

SK-DRG

**Slovak
Diagnosis
Related
Groups**

System 2025

**Definičná príručka
Zväzok 4
(DRG Q01Z-Z66Z)**

© 2024 by Ministerstvo zdravotníctva Slovenskej republiky - Centrum pre klasifikačný systém a Institut für das Entgeltsystem im Krankenhaus GmbH (InEK), Siegburg, Nemecko

Všetky práva vyhradené.

Definičné príručky pre SK-DRG systém sú chránené podľa autorského zákona. Každé využitie presahujúce hranice medzinárodne platných zákonov o autorských právach a podmienok "Zmluvy o spolupráci pri zavádzaní systému DRG v Slovenskej republike" medzi Institut für das Entgeltsystem im Krankenhaus GmbH a Úradom pre dohľad nad zdravotnou starostlivosťou (ÚDZS) je bez písomného súhlasu MZSR neprípustné.

Obsah

1 Zväzok 4 (DRG Q01Z-Z66Z)

MDC 16	Choroby krvi, krvotvorných orgánov a imunitného systému (DRG-skupiny Q01Z-Q61E)	1
MDC 17	Hematologické a zhubné nádory (DRG-skupiny R01A-R65B)	13
MDC 18A	HIV (DRG-skupiny S01Z-S65B)	55
MDC 18B	Infekčné a parazitové choroby (DRG-skupiny T01A-T77Z)	73
MDC 19	Psychické poruchy (DRG-skupiny U01Z-U66Z)	89
MDC 20	Alkoholom alebo užívaním drog vyvolané psychické poruchy (DRG-skupiny V40Z-V64Z)	101
MDC 21A	Polytrauma (DRG-skupiny W01A-W61B)	109
MDC 21B	Poranenia, otravy a toxické účinky užívania drog a liekov (DRG-skupiny X01A-X64Z)	227
MDC 22	Popáleniny (DRG-skupiny Y01Z-Y63Z)	393
MDC 23	Faktory ovplyvňujúce zdravotný stav a iné operácie zdrojov v zdravotníctve (DRG-skupiny Z01A-Z66Z)	435
Globálne funkcie		467
	OP-výkony nesúvisiace s HDg	467
	Určité OP-výkony	487
	Komplexné OP-výkony	611
	Komplikujúce konzultácie I	633
	Dialýza	645
	Polytrauma	651
	Výkon na viacerých lokalizáciách	667
	Komplexná intenzívna ZS > 1104 bodov	737
	Komplexná včasná rehabilitácia geriatrická ZS	743
	Včasná rehabilitácia	749
	Komplexná intenzívna ZS > 552 bodov	755
	Komplexné OP-výkony vo viacerých dňoch	761
	Určité OP-výkony v štyroch dňoch	783
	Predtransplantačná hospitalizácia	907
	Komplikujúce konzultácie pred-MDC	913

1

Zväzok 4 (DRG Q01Z-Z66Z) Pokračovanie

Multiviscerálny výkon	925
Komplikujúce konztelácie II	935
Komplikujúce konztelácie MDC 11	947
Komplexná vákuová terapia	957
Bez úmrtia alebo preloženia	1075
Exitus alebo preloženie	1081
Indikácie JZS	1087
Kontraindikácia JZS Transfúzia	1093
Kontraindikácia JZS Malignita I	1105
Kontraindikácia JZS Porucha imunitného mechanizmu	1115
Kontraindikácia JZS Porucha zrážanlivosti	1121
Kontraindikácia JZS Duševná alebo mentálna porucha I	1127
Kontraindikácia JZS Komplikácia I	1133
Kontraindikácia JZS ASA I	1139
Vekové ohraničenie JZS	1147
Kontraindikácia JZS Príjem pacienta	1153
Kontraindikácia JZS Výkon mimo JZS	1159
Exitus	1295
Bez úmrtia	1301
Kontraindikácia JZS Malignita II	1307
Kontraindikácia JZS Duševná alebo mentálna porucha II	1317
Kontraindikácia JZS Komplikácia II	1323
Kontraindikácia JZS ASA II	1329
Indikácie JZS IA	1337
Indikácie JZS IB	1343
Indikácie JZS IIA	1349
Indikácie JZS IIB	1355
Indikácie JZS Bruzná chirurgia	1361
Indikácie JZS Gynekológia A	1367
Indikácie JZS Gynekológia B	1373
Indikácie JZS Urológia A	1379
Indikácie JZS Urológia B	1385

MDC 16

Choroby krvi, krvotvorných
orgánov a imunitného systému

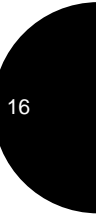
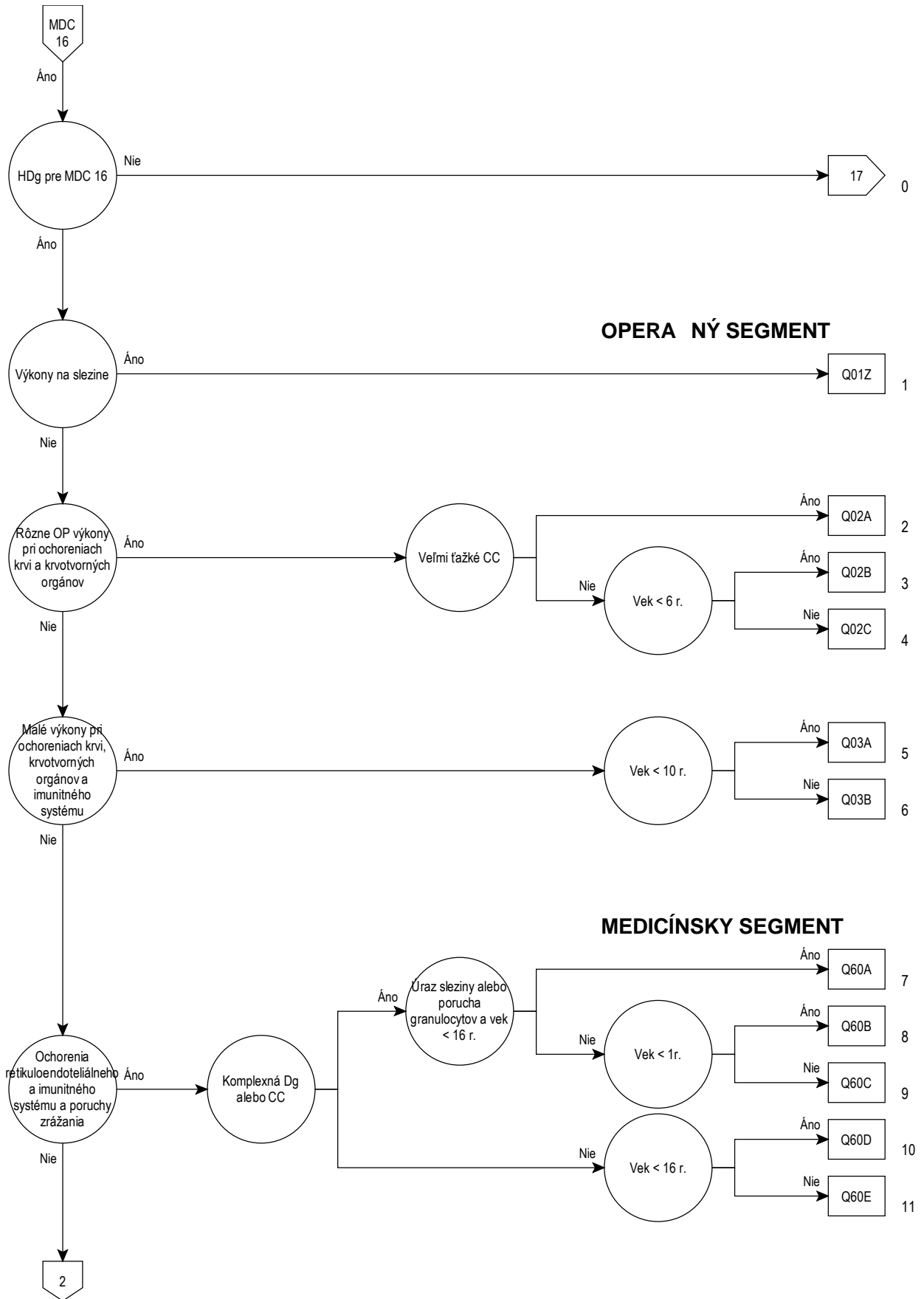

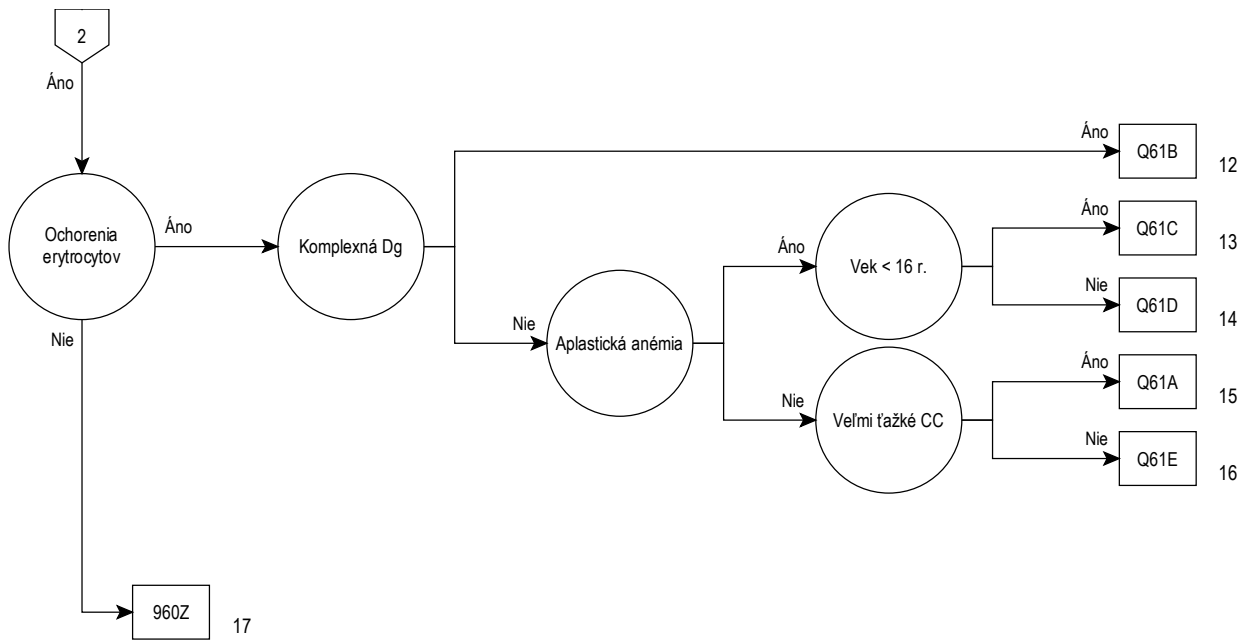

16

Rozhodovacia logika MDC 16

HDg v tabu ke MDC16-0

Hlavná diagnóza pre MDC 16 (MDC16-0)

A28.1	Choroba z mačacieho škrabnutia	D60.9	Získaná čistá aplázia červených krviniek, bližšie neurčená
C95.8	Leukémia refraktérna na štandardnú indukčnú liečbu	D61.0	Vrodená aplastická anémia
D15.0	Nezhubný nádor týmusu	D61.10	Aplastická anémia zapríčinená cytostatickou liečbou
D18.10	Lymfangióm - hygroma colli cysticum	D61.18	Iná aplastická anémia zapríčinená liekmi
D18.11	Lymfangióm axily	D61.19	Aplastická anémia zapríčinená liekmi, bližšie neurčená
D18.12	Lymfangióm ingvíny	D61.2	Aplastická anémia z iných vonkajších príčin
D18.13	Lymfangióm retroperitonea	D61.3	Idiopatická aplastická anémia
D18.18	Lymfangióm na inom mieste	D61.8	Iná aplastická anémia, bližšie určená
D18.19	Lymfangióm bez bližšieho určenia miesta	D61.9	Aplastická anémia, bližšie neurčená
D36.0	Nezhubný nádor lymfatických uzlín	D62	Akútna posthemoragická anémia
D47.2	Monoklonová gamapatia nejasného významu (MGUS)	D63.0	Anémia pri nádorových chorobách
D50.0	Anémia z nedostatku železa pri chronických stratách krvi (D50.0)	D63.8	Anémia pri iných chron. chobách zatried. inde
D50.1	Sideropenická dysfágia	D64.0	Dedičná sideroblastová [sideroachrestická] anémia
D50.8	Iná anémia z nedostatku železa	D64.1	Sekundárna sideroblastová anémia zapríč. ochorením
D50.9	Bližšie neurčená anémia z nedostatku železa	D64.2	Sekundárna sideroblastová anémia zapríč. liekmi toxic. lát.
D51.0	Anémia z nedostatku vit. B12 zapríč. nedost. vnútor. faktora	D64.3	Iná sideroblastová [sideroachrestická] anémia
D51.1	Anémia z ned. vit. B12 zapríč. sel. malabs. vit. B12 s proteinúrou.	D64.4	Vrodená dyserythropoetická anémia
D51.2	Anémia z nedostatku transkobalamínu II	D64.8	Iná bližšie určená anémia
D51.3	Iná anémia z nedostatku vitamínu B12 v potrave	D64.9	Anémia, bližšie neurčená
D51.8	Iná anémia z nedostatku vitamínu B12	D65.0	Získaná afibrinogenémia
D51.9	Bližšie neurčená anémia z nedostatku vitamínu B12	D65.1	Diseminovaná intravaskulárna koagulácia [DIK, DIC]
D52.0	Anémia z nedostatku kyseliny listovej v potrave	D65.2	Získané fibrinolytické krvácanie
D52.1	Anémia z nedostatku kyseliny listovej zapríč. liekmi	D65.9	Defibrinačný syndróm, bližšie neurčený
D52.8	Iná anémia z nedostatku kyseliny listovej	D66	Dedičný nedostatok faktora VIII
D52.9	Anémia z nedostatku kyseliny listovej, bliž. neurč.	D67	Dedičný nedostatok faktora IX
D53.0	Anémia z nedostatku bielkovín	D68.0	Von Willebrandova choroba
D53.1	Iná megaloblastová anémia, nezatriedená inde	D68.1	Dedičný nedostatok faktora XI
D53.2	Skorbutová anémia	D68.2	Dedičný nedostatok iných koagulačných faktorov
D53.8	Iná bližšie určená nutričná anémia	D68.30	Stav krvácanosti zapríčinený antikoagulantami
D53.9	Bližšie neurčená nutričná anémia	D68.31	Stav krvácanosti zapríč. zvýš. protilátok proti faktoru VIII
D55.0	Anémia zapríč. nedost. aktiv. glukóza-6-fosfát-dehydrogenázy	D68.32	Stav krvác. zapr. zvýš. plazma. konc. protil. proti i. fak. zráž. krvi
D55.1	Anémia zapríč. inou poruchou metabolizmu glutatiónu	D68.38	Iný stav krvác. zapr. i. a b. n. protilátkami
D55.2	Anémia zapríčinená poruchou enzýmov glykolýzy	D68.4	Získaný nedostatok koagulačného faktora
D55.3	Anémia zapríčinená poruchou metabolizmu nukleotidov	D68.5	Primárny trombofilný stav (trombofília)
D55.8	Iná anémia zapríčinená poruchou enzýmov	D68.6	Iný trombofilný stav (trombofília)
D55.9	Anémia zapríčinená poruchou enzýmov, bliž. neurč.	D68.8	Iná porucha zrážanlivosti krvi, bližšie určená
D56.0	Alfa-talasémia	D68.9	Porucha zrážanlivosti krvi, bližšie neurčená
D56.1	Beta-talasémia	D69.0	Alergická purpura
D56.2	Delta-beta-talasémia	D69.1	Kvalitatívna porucha doštičiek
D56.3	Talasemická črta	D69.2	Iná netrombocytopenická purpura
D56.4	Dedičné pretrvávajúce fetálneho hemoglobínu	D69.3	Idiopatická trombocytopenická purpura
D56.8	Iná talasémia	D69.40	Iná primárna trombocytopen. nereag. na transf. lieč.
D56.9	Talasémia, bližšie neurčená	D69.41	Iná primárna trombocytopen. reag. na transf. lieč.
D57.0	Kosáčikovitá anémia s krízou	D69.52	Trombocytopenia indukovaná heparínom, typ I
D57.1	Kosáčikovitá anémia bez krízy	D69.53	Trombocytopenia zapríčinená heparínom, typ II
D57.2	Zdvojená heterozygotná kosáčikovitá choroba	D69.57	Iná sekundár. trombocytopen. označ. ako refrakt. na transf. lieč.
D57.3	Kosáčikovitá črta	D69.58	Iná sekundár. trombocytopen. neozn. ako refrak. na transf. lieč.
D57.8	Iná kosáčikovitá porucha	D69.59	Sekundárna trombocytopenia, bližšie neurčená
D58.0	Dedičná sférocytóza	D69.60	Trombocytopen. , bliž. neu. označ. ako nereag. na transf. lieč.
D58.1	Dedičná eliptocytóza	D69.61	Trombocytopen. , bliž. neu. neozn. ako nereag. na transf. lieč.
D58.2	Iná hemoglobinopatia	D69.8	Iný stav krvácanosti, bližšie určený
D58.8	Iná dedičná hemolytická anémia, bližšie určená	D69.9	Stav krvácanosti, bližšie neurčený
D58.9	Dedičná hemolytická anémia, bližšie neurčená	D70.0	Vrodená agranulocytóza a neutropénia
D59.0	Autoimunitná hemolytická anémia zapríčinená liekmi	D70.10	Agranulocytóza a neutrop. zapr. liek. s krit. f. do 4 dní
D59.1	Iná autoimunitná hemolytická anémia	D70.11	Agranulocytóz a neutrop. zapr. liek. s krit. f. 10 do 20 dní
D59.2	Neautoimunitná hemolytická anémia zapr. liek.	D70.12	Agranulocytóz a neutrop. zapr. liek. s krit. f. 20 a viac dní
D59.4	Iná neautoimunitná hemolytická anémia	D70.13	Agranulocytóz a neutrop. zapr. liek. s krit. f. 4 do 7 dní
D59.5	Paroxysmálna nočná hemoglobinúria	D70.14	Agranulocytóz a neutrop. zapr. liek. s krit. f. 7 do 10 dní
D59.6	Hemoglobinúria zapríč. hemolýzou z iných vonk. príčin	D70.18	Agranulocytóz a neutrop. zapr. liek. s i. priebehom
D59.8	Iná získaná hemolytická anémia	D70.19	Agranulocytóz a neutrop. zapr. liek. , b. n.
D59.9	Získaná hemolytická anémia, bližšie neurčená	D70.3	Iná agranulocytóza
D60.0	Chronická získaná čistá aplázia červených krviniek	D70.5	Cyklická neutropénia
D60.1	Prechodná získaná čistá aplázia červených krviniek	D70.6	Iná neutropénia
D60.8	Iná získaná čistá aplázia červených krviniek	D70.7	Neutropénia, bližšie neurčená

D71	Funkčná porucha polymorfonukleárných neutrofilov	D89.9	Porucha s účasťou imunitných mechan.,b.n.
D72.0	Genetická anomália leukocytov	D90	Imunodef.po ožiarení,po chemoter.a po i.imunosupr.výk.
D72.1	Eozinofília	E32.0	Pretrvávajúca hyperplázia týmusu
D72.8	Iná bližšie určená porucha leukocytov	E32.1	Absces týmusu
D72.9	Porucha leukocytov,bližšie neurčená	E32.8	Iná choroba týmusu
D73.0	Hyposplenizmus	E32.9	Choroba týmusu, bližšie neurčená
D73.1	Hypersplenizmus	E83.1	Porucha metabolizmu železa
D73.2	Chronická kongestívna splenomegália	I88.1	Chronická lymfadenitída okr.mezenter.lymfadenitídy
D73.3	Absces sleziny	I88.8	Iná nešpecifická lymfadenitída
D73.4	Cysta sleziny	I88.9	Nešpecifická lymfadenitída,bližšie neurčená
D73.5	Infarkt sleziny	I89.8	Iné neinfekčné chor.lymfatických ciev a lymfat.uzlín,b.u.
D73.8	Iná choroba sleziny	I89.9	Neinfekčná choroba lymfatických ciev a lymfat.uzlín,b.n.
D73.9	Choroba sleziny,bližšie neurčená	L04.0	Akútny zápal lymfatických uzlín tváre,hlavy a krku
D74.0	Vrodená methemoglobinémia	L04.1	Akútny zápal lymfatických uzlín hrudníka
D74.8	Iná methemoglobinémia	L04.2	Akútny zápal lymfatických uzlín hornej končatiny
D74.9	Methemoglobinémia,bližšie neurčená	L04.3	Akútny zápal lymfatických uzlín dolnej končatiny
D75.0	Familiárna erytrocytóza	L04.8	Akútny zápal lymfatických uzlín na inom mieste
D75.1	Sekundárna polyglobúlia [polycytémia]	L04.9	Akútny zápal lymfatických uzlín,bližšie neurčený
D75.8	Iná bliž.ur.choroba krvi a krvotvorných ústrojov	P53	Hemoragická choroba plodu a novorodenca
D75.9	Choroba krvi a krvotvorných ústrojov b.n.	P55.0	Rh izoimunizácia plodu a novorodenca
D77	Iné poruchy krvi a krvotv.org.pri chor.z.i.	P55.1	ABO izoimunizácia plodu a novorodenca
D80.0	Dedičná hypogamaglobulinémia	P55.8	Iná hemolytická choroba plodu a novorodenca
D80.1	Nefamiliárna hypogamaglobulinémia	P55.9	Hemolytická chor.plodu a novorod.,b.n.
D80.2	Selektívny nedostatok imunoglobulínu A [IgA]	P60	Diseminovaná intravaskulárna koagul.plodu a novorod.
D80.3	Selektívny nedostatok podtried imunoglobulínu G(IgG)	P61.0	Prechodná novorodenecká trombocytopenia
D80.4	Selektívny nedostatok imunoglobulínu M[IgM]	P61.2	Anémia nedonosných
D80.5	Imunodeficit so zvýšeným imunoglobulín M[IgM]	P61.3	Vrodená anémia z fetálnej straty krvi
D80.6	Deficit protil.s takmer norm.imunoglob./s hyperimunog.	P61.4	Iná vrodená anémia,nezatriedené inde
D80.7	Prechodná hypogamaglobulinémia v detstve	P61.5	Prechodná novorodenecká neutropénia
D80.8	Iný imunodeficit s prevahou nedostatku protilátok	P61.6	Iná prechodná novorodenecká porucha zrážania
D80.9	Imunodef.bliž.neurč s prevahou nedostatku protilátok	Q89.0	Vrodená chyba sleziny
D81.0	Ťažký komb.imunodef.(SCID)s retikulovou dysgenézou	R16.1	Splenomegália,nezatriedená inde
D81.1	Ťažký komb.imunodef.(SCID)s malým počtom T-bun.a B-buniek	R23.3	Spontánne ekchymózy
D81.2	Ťažký komb.imunodef.(SCID)s malým/norm.počtom B-buniek	R59.0	Lokalizované zväčšenie lymfatických uzlín
D81.4	Nezelofov syndróm	R59.1	Generalizované zväčšenie lymfatických uzlín
D81.6	Deficit hlavného komplexu histokompatibility I.triedy	R59.9	Zväčšenie lymfatických uzlín,bližšie neurčené
D81.7	Deficit hlavného komplexu histokompatibility II.triedy	R71	Abnormality červených krviniek
D81.8	Iný kombinovaný imunodeficit	R72	Abnormality bielych krviniek,nezatriedené inde
D81.9	Kombinovaný imunodeficit,bližšie neurčený	R75	Laboratórny dôkaz vírusu ľudskej imunodeficiencie (HIV)
D82.0	Wiskottov-Aldrichov syndróm	R76.0	Zvýšený titer protilátky
D82.1	Di Georgeov syndróm	R76.8	Iné abnormál.imuno.nálezy v krvnom sére,b.u.
D82.2	Imunodeficit spojený s disproporčným malým vzrastom	R76.9	Abnormálny imuno.nález v krvnom sére,b.n.
D82.3	Imunodef.spoj.s vrod.defektnou odpov.na EBV	S36.00	Poranenie slezinybližšie neurčené
D82.4	Syndróm nadbytku imunoglobulínu E [IgE]	S36.01	Hematóm sleziny
D82.8	Imunodef.spojený s i.ťažkými poruchami,b.u.	S36.02	Roztrhnutie puzdra sleziny,bez väčších trhlín parenchýmu
D82.9	Imunodef.spojený s ťažkou poruchou,b.n.	S36.03	Tržné poranenie sleziny vrátane parenchýmu
D83.0	Bežný premen.imunodef.s prev.abnor.v počte a funkcii B-buniek	S36.04	Masívna ruptúra parenchýmu sleziny
D83.1	Bežný premen.imunodeficit s prevaž.poruch.imunoreg.T-buniek	S36.08	Iné poranenie sleziny
D83.2	Bežný premen.imunodeficit s autoprotil.proti B-/T-bunkám	T80.3	Reakcia zapríčinená inkompatibilitou v systéme ABO
D83.8	Iný bežný premenlivý imunodeficit	T80.4	Reakcia zapríčinená inkompatibilitou v systéme Rh
D83.9	Bežný premenlivý imunodeficit,bližšie neurčený	T80.8	Iná kompl.po infúzii,transf.a liečebnej injekcii
D84.0	Porucha lymfocytového funkčného antigénu 1[LFA-1]	T80.9	Kompl.po infúzii,transf.a liečebnej injekcii,b.n.
D84.1	Porucha komplementového systému	T86.00	Zlyha.transpl.krv.kmeň.buniek
D84.8	Iný imunodeficit,bližšie určený	T86.01	Akút.choroba graft versus host[GVDH]:1.a 2.st.
D84.9	Imunodeficit,bližšie neurčený	T86.02	Akút.choroba graft versus host[GVDH]:3.a 4.st.
D89.0	Polyklonálna hypergamaglobulinémia	T86.03	Chron.choroba graft versus host,ohraničená forma
D89.2	Hypergamaglobulinémia,bližšie neurčená	T86.04	Chron.choroba graft versus host,rozšírená forma
D89.3	Syndróm imunitnej obnovy	T86.09	Choroba graft versus host [GVHD]: bližšie neurčená
D89.8	Iná porucha s účasťou imun.mechan.,bliž.urč.,n.i.		

ADRG Q01 Výkony na slezine

Výk. v tabu ke Q01-1

DRG Q01Z Výkony na slezine

Výkon Q01-1

13m01	Biopsia s incíziou sleziny	5m291	Autotransplantácia sleziny laparotomicky
13n0x	Biopsia s incíziou ostat. intraabdominál.orgánov	5m292	Obalenie sleziny sieťkou
5m200.0	Parciálna splenektómia:laparotomicky	5m293.10	Marsupializácia cysty sleziny:laparotomicky
5m200.3	Parciálna splenektómia:laparoskopicky	5m293.13	Marsupializácia cysty sleziny:laparoskopicky
5m201	Transabdominálna totálna splenektómia:laparot.	5m293.20	Fenestrácia cysty sleziny, laparotomicky
5m202	Splenektómia laparoskopicky	5m293.21	Fenestrácia cysty sleziny, laparoskopicky
5m203	Splenektómia a dekonexia porto-systém.anastomóz:ipt	5m294.1	Excízia ektopického tkaniva sleziny
5m290	Sutúra sleziny	5m294.x	Excízia tkaniva sleziny, iná

ADRG Q02 Rôzne OP výkony pri ochoreniach krvi, krvotvorných orgánov a imunitného systému

Ka0dý OP-výk. okrem tabu ka Q02-1

DRG Q02A Rôzne OP výkony pri ochoreniach krvi, krvotvorných orgánov a imunitného systému pri ve mi ajkých CC

PCCL > 3

DRG Q02B Rôzne OP výkony pri ochoreniach krvi, krvotvorných orgánov a imunitného systému bez ve mi ajkých CC, vek < 6 rokov

Vek < 6 r.

DRG Q02C Rôzne OP výkony pri ochoreniach krvi, krvotvorných orgánov a imunitného systému bez ve mi ajkých CC, vek > 5 rokov**Výkon Q02-1**

12m11.0↔	Perkut.(ihl.)biopsia lymf.uzlín krku	5g304	Incízia jazyka
12m11.1↔	Perkut.(ihl.)biopsia suprakl.lymf.uzlín(Virchow u)	5g404↔	Excízia priušnej žľazy
12m11.2↔	Perkut.(ihl.)biopsia axilárnych lymf.uzlín	5g607.0	Adenoidektómia otvorene chirurgicky
12m11.3	Perkut.(ihl.)biopsia mediastinál.lymf.uzlín	5g607.1	Adenoidektómia endoskopicky
12m11.4	Perkut.(ihl.)biopsia paraaortál.lymf.uzlín	5g921.10	Transorálna resekcia nádoru mäkkého podnebia
12m11.5↔	Perkut.(ihl.)biopsia iliakálnych lymf.uzlín	5g921.11	Transorálna resekcia nádoru laterálnej steny orofaryngu
12m11.6↔	Perkut.(ihl.)biopsia lymf.uzlín panvy	5g921.12	Transorálna resekcia nádoru tela jazyka
12m11.7↔	Perkut.(ihl.)biopsia inguinál.lymf.uzlín	5g921.13	Transmandibulár.res.nádoru jazyka a príľahých štruktúr
12m13	Perkut.(ihl.)biopsia týmusu	5m100	Exstirpácia lymfatickej uzliny
12m1x↔	Perkut.(ihl.)biops.lymf.u.slez.a týmusu,ostatné	5m101	Exstirpácia supraklavikulárných LU jednostranne
12m21.0↔	Perk.(ihl.)biopsia LU krku s použ.zobr.met.	5m102↔	Exstirpácia axilárných LU jednostranne
12m21.1↔	Perk.(ihl.)biopsia suprakl.LU(Virchow u.)s použ.zobr.met.	5m106	Diagnostická excízia z nádoru mäkkých tkanív krku
12m21.2↔	Perk.(ihl.)biopsia axilár.LU s použ.zobr.met.	5m130	Exstirpácia viacerých LU z toho istého miesta
12m21.3	Perk.(ihl.)biopsia mediastin.LU s použ.zobr.met.	5m131	Selektívna disekcia cervikálnych LU jednostranne
12m21.4	Perk.(ihl.)biopsia paraaortál.LU s použ.zobr.met.	5m132	Bloková disekcia supraklavikulárných LU jednostranne
12m21.5↔	Perk.(ihl.)biopsia iliakál.LU s použ.zobr.met.	5m133↔	Bloková disekcia axilárných LU jednostranne
12m21.6↔	Perk.(ihl.)biopsia LU panvy s použ.zobr.met.	5m134↔	Exenterácia axily,disekcia axily jednostranne
12m21.7↔	Perk.(ihl.)biopsia inguin.LU s použ.zobr.met.	5m136.0	Disekcia supravezokolických lymfatických uzlín:laparot.
12m23	Perk.(ihl.)biopsia týmusu s použ.zobr.met.	5m136.3	Disekcia supravezokolických lymfatických uzlín:laparos.
12m2x↔	Perk.(ihl.)biops.LU,slez.týmusu zobr.met.,ostatné	5m137.0	Disekcia infravezokolických lymfatických uzlín:laparot.
13m10.0↔	Biopsia s incíziou cervikál.lymfatických uzlín	5m137.3	Disekcia infravezokolických lymfatických uzlín:laparos.
13m10.1↔	Biopsia s incíziou supraklavikul.lymfatických uzlín	5m139	Disekcia inguinálnych LU (príp.ilioinguinálna disekcia)
13m10.2↔	Biopsia s incíziou axilár.lymfatických uzlín	5m13c	Bloková disekcia iných lymfatických uzlín
13m10.6↔	Biopsia s incíziou inguinál.lymfatických uzlín	5m13d.8	Paraaortálna lymfadenektómia:roboticky
13m10.x↔	Biopsia s incíziou ostatných lymfatických uzlín	5n110	Lok.otvorená excízia ch.zm.žalúdočného tk.
13t20.0	Biopsia s incíz.skapuly, klavikuly, costae, sterna	5n111	Lok.laparoskop.excízia ch.zm.žalúdočného tk.
13t20.1↔	Biopsia s incíziou humeru	5n113.0	Lok.otv.chir.deštr.chor.zmen.žalúdoč.tk.elektrokoaguláciou
13t20.2↔	Biopsia s incíziou radia a ulny	5n113.1	Lok.otv.chir.deštr.ch.zm.žalúd.tk.laser.koaguláciou
13t20.3↔	Biopsia s incíz.karpál., MTC a falangeál.kostí ruky	5n113.2	Lok.otv.chir.deštr.ch.zm.žalúd.tk.termokoaguláciou
13t20.4	Biopsia s incíziou chrbtice	5n113.3	Lok.otv.chir.deštr.ch.zm.žalúd.tk.kryokoaguláciou
13t20.5	Biopsia s incíziou panvy	5n113.4	Lok.otv.chir.deštr.ch.zm.žalúd.tk.fotodynamic.liečbou
13t20.6↔	Biopsia s incíziou femuru a pately	5n113.x	Lok.otv.chir.deštrukcia chorob.zmen.žalúdoč.tk.iným spôs.
13t20.7↔	Biopsia s incíziou tibe a fibuly	5n114.0	Lok.laparosk.deštr.ch.zm.žalúd.tk.elektrokoaguláciou
13t20.8↔	Biopsia s incíz. tarzál., MTT a falangeál.kostí nohy	5n114.1	Lok.laparosk.deštr.ch.zm.žalúd.tk.laser.koaguláciou
5g300	Excízia hrotu alebo tela jazyka	5n114.2	Lok.laparosk.deštr.ch.zm.žalúd.tk.termokoaguláciou
5g301	Excízia z bázy jazyka	5n114.3	Lok.laparosk.deštr.ch.zm.žalúd.tk.kryokoaguláciou
5g302	Exstirpácia cudzieho telesa z jazyka	5n114.4	Lok.laparosk.deštr.ch.zm.žalúd.tk.fotodynam.liečbou
5g303	Transorál.resек.nádoru koreňa jazyka a príľah.štrukt.	5n114.x	Lok.laparosk.deštr.ch.zm.žalúdočného tk.,ost.

5n115.0	Lok.esk.deštruk.chor.zmen.žalúdoč.tk.elektrokoaguláciou	5n45f	Excízia hemoroidov s plastickou rekonštrukciou
5n115.2	Lok.esk.deštruk.ch.zmen.žalúdoč.tk.termokoaguláciou	5n45g.0	Ligatúra 1 a.haemorrhoidalis bez rektoanál.rekonštr.
5n115.3	Lok.esk.deštruk.ch.zmen.žalúdoč.tk.kryokoaguláciou	5n45g.1	Ligatúra 1 a. haemorrhoidalis s rektoanál.rekonštr.
5n115.5	Lokálna end deš chorobou zmeneného žal tk arg	5n45x†	Iné OP ošetrovanie hemoroidov
5n115.6	Lokálna end deš chorobou zmeneného žal tk koa	5o353.0	Operačná evakuácia tamponády močového mechúra, transuretrálne
5n219.0	Esk deštr. chor.tk.ten.čr.jednod.(Push-tech):elektrokoag.	5u110.0↔	Excízia ihlou označenej lézie prsníka:1lézia
5n219.2	Esk deštr. chor.tk.ten.čr.jednoduchá:termokoagul.	5u110.1↔	Excízia ihlou označenej lézie prsníka:viacpočet.lézia
5n45a	Ligatúra hemoroidov	5u111.1	Excízia nádoru prsníka
5n45b†	Sklerotizácia hemoroidov	5u122	Parciálna mastektómia s disekciou lymfatických uzlín
5n45c	Excízia hemoroidov	5u123.1	Madenova mastektómia s disekciou axilárnych LU
5n45d	Deštrukcia hemoroidov		
5n45e	Operačné ošetrovanie hemoroidov so staplerom		

ADRG Q03 Malé výkony pri ochoreniach krvi, krvotvorných orgánov a imunitného systému

Výk. v tabu ke Q02-1

DRG Q03A Malé výkony pri ochoreniach krvi, krvotvorných orgánov a imunitného systému, vek < 10 rokov

Vek < 10 r.

DRG Q03B Malé výkony pri ochoreniach krvi, krvotvorných orgánov a imunitného systému, vek > 9 rokov**Výkon Q02-1**

Pozri stranu 7.

ADRG Q60 Ochorenia retikuloendoteliálneho systému, imunitného systému a poruchy zrývania krvi

Min. 1 HDg v tabu ke Q60-1

DRG Q60A Ochorenia retikuloendoteliálneho systému, imunitného systému a poruchy zrývania krvi s komplexnou diagnózou alebo CC, s poranením sleziny alebo s poruchou granulocytov, vek < 16 rokov

(Min. 1 HDg v tabu ke Q60-2 alebo PCCL > 1) a min. 1 HDg v tabu ke Q60-3 a Vek < 16 r.

DRG Q60B Ochorenia retikuloendoteliálneho systému, imunitného systému a poruchy zrývania krvi s komplexnou diagnózou alebo CC, bez poranenia sleziny bez poruchy granulocytov, vek < 1 rok

(Min. 1 HDg v tabu ke Q60-2 alebo PCCL > 1) a Vek < 1 r.

DRG Q60C Ochorenia retikuloendoteliálneho systému, imunitného systému a poruchy zrývania krvi s komplexnou diagnózou alebo CC, bez poranenia sleziny bez poruchy granulocytov, vek > 15 rokov

Min. 1 HDg v tabu ke Q60-2 alebo PCCL > 1

DRG Q60D Ochorenia retikuloendoteliálneho systému, imunitného systému a poruchy zrývania krvi, bez komplexnej diagnózy, bez CC, vek < 16 rokov

Vek < 16 r.

DRG Q60E Ochorenia retikuloendoteliálneho systému, imunitného systému a poruchy zrývania krvi, bez komplexnej diagnózy, bez CC, vek > 15 rokov**Diagnóza Q60-1**

A28.1	Choroba z mačacieho škrabnutia	D18.12	Lymfangióm ingvíny
D15.0	Nezhubný nádor týmusu	D18.13	Lymfangióm retroperitonea
D18.10	Lymfangióm - hygroma colli cysticum	D18.18	Lymfangióm na inom mieste
D18.11	Lymfangióm axily	D18.19	Lymfangióm bez bližšieho určenia miesta

D36.0	Nezhubný nádor lymfatických uzlín	D80.6	Deficit protil.s takmer norm.imunoglob./s hyperimunog.
D47.2	Monoklonová gamapati nejasného významu (MGUS)	D80.7	Prechodná hypogamaglobulinémia v detstve
D65.0	Získaná afibrinogenémia	D80.8	Iný imunodeficit s prevahou nedostatku protilátok
D65.1	Diseminovaná intravaskulárna koagulácia[DIK, DIC]	D80.9	Imunodef.bliž.neurč s prevahou nedostatku protilátok
D65.2	Získané fibrinolytické krvácanie	D81.0	Ťažký komb.imunodef.(SCID)s retikulovou dysgenézou
D65.9	Defibrinačný syndróm,blížšie neurčený	D81.1	Ťažký komb.imunodef.(SCID)s malým počtom T-bun.a B-buniek
D66	Dedičný nedostatok faktora VIII	D81.2	Ťažký komb.imunodef.(SCID)s malým/norm.počtom B-buniek
D67	Dedičný nedostatok faktora IX	D81.4	Nezelofov syndróm
D68.0	Von Willebrandova choroba	D81.6	Deficit hlavného komplexu histokompatibility I.triedy
D68.1	Dedičný nedostatok faktora XI	D81.7	Deficit hlavného komplexu histokompatibility II.triedy
D68.2	Dedičný nedostatok iných koagulačných faktorov	D81.8	Iný kombinovaný imunodeficit
D68.30	Stav krvácanosti zapríčinený antikoagulanciami	D81.9	Kombinovaný imunodeficit,blížšie neurčený
D68.31	Stav krvácanosti zapríč.zvýš.protilátok proti faktoru VIII	D82.0	Wiskottov-Aldrichov syndróm
D68.32	Stav krvác.zapr.zvýš.plazma.konc.protil.proti i.fak.zráž.krvi	D82.1	Di Georgeov syndróm
D68.38	Iný stav krvác.zapr.i.a b.n.protilátkami	D82.2	Imunodeficit spojený s disproporčným malým vzrastom
D68.4	Získaný nedostatok koagulačného faktora	D82.3	Imunodef.spoj.s vrod.defektnou odpov.na EBV
D68.5	Primárny trombofilný stav (trombofília)	D82.4	Syndróm nadbytku imunoglobulínu E [IgE]
D68.6	Iný trombofilný stav (trombofília)	D82.8	Imunodef.spojený s i.ťažkými poruchami,b.u.
D68.8	Iná porucha zrážanlivosti krvi,blížšie určená	D82.9	Imunodef.spojený s ťažkou poruchou,b.n.
D68.9	Porucha zrážanlivosti krvi,blížšie neurčená	D83.0	Bežný premen.imunodef.s prev.abnor.v počte a funkcii B-buniek
D69.0	Alergická purpura	D83.1	Bežný premen.imunodeficit s prevaž.poruch.imunoreg.T-buniek
D69.1	Kvalitatívna porucha doštičiek	D83.2	Bežný premen.imunodeficit s autoprotil.proti B-/T-bunkám
D69.2	Iná netrombocytopenická purpura	D83.8	Iný bežný premenlivý imunodeficit
D69.3	Idiopatická trombocytopenická purpura	D83.9	Bežný premenlivý imunodeficit,blížšie neurčený
D69.40	Iná primárna trombocytopenia.nereag.na transf.lieč.	D84.0	Porucha lymfocytového funkčného antigénu 1[LFA-1]
D69.41	Iná primárna trombocytopenia.reag.na transf.lieč.	D84.1	Porucha komplementového systému
D69.52	Trombocytopenia indukovaná heparínom,typ I	D84.8	Iný imunodeficit,blížšie určený
D69.53	Trombocytopenia zapríčinená heparínom,typ II	D84.9	Imunodeficit,blížšie neurčený
D69.57	Iná sekundárna trombocytopenia,označ.ako refrakt.na transf.lieč.	D89.0	Polyklonálna hypergamaglobulinémia
D69.58	Iná sekundárna trombocytopenia,neozn.ako refrakt.na transf.lieč.	D89.2	Hypergamaglobulinémia,blížšie neurčená
D69.59	Sekundárna trombocytopenia, blížšie neurčená	D89.3	Syndróm imunitnej obnovy
D69.60	Trombocytopenia,blíž.neu.označ.ako nereag.na transf.lieč.	D89.8	Iná porucha s účasťou imun.mechan.,blíž.urč.,n.i.
D69.61	Trombocytopenia,blíž.neu.označ.ako nereag.na transf.lieč.	D89.9	Porucha s účasťou imunitných mechan.,b.n.
D69.8	Iný stav krvácanosti,blížšie určený	D90	Imunodef.po ožiarení,po chemoter.a po i.imunosupr.výk.
D69.9	Stav krvácanosti,blížšie neurčený	E32.0	Pretrvávajúca hyperplázia týmusu
D70.0	Vrodená agranulocytóza a neutropénia	E32.1	Absces týmusu
D70.10	Agranulocytóza a neutropenia.zapr.liek.s krit.f.do 4 dni	E32.8	Iná choroba týmusu
D70.11	Agranulocytóza a neutropenia.zapr.liek.s krit.f.10 do 20 dni	E32.9	Choroba týmusu, blížšie neurčená
D70.12	Agranulocytóza a neutropenia.zapr.liek.s krit.f.20 a viac dni	I88.1	Chronická lymfadenitída okr.mezenter.lymfadenitidy
D70.13	Agranulocytóza a neutropenia.zapr.liek.s krit.f.4 do7 dni	I88.8	Iná nešpecifická lymfadenitída
D70.14	Agranulocytóza a neutropenia.zapr.liek.s krit.f.7 do10 dni	I88.9	Nešpecifická lymfadenitída,blížšie neurčená
D70.18	Agranulocytóza a neutropenia.zapr.liek.s i.priebehom	I89.8	Iné neinfekčné chor.lymfatických ciev a lymfat.uzlín,b.u.
D70.19	Agranulocytóza a neutropenia.zapr.liek.,b.n.	I89.9	Neinfekčná choroba lymfatických ciev a lymfat.uzlín,b.n.
D70.3	Iná agranulocytóza	L04.0	Akútny zápal lymfatických uzlín tváre,hlavy a krku
D70.5	Cyklická neutropénia	L04.1	Akútny zápal lymfatických uzlín hrudníka
D70.6	Iná neutropénia	L04.2	Akútny zápal lymfatických uzlín hornej končatiny
D70.7	Neutropénia,blížšie neurčená	L04.3	Akútny zápal lymfatických uzlín dolnej končatiny
D71	Funkčná porucha polymorfonukleárných neutrofilov	L04.8	Akútny zápal lymfatických uzlín na inom mieste
D72.0	Genetická anomália leukocytov	L04.9	Akútny zápal lymfatických uzlín,blížšie neurčený
D72.1	Eozinofília	P53	Hemoragická choroba plodu a novorodenca
D72.8	Iná blížšie určená porucha leukocytov	P60	Diseminovaná intravaskulárna koagul.plodu a novorod.
D72.9	Porucha leukocytov,blížšie neurčená	P61.0	Prechodná novorodenecká trombocytopenia
D73.0	Hyposplenizmus	P61.5	Prechodná novorodenecká neutropénia
D73.1	Hypersplenizmus	P61.6	Iná prechodná novorodenecká porucha zrážania
D73.2	Chronická kongestívna splenomegália	Q89.0	Vrodená chyba sleziny
D73.3	Absces sleziny	R16.1	Splenomegália,nezatriedená inde
D73.4	Cysta sleziny	R23.3	Spontánne ekchymózy
D73.5	Infarkt sleziny	R59.0	Lokalizované zväčšenie lymfatických uzlín
D73.8	Iná choroba sleziny	R59.1	Generalizované zväčšenie lymfatických uzlín
D73.9	Choroba sleziny,blížšie neurčená	R59.9	Zväčšenie lymfatických uzlín,blížšie neurčené
D75.0	Familiárna erytrocytóza	R72	Abnormality bielych krviniek,nezatriedené inde
D75.1	Sekundárna polyglobúlia [polycytémia]	R76.0	Zvýšený titer protilátok
D75.8	Iná blíž.ur.choroba krvi a krvotvorných ústrojov	R76.8	Iné abnormál.imuno.nálezy v krvnom sére,b.u.
D75.9	Choroba krvi a krvotvorných ústrojov b.n.	R76.9	Abnormálny imuno.nález v krvnom sére,b.n.
D80.0	Dedičná hypogamaglobulinémia	S36.00	Poranenie sleziny,blížšie neurčené
D80.1	Nefamiliárna hypogamaglobulinémia	S36.01	Hematóm sleziny
D80.2	Selektívny nedostatok imunoglobulínu A [IgA]	S36.02	Roztrhnutie puzdra sleziny,bez väčších trhlín parenchýmu
D80.3	Selektívny nedostatok podtried imunoglobulínu G(IgG)	S36.03	Tržné poranenie sleziny vrátane parenchýmu
D80.4	Selektívny nedostatok imunoglobulínu M[IgM]	S36.04	Masívna ruptúra parenchýmu sleziny
D80.5	Imunodeficit so zvýšeným imunoglobulínom M[IgM]	S36.08	Iné poranenie sleziny

T86.00	Zlyha.transpl.krv.kmeň.buniek	T86.03	Chron.choroba graft versus host,ohraničená forma
T86.01	Akút.choroba graft versus host[GVHD]:.1.a 2.st.	T86.04	Chron.choroba graft versus host,rozšírená forma
T86.02	Akút.choroba graft versus host[GVHD]:.3.a 4.st.	T86.09	Choroba graft versus host [GVHD]: bližšie neurčená

Diagnóza Q60-2

A28.1	Choroba z mačacieho škrabnutia	D71	Funkčná porucha polymorfonukleárných neutrofilov
D15.0	Nezhubný nádor týmusu	D72.0	Genetická anomália leukocytov
D47.2	Monoklonová gamapatiá nejasného významu (MGUS)	D72.1	Eozinofília
D65.0	Získaná afibrinogenémia	D73.1	Hypersplenizmus
D65.1	Diseminovaná intravaskulárna koagulácia[DIK, DIC]	D73.2	Chronická kongestívna splenomegália
D65.2	Získané fibrinolytické krvácanie	D73.3	Absces sleziny
D65.9	Defibrinačný syndróm,bližšie neurčený	D73.5	Infarkt sleziny
D66	Dedičný nedostatok faktora VIII	D73.8	Iná choroba sleziny
D67	Dedičný nedostatok faktora IX	D75.0	Familiárna erytrocytóza
D68.0	Von Willebrandova choroba	D75.1	Sekundárna polyglobúlia [polycytémia]
D68.1	Dedičný nedostatok faktora XI	D75.8	Iná bliž.ur.choroba krvi a krvotvorných ústrojov
D68.2	Dedičný nedostatok iných koagulačných faktorov	D75.9	Choroba krvi a krvotvorných ústrojov b.n.
D68.30	Stav krvácanosti zapríčinený antikoagulantami	D81.1	Ťažký komb.imunodef.(SCID)s malým počtom T-bun.a B-buniek
D68.31	Stav krvácanosti zapríč.zvýš.protilátok proti faktoru VIII	D81.2	Ťažký komb.imunodef.(SCID)s malým/norm.počtom B-buniek
D68.32	Stav krvác.zapr.zvýš.plazma.konc.protil.proti i.fak.zráž.kvi	D81.9	Kombinovaný imunodeficit,bližšie neurčený
D68.38	Iný stav krvác.zapr.i.a b.n.protilátkami	D82.0	Wiskottov-Aldrichov syndróm
D68.4	Získaný nedostatok koagulačného faktora	D82.1	Di Georgeov syndróm
D68.5	Primárny trombofilný stav (trombofília)	D82.2	Imunodeficit spojený s disproportčným malým vzrastom
D68.6	Iný trombofilný stav (trombofília)	D82.3	Imunodef.spoj.s vrod.defektnou odpov.na EBV
D68.8	Iná porucha zrážanlivosti krvi,bližšie určená	D83.0	Bežný premen.imunodef.s prev.abnor.v počte a funkcii B-buniek
D69.0	Alergická purpura	D83.1	Bežný premen.imunodeficit s prevaž.poruch.imunoreg.T-buniek
D69.1	Kvalitatívna porucha doštičiek	D83.8	Iný bežný premenlivý imunodeficit
D69.2	Iná netrombocytopenická purpura	D83.9	Bežný premenlivý imunodeficit,bližšie neurčený
D69.3	Idiopatická trombocytopenická purpura	D84.8	Iný imunodeficit,bližšie určený
D69.40	Iná primárna trombocytopenia.nereag.na transf.lieč.	D84.9	Imunodeficit,bližšie neurčený
D69.41	Iná primárna trombocytopenia.reag.na transf.lieč.	D89.0	Polyklonálna hypergamaglobulinémia
D69.52	Trombocytopenia indukovaná heparínom,typ I	D89.2	Hypergamaglobulinémia,bližšie neurčená
D69.53	Trombocytopenia zapríčinená heparínom,typ II	D89.3	Syndróm imunitnej obnovy
D69.57	Iná sekundárna trombocytopenia,označ.ako refrakt.na transf.lieč.	D89.8	Iná porucha s účaťou imun.mechan.,bliž.urč.,n.i.
D69.58	Iná sekundárna trombocytopenia,neozn.ako refrak.na transf.lieč.	D90	Imunodef.po ožiarení,po chemoter.a po i.imunosupr.výk.
D69.59	Sekundárna trombocytopenia, bližšie neurčená	E32.0	Pretrvávajúca hyperplázia týmusu
D69.60	Trombocytopenia,bliž.neu.označ.ako nereag.na transf.lieč.	E32.1	Absces týmusu
D69.61	Trombocytopenia,bliž.neu.neozn.ako nereag.na transf.lieč.	I89.8	Iné neinfekčné chor.lymfatických ciev a lymfat.uzlín,b.u.
D70.0	Vrodená agranulocytóza a neutropénia	P53	Hemoragická choroba plodu a novorodenca
D70.10	Agranulocytóza a neutrop.zapr.liek.s krit.f.do 4 dni	P60	Diseminovaná intravaskulárna koagul.plodu a novorod.
D70.11	Agranulocytóza a neutrop.zapr.liek.s krit.f.10 do 20 dni	P61.0	Prechodná novorodenecká trombocytopenia
D70.12	Agranulocytóza a neutrop.zapr.liek.s krit.f.20 a viac dni	P61.6	Iná prechodná novorodenecká porucha zrážania
D70.13	Agranulocytóza a neutrop.zapr.liek.s krit.f.4 do7 dni	Q89.0	Vrodená chyba sleziny
D70.14	Agranulocytóza a neutrop.zapr.liek.s krit.f.7 do10 dni	R16.1	Splenomegália,nezatriedená inde
D70.18	Agranulocytóza a neutrop.zapr.liek.s i.priebehom	R59.1	Generalizované zváčšenie lymfatických uzlín
D70.19	Agranulocytóza a neutrop.zapr.liek.,b.n.	S36.00	Poranenie slezinybližšie neurčené
D70.3	Iná agranulocytóza	S36.01	Hematóm sleziny
D70.5	Cyklická neutropénia	S36.02	Roztrhnutie puzdra sleziny,bez väčších trhlín parenchýmu
D70.6	Iná neutropénia	S36.03	Tržné poranenie sleziny vrátane parenchýmu
D70.7	Neutropénia,bližšie neurčená	S36.08	Iné poranenie sleziny

Diagnóza Q60-3

D71	Funkčná porucha polymorfonukleárných neutrofilov	S36.03	Tržné poranenie sleziny vrátane parenchýmu
S36.00	Poranenie slezinybližšie neurčené	S36.04	Masívna ruptúra parenchýmu sleziny
S36.01	Hematóm sleziny	S36.08	Iné poranenie sleziny
S36.02	Roztrhnutie puzdra sleziny,bez väčších trhlín parenchýmu		

ADRG Q61**Ochorenia erytrocytov**

HDg v tabu ke Q61-1

DRG Q61A**Ochorenia erytrocytov bez komplexnej diagnózy, bez aplastickej anémie, s ve mi ačkými CC**

PCCL > 3

DRG Q61B Ochorenia erytrocytov s komplexnou diagnózou

HDg v tabu ke Q61-2

DRG Q61C Ochorenie erytrocytov bez komplexnej diagnózy, s aplastickou anémiou, vek < 16 rokov

HDg v tabu ke Q61-3 a Vek < 16 r.

DRG Q61D Ochorenia erytrocytov bez komplexnej diagnózy, s aplastickou anémiou, vek > 15 rokov

HDg v tabu ke Q61-3

DRG Q61E Ochorenia erytrocytov bez komplexnej diagnózy, bez aplastickej anémie, bez ve mi aýkých CC**Hlavná diagnóza Q61-1**

D50.0	Anémia z nedostatku železa pri chronických stratách krvi(D50.0)	D59.1	Iná autoimunitná hemolytická anémia
D50.1	Sideropenická dysfágia	D59.2	Neautoimunitná hemolytická anémia zapr.liek.
D50.8	Iná anémia z nedostatku železa	D59.4	Iná neautoimunitná hemolytická anémia
D50.9	Bližšie neurčená anémia z nedostatku železa	D59.5	Paroxyzmálna nočná hemoglobinúria
D51.0	Anémia z nedostatku vit.B12 zaprič.nedost.vnútor.faktora	D59.6	Hemoglobinúria zaprič.hemolýzou z iných vonk.pričin
D51.1	Anémia z ned.vit.B12 zaprič.sel.malabsc.vit.B12 s proteinúr.	D59.8	Iná získaná hemolytická anémia
D51.2	Anémia z nedostatku transkobalamínu II	D59.9	Získaná hemolytická anémia,bližšie neurčená
D51.3	Iná anémia z nedostatku vitamínu B12 v potrave	D60.0	Chronická získaná čistá aplázia červených krviniek
D51.8	Iná anémia z nedostatku vitamínu B12	D60.1	Prechodná získaná čistá aplázia červených krviniek
D51.9	Bližšie neurčená anémia z nedostatku vitamínu B12	D60.8	Iná získaná čistá aplázia červených krviniek
D52.0	Anémia z nedostatku kyseliny listovej v potrave	D60.9	Získaná čistá aplázia červených krviniek,bližšie neurčená
D52.1	Anémia z nedostatku kyseliny listovej zaprič.liekmi	D61.0	Vrodená aplastická anémia
D52.8	Iná anémia z nedostatku kyseliny listovej	D61.10	Aplastická anémia zapríčinená cytostatickou liečbou
D52.9	Anémia z nedostatku kyseliny listovej,bliž.neurč.	D61.18	Iná aplastická anémia zapríčinená liekmi
D53.0	Anémia z nedostatku bielkovin	D61.19	Aplastická anémia zapríčinená liekmi,bližšie neurčená
D53.1	Iná megaloblastová anémia,nezatriedená inde	D61.2	Aplastická anémia z iných vonkajších príčin
D53.2	Skorbutová anémia	D61.3	Idiopatická aplastická anémia
D53.8	Iná bližšie určená nutričná anémia	D61.8	Iná aplastická anémia,bližšie určená
D53.9	Bližšie neurčená nutričná anémia	D61.9	Aplastická anémia,bližšie neurčená
D55.0	Anémia zaprič.nedost.aktiv.glukóza-6-fosfát-dehydrogenázy	D62	Akútna posthemoragická anémia
D55.1	Anémia zaprič.inou poruchou metabolizmu glutatiónu	D64.0	Dedičná sideroblastová [sideroachrestická] anémia
D55.2	Anémia zapríčinená poruchou enzýmov glykolýzy	D64.1	Sekundárna sideroblastová anémia zaprič.ochorením
D55.3	Anémia zapríčinená poruchou metabolizmu nukleotidov	D64.2	Sekundárna sideroblastová anémia zaprič.liekmi toxic.lát.
D55.8	Iná anémia zapríčinená poruchou enzýmov	D64.3	Iná sideroblastová [sideroachrestická] anémia
D55.9	Anémia zapríčinená poruchou enzýmov,bliž.neurč.	D64.4	Vrodená dyserythropoetická anémia
D56.0	Alfa-talasémia	D64.8	Iná bližšie určená anémia
D56.1	Beta-talasémia	D64.9	Anémia,bližšie neurčená
D56.2	Delta-beta-talasémia	D74.0	Vrodená methemoglobinémia
D56.3	Talasemická črta	D74.8	Iná methemoglobinémia
D56.4	Dedičné pretváranie fetálneho hemoglobínu	D74.9	Methemoglobinémia,bližšie neurčená
D56.8	Iná talasémia	E83.1	Porucha metabolizmu železa
D56.9	Talasémia,bližšie neurčená	P55.0	Rh izoimunizácia plodu a novorodenca
D57.0	Kosáčikovitá anémia s krízou	P55.1	ABO izoimunizácia plodu a novorodenca
D57.1	Kosáčikovitá anémia bez krízy	P55.8	Iná hemolytická choroba plodu a novorodenca
D57.2	Zdvojená heterozygotná kosáčikovitá choroba	P55.9	Hemolytická chor.plodu a novorod.,b.n.
D57.3	Kosáčikovitá črta	P61.2	Anémia nedonosných
D57.8	Iná kosáčikovitá porucha	P61.3	Vrodená anémia z fetálnej straty krvi
D58.0	Dedičná sférocytóza	P61.4	Iná vrodená anémia,nezatriedená inde
D58.1	Dedičná eliptocytóza	R71	Abnormality červených krviniek
D58.2	Iná hemoglobinopatia	T80.3	Reakcia zapríčinená inkompatibilitou v systéme ABO
D58.8	Iná dedičná hemolytická anémia,bližšie určená	T80.4	Reakcia zapríčinená inkompatibilitou v systéme Rh
D58.9	Dedičná hemolytická anémia,bližšie neurčená	T80.8	Iná kompl.po infúzii,transf.a liečebnej injekcii
D59.0	Autoimunitná hemolytická anémia zapríčinená liekmi	T80.9	Kompl.po infúzii,transf.a liečebnej injekcii,b.n.

Hlavná diagnóza Q61-2

D51.0	Anémia z nedostatku vit.B12 zaprič.nedost.vnútor.faktora	D51.8	Iná anémia z nedostatku vitamínu B12
D51.1	Anémia z ned.vit.B12 zaprič.sel.malabsc.vit.B12 s proteinúr.	D51.9	Bližšie neurčená anémia z nedostatku vitamínu B12
D51.2	Anémia z nedostatku transkobalamínu II	D57.0	Kosáčikovitá anémia s krízou
D51.3	Iná anémia z nedostatku vitamínu B12 v potrave		

D59.0	Autoimunitná hemolytická anémia zapríčinená liekmi	T80.3	Reakcia zapríčinená inkompatibilitou v systéme ABO
D59.1	Iná autoimunitná hemolytická anémia		

Hlavná diagnóza Q61-3

D61.0	Vrodená aplastická anémia	D61.2	Aplastická anémia z iných vonkajších príčin
D61.10	Aplastická anémia zapríčinená cytostatickou liečbou	D61.3	Idiopatická aplastická anémia
D61.18	Iná aplastická anémia zapríčinená liekmi	D61.8	Iná aplastická anémia, bližšie určená
D61.19	Aplastická anémia zapríčinená liekmi, bližšie neurčená	D61.9	Aplastická anémia, bližšie neurčená

MDC 17

Hematologické a zhubné
nádory

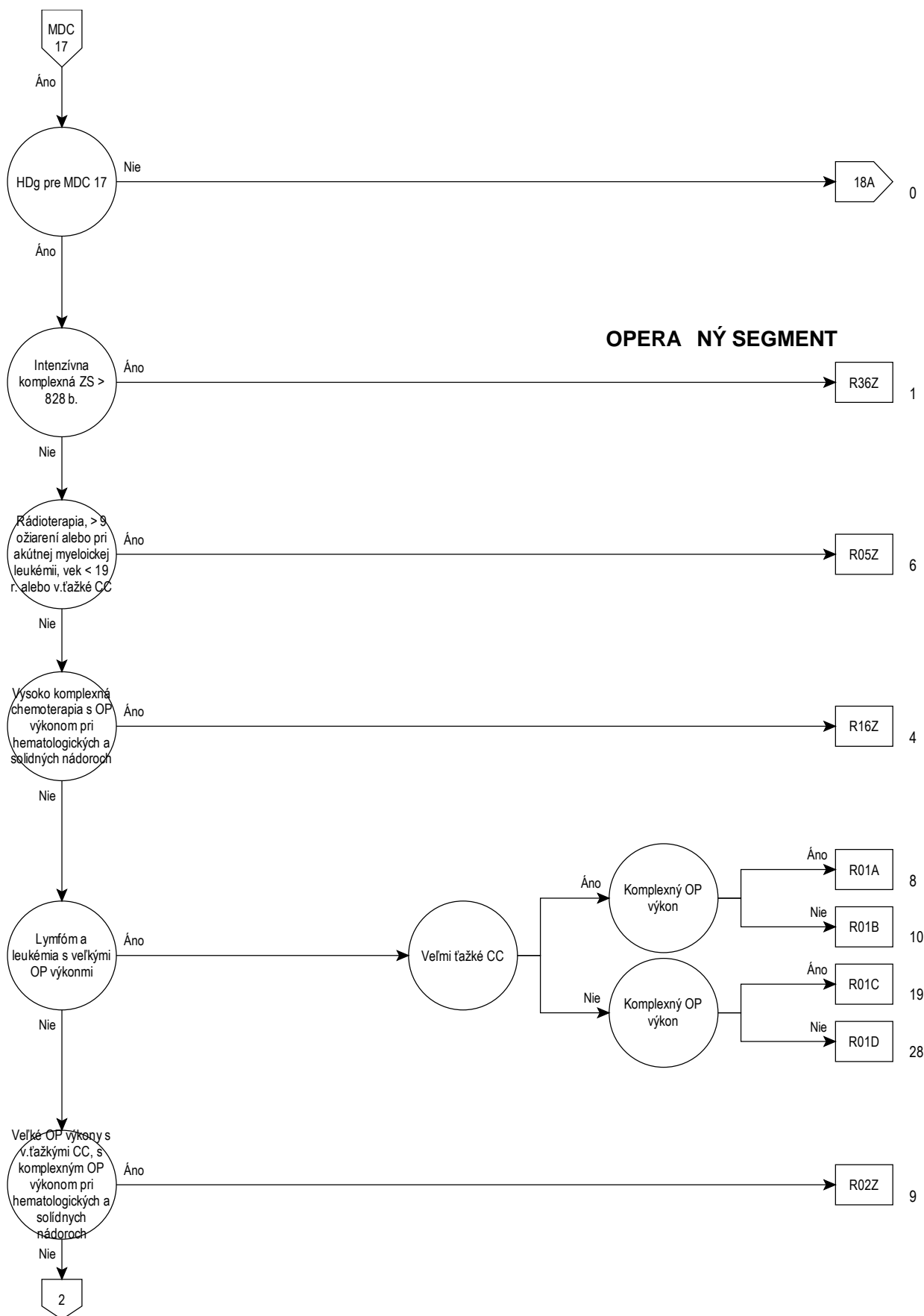

OPERA NÝ SEGMENT



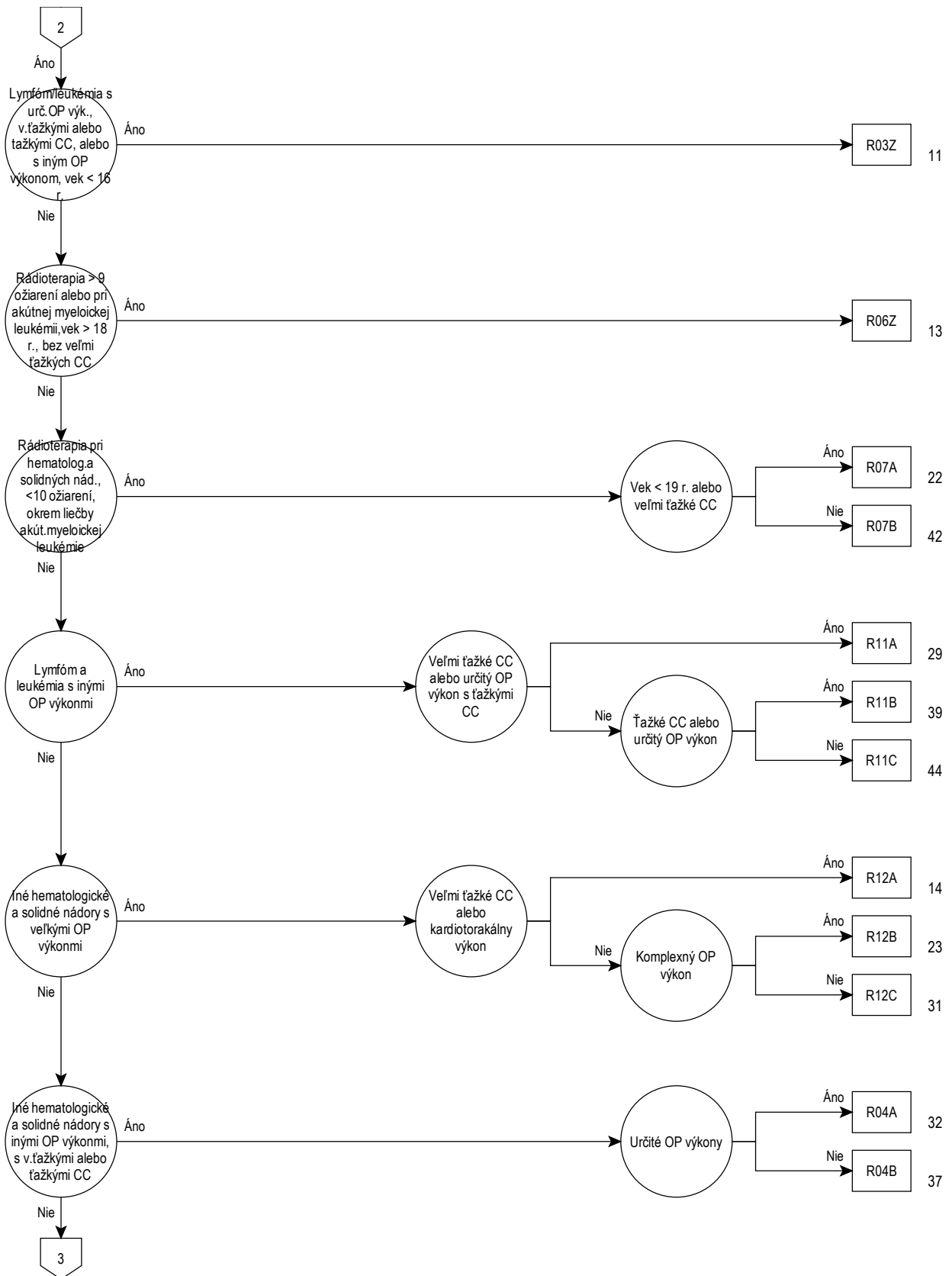

17

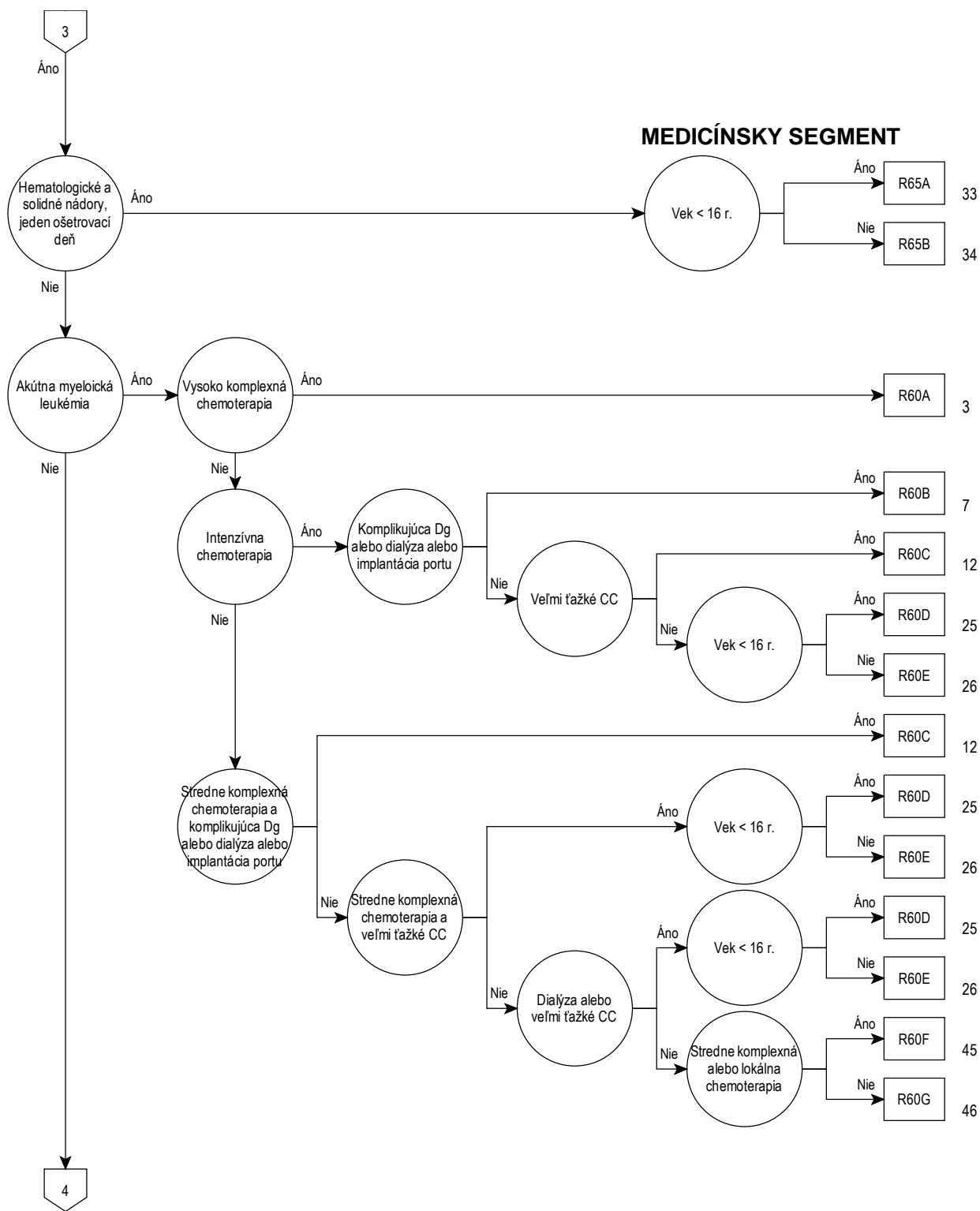

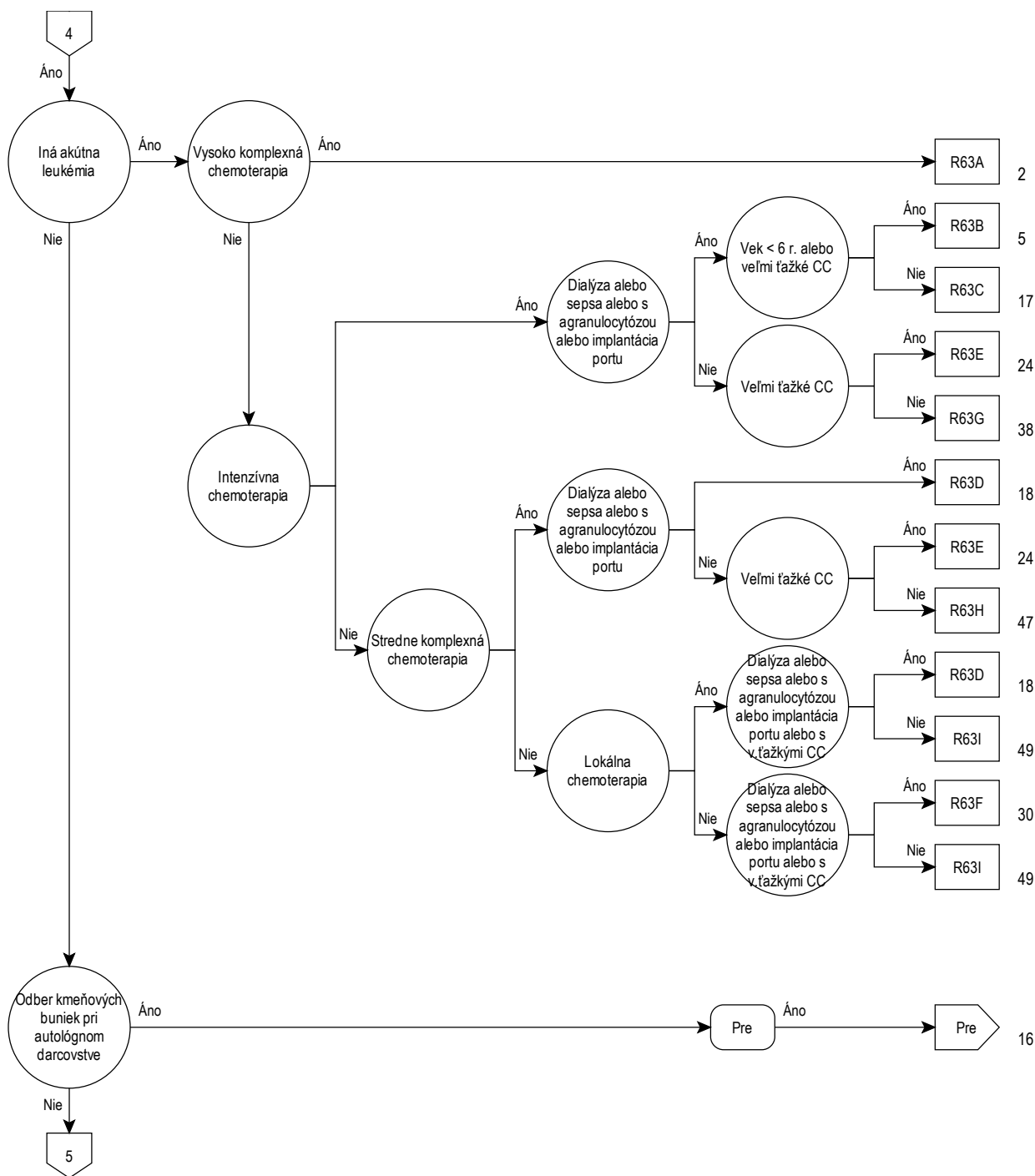

17

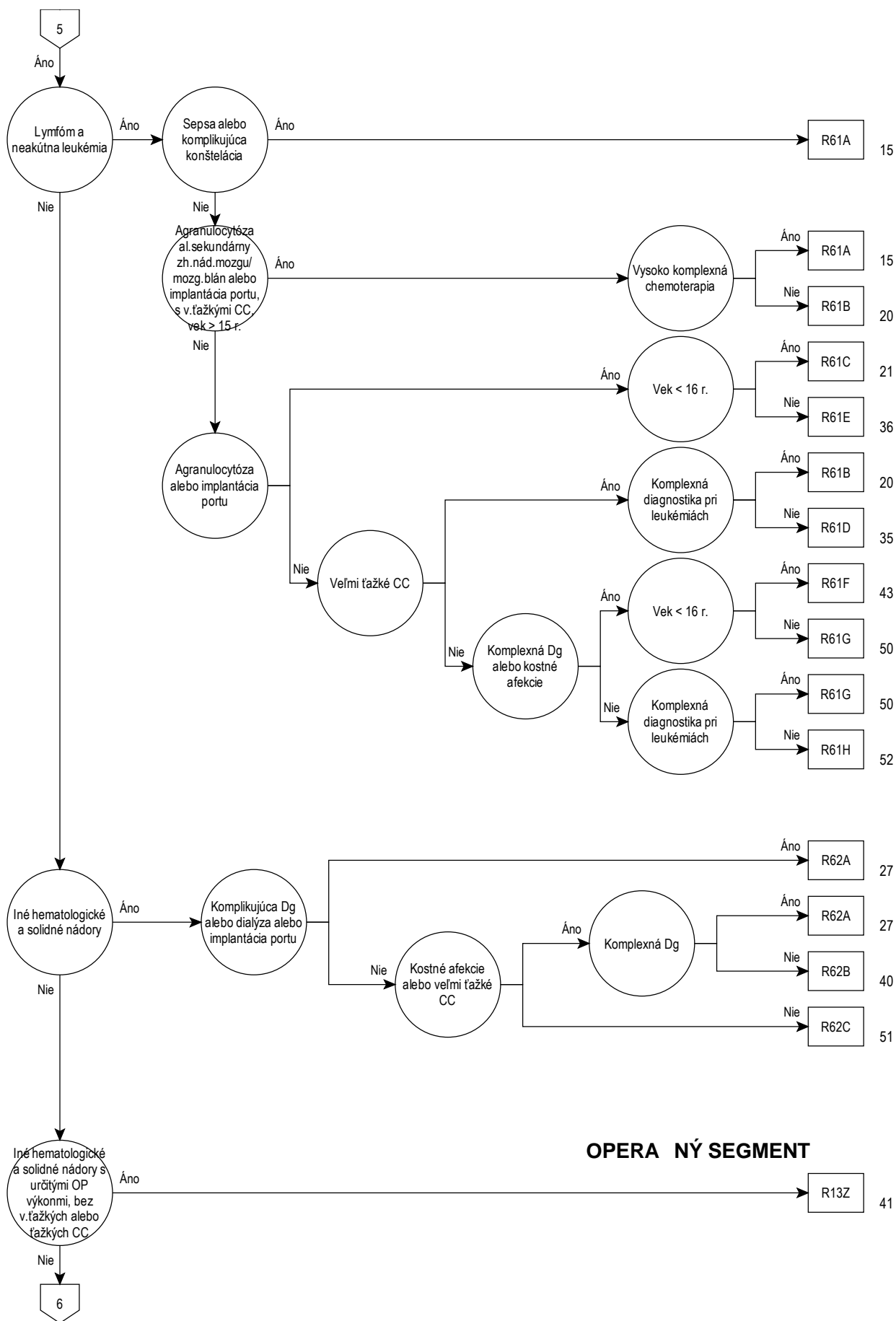



17

Rozhodovacia logika MDC 17

HDg v tabu ke MDC17-0 alebo HDg v tabu ke MDC17-0 a výk. v tabu ke MDC17-1 alebo výk. v tabu ke MDC17-2 a výk. v tabu ke MDC17-3

Hlavná diagnóza pre MDC 17 (MDC17-0)

C26.1	Zhubný nádor sleziny	C86.6	Primárna kožná CD30-positívna lymfoprolif. chor. z T-buniek
C37	Zhubný nádor týmusu	C88.00	Waldenströmova makroglobulinémia, bez komplet. remisie
C46.3	Kaposiho sarkóm lymfatických uzlín	C88.01	Waldenströmova makroglobulinémia, v komplet. remisie
C48.0	Zhubný nádor retroperitonea	C88.20	Iná choroba ťažkých reťazcov, bez komplet. rem.
C76.4	Zhubný nádor na iných a nepres. urč. miestach HK	C88.21	Iná choroba ťažkých reťazcov, v kompletnej remisii
C76.5	Zhubný nádor na iných a nepres. urč. miestach DK	C88.30	Imunoproliferatívna choroba tenkého čreva, bez komplet. rem.
C76.7	Zhubný nádor na iných a nepresne určených miestach	C88.31	Imunoproliferatívna choroba tenkého čreva, v komplet. remisii
C76.8	Zhubný nádor na iných a nepres. urč. miestach, presah. viac. obl.	C88.40	Extranod. lymf. z B-bun. marginál. zóny lymf. tka. sliz. bez kompl. r.
C77.0	Sekundárny a bliž. neu. zhub. nádor lymf. uzliny hlavy, tváre a krku	C88.41	Extranod. lymf. z B-bun. marginál. zóny lymf. tka. sliz., v kompl. r.
C77.1	Sekundárny a bliž. neu. zhub. nádor vnútrohruď. lymf. uzliny	C88.70	Iná zhubná imunoproliferatívna choroba, bez komplet. rem.
C77.2	Sekundárny a bliž. neu. zhub. nádor vnútrobruš. lymf. uzliny	C88.71	Iná zhubná imunoproliferatívna choroba, v komplet. rem.
C77.3	Sekundárny a bliž. neu. zhub. nádor lymf. uzliny pazuchy a HK	C88.90	Zhubná imunoproliferatívna choroba, bliž. neurč., bez kompl. rem.
C77.4	Sekundárny a bliž. neu. zhub. nádor lymf. uzliny slabiny a DK	C88.91	Zhubná imunoproliferatívna choroba, bliž. neurč., v kompl. rem.
C77.5	Sekundárny a bliž. neu. zhub. nádor vnútropanv. lymf. uzliny	C90.00	Mnohopočetný myelóm, bez kompletnej remisie
C77.8	Sekundárny a bliž. neu. zhub. nádor lymf. uzliny viac. obl.	C90.01	Mnohopočetný myelóm, v kompletnej remisii
C77.9	Sekundárny a bliž. neu. zhub. nádor bliž. neurč. lymf. uzlín	C90.10	Plazmocytová leukémia, bez kompletnej remisie
C79.83	Sekundárny zhubný nádor perikardu	C90.11	Plazmocytová leukémia, v kompletnej remisii
C79.84	Iné sekundárne zhubné nádory srdca	C90.20	Extramedulárny plazmocytóm, bez kompletnej remisie
C79.88	Sekundárny zhubný nádor na iných bliž. urč. miestach	C90.21	Extramedulárny plazmocytóm, v kompletnej remisii
C79.9	Sekundárny zhubný nádor bez bliž. urč. miesta	C90.30	Solitárny plazmocytóm, bez kompletnej remisie
C80.0	Zhubný nádor, bliž. neznámej primárnej lokalizácie, tak označený	C90.31	Solitárny plazmocytóm, v kompletnej remisii
C80.9	Zhubný nádor, bližšie neurčenej primárnej lokalizácie	C91.00	Akútna lymfoblastová leukémia, bez komplet. remisie
C81.0	Nodulárny Hodgkinov lymfóm s prevahou lymfocytov	C91.01	Akútna lymfoblastová leukémia, v komplet. remisii
C81.1	Klasický Hodgkinov lymfóm s nodulárnou sklerózou	C91.10	Chronická lymfatická leukémia, bez komplet. remisie
C81.2	Klasický Hodgkinov lymfóm so zmiešanou celularitou	C91.11	Chronická lymfatická leukémia, v kompletnej remisii
C81.3	Klasický Hodgkinov lymfóm chudobný na lymfocyty	C91.30	Prolymfocytová leukémia z B-buniek, bez komplet. remisie
C81.4	Klasický Hodgkinov lymfóm bohatý na lymfocyty	C91.31	Prolymfocytová leukémia z B-buniek, v komplet. remisii
C81.7	Iný klasický Hodgkinov lymfóm	C91.40	Vlasatobunková leukémia, bez kompletnej remisie
C81.9	Hodgkinov lymfóm, bližšie neurčený	C91.41	Vlasatobunková leukémia, v kompletnej remisii
C82.0	Folikulový lymfóm, štádium I	C91.50	Leukém./lymf. z dos. T-buniek spoj. s infek. HTLV-1, b. kompl. rem.
C82.1	Folikulový lymfóm, štádium II	C91.51	Leukém./lymf. z dos. T-buniek spoj. s infek. HTLV-1, v kompl. rem.
C82.2	Folikulový lymfóm, štádium III, bližšie neurčený	C91.60	Prolymfocytová leukémia z T-buniek, bez kompl. rem.
C82.3	Folikulový lymfóm, štádium IIIa	C91.61	Prolymfocytová leukémia z T-buniek, v komplet. rem.
C82.4	Folikulový lymfóm, štádium IIIb	C91.70	Iná lymfatická leukémia, bez kompletnej remisie
C82.5	Difúzny lymfóm folikulového centra	C91.71	Iná lymfatická leukémia, v kompletnej remisii
C82.6	Kožný lymfóm folikulového centra	C91.80	Leukémia zo zreých B-buniek Burkittovho typu, bez kompl. rem.
C82.7	Iný typ folikulového lymfómu	C91.81	Leukémia zo zreých B-buniek Burkittovho typu, v kompl. rem.
C82.9	Folikulový lymfóm, bližšie neurčený	C91.90	Lymfatická leukémia, bliž. neurč., bez kompl. rem.
C83.0	Malobunkový lymfóm z B-buniek	C91.91	Lymfatická leukémia, bliž. neurč., v kompl. rem.
C83.1	Lymfóm z plášťových buniek	C92.00	Akútna myeloblastová leukémia (AML), bez kompl. rem.
C83.3	Difúzny veľkobunkový lymfóm z B-buniek	C92.01	Akútna myeloblastová leukémia (AML), v kompl. rem.
C83.5	Lymfoblastový lymfóm	C92.10	Chronická myeloická leukémia BCR/ABL-posit., b. komplet. rem.
C83.7	Burkittov lymfóm	C92.11	Chronická myeloická leukémia BCR/ABL-posit., v komplet. rem.
C83.8	Iný nefolikulový lymfóm	C92.20	Atypická chron. myeloická leuk. BCR/ABL-neg., b. komplet. rem.
C83.9	Nefolikulový lymfóm, bližšie neurčený	C92.21	Atypická chron. myeloická leuk. BCR/ABL-neg., v komplet. rem.
C84.0	Mycosis fungoides	C92.30	Myelosarkóm, bez kompletnej remisie
C84.1	Sézaryho choroba	C92.31	Myelosarkóm, v kompletnej remisii
C84.4	Periférny lymfóm z T-buniek, nezatriedený	C92.40	Akútna promyelocytová leukémia, bez komplet. rem.
C84.5	Iný lymfóm zo zreých T/NK-buniek	C92.41	Akútna promyelocytová leukémia, v komplet. rem.
C84.6	Anaplastický veľkobunkový lymfóm, ALK-positívny	C92.50	Akútna myelomonocytová leukémia, b. komplet. rem.
C84.7	Anaplastický veľkobunkový lymfóm, ALK-negatívny	C92.51	Akútna myelomonocytová leukémia, v komplet. rem.
C84.8	Kožný lymfóm z T-buniek, bližšie neurčený	C92.60	Akútna myeloická leukémia s 11q23 abnormal., bez komplet. rem.
C84.9	Lymfóm zo zreých T/NK-buniek, bližšie neurčený	C92.61	Akútna myeloická leukémia s 11q23 abnormal., v komplet. rem.
C85.1	Lymfóm z B-buniek, bližšie neurčený	C92.70	Iná myeloická leukémia, bez kompletnej remisie
C85.2	Mediastinálny (týmusový) veľkobunkový lymfóm z B-buniek	C92.71	Iná myeloická leukémia, v kompletnej remisii
C85.7	Iný bližšie určený typ non-Hodgkinovho lymfómu	C92.80	Akútna myeloická leukém. s multiin. dyspl., bez komplet. rem.
C85.9	Non-Hodgkinov lymfóm, bližšie neurčený	C92.81	Akútna myeloická leukém. s multiin. dyspl., v komplet. rem.
C86.0	Extranodálny lymfóm z NK/T- buniek, nosový typ	C92.90	Myeloická leukémia bliž. neurč., bez kompl. remisie
C86.1	Hepatosplenický lymfóm z T-buniek	C92.91	Myeloická leukémia bliž. neurč., v kompl. remisii
C86.2	Enteropatický (intestinálny) lymfóm z T-buniek	C93.00	Akút. monoblastová/monocytová leukémia, bez komplet. remisie
C86.3	Podkožný panikulitída podobný lymfóm z T-buniek	C93.01	Akút. monoblastová/monocytová leukémia, v komplet. rem.
C86.4	Blastový lymfóm z NK-buniek	C93.10	Chronická myelomonocytová leukémia bez. komplet. remisie
C86.5	Angioimunoblastový lymfóm z T-buniek	C93.11	Chronická myelomonocytová leukémia, v komplet. rem.

C93.30	Juvenilná myelomonocytová leukémia,bez komplet.rem.	D45	Polycythaemia vera
C93.31	Juvenilná myelomonocytová leukémia,v komplet.rem.	D46.0	Refraktérna anémia bez prstencových sideroblastov,potvrđ.
C93.70	Iná monocytová leukémia,bez kompletnej remisie	D46.1	Refraktérna anémia s prstencovými sideroblastmi
C93.71	Iná monocytová leukémia,v kompletnej remisii	D46.2	Refraktérna anémia s veľkým množstvom blastov
C93.90	Monocytová leukémia,bliž.neurč.,bez kompl.rem.	D46.4	Refraktérna anémia,bližšie neurčená
C93.91	Monocytová leukémia,bliž.neurč.,v kompl.rem.	D46.5	Refraktérna anémia s dyspláziou viacerých línií
C94.00	Akútna erytroleukémia,bez kompletnej remisie	D46.6	Myelodysplastický synd.s izolovanou chromozóm.anom.del (5q)
C94.01	Akútna erytroleukémia,v kompletnej remisii	D46.7	Iný myelodysplastický syndróm
C94.20	Akútna megakaryoblastová leukémia,bez komplet.rem.	D46.9	Myelodysplastický syndróm,bližšie neurčený
C94.21	Akútna megakaryoblastová leukémia,v komplet.rem.	D47.0	Histiocytový a mastocytový nádor s neurč./neznám.správ.
C94.30	Mastocytová leukémia,bez kompletnej remisie	D47.1	Chronická myeloproliferatívna choroba
C94.31	Mastocytová leukémia,v kompletnej remisii	D47.3	Esenciálna(hemoragická)trombocytémia
C94.40	Akút.panmyelóza s myelofibrózou,bez komplet.rem.	D47.4	Osteomyelofibróza
C94.41	Akút.panmyelóza s myelofibrózou,v komplet.rem.	D47.5	Chron.eozinofilová leukémia (hypereozinofilový synd.)
C94.60	Myelodyspl.a myeloprolif.choroba.,bez komplet.rem.,i.n.	D47.7	Iný bliž.urč.nádor lymf.,krvotv.a príb.tk.s neu./nez.správ.
C94.61	Myelodyspl.a myeloprolif.choroba.,v komplet.rem.,inde.nezat.	D47.9	Nádor lymf.,krvotv.a príbuz.tk.s neu./nezn.správ.,b.n.
C94.70	Iná bližšie určená leukémia,bez kompletnej remisie	D48.7	Nádor s neurčítým/neznám.správ.iné bliž.urč.miesto
C94.71	Iná bližšie určená leukémia,v kompletnej remisii	D48.9	Nádor s neurčítým/neznám.správ.,bliž.neurč.
C94.8	Blastová kríza pri chronickej myeloickej leukémii (CML)	D89.1	Kryoglobulinémia
C95.00	Akútna leukémia bliž.neurč.bunkového typu,bez komplet.rem.	Q85.8	Iná fakomatóza,nezatriedená inde
C95.01	Akútna leukémia bliž.neurč.bunkového typu,v komplet.rem.	Q85.9	Fakomatóza,bližšie neurčená
C95.10	Chronická leukémia bliž.neurč.bunkového typu,bez komplet.rem.	R77.0	Abnormality albumínu
C95.11	Chronická leukémia bliž.neurč.bunkového typu,v komplet.rem.	R77.1	Abnormality globulínu
C95.70	Iná leukémia bliž.neurč.bunkového typu,bez komplet.rem.	R77.2	Abnormality alfa-fetoproteínu
C95.71	Iná leukémia bliž.neurč.bunkového typu,v komplet.rem.	R77.8	Ostatné bližšie určené abnormality bielkovín plazmy
C95.90	Leukémia,bližšie neurčená,bez kompletnej remisie	R77.9	Abnormality bielkovín plazmy,bližšie neurčené
C95.91	Leukémia,bližšie neurčená,v kompletnej remisii	Z03.1	Pozorovanie pri podozrení na zhubný nádor
C96.0	Multifokálna a multisyst.histiocytóza z Langerhansových bun.	Z51.0	Liečebná rádioterapia
C96.2	Zhubný mastocytový nádor	Z51.1	Cyklus chemoterapie pre zhubný nádor
C96.4	Sarkóm z dendritických buniek (akcesórnych buniek)	Z51.2	Iná chemoterapia
C96.7	Iný bliž.ur.zhub.nád.lymf.,hematopoetic.a príbuz.tkan.	Z51.82	Komb.liečba zhubného nád.žiarením a chemoterapiou
C96.8	Histiocytový sarkóm	Z85.0	Zhubný nádor tráviacich orgánov v osobnej anamnéze
C96.9	Zhubný nádor lymf.,hematopoetického a príbuz.tkan.,bliž.n.	Z85.1	Zhub.nád.priedušn.,priedušiek a pľúc v osob.anam.
C97	Zhubné nádory s primárnym výskytom na roz.m.	Z85.2	Zhub.nád.i.dých.a vnútrohrod.org.v osob.anam.
D09.3	Karcinóm in situ štítnej žľazy a iných žliaz s vnút.vyľuč.	Z85.3	Zhubný nádor prsníka v osobnej anamnéze
D09.7	Karcinóm in situ na inom bližšie určenom mieste	Z85.4	Zhubný nádor pohlavných orgánov v osobnej anamnéze
D09.9	Karcinóm in situ,bližšie neurčený	Z85.5	Zhubný nádor močovej sústavy v osobnej anamnéze
D19.7	Nezhubný nádor mezotelového tkaniva na inom mieste	Z85.6	Leukémia v osobnej anamnéze
D19.9	Nezhubný nádor mezotelového tkaniva,bliž.neurč.	Z85.7	Iné zhub.nád.lymf.,krvotv.a príbuz.tkan.v osob.anam.
D36.7	Nezhubný nádor na iných,bližšie určených miestach	Z85.8	Zhub.nád.i.org./systémov v osob.anam.
D36.9	Nezhubný nádor bez bližšieho určenia miesta	Z85.9	Zhubný nádor v osobnej anamnéze, bližšie neurčený

Výkon pre MDC 17 (MDC17-1)

8v315‡	KIZS u dospelého:829-1104 bodov	8v31e‡	KIZS u dospelého:3681-4600 bodov
8v316‡	KIZS u dospelého:1105-1380 bodov	8v31f‡	KIZS u dospelého:4601-5520 bodov
8v317‡	KIZS u dospelého:1381-1656 bodov	8v31g‡	KIZS u dospelého:5521-7360 bodov
8v318‡	KIZS u dospelého:1657-1932 bodov	8v31h‡	KIZS u dospelého:7361-9200 bodov
8v319‡	KIZS u dospelého:1933-2208 bodov	8v31j‡	KIZS u dospelého:9201-11040 bodov
8v31a‡	KIZS u dospelého:2209-2484 bodov	8v31k‡	KIZS u dospelého:11041-13800 bodov
8v31b‡	KIZS u dospelého:2485-2760 bodov	8v31l‡	KIZS u dospelého:13801-16560 bodov
8v31c‡	KIZS u dospelého:2761-3220 bodov	8v31m‡	KIZS u dospelého:16561-19320 bodov
8v31d‡	KIZS u dospelého:3221-3680 bodov	8v31n‡	Komplex.intenzív.zdr.starostl.u dospelého:19321 a viac bodov

Výkon pre MDC 17 (MDC17-2)

5m300.0‡	Odber kmeň.krvotvor.b.z perif.krvi pre autológnu transpl.	5m301.0‡	Odber kmeň.krvotv.b.z kostnej drene pre autológnu transpl.
----------	---	----------	--

Výkon pre MDC 17 (MDC17-3)

8m301.0‡	Instil.,lok.reg.lieč.cytotoxic.látk.a imunomod:intratekálne	8m302.3‡	Nekomplexná chemoterapia: 3 dni, 1 liek
8m301.1‡	Instil.,lok.reg.lieč.cytotoxic.látk.a imunomod:intracerebrál.	8m302.4‡	Nekomplexná chemoterapia: 4 dni, 1 liek
8m301.2‡↔	Instil.,lok.reg.lieč.cytotoxic.látk.a imunomod:do pohrud.dut.	8m302.5‡	Nekomplexná chemoterapia: 5 dní, 1 liek
8m301.3‡	Instil.,lok.reg.lieč.cytotoxic.látk.a imunomod:intraperit.	8m302.6‡	Nekomplexná chemoterapia: 6 dní, 1 liek
8m301.4‡	Instil.,lok.reg.lieč.cytotoxic.l.a imunomod:do moč.mechúra	8m302.7‡	Nekomplexná chemoterapia: 7 dní, 1 liek
8m301.5‡↔	Instil.,lok.reg.lieč.cytotoxic.látk.a imunomod:do oblič.panv.	8m302.8‡	Nekomplexná chemoterapia: 8 dní, 1 liek
8m301.6‡	Instil.,lok.reg.lieč.cytotoxic.látk.a imunomod:arteriálne	8m302.9‡	Nekomplexná chemoterapia: 9 a viac dní, 1 liek
8m301.x‡	Instilácia,lok.reg.lieč.cytotoxic.látk.a imunomodulátormi:ost	8m303.12‡	Komplex.a intenzív.bloková CHT stred.stupňa:1 deň,2 lieky
8m302.1‡	Nekomplexná chemoterapia: 1 deň, 1 liek	8m303.13‡	Komplex.a intenzív.bloková CHT stred.stupňa:1 deň,3 lieky
8m302.2‡	Nekomplexná chemoterapia: 2 dni, 1 liek	8m303.14‡	Komplex.a intenzív.bloková CHT stred.stupňa:1 deň,4 lieky

8m303.15‡	Komplex.a intenzív.bloková CHT sred.stupňa:1 deň,5 liekov	8m303.64‡	Komplex.a intenzív.bloková CHT sred.stupňa:6 dní,4 lieky
8m303.16‡	Komplex.a intenzív.bloková CHT sred.stupňa:1 deň,6 liekov	8m303.65‡	Komplex.a intenzív.bloková CHT sred.stupňa:6 dní,5 liekov
8m303.17‡	Komplex.a intenzív.blok.CHT sred.stup.:1 deň,7 a viac liek.	8m303.66‡	Komplex.a intenzív.bloková CHT sred.stupňa:6 dní,6 liekov
8m303.22‡	Komplex.a intenzív.bloková CHT sred.stupňa:2 dni,2 lieky	8m303.67‡	Komplex.a intenzív.blok.chemot.sred.stup:6 dní,7 a viac liek.
8m303.23‡	Komplex.a intenzív.bloková CHT sred.stupňa:2 dni,3 lieky	8m303.72‡	Komplex.a intenzív.bloková CHT sred.stupňa:7 dní,2 lieky
8m303.24‡	Komplex.a intenzív.bloková CHT sred.stupňa:2 dni,4 lieky	8m303.73‡	Komplex.a intenzív.bloková CHT sred.stupňa:7 dní,3 lieky
8m303.25‡	Komplex.a intenzív.bloková CHT sred.stupňa:2 dni,5 liekov	8m303.74‡	Komplex.a intenzív.bloková CHT sred.stupňa:7 dní,4 lieky
8m303.26‡	Komplex.a intenzív.bloková CHT sred.stupňa:2 dni,6 liekov	8m303.75‡	Komplex.a intenzív.bloková CHT sred.stupňa:7 dní,5 liekov
8m303.27‡	Komplex.a intenzív.blok.CHT sred.stupňa:2 dni,7 a viac liek.	8m303.76‡	Komplex.a intenzív.bloková CHT sred.stupňa:7 dní,6 liekov
8m303.32‡	Komplex.a intenzív.bloková CHT sred.stupňa:3 dni,2 lieky	8m303.77‡	Komplex.a intenzív.blok.CHT sred.stupňa:7 dní,7 a viac liek.
8m303.33‡	Komplex.a intenzív.bloková CHT sred.stupňa:3 dni,3 lieky	8m303.82‡	Komplex.a intenzív.bloková CHT sred.stupňa:8 dní,2 lieky
8m303.34‡	Komplex.a intenzív.bloková CHT sred.stupňa:3 dni,4 lieky	8m303.83‡	Komplex.a intenzív.bloková CHT sred.stupňa:8 dní,3 lieky
8m303.35‡	Komplex.a intenzív.bloková CHT sred.stupňa:3 dni,5 liekov	8m303.84‡	Komplex.a intenzív.bloková CHT sred.stupňa:8 dní,4 lieky
8m303.36‡	Komplex.a intenzív.bloková CHT sred.stupňa:3 dni,6 liekov	8m303.85‡	Komplex.a intenzív.bloková CHT sred.stupňa:8 dní,5 liekov
8m303.37‡	Komplex.a intenzív.blok.CHT sred.stupňa:3 dni,7 a viac liek.	8m303.86‡	Komplex.a intenzív.bloková CHT sred.stupňa:8 dní,6 liekov
8m303.42‡	Komplex.a intenzív.bloková CHT sred.stupňa:4 dni,2 lieky	8m303.87‡	Komplex.a intenzív.blok.CHT sred.stupňa:8 dní,7 a viac liek.
8m303.43‡	Komplex.a intenzív.bloková CHT sred.stupňa:4 dni,3 lieky	8m303.92‡	Komplex.a intenzív.bloková CHT sred.stupňa:9 dní,2 lieky
8m303.44‡	Komplex.a intenzív.bloková CHT sred.stupňa:4 dni,4 lieky	8m303.93‡	Komplex.a intenzív.bloková CHT sred.stupňa:9 dní,3 lieky
8m303.45‡	Komplex.a intenzív.bloková CHT sred.stupňa:4 dni,5 liekov	8m303.94‡	Komplex.a intenzív.bloková CHT sred.stupňa:9 dní,4 lieky
8m303.46‡	Komplex.a intenzív.bloková CHT sred.stupňa:4 dni,6 liekov	8m303.95‡	Komplex.a intenzív.bloková CHT sred.stupňa:9 dní,5 liekov
8m303.47‡	Komplex.a intenzív.blok.CHT sred.stupňa:4 dni,7 a viac liek.	8m303.96‡	Komplex.a intenzív.bloková CHT sred.stupňa:9 dní,6 liekov
8m303.52‡	Komplex.a intenzív.bloková CHT sred.stupňa:5 dní,2 lieky	8m303.97‡	Komplex.a intenzív.blok.CHT sred.stupňa:9 dní,7 a viac liek.
8m303.53‡	Komplex.a intenzív.bloková CHT sred.stupňa:5 dní,3 lieky	8m304.1‡	Komplex.a intenzív.blok.CHT s vysokým st:1 blok CHT poč.1 hosp
8m303.54‡	Komplex.a intenzív.bloková CHT sred.stupňa:5 dní,4 lieky	8m304.2‡	Komplex.a intenzív.blok.CHT vys.stupňa:2 bloky CHT poč.1 hosp
8m303.55‡	Komplex.a intenzív.bloková CHT sred.stupňa:5 dní,5 liekov	8m305.0‡	Intraperitoneálna hypertermická chemoterapia[HIPeC]
8m303.56‡	Komplex.a intenzív.bloková CHT sred.stupňa:5 dní,6 liekov	8m305.1‡	Intratorakálna hypertermická chemoterapia[HITOC]
8m303.57‡	Komplex.a intenzív.blok.CHT sred.stupňa:5 dní,7 a viac liek.	8m305.x‡	Iná hypertermická chemoterapia
8m303.62‡	Komplex.a intenzív.bloková CHT sred.stupňa:6 dní,2 lieky	8m311.0‡	Aplik.cytostatík selek.katetriz.metódou za liečeb.účelom
8m303.63‡	Komplex.a intenzív.bloková CHT sred.stupňa:6 dní,3 lieky	8m311.1‡	Aplik. CHT, chemoimunoter. s.c (systém.chemoterapia)

ADRG R01 Lymfóm a leukémia s ve kými OP výkonmi

Min. 1 HDg v tabu ke R01-1 a výk. v tabu ke R01-2

DRG R01A Lymfóm a leukémia s ve kými OP výkonmi, s ve mi ačkými CC, s komplexným OP výkonom

PCCL > 3 a (Komplexné OP-výkony alebo výk. v tabu ke R01-3)

DRG R01B Lymfóm a leukémia s ve kými OP výkonmi, s ve mi ačkými CC, bez komplexného OP výkonu

PCCL > 3

DRG R01C Lymfóm a leukémia s ve kými OP výkonmi, bez ve mi ačkých CC s komplexným OP výkonom

Komplexné OP-výkony alebo výk. v tabu ke R01-3

DRG R01D Lymfóm a leukémia s ve kými OP výkonmi, bez ve mi ačkých CC, bez komplexného OP výkonu**Diagnóza R01-1**

C26.1	Zhubný nádor sleziny	C82.5	Difúzny lymfóm folikulového centra
C46.3	Kaposiho sarkóm lymfatických uzlín	C82.6	Kožný lymfóm folikulového centra
C81.0	Nodulárny Hodgkinov lymfóm s prevahou lymfocytov	C82.7	Iný typ folikulového lymfómu
C81.1	Klasický Hodgkinov lymfóm s nodulárnou sklerózou	C82.9	Folikulový lymfóm, bližšie neurčený
C81.2	Klasický Hodgkinov lymfóm so zmiešanou celularitou	C83.0	Malobunkový lymfóm z B-buniek
C81.3	Klasický Hodgkinov lymfóm chudobný na lymfocyty	C83.1	Lymfóm z pláštových buniek
C81.4	Klasický Hodgkinov lymfóm bohatý na lymfocyty	C83.3	Difúzny veľkobunkový lymfóm z B-buniek
C81.7	Iný klasický Hodgkinov lymfóm	C83.5	Lymfoblastový lymfóm
C81.9	Hodgkinov lymfóm, bližšie neurčený	C83.7	Burkittov lymfóm
C82.0	Folikulový lymfóm, štádium I	C83.8	Iný nefolikulový lymfóm
C82.1	Folikulový lymfóm, štádium II	C83.9	Nefolikulový lymfóm, bližšie neurčený
C82.2	Folikulový lymfóm, štádium III, bližšie neurčený	C84.0	Mycosis fungoides
C82.3	Folikulový lymfóm, štádium IIIa	C84.1	Sézaryho choroba
C82.4	Folikulový lymfóm, štádium IIIb	C84.4	Periférny lymfóm z T-buniek, nezatriedený

C84.5	Iný lymfóm zo zreých T/NK-buniek	C92.10	Chronická myeloická leukémia BCR/ABL-pozit.,b.komplet.rem.
C84.6	Anaplastický veľkobunkový lymfóm,ALK-pozitívny	C92.11	Chronická myeloická leukémia BCR/ABL-pozit.,v komplet.rem.
C84.7	Anaplastický veľkobunkový lymfóm,ALK-negatívny	C92.20	Atypická chron.myeloická leuk.,BCR/ABL-neg.,b.komplet.rem.
C84.8	Kožný lymfóm z T-buniek,blížšie neurčený	C92.21	Atypická chron.myeloická leuk. BCR/ABL-neg.,v komplet.rem.
C84.9	Lymfóm zo zreých T/NK-buniek,blížšie neurčený	C92.70	Iná myeloická leukémia,bez kompletnej remisie
C85.1	Lymfóm z B-buniek,blížšie neurčený	C92.71	Iná myeloická leukémia,v kompletnej remisii
C85.2	Mediastinálny (týmusový) veľkobunkový lymfóm z B-buniek	C92.90	Myeloická leukémia bliž.neurč.,bez kompl.remisie
C85.7	Iný bližšie určený typ non-Hodgkinovho lymfómu	C92.91	Myeloická leukémia bliž.neurč.,v kompl.remisii
C85.9	Non-Hodgkinov lymfóm,blížšie neurčený	C93.10	Chronická myelomonocytočná leukémia bez.komplet.remisie
C86.0	Extranodálny lymfóm z NK/T- buniek,nosový typ	C93.11	Chronická myelomonocytočná leukémia,v komplet.rem.
C86.1	Hepatosplenický lymfóm z T-buniek	C93.30	Juvenilná myelomonocytočná leukémia,bez komplet.rem.
C86.2	Enteropatický (intestinálny) lymfóm z T-buniek	C93.31	Juvenilná myelomonocytočná leukémia,v komplet.rem.
C86.3	Podkožný panikulitída podobný lymfóm z T-buniek	C93.70	Iná monocytová leukémia,bez kompletnej remisie
C86.4	Blastový lymfóm z NK-buniek	C93.71	Iná monocytová leukémia,v kompletnej remisii
C86.5	Angioimunoblastový lymfóm z T-buniek	C93.90	Monocytočná leukémia,blíž.neurč.,bez kompl.rem.
C86.6	Primárna kožná CD30-pozitívna lymfoprolif.chor.z T-buniek	C93.91	Monocytočná leukémia,blíž.neurč.,v kompl.rem.
C88.00	Waldenströmova makroglobulinémia,bez komplet.remisie	C94.60	Myelodyspl.a myeloprolif.choroba.,bez komplet.rem.,i.n.
C88.01	Waldenströmova makroglobulinémia,v komplet.remisie	C94.61	Myelodyspl.a myeloprolif.choroba.,v komplet.rem.,inde.nezat.
C88.20	Iná choroba ťažkých reťazcov,bez komplet.rem.	C94.70	Iná bližšie určená leukémia,bez kompletnej remisie
C88.21	Iná choroba ťažkých reťazcov,v kompletnej remisii	C94.71	Iná bližšie určená leukémia,v kompletnej remisii
C88.30	Imunoproliferatívna choroba tenkého čreva,bez komplet.rem.	C95.00	Akútna leukémia bliž.neurč.bunkového typu,bez komplet.rem.
C88.31	Imunoproliferatívna choroba tenkého čreva,v komplet.remisii	C95.01	Akútna leukémia bliž.neurč.bunkového typu,v komplet.rem.
C88.40	Extranod.lymf.z B-bun.marginál.zóny lymf.tka.sliz.bez kompl.r.	C95.10	Chronická leukémia bliž.neurč.bunkového typu,bez komplet.rem.
C88.41	Extranod.lymf.z B-bun.marginál.zóny lymf.tka.sliz.,v kompl.r.	C95.11	Chronická leukémia bliž.neurč.bunkového typu,v komplet.rem.
C88.70	Iná zhubná imunoproliferatívna choroba,bez komplet.rem.	C95.70	Iná leukémia bliž.neurč.bunkového typu,bez komplet.rem.
C88.71	Iná zhubná imunoproliferatívna choroba,v komplet.rem.	C95.71	Iná leukémia bliž.neurč.bunkového typu,v komplet.rem.
C88.90	Zhubná imunoproliferatívna choroba,blíž.neurč.,bez kompl.rem.	C95.90	Leukémia,blížšie neurčená,bez kompletnej remisie
C88.91	Zhubná imunoproliferatívna choroba,blíž.neurč.,v kompl.rem.	C95.91	Leukémia,blížšie neurčená,v kompletnej remisii
C90.00	Mnohopočetný myelóm,bez kompletnej remisie	C96.2	Zhubný mastocytový nádor
C90.01	Mnohopočetný myelóm,v kompletnej remisii	C96.4	Sarkóm z dendritických buniek (akcesórnych buniek)
C90.10	Plazmocytová leukémia,bez kompletnej remisie	C96.7	Iný bliž.ur.zhub.nád.lymf.,hematopoetic.a príbuz.tkan.
C90.11	Plazmocytová leukémia,v kompletnej remisii	C96.8	Histiocytový sarkóm
C90.20	Extramedulárny plazmocytóm,bez kompletnej remisie	C96.9	Zhubný nádor lymf.,hematopoetického a príbuz.tkan.,blíž.n.
C90.21	Extramedulárny plazmocytóm,v kompletnej remisii	D45	Polycythaemia vera
C90.30	Solitárny plazmocytóm,bez kompletnej remisie	D46.0	Refraktérna anémia bez prstencových sideroblastov,potvrđ.
C90.31	Solitárny plazmocytóm,v kompletnej remisii	D46.1	Refraktérna anémia s prstencovými sideroblastmi
C91.00	Akútna lymfoblastová leukémia,bez komplet.remisie	D46.4	Refraktérna anémia,blížšie neurčená
C91.01	Akútna lymfoblastová leukémia,v komplet.remisii	D46.5	Refraktérna anémia s dyspláziou viacerých línii
C91.10	Chronická lymfatická leukémia,bez komplet remisie	D46.6	Myelodysplastický synd.s izolovanou chromozóm.anom.del (5q)
C91.11	Chronická lymfatická leukémia,v kompletnej remisii	D46.7	Iný myelodysplastický syndróm
C91.30	Prolymfocytová leukémia z B-buniek,bez komplet.remisie	D46.9	Myelodysplastický syndróm,blížšie neurčený
C91.31	Prolymfocytová leukémia z B-buniek,v komplet.remisii	D47.0	Histiocytový a mastocytový nádor s neurč./neznám.správ.
C91.40	Vlasatobunková leukémia,bez kompletnej remisie	D47.1	Chronická myeloproliferatívna choroba
C91.41	Vlasatobunková leukémia,v kompletnej remisii	D47.3	Esenciálna(hemoragická)trombocytiémia
C91.50	Leukém./lymf.z dos.T-buniek spoj.s infek.HTLV-1,b.kompl.rem.	D47.4	Osteomyelofibróza
C91.51	Leukém./lymf.z dos.T-buniek spoj.s infek.HTLV-1,v kompl.rem.	D47.5	Chron.eozinofilová leukémia (hypereozinofilový synd.)
C91.60	Prolymfocytová leukémia z T-buniek,bez kompl.rem.	D47.7	Iný bliž.urč.nádor lymf.,krvotv.a príb.tk.s neu./nez.správ.
C91.61	Prolymfocytová leukémia z T-buniek,v komplet.rem.	D47.9	Nádor lymf.,krvotv.a príbuz.tk.s neu./nezn.správ.,b.n.
C91.70	Iná lymfatická leukémia,bez kompletnej remisie	D89.1	Kryoglobulinémia
C91.71	Iná lymfatická leukémia,v kompletnej remisii	R77.0	Abnormality albumínu
C91.80	Leukémia zo zreých B-buniek Burkittovho typu,bez kompl.rem.	R77.1	Abnormality globulínu
C91.81	Leukémia zo zreých B-buniek Burkittovho typu,v kompl.rem.	R77.2	Abnormality alfa-fetoproteínu
C91.90	Lymfatická leukémia,blíž.neurč.,bez kompl.rem.	R77.8	Ostatné bližšie určené abnormality bielkovín plazmy
C91.91	Lymfatická leukémia,blíž.neurč.,v kompl.rem.	R77.9	Abnormality bielkovín plazmy,blížšie neurčené

Výkon R01-2

12a20.0	Perkutánná(ihl.)biopsia miechy	13a11.x	Stereotakt.biopsia ostatného intrakraniálneho tkaniva
12a20.1	Perkut.(ihl.)biopsia intraspín.tk.,miech.nerv. a spin.gangl	13a20.0	Biopsia s incíziou miechy
12a20.2	Perkutánná(ihl.)biopsia miech.obalov	13a20.1	Biopsia s incíziou intraspínál. častí miechových nervov
12a20.x	Perkutánná(ihl.)biopsia ostat.intraspínálneho tkaniva	13a20.2	Biopsia s incíziou obalov miechy
12m13	Perkut.(ihl.)biopsia týmusu	13a20.x	Biopsia s incíziou ostat.intraspínálneho tkaniva
12m23	Perk.(ihl.)biopsia týmusu s použ.zobr.met.	13b20.0	Stereotaktická biopsia hypofýzy
13a11.0	Stereotaktická biopsia mozgu	13b20.1	Stereotaktická biopsia corpus pineale
13a11.1	Stereotaktická biopsia bazálnych ganglií	13j00	Biopsia s incíziou bránice
13a11.2	Stereotaktická biopsia mozgového kmeňa	13j01	Biopsia s incíziou mediastína
13a11.3	Stereotaktická biopsia mozočka	13j03↔	Biopsia s incíziou pľúc
13a11.4	Stereotakt.biopsia intrakraniál. častí, hlav.nervov a ganglií	13k00	Biopsia s incíziou srdca
13a11.5	Stereotaktická biopsia intrakraniálnych ciev	13k01	Biopsia s incíziou perikardu
13a11.6	Stereotaktická biopsia mozgových obalov	13k02.9	Biopsia s incíziou ostatných orgánov brucha

13k02.x	Biopsia s incíziou ostatných orgánov	5a11d.3	Resekcia schwanómu n. III. intrakraniál.retrosigmoidálne
13m00	Biopsia s incíziou týmusu	5a11d.4	Resekcia schwanómu n. IV. intrakraniál.retrosigmoidálne
13m01	Biopsia s incíziou sleziny	5a11d.5	Resekcia schwanómu n. V. intrakraniál.retrosigmoidálne
13n00.0	Biopsia s incíziou pečene s excíziou	5a11d.6	Resekcia schwanómu n. VI. intrakraniál.retrosigmoidálne
13n00.1	Ihlová biopsia s incíziou pečene	5a11d.7	Resekcia schwanómu n. VII. intrakraniál.retrosigmoidálne
13n01.3	Biopsia s incíziou pankreasu	5a11d.8	Resekcia schwanómu n. VIII. intrakraniál.retrosigmoidálne
13n09.0	Biopsia s incíziou pažeráka	5a11d.9	Resekcia schwanómu n. IX. intrakraniál.retrosigmoidálne
13n09.2	Biopsia s incíziou mezenteria	5a11d.a	Resekcia schwanómu n. X. intrakraniál.retrosigmoidálne
13n09.3	Biopsia s incíziou omenta	5a11d.b	Resekcia schwanómu n. XI. intrakraniál.retrosigmoidálne
13n09.4	Biopsia s incíziou peritonea	5a11d.c	Resekcia schwanómu n. XII. intrakraniál.retrosigmoidálne
13n09.5	Biopsia s incíziou retroperitoneálneho tkaniva	5a11e.3	Resekcia schwanómu n. III. intrakraniál.kombinovane
13n09.x	Biopsia s incíziou ostat.org. tráviaceho systému	5a11e.4	Resekcia schwanómu n. IV. intrakraniál.kombinovane
13n0x	Biopsia s incíziou ostat. intraabdominál.orgánov	5a11e.5	Resekcia schwanómu n. V. intrakraniál.kombinovane
13o00.0↔	Biopsia s incíziou obličky	5a11e.6	Resekcia schwanómu n. VI. intrakraniál.kombinovane
13o00.1↔	Biopsia s incíziou perirenálneho tkaniva	5a11e.7	Resekcia schwanómu n. VII. intrakraniál.kombinovane
13o00.5↔	Biopsia s incíziou periureterálneho tkaniva	5a11e.8	Resekcia schwanómu n. VIII. intrakraniál.kombinovane
13o00.6	Biopsia s incíziou močového mechúra	5a11e.9	Resekcia schwanómu n. IX. intrakraniál.kombinovane
13o00.7	Biopsia s incíziou privezikálneho tkaniva	5a11e.a	Resekcia schwanómu n. X. intrakraniál.kombinovane
13o00.x	Biopsia s incíziou ostat.orgánov močovopohl.systému	5a11e.b	Resekcia schwanómu n. XI. intrakraniál.kombinovane
14a30.0	Dg peroperačná endoskopia intrakraniál.priestoru	5a11e.c	Resekcia schwanómu n. XII. intrakraniál.kombinovane
14a30.1	Dg peroperačná endoskopia intraspínál.priestoru	5a11f.3	Resekcia schwanómu n. III. intrakraniál.strednou jamou
14a30.x	Dg peroperačná endoskopia ostat.centráln.nerv.systému	5a11f.4	Resekcia schwanómu n. IV. intrakraniál.strednou jamou
14n31.0	Dg endoskopia žalúdka s incíziou alebo peroperačne	5a11f.5	Resekcia schwanómu n. V. intrakraniál.strednou jamou
14n31.1	Dg endoskopia tenkého čreva s incíziou alebo peroperačne	5a11f.6	Resekcia schwanómu n. VI. intrakraniál.strednou jamou
5a111	Resekcia nádoru klenby lebky	5a11f.7	Resekcia schwanómu n. VII. intrakraniál.strednou jamou
5a112.2	Res.intrakraniál.meningeómu z konvexity mozgu	5a11f.8	Resekcia schwanómu n. VIII. intrakraniál.strednou jamou
5a112.d	Res.intrakraniálneho parasagitálneho meningeómu	5a11f.9	Resekcia schwanómu n. IX. intrakraniál.strednou jamou
5a112.e	Res.intrakraniálneho meningeómu spodiny lebečnej	5a11f.a	Resekcia schwanómu n. X. intrakraniál.strednou jamou
5a112.f	Resekcia intrakraniálneho meningeómu v obl.krídla	5a11f.b	Resekcia schwanómu n. V. intrakraniál.strednou jamou
5a112.g	Res.intrakraniálneho meningeómu mozgovvej komory	5a11f.c	Resekcia schwanómu n. XII. intrakraniál.strednou jamou
5a112.h	Resek.intrakran.meningeómu rast.extraintrakraniál.	5a120.0	Evak.subdurál.akút.hematómu s kraniot.s ICP monitor.
5a113.j	Resekcia gliomu z mozg.hemis,mikrochir.s neuronavig.	5a120.1	Evak.subdurál.akút.hematómu s kraniot.bez ICP monitor.
5a113.k	Resekcia gliomu z mozg.hemis,mikroch.b.neuronavig.	5a121.0	Evak.subdurál.akút.hematómu s kraniekt.s ICP monitor.
5a113.m	Resekcia gliomu z mozg.hemis,neuro-esk.s neuronavig.	5a121.1	Evak.subdurál.akút.hematómu s kraniekt.bez ICP monitor.
5a113.n	Resekcia gliomu z mozg.hemis,neuro-esk.b.neuronavig.	5a122.0	Evak.subdurál.subakút.hematómu s kraniot.s ICP monitor.
5a114.j	Resekcia gliomu z mozočka,mikroch.s neuronavig.	5a122.1	Evak.subdurál.subakút.hematómu s kraniot.bez ICP monitor.
5a114.k	Resekcia gliomu z mozočka,mikroch.b.neuronavig.	5a123.0	Evak.subdurál.subakút.hematómu s kraniekt.s ICP monitor.
5a114.m	Resekcia gliomu z mozočka,neuro-esk.s neuronavig	5a123.1	Evak.subdurál.subakút.hematómu s kraniekt.bez ICP monitor.
5a114.n	Resekcia gliomu z mozočka,neuro-esk.b.neuronav	5a124.0	Evak.subdurál.chron.hematómu s kraniot.s ICP monitor.
5a115.j	Resek.intrakr.neuroepit.TU z elokvent.obl,mikroch.s neuronav.	5a124.1	Evak.subdurál.chron.hematómu s kraniot.bez ICP monitor.
5a115.k	Res.intrakr.neuroep.TU z elokvent.obl,mikroch.bez neuronav.	5a125.0	Evak.subdurál.chron.hematómu s kraniekt.s ICP monitor.
5a115.m	Res.intrakr.neuroep.TU z elokvent.obl,neuro-esk.s neuronav.	5a125.1	Evak.subdurál.chron.hematómu s kraniekt.bez ICP monitor.
5a115.n	Res.intrakr.neuroep.TU z elokvent.obl,neuro-esk.b.neuronav.	5a126.2	Evak.epidurál.hemat.s kraniot.bez revízie intradur.priest.
5a116.j	Res.intrakr.neuroepit.TU boč.kom.a IV.mozg.k,mikroch.s neuron	5a126.3	Evak.epidurál.hemat.s kraniot.s revíziou intradur.priest.
5a116.k	Res.intrakr.neuroepit.TU boč.kom.a IV.mozg.k,mi-ch.b.neuronav	5a127.2	Evak.epidur.hemat.s kraniekt.bez revízie intradur.priest.
5a116.m	Res.intrakr.neuroe.TU boč.k.a IV.mozg.k,neuro-esk.s neuronav	5a127.3	Evak.epidurál.hemat.s kraniekt.s revíziou intradur.priest.
5a116.n	Res.intrakr.neuroe.TU boč.k.a IV.mozg.k,neuro-esk.b.neuron	5a128.4	Evak.intracerebr.póuraz.hemat.bez hemocefalu,supratent.
5a117.j	Resekcia TU z hlb.štrukt.mozgu,mikroch.s neuronav.	5a128.5	Evak.intracerebr.póuraz.hemat.s hemocefalom,supratent.
5a117.k	Resekcia TU z hlb.štrukt.mozgu,mikrochir.bez neuronav.	5a128.6	Evak.intracerebr.póuraz.hemat.bez hemocefalu,infratent.
5a117.m	Resekcia TU z hlb.štrukt.mozgu,neuroendoskop.s neuronav.	5a128.7	Evak.intracerebr.póuraz.hemat.s hemocefalom, infratent.
5a117.n	Resekcia TU z hlb.štrukt.mozgu,neuroendoskop.bez neuronav.	5a129.0	Evak.subdurál.akút.hematómu návrtom s ICP monitor.
5a118.j	Resek.intrakran.metastázy,mikrochir.s neuronavigáciou	5a129.1	Evak.subdurál.akút.hematómu návrtom bez ICP monitor.
5a118.k	Resek.intrakran.metastázy,mikrochir.bez neuronavig.	5a12a.0	Evak.subdurál.subakút.hemat. návrtom s ICP monitor.
5a118.m	Resek.intrakran.metastázy,neuroendoskop.s neuronavig.	5a12a.1	Evak.subdurál.subakút.hemat.návrtom bez ICP monitor.
5a118.n	Resek.intrakraniál.metastázy,neuroendoskop.bez neuronavig.	5a12b.0	Evak.subdurál.chron.hematómu návrtom s ICP monitor.
5a119	Resekcia nádorov spodiny lebečnej	5a12b.1	Evak.subdurál.chron.hematómu návrtom bez ICP monitor.
5a11a.0	Resek.kontúz.lož.mozgu s kraniotómiou s ICP monitoringom	5a12c.8	Evakuácia subdurálneho hematómu bez drenáže
5a11a.1	Resek.kontúz.lož.mozgu s kraniotómiou bez ICP monitoringu	5a12c.9	Evakuácia subdurálneho hematómu s drenážou
5a11b.0	Resek.kontúz.lož.mozgu s kraniektómiou s ICP monitoringom	5a12d.4	Evak.intracerebr.spontán.hemat.bez hemocefalu,supratent.
5a11b.1	Resek.kontúz.lož.mozgu s kraniektómiou bez ICP monitoringu	5a12d.5	Evak.intracerebr.spontán.hemat.s hemocefalom,supratent.
5a11c.3	Resekcia schwanómu n. III. intrakraniálne cez labyrint	5a12d.6	Evak.intracerebr.spontán.hemat.bez hemocefalu,infratent.
5a11c.4	Resekcia schwanómu n. IV. intrakraniálne cez labyrint	5a12d.7	Evak.intracerebr.spontán.hemat.s hemocefalom,infratent.
5a11c.5	Resekcia schwanómu n. V. intrakraniálne cez labyrint	5a190.0	Exstirpácia nádoru klenby lebky v čelovej oblasti
5a11c.6	Resekcia schwanómu n. VI. intrakraniálne cez labyrint	5a190.1	Exstirpácia nádoru klenby lebky v okcipitoparietál.oblasti
5a11c.7	Resekcia schwanómu n. VII. intrakraniálne cez labyrint	5a190.2	Exstirpácia nádoru klenby lebky v subokcipitálnej oblasti
5a11c.8	Resekcia schwanómu n. VIII. intrakraniálne cez labyrint	5a190.3	Exstirpácia nádoru klenby lebky v oblasti orbity
5a11c.9	Resekcia schwanómu n. IX. intrakraniálne cez labyrint	5a190.4	Exstirpácia nádoru klenby lebky v pterionálnej oblasti
5a11c.a	Resekcia schwanómu n. X. intrakraniálne cez labyrint	5a193	Exstirpácia nádoru infratemporálnej oblasti
5a11c.b	Resekcia schwanómu n. XI. intrakraniálne cez labyrint	5a194.e	Operácia encefalokély spodiny lebečnej
5a11c.c	Resekcia schwanómu n. XII. intrakraniálne cez labyrint	5a194.f	Operácia encefalokély inej časti ako spodiny

5a195	Dekompresívna kraniektómia bez uloženia kosti	5a307	Dekompresia intramedulárneho nádoru miechy
5a196	Drenáž subdurálnej tekutiny	5a308	Evakuácia spontánneho hematómu miechového kanála
5a197.1	Externá komorová drenáž	5a309	Evakuácia epidurálneho hematómu miechového kanála
5a197.2	Externá lumbálna drenáž	5a30a	Pred./zad.rizotóm.miech.koreň./drez miech.léz.pre bolesť
5a198.1	Trepanopunkcia mozg.cysty/abscesu,supratent:1 ložisko	5a30b	Dorzálna rizotómia pre neurogénny močový mechúr
5a198.9	Trepanopunkcia mozg.cysty/abscesu,supratent:viac ložísk	5a30c	Deliberácia miechy a miechových nervov
5a199.1	Trepanopunkcia mozg.cysty /abscesu,infratent:1 ložisko	5a30d	Deliberácia miechy a miechových nervov endoskopicky
5a199.9	Trepanopunkcia mozg.cysty/abscesu,infratent:viac ložísk	5a30e.4	Deliberácia príputanej miechy exstirp.lipómu z mieš.kónusu
5a19c.81	Exstirpácia neurinómu n. VIII. cez labyrint	5a30e.5	Deliberácia príputanej miechy uvoľnením jazvy jazvovit.tk.
5a19c.82	Exstirpácia neurinómu n. VIII., retrosigmoidálne	5a30e.6	Deliberácia príputanej miechy znesením kostného výrastku
5a19f.8	Exstirpácia neurinómu n.VIII strednou jamou	5a30e.7	Deliberácia príputanej miechy discíziou filum terminale
5a19g	Disekcia n. VIII. s labyrintektómiou	5a30g	Excízia A-V malformácie miechy
5a19k.0	Kraniektómia pri kraniostenóze,sagitálny šev	5a30h	Mikrochirurgická exstirpácia cievnej malformácie miechy
5a19k.1	Kraniektómia pri kraniostenóze,koronárny šev	5a30k	Syringomyélia s terminálnou ventrikulostómiou
5a19k.2	Kraniektómia pri kraniostenóze,metopický šev	5a30n	Uvoľnenie filum terminale
5a19k.3	Kraniektómia pri kraniostenóze,kombinácia viacerých švov	5a30o.9	Plastika otvoreného defektu proximálnej neurálnej rúry
5a19m.4	Rekraniotómia pre hematóm	5a30o.b	Plastika otvoreného defektu distálnej neurálnej rúry
5a19m.5	Rekraniotómia pre infekciu	5a30p.8	Plastika krytého defektu proximálnej neurálnej rúry
5a19m.6	Rekraniotómia pre hydróm	5a30p.a	Plastika krytého defektu distálnej neurálnej rúry
5a19n.7	Neuroendoskop.extr.cudz.tel.z mozg.kom,ako súčas.vent.	5a30r	Implantácia expanderu pred plastikou rozsiahleho defektu
5a19n.8	Neuroendoskop.extr.cudz.tel.z mozg.kom,iné cudz.tel.	5a310.3	Revízia imp.intratekálneho a/epidurálneho katétra
5a19o.1	Exstirpácia mozgovej cysty, mikroskopicky	5a310.4	Revízia impl.liek.pumpy na intratek./epidurál.pod.liekov
5a19o.3	Exstirpácia mozgovej cysty, endoskopicky	5a310.5	Revízia implantovaného podkožného rezervoára
5a19p.1	Fenestrácia mozgovej cysty, mikroskopicky	5a310.7	Odstránenie impl.liek.pumpy na intratek.,epidurál.pod.liekov
5a19p.3	Fenestrácia mozgovej cysty, endoskopicky	5a310.8	Odstránenie implantovaného podkožného rezervoára
5a19r.1	Intrakraniálna drenáž mozgovej cysty, mikroskopicky	5a311.00	Impl.1 dočas.stimul.epidurál.elektrody na testovanie
5a19r.3	Intrakraniálna drenáž mozgovej cysty, endoskopicky	5a311.01	Impl.viac dočas.stimul.epidurál.elektrod na testovanie
5a19s	Operácie mozgu pri epilepsii	5a311.02	Impl./vým.1 perkut.epidurál.elekt. na trv.stimul.miechy
5a19t	Stereotaktická implantácia rádioaktívneho izotopu	5a311.03	Impl./vým.viac perkut.epidur.elekt. na trv.stimul.miechy
5a200	Ventrikulárna punkcia s mer.intraventr.tlaku	5a311.04	Impl./vým.1 chir.epidurál.elekt. na trv.stimul.miechy
5a203	Implantácia antisýfonu	5a311.05	Impl./vým.viac chir.epidurál.elekt. na trv.stimul.miechy
5a204.0	Ventrikulo.perit.drenáž prog.sh,b.protisifon.jed	5a311.06	Imp.multif.elek.do epid./subarachn.pr.perkut.pulz.rádiograf.oš.
5a204.1	Ventrikuloperit.dren.n.program.shunt,s protisifon.jed	5a311.1	Impl./vým.subarachn.elekt. na stimul.pred. koreňov miechy
5a204.2	Ventrikuloperit.dren.,neprogram.sh,b.protisifon.j.	5a311.40	Impl./vým.neurost.epid.stim.mie:impl/vým.elek.,1-k.p.i.sy b.d
5a204.3	Ventrikuloperit.drenáž,neprog.sh,s protisifon.j.	5a311.41	Imp/vým.neurost.epid.st.mie:impl./vým.elek.,viac-k p.i.sy b.d
5a204.4	Ventrikuloatri.dren.,prog.shunt,b.protisifon.jedn.	5a311.42	Imp/vým.neurost.epid.st.mie:impl./vým.elek.,viac-k p.i.sy.dob
5a204.5	Ventrikuloatri.dren.,prog.sh,s protisifon.jedn.	5a311.50	Vým.neurost.epid.st.mie.bez potr.výmeny elek.,1-k.p.i.sy b.d.
5a204.6	Ventrikuloatri.dren.,neprog.sh,b.protisifon.j.	5a311.51	Vým.neurost.epid.st.mie.bez potr.vým.elekt.,viac-k p.i.sy b.d
5a204.7	Ventrikuloatri.dren.,neprog.sh,s protisifon.j.	5a311.52	Vým.neurost.epid.st.mie.bez potr.vým.elekt.,viac-k p.i.sy.dob.
5a205.0	Zavedenie V-P shuntu	5a311.6	Impl./vým.neurost.stim.pred.kor.miechy s im/vým.subara.el.
5a205.1	Zavedenie V-A shuntu	5a311.7	Výmena neurost stim.pred.kor.miechy bez /vým.subarach.el.
5a206	Zavedenie dočasného intraluminálneho shuntu	5a902.11	Laminotómia krčnej chrbtice,1 segment
5a208	Implantácia kmeňová	5a902.12	Laminotómia krčnej chrbtice,2 segmenty
5a209.0	Pripoj.vonk.test.p.pri kortik.mozg.stimul.Th.chr.neutíš.bo	5a902.13	Laminotómia krčnej chrbtice,viac ako 2 segmenty
5a209.1	Defin.impl.neurostim.zar.do podkož.p.kort.mozg.stimul.	5a902.21	Hemilaminektómia krčnej chrbtice,1 segment
5a20a	Endoskopická ventrikulostómia III.	5a902.22	Hemilaminektómia krčnej chrbtice,2 segmenty
5a20b.0	Implantácia ventrikulárnej komôrky,frontálne	5a902.23	Hemilaminektómia krčnej chrbtice,viac ako 2 segmenty
5a20b.1	Implantácia ventrikulárnej komôrky,okcipitálne	5a902.31	Laminektómia krčnej chrbtice,1 segment
5a20b.2	Implantácia ventrikulárnej komôrky,temporálne	5a902.32	Laminektómia krčnej chrbtice,2 segmenty
5a20b.3	Implantácia ventr.komôrky,zaved.Ommayovho rezervoára	5a902.33	Laminektómia krčnej chrbtice,viac ako 2 segmenty
5a20c	Revizna operácia bázy lebky pre líkvoreu	5a903.11	Laminotómia hrudnej chrbtice,1 segment
5a20d	Ventrikulo-cistemoanastomóza podľa Torkildsena	5a903.12	Laminotómia hrudnej chrbtice,2 segmenty
5a20t	Výmena cerebrálneho katétra	5a903.13	Laminotómia hrudnej chrbtice,viac ako 2 segmenty
5a20u	Výmena jednocestného líkvorového ventilu	5a903.21	Hemilaminektómia hrudnej chrbtice,1 segment
5a214.8	Kranioplastika vlastnou kosťou	5a903.22	Hemilaminektómia hrudnej chrbtice,2 segmenty
5a215.3	Kraniot.a elev.impres.zlom.lebky v obl.klenby s kraniopl.	5a903.23	Hemilaminektómia hrudnej chrbtice,viac ako 2 segmenty
5a215.8a	Imp./vým.liek.p.intravent.inf.funkč.OP.leb,moz,m.bl,p.i.s.k.pr	5a903.31	Laminektómia hrudnej chrbtice,1 segment
5a215.8b	Imp./vým.liek.p.intrav.inf.:funkč.OP.leb,moz,m.bl,p.i.s.p.v.d.p	5a903.32	Laminektómia hrudnej chrbtice,2 segmenty
5a215.8x	Imp./vým.liek.p.intrav.infúziu p.funkč.OP.leb,moz,m.bl: iná	5a903.33	Laminektómia hrudnej chrbtice,viac ako 2 segmenty
5a215.91	Impl.neurost.pre hlb.mozg.stim.s impl.neurost.el:nedobij.sy	5a904.11	Laminotómia bedrovej chrbtice,1 segment
5a215.92	Impl.neurost.pre hlb.mozg.stim.s impl.neurost.el: dobijateľ.sy	5a904.12	Laminotómia bedrovej chrbtice,2 segmenty
5a215.a1	Vým.n-stim.pre hlb.mzg.stim.s/bez vým.n-stimul.el:nedobij.sy	5a904.13	Laminotómia bedrovej chrbtice,viac ako 2 segmenty
5a215.a2	Vým.n-stim.pre hlb.mzg.stim.s/bez vým.n-stimul.el:dobijateľ.sy	5a904.21	Hemilaminektómia bedrovej chrbtice,1 segment
5a215.b	Iné op.lebky,mozgu,m.blán:impl.al.vým.neuroprotézy	5a904.22	Hemilaminektómia bedrovej chrbtice,2 segmenty
5a300	Perkutánná chordotómia a traktotómia	5a904.23	Hemilaminektómia bedrovej chrbtice,viac ako 2 segmenty
5a301	Trigeminová miechová traktotómia	5a904.31	Laminektómia bedrovej chrbtice,1 segment
5a304.0	Exstirpácia intramedulárneho nádoru miechy	5a904.32	Laminektómia bedrovej chrbtice,2 segmenty
5a304.1	Exstirpácia extradurálneho nádoru miechy	5a904.33	Laminektómia bedrovej chrbtice,viac ako 2 segmenty
5a304.2	Exstirpácia subdurálnych lézií a nádorov miechy	5a904.41	Flavektómia bedrovej chrbtice,1 segment
5a304.3	Exstirpácia epidurálnych lézií a nádorov miechy	5a904.42	Flavektómia bedrovej chrbtice,2 segmenty

5a904.43	Flavektómia bedrovej chrčtice,viac ako 2 segmenty	5k722.0	Čiastočná perikardektómia (perikardiálne okno), otv.chir.
5b421.10	Tymektómia transcervikálne	5k722.2	Čiastoč.perikardektómia (perikardiálne okno), Isk
5b421.11	Tymektómia torakotomicky	5k722.3	Čiastočná perikardektómia (perikardiálne okno), torakosk.
5b421.12	Tymektómia sternotomicky	5k724	Subtotálna perikardektómia
5b421.13	Tymektómia torakoskopicky	5k725	Totálna perikardektómia (dekortikácia)
5b421.15	Tymektómia torakoskopicky - roboticky	5k72x	Perikardektómia:ostatné
5b421.21	Resekcia týmusu prostredníctvom kolárnej mediastinotómie	5k730	Excízia poškodeného tk.srdca v predsieni
5b421.2x	Resekcia týmusu, iná	5k731	Excízia poškodeného tk.srdca v komore
5b421.40	Maximálna miniinvazívna tymektómia [MMIT]	5I017.0↔	Embolektómie a trombektómie a. femoralis
5b421.45	Maximálna miniinvazívna tymektómia [MMIT] - roboticky	5I017.1↔	Embolektómie a trombektómie a. profunda femoris
5b42x	Iné excízie a resekcie týmusu	5I017.2↔	Embolektómie a trombektómie a. tibialis post.
5b492	Exstirpácia cysty týmusu	5I017.3↔	Embolektómie a trombektómie tepny stehna,ciev.protéza
5b49x	Ostatné operácie na týmuse a corpus pineale	5I017.x↔	Embolektómie a trombektómie tepny stehna,ost.
5c990.0↔	OP výkon na myelinovej pošve n.II.	5I018.0↔	Embolektómie a trombektómie a. tibialis ant.
5d004.1↔	Impl.titán.fixat.pre ukotv.náhr.ušnice (epitézy)a i.č.tváre	5I018.1↔	Embolektómie a trombektómie aa. recurrentes
5d306.30	Implantácia kmeň.sluč.implantátu do mozg.kmeňa	5I018.2↔	Embolektómie a trombektómie a. dorsalis pedis
5d306.31↔	Implantácia fixatéra pre implantát	5I018.3↔	Embolektómie a trombektómie a. tibialis post.
5f307.1	Endoskopická resekcia nádoru klivu (Blumenbachi)	5I018.4↔	Embolektómie a trombektómie a. fibularis
5j122.00↔	Klin./atyp.res.pľúc,torakot.bez lymfadenekt.s použ.svork.	5I018.5↔	Embolektómie a trombektómie a. plantaris medial.
5j122.01↔	Klin./atyp.res.pľúc,torakot.s lymfadenekt.s použ.svork.	5I018.6↔	Embolektómie a trombektómie a. plantaris lateral.
5j123.00↔	Klinovitá resekcia pľúc,torakotomicky bez lymfadenekt.	5I018.7↔	Embolekt. a trombektómie tepny predkol.a nohy,ciev. protéza
5j123.01↔	Klinovitá resekcia pľúc,torakotomicky s lymfadenekt.	5I018.x↔	Embolektómie a trombektómie tepny predkol.a nohy,ost.
5j123.20↔	Klin.resekcia pľúc,torakosk.bez lymfadenekt.s použ.svork	5I550.0↔	Iné plast.rekonštrukcie a.carotis b.n.časti
5j123.21↔	Klin.res.pľúc, torakosk.s lymfadenekt.s pou.svork.	5I550.1↔	Iné plast.rekonštrukcie a.carotis com.a sin.carotic.
5j123.25	Klin.resek.pľúc, torakos.- robot.bez lymfaden.	5I550.2↔	Iné plast.rekonštrukcie a.car.int.extrakt.č.
5j123.28	Klin.resek.pľúc, torakos.- robot.s lymfaden.	5I550.3↔	Iné plast.rekonštrukcie a.carotis externa
5j124.00↔	E nukleácia pľúcnej lézie,torakotomicky bez lymfadenekt.	5I550.4↔	Iné plast.rekonštrukcie a.vertebral.extrakt.č.
5j124.01↔	E nukleácia pľúcnej lézie,torakotomicky s lymfadenekt.	5I550.5↔	Iné plast.rekonštrukcie a.carotis s použ.stentu
5j124.20↔	E nukleácia pľúcnej lézie,torakoskopicky bez lymfadenekt.	5I550.x↔	Iné plast.rekonštr.aa.hlavy a krku,ost.
5j124.21↔	E nukleácia pľúcnej lézie,torakoskopicky s lymfadenekt.	5I551.0↔	Iné plastické rekonštrukcie a.axillaris
5j124.25	E nukl.pľúcnej lézie, torakos.- robot.bez lymfaden.	5I551.1↔	Iné plastické rekonštrukcie a.brachialis
5j124.28	E nukl.pľúcnej lézie, torakos.- robot.s lymfaden.	5I551.x↔	Iné plastické rekonštrukcie tepny ramena, ostatné
5j501	Torakotómia jednoduchá	5I552.0↔	Iné plast.rekonštrukcie a.ulnaris
5j510.a	Mediastinotómia kollárna	5I552.1↔	Iné plast.rekonštrukcie arc.palmaris prof.
5j510.b	Mediastinotómia sternotomicky [sternotómia]	5I552.2↔	Iné plast.rekonštrukcie arc.palmaris superf.
5j510.c	Mediastinotómia ministernotomicky [ministernotómia]	5I552.3↔	Iné plast.rekonštrukcie aa.digit.palm.comm.
5j510.d	Mediastinotómia pre mediastinitídu s aplik.srkavého drénu	5I552.4↔	Iné plast.rekonštrukcie a.radialis
5j510.x	Mediastinotómia,ostatné	5I552.5↔	Iné plast.rekonštrukcie r.carpalis palmaris
5j514.0	Otvorená chirurgická mediastinálna lymfadenektómia	5I552.6↔	Iné plast.rekonštrukcie r.carpalis dorsalis
5j514.1	Endoskopická mediastinálna lymfadenektómia	5I552.7↔	Iné plast.rekonštrukcie a.princeps pollicis
5j514.2	Transcervik.extenzív.mediastrinálna lymfadenektómia	5I552.x↔	Iné plast.rek. aa.predlaktia a ruky,ostatné
5j514.5	Mediastinálna lymfadenektómia, torakoskopicky - roboticky	5I554.0↔	Iné plastické rekonštrukcie a. subclavia
5j515.b1	Res.nádoru mediastína sternotomicky s lymfadenektómiou	5I554.1↔	Iné plast.rekonštr.truncus brachiocephalicus
5j515.f	Res.nádoru mediastína torakotomicky/zo sternotómie	5I554.2↔	Iné plastické rekonštrukcie a. pulmonalis
5j520.01↔	Resek.časti steny hrudníka,uzáv.defektu autológ.mat.	5I554.x↔	Iné plastické rekonštrukcie tepny hrudníka,ostatné
5j520.02↔	Resek.časti steny hrudníka,uzáv.defektu alogén.mat.	5I555.0↔	Iné plastické rekonštrukcie aa. lumbales
5j523.1↔	Exstirp.nádoru hrudnej steny bez resekcie rebra, torakotom.	5I555.1↔	Iné plastické rekonštrukcie b.n.časti a. iliaca
5j523.2↔	Exstirp.nádoru hrud.steny bez resekcie rebra,torakoskopicky	5I555.2↔	Iné plastické rekonštrukcie a. iliaca communis
5j547.1	Stabilizácia hrudníka bez použ.osteosynt.mat	5I555.3↔	Iné plastické rekonštrukcie a. iliaca externa
5j547.2	Stabilizácia hrudníka s použitím osteosyntetického materiálu	5I555.4↔	Iné plastické rekonštrukcie a. iliaca interna
5j549	Torakoplastika	5I555.x↔	Iné plastické rekonštrukcie tepny panvy a trupu,ost.
5j552	Implantácia bránicového ventilačného stimulátora	5I556.0	Iné plastické rekonštrukcie truncus coeliacus
5j554.0	Excízia chorého tkaniva na brániči bez uzáv.aloplastick.mat.	5I556.1	Iné plastické rekonštrukcie a. hepatica
5j554.1	Excízia chorého tkaniva na brániči s uzáv.aloplastickým mat.	5I556.2	Iné plastické rekonštrukcie a. gastrica
5j555.10	Parciálna plastika bránice bez aloplastického materiálu	5I556.3	Iné plastické rekonštrukcie a. lienalis
5j555.11	Parciálna plastika bránice s aloplastickým materiálom	5I556.4↔	Iné plastické rekonštrukcie a. renalis
5j555.20	Totálna plastika bránice bez aloplastického materiálu	5I556.5	Iné plastické rekonštrukcie a. mesenterica super.
5j555.21	Totálna plastika bránice s aloplastickým materiálom	5I556.6	Iné plastické rekonštrukcie a. mesenterica infer.
5j560.2	Pleurektómia(abrázia),torakoskopicky	5I556.x↔	Iné plast.rekonštrukcie viscerál.tepien, ostatné
5j560.5	Pleurektómia (abrázia), torakoskopicky - roboticky	5I557.0↔	Iné plastické rekonštrukcie a. femoralis
5j561.0	Pleurodéza a/alebo dekortikácia pľúc,torakotomicky	5I557.1↔	Iné plastické rekonštrukcie a. profunda femoris
5j561.2	Pleurodéza a/alebo dekortikácia pľúc,torakoskopicky	5I557.2↔	Iné plastické rekonštrukcie a. poplitea
5j561.5	Pleurodéza a/alebo dekortikácia pľúc, torakoskopicky - roboticky	5I557.x↔	Iné plastické rekonštrukcie tepny stehna,ost.
5j561.x	Pleurodéza a/alebo dekortikácia pľúc, iná	5I558.0↔	Iné plastické rekonštrukcie a. tibialis anterior
5j902	Retorakotómia,resternotómia,reoperácia v torakochirurgii	5I558.1↔	Iné plastické rekonštrukcie aa. recurrentes
5k700	Perikardiotómia a kardiótómia:perikardiálna drenáž	5I558.2↔	Iné plastické rekonštrukcie a. dorsalis pedis
5k701	Perikardiotómia a kardiótómia:perikardiotómia	5I558.3↔	Iné plastické rekonštrukcie a. tibialis posterior
5k702	Perikardiotómia a kardiótómia:perikardiálna adheziolyza	5I558.4↔	Iné plastické rekonštrukcie a. fibularis
5k720	Otvorená chirurgická perikardektómia, lokálna excízia	5I558.5↔	Iné plastické rekonštrukcie a. plantaris medialis
5k721	Torakoskopická perikardektómia, lokálna excízia	5I558.6↔	Iné plastické rekonštrukcie a. plantaris lateralis

51558.x↔	Iné plast.rekonštr.tepny predkolenia a nohy,ost.	5n012.1	Ezofago-gastromyotómia (kardiomyotómia):torakotom.
51559.0↔	Iné plastické rekonštrukcie v. femoralis	5n012.2	Ezofago-gastromyotómia (kardiomyotómia):laparos.
51559.1↔	Iné plastické rekonštrukcie v. poplitea	5n012.3	Ezofago-gastromyotómia (kardiomyotómia):torakosk.
51559.2	Iné plastické rekonštrukcie v. portae	5n012.4	Ezofago-gastromyotómia (kardiomyotómia):konv.lsk.-lpt.
51559.3↔	Iné plastické rekonštrukcie v. gastrica	5n012.5	Ezofago-gastromyotómia (kardiomyotómia):konv.torakosk.-lpt
51559.4	Iné plastické rekonštrukcie v. lienalis	5n012.x	Ezofago-gastromyotómia (kardiomyotómia):ostatné
51559.5	Iné plastické rekonštrukcie v. mesenterica super.	5n013.0	Divertikulektómia, ezofagomyotómia, laparotomicky
51559.6	Iné plastické rekonštrukcie v. mesenterica infer.	5n013.1	Divertikulektómia, ezofagomyotómia, torakotomicky
51559.7	Iné plastické rekonštrukcie vv. hepaticae	5n013.2	Divertikulektómia, ezofagomyotómia, laparoskopicky
51559.8↔	Iné plastické rekonštrukcie v. renalis	5n013.3	Divertikulektómia, ezofagomyotómia, torakoskopicky
51559.9↔	Iné plastické rekonštrukcie v. jugularis	5n013.4	Divertikulektómia, ezofagomyotómia, cervikálny prístup
51559.a↔	Iné plastické rekonštrukcie v. pulmonalis	5n013.5	Divertikulektómia, ezofagomyotómia, laparoskopicky - roboticky
51559.b↔	Iné plastické rekonštrukcie v. subclavia	5n013.8	Divertikulektómia, ezofagomyotómia, torakoskopicky - roboticky
51559.c↔	Iné plastické rekonštrukcie v. axillaris	5n013.x	Divertikulektómia, ezofagomyotómia, ostatné
51559.d↔	Iné plastické rekonštrukcie v. brachiocephalica	5n01x.0	Iná incízia na pažeráku:laparotomicky
51559.e	Iné plastické rekonštrukcie v. cava superior	5n01x.1	Iná incízia na pažeráku:torakotomicky
51559.f	Iné plastické rekonštrukcie v. cava inferior	5n01x.2	Iná incízia na pažeráku:laparoskopicky
51559.g↔	Iné plastické rekonštrukcie v. iliaca communis	5n01x.3	Iná incízia na pažeráku:torakoskopicky
51559.h↔	Iné plastické rekonštrukcie v. iliaca externa	5n01x.4	Iná incízia na pažeráku:konv.lsk.-lpt.
51559.i↔	Iné plastické rekonštrukcie v. iliaca interna	5n01x.5	Iná incízia na pažeráku:konv.torakosk.-lpt.
51559.x↔	Iné plastické rekonštrukcie hĺbkových žíl, ost.	5n01x.7	Iná incízia na pažeráku, laparoskopicky - roboticky
5155x↔	Iné plast.rekonštrukcie ciev:ostatné	5n01x.8	Iná incízia na pažeráku, torakoskopicky - roboticky
51560.1	OP nádorov na karotid.ai.paraganglióm:excíz.bez monit.nerv.	5n020.1	Rekonštr.pas.paž.ako s.v:retrostern:„Gastr.p.up“ s int.an.
51560.2	OP nádor.na karotid.ai.paraganglióm:excízia s monitor.nerv	5n020.2	Rek.pas.paž.ako s.v:retrostern:„Gastr.p.up“a cervik.anast
51560.x	OP nádorov na karotidach a iných paragangliómov:ost.	5n020.3	Rek.pas.paž.ako s.výk:retrostern:vol.interpoz.ten.čr.
51570.1	Rev.v ciev.chir.pre krvác:revízia anastomóz	5n020.4	Rek.pas.paž.ako samost.výk:retrostern:s interpoz.hrub.čr.
51570.2	Rev.v ciev.chir.pre krv:revízia cievneho graftu	5n020.x	Rekonštr.pasáže pažer.ako sam.výk:retrostern.priestor:ost.
51571.1	Rev.v ciev.chir.pre infekciu:revízia anastomóz	5n021.1	Rek.pas.paž.-sam.v:pôvod.lôžku pažer:„Gastr.p.up“s int.anst
51571.2	Rev.v ciev.chir.pre infekciu:revízia cievneho graftu	5n021.2	Rek.pas.pažer-s.v:pôvod.lôžku paž:„Gastr.p.up“s cervik.anast
51591.8	Adheziolyza a dekompresia na cievach	5n021.3	Rek.pas.paž.-s.v:pôvod.lôžku pažer:voln.interpoz.ten.čr.
51591.9	Venózne valvoplastiky	5n021.4	Rek.pas.paž.-s.v:pôvod.lôžku pažer:s interpoz.hrub.čr.
5m110.1	Podviazanie ductus thoracicus, torakoskop.	5n021.x	Rekonštr.pasáže pažer.ako sam.výk:v pôvod.lôžku pažer:ost.
5m110.2	Podviazanie ductus thoracicus, torakotom.	5n022.0	Ezofagostómia ako samost.výk:cervikálna (slinná fistula)
5m110.x	Podviazanie ductus thoracicus, iné	5n022.x	Ezofagostómia ako samostatný výkon:ostatné
5m111	Podviazanie/kanylácia ductus thoracicus	5n029.1	I.reknšt.pas.pažer.,sam.v.Gastr.pull up s intratorak.anast.
5m120.0	Disekcia retroperitoneálnych LU:lpt.	5n029.2	I.rekonšt.pas.pažer.,sam.v.Gastr.pull up s cervik.anast.
5m120.3	Disekcia retroperitoneálnych LU:lsk.	5n029.3	I.rekonšt.pas.pažer.ako samost.výk.s voľnou interpoz.tenk.čr
5m121	Bloková disekcia inguinálnych LU:lpt.	5n029.4	Iná rekon.pasáže pažer.ako samost.v.s interpozíciou hr.čreva
5m122	Bloková disekcia cervikálnych LU:jednostranne	5n029.x	Iná rekonštr.pasáže pažeráka ako samost.v:ostatné
5m123	Totálna disekcia cervikálnych LU:jednostranne	5n02a	Rkšt.pas.p.atr.pažer.a oš.1 vr.ezfgtrach.fis.s ez-ez.anst.b.u.fis
5m124	Rozšírená disekcia cervikálnych LU:jednostranne	5n02b	Rkšt.pas.p.atr.paž.a oš.1 vr.ezfgtrach.fis:s ez-ez.anst.s.uz.fis
5m136.0	Disekcia supramezokolických lymfatických uzlín:laparot.	5n02c	Rknš.pas.p.atr.paž.a oš.1 vr.ezfgtrach.fis:s interpoz.b.u.f.
5m136.3	Disekcia supramezokolických lymfatických uzlín:laparos.	5n02d	Rkšt.pas.p.atr.paž.a oš.1 vr.ezfgtrach.fis:s interpoz.s.uz.fist.
5m137.0	Disekcia inframezokolických lymfatických uzlín:laparot.	5n02e	Rkšt.pas.p.atr.paž.a oš.1 vr.ezfgtrach.fis:trnsmdst.náh.b.uz.f
5m137.3	Disekcia inframezokolických lymfatických uzlín:laparos.	5n02f	Rkšt.pas.p.atr.paž.a oš.1 vr.ezfgtrach.fis:trnsmdst.náh.uz.fis.
5m139	Disekcia inguinálnych LU (prip.ilioinguinálna disekcia)	5n02g	Rkšt.pasáže p.atr.paž.a oš.1vr.ezfgtrach.fis:elong.pažeráka
5m200.0	Parciálna splenektómia:laparotomicky	5n02x	Rknš.pas.pažer.atrécie paž.a oš.1 vr.ezfgtrach.fis:iná
5m200.3	Parciálna splenektómia:laparoskopicky	5n030	Lok.excízia chor.tk.pažeráka:otvor.chir.
5m201	Transabdominálna totálna splenektómia:laparot.	5n031	Lokálna excízia chor.tk.pažeráka:torakoskopicky
5m202	Splenektómia laparoskopicky	5n033.0	Lok.otv.chir.deštr.ch.tk.pažer.elektrokoaguláciou
5m203	Splenektómia a dekonexia porto-systém.anastomóz:lpt	5n033.1	Lok.otv.chir.deštr.ch.tk.pažer.laser.koaguláciou
5m290	Sutúra sleziny	5n033.2	Lok.otv.chir.deštr.ch.tk.pažer.termokoaguláciou
5m291	Autotransplantácia sleziny laparotomicky	5n033.3	Lok.otv.chir.deštr.ch.tk.pažer.kryokoaguláciou
5m292	Obalenie sleziny sieťkou	5n033.4	Lok.otv.chir.deštr.ch.tk.pažer.fotodynam.liečbou
5m293.10	Marsupializácia cysty sleziny:laparotomicky	5n033.x	Lok.otv.chir.deštrukcia ch.tk.pažer:ost.
5m293.13	Marsupializácia cysty sleziny:laparoskopicky	5n034.0	Lok.torakosk.deštr.chor.tk.pažer.elektrokoaguláciou
5m293.20	Fenestrácia cysty sleziny, laparotomicky	5n034.1	Lok.torakosk.deštr.chor.tk.pažeráka laser.koaguláciou
5m293.21	Fenestrácia cysty sleziny, laparoskopicky	5n034.2	Lok.torakosk.deštr.chor.tk.pažer.termokoaguláciou
5m294.1	Excízia ektopického tkaniva sleziny	5n034.3	Lok.torakosk.deštr.chor.tk.pažer.kryokoaguláciou
5m294.x	Excízia tkaniva sleziny, iná	5n034.4	Lok.torakosk.deštr.chor.tk.pažer.fotodynam.liečbou
5n010.0	Ezofagomyotómia:laparotomicky	5n034.x	Lok.torakosk.deštrukcia chor.tk.pažer:ostatné
5n010.1	Ezofagomyotómia:torakotomicky	5n040	Parc.cervikálna ezofagektómia bez obnovenia kont.
5n010.2	Ezofagomyotómia:laparoskopicky	5n041	Parc.torakálna ezofagektómia bez obnovenia kont.
5n010.3	Ezofagomyotómia:torakoskopicky	5n042	Parc.torakoabd.ezofagektómia bez obnovenia kont.
5n010.4	Ezofagomyotómia:konverzia laparoskop.na otv.chir.	5n043	Parc.abdominálna ezofagektómia bez obnovenia kont.
5n010.5	Ezofagomyotómia:konverzia torakosk.na otv.chir.	5n049	Iná parc.ezofagektómia bez obnovenia kont.
5n010.7	Ezofagomyotómia, laparoskopicky - roboticky	5n04a	Parc.torakálna ezofagektómia s obnovením kont.
5n010.8	Ezofagomyotómia, torakoskopicky - roboticky	5n04b	Parc.torakoabdominál.ezofagektómia s obnov.kont.
5n010.x	Ezofagomyotómia:ostatné	5n04c	Parc.abdominálna ezofagektómia s obnovením kont.
5n012.0	Ezofago-gastromyotómia (kardiomyotómia):lpt.	5n04x	Iná parc.ezofagektómia s obnovením kontinuity

5n054.1	Tot.abdmncrv.ezfgkt.bez obn.kont.,tupá disek, krčná ezofagost	5n122	Atypická parc.res.žalúdka:antrektómia
5n054.2	Tot.torakoabdm.ezfgkt.bez obn.kont. bez ly-ekt.krč.ezofagost	5n123.0	Biliopankr.diverzia (Scopinaro):laparotom.
5n054.3	Tot.torakoabdm.ezfgkt.bez obn.kont.s lymfadenekt.krč.ezofgst	5n123.2	Biliopankreat.diverzia (Scopinaro):lsk.
5n054.x	Iná totál.ezofagektómia bez obnov.kontinuity.krč.ezofagost	5n123.4	Biliopankr.diverzia (Scopinaro):konverzia lsk-lpt.
5n05a.10	Tot.abdmncrv.ezfgkt.s obn.kon.G.p.u.s intrat.an.,o.ch.so sv	5n124.0	Biliopankreat.diverzia s duodenál.switchcom:lpt.
5n05a.11	Tot.abdmncrv.ezfgkt.s obn.kon.G.p.u.s intrat.an.,hybrid so sv	5n124.2	Biliopankreat.diverzia s duodenál.switchcom:lsk.
5n05a.12	Tot.miniinv.abdmncrv.ezfgkt.s obn.kon.G.p.u.s intrat.an.,svor	5n124.4	Biliopankreat.diverzia s duod.switch:konverzia lsk.-lpt.
5n05a.15	Tot.ab.ez.s.kon.(t.dis.),G.pul.up" a s in.an.hyb.s pou.sv.rob.	5n125.0	Vytv.žal.s-priprava pre biliopankr.diver.s dd.sw(l.fáza):lpt.
5n05a.18	Tot.min.ab.ez.s.kon.(t.dis.),G.pul.up" a s in.an.s pou.sv.rob.	5n125.2	Vytv.žal.s-pripr.pre biliopankr.diver.s duod.sw(l.fáza):lsk.
5n05a.20	Tot.abdmncrv.ezfgkt.obn.kon.G.p.up s cervik.anst.,o.ch.svork	5n125.4	Vyt.žal.s-pripr.pre biliop.diver.s dd.sw(l.fáza):konver.lsk.-lpt.
5n05a.21	Tot.abdmncrv.ezfgkt.obn.kon.G.p.up s cervik.anst.,o.ch.svork	5n126.0	Duod.sw.s tv.1 spol.kan.ten.čr. po vytv.1žal.s(II.fáza):lpt.
5n05a.22	Tot.miniinv.abdmncrv.ezfgkt.obn.kon.G.p.up s cervik.anst.,o.ch.svork	5n126.2	Duod.sw.s tv.1 spol.kan.ten.čr. po v.1ž.sondy(II.f):lsk.
5n05a.25	Tot.ab.ez.s.kon.(t.dis.),G.pul.up" a s cer.an.hyb.s pou.sv.rob.	5n126.4	Duod.sw.s tv.1 spol.kan.ten.čr. po v.1ž.s(II.f):konv.lsk.-lpt.
5n05a.28	Tot.min.ab.ez.s.kon.(t.dis.),G.pul.up" a s cer.an.s pou.sv.rob.	5n129	Iná atypická parciálna resekcia žalúdka
5n05a.3	Tot.abdmncrv.ezfgkt.s obn.kontin.s voľ.interpoz.tenk.čr.	5n12a	Revízia po.res.žal:násl.reviz.po Billroth-I res.
5n05a.4	Tot.abdcerv.ezfgkt.s obn.kontinuity s interpoz.hr.č.	5n12b	Rev.po.res.žal:premena Billroth-I-res.na Billroth-II rekonšt.
5n05a.x	Tot.abdcerv.ezfgkt.s obnovením kontinuity:ost.	5n12c	Rev.po.res.žal:premen.Billroth-I-res.na Roux-Y anast.
5n05b.10	Tot.thrkabdm.ezfgkt.obn.kont.b.LNE G.p.u.s intrat.an.,o.ch.sv	5n12d	Revízia po.res.žal:násl.resek.po Billroth-II resek.
5n05b.11	Tot.thrkabdm.ezfgkt.obn.kont.b.LNE G.p.u.s intrat.an.,hyb.sv	5n12e	Rev.po.res.žal:premen.Billroth-II res.na Billroth-I rekonšt.
5n05b.12	T.miniinv.trkabdm.ezfgkt.obn.kont.b.LNE G.p.u.s intrat.an.sv	5n12f	Rev.po.res.žal:prem.Billroth-II res.na Roux-Y anas.
5n05b.15	Tot.tor.ez.s.kon.bez lym.,G.pul.up" a s in.an.hyb.s pou.sv.rob.	5n12g	Rev.po.res.žal:premena s interpozíciou ten.č.
5n05b.18	Tot.min.tor.ez.s.kon.bez lym.,G.pul.up" a s in.an.s pou.sv.rob.	5n12h	Rev.po.res.žal:revízia interponátu ten.č/Roux-Y anas.
5n05b.20	Tot.thrkabdm.ezfgkt.obn.kont.b.LNE G.p.u.s cervik.an.,o.ch.sv	5n12x	Ostatná revízia po resekcii žalúdka
5n05b.21	T.thrkabdm.ezfgkt.obn.kont.b.LNE G.p.u.s cervik.an.,hybr.sv.	5n130	Parc.2/3 resekcia žalúdka s gastroduodenostómou [B-I]
5n05b.22	T.miniinv.torakabdm.ezfgkt.obn.kont.b.LNE G.p.u.cerv.an.sv.	5n131	Parc.2/3 resekcia žalúdka s gastrojejunostómou [B-II]
5n05b.25	Tot.tor.ez.s.kon.bez lym.,G.pul.up" a s cer.an.hyb.s pou.sv.rob.	5n132	Parc.2/3 resekcia žalúdka s gastrojejunostómou cez Roux-Y
5n05b.28	Tot.min.tor.ez.s.kon.bez lym.,G.pul.up" a s cer.an.s pou.sv.rob.	5n139	Parciálna 2/3 resekcia žalúdka:ostatné
5n05b.3	Tot.thrkabdm.ezfgkt.s obn.kont.b.LNE s voľ.interpoz.tenk.č.	5n13a.0	Subt.res.ž(4/5):s gastrojejunost.analg.B-II bez LNE
5n05b.4	Tot.thrkabdm.ezfgkt.s obn.kont.bez LNE s interpozíciou hr.č.	5n13a.1	Subt.res.ž(4/5):s gstrjinst.anlg.B-II so syst.čias.odstr.LU
5n05b.x	Tot.thrkabdm.ezfgkt.s ob.kont.b.LNE:ost.	5n13a.2	Subt.res.žal(4/5)s gstrjejnst.anlg.B-II s lymfaden.
5n05c.10	T.thrkabdm.ezfgkt.obnov.kont.s LNE G.p.up:intrat.an,o.ch.sv.	5n13b.0	Subt.res.žal(4/5):s gastrojejnst.Roux-Y-anst:bez LNE
5n05c.11	T.thrkabdm.ezfgkt.obn.kont.s LNE G.p.up:intrat.an.,hybr.sv.	5n13b.1	Subt.res.ž(4/5):s gstrjijunost.Roux-Y-anast:so syst.č.ods.LU
5n05c.12	T.miniinv.trkabdm.ezfgkt.obn.kont.s LNE G.p.up:intrat.an.svork	5n13b.2	Subt.rs.žal(4/5):s gastrojejnst.Roux-Y-anst:s LNE
5n05c.15	Tot.tor.ez.s.kon.s lym.[en.],G.pul.up" a s in.an.hyb.s pou.sv.rob.	5n13c.0	Subtot.res.žalúdka (4/5)s interpozíciou ten.čr.bez LNE
5n05c.18	T.m.inv.t.e.s.o.kont.sLy.,G.PullUp",s int.an.(lap.,tor.)sp.sv.,rob.	5n13c.1	Subt.rs.žal(4/5)s interpoz.tenk.čr.so syst.čias.odstr.LU
5n05c.20	T.thrkabdm.ezfgkt.obn.kont.s LNE,G.p.up" s cerv.an.,o.ch.sv.	5n13c.2	Subtot.res.žalúdka (4/5)s interpozíciou tenk.čr.s LNE
5n05c.21	T.thrkabdm.ezfgkt.obn.kont.s LNE,G.p.up" s cerv.an.,hybr.sv.	5n13x.0	Iné subtot.res.žalúdka (4/5) bez lymfadenektómie
5n05c.22	T.miniinv.trkabdm.ezfgkt.obn.kont.s LNE,G.p.up" cerv.an.svork	5n13x.1	Iné subt.res.žal(4/5) so syst.čias.odstr.LU
5n05c.25	T.tor.ez.s.o.kont.sLy.,G.PullUp",s cer.an.,hyb.sp.sv., robot.	5n13x.2	Iné subtot.res.žalúdka (4/5) s lymfadenektómiou
5n05c.28	T.m.inv.t.e.s.o.kont.sLy.,G.PullUp",s cer.an.(lap.,tor.)sp.sv.,rob.	5n140.0	Tot.GE s ezfgjjunost.analg.B-II bez tv.rezerv.bez LNE
5n05c.3	Tot.thrkabdm.ezfgkt.s obnov.kont.s LNE:s voľ.interpoz.tenk.č.	5n140.1	Tot.GE s ezfgjjunost.analg.B-II bez tv.rzv.so syst.čias.ods.LU
5n05c.4	Tot.thrkabdm.ezfgkt.s obnov.kont.s LNE:s interpoz.hr.č.	5n140.2	Tot.GE s ezfgjjunost.analg.B-II bez tvorby rzv.s LNE
5n05c.x	Totál.thrkabdm.ezfgkt.s obnov.kont.s LNE:ost.	5n140.3	Tot.GE s ezfgjjunost.analg.B-II s tv.rzv.bez LNE
5n05x.3	Iná tot.ezofagektómia s obnov.kont:s voľnou interpoz.tenk.č.	5n141.0	Tot.GE s ezfgjjunost.analg.BII s tv.rzv.so syst.č.odstr.LU
5n05x.4	Iná tot.ezofagektómia s obnovením kont:s interpoz.hr.č.	5n141.1	Tot.GE s ezfgjjunost.analg.BII s tv.rzv.s LNE
5n05x.5	Salvage ezofagektómia	5n141.2	Tot.GE s ezfgjjunost.Roux-Y anast bez tv.rezerv.bez LNE
5n05x.x	Iná totálna ezofagektómia s obnovením kont:ost.	5n142.0	Tot.GE s ezfgjjunost.Roux-Y anast bez tv.rzv.so syst.č.odstr.LU
5n060.1	Subt.ezfgkt.torakofrenolaparotom. s náhradou žal.	5n142.1	Tot.GE s ezfgjjunost.Roux-Y anast bez tv.rzv.s LNE
5n060.2	Subt.ezfgkt.torakofrenolaparot.,voľnou interpoz.tenk.č.	5n143.0	Tot.GE s ezfgjjunost.Roux-Y anast s tv.rzv.bez LNE
5n060.3	Subt.ezfgkt.torakofrenolaparot.,s interp.hr.čreva	5n143.1	Tot.GE s ezfgjjunost.Roux-Y anast s tv.rzv.so syst.č.odstr.LU
5n060.x	Subtotálna ezofagektómia torakofrenolaparotomicky, ost.	5n143.2	Tot.GE s ezfgjjunost.Roux-Y anast s tv.rzv.s LNE
5n094.0	Primárna sutúra na pažeráku:laparotomicky	5n144.0	Tot.GE s interpoz.tenk.čr.bez tvorby rzv bez LNE
5n094.6	Primárna sutúra na pažeráku:endoskopicky	5n144.1	Tot.GE s interpozíciou tenk.č.bez tv.rzv.so syst.č.odstr.LU
5n09j.00	Otv.chir.zav/vým.samoexp.protézy do paž:1bez antirefl.vent	5n144.2	Tot.GE s interpoz.tenk.čreva bez tvorby rzv.s LNE
5n09j.01	Otv.chir.zav/vým.samoexp.pr.do pažer.:2bez antirefl.vent	5n145.0	Tot.GE s interpoz.tenk.čr.s tvorbu zv bez LNE
5n09j.03	Otv.chir.zav/vým.samoexp.pr.do pažer.:>3bez antirefl.ven	5n145.1	Tot.GE s interpozíciou tenk.č.s tv.rzv.so syst.čias.ods.LU
5n09k.02	Otv.chir.zav/vým.samexp.prot.do pažer.:1pr.s antireflu.ven.	5n145.2	Tot.GE s interpoz.tenk.čreva s tv.rzv.s LNE
5n09k.04	Otv.chir.zav/vým.samexp.prot.do pažer.:1pr.s antireflux.v.2bez	5n146.0	Tot.GE, ektómia zvyškového žalúdka bez LNE
5n09k.05	Otv.chir.zav/vým.samexp.prot.pažer.:>3,z toho 1s antireflux.v.	5n146.1	Tot.GE, ektómia zvyšk.žalúdka so system.čias.odstr.LU
5n09l.0	Otv.chir.zav./výmena neexpandovateľnej protézy do pažer.	5n146.2	Tot.GE,ektómia zvyškového žalúdka s LNE
5n100	Gastrotómia(vrátane odstránenia cudz.t.) bez ďalš.výk.	5n14a.0	Tot.GE so subt.res.pažer.s interpozíciou ten.čr.bez LNE
5n101	Gastrotómia so zavedením 1 ezofageálneho tubusu	5n14a.1	Tot.GE so sbt.rs.pažer.s interpoz.tenk.čr.so syst.čias.odstr.LU
5n103	Iná gastrotómia	5n14a.2	Tot.GE so subt.res.pažer.s interpozíciou ten.čr.s LNE
5n115.0	Lok.esk.deštruk.chor.zmen.žalúdoč.tk.elektrokoaguláciou	5n14b.0	Tot.GE so subt.res.pažeráka s interpozíciou hr.čr.bez LNE
5n115.2	Lok.esk.deštruk.ch.zmen.žalúdoč.tk.termokoaguláciou	5n14b.1	Tot.GE so sbt.rs.pažer.s interpoz.hr.čr.so syst.čias.odstr.LU
5n115.3	Lok.esk.deštruk.ch.zmen.žalúdoč.tk.kryokoaguláciou	5n14b.2	Tot.GE so subt.resek.pažer.s interpozíciou hr.čr.s LNE
5n115.5	Lokálna end deš chorobou zmeneného žal tk arg	5n14x.00	Iná tot.GE bez subtotál.resekcie pažer.bez LNE
5n115.6	Lokálna end deš chorobou zmeneného žal tk koa	5n14x.01	Iná tot.GE bez subtotál.resekcie pažer.so syst.čias.odstr.LU
5n120	Atypická parc.res.žalúdka:segmentárna resekcia	5n14x.02	Iná tot.GE bez subtotál.resekcie pažer.s LNE
5n121	Atypická parc.res.žalúdka:resek.kardie s vytiah.zvyš.žal.	5n14x.10	Iná tot.GE so subtot.res.pažeráka bez lymfadenektómie

5n14x.11	Iná tot.GE so subt.resek.pažer.so sytem.čas.syst.odstr.LU	5n219.0	Esk deštr. chor.tk.ten.čr.jednod.(Push-tech):elektrokoag.
5n14x.12	Iná tot.GE so subt.resekcioiu pažer.s lymfadenektómiou	5n219.2	Esk deštr. chor.tk.tenk.čr.jednoduchá:termokoagul.
5n150.0	Rozš.subt.res.žal.s gstrjinst.anlg.B-II bez LNE	5n21a.0	Esk deštr.chor.tk.tenk.čr.Push-and-pull-back:elektrokoag.
5n151.0	Rzš.sbt.rs.ž.s gstrjinst.Roux-Y-anst.bez LNE	5n21a.2	Esk deštr.chor.tk.tenk.čr.Push-and-pull-back:termokoagul.
5n152.0	Rozš.subt.res.žalúdka s interpozic.ten.čr.bez LNE	5n21a.5	Endoskopická deštrukcia chorého tkaniva tenkého čreva koagra
5n159	Rozš.subt.res.žalúdka bez syst.odstr.LU:ostatné	5n21b.1	Lokálna endoskopická excízia chorobou zmeneného tkaniva duod
5n15a.2	Rozš.sbt.rs.ž.s gstrjinst.anlg.B-II so systemat.LNE	5n21b.2	Lokálna endoskopická excízia chorobou zmeneného tkaniva tenk
5n15b.2	Rozš.sbt.res.žal.s gstrjinst.Roux-Y-anast.so systemat.LNE	5n21x.0	Iná lokál.excíz.a deštr.chor.tk.tenk.čr.elektrokoaguláciou
5n15c.2	Rozš.subt.res.žalúdka s interpozic.ten.čr.so systemat.LNE	5n21x.2	Iná lokál.excíz.a deštr.chor.tk.tenk.čr.termokoaguláciou
5n15x	Rozš.subt.res.žalúdka so syst.odstr.LU:ostatné	5n220	Lok.excízia chor.tk.hr.čreva:otvor.chirurg.
5n160.0	Rozš.GE(s res.sused.org.)s ezfgjinst.anlg.B-II bez tv.rzv.bez LNE	5n221	Lokálna excízia chorého tk.hr.čreva:lsk.
5n160.2	Rozš.GE(s res.s.org.)s ezfgjinst.anlg.B-II bez tv.rzv.so syst.LNE	5n223.0	Otv.chir.deštrukcia chor.tk.hrub.čr.elektrokoaguláciou
5n161.0	Rozš.GE(s res.sused.org.)s ezfgjinst.anlg.B-II stv.rzv.bez LNE	5n223.1	Otv.chirurg.deštrukcia chor.tk.hr.čr.laser.koaguláciou
5n161.2	Rozš.GE(s res.s.org.)s ezfgjinst.anlg.B-II s tv.rzv.so syst.LNE	5n223.2	Otv.chir.deštrukcia chor.tk.hr.čr.termokoaguláciou
5n162.0	Rozš.GE(s res.sused.o.)s ezfgjinst.Roux-Y bez tv.rzv.bez LNE	5n223.4	Otv.chir.deštrukcia chor.tk.hr.čr.fotodynam.liečbou
5n162.2	Rozš.GE(s res.s.org.)s ezfgjinst.Roux-Y bez tv.rzv.so syst.LNE	5n223.x	Otv.chirurg.deštrukcia chor.tk.hrubého čreva:ost.
5n163.0	Rozš.GE(s res.sused.o.)s ezfgjinst.Roux-Y s tv.rzv.bez LNE	5n224.0	Laparoskop.deštrukcia chor.tk.hr.čr.elektrokoaguláciou
5n163.2	Rozš.GE(s res.s.org.)s ezfgjinst.Roux-Y s tv.rzv.so syst.LNE	5n224.1	Laparoskop.deštrukcia chor.tk.hrub.čr.laser.koagul.
5n164.0	Rozš.GE(s res.sused.o.)s ezfgjinst.interp.t.č.bez tv.rzv.bez LNE	5n224.2	Laparoskop.deštruk.chor.tk.hrub.čr.termokoaguláciou
5n164.2	Rozš.GE(s res.s.org.)s ezfgjinst.interp.t.č.bez tv.rzv.so syst.LNE	5n224.4	Laparoskop.deštrukcia chor.tk.hr.čr.fotodynam.liečbou
5n165.0	Rozš.GE(s res.sused.o.)s ezfgjinst.interp.t.č.s tv.rzv.bez LNE	5n224.x	Laparoskop.deštrukcia chor.tk.hrubého čreva:ost.
5n165.2	Rozš.GE(s res.s.org.)s ezfgjinst.interp.t.č.s tv.rzv.so syst.LNE	5n230.0	Segmentárna resekcia duodena:lpt.
5n166.2	Rozš.GE,ektómia zbytk.časti žalúdka so syst.LNE	5n230.2	Segmentárna resekcia duodena:lsk.
5n16x	Rozš.GE (s res.iného sus.org.)so systematickou LNE:ost.	5n230.4	Segmentárna resekcia duodena:konv.lsk.-lpt.
5n16x.0	Rozš.GE (s res.iného sus.org.) bez lymfadenektómie:ost.	5n231.0	Segmentárna resekcia jejunu:lpt.
5n170.0	Gastroduodenostómia:laparotomicky	5n231.2	Segmentárna resekcia jejunu:lsk.
5n170.2	Gastroduodenostómia:laparoskopicky	5n231.4	Segmentárna resekcia jejunu:konv.lsk.-lpt.
5n170.4	Gastroduodenostómia:konv.laparosk.-laparot.	5n232.0	Segmentárna resekcia ilea:lpt.
5n171.0	Predná gastroenterostómia:laparotomicky	5n232.2	Segmentárna resekcia ilea:lsk.
5n171.2	Predná gastroenterostómia:laparoskopicky	5n232.4	Segmentárna resekcia ilea:konv.lsk.-lpt.
5n171.4	Predná gastroenterostómia:konv.laparosk.-laparot.	5n233.0	Viacnásob.segmentárna resekcia tenk.čr:lpt.
5n172.0	Zadná gastroenterostómia:laparotomicky	5n233.2	Viacnásob.segmentárna resekcia tenk.čr:lsk.
5n172.2	Zadná gastroenterostómia:laparoskopicky	5n233.4	Viacnásob.segmentár.resekcia tenk.čr:konver.lsk.-lpt.
5n172.4	Zadná gastroenterostómia:konv.laparosk.-laparot.	5n234.0	Parciálna resekcia duodena:lpt.
5n173.0	Revízia gastroenterostómie bez res.žalúdka:laparot.	5n234.2	Parciálna resekcia duodena:lsk.
5n173.2	Revízia gastroenterostómie bez res.žalúdka:laparos.	5n234.4	Parciálna resekcia duodena:konv.lsk.-lpt.
5n173.4	Revízia gastroenterostómie bez res.žalúdka:konv.lsk.-lpt.	5n235.0	Parciálna resekcia jejunu:lpt.
5n174.0	GEA b.res.ž:zoš.stpl/trnss.,gastrojejnst.Roux-Y:lpt.	5n235.2	Parciálna resekcia jejunu:lsk.
5n174.2	GEA b.res.žal:zoš.stpl/transs.gastrojejnst.,Roux-Y:lsk.	5n235.4	Parciálna resekcia jejunu:konv.lsk.-lpt.
5n174.4	GEA b.res.žal:zoš.stpl/trnss.gastrojejnst.Roux-Y:konv.lsk.-lpt.	5n236.0	Parciálna resekcia ilea:lpt.
5n175.0	GEA b.res.ž:zoš.stapl./transs.s gastrojejnst.analg.B-II:lpt	5n236.2	Parciálna resekcia ilea:lsk.
5n175.2	GEA b.res.žal:zoš.stapl./transs.s gastrojejnst.anlg.B-II:lsk.	5n236.4	Parciálna resekcia ilea:konv.lsk.-lpt.
5n175.4	GEA b.rs.ž:zoš.stapl./transs.s gastrojejnst.anlg.B-II:zm.lsk.-lpt.	5n238	Res.tenk.čr.,odstr.transplantátu použitého z tenk.čr.
5n17x.0	Iná GEA bez res.žalúdka:laparot.	5n23x	Resekcia tenkého čreva:iná
5n17x.2	Iná GEA bez res.žalúdka:laparosk.	5n240.01	Parciál.segment.resekcia hr.čr:laparotomicky s anast.
5n17x.4	Iná GEA bez res.žalúdka:konv.lsk.-lpt.	5n240.02	Parc.segm.res hr.čr:laparotom.s enterostóm.a slep.uzav
5n19s.c	Resekcia pyloru s gastroduodenostómiou	5n240.03	Parc.segm.res hr.čr:laparotom.s 2 enterostóm.
5n200	Incízia duodena	5n240.04	Parc.segm.res hr.čr:laparotom.s anast.a an.praet.natur
5n201	Incízia jejunu alebo ilea	5n240.21	Parciál.segment.res.hr.čreva:laparoskop.s anast.
5n202	Incízia hrubého čreva	5n240.25	Parciál.segment.res.hr.čreva:lsk s enterostóm.
5n20a	Bajpasové anastomózy:ten.č.k ten.č	5n240.4	Parciál.segment.res.hr.čreva:konverzia lsk.-lpt.
5n20b	Bajpasové anastomózy:duodena k duodenu	5n240.x	Parciál.segment.res.hr.čreva:ostatné
5n20c	Bajpasové anastomózy:tenk.čr. k hrubému čr.	5n242.01	Parc.ileocek.res.hr.čr:laparotom.s anast.
5n20d	Bajpasové anastomózy:hrubého čr. k hrubému čr.	5n242.02	Parc.ileocek.res.hr.čr:lpt.s enterostóm.a slep.uz.
5n20f	Intrakorporálna anastomóza pri resekčných výkonoch	5n242.03	Parc.ileocek.res.hr.čr:lpt.s 2 enterostóm.
5n20x	Bajpasové anastomózy čriev:ost.	5n242.04	Parc.ileocek.res.hr.čr:lpt.s anast.a an.praet.
5n210	Lokálna excízia na ten.čreva intraluminárných membrán	5n242.21	Parc.ileocekál.res.hr.čreva:laparosk.s anast.
5n211.0	Lokálna excízia na tenkom čreve:lpt.	5n242.25	Parc.ileocekál.res.hr.čreva:laparosk.s enterost.
5n211.2	Lokálna excízia na tenkom čreve:lsk.	5n242.31	Parc.ileoc.resek.hrubého čreva, robot.s anast.
5n214.0	Otv.chir.deštr.chor.tk.na tenk.čr.elektrokoaguláciou	5n242.4	Parc.ileocekál.res.hr.čreva:konv.lsk.-lpt.
5n214.1	Otv.chir.deštr.chor.tk.na tenk.čr.laser.koaguláciou	5n242.x	Parc.ileocekál.resekcia.hr.čreva:ostatné
5n214.2	Otv.chir.deštr.chor.tk.na tenk.čr.termokoaguláciou	5n243.0	Parciálna resekcia caeca:lpt.
5n214.4	Otv.chir.deštr.chor.tk.na tenk.čr.fotodynamic.liečbou	5n243.2	Parciálna resekcia caeca:lsk.
5n214.x	Otvorená chirurg.deštrukcia chor.tk.na tenk.čr:ost.	5n243.4	Parciálna resekcia caeca:konv.lsk.-lpt.
5n215.0	Laparoskop.deštruk.chor.tk.na tenk.čr.elektrokoagul.	5n244.01	Pravostr.hemikolektómia:laparotom.s anast.
5n215.1	Laparoskop.deštruk.chor.tk.na tenk.čr.laser.koaguláciou	5n244.02	Pravostr.hemikolektómia:lpt.s enterostóm.a slep.uz.
5n215.2	Laparoskop.deštruk.chor.tk.na tenk.čr.termokoagul.	5n244.03	Pravostr.hemikolektómia:lpt.s 2 enterostóm.
5n215.4	Laparoskop.deštruk.chor.tk.na tenk.čr.fotodynam.liečba	5n244.04	Pravostr.hemikolektómia:lpt.s anast.a an.praet.
5n215.x	Laparoskop.deštrukcia chor.tk.na tenk.čr:ost.		

5n244.21	Pravostr.hemikolektómia:lsk s anast.	5n251.36	Totálna proktokolektómia, roboticky s anastomózou a rezervoárom
5n244.25	Pravostr.hemikolektómia:lsk s enterostómiou	5n251.38	Totálna proktokolektómia, roboticky s ileostómiou
5n244.31	Pravostranná hemikolektómia, roboticky s anastomózou	5n251.4	Tot.proktokolektómia:konverzia lsk.-lpt.
5n244.35	Pravostranná hemikolektómia, roboticky s enterostómiou	5n251.x	Tot.proktokolektómia:ost.
5n244.4	Pravostr.hemikolektómia:konv.lsk.-lpt.	5n252.02	T.kolekt.s proktomusekt:o.ch.s ilrekt.anast.a rezerv.(Pouch)
5n244.x	Pravostr.hemikolektómia:ost.	5n252.03	T.kolekt.s proktomusekt:o.ch.s ilrek.anast.b.rez.(Pouch)
5n245.01	Parciál.res.colon transversum:laparotom.s anast.	5n252.04	T.kolekt.s proktomusekt:o.ch.s ilan.anast.a rez.(Pouch)
5n245.02	Parciál.res.colon transversum:lpt.s enterostóm.a slep.uz.	5n252.05	T.kolekt.s proktomusekt:o.ch.s ilanal.anst.b.rez.(Pouch)
5n245.03	Parciál.res.colon transversum:lpt.s 2 enterostóm.	5n252.08	Tot.kolektómia s proktomukosektómiou:otv.ch.s ileostómiou
5n245.04	Parciál.res.colon transversum:lpt.s anast.a an.praet.	5n252.26	Tot.kolekt.s proktomukosekt:lsk s anast.a rezerv.(Pouch)
5n245.21	Parciál.res.colon transversum:lsk s anast.	5n252.27	Tot.kolekt.s proktomukosekt:lsk s anast.bez rzv.(Pouch)
5n245.25	Parciál.res.colon transversum:lsk s enterostómiou	5n252.28	Tot.kolektómia s proktomukosekt:lsk s ileostómiou
5n245.31	Parciálna resekcia colon transversum, roboticky s anastomózou	5n252.4	Tot.kolektómia s proktomukosektómiou:konver.lsk.-lpt.
5n245.4	Parciál.res.colon transversum:konv.lsk.-lpt.	5n252.x	Tot.kolektómia s proktomukosektómiou:ost.
5n245.x	Parciál.resekcia colon transversum:ost.	5n25x.02	Iná tot.kolekt.a proktokolekt:otv.ch.s ileorek.anast.a rezerv.
5n246.01	Ľavostr.hemikolektómia:laparotom.s anast.	5n25x.03	Iná tot.kolekt.a proktokolekt:otv.ch.s ileor.anast.bez rezerv.
5n246.02	Ľavostr.hemikolektómia:lpt.s enterostóm.a slep.uz.	5n25x.04	Iná tot.kolekt.a proktokolekt:otv.ch.s ileoan.anast.a s rezerv
5n246.03	Ľavostr.hemikolektómia:lpt.s 2 enterostóm.	5n25x.05	Iná tot.kolekt.a proktokolekt:otv.ch.s ileoan.anast.bez rezerv
5n246.04	Ľavostr.hemikolektómia:lpt.s anast.a an.praet.	5n25x.08	Iná tot.kolektómia a proktokolektómia:otv.ch.s ileostómiou
5n246.21	Ľavostr.hemikolektómia:lsk s anast.	5n25x.26	Iná tot.kolekt.a proktokolekt:lsk s anast.a rezerv.
5n246.25	Ľavostr.hemikolektómia:lsk s enterostómiou	5n25x.27	Iná tot.kolekt.a proktokolekt:lsk.s anast.bez rezerv.
5n246.31	Ľavostranná hemikolektómia, roboticky s anastomózou	5n25x.28	Iná tot.kolekt.a proktokolekt:lsk.s ileost
5n246.35	Ľavostranná hemikolektómia, roboticky s enterostómiou	5n25x.4	Iná tot.kolektómia a proktokolektómia:konver.lsk.-lpt.
5n246.4	Ľavostr.hemikolektómia:konv.lsk.-lpt.	5n25x.x	Iná tot.kolektómia a proktokolektómia:ost.
5n246.x	Ľavostr.hemikolektómia:ost.	5n270.01	Rozš.pravos.hemikol.otvor.chirur.s anast.
5n247.01	Parc.res.colon sigmoideum:laparotom.s anast.	5n270.02	Rozš.pravos.hemikol.otvor.chirur.s enteros.a slepým uzáv.
5n247.02	Parc.res.colon sigmoideum:lpt.s enterostóm.a slep.uz.	5n270.03	Rozš.pravos.hemikol.otvor.chirur.s dvomi enteros.
5n247.03	Parc.res.colon sigmoideum:lpt.s 2 enterostóm.	5n270.04	Rozš.pravos.hemikol.otvor.chirur.s anast.anus praeter
5n247.04	Parc.res.colon sigmoideum:lpt.s anast.a an.praet.	5n270.20	Rozš.pravos.hemikol.laparos.bez anast.
5n247.21	Parc.res.colon sigmoideum:lsk s anast.	5n270.21	Rozšírená pravostranná hemikolektómia, laparoskopicky s anastomózou
5n247.25	Parc.res.colon sigmoideum:lsk s enterostómiou	5n270.30	Rozšírená pravostranná hemikolektómia, roboticky bez anastomózy
5n247.31	Parciálna resekcia colon sigmoideum, roboticky s anastomózou	5n270.31	Rozšírená pravostranná hemikolektómia, roboticky s anastomózou
5n247.4	Parc.res.colon sigmoideum:konv.lsk.-lpt.	5n270.4	Rozš.pravos.hemikol.konv.z laparos.na lapar.
5n247.x	Parc.res.colon sigmoideum:ost.	5n270.x	Rozšírená pravostranná hemikolektómia, ostatné
5n248.01	Res.viac.sused.č.hr.čr[subst.res.hr.č.]:lpt.s anast.	5n271.01	Rozš.ľavos.hemikol.otvor.chirur.s anast.
5n248.02	Res.viac.sused.č.hr.čr[subst.res.hr.č.]:lpt.s enterost.sl.u.	5n271.02	Rozš.ľavos.hemikol.otvor.chirur.s enteros.a slepým uzáv.
5n248.03	Res.viac.sused.č.hr.čr[subst.res.hr.č.]:lpt.s 2 enterost.	5n271.03	Rozš.ľavos.hemikol.otvor.chirur.s dvomi enteros.
5n248.04	Res.viac.sused.č.hr.čr[subst.res.hr.č.]:lpt.s anast.a an.praet.	5n271.04	Rozš.ľavos.hemikol.otvor.chirur.s anast.anus praeter
5n248.21	Res.viac.sused.č.hr.čr[subst.res.hr.č.]:lsk s anast.	5n271.20	Rozšírená ľavostranná hemikolektómia, laparoskopicky bez anastomózy
5n248.25	Res.viac.sused.č.hr.čr[subst.res.hr.č.]:lsk s enterost.	5n271.21	Rozšírená ľavostranná hemikolektómia, laparoskopicky s anastomózou
5n248.31	Resek.viac.sused.časti hrubého čreva, robot.s anast.	5n271.30	Rozšírená ľavostranná hemikolektómia, roboticky bez anastomózy
5n248.35	Resek.viac.sused.časti hrubého čreva, robot.s enteros.	5n271.31	Rozšírená ľavostranná hemikolektómia, roboticky s anastomózou
5n248.4	Res.viac.sused.č.hr.čr[subst.res.hr.č.]:konv.lsk.-lpt.	5n271.4	Rozš.ľavos.hemikol.konv.z laparos.na lapar.
5n248.x	Res.viac.sused.č.hr.čr[subst.res.hr.č.]:ost.	5n271.x	Rozšírená ľavostranná hemikolektómia, ostatné
5n24x.01	Iná parc.res.hr.čreva:lparot.s anast.	5n272.01	Rozš.subtot.resek.hrubého čreva, otvor.chirur.s anast.
5n24x.02	Iná parc.res.hr.čreva:lpt.s enterostóm.a slep.uz.	5n272.02	Roz.sub.res.hrub.črev.otv.chir.s ent.a slep.uzáv.
5n24x.03	Iná parc.res.hr.čreva:lparot.s 2 enterost.	5n272.03	Rozš.subtot.resek.hrubého čreva, otvor.chirur.s dvomi enteros.
5n24x.04	Iná parciál.resekcia hr.čreva:lparot.s anast.a an.praet.	5n272.04	Rozš.subtot.resek.hrubého čreva, otvor.chirur.s anast.anus praeter
5n24x.21	Iná parc.res.hr.čreva:lsk s anast.	5n272.20	Rozš.subtot.resek.hrubého čreva, laparos.bez anast.
5n24x.25	Iná parc.res.hr.čreva:lsk s enterost.	5n272.21	Rozš.subtot.resek.hrubého čreva, laparos.s anast.
5n24x.4	Iná parc.res.hr.čreva:konv.lsk.-lpt.	5n272.30	Rozš.subtot.resek.hrubého čreva, robot.bez anast.
5n24x.x	Iná parciál.resekcia hrubého čreva:ost.	5n272.31	Rozš.subtot.resek.hrubého čreva, robot.s anast.
5n250.02	Tot.kolektómia:otv.chir.s ileorek.anast.a rz.(Pouch)	5n272.4	Rozš.subtot.resek.hrubého čreva, konv.z laparos.na lapar.
5n250.03	Tot.kolektómia:otv.chir.s ileorek.anast.bez rz.(Pouch)	5n272.x	Rozšírená subtotálna resekcia hrubého čreva, ostatné
5n250.04	Tot.kolektómia:otv.chir.s ileoanál.anast.a rz.(Pouch)	5n273.01	Rozšírená kolektómia, otvorene chirurgicky s anastomózou
5n250.05	Tot.kolektómia:otv.chir.s ileoanál.anast.bez rz.(Pouch)	5n273.02	Rozš.kolek.otvor.chirur.s enteros.a slepým uzáv.
5n250.08	Tot.kolektómia:otv.ch.s ileostómiou	5n273.03	Rozšírená kolektómia, otvorene chirurgicky s dvomi enterostómiami
5n250.26	Tot.kolektómia:lsk. s anast.a rezervoárom(Pouch)	5n273.04	Rozš.kolek.otvor.chirur.s anast.anus praeter
5n250.27	Tot.kolektómia:lsk. s anast.bez rezervoáru(Pouch)	5n273.20	Rozšírená kolektómia, laparoskopicky bez anastomózy
5n250.28	Tot.kolektómia:laparoskopicky s ileostómiou	5n273.21	Rozšírená kolektómia, laparoskopicky s anastomózou
5n250.4	Tot.kolektómia:konverzia lsk.-lpt.	5n273.30	Rozšírená kolektómia, roboticky bez anastomózy
5n250.x	Tot.kolektómia:ostatné		
5n251.02	Tot. proktokolektómia:otv.chir.s ileorek.anst.a rz.(Pouch)		
5n251.03	Tot.proktokolekt.:otv.chir.s ileorek.anst.bez rz.(Pouch)		
5n251.04	Tot.proktokolektómia:otv.chir.s ileoanál.anst.a rz.(Pouch)		
5n251.05	Tot.kolektómia:otv.chir.s ileoanál.anst.bez rz.(Pouch)		
5n251.08	Tot.proktokolektómia:otv.ch.s ileostómiou		
5n251.26	Tot.proktokolektómia:lsk.s anast.a rezervoárom(Pouch)		
5n251.27	Tot.proktokolekt.:lsk.s anast.bez rezervoáru(Pouch)		
5n251.28	Tot.proktokolektómia:laparoskopicky s ileostómiou		

5n273.31	Rozšírená kolektómia, roboticky s anastomózou	5n284.x	Rozšírená proktokolektómia s odstránením susedných orgánov, ostatné
5n273.4	Rozšírená kolektómia, konverzia z laparoskopie na laparotómiu	5n285.01	Rozš.resek.colon sigmoi.s odst.sused.orgán.otvor.chirur. s anast.
5n273.x	Rozšírená kolektómia, ostatné	5n285.02	Roz.res.colon sig.s od.sus.org.otv.chir. s ent.a slep.uzáv.
5n274.01	Rozšírená proktokolektómia, otvorene chirurgicky s anastomózou	5n285.03	Roz.res.colon sig.s od.sus.org.otv.chir. s dvomi ent.
5n274.02	Rozš.proktokol.otvor.chirur. s enteros.a slepým uzáv.	5n285.04	Roz.res.colon sig.s od.sus.org.otv.chir. s anas.anus prae.
5n274.03	Rozš.proktokol.otvor.chirur. s dvomi enteros.	5n285.20	Rozš.resek.colon sigmoi.s odst.sused.orgán.laparos.bez anast.
5n274.04	Rozš.proktokol.otvor.chirur. s anast.anus praeter	5n285.21	Rozš.resek.colon sigmoi.s odst.sused.orgán.laparos.s anast.
5n274.04	Rozšírená proktokolektómia, laparoskopicky bez anastomózy	5n285.4	Rozš.resek.colon sigmoi.s odst.sused.orgán.konv.z laparos.na lapar.
5n274.21	Rozšírená proktokolektómia, laparoskopicky s anastomózou	5n285.x	Rozš.resek.colon sigmoi.s odst.sused.orgán.ostatné
5n274.4	Rozšírená proktokolektómia, konverzia z laparoskopie na laparotómiu	5n28x.x	Iná rozš.resek.hrubého čreva s odst.sused.orgán.ostatné
5n274.x	Rozšírená proktokolektómia, ostatné	5n300.0	Vytv.dvojzložk.jejunostómie ako samost.v:lpt.
5n275.01	Rozš.resek.colon sigmoi.otvor.chirur. s anast.	5n300.2	Vytv.dvojzložk.jejunostómie ako samost.v:lsk.
5n275.02	Rozš.resek.colon sigmoi.otvor.chirur. s enteros.a slepým uzáv.	5n300.4	Vytv.dvojzložk.jejunostómie ako samost.v:konver.lsk-lpt
5n275.03	Rozš.resek.colon sigmoi.otvor.chirur. s dvomi enteros.	5n301.0	Vyt.dvojzložk.ileostómie ako sam.v:lpt.
5n275.04	Rozš.resek.colon sigmoi.otvor.chirur. s anast.anus praeter	5n301.2	Vyt.dvojzl.ileostómie ako sam.výk:lsk.
5n275.20	Rozšírená resekcia colon sigmoideum, laparoskopicky bez anastomózy	5n301.4	Vyt.dvojzl.ileostómie ako sam.v: konver.lsk-lpt
5n275.21	Rozšírená resekcia colon sigmoideum, laparoskopicky s anastomózou	5n302.0	Vyt.dvojzl.ascendostómie ako sam.výk:lpt.
5n275.30	Rozšírená resekcia colon sigmoideum, roboticky bez anastomózy	5n302.2	Vyt.dvojzložk.ascendostómie ako sam.v:lsk.
5n275.31	Rozšírená resekcia colon sigmoideum, roboticky s anastomózou	5n302.4	Vyt.dvojzl.ascendostómie ako sam.v:konver.lsk-lpt.
5n275.4	Rozš.resek.colon sigmoi.konv.z laparos.na lapar.	5n303.0	Vyt.dvojzl.transverzostómie ako sam.výk:lpt.
5n275.x	Rozšírená resekcia colon sigmoideum, ostatné	5n303.2	Vyt.dvojzložk.transverzostómie ako sam.v:lsk.
5n27x.x	Iná rozšírená resekcia colon sigmoideum, ostatné	5n303.4	Vyt.dvojzl.transverzostómie ako sam.v:konver.lsk-lpt.
5n280.01	Rozš.pravos.hemikol.s odst.sused.orgán.otvor.chirur.s anast.	5n304.0	Vyt.dvojzl.descendostómie ako sam.výk:lpt.
5n280.02	Roz.prav.hem.s od.sus.org.otv.chir.s ent.a slep.uzáv.	5n304.2	Vyt.dvojzložk.descendostómie ako sam.v:lsk.
5n280.03	Roz.prav.hem.s od.sus.org.otv.chir.s dvomi ent.	5n304.4	Vyt.dvojzl.descendostómie ako sam.v:konver.lsk-lpt
5n280.04	Roz.prav.hem.s od.sus.org.otv.chir.s anas.anus prae.	5n305.0	Vyt.dvojzl.sigmoideostómie ako sam.v:lpt.
5n280.20	Rozš.pravos.hemikol.s odst.sused.orgán.laparos.bez anast.	5n305.2	Vyt.dvojzl.sigmoideostómie ako sam.výk:lsk.
5n280.21	Rozš.pravos.hemikol.s odst.sused.orgán.laparos.s anast.	5n305.4	Vyt.dvojzl.sigmoideostómie ako sam.v:konver.lsk-lpt
5n280.4	Rozš.pravos.hemikol.s odst.sused.orgán.konv.z laparos.na lapar.	5n30x.0	Vytv.dvojzložk.enterost.ako samost.v:ost:lpt.
5n280.x	Rozš.pravos.hemikol.s odst.sused.orgán.ostatné	5n30x.2	Vytv.dvojzl.enterost.ako samost.výk:ost:lsk.
5n281.01	Rozš.lavos.hemikol.s odst.sused.orgán.otvor.chirur.s anast.	5n30x.4	Vytv.dvojzl.enterost.ako samost.v:ost:konver.lsk-lpt.
5n281.02	Roz.lav.hem.s od.sus.org.otv.chir.s ent.a slep.uzáv.	5n310.0	Vytv.terminál.caecumstómie ako samost.výk:lpt.
5n281.03	Rozš.lavos.hemikol.s odst.sused.orgán.otvor.chirur.s dvomi enteros.	5n310.2	Vytv.terminál.caecumstómie ako samost.výk:lsk.
5n281.04	Roz.lav.hem.s od.sus.org.otv.chir.s anas.anus prae.	5n310.4	Vytv.terminál.caecumstómie ako samost.v:konver.lsk.-lpt.
5n281.20	Rozš.lavos.hemikol.s odst.sused.orgán.laparos.bez anast.	5n311.0	Vytv.terminál.ascendostómie ako samost.v:lpt.
5n281.21	Rozš.lavos.hemikol.s odst.sused.orgán.laparos.s anast.	5n311.2	Vytv.terminál.ascendostómie ako samost.v:lsk.
5n281.4	Rozš.lavos.hemikol.s odst.sused.orgán.konv.z laparos.na lapar.	5n311.4	Vytv.terminál.ascendostómie ako sam.v:konv.lsk.-lpt
5n281.x	Rozš.lavos.hemikol.s odst.sused.orgán.ostatné	5n312.0	Vytv.terminál.transverzostómie ako samost.v:lpt.
5n282.01	Roz.sub.res.hrub.čreva s od.sus.org.otv.chir.s anas.	5n312.2	Vytv.terminál.transverzostómie ako samost.v:lsk.
5n282.02	Roz.sub.res.hrub.čreva s od.sus.org.otv.chir.s ent.a slep.uzáv.	5n312.4	Vytv.termin.transverzostómie ako sam.v:konv.lsk.-lpt
5n282.03	Roz.sub.res.hrub.čreva s od.sus.org.otv.chir.s dvomi ent.	5n313.0	Vytv.termin.descendostómie ako samost.v:lpt.
5n282.04	Roz.sub.res.hrub.čreva s od.sus.org.otv.chir.s anas.anus prae.	5n313.2	Vytv.termin.descendostómie ako samost.v:lsk.
5n282.20	Roz.sub.res.hrub.čreva s od.sus.org.lap.bez anas.	5n313.4	Vytv.terminál.descendostómie ako sam.v:konv.lsk.-lpt
5n282.21	Rozš.subtot.resek.hrubého čreva s odst.sused.orgán.laparos.s anast.	5n314.0	Vytv.termin.sigmoideostómie ako samost.v:lpt.
5n282.4	Roz.sub.res.hrub.čreva s od.sus.org.konv.z lap.na lap.	5n314.2	Vytv.termin.sigmoideostómie ako samost.v:lsk.
5n282.x	Rozš.subtot.resek.hrubého čreva s odst.sused.orgán.ostatné	5n314.4	Vytv.termin.sigmoideostómie ako sam.v:konv.lsk.-lpt
5n283.01	Rozš.kolek.s odst.sused.orgán.otvor.chirur.s anast.	5n315.0	Vytv.termin.ileostómie ako samost.v:lpt.
5n283.02	Rozš.kolek.s odst.sused.orgán.otvor.chirur.s enteros.a slepým uzáv.	5n315.2	Vytv.termin.ileostómie ako samost.v:lsk.
5n283.03	Rozš.kolek.s odst.sused.orgán.otvor.chirur.s dvomi enteros.	5n315.4	Vytv.terminál.ileostómie ako sam.v:konv.lsk.-lpt.
5n283.04	Rozš.kolek.s odst.sused.orgán.otvor.chirur.s anast.anus praeter	5n31x.0	Vytvorenie terminálnej enterostómie ako samost.v:ost:lpt.
5n283.20	Rozš.kolek.s odst.sused.orgán.laparos.bez anast.	5n31x.2	Vytvorenie terminálnej enterostómie ako samost.v:ost.lsk.
5n283.21	Rozš.kolek.s odst.sused.orgán.laparos.s anast.	5n31x.4	Vytv.terminál.enterostómie-sam.v:ost.konver.lsk.-lpt.
5n283.4	Rozš.kolek.s odst.sused.orgán.konv.z laparos.na lapar.	5n320.0	Vytv.duodenostómie(1výživ.fistuly):lpt.
5n283.x	Rozšírená kolektómia s odstránením susedných orgánov, ostatné	5n320.2	Vytv.duodenostómie(1výživ.fistuly):lsk.
5n284.01	Rozš.proktokol.s odst.sused.orgán.otvor.chirur.s anast.	5n320.4	Vytv.duodenostómie(1výživ.fistuly):konv.lsk.-lpt.
5n284.02	Roz.prok.s od.sus.org.otv.chir. s ent.a slep.uzáv.	5n321.0	Vytv.jejunostómie(1výživ.fistuly):lpt.
5n284.03	Rozš.proktokol.s odst.sused.orgán.otvor.chirur. s dvomi enteros.	5n321.2	Vytv.jejunostómie(1výživ.fistuly):lsk.
5n284.04	Roz.prok.s od.sus.org.otv.chir. s anas.anus prae.	5n321.4	Vytv.jejunostómie(1výživ.fistuly):konv.lsk.-lpt.
5n284.20	Rozš.proktokol.s odst.sused.orgán.laparos.bez anast.	5n322.1	Vytv.jejunostómie ako protekt.výk.v súv.s i.výkonom
5n284.21	Rozš.proktokol.s odst.sused.orgán.laparos.s anast.	5n322.2	Vytv.ileostómie ako protekt.výk.v súv.s iným výk.
5n284.4	Rozš.proktokol.s odst.sused.orgán.konv.z laparos.na lapar.	5n322.3	Vytv.cekostómie ako protekt.výk.v súv.s i.výkonom
		5n322.4	Vytv.ascendentostómie ako protekt.výk.v súv.s i.výk.
		5n322.5	Vytv.transverzostómie ako protekt.výk.v súv.s i.výk.
		5n322.6	Vytv.descendentostómie ako protekt.výk.v súv.s i.výk.
		5n322.7	Vytv.sigmoideostómie ako protekt.výk.v súv.s i.výk.
		5n322.x	Vytv.enterost.ako protekt.výk.v súv.s iným výk:ostatné
		5n330.0	Plastická elongácia duodena na enterostómii

5n330.1	Plastická elongácia jejunu na enterostómii	5n422.21	Tubul.res.konečn.s uch.sfin.pri ponech.parapr:lsk.s anst.
5n330.2	Plastická elongácia ilea na enterostómii	5n422.22	Tubul.res.konečn.s uch.sfin.pri ponech.parapr:lsk.s enterst.
5n331.0	Plastické zúženie na enterostómii duodena	5n422.7	Tubul.res.konečn.s uch.sfin.pri ponech.parapr:peranál.
5n331.1	Plastické zúženie na enterostómii jejunu	5n422.x	Tubul.res.konečn.s uch.sfin.pri ponech.parapr:ost.
5n331.2	Plastické zúženie na enterostómii ilea	5n423.01	Pred.res.konečníka pri uchovaní sfinkteru:otv.ch.s anst.
5n332.0	Reimplantácia na enterostómii duodenum - duodenum	5n423.02	Predná res.konečn.pri uchov.sfinkt:otv.ch.s enterst.a sl.uz.
5n332.1	Reimplantácia na enterostómii jejunum - jejunum	5n423.21	Pred.res.konečn.pri uchovaní sfinkteru:lsk.s anst.
5n332.2	Reimplantácia na enterostómii ileum - ileum	5n423.22	Pred.res.konečn.pri uchov.sfinkt:lsk.s enterst.a sl.uz.
5n333.0	Odstránenie predsunutej časti enterostómie duodena	5n423.31	Predná resek.koneč.pri uchov.sfink.robot.s anst.
5n333.1	Odstránenie predsunutej časti enterostómie jejunu	5n423.32	Predná resek.koneč.pri uchov.sfink.robot.s enteros.a slepým uzáv.
5n333.2	Odstránenie predsunutej časti enterostómie ilea		
5n334.1	Premena kontinent.stómie jejunu (napr.Kock-Pouch)	5n423.x	Predná resekcia konečníka pri uchovaní sfikteru:ost.
5n334.2	Premena kontinent.stómie ilea (napr.Kock-Pouch)	5n424.01	Vysoká pred.res.konečníka s uch.sfin:otv.ch.s anast.
5n334.3	Premena kontinent.stómie hrubého čr.(napr.Kock-Pouch)	5n424.02	Vys.pred.res.koneč.s uch.sfin:otv.ch.s enterost.a sl.uzáv.
5n334.x	Premena kontinentnej stómie:ost.	5n424.21	Vysoká predná res.konečn.pri uchov.sfin:lsk.s anast.
5n335.0	Korektúra parastomiál.hernie duodena	5n424.22	Vys.pred.resek.konečn.pri uch.sfin:lsk.s enterost.a sl.uz.
5n335.1	Korektúra parastomiál.hernie jejunu	5n424.31	Vysoká predná resek.koneč.pri uchov.sfink.robot.s anast.
5n335.2	Korektúra parastomiál.hernie ilea	5n424.32	Vys.pred.res.kon.pri uch.sfin.rob.s ent.a slep.uzáv.
5n335.3	Korektúra parastomiál.hernie hrub.čreva	5n424.x	Vysoká predná resekcia konečníka pri uchovaní sfikteru:ost.
5n335.x	Korekt.parastomiálnej hernie:ost.	5n425.01	Hlboká pred.res.konečn.s uch.sfin:otv.ch.s anast.
5n339.0	Iná revízia a ďalšie výkony na enterostómii duodena	5n425.02	Hlb.pred.res.konečn.s uch.sfin:otv.ch.s enterost.a sl.uz.
5n339.1	Iná revízia a ďalšie výkony na enterostómii jejunu	5n425.21	Hlboká pred.res.konečn.s uch.sfin:lsk.s anst.
5n339.2	Iná revízia a ďalšie výkony na enterostómii ilea	5n425.22	Hlb.pred.res.konečn.s uch.sfin:lsk.s enterost.a sl.uz.
5n346.0	Transplantácia duodena	5n425.31	Hlboká predná resek.koneč.pri uchov.sfink.robot.s anast.
5n346.1	Transplantácia jejunu	5n425.32	Hlb.pred.res.kon.pri uch.sfin.rob.s ent.a slep.uzáv.
5n346.2	Transplantácia ilea	5n425.x	Hlboká predná resekcia konečníka pri uchovaní sfikteru:ost.
5n346.x	Transplantácia tenkého čreva, iné	5n426.01	Hlb.pred.res.konečn.s uchov.sfin s peran.anst:otv.ch.s anst.
5n34a.0	Longitudinálne predĺženie čreva podľa Bianchiho	5n426.21	Hlb.pred.res.konečn.s uchov.sfin s peran.anst:lsk.s anst.
5n350.1	Dezinvaginácia jejunu	5n426.22	Hlb.re.koneč.pri uch.sf.s peranál.anast.,lsk,esk [TaTME]
5n350.2	Dezinvaginácia ilea	5n426.31	Hlb.pred.res.kon.pri uch.sfin.s peran.rob.s anas.
5n350.3	Dezinvaginácia hrubého čreva	5n426.x	Hlboká pred.res.konečn.s uch.sfin s peranál.anstom:ost.
5n350.x	Dezinvaginácia čreva, ostatné	5n427.01	Rozš.pred.res.koneč.s uch.sfin s odstr.sused.org:otv.ch.s anast
5n351.1	Detorzia [derotácia] pri volvule jejunu	5n427.02	Rozš.pr.res.koneč.s uch.sfin s ods.sused.o:ot.ch.s enterst,sl.uz
5n351.2	Detorzia [derotácia] pri volvule ilea	5n427.21	Rozš.pred.res.konečn.s uch.sfin s odstr.sused.org:lsk.s anast.
5n351.3	Detorzia [derotácia] pri volvule hrubého čreva	5n427.22	Rozš.pred.res.koneč.s uch.sfin s ods.ss.o:lsk.s enterost.,sl.uz
5n351.x	Detorzia [derotácia] pri volvule, ostatné	5n427.31	Roz.pred.res.kon.pri uch.sfin.s ods.sus.org.rob.s anas.
5n35x.x	Intraabdominálne manipulácie na čreve:ostatné	5n427.32	Roz.pred.res.kon.pri uch.sfin.s ods.sus.org.rob.s ent.a slep.uzáv.
5n390.0	Dekompresia čreva:laparotomicky	5n427.x	Rozšír.pred.res.konečníka s uchov.sfin s odstr.od.sused.o:ost.
5n390.2	Dekompresia čreva:laparoskopicky	5n429.01	Iná res.konečn.pri uchovaní sfikteru:otv.ch.s anast.
5n390.4	Dekompresia čreva:konv.lsk.-lpt.	5n429.02	Iná res.koneč.pri uchov.sfikteru:otv.ch.s enterost.,sl.uzáv.
5n391.0	Vloženie/výmena samoex.protézy na čreve:laparotomicky	5n429.21	Iná res.konečn.pri uchovaní sfikteru:lsk.s anast.
5n391.2	Vloženie/výmena samoex.protézy na čreve:laparoskopicky	5n429.22	Iná res.konečn.pri uchovaní sfikteru:lsk.s enterost.,sl.uzáv.
5n391.4	Vlož/vým.samoex.protézy na čreve:konver.lsk na lpt.	5n429.31	Iná resek.koneč.pri uchov.sfink.robot.s anast.
5n393.0	Plikácia tenkého čreva[jejunoplik.Philipps-Child]:lpt.	5n429.32	Iná resek.koneč.pri uchov.sfink.robot.s enteros.a slepým uzáv.
5n393.2	Plikáč.ten.č [jejunoplik.Noble] (OP Philipps-Child):lsk.	5n429.x	Iná res.konečn.pri uchovaní sfikteru:ost.
5n393.4	Plikáč.ten.č [jejunoplik.Noble] (OP Philipps-Child):zm.lsk.-lpt.	5n42a.0	Abdominoperineál.res.konečn.bez zachovania sfinkteru:lpt.
5n393.x	Plikáč.ten.č [Noble] (OP Philipps-Child):ost.	5n42a.2	Abdominoperin.res.koneč.b.zachov.sfinkteru:komb.otv.ch.lsk.
5n394.0	Myotómia (ténia hrubého čreva):lpt.	5n42a.5	Abdominop.resek.koneč.bez zachov.sfink.robot.
5n394.2	Myotómia (ténia hrubého čreva):lsk.	5n42a.6	Abdominop.resek.koneč.bez zachov.sfin.s odstr.sused.orgánov
5n394.4	Myotómia (ténia hrubého čreva):zm.lsk.-lpt.	5n42a.8	Abdominop.resek.koneč.bez zachov.sfin.s odstr.sused.orgán.robot.
5n394.x	Myotómia (ténia hrubého čreva):ostatné		
5n39h.0	Dilatácia tenkého čreva:laparotomicky	5n42a.x	Abdominoperineál.res.konečn.bez zachovania sfinkteru:ost
5n39h.2	Dilatácia tenkého čreva:laparoskopicky	5n42c.1	Abdominosakr.res.koneč.bez zachov.sfinkt:lpt.abdmnsakr
5n39h.4	Dilatácia tenkého čreva:konv.lsk.-lpt.	5n42c.2	Abdmnsakr.res.koneč.bez zach.sfinkt:komb.lpt.lsk,abdmnsakr
5n39j.0	Dilatácia hrubého čreva:laparotomicky	5n42c.x	Abdominosakr.res.koneč.bez zachov.sfinkt:ost.
5n39j.2	Dilatácia hrubého čreva:laparoskopicky	5n42d	Abdominosakr.res.koneč.bez zachov.sfinkt s odstr.sused.org
5n39j.4	Dilatácia hrubého čreva:konv.lsk.-lpt.	5n42e	Sakroperineálna res.konečn.bez zachovania sfinkteru
5n39x.0	Iné operačné výkony na čreve:laparotomicky	5n42f	Perineálna res.konečn.bez zachovania sfinkteru
5n39x.2	Iné operačné výkony na čreve:lsk.	5n42x	Resekcia konečníka bez zachovania sfinkteru:ostatné
5n39x.4	Iné operačné výkony na čreve:konv.lsk.-lpt.	5n590.0	Biopsia pečene, laparotomicky
5n420.01	Pred.manžet.[segm]res.konečn.s uch.sfin:o.ch.s anast.	5n590.2	Biopsia pečene, laparoskopicky
5n420.02	Pred.manžet.[segm]res.koneč.s uch.sfin:o.ch.s enterst.a sl.uz	5n610	Excízia zbytkového kýpľa ductusu cysticus
5n420.21	Pred.manžet.[segm]res.koneč.s uch.sfin:lsk.s anst.	5n613.1	Biliodigestívna anastomóza k duodenu
5n420.22	Pred.manžet.res.[seg]konečn.s uch.sfin:lsk.s enterst.,sl.uz	5n613.2	Biliodigestívna anastomóza k jejunu
5n420.x	Pred.manžet.[segm]res.konečn.s uch.sfin:lsk.ost.	5n613.3	Biliodigestívna anastomóza k jejunu,interpoz.čr.klučky
5n421.01	Zad.manžet.[segm]res.konečn.s uch.sfinkt:otv.ch.s anast.	5n613.4	Biliodigestívna anastomóza k jejunu s Roux-Y
5n421.02	Zad.manž.[seg]res.koneč.s uch.sfink:o.ch.s enterst.a sl.uz	5n613.5	Biliodigestívna anastomóza:ostatné
5n421.x	Zad.manžet.[seg]rs.koneč.s uchov.sfinkt:lsk.ost.	5n620.0	Cholecystektómia jednoduch.bez revízie žilových ciest:lpt.
5n422.01	Tubul.rs.koneč.s uch.sfin.pri ponech.parapr:ot.ch.s anst.	5n620.2	Cholecystektómia jednoduch.bez revízie žilových ciest:lsk.
5n422.02	Tubul.rs.koneč.s uch.sfin.ponech.parapr:ot.ch.s entrst.a sl.u		

5n620.4	CHE jednod.bez revízie žľočových ciest:konv.lsk.-lpt.	5n69j	Zrušenie biliodigestívnej anastomózy na žľčníku a žľčovodoch
5n620.5	Cholecystektómia jednoduchá bez revízie žľočových ciest, roboticky	5n69k	Premena biliodig.anast.na žľčníku a žľ.c.z reflux.na antireflx.
5n621.0	Cholecystektómia jednoduchá s revíziou žľočových ciest:lpt.	5n69l	Revízia anastomózy žľočových ciest
5n621.2	Cholecystektómia jednoduchá s revíziou žľočových ciest:lsk.	5n69m	Uzavretie fistuly ductus choledochus
5n621.4	CHE jednoduchá s revíziou žľočových ciest:konv.lsk.-lpt.	5n69x.0	Ostat.operácie na žľč.cestách:lpt.
5n623	Cholecystektómia:rozšírená	5n69x.2	Ostat.operácie na žľč.cestách:lsk.
5n624.1	CHE simultánne bez OP revízie žľč.ciest počas 1 lpt.z i.dôv.	5n69x.4	Ostat.operácie na žľč.cestách:konv.lsk.-lpt.
5n624.2	CHE simultánne s OP revíz.žľč.ciest počas 1 lpt.z i.dôv.	5n795.0	Drenáž ductus pancreaticus:lpt.
5n625.1	CHE simultánne bez OP revíz.žľč.ciest počas 1 lsk.z i.dôv.	5n795.x	Drenáž ductus pancreaticus:ostatné
5n625.2	Cholecystektómia simul.s OP revíz.žľč.c. počas 1 lsk.z i.dôv.	5n79b.0	Odstr.aloplast.materiálu z pankreat.vývodov:lpt.
5n62x	Cholecystektómia:ostatné	5n79b.x	Odstr.aloplast.materiálu z pankreat.vývodov:ost.
5n640.00	Vsun./vým.1samoexpand.a nepokryt.stentu v žľč.c:lpt.	5n79c.0	Hemostáza na pankrease a pankreatických cestách:lpt.
5n640.01	Vsun./vým.1samoexp.a nepokryt.stentu v žľč.c:lsk.	5n79c.x	Hemostáza na pankrease a pankreatických cestách:ost.
5n640.02	Vsun./vým.1samoexp.a nepokryt.stentu v žľč.c:konv.lsk-lpt.	5n79d.0	Revízia na pankrease a pankr.c.ako samost.výk:lpt.
5n640.10	Vsun./vým.2samoexpand.a nepokryt.stentov v žľč.c:lpt.	5n79d.x	Revízia na pankrease a pankr.c.ako samost.výk:ostatné
5n640.11	Vsun./vým.2samoexp.a nepokryt.stentov v žľč.c:lsk.	5n79g.0	Vsun.samoexp.protézy na pankrease a pankr.c:laparot.
5n640.12	Vsun./vým.2samoexp.a nepokryt.stentov v žľč.c:konv.lsk-lpt.	5n79g.x	Vsun.samoexp.protézy na pankrease a pankr.c:ost.
5n640.20	Vsun./vým.3samoexpand.a nepokryt.stentov v žľč.c:lpt.	5n79h.0	Vsun.protézy bez samoexp.schop.pankreas a pankr.c:lap
5n640.21	Vsun./vým.3samoexp.a nepokryt.stentov v žľč.c:lsk.	5n79h.x	Vsun.protézy bez samoexp.schop.pankreas a pankr.c:ost.
5n640.22	Vsun./vým.3samoexp.a nepokryt.stentov v žľč.c:konv.lsk-lpt.	5n79j.0	Výmena samoexp.protézy na pankrease a pankr.c:laparot.
5n640.30	Vsun./vým.4+samoexpand.a nepokryt.stentov v žľč.c:lpt.	5n79j.x	Výmena samoexp.protézy na pankrease a pankr.c:ost.
5n640.31	Vsun./vým.4+samoexp.a nepokryt.stentov v žľč.c:lsk.	5n79k.0	Vým.protézy bez samoexp.schop.pankreas a pankr.c:lpt.
5n640.32	Vsun./vým.4+samoexp.a nepokryt.stentov v žľč.c:konv.lsk-lpt.	5n79k.x	Vým.protézy bez samoexp.schop.pankreas a pankr.c:ost.
5n641.00	Vsun./vým.1samoexp.a pokryt.stent-prot.v ž.c:lpt.	5n79m.0	Sutúra na pankrease a pankr.cestách po poranení:lpt.
5n641.01	Vsun./vým.1samoexp.a pokryt.stent-protéz.v žľč.c:lsk.	5n79m.2	Sutúra na pankrease a pankr.cestách po poranení:lsk.
5n641.02	Vsun./vým.1samoexp.a pokryt.stent-prot.v ž.c:konv.lsk-lpt.	5n79m.4	Sutúra na pankrease a pankr.cestách po poran.:konv.lsk.-lpt.
5n641.10	Vsun./vým.2samoexp.a pokryt.stent-protéz.v žľč.c:lpt.	5n79m.x	Sutúra na pankrease a pankr.cestách po poranení:ost.
5n641.11	Vsun./vým.2samoexp.a pokryt.stent-prot.v ž.c:lsk.	5n79x.0	Iné OP na pankrease a pankr.cest:lpt.
5n641.12	Vsun./vým.2samoexp.a pokryt.stent-prot.v ž.c:konv.lsk-lpt.	5n79x.2	Iné OP na pankrease a pankr.cest:lsk.
5n641.20	Vsun./vým.3samoexp.a pokryt.stent-prot.v ž.c:lpt.	5n79x.4	Iné OP na pankrease a pankr.cest:zm.lsk.-lpt.
5n641.21	Vsun./vým.3samoexp.a pokryt.stent-protéz.v žľč.c:lsk.	5n79x.x	Iné OP na pankrease a pankr.cest:ostatné
5n641.22	Vsun./vým.3samoexp.a pokryt.stent-prot.v ž.c:konv.lsk-lpt.	5n910	Biopsia peritonea:laparotomicky
5n641.30	Vsun./vým.4+samoexp.a pokryt.stent-prot.v žľč.c:lpt.	5n911	Exploratívna laparotómia
5n641.31	Vsun./vým.4+samoexp.a pokryt.stent-prot.v žľč.c:lsk.	5n912	Laparotómia s drenážou
5n641.32	Vsun./vým.4+samoexp.a pokryt.stent-prot.v ž.c:konv.lsk-lpt.	5n913	Relaparotómia
5n64x.0	Vsun/vým.samoexp.st/prot.v žľč.c:ost.stenty:lpt.	5n914	Second-look-laparotómia
5n64x.1	Vsun/vým.samoexp.st/prot.v žľč.c:ost.stenty:lsk.	5n915	Exploratívna lumbotómia
5n64x.2	Vsun/vým.samoexp.st/prot.v ž.c:ost.stenty:konv. lsk.-lpt.	5n917	Biopsia peritonea laparoskopicky
5n650.0	Dilatácia na Oddiho zvierači a papilla duodeni major:lpt.	5n91x	Laparotómia a lumbotómia, ostatné
5n650.4	Dilat.na Oddiho zvierači a Pap.duodeni major:konv.lsk.-lpt.	5n92a	Excízia appendix epiploica
5n650.x	Dilatácia na Oddiho zvierači a papilla duodeni major:ost.	5n92b	Resekcia mesenteria
5n690.0	Incizia ductus choledochus:lpt.	5n92c	Omentektómia peritoneálneho tkaniva
5n690.2	Incizia ductus choledochus:lsk.	5n92d.0	Parciál.parietálna peritoneálna ektómia peritoneál.tk.
5n690.4	Incizia ductus choledochus:konv.lsk.-lpt.	5n92d.1	Subtotál.parietál.peritoneálna ektómia peritoneál.tk.
5n692.0	Odstránenie konkrementu zo žľočových ciest:lpt.	5n92d.2	Lok.parietálna peritoneálna ektómia peritoneál.tk.
5n692.2	Odstránenie konkrementu zo žľočových ciest lsk.	5n92e	Res.tk.z bruš.reg.bez orgán.priadenia:intraperit.
5n692.4	Odstránenie konkrementu zo žľočových ciest:konv.lsk.-lpt.	5n92x	Incizie,excízie,deštrukcie chor.tkaniva brušnej steny:ost.
5n695.0	Drenáž na žľočových cestách:lpt.	5n930	Sutúra brušnej steny po poranení
5n695.2	Drenáž na žľočových cestách:lsk.	5n931	Sutúra mesenteria,omenti majus al.minus po poranení
5n695.4	Drenáž na žľočových cestách:konv.lsk.-lpt.	5n932.1	Plast.rekonštr.bruš.steny s autológym materiálom
5n69a.0	Odstr.aloplast.materiálu na žľč.cest:lpt.	5n932.2	Plast.rekonštr.bruš.steny s aloplastickým materiálom
5n69a.2	Odstr.aloplast.materiálu na žľč.cest:lsk.	5n932.x	Plast.rekonštr.bruš.steny, ostatné
5n69a.4	Odstr.aloplast.mat.na žľč.cest:konv.lsk.-lpt.	5n933	Plastická rekonštrukcia omenta
5n69b.0	Hemostáza žľočových ciest:lpt.	5n934.1	Plast.OP diastázy priamych bruš.sval.
5n69b.2	Hemostáza žľočových ciest:lsk.	5n934.2	Plast.OP diast.priam.br.sval.s OP umbil.hernie
5n69b.4	Hemostáza žľočových ciest:zm.lsk.-lpt.	5n93x	Plast.rekonštr.brušnej steny a peritonea:ostatné
5n69c.0	Revízia žľč.ciest ako samost.výk:lpt.	5n991	Revízia dutiny brušnej pre krvácanie
5n69c.2	Revízia žľč.ciest ako samost.výk:lsk.	5n991.1	Sekundárne uzavretie brušnej steny
5n69c.4	Revízia žľč.ciest ako samost.výk:konv.lsk.-lpt.	5n991.2	Definitívne uzavretie brušnej steny
5n69d.0	Vsun.protézy bez samoexpand.schop.do žľč.ciest:lpt.	5n993	Odstránenie cudzieho telesa z brušnej dutiny
5n69d.2	Vsun.protézy bez samoexpand.schop.do žľč.ciest:lsk.	5n994	Vsunutie peritoneovaskulárneho shuntu do bruš.dut
5n69d.4	Vsun.protézy bez samoexp.schop.do žľč.ciest:zm.lsk.-lpt.	5n995	Implantácia katéetrového systému do brušnej dutiny
5n69e.0	Vsun.2/viac protéz bez samoexpand.sch.do žľč.ciest:lpt.	5n996	Revízia katéetrového systému v brušnej dutine
5n69e.2	Vsun.2/viac protéz bez samoexpand.sch.do žľč.ciest:lsk.	5n997	Odstránenie katéetrového systému z brušnej dutiny
5n69e.4	Vsun.2/viac protéz bez samoexp.sch.do žľč.c:zm.lsk.-lpt.	5n998.0	Laparoskopia s drenážou
5n69f.0	Vým.protézy bez samoexpand.schop.v žľč.cestách:lpt.	5n998.1	Laparoskopia s adheziolýzou
5n69f.2	Výmena protézy bez samoexpand.schop.v žľč.cestách:lsk.	5n998.2	Laparotómia s adheziolýzou
5n69f.4	Vým.protézy bez samoexpand.schop.v žľč.cest:zm.lsk.-lpt.	5n998.3	Laparoskopia s adheziolýzou v gynekológii
5n69g	Sutúra žľčovodov po poranení	5o100.1↔	Sutúra obličky po poranení:laparotomicky
		5o100.2↔	Sutúra obličky po poranení:lumbotomicky

5o100.4↔	Sutúra obličky po poranení:laparoskopicky	5o216.4	Revízia črevného rezervoáru(pouchu):lsk.
5o100.5	Sutúra obličky po poranení, roboticky	5o216.x	Revízia črevného rezervoáru(pouchu):ostatné
5o100.x↔	Sutúra obličky po poranení:ostatné	5o21a.0	Reviz.ureteroenter.anast.kontin.črev.rzv. vyúst.na kožu:o.ch.
5o110.1↔	Radikálna nefrektómia:lpt.	5o21a.4	Reviz.ureteroenter.anast.kontin.črev.rzv. vyúst.na kožu:lsk.
5o110.2↔	Radikálna nefrektómia:lumbt.	5o21a.x	Reviz.ureteroenter.anast.kontin.črev.rezerv.vyúst.na kožu:ost
5o110.3↔	Radikálna nefrektómia:torakoabd.	5o220.0	Inkont.ureteroileokutaneost.[ileál.konduit]:otv.ch
5o110.4↔	Radikálna nefrektómia:lsk.	5o220.4	Inkont.ureteroileokutaneost.[ileál.konduit]:lsk.
5o110.5↔	Radikálna nefrektómia:roboticky	5o220.5	Inkontinentná ureteroileokutaneostómia [ileálny konduit], roboticky
5o110.6↔	Radikálna nefrektómia s použ.mimotelového obehu		
5o110.x↔	Radikálna nefrektómia:ostatné	5o220.x	Inkont.ureteroileokutaneost.[ileál.konduit]:ostatné
5o111.1↔	Radikálna nefrektómia s ureterektómiou:lpt.	5o221.0	Inkont.ureterokolokutaneost.[kolon/sigma kond]:otv.ch.
5o111.2↔	Radikálna nefrektómia s ureterektómiou:lumbt.	5o221.4	Inkont.ureterokolokutaneost.[kolon/sigma kond]:lsk.
5o111.4↔	Radikálna nefrektómia s ureterektómiou:lsk.	5o221.5	Inkont.ureterokolok.[kolon.kond.robot.
5o111.5↔	Radikálna nefrektómia s ureterektómiou:rob.	5o221.x	Inkont.ureterokolokutaneost.[kolon/sigma kond]:ost.
5o111.x↔	Radikálna nefrektómia s ureterektómiou:ostatné	5o222.0	Revízia inkontinentnej stómie:otvor.chir.
5o112.1↔	Radik.nefrektómia.s esk.vytiah.močovodu vr.reg.LNE:lpt.	5o222.4	Revízia inkontinentnej stómie:lsk.
5o112.2↔	Radik.nefrektómia.s esk.vytiahn.močov.vr.reg.LNE:lumbt.	5o222.x	Revízia inkontinentnej stómie:ostatné
5o112.4↔	Radik.nefrektómia.s esk.vytiahn.močov.vr.reg.LNE:lsk.	5o223.0	Reviz.ureteroenterál.anastomózy inkontinent.stómie:otv.ch.
5o112.5↔	Radik.nefrektómia.s esk.vytiahn.močov.vr.reg.LNE:rob.	5o223.4	Reviz.ureteroenterál.anastomózy inkontinent.stómie:lsk.
5o112.x↔	Radik.nefrektómia.s esk.vytiahn.močov.vr.reg.LNE:ostatné	5o223.x	Reviz.ureteroenterál.anastomózy inkontinent.stómie:ost.
5o113.4↔	Nefrektómia pre nenádorové ochor.rukov asist:lsk.	5o224.0	Reviz.črevného interponátu inkontinentnej stómie:otv.ch.
5o114.4↔	Ureteronefektómia pre nenádorové ochor:lsk.	5o224.4	Reviz.črevného interponátu inkontinentnej stómie:lsk.
5o115.01↔	Nefrektómia transplantovanej obličky:lpt.	5o224.x	Reviz.črevného interponátu inkontinentnej stómie:ostatné
5o115.02↔	Nefrektómia transplantovanej obličky:lumbt.	5o230.1	Kruhová ureterokutaneostómia:lpt.
5o115.04↔	Nefrektómia transplantovanej obličky:lsk.	5o230.2	Kruhová ureterokutaneostómia:lumbt.
5o115.0x↔	Nefrektómia transplantovanej obličky:ostatné	5o230.4	Kruhová ureterokutaneostómia:lsk.
5o115.11↔	Nefrektómia pre transpl.od živého darcu:lpt.	5o230.5	Kruhová ureterokutaneostómia, roboticky
5o115.12↔	Nefrektómia pre transpl.od živého darcu:lumbt.	5o230.x	Kruhová ureterokutaneostómia:ostatné
5o115.14↔	Nefrektómia pre transpl.od živého darcu:lsk.	5o231.1	Transureteroureterokutaneostómia:lpt.
5o115.15	Nefrektómia pre transplantáciu od živého darcu, roboticky	5o231.2	Transureteroureterokutaneostómia:lumbt.
5o115.1x↔	Nefrektómia pre transpl.od živého darcu:ostatné	5o231.4	Transureteroureterokutaneostómia:lsk.
5o116.1↔	Nefrektómia bez ďalších výkonov:lpt.	5o231.5	Transureteroureterokutaneostómia, roboticky
5o116.2↔	Nefrektómia bez ďalších výkonov:lumbt.	5o231.x	Transureteroureterokutaneostómia:ost.
5o116.4↔	Nefrektómia bez ďalších výkonov:lsk.	5o232.1	Revízia ureterokutaneostómie:lpt.
5o116.5↔	Nefrektómia bez ďalších výkonov:roboticky	5o232.2	Revízia ureterokutaneostómie:lumbt.
5o116.x↔	Nefrektómia bez ďalších výkonov:ostatné	5o232.4	Revízia ureterokutaneostómie:lsk.
5o117.1↔	Nefrektómia s ureterektómiou:lpt.	5o232.5	Revízia ureterokutaneostómie, roboticky
5o117.2↔	Nefrektómia s ureterektómiou:lumbt.	5o232.x	Revízia ureterokutaneostómie:ost.
5o117.4↔	Nefrektómia s ureterektómiou:lsk.	5o233.1	Uzavretie ureterokutaneostómie:lpt.
5o117.5↔	Nefrektómia s ureterektómiou:roboticky	5o233.2	Uzavretie ureterokutaneostómie:lumbt.
5o117.x↔	Nefrektómia s ureterektómiou:ostatné	5o233.4	Uzavretie ureterokutaneostómie:lsk.
5o131.1↔	Nefrostómia:lpt.	5o233.x	Uzavretie ureterokutaneostómie:ost.
5o150↔	Nefrotómia otvor.chir.	5o235.1	Ureterokutaneostómia:lpt.
5o152↔	Pyelotómia otvor.chir.	5o235.2	Ureterokutaneostómia:lumbt.
5o154↔	Pyelostómia otv.chir.	5o235.4	Ureterokutaneostómia:lsk.
5o155↔	Pyelokalikotómia otvor.chir	5o235.5	Ureterokutaneostómia, roboticky
5o156↔	Kalikotómia perkutánná	5o235.x	Ureterokutaneostómia:ost.
5o157↔	Nefropyelokalikotómia otvor.chir.	5o280.0	Ureterosigmoideost. bez antireflux.ureteroenteroanast.
5o158↔	Nefrotómia,-stómia,pyelotómia,-stómia otv.ch:punkcia cysty	5o280.1	Ureterosigmoideost.s antireflux.ureteroenteroanast.
5o15c	Endopyelotómia perkutánná	5o281.0	Vyúst.močovodov do hrub.čreva:otv.ch
5o15d	Endopyelotómia retrográdna	5o281.4	Vyústenie močovodov do hrub.čreva:lsk.
5o191.1↔	Obnaženie obličky (pre exploráciu):lpt.	5o282.0	Uretereileostómia s vytvor.rezervoáru s tenk.čr:otv.chir
5o191.2↔	Obnaženie obličky (pre exploráciu):lumbt.	5o282.4	Uretereileostómia s vytvor.rezervoáru s tenk.čr:lsk.
5o191.3↔	Obnaženie obličky (pre exploráciu):torakoabd.	5o285.1	Revízia ureteroenterálnej anastomózy
5o191.4↔	Obnaženie obličky (pre exploráciu):lsk.	5o293.0↔	Ureterolýza bez intraperitoneálnej transpozície:otv.chir
5o191.5	Obnaženie obličky, roboticky	5o293.4↔	Ureterolýza bez intraperitoneálnej transpozície:psk
5o191.x↔	Obnaženie obličky (pre exploráciu):ostatné	5o293.x↔	Ureterolýza bez intraperitoneálnej transpozície:osta.
5o202.0↔	Uzavretie ureterokutánnej fistuly:otv.chir.	5o294.0↔	Ureterolýza s intraperitoneálnou transpozíciou:otv.chir.
5o202.4↔	Uzavretie ureterokutánnej fistuly:lsk.	5o294.4↔	Ureterolýza s intraperitoneálnou transpozíciou:lsk.
5o202.x↔	Uzavretie ureterokutánnej fistuly:ostatné	5o294.x↔	Ureterolýza s intraperitoneál.transpozíciou:ostatné
5o206.0↔	Trans-ureteroureterostómia:otv.chir.	5o295.0↔	Ureterolýza s obalením omentom:otv.chir.
5o206.4↔	Trans-ureteroureterostómia:lsk.	5o295.4↔	Ureterolýza s obalením omentom:lsk.
5o206.x↔	Trans-ureteroureterostómia:ostatné	5o295.x↔	Ureterolýza s obalením omentom:ostatné
5o214.0	Revízia kontinentnej stómie:otv.ch.	5o297.4↔	Operačná revízia na močovode:lsk.
5o214.4	Revízia kontinentnej stómie:lsk.	5o297.t↔	Operačná revízia na močovode:transuretrálne
5o214.x	Revízia kontinentnej stómie:ostatné	5o297.x↔	Operačná revízia na močovode:ostatné
5o215.0	Revízia kontinenčného ventilu:otv.	5o301.0	Uzavr.cystostómie:otv.chir.
5o215.4	Revízia kontinenčného ventilu:lsk.	5o301.4	Uzavretie cystostómie:lsk.
5o215.x	Revízia kontinenčného ventilu:ostatné	5o301.x	Uzavretie cystostómie:ostatné
5o216.0	Revízia črevného rezervoáru(pouchu):otv.ch.	5o302.0	Uzavr.vezikokután.fistuly:otv.chir.

5o302.4	Uzavr.vezikokután.fistuly:lsk.	5o323.x	Supratrignon.res.moč.mech.bez neoimpl.močovod:ost.
5o302.5	Uzavretie vezikokutánnej fistuly, roboticky	5o324.0	Supratrignon.res.moč.mech.s 1-str.neoimpl.močov.otv.ch
5o302.x	Uzavr.vezikokután.fistuly:ostatné	5o324.4	Supratrignon.res.moč.mech.s 1-str.neoimpl.močov:lsk.
5o303.0	Uzavr.vezikoenterál.fistuly:otv.chir.	5o324.5	Supratr.ressek.močov.mechúra s jednos.neoimpl.močov.robot.
5o303.4	Uzavr.vezikoenterál.fistuly:lsk.	5o324.k	Sup.res.moč.mec.s jed.neoi.moč.kon.z lap.na otv.chir.
5o303.5	Uzavretie vezikoenterálnej fistuly, roboticky	5o324.x	Supratrignon.res.moč.mech.s 1-str.neoimpl.močov:ost.
5o303.x	Uzavr.vezikoenterál.fistuly:ostatné	5o325.0	Supratrignon.res.moč.m.s obojstr.neoimpl.močov:otv.ch
5o305.0	Redukčná plastika močového mechúra:otv.chir.	5o325.4	Supratrignon.res.moč.mech.s obojstr.neoimpl.močov:lsk.
5o305.4	Redukčná plastika močového mechúra:lsk.	5o325.5	Supratr.ressek.močov.mechúra s obojstr.neoimpl.močov.robot.
5o305.x	Redukčná plastika močového mechúra:ostatné	5o325.k	Sup.res.moč.mec.s obojstr.neoimpl.močov:otv.chir.
5o30b.0	Uzavr.otv.urachu:otv.chir.	5o325.x	Supratrignon.res.moč.m.s obojstr.neoimpl.močov:ost.
5o30b.4	Uzavr.otv.urachu:lsk.	5o326.0	Subtot.res.moč.mech.s 1-str.neoimpl.močovodu:otv.ch
5o30b.5	Uzavretie otvoreného urachu, roboticky	5o326.4	Subtot.res.moč.m.s 1-str.neoimpl.močovodu:lsk.
5o30b.x	Uzavretie otvoreného urachu:ost.	5o326.5	Subtot.ressek.močov.mechúra s jednos.neoimpl.močov.robot.
5o30c	Uzavretie vezikovaginálnej fistuly	5o326.k	Sub.res.moč.mec.s jed.neoi.moč.kon.z lap.na otv.chir.
5o310	Epicystostómia perkutánná	5o326.x	Subtotál.res.moč.m.s 1-str.neoimpl.močovodu:ost.
5o311.0	Jednoduchá cystektómia u muža:otv.chir.	5o327.0	Subtot.res.moč.m.s obojstr.neoimpl.močov:otv.ch
5o311.4	Jednoduchá cystektómia u muža:lsk.	5o327.4	Subtot.res.moč.mech.s obojstr.neoimpl.močov:lsk.
5o311.5	Jednoduchá cystektómia u muža, roboticky	5o327.k	Sub.res.moč.mec.s jed.neoi.moč.kon.z lap.na otv.chir.
5o311.x	Jednoduchá cystektómia u muža:ostatné	5o327.x	Subtotál.res.moč.m.s obojstr.neoimpl.močov:ost.
5o312.0	Radik.cystektómia u muža bez uretrektóm:otv.chir	5o32x.0	Iná parciálna resekcia močového mechúra:otv.chir.
5o312.4	Radikálna cystektómia u muža bez uretrektómie:lsk.	5o32x.4	Iná parciálna resekcia močového mechúra:lsk.
5o312.5	Radikálna cystektómia bez uretrektómie u muža, roboticky	5o32x.5	Iná parciálna resekcia močového mechúra, roboticky
5o312.x	Radik.cystektómia u muža bez uretrektómie:ost.	5o32x.x	Iná parciálna resekcia močového mechúra:ost.
5o313.0	Rad.cystekt.b.uretrek,šetr.nerv.ciev.zv.zach.pot.muža:o.chir	5o353.1	Cystot.[sectio alta], oper.evak.tamp.močov.mechúra
5o313.4	Rad.cystekt.b.uretrekt,šetr.nerv.ciev.zv.zach.pot.,muž:lsk.	5o353.2	Cystotómia [sectio alta] bez ďalších výkonov
5o313.5	Rad.cys.bez uret.so šet.ner.zvä.so zac.pot.u muža, rob.	5o353.3	Cystotómia [sectio alta], odstránenie konkrementu
5o313.x	Rad.cystekt.b.uretrekt.,šetr.nerv.ciev.zv.zach.pot.,muž:ost.	5o353.4	Cystotómia [sectio alta], odstránenie cudzieho telesa
5o314.0	Rad.cystektómia s uretrektómiou,muž:otv.chir.	5o361.0	Cystostómia:otv.chir.
5o314.4	Rad.cystektómia s uretrektómiou,muž:lsk.	5o361.2	Revízia cystostómie
5o314.5	Radikálna cystektómia s uretrektómiou u muža, roboticky	5o361.4	Oper.dilat.cystost.kanála s nalož.hrubos.epicystos.cievky
5o314.x	Rad.cystektómia s uretrektómiou,muž:ost.	5o362.0	Vezikokutaneostómia:s nekontinentnou stómou
5o315.0	Eviscerácia malej panvy u muža:otv.chir.	5o362.1	Vezikokutaneostómia:s kontinentnou stómou
5o315.4	Eviscerácia malej panvy u muža:lsk.	5o370.0	Iná exc,chor.tk.m.mech.vr.divertikulektomie:o.chir
5o315.x	Eviscerácia malej panvy u muža:ostatné	5o370.4	Iná exc,chor.tk.m.mech.vr.divertikulektomie:lsk
5o31a.0	Jednoduchá cystektómia u ženy:otv.chir.	5o371.0	Iná deštr.chor.tk.moč.mech:otv.chir.
5o31a.4	Jednoduchá cystektómia u ženy:lsk.	5o371.4	Iná deštr.chor.tk.moč.mech:lsk.
5o31a.5	Jednoduchá cystektómia u ženy, roboticky	5o371.5	Iná deštrukcia chorého tkaniva močového mechúra, roboticky
5o31a.x	Jednoduchá cystektómia u ženy:iný spôsob	5o372	Myektómia močového mechúra
5o31b.0	Rad.cystektómia bez uretrektómie u ženy:otv.chir.	5o37x	Iná excízia a deštr.chor.tk.moč.mech:ost
5o31b.4	Rad.cystektómia bez uretrektómie u ženy:lsk.	5o392.0	Odstr.cudzého telesa z náhradného mechúra:otv.chir.
5o31b.5	Radikálna cystektómia bez uretrektómie u ženy, roboticky	5o392.4	Odstr.cudzého telesa z náhradného mechúra:lsk.
5o31b.x	Rad.cystektómia bez uretrektómie u ženy:iný spôsob	5o392.5	Odstránenie cudzieho telesa z náhradného mechúra, roboticky
5o31c.0	Rad.cystektómia bez uretrekt.,šetr.nerv.ciev.zv.,žena:otv.ch.	5o40e.3	Uzavretie uretorektálnej fistuly
5o31c.4	Rad.cystektómia bez uretrekt.,šetr.nerv.ciev.zv.,žena:lsk.	5o900.1	Perirenál.incízia retroperitoneál.tk:otv.ch.abd.
5o31c.x	Rad.cystektómia bez uretrektómie,šetr.nerv.ciev.zv.,žena:ost.	5o900.2	Perirenál.incízia retroperitoneál.tk:lumbt.
5o31d.0	Rad.cystektómia s uretrektómiou u ženy:otv.chir.	5o900.4	Perirenál.incízia retroperitoneál.tk:lsk.
5o31d.4	Radikálna cystektómia s uretrektómiou,žena:lsk.	5o901.1	Perirenál.drenáž retroperitoneál.tk:otv.ch.abd.
5o31d.5	Radikálna cystektómia s uretrektómiou u ženy, roboticky	5o901.2	Perirenál.drenáž retroperitoneál.tk:lumbt.
5o31d.x	Radikálna cystektómia s uretrektómiou,žena:ost.	5o901.4	Perirenál.drenáž retroperitoneál.tk:lsk.
5o31x.0	Iná cystektómia:otv.chir.	5o902.1	Retroperitoneál.drenáž retroperitoneál.tk:ipt.
5o31x.4	Iná cystektómia:lsk.	5o902.2	Retroperitoneál.drenáž retroperitoneál.tk:lumbt.
5o31x.5	Iná cystektómia, roboticky	5o902.4	Retroperitoneál.drenáž retroperitoneál.tk:lsk.
5o31x.x	Iná cystektómia:ostatné	5o903.1	Panvová drenáž retroperitoneál.tk:ipt.
5o320.0	Parc.res.moč.mech.bez neoimplantácie močovodu:otv.chir.	5o903.2	Panvová drenáž retroperitoneál.tk:lumbt.
5o320.4	Parc.res.moč.mech.bez neoimplantácie močovodu:lsk.	5o903.4	Panvová drenáž retroperitoneál.tk:lsk.
5o320.5	Parc.ressek.močov.mechúra bez neoimpl.močov.robot.	5o905.1	Excízia perirenálneho tkaniva:ipt.
5o320.x	Parc.res.moč.mech.bez neoimplantácie močovodu:ost.	5o905.2	Excízia perirenálneho tkaniva:lumbt.
5o321.0	Parc.res.moč.mech.s 1-str.neoimpl.močovodu:otv.chir.	5o905.4	Excízia perirenálneho tkaniva:lsk.
5o321.4	Parc.res.moč.mech.s 1-str.neoimplantáciou močovodu:lsk.	5o906.1	Excízia retroperitoneálneho tkaniva:ipt.
5o321.5	Parc.ressek.močov.mechúra s jednos.neoimpl.močov.robot.	5o906.2	Excízia retroperitoneálneho tkaniva:lumbt.
5o321.x	Parc.res.moč.mech.s 1-str.neoimplantáciou močovodu:ost.	5o906.4	Excízia retroperitoneálneho tkaniva:lsk.
5o322.0	Parc.res.moč.mech.s obojstr.implant.močovodov:otv.chir.	5o906.50	Resekcia nádoru retroperitonea v bruš.obl.,laparotomicky
5o322.4	Parc.res.moč.mech.s obojstr.impl.močovodov:lsk.	5o906.51	Resekcia nádoru retroperitonea v malej panve, laparotomicky
5o322.5	Parc.ressek.močov.mechúra s obojstr.implan.močov.robot.	5o907.1	Radikál.paraaortál.lymfadenektómia v kombi.s inými OP:ipt.
5o322.x	Parc.res.moč.mechúra s obojstr.impl.močovodov:ost	5o907.2	Radikál.paraaortál.lymfadenekt.kombi.s inými OP:lumbt.
5o323.0	Supratrignon.res.moč.mech.bez neoimpl.močovod:otv.ch.	5o907.4	Radikál.paraaortál.lymfadenekt.kombi.s inými OP:lsk.
5o323.4	Supratrignon.res.moč.mech.bez neoimpl.močovod:lsk.	5o907.x	Radikál.paraaortál.lymfadenekt.kombi.s inými OP:ost.
5o323.5	Supratr.ressek.močov.mechúra bez neoimpl.močov.robot.	5o908.1	Radik.panvová lymfadenektómia v kombi.s i.OP:ipt.
5o323.k	Sup.res.moč.mec.bez neoi.moč.kon.z lap.na otv.chir.	5o908.2	Radik.panvová lymfadenektómia v kombi.s i.OP:lumbt.

50908.4	Radik.panvová lymfadenektómia v kombi.s i.OP:lsk.	5t625.3	Foraminotómia, 3 segmenty
50908.x	Radik.panvová lymfadenektómia v kombi.s i.OP:iné	5t625.4	Foraminotómia, 4 a viac segmentov
50909.1	Res.tkaniva bez presného urč.vzťahu k org:lpt.	5t626.1	Excízia z kostného a kĺbneho tkaniva stavcového oblúka, 1 segment
50909.2	Res.tkaniva bez presného urč.vzťahu k org:lumbt.		
50909.4	Res.tkaniva bez presného urč.vzťahu k org:lsk.	5t626.2	Excízia z kostného a kĺbneho tkaniva stavcového oblúka, 2 segmenty
50909.x	Res.tkaniva bez presného urč.vzťahu k org:ost.		
5090x.1	Iná incízia a excízia retroperit.tk:lpt.	5t626.3	Excízia z kostného a kĺbneho tkaniva stavcového oblúka, 3 segmenty
5090x.2	Iná incízia a excízia retroperit.tk:lumbt.		
5090x.3	Iná incízia a excízia retroperit.tk:torakoabd.	5t626.4	Excízia z kost.a kĺbneho tkaniva stavc.oblúka, 4 a viac segm.
5090x.4	Iná incízia a excízia retroperit.tk:lsk.	5t627.1	Exc.z kos.a kĺb.tkan.stav.obl.a nal.štr.1 seg.
50911	Incízia perivezikálneho tkaniva	5t627.2	Exc.z kos.a kĺb.tkan.stav.obl.a nal.štr.2 seg.
50912	Excízia perivezikálneho tkaniva	5t627.3	Exc.z kos.a kĺb.tkan.stav.obl.a nal.štr.3 seg.
5091x	Incízia a excízia perivezikálneho tkaniva:ost.	5t627.4	Exc.z kos.a kĺb.tkan.stav.obl.a nal.štr.4 a viac seg.
50992.10	Pelvic organ prolaps[POP] pred.diel bez synt.mat:lpt.	5t62x.1	Excízia z kostného a kĺbneho tkaniva chrčtice, ostatné, 1 segment
50992.11	Pelvic organ prolaps [POP], pred.diel lpt s použ.syntet.mat		
50992.40	Pelvic organ prolaps[POP] pred.diel bez synt.mat:lsk.	5t62x.2	Excízia z kostného a kĺbneho tkaniva chrčtice, ostatné, 2 segmenty
50992.41	Pelvic organ prolaps [POP], pred. diel lsk s použ.syntet.mat		
50992.70	POP predný diel bez synt.mat:vaginál.	5t62x.3	Excízia z kostného a kĺbneho tkaniva chrčtice, ostatné, 3 segmenty
50992.71	POP predný diel so syntet.mat:vag.		
50993.10	Pelvic organ prolaps [POP], stred.diel lpt bez použ.syntet. mat	5t62x.4	Excízia z kost.a kĺbneho tkaniva chrb.ostat.4 a viac segm.
50993.11	Pelvic organ prolaps [POP] stred.diel so synt.mat:lpt.	5t640.1	Dorzálna spondylodéza, 1 segment
50993.40	Pelvic organ prolaps [POP], stred.diel lsk bez použ.syntet. mat	5t640.2	Dorzálna spondylodéza, 2 segmenty
50993.41	Pelvic organ prolaps [POP] stred.diel so synt.mat:lsk	5t640.3	Dorzálna spondylodéza, 3 segmenty
50993.70	Pelvic organ prolaps [POP] stred.diel bez synt.mat:vag.	5t640.4	Dorzálna spondylodéza, 4 segmenty
50993.71	Pelvic organ prolaps [POP],stred.diel vaginál.s pou.syntet.mat	5t640.5	Dorzálna spondylodéza, 5 segmentov
50994.10	Pelvic organ prolaps [POP],zadný diel lpt bez použ.synt.mat	5t640.6	Dorzálna spondylodéza, 6 a viac segmentov
50994.11	Pelvic organ prolaps [POP] zadný diel lpt s použ.syntet.mat.	5t640.7	Dorzálna spondylodéza, sakroiliakálny [SI] kĺb
50994.40	Pelvic organ prolaps [POP], zadný diel lsk bez použ.syntet.mat	5t641.1	Dorzálna spondylodéza:1 segment
50994.41	Pelvic organ prolaps [POP] zadný diel lsk s použ.syntet.mat	5t641.2	Dorzálna spondylodéza:2 segmenty
50994.70	Pelvic organ prolaps[POP] zadný diel bez synt.mat:vag.	5t641.3	Dorzálna spondylodéza:3 segmenty
50994.71	Pelvic organ prolaps [POP] zadný diel so synt.mat:vag.	5t641.4	Dorzálna spondylodéza:4 segmenty
50995.1	Res/prer.alopl.p/sieťky-reviz.po OP inkont/prol:perineál	5t641.5	Dorzálna spondylodéza:5 segmentov
50995.2	Res/prer.alopl.p/sieťky-reviz.po OP inkont/prol:abd.	5t641.6	Dorzálna spondylodéza:6 a viac segmentov
50995.3	Res/prer.alopl.p/sieťky-reviz.po OP inkont/prol:komb.vag-abd	5t642.1	Ventrálna spondylodéza:1 segment
50995.4	Res/prer.alopl.p/sieťky-rev.po OP inkon/prol:komb.abd-perin	5t642.2	Ventrálna spondylodéza:2 segmenty
50995.7	Res/prer.alopl.p/sieťky-reviz.po OP inkont/prolaps:vag.	5t642.3	Ventrálna spondylodéza:3 segmenty
50995.x	Res/prer.alopl.pás./sief-rev.po OP pre inkon/prolaps:ost.	5t642.4	Ventrálna spondylodéza:4 segmenty
5099x	Iné OP na močovopohlavnom systéme:ost	5t642.5	Ventrálna spondylodéza:5 segmentov
5q520	Radikálna parametrektómia	5t642.6	Ventrálna spondylodéza:6 a viac segmentov
5q596	Adheziolyza vaginálne	5t643.1	Dorzál.a ventrál.komb.spondylodéza medzi stavcami:1 segm.
5q690	Fistulektómia a plastika	5t643.2	Dorzál. a ventrál.komb.spondylodéza medzi stavcami:2 segm.
5t600	Incízie pri chorob.zmen.kost.a kĺb.tk.chrb:debridem.	5t643.3	Dorzál. a ventrál.komb.spondylodéza medzi stavcami:3 segm.
5t603	Incízie pri chorob.zmen.kost.a kĺb.tk.chrb:odstr.cudz.tel.	5t643.4	Dorzál. a ventrál.komb.spondylodéza medzi stavcami:4 segm.
5t60x	Incízie pri chorob.zmen.kost.a kĺb.tk.chrb:ostatné	5t643.5	Dorzál. a ventrál.komb.spondylodéza medzi stavcami:5 segm.
5t620.1	Excízia spondylofytu (osteofytu), 1 segment	5t643.6	Dorzál. a ventrál.komb.spondylodéza medzi stavc:6 -viac segm
5t620.2	Excízia spondylofytu (osteofytu), 2 segmenty	5t64x	Spondylodéza:ostatné
5t620.3	Excízia spondylofytu (osteofytu), 3 segmenty	5t660.1	Otv.rep.chrbt(dynam.stabil):drôt.serkláz:1 segm.
5t620.4	Excízia spondylofytu (osteofytu), 4 a viac segmentov	5t660.2	Otv.rep.chrbt(dynam.stabil):drôt.serkláz:2 segm.
5t621.1	Parciálna excízia tela stavca chrčtice, 1 segment	5t660.3	Otv.rep.chrbt(dynam.stabil):drôt.serkláz:3 segm.
5t621.2	Parciálna excízia tela stavca chrčtice, 2 segmenty	5t660.4	Otv.rep.chrbt(dynam.stabil):drôt.serkláz:4 a v.segm.
5t621.3	Parciálna excízia tela stavca chrčtice, 3 segmenty	5t661.1	Otv.rep.chrbt(dynam.stabil):skrutkou:1 segm.
5t621.4	Parciálna excízia tela stavca chrčtice, 4 a viac segmentov	5t661.2	Otv.rep.chrbt(dynam.stabil):skrutkou:2 segm.
5t621.a	Parciálna resekcia hemivertebr	5t661.3	Otv.rep.chrbt(dynam.stabil):skrutkou:3 segm.
5t621.b	Excízia kostného a kĺbneho tkaniva chrčtice dentis epistrophei	5t661.4	Otv.rep.chrbt(dynam.stabil):skrutkou:4 a v.segm.
5t622.1	Totálna excízia tela stavca chrčtice, 1 segment	5t662.1	Otv.rep.chrbt(dynam.stabil):skobou:1 segm.
5t622.2	Totálna excízia tela stavca chrčtice, 2 segmenty	5t662.2	Otv.rep.chrbt(dynam.stabil):skobou:2 segm.
5t622.3	Totálna excízia tela stavca chrčtice, 3 segmenty	5t662.3	Otv.rep.chrbt(dynam.stabil):skobou:3 segm.
5t622.4	Totálna excízia tela stavca chrčtice, 4 a viac segmentov	5t662.4	Otv.rep.chrbt(dynam.stabil):skobou:4 a v.segm.
5t622.a	Totálna resekcia hemivertebr, zadný prístup	5t663.1	Otv.rep.chrbt(dynam.stabil):ventr.sy.skrut.a dláh:1 segm.
5t622.b	Totálna resekcia hemivertebr, kombinovaný prístup	5t663.2	Otv.rep.chrbt(dynam.stabil):ventr.sy.skrut.a dláh:2 segm.
5t623.1	Parciálna artrektómia, 1 segment	5t663.3	Otv.rep.chrbt(dynam.stabil):ventr.sy.skrut.a dláh:3 segm.
5t623.2	Parciálna artrektómia, 2 segmenty	5t663.4	Otv.rep.chrbt(dynam.stabil):ventr.sy.skrut.a dláh:4 a v.segm.
5t623.3	Parciálna artrektómia, 3 segmenty	5t664.1	Otv.rep.chrbt(dynam.stabil):dorz.sy.skrut.a dláh:1 segm.
5t623.4	Parciálna artrektómia, 4 a viac segmentov	5t664.2	Otv.rep.chrbt(dynam.stabil):dorz.sy.skrut.a dláh:2 segm.
5t624.1	Totálna artrektómia, 1 segment	5t664.3	Otv.rep.chrbt(dynam.stabil):dorz.sy.skrut.a dláh:3 segm.
5t624.2	Totálna artrektómia, 2 segmenty	5t664.4	Otv.rep.chrbt(dynam.stabil):dorz.sy.skrut.a dláh:4 a v.segm.
5t624.3	Totálna artrektómia, 3 segmenty	5t665.1	Otv.rep.chrbt(dynam.stabil):sy.skrutiek a tyči:1 segm.
5t624.4	Totálna artrektómia, 4 a viac segmentov	5t665.2	Otv.rep.chrbt(dynam.stabil):sy.skrutiek a tyči:2 segm.
5t625.1	Foraminotómia, 1 segment	5t665.3	Otv.rep.chrbt(dynam.stabil):sy.skrutiek a tyči:3 segm.
5t625.2	Foraminotómia, 2 segmenty	5t665.4	Otv.rep.chrbt(dynam.stabil):sys.skrut.a tyči:4 a v.segm.

5f668.a1	Osteos.chrb.dynam.fixátor syst.skrut.a magnet.tyčí, 1 segment	8d243	Biliodigest.anastomóza ESK navigovaná s ECE-LAMS
5f668.a2	Osteos.chrb.dynam.fixátor syst.skrut.a magnet.tyčí, 2 segm.	8f101.0	Terapeutická drenáž pečene
5f668.a3	Osteos.chrb.dynam.fixátor syst.skrut.a magnet.tyčí, 3 segm.	8f101.1	Terapeutická drenáž žlčníka
5f668.a4	Osteos.chrb.dynam.fixátor syst.skrut.a magnet.tyčí, 4 a viac segm.	8f101.2	Terapeutická drenáž pankreasu
		8f101.x	Terapeutická drenáž ostatných org.dutiny brušnej
5f668.b1	Ost.chr.dyn.fix.sys.skr.a tyčí s pot.opak.otv.red.1 seg.	8f102.0↔	Terapeutická drenáž obličky
5f668.b2	Ost.chr.dyn.fix.sys.skr.a tyčí s pot.opak.otv.red.2 seg.	8f103.0	Terapeutická drenáž peritonea
5f668.b3	Ost.chr.dyn.fix.sys.skr.a tyčí s pot.opak.otv.red.3 seg.	8f103.1	Terapeutická drenáž retroperitonea
5f668.b4	Ost.chr.dyn.fix.sys.skr.a tyčí s pot.opak.otv.red.4 a viac seg.	8f103.2	Frekventná maloobjemová drenáž ascitu [FMODA]
5f668.c1	Ost.chr.dyn.fix.sys.skr.a tyčí bez pot.opak.otv.red.1 seg.	8f103.x	Terapeutická drenáž, iná
5f668.c2	Ost.chr.dyn.fix.sys.skr.a tyčí bez pot.opak.otv.red.2 seg.	8f606.04	Rádiofrekvenčná ablácia stavca transpedikulárnym prístupom
5f668.c3	Ost.chr.dyn.fix.sys.skr.a tyčí bez pot.opak.otv.red.3 seg.	8u103	Monitorovanie intrakraniálneho tlaku:epidurálne
5f668.c4	Ost.chr.dyn.fix.sys.skr.a tyčí bez pot.opak.otv.red.4 a viac seg.	8u104	Monitorovanie intrakraniálneho tlaku:parenchymatózne
5f66x.1	Otv.rep.chrbt(dynam.stabil):ost:1 segment	8u105	Monitorovanie intrakraniálneho tlaku:intraventrikulárne
5f66x.2	Otv.rep.chrbt(dynam.stabil):ost:2 segm.	8u106	Monitor.perfúzie mozgu transkraniálnym dopplerom
5f66x.3	Otv.rep.chrbt(dynam.stabil):ost:3 segm.	8u901.1	Zavedenie epidurálneho snímača intrakraniálneho tlaku
5f66x.4	Otv.rep.chrbt(dynam.stabil):ost:4 a v.segm	8u901.2	Zavedenie parenchýmového snímača intrakraniál. tlaku
5f683.1	Revízia endoprotézy medzistavcovej platničky bez výmeny	8u901.3	Zavedenie komorového snímača intrakraniál.tlaku
5f69x.4	Revízia po operácii chrbtice		

Výkon R01-3

5a120.0	Evak.subdurál.akút.hematómu s kraniot.s ICP monitor.	5a126.2	Evak.epidurál.hemat.s kraniot.bez revízie intradur.priest.
5a120.1	Evak.subdurál.akút.hematómu s kraniot.bez ICP monitor.	5a126.3	Evak.epidurál.hemat.s kraniot.s revíziou intradur.priest.
5a121.0	Evak.subdurál.akút.hematómu s kraniekt.s ICP monitor.	5a127.2	Evak.epidur.hemat.s kraniekt.bez revízie intradur.priest.
5a121.1	Evak.subdurál.akút.hematómu s kraniekt.bez ICP monitor.	5a127.3	Evak.epidurál.hemat.s kraniekt.s revíziou intradur.priest.
5a122.0	Evak.subdurál.subakút.hematómu s kraniot.s ICP monitor.	5a195	Dekompresívna kraniektómia bez uloženia kosti
5a122.1	Evak.subdurál.subakút.hematómu s kraniot.bez ICP monitor.	5a19k.0	Kraniektómia pri kraniostenóze,sagitálny šev
5a123.0	Evak.subdurál.subakút.hematómu s kraniekt.s ICP monitor.	5a19k.1	Kraniektómia pri kraniostenóze,koronárny šev
5a123.1	Evak.subdurál.subakút.hematómu s kraniekt.bez ICP monitor.	5a19k.2	Kraniektómia pri kraniostenóze,metopický šev
5a124.0	Evak.subdurál.chron.hematómu s kraniot.s ICP monitor.	5a19k.3	Kraniektómia pri kraniostenóze,kombinácia viacerých švov
5a124.1	Evak.subdurál.chron.hematómu s kraniot.bez ICP monitor.	5a19m.4	Rekraniotómia pre hematóm
5a125.0	Evak.subdurál.chron.hematómu s kraniekt.s ICP monitor.	5a19m.5	Rekraniotómia pre infekciu
5a125.1	Evak.subdurál.chron.hematómu s kraniekt.bez ICP monitor.	5a19m.6	Rekraniotómia pre hygrom

ADRG R02**Veľké OP výkony s ve mi ajkými CC, s komplexným OP výkonom pri hematologických a solídnych nádoroch**

Výk. v tabu ke R01-2 a (Komplexné OP-výkony alebo výk. v tabu ke R01-3) a PCCL > 3

DRG R02Z**Veľké OP výkony s ve mi ajkými CC, s komplexným OP výkonom pri hematologických a solídnych nádoroch****Výkon R01-2**

Pozri stranu 24.

Výkon R01-3

Pozri stranu 38.

ADRG R03**Lymfóm a leukémia s ur itým OP výkonom, s ve mi ajkými CC, alebo s ur itým výkonom s ajkými CC, alebo s iným výkonom s ve mi ajkými CC, vek < 16 rokov**

Min. 1 HDg v tabu ke R01-1 a ka0dý OP-výk. okrem tabu ka R03-1 a ka0dý OP-výk. okrem tabu ka R03-2 a PCCL > 3 alebo min. 1 HDg v tabu ke R01-1 a ka0dý OP-výk. okrem tabu ka R03-1 a Vek < 16 r. a (ka0dý OP-výk. okrem tabu ka R03-2 a PCCL > 2 alebo PCCL > 3)

DRG R03Z**Lymfóm a leukémia s ur itým OP výkonom, s ve mi ajkými CC, alebo s ur itým výkonom s ajkými CC, alebo s iným výkonom s ve mi ajkými CC, vek < 16 rokov****Diagnóza R01-1**

Pozri stranu 23.

Výkon R03-1

8m110	RTG terapia	8m164.1	Perkutánná translúmenová koronárna brachyterapia
8m131.0	Ožarovanie kobaltom:do 2 samostatných polí	8m164.2	Intravaskulárna brachyterapia v iných periférnych cievach
8m131.1	Ožarovanie kobaltom:3-4 samostatné polia	8m165.01	Interstic.brachyter:1 rovinná impl:nízky dávkový príkon [LDR]
8m131.2	Ožarovanie kobaltom:viac ako 4 samostatných polí	8m165.02	Interstic.brachyt:1 rovinná impl:pulzný dávkový príkon [PDR]
8m131.4	Ožarovanie kobaltom s 3D plánovaním	8m165.03	Interstic.brachyt:1 rovinná impl:vysoký dávkový príkon [HDR]
8m132.00	Ož.ury. do 6 MeV,fot./rých.e., do 2 sam.ož.polí,bez obr.verif.nas	8m165.0x	Interstic.brachyterapia:1 rovinná implantácia:iné
8m132.01	Oža.ury. do 6 MeV,fot./rých.e. do 2 sam.ož.polí,s obr.ver.nas.vr	8m165.11	Interstic.brachyt:viacrovinná impl:nízky dávk.príkon[LDR]
8m132.10	Ožar.ury. do 6 MeV,fot./rých.e.,>2 sam.ož.polia,bez obr.ver.n.	8m165.12	Interstic.brachyt:viacrovinná impl:pulzný dávk.príkon[PDR]
8m132.11	Ožar.ury. do 6 MeV,fot./rých.e.,>2 sam.ož.polia,s obr.verif.nast	8m165.13	Interstic.brachyt:viacrovinná impl:vysoký dávk.príkon[HDR]
8m133.00	Ožar.ury.>6 MeV,fot./rých.e., do 2 sam.ož.polí,bez obr.ver.nast	8m165.1x	Intersticiál.brachyterapia:viacrovinná implantácia,iné
8m133.01	Ožar.ury.>6 MeV,fotóny/rých.e., do 2 sa.ožar.polí,s obr.ver.nast	8m165.21	Interstic.brachyt.s perman.impl.rádioakt.zfn:do 10 zfn
8m133.10	Ožar.ury.>6 MeV,fot./rých.e.,>2 sa.ožar.polia,bez obraz.ver.nast	8m165.22	Interstic.brachyt.s perman.impl.rádioakt.zfn:viac ako 10 zfn
8m133.11	Ožar.ury.>6 MeV,fotón/rých.e.,>2 sam.ož.polia,s obr.verif.nast	8m166	Brachyterapia špeciál.aplikátormi
8m134.0	Ožarovanie urýchľovačom [IMRT/VMAT]	8m167	Odstr.uzavretých žiaričov/neaktív.aplikátorov v anestézii
8m134.1	Ožarovanie urýchľovač. [IMRT/VMAT]so sledovaním dých.cyklu	8m16x	Iná brachyterapia uzavretými žiaričmi
8m13x	Iná vysokovoltová terapia žiarením	8m170.0	Zhotov.a aplikácia povrch.rádioakt.muláže:povrch.žiariče
8m140.1	Jednorázové stereotaktické ožarovanie cerebrálne	8m170.1	Zhotov.a apl.povrch.rádioa.muláže:žiar.aplik.nie na povrchu
8m140.2	Jednorázové stereotaktické ožarovanie extracerebrálne	8m170.2	Zhotovenie a aplikácia povrch.rádioakt.muláže:žiariče v oku
8m141.1	Frakcionované stereotaktické ožarovanie cerebrálne	8m170.x	Zhotovenie a aplikácia povrch.rádioakt.muláže:iné
8m141.2	Frakcionované stereotaktické ožarovanie extracerebrálne	8m171.1	Fixácia jednoduchá
8m143	Ožarovanie Gama-nožom	8m171.2	Fixácia stredne náročná
8m144	Polotelové ožarovanie	8m171.3	Fixácia komplexná
8m145.0	Celotelové ožiarovanie:celková dávka žiarenia do 4 Gy	8m171.4	Nasadenie stereotaktického rámu
8m145.1	Celotelové ožiarovanie:celková dávka žiarenia od 4 do 10 Gy	8m171.x	Konštrukcia a nastavenie fixačných a lieč. pomôcok:ostatné
8m145.2	Celotelové ožiarovanie:celková dávka žiarenia 10 a viac Gy	8m172.0	1-rázové liečebné pomôcky
8m146	Celokožné ožiarovanie	8m172.10	1-razové lieč.pomôcky:kontr.markery pre verifik.cief.<3ks
8m147	Intraoperačné ožarovanie	8m172.11	1-razové lieč.pomô:kontrast.markery pre verifik.cief.obj.>3ks
8m148	Veľkoobjemové ožarovanie	8m172.20	Jednorázové liečebné pomôcky:plastikové katétre do 10ks
8m14x	Iné vysokovoltové ožiarovanie	8m172.21	Jednorázové liečebné pomôcky:plastikové katétre nad 10ks
8m150.00	Protón.th.do 2 samost.ožar.polí bez obraz.verifikácie	8m172.3	1-raz.lieč.pom:plast.ihly pre Fletcher aplik.pre uterovag.apl
8m150.01	Protón.th.do 2 samost.ožar.polí s obraz.verifikáciou	8m180.0	Simulácia ožar.pre exter.rádioterapiu pom.RTG simulátora
8m150.10	Protón.th.viac ako 2 samost.ožar.polia bez obraz.verifikácie	8m180.1	Simulácia ožar.pre exter.rádioterapiu pomocou CT simulátora
8m150.11	Protón.terapia > 2 samost.ožar.polia s obraz.verifikáciou	8m180.x	Simulácia ožarovania pre externú rádioterapiu: iná
8m151	Terapia ožarovaním uhlíkovými iónmi	8m181.0	Simulácia ožarovania pre brachyterapiu pom.RTG simulátora
8m152	Terapia ožarovaním inými ťažkými iónmi	8m181.1	Simulácia ožar.pre brachyterapiu pomocou CT simulátora
8m161.0	Intrakavitárna intrauterinná brachyterapia	8m181.x	Simulácia ožarovania pre brachyterapiu:ostatné
8m161.1	Intrakavitárna intravaginálna brachyterapia	8m183.1	Plánovanie ožarov.pre 3D-konformnú rádioterapiu(3D-CRT)
8m161.2	Intrakavitárna kombinovaná brachyterapia	8m183.2	Plánovanie ožarovania pre intenzituz modulovanú RAT
8m161.x	Intrakavit.iná brachyter.,okrem intraut.a intravagin.brachyt.	8m183.3	Plánovanie ožarovanie s fúziou CT,MR resp.PET zobrazenia
8m162	Intraluminálna brachyterapia	8m183.4	Plánovanie ožarovania pre 2D brachyterapiu(RTG snímky)
8m163.0	Povrch.brachyterapia s využ.štand.aplikátorov	8m183.5	Plánovanie ožarovania pre 3D brachyterapiu(CT,MR,USG)
8m163.1	Povrchová brachyter.s využ.individuál.zhotov.aplikátorov	8m183.x	Plánovanie ožarovania,ostatné

Výkon R03-2

12c02↔	Biopsia spojovky bez incízie	13c00↔	Biopsia s incíziou očného viečka
12c03↔	Biopsia rohovky bez incízie	13c01↔	Biopsia s incíziou slzných žliaz a slz.kanálikov
12m11.0↔	Perkut.(ihl.)biopsia lymf.uzlín krku	13c10↔	Biopsia s incíziou slzných vývodov
12m11.1↔	Perkut.(ihl.)biopsia suprakl.lymf.uzlín(Virchow u)	13c11↔	Biopsia s incíziou dúhovky
12m11.2↔	Perkut.(ihl.)biopsia axilárnych lymf.uzlín	13c12↔	Biopsia s incíziou corpus ciliare
12m11.3	Perkut.(ihl.)biopsia mediastinál.lymf.uzlín	13c13↔	Biopsia s incíziou skléra
12m11.4	Perkut.(ihl.)biopsia paraaortál.lymf.uzlín	13c14↔	Biopsia s incíziou šošovky
12m11.5↔	Perkut.(ihl.)biopsia iliakálnych lymf.uzlín	13c15↔	Biopsia s incíziou sietnice
12m11.6↔	Perkut.(ihl.)biopsia lymf.uzlín panvy	13c16↔	Biopsia s incíziou chorioidi
12m11.7↔	Perkut.(ihl.)biopsia inguinál.lymf.uzlín	13c17↔	Biopsia s incíziou okohybných svalov
12m13	Perkut.(ihl.)biopsia týmusu	13c18↔	Biopsia s incíziou orbity
12m1x↔	Perkut.(ihl.)biops.lymf.u.slez.a týmusu,ostatné	13c1x↔	Biopsia s incíziou oka, ostatné
12m21.0↔	Perk.(ihl.)biopsia LU krku s použ.zobr.met.	13d21↔	Biopsia s incíziou stredného ucha
12m21.1↔	Perk.(ihl.)biopsia suprakl.LU(Virchow u.)s použ.zobr.met.	13d22↔	Biopsia s incíziou vnútorného ucha
12m21.2↔	Perk.(ihl.)biopsia axilár.LU s použ.zobr.met.	13d2x↔	Biopsia s incíziou ostatných častí ucha
12m21.3	Perk.(ihl.)biopsia mediastin.LU s použ.zobr.met.	13d40†↔	Biopsia s incíziou slinnej žľazy a vývodov slinnej žľazy
12m21.4	Perk.(ihl.)biopsia paraaortál.LU s použ.zobr.met.	13d41†	Biopsia s incíziou alveoly dutiny ústnej
12m21.5↔	Perk.(ihl.)biopsia iliakál.LU s použ.zobr.met.	13d42†	Biopsia s incíziou spodiny dutiny ústnej
12m21.6↔	Perk.(ihl.)biopsia LU panvy s použ.zobr.met.	13h10.0	Biopsia s incíziou supraglottis
12m21.7↔	Perk.(ihl.)biopsia inguin.LU s použ.zobr.met.	13h10.1	Biopsia s incíziou glottis
12m23	Perk.(ihl.)biopsia týmusu s použ.zobr.met.	13h10.2	Biopsia s incíziou subglottis
12m2x↔	Perk.(ihl.)biops.LU,slez.týmusu zobr.met.,ostatné	13h10.x	Biopsia s incíziou ostatných častí hrtana
12t20.4	Biopsia bez incíz.s použ.zobr.metód v obl.chrbtice	13h20.0	Biopsia s incíziou uvuly orofarynxu

13h21	Biopsia s incíziou hypofarynxu	13t10.7↔	Biopsia s incíziou svalov a mäkk.tkanív v obl.nohy
13h22	Biopsia s incíziou nazofarynxu	13t10.x↔	Biopsia s incíziou ostat.svalov a mäkk.tkanív
13j00	Biopsia s incíziou bránice	13t20.0	Biopsia s incíz.skapuly, klavikuly, costae, sterna
13k02.0↔	Biopsia s incíziou extrakraniál.ciev hlavy a krku	13t20.1↔	Biopsia s incíziou humeru
13k02.1↔	Biopsia s incíziou ciev pleca, ramena a ruky	13t20.2↔	Biopsia s incíziou radia a ulny
13k02.2	Biopsia s incíziou ciev hrudníka	13t20.3↔	Biopsia s incíz.karpál., MTC a falangeál.kostí ruky
13k02.3	Biopsia s incíziou ciev brucha	13t20.4	Biopsia s incíziou chrbtice
13k02.4	Biopsia s incíziou viscerálnych ciev	13t20.5	Biopsia s incíziou panvy
13k02.5↔	Biopsia s incíziou ciev stehna	13t20.6↔	Biopsia s incíziou femuru a pately
13k02.6↔	Biopsia s incíziou ciev predkolenia a nohy	13t20.7↔	Biopsia s incíziou tibie a fibuly
13k02.7↔	Biopsia s incíziou ciev, ostatné	13t20.8↔	Biopsia s incíz. tarzál., MTT a falangeál.kostí nohy
13m10.0↔	Biopsia s incíziou cervikál.lymfatických uzlín	13t30.0↔	Biopsia s incíz.v obl.temporomandib.kĺbu a burzy
13m10.1↔	Biopsia s incíziou supraklavikul.lymfatických uzlín	13t30.1↔	Biopsia s incíz.v obl.kĺbov a burzy ramen.pletenca
13m10.2↔	Biopsia s incíziou axilár.lymfatických uzlín	13t30.2↔	Biopsia s incíz.v obl.laktového kĺbu a burzy
13m10.3	Biopsia s incíziou mediastinál.lymfatických uzlín	13t30.3↔	Biopsia s incíziou v obl.kĺbov a burzy ruky
13m10.4	Biopsia s incíziou paraaortál.lymfatických uzlín	13t30.4↔	Biopsia s incíz.v obl.kĺbov a burzy hrudníka
13m10.5↔	Biopsia s incíziou iliakál.lymfatických uzlín	13t30.5↔	Biopsia s incíz.v obl.kĺbov a burzy chrbtice
13m10.6↔	Biopsia s incíziou inguinál.lymfatických uzlín	13t30.6↔	Biopsia s incíz.v obl.bedrového kĺbu a burzy
13m10.7↔	Biopsia s incíziou lymfatických uzlín panvy	13t30.7↔	Biopsia s incíz.v obl.kolenného kĺbu a burzy
13m10.x↔	Biopsia s incíziou ostatných lymfatických uzlín	13t30.8↔	Biopsia s incíz.v obl.členkového kĺbu a burzy
13n00.0	Biopsia s incíziou pečene s excíziou	13t30.9↔	Biopsia s incíz.v obl.ostatných kĺbov a burzy nohy
13n00.1	Ihlová biopsia s incíziou pečene	13t30.a↔	Biopsia s incíz.v obl.kĺbov a burzy prstov
13n01.0	Biopsia s incíziou žľazníka	13t30.b	Biopsia s incíz.v obl.inej burzy
13n01.1	Biopsia s incíziou žľazových ciest	13t30.c↔	Biopsia s incíz.v obl.ostatných kĺbov a burzy ruky
13n01.3	Biopsia s incíziou pankreasu	13t30.x↔	Biopsia s incíziou iných kĺbov a burzy
13n05	Biopsia s incíziou žalúdka	5d001.10↔	Incízia ušnice
13t10.0	Biopsia s incíziou svalov a mäkk.tkanív v obl.krku	5d001.11↔	Incízia othematómu
13t10.1↔	Biopsia s incíziou svalov a mäkk.tkanív v obl.ramena	5d200.1↔	Incízia abscesu vonkajšieho zvukovodu
13t10.2↔	Biopsia s incíz.svalov a mäkk.tkanív v obl.ramena a lakťa	5h104	Sekundárna punkcia hypofaryngu
13t10.3↔	Biopsia s incíz.svalov a mäkk.tkanív v obl.predlaktia a ruky	5h105	Excízia z nádoru hypofaryngu
13t10.4	Biopsia s incíziou svalov a mäkk.tkanív v obl.trupu	5m101	Exstirpácia supraklavikulárných LU jednostranne
13t10.5↔	Biopsia s incíziou svalov a mäkk.tkanív v obl.stehna	5m102↔	Exstirpácia axilárných LU jednostranne
13t10.6↔	Biopsia s incíziou svalov a mäkk.tkanív v obl.predkolenia	5m106	Diagnostická excízia z nádoru mäkkých tkanív krku

ADRG R04**Iné hematologické a solídne nádory s inými OP výkonmi, s ve mi ačkými alebo ačkými CC**

Min. 1 HDg v tabu ke R04-1 a ka0dý OP-výk. okrem tabu ka R04-2 a PCCL > 2

DRG R04A**Iné hematologické a solídne nádory s určitými OP výkonmi, s ve mi ačkými alebo ačkými CC**

Ka0dý OP-výk. okrem tabu ka R03-2

DRG R04B**Iné hematologické a solídne nádory s inými OP výkonmi, s ve mi ačkými alebo ačkými CC****Diagnóza R04-1**

C37	Zhubný nádor týmusu	C80.9	Zhubný nádor,blížšie neurčenej primárnej lokalizácie
C48.0	Zhubný nádor retroperitonea	C92.00	Akútna myeloblastová leukémia (AML),bez kompl.rem.
C76.4	Zhubný nádor na iných a nepres.urč.miestach HK	C92.01	Akútna myeloblastová leukémia (AML),v kompl.rem.
C76.5	Zhubný nádor na iných a nepres.urč.miestach DK	C92.30	Myelosarkóm,bez kompletnej remisie
C76.7	Zhubný nádor na iných a nepresne určených miestach	C92.31	Myelosarkóm,v kompletnej remisii
C76.8	Zhubný nádor na iných a nepres.urč.miestach,presah.viac.obl.	C92.40	Akútna promyelocytová leukémia,bez komplet.rem.
C77.0	Sekundár.a blíž.neu.zhub.nádor lymf.uzliny hlavy,tváre a krku	C92.41	Akútna promyelocytová leukémia,v komplet.rem.
C77.1	Sekundárny a blíž.neu.zhub.nádor vnútrohrud.lymf.uzliny	C92.50	Akútna myelomonocytová leukémia,b.komplet.rem.
C77.2	Sekundárny a blíž.neu.zhub.nádor vnútrobruš.lymf.uzliny	C92.51	Akútna myelomonocytová leukémia,v komplet.rem.
C77.3	Sekundárny a blíž.neu.zhub.nádor lymf.uzliny pazuchy a HK	C92.60	Akútna myeloická leukémia s 11q23 abnormal.,bez komplet.rem.
C77.4	Sekundárny a blíž.neu.zhub.nádor lymf.uzliny slabiny a DK	C92.61	Akútna myeloická leukémia s 11q23 abnormal.,v komplet.rem.
C77.5	Sekundárny a blíž.neu.zhub.nádor vnútropanv.lymf.uzliny	C92.80	Akútna myeloická leukém.s multilineár.dyspl.,bez komplet.rem.
C77.8	Sekundárny a blíž.neu.zhub.nádor lymf.uzliny viac.obl.	C92.81	Akútna myeloická leukém.s multilineár.dyspl.,v komplet.rem.
C77.9	Sekundárny a blíž.neu.zhub.nádor blíž.neurč.lymf.uzlín	C93.00	Akút.monoblastová/monocytová leukémia,bez komplet.remisie
C79.83	Sekundárny zhubný nádor perikardu	C93.01	Akút.monoblastová/monocytová leukémia,v komplet.rem.
C79.84	Iné sekundárne zhubné nádory srdca	C94.00	Akútna erytroleukémia,bez kompletnej remisie
C79.88	Sekundárny zhubný nádor na iných blíž.urč.miestach	C94.01	Akútna erytroleukémia,v kompletnej remisii
C79.9	Sekundárny zhubný nádor bez blíž.urč.miesta	C94.20	Akútna megakaryoblastová leukémia,bez komplet.rem.
C80.0	Zhubný nádor,blíž.neznámej primárnej lokalizácie,tak označený	C94.21	Akútna megakaryoblastová leukémia,v komplet.rem.

C94.30	Mastocytová leukémia, bez kompletnej remisie	D19.9	Nezhubný nádor mezotelového tkaniva, bliž. neurč.
C94.31	Mastocytová leukémia, v kompletnej remisii	D36.7	Nezhubný nádor na iných, bližšie určených miestach
C94.40	Akút. panmyelóza s myelofibrózou, bez komplet. rem.	D36.9	Nezhubný nádor bez bližšieho určenia miesta
C94.41	Akút. panmyelóza s myelofibrózou, v komplet. rem.	D46.2	Refraktérna anémia s veľkým množstvom blastov
C96.0	Multifokálna a multisyst. histiocytóza z Langerhansových bun.	D48.7	Nádor s neurčitým/nezným. správ. iné bliž. urč. miesto
D09.3	Karcinóm in situ štítnej žľazy a iných žliaz s vnút. vyluč.	D48.9	Nádor s neurčitým/nezným. správ. , bliž. neurč.
D09.7	Karcinóm in situ na inom bližšie určenom mieste	Q85.8	Iná fakomatóza, nezatriedená inde
D09.9	Karcinóm in situ, bližšie neurčený	Q85.9	Fakomatóza, bližšie neurčená
D19.7	Nezhubný nádor mezotelového tkaniva na inom mieste	Z03.1	Pozorovanie pri podozrení na zhubný nádor

Výkon R04-2

8m110	RTG terapia	8m16x	Iná brachyterapia uzavretými žiaričmi
8m131.0	Ožarovanie kobaltom: do 2 samostatných polí	8m170.0	Zhotov. a aplikácia povrch. rádioakt. muláže: povrch. žiariče
8m131.1	Ožarovanie kobaltom: 3-4 samostatné polia	8m170.1	Zhotov. a apl. povrch. rádioakt. muláže: žiar. aplik. nie na povrchu
8m131.2	Ožarovanie kobaltom: viac ako 4 samostatných polí	8m170.2	Zhotovenie a aplikácia povrch. rádioakt. muláže: žiariče v oku
8m131.4	Ožarovanie kobaltom s 3D plánovaním	8m170.x	Zhotovenie a aplikácia povrch. rádioakt. muláže: iné
8m132.00	Ož. urý. do 6 MeV, fot./rých.e., do 2 sam. ož. polí, bez obr. verif. nas	8m171.1	Fixácia jednoduchá
8m132.01	Oža. urý. do 6 MeV, fot./rých.e. do 2 sam. ož. polí, s obr. ver. nas. vr	8m171.2	Fixácia stredne náročná
8m132.10	Ožar. urý. do 6 MeV, fot./rých.el., >2 sam. ož. polia, bez obr. ver. n.	8m171.3	Fixácia komplexná
8m132.11	Ožar. urý. do 6 MeV, fot./rých.e., >2 sam. ož. polia, s obr. verif. nast	8m171.4	Nasadenie stereotaktického rámu
8m133.00	Ožar. urý. >6 MeV, fot./rých.el., do 2 sam. ož. polí, bez obr. ver. nast	8m171.x	Konštrukcia a nastavenie fixačných a lieč. pomôcok: ostatné
8m133.01	Ožar. urý. >6 MeV, fotón/rých.e., do 2 sa. ožar. polí, s obr. ver. nast	8m172.0	1-rázové liečebné pomôcky
8m133.10	Ožar. urý. >6 MeV, fot./rých.e., >2 sa. oža. polia, bez obraz. ver. nast	8m172.10	1-razové lieč. pomôcky: kontr. markery pre verifik. cieľ. obj. <3ks
8m133.11	Ožar. urý. >6 MeV, fotón/rých.el., >2 sam. ož. polia, s obr. verif. nast	8m172.11	1-razové lieč. pomô: kontrast. markery pre verifik. cieľ. obj. >3ks
8m134.0	Ožarovanie urýchľovačom [IMRT/VMAT]	8m172.20	Jednorázové liečebné pomôcky: plastické katétre do 10ks
8m134.1	Ožarovanie urýchľovač. [IMRT/VMAT] so sledovaním dých. cyklu	8m172.21	Jednorázové liečebné pomôcky: plastické katétre nad 10ks
8m13x	Iná vysokovoltová terapia žiarením	8m172.3	1-raz. lieč. pom.: plast. ihly pre Fletcher aplik. pre uterovag. apl
8m140.1	Jednorázové stereotaktické ožarovanie cerebrálne	8m180.0	Simulácia ožar. pre exter. rádioterapiu pom. RTG simulátora
8m140.2	Jednorázové stereotaktické ožarovanie extracerebrálne	8m180.1	Simulácia ožar. pre exter. rádioterapiu pomocou CT simulátora
8m141.1	Frakcionované stereotaktické ožarovanie cerebrálne	8m180.x	Simulácia ožarovania pre externú rádioterapiu: iná
8m141.2	Frakcionované stereotaktické ožarovanie extracerebrálne	8m181.0	Simulácia ožarovania pre brachyterapiu pom. RTG simulátora
8m143	Ožarovanie Gama-nožom	8m181.1	Simulácia ožar. pre brachyterapiu pomocou CT simulátora
8m144	Polotelové ožarovanie	8m181.x	Simulácia ožarovania pre brachyterapiu: ostatné
8m145.0	Celotelové ožiarovanie: celková dávka žiarenia do 4 Gy	8m183.1	Plánovanie ožarov. pre 3D-konformnú rádioterapiu (3D-CRT)
8m145.1	Celotelové ožiarovanie: celková dávka žiarenia od 4 do 10 Gy	8m183.2	Plánovanie ožarovania pre intenzívnu modulovanú RAT
8m145.2	Celotelové ožiarovanie: celková dávka žiarenia 10 a viac Gy	8m183.3	Plánovanie ožarovania s fúziou CT, MR resp. PET zobrazenia
8m146	Celokožné ožiarovanie	8m183.4	Plánovanie ožarovania pre 2D brachyterapiu (RTG snímky)
8m147	Intraoperačné ožarovanie	8m183.5	Plánovanie ožarovania pre 3D brachyterapiu (CT, MR, USG)
8m148	Veľkoobjemové ožarovanie	8m183.x	Plánovanie ožarovania, ostatné
8m14x	Iné vysokovoltové ožiarovanie	8m400.0	Lieč. rádioakt. jódom do 1,0 Gbq 131I: b. pod. rekomb. thyreotrop
8m150.00	Protón. th. do 2 samost. ožar. polí bez obraz. verifikácie	8m400.1	Lieč. rádioakt. jódom do 1,0 Gbq 131I: s pod. rekomb. thyreotrop
8m150.01	Protón. th. do 2 samost. ožar. polí s obraz. verifikáciou	8m401.0	Lieč. rád. jód. od 1,0 GBq do 5 GBq 131I: b. rekombi. thyreotrop
8m150.10	Protón. th. viac ako 2 samost. ožar. polia bez obraz. verifikácie	8m401.1	Lieč. rád. jód. od 1,0 GBq do 5 GBq 131I: s pod. rekombi. thyreotr
8m150.11	Protón. terapia > 2 samost. ožar. polia s obraz. verifikáciou	8m402.0	Lieč. rádioakt. jód. nad 5 GBq 131I: bez pod. rekombin. thyreotrop
8m151	Terapia ožarováním uhlíkovými iónmi	8m402.1	Lieč. rádioakt. jódom nad 5 GBq 131I: s pod. rekomb. thyreotrop
8m152	Terapia ožarováním inými ťažkými iónmi	8m403	Liečba hyperfunkcie štít. žl. rádiofarmakom frakcion.
8m161.0	Intrakavitárna intrauterinna brachyterapia	8m404.0	Pod rádioa jódu diag hosp do 1,0 Gbq 131I bez pod rek thy
8m161.1	Intrakavitárna intravaginálna brachyterapia	8m404.1	Pod rádioa jódu diag hosp do 1,0 Gbq 131I s pod rek thy
8m161.2	Intrakavitárna kombinovaná brachyterapia	8m411	Rádionuklidová liečba polycytémie vera
8m161.x	Intrakavit. iná brachyter. , okrem intraut. a intravagin. brachyt.	8m412	Liečba nádorov značkovanými monoklonálnymi protilátkami
8m162	Intraluminálna brachyterapia	8m414.1	Rádionuklidová synoviotéza: jedna aplikácia rádiofarmaka
8m163.0	Povrch. brachyterapia s využ. štand. aplikátorov	8m414.2	Rádionuklidová synoviotéza: viac aplikácií rádiofarmaka
8m163.1	Povrchová brachyter. s využ. individuál. zhotov. aplikátorov	8m415	Liečba nádorov pečene rádionuklidmi
8m164.1	Perkutánna translúmenová koronárna brachyterapia	8m416.01	Selektív. liečba intravaskul. rádionuklid [SIRT]: 90-ytrium
8m164.2	Intravaskulárna brachyterapia v iných periférnych cievach	8m416.02	Selektív. liečba intravaskul. rádionuklid [SIRT]: 188-rénium
8m165.01	Interstic. brachyter.: 1 rovinná impl.: nízky dávkový príkon [LDR]	8m416.1	Rádionukl. liečba kost. metastáz s rádiofarm. obsah. 223Ra
8m165.02	Interstic. brachyt.: 1 rovinná impl.: pulzný dávkový príkon [PDR]	8m416.2	Rádionukl. liečba kost. metastáz s rádiofarm. obsah. 153Sm
8m165.03	Interstic. brachyt.: 1 rovinná impl.: vysoký dávkový príkon [HDR]	8m416.3	Rádionukl. liečba kost. metastáz s rádiofarm. obsah. 89Sr
8m165.0x	Interstic. brachyterapia: 1 rovinná implantácia: iné	8m416.x	Rádionuklidová liečba kostných metastáz: iná
8m165.11	Interstic. brachyt.: viacrovinná impl.: nízky dávk. príkon [LDR]	8m417	Liečba metajodobenzylguanidínom značeným 131-I
8m165.12	Interstic. brachyt.: viacrovinná impl.: pulzný dávk. príkon [PDR]	8m418.0	Liečba somatostatínovým analógom značeným 90-Y
8m165.13	Interstic. brachyt.: viacrovinná impl.: vysoký dávk. príkon [HDR]	8m418.1	Liečba somatostatínovým analógom značeným 177-Lu
8m165.1x	Intersticiál. brachyterapia: viacrovinná implantácia, iné	8m418.2	Th. otv. rá. i. v. lieč. rá-akt. subs. zamer. rcpt: radrcp. DOTA-konj. an. s
8m165.21	Interstic. brachyt. s perman. impl. rádioakt. zrn.: do 10 zrn	8m418.30	Liečba 177Lu- PSMA [Lutecium]
8m165.22	Interstic. brachyt. s perman. impl. rádioakt. zrn.: viac ako 10 zrn	8m418.31	Liečba 225Ac- PSMA [Actinium]
8m166	Brachyterapia špeciál. aplikátormi	8m419	Intrakavitárna rádionuklidová liečba
8m167	Odstr. uzavretých žiaričov/neaktív. aplikátorov v anestézii	8m41a	Intracerebrálna rádionuklidová liečba

Výkon R03-2

Pozri stranu 39.

ADRG R05**Rádioterapia pri hematologických a solídnych nádoroch, viac ako 9 ožiarení alebo pri akútnej myeloickej leukémii, vek < 19 rokov alebo s ve mi ačkými CC**

Výk. v tabu ke R03-1 a Ozetrovacía doba > 1 d. a (minimálne 10 výk. v tabu ke R05-2 alebo HDg v tabu ke R05-1) a (Vek < 19 r. alebo PCCL > 3)

DRG R05Z**Rádioterapia pri hematologických a solídnych nádoroch, viac ako 9 ožiarení alebo pri akútnej myeloickej leukémii, vek < 19 rokov alebo s ve mi ačkými CC****Hlavná diagnóza R05-1**

C92.00	Akútna myeloblastová leukémia (AML),bez kompl.rem.	C92.51	Akútna myelomonocytoová leukémia,v komplet.rem.
C92.01	Akútna myeloblastová leukémia (AML),v kompl.rem.	C92.60	Akútna myeloická leukémia s 11q23 abnormal.,bez komplet.rem.
C92.40	Akútna promyelocytová leukémia,bez komplet.rem.	C92.61	Akútna myeloická leukémia s 11q23 abnormal.,v komplet.rem.
C92.41	Akútna promyelocytová leukémia,v komplet.rem.	C92.80	Akútna myeloická leukém.s multilineár.dyspl.,bez komplet.rem.
C92.50	Akútna myelomonocytoová leukémia,b.complet.rem.	C92.81	Akútna myeloická leukém.s multilineár.dyspl.,v komplet.rem.

Výkon R03-1

Pozri stranu 39.

Výkon R05-2

8m131.0	Ožarovanie kobaltom:do 2 samostatných polí	8m141.1	Frakcionované stereotaktické ožarovanie cerebrálne
8m131.1	Ožarovanie kobaltom:3-4 samostatné polia	8m141.2	Frakcionované stereotaktické ožarovanie extracerebrálne
8m131.2	Ožarovanie kobaltom:viac ako 4 samostatných polí	8m143	Ožarovanie Gama-nožom
8m131.4	Ožarovanie kobaltom s 3D plánovaním	8m144	Polotelové ožarovanie
8m132.00	Ož.urý.do 6 MeV,fot./rých.e.,do 2 sam.ož.polí,bez obr.verif.nas	8m145.0	Celotelové ožiarenie:celková dávka žiarenia do 4 Gy
8m132.01	Oža.urý.do 6 MeV,fot./rých.e.do 2 sam.ož.polí,s obr.ver.nas.vr	8m145.1	Celotelové ožiarenie:celková dávka žiarenia od 4 do 10 Gy
8m132.10	Ožar.urý.do 6 MeV,fot./rých.e.,>2 sam.ož.polia,bez obr.ver.n.	8m145.2	Celotelové ožiarenie:celková dávka žiarenia 10 a viac Gy
8m132.11	Ožar.urý.do 6 MeV,fot./rých.e.,>2 sam.ož.polia,s obr.verif.nast	8m146	Celokožné ožiarenie
8m133.00	Ožar.urý.>6 MeV,fot./rých.e.,do 2 sam.ož.polí,bez obr.ver.nast	8m147	Intraoperačné ožarovanie
8m133.01	Ožar.urý.>6 MeV,fotóny/rých.e.,do 2 sa.ožar.polí,s obr.ver.nast	8m148	Veľkoobjemové ožarovanie
8m133.10	Ožar.urý.>6 MeV,fot./rých.e.,>2 sa.ožar.polia,bez obraz.ver.nast	8m14x	Iné vysokovoltové ožiarovanie
8m133.11	Ožar.urý.>6 MeV,fotón/rých.e.,>2 sam.ož.polia,s obr.verif.nast	8m150.00	Protón.th.do 2 samost.ožar.polí bez obraz.verifikácie
8m134.0	Ožarovanie urýchľovačom [IMRT/VMAT]	8m150.01	Protón.th.do 2 samost.ožar.polí s obraz.verifikáciou
8m134.1	Ožarovanie urýchľovač. [IMRT/VMAT]so sledovaním dých.cyklu	8m150.10	Protón.th.viac ako 2 samost.ožar.polia bez obraz.verifikácie
8m13x	Iná vysokovoltová terapia žiarením	8m150.11	Protón.terapia > 2 samost.ožar.polia s obraz.verifikáciou
8m140.1	Jednorázové stereotaktické ožarovanie cerebrálne	8m151	Terapia ožarovaním uhlíkovými iónmi
8m140.2	Jednorázové stereotaktické ožarovanie extracerebrálne	8m152	Terapia ožarovaním inými ťažkými iónmi

ADRG R06**Rádioterapia pri hematologických a solídnych nádoroch, viac ako 9 ožiarení alebo pri akútnej myeloickej leukémii, vek > 18 rokov, bez ve mi ačkých CC**

Výk. v tabu ke R03-1 a Ozetrovacía doba > 1 d. a (minimálne 10 výk. v tabu ke R05-2 alebo HDg v tabu ke R05-1)

DRG R06Z**Rádioterapia pri hematologických a solídnych nádoroch, viac ako 9 ožiarení alebo pri akútnej myeloickej leukémii, vek > 18 rokov, bez ve mi ačkých CC****Hlavná diagnóza R05-1**

Pozri stranu 42.

Výkon R03-1

Pozri stranu 39.

Výkon R05-2

Pozri stranu 42.

ADRG R07 Rádioterapia pri hematologických a solídnych nádoroch, menej ako 10 ožiarení, okrem pri akútnej myeloickej leukémii

Výk. v tabu ke R03-1 a Ozetrovacía doba > 1 d.

DRG R07A Rádioterapia pri hematologických a solídnych nádoroch, menej ako 10 ožiarení, okrem pri akútnej myeloickej leukémii, vek < 19 alebo s ve mi ačkými CC

Vek < 19 r. alebo PCCL > 3

DRG R07B Rádioterapia pri hematologických a solídnych nádoroch, menej ako 10 ožiarení, okrem pri akútnej myeloickej leukémii, vek > 18 rokov bez ve mi ačkých CC**Výkon R03-1**

Pozri stranu 39.

ADRG R11 Lymfóm a leukémia s ur itým OP výkonom

Min. 1 HDg v tabu ke R01-1 a ka0dý OP-výk. okrem tabu ka R03-1

DRG R11A Lymfóm a leukémia s ur itým OP výkonom, s ačkými CC alebo s inými OP výkonmi, s ve mi ačkými CC, vek > 15 rokov

Ka0dý OP-výk. okrem tabu ka R03-2 a PCCL > 2 alebo PCCL > 3

DRG R11B Lymfóm a leukémia s ur itým OP výkonom, bez ve mi ačkých alebo ačkých CC alebo s inými OP výkonmi, ačkými CC

Ka0dý OP-výk. okrem tabu ka R03-2 alebo PCCL > 2

DRG R11C Lymfóm a leukémia s inými OP výkonmi bez ve mi ačkých alebo ačkých CC**Diagnóza R01-1**

Pozri stranu 23.

Výkon R03-1

Pozri stranu 39.

Výkon R03-2

Pozri stranu 39.

ADRG R12 Iné hematologické a solídne nádory s ve kými OP výkonmi

Min. 1 HDg v tabu ke R04-1 a výk. v tabu ke R01-2

DRG R12A Iné hematologické a solídne nádory s ve kými OP výkonmi, s ve mi ačkými CC alebo ur itý kardiotorakálny výkon, bez komplexného OP výkonu

PCCL > 3 alebo výk. v tabu ke R12-1

DRG R12B Iné hematologické a solídne nádory s ve kými OP výkonmi, bez ve mi ačkých CC bez ur itého kardiotorakálneho výkonu, s komplexným OP výkonom

Komplexné OP-výkony alebo výk. v tabu ke R01-3 alebo výk. v tabu ke R12-2

DRG R12C Iné hematologické a solídne nádory s ve kými OP výkonmi, bez ve mi ačkých CC, bez ur itého kardiotorakálneho výkonu, bez komplexného OP výkonu

Diagnóza R04-1

Pozri stranu 40.

Výkon R01-2

Pozri stranu 24.

Výkon R12-1

5j547.1	Stabilizácia hrudníka bez použ.osteosynt.mat	5j555.10	Parciálna plastika bránice bez aloplastického materiálu
5j547.2	Stabilizácia hrudníka s použitím osteosyntetického materiálu	5j555.11	Parciálna plastika bránice s aloplastickým materiálom
5j549	Torakoplastika	5j555.20	Totálna plastika bránice bez aloplastického materiálu
5j552	Implantácia bránicového ventilačného stimulátora	5j555.21	Totálna plastika bránice s aloplastickým materiálom
5j554.0	Excízia chorého tkaniva na bránici bez uzáv.aloplastick.mat.	5k730	Excízia poškodeného tk.srdca v predsieni
5j554.1	Excízia chorého tkaniva na bránici s uzáv.aloplastickým mat.	5k731	Excízia poškodeného tk.srdca v komore

Výkon R01-3

Pozri stranu 38.

Výkon R12-2

5j514.2	Transcervik.extenzív.mediastinálna lymfadenektómia	5m124	Rozšírená disekcia cervikálnych LU;jednostranne
---------	--	-------	---

ADRG R13**Iné hematologické a solídne nádory s určitým OP výkonom, bez veľkých alebo veľkých CC**

Min. 1 HDg v tabu ke R04-1 a každý OP-výk. okrem tabu ka R04-2 a každý OP-výk. okrem tabu ka R03-2

DRG R13Z**Iné hematologické a solídne nádory s určitým OP výkonom, bez veľkých alebo veľkých CC****Diagnóza R04-1**

Pozri stranu 40.

Výkon R04-2

Pozri stranu 41.

Výkon R03-2

Pozri stranu 39.

ADRG R14**Iné hematologické a solídne nádory s inými OP výkonmi bez veľkých alebo veľkých CC alebo liečba s otvorenými nuklidmi pri hematologických a solidných nádoroch, viac ako jeden ošetrovací deň**

Min. 1 HDg v tabu ke R04-1 a každý OP-výk. okrem tabu ka R04-2 alebo výk. v tabu ke R14-1 a Ozetrovacía doba > 1 d.

DRG R14Z**Iné hematologické a solídne nádory s inými OP výkonmi bez veľkých alebo veľkých CC alebo liečba s otvorenými nuklidmi pri hematologických a solidných nádoroch, viac ako jeden ošetrovací deň****Diagnóza R04-1**

Pozri stranu 40.

Výkon R04-2

Pozri stranu 41.

Výkon R14-1

8m400.0	Lieč.rádioak.jódom do 1,0 Gbq 131I:b.pod.rekomb.thyreotrop	8m416.01	Selektív.liečba intravaskul.rádionuklid[SIRT]:90-ytrium
8m400.1	Lieč.rádioak.jódom do 1,0 Gbq 131I:s.pod.rekomb.thyreotrop	8m416.02	Selektív.liečba intravaskul.rádionuklid[SIRT]:188-rénium
8m401.0	Lieč.rád.jód.od1,0 GBq do5 GBq 131I:b.p.rekombi.thyreotrop	8m416.1	Rádionukl.liečba kost.metastáz s rádiofarm.obsah.223Ra
8m401.1	Lieč.rád.jód.od1,0 GBq do5 GBq 131I:s.pod.rekombi.thyreotr	8m416.2	Rádionukl.liečba kost.metastáz s rádiofarm.obsah.153Sm
8m402.0	Lieč.rádioak.jód.nad 5 GBq 131I:bez pod.rekombin.thyreotrop	8m416.3	Rádionukl.liečba kost.metastáz s rádiofarm.obsah.89Sr
8m402.1	Lieč.rádioak.jódom nad 5 GBq 131I:s.pod.rekom.thyreotrop	8m416.x	Rádionuklidová liečba kostných metastáz:iná
8m403	Liečba hyperfunkcie štít.žľ.ráiofarmakom frakcion.	8m417	Liečba metajodobenzylguanidínom značeným 131-I
8m404.0	Pod rádioa jódu diag hosp do 1,0 Gbq 131I bez pod rek thy	8m418.0	Liečba somatostatínovým analógom značeným 90-Y
8m404.1	Pod rádioa jódu diag hosp do 1,0 Gbq 131I s pod rek thy	8m418.1	Liečba somatostatínovým analógom značeným 177-Lu
8m411	Rádionuklidová liečba polycytémie vera	8m418.2	Th.otv.rá.i.v.lieč.rá-akt.subs.zamer.rcpt:radrcp.DOTA-konj.an.s
8m412	Liečba nádorov značkovými monoklonálnymi protilátkami	8m418.30	Liečba 177Lu- PSMA [Lutecium]
8m414.1	Rádionuklidová synoviortéza:jedna aplikácia rádiofarmaka	8m418.31	Liečba 225Ac- PSMA [Actinium]
8m414.2	Rádionuklidová synoviortéza:viac aplikácií rádiofarmaka	8m419	Intrakavitárna rádionuklidová liečba
8m415	Liečba nádorov pečene rádionuklidmi	8m41a	Intracerebrálna rádionuklidová liečba

ADRG R16**Vysoko komplexná chemoterapia s OP výkonom pri hematologických a solidných nádoroch**

Výk. v tabu ke R16-1 a (ka0dý OP-výk. okrem tabu ka R03-1 alebo ka0dý OP-výk. okrem tabu ka R04-2)

DRG R16Z**Vysoko komplexná chemoterapia s OP výkonom pri hematologických a solidných nádoroch****Výkon R16-1**

8m304.1‡ Komplex.a inten.blok.CHT s vysokým st:1 blok CHT poč.1 hosp 8m304.2‡ Komplex.a intenz.blok.CHT vys.stupňa:2 bloky CHT poč.1 hosp

Výkon R03-1

Pozri stranu 39.

Výkon R04-2

Pozri stranu 41.

ADRG R36**Komplexná intenzívna ZS > 828 bodov u hematologických a solidných nádoroch**

Komplexná intenzívna ZS > 1104 bodov alebo výk. v tabu ke R36-1

DRG R36Z**Komplexná intenzívna ZS > 828 bodov u hematologických a solidných nádoroch****Výkon R36-1**

8v315‡ KIZS u dospelého:829-1104 bodov

ADRG R60**Akútna myeloická leukémia**

HDg v tabu ke R60-1 a Ozetrovacia doba > 1 d.

DRG R60A**Akútna myeloická leukémia s vysoko komplexnou chemoterapiou**

Minimálne 2 výk. v tabu ke R60-4 alebo výk. v tabu ke R60-5

DRG R60B**Akútna myeloická leukémia s intenzívnou chemoterapiou s komplikujúcou diagnózou alebo dialýzou alebo s implantáciou portu**

Výk. v tabu ke R60-4 a (výk. v tabu ke R60-6 alebo Dialýza alebo VDg v tabu ke R60-2 alebo VDg v tabu ke R60-3)

DRG R60C Akútna myeloická leukémia s intenzívnou chemoterapiou bez komplikujúcej diagnózy, bez dialýzy, bez implantácie portu, s ve mi ačkými CC alebo so stredne komplexnou chemoterapiou s komplikujúcou diagnózou alebo dialýzou alebo implantáciou portu

Výk. v tabu ke R60-4 a PCCL > 3 alebo výk. v tabu ke R60-7 a (výk. v tabu ke R60-6 alebo Dialýza alebo VDg v tabu ke R60-2 alebo VDg v tabu ke R60-3)

DRG R60D Akútna myeloická leukémia s intenz. chemoterapiou bez komplikujúcej diagnózy, bez dialýzy, bez implantácie portu, bez v. ačkých CC alebo so stredne komplexnou chemoterapiou s ve mi ačkými CC alebo s dialýzou alebo s ve mi ačkými CC, vek < 16 rokov

Výk. v tabu ke R60-4 a Vek < 16 r. alebo výk. v tabu ke R60-7 a PCCL > 3 a Vek < 16 r. alebo (Dialýza alebo PCCL > 3) a Vek < 16 r.

DRG R60E Akútna myeloická leukémia s intenz. chemoterapiou bez komplikujúcej diagnózy, bez dialýzy, bez implantácie portu, bez v. ačkých CC alebo so stredne komplexnou chemoterapiou s ve mi ačkými CC alebo s dialýzou alebo s ve mi ačkými CC, vek > 15 rokov

Výk. v tabu ke R60-4 alebo výk. v tabu ke R60-7 a PCCL > 3 alebo Dialýza alebo PCCL > 3

DRG R60F Akútna myeloická leukémia so stredne komplexnou chemoterapiou, bez komplikujúcej diagnózy, bez dialýzy bez implantácie portu bez ve mi ačkých CC alebo s lokálnou chemoterapiou

Výk. v tabu ke R60-8 alebo výk. v tabu ke R60-7

DRG R60G Akútna myeloická leukémia bez chemoterapie, bez dialýzy, bez ve mi ačkých CC

Hlavná diagnóza R60-1

C92.00	Akútna myeloblastová leukémia (AML),bez kompl.rem.	C93.00	Akút.monoblastová/monocytová leukémia,bez komplet.remisie
C92.01	Akútna myeloblastová leukémia (AML),v kompl.rem.	C93.01	Akút.monoblastová/monocytová leukémia,v komplet.rem.
C92.30	Myelosarkóm,bez kompletnej remisii	C94.00	Akútna erytroleukémia,bez kompletnej remisii
C92.31	Myelosarkóm,v kompletnej remisii	C94.01	Akútna erytroleukémia,v kompletnej remisii
C92.40	Akútna promyelocytová leukémia,bez komplet.rem.	C94.20	Akútna megakaryoblastová leukémia,bez komplet.rem.
C92.41	Akútna promyelocytová leukémia,v komplet.rem.	C94.21	Akútna megakaryoblastová leukémia,v komplet.rem.
C92.50	Akútna myelomonocytová leukémia,b.komplet.rem.	C94.30	Mastocytová leukémia,bez kompletnej remisii
C92.51	Akútna myelomonocytová leukémia,v komplet.rem.	C94.31	Mastocytová leukémia,v kompletnej remisii
C92.60	Akútna myeloická leukémia s 11q23 abnormal.,bez komplet.rem.	C94.40	Akút.panmyelóza s myelofibrózou,bez komplet.rem.
C92.61	Akútna myeloická leukémia s 11q23 abnormal.,v komplet.rem.	C94.41	Akút.panmyelóza s myelofibrózou,v komplet.rem.
C92.80	Akútna myeloická leukém.s multilineár.dyspl.,bez komplet.rem.	D46.2	Refraktérna anémia s veľkým množstvom blastov
C92.81	Akútna myeloická leukém.s multilineár.dyspl.,v komplet.rem.		

Ved ajšia diagnóza R60-2

A01.0	Brušný týfus	A39.3	Chronická meningokoková sepsa
A01.1	Paratýfus A	A39.4	Meningokoková sepsa,blížšie neurčená
A01.2	Paratýfus B	A39.8	Iná meningokoková infekcia
A01.3	Paratýfus C	A39.9	Meningokoková infekcia,blížšie neurčená
A02.1	Salmonelová sepsa	A40.0	Sepsa zapríčinená streptokokom zo skupiny A
A19.0	Akútna miliárna TBC na jedinom blíž.urč.mieste	A40.1	Sepsa zapríčinená streptokokom zo skupiny B
A19.1	Akútna miliárna tuberkulóza na viacerých miestach	A40.2	Sepsa zapríčinená streptokokom zo skupiny D
A19.2	Akútna miliárna tuberkulóza,blížšie neurčená	A40.3	Sepsa zapríčinená Streptococcus pneumoniae
A19.8	Iná miliárna tuberkulóza	A40.81	Sepsa zapríčinená streptokokom zo skupiny C
A19.9	Miliárna tuberkulóza,blížšie neurčená	A40.89	Iná streptokoková sepsa
A20.7	Septikemická forma moru	A40.9	Sepsa zapríčinená streptokokmi,blížšie neurčená
A21.7	Generalizovaná tularémia	A41.0	Sepsa zapríčinená Staphylococcus aureus
A22.7	Antraxová sepsa	A41.1	Sepsa zapríčinená iným blížším určeným stafylokokom
A24.0	Sopľavka	A41.2	Sepsa zapríčinená blížším neurčeným stafylokokom
A24.1	Akútna alebo fulminantná melioidóza	A41.3	Sepsa zapríčinená Haemophilus influenzae
A26.7	Eryzipelotrixová sepsa	A41.4	Sepsa zapríčinená anaeróbnou baktériou
A27.0	Leptospiroza zapríčinená Leptospira icterohaemorrhagiae	A41.51	Sepsa zapríčinená Escherichia coli[E. coli]
A32.7	Listériová sepsa	A41.52	Sepsa zapríčinená pseudomonas
A39.1	Waterhouseov-Friderichsenov syndróm (E35.1*)	A41.53	Sepsa zapríč. multirezistentnou gramnegat.baktériou
A39.2	Akútna meningokoková sepsa	A41.58	Sepsa zapríčinená inou gramnegatívnou baktériou

A41.81	Sepsa zapríč. multirezistentnou grampozit.baktériou	B51.0	Malária zapríčinená Plasmodium vivax s ruptúrou sleziny
A41.89	Iná sepsa, bližšie určená	B52.8	Malária zapríčinená Plasmodium malariae s i.kompl.
A42.7	Aktinomykotická sepsa	B55.0	Viscerálna leišmanióza
A44.0	Systémová bartonelóza	M03.00	Artritída po meningokok.inf.na viac.m.
A48.0	Plynová gangréna	M03.01	Artritída po meningokok.inf.v obl.pleca
A48.3	Syndróm toxického šoku	M03.02	Artritída po meningokok.inf.v obl.nadlaktia
A78	Q-horúčka	M03.03	Artritída po meningokok.inf.v obl.predlak.
B00.7	Diseminovaná herpetická choroba	M03.04	Artritída po meningokok.inf.v obl.ruk
B37.7	Kandidová sepsa	M03.05	Artritída po meningokok.inf.v obl.panvy a stehna
B38.7	Diseminovaná kokcidioidomykóza	M03.06	Artritída po meningokok.inf.v obl.predkol.
B39.3	Diseminovaná histoplazmóza zapríč.Histoplasma capsulatum	M03.07	Artritída po meningokok.inf.v obl.čl.a nohy
B41.7	Diseminovaná parakokcidioidomykóza	M03.08	Artritída po meningokok.inf.na i.mieste
B42.7	Diseminovaná sporotrichóza	M03.09	Artritída po meningokok.inf.na n.mieste
B44.7	Diseminovaná aspergilóza	P35.2	Vrodená infekcia vírusom herpes simplex
B45.7	Diseminovaná kryptokokóza	P37.2	Novorodenecká (diseminovaná) listerióza
B46.4	Diseminovaná mukormykóza	R65.1	SIRS infekčnej genézy s orgánovým zlyh.
B50.8	Iná ťažká a kompl.malária zapríč.Plasmodium falciparum	R65.3	SIRS neinfekčnej genézy s orgánovým zlyh.

Ved ajčia diagnóza R60-3

D70.0	Vrodená agranulocytóza a neutropénia	D70.18	Agranulocytóz a neutrop.zapr.liek.s i.priebehom
D70.10	Agranulocytóza a neutrop.zapr.liek.s krit.f.do 4 dni	D70.19	Agranulocytóz a neutrop.zapr.liek.,b.n.
D70.11	Agranulocytóz a neutrop.zapr.liek.s krit.f.10 do 20 dní	D70.3	Iná agranulocytóza
D70.12	Agranulocytóz a neutrop.zapr.liek.s krit.f.20 a viac dní	D70.5	Cyklická neutropénia
D70.13	Agranulocytóz a neutrop.zapr.liek.s krit.f.4 do7 dní	D70.6	Iná neutropénia
D70.14	Agranulocytóz a neutrop.zapr.liek.s krit.f.7 do10 dní	D70.7	Neutropénia,bližšie neurčená

Výkon R60-4

8m304.1‡ Komplex.a inten.blok.CHT s vysokým st:1 blok CHT poč.1 hosp

Výkon R60-5

8m304.2‡ Komplex.a intenz.blok.CHT vys.stupňa:2 bloky CHT poč.1 hosp

Výkon R60-6

51591.50‡	Impl./vým.katéttra v žile chirurg.	51591.52‡	Revízia katéttra v žile
51591.51‡	Impl./vým.katéttra v žile USG navig.		

Výkon R60-7

8m302.1‡	Nekomplexná chemoterapia: 1 deň, 1 liek	8m303.43‡	Komplex.a intenzív.bloková CHT sred.stupňa:4 dni,3 lieky
8m302.2‡	Nekomplexná chemoterapia: 2 dni, 1 liek	8m303.44‡	Komplex.a intenzív.bloková CHT sred.stupňa:4 dni,4 lieky
8m302.3‡	Nekomplexná chemoterapia: 3 dni, 1 liek	8m303.45‡	Komplex.a intenzív.bloková CHT sred.stupňa:4 dni,5 liekov
8m302.4‡	Nekomplexná chemoterapia: 4 dni, 1 liek	8m303.46‡	Komplex.a intenzív.bloková CHT sred.stupňa:4 dni,6 liekov
8m302.5‡	Nekomplexná chemoterapia: 5 dní, 1 liek	8m303.47‡	Komplex.a intenzív.blok.CHT sred.stupňa:4 dni,7 a viac liek.
8m302.6‡	Nekomplexná chemoterapia: 6 dní, 1 liek	8m303.52‡	Komplex.a intenzív.bloková CHT sred.stupňa:5 dní,2 lieky
8m302.7‡	Nekomplexná chemoterapia: 7 dní, 1 liek	8m303.53‡	Komplex.a intenzív.bloková CHT sred.stupňa:5 dní,3 lieky
8m302.8‡	Nekomplexná chemoterapia: 8 dní, 1 liek	8m303.54‡	Komplex.a intenzív.bloková CHT sred.stupňa:5 dní,4 lieky
8m302.9‡	Nekomplexná chemoterapia: 9 a viac dní, 1 liek	8m303.55‡	Komplex.a intenzív.bloková CHT sred.stupňa: 5 dní,5 liekov
8m303.12‡	Komplex.a intenzív.bloková CHT sred.stupňa:1 deň,2 lieky	8m303.56‡	Komplex.a intenzív.bloková CHT sred.stupňa:5 dní,6 liekov
8m303.13‡	Komplex.a intenzív.bloková CHT sred.stupňa:1 deň,3 lieky	8m303.57‡	Komplex.a intenzív.blok.CHT sred.stupňa: 5 dní,7 a viac liek.
8m303.14‡	Komplex.a intenzív.bloková CHT sred.stupňa:1 deň,4 lieky	8m303.62‡	Komplex.a intenzív.bloková CHT sred.stupňa:6 dní,2 lieky
8m303.15‡	Komplex.a intenzív.bloková CHT sred.stupňa:1 deň,5 liekov	8m303.63‡	Komplex.a intenzív.bloková CHT sred.stupňa:6 dní,3 lieky
8m303.16‡	Komplex.a intenzív.bloková CHT sred.stupňa:1 deň,6 liekov	8m303.64‡	Komplex.a intenzív.bloková CHT sred.stupňa:6 dní,4 lieky
8m303.17‡	Komplex.a intenzív.blok.CHT sred.stup:1 deň,7 a viac liek.	8m303.65‡	Komplex.a intenzív.bloková CHT sred.stupňa:6 dní,5 liekov
8m303.22‡	Komplex.a intenzív.bloková CHT sred.stupňa:2 dni,2 lieky	8m303.66‡	Komplex.a intenzív.bloková CHT sred.stupňa:6 dní,6 liekov
8m303.23‡	Komplex.a intenzív.bloková CHT sred.stupňa:2 dni,3 lieky	8m303.67‡	Komplex.a intenz.blok.chemot.sred.stup:6 dní,7 a viac liek.
8m303.24‡	Komplex.a intenzív.bloková CHT sred.stupňa:2 dni,4 lieky	8m303.72‡	Komplex.a intenzív.bloková CHT sred.stupňa:7 dní,2 lieky
8m303.25‡	Komplex.a intenzív.bloková CHT sred.stupňa:2 dni,5 liekov	8m303.73‡	Komplex.a intenzív.bloková CHT sred.stupňa:7 dní,3 lieky
8m303.26‡	Komplex.a intenzív.bloková CHT sred.stupňa:2 dni,6 liekov	8m303.74‡	Komplex.a intenzív.bloková CHT sred.stupňa:7 dní,4 lieky
8m303.27‡	Komplex.a intenz.blok.CHT sred.stupňa:2 dni,7 a viac liek.	8m303.75‡	Komplex.a intenzív.bloková CHT sred.stupňa:7 dní,5 liekov
8m303.32‡	Komplex.a intenzív.bloková CHT sred.stupňa:3 dni,2 lieky	8m303.76‡	Komplex.a intenzív.bloková CHT sred.stupňa:7 dní,6 liekov
8m303.33‡	Komplex.a intenzív.bloková CHT sred.stupňa:3 dni,3 lieky	8m303.77‡	Komplex.a intenz.blok.CHT sred.stupňa:7 dní,7 a viac liek.
8m303.34‡	Komplex.a intenzív.bloková CHT sred.stupňa:3 dni,4 lieky	8m303.82‡	Komplex.a intenzív.bloková CHT sred.stupňa:8 dní,2 lieky
8m303.35‡	Komplex.a intenzív.bloková CHT sred.stupňa:3 dni,5 liekov	8m303.83‡	Komplex.a intenzív.bloková CHT sred.stupňa:8dni,3 lieky
8m303.36‡	Komplex.a intenzív.bloková CHT sred.stupňa:3 dni,6 liekov	8m303.84‡	Komplex.a intenzív.bloková CHT sred.stupňa:8 dní,4 lieky
8m303.37‡	Komplex.a intenzív.blok.CHT sred.stupňa:3 dni,7 a viac liek.	8m303.85‡	Komplex.a intenzív.bloková CHT sred.stupňa:8 dní,5 liekov
8m303.42‡	Komplex.a intenzív.bloková CHT sred.stupňa:4 dni,2 lieky	8m303.86‡	Komplex.a intenzív.bloková CHT sred.stupňa:8 dní,6 liekov

8m303.87‡	Komplex.a intenzív.blok.CHT sred.stupňa:8 dní,7 a viac liek.	8m303.95‡	Komplex.a intenzív.bloková CHT sred.stupňa:9 dní,5 liekov
8m303.92‡	Komplex.a intenzív.bloková CHT sred.stupňa:9 dní,2 lieky	8m303.96‡	Komplex.a intenzív.bloková CHT sred.stupňa:9 dní,6 liekov
8m303.93‡	Komplex.a intenzív.bloková CHT sred.stupňa:9 dní,3 lieky	8m303.97‡	Komplex.a intenzív.blok.CHT sred.stupňa:9 dní,7 a viac liek.
8m303.94‡	Komplex.a intenzív.bloková CHT sred.stupňa:9 dní,4 lieky	8m311.1‡	Aplik. CHT, chemoimunoter. s.c (systém.chemoterapia)

Výkon R60-8

8m301.0‡	Instil.,lok.reg.lieč.cytotoxic.látk.a imunomod:intratekálne	8m301.6‡	Instil.,lok.reg.lieč.cytotoxic.látk.a imunomod:arteriálne
8m301.1‡	Instil.,lok.reg.lieč.cytotoxic.látk.a imunomod:intracerebrál.	8m301.x‡	Instilácia,lok.reg.lieč.cytotoxic.látk.a imunomodulátormi:ost
8m301.2‡↔	Instil.,lok.reg.lieč.cytotoxic.látk.a imunomod:do pohrud.dut.	8m305.0‡	Intraperitoneálna hypertermická chemoterapia[HIPeC]
8m301.3‡	Instil.,lok.reg.lieč.cytotoxic.látk.a imunomod:intraperit.	8m305.1‡	Intratorakálna hypertermická chemoterapia[HITOC]
8m301.4‡	Instil.,lok.reg.lieč.cytotoxic.l.a imunomod:do moč.mechúra	8m305.x‡	Iná hypertermická chemoterapia
8m301.5‡↔	Instil.,lok.reg.lieč.cytotoxic.látk.a imunomod:do oblič.panv.	8m311.0‡	Aplik.cytostatík selek.katetriz.metódou za liečeb.účelom

ADRG R61 Lymfóm a neakúttna leukémia

HDg v tabu ke R61-1 a Ozetrovacía doba > 1 d.

DRG R61A Lymfóm a neakúttna leukémia, so sepsou alebo s komplikujúcou konýteláciou alebo s agranulocytózou, sekundárnym zhubným nádorom mozgu a mozgových blán alebo implantáciou portu, s ve mi ačkými CC, vek > 15 rokov, s vysoko komplexnou chemoterapiou

VDg v tabu ke R60-2 alebo Komplikujúce konztelácie I alebo (min. 1 VDg v tabu ke R61-2 alebo výk. v tabu ke R60-6) a Vek > 15 r. a PCCL > 3 a (minimálne 2 výk. v tabu ke R60-4 alebo výk. v tabu ke R60-5)

DRG R61B Lymfóm a neakúttna leukémia, s agranulocytózou, sekundárnym zhubným nádorom mozgu a mozgových blán alebo implantáciou portu, s ve mi ačkými CC, vek > 15 rokov, alebo s ve mi ačkými CC a komplexnou diagnostikou pri leukémii

(Min. 1 VDg v tabu ke R61-2 alebo výk. v tabu ke R60-6) a Vek > 15 r. a PCCL > 3 alebo PCCL > 3 a výk. v tabu ke R61-8

DRG R61C Lymfóm a neakúttna leukémia, bez sepsy, bez komplikujúcej konýtelácie s agranulocytózou alebo implantáciou portu, vek < 16 rokov

(VDg v tabu ke R61-3 alebo výk. v tabu ke R60-6) a Vek < 16 r.

DRG R61D Lymfóm a neakúttna leukémia, bez sepsy, bez komplikujúcej konýtelácie bez agranulocytózy, bez implantácie portu s ve mi ačkými CC, bez komplexnej diagnostiky pri leukémii

PCCL > 3

DRG R61E Lymfóm a neakúttna leukémia, bez sepsy, bez komplikujúcej konýtelácie, s agranulocytózou alebo s implantáciou portu bez ve mi ačkých CC, vek > 15 rokov

VDg v tabu ke R61-3 alebo výk. v tabu ke R60-6

DRG R61F Lymfóm a neakúttna leukémia, bez sepsy, bez komplikujúcej konýtelácie, bez agranulocytózy bez implantácie portu bez ve mi ačkých CC, s komplexnou diagnózou alebo afekciou kosti, vek < 16 rokov

(HDg v tabu ke R61-4 alebo VDg v tabu ke R61-5 alebo VDg v tabu ke R61-6 a HDg v tabu ke R61-7) a Vek < 16 r.

DRG R61G Lymfóm a neakúttna leukémia, s komplexnou diagnózou alebo afekciou kosti, vek > 15 rokov alebo bez komplexnej diagnózy, bez kostnej afekcie, s komplexnou diagnostikou u leukémie

HDg v tabu ke R61-4 alebo VDg v tabu ke R61-5 alebo VDg v tabu ke R61-6 a HDg v tabu ke R61-7 alebo výk. v tabu ke R61-8

DRG R61H Lymfóm a neakúttna leukémia, bez sepsy, bez komplikujúcej konýtelácie, bez agranulocytózy, bez implantácie portu, bez ve mi ačkých CC, bez komplexnej diagnostiky, bez kostnej afekcie, bez komplexnej diagnostiky pri leukémii

Hlavná diagnóza R61-1

C26.1	Zhubný nádor sleziny	C91.11	Chronická lymfatická leukémia, v kompletnej remisii
C46.3	Kaposiho sarkóm lymfatických uzlín	C91.30	Prolymfocytová leukémia z B-buniek, bez komplet. remisie
C81.0	Nodulárny Hodgkinov lymfóm s prevahou lymfocytov	C91.31	Prolymfocytová leukémia z B-buniek, v komplet. remisii
C81.1	Klasický Hodgkinov lymfóm s nodulárnou sklerózou	C91.40	Vlasatobunková leukémia, bez kompletnej remisie
C81.2	Klasický Hodgkinov lymfóm so zmiešanou celularitou	C91.41	Vlasatobunková leukémia, v kompletnej remisii
C81.3	Klasický Hodgkinov lymfóm chudobný na lymfocyty	C91.50	Leukém./lymf. z dos. T-buniek spoj. s infek. HTLV-1, b. kompl. rem.
C81.4	Klasický Hodgkinov lymfóm bohatý na lymfocyty	C91.51	Leukém./lymf. z dos. T-buniek spoj. s infek. HTLV-1, v kompl. rem.
C81.7	Iný klasický Hodgkinov lymfóm	C91.60	Prolymfocytová leukémia z T-buniek, bez kompl. rem.
C81.9	Hodgkinov lymfóm, bližšie neurčený	C91.61	Prolymfocytová leukémia z T-buniek, v komplet. rem.
C82.0	Folikulový lymfóm, štádium I	C91.70	Iná lymfatická leukémia, bez kompletnej remisie
C82.1	Folikulový lymfóm, štádium II	C91.71	Iná lymfatická leukémia, v kompletnej remisii
C82.2	Folikulový lymfóm, štádium III, bližšie neurčený	C91.90	Lymfatická leukémia, bliž. neurč., bez kompl. rem.
C82.3	Folikulový lymfóm, štádium IIIa	C91.91	Lymfatická leukémia, bliž. neurč., v kompl. rem.
C82.4	Folikulový lymfóm, štádium IIIb	C92.10	Chronická myeloická leukémia BCR/ABL-pozit., b. komplet. rem.
C82.5	Difúzny lymfóm folikulového centra	C92.11	Chronická myeloická leukémia BCR/ABL-pozit., v komplet. rem.
C82.6	Kožný lymfóm folikulového centra	C92.20	Atypická chron. myeloická leuk. BCR/ABL-neg., b. komplet. rem.
C82.7	Iný typ folikulového lymfómu	C92.21	Atypická chron. myeloická leuk. BCR/ABL-neg., v komplet. rem.
C82.9	Folikulový lymfóm, bližšie neurčený	C92.70	Iná myeloická leukémia, bez kompletnej remisie
C83.0	Malobunkový lymfóm z B-buniek	C92.71	Iná myeloická leukémia, v kompletnej remisii
C83.1	Lymfóm z plášťových buniek	C92.90	Myeloická leukémia bliž. neurč., bez kompl. remisie
C83.3	Difúzny veľkobunkový lymfóm z B-buniek	C92.91	Myeloická leukémia bliž. neurč., v kompl. remisii
C83.5	Lymfoblastový lymfóm	C93.10	Chronická myelomonocytová leukémia bez komplet. remisie
C83.7	Burkittov lymfóm	C93.11	Chronická myelomonocytová leukémia, v komplet. rem.
C83.8	Iný nefolikulový lymfóm	C93.30	Juvenilná myelomonocytová leukémia, bez komplet. rem.
C83.9	Nefolikulový lymfóm, bližšie neurčený	C93.31	Juvenilná myelomonocytová leukémia, v komplet. rem.
C84.0	Mycosis fungoides	C93.70	Iná monocytová leukémia, bez kompletnej remisie
C84.1	Sézaryho choroba	C93.71	Iná monocytová leukémia, v kompletnej remisii
C84.4	Periférny lymfóm z T-buniek, nezatriedený	C93.90	Monocytová leukémia, bliž. neurč., bez kompl. rem.
C84.5	Iný lymfóm zo zreých T/NK-buniek	C93.91	Monocytová leukémia, bliž. neurč., v kompl. rem.
C84.6	Anaplastický veľkobunkový lymfóm, ALK-pozitívny	C94.60	Myelodyspl. a myeloprolif. choroba., bez komplet. rem., i. n.
C84.7	Anaplastický veľkobunkový lymfóm, ALK-negatívny	C94.61	Myelodyspl. a myeloprolif. choroba., v komplet. rem., inde. nezat.
C84.8	Kožný lymfóm z T-buniek, bližšie neurčený	C94.70	Iná bližšie určená leukémia, bez kompletnej remisie
C84.9	Lymfóm zo zreých T/NK-buniek, bližšie neurčený	C94.71	Iná bližšie určená leukémia, v kompletnej remisii
C85.1	Lymfóm z B-buniek, bližšie neurčený	C95.10	Chronická leukémia bliž. neurč. bunkového typu, bez komplet. rem.
C85.2	Mediastinálny (týmusový) veľkobunkový lymfóm z B-buniek	C95.11	Chronická leukémia bliž. neurč. bunkového typu, v komplet. rem.
C85.7	Iný bližšie určený typ non-Hodgkinovho lymfómu	C95.70	Iná leukémia bliž. neurč. bunkového typu, bez komplet. rem.
C85.9	Non-Hodgkinov lymfóm, bližšie neurčený	C95.71	Iná leukémia bliž. neurč. bunkového typu, v komplet. rem.
C86.0	Extranodálny lymfóm z NK/T- buniek, nosový typ	C95.90	Leukémia, bližšie neurčená, bez kompletnej remisie
C86.1	Hepatosplenický lymfóm z T-buniek	C95.91	Leukémia, bližšie neurčená, v kompletnej remisii
C86.2	Enteropatický (intestinálny) lymfóm z T-buniek	C96.2	Zhubný mastocytový nádor
C86.3	Podkožný panikulitída podobný lymfóm z T-buniek	C96.4	Sarkóm z dendritických buniek (akcesórnych buniek)
C86.4	Blastový lymfóm z NK-buniek	C96.7	Iný bliž. ur. zhub. nád. lymf., hematopoetic. a príbuz. tkan.
C86.5	Angioimunoblastový lymfóm z T-buniek	C96.8	Histiocytový sarkóm
C86.6	Primárna kožná CD30-pozitívna lymfoprolif. chor. z T-buniek	C96.9	Zhubný nádor lymf., hematopoetického a príbuz. tkan., bliž. n.
C88.00	Waldenströmova makroglobulinémia, bez komplet. remisie	D45	Polycythaemia vera
C88.01	Waldenströmova makroglobulinémia, v komplet. remisii	D46.0	Refraktérna anémia bez prstencových sideroblastov, potvrđ.
C88.20	Iná choroba ťažkých reťazcov, bez komplet. rem.	D46.1	Refraktérna anémia s prstencovými sideroblastmi
C88.21	Iná choroba ťažkých reťazcov, v kompletnej remisii	D46.4	Refraktérna anémia, bližšie neurčená
C88.30	Imunoproliferatívna choroba tenkého čreva, bez komplet. rem.	D46.5	Refraktérna anémia s dyspláziou viacerých línii
C88.31	Imunoproliferatívna choroba tenkého čreva, v komplet. remisii	D46.6	Myelodysplastický synd. s izolovanou chromozóm. anom. del (5q)
C88.40	Extranod. lymf. z B-bun. marginál. zóny lymf. tka. sliz. bez kompl. r.	D46.7	Iný myelodysplastický syndróm
C88.41	Extranod. lymf. z B-bun. marginál. zóny lymf. tka. sliz., v kompl. r.	D46.9	Myelodysplastický syndróm, bližšie neurčený
C88.70	Iná zhubná imunoproliferatívna choroba, bez komplet. rem.	D47.0	Histiocytový a mastocytový nádor s neurč./neznám. správ.
C88.71	Iná zhubná imunoproliferatívna choroba, v komplet. rem.	D47.1	Chronická myeloproliferatívna choroba
C88.90	Zhubná imunoproliferatívna choroba, bliž. neurč., bez kompl. rem.	D47.3	Esenciálna (hemoragická) trombocytémia
C88.91	Zhubná imunoproliferatívna choroba, bliž. neurč., v kompl. rem.	D47.4	Osteomyelofibróza
C90.00	Mnohopočetný myelóm, bez kompletnej remisie	D47.5	Chron. eozinofilová leukémia (hypereozinofilový synd.)
C90.01	Mnohopočetný myelóm, v kompletnej remisii	D47.7	Iný bliž. urč. nádor lymf., krvotv. a príb. tk. s neu./nez. správ.
C90.10	Plazmocytová leukémia, bez kompletnej remisie	D47.9	Nádor lymf., krvotv. a príbuz. tk. s neu./nez. správ., b. n.
C90.11	Plazmocytová leukémia, v kompletnej remisii	D89.1	Kryoglobulinémia
C90.20	Extramedulárny plazmocytóm, bez kompletnej remisie	R77.0	Abnormality albumínu
C90.21	Extramedulárny plazmocytóm, v kompletnej remisii	R77.1	Abnormality globulínu
C90.30	Solitárny plazmocytóm, bez kompletnej remisie	R77.2	Abnormality alfa-fetoproteínu
C90.31	Solitárny plazmocytóm, v kompletnej remisii	R77.8	Ostatné bližšie určené abnormality bielkovín plazmy
C91.10	Chronická lymfatická leukémia, bez komplet. remisie	R77.9	Abnormality bielkovín plazmy, bližšie neurčené

Ved ajčia diagnóza R60-2

Pozri stranu 46.

Diagnóza R61-2

C79.3	Sekundárny zhubný nádor mozgu a mozgových plien	D70.13	Agranulocytóz a neutrop.zapr.liek.s krit.f.4 do7 dní
D70.0	Vrodená agranulocytóza a neutropénia	D70.14	Agranulocytóz a neutrop.zapr.liek.s krit.f.7 do10 dní
D70.10	Agranulocytóza a neutrop.zapr.liek.s krit.f.do 4 dni	D70.18	Agranulocytóz a neutrop.zapr.liek.s i.priebehom
D70.11	Agranulocytóz a neutrop.zapr.liek.s krit.f.10 do 20 dni	D70.5	Cyklická neutropénia
D70.12	Agranulocytóz a neutrop.zapr.liek.s krit.f.20 a viac dni	D70.6	Iná neutropénia

Ved ajčia diagnóza R61-3

D70.0	Vrodená agranulocytóza a neutropénia	D70.14	Agranulocytóz a neutrop.zapr.liek.s krit.f.7 do10 dní
D70.10	Agranulocytóza a neutrop.zapr.liek.s krit.f.do 4 dni	D70.18	Agranulocytóz a neutrop.zapr.liek.s i.priebehom
D70.11	Agranulocytóz a neutrop.zapr.liek.s krit.f.10 do 20 dni	D70.5	Cyklická neutropénia
D70.12	Agranulocytóz a neutrop.zapr.liek.s krit.f.20 a viac dni	D70.6	Iná neutropénia
D70.13	Agranulocytóz a neutrop.zapr.liek.s krit.f.4 do7 dní		

Hlavná diagnóza R61-4

C83.0	Malobunkový lymfóm z B-buniek	C86.1	Hepatosplenický lymfóm z T-buniek
C83.1	Lymfóm z plášťových buniek	C86.2	Enteropatický (intestinálny) lymfóm z T-buniek
C83.3	Difúzny veľkobunkový lymfóm z B-buniek	C86.3	Podkožný panikulitída podobný lymfóm z T-buniek
C83.5	Lymfoblastový lymfóm	C86.4	Blastový lymfóm z NK-buniek
C83.7	Burkittov lymfóm	C86.5	Angioimunoblastový lymfóm z T-buniek
C83.8	Iný nefolikulový lymfóm	C86.6	Primárna kožná CD30-positívna lymfoprolif.chor.z T-buniek
C84.0	Mycosis fungoides	C92.10	Chronická myeloická leukémia BCR/ABL-posit.,b.komplet.rem.
C84.4	Periférny lymfóm z T-buniek,nezatriedený	C92.20	Atypická chron.myeloická leuk.,BCR/ABL-neg.,b.komplet.rem.
C84.5	Iný lymfóm zo zreých T/NK-buniek	C92.30	Myelosarkóm,bez kompletnej remisie
C84.7	Anaplastický veľkobunkový lymfóm,ALK-negatívny	C92.70	Iná myeloická leukémia,bez kompletnej remisie
C84.8	Kožný lymfóm z T-buniek,blížšie neurčený	C96.2	Zhubný mastocytový nádor
C84.9	Lymfóm zo zreých T/NK-buniek,blížšie neurčený	C96.4	Sarkóm z dendritických buniek (akcesórnych buniek)
C85.2	Mediastinálny (týmusový) veľkobunkový lymfóm z B-buniek	C96.8	Histiocytový sarkóm

Ved ajčia diagnóza R61-5

M89.50	Osteolýza na viacerých miestach	M90.70	Zlomenina kosti pri nádore,na viac.m.t.
M89.51	Osteolýza v obl.pleca	M90.71	Zlomenina kosti pri nádore,v obl.pleca
M89.52	Osteolýza nadlaktia (ramenná kosť, laktový kĺb)	M90.72	Zlomenina kosti pri nádore,v obl.nadlaktia
M89.53	Osteolýza predlak.	M90.73	Zlomenina kosti pri nádore,v obl.predlak.
M89.54	Osteolýza ruky	M90.74	Zlomenina kosti pri nádore,v obl.ruky
M89.55	Osteolýza panv.obl.a stehna	M90.75	Zlomenina kosti pri nádore,v obl.panvy a stehna
M89.56	Osteolýza predkol.	M90.76	Zlomenina kosti pri nádore,v obl.predkol.
M89.57	Osteolýza čl.a nohy	M90.77	Zlomenina kosti pri nádore,v obl.čl.a nohy
M89.58	Osteolýza na i.mieste	M90.78	Zlomenina kosti pri nádore,na i.mieste
M89.59	Osteolýza,miesto bliž.neurč.	M90.79	Zlomenina kosti pri nádore,miesto bliž.neurč.

Ved ajčia diagnóza R61-6

C79.5	Sekundárny zhubný nádor kosti a kostnej drene
-------	---

Hlavná diagnóza R61-7

C81.0	Nodulárny Hodgkinov lymfóm s prevahou lymfocytov	C82.9	Folikulový lymfóm,blížšie neurčený
C81.1	Klasický Hodgkinov lymfóm s nodulárnou sklerózou	C83.0	Malobunkový lymfóm z B-buniek
C81.2	Klasický Hodgkinov lymfóm so zmiešanou celularitou	C83.1	Lymfóm z plášťových buniek
C81.3	Klasický Hodgkinov lymfóm chudobný na lymfocyty	C83.3	Difúzny veľkobunkový lymfóm z B-buniek
C81.4	Klasický Hodgkinov lymfóm bohatý na lymfocyty	C83.5	Lymfoblastový lymfóm
C81.7	Iný klasický Hodgkinov lymfóm	C83.7	Burkittov lymfóm
C81.9	Hodgkinov lymfóm,blížšie neurčený	C83.8	Iný nefolikulový lymfóm
C82.0	Folikulový lymfóm,štádium I	C83.9	Nefolikulový lymfóm,blížšie neurčený
C82.1	Folikulový lymfóm,štádium II	C84.0	Mycosis fungoides
C82.2	Folikulový lymfóm,štádium III,blížšie neurčený	C84.1	Sézaryho choroba
C82.3	Folikulový lymfóm,štádium IIIa	C84.4	Periférny lymfóm z T-buniek,nezatriedený
C82.4	Folikulový lymfóm,štádium IIIb	C84.5	Iný lymfóm zo zreých T/NK-buniek
C82.5	Difúzny lymfóm folikulového centra	C84.6	Anaplastický veľkobunkový lymfóm,ALK-positívny
C82.6	Kožný lymfóm folikulového centra	C84.7	Anaplastický veľkobunkový lymfóm,ALK-negatívny
C82.7	Iný typ folikulového lymfómu	C84.8	Kožný lymfóm z T-buniek,blížšie neurčený

C84.9	Lymfóm zo zreých T/NK-buniek, bližšie neurčený	C88.00	Waldenströмова makroglobulinémia, bez komplet. remisie
C85.1	Lymfóm z B-buniek, bližšie neurčený	C88.01	Waldenströмова makroglobulinémia, v komplet. remisie
C85.2	Mediastinálny (týmsový) veľkobunkový lymfóm z B-buniek	C88.20	Iná choroba ťažkých reťazcov, bez komplet. rem.
C85.7	Iný bližšie určený typ non-Hodgkinovho lymfómu	C88.21	Iná choroba ťažkých reťazcov, v kompletnej remisii
C85.9	Non-Hodgkinov lymfóm, bližšie neurčený	C88.30	Imunoproliferatívna choroba tenkého čreva, bez komplet. rem.
C86.0	Extranodálny lymfóm z NK/T- buniek, nosový typ	C88.31	Imunoproliferatívna choroba tenkého čreva, v komplet. remisii
C86.1	Hepatosplenický lymfóm z T-buniek	C88.40	Extranod. lymf. z B-bun. marginál. zóny lymf. tka. sliz. bez kompl. r.
C86.2	Enteropatický (intestinálny) lymfóm z T-buniek	C88.41	Extranod. lymf. z B-bun. marginál. zóny lymf. tka. sliz., v kompl. r.
C86.3	Podkožný panikulitída podobný lymfóm z T-buniek	C88.70	Iná zhubná imunoproliferatívna choroba, bez komplet. rem.
C86.4	Blastový lymfóm z NK-buniek	C88.71	Iná zhubná imunoproliferatívna choroba, v komplet. rem.
C86.5	Angioimunoblastový lymfóm z T-buniek	C88.90	Zhubná imunoproliferatívna choroba, bliž. neurč., bez kompl. rem.
C86.6	Primárna kožná CD30-pozitívna lymfoprolif. chor. z T-buniek	C88.91	Zhubná imunoproliferatívna choroba, bliž. neurč., v kompl. rem.

Výkon R60-6

Pozri stranu 47.

Výkon R60-4

Pozri stranu 47.

Výkon R60-5

Pozri stranu 47.

Výkon R61-8

16102.0‡ Komplexná diagnostika leukémie bez HLA typizácie 16102.1‡ Komplexná diagnostika leukémie s HLA typizáciou

ADRG R62 Iné hematologické a solídne nádory

HDg v tabu ke R62-1 a Ozetrovacía doba > 1 d.

DRG R62A Iné hematologické a solídne nádory s komplikujúcou diagnózou alebo dialýzou alebo implantáciou portu alebo bez komplikujúcej diagnózy, bez dialýzy, bez implantácie portu, s kostnou afekciou alebo s ve mi ačkými CC, s komplexnou diagnózou

VDg v tabu ke R60-2 alebo VDg v tabu ke R61-3 alebo výk. v tabu ke R60-6 alebo Dialýza alebo (VDg v tabu ke R61-5 alebo VDg v tabu ke R61-6 alebo PCCL > 3) a VDg v tabu ke R62-2

DRG R62B Iné hematologické a solídne nádory bez komplikujúcej diagnózy, bez dialýzy, bez implantácie portu s kostnou afekciou, bez ve mi ačkých CC, bez komplexnej diagnózy

VDg v tabu ke R61-5 alebo VDg v tabu ke R61-6 alebo PCCL > 3

DRG R62C Iné hematologické a solídne nádory bez komplikujúcej diagnózy, bez dialýzy, bez implantácie portu s kostnou afekciou bez ve mi ačkých CC**Hlavná diagnóza R62-1**

C37	Zhubný nádor týmusu	C79.84	Iné sekundárne zhubné nádory srdca
C48.0	Zhubný nádor retroperitonea	C79.88	Sekundárny zhubný nádor na iných bliž. urč. miestach
C76.4	Zhubný nádor na iných a nepres. urč. miestach HK	C79.9	Sekundárny zhubný nádor bez bliž. urč. miesta
C76.5	Zhubný nádor na iných a nepres. urč. miestach DK	C80.0	Zhubný nádor, bliž. neznámej primárnej lokalizácie, tak označený
C76.7	Zhubný nádor na iných a nepresne určených miestach	C80.9	Zhubný nádor, bližšie neurčenej primárnej lokalizácie
C76.8	Zhubný nádor na iných a nepres. urč. miestach, presah. viac. obl.	C96.0	Multifokálna a multisyst. histiocytóza z Langerhansových bun.
C77.0	Sekundár. a bliž. neu. zhub. nádor lymf. uzliny hlavy, tváre a krku	D09.3	Karcinóm in situ štítnej žľazy a iných žliaz s vnút. vyluč.
C77.1	Sekundárny a bliž. neu. zhub. nádor vnútrohruď. lymf. uzliny	D09.7	Karcinóm in situ na inom bližšie určenom mieste
C77.2	Sekundárny a bliž. neu. zhub. nádor vnútrobruš. lymf. uzliny	D09.9	Karcinóm in situ, bližšie neurčený
C77.3	Sekundárny a bliž. neu. zhub. nádor lymf. uzliny pazuchy a HK	D19.7	Nezhubný nádor mezotelového tkaniva na inom mieste
C77.4	Sekundárny a bliž. neu. zhub. nádor lymf. uzliny slabiny a DK	D19.9	Nezhubný nádor mezotelového tkaniva, bliž. neurč.
C77.5	Sekundárny a bliž. neu. zhub. nádor vnútropanv. lymf. uzliny	D36.7	Nezhubný nádor na iných, bližšie určených miestach
C77.8	Sekundárny a bliž. neu. zhub. nádor lymf. uzliny viac. obl.	D36.9	Nezhubný nádor bez bližšieho určenia miesta
C77.9	Sekundárny a bliž. neu. zhub. nádor bliž. neurč. lymf. uzlin	D48.7	Nádor s neurčitým/neznám. správ. iné bliž. urč. miesto
C79.83	Sekundárny zhubný nádor perikardu	D48.9	Nádor s neurčitým/neznám. správ., bliž. neurč.

Q85.8	Iná fakomatóza, nezatriedená inde	Z03.1	Pozorovanie pri podozrení na zhubný nádor
Q85.9	Fakomatóza, bližšie neurčená		

Ved ajčia diagnóza R60-2

Pozri stranu 46.

Ved ajčia diagnóza R61-3

Pozri stranu 50.

Ved ajčia diagnóza R61-5

Pozri stranu 50.

Ved ajčia diagnóza R61-6

Pozri stranu 50.

Ved ajčia diagnóza R62-2

A04.7	Enterokolitída zapríčinená Clostridium difficile	J15.3	Zápal pľúc zapríčinený streptokokom skupiny B
D69.57	Iná sekundár.trombocytop., označ. ako refrakt. na transf. lieč.	J15.4	Zápal pľúc zapríčinený iným streptokokom
I26.0	Pľúcna embólia s prejavmi akútneho cor pulmonale	J15.5	Zápal pľúc zapríčinený Escherichia coli
I81	Trombóza v. portae	J15.6	Zápal pľúc, zapr. i. aeróbnou gramnegat. baktériou
J15.0	Zápal pľúc zapríčinený Klebsiella pneumoniae	J15.7	Zápal pľúc zapríčinený Mycoplasma pneumoniae
J15.1	Zápal pľúc zapríčinený pseudomonas	J16.0	Zápal pľúc zapríčinený chlamýdiami
J15.2	Zápal pľúc zapríčinený stafylokokom		

Výkon R60-6

Pozri stranu 47.

ADRG R63**Iná akútna leukémia**

HDg v tabu ke R63-1 a Ozetrovacía doba > 1 d.

DRG R63A**Iná akútna leukémia s vysoko komplexnou chemoterapiou**

Minimálne 2 výk. v tabu ke R60-4 alebo výk. v tabu ke R60-5

DRG R63B**Iná akútna leukémia s intenzívnou chemoterapiou, s dialýzou alebo sepsou alebo s agranulocytózou alebo implantáciou portu, vek < 6 rokov, alebo s ve mi ačkými CC**

Výk. v tabu ke R60-4 a (Dialýza alebo VDg v tabu ke R60-2 alebo VDg v tabu ke R60-3 alebo výk. v tabu ke R60-6) a (Vek < 6 r. alebo PCCL > 3)

DRG R63C**Iná akútna leukémia s intenzívnou chemoterapiou, s dialýzou alebo sepsou alebo s agranulocytózou alebo implantáciou portu, vek > 5 rokov, bez ve mi ačkých CC**

Výk. v tabu ke R60-4 a (Dialýza alebo VDg v tabu ke R60-2 alebo VDg v tabu ke R60-3 alebo výk. v tabu ke R60-6)

DRG R63D**Iná akútna leukémia so stredne komplex. chemoterapiou, s dialýzou alebo sepsou alebo s agranulocytózou alebo implantáciou portu alebo s lok. chemoterapiou, s dialýzou alebo sepsou alebo s agranulocytózou alebo implantáciou portu alebo s v. ačkými CC**

Výk. v tabu ke R60-7 a (Dialýza alebo VDg v tabu ke R60-2 alebo VDg v tabu ke R60-3 alebo výk. v tabu ke R60-6) alebo výk. v tabu ke R60-8 a (Dialýza alebo VDg v tabu ke R60-2 alebo VDg v tabu ke R60-3 alebo výk. v tabu ke R60-6 alebo PCCL > 3)

DRG R63E**Iná akútna leukémia s intenzívnou alebo stredne komplexnou chemoterapiou, bez dialýzy, bez sepsy, bez agranulocytózy, bez implantácie portu s ve mi ačkými CC**

Výk. v tabu ke R60-4 a PCCL > 3 alebo výk. v tabu ke R60-7 a PCCL > 3

DRG R63F Iná akútna leukémia bez chemoterapie, s dialýzou alebo sepsou alebo s agranulocytózou alebo implantáciou portu alebo s ve mi ačkými CC
Dialýza alebo VDg v tabu ke R60-2 alebo VDg v tabu ke R60-3 alebo výk. v tabu ke R60-6 alebo PCCL > 3

DRG R63G Iná akútna leukémia s intenzívnou chemoterapiou, bez dialýzy, bez sepsy, bez agranulocytózy, bez implantácie portu, bez ve mi ačkých CC
Výk. v tabu ke R60-4

DRG R63H Iná akútna leukémia so stredne komplexnou chemoterapiou, bez dialýzy, bez sepsy, bez agranulocytózy, bez implantácie portu, bez ve mi ačkých CC
Výk. v tabu ke R60-7

DRG R63I Iná akútna leukémia s lokálnou chemoterapiou, alebo bez chemoterapie, bez dialýzy, bez sepsy, bez agranulocytózy, bez implantácie portu, bez ve mi ačkých CC

Hlavná diagnóza R63-1

C91.00	Akútna lymfoblastová leukémia,bez komplet.remisie	C91.81	Leukémia zo zreých B-buniek Burkittovho typu,v kompl.rem.
C91.01	Akútna lymfoblastová leukémia,v komplet.remisii	C95.00	Akútna leukémia bliž.neurč.bunkového typu,bez komplet.rem.
C91.80	Leukémia zo zreých B-buniek Burkittovho typu,bez kompl.rem.	C95.01	Akútna leukémia bliž.neurč.bunkového typu,v komplet.rem.

Ved ajia diagnóza R60-2

Pozri stranu 46.

Ved ajia diagnóza R60-3

Pozri stranu 47.

Výkon R60-4

Pozri stranu 47.

Výkon R60-5

Pozri stranu 47.

Výkon R60-6

Pozri stranu 47.

Výkon R60-7

Pozri stranu 47.

Výkon R60-8

Pozri stranu 48.

ADRG R65 Hematologické a solídne nádory, jeden oýetrovací de

Ozetrovacía doba = 1 d.

DRG R65A Hematologické a solídne nádory, jeden oýetrovací de , vek < 16 rokov

Vek < 16 r.

DRG R65B Hematologické a solídne nádory, jeden oýetrovací de , vek > 15 rokov

MDC 18A

HIV

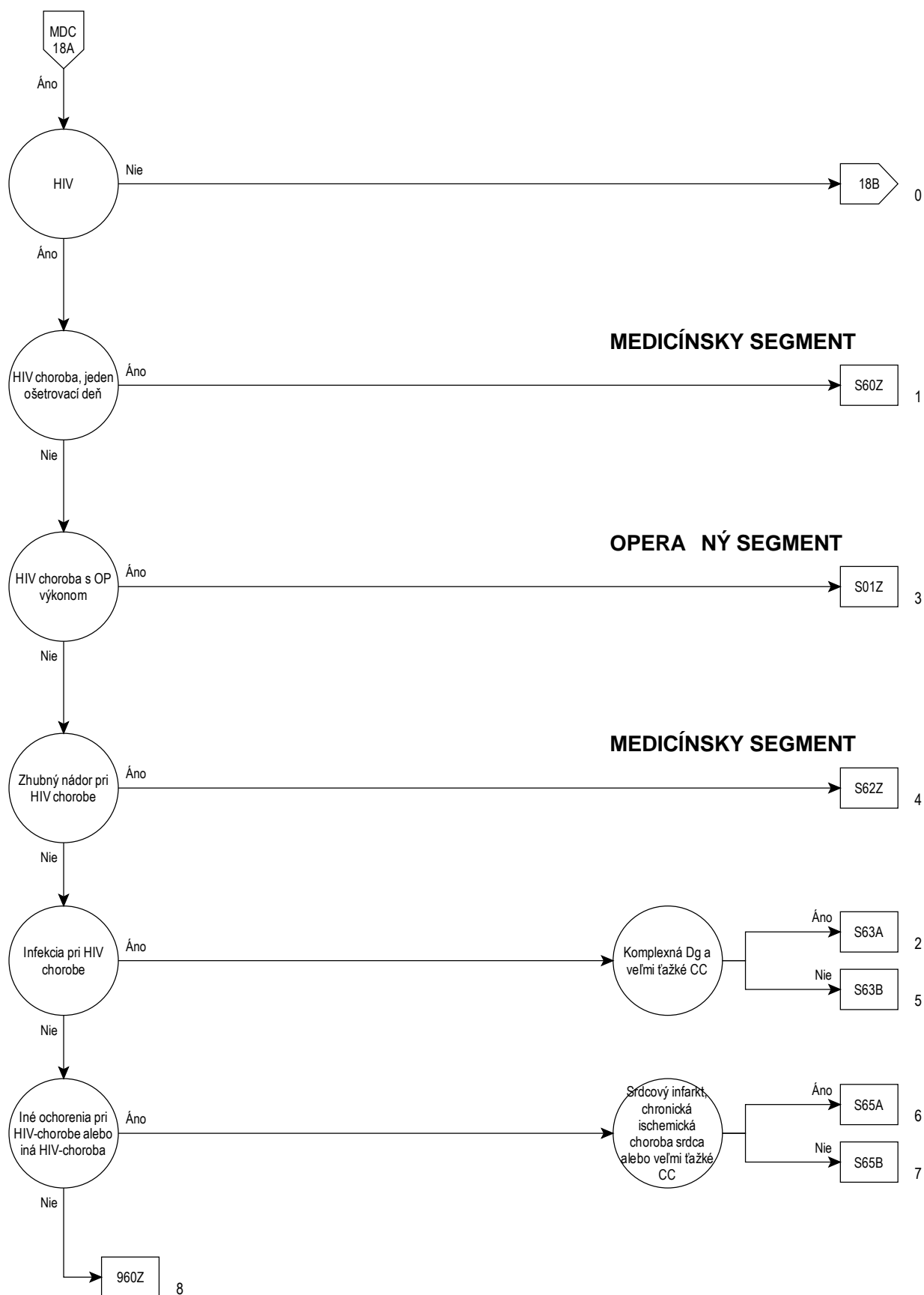

18A

Rozhodovacia logika MDC 18A

HDg v tabu ke MDC18A-0 alebo min. 1 HDg v tabu ke MDC18A-1 a min. 1 VDg v tabu ke MDC18A-2

Hlavná diagnóza pre MDC 18A (MDC18A-0)

B20.0	Choroba HIV následnými mykobakteriovými infekciami	B22.1	Choroba HIV s násled.lymfoidnou intersticiál.pneumonitídou
B20.1	Choroba HIV následnými inými bakteriovými infekciami	B22.2	Choroba HIV s následným syndrómom celkového upadania
B20.2	Choroba HIV následnými cytomegalovírusovou chorobou	B22.7	Choroba HIVs následnými rozličnými chorobami zatried.inde
B20.3	Choroba HIV následnými do inými vírusovými infekciami	B23.0	Syndróm akútnej infekcie HIV
B20.4	Choroba HIV s následnými kandidózami	B23.1	Choroba HIV s následnou generalizovanou lymfadenopatiou
B20.5	Choroba HIV s následnými inými mykózami	B23.2	Choroba HIV následnými hematolog.a imunolog.abnormalit.n.i.
B20.6	Choroba HIV s následnou pneumocystovou pneumóniou	B23.8	Choroba HIV s inými následnými,blíž.urč.stavmi
B20.7	Choroba HIV s následnými viacpočetnými infekciami	B24	Choroba HIV,blížšie neurčená
B20.8	Choroba HIV následnými iných.infekčnými a parazit.chorobami	F02.4	Demencia pri chorobe HIV (B22†)
B20.9	Choroba HIV následnými infekčnými/paraz.chor.blíž.neurč.	U60.1	Klinické kategórie choroby HIV: kategória A
B21.0	Choroba HIV s následným Kaposiho sarkómom	U60.2	Klinické kategórie choroby HIV: kategória B
B21.1	Choroba HIV s následným Burkittovým lymfómom	U60.3	Klinické kategórie choroby HIV: kategória C
B21.2	Choroba HIV násled.inými typmi nehdgkinovho lymfómu	U60.9	Klinické kategórie choroby HIV, bližšie neurčené
B21.3	Choroba HIV násled.inými zhub.nád.lymf.krvotv.a prib.tkan.	U61.1	Počet pomocných T-buniek pri chorobe HIV
B21.7	Choroba HIV násled.viacpočetnými zhub.nádormi	U61.2	Počet pomocných T-buniek pri chorobe HIV
B21.8	Choroba HIV s následnými inými zhubnými nádormi	U61.3	Počet pomocných T-buniek pri chorobe HIV
B21.9	Choroba HIV následnými.zhubnými nádormi,blíž.neur.	U61.9	Počet (CD4+-) pomocných T-buniek pri chorobe HIV
B22.0	Choroba HIV s následnou encefalopatiou	U85	Vírus HIV s rezistenciou na virostatiká/inhib.proteináz

Diagnóza pre MDC 18A (MDC18A-1)

A02.0	Salmonelová enteritída	A41.0	Sepsa zapríčinená Staphylococcus aureus
A02.1	Salmonelová sepsa	A41.1	Sepsa zapríčinená iným bližšie určeným stafylokokom
A02.2	Lokalizovaná salmonelová infekcia	A41.2	Sepsa zapríčinená bližšie neurčeným stafylokokom
A02.8	Iná salmonelová infekcia,blížšie určená	A41.3	Sepsa zapríčinená Haemophilus influenzae
A02.9	Salmonelová infekcia,blížšie neurčená	A41.4	Sepsa zapríčinená anaeróbnou baktériou
A04.0	Infekcia zapríčinená enteropatogénnou Escherichia coli	A41.51	Sepsa zapríčinená Escherichia coli[E. coli]
A04.1	Infekcia zapríčinená enterotoxikogénnou Escherichia coli	A41.52	Sepsa zapríčinená pseudomonas
A04.2	Infekcia zapríčinená enteroinvazívnou Escherichia coli	A41.53	Sepsa zapríč. multirezistentnou gramnegat.baktériou
A04.3	Infekcia zapríčinená enterohemoragickou Escherichia coli	A41.58	Sepsa zapríčinená inou gramnegatívnou baktériou
A04.4	Iné črevné infekcie zapríčinené Escherichia coli	A41.81	Sepsa zapríč. multirezistentnou grampozit.baktériou
A04.5	Enteritída zapríčinená kamylobakterom	A41.89	Iná sepsa, bližšie určená
A04.6	Enteritída zapríčinená Yersinia enterocolitica	A41.9	Sepsa,blížšie neurčená
A04.7	Enterokolitída zapríčinená Clostridium difficile	A43.0	Pľúcna nokardióza
A04.81	Enteritída zapríčinená Arcobacter spp.	A43.1	Kožná nokardióza
A04.89	Iná baktériová črevná infekcia, bližšie určená	A43.8	Iná forma nokardiózy
A04.9	Baktériová črevná infekcia,blížšie neurčená	A43.9	Nokardióza,blížšie neurčená
A07.2	Kryptosporidióza	A48.1	Legionelóza s pneumóniou[Legionárska choroba]
A07.3	Izosporiáza	A48.2	Legionelóza bez pneumónie[Pontiacka horúčka]
A08.0	Rotavírusová enteritída	A51.0	Primárny genitálny syfilis
A08.1	Akútna gastroenteritída zapríčinená norovírusom [Norwalk]	A51.1	Primárny análny syfilis
A08.2	Adenovírusová enteritída	A51.2	Primárny syfilis na inom mieste
A08.3	Iná vírusová enteritída	A51.3	Sekundárny syfilis kože a sliznic
A08.4	Vírusová črevná infekcia, bližšie neurčená	A51.4	Iná forma sekundárneho syfilisu
A08.5	Iné,blížšie určené črevné infekcie	A51.5	Včasný syfilis,latentný
A09.9	Iná a blíž.neurč.gastroenteritída a kolitída blíž.n.pôvodu	A51.9	Včasný syfilis,blížšie neurčený
A18.0	Tuberkulóza kostí a kĺbov	A52.0	Kardiovaskulárny syfilis
A18.1	Tuberkulóza močovopohlavnej sústavy	A52.1	Neurosyfilis,symptomatický
A18.3	TBC čriev,peritonea a mezentériových lymfatických uzlín	A52.2	Neurosyfilis,asymptomatický
A18.4	Tuberkulóza kože a podkožného tkaniva	A52.3	Neurosyfilis,blížšie neurčený
A18.5	Tuberkulóza oka	A52.7	Neskorý syfilis,symptomatický,iná forma
A18.6	Tuberkulóza ucha	A52.8	Neskorý syfilis,latentný
A18.7	Tuberkulóza nadobličiek (E35.1*)	A52.9	Neskorý syfilis,blížšie neurčený
A31.1	Kožná mykobakteriáza	A53.0	Latentný syfilis,blíž.neurč.ako včasný/neskorý
A31.80	Diseminovaná atypická mykobakteriáza	A53.9	Syfilis,blížšie neurčený
A31.88	Iná infekcia zapríčinená mykobaktériou	A60.0	Infekcia genitálií a moč.-pohlav.súst.herpetickým vírusom
A31.9	Mykobaktériová infekcia,blížšie neurčená	A60.1	Infekcia perianálnej kože a rekta,zapríč.herpetickým vírusom
A40.0	Sepsa zapríčinená streptokokom zo skupiny A	A60.9	Anogenitálna infekcia zapríč.herpetickým vírusom,blíž.neurč
A40.1	Sepsa zapríčinená streptokokom zo skupiny B	A74.0	Chlamýdiový zápal spojiviek
A40.2	Sepsa zapríčinená streptokokom zo skupiny D	A74.81	Chlamýdiová dilatačná kardiomyopatia
A40.3	Sepsa zapríčinená Streptococcus pneumoniae	A74.82	Chlamýdiová myokarditída
A40.81	Sepsa zapríčinená streptokokom zo skupiny C	A74.83	Chlamýdiová endokarditída
A40.89	Iná streptokoková sepsa	A74.84	Chlamýdiová artritída
A40.9	Sepsa zapríčinená streptokokmi,blížšie neurčená	A74.89	Iná chlamýdiová choroba

A74.9	Chlamýdiová infekcia, bližšie neurčená	B38.0	Akútna kokcidioidomykóza pľúc
A81.2	Progresívna multifokálna leukoencefalopatia	B38.1	Chronická kokcidioidomykóza pľúc
A81.8	Iná pomalá vírusová infekcia CNS	B38.2	Kokcidioidomykóza pľúc, bližšie neurčená
A81.9	Pomalá vírusová infekcia CNS, bliž. neurč.	B38.3	Kokcidioidomykóza kože
A85.0	Enterovírusová encefalitída (G05.1*)	B38.4	Kokcidioidomykotická meningitída (G02.1*)
A85.1	Adenovírusová encefalitída (G05.1*)	B38.7	Diseminovaná kokcidioidomykóza
A85.8	Iná vírusová encefalitída, bližšie určená	B38.8	Iná forma kokcidioidomykózy
A86	Vírusová encefalitída, bližšie neurčená	B38.9	Kokcidioidomykóza, bližšie neurčená
A87.0	Enterovírusová meningitída (G02.0*)	B39.0	Akútna histoplazmóza pľúc zaprič. Histoplasma capsulatum
A87.1	Adenovírusová meningitída (G02.0*)	B39.1	Chronická histoplazmóza pľúc zaprič. Histoplasma capsulatum
A87.8	Iná vírusová meningitída	B39.2	Histoplazmóza pľúc zaprič. Histoplasma capsulatum, bliž. neurč.
A87.9	Vírusová meningitída, bližšie neurčená	B39.3	Diseminovaná histoplazmóza zaprič. Histoplasma capsulatum
A88.8	Iná vírusová infekcia CNS, bliž. urč.	B39.4	Histoplazmóza zaprič. Histoplasma capsulatum, bliž. neurč.
A89	Vírusová infekcia CNS, bliž. nurč.	B39.5	Histoplazmóza zapríčinená Histoplasma duboisii
B00.0	Herpetický ekzém	B39.9	Histoplazmóza, bližšie neurčená
B00.1	Herpetická vezikulárna dermatitída	B44.0	Invazívna aspergilóza pľúc
B00.2	Herpetická gingivostomatitída a tonzilofaryngitída	B44.1	Iná aspergilóza pľúc
B00.3	Herpetická meningitída (G02.0*)	B44.2	Aspergilóza tonzil
B00.4	Herpetická encefalitída (G05.1*)	B44.7	Diseminovaná aspergilóza
B00.5	Očná infekcia herpetickým vírusom	B44.8	Iná forma aspergilózy
B00.7	Diseminovaná herpetická choroba	B44.9	Aspergilóza, bližšie neurčená
B00.8	Iná forma herpetickej infekcie	B45.0	Kryptokokóza pľúc
B00.9	Herpetická infekcia, bližšie neurčená	B45.1	Kryptokokóza mozgu
B02.0	Zosterová encefalitída (G05.1*)	B45.2	Kryptokokóza kože
B02.1	Zosterová meningitída (G02.0*)	B45.3	Kryptokokóza kostí
B02.2	Zoster s postihnutím iných častí nervovej sústavy	B45.7	Diseminovaná kryptokokóza
B02.3	Zosterová choroba oka	B45.8	Iná forma kryptokokózy
B02.7	Diseminovaný zoster	B45.9	Kryptokokóza, bližšie neurčená
B02.8	Zoster s inými komplikáciami	B48.7	Mykóza zapríčinená oportunistickým patogénom
B02.9	Zoster bez komplikácií	B55.0	Víscerálna leišmanióza
B05.0	Osýpky komplikované encefalitídou (G05.1*)	B58.0	Toxoplazmová okulopatia
B05.1	Osýpky komplikované meningitídou (G05.1*)	B58.1	Toxoplazmová hepatitída (K77.0*)
B05.2	Osýpky komplikované pneumóniou (J17.1*)	B58.2	Toxoplazmová meningoencefalitída (G05.2*)
B05.3	Osýpky komplikované zápalom stredného ucha	B58.3	Toxoplazmóza pľúc (J17.3*)
B05.4	Osýpky s črevnými komplikáciami	B58.8	Toxoplazmóza s postihnutím iných orgánov
B05.8	Osýpky s inými komplikáciami	B58.9	Toxoplazmóza, bližšie neurčená
B05.9	Osýpky bez komplikácií	B59	Pneumocystóza (J17.3*)
B17.1	Akútna hepatitída C	B60.0	Babezióza
B25.0	Cytomegalovírusová pneumónia (J17.1*)	B60.1	Akantamebóza
B25.1	Cytomegalovírusová hepatitída (K77.0*)	B60.2	Naeglerióza
B25.2	Cytomegalovírusová pankreatitída (K87.1*)	B60.8	Iná protozoárna choroba, bližšie určená
B25.80	Cytomegalovírusová infekcia tráviacej trubice	B78.0	Črevná strongyloidóza
B25.88	Iná cytomegalovírusová choroba	B78.1	Kožná strongyloidóza
B25.9	Cytomegalovírusová choroba, bližšie neurčená	B78.7	Diseminovaná strongyloidóza
B34.4	Papovavírusová infekcia bez bliž. urč. miesta	B78.9	Strongyloidóza, bližšie neurčená
B34.9	Bližšie neurčená vírusová infekcia, bez bliž. urč. miesta	B88.8	Iné zamorenie, bližšie určenými ektoparazitmi
B35.0	Tinea barbae a tinea capitis	C44.0	Iný zhubný nádor kože pery
B35.1	Tinea unguium	C44.1	Iný zhubný nádor kože mihľance vrátane očného kútika
B35.2	Tinea manuum	C44.2	Iný zhubný nádor kože ucha a vonkajšieho zvukovodu
B35.3	Tinea pedis	C44.3	Iný zhubný nádor kože iných a bliž. neurč. častí tváre
B35.4	Tinea corporis	C44.4	Iný zhubný nádor kože vlasatej časti hlavy a krku
B35.5	Tinea imbricata	C44.5	Iný zhubný nádor kože trupu
B35.6	Tinea cruris	C44.6	Zhubný nádor kože hornej končatiny vrátane pleca
B35.8	Iná dermatofytóza	C44.7	Zhubný nádor kože dolnej končatiny vrátane bedra
B35.9	Dermatofytóza, bližšie neurčená	C44.8	Zhubný nádor kože presahujúci viaceré oblasti
B36.0	Pityriasis versicolor	C44.9	Zhubný nádor kože, bližšie neurčený
B36.1	Tinea nigra	C46.0	Kaposiho sarkóm kože
B36.2	Piedra alba	C46.1	Kaposiho sarkóm mäkkého tkaniva
B36.3	Piedra nigra	C46.2	Kaposiho sarkóm podnebia
B36.8	Iná povrchová mykóza, bližšie určená	C46.3	Kaposiho sarkóm lymfatických uzlín
B36.9	Povrchová mykóza, bližšie neurčená	C46.7	Kaposiho sarkóm na iných miestach
B37.0	Kandidová stomatitída	C46.8	Kaposiho sarkóm viacerých orgánov
B37.1	Plúcna kandidóza	C46.9	Kaposiho sarkóm, bližšie neurčený
B37.2	Kandidóza kože a nechtov	C82.2	Folikulový lymfóm, štádium III, bližšie neurčený
B37.5	Kandidová meningitída (G02.1*)	C82.3	Folikulový lymfóm, štádium IIIa
B37.6	Kandidová endokarditída (I39.8*)	C82.4	Folikulový lymfóm, štádium IIIb
B37.7	Kandidová sepsa	C83.0	Malobunkový lymfóm z B-buniek
B37.81	Kandidová ezofagitída	C83.3	Difúzny veľkobunkový lymfóm z B-buniek
B37.88	Kandidóza na iných miestach	C83.5	Lymfoblastový lymfóm
B37.9	Kandidóza, bližšie neurčená	C83.7	Burkittov lymfóm

C83.8	Iný nefolikulový lymfóm	D69.61	Trombocytopenia, bliž. neu. neozn. ako nereag. na transf. lieč.
C83.9	Nefolikulový lymfóm, bližšie neurčený	D70.0	Vrodená agranulocytóza a neutropénia
C84.4	Periférny lymfóm z T-buniek, nezatriedený	D70.10	Agranulocytóza a neutrop. zapr. liek. s krit. f. do 4 dni
C84.5	Iný lymfóm zo zreých T/NK-buniek	D70.11	Agranulocytóza a neutrop. zapr. liek. s krit. f. 10 do 20 dni
C84.7	Anaplastický veľkobunkový lymfóm, ALK-negatívny	D70.12	Agranulocytóza a neutrop. zapr. liek. s krit. f. 20 a viac dni
C84.8	Kožný lymfóm z T-buniek, bližšie neurčený	D70.13	Agranulocytóza a neutrop. zapr. liek. s krit. f. 4 do 7 dni
C84.9	Lymfóm zo zreých T/NK-buniek, bližšie neurčený	D70.14	Agranulocytóza a neutrop. zapr. liek. s krit. f. 7 do 10 dni
C85.1	Lymfóm z B-buniek, bližšie neurčený	D70.18	Agranulocytóza a neutrop. zapr. liek. s i. priebehom
C85.2	Mediastinálny (týmsový) veľkobunkový lymfóm z B-buniek	D70.19	Agranulocytóza a neutrop. zapr. liek. , b. n.
C85.9	Non-Hodgkinov lymfóm, bližšie neurčený	D70.3	Iná agranulocytóza
C86.1	Hepatosplenický lymfóm z T-buniek	D70.5	Cyklická neutropénia
C86.2	Enteropatický (intestinálny) lymfóm z T-buniek	D70.6	Iná neutropénia
C86.3	Podkožný panikulitída podobný lymfóm z T-buniek	D70.7	Neutropénia, bližšie neurčená
C86.4	Blastový lymfóm z NK-buniek	D73.1	Hypersplenizmus
C86.5	Angioimunoblastový lymfóm z T-buniek	D75.9	Choroba krvi a krvotvorných ústrojov b. n.
C86.6	Primárna kožná CD30-pozitívna lymfoprolif. chor. z T-buniek	D80.0	Dedičná hypogamaglobulinémia
C88.40	Extranod. lymf. z B-bun. marginál. zóny lymf. tka. sliz. bez kompl. r.	D80.1	Nefamiliárna hypogamaglobulinémia
C88.41	Extranod. lymf. z B-bun. marginál. zóny lymf. tka. sliz. , v kompl. r.	D80.2	Selektívny nedostatok imunoglobulínu A [IgA]
D50.0	Anémia z nedostatku železa pri chronických stratách krvi(D50.0)	D80.3	Selektívny nedostatok podtried imunoglobulínu G(IgG)
D50.1	Sideropenická dysfágia	D80.4	Selektívny nedostatok imunoglobulínu M[IgM]
D50.8	Iná anémia z nedostatku železa	D80.5	Imunodeficit so zvýšeným imunoglobulín M[IgM]
D50.9	Bližšie neurčená anémia z nedostatku železa	D80.6	Deficit protil. s takmer norm. imunoglob. /s hyperimmunog.
D51.0	Anémia z nedostatku vit. B12 zapríč. nedost. vnútor. faktora	D80.7	Prechodná hypogamaglobulinémia v detstve
D51.1	Anémia z ned. vit. B12 zapríč. sel. malabs. vit. B12 s proteinúrou.	D80.8	Iný imunodeficit s prevahou nedostatku protilátok
D51.2	Anémia z nedostatku transkobalamínu II	D80.9	Imunodef. bliž. neurč. s prevahou nedostatku protilátok
D51.3	Iná anémia z nedostatku vitamínu B12 v potrave	D81.0	Ťažký komb. imunodef. (SCID) s retikulovou dysgenézou
D51.8	Iná anémia z nedostatku vitamínu B12	D81.1	Ťažký komb. imunodef. (SCID) s malým počtom T-bun. a B-buniek
D51.9	Bližšie neurčená anémia z nedostatku vitamínu B12	D81.2	Ťažký komb. imunodef. (SCID) s malým/norm. počtom B-buniek
D52.0	Anémia z nedostatku kyseliny listovej v potrave	D81.6	Deficit hlavného komplexu histokompatibility I. triedy
D52.1	Anémia z nedostatku kyseliny listovej zapríč. liekmi	D81.7	Deficit hlavného komplexu histokompatibility II. triedy
D52.8	Iná anémia z nedostatku kyseliny listovej	D81.8	Iný kombinovaný imunodeficit
D52.9	Anémia z nedostatku kyseliny listovej, bliž. neurč.	D81.9	Kombinovaný imunodeficit, bližšie neurčený
D53.0	Anémia z nedostatku bielkovín	D82.2	Imunodeficit spojený s disproporčným malým vzrastom
D53.1	Iná megaloblastová anémia, nezatriedená inde	D82.3	Imunodef. spoj. s vrod. defektnou odpov. na EBV
D53.2	Skorbutová anémia	D82.4	Syndróm nadbytku imunoglobulínu E [IgE]
D53.8	Iná bližšie určená nutričná anémia	D82.8	Imunodef. spojený s i. ťažkými poruchami, b. u.
D53.9	Bližšie neurčená nutričná anémia	D82.9	Imunodef. spojený s ťažkou poruchou, b. n.
D59.0	Autoimunitná hemolytická anémia zapríčinená liekmi	D83.0	Bežný premen. imunodef. s prev. abnor. v počte a funkcii B-buniek
D59.1	Iná autoimunitná hemolytická anémia	D83.1	Bežný premen. imunodeficit s prev. poruch. imunoreg. T-buniek
D59.2	Neautoimunitná hemolytická anémia zapr. liek.	D83.2	Bežný premen. imunodeficit s autoproti. proti B-/T-bunkám
D59.4	Iná neautoimunitná hemolytická anémia	D83.8	Iný bežný premenlivý imunodeficit
D59.5	Paroxyzmálna nočná hemoglobinúria	D83.9	Bežný premenlivý imunodeficit, bližšie neurčený
D59.6	Hemoglobinúria zapríč. hemolýzou z iných vonk. príčin	D84.0	Porucha lymfocytového funkčného antigénu 1[LFA-1]
D59.8	Iná získaná hemolytická anémia	D84.1	Porucha komplementového systému
D59.9	Získaná hemolytická anémia, bližšie neurčená	D84.8	Iný imunodeficit, bližšie určený
D60.0	Chronická získaná čistá aplázia červených krviniek	D84.9	Imunodeficit, bližšie neurčený
D60.1	Prechodná získaná čistá aplázia červených krviniek	D89.9	Porucha s účasťou imunitných mechan., b. n.
D60.8	Iná získaná čistá aplázia červených krviniek	E40	Kvašiorkor
D60.9	Získaná čistá aplázia červených krviniek, bližšie neurčená	E41	Nutričný marazmus
D61.10	Aplastická anémia zapríčinená cytostatickou liečbou	E42	Marantický kvašiorkor
D61.18	Iná aplastická anémia zapríčinená liekmi	E43	Ťažká proteínovo-energetická podvýživa, b. n.
D61.19	Aplastická anémia zapríčinená liekmi, bližšie neurčená	E44.0	Proteínovo-energetická podvýživa stredného stupňa
D61.2	Aplastická anémia z iných vonkajších príčin	E44.1	Proteínovo-energetická podvýživa mierneho stupňa
D61.3	Idiopatická aplastická anémia	E45	Zaostávanie vo výv. v dôsl. proteínovo-energet. podvýživy
D61.8	Iná aplastická anémia, bližšie určená	E46	Proteínovo-energetická podvýživa, bližšie neurčená
D61.9	Aplastická anémia, bližšie neurčená	E50.0	Nedostatok vitamínu A so xerózou spojovky
D62	Akútna posthemoragická anémia	E50.1	Nedost. vit. A s Bitotovými škvrkami a xerózou spojovky
D64.0	Dedičná sideroblastová [sideroachrestická] anémia	E50.2	Nedostatok vitamínu A s xerózou rohovky
D64.1	Sekundárna sideroblastová anémia zapríč. ochorením	E50.3	Nedostok vit. A s ulceráciou a xerózou rohovky
D64.2	Sekundárna sideroblastová anémia zapríč. liekmi toxic. lát.	E50.4	Nedostatok vitamínu A s keratomaláciou
D64.3	Iná sideroblastová [sideroachrestická] anémia	E50.5	Nedostatok vitamínu A s nočnou slepotou
D64.4	Vrodená dyserythropoetická anémia	E50.6	Nedost. vit. A s xeroftalmickými jazvami rohovky
D64.8	Iná bližšie určená anémia	E50.7	Iné očné prejavy nedostatku vitamínu A
D64.9	Anémia, bližšie neurčená	E50.8	Iné prejavy nedostatku vitamínu A
D69.52	Trombocytopenia indukovaná heparínom, typ I	E50.9	Nedostatok vitamínu A, bližšie neurčený
D69.53	Trombocytopenia zapríčinená heparínom, typ II	E51.1	Beri-beri
D69.57	Iná sekundár. trombocytopenia, označ. ako refrakt. na transf. lieč.	E51.2	Wernickeho encefalopatia
D69.58	Iná sekundár. trombocytopenia, neozn. ako refrak. na transf. lieč.	E51.8	Iný prejav nedostatku tiamínu
D69.59	Sekundárna trombocytopenia, bližšie neurčená	E51.9	Nedostatok tiamínu, bližšie neurčený
D69.60	Trombocytopenia, bliž. neu. označ. ako nereag. na transf. lieč.	E52	Nedostatok niacínu[Pellagra]

E53.0	Nedostatok riboflavínu	H54.4	Slepotá a veľmi ťažká slabozrakosť,monokulárna
E53.1	Nedostatok pyridoxínu	H54.5	Ťažká slabozrakosť,monokulárna
E53.8	Nedost.iného bliž.urč.vit.skupiny B	H54.6	Stredne ťažká slabozrakosť,monokulárna
E53.9	Nedostatok vitamínu skupiny B,blížšie neurčený	H54.9	Slabozrakosť binokulárna,blížšie neurčená
E54	Nedostatok vitamínu C	I20.0	Nestabilná angína pectoris
E55.0	Aktívna rachitída	I20.1	Angína pectoris s dokázaným krčom vencovitých tepien
E55.9	Nedostatok vitamínu D,blížšie neurčený	I20.8	Iná forma angína pectoris
E56.0	Nedostatok vitamínu E	I20.9	Angína pectoris,blížšie neurčená
E56.1	Nedostatok vitamínu K	I21.0	Akútny transmuralný infarkt myokardu prednej steny
E56.8	Nedostatok iného vitamínu	I21.1	Akútny transmuralný infarkt myokardu spodnej steny
E56.9	Nedostatok vitamínu,blížšie neurčený	I21.2	Akútny transmuralný IM na i.miestach
E58	Nedostatok vápnika vo výžive	I21.3	Akútny transmuralný IM bez bliž.urč.miesta
E59	Nedostatok selénu vo výžive	I21.4	Akútny subendokardiálny infarkt myokardu
E60	Nedostatok zinku vo výžive	I21.9	Akútny infarkt myokardu,blížšie neurčený
E61.0	Nedostatok medi	I22.0	Ďalší infarkt myokardu prednej steny
E61.1	Nedostatok železa	I22.1	Ďalší infarkt myokardu spodnej steny
E61.2	Nedostatok horčíka	I22.8	Ďalší infarkt myokardu na inom mieste
E61.3	Nedostatok mangánu	I22.9	Ďalší infarkt myokardu bez bližšieho určenia miesta
E61.4	Nedostatok chrómu	I23.0	Hemoperikard ako akútna komplikácia po akútnom IM
E61.5	Nedostatok molybdénu	I23.1	Defekt predsieň.septa ako akútna komplikácia po akútnom IM
E61.6	Nedostatok vanádu	I23.2	Defekt komorovej priehradky ako akútna komplikácia po akút. IM
E61.7	Nedostatok viacerých stopových prvkov	I23.3	Ruptúra srdc.steny bez hemoperik.ako akútna kompl.po akút.IM
E61.8	Nedostatok iného bližšie určeného stopového prvku	I23.4	Ruptúra chordae tendineae ako akútna kompl.po akút.IM
E61.9	Nedostatok stopového prvku,blížšie neurčený	I23.5	Ruptúra papilárneho svalu ako akútna kompl.po akút.IM
E63.0	Nedostatok esenciálnych mastných kyselín	I23.6	Trombóza predsieňe,preds.uška a komory ako ak.kompl.po ak.IM
E63.1	Nedost.vo výžive v dôsl.nerov. v zložení potravy		
E63.8	Iný nedostatok vo výžive,blížšie určený	I23.8	Iná akútna komplikácia po akútnom infarkte myokardu
E63.9	Nedostatok vo výžive,blížšie neurčený	I24.0	Koronárna trombóza,ktorá nevedla k IM
E86	Dehydratácia,hypovolémia	I24.1	Poinfarktový syndróm
E88.1	Lipodystrofia,nezatriedená inde	I24.8	Iná forma akútnej ischemickej choroby srdca
E88.9	Metabolická porucha,blížšie neurčená	I24.9	Akútna ischemická choroba srdca,blížšie neurčená
F03	Demencia,blížšie neurčená	I25.0	Aterosklerotická srdcovocievna choroba,ťakto označená
F05.1	Delírium pri demencii	I25.10	Aterosklerotická chor.srdca,bez hemodynam.závažných stenóz
F06.8	Iná psych.porucha zaprič.pošk.a dysf.mozgu a somat.chor.,b.u.	I25.11	Aterosklerotická chor.srdca,jednocievne postihnutie
F06.9	Psych.por.,zap.pošk.a dysf.mozgu a somat.chor.,b.n.	I25.12	Aterosklerotická chor.srdca,dvojcievne postihnutie
F07.9	Organic.por.osob.a správ.zap.chor.pošk.a dysf.mozgu,b.n.	I25.13	Aterosklerotická chor.srdca,trojcievne postihnutie
F09	Organická/sympt.psychická por.,b.n.	I25.14	Aterosklerotická chor.srdca,stenóza ľavého hlavného kmeňa
F29	Neorganická psychóza,blížšie neurčená	I25.15	Aterosklerotická choroba srdca so stenózou bajpasu
F30.0	Hypománia	I25.16	Aterosklerotická choroba srdca so stenózou stentu
F30.1	Mánia bez psychotických príznakov	I25.19	Aterosklerotická choroba srdca,blížšie neurčená
F30.2	Mánia s psychotickými príznakmi	I25.20	Starý infarkt myokardu,od 29 dní až po 4 mesiace
F30.9	Manická epizóda, bližšie neurčená	I25.21	Starý infarkt myokardu,od 4 mesiacov až po 1 rok
G04.2	Baktériová meningoencefalitída a meningomyelitída,n.i.	I25.22	Starý infarkt myokardu,od 1 roka vyššie
G04.8	Iná encefalitída,myelitída a encefalomyelitída	I25.29	Starý infarkt myokardu,blížšie neurčený
G04.9	Encefalitída,myelit.a encefalomyelit.,b.n.	I25.3	Aneurizma (stény) srdca
G37.9	Demyelinizačná choroba centrálnej nerv.sústavy,blíž.neur.	I25.4	Aneurizma vencovitej tepny
G44.8	Iný syndróm bolesti hlavy,blížšie určený	I25.5	Ischemická kardiomyopatia
G60.9	Dedičná a idiopatická neuropatia,blížšie neurčená	I25.6	Nebolestivá (tichá) ischemia myokardu
G61.0	Guillainov-Barrého syndróm	I25.8	Iná forma chronickej ischemickej choroby srdca
G61.8	Iná zápalová polyneuropatia	I25.9	Chronická ischemická choroba srdca,b.n.
G61.9	Zápalová polyneuropatia,blížšie neurčená	I33.0	Akútna a subakútna infekčná endokarditída
G62.80	Polyneuropatia kriticky chorých	I33.9	Akútna endokarditída,blížšie neurčená
G62.88	Iná polyneuropatia,blížšie určená	I38	Endokarditída blížšie neurčenej chlopne
G62.9	Polyneuropatia,blížšie neurčená	I40.0	Infekčná myokarditída
G93.3	Chronický únavový syndróm	I40.1	Izolovaná myokarditída
G93.4	Encefalopatia,blížšie neurčená	I40.8	Iná akútna myokarditída
G93.9	Choroba mozgu,blížšie neurčená	I40.9	Akútna myokarditída, bližšie neurčená
G95.2	Kompresia miechy,blížšie neurčená	I42.9	Kardiomyopatia,blížšie neurčená
G95.9	Choroba miechy,blížšie neurčená	I67.3	Progresívna subkortikálna cievná encefalopatia
G96.9	Choroba CNS,blíž.neurč.	J12.3	Zápal pľúc zapríčinený ľudským metapneumovírusom
G98	Iná choroba nervovej sústavy,nezatriedená inde	J12.8	Iný vírusový zápal pľúc
H30.0	Ložisková chorioretinitída	J12.9	Vírusový zápal pľúc,blížšie neurčený
H30.1	Diseminovaná chorioretinitída	J13	Zápal pľúc zapríčinený Streptococcus pneumoniae
H30.9	Chorioretinitída,blížšie neurčená	J14	Zápal pľúc zapríčinený Haemophilus influenzae
H35.00	Neovaskularizácie sietnice pri iných ochoreniach	J15.0	Zápal pľúc zapríčinený Klebsiella pneumoniae
H35.09	Retinopatia zadnej steny oka a cieвне zmeny sietnice	J15.1	Zápal pľúc zapríčinený pseudomonas
H54.0	Slepotá a veľmi ťažká slabozrakosť,binokulárna	J15.2	Zápal pľúc zapríčinený stafylokokom
H54.1	Ťažká slabozrakosť,binokulárna	J15.3	Zápal pľúc zapríčinený streptokokom skupiny B
H54.2	Stredne ťažká slabozrakosť,binokulárna	J15.4	Zápal pľúc zapríčinený iným streptokokom
H54.3	Ľahká slabozrakosť,binokulárna	J15.5	Zápal pľúc zapríčinený Escherichia coli

J15.6	Zápal pľúc,zapr.i.aeróbnou gramnegat.baktériou	M00.03	Artritída a polyartrit.zaprič.stafylok.v obl.predlak.
J15.7	Zápal pľúc zapríčinený Mycoplasma pneumoniae	M00.04	Artritída a polyartrit.zaprič.stafylok.v obl.ruky
J15.8	Iný baktériový zápal pľúc	M00.05	Artritída a polyartrit.zaprič.stafylok.panv.obl.a stehna
J15.9	Baktériový zápal pľúc,blížšie neurčený	M00.06	Artritída a polyartrit.zaprič.stafylok.v obl.predkol.
J16.0	Zápal pľúc zapríčinený chlamýdiami	M00.07	Artritída a polyartrit.zaprič.stafylok.v obl.čl.a nohy
J16.8	Zápal pľúc zaprič.iným bliž.urč.infekčným organ.	M00.08	Artritída a polyartrit.zaprič.stafylok.na i.mieste
J18.0	Bronchopneumónia,blížšie neurčená	M00.09	Artritída a polyartrit.zaprič.stafylok.na n.mieste
J18.1	Lobárny zápal pľúc,blížšie neurčený	M00.10	Artritída a polyartrit.zaprič.pneumok.,na viac.m.
J18.8	Iný zápal pľúc,zaprič.bliž.neurč.organizmom	M00.11	Artritída a polyartrit.zaprič.pneumok.v obl.pleca
J18.9	Zápal pľúc,blížšie neurčený	M00.12	Artritída a polyartrit.zaprič.pneumok.v obl.nadlaktia
J32.9	Chronická sinusitída,blížšie neurčená	M00.13	Artritída a polyartrit.zaprič.pneumok.v obl.predlak.
J84.8	Iná choroba interstícia pľúc,blížšie určená	M00.14	Artritída a polyartrit.zaprič.pneumok.v obl.ruky
J85.0	Gangréna a nekróza pľúc	M00.15	Artritída a polyartrit.zaprič.pneumok.panv.obl.a stehna
J85.1	Absces pľúc so zápalom pľúc	M00.16	Artritída a polyartrit.zaprič.pneumok.v obl.predkol.
J85.2	Absces pľúc bez zápalu pľúc	M00.17	Artritída a polyartrit.zaprič.pneumok.v obl.čl.a nohy
J93.1	Iný spontánny pneumotorax	M00.18	Artritída a polyartrit.zaprič.pneumok.na i.mieste
J93.8	Iný pneumotorax	M00.19	Artritída a polyartrit.zaprič.pneumok.na n.mieste
J93.9	Pneumotorax,blížšie neurčený	M00.20	Artritída a polyartrit.zaprič.i.streptok.na viac.m.
K11.9	Choroba slinnej žľazy, blížšie neurčená	M00.21	Artritída a polyartrit.zaprič.i.streptok.v obl.pleca
K12.0	Recidivujúce ústne afty	M00.22	Artritída a polyartrit.zaprič.i.streptok.v obl.nadlaktia
K13.0	Choroby pery	M00.23	Artritída a polyartrit.zaprič.i.streptok.v obl.predlak.
K13.2	Leukoplakia a iná chor.ústneho epitelu vrátane jazyka	M00.24	Artritída a polyartrit.zaprič.i.streptok.v obl.ruky
K13.3	Vlasatá leukoplakia	M00.25	Artritída a polyartrit.zaprič.i.streptok.panv.obl.a stehna
K22.1	Vred pažeráka	M00.26	Artritída a polyartrit.zaprič.i.streptok.v obl.predkol.
K29.4	Chronická atrofická gastritída	M00.27	Artritída a polyartrit.zaprič.i.streptok.v obl.čl.a nohy
K29.5	Chronická gastritída,blížšie neurčená	M00.28	Artritída a polyartrit.zaprič.i.streptok.na i.mieste
K29.7	Gastritída,blížšie neurčená	M00.29	Artritída a polyartrit.zaprič.i.streptok.na n.mieste
K29.9	Gastroduodenitída,blížšie neurčená	M00.90	Pyogénna artritída,blíž.neurč.na viac.miestach
K52.0	Gastroenteritída a kolitída zaprič.radiáciou(postradiač.)	M00.91	Pyogénna artritída,blíž.neurč.v obl.pleca
K52.1	Toxická gastroenteritída a kolitída	M00.92	Pyogénna artritída,blíž.neurč.v obl.nadlaktia
K52.2	Alergická a potravinová gastroenteritída a kolitída	M00.93	Pyogénna artritída,blíž.neurč.v obl.predlak.
K52.30	Neurčitá pankolitída	M00.94	Pyogénna artritída,blíž.neurč.v obl.ruky
K52.31	Neurčitá kolitída colon descendens	M00.95	Pyogénna artritída,blíž.neurč.v panv.obl.a stehna
K52.32	Neurčitá kolitída colon rectosigmoideum	M00.96	Pyogénna artritída,blíž.neurč.v obl.predkol.
K52.38	Iná neurčitá kolitída	M00.97	Pyogénna artritída,blíž.neurč.v obl.čl.a nohy
K52.8	Iná neinfekčná gastroenteritída a kolitída,b.u.	M00.98	Pyogénna artritída,blíž.neurč.na i.mieste
K52.9	Neinfekčná gastroenteritída a kolitída,b.n.	M00.99	Pyogénna artritída,blíž.neurč.,miesto bliž.neurč.
K85.00	Idiopatická akútna pankreatitída,bez org.kompl.	M13.90	Artritída,blížšie neurčená.na viac.miestach
K85.01	Idiopatická akútna pankreatitída,s org.kompl.	M13.91	Artritída,blíž.neurč.v obl.pleca
K85.10	Akútna biliárna pankreatitída,bez org.kompl.	M13.92	Artritída,blíž.neurč.v obl.nadlaktia
K85.11	Akútna biliárna pankreatitída,s org.kompl.	M13.93	Artritída,blíž.neurč.v obl.predlak.
K85.20	Akút.pankreatitída zapr.alkoholom,bez org.kompl.	M13.94	Artritída,blíž.neurč.v obl.ruky
K85.21	Akút.pankreatitída zapr.alkoholom,s org.kompl.	M13.95	Artritída,blíž.neurč.panv.obl.a stehna
K85.30	Akútna pankreatitída zaprič.liekom,bez org.kompl.	M13.96	Artritída,blíž.neurč.v obl.predkol.
K85.31	Akútna pankreatitída zaprič.liekom,s org.kompl.	M13.97	Artritída,blíž.neurč.v obl.čl.a nohy
K85.80	Iná akútna pankreatitída,bez orgánovej komplikácie	M13.98	Artritída,blíž.neurč.na i.mieste
K85.81	Iná akútna pankreatitída,s orgánovou komplikáciou	M13.99	Artritída,blíž.neurč.,miesto bliž.neurč.
K85.90	Akútna pankreatitída,blíž.neurč.bez org.kompl.	M54.10	Radikulopatia na viacerých miestach chrčtice
K85.91	Akútna pankreatitída,blíž.neurč.s org.kompl.	M54.11	Radikulopatia v okcipito-atlanto-axiálnej oblasti
K90.9	Črevná malabsorpcia,blížšie neurčená	M54.19	Radikulopatia: oblasť bližšie neurčená
L03.10	Flegmóna hornej končatiny	M79.20	Neuralgia a neuritída,blíž.neurč.na viac.m.
L03.11	Flegmóna dolnej končatiny	M79.21	Neuralgia a neuritída,blíž.neurč.v obl.pleca
L03.2	Flegmóna tváre	M79.22	Neuralgia a neuritída,blíž.neurč.v obl.nadlaktia
L03.3	Flegmóna trupu	M79.23	Neuralgia a neuritída,blíž.neurč.v obl.predlak.
L03.8	Flegmóna na inom mieste	M79.24	Neuralgia a neuritída,blíž.neurč.v obl.ruky,b.n.
L03.9	Flegmóna,blížšie neurčená	M79.25	Neuralgia a neuritída,blíž.neurč. panv.obl.a stehna
L04.0	Akútny zápal lymfatických uzlín tváre,hlavy a krku	M79.26	Neuralgia a neuritída,blíž.neurč.v obl.predkol.,
L04.1	Akútny zápal lymfatických uzlín hrudníka	M79.27	Neuralgia a neuritída,blíž.neurč.v obl.čl.a nohy.
L04.2	Akútny zápal lymfatických uzlín hornej končatiny	M79.28	Neuralgia a neuritída,blíž.neurč.na i.mieste
L04.3	Akútny zápal lymfatických uzlín dolnej končatiny	M79.29	Neuralgia a neuritída,blíž.neurč.,miesto bliž.neurč.
L04.8	Akútny zápal lymfatických uzlín na inom mieste	M80.40	Osteoporóza zaprič.liekmí s pat.zlomeninou na viac.m.
L04.9	Akútny zápal lymfatických uzlín,blížšie neurčený	M80.41	Osteoporóza zaprič.liekmí s pat.zlomeninou v obl.pleca
L27.0	Generalizovaná kožná vyrážka,zapr.lieč.a liekmi	M80.42	Osteoporóza zaprič.liekmí s pat.zlomeninou nadlaktia
L27.1	Lokálna kožná vyrážka zaprič.liečiv.a liekmi	M80.43	Osteoporóza zaprič.liekmí s pat.zlomeninou predlak.
L97	Vred predkolenia,nezatriedený inde	M80.44	Osteoporóza zaprič.liekmí s pat.zlomeninou ruky
L98.3	Eozinofilná celulitída(Wellssov syndróm)	M80.45	Osteoporóza zaprič.liekmí s pat.zlomeninou panv.obl.a stehna
L98.9	Choroba kože a podkožného tkaniva,blížšie neurčená	M80.46	Osteoporóza zaprič.liekmí s pat.zlomeninou predkol.
M00.00	Artritída a polyartrit.zaprič.stafylo. na viac.m.	M80.47	Osteoporóza zaprič.liekmí s pat.zlomeninou čl.a nohy
M00.01	Artritída a polyartrit.zaprič.stafylok.v obl.pleca	M80.48	Osteoporóza zaprič.liekmí s pat.zlomeninou na i.mieste
M00.02	Artritída a polyartrit.zaprič.stafylok.v obl.nadlaktia	M80.49	Osteoporóza zaprič.liekmí s pat.zlomeninou,miesto bliž.neurč.

M83.50	Iná osteomalácia v dospelosti zapr.liekmí,na viac.m.	N05.0	Nefritický synd.bliž.neurč.malé abn.glomerulov
M83.51	Iná osteomalácia v dospelosti zapr.liekmí v obl.pleca	N05.1	Nefritický synd.bliž.neurč.fok.a segm.lézie glomerulov
M83.52	Iná osteomalácia v dospelosti zapr.liekmí v obl.nadlaktia	N05.2	Nefritický synd.bliž.neurč.dif.membránová glomerulonefrit.
M83.53	Iná osteomalácia v dospelosti zapr.liekmí v obl.predlak.	N05.3	Nefritický synd.bliž.neurč.dif.mezangioprolif.glomerulonefrit.
M83.54	Iná osteomalácia v dospelosti zapr.liekmí v obl.ruky	N05.4	Nefritický synd.bliž.neurč.dif.endokap.prolif.glomerulonefrit.
M83.55	Iná osteomalácia v dospelosti zapr.liek.v obl.pan.a stehna	N05.5	Nefritický synd.bliž.neurč.dif.mezangiokap.glomerulonefrit.
M83.56	Iná osteomalácia v dospelosti zapr.liekmí v obl.predkol.	N05.6	Nefritický synd.bliž.neurč.chor.denzných depozitov
M83.57	Iná osteomalácia v dospelosti zapr.liekmí v obl.čl.a nohy	N05.7	Nefritický synd.bliž.neurč.dif.glomerulonefrit.s výrastkami
M83.58	Iná osteomalácia v dospelosti zapr.liekmí na i.mieste	N05.8	Nefritický synd.bliž.neurč.i.morfol.zmeny.
M83.59	Iná osteomalácia v dospelosti zapr.liekmí,miestol bliž.neurč.	N05.9	Nefritický synd.bliž.neurč.morfol.zmena,bliž.neurč.
N00.0	Akútny nefritický syndróm:malé abnormality glomerulov	N14.0	Nefropatia zapríčinená analgetikami
N00.1	Akútny nefritický synd.:fok.a segm.lézie glomerulov	N14.1	Nefropatia zapríč.liečivom,liekom/biologickou látkou
N00.2	Akútny nefritický synd.:dif.membránová glomerulonefrit.	N14.2	Nefropatia zapríč.bliž.neurč.liečivom,liekom/biolog.látkou
N00.3	Akútny nefritický synd.:dif.mezangioprolif.glomerulonefrit.	N14.3	Nefropatia zapríčinená ťažkými kovmi
N00.4	Akútny nefritický synd.:dif.endokap.prolif.glomerulonefrit.	N14.4	Toxická nefropatia,nezatriedená inde
N00.5	Akútny nefritický synd.:dif.mezangiokap.glomerulonefrit.	N15.0	Balkánska nefropatia
N00.6	Akútny nefritický synd.:chor.denzných depozitov	N15.8	Iná tubulointersticiálna chor.obličiek,b.u.
N00.7	Akútny nefritický synd.:dif.glomerulonefrit.s výrastkami	N15.9	ubulointersticiálna chor.obličiek,b.n.
N00.8	Akútny nefritický synd.: iné morfológické zmeny	N28.9	Choroba obličiek a močovodov,bližšie neurčená
N00.9	Akútny nefritický synd.:morfol.zmena,bliž.neurč.	R06.0	Dýchavičnosť (dyspnoe)
N01.0	Rýchlo progred.nefritický synd.:malé abn.glomerulov	R06.4	Hyperventilácia
N01.1	Rýchlo progred.nefritický synd.:fok.a segm.lézie glomer.	R06.88	Iná a bližšie neurčená porucha dýchania
N01.2	Rýchlo progred.nefrit.ynd.:dif.membránová glom.nefrit.	R16.0	Hepatomegália,nezatriedená inde
N01.3	Rýchlo progred.nefrit.synd.:dif.mezangioprolif glom.nefrit.	R16.1	Splenomegália,nezatriedená inde
N01.4	Rýchlo progred.nefrit.synd.:dif.endokap.prolif.glom.nefrit.	R21	Raš a iné nešpecifické kožné vyrážky
N01.5	Rýchlo progred.nefrit.synd.:dif.mezangiokap.glomerulonefrit.	R50.2	Horúčka zapríčinená liekmi
N01.6	Rýchlo progred.nefritický synd.:chor.denzných depozitov	R50.80	Horúčka neznámeho pôvodu
N01.7	Rýchlo progred.nefritický synd.:dif.glomerulonefrit.s výras.	R50.88	Iná horúčka,bližšie určená
N01.8	Rýchlo progred.nefritický synd.:i.morfol.zemny	R50.9	Horúčka,bližšie neurčená
N01.9	Rýchlo progred.nefritický synd.:morfol.zmena,b.n.	R51	Bolesť hlavy
N03.0	Chron.nefritický syndróm:malé abn.glomerulov	R53	Malátnosť a únava
N03.1	Chron.nefritický synd.:fok.a segm.lézie glomerulov	R57.2	Septický šok
N03.2	Chron.nefritický synd.:dif.membránová glomerulonefrit.	R59.0	Lokalizované zväčšenie lymfatických uzlín
N03.3	Chron.nefritický synd.:dif.mezangioprolif.glomerulonefrit.	R59.1	Generalizované zväčšenie lymfatických uzlín
N03.4	Chron.nefritický synd.:dif.endokap.prolif.glomerulonefrit.	R59.9	Zväčšenie lymfatických uzlín,bližšie neurčené
N03.5	Chron.nefritický synd.:dif.mezangiokap.glomerulonefrit.	R61.0	Lokalizovaná hyperhidróza
N03.6	Chron.nefritický synd.:chor.denzných depozitov	R61.1	Generalizovaná hyperhidróza
N03.7	Chron.nefritický synd.:dif.glomerulonefrit.s výrastkami	R61.9	Hyperhidróza,bližšie neurčená
N03.8	Chron.nefritický synd.:i.morfol.zmeny	R62.0	Oneskorené dosiahnutie očakáv. stupňa.fyziol.vývinu
N03.9	Chron.nefritický synd.:morfol.zmena,bliž.neurč.	R62.8	Iné zaostávanie v očakávanom fyziologickom vývine
N04.0	Nefrotický syndróm:malé abnormality glomerulov	R62.9	Zaostávanie v očakávanom normálnom fyziol.vývine,b.n.
N04.1	Nefrotický synd.:fok.a segm.lézie glomerulov	R63.4	Abnormálne chudnutie
N04.2	Nefrotický synd.:dif.membránová glomerulonefrit.	R64	Kachexia (vycivenosť)
N04.3	Nefrotický synd.:dif.mezangioprolif.glomerulonefrit.	U04.9	Ťažký akútny respiračný syndróm [SARS] b.n.
N04.4	Nefrotický synd.:dif.endokap.prolif.glomerulonefrit.	Z29.1	Profylaktická imunoterapia
N04.5	Nefrotický synd.:dif.mezangiokap.glomerulonefrit.	Z29.20	Lokálna profylaktická chemoterapia
N04.6	Nefrotický syndróm: choroba denzných depozitov	Z29.21	Celková profylaktická chemoterapia
N04.7	Nefrotický synd.:dif.glomerulonefrit.s výrastkami	Z29.28	Iná profylaktická chemoterapia
N04.8	Nefrotický syndróm: iné morfológické zmeny	Z29.8	Iný profylaktický postup, bližšie určený
N04.9	Nefrotický synd.:morfol.zmena,bliž.neurč.		

Diagnóza pre MDC 18A (MDC18A-2)

B20.0	Choroba HIV následnými mykobakteriovými infekciami	B21.7	Choroba HIV násled.viacpočetnými zhub.nádormi
B20.1	Choroba HIV následnými inými bakteriovými infekciami	B21.8	Choroba HIV s následnými inými zhubnými nádormi
B20.2	Choroba HIV následnými cytomegalovírusovou chorobou	B21.9	Choroba HIV následnými.zhubnými nádormi,bliž.neur.
B20.3	Choroba HIV následnými do inými vírusovými infekciami	B22.0	Choroba HIV s následnou encefalopatiou
B20.4	Choroba HIV s následnými kandidózami	B22.1	Choroba HIV s násled.lymfoidnou intersticiál.pneumonitídou
B20.5	Choroba HIV s následnými inými mykózami	B22.2	Choroba HIV s následným syndrómom celkového upadania
B20.6	Choroba HIV s následnou pneumocystovou pneumóniou	B22.7	Choroba HIVs následnými rozličnými chorobami zatried.inde
B20.7	Choroba HIV s následnými viacpočetnými infekciami	B23.0	Syndróm akútnej infekcie HIV
B20.8	Choroba HIV následnými iných.infekčnými a parazit.chorobami	B23.1	Choroba HIV s následnou generalizovanou lymfadenopatiou
B20.9	Choroba HIV následnými infekčnými/paraz.chor.bliž.neurč.	B23.2	Choroba HIV následnými hematolog.a imunolog.abnormalit.n.i.
B21.0	Choroba HIV s následným Kaposiho sarkómom	B23.8	Choroba HIV s inými následnými,bliž.urč.stavmi
B21.1	Choroba HIV s následným Burkittovým lymfómom	B24	Choroba HIV,bližšie neurčená
B21.2	Choroba HIV násled.inými typmi nehdgkinovho lymfómu	F02.4	Demencia pri chorobe HIV (B22†)
B21.3	Choroba HIV násled.inými zhub.nád.lymf.krvotv.a príb.tkan.		

ADRG S01 HIV choroba s OP výkonom

GENOR

DRG S01Z HIV choroba s OP výkonom**ADRG S60 HIV choroba, jeden ošetrovací de**

ubovo ná hodnota pre Druh prepustenia a Ozetrovacia doba = 1 d.

DRG S60Z HIV choroba, jeden ošetrovací de**ADRG S62 Zhubný nádor pri HIV chorobe**

Min. 1 HDg v tabu ke S62-1

DRG S62Z Zhubný nádor pri HIV chorobe**Diagnóza S62-1**

B21.0	Choroba HIV s následným Kaposiho sarkómom	C82.3	Folikulový lymfóm, štádium IIIa
B21.1	Choroba HIV s následným Burkittovým lymfómom	C82.4	Folikulový lymfóm, štádium IIIb
B21.2	Choroba HIV násled. inými typmi nehodgkinovho lymfómu	C83.0	Malobunkový lymfóm z B-buniek
B21.3	Choroba HIV násled. inými zhub. nád. lymf. krvotv. a príb. tkan.	C83.3	Difúzny veľkobunkový lymfóm z B-buniek
B21.7	Choroba HIV násled. viacpočetnými zhub. nádormi	C83.5	Lymfoblastový lymfóm
B21.8	Choroba HIV s následnými inými zhubnými nádormi	C83.7	Burkittov lymfóm
B21.9	Choroba HIV následnými zhubnými nádormi, bliž. neur.	C83.8	Iný nefolikulový lymfóm
C44.0	Iný zhubný nádor kože pery	C83.9	Nefolikulový lymfóm, bližšie neurčený
C44.1	Iný zhubný nádor kože mihlanice vrátane očného kútika	C84.4	Periférny lymfóm z T-buniek, nezatriedený
C44.2	Iný zhubný nádor kože ucha a vonkajšieho zvukovodu	C84.5	Iný lymfóm zo zreých T/NK-buniek
C44.3	Iný zhubný nádor kože iných. a bliž. neurč. častí tváre	C84.7	Anaplastický veľkobunkový lymfóm, ALK-negatívny
C44.4	Iný zhubný nádor kože vlasatej časti hlavy a krku	C84.8	Kožný lymfóm z T-buniek, bližšie neurčený
C44.5	Iný zhubný nádor kože trupu	C84.9	Lymfóm zo zreých T/NK-buniek, bližšie neurčený
C44.6	Zhubný nádor kože hornej končatiny vrátane pleca	C85.1	Lymfóm z B-buniek, bližšie neurčený
C44.7	Zhubný nádor kože dolnej končatiny vrátane bedra	C85.2	Mediastinálny (týmusový) veľkobunkový lymfóm z B-buniek
C44.8	Zhubný nádor kože presahujúci viaceré oblasti	C85.9	Non-Hodgkinov lymfóm, bližšie neurčený
C44.9	Zhubný nádor kože, bližšie neurčený	C86.1	Hepatosplenický lymfóm z T-buniek
C46.0	Kaposiho sarkóm kože	C86.2	Enteropatický (intestinálny) lymfóm z T-buniek
C46.1	Kaposiho sarkóm mäkkého tkaniva	C86.3	Podkožný panikulitída podobný lymfóm z T-buniek
C46.2	Kaposiho sarkóm podnebia	C86.4	Blastový lymfóm z NK-buniek
C46.3	Kaposiho sarkóm lymfatických uzlín	C86.5	Angioimunoblastový lymfóm z T-buniek
C46.7	Kaposiho sarkóm na iných miestach	C86.6	Primárna kožná CD30-positívna lymfoprolif. chor. z T-buniek
C46.8	Kaposiho sarkóm viacerých orgánov	C88.40	Extranod. lymf. z B-bun. marginál. zóny lymf. tka. sliz. bez kompl. r.
C46.9	Kaposiho sarkóm, bližšie neurčený	C88.41	Extranod. lymf. z B-bun. marginál. zóny lymf. tka. sliz., v kompl. r.
C82.2	Folikulový lymfóm, štádium III, bližšie neurčený		

ADRG S63 Infekcia pri HIV chorobe

Min. 1 HDg v tabu ke S63-1

DRG S63A Infekcia pri HIV chorobe s komplexnou diagnózou a ve mi ačkými CC

Diagnóza v tabu ke S63-2 a PCCL > 3

DRG S63B Infekcia pri HIV chorobe bez komplexnej diagnózy alebo bez ve mi ačkých CC

Diagnóza S63-1

A02.0	Salmonelová enteritída	A52.1	Neurosyfilis, symptomatický
A02.1	Salmonelová sepsa	A52.2	Neurosyfilis, asymptomatický
A02.2	Lokalizovaná salmonelová infekcia	A52.3	Neurosyfilis, bližšie neurčený
A02.8	Iná salmonelová infekcia, bližšie určená	A52.7	Neskorý syfilis, symptomatický, iná forma
A02.9	Salmonelová infekcia, bližšie neurčená	A52.8	Neskorý syfilis, latentný
A04.0	Infekcia zapríčinená enteropatogénnou Escherichia coli	A52.9	Neskorý syfilis, bližšie neurčený
A04.1	Infekcia zapríčinená enterotoxikogénnou Escherichia coli	A53.0	Latentný syfilis, bliž. neurč. ako včasný/neskorý
A04.2	Infekcia zapríčinená enteroinvazívnou Escherichia coli	A53.9	Syfilis, bližšie neurčený
A04.3	Infekcia zapríčinená enterohemoragickou Escherichia coli	A60.0	Infekcia genitálií a moč.-pohlav.súst.herpetickým vírusom
A04.4	Iné črevné infekcie zapríčinené Escherichia coli	A60.1	Infekcia perianálnej kože a rekta, zapríč.herpetickým vírusom
A04.5	Enteritída zapríčinená kamylobakterom	A60.9	Anogenitálna infekcia zapríč.herpetickým vírusom, bliž. neurč
A04.6	Enteritída zapríčinená Yersinia enterocolitica	A74.0	Chlamýdiový zápal spojoviek
A04.7	Enterokolitída zapríčinená Clostridium difficile	A74.81	Chlamýdiová dilatčná kardiomyopatia
A04.81	Enteritída zapríčinená Arcobacter spp.	A74.82	Chlamýdiová myokardiitída
A04.89	Iná bakteriálna črevná infekcia, bližšie určená	A74.83	Chlamýdiová endokardiitída
A04.9	Bakteriálna črevná infekcia, bližšie neurčená	A74.84	Chlamýdiová artritída
A07.2	Kryptosporidióza	A74.89	Iná chlamýdiová choroba
A07.3	Izosporióza	A74.9	Chlamýdiová infekcia, bližšie neurčená
A08.0	Rotavírusová enteritída	A81.2	Progressívna multifokálna leukoencefalopatia
A08.1	Akútna gastroenteritída zapríčinená norovírusom [Norwalk]	A87.0	Enterovírusová meningitída (G02.0*)
A08.2	Adenovírusová enteritída	A87.1	Adenovírusová meningitída (G02.0*)
A08.3	Iná vírusová enteritída	A87.8	Iná vírusová meningitída
A08.4	Vírusová črevná infekcia, bližšie neurčená	A87.9	Vírusová meningitída, bližšie neurčená
A08.5	Iné, bližšie určené črevné infekcie	B00.0	Herpetický ekzém
A18.0	Tuberkulóza kostí a kĺbov	B00.1	Herpetická vezikulárna dermatitída
A18.1	Tuberkulóza močovo-pohlavnej sústavy	B00.2	Herpetická gingivostomatitída a tonzilofaryngitída
A18.3	TBC čriev, peritonea a mezenteriových lymfatických uzlín	B00.3	Herpetická meningitída (G02.0*)
A18.4	Tuberkulóza kože a podkožného tkaniva	B00.4	Herpetická encefalitída (G05.1*)
A18.5	Tuberkulóza oka	B00.5	Očná infekcia herpetickým vírusom
A18.6	Tuberkulóza ucha	B00.7	Diseminovaná herpetická choroba
A18.7	Tuberkulóza nadobličiek (E35.1*)	B00.8	Iná forma herpetickej infekcie
A31.1	Kožná mykobakteriálna	B00.9	Herpetická infekcia, bližšie neurčená
A31.80	Diseminovaná atypická mykobakteriálna	B02.0	Zosterová encefalitída (G05.1*)
A31.88	Iná infekcia zapríčinená mykobaktériou	B02.1	Zosterová meningitída (G02.0*)
A31.9	Mykobakteriálna infekcia, bližšie neurčená	B02.2	Zoster s postihnutím iných častí nervovej sústavy
A40.0	Sepsa zapríčinená streptokokom zo skupiny A	B02.3	Zosterová choroba oka
A40.1	Sepsa zapríčinená streptokokom zo skupiny B	B02.7	Diseminovaný zoster
A40.2	Sepsa zapríčinená streptokokom zo skupiny D	B02.8	Zoster s inými komplikáciami
A40.3	Sepsa zapríčinená Streptococcus pneumoniae	B02.9	Zoster bez komplikácií
A40.81	Sepsa zapríčinená streptokokom zo skupiny C	B05.0	Osýpky komplikované encefalitídou (G05.1*)
A40.89	Iná streptokoková sepsa	B05.1	Osýpky komplikované meningitídou (G05.1*)
A40.9	Sepsa zapríčinená streptokokmi, bližšie neurčená	B05.2	Osýpky komplikované pneumóniou (J17.1*)
A41.0	Sepsa zapríčinená Staphylococcus aureus	B05.3	Osýpky komplikované zápalom stredného ucha
A41.1	Sepsa zapríčinená iným bližšie určeným stafylokokom	B05.4	Osýpky s črevnými komplikáciami
A41.2	Sepsa zapríčinená bližšie neurčeným stafylokokom	B05.8	Osýpky s inými komplikáciami
A41.3	Sepsa zapríčinená Haemophilus influenzae	B05.9	Osýpky bez komplikácií
A41.4	Sepsa zapríčinená anaeróbnou baktériou	B17.1	Akútna hepatitída C
A41.51	Sepsa zapríčinená Escherichia coli [E. coli]	B20.0	Choroba HIV následnými mykobakteriovými infekciami
A41.52	Sepsa zapríčinená pseudomonas	B20.1	Choroba HIV následnými inými bakteriálnymi infekciami
A41.53	Sepsa zapríčinená multirezistentnou gramnegat.baktériou	B20.2	Choroba HIV následnými cytomegalovírusovou chorobou
A41.58	Sepsa zapríčinená inou gramnegatívnou baktériou	B20.3	Choroba HIV následnými do inými vírusovými infekciami
A41.81	Sepsa zapríčinená multirezistentnou grampozit.baktériou	B20.4	Choroba HIV s následnými kandidózami
A41.89	Iná sepsa, bližšie určená	B20.5	Choroba HIV s následnými inými mykózami
A41.9	Sepsa, bližšie neurčená	B20.6	Choroba HIV s následnou pneumocystovou pneumóniou
A43.0	Pľúcna nokardióza	B20.7	Choroba HIV s následnými viacpočetnými infekciami
A43.1	Kožná nokardióza	B20.8	Choroba HIV následnými iných infekčnými a parazit. chorobami
A43.8	Iná forma nokardiózy	B20.9	Choroba HIV následnými infekčnými/paraz. chor. bliž. neurč.
A43.9	Nokardióza, bližšie neurčená	B25.0	Cytomegalovírusová pneumónia (J17.1*)
A48.1	Legionelóza s pneumóniou [Legionárska choroba]	B25.1	Cytomegalovírusová hepatitída (K77.0*)
A48.2	Legionelóza bez pneumónie [Pontiacka horúčka]	B25.2	Cytomegalovírusová pankreatitída (K87.1*)
A51.0	Primárny genitálny syfilis	B25.80	Cytomegalovírusová infekcia tráviacej trubice
A51.1	Primárny análny syfilis	B25.88	Iná cytomegalovírusová choroba
A51.2	Primárny syfilis na inom mieste	B25.9	Cytomegalovírusová choroba, bližšie neurčená
A51.3	Sekundárny syfilis kože a sliznic	B34.4	Papovavírusová infekcia bez bliž. urč. miesta
A51.4	Iná forma sekundárneho syfilisu	B34.9	Bližšie neurčená vírusová infekcia, bez bliž. urč. miesta
A51.5	Včasný syfilis, latentný	B35.0	Tinea barbae a tinea capitis
A51.9	Včasný syfilis, bližšie neurčený	B35.1	Tinea unguium
A52.0	Kardiovaskulárny syfilis	B35.2	Tinea manuum

B35.3	Tinea pedis	B58.2	Toxoplazmová meningoencefalitída(G05.2*)
B35.4	Tinea corporis	B58.3	Toxoplazmóza pľúc(J17.3*)
B35.5	Tinea imbricata	B58.8	Toxoplazmóza s postihnutím iných orgánov
B35.6	Tinea cruris	B58.9	Toxoplazmóza,blížšie neurčená
B35.8	Iná dermatofytóza	B59	Pneumocystóza (J17.3*)
B35.9	Dermatofytóza,blížšie neurčená	B60.0	Babezióza
B36.0	Pityriasis versicolor	B60.1	Akantamebóza
B36.1	Tinea nigra	B60.2	Naeglerióza
B36.2	Piedra alba	B60.8	Iná protozoárna choroba,blížšie určená
B36.3	Piedra nigra	B78.0	Črevná strongyloidóza
B36.8	Iná povrchová mykóza,blížšie určená	B78.1	Kožná strongyloidóza
B36.9	Povrchová mykóza,blížšie neurčená	B78.7	Diseminovaná strongyloidóza
B37.0	Kandidová stomatitída	B78.9	Strongyloidóza,blížšie neurčená
B37.1	Pľúcna kandidóza	B88.8	Iné zamorenie,blížšie určenými ektoparazitmi
B37.2	Kandidóza kože a nechtov	I33.0	Akútna a subakútna infekčná endokarditída
B37.5	Kandidová meningitída(G02.1*)	I33.9	Akútna endokarditída,blížšie neurčená
B37.6	Kandidová endokarditída(I39.8*)	I38	Endokarditída blížšie neurčenej chlopne
B37.7	Kandidová sepsa	I40.0	Infekčná myokarditída
B37.81	Kandidová ezofagitída	I40.1	Izolovaná myokarditída
B37.88	Kandidóza na iných miestach	I40.8	Iná akútna myokarditída
B37.9	Kandidóza,blížšie neurčená	I40.9	Akútna myokarditída, blížšie neurčená
B38.0	Akútna kokcidioidomykóza pľúc	I42.9	Kardiomyopatia,blížšie neurčená
B38.1	Chronická kokcidioidomykóza pľúc	I67.3	Progresívna subkortikálna cievna encefalopatia
B38.2	Kokcidioidomykóza pľúc,blížšie neurčená	J12.3	Zápal pľúc zapríčinený ľudským metapneumovírusom
B38.3	Kokcidioidomykóza kože	J12.8	Iný vírusový zápal pľúc
B38.4	Kokcidioidomykotická meningitída (G02.1*)	J12.9	Vírusový zápal pľúc,blížšie neurčený
B38.7	Diseminovaná kokcidioidomykóza	J13	Zápal pľúc zapríčinený Streptococcus pneumoniae
B38.8	Iná forma kokcidioidomykózy	J14	Zápal pľúc zapríčinený Haemophilus influenzae
B38.9	Kokcidioidomykóza,blížšie neurčená	J15.0	Zápal pľúc zapríčinený Klebsiella pneumoniae
B39.0	Akútna histoplazmóza pľúc zapríč.Histoplasma capsulatum	J15.1	Zápal pľúc zapríčinený pseudomonas
B39.1	Chronická histoplazmóza pľúc zapríč.Histoplasma capsulatum	J15.2	Zápal pľúc zapríčinený stafylokokom
B39.2	Histoplazmóza pľúc zapríč.Histoplasma capsulatum,blíž.neurč.	J15.3	Zápal pľúc zapríčinený streptokokom skupiny B
B39.3	Diseminovaná histoplazmóza zapríč.Histoplasma capsulatum	J15.4	Zápal pľúc zapríčinený iným streptokokom
B39.4	Histoplazmóza zapríč.Histoplasma capsulatum,blíž.neurč.	J15.5	Zápal pľúc zapríčinený Escherichia coli
B39.5	Histoplazmóza zapríčinená Histoplasma duboisii	J15.6	Zápal pľúc,zapr.i.aeróbnou gramnegat.baktériou
B39.9	Histoplazmóza,blížšie neurčená	J15.7	Zápal pľúc zapríčinený Mycoplasma pneumoniae
B44.0	Invazívna aspergilóza pľúc	J15.8	Iný baktériový zápal pľúc
B44.1	Iná aspergilóza pľúc	J15.9	Baktériový zápal pľúc,blížšie neurčený
B44.2	Aspergilóza tonzil	J16.0	Zápal pľúc zapríčinený chlamýdiami
B44.7	Diseminovaná aspergilóza	J16.8	Zápal pľúc zapríč.iným blíž.urč.infekčným organ.
B44.8	Iná forma aspergilózy	J18.0	Bronchopneumónia,blížšie neurčená
B44.9	Aspergilóza,blížšie neurčená	J18.1	Lobárny zápal pľúc,blížšie neurčený
B45.0	Kryptokokóza pľúc	J18.8	Iný zápal pľúc,zapríč.blíž.neurč.organizmom
B45.1	Kryptokokóza mozgu	J18.9	Zápal pľúc,blížšie neurčený
B45.2	Kryptokokóza kože	J85.0	Gangréna a nekróza pľúc
B45.3	Kryptokokóza kostí	J85.1	Absces pľúc so zápalom pľúc
B45.7	Diseminovaná kryptokokóza	J85.2	Absces pľúc bez zápalu pľúc
B45.8	Iná forma kryptokokózy	J93.1	Iný spontánny pneumotorax
B45.9	Kryptokokóza,blížšie neurčená	J93.8	Iný pneumotorax
B48.7	Mykóza zapríčinená oportunistickým patogénom	J93.9	Pneumotorax,blížšie neurčený
B55.0	Viscerálna leishmanióza	R57.2	Septický šok
B58.0	Toxoplazmová okuľopatia	U04.9	Ťažký akútny respiračný syndróm [SARS] b.n.
B58.1	Toxoplazmová hepatitída (K77.0*)		

Diagnóza S63-2

A15.0	TBC pľúc,potvrđ.mikros.vyš.spúta s a bez dôk.kultiv./mol-biol.	A16.4	TBC hrt.,priedušn.a prieduš.bez úd.o bakt.mol-bio./hist.pot.
A15.1	Tuberkulóza pľúc,potvrđená len kultivačne	A16.5	TBC pleuritída,bez úd.o bakter.molek.biolog./hist.pot.
A15.2	Tuberkulóza pľúc,potvrđená histologicky	A16.6	Latentná turberkulózna infekcia
A15.3	TBC pľúc,potvrđená inými.a blíž.nurč.metódami	A16.7	Prim.TBC dých.súst,bez úd.o bakter.molek.biolog./hist.pot.
A15.4	TBC vnútrohrud.lymf.uzlín,potvrđ.bakter.molek.biolog/hist.	A16.8	Iná TBC dých.súst.,bez úd.o bakter.molek.biolog./hist.pot.
A15.5	TBC hrtana priedušnice a prieduš.potv.bakt.molek.biolog./hist.	A16.9	TBC dých.súst.,bez úd.o bakter.molek.biolog./hist.pot.,b.n
A15.6	TBC pleuritída,potvedná bakteriol.molek.biolog./hist.	A17.0	Tuberkulóza meningitída (G01*)
A15.7	Primárna TBC dých.org.potv.bakt.molek.biolog./hist.	A17.1	Meningový tuberkulóm (G07*)
A15.8	Iná TBC dých.org.potvrđená bakter.molek.biolog./hist.	A17.8	Iná tuberkulóza nervovej sústavy
A15.9	TBC dých.súst,potvrđená bakter.molek.biolog./hist.,b.n	A17.9	Tuberkulóza nervovej sústavy,blížšie neurčená
A16.0	TBC pľúc,bakter.molek.biolog.a hist.negat.	A18.0	Tuberkulóza kostí a kĺbov
A16.1	TBC pľúc,bez vyk.bakter.molek.biolog.a hist.vyš.	A18.1	Tuberkulóza močovopohlavnej sústavy
A16.2	TBC pľúc,bez úd.o bakter.molek.biolog./hist.potvrđená	A18.2	Tuberkulóza periférna lymfadenopatia
A16.3	TBC vnútrohr.lymf.uzl.bez úd.o bakter.molek.biolog./hist.pot.	A18.3	TBC čriev,peritonea a mezenteriových lymfatických uzlín

A18.4	Tuberkulóza kože a podkožného tkaniva	A31.0	Pľúcna mykobakteriôza
A18.5	Tuberkulóza oka	B55.0	Viscerálna leišmaniôza
A18.6	Tuberkulóza ucha	B58.2	Toxoplazmová meningoencefalitída(G05.2*)
A18.7	Tuberkulóza nadobličiek (E35.1*)	B59	Pneumocystóza (J17.3*)
A18.8	Tuberkulóza iných bližšie určených orgánov	J85.0	Gangréna a nekróza pľúc
A19.0	Akútna miliárna TBC na jednom bliž.urč.mieste	J85.1	Absces pľúc so zápalom pľúc
A19.1	Akútna miliárna tuberkulóza na viacerých miestach	J85.2	Absces pľúc bez zápalu pľúc
A19.2	Akútna miliárna tuberkulóza,bližšie neurčená	J85.3	Absces mediastína
A19.8	Iná miliárna tuberkulóza	J86.0	Pyotorax s fistulou
A19.9	Miliárna tuberkulóza,bližšie neurčená	J86.9	Pyotorax bez fistuly

ADRG S65**Iné ochorenia pri HIV chorobe alebo iná HIV choroba**

Min. 1 HDg v tabu ke S65-1 alebo min. 1 HDg v tabu ke S65-2

DRG S65A**Iné ochorenia pri HIV chorobe alebo iná HIV choroba s infarktom srdca, alebo pri chronickej ischemickej chorobe srdca alebo ve mi aýchých CC**

HDg v tabu ke S65-3 alebo PCCL > 3

DRG S65B**Iné ochorenia pri HIV chorobe alebo iná HIV choroba bez infarktu srdca, okrem chronickej ischemickej ochorenia srdca, bez ve mi aýchých CC****Diagnóza S65-1**

A09.9	Iná a bliž.neurč.gastroenteritída a kolitída bliž.n.pôvodu	D61.2	Aplastická anémia z iných vonkajších príčin
A81.8	Iná pomalá vírusová infekcia CNS	D61.3	Idiopatická aplastická anémia
A81.9	Pomalá vírusová infekcia CNS,bližšie neurč.	D61.8	Iná aplastická anémia,bližšie určená
A85.0	Enterovírusová encefalitída (G05.1*)	D61.9	Aplastická anémia,bližšie neurčená
A85.1	Adenovírusová encefalitída (G05.1*)	D62	Akútna posthemoragická anémia
A85.8	Iná vírusová encefalitída,bližšie určená	D64.0	Dedičná sideroplastová [sideroachrestická] anémia
A86	Vírusová encefalitída,bližšie neurčená	D64.1	Sekundárna sideroplastová anémia zapríč.ochorením
A88.8	Iná vírusová infekcia CNS,bliž.urč.	D64.2	Sekundárna sideroplastová anémia zapríč.liekmi toxic.lát.
A89	Vírusová infekcia CNS,bliž.nurč.	D64.3	Iná sideroplastová [sideroachrestická] anémia
D50.0	Anémia z nedostatku železa pri chronických stratách krvi(D50.0)	D64.4	Vrodená dyserythropoetická anémia
D50.1	Sideropenická dysfágia	D64.8	Iná bližšie určená anémia
D50.8	Iná anémia z nedostatku železa	D64.9	Anémia,bližšie neurčená
D50.9	Bližšie neurčená anémia z nedostatku železa	D69.52	Trombocytopénia indukovaná heparínom,typ I
D51.0	Anémia z nedostatku vit.B12 zapríč.nedost.vnútor.faktora	D69.53	Trombocytopénia zapríčinená heparínom,typ II
D51.1	Anémia z ned.vit.B12 zapríč.sel.malabsc.vit.B12 s proteinúrou.	D69.57	Iná sekundár.trombocytopenia,označ.ako refrakt.na transf.lieč.
D51.2	Anémia z nedostatku transkobalamínu II	D69.58	Iná sekundár.trombocytopenia,neozn.ako refrak.na transf.lieč.
D51.3	Iná anémia z nedostatku vitamínu B12 v potrave	D69.59	Sekundárna trombocytopénia, bližšie neurčená
D51.8	Iná anémia z nedostatku vitamínu B12	D69.60	Trombocytopenia,bliž.neu.označ.ako nereag.na transf.lieč.
D51.9	Bližšie neurčená anémia z nedostatku vitamínu B12	D69.61	Trombocytopenia,bliž.neu.neozn.ako nereag.na transf.lieč.
D52.0	Anémia z nedostatku kyseliny listovej v potrave	D70.0	Vrodená agranulocytóza a neutropénia
D52.1	Anémia z nedostatku kyseliny listovej zapríč.liekmi	D70.10	Agranulocytóza a neutrop.zapr.liek.s krit.f.do 4 dni
D52.8	Iná anémia z nedostatku kyseliny listovej	D70.11	Agranulocytóz a neutrop.zapr.liek.s krit.f.10 do 20 dní
D52.9	Anémia z nedostatku kyseliny listovej,bliž.neurč.	D70.12	Agranulocytóz a neutrop.zapr.liek.s krit.f.20 a viac dní
D53.0	Anémia z nedostatku bielkovín	D70.13	Agranulocytóz a neutrop.zapr.liek.s krit.f.4 do7 dní
D53.1	Iná megaloplastová anémia,nezatriedená inde	D70.14	Agranulocytóz a neutrop.zapr.liek.s krit.f.7 do10 dní
D53.2	Skorbutová anémia	D70.18	Agranulocytóz a neutrop.zapr.liek.s i.priebehom
D53.8	Iná bližšie určená nutričná anémia	D70.19	Agranulocytóz a neutrop.zapr.liek.,b.n.
D53.9	Bližšie neurčená nutričná anémia	D70.3	Iná agranulocytóza
D59.0	Autoimunitná hemolytická anémia zapríčinená liekmi	D70.5	Cyklická neutropénia
D59.1	Iná autoimunitná hemolytická anémia	D70.6	Iná neutropénia
D59.2	Neautoimunitná hemolytická anémia zapr.liek.	D70.7	Neutropénia,bližšie neurčená
D59.4	Iná neautoimunitná hemolytická anémia	D73.1	Hypersplenizmus
D59.5	Paroxysmálna nočná hemoglobinúria	D75.9	Choroba krvi a krvotvorných ústrojov b.n.
D59.6	Hemoglobinúria zapríč.hemolýzou z iných vonk.príčin	D80.0	Dedičná hypogamaglobulinémia
D59.8	Iná získaná hemolytická anémia	D80.1	Nefamiliárna hypogamaglobulinémia
D59.9	Získaná hemolytická anémia,bližšie neurčená	D80.2	Selektívny nedostatok imunoglobulínu A [IgA]
D60.0	Chronická získaná čistá aplázia červených krviniek	D80.3	Selektívny nedostatok podtried imunoglobulínu G(IgG)
D60.1	Prechodná získaná čistá aplázia červených krviniek	D80.4	Selektívny nedostatok imunoglobulínu M[IgM]
D60.8	Iná získaná čistá aplázia červených krviniek	D80.5	Imunodeficit so zvýšeným imunoglobulínom M[IgM]
D60.9	Získaná čistá aplázia červených krviniek,bližšie neurčená	D80.6	Deficit protil.s takmer norm.imunoglob./s hyperimmunog.
D61.10	Aplastická anémia zapríčinená cytostatickou liečbou	D80.7	Prechodná hypogamaglobulinémia v detstve
D61.18	Iná aplastická anémia zapríčinená liekmi	D80.8	Iný imunodeficit s prevahou nedostatku protilátok
D61.19	Aplastická anémia zapríčinená liekmi,bližšie neurčená	D80.9	Imunodef.bliž.neurč s prevahou nedostatku protilátok

D81.0	Ťažký komb.imunodef.(SCID)s retikulovou dysgenézou	E63.1	Nedost.vo výžive v dôsl.nerov. v zložení potravy
D81.1	Ťažký komb.imunodef.(SCID)s malým počtom T-bun.a B-buniek	E63.8	Iný nedostatok vo výžive,blížšie určený
D81.2	Ťažký komb.imunodef.(SCID)s malým/norm.počtom B-buniek	E63.9	Nedostatok vo výžive,blížšie neurčený
D81.6	Deficit hlavného komplexu histokompatibility I.triedy	E86	Dehydratácia,hypovolémia
D81.7	Deficit hlavného komplexu histokompatibility II.triedy	E88.1	Lipodystrofia,nezatriedená inde
D81.8	Iný kombinovaný imunodeficit	E88.9	Metabolická porucha,blížšie neurčená
D81.9	Kombinovaný imunodeficit,blížšie neurčený	F03	Demencia,blížšie neurčená
D82.2	Imunodeficit spojený s disproporčným malým vzrastom	F05.1	Delírium pri demencii
D82.3	Imunodef.spoj.s vrod.defektnou odpov.na EBV	F06.8	Iná psych.porucha zaprič.pošk.a dysf.mozgu a somat.chor.,b.u.
D82.4	Syndróm nadbytku imunoglobulínu E [IgE]	F06.9	Psych.por.,zap.pošk.a dysf.mozgu a somat.chor.,b.n.
D82.8	Imunodef.spojený s i.ťažkými poruchami,b.u.	F07.9	Organic.por.osob.a správ.zap.chor.pošk.a dysf.mozgu,b.n.
D82.9	Imunodef.spojený s ťažkou poruchou,b.n.	F09	Organická/sympt.psychická por.,b.n.
D83.0	Bežný premen.imunodef.s prev.abnor.v počte a funkcii B-buniek	F29	Neorganická psychóza,blížšie neurčená
D83.1	Bežný premen.imunodeficit s prevaž.poruch.imunoreg.T-buniek	F30.0	Hypománia
D83.2	Bežný premen.imunodeficit s autoproti.proti B-/T-bunkám	F30.1	Mánia bez psychotických príznakov
D83.8	Iný bežný premenlivý imunodeficit	F30.2	Mánia s psychotickými príznakmi
D83.9	Bežný premenlivý imunodeficit,blížšie neurčený	F30.9	Manická epizóda, blížšie neurčená
D84.0	Porucha lymfocytového funkčného antigénu 1[LFA-1]	G04.2	Baktériová meningoencefalitída a meningomyelitída,n.i.
D84.1	Porucha komplementového systému	G04.8	Iná encefalitída,myelitída a encefalomyelitída
D84.8	Iný imunodeficit,blížšie určený	G04.9	Encefalitída,myelit.a encefalomyelit.,b.n.
D84.9	Imunodeficit,blížšie neurčený	G37.9	Demyelinizačná choroba centrálnej nerv.sústavy,blíž.neur.
D89.9	Porucha s účasťou imunitných mechan.,b.n.	G44.8	Iný syndróm bolesti hlavy,blížšie určený
E40	Kvašiorkor	G60.9	Dedičná a idiopatická neuropatia,blížšie neurčená
E41	Nutričný marasmus	G61.0	Guillainov-Barrého syndróm
E42	Marantický kvašiorkor	G61.8	Iná zápalová polyneuropatia
E43	Ťažká proteínovo-energetická podvýživa,b.n.	G61.9	Zápalová polyneuropatia,blížšie neurčená
E44.0	Proteínovo-energetická podvýživa stredného stupňa	G62.80	Polyneuropatia kriticky chorých
E44.1	Proteínovo-energetická podvýživa mierneho stupňa	G62.88	Iná polyneuropatia,blížšie určená
E45	Zaostávanie vo výv.v dôsl.proteínovo-energet.podvýživy	G62.9	Polyneuropatia,blížšie neurčená
E46	Proteínovo-energetická podvýživa,blížšie neurčená	G93.3	Chronický únavový syndróm
E50.0	Nedostatok vitamínu A so xerózou spojovky	G93.4	Encefalopatia,blížšie neurčená
E50.1	Nedost.vit.A s Bitotovými škvrnami a xerózou spojovky	G93.9	Choroba mozgu,blížšie neurčená
E50.2	Nedostatok vitamínu A s xerózou rohovky	G95.2	Kompresia miechy,blížšie neurčená
E50.3	Nedostok vit.A s ulceráciou a xerózou rohovky	G95.9	Choroba miechy,blížšie neurčená
E50.4	Nedostatok vitamínu A s keratomaláciou	G96.9	Choroba CNS,blíž.neurč.
E50.5	Nedostatok vitamínu A s nočnou slepotou	G98	Iná choroba nervovej sústavy,nezatriedená inde
E50.6	Nedost.vit.A s xeroftalmickými jazvami rohovky	H30.0	Ložisková chorioretinitída
E50.7	Iné očné prejavy nedostatku vitamínu A	H30.1	Diseminovaná chorioretinitída
E50.8	Iné prejavy nedostatku vitamínu A	H30.9	Chorioretinitída,blížšie neurčená
E50.9	Nedostatok vitamínu A,blížšie neurčený	H35.00	Neovaskularizácie sietnice pri iných ochoreniach
E51.1	Beri-beri	H35.09	Retinopatia zadnej steny oka a cieвне zmeny sietnice
E51.2	Wernickeho encefalopatia	H54.0	Slepota a veľmi ťažká slabozrakosť,binokulárna
E51.8	Iný prejav nedostatku tiamínu	H54.1	Ťažká slabozrakosť,binokulárna
E51.9	Nedostatok tiamínu,blížšie neurčený	H54.2	Stredne ťažká slabozrakosť,binokulárna
E52	Nedostatok niacínu[Pellagra]	H54.3	Lahká slabozrakosť,binokulárna
E53.0	Nedostatok riboflavínu	H54.4	Slepota a veľmi ťažká slabozrakosť,monokulárna
E53.1	Nedostatok pyridoxínu	H54.5	Ťažká slabozrakosť,monokulárna
E53.8	Nedost.iného bliž.urč.vit.skupiny B	H54.6	Stredne ťažká slabozrakosť,monokulárna
E53.9	Nedostatok vitamínu skupiny B,blížšie neurčený	H54.9	Slabozrakosť binokulárna,blížšie neurčená
E54	Nedostatok vitamínu C	I20.0	Nestabilná angina pectoris
E55.0	Aktívna rachitída	I20.1	Angina pectoris s dokázaným kŕčom vencovitých tepien
E55.9	Nedostatok vitamínu D,blížšie neurčený	I20.8	Iná forma angina pectoris
E56.0	Nedostatok vitamínu E	I20.9	Angina pectoris,blížšie neurčená
E56.1	Nedostatok vitamínu K	I21.0	Akútny transmúrálny infarkt myokardu prednej steny
E56.8	Nedostatok iného vitamínu	I21.1	Akútny transmúrálny infarkt myokardu spodnej steny
E56.9	Nedostatok vitamínu,blížšie neurčený	I21.2	Akútny transmúrálny IM na i.miestach
E58	Nedostatok vápnika vo výžive	I21.3	Akútny transmúrálny IM bez bliž.urč.miesta
E59	Nedostatok selénu vo výžive	I21.4	Akútny subendokardiálny infarkt myokardu
E60	Nedostatok zinku vo výžive	I21.9	Akútny infarkt myokardu,blížšie neurčený
E61.0	Nedostatok medi	I22.0	Ďalší infarkt myokardu prednej steny
E61.1	Nedostatok železa	I22.1	Ďalší infarkt myokardu spodnej steny
E61.2	Nedostatok horčíka	I22.8	Ďalší infarkt myokardu na inom mieste
E61.3	Nedostatok mangánu	I22.9	Ďalší infarkt myokardu bez bližšieho určenia miesta
E61.4	Nedostatok chrómu	I23.0	Hemoperikard ako akútna komplikácia po akútnom IM
E61.5	Nedostatok molybdénu	I23.1	Defekt predsieň.septa ako akútna komplikácia po akútnom IM
E61.6	Nedostatok vanádu	I23.2	Defekt komorovej priehradky ako akútna komplikácia po akút. IM
E61.7	Nedostatok viacerých stopových prvkov	I23.3	Ruptúra srdc.steny bez hemoperik.ako akútna kompl.po akút.IM
E61.8	Nedostatok iného bližšie určeného stopového prvku	I23.4	Ruptúra chordae tendineae ako akútna kompl.po akút.IM
E61.9	Nedostatok stopového prvku,blížšie neurčený	I23.5	Ruptúra papilárneho svalu ako akútna kompl.po akút.IM
E63.0	Nedostatok esenciálnych mastných kyselín		

I23.6	Trombóza predsiene,preds.uška a komory ako ak.kompl.po ak.IM	L04.8	Akútny zápal lymfatických uzlín na inom mieste
I23.8	Iná akútna komplikácia po akútnom infarkte myokardu	L04.9	Akútny zápal lymfatických uzlín,blížšie neurčený
I24.0	Koronárna trombóza,ktorá nevedla k IM	L27.0	Generalizovaná kožná vyrážka,zapr.lieč.a liekmi
I24.1	Poinfarktový syndróm	L27.1	Lokálna kožná vyrážka zaprič.liečiv.a liekmi
I24.8	Iná forma akútnej ischemickej choroby srdca	L97	Vred predkolenia,nezatriedený inde
I24.9	Akútna ischemická choroba srdca,blížšie neurčená	L98.3	Eozinofilná celulitída(Wellsov syndróm)
I25.0	Aterosklerotická srdcovocievna choroba,takto označená	L98.9	Choroba kože a podkožného tkaniva,blížšie neurčená
I25.10	Aterosklerotická chor.srdca,bez hemodynam.závažných stenóz	M00.00	Artritída a polyartrit.zaprič.stafylo. na viac.m.
I25.11	Aterosklerotická chor.srdca,jednocievne postihnutie	M00.01	Artritída a polyartrit.zaprič.stafylok v obl.pleca
I25.12	Aterosklerotická chor.srdca,dvojcievne postihnutie	M00.02	Artritída a polyartrit.zaprič.stafylok.v obl.nadlaktia
I25.13	Aterosklerotická chor.srdca,trojcievne postihnutie	M00.03	Artritída a polyartrit.zaprič.stafylok.v obl.predlak.
I25.14	Aterosklerotická chor.srdca,stenóza ľavého hlavného kmeňa	M00.04	Artritída a polyartrit.zaprič.stafylok.v obl.ruky
I25.15	Aterosklerotická choroba srdca so stenózou bajpasu	M00.05	Artritída a polyartrit.zaprič.stafylok.panv.obl.a stehna
I25.16	Aterosklerotická choroba srdca so stenózou stentu	M00.06	Artritída a polyartrit.zaprič.stafylok.v obl.predkol.
I25.19	Aterosklerotická choroba srdca,blížšie neurčená	M00.07	Artritída a polyartrit.zaprič.stafylok.v obl.čl.a nohy
I25.20	Starý infarkt myokardu,od 29 dní až po 4 mesiace	M00.08	Artritída a polyartrit.zaprič.stafylok.na i.mieste
I25.21	Starý infarkt myokardu,od 4 mesiacov až po 1 rok	M00.09	Artritída a polyartrit.zaprič.stafylok.na n.mieste
I25.22	Starý infarkt myokardu,od 1 roka vyššie	M00.10	Artritída a polyartrit.zaprič.pneumok.,na viac.m.
I25.29	Starý infarkt myokardu,blížšie neurčený	M00.11	Artritída a polyartrit.zaprič.pneumok.v obl.pleca
I25.3	Aneurizma (steny) srdca	M00.12	Artritída a polyartrit.zaprič.pneumok.v obl.nadlaktia
I25.4	Aneurizma vencovitej tepny	M00.13	Artritída a polyartrit.zaprič.pneumok.v obl.predlak.
I25.5	Ischemická kardiomyopatia	M00.14	Artritída a polyartrit.zaprič.pneumok.v obl.ruky
I25.6	Nebolestivá (tichá) ischemia myokardu	M00.15	Artritída a polyartrit.zaprič.pneumok.panv.obl.a stehna
I25.8	Iná forma chronickej ischemickej choroby srdca	M00.16	Artritída a polyartrit.zaprič.pneumok.v obl.predkol.
I25.9	Chronická ischemická choroba srdca,b.n.	M00.17	Artritída a polyartrit.zaprič.pneumok.v obl.čl.a nohy
J32.9	Chronická sinusitída,blížšie neurčená	M00.18	Artritída a polyartrit.zaprič.pneumok.na i.mieste
J84.8	Iná choroba interstícia pľúc,blížšie určená	M00.19	Artritída a polyartrit.zaprič.pneumok.na n.mieste
K11.9	Choroba slinnej žľazy, blížšie neurčená	M00.20	Artritída a polyartrit.zaprič.i.streptok.na viac.m.
K12.0	Recidivujúce ústne afly	M00.21	Artritída a polyartrit.zaprič.i.streptok.v obl.pleca
K13.0	Choroby pery	M00.22	Artritída a polyartrit.zaprič.i.streptok.v obl.nadlaktia
K13.2	Leukoplakia a iná chor.ústneho epitelu vrátane jazyka	M00.23	Artritída a polyartrit.zaprič.i.streptok.v obl.predlak.
K13.3	Vlasatá leukoplakia	M00.24	Artritída a polyartrit.zaprič.i.streptok.v obl.ruky
K22.1	Vred pažeráka	M00.25	Artritída a polyartrit.zaprič.i.streptok.panv.obl.a stehna
K29.4	Chronická atrofická gastritída	M00.26	Artritída a polyartrit.zaprič.i.streptok.v obl.predkol.
K29.5	Chronická gastritída,blížšie neurčená	M00.27	Artritída a polyartrit.zaprič.i.streptok.v obl.čl.a nohy
K29.7	Gastritída,blížšie neurčená	M00.28	Artritída a polyartrit.zaprič.i.streptok.na i.mieste
K29.9	Gastroduodenitída,blížšie neurčená	M00.29	Artritída a polyartrit.zaprič.i.streptok.na n.mieste
K52.0	Gastroenteritída a kolitída zaprič.radiáciou(postradiac.)	M00.90	Pyogénna artritída,blíž.neurč.na viac.miestach
K52.1	Toxická gastroenteritída a kolitída	M00.91	Pyogénna artritída,blíž.neurč.v obl.pleca
K52.2	Alergická a potravinová gastroenteritída a kolitída	M00.92	Pyogénna artritída,blíž.neurč.v obl.nadlaktia
K52.30	Neurčitá pankolitída	M00.93	Pyogénna artritída,blíž.neurč.v obl.predlak.
K52.31	Neurčitá kolitída colon descendens	M00.94	Pyogénna artritída,blíž.neurč.v obl.ruky
K52.32	Neurčitá kolitída colon rectosigmoideum	M00.95	Pyogénna artritída,blíž.neurč.v panv.obl.a stehna
K52.38	Iná neurčitá kolitída	M00.96	Pyogénna artritída,blíž.neurč.v obl.predkol.
K52.8	Iná neinfekčná gastroenteritída a kolitída,b.u.	M00.97	Pyogénna artritída,blíž.neurč.v obl.čl.a nohy
K52.9	Neinfekčná gastroenteritída a kolitída,b.n.	M00.98	Pyogénna artritída,blíž.neurč.na i.mieste
K85.00	Idiopatická akútna pankreatitída,bez org.kompl.	M00.99	Pyogénna artritída,blíž.neurč.,miesto blíž.neurč.
K85.01	Idiopatická akútna pankreatitída,s org.kompl.	M13.90	Artritída,blížšie neurčená,na viac.miestach
K85.10	Akútna biliárna pankreatitída,bez org.kompl.	M13.91	Artritída,blíž.neurč.v obl.pleca
K85.11	Akútna biliárna pankreatitída,s org.kompl.	M13.92	Artritída,blíž.neurč.v obl.nadlaktia
K85.20	Akút.pankreatitída zapr.alkoholom,bez org.kompl.	M13.93	Artritída,blíž.neurč.v obl.predlak.
K85.21	Akút.pankreatitída zapr.alkoholom,s org.kompl.	M13.94	Artritída,blíž.neurč.v obl.ruky
K85.30	Akútna pankreatitída zaprič.liekom,bez org.kompl.	M13.95	Artritída,blíž.neurč.panv.obl.a stehna
K85.31	Akútna pankreatitída zaprič.liekom,s org.kompl.	M13.96	Artritída,blíž.neurč.v obl.predkol.
K85.80	Iná akútna pankreatitída,bez orgánovej komplikácie	M13.97	Artritída,blíž.neurč.v obl.čl.a nohy
K85.81	Iná akútna pankreatitída,s orgánovou komplikáciou	M13.98	Artritída,blíž.neurč.na i.mieste
K85.90	Akútna pankreatitída,blíž.neurč.bez org.kompl.	M13.99	Artritída,blíž.neurč.,miesto blíž.neurč.
K85.91	Akútna pankreatitída,blíž.neurč.s org.kompl.	M54.10	Radikulopatia na viacerých miestach chrbtice
K90.9	Črevná malabsorpcia,blížšie neurčená	M54.11	Radikulopatia v okcipito-atlanto-axiálnej oblasti
L03.10	Flegmóna hornej končatiny	M54.19	Radikulopatia: oblasť blížšie neurčená
L03.11	Flegmóna dolnej končatiny	M79.20	Neuralgia a neuritída,blíž.neurč.na viac.m.
L03.2	Flegmóna tváre	M79.21	Neuralgia a neuritída,blíž.neurč.v obl.pleca
L03.3	Flegmóna trupu	M79.22	Neuralgia a neuritída,blíž.neurč.v obl.nadlaktia
L03.8	Flegmóna na inom mieste	M79.23	Neuralgia a neuritída,blíž.neurč.v obl.predlak.
L03.9	Flegmóna,blížšie neurčená	M79.24	Neuralgia a neuritída,blíž.neurč.v obl.ruky,b.n.
L04.0	Akútny zápal lymfatických uzlín tváre,hlavy a krku	M79.25	Neuralgia a neuritída,blíž.neurč.panv.obl.a stehna
L04.1	Akútny zápal lymfatických uzlín hrudníka	M79.26	Neuralgia a neuritída,blíž.neurč.v obl.predkol.,
L04.2	Akútny zápal lymfatických uzlín hornej končatiny	M79.27	Neuralgia a neuritída,blíž.neurč.v obl.čl.a nohy.
L04.3	Akútny zápal lymfatických uzlín dolnej končatiny	M79.28	Neuralgia a neuritída,blíž.neurč.na i.mieste
		M79.29	Neuralgia a neuritída,blíž.neurč.,miesto blíž.neurč.

M80.40	Osteoporóza zaprič.liekmi s pat.zlomeninou na viac.m.	N04.4	Nefrotický synd.:dif.endokap.prolif.glomerulonefrit.
M80.41	Osteoporóza zaprič.liekmi s pat.zlomeninou v obl.pleca	N04.5	Nefrotický synd.:dif.mezangiokap.glomerulonefrit.
M80.42	Osteoporóza zaprič.liekmi s pat.zlomeninou nadlaktia	N04.6	Nefrotický syndróm: choroba denzných depozitov
M80.43	Osteoporóza zaprič.liekmi s pat.zlomeninou predlak.	N04.7	Nefrotický synd.:dif.glomerulonefrit.s výrastkami
M80.44	Osteoporóza zaprič.liekmi s pat.zlomeninou ruky	N04.8	Nefrotický syndróm: iné morfológické zmeny
M80.45	Osteoporóza zaprič.liekmi s pat.zlomeninou panv.obl.a stehna	N04.9	Nefrotický synd.:morfol.zmena,blíž.neurč.
M80.46	Osteoporóza zaprič.liekmi s pat.zlomeninou predkol.	N05.0	Nefritický synd.blíž.neurč.malé abn.glomerulov
M80.47	Osteoporóza zaprič.liekmi s pat.zlomeninou čl.a nohy	N05.1	Nefritický synd.blíž.neurč.fok.a segm.lézie glomerulov
M80.48	Osteoporóza zaprič.liekmi s pat.zlomeninou na i.mieste	N05.2	Nefritický synd.blíž.neurč.dif.membránová glomerulonefrit.
M80.49	Osteoporóza zaprič.liekmi s pat.zlomeninou,miesto bliž.neurč.	N05.3	Nefritický synd.blíž.neurč.dif.mezangioprolif.glomerulonefrit.
M83.50	Iná osteomalácia v dospelosti zapr.liekmi,na viac.m.	N05.4	Nefritický synd.blíž.neurč.dif.endokap.prolif.glomerulonefrit.
M83.51	Iná osteomalácia v dospelosti zapr.liekmi v obl.pleca	N05.5	Nefritický synd.blíž.neurč.dif.mezangiokap.glomerulonefrit.
M83.52	Iná osteomalácia v dospelosti zapr.liekmi v obl.nadlaktia	N05.6	Nefritický synd.blíž.neurč.chor.denzných depozitov
M83.53	Iná osteomalácia v dospelosti zapr.liekmi v obl.predlak.	N05.7	Nefritický synd.blíž.neurč.dif.glomerulonefrit.s výrastkami
M83.54	Iná osteomalácia v dospelosti zapr.liekmi v obl.ruky	N05.8	Nefritický synd.blíž.neurč.i.morfol.zmeny.
M83.55	Iná osteomalácia v dospelosti zapr.liek.v obl.pan.a stehna	N05.9	Nefritický synd.blíž.neurč.morfol.zmena,blíž.neurč.
M83.56	Iná osteomalácia v dospelosti zapr.liekmi v obl.predkol.	N14.0	Nefropatia zapríčinená analgetikami
M83.57	Iná osteomalácia v dospelosti zapr.liekmi v obl.čl.a nohy	N14.1	Nefropatia zaprič.liečivom,liekom/biologickou látkou
M83.58	Iná osteomalácia v dospelosti zapr.liekmi na i.mieste	N14.2	Nefropatia zaprič.blíž.neurč.liečivom,liekom/biolog.látkou
M83.59	Iná osteomalácia v dospelosti zapr.liekmi,miestol bliž.neurč.	N14.3	Nefropatia zapríčinená ťažkými kovmi
N00.0	Akútny nefritický syndróm:malé abnormality glomerulov	N14.4	Toxická nefropatia,nezatriedená inde
N00.1	Akútny nefritický synd.:fok.a segm.lézie glomerulov	N15.0	Balkánska nefropatia
N00.2	Akútny nefritický synd.:dif.membránová glomerulonefrit.	N15.8	Iná tubulointerstiálna chor.obličiek,b.u.
N00.3	Akútny nefritický synd.:dif.mezangioprolif.glomerulonefrit.	N15.9	ubulointerstiálna chor.obličiek,b.n.
N00.4	Akútny nefritický synd.:dif.endokap.prolif.glomerulonefrit.	N28.9	Choroba obličiek a močovodov,blížšie neurčená
N00.5	Akútny nefritický synd.:dif.mezangiokap.glomerulonefrit.	R06.0	Dýchavičnosť (dyspnoe)
N00.6	Akútny nefritický synd.:chor.denzných depozitov	R06.4	Hyperventilácia
N00.7	Akútny nefritický synd.:dif.glomerulonefrit.s výrastkami	R06.88	Iná a bližšie neurčená porucha dýchania
N00.8	Akútny nefritický synd.: iné morfológické zmeny	R16.0	Hepatomegália,nezatriedená inde
N00.9	Akútny nefritický synd.:morfol.zmena,blíž.neurč.	R16.1	Splenomegália,nezatriedená inde
N01.0	Rýchlo progred.nefritický synd.:malé abn.glomerulov	R21	Raš a iné nešpecifické kožné vyrážky
N01.1	Rýchlo progred.nefrit.synd.:fok.a segm.lézie glomer.	R50.2	Horúčka zapríčinená liekmi
N01.2	Rýchlo progred.nefrit.ynd.:dif.membránová glom.nefrit.	R50.80	Horúčka neznámeho pôvodu
N01.3	Rýchlo progred.nefrit.synd.:dif.mezangioprolif glom.nefrit.	R50.88	Iná horúčka,blížšie určená
N01.4	Rýchlo progred.nefrit.synd.:dif.endokap.prolif.glom.nefrit.	R50.9	Horúčka,blížšie neurčená
N01.5	Rýchlo progred.nefrit.synd.:dif.mezangiokap.glomerulonefrit.	R51	Bolesť hlavy
N01.6	Rýchlo progred.nefritický synd.:chor.denzných depozitov	R53	Malátnosť a únava
N01.7	Rýchlo progred.nefritický synd.:dif.glomerulonefrit.s výras.	R59.0	Lokalizované zväčšenie lymfatických uzlín
N01.8	Rýchlo progred.nefritický synd.:i.morfol.zemny	R59.1	Generalizované zväčšenie lymfatických uzlín
N01.9	Rýchlo progred.nefritický synd.:morfol.zmena,b.n.	R59.9	Zväčšenie lymfatických uzlín,blížšie neurčené
N03.0	Chron.nefritický syndróm:malé abn.glomerulov	R61.0	Lokalizovaná hyperhidróza
N03.1	Chron.nefritický synd.:fok.a segm.lézie glomerulov	R61.1	Generalizovaná hyperhidróza
N03.2	Chron.nefritický synd.:dif.membránová glomerulonefrit.	R61.9	Hyperhidróza,blížšie neurčená
N03.3	Chron.nefritický synd.:dif.mezangioprolif.glomerulonefrit.	R62.0	Oneskorené dosiahnutie očakáv. stupňa.fyziol.vývine
N03.4	Chron.nefritický synd.:dif.endokap.prolif.glomerulonefrit.	R62.8	Iné zaostávanie v očakávanom fyziologickom vývine
N03.5	Chron.nefritický synd.:dif.mezangiokap.glomerulonefrit.	R62.9	Zaostávanie v očakávanom normálnom fyziol.vývine,b.n.
N03.6	Chron.nefritický synd.:chor.denzných depozitov	R63.4	Abnormálne chudnutie
N03.7	Chron.nefritický synd.:dif.glomerulonefrit.s výrastkami	R64	Kachexia (vycivenosť)
N03.8	Chron.nefritický synd.:i.morfol.zmeny	Z29.1	Profylaktická imunoterapia
N03.9	Chron.nefritický synd.:morfol.zmena,blíž.neurč.	Z29.20	Lokálna profylaktická chemoterapia
N04.0	Nefrotický syndróm:malé abnormality glomerulov	Z29.21	Celková profylaktická chemoterapia
N04.1	Nefrotický synd.:fok.a segm.lézie glomerulov	Z29.28	Iná profylaktická chemoterapia
N04.2	Nefrotický synd.:dif.membránová glomerulonefrit.	Z29.8	Iný profylaktický postup, bližšie určený
N04.3	Nefrotický synd.:dif.mezangioprolif.glomerulonefrit.		

Diagnóza S65-2

B22.0	Choroba HIV s následnou encefalopatiou	B23.1	Choroba HIV s následnou generalizovanou lymfadenopatiou
B22.1	Choroba HIV s násled.lymfoidnou interstiál.pneumonitídou	B23.2	Choroba HIV následnými hematolog.a imunolog.abnormalit.n.i.
B22.2	Choroba HIV s následným syndrómom celkového upadania	B23.8	Choroba HIV s inými následnými,blíž.urč.stavmi
B22.7	Choroba HIVs následnými rozličnými chorobami zatried.inde	B24	Choroba HIV,blížšie neurčená
B23.0	Syndróm akútnej infekcie HIV		

Hlavná diagnóza S65-3

I21.0	Akútny transmuralný infarkt myokardu prednej steny	I21.9	Akútny infarkt myokardu,blížšie neurčený
I21.1	Akútny transmuralný infarkt myokardu spodnej steny	I22.0	Ďalší infarkt myokardu prednej steny
I21.2	Akútny transmuralný IM na i.miestach	I22.1	Ďalší infarkt myokardu spodnej steny
I21.3	Akútny transmuralný IM bez bliž.urč.miesta	I22.8	Ďalší infarkt myokardu na inom mieste
I21.4	Akútny subendokardiálny infarkt myokardu	I22.9	Ďalší infarkt myokardu bez bližšieho určenia miesta

I23.0	Hemoperikard ako akútna komplikácia po akútnom IM	I25.15	Aterosklerotická choroba srdca so stenózou bajpasu
I23.1	Defekt predsieň.septa ako akútna komplikácia po akútnom IM	I25.16	Aterosklerotická choroba srdca so stenózou stentu
I23.2	Defekt komorovej priehradky ako akútna komplikácia po akút. IM	I25.19	Aterosklerotická choroba srdca,bližšie neurčená
I23.3	Ruptúra srdc.steny bez hemoperik.ako akútna kompl.po akút.IM	I25.20	Starý infarkt myokardu,od 29 dní až po 4 mesiace
I23.4	Ruptúra chordae tendineae ako akútna kompl.po akút.IM	I25.21	Starý infarkt myokardu,od 4 mesiacov až po 1 rok
I23.5	Ruptúra papilárneho svalu ako akútna kompl.po akút.IM	I25.22	Starý infarkt myokardu,od 1 roka vyššie
I23.6	Trombóza predsene,preds.uška a komory ako ak.kompl.po ak.IM	I25.29	Starý infarkt myokardu,bližšie neurčený
I23.8	Iná akútna komplikácia po akútnom infarkte myokardu	I25.3	Aneurizma (steny) srdca
I25.0	Aterosklerotická srdcovocievna choroba,takto označená	I25.4	Aneurizma vencovitej tepny
I25.10	Aterosklerotická chor.srdca,bez hemodynam.závažných stenóz	I25.5	Ischemická kardiomyopatia
I25.11	Aterosklerotická chor.srdca,jednocievne postihnutie	I25.6	Nebolestivá (tichá) ischemia myokardu
I25.12	Aterosklerotická chor.srdca,dvojcievne postihnutie	I25.8	Iná forma chronickej ischemickej choroby srdca
I25.13	Aterosklerotická chor.srdca,trojcievne postihnutie	I25.9	Chronická ischemická choroba srdca,b.n.
I25.14	Aterosklerotická chor.srdca,stenóza ľavého hlavného kmeňa		

MDC 18B

Infekčné a parazitové choroby

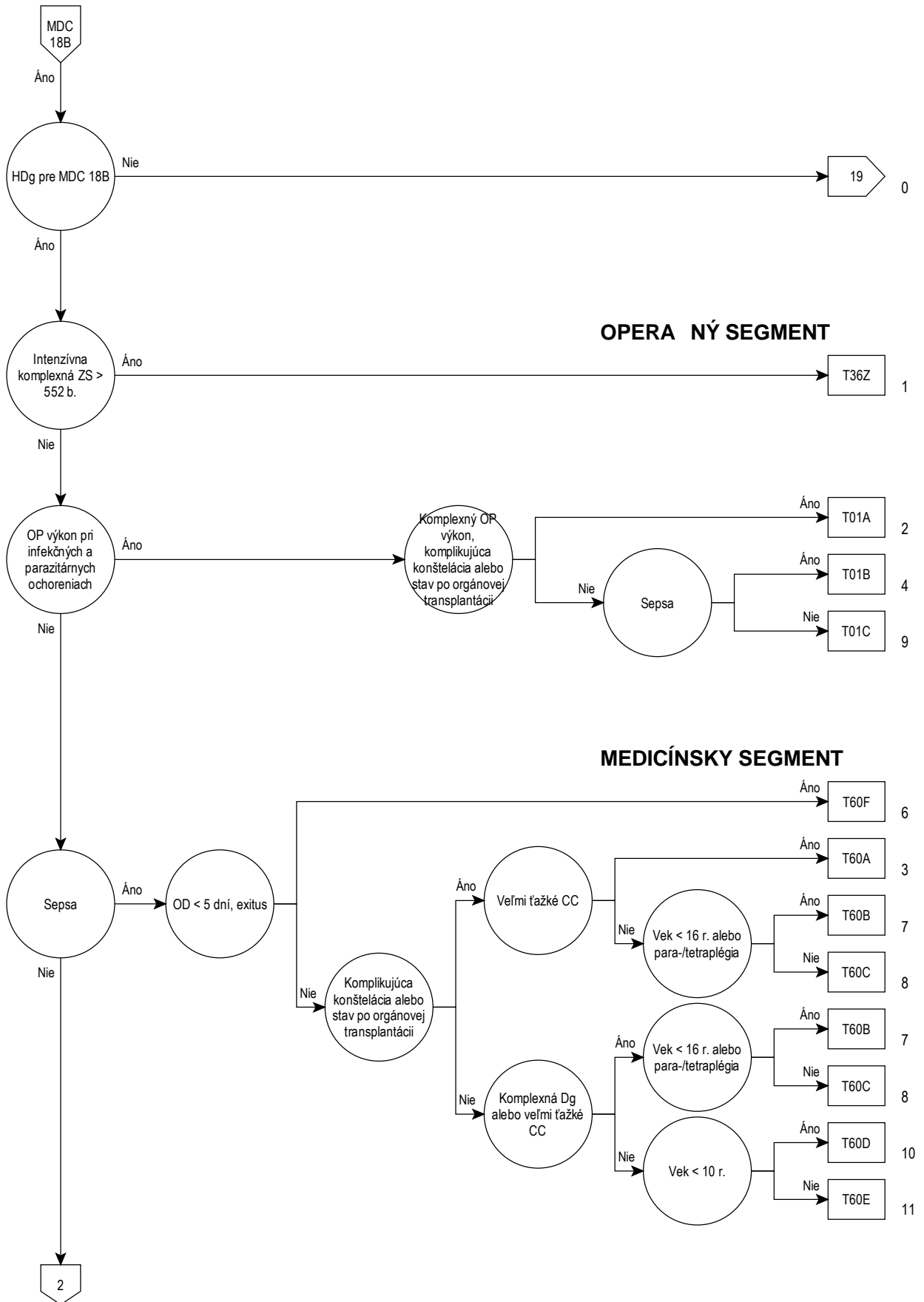

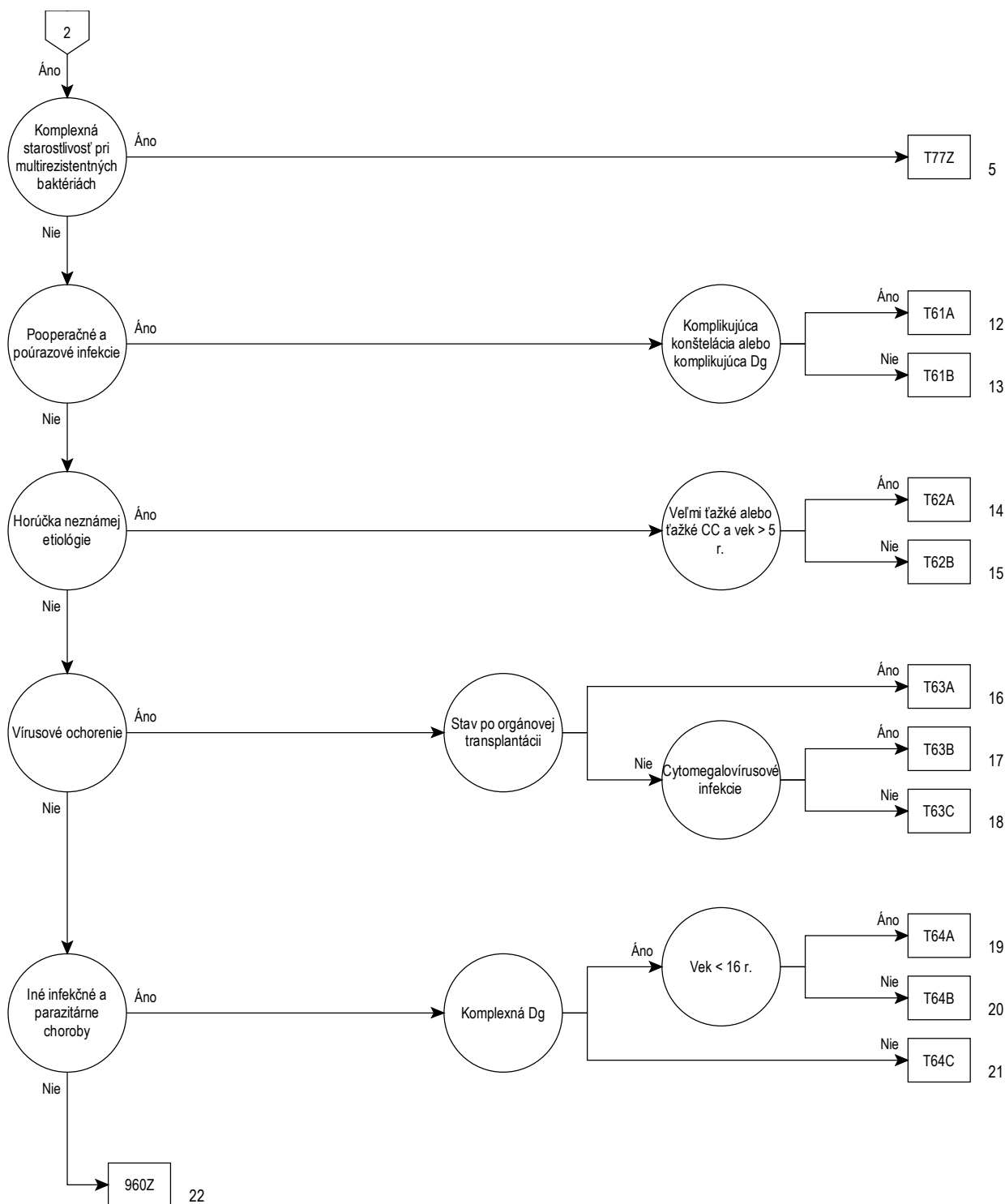

18B

Rozhodovacia logika MDC 18B

HDg v tabu ke MDC18B-0 alebo HDg v tabu ke MDC18B-0 a Komplexná intenzívna ZS > 552 bodov

Hlavná diagnóza pre MDC 18B (MDC18B-0)

A01.0	Brušný týfus	A32.7	Listériová sepsa
A01.1	Paratýfus A	A32.8	Iná forma listeriózy
A01.2	Paratýfus B	A32.9	Listerióza, bližšie neurčená
A01.3	Paratýfus C	A35	Iný tetanus
A01.4	Paratýfus, bližšie neurčený	A36.8	Iná diftéria
A02.1	Salmonelová sepsa	A36.9	Diftéria, bližšie neurčená
A02.2	Lokalizovaná salmonelová infekcia	A38	Scarlatina[Šarlach]
A02.8	Iná salmonelová infekcia, bližšie určená	A39.1	Waterhouseov-Friderichsenov syndróm (E35.1*)
A02.9	Salmonelová infekcia, bližšie neurčená	A39.2	Akútna meningokoková sepsa
A05.1	Botulizmus	A39.3	Chronická meningokoková sepsa
A06.3	Črevný amebóm	A39.4	Meningokoková sepsa, bližšie neurčená
A06.8	Amébová infekcia na iných miestach	A39.8	Iná meningokoková infekcia
A06.9	Bližšie neurčená amebóza	A39.9	Meningokoková infekcia, bližšie neurčená
A20.0	Bubonický mor	A40.0	Sepsa zapríčinená streptokokom zo skupiny A
A20.1	Kožná forma moru	A40.1	Sepsa zapríčinená streptokokom zo skupiny B
A20.7	Septikemická forma moru	A40.2	Sepsa zapríčinená streptokokom zo skupiny D
A20.8	Iná forma moru	A40.3	Sepsa zapríčinená Streptococcus pneumoniae
A20.9	Bližšie neurčený mor	A40.81	Sepsa zapríčinená streptokokom zo skupiny C
A21.0	Ulceroglandulárna tularémia	A40.89	Iná streptokoková sepsa
A21.1	Okuloglandulárna tularémia	A40.9	Sepsa zapríčinená streptokokmi, bližšie neurčená
A21.7	Generalizovaná tularémia	A41.0	Sepsa zapríčinená Staphylococcus aureus
A21.81	Glandulárna tularémia	A41.1	Sepsa zapríčinená iným bližšie určeným stafylokokom
A21.82	Orofaryngeálna tularémia	A41.2	Sepsa zapríčinená bližšie neurčeným stafylokokom
A21.89	Iná forma tularémie	A41.3	Sepsa zapríčinená Haemophilus influenzae
A21.9	Tularémia, bližšie neurčená	A41.4	Sepsa zapríčinená anaeróbnou baktériou
A22.7	Antraxová sepsa	A41.51	Sepsa zapríčinená Escherichia coli[E. coli]
A22.8	Iná forma antraxu	A41.52	Sepsa zapríčinená pseudomonas
A22.9	Antrax, bližšie neurčený	A41.53	Sepsa zapríč. multirezistentnou gramnegat. baktériou
A23.0	Brucelóza zapríčinená Brucella melitensis	A41.58	Sepsa zapríčinená inou gramnegatívnou baktériou
A23.1	Brucelóza zapríčinená Brucella abortus	A41.81	Sepsa zapríč. multirezistentnou grampozit. baktériou
A23.2	Brucelóza zapríčinená Brucella suis	A41.89	Iná sepsa, bližšie určená
A23.3	Brucelóza zapríčinená Brucella canis	A41.9	Sepsa, bližšie neurčená
A23.8	Iná brucelóza	A42.7	Aktinomykotická sepsa
A23.9	Brucelóza, bližšie neurčená	A42.8	Iná forma aktinomykózy
A24.0	Sopľavka	A42.9	Aktinomykóza, bližšie neurčená
A24.1	Akútna alebo fulminantná melioidóza	A43.8	Iná forma nokardiózy
A24.2	Subakútna a chronická melioidóza	A43.9	Nokardióza, bližšie neurčená
A24.3	Iná melioidóza	A44.0	Systémová bartonelóza
A24.4	Melioidóza, bližšie neurčená	A44.1	Kožná a mukokutánna bartonelóza
A25.0	Spirilóza	A44.8	Iná forma bartonelózy
A25.1	Streptobacilóza	A44.9	Bartonelóza, bližšie neurčená
A25.9	Horúčka po uhryznutí potkanom, bližšie neurčená	A48.0	Plynová gangréna
A26.0	Kožný eryzipeloid	A48.3	Syndróm toxického šoku
A26.7	Eryzipelotrixová sepsa	A48.4	Brazílska purpurová horúčka
A26.8	Iná forma eryzipeloidu	A48.8	Iná baktériová choroba, bližšie určená
A26.9	Bližšie neurčený eryzipeloid	A49.0	Stafylokoková infekcia bez bližšieho určenia miesta
A27.0	Leptospiróza zapríčinená Leptospira icterohaemorrhagiae	A49.1	Streptokoková infekcia bez bližšieho určenia miesta
A27.9	Leptospiróza, bližšie neurčená	A49.2	Infekcia haemophilus influenzae na b.n.m.
A28.0	Pasteurelóza	A49.3	Mykoplazmová infekcia bez bližšieho určenia miesta
A28.2	Extraintestinálna yersinióza	A49.8	Iná baktériová infekcia bez bliž. urč. miesta
A28.8	Iná baktériová zoonóza, bliž. určená, nezatriedená inde	A49.9	Bližšie neurčená baktériová infekcia bez bliž. urč. miesta
A28.9	Baktériová zoonóza, bližšie neurčená	A50.0	Včasný vrodený syfilis, symptomatický
A30.0	Neurčená[indeterminate]lepra	A50.1	Včasný vrodený syfilis, latentný
A30.1	Tuberkuloidná lepra	A50.2	Včasný vrodený syfilis, bližšie neurčený
A30.2	Hraničná[borderline]tuberkuloidná lepra	A50.5	Iný neskorý vrodený syfilis, symptomatický
A30.3	Hraničná[borderline]lepra	A50.6	Neskorý vrodený syfilis, latentný
A30.4	Hraničná[borderline]lepromatózna lepra	A50.7	Neskorý vrodený syfilis, bližšie neurčený
A30.5	Lepromatózna lepra	A50.9	Vrodený syfilis, bližšie neurčený
A30.8	Iná forma lepry	A51.2	Primárny syfilis na inom mieste
A30.9	Lepra, bližšie neurčená	A51.4	Iná forma sekundárneho syfilisu
A31.80	Diseminovaná atypická mykobakteriáza	A51.5	Včasný syfilis, latentný
A31.88	Iná infekcia zapríčinená mykobaktériou	A51.9	Včasný syfilis, bližšie neurčený
A31.9	Mykobaktériová infekcia, bližšie neurčená	A52.7	Neskorý syfilis, symptomatický, iná forma
A32.0	Kožná listerióza	A52.8	Neskorý syfilis, latentný

A52.9	Neskorý syfilis, bližšie neurčený	A98.0	Krymsko-konzská hemoragická horúčka
A53.0	Latentný syfilis, bliž. neurč. ako včasný/neskorý	A98.1	Omská hemoragická horúčka
A53.9	Syfilis, bližšie neurčený	A98.2	Horúčka Kyasanurského lesa
A54.8	Iná gonokoková infekcia	A98.3	Choroba zapríčinená vírusom Marburg
A54.9	Gonokoková infekcia, bližšie neurčená	A98.4	Choroba zapríčinená vírusom Ebola
A59.8	Trichomonóza na iných miestach	A98.8	Iná vírusová hemoragická horúčka, bližšie určená
A59.9	Trichomonóza, bližšie neurčená	A99	Vírusová hemoragická horúčka, bližšie neurčená
A65	Nevenerický syfilis	B00.1	Herpetická vezikulárna dermatitída
A66.7	Iné prejavy frambézie	B00.7	Diseminovaná herpetická choroba
A66.8	Latentná frambézia	B00.8	Iná forma herpetickej infekcie
A66.9	Bližšie neurčená frambézia	B01.8	Varicela s inými komplikáciami
A67.2	Pinta, neskoré lézie	B01.9	Varicela bez komplikácií
A67.9	Pinta, bližšie neurčená	B02.7	Diseminovaný zoster
A68.0	Návratná horúčka prenášaná všami	B02.8	Zoster s inými komplikáciami
A68.1	Návratná horúčka prenášaná kliešťami	B03	Kiahne[Variola]
A68.9	Návratná horúčka, bližšie neurčená	B04	Opičie kiahne
A69.21	Lymská choroba - včasná disemin. infekcia, kožná forma	B05.4	Osýpky s črevnými komplikáciami
A69.22	Lymská choroba - včasná neuroborelióza	B05.8	Osýpky s inými komplikáciami
A69.23	Lymská karditída	B05.9	Osýpky bez komplikácií
A69.24	Lymská artritída	B06.8	Ružienka s inými komplikáciami
A69.25	Lymská choroba - očná forma	B06.9	Ružienka bez komplikácií
A69.26	Lymská choroba - chronická neuroborelióza	B08.0	Iné ortopoxvírusové infekcie
A69.27	Lymská choroba - Acrodermatitis chronica atroficans	B08.2	Exanthema subitum[Šiesta choroba]
A69.29	Iná Lymská choroba	B08.3	Erythema infectiosum[Piata choroba]
A69.8	Iná infekcia zapríčinená spirochétami, bliž. urč.	B08.4	Enterovírusová vezikulárna stomatitída s exantémom
A69.9	Infekcia zapríčinená spirochétami, bliž. neurč.	B08.8	Iná vírusová infekcia charakter. postih. kože a slizníc, b.u.
A74.81	Chlamýdiová dilatčná kardiomyopatia	B09	Vírusová infekcia charakterizov. postih. kože a slizníc, b.n.
A74.82	Chlamýdiová myokarditída	B25.1	Cytomegalovírusová hepatitída(K77.0*)
A74.83	Chlamýdiová endokarditída	B25.2	Cytomegalovírusová pankreatitída(K87.1*)
A74.84	Chlamýdiová artritída	B25.80	Cytomegalovírusová infekcia tráviacej trubice
A74.89	Iná chlamýdiová choroba	B25.88	Iná cytomegalovírusová choroba
A74.9	Chlamýdiová infekcia, bližšie neurčená	B25.9	Cytomegalovírusová choroba, bližšie neurčená
A75.0	Škvritý tyfus prenášaný všami zapríč. Rickettsia prowazeki	B26.8	Parotitída s inými komplikáciami
A75.1	Návratný škvritý tyfus[Brillova choroba]	B26.9	Parotitída bez komplikácií
A75.2	Škvritý tyfus, zapríčinený Rickettsia typhi	B27.0	Mononukleóza zapríčinená gamma - Herpes vírusom
A75.3	Škvritý tyfus, zapríčinený Rickettsia tsutsugamushi	B27.1	Cytomegalovírusová mononukleóza
A75.9	Škvritý tyfus, bližšie neurčený	B27.8	Iná infekčná mononukleóza
A77.0	Škvritá horúčka zapríčinená Rickettsia rickettsii	B27.9	Infekčná mononukleóza, bližšie neurčená
A77.1	Škvritá horúčka zapríčinená Rickettsia conorii	B33.1	Choroba Ross River
A77.2	Škvritá horúčka zapríčinená Rickettsia sibirica	B33.3	Retrovírusová infekcia, nezatriedená inde
A77.3	Škvritá horúčka zapríčinená Rickettsia australis	B33.4	Hantavírusový pulmonálny(kardiopulmonálny)synd.
A77.8	Iná škvritá horúčka	B33.8	Iná vírusová choroba, bližšie určená
A77.9	Škvritá horúčka, bližšie neurčená	B34.0	Adenovírusová infekcia bez bližšieho určenia miesta
A78	Q-horúčka	B34.1	Enterovírusová infekcia bez bliž. urč. miesta
A79.0	Volynská(zákopová)horúčka	B34.2	Koronavírusová infekcia bez bliž. urč. miesta
A79.1	Riketsiové kiahne zapríčinené Rickettsia akari	B34.3	Parvovírusová infekcia bez bliž. urč. miesta
A79.8	Iná riketsiáza, bližšie určená	B34.4	Papovavírusová infekcia bez bliž. urč. miesta
A79.9	Riketsiáza, bližšie neurčená	B34.8	Iná vírusová infekcia bez bliž. urč. miesta
A80.4	Akútna neparalytická poliomyelitída	B34.9	Bližšie neurčená vírusová infekcia, bez bliž. urč. miesta
A90	Horúčka dengue[klasická dengue]	B37.7	Kandidová sepsa
A91	Hemoragická horúčka dengue	B37.88	Kandidóza na iných miestach
A92.0	Vírusová choroba Chikungunya	B37.9	Kandidóza, bližšie neurčená
A92.1	Horúčka O'nyong-nyong	B38.7	Diseminovaná kokcidioidomykóza
A92.3	Horúčka Západného Nilu	B38.8	Iná forma kokcidioidomykózy
A92.4	Horúčka Riftského údolia	B38.9	Kokcidioidomykóza, bližšie neurčená
A92.8	Iná vírusová horúčka prenášaná komármi, bliž. urč.	B39.3	Diseminovaná histoplazmóza zapríč. Histoplasma capsulatum
A92.9	Vírusová horúčka prenášaná komármi, bliž. neurč.	B39.4	Histoplazmóza zapríč. Histoplasma capsulatum, bliž. neurč.
A93.0	Choroba zapríčinená vírusom Oropouche	B39.5	Histoplazmóza zapríčinená Histoplasma duboisii
A93.1	Horúčka papatačí(prenášaná komármi phlebotomus papatasi)	B39.9	Histoplazmóza, bližšie neurčená
A93.2	Koloradská kliešťová horúčka	B40.3	Blastomykóza kože
A93.8	Iná vírusová horúčka prenášaná článkonožcami, bliž. urč.	B40.7	Diseminovaná blastomykóza
A94	Vírusová horúčka prenášaná článkonožcami, bliž. neur.	B40.8	Iná forma blastomykózy
A95.0	Žltá zimnica, lesný typ	B40.9	Blastomykóza, bližšie neurčená
A95.1	Žltá zimnica, mestský typ	B41.0	Parakokcidioidomykóza pľúc
A95.9	Žltá zimnica, bližšie neurčená	B41.7	Diseminovaná parakokcidioidomykóza
A96.0	Hemoragická horúčka zapríčinená vírusom Junin	B41.8	Iná forma parakokcidioidomykózy
A96.1	Hemoragická horúčka zapríčinená vírusom Machupo	B41.9	Parakokcidioidomykóza, bližšie neurčená
A96.2	Horúčka Lassa	B42.1	Lymfokutánná sporotrichóza
A96.8	Iná arenavírusová hemoragická horúčka	B42.7	Diseminovaná sporotrichóza
A96.9	Arenavírusová hemoragická horúčka, bližšie neurčená	B42.8	Iná forma sporotrichózy

B42.9	Sporotrichóza, bližšie neurčená	B67.7	Alveolová echinok. zaprič. Echinococ. multilocul., bliž. neurč.
B43.0	Chromomykóza kože	B67.9	Iná echinokokóza, bližšie neurčená
B43.1	Chromomykotický absces mozgu	B72	Drakunkulóza
B43.2	Chromomykotický absces a cysta podkožia	B73	Onchocerkóza
B43.8	Iná forma chromomykózy	B74.0	Filarióza zapríčinená Wuchereria bancrofti
B43.9	Chromomykóza, bližšie neurčená	B74.1	Filarióza zapríčinená Brugia malayi
B44.2	Aspergilóza tonzil	B74.2	Filarióza zapríčinená Brugia timori
B44.7	Diseminovaná aspergilóza	B74.3	Loióza
B44.8	Iná forma aspergilózy	B74.4	Mansonióza
B44.9	Aspergilóza, bližšie neurčená	B74.8	Iná filarióza
B45.2	Kryptokokóza kože	B74.9	Filarióza, bližšie neurčená
B45.3	Kryptokokóza kostí	B75	Trichinelóza
B45.7	Diseminovaná kryptokokóza	B81.4	Zmiešaná črevná helmintóza
B45.8	Iná forma kryptokokózy	B83.0	Viscerálna larva migrans
B45.9	Kryptokokóza, bližšie neurčená	B83.1	Gnatostomóza
B46.2	Mukormykóza tráviacej trubice	B83.2	Angiostrongylóza zaprič. Parastromylus cantonensis
B46.3	Mukormykóza kože	B83.3	Syngamidóza
B46.4	Diseminovaná mukormykóza	B83.4	Vnútná hirudinóza
B46.5	Mukormykóza, bližšie neurčená	B83.8	Iná helmintóza, bližšie určená
B46.8	Iná zygomykóza	B83.9	Helmintóza, bližšie neurčená
B46.9	Zygomykóza, bližšie neurčená	B88.8	Iné zamorenie, bližšie určenými ektoparazitmi
B47.0	Eumycetóm	B89	Parazitová choroba, bližšie neurčená
B47.1	Aktinomycetóm	B90.8	Následky tuberkulózy iných orgánov
B47.9	Mycetóm, bližšie neurčený	B92	Následky lepy
B48.0	Lobomykóza	B94.2	Následky vírusovej hepatitídy
B48.1	Rinosporidióza	B94.8	Následky iných. bliž. urč. infekčných a parazitových chorôb
B48.2	Allescheriáza	B94.9	Následky bliž. neurč. infekčných/parazitových chorôb
B48.3	Geotrichóza	B95.0	Streptokok skupiny A ako príčina chorôb zatried. inde
B48.4	Penicilóza	B95.1	Streptokok skupiny B ako príčina chorôb zatried. inde
B48.7	Mykóza zapríčinená oportunistickým patogénom	B95.2	Streptokok skupiny D ako príčina chorôb zatried. inde
B48.8	Iná mykóza, bližšie určená	B95.3	Streptococcus pneumoniae ako príčina chorôb zatried. inde
B49	Mykóza, bližšie neurčená	B95.41	Streptokok skupiny C ako príčina chorôb zatried. inde
B50.8	Iná ťažká a kompl. malária zaprič. Plasmodium falciparum	B95.42	Streptokok skupiny G ako príčina chorôb zatried. inde
B50.9	Malária zapríčinená Plasmodium falciparum, b.n.	B95.48	Iný streptokok, bliž. urč. ako príčina chorôb zatried. inde
B51.0	Malária zapríčinená Plasmodium vivax s ruptúrou sleziny	B95.5	Streptokok, bliž. neurč., ako príčina chorôb zatried. inde
B51.8	Malária zapríčinená Plasmodium vivax s i. kompl.	B95.6	Staphylococcus aureus ako príčina chorôb zatried. inde
B51.9	Malária zapríčinená Plasmodium vivax bez kompl.	B95.7	Iný stafylokok ako príčina chorôb zatriedených inde
B52.0	Malária zapríčinená Plasmodium malariae s nefropatiou	B95.8	Stafylokok, bliž. neurč., ako príčina chorôb zatried. inde
B52.8	Malária zapríčinená Plasmodium malariae s i. kompl.	B95.90	Iný grampozit. aerób. mikroorganiz. bliž. urč., ako príč. chor. z. i.
B52.9	Malária zapríčinená Plasmodium malariae bez kompl.	B95.91	Iný grampozit. aerób. nesporul. mikroorg. bl. ur. ako príč. chor. z. i.
B53.0	Malária zapríčinená Plasmodium ovale	B96.0	Mykoplasma a ureaplasma ako príčina chorôb zatried. inde
B53.1	Malária zapríčinená opičimi plazmódiami	B96.2	Escherichia coli a iné Enterobact. ako príčina chor. zatried. i.
B53.8	Iná parazitologicky potvrdená malária, nezatriedená. inde	B96.3	Haemophilus a Moraxella ako príčina chorôb zatried. inde
B54	Malária, bližšie neurčená	B96.5	Pseudomonas a iná neferment. baktéria ako príč. chorôb. z. i.
B55.0	Viscerálna leišmanióza	B96.6	Bacteroides fragilis a i. gramneg. anaerób. bak. príč. chor. z. i.
B55.9	Leišmanióza, bližšie neurčená	B96.7	Clostridium perfringens a i. grampoz. anaer. bakt. príč. chor. z. i.
B56.0	Gambijská trypanozomóza	B96.8	Iná baktéria, bliž. urč., ako príčina chorôb zatriedených inde
B56.1	Rodézská trypanozomóza	B97.0	Adenovírus ako príčina chorôb zatriedených inde
B56.9	Africká trypanozomóza, bližšie neurčená	B97.1	Enterovírus ako príčina chorôb zatriedených inde
B57.1	Akútna Chagasova choroba bez postihnutia srdca	B97.2	Koronavírus ako príčina chorôb zatriedených inde
B57.3	Chagasova choroba (chron.) s postih. tráviac. sústavy	B97.3	Retrovirus ako príčina chorôb zatriedených inde
B57.4	Chagasova choroba (chron.) s postih. nervovej sústavy	B97.4	Respiračný syncytiálny vírus ako príč. chorôb zatried. i.
B57.5	Chagasova choroba (chron.) s postih. iných orgánov	B97.5	Reovírus ako príčina chorôb zatriedených inde
B58.8	Toxoplazmóza s postihnutím iných orgánov	B97.6	Parvovírus ako príčina chorôb zatriedených inde
B58.9	Toxoplazmóza, bližšie neurčená	B97.7	Papilomavírus ako príčina chorôb zatriedených inde
B60.0	Babezióza	B97.8	Iný vírus ako príčina chorôb zatriedených inde
B60.1	Akantamebóza	B98.0	Helicobacter pylori ako príčina chorôb zatried. inde
B60.2	Naeglerióza	B98.1	Vibrio vulnificus ako príčina chorôb. z. ied. inde
B60.8	Iná protozoárna choroba, bližšie určená	B99	Iná infekčná choroba, bližšie neurčená
B64	Protozoárna choroba, bližšie neurčená	J10.8	Chríпка zaprič. i. identifikov. vírus. chrípky s i. prej.
B65.2	Schistozomóza zapríčinená Schistosoma japonicum	J11.8	Chríпка zaprič. neidentifikov. vírusom s i. prejavmi
B65.8	Iné schistozomózy	K23.1	Megaeozofág pri Chagasovej chorobe (B57.3†)
B65.9	Schistozomóza, bližšie neurčená	L94.6	Ainhum
B66.2	Dikrocelióza	M03.00	Artritída po meningokok. inf. na viac. m.
B66.8	Iná infekcia motolicou, bližšie určená	M03.01	Artritída po meningokok. inf. v obl. pleca
B66.9	Infekcia motolicou, bližšie neurčená	M03.02	Artritída po meningokok. inf. v obl. nadlaktia
B67.2	Cystická echinokokóza kostí zaprič. Echinococcus granulosus	M03.03	Artritída po meningokok. inf. v obl. predlak.
B67.3	Cystická echinok. zaprič. Echinoc. granul. na viac. a i. miestach	M03.04	Artritída po meningokok. inf. v obl. ruk
B67.4	Cystická echinok. zaprič. Echinoc. granulosus, bliž. neurč.	M03.05	Artritída po meningokok. inf. v obl. panvy a stehna
B67.6	Alveolová echinok. zaprič. Echinococ. multilocul. na viac. m.	M03.06	Artritída po meningokok. inf. v obl. predkol.

M03.07	Artritída po meningokok.inf.v obl.čl.a nohy	R57.2	Septický šok
M03.08	Artritída po meningokok.inf.na i.mieste	R57.8	Iný šok
M03.09	Artritída po meningokok.inf.na n.mieste	R65.0	SIRS infekčného pôvodu bez orgánového zlyh.
M03.10	Poinfekčná artritída pri syfilise na viac.miestach	R65.1	SIRS infekčnej genézy s orgánovým zlyh.
M03.11	Poinfekčná artritída pri syfilise v obl.pleca	R65.2	SIRS neinfekčnej genézy bez orgánového zlyh.
M03.12	Poinfekčná artritída pri syfilise v obl.nadlaktia	R65.3	SIRS neinfekčnej genézy s orgánovým zlyh.
M03.13	Poinfekčná artritída pri syfilise v obl.predlak.	R65.9	Syndróm systémovej zápalovej odpovede (SIRS),bliž.neurč.
M03.14	Poinfekčná artritída pri syfilise v obl.ruky	T79.3	Pouřazová infekcia rany,nezatriedená inde
M03.15	Poinfekčná artritída pri syfilise v obl.panvy a stehna	T80.2	Infekcia po infúzii,transfúzii a liečebnej injekcii
M03.16	Poinfekčná artritída pri syfilise v obl.predkol.	T81.4	Infekcia po výkone,nezatriedená inde
M03.17	Poinfekčná artritída pri syfilise v obl.čl. a nohy	T88.0	Infekcia po imunizácii
M03.18	Poinfekčná artritída pri syfilise na i.mieste	U69.20	Sek.klas.na o.epid.ú.:chrípka A/H1N1,pandémia 2009
M03.19	Poinfekčná artritída pri syfilise miesto bliž.neurč.	U69.21	Sek.klas.na o.epid.ú.:chrípka A/H5N1,epidémia
P35.1	Vrodená cytomegalovírusová infekcia	U80.0	Staph.aer.rez.na OXA,glp.ATB,chin.,streptogr./oxazolid.
P35.2	Vrodená infekcia vírusom herpes simplex	U80.1	Str.pn.rez.na PNC,OXA,makrolid.ATB,oxazolid./streptogr.
P35.8	Iná vrodená vírusová choroba	U80.2	Ent.faecalis rez.na glp.ATB,oxazolid.streptogr./v.úr.amg.rez.
P35.9	Vrodená vírusová choroba,bližšie neurčená	U80.3	Ent.faecium rez.na glp.ATB,oxazolid.,streptogr./v.úr.amg.rez.
P37.0	Vrodená tuberkulóza	U80.4	Esch.klebs.prot.rez.chin.karbap.amik./dok.rez.vš.btl.ATB
P37.1	Vrodená toxoplazmóza	U80.5	Enterobacter,citrobacter a serratia rez.-karbap.,chin./amik.
P37.2	Novorodenecká (diseminovaná) listerióza	U80.6	Ps.aer.a i.non-ferm.p.rez.karbap.chin.amik.ceft./pip.s tazob.
P37.3	Vrodená malária plasmodium falciparum	U80.7	Burkh.a stenotroph.rez.-chin.,amik.,ceft.,pip.s tazob./CTM
P37.4	Iná vrodená malária	U81	Pôvodca s mutirezistenciou na antibiotiká
P37.8	Iná vrodená infekčná a parazit.choroba,b.u.	U82.0	Myc.tbc s rez.pr.jed./viac.antituberk.prv.radu
P37.9	Vrod.infekčná/parazitová choroba,b.n.	U82.1	Multirezistentná tuberkulóza [MDR-TB]
R50.2	Horúčka zapríčinená liekmi	U82.2	Atyp.mykobakt./nocardia s rez.na jed./viac.liek.prv.radu
R50.80	Horúčka neznámeho pôvodu	U83	Kandida s rezistenciou na flukonazol/vorikonazol
R50.88	Iná horúčka,bližšie určená	U84	Herpesvírusy s rezistenciou na virostatiká
R50.9	Horúčka,bližšie neurčená	Z21	Bezprízn.stav inf.HIV (vír.ludského imunodef.)
R57.1	Hypovolemický šok		

ADRG T01 OP výkon pri infekčných a parazitových ochoreniach

GENOR

DRG T01A OP výkon pri infekčných a parazitových ochoreniach s komplexným OP výkonom, komplikujúcou konýteliáciou, alebo pri stave po orgánovej transplantácii

Komplexné OP-výkony alebo VDg v tabu ke T01-1 alebo Komplikujúce konzultácie I

DRG T01B OP výkon pri infekčných a parazitových ochoreniach bez komplexného OP výkonu, bez komplikujúcej konýteliácie okrem stavu po orgánovej transplantácii, pri sepe

HDg v tabu ke T01-2

DRG T01C OP výkon pri infekčných a parazitových ochoreniach bez komplexného OP výkonu, bez komplikujúcej konýteliácie, okrem stavu po orgánovej transplantácii, okrem sepsy**Ved ajšia diagnóza T01-1**

Z94.0	Stav po transplantácii obličky	Z94.80	Stav po traspl.krvotv.(kmeň.)bun.,bez súč.imunosupr.
Z94.1	Stav po transplantácii srdca	Z94.81	Stav po traspl.krvotv.(kmeň.)bun.,so súč.imunosupr.
Z94.2	Stav po transplantácii pľúc	Z94.82	Stav po transplantácii pankreasu
Z94.3	Stav po transplantácii srdca a pľúc	Z94.83	Stav po transplantácii obličky a pankreasu
Z94.4	Stav po transplantácii pečene	Z94.88	Stav po transplantácii iného orgánu alebo tkaniva

Hlavná diagnóza T01-2

A01.0	Brušný týfus	A26.7	Eryzipelotrixová sepsa
A01.1	Paratýfus A	A27.0	Leptospiroza zapríčinená Leptospira icterohaemorrhagiae
A01.2	Paratýfus B	A32.7	Listériová sepsa
A01.3	Paratýfus C	A39.1	Waterhouseov-Friderichsenov syndróm (E35.1*)
A02.1	Salmonelová sepsa	A39.2	Akútna meningokoková sepsa
A20.7	Septikemická forma moru	A39.3	Chronická meningokoková sepsa
A21.7	Generalizovaná tularémia	A39.4	Meningokoková sepsa,bližšie neurčená
A22.7	Antraxová sepsa	A39.8	Iná meningokoková infekcia
A24.0	Soplavka	A39.9	Meningokoková infekcia,bližšie neurčená
A24.1	Akútna alebo fulminantná melioidóza	A40.0	Sepsa zapríčinená streptokokom zo skupiny A

A40.1	Sepsa zapríčinená streptokokom zo skupiny B	A48.3	Syndróm toxického šoku
A40.2	Sepsa zapríčinená streptokokom zo skupiny D	A78	Q-horúčka
A40.3	Sepsa zapríčinená Streptococcus pneumoniae	B00.7	Diseminovaná herpetická choroba
A40.81	Sepsa zapríčinená streptokokom zo skupiny C	B37.7	Kandidová sepsa
A40.89	Iná streptokoková sepsa	B38.7	Diseminovaná kokcioidomykóza
A40.9	Sepsa zapríčinená streptokokmi, bližšie neurčená	B39.3	Diseminovaná histoplazmóza zapríč. Histoplasma capsulatum
A41.0	Sepsa zapríčinená Staphylococcus aureus	B41.7	Diseminovaná parakokcioidomykóza
A41.1	Sepsa zapríčinená iným bližšie určeným stafylokokom	B42.7	Diseminovaná sporotrichóza
A41.2	Sepsa zapríčinená bližšie neurčeným stafylokokom	B44.7	Diseminovaná aspergilóza
A41.3	Sepsa zapríčinená Haemophilus influenzae	B45.7	Diseminovaná kryptokóza
A41.4	Sepsa zapríčinená anaeróbnou baktériou	B46.4	Diseminovaná mukormykóza
A41.51	Sepsa zapríčinená Escherichia coli[E. coli]	B50.8	Iná ťažká a kompl.malária zapríč. Plasmodium falciparum
A41.52	Sepsa zapríčinená pseudomonas	B51.0	Malária zapríčinená Plasmodium vivax s ruptúrou sleziny
A41.53	Sepsa zapríč. multirezistentnou gramnegat.baktériou	B52.8	Malária zapríčinená Plasmodium malariae s i.kompl.
A41.58	Sepsa zapríčinená inou gramnegatívnou baktériou	B55.0	Viscerálna leišmanióza
A41.81	Sepsa zapríč. multirezistentnou grampozit.baktériou	P35.2	Vrodená infekcia vírusom herpes simplex
A41.89	Iná sepsa, bližšie určená	P37.2	Novorodenecká (diseminovaná) listerióza
A41.9	Sepsa, bližšie neurčená	R57.1	Hypovolemický šok
A42.7	Aktinomykotická sepsa	R57.2	Septický šok
A44.0	Systémová bartonelóza	R57.8	Iný šok
A48.0	Plynová gangréna		

ADRG T36**Komplexná intenzívna ZS > 552 bodov pri infekčných a parazitových ochoreniach**

Komplexná intenzívna ZS > 552 bodov

DRG T36Z**Komplexná intenzívna ZS > 552 bodov pri infekčných a parazitových ochoreniach****ADRG T60****Sepsa**

HDg v tabu ke T01-2

DRG T60A**Sepsa s komplikujúcou konýteláciou alebo pri stave po orgánovej transplantácii, s veľa inými CC**(Komplikujúce konýtelácie I alebo VDg v tabu ke T01-1) a (Bez úmrtia alebo Ozetrovacía doba \geq 5 d.) a PCCL > 3**DRG T60B****Sepsa s komplikuj. konýt., alebo pri stave po orgán. transpl., bez veľa iných CC, vek < 16 r. alebo s para/tetraplégiou alebo bez komplikujúcej konýt., okrem stavu po orgán. transpl., s komplikuj. Dg, alebo veľa iných CC, vek < 16 r. alebo s para/tetraplégiou**

(Komplikujúce konýtelácie I alebo VDg v tabu ke T01-1) a (Vek < 16 r. alebo VDg v tabu ke T60-1) alebo (HDg v tabu ke T60-2 alebo PCCL > 3) a (Vek < 16 r. alebo VDg v tabu ke T60-1)

DRG T60C**Sepsa s komplikuj. konýt., alebo pri stave po orgán. transpl., bez veľa iných CC, vek > 15 r. alebo bez para/tetraplégie, alebo bez komplikuj. konýt., okrem stavu po orgán. transpl., s komplikuj. Dg, alebo veľa iných CC, vek > 15 r. alebo bez para/tetraplégie**

Komplikujúce konýtelácie I alebo VDg v tabu ke T01-1 alebo HDg v tabu ke T60-2 alebo PCCL > 3

DRG T60D**Sepsa bez komplikujúcej konýtelácie, okrem stavu po orgánovej transplantácii, bez komplexnej diagnózy, bez veľa iných CC, vek < 10 rokov**

Vek < 10 r.

DRG T60E**Sepsa bez komplikujúcej konýtelácie, okrem stavu po orgánovej transplantácii, bez komplexnej diagnózy, bez veľa iných CC, vek > 9 rokov****DRG T60F****Sepsa, úmrtie do 5 dní po prijatí**

Exitus a Ozetrovacía doba < 5 d.

Hlavná diagnóza T01-2

Pozri stranu 80.

Ved ajšia diagnóza T01-1

Pozri stranu 80.

Ved ajšia diagnóza T60-1

G04.1	Tropická spastická paraplégia	G82.42	Spast.tetrap.a tetrapl.chron.komplet.prieč.poš.miechy
G82.02	Chabá parapar.a parapl.,chron.komplet.prieč.pošk.miechy	G82.43	Spast.tetrap.a tetrapl.chron.nekomplet.prieč.poš.miechy
G82.03	Chabá parapar.a parapl.,chron.nekomplet.prieč.pošk.miechy	G82.49	Spastická tetraparéza a tetraplégia,blíž.neurč.
G82.09	Chabá paraparéza a paraplégia,blížšie neurčená	G82.52	Tetrapar.a tetrapl.b.n.chron.komplet.prieč.poš.miechy
G82.12	Spast.parapar.a parapl.,chron.komplet.prieč.poš.miechy	G82.53	Tetrapar.a tetrapl.b.n.chron.nekomplet.prieč.poš.miechy
G82.13	Spast.parapar.a parapl.,chron.nekomplet.prieč.pošk.miechy	G82.59	Tetraparéza a tetraplégia, bližšie neurčená
G82.19	Spastická paraparéza a paraplégia,blížšie neurčená	G95.1	Cievna myelopatia
G82.22	Parapar.a parapl.blíž.neu.chron.komplet.prieč.poš.miechy	G95.2	Kompresia miechy,blížšie neurčená
G82.23	Parapar.a parapl.blíž.neu.chron.nekomplet.prieč.poš.miechy	G95.80	Obrna moč.mechúcha pri poškodení horného motoneurónu
G82.29	Paraparéza a paraplégia,blížšie neurčená	G95.81	Obrna moč mechúra pri poškodení dolného motoneurónu
G82.32	Chabá tetrap.a tetrapl.chron.komplet.prieč.poš.miechy	G95.88	Iná choroba miechy,blížšie určená
G82.33	Chabá tetrap.a tetrapl.chron.nekomplet.prieč.poš.miechy	G95.9	Choroba miechy,blížšie neurčená
G82.39	Chabá tetraparéza a tetraplégia, bližšie neurčená	P11.51	Pôrodné poran.chrbtice a miechy s chron.ochrnutím

Hlavná diagnóza T60-2

A27.0	Leptospiróza zapríčinená Leptospira icterohaemorrhagiae	B37.7	Kandidová sepsa
A39.1	Waterhouseov-Friderichsenov syndróm (E35.1*)	B38.7	Diseminovaná kokcioidomykóza
A39.2	Akútna meningokoková sepsa	B39.3	Diseminovaná histoplazmóza zapríč.Histoplasma capsulatum
A39.3	Chronická meningokoková sepsa	B41.7	Diseminovaná parakokcioidomykóza
A39.4	Meningokoková sepsa,blížšie neurčená	B42.7	Diseminovaná sporotrichóza
A39.8	Iná meningokoková infekcia	B44.7	Diseminovaná aspergilóza
A39.9	Meningokoková infekcia,blížšie neurčená	B45.7	Diseminovaná kryptokokóza
A42.7	Aktinomykotická sepsa	B46.4	Diseminovaná mukormykóza
A78	Q-horúčka	B55.0	Viscerálna leishmanióza

ADRG T61 Pooperačné a potraumatické infekcie

HDg v tabu ke T61-1

DRG T61A Pooperačné a potraumatické infekcie s komplikujúcou konýteláciou alebo komplikujúcou diagnózou

Komplikujúce konztelácie I alebo VDg v tabu ke T01-1 alebo VDg v tabu ke T61-2

DRG T61B Pooperačné a potraumatické infekcie bez komplikujúcej konýtelácie bez komplikujúcej diagnózy**Hlavná diagnóza T61-1**

T79.3	Pourazová infekcia rany,nezatriedená inde	T81.4	Infekcia po výkone,nezatriedená inde
-------	---	-------	--------------------------------------

Ved ajšia diagnóza T01-1

Pozri stranu 80.

Ved ajšia diagnóza T61-2

A01.0	Brušný týfus	A26.7	Eryzipelotrixová sepsa
A01.1	Paratýfus A	A27.0	Leptospiróza zapríčinená Leptospira icterohaemorrhagiae
A01.2	Paratýfus B	A32.7	Listériová sepsa
A01.3	Paratýfus C	A39.1	Waterhouseov-Friderichsenov syndróm (E35.1*)
A02.1	Salmonelová sepsa	A39.2	Akútna meningokoková sepsa
A20.7	Septikemická forma moru	A39.3	Chronická meningokoková sepsa
A21.7	Generalizovaná tularémia	A39.4	Meningokoková sepsa,blížšie neurčená
A22.7	Antraxová sepsa	A39.8	Iná meningokoková infekcia
A24.0	Sopľavka	A39.9	Meningokoková infekcia,blížšie neurčená
A24.1	Akútna alebo fulminantná melioidóza	A40.0	Sepsa zapríčinená streptokokom zo skupiny A

A40.1	Sepsa zapríčinená streptokokom zo skupiny B	B42.7	Diseminovaná sporotrichóza
A40.2	Sepsa zapríčinená streptokokom zo skupiny D	B44.7	Diseminovaná aspergíóza
A40.3	Sepsa zapríčinená Streptococcus pneumoniae	B45.7	Diseminovaná kryptokokóza
A40.81	Sepsa zapríčinená streptokokom zo skupiny C	B46.4	Diseminovaná mukormykóza
A40.89	Iná streptokoková sepsa	B50.8	Iná ťažká a kompl.malária zapríč.Plasmodium falciparum
A40.9	Sepsa zapríčinená streptokokmi, bližšie neurčená	B51.0	Malária zapríčinená Plasmodium vivax s ruptúrou sleziny
A41.0	Sepsa zapríčinená Staphylococcus aureus	B52.8	Malária zapríčinená Plasmodium malariae s i.kompl.
A41.1	Sepsa zapríčinená iným bližšie určeným stafylokokom	B55.0	Viscerálna leišmanióza
A41.2	Sepsa zapríčinená bližšie neurčeným stafylokokom	M03.00	Artritída po meningokok.inf.na viac.m.
A41.3	Sepsa zapríčinená Haemophilus influenzae	M03.01	Artritída po meningokok.inf.v obl.pleca
A41.4	Sepsa zapríčinená anaeróbnou baktériou	M03.02	Artritída po meningokok.inf.v obl.nadlaktia
A41.51	Sepsa zapríčinená Escherichia coli[E. coli]	M03.03	Artritída po meningokok.inf.v obl.predlak.
A41.52	Sepsa zapríčinená pseudomonas	M03.04	Artritída po meningokok.inf.v obl.ruk
A41.53	Sepsa zapríč. multirezistentnou gramnegat.baktériou	M03.05	Artritída po meningokok.inf.v obl.panvy a stehna
A41.58	Sepsa zapríčinená inou gramnegatívnou baktériou	M03.06	Artritída po meningokok.inf.v obl.predkol.
A41.81	Sepsa zapríč. multirezistentnou grampozit.baktériou	M03.07	Artritída po meningokok.inf.v obl.čl.a nohy
A41.89	Iná sepsa, bližšie určená	M03.08	Artritída po meningokok.inf.na l.mieste
A41.9	Sepsa, bližšie neurčená	M03.09	Artritída po meningokok.inf.na n.mieste
A42.7	Aktinomykotická sepsa	P35.2	Vrodená infekcia vírusom herpes simplex
A44.0	Systémová bartonelóza	P37.2	Novorodenecká (diseminovaná) listerióza
A48.0	Plynová gangréna	R57.1	Hypovolemický šok
A48.3	Syndróm toxického šoku	R57.2	Septický šok
A78	Q-horúčka	R57.8	Iný šok
B00.7	Diseminovaná herpetická choroba	R65.0	SIRS infekčného pôvodu bez orgánového zlyh.
B37.7	Kandidová sepsa	R65.1	SIRS infekčnej genézy s orgánovým zlyh.
B38.7	Diseminovaná kokcioidomykóza	R65.2	SIRS neinfekčnej genézy bez orgánového zlyh.
B39.3	Diseminovaná histoplazmóza zapríč.Histoplasma capsulatum	R65.3	SIRS neinfekčnej genézy s orgánovým zlyh.
B41.7	Diseminovaná parakokcioidomykóza	R65.9	Syndróm systémovej zápalovej odpovede (SIRS), bliž. neurč.

ADRG T62 Horú ka neznámeho pôvodu

HDg v tabu ke T62-1

DRG T62A Horú ka neznámeho pôvodu s ve mi ačkými CC, vek > 5 rokov

Vek > 5 r. a PCCL > 2

DRG T62B Horú ka neznámeho pôvodu bez ve mi ačkých alebo ačkých CC, vek < 6 rokov**Hlavná diagnóza T62-1**

R50.2	Horúčka zapríčinená liekmi	R50.88	Iná horúčka, bližšie určená
R50.80	Horúčka neznámeho pôvodu	R50.9	Horúčka, bližšie neurčená

ADRG T63 Vírusové ochorenie

HDg v tabu ke T63-1

DRG T63A Vírusové ochorenie pri stave po orgánovej transplantácii

VDg v tabu ke T01-1

DRG T63B Vírusové ochorenie pri infekcii s cytomegalovírusom okrem stavu po orgánovej transplantácii

HDg v tabu ke T63-2

DRG T63C Iné vírusové ochorenia**Hlavná diagnóza T63-1**

A74.81	Chlamýdiová dilatčná kardiomyopatia	A74.84	Chlamýdiová artritída
A74.82	Chlamýdiová myokarditída	A74.89	Iná chlamýdiová choroba
A74.83	Chlamýdiová endokarditída	A74.9	Chlamýdiová infekcia, bližšie neurčená

A80.4	Akútna neparalytická poliomyelitída	B05.4	Osýpky s črevnými komplikáciami
A90	Horúčka dengue[klasická dengue]	B05.8	Osýpky s inými komplikáciami
A91	Hemoragická horúčka dengue	B05.9	Osýpky bez komplikácií
A92.0	Vírusová choroba Chikungunya	B06.8	Ružienka s inými komplikáciami
A92.1	Horúčka O'nyong-nyong	B06.9	Ružienka bez komplikácií
A92.3	Horúčka Západného Nilu	B08.0	Iné ortopoxvirusové infekcie
A92.4	Horúčka Riftského údolia	B08.2	Exanthema subitum[Šiesta choroba]
A92.8	Iná vírusová horúčka prenášaná komármi, bliž. urč.	B08.3	Erythema infectiosum[Piata choroba]
A92.9	Vírusová horúčka prenášaná komármi, bliž. neurč.	B08.4	Enterovírusová vezikulárna stomatitída s exantémom
A93.0	Choroba zapríčinená vírusom Oropouche	B08.8	Iná vírusová infekcia charakter. postih. kože a slizníc, b.u.
A93.1	Horúčka papatači(prenášaná komármi phlebotomus papatasi)	B09	Vírusová infekcia charakterizov. postih. kože a slizníc, b.u.
A93.2	Koloradská kliešťová horúčka	B25.1	Cytomegalovírusová hepatitída(K77.0*)
A93.8	Iná vírusová horúčka prenášaná článkonožcami, bliž. urč.	B25.2	Cytomegalovírusová pankreatitída(K87.1*)
A94	Vírusová horúčka prenášaná článkonožcami, bliž. neur.	B25.80	Cytomegalovírusová infekcia tráviacej trubice
A95.0	Žltá zimnica, lesný typ	B25.88	Iná cytomegalovírusová choroba
A95.1	Žltá zimnica, mestský typ	B25.9	Cytomegalovírusová choroba, bližšie neurčená
A95.9	Žltá zimnica, bližšie neurčená	B26.8	Parotitída s inými komplikáciami
A96.0	Hemoragická horúčka zapríčinená vírusom Junin	B26.9	Parotitída bez komplikácií
A96.1	Hemoragická horúčka zapríčinená vírusom Machupo	B27.0	Mononukleóza zapríčinená gamma - Herpes vírusom
A96.2	Horúčka Lassa	B27.1	Cytomegalovírusová mononukleóza
A96.8	Iná arenavírusová hemoragická horúčka	B27.8	Iná infekčná mononukleóza
A96.9	Arenavírusová hemoragická horúčka, bližšie neurčená	B27.9	Infekčná mononukleóza, bližšie neurčená
A98.0	Krymsko-konzská hemoragická horúčka	B33.1	Choroba Ross River
A98.1	Omská hemoragická horúčka	B33.3	Retrovírusová infekcia, nezatriedená inde
A98.2	Horúčka Kyasanurského lesa	B33.4	Hantavírusový pulmonálny(kardiopulmonálny)synd.
A98.3	Choroba zapríčinená vírusom Marburg	B33.8	Iná vírusová choroba, bližšie určená
A98.4	Choroba zapríčinená vírusom Ebola	B34.0	Adenovírusová infekcia bez bližšieho určenia miesta
A98.8	Iná vírusová hemoragická horúčka, bližšie určená	B34.1	Enterovírusová infekcia bez bliž. urč. miesta
A99	Vírusová hemoragická horúčka, bližšie neurčená	B34.2	Koronavírusová infekcia bez bliž. urč. miesta
B00.1	Herpetická vezikulárna dermatitída	B34.3	Parvovírusová infekcia bez bliž. urč. miesta
B00.8	Iná forma herpetickej infekcie	B34.4	Papovavírusová infekcia bez bliž. urč. miesta
B01.8	Varicela s inými komplikáciami	B34.8	Iná vírusová infekcia bez bliž. urč. miesta
B01.9	Varicela bez komplikácií	B34.9	Bližšie neurčená vírusová infekcia, bez bliž. urč. miesta
B02.7	Diseminovaný zoster	J10.8	Chrípka zapríč. i. identifikov. vírus. chrípky s i. prej.
B02.8	Zoster s inými komplikáciami	J11.8	Chrípka zapríč. neidentifikov. vírusom s i. prejavmi
B03	Kiahne[Variola]	P35.1	Vrodená cytomegalovírusová infekcia
B04	Opičie kiahne		

Ved ajčia diagnóza T01-1

Pozri stranu 80.

Hlavná diagnóza T63-2

B25.1	Cytomegalovírusová hepatitída(K77.0*)	B25.88	Iná cytomegalovírusová choroba
B25.2	Cytomegalovírusová pankreatitída(K87.1*)	B25.9	Cytomegalovírusová choroba, bližšie neurčená
B25.80	Cytomegalovírusová infekcia tráviacej trubice	P35.1	Vrodená cytomegalovírusová infekcia

ADRG T64 Iné vírusové a parazitové ochorenia s vysoko komplexnou diagnózou

HDg v tabu ke T64-1

DRG T64A Iné vírusové a parazitové ochorenia s vysoko komplexnou diagnózou, vek < 16 rokov

(HDg v tabu ke T64-2 alebo min. 1 VDg v tabu ke T64-3) a Vek < 16 r.

DRG T64B Iné vírusové a parazitové ochorenia s vysoko komplexnou diagnózou, vek > 16 rokov

HDg v tabu ke T64-2 alebo min. 1 VDg v tabu ke T64-3

DRG T64C Iné vírusové a parazitové ochorenia bez komplexnej diagnózy

Hlavná diagnóza T64-1

A01.4	Paratyfus, bližšie neurčený	A49.1	Streptokoková infekcia bez bližšieho určenia miesta
A02.2	Lokalizovaná salmonelová infekcia	A49.2	Infekcia haemophilus influenzae na b.n.m.
A02.8	Iná salmonelová infekcia, bližšie určená	A49.3	Mykoplazmová infekcia bez bližšieho určenia miesta
A02.9	Salmonelová infekcia, bližšie neurčená	A49.8	Iná baktériová infekcia bez bliž. urč. miesta
A05.1	Botulizmus	A49.9	Bližšie neurčená baktériová infekcia bez bliž. urč. miesta
A06.3	Črevný amebóm	A50.0	Včasný vrodený syfilis, symptomatický
A06.8	Amébová infekcia na iných miestach	A50.1	Včasný vrodený syfilis, latentný
A06.9	Bližšie neurčená amebóza	A50.2	Včasný vrodený syfilis, bližšie neurčený
A20.0	Bubonický mor	A50.5	Iný neskorý vrodený syfilis, symptomatický
A20.1	Kožná forma moru	A50.6	Neskorý vrodený syfilis, latentný
A20.8	Iná forma moru	A50.7	Neskorý vrodený syfilis, bližšie neurčený
A20.9	Bližšie neurčený mor	A50.9	Vrodený syfilis, bližšie neurčený
A21.0	Ulceroglandulárna tularémia	A51.2	Primárny syfilis na inom mieste
A21.1	Okuloglandulárna tularémia	A51.4	Iná forma sekundárneho syfilisu
A21.81	Glandulárna tularémia	A51.5	Včasný syfilis, latentný
A21.82	Orofaryngeálna tularémia	A51.9	Včasný syfilis, bližšie neurčený
A21.89	Iná forma tularémie	A52.7	Neskorý syfilis, symptomatický, iná forma
A21.9	Tularémia, bližšie neurčená	A52.8	Neskorý syfilis, latentný
A22.8	Iná forma antraxu	A52.9	Neskorý syfilis, bližšie neurčený
A22.9	Antrax, bližšie neurčený	A53.0	Latentný syfilis, bliž. neurč. ako včasný/neskorý
A23.0	Brucelóza zapríčinená Brucella melitensis	A53.9	Syfilis, bližšie neurčený
A23.1	Brucelóza zapríčinená Brucella abortus	A54.8	Iná gonokoková infekcia
A23.2	Brucelóza zapríčinená Brucella suis	A54.9	Gonokoková infekcia, bližšie neurčená
A23.3	Brucelóza zapríčinená Brucella canis	A59.8	Trichomonóza na iných miestach
A23.8	Iná brucelóza	A59.9	Trichomonóza, bližšie neurčená
A23.9	Brucelóza, bližšie neurčená	A65	Nevenerecký syfilis
A24.2	Subakútne a chronická melioidóza	A66.7	Iné prejavy frambézie
A24.3	Iná melioidóza	A66.8	Latentná frambézia
A24.4	Melioidóza, bližšie neurčená	A66.9	Bližšie neurčená frambézia
A25.0	Spirilóza	A67.2	Pinta, neskoré lézie
A25.1	Streptobacilóza	A67.9	Pinta, bližšie neurčená
A25.9	Horúčka po uhryznutí potkanom, bližšie neurčená	A68.0	Návratná horúčka prenášaná všami
A26.0	Kožný eryzipeloid	A68.1	Návratná horúčka prenášaná kliešťami
A26.8	Iná forma eryzipeloidu	A68.9	Návratná horúčka, bližšie neurčená
A26.9	Bližšie neurčený eryzipeloid	A69.21	Lymská choroba - včasná disemin. infekcia, kožná forma
A27.9	Leptospiróza, bližšie neurčená	A69.22	Lymská choroba - včasná neuroborelióza
A28.0	Pasteurelóza	A69.23	Lymská kardiitída
A28.2	Extraintestinálna yersinióza	A69.24	Lymská artritída
A28.8	Iná baktériová zoonóza, bliž. určená, nezatriedená inde	A69.25	Lymská choroba - očná forma
A28.9	Baktériová zoonóza, bližšie neurčená	A69.26	Lymská choroba - chronická neuroborelióza
A30.0	Neurčená [indeterminate] lepra	A69.27	Lymská choroba - Acrodermatitis chronica atrophicans
A30.1	Tuberkuloidná lepra	A69.29	Iná Lymská choroba
A30.2	Hraničná [borderline] tuberkuloidná lepra	A69.8	Iná infekcia zapríčinená spirochétami, bliž. urč.
A30.3	Hraničná [borderline] lepra	A69.9	Infekcia zapríčinená spirochétami, bliž. neurč.
A30.4	Hraničná [borderline] lepromatózna lepra	A75.0	Škvritý týfus prenášaný všami zapríč. Rickettsia prowazekii
A30.5	Lepromatózna lepra	A75.1	Návratný škvritý týfus [Brilliova choroba]
A30.8	Iná forma lepry	A75.2	Škvritý týfus, zapríčinený Rickettsia typhi
A30.9	Lepra, bližšie neurčená	A75.3	Škvritý týfus, zapríčinený Rickettsia tsutsugamushi
A31.80	Diseminovaná atypická mykobakteriáza	A75.9	Škvritý týfus, bližšie neurčený
A31.88	Iná infekcia zapríčinená mykobaktériou	A77.0	Škvritá horúčka zapríčinená Rickettsia rickettsii
A31.9	Mykobaktériová infekcia, bližšie neurčená	A77.1	Škvritá horúčka zapríčinená Rickettsia conorii
A32.0	Kožná listerióza	A77.2	Škvritá horúčka zapríčinená Rickettsia sibirica
A32.8	Iná forma listeriózy	A77.3	Škvritá horúčka zapríčinená Rickettsia australis
A32.9	Listerióza, bližšie neurčená	A77.8	Iná škvritá horúčka
A35	Iný tetanus	A77.9	Škvritá horúčka, bližšie neurčená
A36.8	Iná diftéria	A79.0	Volynská (zákopová) horúčka
A36.9	Diftéria, bližšie neurčená	A79.1	Rickettsiové kiahne zapríčinené Rickettsia akari
A38	Scarlatina [Šarlach]	A79.8	Iná riketsiáza, bližšie určená
A42.8	Iná forma aktinomykózy	A79.9	Rickettsiáza, bližšie neurčená
A42.9	Aktinomykóza, bližšie neurčená	B37.88	Kandidóza na iných miestach
A43.8	Iná forma nokardiózy	B37.9	Kandidóza, bližšie neurčená
A43.9	Nokardióza, bližšie neurčená	B38.8	Iná forma kokcidioidomykózy
A44.1	Kožná a mukokutánná bartonelóza	B38.9	Kokcidioidomykóza, bližšie neurčená
A44.8	Iná forma bartonelózy	B39.4	Histoplazmóza zapríč. Histoplasma capsulatum, bliž. neurč.
A44.9	Bartonelóza, bližšie neurčená	B39.5	Histoplazmóza zapríčinená Histoplasma duboisii
A48.4	Brazílska purpurová horúčka	B39.9	Histoplazmóza, bližšie neurčená
A48.8	Iná baktériová choroba, bližšie určená	B40.3	Blastomykóza kože
A49.0	Stafylokoková infekcia bez bližšieho určenia miesta	B40.7	Diseminovaná blastomykóza

B40.8	Iná forma blastomykózy	B57.5	Chagasova choroba(chron.)s postih.iných.orgánov
B40.9	Blastomykóza,blížšie neurčená	B58.8	Toxoplazmóza s postihnutím iných orgánov
B41.0	Parakokcidioidomykóza pľúc	B58.9	Toxoplazmóza,blížšie neurčená
B41.8	Iná forma parakokcidioidomykózy	B60.0	Babezióza
B41.9	Parakokcidioidomykóza,blížšie neurčená	B60.1	Akantamebóza
B42.1	Lymfokutánna sporotrichóza	B60.2	Naeglerióza
B42.8	Iná forma sporotrichózy	B60.8	Iná protozoárna choroba,blížšie určená
B42.9	Sporotrichóza,blížšie neurčená	B64	Protozoárna choroba,blížšie neurčená
B43.0	Chromomykóza kože	B65.2	Schistozomóza zapríčinená Schistosoma japonicum
B43.1	Chromomykotický absces mozgu	B65.8	Iné schistozomózy
B43.2	Chromomykotický absces a cysta podkožia	B65.9	Schistozomóza,blížšie neurčená
B43.8	Iná forma chromomykózy	B66.2	Dikrocelióza
B43.9	Chromomykóza,blížšie neurčená	B66.8	Iná infekcia motolicou,blížšie určená
B44.2	Aspergilóza tonzíl	B66.9	Infekcia motolicou,blížšie neurčená
B44.8	Iná forma aspergilózy	B67.2	Cystická echinokokóza kostí zapríč. Echinococcus granulosus
B44.9	Aspergilóza,blížšie neurčená	B67.3	Cystická echinok. zapríč. Echinococcus granulosus,blíž. neurč.
B45.2	Kryptokokóza kože	B67.4	Cystická echinok. zapríč. Echinococcus multilocul.,blíž. neurč.
B45.3	Kryptokokóza kostí	B67.6	Alveolová echinok. zapríč. Echinococcus multilocul. na viac.m.
B45.8	Iná forma kryptokokózy	B67.7	Alveolová echinok. zapríč. Echinococcus multilocul.,blíž. neurč.
B45.9	Kryptokokóza,blížšie neurčená	B67.9	Iná echinokokóza,blížšie neurčená
B46.2	Mukormykóza tráviacej trubice	B72	Drakunkulóza
B46.3	Mukormykóza kože	B73	Onchocerkóza
B46.5	Mukormykóza,blížšie neurčená	B74.0	Filarióza zapríčinená Wuchereria bancrofti
B46.8	Iná zygomykóza	B74.1	Filarióza zapríčinená Brugia malayi
B46.9	Zygomykóza,blížšie neurčená	B74.2	Filarióza zapríčinená Brugia timori
B47.0	Eumycetóm	B74.3	Loióza
B47.1	Aktinomycetóm	B74.4	Mansonióza
B47.9	Mycetóm,blížšie neurčený	B74.8	Iná filarióza
B48.0	Lobomykóza	B74.9	Filarióza,blížšie neurčená
B48.1	Rinosporidióza	B75	Trichinelóza
B48.2	Allescheriáza	B81.4	Zmiešaná črevná helmintóza
B48.3	Geotrichóza	B83.0	Viscerálna larva migrans
B48.4	Penicilóza	B83.1	Gnatostomóza
B48.7	Mykóza zapríčinená oportunistickým patogénom	B83.2	Angiostrongylóza zapríč. Parastromylus cantonensis
B48.8	Iná mykóza,blížšie určená	B83.3	Syngamidóza
B49	Mykóza,blížšie neurčená	B83.4	Vnúťorná hirudinóza
B50.9	Malária zapríčinená Plasmodium falciparum, b.n.	B83.8	Iná helmintóza,blížšie určená
B51.8	Malária zapríčinená Plasmodium vivax s i.kompl.	B83.9	Helmintóza,blížšie neurčená
B51.9	Malária zapríčinená Plasmodium vivax bez kompl.	B88.8	Iné zamorenie,blížšie určenými ektoparazitmi
B52.0	Malária zapríčinená Plasmodium malariae s nefropatiou	B89	Parazitová choroba,blížšie neurčená
B52.9	Malária zapríčinená Plasmodium malariae bez kompl.	B99	Iná infekčná choroba,blížšie neurčená
B53.0	Malária zapríčinená Plasmodium ovale	L94.6	Ainhum
B53.1	Malária zapríčinená opičími plazmódiami	P35.8	Iná vrodená vírusová choroba
B53.8	Iná parazitologicky potvrdená malária, nezatriedená inde	P35.9	Vrodená vírusová choroba,blížšie neurčená
B54	Malária,blížšie neurčená	P37.0	Vrodená tuberkulóza
B55.9	Leišmanióza,blížšie neurčená	P37.1	Vrodená toxoplazmóza
B56.0	Gambijská trypanozomóza	P37.3	Vrodená malária plasmodium falciparum
B56.1	Rodézská trypanozomóza	P37.4	Iná vrodená malária
B56.9	Africká trypanozomóza,blížšie neurčená	P37.8	Iná vrodená infekčná a parazit. choroba, b.u.
B57.1	Akútna Chagasova choroba bez postihnutia srdca	P37.9	Vrod. infekčná/parazitová choroba, b.n.
B57.3	Chagasova choroba(chron.)s postih. tráviac. sústavy	T80.2	Infekcia po infúzii, transfúzii a liečebnej injekcii
B57.4	Chagasova choroba(chron.)s postih. nervovej sústavy	T88.0	Infekcia po imunizácii

Hlavná diagnóza T64-2

A69.21	Lymfská choroba - včasná disemin. infekcia, kožná forma	A69.25	Lymfská choroba - očná forma
A69.22	Lymfská choroba - včasná neuroborelióza	A69.26	Lymfská choroba - chronická neuroborelióza
A69.23	Lymfská karditída	A69.27	Lymfská choroba - Acrodermatitis chronica atroficans
A69.24	Lymfská artritída	A69.29	Iná lymfská choroba

Diagnóza T64-3

D69.52	Trombocytopénia indukovaná heparínom, typ I	D70.13	Agranulocytóza a neutrop. zapr. liek. s krit. f. 4 do 7 dní
D69.53	Trombocytopénia zapríčinená heparínom, typ II	D70.14	Agranulocytóza a neutrop. zapr. liek. s krit. f. 7 do 10 dní
D69.57	Iná sekundár. trombocytop., označ. ako refrakt. na transf. lieč.	D70.18	Agranulocytóza a neutrop. zapr. liek. s i. priebehom
D69.58	Iná sekundár. trombocytop., neozn. ako refrakt. na transf. lieč.	D70.19	Agranulocytóza a neutrop. zapr. liek., b.n.
D69.59	Sekundárna trombocytopénia, blížšie neurčená	D90	Imunodef. po ožiarení, po chemoter. a po i. imunosupr. výk.
D70.10	Agranulocytóza a neutrop. zapr. liek. s krit. f. do 4 dní	Z94.0	Stav po transplantácii obličky
D70.11	Agranulocytóza a neutrop. zapr. liek. s krit. f. 10 do 20 dní	Z94.1	Stav po transplantácii srdca
D70.12	Agranulocytóza a neutrop. zapr. liek. s krit. f. 20 a viac dní	Z94.2	Stav po transplantácii pľúc

Z94.3	Stav po transplantácii srdca a pľúc	Z94.82	Stav po transplantácii pankreasu
Z94.4	Stav po transplantácii pečene	Z94.83	Stav po transplantácii obličky a pankreasu
Z94.81	Stav po traspl.krvotv.(kmeň.)bun.,so súč.imunosupr.		

ADRG T77**Komplexná liečba pri multirezistentných patogénoch, pri infekčných a parazitových ochoreniach**

Výk. v tabu ke T77-1

DRG T77Z**Komplexná liečba pri multirezistentných patogénoch, pri infekčných a parazitových ochoreniach****Výkon T77-1**

8v1a2.1‡	Kompl.th osidl/inf.multir.pôvod,na špeciál.isol.j:najm.7-13 dní	8v1a3.2‡	Kompl.th osidl/inf.multirez.pôvod,mimo izol.j:najm.14-20 dní
8v1a2.2‡	Kompl.th osidl/inf.multirezist.pôvod,mimo izol.j:najm.7-13 dní	8v1a4.1‡	Kompl.th osidl/inf.multirez.pôvod,na špec.isolač.j:najm.21dní
8v1a3.1‡	Kompl.th osidl/inf.multirezis.pôvod,na špec.isol.j:naj.14-20 dní	8v1a4.2‡	Kompl.th osidl/inf.multirezis.pôvod,mimo izolač.j:najm.21 dní

MDC 19

Psychické poruchy

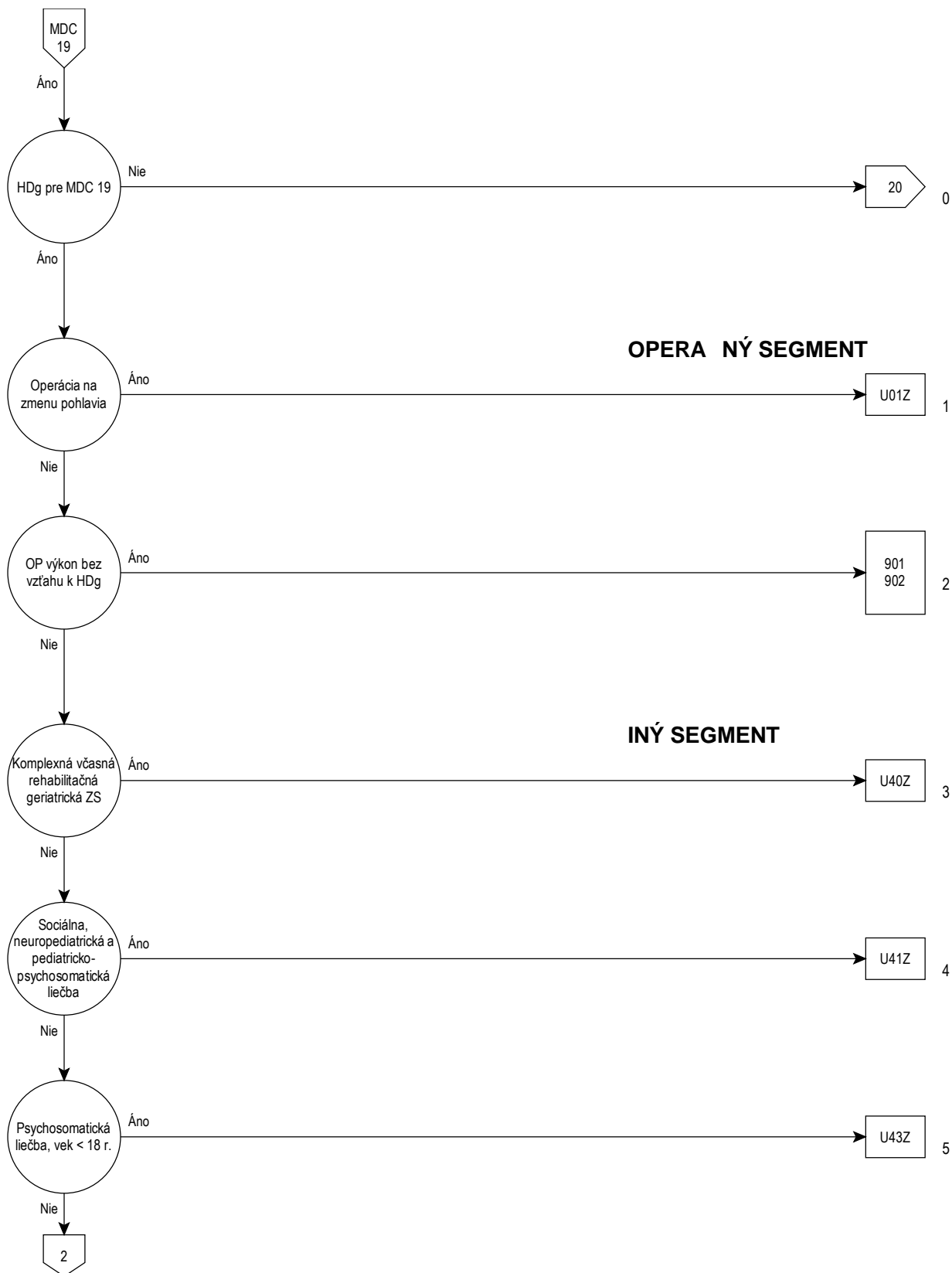

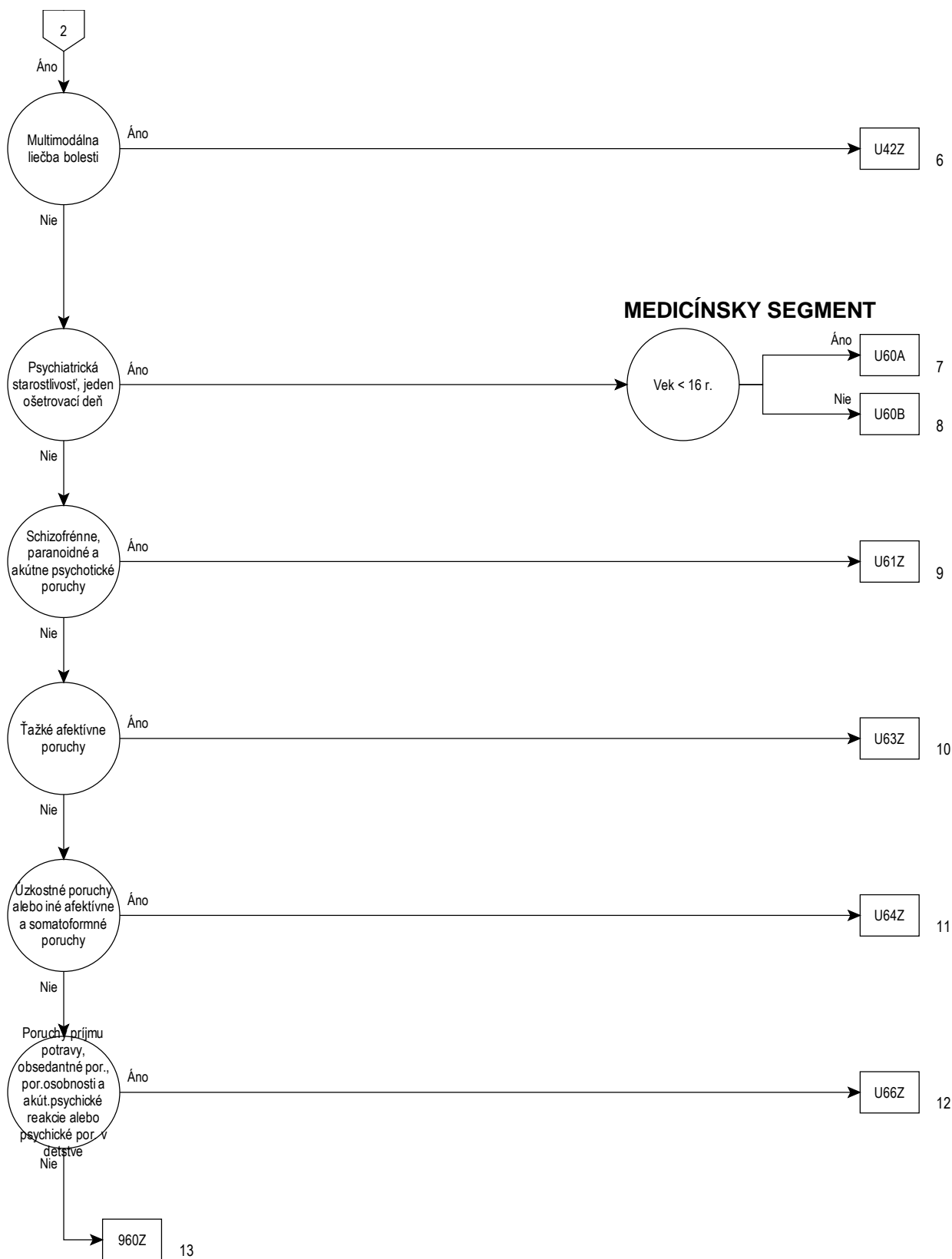

Rozhodovacia logika MDC 19

HDg v tabu ke MDC19-0

Hlavná diagnóza pre MDC 19 (MDC19-0)

F20.0	Paranoidná schizofrénia	F40.01	Agorafóbia s panickou poruchou
F20.1	Hebefrénna schizofrénia	F40.1	Sociálna fóbia
F20.2	Katatonická schizofrénia	F40.2	Špecifická (izolovaná) fóbia
F20.3	Nediferencovaná schizofrénia	F40.8	Iná fóbická úzkostná porucha
F20.4	Postschizofrenická depresia	F40.9	Fóbická úzkostná porucha
F20.5	Reziduálna schizofrénia	F41.0	Panická porucha [epizodická záchvatová úzkosť]
F20.6	Jednoduchá schizofrénia	F41.1	Generalizovaná úzkostná porucha
F20.8	Iná schizofrénia	F41.2	Zmiešaná úzkostná a depresívna porucha
F20.9	Schizofrénia, bližšie neurčená	F41.3	Iná zmiešaná úzkostná porucha
F21	Schizotypová porucha	F41.8	Iná úzkostná porucha, bližšie určená
F22.0	Porucha s bludmi	F41.9	Úzkostná porucha, bližšie neurčená
F22.8	Iná pretrvávajúca porucha s bludmi	F42.0	Prevažne obsedantné myšlienky alebo ruminácie
F22.9	Pretrvávajúca porucha s bludmi, bližšie neurčená	F42.1	Prevažne kompulzívne konanie [obsedantné rituály]
F23.0	Akút. polymorfna psychotická por. bez prízn. schizofrénie	F42.2	Zmiešané obsesívne myšlienky a konanie
F23.1	Akút. polymorfna psychotická por. s prízn. schizofrénie	F42.8	Iné obsedantno-kompulzívna poruchy
F23.2	Akútna psychotická porucha podobná schizofrénii	F42.9	Obsedantno-kompulzívna poruchy, bližšie neurčené
F23.3	Iné akútne psychotické poruchy s prevahou bludov	F43.0	Akútna stresová reakcia
F23.8	Iné akútne a prechodné psychotické poruchy	F43.1	Posttraumatická stresová porucha
F23.9	Akút. psychotická por. a prech. psychotická por., b.n.	F43.2	Adaptačné poruchy
F24	Indukovaná porucha s bludmi	F43.8	Iná reakcia na ťažký stres
F25.0	Schizoafektívna porucha, manický typ	F43.9	Reakcia na ťažký stres, bližšie neurčená
F25.1	Schizoafektívna porucha, depresívny typ	F44.0	Disociatívna amnézia
F25.2	Schizoafektívna porucha, zmiešaný typ	F44.1	Disociatívna fúga
F25.8	Iná schizoafektívna porucha	F44.2	Disociačný stupor
F25.9	Schizoafektívna porucha, bližšie neurčená	F44.3	Tranz a posadnutosť
F28	Iná neorganická psychotická porucha	F44.4	Disociatívna motorická porucha
F29	Neorganická psychóza, bližšie neurčená	F44.5	Disociatívne záchvaty
F30.0	Hypománia	F44.6	Disociatívna anestézia a strata citlivosti
F30.1	Mánia bez psychotických príznakov	F44.7	Zmiešaná disociatívna [konverzná] porucha
F30.2	Mánia s psychotickými príznakmi	F44.80	Ganserov syndróm
F30.8	Iná manická epizóda	F44.81	Viacpočetná osobnosť
F30.9	Manická epizóda, bližšie neurčená	F44.82	Prechodná disociatívna [konverzná] porucha v det. a v mlad.
F31.0	Bipolárna afekt. porucha, terajš. hypomanická epizóda	F44.88	Iná disociatívna [konverzná] porucha
F31.1	Bipolárna afekt. porucha, terajš. manic. epiz. bez psychot. prízn.	F44.9	Disociatívna [konverzná] porucha, bližšie neurčená
F31.2	Bipolárna afekt. porucha, terajš. manic. epiz. s psychot. prízn.	F45.0	Somatizačná porucha
F31.3	Bipolárna afekt. porucha, terajš. epiz. miernej/str. ťaž. depresie	F45.1	Nediferencovaná somatoformná porucha
F31.4	Bipolárna afekt. porucha, terajš. epiz. ťaž. depre. b. psych. prízn.	F45.2	Hypochondrická porucha
F31.5	Bipolárna afekt. porucha, terajš. epiz. ťaž. depre. s psych. prízn.	F45.31	Somatoformná autonómna dysfunk. hor. úseku tráv. trubice
F31.6	Bipolárna afekt. porucha, terajš. zmiešaná epizóda	F45.32	Somatoformná autonómna dysfunk. dol. úseku tráv. trubice
F31.7	Bipolárna afektívna porucha, teraz v remisii	F45.37	Somatoformná autonómna dysfunk. viac. org. a súst.
F31.8	Iná bipolárna afektívna porucha	F45.38	Somatoformná autonómna dysfunk. iných org. a súst.
F31.9	Bipolárna afektívna porucha, bližšie neurčená	F45.39	Somatoformná autonómna dysfunk. bliž. neurč. org. a súst.
F32.0	Epizóda ľahkej depresie	F45.40	Pretrvávajúca somatoformná bolesťová porucha
F32.1	Epizóda stredne ťažkej depresie	F45.41	Chronická bolesťová porucha so somatic. a psych. faktormi
F32.2	Epizóda ťažkej depresie bez psychotických príznakov	F45.8	Iná somatoformná porucha
F32.3	Epizóda ťažkej depresie s psychotickými príznakmi	F45.9	Somatoformná porucha, bližšie neurčená
F32.8	Iná depresívna epizóda	F48.0	Neurasténia
F32.9	Depresívna epizóda, bližšie neurčená	F48.1	Syndróm depersonalizácie a derealizácie
F33.0	Recidivujúca depres. porucha, terajšia mierna epizóda	F48.8	Iné neurotické poruchy, bližšie určené
F33.1	Recidivujúca depres. porucha, terajš. str. ťaž. epiz.	F48.9	Neurotická porucha, bližšie neurčená
F33.2	Recidivujúca depres. porucha, terajš. ťaž. epiz. bez psychot. prízn.	F50.0	Mentálna anorexia
F33.3	Recidivujúca depres. porucha, terajš. ťaž. epiz. s psychot. prízn.	F50.1	Atypická mentálna anorexia
F33.4	Recidivujúca depresívna porucha, teraz v remisii	F50.2	Mentálna bulímia
F33.8	Iná recidivujúca depresívna porucha	F50.3	Atypická mentálna bulímia
F33.9	Recidivujúca depresívna porucha, bližšie neurčená	F50.4	Prejedanie spojené s inými psychickými poruchami
F34.0	Cyklotymia	F50.5	Vracanie spojené s inými psychickými poruchami
F34.1	Dystymia	F50.8	Iná porucha príjmu potravy
F34.8	Iná pretrvávajúca afektívna porucha	F50.9	Porucha príjmu potravy, bližšie neurčená
F34.9	Pretrvávajúca afektívna porucha, bližšie neurčená	F51.0	Neorganická nespavosť
F38.0	Iná jednotlivá afektívna porucha	F51.1	Neorganická spavosť
F38.1	Iná recidivujúca afektívna porucha	F51.2	Neorganická porucha spánkového rytmu
F38.8	Iná bližšie určená afektívna porucha	F51.3	Námesačnosť [somnambulizmus]
F39	Afektívna porucha, bližšie neurčená	F51.4	Nočná hrôza [pavor nocturnus]
F40.00	Agorafóbia bez panické poruchy	F51.5	Nočná mora

F51.8	Iná neorganická porucha spánku	F81.3	Zmiešaná porucha školských zručností
F51.9	Neorganická porucha spánku, bližšie neurčená	F81.8	Iná vývinová porucha školských zručností
F52.0	Nedostatok alebo strata pohlavnej túžby	F81.9	Vývinová porucha školských zručností, b.n.
F52.1	Sexuálna averzia a nedostatok sexuálnej rozkoše	F82.0	Špecifická porucha vývinu hrubej motoriky
F52.3	Porucha orgazmu	F82.1	Špecifická porucha vývinu jemnej motoriky a grafomotoriky
F52.4	Predčasná ejakulácia	F82.2	Špecifická porucha vývinu ústnej motoriky
F52.6	Neorganická dyspareunia	F82.9	Špecifická porucha vývinu motorických funkcií, b.n.
F52.7	Nadmerná pohlavná túžba	F83	Zmiešaná špecifická vývinová porucha
F52.8	Iná porucha pohl.funkcií, nezapr.organickou por./chor.	F84.0	Detský autizmus
F52.9	Porucha pohl.funkcií, nezapr.organickou por./chor., b.n.	F84.1	Atypický autizmus
F54	Psychické faktory a fakt.správ.spojené s por./chor., b.n.	F84.3	Iná detská dezintegračná porucha
F59	Porucha správ.spojená spor.fyziol.funk.a somat.fakt., b.n.	F84.4	Hyperakt.por.spojená s duševnou zaost.a stereot.pohybmi
F60.0	Paranooidná porucha osobnosti	F84.5	Aspergerov syndróm
F60.1	Schizoidná porucha osobnosti	F84.8	Iná pervazívna vývinová porucha
F60.2	Disociálna porucha osobnosti	F84.9	Pervazívna vývinová porucha, bližšie neurčená
F60.30	Emočne nestabilná osobnosť, impulzívny typ	F88	Iná porucha psychického vývinu
F60.31	Emočne nestabilná osobnosť, hraničný typ	F89	Porucha psychického vývinu, bližšie neurčená
F60.4	Histriónska porucha osobnosti	F90.0	Porucha aktivity a pozornosti
F60.5	Anankastická porucha osobnosti	F90.1	Hyperkinetická porucha správania
F60.6	Úzkostná[vyhýbavá]porucha osobnosti	F90.8	Iná hyperkinetická porucha
F60.7	Závislá[astenická] porucha osobnosti	F90.9	Hyperkinetická porucha, bližšie neurčená
F60.8	Iná špecifická porucha osobnosti	F91.0	Porucha správania viazaná na vzťahy v rodine
F60.9	Porucha osobnosti, bližšie neurčená	F91.1	Porucha sociál.správania pri chýbaní soc.väzieb
F61	Zmiešaná a iná porucha osobnosti	F91.2	Porucha sociál.správania so zachovaním soc.väzieb
F62.0	Trvalá zmena osobnosti po katastrofickom zážitku	F91.3	Porucha správania s opozičným, vzdorovitým správaním
F62.1	Trvalá zmena osobnosti po psychickej chorobe	F91.8	Iná porucha správania
F62.80	Osobnostný syndróm chronickej bolesti	F91.9	Porucha správania, bližšie neurčená
F62.88	Iná pretrvávajúca zmena osobnosti	F92.0	Depresívna porucha správania
F62.9	Pretrvávajúca zmena osobnosti, bližšie neurčená	F92.8	Iná zmiešaná porucha správania a emotivity
F63.0	Patologické hráčstvo	F92.9	Zmiešaná porucha správania a emotivity, b.n.
F63.1	Patologické podpaľačstvo[Pyromania]	F93.0	Úzkosť z odlúčenia v detskom veku
F63.2	Patologické kradnutie[Kleptománia]	F93.1	Fóbicko-úzkostná porucha v detskom veku
F63.3	Trichotilománia	F93.2	Sociálna úzkostná porucha v detskom veku
F63.8	Iná porucha návykov a impulzov	F93.3	Porucha emotivity v dôsledku súrodeneckej rivality
F63.9	Porucha návykov a impulzov, bližšie neurčená	F93.8	Iná porucha emotivity v detskom veku
F64.0	Transsexualizmus	F93.9	Porucha emotivity v detskom veku, bližšie neurčená
F64.1	Transvestizmus	F94.0	Elektívny mutizmus
F64.2	Porucha pohlavnej identity v detstve	F94.1	Reaktívna porucha pripútania v detstve
F64.8	Iná porucha pohlavnej identity	F94.2	Dezinhibovaná porucha pripútania u detí
F64.9	Porucha pohlavnej identity, bližšie neurčená	F94.8	Iná porucha sociálneho fungovania v detstve
F65.0	Fetišizmus	F94.9	Porucha sociálneho fungovania v detstve, b.n.
F65.1	Fetišistický transvestizmus	F98.0	Enuréza neorganického pôvodu
F65.2	Exhibicionizmus	F98.1	Enkopréza neorganického pôvodu
F65.3	Voyeurizmus	F98.2	Porucha príjmu potravy v ranom detstve
F65.4	Pedofília	F98.3	Pica v ranom detstve
F65.5	Sadomasochizmus	F98.4	Stereotypné pohyby
F65.6	Viacpočetná porucha sexuálneho zamerania	F98.8	Iná bl.urč.poruchy správ.a emot.so zvyč.zač.v det.a poč.dosp.,
F65.8	Iná porucha sexuálneho zamerania	F98.9	Por.správ.a emot.so zvyč.zaciat.v det.a poč.dospiev., b.n.
F65.9	Porucha sexuálneho zamerania, bližšie neurčená	F99	Duševná porucha, bližšie neurčená
F66.0	Porucha pohlavného dozrievania	G47.0	Porucha zaspávania a trvania spánku[insomnia]
F66.1	Egodystionická sexuálna orientácia	G47.1	Nadmerná spavosť[hypersomnia]
F66.2	Porucha sexuálneho vzťahu	G47.2	Poruchy spánkového cyklu
F66.8	Iná porucha psychiky a správ.spoj.so sexuál.vývin.a orient.	G47.8	Iná porucha spánku
F66.9	Porucha psychiky a správ.spoj.so sexuál.vývin.a orient., b.n.	G47.9	Porucha spánku, bližšie neurčená
F68.0	Zvýraznenie fyzických príznakov z psychických dôvodov	R44.0	Sluchové halucinácie
F68.1	Úmysel.vyvoláv./predstier.somat./psych.prízn./nespôsobilosti	R44.2	Iné halucinácie
F68.8	Iná porucha osobnosti a správ.dospelých, b.u.	R44.3	Halucinácie, bližšie neurčené
F69	Porucha osobnosti a správania dospelých, b.n.	R44.8	Iné a bliž.neu.subj.a obj.prízn.porúch celk.citl.a zmysl.vním.
F80.0	Špecifická porucha artikulácie	R45.0	Nervozita
F80.1	Expresívna porucha reči	R45.1	Nepokoj a vzrušenosť
F80.20	Porucha sluchového vnímania a spracovania	R45.4	Podráždenosť a zlosť
F80.28	Iná perceptívna porucha reči	R45.7	Stav emočného šoku a stresu, bližšie neurčený
F80.3	Získaná afázia s epilepsiou (Landauov-Kleffnerov syndróm)	R48.0	Dyslexia a alexia
F80.8	Iná vývinová porucha reči a jazyka	R48.1	Agnózia
F80.9	Vývinová porucha reči a jazyka, bližšie neurčená	R48.2	Apraxia
F81.0	Špecifická porucha čítania	R48.8	Iné symbolické dysfunkcie, bližšie neurčené
F81.1	Špecifická porucha hláskovania	Z03.2	Pozorov.pri podozrení na duš.poruchu a poruchu správ.
F81.2	Špecifická porucha aritmetických schopností		

ADRG U01 Operácie za účelom zmeny pohlavia

HDg v tabu ke U01-1 a výk. v tabu ke U01-2

DRG U01Z Operácie za účelom zmeny pohlavia**Hlavná diagnóza U01-1**

F64.0	Transsexualizmus	F64.8	Iná porucha pohlavnej identity
F64.1	Transvestizmus	F64.9	Porucha pohlavnej identity, bližšie neurčená

Výkon U01-2

5o309	Appendikovezikostómia:laparotomicky	5q014.0↔	Radikálna ovarektómia:lpt.
5o408.1	Onlay plastika pri striktúre uretry	5q014.4↔	Radikálna ovarektómia:lsk.
5o408.2	Onlay plastika so štepom z bukálnej sliznice	5q014.8↔	Radikálna ovarektómia:robot.
5o408.x	Onlay plastika	5q428.00	Radik.HYE s odstr.vaječníka/vaječnikov, abdominálne
5o409.1	Inlay Onlay plastika pri striktúre moč.rúry	5q428.04	Radik.HYE s odstr.vaječníka/vaječnikov, laparoskopicky
5o409.x	Inlay Onlay plastika, ost.	5q428.07	Radik.HYE s odstr.vaječníka/vaječnikov, vaginálne
5o40a.1	1-dobá plast.rekonštr.moč.rúry s použ.kože predkožky	5q428.08	Radik.HYE s odstr.vaječníka/vaječnikov, roboticky
5o40a.2	1-dobá plast.rekonštr.moč.rúry s použ.kože penisu	5q428.10	Rad.HYE s odstr.vaječ/vaječnikov,abdomin.a detek.sentin.LU
5o40a.3	1-dobá plast.rekonštr.moč.rúry s použ.transpl.slizn.dut.úst.	5q632	Semikolpokleisis
5o40a.4	1-dobá plast.rekonštr.moč.rúry s použ.sliznice moč.mech.	5q633.0	Parciálna kolpektómia:abdominálne
5o40a.5	1-dobá plast.rekonštr.moč.rúry s použ.okolitych tk.	5q633.7	Čiastočná kolpektómia:vaginálne
5o40a.x	1-dobá plast.rekonštr.moč.rúry:ost.	5q634.0	Totálna kolpektómia:abdominálne
5o40b.1	2-dobá plast.rekonštr.moč.rúry:1.doba s použ.kože predkožky	5q634.7	Totálna kolpektómia:vaginálne
5o40b.2	2-dobá plast.rekonštr.moč.rúry:1.doba s použ.kože penisu	5q650.4	Neoplastika pošvy,laparoskopicky
5o40b.3	2-dobá plast.rekonštr.moč.rú:1.doba pou.transpl.sliz.DÚ	5q650.7	Neoplastika pošvy,vaginálne
5o40b.4	2-dobá plast.rekonštr.moč.rúry:1.doba s použ.sliznice moč.m.	5q652	Vaginálna operácia pri aplázii pošvy
5o40b.5	2-dobá plast.rekonš.moč.rú.s použ.okol.tk.pri striktúre moč.r.	5q653	Vag.OP pri neúplnom zdvojení vnút.rodidiel
5o40b.6	2-d. plast.moč.rú.s použ.bukálnej sliznice pri striktúre moč.rú	5q654	Plastika vaginálneho vchodu
5o40b.x	Dvojdobá plastická rekonštr.moč.rúry,ost.	5q732	Klitoridektómia s neoplastikou malých pyskov
5o40e.0	Rekonš.prostat.alebo membran.časťi močovej rúry po poran.	5u121↔	Simplexná mastektómia bez axilár.lymfadenektómie
5o40e.1	Uzavretie uretrostómie	5u210.1↔	Korekcia asymetrie prsníka vložení implantátu
5o40e.2	Uzavretie uretrokutánnej fistuly	5u210.2↔	Korekcia asymetrie prsníka vložení implantát-expandéru
5o40e.3	Uzavretie uretorektálnej fistuly	5u210.7↔	Korekcia asymetrie prsníka aplikáciou autológneho tuku
5o40e.4	Reanastomóza močovej rúry po poranení	5u211.3↔	Rekonštrukcia prsníka muskulokutánnym lalokom
5o40e.5	Reanastomóza močovej rúry s resekciovou striktúrou	5u211.4↔	Rek.prsníka musk-kut.lal.m.latissimus dorsi a protet.mat.
5o40e.6	End to end anastomóza močovej rúry	5u211.5↔	Rek.prsníka musk-kut.lal.m.rectus abdominis a protet.mat.
5o40e.7	Plastická rekonštrukcia ženskej epispádie	5u211.7↔	Rekonštr.prsníka aplik.autológ.tuku a exter.expanz.systému
5o40e.8	Plastická rekonštrukcia ženskej hypospádie	5u211.x↔	Rekonštr.prsníka i.musk-kut.lal.a protetickým mat.
5o40x	Iné rekonštrukcie na močovej rúre	5u212.1↔	Rekonštr.prsníka aplik.autológ.tuku/kmeň.bunie
5p241	Plastická rekonštrukcia skróta a tunica vaginalis testis	5u212.2↔	Rekonštr.prsníka aplik.kyseliny hyalurónovej (macrolane)
5p242	Vytvor.a rekonštrukcia skróta a tunica vaginalis testis	5u213.1↔	Rekonštrukcia prsníka s použitím kožného transplantátu
5p530	Sutúra penisu pri poranení	5u213.2↔	Rekonštrukcia prsníka miestnymi lalokmi
5p531	Narovnanie tela penisu	5u213.3↔	Rek.prsníka s pou.miestnej lalok.plast.a kož.transplantátu
5p532	Plast.rekonštrukcia penisu pri zmene pohlavia	5u213.4↔	Rekonštr.prsníka s použitím štepu/lalokovej plastiky
5p533	Úprava penoskrotálnej transpozície	5u213.5↔	Rekonštr.prsníka mikrochir.prenosom z iných lokalít tela
5p534	Operácia zanoreného penisu	5u216.1↔	Zväčšenie prsníka vložení implantátu
5p535	Operácia zlomeniny penisu	5u216.7	Zväčšenie prsníka aplikáciou autológneho tuku
5p536	Preťatie ligamentum suspensorium penis	5u230.1↔	Rekonštr.mamily a/al.areoly s použ.kožného transplantátu
5p537	Operácie pri induratio penis plastica	5u230.2↔	Rekonštr.mamily a/al.areoly s použ.miestnej lalok.plastiky
5p53x	Plastická rekonštrukcia penisu:ost.	5u921↔	Excízia mamily alebo areoly
5p5a0	OP na zmenu pohlavia:zo ženy na muža	5u923↔	Everzia mamily
5p5a1	OP na zmenu pohlavia:z muža na ženu		

ADRG U40 Komplexná v asná rehabilita ná geriatrická lie ba pri psychických poruchách

Komplexná v asná rehabilita ná geriatrická ZS

DRG U40Z Komplexná v asná rehabilita ná geriatrická lie ba pri psychických poruchách

ADRG U41 Sociálno- a neuropediatická a pediaticko-psychosomatická lie ba psychicky chorých

Výk. v tabu ke U41-1

DRG U41Z Sociálno- a neuropediatická a pediaticko-psychosomatická lie ba psychicky chorých**Výkon U41-1**

99700‡ Sociálnopediatr.,neuroped.a pediatickopsychosom.liečba

ADRG U42 Multimodálna lie ba bolesti u pacientov s psychickými poruchami

Výk. v tabu ke U42-1

DRG U42Z Multimodálna lie ba bolesti u pacientov s psychickými poruchami**Výkon U42-1**

8t250‡ Multimodálna terapia bolesti v trvaní minimálne 7 dní

ADRG U43 Psychosomatická lie ba, vek menej ako 18 rokov

Výk. v tabu ke U43-1 a Vek < 18 r.

DRG U43Z Psychosomatická lie ba, vek menej ako 18 rokov**Výkon U43-1**

99701‡ Psychosomatická komplexná liečba

ADRG U60 Psychiatrická lie ba, jeden ošetrovací de

Ošetrovacía doba = 1 d.

DRG U60A Psychiatrická lie ba, jeden ošetrovací de , vek < 16 rokov

Vek < 16 r.

DRG U60B Psychiatrická lie ba, jeden ošetrovací de , vek > 15 rokov**ADRG U61 Schizofrénne poruchy, poruchy s bludmi a akútne psychotické poruchy**

HDg v tabu ke U61-1

DRG U61Z Schizofrénne poruchy, poruchy s bludmi a akútne psychotické poruchy**Hlavná diagnóza U61-1**

F20.0	Paranoidná schizofrénia	F21	Schizotypová porucha
F20.1	Hebefrénna schizofrénia	F22.0	Porucha s bludmi
F20.2	Katatonická schizofrénia	F22.8	Iná pretrvávajúca porucha s bludmi
F20.3	Nediferencovaná schizofrénia	F22.9	Pretrvávajúca porucha s bludmi, bližšie neurčená
F20.5	Reziduálna schizofrénia	F23.0	Akút.polymorfná psychotická por.bez prízn.schizofrénie
F20.6	Jednoduchá schizofrénia	F23.1	Akút.polymorfná psychotická por.s prízn.schizofrénie
F20.8	Iná schizofrénia	F23.2	Akútna psychotická porucha podobná schizofrénii
F20.9	Schizofrénia, bližšie neurčená	F23.3	Iné akútne psychotické poruchy s prevahou bludov

F23.8	Iné akútne a prechodné psychotické poruchy	F25.2	Schizoafektívna porucha,zmiešaný typ
F23.9	Akút.psychotická por.a prech.psychotická por.,b.n.	F25.8	Iná schizoafektívna porucha
F24	Indukovaná porucha s bludmi	F25.9	Schizoafektívna porucha, bližšie neurčená
F25.0	Schizoafektívna porucha,manický typ	F28	Iná neorganická psychotická porucha
F25.1	Schizoafektívna porucha,depresívny typ	F29	Neorganická psychóza,bližšie neurčená

ADRG U63 aŕké afektívne poruchy

HDg v tabu ke U63-1

DRG U63Z aŕké afektívne poruchy**Hlavná diagnóza U63-1**

F30.0	Hypománia	F32.2	Epizóda ŕažkej depresie bez psychotických príznakov
F30.1	Mánia bez psychotických príznakov	F32.3	Epizóda ŕažkej depresie s psychotickými príznakmi
F30.2	Mánia s psychotickými príznakmi	F32.8	Iná depresívna epizóda
F30.8	Iná manická epizóda	F33.0	Recidivujúca depres.porucha,terajšia mierna epizóda
F30.9	Manická epizóda, bližšie neurčená	F33.1	Recidivujúca depres.porucha,terajš.str.ŕaž.epiz.
F31.0	Bipolárna afekt.porucha,terajš.hypomanická epizóda	F33.2	Recidivujúca depres.porucha,terajš.ŕaž.epiz.s psychot.príz.
F31.1	Bipolárna afekt.porucha,terajš.manic.epiz.bez psychot.príz.	F33.3	Recidivujúca depres.porucha,terajš.ŕaž.epiz.s psychot.príz.
F31.2	Bipolárna afekt.porucha,terajš.manic.epiz.s psychot.príz.	F33.4	Recidivujúca depresívna porucha,teraz v remisii
F31.3	Bipolárna afekt.porucha,terajš.epiz.miernej/str.ŕaž.depresie	F33.8	Iná recidivujúca depresívna porucha
F31.4	Bipolárna afekt.porucha,terajš.epiz.ŕaž.depre. b.psych.príz.	F33.9	Recidivujúca depresívna porucha,bližšie neurčená
F31.5	Bipolárna afekt.porucha,terajš.epiz.ŕaž.depre.s psych.príz.	F34.8	Iná pretrvávajúca afektívna porucha
F31.6	Bipolárna afekt.porucha,terajš.zmiešaná epizóda	F34.9	Pretrvávajúca afektívna porucha,bližšie neurčená
F31.7	Bipolárna afektívna porucha,teraz v remisii	F38.0	Iná jednotlivá afektívna porucha
F31.8	Iná bipolárna afektívna porucha	F38.1	Iná recidivujúca afektívna porucha
F31.9	Bipolárna afektívna porucha,bližšie neurčená	F38.8	Iná bližšie určená afektívna porucha
F32.0	Epizóda ľahkej depresie	F39	Afektívna porucha,bližšie neurčená
F32.1	Epizóda stredne ŕažkej depresie		

ADRG U64 Anxiózne poruchy alebo iné afektívne a somatoformné poruchy

HDg v tabu ke U64-1

DRG U64Z Anxiózne poruchy alebo iné afektívne a somatoformné poruchy**Hlavná diagnóza U64-1**

F20.4	Postchizofrenická depresia	F44.80	Ganserov syndróm
F32.9	Depresívna epizóda,bližšie neurčená	F44.81	Viacpočetná osobnosť
F34.0	Cyklotýmia	F44.82	Prechodná disociatívna[konverzná]porucha v det. a v mlad.
F34.1	Dystýmia	F44.88	Iná disociatívna[konverzná]porucha
F40.00	Agorafóbia bez panickej poruchy	F44.9	Disociatívna [konverzná] porucha,bližšie neurčená
F40.01	Agorafóbia s panickou poruchou	F45.0	Somatizačná porucha
F40.1	Sociálna fóbia	F45.1	Nediferencovaná somatoformná porucha
F40.2	Špecifická (izolovaná) fóbia	F45.2	Hypochondrická porucha
F40.8	Iná fóbická úzkostná porucha	F45.31	Somatoformná autonómna dysfunk.hor.úseku tráv.trubice
F40.9	Fóbická úzkostná porucha	F45.32	Somatoformná autonómna dysfunk.dol.úseku tráv.trubice
F41.0	Panická porucha [epizodická záchvatová úzkosť]	F45.37	Somatoformná autonómna dysfunk.viac.org.a súst.
F41.1	Generalizovaná úzkostná porucha	F45.38	Somatoformná autonómna dysfunk.iných org.a súst.
F41.2	Zmiešaná úzkostná a depresívna porucha	F45.39	Somatoformná autonómna dysfunk.bliž.neurč.org. a súst.
F41.3	Iná zmiešaná úzkostná porucha	F45.40	Pretrvávajúca somatoformná bolesťová porucha
F41.8	Iná úzkostná porucha,bližšie určená	F45.41	Chronická bolesťová porucha so somatic.a psych.faktormi
F41.9	Úzkostná porucha,bližšie neurčená	F45.8	Iná somatoformná porucha
F44.0	Disociatívna amnézia	F45.9	Somatoformná porucha,bližšie neurčená
F44.1	Disociatívna fúga	F48.0	Neurasténia
F44.2	Disociačný stupor	F48.1	Syndróm depersonalizácie a derealizácie
F44.3	Tranz a posadnutosť	F48.8	Iné neurotické poruchy,bližšie určené
F44.4	Disociatívna motorická porucha	F48.9	Neurotická porucha,bližšie neurčená
F44.5	Disociatívne záchvaty	F51.0	Neorganická nespavosť
F44.6	Disociatívna anestézia a strata citlivosti	F51.1	Neorganická spavosť
F44.7	Zmiešaná disociatívna[konverzná] porucha	F51.2	Neorganická porucha spánkového rytmu

F51.3	Námesačnosť[somnambulizmus]	G47.1	Nadmerná spavosť[hypersomnia]
F51.4	Nočná hrôza[pavor nocturnus]	G47.2	Poruchy spánkového cyklu
F51.5	Nočná mora	G47.8	Iná porucha spánku
F51.8	Iná neorganická porucha spánku	G47.9	Porucha spánku, bližšie neurčená
F51.9	Neorganická porucha spánku, bližšie neurčená	R44.0	Sluchové halucinácie
F59	Porucha správ. spojená spor. fyziol. funk. a somat. fakt., b.n.	R44.2	Iné halucinácie
F68.0	Zvýraznenie fyzických príznakov z psychických dôvodov	R44.3	Halucinácie, bližšie neurčené
F99	Duševná porucha, bližšie neurčená	R44.8	Iné a bliž. neu. subj. a obj. prizn. porúch celk. citl. a zmysl. vním.
G47.0	Porucha zaspávania a trvania spánku[insomnia]		

ADRG U66**Poruchy prijímania potravy, obsedantné poruchy, osobnostné poruchy a akútne psychické reakcie alebo psychické poruchy v detstve**

HDg v tabu ke U66-1

DRG U66Z**Poruchy prijímania stravy, obsedantné poruchy, osobnostné poruchy a akútne psychické reakcie alebo psychické poruchy v detstve****Hlavná diagnóza U66-1**

F42.0	Prevažne obsedantné myšlienky alebo ruminácie	F63.8	Iná porucha návykov a impulzov
F42.1	Prevažne kompulzívne konanie[obsedantné rituály]	F63.9	Porucha návykov a impulzov, bližšie neurčená
F42.2	Zmiešané obsesívne myšlienky a konanie	F64.0	Transsexualizmus
F42.8	Iné obsedantno-kompulzívna poruchy	F64.1	Transvestizmus
F42.9	Obsedantno-kompulzívna poruchy, bližšie neurčené	F64.2	Porucha pohlavnej identity v detstve
F43.0	Akútna stresová reakcia	F64.8	Iná porucha pohlavnej identity
F43.1	Posttraumatická stresová porucha	F64.9	Porucha pohlavnej identity, bližšie neurčená
F43.2	Adaptačné poruchy	F65.0	Fetišizmus
F43.8	Iná reakcia na ťažký stres	F65.1	Fetišistický transvestizmus
F43.9	Reakcia na ťažký stres, bližšie neurčená	F65.2	Exhibicionizmus
F50.0	Mentálna anorexia	F65.3	Voyeurizmus
F50.1	Atypická mentálna anorexia	F65.4	Pedofília
F50.2	Mentálna bulímia	F65.5	Sadomasochizmus
F50.3	Atypická mentálna bulímia	F65.6	Viacpočetná porucha sexuálneho zamerania
F50.4	Prejedanie spojené s inými psychickými poruchami	F65.8	Iná porucha sexuálneho zamerania
F50.5	Vracanie spojené s inými psychickými poruchami	F65.9	Porucha sexuálneho zamerania, bližšie neurčená
F50.8	Iná porucha príjmu potravy	F66.0	Porucha pohlavného dozrievania
F50.9	Porucha príjmu potravy, bližšie neurčená	F66.1	Egodystonická sexuálna orientácia
F52.0	Nedostatok alebo strata pohlavnej túžby	F66.2	Porucha sexuálneho vzťahu
F52.1	Sexuálna averzia a nedostatok sexuálnej rozkoše	F66.8	Iná porucha psychiky a správ. spoj. so sexuál. vývin. a orient.
F52.3	Porucha orgazmu	F66.9	Porucha psychiky a správ. spoj. so sexuál. vývin. a orient., b.n.
F52.4	Predčasná ejakulácia	F68.1	Úmysel. vyvoláv. /predstier. somat./psych. prizn./nespôsobilosti
F52.6	Neorganická dyspareunia	F68.8	Iná porucha osobnosti a správ. dospelých, b.u.
F52.7	Nadmerná pohlavná túžba	F69	Porucha osobnosti a správania dospelých, b.n.
F52.8	Iná porucha pohl. funkcií, nezapr. organickou por./chor.	F80.0	Špecifická porucha artikulácie
F52.9	Porucha pohl. funkcií, nezapr. organickou por./chor., b.n.	F80.1	Expresívna porucha reči
F54	Psychické faktory a fakt. správ. spojené s por./chor. zatried. i.	F80.20	Porucha sluchového vnímania a spracovania
F60.0	Paranoídna porucha osobnosti	F80.28	Iná perceptívna porucha reči
F60.1	Schizoidná porucha osobnosti	F80.3	Získaná afázia s epilepsiou (Landauov-Kleffnerov syndróm)
F60.2	Disociálna porucha osobnosti	F80.8	Iná vývinová porucha reči a jazyka
F60.30	Emočne nestabilná osobnosť, impulzívny typ	F80.9	Vývinová porucha reči a jazyka, bližšie neurčená
F60.31	Emočne nestabilná osobnosť, hraničný typ	F81.0	Špecifická porucha čítania
F60.4	Histriónska porucha osobnosti	F81.1	Špecifická porucha hláskovania
F60.5	Anankastická porucha osobnosti	F81.2	Špecifická porucha aritmetických schopností
F60.6	Úzkostná[vyhýbavá] porucha osobnosti	F81.3	Zmiešaná porucha školských zručností
F60.7	Závislá[astenická] porucha osobnosti	F81.8	Iná vývinová porucha školských zručností
F60.8	Iná špecifická porucha osobnosti	F81.9	Vývinová porucha školských zručností, b.n.
F60.9	Porucha osobnosti, bližšie neurčená	F82.0	Špecifická porucha vývinu hrubej motoriky
F61	Zmiešaná a iná porucha osobnosti	F82.1	Špecifická porucha vývinu jemnej motoriky a grafomotoriky
F62.0	Trvalá zmena osobnosti po katastrofickom zážitku	F82.2	Špecifická porucha vývinu ústnej motoriky
F62.1	Trvalá zmena osobnosti po psychickej chorobe	F82.9	Špecifická porucha vývinu motorických funkcií, b.n.
F62.80	Osobnostný syndróm chronickej bolesti	F83	Zmiešaná špecifická vývinová porucha
F62.88	Iná pretrvávajúca zmena osobnosti	F84.0	Detský autizmus
F62.9	Pretrvávajúca zmena osobnosti, bližšie neurčená	F84.1	Atypický autizmus
F63.0	Patologické hráčstvo	F84.3	Iná detská dezintegračná porucha
F63.1	Patologické podpaľčstvo[Pyromania]	F84.4	Hyperakt. por. spojená s duševnou zaost. a stereot. pohybmi
F63.2	Patologické kradnutie[Kleptománia]	F84.5	Aspergerov syndróm
F63.3	Trichotilománia	F84.8	Iná pervazívna vývinová porucha

F84.9	Pervazívna vývinová porucha, bližšie neurčená	F94.0	Elektívny mutizmus
F88	Iná porucha psychického vývinu	F94.1	Reaktívna porucha pripútania v detstve
F89	Porucha psychického vývinu, bližšie neurčená	F94.2	Dezinhibovaná porucha pripútania u detí
F90.0	Porucha aktivity a pozornosti	F94.8	Iná porucha sociálneho fungovania v detstve
F90.1	Hyperkinetická porucha správania	F94.9	Porucha sociálneho fungovania v detstve,b.n.
F90.8	Iná hyperkinetická porucha	F98.0	Enuréza neorganického pôvodu
F90.9	Hyperkinetická porucha,bližšie neurčená	F98.1	Enkopréza neorganického pôvodu
F91.0	Porucha správania viazaná na vzťahy v rodine	F98.2	Porucha príjmu potravy v ranom detstve
F91.1	Porucha sociál.správania pri chýbaní soc.väzieb	F98.3	Pica v ranom detstve
F91.2	Porucha sociál.správania so zachovaním soc.väzieb	F98.4	Stereotypné pohyby
F91.3	Porucha správania s opozičným,vzdorovitým správaním	F98.8	Iná bl.urč.poruchy správ.a emot.so zvyč.zač.v det.a poč.dosp.,
F91.8	Iná porucha správania	F98.9	Por.správ.a emot.so zvyč.zaciat.v det.a poč.dospiev.,b.n.
F91.9	Porucha správania,bližšie neurčená	R45.0	Nervozita
F92.0	Depresívna porucha správania	R45.1	Nepokoj a vzrušenosť
F92.8	Iná zmiešaná porucha správania a emotivity	R45.4	Podráždenosť a zlosť
F92.9	Zmiešaná porucha správania a emotivity,b.n.	R45.7	Stav emočného šoku a stresu, bližšie neurčený
F93.0	Úzkosť z odlúčenia v detskom veku	R48.0	Dyslexia a alexia
F93.1	Fóbicko-úzkostná porucha v detskom veku	R48.1	Agnózia
F93.2	Sociálna úzkostná porucha v detskom veku	R48.2	Apraxia
F93.3	Porucha emotivity v dôsledku súrodeneckej rivality	R48.8	Iné symbolické dysfunkcie,bližšie neurčené
F93.8	Iná porucha emotivity v detskom veku	Z03.2	Pozorov.pri podozrení na duš.poruchu a poruchu správ.
F93.9	Porucha emotivity v detskom veku,bližšie neurčená		

ADRG-skupiny 901, 902**OP-výkony nesúvisiace s HDg****DRG-skupiny 901A, 901B, 901C, 901D, 902Z**

OP-výkony nesúvisiace s HDg

MDC 20

Alkoholom alebo užívaním
drog vyvolané psychické
poruchy

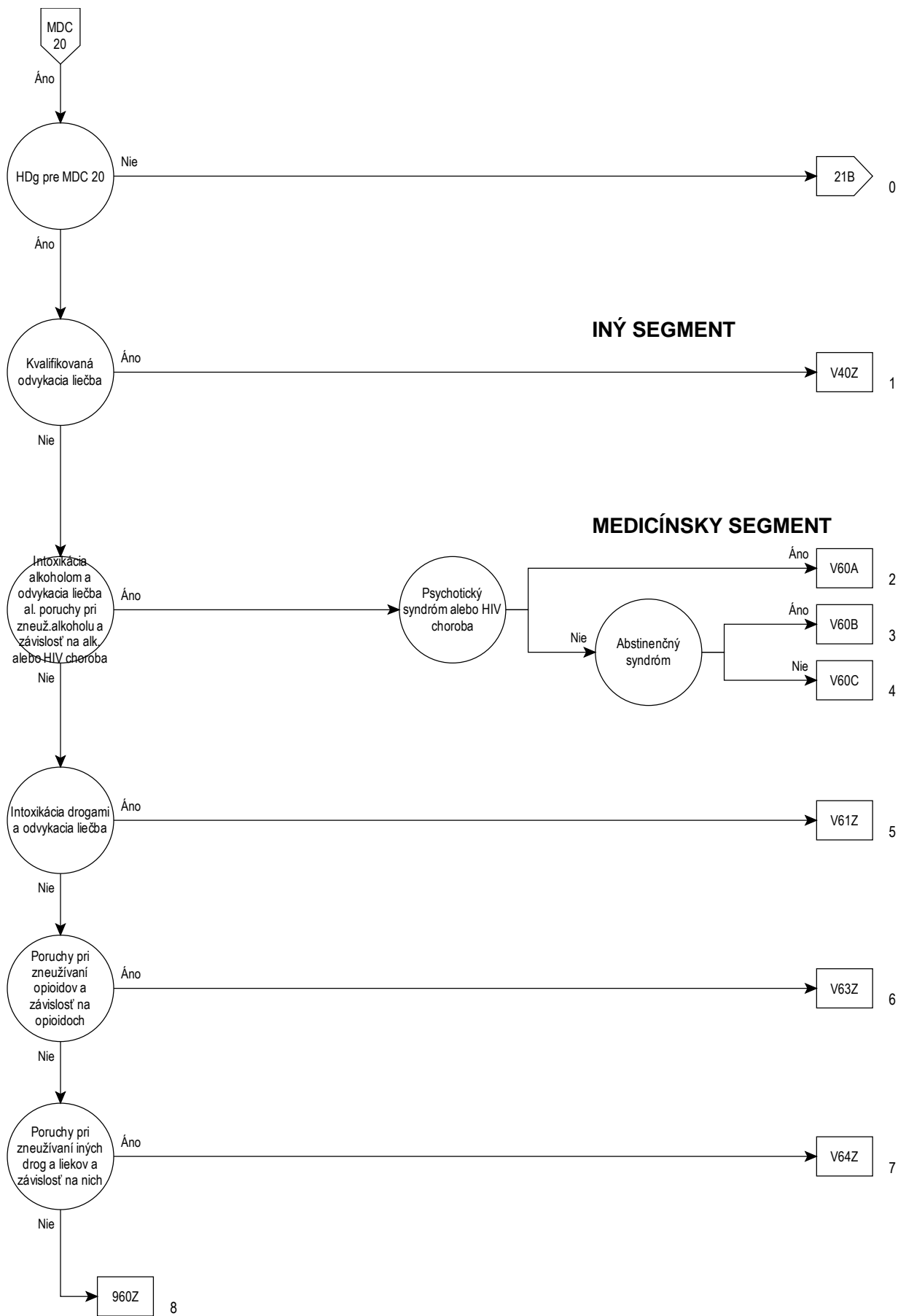

Rozhodovacia logika MDC 20

HDg v tabu ke MDC20-0

Hlavná diagnóza pre MDC 20 (MDC20-0)

F10.0	Porucha psych.a správ.zaprič.užív.alkoholu:akút.intox.	F15.5	Porucha psych.a správ.zaprič.užív.i.stim.vr.kof.:psych.porucha
F10.1	Porucha psych.a správ.zaprič.užív.alkoholu:škod.užív.	F15.6	Porucha psych.a správ.zaprič.užív.i.stim.vr.kof.:amne.synd.
F10.2	Porucha psych.a správ.zaprič.užív.alkoholu:ynd.závisl.	F15.7	Porucha psych.a správ.zapr.uží.i.stim.vr.kof.:rez./nesk.psy.p.
F10.3	Porucha psych.a správ.zaprič.užív.alkoholu:abstin.synd.	F15.8	Iná porucha psych.a správ.zaprič.užív.i.stim.vr.kof.
F10.4	Porucha psych.a správ.zaprič.užív.alkoholu:ab.synd.s delír.	F15.9	Porucha psych.a správ.zaprič.užív.i.stim.vr.kof.:b.n.
F10.5	Porucha psych.a správ.zaprič.užív.alkoholu:psych.por.	F16.0	Porucha psych.a správ.zaprič.užív.haluc.:akút.intox.
F10.7	Porucha psych.a správ.zaprič.užív.alkoh.:rez.a nesk.psy.ch.p.	F16.1	Porucha psych.a správ.zaprič.užív.haluc.:škod.užív.
F10.8	Iná porucha psychiky a správania zaprič.užív.alkoholu	F16.2	Porucha psych.a správ.zaprič.užív.haluc.:synd.závisl.
F10.9	Porucha psych.a správ.zaprič.užív.alkoholu,b.n.	F16.3	Porucha psych.a správ.zaprič.užív.haluc.:abstin.synd.
F11.0	Porucha psych.a správ.zaprič.užív.opiát.:akút.intox.	F16.4	Porucha psych.a správ.zaprič.užív.haluc.:ab.synd.s del.
F11.1	Porucha psych.a správ.zaprič.užív.opiát.:škod.užív.	F16.5	Porucha psych.a správ.zaprič.užív.opiát.:rez.a nesk.psy.ch.p.
F11.2	Porucha psych.a správ.zaprič.užív.opiát.:synd.závisl.	F16.6	Porucha psych.a správ.zaprič.užív.haluc.:amne.synd.
F11.3	Porucha psych.a správ.zaprič.užív.opiát.:abstin.synd.	F16.7	Porucha psych.a správ.zaprič.užív.haluc.:rez.a nesk.psy.p.
F11.4	Porucha psych.a správ.zaprič.užív.opiát.:ab.synd.s delír.	F16.8	Iná porucha psych.a správ.zaprič.užív.haluc.
F11.5	Porucha psych.a správ.zaprič.užív.opiát.:psych.porucha	F16.9	Porucha psych.a správ.zaprič.užív.haluc.:b.n.
F11.6	Porucha psych.a správ.zaprič.užív.opiát.:amne.synd.	F17.0	Porucha psych.a správ.zaprič.užív.tabaku:akút.intox.
F11.7	Porucha psych.a správ.zaprič.užív.opiát.:rez.a nesk.psy.ch.p.	F17.1	Porucha psych.a správ.zaprič.užív.tabaku:abstin.synd.
F11.8	Iná porucha psych.a správ.zaprič.užív.opiátov	F17.2	Porucha psych.a správ.zaprič.užív.tabaku:synd.závisl.
F11.9	Porucha psych.a správ.zapr.užív.opiát.,b.n.	F17.3	Porucha psych.a správ.zaprič.užív.tabaku:abstin.synd.
F12.0	Porucha psych.a správ.zaprič.užív.kanab.:akút.intox.	F17.4	Porucha psych.a správ.zaprič.užív.tabaku:abs.synd.s del.
F12.1	Porucha psych.a správ.zaprič.užív.kanab.:škod.užív.	F17.5	Porucha psych.a správ.zaprič.užív.tabaku:psych.Porucha
F12.2	Porucha psych.a správ.zaprič.užív.kanab.:synd.závisl.	F17.6	Porucha psych.a správ.zaprič.užív.tabaku:amne.synd.
F12.3	Porucha psych.a správ.zaprič.užív.kanab.:abstin.synd.	F17.7	Porucha psych.a správ.zapr.uží.tabaku:rezid./nesk.psy.ch.p.
F12.4	Porucha psych.a správ.zaprič.užív.kanab.:ab.synd.s delír.	F17.8	Iná porucha psychiky a správania zaprič.užívaním tabaku
F12.5	Porucha psych.a správ.zaprič.užív.kanab.:psych.porucha	F17.9	Porucha psych.a správ.zaprič.užív.tabaku,b.n.
F12.6	Porucha psych.a správ.zaprič.užív.kanab.:amne.synd.	F18.0	Porucha psych.a správ.zaprič.užív.prch.rozp.:akút.intox.
F12.7	Porucha psych.a správ.zaprič.užív.kanab.:rez.a nesk.psy.ch.p.	F18.1	Porucha psych.a správ.zaprič.užív.prch.rozp.:škod.užív.
F12.8	Iná porucha psych.a správ.zaprič.užív.kanabinoidov	F18.2	Porucha psych.a správ.zaprič.užív.prch.rozp.:synd.závisl.
F12.9	Porucha psych.a správ.zaprič.užív.kanab.,b.n.	F18.3	Porucha psych.a správ.zaprič.užív.prch.rozp.:abstin.synd.
F13.0	Porucha psych.a správ.zaprič.užív.sedat./hypno.:akút.intox.	F18.4	Porucha psych.a správ.zaprič.užív.prch.rozp.:abs.synd.s del.
F13.1	Porucha psych.a správ.zaprič.užív.sedat./hypno.:škod.užív.	F18.5	Porucha psych.a správ.zaprič.užív.prch.rozp.:psych.porucha
F13.2	Porucha psych.a správ.zaprič.užív.sedat./hypno.:synd.závisl.	F18.6	Porucha psych.a správ.zaprič.užív.prch.rozp.:amne.synd.
F13.3	Porucha psych.a správ.zaprič.užív.sedat./hypno.:abstin.synd.	F18.7	Porucha psych.a správ.zapr.uží.prch.rozp.:rezid./nesk.psy.ch.p.
F13.4	Porucha psych.a správ.zapr.užív.sedat./hypno.:ab.synd.s delír.	F18.8	Iná porucha psych.a správ.zaprič.užív.prchav.rozpúš.
F13.5	Porucha psych.a správ.zaprič.užív.sedat./hypno.:psych.porucha	F18.9	Porucha psych.a správ.zaprič.užív.prchav.rozpúš.,b.n.
F13.6	Porucha psych.a správ.zaprič.užív.sedat./hypno.:amne.synd.	F19.0	Porucha psych.a správ.zaprič.uží.drog,i.psy.ch.l.:akút.intox.
F13.7	Porucha psych.a správ.zaprič.užív.sed./hyp.:rez.a nesk.psy.ch.p.	F19.1	Porucha psych.a správ.zaprič.uží.drog,i.psy.ch.l.:škod.užív.
F13.8	Iná Porucha psych.a správ.zapr.užív.sedat./hypno	F19.2	Porucha psych.a správ.zaprič.uží.drog,i.psy.ch.l.:synd.závisl.
F13.9	Porucha psych.a správ.zapr.užív.sedat./hypno.,b.n.	F19.3	Porucha psych.a správ.zaprič.uží.drog,i.psy.ch.l.:abstin.synd.
F14.0	Porucha psych.a správ.zapr.užív.kokaí.:akút.intox.	F19.4	Porucha psych.a správ.zaprič.uží.drog,i.psy.ch.l.:abs.synd.s del
F14.1	Porucha psych.a správ.zaprič.užív.kokaí.:škod.užív.	F19.5	Porucha psych.a správ.zaprič.uží.drog,i.psy.ch.l.:psych.porucha
F14.2	Porucha psych.a správ.zaprič.užív.kokaí.:synd.závisl.	F19.6	Porucha psych.a správ.zaprič.uží.drog,i.psy.ch.l.:amne.synd.
F14.3	Porucha psych.a správ.zaprič.užív.kokaí.:bstin.synd.	F19.7	Porucha psych.a správ.zapr.uží.dro,i.psy.ch.l.:rez./nes.psy.ch.p.
F14.4	Porucha psych.a správ.zaprič.užív.kokaí.:ab.synd.s delír.	F19.8	Iná porucha psych.a správ.zaprič.užív.v.drog,i.psy.ch.l.
F14.5	Porucha psych.a správ.zaprič.užív.kokaí.:psych.porucha	F19.9	Porucha psych.a správ.zaprič.užív.v.drog,i.psy.ch.l.,b.n.
F14.6	Porucha psych.a správ.zaprič.užív.kokaí.:amne.synd.	F55.0	Škodlivé užív.látok nevyvol.závisl.:antidep.
F14.7	Porucha psych.a správ.zaprič.užív.kokaí.:rez.a nesk.psy.ch.p.	F55.1	Škodlivé užív.látok nevyvol.závisl.:prehľadlá
F14.8	Iná porucha psychiky a správ.zaprič.užív.kokaínu	F55.2	Škodlivé užív.látok nevyvol.závisl.:analgetiká
F14.9	Porucha psych.a správ.zaprič.užív.kokaí.,bliž.neurč.	F55.3	Škodlivé užív.látok nevyvol.závisl.:antacidá
F15.0	Porucha psych.a správ.zaprič.užív.i.stim.vr.kof.:akút.intox.	F55.4	Škodlivé užív.látok nevyvol.závisl.:vit.
F15.1	Porucha psych.a správ.zaprič.užív.i.stim.vr.kof.:škod.užív.	F55.5	Škodlivé užív.látok nevyvol.závisl.:steroidy a horm.
F15.2	Porucha psych.a správ.zaprič.užív.i.stim.vr.kof.:synd.závisl.	F55.6	Škodlivé užív.lát.nevyvol.závisl.:lieč.rastl./prir.lieč.pripr.
F15.3	Porucha psych.a správ.zaprič.užív.i.stim.vr.kof.:abstin.synd.	F55.8	Škodlivé užív.lát.nevyvol.závisl.:i.lát.
F15.4	Porucha psych.a správ.zaprič.užív.i.stim.vr.kof.:ab.synd.s del.	F55.9	Škodlivé užív.lát.nevyvol.závisl.:b.n.lát.

ADRG V40 Kvalifikovaná odvykacia kúra

Výk. v tabu ke V40-1

DRG V40Z Kvalifikovaná odvykacia kúra

Výkon V40-1

8v412‡	Motiv.liečba závislosti(odvyk.lieč):najm.7 až najviac 13 dní	8v414‡	Motivačná liečba závislosti(odvyk.liečba):najmenej 21 dní
8v413‡	Motiv.liečba závislosti(odvyk.lieč):najm.14 až najviac 20 dní		

ADRG V60 Intoxikácia alkoholom a odvykacia kúra od alkoholu alebo poruchy v dôsledku zneužívania alkoholu a alkoholová závislosť alebo HIV-choroba

HDg v tabu ke V60-1 alebo VDg v tabu ke V60-2

DRG V60A Intoxikácia alkoholom a odvykacia kúra od alkoholu alebo poruchy v dôsledku zneužívania alkoholu a alkoholová závislosť s psychotickým syndrómom alebo HIV-chorobou

Diagnóza v tabu ke V60-3 alebo VDg v tabu ke V60-2

DRG V60B Intoxikácia alkoholom a odvykacia kúra od alkoholu alebo poruchy v dôsledku zneužívania alkoholu a alkoholová závislosť bez psychotického syndrómu, s abstinénnym syndrómom

HDg v tabu ke V60-4

DRG V60C Intoxikácia alkoholom a odvykacia kúra od alkoholu alebo poruchy v dôsledku zneužívania alkoholu a alkoholová závislosť bez psychotického syndrómu, bez abstinénneho syndrómu**Hlavná diagnóza V60-1**

F10.0	Porucha psych.a správ.zaprič.užív.alkoholu:akút.intox.	F10.5	Porucha psych.a správ.zaprič.užív.alkoholu:psych.por.
F10.1	Porucha psych.a správ.zaprič.užív.alkoholu:škod.užív.	F10.7	Porucha psych.a správ. zaprič.užív.alkoh.:rez.a nesk.psych.p.
F10.2	Porucha psych.a správ.zaprič.užív.alkoholu:ynd.závisl.	F10.8	Iná porucha psychiky a správania zaprič.užív.alkoholu
F10.3	Porucha psych.a správ.zaprič.užív.alkoholu:abstin.synd.	F10.9	Porucha psych.a správ.zaprič.užív.alkoholu,b.n.
F10.4	Porucha psych.a správ.zaprič.užív.alkoholu:ab.synd.s delír.		

Ved ajšia diagnóza V60-2

B20.0	Choroba HIV následnými mykobakteriovými infekciami	B21.3	Choroba HIV násled.inými zhub.nád.lymf.krvotv.a príb.tkan.
B20.1	Choroba HIV následnými inými bakteriovými infekciami	B21.7	Choroba HIV násled.viacpočetnými zhub.nádormi
B20.2	Choroba HIV následnými cytomegalovírusovou chorobou	B21.8	Choroba HIV s následnými inými zhubnými nádormi
B20.3	Choroba HIV následnými do inými vírusovými infekciami	B21.9	Choroba HIV následnými.zhubnými nádormi,blíž.neur.
B20.4	Choroba HIV s následnými kandidózami	B22.0	Choroba HIV s následnou encefalopatiou
B20.5	Choroba HIV s následnými inými mykózami	B22.1	Choroba HIV s násled.lymfoidnou intersticiál.pneumonitídou
B20.6	Choroba HIV s následnou pneumocystovou pneumóniou	B22.2	Choroba HIV s následným syndrómom celkového upadania
B20.7	Choroba HIV s následnými viacpočetnými infekciami	B22.7	Choroba HIVs následnými rozličnými chorobami zatried.inde
B20.8	Choroba HIV následnými iných.infekčnými a parazit.chorobami	B23.0	Syndróm akútnej infekcie HIV
B20.9	Choroba HIV následnými infekčnými/paraz.chor.blíž.neurč.	B23.1	Choroba HIV s následnou generalizovanou lymfadenopatiou
B21.0	Choroba HIV s následným Kaposiho sarkómom	B23.2	Choroba HIV následnými hematolog.a imunolog.abnormalit.n.i.
B21.1	Choroba HIV s následným Burkittovým lymfómom	B23.8	Choroba HIV s inými následnými,blíž.urč.stavmi
B21.2	Choroba HIV násled.inými typmi ne Hodgkinovho lymfómu	B24	Choroba HIV,blížšie neurčená

Diagnóza V60-3

F10.4	Porucha psych.a správ.zaprič.užív.alkoholu:ab.synd.s delír.	F10.6	Porucha psych.a správ. zaprič.užív.alkoholu:amne.synd.
F10.5	Porucha psych.a správ.zaprič.užív.alkoholu:psych.por.	F10.7	Porucha psych.a správ. zaprič.užív.alkoh.:rez.a nesk.psych.p.

Hlavná diagnóza V60-4

F10.3	Porucha psych.a správ.zaprič.užív.alkoholu:abstin.synd.
-------	---

ADRG V61 Intoxikácia drogami a drogová odvykacia kúra

HDg v tabu ke V61-1

DRG V61Z Intoxikácia drogami a drogová odvykacia kúra

Hlavná diagnóza V61-1

F11.3	Porucha psych.a správ.zaprič.užív.opiát.:abstin.synd.	F15.7	Porucha psych.a správ.zapr.uží.i.stim.vr.kof.:rez./nesk.psy.p.
F11.4	Porucha psych.a správ.zaprič.užív.opiát.:ab.synd.s delír.	F15.8	Iná porucha psych.a správ.zaprič.užív.i.stim.vr.kof.
F11.5	Porucha psych.a správ.zaprič.užív.opiát.:psych.porucha	F15.9	Porucha psych.a správ.zaprič.užív.i.stimul.vrát.kof.,b.n.
F11.6	Porucha psych.a správ.zaprič.užív.opiát.:amne.synd.	F16.3	Porucha psych.a správ.zaprič.užív.haluc.:abstin.synd.
F11.7	Porucha psych.a správ.zaprič.užív.opiát.:rez.a nesk.psy.p.	F16.4	Porucha psych.a správ.zaprič.užív.haluc.:ab.synd.s del.
F11.8	Iná porucha psych.a správ.zaprič.užív.opiátov	F16.5	Porucha psych.a správ.zap.užív.haluc.:psych.porucha
F11.9	Porucha psych.a správ.zapr.užív.opiát.,b.n.	F16.6	Porucha psych.a správ.zaprič.užív.haluc.:amne.synd.
F12.3	Porucha psych.a správ.zaprič.užív.kanab.:abstin.synd.	F16.7	Porucha psych.a správ.zaprič.užív.haluc.:rez.a nesk.psy.p.
F12.4	Porucha psych.a správ.zaprič.užív.kanab.:ab.synd.s delír.	F16.8	Iná porucha psych.a správ.zaprič.užív.haluc.
F12.5	Porucha psych.a správ.zaprič.užív.kanab.:psych.porucha	F16.9	Porucha psych.a správ.zaprič.užív.haluc.,b.n.
F12.6	Porucha psych.a správ.zaprič.užív.kanab.:amne.synd.	F17.3	Porucha psych.a správ.zaprič.užív.tabaku:abstin.synd.
F12.7	Porucha psych.a správ.zaprič.užív.kanab.:rez.a nesk.psy.p.	F17.4	Porucha psych.a správ.zaprič.užív.tabaku:abs.synd.s del.
F12.8	Iná porucha psych.a správ.,zaprič.užív.kanabinoidov	F17.5	Porucha psych.a správ.zaprič.užív.tabaku:psych.Porucha
F12.9	Porucha psych.a správ.,zaprič.užív.kanab.,b.n.	F17.6	Porucha psych.a správ.zaprič.užív.tabaku:amne.synd.
F13.3	Porucha psych.a správ.zaprič.užív.sedat./hypno.:abstin.synd.	F17.7	Porucha psych.a správ.zap.uží.tabaku:rezid./nesk.psy.p.
F13.4	Porucha psych.a správ.zapr.užív.sedat./hypno.:ab.synd.s delír.	F17.8	Iná porucha psychiky a správania zaprič.užívaním tabaku
F13.5	Porucha psych.a správ.zaprič.užív.sedat./hypno.:psych.porucha	F17.9	Porucha psych.a správ.zaprič.užív.tabaku,b.n.
F13.6	Porucha psych.a správ.zaprič.užív.sedat./hypno.:amne.synd.	F18.3	Porucha psych.a správ.zaprič.užív.prch.rozp.:abstin.synd.
F13.7	Porucha psych.a správ.zapri.užív.sed./hyp.:rez.a nesk.psy.p.	F18.4	Porucha psych.a správ.zaprič.užív.prch.rozp.:abs.synd.s del.
F13.8	Iná Porucha psych.a správ.,zapr.užív.sedat./hypno	F18.5	Porucha psych.a správ.zaprič.užív.prch.rozp.:psych.porucha
F13.9	Porucha psych.a správ.zapr.užív.sedat./hypno.,b.n.	F18.6	Porucha psych.a správ.zaprič.užív.prch.rozp.:amne.synd.
F14.3	Porucha psych.a správ.zaprič.užív.kokaí.:bstin.synd.	F18.7	Porucha psych.a správ.zapr.uží.prch.rozp.:rezid./nesk.psy.p.
F14.4	Porucha psych.a správ.zaprič.užív.kokaí.:ab.synd.s delír.	F18.8	Iná porucha psych.a správ.zaprič.užív.prchav.rozpúš.
F14.5	Porucha psych.a správ.zaprič.užív.kokaí.:psych.porucha	F18.9	Porucha psych.a správ.zaprič.užív.prchav.rozpúš.,b.n.
F14.6	Porucha psych.a správ.zaprič.užív.kokaí.:amne.synd.	F19.3	Porucha psych.a správ.zaprič.uží.drog,i.psyh.l.:abstin.synd.
F14.7	Porucha psych.a správ.zaprič.užív.kokaí.:rez.a nesk.psy.p.	F19.4	Porucha psych.a správ.zapri.uží.drog,i.psyh.l.:abs.synd.s del
F14.8	Iná porucha psychiky a správ.zaprič.užív.kokaínu	F19.5	Porucha psych.a správ.zapri.uží.drog,i.psyh.l.:psych.porucha
F14.9	Porucha psych.a správ.zaprič.užív.kokaí.,bliž.neurč.	F19.6	Porucha psych.a správ.zaprič.uží.drog,i.psyh.l.:amne. synd.
F15.3	Porucha psych.a správ.zaprič.užív.i.stim.vr.kof.:abstin.synd.	F19.7	Porucha psych.a správ.zapr.uží.dro,i.psyh.l.:rez./nes.psy.p.
F15.4	Porucha psych.a správ.zapri.užív.i.stim.vr.kof.:ab.synd.s del.	F19.8	Iná porucha psych.a správ.zaprič.užív.v.drog,i.psyh.l.
F15.5	Porucha psych.a správ.zapri.užív.i.stim.vr.kof.:psych.porucha	F19.9	Porucha psych.a správ.zaprič.užív.v.drog,i.psyh.l.,b.n.
F15.6	Porucha psych.a správ.zaprič.užív.i.stim.vr.kof.:amne.synd.		

ADRG V63**Poruchy v dôsledku zneužívania opiátov a opiátová závislosť**

HDg v tabu ke V63-1

DRG V63Z**Poruchy v dôsledku zneužívania opiátov a opiátová závislosť****Hlavná diagnóza V63-1**

F11.0	Porucha psych.a správ.zaprič.užív.opiát.:akút.intox.	F11.2	Porucha psych.a správ.zaprič.užív.opiát.:synd.závisl.
F11.1	Porucha psych.a správ.zaprič.užív.opiát.:škod.užív.		

ADRG V64**Poruchy v dôsledku zneužívania iných drog a liekov a iné drogové a liekové závislosti**

HDg v tabu ke V64-1

DRG V64Z**Poruchy v dôsledku zneužívania iných drog a liekov a iné drogové a liekové závislosti****Hlavná diagnóza V64-1**

F12.0	Porucha psych.a správ.zaprič.užív.kanab.:akút.intox.	F15.0	Porucha psych.a správ.zaprič.užív.i.stim.vr.kof.:akút.intox.
F12.1	Porucha psych.a správ.zaprič.užív.kanab.:škod.užív.	F15.1	Porucha psych.a správ.zaprič.užív.i.stim.vr.kof.:škod.užív.
F12.2	Porucha psych.a správ.zaprič.užív.kanab.:synd.závisl.	F15.2	Porucha psych.a správ.zaprič.užív.i.stim.vr.kof.:synd.závisl.
F13.0	Porucha psych.a správ.zaprič.užív.sedat./hypno.:akút.intox.	F16.0	Porucha psych.a správ.zaprič.užív.haluc.:akút.intox.
F13.1	Porucha psych.a správ.zaprič.užív.sedat./hypno.:škod.užív.	F16.1	Porucha psych.a správ.zaprič.užív.haluc.:škod.užív.
F13.2	Porucha psych.a správ.zaprič.užív.sedat./hypno.:synd.závisl.	F16.2	Porucha psych.a správ.zaprič.užív.haluc.:synd.závisl.
F14.0	Porucha psych.a správ.zapr.užív.kokaí.:akút.intox.	F17.0	Porucha psych.a správ.zaprič.užív.tabaku:akút.intox.
F14.1	Porucha psych.a správ.zaprič.užív.kokaí.:škod.užív.	F17.1	Porucha psych.a správ.zaprič.užív.tabaku:škod.užív.
F14.2	Porucha psych.a správ.zaprič.užív.kokaí.:synd.závisl.	F17.2	Porucha psych.a správ.zaprič.užív.tabaku:synd.závisl.

F18.0	Porucha psych.a správ.zaprič.užív.prch.rozp.:akút.intox.	F55.2	Škodlivé užív.látok nevyvol.závisl.:analgetiká
F18.1	Porucha psych.a správ.zaprič.užív.prch.rozp.:škod.užív.	F55.3	Škodlivé užív.látok nevyvol.závisl.:antacidá
F18.2	Porucha psych.a správ.zaprič.užív.prch.rozp.:synd.závisl.	F55.4	Škodlivé užív.látok nevyvol.závisl.:vit.
F19.0	Porucha psych.a správ.zaprič.uží.drog.i.psych.l.:akút.intox.	F55.5	Škodlivé užív.látok nevyvol.závisl.:steroidy a horm.
F19.1	Porucha psych.a správ.zaprič.uží.drog.i.psych.l.:škod.užív.	F55.6	Škodlivé už.lát.nevyvol.závisl.:lieč.rastl./prír.lieč.pripr.
F19.2	Porucha psych.a správ.zaprič.uží.drog.i.psych.l.:synd.závisl.	F55.8	Škodlivé užív.lát.nevyvol.závisl.:i.lát.
F55.0	Škodlivé užív.látok nevyvol.závisl.:antidep.	F55.9	Škodlivé užív.lát.nevyvol.závisl.:b.n.lát.
F55.1	Škodlivé užív.látok nevyvol.závisl.:preháňadlá		

MDC 21A

Polytrauma

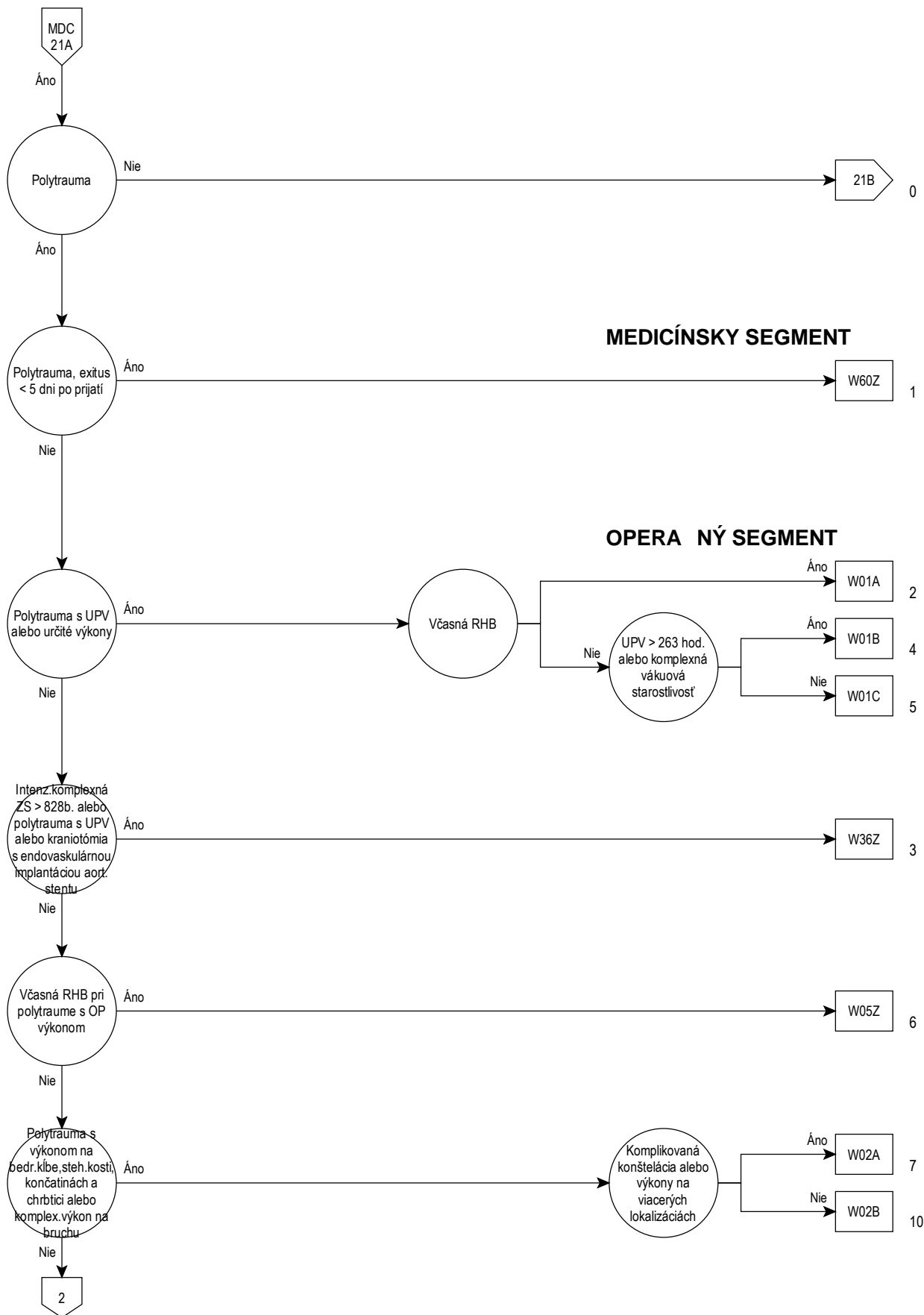

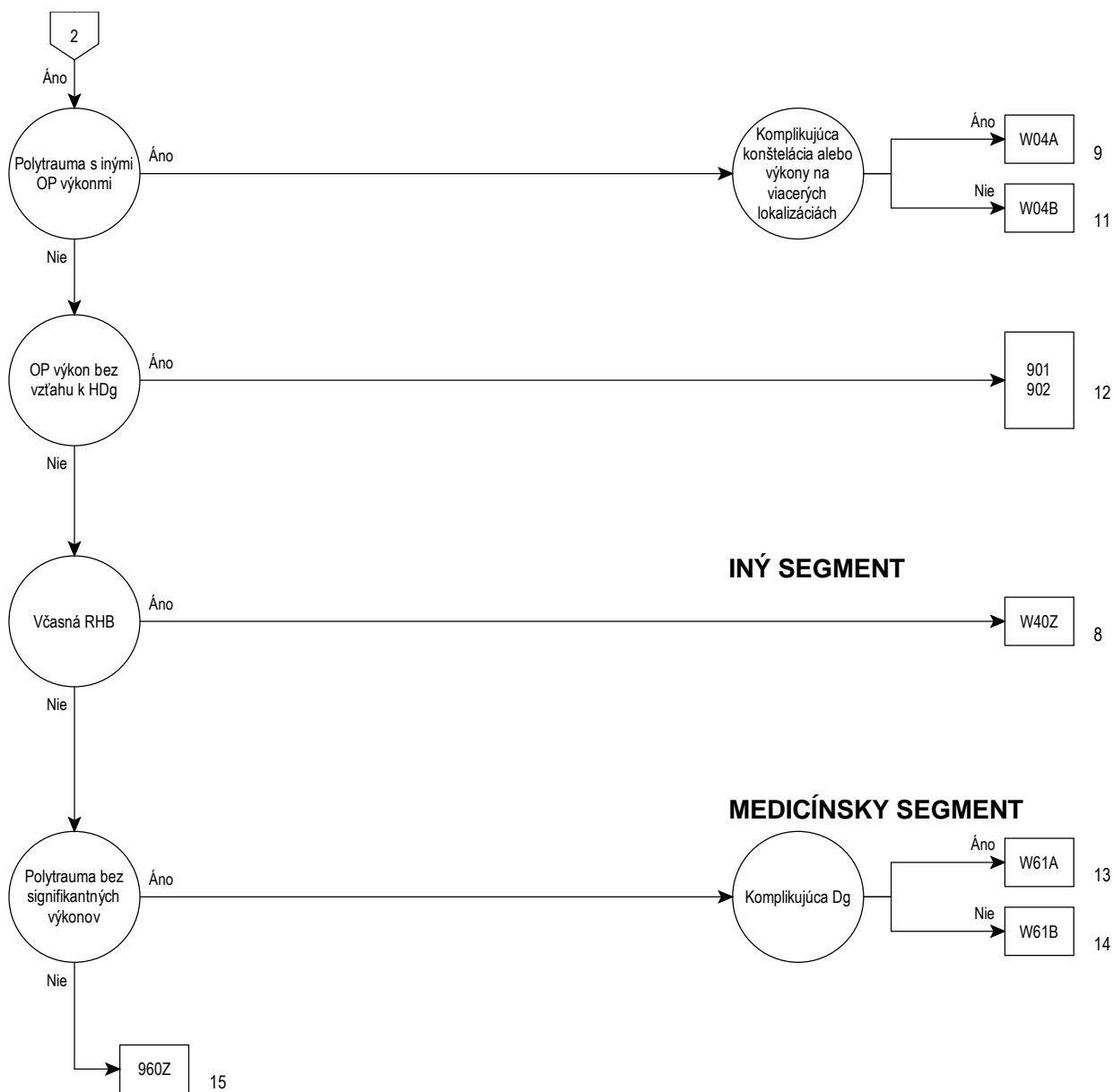

Rozhodovacia logika MDC 21A

Polytrauma

ADRG W01 Polytrauma s UPV alebo ur itými výkonmi

Výk. v tabu ke W01-1 alebo výk. v tabu ke W01-2 alebo UPV > 24 hod. alebo min. 1 výk. v tabu ke W01-3 a (Komplikujúce konztelácie I alebo Výkon na viacerých lokalizáciách) a Komplexná vákuová terapia a výk. nie je v W01-4

DRG W01A Polytrauma s UPV alebo ur itými výkonmi, s v asnou rehabilitáciou

V asná rehabilitácia

DRG W01B Polytrauma s UPV alebo ur itými výkonmi, bez v asnej rehabilitácie, bez endovaskulárnej implantácie stent protéz do aorty, s UPV > 263 hodín alebo s komplexnou vákuovou lie bou

UPV > 263 hod. alebo Komplexná vákuová terapia

DRG W01C Polytrauma s UPV alebo ur itými výkonmi, bez v asnej rehabilitácie, bez endovaskulárnej implantácie stent protéz do aorty, bez UPV > 263 hodín, bez komplexnej vákuovej lie by**Výkon W01-1**

5a110	Resekcia nádoru klivu (Blumenbachi)	5a12d.7	Evak.intracerebr.spontán.hemat.s hemocefalom,infratent.
5a111	Resekcia nádoru klenby lebky	5a132.7	Mikrovaskulár.dekompresia n.VII. v zad.jame lebečnej
5a112.2	Res.intrakraniál.meningeómu z konvexity mozgu	5a132.8	Mikrovaskulár.dekompresia n.VIII. v zad.jame lebečnej
5a112.d	Res.intrakraniálneho parasagitálneho meningeómu	5a132.9	Mikrovaskulár.dekompresia n.IX. v zad.jame lebečnej
5a112.e	Res.intrakraniálneho meningeómu spodiny lebečnej	5a190.0	Exstirpácia nádoru klenby lebky v čelovej oblasti
5a112.f	Resekcia intrakraniálneho meningeómu v obl.kridla	5a190.1	Exstirpácia nádoru klenby lebky v okcipitoparietál.oblasti
5a112.g	Res.intrakraniálneho meningeómu mozgovej komory	5a190.2	Exstirpácia nádoru klenby lebky v subokcipitálnej oblasti
5a112.h	Resek.intrakran.meningeómu rast.extraintrakraniál.	5a190.3	Exstirpácia nádoru klenby lebky v oblasti orbity
5a11a.0	Resek.kontúž.lož.mozgu s kraniotómiou s ICP monitoringom	5a190.4	Exstirpácia nádoru klenby lebky v pterionálnej oblasti
5a11a.1	Resek.kontúž.lož.mozgu s kraniotómiou bez ICP monitoringom	5a191	Subfrontálna kraniotómia s resekciov nádoru rinobázy
5a11b.0	Resek.kontúž.lož.mozgu s kraniektómiou s ICP monitoringom	5a192	Exstirpácia iného nádoru zad.jamy retrosigmoid.prístupom
5a11b.1	Resek.kontúž.lož.mozgu s kraniektómiou bez ICP monitoringom	5a195	Dekompresívna kraniektómia bez uloženia kosti
5a120.0	Evak.subdurál.akút.hematómu s kraniot. s ICP monitor.	5a198.1	Trepanopunkcia mozg.cysty/abscesu,supratent:1 ložisko
5a120.1	Evak.subdurál.akút.hematómu s kraniot.bez ICP monitor.	5a198.9	Trepanopunkcia mozg.cysty/abscesu,supratent:viac ložísk
5a121.0	Evak.subdurál.akút.hematómu s kraniekt. s ICP monitor.	5a199.1	Trepanopunkcia mozg.cysty /abscesu,infratent:1 ložisko
5a121.1	Evak.subdurál.akút.hematómu s kraniekt.bez ICP monitor.	5a199.9	Trepanopunkcia mozg.cysty/abscesu,infratent:viac ložísk
5a122.0	Evak.subdurál.subakút.hematómu s kraniot. s ICP monitor.	5a19g	Disekcia n. VIII. s labyrintektómiou
5a122.1	Evak.subdurál.subakút.hematómu s kraniot.bez ICP monitor.	5a19k.0	Kraniektómia pri kraniostenóze,sagitálny šev
5a123.0	Evak.subdurál.subakút.hematómu s kraniekt. s ICP monitor.	5a19k.1	Kraniektómia pri kraniostenóze,koronárny šev
5a123.1	Evak.subdurál.subakút.hematómu s kraniekt.bez ICP monitor.	5a19k.2	Kraniektómia pri kraniostenóze,metopický šev
5a124.0	Evak.subdurál.chron.hematómu s kraniot. s ICP monitor.	5a19k.3	Kraniektómia pri kraniostenóze,kombinácia viacerých švov
5a124.1	Evak.subdurál.chron.hematómu s kraniot.bez ICP monitor.	5a19m.4	Rekraniotómia pre hematóm
5a125.0	Evak.subdurál.chron.hematómu s kraniekt. s ICP monitor.	5a19m.5	Rekraniotómia pre infekciu
5a125.1	Evak.subdurál.chron.hematómu s kraniekt.bez ICP monitor.	5a19m.6	Rekraniotómia pre hydróm
5a126.2	Evak.epidurál.hemat. s kraniot.bez revízie intradur.priest.	5a19n.7	Neuroendoskop.extr.cudz.tel.z mozg.kom,ako súčas.vent.
5a126.3	Evak.epidurál.hemat. s kraniot. s revíziou intradur.priest.	5a19n.8	Neuroendoskop.extr.cudz.tel.z mozg.kom,iné cudz.tel.
5a127.2	Evak.epidur.hemat. s kraniekt.bez revízie intradur.priest.	5a19o.1	Exstirpácia mozgovej cysty, mikroskopicky
5a127.3	Evak.epidurál.hemat. s kraniekt. s revíziou intradur.priest.	5a19o.3	Exstirpácia mozgovej cysty, endoskopicky
5a128.4	Evak.intracerebr.pouřaz.hemat.bez hemocefalu,supratent.	5a19p.1	Fenestrácia mozgovej cysty, mikroskopicky
5a128.5	Evak.intracerebr.pouřaz.hemat. s hemocefalom,supratent.	5a19p.3	Fenestrácia mozgovej cysty, endoskopicky
5a128.6	Evak.intracerebr.pouřaz.hemat.bez hemocefalu,infratent.	5a19r.1	Intrakraniálna drenáž mozgovej cysty, mikroskopicky
5a128.7	Evak.intracerebr.pouřaz.hemat. s hemocefalom, infratent.	5a19r.3	Intrakraniálna drenáž mozgovej cysty, endoskopicky
5a129.0	Evak.subdurál.akút.hematómu návrtom s ICP monitor.	5a19s	Operácie mozgu pri epilepsii
5a129.1	Evak.subdurál.akút.hematómu návrtom bez ICP monitor.	5a19t	Stereotaktická implantácia rádioaktívneho izotopu
5a12a.0	Evak.subdurál.subakút.hemat. návrtom s ICP monitor.	5a200	Ventrikulárna punkcia s mer.intraventr.tlaku
5a12a.1	Evak.subdurál.subakút.hemat.návrtom bez ICP monitor.	5a202	Extra-intrakraniálna tepenná anastomóza
5a12b.0	Evak.subdurál.chron.hematómu návrtom s ICP monitor.	5a20a	Endoskopická ventrikulostómia III.
5a12b.1	Evak.subdurál.chron.hematómu návrtom bez ICP monitor.	5a20b.0	Implantácia ventrikulárnej komôrky,frontálne
5a12d.4	Evak.intracerebr.spontán.hemat.bez hemocefalu,supratent.	5a20b.1	Implantácia ventrikulárnej komôrky,okcipitálne
5a12d.5	Evak.intracerebr.spontán.hemat. s hemocefalom,supratent.	5a20b.2	Implantácia ventrikulárnej komôrky,temporálne
5a12d.6	Evak.intracerebr.spontán.hemat.bez hemocefalu,infratent.	5a20b.3	Implantácia ventr.komôrky,zaved.Ommayovho rezervoáru

5a20d	Ventrikulo-cisternoanastomóza podľa Torkildsena	5a212.6	Elev.impr.komplik.zlom.lebky v obl.zad.j.bez p.kraniopl.
5a20e.0	Prim.exstirp.kavernóz.malform.mozgu supratent.s neuronav.	5a212.7	Elev.impr.komplik.zlom.lebky v obl.zad.j.s p.kraniopl.
5a20e.1	Prim.exstirp.kavernóz.malf.mozgu supratent.bez neuronav.	5a213	Kraniektóm.a rekonštr.lebky pri zložitých diskrániach
5a20e.2	Prim.exstirpácia kavernóz.malf.mozgu infratent.s neuronavig.	5a214.10	Rekonštr.tvár.skél.bez lebky(od3reg) p.PC[CAD-implantát]
5a20e.3	Prim.exstirp.kavernóz.malf.mozgu infratent.bez neuronav.	5a214.11	Rekon.mozg.lebky s orbit,temp.al.fr.sin.(do2reg),PC[CAD-imp]
5a20e.4	Prim.exstirp.kaver.malf.mozgu v obl.mozg.kmeňa s neuronav.	5a214.12	Rekon.mozg.leb.viac.obl.tvár.skél.(od3reg)p.PC[CAD-imp]
5a20e.5	Prim.exstirp.kaver.malf.mozgu v obl.mozg.kmeňa bez neuron.	5a214.20	Rekon.leb.bez tvár.skél.s alopl.m..jednoduchý implantát
5a20e.6	Exstirp.kaver.malform.mozgu pri recidive supratent.s neuron.	5a214.21	Rekon.leb.bez tvár.skél.s alopl.m.p.PC[CAD-imp]jedn.defekt
5a20e.7	Exstirp.kaver.malform.mozgu pri recidive supratent.bez neuron.	5a214.22	Rek.lebky bez tvár.skél.s alopl.PC[CAD-imp]vel./kompl.def.
5a20e.8	Exstirp.kaver.malform.mozgu pri recidive infratent.s neuron.	5a214.8	Kranioplastika vlastnou kosťou
5a20e.9	Exstirp.kaver.malform.mozgu pri recidive infratent.bez neuron.	5a214.9	Kranioplastika kostným cementom
5a20e.a	Exstir.kaver.malf.mozgu pri rec.v obl.mozg.kmeňa s neuron.	5a214.a	Kranioplastika biokeramikou
5a20e.b	Exstir.kaver.malf.mozgu pri rec.v obl.mozg.kmeňa bez neuron	5a214.b	Kranioplastika titanovou sieťkou
5a20f.0	Ošetrovanie aneurizmu mozgovvej tepny s krvácaním:1 klip	5a214.c	Kranioplastika inými materiálmi
5a20f.1	Ošetrovanie aneurizmu mozg.tepny s krvác:viac klipov	5a215.2	Kraniot.a elev.impres.zlom.lebky v obl.klenby b.kraniopl.
5a20f.2	Ošetrovanie aneurizmu mozg.tepny bez krvác:1 klip	5a215.3	Kraniot.a elev.impres.zlom.lebky v obl.klenby s kranioapl.
5a20f.3	Ošetrovanie aneurizmu mozg.tepny bez krvác:viac klipov	5a215.4	Kraniot.a elev.impres.zlom.lebky v obl.spod.bez pouz.kraniopl
5a20g.4	Resek.arteriovenóz.malform.mozgu s krvác.s pouz.klipov	5a215.5	Kraniot.a elev.impres.zlom.lebky v obl.spod.s pouz.kraniopl.
5a20g.5	Resek.arteriovenóz.malform.mozgu s krvác.bez pouz.klipov	5a215.6	Kraniot.a elev.impres.zlom.leb.v obl.zad.jam.b.pouz.kraniopl.
5a20g.6	Resek.arterioven.malform.mozgu bez krvác.bez pouz.klipov	5a215.7	Kraniot.a elev.impres.zlom.leb.v obl.zad.jam.s pouz.kraniopl
5a20g.7	Resek.arterioven.malform.mozgu bez krvác.s pouz.klipov	5c990.0↔	OP výkon na myelínovej pošve n.II.
5a20h.0	Dekompr.operácia v obl.kraniocer.prech:A.Ch.malf.s duropl.	5f307.2	Endoskop.resekcia nádoru prínosových dutín a rinobázy
5a20h.1	Dekompr.OP v obl.kraniocer.prech:A.Ch.malf.s duropl.a p.i.	5f307.3	Esk.OP nádoru nos.dut. a prínos.dutín s CT/MR navigáciou
5a20h.2	Dekompr.OP v obl.kraniocer.prech:iná ako A.Ch.malf.s duropl.	5f307.4	Esk.OP nádor.prínos.dut.a rinobázy s CT/MR navigáciou
5a20h.3	Dekompr.OP kranioocer.prech:iná ako A.Ch.malf.s duropl.s impl.	5f30a.1	Endoskop.duraplastika bez CT/MR navigácie
5a20j.0	Intrakr.rekonštr.OP bez pouz.biolog.lep.s pouz.alotranspl.	5f30a.2	Endoskop.duraplastika rinobázy s CT/MR navigáciou
5a20j.1	Intrakr.rekonštr.OP bez pouz.biolog.lep.s pouz.autológ.transpl.	5i511.3	Bajpas.OP aa.hlavy a krku pom.žily:a.carotis-a.vertebralis
5a20j.2	Intrakr.rekonštr.OP bez pouz.biolog.lep.s pouz.umel.implant.	5i521.3↔	Bajpas.OP aa.hlavy,krku p.protézy:karot.-vertebr.bajp.
5a20k.0	Intrakr.rekonštr.OP s pouz.biolog.lep.s pouz.alotranspl.	5s105.4	Repozícia zlomeniny čelovej kosti s fixáciou úlomkov
5a20k.1	Intrakr.rekonštr.OP s pouz.biolog.lep.s pouz.autológ.transpl.	8m140.1	Jednorázové stereotaktické ožarovanie cerebrálne
5a20k.2	Intrakr.rekonštr.OP s pouz.biolog.lep.s pouz.umel.implant.	8m140.2	Jednorázové stereotaktické ožarovanie extracerebrálne
5a20m.0	Uzáv.tvr.pleny mozg/miechy bez biol.lep.s pouz.alotranspl	8m141.1	Frakcionované stereotaktické ožarovanie cerebrálne
5a20m.1	Uzáv.tvr.pleny mozg/miechy bez biol.lep.s pouz.autol.transpls.	8m141.2	Frakcionované stereotaktické ožarovanie extracerebrálne
5a20m.2	Uzáv.tvr.pleny mozg/miechy bez pou.biol.lep.s pou.umel.impl.	8m143	Ožarovanie Gama-nožom
5a20n.0	Uzáv.tvrd.pleny moz./miechy s biol.lep.s pouz.alotranspl.	8m144	Polotelové ožarovanie
5a20n.1	Uzáv.tvrd.pleny moz./miechy s biol.lep.s pouz.autol.transpl.	8m145.0	Celotelové ožarovanie:celková dávka žiarenia do 4 Gy
5a20n.2	Uzáv.tvrd.pleny moz./miechy s biol.lep.s pouz.umel.impl.	8m145.1	Celotelové ožarovanie:celková dávka žiarenia od 4 do 10 Gy
5a20o	Chirurgické ošetrenie dury	8m145.2	Celotelové ožarovanie:celková dávka žiarenia 10 a viac Gy
5a210.0	Dekomp.kraniekt.odst.č.kl.leb.k dos.d.dek.m.tk.s ul.k.d.k.b.	8m146	Celokožné ožarovanie
5a210.1	Dekomp.kraniekt.odst.č.kl.leb.k dos.dos.d.m.tk.s ul.k.d.b.	8r741.0	Embolizácia intrakraniálnej durálnej fistuly
5a211.2	Elevácia impres.jedn.zl.lebky s návrt.v obl.klenby b.kraniopl.	8r850.0	Selek. embol. tekut.: intrakr.c.
5a211.3	Elev.impr.jednod.zlom.lebky s návrt.v obl.klenby s kranioapl.	8r851.0	Selek. embol. odp. bal.: intrakr.c.
5a211.4	Elev.impr.jednod.zlom.lebky s návrt.v obl.spod.bez p.kraniopl.	8r852.0	Selek. embol. c. okl.: intrakr.c.
5a211.5	Elev.impr.jednod.zlom.lebky s návrt.v obl.spod.s p.kraniopl.	8r853.0	Selek. embol. čas.: intrakr.c.
5a211.6	Elev.impr.jednod.zlom.lebky s návrt.v obl.zad.j.bez p.kraniopl.	8r854.0	Selek. embol. kov. šp.: intrakr.c.
5a211.7	Elev.impr.jednod.zlom.lebky s návrt.v obl.zad.j.s p.kraniopl.	8r855.0	Perkut.translum.selek.emboliz.ostat. Intrakr.ciev
5a212.2	Elev.impr.komplik.zlom.lebky v obl.klenby bez kranioapl.	8u901.1	Zavedenie epidurálneho snímača intrakraniálneho tlaku
5a212.3	Elev.impres.komplik.zlom.lebky v obl.klenby s kranioapl.	8u901.2	Zavedenie parenchýmového snímača intrakraniál. tlaku
5a212.4	Elev.impr.komplik.zlom.lebky v obl.spod.bez p.kraniopl.	8u901.3	Zavedenie komorového snímača intrakraniál.tlaku
5a212.5	Elev.impr.komplik.zlom.lebky v obl.spod.s p.kraniopl.		

Výkon W01-2

5g502‡	Rekonštrukčná operácia mikrostómy	5h302.20‡	Úprava tracheostómie po laryngektómii
5h302.10‡	Tracheostómia klasická	5h302.24‡	Odstránenie granulácií z tracheostómie
5h302.11‡	Tracheostómia punkčná dilatačná	8p141‡	Koniotómia (koniopunkcia)
5h302.1x‡	Tracheostómia, iná		

Výkon W01-3

13f30.6↔	Biopsia s incíz.v obl.bedrového kĺbu a burzy	5n520.2	Anatom.resekcia 1 segmentu pečene, laparoskopicky
5a30j	Pouz.stabilizač.osteosynt.mat.po plast.defektu neurál.rúry	5n520.5	Anatomická resekcia jedného segmentu pečene, roboticky
5n231.0	Segmentárna resekcia jejunu:lpt.	5n521.10	Lavostranná hemihepatektómia (res.segm.2, 3, 4a a 4b), lpt
5n232.0	Segmentárna resekcia ilea:lpt.	5n521.12	L-str.hemihepatektómia(res.segm.2, 3, 4a a 4b),lsk
5n233.0	Viacnásob.segmentárna resekcia tenk.čr:lpt.	5n521.15	Lavos.hemihepat.(res.segm.2, 3, 4a a 4b), robot.
5n340.0	Sutúra duodena po poranení	5n521.20	L-str.bisegmentekt.pečene(lobekt.I-str.,res.segm.2 a 3),lpt
5n340.1	Sutúra jejunu po poranení	5n521.22	L-str.bisegmentekt.pečene(lobektómia I-str.,res.segm.2a3),lsk
5n340.2	Sutúra ilea po poranení	5n521.25	Lavos.bisegmen.pečene (lobek.lavost.resek.segm.2 a 3), robot.
5n340.3	Sutúra hrubého čreva po poranení	5n521.3	Left medial sectionectomy (segment 4)
5n520.0	Anatom.resekcia 1segmentu pečene, laparotom.	5n522.10	Pravostranná hemihepatektómia (res.segm. 5 až 8), lpt

5n522.12	P-str.hemihepatektómia(resekcia segmentov 5 až 8),lsk	5t019.h↔	Kompl.osteotómia vo viac.rov.s úpravou osi:femur dist.
5n522.15	Pravos.hemihepat.(res.segm.5 až 8), robot.	5t01a.f↔	Kortikotómia pri prenose kost.segm:femur prox.
5n522.20	Trisegmentektómia pečene (res.segm.4 až 8), lpt	5t01a.g↔	Kortikotómia pri prenose kost.segm:femur diaf.
5n522.22	Trisegmentektómia pečene (resekcia segm.4 až 8),lsk	5t01a.h↔	Kortikotómia pri prenose kost.segm:femur dist.
5n522.25	Trisegmentektómia pečene (resekcia segmentov 4 až 8), roboticky	5t01x.e↔	Iné osteotómie a korektívne osteotómie:krčok steh.k.
5n522.3	Extended right hepatectomy (4,5,6,7,8) or trisectionectomy	5t01x.f↔	Iné osteotómie a korektívne osteotómie:femur prox.
5n522.4	Right posterior sectionectomy (segment 6,7)	5t01x.g↔	Iné osteotómie a korektívne osteotómie:femur diaf.
5n522.5	Right anterior sectionectomy (segment 5,8)	5t01x.h↔	Iné osteotómie a korektívne osteotómie:femur dist.
5n523.20	Mesohepatektómia (segment 4a, 4b, 5,8), laparotomicky	5t020.e↔	Parciálna resekcia ch.kost.tk:krčok steh.k.
5n523.22	Mesohepatektómia (segment 4a, 4b, 5,8), laparoskopicky	5t020.f↔	Parciálna resekcia ch.kost.tk:femur prox.
5n523.25	Mesohepatektómia (segment 4a, 4b, 5,8), roboticky	5t020.g↔	Parciálna resekcia ch.kost.tk:femur diaf.
5n523.40	Anatomická (typická) resekcia pečene, ostatné, laparotomicky	5t020.h↔	Parciálna resekcia ch.kost.tk:femur dist.
5n523.41	Anatomická (typická) resekcia pečene, ostatné, laparoskopicky	5t021.e↔	Parc.res.ch.kost.tk.s resekc.mäkk.tk:krčok steh.k.
5n523.42	Dvojetaťová resekcia pečene ALLPS – 1. a 2. fáza	5t021.f↔	Parc.res.ch.kost.tk.s resekc.mäkk.tk:femur prox.
5n523.45	Anatomická (typická) resekcia pečene, ostatné, roboticky	5t021.g↔	Parc.res.ch.kost.tk.s resekc.mäkk.tk:femur diaf.
5n550.10	Sutúra a opich pečene-hemostáza v súvisl.s úrazom,lpt	5t021.h↔	Parc.res.ch.kost.tk.s resekc.mäkk.tk:femur dist.
5n550.11	Sutúra a opich pečene za účel.hemostázy v súvisl.s úrazom,lsk	5t022.e↔	Parc.res.ch.kost.tk.s preruš.kontinuity:krčok steh.k.
5n550.20	Sutúra a opich pečene za účel.hemostázy v i.súvisl.ako úraz,lpt	5t022.f↔	Parc.res.ch.kost.tk.s preruš.kontinuity:femur prox.
5n550.22	Sutúra a opich pečene za účel.hemostázy v i.súvisl.ako úraz,lsk	5t022.g↔	Parc.res.ch.kost.tk.s preruš.kontinuity:femur diaf.
5n552	Rekonštrukcia pečene, plastika omenta	5t022.h↔	Parc.res.ch.kost.tk.s preruš.kontinuity:femur dist.
5o100.1↔	Sutúra obličky po poranení:laparotomicky	5t023.e↔	Parc.res.ch.k.tk.s preruš.kont.vr.res.mäkk.tk:krčok steh.k.
5o100.2↔	Sutúra obličky po poranení:lumbotomicky	5t023.f↔	Parc.res.ch.k.tk.s preruš.kont.vr.res.mäkk.tk:femur prox.
5o101.1↔	Plastická rekonštrukcia obličky:laparotomicky	5t023.g↔	Parc.res.ch.k.tk.s preruš.kont.vr.res.mäkk.tk:femur diaf.
5o101.2↔	Plastická rekonštrukcia obličky:lumbotomicky	5t023.h↔	Parc.res.ch.k.tk.s preruš.kont.vr.res.mäkk.tk:femur dist.
5o300.0	Sutúra močového mechúra po poranení:otv.chir.	5t024.e↔	Parc.res.ch.k.tk.s preruš.kont.a násl.obnov:krčok steh.k.
5t001.e↔	Explorácia kostného tkaniva:krčok steh.k.	5t024.f↔	Parc.res.ch.k.tk.s preruš.kont.a násl.obnov:femur prox.
5t001.f↔	Explorácia kostného tkaniva:femur proximál.	5t024.g↔	Parc.res.ch.k.tk.s preruš.kont.a násl.obnov:femur diaf.
5t001.g↔	Explorácia kostného tkaniva:femur diafyz.	5t024.h↔	Parc.res.ch.k.tk.s preruš.kont.a násl.obnov:femur dist.
5t001.h↔	Explorácia kostného tkaniva:femur distál.	5t025.e↔	Parc.res.ch.k.tk.s pr.kon.a n.ob.s res.mäkk.tk:krč.st.k.
5t002.f↔	Návrť:femur proximál.	5t025.f↔	Parc.res.ch.k.tk.s pr.kon.a n.ob.s res.mäk.tk:fem.pr.
5t002.g↔	Návrť:femur diafyz.	5t025.g↔	Parc.res.ch.k.tk.s pr.kon.a n.ob.s res.mäk.tk:fem.d.
5t002.h↔	Návrť:femur distál.	5t025.h↔	Parc.res.ch.k.tk.s pr.kon.a n.ob.s res.mäk.tk:fem.d.
5t005.e↔	Odstr.cudz.tel.:krčok steh.k.	5t026.g↔	Totálna resekcia:femur diafyzárny
5t005.f↔	Odstr.cudz.telesa:femur proximál.	5t027.g↔	Totálna resekcia:femur diaf.:s resekc.mäkk.tk.
5t005.g↔	Odstr.cudz.telesa:femur diafyz.	5t028.g↔	Totálna resekcia:femur diaf.:s náhradou
5t005.h↔	Odstr.cudz.telesa:femur distál.	5t029.g↔	Totálna resekcia:femur diaf.:s náhr.vr.res.mäkk.tk
5t006.e↔	Debridement (odstr.nekrotickej k.):krčok steh.k.	5t02x.e↔	Iné totál.excizie a res.kost.tk:krčok steh.k.
5t006.f↔	Debridement (odstr.nekrotickej kosti):femur prox.	5t02x.f↔	Iné totál.excizie a res.kostného tk:femur prox.
5t006.g↔	Debridement (odstr.nekrotickej kosti):femur diaf.	5t02x.g↔	Iné totál.excizie a res.kostného tk:femur diaf.
5t006.h↔	Debridement (odstr.nekrotickej kosti):femur dist.	5t02x.h↔	Iné totál.excizie a res.kostného tk:femur dist.
5t010.f↔	Valgotizačná osteotómia:femur proximálny	5t040.e↔	Autológ.transpl.spongióz.kosti:krčok steh.k.
5t010.g↔	Valgotizačná osteotómia:femur diafyzárny	5t040.f↔	Autológ.transplant.spongióz.kosti:femur prox.
5t010.h↔	Valgotizačná osteotómia:femur distál.	5t040.g↔	Autológ.transplant.spongióz.kosti:femur diaf.
5t011.f↔	Varotizačná osteotómia:femur proximálny	5t040.h↔	Autológ.transplant.spongióz.kosti:femur dist.
5t011.g↔	Varotizačná osteotómia:femur diafyzárny	5t041.e↔	Autológna transpl.kortiko-spongióz.štep:krčok steh.k.
5t011.h↔	Varotizačná osteotómia:femur distál.	5t041.f↔	Autológna transpl.kortiko-spongióz.štep:femur prox.
5t012.f↔	(De)-rotačná osteotómia:femur proximálny	5t041.g↔	Autológna transpl.kortiko-spongióz.štep:femur diaf.
5t012.g↔	(De)-rotačná osteotómia:femur diafyzárny	5t041.h↔	Autológna transpl.kortiko-spongióz.štep:femur dist.
5t012.h↔	(De)-rotačná osteotómia:femur distál.	5t042.e↔	Autológ.rozšír.transpl.(>4cm)kortiko-spongióz.št:krč.st.k.
5t013.f↔	Skracovacia osteotómia:femur proximálny	5t042.f↔	Autológ.rozš.transpl.(>4cm)kortiko-spongióz.št.:femur prox.
5t013.g↔	Skracovacia osteotómia:femur diafyzárny	5t042.g↔	Autológ.rozš.transpl.(>4cm)kortiko-spongióz.št.:femur diaf.
5t013.h↔	Skracovacia osteotómia:femur distál.	5t042.h↔	Autológ.rozš.transpl.(>4cm)kortiko-spongióz.št.:femur dist.
5t014.f↔	Predĺžovacia osteotómia:femur proximálny	5t043.e↔	Transpl.kost.tkaniva bez cievej stopky:krčok steh.k.
5t014.g↔	Predĺžovacia osteotómia:femur diafyzárny	5t043.f↔	Transpl.kost.tk.bez cievej stopky:femur prox.
5t014.h↔	Predĺžovacia osteotómia:femur distál.	5t043.g↔	Transpl.kost.tk.bez cievej stopky:femur diaf.
5t015.f↔	Osteotómia s valgotizáciou a (de)-rotáciou:femur prox.	5t043.h↔	Transpl.kost.tk.bez cievej stopky:femur dist.
5t015.g↔	Osteotómia s valgotizáciou a (de)-rotáciou:femur diaf.	5t044.e↔	Transpl.k.tk.s cie.v.stopk.s mikrovask.anast:krčok steh.k.
5t015.h↔	Osteotómia s valgotizáciou a (de)-rotáciou:femur dist.	5t044.f↔	Transpl.k.tk.s cie.v.stopk.s mikrovask.anast:femur prox.
5t016.f↔	Osteotómia s varotizáciou a (de)-rotáciou:femur prox.	5t044.g↔	Transpl.k.tk.s cie.v.stopk.s mikrovask.anast:femur diaf.
5t016.g↔	Osteotómia s varotizáciou a (de)-rotáciou:femur diaf.	5t044.h↔	Transpl.k.tk.s cie.v.stopk.s mikrovask.anast:femur dist.
5t016.h↔	Osteotómia s varotizáciou a (de)-rotáciou:femur dist.	5t045.e↔	Autológ.transpl.chrupav.-kostn.transpl:krčok steh.k.
5t017.f↔	Osteotómia bez úpravy osi:femur proximálny	5t045.h↔	Autológna transpl.chrupav.-kostn.transpl:femur dist.
5t017.g↔	Osteotómia bez úpravy osi:femur diafyzárny	5t047.e↔	Alogénna transpl.spongióznej kosti:krčok steh.k.
5t017.h↔	Osteotómia bez úpravy osi:femur distál.	5t047.f↔	Alogénna transpl.spongióznej kosti:femur prox.
5t018.f↔	Kompl.osteotómia vo viac.rov:femur proximálny	5t047.g↔	Alogénna transpl.spongióznej kosti:femur diaf.
5t018.g↔	Kompl.osteotómia vo viac.rov:femur diafyzárny	5t047.h↔	Alogénna transpl.spongióznej kosti:femur dist.
5t018.h↔	Kompl.osteotómia vo viac.rov:femur distál.	5t048.e↔	Alogénna transpl.kortiko-spongióz.št:krčok steh.k.
5t019.f↔	Kompl.osteotómia vo viac.rov.s úpravou osi:femur prox.	5t048.f↔	Alogénna transpl.kortiko-spongióz.št:femur prox.
5t019.g↔	Kompl.osteotómia vo viac.rov.s úpravou osi:femur diaf.	5t048.g↔	Alogénna transpl.kortiko-spongióz.št:femur diaf.
		5t048.h↔	Alogénna transpl.kortiko-spongióz.št:femur dist.

5t049.g↔	Alogénna transpl.rúrovitej kosti:femur diaf.	5t109.g↔	Otv.rep.jednod.zlom.v diafýze:femur:transfix.kl
5t04a.e↔	Transpozícia kost.tk.s cievnou stopkou:krčok steh.k.	5t109.m↔	Otv.rep.jednod.zlom.v diafýze:tibia:transfix.kl
5t04a.f↔	Transpozícia kost.tk.s cievnou stopkou:femur prox.	5t10a.g↔	Otv.rep.jednod.zlom.v diafýze:femur:iM drôt.a prút
5t04a.g↔	Transpozícia kost.tk.s cievnou stopkou:femur diaf.	5t10a.m↔	Otv.rep.jednod.zlom.v diafýze:tibia:iM drôt.a prút
5t04a.h↔	Transpozícia kost.tk.s cievnou stopkou:femur dist.	5t10a.q↔	Otv.rep.jednod.zlom.v diafýze:tibia:iM drôt.a prút
5t04b.e↔	Transpl.humán.demineraliz.kost.matrix:krčok steh.k.	5t10b.g↔	Otv.rep.jednod.zlom.v diafýze:femur:uhlo.stab.dlahou
5t04b.f↔	Transpl.humán.demineraliz.kost.matrix:femur prox.	5t10b.m↔	Otv.rep.jednod.zlom.v diafýze:tibia:uhlo.stab.dlahou
5t04b.g↔	Transpl.humán.demineraliz.kost.matrix:femur diaf.	5t10b.q↔	Otv.rep.jednod.zlom.v diafýze:fibula:uhlo.stab.dlahou
5t04b.h↔	Transpl.humán.demineraliz.kost.matrix:femur dist.	5t10c.g↔	Otv.rep.jednod.zlom.v diafýze:femur:uhl./kondyl.dl
5t04x.e↔	Iné transplantácie/transpozície kost.tk:krčok steh.k.	5t10t.g↔	Otv.rep.jednod.zlom.v diafýze:femur:vonk.skelet.fix
5t04x.f↔	Iné transplantácie/transpozície kost.tk:femur prox.	5t10t.m↔	Otv.rep.jednod.zlom.v diafýze:tibia:vonk.skelet.fix
5t04x.g↔	Iné transplantácie/transpozície kost.tk:femur diaf.	5t10t.q↔	Otv.rep.jednod.zlom.v diafýze:fibula:vonk.skelet.fix
5t04x.h↔	Iné transplantácie/transpozície kost.tk:femur dist.	5t10v.g↔	Otv.rep.jednod.zlom.v diafýze:femur:kruh.vonk.skelet.fix
5t050.e↔	Impl.kost.cementu bez prísady ATB:krčok steh.k.	5t10v.m↔	Otv.rep.jednod.zlom.v diafýze:tibia:kruh.vonk.skelet.fix
5t050.f↔	Impl.kost.cementu bez prísady ATB:femur prox.	5t10v.q↔	Otv.rep.jednod.zlom.v diafýze:fibula:kruh.vonk.skelet.fix
5t050.g↔	Impl.kost.cementu bez prísady ATB:femur diaf.	5t10x.g↔	Otv.rep.jednod.zlom.v diafýze:femur:iným osteos.m
5t050.h↔	Impl.keram.kost.náhrady:ATB:femur dist.	5t10x.m↔	Otv.rep.jednod.zlom.v diafýze:tibia:iným osteos.m
5t051.e↔	Impl.kost.cementu s prísadou ATB:krčok steh.k.	5t10x.q↔	Otv.rep.jednod.zlom.v diafýze:fibula:iným osteos.m
5t051.f↔	Impl.kost.cementu s prísadou ATB:femur prox.	5t10z.g↔	Otv.rep.jednod.zlom.v diafýze:femur:rezorb.mat
5t051.g↔	Impl.kost.cementu s prísadou ATB:femur diaf.	5t10z.m↔	Otv.rep.jednod.zlom.v diafýze:tibia:rezorb.mat
5t051.h↔	Impl.kost.cementu s prísadou ATB:femur dist.	5t10z.q↔	Otv.rep.jednod.zlom.v diafýze:fibula:rezorb.mat
5t052.e↔	Impl.keram.kost.náhrady:krčok steh.k.	5t110.g↔	Otv.rep.triešt.zlom.v diafýze:femur:bez osteosynt
5t052.f↔	Impl.keram.kost.náhrady:femur prox.	5t113.g↔	Otv.rep.triešt.zlom.v diafýze:femur:št.dlahou
5t052.g↔	Impl.keram.kost.náhrady:femur diaf.	5t113.m↔	Otv.rep.triešt.zlom.v diafýze:tibia:št.dlahou
5t052.h↔	Impl.keram.kost.náhrady:femur dist.	5t114.g↔	Otv.rep.triešt.zlom.v diafýze:femur:drôtom/serkl
5t053.e↔	Impl.resorb.keramic.kost.náhrady:krčok steh.k.	5t114.m↔	Otv.rep.triešt.zlom.v diafýze:tibia:drôtom/serkl
5t053.f↔	Impl.resorb.keramic.kost.náhrady:femur prox.	5t115.g↔	Otv.rep.triešt.zlom.v diafýze:femur:dyn.kompr.skr.v dl.
5t053.g↔	Impl.resorb.keramic.kost.náhrady:femur diaf.	5t116.g↔	Otv.rep.triešt.zlom.v diafýze:femur:nezaist.predvrt.iM.kl
5t053.h↔	Impl.resorb.keramic.kost.náhrady:femur dist.	5t116.m↔	Otv.rep.triešt.zlom.v diafýze:tibia:nezaist.predvrt.iM.kl
5t054.e↔	Impl.kovovej kost.náhrady:krčok steh.k.	5t117.g↔	Otv.rep.triešt.zlom.v diafýze:femur:zaist.predvrt.intramed.kl
5t054.f↔	Impl.kovovej kost.náhrady:femur prox.	5t117.m↔	Otv.rep.triešt.zlom.v diafýze:tibia:zaist.predvrt.intramed.kl
5t054.g↔	Impl.kovovej kost.náhrady:femur diaf.	5t118.g↔	Otv.rep.triešt.zlom.v diafýze:femur:iM klin.so zaist.pre kĺb.k
5t054.h↔	Impl.kovovej kost.náhrady:femur dist.	5t118.m↔	Otv.rep.triešt.zlom.v diafýze:tibia:iM klin.so zaist.pre kĺb.k
5t05x.e↔	Impl.inej alopl.kost.náhr:krčok steh.k.	5t11a.g↔	Otv.rep.triešt.zlom.v diafýze:femur:iM drôt.a prút
5t05x.f↔	Impl.inej alopl.kost.náhr:femur prox.	5t11a.m↔	Otv.rep.triešt.zlom.v diafýze:tibia:iM drôt.a prút
5t05x.g↔	Impl.inej alopl.kost.náhr:femur diaf.	5t11b.g↔	Otv.rep.triešt.zlom.v diafýze:femur:uhlo.stab.dlaha
5t05x.h↔	Impl.inej alopl.kost.náhr:femur dist.	5t11b.m↔	Otv.rep.triešt.zlom.v diafýze:tibia:uhlo.stab.dlaha
5t070.e↔	Revízia osteos.m.bez jeho výmeny:krčok steh.k.	5t11c.g↔	Otv.rep.triešt.zlom.v diafýze:femur:uhlo./kondyl.dlaha
5t070.f↔	Revízia osteos.m.bez jeho výmeny:femur prox.	5t11t.g↔	Otv.rep.triešt.zlom.v diafýze:femur:vonk.skelet.fix
5t070.g↔	Revízia osteos.m.bez jeho výmeny:femur diaf.	5t11t.m↔	Otv.rep.triešt.zlom.v diafýze:tibia:vonk.skelet.fix
5t070.h↔	Revízia osteos.m.bez jeho výmeny:femur dist.	5t11v.g↔	Otv.rep.triešt.zlom.v diafýze:femur:kruh.vonk.skelet.fix
5t090.e↔	Sutúra periostu:krčok steh.kosti	5t11v.m↔	Otv.rep.triešt.zlom.v diafýze:tibia:kruh.vonk.skelet.fix
5t090.f↔	Sutúra periostu:femur proxim.	5t11x.g↔	Otv.rep.triešt.zlom.v diafýze:femur:iným osteos.mat.
5t090.g↔	Sutúra periostu:femur diafýz.	5t11x.m↔	Otv.rep.triešt.zlom.v diafýze:tibia:iným osteos.m
5t090.h↔	Sutúra periostu:femur dist.	5t11y.g↔	Otv.rep.triešt.zlom.v diafýze:femur:blížšie neuč.mat
5t093.e↔	Liečebná epifyzeolýza:krčok steh.kosti	5t11y.m↔	Otv.rep.triešt.zlom.v diafýze:tibia:blížšie neuč.mat
5t093.f↔	Liečebná epifyzeolýza:femur proxim.	5t120.e↔	Otv.rep.jedn.zl.v kĺb.obl.krčok steh.k.bez osteosyntézy
5t093.h↔	Liečebná epifyzeolýza:femur dis.	5t120.f↔	Otv.rep.jedn.zl.v kĺb.obl.femur prox.bez osteosyntézy
5t09x.d	Ostatné OP na kostiach:panva	5t120.h↔	Otv.rep.jedn.zl.v kĺb.obl.femur dist.:bez osteosyntézy
5t09x.e↔	Ost.OP na kostiach:krčok steh.k.	5t121.e↔	Otv.rep.jedn.zl.v kĺb.obl.krčok steh.k.skrutkou
5t09x.f↔	Ostatné OP na kostiach:femur proximálny	5t121.f↔	Otv.rep.jedn.zl.v kĺb.obl.femur prox:skrutkou
5t09x.g↔	Ostatné OP na kostiach:femur diafýzárný	5t121.h↔	Otv.rep.jedn.zl.v kĺb.obl.femur dist:skrutkou
5t09x.h↔	Ostatné OP na kostiach:femur distál.	5t121.k↔	Otv.rep.jedn.zl.v kĺb.obl.tibia prox:skrutkou
5t100.g↔	Otv.rep.jednoduch.zlom.v diafýze:femur:bez osteos.	5t121.n↔	Otv.rep.jedn.zl.v kĺb.obl.tibia dist:skrutkou
5t101.g↔	Otv.rep.jednoduch.zlom.v diafýze:femur:skrutkou	5t121.p↔	Otv.rep.jedn.zl.v kĺb.obl.fibula prox:skrutkou
5t101.m↔	Otv.rep.jednoduch.zlom.v diafýze:tibia:skrutkou	5t121.r↔	Otv.rep.jedn.zl.v kĺb.obl.fibula dist:skrutkou
5t101.q↔	Otv.rep.jednoduch.zlom.v diafýze:fibula:skrutkou	5t123.e↔	Otv.rep.jedn.zl.v kĺb.obl.krčok steh.k:štand.dlahou
5t103.g↔	Otv.rep.jednoduch.zlom.v diafýze:femur:št.dlahou	5t123.f↔	Otv.rep.jedn.zl.v kĺb.obl.femur prox:štand.dlahou
5t103.m↔	Otv.rep.jednoduch.zlom.v diafýze:tibia:št.dlahou	5t123.h↔	Otv.rep.jedn.zl.v kĺb.obl.femur dist:štand.dlahou
5t103.q↔	Otv.rep.jednoduch.zlom.v diafýze:fibula:št.dlahou	5t123.k↔	Otv.rep.jedn.zl.v kĺb.obl.tibia prox:štand.dlahou
5t104.g↔	Otv.rep.jednoduch.zlom.v diafýze:femur:drôtom/serkl	5t123.n↔	Otv.rep.jedn.zl.v kĺb.obl.tibia dist:štand.dlahou
5t104.m↔	Otv.rep.jednoduch.zlom.v diafýze:tibia:drôtom/serkl	5t123.p↔	Otv.rep.jedn.zl.v kĺb.obl.fibula prox:štand.dlahou
5t104.q↔	Otv.rep.jednoduch.zlom.v diafýze:fibula:drôtom/serkl	5t123.r↔	Otv.rep.jedn.zl.v kĺb.obl.fibula dist:štand.dlahou
5t105.g↔	Otv.rep.jednoduch.zlom.v diafýze:femur:dyn.kompr.skrut.v dl.	5t124.e↔	Otv.rep.jedn.zl.v kĺb.obl.krčok steh.k.drôt/serkláž
5t106.g↔	Otv.rep.jednod.zlom.v diafýze:femur:nezaist.predvrt.intrm.kl	5t124.f↔	Otv.rep.jedn.zl.v kĺb.obl.femur prox:drôt/serkláž
5t106.m↔	Otv.rep.jednod.zlom.v diafýze:tibia:nezaist.predvrt.intrm.kl	5t124.h↔	Otv.rep.jedn.zl.v kĺb.obl.femur dist:drôt/serkláž
5t107.g↔	Otv.rep.jednod.zlom.v diafýze:femur:zaist.predvrt.intrm.kl	5t124.k↔	Otv.rep.jedn.zl.v kĺb.obl.tibia prox:drôt/serkláž
5t107.m↔	Otv.rep.jednod.zlom.v diafýze:tibia:zaist.predvrt.intrm.kl	5t124.n↔	Otv.rep.jedn.zl.v kĺb.obl.tibia dist:drôt/serkláž
5t108.g↔	Otv.rep.jednod.zlom.v diafýze:femur:iM kl.so zaist.pre kĺb.k	5t124.p↔	Otv.rep.jedn.zl.v kĺb.obl.fibula prox:drôt/serkláž
5t108.m↔	Otv.rep.jednod.zlom.v diafýze:tibia:iM kl.so zaist.pre kĺb.k	5t124.r↔	Otv.rep.jedn.zl.v kĺb.obl.fibula dist:drôt/serkláž

5t125.e↔	Otv.rep.jedn.zl.v kĺb.obl.krčok.steh.k:dyn.kompr.skrutka v dl	5t133.r↔	Otv.rep.triešt.zl.v kĺb.obl.fibula dist:št.dlahou
5t125.f↔	Otv.rep.jedn.zl.v kĺb.obl.femur prox:dyn.kompr.skrutka v dl	5t134.e↔	Otv.rep.triešt.zl.v kĺb.obl.krčok.steh.k:drôt/serkláz
5t125.h↔	Otv.rep.jedn.zl.v kĺb.obl.femur dist:dyn.kompr.skrutka v dl	5t134.f↔	Otv.rep.triešt.zl.v kĺb.obl.femur prox:drôt/serkláz
5t128.e↔	Otv.rep.jedn.zl.v kĺbe krčok.steh.k:iM.klin.so zaist.pre kĺb.k	5t134.h↔	Otv.rep.triešt.zl.v kĺb.obl.femur dist:drôt/serkláz
5t128.f↔	Otv.rep.jedn.zl.v kĺbe femur prox:iM.klin.so zaist.pre kĺb.k	5t134.k↔	Otv.rep.triešt.zl.v kĺb.obl.fibula prox:drôt/serkláz
5t129.e↔	Otv.rep.jedn.zl.v kĺb.obl.krčok.steh.k.:transfix.klin.	5t134.n↔	Otv.rep.triešt.zl.v kĺb.obl.tibia dist:drôt/serkláz
5t129.f↔	Otv.rep.jedn.zl.v kĺb.obl.femur prox:transfix.klin.	5t134.p↔	Otv.rep.triešt.zl.v kĺb.obl.fibula prox:drôt/serkláz
5t129.h↔	Otv.rep.jedn.zl.v kĺb.obl.femur dist:transfix.klin.	5t134.r↔	Otv.rep.triešt.zl.v kĺb.obl.fibula dist:drôt/serkláz
5t129.k↔	Otv.rep.jedn.zl.v kĺb.obl.tibia prox.:transfix.klin.	5t135.e↔	Otv.rep.triešt.zl.v kĺbe krčok.steh.k:dyn.kompr.skrutka v dl
5t129.n↔	Otv.rep.jedn.zl.v kĺb.obl.tibia dist:transfix.klin.	5t135.f↔	Otv.rep.triešt.zl.v kĺbe femur prox:dyn.kompr.skrutka v dl
5t12a.e↔	Otv.rep.jedn.zl.v kĺb.obl.krčok.steh.k.:iM.drôt,prút	5t135.h↔	Otv.rep.triešt.zl.v kĺbe femur dist:dyn.kompr.skrutka v dl
5t12a.f↔	Otv.rep.jedn.zl.v kĺb.obl.femur prox.:iM.drôt,prút	5t137.e↔	Otv.rep.triešt.zl.v kĺb.obl.krčok.steh.k:zaist.intramed.kl
5t12a.h↔	Otv.rep.jedn.zl.v kĺb.obl.femur dist.:iM.drôt,prút	5t137.f↔	Otv.rep.triešt.zl.v kĺb.obl.femur prox:zaist.intramed.kl
5t12a.k↔	Otv.rep.jedn.zl.v kĺb.obl.tibia prox.:iM.drôt,prút	5t137.h↔	Otv.rep.triešt.zl.v kĺb.obl.femur dist:zaist.intramed.kl
5t12a.n↔	Otv.rep.jedn.zl.v kĺb.obl.tibia dist.:iM.drôt,prút	5t137.k↔	Otv.rep.triešt.zl.v kĺb.obl.tibia prox:zaist.intramed.kl
5t12a.p↔	Otv.rep.jedn.zl.v kĺb.obl.fibula prox.:iM.drôt,prút	5t137.n↔	Otv.rep.triešt.zl.v kĺb.obl.tibia dist:zaist.intramed.kl
5t12a.r↔	Otv.rep.jedn.zl.v kĺb.obl.fibula dist:iM.drôt,prút	5t137.p↔	Otv.rep.triešt.zl.v kĺb.obl.fibula prox:zaist.intramed.kl
5t12b.e↔	Otv.rep.jedn.zl.v kĺb.obl.krčok.steh.k:uhlo.stab.dlaho	5t137.r↔	Otv.rep.triešt.zl.v kĺb.obl.fibula dist:zaist.intramed.kl
5t12b.f↔	Otv.rep.jedn.zl.v kĺb.obl.femur prox:uhlo.stab.dlaho	5t138.e↔	Otv.rep.triešt.zl.v kĺbe krčok.steh.k:iM.klin.so zaist.pre kĺb.k
5t12b.h↔	Otv.rep.jedn.zl.v kĺb.obl.femur dist:uhlo.stab.dlaho	5t138.f↔	Otv.rep.triešt.zl.v kĺbe femur prox:iM.klin.so zaist.pre kĺb.k
5t12b.k↔	Otv.rep.jedn.zl.v kĺb.obl.tibia prox:uhlo.stab.dlaho	5t138.h↔	Otv.rep.triešt.zl.v kĺbe femur dist:iM.klin.so zaist.pre kĺb.k
5t12b.n↔	Otv.rep.jedn.zl.v kĺb.obl.tibia dist:uhlo.stab.dlaho	5t138.k↔	Otv.rep.triešt.zl.v kĺbe tibia prox:iM.klin.so zaist.pre kĺb.k
5t12b.p↔	Otv.rep.jedn.zl.v kĺb.obl.fibula prox:uhlo.stab.dlaho	5t138.n↔	Otv.rep.triešt.zl.v kĺbe tibia dist:iM.klin.so zaist.pre kĺb.k
5t12b.r↔	Otv.rep.jedn.zl.v kĺb.obl.fibula dist:uhlo.stab.dl	5t138.p↔	Otv.rep.triešt.zl.v kĺbe fibula prox:iM.klin.so zaist.pre kĺb.k
5t12c.e↔	Otv.rep.jedn.zl.v kĺb.obl.krčok.steh.k:uhlo./kondyl.dl	5t138.r↔	Otv.rep.triešt.zl.v kĺbe fibula dist:iM.klin.so zaist.pre kĺb.k
5t12c.f↔	Otv.rep.jedn.zl.v kĺb.obl.femur prox:uhlo./kondyl.dl	5t139.e↔	Otv.rep.triešt.zl.v kĺb.obl.krčok.steh.k:transfix.klin.
5t12c.h↔	Otv.rep.jedn.zl.v kĺb.obl.femur dist:uhlo./kondyl.dl	5t139.f↔	Otv.rep.triešt.zl.v kĺb.obl.femur prox:transfix.klin.
5t12c.k↔	Otv.rep.jedn.zl.v kĺb.obl.tibia prox:uhlo./kondyl.dl	5t139.h↔	Otv.rep.triešt.zl.v kĺb.obl.femur dist:transfix.klin.
5t12d.h↔	Otv.rep.jedn.zl.v kĺb.obl.femur dist:skobou	5t139.k↔	Otv.rep.triešt.zl.v kĺb.obl.femur prox:transfix.klin.
5t12d.k↔	Otv.rep.jedn.zl.v kĺb.obl.tibia prox:skobou	5t139.n↔	Otv.rep.triešt.zl.v kĺb.obl.tibia dist:transfix.klin.
5t12d.n↔	Otv.rep.jedn.zl.v kĺb.obl.tibia dist:skobou	5t13a.e↔	Otv.rep.triešt.zl.v kĺb.obl.krčok.steh.k:intramed.drôt a prút
5t12d.p↔	Otv.rep.jedn.zl.v kĺb.obl.fibula prox:skobou	5t13a.f↔	Otv.rep.triešt.zl.v kĺb.obl.femur prox:intramed.drôt a prút
5t12d.r↔	Otv.rep.jedn.zl.v kĺb.obl.fibula dist:skobou	5t13a.h↔	Otv.rep.triešt.zl.v kĺb.obl.femur dist:intramed.drôt a prút
5t12t.e↔	Otv.rep.jedn.zl.v kĺb.obl.krčok.steh.k:vonk.skelet.fix	5t13a.k↔	Otv.rep.triešt.zl.v kĺb.obl.tibia prox:intramed.drôt a prút
5t12t.f↔	Otv.rep.jedn.zl.v kĺb.obl.femur prox:vonk.skelet.fix	5t13a.n↔	Otv.rep.triešt.zl.v kĺb.obl.fibula dist:intramed.drôt a prút
5t12t.h↔	Otv.rep.jedn.zl.v kĺb.obl.femur dist:vonk.skelet.fix	5t13a.p↔	Otv.rep.triešt.zl.v kĺb.obl.fibula prox:intramed.drôt a prút
5t12t.k↔	Otv.rep.jedn.zl.v kĺb.obl.tibia prox:vonk.skelet.fix	5t13a.r↔	Otv.rep.triešt.zl.v kĺb.obl.fibula dist:intramed.drôt a prút
5t12t.n↔	Otv.rep.jedn.zl.v kĺb.obl.tibia dist:vonk.skelet.fix	5t13b.e↔	Otv.rep.triešt.zl.v kĺb.obl.krčok.steh.k:uhlo.stabil.dlahou
5t12t.p↔	Otv.rep.jedn.zl.v kĺb.obl.fibula prox:vonk.skelet.fix	5t13b.f↔	Otv.rep.triešt.zl.v kĺb.obl.femur prox:uhlo.stabil.dlahou
5t12t.r↔	Otv.rep.jedn.zl.v kĺb.obl.fibula dist:vonk.skelet.fix	5t13b.h↔	Otv.rep.triešt.zl.v kĺb.obl.femur dist:uhlo.stabil.dlahou
5t12v.e↔	Otv.rep.jedn.zl.v kĺb.obl.krčok.steh.k:kruh.vonk.skelet.fix	5t13b.k↔	Otv.rep.triešt.zl.v kĺb.obl.tibia prox:uhlo.stabil.dlahou
5t12v.f↔	Otv.rep.jedn.zl.v kĺb.obl.femur prox:kruh.vonk.skelet.fix	5t13b.n↔	Otv.rep.triešt.zl.v kĺb.obl.tibia dist:uhlo.stabil.dlahou
5t12v.h↔	Otv.rep.jedn.zl.v kĺb.obl.femur dist:kruh.vonk.skelet.fix	5t13b.p↔	Otv.rep.triešt.zl.v kĺb.obl.fibula prox:uhlo.stabil.dlahou
5t12v.k↔	Otv.rep.jedn.zl.v kĺb.obl.tibia prox:kruh.vonk.skelet.fix	5t13b.r↔	Otv.rep.triešt.zl.v kĺb.obl.fibula dist:uhlo.stabil.dlahou
5t12v.n↔	Otv.rep.jedn.zl.v kĺb.obl.tibia dist:kruh.vonk.skelet.fix	5t13c.e↔	Otv.rep.triešt.zl.v kĺb.obl.krčok.steh.k:uhl./kondyl.dl
5t12v.p↔	Otv.rep.jedn.zl.v kĺb.obl.fibula prox:kruh.vonk.skelet.fix	5t13c.f↔	Otv.rep.triešt.zl.v kĺb.obl.femur prox:uhl./kondyl.dl
5t12v.r↔	Otv.rep.jedn.zl.v kĺb.obl.fibula dist:kruh.vonk.skelet.fix	5t13c.h↔	Otv.rep.triešt.zl.v kĺb.obl.femur dist:uhl./kondyl.dl
5t12x.e↔	Otv.rep.jedn.zl.v kĺb.obl.krčok.steh.k:iným.osteos.m	5t13c.k↔	Otv.rep.triešt.zl.v kĺb.obl.tibia prox:uhl./kondyl.dl
5t12x.f↔	Otv.rep.jedn.zl.v kĺb.obl.femur prox:iným.osteos.m	5t13d.h↔	Otv.rep.triešt.zl.v kĺb.obl.femur dist:skobou
5t12x.h↔	Otv.rep.jedn.zl.v kĺb.obl.femur dist:iným.osteos.m	5t13d.k↔	Otv.rep.triešt.zl.v kĺb.obl.tibia prox:skobou
5t12z.e↔	Otv.rep.jedn.zl.v kĺb.obl.krčok.steh.k:resorb.mat	5t13d.n↔	Otv.rep.triešt.zl.v kĺb.obl.tibia dist:skobou
5t12z.f↔	Otv.rep.jedn.zl.v kĺb.obl.femur prox:resorb.mat	5t13d.p↔	Otv.rep.triešt.zl.v kĺb.obl.fibula prox:skobou
5t12z.h↔	Otv.rep.jedn.zl.v kĺb.obl.femur dist:resorb.mat	5t13d.r↔	Otv.rep.triešt.zl.v kĺb.obl.fibula dist:skobou
5t12z.k↔	Otv.rep.jedn.zl.v kĺb.obl.tibia prox:resorb.mat	5t13v.e↔	Otv.rep.triešt.zl.v kĺb.obl.krčok.steh.k:kruh.vonk.skel.fix
5t12z.n↔	Otv.rep.jedn.zl.v kĺb.obl.tibia dist:resorb.mat	5t13v.f↔	Otv.rep.triešt.zl.v kĺb.obl.femur prox:kruh.vonk.skel.fix
5t12z.p↔	Otv.rep.jedn.zl.v kĺb.obl.fibula prox:resorb.mat	5t13v.h↔	Otv.rep.triešt.zl.v kĺb.obl.femur dist:kruh.vonk.skel.fix
5t12z.r↔	Otv.rep.jedn.zl.v kĺb.obl.fibula dist:resorb.mat	5t13v.k↔	Otv.rep.triešt.zl.v kĺb.obl.tibia prox:kruh.vonk.skel.fix
5t131.e↔	Otv.rep.triešt.zl.v kĺb.obl.krčok.steh.k:skrutkou	5t13v.n↔	Otv.rep.triešt.zl.v kĺb.obl.tibia dist:kruh.vonk.skel.fix
5t131.f↔	Otv.rep.triešt.zl.v kĺb.obl.femur prox:skrutkou	5t13v.p↔	Otv.rep.triešt.zl.v kĺb.obl.fibula prox:kruh.vonk.skel.fix
5t131.h↔	Otv.rep.triešt.zl.v kĺb.obl.femur dist:skrutkou	5t13v.r↔	Otv.rep.triešt.zl.v kĺb.obl.fibula dist:kruh.vonk.skel.fix
5t131.k↔	Otv.rep.triešt.zl.v kĺb.obl.tibia prox:skrutkou	5t13x.e↔	Otv.rep.triešt.zl.v kĺb.obl.krčok.steh.k:iným.osteos.m
5t131.n↔	Otv.rep.triešt.zl.v kĺb.obl.tibia dist:skrutkou	5t13x.f↔	Otv.rep.triešt.zl.v kĺb.obl.femur prox:iným.osteos.m
5t131.p↔	Otv.rep.triešt.zl.v kĺb.obl.fibula prox:skrutkou	5t13x.h↔	Otv.rep.triešt.zl.v kĺb.obl.femur dist:iným.osteos.m
5t131.r↔	Otv.rep.triešt.zl.v kĺb.obl.fibula dist:skrutkou	5t13x.k↔	Otv.rep.triešt.zl.v kĺb.obl.tibia prox:iným.osteos.m
5t133.e↔	Otv.rep.triešt.zl.v kĺb.obl.krčok.steh.k:št.dlahou	5t13x.n↔	Otv.rep.triešt.zl.v kĺb.obl.tibia dist:iným.osteos.m
5t133.f↔	Otv.rep.triešt.zl.v kĺb.obl.femur prox:št.dlahou	5t13x.p↔	Otv.rep.triešt.zl.v kĺb.obl.fibula prox:iným.osteos.m
5t133.h↔	Otv.rep.triešt.zl.v kĺb.obl.femur dist:št.dlahou	5t13x.r↔	Otv.rep.triešt.zl.v kĺb.obl.fibula dist:iným.osteos.m
5t133.k↔	Otv.rep.triešt.zl.v kĺb.obl.tibia prox:št.dlahou	5t13z.e↔	Otv.rep.triešt.zl.v kĺb.obl.krčok.steh.k:resorb.mat
5t133.n↔	Otv.rep.triešt.zl.v kĺb.obl.tibia dist:št.dlahou	5t13z.f↔	Otv.rep.triešt.zl.v kĺb.obl.femur prox:resorb.mat
5t133.p↔	Otv.rep.triešt.zl.v kĺb.obl.fibula prox:št.dlahou	5t13z.h↔	Otv.rep.triešt.zl.v kĺb.obl.femur dist:resorb.mat

5t13z.k↔	Otv.rep.triešt.zl.v kĺb.obl.tibia prox.:resorb.mat	5t21v.g↔	Zatv.repoz.zl./epifyzeol:femur diaf.:kruh.vonkaj.fix
5t13z.n↔	Otv.rep.triešt.zl.v kĺb.obl.tibia dist.:resorb.mat	5t21v.h↔	Zatv.repoz.zl./epifyzeol:femur dist:kruh.vonkaj.fix
5t13z.p↔	Otv.rep.triešt.zl.v kĺb.obl.fibula prox.:resorb.mat	5t21x.e↔	Zatv.repoz.zl./epifyzeol:krčok.steh.k.:iným osteos.m.
5t13z.r↔	Otv.rep.triešt.zl.v kĺb.obl.fibula dist.:resorb.mat	5t21x.f↔	Zatv.repoz.zl./epifyzeol:femur prox:iným osteos.m.
5t18i↔	Otv.repoz.zl:predná č.acetabula a hlavy femuru:skrutkou	5t21x.g↔	Zatv.repoz.zl./epifyzeol:femur diaf:iným osteos.m.
5t18j↔	Otv.repoz.zl:zadná č.acetabula a hlavy femuru:skrutkou	5t21x.h↔	Zatv.repoz.zl./epifyzeol:femur dist:iným osteos.m.
5t18n↔	Otv.repoz.zl:pred.č.acetabula a hl.femuru:uhlo.stab.dlahou	5t21z.e↔	Zatv.repoz.zl./epifyzeol:krčok.steh.k.:rezorb.mat
5t18o↔	Otv.repoz.zl:zad.č.acetabula a hlavy femoru:uhlo.stabil.dl.	5t21z.f↔	Zatv.repoz.zl./epifyzeol:femur prox:rezorb.mat
5t18p↔	Otv.repoz.zl:predná č.acetabula a hlavy femuru:dlahou	5t21z.g↔	Zatv.repoz.zl./epifyzeol:femur diaf:rezorb.mat
5t18q↔	Otv.repoz.zl:zadná č.acetabula a hlavy femuru:dlahou	5t21z.h↔	Zatv.repoz.zl./epifyzeol:femur dist:rezorb.mat
5t18t↔	Otv.rep.zl.acetabula a hlavy femuru:vonk.skelet.fixátorom	5t300.g↔	O.ch.artrotómia,kapsulotómia:bedr.kĺb
5t18y↔	Otv.rep.zl.acetabula a hlavy femuru:bližšie nešpec.mat.	5t301.g↔	O.ch.aseptická preplach.drenáž:bedr.kĺb
5t190.e↔	Otv.rep.luxácie:iliosakrálny kĺb:bez osteosyntézy	5t303.g↔	O.ch.debridement:bedrový kĺb
5t190.g↔	Otv.rep.luxácie:bedrový kĺb:bez osteosyntézy	5t306.g↔	O.ch.mobilizácia kĺbu(artrólyza):bedr.kĺb
5t191.g↔	Otv.rep.luxácie:bedrový kĺb:skrutkou	5t307.g↔	O.ch.odstr.periartikulár.osifikácií:bedr.kĺb
5t193.g↔	Otv.rep.luxácie:bedrový kĺb:skrutkou	5t308.g↔	O.ch.odstránenie voľných telies:bedr.kĺb
5t194.g↔	Otv.rep.luxácie:bedrový kĺb:drôt/serkláž	5t30a.g↔	O.ch.vloženie nosiča lieku:bedrový kĺb
5t19a.g↔	Otv.rep.luxácie:bedr.kĺb:intramedulárnym klin	5t30b.g↔	O.ch.odstránenie nosiča lieku:bedrový kĺb
5t19b.g↔	Otv.rep.luxácie:bedrový kĺb:uhlo.stabil.dlahou	5t30c.g↔	O.ch.odstr.častí a zvyškov väzov:bedr.kĺb
5t19d.g↔	Otv.rep.luxácie:bedrový kĺb:skobou	5t310.g↔	O.ch.excizia chor.zmen.č.kĺb.chrup:bedr.kĺb
5t19t.g↔	Otv.rep.luxácie:bedr.kĺb:vonk.skelet.fix	5t311.g↔	O.ch.refixácia osteochondrál.fragmentu:bedr.kĺb
5t19x.g↔	Otv.rep.luxácie:bedrový kĺb:iným osteos.mat	5t312.g↔	O.ch.subchondrál.spongioplast.s fix.fragmbedr.kĺb
5t19z.g↔	Otv.rep.luxácie:bedrový kĺb:rezorb.mat	5t317.g↔	O.ch.transplant.chrupavky:bedr.kĺb
5t211.e↔	Zat.rep.zl./epifyzeolýzy:krčok.steh.k.:skrutkou	5t318.g↔	O.ch.odobratie chrupavk.transplantátu:bedr.kĺb
5t211.f↔	Zat.rep.zl./epifyzeolýzy:femur prox.:skrutkou	5t31a.g↔	O.ch.implant.in vitro vytvor.tk.kultúry:bedr.kĺb
5t211.g↔	Zat.rep.zl./epifyzeolýzy:femur diafyzárny:skrutkou	5t31c.g↔	O.ch.vyhľad.chrupav[chondroplast]:bedr.kĺb
5t211.h↔	Zat.rep.zl./epifyzeolýzy:femur distál.:skrutkou	5t31d.g↔	Subchondr.otvor.kosti:bedr.kĺb
5t213.e↔	Zat.rep.zl./epifyzeolýzy:krčok.steh.k.:štandard.dlahou	5t31h.g↔	O.ch.OP chrupavky s tx.chondroc.autol.ind.matrix:bedr.k
5t213.f↔	Zat.rep.zl./epifyzeolýzy:femur prox:štandard.dlahou	5t31j.g↔	O.ch.impl.neindivid.metal.náhrady chrupav:bedr.k
5t213.g↔	Zat.rep.zl./epifyzeolýzy:femur diafyzárny:štandard.dlahou	5t31k.g↔	O.ch.subchondrál.otv.kosti s vlož.nebunk.impl:bedr.kĺb
5t213.h↔	Zat.rep.zl./epifyzeolýzy:femur distál.:štandard.dlahou	5t31x.g↔	Iné otv.chir.OP na kĺbe a menisk:bedr.kĺb
5t214.e↔	Zat.rep.zl./epifyzeolýzy:krčok.steh.k.:drôt./serkláž	5t382↔	Artrodeza bedrového kĺbu
5t214.f↔	Zat.rep.zl./epifyzeolýzy:femur prox.:drôt./serkláž	5t390.g↔	O.ch.rozdel/prerušenie väzu:bedr.kĺb
5t214.g↔	Zat.rep.zl./epifyzeolýzy:femur diafyzárny:drôt./serkláž	5t391.g↔	Otv.ch.artroríza:bedr.kĺb
5t214.h↔	Zat.rep.zl./epifyzeolýzy:femur distál.:drôt./serkláž	5t392.g↔	O.ch.dočasné fixácie:bedr.kĺb
5t215.e↔	Zat.rep.zl./epifyzeolýzy:krčok.steh.k:dyn.kompr.skr.v dl.	5t39x.g↔	Iné otv.ch.OP na kĺboch:bedr.kĺb
5t215.f↔	Zat.rep.zl./epifyzeolýzy:femur prox:dyn.kompr.skr.v dl.	5t402.g↔	ASK mobilizácia kĺbu(artrólyza):bedrový kĺb
5t215.g↔	Zat.rep.zl./epiphyzeol:femur diaf:dyn.kompr.skrutka v dl.	5t404.g↔	ASK odstr.voľných telies:bedrový kĺb
5t215.h↔	Zat.rep.zl./epifyzeolýzy:femur dist:dyn.kompr.skr.v dl.	5t405.g↔	ASK odstr.periartikul.kalcifikátov:bedr.kĺb
5t216.e↔	Zat.rep.zl./epifyzeol:krčok.steh.k.:nezaist.predvrt.iM klin	5t407.g↔	Artroskop.vlož.liekového nosiča:bedr.kĺb
5t216.f↔	Zat.rep.zl./epifyzeol:femur prox.:nezaist.predvrt.iM klin	5t408.g↔	Artroskop.odstr.liek.nosiča:bedr.kĺb
5t216.g↔	Zat.rep.zl./epifyzeol:femur diafyz:nezaist.predvrt.iM klin	5t409.g↔	ASK resekcia častí ligament,zbytkov ligament:bedr.kĺb
5t216.h↔	Zat.rep.zl./epifyzeol:femur distál.:nezaist.predvrt.iM klin	5t411.g↔	ASK resekcia tuk.telesa:bedr.kĺb
5t217.e↔	Zat.rep.zl./epifyzeol:krčok.steh.k.:zaist.intramedul.kl	5t412.g↔	Artroskop.parc.synovektómia:bedr.kĺb
5t217.f↔	Zat.rep.zl./epifyzeol:femur prox.:zaist.intramedul.kl	5t413.g↔	Artroskop.totál.synovektómia:bedr.kĺb
5t217.g↔	Zat.rep.zl./epifyzeol:femur diafyzárny:zaist.intramedul.kl	5t414.g↔	ASK el.-term.dener.synoviea tk.kĺb.púzdra:bedr.kĺb
5t217.h↔	Zat.rep.zl./epifyzeol:femur distál.:zaist.intramedul.kl	5t41x.g↔	Iné artroskop.OP na synovii:bedr.kĺb
5t218.e↔	Zat.rep.zl./epifyzeol:krčok.steh.k.:iM klin so zaist.kĺb.k	5t420.g↔	ASK excizia poškod.tk.kĺb.chrup:bedr.kĺb
5t218.f↔	Zat.rep.zl./epifyzeol:femur prox.:iM klin so zaist.kĺb.k	5t421.g↔	ASK refix.osteochondr.fragm:bedr.kĺb
5t218.g↔	Zat.rep.zl./epifyzeol:femur diafyzárny:iM klin so zaist.kĺb.k	5t422.g↔	ASK subchondr.spongioplastika:bedr.kĺb
5t218.h↔	Zat.rep.zl./epifyzeol:femur distál.:iM klin so zaist.kĺb.k	5t426.g↔	ASK odber chondrálneho transpl:bedr.kĺb
5t219.f↔	Zatv.rep.zl./epifyzeolýzy:femur prox.:transf.kl.	5t427.g↔	Artroskop.transpl.chrupavky:bedr.kĺb
5t219.g↔	Zatv.rep.zl./epifyzeolýzy:femur diafyz:transf.kl.	5t428.g↔	ASK implantácia in vitro vypes.tk.kultúr:bedr.kĺb
5t219.h↔	Zatv.rep.zl./epifyzeolýzy:femur distál:transf.kl.	5t42c.g↔	ASK vyhladenie chrup[chondropl]:bedr.kĺb
5t21a.e↔	Zatv.repoz.zl./epifyzeol:krčok.st.k.:iM drôt,prút	5t42d.g↔	ASK subchon.otv.kosti:bedrový kĺb
5t21a.f↔	Zatv.repoz.zl./epifyzeol:femur prox:iM drôt,prút	5t42f.g↔	ASK OP chrup.s tx.chondr-autológ.induk.matrix:bedr.kĺb
5t21a.g↔	Zatv.repoz.zl./epifyzeol:fem.diaf:iM drôt,prút	5t490.g↔	ASK rozdelenie/preruš.väzu:bedr.kĺb
5t21a.h↔	Zatv.repoz.zl./epifyzeol:fem.dist:iM drôt,prút	5t49x.g↔	Ostatné artroskopické OP:bedr.kĺb
5t21b.e↔	Zatv.repoz.zl./epifyzeol:krčok.steh.k.:uhlo.stab.dl	5t500.00	Implantácia totálnej endoprotézy bedrového kĺbu, necementovaná
5t21b.f↔	Zatv.repoz.zl./epifyzeol:femur prox:uhlo.stab.dl	5t500.01	Implantácia totálnej endoprotézy bedrového kĺbu, cementovaná
5t21b.g↔	Zatv.repoz.zl./epifyzeol:femur diaf:uhlo.stab.dl	5t500.02	Implan.totál.endop.bedr.kĺbu, hybr.čas.cemen.
5t21b.h↔	Zatv.repoz.zl./epifyzeol:femur dist:uhlo.stab.dl	5t500.10	Robot.implan.totál.endop.bedr.kĺbu, necemen.
5t21c.e↔	Zatv.repoz.zl./epifyzeol:krčok.steh.k.:uhl./kondyl.dl	5t500.11	Robot.implan.totál.endop.bedr.kĺbu, cemen.
5t21c.f↔	Zatv.repoz.zl./epifyzeol:femur prox:uhl./kondyl.dlahou	5t500.12	Robot.implan.totál.endop.bedr.kĺbu, hybr.čas.cemen.
5t21c.h↔	Zatv.repoz.zl./epifyzeol:femur dist:uhl./kondyl.dl	5t502.0↔	Impl.totál.špeciál.endoprotézy bedr.kĺbu, necementovaná
5t21t.e↔	Zatv.repoz.zl./epifyzeol:krčok.steh.k.:vonk.skelet.fix	5t502.1↔	Impl.totál.špeciál.endoprotézy bedr.kĺbu, cementovaná
5t21t.f↔	Zatv.repoz.zl./epifyzeol:femur prox:vonk.skelet.fix	5t502.2↔	Impl.totál.špeci.endoprotézy bedr.kĺbu, hybrid.čas.cement.
5t21t.g↔	Zatv.repoz.zl./epifyzeol:femur diaf:vonk.skelet.fix	5t503.0↔	Implant.cervikokapitál.protézy bedr.kĺbu,necement.
5t21t.h↔	Zatv.repoz.zl./epifyzeol:femur dist:vonk.skelet.fix	5t503.1↔	Implantácia cervikokapitálnej protézy bedr.kĺbu,cement.
5t21v.f↔	Zatv.repoz.zl./epifyzeol:femur prox.:kruh.vonkaj.fix		

5t504.0↔	Impl.bipolár.cervikokapit.protézy bedr.kľbu,necement.	5t661.3	Otv.rep.chrbt(dynam.stabil):skrutkou:3 segm.
5t504.1↔	Impl.bipolár.cervikokapit.protézy bedr.kľbu,cement.	5t661.4	Otv.rep.chrbt(dynam.stabil):skrutkou:4 a v.segm.
5t505.0↔	Impl.antiluxač.acetabulár.komponenty bedr.kľbu,necement.	5t662.1	Otv.rep.chrbt(dynam.stabil):skobou:1 segm.
5t505.1↔	Impl.antiluxačnej acetabulár.komponenty bedr.kľbu,cement.	5t662.2	Otv.rep.chrbt(dynam.stabil):skobou:2 segm.
5t507.0↔	Impl.snap fit acetabulár.komponenty bedr.kľbu,necement.	5t662.3	Otv.rep.chrbt(dynam.stabil):skobou:3 segm.
5t507.1↔	Impl.snap fit acetabulár.komponenty bedr.kľbu,cement.	5t662.4	Otv.rep.chrbt(dynam.stabil):skobou:4 a v.segm.
5t507.2↔	Impl.snap fit acetabulár.komponenty bedr.kľbu, hybridná	5t663.1	Otv.rep.chrbt(dynam.stabil):ventr.sy.skrut.a dláh:1 segm.
5t508.0↔	Impl.povrch.protézy hl. femuru hip resurfacing,necement.	5t663.2	Otv.rep.chrbt(dynam.stabil):ventr.sy.skrut.a dláh:2 segm.
5t508.1↔	Impl.povrch.protézy hlavice femuru hip resurfacing,cement.	5t663.3	Otv.rep.chrbt(dynam.stabil):ventr.sy.skrut.a dláh:3 segm.
5t508.2↔	Impl.povrch.protézy hlavice femuru hip resurfacing,hybrid.	5t663.4	Otv.rep.chrbt(dynam.stabil):ventr.sy.skrut.a dláh:4 a v.segm.
5t509.00↔	Impl.metaf.prot.hl.femuru s k.driek.bez acet.komp.,necem.	5t664.1	Otv.rep.chrbt(dynam.stabil):dorz.sy.skrut.a dláh:1 segm.
5t509.01↔	Impl.metaf.prot.hl.femuru s k.driek.bez acet.komp.,cement.	5t664.2	Otv.rep.chrbt(dynam.stabil):dorz.sy.skrut.a dláh:2 segm.
5t509.10↔	Impl.metafyz.protézy hl.femuru.s kr.dr.s acet.komp.,necem.	5t664.3	Otv.rep.chrbt(dynam.stabil):dorz.sy.skrut.a dláh:3 segm.
5t509.11↔	Impl.metafyz.protézy hl.femuru.s kr.dr.s acet.komp.,cem.	5t664.4	Otv.rep.chrbt(dynam.stabil):dorz.sy.skrut.a dláh:4 a v.segm.
5t509.12↔	Impl.metafyz.prot.hl.femuru.s kr.dr.s acet.komp.,hybrid č.cem.	5t665.1	Otv.rep.chrbt(dynam.stabil):sy.skrutiek a tyčí:1 segm.
5t50x.0↔	Iné implant.endoprotézy bedr.kľbu,necement	5t665.2	Otv.rep.chrbt(dynam.stabil):sy.skrutiek a tyčí:2 segm.
5t50x.1↔	Iné implantácie endoprotézy bedr.kľbu,cement	5t665.3	Otv.rep.chrbt(dynam.stabil):sy.skrutiek a tyčí:3 segm.
5t50x.2↔	Iné implantácie endoprotézy bedr.kľbu,hybrid	5t665.4	Otv.rep.chrbt(dynam.stabil):sys.skrut.a tyčí:4 a v.segm.
5t517↔	Odstránenie totálnej endoprotézy hlavice femuru	5t667.1	Otv.rep.chrbt(dynam.stabil):intervertebr.cage:1 segm.
5t518↔	Odstr.cervikokapitálnej endoprotézy bedrového kľbu	5t667.2	Otv.rep.chrbt(dynam.stabil):intervertebr.cage:2 segm.
5t519↔	Odstránenie bipolárnej endoprotézy bedrového kľbu	5t667.3	Otv.rep.chrbt(dynam.stabil):intervertebr.cage:3 segm.
5t51a↔	Odstr.povrch.protézy.hl.femuru typu hip resurf.	5t667.4	Otv.rep.chrbt(dynam.stabil):intervertebr.cage:4 a v.segm
5t51b↔	Odstránenie acetabulárnej komponenty bedr.kľbu	5t668.a1	Osteos.chrb.dynam.fixátor syst.skrut.a magnet.tyčí, 1 segment
5t51c↔	Odstr.antiluxačnej acetabulár.komponenty bedr.kľbu	5t668.a2	Osteos.chrb.dynam.fixátor syst.skrut.a magnet.tyčí, 2 segm.
5t51d↔	Odstr.snap fit acetabulárnej komponenty bedrového kľbu	5t668.a3	Osteos.chrb.dynam.fixátor syst.skrut.a magnet.tyčí, 3 segm.
5t51e↔	Odstr.totálnej špeciálnej endoprotézy bedrového kľbu	5t668.a4	Osteos.chrb.dynam.fixátor syst.skrut.a magnet.tyčí, 4 a viac segm.
5t51f.2↔	Vým.bipol.cervikap.prot.bedr.kľbu na špec.prot.hl.fem.	5t668.b1	Ost.chr.dyn.fix.sys.skr.a tyčí s pot.opak.otv.red.1 seg.
5t51f.31↔	Vým.bipol.cervikap.prot.bedr.kľbu na bip.cem.cervikap.prot.	5t668.b2	Ost.chr.dyn.fix.sys.skr.a tyčí s pot.opak.otv.red.2 seg.
5t51f.80↔	Vým.bipol.cervikap.prot.bedr.kľ na tot.necem.pr.hl.fem.	5t668.b3	Ost.chr.dyn.fix.sys.skr.a tyčí s pot.opak.otv.red.3 seg.
5t51f.81↔	Vým.bipol.cervikap.prot.bedr.kľ na tot.cemen.pr.hl.f.	5t668.b4	Ost.chr.dyn.fix.sys.skr.a tyčí s pot.opak.otv.red.4 a viac seg.
5t51f.82↔	Vým.bipol.cervikap.prot.bedr.kľ na tot.hybr.pr.hl.fem.	5t668.c1	Ost.chr.dyn.fix.sys.skr.a tyčí bez pot.opak.otv.red.1 seg.
5t51f.x↔	Vým.bipol.cervikokap.protézy bedr.kľbu,ostatné	5t668.c2	Ost.chr.dyn.fix.sys.skr.a tyčí bez pot.opak.otv.red.2 seg.
5t51g.2↔	Výmena povrch.pr.hl.f.hip resurf.na špec.protézu hl.femuru	5t668.c3	Ost.chr.dyn.fix.sys.skr.a tyčí bez pot.opak.otv.red.3 seg.
5t51g.50↔	Vým.povrch.pr.hl.f.hip resurf.na povr.pr.hl.f.hip resurf,necem	5t668.c4	Ost.chr.dyn.fix.sys.skr.a tyčí bez pot.opak.otv.red.4 a viac seg.
5t51g.51↔	Vým.povrch.pr.hl.f.hip resurf.na na povr.pr.hl.f.hip resurf,cem	5t66x.1	Otv.rep.chrbt(dynam.stabil):ost:1 segment
5t51g.80↔	Vým.povrch.pr.hl.fem.hip resurf.na tot.necem.prot.hl.fem.	5t66x.2	Otv.rep.chrbt(dynam.stabil):ost:2 segm.
5t51g.81↔	Vým.povrch.protézy hl.f.hip resurf.na totál.cem.prot.hl.fem.	5t66x.3	Otv.rep.chrbt(dynam.stabil):ost:3 segm.
5t51g.82↔	Vým.povrch.pr.hl.f.hip resurf.na tot.hybr.prot.hl.fem.	5t66x.4	Otv.rep.chrbt(dynam.stabil):ost:4 a v.segm
5t51g.x↔	Vým.povrch.protézy hl.femuru typ.hip resurf.,ost.	5t910↔	Replantácia v oblasti stehna
5t51h↔	Odstránenie povrchovej náhradnej protézy bedrového kľbu	5t912↔	Replantácia v oblasti predkolenia
5t51k↔	Odstr.metafyzár.protézy hlavice femuru s krátkym driekom	5t940↔	Hemipelvektómia
5t51x↔	Ostatné revízie, výmeny/odstr.endoprotézy bedr.kľbu	5t941↔	Nekompletná hemipelvektómia
5t592↔	Girdlestonova resekcia na bedr.kľbe, primárna	5t942↔	Exartikulácia v bedrovom kľbe
5t63x	Kostná náhrada na chrbtici:ostatné	5t943↔	Amputácia v oblasti stehna
5t660.1	Otv.rep.chrbt(dynam.stabil):drôt.serkláž:1 segm.	5t944↔	Amputácia v oblasti proximálneho stehna
5t660.2	Otv.rep.chrbt(dynam.stabil):drôt.serkláž:2 segm.	5t945↔	Amputácia v oblasti stredného a distálneho stehna
5t660.3	Otv.rep.chrbt(dynam.stabil):drôt.serkláž:3 segm.	5t946↔	Amputácia v oblasti kolena
5t660.4	Otv.rep.chrbt(dynam.stabil):drôt.serkláž:4 a v.segm.	5t990	Borggreveplastika na pohybovom aparáte
5t661.1	Otv.rep.chrbt(dynam.stabil):skrutkou:1 segm.		
5t661.2	Otv.rep.chrbt(dynam.stabil):skrutkou:2 segm.		

Výkon W01-4

8n110.2‡	Neurologicko-neurochir.včas.RHB:najm.14 až najviac 20 dní	8n123.3‡	Viacodbor.a i.vč.RHB:najm.28-34 dní:priemer.30Rj.týžden.
8n110.3‡	Neurologicko-neurochir.včas.RHB:najm.21 až najviac 27 dní	8n123.4‡	Viacodb.a i.včas.RHB:najm.28-34 dní:priemer.40Rj.týžden.
8n110.4‡	Neurologicko-neurochir.včas.RHB:najmen.28 až najviac 41 d	8n124.1‡	Viacodbor.a i.vč.RHB:najm.35-41 dní:priemer.15Rj.týžden.
8n110.5‡	Neurologicko-neurochir.včas.RHB:najmen.42 až najviac 55 d	8n124.2‡	Viacodbor.a i.vč.RHB:najm.35-41 dní:priemer.20Rj.týžden.
8n110.6‡	Neurologicko-neurochir.včas.RHB:najmenej 56 dní	8n124.3‡	Viacodbor.a i.vč.RHB:najm.35-41 dní:priemer.30Rj.týžden.
8n121.1‡	Viacodbor.a i.včas.RHB:najm.14-20dní:priemer.15Rj.týžd.	8n124.4‡	Viacodb.a i.včas.RHB:najm.35-41 dní:priemer.40Rj.týžden.
8n121.2‡	Viacodbor.a i.vč.RHB:najm.14-20dní:priemer.20Rj.týžden.	8n125.1‡	Viacodbor.a i.včas.RHB:najm.42-55 dní:priemer.15Rj.týžden.
8n121.3‡	Viacodbor.a i.vč.RHB:najm.14-20dní:priemer.30Rj.týžden.	8n125.2‡	Viacodbor.a i.včas.RHB:najm.42-55 dní:priemer.20Rj.týžden.
8n121.4‡	Viacodb.a i.včas.RHB:najm.14-20dní:priem.40Rj.týžd.	8n125.3‡	Viacodbor.a i.včas.RHB:najm.42-55 dní:priemer.30Rj.týžden.
8n122.1‡	Viacodbor.a i.vč.RHB:najm.21-27 dní:priemer.15Rj.týžden.	8n125.4‡	Viacodbor.a i.včas.RHB:najm.42-55 dní:priemer.40Rj.týžden.
8n122.2‡	Viacodbor.a i.vč.RHB:najm.21-27 dní:priem.20Rj.týžd.	8n126.1‡	Viacodbor.a i.vč.RHB:najm.56dní:priem.15Rj.týžden.
8n122.3‡	Viacodbor.a i.vč.RHB:najm.21-27 dní:priemer.30Rj.týžden.	8n126.2‡	Viacodbor.a i.vč.RHB:najm.56dní:priem.20Rj.týžden.
8n122.4‡	Viacodb.a i.včas.RHB:najm.21-27 dní:priemer.40Rj.týžden.	8n126.3‡	Viacodbor.a i.vč.RHB:najm.56dní:priem.30Rj.týžden.
8n123.1‡	Viacodbor.a i.vč.RHB:najm.28-34 dní:priemer.15Rj.týžden.	8n126.4‡	Viacodbor.a i.vč.RHB:najm.56dní:priem.40Rj.týžden.
8n123.2‡	Viacodbor.a i.vč.RHB:najm.28-34 dní:priemer.20Rj.týžden.		

ADRG W02 Polytrauma s výkonmi na bedrovom kbe, stehennej kosti, kon atinách a chrbtici alebo komplexnými výkonmi na bruchu

Min. 1 výk. v tabu ke W01-3

DRG W02A Polytrauma s výkonmi na bedrovom kbe, stehennej kosti, kon atinách a chrbtici alebo komplexnými výkonmi na bruchu s komplikujúcou konýtéláciou alebo výkony vo viacerých lokalizáciách

Komplikujúce konztelácie I alebo Výkon na viacerých lokalizáciách

DRG W02B Polytrauma s výkonmi na bedrovom kbe, stehennej kosti, kon atinách a chrbtici alebo s komplexnými výkonmi na bruchu bez komplikujúcich konýtélácií, bez výkonov vo viacerých lokalizáciách**Výkon W01-3**

Pozri stranu 114.

ADRG W04 Polytrauma s inými OP výkonmi

Min. 1 výk. v tabu ke W04-1

DRG W04A Polytrauma s inými OP výkonmi, s komplikujúcou konýtéláciou alebo výkony na viacerých lokalitách

Komplikujúce konztelácie I alebo Výkon na viacerých lokalizáciách

DRG W04B Polytrauma s inými OP výkonmi, bez komplikujúcich konýtélácií, bez výkonov na viacerých lokalitách**Výkon W04-1**

12a30.0↔	Perkutánna(ihl.)biopsia perif.extrakran.hlavov.nervov	13a30.7↔	Biopsia s incíziou perifér.nervov panvy a panv.dna
12a30.1↔	Perkutánna(ihl.)biopsia perif.nervov plexus brachialis	13a30.8↔	Biopsia s incíziou periférnych nervov DK
12a30.2↔	Perkutánna(ihl.)biopsia periférnych nervov ramena	13a30.9↔	Biopsia s incíziou perifér.nervov nohy
12a30.3↔	Perkutánna(ihl.)biopsia periférnych nervov predlaktia	13a30.x↔	Biopsia s incíziou ostatných perifér.nervov
12a30.4↔	Perkutánna(ihl.)biopsia periférnych nervov ruky	13c00↔	Biopsia s incíziou očného viečka
12a30.5	Perkutánna(ihl.)biopsia periférnych nervov trupu	13c01↔	Biopsia s incíziou slzných žliaz a slz.kanálikov
12a30.6↔	Perkutánna(ihl.)biopsia perif.nervov plexus lumbosacralis	13c10↔	Biopsia s incíziou slzných vývodov
12a30.7↔	Perkutánna(ihl.)biopsia perif.nervov panvy a panv.dna	13c11↔	Biopsia s incíziou dúhovky
12a30.8↔	Perkutánna(ihl.)biopsia perif.nervov dolnej končatiny	13c12↔	Biopsia s incíziou corpus ciliare
12a30.9↔	Perkutánna(ihl.)biopsia periférnych nervov nohy	13c13↔	Biopsia s incíziou skléra
12a30.x↔	Perkutánna (ihl.)biopsia ostat.periférnych nervov	13c14↔	Biopsia s incíziou šošovky
12c03↔	Biopsia rohovky bez incízie	13c15↔	Biopsia s incíziou sietnice
12t00.0↔	Artroskopická biopsia temporomandibulárneho kĺbu	13c16↔	Biopsia s incíziou chorioidei
12t00.1↔	Artroskopická biopsia ramenného kĺbu	13c18↔	Biopsia s incíziou orbity
12t00.2↔	Artroskopická biopsia akromioklavikulárneho kĺbu	13c1x↔	Biopsia s incíziou oka, ostatné
12t00.3↔	Artroskopická biopsia sternoklavikulárneho kĺbu	13j00	Biopsia s incíziou bránice
12t00.4↔	Artroskopická biopsia laktového kĺbu	13j01	Biopsia s incíziou mediastína
12t00.5↔	Artroskopická biopsia kĺbov ruky	13j02↔	Biopsia s incíziou bronchu
12t00.6↔	Artroskopická biopsia bedrového kĺbu	13k02.9	Biopsia s incíziou ostatných orgánov brucha
12t00.7↔	Artroskopická biopsia kolenného kĺbu	13k02.x	Biopsia s incíziou ostatných orgánov
12t00.8↔	Artroskopická biopsia členkového kĺbu	13n00.0	Biopsia s incíziou pečene s excíziou
12t00.9↔	Artroskopická biopsia ostatných kĺbov nohy	13n00.1	Ihlová biopsia s incíziou pečene
12t00.a↔	Artroskopická biopsia kĺbov prstov	13n01.3	Biopsia s incíziou pankreasu
12t00.x↔	Artroskopická biopsia kĺbu, ostatné	13n09.2	Biopsia s incíziou mezenteria
13a10.7	Biops.s incíziou klenby lebky s trepanáciou lebkových kostí	13n09.3	Biopsia s incíziou omenta
13a10.8	Biops.s incí.lebeč. bázy s trepanáciou lebkových kostí	13n09.4	Biopsia s incíziou peritonea
13a10.9	Biops.s incí.tvár.časti lebky s trepanáciou lebkových kostí	13n09.5	Biopsia s incíziou retroperitoneálneho tkaniva
13a30.0↔	Biopsia s incíziou perifér.extrakraniál.hlavových nervov	13n09.x	Biopsia s incíziou ostat.org. tráviaceho systému
13a30.1↔	Biopsia s incíziou perifér.nervov plexus brachialis	13o00.1↔	Biopsia s incíziou perirenálneho tkaniva
13a30.2↔	Biopsia s incíziou perifér.nervov ramena	13o00.5↔	Biopsia s incíziou periureterálneho tkaniva
13a30.3↔	Biopsia s incíziou perifér.nervov predlaktia	13o00.7	Biopsia s incíziou perivezikálneho tkaniva
13a30.4↔	Biopsia s incíziou perifér.nervov ruky	13t20.0	Biopsia s inciz.skapuly, klavikuly, costae, sterna
13a30.5	Biopsia s incíziou perifér.nervov trupu	13t20.1↔	Biopsia s incíziou humeru
13a30.6↔	Biopsia s incíziou perifér.nervov plexus lumbosacralis	13t20.2↔	Biopsia s incíziou radia a ulny

13t20.3↔	Biopsia s incíz.karpál., MTC a falangeál.kostí ruky	5a209.1	Defin. impl.neurostim.zar.do podkož.p.kort.mozg.stimul.
13t20.4	Biopsia s incíziou chrčtice	5a20c	Revízia operácia bázy lebky pre líkvoru
13t20.5	Biopsia s incíziou panvy	5a20s	Extrakcia ventrikulárnej komôrky
13t20.6↔	Biopsia s incíziou femuru a pately	5a20t	Výmena cerebrálneho katétra
13t20.7↔	Biopsia s incíziou tibe a fibuly	5a20u	Výmena jednocestného líkvorového ventilu
13t20.8↔	Biopsia s incíz. tarzál., MTT a falangeál.kostí nohy	5a20v	Extrakcia líkvorového shuntu
13t30.0↔	Biopsia s incíz.v obl.temporomandib.kĺbu a burzy	5a215.8a	Imp./vým.liek.p.intravent.inf.funkč.OP.leb.mozg.m.bl.p.i.s.k.pr
13t30.1↔	Biopsia s incíz.v obl.kĺbov a burzy ramen.pletenca	5a215.8b	Imp./vým.liek.p.intrav.inf.:funkč.OP.leb.mozg.m.bl.p.i.s.p.v.d.p
13t30.2↔	Biopsia s incíz.v obl.laktového kĺbu a burzy	5a215.8x	Imp./vým.liek.p.intrav.infúziu.p.funkč.OP.leb.mozg.m.bl: iná
13t30.3↔	Biopsia s incíziou v obl.kĺbov a burzy ruky	5a215.91	Impl.neurost.pre hlb.mozg.stim.s impl.neurost.el:nedobjí.sy
13t30.4↔	Biopsia s incíz.v obl.kĺbov a burzy hrudníka	5a215.92	Impl.neurost.pre hlb.mozg.stim.s impl.neurost.el: dobíjateľ.sy
13t30.5↔	Biopsia s incíz.v obl.kĺbov a burzy chrčtice	5a215.a1	Vým.n-stim.pre hlb.mzg.stim.s/bez vým.n-stimul.el:nedobjí.sy
13t30.7↔	Biopsia s incíz.v obl.kolenného kĺbu a burzy	5a215.a2	Vým.n-stim.pre hlb.mzg.stim.s/bez vým.n-stimul.el:dobíjateľ.sy
13t30.8↔	Biopsia s incíz.v obl.členkového kĺbu a burzy	5a215.b	Iné op.lebky,mozgu,m.blán:impl.al.vým.neuroprotézy
13t30.9↔	Biopsia s incíz.v obl.ostatných kĺbov a burzy nohy	5a300	Perkutánná chordotómia a traktotómia
13t30.a↔	Biopsia s incíz.v obl.kĺbov a burzy prstov	5a301	Trigeminová miechová traktotómia
13t30.c↔	Biopsia s incíz.v obl.ostatných kĺbov a burzy ruky	5a302	Iné protibolestivé operačné výkony na mieche
13t30.x↔	Biopsia s incíziou iných kĺbov a burzy	5a307	Dekompresia intramedulárneho nádoru miechy
14a30.0	Dg peroperačná endoskopia intrakraniál.priestoru	5a308	Evakuácia spontánneho hematómu miechového kanála
14c00↔	Diagnostická endoskopia slzných ciest	5a309	Evakuácia epidurálneho hematómu miechového kanála
14j30.0	Diagnostická peroperačná bronchoskopia s incíziou	5a30a	Pred./zad.rizotóm.miech.koreň./drez miech.léz.pre bolesť
14j30.1	Diagnostická peroperačná tracheoskopia s incíziou	5a30b	Dorzálna rizotómia pre neurogénny močový mechúr
14j30.2	Diagnostická peroperačná torakoskopia s incíziou	5a30c	Deliberácia miechy a miechových nervov
14n31.0	Dg endoskopia žalúdka s incíziou alebo peroperačne	5a30d	Deliberácia miechy a miechových nervov endoskopicky
14n31.1	Dg endoskopia tenkého čreva s incíziou alebo peroperačne	5a30e.4	Deliberácia pripútanej miechy exstirp.lipómu z mieš.kónusu
14n31.2	Dg endoskopia hrubého čreva s incíziou alebo peroperačne	5a30e.5	Deliberácia pripútanej miechy uvoľnením jazvy jazvovit.tk.
14n32.32	Dg endoskopia žlč.ciest, žlčníka, ductus cyst. s incíz./peroper.	5a30e.6	Deliberácia pripútanej miechy znesením kostného výrastku
14n32.x	Dg endosk.ostat. tráviacej sústavy s incíziou/peroperačne	5a30e.7	Deliberácia pripútanej miechy disciou filum terminale
14t30.0↔	Dg peroperač.ASK temporomandibulárneho kĺbu	5a30f	Impl.liek.pumpy na intratekál.aplik.liečiva do miech.kanála
14t30.1↔	Dg peroperač.ASK ramenného kĺbu	5a30k	Syringomyélia s terminálnou ventrikulostómiou
14t30.2↔	Dg peroperač.ASK laktového kĺbu	5a30n	Uvoľnenie filum terminale
14t30.3↔	Dg peroperač.ASK zápästného kĺbu	5a30o.9	Plastika otvoreného defektu proximálnej neurálnej rúry
14t30.4↔	Dg peroperač.ASK kĺbov hrudníka	5a30o.b	Plastika otvoreného defektu distálnej neurálnej rúry
14t30.5↔	Dg peroperač.ASK kĺbov chrčtice	5a30p.8	Plastika krytého defektu proximálnej neurálnej rúry
14t30.6↔	Dg peroperač.ASK bedrového kĺbu	5a30p.a	Plastika krytého defektu distálnej neurálnej rúry
14t30.7↔	Dg peroperač.ASK kolenného kĺbu	5a30r	Implantácia expanderu pred plastikou rozsiahleho defektu
14t30.8↔	Dg peroperač.ASK členkového kĺbu	5a310.10	Impl.liek.pumpy intrat/epidurál.pod.liek:1.pum.s.konš.priet.
14t30.9↔	Dg peroperač.ASK ostatných kĺbov nohy	5a310.11	Impl.liek.pump.intratek/epidurál.pod.liek:progr.liek.pumpa
14t30.a↔	Dg peroperač.ASK kĺbov prstov	5a310.1x	Impl.liek.pumpy a intratek./epidurál.podávanie liek:ost.
14t30.c↔	Dg peroperač.ASK ostatných kĺbov ruky	5a310.2	Vytvorenie podkožného rezervoára
14t30.x↔	Ostatné dg peroperač.ASK kĺbov	5a310.3	Revízia imp.intratekálneho a/epidurálneho katétra
14v11	Diagnostická laparoskopia	5a310.4	Revízia impl.liek.pumpy na intratek./epidurál.pod.liekov
15c00↔	Diagnostická punkcia a aspirácia prednej komory oka	5a310.5	Revízia implantovaného podkožného rezervoára
31314.19	Endosonografia brucha, laparoskopická sonografia	5a310.7	Odstránenie impl.liek.pumpy na intratek.,epidurál.pod.liekov
31314.29	Endosonografia brucha, laparoskopická sonografia s kontrastn	5a310.8	Odstránenie implantovaného podkožného rezervoára
31314.39	Endosonografia brucha, laparoskopická sonografia s elastogra	5a311.00	Impl.1 dočas.stimul.epidurál.elektrody na testovanie
5a130	Dekompresia hlav.nervov v mastoidál.a tympan.úseku n.VII	5a311.01	Impl.viac dočas.stimul.epidurál.elektrod na testovanie
5a131	Dekompresia hlav.nervov labyrintového úseku n.VII.	5a311.02	Impl./vým.1 perkut.epidurál.elekt.na trv.stimul.miechy
5a19a.7	Rekonštrukčné OP n.VII. intrakraniálne sutúrou	5a311.03	Impl./vým.viac perkut.epidur.elekt. na trv.stimul.miechy
5a19a.b	Rekonštrukčné OP n. XI. intrakraniálne sutúrou	5a311.04	Impl./vým.1 chir.epidurál.elekt.na trv.stimul.miechy
5a19a.c	Rekonštrukčné OP n. XII. intrakraniálne sutúrou	5a311.05	Impl./vým.viac chir.epidurál.elekt.na trv.stimul.miechy
5a19b.7	Rekonštrukčné OP n. VII. intrakraniál.štepom	5a311.06	Imp.multif.elek.do epid./subarachn.pr.perkut.pulz.rádiograf.oš.
5a19b.b	Rekonštrukčné OP n. XI. intrakraniál.štepom	5a311.1	Impl./vým.subarachn.elekt.na stimul.pred. koreňov miechy
5a19b.c	Rekonštrukčné OP n. XII. intrakraniál.štepom	5a311.20	Odstránenie 1 perkut.stimulač.epidurál.elektrody
5a19e	Disekcia n.VIII cez strednú jamu	5a311.21	Odstrán.viac perkut.stimul.epidurál.elektrod
5a19h	Perkut.výkon na Gasserskom gangliu alebo koreňoch n.V.	5a311.22	Odstrán.1 chir.stimul.epidurál.elektrody
5a203	Implantácia antisifonu	5a311.23	Odstrán.viac chir.stimul.epidurál.elektrod
5a204.0	Ventrikulo.perit.drenáž prog.sh,b.protisifon	5a311.24	Odstrán.1 stimul.subarachnoideál.elektrody
5a204.1	Ventrikuloperit.dren.program.shunt,s protisifon.jed	5a311.25	Odstrán.viac stimul.subarachnoideál.elektrod
5a204.2	Ventrikuloperit.dren.,neprogram.sh,b.protisifon.j.	5a311.31	Revízia 1 perkut.stimul.epidurál.elektrody
5a204.3	Ventrikuloperit.drenáž,neprog.sh,s protisifon.j.	5a311.32	Revízia viac perkut.stimul.epidurál.elektrod
5a204.4	Ventrikulopatri.dren.,prog.shunt,b.protisifon.jedn.	5a311.33	Revízia 1 chir.stimul.epidurál.elektrody
5a204.5	Ventrikulopatri.dren.,prog.sh,s protisifon.jedn.	5a311.34	Revízia viac chir.stimul.epidurál.elektrod
5a204.6	Ventrikulopatri.dren.,neprog.sh,b.protisifon.j.	5a311.35	Revízia 1 stimul.subarachnoid.elektrody
5a204.7	Ventrikulopatri.dren.,neprog.sh,s protisifon.j.	5a311.36	Revízia viac stimul.subarachnoid.elektrod
5a205.0	Zavedenie V-P shuntu	5a311.40	Impl./vým.neurost.epid.stim.mie:impl/vým.elek.,1-k.p.i.sy b.d
5a205.1	Zavedenie V-A shuntu	5a311.41	Imp./vým.neurost.epid.st.mie:impl./vým.elek.,viac-k.p.i.sy b.d
5a206	Zavedenie dočasného intraluminálneho shuntu	5a311.42	Imp/vým.neurost.epid.st.mie:impl./vým.elek.,viac-k.p.i.sy.dob
5a208	Implantácia kmeňová	5a311.50	Vým.neurost.epid.st.mie.bez potr.výmeny elek.,1-k.p.i.sy b.d
5a209.0	Pripoj.vonk.test.p.pri kortik.mozg.stimul.Th.chr.neutiš.bol	5a311.51	Vým.neurost.epid.st.mie.bez potr.vým.elekt,viac-k.p.i.sy b.d

5a311.52	Vým.neuros.epid.st.mie.bez potr.vým.elek.viac-k p.i.sy.dob.	5a50a	Rekonštrukčné OP n. VII.extrakraniál.štepom
5a311.6	Impl./vým.neurost.stim.pred.kor.miechy s im/vým.subara.el.	5a50b	Rekonštrukčné OP n. VII.extrakraniál.sutúrou
5a311.7	Výmena neurost stim.pred.kor.miechy bez /vým.subarach.el.	5a50c.2	Mikroch.sut.perif.nervu priama s pou.autotranspl.s použ.lep.
5a311.8	Reviz.imp.neurost.epidurál.stim.mie.a stim.pred.kor.mie	5a50c.3	Mikroch.sut.perif.nerv.priama s pou.autotranspl.bez pou.lep.
5a311.9	Odstr.imp.neurost.epid.st.mie.a stim.pred.kor.miechy	5a50e.4	Rekonštr.nerv.plexu s použ.nerv.štetu;jednostran.
5a311.x	Iné operácie na mieche a miechových štruktúrach	5a50e.5	Rekonštr.nerv.plexu bez použ.nerv.štetu;jednostran.
5a400.1	Denervácia periférneho nervu	5a50f	Mikroch.sut.perif.nervu priama bez použ.autotransplant.
5a400.2	Excízia lézie periférneho nervu:pri rekonštrukcii	5a50g	Dekompresia,deliberácia a uvoľnenie zrastov perifér.nervu
5a402.b	Rekonštrukčné OP n. XI. ekstrakraniál.štepom	5a50h.61	Operácia pre syndróm Guyonovho tunela
5a402.c	Rekonštrukčné OP n. XII. ekstrakraniál.štepom	5a50h.63	OP pre sy.kubitál.tunela s dekompresiou nervu
5a403	Rekonštrukcia n.VII. štepom v ekstrakraniálnom úseku	5a50h.64	OP pre sy.kubitál. tunela s transpozíciou nervu
5a404	Primárna mikrosutúra nervového plexu	5a50h.6x	Operácia pre úžinový syndróm na HK, iný
5a405.b	Rekonštrukčné OP n. XI. ekstrakraniál.sutúrou	5a50h.7	OP pre poúraz.stavy perifér.nervu na HK
5a405.c	Rekonštrukčné OP n. XII. ekstrakraniál.sutúrou	5a50h.8	OP pre pozápal.stavy perifér.nervu na HK
5a406.7	Preťatie n.VII pri hemispazme	5a50h.9	Operácia pre úžinový syndróm na dolnej končatine
5a406.b	Preťatie n.XI pri hemispazme	5a50h.a	OP pre poúraz.stavy perifér.nervu na DK
5a40a.7	Anastomóza n. VII. sutúrou	5a50h.b	OP pre pozápal.stavy perifér.nervu na DK
5a40a.b	Anastomóza n. XI. sutúrou	5a50j	Operácia pre pronátorový syndróm
5a40a.c	Anastomóza n. XII. sutúrou	5a50k	Dekompresia nervového plexu
5a40b.7	Anastomóza n. VII. štepom	5a50l	Explorácia intradurál.časti brach.plexu zadným prístupom
5a40b.b	Anastomóza n. XI. štepom	5a50m	Explorácia extradurálnej časti brachiálneho plexu
5a40b.c	Anastomóza n. XII. štepom	5a50n	Skalenotóm/dekompres.brach.plexu p.sy.hor.hrud.apertúry
5a40c.3	Resekcia schwanómu n. III.extrakraniálne cez labyrint	5a50o	Dekompresia periférneho nervu transkutánna
5a40c.4	Resekcia schwanómu n. IV.extrakraniálne cez labyrint	5a50p	Transpozícia periférneho nervu
5a40c.5	Resekcia schwanómu n. V.extrakraniálne cez labyrint	5a50r	Endoskopická dekompresia kanála n.II
5a40c.6	Resekcia schwanómu n. VI.extrakraniálne cez labyrint	5a50t.00	Impl/vým.neurost.PNS impl/vým.el:1-kanál.plne impl.nedobij
5a40c.7	Resekcia schwanómu n. VII.extrakraniálne cez labyrint	5a50t.01	Impl/vým.neurost.PNS s impl./vým.el:viac-k.plne impl.nedob.
5a40c.9	Resekcia schwanómu n. IX.extrakraniálne cez labyrint	5a50t.02	Impl./vým.neurost.PNS s impl./vým.el:viac-k.plne impl.dobij.
5a40c.a	Resekcia schwanómu n. X.extrakraniálne cez labyrint	5a50t.03	Impl./vým.neuros.PNS s impl./vým.el:vág.nervostim.sy
5a40c.b	Resekcia schwanómu n. XI.extrakraniálne cez labyrint	5a50t.04	Impl/vým.neust.PNS impl/vým.el:vág.n.-stim.srd.b.um.sn.v PK
5a40c.c	Resekcia schwanómu n. XII.extrakraniálne cez labyrint	5a50t.05	Impl/vým.neurs.PNS impl/vým.el:vág.n.-stim.srd.s.um.sn.v PK
5a40d.3	Resekcia schwanómu n. III.extrakraniál.retrosigmoidálne	5a50t.06	Impl/vým.neuros.PNS s impl./vým.el:aktivácia baroreceptora
5a40d.4	Resekcia schwanómu n. IV.extrakraniál.retrosigmoidálne	5a50t.10	Vým.neurost.PNS bez vým.elekr:1-kanál.plne impl.nedobij.
5a40d.5	Resekcia schwanómu n. V.extrakraniál.retrosigmoidálne	5a50t.11	Vým.neurost.PNS bez vým.el:viac-kanál.plne impl.nedob.
5a40d.6	Resekcia schwanómu n. VI.extrakraniál.retrosigmoidálne	5a50t.12	Vým.neurost.PNS bez vým.el:viac-kanál.sy.dobij.
5a40d.7	Resekcia schwanómu n. VII.extrakraniál.retrosigmoidálne	5a50t.13	Vým.neurost.PNS bez vým.el:vágový nervostim.sy.
5a40d.9	Resekcia schwanómu n. IX.extrakraniál.retrosigmoidálne	5a50t.14	Vým.neuros.PNS b.vým.el:vág.n.stim.s.srdc.b.vým.sním.v PK
5a40d.a	Resekcia schwanómu n. X.extrakraniál.retrosigmoidálne	5a50t.15	Vým.neurost.PNS b.vým.el:vág.n.stim.s.srdc.s.vým.sním.v PK
5a40d.b	Resekcia schwanómu n. XI.extrakraniál.retrosigmoidálne	5a50t.16	Vým.neurost.PNS bez vým.el.:sy.aktivácie baroreceptora
5a40d.c	Resekcia schwanómu n. XII.extrakraniál.retrosigmoidálne	5a50t.e	Implantácia periférnej neuroprotézy
5a40e.3	Resekcia schwanómu n. III. ekstrakraniál.kombinovane	5a50t.f0	Impl/výmena neurostimul.elekr.pre syst.aktiv.baroreceptora
5a40e.4	Resekcia schwanómu n. IV. ekstrakraniál.kombinovane	5a50t.f1	Reviz.neurostimul.elekr.pre systém aktiv.baroreceptora
5a40e.5	Resekcia schwanómu n. V. ekstrakraniál.kombinovane	5a902.11	Laminotómia krčnej chrbtice,1 segment
5a40e.6	Resekcia schwanómu n. VI. ekstrakraniál.kombinovane	5a902.12	Laminotómia krčnej chrbtice,2 segmenty
5a40e.7	Resekcia schwanómu n. VII. ekstrakraniál.kombinovane	5a902.13	Laminotómia krčnej chrbtice,viac ako 2 segmenty
5a40e.9	Resekcia schwanómu n. IX. ekstrakraniál.kombinovane	5a902.21	Hemilaminektómia krčnej chrbtice,1 segment
5a40e.a	Resekcia schwanómu n. X. ekstrakraniál.kombinovane	5a902.22	Hemilaminektómia krčnej chrbtice,2 segmenty
5a40e.b	Resekcia schwanómu n. XI. ekstrakraniál.kombinovane	5a902.23	Hemilaminektómia krčnej chrbtice,viac ako 2 segmenty
5a40e.c	Resekcia schwanómu n. XII. ekstrakraniál.kombinovane	5a902.31	Laminektómia krčnej chrbtice,1 segment
5a40f.3	Resekcia schwanómu n. III. ekstrakran.stred.jamou	5a902.32	Laminektómia krčnej chrbtice,2 segmenty
5a40f.4	Resekcia schwanómu n. IV. ekstrakran.stred.jamou	5a902.33	Laminektómia krčnej chrbtice,viac ako 2 segmenty
5a40f.5	Resekcia schwanómu n. V. ekstrakran.stred.jamou	5a903.11	Laminotómia hrudnej chrbtice,1 segment
5a40f.6	Resekcia schwanómu n. VI. ekstrakran.stred.jamou	5a903.12	Laminotómia hrudnej chrbtice,2 segmenty
5a40f.7	Resekcia schwanómu n. VII. ekstrakran.stred.jamou	5a903.13	Laminotómia hrudnej chrbtice,viac ako 2 segmenty
5a40f.9	Resekcia schwanómu n. IX. ekstrakran.stred.jamou	5a903.21	Hemilaminektómia hrudnej chrbtice,1 segment
5a40f.a	Resekcia schwanómu n. X. ekstrakran.stred.jamou	5a903.22	Hemilaminektómia hrudnej chrbtice,2 segmenty
5a40f.b	Resekcia schwanómu n. XI. ekstrakran.stred.jamou	5a903.23	Hemilaminektómia hrudnej chrbtice,viac ako 2 segmenty
5a40f.c	Resekcia schwanómu n. XII. ekstrakran.stred.jamou	5a903.31	Laminektómia hrudnej chrbtice,1 segment
5a40g	Transkutánna neurolyza nervov a nervových ganglií	5a903.32	Laminektómia hrudnej chrbtice,2 segmenty
5a500	Impl.elekr.stimulátora n.vagus pri lieč.epilepsie	5a903.33	Laminektómia hrudnej chrbtice,viac ako 2 segmenty
5a501	Rekonštr.OP n.VII v obl.tváre p.paréze n.VII,cross face tech.	5a904.11	Laminotómia bedrovej chrbtice,1 segment
5a502	Rekonštr.OP n.VII v obl.tváre p.paréze n.VII,dynam.záves	5a904.12	Laminotómia bedrovej chrbtice,2 segmenty
5a503	Rekonštr.OP n.VII v obl.tváre p.paréze n.VII,static.záves	5a904.13	Laminotómia bedrovej chrbtice,viac ako 2 segmenty
5a504	Rekonštr.OP n.VII v obl.tváre p.paréze n.VII,transpoz.svalu	5a904.21	Hemilaminektómia bedrovej chrbtice,1 segment
5a505.1	Rekonštr.OP n. VII štepom v spánk.k., bližšie k mozg.kmeňu	5a904.22	Hemilaminektómia bedrovej chrbtice,2 segmenty
5a505.2	Rekonštrukcia n. VII. v spánkovej kosti	5a904.23	Hemilaminektómia bedrovej chrbtice,viac ako 2 segmenty
5a506	Transplantácia nervu s facio-faciálnou anastomózou	5a904.31	Laminektómia bedrovej chrbtice,1 segment
5a507.0	Resek.nádoru veľk.a stred.nervov bez násl.rekonštr.nervu	5a904.32	Laminektómia bedrovej chrbtice,2 segmenty
5a507.1	Resek.nádoru veľk.a stred.nervov s násled.rekonštr.nervu	5a904.33	Laminektómia bedrovej chrbtice,viac ako 2 segmenty
5a508	Impl.neurostim.zar.pri dysfunkcii dol.moč.ciest	5a904.41	Flavektómia bedrovej chrbtice,1 segment

5a904.42	Flavektómia bedrovej chrbtice,2 segmenty	5c173↔	Endoskopická rekonštrukcia slzných ciest
5a904.43	Flavektómia bedrovej chrbtice,viac ako 2 segmenty	5c174.0↔	Endoskopická dakryocystorinostómia
5b110	Incizia v oblasti štítnej žľazy bez ďalších výkonov	5c174.1↔	Endoskop.dakryocystorinostómia s inzerciou stentu
5b111	Drenáž v oblasti štítnej žľazy	5c175↔	Implantácia stentu slzných ciest
5b112	Revízia,prieskum v oblasti štítnej žľazy	5c176↔	Zavedenie trvalej /dočasnej sondy do slz.ciest
5b113	Revízia operačnej rany v oblasti štítnej žľazy	5c17x↔	Iná rekonštrukcia slzných ciest,ostatné
5b11x	Iná incizia v oblasti štítnej žľazy	5c190.0↔	Prechodný uzáver slzného bodu
5b190	Sutúra na štítnej žľaze po poranení	5c190.1↔	Permanentný uzáver slzného bodu
5b211.0	Opak.revízia s čiastoč.resek.prišt.tel.,štand.	5c191↔	Výmena kanyly na slzných cestách vrátane repozície
5b211.1	Opak.revízia s čiastoč.resek.prišt.tel.,miniinv.videoas.	5c192↔	Odstránenie kanyly na slzných cestách
5b211.2	Opak.revízia s čiastoč.resek.prišt.tel.,miniinv.radioas.	5c193↔	Odstránenie intubácie slzných ciest
5b211.3	Opak.revízia s čiastoč.resek.prišt.tel.,miniinv.video-radioas.	5c194↔	Odstránenie prechodného uzáveru slzného bodu
5b211.4	Opak.revízia s čiastoč.resek.prišt.tel.,endoskop.as.	5c19x↔	Iné operácie na slzných cestách,ostatné
5b211.5	Opak.revízia s čiastoč.resek.prišt.tel.,endoskop.radioasist.	5c210.0↔	Povrch.excízia chor.tk.oč.viečka bez zasiahn. okraja viečka
5b211.6	Opak.revízia s čiastoč.resek.prišt.tel.,elektroreostim.	5c210.1↔	Povrch.exc.chor.tk.oč. viečka so zasiahn. okraja viečka
5b211.x	Opak.revízia s čiastoč.resek.prišt.tel.,ostatné	5c211.0↔	Povrch.excí.ch.tk.oč.viečka histogr.kontr.b.zas.okr.viečka
5b330.1↔	Incizia nadobličky,laparotomicky	5c211.1↔	Povrch.excí.ch.tk.oč.viečka histogr.kontr.so zas.okr.viečka
5b330.2↔	Incizia nadobličky,lumbotomicky	5c212.0↔	Hlboká exc.chor.tk.oč.viečka bez zasiahnutia okraja viečka
5b330.4↔	Incizia nadobličky,laparoskopicky	5c212.1↔	Hlboká exc.chor.tk.oč.viečka so zasiahnutím okraja viečka
5b330.x↔	Incizia nadobličky,ostatné	5c213.0↔	Hlb.exc.ch.tk.oč.viečka histogr.kontr.bez zasiah.okr.viečka
5b331↔	Drenáž abscesu nadobličky	5c213.1↔	Hlb.exc.ch.tk.oč.viečka histogr.kontr.so zas.okraja viečka
5b332↔	Rádiofrekvenč.ablácia patolog.ložiska na nadobličke	5c220.0↔	Tarsorhafia bez excízie okraja viečka
5b333.1↔	Revízia nadobličiek a okolia nadobličiek,laparot.	5c220.1↔	Tarsorhafia s excíziou okraja viečka
5b333.2↔	Revízia nadobličiek a okolia nadobličiek,lumbot.	5c221↔	Mediálna kantopexia
5b333.4↔	Revízia nadobličiek a okolia nadobličiek,laparos.	5c222↔	Laterálna kantopexia
5b333.x↔	Revízia nadobličiek a okolia nadobličiek,ostatné	5c223↔	Kantotómia
5b33x.1↔	Iné operácie na nadobličke,laparotomicky	5c224.0↔	Korekčná operácia v oblasti epikantu,Y-V plastika
5b33x.2↔	Iné operácie na nadobličke,lumbotomicky	5c224.1↔	Korekčná operácia v oblasti epikantu,dvojité Z-plastika
5b33x.4↔	Iné operácie na nadobličke,laparoskopicky	5c224.x↔	Korekčná operácia v oblasti epikantu,ostatné
5b33x.x↔	Iné operácie na nadobličke,ostatné	5c225↔	Otvorenie tarsorhafie
5b421.10	Tymektómia transcervikálne	5c22x↔	Operácie na kantuse a epikantuse,ostatné
5b421.11	Tymektómia torakotomicky	5c230↔	Korekčné operácie entropia a extropia termokoaguláciou
5b421.12	Tymektómia sternotomicky	5c231↔	Korekčné OP entropia a extropia pomocou nalož.stehov
5b421.13	Tymektómia torakoskopicky	5c232↔	Korekč.OP entropia a extrop.,horiz.skrát.oč.viečok
5b421.15	Tymektómia torakoskopicky - roboticky	5c233↔	Korekč.OP entropia a extropia pom.retraktorov oč.viečok
5b421.21	Resekcia týmusu prostredníctvom kolárnej mediastinotómie	5c234↔	Korekč.OP entropia a extropia transplant.al.implantáciou
5b421.2x	Resekcia týmusu, iná	5c235↔	Kor.OP entropia a extropia plastikou s posun/záhyb
5b421.40	Maximálna miniinvazívna tymektómia [MMIT]	5c236↔	Kor.OP entropia a extropia repozíciou pred.lam.viečka
5b421.45	Maximálna miniinvazívna tymektómia [MMIT] - roboticky	5c23x↔	Korekčné operácie entropia a extropia,ostatné
5b42x	Iné excízie a resekcie týmusu	5c240↔	Resekcia tarsu pri blefaroptóze
5b492	Exstirpácia cysty týmusu	5c241↔	Ohyb levatora aponeurózy pri blefaroptóze
5b49x	Ostatné operácie na týmuse a corpus pineale	5c242↔	Resekcia levatora aponeurózy pri blefaroptóze
5c110↔	Parciálna excízia chorého tkaniva slznej žľazy	5c243↔	Inzercia levatora pri blefaroptóze
5c111↔	Kompletná excízia chorého tkaniva a slznej žľazy	5c244↔	Suspenszia m. frontalis pri blefaroptóze
5c120↔	Refixácia slznej žľazy	5c245↔	Záver na m.frontalis s fascia lata pri blefaroptóze
5c12x↔	Iné operácie na slznej žľaze, ostatné	5c246↔	Záver na m.frontalis s iným aloplast.materiál.pri blefaropt.
5c140↔	Excízia chor. tkaniva na slznom bode [punctum lacrimale]	5c24x↔	Korekčné operácie pri blefaroptóze,ostatné
5c141↔	Excízia chorého tkaniva na slznom kanáli	5c250.0↔	Uzáv.povrch.defektov oč.viečka sutúrou bez zasiah.okr.viečka
5c142↔	Excízia chorého tkaniva na slznom väčku	5c250.1↔	Uzáv.povrch.defektov oč.viečka sutúrou so zasiah.okraja vieč
5c143↔	Excízia chor.tkaniva na ductus nasolacimalis	5c251.0↔	Uzáver hlb.defekt.oč.viečka sutúrou b.zasiah.okraja viečka
5c14x↔	Excízia chor.tk. na slz.väčku a ostat.slz.cestách, ostatné	5c251.1↔	Uzáver hlb.defekt.oč.viečka sutúrou so zasiah.okraja viečka
5c150.0↔	Invertácia slzného bodu termokauterizáciou	5c252↔	Sutúra avulzie očného viečka
5c150.1↔	Invertácia slzného bodu vretenovou/kosouhlou excíziou	5c25x↔	Sutúra očného viečka, ostatné
5c150.x↔	Invertácia slzného bodu, ostatné	5c260.0↔	Iná rekonštr.oč.viečok, plastikou kož.lalokom posunom kože
5c151↔	Rozšírenie slzného bodu	5c260.1↔	Iná rekonštr.oč.viečok, plast.kož.lalok. pootoč.kože
5c152↔	Ostatné rekonštrukcie slzného bodu	5c260.2↔	Iná rekonštr.oč.viečok, plast.kož.lalok. pretoč.kože
5c160.0↔	Transkutánná dakryocystorinostómia bez intubácie	5c260.x↔	Iná rekonštr.oč.viečok, plast.kož.lalokom, ostat.
5c160.1↔	Transkutánná dakryocystorinostómia s intubáciou	5c261.0↔	Iná rekonštr.oč.viečok, plast.s presun.okr.viečka s kantotóm.
5c160.x↔	Transkutánná dakryocystorinostómia, ostatné	5c261.1↔	Iná rekon.oč.viečok,plast.s presun.okr.viečka s oblúk.posun.
5c161↔	Kanalikulorinostómia	5c261.x↔	Iná rekonštr.oč.viečok, plast.s presunom okr.viečka, ostat.
5c162↔	Prográdna laserová dakryocystorinostómia	5c262.0↔	Iná rekonštrukcia očných viečok:transplantáciou kože
5c163↔	Endonazálna dakryocystorinostómia	5c262.1↔	Iná rekonštrukcia očných viečok:transplantáciou sliznice
5c16x↔	Dakryocystorinostómia, ostatné	5c262.2↔	Iná rekonštrukcia očných viečok:transplantáciou uzlika
5c170.0↔	Konjunktivorinostómia s rekonštrukciou sliznice	5c262.3↔	Iná rekonštr.očných viečok:transplant. sliznice a uzlika
5c170.1↔	Konjunktivorinostómia s kanylou	5c262.4↔	Iná rekonštr.očných viečok:transplant.aloplastickým mat.
5c170.x↔	Konjunktivorinostómia,ostatné	5c262.x↔	Iná rekonštrukcia očných viečok:transplantáciou, ostatné
5c171.0↔	Konjunktivodakryocystostómia s plastikou sliznice	5c263.0↔	Iná rekonštr.oč.viečok: tarsokonjuktivál.transplant.stopk.lal.
5c171.1↔	Konjunktivodakryocystostómia s kanylou	5c263.1↔	Iná rekonštr.oč.viečok: tarsokonjuktivál.transplant. volne
5c171.x↔	Konjunktivodakryocystostómia, ostatné	5c263.2↔	Iná rekonštr.oč.vieč: tarsokonjuktivál.transpl.tarsomarginál.
5c172↔	Rekonštrukcia ductus nasolacimalis	5c263.x↔	Iná rekonštr.oč.viečok:tarsokonjuktiv.transplantátom,ost.

5c264.0↔	Iná rekonštr.oč.viečok:plast.posunom a rot.vieč:rot.líc.pl.	5c541.0↔	Perforujúca transplantácia rohovky bez typizácie HLA
5c264.1↔	Iná rekonštr.oč.viečok:pl.pos.a rot.vieč:pl.s pres.a uzáv.	5c541.1↔	Perforujúca transplantácia rohovky s typizáciou HLA
5c264.2↔	Iná rekonštr.oč.vieč:pl.pos.a rot.v:náh.hor.vie.pl.dol.vie.	5c543↔	Výmenná keratoplastika
5c264.x↔	Iná rekonštr.oč.viečka:plast.posunom a rotácii viečka ost.	5c544↔	Inercia keratoprotézy
5c265.0↔	Rekonštrukcia uhla očného viečka, mediálne	5c54x↔	Transplantácia rohovky a keratoprotetika, ostatné
5c265.1↔	Rekonštrukcia uhla viečka, laterálne	5c550.0↔	Radiálna keratotómia rohovky
5c266↔	Otvorenie očných viečok po ich rekonštrukcii	5c550.1↔	Keratotómia rohovky nie radiálna
5c26x↔	Iná rekonštrukcia očných viečok, ostatné	5c550.x↔	Keratotómia rohovky, ostatné
5c270↔	Elevácia obočia	5c551↔	Fotorefrakč.keratoplastika a iná rekonštr.rohovky
5c271↔	Blefaroplastika horného viečka	5c552↔	Keratomileusis rohovky
5c272↔	Blefaroplastika dolného viečka	5c553↔	Keratomileusis rohovky in-situ
5c273↔	Odstránenie tukového prolapsu orbity	5c554↔	Keratofakia rohovky
5c280.0↔	Vertikál.predĺženie horného viečka Z-plastikou	5c555↔	Epikeratofakia rohovky
5c280.1↔	Vertikálne predĺženie horného viečka transplantátom	5c556↔	Lasero-termo-keratoplastika rohovky
5c280.2↔	Vertikál.predĺž.hor.viečka recesiou retractora hor.viečka	5c557↔	Implant.prstenc.segmentu do rohovky, intrastromál.
5c280.3↔	Vertik.predĺž.hor.viečka ektómiou Muller.svalov [m.tars.s]	5c55x↔	Refrakč.keratoplastika a iná rekonštr.rohovky, ostatné
5c280.x↔	Vertikálne predĺženie horného viečka,ostatné	5c590↔	Tetovacia rohovky
5c281↔	Vertikálne predĺženie dolného viečka	5c591↔	Prekrytie rohovky spojovkou
5c28x↔	Vertikálne predĺženie viečka,ostatné	5c592↔	Prekrytie rohovky amniotickou membráncou
5c290↔	Fixácia závaží na očné viečko	5c593↔	Uzáver defektu rohovky tkanivovým lepidlom
5c29x↔	Iné operácie na očné viečko, ostatné	5c594↔	Odstránenie rohovky
5c390↔	Adheziolyza na priamom očné sval	5c595↔	Odstránenie keratoprotézy rohovky
5c391↔	Odstránenie svalovej suture na priamom očné sval	5c596↔	Sutura rohovky
5c392↔	Prerušenie priameho očné svalu	5c600↔	OP odstr.cudzieho telesa z pred.oč.komory magnetom
5c393↔	Refixácia priameho očné svalu	5c601↔	OP odstr.cudzieho telesa z prednej oč.komory incíziou
5c39a↔	Adheziolyza na šikmom očné sval	5c60x↔	OP odstr.cudzieho telesa z prednej oč.komory,ost.
5c39b↔	Odstr.naloženého svalového šva na šikmom očné sval	5c610.0↔	Krytá goniotrepán/trabekulotóm.b. adjuvant.medikam.Th
5c39c↔	Prerušenie šikmého očné svalu	5c610.1↔	Krytá goniotrepán/trabekulotóm.s medikam.na potlač.fibrózy
5c39d↔	Refixácia šikmého očné svalu	5c610.x↔	Krytá goniotrepánácia/trabekulotómia,ostatné
5c400↔	OP odstránenie cudz.telesa zo spojovky pomocou magnetu	5c611↔	Nekrytá trepanácia skléry
5c401↔	OP odstránenie cudzieho telesa zo spojovky incíziou	5c612↔	Iridoklesis
5c40x↔	OP odstránenie cudzieho telesa zo spojovky,ostatné	5c613↔	Ostatné fistulácie skléry
5c410.0↔	Deštrukcia chorého tkaniva spojovky termokoaguláciou	5c614.0↔	Revízia vsakovacieho vankúšika fistuly skléry
5c410.1↔	Deštrukcia chor.tkaniva spojovky koaguláciou laserom	5c614.1↔	Revízia sekundár.uzáveru sklerálneho plátku fistuly skléry
5c410.2↔	Deštrukcia chorého tkaniva spojovky kryokoaguláciou	5c614.2↔	Otvorenie sklerálneho plátku fistuly skléry
5c410.x↔	Deštrukcia chorého tkaniva spojovky, ostatné	5c614.x↔	Revízia fistuly skléry, ostatné
5c411↔	Excízia chorého tkaniva spojovky bez plastiky	5c615↔	Laserosklerotómia
5c412↔	Excízia chorého tkaniva spojovky s plastikou	5c616↔	Filtrač. OP zníž. vnútroočného tlaku s implantátom
5c414↔	Periektómia chorého tkaniva spojovky	5c617.1↔	Trabekulektómia s bazál.iridektóm.bez adjuv.medikament.Th
5c420.0↔	Transplant.spojovky/kmeň.buniek limbusu z ipsilaterál.oka	5c617.2↔	Trabekulekt.s bazál.iridekt.s medikament.na potlač.fibrózy
5c420.1↔	Transplant.spojovky/kmeň.buniek limbusu z kontralater.oka	5c617.3↔	Trabekulekt.bez bazál.iridektómie bez adjuv.medikament.Th
5c420.2↔	Alogénna transplant.spojovky/kmeň. buniek limbusu	5c617.4↔	Trabekulekt.b.bazál.iridektómie s medikam.na potlač.fibrózy
5c420.x↔	Transplantácia spojovky/kmeň.buniek limbusu, ostatné	5c61x↔	Zníž.vnútrooč.tlaku filtruj.OP(OP ovplyvň.filtráciu),ost.
5c421↔	Plastika spojovky transplantáciou z nosovej sliznice	5c630↔	Chirurgická iridektómia
5c422↔	Plastika spojovky transplantáciou z ústnej sliznice	5c631↔	Trabekulotómia na zníž.vnútrooč.tl.zlepš.cirkul.komor.tek.
5c423↔	Tenoplastika spojovky	5c632↔	Goniotómia
5c42x↔	Plastika spojovky, ostatné	5c633↔	Lasero-trabekuloplastika
5c431↔	Uvof.zrastov medzi spojovkou a viečkom s plastikou spojovky	5c634↔	Gonioplastika alebo iridoplastika laserom
5c491↔	Sutura spojovky	5c636↔	Laserová iridotómia
5c500↔	OP odstránenie cudzieho telesa z rohovky magnetom	5c650↔	Excízia chorého tkaniva dúhovky
5c501↔	Operatívne odstránenie cudzieho telesa z rohovky incíziou	5c651↔	Excízia chorého tkaniva corpus ciliare
5c502↔	Vyčistenie lôžka rany po OP odstr.cudzieho telesa z rohovky	5c652↔	Excízia chorého tkaniva skléry
5c503↔	Ošetrovanie erózie rohovky spôsobenej cudzím telesom	5c654↔	Deštrukcia chorého tkaniva corpus ciliare
5c50x↔	Operatívne odstránenie cudzieho telesa z rohovky,ostatné	5c655↔	Deštrukcia chorého tkaniva skléry
5c510↔	Chirurgická incízia rohovky	5c65x↔	Exc.a deštr.chor.tk.na dúhovke,cor.cil.a sklér:ost.
5c511↔	Incízia rohovky laserom	5c660↔	Iná iridotómia
5c51x↔	Incízia rohovky,ostatné	5c661↔	Iná laserová iridotómia
5c521↔	Operácie pterygia s plastikou spojivky	5c662↔	Iná chirurgická iridektómia
5c522↔	Operácie pterygia s fototerapeutickou keratotómiou	5c663↔	Excízia prolabovanej dúhovky
5c530.0↔	Deštrukcia chorého tkaniva rohovky termokoaguláciou	5c664↔	Korepraxia
5c530.1↔	Deštrukcia chorého tkaniva rohovky laserokoaguláciou	5c66x↔	Iná iridektómia a iridotómia,ostatné
5c530.2↔	Deštrukcia chorého tkaniva rohovky kryokoaguláciou	5c671↔	Chirurgická iridoplastika na dúhovke
5c530.x↔	Deštrukcia chorého tkaniva rohovky, ostatné	5c672↔	Uvoľnenie predných synechií medzi dúhovkou a rohovkou
5c532.0↔	Superficiálna keratotómia chor.tk.rohovky	5c673↔	Uvoľnenie goniosynechií v uhle očné komory
5c532.1↔	Keratotómia chor.tkaniva rohovky s EDTA	5c674↔	Uvoľnenie zadných synechií medzi dúhovkou a šošovkou
5c532.x↔	Keratotómia chor. tkaniva rohovky, ostatné	5c675↔	Odstránenie pupilárnej membrány
5c533↔	Fototerapeutická exc. a deštrukcia chor.tk.rohovky	5c676↔	OP na dúhovke irisdiafragmou(ararteficiál.)
5c535↔	Abrázia rohovky chemická alebo nechemická	5c677↔	Prechodné chirurgické rozšírenie zrenice
5c53x↔	Excízia a deštrukcia chorého tkaniva rohovky, ostatné	5c67x↔	Iné OP na dúhovke:ostatné
5c540↔	Lamelárna transplantácia rohovky	5c680.0↔	OP odstr.cudzieho tel.na sklére magnetom

5c680.1↔	OP odstr.cudzého telesa na sklére incíziou	5c735.7↔	Stekutenie jadra šoš.[f.ef.]korne:zav.inej šoš.pred.kom.
5c680.x↔	OP odstr.cudzého telesa na sklére, ostatné	5c735.8↔	Stek.jadra šoš.[f.ef.]korne:zav.š.pred.kom.b.bližš.urč.
5c681.0↔	Primárna sutúra skléry	5c735.9↔	Stek.jadra šoš.[f.emulzif.]korne:zav.viac.alopl.šoš.
5c681.3↔	Revízia sutúry skléry	5c735.a↔	Stek.jadra šoš.[f.ef.]korne:zav.š.do púzdra,m-f,i-o.š.
5c681.x↔	Sutúra skléry, ostatné	5c735.b↔	Stek.jadra šoš.[f.ef.]korne:zav.sulc.fix.š.zad.kom,m-f,i-o.š.
5c682.1↔	Zosilnenie oslab.miesta skléry s pou.aloplast.mat.	5c735.c↔	Stek.jadra š.[f.ef.]korne:zav.na skléru.fix.š.zad.kom,m-f,i-o.š.
5c682.2↔	Zosilnenie skléry s pou.aloplast.mat.[skleroplastika]	5c735.d↔	Stek.jadra š.[f.ef.]korne:zav.š.zad.kom.b.bližš.urč.,m-f,i-o.š.
5c68x↔	Ostatné operácie na sklére	5c735.e↔	Stek.jadra š.[f.ef.]korne:zav.cps.fix.š.zad.kom,osob.f.i-o.š.
5c690↔	Paracentéza na sklére,pred.oč.kom.,dúh. a corp.ciliare	5c735.f↔	Stek.jadra š.[f.ef.]korne:zav.sulc.fix.š.zad.kom,intra-okul.š.
5c691.0↔	Výplach pred.oč.kom.bez ďalších opatrení	5c735.g↔	Stek.jadra š.[f.ef.]korne:zav.na skléru.fix.š.zad.kom,i-o.š.
5c691.1↔	Výplach pred.oč.kom.,odstr.silikón.oleja	5c735.h↔	Stek.jadra š.[f.ef.]korne:zav.š.zad.kom.b.bližš.urč.i-o.š.
5c691.2↔	Výplach pred.oč.kom.s vložením medikamentov	5c735.x↔	Stekut.jadra šoš.[fakoemulzif.]korneálne:ost.
5c691.3↔	Výplach pred.oč.kom.s odobr.mat.na ďalšie vyš.	5c73x.0↔	Ost.extrakaps.extrakcie šoš.[ECCE]bez impl.alopl.šoš.
5c691.x↔	Výplach prednej očnej komory, ostatné	5c73x.5↔	Ost.extrak.ext.š.[ECCE]zav.o komor.uhol sa opier.š.pred.kom
5c692↔	Vloženie plynu do prednej očnej komory	5c73x.6↔	Ost.extrak.e.š.[ECCE]zav.na iris.fix.šoš.pred.kom.
5c693↔	Exci.epit.vrstvania na sklére,pred.oč.kom.,dúh. a corp.cili.	5c73x.7↔	Ost.extrak.e.š.[ECCE]so zaved.inej šoš.pred.kom.
5c694↔	Fixácia ciliárneho teleska	5c73x.8↔	Ost.extrakapsul.e.š.[ECCE]zav.š.pred.kom.b.bližš.urč.
5c695↔	Odstr.šva na sklére,pred.oč.kom.,dúh. a corp.ciliare	5c73x.9↔	Ost.extrakps.extr.šoš.[ECCE]zav.viac.aloplast.šoš.
5c69x↔	Iné OP na sklére,pred.oč.kom.,dúh. a corp.ciliare, ost.	5c73x.a↔	Ost.extrak.e.š.[ECCE]zav.na cps.fix.š.zad.kom,m-f,i-o.š.
5c700↔	OP odstránenie cudzieho telesa zo šošovky magnetom	5c73x.b↔	Ost.extrak.e.š.[ECCE]zav.na sulc.fix.š.zad.kom,m-f,i-o.š.
5c701↔	OP odstránenie cudzieho telesa zo šošovky incíziou	5c73x.c↔	Ost.extrak.e.š.[ECCE]zav.na skléru.fix.š.zad.k.monofok,i-o.š.
5c70x↔	OP odstránenie cudzieho telesa zo šošovky, ostatné	5c73x.d↔	Ost.extrak.e.š.[ECCE]zav.šoš.zad.komory.b.bližš.urč.m-f,i-o.š.
5c732.0↔	Vytlačenie jadra šoš.a/al.aspir:skléro-korn:b.impl.alopl.š.	5c73x.e↔	Ost.extrakaps.extrakcie š.[ECCE]zav.cps.fix.š.zad.kom,i-o.š.
5c732.5↔	Vytl.jad.š.a/al.aspir:s-k:zav.o kom.uh.opier.š.pred.kom.	5c73x.f↔	Ost.extrak.e.š.[ECCE]zav.na sulc.fix.š.zad.kom,i-o.š.
5c732.6↔	Vytl.jadra.š.a/al.aspir:s-k:p.zav.iris.fix.š.pred.kom.	5c73x.g↔	Ost.extrak.e.š.[ECCE]zav.na skléru.fix.š.zad.k.intra-okul.š.
5c732.7↔	Vytl.jad.š.a/al.aspir:sklér-korne:zav.urč.šoš.pred.kom.	5c73x.h↔	Ost.extrak.e.š.[ECCE]zav.šoš.zad.kom,osob.f.intra-okul.š.
5c732.8↔	Vytl.jad.š.a/al.aspir:sklér-korne:zav.š.pred.kom.b.bližš.urč.	5c73x.x↔	Ost.extrakapsulárne extrakcie šošovky [ECCE],ostatné
5c732.9↔	Vytl.jad.š.a/al.aspir:sklér-korn:zav.viac.alopl.š.	5c750.0↔	Sek.zavedenie aloplast.š. u afak.oka:bez impl.alopl.š.
5c732.a↔	Vytl.jad.š.a/al.aspir:s-k:zav.cps.fix.š.zad.k.,monofok,i-o.š.	5c750.5↔	Sek.zav.alopl.š.u afak.oka:zav.o kom.uhol sa opier.š.pred.kom
5c732.b↔	Vytlač.jad.šoš.a/al.aspir:s-k:zav.sulc.fix.š.zad.k.,m-f,i-o.š.	5c750.6↔	Sek.zav.alopl.š.u afak.oka:zav.na iris.fix.š.pred.kom.
5c732.c↔	Vytlač.jad.šoš.a/al.aspir:s-k:zav.na skléru.fix.š.zad.k,m-f,i-o.š.	5c750.7↔	Sek.zav.alopl.š.u afak.oka:zav.inej šoš.pred.komory
5c732.d↔	Vytl.jadra.š.a/al.aspir:s-k:zav.šoš.zad.kom,m-f,i-o.š.	5c750.8↔	Sek.zav.alopl.š.u afak.oka:zav.šoš.pred.kom.b.bližš.urč.
5c732.e↔	Vytl.jad.š.a/al.aspir:s-k:zav.skléru.fix.š.zad.kom,i-o.š.	5c750.a↔	Sek.zav.alopl.š.u afak.oka:zav.cps.fix.šoš.zad.kom,m-f,i-o.š.
5c732.f↔	Vytl.jad.š.a/al.aspir:s-k:zav.sulc.fix.š.zad.kom,intra-okul.šoš.	5c750.b↔	Sek.zav.alopl.š.u afak.oka:zav.sulc.fix.š.zad.kom,m-f,i-o.š.
5c732.g↔	Vytl.jad.š.a/al.aspir:s-k:zav.na skléru.fix.š.zad.k.intraokul.š.	5c750.c↔	Sek.zav.alopl.š.u afak.oka:zav.skléru.fix.š.zad.kom,m-f,i-o.š.
5c732.h↔	Vytl.jad.š.a/al.aspir:s-k:zav.šoš.zad.kom.b.bližš.urč.	5c750.d↔	Sek.zav.alopl.š.u afak.oka:zav.šoš.zad.k.b.bližš.urč.,m-f,i-o.š.
5c732.x↔	Vytlač.jad.šoš.a/al.aspir:sklér-korne:ost.	5c750.e↔	Sek.zav.alopl.š.u afak.oka:zav.cps.fix.š.zad.kom,intra-okul.š.
5c733.0↔	Stekutenie jadra šoš.[f.ef.]sklér-korn:b.impl.aloplast.š.	5c750.f↔	Sek.zav.alopl.š.u afak.oka:zav.sulc.fix.šoš.zad.kom,i-o.šoš.
5c733.5↔	Stekutenie j.šoš.[f.ef.]s-k:zav.o kom.uhol opier.š.pred.kom.	5c750.g↔	Sek.zav.alopl.š.u afak.oka:zav.skléru.fix.š.zad.kom,i-o.š.
5c733.6↔	Stekut.j.šoš.[f.ef.]sklér-korne:zav.iris.fix.šoš.pred.kom.	5c750.h↔	Sek.zav.alopl.š.u afak.oka:zav.šoš.zad.kom.b.bližš.urč,i-o.š.
5c733.7↔	Stekut.j.šošovky [f.ef.]s-k:p.zav.osob.šoš.pred.kom.	5c750.x↔	Sek.zav.aloplast.šošovky u afackého oka:ost.
5c733.8↔	Stekut.jadra šoš.[f.ef.]s-k:zav.šoš.pred.kom.b.bližš.urč.	5c751.0↔	Zavedenie aloplast.šoš. u fakick.oka bez impl.aloplast.šoš.
5c733.9↔	Stekut.j.šoš.[fakoemulzif]s-k:zav.viac.alopl.šoš.	5c751.5↔	Zav.alopl.šoš.u fakick.oka:zav.o kom.uhol sa opier.š.pred.kom
5c733.a↔	Stekut.j.šoš.[f.ef.]s-k:zav.cps.fix.š.zad.kom,m-f,i-o.š.	5c751.6↔	Zav.alopl.šoš.u fakick.oka:zav.na iris.fix.š.pred.kom.
5c733.b↔	Stekut.jadra šoš.[f.ef.]s-k:zav.sulc.fix.š.zad.kom,m-f,i-o.š.	5c751.7↔	Zav.alopl.šoš.u fakick.oka:zaved.inej šoš.pred.kom.
5c733.c↔	Stekut.j.šoš.[f.ef.]s-k:zav.na skléru.fix.š.zad.kom,m-f,i-o.š.	5c751.8↔	Zav.alopl.šoš.u fak.oka:zav.inej šoš.pred.kom.b.bližš.urč.
5c733.d↔	Stek.j.šoš.[f.ef.]sklér-korn:zav.š.zad.kom.b.bližš.urč.m-f,i-o.š.	5c751.a↔	Zav.alopl.šoš.u fak.oka:zav.cps.fix.š.zad.kom,mono-fok,i-o.š.
5c733.e↔	Stekut.j.šoš.[f.ef.]s-k:zav.cps.fix.š.zad.kom,osob.forma i-o.š.	5c751.b↔	Zav.alopl.šoš.u fakick.oka:zav.sulc.fix.šoš.zad.kom,m-f,i-o.š.
5c733.f↔	Stekut.j.šoš.[f.ef.]s-k:zav.sulc.fix.š.zad.kom,intra-okul.š.	5c751.c↔	Zav.alopl.šoš.u fak.oka:zav.skléru.fix.š.zad.kom,m-f,i-o.š.
5c733.g↔	Stek.jadra šoš.[f.ef.]s-k:zav.na skléru.fix.š.zad.k,i-o.š.	5c751.d↔	Zav.alopl.šoš.u fak.oka:zav.šoš.zad.kom,m-f,intra-okul.š.
5c733.h↔	Stek.j.šoš.[f.ef.]s-k:zav.šoš.zad.kom.b.bližš.urč.intra-okul.š.	5c751.e↔	Zav.alopl.š.u fak.oka:zav.cps.fix.š.zad.kom,osob.forma i-o.š.
5c733.x↔	Stekutenie jadra šoš.[f.ef.]sklér-korneál:ost.	5c751.f↔	Zav.alopl.šoš.u fak.oka:zav.sulc.fix.š.zad.kom,i-o.š.
5c734.0↔	Vytlač.jadra šoš.a/al.aspir:korneál:b.impl.alopl.šoš.	5c751.g↔	Zav.alopl.šoš.u fak.oka:zav.skléru.fix.š.zad.kom,i-o.š.
5c734.5↔	Vytl.j.š.a/al.-aspir:korne:zav.o uhol kom.sa opier.š.pred.kom	5c751.h↔	Zav.alopl.šoš.u fak.oka:zav.š.zad.kom.b.bližš.urč.,i-o.š.
5c734.6↔	Vytl.jadra.š.a/al.aspir:korneál:zav.iris.fix.šoš.prednej kom.	5c751.x↔	Zavedenie aloplast.šošovky u fakického oka,ost.
5c734.7↔	Vytlač.j.š.a/al.aspir:korneál:zav.osobit.šoš.pred.kom.	5c752.0↔	Výmena aloplast.šoš.bez impl.alopl.šoš.
5c734.8↔	Vytlač.j.š.a/al.aspir:korne:zav.šoš.pred.kom.b.bližš.urč.	5c752.5↔	Výmena alopl.šoš:zav.na cps.fix.šoš.pred.komory
5c734.9↔	Vytl.jadra šoš.a/al.aspir:korneál:zaved.viac.alopl.šoš.	5c752.6↔	Výmena alopl.šoš:zav.na iris.fix.šoš.prednej kom.
5c734.a↔	Vytl.j.š.a/al.aspir:korne:zav.cps.fix.š.zad.kom,monofok,i-o.š.	5c752.7↔	Výmena alopl.šoš:zav.inej šošovky prednej komory
5c734.b↔	Vytl.j.š.a/al.aspir:korne:zav.sulc.fix.š.zad.kom,m-f,i-o.š.	5c752.8↔	Výmena alopl.šoš:zaved.šoš.pred.kom.b.bližš.urč.
5c734.c↔	Vytl.j.š.a/al.aspir:korne:zav.na skléru.š.zad.kom,m-f,i-o.š.	5c752.a↔	Výmena alopl.šoš:zav.na cps.fix.šoš.zadnej kom.
5c734.d↔	Vytl.jadra šoš.a/al.aspir:korneál:zav.š.zad.kom,m-f,i-o.š.	5c752.b↔	Výmena alopl.šoš:zav.na sulc.fix.šoš.zad.kom,m-f,i-o.š.
5c734.e↔	Vytl.j.š.a/al.aspir:korne:zav.cps.fix.š.zad.kom,osob.f.i-o.š.	5c752.c↔	Výmena alopl.šoš:zav.na skléru.fix.š.zad.kom,m-f,i-o.š.
5c734.f↔	Vytl.j.šoš/a/al.aspir:korne:zav.sulc.fix.š.zad.kom,intra-okul.šoš.	5c752.d↔	Výmena alopl.šoš:zav.šoš.zad.kom.b.bližš.urč.,m-f,i-o.š.
5c734.g↔	Vytl.j.š.a/al.aspir:korne:zav.na skléru.fix.š.zad.kom,i-o.š.	5c752.e↔	Výmena alopl.šoš:zav.cps.fix.š.zad.kom.,osob.forma i-o.š.
5c734.h↔	Vytl.j.š.a/al.aspir:korne:zav.šoš.zad.kom.b.bližš.urč.i-o.š.	5c752.f↔	Výmena alopl.šoš:zav.sulc.fix.š.zad.kom.,i-o.š.
5c734.x↔	Vytlač.jadra šošovky a/al.aspirácia:korneálne:ost.	5c752.g↔	Výmena alopl.šoš:zav.skléru.fix.š.zad.kom.,i-o.š.
5c735.0↔	Stekut.jadra.šoš.[f.emulzif]korneál:b.impl.alopl.šoš.	5c752.h↔	Výmena alopl.šoš:zaved.š.zad.kom.b.bližš.urč,i-o.š.
5c735.5↔	Stek.jadra šoš.[f.ef.]korne:zav.o uhol kom.opier.š.pred.kom.	5c752.x↔	Výmena aloplastickéj šošovky, ostatné
5c735.6↔	Stek.jadra.šoš.[f.ef.]korne:zav.iris.fix.šoš.pred.komory	5c75x↔	Sekund.zavedenie a výmena aloplast.šošovky,ostatné

5c760↔	Revízia aloplastickej šošovky prednej komory	5c873.5↔	Pars plana vitrekt.odstr.silik.ol.s odstr.subret.membr.
5c761↔	Revízia aloplastickej šošovky zadnej komory	5c873.6↔	Pars plana vitrekt.apl.medik.s odst.subret.membr.
5c762↔	Odstránenie aloplastickej šošovky prednej komory	5c873.x↔	Pars plana vitrekt.s odstr.subret.membr.,ost.
5c763↔	Odstránenie aloplastickej šošovky zadnej komory	5c874.0↔	Pars pl.vitrekt.rozt.ele.odst.subre.mem,ods.m.sp.odchlip.s.
5c76x↔	Revízia a odstránenie aloplastickej šošovky,ostatné	5c874.1↔	Pars pl.vitrekt:vzduch.odst.subre.mem,ods.m.sp.odchlip.s.
5c790↔	Zavedenie kapsulu vystužujúceho prstenca na šošovke	5c874.2↔	Pars pl.vitrekt:i.plyn.odst.subre.mem,ods.m.sp.odchlip.siet.
5c79x↔	Iné operácie na šošovke,ostatné	5c874.3↔	Pars pl.vitrekt:impl.sil.o.odst.subre.mem,ods.m.sp.odch.s.
5c801↔	OP odstr.cudz.tel.zo zad.časť.oka incíziou,transkler.	5c874.4↔	Pars pl.vitrekt:v/n.sil.ol:odst.subre.mem,ods.m.sp.odch.s.
5c802↔	OP odstránenie cudz.tel.zo zad.časti oka,transpupil.	5c874.5↔	Pars pl.vitrekt:odst.sil.ol:s odst.subre.m,ods.m.sp.odch.s.
5c80x↔	OP odstr.cudz.itelesa zo zadnej časti oka:ostatné	5c874.6↔	Pars pl.vitrekt:medik.:s odst.subre.mem,ods.m.sp.odchlip.s.
5c810↔	Fixácia sietnice permanentnou plombou	5c874.x↔	Pars pla.vitrekt:s ods.subre.mem:ods.m.sp.ods.odchlip.siet:ost
5c811↔	Fixácia sietnice prechodnou plombou	5c87x.0↔	Iná pars plana vitrektómia roztok.elektrolytu
5c812↔	Fixácia sietnice serklážou	5c87x.1↔	Iná pars plana vitrektómia vzduch.
5c81x↔	Fixácia sietnice prítlačnými operáciami,ostatné	5c87x.2↔	Iná pars plana vitrektómia inými plynmi
5c820↔	Revízia serkláže/plomby,kt.boli naložené k fix.sietnice	5c87x.3↔	Iná pars plana vitrektómia impl.silik.oleja
5c821↔	Vým.serkláže/plomby,kt.boli nalož. k fix.sietnice	5c87x.4↔	Iná pars plana vitrektómia vým./naplnením silik.oleja
5c822↔	Odstr.serkláže/plomby,kt.boli naložené k fix.sietnice	5c87x.5↔	Iná pars plana vitrektómia odstr.silik.oleja
5c830↔	Kryopexia sietnice	5c87x.6↔	Iná pars plana vitrektómia apl.medikamentov
5c832↔	Laserová retinopexia	5c87x.x↔	Iná pars plana vitrektómia,ostatné
5c833↔	Endotamponáda k fixácii sietnice	5c880.0↔	Predná vitrekt.rozt.elektrolyt.cez iný príst.ako pars pl.
5c834↔	OP k fixácii sietnice ťažkými tekutinami	5c880.5↔	Predná vitrekt.odstr.silikón.ol.cez i.prístup ako pars pl.
5c83x↔	Iné operácie k fixácii sietnice,ostatné	5c880.6↔	Pred.vitrektómia apl.medikament.cez i.prístup ako pars pl.
5c848.1↔	Deštr.chor.tk.na siet.[ret.]a ciev.[ch.]brachyt.gama-žiar.	5c880.x↔	Predná vitrektómia cez iný prístup ako pars plana, ostatné
5c848.x↔	Deštr.ch.tk.na siet.[ret.]a ciev.[chor.]brach.aplik.žiar.:ost.	5c881.0↔	Znesenie prolapsu sklovca roztokom elektrolytu
5c849↔	Transsklerálna kryopexia sietnice	5c881.5↔	Znesenie prolapsu sklovca odstr.silikón.oleja
5c84a↔	Rádioterapia očnej gule rádionuklid.implantátmi	5c881.6↔	Znesenie prolapsu sklovca medikamentmi
5c84b↔	Transsklerálna brachyterapia	5c881.x↔	Znesenie prolapsu sklovca, ostatné
5c850↔	Retinotómia	5c882.0↔	Odstránenie pruhov v sklovci roztokom elektrolytov
5c851↔	Retinektómia	5c882.5↔	Odstránenie pruhov v sklovci odstr.silikón.oleja
5c852↔	Transpl.sietnice[ret.]alebo transpl.bunie sietnice[ret.]	5c882.6↔	Odstránenie pruhov v sklovci medikamentmi
5c853↔	Rotácia sietnice [retiny]	5c882.x↔	Odstránenie pruhov v sklovci, ostatné
5c855↔	Fix.značkovacích platničiek sietnice pre rádioterapiu	5c883↔	Oddelenie zadnej membrány sklovca laserom
5c856↔	Odstr.značkovacích platničiek sietnice pre rádioterapiu	5c88x↔	Vitrekt.iným príst.a iné OP.na corp.vit:ost.
5c857↔	Korekcia polohy aplikátora žiarenia na sietnici	5c900↔	Orbitotómia transfrontálnym prístupom
5c85g↔	Transpupilar.laser.koagul.sietnice v celk.anest.	5c901↔	Orbitotómia transkonjunktivál.pred.prístupom
5c860↔	Subretinálna laváž na cievnatke [choirioideae]	5c902↔	Orbitotómia transkutan.pred.prístupom
5c861↔	Excízia subretinál.tkaniva na cievnatke [choirioideae]	5c903↔	Orbitotómia transethmoidál.prístupom
5c862.0↔	Blok.excízia na cievnatke[choirioideae].js sklérou v plnej hrúbke	5c904↔	Orbitotómia,ostatné
5c862.1↔	Blok.exciz.na cievnatke[choirioideae].js lamelár.krytom skléry	5c90x↔	Orbitotómia bez bližšieho upresnenia
5c863↔	Transplant.cievnatky [choirioideae] a pigment.epitelu	5c910↔	Odstr.obsahu oka [evisc.]bez zav.implantátu orbity
5c86x↔	Iné OP na cievnatke [choirioideae]:ostat.	5c911↔	Odstr.obs.oka [evisc.]so súč.zav.impl.orbity do skler.obalu
5c870.0↔	Predná vitrektómia roztokom elektrolyt. cez pars pl.	5c91x↔	Odstránenie obsahu oka [eviscerácia],ostatné
5c870.1↔	Predná vitrekt.vzduchom cez pars plana	5c920↔	Odstr.očného bulbu[enukleácia]bez zavedenia impl.orbity
5c870.2↔	Predná vitrekt.inými plynmi cez pars plana	5c921.0↔	Odstr.oč.b.so súč.zav.imp.orb.do Ten.cps:aloplast.impl.
5c870.3↔	Predná vitrekt.impl.silikón.oleja cez pars plana	5c921.1↔	Odstr.oč.b.so súč.zav.imp.orb.do Ten.cps:oplášť.alopl.impl.
5c870.4↔	Predná vitrekt.vým./napln.silikón.oleja cez pars pl.	5c921.2↔	Odstr.oč.b.so súč.zav.imp.orb.do Ten.cps:transpl.koža,tuk
5c870.5↔	Predná vitrekt.odstr.silikón.o.cez pars pl.	5c921.3↔	Ods.oč.b.zav.imp.orb.do T-k:drž.b.z ner.mik.m.s.m.vas.int.b.ti.s
5c870.6↔	Predná vitrekt.apl.medikament.cez pars plana	5c921.4↔	Ods.oč.b.zav.imp.orb.do T-k:drž.b.z ner.mik.m.s.mik.in.s.ti.s
5c870.x↔	Predná vitrekt.cez pars plana,ost.	5c921.5↔	Odstr.oč.b.so súč.zav.imp.orb.do Ten.cps:fix. na okohyb.svaly
5c871.0↔	Pars plana vitrekt.roz.elektrol.bez chir.manipul.siet.	5c921.x↔	Odstr.oč.b.so súč.zav.imp.orb.do Ten.kapsuly:ostatné
5c871.1↔	Pars plana vitrekt.vzduch.bez chir.manipul.siet.	5c922.0↔	Odstr.oč.bul.zav.impl.orb.mimo Ten.cps:aloplast.implantát
5c871.2↔	Pars plana vitrekt.inými plynmi bez chir.manip.siet.	5c922.1↔	Odstr.oč.bul.zav.impl.orb.mimo Ten.cps:oplášť.alopl.impl.
5c871.3↔	Pars plana vitrekt.impl.sil.ol.bez chir.manip.siet.	5c922.2↔	Odstr.oč.bul.zav.impl.orb.mimo Ten.cps:transpl.koža,tuk
5c871.4↔	Pars plana vitrekt.vým./napl.silik.ol.bez chir.manip.siet	5c922.3↔	Ods.oč.bu.za.im.or.mi.T-k:drž.b.z ner.mik.m.s.m.vas.int.b.ti.s
5c871.5↔	Pars plana vitrekt.odstr.sil.ol.bez chir.manip.siet.	5c922.4↔	Ods.o.bu.za.im.or.mi.T-k:drž.b.z ner.mik.m.s.m.vas.int.s.tit.sie
5c871.6↔	Pars plana vitrekt.apl.medik.bez chir.manip.siet.	5c922.x↔	Odstr.oč.bu.so zav.impl.orbity.mimo Ten.kapsulu:ost
5c871.x↔	Pars plana vitrekt.bez chir.manipul.siet.,ost.	5c92x↔	Odstránenie očného bulbu [enukleácia]: ostatné
5c872.0↔	Pars plana vitrekt.roz.elekt.r.s odstr.epiretinál.membr.	5c930↔	Iná deštr.orbity a vnút.výstelky orbity
5c872.1↔	Pars plana vitrekt.vzduch.s odstr.epiretin.membr.	5c931↔	Iná teleexízia ch.t.orbity a vnút.výstelky orbity
5c872.2↔	Pars plana vitrekt.inými plynmi s odstr.epiret.membr.	5c932↔	Iná totál.excízia orbity a vnútor.výstelky orb.
5c872.3↔	Pars plana vitrekt.impl.sil.ol.s odstr.epiret.membr.	5c933.0↔	Exenterácia orbity bez zav.tk/aloplast.m.so zach.kože viečka
5c872.4↔	Pars plana vitrekt.vým./napl.sil.ol.s odstr.epiret.membr.	5c933.1↔	Exenterácia orbity s transpl.kože so zachov.kože viečka
5c872.5↔	Pars plana vitrekt.odstr.sil.ol.s odstr.epiret.membr.	5c933.2↔	Exenter.orb.s transpl./transpoz.ost.tk.so zach.kože viečka
5c872.6↔	Pars plana vitrekt.apl.medik.s odstr.epiret.membr	5c933.3↔	Exenterácia orb.so zaved.alop.mat.so zach.kože viečka
5c872.x↔	Pars plana vitrekt.s odstr.epiret.membr.,ost.	5c933.x↔	Exenterácia orbity so zach.kože viečka,ost.
5c873.0↔	Pars plana vitrekt.roztok.elekt.r.s odstr.subretin.membr.	5c934.0↔	Exenter.orb.bez zav.tk./aloplast.m.bez zach.kože vieč.
5c873.1↔	Pars plana vitrekt.vzduch.s odstr.subret.membr.	5c934.1↔	Exenterácia orbity s transpl.kože bez zachov.kože viečka
5c873.2↔	Pars plana vitrekt.inými plynmi s odstr.subret.membr.	5c934.2↔	Exenter.orb.s transpl/transpoz.ost.tk.bez zach.k.vieč.
5c873.3↔	Pars plana vitrekt.impl.silik.ol.s odstr.subret.membr.	5c934.3↔	Exenterácia orb.so so zaved.alop.mat.bez zach.kože viečka
5c873.4↔	Pars plana vitrekt.vým./napl.silik.ol.s odstr.subretin.membr.	5c934.x↔	Exenterácia orbity bez zachovania kože viečka, ost.

5c93x↔	Iná exc.deštr.a exent.orb.a vnút.výstelky orb.:ost.	5d201.4↔	OP vrodenej duplikatúry vonkajšieho zvukovodu
5c941.00↔	Sek.zaved.aloplast.impl.orbity navonok Tenon.kapsuly	5d300.6↔	Plastika Eustach.t.transorál./transnasál.prístup.
5c941.01↔	Sek.zaved.oplášť.aloplast.impl.orbity navon.Tenon.kapsuly	5d306.30	Implantácia kmeň.sluch.implantátu do mozg.kmeňa
5c941.02↔	Sek.zav.transpl.s kožou a tuk.tk.orbity navon.Tenon.kapsuly	5d306.31↔	Implantácia fixatéra pre implantát
5c941.03↔	Sek.z.drž.b.nerez,mikropor.m.s mikrovask.i.bz tit.sieť.n.Ten.k.	5d404	Prerušenie vestibulárneho nervu
5c941.04↔	Sek.z.drž.bulbu nerez,mikrop.m.s mikrovask.i.s tit.sieť.n.Ten.k.	5f100	Excízia lézie vonkajšieho nosa
5c941.0x↔	Sekundárne zavedenie implantátu orbity, ostatné	5f101	Excízia lézie nosovej dutiny
5c941.10↔	Primár.zav.expanz.alopl.impl.orbity do Tenon.kapsuly	5f102	Resekcia rinofýmy
5c941.11↔	Primár.zav.expanz.aloplast.impl.orbity mimo Tenon.kapsulu	5f103	Exstirpácia solitárneho polypu z nosa
5c941.1x↔	Primárne zavedenie implantátu orbity, ostatné	5f104	Exstirpácia nosových polypov endoskopicky
5c953.0↔	Výmena implantátu orbity so zavedením alopl.impl.	5f105	Exstirpácia papilómu nosa
5c953.1↔	Vým.impl.orbity so zav.oplášť.alopl.impl.	5f106	Endoskop.endonazál.resekcia nádoru nosa
5c953.2↔	Vým.impl.orb.so zav.transpl.s kožou a tuk.tk.	5f107	Extrakcia penetrujúceho cudz.telesa z nosa
5c953.3↔	Vým.impl.o.so zav.drž.bulz ner.,mp.mat.,s mv.int.,bez tit.s.	5f108	Disekcia synechií nosovej dutiny
5c953.4↔	Vým.impl.o.so zav.drž.b.z nerez.,mp.mat.,s mv.int.,s tit.sieť.	5f109	Resek.nádoru vonk.nosa primár.zošíťím
5c953.x↔	Výmena implantátu orbity,ostatné	5f10a.0	Resek.nádoru vonk.nosa s lalokovou plastikou
5c962↔	Revízia implantátu orbity	5f10a.1	Resek.nádoru vonk.nosa s plastikou voľným lalokom
5c964↔	Odstránenie implantátu orbity	5f10b.1	Exstirpácia dermoidnej cysty vonkajšieho nosa
5c96x↔	Revízia a odstránenie implantátu orbity,ostatné	5f10b.2	Exstirpácia fistuly vonkajšieho nosa
5c970.0↔	Plastická rekonštrukcia orbity bez transplantátu	5f110	Rekonštr.defektu vonk.nosa otočným lalokom
5c970.1↔	Plastická rekonštr.orbity so slizničným transpl.	5f111	Vytvorenie nosa lokálnymi lalokmi
5c970.2↔	Plastická rekonštr.orbity s kožným transpl.	5f112.0	Rekonštrukcia nosa:vzdialenými lalokmi
5c970.3↔	Plastická rekonštr.orbity s ostat.autológ.mat.	5f112.1	Rekonštrukcia nosa mikrovaskulárnymi lalokmi
5c970.4↔	Plastická rekonštr.orbity s aloplast.materiálom	5f113	Korekcia skeletu rázštepového nosa
5c970.x↔	Plastická rekonštr.orbity, ostatné	5f114	Korekcia mäkkých častí rázštepového nosa
5c971↔	Primárna rekonštr.očného bulbu	5f115↔	Korekcia nozdier rázštepového nosa
5c972↔	Sekundárna rekonštr.očného bulbu	5f116	Operácia vrod.stenózy apertúra piriformis
5c973↔	Revízia dutiny orbity	5f117	Otvorenie choanálnej atrézie
5c97x↔	Revízia a rekonštrukcia orbity a očného bulbu:ostatné	5f118↔	Korekcia stenózy nosového vchodu
5c980↔	Rekonštrukcia steny orbity s orbitoplastikou	5f119.1	Korekcia nosového krídla excíziou kože
5c981↔	Rekonštr.steny orbity s metalic.platňami/implantátmi	5f119.x	Korekcia nosového krídla iným spôsobom
5c982↔	Rekonštrukcia steny orbity s aloplast.materiálom	5f11b.0↔	Korek.poklesnut.a deformov.nos.krídla pom.kost.štepú
5c983↔	Rekonštr.steny orbity s lalokmi z galea aponeurot.	5f11b.1↔	Korek.poklesnut.a deformov.nos.krídla pom.allomateriálu
5c984↔	Rekonštrukcia steny orbity s mikrovaskulár.lalokmi	5f11b.2	Korekcia poklesnutého a deformovaného nosového krídla pomocou
5c98x↔	Rekonštrukcia steny orbity,ostatné	5f11c.0	Sek.korek.krídla nosa/spod.nosa po rázšt:s pou.kost.štepú
5c990.1↔	Excízia chorého tkaniva n.II.	5f11c.1	Sekund.korek.krídla nosa/spod.nosa po rázšt:s pou.allomat.
5c990.2↔	OP na n.II. (nervus opticus),ostatné	5f11d	Zúženie nosovej dutiny
5c991.0↔	Kostná dekompresia jednej steny orbity	5f11e	Korekcia nosovej chlopne
5c991.1↔	Kostná dekompresia dvoch stien orbity	5f121.0	Repozícia zlomeniny vonk.nosa chirurgickou intervenciou
5c991.2↔	Kostná dekompresia troch stien orbity	5f190	Operácia čuchových dutín
5c991.x↔	Kostná dekompresia orbity, ostatné	5f193	Operácia choanálnej atrézie alebo stenózy
5c992↔	Resekcia tukového tkaniva z orbity	5f195	Incízia abscesu nosa
5c993↔	Vloženie intraokulárneho nosiča medikamentov	5f197.1↔	Endoskop.turbinoplastika
5c994↔	Vloženie extrabulbárneho nosiča medikamentov	5f197.x	Turbinoplastika, iná
5c995↔	Prechodné zvýšenie intraokulárneho tlaku	5f198	Ligatúra a.ethmoidalis vonkajším prístupom
5c997.3	Implan.alebo explan.systému na pomalé uvoľň.medikam.do sklovca	5f199	Endoskopická hemostáza pri epistaxe
5d001.10↔	Incízia ušnice	5f200	Septorinoplastika
5d001.11↔	Incízia othematómu	5f201	Septorinoplastika otvoreným prístupom
5d003.1↔	Parciálna resekcia ušnice postihnutej nádorom	5f202	Revízia po septorhinoplastike
5d003.2↔	Radikálna resekcia ušnice bez rekonštrukcie	5f203	Resekcia hrany/trňa nos.septa endoskopicky
5d004.1↔	Impl.titán.fixat.pre ukotv.náhr.ušnice (epitézy)a i.č.tváre	5f204	Extrakorporálna rekonštrukcia nosového septa
5d004.20↔	Rekonštr.chýb./malform.ušnice autológ.materiálom	5f205	Septoplastika podľa Cottieho
5d004.21↔	Rekonštr.chýbajúcej/malform.ušnice alogén.mat.	5f206	Revízia po septoplastike
5d004.23↔	Rek.chýb./malform.lalôčka ušnice autológ.mat.	5f207.1	Uzáver perforácie nosového septa implantátom
5d004.2x↔	Rek.chýb./malformovanej ušnice, ostatné	5f207.2	Uzáver perforácie nosového septa lokálnymi lalokmi
5d005.1↔	Náhrada chýb./malform.ušnice autológ.materiálom	5f207.x	Uzáver perforácie nosového septa,iný
5d005.x↔	Náhrada chýb./malform.ušnice, iná	5f209	Resekcia hemangiómu nosového septa
5d007.1↔	Aurikuloplastika jednostranná	5f20a	Saundersova dermoplastika nosového septa
5d007.2	Aurikuloplastika obojstranná	5f210	Repozícia nosového septa
5d008.1↔	Krytie defektu ušnice rekonštr.miestnym lalokom	5f211	Otvorená repozícia fraktúry nosového septa
5d008.2↔	Krytie defektu ušnice rekonštr.ostrovček.lalokom	5f290	Excízia z nosového septa
5d200.1↔	Incízia abscesu vonkajšieho zvukovodu	5f291	Incízia a evakuácia hematómu/abscesu nos.septa
5d200.2↔	Odstr.1 al.viac.polyppov zo zvukov/z bubienk.a trepanáč.dut.	5f306	Endoskopická exstirpácia antrochoanálneho polypu
5d200.3↔	Resekcia hyperostózy alebo osteómu vonkaj.zvukovodu	5g106	Zavedenie implantátu
5d200.40↔	Res.ohranič.nádoru vonkaj.zvukovodu (bez ďal.opatrení)	5g10b†	Sutúra extrakčnej rany
5d200.41↔	Res.ohranič.nádoru vonkaj.zvukovodu s res.kost.zvukovodu	5g200	Excízia mäkkých tkanív
5d201.1↔	Operácia stenózy vonkajšieho zvukovodu	5g201.1	Intraorálna incízia dentogénneho abscesu
5d201.2↔	Meatoplastika, kanalooplastika	5g201.2	Extraorál.incízia submandibulár.a submentál.abscesu
5d201.3↔	OP vrodenej atrézie vonkajšieho zvukovodu	5g203	Operácia parodontu

5g204.0	Odklopenie frontálneho mukoperiostálneho laloka	5g904	Excízia spodiny dutiny ústnej
5g204.1	Odklopenie laterálneho mukoperiostálneho laloka	5g905	Plicektómia
5g206	Rekonštrukcia ďasna	5g906↔	Excízia lézie líca
5g207	Rekonštr.ďasna od troch a viac zubov v 1 kvadrante	5g907	Probatórna excízia z dutiny ústnej a faryngu
5g208.0	Rekonštrukcia sliznice jednostranne:do 2 cm2	5g908	Exenterácia spodiny dutiny ústnej jednostranne
5g208.1	Rekonštrukcia sliznice jednostranne:do 4 cm2	5g909	Totálna exenterácia spodiny dutiny ústnej
5g208.2	Rekonštrukcia sliznice jednostranne:nad 4 cm2	5g90a	Incízia a drenáž spodiny dutiny ústnej
5g209.1	Gingivoplastika v rozsahu 1 až 3 zubov	5g90b	Parciálna resekcia spodiny dutiny ústnej
5g209.2	Gingivoplast.v rozsahu 3 a viac zubov v 1 kvadrante	5g90k	OP pre spánkové apnoe z vonk.prístupu
5g20e	Osteoplastika alveolár.výbežku distrakciou	5g90m	Uvuloplastika
5g20g.1	Trepanácia alveolu v oblasti apexu zuba	5g90n	Uvulopalatoplastika
5g20g.x	Trepanácia alveolu:iná	5g90o	Uvulopalatoplastika s tonzilektómiou
5g20h.1	Resekcia alveolu pri rážštepe	5g90p	Uvulopalatofaryngoplastika
5g20h.x	Resekcia alveolu,iná	5g90t	Lokál.transpozícia svalu v tvár.oblasti
5g20k	Kortikotómia alveolu v okolí zuba	5g90u	Transpozícia m.temporalis/m.masseter
5g20m.0	Repoz.fragm.alv.,alv.výbež.v rozs.1 kvadr.s jednoduch.fix.	5g90v	Mikrovaskul.transplantácia svalu v tvár.obl.
5g20m.1	Repoz.fragm.alv.,alv.výbež.v rozs.oboch kvadr.s jednod.fix.	5g913	Rekonštrukcia rážštepú podnebia s pouz.faryngeál.laloka
5g20m.2	Repoz.fragm.alv.,alv.výbež.v rozs.1 kvadrantu s ostesynt.	5g914	Cheilosutúra a palatoplast.kombi.rážštepú pery a podnebia
5g20m.3	Repoz.fragm.alv.,alv.výbež.v rozs.oboch kvadr.s ostesyntéz.	5g918	Rekonštrukcia jazvy podnebia
5g20n	Zatv.repoz.a fixácia zlom.alveolu v rozsahu 1sextantu	5g922.1	Plast.OP mäkk.podneb pre poruch.výslovn.s pou.faryng.lal.
5g220.0	Alveoloplast.s pouz.kožného/sliznicového štepú	5g922.2	Plast.OP mäkk.pod.pre por.výslovn.s pou.dvoj.Z-palatoplast.
5g220.1	Alveoloplast.s pouz.kost.štepú/cudz.mat.	5g922.x	Plastická OP mäkk.podnebia pre poruchy výslovnosti,iná
5g220.2	Alveoloplast.s pou.kost.štepú vyuz.biomed.technológií	5h103.01	Resekcia nádoru orofaryngu cez later.faryngotómiu
5g222.2	Osteoplast.alveol.výbežku autológ.kost.štepom	5h103.02	Res.nádoru orofaryngu cez mediál.faryngotómiu
5g222.3	Osteoplast.alveol.výbežku alogén.kost.štepom	5h103.11	Res.nádoru orofaryngu cez laterálnu mandibulotómiu
5g223	Vestibuloplastika	5h103.12	Res.nádoru orofaryngu cez mediálnu mandibulotómiu
5g224	Rekonštrukcia dentoalveolárneho oblúka	5h103.2	Resek.TU orofaryngu s parciál.resekciou later.č.mandibuly
5g225↔	Oper.rážštepú dentoalveolár.oblúka jednostranne	5h106.10	Resekcia nádoru parafaryngu transcervikálne
5g226↔	OP rážštepú dentoalv.obl.mukoperiostál.lalokom 1-str.	5h106.11	Resekcia nádoru parafaryngu transorálne
5g227	Prim.plast.oroantrál.komun.mobiliz.vestib.mukoperiost.lal.	5h120	Rekonštr.hltana pre poruchy výslovnosti faryngeál.lalokom
5g228	Sek.plast.oroantrál.komunik.mobiliz.palatinál/iným lalok.	5h121.1	Rekonštrukcia hltana muskulokutánnym lalokom
5g229.1	Plastika oroantrálnej komunikácie	5h121.2	Rekonštrukcia hltana voľ.mikrovask.kož.lalokom
5g229.2	Plastika oronazálnej komunikácie	5h121.3	Rekonštrukcia hltana jejunum
5g22a	Egalizácia alveolárneho výbežku	5h121.x	Rekonštrukcia hltana,ostatné
5g22b	Repoz.fragment.alveolu/alveolár.výbežku	5h123	Náhrada hltana jejunom na cievej stopke
5g22c	Poextrakčná korekcia alveolu intrúziou	5h191	Uzáver fistuly hltana
5g22d.1	Zväčšenie alveolu v obl.jedného sextantu	5h192	Sutúra hltana a príhľých štruktúr
5g22d.2	Zväčšenie alveolu v obl.dvoch sextantov	5h194	Odstránenie kongenitálnych nádorov orofaryngu
5g22d.3	Zväčšenie alveolu v oblasti troch sextantov	5h203	Parciálna suprakrikoidná resekcia hrtana
5g22e.1	Rekonštrukcia alveolov jednostranne	5h220	Laryngektómia
5g22e.2	Rekonštrukcia alveolov obojstranne	5h221	Laryngektómia s parciálnou hypofaryngektómiou
5g22f	Orálna alveoloplastika	5h222	Laryngo-hypofaryngektómia
5g40e↔	Sutúra slinnej žľazy	5h230	Ošetrovanie zlomeniny chrupiek hrtana
5g40f↔	Uzáver fistuly slinnej žľazy	5h231	Supraglotoplastika
5g40g↔	Transpozícia vývodu submandibul.slin.žľazy	5h232	Endoskop.laterofixácia bez arytenoidektómie
5g511	Rekonštrukcia pery miestnym lalokom	5h233	Mikroskop.esk.arytenoidektómia s laterofixáciou hlasivky
5g512↔	Rekonštrukčná OP 1/3 pery lalok.plastikou	5h234	Laryngoplastika
5g513↔	Rekonštrukčná OP 1/2 pery lalok.plastikou	5h291	Inzercia stentu do hrtana
5g514	Rekonštrukcia pery dvoma /viacerými miest.lalokmi	5h292	Výmena ventilovej protézy
5g515	Rekonštrukcia pery vzdialeným lalokom	5h293	Resekcia vrodenej diafragmy hrtana
5g516	Rekonštrukcia pery voľným mikrovaskulár.lalokom	5h302.21	Chirurgické uzavretie tracheostómie
5g517.11	1-str.cheilosutúra pery pri rážšt. s alveopl.mukoperiostál.l.	5h302.23	Uzavretie fistuly po tracheotómii
5g517.12	1-str.cheilosutúra pery pri rážšt.s prim.korekciou nosa	5h302.3	Implant.chrupky rebra do okolia tracheostóm(aj odber chrup)
5g517.1x	Jednostranná cheilosutúra pery pri rážštepe,ostatné	5j130.0	Objem redukujúca operácia pľúc,torakotomicky
5g517.21	Obojstr.cheilosutúra pery pri rážšt.s alveopl.mukoperios.l.	5j130.1	Objem redukujúca operácia pľúc,bronchoskopicky
5g517.22	Obojstr.cheilosutúra pery pri rážšt.s prim.korekciou nosa	5j130.2	Objem redukujúca operácia pľúc,torakoskopicky
5g517.2x	Obojstranná cheilosutúra pery pri rážštepe,iná	5j131.00↔	Segment.res.pľúc,torakotom.bez lymfadenekt.bez pou.svork
5g518.1	Korekcia pery po cheilosutúre Z plastikou	5j131.01↔	Segment.res.pľúc,torakotom.s lymfadenekt.bez pou.svork
5g518.2	Korekcia pery po cheilosutúre V-Y posunom	5j131.20↔	Segment.res. pľúc,torakoskop.bez lymfadenkt.bez pou.svork
5g518.3	Korekcia pery po cheilosutúre resutúrou	5j131.21↔	Segment.res.pľúc,torakoskop.s lymfadenekt.bez pou.svork
5g521.1	Parciálna resekcia hornej pery	5j132.00↔	Segment.res.pľúc,torakot.bez lymfadenkt.s pouz.svork
5g521.2	Parciálna resekcia dolnej pery	5j132.01↔	Segment.res.pľúc,torakot.s lymfadenkt.s pouz.svork
5g522	Excízia lézie pery	5j132.20↔	Segment.res.pľúc,torakosk.bez lymfadenekt.s pou.svork
5g523	Subtotálna resekcia pery	5j132.21↔	Segment.res.pľúc,torakosk.s lymfadenekt s pou.svork
5g524	Totálna resekcia pery	5j132.25	Segmen.resek.pľúc, torakos.- robot.bez lymfaden.
5g530.1	Zmenšenie pery excíziou	5j132.28	Segmen.resek.pľúc, torakos.- robot.s lymfaden.
5g530.2	Zmenšenie pery W-Y posunom/i.miest.lalok.plastikou	5j140.00↔	Lobektómia bez bronchopl.,torakot.bez lymfadenkt.bez p.sv.
5g531.3	Zväčšenie pery aloplastickým materiálom	5j140.01↔	Lobektómia bez bronchopl.,torakotom.s lymfadenkt.bez p.sv.
5g531.4	Zväčšenie pery autológnyim materiálom	5j140.20↔	Lobektómia bez bronchopl.,torakosk.bez lymfadenkt.bez p.sv.
5g531.8	Zväčšenie pery injektovateľným autológnyim tukom	5j140.21↔	Lobektómia bez bronchopl.,torakosk.s lymfadenkt.bez p.sv.

5j140.25	Lobek.bez bronchop.torakos.- robot.bez lymfaden.bez použ.svork.	5j496.54	Impl./vým.endobr.vent.syst.,endosc.5/viac vent
5j140.28	Lobek.bez bronchop.torakos.- robot.s lymfaden.bez použ.svork.	5j501	Toraktómia jednoduchá
5j141.00↔	Lobektómia bez bronchopl., tkt.bez lymfad. s použ.sv.	5j503	Videotorakoskopia terapeutická
5j141.01↔	Lobektómia bez bronchopl., tkt.s lymfadenkt.s použ.sv.	5j510.a	Mediastinotómia kollárna
5j141.20↔	Lobektómia bez bronchopl., tsk.bez lymfaden.s použ.sv.	5j510.b	Mediastinotómia sternotomicky [sternotómia]
5j141.21↔	Lobektómia bez bronchopl., tsk.s lymfadenkt.s použ.sv.	5j510.c	Mediastinotómia ministernotomicky [ministernotómia]
5j141.25	Lobek.bez bronchop.torakos.- robot. bez lymfaden.s použ.svork.	5j510.d	Mediastinotómia pre mediastinitídu s aplik.srkavého drénu
5j141.28	Lobek.bez bronchop.torakos.- robot. s lymfaden.s použ.svork.	5j510.x	Mediastinotómia, ostatné
5j142.10↔	Lobektómia s bronchoplast., torakotomicky bez lymfadenkt.	5j520.01↔	Resek. časti steny hrudníka, uzáv.defektu autológ.mat.
5j142.11↔	Lobektómia s bronchoplast., torakotomicky s lymfadenkt.	5j520.02↔	Resek. časti steny hrudníka, uzáv.defektu alogén.mat.
5j142.20↔	Lobektómia s bronchopl., torakoskopicky bez lymfadenkt.	5j523.1↔	Exstirp.nádoru hrudnej steny bez resekcie rebra, torakotom.
5j142.21↔	Lobektómia s bronchopl., torakoskopicky s lymfadenkt.	5j523.2↔	Exstirp.nádoru hrud.steny bez resekcie rebra, torakoskopicky
5j142.25	Lobek.s bronchop.torakos.- robot.bez lymfaden.	5j524↔	Exstirpácia nádoru hrud.steny s resekciov rebra
5j142.28	Lobek.s bronchop.torakos.- robot.s lymfaden.	5j525↔	Excízia z hrudnej steny
5j144.00↔	Rozšír.lobektómia, torakotom.bez lymfadenektómie	5j526↔	Totál./parc.resekcia jednoduch.deformity rebra
5j144.01↔	Rozšír.lobektómia, torakotom.s lymfadenektómiou	5j547.1	Stabilizácia hrudníka bez použ.osteosynt.mat
5j14a.00↔	Bilobektómia bez bronchopl., torakotomicky bez lymfaden.	5j547.2	Stabilizácia hrudníka s použitím osteosyntetického materiálu
5j14a.01↔	Bilobektómia bez bronchopl., torakotomicky s lymfadenkt.	5j548	Resekcia processus xyphoideus
5j14a.20↔	Bilobektómia bez bronchopl., torakoskopicky bez lymfaden.	5j550.0	Plikácia relaxácie bránice zrafováním, torakotom.
5j14a.21↔	Bilobektómia bez bronchopl., torakoskopicky s lymfadenkt.	5j550.2	Plikácia relaxácie bránice zrafováním, torakoskop.
5j14a.25	Bilobek.bez bronchop.torakos.- robot.bez lymfaden.	5j550.5	Plikácia relaxácie bránice zrafováním, torakoskopicky - roboticky
5j14a.28	Bilobek.bez bronchop.torakos.- robot.s lymfaden.	5j552	Implantácia bránicového ventilačného stimulátora
5j14b.00↔	Bilobek.bez bronchopl., torakot.bez lymfad.s použ.svork.	5j553.1	Sutúra bránice, torakotomicky
5j14b.01↔	Bilobek.bez bronchopl., torakot.s lymfade.s použ.svork.	5j553.2	Sutúra bránice, torakoskopicky
5j14b.20↔	Bilobek.bez bronchopl., torakosk.bez lymfad.s použ.svork.	5j553.3	Sutúra bránice, laparotomicky
5j14b.21↔	Bilobek.bez bronchopl., torakosk.s lymfad.s použ.svork.	5j553.4	Sutúra bránice, laparoskopicky
5j14c.11↔	Bilobektómia s bronchoplastikou, torakotom.s lymfadenkt.	5j553.5	Sutúra bránice, torakoskopicky - roboticky
5j14c.20↔	Bilobektómia s bronchopl., torakoskopicky bez lymfaden.	5j554.0	Excízia chorého tkaniva na brániči bez uzáv.aloplastick.mat.
5j14c.21↔	Bilobektómia s bronchopl., torakoskopicky s lymfadenkt.	5j554.1	Excízia chorého tkaniva na brániči s uzáv.aloplastickým mat.
5j14c.25	Bilobek.s bronchop.torakos.- robot.bez lymfaden.	5j555.10	Parciálna plastika bránice bez aloplastického materiálu
5j14c.28	Bilobek.s bronchop.torakos.- robot.s lymfaden.	5j555.11	Parciálna plastika bránice s aloplastickým materiálom
5j14e.00↔	Rozšírená bilobektómia, torakotom.bez lymfadenekt.	5j555.20	Totálna plastika bránice bez aloplastického materiálu
5j14e.01↔	Rozšírená bilobektómia, torakotomicky s lymfadenekt.	5j555.21	Totálna plastika bránice s aloplastickým materiálom
5j14x↔	Iná lobektómia alebo bilobektómia	5j560.0	Pleurektómia (abrázia), torakotomicky
5j150.00↔	Pneumonektómia, torakotomicky bez lymfadenektómie	5j560.2	Pleurektómia (abrázia), torakoskopicky
5j150.01↔	Pneumonektómia, torakotomicky s lymfadenektómiou	5j560.5	Pleurektómia (abrázia), torakoskopicky - roboticky
5j151.00↔	Pneumonektómia, torakoskop.bez lymfade.s použ.svork.	5j561.0	Pleurodéz a/a alebo dekortikácia pľúc, torakotomicky
5j151.01↔	Pneumonektómia, torakoskopicky s lymfade.s použ.svork.	5j561.2	Pleurodéz a/a alebo dekortikácia pľúc, torakoskopicky
5j151.05	Pneumon.torakos.- robot.bez lymfaden.s použ.svork.	5j561.5	Pleurodéz a/a alebo dekortikácia pľúc, torakoskopicky - roboticky
5j151.08	Pneumon.torakos.- robot.s lymfaden.s použ.svork.	5j561.x	Pleurodéz a/a alebo dekortikácia pľúc, iná
5j152↔	Pneumonektómia bez bronchoplastiky s použitím svorkovača	5j562	Pleurostómia
5j153↔	Pneumonektómia bez bronchopl.s ručnou sutúrou priedyšky	5j591	Extrakcia dlahy po operácii hrudníka
5j154↔	Rozšírená pneumonektómia	5j592	Extrakcia peloty
5j155↔	Pneumonektómia s resekciov tracheálnej kariny	5j593	Operácia syndrómu homej hrudnej apertúry
5j401	Endoskopické zav.stentu do priedyšky a veľkých bronchov	5j595.1	Chir.ošetrovanie instabil.sterna sutúrou/resutúrou
5j403	Excízia patol.lézie tracheobronchiálneho stromu: bsk.	5j595.2	Chirurgické ošetrovanie instabilného sterna dlahou
5j406.1	Esk liečba patol.lézií v tracheobronchiál.strome laser	5j597	Exstirpácia cudzieho telesa z hrudníkovej dutiny
5j406.2	Esk Th patol.lézií v tracheobr.strome elektrokaut.a/al.Ar plazm	5j902	Retoraktómia, resternotómia, reoperácia v torakochirurgii
5j406.3	Esk Th patol.lézií v tracheobronch.strome kryoresekciov	5k56d	OP aorto-pulmonálneho okienka pri vrod.enanomál.ciev
5j410.0	Sutúra parenchýmu pľúc, torakotomicky	5k56e	OP aorto-favokomorového tunela pri vrod.enanomál.ciev
5j410.2	Sutúra parenchýmu pľúc, torakoskopicky	5k56g.3	OP na a.pulmonalis pri vrod.anomáliach ciev, pexia
5j410.5	Sutúra parenchýmu pľúc, torakoskopicky - roboticky	5k56h.1	OP na ascend.aorte pri vrod.anom.ciev, pexia
5j411.00	Uz.bronchopleurál.fistuly, torakotomicky bez použ.svork.	5k56h.2	OP na ascend.aorte pri vrod.anom.ciev, pexia
5j411.01	Uz.bronchopleurál. fistuly, torakotomicky s použ.svork.	5k56x	OP pri vrodenných anomáliach ciev, ostatné
5j411.1	Uzáver bronchopleurálnej fistuly, bronchoskopicky	5k590.4	Supravavulárna resekcia aortálnej chlopne
5j411.20	Uz.bronchopleurál.fistuly, torakoskopicky bez pou.svork.	5k590.8	Implantácia mechanického aortálneho konduitu
5j411.21	Uzáver bronchopleurál.fistuly, torakoskop.s použ.svork.	5k590.9	Implantácia biologického aortálneho konduitu
5j411.25	Uzáver bronchop.fist.torakos.- robot.bez použ.svork.	5k594.4	Plastika supravavulárnej stenózy pulmonálnej chlopne
5j411.28	Uzáver bronchop.fist.torakos.- robot.s použ.svork.	5k594.8	Implant.mechanického konduitu pulmonál.chlopne
5j491	Resekcia emfyzémovej buly/systému búl	5k594.9	Implant.biologického konduitu pulmonál.chlopne
5j494	Dekompresia tenzných pľúcnych búl, torakoskopicky	5k700	Perikardiotómia a kardiótómia: perikardiálna drenáž
5j495.0	OP spontánneho pneumotoraxu, torakotomicky	5k701	Perikardiotómia a kardiótómia: perikardiotómia
5j495.2	OP spontánneho pneumotoraxu, torakoskopicky	5k702	Perikardiotómia a kardiótómia: perikardiálna adheziolyza
5j495.5	Operácia spontánneho pneumotoraxu, torakoskopicky - roboticky	5k703	Perikardio. a kardiótóm: kardiótómia vr.trombekt.odstr.c.tel
5j496.50	Impl./vým.endobronchiál.ventil.syst., endosc.1ventil	5k704	Perikardiotómia a kardiótómia: epikardiálna incízia
5j496.51	Impl./vým.endobron.ventil.syst., endosc.2vent	5k705	Perikardiotómia a kardiótómia: endokardiálna incízia
5j496.52	Impl./vým.endobron.vent.syst., endosc.3vent	5k706	Perikardiotómia a kardiótómia: epimyokardiálna incízia
5j496.53	Impl./vým.endobron.vent.syst., endosc.4vent	5k70x	Perikardiotómia a kardiótómia: ostatné
		5k720	Otvorená chirurgická perikardektómia, lokálna excízia
		5k721	Torakoskopická perikardektómia, lokálna excízia

5k722.0	Čiastočná perikardektómia (perikardiálne okno), otv.chir.	5I012.2↔	Embolektómie a trombektómie arcus palm.superfic.
5k722.2	Čiastoč.perikardektómia (perikardiálne okno), lsk	5I012.3↔	Embolektóm.a trombektómie aa.digit.palm.commun.
5k722.3	Čiastočná perikardektómia (perikardiálne okno), torakosk.	5I012.4↔	Embolektómie a trombektómie a.radialis
5k724	Subtotálna perikardektómia	5I012.5↔	Embolektómie a trombektómie r.carpalis palm.
5k725	Totálna perikardektómia (dekortikácia)	5I012.6↔	Embolektómie a trombektómie r.carpalis dorsal.
5k72x	Perikardektómia:ostatné	5I012.7↔	Embolektómie a trombektómie a.princeps pollic.
5k774	Impl.kardiosim.,biventrikulár.resynchrón.systém	5I012.8↔	Embolekt. a trombekt.tepny predl.a ruky,cievna protéza
5k77h.0	Implantácia bezelektrodového kardiosimulátora	5I012.x↔	Embolekt. a trombekt.tepny predlaktia a ruky,ost.
5k780.0	Odstr.prištoja:kardiosimulátor bližšie neurčený	5I013.0	Embolektómie a trombektómie ascendent.aorty
5k780.1	Odstr.prištoja:kardiosimulátor 1-dutin.systém	5I013.1	Embolektómie a trombektómie oblúka aorty
5k780.2	Odstr.prištoja:kardiosimulátor 2-dutin.systém	5I013.2	Embolektómie a trombektómie torakál.aorty
5k780.3	Odstr.prištoja:kardiosim. s biventrik.resynchrón.stim.	5I013.3	Embolektómie a trombektómie abdominál.aorty
5k780.4	Odstr.prištoja:defibrilátor s 1-dutinovou stimuláciou	5I013.4	Embolektómie a trombektómie aorty, použitie stentu
5k780.5	Odstr.prištoja:defibrilátor s 2-dutinovou stimuláciou	5I013.5	Embolektómie a trombektómie aorty, cievna protéza
5k780.6	Odstr.prištoja:defibri.s biventrikulár.resynchrón.stim.	5I013.x	Embolektómie a trombektómie aorty, ostatné
5k780.7	Odstr.prištoja:implantovateľný záznamník EKG	5I014.0↔	Embolektómie a trombektómie a. subclavia
5k780.a	Odstr.elektrody a prištoja:kardiosimulátor bezelektrodový	5I014.1↔	Embolekt.a trombekt.truncus brachioceph.
5k780.b	Odstránenie prištoja, defibrilátor s podkožnou elektrodou	5I014.2↔	Embolektómie a trombektómie a. pulmonalis
5k780.x	Odstránenie prištoja:ostatné	5I014.3↔	Embolekt. a trombektómie tepny hrudníka,ciev.protéza
5k781.8	Odstránenie elektrod kardiosimulátora	5I014.x↔	Embolektómie a trombektómie tepny hrudníka,ost.
5k781.9	Odstránenie elektrod defibrilátora	5I015.0↔	Embolektómie a trombektómie aa. lumbales
5k781.a	Odstránenie elektrod resynchrónizač.systému	5I015.1↔	Embolektómie a trombektómie b.n.č. a. iliaca
5k782.0	Odstr.elektrody a prištoja:kardiosim.b.n.	5I015.2↔	Embolektómie a trombektómie a. iliaca communis
5k782.1	Odstr.elektrody a prištoja:kardiosimulátor 1-dutin.systém	5I015.3↔	Embolektómie a trombektómie a. iliaca externa
5k782.2	Odstr.elektrody a prištoja:kardiosimulátor 2-dutin.systém	5I015.4↔	Embolektómie a trombektómie a. iliaca interna
5k782.3	Odstr.elektrody a prištoja:kardiosim. resynchr.biventrik.stim.	5I015.5↔	Embolekt. a trombekt.tepny panvy a trupu,ciev.protéza
5k782.4	Odstr.elektrody a prištoja:defibrilátor s 1-dutin.stimul.	5I015.x↔	Embolektómie a trombektómie tepny panvy a trupu,ost.
5k782.5	Odstr.elektrody a prištoja:defibrilátor s 2-dutin.stimul.	5I016.0	Embolektómie a trombektómie truncus coeliacus
5k782.6	Odstr.elektrody a prištoja:defibri.s resynchr.biventrik.stim.	5I016.1	Embolektómie a trombektómie a. hepatica
5k782.7	Odstr.elektrody a prištoja, defibrilátor s podkož. elektrodou	5I016.2	Embolektómie a trombektómie a. gastrica
5k782.x	Odstránenie elektrody a prištoja:ostatné	5I017.0↔	Embolektómie a trombektómie a. femoralis
5k783.0	Korektúra elektrod:kardiosim.b.n.	5I017.1↔	Embolektómie a trombektómie a. profunda femoris
5k783.1	Korekt.elektrod:kardiosim.s 1-dutin.stimul.	5I017.2↔	Embolektómie a trombektómie a. poplitea
5k783.2	Korekt.elektrod:kardiosim.s 2-dutin.stimul.	5I017.3↔	Embolektómie a trombektómie tepny stehna,ciev.protéza
5k783.3	Korekt.elektrod:kardiosim.s biventrik.resynchr.stimul.	5I017.x↔	Embolektómie a trombektómie tepny stehna,ost.
5k783.4	Korektúra elektrod:defibrilátor s 1-dutin.stimul.	5I018.0↔	Embolektómie a trombektómie a. tibialis ant.
5k783.5	Korektúra elektrod:defibrilátor s 2-dutin.stimul.	5I018.1↔	Embolektómie a trombektómie aa. recurrentes
5k783.6	Korekt.elektrod:defibri.s biventrik.resynchr.stimul.	5I018.2↔	Embolektómie a trombektómie a. dorsalis pedis
5k783.a	Korektúra elektrod, defibrilátor s podkožnou elektrodou	5I018.3↔	Embolektómie a trombektómie a. tibialis post.
5k783.x	Korektúra elektrod:ostatné	5I018.4↔	Embolektómie a trombektómie a. fibularis
5k784.0	Korekt.polohy prištoja:kardiosimulátor b.n.	5I018.5↔	Embolektómie a trombektómie a. plantaris medial.
5k784.1	Korekt.polohy prištoja:kardiosim.s 1-dutin.stimul.	5I018.6↔	Embolektómie a trombektómie a. plantaris lateral.
5k784.2	Korekt.polohy prištoja:kardiosim.s 2-dutin.stimul.	5I018.7↔	Embolekt.a trombektómie tepny predkol.a nohy,ciev. protéza
5k784.3	Korekt.polohy prištoja:kardiosim.s biventrik.resynchrón.stim.	5I018.x↔	Embolektómie a trombektómie tepny predkol.a nohy,ost.
5k784.4	Korekt.polohy prištoja:defibril.s 1-dutin.stimul.	5I019.0↔	Embolektómie a trombektómie v. femoralis
5k784.5	Korekt.polohy prištoja:defibrilátor s 2-dutin.stimul.	5I019.1↔	Embolektómie a trombektómie v. poplitea
5k784.6	Korekt.polohy prištoja:defibri.s biventrik.resynchr.stim.	5I019.2	Embolektómie a trombektómie v.portae
5k784.7	Korekt.polohy prištoja:záznamník EKG	5I019.3↔	Embolektómie a trombektómie v. gastrica
5k784.a	Korektúra polohy prištoja, defibrilátor s podkož. elektrodou	5I019.4	Embolektómie a trombektómie v. lienalis
5k784.x	Korektúra polohy prištoja:ostatné	5I019.5	Embolektómie a trombektómie v. mesenterica sup.
5k785.3	Vým.prištoja.bez zm.elektrod:kardiosim.biven.sys.	5I019.6	Embolektómie a trombektómie v. mesenterica inf.
5k785.9	Výmena prištoja bez zmeny elektrody:ost.	5I019.7	Embolektómie a trombektómie vv. hepaticae
5k786.3	Vým.prištoja a elektrody:kardiosim.biventrik.resynchr.stim.	5I019.8↔	Embolektómie a trombektómie v. renalis
5k789.1	Rozšírenie systému, 1-dutin.systém na biventrikulár.	5I019.9↔	Embolektómie a trombektómie v. jugularis
5k789.3	Rozšírenie systému, 2-dutin.systém na biventrikulárny	5I019.a↔	Embolektómie a trombektómie v. pulmonalis
5k789.6	Rozšírenie systému, zmeny v resynchróniz.syst.	5I019.b↔	Embolektómie a trombektómie v. subclavia
5I010.0↔	Embolektómie a trombektómie bližš.neurč.č.a.carotis	5I019.c↔	Embolektómie a trombektómie v. axillaris
5I010.1↔	Embolektóm.a trombekt. a.carotis com.a sinus carotic.	5I019.d↔	Embolektómie a trombektómie v. brachiocephalica
5I010.2↔	Embolekt.a trombekt. a. carotis int., extrakraniál.č.	5I019.e	Embolektómie a trombektómie v. cava superior
5I010.3↔	Embolekt.a trombekt. a. carotis externa	5I019.f	Embolektómie a trombektómie v. cava inferior
5I010.4↔	Embolekt.a trombekt. a.vertebralis,extrakr.č.	5I019.g↔	Embolektómie a trombektómie v. iliaca communis
5I010.5↔	Embolekt. a trombekt. a. carotis,použitie stentu	5I019.h↔	Embolektómie a trombektómie v. iliaca externa
5I010.6↔	Embolekt. a trombekt.tepny hl.a krku,cievna protéza	5I019.i↔	Embolektómie a trombektómie v. iliaca interna
5I010.x↔	Embolektómie a trombektómie tepny hl. a krku,ost.	5I019.x↔	Embolektómie a trombektómie hlbkových žil, ostatné
5I011.0↔	Embolektómie a trombektómie a.axillaris	5I120.0↔	Endarterektómia a trombendar. bližš.neurč.č. a.carotis
5I011.1↔	Embolektómie a trombektómie a.brachialis	5I120.1↔	Endarterekt.a a trombendarterektómia a.carot.com.a sin.car.
5I011.2↔	Embolekt.a trombekt.tepny ramena,cievna protéza	5I120.20↔	Endarterekt.a trombendarterekt. a.carot.int.ext.č.
5I011.x↔	Embolektómie a trombektómie tepny ramena,ostatné	5I120.22↔	Direkt.endarterektómia a.carotis int.s angioplast.protet.mat.
5I012.0↔	Embolektómie a trombektómie a.ulnaris	5I120.23↔	Direktná endarterekt. a.carotis int. s angioplast.žilou
5I012.1↔	Embolektóm.a trombektómie arcus palmar.profund.	5I120.24↔	Direktná endarterektómia a.carotis int. s prim.sutúrou

51120.25↔	Everzná endarterektómia a.carotis interna	51133.0	Res.aneuryzmy ascendent.aorty bez použ.prot.mat
51120.3↔	Endarterekt.a.trombendarterekt. a.carotis ext.	51133.1	Res.aneuryzmy torakál.aorty bez použ.prot.mat.
51120.40↔	Endarterekt.a.trombendarterekt. a.vertebral.extrakt.č	51133.2	Res.aneuryzmy abdominál.aorty bez použ.prot.mat.
51120.4x	Endarterekt.a.trombendarterekt. a.vertebralis,ost.	51133.x	Res.aneuryzmy aorty bez použ.prot.mat.,ost.
51120.5↔	Endarterekt.a.trombendarterekt. a.carotis s použ.stentu	51134.0↔	Res.aneuryzmy a.subclavia bez použ.prot.mat.
51120.6↔	Endarterekt.a.trombendarterekt.tepny hl.a.krku,ciev.protéza	51134.1↔	Res.aneuryzmy truncus brachioceph.bez použ.prot.mat.
51120.8↔	Selektívna endarterektómia arteria carotis externa	51134.2↔	Res.aneuryzmy a.pulmonalis bez použ.prot.mat.
51120.x↔	Endarterekt.a.trombendarterekt.tepny hl.a.krku,ostat.	51134.x↔	Res.aneuryzmy tepny hrudníka bez použ.protetic.mat.,ost.
51121.0↔	Endarterekt a.trombendarterekt. a.axillaris	51135.0↔	Res.aneuryzmy a.iliaca comm. bez použ.prot.mat.
51121.1↔	Endarterekt.a.trombendarterekt. a.brachialis	51135.1↔	Res.aneuryzmy a.iliaca ext. b.použ.prot.mat.
51121.2↔	Endarterekt.a.trombendarterekt.tepny ramena,ciev.protéza	51135.2↔	Res.aneuryzmy a.iliaca int. b.použ.prot.mat.
51121.x↔	Endarterekt.a.trombendarterekt.tepny ramena,ostat.	51135.x↔	Res.aneuryzmy tepny panvy a trupu b.použ.prot.mat,ost.
51122.0↔	Endarterekt.a.trombendarterekt. a.ulnaris	51136.0	Res.aneuryzmy truncus coeliacus bez použ.prot.mat.
51122.1↔	Endarterekt.a.trombendarterekt. a.radialis	51136.1	Res.aneuryzmy a.hepatica bez použ.prot.mat.
51122.2↔	Endarterekt.a.trombendarterekt.tepny predlk.a.ruky,ciev.prot.	51136.2	Res.aneuryzmy a.gastrica bez použ.prot.mat.
51122.x↔	Endarterekt.a.trombendarterekt.tepny predlk.a.ruky,ost.	51136.3	Res.aneuryzmy a.lienalis bez použ.prot.mat.
51123.0	Endarterektómia a.trombendarterektómia ascendent.aorty	51136.4↔	Res.aneuryzmy a.renalis bez použ.prot.mat.
51123.1	Endarterektómia a.trombendarterektómia oblúka aorty	51136.5	Res.aneuryzmy a.mesenterica super. bez použ.prot.mat.
51123.2	Endarterektómia a.trombendarterektómia torakál.aorty	51136.6	Res.aneuryzmy a.mesenterica inf. bez použ.prot.mat.
51123.3	Endarterektómia a.trombendarterektómia abdomin.aorty	51136.x↔	Res.aneuryzmy viscerál.tepny bez použ.prot.mat.,ost.
51123.4	Endarterekt.a.trombendarterektómia aorty,ciev.protéza	51137.0↔	Res.aneuryzmy a.femoralis bez použ.protet.materiálu
51123.x	Endarterektómia a.trombendarterektómia aorty, ostatné	51137.1↔	Res. neuryzmy a. profunda femoris bez použ. protet. mat.
51124.0↔	Endarterekt.a.trombendarterekt. a.subclavia	51137.2↔	Res. aneurizmy a. poplitea bez použ.protet.mat.
51124.1↔	Endarterekt.a.trombendarterekt. truncus brachioceph.	51137.x↔	Res.aneuryzmy tep.stehna bez použ.prot.mat.,ost.
51124.2↔	Endarterekt.a.trombendarterekt a.pulmonalis	51138.0↔	Res. aneurizmy a. tibialis anterior bez použ.prot.mat.
51124.3↔	Endarterekt.a.trombendarterekt.tepny hrudníka,ciev.protéza	51138.1↔	Res. aneurizmy a. dorsalis pedis bez použ.protet.mat.
51124.x↔	Endarterekt.a.trombendarterekt.tepny hrudníka,ost.	51138.2↔	Res. aneurizmy a. tibialis posterior bez použ.protet.mat.
51125.0↔	Endarterekt.a.trombendarterekt. aa.lumbales	51138.3↔	Res. aneurizmy a. fibularis bez použ.protet.mat.
51125.1↔	Endarterekt.a.trombendarterekt. a.iliaca b.n.č.	51138.x↔	Res.aneur.tepien predkol.a.nohy b.použ.prot.mat.,ostat.
51125.2↔	Endarterekt.a.trombendarterekt. a.iliaca com.	51139.0↔	Res.aneuryzmy v. femoralis bez použ.protet.mat.
51125.3↔	Endarterekt.a.trombendarterekt. a.iliaca ext.	51139.1↔	Res.aneuryzmy v. poplitea bez použ.protet.mat.
51125.4↔	Endarterekt.a.trombendarterekt. a.iliaca int.	51139.2	Res.aneuryzmy v. portae bez použ.protet.mat.
51125.5↔	Endarterekt.a.trombendarterekt.aa.panvy a trupu,ciev.prot.	51139.3↔	Res.aneuryzmy v. gastrica bez použ.protet.mat.
51125.x↔	Endarterekt.a.trombendarterekt.tepny panvy a trupu,ost.	51139.4	Res.aneuryzmy v. lienalis bez použ.protet.mat.
51126.0	Endarterekt.a.trombendarterekt.truncus coeliacus	51139.5	Res.aneuryzmy v. mesenterica super. bez použ.protet.mat.
51126.1	Endarterekt.a.trombendarterekt.a.hepatica	51139.6	Res.aneuryzmy v. mesenterica inf. bez použ.protet.mat.
51126.2	Endarterekt.a.trombendarterekt.a.gastrica	51139.7	Res.aneuryzmy vv. hepaticae bez použ.protet.mat.
51126.3	Endarterekt.a.trombendarterekt.a.lienalis	51139.8↔	Res.aneuryzmy v. renalis bez použ.protet.mat.
51126.4↔	Endarterekt.a.trombendarterekt.a.renalis	51139.9↔	Res.aneuryzmy v. jugularis bez použ.protet.mat.
51126.5	Endarterekt.a.trombendarterekt. a.mesenter.sup.	51139.a↔	Res.aneuryzmy v. pulmonalis bez použ.protet.mat.
51126.6	Endarterekt.a.trombendarterekt. a.mesenter.inf.	51139.b↔	Res.aneuryzmy v. subclavia bez použ.protet.mat.
51126.7	Endarterekt.a.trombendarterekt.viscerál.tepny,ciev.protéza	51139.c↔	Res.aneuryzmy v. axillaris bez použ.protet.mat.
51126.x↔	Endarterekt.a.trombendarterekt.viscerál.tepny,ost.	51139.d↔	Res.aneuryzmy v. brachiocephalica bez použ.protet.mat.
51127.0↔	Endarterekt.a.trombendarterekt. a.femoralis	51139.e	Res.aneuryzmy v. cava superior bez použ.protet.mat.
51127.1↔	Endarterekt.a.trombendarterekt. a.prof.femoris	51139.f	Res.aneuryzmy v. cava inferior bez použ.protet.mat.
51127.2↔	Endarterekt.a.trombendarterekt. a.poplitea	51139.g↔	Res.aneuryzmy v. iliaca communis bez použ.protet.mat.
51127.3↔	Endarterekt.a.trombendarterekt.tepny stehna,ciev.protéza	51139.h↔	Res.aneuryzmy v. iliaca externa bez použ.protet.mat.
51127.x↔	Endarterekt.a.trombendarterekt.tepny stehna,ost.	51139.i↔	Res.aneuryzmy v. iliaca interna bez použ.protet.mat.
51128.0↔	Endarterekt.a.trombendarterekt. a.tibialis anter.	51139.x↔	Res.aneuryzmy hĺbkových žil bez použ.prot.mat.,ost.
51128.1↔	Endarterekt.a.trombendarterekt. aa.recurentes	5113x↔	Res. aneurizmy bez použ.protetického materiálu:ostatné
51128.2↔	Endarterekt.a.trombendarterekt. a.dorsalis pedis	51140.0↔	Res.ane.a.carotis.b.n.č.(okr.aneur.aor.)s intpoz.
51128.3↔	Endarterekt.a.trombendarterekt. a.tibialis poster.	51140.1↔	Res.ane.a.carotis.com.a.sinus car.(okr.aneur.aor.)s intpoz.
51128.4↔	Endarterekt.a.trombendarterekt. a.fibularis	51140.2↔	Res.ane.a.carotis.int.extra.č.(okr.aneur.aor.)s intpoz.
51128.5↔	Endarterekt.a.trombendarterekt. a.plantaris medial.	51140.3↔	Res.ane.a.carotis.ext.(okr.aneur.aor.)s intpoz.
51128.6↔	Endarterekt.a.trombendarterekt. a.plantaris later.	51140.x↔	Res.aneur.tepien hlavy a krku(okr.aneur.aor.)s intpoz.,ost.
51128.7↔	Endarterekt.a.trombendarterekt.aa.predkol.a.nohy,ciev.prot.	51141.0↔	Res.ane.a.axillaris(okr.aneur.aor.)s intpoz.
51128.x↔	Endarterekt.a.trombendarterekt.tepny predk.a.nohy,ost.	51141.1↔	Res.ane.a.brachialis(okr.aneur.aor.)s intpoz.
5112x↔	Endarterekt.a.trombendarterekt,ost.	51141.x↔	Res.aneuryzmy tepien ramena(okr.aneur.aor.)s intpoz.,ost.
51130.0↔	Res.aneuryzmy.a.car.bliž.neur.č. bez použ.protet.mat.	51142.0↔	Res.ane.a.ulnaris(okr.aneur.aor.)s intpoz.
51130.1↔	Res.aneur.a.carotis.com.a.sinus car.bez použ.prot.mat.	51142.1↔	Res.ane.a.radialis(okr.aneur.aor.)s intpoz.
51130.2↔	Resek.aneuryz.a.carotis.int.extrakt.č. bez použ.prot.mat.	51142.x↔	Res.ane.tepien predlaktia a ruky(okr.aneur.aor.)s intpoz.,ost.
51130.3↔	Res.aneur.a.carotis.ext. bez použ.prot.mat.	51143.01	Res.ascendent.aorty s interpozitom, lineárna protéza
51130.4↔	Res.aneur.a.vertebr.extrakt.č. bez použ.prot.mat.	51143.02	Res.ascendent.aorty s interpoz., lineár.protéza pri aneur.
51130.x↔	Res.aneuryzmy tepny hlavy a krku bez použ.protet.mat.,ost.	51143.0x	Res.ascendent.aorty s interpozitom, ostatné
51131.0↔	Res.aneuryzmy a.axillaris bez použ.protetic.mat.	51143.11	Res.ascend.aorty s interp. s reimpl.koron.tepien, lineár.prot.
51131.1↔	Res.aneuryzmy a.brachialis bez použ.protet.mat.	51143.12	Res.asc.aor.s interp.s reimpl.koron.aa.,lin.protéza p.aneur
51131.x↔	Res.aneuryzmy tepny ramena bez použ.prot.mat.,ost.	51143.1x	Res.ascend. aorty s interpoz. s reimpl.koronár.tepien, ost.
51132.0↔	Res.aneuryzmy a.ulnaris bez použ.protetic.mat.	51143.21	Resekcia torakálnej aorty s interpozitom, lineár. protéza
51132.1↔	Res.aneuryzmy a.radialis bez použ.prot.mat.	51143.31	Res.torakoabdom.aorty s interp. lineárna protéza
51132.x↔	Res.aneuryzmy tepny predl.a ruky bez použ.prot.mat.,ost.	51143.42	Res.abdom.aorty s interpoz.suprarenál.,lin.prot. pri aneur.

5143.43	Res.abdominál.aorty s aortobilickým interp.suprarenálne	5151.0↔	Resekcia pseudoaneuryziem a.axillaris
5143.44	Res.abdominál.aorty s aortobifemorál.interp.,bajp.supraren.	5151.1↔	Resekcia pseudoaneuryziem: a.brachialis
5143.4x	Res.abdomin.aorty s interpoz.suprarenálne,ostatné	5151.x↔	Resekcia pseudoaneuryziem tepien ramena, ostatné
5143.52	Res.abdomin.aorty s interpoz.infrarenál.,lin.prot.pri aneur.	5152.0↔	Resekcia pseudoaneuryziem a. ulnaris
5143.53	Res.abdominál.aorty s aortobil.interpozitom infrarenálne	5152.1↔	Resekcia pseudoaneuryziem arcus palmaris profundus
5143.54	Res.abdomin.aorty s aortobifemor.interpozit,bajp.infraren.	5152.2↔	Resekcia pseudoaneuryziem arcus palmaris superficialis
5143.5x	Res.abdomin.aorty s interpoz.infrarenálne,ostatné	5152.3↔	Resekcia pseudoaneuryziem aa. digitales palmares com.
5143.62	Res.abdom.aorty bez b.u. s interp.,lineár.protéza p.aneur.	5152.4↔	Resekcia pseudoaneuryziem a. radialis
5143.6x	Res.abdom.aorty bez bližš.urč. s interp. ostatné	5152.5↔	Resekcia pseudoaneuryziem r. carpalis palmaris
5143.7	Res.ascend.aor.,aort.obľúka/descend.aor.s interpoz.,hybrid	5152.6↔	Resekcia pseudoaneuryziem r. carpalis dorsalis
5143.80	Res.asc.aort,aort.obľ/tor.aor.s interp:hybr,endov.impl1 st.-pr	5152.7↔	Resekcia pseudoaneuryziem a. princeps pollicis
5143.81	Res.asc.aort,aort.obľ/tor.aor.s interp:hybr,endov.impl2 st.-pr	5152.x↔	Resekcia pseudoaneuryziem tepien predlaktia a ruky,ost.
5143.82	Res.asc.aort,aort.obľ/tor.aor.s interp:hybr,endov.impl3a vi.st	5153.0	Resekcia pseudoaneuryziem ascendentnej aorty
5143.90	Res.torakoabd.aorty s interp:hybrid,endov.impl1 st.-pr	5153.1	Resekcia pseudoaneuryziem obľúka aorty
5143.91	Res.torakoabd.aorty s interp:hybrid,endov.impl2 st.-pr	5153.2	Resekcia pseudoaneuryziem torakálnej aorty
5143.92	Res.torakoabd.aorty s interp:hybrid,endov.impl3 a viac st	5153.3	Resekcia pseudoaneuryziem abdominálnej aorty
5143.x	Res.aorty s interpozitom,ostatné	5153.4	Resekcia pseudoaneur.aorty s pou.stentgraftu,endovask.
5144.0↔	Res.aneur.a.subclavia(okr.aneur.aor.)s intpoz.	5153.5	Resekcia pseudoaneur.aorty s pou.stentgraftu,hybrid
5144.1↔	Res.ane.truncus brachioceph.(okr.aneur.aor.)s intpoz.	5153.x	Resekcia pseudoaneuryziem aorty, ostatné
5144.2↔	Res.ane.a.pulmonalis(okr.aneur.aor.)s intpoz.	5154.0↔	Resekcia pseudoaneuryziem a. subclavia
5144.x↔	Res.ane.tepien hrudníka(okr.aneur.aor.)s intpoz.,ost.	5154.1↔	Resekcia pseudoaneuryziem truncus brachioceph.
5145.0↔	Res.ane.b.n.č. a. iliaca(okr.aneur.aor.)s interpoz.	5154.2↔	Resekcia pseudoaneuryziem a. pulmonalis
5145.1↔	Res.aneur. a. iliaca communis(okr.aneur.aor.)s interpoz.	5154.x↔	Resekcia pseudoaneuryziem tepien hrudníka, ostatné
5145.2↔	Res.aneur. a. iliaca externa(okr.aneur.aor.)s interpoz.	5155.0↔	Resekcia pseudoaneuryziem aa. lumbales
5145.3↔	Res.aneur. a. iliaca interna(okr.aneur.aor.)s interpoz.	5155.1↔	Resekcia pseudoaneuryziem b.n.časti a. iliaca
5145.x↔	Res.aneur.tepien panvy a trupu(okr.aneur.aor.)s inter.,ost.	5155.2↔	Resekcia pseudoaneuryziem a. iliaca communis
5146.0	Res.aneur. trunc.coeliacus(okr.aneur.aor.)s interpoz.	5155.3↔	Resekcia pseudoaneuryziem a. iliaca externa
5146.1	Res.aneur. a. hepatica(okr.aneur.aor.)s interpoz.	5155.4↔	Resekcia pseudoaneuryziem a. iliaca interna
5146.2	Res.aneur. a. gastrica(okr.aneur.aor.)s interpoz.	5155.x↔	Resekcia pseudoaneuryziem tepien panvy a trupu,ost.
5146.3	Res.aneur. a. lienalis(okr.aneur.aor.)s interpoz.	5156.0	Resekcia pseudoaneuryziem truncus coeliacus
5146.4↔	Res.aneur. a. renalis(okr.aneur.aor.)s interpoz.	5156.1	Resekcia pseudoaneuryziem a. hepatica
5146.5	Res.ane. a. mesenterica super.(okr.aneur.aor.)s interpoz.	5156.2	Resekcia pseudoaneuryziem a. gastrica
5146.6	Res.aneur. a. mesenterica infer.(okr.aneur.aor.)s interpoz.	5156.3	Resekcia pseudoaneuryziem a. lienalis
5146.x↔	Res.aneur. viscerál.tepien(okr.aneur.aor.)s interpoz.,ost.	5156.4↔	Resekcia pseudoaneuryziem a. renalis
5147.0↔	Res.aneur. a. femoralis(okr.aneur.aor.)s interpoz.	5156.5	Resekcia pseudoaneuryziem a. mesenterica superior
5147.1↔	Res.aneur. a. profunda femoris(okr.aneur.aor.)s interpoz.	5156.6	Resekcia pseudoaneuryziem a. mesenterica inferior
5147.2↔	Res.aneur. a. poplitea(okr.aneur.aor.)s interpoz.	5156.x↔	Resekcia pseudoaneur.viscerál.tepien,ost.
5147.x↔	Res.aneur.tepien stehna(okr.aneur.aor.)s interpoz.,ost.	5157.0↔	Resekcia pseudoaneuryziem a. femoralis
5148.0↔	Res.ane. a. tibialis anterior(okr.aneur.aor.)s interpoz.	5157.1↔	Resekcia pseudoaneuryziem a. profunda femoris
5148.1↔	Res.ane. a. tibialis posterior(okr.aneur.aor.)s interpoz.	5157.2↔	Resekcia pseudoaneuryziem a. poplitea
5148.2↔	Res.ane. a. fibularis (okr.aneur.aor.)s interpoz.	5157.x↔	Resekcia pseudoaneuryziem tepien stehna,ost.
5148.x↔	Res.aneur.tepien predkol.a nohy(okr.aneur.aor.)s interpo.,ost.	5158.0↔	Res.pseudoaneur.a.tibialis anterior
5149.0↔	Res.ane. v. femoralis(okr.aneur.aor.)s interpoz.	5158.1↔	Res.pseudoaneur.aa.recurentes
5149.1↔	Res.ane. v. poplitea (okr.aneur.aor.)s interpoz.	5158.2↔	Res.pseudoaneur.a.dorsalis pedis
5149.2	Res.ane. v. portae(okr.aneur.aor.)s interpoz.	5158.3↔	Res.pseudoaneur.a.tibialis posterior
5149.3↔	Res.ane. v. gastrica (okr.aneur.aor.)s interpoz.	5158.4↔	Resekcia pseudoaneur.a.fibularis
5149.4	Res.aneuryzmy v. lienalis(okr.aneur.aor.)s interpoz.	5158.5↔	Res.pseudoaneur.a.plantaris medialis
5149.5	Res.ane. v. mesenterica super.(okr.aneur.aor.)s interpoz.	5158.6↔	Res.pseudoaneur.a.plantaris lateralis
5149.6	Res.ane. v. mesenterica infer.(okr.aneur.aor.)s interpoz.	5158.x↔	Res.pseudoaneur.tepien predkolenia a nohy,ost.
5149.7	Res.ane. vv. hepaticae(okr.aneur.aor.)s interpoz.	5159.0↔	Resekcia pseudoaneuryziem v. femoralis
5149.8↔	Res.ane. v. renalis(okr.aneur.aor.)s interpoz.	5159.1↔	Resekcia pseudoaneuryziem v. poplitea
5149.9↔	Res.ane. v. jugularis(okr.aneur.aor.)s interpoz.	5159.2	Resekcia pseudoaneuryziem v.portae
5149.a↔	Res.ane. v. pulmonalis (okr.aneur.aor.)s interpoz.	5159.3↔	Resekcia pseudoaneuryziem v. gastrica
5149.b↔	Res.ane. v. subclavia(okr.aneur.aor.)s interpoz.	5159.4	Resekcia pseudoaneuryziem v. lienalis
5149.c↔	Res.aneuryzmy v. axillaris(okr.aneur.aor.)s interpoz.	5159.5	Resekcia pseudoaneuryziem v.mesenterica super.
5149.d↔	Res.ane. v. brachiocephalica(okr.aneur.aor.)s interpoz.	5159.6	Resekcia pseudoaneuryziem v.mesenterica infer.
5149.e	Res.ane.v. cava superior(okr.aneur.aor.)s interpoz.	5159.7	Resekcia pseudoaneuryziem vv. hepaticae
5149.f	Res.aneur.v. cava inferior (okr.aneur.aor.)s interpoz.	5159.8↔	Resekcia pseudoaneuryziem v. renalis
5149.g↔	Res.ane. v. iliaca communis (okr.aneur.aor.)s interpoz.	5159.9↔	Resekcia pseudoaneuryziem v. jugularis
5149.h↔	Res.ane. v. iliaca externa(okr.aneur.aor.)s interpoz.	5159.a↔	Resekcia pseudoaneuryziem v. pulmonalis
5149.i↔	Res.ane. v. iliaca interna(okr.aneur.aor.)s interpoz.	5159.b↔	Resekcia pseudoaneuryziem v. subclavia
5149.x↔	Res.ane. hĺbkových žíl (okr.aneur.aor.)s interpoz. , ostatné	5159.c↔	Resekcia pseudoaneuryziem v. axillaris
514x↔	Resekcia aneurizmy (okr.aneur.aor.)s interpoz.,ostatné	5159.d↔	Resekcia pseudoaneuryziem v. brachioceph.
5150.0↔	Res.pseudoaneuryziem bližšie neurčenej časti a. carotis	5159.e	Resekcia pseudoaneuryziem v. cava superior
5150.1↔	Res.pseudoaneuryziem a. carotis com. a sinus carot.	5159.f	Resekcia pseudoaneuryziem v. cava inferior
5150.2↔	Res.pseudoaneuryziem extrakran.časti a. carotis interna	5159.g↔	Resekcia pseudoaneuryziem v. iliaca communis
5150.3↔	Res.pseudoaneuryziem a. carotis externa	5159.h↔	Resekcia pseudoaneuryziem v. iliaca externa
5150.4↔	Res.pseudoaneuryziem extrakraniálnej časti a. vertebralis	5159.i↔	Resekcia pseudoaneuryziem v. iliaca interna
5150.5↔	Res.pseudoaneuryziem a. carotis, použitie stentu	5159.x↔	Resekcia pseudoaneuryziem hĺbk.žil,ost.
5150.x↔	Res.pseudoaneuryziem tepien hlavy a krku,ost.	515a.0↔	Resekcia pseudoaneuryziem povrch.žil hlavy a krku

5115a.1↔	Resekcia pseudoaneuryziem povrch.žil ramena	51169.b↔	Sutúra v. subclavia
5115a.2↔	Resekcia pseudoaneur.povrch.žil predlakt. a ruky	51169.c↔	Sutúra v. axillaris
5115a.3↔	Resekcia pseudoaneuryziem povrch.žil hrudníka	51169.d↔	Sutúra v. brachiocephalica
5115a.4↔	Resekcia pseudoaneuryziem povrch.žil panvy a trupu	51169.e	Sutúra v. cava superior
5115a.5↔	Resekcia pseudoaneuryziem povrch.žil stehna	51169.f	Sutúra v. cava inferior
5115a.6↔	Resekcia pseudoaneur.povrch.žil predkol. a nohy	51169.g↔	Sutúra v. iliaca communis
5115a.x↔	Resekcia pseudoaneuryziem povrch.žil, ostatné	51169.h↔	Sutúra v. iliaca externa
5115b.0	Res.v. cava inferior s protet.náhradou-infrarenál.úsek	51169.i↔	Sutúra v. iliaca interna
5115b.1	Res.v. cava inferior s protet.náhradou-suprarenál.úsek	51169.x↔	Sutúra hĺbkových žíl, ostatné
5115b.2	Resekcia v. cava inferior bez použitia protetického materiálu	5116a.0↔	Sutúra povrchových žíl hlavy a krku
5115x↔	Resekcia pseudoaneuryziem, ost.	5116a.1↔	Sutúra povrchových žíl ramena
51160.0↔	Sutúra bližšie neurčenej časti a. carotis	5116a.2↔	Sutúra povrchových žíl predlakt. a ruky
51160.1↔	Sutúra a. carotis communis a sinus caroticus	5116a.5↔	Sutúra povrchových žíl stehna
51160.2↔	Sutúra extrakraniálnej časti a. carotis interna	5116a.6↔	Sutúra povrchových žíl predkol.a nohy
51160.3↔	Sutúra a. carotis externa	5116a.x↔	Sutúra povrchových žíl,ostatné
51160.4↔	Sutúra extrakraniálnej časti a. vertebralis	5116x↔	Sutúra ciev, ostatné
51160.5↔	Sutúra a. carotis s použitím stentu	51170.0↔	Ligatúra bližšie neurčenej časti a. carotis
51160.x↔	Sutúra tepien hlavy a krku, ostatné	51170.1↔	Ligatúra a. carotis communis a sinus caroticus
51161.0↔	Sutúra a.axillaris	51170.2↔	Ligatúra extrakraniálnej časti a. carotis interna
51161.1↔	Sutúra a.brachialis	51170.3↔	Ligatúra a. carotis externa
51161.x↔	Sutúra tepien ramena, ostatné	51170.4↔	Ligatúra extrakraniálnej časti a. vertebralis
51162.0↔	Sutúra a. ulnaris	51170.5↔	Ligatúra a. carotis, použitie stentu
51162.1↔	Sutúra arcus palmaris profundus	51170.6	Endoskopická ligatúra a. sphenopalatina
51162.2↔	Sutúra arcus palmaris superficialis	51170.x↔	Ligatúra tepien hlavy a krku, ostatné
51162.3↔	Sutúra aa. digitales palmares communes	51171.0↔	Ligatúra a.axillaris
51162.4↔	Sutúra a. radialis	51171.1↔	Ligatúra a.brachialis
51162.x↔	Sutúra tepien predlaktia a ruky, ostatné	51171.x↔	Ligatúra tepien ramena, ostatné
51163.0	Sutúra ascendentnej aorty	51172.0↔	Ligatúra a. ulnaris
51163.1	Sutúra oblúka aorty	51172.1↔	Ligatúra arcus palmaris profundus
51163.2	Sutúra torakálnej aorty	51172.2↔	Ligatúra arcus palmaris superficialis
51163.3	Sutúra abdominálnej aorty	51172.3↔	Ligatúra aa. digitales palmares communes
51163.x	Sutúra aorty, ostatné	51172.4↔	Ligatúra a. radialis
51164.0↔	Sutúra a. subclavia	51172.5↔	Ligatúra r. carpalis palmaris
51164.1↔	Sutúra truncus brachiocephalicus	51172.6↔	Ligatúra r. carpalis dorsalis
51164.2↔	Sutúra a. pulmonalis	51172.7↔	Ligatúra a. princeps pollicis
51164.x↔	Sutúra tepien hrudníka, ostatné	51172.x↔	Ligatúra tepien predlaktia a ruky, ostatné
51165.0↔	Sutúra aa. lumbales	51173.0	Ligatúra ascendentnej aorty
51165.1↔	Sutúra bližšie neurčenej časti a. iliaca	51173.1	Ligatúra oblúka aorty
51165.2↔	Sutúra a. iliaca communis	51173.2	Ligatúra torakálnej aorty
51165.3↔	Sutúra a. iliaca externa	51173.3	Ligatúra abdominálnej aorty
51165.4↔	Sutúra a. iliaca interna	51173.4	Ligatúra aorty s použitím stentu
51165.x↔	Sutúra tepien panvy a trupu, ostatné	51173.x	Ligatúra aorty, ostatné
51166.0	Sutúra truncus coeliacus	51174.0↔	Ligatúra a. subclavia
51166.1	Sutúra a. hepatica	51174.1↔	Ligatúra truncus brachiocephalicus
51166.2	Sutúra a. gastrica	51174.2↔	Ligatúra a. pulmonalis
51166.3	Sutúra a. lienalis	51174.x↔	Ligatúra tepien hrudníka, ostatné
51166.4↔	Sutúra a. renalis	51175.0↔	Ligatúra aa. lumbales
51166.5	Sutúra a. mesenterica superior	51175.1↔	Ligatúra bližšie neurčenej časti a. iliaca
51166.6	Sutúra a. mesenterica inferior	51175.2↔	Ligatúra a. iliaca communis
51166.x↔	Sutúra viscerálnych tepien, ostatné	51175.3↔	Ligatúra a. iliaca externa
51167.0↔	Sutúra a. femoralis	51175.4↔	Ligatúra a. iliaca interna
51167.1↔	Sutúra a. profunda femoris	51175.x↔	Ligatúra tepien panvy a trupu, ostatné
51167.2↔	Sutúra a. poplitea	51176.0	Ligatúra truncus coeliacus
51167.x↔	Sutúra tepien stehna, ostatné	51176.1	Ligatúra a. hepatica
51168.0↔	Sutúra a. tibialis anterior	51176.2	Ligatúra a. gastrica
51168.1↔	Sutúra a. dorsalis pedis	51176.3	Ligatúra a. lienalis
51168.2↔	Sutúra a. tibialis posterior	51176.4↔	Ligatúra a. renalis
51168.3↔	Sutúra a. fibularis	51176.5	Ligatúra a. mesenterica superior
51168.x↔	Sutúra tepien predkolenia a nohy,ostatné	51176.6	Ligatúra a. mesenterica inferior
51169.0↔	Sutúra v. femoralis	51176.x↔	Ligatúra viscerálnych tepien, ostatné
51169.1↔	Sutúra v. poplitea	51177.0↔	Ligatúra a. femoralis
51169.2	Sutúra v. portae	51177.1↔	Ligatúra a. profunda femoris
51169.3↔	Sutúra v. gastrica	51177.2↔	Ligatúra a. poplitea
51169.4	Sutúra v. lienalis	51177.x↔	Ligatúra tepien stehna, ostatné
51169.5	Sutúra v. mesenterica superior	51178.0↔	Ligatúra a. tibialis anterior
51169.6	Sutúra v. mesenterica inferior	51178.1↔	Ligatúra aa. recurrentes
51169.7	Sutúra vv. hepaticae	51178.2↔	Ligatúra a. dorsalis pedis
51169.8↔	Sutúra v. renalis	51178.3↔	Ligatúra a. tibialis posterior
51169.9↔	Sutúra v. jugularis	51178.4↔	Ligatúra a. fibularis
51169.a↔	Sutúra v. pulmonalis	51178.5↔	Ligatúra a. plantaris medialis

51178.6↔	Ligatúra a. plantaris lateralis	51511.1	Bajpas.OP aa.hlavy a krku pom.žily:a.carotis-a. carotis
51178.x↔	Ligatúra tepien predkolenia a nohy, ostatné	51511.2	Bajpas.OP aa.hlavy a krku pom.žily:a.carotis-a.subclavia
51179.0↔	Ligatúra v. femoralis	51511.x	Bajpas.OP artérie hlavy a krku pom.žily:ostatné
51179.1↔	Ligatúra v. poplitea	51512.0	Bajpas.OP tepny ramena pomocou žily: a. subclavia
51179.2	Ligatúra v. portae	51512.1	Bajpas.OP aa.ramena pom.žily:a.subclavia,extraanat.
51179.3↔	Ligatúra v. gastrica	51512.2	Bajpas.OP aa.ramena pom.žily:subclaviofemorálny bajp.
51179.4	Ligatúra v. lienalis	51512.3	Bajpas.OP aa.ramena pom.žily:subclaviobifemor.bajp.
51179.5	Ligatúra v. mesenterica superior	51512.4	Bajpas.OP aa.ramena pom.žily: a.axillaris
51179.6	Ligatúra v. mesenterica inferior	51512.5	Bajpas.OP aa.ramena pom.žily:a.axillaris,extraanatom.
51179.7	Ligatúra vv. hepaticae	51512.6	Bajpas.OP aa.ramena pom.žily:axillofemorál.bajp.
51179.8↔	Ligatúra v. renalis	51512.7	Bajpas.OP aa.ramena pom.žily:axillobifemor.,extraanat.
51179.9↔	Ligatúra v. jugularis	51512.x	Bajpas.OP aa.ramena pom.žily:ostatné
51179.a↔	Ligatúra v. pulmonalis	51513	Bajpas.OP tepny hornej končatiny pomocou žily
51179.b↔	Ligatúra v. subclavia	51514.0	Bajpasové OP aorty pomocou žily:aorta -a.carotis
51179.c↔	Ligatúra v. axillaris	51514.1	Bajpasové OP aorty pomocou žily:aorta -a.subclavia
51179.d↔	Ligatúra v. brachiocephalica	51514.3	Bajpasové OP aorty pom.žily:aortoiliakálny bajp.
51179.e	Ligatúra v. cava superior	51514.4	Bajpasové OP aorty pom.žily:aortiofemorál.bajp.
51179.f	Ligatúra v. cava inferior	51514.5	Bajpasové OP aorty pom.žily:aortofemorálny bajp.
51179.g↔	Ligatúra v. iliaca communis	51514.6	Bajpasové OP aorty pom.žily:aortopopliteálny bajp.
51179.h↔	Ligatúra v. iliaca externa	51514.x	Bajpasové OP aorty pomocou žily:ostatné
51179.i↔	Ligatúra v. iliaca interna	51515.0	Bajpas.OP a.iliaca a viscerál.aa.pom.žily:iliakoiliakál.bajp
51179.x↔	Ligatúra hĺbkových žíl, ostatné	51515.1	Bajpas.OP a.iliaca a viscerál.aa.pom.žily:iliakoifemorál.bajp
5117a.0↔	Ligatúra povrchových žíl hlavy a krku	51515.2	Bajp.OP a.iliaca a viscer.aa.pom.žily:iliakopoplit.bez špecif.
5117a.1↔	Ligatúra povrchových žíl ramena	51515.3	Bajp.OP a.iliaca a viscer.aa.pom.žily:iliakopoplit.nad kolen.
5117a.2↔	Ligatúra povrchových žíl predlakt.a ruky	51515.4	Bajpas.OP a.iliaca a visce.aa.pom.žily:iliakopoplit.pod kol.
5117a.5↔	Ligatúra povrchových žíl stehna	51515.5	Bajpas.OP a.iliaca a viscerál.aa.pom.žily:iliakokrurál.bajp.
5117a.6↔	Ligatúra povrchových žíl predkol.a nohy	51515.6	Bajpas.OP a.iliaca a visce.aa.pom.žily:obturát.bajp,extraan
5117a.x↔	Ligatúra povrchových žíl, ostatné	51515.7	Bajpas.OP a.iliaca a viscerál.aa.pom.žily:a. renalis
5117x↔	Ligatúra ciev, ostatné	51515.8	Bajpas.OP a.iliaca a viscerál.aa.pom.žily:iné viscerál.tepny
51180.0	Ligatúra v. cava inferior	51515.x	Bajpas.OP a.iliaca a viscerál.tepny pom.žily:ostatné
51180.1	Klipovanie v. cava inferior	51516.0	Bajpas.OP a.femoralis pom.žily:femorofemorál.bajp.
51180.2	Chir.vykony na v. cava inferior na zabránenie embolizácie	51516.1	Bajpas.OP a.femoral.pom.žily:femoropopliteál.bez špecif.
51180.x	Ligatúra /parciálny uzáver v. cava inferior,ostatné	51516.2	Bajp.OP a.femoral.pom.žily:femoropopliteál.nad kolenom
511a1.70↔	Korekcia kinkingu a. carotis interna	51516.3	Bajp.OP a.femoralis pom.žily:femoropopliteál.pod kolenom
511a1.71↔	Korekcia kinkingu a. vertebralis	51516.4	Bajpas.OP a.femoralis pom.žily:femorokrurál.bajp.
511a1.7x↔	Korekcia kinkingu, iná	51516.5	Bajpas.OP a.femoralis pom.žily:femoropedálny bajp.
511a2.00↔	Chir./endoskop. odber a. radialis pre transplantáciu	51516.6	Bajp.OP a.femoralis pom.žily:femorofemorál.,extraanat.
511a2.0x↔	Chir./esk.odber tepny predlaktia a ruky pre transplant.,ost.	51516.x	Bajpas.OP a.femoralis pom.žily: ostatné
511a2.10↔	Chir./endoskop. odber povrch.žil stehna pre transplantáciu	51517.0	Bajpas.OP a.poplitea pom.žily:popliteopopliteál.bajp.
511a2.11↔	Chir./endoskop. odber povrch.žil predkol.a nohy pre transpl.	51517.1	Bajpas.OP a.poplitea pom.žily:popliteotrunkál.bajp.
511a2.1x↔	Chir./endoskop. odber povrch.žil pre transplantáciu,ost.	51517.2	Bajpas.OP a.poplitea pom.žily:popliteokrurál.bajp.
511a2.x↔	Chirurg/endoskopický odber cievny pre transplantáciu,ost.	51517.3	Bajpas.OP a.poplitea pom.žily:popliteopedál.bajp.
51502.10	Vytv.radiocefalickej A-V fistuly(Cimino - Brescia)	51517.x	Bajpas.OP a.poplitea pom.žily:ostatné
51502.11	Vytv.radiocefal.A-V fistuly(fossa tabatiere- snuff box)	51518	Bajpas.OP artérie nohy pom.žily
51502.2	Vytv.A-V fistuly na predlakti HK (R-C, R-B, U-C, U-B)	51519	Bajpas.OP vény pomocou žily
51502.30	Vytv.brachiokubitál.A-V fistuly (sec.Gracz sec. Konner)	51521.0↔	Bajpas.OP aa.hlavy a krku pom.protézy:a. carotis-interpoz.
51502.31	Vytv.brachiokubitál.A-V fistuly na v.basilica	51521.1↔	Bajpas.OP aa.hlavy,krku p.protézy:karotic.bajp.extraanat.
51502.32	Vytv.brachiokubitál.A-V fistuly na v.cephalica	51521.2↔	Bajpas.OP aa.hlavy,krku p.protézy:karot-subklaviál.bajp
51502.40	Vytv.A-V fistuly s transpozíciou v. basilica na predlakti	51521.4	Bajpas.OP aa.hlavy,krku p.prot:karot.-subklaviál.extraanat.
51502.41	Vytv.A-V fistuly s transpozíciou v. basilica na axile	51521.5	Bajp.OP aa.hlavy,krku p.protézy:aorto-karotický extraanat
51502.50	Vytvorenie A-V fistuly pomocou autológnej cievy	51521.x↔	Bajpas.OP artérie hlavy a krku pom.protézy:ost.
51502.51	Vytvorenie A-V fistuly pomocou allogénnej cievy	51522.0↔	Bajpas.OP tepny ramena pomocou protézy:a.subclavia
51502.6	Vytv. A-V fistuly na HK pom.protetického materiálu	51522.1↔	Bajp.OP aa.ramena p.protézy:a.subcl-a.subclavia,extraanat.
51502.70	Vytv.A-V fistuly na DK pom. protetického materiálu	51522.2↔	Bajpas.OP tepny ramena pom.protézy:subclaviofemorál.
51502.71	Vytv.A-V fistuly na DK s transpozíciou VFS	51522.3↔	Bajpas.OP aa.ramena pom.protézy:subclaviobifemorálny
51502.72	Vytv.A-V fistuly na DK s transpozíciou žily	51522.4↔	Bajpas.OP tepny ramena pomocou protézy:a.axillaris
51502.73	Vytv.A-V fistuly na DK pom. cievnej protézy	51522.5↔	Bajpas.OP aa.ram.p.protézy:a.axillaris-a.axillaris,extraanat.
51502.8	Vytvorenie vonkajšieho A-V shuntu	51522.6↔	Bajpas.OP tepny ramena pom.protézy:axillofemorál.bajp.
51502.9	Vytvorenie dočasného A-V shuntu (peroperačný)	51522.7↔	Bajpas.OP aa.rame p.protézy:axillobifemor.,extraanat.
51502.a0	Ciev.rekonštrukcia A-V fistuly[PAI,RUDI,DRAL,DRIL,PRAL...]	51523.x↔	Bajpas.OP tepny ramena pomocou protézy:ostatné
51502.a1	Ciev.rekonšt.A-V fistuly s použitím interpozitu	51523↔	Bajpas.OP tepny hornej končatiny pomocou protézy
51502.a2	Ciev.rekonšt.A-V fistuly,aneurizmorafia bez protet.mat.	51524.0↔	Bajpas.OP aorty pomocou protézy:aorta-a.carotis
51502.a3	Ciev.rekonšt.A-V fistuly,aneurizmorafia s protet.mat.	51524.1↔	Bajpas.OP aorty pomocou protézy:aorta-a.subclavia
51502.a4	Cievna rekonštrukcia A-V fistuly, banding	51524.3↔	Bajpas.OP aorty pomocou protézy:aortoiliakálny b.
51502.a5	Cievna rekonštrukcia A-V fistuly,ligatúra vetiev	51524.4	Bajpas.OP aorty pomocou protézy:aortoiofemorálny b.
51502.ax	Cievna rekonštrukcia arterio-venóznej fistuly,ost.	51524.5↔	Bajpas.OP aorty pomocou protézy:aortofemorálny bajp.
51502.c0‡	Zrušenie A-V fistuly bez rekonštrukcie tepny	51524.6↔	Bajpas.OP aorty pomocou protézy:aortopopliteálny
51502.c1‡	Zrušenie A-V fistuly s rekonštrukciou tepny	51524.7	Bajpas.OP aorty pom.protézy:aorto-viscerálny bajpas
51502.x	Vytvorenie arterio-venóznej fistuly:ostatné	51524.8↔	Bajpas.OP aorty pomocou protézy, aortobiliakál.bajpas
51511.0	Bajpas.OP tepny hlavy a krku pom.žily:a.carotis	51524.9↔	Bajpas.OP aorty pom.protézy:aortobifemorál.bajpas

51524.x↔	Bajpas.OP aorty pomocou protézy: ostatné	51538.0↔	Plastika záplatou[patch plastika]:a.tibialis anterior
51525.0↔	Bajpas.OP a.iliaca,viscerál.aa.p.protézy:iliakoiliakálny bajp.	51538.1↔	Plastika záplatou[patch plastika]:a.dorsalis pedis
51525.00	Bajpas.OP pomocou protézy:cross-bajpas iliakoiliakálny	51538.2↔	Plastika záplatou[patch plastika]:a.tibialis posterior
51525.1↔	Bajpas.OP a.iliaca,viscerál.aa.p.protézy:iliakoifemorálny baj.	51538.3↔	Plastika záplatou[patch plastika]:a.fibularis
51525.10	Bajpas.OP pomocou protézy:cross-bajpas iliakofemorálny	51538.4↔	Plast.zápl[patch plastika]:cievna protéza aa.predkol a nohy
51525.2↔	Bajpas.OP a.iliaca,viscerál.aa.p.protézy:iliakopobl.b.špecif.	51538.x↔	Plast.záplatou[patch plastika]aa.predkol.a nohy:ost.
51525.3↔	Bajpas.OP a.iliaca,viscerál.aa.p.protézy:iliakopopl.nad kol.	51539.0↔	Plastika záplatou[patch plastika]:v.femoralis
51525.4↔	Bajpas.OP a.iliaca,viscerál.aa.p.protézy:iliakopopl.pod kol.	51539.1↔	Plastika záplatou[patch plastika]:v.poplitea
51525.5↔	Bajpas.OP a.iliaca,viscerál.aa.p.protézy:iliakokrurálny bajp.	51539.2	Plastika záplatou[patch plastika]:v.portae
51525.6↔	Bajp.OP a.iliaca,visce.aa.p.protézy:obturátor.baj.extraanat.	51539.3↔	Plastika záplatou[patch plastika]:v.gastrica
51525.7↔	Bajpas.OP a.iliaca,viscerál.aa.p.protézy:a.renalis	51539.4	Plastika záplatou[patch plastika]:v.lienalis
51525.8↔	Bajpas.OP a.iliaca,viscerál.aa.p.protézy:iné viscerál.tepny	51539.5	Plast. záplatou[patch plastika]:v.mesenterica superior
51525.x↔	Bajpas.OP a.iliaca a viscerálne aa. pom.protézy:ost.	51539.6	Plastika záplatou[patch plastika]:v.mesenterica inferior
51526.0↔	Bajpas.OP a.femoralis pom.protézy:femorofemorál.bajp.	51539.7	Plastika záplatou[patch plastika]:vv.hepaticae
51526.1↔	Bajpas.OP a.femor.p.protézy:femoropopliteálny bez špec.	51539.8↔	Plastika záplatou[patch plastika]:v.renalis
51526.2↔	Bajp.OP a.femoralis p.protéz:femoropopliteál.nad kolenom	51539.9↔	Plastika záplatou[patch plastika]:v.jugularis
51526.3↔	Bajp.OP a.femoralis p.protéz:femoropopliteál.pod kolenom	51539.a↔	Plastika záplatou[patch plastika]:v.pulmonalis
51526.4↔	Bajpas.OP a.femoralis pom.protézy:femorokrurál.bajp.	51539.b↔	Plastika záplatou[patch plastika]:v.subclavia
51526.5↔	Bajpas.OP a.femoralis pomocou protézy:femoropedálny	51539.c↔	Plastika záplatou[patch plastika]:v.axillaris
51526.6↔	Bajpas.OP a.femoralis p.protézy:femorofemorál.extraanat.	51539.d↔	Plastika záplatou[patch plastika]:v.brachiocephalica
51526.x↔	Bajpas.OP s.femoralis pomocou protézy:ostatné	51539.e	Plastika záplatou[patch plastika] v. cava superior
51527.0↔	Bajpas.OP a.poplitea pom.protézy:popliteopoplit.bajp.	51539.f	Plastika záplatou[patch plastika] v. cava inferior
51527.1	Bajpas.OP a.poplitea pom.protézy:popliteotrunkálny b.	51539.g↔	Plastika záplatou[patch plastika]:v.iliaca communis
51527.2	Bajpas.OP a.poplitea pom.protézy:popliteokrurál.bajp.	51539.h↔	Plastika záplatou[patch plastika]:v.iliaca externa
51527.3↔	Bajpas.OP a.poplitea pom.protézy:popliteopedálny b.	51539.i↔	Plastika záplatou[patch plastika]:v.iliaca interna
51527.x↔	Bajpas.OP a.poplitea pom.protézy:ostatné	51539.x↔	Plastika záplatou[patch plastika]hlbkové žily:ost.
51528↔	Bajpas.OP tepny nohy pomocou protézy	5153a.1↔	Plast.zápl.[patch plastika]povrch.žil ramena
51529	Bajpas.OP žily pomocou protézy	5153a.2↔	Plast.zápl.[patch plastika]povrch.žil predlaktia a ruky
5152a	Bajpas.OP p.protézy:dočas.arterio-arteriálny shunt (perop.)	5153a.3↔	Plast.zápl.[patch plastika]povrch.žil stehna
51530.0↔	Plast.záplatou[patch plastika]:a.carotis,blížš.neurč.části	5153a.x↔	Plastika záplatou[patch plastika]na cievach:ost.
51530.1↔	Plast.záplatou[patch plastika]:a.carot.comm.,sin.caroticus	51540.0↔	Transpozícia bližšie neurčenej časti a. carotis
51530.2↔	Plast.záplatou[patch plastika]:a.carotis inter.extrakran.č.	51540.10↔	Transpozícia a. carotis communis a sinus caroticus
51530.3↔	Plast.záplatou[patch plastika]:a.carotis externa	51540.11↔	Transpozícia a. carotis comunis do a. subclavia
51530.4↔	Plast.záplatou[patch plastika]:a.vertebralis extrakran.č.	51540.2↔	Transpozícia a. carotis interna extrakraniálnej časti
51530.x↔	Plastika záplatou[patch plastika]tepny hlavy a krku,ost.	51540.3↔	Transpozícia a. carotis externa
51531.0↔	Plastika záplatou[patch plastika]:a.axillaris	51540.40↔	Transpozícia a. vertebralis extrakraniálnej časti
51531.1↔	Plastika záplatou[patch plastika]:a.brachialis	51540.41↔	Transpozícia a. vertebralis do a. carotis comunis
51531.x↔	Plastika záplatou[patch plastika]aa.ramena:ost.	51540.42↔	Transpozícia a. vertebralis do a. subclavia
51532.0↔	Plastika záplatou[patch plastika]:a.ulnaris	51540.x↔	Transpozícia tepnách hlavy a krku, ostatné
51532.1↔	Plastika záplatou[patch plastika]:arcus palmaris profundus	51542.0↔	Transpozícia a. ulnaris
51532.2↔	Plastika záplatou[patch plastika]:arcus palmaris superficialis	51542.1↔	Transpozícia arcus palmaris profundus
51532.3↔	Plast.záplatou[patch plastika]:aa.digitales palmares comm.	51542.2↔	Transpozícia arcus palmaris superficialis
51532.4↔	Plastika záplatou[patch plastika]:a.radialis	51542.3↔	Transpozícia aa. digitales palmares communes
51532.x↔	Plastika záplatou[patch plastika]aa.predl.a ruky:ost.	51542.4↔	Transpozícia a. radialis
51533.0	Plastika záplatou [patch plastika] torakálnej aorty	51542.x↔	Transpozícia aa.predl.a ruky:ostatné
51533.1	Plastika záplatou [patch plastika] abdominálnej aorty	51544.00↔	Transpozícia a. subclavia
51533.x	Plastika záplatou [patch plastika] aorty, ostatné	51544.01↔	Transpozícia a. subclavia do a.carotis com.
51534.0↔	Plastika záplatou[patch plastika]:a.subclavia	51544.1↔	Transpozícia truncus brachiocephalicus
51534.1↔	Plastika záplatou[patch plastika]:truncus brachioceph.	51544.2↔	Transpozícia a. pulmonalis
51534.2↔	Plastika záplatou[patch plastika]:a.pulmonalis	51544.x↔	Transpozícia aa.hrudníka:ostatné
51534.x↔	Plastika záplatou[patch plastika]aa.hrudníka:ost.	51545.0↔	Transpozícia bližšie neurčenej časti a. iliaca
51535.0↔	Plastika záplatou[patch plastika]:a.iliaca, b.n.části	51545.1↔	Transpozícia a. iliaca externa
51535.1↔	Plastika záplatou[patch plastika]:a.iliaca communis	51545.2↔	Transpozícia a. iliaca interna
51535.2↔	Plastika záplatou[patch plastika]:a.iliaca externa	51545.x↔	Transpozícia aa.panvy a trupu:ostatné
51535.3↔	Plastika záplatou[patch plastika]:a.iliaca interna	51546.0	Transpozícia a. hepatica
51535.4↔	Plast.záplatou(patch plast):cievna protéza aa.panvy a trupu	51546.1	Transpozícia a. gastrica
51535.x↔	Plast.záplatou(patch plast)aa.panvy a trupu:ost.	51546.2	Transpozícia a. lienalis
51536.0	Plastika záplatou[patch plastika]:truncus coeliacus	51546.3↔	Transpozícia a. renalis
51536.1	Plastika záplatou[patch plastika]:a.hepatica	51546.4	Transpozícia a. mesenterica superior
51536.2	Plastika záplatou[patch plastika]:a.gastrica	51546.5	Transpozícia a. mesenterica inferior
51536.3	Plastika záplatou[patch plastika]:a.lienalis	51546.x↔	Transpozícia viscerálnej tepny, ostatné
51536.4↔	Plastika záplatou[patch plastika]:a.renalis	51547.0↔	Transpozícia a. femoralis
51536.5	Plastika záplatou[patch plastika]:mesenterica superior	51547.1↔	Transpozícia a. profunda femoris
51536.6	Plastika záplatou[patch plastika]:mesenterica inferior	51547.x↔	Transpozícia tepny stehna, ostatné
51536.x↔	Plastika záplatou[patch plastika]viscerálne aa.:ost.	51548.0↔	Transpozícia a. tibialis anterior
51537.0↔	Plastika záplatou[patch plastika]:a.femoralis	51548.1↔	Transpozícia a. tibialis posterior
51537.1↔	Plastika záplatou[patch plastika]:a.profunda femoris	51548.2↔	Transpozícia a. fibularis
51537.2↔	Plastika záplatou[patch plastika]:a.poplitea	51548.x↔	Transpozícia tepny predkol.a nohy, ostatné
51537.3↔	Plastika záplatou[patch plastika]:cievna protéza aa.stehna	51549	Transpozícia žily
51537.x↔	Pl.zápl.[patch plastika]aa.stehna:ost.	5154x↔	Transpozícia ciev, ostatné

51550.0↔	Iné plast.rekonštrukcie a.carotis b.n.časti	51559.f	Iné plastické rekonštrukcie v. cava inferior
51550.1↔	Iné plast.rekonštrukcie a.carotis com.a sin.carotic.	51559.g↔	Iné plastické rekonštrukcie v. iliaca communis
51550.2↔	Iné plast.rekonštrukcie a.car.int.extrakt.č.	51559.h↔	Iné plastické rekonštrukcie v. iliaca externa
51550.3↔	Iné plast.rekonštrukcie a.carotis externa	51559.i↔	Iné plastické rekonštrukcie v. iliaca interna
51550.4↔	Iné plast.rekonštrukcie a.vertebral.extrakt.č.	51559.x↔	Iné plastické rekonštrukcie hlbkových žíl, ost.
51550.5↔	Iné plast.rekonštrukcie a.carotis s použ.stentu	5155x↔	Iné plast.rekonštrukcie ciev:ostatné
51550.x↔	Iné plast.rekonštr.aa.hlavy a krku,ost.	51560.0	OP nádorov na karotidach a iných paraganglióm:explorácia
51551.0↔	Iné plastické rekonštrukcie a.axillaris	51570.0	Rev.v ciev.chir.pre krv:chir.lieč.krvácania po cievnej rek.
51551.1↔	Iné plastické rekonštrukcie a.brachialis	51570.1	Rev.v ciev.chir.pre krvác:revízia anastomóz
51551.x↔	Iné plastické rekonštrukcie tepny ramena, ostatné	51570.2	Rev.v ciev.chir.pre krv:revízia cievneho graftu
51552.0↔	Iné plast.rekonštrukcie a.ulnaris	51570.3	Rev.v ciev.chir.pre krv:výmena ciev.graftu
51552.1↔	Iné plast.rekonštrukcie arc.palmaris prof.	51570.4	Rev.v ciev.chir.pre krv:odstr.cievneho graftu
51552.2↔	Iné plast.rekonštrukcie arc.palmaris superf.	51570.5	Rev.v ciev.chir.pre krv:revízia arterio-venózneho shuntu
51552.3↔	Iné plast.rekonštrukcie aa.digit.palm.comm.	51570.6	Rev.v ciev.chir.pre krv:uzáver arterio-venózneho shuntu
51552.4↔	Iné plast.rekonštrukcie a.radialis	51570.x	Revízia v ciev.chir.pre krvácanie:ostatné
51552.5↔	Iné plast.rekonštrukcie r.carpalis palmaris	51571.0	Rev.v ciev.chir.pre infekciu:chir.liečba krvác.pri inf.ciev.prot.
51552.6↔	Iné plast.rekonštrukcie r.carpalis dorsalis	51571.1	Rev.v ciev.chir.pre infekciu:revízia anastomóz
51552.7↔	Iné plast.rekonštrukcie a.princeps pollicis	51571.2	Rev.v ciev.chir.pre infekciu:revízia cievneho graftu
51552.x↔	Iné plast.rek. aa.predlaktia a ruky,ostatné	51571.3	Rev.v ciev.chir.pre infekciu:výmena cievneho graftu
51553.0	Iné plast.rekonštrukcie na ascendentnej aorte	51571.4	Rev.v ciev.chir.pre infekciu:odstránenie cievneho graftu
51553.1	Iné plast.rekonštrukcie oblúka aorty	51572	Revízia a. carotis interna
51553.2	Iné plast.rekonštrukcie torakálnej aorty	51591.6	Aortopexia na cievach
51553.3	Iné plast.rekonštrukcie obdominálnej aorty	51591.8	Adheziolýza a dekompresia na cievach
51553.4	Iné plast.rekonštrukcie aorty s použ.stentu	5m110.1	Podviazanie ductus thoracicus, torakoskop.
51553.x	Iné plast.rek.aorty:ostatné	5m110.2	Podviazanie ductus thoracicus, torakotom.
51554.0↔	Iné plastické rekonštrukcie a. subclavia	5m110.x	Podviazanie ductus thoracicus, iné
51554.1↔	Iné plast.rekonštr.truncus brachiocephalicus	5m111	Podviazanie/kanylácia ductus thoracicus
51554.2↔	Iné plastické rekonštrukcie a. pulmonalis	5m200.0	Parciálna splenektómia:laparotomicky
51554.x↔	Iné plastické rekonštrukcie tepny hrudníka,ostatné	5m200.3	Parciálna splenektómia:laparoskopicky
51555.0↔	Iné plastické rekonštrukcie aa. lumbales	5m201	Transabdominálna totálna splenektómia:laparot.
51555.1↔	Iné plastické rekonštrukcie b.n.časti a. iliaca	5m202	Splenektómia laparoskopicky
51555.2↔	Iné plastické rekonštrukcie a. iliaca communis	5m203	Splenektómia a dekonexia porto-systém.anastomóz:lpt
51555.3↔	Iné plastické rekonštrukcie a. iliaca externa	5m290	Sutúra sleziny
51555.4↔	Iné plastické rekonštrukcie a. iliaca interna	5m291	Autotransplantácia sleziny laparotomicky
51555.x↔	Iné plastické rekonštrukcie tepny panvy a trupu,ost.	5m292	Obalenie sleziny sieťkou
51556.0	Iné plastické rekonštrukcie truncus coeliacus	5m293.10	Marsupializácia cysty sleziny:laparotomicky
51556.1	Iné plastické rekonštrukcie a. hepatica	5m293.13	Marsupializácia cysty sleziny:laparoskopicky
51556.2	Iné plastické rekonštrukcie a. gastrica	5m293.20	Fenestrácia cysty sleziny, laparotomicky
51556.3	Iné plastické rekonštrukcie a. lienalis	5m293.21	Fenestrácia cysty sleziny, laparoskopicky
51556.4↔	Iné plastické rekonštrukcie a. renalis	5m294.1	Excízia ektopického tkaniva sleziny
51556.5	Iné plastické rekonštrukcie a. mesenterica super.	5m294.x	Excízia tkaniva sleziny, iná
51556.6	Iné plastické rekonštrukcie a. mesenterica infer.	5n010.0	Ezofagomyotómia:laparotomicky
51556.x↔	Iné plast.rekonštrukcie viscerál.tepien, ostatné	5n010.1	Ezofagomyotómia:torakotomicky
51557.0↔	Iné plastické rekonštrukcie a. femoralis	5n010.2	Ezofagomyotómia:laparoskopicky
51557.1↔	Iné plastické rekonštrukcie a. profunda femoris	5n010.3	Ezofagomyotómia:torakoskopicky
51557.2↔	Iné plastické rekonštrukcie a. poplitea	5n010.4	Ezofagomyotómia:konverzia laparoskop.na otv.chir.
51557.x↔	Iné plastické rekonštrukcie tepny stehna,ost.	5n010.5	Ezofagomyotómia:konverzia torakoskop.na otv.chir.
51558.0↔	Iné plastické rekonštrukcie a. tibialis anterior	5n010.7	Ezofagomyotómia, laparoskopicky - roboticky
51558.1↔	Iné plastické rekonštrukcie aa. recurrentes	5n010.8	Ezofagomyotómia, torakoskopicky - roboticky
51558.2↔	Iné plastické rekonštrukcie a. dorsalis pedis	5n010.x	Ezofagomyotómia:ostatné
51558.3↔	Iné plastické rekonštrukcie a. tibialis posterior	5n012.0	Ezofago-gastromyotómia (kardiomyotómia):lpt.
51558.4↔	Iné plastické rekonštrukcie a. fibularis	5n012.1	Ezofago-gastromyotómia (kardiomyotómia):torakotom.
51558.5↔	Iné plastické rekonštrukcie a. plantaris medialis	5n012.2	Ezofago-gastromyotómia (kardiomyotómia):laparos.
51558.6↔	Iné plastické rekonštrukcie a. plantaris lateralis	5n012.3	Ezofago-gastromyotómia (kardiomyotómia):torakoskop.
51558.x↔	Iné plast.rekonštr.tepny predkolenia a nohy,ost.	5n012.4	Ezofago-gastromyotómia (kardiomyotómia):konv.lsk.-lpt.
51559.0↔	Iné plastické rekonštrukcie v. femoralis	5n012.5	Ezofago-gastromyotómia (kardiomyotómia):konv.torakoskop.-lpt
51559.1↔	Iné plastické rekonštrukcie v. poplitea	5n012.x	Ezofago-gastromyotómia (kardiomyotómia):ostatné
51559.2	Iné plastické rekonštrukcie v. portae	5n013.0	Divertikulektómia, ezofagomyotómia, laparotomicky
51559.3↔	Iné plastické rekonštrukcie v. gastrica	5n013.1	Divertikulektómia, ezofagomyotómia, torakotomicky
51559.4	Iné plastické rekonštrukcie v. lienalis	5n013.2	Divertikulektómia, ezofagomyotómia, laparoskopicky
51559.5	Iné plastické rekonštrukcie v. mesenterica super.	5n013.3	Divertikulektómia, ezofagomyotómia, torakoskopicky
51559.6	Iné plastické rekonštrukcie v. mesenterica infer.	5n013.4	Divertikulektómia, ezofagomyotómia, cervikálny prístup
51559.7	Iné plastické rekonštrukcie vv. hepaticae	5n013.5	Divertikulektómia, ezofagomyotómia, laparoskopicky - roboticky
51559.8↔	Iné plastické rekonštrukcie v. renalis	5n013.8	Divertikulektómia, ezofagomyotómia, torakoskopicky - roboticky
51559.9↔	Iné plastické rekonštrukcie v. jugularis	5n013.x	Divertikulektómia, ezofagomyotómia, ostatné
51559.a↔	Iné plastické rekonštrukcie v. pulmonalis	5n01x.0	Iná incízia na pažeráku:laparotomicky
51559.b↔	Iné plastické rekonštrukcie v. subclavia	5n01x.1	Iná incízia na pažeráku:torakotomicky
51559.c↔	Iné plastické rekonštrukcie v. axillaris	5n01x.2	Iná incízia na pažeráku:laparoskopicky
51559.d↔	Iné plastické rekonštrukcie v. brachiocephalica	5n01x.3	Iná incízia na pažeráku:torakoskopicky
51559.e	Iné plastické rekonštrukcie v. cava superior	5n01x.4	Iná incízia na pažeráku:konv.lsk.-lpt.

5n01x.5	Iná incízia na pažeráku:konv.torakosc.-lpt.	5n05c.12	T.miniinv.trkabdm.ezfgkt.obn.kont.s LNE G.p.up:intrat.an.svork
5n01x.7	Iná incízia na pažeráku, laparoskopicky - roboticky	5n05c.15	Tot.tor.ez.s .kon.s lym.(en.),G.pul.up" a s in.an.hyb.s pou.sv.rob.
5n01x.8	Iná incízia na pažeráku, torakoskopicky - roboticky	5n05c.18	T.m.inv.t.e.s o.kont.sLy.,G.PullUp",s int.an.(lap.,tor.)sp.sv.,rob.
5n020.1	Rekonštr.pas.paž.ako s.v:retrostern:„Gastr.p.up" s int.an.	5n05c.20	T.thrkabdm.ezfgkt.obn.kont.s LNE„G.p.up" s cerv.an.,o.ch.sv.
5n020.2	Rek.pasáže paž.ako s.v:retrostern:„Gastr.p.up" a cervik.anast	5n05c.21	T.thrkabdm.ezfgkt.obn.kont.s LNE„G.p.up" s cerv.an.,hybr.sv.
5n020.3	Rek.pas.paž.ako s.vyk:retrostern:voľ.interpoz.ten.čr.	5n05c.22	T.miniinv.trkabdm.ezfgkt.obn.kont.s LNE„G.p.up" cerv.an.svork
5n020.4	Rek.pas.paž.ako samost.vyk:retrostern:s interpoz.hrub.čr.	5n05c.25	T.tor.ez.s o.kont.sLy.,G.PullUp",s cer.an.,hyb.sp.sv., robot.
5n020.x	Rekonštr.pasáže pažer.ako sam.vyk:retrostern.priestor:ost.	5n05c.28	T.m.inv.t.e.s o.kont.sLy.,G.PullUp",s cer.an.(lap.,tor.)sp.sv.,rob.
5n021.1	Rek.pas.paž.-sam.v.pôvod.lôžku pažer:„Gastr.p.up" s int.anst	5n05c.3	Tot.thrkabdm.ezfgkt.s obnov.kont.s LNE:s voľ.interpoz.ten.č.
5n021.2	Rek.pas.pažer.s.v:pôvod.lôžku paž:„Gastr.p.up" s cervik.anast	5n05c.4	Tot.thrkabdm.ezfgkt.s obnov.kont.s LNE:s interpoz.hr.č.
5n021.3	Rek.pas.paž.-s.v:pôvod.lôžku pažer:voľn.interpoz.ten.čr.	5n05c.x	Totál.thrkabdm.ezfgkt.s obnov.kont.s LNE:ost.
5n021.4	Rek.pas.paž.-s.v:pôvod.lôžku pažer:s interpoz.hrub.čr.	5n05x.3	Iná tot.ezofagektómia s obnov.kont:s voľnou interpoz.ten.č.
5n021.x	Rekonštr.pasáže pažer.ako sam.vyk:v pôvod.lôžku pažer:ost.	5n05x.4	Iná tot.ezofagektómia s obnovením kont:s interpoz.hr.č.
5n022.0	Ezofagektómia ako samost.vyk:cervikálna (slinná fistula)	5n05x.5	Salvage ezofagektómia
5n022.x	Ezofagektómia ako samostatný výkon:ostatné	5n05x.x	Iná totálna ezofagektómia s obnovením kont:ost.
5n029.1	I.rekňšt.pas.pažer.,sam.v.Gastr.pull up s intratorak.anast.	5n060.1	Subt.ezfgkt.torakofrenolaparotom. s náhradou žal.
5n029.2	I.rekňšt.pas.pažer.,sam.v.Gastr.pull up s cervik.anast.	5n060.2	Subt.ezfgkt.torakofrenolaparot.,voľnou interpoz.ten.č.
5n029.3	I.rekňšt.pas.pažer.ako samost.vyk.s voľnou interpoz.tenk.čr	5n060.3	Subt.ezfgkt.torakofrenolaparot.,s interp.hr.čreva
5n029.4	Iná rekon.pasáže pažer.ako samost.v.s interpoziciou hr.čreva	5n060.x	Subtotálna ezofagektómia torakofrenolaparotomicky, ost.
5n029.x	Iná rekonštr.pasáže pažeráka ako samost.v:ostatné	5n094.0	Primárna sutúra na pažeráku:laparotomicky
5n02a	Rkšt.pas.p.atr.pažer.a oš.1 vr.ezfgtrach.fis.s ez-ez.anst.b.u.fis	5n094.6	Primárna sutúra na pažeráku:endoskopicky
5n02b	Rkšt.pas.p.atréz.paž.a oš.1 vr.ezfgtrach.fis:s ez-ez.anst.s uz.fis	5n09j.00	Otv.chir.zav/vým.samoexp.protézy do paž:1bez antirefl.vent
5n02c	Rkňš.pas.p.atréz.paž.a oš.1 vr.ezfgtrach.fis:s interpoz.b.u.f.	5n09j.01	Otv.chir.zav/vým.samoexp.pr.do pažer:2bez antirefl.vent
5n02d	Rkšt.pas.p.atr.paž.a oš.1 vr.ezfgtrach.fis:s interpoz.s uz.fist.	5n09j.03	Otv.chir.zav/vým.samoexp.pr.do pažer.:>3bez antirefl.ven
5n02e	Rkšt.pas.p.atr.paž.a oš.1 vr.ezfgtrach.fis:trnsmdst.náh.b.uz.f	5n09k.02	Otv.chir.zav/vým.samexp.prot.do pažer:1pr.s antireflu.ven.
5n02f	Rkšt.pas.p.atr.paž.a oš.1 vr.ezfgtrach.fis:trnsmdst.náh.uz.fis.	5n09k.04	Otv.chir.zav/vým.samexp.prot.do pažer:1pr.s antreflux.v.2bez
5n02g	Rkšt.pasáže p.atr.paž.a oš.1vr.ezfgtrach.fis:elong.pažeráka	5n09k.05	Otv.chir.zav/vým.samexp.prot.pažer:>3,z toho1s antireflux.v.
5n02h	Rkňš.pas.p.atr.paž.a oš.1 vr.ezfgtrach.fis:podviaz.1 H-fist.	5n09l.0	Otv.chir.zav/výmena neexpandovateľnej protézy do pažer.
5n02x	Rkňš.pas.pažer.atrézii paž.a oš.1 vr.ezfgtrach.fis:iná	5n100	Gastrotómia(vrátane odstránenia cudz.t.) bez ďalš.výk.
5n040	Parc.cervikálna ezofagektómia bez obnovenia kont.	5n101	Gastrotómia so zavedením 1 ezofageálneho tubusu
5n041	Parc.torakálna ezofagektómia bez obnovenia kont.	5n103	Iná gastrotómia
5n042	Parc.torakoabd.ezofagektómia bez obnovenia kont.	5n120	Atypická parc.res.žalúdka:segmentárna reseckia
5n043	Parc.abdominálna ezofagektómia bez obnovenia kont.	5n121	Atypická parc.res.žalúdka:resek.kardie s vytiah.zvyš.žal.
5n049	Iná parc.ezofagektómia bez obnovenia kont.	5n122	Atypická parc.res.žalúdka:antrektómia
5n04a	Parc.torakálna ezofagektómia s obnovením kont.	5n123.0	Biliopankr.diverzia (Scopinaro):laparotom.
5n04b	Parc.torakoabdominál.ezofagektómia s obnov.kont.	5n123.2	Biliopankreat.diverzia (Scopinaro):lsk.
5n04c	Parc.abdominálna ezofagektómia s obnovením kont.	5n123.4	Biliopankr.diverzia (Scopinaro):konverzia lsk-lpt.
5n04x	Iná parc.ezofagektómia s obnovením kontinuity	5n124.0	Biliopankreat.diverzia s duodenál.switchom:lpt.
5n054.1	Tot.abdmncrv.ezfgkt.bez obn.kont.,tupá disek, krčná ezofagost	5n124.2	Biliopankreat.diverzia s duodenál.switchom:lsk.
5n054.2	Tot.torakoabdm.ezfgkt.bez obn.kont. bez ly-ekt,krč.ezofagost	5n124.4	Biliopankreat.diverzia s duod.switch:konverzia lsk.-lpt.
5n054.3	Tot.torakoabdm.ezfgkt.bez obn.kont.s lymfadenekt,krč.ezofgst	5n125.0	Vytv.žal.s-príprava pre biliopankr.diver.s dd.sw(I.fáza):lpt.
5n054.x	Iná totál.ezofagektómia bez obnov.kontinuity,krč.ezofagost	5n125.2	Vytv.žal.s-prípr.pre biliopankr.diver.s duod.sw(I.fáza):lsk.
5n05a.10	Tot.abdmncrv.ezfgkt.s obn.kon.G.p.u.s intrat.an.,o.ch.so sv	5n125.4	Vyt.žal.s-prípr.pre biliop.diver.s dd.sw(I.fáza):konver.lsk.-lpt.
5n05a.11	Tot.abdmncrv.ezfgkt.s obn.kon.G.p.u.s intrat.an.,hybrid so sv	5n126.0	Duod.sw.s tv.1 spol.kan.ten.čr. po vytv.1žal.s(II.fáza):lpt.
5n05a.12	Tot.miniinv.abdmncrv.ezfgkt.s obn.kon.G.p.u.s intrat.an.,svork	5n126.2	Duod.sw.s tv.1 spol.kan.ten.čr. po v.1ž.sondy(II.f):lsk.
5n05a.15	Tot.ab.ez.s .kon.(t.dis.),G.pul.up" a s in.an.hyb.s pou.sv.rob.	5n126.4	Duod.sw.s tv.1 spol.kan.ten.čr. po v.1ž.s(II.f):konv.lsk.-lpt.
5n05a.18	Tot.min.ab.ez.s .kon.(t.dis.),G.pul.up" a s in.an.s pou.sv.rob.	5n129	Iná atypická parciálna reseckia žalúdka
5n05a.20	Tot.abdmncrv.ezfgkt.obn.kon.G.p.up s cervik.anst.,o.ch.svork	5n12a	Revizia po.res.žal:násl.reviz.po Billroth-I res.
5n05a.21	Tot.abdmncrv.ezfgkt.ob.kon.G.p.up s cervik.anas.,hybrid sv	5n12b	Rev.po.res.žal:premena Billroth-I-res.na Billroth-II rekonšt.
5n05a.22	Tot.mininv.abdmncrv.ezfgkt.ob.kon.G.p.up s cerv.ans.svork	5n12c	Rev.po.res.žal:premen.Billroth-I-res.na Roux-Y anast.
5n05a.25	Tot.ab.ez.s .kon.(t.dis.),G.pul.up" a s cer.an.hyb.s pou.sv.rob.	5n12d	Revizia po.res.žal:násl.resek.po Billroth-II resek.
5n05a.28	Tot.min.ab.ez.s .kon.(t.dis.),G.pul.up" a s cer.an.s pou.sv.rob.	5n12e	Rev.po.res.žal:premen.Billroth-II res.na Billroth-I rekonšt.
5n05a.3	Tot.abdmncrv.ezfgkt.s obn.kontin.s voľ.interpoz.tenk.čr.	5n12f	Rev.po.res.žal:prem.Billroth-II res.na Roux-Y anas.
5n05a.4	Tot.abdcerv.ezfgkt.s obn.kontinuity s interpoz.hr.č.	5n130	Parc.2/3 reseckia žalúdka s gastroduodenostómou [B-I]
5n05a.x	Tot.abdcerv.ezfgkt.s obnovením kontinuity:ost.	5n131	Parc.2/3 reseckia žalúdka s gastrojejunostómou [B-II]
5n05b.10	Tot.thrkabdm.ezfgkt.obn.kont.b.LNE G.p.u.s intrat.an.,o.ch.sv	5n132	Parc.2/3 reseckia žalúdka s gastrojejunostómou cez Roux-Y
5n05b.11	Tot.thrkabdm.ezfgkt.obn.kont.b.LNE G.p.u.s intrat.an.,hyb.sv	5n139	Parciálna 2/3 reseckia žalúdka:ostatné
5n05b.12	T.miniinv.trkabdm.ezfgkt.obn.kont.b.LNE G.p.u.s intrat.an.sv	5n13a.0	Subt.res.ž(4/5):s gastrojejunost.analg.B-II bez LNE
5n05b.15	Tot.tor.ez.s .kon.bez lym.,G.pul.up" a s in.an.hyb.s pou.sv.rob.	5n13a.1	Subt.res.ž(4/5):s gstrjinst.anlg.B-II so sys.čiasť.odstr.LU
5n05b.18	Tot.min.tor.ez.s .kon.bez lym.,G.pul.up" a s in.an.s pou.sv.rob.	5n13a.2	Subt.res.žal(4/5)s gstrjinst.anlg.B-II s lymfaden.
5n05b.20	Tot.thrkabdm.ezfgkt.obn.kont.b.LNE G.p.u.s cervik.an.,o.ch.sv	5n13b.0	Subt.res.žal(4/5):s gastrojejunost.Roux-Y-anst:bez LNE
5n05b.21	T.thrkabdm.ezfgkt.obn.kont.b.LNE G.p.u.s cervik.an.,hybr.sv.	5n13b.1	Subt.res.ž(4/5):s gstrjijunost.Roux-Y-anast:so sys.č.ods.LU
5n05b.22	T.mininv.torakabdm.ezfgkt.obn.kont.b.LNE G.p.u.cerv.an.sv.	5n13b.2	Subt.rs.žal(4/5):s gastrojejunost.Roux-Y-anst:s LNE
5n05b.25	Tot.tor.ez.s .kon.bez lym.,G.pul.up" a s cer.an.hyb.s pou.sv.rob.	5n13c.0	Subtot.res.žalúdka (4/5)s interpoziciou ten.čr.bez LNE
5n05b.28	Tot.min.tor.ez.s .kon.bez lym.,G.pul.up" a s cer.an.s pou.sv.rob.	5n13c.1	Subt.rs.žal(4/5)s interpoz.tenk.čr.so syst.čiasť.odstr.LU
5n05b.3	Tot.thrkabdm.ezfgkt.s obn.kont.b.LNE s voľ.interpoz.ten.č.	5n13c.2	Subtot.res.žalúdka (4/5)s interpoziciou tenk.čr.s LNE
5n05b.4	Tot.thrkabdm.ezfgkt.s obn.kont.bez LNE s interpoziciou hr.č.	5n13x.0	Iné subtot.res.žalúdka (4/5) bez lymfadenektómie
5n05b.x	Tot.thrkabdm.ezfgkt.s ob.kont.b.LNE:ost.	5n13x.1	Iné subt.res.žal(4/5) so syst.čiasť.odstr.LU
5n05c.10	T.thrkabdm.ezfgkt.obnov.kont.s LNE G.p.up:intrat.an,o.ch.sv.	5n13x.2	Iné subtot.res.žalúdka (4/5) s lymfadenektómiou
5n05c.11	T.thrkabdm.ezfgkt.obn.kont.s LNE G.p.up:intrat.an.,hybr.sv.	5n140.0	Tot.GE s ezfgjijunost.analg.B-II bez tv.rezerv.bez LNE

5n140.1	Tot.GE s ezfgjjunost.analg.B-II bez tv.rzv.so syst.čias.ods.LU	5n183.x	Kardioplastika žal(napr.Belsey):ost.
5n140.2	Tot.GE s ezfgjjunost.analg.B-II bez tvorby rzv.s LNE	5n184.0	Fundoplikácia žalúdka:otv.chir.abdomin.
5n141.0	Tot.GE s ezfgjjunost.analg.B-II s tv.rzv.bez LNE	5n184.1	Fundoplikácia žalúdka:otv.ch.torakálne
5n141.1	Tot.GE s ezfgjjunost.analg.BII s tv.rzv.so syst.č.odstr.LU	5n184.2	Fundoplikácia žalúdka:laparoskopicky
5n141.2	Tot.GE s ezfgjjunost.analg.BII s tv.rzv.s LNE	5n184.4	Fundoplikácia žalúdka:konv.Isk.-lpt.
5n142.0	Tot.GE s ezfgjjunost.Roux-Y anast bez tv.rezerv.bez LNE	5n184.5	Fundoplikácia žalúdka, laparoskopicky - roboticky
5n142.1	Tot.GE s ezfgjjunost.Roux-Y anast bez tv.rzv.so syst.č.odstr.LU	5n184.50	Fundoplikácia žalúdka s hiátovou sutúrou, otv.chir.abdomin
5n142.2	Tot.GE s ezfgjjunost.Roux-Y anast bez tv.rzv.s LNE	5n184.51	Fundoplikácia žalúdka s hiátovou sutúrou, otv.chir.torakál.
5n143.0	Tot.GE s ezfgjjunost.Roux-Y anast s tv.rzv.bez LNE	5n184.52	Fundoplikácia žalúdka s hiátovou sutúrou, Isk
5n143.1	Tot.GE s ezfgjjunost.Roux-Y anast s tv.rzv.so syst.č.odstr.LU	5n184.55	Fundop.žalúdka s hiát.sutúr.laparos.- robot.
5n143.2	Tot.GE s ezfgjjunost.Roux-Y anast s tv.rzv.s LNE	5n184.5x	Fundoplikácia žalúdka s hiátovou sutúrou, ostatné
5n144.0	Tot.GE s interpoz.tenk.čr.bez tvorby rzv bez LNE	5n184.x	Fundoplikácia žalúdka:ostatné
5n144.1	Tot.GE s interpoziciou tenk.č.bez tv.rzv.so syst.č.odstr.LU	5n185.0	Hemifundoplikácia žalúdka:otv.chir.abd.
5n144.2	Tot.GE s interpoz.tenk.čreva bez tvorby rzv.s LNE	5n185.1	Hemifundoplikácia žalúdka:otv.ch.torakálne
5n145.0	Tot.GE s interpoz.tenk.čr.s tvorbou zv bez LNE	5n185.2	Hemifundoplikácia žalúdka:laparoskopicky
5n145.1	Tot.GE s interpoziciou tenk.č.s tv.rzv.so syst.čias.ods.LU	5n185.4	Hemifundoplikácia žalúdka:konverz.Isk.-lpt.
5n145.2	Tot.GE s interpoz.tenk.čreva s tv.rzv.s LNE	5n185.5	Hemifundoplikácia žalúdka, laparoskopicky - roboticky
5n146.0	Tot.GE, ektómia zvyškového žalúdka bez LNE	5n185.x	Hemifundoplikácia žalúdka:ostatné
5n146.1	Tot.GE, ektómia zvyšk.žalúdka so system.čias.odstr.LU	5n186.0	Hemifundoplik.žalúdka s hiátovou sut:otv.chir.abd.
5n146.2	Tot.GE,ektómia zvyškového žalúdka s LNE	5n186.1	Hemifundoplik.žalúdka s hiát.sutúrou:otv.ch.torakál.
5n14a.0	Tot.GE so subt.res.pažer.s interpoziciou ten.čr.bez LNE	5n186.2	Hemifundoplik.žalúdka s hiát.sutúrou:Isk.
5n14a.1	Tot.GE so sbt.rs.pažer.s interpoz.ten.čr.so syst.čias.odstr.LU	5n186.4	Hemifundoplik.žalúdka s hiátovou sut:zm.Isk.-lpt.
5n14a.2	Tot.GE so subt.res.pažer.s interpoziciou ten.čr.s LNE	5n186.5	Hemifund.žalúdka s hiát.sutúr.laparos.- robot.
5n14b.0	Tot.GE so subt.res.pažeráka s interpoziciou hr.čr.bez LNE	5n186.x	Hemifundoplik.žalúdka s hiátovou sut:ost.
5n14b.1	Tot.GE so sbt.rs.pažer.s interpoz.hr.čr.so syst.čias.odstr.LU	5n18a.0	Vertik.gastroplas.žal.podľa Masona:ot.chir.abd.
5n14b.2	Tot.GE so subt.resek.pažer. s interpoziciou hr.čr.s LNE	5n18a.1	Vertik.gastroplas.žal.podľa Masona:ot.ch.torakál.
5n14x.00	Iná tot.GE bez subtotal.resekcie pažer.bez LNE	5n18a.2	Vertikál.gastroplast.žal.podľa Masona:Isk.
5n14x.01	Iná tot.GE bez subtotal.resekcie pažer.so syst.čias.odstr.LU	5n18a.4	Vertik.gastroplast.žal.podľa Masona:zm.Isk.-lpt.
5n14x.02	Iná tot.GE bez subtotal.resekcie pažer.s LNE	5n18a.x	Vertik.gastropl.žal.podľa Masona:ost.
5n14x.10	Iná tot.GE so subtotal.res.pažeráka bez lymfadenektómie	5n18b.0	Impl/vým.nenastaviteľnej bandáže žalúdka:otv.chir.abd.
5n14x.11	Iná tot.GE so subt.resek.pažer.so sytem.čias.syst.odstr.LU	5n18b.1	Impl/vým.nenastaviteľnej bandáže žalúdka:otv.ch.torakál.
5n14x.12	Iná tot.GE so subt.resekcio pažer.s lymfadenektómiou	5n18b.2	Impl/vým.nenastaviteľnej bandáže žalúdka:Isk.
5n150.0	Rozš.subt.res.žal.s gstrjinst.anlg.B-II bez LNE	5n18b.4	Impl/vým.nenastaviteľnej bandáže žalúdka:zm.Isk.-lpt.
5n151.0	Rzš.sbt.rs.ž.s gstrjinst.Roux-Y-anst.bez LNE	5n18b.x	Impl/vým.nenastaviteľnej bandáže žalúdka:ost.
5n152.0	Rozš.subt.res.žalúdka s interpozic.ten.čr.bez LNE	5n18c.0	Impl/vým.nastaviteľnej bandáže žalúdka:otv.chir.abd.
5n159	Rozš.subt.res.žalúdka bez syst.odstr.LU:ostatné	5n18c.1	Impl/vým.nastaviteľnej bandáže žalúdka:otv.ch.torakál.
5n15a.2	Rozš.sbt.rs.ž.s gstrjinst.anlg.B-II so systemat.LNE	5n18c.2	Impl/vým.nastaviteľnej bandáže žalúdka:Isk.
5n15b.2	Rozš.sbt.res.žal.s gstrjinst.Roux-Y-anast.so systemat.LNE	5n18c.4	Impl/vým.nastaviteľnej bandáže žalúdka:zm.Isk.-lpt.
5n15c.2	Rozš.subt.res.žalúdka s interpozic.ten.č:so systemat.LNE	5n18c.x	Impl/vým.nastaviteľnej bandáže žalúdka:ost.
5n15x	Rozš.subt.res.žalúdka so syst.odstr.LU:ostatné	5n18d.0	Znovazafixovanie dislok.bandáže žalúdka:otv.chir.abd.
5n160.0	Rozš.GE(s res.sused.org.)s ezfgjinst.anlg.B-II bez tv.rzv.bez LNE	5n18d.1	Znovazafix.dislok.bandáže žalúdka:otv.ch.torakálne
		5n18d.2	Znovazafixovanie dislokovanej bandáže žalúdka:Isk.
5n160.2	Rozš.GE(s res.s.org.)s ezfgjinst.anlg.B-II bez tv.rzv.so syst.LNE	5n18d.4	Znovazafixovanie dislok.bandáže žalúdka:zm.Isk.-lpt.
5n161.0	Rozš.GE(s res.sused.org.)s ezfgjinst.anlg.B-II stv.rzv.bez LNE	5n18d.x	Znovazafixovanie dislokovanej bandáže žalúdka:ost.
5n161.2	Rozš.GE(s res.s.org.)s ezfgjinst.anlg.B-II s tv.rzv.so syst.LNE	5n18e.0	Odstránenie jednej žalúdočnej bandáže:otv.chir.abd.
5n162.0	Rozš.GE(s res.sused.o.)s ezfgjinst.Roux-Y bez tv.rzv.bez LNE	5n18e.1	Odstránenie jednej žalúdočnej bandáže:otv.ch.torakál.
5n162.2	Rozš.GE(s res.s.org.)s ezfgjinst.Roux-Y bez tv.rzv.so syst.LNE	5n18e.2	Odstránenie jednej žalúdočnej bandáže: laparoskopicky
5n163.0	Rozš.GE(s res.sused.o.)s ezfgjinst.Roux-Y s tv.rzv.bez LNE	5n18e.4	Odstránenie jednej žalúdočnej bandáže:zm.Isk.-lpt.
5n163.2	Rozš.GE(s res.s.org.)s ezfgjinst.Roux-Y s tv.rzv.so syst.LNE	5n18e.x	Odstránenie jednej žalúdočnej bandáže:ost.
5n164.0	Rozš.GE(s res.sused.o.)s ezfgjinst.interp.t.č.bez tv.rzv.bez LNE	5n18x.0	Ost.rekonštrukč. OP na žalúdku:otv.chir.abd.
5n164.2	Rozš.GE(s res.s.org.)s ezfgjinst.interp.t.č.bez tv.rzv.so syst.LNE	5n18x.1	Ost.rekonštr.OP na žalúdku:otv.ch.torakálne
5n165.0	Rozš.GE(s res.sused.o.)s ezfgjinst.interp.t.č.s tv.rzv.bez LNE	5n18x.2	Ost.rekonštrukč. OP na žalúdku:Isk.
5n165.2	Rozš.GE(s res.s.org.)s ezfgjinst.interp.t.č.s tv.rzv.so syst.LNE	5n18x.4	Ost.rekonštrukč. OP na žalúdku:zm.Isk.-lpt.
5n166.2	Rozš.GE,ektómia zbytk.časti žalúdka so syst.LNE	5n18x.x	Ost.rekonštrukč. OP na žalúdku:ost.
5n16x	Rozš.GE (s res.iného sus.org.)so systematickou LNE:ost.	5n193.0	Odstránenie žalúdočného volvulu:lpt.
5n16x.0	Rozš.GE (s res.iného sus.org.) bez lymfadenektómie:ost.	5n193.2	Odstránenie žalúdočného volvulu:Isk.
5n180.0	Sutúra žalúdka po poranení:otv.chirur.abdom.	5n193.4	Odstránenie žalúdočného volvulu:zm.Isk.-otv.ch.
5n180.1	Sutúra žalúdka po poranení:otv.chirur.torakál.	5n193.x	Odstránenie žalúdočného volvulu:ostatné
5n180.2	Sutúra žalúdka po poranení:laparoskopicky	5n194.0	Uzavretie fistuly medzi hr.črevom a žalúdkom:lpt.
5n180.4	Sutúra žalúdka po poranení:konverz.laparosk-laparot.	5n194.2	Uzavretie fistuly medzi hr.čr.a žalúdkom:Isk.
5n180.x	Sutúra žalúdka po poranení:ostatné	5n194.4	Uzavretie fistuly medzi hr.čr.a žalúdkom:zm.Isk.-otv.ch.
5n182.0	Gastropexia:otv.chir.abdomin.	5n19s.c	Resekcia pyloru s gastroduodenostómiou
5n182.1	Gastropexia:otv.ch.torakálne	5n200	Incizia duodena
5n182.2	Gastropexia:laparoskopicky	5n201	Incizia jejuna alebo ilea
5n182.4	Gastropexia:konverzia Isk.-lpt.	5n202	Incizia hrubého čreva
5n182.x	Gastropexia:ostatné	5n20a	Bajpasové anastomózy:ten.č.k ten.č
5n183.0	Kardioplastika žal(napr.Belsey):otv.chir.abd.	5n20b	Bajpasové anastomózy:duodena k duodenu
5n183.1	Kardioplastika žal(napr.Belsey):otv.ch.torakálne	5n20c	Bajpasové anastomózy:tenk.čr. k hrubému čr.
5n183.2	Kardioplastika žal(napr.Belsey):Isk.	5n20d	Bajpasové anastomózy:hrubého čr. k hrubému čr.
5n183.4	Kardioplastika žal(napr.Belsey):konv.Isk.-lpt.	5n20f	Intrakorporálna anastomóza pri resekčných výkonoch

5n20x	Bajpasové anastomózy čriev:ost.	5n246.35	Lavostranná hemikolektómia, roboticky s enterostómiou
5n230.0	Segmentárna resekcia duodena:lpt.	5n246.4	Lavostr.hemikolektómia:konv.lsk.-lpt.
5n230.2	Segmentárna resekcia duodena:lsk.	5n246.x	Lavostr.hemikolektómia:ost.
5n230.4	Segmentárna resekcia duodena:konv.lsk.-lpt.	5n247.01	Parc.res.colon sigmoideum:laparotom.s anast.
5n231.0	Segmentárna resekcia jejuna:lpt.	5n247.02	Parc.res.colon sigmoideum:lpt.s enterostóm.a slep.uz.
5n231.2	Segmentárna resekcia jejuna:lsk.	5n247.03	Parc.res.colon sigmoideum:lpt.s 2 enterostóm.
5n231.4	Segmentárna resekcia jejuna:konv.lsk.-lpt.	5n247.04	Parc.res.colon sigmoideum:lpt.s anast.a an.praet.
5n232.0	Segmentárna resekcia ilea:lpt.	5n247.21	Parc.res.colon sigmoideum:lsk s anast.
5n232.2	Segmentárna resekcia ilea:lsk.	5n247.25	Parc.res.colon sigmoideum:lsk s enterostómiou
5n232.4	Segmentárna resekcia ilea:konv.lsk.-lpt.	5n247.31	Parciálna resekcia colon sigmoideum, roboticky s anastomózou
5n233.0	Viacnásob.segmentárna resekcia tenk.čr:lpt.	5n247.4	Parc.res.colon sigmoideum:konv.lsk.-lpt.
5n233.2	Viacnásob.segmentárna resekcia tenk.čr:lsk.	5n247.x	Parc.res.colon sigmoideum:ost.
5n233.4	Viacnásob.segmentár.resekcia tenk.čr:konver.lsk.-lpt.	5n248.01	Res.viac.sused.č.hr.čr[subst.res.hr.č.]:lpt.s anast.
5n234.0	Parciálna resekcia duodena:lpt.	5n248.02	Res.viac.sused.č.hr.čr[subst.res.hr.č.]:lpt.s enterost.sl.u.
5n234.2	Parciálna resekcia duodena:lsk.	5n248.03	Res.viac.sused.č.hr.čr[subst.res.hr.č.]:lpt.s 2 enterost.
5n234.4	Parciálna resekcia duodena:konv.lsk.-lpt.	5n248.04	Res.viac.sused.č.hr.čr[subst.res.hr.č.]:lpt.s anast.a an.praet.
5n235.0	Parciálna resekcia jejuna:lpt.	5n248.21	Res.viac.sused.č.hr.čr[subst.res.hr.č.]:lsk s anast.
5n235.2	Parciálna resekcia jejuna:lsk.	5n248.25	Res.viac.sused.č.hr.čr[subst.res.hr.č.]:lsk s enterost.
5n235.4	Parciálna resekcia jejuna:konv.lsk.-lpt.	5n248.31	Resek.viac.sused.častí hrubého čreva, robot.s anast.
5n236.0	Parciálna resekcia ilea:lpt.	5n248.35	Resek.viac.sused.častí hrubého čreva, robot.s enteros.
5n236.2	Parciálna resekcia ilea:lsk.	5n248.4	Res.viac.sused.č.hr.čr[subst.res.hr.č.]:konv.lsk.-lpt.
5n236.4	Parciálna resekcia ilea:konv.lsk.-lpt.	5n248.x	Res.viac.sused.č.hr.čr[subst.res.hr.č.]:ost.
5n238	Res.tenk.čr.,odstr.transplantátu použitého z tenk.čr.	5n24x.01	Iná parc.res.hr.čreva:laparot.s anast.
5n23x	Resekcia tenkého čreva:iná	5n24x.02	Iná parc.res.hr.čreva:lpt.s enterostóm.a slep.uz.
5n240.01	Parciál.segment.resekcia hr.čr:laparotomicky s anast.	5n24x.03	Iná parc.res.hr.čreva:laparot s 2 enterost.
5n240.02	Parc.segm.res.hr.čr:laparotom.s enterostóm.a slep.uzav	5n24x.04	Iná parciál.resekcia hr.čreva:laparot.s anast.a an.praet.
5n240.03	Parc.segm.res.hr.čr:laparotom.s 2 enterostóm.	5n24x.21	Iná parc.res.hr.čreva:lsk s anast.
5n240.04	Parc.segm.res.hr.čr:laparotom.s anast.a an.praet.natur	5n24x.25	Iná parc.res.hr.čreva:lsk s enterost.
5n240.21	Parciál.segment.res.hr.čreva:laparoskop.s anast.	5n24x.4	Iná parc.res.hr.čreva:konv.lsk.-lpt.
5n240.25	Parciál.segment.res.hr.čreva:lsk s enterostóm.	5n24x.x	Iná parciál.resekcia hrubého čreva:ost.
5n240.4	Parciál.segment.res.hr.čreva:konverzia lsk.-lpt.	5n250.02	Tot.kolektómia:otv.chir.s ileoek.anast.a rz.(Pouch)
5n240.x	Parciál.segment.res.hr.čreva:ostatné	5n250.03	Tot.kolektómia:otv.chir.s ileoek.anast.bez rz.(Pouch)
5n242.01	Parc.ileocek.res.hr.čr:laparotom.s anast.	5n250.04	Tot.kolektómia:otv.chir.s ileoanál.anast.a rz.(Pouch)
5n242.02	Parc.ileocek.res.hr.čr:lpt.s enterostóm.a slep.uz.	5n250.05	Tot.kolektómia:otv.chir.s ileoanál.anast.bez rz.(Pouch)
5n242.03	Parc.ileocek.res.hr.čr:lpt.s 2 enterostóm.	5n250.08	Tot.kolektómia:otv.ch.s ileostómiou
5n242.04	Parc.ileocek.res.hr.čr:lpt.s anast.a an.praet.	5n250.26	Tot.kolektómia:lsk. s anast.a rezervoárom(Pouch)
5n242.21	Parc.ileocekál.res.hr.čreva:laparoskop.s anast.	5n250.27	Tot.kolektómia:lsk. s anast.bez rezervoáru (Pouch)
5n242.25	Parc.ileocekál.res.hr.čreva:laparoskop.s enterost.	5n250.28	Tot.kolektómia:laparoskopicky s ileostómiou
5n242.31	Parc.ileoc.resek.hrubého čreva, robot.s anast.	5n250.4	Tot.kolektómia:konverzia lsk.-lpt.
5n242.4	Parc.ileocekál.res.hr.čreva:konv.lsk.-lpt.	5n250.x	Tot.kolektómia:ostatné
5n242.x	Parc.ileocekál.resekcia.hr.čreva:ostatné	5n251.02	Tot.proktokolektómia:otv.chir.s ileoek.anst.a rz.(Pouch)
5n243.0	Parciálna resekcia caeca:lpt.	5n251.03	Tot.proktokolekt.:otv.chir.s ileoek.anst.bez rz.(Pouch)
5n243.2	Parciálna resekcia caeca:lsk.	5n251.04	Tot.proktokolektómia:otv.chir.s ileoanál.anst.a rz.(Pouch)
5n243.4	Parciálna resekcia caeca:konv.lsk.-lpt.	5n251.05	Tot.kolektómia:otv.chir.s ileoanál.anst.bez rz.(Pouch)
5n244.01	Pravostr.hemikolektómia:laparotom.s anast.	5n251.08	Tot.proktokolektómia:otv.ch.s ileostómiou
5n244.02	Pravostr.hemikolektómia:lpt.s enterostóm.a slep.uz.	5n251.26	Tot.proktokolektómia:lsk.s anast.a rezervoárom(Pouch)
5n244.03	Pravostr.hemikolektómia:lpt.s 2 enterostóm.	5n251.27	Tot.proktokolekt.:lsk.s anast.bez rezervoáru (Pouch)
5n244.04	Pravostr.hemikolektómia:lpt.s anast.a an.praet.	5n251.28	Tot.proktokolektómia:laparoskop.s ileostómiou
5n244.21	Pravostr.hemikolektómia:lsk s anast.	5n251.36	Totálna proktokolektómia, roboticky s anastomózou a rezervoárom
5n244.25	Pravostr.hemikolektómia:lsk s enterostómiou	5n251.38	Totálna proktokolektómia, roboticky s ileostómiou
5n244.31	Pravostranná hemikolektómia, roboticky s anastomózou	5n251.4	Tot.proktokolektómia:konverzia lsk.-lpt.
5n244.35	Pravostranná hemikolektómia, roboticky s enterostómiou	5n251.x	Tot.proktokolektómia:ost.
5n244.4	Pravostr.hemikolektómia:konv.lsk.-lpt.	5n252.02	T.kolekt.s proktomusekt:o.ch.s ilekt.anast.a rezerv.(Pouch)
5n244.x	Pravostr.hemikolektómia:ost.	5n252.03	T.kolekt.s proktomusekt:o.ch.s ilek.anast.b.rez(Pouch)
5n245.01	Parciál.res.colon transversum:laparotom.s anast.	5n252.04	T.kolekt.s proktomusekt:o.ch.s ilan.anast.a rez.(Pouch)
5n245.02	Parciál.res.colon transversum:lpt.s enterostóm.a slep.uz.	5n252.05	T.kolekt.s proktomusekt:o.ch.s ilanal.anst.b.rez.(Pouch)
5n245.03	Parciál.res.colon transversum:lpt.s 2 enterostóm.	5n252.08	Tot.kolektómia s proktomukosektómiou:otv.ch.s ileostómiou
5n245.04	Parciál.res.colon transversum:lpt.s anast.a an.praet.	5n252.26	Tot.kolekt.s proktomukosekt:lsk s anast.a rezerv.(Pouch)
5n245.21	Parciál.res.colon transversum:lsk s anast.	5n252.27	Tot.kolekt.s proktomukosekt:lsk s anast.bez rzv.(Pouch)
5n245.25	Parciál.res.colon transversum:lsk s enterostómiou	5n252.28	Tot.kolektómia s proktomukosekt:lsk s ileostómiou
5n245.31	Parciálna resekcia colon transversum, roboticky s anastomózou	5n252.4	Tot.kolektómia s proktomukosektómiou:konver.lsk.-lpt.
5n245.4	Parciál.res.colon transversum:konv.lsk.-lpt.	5n252.x	Tot.kolektómia s proktomukosektómiou:ost.
5n245.x	Parciál.resekcia colon transversum:ost.	5n25x.02	Iná tot.kolekt.a proktokolekt:otv.ch.s ileoek.anast.a rezerv.
5n246.01	Lavostr.hemikolektómia:laparotom.s anast.	5n25x.03	Iná tot.kolekt.a proktokolekt:otv.ch.s ileor.anast.bez rezerv.
5n246.02	Lavostr.hemikolektómia:lpt.s enterostóm.a slep.uz.	5n25x.04	Iná tot.kolekt.a proktokolekt:otv.ch.s ileoan.anast.a s rezerv
5n246.03	Lavostr.hemikolektómia:lpt.s 2 enterostóm.	5n25x.05	Iná tot.kolekt.a proktokolekt:otv.ch.s ileoan.anast.bez rezerv
5n246.04	Lavostr.hemikolektómia:lpt.s anast.a an.praet.	5n25x.08	Iná tot.kolektómia a proktokolektómia:otv.ch.s ileostómiou
5n246.21	Lavostr.hemikolektómia:lsk s anast.	5n25x.26	Iná tot.kolekt.a proktokolekt:lsk s anast.a rezerv.
5n246.25	Lavostr.hemikolektómia:lsk s enterostómiou	5n25x.27	Iná tot.kolekt.a proktokolekt:lsk s anast.bez rezerv.
5n246.31	Lavostranná hemikolektómia, roboticky s anastomózou		

5n25x.28	Iná tot.kolekt.a proktokolekt:lsk.s ileost	5n275.30	Rozšírená resekcia colon sigmoideum, roboticky bez anastomózy
5n25x.4	Iná tot.kolektómia a proktokolektómia:konver.lsk.-lpt.	5n275.31	Rozšírená resekcia colon sigmoideum, roboticky s anastomózou
5n25x.x	Iná tot.kolektómia a proktokolektómia:ost.	5n275.4	Rozš.resek.colon sigmoi.konv.z laparos.na lapar.
5n270.01	Rozš.pravos.hemikol.otvor.chirur.s anast.	5n275.x	Rozšírená resekcia colon sigmoideum, ostatné
5n270.02	Rozš.pravos.hemikol.otvor.chirur.s enteros.a slepým uzáv.	5n27x.x	Iná rozšírená resekcia hrubého čreva, ostatné
5n270.03	Rozš.pravos.hemikol.otvor.chirur.s dvomi enteros.	5n280.01	Rozš.pravos.hemikol.s odst.sused.orgán.otvor.chirur.s anast.
5n270.04	Rozš.pravos.hemikol.otvor.chirur.s anast.anus praeter	5n280.02	Roz.prav.hem.s od.sus.org.otv.chir.s ent.a slep.uzáv.
5n270.20	Rozš.pravos.hemikol.laparos.bez anast.	5n280.03	Roz.prav.hem.s od.sus.org.otv.chir.s dvomi ent.
5n270.21	Rozšírená pravostranná hemikolektómia, laparoskopicky s anastomózou	5n280.04	Roz.prav.hem.s od.sus.org.otv.chir.s anas.anus prae.
5n270.30	Rozšírená pravostranná hemikolektómia, roboticky bez anastomózy	5n280.20	Rozš.pravos.hemikol.s odst.sused.orgán.laparos.bez anast.
5n270.31	Rozšírená pravostranná hemikolektómia, roboticky s anastomózou	5n280.21	Rozš.pravos.hemikol.s odst.sused.orgán.laparos.s anast.
5n270.4	Rozš.pravos.hemikol.konv.z laparos.na lapar.	5n280.4	Rozš.pravos.hemikol.s odst.sused.orgán.konv.z laparos.na lapar.
5n270.x	Rozšírená pravostranná hemikolektómia, ostatné	5n280.x	Rozš.pravos.hemikol.s odst.sused.orgán.ostatné
5n271.01	Rozš.lavos.hemikol.otvor.chirur.s anast.	5n281.01	Rozš.lavos.hemikol.s odst.sused.orgán.otvor.chirur.s anast.
5n271.02	Rozš.lavos.hemikol.otvor.chirur.s enteros.a slepým uzáv.	5n281.02	Roz.lav.hem.s od.sus.org.otv.chir.s ent.a slep.uzáv.
5n271.03	Rozš.lavos.hemikol.otvor.chirur.s dvomi enteros.	5n281.03	Rozš.lavos.hemikol.s odst.sused.orgán.otvor.chirur.s dvomi enteros.
5n271.04	Rozš.lavos.hemikol.otvor.chirur.s anast.anus praeter	5n281.04	Roz.lav.hem.s od.sus.org.otv.chir.s anas.anus prae.
5n271.20	Rozšírená favostranná hemikolektómia, laparoskopicky bez anastomózy	5n281.20	Rozš.lavos.hemikol.s odst.sused.orgán.laparos.bez anast.
5n271.21	Rozšírená favostranná hemikolektómia, laparoskopicky s anastomózou	5n281.21	Rozš.lavos.hemikol.s odst.sused.orgán.laparos.s anast.
5n271.30	Rozšírená favostranná hemikolektómia, roboticky bez anastomózy	5n281.4	Rozš.lavos.hemikol.s odst.sused.orgán.konv.z laparos.na lapar.
5n271.31	Rozšírená favostranná hemikolektómia, roboticky s anastomózou	5n281.x	Rozš.lavos.hemikol.s odst.sused.orgán.ostatné
5n271.4	Rozš.lavos.hemikol.konv.z laparos.na lapar.	5n282.01	Roz.sub.res.hrub.čreva s od.sus.org.otv.chir.s anas.
5n271.x	Rozšírená favostranná hemikolektómia, ostatné	5n282.02	Roz.sub.res.hrub.čreva s od.sus.org.otv.chir.s ent.a slep.uzáv.
5n272.01	Rozš.subtot.resek.hrubého čreva, otvor.chirur.s anast.	5n282.03	Roz.sub.res.hrub.čreva s od.sus.org.otv.chir.s dvomi ent.
5n272.02	Roz.sub.res.hrub.črev.otv.chir.s ent.a slep.uzáv.	5n282.04	Roz.sub.res.hrub.čreva s od.sus.org.otv.chir.s anas.anus prae.
5n272.03	Rozš.subtot.resek.hrubého čreva, otvor.chirur.s dvomi enteros.	5n282.20	Roz.sub.res.hrub.čreva s od.sus.org.lap.bez anas.
5n272.04	Rozš.subtot.resek.hrubého čreva, otvor.chirur.s anast.anus praeter	5n282.21	Rozš.subtot.resek.hrubého čreva s odst.sused.orgán.laparos.s anast.
5n272.20	Rozš.subtot.resek.hrubého čreva, laparos.bez anast.	5n282.4	Roz.sub.res.hrub.čreva s od.sus.org.kon.z lap.na lap.
5n272.21	Rozš.subtot.resek.hrubého čreva, laparos.s anast.	5n282.x	Rozš.subtot.resek.hrubého čreva s odst.sused.orgán.ostatné
5n272.30	Rozš.subtot.resek.hrubého čreva, robot.bez anast.	5n283.01	Rozš.kolek.s odst.sused.orgán.otvor.chirur.s anast.
5n272.31	Rozš.subtot.resek.hrubého čreva, robot.s anast.	5n283.02	Rozš.kolek.s odst.sused.orgán.otvor.chirur.s enteros.a slepým uzáv.
5n272.4	Rozš.subtot.resek.hrubého čreva, konv.z laparos.na lapar.	5n283.03	Rozš.kolek.s odst.sused.orgán.otvor.chirur.s dvomi enteros.
5n272.x	Rozšírená subtotalná resekcia hrubého čreva, ostatné	5n283.04	Rozš.kolek.s odst.sused.orgán.otvor.chirur.s anast.anus praeter
5n273.01	Rozšírená kolektómia, otvorene chirurgicky s anastomózou	5n283.20	Rozš.kolek.s odst.sused.orgán.laparos.bez anast.
5n273.02	Rozš.kolek.otvor.chirur.s enteros.a slepým uzáv.	5n283.21	Rozš.kolek.s odst.sused.orgán.laparos.s anast.
5n273.03	Rozšírená kolektómia, otvorene chirurgicky s dvomi enterostómiami	5n283.4	Rozš.kolek.s odst.sused.orgán.konv.z laparos.na lapar.
5n273.04	Rozš.kolek.otvor.chirur.s anast.anus praeter	5n283.x	Rozšírená kolektómia s odstránením susedných orgánov, ostatné
5n273.20	Rozšírená kolektómia, laparoskopicky bez anastomózy	5n284.01	Rozš.proktokol.s odst.sused.orgán.otvor.chirur.s anast.
5n273.21	Rozšírená kolektómia, laparoskopicky s anastomózou	5n284.02	Roz.prok.s od.sus.org.otv.chir. s ent.a slep.uzáv.
5n273.30	Rozšírená kolektómia, roboticky bez anastomózy	5n284.03	Rozš.proktokol.s odst.sused.orgán.otvor.chirur. s dvomi enteros.
5n273.31	Rozšírená kolektómia, roboticky s anastomózou	5n284.04	Roz.prok.s od.sus.org.otv.chir. s anas.anus prae.
5n273.4	Rozšírená kolektómia, konverzia z laparoskopie na laparotómiu	5n284.20	Rozš.proktokol.s odst.sused.orgán.laparos.bez anast.
5n273.x	Rozšírená kolektómia, ostatné	5n284.21	Rozš.proktokol.s odst.sused.orgán.laparos.s anast.
5n274.01	Rozšírená proktokolektómia, otvorene chirurgicky s anastomózou	5n284.4	Rozš.proktokol.s odst.sused.orgán.konv.z laparos.na lapar.
5n274.02	Rozš.proktokol.otvor.chirur. s enteros.a slepým uzáv.	5n284.x	Rozšírená proktokolektómia s odstránením susedných orgánov, ostatné
5n274.03	Rozš.proktokol.otvor.chirur. s dvomi enteros.	5n285.01	Rozš.resek.colon sigmoi.s odst.sused.orgán.otvor.chirur. s anast.
5n274.04	Rozš.proktokol.otvor.chirur. s anast.anus praeter	5n285.02	Roz.res.colon sig.s od.sus.org.otv.chir. s ent.a slep.uzáv.
5n274.20	Rozšírená proktokolektómia, laparoskopicky bez anastomózy	5n285.03	Roz.res.colon sig.s od.sus.org.otv.chir. s dvomi ent.
5n274.21	Rozšírená proktokolektómia, laparoskopicky s anastomózou	5n285.04	Roz.res.colon sig.s od.sus.org.otv.chir. s anas.anus prae.
5n274.4	Rozšírená proktokolektómia, konverzia z laparoskopie na laparotómiu	5n285.20	Rozš.resek.colon sigmoi.s odst.sused.orgán.laparos.bez anast.
5n274.x	Rozšírená proktokolektómia, ostatné	5n285.21	Rozš.resek.colon sigmoi.s odst.sused.orgán.laparos.s anast.
5n275.01	Rozš.resek.colon sigmoi.otvor.chirur. s anast.	5n285.4	Rozš.resek.colon sigmoi.s odst.sused.orgán.konv.z laparos.na lapar.
5n275.02	Rozš.resek.colon sigmoi.otvor.chirur. s enteros.a slepým uzáv.	5n285.x	Rozš.resek.colon sigmoi.s odst.sused.orgán.ostatné
5n275.03	Rozš.resek.colon sigmoi.otvor.chirur. s dvomi enteros.	5n28x.x	Iná rozš.resek.hrubého čreva s odst.sused.orgán.ostatné
5n275.04	Rozš.resek.colon sigmoi.otvor.chirur. s anast.anus praeter	5n300.0	Vytv.dvojzložk.jejunostómie ako samost.v:lpt.
5n275.20	Rozšírená resekcia colon sigmoideum, laparoskopicky bez anastomózy	5n300.2	Vytv.dvojzložk.jejunostómie ako samost.v:lsk.
5n275.21	Rozšírená resekcia colon sigmoideum, laparoskopicky s anastomózou	5n300.4	Vytv.dvojzložk.jejunostómie ako samost.v:konver.lsk-lpt
5n275.22	Rozšírená resekcia colon sigmoideum, laparoskopicky s anastomózou	5n301.0	Vyt.dvojzložk.ileostómie ako sam.v:lpt.
5n275.23	Rozšírená resekcia colon sigmoideum, laparoskopicky s anastomózou	5n301.2	Vyt.dvojzl.ileostómie ako sam.vyk:lsk.
5n275.24	Rozšírená resekcia colon sigmoideum, laparoskopicky s anastomózou	5n301.4	Vyt.dvojzl.ileostómie ako sam.v: konver.lsk-lpt
5n275.25	Rozšírená resekcia colon sigmoideum, laparoskopicky s anastomózou	5n302.0	Vyt.dvojzl.ascendostómie ako sam.vyk:lpt.
5n275.26	Rozšírená resekcia colon sigmoideum, laparoskopicky s anastomózou	5n302.2	Vyt.dvojzložk.ascendostómie ako sam.v:lsk.

5n302.4	Vyt.dvojlz.ascendostómie ako sam.v.konver.lsk-lpt.	5n334.3	Premena kontinent.stómie hrubého čr.(napr.Kock-Pouch)
5n303.0	Vyt.dvojlz.transverzostómie ako sam.vyk:lpt.	5n334.x	Premena kontinentnej stómie:ost.
5n303.2	Vyt.dvojlzok.transverzostómie ako sam.v:lsk.	5n335.0	Korektúra parastomiál.hernie duodena
5n303.4	Vyt.dvojlz.transverzostómie ako sam.v.konver.lsk-lpt.	5n335.1	Korektúra parastomiál.hernie jejunu
5n304.0	Vyt.dvojlz.descendostómie ako sam.vyk:lpt.	5n335.2	Korektúra parastomiál.hernie ilea
5n304.2	Vyt.dvojlzok.descendostómie ako sam.v:lsk.	5n335.3	Korektúra parastomiál.hernie hrub.čreva
5n304.4	Vyt.dvojlz.descendostómie ako sam.v.konver.lsk-lpt	5n335.x	Korekt.parastomiálnej hernie:ost.
5n305.0	Vyt.dvojlz.sigmoideostómie ako sam.v:lpt.	5n339.0	Iná revízia a ďalšie výkony na enterostómii duodena
5n305.2	Vyt.dvojlz.sigmoideostómie ako sam.vyk:lsk.	5n339.1	Iná revízia a ďalšie výkony na enterostómii jejunu
5n305.4	Vyt.dvojlz.sigmoideostómie ako sam.v.konver.lsk-lpt	5n339.2	Iná revízia a ďalšie výkony na enterostómii ilea
5n30x.0	Vytv.dvojlzok.enterost.ako samost.v.ost:lpt.	5n339.3	Iná revízia a ďalšie výkony na enterostómii hrub.čreva
5n30x.2	Vytv.dvojlz.enterost.ako samost.vyk.ost:lsk.	5n339.x	Iná revízia a ďalšie zákroky na jednej enterostómii:ost.
5n30x.4	Vytv.dvojlz.enterost.ako samost.v:ost.konver.lsk-lpt.	5n33a.0	Obn.kontin.čr.pri dvojlz.jejunostómii
5n310.0	Vytv.terminál.caecumstómie ako samost.vyk:lpt.	5n33a.1	Obn.kontin.čr.pri dvojlz.ileostómii
5n310.2	Vytv.terminál.caecumstómie ako samost.vyk:lsk.	5n33a.2	Obnov.kontinuity.čr.pri dvojlz.kolostómii
5n310.4	Vytv.terminál.caecumstómie ako samost.v.konver.lsk.-lpt.	5n33a.x	Obnovenie kont.čreva pri dvojlzokovej enterostómii:ost.
5n311.0	Vytv.terminál.ascendostómie ako samost.v:lpt.	5n33b.0	Obnov.kontin.čr.pri terminál.jejunostómii
5n311.2	Vytv.terminál.ascendostómie ako samost.v:lsk.	5n33b.1	Obn.kontinuity.čr.pri terminál.ileostómii
5n311.4	Vytv.terminál.ascendostómie ako sam.v:konv.lsk.-lpt	5n33b.2	Obn.kontin.čreva pri terminál.kolostómii
5n312.0	Vytv.terminál.transverzostómie ako samost.v:lpt.	5n33b.x	Obnov.kont.čreva pri terminálnych enterostómiiach:ost.
5n312.2	Vytv.terminál.transverzostómie ako samost.v:lsk.	5n340.0	Sutúra duodena po poranení
5n312.4	Vytv.termin.transverzostómie ako sam.v:konv.lsk.-lpt	5n340.1	Sutúra jejunu po poranení
5n313.0	Vytv.termin.descendostómie ako samost.v:lpt.	5n340.2	Sutúra ilea po poranení
5n313.2	Vytv.termin.descendostómie ako samost.v:lsk.	5n340.3	Sutúra hrubého čreva po poranení
5n313.4	Vytv.terminál.descendostómie ako sam.v:konv.lsk.-lpt	5n340.x	Sutúra čreva po poranení, ostatné
5n314.0	Vytv.termin.sigmoideostómie ako samost.v:lpt.	5n341.0	Uzavretie črevnej fistuly duodena:otv.chirurg.
5n314.2	Vytv.termin.sigmoideostómie ako samost.v:lsk.	5n341.1	Uzavretie črevnej fistuly jejunu:otv.chirurgicky
5n314.4	Vytv.termin.sigmoideostómie ako sam.v:konv.lsk.-lpt	5n341.2	Uzavretie črevnej fistuly ilea:otvor.chirurg.
5n315.0	Vytv.termin.ileostómie ako samost.v:lpt.	5n341.3	Uzavretie črevnej fistuly hr.čreva:otv.chirurgicky
5n315.2	Vytv.termin.ileostómie ako samost.v:lsk.	5n341.x	Uzavretie črevnej fistuly:ostatné:otv.chirurgicky
5n315.4	Vytv.terminál.ileostómie ako sam.v:konv.lsk.-lpt.	5n343.0	Predžiovacia plastika duodena
5n31x.0	Vytvorenie terminálnej enterostómie ako samost.v:ost:lpt.	5n343.1	Predžiovacia plastika jejunu
5n31x.2	Vytvorenie terminálnej enterostómie ako samost.v:ost. lsk.	5n343.2	Predžiovacia plastika ilea
5n31x.4	Vytv.terminál.enterostómie-sam.v:ost.konver.lsk.-lpt.	5n343.3	Predžiovacia plastika hr.čreva
5n320.0	Vytv.duodenostómie(1výživ.fistuly):lpt.	5n343.x	Predžiovacia plastika čreva,ostatné
5n320.2	Vytv.duodenostómie(1výživ.fistuly):lsk.	5n344.0	Zužovacia plastika duodena
5n320.4	Vytv.duodenostómie(1výživ.fistuly):konv.lsk.-lpt.	5n344.1	Zužovacia plastika jejunu
5n321.0	Vytv.jejunostómie(1výživ.fistuly):lpt.	5n344.2	Zužovacia plastika ilea
5n321.2	Vytv.jejunostómie(1výživ.fistuly):lsk.	5n344.3	Zužovacia plastika hrubého čreva
5n321.4	Vytv.jejunostómie(1výživ.fistuly):konv.lsk.-lpt.	5n344.x	Zužovacia plastika čreva, ostatné
5n322.1	Vytv.jejunostómie ako protekt.vyk.v súv.s i.výkonom	5n345.0	Revízia anastomózy duodena
5n322.2	Vytv.ileostómie ako protekt.vyk.v súv.s iným vyk.	5n345.1	Revízia anastomózy jejunu
5n322.3	Vytv.cekostómie ako protekt.vyk.v súv.s i.výkonom	5n345.2	Revízia anastomózy ilea
5n322.4	Vytv.ascendentostómie ako protekt.vyk.v súv.s i.vyk.	5n345.3	Revízia anastomózy hrubého čreva
5n322.5	Vytv.transverzostómie ako protekt.vyk.v súv.s i.vyk.	5n345.x	Revízia anastomózy čreva, iné
5n322.6	Vytv.descendentostómie ako protekt.vyk.v súv.s i.vyk.	5n346.0	Transplantácia duodena
5n322.7	Vytv.sigmoideostómie ako protekt.vyk.v súv.s i.vyk.	5n346.1	Transplantácia jejunu
5n322.x	Vytv.enterost.ako protekt.vyk.v súv.s iným vyk:ostatné	5n346.2	Transplantácia ilea
5n330.0	Plastická elongácia duodena na enterostómii	5n346.x	Transplantácia tenkého čreva, iné
5n330.1	Plastická elongácia jejunu na enterostómii	5n34a.0	Longitudinálne predĺženie čreva podľa Bianchiho
5n330.2	Plastická elongácia ilea na enterostómii	5n350.1	Dezinvaginácia jejunu
5n330.3	Plastická elongácia hrubého čreva na enterostómii	5n350.2	Dezinvaginácia ilea
5n330.x	Plastická elongácia na enterostómii, ostatné	5n350.3	Dezinvaginácia hrubého čreva
5n331.0	Plastické zúženie na enterostómii duodena	5n350.x	Dezinvaginácia čreva, ostatné
5n331.1	Plastické zúženie na enterostómii jejunu	5n351.1	Detorzia [derotácia] pri volvule jejunu
5n331.2	Plastické zúženie na enterostómii ilea	5n351.2	Detorzia [derotácia] pri volvule ilea
5n331.3	Plastické zúženie na enterostómii hrubého čreva	5n351.3	Detorzia [derotácia] pri volvule hrubého čreva
5n331.x	Plastické zúženie na enterostómii, ostatné	5n351.x	Detorzia [derotácia] pri volvule, ostatné
5n332.0	Reimplantácia na enterostómii duodenum - duodenum	5n35x.x	Intraabdominálne manipulácie na čreve:ostatné
5n332.1	Reimplantácia na enterostómii jejunum - jejunum	5n390.0	Dekompresia čreva:laparotomicky
5n332.2	Reimplantácia na enterostómii ileum - ileum	5n390.2	Dekompresia čreva:laparoskopicky
5n332.3	Reimplantácia na enterostómii hrubé črevo - hrubé črevo	5n390.4	Dekompresia čreva:konv.lsk.-lpt.
5n332.x	Reimplantácia na enterostómii ostatné - ostatné	5n391.0	Vloženie/výmena samoex.protézy na čreve:laparotomicky
5n333.0	Odstránenie predsunutej časti enterostómie duodena	5n391.2	Vloženie/výmena samoex.protézy na čreve:laparoskopicky
5n333.1	Odstránenie predsunutej časti enterostómie jejunu	5n391.4	Vlož/vým.samoex.protézy na čreve:konver.lsk na lpt.
5n333.2	Odstránenie predsunutej časti enterostómie ilea	5n392.0	Adheziolýza na čreve:laparotomicky
5n333.3	Odstr.predsun.časti enterostómie hrubého čreva	5n392.2	Adheziolýza na čreve:laparoskopicky
5n333.x	Odstránenie predsunutej časti enterostómie, ostatné	5n392.4	Adheziolýza na čreve:konv.lsk.-lpt.
5n334.1	Premena kontinent.stómie jejunu (napr.Kock-Pouch)	5n392.x	Adheziolýza na čreve:ostatné
5n334.2	Premena kontinent.stómie ilea (napr.Kock-Pouch)	5n393.0	Plikácia tenkého čreva[jejunoplik.Philipps-Child]:lpt.

5n393.2	Plikáč.ten.č [Jejunoplik.Noble] (OP Philipps-Child):lsk.	5n425.02	Hlb.pred.res.konečn.s uch.sfin:otv.ch.s enterost.a sl.uz.
5n393.4	Plikáč.ten.č [Jejunoplik.Noble] (OP Philipps-Child):zm.lsk.-lpt.	5n425.21	Hlboká pred.res.konečn.s uch.sfin:lsk.s anst.
5n393.x	Plikáč.ten.č [Noble] (OP Philipps-Child):ost.	5n425.22	Hlb.pred.res.konečn.s uch.sfin:lsk.s enterost.a sl.uz.
5n394.0	Myotómia (ténia hrubého čreva):lpt.	5n425.31	Hlboká predná resek.koneč.pri uchov.sfin:robot.s anast.
5n394.2	Myotómia (ténia hrubého čreva):lsk.	5n425.32	Hlb.pred.res.kon.pri uch.sfin:rob.s ent.a slep.uzáv.
5n394.4	Myotómia (ténia hrubého čreva):zm.lsk.-lpt.	5n425.x	Hlboká predná resekcia konečníka pri uchovaní sfikteru:ost.
5n394.x	Myotómia (ténia hrubého čreva):ostatné	5n426.01	Hlb.pred.rs.konečn.s uchov.sfin.s peran.anst:otv.ch.s anst.
5n395.0	Fix.tenk.čr.na P-str.br.steny a hr.č.na L-str.br.steny:lpt.	5n426.21	Hlb.pred.res.konečn.s uchov.sfin.s peran.anst:lsk.s anst.
5n395.2	Fix.tenk.čr.na P-str.br.st.a hr.č.na L-str.br.st:lsk.	5n426.22	Hlb.re.koneč.pri uch.sf.s peranál.anast.,lsk,esk [TaTME]
5n395.4	Fix.ten.čr.na P-str.br.st.a hr.č.na L-str.br.st:konv.lsk.-lpt.	5n426.31	Hlb.pred.res.kon.pri uch.sfin.s per.anas.rob.s anas.
5n395.x	Fixácia tenk.čr.na P-str.bruš.steny a hr.čr.na L-str.bruš.st:ost.	5n426.x	Hlboká pred.res.konečn.s uch.sfin.s peranál.anstom:ost.
5n396.0	Oddelenie Laddových väzov na čreve:laparotomicky	5n427.01	Rozš.pred.rs.koneč.s uch.sfin.s odstr.sused.org:otv.ch.s anast
5n396.2	Oddelenie Laddových väzov na čreve:laparoskopicky	5n427.02	Rozš.pr.rs.koneč.s uch.sfin.s ods.sused.o:ot.ch.s enterst,sl.uz
5n396.4	Oddelenie Laddových väzov na čreve:konv.lsk.-lpt.	5n427.21	Rozš.pred.res.konečn.s uch.sfin.s odstr.sused.org:lsk.s anast.
5n396.x	Oddelenie Laddových väzov na čreve:ostatné	5n427.22	Rozš.pred.rs.koneč.s uch.sfin.s ods.ss.o:lsk.s enterost.,sl.uz
5n39h.0	Dilatácia tenkého čreva:laparotomicky	5n427.31	Roz.pred.res.kon.pri uch.sfin.s ods.sus.org.rob.s anas.
5n39h.2	Dilatácia tenkého čreva:laparoskopicky	5n427.32	Roz.pred.res.kon.pri uch.sfin.s ods.sus.org.rob.s ent.a slep.uzáv.
5n39h.4	Dilatácia tenkého čreva:konv.lsk.-lpt.	5n427.x	Rozšír.pred.res.konečníka s uchov.sfin.s odstr.od.sused.o:ost.
5n39j.0	Dilatácia hrubého čreva:laparotomicky	5n429.01	Iná res.konečn.pri uchovaní sfikteru:otv.ch.s anast.
5n39j.2	Dilatácia hrubého čreva:laparoskopicky	5n429.02	Iná res.koneč.pri uchov.sfin:otv.ch.s enterost.,sl.uzáv.
5n39j.4	Dilatácia hrubého čreva:konv.lsk.-lpt.	5n429.21	Iná res.konečn.pri uchovaní sfikteru:lsk.s anast.
5n39x.0	Iné operačné výkony na čreve:laparotomicky	5n429.22	Iná res.konečn.pri uchovaní sfikteru:lsk.s enterost.,sl.uzáv.
5n39x.2	Iné operačné výkony na čreve:lsk.	5n429.31	Iná resek.koneč.pri uchov.sfin:robot.s anast.
5n39x.4	Iné operačné výkony na čreve:konv.lsk.-lpt.	5n429.32	Iná resek.koneč.pri uchov.sfin:robot.s enteros.a slepým uzáv.
5n410.0	Peranál.lok.exc.a deš.ch.tk.koneč:res.slučkou peranálne	5n429.x	Iná res.konečn.pri uchovaní sfikteru:ost.
5n410.7	Peranál.lok.exc.a deš.ch.tk.koneč:res.sluč.esk-mikroch.	5n42a.0	Abdominoperineál.res.konečn.bez zachovania sfinkteru:lpt.
5n410.x	Peranál.lok.exc.a deš.ch.tk.koneč:res.sluč:ost.	5n42a.2	Abdominoperin.rs.koneč.b.zachov.sfin:robot.s anast.
5n411.0	Peranál.lok.exc.a deš.chor.tk.koneč:submuk.exciz.peranál	5n42a.5	Abdominop.resek.koneč.bez zachov.sfin.s odstr.sused.org:anov
5n411.7	Peran.lok.exc.a deš.chor.tk.koneč:subm.exciz.esk-mikrch.	5n42a.6	Abdominop.resek.koneč.bez zachov.sfin.s odstr.sused.org:anov
5n411.x	Peranál.lok.exc.a deš.chor.tk.koneč:submuk.exciz:ost.	5n42a.8	Abdominop.resek.koneč.bez zachov.sfin.s odstr.sused.org:anov
5n418.0	Peran.exciz.c.steny chor.tk.konečn:lokál.peranál.	5n42a.x	Abdominoperineál.rs.koneč.bez zachovania sfinkteru:ost
5n418.7	Peran.exc.c.steny chor.tk.konečn:lokál.esk-mikroch.	5n42c.1	Abdominosakr.res.koneč.bez zachov.sfin:otv.ch.s anast.
5n418.8	Peran.lok.exciz.celej steny chor.tk.koneč:[TAMIS]	5n42c.2	Abdominosakr.res.koneč.bez zach.sfin:otv.ch.s anast.
5n418.x	Peranál.lok.exciz.celej steny chor.tk.konečníka:ost	5n42c.x	Abdominosakr.res.koneč.bez zachov.sfin:otv.ch.s anast.
5n419.0	P.lok.exc.c.st.chor.tk.koneč,cirk[manžet,segm.rs]:peranál.	5n42d	Abdominosakr.res.koneč.bez zachov.sfin:otv.ch.s anast.
5n419.7	P.lok.exc.c.st.chor.tk.koneč,cirk[manžet,segm.rs]:esk-mikrch.	5n42e	Sakroperineálna res.konečn.bez zachovania sfinkteru
5n419.x	P.lok.exc.c.st.chor.tk.koneč,cirk[manžet,segm.rs]:ost.	5n42f	Perineálna res.konečn.bez zachovania sfinkteru
5n41a.7	P.lok.exc.c.st.chor.tk.koneč,cirk.intraperit[m,s.rs]:esk.mikr	5n42x	Resekcia konečníka bez zachovania sfinkteru:ostatné
5n41b.0	Peranál.cirkulár.exc.celej steny ch.tk.konečníka so stapler	5n430	Sutúra konečníka po poranení
5n41b.1	Peranál.semikurkul.exc.celej steny ch.tk.konečn.so stapler	5n431	Plastická rekonštrukcia konečníka
5n420.01	Pred.manžet.[segm]res.konečn.s uch.sfin:o.ch.s anast.	5n432	Uzavretie jednej dermektálnej fistuly konečníka
5n420.02	Pred.manžet.[segm]res.koneč.s uch.sfin:otv.ch.s enterst.a sl.uz	5n436	Extraanálna resekcia mukózy konečníka (Rehn-Delormeh)
5n420.21	Pred.manžet.[segm]res.koneč.s uch.sfin:lsk.s anst.	5n439	Rekonštrukcia konečníka, ostatné
5n420.22	Pred.manžet.res.[seg]konečn.s uch.sfin:lsk.s anst.	5n43a	Sutúra anusu a sfinkterového aparátu po poranení
5n420.x	Pred.manžet.[segm]res.konečn.s uch.sfin:lsk.ost.	5n43d	Sfinkterálna plastika anusu a sfinkterového aparátu
5n421.01	Zad.manžet.[segm]res.konečn.s uch.sfin:otv.ch.s anast.	5n43e	Predložovacia plastika anusu a sfinkterového aparátu
5n421.02	Zad.manžet.[seg]res.koneč.s uch.sfin:otv.ch.s anast.	5n43g.0	Anoprotálna plast.anusu a sfin.apar:lpt.
5n421.x	Zad.manžet.[seg]rs.koneč.s uchov.sfin:otv.ch.s anast.	5n43g.1	Anoprot.plastika anusu a sfin.apar:perineál.
5n422.01	Tubul.rs.koneč.s uch.sfin.pri ponech.parapr:ot.ch.s anst.	5n43g.2	Anoprot.plast.anusu a sfin.apar:lsk.
5n422.02	Tubul.rs.koneč.s uch.sfin.ponech.parapr:ot.ch.s anst.	5n43g.x	Anoprot.plast.anusu a sfin.apar:ost.
5n422.21	Tubul.res.konečn.s uch.sfin.pri ponech.parapr:lsk.s anst.	5n43l.0	Abdominálna rektopexia, laparotomicky
5n422.22	Tubul.res.konečn.s uch.sfin.pri ponech.parapr:lsk.s anst.	5n43l.2	Abdominálna rektopexia, roboticky
5n422.7	Tubul.res.konečn.s uch.sfin.pri ponech.parapr:peranál.	5n43l.5	Abdominálna rektopexia, roboticky
5n422.x	Tubul.res.koneč.s uch.sfin.pri ponech.parapr:ost.	5n43l.6	Rektopexie cez zadnú rektotómiu
5n423.01	Pred.res.konečníka pri uchovaní sfinkteru:otv.ch.s anst.	5n440	Incizia chor.tk.anál.kanála/tk.perianál.obl.
5n423.02	Predná res.konečn.pri uchov.sfin:otv.ch.s anst.	5n441	Excizia chor.tk.anál.kanála/tk.perianál.obl.
5n423.21	Pred.res.konečn.pri uchovaní sfinkteru:lsk.s anast.	5n449	Ost.incizia a excizia z tk.perianálnej oblasti
5n423.22	Pred.res.konečn.pri uchov.sfin:lsk.s anst.	5n44a.0	Lokál.excizia ch.tk.análneho kanála
5n423.31	Predná resek.koneč.pri uchov.sfin:robot.s anast.	5n44a.1	Hlboká excizia ch.tk.análneho kanála
5n423.32	Predná resek.koneč.pri uchov.sfin:robot.s enteros.a slepým uzáv.	5n44a.2	Hlboká exciziach.tk.análneho kanála:čias.res.svalstva
5n423.x	Predná resekcia konečníka pri uchovaní sfinkteru:ost.	5n44a.x	Excizia ch.tk.análneho kanála:ostatné
5n424.01	Vysoká pred.res.konečníka s uch.sfin:otv.ch.s anast.	5n450	Incizia análnej fistuly
5n424.02	Vys.pred.res.koneč.s uch.sfin:otv.ch.s enterost.a sl.uzáv.	5n451.0	Subkutánna excizia análnej fistuly
5n424.21	Vysoká predná res.konečn.pri uchov.sfin:lsk.s anst.	5n451.1	Intersfinkterická excizia análnej fistuly
5n424.22	Vys.pred.resek.konečn.pri uchov.sfin:lsk.s enterost.a sl.uz.	5n451.2	Transsfinkterická excizia análnej fistuly
5n424.31	Vysoká predná resek.koneč.pri uchov.sfin:robot.s anast.	5n451.3	Suprasfinkterická excizia análnej fistuly
5n424.32	Vys.pred.res.kon.pri uch.sfin:rob.s ent.a slep.uzáv.	5n451.4	Extrasfinkterická excizia análnej fistuly
5n424.x	Vysoká predná resekcia konečníka pri uchovaní sfinkteru:ost.	5n451.5	Submukózna excizia análnej fistuly
5n425.01	Hlboká pred.res.konečn.s uch.sfin:otv.ch.s anast.		

5n451.6	Subanodermálna excízia análnej fistuly	5n591.x	Incízia pečene:ost.
5n451.x	Excízia análnej fistuly, ostatné	5n610	Excízia zbytkového kýpťa ductusu cysticus
5n452	Závitová drenáž análnej fistuly	5n613.1	Biliodigestívna anastomóza k duodenu
5n453	Uzavretie análnej fistuly pomocou plugovej techniky	5n613.2	Biliodigestívna anastomóza k jejunu
5n459	Operatívna liečba análnej fistuly, ostatné	5n613.3	Biliodigestívna anastomóza k jejunu,interpoz.čr.klučky
5n470.0	Predná anorektoplastika pri anorektál.anomáliách:lpt.	5n613.4	Biliodigestívna anastomóza k jejunu s Roux-Y
5n470.1	Predná anorektoplastika pri anorekt.anomáliách:perineálna	5n613.5	Biliodigestívna anastomóza:ostatné
5n470.x	Predná anorektoplastika pri anorektálnych anomáliách:iná	5n620.0	Cholecystektómia jednoduch.bez revízie žilových ciest:lpt.
5n471.0	Zad.sag.anrektoplast.pri anorekt.anom.[PSARP]:lpt.	5n620.2	Cholecystektómia jednoduch.bez revízie žilových ciest:lsk.
5n471.1	Z.sag.anrektopl.pri anorekt.anom.[PSARP]:perineál.	5n620.4	CHE jednod.bez revízie žilových ciest:konv.lsk.-lpt.
5n471.x	Zad.sag.anrektopl.pri anorekt.anomál.[PSARP]:ost.	5n620.5	Cholecystektómia jednoduchá bez revízie žilových ciest, roboticky
5n472.0	Zad.sag.anrktpl.[PSARP]s uzáv.fis.k močovopohl.sy:lpt.	5n621.0	Cholecystektómia jednoduchá s revíziou žilových ciest:lpt.
5n472.1	Zad.sag.anrektpl.[PSARP]s uzáv.fis.k močovoph.sy:perineál.	5n621.2	Cholecystektómia jednoduchá s revíziou žilových ciest:lsk.
5n472.x	Zad.sag.anrektpl.[PSARP]s uzáv.fis.k močovoph.sy:ost.	5n621.4	CHE jednoduchá s revíziou žilových ciest:konv.lsk.-lpt.
5n473.0	Zad.sag.anrektpl.[PSARP]s korekt.malf.vaginy.tk.lok.pôv:lpt.	5n623	Cholecystektómia:rozšírená
5n473.1	Zad.sag.anrektopl.[PSARP]s kor.malf.vaginy.tk.l.p:perineál.	5n624.1	CHE simultánne bez OP revízie žil.ciest počas 1 lpt.z i.dôv.
5n473.x	Zad.sag.anrktplast.[PSARP]s korekt.malf.vaginy.tk.l.p:ost.	5n624.2	CHE simultánne s OP revíz.žil.ciest počas 1 lpt.z i.dôv.
5n474	Abdominoperin.plast.OP priedahom pri anorekt.anomál.	5n625.1	CHE simultánne bez OP revíz.žil.ciest počas 1 lsk.z i.dôv.
5n475	Sakroabdominoperineál.plast.OP priedah. pri anorekt.anom.	5n625.2	Cholecystektómia simult.s OP revíz.žil.c. počas 1 lsk.z i.dôv.
5n476	Análna perineálna plastika pri anorektálnych anomáliach	5n62x	Cholecystektómia:ostatné
5n47x.0	Iná prim.plast.reknštr.pri anorekt.anom:lpt.	5n640.00	Vsun./vým.1samoexpand.a nepokryt.stentu v žil.c:lpt.
5n47x.1	Iná prim.plast.reknštr.pri anorekt.anom:perineál.	5n640.01	Vsun./vým.1samoexp.a nepokryt.stentu v žil.c:lsk.
5n47x.x	Iná prim.plast.reknštr.pri anorekt.anomál:ost.	5n640.02	Vsun./vým.1samoexp.a nepokryt.stentu v žil.c:konv.lsk.-lpt.
5n49a	Ligatúra konečníka	5n640.10	Vsun./vým.2samoexpand.a nepokryt.stentov v žil.c:lpt.
5n520.0	Anatom.resekcia 1segmentu pečene, laparotom.	5n640.11	Vsun./vým.2samoexp.a nepokryt.stentov v žil.c:lsk.
5n520.2	Anatom.resekcia 1 segmentu pečene, laparoskopicky	5n640.12	Vsun./vým.2samoexp.a nepokryt.stentov v žil.c:konv.lsk.-lpt.
5n520.5	Anatomická resekcia jedného segmentu pečene, roboticky	5n640.20	Vsun./vým.3samoexpand.a nepokryt.stentov v žil.c:lpt.
5n521.10	Ľavostranná hemihepatektómia (res.segm.2, 3, 4a a 4b), lpt	5n640.21	Vsun./vým.3samoexp.a nepokryt.stentov v žil.c:lsk.
5n521.12	Ľ-str.hemihepatektómia(res.segm.2, 3, 4a a 4b),lsk	5n640.22	Vsun./vým.3samoexp.a nepokryt.stentov v žil.c:konv.lsk.-lpt.
5n521.15	Ľavos.hemihepat.(res.segm.2, 3, 4a a 4b), robot.	5n640.30	Vsun./vým.4+samoexpand.a nepokryt.stentov v žil.c:lpt.
5n521.20	Ľ-str.bisegmentekt.pečene(lobekt.Ľ-str.,res.segm.2 a 3),lpt	5n640.31	Vsun./vým.4+samoexp.a nepokryt.stentov v žil.c:lsk.
5n521.22	Ľ-str.bisegmentekt.pečene(lobektómia Ľ-str,res.segm.2a3),lsk	5n640.32	Vsun./vým.4+samoexp.a nepokryt.stentov v žil.c:konv.lsk.-lpt.
5n521.25	Ľavos.bisegmen.pečene (lobekt.Ľavost.resek.segm.2 a 3), robot.	5n641.00	Vsun./vým.1samoexp.a pokryt.stent-prot.v ž.c:lpt.
5n521.3	Left medial sectionectomy (segment 4)	5n641.01	Vsun./vým.1samoexp.a pokryt.stent-protéz.v žil.c:lsk.
5n522.10	Pravostranná hemihepatektómia (res.segm. 5 až 8), lpt	5n641.02	Vsun./vým.1samoexp.a pokryt.stent-prot.v ž.c:konv.lsk.-lpt.
5n522.12	P-str.hemihepatektómia(resekcia segmentov 5 až 8),lsk	5n641.10	Vsun./vým.2samoexp.a pokryt.stent-protéz.v žil.c:lpt.
5n522.15	Pravos.hemihepat.(res.segm.5 až 8), robot.	5n641.11	Vsun./vým.2samoexp.a pokryt.stent-prot.v ž.c:lsk.
5n522.20	Trisegmentektómia pečene (res.segm.4 až 8), lpt	5n641.12	Vsun./vým.2samoexp.a pokryt.stent-prot.v ž.c:konv.lsk.-lpt.
5n522.22	Trisegmentektómia pečene (resekcia segm.4 až 8),lsk	5n641.20	Vsun./vým.3samoexp.a pokryt.stent-prot.v ž.c:lpt.
5n522.25	Trisegmentektómia pečene (resekcia segmentov 4 až 8), roboticky	5n641.21	Vsun./vým.3samoexp.a pokryt.stent-protéz.v žil.c:lsk.
5n522.3	Extended right hepatectomy (4,5,6,7,8) or trisectionectomy	5n641.22	Vsun./vým.3samoexp.a pokryt.stent-prot.v ž.c:konv.lsk.-lpt.
5n522.4	Right posterior sectionectomy (segment 6,7)	5n641.30	Vsun./vým.4+samoexp.a pokryt.stent-prot.v žil.c:lpt.
5n522.5	Right anterior sectionectomy (segment 5,8)	5n641.31	Vsun./vým.4+samoexp.a pokryt.stent-prot.v žil.c:lsk.
5n523.20	Mesohepatektómia (segment 4a, 4b, 5,8), laparotomicky	5n641.32	Vsun./vým.4+samoexp.a pokryt.stent-prot.v ž.c:konv.lsk.-lpt.
5n523.22	Mesohepatektómia (segment 4a, 4b, 5,8), laparoskopicky	5n64x.0	Vsun./vým.samoexp.st/prot.v žil.c:ost.stenty:lpt.
5n523.25	Mesohepatektómia (segment 4a, 4b, 5,8), roboticky	5n64x.1	Vsun./vým.samoexp.st/prot.v žil.c:ost.stenty:lsk.
5n523.40	Anatomická (typická) resekcia pečene, ostatné, laparotomicky	5n64x.2	Vsun./vým.samoexp.st/prot.v žil.c:ost.stenty:konv. lsk.-lpt.
5n523.41	Anatomická (typická) resekcia pečene, ostatné, laparoskopicky	5n650.0	Dilatácia na Oddiho zvierači a papilla duodeni major:lpt.
5n523.42	Dvojjetapová resekcia pečene ALLPS – 1. a 2. fáza	5n650.4	Dilat.na Oddiho zvierači a Pap.duodeni major:konv.lsk.-lpt.
5n523.45	Anatomická (typická) resekcia pečene, ostatné, roboticky	5n650.x	Dilatácia na Oddiho zvierači a papilla duodeni major:ost.
5n531	Odstr.hepatál. transplantátu ako samostatný výkon	5n690.0	Incízia ductus choledochus:lpt.
5n532	Odstr.vlast.tkaniva pečene ako samost.výk.	5n690.2	Incízia ductus choledochus:lsk.
5n533	Ľ-str.bisegmentekt.pečene(res.sgm2,3),org.darc.pčas života	5n690.4	Incízia ductus choledochus:konv.lsk.-lpt.
5n534	Ľ-str.hemihepatekt.(res.sgm1,2,3,4a,4b)org.darc.pčas života	5n695.0	Drenáž na žilových cestách:lpt.
5n535	P-str.hemihepatekt.(res.sgm 5-8)org.darcovstvo počas života	5n695.2	Drenáž na žilových cestách:lsk.
5n536	Res.časti peč., ďalšie segm.kombi.pre org.darcov.poč.života	5n695.4	Drenáž na žilových cestách:konv.lsk.-lpt.
5n53x	Hepatektómia pre transplantáciu, ostatné	5n69a.0	Odstr.aloplast.materiálu na žil.cest:lpt.
5n550.10	Sutúra a opich pečene-hemostáza v súvisl.s úrazom,lpt	5n69a.2	Odstr.aloplast.materiálu na žil.cest:lsk.
5n550.11	Sutúra a opich pečene za účel.hemostázy v súvisl.s úrazom,lsk	5n69a.4	Odstr.aloplast.mat.na žil.cest:konv.lsk.-lpt.
5n550.20	Sutúra a opich pečene za účel.hemostázy v i.súvisl.ako úraz,lpt	5n69b.0	Hemostáza žilových ciest:lpt.
5n550.22	Sutúra a opich pečene za účel.hemostázy v i.súvisl.ako úraz,lsk	5n69b.2	Hemostáza žilových ciest:lsk.
5n551	Tamponáda pečene	5n69b.4	Hemostáza žilových ciest:zm.lsk.-lpt.
5n552	Rekonštrukcia pečene, plastika omenta	5n69c.0	Revízia žil.ciest ako samost.výk:lpt.
5n590.0	Biopsia pečene, laparotomicky	5n69c.2	Revízia žil.ciest ako samost.výk:lsk.
5n590.2	Biopsia pečene, laparoskopicky	5n69c.4	Revízia žil.ciest ako samost.výk:konv.lsk.-lpt.
5n591.0	Incízia pečene:bez ďalších výkonov	5n69d.0	Vsun.protézy bez samoexpand.schop.do žil.ciest:lpt.
5n591.1	Incízia pečene:drenáž	5n69d.2	Vsun.protézy bez samoexpand.schop.do žil.ciest:lsk.
5n591.20	Fenestrácia cysty pečene, laparotomicky	5n69d.4	Vsun.protézy bez samoexp.schop.do žil.ciest:zm.lsk.-lpt.
5n591.22	Fenestrácia cysty pečén, laparoskopicky	5n69e.0	Vsun./viac protéz bez samoexpand.sch.do žil.ciest:lpt.

5n69e.2	Vsun.2/viac protéz bez samoexpand.sch.do žlč.ciest:lsk.	5n830.1	Uzavr.umbilik.hernie bez plastiky s extirpáciou pupoč.cysty
5n69e.4	Vsun.2/viac protéz bez samoexp.sch.do žlč.c.zm.lsk.-lpt.	5n830.2	Uzavr.umbilik.her.bez plast.s odstr.urachu
5n69f.0	Vým.protézy bez samoexpand.schop.v žlč.cestách:lpt.	5n830.3	Uzavr.umbilik.her.bez plast.bez ďalších výkonov
5n69f.2	Výmena protézy bez samoexpand.schop.v žlč.cestách:lsk.	5n830.x	Uzavretie umbilikálnej hernie bez plastiky:ostatné
5n69f.4	Vým.protézy bez samoexpand.schop.v žlč.cest.zm.lsk.-lpt.	5n831	Uzavretie umbilikálnej hernie s plastikou
5n69g	Sutúra žlčovodov po poranení	5n832	Uzavretie umbilikálnej hernie s autológ.mat.
5n69j	Zrušenie biliodigestívnej anastomózy na žlčníku a žlčovodoch	5n833.0	Uzavretie umbilikálnej hernie s alopl.mat:lpt.
5n69k	Premena biliodig.anast.na žlčníku a žlč.c.z reflux.na antireflex.	5n833.1	Uzav.umb.her.s alopl.mat:lsk.transperitoneálne
5n69l	Revízia anastomózy žlčových ciest	5n833.2	Uzav.umb.her.s alopl.mat:esk.,tot.extraperit.prístup
5n69m	Uzavretie fistuly ductus choledochus	5n833.x	Uzavretie umbilikálnej hernie s alopl.mat:ostatné
5n69x.0	Ostat.operácie na žlč.cestách:lpt.	5n83x	Uzavretie umbilikálnej hernie:ostatné
5n69x.2	Ostat.operácie na žlč.cestách:lsk.	5n853	Uzavretie hernie v jazve s alogén.mat.
5n69x.4	Ostat.operácie na žlč.cestách:konv.lsk.-lpt.	5n854.1	Uzavretie hernie v jazve s alopl.mat:lsk.transperitoneálne
5n716.1	Pankreatogastrostómia	5n854.3	Uzavr.her.v jazve s alopl.mat:otv.ch.ako posil.bruš.st.
5n716.2	Pankreatoduodenostómia	5n854.4	Uzavr.her.v jazve s alopl.mat:otv.ch.ako náhrada bruš.st.
5n716.3	Pankreatojejunostómia	5n854.x	Uzavretie hernie v jazve s alopl.mat:ostatné
5n716.40	Pseudocystogastrostómia, laparotomicky	5n860	Uzáver VVCH bruš.steny bez plastiky
5n716.41	Pseudocystogastrostómia, laparoskopicky	5n861	Uzáver VVCH brušnej steny s plastikou
5n716.x	Vnútor.drenáž pankreasu a derivácia pseudocysty pankr.ost.	5n862	Uzáv.VVCH br.st.(omfalok.,laparosch) s autológ.mat.
5n720.0	Enukleácia nádoru pankreasu:laparotomicky	5n863	Uzáv.VVCH bruš.steny s alog.mat.
5n720.2	Enukleácia nádoru pankreasu:laparoskopicky	5n864	Uzáv.VVCH bruš.steny s alopl.mat.
5n720.5	Enukleácia nádoru pankreasu, roboticky	5n86x	Iné uzávery VVCH bruš.steny
5n721.0	Parciál.I-str.pankreatektómia bez anastomózy:lpt.	5n870	Uzavretie diafragmatickej hernie bez plastiky
5n721.2	Parciál.I-str.pankreatektómia bez anastomózy:lsk.	5n871	Uzavretie diafragmatickej hernie s plastikou
5n721.4	Parciál.I-str.pankreatektómia bez anastomózy:zm.lsk.-lpt.	5n872	Uzavretie diafragmatickej hernie s autogen.m.
5n721.5	Parciálna lavostranná pankreatektómia bez anastomózy, roboticky	5n873	Uzavretie diafragmatickej hernie s alogén.m.
5n722.1	Parciálna resekcia hlavy pankreasu so zachovaním pyloru	5n874.0	Uzavr.diafragm.her.s alopl.mat:lpt.
5n722.2	Parciálna resekcia hlavy pankreasu so zachovaním duodena	5n874.1	Uzavr.diafr.hernie s alopl.mat:lsk.transperit
5n722.3	Segmentárna pankreatektómia	5n874.2	Uzav.diafr.her.s alopl.mat:esk.totál.extaperit.prist.
5n722.4	Parc.pankreat.s čiast.resek.žalúdka (cefal.duodenopank.)	5n874.3	Uzav.diafr.hernie s alopl.mat:transtorak.
5n722.5	Parciálna resekcia hlavy pankreasu so zachovaním pyloru, roboticky	5n874.4	Uz.diafragmat.her.s alopl.mat:torakoabd.
5n723.1	Totálna pankreatektómia s parciálnou resekciovou žalúdka	5n874.5	Uzavr.diafr.her.s alopl.mat:torakoskop.
5n723.2	Totálna pankreatektómia so zachovaním pyloru	5n874.x	Uzavr.diafragm.her.s alopl.mat:ost.
5n723.3	Totálna pankreatektómia so zachovaním duodena	5n875	Uzavr.diafragm.hernie pri recidíve bez plast.
5n723.4	Totálna pankreatektómia, odstránenie transplantátu pankreasu	5n876	Uzavr.diafragm.hernie pri recidíve s plast.
5n72x.0	Parciálna pankreatektómia, ostatné	5n877	Uzavr.diafragm.hernie pri recidíve s autológ.m.
5n72x.1	Totálna pankreatektómia, ostatné	5n878	Uzavr.diafragm.hernie pri recidíve s alogén.m.
5n740	Anastomóza ductus pankreatikus k žalúdku	5n879.0	Uzavr.diafragm.her.pri recidíve s alopl.mat:lpt.
5n741	Anastomóza ductus pankreatikus k jejunu	5n879.1	Uz.diafr.hernie pri recid.s alopl.mat:lsk,transperiton.
5n742	Anastomóza ductus pankreatikus k duodenu	5n879.2	Uz.diafr.hernie pri recid.s alopl.mat:esk.tot.extperit.prist.
5n743	Anastom.d.pancreat k jejunu s Roux-Y-anastom.	5n879.3	Uzavr.diafr.hernie pri recid.s alopl.mat:transtorak.
5n74x	Anastomóza ductus pankreaticus:ostatné	5n879.4	Uzavr.diafr.hernie pri recid.s alopl.mat:torakoabdom.
5n795.0	Drenáž ductus pancreaticus:lpt.	5n879.5	Uzavr.diafr.hernie pri recid.s alopl.mat:torakoskop.
5n795.x	Drenáž ductus pancreaticus:ostatné	5n879.x	Uzavretie diafragmat.hernie pri recidíve s alopl.mat:ost.
5n79a.0	Dilatácia pankreatických vývodov:lpt.	5n87x	Uzavretie diafragmatickej hernie:ostatné
5n79a.x	Dilatácia pankreatických vývodov:ostatné	5n910	Biopsia peritonea:laparotomicky
5n79b.0	Odstr.aloplast.materiálu z pankreat.vývodov:lpt.	5n911	Exploratívna laparotómia
5n79b.x	Odstr.aloplast.materiálu z pankreat.vývodov:ost.	5n912	Laparotómia s drenážou
5n79c.0	Hemostáza na pankrease a pankreatických cestách:lpt.	5n913	Relaparotómia
5n79c.x	Hemostáza na pankrease a pankreatických cestách:ost.	5n914	Second-look-laparotómia
5n79d.0	Revízia na pankrease a pankr.c.ako samost.výk:lpt.	5n915	Exploratívna lumbotómia
5n79d.x	Revízia na pankrease a pankr.c.ako samost.výk:ostatné	5n916	Opakovaná lumbotómia
5n79g.0	Vsun.samoexp.protézy na pankrease a pankr.c:laparot.	5n917	Biopsia peritonea laparoskopicky
5n79g.x	Vsun.samoexp.protézy na pankrease a pankr.c:ost.	5n91x	Laparotómia a lumbotómia, ostatné
5n79h.0	Vsun.protézy bez samoexp.schop.pankreas a pankr.c:lap	5n920.1	Incízia brušnej steny:explorácia
5n79h.x	Vsun.protézy bez samoexp.schop.pankreas a pankr.c:ost.	5n920.3	Incízia brušnej steny:odstránenie cudz.t.
5n79j.0	Výmena samoexp.protézy na pankrease a pankr.c:laparot.	5n920.x	Incízia brušnej steny:ostatné
5n79j.x	Výmena samoexp.protézy na pankrease a pankr.c:ost.	5n921	Excízia ch.zm.tk.brušnej steny
5n79k.0	Vým.protézy bez samoexp.schop.pankreas a pankr.c:lpt.	5n929	Excízia a deštrukcia ch.zm.tk.bruš.steny:iné
5n79k.x	Vým.protézy bez samoexp.schop.pankreas a pankr.c:ost.	5n930	Sutúra brušnej steny po poranení
5n79m.0	Sutúra na pankrease a pankr.cestách po poranení:lpt.	5n931	Sutúra mesenteria, omenti majus al.minus po poranení
5n79m.2	Sutúra na pankrease a pankr.cestách po poranení:lsk.	5n932.1	Plast.rekonštr.bruš.steny s autológnym materiálom
5n79m.4	Sutúra na pankrease a pankr.cestách po poran.:konv.lsk.-lpt.	5n932.2	Plast.rekonštr.bruš.steny s aloplastickým materiálom
5n79m.x	Sutúra na pankrease a pankr.cestách po poranení:ost.	5n932.x	Plast.rekonštr.bruš.steny, ostatné
5n79x.0	Iné OP na pankrease a pankr.cest:lpt.	5n933	Plastická rekonštrukcia omenta
5n79x.2	Iné OP na pankrease a pankr.cest:lsk.	5n934.1	Plast.OP diastázy priamych bruš.sval.
5n79x.4	Iné OP na pankrease a pankr.cest:zm.lsk.-lpt.	5n934.2	Plast.OP diast.priam.br.sval.s OP umbil.hernie
5n79x.x	Iné OP na pankrease a pankr.cest:ostatné	5n93x	Plast.rekonštr.brušnej steny a peritonea:ostatné
		5n991	Revízia dutiny brušnej pre krvácanie
		5n991.1	Sekundárne uzavretie brušnej steny

5n991.2	Definitívne uzavretie brušnej steny	5o110.2↔	Radikálna nefrektómia:lumbt.
5n991.x	Ostatné uzávěry brušnej steny a peritonea	5o110.3↔	Radikálna nefrektómia:torakoabd.
5n993	Odstránenie cudzieho telesa z brušnej dutiny	5o110.4↔	Radikálna nefrektómia:lsk.
5n995	Implantácia katérového systému do brušnej dutiny	5o110.5↔	Radikálna nefrektómia:roboticky
5n996	Revízia katérového systému v brušnej dutine	5o110.6↔	Radikálna nefrektómia s použ.mimotelového obehu
5n997	Odstránenie katérového systému z brušnej dutiny	5o110.x↔	Radikálna nefrektómia:ostatné
5n998.0	Laparoskopia s drenážou	5o111.1↔	Radikálna nefrektómia s ureterektómiou:lpt.
5n998.1	Laparoskopia s adheziolýzou	5o111.2↔	Radikálna nefrektómia s ureterektómiou:lumbt.
5n998.2	Laparotómia s adheziolýzou	5o111.4↔	Radikálna nefrektómia s ureterektómiou:lsk.
5n998.3	Laparoskopia s adheziolýzou v gynekológii	5o111.5↔	Radikálna nefrektómia s ureterektómiou:rob.
5o100.1↔	Sutúra obličky po poranení:laparotomicky	5o111.x↔	Radikálna nefrektómia s ureterektómiou:ostatné
5o100.2↔	Sutúra obličky po poranení:lumbotomicky	5o112.1↔	Radik.nefrektómia.s esk.vytiah.močovu.vr.reg.LNE:lpt.
5o100.4↔	Sutúra obličky po poranení:laparoskopicky	5o112.2↔	Radik.nefrektómia.s esk.vytiahn.močov.vr.reg.LNE:lumbt.
5o100.5	Sutúra obličky po poranení, roboticky	5o112.4↔	Radik.nefrektómia.s esk.vytiahn.močov.vr.reg.LNE:lsk.
5o100.x↔	Sutúra obličky po poranení:ostatné	5o112.5↔	Radik.nefrektómia.s esk.vytiahn.močov.vr.reg.LNE:rob.
5o101.1↔	Plastická rekonštrukcia obličky:laparotomicky	5o112.x↔	Radik.nefrektómia.s esk.vytiahn.močov.vr.reg.LNE:ostatné
5o101.2↔	Plastická rekonštrukcia obličky:lumbotomicky	5o113.4↔	Nefrektómia pre nenádorové ochor.rukov.asist:lsk.
5o101.4↔	Plastická rekonštrukcia obličky:laparoskopicky	5o114.4↔	Ureteronefektómia pre nenádorové ochor:lsk.
5o101.5	Plastická rekonštrukcia obličky, roboticky	5o115.01↔	Nefrektómia transplantovanej obličky:lpt.
5o101.x↔	Plastická rekonštrukcia obličky:ostatné	5o115.02↔	Nefrektómia transplantovanej obličky:lumbt.
5o102.1↔	Uzavretie fistuly obličky:laparotomicky	5o115.04↔	Nefrektómia transplantovanej obličky:lsk.
5o102.2↔	Uzavretie fistuly obličky:lumbotomicky	5o115.0x↔	Nefrektómia transplantovanej obličky:ostatné
5o102.4↔	Uzavretie fistuly obličky:laparoskopicky	5o115.11↔	Nefrektómia pre transpl.od živého darcu:lpt.
5o102.5	Uzavretie fistuly obličky, roboticky	5o115.12↔	Nefrektómia pre transpl.od živého darcu:lumbt.
5o102.x↔	Uzavretie fistuly obličky:ostatné	5o115.14↔	Nefrektómia pre transpl.od živého darcu:lsk.
5o103.1↔	Oddelenie podkovovitej obličky:laparotomicky	5o115.15	Nefrektómia pre transplantáciu od živého darcu, roboticky
5o103.2↔	Oddelenie podkovovitej obličky:lumbotomicky	5o115.1x↔	Nefrektómia pre transpl.od živého darcu:ostatné
5o103.4↔	Oddelenie podkovovitej obličky:laparoskopicky	5o116.1↔	Nefrektómia bez ďalších výkonov:lpt.
5o103.5	Oddelenie podkovovitej obličky, roboticky	5o116.2↔	Nefrektómia bez ďalších výkonov:lumbt.
5o103.x↔	Oddelenie podkovovitej obličky:ostatné	5o116.4↔	Nefrektómia bez ďalších výkonov:lsk.
5o104.1↔	Plastika obličkovej panvičky:laparotomicky	5o116.5↔	Nefrektómia bez ďalších výkonov:roboticky
5o104.2↔	Plastika obličkovej panvičky:lumbotomicky	5o116.x↔	Nefrektómia bez ďalších výkonov:ostatné
5o104.4↔	Plastika obličkovej panvičky:laparoskopicky	5o117.1↔	Nefrektómia s ureterektómiou:lpt.
5o104.5↔	Plastika obličkovej panvičky:roboticky	5o117.2↔	Nefrektómia s ureterektómiou:lumbt.
5o104.x↔	Plastika obličkovej panvičky:ostatné	5o117.4↔	Nefrektómia s ureterektómiou:lsk.
5o105.1↔	Ureterokalikostómia:laparotomicky	5o117.5↔	Nefrektómia s ureterektómiou:roboticky
5o105.2↔	Ureterokalikostómia:lumbotomicky	5o117.x↔	Nefrektómia s ureterektómiou:ostatné
5o105.4↔	Ureterokalikostómia:laparoskopicky	5o11x.1↔	Iná nefrektómia:laparotomicky
5o105.5↔	Ureterokalikostómia:roboticky	5o11x.3↔	Iná nefrektómia:torakoabd.
5o105.x↔	Ureterokalikostómia:ostatné	5o11x.4↔	Iná nefrektómia:lsk.
5o106.1↔	Ureteropyelostómia:laparotomicky	5o11x.5↔	Iná nefrektómia:roboticky
5o106.2↔	Ureteropyelostómia:lumbotomicky	5o11x.x↔	Iná nefrektómia:ostatné
5o106.4↔	Ureteropyelostómia:laparoskopicky	5o120.1↔	Parciálna resekcia obličky:lpt.
5o106.5↔	Ureteropyelostómia:roboticky	5o120.2↔	Parciálna resekcia obličky:lumbt.
5o106.x↔	Ureteropyelostómia:ostatné	5o120.4↔	Parciálna resekcia obličky:lsk.
5o107.1↔	Pyelopyelostómia pri zdvoj.syst:lpt.	5o120.5↔	Parciálna resekcia obličky:roboticky
5o107.2↔	Pyelopyelostómia pri zdvoj.syst:lumbt.	5o120.x↔	Parciálna resekcia obličky:ostatné
5o107.4↔	Pyelopyelostómia pri zdvoj.syst:lsk.	5o121.1↔	Parciálna resekcia obličky s ureterektómiou:lpt.
5o107.5	Pyelopyelostómia pri zdvojenom systéme, roboticky	5o121.2↔	Parc.res.obličky s ureterektómiou:lumbt.
5o107.x↔	Pyelopyelostómia pri zdvoj.syst:ostatné	5o121.4↔	Parciálna resekcia obličky s ureterektómiou:lsk.
5o108.1↔	Transureteropyelostómia:lpt.	5o121.5↔	Parciálna resekcia obličky s ureterektómiou:rob.
5o108.2↔	Transureteropyelostómia:lumbt.	5o121.x↔	Parc.resekcia obličky s ureterektómiou:ostatné
5o108.4↔	Transureteropyelostómia:lsk.	5o122.1↔	Parc.res.obličky s chladiacou perfúziou:lpt.
5o108.5	Transureteropyelostómia, roboticky	5o122.2↔	Parc.res.obličky s chladiacou perfúziou:lumbt.
5o108.x↔	Transureteropyelostómia:ostatné	5o122.4↔	Parc.res.obličky s chladiacou perfúziou:lsk.
5o109.1↔	Uzavretie nefrostómie:lpt.	5o122.5	Parciálna resekcia obličky s chladiacou perfúziou, roboticky
5o109.2↔	Uzavretie nefrostómie:lumbt.	5o122.x↔	Parc.res.obličky s chladiacou perfúziou:ostatné
5o109.4↔	Uzavretie nefrostómie:lsk.	5o12x.1↔	Iná parciálna resekcia obličky:lpt.
5o109.5	Uzavretie nefrostómie, roboticky	5o12x.2↔	Iná parciálna resekcia obličky:lumbt.
5o109.x↔	Uzavretie nefrostómie:ostatné	5o12x.4↔	Iná parciálna resekcia obličky:lsk.
5o10a.1↔	Dilatácia zúž.nefrostom.kanála:lpt.	5o12x.5↔	Iná parciálna resekcia obličky:roboticky
5o10a.2↔	Dilatácia zúž.nefrostom.kanála:lumbt.	5o12x.x↔	Iná parciálna resekcia obličky:ostatné
5o10a.4↔	Dilatácia zúž.nefrostom.kanála:lsk.	5o132.0↔	Odstránenie konkrementu z obličky:otv.ch.
5o10a.x↔	Dilatácia zúž.nefrostom.kanála:ostatné	5o143↔	Autotransplantácia obličky
5o10x.1↔	Iná rekonštrukcia obličky:lpt.	5o144↔	Autotransplantácia obličky po extrakorporálnej res.
5o10x.2↔	Iná rekonštrukcia obličky:lumbt.	5o14x↔	Transplantácia obličky:ostatné
5o10x.4↔	Iná rekonštrukcia obličky:lsk.	5o151↔	Nefrostómia otv.chir.
5o10x.5	Iná rekonštrukcia obličky, roboticky	5o152↔	Pyelotómia otvor.chir.
5o10x.x↔	Iná rekonštrukcia obličky:ostatné	5o154↔	Pyelostómia otv.chir.
5o110.1↔	Radikálna nefrektómia:lpt.	5o155↔	Pyelokalikotómia otvor.chir

5o156↔	Kalikotómia perkutánna	5o20c.0↔	Transpoz.vlast.močovod.na transplant.oblič:otv.chir
5o157↔	Nefropyelokalikotómia otvor.chir.	5o20d.0↔	Totál/čiasť.náhr.močovod.použ.čr.segm:otv.chir
5o15c	Endopyelotómia perkutánna	5o20d.4↔	Totál/čiasť.náhr.močovod.použ.čr.segm:lsk
5o15d	Endopyelotómia retrográdna	5o20d.x↔	Totál/čiasť.náhr.močovod.použ.čr.segm:ostatné
5o15x↔	Nefrotómia,-stómia,pyelotómia,-stómia otv.pr:ostatné	5o20e.0	Náhrada časti močovodu lalokom z močového mechúra
5o162.1↔	Excízia chorého tkaniva obličky:ipt.	5o20x.0↔	Iná rekonštr.močovodu:otv.chir.
5o162.4↔	Excízia chorého tkaniva obličky:lsk.	5o20x.4↔	Iná rekonštr.močovodu:lsk.
5o163.1↔	Deštrukcia chorého tkaniva obličky:ipt.	5o20x.x↔	Iná rekonštr.močovodu:ostatné
5o163.4↔	Deštrukcia chorého tkaniva obličky:lsk.	5o210.0	Vytvorenie ileálneho rezervoáru (pouchu):otv.ch.
5o163.8	Perkutánna rádiorekvenčná ablácia neoplastických ložísk obličky	5o210.4	Vytvorenie ileálneho rezervoáru (pouchu):lsk.
5o165.0↔	Marsupializácia cysty obličky	5o210.5	Vytvorenie ileálneho rezervoáru, roboticky
5o165.4↔	Marsupializácia cysty obličky laparoskopicky	5o210.x	Vytvorenie ileálneho rezervoáru (pouchu):ostatné
5o192.1↔	Dekapsulácia obličky:ipt.	5o211.0	Vytvorenie ileocekálného rezervoáru(pouchu):otv.ch.
5o192.2↔	Dekapsulácia obličky:lumbt.	5o211.4	Vytvorenie ileocekálného rezervoáru(pouchu):lsk.
5o192.4↔	Dekapsulácia obličky:lsk.	5o211.5	Vytvorenie ileocekálného rezervoáru, roboticky
5o192.5	Dekapsulácia obličky, roboticky	5o211.x	Vytvorenie ileocekálného rezervoáru(pouchu):ostatné
5o192.x↔	Dekapsulácia obličky:ostatné	5o212.0	Vytvorenie rezervoáru z hrubého čreva(pouchu):otv.ch.
5o193.1↔	Nefropexia:ipt.	5o212.4	Vytvorenie rezervoáru z hrubého čreva(pouchu):lsk.
5o193.2↔	Nefropexia:lumbt.	5o212.5	Vytvorenie rezervoáru z hrubého čreva, roboticky
5o193.4↔	Nefropexia:lsk.	5o212.x	Vytvorenie rezervoáru z hrubého čreva(pouchu):ostatné
5o193.5	Nefropexia, roboticky	5o213.0	Vytvorenie rezervoáru zo žalúdka(pouchu):otv.ch.
5o193.x↔	Nefropexia:ostatné	5o213.4	Vytvorenie rezervoáru zo žalúdka(pouchu):lsk.
5o194.1↔	Operačná revízia obličky:ipt.	5o213.5	Vytvorenie rezervoáru zo žalúdka, roboticky
5o194.2↔	Operačná revízia obličky:lumbt.	5o213.x	Vytvorenie rezervoáru zo žalúdka(pouchu):ostatné
5o194.3↔	Operačná revízia obličky:torakoabd.	5o214.0	Revízia kontinentnej stómie:otv.ch.
5o194.4↔	Operačná revízia obličky:lsk.	5o214.4	Revízia kontinentnej stómie:lsk.
5o194.5	Operačná revízia obličky, roboticky	5o214.x	Revízia kontinentnej stómie:ostatné
5o194.x↔	Operačná revízia obličky:ostatné	5o215.0	Revízia kontinenčného ventilu:otv.
5o195.0	Operácie na obličkových cievach	5o215.4	Revízia kontinenčného ventilu:lsk.
5o195.2	Drenáž lymfokély transplantovanej obličky	5o215.x	Revízia kontinenčného ventilu:ostatné
5o19x.1↔	Iné OP na obličke:ipt.	5o216.0	Revízia črevného rezervoáru(pouchu):otv.ch.
5o19x.2↔	Iné OP na obličke:lumbt.	5o216.4	Revízia črevného rezervoáru(pouchu):lsk.
5o19x.3↔	Iné OP na obličke:torakoabd.	5o216.x	Revízia črevného rezervoáru(pouchu):ostatné
5o19x.4↔	Iné OP na obličke:lsk.	5o217.0	Konv.i.supravez.deriv-na deriv.s.vytv.črev.rezerv:otv.ch
5o19x.5	Iné operácie na obličke, roboticky	5o217.4	Konv.i.supravez.deriv-na deriv.s.vytv.črev.rezerv:lsk.
5o19x.x↔	Iné OP na obličke:ostatné	5o217.x	Konv.i.supravez.deriv-na deriv.s.vytv.črev.rezerv:ost.
5o200.0↔	Sutúra močovodu po poranení:otv.chir.	5o21a.0	Reviz.ureteroenter.anast.kontin.črev.rzv. vyúst.na kožu:o.ch.
5o200.4↔	Sutúra močovodu po poranení:lsk.	5o21a.4	Reviz.ureteroenter.anast.kontin.črev.rzv. vyúst.na kožu:lsk.
5o200.x↔	Sutúra močovodu po poranení:ostatné	5o21a.x	Reviz.ureteroenter.anast.kontin.črev.rezerv.vyúst.na kožu:ost
5o201.0↔	Reanastomóza močovodu:otv.chir.	5o21b.0	Kut.der.moču s čr.rez.(kont.st.):apendikostómiou:otv.
5o201.4↔	Reanastomóza močovodu:lsk.	5o21b.4	Kut.der.moču s čr.rez.(kont.st.):apendikostómiou:lsk.
5o201.x↔	Reanastomóza močovodu:ostatné	5o21b.5	Kon.der.moču apen.u.kon.črev.rez.s.vyús.na kožu, rob.
5o202.0↔	Uzavretie ureterokutánnej fistuly:otv.chir.	5o21b.x	Kut.der.moču s čr.rez.(kont.st.):apendikostómiou:ostatné
5o202.4↔	Uzavretie ureterokutánnej fistuly:lsk.	5o21c.0	Kut.der.moču s čr.rez.(kont.st.):detubuliz.segm.TČ:otv.chir.
5o202.x↔	Uzavretie ureterokutánnej fistuly:ostatné	5o21c.4	Kut.der.moču s čr.rez.(kont.st.):detubuliz.segm.TČ:lsk.
5o203.0↔	Uzavretie ureteroenterálnej fistuly:otv.chir.	5o21c.x	Kut.der.moču s čr.rez.(kont.st.):detubuliz.segm.TČ:ostatné
5o203.4↔	Uzavretie ureteroenterálnej fistuly:lsk.	5o21x.0	Kont.čr.rezer.vyúst.na k.[kontin.stóm],iné:otv.ch.
5o203.x↔	Uzavretie ureteroenterálnej fistuly:ostatné	5o21x.4	Kont.čr.rezer.vyúst.na kožu[kont.st],iné:lsk.
5o204.0↔	Ureterovezikoneoimplantácia s modelážou močovodu:otv.ch	5o21x.x	Kont.čr.rezer.vyúst.na k.[kont.st],iné:ostatné
5o204.4↔	Ureterovezikoneoimplantácia s modelážou močovodu:lsk.	5o220.0	Inkont.ureteroileokutaneost.[ileál.konduit]:otv.ch
5o204.x↔	Ureterovezikoneoimplantácia s modelážou močovodu:ost.	5o220.4	Inkont.ureteroileokutaneost.[ileál.konduit]:lsk.
5o205.0↔	Protireflux.plastika močovodu:otv.chir.	5o220.5	Inkontinentná ureteroileokutaneostómia [ileálny konduit], roboticky
5o205.4↔	Protireflux.plastika močovodu:lsk.	5o220.x	Inkont.ureteroileokutaneost.[ileál.konduit]:ostatné
5o205.x↔	Protirefluxová plastika močovodu:ost.	5o221.0	Inkont.ureterokolokutaneost.[kolon/sigma kond]:otv.ch.
5o206.0↔	Trans-ureteroureterostómia:otv.chir.	5o221.4	Inkont.ureterokolokutaneost.[kolon/sigma kond]:lsk.
5o206.4↔	Trans-ureteroureterostómia:lsk.	5o221.5	Inkont.ureterokolok.[kolon.kond.robot.
5o206.x↔	Trans-ureteroureterostómia:ostatné	5o221.x	Inkont.ureterokolokutaneost.[kolon/sigma kond]:ost.
5o207.0↔	Čiasť.náhrada močovodu:otv.chir.	5o222.0	Revízia inkontinentnej stómie:otv.chir.
5o207.4↔	Čiasť.náhrada močovodu:lsk.	5o222.4	Revízia inkontinentnej stómie:lsk.
5o207.x↔	Čiasť.náhrada močovodu:ostatné	5o222.x	Revízia inkontinentnej stómie:ostatné
5o209.0↔	Totálna náhrada močovodu:otv.chir.	5o223.0	Reviz.ureteroenterál.anastomózy inkontinent.stómie:otv.ch.
5o209.4↔	Totálna náhrada močovodu:lsk.	5o223.4	Reviz.ureteroenterál.anastomózy inkontinent.stómie:lsk.
5o209.x↔	Totálna náhrada močovodu:ostatné	5o223.x	Reviz.ureteroenterál.anastomózy inkontinent.stómie:ost.
5o20a.0↔	Uret-vezikoneoimpl.vr.antirefl.plast.močovod:otv.chir	5o224.0	Reviz.črevného interponátu inkontinentnej stómie:otv.ch.
5o20a.4↔	Uret-vezikoneoimpl.vr.antirefl.plast.močovod:lsk.	5o224.4	Reviz.črevného interponátu inkontinentnej stómie:lsk.
5o20a.x↔	Uret-vezikoneoimpl.vrát.antirefl.plast.močovod:ost.	5o224.x	Reviz.črevného interponátu inkontinentnej stómie:ostatné
5o20b.0↔	Uret-vezikoneoimpl,zdvoj.močovod,antirefl.plast:o.ch	5o225.0	Konv.i.supravez.deriv.moču na deriv.s.čr.interponát:o.ch
5o20b.4↔	Uret-vezikoneoimpl,zdvoj.močov,antirefl.plast:lsk	5o225.4	Konv.i.supravez.deriv.moču na deriv.s.čr.interponát:lsk
5o20b.x↔	Uret-vezikoneoimpl,zdvoj.močov,antirefl.plast:ostat.	5o225.x	Konv.i.supravez.deriv.moču na deriv.s.čr.interponát:ost.

5022x.0	Kut.der.moču s pou.črev.interp:inkontin.stómia:iná:otv.ch.	5026x.5	Iná exc.a deš.chor.tkan.moč.res.moč.a uret.rob.
5022x.4	Kutátna deriv.moču s pou.čr.interpon:ink.stómia:iná:lsk.	5026x.x↔	Iná exc,deštr.chor.tk.m.res.močovodu a ureterek:ost.
5022x.5	Kutátna deriv.moču s použ.črev.interp:inkont.stómia iná: robot.	50270.0↔	Incízia ústia močovodu:otv.chir.
5022x.x	Kut.derivácia moču s pou.črev.interpon:ink.stómia:iná:ost.	50271.0↔	Resekcia ústia močovodu:otv.ch.
50230.1	Kruhová ureterokutaneostómia:lpt.	50280.0	Ureterosigmoideost. bez antireflux.ureteroenteroanast.
50230.2	Kruhová ureterokutaneostómia:lumbt.	50280.1	Ureterosigmoideost.s antireflux.ureteroenteroanast.
50230.4	Kruhová ureterokutaneostómia:lsk.	50281.0	Vyúst.močovodov do hrub.čreva:otv.ch
50230.5	Kruhová ureterokutaneostómia, roboticky	50281.4	Vyústenie močovodov do hrub.čreva:lsk.
50230.x	Kruhová ureterokutaneostómia:ostatné	50282.0	Uretereileostómia s vytvor.rezervoáru z tenk.čr:otv.chir
50231.1	Transureteroureterokutaneostómia:lpt.	50282.4	Uretereileostómia s vytvor.rezervoáru z tenk.čr:lsk.
50231.2	Transureteroureterokutaneostómia:lumbt.	50285.0	Konv.inej supravez.deriv.moču na vnút.deriv.prostred.čreva
50231.4	Transureteroureterokutaneostómia:lsk.	50285.1	Revízia ureteroenterálnej anastomózy
50231.5	Transureteroureterokutaneostómia, roboticky	5028x	Vnúťorná derivácia moču prostr.čreva:ostatné
50231.x	Transureteroureterokutaneostómia:ost.	50290.0↔	Obnaženie močovodu (k explorácii):otv.chir.
50232.1	Revízia ureterokutaneostómie:lpt.	50290.4↔	Obnaženie močovodu (k explorácii):lsk.
50232.2	Revízia ureterokutaneostómie:lumbt.	50290.x↔	Obnaženie močovodu (k explorácii):ostatné
50232.4	Revízia ureterokutaneostómie:lsk.	50291.0↔	Ligatúra močovodu:otv.chir.
50232.5	Revízia ureterokutaneostómie, roboticky	50291.4↔	Ligatúra močovodu:lsk.
50232.x	Revízia ureterokutaneostómie:ost.	50291.x↔	Ligatúra močovodu:ostatné
50233.1	Uzavretie ureterokutaneostómie:lpt.	50292.0↔	Uzavretie močovodu:otv.chir.
50233.2	Uzavretie ureterokutaneostómie:lumbt.	50292.4↔	Uzavretie močovodu:lsk.
50233.4	Uzavretie ureterokutaneostómie:lsk.	50292.t↔	Uzavretie močovodu:transuretrálne
50233.x	Uzavretie ureterokutaneostómie:ost.	50292.x↔	Uzavretie močovodu:ostatné
50234.1	Konv.supravez.deriv.moč/ureterostómia:lpt	50293.0↔	Ureterolýza bez intraperitoneálnej transpozície:otv.chir
50234.2	Konverzia supravez.deriv.moč/ureterost:lumbt	50293.4↔	Ureterolýza bez intraperitoneálnej transpozície:lsk
50234.4	Konv.supravez.deriv.moč/ureterost:lsk	50293.x↔	Ureterolýza bez intraperitoneálnej transpozície:osta.
50234.5	Konverzia supravézikálnej derivácie moču/ureterostómia, roboticky	50294.0↔	Ureterolýza s intraperitoneálnou transpozíciou:otv.chir.
50234.x	Konv.supravez.deriv.moč/ureterost:ost.	50294.4↔	Ureterolýza s intraperitoneálnou transpozíciou:lsk.
50235.1	Ureterokutaneostómia:lpt.	50294.x↔	Ureterolýza s intraperitoneál.transpozíciou:ostatné
50235.2	Ureterokutaneostómia:lumbt.	50295.0↔	Ureterolýza s obalením omentom:otv.chir.
50235.4	Ureterokutaneostómia:lsk.	50295.4↔	Ureterolýza s obalením omentom:lsk.
50235.5	Ureterokutaneostómia, roboticky	50295.x↔	Ureterolýza s obalením omentom:ostatné
50235.x	Ureterokutaneostómia:ost.	50296.0↔	Podslzič.instilácia pri insuf.ústia močovodu:o.chir
5023x.1	Iná kut.der.m.ureterokutaneostómioi[ink.st.]:lpt.	50296.t↔	Podslzič.instilácia pri insuf.ústia močovodu:transuret
5023x.2	Iná kut.der.m.ureterokutaneostómioi[ink.st.]:lumbt.	50296.x↔	Podslzič.instilácia pri insuf.ústia močovodu:ostatné
5023x.4	Iná kut.der.m.ureterokutaneostómioi[ink.st.]:lsk.	50297.0↔	Operačná revízia na močovode:otv.chir.
5023x.5	Iná kutátna deriv.moču ureterokut.[inkont.stóm.robot.	50297.4↔	Operačná revízia na močovode:lsk.
5023x.x	Iná kut.der.m.ureterokutaneostómioi[ink.st.]:ost.	50297.t↔	Operačná revízia na močovode:transuretrálne
50250.0↔	Ureterolitotómia pre ureterolitiázu:otv.ch.	50297.x↔	Operačná revízia na močovode:ostatné
50250.4↔	Ureterolitotómia pre ureterolitiázu:lsk.	5029d.2	Ureterorenoskopia s odstránením nádoru, retrográdne
50250.5	Ureterolitotómia pre ureterolitiázu, roboticky	5029x.0↔	Iné OP na močovode:otv.chir.
50253.6↔	Ureterotóm.a odstr.konkr.pre ureterolit:ureterorenosk.	5029x.4↔	Iné OP na močovode:lsk.
50256.6↔	Ureterotóm.a odstr.konkr.s dezintegr:ureterorenosk	5029x.t↔	Iné OP na močovode:transuretrálne
50259.0	Odstránenie konkrementu pre ureterolitiázu slučkou	5029x.x↔	Iné OP na močovode:ostatné
50259.1	Založenie dlhodoberj slučky pre ureterolitiázu	50300.0	Sutúra močového mechúra po poranení:otv.chir.
50259.2	Ureter.a extr.konkr.pre ureterol.Dorm.slučkou	50300.4	Sutúra močového mechúra po poranení:lsk.
50259.3	Ureterotómia a repozícia konkrementu pre ureterolitiázu, push back	50300.5	Sutúra močového mechúra po poranení, roboticky
50260.1↔	Parciálna resekcia močovodu:otv.ch.abdomin.	50300.x	Sutúra močového mechúra po poranení:ostatné
50260.2↔	Parciálna resekcia močovodu:lumbt	50301.0	Uzavr.cystostómie:otv.chir.
50260.4↔	Parciálna resekcia močovodu:lsk	50301.4	Uzavretie cystostómie:lsk.
50260.5	Parciálna resekcia močovodu, roboticky	50301.x	Uzavretie cystostómie:ostatné
50260.x↔	Parciálna resekcia močovodu:ost.	50302.0	Uzavr.vezikokután.fistuly:otv.chir.
50261.1↔	Ureterektómia:otv.ch.abd	50302.4	Uzavr.vezikokután.fistuly:lsk.
50261.2↔	Ureterektómia:lumbt.	50302.5	Uzavretie vezikokutánnej fistuly, roboticky
50261.4↔	Ureterektómia:lsk.	50302.x	Uzavr.vezikokután.fistuly:ostatné
50261.5	Ureterektómia, roboticky	50303.0	Uzavr.vezikoenterál.fistuly:otv.chir.
50261.x↔	Ureterektómia:ost.	50303.4	Uzavr.vezikoenterál.fistuly:lsk.
50262.0	Exstirpácia pahýľa močovodu, otvorene chirurgicky	50303.5	Uzavretie vezikoenterálnej fistuly, roboticky
50262.1↔	Resekcia pahýľa močovodu:lpt	50303.x	Uzavr.vezikoenterál.fistuly:ostatné
50262.2↔	Resekcia pahýľa močovodu:lumbt	50304.0	Plastika moč.mechúra:otv.chir.
50262.4↔	Resekcia pahýľa močovodu:lsk	50304.4	Plastika moč.mechúra:lsk.
50262.5	Resekcia pahýľa močovodu, roboticky	50304.x	Plastika moč.mechúra:ostatné
50262.x↔	Resekcia pahýľa močovodu:ost.	50305.0	Redukčná plastika močového mechúra:otv.chir.
50266.0	Ureterorenoskopická excízia chorého tkaniva močovodu	50305.4	Redukčná plastika močového mechúra:lsk.
50266.1	Ureterorenoskopická deštrukcia chorého tkaniva močovodu	50305.x	Redukčná plastika močového mechúra:ostatné
5026x.1↔	Iná exc,deštr.chor.tk.m.res.močovodu a ureterek:lpt.	50307.4	Sakropexia močového mechúra:laparoskopicky
5026x.2↔	Iná exc,deštr.chor.tk.m.res.močovodu a ureterek:lumbt.	50307.x	Sakropexia močového mechúra:ostatné
5026x.4↔	Iná exc,deštr.chor.tk.m.res.močovodu a ureterek:lsk.	50308.1	Augmentácia močového mechúra, otv.chir.
		50308.4	Augmentácia moč.mech:lsk.
		50308.5	Augmentácia močového mechúra, roboticky

50308.x	Augmentácia moč.mech:ost.	50324.k	Sup.res.moč.mec.s jed.neoi.moč.kon.z lap.na otv.chir.
50309	Appendikovezikostómia:laparotomicky	50324.x	Supratrignon.res.moč.mech.s 1-str.neoimpl.močov:ost.
5030b.0	Uzavr.otv.urachu:otv.chir.	50325.0	Supratrignon.res.moč.m.s obojstr.neoimpl.močov:otv.ch
5030b.4	Uzavr.otv.urachu:lsk.	50325.4	Supratrignon.res.moč.mech.s obojstr.neoimpl.močov:lsk.
5030b.5	Uzavretie otvoreného urachu, roboticky	50325.5	Supratr.resek.močov.mechúra s obojst.neoimpl.močov:robot.
5030b.x	Uzavretie otvoreného urachu:ost.	50325.k	Sup.res.moč.mec.s oboj.neoi.moč.kon.z lap.na otv.chir.
5030c	Uzavretie vezikovaginálnej fistuly	50325.x	Supratrignon.res.moč.m.s obojstr.neoimpl.močov:ost.
5030x.0	Ost.plast.rekonštr.moč.mechúra:otv.chir.	50326.0	Subtot.res.moč.mech.s 1-str.neoimpl.močovodu:otv.ch
5030x.4	Ost.plast.rekonštr.moč.mechúra:lsk.	50326.4	Subtot.res.moč.m.s 1-str.neoimpl.močovodu:lsk.
5030x.5	Ostatné plastické rekonštrukcie močového mechúra, roboticky	50326.5	Subtot.resek.močov.mechúra s jednos.neoimpl.močov:robot.
5030x.x	Ost.plast.rekonštr.moč.mechúra:ostatné	50326.k	Sub.res.moč.mec.s jed.neoi.moč.kon.z lap.na otv.chir.
50310	Epicystostómia perkutánna	50326.x	Subtotál.res.moč.m.s 1-str.neoimpl.močovodu:ost.
50311.0	Jednoduchá cystektómia u muža:otv.chir.	50327.0	Subtot.res.moč.m.s obojstr.neoimpl.močov:otv.ch
50311.4	Jednoduchá cystektómia u muža:lsk.	50327.4	Subtot.res.moč.mech.s obojstr.neoimpl.močov:lsk.
50311.5	Jednoduchá cystektómia u muža, roboticky	50327.k	Sub.res.moč.mec.s jed.neoi.moč.kon.z lap.na otv.chir.
50311.x	Jednoduchá cystektómia u muža:ostatné	50327.x	Subtotál.res.moč.m.s obojstr.neoimpl.močov:ost.
50312.0	Radik.cystektómia u muža bez uretrektóm:otv.chir	5032x.0	Iná parciálna resekcia močového mechúra:otv.chir.
50312.4	Radikálna cystektómia u muža bez uretrektómie:lsk.	5032x.4	Iná parciálna resekcia močového mechúra:lsk.
50312.5	Radikálna cystektómia bez uretrektómie u muža, roboticky	5032x.5	Iná parciálna resekcia močového mechúra, roboticky
50312.x	Radik.cystektómia u muža bez uretrektómie:ost.	5032x.x	Iná parciálna resekcia močového mechúra:ost.
50313.0	Rad.cystekt.b.uretrek,šetr.nerv.ciev.zv.zach.pot.muža:o.chir	50330.0	Vytv.rezervoáru moč.mechúra s použ.ilea:otv.chir.
50313.4	Rad.cystekt.b.uretrek,šetr.nerv.ciev.zv.zach.pot.muž:lsk.	50330.4	Vytv.rezervoáru moč.mechúra s použ.ilea:lsk.
50313.5	Rad.cys.bez.uret.so šetr.ner.zv.šo zac.pot.u muža, rob.	50330.5	Vytvorenie rezervoáru močového mechúra s použitím ilea, roboticky
50313.x	Rad.cystekt.b.uretrek.,šetr.nerv.ciev.zv.zach.pot.muž:ost.		
50314.0	Rad.cystektómia s uretrektómiou,muž:otv.chir.	50330.x	Vytv.rezervoáru moč.mechúra s použ.ilea:ost.
50314.4	Rad.cystektómia s uretrektómiou,muž:lsk.	50331.0	Vytv.rezervoáru moč.mech.s použ.hr.čreva:otv.chir.
50314.5	Radikálna cystektómia s uretrektómiou u muža, roboticky	50331.4	Vytv.rezervoáru moč.mech.s použ.hr.čreva:lsk.
50314.x	Rad.cystektómia s uretrektómiou,muž:ost.	50331.5	Vytvor.rezer.močov.mechúra s použ.hrubého čreva, robot.
50315.0	Eviscerácia malej panvy u muža:otv.chir.	50331.x	Vytv.rezervoáru moč.mech.s použ.hr.čreva:ost.
50315.4	Eviscerácia malej panvy u muža:lsk.	50332.0	Vytv.rezervoáru moč.mech.s použitím ileocéka:otv.chir.
50315.x	Eviscerácia malej panvy u muža:ostatné	50332.4	Vytv.rezervoáru moč.mech.s použitím ileocéka:lsk.
5031a.0	Jednoduchá cystektómia u ženy:otv.chir.	50332.5	Vytvor.rezer.močov.mechúra s použ.ileoc.robot.
5031a.4	Jednoduchá cystektómia u ženy:lsk.	50332.x	Vytv.rezervoáru moč.mech.s použitím ileocéka:iné
5031a.5	Jednoduchá cystektómia u ženy, roboticky	50333.0	Vytv.rezervoáru moč.mech.s použ.žalúdka:otv.chir.
5031a.x	Jednoduchá cystektómia u ženy:iný spôsob	50333.4	Vytv.rezervoáru moč.mech.s použ.žalúdka:lsk.
5031b.0	Rad.cystektómia bez uretrektómie u ženy:otv.chir.	50333.5	Vytvor.rezer.močov.mechúra s použ.žalúdka:robot.
5031b.4	Rad.cystektómia bez uretrektómie u ženy:lsk.	50333.x	Vytv.rezervoáru moč.mech.s použ.žalúdka,ost.
5031b.5	Radikálna cystektómia bez uretrektómie u ženy, roboticky	50334	Náhrada močového mechúra ortotopická
5031b.x	Rad.cystektómia bez uretrektómie u ženy:iný spôsob	50335.0	Konv.inej supra-vez.der.na náhr.rezerv.moč.mech:otv.chir.
5031c.0	Rad.cystektómia bez uretrekt.,šetr.nerv.ciev.zv.,žena:otv.ch.	50335.4	Konv.inej supra-vez.deriv.na náhr.rezerv.moč.mech:lsk.
5031c.4	Rad.cystektómia bez uretrekt.,šetr.nerv.ciev.zv.,žena:lsk.	50335.5	Konv.inej supra-vez.deriv.na náhr.rezer.močov.mech:robot.
5031c.x	Rad.cystektómia bez uretrektómie,šetr.nerv.ciev.zv.,žena:ost.	50335.x	Konv.inej supra-vez.deriv.na náhr.rezerv.moč.mech:ost.
5031d.0	Rad.cystektómia s uretrektómiou u ženy:otv.chir.	5033x.0	Iná náhrada močového mechúra:otv.chir.
5031d.4	Radikálna cystektómia s uretrektómiou,žena:lsk.	5033x.4	Iná náhrada močového mechúra:lsk.
5031d.5	Radikálna cystektómia s uretrektómiou u ženy, roboticky	5033x.5	Iná náhrada močového mechúra, roboticky
5031d.x	Radikálna cystektómia s uretrektómiou,žena:ost.	5033x.x	Iná náhrada močového mechúra:iné
5031x.0	Iná cystektómia:otv.chir.	50353.0	Operačná evakuácia tamponády močového mechúra, transuretrálne
5031x.4	Iná cystektómia:lsk.	50353.1	Cystot.[sectio alta], oper.evak.tamp.močov.mechúra
5031x.5	Iná cystektómia, roboticky	50353.2	Cystotómia [sectio alta] bez ďalších výkonov
5031x.x	Iná cystektómia:ostatné	50353.3	Cystotómia [sectio alta], odstránenie konkrementu
50320.0	Parc.res.moč.mech.bez neoimplantácie močovodu:otv.chir.	50353.4	Cystotómia [sectio alta], odstránenie cudzieho telesa
50320.4	Parc.res.moč.mech.bez neoimplantácie močovodu:lsk.	50361.0	Cystostómia:otv.chir.
50320.5	Parc.resek.močov.mechúra bez neoimpl.močov:robot.	50361.2	Revízia cystostómie
50320.x	Parc.res.moč.mech.bez neoimplantácie močovodu:ost.	50361.3	Epicystostómia, otvorene chirurgicky
50321.0	Parc.res.moč.mech.s 1-str.neoimpl.močovodu:otv.chir.	50361.4	Oper.dilat.cystost.kanála s nalož.hrubos.epicystos.cievky
50321.4	Parc.res.moč.mech.s 1-str.neoimplantáciou močovodu:lsk.	50362.0	Vezikokutaneostómia:s nekontinentnou stómou
50321.5	Parc.resek.močov.mechúra s jednos.neoimpl.močov:robot.	50362.1	Vezikokutaneostómia:s kontinentnou stómou
50321.x	Parc.res.moč.mech.s 1-str.neoimplantáciou močovodu:ost.	50390.0	Vezikopexia suprapubiccká
50322.0	Parc.res.moč.mech.s obojstr.implant.močovodov:otv.chir.	50391.0	Odstr.konkrementu z náhr.moč.mech:otv.chir.
50322.4	Parc.res.moč.mech.s obojstr.impl.močovodov:lsk.	50391.4	Odstr.konkrementu z náhr.moč.mechúra:lsk
50322.5	Parc.resek.močov.mechúra s obojst.implan.močov:robot.	50391.5	Odstránenie konkrementu z náhradného močového mechúra, roboticky
50322.x	Parc.res.moč.mechúra s obojstr.impl.močovodov:ost		
50323.0	Supratrignon.res.moč.mech.bez neoimpl.močovod:otv.ch.	50392.0	Odstr.cudzého telesa z náhradného mechúra:otv.chir.
50323.4	Supratrignon.res.moč.mech.bez neoimpl.močovod:lsk.	50392.4	Odstr.cudzého telesa z náhradného mechúra:lsk.
50323.5	Supratr.resek.močov.mechúra bez neoimpl.močov:robot.	50392.5	Odstránenie cudzieho telesa z náhradného mechúra, roboticky
50323.k	Sup.res.moč.mec.bez neoi.moč.kon.z lap.na otv.chir.	50393.0	Odstránenie hlienov z náhradného mechúra:otv.chir.
50323.x	Supratrignon.res.moč.mech.bez neoimpl.močovod:ost.	50393.4	Odstránenie hlienov z náhradného mechúra:lsk.
50324.0	Supratrignon.res.moč.mech.s 1-str.neoimpl.močov:otv.ch	50393.5	Odstránenie hlienov z náhradného mechúra, roboticky
50324.4	Supratrignon.res.moč.mech.s 1-str.neoimpl.močov:lsk.	50394.0	Excízia chor.tkaniva z náhradného mechúra:otv.chir.
50324.5	Supratr.resek.močov.mechúra s jednos.neoimpl.močov:robot.		

5o394.1	Excízia chor.tkaniva z náhradného mechúra:perkutánne	5o442	Meatotómia
5o394.4	Excízia chor.tkaniva z náhradného mechúra:lsk.	5o443	MA- meatal advancement
5o395.0	OP zastavenie krvácania na moč.mechúri:otv.chir.	5o44x	Plastická meatotómia moč.rúry:ost.
5o395.1	OP zastavenie krvácania na moč.mechúri:perkutánne	5o451	Sondáž močovej rúry
5o395.3	OP zastavenie krvácania na moč.mechúri:cez stómu	5o452	Dilatácia striktúry močovej rúry
5o395.4	OP zastavenie krvácania na moč.mechúri:lsk.	5o45x	Iná operačná dilatácia močovej rúry
5o395.5	Operačné zastavenie krvácania na močovom mechúri, roboticky	5o490	TIP-Snodgrassova plastika
5o395.t	OP zastavenie krvácania na moč.mechúri:transuretr.	5o491	OP cystouretero-enterokély rekonštr./s plastikou sfinkteru
5o395.x	OP zastavenie krvácania na moč.mechúri:ost.	5o496	Incizia periuretrálneho tkaniva
5o396.0	Operačná dilatácia na močovom mechúri:otv.chir.	5o497	Excízia periuretrálneho tkaniva
5o396.4	Operačná dilatácia na močovom mechúri:lsk.	5o498	Adheziolyza na močovej rúre a periuretrálnom tkanive
5o397.0	Injekčná liečba na moč.mechúri:otv.chir.	5o900.1	Perirenál.incizia retroperitoneál.tk:otv.ch.abd.
5o397.3	Injekčná liečba na moč.mechúri:cez stómiu	5o900.2	Perirenál.incizia retroperitoneál.tk:lumbt.
5o397.4	Injekčná liečba na moč.mechúri:lsk.	5o900.4	Perirenál.incizia retroperitoneál.tk:lsk.
5o397.t	Injekčná liečba na moč.mechúri:transuretr.	5o901.1	Perirenál.drenáž retroperitoneál.tk:otv.ch.abd.
5o398.0	Revízia na močovom mechúri:otv.chir.	5o901.2	Perirenál.drenáž retroperitoneál.tk:lumbt.
5o398.4	Revízia na močovom mechúri:lsk.	5o901.4	Perirenál.drenáž retroperitoneál.tk:lsk.
5o398.5	Revízia na močovom mechúri, roboticky	5o902.1	Retroperitoneál.drenáž retroperitoneál.tk:lpt.
5o39x.0	Iné OP na moč.mech:otv.chir.	5o902.2	Retroperitoneál.drenáž retroperitoneál.tk:lumbt.
5o39x.4	Iné OP na močovom mechúri:lsk.	5o902.4	Retroperitoneál.drenáž retroperitoneál.tk:lsk.
5o39x.5	Iné operácie na močovom mechúri, roboticky	5o903.1	Panvová drenáž retroperitoneál.tk:lpt.
5o408.1	Onlay plastika pri striktúre uretry	5o903.2	Panvová drenáž retroperitoneál.tk:lumbt.
5o408.2	Onlay plastika so štepom z bukálnej sliznice	5o903.4	Panvová drenáž retroperitoneál.tk:lsk.
5o408.x	Onlay plastika	5o905.1	Excízia perirenálneho tkaniva:lpt.
5o409.1	Inlay Onlay plastika pri striktúre moč.rúry	5o905.2	Excízia perirenálneho tkaniva:lumbt.
5o409.x	Inlay Onlay plastika, ost.	5o905.4	Excízia perirenálneho tkaniva:lsk.
5o40a.1	1-dobá plast.rekonštr.moč.rúry s použ.kože predkožky	5o906.1	Excízia retroperitoneálneho tkaniva:lpt.
5o40a.2	1-dobá plast.rekonštr.moč.rúry s použ.kože penisu	5o906.2	Excízia retroperitoneálneho tkaniva:lumbt.
5o40a.3	1-dobá plast.rekonštr.moč.rúry s použ.transpl.slizn.dut.úst.	5o906.4	Excízia retroperitoneálneho tkaniva:lsk.
5o40a.4	1-dobá plast.rekonštr.moč.rúry s použ.sliznice moč.mech.	5o909.1	Res.tkaniva bez presného urč.vzťahu k org:lpt.
5o40a.5	1-dobá plast.rekonštr.moč.rúry s použ.okolítých tk.	5o909.2	Res.tkaniva bez presného urč.vzťahu k org:lumbt.
5o40a.x	1-dobá plast.rekonštr.moč.rúry:ost.	5o909.4	Res.tkaniva bez presného urč.vzťahu k org:lsk.
5o40b.1	2-dobá plast.rekonštr.moč.rúry:1.doba s použ.kože predkožky	5o90x.1	Iná incizia a excízia retroperit.tk:lpt.
5o40b.2	2-dobá plast.rekonštr.moč.rúry:1.doba s použ.kože penisu	5o90x.2	Iná incizia a excízia retroperit.tk:lumbt.
5o40b.3	2-dobá plast.rekonštr.moč.rú:1.doba pou.transpl.sliz.DÚ	5o90x.3	Iná incizia a excízia retroperit.tk:torakoabd.
5o40b.4	2-dobá plast.rekonštr.moč.rúry:1.doba s použ.sliznice moč.m.	5o90x.4	Iná incizia a excízia retroperit.tk:lsk.
5o40b.5	2-dobá plast.rekonš.moč.rú.s použ.okol.tk.pri striktúre moč.r.	5o911	Incizia perivezikálneho tkaniva
5o40b.6	2-d. plast.moč.rú.s použ.bukálnej sliznice pri striktúre moč.rú	5o912	Excízia perivezikálneho tkaniva
5o40b.x	Dvojdobá plastická rekonštr.moč.rúry:ost.	5o91x	Incizia a excízia perivezikálneho tkaniva:ost.
5o40e.0	Rekonš.prostat.alebo membran.časti močovej rúry po poran.	5o920.1	Bulbárna implantácia umelého zvierača, jeden prstenec
5o40e.1	Uzavretie uretrotómie	5o920.2	Bulbárna implantácia umelého zvierača, dva prstence
5o40e.2	Uzavretie uretrotokútnej fistuly	5o920.3	Bulbár.implant.umelého zvierača,hrdlo moč.mechúra
5o40e.3	Uzavretie uretrotokútnej fistuly	5o920.x	Implantácia umelého zvierača, ostatné
5o40e.4	Reanastomóza močovej rúry po poranení	5o922.1	Bulbárna výmena umelého zvierača,1 prstenec
5o40e.5	Reanastomóza močovej rúry s resekciou striktúry	5o922.2	Bulbárna výmena umelého zvierača,2 prstence
5o40e.6	End to end anastomóza močovej rúry	5o922.3	Bulbár.výmena umelého zvierača,hrdlo moč.mechúra
5o40e.7	Plastická rekoštrukcia ženskej epispádie	5o922.x	Výmena umelého zvierača, ostatné
5o40e.8	Plastická rekonštrukcia ženskej hypospádie	5o924.0	Revízia zákroku pri umelom zvierači
5o40x	Iné rekonštrukcie na močovej rúre	5o952.1	Dvojdobé vytvorenie neomočovej rúry, prvá doba
5o411.0	Uretrotómia:otv.chir.	5o952.2	Dvojdobé vytvorenie neomočovej rúry, druhá doba
5o411.1	Optická uretrotómia	5o958.0	Jednodobé vytvorenie neomočovej rúry
5o411.2	Laserová uretrotómia	5o992.10	Pelvic organ prolaps[POP] pred.diel bez synt.mat:lpt.
5o412.0	Uretrotómia:otv.chir.	5o992.11	Pelvic organ prolaps[POP], pred.diel lpt s použ.syntet.mat
5o412.1	Uretrotómia perineálna	5o992.40	Pelvic organ prolaps[POP], stred.diel bez použ.syntet.mat
5o41e.x	Uretrektómia ako samostatný výkon, ostatné	5o992.41	Pelvic organ prolaps[POP], pred. diel lsk s použ.syntet.mat
5o41e.0	Jednoduchá uretrektómia u muža ako samostatný výkon	5o992.70	POP predný diel bez synt.mat:vaginál.
5o41e.1	Radikálna uretrektómia u muža ako samostatný výkon	5o992.71	POP predný diel so syntet.mat:vag.
5o41e.2	Jednoduchá uretrektómia u ženy ako samostatný výkon	5o993.10	Pelvic organ prolaps[POP], stred.diel lpt bez použ.syntet. mat
5o41e.3	Radikálna uretrektómia u ženy ako samostatný výkon	5o993.11	Pelvic organ prolaps[POP] stred.diel so synt.mat:lpt.
5o420.1	Excízia karunkuly chorého tkaniva močovej rúry	5o993.40	Pelvic organ prolaps[POP], zadaný diel lsk bez použ.syntet. mat
5o422.2	Resekcia chorého tkaniva močovej rúry:perk-transv.	5o993.41	Pelvic organ prolaps[POP] stred.diel so synt.mat:lsk
5o422.t	Resekcia chorého tkaniva močovej rúry:transuretr.	5o993.70	Pelvic organ prolaps[POP] stred.diel bez synt.mat:vag.
5o430.0	Transuretr.inciz.chor.tk.moč.rú.:vn.uretrotóm.b.opt.kontr.	5o993.71	Pelvic organ prolaps[POP],stred.diel vaginál.s pou.syntet.mat
5o430.1	Transuretr.inciz.chor.tk.moč.rú.:vn.uretrotóm.s opt.kontr.	5o994.10	Pelvic organ prolaps[POP],zadný diel lpt bez použ.synt.mat
5o430.2	Transuretr.inciz.chor.tk.moč.r.:vnút.uretrotómia,laserom	5o994.11	Pelvic organ prolaps[POP] zadný diel lpt s použ.syntet.mat.
5o433.0	Tran.inc.chor.tkan.moč.rúry, inc.von.zvie.moč.rúry	5o994.40	Pelvic organ prolaps[POP], zadný diel lsk bez použ.syntet.mat
5o433.1	Resek.jedného alebo viac.nádorov na vonk.ústí močovej rúry	5o994.41	Pelvic organ prolaps[POP] zadný diel lsk s použ.syntet.mat
5o43x	Transuretr.incizia chor.tk.moč.rúry:ost.	5o994.70	Pelvic organ prolaps[POP] zadný diel bez synt.mat:vag.
5o440	Plastická meatotómia moč.rú:incizia močovej rúry	5o994.71	Pelvic organ prolaps[POP] zadný diel so synt.mat:vag.
5o441	Plastická meatotómia moč.rú:meatoplastika	5o995.1	Res/prer.alopl.p/sietky-reviz.po OP inkont/prol:perineál

50995.2	Res/prer.alopl.p/sieťky-reviz.po OP inkont/prol:abd.	5q654	Plastika vaginálneho vchodu
50995.3	Res/prer.alopl.p/sieťky-reviz.po OP inkont/prol:komb.vag-abd	5q690	Fistulektómia a plastika
50995.4	Res/prer.alopl.p/sieťky-rev.po OP inkon/prol:komb.abd-perin	5q691	Kolpost.intersex.malf.,Prader IV.aV.s uz.sin-vag./uretrov.fist
50995.7	Res/prer.alopl.p/sieťky-reviz.po OP inkont/prolaps:vag.	5q692	Kolpost.pri intersex.malf.,Prader IV. a V.,plast.pošv.vchodu
50995.x	Res/prer.alopl.pás./sieť-rev.po OP pre inkon/prolaps:ost.	5q693	Kolpostómia pri parc.aplázii distálnej č.pošvy
5099x	Iné OP na močovopohlavnom systéme:ost	5q720.2	Extirpácia nádoru vulvy
5p191	Rekonštrukcia prostaty po poranení	5q722	Resekcia malého pysku
5p196	Iné operácie na prostate:revízia	5q742	Skinning vulvektómia
5p199	Ošetrovanie krvácania na prostate, laparotomicky	5q750	Labioplastika
5p19a	Ošetrovanie krvácania na prostate, transuretrálne	5q751	Chir.ošetr.úrazu vonk.rodidiel u dieťaťa
5p201	Excízia fistuly skróta	5q752	Chir.ošetr.úrazu vonk.rodidiel a pošvy u dieťaťa
5p212	Radikálna resekcia chorého tkaniva skróta	5q753	Chirurgické ošetrenie úrazu pohlavných orgánov u dospelých
5p221	Operácia skróta pre úraz	5q790	Operácia synechiei vulvy
5p233	Incízia skróta a tunica vaginalis testis:odstr.cudz.t.	5s101.10	Otv.repozícia zlomeniny oblúka zygomatickej kosti
5p241	Plastická rekonštrukcia skróta a tunica vaginalis testis	5s101.11	Otv.repoz. a osteosyntéza zl.zygomatamaxil.komplexu
5p242	Vytvor.a rekonštrukcia skróta a tunica vaginalis testis	5s102.10	Zatvorená repozícia zlomeniny maxily
5p301.0↔	Orchiektómia bez epididymektómie:inguin.retencia semenn	5s102.21	Otvorená repozícia dislokovanej maxily,1-stranne
5p301.2↔	Orchiektómia bez epididymektómie:skrotálne	5s102.22	Otvorená repozícia dislokovanej maxily,obojstranne
5p302.0↔	Orchiektómia s epididymektómiou:inguin.reten.semennika	5s102.23	Otvorená repozícia a imobilizácia zlomeniny maxily
5p302.2↔	Orchiektómia s epididymektómiou:skrotálne	5s102.x	Ostatné repozície maxily
5p303.1↔	Abdominálna retencia semenníka:lpt.	5s103.12	Zatv.repoz. a imobil.zlomeniny tela mandibuly
5p303.4↔	Abdominálna retencia semenníka:lsk.	5s103.31	Otvorená repozícia a fixácia zlomeniny tela mandibuly
5p305.0↔	Odstr.zostávajúceho semenníka:inguinálne	5s103.32	Otvorená repozícia a osteosyntéza zlomeniny mandibuly
5p305.2↔	Odstr.zostávajúceho semenníka:skrotálne	5s105.2	Vonkaj.fixácia pri zlomenine tvár.kostí strednej etáže
5p307.0	Orchiek.u novor.pre intraut.torziu testis z ingvin.prís.	5s105.3	Vonkaj.fixácia pri zlomenine tvár.kostí dolnej etáže
5p30x↔	Orchiektómia:ost.	5s105.5	Repozícia zlomeniny nazo - etmoido - orbitálneho komplexu
5p351↔	Sutúra semeníka po poranení	5s11f.3	Otvorená revízia osteosyntézy zygomatickej kosti
5p35x↔	Rekonštrukcia semeníka:ost.	5s11f.5	Odstr.osteosynt.materiálu na externú fixáciu mandibuly
5p395.1	Incízia semenníka	5s210.1	Osteotómia maxily v rozsahu do 2 cm?
5p431↔	Sutúra semenného povrazca po poranení	5s210.2	Osteotómia maxily v rozsahu od 2 cm? do 4 cm?
5p432↔	Plastická rekonštrukcia semenného povrazca	5s210.3	Osteotómia maxily v rozsahu nad 4 cm?
5p461↔	Sutúra semenovodu a nadsemenníka po poranení	5s211.1	Osteotómia mandibuly v rozsahu do 2 cm?
5p462↔	Vazovazostómia	5s211.2	Osteotómia mandibuly v rozsahu od 2 cm? do 4 cm?
5p465↔	Vytvorenie umelej spermatokealy	5s211.3	Osteotómia mandibuly v rozsahu nad 4 cm?
5p493↔	Adheziolyza semenného povrazca	5s220.1	Osteotómia maxily v rozsahu do 2 cm
5p523	Emaskulinizácia penisu	5s220.2	Osteotómia maxily v rozsahu od 2 do 4 cm
5p530	Sutúra penisu pri poranení	5s220.3	Osteotómia maxily v rozsahu nad 4 cm
5p531	Narovnanie tela penisu	5s221.1	Osteotómia mandibuly v rozsahu do 2 cm
5p532	Plast.rekonštrukcia penisu pri zmene pohlavia	5s221.2	Osteotómia mandibuly v rozsahu od 2 do 4 cm
5p533	Úprava penoskrotálnej transpozície	5s221.3	Osteotómia mandibuly v rozsahu nad 4 cm
5p534	Operácia zanoreného penisu	5s221.4	Osteotómia tela mandibuly
5p535	Operácia zlomeniny penisu	5s222.00	Osteotóm.alveol.obl.(hrebeň) maxily,front.bez distr
5p536	Preťatie ligamentum suspensorium penis	5s222.01	Osteotóm.alveol.obl.(hrebeň) maxily,front.s distr.
5p537	Operácie pri induratio penis plastica	5s222.10↔	Osteotóm.alv.obl.(hrebeň) maxily,laterál.bez distrakcie
5p53x	Plastická rekonštrukcia penisu:ost.	5s222.11↔	Osteotóm.alv.obl.(hrebeň) maxily,later.s distr.
5p59a.7	Replantačia na penise	5s222.20	Osteot.alv.obl.maxily,fr.a lat.viac.segm.bez dist
5q042.0↔	Transpozícia vaječníkov:lpt.	5s222.21	Osteotóm.alv.obl.maxily,fr.a lat.viac.segm.distr.
5q042.4↔	Transpozícia vaječníkov:lsk.	5s222.30	Osteot.maxily,mandibuly:Le Fort I:v 1 kuse:bez distr.
5q043.0↔	Transpozícia vaječníkov súč.s iným výk:lpt.	5s222.31	Osteot.maxily,mandibuly.:Le Fort I:v 1 kuse:s distr.
5q043.4↔	Transpozícia vaječníkov súč.s iným výk:lsk.	5s222.40	Osteot.maxily,mandibuly:Le Fort I:v 2 kusoch:bez distr.
5q043.8↔	Transpozícia vaječníkov súč.s iným výk:robot.	5s222.41	Osteot.maxily,mandibuly:Le Fort I:v 2 kusoch s distr.
5q131.0↔	Fimbrioplastika:lpt.	5s222.50	Osteot.maxily,mandib:Le Fort I:v 3 a viac kusoch bez distr.
5q131.4↔	Fimbrioplastika:lsk.	5s222.51	Osteot.maxily,mandibuly:Le Fort I:v 3 a viac kusoch s distr.
5q131.8↔	Fimbrioplastika:robot.	5s222.60	Osteotómia maxily,mandibuly:Le Fort II bez distrakcie
5q133↔	Rekonštrukcia vajíčkovodu:lpt.	5s222.61	Osteot.maxily,mandibuly:Le Fort II s distrakciou
5q230	Serkláž krčka maternice rôznymi technikami	5s222.70	Osteot.maxily,mandib:Le Fort II v komb.s i.osteot.bez distr.
5q231.0	Abdominálna serkláž:lpt.	5s222.71	Osteot.maxily,mandibuly:Le Fort II v komb.s i.osteot.s distr.
5q231.4	Abdominálna serkláž:lsk.	5s222.80	Osteot.maxily,mandibuly:Le Fort III bez distrakcie
5q291	Tracheloplastika	5s222.81	Osteot.maxily,mandibuly:Le Fort III s distrakciou
5q530.0	Rekonštrukčná OP VVCH maternice:lpt.	5s222.90	Osteot.maxily,mandib:Le Fort III komb.s Le Fort I:bez distr.
5q530.3	Rekonštrukčná OP VVCH maternice:hysterok.	5s222.91	Osteot.maxily,mandib:Le Fort III komb.s Le Fort I:s distr.
5q530.4	Rekonštrukčná OP VVCH maternice:lsk.	5s222.x	Osteotómia maxily a mandibuly, ostatné
5q530.8	Rekonštrukčná OP VVCH maternice:robot.	5s224	Sagitálna osteotómia ramus mandibulae
5q596	Adheziolyza vaginálne	5s225.0a↔	Posun.mandib.distr.s preťat.konti.vo vzost.ramene mandib.
5q620.2	Exstirpácia nádoru pošvy	5s225.0b↔	Posun.mandib.distr.po osteotóm.v horizont.ramene mandib
5q630	Kolpokleisis	5s225.0c↔	Posun.process.alvol.mandibuly horiz.distrakc.po osteotóm.
5q650.4	Neoplastika pošvy,laparoskopicky	5s22a	Segmentálna osteotómia maxily
5q650.7	Neoplastika pošvy,vaginálne	5s22b	Segmentálna osteotómia mandibuly
5q652	Vaginálna operácia pri aplázii pošvy	5s291	Nešpecifikovaná osteotómia ramus mandibulae
5q653	Vag.OP pri neúplnom zdvojení vnút.rodidiel	5s298	Vertikálna osteotómia ramus mandibulae

5s300.0	Osteoplast.čelistí a tvár.kostí s použ.autológ.transplant.	5t001.3↔	Explorácia kostného tkaniva:humerus distál.
5s300.1	Osteoplast.čelistí a tvár.kostí s použ.alotransplant.	5t001.4↔	Explorácia kostného tkaniva:radius prox.
5s300.2	Osteoplast.čelistí a tvár.kostí s použ.biomed.transplantátov	5t001.5↔	Explorácia kostného tkaniva:radius diafyz.
5s302.10	Rekonštr.mandibuly s použitím implantátu	5t001.6↔	Explorácia kostného tkaniva:radius distál.
5s302.11	Rekonštrukcia mandibuly a ústnej dutiny rebrom	5t001.7↔	Explorácia kostného tkaniva:ulna proximál.
5s302.12	Rekonštr.mandibuly a ústnej dutiny voľným lalokom s fibulou	5t001.8↔	Explorácia kostného tkaniva:ulna diafyz.
5s302.2	Pl.rek.,augm.vel./komplex.def.mandib.p.alopl.impl.PC[CAD]	5t001.9↔	Explorácia kostného tkaniva:ulna distál.
5s302.3	Rekonštr.mandibuly mikrovaskulár.kost.štepom	5t001.a↔	Explorácia kostného tkaniva:karpálne kosti
5s302.4	Totálna plastika mandibuly metódou relatívneho zvýšenia	5t001.b↔	Explorácia kostného tkaniva:metakarpálne k.
5s302.5	Absolútne zvýšenie alveolárneho hrebeňa mandibuly	5t001.c↔	Explorácia kostného tk:falany prstov ruky
5s302.60	Osteorekonštrukcia mandibuly s použ.autológ.transplantátu	5t001.d	Explorácia kostného tkaniva:panva
5s302.61	Osteorekonštrukcia mandibuly s použ.alotranspl.	5t001.j↔	Explorácia kostného tkaniva:patela
5s302.62	Osteorekonštr.mandibuly s pou.biomedicin.transplantátov	5t001.k↔	Explorácia kostného tkaniva:tibia proxim.
5s302.7	Rekonštr.operácie nepravých ankyloz mandibuly	5t001.m↔	Explorácia kostného tk:tibia diafyz.
5s302.80	Rekonš.OP pr.ankylozy mandib.osteokartilagin.z.autol.transpl	5t001.n↔	Explorácia kostného tk:tibia distál.
5s302.81	Rekonštrukčné OP pravej ankylozy mandibuly endoprotézou	5t001.p↔	Explorácia kostného tk:fibula proximál.
5s302.a	Diskotemporál.plastika(eminekt)temporomandibul.kību	5t001.q↔	Explorácia kostného tk:fibula diafyz.
5s302.h	Genioplastika	5t001.r↔	Explorácia kostného tk:fibula distál.
5s302.j	Mentoplastika	5t001.s↔	Explorácia kostného tkaniva:talus
5s30f.0	Rekonštr.maxily s použitím kost.štepou	5t001.t↔	Explorácia kostného tkaniva:kalkaneus
5s30f.1	Rekonštrukcia maxily s použitím implantátu	5t001.u↔	Explorácia kostného tkaniva:tarzálne kosti
5s30f.2	Pl.rek.,augm.vel./komplex.defekt.maxily p.alopl.impl.PC[CAD]	5t001.v↔	Explorácia kostného tkaniva:metatarzálne k.
5s30f.3	Rekonštrukcia prednej steny maxily	5t001.w↔	Explorácia kostného tk:falany prstov nohy
5s30f.4	Osteoplastická rekonštrukcia maxily	5t001.x	Explorácia kostného tkaniva:ostatné kosti
5s30f.50	Rigidná fixácia maxily	5t001.z↔	Explorácia kostného tkaniva:skapula
5s30f.51	Elastická fixácia maxily	5t002.0↔	Návr:klavikula
5s30f.6	Augmentácia kostných defektov maxily	5t002.1↔	Návr:humerus proximál.
5s30f.70	Osteopl.alveolár.výbežku a maxily s pou.autológ.kost.štepou	5t002.2↔	Návr:humerus diafyz.
5s30f.71	Osteopl.alveolár.výbežku a maxily s pou.alogén.kost.štepou	5t002.3↔	Návr:humerus distál.
5s30f.72	Osteoplastika alveolárneho výbežku a maxily bunk.terapiou	5t002.4↔	Návr:radius proximal.
5s30f.73	Osteop.alveol.výbežku a maxily s p.biol.m./biomedicin.met.	5t002.5↔	Návr:radius diafýza
5s311.0	Parciálna mandibulektómia	5t002.6↔	Návr:radius distál.
5s311.1	Totálna mandibulektómia	5t002.7↔	Návr:ulna proximál.
5s311.2	Subtotálna mandibulektómia	5t002.8↔	Návr:ulna diafyz.
5s311.3	Radikálna mandibulektómia	5t002.9↔	Návr:ulna distál.
5s312	Hemimandibulektómia jednostranná	5t002.a↔	Návr:karpálne kosti
5s313.1	Res.mandibuly,min.2 segm.mandibuly a rameno mandibuly	5t002.b↔	Návr:metakarpálne kosti
5s314	Parciálna resekcia maxily	5t002.c↔	Návr:falany prstov ruky
5s315	Endoskopická excízia z nádoru maxily	5t002.d	Návr:panva
5s316	Hemimaxilektómia jednostranná	5t002.e↔	Návr:krčok stehennej kosti
5s317	Distrakcia maxily	5t002.j↔	Návr:patela
5s318	Rýchla distrakcia maxily	5t002.k↔	Návr:tibia proximál.
5s319	Segmentálna maxilektómia	5t002.m↔	Návr:tibia diafyz.
5s31a.1	Jednostranná totálna maxilektómia	5t002.n↔	Návr:tibia distál.
5s31a.2	Jednostranná subtotálna maxilektómia	5t002.p↔	Návr:fibula proximál.
5s31b.1	Totálna maxilektómia obojstranná	5t002.q↔	Návr:fibula diafyz.
5s31b.2	Subtotálna maxilektómia obojstranne	5t002.r↔	Návr:fibula distál.
5s390	Fenestrácia cysty mandibuly	5t002.s↔	Návr:talus
5s391	Exstirpácia cysty mandibuly	5t002.t↔	Návr:kalkaneus
5s392	Trepanácia mandibuly	5t002.u↔	Návr:tarzálne kosti
5s393	Horizontálna distrakcia mandibuly	5t002.v↔	Návr:metatarzálne kosti
5s394	Vertikálna distrakcia mandibuly	5t002.w↔	Návr:falany prstov nohy
5s900	Koronoidektómia	5t002.x	Návr:ostatné kosti
5s901.10	Kondylektómia mandibuly vysoká s artroplastikou	5t002.z↔	Návr:skapula
5s901.11	Kondylektómia mandibuly vysoká bez artroplastiky	5t003.1↔	Drenáž:humerus proximál.
5s901.20	Kondylektómia mandibuly nízka s TEP náhradou	5t003.2↔	Drenáž:humerus diafyz.
5s901.21	Kondylektómia mandibuly nízka bez TEP náhrady	5t003.3↔	Drenáž:humerus distál.
5s901.x	Kondylektómia mandibuly, iná	5t003.a↔	Drenáž:karpálne kosti
5s902	Náhrada mandibulárneho kību endoprotézou	5t003.b↔	Drenáž:metakarpálne kosti
5s903	Kondylotómia mandibuly	5t003.c↔	Drenáž:falany prstov ruky
5s904.10	Artroplastika temporomandibul.kību s apl.liek.nosiča	5t003.d	Drenáž:panva
5s904.11	Artroplastika temporomandib.kību bez apl.liek.nosiča	5t003.e↔	Drenáž:krčok stehennej kosti
5s992	Extrakcia cudzieho telesa z tvárových kostí	5t003.f↔	Drenáž:femur proximál.
5s99b.10	Menisekt.temporomandibul.kību s náhradou vnútrokĺb.tk.	5t003.g↔	Drenáž:femur diafyz.
5s99b.11	Menisekt.temporomandibul.kību bez náhrady vnútrokĺb.tk.	5t003.h↔	Drenáž:femur distál.
5s99b.20	ASK kondyl.chr.a disku TMB kĺs transpl.chond.na autol.i.mtrx	5t003.j↔	Drenáž:patela
5s99b.21	ASK kondyl.chrup.a disku TMB kību s impl.in vitro vypes.tk.kult	5t003.k↔	Drenáž:tibia proximál.
5t001.0↔	Explorácia kostného tkaniva:klavikula	5t003.m↔	Drenáž:tibia diafyz.
5t001.1↔	Explorácia kostného tk:humerus proximál.	5t003.n↔	Drenáž:tibia distál.
5t001.2↔	Explorácia kostného tkaniva:humerus diafyz.	5t003.p↔	Drenáž:fibula proximál.

5t003.q↔	Drenáž:fibula diafyz.	5t006.a↔	Debridement (odstr.nekrotickej k.):karpálne k.
5t003.r↔	Drenáž:fibula distál.	5t006.b↔	Debridement (odstr.nekrotickej k.):metakarpálne k.
5t003.s↔	Drenáž:talus	5t006.c↔	Debridement (odstr.nekrotickej kosti):falangy prstov r.
5t003.t↔	Drenáž:kalkaneus	5t006.d	Debridement (odstr.nekrotickej kosti):panva
5t003.u↔	Drenáž:tarzálné kosti	5t006.j↔	Debridement (odstr.nekrotickej kosti):patela
5t003.v↔	Drenáž:metatarzálné kosti	5t006.k↔	Debridement (odstr.nekrotickej kosti):tibia prox.
5t003.w↔	Drenáž:falangy prstov nohy	5t006.m↔	Debridement (odstr.nekrotickej kosti):tibia diafyz.
5t003.x	Drenáž:ostatné kosti	5t006.n↔	Debridement (odstr.nekrotickej kosti):tibia distál.
5t004.1↔	Sept,asept.inciz.-komb.s d'.inciz.s vlož.nosiča s liek:hum.prox.	5t006.p↔	Debridement (odstr.nekrotickej kosti):fibula prox.
5t004.2↔	Sept,asept.inciz.-komb.s d'.inciz.s vlož.nosiča s liek:hum.diaf.	5t006.q↔	Debridement (odstr.nekrotickej kosti):fibula diaf.
5t004.3↔	Sept,asept.inciz.-komb.s d'.inciz.s vlož.nosiča s liek:hum.dist.	5t006.r↔	Debridement (odstr.nekrotickej kosti):fibula dist.
5t004.a↔	Sept.,asept.inciz.-komb.s d'al.inciz.s vlož.nosiča s liek:karpál.k.	5t006.s↔	Debridement (odstr.nekrotickej kosti):talus
5t004.b↔	Sept.,asept.inciz.-komb.s d'.inciz.s vlož.nos.s liek:metakarp.k.	5t006.t↔	Debridement (odstr.nekrotickej kosti):kalkaneus
5t004.c↔	Sept.,asept.inciz.-komb.s d'al.inciz.s vlož.nosiča s liek:fal.pr.r.	5t006.u↔	Debridement (odstr.nekrotickej k.):tarzálné k.
5t004.d	Sept.,asept.inciz.-komb.s d'al.inciz.s vlož.nosiča s liek:panva	5t006.v↔	Debridement (odstr.nekrotickej k.):metatarzálné k.
5t004.e↔	Sept,asept.inciz.-komb.s d'.inciz.s vlož.nos.liek:krčok steh.k.	5t006.w↔	Debridement (odstr.nekrotickej kosti):falangy prstov n.
5t004.f↔	Sept,asept.inciz.-komb.s d'.inciz.s vlož.nosiča s liek:femur prox	5t006.x	Debridement (odstr.nekrotickej k.):ostatné k.
5t004.g↔	Sept.,asept.inciz.-komb.s d'.inciz.s vlož.nosiča s liek:femur diaf	5t006.z↔	Debridement (odstr.nekrotickej kosti):skapula
5t004.h↔	Sept,asept.inciz.-komb.s d'.inciz.s vlož.nosiča s liek:femur dist.	5t007.1↔	Odstr.sekvestrov:humerus proximál.
5t004.j↔	Sept.,asept.inciz.-komb.s d'al.inciz.s vlož.nosiča s liek:patela	5t007.2↔	Odstr.sekvestrov:humerus diafyz.
5t004.k↔	Sept.,asept.inciz.-komb.s d'.inciz.s vlož.nosiča s liek:tibia prox.	5t007.3↔	Odstr.sekvestrov:humerus distál.
5t004.m↔	Sept,asept.inciz.-komb.s d'.inciz.s vlož.nosiča s liek:tibia diaf.	5t007.a↔	Odstr.sekvestrov:karpálne kosti
5t004.n↔	Sept,asept.inciz.-komb.s d'.inciz.s vlož.nosiča s liek:tibia dist.	5t007.b↔	Odstr.sekvestrov:metakarpálne kosti
5t004.p↔	Sept.,asept.inciz.-komb.s d'.inciz.s vlož.nosiča s liek:fib.prox	5t007.c↔	Odstr.sekvestrov:falangy prstov ruky
5t004.q↔	Sept.,asept.inciz.-komb.s d'al.inciz.s vlož.nosiča s liek:fib.diaf	5t007.d	Odstr.sekvestrov:panva
5t004.r↔	Sept.,asept.inciz.-komb.s d'al.inciz.s vlož.nos.s liek:fib.dist.	5t007.e↔	Odstr.sekvestrov:krčok stehennej kosti
5t004.s↔	Sept.,asept.inciz.-komb.s d'al.inciz.s vlož.nosiča s liekom:talus	5t007.f↔	Odstr.sekvestrov:femur proximál.
5t004.t↔	Sept.,asept.inciz.-komb.s d'.inciz.s vlož.nosiča s liek:kalkaneus	5t007.g↔	Odstr.sekvestrov:femur diafyz.
5t004.u↔	Sept,asept.inciz.-komb.s d'.inciz.s vlož.nosiča s liek:tarzálné k.	5t007.h↔	Odstr.sekvestrov:femur distál.
5t004.v↔	Sept,asept.inciz.-komb.s d'.inciz.s vlož.nosiča s liek:mttarzál.k.	5t007.j↔	Odstr.sekvestrov:patela
5t004.w↔	Sept,asept.inciz.-komb.s d'.inciz.s vlož.nosiča s liek:falangy pr.n.	5t007.k↔	Odstr.sekvestrov:tibia proximál.
5t004.x	Sept,asept.inciz.-komb.s d'.inciz.s vlož.nosiča s liek:ostatné k.	5t007.m↔	Odstr.sekvestrov:tibia diafyz.
5t005.0↔	Odstr.cudz.telesa:klavikula	5t007.n↔	Odstr.sekvestrov:tibia distál.
5t005.1↔	Odstr.cudz.telesa:humerus proxim.	5t007.p↔	Odstr.sekvestrov:fibula proximál.
5t005.2↔	Odstr.cudz.telesa:humerus diafyz.	5t007.q↔	Odstr.sekvestrov:fibula diafyz.
5t005.3↔	Odstr.cudz.telesa:humerus distál.	5t007.r↔	Odstr.sekvestrov:fibula distál.
5t005.4↔	Odstr.cudz.telesa:radius prox.	5t007.s↔	Odstr.sekvestrov:talus
5t005.5↔	Odstr.cudz.telesa:radius diafyz.	5t007.t↔	Odstr.sekvestrov:kalkaneus
5t005.6↔	Odstr.cudz.telesa:radius distál.	5t007.u↔	Odstr.sekvestrov:tarzálné kosti
5t005.7↔	Odstr.cudz.telesa:ulna proximál.	5t007.v↔	Odstr.sekvestrov:metatarzálné kosti
5t005.8↔	Odstr.cudz.telesa:ulna diafyz.	5t007.w↔	Odstr.sekvestrov:falangy prstov nohy
5t005.9↔	Odstr.cudz.telesa:ulna distál.	5t007.x	Odstr.sekvestrov:ostatné kosti
5t005.a↔	Odstr.cudz.telesa:karpálne kosti	5t008.1↔	Odstr.sekvestrov a vlož.nosiča s liekom:humerus prox.
5t005.b↔	Odstr.cudz.tel.z k:metakarpálne k.	5t008.2↔	Odstr.sekvestrov a vlož.nosiča s liekom:humerus diafyz.
5t005.c↔	Odstr.cudz.telesa:falangy prstov ruky	5t008.3↔	Odstr.sekvestrov a vlož.nosiča s liekom:humerus dist.
5t005.d	Odstráňenie cudz.telesa:panva	5t008.a↔	Odstr.sekvestrov a vlož.nosiča s liekom:karpálne k.
5t005.j↔	Odstr.cudz.telesa:patela	5t008.b↔	Odstr.sekvestrov a vlož.nosiča s liekom:metakarpálne k.
5t005.k↔	Odstr.cudz.telesa:tibia proximál.	5t008.c↔	Odstr.sekvestrov a vlož.nosiča s liekom:falangy pr.r.
5t005.m↔	Odstr.cudz.telesa:tibia diafyz.	5t008.d	Odstr.sekvestrov a vloženie nosiča s liekom:panva
5t005.n↔	Odstr.cudz.telesa:tibia distál.	5t008.e↔	Odstr.sekvestrov a vlož.nosiča s liekom:krčok steh.k.
5t005.p↔	Odstr.cudz.telesa:fibula proximál.	5t008.f↔	Odstr.sekvestrov a vlož.nosiča s liekom:femur prox.
5t005.q↔	Odstr.cudz.telesa:fibula diafyz.	5t008.g↔	Odstr.sekvestrov a vlož.nosiča s liekom:femur diaf.
5t005.r↔	Odstr.cudz.telesa:fibula distál.	5t008.h↔	Odstr.sekvestrov a vlož.nosiča s liekom:femur dist.
5t005.s↔	Odstr.cudz.telesa:talus	5t008.j↔	Odstr.sekvestrov a vloženie nosiča s liekom:patela
5t005.t↔	Odstr.cudz.telesa:kalkaneus	5t008.k↔	Odstr.sekvestrov a vlož.nosiča s liekom:tibia prox.
5t005.u↔	Odstr.cudz.telesa:tarzálné kosti	5t008.m↔	Odstr.sekvestrov a vlož.nosiča s liekom:tibia diaf.
5t005.v↔	Odstr.cudz.tel.:metatarzálné k.	5t008.n↔	Odstr.sekvestrov a vlož.nosiča s liekom:tibia dist.
5t005.w↔	Odstr.cudz.telesa:falangy prstov nohy	5t008.p↔	Odstr.sekvestrov a vlož.nosiča s liekom:fibula prox.
5t005.x	Odstr.cudz.telesa:ostatné kosti	5t008.q↔	Odstr.sekvestrov a vlož.nosiča s liekom:fibula diaf.
5t005.z↔	Odstr.cudz.telesa:skapula	5t008.r↔	Odstr.sekvestrov a vlož.nosiča s liekom:fibula dist.
5t006.0↔	Debridement (odstr.nekrotickej kosti):klavikula	5t008.s↔	Odstr.sekvestrov a vloženie nosiča s liekom:talus
5t006.1↔	Debridement (odstr.nekrotickej kosti):humerus prox.	5t008.t↔	Odstr.sekvestrov a vlož.nosiča s liekom:kalkaneus
5t006.2↔	Debridement (odstr.nekrotickej kosti):humerus diafyz.	5t008.u↔	Odstr.sekvestrov a vlož.nosiča s liekom:tarzálné k.
5t006.3↔	Debridement (odstr.nekrotickej kosti):humerus dist.	5t008.v↔	Odstr.sekvestrov a vlož.nosiča s liekom:metatarzálné k.
5t006.4↔	Debridement (odstr.nekrotickej kosti):radius prox.	5t008.w↔	Odstr.sekvestrov a vlož.nosiča s liekom:falangy pr.n.
5t006.5↔	Debridement (odstr.nekrotickej kosti):radius diaf.	5t008.x	Odstr.sekvestrov a vlož.nosiča s liekom:ostatné k.
5t006.6↔	Debridement (odstr.nekrotickej kosti):radius distál.	5t00a.1↔	Vloženie nosiča s liekom:humerus proximál.
5t006.7↔	Debridement (odstr.nekrotickej kosti):ulna prox.	5t00a.2↔	Vloženie nosiča s liekom:humerus diafyz.
5t006.8↔	Debridement (odstr.nekrotickej kosti):ulna diafyz.	5t00a.3↔	Vloženie nosiča s liekom:humerus distál.
5t006.9↔	Debridement (odstr.nekrotickej kosti):ulna distálna	5t00a.a↔	Vloženie nosiča s liekom:karpálne kosti

5t00a.b↔	Vloženie nosiča s liekom:metakarpálne kosti	5t010.3↔	Valgotizačná osteotómia:humerus distál.
5t00a.c↔	Vloženie nosiča s liekom:falangy prstov ruky	5t010.4↔	Valgotizačná osteotómia:radius proximal
5t00a.d	Vloženie nosiča s liekom:panva	5t010.5↔	Valgotizačná osteotómia:radius diafýza
5t00a.e↔	Vloženie nosiča s liekom:krčok steh.k.	5t010.6↔	Valgotizačná osteotómia:radius distál.
5t00a.f↔	Vloženie nosiča s liekom:femur proximálny	5t010.7↔	Valgotizačná osteotómia:ulna proximálna
5t00a.g↔	Vloženie nosiča s liekom:femur diafyzárny	5t010.8↔	Valgotizačná osteotómia:ulna diafyzárna
5t00a.h↔	Vloženie nosiča s liekom:femur distál.	5t010.9↔	Valgotizačná osteotómia:ulna distálna
5t00a.j↔	Vloženie nosiča s liekom:patela	5t010.b↔	Valgotizačná osteotómia:metakarpálne kosti
5t00a.k↔	Vloženie nosiča s liekom:tibia proximálna	5t010.c↔	Valgotizačná osteotómia:falangy prstov ruky
5t00a.m↔	Vloženie nosiča s liekom:tibia diafyzárna	5t010.k↔	Valgotizačná osteotómia:tibia proximálna
5t00a.n↔	Vloženie nosiča s liekom:tibia distálna	5t010.m↔	Valgotizačná osteotómia:tibia diafyzárna
5t00a.p↔	Vloženie nosiča s liekom:fibula proximálna	5t010.n↔	Valgotizačná osteotómia:tibia distálna
5t00a.q↔	Vloženie nosiča s liekom:fibula diafyzárna	5t010.p↔	Valgotizačná osteotómia:fibula proximálna
5t00a.r↔	Vloženie nosiča s liekom:fibula distálna	5t010.q↔	Valgotizačná osteotómia:fibula diafyzárna
5t00a.s↔	Vloženie nosiča s liekom:talus	5t010.r↔	Valgotizačná osteotómia:fibula distálna
5t00a.t↔	Vloženie nosiča s liekom:kalkaneus	5t010.t↔	Valgotizačná osteotómia:kalkaneus
5t00a.u↔	Vloženie nosiča s liekom:tarzálne kosti	5t010.u↔	Valgotizačná osteotómia:tarzálne kosti
5t00a.v↔	Vloženie nosiča s liekom:metatarzálne kosti	5t010.v↔	Valgotizačná osteotómia metatarzálnych kostí
5t00a.w↔	Vloženie nosiča s liekom:falangy prstov nohy	5t010.w↔	Valgotizačná osteotómia falangov prstov nohy
5t00a.x	Vloženie nosiča s liekom:ostatné kosti	5t010.x	Valgotizačná osteotómia:ostatné kosti
5t00b.1↔	Odstr.nosiča s liekom:humerus proximálny	5t011.1↔	Varotizačná osteotómia:humerus proximálny
5t00b.2↔	Odstr.nosiča s liekom:humerus diafýza	5t011.2↔	Varotizačná osteotómia:humerus diafýza
5t00b.3↔	Odstr.nosiča s liekom:humerus distál.	5t011.3↔	Varotizačná osteotómia:humerus distál.
5t00b.a↔	Odstr.nosiča s liekom:karpálne kosti	5t011.4↔	Varotizačná osteotómia:radius proximal
5t00b.b↔	Odstr.nosiča s liekom:metakarpálne kosti	5t011.5↔	Varotizačná osteotómia:radius diafýza
5t00b.c↔	Odstr.nosiča s liekom:falangy prstov ruky	5t011.6↔	Varotizačná osteotómia:radius distál.
5t00b.d	Odstr.nosiča s liekom:panva	5t011.7↔	Varotizačná osteotómia:ulna proximálna
5t00b.e↔	Odstr.nosiča s liekom:krčok stehennej kosti	5t011.8↔	Varotizačná osteotómia:ulna diafyzárna
5t00b.f↔	Odstr.nosiča s liekom:femur proximálny	5t011.9↔	Varotizačná osteotómia:ulna distálna
5t00b.g↔	Odstr.nosiča s liekom:femur diafyzárny	5t011.b↔	Varotizačná osteotómia:metakarpálne kosti
5t00b.h↔	Odstr.nosiča s liekom:femur distál.	5t011.c↔	Varotizačná osteotómia:falangy prstov ruky
5t00b.j↔	Odstr.nosiča s liekom:patela	5t011.k↔	Varotizačná osteotómia:tibia proximálna
5t00b.k↔	Odstr.nosiča s liekom:tibia proximálna	5t011.m↔	Varotizačná osteotómia:tibia diafyzárna
5t00b.m↔	Odstr.nosiča s liekom:tibia diafyzárna	5t011.n↔	Varotizačná osteotómia:tibia distálna
5t00b.n↔	Odstr.nosiča s liekom:tibia distálna	5t011.p↔	Varotizačná osteotómia:fibula proximálna
5t00b.p↔	Odstr.nosiča s liekom:fibula proximálna	5t011.q↔	Varotizačná osteotómia:fibula diafyzárna
5t00b.q↔	Odstr.nosiča s liekom:fibula diafyzárna	5t011.r↔	Varotizačná osteotómia:fibula distálna
5t00b.r↔	Odstr.nosiča s liekom:fibula distálna	5t011.t↔	Varotizačná osteotómia:kalkaneus
5t00b.s↔	Odstr.nosiča s liekom:talus	5t011.x	Varotizačná osteotómia:ostatné kosti
5t00b.t↔	Odstr.nosiča s liekom:kalkaneus	5t012.0↔	(De)-rotačná osteotómia:klavikula
5t00b.u↔	Odstr.nosiča s liekom:tarzálne kosti	5t012.1↔	(De)-rotačná osteotómia:humerus proximálny
5t00b.v↔	Odstr.nosiča s liekom:metatarzálne kosti	5t012.2↔	(De)-rotačná osteotómia:humerus diafýza
5t00b.w↔	Odstr.nosiča s liekom:falangy prstov nohy	5t012.3↔	(De)-rotačná osteotómia:humerus distál.
5t00b.x	Odstr.nosiča s liekom:ostatné kosti	5t012.5↔	(De)-rotačná osteotómia:radius diafýza
5t00x.1↔	Iné septické a aseptické incízie:humerus proximálny	5t012.6↔	(De)-rotačná osteotómia:radius distál.
5t00x.2↔	Iné septické a aseptické incízie:humerus diafýza	5t012.8↔	(De)-rotačná osteotómia:ulna diafyzárna
5t00x.3↔	Iné septické a aseptické incízie:humerus distál.	5t012.9↔	(De)-rotačná osteotómia:ulna distálna
5t00x.a↔	Iné septické a aseptické incízie:karpálne k.	5t012.a↔	(De)-rotačná osteotómia:karpálne kosti
5t00x.b↔	Iné sept. a asept. incízie:metakarpálne k.	5t012.b↔	(De)-rotačná osteotómia:metakarpálne kosti
5t00x.c↔	Iné septické a aseptické incízie:falangy prstov r.	5t012.c↔	(De)-rotačná osteotómia:falangy prstov ruky
5t00x.d	Iné septické a aseptické incízie:panva	5t012.k↔	(De)-rotačná osteotómia:tibia proximálna
5t00x.e↔	Iné incízie k.septické a aseptické:krčok steh.k.	5t012.m↔	(De)-rotačná osteotómia:tibia diafyzárna
5t00x.f↔	Iné septické a aseptické incízie:femur proximálny	5t012.n↔	(De)-rotačná osteotómia:tibia distálna
5t00x.g↔	Iné septické a aseptické incízie:femur diafyzárny	5t012.r↔	(De)-rotačná osteotómia:fibula distálna
5t00x.h↔	Iné septické a aseptické incízie:femur distál.	5t012.x	(De)-rotačná osteotómia:ostatné kosti
5t00x.j↔	Iné septické a aseptické incízie:patela	5t012.z↔	(De)-rotačná osteotómia:skapula
5t00x.k↔	Iné septické a aseptické incízie:tibia proximálna	5t013.0↔	Skracovacia osteotómia:klavikula
5t00x.m↔	Iné septické a aseptické incízie:tibia diaf.	5t013.1↔	Skracovacia osteotómia:humerus proximálny
5t00x.n↔	Iné septické a aseptické incízie:tibia distálna	5t013.2↔	Skracovacia osteotómia:humerus diafýza
5t00x.p↔	Iné septické a aseptické incízie:fibula proxim.	5t013.3↔	Skracovacia osteotómia:humerus distál.
5t00x.q↔	Iné septické a aseptické incízie:fibula diafyz.	5t013.4↔	Skracovacia osteotómia:radius proximal
5t00x.r↔	Iné septické a aseptické incízie:fibula distálna	5t013.5↔	Skracovacia osteotómia:radius diafýza
5t00x.s↔	Iné septické a aseptické incízie:talus	5t013.6↔	Skracovacia osteotómia:radius distál.
5t00x.t↔	Iné septické a aseptické incízie:kalkaneus	5t013.7↔	Skracovacia osteotómia:ulna proximálna
5t00x.u↔	Iné septické a aseptické incízie:tarzálne k.	5t013.8↔	Skracovacia osteotómia:ulna diafyzárna
5t00x.v↔	Iné sept. a asept. incízie:metatarzálne k.	5t013.9↔	Skracovacia osteotómia:ulna distálna
5t00x.w↔	Iné septické a aseptické incízie:falangy prstov nohy	5t013.b↔	Skracovacia osteotómia:metakarpálne kosti
5t00x.x	Iné septické a aseptické incízie:ostatné k.	5t013.c↔	Skracovacia osteotómia:falangy prstov ruky
5t010.1↔	Valgotizačná osteotómia:humerus proximálny	5t013.k↔	Skracovacia osteotómia:tibia proximálna
5t010.2↔	Valgotizačná osteotómia:humerus diafýza	5t013.m↔	Skracovacia osteotómia:tibia diafyzárna

5t013.n↔	Skracovacia osteotómia:tibia distálna	5t017.a↔	Osteotómia bez úpravy osi:karpálne kosti
5t013.p↔	Skracovacia osteotómia:fibula proximálna	5t017.b↔	Osteotómia bez úpravy osi:metakarpálne kosti
5t013.q↔	Skracovacia osteotómia:fibula diafyzárna	5t017.c↔	Osteotómia bez úpravy osi:falangy prstov ruky
5t013.r↔	Skracovacia osteotómia:fibula distálna	5t017.d	Osteotómia bez úpravy osi:panva
5t013.t↔	Skracovacia osteotómia:kalkaneus	5t017.k↔	Osteotómia bez úpravy osi:tibia proximálna
5t013.x	Skracovacia osteotómia:ostatné kosti	5t017.m↔	Osteotómia bez úpravy osi:tibia diafyzárna
5t013.z↔	Skracovacia osteotómia:skapula	5t017.n↔	Osteotómia bez úpravy osi:tibia distálna
5t014.0↔	Predĺžovacia osteotómia:klavikula	5t017.p↔	Osteotómia bez úpravy osi:fibula proximálna
5t014.1↔	Predĺžovacia osteotómia:humerus proximálny	5t017.q↔	Osteotómia bez úpravy osi:fibula diafyz.
5t014.2↔	Predĺžovacia osteotómia:humerus diafýza	5t017.r↔	Osteotómia bez úpravy osi:fibula distálna
5t014.3↔	Predĺžovacia osteotómia:humerus distál.	5t017.s↔	Osteotómia bez úpravy osi:talus
5t014.4↔	Predĺžovacia osteotómia:radius proximal	5t017.t↔	Osteotómia bez úpravy osi:kalkaneus
5t014.5↔	Predĺžovacia osteotómia:radius diafýza	5t017.u↔	Osteotómia bez úpravy osi:tarzálne kosti
5t014.6↔	Predĺžovacia osteotómia:radius distál.	5t017.x	Osteotómia bez úpravy osi:ostatné kosti
5t014.7↔	Predĺžovacia osteotómia:ulna proximálna	5t017.z↔	Osteotómia bez úpravy osi:skapula
5t014.8↔	Predĺžovacia osteotómia:ulna diafyzárna	5t018.0↔	Komplex.osteotómia vo viac.rov:klavikula
5t014.9↔	Predĺžovacia osteotómia:ulna distálna	5t018.1↔	Kompl.osteotómia vo viac.rov:ulna proximálna
5t014.b↔	Predĺžovacia osteotómia:metakarpálne kosti	5t018.2↔	Kompl.osteotómia vo viac.rov:humerus diafýza
5t014.c↔	Predĺžovacia osteotómia:falangy prstov ruky	5t018.3↔	Kompl.osteotómia vo viac.rov:humerus dist.
5t014.k↔	Predĺžovacia osteotómia:tibia proximálna	5t018.4↔	Kompl.osteotómia vo viac.rov:radius prox.
5t014.m↔	Predĺžovacia osteotómia:tibia diafyzárna	5t018.5↔	Kompl.osteotómia vo viac.rov:radius diafýza
5t014.n↔	Predĺžovacia osteotómia:tibia distálna	5t018.6↔	Kompl.osteotómia vo viac.rov:radius distál.
5t014.p↔	Predĺžovacia osteotómia:fibula proximálna	5t018.7↔	Kompl.osteotómia vo viac.rov:ulna proximálna
5t014.q↔	Predĺžovacia osteotómia:fibula diafyzárna	5t018.8↔	Kompl.osteotómia vo viac.rov:ulna diafyzárna
5t014.r↔	Predĺžovacia osteotómia:fibula distálna	5t018.9↔	Kompl.osteotómia vo viac.rov:ulna distálna
5t014.t↔	Predĺžovacia osteotómia:kalkaneus	5t018.a↔	Kompl.osteotómia vo viac.rov:karpálne k.
5t014.x	Predĺžovacia osteotómia:ostatné kosti	5t018.b↔	Kompl.osteotómia vo viac.rov:metakarpálne k.
5t014.z↔	Predĺžovacia osteotómia:skapula	5t018.c↔	Kompl.osteotómia vo viac.rov:falangy prstov r.
5t015.1↔	Osteotómia s valgotizáciou a (de-)rotáciou:humerus prox.	5t018.d	Kompl.osteotómia vo viac.rov:ulna proximálna
5t015.2↔	Osteotómia s valgotizáciou a (de-)rotáciou:humerus diaf.	5t018.k↔	Kompl.osteotómia vo viac.rov:tibia proximálna
5t015.3↔	Osteotómia s valgotizáciou a (de-)rotáciou:humerus dist.	5t018.m↔	Kompl.osteotómia vo viac.rov:tibia diafyz.
5t015.4↔	Osteotómia s valgotizáciou a (de-)rotáciou:radius prox.	5t018.n↔	Kompl.osteotómia vo viac.rov:tibia distálna
5t015.5↔	Osteotómia s valgotizáciou a (de-)rotáciou:radius diaf.	5t018.p↔	Kompl.osteotómia vo viac.rov:fibula proxim.
5t015.6↔	Osteotómia s valgotizáciou a (de-)rotáciou:radius distál.	5t018.q↔	Kompl.osteotómia vo viac.rov:fibula diafyz.
5t015.7↔	Osteotómia s valgotizáciou a (de-)rotáciou:ulna prox.	5t018.r↔	Kompl.osteotómia vo viac.rov:fibula distálna
5t015.8↔	Osteotómia s valgotizáciou a (de-)rotáciou:ulna diaf.	5t018.t↔	Kompl.osteotómia vo viac.rov:kalkaneus
5t015.9↔	Osteotómia s valgotizáciou a (de-)rotáciou:ulna distálna	5t018.u↔	Kompl.osteotómia vo viac.rov:tarzálne k.
5t015.b↔	Osteotómia s valgotizáciou a (de-)rotáciou:metakarp.k.	5t018.x	Kompl.osteotómia vo viac.rov:ostatné kosti
5t015.c↔	Osteotómia s valgotizáciou a (de-)rotáciou:falangy pr.r.	5t018.z↔	Kompl.osteotómia vo viac.rov:skapula
5t015.k↔	Osteotómia s valgotizáciou a (de-)rotáciou:tibia prox.	5t019.0↔	Kompl.osteotómia vo viac.rov.s úpravou osi:klavikula
5t015.m↔	Osteotómia s valgotizáciou a (de-)rotáciou:tibia diaf.	5t019.1↔	Kompl.osteotómia vo viac.rov.s úpravou osi:humerus prox.
5t015.n↔	Osteotómia s valgotizáciou a (de-)rotáciou:tibia dist.	5t019.2↔	Kompl.osteotómia vo viac.rov.s úpravou osi:humerus diaf.
5t015.r↔	Osteotómia s valgotizáciou a (de-)rotáciou:fibula dist.	5t019.3↔	Kompl.osteotómia vo viac.rov.s úpravou osi:humerus dist.
5t015.x	Osteotómia s valgotizáciou a (de-)rotáciou:ostatné k.	5t019.4↔	Kompl.osteotómia vo viac.rov.s úpravou osi:radius prox.
5t016.1↔	Osteotómia s varotizáciou a (de-)rotáciou:humerus prox.	5t019.5↔	Kompl.osteotómia vo viac.rov.s úpravou osi:radius diaf.
5t016.2↔	Osteotómia s varotizáciou a (de-)rotáciou:humerus diafýza	5t019.6↔	Kompl.osteotómia vo viac.rov.s úpravou osi:radius distál.
5t016.3↔	Osteotómia s varotizáciou a (de-)rotáciou:humerus dist.	5t019.7↔	Kompl.osteotómia vo viac.rov.s úpravou osi:ulna prox.
5t016.4↔	Osteotómia s varotizáciou a (de-)rotáciou:radius prox.	5t019.8↔	Kompl.osteotómia vo viac.rov.s úpravou osi:ulna diaf.
5t016.5↔	Osteotómia s varotizáciou a (de-)rotáciou:radius diaf.	5t019.9↔	Kompl.osteotómia vo viac.rov.s úpravou osi:ulna dist.
5t016.6↔	Osteotómia s varotizáciou a (de-)rotáciou:radius distál.	5t019.b↔	Kompl.osteotómia vo viac.rov.s úpravou osi:metakarp.k.
5t016.7↔	Osteotómia s varotizáciou a (de-)rotáciou:ulna prox.	5t019.c↔	Kompl.osteotómia vo viac.rov.s úpravou osi:falangy pr.r.
5t016.8↔	Osteotómia s varotizáciou a (de-)rotáciou:ulna diafyzárna	5t019.d	Kompl.osteotómia vo viac.rov.s úpravou osi:panva
5t016.9↔	Osteotómia s varotizáciou a (de-)rotáciou:ulna distálna	5t019.k↔	Kompl.osteotómia vo viac.rov.s úpravou osi:tibia prox.
5t016.b↔	Osteotómia s varotizáciou a (de-)rotáciou:metakarpálne k.	5t019.m↔	Kompl.osteotómia vo viac.rov.s úpravou osi:tibia diaf.
5t016.c↔	Osteotómia s varotizáciou a (de-)rotáciou:falangy pr.r.	5t019.n↔	Kompl.osteotómia vo viac.rov.s úpravou osi:tibia dist.
5t016.k↔	Osteotómia s varotizáciou a (de-)rotáciou:tibia prox.	5t019.p↔	Kompl.osteotómia vo viac.rov.s úpravou osi:fibula prox.
5t016.m↔	Osteotómia s varotizáciou a (de-)rotáciou:tibia diaf.	5t019.q↔	Kompl.osteotómia vo viac.rov.s úpravou osi:fibula diaf.
5t016.n↔	Osteotómia s varotizáciou a (de-)rotáciou:tibia dist.	5t019.r↔	Kompl.osteotómia vo viac.rov.s úpravou osi:fibula dist.
5t016.r↔	Osteotómia s varotizáciou a (de-)rotáciou:fibula dist.	5t019.t↔	Kompl.osteotómia vo viac.rov.s úpravou osi:kalkaneus
5t016.x	Osteotómia s varotizáciou a (de-)rotáciou:ostatné k.	5t019.u↔	Kompl.osteotómia vo viac.rov.s úpravou osi:tarzálne k.
5t017.0↔	Osteotómia bez úpravy osi:klavikula	5t019.x	Kompl.osteotómia vo viac.rov.s úpravou osi:ostatné k.
5t017.1↔	Osteotómia bez úpravy osi:humerus proximálny	5t019.z↔	Kompl.osteotómia vo viac.rov.s úpravou osi:skapula
5t017.2↔	Osteotómia bez úpravy osi:humerus diafýza	5t01a.1↔	Kortikotómia pri prenose kostn.segm:humerus prox.
5t017.3↔	Osteotómia bez úpravy osi:humerus distál.	5t01a.2↔	Kortikotómia pri prenose kostn.segm:humerus diaf.
5t017.4↔	Osteotómia bez úpravy osi:radius proximal	5t01a.3↔	Kortikotómia pri prenose kostn.segm:humerus dist.
5t017.5↔	Osteotómia bez úpravy osi:radius diafýza	5t01a.5↔	Kortikotómia pri prenose kostn.segm:radius diaf.
5t017.6↔	Osteotómia bez úpravy osi:radius distál.	5t01a.6↔	Kortikotómia pri prenose kostn.segm:radius distál.
5t017.7↔	Osteotómia bez úpravy osi:ulna proximálna	5t01a.8↔	Kortikotómia pri prenose kostn.segm:ulna diaf.
5t017.8↔	Osteotómia bez úpravy osi:ulna diafyzárna	5t01a.k↔	Kortikotómia pri prenose kostn.segm:tibia prox.
5t017.9↔	Osteotómia bez úpravy osi:ulna distálna	5t01a.m↔	Kortikotómia pri prenose kostn.segm:tibia diaf.

5t01a.n↔	Kortikotómia pri prenose kostn.segm:tibia dist.	5t021.9↔	Parc.res.ch.kost.tk.s resekc.mäkk.tk:ulna distálna
5t01a.p↔	Kortikotómia pri prenose kost.segm:fibula prox.	5t021.a↔	Parc.res.ch.kost.tk.s resekc.mäkk.tk:karpálne k.
5t01a.q↔	Kortikotómia pri prenose kost.segm:fibula diaf.	5t021.b↔	Parc.res.ch.kost.tk.s resekc.mäkk.tk:metakarpálne k.
5t01a.r↔	Kortikotómia pri prenose kostn.segm:fibula dist.	5t021.c↔	Parc.res.ch.k.tkan.s resekc.mäkk.tk:falangy prstov r.
5t01a.x	Kortikotómia pri prenose kost.segm:ostatné k.	5t021.d	Parc.res.ch.kost.tk.s resekc.mäkk.tk:panva
5t01b.0	Perkutánná exostektómia	5t021.k↔	Parc.res.ch.kost.tk.s resekc.mäkk.tk:tibia prox.
5t01b.t	Perkutánná osteotómia kalkanea	5t021.m↔	Parc.res.ch.kost.tk.s resekc.mäkk.tk:tibia diaf.
5t01b.u	Perkutánná osteotómia l. metatarzu	5t021.n↔	Parc.res.ch.kost.tk.s resekc.mäkk.tk:tibia dist.
5t01b.v	Perkutánná osteotómia II-V. metatarzu	5t021.p↔	Parc.res.ch.kost.tk.s resekc.mäkk.tk:fibula prox.
5t01b.w	Perkutánná osteotómia falangov prstov nohy	5t021.q↔	Parc.res.ch.kost.tk.s resekc.mäkk.tk:fibula diaf.
5t01b.x	Perkutánná osteotómia ostatných kostí	5t021.r↔	Parc.res.ch.kost.tk.s resekc.mäkk.tk:tibia dist.
5t01x.0↔	Iné osteotómie a korektívne osteotómie:klavikula	5t021.s↔	Parc.res.ch.kost.tk.s resekc.mäkk.tk:talus
5t01x.1↔	Iné osteotómie a korektívne osteotómie:humerus prox.	5t021.t↔	Parc.res.ch.kost.tk.s resekc.mäkk.tk:kalkaneus
5t01x.2↔	Iné osteotómie a korekt.osteot:humerus diafýza	5t021.u↔	Parc.res.ch.kost.tk.s resekc.mäkk.tk:tarzálne k.
5t01x.3↔	Iné osteotómie a korektívne osteotómie:humerus dist.	5t021.x	Parc.res.ch.kost.tk.s resekc.mäkk.tk:ostatné k.
5t01x.4↔	Iné osteotómie a korektívne osteotómie:radius prox.	5t021.z↔	Parc.res.ch.kost.tk.s resekc.mäkk.tk:skapula
5t01x.5↔	Iné osteotómie a korektívne osteotómie:radius diaf.	5t022.0↔	Parc.res.ch.kost.tk.s preruš.kontinuity:klavikula
5t01x.6↔	Iné osteotómie a korektívne osteotómie:radius distál.	5t022.1↔	Parc.res.ch.kost.tk.s preruš.kontinuity:humerus prox.
5t01x.7↔	Iné osteotómie a korektívne osteotómie:ulna prox.	5t022.2↔	Parc.res.ch.kost.tk.s preruš.kontinuity:humerus diaf.
5t01x.8↔	Iné osteotómie a korektívne osteotómie:ulna diafyzárna	5t022.3↔	Parc.res.ch.kost.tk.s preruš.kontinuity:humerus dist.
5t01x.9↔	Iné osteotómie a korektívne osteotómie:ulna distálna	5t022.4↔	Parc.res.ch.kost.tk.s preruš.kontinuity:radius prox.
5t01x.a↔	Iné osteotómie a korektívne osteotómie:karpálne k.	5t022.5↔	Parc.res.ch.kost.tk.s preruš.kontinuity:radius diaf.
5t01x.b↔	Iné osteotómie a korektívne osteotómie:metakarpálne k.	5t022.6↔	Parc.res.ch.kost.tk.s preruš.kontinuity:radius distál.
5t01x.c↔	Iné osteotómie a korektívne osteotómie:falangy prstov r.	5t022.7↔	Parc.res.ch.kost.tk.s preruš.kontinuity:ulna prox.
5t01x.d	Iné osteotómie a korektívne osteotómie:panva	5t022.8↔	Parc.res.ch.kost.tk.s preruš.kontinuity:ulna diaf.
5t01x.k↔	Iné osteotómie a korektívne osteotómie:tibia prox.	5t022.9↔	Parc.res.ch.kost.tk.s preruš.kontinuity:ulna distálna
5t01x.m↔	Iné osteotómie a korektívne osteotómie:tibia diaf.	5t022.a↔	Parc.res.ch.kost.tk.s preruš.kontinuity:karpálne k.
5t01x.n↔	Iné osteotómie a korektívne osteotómie:tibia dist.	5t022.b↔	Parc.res.ch.kost.tk.s preruš.kontinuity:metakarp.k.
5t01x.p↔	Iné osteotómie a korektívne osteotómie:fibula prox.	5t022.c↔	Parc.res.ch.k.tkan.s preruš.kontinuity:falangy pr.r.
5t01x.q↔	Iné osteotómie a korektívne osteotómie:fibula diaf.	5t022.d	Parc.res.ch.kost.tk.s prerušením kontinuity:panva
5t01x.r↔	Iné osteotómie a korektívne osteotómie:fibula dist.	5t022.k↔	Parc.res.ch.kost.tk.s preruš.kontinuity:tibia prox.
5t01x.s↔	Iné osteotómie a korektívne osteotómie:talus	5t022.m↔	Parc.res.ch.kost.tk.s preruš.kontinuity:tibia diaf.
5t01x.t↔	Iné osteotómie a korektívne osteotómie:kalkaneus	5t022.n↔	Parc.res.ch.kost.tk.s preruš.kontinuity:tibia dist.
5t01x.u↔	Iné osteotómie a korektívne osteotómie:tarzálne k.	5t022.p↔	Parc.res.ch.kost.tk.s preruš.kontinuity:fibula prox.
5t01x.x	Iné osteotómie a korektívne osteotómie:ostatné k.	5t022.q↔	Parc.res.ch.kost.tk.s preruš.kontinuity:fibula diaf.
5t01x.z↔	Iné osteotómie a korektívne osteotómie:skapula	5t022.r↔	Parc.res.ch.kost.tk.s preruš.kontinuity:fibula dist.
5t020.0↔	Parciálna resekcia ch.kost.tk:klavikula	5t022.s↔	Parc.res.ch.kost.tk.s prerušením kontinuity:talus
5t020.1↔	Parciálna resekcia ch.kost.tk:humerus prox.	5t022.t↔	Parc.res.ch.kost.tk.s preruš.kontinuity:kalkaneus
5t020.2↔	Parciálna resekcia ch.kost.tk:humerus diafýza	5t022.u↔	Parc.res.ch.kost.tk.s preruš.kontinuity:tarzálne k.
5t020.3↔	Parciálna resekcia ch.kost.tk:humerus dist.	5t022.x	Parc.res.ch.kost.tk.s preruš.kontinuity:ostatné k.
5t020.4↔	Parciálna resekcia ch.kost.tk:radius prox.	5t022.z↔	Parc.res.ch.kost.tk.s preruš.kontinuity:skapula
5t020.5↔	Parciálna resekcia ch.kost.tk:radius diaf.	5t023.0↔	Parc.res.ch.kost.tk.s preruš.kont.vr.res.mäkk.tk:klav.
5t020.6↔	Parciálna resekcia ch.kost.tk:radius distál.	5t023.1↔	Parc.res.ch.k.tk.s preruš.kont.vr.res.mäkk.tk:hum.p.
5t020.7↔	Parciálna resekcia ch.kost.tk:ulna prox.	5t023.2↔	Parc.res.ch.k.tk.s preruš.kont.vr.res.mäkk.tk:hum.df.
5t020.8↔	Parciálna resekcia ch.kost.tk:ulna diafyzárna	5t023.3↔	Parc.res.ch.k.tk.s preruš.kont.vr.res.mäkk.tk:hum.ds.
5t020.9↔	Parciálna resekcia ch.kost.tk:ulna distálna	5t023.4↔	Parc.res.ch.k.tk.s preruš.kont.vr.res.mäkk.tk:rad.p.
5t020.a↔	Parciálna resekcia ch.kost.tk:karpálne k.	5t023.5↔	Parc.res.ch.k.tk.s preruš.kont.vr.res.mäkk.tk:rad.df.
5t020.b↔	Parciálna resekcia ch.kost.tk:metakarpálne k.	5t023.6↔	Parc.res.ch.k.tk.s preruš.kont.vr.res.mäkk.tk:rad.ds
5t020.c↔	Parciálna resekcia ch.kost.tk:falangy prstov r.	5t023.7↔	Parc.res.ch.k.tk.s preruš.kont.vr.res.mäkk.tk:ulna p.
5t020.d	Parciálna resekcia chorého kostného tk:panva	5t023.8↔	Parc.res.ch.k.tk.s preruš.kont.vr.res.mäkk.tk:ulna df.
5t020.k↔	Parciálna resekcia ch.kost.tk:tibia prox.	5t023.9↔	Parc.res.ch.k.tk.s preruš.kont.vr.res.mäkk.tk:ulna ds
5t020.m↔	Parciálna resekcia ch.kost.tk:tibia diaf.č.	5t023.a↔	Parc.res.ch.k.tk.s preruš.kont.vr.res.mäkk.tk:karpál.k.
5t020.n↔	Parciálna resekcia ch.kost.tk:tibia distálna	5t023.b↔	Parc.res.ch.k.tk.s preruš.kont.vr.res.mäkk.tk:mtk.k
5t020.p↔	Parciálna resekcia ch.kost.tk:fibula prox.	5t023.c↔	Parc.res.ch.k.tk.s preruš.kont.vr.res.mäkk.tk:falang.pr.r.
5t020.q↔	Parciálna resekcia ch.kost.tk:fibula diaf.	5t023.d	Parc.res.ch.k.tk.s preruš.kont.vr.res.mäkk.tk:panva
5t020.r↔	Parciálna resekcia ch.kost.tk:fibula distálna	5t023.k↔	Parc.res.ch.k.tk.s preruš.kont.vr.res.mäkk.tk:tibia prox.
5t020.s↔	Parciálna resekcia chorého kostného tk:talus	5t023.m↔	Parc.res.ch.k.tk.s preruš.kont.vr.res.mäkk.tk:tibia diaf.
5t020.t↔	Parciálna resekcia ch.kost.tk:kalkaneus	5t023.n↔	Parc.res.ch.k.tk.s preruš.kont.vr.res.mäkk.tk:tibia dist.
5t020.u↔	Parciálna resekcia ch.kost.tk:tarzálne k.	5t023.p↔	Parc.res.ch.k.tk.s preruš.kont.vr.res.mäkk.tk:fibula prox.
5t020.x	Parciálna resekcia ch.kost.tk:ostatné k.	5t023.q↔	Parc.res.ch.k.tk.s preruš.kont.vr.res.mäkk.tk:fibula diaf.
5t020.z↔	Parciálna resekcia chorého kostného tk:skapula	5t023.r↔	Parc.res.ch.k.tk.s preruš.kont.vr.res.mäkk.tk:fibula dist.
5t021.0↔	Parc.res.ch.kost.tk.s resekc.mäkk.tk:klavikula	5t023.s↔	Parc.res.ch.k.tk.s preruš.kont.vr.res.mäkk.tk:talus
5t021.1↔	Parc.res.ch.kost.tk.s resekc.mäkk.tk:humerus prox.	5t023.t↔	Parc.res.ch.k.tk.s preruš.kont.vr.res.mäkk.tk:kalkaneus
5t021.2↔	Parc.res.ch.kost.tk.s resekc.mäkk.tk:humerus diafýza	5t023.u↔	Parc.res.ch.k.tk.s preruš.kont.vr.res.mäkk.tk:tarzálne k.
5t021.3↔	Parc.res.ch.kost.tk.s resekc.mäkk.tk:humerus dist.	5t023.x	Parc.res.ch.k.tk.s preruš.kont.vr.res.mäkk.tk:ostatné k.
5t021.4↔	Parc.res.ch.kost.tk.s resekc.mäkk.tk:radius prox.	5t023.z↔	Parc.res.ch.k.tk.s preruš.kont.vr.res.mäkk.tk:skapula
5t021.5↔	Parc.res.ch.kost.tk.s resekc.mäkk.tk:radius diaf.	5t024.0↔	Parc.res.ch.k.tk.s preruš.kont.a násl.obnov:klavikula
5t021.6↔	Parc.res.ch.kost.tk.s resekc.mäkk.tk:radius distál.	5t024.1↔	Parc.res.ch.k.tk.s preruš.kont.a násl.obnov:humerus prox.
5t021.7↔	Parc.res.ch.kost.tk.s resekc.mäkk.tk:ulna prox.	5t024.2↔	Parc.res.ch.k.tk.s preruš.kont.a násl.obnov:humerus diaf.
5t021.8↔	Parc.res.ch.kost.tk.s resekc.mäkk.tk:ulna diafyzárna	5t024.3↔	Parc.res.ch.k.tk.s preruš.kont.a násl.obnov:humerus dist.

5t024.4↔	Parc.res.ch.k.tk.s preruš.kont.a násl.obnov:radius prox.	5t027.q↔	Totálna resekcia:fibula diaf.:s resekc.mäkk.tk.
5t024.5↔	Parc.res.ch.k.tk.s preruš.kont.a násl.obnov:radius diaf.	5t027.s↔	Totálna resekcia:talus:s resekc.mäkk.tk.
5t024.6↔	Parc.res.ch.k.tk.s preruš.kont.a násl.obnov:radius distál.	5t027.t↔	Totálna resekcia:kalkaneus:s resekc.mäkk.tk.
5t024.7↔	Parc.res.ch.k.tk.s preruš.kont.a násl.obnov:ulna prox.	5t027.u↔	Totálna resekcia:tarzálne k.:s resekc.mäkk.tk.
5t024.8↔	Parc.res.ch.k.tk.s preruš.kont.a násl.obnov:ulna diaf.	5t027.x	Totálna resekcia:ostatné k.:s resekc.mäkk.tk.
5t024.9↔	Parc.res.ch.k.tk.s preruš.kont.a násl.obnov:ulna dist.	5t027.z↔	Totálna resekcia:skapula:s resekc.mäkk.tk.
5t024.a↔	Parc.res.ch.k.tk.s preruš.kont.a násl.obnov:karpálne k.	5t028.2↔	Totálna resekcia:humerus diafýza:s náhradou
5t024.b↔	Parc.res.ch.k.tk.s preruš.kont.a násl.obnov:metakarp.k.	5t028.5↔	Totálna resekcia:radius diaf.:s náhradou
5t024.c↔	Parc.res.ch.k.tkan.s preruš.kont.a násl.obnov:falany pr.r.	5t028.8↔	Totálna resekcia:ulna diafýzárna:s náhradou
5t024.d	Parc.res.ch.k.tk.s preruš.kont.a násl.obnov:panva	5t028.a↔	Totálna resekcia:karpálne k.:s náhradou
5t024.k↔	Parc.res.ch.k.tk.s preruš.kont.a násl.obnov:tibia prox.	5t028.c↔	Totálna resekcia:falany prstov ru:s náhradou
5t024.m↔	Parc.res.ch.k.tk.s preruš.kont.a násl.obnov:tibia diaf.	5t028.m↔	Totálna resekcia:tibia diaf.:s náhradou
5t024.n↔	Parc.res.ch.k.tk.s preruš.kont.a násl.obnov:tibia dist.	5t028.x	Totálna resekcia:ostatné k.:s náhradou
5t024.p↔	Parc.res.ch.k.tk.s preruš.kont.a násl.obnov:fibula prox.	5t029.2↔	Totálna resekcia:humerus diafýza:s náhr.vr.res.mäkk.tk
5t024.q↔	Parc.res.ch.k.tk.s preruš.kont.a násl.obnov:fibula diaf.	5t029.5↔	Totálna resekcia:radius diaf.:s náhr.vr.res.mäkk.tk
5t024.r↔	Parc.res.ch.k.tk.s preruš.kont.a násl.obnov:fibula dist.	5t029.8↔	Totálna resekcia:ulna diafýzárna:s náhr.vr.res.mäkk.tk
5t024.s↔	Parc.res.ch.k.tk.s preruš.kont.a násl.obnov:talus	5t029.a↔	Totálna resekcia:karpálne k.:s náhr.vr.res.mäkk.tk
5t024.t↔	Parc.res.ch.k.tk.s preruš.kont.a násl.obnov:kalkaneus	5t029.c↔	Totálna resekcia:falany prstov ru:s náhr.vr.res.mäkk.tk
5t024.u↔	Parc.res.ch.k.tk.s preruš.kont.a násl.obnov:tarzálne k.	5t029.m↔	Totálna resekcia:tibia diaf.:s náhr.vrátane res.mäkk.tk
5t024.x	Parc.res.ch.k.tk.s preruš.kont.a násl.obnov:ostatné k.	5t029.x	Totálna resekcia:ostatné k.:s náhr.vr.res.mäkk.tk
5t024.z↔	Parc.res.ch.k.tk.s preruš.kont.a násl.obnov:skapula	5t02x.0↔	Iné totál.excízie a res.kostného tk:klavikula
5t025.0↔	Parc.res.ch.k.tk.s pr.kon.a n.ob.s res.mäk.tk:klav.	5t02x.1↔	Iné totál.excízie a res.kost.tk:humerus prox.
5t025.1↔	Parc.res.ch.k.tk.s pr.kon.a n.ob.s res.mäk.tk:hum.prox.	5t02x.2↔	Iné totál.excízie a res.kost.tk:humerus diafýza
5t025.2↔	Parc.res.ch.k.tk.s pr.kon.a n.ob.s res.mäk.tk:hum.diaf.	5t02x.3↔	Iné totál.excízie a res.kost.tk:humerus dist.
5t025.3↔	Parc.res.ch.k.tk.s pr.kon.a n.ob.s res.mäk.tk:hum.dist.	5t02x.4↔	Iné totál.excízie a res.kostného tk:radius prox.
5t025.4↔	Parc.res.ch.k.tk.s pr.kon.a n.ob.s res.mäk.tk:rad.pr.	5t02x.5↔	Iné totál.excízie a res.kostného tk:radius diaf.
5t025.5↔	Parc.res.ch.k.tk.s pr.kon.a n.ob.s res.mäk.tk:rad.diaf.	5t02x.6↔	Iné totál.excízie a res.kost.tk:radius distál.
5t025.6↔	Parc.res.ch.k.tk.s pr.kon.a n.ob.s res.mäk.tk:rad.dis.	5t02x.7↔	Iné totál.excízie a res.kostného tk:ulna prox.
5t025.7↔	Parc.res.ch.k.tk.s pr.kon.a n.ob.s res.mäk.tk:ulna pr.	5t02x.8↔	Iné totál.excízie a res.kost.tk:ulna diafýzárna
5t025.8↔	Parc.res.ch.k.tk.s pr.kon.a n.ob.s res.mäk.tk:ulna diaf.	5t02x.9↔	Iné totál.excízie a res.kost.tk:ulna distálna
5t025.9↔	Parc.res.ch.k.tk.s pr.kon.a n.ob.s res.mäk.tk:ulna dis.	5t02x.a↔	Iné totál.excízie a res.kostného tk:karpálne k.
5t025.a↔	Parc.res.ch.k.tk.s pr.kon.a n.ob.s res.mäk.tk:karpál.k.	5t02x.b↔	Iné totál.excízie a res.kost.tk:metakarpálne k.
5t025.b↔	Parc.res.ch.k.tk.s pr.kon.a n.ob.s res.mäk.tk:metak.k.	5t02x.c↔	Iné totál.excízie a res.kost.tk:falany prstov r.
5t025.c↔	Parc.res.ch.k.tk.s pr.kon.a n.ob.s res.mäk.tk:fal.pr.r.	5t02x.d	Iné totál.excízie a res.kostného tk:panva
5t025.d	Parc.res.ch.k.tk.s prer.kont.a násl.obn.s res.mäk.tk:panva	5t02x.k↔	Iné totál.excízie a res.kostného tk:tibia prox.
5t025.k↔	Parc.res.ch.k.tk.s pr.kont.a n.ob.s res.mäk.tk:tibia pr.	5t02x.m↔	Iné totál.excízie a res.kost.tk:tibia diaf.č.
5t025.m↔	Parc.res.ch.k.tk.s pr.kon.a n.ob.s res.mäkk.tk:tibia d.	5t02x.n↔	Iné totál.excízie a res.kost.tk:tibia dist.č.
5t025.n↔	Parc.res.ch.k.tk.s pr.kon.a n.ob.s res.mäk.tk:tibia d.	5t02x.p↔	Iné totál.excízie a res.kostného tk:fibula prox.
5t025.p↔	Parc.res.ch.k.tk.s pr.kon.a n.ob.s res.mäk.tk:fibula pr.	5t02x.q↔	Iné totál.excízie a res.kost.tk:fibula diaf.č.
5t025.q↔	Parc.res.ch.k.tk.s pr.kon.a n.ob.s res.mäk.tk:fibula df.	5t02x.r↔	Iné totál.excízie a res.kost.tk:fibula dist.č.
5t025.r↔	Parc.res.ch.k.tk.s pr.kon.a n.ob.s res.mäk.tk:fibula d.	5t02x.s↔	Iné totál.excízie a res.kostného tk:talus
5t025.s↔	Parc.res.ch.k.tk.s prer.kont.a násl.obn.s res.mäk.tk:talus	5t02x.t↔	Iné totál.excízie a res.kostného tk:kalkaneus
5t025.t↔	Parc.res.ch.k.tk.s pr.kon.a n.ob.s res.mäk.tk:kalkaneus	5t02x.u↔	Iné totál.excízie a res.kostného tk:tarzálne k.
5t025.u↔	Parc.res.ch.k.tk.s pr.kon.a n.ob.s res.mäk.tk:tar.k.	5t02x.x	Iné totál.excízie a res.kostného tk:ostatné k.
5t025.x	Parc.res.ch.k.tk.s pr.kon.a n.ob.s res.mäk.tk:ost.k.	5t02x.z↔	Iné totál.excízie a res.kostného tk:skapula
5t025.z↔	Parc.res.ch.k.tk.s pr.kon.a n.ob.s res.mäk.tk:skap.	5t040.0↔	Autológ.transplantácia spongióz.kosti:klavikula
5t026.0↔	Totálna resekcia:klavikula	5t040.1↔	Autológ.transplant.spongióz.kosti:humerus prox.
5t026.2↔	Totálna resekcia:humerus diafýza	5t040.2↔	Autológ.transplant.spongióz.kosti:humerus diafýza
5t026.5↔	Totálna resekcia:radius diafýza	5t040.3↔	Autológ.transplant.spongióz.kosti:humerus dist.
5t026.8↔	Totálna resekcia:ulna diafýzárna	5t040.4↔	Autológ.transplant.spongióz.kosti:radius prox.
5t026.a↔	Totálna resekcia:karpálne kosti	5t040.5↔	Autológ.transplant.spongióz.kosti:radius diaf.
5t026.b↔	Totálna resekcia:metakarpálne kosti	5t040.6↔	Autológ.transplant.spongióz.kosti:radius distál.
5t026.c↔	Totálna resekcia:falany prstov ruky	5t040.7↔	Autológ.transplant.spongióz.kosti:ulna prox.
5t026.d	Totálna resekcia:panva	5t040.8↔	Autológ.transplant.spongióz.kosti:ulna diafýzárna
5t026.m↔	Totálna resekcia:tibia diafýzárna časť	5t040.9↔	Autológ.transplant.spongióz.kosti:ulna distálna
5t026.q↔	Totálna resekcia:fibula diafýzárna	5t040.a↔	Autológ.transplant.spongióz.kostikosti:karpálne k.
5t026.s↔	Totálna resekcia:talus	5t040.b↔	Autológ.transpl.spongióz.kosti:metakarpálne k.
5t026.t↔	Totálna resekcia:kalkaneus	5t040.c↔	Autológ.transplant.spongióz.kosti:falany prstov r.
5t026.u↔	Totálna resekcia:tarzálne kosti	5t040.d	Autológ.transplantácia spongióz.kosti:panva
5t026.x	Totálna resekcia:ostatné kosti	5t040.j↔	Autológ.transplant.spongióz.kosti:patela
5t026.z↔	Totálna resekcia:skapula	5t040.k↔	Autológ.transplant.spongióz.kosti:tibia prox.
5t027.0↔	Totálna resekcia:klavikula:s resekc.mäkk.tk.	5t040.m↔	Autológ.transplant.spongióz.kosti:tibia diaf.
5t027.2↔	Totálna resekcia:humerus diafýza:s resekc.mäkk.tk.	5t040.n↔	Autológ.transplant.spongióz.kosti:tibia dist.
5t027.5↔	Totálna resekcia:radius diaf.:s resekc.mäkk.tk.	5t040.p↔	Autológ.transplant.spongióz.kosti:fibula prox.
5t027.8↔	Totálna resekcia:ulna diafýzárna:s resekc.mäkk.tk.	5t040.q↔	Autológ.transplant.spongióz.kosti:fibula diaf.
5t027.a↔	Totálna resekcia:karpálne k.:s resekc.mäkk.tk.	5t040.r↔	Autológ.transplant.spongióz.kosti:fibula dist.
5t027.b↔	Totálna resekcia:metakarpálne k.:s resekc.mäkk.tk.	5t040.s↔	Autológ.transplant.spongióz.kosti:talus
5t027.c↔	Totálna resekcia:falany prstov ru:s resekc.mäkk.tk.	5t040.t↔	Autológ.transplant.spongióz.kosti:kalkaneus
5t027.d	Totálna resekcia:panva:s resekc.mäkk.tk.	5t040.u↔	Autológ.transpl.spongióz.:tarzálne k.
5t027.m↔	Totálna resekcia:tibia diaf.:s resekc.mäkk.tk.	5t040.v↔	Autológ.transplant.spongióz.kosti:metatarzálne k.

5t040.w↔	Autológ.transplant.spongióz.kosti:falangy prstov n.	5t043.b↔	Transpl.kost.tk.bez cievnjej stopky:metakarpálne k.
5t040.x	Autológ.transplant.spongióz.kosti:ost.k.	5t043.c↔	Transpl.kost.tk.bez cievnjej stopky:falangy prstov r.
5t040.z↔	Autológ.transplant.spongióz.kosti:skapula	5t043.d	Transpl.kostného tk.bez cievnjej stopky:panva
5t041.0↔	Autológna transpl.kortiko-spongióz.štep:klavikula	5t043.j↔	Transpl.kost.tk.bez cievnjej stopky:patela
5t041.1↔	Autológna transpl.kortiko-spongióz.štep:humerus prox.	5t043.k↔	Transpl.kost.tk.bez cievnjej stopky:tibia prox.
5t041.2↔	Autológna transpl.kortiko-spongióz.štep:humerus diaf.	5t043.m↔	Transpl.kost.tk.bez cievnjej stopky:tibia diaf.
5t041.3↔	Autológna transpl.kortiko-spongióz.štep:humerus dist.	5t043.n↔	Transpl.kost.tk.bez cievnjej stopky:tibia dist.
5t041.4↔	Autológna transpl.kortiko-spongióz.štep:radius prox.	5t043.p↔	Transpl.kost.tk.bez cievnjej stopky:fibula prox.
5t041.5↔	Autológna transpl.kortiko-spongióz.štep:radius diaf.	5t043.q↔	Transpl.kost.tk.bez cievnjej stopky:fibula diaf.
5t041.6↔	Autológna transpl.kortiko-spongióz.štep:radius distál.	5t043.r↔	Transpl.kost.tk.bez cievnjej stopky:fibula dist.
5t041.7↔	Autológna transpl.kortiko-spongióz.štep:ulna prox.	5t043.s↔	Transpl.kostného tk.bez cievnjej stopky:talus
5t041.8↔	Autológ.transplantácia kortiko-spongióz.štep:ulna diaf.	5t043.t↔	Transpl.kost.tk.bez cievnjej stopky:kalkaneus
5t041.9↔	Autológna transpl.kortiko-spongióz.štep:ulna distálna	5t043.u↔	Transpl.kost.tk.bez cievnjej stopky:tarzálna k.
5t041.a↔	Autológna transpl.kortiko-spongióz.štep:karpálne k.	5t043.v↔	Transpl.kost.tk.bez cievnjej stopky:metatarzálna k.
5t041.b↔	Autológna transpl.kortiko-spongióz.štep:metakarp.k.	5t043.w↔	Transpl.kost.tk.bez cievnjej stopky:falangy prstov n.
5t041.c↔	Autológna transpl.kortiko-spongióz.štep:falangy pr.r.	5t043.x	Transpl.kost.tk.bez cievnjej stopky:ostatné k.
5t041.d	Autológna transpl.kortiko-spongióz.štep:panva	5t043.z↔	Transpl.kost.tk.bez cievnjej stopky:skapula
5t041.j↔	Autológna transpl.kortiko-spongióz.štep:patela	5t044.1↔	Transpl.k.tk.s.ciev.stopk.s.mikrovask.anast:humerus prox.
5t041.k↔	Autológna transpl.kortiko-spongióz.štep:tibia prox.	5t044.2↔	Transpl.k.tk.s.ciev.stopk.s.mikrovask.anast:humerus diaf.
5t041.m↔	Autológna transpl.kortiko-spongióz.štep:tibia diaf.	5t044.3↔	Transpl.k.tk.s.ciev.stopk.s.mikrovask.anast:humerus dist.
5t041.n↔	Autológna transpl.kortiko-spongióz.štep:tibia dist.	5t044.4↔	Transpl.k.tk.s.ciev.stopk.s.mikrovask.anast:radius prox.
5t041.p↔	Autológna transpl.kortiko-spongióz.štep:fibula prox.	5t044.5↔	Transpl.k.tk.s.ciev.stopk.s.mikrovask.anast:radius diaf.
5t041.q↔	Autológna transpl.kortiko-spongióz.štep:fibula diaf.	5t044.6↔	Transpl.k.tk.s.ciev.stopk.s.mikrovask.anast:radius distál.
5t041.r↔	Autológna transpl.kortiko-spongióz.štep:fibula dist.	5t044.7↔	Transpl.k.tk.s.ciev.stopk.s.mikrovask.anast:ulna prox.
5t041.s↔	Autológna transpl.kortiko-spongióz.štep:talus	5t044.8↔	Transpl.k.tk.s.ciev.stopk.s.mikrovask.anast:ulna diaf.
5t041.t↔	Autológna transpl.kortiko-spongióz.štep:kalkaneus	5t044.9↔	Transpl.k.tk.s.ciev.stopk.s.mikrovask.anast:ulna dist.
5t041.u↔	Autológna transpl.kortiko-spongióz.štep:tarzálna k.	5t044.a↔	Transpl.k.tk.s.ciev.stopk.s.mikrovask.anast:karpálne k.
5t041.v↔	Autológna transpl.kortiko-spongióz.štep:metatarz.k.	5t044.b↔	Transpl.k.tk.s.ciev.stopk.s.mikrovask.anast:metakarp.k.
5t041.w↔	Autológna transpl.kortiko-spongióz.štep:falangy pr.n.	5t044.c↔	Transpl.k.tk.s.ciev.stopk.s.mikrovask.anast:falangy pr.r.
5t041.x	Autológna transpl.kortiko-spongióz.štep:ostatné k.	5t044.k↔	Transpl.k.tk.s.ciev.stopk.s.mikrovask.anast:tibia prox.
5t041.z↔	Autológna transpl.kortiko-spongióz.štep:skapula	5t044.m↔	Transpl.k.tk.s.ciev.stopk.s.mikrovask.anast:tibia diaf.
5t042.0↔	Autológ.rozšír.transpl.>4cm)kortiko-spongióz.št.:klavikula	5t044.n↔	Transpl.k.tk.s.ciev.stopk.s.mikrovask.anast:tibia dist.
5t042.1↔	Autológ.rozšír.transpl.>4cm)kortiko-spongióz.št.:hum.prx.	5t044.r↔	Transpl.k.tk.s.ciev.stopk.s.mikrovask.anast:fibula dist.
5t042.2↔	Autológ.rozšír.transpl.>4cm)kortiko-spongióz.št.:hum.diaf.	5t044.x↔	Transpl.k.tk.s.ciev.stopk.s.mikrovask.anast:ostatné k.
5t042.3↔	Autológ.rozšír.transpl.>4cm)kortiko-spongióz.št.:ulna dis.	5t045.3↔	Autológ.transpl.chrupav.-kostn.transpl:humerus dist.
5t042.4↔	Autológ.rozšír.transpl.>4cm)kortiko-spongióz.št.:radius prox.	5t045.4↔	Autológ.transpl.chrupav.-kostn.transpl:radius prox.
5t042.5↔	Autológ.rozšír.transpl.>4cm)kortiko-spongióz.št.:radius diaf.	5t045.j↔	Autológna transpl.chrupav.-kostn.transpl:patela
5t042.6↔	Autológ.rozšír.transpl.>4cm)kortiko-spongióz.št.:rad.dis.	5t045.k↔	Autológna transpl.chrupav.-kostn.transpl:tibia prox.
5t042.7↔	Autológ.rozš.transpl.>4cm)kortiko-spongióz.št.:ulna prox.	5t045.s↔	Autológna transpl.chrupav.-kostn.transpl:talus
5t042.8↔	Autológ.rozš.transpl.>4cm)kortiko-spongióz.št.:ulna diaf.	5t045.x	Autológna transpl.chrupav.-kostn.transpl:ostatné k.
5t042.9↔	Autológ.rozš.transpl.>4cm)kortiko-spongióz.št.:ulna dist.	5t047.0↔	Alogénna transpl.spongióznej kosti:klavikula
5t042.a↔	Autológ.rozšír.transpl.>4cm)kortiko-spongióz.št.:karpálne k.	5t047.1↔	Alogénna transpl.spongióznej kosti:humerus prox.
5t042.b↔	Autológ.rozšír.transpl.>4cm)kortiko-spongióz.št.:metakarp.k.	5t047.2↔	Alogénna transpl.spongióznej kosti:humerus diafýza
5t042.c↔	Autológ.rozšír.transpl.>4cm)kortiko-spongióz.št.:fal.pr.r.	5t047.3↔	Alogénna transpl.spongióznej kosti:humerus dist.
5t042.d	Autológ.rozšír.transpl.>4cm)kortiko-spongióz.št.:panva	5t047.4↔	Alogénna transpl.spongióznej kosti:radius prox.
5t042.j↔	Autológ.rozšír.transpl.>4cm)kortiko-spongióz.št.:patela	5t047.5↔	Alogénna transpl.spongióznej kosti:radius diaf.
5t042.k↔	Autológ.rozšír.transpl.>4cm)kortiko-spongióz.št.:tibia prox.	5t047.6↔	Alogénna transpl.spongióznej kosti:radius distál.
5t042.m↔	Autológ.rozšír.transpl.>4cm)kortiko-spongióz.št.:tibia diaf.	5t047.7↔	Alogénna transpl.spongióznej kosti:ulna prox.
5t042.n↔	Autológ.rozšír.transpl.>4cm)kortiko-spongióz.št.:tibia dist.	5t047.8↔	Alogénna transpl.spongióznej kosti:ulna diafýzárna
5t042.p↔	Autológ.rozšír.transpl.>4cm)kortiko-spongióz.št.:fibula prox.	5t047.9↔	Alogénna transpl.spongióznej kosti:ulna distálna
5t042.q↔	Autológ.rozšír.transpl.>4cm)kortiko-spongióz.št.:fibula diaf.	5t047.a↔	Alogénna transpl.spongióznej kosti:karpálne k.
5t042.r↔	Autológ.rozšír.transpl.>4cm)kortiko-spongióz.št.:fibula dist.	5t047.b↔	Alogénna transpl.spongióznej kosti:metakarpálne k.
5t042.s↔	Autológ.rozšír.transpl.>4cm)kortiko-spongióz.št.:talus	5t047.c↔	Alogénna transpl.spongióznej kosti:falangy prstov r.
5t042.t↔	Autológ.rozš.transpl.>4cm)kortiko-spongióz.št.:kalkaneus	5t047.d	Alogénna transpl.spongióznej kosti:panva
5t042.u↔	Autológ.rozš.transpl.>4cm)kortiko-spongióz.št.:tarzálna k.	5t047.j↔	Alogénna transpl.spongióznej kosti:patela
5t042.v↔	Autológ.rozš.transpl.>4cm)kortiko-spongióz.št.:metatarz.k.	5t047.k↔	Alogénna transpl.spongióznej kosti:tibia prox.
5t042.w↔	Autológ.rozš.transpl.>4cm)kortiko-spongióz.št.:fal.pr.n.	5t047.m↔	Alogénna transpl.spongióznej kosti:tibia diaf.
5t042.x	Autológ.rozš.transpl.>4cm)kortiko-spongióz.št.:ostatné k.	5t047.n↔	Alogénna transpl.spongióznej kosti:tibia dist.
5t042.z↔	Autológ.rozš.transpl.>4cm)kortiko-spongióz.št.:skapula	5t047.p↔	Alogénna transpl.spongióznej kosti:fibula prox.
5t043.0↔	Transpl.kost.tk.bez cievnjej stopky:klavikula	5t047.q↔	Alogénna transpl.spongióznej kosti:fibula diaf.
5t043.1↔	Transpl.kost.tk.bez cievnjej stopky:humerus prox.	5t047.r↔	Alogénna transpl.spongióznej kosti:fibula dist.
5t043.2↔	Transpl.kost.tk.bez cievnjej stopky:humerus diafýza	5t047.s↔	Alogénna transpl.spongióznej kosti:talus
5t043.3↔	Transpl.kost.tk.bez cievnjej stopky:humerus dist.	5t047.t↔	Alogénna transpl.spongióznej kosti:kalkaneus
5t043.4↔	Transpl.kost.tk.bez cievnjej stopky:radius prox.	5t047.u↔	Alogénna transpl.spongióznej kosti:tarzálna k.
5t043.5↔	Transpl.kost.tk.bez cievnjej stopky:radius diaf.	5t047.v↔	Alogénna transpl.spongióznej kosti:metatarzálna k.
5t043.6↔	Transpl.kost.tk.bez cievnjej stopky:radius distál.	5t047.w↔	Alogénna transpl.spongióznej kosti:falangy prstov n.
5t043.7↔	Transpl.kost.tk.bez cievnjej stopky:ulna prox.	5t047.x	Alogénna transpl.spongióznej kosti:ostatné k.
5t043.8↔	Transpl.kost.tk.bez cievnjej stopky:ulna diafýzárna	5t047.z↔	Alogénna transpl.spongióznej kosti:skapula
5t043.9↔	Transpl.kost.tk.bez cievnjej stopky:ulna distálna	5t048.0↔	Alogénna transpl.kortiko-spongióz.št.:klavikula
5t043.a↔	Transplantácia kost.tk.bez cievnjej stopky:karpálne k.	5t048.1↔	Alogénna transpl.kortiko-spongióz.št.:humerus prox.

5t048.2↔	Alogénna transpl.kortiko-spongióz.št:humerus diaf.	5t04b.w↔	Transpl.humán.demineraliz.kost.matrix:falangy pr.n.
5t048.3↔	Alogénna transpl.kortiko-spongióz.št:humerus dist.	5t04b.x	Transpl.humán.demineraliz.kost.matrix:ostatné k.
5t048.4↔	Alogénna transpl.kortiko-spongióz.št:radius prox.	5t04b.z↔	Transpl.humán.demineraliz.kost.matrix:skapula
5t048.5↔	Alogénna transpl.kortiko-spongióz.št:radius diaf.	5t04x.0↔	Iné transplantácie/transpozície kost.tk:klavikula
5t048.6↔	Alogénna transpl.kortiko-spongióz.št:radius distál.	5t04x.1↔	Iné transplantácie/transpozície kost.tk:humerus prox.
5t048.7↔	Alogénna transpl.kortiko-spongióz.št:ulna prox.	5t04x.2↔	Iné transplantácie/transpozície kost.tk:humerus diafýza
5t048.8↔	Alogénna transpl.kortiko-spongióz.št:ulna diaf.	5t04x.3↔	Iné transplantácie/transpozície kost.tk:humerus dist.
5t048.9↔	Alogénna transpl.kortiko-spongióz.št:ulna distálna	5t04x.4↔	Iné transplantácie/transpozície kost.tk:radius prox.
5t048.a↔	Alogénna transpl.kortiko-spongióz.št:karpálne k.	5t04x.5↔	Iné transplantácie/transpozície kost.tk:radius diaf.
5t048.b↔	Alogénna transpl.kortiko-spongióz.št:metakarp.k.	5t04x.6↔	Iné transplantácie/transpozície kost.tk:radius distál.
5t048.c↔	Alogénna transpl.kortiko-spongióz.št:falangy pr.r.	5t04x.7↔	Iné transplantácie/transpozície kost.tk:ulna prox.
5t048.d	Alogénna transpl.kortiko-spongióz.št:panva	5t04x.8↔	Iné transplantácie/transpozície kost.tk:ulna diafyzárna
5t048.j↔	Alogénna transpl.kortiko-spongióz.št:patela	5t04x.9↔	Iné transplantácie/transpozície kost.tk:ulna distálna
5t048.k↔	Alogénna transpl.kortiko-spongióz.št:tibia prox.	5t04x.a↔	Iné transplantácie/transpozície kost.tk:karpálne k.
5t048.m↔	Alogénna transpl.kortiko-spongióz.št:tibia diaf.	5t04x.b↔	Iné transplantácie/transpozície kost.tk:metakarpálne k.
5t048.n↔	Alogénna transpl.kortiko-spongióz.št:tibia dist.	5t04x.c↔	Iné transplantácie/transpozície kost.tk:falangy pr.r.
5t048.p↔	Alogénna transpl.kortiko-spongióz.št:fibula prox.	5t04x.d	Iné transplantácie/transpozície kost.tk:fibula diaf.
5t048.q↔	Alogénna transpl.kortiko-spongióz.št:fibula diaf.	5t04x.j↔	Iné transplantácie/transpozície kostného tk:patela
5t048.r↔	Alogénna transpl.kortiko-spongióz.št:fibula dist.	5t04x.k↔	Iné transplantácie/transpozície kost.tk:tibia prox.
5t048.s↔	Alogénna transpl.kortiko-spongióz.št:talus	5t04x.m↔	Iné transplantácie/transpozície kost.tk:tibia diaf.
5t048.t↔	Alogénna transpl.kortiko-spongióz.št:kalkaneus	5t04x.n↔	Iné transplantácie/transpozície kost.tk:tibia dist.
5t048.u↔	Alogénna transpl.kortiko-spongióz.št:tarzálne k.	5t04x.p↔	Iné transplantácie/transpozície kost.tk:fibula prox.
5t048.v↔	Alogénna transpl.kortiko-spongióz.št:metatarz.k.	5t04x.q↔	Iné transplantácie/transpozície kost.tk:fibula diaf.
5t048.w↔	Alogénna transpl.kortiko-spongióz.št:falangy pr.n.	5t04x.r↔	Iné transplantácie/transpozície kost.tk:fibula dist.
5t048.x	Alogénna transpl.kortiko-spongióz.št:ostatné k.	5t04x.s↔	Iné transplantácie/transpozície kostného tk:talus
5t048.z↔	Alogénna transpl.kortiko-spongióz.št:skapula	5t04x.t↔	Iné transplantácie/transpozície kost.tk:kalkaneus
5t049.2↔	Alogénna transpl.rúrovitej kosti:humerus diafýza	5t04x.u↔	Iné transplantácie/transpozície kost.tk:tarzálne k.
5t049.5↔	Alogénna transpl.rúrovitej kosti:radius diaf.	5t04x.v↔	Iné transplantácie/transpozície kost.tk:metatarzálne k.
5t049.8↔	Alogénna transpl.rúrovitej kosti:ulna diafyzárna	5t04x.w↔	Iné transplantácie/transpozície kost.tk:humerus pr.n.
5t049.m↔	Alogénna transpl.rúrovitej kosti:tibia diaf.	5t04x.x	Iné transplantácie/transpozície kost.tk:ostatné k.
5t04a.1↔	Transpozícia kost.tk.s cievnou stopkou:humerus prox.	5t04x.z↔	Iné transplantácie/transpozície kostného tk:skapula
5t04a.2↔	Transpozícia kost.tk.s cievnou stopkou:humerus diafýza	5t050.0↔	Impl.kost.cementu bez prísady ATB:klavikula
5t04a.3↔	Transpozícia kost.tk.s cievnou stopkou:humerus dist.	5t050.1↔	Impl.kost.cementu bez prísady ATB:humerus prox.
5t04a.4↔	Transpozícia kost.tk.s cievnou stopkou:radius prox.	5t050.2↔	Impl.kost.cementu bez prísady ATB:humerus diaf.
5t04a.5↔	Transpozícia kost.tk.s cievnou stopkou:radius diaf.	5t050.3↔	Impl.kost.cementu bez prísady ATB:humerus dist.
5t04a.6↔	Transpozícia kost.tk.s cievnou stopkou:radius distál.	5t050.4↔	Impl.kost.cementu bez prísady ATB:radius prox.
5t04a.7↔	Transpozícia kost.tk.s cievnou stopkou:ulna prox.	5t050.5↔	Impl.kost.cementu bez prísady ATB:radius diaf.
5t04a.8↔	Transpozícia kost.tk.s cievnou stopkou:ulna diafyzárna	5t050.6↔	Impl.kost.cementu bez prísady ATB:radius dist.
5t04a.9↔	Transpozícia kost.tk.s cievnou stopkou:ulna distálna	5t050.7↔	Impl.kost.cementu bez prísady ATB:ulna prox.
5t04a.a↔	Transpozícia kost.tk.s cievnou stopkou:karpálne k.	5t050.8↔	Impl.kost.cementu bez prísady ATB:ulna diaf.
5t04a.k↔	Transpozícia kost.tk.s cievnou stopkou:tibia prox.	5t050.9↔	Impl.kost.cementu bez prísady ATB:ulna dist.
5t04a.m↔	Transpozícia kost.tk.s cievnou stopkou:tibia diaf.	5t050.a↔	Impl.kost.cementu bez prísady ATB:karpálne k.
5t04a.n↔	Transpozícia kost.tk.s cievnou stopkou:tibia dist.	5t050.d	Implant.kost.cementu bez prísady ATB:panva
5t04a.r↔	Transpozícia kost.tk.s cievnou stopkou:fibula dist.	5t050.j↔	Impl.kost.cementu bez prísady ATB:patela
5t04a.x	Transpozícia kost.tk.s cievnou stopkou:ostatné k.	5t050.k↔	Impl.kost.cementu bez prísady ATB:tibia prox.
5t04b.0↔	Transpl.humán.demineralizovanej kost.matrix:klavikula	5t050.m↔	Impl.kost.cementu bez prísady ATB:tibia diaf.
5t04b.1↔	Transpl.humán.demineraliz.kost.matrix:humerus prox.	5t050.n↔	Impl.kost.cementu bez prísady ATB:tibia dist.
5t04b.2↔	Transpl.humán.demineraliz.kost.matrix:humerus diaf.	5t050.x	Impl.kost.cementu bez prísady ATB:ostatné k.
5t04b.3↔	Transpl.humán.demineraliz.kost.matrix:humerus dist.	5t050.z↔	Impl.kost.cementu bez prísady ATB:skapula
5t04b.4↔	Transpl.humán.demineraliz.kost.matrix:radius prox.	5t051.0↔	Impl.kost.cementu s prísadou ATB:klavikula
5t04b.5↔	Transpl.humán.demineraliz.kost.matrix:radius diaf.	5t051.1↔	Impl.kost.cementu s prísadou ATB:humerus pr.
5t04b.6↔	Transpl.humán.demineraliz.kost.matrix:radius distál.	5t051.2↔	Impl.kost.cementu s prísadou ATB:humerus diaf.
5t04b.7↔	Transpl.humán.demineraliz.kost.matrix:ulna prox.	5t051.3↔	Impl.kost.cementu s prísadou ATB:humerus dist.
5t04b.8↔	Transpl.humán.demineraliz.kost.matrix:ulna diaf.	5t051.4↔	Impl.kost.cementu s prísadou ATB:radius prox.
5t04b.9↔	Transpl.humán.demineraliz.kost.matrix:ulna dist.	5t051.5↔	Impl.kost.cementu s prísadou ATB:radius diaf.
5t04b.a↔	Transpl.humán.demineraliz.kost.matrix:karpálne k.	5t051.6↔	Impl.kost.cementu s prísadou ATB:radius dist.
5t04b.b↔	Transpl.humán.demineraliz.kost.matrix:metakarp.k.	5t051.7↔	Impl.kost.cementu s prísadou ATB:ulna prox.
5t04b.c↔	Transpl.humán.demineraliz.kost.matrix:falangy pr.r.	5t051.8↔	Impl.kost.cementu s prísadou ATB:ulna diaf.
5t04b.d	Transplantácia humán.demineraliz.kost.matrix:panva	5t051.9↔	Impl.kost.cementu s prísadou ATB:ulna dist.
5t04b.j↔	Transpl.humán.demineralizovanej kost.matrix:patela	5t051.a↔	Impl.kost.cementu s prísadou ATB:karpálne k.
5t04b.k↔	Transpl.humán.demineraliz.kost.matrix:tibia prox.	5t051.b↔	Impl.kost.cementu s prísadou ATB:metakarp.k.
5t04b.m↔	Transpl.humán.demineraliz.kost.matrix:tibia diaf.	5t051.c↔	Impl.kost.cementu s prísadou ATB:falangy pr.r.
5t04b.n↔	Transpl.humán.demineraliz.kost.matrix:tibia dist.	5t051.d	Implant.kost.cementu s prísadou ATB:panva
5t04b.p↔	Transpl.humán.demineraliz.kost.matrix:fibula prox.	5t051.j↔	Impl.kost.cementu s prísadou ATB:patela
5t04b.q↔	Transpl.humán.demineraliz.kost.matrix:fibula diaf.	5t051.k↔	Impl.kost.cementu s prísadou ATB:tibia prox.
5t04b.r↔	Transpl.humán.demineraliz.kost.matrix:fibula dist.	5t051.m↔	Impl.kost.cementu s prísadou ATB:tibia diaf.
5t04b.s↔	Transpl.humán.demineraliz.kostnej matrix:talus	5t051.n↔	Impl.kost.cementu s prísadou ATB:tibia dist.
5t04b.t↔	Transpl.humán.demineraliz.kost.matrix:kalkaneus	5t051.p↔	Impl.kost.cementu s prísadou ATB:fibula prox.
5t04b.u↔	Transpl.humán.demineraliz.kost.matrix:tarzálne k.	5t051.q↔	Impl.kost.cementu s prísadou ATB:fibula diaf.
5t04b.v↔	Transpl.humán.demineraliz.kost.matrix:metatarz.k.	5t051.r↔	Impl.kost.cementu s prísadou ATB:fibula dist.

5t051.s↔	Impl.kost.cementu s prísadou ATB:talus	5t054.7↔	Impl.kovovej kost.náhrady:ulna prox.
5t051.t↔	Impl.kost.cementu s prísadou ATB:kalkaneus	5t054.8↔	Impl.kovovej kost.náhrady:ulna diaf.
5t051.u↔	Impl.kost.cementu s prísadou ATB:tarzálné k.	5t054.9↔	Impl.kovovej kost.náhrady:ulna dist.
5t051.v↔	Impl.kost.cementu s prísadou ATB:metatarz.k.	5t054.a↔	Impl.kovovej kost.náhrady:karpálne k.
5t051.w↔	Impl.kost.cementu s prísadou ATB:falangy pr.n.	5t054.b↔	Impl.kovovej kost.náhrady:metakarp.k.
5t051.x	Impl.kost.cementu s prísadou ATB:ostatné k.	5t054.c↔	Impl.kovovej kost.náhrady:falangy pr.r.
5t051.z↔	Impl.kost.cementu s prísadou ATB:skapula	5t054.d	Impl.kovovej kost.náhrady:panva
5t052.0↔	Impl.keram.kost.náhrady:klavikula	5t054.j↔	Impl.kovovej kost.náhrady:patela
5t052.1↔	Impl.keram.kost.náhrady:humerus prox.	5t054.k↔	Impl.kovovej kost.náhrady:tibia prox.
5t052.2↔	Impl.keram.kost.náhrady:humerus diaf.	5t054.m↔	Impl.kovovej kost.náhrady:tibia diaf.
5t052.3↔	Impl.keram.kost.náhrady:humerus dist.	5t054.n↔	Impl.kovovej kost.náhrady:tibia dist.
5t052.4↔	Impl.keram.kost.náhrady:radius prox.	5t054.p↔	Impl.kovovej kost.náhrady:fibula prox.
5t052.5↔	Impl.keram.kost.náhrady:radius diaf.	5t054.q↔	Impl.kovovej kost.náhrady:fibula diaf.
5t052.6↔	Impl.keram.kost.náhrady:radius distál.	5t054.r↔	Impl.kovovej kost.náhrady:fibula dist.
5t052.7↔	Impl.keram.kost.náhrady:ulna prox.	5t054.s↔	Impl.kovovej kost.náhrady:talus
5t052.8↔	Impl.keram.kost.náhrady:ulna diaf.	5t054.t↔	Impl.kovovej kost.náhrady:kalkaneus
5t052.9↔	Implant.keram.kost.náhrady:ulna dist.	5t054.u↔	Impl.kovovej kost.náhrady:tarzálné k.
5t052.a↔	Impl.keram.kost.náhrady:karpálne k.	5t054.v↔	Impl.kovovej kost.náhrady:metatarz.k.
5t052.b↔	Impl.keram.kost.náhrady:metakarpálne k.	5t054.w↔	Impl.kovovej kost.náhrady:falangy pr.n.
5t052.c↔	Impl.keram.kost.náhrady:falangy pr.r.	5t054.x	Impl.kovovej kost.náhrady:ostatné k.
5t052.d	Impl.keramickej kostnej náhrady:panva	5t054.z↔	Impl.kovovej kost.náhrady:skapula
5t052.j↔	Impl.keramickej kostnej náhrady:patela	5t05x.0↔	Implantácia inej aloplast.kostnej náhrady:klavikula
5t052.k↔	Impl.keram.kost.náhrady:tibia prox.	5t05x.1↔	Impl.inej alopl.kost.náhr:humerus prox.
5t052.m↔	Impl.keram.kost.náhrady:tibia diaf.	5t05x.2↔	Impl.inej alopl.kost.náhr:humerus diaf.
5t052.n↔	Impl.keram.kost.náhrady:tibia dist.č.	5t05x.3↔	Impl.inej alopl.kost.náhr:humerus dist.
5t052.p↔	Impl.keram.kost.náhrady:fibula prox.	5t05x.4↔	Impl.inej alopl.kost.náhr:radius prox.
5t052.q↔	Impl.keram.kost.náhrady:fibula diaf.	5t05x.5↔	Impl.inej alopl.kost.náhr:radius diaf.
5t052.r↔	Impl.keram.kost.náhrady:fibula dist.	5t05x.6↔	Impl.inej alopl.kost.náhr:radius distál.
5t052.s↔	Impl.keramickej kostnej náhrady:talus	5t05x.7↔	Impl.inej alopl.kost.náhr:ulna prox.
5t052.t↔	Impl.keram.kost.náhrady:kalkaneus	5t05x.8↔	Implantácia inej aloplast.kostnej náhrady:ulna diaf.
5t052.u↔	Impl.keram.kost.náhrady:tarzálné k.	5t05x.9↔	Implantácia inej aloplast.kostnej náhrady:ulna dist.
5t052.v↔	Impl.keram.kost.náhrady:metatarzálné k.	5t05x.a↔	Impl.inej alopl.kost.náhr:karpálne k.
5t052.w↔	Impl.keram.kost.náhrady:falangy pr.n.	5t05x.b↔	Impl.inej alopl.kost.náhr:metakarpálne k.
5t052.x	Impl.keram.kost.náhrady:ostatné k.	5t05x.c↔	Impl.inej alopl.kost.náhr:falangy prstov r.
5t052.z↔	Impl.keramickej kostnej náhrady:skapula	5t05x.d	Implantácia inej aloplast.kostnej náhrady:panva
5t053.0↔	Impl.resorb.keramic.kost.náhrady:klavikula	5t05x.j↔	Implantácia inej aloplast.kost.náhrady:patela
5t053.1↔	Impl.resorb.keramic.kost.náhrady:humerus pr.	5t05x.k↔	Impl.inej alopl.kost.náhr:tibia prox.
5t053.2↔	Impl.resorb.keramic.kost.náhrady:humerus diaf.	5t05x.m↔	Impl.inej alopl.kost.náhr:tibia diaf.
5t053.3↔	Impl.resorb.keramic.kost.náhrady:humerus dist.	5t05x.n↔	Impl.inej alopl.kost.náhr:tibia dist.č.
5t053.4↔	Impl.resorb.keramic.kost.náhrady:radius pr.	5t05x.p↔	Impl.inej alopl.kost.náhr:fibula prox.
5t053.5↔	Impl.resorb.keramic.kost.náhrady:radius diaf.	5t05x.q↔	Impl.inej alopl.kost.náhr:fibula diaf.
5t053.6↔	Impl.resorb.keramic.kost.náhrady:radius distál.	5t05x.r↔	Impl.inej alopl.kost.náhr:fibula dist.č.
5t053.7↔	Impl.resorb.keramic.kost.náhrady:ulna prox.	5t05x.s↔	Implantácia inej aloplast.kostnej náhrady:talus
5t053.8↔	Impl.resorb.keramic.kost.náhrady:ulna diaf.	5t05x.t↔	Implantácia inej aloplast.kostnej náhrady:kalkaneus
5t053.9↔	Impl.resorb.keramic.kost.náhrady:ulna dist.	5t05x.u↔	Impl.inej alopl.kost.náhr:tarzálné k.
5t053.a↔	Impl.resorb.keramic.kost.náhrady:karpálne k.	5t05x.v↔	Impl.inej alopl.kost.náhr:metatarzálné k.
5t053.b↔	Impl.resorb.keramic.kost.náhrady:metakarp.k.	5t05x.w↔	Impl.inej alopl.kost.náhr:falangy pr.n.
5t053.c↔	Impl.resorb.keramic.kost.náhrady:falangy pr.r.	5t05x.x	Implantácia inej aloplast.kostnej náhrady:ostatné k.
5t053.d	Impl.resorb.keramic.kost.náhrady:panva	5t05x.z↔	Implantácia inej aloplast.kostnej náhrady:skapula
5t053.j↔	Impl.resorb.keramic.kost.náhrady:patela	5t061	Osteosyntéza skrutkou
5t053.k↔	Impl.resorb.keramic.kost.náhrady:tibia prox.	5t063	Osteosyntéza dlahou
5t053.m↔	Impl.resorb.keramic.kost.náhrady:tibia diaf.	5t064	Osteosyntéza drôtom alebo ťahovou serklážou
5t053.n↔	Impl.resorb.keramic.kost.náhrady:tibia dist.	5t065	Osteosyntéza dynamickou kompresnou skrutkou
5t053.p↔	Impl.resorb.keramic.kost.náhrady:fibula prox.	5t066	Osteosyntéza vnútrodreňovým klincom
5t053.q↔	Impl.resorb.keramic.kost.náhrady:fibula diaf.	5t067	Osteosyntéza zaisteným vnútrodreňovým klincom
5t053.r↔	Impl.resorb.keramic.kost.náhrady:fibula dist.	5t068	Osteosyntéza vnútrodreň.kl.zaisteným na kĺbovú komp.
5t053.s↔	Impl.resorb.keramic.kost.náhrady:talus	5t069	Osteosyntéza transfixačným klincom
5t053.t↔	Impl.resorb.keramic.kost.náhrady:kalkaneus	5t06a	Osteosyntéza intramedulárnym drôtom
5t053.u↔	Impl.resorb.keramic.kost.náhrady:tarzálné k.	5t06b	Osteosyntéza uhlovostabilnou dlahou
5t053.v↔	Impl.resorb.keramic.kost.náhrady:metatarz.k.	5t06c	Osteosyntéza uhlovou/kondylárnou dlahou
5t053.w↔	Impl.resorb.keramic.kost.náhrady:falangy pr.n.	5t06d	Osteosyntéza skobou
5t053.x	Impl.resorb.keramic.kost.náhrady:ostatné k.	5t06f.0	Osteosyntéza vnútor.predlž./posuv.syst.nemotorizovaná
5t053.z↔	Impl.resorb.keramic.kost.náhrady:skapula	5t06f.1	Osteosyntéza vnútor.predlž./posuv.syst.motorizovaná
5t054.0↔	Impl.kovovej kost.náhrady:klavikula	5t06v	Osteosyntéza kruhovým fixátorom
5t054.1↔	Impl.kovovej kost.náhrady:humerus prox.	5t06x	Osteosyntéza,iná
5t054.2↔	Impl.kovovej kost.náhrady:humerus diaf.	5t06z	Osteosyntéza rezorbovateľným materiálom
5t054.3↔	Impl.kovovej kost.náhrady:humerus dist.	5t070.0↔	Revízia osteos.m.bez jeho výmeny:klavikula
5t054.4↔	Impl.kovovej kost.náhrady:radius prox.	5t070.1↔	Revízia osteos.m.bez jeho výmeny:humerus prox.
5t054.5↔	Impl.kovovej kost.náhrady:radius diaf.	5t070.2↔	Revízia osteos.m.bez jeho výmeny:humerus diaf.
5t054.6↔	Impl.kovovej kost.náhrady:radius distál.	5t070.3↔	Revízia osteos.m.bez jeho výmeny:humerus dist.

5t070.4↔	Revízia osteos.m.bez jeho výmeny:radius prox.	5t072.e↔	Odstr.drôtu, príp.revízia:krčok steh.k.
5t070.5↔	Revízia osteos.m.bez jeho výmeny:radius diaf.	5t072.f↔	Odstr.drôtu, príp.revízia:femur prox.
5t070.6↔	Revízia osteos.m.bez jeho výmeny:radius distál.	5t072.g↔	Odstr.drôtu, príp.revízia:femur diaf.
5t070.7↔	Revízia osteos.m.bez jeho výmeny:ulna prox.	5t072.h↔	Odstr.drôtu, príp.revízia:femur dist.
5t070.8↔	Revízia osteos.m.bez jeho výmeny:ulna diaf.	5t072.j↔	Odstr.drôtu, príp.revízia:patela
5t070.9↔	Revízia osteos.m.bez jeho výmeny:ulna dist.	5t072.k↔	Odstr.drôtu, príp.revízia:tibia prox.
5t070.a↔	Revízia osteos.m.bez jeho výmeny:karpálne k.	5t072.m↔	Odstr.drôtu, príp.revízia:tibia diaf.
5t070.b↔	Revízia osteos.m.bez jeho výmeny:metakarp.k.	5t072.n↔	Odstr.drôtu, príp.revízia:tibia dist.
5t070.c↔	Revízia osteos.m.bez jeho výmeny:falangy pr.r.	5t072.p↔	Odstr.drôtu, príp.revízia:fibula prox.
5t070.d	Revízia osteosyntet.materiálu bez jeho výmeny:panva	5t072.q↔	Odstr.drôtu, príp.revízia:fibula diaf.
5t070.j↔	Revízia osteos.m.bez jeho výmeny:patela	5t072.r↔	Odstr.drôtu, príp.revízia:fibula dist.
5t070.k↔	Revízia osteos.m.bez jeho výmeny:tibia prox.	5t072.s↔	Odstr.drôtu, príp.revízia:talus
5t070.m↔	Revízia osteos.m.bez jeho výmeny:tibia diaf.	5t072.t↔	Odstr.drôtu, príp.revízia:kalkaneus
5t070.n↔	Revízia osteos.m.bez jeho výmeny:tibia dist.	5t072.u↔	Odstr.drôtu, príp.revízia:tarzálné k.
5t070.p↔	Revízia osteos.m.bez jeho výmeny:fibula prox.	5t072.v↔	Odstr.drôtu, príp.revízia:metatarzálné k.
5t070.q↔	Revízia osteos.m.bez jeho výmeny:fibula diaf.	5t072.w↔	Odstr.drôtu, príp.revízia:falangy pr.n.
5t070.r↔	Revízia osteos.m.bez jeho výmeny:fibula dist.	5t072.x	Odstr.drôtu, príp.revízia:ostatné k.
5t070.s↔	Revízia osteosyntetického materiálu bez jeho výmeny:talus	5t072.z↔	Odstr.drôtu, príp.revízia:skapula
5t070.t↔	Revízia osteos.m.bez jeho výmeny:kalkaneus	5t073.0↔	Odstr.dlahy, príp.revízia:klavikula
5t070.u↔	Revízia osteos.m.bez jeho výmeny:tarzálné k.	5t073.1↔	Odstr.dlahy, príp.revízia:humerus prox.
5t070.v↔	Revízia osteos.m.bez jeho výmeny:metatarz.k.	5t073.2↔	Odstr.dlahy, príp.revízia:humerus diafýza
5t070.w↔	Revízia osteos.m.bez jeho výmeny:falangy pr.n.	5t073.3↔	Odstr.dlahy, príp.revízia:humerus dist.
5t070.x	Revízia osteos.m.bez jeho výmeny:ostatné k.	5t073.4↔	Odstr.dlahy, príp.revízia:humerus prox.
5t070.z↔	Revízia osteos.m.bez jeho výmeny:skapula	5t073.5↔	Odstr.dlahy, príp.revízia:radius diaf.
5t071.0↔	Odstr.skrutky, príp.revízia:klavikula	5t073.6↔	Odstr.dlahy, príp.revízia:radius distál.
5t071.1↔	Odstr.skrutky, príp.revízia:humerus prox.	5t073.7↔	Odstr.dlahy, príp.revízia:ulna prox.
5t071.2↔	Odstr.skrutky, príp.revízia:humerus diaf.	5t073.8↔	Odstr.dlahy, príp.revízia:ulna diafýzárna
5t071.3↔	Odstr.skrutky, príp.revízia:humerus dist.	5t073.9↔	Odstr.dlahy, príp.revízia:ulna distálna
5t071.4↔	Odstr.skrutky, príp.revízia:radius prox.	5t073.a↔	Odstr.dlahy, príp.revízia:karpálne k.
5t071.5↔	Odstr.skrutky, príp.revízia:radius diaf.	5t073.b↔	Odstr.dlahy, príp.revízia:metakarpálne k.
5t071.6↔	Odstr.skrutky, príp.revízia:radius distál.	5t073.c↔	Odstr.dlahy, príp.revízia:falangy pr.r.
5t071.7↔	Odstr.skrutky, príp.revízia:ulna prox.	5t073.d	Odstr.dlahy, príp.revízia:panva
5t071.8↔	Odstr.skrutky, príp.revízia:ulna diaf.	5t073.e↔	Odstr.dlahy, príp.revízia:krčok steh.k.
5t071.9↔	Odstr.skrutky, príp.revízia:ulna distálna	5t073.f↔	Odstr.dlahy, príp.revízia:femur prox.
5t071.a↔	Odstr.skrutky, príp.revízia:karpálne k.	5t073.g↔	Odstr.dlahy, príp.revízia:femur diaf.
5t071.b↔	Odstr.skrutky, príp.revízia:metakarp.k.	5t073.h↔	Odstr.dlahy, príp.revízia:femur dist.
5t071.c↔	Odstr.skrutky, príp.revízia:falangy pr.r.	5t073.k↔	Odstr.dlahy, príp.revízia:tibia prox.
5t071.d	Odstr.skrutky, príp.revízia:panva	5t073.m↔	Odstr.dlahy, príp.revízia:tibia diaf.
5t071.e↔	Odstr.skrutky, príp.revízia:krčok steh.k.	5t073.n↔	Odstr.dlahy, príp.revízia:tibia dist.
5t071.f↔	Odstr.skrutky, príp.revízia:femur prox.	5t073.p↔	Odstr.dlahy, príp.revízia:fibula prox.
5t071.g↔	Odstr.skrutky, príp.revízia:femur diaf.	5t073.q↔	Odstr.dlahy, príp.revízia:fibula diaf.
5t071.h↔	Odstr.skrutky, príp.revízia:femur dist.	5t073.r↔	Odstr.dlahy, príp.revízia:fibula dist.
5t071.j↔	Odstr.skrutky, príp.revízia:patela	5t073.s↔	Odstr.dlahy, príp.revízia:talus
5t071.k↔	Odstr.skrutky, príp.revízia:tibia prox.	5t073.t↔	Odstr.dlahy, príp.revízia:kalkaneus
5t071.m↔	Odstr.skrutky, príp.revízia:tibia diaf.	5t073.u↔	Odstr.dlahy, príp.revízia:tarzálné k.
5t071.n↔	Odstr.skrutky, príp.revízia:tibia dist.	5t073.v↔	Odstr.dlahy, príp.revízia:metatarzálné k.
5t071.p↔	Odstr.skrutky, príp.revízia:fibula prox.	5t073.w↔	Odstr.dlahy, príp.revízia:falangy pr.n.
5t071.q↔	Odstr.skrutky, príp.revízia:fibula diaf.	5t073.x	Odstr.dlahy, príp.revízia:ostatné k.
5t071.r↔	Odstr.skrutky, príp.revízia:fibula dist.	5t073.z↔	Odstr.dlahy, príp.revízia:skapula
5t071.s↔	Odstr.skrutky, príp.revízia:talus	5t074.0↔	Odstr.ťah.serkláže, príp.revízia:klavikula
5t071.t↔	Odstr.skrutky, príp.revízia:kalkaneus	5t074.1↔	Odstr.ťah.serkláže, príp.revízia:humerus prox.
5t071.u↔	Odstr.skrutky, príp.revízia:tarzálné k.	5t074.2↔	Odstr.ťah.serkláže, príp.revízia:humerus diaf.
5t071.v↔	Odstr.skrutky, príp.revízia:metatarz.k.	5t074.3↔	Odstr.ťah.serkláže, príp.revízia:humerus dist.
5t071.w↔	Odstr.skrutky, príp.revízia:falangy pr.n.	5t074.4↔	Odstr.ťah.serkláže, príp.revízia:radius prox.
5t071.x	Odstr.skrutky, príp.revízia:ostatné k.	5t074.5↔	Odstr.ťah.serkláže, príp.revízia:radius diaf.
5t071.z↔	Odstr.skrutky, príp.revízia:skapula	5t074.6↔	Odstr.ťah.serkláže, príp.revízia:radius distál.
5t072.0↔	Odstr.drôtu, príp.revízia:klavikula	5t074.7↔	Odstr.ťah.serkláže, príp.revízia:ulna prox.
5t072.1↔	Odstr.drôtu, príp.revízia:humerus prox.	5t074.8↔	Odstr.ťah.serkláže, príp.revízia:ulna diaf.
5t072.2↔	Odstr.drôtu, príp.revízia:humerus diafýza	5t074.9↔	Odstr.ťah.serkláže, príp.revízia:ulna dist.
5t072.3↔	Odstr.drôtu, príp.revízia:humerus dist.	5t074.a↔	Odstr.ťah.serkláže, príp.revízia:karpálne k.
5t072.4↔	Odstr.drôtu, príp.revízia:radius prox.	5t074.b↔	Odstr.ťah.serkláže, príp.revízia:metakarp.k.
5t072.5↔	Odstr.drôtu, príp.revízia:radius diaf.	5t074.c↔	Odstr.ťah.serkláže, príp.revízia:falangy pr.r.
5t072.6↔	Odstr.drôtu, príp.revízia:radius distál.	5t074.d	Odstr.ťah.serkláže, príp.revízia:panva
5t072.7↔	Odstr.drôtu, príp.revízia:ulna prox.	5t074.e↔	Odstr.ťah.serkláže, príp.revízia:krčok steh.k.
5t072.8↔	Odstr.drôtu, príp.revízia:ulna diafýzárna	5t074.f↔	Odstr.ťah.serkláže, príp.revízia:femur prox.
5t072.9↔	Odstr.drôtu, príp.revízia:ulna distálna	5t074.g↔	Odstr.ťah.serkláže, príp.revízia:femur diaf.
5t072.a↔	Odstr.drôtu, príp.revízia:karpálne k.	5t074.h↔	Odstr.ťah.serkláže, príp.revízia:femur dist.
5t072.b↔	Odstr.drôtu, príp.revízia:metakarpálne k.	5t074.j↔	Odstr.ťah.serkláže, príp.revízia:patela
5t072.c↔	Odstr.drôtu, príp.revízia:falangy pr.r.	5t074.k↔	Odstr.ťah.serkláže, príp.revízia:tibia prox.
5t072.d	Odstr.drôtu, príp.revízia:panva	5t074.m↔	Odstr.ťah.serkláže, príp.revízia:tibia diaf.

5t074.n↔	Odstr.Ťah.serkláže, príp.revizia:tibia dist.	5t079.k↔	Odstr.klinca po transfixácii,pr.reviz:tibia prox.
5t074.p↔	Odstr.Ťah.serkláže, príp.revizia:fibula prox.	5t079.m↔	Odstr.klinca po transfixácii,pr.reviz:tibia diaf.
5t074.q↔	Odstr.Ťah.serkláže, príp.revizia:fibula diaf.	5t079.n↔	Odstr.klinca po transfixácii,pr.reviz:tibia dist.
5t074.r↔	Odstr.Ťah.serkláže, príp.revizia:fibula dist.	5t079.x	Odstr.klinca po transfixácii,pr.reviz:ostatné k.
5t074.s↔	Odstr.Ťah.serkláže, príp.revizia:talus	5t07a.0↔	Odstr.intramedulár.prúta/drôtu,pr.rev:klavikula
5t074.t↔	Odstr.Ťah.serkláže, príp.revizia:kalkaneus	5t07a.1↔	Odstr.intramedulár.prúta/drôtu,pr.rev:humerus prox.
5t074.u↔	Odstr.Ťah.serkláže, príp.revizia:tarzálne k.	5t07a.2↔	Odstr.intramedulár.prúta/drôtu,pr.rev:humerus diaf.
5t074.v↔	Odstr.Ťah.serkláže, príp.revizia:metatarz.k.	5t07a.3↔	Odstr.intramedulár.prúta/drôtu,pr.rev:humerus dist.
5t074.w↔	Odstr.Ťah.serkláže, príp.revizia:falangy pr.n.	5t07a.4↔	Odstr.intramedulár.prúta/drôtu,pr.rev:radius prox.
5t074.x	Odstr.Ťah.serkláže, príp.revizia:ostatné k.	5t07a.5↔	Odstr.intramedulár.prúta/drôtu,pr.rev:radius diaf.
5t074.z↔	Odstr.Ťah.serkláže, príp.revizia:skapula	5t07a.6↔	Odstr.intramedulár.prúta/drôtu,pr.rev:radius distál.
5t075.e↔	Ods.dyn.kompresív.skrutky,príp.reviz:krčok steh.k.	5t07a.7↔	Odstr.intramedulár.prúta/drôtu,pr.rev:ulna prox.
5t075.f↔	Odstr.dynam.kompresív.skrutky, príp.revizia:femur prox.	5t07a.8↔	Odstr.intramedulár.prúta/drôtu,pr.rev:ulna diaf.
5t075.g↔	Odstr.dynam.kompresív.skrutky, príp.revizia:femur diaf.	5t07a.9↔	Odstr.intramedulár.prúta/drôtu,pr.rev:ulna dist.
5t075.h↔	Odstr.dynam.kompresív.skrutky, príp.revizia:femur dist.	5t07a.b↔	Odstr.intramedulár.prúta/drôtu,pr.rev:metakarp.k.
5t075.x	Odstr.dynam.kompresív.skrutky, príp.revizia:ostatné k.	5t07a.c↔	Odstr.intramedulár.prúta/drôtu,pr.rev:falangy pr.r.
5t076.1↔	Odstr.vnútrodreň.kl.bez zaist,príp.rev:humerus prox.	5t07a.e↔	Odstr.intramedulár.prúta/drôtu,pr.rev:krčok steh.k.
5t076.2↔	Odstr.vnútrodreň.kl.bez zaist,príp.rev:humerus diaf.	5t07a.f↔	Odstr.intramedulár.prúta/drôtu,pr.rev:femur prox.
5t076.3↔	Odstr.vnútrodreň.kl.bez zaist,príp.rev:humerus dist.	5t07a.g↔	Odstr.intramedulár.prúta/drôtu,pr.rev:femur diaf.
5t076.4↔	Odstr.vnútrodreň.kl.bez zaist,príp.rev:radius prox.	5t07a.h↔	Odstr.intramedulár.prúta/drôtu,pr.rev:femur dist.
5t076.5↔	Odstr.vnútrodreň.kl.bez zaist,príp.rev:radius diaf.	5t07a.j↔	Odstr.intramedulár.prúta/drôtu,pr.rev:patela
5t076.6↔	Odstr.vnútrodreň.kl.bez zaist,príp.rev:radius distál.	5t07a.k↔	Odstr.intramedulár.prúta/drôtu,pr.rev:tibia prox.
5t076.7↔	Odstr.vnútrodreň.kl.bez zaist,príp.rev:ulna prox.	5t07a.m↔	Odstr.intramedulár.prúta/drôtu,pr.rev:tibia diaf.
5t076.8↔	Odstr.vnútrodreň.kl.bez zaistenia,príp.rev:ulna diaf.	5t07a.n↔	Odstr.intramedulár.prúta/drôtu,pr.rev:tibia dist.
5t076.9↔	Odstr.vnútrodreň.kl.bez zaistenia,príp.rev:ulna dist.	5t07a.p↔	Odstr.intramedulár.prúta/drôtu,pr.rev:fibula prox.
5t076.e↔	Odstr.vnútrodreň.kl.bez zaist,príp.rev:krčok steh.k.	5t07a.q↔	Odstr.intramedulár.prúta/drôtu,pr.rev:fibula diaf.
5t076.f↔	Odstr.vnútrodreň.klinca bez zaist,príp.rev:femur prox.	5t07a.r↔	Odstr.intramedulár.prúta/drôtu,pr.rev:fibula dist.
5t076.g↔	Odstr.vnútrodreň.kl.bez zaist,príp.rev:femur diaf.	5t07a.s↔	Odstr.intramedulár.prúta/drôtu,pr.rev:talus
5t076.h↔	Odstr.vnútrodreň.kl.bez zaist,príp.rev:femur dist.	5t07a.t↔	Odstr.intramedulár.prúta/drôtu,pr.rev:kalkaneus
5t076.k↔	Odstr.vnútrodreň.kl.bez zaist,príp.rev:tibia prox.	5t07a.v↔	Odstr.intramedulár.prúta/drôtu,pr.rev:metatarz.k.
5t076.m↔	Odstr.vnútrodreň.kl.bez zaist,príp.rev:tibia diaf.	5t07a.w↔	Odstr.intramedulár.prúta/drôtu,pr.rev:falangy pr.n.
5t076.n↔	Odstr.vnútrodreň.kl.bez zaist,príp.rev:tibia dist.	5t07a.x	Odstr.intramedulár.prúta/drôtu,pr.rev:ostatné k.
5t076.p↔	Odstr.vnútrodreň.kl.bez zaist,príp.rev:fibula prox.	5t07a.z↔	Odstr.intramedulár.prúta/drôtu,pr.rev:skapula
5t076.r↔	Odstr.vnútrodreň.kl.bez zaist,príp.rev:fibula dist.	5t07b.0↔	Odstr.uhlovostabil.dlahy,príp.reviz:klavikula
5t076.x	Odstr.vnútrodreň.klinca bez zaistenia,príp.reviz:ost.k.	5t07b.1↔	Odstr.uhlovostabil.dlahy,príp.reviz:humerus prox.
5t077.1↔	Odstr.vnútrodreň.klinca zaist.,príp.reviz:humerus prox.	5t07b.2↔	Odstr.uhlovostabil.dlahy,príp.reviz:humerus diaf.
5t077.2↔	Odstr.vnútrodreň.klinca zaist.,príp.reviz:humerus diaf.	5t07b.3↔	Odstr.uhlovostabil.dlahy,príp.reviz:humerus dist.
5t077.3↔	Odstr.vnútrodreň.klinca zaist.,príp.reviz:humerus dist.	5t07b.4↔	Odstr.uhlovostabil.dlahy,príp.reviz:radius prox.
5t077.4↔	Odstr.vnútrodreň.klinca zaist.,príp.reviz:radius prox.	5t07b.5↔	Odstr.uhlovostabil.dlahy,príp.reviz:radius diaf.
5t077.5↔	Odstr.vnútrodreň.klinca zaist.,príp.reviz:radius diaf.	5t07b.6↔	Odstr.uhlovostabil.dlahy,príp.reviz:radius distál.
5t077.6↔	Odstr.vnútrodreň.klinca zaist.,príp.reviz:radius distál.	5t07b.7↔	Odstr.uhlovostabil.dlahy,príp.reviz:ulna prox.
5t077.7↔	Odstr.vnútrodreň.klinca zaist.,príp.reviz:ulna prox.	5t07b.8↔	Odstr.uhlovostabil.dlahy,príp.reviz:ulna diaf.
5t077.8↔	Odstr.vnútrodreň.klinca zaist.,príp.reviz:ulna diaf.	5t07b.9↔	Odstr.uhlovostabil.dlahy,príp.reviz:ulna dist.
5t077.9↔	Odstr.vnútrodreň.klinca zaist.,príp.reviz:ulna dist.	5t07b.a↔	Odstr.uhlovostabil.dlahy,príp.reviz:karpálne k.
5t077.f↔	Odstr.vnútrodreň.klinca zaist.,príp.reviz:femur prox.	5t07b.b↔	Odstr.uhlovostabil.dlahy,príp.reviz:metakarp.k.
5t077.g↔	Odstr.vnútrodreň.klinca zaist.,príp.reviz:femur diaf.	5t07b.c↔	Odstr.uhlovostabil.dlahy,príp.reviz:falangy pr.r.
5t077.h↔	Odstr.vnútrodreň.klinca zaist.,príp.reviz:femur dist.	5t07b.d	Odstr.uhlovostabil.dlahy,príp.reviz:panva
5t077.k↔	Odstr.vnútrodreň.klinca zaist.,príp.reviz:tibia prox.	5t07b.e↔	Odstr.uhlovostabil.dlahy,príp.reviz:krčok steh.k.
5t077.m↔	Odstr.vnútrodreň.klinca zaist.,príp.reviz:tibia diaf.	5t07b.f↔	Odstr.uhlovostabil.dlahy,príp.reviz:femur prox.
5t077.n↔	Odstr.vnútrodreň.klinca zaist.,príp.reviz:tibia dist.	5t07b.g↔	Odstr.uhlovostabil.dlahy,príp.reviz:femur diaf.
5t077.p↔	Odstr.vnútrodreň.klinca zaist.,príp.reviz:fibula prox.	5t07b.h↔	Odstr.uhlovostabil.dlahy,príp.reviz:femur dist.
5t077.r↔	Odstr.vnútrodreň.klinca zaist.,príp.reviz:fibula dist.	5t07b.k↔	Odstr.uhlovostabil.dlahy,príp.reviz:tibia prox.
5t077.x	Odstr.vnútrodreň.klinca zaisten.,príp.reviz:ost.k.	5t07b.m↔	Odstr.uhlovostabil.dlahy,príp.reviz:tibia diaf.
5t078.e↔	Odstr.vnútrodreň.klin.s kĺb.kompon,príp.reviz:krčok steh.k.	5t07b.n↔	Odstr.uhlovostabil.dlahy,príp.reviz:tibia dist.
5t078.f↔	Odstr.vnútrodreň.klin.s kĺb.kompon,príp.reviz:femur prox.	5t07b.p↔	Odstr.uhlovostabil.dlahy,príp.reviz:fibula prox.
5t078.g↔	Odstr.vnútrodreň.klin.s kĺb.kompon,príp.reviz:femur diaf.	5t07b.q↔	Odstr.uhlovostabil.dlahy,príp.reviz:fibula diaf.
5t078.h↔	Odstr.vnútrodreň.klin.s kĺb.kompon,príp.reviz:femur dist.	5t07b.r↔	Odstr.uhlovostabil.dlahy,príp.reviz:fibula dist.
5t078.x	Odstr.vnútrodreň.klin.s kĺb.kompon,príp.reviz:ostatné k.	5t07b.s↔	Odstr.uhlovostabil.dlahy,príp.reviz:talus
5t079.1↔	Odstr.klinca po transfixácii,pr.reviz:humerus prox.	5t07b.t↔	Odstr.uhlovostabil.dlahy,príp.reviz:kalkaneus
5t079.2↔	Odstr.klinca po transfixácii,pr.reviz:humerus diaf.	5t07b.u↔	Odstr.uhlovostabil.dlahy,príp.reviz:tarzálne k.
5t079.3↔	Odstr.klinca po transfixácii,pr.reviz:humerus dist.	5t07b.v↔	Odstr.uhlovostabil.dlahy,príp.reviz:metatarz.k.
5t079.4↔	Odstr.klinca po transfixácii,pr.reviz:radius prox.	5t07b.w↔	Odstr.uhlovostabil.dlahy,príp.reviz:falangy pr.n.
5t079.5↔	Odstr.klinca po transfixácii,pr.reviz:radius diaf.	5t07b.x	Odstr.uhlovostabil.dlahy,príp.reviz:ostatné k.
5t079.6↔	Odstr.klinca po transfixácii,pr.reviz:radius distál.	5t07b.z↔	Odstr.uhlovostabil.dlahy,príp.reviz:skapula
5t079.7↔	Odstr.klinca po transfixácii,pr.reviz:ulna prox.	5t07c.1↔	Odstr.uhlovej/kondylár.dlahy,príp.reviz:humerus prox.
5t079.8↔	Odstr.klinca po transfixácii,pr.reviz:ulna diaf.	5t07c.3↔	Odstr.uhlovej/kondylár.dlahy,príp.reviz:humerus dist.
5t079.9↔	Odstr.klinca po transfixácii,pr.reviz:ulna dist.	5t07c.e↔	Odstr.uhlovej/kondylár.dlahy,príp.reviz:krčok steh.k.
5t079.f↔	Odstr.klinca po transfixácii,pr.reviz:femur prox.	5t07c.f↔	Odstr.uhlovej/kondylár.dlahy,príp.reviz:femur prox.
5t079.g↔	Odstr.klinca po transfixácii,pr.reviz:femur diaf.	5t07c.g↔	Odstr.uhlovej/kondylár.dlahy,príp.reviz:femur diaf.
5t079.h↔	Odstr.klinca po transfixácii,pr.reviz:femur dist.	5t07c.h↔	Odstr.uhlovej/kondylár.dlahy,príp.reviz:femur dist.

5t07c.k↔	Odstr.uhlovej/kondylár.dlahy, príp.reviz:tibia prox.	5t07v.2↔	Odstr.kruh.vonkaj.fixátora, príp.reviz:humerus diaf.
5t07c.n↔	Odstr.uhlovej/kondylár.dlahy, príp.reviz:tibia dist.	5t07v.3↔	Odstr.kruh.vonkaj.fixátora, príp.reviz:humerus dist.
5t07c.x	Odstr.uhlovej/kondylár.dlahy, príp.reviz:ostatné k.	5t07v.4↔	Odstr.kruh.vonkaj.fixátora, príp.reviz:radius prox.
5t07d.0↔	Odstránenie skoby, prípadne revizia:klavikula	5t07v.5↔	Odstr.kruh.vonkaj.fixátora, príp.reviz:radius diaf.
5t07d.1↔	Odstránenie skoby, prípadne revizia:humerus prox.	5t07v.6↔	Odstr.kruh.vonkaj.fixátora, príp.reviz:radius distál.
5t07d.2↔	Odstránenie skoby, prípadne revizia:humerus diafýza	5t07v.7↔	Odstr.kruh.vonkaj.fixátora, príp.reviz:ulna prox.
5t07d.3↔	Odstránenie skoby, prípadne revizia:humerus dist.	5t07v.8↔	Odstr.kruh.vonkaj.fixátora, príp.reviz:ulna diaf.
5t07d.4↔	Odstránenie skoby, prípadne revizia:radius prox.	5t07v.9↔	Odstr.kruh.vonkaj.fixátora, príp.reviz:ulna dist.
5t07d.5↔	Odstránenie skoby, prípadne revizia:radius diaf.	5t07v.a↔	Odstr.kruh.vonkaj.fixátora, príp.reviz:karpálne k.
5t07d.6↔	Odstránenie skoby, prípadne revizia:radius distál.	5t07v.b↔	Odstr.kruh.vonkaj.fixátora, príp.reviz:metakarp.k.
5t07d.7↔	Odstránenie skoby, prípadne revizia:ulna prox.	5t07v.d	Odstr.kruh.vonkaj.fixátora, príp.reviz:panva
5t07d.8↔	Odstránenie skoby, prípadne revizia:ulna diafyzárna	5t07v.f↔	Odstr.kruh.vonkaj.fixátora, príp.reviz:femur prox.
5t07d.9↔	Odstránenie skoby, prípadne revizia:ulna distálna	5t07v.g↔	Odstr.kruh.vonkaj.fixátora, príp.reviz:femur diaf.
5t07d.a↔	Odstránenie skoby, prípadne revizia:karpálne k.	5t07v.h↔	Odstr.kruh.vonkaj.fixátora, príp.reviz:femur dist.
5t07d.b↔	Odstránenie skoby, prípadne revizia:metakarpálne k.	5t07v.k↔	Odstr.kruh.vonkaj.fixátora, príp.reviz:tibia prox.
5t07d.c↔	Odstránenie skoby, prípadne revizia:falangy pr.r.	5t07v.m↔	Odstr.kruh.vonkaj.fixátora, príp.reviz:tibia diaf.
5t07d.d	Odstránenie skoby, prípadne revizia:panva	5t07v.n↔	Odstr.kruh.vonkaj.fixátora, príp.reviz:tibia dist.
5t07d.e↔	Odstránenie skoby, prípadne revizia:krčok steh.k.	5t07v.p↔	Odstr.kruh.vonkaj.fixátora, príp.reviz:fibula prox.
5t07d.f↔	Odstránenie skoby, prípadne revizia:femur prox.	5t07v.q↔	Odstr.kruh.vonkaj.fixátora, príp.reviz:fibula diaf.
5t07d.g↔	Odstránenie skoby, prípadne revizia:femur diaf.	5t07v.r↔	Odstr.kruh.vonkaj.fixátora, príp.reviz:fibula dist.
5t07d.h↔	Odstránenie skoby, prípadne revizia:femur dist.	5t07v.s↔	Odstr.kruh.vonkaj.fixátora, príp.reviz:talus
5t07d.j↔	Odstránenie skoby, prípadne revizia:patela	5t07v.t↔	Odstr.kruh.vonkaj.fixátora, príp.reviz:kalkaneus
5t07d.k↔	Odstránenie skoby, prípadne revizia:tibia prox.	5t07v.u↔	Odstr.kruh.vonkaj.fixátora, príp.reviz:tarzálna k.
5t07d.m↔	Odstránenie skoby, prípadne revizia:tibia diaf.	5t07v.v↔	Odstr.kruh.vonkaj.fixátora, príp.reviz:metatarz.k.
5t07d.n↔	Odstránenie skoby, prípadne revizia:tibia dist.	5t07x.0↔	Odstr.iného OSM, príp.revizia:klavikula
5t07d.p↔	Odstránenie skoby, prípadne revizia:fibula prox.	5t07x.1↔	Odstr.iného OSM, príp.revizia:humerus prox.
5t07d.q↔	Odstránenie skoby, prípadne revizia:fibula diaf.	5t07x.2↔	Odstr.iného OSM, príp.revizia:humerus diaf.
5t07d.r↔	Odstránenie skoby, prípadne revizia:fibula dist.	5t07x.3↔	Odstr.iného OSM, príp.revizia:humerus dist.
5t07d.s↔	Odstránenie skoby, prípadne revizia:talus	5t07x.4↔	Odstr.iného OSM, príp.revizia:radius prox.
5t07d.t↔	Odstránenie skoby, prípadne revizia:kalkaneus	5t07x.5↔	Odstr.iného OSM, príp.revizia:radius diaf.
5t07d.u↔	Odstránenie skoby, prípadne revizia:tarzálna k.	5t07x.6↔	Odstr.iného OSM, príp.revizia:radius distál.
5t07d.v↔	Odstránenie skoby, prípadne revizia:metatarzálna k.	5t07x.7↔	Odstr.iného OSM, príp.revizia:ulna prox.
5t07d.w↔	Odstránenie skoby, prípadne revizia:falangy pr.n.	5t07x.8↔	Odstr.iného OSM, príp.revizia:ulna diaf.
5t07d.x	Odstránenie skoby, prípadne revizia:ostatné k.	5t07x.9↔	Odstr.iného OSM, príp.revizia:ulna dist.
5t07d.z↔	Odstránenie skoby, prípadne revizia:skapula	5t07x.a↔	Odstr.iného OSM, príp.revizia:karpálne k.
5t07e.0↔	Odstr.vnútor.predlž./posuv.syst, príp.reviz:klavikula	5t07x.b↔	Odstr.iného OSM, príp.revizia:metakarp.k.
5t07e.1↔	Odstr.vnúť.predlž./posuv.syst, príp.reviz:humerus prox.	5t07x.c↔	Odstr.iného OSM, príp.revizia:falangy pr.r.
5t07t.0↔	Odstr.vonkaj.fixátora, príp.reviz:klavikula	5t07x.d	Odstr.iného OSM, príp.revizia:panva
5t07t.1↔	Odstr.vonkaj.fixátora, príp.reviz:humerus prox.	5t07x.e↔	Odstr.iného OSM, príp.revizia:krčok steh.k.
5t07t.2↔	Odstr.vonkaj.fixátora, príp.reviz:humerus diaf.	5t07x.f↔	Odstr.iného OSM, príp.revizia:femur prox.
5t07t.3↔	Odstr.vonkaj.fixátora, príp.reviz:humerus dist.	5t07x.g↔	Odstr.iného OSM, príp.revizia:femur diaf.
5t07t.4↔	Odstr.vonkaj.fixátora, príp.reviz:radius prox.	5t07x.h↔	Odstr.iného OSM, príp.revizia:femur dist.
5t07t.5↔	Odstr.vonkaj.fixátora, príp.reviz:radius diaf.	5t07x.j↔	Odstr.iného OSM, príp.revizia:patela
5t07t.6↔	Odstr.vonkaj.fixátora, príp.reviz:radius distál.	5t07x.k↔	Odstr.iného OSM, príp.revizia:tibia prox.
5t07t.7↔	Odstr.vonkaj.fixátora, príp.reviz:ulna prox.	5t07x.m↔	Odstr.iného OSM, príp.revizia:tibia diaf.
5t07t.8↔	Odstr.vonkaj.fixátora, príp.reviz:ulna diaf.	5t07x.n↔	Odstr.iného OSM, príp.revizia:tibia dist.
5t07t.9↔	Odstr.vonkaj.fixátora, príp.reviz:ulna dist.	5t07x.p↔	Odstr.iného OSM, príp.revizia:fibula prox.
5t07t.a↔	Odstr.vonkaj.fixátora, príp.reviz:karpálne k.	5t07x.q↔	Odstr.iného OSM, príp.revizia:fibula diaf.
5t07t.b↔	Odstr.vonkaj.fixátora, príp.reviz:metakarp.k.	5t07x.r↔	Odstr.iného OSM, príp.revizia:fibula dist.
5t07t.c↔	Odstr.vonkaj.fixátora, príp.reviz:falangy pr.r.	5t07x.s↔	Odstr.iného OSM, príp.revizia:talus
5t07t.d	Odstr.vonkaj.fixátora, príp.reviz:panva	5t07x.t↔	Odstr.iného OSM, príp.revizia:kalkaneus
5t07t.e↔	Odstr.vonkaj.fixátora, príp.reviz:krčok steh.k.	5t07x.u↔	Odstr.iného OSM, príp.revizia:tarzálna k.
5t07t.f↔	Odstr.vonkaj.fixátora, príp.reviz:femur prox.	5t07x.v↔	Odstr.iného OSM, príp.revizia:metatarz.k.
5t07t.g↔	Odstr.vonkaj.fixátora, príp.reviz:femur diaf.	5t07x.w↔	Odstr.iného OSM, príp.revizia:falangy pr.n.
5t07t.h↔	Odstr.vonkaj.fixátora, príp.reviz:femur dist.	5t07x.x	Odstr.iného OSM, príp.revizia:ostatné k.
5t07t.j↔	Odstr.vonkaj.fixátora, príp.reviz:patela	5t07x.z↔	Odstr.iného OSM, príp.revizia:skapula
5t07t.k↔	Odstr.vonkaj.fixátora, príp.reviz:tibia prox.	5t080.0↔	Resekcie (exostózy):os metatarsale I
5t07t.m↔	Odstr.vonkaj.fixátora, príp.reviz:tibia diaf.	5t080.1↔	Resekcie (exostózy):ossa mtrr. II-V, 1 mtrr.kost'
5t07t.n↔	Odstr.vonkaj.fixátora, príp.reviz:tibia dist.	5t080.2↔	Resekcie (exostózy):ossa metatarsalia II-V, 2 metatarz.k.
5t07t.p↔	Odstr.vonkaj.fixátora, príp.reviz:fibula prox.	5t080.3↔	Resekcie (exostózy):ossa metatarsalia II-V, 3 metatarz.k.
5t07t.q↔	Odstr.vonkaj.fixátora, príp.reviz:fibula diaf.	5t080.4↔	Resekcie (exostózy):ossa metatarsalia II-V, 4 metatarz.k.
5t07t.r↔	Odstr.vonkaj.fixátora, príp.reviz:fibula dist.	5t080.a↔	Resekcie (exostózy) čl.prst.nohy:digitus I
5t07t.s↔	Odstr.vonkaj.fixátora, príp.reviz:talus	5t080.b↔	Resekcie (exostózy) čl.prst.nohy:digitus II-V, 1 falanx
5t07t.t↔	Odstr.vonkaj.fixátora, príp.reviz:kalkaneus	5t080.c↔	Resekcie (exostózy) čl.prst.nohy:digitus II-V, 2 falangov
5t07t.u↔	Odstr.vonkaj.fixátora, príp.reviz:tarzálna k.	5t080.d↔	Resekcie (exostózy) čl.prst.nohy:digitus II-V, 3 falangov
5t07t.v↔	Odstr.vonkaj.fixátora, príp.reviz:metatarz.k.	5t080.e↔	Resekcie (exostózy) čl.prst.nohy:digitus II-V, 4 falangov
5t07t.w↔	Odstr.vonkaj.fixátora, príp.reviz:falangy pr.n.	5t080.f↔	Resekcie (exostózy) čl.prst.nohy:digitus II-V, 5 a viac falangov
5t07t.x	Odstr.vonkaj.fixátora, príp.reviz:ostatné k.	5t080.x↔	Resekcie (exostózy) MTT kostí a čl.prstov nohy:ostatné
5t07t.z↔	Odstr.vonkaj.fixátora, príp.reviz:skapula	5t082.01	Osteotomia os metatarsale I
5t07v.1↔	Odstr.kruh.vonkaj.fixátora, príp.reviz:humerus prox.	5t082.02↔	Osteotomia os metatarsale I, dvojité osteotómia

5t082.11	Osteotomia ossa metatarsalia II-V:1 metatarzálna kosť	5t091.x	Dočasná epifyzeodéza:ostatné kosti
5t082.12	Osteotomia ossa metatarsalia II-V:2 metatarzálna k.	5t091.z↔	Dočasná epifyzeodéza:skapula
5t082.13	Osteotomia ossa metatarsalia II-V:3 metatarzálna k.	5t092.0↔	Stála epifyzeodéza:klavikula
5t082.14	Osteotomia ossa metatarsalia II-V:4 metatarzálna k.	5t092.1↔	Stála epifyzeodéza:humerus proxim.
5t082.2a	Osteotomia čl.prstov nohy:digitus I	5t092.3↔	Stála epifyzeodéza:humerus dist.
5t082.2b	Osteotomia čl.prstov nohy:digitus II-V,1 falanx	5t092.4↔	Stála epifyzeodéza:radius proxim.
5t082.2c	Osteotomia čl.prstov nohy:digitus II-V,2 falangy	5t092.6↔	Stála epifyzeodéza:radius distál.
5t082.2d	Osteotomia čl.prstov nohy:digitus II-V,3 falangy	5t092.7↔	Stála epifyzeodéza:ulna proxim.
5t082.2e	Osteotomia čl.prstov nohy:digitus II-V,4 falangy	5t092.9↔	Stála epifyzeodéza:ulna dist.
5t082.2f	Osteotomia čl.prstov nohy:digitus II-V,5 a viac falangov	5t092.b↔	Stála epifyzeodéza:metakarpálne kosti
5t082.2x	Osteotomia MTT kostí a článkov prstov nohy:ostatné	5t092.c↔	Stála epifyzeodéza:falagy prstov ruky
5t083.0↔	Artroplastika metatarzofalangeál.kĺbu I	5t092.d	Stála epifyzeodéza:panva
5t083.1↔	Artroplastika metatarzofalangeál.kĺbu II-V:1 kĺb	5t092.e↔	Stála epifyzeodéza:krčok steh.kosti
5t083.2↔	Artroplastika metatarzofalangeál.kĺbu II-V:2 kĺby	5t092.f↔	Stála epifyzeodéza:femur proxim.
5t083.3↔	Artroplastika metatarzofalangeál.kĺbu II-V:3 kĺby	5t092.h↔	Stála epifyzeodéza:femur dist.
5t083.4↔	Artroplastika metatarzofalangeál.kĺbu II-V:4 kĺby	5t092.k↔	Stála epifyzeodéza:tibia proxim.
5t083.a↔	Artroplastika interfalangeálny kĺbu I	5t092.n↔	Stála epifyzeodéza:tibia dist.
5t083.b↔	Artroplastika interfalangeál.kĺbu II-V:1 kĺb	5t092.p↔	Stála epifyzeodéza:fibula proxim.
5t083.c↔	Artroplast.interfalangeál.kĺbu II-V:2 kĺby	5t092.r↔	Stála epifyzeodéza:fibula dist.
5t083.d↔	Artroplast.interfalangeál.kĺbu II-V:3 kĺby	5t092.s↔	Stála epifyzeodéza:talus
5t083.e↔	Artroplast.interfalangeál.kĺbu II-V:4 kĺby	5t092.t↔	Stála epifyzeodéza:kalkaneus
5t090.0↔	Sutúra periostu:klavikula	5t092.u↔	Stála epifyzeodéza:tarzálna kosti
5t090.1↔	Sutúra periostu:humerus proxim.	5t092.v↔	Stála epifyzeodéza:metatarzálna kosti
5t090.2↔	Sutúra periostu:humerus diaf.	5t092.w↔	Stála epifyzeodéza:falagy prstov nohy
5t090.3↔	Sutúra periostu:humerus dist.	5t092.x	Stála epifyzeodéza:ostatné kosti
5t090.4↔	Sutúra periostu:radius proxim.	5t092.z↔	Stála epifyzeodéza:skapula
5t090.5↔	Sutúra periostu:radius diaf.	5t093.0↔	Liečebná epifyzeolýza:klavikula
5t090.6↔	Sutúra periostu:radius dist.	5t093.1↔	Liečebná epifyzeolýza:humerus proxim.
5t090.7↔	Sutúra periostu:ulna proxim.	5t093.3↔	Liečebná epifyzeolýza:humerus dist.
5t090.8↔	Sutúra periostu:ulna diafyz.	5t093.4↔	Liečebná epifyzeolýza:radius proxim.
5t090.9↔	Sutúra periostu:ulna dist.	5t093.6↔	Liečebná epifyzeolýza:radius dist.
5t090.a↔	Sutúra periostu:karpálne kosti	5t093.7↔	Liečebná epifyzeolýza:ulna proxim.
5t090.b↔	Sutúra periostu:metakarpálne kosti	5t093.9↔	Liečebná epifyzeolýza:ulna dist.
5t090.c↔	Sutúra periostu:falagy prstov ruky	5t093.b↔	Liečebná epifyzeolýza:metakarpálne kosti
5t090.d	Sutúra periostu:panva	5t093.c↔	Liečebná epifyzeolýza:falagy prstov ruky
5t090.j↔	Sutúra periostu:patela	5t093.d	Liečebná epifyzeolýza:panva
5t090.k↔	Sutúra periostu:tibia proxim.	5t093.k↔	Liečebná epifyzeolýza:tibia proxim.
5t090.m↔	Sutúra periostu:tibia diafyz.	5t093.n↔	Liečebná epifyzeolýza:tibia dist.
5t090.n↔	Sutúra periostu:tibia dist.	5t093.p↔	Liečebná epifyzeolýza:fibula proxim.
5t090.p↔	Sutúra periostu:fibula proxim.	5t093.r↔	Liečebná epifyzeolýza:fibula dist.
5t090.q↔	Sutúra periostu:fibula diafyz.	5t093.s↔	Liečebná epifyzeolýza:talus
5t090.r↔	Sutúra periostu:fibula dist.	5t093.t↔	Liečebná epifyzeolýza:kalkaneus
5t090.s↔	Sutúra periostu:talus	5t093.u↔	Liečebná epifyzeolýza:tarzálna kosti
5t090.t↔	Sutúra periostu:kalkaneus	5t093.v↔	Liečebná epifyzeolýza:metatarzálna kosti
5t090.u↔	Sutúra periostu:tarzálna kosti	5t093.w↔	Liečebná epifyzeolýza:falagy prstov nohy
5t090.v↔	Sutúra periostu:metatarzálna kosti	5t093.x	Liečebná epifyzeolýza:ostatné kosti
5t090.w↔	Sutúra periostu:falagy prstov nohy	5t093.z↔	Liečebná epifyzeolýza:skapula
5t090.x	Sutúra periostu:ostatné kosti	5t096↔	Cielené rozrušenie ultrazvukom:pod kontr.MRI
5t090.z↔	Sutúra periostu:skapula	5t09x.0↔	Ostatné OP na kostiach:klavikula
5t091.0↔	Dočasná epifyzeodéza:klavikula	5t09x.1↔	Ostatné OP na kostiach:humerus proxim.
5t091.1↔	Dočasná epifyzeodéza:humerus proxim.	5t09x.2↔	Ostatné OP na kostiach:humerus diafyz.
5t091.3↔	Dočasná epifyzeodéza:humerus dist.	5t09x.3↔	Ostatné OP na kostiach:humerus distál.
5t091.4↔	Dočasná epifyzeodéza:radius proxim.	5t09x.4↔	Ostatné OP na kostiach:radius proximal
5t091.6↔	Dočasná epifyzeodéza:radius dist.	5t09x.5↔	Ostatné OP na kostiach:radius diafyz.
5t091.7↔	Dočasná epifyzeodéza:ulna proxim.	5t09x.6↔	Ostatné OP na kostiach:radius distál.
5t091.9↔	Dočasná epifyzeodéza:ulna dist.	5t09x.7↔	Ostatné OP na kostiach:ulna proximál.
5t091.b↔	Dočasná epifyzeodéza:metakarpálne kosti	5t09x.8↔	Ostatné OP na kostiach:ulna diafyz.
5t091.c↔	Dočasná epifyzeodéza:falagy prstov ruky	5t09x.9↔	Ostatné OP na kostiach:ulna distál.
5t091.d	Dočasná epifyzeodéza:panva	5t09x.a↔	Ostatné OP na kostiach:karpálne kosti
5t091.e↔	Dočasná epifyzeodéza:krčok steh.kosti	5t09x.b↔	Ost.OP na kostiach:metakarpálne k.
5t091.f↔	Dočasná epifyzeodéza:femur proxim.	5t09x.c↔	Ostatné OP na kostiach:falagy prstov ruky
5t091.h↔	Dočasná epifyzeodéza:femur dist.	5t09x.j↔	Ostatné OP na kostiach:patela
5t091.k↔	Dočasná epifyzeodéza:tibia proxim.	5t09x.k↔	Ostatné OP na kostiach:tibia proxim.
5t091.n↔	Dočasná epifyzeodéza:tibia dist.	5t09x.m↔	Ostatné OP na kostiach:tibia diafyz.
5t091.p↔	Dočasná epifyzeodéza:fibula proxim.	5t09x.n↔	Ostatné OP na kostiach:tibia distál.
5t091.r↔	Dočasná epifyzeodéza:fibula dist.	5t09x.p↔	Ostatné OP na kostiach:fibula proxim.
5t091.s↔	Dočasná epifyzeodéza:talus	5t09x.q↔	Ostatné OP na kostiach:fibula diafyz.
5t091.t↔	Dočasná epifyzeodéza:kalkaneus	5t09x.r↔	Ostatné OP na kostiach:fibula distál.
5t091.v↔	Dočasná epifyzeodéza:metatarzálna kosti	5t09x.s↔	Ostatné OP na kostiach:talus
5t091.w↔	Dočasná epifyzeodéza:falagy prstov nohy	5t09x.t↔	Ostatné OP na kostiach:kalkaneus

5t09x.u↔	Ostatné OP na kostiach:tarzálné kosti	5t113.q↔	Otv.rep.triešt.zlom.v diafýze:fibula:št.dlahou
5t09x.v↔	Ost.OP na kostiach:metatarzálné k.	5t113.x	Otv.rep.triešt.zlom.v diafýze:ost.dl.k:št.dlahou
5t09x.w↔	Ostatné OP na kostiach:falangy prstov nohy	5t114.2↔	Otv.rep.triešt.zlom.v diafýze:humerus:drôtom/serkl
5t09x.x	Ostatné OP na kostiach:ostatné kosti	5t114.5↔	Otv.rep.triešt.zlom.v diafýze:radius:drôtom/serkl
5t09x.z↔	Ostatné OP na kostiach:skapula	5t114.8↔	Otv.rep.triešt.zlom.v diafýze:ulna:drôtom/serkl
5t100.2↔	Otv.rep.jednoduch.zlom.v diafýze:humerus:bez osteos.	5t114.q↔	Otv.rep.triešt.zlom.v diafýze:fibula:drôtom/serkl
5t100.5↔	Otv.rep.jednoduch.zlom.v diafýze:radius:bez osteos.	5t114.x	Otv.rep.triešt.zlom.v diafýze:ost.dl.k:drôtom/serkl
5t100.8↔	Otv.rep.jednoduch.zlom.v diafýze:ulna:bez osteosynt.	5t115.x	Otv.rep.triešt.zlom.v diafýze:ost.dl.k:dyn.kompr.skr.v dl.
5t100.m↔	Otv.rep.jednoduch.zlom.v diafýze:tibia:bez osteos.	5t116.2↔	Otv.rep.triešt.zlom.v diafýze:humer:nezaist.predvrt.iM.kl
5t100.q↔	Otv.rep.jednoduch.zlom.v diafýze:fibula:bez osteos.	5t116.5↔	Otv.rep.triešt.zlom.v diafýze:radius:nezaist.predvrt.iM.kl
5t100.x	Otv.rep.jednoduch.zlom.v diafýze:ostatné dl.k:bez osteos.	5t116.8↔	Otv.rep.triešt.zlom.v diafýze:ulna:nezaist.predvrt.iM.kl
5t101.2↔	Otv.rep.jednoduch.zlom.v diafýze:humerus:osteosy.skrutkou	5t116.x	Otv.rep.triešt.zlom.v diafýze:ost.dl.k:nezaist.predvrt.iM.kl
5t101.5↔	Otv.rep.jednoduch.zlom.v diafýze:radius:skrutkou	5t117.2↔	Otv.rep.triešt.zlom.v diafýze:humerus:zaist.predvrt.iM.kl
5t101.8↔	Otv.rep.jednoduch.zlom.v diafýze:ulna:skrutkou	5t117.5↔	Otv.rep.triešt.zlom.v diafýze:radius:zaist.predvrt.iM.kl
5t101.x	Otv.rep.jednoduch.zlom.v diafýze:ostatné dl.k:skrutkou	5t117.8↔	Otv.rep.triešt.zlom.v diafýze:ulna:zaist.predvrt.iM.kl
5t103.2↔	Otv.rep.jednoduch.zlom.v diafýze:humerus:št.dlahou	5t117.x	Otv.rep.triešt.zlom.v diafýze:ost.dl.k:zaist.predvrt.iM.kl
5t103.5↔	Otv.rep.jednoduch.zlom.v diafýze:radius:št.dlahou	5t118.2↔	Otv.rep.triešt.zlom.v diafýze:humer:iM.klin.so zaist.pre kĺb.k
5t103.8↔	Otv.rep.jednoduch.zlom.v diafýze:ulna:osteosy.št.dlahou	5t118.x	Otv.rep.triešt.zlom.v diafýze:ost.dl.k:iM.klin.so zaist.pre kĺb.k
5t103.x	Otv.rep.jednoduch.zlom.v diafýze:ostatné dl.k:št.dlahou	5t11a.2↔	Otv.rep.triešt.zlom.v diafýze:humerus:iM.drôt a prút
5t104.2↔	Otv.rep.jednoduch.zlom.v diafýze:humerus:drôtom/serkl	5t11a.5↔	Otv.rep.triešt.zlom.v diafýze:radius:iM.drôt a prút
5t104.5↔	Otv.rep.jednoduch.zlom.v diafýze:radius:drôtom/serkl	5t11a.8↔	Otv.rep.triešt.zlom.v diafýze:ulna:iM.drôt a prút
5t104.8↔	Otv.rep.jednoduch.zlom.v diafýze:ulna:drôtom/serkl	5t11b.2↔	Otv.rep.triešt.zlom.v diafýze:humerus:uhlo.stab.dlaha
5t104.x	Otv.rep.jednoduch.zlom.v diafýze:ostat.dl.k:drôtom/serkl	5t11b.5↔	Otv.rep.triešt.zlom.v diafýze:radius:uhlo.vostab.dl
5t105.x	Otv.rep.jednod.zlom.v diafý:ostat.dl.k:dyn.kompr.skrut.v dl.	5t11b.8↔	Otv.rep.triešt.zlom.v diafýze:ulna:uhlo.stab.dlaha
5t106.2↔	Otv.rep.jednod.zlom.v diafý:humer:nezaist.predvrt.intrm.kl	5t11b.q↔	Otv.rep.triešt.zlom.v diafýze:fibula:uhlo.stab.dlaha
5t106.5↔	Otv.rep.jednod.zlom.v diafýze:radius:nezaist.predvrt.intrm.kl	5t11b.x	Otv.rep.triešt.zlom.v diafýze:ost.dl.k:uhlo.stab.dlaha
5t106.8↔	Otv.rep.jednod.zlom.v diafýze:ulna:nezaist.predvrt.intrm.kl	5t11c.2↔	Otv.rep.triešt.zlom.v diafýze:humerus:uhlo./kondyl.dl
5t106.x	Otv.rep.jednod.zlom.v diafýze:ost.dl.k:nezaist.predvrt.iM.kl	5t11c.x	Otv.rep.triešt.zlom.v diafýze:ost.dl.k:uhlo./kondyl.dl
5t107.2↔	Otv.rep.jednod.zlom.v diafýze:humerus:zaist.predvrt.intrm.kl	5t11t.2↔	Otv.rep.triešt.zlom.v diafýze:humerus:vonk.skelet.fix
5t107.5↔	Otv.rep.jednod.zlom.v diafýze:radius:zaist.predvrt.intrm.kl	5t11t.5↔	Otv.rep.triešt.zlom.v diafýze:radius:vonk.skelet.fix
5t107.8↔	Otv.rep.jednod.zlom.v diafýze:ulna:zaist.predvrt.intrm.kl	5t11t.8↔	Otv.rep.triešt.zlom.v diafýze:ulna:vonk.skelet.fixátor
5t107.x	Otv.rep.jednod.zlom.v diafýze:ost.dl.k:zaist.predvrt.intrm.kl	5t11t.q↔	Otv.rep.triešt.zlom.v diafýze:fibula:vonk.skelet.fix
5t108.2↔	Otv.rep.jedn.zlom.v diafýze:humerus:iM.kl.so zaist.pre kĺb.k	5t11t.x	Otv.rep.triešt.zlom.v diafýze:ost.dl.k:vonk.skelet.fix
5t108.x	Otv.rep.jednod.zlom.v diafýze:ost.dl.k:iM.kl.so zaist.pre kĺb.k	5t11v.2↔	Otv.rep.triešt.zlom.v diafýze:humerus:kruh.vonk.skelet.fix
5t109.x	Otv.rep.jednod.zlom.v diafýze:ost.dl.k:transfix.kl	5t11v.5↔	Otv.rep.triešt.zlom.v diafýze:radius:kruh.vonk.skelet.fix
5t10a.2↔	Otv.rep.jednod.zlom.v diafýze:humerus:iM.drôt.a prút	5t11v.8↔	Otv.rep.triešt.zlom.v diafýze:ulna:kruh.vonk.skelet.fixátor
5t10a.5↔	Otv.rep.jednod.zlom.v diafýze:radius:iM.drôt.a prút	5t11v.q↔	Otv.rep.triešt.zlom.v diafýze:fibula:kruh.vonk.skelet.fix
5t10a.8↔	Otv.rep.jednod.zlom.v diafýze:ulna:iM.drôt.a prút	5t11v.x	Otv.rep.triešt.zlom.v diafýze:ost.dl.k:kruh.vonk.skelet.fix
5t10a.x	Otv.rep.jednod.zlom.v diafýze:ost.dl.k:iM.drôt.a prút	5t11x.2↔	Otv.rep.triešt.zlom.v diafýze:humerus:iným osteos.m
5t10b.2↔	Otv.rep.jednod.zlom.v diafýze:humerus:uhlo.stab.dlahou	5t11x.5↔	Otv.rep.triešt.zlom.v diafýze:radius:iným osteos.m
5t10b.5↔	Otv.rep.jednod.zlom.v diafýze:radius:uhlo.stab.dlahou	5t11x.8↔	Otv.rep.triešt.zlom.v diafýze:ulna:iným osteosyntet.m
5t10b.8↔	Otv.rep.jednod.zlom.v diafýze:ulna:uhlo.stab.dlahou	5t11x.q↔	Otv.rep.triešt.zlom.v diafýze:fibula:iným osteos.m
5t10b.x	Otv.rep.jednod.zlom.v diafýze:ost.dl.k:uhlo.stab.dlahou	5t11x.x	Otv.rep.triešt.zlom.v diafýze:ost.dl.k:iným osteos.m
5t10c.2↔	Otv.rep.jednod.zlom.v diafýze:humerus:uhl./kondyl.dl	5t11y.2↔	Otv.rep.triešt.zlom.v diafýze:humerus:blížšie neuč.mat
5t10c.x	Otv.rep.jednod.zlom.v diafýze:ost.dl.k:uhl./kondyl.dl	5t11y.5↔	Otv.rep.triešt.zlom.v diafýze:radius:blížšie neuč.mat
5t10t.2↔	Otv.rep.jednod.zlom.v diafýze:humerus:vonk.skelet.fix	5t11y.8↔	Otv.rep.triešt.zlom.v diafýze:ulna:blížšie neuč.mat
5t10t.5↔	Otv.rep.jednod.zlom.v diafýze:radius:vonk.skelet.fix	5t11y.q↔	Otv.rep.triešt.zlom.v diafýze:fibula:blížšie neuč.mat
5t10t.8↔	Otv.rep.jednod.zlom.v diafýze:ulna:vonk.skelet.fix	5t11y.x	Otv.rep.triešt.zlom.v diafýze:ost.dl.k:blížšie neuč.mat
5t10t.x	Otv.rep.jednod.zlom.v diafýze:ost.dl.k:vonk.skelet.fix	5t120.1↔	Otv.rep.jedn.zl.v kĺb.obl.humer.prox:bez osteosyntézy
5t10v.2↔	Otv.rep.jednod.zlom.v diafýze:humerus:kruh.vonk.skelet.fix	5t120.3↔	Otv.rep.jedn.zl.v kĺb.obl.humer.dist:bez osteosyntézy
5t10v.5↔	Otv.rep.jednod.zlom.v diafýze:radius:kruh.vonk.skelet.fix	5t120.4↔	Otv.rep.jedn.zl.v kĺb.obl.radius prox:bez osteosyntézy
5t10v.8↔	Otv.rep.jednod.zlom.v diafýze:ulna:kruh.vonk.skelet.fix	5t120.6↔	Otv.rep.jedn.zl.v kĺb.obl.radius dist:bez osteosyntézy
5t10v.x	Otv.rep.jednod.zlom.v diafýze:ost.dl.k:kruh.vonk.skelet.fix	5t120.7↔	Otv.rep.jedn.zl.v kĺb.obl.ulna prox:bez osteosyntézy
5t10x.2↔	Otv.rep.jednod.zlom.v diafýze:humerus:iným osteos.m	5t120.9↔	Otv.rep.jedn.zl.v kĺb.obl.ulna dist:bez osteosyntézy
5t10x.5↔	Otv.rep.jednod.zlom.v diafýze:radius:iným osteos.m	5t120.j↔	Otv.rep.jedn.zl.v kĺb.obl.patela:bez osteosyntézy
5t10x.8↔	Otv.rep.jednod.zlom.v diafýze:ulna:iným osteos.m	5t120.k↔	Otv.rep.jedn.zl.v kĺb.obl.tibia prox:bez osteosyntézy
5t10x.x	Otv.rep.jednod.zlom.v diafýze:ost.dl.k:iným osteos.m	5t120.n↔	Otv.rep.jedn.zl.v kĺb.obl.tibia dist:bez osteosyntézy
5t10z.2↔	Otv.rep.jednod.zlom.v diafýze:humerus:rezorb.mat	5t120.p↔	Otv.rep.jedn.zl.v kĺb.obl.fibula prox:bez osteosyntézy
5t10z.5↔	Otv.rep.jednod.zlom.v diafýze:radius:rezorb.mat	5t120.r↔	Otv.rep.jedn.zl.v kĺb.obl.fibula dist:bez osteosyntézy
5t10z.8↔	Otv.rep.jednod.zlom.v diafýze:ulna:ostesyn.rezorb.mat	5t120.x	Otv.rep.jedn.zl.v kĺb.obl.ost.dlhé kosti:bez osteosyntézy
5t10z.x	Otv.rep.jednod.zlom.v diafýze:ost.dl.k:rezorb.mat	5t121.1↔	Otv.rep.jedn.zl.v kĺb.obl.humer.prox:skrutkou
5t110.2↔	Otv.rep.triešt.zlom.v diafýze:humerus:bez osteosynt	5t121.3↔	Otv.rep.jedn.zl.v kĺb.obl.humer.dist:skrutkou
5t110.5↔	Otv.rep.triešt.zlom.v diafýze:radius:bez osteosynt	5t121.4↔	Otv.rep.jedn.zl.v kĺb.obl.radius prox:skrutkou
5t110.8↔	Otv.rep.triešt.zlom.v diafýze:ulna:bez osteosynt	5t121.6↔	Otv.rep.jedn.zl.v kĺb.obl.radius dist:skrutkou
5t110.m↔	Otv.rep.triešt.zlom.v diafýze:tibia:bez osteosynt	5t121.7↔	Otv.rep.jedn.zl.v kĺb.obl.ulna prox:skrutkou
5t110.q↔	Otv.rep.triešt.zlom.v diafýze:fibula:bez osteosynt	5t121.9↔	Otv.rep.jednoduch.zl.v kĺb.obl.ulna dist:skrutkou
5t110.x	Otv.rep.triešt.zlom.v diafýze:ost.dl.k:bez osteosynt	5t121.j↔	Otv.rep.jedn.zl.v kĺb.obl.patela:skrutkou
5t113.2↔	Otv.rep.triešt.zlom.v diafýze:humerus:št.dlahou	5t121.x	Otv.rep.jedn.zl.v kĺb.obl.ost.dlhé kosti:skrutkou
5t113.5↔	Otv.rep.triešt.zlom.v diafýze:radius:št.dlahou	5t123.1↔	Otv.rep.jedn.zl.v kĺb.obl.humer.prox:šťand.dlahou
5t113.8↔	Otv.rep.triešt.zlom.v diafýze:ulna:št.dlahou	5t123.3↔	Otv.rep.jedn.zl.v kĺb.obl.humer.dist:šťand.dlahou

5t123.4↔	Otv.rep.jedn.zl.v kĺb.obl.radius prox:štand.dlahou	5t12z.j↔	Otv.rep.jedn.zl.v kĺb.obl.patel.a:resorb.mat
5t123.6↔	Otv.rep.jedn.zl.v kĺb.obl.radius dist:štand.dlahou	5t12z.x	Otv.rep.jedn.zl.v kĺb.obl.ost.dlhé kosti:resorb.mat
5t123.7↔	Otv.rep.jedn.zl.v kĺb.obl.ulna prox:štand.dlahou	5t131.1↔	Otv.rep.triešt.zl.v kĺb.obl.humer.prox:skrutkou
5t123.9↔	Otv.rep.jedn.zl.v kĺb.obl.ulna dist:štand.dlahou	5t131.3↔	Otv.rep.triešt.zl.v kĺb.obl.humer.dist:skrutkou
5t123.x	Otv.rep.jedn.zl.v kĺb.obl.ost.dlhé kosti:štand.dlahou	5t131.4↔	Otv.rep.triešt.zl.v kĺb.obl.radius prox:skrutkou
5t124.1↔	Otv.rep.jedn.zl.v kĺb.obl.humer.prox:drôt/serkláž	5t131.6↔	Otv.rep.triešt.zl.v kĺb.obl.radius dist:skrutkou
5t124.3↔	Otv.rep.jedn.zl.v kĺb.obl.humer.dist:drôt/serkláž	5t131.7↔	Otv.rep.triešt.zl.v kĺb.obl.ulna prox:skrutkou
5t124.4↔	Otv.rep.jedn.zl.v kĺb.obl.radius prox:drôt/serkláž	5t131.9↔	Otv.rep.triešt.zl.v kĺb.obl.ulna dist:skrutkou
5t124.6↔	Otv.rep.jedn.zl.v kĺb.obl.radius dist:drôt/serkláž	5t131.j↔	Otv.rep.triešt.zl.v kĺb.obl.patel.a:skrutkou
5t124.7↔	Otv.rep.jedn.zl.v kĺb.obl.ulna prox:drôt/serkláž	5t131.x	Otv.rep.triešt.zl.v kĺb.obl.ost.dlhé kosti:skrutkou
5t124.9↔	Otv.rep.jedn.zl.v kĺb.obl.ulna dist:drôt/serkláž	5t133.1↔	Otv.rep.triešt.zl.v kĺb.obl.humer.prox:št.dlahou
5t124.j↔	Otv.rep.jedn.zl.v kĺb.obl.patel.a:drôt/serkláž	5t133.3↔	Otv.rep.triešt.zl.v kĺb.obl.humer.dist:št.dlahou
5t124.x	Otv.rep.jedn.zl.v kĺb.obl.ost.dlhé kosti:drôt/serkláž	5t133.4↔	Otv.rep.triešt.zl.v kĺb.obl.radius prox:št.dlahou
5t125.x	Otv.rep.jedn.zl.v kĺbe ost.dlhé kosti:dyn.kompr.skrutka v dl	5t133.6↔	Otv.rep.triešt.zl.v kĺb.obl.radius dist:št.dlahou
5t128.x	Otv.rep.jedn.zl.v kĺbe ost.dlhé kosti:iM.klin.so zaist.pre kĺb.k.	5t133.7↔	Otv.rep.triešt.zl.v kĺb.obl.ulna prox:št.dlahou
5t129.x	Otv.rep.jedn.zl.v kĺb.obl.ost.dlhé kosti:transfix.klin.	5t133.9↔	Otv.rep.triešt.zl.v kĺb.obl.ulna dist:št.dlahou
5t12a.1↔	Otv.rep.jedn.zl.v kĺb.obl.humer.prox:iM drôt,prút	5t133.x	Otv.rep.triešt.zl.v kĺb.obl.ost.dlhé kosti:št.dlahou
5t12a.3↔	Otv.rep.jedn.zl.v kĺb.obl.humer.dist:iM drôt,prút	5t134.1↔	Otv.rep.triešt.zl.v kĺb.obl.humer.prox:drôt/serkláž
5t12a.4↔	Otv.rep.jedn.zl.v kĺb.obl.radius prox:iM drôt,prút	5t134.3↔	Otv.rep.triešt.zl.v kĺb.obl.humer.dist:drôt/serkláž
5t12a.6↔	Otv.rep.jedn.zl.v kĺb.obl.radius dist:iM drôt,prút	5t134.4↔	Otv.rep.triešt.zl.v kĺb.obl.radius prox:drôt/serkláž
5t12a.7↔	Otv.rep.jedn.zl.v kĺb.obl.ulna prox:iM drôt,prút	5t134.6↔	Otv.rep.triešt.zl.v kĺb.obl.radius dist:drôt/serkláž
5t12a.9↔	Otv.rep.jedn.zl.v kĺb.obl.ulna dist:iM drôt,prút	5t134.7↔	Otv.rep.triešt.zl.v kĺb.obl.ulna prox:drôt/serkláž
5t12a.j↔	Otv.rep.jedn.zl.v kĺb.obl.patel.a:iM drôt,prút	5t134.9↔	Otv.rep.triešt.zl.v kĺb.obl.ulna dist:drôt/serkláž
5t12a.x	Otv.rep.jedn.zl.v kĺb.obl.ost.dlhé kosti:iM drôt,prút	5t134.j↔	Otv.rep.triešt.zl.v kĺb.obl.patel.a:drôt/serkláž
5t12b.1↔	Otv.rep.jedn.zl.v kĺb.obl.humer.prox:uhlo.stab.dlaho	5t134.x	Otv.rep.triešt.zl.v kĺb.obl.ost.dlhé kosti:drôt/serkláž
5t12b.3↔	Otv.rep.jedn.zl.v kĺb.obl.humer.dist:uhlo.stab.dlaho	5t135.x	Otv.rep.triešt.zl.v kĺbe ost.dlh.kosti:dyn.kompr.skrutka v dl
5t12b.4↔	Otv.rep.jedn.zl.v kĺb.obl.radius prox:uhlo.stab.dlaho	5t137.1↔	Otv.rep.triešt.zl.v kĺb.obl.humer.prox:zaist.intramed.kl
5t12b.6↔	Otv.rep.jedn.zl.v kĺb.obl.radius dist:uhlo.stab.dlaho	5t137.3↔	Otv.rep.triešt.zl.v kĺb.obl.humer.dist:zaist.intramed.kl
5t12b.7↔	Otv.rep.jedn.zl.v kĺb.obl.ulna prox:uhlo.stab.dlaho	5t137.4↔	Otv.rep.triešt.zl.v kĺb.obl.radius prox:zaist.intramed.kl
5t12b.9↔	Otv.rep.jedn.zl.v kĺb.obl.ulna dist:uhlo.stab.dlaho	5t137.6↔	Otv.rep.triešt.zl.v kĺb.obl.radius dist:zaist.intramed.kl
5t12b.x	Otv.rep.jedn.zl.v kĺb.obl.ost.dlhé kosti:uhlo.stab.dl	5t137.7↔	Otv.rep.triešt.zl.v kĺb.obl.ulna prox:zaist.intramed.kl
5t12c.1↔	Otv.rep.jedn.zl.v kĺb.obl.humer.prox:uhlo./kondyl.dl	5t137.9↔	Otv.rep.triešt.zl.v kĺb.obl.ulna dist:zaist.intramed.kl
5t12c.3↔	Otv.rep.jedn.zl.v kĺb.obl.humer.dist:uhlo./kondyl.dl	5t137.x	Otv.rep.triešt.zl.v kĺb.obl.ost.dlhé kosti:zaist.intramed.kl
5t12c.x	Otv.rep.jedn.zl.v kĺb.obl.ost.dlhé kosti:uhlo./kondyl.dl	5t138.1↔	Otv.rep.triešt.zl.v kĺbe humer.prox:iM klin.so zaist.pre kĺb.k
5t12d.j↔	Otv.rep.jedn.zl.v kĺb.obl.patel.a:skobou	5t138.3↔	Otv.rep.triešt.zl.v kĺbe humer.dist:iM klin.so zaist.pre kĺb.k
5t12d.x	Otv.rep.jedn.zl.v kĺb.obl.ost.dlhé kosti:skobou	5t138.4↔	Otv.rep.triešt.zl.v kĺbe radius prox:iM klin.so zaist.pre kĺb.k
5t12t.1↔	Otv.rep.jedn.zl.v kĺb.obl.humer.prox:vonk.skelet.fix	5t138.6↔	Otv.rep.triešt.zl.v kĺbe radius dist:iM klin.so zaist.pre kĺb.k
5t12t.3↔	Otv.rep.jedn.zl.v kĺb.obl.humer.dist:vonk.skelet.fix	5t138.7↔	Otv.rep.triešt.zl.v kĺbe ulna prox:iM klin.so zaist.pre kĺb.k
5t12t.4↔	Otv.rep.jedn.zl.v kĺb.obl.radius prox:vonk.skelet.fix	5t138.9↔	Otv.rep.triešt.zl.v kĺbe ulna dist:iM klin.so zaist.pre kĺb.k
5t12t.6↔	Otv.rep.jedn.zl.v kĺb.obl.radius dist:vonk.skelet.fix	5t138.j↔	Otv.rep.triešt.zl.v kĺbe patel.a:iM klin.so zaist.pre kĺb.k
5t12t.7↔	Otv.rep.jedn.zl.v kĺb.obl.ulna prox:vonk.skelet.fix	5t138.x	Otv.rep.triešt.zl.v kĺbe ost.dlhé kosti:iM klin.so zaist.pre kĺb.k
5t12t.9↔	Otv.rep.jedn.zl.v kĺb.obl.ulna dist:vonk.skelet.fix	5t13a.1↔	Otv.rep.triešt.zl.v kĺb.obl.humer.prox:intramed.drôt a prút
5t12t.j↔	Otv.rep.jedn.zl.v kĺb.obl.patel.a:vonk.skelet.fix	5t13a.3↔	Otv.rep.triešt.zl.v kĺb.obl.humer.dist:intramed.drôt a prút
5t12t.x	Otv.rep.jedn.zl.v kĺb.obl.ost.dlhé kosti:vonk.skelet.fix	5t13a.4↔	Otv.rep.triešt.zl.v kĺb.obl.radius prox:intramed.drôt a prút
5t12v.1↔	Otv.rep.jedn.zl.v kĺb.obl.humer.prox:kruh.vonk.skelet.fix	5t13a.6↔	Otv.rep.triešt.zl.v kĺb.obl.radius dist:intramed.drôt a prút
5t12v.3↔	Otv.rep.jedn.zl.v kĺb.obl.humer.dist:kruh.vonk.skelet.fix	5t13a.7↔	Otv.rep.triešt.zl.v kĺb.obl.ulna prox:intramed.drôt a prút
5t12v.4↔	Otv.rep.jedn.zl.v kĺb.obl.radius prox:kruh.vonk.skelet.fix	5t13a.9↔	Otv.rep.triešt.zl.v kĺb.obl.ulna dist:intramed.drôt a prút
5t12v.6↔	Otv.rep.jedn.zl.v kĺb.obl.radius dist:kruh.vonk.skelet.fix	5t13a.j↔	Otv.rep.triešt.zl.v kĺb.obl.patel.a:intramed.drôt a prút
5t12v.7↔	Otv.rep.jedn.zl.v kĺb.obl.ulna prox:kruh.vonk.skelet.fix	5t13a.x	Otv.rep.triešt.zl.v kĺb.obl.ost.dlhé kosti:intramed.drôt a prút
5t12v.9↔	Otv.rep.jedn.zl.v kĺb.obl.ulna dist:kruh.vonk.skelet.fix	5t13b.1↔	Otv.rep.triešt.zl.v kĺb.obl.humer.prox:uhlo.stabil.dlahou
5t12v.j↔	Otv.rep.jedn.zl.v kĺb.obl.patel.a:kruh.vonk.skelet.fix	5t13b.3↔	Otv.rep.triešt.zl.v kĺb.obl.humer.dist:uhlo.stabil.dlahou
5t12v.x	Otv.rep.jedn.zl.v kĺb.obl.ost.dlhé kosti:kruh.vonk.skelet.fix	5t13b.4↔	Otv.rep.triešt.zl.v kĺb.obl.radius prox:uhlo.stabil.dlahou
5t12x.1↔	Otv.rep.jedn.zl.v kĺb.obl.humer.prox:iným osteos.m	5t13b.6↔	Otv.rep.triešt.zl.v kĺb.obl.radius dist:uhlo.stabil.dlahou
5t12x.3↔	Otv.rep.jedn.zl.v kĺb.obl.humer.dist:iným osteos.m	5t13b.7↔	Otv.rep.triešt.zl.v kĺb.obl.ulna prox:uhlo.stabil.dlahou
5t12x.4↔	Otv.rep.jedn.zl.v kĺb.obl.radius prox:iným osteos.m	5t13b.9↔	Otv.rep.triešt.zl.v kĺb.obl.ulna dist:uhlo.stabil.dlahou
5t12x.6↔	Otv.rep.jedn.zl.v kĺb.obl.radius dist:iným osteos.m	5t13b.x	Otv.rep.triešt.zl.v kĺb.obl.ost.dlhé kosti:uhlo.stabil.dlahou
5t12x.7↔	Otv.rep.jedn.zl.v kĺb.obl.ulna prox:iným osteos.m	5t13c.1↔	Otv.rep.triešt.zl.v kĺb.obl.humer.prox:uhl./kondyl.dl
5t12x.9↔	Otv.rep.jedn.zl.v kĺb.obl.ulna dist:iným osteos.m	5t13c.3↔	Otv.rep.triešt.zl.v kĺb.obl.humer.dist:uhl./kondyl.dl
5t12x.j↔	Otv.rep.jedn.zl.v kĺb.obl.patel.a:iným osteos.m	5t13c.x	Otv.rep.triešt.zl.v kĺb.obl.ost.dlhé kosti:uhl./kondyl.dl
5t12x.k↔	Otv.rep.jedn.zl.v kĺb.obl.tibia prox:iným osteos.m	5t13d.j↔	Otv.rep.triešt.zl.v kĺb.obl.patel.a:skobou
5t12x.n↔	Otv.rep.jedn.zl.v kĺb.obl.tibia dist:iným osteos.m	5t13d.x	Otv.rep.triešt.zl.v kĺb.obl.ost.dlhé kosti:skobou
5t12x.p↔	Otv.rep.jedn.zl.v kĺb.obl.fibula prox:iným osteos.m	5t13v.1↔	Otv.rep.triešt.zl.v kĺb.obl.humer.prox:kruh.vonk.skel.fix
5t12x.r↔	Otv.rep.jedn.zl.v kĺb.obl.fibula dist:iným osteos.m	5t13v.3↔	Otv.rep.triešt.zl.v kĺb.obl.humer.dist:kruh.vonk.skel.fix
5t12x.x	Otv.rep.jedn.zl.v kĺb.obl.ost.dlhé kosti:iným osteos.m	5t13v.4↔	Otv.rep.triešt.zl.v kĺb.obl.radius prox:kruh.vonk.skel.fix
5t12z.1↔	Otv.rep.jedn.zl.v kĺb.obl.humer.prox:resorb.mat	5t13v.6↔	Otv.rep.triešt.zl.v kĺb.obl.radius dist:kruh.vonk.skel.fix
5t12z.3↔	Otv.rep.jedn.zl.v kĺb.obl.humer.dist:resorb.mat	5t13v.7↔	Otv.rep.triešt.zl.v kĺb.obl.ulna prox:kruh.vonk.skel.fix
5t12z.4↔	Otv.rep.jedn.zl.v kĺb.obl.radius prox:resorb.mat	5t13v.9↔	Otv.rep.triešt.zl.v kĺb.obl.ulna dist:kruh.vonk.skel.fix
5t12z.6↔	Otv.rep.jedn.zl.v kĺb.obl.radius dist:resorb.mat	5t13v.j↔	Otv.rep.triešt.zl.v kĺb.obl.patel.a:kruh.vonk.skel.fix
5t12z.7↔	Otv.rep.jedn.zl.v kĺb.obl.ulna prox:resorb.mat	5t13v.x	Otv.rep.triešt.zl.v kĺb.obl.ost.dlhé kosti:kruh.vonk.skel.fix
5t12z.9↔	Otv.rep.jedn.zl.v kĺb.obl.ulna dist:resorb.mat	5t13x.1↔	Otv.rep.triešt.zl.v kĺb.obl.humer.prox:iným osteos.m

5t13x.3↔	Otv.rep.triešt.zl.v kĺb.obl.humer.dist.iným osteos.m	5t14t.c↔	Otv.repoz.jedn.zl.falangy pr.ruky:vonk.skelet.fix
5t13x.4↔	Otv.rep.triešt.zl.v kĺb.obl.radius prox:iným osteos.m	5t14t.u↔	Otv.repoz.jedn.zl:tarzálné k.:vonk.skelet.fix
5t13x.6↔	Otv.rep.triešt.zl.v kĺb.obl.radius dist:iným osteos.m	5t14t.v↔	Otv.repoz.jedn.zl:metatarz.k.:vonk.skelet.fix
5t13x.7↔	Otv.rep.triešt.zl.v kĺb.obl.ulna prox:iným osteos.m	5t14t.w↔	Otv.repoz.jedn.zl:falangy pr.nohy:vonk.skelet.fix
5t13x.9↔	Otv.rep.triešt.zl.v kĺb.obl.ulna dist:iným osteos.m	5t14t.x	Otv.repoz.jedn.zl:ost.malé k:vonk.skelet.fix
5t13x.j↔	Otv.rep.triešt.zl.v kĺb.obl.patela:iným osteos.m	5t14t.z↔	Otv.repoz.jedn.zl:skapula:vonk.skelet.fix
5t13x.x	Otv.rep.triešt.zl.v kĺb.obl.ost.dlhé kosti:iným osteos.m	5t14v.a↔	Otv.repoz.jedn.zl:karpálne k.:kruh.vonk.skelet.fix
5t13z.1↔	Otv.rep.triešt.zl.v kĺb.obl.humer.prox:resorb.mat	5t14v.b↔	Otv.repoz.jedn.zl:metakarp.k.:kruh.vonk.skelet.fix
5t13z.3↔	Otv.rep.triešt.zl.v kĺb.obl.humer.dist:resorb.mat	5t14v.u↔	Otv.repoz.jedn.zl:tarzálné k.:kruh.vonk.skelet.fix
5t13z.4↔	Otv.rep.triešt.zl.v kĺb.obl.radius prox:resorb.mat	5t14v.v↔	Otv.repoz.jedn.zl:metatarz.k.:kruh.vonk.skelet.fix
5t13z.6↔	Otv.rep.triešt.zl.v kĺb.obl.radius dist:resorb.mat	5t14v.x	Otv.repoz.jedn.zl:ost.malé k:iným osteos.m
5t13z.7↔	Otv.rep.triešt.zl.v kĺb.obl.ulna prox:resorb.mat	5t14x.0↔	Otv.repoz.jedn.zl:klavikula:iným osteos.m
5t13z.9↔	Otv.rep.triešt.zl.v kĺb.obl.ulna dist:resorb.mat	5t14x.a↔	Otv.repoz.jedn.zl:karpálne k.:iným osteos.m
5t13z.j↔	Otv.rep.triešt.zl.v kĺb.obl.patela:resorb.mat	5t14x.b↔	Otv.repoz.jedn.zl:metakarp.k.:iným osteos.m
5t13z.x	Otv.rep.triešt.zl.v kĺb.obl.ost.dlhé kosti:resorb.mat	5t14x.c↔	Otv.repoz.jedn.zl:falangy pr.ruky:iným osteos.m
5t140.0↔	Otv.repoz.jednoduch.zl:klavikula:bez osteosyntézy	5t14x.u↔	Otv.repoz.jedn.zl:tarzálné k.:iným osteos.m
5t140.a↔	Otv.repoz.jedn.zl:karpálne k.:bez osteosyntézy	5t14x.v↔	Otv.repoz.jedn.zl:metatarz.k.:iným osteos.m
5t140.b↔	Otv.repoz.jedn.zl:metakarp.k.:bez osteosyntézy	5t14x.w↔	Otv.repoz.jedn.zl:falangy pr.nohy:iným osteos.m
5t140.c↔	Otv.repoz.jedn.zl:falangy pr.ruky:bez osteosyntézy	5t14x.x	Otv.repoz.jedn.zl:ost.malé k:iným osteos.m
5t140.u↔	Otv.repoz.jedn.zl:tarzálné k.:bez osteosyntézy	5t14x.z↔	Otv.repoz.jedn.zl:skapula:iným osteos.m
5t140.v↔	Otv.repoz.jedn.zl:metatarz.k.:bez osteosyntézy	5t14z.0↔	Otv.repoz.jedn.zl:klavikula:rezorb.mat
5t140.w↔	Otv.repoz.jedn.zl:falangy pr.nohy:bez osteosyntézy	5t14z.a↔	Otv.repoz.jedn.zl:karpálne k.:rezorb.mat
5t140.x	Otv.repoz.jedn.zl:ost.malé k:bez osteosyntézy	5t14z.b↔	Otv.repoz.jedn.zl:metakarp.k.:rezorb.mat
5t140.z↔	Otv.repoz.jedn.zl:skapula:bez osteosyntézy	5t14z.c↔	Otv.repoz.jedn.zl:falangy pr.ruky:rezorb.mat
5t141.0↔	Otv.repoz.jedn.zlom:klavikula:skrutkou	5t14z.j↔	Otv.rep.jedn.zl:patela:rezorb.mat
5t141.a↔	Otv.repoz.jedn.zlom:karpálne k.:skrutkou	5t14z.u↔	Otv.repoz.jedn.zl:tarzálné k.:rezorb.mat
5t141.b↔	Otv.repoz.jedn.zlom:metakarp.k.:skrutkou	5t14z.v↔	Otv.repoz.jedn.zl:metatarz.k.:rezorb.mat
5t141.c↔	Otv.repoz.jedn.zlom:falangy pr.ruky:skrutkou	5t14z.w↔	Otv.repoz.jedn.zl:falangy pr.nohy:rezorb.mat
5t141.u↔	Otv.repoz.jednoduch.zlom:tarzálné k.:skrutkou	5t14z.x	Otv.repoz.jedn.zl:ost.malé k:rezorb.mat
5t141.v↔	Otv.repoz.jedn.zlom:metatarz.k.:skrutkou	5t14z.z↔	Otv.repoz.jedn.zl:skapula:rezorb.mat
5t141.w↔	Otv.repoz.jedn.zlom:falangy pr.nohy:skrutkou	5t150.0↔	Otv.repoz.triešt.zl:klavikula:bez osteosyntézy
5t141.x	Otv.repoz.jedn.zlom:ost.malé k:skrutkou	5t150.a↔	Otv.repoz.triešt.zl:karpálne k.:bez osteosyntézy
5t141.z↔	Otv.repoz.jedn.zlom:skapula:skrutkou	5t150.b↔	Otv.repoz.triešt.zl:metakarp.k.:bez osteosyntézy
5t143.0↔	Otv.repoz.jedn.zl:klavikula:štandard.dlahou	5t150.c↔	Otv.repoz.triešt.zl:falangy pr.ruky:bez osteosyntézy
5t143.a↔	Otv.repoz.jedn.zl:karpálne k.:štandard.dlahou	5t150.u↔	Otv.repoz.triešt.zl:tarzálné k.:bez osteosyntézy
5t143.b↔	Otv.repoz.jedn.zl:metakarp.k.:štandard.dlahou	5t150.v↔	Otv.repoz.triešt.zlom:metatarz.k.:bez osteosyntézy
5t143.c↔	Otv.repoz.jedn.zl:falangy pr.ruky:štandard.dlahou	5t150.w↔	Otv.repoz.triešt.zl:falangy pr.nohy:bez osteosyntézy
5t143.u↔	Otv.repoz.jedn.zl:tarzálné k.:štandard.dlahou	5t150.x	Otv.repoz.triešt.zl:ost.malé k:bez osteosyntézy
5t143.v↔	Otv.repoz.jedn.zl:metatarz.k.:štandard.dlahou	5t150.z↔	Otv.repoz.triešt.zl:skapula:bez osteosyntézy
5t143.w↔	Otv.repoz.jedn.zl:falangy pr.nohy:štandard.dlahou	5t151.0↔	Otv.repoz.triešt.zlom:klavikula:skrutkou
5t143.x	Otv.repoz.jedn.zl:ost.malé k:štandard.dlahou	5t151.a↔	Otv.repoz.triešt.zl:karpálne k.:skrutkou
5t143.z↔	Otv.repoz.jedn.zl:skapula:štandard.dlahou	5t151.b↔	Otv.repoz.triešt.zl:metakarp.k.:skrutkou
5t144.0↔	Otv.repoz.jedn.zlom:klavikula:drôt/serkláž	5t151.c↔	Otv.repoz.triešt.zl:falangy pr.ruky:skrutkou
5t144.a↔	Otv.repoz.jedn.zlom:karpálne k.:drôt/serkláž	5t151.u↔	Otv.repoz.triešt.zl:tarzálné k.:skrutkou
5t144.b↔	Otv.repoz.jedn.zlom:metakarp.k.:drôt/serkláž	5t151.v↔	Otv.repoz.triešt.zl:metatarz.k.:skrutkou
5t144.c↔	Otv.repoz.jedn.zlom:falangy pr.ruky:drôt/serkláž	5t151.w↔	Otv.repoz.triešt.zl:falangy pr.nohy:skrutkou
5t144.u↔	Otv.repoz.jedn.zlom:tarzálné k.:drôt/serkláž	5t151.x	Otv.repoz.triešt.zl:ost.malé k:skrutkou
5t144.v↔	Otv.repoz.jedn.zlom:metatarz.k.:drôt/serkláž	5t151.z↔	Otv.repoz.triešt.zl:skapula:skrutkou
5t144.w↔	Otv.repoz.jedn.zlom:falangy pr.nohy:drôt/serkláž	5t153.0↔	Otv.repoz.triešt.zl:klavikula:štand.dlahou
5t144.x	Otv.repoz.jedn.zlom:ost.malé k:drôt/serkláž	5t153.a↔	Otv.repoz.triešt.zl:karpálne k.:štand.dlahou
5t144.z↔	Otv.repoz.jedn.zlom:skapula:drôt/serkláž	5t153.b↔	Otv.repoz.triešt.zl:metakarp.k.:štand.dlahou
5t14a.0↔	Otv.repoz.jedn.zl:klavikula:iM drôt,prút	5t153.c↔	Otv.repoz.triešt.zl:falangy pr.ruky:štand.dlahou
5t14a.x	Otv.repoz.jedn.zl:ost.malé k:iM drôt,prút	5t153.u↔	Otv.repoz.triešt.zl:tarzálné k.:štand.dlahou
5t14b.0↔	Otv.repoz.jedn.zl:klavikula:uhlo.stabil.dlahou	5t153.v↔	Otv.repoz.triešt.zl:metatarz.k.:štand.dlahou
5t14b.a↔	Otv.repoz.jedn.zl:karpálne k.:uhlo.stabil.dlahou	5t153.w↔	Otv.repoz.triešt.zl:falangy pr.nohy:štand.dlahou
5t14b.b↔	Otv.repoz.jedn.zl:metakarp.k.:uhlo.stabil.dlahou	5t153.x	Otv.repoz.triešt.zl:ost.malé k:štand.dlahou
5t14b.c↔	Otv.repoz.jedn.zl:falangy pr.ruky:uhlo.stabil.dlahou	5t153.z↔	Otv.repoz.triešt.zl:skapula:štand.dlahou
5t14b.u↔	Otv.repoz.jedn.zl:tarzálné k.:uhlo.stabil.dlahou	5t154.0↔	Otv.repoz.triešt.zl:klavikula:drôt/serkláž
5t14b.v↔	Otv.repoz.jedn.zl:metatarz.k.:uhlo.stabil.dlahou	5t154.a↔	Otv.repoz.triešt.zl:karpálne k.:drôt/serkláž
5t14b.w↔	Otv.repoz.jedn.zl:falangy pr.nohy:uhlo.stabil.dlahou	5t154.b↔	Otv.repoz.triešt.zl:metakarp.k.:drôt/serkláž
5t14b.x	Otv.repoz.jedn.zl:ost.malé k:uhlo.stabil.dlahou	5t154.c↔	Otv.repoz.triešt.zl:falangy pr.ruky:drôt/serkláž
5t14b.z↔	Otv.repoz.jedn.zl:skapula:uhlo.stabil.dlahou	5t154.u↔	Otv.repoz.triešt.zl:tarzálné k.:drôt/serkláž
5t14d.0↔	Otv.repoz.jedn.zlom:klavikula:skobou	5t154.v↔	Otv.repoz.triešt.zl:metatarz.k.:drôt/serkláž
5t14d.u↔	Otv.repoz.jedn.zlom:tarzálné k.:skobou	5t154.w↔	Otv.repoz.triešt.zl:falangy pr.nohy:drôt/serkláž
5t14d.v↔	Otv.repoz.jedn.zlom:metatarz.k.:skobou	5t154.x	Otv.repoz.triešt.zl:ost.malé k:drôt/serkláž
5t14d.x	Otv.repoz.jedn.zlom:ost.malé k:skobou	5t154.z↔	Otv.repoz.triešt.zl:skapula:drôt/serkláž
5t14d.z↔	Otv.repoz.jedn.zlom:skapula:skobou	5t15b.0↔	Otv.repoz.triešt.zl:klavikula:uhlo.stabil.dlahou
5t14t.0↔	Otv.repoz.jedn.zl:klavikula:vonk.skelet.fix	5t15b.a↔	Otv.repoz.triešt.zl:karpálne k.:uhlo.stabil.dlahou
5t14t.a↔	Otv.repoz.jedn.zl:karpálne k.:vonk.skelet.fix	5t15b.b↔	Otv.repoz.triešt.zl:metakarp.k.:uhlo.stabil.dlahou
5t14t.b↔	Otv.repoz.jedn.zl:metakarp.k.:vonk.skelet.fix	5t15b.c↔	Otv.repoz.triešt.zl:falangy pr.ruky:uhlo.stabil.dlahou

5t15b.u↔	Otv.repoz.triešt.zl:tarzálne k.:uhlo.stabil.dlahou	5t190.4↔	Otv.rep.luxácie:lakt'ový kĺb:bez osteosyntézy
5t15b.v↔	Otv.repoz.triešt.zl:metatarz.k.:uhlo.stabil.dlahou	5t190.5↔	Otv.rep.luxácie:prox.radioulnárny kĺb:bez osteos.
5t15b.w↔	Otv.repoz.triešt.zl:falangy pr.nohy:uhlo.stabil.dlahou	5t190.6↔	Otv.rep.luxácie:dist.radioulnárny kĺb:bez osteos.
5t15b.x	Otv.repoz.triešt.zl:ost.malé k:uhlo.stabil.dlahou	5t190.8↔	Otv.rep.luxácie:radiokarpál.kĺb:bez osteosyntézy
5t15b.z↔	Otv.repoz.triešt.zl:skapula:uhlo.stabil.dlahou	5t190.9↔	Otv.rep.luxácie:ulnokarpálny kĺb:bez osteosyntézy
5t15d.0↔	Otv.repoz.triešt.zlom.:klavikula:skobou	5t190.a↔	Otv.rep.luxácie:karpálne kĺby:bez osteosyntézy
5t15d.u↔	Otv.repoz.triešt.zlom.:tarzálne k.:skobou	5t190.c↔	Otv.rep.luxácie:metakarpofalangeálny kĺb:bez osteos.
5t15d.v↔	Otv.repoz.triešt.zlom.:metatarz.k.:skobou	5t190.d↔	Otv.rep.luxácie:interfalang.kĺb ruky:bez osteosynt.
5t15d.x	Otv.repoz.triešt.zlom.:ost.malé k:skobou	5t190.f	Otv.rep.luxácie:symfýza:bez osteosyntézy
5t15d.z↔	Otv.repoz.triešt.zlom.:skapula:skobou	5t190.h↔	Otv.rep.luxácie:kolený kĺb:bez osteosyntézy
5t15v.a↔	Otv.repoz.triešt.zlom:karpálne k.:kruh.vonk.skelet.fix.	5t190.j↔	Otv.rep.luxácie:prox.tibiofibulárny kĺb:bez osteos.
5t15v.b↔	Otv.repoz.triešt.zlom:metakarp.k.:kruh.vonk.skelet.fix.	5t190.k↔	Otv.rep.luxácie:členkový kĺb horný:bez osteosyn.
5t15v.u↔	Otv.repoz.triešt.zlom:tarzálne k.:kruh.vonk.skelet.fix.	5t190.m↔	Otv.rep.luxácie:členkový kĺb dolný:bez osteosyn.
5t15v.v↔	Otv.repoz.triešt.zlom:metatarz.k.:kruh.vonk.skelet.fix.	5t190.n↔	Otv.rep.luxácie:tarzálne kĺby:bez osteosyntézy
5t15v.x	Otv.repoz.triešt.zlom:ost.malé k:kruh.vonk.skelet.fix.	5t190.p↔	Otv.rep.luxácie:tarzometatarzálne kĺby:bez osteos
5t15x.0↔	Otv.repoz.triešt.zl:klavikula:iným osteos.m	5t190.q↔	Otv.rep.luxácie:metatarzofalang.kĺ.:bez osteosyn.
5t15x.a↔	Otv.repoz.triešt.zl:karpálne k.:iným osteos.m	5t190.r↔	Otv.rep.luxácie:interfalangeálny kĺb nohy:bez osteos.
5t15x.b↔	Otv.repoz.triešt.zl:metakarp.k.:iným osteos.m	5t190.x	Otv.rep.luxácie:ostatné kĺby:bez osteosyntézy
5t15x.c↔	Otv.repoz.triešt.zl:falangy pr.ruky:iným osteos.m	5t191.0↔	Otv.rep.luxácie:humerglenoid.kĺb:skrutkou
5t15x.u↔	Otv.repoz.triešt.zl:tarzálne k.:iným osteos.m	5t191.1↔	Otv.rep.luxácie:akromioklavikulárny kĺb:skrutkou
5t15x.v↔	Otv.repoz.triešt.zl:metatarz.k.:iným osteos.m	5t191.2↔	Otv.rep.luxácie:torakoskop.kĺb:skrutkou
5t15x.w↔	Otv.repoz.triešt.zl:falangy pr.nohy:iným osteos.m	5t191.3↔	Otv.rep.luxácie:sternoklavikulárny kĺb:skrutkou
5t15x.x	Otv.repoz.triešt.zl:ost.malé k:iným osteos.m	5t191.4↔	Otv.rep.luxácie:lakt'ový kĺb:skrutkou
5t15x.z↔	Otv.repoz.triešt.zl:skapula:iným osteos.m	5t191.5↔	Otv.rep.luxácie:prox.radioulnárny kĺb:skrutkou
5t15z.0↔	Otv.repoz.triešt.zl:klavikula:rezorb.mat	5t191.6↔	Otv.rep.luxácie:dist.radioulnárny kĺb:skrutkou
5t15z.a↔	Otv.repoz.triešt.zl:karpálne k.:rezorb.mat	5t191.8↔	Otv.rep.luxácie:radiokarpál.kĺb:skrutkou
5t15z.b↔	Otv.repoz.triešt.zl:metakarp.k.:rezorb.mat	5t191.9↔	Otv.rep.luxácie:ulnokarpálny kĺb:skrutkou
5t15z.c↔	Otv.repoz.triešt.zl:falangy pr.ruky:rezorb.mat	5t191.a↔	Otv.rep.luxácie:karpálne kĺby:skrutkou
5t15z.u↔	Otv.repoz.triešt.zl:tarzálne k.:rezorb.mat	5t191.c↔	Otv.rep.luxácie:metakarpofalangeálny kĺb:skrutkou
5t15z.v↔	Otv.repoz.triešt.zl:metatarz.k.:rezorb.mat	5t191.d↔	Otv.rep.luxácie:interfalang.kĺb ruky:skrutkou
5t15z.w↔	Otv.repoz.triešt.zl:falangy pr.nohy:rezorb.mat	5t191.e↔	Otv.rep.luxácie:iliosakrálny kĺb:skrutkou
5t15z.x	Otv.repoz.triešt.zl:ost.malé k:rezorb.mat	5t191.f	Otv.rep.luxácie:symfýza:skrutkou
5t15z.z↔	Otv.repoz.triešt.zl:skapula:rezorb.mat	5t191.h↔	Otv.rep.luxácie:kolený kĺb:skrutkou
5t16s.0↔	Otv.repoz.zlom.talu bez osteosyntézy	5t191.j↔	Otv.rep.luxácie:prox.tibiofibulárny kĺb:skrutkou
5t16s.1↔	Otv.repoz.zlom. talu:osteosyntéza skrutkou	5t191.k↔	Otv.rep.luxácie:členkový kĺb horný:skrutkou
5t16s.3↔	Otv.repoz.zlom.talu:osteosyntéza štand.dlahou	5t191.m↔	Otv.rep.luxácie:členkový kĺb dolný:skrutkou
5t16s.4↔	Otv.repoz.zlom. talu:osteosyntéza drôtom/ťah.serklážou	5t191.n↔	Otv.rep.luxácie:tarzálne kĺby:skrutkou
5t16s.b↔	Otv.repoz.zlom.talu:osteosyntéza uhlovostabilnou dlahou	5t191.p↔	Otv.rep.luxácie:tarzometatarzálne kĺby:skrutkou
5t16s.d↔	Otv.repoz.zlom.talu:osteosyntéza skobou	5t191.q↔	Otv.rep.luxácie:metatarzofalang.kĺb:skrutkou
5t16s.v↔	Otv.repoz.zlom.talu:osteosyntéza kruh.vonkaj.fixátor	5t191.r↔	Otv.rep.luxácie:interfalangeálny kĺb nohy:skrutkou
5t16s.x↔	Otv.repoz.zlom.talu:osteosyntéza iným osteosy.mat.	5t191.x	Otv.rep.luxácie:ostatné kĺby:skrutkou
5t16s.z↔	Otv.repoz.zlom.talu:osteosyntéza resorb.materiálom	5t193.0↔	Otv.rep.luxácie:humerglenoid.kĺb:skrutkou
5t16t.0↔	Otv.repoz.zlom.kalkanea bez osteosyntézy	5t193.1↔	Otv.rep.luxácie:akromioklavikulárny kĺb:skrutkou
5t16t.1↔	Otv.repoz.zlom.kalkanea:osteosyntéza skrutkou	5t193.2↔	Otv.rep.luxácie:torakoskop.kĺb:skrutkou
5t16t.3↔	Otv.repoz.zlom.kalkanea:osteosyntéza štand.dlahou	5t193.3↔	Otv.rep.luxácie:sternoklavikulárny kĺb:skrutkou
5t16t.4↔	Otv.repoz.zlom.kalkanea:osteosyntéza drôtom/ťah.serkl.	5t193.4↔	Otv.rep.luxácie:lakt'ový kĺb:skrutkou
5t16t.7↔	Otv.repoz.zlom.kalkanea:osteosyntéza zaisteným klincom	5t193.5↔	Otv.rep.luxácie:prox.radioulnárny kĺb:skrutkou
5t16t.b↔	Otv.repoz.zlom.kalkanea:osteosyntéza uhlovostab.dlahou	5t193.6↔	Otv.rep.luxácie:dist.radioulnárny kĺb:skrutkou
5t16t.d↔	Otv.repoz.zlom.kalkanea:osteosyntéza skobou	5t193.8↔	Otv.rep.luxácie:radiokarpál.kĺb:skrutkou
5t16t.v↔	Otv.repoz.zlom.kalkanea:osteosyn.kruh.vonkaj.fixátor	5t193.9↔	Otv.rep.luxácie:ulnokarpálny kĺb:skrutkou
5t16t.x↔	Otv.repoz.zlom.kalkanea:osteosyn.iným osteosynt.mat.	5t193.a↔	Otv.rep.luxácie:karpálne kĺby:skrutkou
5t16t.z↔	Otv.repoz.zlom.kalkanea:osteosyn.resorbovatel.materiálom	5t193.c↔	Otv.rep.luxácie:metakarpofalangeálny kĺb:skrutkou
5t172	Otv.repoz.zl.panv.kostí a panv.kruhu:drôtom	5t193.d↔	Otv.rep.luxácie:interfalang.kĺb ruky:skrutkou
5t174	Otv.repoz.zlom.kostí a panv.kruhu:fahovou/serklážou	5t193.e↔	Otv.rep.luxácie:iliosakrálny kĺb:skrutkou
5t17g	Otv.rep.zl.panv.kostí a panvového kruhu:závitnicou	5t193.f	Otv.rep.luxácie:symfýza:skrutkou
5t17h	Otv.rep.zlom.:okraj panv.kostí:skrutkou	5t193.h↔	Otv.rep.luxácie:kolený kĺb:skrutkou
5t17k	Otv.rep.zlom.:zadná č.panv.kruhu:skrutkou	5t193.j↔	Otv.rep.luxácie:prox.tibiofibulárny kĺb:skrutkou
5t17n	Otv.rep.zlom.:pred. č.panv.kruhu:uhlovost.dl	5t193.k↔	Otv.rep.luxácie:členkový kĺb horný:skrutkou
5t17o	Otv.rep.zlom.:zadná č.panv.kruhu:uhlovost.dl	5t193.m↔	Otv.rep.luxácie:členkový kĺb dolný:skrutkou
5t17r	Otv.rep.zlom.:predná č.panv.kruhu:dlahou	5t193.n↔	Otv.rep.luxácie:tarzálne kĺby:skrutkou
5t17s	Otv.rep.zlom.:zadná č.panv.kruhu:dlahou	5t193.p↔	Otv.rep.luxácie:tarzometatarzálne kĺby:skrutkou
5t17t	Otv.rep.zlom.panv.kostí a panv.kruhu:vonk.skelet.fix.	5t193.q↔	Otv.rep.luxácie:metatarzofalang.kĺb:skrutkou
5t17u	Otv.rep.panv.kostí a panv.kruhu:vnút.skeletár.fixátorom	5t193.r↔	Otv.rep.luxácie:interfalangeálny kĺb nohy:skrutkou
5t17x	Otv.rep.zl.panv.kostí a panv.kruhu:iným osteos.m.	5t193.x	Otv.rep.luxácie:ostatné kĺby:skrutkou
5t17z	Otv.rep.zl.panv.kostí a panv.kruhu:resorb.mat.	5t194.0↔	Otv.rep.luxácie:humerglenoid.kĺb:drôt/serkláž
5t18x↔	Otv.rep.zl.acetabula a hlavy femuru:iným osteos.mat.	5t194.1↔	Otv.rep.luxácie:akromioklavikulárny kĺb:drôt/serkláž
5t190.0↔	Otv.rep.luxácie:humerglenoid.kĺb:bez osteosyn.	5t194.2↔	Otv.rep.luxácie:torakoskop.kĺb:drôt/serkláž
5t190.1↔	Otv.rep.luxácie:akromioklavikulárny kĺb:bez osteos.	5t194.3↔	Otv.rep.luxácie:sternoklavikulárny kĺb:drôt/serkláž
5t190.2↔	Otv.rep.luxácie:torakoskop.kĺb:bez osteosyntézy	5t194.4↔	Otv.rep.luxácie:lakt'ový kĺb:drôt/serkláž
5t190.3↔	Otv.rep.luxácie:sternoklavikulárny kĺb:bez osteos	5t194.5↔	Otv.rep.luxácie:prox.radioulnárny kĺb:drôt/serkláž

5t194.6↔	Otv.rep.luxácie:dist.radioulnárny kĺb:drôt/serkláž	5t19d.6↔	Otv.rep.luxácie:dist.radioulnárny kĺb:skobou
5t194.8↔	Otv.rep.luxácie:radiokarpál.kĺb:drôt/serkláž	5t19d.8↔	Otv.rep.luxácie:radiokarpál.kĺb:skobou
5t194.9↔	Otv.rep.luxácie:ulnokarpálny kĺb:drôt/serkláž	5t19d.9↔	Otv.rep.luxácie:ulnokarpálny kĺb:skobou
5t194.a↔	Otv.rep.luxácie:karpálne kĺby:drôt/serkláž	5t19d.a↔	Otv.rep.luxácie:karpálne kĺby:skobou
5t194.c↔	Otv.rep.luxácie:metakarpofalangeálny kĺb:drôt/serkláž	5t19d.c↔	Otv.rep.luxácie:metakarpofalangeálny kĺb:skobou
5t194.d↔	Otv.rep.luxácie:interfalang.kĺb ruky:drôt/serkláž	5t19d.d↔	Otv.rep.luxácie:interfalang.kĺb ruky:skobou
5t194.e↔	Otv.rep.luxácie:iliosakrálny kĺb:drôt/serkláž	5t19d.e↔	Otv.rep.luxácie:iliosakrálny kĺb:skobou
5t194.f	Otv.rep.luxácie:symfýza:drôt/serkláž	5t19d.f	Otv.rep.luxácie:symfýza:skobou
5t194.h↔	Otv.rep.luxácie:kolenný kĺb:drôt/serkláž	5t19d.h↔	Otv.rep.luxácie:kolenný kĺb:skobou
5t194.j↔	Otv.rep.luxácie:prox.tibiofibulárny kĺb:drôt/serkláž	5t19d.j↔	Otv.rep.luxácie:prox.tibiofibulárny kĺb:skobou
5t194.k↔	Otv.rep.luxácie:členkový kĺb horný:drôt/serkláž	5t19d.k↔	Otv.rep.luxácie:členkový kĺb horný:skobou
5t194.m↔	Otv.rep.luxácie:členkový kĺb dolný:drôt/serkláž	5t19d.m↔	Otv.rep.luxácie:členkový kĺb dolný:skobou
5t194.n↔	Otv.rep.luxácie:tarzálne kĺby:drôt/serkláž	5t19d.n↔	Otv.rep.luxácie:tarzálne kĺby:skobou
5t194.p↔	Otv.rep.luxácie:tarzometatarzálne kĺby:drôt/serkláž	5t19d.p↔	Otv.rep.luxácie:tarzometatarzálne kĺby:skobou
5t194.q↔	Otv.rep.luxácie:metatarzofalang.kĺb:drôt/serkláž	5t19d.q↔	Otv.rep.luxácie:metatarzofalang.kĺb:skobou
5t194.r↔	Otv.rep.luxácie:interfalangeálny kĺb nohy:drôt/serkláž	5t19d.r↔	Otv.rep.luxácie:interfalangeálny kĺb nohy:skobou
5t194.x	Otv.rep.luxácie:ostatné kĺby:drôt/serkláž	5t19d.x	Otv.rep.luxácie:ostatné kĺby:skobou
5t199.h↔	Otv.rep.luxácie:kolenný kĺb:transfix.klincom	5t19t.0↔	Otv.rep.luxácie:humero-genoidálny kĺb:vonk.skelet.fix
5t199.j↔	Otv.rep.luxácie:prox.tibiofibulárny kĺb:transfix.klincom	5t19t.1↔	Otv.rep.luxácie:akromioklavikulárny kĺb:vonk.skelet.fix
5t199.k↔	Otv.rep.luxácie:členkový kĺb horný:transfix.klincom	5t19t.4↔	Otv.rep.luxácie:laktový kĺb:vonk.skelet.fix
5t199.m↔	Otv.rep.luxácie:členkový kĺb dolný:transfix.klincom	5t19t.5↔	Otv.rep.luxácie:prox.radioulnárny kĺb:vonk.skelet.fix
5t199.x	Otv.rep.luxácie:ostatné kĺby:transfix.klincom	5t19t.6↔	Otv.rep.luxácie:dist.radioulnárny kĺb:vonk.skelet.fix
5t19a.0↔	Otv.rep.luxácie:humero-genoid.kĺb:intra-medul.klin	5t19t.8↔	Otv.rep.luxácie:radiokarpálny kĺb:vonk.skelet.fix
5t19a.1↔	Otv.rep.luxácie:akromioklavikulárny kĺb:intra-medul.klin	5t19t.9↔	Otv.rep.luxácie:ulnokarpálny kĺb:vonk.skelet.fix
5t19a.3↔	Otv.rep.luxácie:sternoklavikulárny kĺb:intra-medul.klin	5t19t.a↔	Otv.rep.luxácie:karpálne kĺby:vonk.skelet.fix
5t19a.4↔	Otv.rep.luxácie:laktový kĺb:intra-medul.klincom	5t19t.c↔	Otv.rep.luxácie:metakarpofalangeálny kĺb:vonk.skelet.fix
5t19a.5↔	Otv.rep.luxácie:prox.radioulnárny kĺb:intra-medul.klin	5t19t.d↔	Otv.rep.luxácie:interfalang.kĺb r.:vonk.skelet.fix
5t19a.6↔	Otv.rep.luxácie:dist.radioulnárny kĺb:intra-medul.klin	5t19t.e↔	Otv.rep.luxácie:iliosakrálny kĺb:vonk.skelet.fix
5t19a.8↔	Otv.rep.luxácie: radiokarpálny kĺb:intra-medul.klin	5t19t.f	Otv.rep.luxácie:symfýza:vonk.skelet.fix
5t19a.9↔	Otv.rep.luxácie:ulnokarpálny kĺb:intra-medul.klin	5t19t.h↔	Otv.rep.luxácie:kolen.kĺb:vonk.skelet.fix
5t19a.a↔	Otv.rep.luxácie:karpálne kĺby:intra-medul.klin	5t19t.j↔	Otv.rep.luxácie:prox.tibiofibulárny kĺb:vonk.skelet.fix
5t19a.c↔	Otv.rep.luxácie:metakarpofalangeálny kĺb:intra-medul.klin	5t19t.k↔	Otv.rep.luxácie:členkový kĺb horný:vonk.skelet.fix
5t19a.d↔	Otv.rep.luxácie:interfalang.kĺb ruky:intra-medul.klin	5t19t.m↔	Otv.rep.luxácie:členkový kĺb dolný:vonk.skelet.fix
5t19a.h↔	Otv.rep.luxácie:kolen.kĺb:intra-medul.klin	5t19t.n↔	Otv.rep.luxácie:tarzálne kĺby:vonk.skelet.fix
5t19a.j↔	Otv.rep.luxácie:prox.tibiofibulárny kĺb:intra-medul.klin	5t19t.p↔	Otv.rep.luxácie:tarzometatarzálne kĺby:vonk.skelet.fix
5t19a.k↔	Otv.rep.luxácie:členk.kĺb horný:intra-medul.klin	5t19t.q↔	Otv.rep.luxácie:metatarzofalang.kĺb:vonk.skelet.fix
5t19a.m↔	Otv.rep.luxácie:členk.kĺb dolný:intra-medul.klin	5t19t.r↔	Otv.rep.luxácie:interfalangeálny kĺb n.:vonk.skelet.fix
5t19a.p↔	Otv.rep.luxácie:tarzometatarzálne kĺby:intra-medul.klin	5t19t.x	Otv.rep.luxácie:ostatné kĺby:vonk.skelet.fix
5t19a.q↔	Otv.rep.luxácie:metatarzofalang.kĺb:intra-medul.klin	5t19x.0↔	Otv.rep.luxácie:humero-genoid.kĺb:iným osteos.mat
5t19a.r↔	Otv.rep.luxácie:interfalangeál.kĺb nohy:intra-medul.klin	5t19x.1↔	Otv.rep.luxácie:akromioklavikulárny kĺb:iným osteos.mat
5t19a.x	Otv.rep.luxácie:ostatné kĺby:intra-medul.klin	5t19x.2↔	Otv.rep.luxácie:torakoskop.kĺb:iným osteos.mat
5t19b.0↔	Otv.rep.luxácie:humero-genoid.kĺb:uhlo.stabil.dlahou	5t19x.3↔	Otv.rep.luxácie:sternoklavikulárny kĺb:iným osteos.mat
5t19b.1↔	Otv.rep.luxácie:akromioklavikulárny kĺb:uhlo.stabil.dlahou	5t19x.4↔	Otv.rep.luxácie:laktový kĺb:iným osteos.mat
5t19b.2↔	Otv.rep.luxácie:torakoskop.kĺb:uhlo.stabil.dlahou	5t19x.5↔	Otv.rep.luxácie:prox.radioulnárny kĺb:iným osteos.mat
5t19b.3↔	Otv.rep.luxácie:sternoklavikulárny kĺb:uhlo.stabil.dlahou	5t19x.6↔	Otv.rep.luxácie:dist.radioulnárny kĺb:iným osteos.mat
5t19b.4↔	Otv.rep.luxácie:laktový kĺb:uhlo.stabil.dlahou	5t19x.8↔	Otv.rep.luxácie:radiokarpál.kĺb:iným osteos.mat
5t19b.5↔	Otv.rep.luxácie:prox.radioulnárny kĺb:uhlo.stabil.dlahou	5t19x.9↔	Otv.rep.luxácie:ulnokarpálny kĺb:iným osteos.mat
5t19b.6↔	Otv.rep.luxácie:dist.radioulnárny kĺb:uhlo.stabil.dlahou	5t19x.a↔	Otv.rep.luxácie:karpálne kĺby:iným osteos.mat
5t19b.8↔	Otv.rep.luxácie:radiokarpál.kĺb:uhlo.stabil.dlahou	5t19x.c↔	Otv.rep.luxácie:metakarpofalangeálny kĺb:iným osteos.mat
5t19b.9↔	Otv.rep.luxácie:ulnokarpálny kĺb:uhlo.stabil.dlahou	5t19x.d↔	Otv.rep.luxácie:interfalang.kĺb ruky:iným osteos.mat
5t19b.a↔	Otv.rep.luxácie:karpálne kĺby:uhlo.stabil.dlahou	5t19x.e↔	Otv.rep.luxácie:iliosakrálny kĺb:iným osteos.mat
5t19b.c↔	Otv.rep.luxácie:metakarpofalangeálny kĺb:uhlo.stabil.dlahou	5t19x.f	Otv.rep.luxácie:symfýza:iným osteos.mat
5t19b.d↔	Otv.rep.luxácie:interfalang.kĺb ruky:uhlo.stabil.dlahou	5t19x.h↔	Otv.rep.luxácie:kolenný kĺb:iným osteos.mat
5t19b.e↔	Otv.rep.luxácie:iliosakrálny kĺb:uhlo.stabil.dlahou	5t19x.j↔	Otv.rep.luxácie:prox.tibiofibulárny kĺb:iným osteos.mat
5t19b.f	Otv.rep.luxácie:symfýza:uhlo.stabil.dlahou	5t19x.k↔	Otv.rep.luxácie:členkový kĺb horný:iným osteos.mat
5t19b.h↔	Otv.rep.luxácie:kolenný kĺb:uhlo.stabil.dlahou	5t19x.m↔	Otv.rep.luxácie:členkový kĺb dolný:iným osteos.mat
5t19b.j↔	Otv.rep.luxácie:prox.tibiofibulárny kĺb:uhlo.stabil.dlahou	5t19x.n↔	Otv.rep.luxácie:tarzálne kĺby:iným osteos.mat
5t19b.k↔	Otv.rep.luxácie:členkový kĺb horný:uhlo.stabil.dlahou	5t19x.p↔	Otv.rep.luxácie:tarzometatarzálne kĺby:iným osteos.mat
5t19b.m↔	Otv.rep.luxácie:členkový kĺb dolný:uhlo.stabil.dlahou	5t19x.q↔	Otv.rep.luxácie:metatarzofalang.kĺb:iným osteos.mat
5t19b.n↔	Otv.rep.luxácie:tarzálne kĺby:uhlo.stabil.dlahou	5t19x.r↔	Otv.rep.luxácie:interfalangeálny kĺb nohy:iným osteos.mat
5t19b.p↔	Otv.rep.luxácie:tarzometatarzálne kĺby:uhlo.stabil.dlahou	5t19x.x	Otv.rep.luxácie:ostatné kĺby:iným osteos.mat
5t19b.q↔	Otv.rep.luxácie:metatarzofalang.kĺb:uhlo.stabil.dlahou	5t19z.0↔	Otv.rep.luxácie:humero-genoid.kĺb:rezorb.mat
5t19b.r↔	Otv.rep.luxácie:interfalangeálny kĺb nohy:uhlo.stabil.dlahou	5t19z.1↔	Otv.rep.luxácie:akromioklavikulárny kĺb:rezorb.mat
5t19b.x	Otv.rep.luxácie:ostatné kĺby:uhlo.stabil.dlahou	5t19z.2↔	Otv.rep.luxácie:torakoskop.kĺb:rezorb.mat
5t19d.0↔	Otv.rep.luxácie:humero-genoid.kĺb:skobou	5t19z.3↔	Otv.rep.luxácie:sternoklavikulárny kĺb:rezorb.mat
5t19d.1↔	Otv.rep.luxácie:akromioklavikulárny kĺb:skobou	5t19z.4↔	Otv.rep.luxácie:laktový kĺb:rezorb.mat
5t19d.2↔	Otv.rep.luxácie:torakoskop.kĺb:skobou	5t19z.5↔	Otv.rep.luxácie:prox.radioulnárny kĺb:rezorb.mat
5t19d.3↔	Otv.rep.luxácie:sternoklavikulárny kĺb:skobou	5t19z.6↔	Otv.rep.luxácie:dist.radioulnárny kĺb:rezorb.mat
5t19d.4↔	Otv.rep.luxácie:laktový kĺb:skobou	5t19z.8↔	Otv.rep.luxácie:radiokarpál.kĺb:rezorb.mat
5t19d.5↔	Otv.rep.luxácie:prox.radioulnárny kĺb:skobou	5t19z.9↔	Otv.rep.luxácie:ulnokarpálny kĺb:rezorb.mat

5t19z.a↔	Otv.rep.luxácie:karpálne kĺby:rezorb.mat	5t214.0↔	Zat.rep.zl./epifyzeolýzy:klavikula:drôt./serkláž
5t19z.c↔	Otv.rep.luxácie:metakarpofalangeálny kĺb:rezorb.mat	5t214.1↔	Zat.rep.zl./epifyzeolýzy:humerus prox.:drôt./serkláž
5t19z.d↔	Otv.rep.luxácie:interfalang.kĺb ruky:rezorb.mat	5t214.2↔	Zat.rep.zl./epifyzeolýzy:humerus diafýza:drôt./serkláž
5t19z.e↔	Otv.rep.luxácie:iliosakrálny kĺb:rezorb.mat	5t214.3↔	Zat.rep.zl./epifyzeolýzy:humerus distál.:drôt./serkláž
5t19z.f	Otv.rep.luxácie:symfýza:rezorb.mat	5t214.4↔	Zat.rep.zl./epifyzeolýzy:radius prox.:drôt./serkláž
5t19z.h↔	Otv.rep.luxácie:kolenný kĺb:rezorb.mat	5t214.5↔	Zat.rep.zl./epifyzeolýzy:radius diafýza:drôt./serkláž
5t19z.j↔	Otv.rep.luxácie:prox.tibiofibulárny kĺb:rezorb.mat	5t214.6↔	Zat.rep.zl./epifyzeolýzy:radius distál.:drôt./serkláž
5t19z.k↔	Otv.rep.luxácie:členkový kĺb horný:rezorb.mat	5t214.7↔	Zat.rep.zl./epifyzeolýzy:ulna proximálna:drôt./serkláž
5t19z.m↔	Otv.rep.luxácie:členkový kĺb dolný:rezorb.mat	5t214.8↔	Zat.rep.zl./epifyzeolýzy:ulna diaf.:drôt./serkláž
5t19z.n↔	Otv.rep.luxácie:tarzálny kĺb:rezorb.mat	5t214.9↔	Zat.rep.zl./epifyzeolýzy:ulna distálna:drôt./serkláž
5t19z.p↔	Otv.rep.luxácie:tarzometatarzálny kĺb:rezorb.mat	5t214.a↔	Zat.rep.zl./epifyzeolýzy:kalkaneus k.:drôt./serkláž
5t19z.q↔	Otv.rep.luxácie:metatarzofalang.kĺb:rezorb.mat	5t214.b↔	Zat.rep.zl./epifyzeolýzy:metakarpálne k.:drôt./serkláž
5t19z.r↔	Otv.rep.luxácie:interfalangeálny kĺb nohy:rezorb.mat	5t214.c↔	Zat.rep.zl./epifyzeolýzy:falangy prstov ruky:drôt./serkláž
5t19z.x	Otv.rep.luxácie:ostatné kĺby:rezorb.mat	5t214.d	Zat.rep.zl./epifyzeolýzy:panva:drôt./serkláž
5t211.0↔	Zat.rep.zl./epifyzeolýzy:klavikula:skrutkou	5t214.j↔	Zat.rep.zl./epifyzeolýzy:patela:drôt./serkláž
5t211.1↔	Zat.rep.zl./epifyzeolýzy:humerus prox.:skrutkou	5t214.k↔	Zat.rep.zl./epifyzeolýzy:tibia proxim.:drôt./serkláž
5t211.2↔	Zat.rep.zl./epifyzeolýzy:humerus diafýza:skrutkou	5t214.m↔	Zat.rep.zl./epifyzeolýzy:tibia diaf.:drôt./serkláž
5t211.3↔	Zat.rep.zl./epifyzeolýzy:humerus distál.:skrutkou	5t214.n↔	Zat.rep.zl./epifyzeolýzy:tibia distál.:drôt./serkláž
5t211.4↔	Zat.rep.zl./epifyzeolýzy:radius prox.:skrutkou	5t214.p↔	Zat.rep.zl./epifyzeolýzy:fibula proximál.:drôt./serkláž
5t211.5↔	Zat.rep.zl./epifyzeolýzy:radius diafýza:skrutkou	5t214.q↔	Zat.rep.zl./epifyzeolýzy:fibula diaf.:drôt./serkláž
5t211.6↔	Zat.rep.zl./epifyzeolýzy:radius distál.:skrutkou	5t214.r↔	Zat.rep.zl./epifyzeolýzy:fibula distál.:drôt./serkláž
5t211.7↔	Zat.rep.zl./epifyzeolýzy:ulna proximálna:skrutkou	5t214.s↔	Zat.rep.zl./epifyzeolýzy:talus:drôt./serkláž
5t211.8↔	Zat.rep.zl./epifyzeolýzy:ulna diaf.:skrutkou	5t214.t↔	Zat.rep.zl./epifyzeolýzy:kalkaneus k.:drôt./serkláž
5t211.9↔	Zat.rep.zl./epifyzeolýzy:ulna distálna:skrutkou	5t214.u↔	Zat.rep.zl./epifyzeolýzy:tarzálny k.:drôt./serkláž
5t211.a↔	Zat.rep.zl./epifyzeolýzy:karpálne k.:skrutkou	5t214.v↔	Zat.rep.zl./epifyzeolýzy:metatarzálny k.:drôt./serkláž
5t211.b↔	Zat.rep.zl./epifyzeolýzy:metakarpálne k.:skrutkou	5t214.w↔	Zat.rep.zl./epifyzeolýzy:falangy prstov nohy:drôt./serkláž
5t211.c↔	Zat.rep.zl./epifyzeolýzy:falangy prstov ruky:skrutkou	5t214.x	Zat.rep.zl./epifyzeolýzy:ostatné k.:drôt./serkláž
5t211.d	Zat.rep.zl./epifyzeolýzy:panva:skrutkou	5t214.z↔	Zat.rep.zl./epifyzeolýzy:skapula:drôt./serkláž
5t211.j↔	Zat.rep.zl./epifyzeolýzy:patela:skrutkou	5t215.x	Zat.rep.zl./epifyzeolýzy:ostatné k.:dyn.kompr.skrutkou v dl.
5t211.k↔	Zat.rep.zl./epifyzeolýzy:tibia proxim.:skrutkou	5t216.1↔	Zat.rep.zl./epifyzeol:humerus prox.:nezaist.predvrt.ím klin
5t211.m↔	Zat.rep.zl./epifyzeolýzy:tibia diaf.:skrutkou	5t216.2↔	Zat.rep.zl./epifyzeol:humerus diaf.:nezaist.predvrt.ím klin
5t211.n↔	Zat.rep.zl./epifyzeolýzy:tibia distál.:skrutkou	5t216.3↔	Zat.rep.zl./epifyzeol:humerus dist.:nezaist.predvrt.ím klin
5t211.p↔	Zat.rep.zl./epifyzeolýzy:fibula proximál.:skrutkou	5t216.4↔	Zat.rep.zl./epifyzeol:radius prox.:nezaist.predvrt.ím klin
5t211.q↔	Zat.rep.zl./epifyzeolýzy:fibula diaf.:skrutkou	5t216.5↔	Zat.rep.zl./epifyzeol:radius diaf.:nezaist.predvrt.ím klin
5t211.r↔	Zat.rep.zl./epifyzeolýzy:fibula distál.:skrutkou	5t216.6↔	Zat.rep.zl./epifyzeol:radius distál.:nezaist.predvrt.ím klin
5t211.s↔	Zat.rep.zl./epifyzeolýzy:talus:skrutkou	5t216.7↔	Zat.rep.zl./epifyzeol:ulna proxim.:nezaist.predvrt.ím klin
5t211.t↔	Zat.rep.zl./epifyzeolýzy:kalkaneus:skrutkou	5t216.8↔	Zat.rep.zl./epifyzeol:ulna diaf.:nezaist.predvrt.ím klin
5t211.u↔	Zat.rep.zl./epifyzeolýzy:tarzálny k.:skrutkou	5t216.9↔	Zat.rep.zl./epifyzeol:ulna distálna:nezaist.predvrt.ím klin
5t211.v↔	Zat.rep.zl./epifyzeolýzy:metatarzálny k.:skrutkou	5t216.k↔	Zat.rep.zl./epifyzeol:tibia proxim.:nezaist.predvrt.ím klin
5t211.w↔	Zat.rep.zl./epifyzeolýzy:falangy prstov nohy:skrutkou	5t216.m↔	Zat.rep.zl./epifyzeol:tibia diaf.:nezaist.predvrt.ím klin
5t211.x	Zat.rep.zl./epifyzeolýzy:ostatné k.:skrutkou	5t216.n↔	Zat.rep.zl./epifyzeol:tibia distál.:nezaist.predvrt.ím klin
5t211.z↔	Zat.rep.zl./epifyzeolýzy:skapula:skrutkou	5t216.t↔	Zat.rep.zl./epifyzeol:kalkaneus:nezaist.predvrt.ím klin
5t213.0↔	Zat.rep.zl./epifyzeolýzy:klavikula:štandard.dlahou	5t216.x	Zat.rep.zl./epifyzeol:ostatné k.:nezaist.predvrt.ím klin
5t213.1↔	Zat.rep.zl./epifyzeolýzy:humerus prox.:štandard.dlahou	5t217.1↔	Zat.rep.zl./epifyzeol:humerus prox.:zaist.intramedul.kl
5t213.2↔	Zat.rep.zl./epifyzeolýzy:humerus diafýza:štandard.dlahou	5t217.2↔	Zat.rep.zl./epifyzeol:humerus diafýza:zaist.intramedul.kl
5t213.3↔	Zat.rep.zl./epifyzeolýzy:humerus distál.:štandard.dlahou	5t217.3↔	Zat.rep.zl./epifyzeol:humerus distál.:zaist.intramedul.kl
5t213.4↔	Zat.rep.zl./epifyzeolýzy:radius prox.:štandard.dlahou	5t217.4↔	Zat.rep.zl./epifyzeol:radius prox.:zaist.intramedul.kl
5t213.5↔	Zat.rep.zl./epifyzeolýzy:radius diafýza:štandard.dlahou	5t217.5↔	Zat.rep.zl./epifyzeol:radius diafýza:zaist.intramedul.kl
5t213.6↔	Zat.rep.zl./epifyzeolýzy:radius distál.:štandard.dlahou	5t217.6↔	Zat.rep.zl./epifyzeol:radius distál.:zaist.intramedul.kl
5t213.7↔	Zat.rep.zl./epifyzeolýzy:ulna proximálna:štandard.dlahou	5t217.7↔	Zat.rep.zl./epifyzeol:ulna proximálna:zaist.intramedul.kl
5t213.8↔	Zat.rep.zl./epifyzeolýzy:ulna diaf.:štandard.dlahou	5t217.8↔	Zat.rep.zl./epifyzeol:ulna diaf.:zaist.intramedul.kl
5t213.9↔	Zat.rep.zl./epifyzeolýzy:ulna distálna:štandard.dlahou	5t217.9↔	Zat.rep.zl./epifyzeol:ulna distálna:zaist.intramedul.kl
5t213.a↔	Zat.rep.zl./epifyzeolýzy:karpálne k.:štandard.dlahou	5t217.k↔	Zat.rep.zl./epifyzeol:tibia proxim.:zaist.intramedul.kl
5t213.b↔	Zat.rep.zl./epifyzeolýzy:metakarpálne k.:štandard.dlahou	5t217.m↔	Zat.rep.zl./epifyzeol:tibia diaf.:zaist.intramedul.kl
5t213.c↔	Zat.rep.zl./epifyzeolýzy:falangy prstov ruky:štandard.dlahou	5t217.n↔	Zat.rep.zl./epifyzeol:tibia distál.:zaist.intramedul.kl
5t213.d	Zat.rep.zl./epifyzeolýzy:panva:štandard.dlahou	5t217.t↔	Zat.rep.zl./epifyzeol:kalkaneus:zaist.intramedul.kl
5t213.j↔	Zat.rep.zl./epifyzeolýzy:patela:štandard.dlahou	5t217.x	Zat.rep.zl./epifyzeol:ostatné k.:zaist.intramedul.kl
5t213.k↔	Zat.rep.zl./epifyzeolýzy:tibia proxim.:štandard.dlahou	5t218.1↔	Zat.rep.zl./epifyzeol:humerus prox.:ím klin so zaist.kĺb.k
5t213.m↔	Zat.rep.zl./epifyzeolýzy:tibia diaf.:štandard.dlahou	5t218.2↔	Zat.rep.zl./epifyzeol:humerus diafýza:ím klin so zaist.kĺb.k
5t213.n↔	Zat.rep.zl./epifyzeolýzy:tibia distál.:štandard.dlahou	5t218.3↔	Zat.rep.zl./epifyzeol:humerus distál.:ím klin so zaist.kĺb.k
5t213.p↔	Zat.rep.zl./epifyzeolýzy:fibula proximál.:štandard.dlahou	5t218.4↔	Zat.rep.zl./epifyzeol:radius prox.:ím klin so zaist.kĺb.k
5t213.q↔	Zat.rep.zl./epifyzeolýzy:fibula diaf.:štandard.dlahou	5t218.5↔	Zat.rep.zl./epifyzeol:radius diafýza:ím klin so zaist.kĺb.k
5t213.r↔	Zat.rep.zl./epifyzeolýzy:fibula distál.:štandard.dlahou	5t218.6↔	Zat.rep.zl./epifyzeol:radius distál.:ím klin so zaist.kĺb.k
5t213.s↔	Zat.rep.zl./epifyzeolýzy:talus:štandard.dlahou	5t218.7↔	Zat.rep.zl./epifyzeol:ulna proximálna:ím klin so zaist.kĺb.k
5t213.t↔	Zat.rep.zl./epifyzeolýzy:kalkaneus:štandard.dlahou	5t218.8↔	Zat.rep.zl./epifyzeol:ulna diaf.:ím klin so zaist.kĺb.k
5t213.u↔	Zat.rep.zl./epifyzeolýzy:tarzálny k.:štandard.dlahou	5t218.9↔	Zat.rep.zl./epifyzeol:ulna distálna:ím klin so zaist.kĺb.k
5t213.v↔	Zat.rep.zl./epifyzeolýzy:metatarzálny k.:štandard.dlahou	5t218.k↔	Zat.rep.zl./epifyzeol:tibia proxim.:ím klin so zaist.kĺb.k
5t213.w↔	Zat.rep.zl./epifyzeolýzy:falangy prstov nohy:štandard.dlahou	5t218.m↔	Zat.rep.zl./epifyzeol:tibia diaf.:ím klin so zaist.kĺb.k
5t213.x	Zat.rep.zl./epifyzeolýzy:ostatné k.:štandard.dlahou	5t218.n↔	Zat.rep.zl./epifyzeol:tibia distál.:ím klin so zaist.kĺb.k
5t213.z↔	Zat.rep.zl./epifyzeolýzy:skapula:štandard.dlahou	5t218.x	Zat.rep.zl./epifyzeol:ostatné k.:ím klin so zaist.kĺb.kompon.

5t219.k↔	Zatv.rep.zl./epifyzeolýzy:tibia proximálna:transf.kl.	5t21t.b↔	Zatv.repoz.zl./epifyzeol:metakarp.k:vonk.skelet.fix
5t219.m↔	Zatv.repoz.zl./epifyzeolýzy:tibia diaf:transf.klin	5t21t.c↔	Zatv.repoz.zl./epifyzeol:falangy p.ruky:vonk.skelet.fix
5t219.n↔	Zatv.rep.zlom./epifyzeolýzy:tibia distál:transf.kl.	5t21t.d	Zatv.repoz.zl./epifyzeol:panva:vonk.skelet.fix
5t219.x	Zatv.rep.zl./epifyzeolýzostatné k.:transf.kl.	5t21t.j↔	Zatv.repoz.zl./epifyzeol:patela:vonk.skelet.fix
5t21a.0↔	Zatv.repoz.zl./epifyzeol:klavikula:iM drôt,prút	5t21t.k↔	Zatv.repoz.zl./epifyzeol:tibia prox:vonk.skelet.fix
5t21a.1↔	Zatv.repoz.zl./epifyzeol:humer.prox:iM drôt,prút	5t21t.m↔	Zatv.repoz.zl./epifyzeol:tibia diaf:vonk.skelet.fix
5t21a.2↔	Zatv.repoz.zl./epifyzeol:humer.diaf:iM drôt,prút	5t21t.n↔	Zatv.repoz.zl./epifyzeol:tibia dist:vonk.skelet.fix
5t21a.3↔	Zatv.repoz.zl./epifyzeol:humer.dist:iM drôt,prút	5t21t.p↔	Zatv.repoz.zl./epifyzeol:fibula prox:vonk.skelet.fix
5t21a.4↔	Zatv.repoz.zl./epifyzeol:radius prox:iM drôt,prút	5t21t.q↔	Zatv.repoz.zl./epifyzeol:fibula diaf:vonk.skelet.fix
5t21a.5↔	Zatv.repoz.zl./epifyzeol:rad.diaf:iM drôt,prút	5t21t.r↔	Zatv.repoz.zl./epifyzeol:fibula distál:vonk.skelet.fix
5t21a.6↔	Zatv.repoz.zl./epifyzeol:klavikula:iM drôt,prút	5t21t.s↔	Zatv.repoz.zl./epifyzeol:talus:vonk.skelet.fix
5t21a.7↔	Zatv.repoz.zl./epifyzeol:ulna prox:iM drôt,prút	5t21t.t↔	Zatv.repoz.zl./epifyzeol:kalkaneus:vonk.skelet.fix
5t21a.8↔	Zatv.repoz.zl./epifyzeol:ulna diaf:iM drôt,prút	5t21t.u↔	Zatv.repoz.zl./epifyzeol:tarzálna k:vonk.skelet.fix
5t21a.9↔	Zatv.repoz.zl./epifyzeol:ulna dist:iM drôt,prút	5t21t.v↔	Zat.rep.zl./epifyzeol:metatarzálna k:vonk.skelet.fix
5t21a.b↔	Zatv.repoz.zl./epifyzeol:metakarp.k:iM drôt,prút	5t21t.w↔	Zatv.repoz.zl./epifyzeol:falangy prst.nohy:vonk.skelet.fix
5t21a.c↔	Zatv.repoz.zl./epifyzeol:falangy.p.ruky:iM drôt,prút	5t21t.x	Zatv.repoz.zl./epifyzeol:ostatné k:vonk.skelet.fix
5t21a.k↔	Zatv.repoz.zl./epifyzeol:tibia prox:iM drôt,prút	5t21t.z↔	Zatv.repoz.zl./epifyzeol:skapula:vonk.skelet.fix
5t21a.m↔	Zatv.repoz.zl./epifyzeol:tib.diaf:iM drôt,prút	5t21v.1↔	Zatv.repoz.zl./epifyzeol:hum.prox:kruh.vonkaj.fix
5t21a.n↔	Zatv.repoz.zl./epifyzeol:tib.dist:iM drôt,prút	5t21v.2↔	Zatv.repoz.zl./epifyzeol:hum.diaf.:kruh.vonkaj.fix
5t21a.p↔	Zatv.repoz.zl./epifyzeol:fibula prox:iM drôt,prút	5t21v.3↔	Zatv.repoz.zl./epifyzeol:humer.dist:kruh.vonkaj.fix
5t21a.q↔	Zatv.repoz.zl./epifyzeol:fib.diaf:iM drôt,prút	5t21v.4↔	Zatv.repoz.zl./epifyzeol:radius prx:kruh.vonkaj.fix
5t21a.r↔	Zatv.repoz.zl./epifyzeol:fib.dist:iM drôt,prút	5t21v.5↔	Zatv.repoz.zl./epifyzeol:rad.diaf:kruh.vonkaj.fix
5t21a.v↔	Zatv.repoz.zl./epifyzeol:metatarz.k:iM drôt,prút	5t21v.6↔	Zatv.repoz.zl./epifyzeol:rad.dis.:kruh.vonkaj.fixátor
5t21a.w↔	Zatv.repoz.zl./epifyzeol:falangy.p.nohy:iM drôt,prút	5t21v.7↔	Zatv.repoz.zl./epifyzeol:ulna prox.:kruh.vonkaj.fix
5t21a.x	Zatv.repoz.zl./epifyzeol:ost.k.:iM drôt,prút	5t21v.8↔	Zatv.repoz.zl./epifyzeol:ulna diaf:kruh.vonkaj.fix
5t21a.z↔	Zatv.repoz.zl./epifyzeol:skapula:iM drôt,prút	5t21v.9↔	Zatv.repoz.zl./epifyzeol:ulna dist:kruh.vonkaj.fix
5t21b.0↔	Zatv.repoz.zl./epifyzeol:klavikula:uhlo.stab.dlahou	5t21v.a↔	Zatv.repoz.zl./epifyzeol:karpálne k.kruh.vonkaj.fix
5t21b.1↔	Zatv.repoz.zl./epifyzeol:humerus prox:uhlo.stab.dlahou	5t21v.b↔	Zatv.repoz.zl./epifyzeol:metakarp.k.:kruh.vonkaj.fix
5t21b.2↔	Zatv.repoz.zl./epifyzeol:humerus diaf:uhlo.stab.dlahou	5t21v.d	Zatv.repoz.zl./epifyzeol:panva:vonkaj.fix
5t21b.3↔	Zatv.repoz.zl./epifyzeol:humerus dist.:uhlo.stab.dl	5t21v.k↔	Zatv.repoz.zl./epifyzeol:tibia prox:kruh.vonkaj.fix
5t21b.4↔	Zatv.repoz.zl./epifyzeol:radius prox:uhlo.stab.dlahou	5t21v.m↔	Zat.rep.zl./epifyzeol:tibia diaf:kruh.vonkaj.fix
5t21b.5↔	Zatv.repoz.zl./epifyzeol:radius diaf:uhlo.stab.dlahou	5t21v.n↔	Zatv.rep.zl./epifyzeol:tib.dist:kruh.vonkaj.fix
5t21b.6↔	Zatv.repoz.zl./epifyzeol:radius distál.:uhlo.stab.dl	5t21v.p↔	Zatv.rep.zl./epifyzeol:fibula prx:kruh.vonkaj.fix
5t21b.7↔	Zatv.repoz.zl./epifyzeol:ulna prox:uhlo.stab.dlahou	5t21v.q↔	Zatv.repoz.zl./epifyzeol:fib.diaf:kruh.vonkaj.fix
5t21b.8↔	Zatv.repoz.zl./epifyzeol:ulna diaf:uhlo.stab.dlahou	5t21v.r↔	Zatv.repoz.zl./epifyzeol:fib.dist:kruh.vonkaj.fix
5t21b.9↔	Zatv.repoz.zl./epifyzeol:ulna dist:uhlo.stab.dlahou	5t21v.s↔	Zatv.repoz.zl./epifyzeol:talus.kruh.vonkaj.fix
5t21b.a↔	Zatv.repoz.zl./epifyzeol:karpálne k:uhlo.stab.dlahou	5t21v.t↔	Zatv.repoz.zl./epifyzeol:kalkaneus:kruh.vonkaj.fix
5t21b.b↔	Zatv.repoz.zl./epifyzeol:metakarp.k:uhlo.stab.dlahou	5t21v.u↔	Zatv.repoz.zl./epifyzeol:tarzálna k.:kruh.vonkaj.fix
5t21b.c↔	Zatv.repoz.zl./epifyzeol:falangy pr.ruky:uhlo.stab.dl	5t21v.v↔	Zatv.repoz.zl./epifyzeol:metatarz.k:kruh.vonkaj.fix
5t21b.d	Zatv.repoz.zl./epifyzeol:panva:uhlo.stab.dlahou	5t21v.x	Zatv.repoz.zl./epifyzeol:ostatné k.:kr.vonk.fix
5t21b.j↔	Zatv.repoz.zl./epifyzeol:patela:uhlo.stab.dl	5t21x.0↔	Zatv.repoz.zl./epifyzeol:klavikula:iným osteos.m.
5t21b.k↔	Zatv.repoz.zl./epifyzeol:tibia prox.:uhlo.stab.dl	5t21x.1↔	Zatv.repoz.zl./epifyzeol:humerus prox:iným osteos.m.
5t21b.m↔	Zatv.repoz.zl./epifyzeol:tibia diaf:uhlo.stab.dl	5t21x.2↔	Zatv.repoz.zl./epifyzeol:humerus diaf:iným osteos.m.
5t21b.n↔	Zatv.repoz.zl./epifyzeol:tibia dist:uhlo.stab.dl	5t21x.3↔	Zatv.repoz.zl./epifyzeol:humerus dist:iným osteos.m.
5t21b.p↔	Zatv.repoz.zl./epifyzeol:fibula prox:uhlo.stab.dl	5t21x.4↔	Zatv.repoz.zl./epifyzeol:radius prox:iným osteos.m.
5t21b.q↔	Zatv.repoz.zl./epifyzeol:fibula diaf:uhlo.stab.dl	5t21x.5↔	Zatv.repoz.zl./epifyzeol:radius diaf:iným osteos.m.
5t21b.r↔	Zatv.repoz.zl./epifyzeol:fibula dist:uhlo.stab.dl	5t21x.6↔	Zatv.repoz.zl./epifyzeol:radius dist:iným osteos.m.
5t21b.s↔	Zatv.repoz.zl./epifyzeol:talus:uhlo.stab.dl	5t21x.7↔	Zatv.repoz.zl./epifyzeol:ulna prox:iným osteos.m.
5t21b.t↔	Zat.rep.zl./epifyzeol:kalkaneus:uhlo.stab.dl	5t21x.8↔	Zatv.repoz.zl./epifyzeol:ulna diaf:iným osteos.m.
5t21b.u↔	Zat.rep.zl./epifyzeol:tarzálna k.:uhlo.stab.dl	5t21x.9↔	Zatv.repoz.zl./epifyzeol:ulna dist:iným osteos.m.
5t21b.v↔	Zatv.repoz.zl./epifyzeol:metatarz.k:uhlo.stab.dl	5t21x.a↔	Zatv.repoz.zl./epifyzeol:karpálne k:iným osteos.m.
5t21b.w↔	Zat.rep.zl./epifyzeol:falangy pr.nohy:uhlo.stab.dl	5t21x.b↔	Zatv.repoz.zl./epifyzeol:metakarp.k:iným osteos.m.
5t21b.x	Zatv.repoz.zl./epifyzeol:ostat.k.:uhlo.stab.dl	5t21x.c↔	Zatv.repoz.zl./epifyzeol:falangy p.ruky:iným osteos.m.
5t21b.z↔	Zatv.repoz.zl./epifyzeol:skapula:uhlo.stab.dl	5t21x.d	Zatv.repoz.zl./epifyzeol:panva:iným osteosynt.mat
5t21c.1↔	Zatv.repoz.zl./epifyzeol:humerus prox:uhl./kondyl.dl	5t21x.j↔	Zatv.repoz.zl./epifyzeol:patela:iným osteos.m.
5t21c.3↔	Zatv.repoz.zl./epifyzeol:humerus dist:uhl./kondyl.dl	5t21x.k↔	Zatv.repoz.zl./epifyzeol:tibia prox:iným osteos.m.
5t21c.k↔	Zatv.repoz.zl./epifyzeol:tibia prox:uhl./kondyl.dl	5t21x.m↔	Zatv.repoz.zl./epifyzeol:tibia diaf:iným osteos.m.
5t21c.n↔	Zatv.repoz.zl./epifyzeol:tibia dist:uhl./kondyl.dl	5t21x.n↔	Zatv.repoz.zl./epifyzeol:tibia dist:iným osteos.m.
5t21c.x	Zatv.repoz.zl./epifyzeol:ostatné k:uhl./kondyl.dl	5t21x.p↔	Zatv.repoz.zl./epifyzeol:fibula prox:iným osteos.m.
5t21t.0↔	Zatv.repoz.zl./epifyzeol:klavikula:vonk.skelet.fix	5t21x.q↔	Zatv.repoz.zl./epifyzeol:fibula diaf:iným osteos.m.
5t21t.1↔	Zatv.repoz.zl./epifyzeol:humerus prox:vonk.skelet.fix	5t21x.r↔	Zatv.repoz.zl./epifyzeol:fibula distál:iným osteos.m.
5t21t.2↔	Zatv.repoz.zl./epifyzeol:humerus diaf:vonk.skelet.fix	5t21x.s↔	Zatv.repoz.zl./epifyzeol:talus:iným osteos.m.
5t21t.3↔	Zatv.repoz.zl./epifyzeol:humerus dist:vonk.skelet.fix	5t21x.t↔	Zatv.repoz.zl./epifyzeol:kalkaneus:iným osteos.m.
5t21t.4↔	Zatv.repoz.zl./epifyzeol:radius prox:vonk.skelet.fix	5t21x.u↔	Zatv.repoz.zl./epifyzeol:tarzálna k:iným osteos.m.
5t21t.5↔	Zatv.repoz.zl./epifyzeol:radius diaf:vonk.skelet.fix	5t21x.v↔	Zat.rep.zl./epifyzeol:metatarzálna k:iným osteos.m.
5t21t.6↔	Zatv.repoz.zl./epifyzeol:radius dist:vonk.skelet.fix	5t21x.w↔	Zatv.repoz.zl./epifyzeol:falangy prst.nohy:iným osteos.m.
5t21t.7↔	Zatv.repoz.zl./epifyzeol:ulna prox:vonk.skelet.fix	5t21x.x	Zatv.repoz.zl./epifyzeol:ostatné k:iným osteos.m.
5t21t.8↔	Zatv.repoz.zl./epifyzeol:ulna diaf:vonk.skelet.fixátor	5t21x.z↔	Zatv.repoz.zl./epifyzeol:skapula:iným osteos.m.
5t21t.9↔	Zatv.repoz.zl./epifyzeol:ulna dist:vonk.skelet.fix	5t21z.0↔	Zatv.repoz.zl./epifyzeol:klavikula:rezorb.mat
5t21t.a↔	Zatv.repoz.zl./epifyzeol:karpálne k:vonk.skelet.fix	5t21z.1↔	Zatv.repoz.zl./epifyzeol:humerus prox:rezorb.mat

5t21z.2↔	Zatv.repoz.zl./epifyzeol:umerus diaf:rezorb.mat	5t301.x	Otv.chir.asept.preplachová drenáž:ost.kĺby
5t21z.3↔	Zatv.repoz.zl./epifyzeol:umerus dist:rezorb.mat	5t302.0↔	Otv.ch.sept.preplach.drenáž:umeroglenoid.kĺb
5t21z.4↔	Zatv.repoz.zl./epifyzeol:radius prox:rezorb.mat	5t302.1↔	O.ch.septická preplach.drenáž:akrklav.kĺb
5t21z.5↔	Zatv.repoz.zl./epifyzeol:radius diaf:rezorb.mat	5t302.2↔	O.ch.septická preplach.drenáž:torakoskop.kĺb
5t21z.6↔	Zatv.repoz.zl./epifyzeol:radius dist:rezorb.mat	5t302.3↔	O.ch.septická preplach.drenáž:sternkl.kĺb
5t21z.7↔	Zatv.repoz.zl./epifyzeol:ulna prox:rezorb.mat	5t302.4↔	O.ch.septická preplach.drenáž:laktový kĺb
5t21z.8↔	Zatv.repoz.zl./epifyzeol:ulna diaf:rezorb.mat	5t302.5↔	O.ch.septická preplach.drenáž:prx.raduln.kĺb
5t21z.9↔	Zatv.repoz.zl./epifyzeol:ulna dist:rezorb.mat	5t302.6↔	O.ch.septická preplach.drenáž:dis.raduln.kĺb
5t21z.a↔	Zatv.repoz.zl./epifyzeol:karpálne k:rezorb.mat	5t302.8↔	O.ch.septická preplach.drenáž:radiokarpálny kĺb
5t21z.b↔	Zatv.repoz.zl./epifyzeol:metakarp.k:rezorb.mat	5t302.9↔	O.ch.septická preplach.drenáž:ulnokarpálny kĺb
5t21z.c↔	Zatv.repoz.zl./epifyzeol:falangy p.ruky:rezorb.mat	5t302.e↔	O.ch.septická preplach.drenáž:ilosakrálny kĺb
5t21z.d	Zatv.repoz.zl./epifyzeol:panva:rezorb.mat	5t302.f	Otv.chir.sept.preplach.drenáž:symfýza
5t21z.j↔	Zatv.repoz.zl./epifyzeol:patela:rezorb.mat	5t302.g↔	O.ch.septická preplach.drenáž:bedr.kĺb
5t21z.k↔	Zatv.repoz.zl./epifyzeol:tibia prox:rezorb.mat	5t302.h↔	O.ch.septická preplach.drenáž:kolen.kĺb
5t21z.m↔	Zatv.repoz.zl./epifyzeol:tibia diaf:rezorb.mat	5t302.j↔	O.ch.septická preplach.drenáž:prx.tibfib.kĺb
5t21z.n↔	Zatv.repoz.zl./epifyzeol:tibia dist:rezorb.mat	5t302.k↔	O.ch.septická preplach.drenáž:členk.kĺb h.
5t21z.p↔	Zatv.repoz.zl./epifyzeol:fibula prox:rezorb.mat	5t302.m↔	O.ch.septická preplach.drenáž:členk.kĺb d.
5t21z.q↔	Zatv.repoz.zl./epifyzeol:fibula diaf:rezorb.mat	5t302.n↔	O.ch.septická preplach.drenáž:tarzálne kĺby
5t21z.r↔	Zatv.repoz.zl./epifyzeol:fibula distál:rezorb.mat	5t302.p↔	O.ch.septická preplach.drenáž:trzmt.kĺby
5t21z.s↔	Zatv.repoz.zl./epifyzeol:talus:rezorb.mat	5t302.q↔	O.ch.septická preplach.drenáž:mttrzfal.kĺb
5t21z.t↔	Zatv.repoz.zl./epifyzeol:kalkaneus:rezorb.mat	5t302.r↔	O.ch.septická preplach.drenáž:intrfal.kĺb n.
5t21z.u↔	Zatv.repoz.zl./epifyzeol:tarzálne k:rezorb.mat	5t302.x	Otv.chir.sept.preplachová drenáž:kľbu:ost.kĺby
5t21z.v↔	Zatv.repoz.zl./epifyzeol:metatarzálne k:rezorb.mat	5t303.0↔	O.ch.debridement:umeroglenoidálny kĺb
5t21z.w↔	Zatv.repoz.zl./epifyzeol:falangy prst.nohy:rezorb.mat	5t303.1↔	O.ch.debridement:akromioklavikulárny kĺb
5t21z.x	Zatv.repoz.zl./epifyzeol:ostatné k:rezorb.mat	5t303.2↔	O.ch.debridement:torakoskopulárny kĺb
5t21z.z↔	Zatv.repoz.zl./epifyzeol:skapula:rezorb.mat	5t303.3↔	O.ch.debridement:sternoklavikulárny kĺb
5t221.e↔	Zatv.rep.luxácie.iliosakrálny kĺb:skrutkou	5t303.4↔	Otv.chir.debridement:laktový kĺb
5t224.e↔	Zatv.rep.luxácie.iliosakrálny kĺb:drôt/serkláž	5t303.5↔	O.ch.debridement:prox.radioulnárny kĺb
5t22t.e↔	Zatv.rep.luxácie.iliosakrálny kĺb:vonk.skelet.fix	5t303.6↔	O.ch.debridement:dist.radioulnárny kĺb
5t22x.e↔	Zatv.rep.luxácie.iliosakrálny kĺb:iným osteos.mat	5t303.8↔	O.ch.debridement:radiokarpálny kĺb
5t22z.e↔	Zatv.rep.luxácie.iliosakrálny kĺb:rezorb.mat	5t303.9↔	O.ch.debridement:ulnokarpálny kĺb
5t300.0↔	Otv.chir.artrotómia,kapsulotómia:umeroglenoid.kĺb	5t303.e↔	O.ch.debridement:ilosakrálny kĺb
5t300.1↔	O.ch.artrotómia,kapsulotómia:akromioklav.kĺb	5t303.f	Otv.chir.debridement:symfýza
5t300.2↔	O.ch.artrotómia,kapsulotómia:torakoskop.kĺb	5t303.h↔	O.ch.debridement:kolenný kĺb
5t300.3↔	O.ch.artrotómia,kapsulotómia:sternoklavikul.kĺb	5t303.j↔	O.ch.debridement:prox.tibiofibulárny kĺb
5t300.4↔	O.ch.artrotómia,kapsulotómia:laktový kĺb	5t303.k↔	O.ch.debridement:členkový kĺb horný
5t300.5↔	O.ch.artrotómia,kapsulotómia:prox.raduln.kĺb	5t303.m↔	O.ch.debridement:členkový kĺb dolný
5t300.6↔	O.ch.artrotómia,kapsulotómia:dis.raduln.kĺb	5t303.n↔	O.ch.debridement:tarzálne kĺby
5t300.8↔	O.ch.artrotómia,kapsulotómia:radiokarpálny kĺb	5t303.p↔	O.ch.debridement:tarzometatarzálne kĺby
5t300.9↔	O.ch.artrotómia,kapsulotómia:ulnokarpálny kĺb	5t303.q↔	O.ch.debridement:metatarzofalang.kí.
5t300.e↔	O.ch.artrotómia,kapsulotómia:ilosakrálny kĺb	5t303.r↔	O.ch.debridement:interfalangeálny kĺb n.
5t300.f	O.ch.artrotómia,kapsulotómia:symfýza	5t303.x	O.ch.debridement:ostatné kĺby
5t300.h↔	O.ch.artrotómia,kapsulotómia:kolen.kĺb	5t304.0↔	Otv.ch.parc.synovektómia:umeroglenoid.kĺb
5t300.j↔	O.ch.artrotómia,kapsulotómia:prox.tibfib.kĺb	5t304.1↔	O.ch.parcial.synovektómia:akromioklavikul.kĺb
5t300.k↔	O.ch.artrotómia,kapsulotómia:členk.kĺb h.	5t304.2↔	O.ch.parcial.synovektómia:torakoskopulár.kĺb
5t300.m↔	O.ch.artrotómia,kapsulotómia:členk.kĺb d.	5t304.3↔	O.ch.parcial.synovektómia:sternoklavikul.kĺb
5t300.n↔	O.ch.artrotómia,kapsulotómia:tarzálne kĺby	5t304.4↔	Otv.ch.parcial.synovektómia:laktový kĺb
5t300.p↔	O.ch.artrotómia,kapsulotómia:tarzometatarz.kĺby	5t304.5↔	O.ch.parcial.synovektómia:prox.radioulnár.kĺb
5t300.q↔	O.ch.artrotómia,kapsulotómia:metatarzofal.kĺb	5t304.6↔	O.ch.parcial.synovektómia:dist.radioulnár.kĺb
5t300.r↔	O.ch.artrotómia,kapsulotómia:interfalang.kĺb n.	5t304.8↔	O.ch.parcial.synovektómia:radiokarpálny kĺb
5t300.x	O.ch.artrotómia,kapsulotómia:ostatné kĺby	5t304.9↔	O.ch.parcial.synovektómia:ulnokarpálny kĺb
5t301.0↔	Otv.ch.asept.preplach.drenáž:umeroglenoid.kĺb	5t304.e↔	O.ch.parcial.synovektómia:ilosakrálny kĺb
5t301.1↔	O.ch.aseptická preplach.drenáž:akromioklav.kĺb	5t304.f	Otv.chir.parc.synovektómia:symfýza
5t301.2↔	O.ch.aseptická preplach.drenáž:torakoskop.kĺb	5t304.g↔	O.ch.parcial.synovektómia:bedr.kĺb
5t301.3↔	O.ch.aseptická preplach.drenáž:sternkl.kĺb	5t304.h↔	O.ch.parcial.synovektómia:kolen.kĺb
5t301.4↔	O.ch.aseptická preplach.drenáž:laktový kĺb	5t304.j↔	O.ch.parcial.synovektómia:prx.tibfib.kĺb
5t301.5↔	O.ch.aseptická preplach.drenáž:prx.raduln.kĺb	5t304.k↔	O.ch.parcial.synovektómia:členk.kĺb h.
5t301.6↔	O.ch.aseptická preplach.drenáž:dis.raduln.kĺb	5t304.m↔	O.ch.parcial.synovektómia:členk.kĺb d.
5t301.8↔	O.ch.aseptická preplach.drenáž:radiokarpálny kĺb	5t304.n↔	Otv.ch.parcial.synovektómia:tarzálne kĺby
5t301.9↔	O.ch.aseptická preplach.drenáž:ulnokarpálny kĺb	5t304.p↔	O.ch.parcial.synovektómia:tarzometatarz.kĺby
5t301.e↔	O.ch.aseptická preplach.drenáž:ilosakrálny kĺb	5t304.q↔	O.ch.parcial.synovektómia:metatarzofalang.kí.
5t301.f	Otv.chir.asept.preplach.drenáž:symfýza	5t304.r↔	O.ch.parcial.synovektómia:interfalang.kĺb n.
5t301.h↔	O.ch.aseptická preplach.drenáž:kolen.kĺb	5t304.x	Otv.chir.parcial.synovektómia:ostatné kĺby
5t301.j↔	O.ch.aseptická preplach.drenáž:prx.tibfib.kĺb	5t305.0↔	Otv.chir.totál.synovektómia:umeroglenoid.kĺb
5t301.k↔	O.ch.aseptická preplach.drenáž:členk.kĺb h.	5t305.1↔	O.ch.totálna synovektómia:akromioklavikul.kĺb
5t301.m↔	O.ch.aseptická preplach.drenáž:členk.kĺb d.	5t305.2↔	O.ch.totálna synovektómia:torakoskopulár.kí
5t301.n↔	O.ch.aseptická preplach.drenáž:tarzálne kĺby	5t305.3↔	O.ch.totálna synovektómia:sternoklavikul.kĺb
5t301.p↔	O.ch.aseptická preplach.drenáž:trzmt.kĺby	5t305.4↔	O.ch.totálna synovektómia:laktový kĺb
5t301.q↔	O.ch.aseptická preplach.drenáž:mttrzfal.kĺb	5t305.5↔	O.ch.totálna synovektómia:prox.radioulnár.kĺb
5t301.r↔	O.ch.aseptická preplach.drenáž:intrfal.kĺb n.	5t305.6↔	O.ch.totálna synovektómia:dist.radioulnár.kĺb

5t305.8↔	O.ch.totálna synovektómia:radiokarpálny kĺb	5t308.x	O.ch.odstránenie voľných telies:ostatné kĺby
5t305.9↔	O.ch.totálna synovektómia:ulnokarpálny kĺb	5t309.0↔	Otv.ch.exstirp.cysty(Baker.cysta):humerozgl.kĺb
5t305.e↔	O.ch.totálna synovektómia:iliosakrálny kĺb	5t309.1↔	O.ch.exstirpácia cysty(Baker.cysta):akromioklavikul.kĺb
5t305.f	O.ch.totálna synovektómia:symfýza	5t309.2↔	O.ch.exstirpácia cysty(Baker.cysta):torakoskopulár.kĺb
5t305.g↔	O.ch.totálna synovektómia:bedrový kĺb	5t309.3↔	O.ch.exstirpácia cysty(Baker.cysta):sternoklavik.kĺb
5t305.h↔	O.ch.totálna synovektómia:kolenný kĺb	5t309.4↔	O.ch.exstirpácia cysty(Baker.cysta):lakt'ový kĺb
5t305.j↔	O.ch.totálna synovektómia:prx.tibfib.kĺb	5t309.5↔	O.ch.exstirpácia cysty(Baker.cysta):prox.radioulnár.kĺb
5t305.k↔	O.ch.totálna synovektómia:členk.kĺb h.	5t309.6↔	O.ch.exstirpácia cysty(Baker.cysta):dist.radioulnár.kĺb
5t305.m↔	O.ch.totálna synovektómia:členk.kĺb d.	5t309.8↔	O.ch.exstirpácia cysty(Baker.cysta):radiokarpál.kĺb
5t305.n↔	O.ch.totálna synovektómia:tarzálné kĺby	5t309.9↔	O.ch.exstirpácia cysty(Baker.cysta):ulnokarpálny kĺb
5t305.p↔	O.ch.totálna synovektómia:tarzometatarz.kĺby	5t309.e↔	O.ch.exstirpácia cysty(Baker.cysta):iliosakrálny kĺb
5t305.q↔	O.ch.totálna synovektómia:metatarzofalang.kí.	5t309.f	Otv.ch.exstirp.cysty(Baker.cysta):symfýza
5t305.r↔	O.ch.totálna synovektómia:interfalang.kĺb n.	5t309.g↔	O.ch.exstirpácia cysty(Baker.cysta):bedr.kĺb
5t305.x	O.ch.totálna synovektómia:ostatné kĺby	5t309.j↔	O.ch.exstirpácia cysty(Baker.cysta):prox.tibiofibulárny kĺb
5t306.0↔	O.ch.mobilizácia kĺbu(artrolýza):humeroqlen.kĺb	5t309.k↔	O.ch.exstirpácia cysty(Baker.cysta):členk.kĺb h.
5t306.1↔	O.ch.mobilizácia kĺbu(artrolýza):akromioklav.kĺb	5t309.m↔	O.ch.exstirpácia cysty(Baker.cysta):členk.kĺb d.
5t306.2↔	O.ch.mobilizácia kĺbu(artrolýza):torakoskopr.kĺb	5t309.n↔	O.ch.exstirpácia cysty(Baker.cysta):tarzálné kĺby
5t306.3↔	O.ch.mobilizácia kĺbu(artrolýza):sternoklav.kĺb	5t309.p↔	O.ch.exstirpácia cysty(Baker.cysta):tarzometatarz.kĺby
5t306.4↔	O.ch.mobilizácia kĺbu(artrolýza):lakt'ový kĺb	5t309.q↔	O.ch.exstirpácia cysty(Baker.cysta):metatarzofalang.kí.
5t306.5↔	O.ch.mobilizácia kĺbu(artrolýza):prx.raduln.kĺb	5t309.r↔	O.ch.exstirpácia cysty(Baker.cysta):interfalang.kĺb n.
5t306.6↔	O.ch.mobilizácia kĺbu(artrolýza):dis.raduln.kĺb	5t309.x	O.ch.exstirpácia cysty(Baker.cysta):ostatné kĺby
5t306.8↔	O.ch.mobilizácia kĺbu(artrolýza):radiokarp.kĺb	5t30a.0↔	Otv.ch.vlož.nosiča lieku:humeroqlenoidálny kĺb
5t306.9↔	O.ch.mobilizácia kĺbu(artrolýza):ulnokarp.kĺb	5t30a.1↔	O.ch.vloženie nosiča lieku:akromioklavikul.kĺb
5t306.h↔	O.ch.mobilizácia kĺbu(artrolýza):kolen.kĺb	5t30a.2↔	O.ch.vloženie nosiča lieku:torakoskopulárny kĺb
5t306.k↔	O.ch.mobilizácia kĺbu(artrolýza):členk.kĺb h.	5t30a.3↔	O.ch.vloženie nosiča lieku:sternoklavikulárny kĺb
5t306.m↔	O.ch.mobilizácia kĺbu(artrolýza)členk.kĺb d.	5t30a.4↔	Otv.chir.vloženie nosiča lieku:lakt'ový kĺb
5t306.n↔	O.ch.mobilizácia kĺbu(artrolýza):tarzálné kĺby	5t30a.5↔	O.ch.vloženie nosiča lieku:prox.radioulnárny kĺb
5t306.p↔	O.ch.mobilizácia kĺbu(artrolýza):tarzomet.kĺby	5t30a.6↔	O.ch.vloženie nosiča lieku:dist.radioulnárny kĺb
5t306.q↔	O.ch.mobilizácia kĺbu(artrolýza):metatarzofal.kĺby	5t30a.8↔	O.ch.vloženie nosiča lieku:akromiokarpálny kĺb
5t306.r↔	O.ch.mobilizácia kĺbu(artrolýza):interfalang.kĺb nohy	5t30a.9↔	O.ch.vloženie nosiča lieku:ulnokarpálny kĺb
5t306.x	O.ch.mobilizácia kĺbu(artrolýza)ostatné kĺby	5t30a.e↔	O.ch.vlož.nosiča lieku:iliosakrálny kĺb
5t307.0↔	O.ch.odstr.periartikulár.osifikácii:humeroqlen.kĺb	5t30a.f	O.ch.vloženie nosiča lieku:symfýza
5t307.1↔	O.ch.odstr.periartikulár.osifikácii:akromioklavikul.kĺb	5t30a.h↔	O.ch.vloženie nosiča lieku:kolenný kĺb
5t307.2↔	O.ch.odstr.periartikulár.osifikácii:torakoskopulár.kĺb	5t30a.j↔	O.ch.vloženie nosiča lieku:prox.tibiofibulárny kĺb
5t307.3↔	O.ch.odstr.periartik.osifikácii:sternoklavikul.kĺb	5t30a.k↔	O.ch.vloženie nosiča lieku:členkový kĺb horný
5t307.4↔	Otv.chir.odstr.periartikulár.osifikácii:lakt'ový kĺb	5t30a.m↔	O.ch.vlož.nosiča lieku:členkový kĺb dolný
5t307.5↔	O.ch.odstr.periartikulár.osifikácii:prox.radioulnár.kĺb	5t30a.n↔	O.ch.vloženie nosiča lieku:tarzálné kĺby
5t307.6↔	O.ch.odstr.periartikulár.osifikácii:dist.radioulnár.kĺb	5t30a.p↔	O.ch.vloženie nosiča lieku:tarzometatarzálné kĺby
5t307.8↔	O.ch.odstr.periartikulár.osifikácii:radiokarp.kĺb	5t30a.q↔	O.ch.vloženie nosiča lieku:metatarzofalang.kí.
5t307.9↔	O.ch.odstr.periartikulár.osifikácii:ulnokarpál.kĺb	5t30a.r↔	O.ch.vloženie nosiča lieku:interfalang.kĺb n.
5t307.e↔	O.ch.odstr.periartikulár.osifikácii:iliosakrál.kĺb	5t30a.x	O.ch.vloženie nosiča lieku:ostatné kĺby
5t307.f	O.ch.odstr.periartikulár.osifikácii:symfýza	5t30b.0↔	Otv.ch.odstr.nosiča lieku:humeroqlenoid.kĺb
5t307.h↔	O.ch.odstr.periartikulár.osifikácii:kolen.kĺb	5t30b.1↔	O.ch.odstránenie nosiča lieku:akromioklavikul.kĺb
5t307.j↔	O.ch.odstr.periartik.osifikácii:prox.tibiofibulár.kĺb	5t30b.2↔	O.ch.odstránenie nosiča lieku:torakoskopulár.kí
5t307.k↔	O.ch.odstr.periartikulár.osifikácii:členk.kĺb h.	5t30b.3↔	O.ch.odstránenie nosiča lieku:sternoklavikul.kĺb
5t307.m↔	O.ch.odstr.periartikulár.osifikácii:členk.kĺb d.	5t30b.4↔	O.ch.odstránenie nosiča lieku:lakt'ový kĺb
5t307.n↔	O.ch.odstr.periartikulár.osifikácii:tarzálné kĺby	5t30b.5↔	O.ch.odstránenie nosiča lieku:prox.radioulnár.kĺb
5t307.p↔	O.ch.odstr.periartik.osifikácii:tarzometatarz.kĺby	5t30b.6↔	O.ch.odstránenie nosiča lieku:dist.radioulnár.kĺb
5t307.q↔	O.ch.odstr.periartikul.osifikácii:metatarzofalang.kí.	5t30b.8↔	O.ch.odstránenie nosiča lieku:radiokarpálny kĺb
5t307.r↔	O.ch.odstr.periartik.osifikácii:interfalang.kĺb nohy	5t30b.9↔	O.ch.odstránenie nosiča lieku:ulnokarpálny kĺb
5t307.x	O.ch.odstr.periartikulár.osifikácii:ostatné kĺby	5t30b.e↔	O.ch.odstránenie nosiča lieku:iliosakrálny kĺb
5t308.0↔	Otv.chir.odstr.vol.telies z kĺbu:humeroqlenoid.kĺb	5t30b.f	O.ch.odstránenie nosiča lieku:symfýza
5t308.1↔	O.ch.odstránenie voľných telies:akromioklavikul.kĺb	5t30b.h↔	O.ch.odstránenie nosiča lieku:kolenný kĺb
5t308.2↔	O.ch.odstránenie voľných telies:torakoskopulár.kí	5t30b.j↔	O.ch.odstránenie nosiča lieku:prox.tibiofibulár.kĺb
5t308.3↔	O.ch.odstránenie voľných telies:sternoklavikul.kĺb	5t30b.k↔	O.ch.odstránenie nosiča lieku:členk.kĺb h.
5t308.4↔	Otv.chir.odstr.voľných telies:lakt'ový kĺb	5t30b.m↔	O.ch.odstránenie nosiča lieku:členk.kĺb d.
5t308.5↔	O.ch.odstránenie voľných telies:prox.radioulnár.kĺb	5t30b.n↔	O.ch.odstránenie nosiča lieku:tarzálné kĺby
5t308.6↔	O.ch.odstránenie voľných telies:dist.radioulnár.kĺb	5t30b.p↔	O.ch.odstránenie nosiča lieku:tarzometatarz.kĺby
5t308.8↔	O.ch.odstránenie voľných telies:radiokarpálny kĺb	5t30b.q↔	O.ch.odstránenie nosiča lieku:metatarzofalang.kí.
5t308.9↔	O.ch.odstránenie voľných telies:ulnokarpálny kĺb	5t30b.r↔	O.ch.odstránenie nosiča lieku:interfalang.kĺb n.
5t308.e↔	O.ch.odstránenie voľných telies:iliosakrálny kĺb	5t30b.x	Otv.ch.O.ch.odstránenie nosiča lieku:ostat.kĺby
5t308.f	Otv.chir.odstr.voľných telies:symfýza	5t30c.0↔	O.ch.odstr.častí a zvyškov väzov:humeroqlenoid.kĺb
5t308.h↔	O.ch.odstránenie voľných telies:kolen.kĺb	5t30c.1↔	O.ch.odstr.častí a zvyškov väzov:akromioklavik.kĺb
5t308.j↔	O.ch.odstránenie voľných telies:prox.tibiofibulárny kĺb	5t30c.2↔	O.ch.odstr.častí a zvyškov väzov:torakoskopulár.kí
5t308.k↔	O.ch.odstránenie voľných telies:členk.kĺb h.	5t30c.3↔	O.ch.odstr.častí a zvyškov väzov:sternoklavikul.kĺb
5t308.m↔	O.ch.odstránenie voľných telies:členk.kĺb d.	5t30c.4↔	Otv.ch.odstr.častí a zvyškov väzov:lakt'ový kĺb
5t308.n↔	O.ch.odstránenie voľných telies:tarzálné kĺby	5t30c.5↔	O.ch.odstr.častí a zvyškov väzov:prox.radiouln.kĺb
5t308.p↔	O.ch.odstránenie voľných telies:tarzometatarz.kĺby	5t30c.6↔	O.ch.odstr.častí a zvyškov väzov:dist.radioulnr.kĺb
5t308.q↔	O.ch.odstránenie voľných telies:metatarzofalang.kí.	5t30c.8↔	O.ch.odstr.častí a zvyškov väzov:radiokarpálny kĺb
5t308.r↔	O.ch.odstránenie voľných telies:interfalang.kĺb n.	5t30c.9↔	O.ch.odstr.častí a zvyškov väzov:ulnokarpálny kĺb

5t30c.e↔	O.ch.odstr.častí a zvyškov väzov:iliosakrálny kĺb	5t312.4↔	O.ch.subchondrál.spongioplast.s fix.fragm:laktový kĺb
5t30c.f	O.ch.odstr.častí a zvyškov väzov:symfýza	5t312.5↔	O.ch.subchondrál.spongioplast.s fix.fragm:prox.radiou.k
5t30c.h↔	O.ch.odstr.častí a zvyškov väzov:kolen.kĺb	5t312.6↔	O.ch.subchondrál.spongioplast.s fix.fragm:dist.radiou.k
5t30c.j↔	O.ch.odstr.častí a zvyškov väzov:prox.tibiofib.kĺb	5t312.7↔	O.ch.subchondrál.spongioplast.s fix.fragm:iný k.r.u.b.n.
5t30c.k↔	O.ch.odstr.častí a zvyškov väzov:členk.kĺb h.	5t312.8↔	O.ch.subchondrál.spongioplast.s fix.fragm:tarzometat.k.
5t30c.m↔	O.ch.odstr.častí a zvyškov väzov:členk.kĺb d.	5t312.9↔	O.ch.subchondrál.spongioplast.s fix.fragm:ulnokarp.kĺb
5t30c.n↔	O.ch.odstr.častí a zvyškov väzov:tarzálné kĺby	5t312.h↔	O.ch.subchondrál.spongioplast.s fix.fragm:kolen.kĺb
5t30c.p↔	O.ch.odstr.častí a zvyškov väzov:tarzometatarz.kĺby	5t312.k↔	O.ch.subchondrál.spongioplast.s fix.fragm:členk.kĺb h.
5t30c.q↔	O.ch.odstr.častí a zvyškov väzov:metatarzofal.kĺ.	5t312.m↔	O.ch.subchondrál.spongioplast.s fix.fragm:členk.kĺb d.
5t30c.r↔	O.ch.odstr.častí a zvyškov väzov:interfalang.kĺb n.	5t312.n↔	O.ch.subchondrál.spongioplast.s fix.fragm:tarzálné kĺby
5t30c.x	Otv.ch.O.ch.odstr.častí a zvyškov väzov:ostatné kĺby	5t312.p↔	O.ch.subchondrál.spongioplast.s fix.fragm:tarzometat.k.
5t30x.0↔	Iné otv.ch.revízie:humero-glenoidálny kĺb	5t312.q↔	O.ch.subchondrál.spongioplast.s fix.fragm:metatarzof.k.
5t30x.1↔	Iné otv.ch.revízie:akromioklavikulárny kĺb	5t312.r↔	O.ch.subchondrál.spongioplast.s fix.fragm:interfal.k.n.
5t30x.2↔	Iné otv.ch.revízie:torakoskopulárny kĺb	5t312.x	O.ch.subchondrál.spongioplast.s fix.fragm:ostat.kĺby
5t30x.3↔	Iné otv.ch.revízie:sternoklavikulárny kĺb	5t313.0↔	Otv.chir.parcialná resekcia menisku
5t30x.4↔	Iné otv.ch.revízie:laktový kĺb	5t313.1↔	Otv.chir.totálna resekcia menisku
5t30x.5↔	Iné otv.ch.revízie:prox.radioulnárny kĺb	5t313.2↔	Otv.chir.refixácia menisku
5t30x.6↔	Iné otv.ch.revízie:dist.radioulnárny kĺb	5t313.3↔	Otv.chir.excízia ganglia menisku
5t30x.8↔	Iné otv.ch.revízie:radiokarpálny kĺb	5t313.4↔	Otv.chir.transplantácia menisku
5t30x.9↔	Iné otv.ch.revízie:ulnokarpálny kĺb	5t313.5↔	Otv.chir.implantácia umelého (syntet.)menisku
5t30x.e↔	Iné otv.ch.revízie:iliosakrálny kĺb	5t313.6↔	Otv.chir.odstránenie umelého (syntet.)menisku
5t30x.f	Iné otv.ch.revízie:symfýza	5t317.0↔	Otv.chir.transplantácia chrupavky:humero-glenoid.kĺb
5t30x.g↔	Iné otv.ch.revízie:bedr.kĺb	5t317.4↔	O.ch.transplant.chrupavky:laktový kĺb
5t30x.j↔	Iné otv.ch.revízie:prox.tibiofibulárny kĺb	5t317.5↔	O.ch.transplant.chrupavky:prox.radioulnár.kĺb
5t30x.k↔	Iné otv.ch.revízie:členkový kĺb horný	5t317.7↔	O.ch.transplant.chrupavky:kĺby ruky b.n.
5t30x.m↔	Iné otv.ch.revízie:členkový kĺb dolný	5t317.8↔	O.ch.transplant.chrupavky:radiokarpálny kĺb
5t30x.n↔	Iné otv.ch.revízie:tarzálné kĺby	5t317.h↔	O.ch.transplant.chrupavky:kolen.kĺb
5t30x.p↔	Iné otv.ch.revízie:tarzometatarzálné kĺby	5t317.k↔	O.ch.transplant.chrupavky:členk.kĺb h.
5t30x.q↔	Iné otv.ch.revízie:metatarzofalang.kĺ.	5t317.x	O.ch.transplant.chrupavky:ostatné kĺby
5t30x.r↔	Iné otv.ch.revízie:interfalangeálny kĺb n.	5t318.0↔	Otv.chir.odobratie chrupavk.transpl:humero-gl.kĺb
5t30x.x	Iné otv.ch.revízie:ostatné kĺby	5t318.4↔	O.ch.odobratie chrupavk.transplantátu:laktový kĺb
5t310.0↔	Otv.chir.excízia chor.zm.č.kĺb.chrup:humero-gl.kĺb	5t318.7↔	O.ch.odobratie chrupavk.transplantátu:kĺby ruky b.n.
5t310.1↔	O.ch.excízia chor.zm.č.kĺb.chrup:akromiokl.kĺb	5t318.h↔	O.ch.odobratie chrupavk.transplantátu:kolen.kĺb
5t310.3↔	O.ch.excízia chor.zm.č.kĺb.chrup:sternoklav.kĺb	5t318.k↔	O.ch.odobratie chrupavk.transplantátu:členk.kĺb h.
5t310.4↔	O.ch.excízia chor.zm.č.kĺb.chrup:laktový kĺb	5t318.x	O.ch.odobratie chrupavk.transplantátu:ostat.kĺby
5t310.5↔	O.ch.excízia chor.zm.č.kĺb.chrup:prox.radiouln.kĺb	5t319↔	Otv.chirur.resekcia discus triangularis
5t310.6↔	O.ch.excízia chor.zm.č.kĺb.chrup:dist.radiouln.kĺb	5t31a.0↔	Otv.chir.impl.in vitro vytv.tk.kultúry:humero-gl.k.
5t310.7↔	O.ch.excízia chor.zm.č.kĺb.chrup:kĺby ruky b.n.	5t31a.4↔	O.ch.implant.in vitro vytvor.tk.kultúry:lakt.kĺb
5t310.8↔	O.ch.excízia chor.zm.č.kĺb.chrup:radiokarpálny kĺb	5t31a.5↔	O.ch.implant.in vitro vytvor.tk.kultúry:prox.radiou.k
5t310.9↔	O.ch.excízia chor.zm.č.kĺb.chrup:ulnokarpálny kĺb	5t31a.7↔	O.ch.implant.in vitro vytvor.tk.kultúry k.ruky b.n
5t310.e↔	O.ch.excízia chor.zm.č.kĺb.chrup:iliosakrálny kĺb	5t31a.8↔	O.ch.implant.in vitro vytvor.tk.kultúry:radiokarp.kĺb
5t310.f	O.ch.excízia chor.zm.č.kĺb.chrup:symfýza	5t31a.h↔	O.ch.implant.in vitro vytvor.tk.kultúry:kolen.kĺb
5t310.h↔	O.ch.excízia chor.zm.č.kĺb.chrup:kolen.kĺb	5t31a.k↔	O.ch.implant.in vitro vytvor.tk.kultúry:členk.kĺb h
5t310.j↔	O.ch.excízia chor.zm.č.kĺb.chrup:prox.tibiof.kĺb	5t31a.x	O.ch.implant.in vitro vytvor.tk.kultúry:ostat.kĺby
5t310.k↔	O.ch.excízia chor.zm.č.kĺb.chrup:členk.kĺb h.	5t31b.h	Implant.kostno-chrupavk.náhrady defektu kĺb.plochy kolena
5t310.m↔	O.ch.excízia chor.zm.č.kĺb.chrup:členk.kĺb d.	5t31b.m	Implant.kostno-chrupavk.náhrady defektu kĺb.plochy členka
5t310.n↔	O.ch.excízia chor.zm.č.kĺb.chrup:tarzálné kĺby	5t31c.0↔	Otv.ch.vyhľad.chrupav[chondropl]:humero-glenoid.kĺb
5t310.p↔	O.ch.excízia chor.zm.č.kĺb.chrup:tarzometatar.kĺby	5t31c.1↔	O.ch.vyhľad.chrupav[chondroplast]:akromioklav.kĺb
5t310.q↔	O.ch.excízia chor.zm.č.kĺb.chrup:metatarzofal.kĺ.	5t31c.3↔	O.ch.vyhľad.chrupav[chondroplast]:sternoklavikul.kĺb
5t310.r↔	O.ch.excízia chor.zm.č.kĺb.chrup:interfal.kĺb n.	5t31c.4↔	O.ch.vyhľad.chrupav[chondroplast]:laktový kĺb
5t310.x	O.ch.excízia chor.zm.č.kĺb.chrup:ostat.kĺby	5t31c.5↔	O.ch.vyhľad.chrupav[chondroplast]:prox.radioulnár.kĺb
5t311.0↔	Otv.chir.refix.osteochondrál.fragmentu:humero-gl.kĺb	5t31c.6↔	O.ch.vyhľad.chrupav[chondroplast]:dist.radioulnár.kĺb
5t311.4↔	O.ch.refixácia osteochondrál.fragmentu:lakt.kĺb	5t31c.7↔	O.ch.vyhľad.chrupav[chondroplast]:kĺby ruky
5t311.5↔	O.ch.refixácia osteochondrál.fragmentu:prox.radiou.kĺb	5t31c.8↔	O.ch.vyhľad.chrupav[chondroplast]:radiokarpálny kĺb
5t311.6↔	O.ch.refixácia osteochondrál.fragmentu:dist.radiou.kĺb	5t31c.9↔	O.ch.vyhľad.chrupav[chondroplast]:ulnokarpálny kĺb
5t311.7↔	O.ch.refixácia osteochondrál.fragmentu:kĺby ruky b.n.	5t31c.e↔	O.ch.vyhľad.chrupav[chondroplast]:iliosakrálny kĺb
5t311.8↔	O.ch.refixácia osteochondrál.fragmentu:adiokarp.kĺb	5t31c.h↔	O.ch.vyhľad.chrupav[chondroplast]:kolen.kĺb
5t311.9↔	O.ch.refixácia osteochondrál.fragmentu:ulnokarp.kĺb	5t31c.j↔	O.ch.vyhľad.chrupav[chondroplast]:prox.tibiofibulár.kĺb
5t311.e↔	O.ch.refixácia osteochondrál.fragmentu:iliosakr.kĺb	5t31c.k↔	O.ch.vyhľad.chrupav[chondroplast]:členk.kĺb horný
5t311.f	O.ch.refixácia osteochondrál.fragmentu:symfýza	5t31c.m↔	O.ch.vyhľad.chrupav[chondroplast]:členk.kĺb dolný
5t311.h↔	O.ch.refixácia osteochondrál.fragmentu:kolen.kĺb	5t31c.n↔	O.ch.vyhľad.chrupav[chondroplast]:tarzálné kĺby
5t311.j↔	O.ch.refixácia osteochondrál.fragmentu:prox.tibiof.kĺb	5t31c.p↔	O.ch.vyhľad.chrupav[chondroplast]:tarzometatarz.kĺby
5t311.k↔	O.ch.refixácia osteochondrál.fragmentu:členk.kĺb h.	5t31c.q↔	O.ch.vyhľad.chrupav[chondroplast]:metatarzofalang.kĺ.
5t311.m↔	O.ch.refixácia osteochondrál.fragmentu:členk.kĺb d.	5t31c.r↔	O.ch.vyhľad.chrupav[chondroplast]:interfalang.kĺb n.
5t311.n↔	O.ch.refixácia osteochondrál.fragmentu:tarzálné kĺby	5t31c.x	O.ch.vyhľad.chrupav[chondroplast]:ostatné kĺby
5t311.p↔	O.ch.refixácia osteochondrál.fragmentu:tarzometat.kĺby	5t31d.0↔	Subchondr.otvor.kosti:humero-gl.k
5t311.q↔	O.ch.refixácia osteochondrál.fragmentu:metatarzof.kĺb	5t31d.1↔	O.ch.subchondr.otvor.kosti(Pridie):akromiokl.k
5t311.r↔	O.ch.refixácia osteochondrál.fragmentu:interfal.kĺb nohy	5t31d.3↔	Subchondr.otvor.kosti:sternokl.k
5t311.x	O.ch.refixácia osteochondrál.fragmentu:ostat.kĺby	5t31d.4↔	Subchondr.otvor.kosti:lakt.kĺb
5t312.0↔	Otv.chir.subchondr.spongiopl.s fix.frag:humero-gl.kĺb	5t31d.5↔	Subchondr.otvor.kosti:prox.radiou.k

5f31d.6↔	Subchondr.otvor.kosti:dist.radiou.k	5f31x.9↔	Iné otv.chir.OP na kĺbe a menisk:ulnokarpálny kĺb
5f31d.7↔	Subchondr.otvor.kosti:iny k.ruky b.n.	5f31x.e↔	Iné otv.chir.OP na kĺbe a menisk:iliosakrálny kĺb
5f31d.8↔	Subchondr.otvor.kosti:radiokarp.kĺb	5f31x.f	Iné otv.chir.OP na kĺbe a menisk:symfýza
5f31d.9↔	Subchondr.otvor.kosti:ulnokarpál.kĺb	5f31x.h↔	Iné otv.chir.OP na kĺbe a menisk:kolen.kĺb
5f31d.h↔	Subchondr.otv.kosti:kolen.kĺb	5f31x.j↔	Iné otv.chir.OP na kĺbe a menisk:prox.tibiofibul.kĺb
5f31d.j↔	Subchondr.otvor.kosti:prox.tibiof.k.	5f31x.k↔	Iné otv.chir.OP na kĺbe a menisk:členk.kĺb h.
5f31d.k↔	Subchondr.otvor.kosti:členk.kĺb h.	5f31x.m↔	Iné otv.chir.OP na kĺbe a menisk:členk.kĺb d.
5f31d.m↔	Subchondr.otvor.kosti:členk.kĺb d.	5f31x.n↔	Iné otv.chir.OP na kĺbe a menisk:tarzálny kĺby
5f31d.n↔	Subchondr.otvor.kosti:tarzáln.kĺby	5f31x.p↔	Iné otv.chir.OP na kĺbe a menisk:tarzometatarz.kĺby
5f31d.p↔	Subchondr.otvor.kosti:tarzometat.k.	5f31x.q↔	Iné otv.chir.OP na kĺbe a menisk:metatarzofalang.kí.
5f31d.q↔	Subchondr.otvor.kosti:metatarzof.k.	5f31x.r↔	Iné otv.chir.OP na kĺbe a menisk:interfalang.kĺb n.
5f31d.r↔	Subchondr.otvor.kosti:interf.kĺb n.	5f31x.x	Iné otv.chir.OP na kĺbe a menisk:ostatné kĺby
5f31d.x	Subchondr.otvor.kosti:ostat.kĺby	5f320↔	Otv.ch.sutúra predného skríž.väzu
5f31g↔	Otv.chir.impl.indiv.metal.náhr.chrupavky kolena	5f321↔	Otv.chir.sutúra zadného skríž.väzu
5f31h.0↔	O.ch.OP chrup.s.transpl.chondroc.autol.ind.mtrix:humeroogl.k	5f322↔	Otv.ch.kost.refixácia pred.skríž.väzu
5f31h.4↔	Otv.ch.OP chrup.s.transpl.chondroc.autológ.ind.matrix:lakt.k	5f323↔	Otv.ch.kost.refixácia zadného skríž.väzu
5f31h.5↔	O.ch.OP chrup.s.tx.chondroc.autol.ind.matrix:p.radiou.k	5f324↔	Otv.ch.sutúra mediál.kapsulár.komplexu boč.väzu kolena
5f31h.7↔	O.ch.OP chrupavky s.tx.chondroc.autol.ind.matrix:i.k.ruk.b.n	5f325↔	O.ch.sutúra mediál.kapsul.kompl.kolena so zákr.na menisku
5f31h.8↔	O.ch.OP chrupavky s.tx.chondroc.autol.ind.matrix:radiok.k	5f326↔	Otv.ch.sutúra later.kapsul.komplexu bočného väzu kolena
5f31h.h↔	O.ch.OP chrupavky s.tx.chondroc.autol.ind.matrix:kol.k	5f327↔	O.ch.sutúra later.kapsul.kompl.kolena so zákr.na menisku
5f31h.k↔	O.ch.OP chrupavky s.tx.chondroc.autol.ind.matrix:člen.k.h.	5f328↔	Otv.ch.kombinov.rekonštr.väziv.aparátu kolena
5f31h.x	O.ch.OP chrupavky s.tx.chondroc.autol.ind.matrix:ost.k	5f329↔	Otv.ch.sutúra dorzál.č.väziv.aparátu kolena
5f31j.0↔	Otv.chir.impl.neindiv.metal.náhr.chrupav:humeroogl.k	5f32x↔	Ostatné otv.chirur.refixácie väziv.aparátu kolena
5f31j.1↔	O.ch.impl.neindiv.metal.náhrady chrupav:akromiok.k	5f330↔	Otv.ch.plast.pred.skríž.väzu s autológ.patelár.šľachou
5f31j.2↔	O.ch.impl.neindiv.metal.náhrady chrupav:torakos.k	5f331↔	Otv.ch.plast.pred.skríž.väzu s inou autológ.šľachou
5f31j.3↔	O.ch.impl.neindiv.metal.náhrady chrupav:sternokl.k	5f332↔	Otv.ch.plastika pred.skríž.väzu s aloplast.väziv.náhr.
5f31j.4↔	Otv.ch.impl.neindiv.metalic.náhrady chrupav:lakt.k	5f333↔	Otv.ch.plast.zad.skríž.väzu s autológ.patelár.šľachou
5f31j.5↔	O.ch.impl.neindiv.metal.náhrady chrupav:pr.radiou.k	5f334↔	Otv.ch.plast.zad.skríž.väzu s inou autológ.šľachou
5f31j.6↔	O.ch.impl.neindiv.metal.náhrady chrupav:d.radiou.k	5f335↔	Otv.ch.plast.zad.skríž.väzu s aloplast.väziv.náhr.
5f31j.7↔	O.ch.impl.neindiv.metal.náhrady chrupav:kí.ruky	5f336↔	Otv.ch.plastika mediál.väziv.komplexu kolena
5f31j.8↔	O.ch.impl.neindiv.metal.náhrady chrupav:radiokarp.k	5f337↔	Otv.ch.plastika laterál.väziv.komplexu kolena
5f31j.9↔	O.ch.impl.neindiv.metal.náhrady chrupav:ulnokarp.k	5f338↔	Otv.ch.kombinovaná plastika väzov kolena
5f31j.e↔	O.ch.impl.neindiv.metal.náhrady chrupav:iliosakr.k	5f339↔	Otv.ch.plast.väziv.aparátu dorzo-mediál.č.kolen.kĺbu
5f31j.f	O.ch.impl.neindiv.metal.náhrady chrupav:symfýza	5f33a↔	Otv.ch.plast.väziv.aparátu dorzo-lat.č.kolen.kĺbu
5f31j.h↔	O.ch.impl.neindiv.metal.náhrady chrupav:kolen.k	5f33x↔	Ost.otv.chirurgické plastiky väzov kolena
5f31j.j↔	O.ch.impl.neindiv.metal.náhrady chrupav:p.tibiof.k	5f340↔	Otv.chir.release laterálneho retinakula pately
5f31j.k↔	O.ch.impl.neindiv.metal.náhrady chrupav:členk.k.h.	5f341↔	Otv.chir.release laterál.retinakula pately s fix.závesu
5f31j.m↔	O.ch.impl.neindiv.metal.náhrady chrupav:členk.k.d.	5f342↔	Otv.chir.preloženie úponu patelár.šľ.(napr.Bandi)
5f31j.n↔	O.ch.impl.neindiv.metal.náhrady chrupav:tarzáln.kí	5f343↔	Otv.ch.preloženie úponu patelár.šľachy s kost.blokom
5f31j.p↔	O.ch.impl.neindiv.metal.náhrady chrupav:tarzom.kĺb	5f344	Plastika mediálneho patelofemorálneho ligamenta
5f31j.q↔	O.ch.impl.neindiv.metal.náhrady chrupav:mttarz.k	5f34x↔	Ost.otv.chir.zákroky na patele a závesnom aparáte
5f31j.r↔	O.ch.impl.neindiv.metal.náhrady chrupav:interf.k.n	5f350↔	Otv.chir.refixácia labra
5f31j.x	O.ch.impl.neindiv.metal.náhrady chrupav:ostat.kĺby	5f351↔	Otv.ch.refixácia okraj.kost.lézií obl.labrum glenoidale
5f31k.0↔	Otv.ch.subchondr.otv.kosti s vlož.neb.impl:humeroogl.kĺb	5f352↔	Otv.ch.plastika predného okraja glenoidu
5f31k.1↔	O.ch.subchodrál.otv.kosti s vlož.nebunk.impl:akromiokl.k	5f353↔	Otv.ch.plastika zadného okraja glenoidu
5f31k.3↔	O.ch.subchodrál.otv.kosti s vlož.nebunk.impl:sternokl.k	5f354↔	Otv.ch.plastika pred.č.kĺb.púzdra ramen.kĺbu
5f31k.4↔	Otv.chir.subch.otv.kosti vlož.nebunk.impl:lakt.kĺb	5f355↔	Otv.ch.plastika zad.č.kĺb.púzdra ramen.kĺbu
5f31k.5↔	O.ch.subchodrál.otv.kosti s vlož.nebunk.impl:p.radiou.k	5f356↔	Otv.ch.akromioplastika s preuš.Lig.coracoacromiale
5f31k.6↔	O.ch.subchodrál.otv.kosti s vlož.nebunk.impl:d.radiou.k	5f357↔	Otv.ch.rekonštrukcia rotát.manžety ramen.k. sutúrou
5f31k.7↔	O.ch.subchodrál.otv.kosti s vlož.nebunk.impl:k.ruky b.n	5f358↔	Otv.ch.rekonštr.rotátor.manžety ramen.k.transpozíciou šľ.
5f31k.8↔	O.ch.subchodrál.otv.kosti s vlož.nebunk.impl:radiokarp.k	5f359↔	Otv.ch.rekonštr.rotátor.manžety ramen.kĺbu transpl.
5f31k.9↔	O.ch.subchodrál.otv.kosti s vlož.nebunk.impl:ulnokarp.k	5f35a↔	Otv.ch.rekonštr.rotát.manžety ramen.kĺbu implantát.
5f31k.h↔	O.ch.subchodrál.otv.kosti s vlož.nebunk.impl:kolen.kĺb	5f35x↔	Ost.refix.a plastiky väz.aparátu ramen.kĺbu
5f31k.j↔	O.ch.subchodrál.otv.kosti s vlož.nebunk.impl:p.tibiof.k	5f362↔	Otv.ch.sutúra mediál.a laterál.väziv.ap.členk.kĺbu
5f31k.k↔	O.ch.subchodrál.otv.kosti s vlož.nebunk.impl:členk.kĺb h.	5f363↔	Otv.ch.sutúra syndesmózy členkového kĺbu
5f31k.m↔	O.ch.subchodrál.otv.kosti s vlož.nebunk.impl:členk.k.d.	5f364↔	Otv.ch.plastika fibulár.väziv.ap.autológnu šľachou
5f31k.n↔	O.ch.subchodrál.otv.kosti s vlož.nebunk.impl:tarzáln.k	5f365↔	Otv.ch.plastika fibulár.väziv.aparátu periostál.lalokom
5f31k.p↔	O.ch.subchodrál.otv.kosti s vlož.nebunk.impl:tarzometat.k	5f366↔	Otv.ch.plastika fibulár.väziv.ap.aloplastickou väz.náhradou
5f31k.q↔	O.ch.subchodrál.otv.kosti s vlož.nebunk.impl:mttarzof.k	5f367↔	Otv.ch.fixácia peroneál.šľiach väziv.ap.členk.kĺbu
5f31k.r↔	O.ch.subchodrál.otv.kosti s vlož.nebunk.impl:interf.k.n.	5f368	Sutúra laterálneho väzivového aparátu členkového kĺbu
5f31k.x	Otv.chir.subchondr.otv.kosti vlož.neb.impl:ost.kĺby	5f369	Sutúra mediálneho väzivového aparátu členkového kĺbu
5f31x.0↔	Iné otv.chir.OP na kĺbe a menisk:humeroogl.kĺb	5f36x↔	Ost.refixácie a plastiky väziv.aparátu členk.kĺbu
5f31x.1↔	Iné otv.chir.OP na kĺbe a menisk:akromioklavikul.kĺb	5f370↔	Otv.ch. sutúra 1 kolaterál./kapsulár.väzu ostat.kĺbov
5f31x.2↔	Iné otv.chir.OP na kĺbe a menisk:torakoskapulár.kí	5f371↔	Otv.ch. sutúry viacerých kolater./kapsulár.väzov ost.kĺbov
5f31x.3↔	Iné otv.chir.OP na kĺbe a menisk:sternoklavikul.kĺb	5f372↔	Otv.ch. sutúra prstenc.radioulnár.väzu(lig.anulare)
5f31x.4↔	Iné otv.chir.OP na kĺbe a menisk:laktový kĺb	5f373.0↔	Otv.ch. sutúra distál.radioulnár.väz.ap.bez stabilizácie
5f31x.5↔	Iné otv.chir.OP na kĺbe a menisk:prox.radioulnár.kĺb	5f374↔	Otv.ch. sutúra väzivového aparátu klavikuly
5f31x.6↔	Iné otv.chir.OP na kĺbe a menisk:dist.radioulnár.kĺb	5f375↔	Otv.ch. sutúra väz.ap.klavikuly s dlah.stabilizáciou
5f31x.7↔	Iné otv.chir.OP na kĺbe a menisk:kĺby ruky b.n.	5f376↔	Otv.ch. sutúra väz.ap.klavikuly so stabil.skrutka/drôt
5f31x.8↔	Iné otv.chir.OP na kĺbe a menisk:radiokarpálny kĺb	5f37x↔	Ost.refixácie väzivového aparátu ost.kĺbov

5t380	Artrodéza sakroiliakálneho spojenia	5t392.m↔	O.ch.dočasné fixácie:členk.kĺb d.
5t381	Artrodéza symfýzy lonových kostí	5t392.n↔	O.ch.dočasné fixácie:tarzálné kĺby
5t383↔	Artrodéza kolenného kĺbu	5t392.p↔	O.ch.dočasné fixácie:tarzometatarz. kĺby
5t384↔	Artrodéza ramenného kĺbu	5t392.q↔	O.ch.dočasné fixácie:metatarzofalang.kí.
5t385↔	Artrodéza laktového kĺbu	5t392.r↔	O.ch.dočasné fixácie:interfalang.kĺb n.
5t386↔	Artrodéza zápästných kĺbov	5t392.x	Otv.ch.dočasné fixácie:ostatné kĺby
5t387.0↔	Artrodéza členkového kĺbu bez ďalšieho kĺbu	5t39x.0↔	Iné otv.ch.OP na kĺboch:humeroideálny kĺb
5t387.1↔	Artrodéza členkového kĺbu so subtalárnym kĺbom	5t39x.1↔	Iné otv.ch.OP na kĺboch:akromioklavikulárny kĺb
5t387.2↔	Artrodéza členk.kĺbu so subtalár.a Chopartovým kĺbom	5t39x.4↔	Iné otv.ch.OP na kĺboch:laktový kĺb
5t388.1↔	Artrodéza sub talo:1 časť subtalárneho kĺbu	5t39x.5↔	Iné otv.ch.OP na kĺboch:prox.radioulnárny kĺb
5t388.2↔	Artrodéza sub talo:2 časti subtalárneho kĺbu	5t39x.6↔	Iné otv.ch.OP na kĺboch:metatarzofalang.kĺb
5t388.3↔	Artrodéza sub talo:3 časti subtalárneho kĺbu	5t39x.7↔	Iné otv.ch.OP na kĺboch:kĺby ruky b.n.
5t389.1↔	Artrodéza priehlavku a stredonožia:1 a.2 kĺby	5t39x.8↔	Iné otv.ch.OP na kĺboch:radiokarpálny kĺb
5t389.3↔	Artrodéza prieh.a stredon:najm.3kl.vr.kompl.artod.Lisf.kí.	5t39x.9↔	Iné otv.ch.OP na kĺboch:ulnokarpálny kĺb
5t38x	Artrodézy, ost.	5t39x.e↔	Iné otv.ch.OP na kĺboch:liosakrálny kĺb
5t390.0↔	O.ch.rozdel/prerušenie väzu:humeroideoid.kĺb	5t39x.f	Iné otv.ch.OP na kĺboch:symfýza
5t390.1↔	O.ch.rozdel/prerušenie väzu:akromioklavikul.kĺb	5t39x.h↔	Iné otv.ch.OP na kĺboch:kolen.kĺb
5t390.3↔	O.ch.rozdel/prerušenie väzu:sternoklavikul.kĺb	5t39x.j↔	Iné otv.ch.OP na kĺboch:prox.tibiofibulárny kĺb
5t390.4↔	Otv.ch.rozdel/preruš.väzu:laktový kĺb	5t39x.k↔	Iné otv.ch.OP na kĺboch:členk.kĺb h.
5t390.5↔	O.ch.rozdel/prerušenie väzu:prox.radioulnár.kĺb	5t39x.m↔	Iné otv.ch.OP na kĺboch:členk.kĺb d.
5t390.6↔	O.ch.rozdel/prerušenie väzu:dist.radioulnár.kĺb	5t39x.n↔	Iné otv.ch.OP na kĺboch:tarzálné kĺby
5t390.7↔	O.ch.rozdel/prerušenie väzu:kĺby ruky b.n.	5t39x.p↔	Iné otv.ch.OP na kĺboch:tarzometatarzálné kĺby
5t390.8↔	O.ch.rozdel/prerušenie väzu:radiokarpálny kĺb	5t39x.q↔	Iné otv.ch.OP na kĺboch:metatarzofalang.kí.
5t390.9↔	O.ch.rozdel/prerušenie väzu:ulnokarpálny kĺb	5t39x.r↔	Iné otv.ch.OP na kĺboch:interfalangeálny kĺb n.
5t390.e↔	O.ch.rozdel/prerušenie väzu:liosakrálny kĺb	5t39x.x	Iné otv.ch.OP na kĺboch:ostatné kĺby
5t390.f	O.ch.rozdel/prerušenie väzu:symfýza	5t400.0↔	ASK asept.výplach kĺbu s drenážou:humeroideoid.kĺb
5t390.h↔	O.ch.rozdel/prerušenie väzu:kolen.kĺb	5t400.1↔	ASK asept.výplach kĺbu s drenážou:akromioklavikul.kĺb
5t390.j↔	O.ch.rozdel/prerušenie väzu:prox.tibiofibul.kĺb	5t400.2↔	ASK asept.výplach kĺbu s drenážou:torakoskopulár.kĺb
5t390.k↔	O.ch.rozdel/prerušenie väzu:členk.kĺb h.	5t400.3↔	ASK asept.výplach kĺbu s drenážou:sternoklavikul.kĺb
5t390.m↔	O.ch.rozdel/prerušenie väzu:členk.kĺb d.	5t400.4↔	ASK aseptický výplach kĺbu s drenážou:laktový kĺb
5t390.n↔	O.ch.rozdel/prerušenie väzu:tarzálné kĺby	5t400.5↔	ASK asept.výplach kĺbu s drenážou:prox.radioulnár.kĺb
5t390.p↔	O.ch.rozdel/prerušenie väzu:tarzometatarz.kĺby	5t400.6↔	ASK asept.výplach kĺbu s drenážou: dist.radioulnár.kĺb
5t390.q↔	O.ch.rozdel/prerušenie väzu:metatarzofalang.kí.	5t400.8↔	ASK asept.výplach kĺbu s drenážou:radiokarpálny kĺb
5t390.r↔	O.ch.rozdel/prerušenie väzu:interfalang.kĺb n.	5t400.9↔	ASK asept.výplach kĺbu s drenážou:ulnokarpálny kĺb
5t390.x	O.ch.rozdel/prerušenie väzu:ostatné kĺby	5t400.e↔	ASK asept.výplach kĺbu s drenážou:liosakrálny kĺb
5t391.0↔	Otv.ch.artroriza:humeroideoidálny kĺb	5t400.f	ASK asept.výplach kĺbu s drenážou:symfýza
5t391.1↔	Otv.ch.artroriza:akromioklavikul.kĺb	5t400.g↔	ASK asept.výplach kĺbu s drenážou:bedr.kĺb
5t391.2↔	Otv.ch.artroriza:torakoskopulárny kĺb	5t400.h↔	ASK asept.výplach kĺbu s drenážou:kolen.kĺb
5t391.3↔	Otv.ch.artroriza:sternoklavikulárny kĺb	5t400.k↔	ASK asept.výplach kĺbu s drenážou:členk.kĺb h.
5t391.4↔	Otv.ch.artroriza:laktový kĺb	5t400.m↔	ASK asept.výplach kĺbu s drenážou:členk.kĺb d.
5t391.5↔	Otv.ch.artroriza:prox.radioulnárny kĺb	5t400.n↔	ASK asept.výplach kĺbu s drenážou:tarzálné kĺby
5t391.6↔	Otv.ch.artroriza:dist.radioulnárny kĺb	5t400.p↔	ASK asept.výplach kĺbu s drenážou:tarzometatarz.kĺby
5t391.7↔	Otv.ch.artroriza:kĺby ruky b.n.	5t400.q↔	ASK asept.výplach kĺbu s drenážou:metatarzofalang.kí.
5t391.8↔	Otv.ch.artroriza:radiokarpálny kĺb	5t400.r↔	ASK asept.výplach kĺbu s drenážou:interfalang.kĺb n.
5t391.9↔	Otv.ch.artroriza:ulnokarpálny kĺb	5t400.x	ASK asept.výplach kĺbu s drenážou:ostatné kĺby
5t391.e↔	Otv.ch.artroriza:liosakrálny kĺb	5t401.0↔	ASK sept.výplach kĺbu s drenážou:humeroideoid.kĺb
5t391.f	Otv.ch.artroriza:symfýza	5t401.1↔	ASK sept.výplach kĺbu s drenážou:akromioklavikul.kĺb
5t391.h↔	Otv.ch.artroriza:kolen.kĺb	5t401.2↔	ASK sept.výplach kĺbu s drenážou:torakoskopulár.kĺb
5t391.j↔	Otv.ch.artroriza:prox.tibiofibulárny kĺb	5t401.3↔	ASK sept.výplach kĺbu s drenážou:sternoklavikul.kĺb
5t391.k↔	Otv.ch.artroriza:členk.kĺb h.	5t401.4↔	ASK septický výplach kĺbu s drenážou:laktový kĺb
5t391.m↔	Otv.ch.artroriza:členk.kĺb d.	5t401.5↔	ASK sept.výplach kĺbu s drenážou:prox.radioulnár.kĺb
5t391.n↔	Otv.ch.artroriza:tarzálné kĺby	5t401.6↔	ASK sept.výplach kĺbu s drenážou: dist.radioulnár.kĺb
5t391.p↔	Otv.ch.artroriza:tarzometatarzálné kĺby	5t401.8↔	ASK sept.výplach kĺbu s drenážou:radiokarpálny kĺb
5t391.q↔	Otv.ch.artroriza:metatarzofalang.kí.	5t401.9↔	ASK sept.výplach kĺbu s drenážou:ulnokarpálny kĺb
5t391.r↔	Otv.ch.artroriza:interfalang.kĺb n.	5t401.e↔	ASK sept.výplach kĺbu s drenážou:liosakrálny kĺb
5t391.x	Otv.ch.artroriza:ostatné kĺby	5t401.f	ASK sept.výplach kĺbu s drenážou:symfýza
5t392.0↔	Otv.ch.dočas. fixácie:humeroideoid.kĺb	5t401.g↔	ASK sept.výplach kĺbu s drenážou:bedr.kĺb
5t392.2↔	O.ch.dočasné fixácie:torakoskopul.kĺb	5t401.h↔	ASK sept.výplach kĺbu s drenážou:kolen.kĺb
5t392.3↔	O.ch.dočasné fixácie:sternoklavikul.kĺb	5t401.k↔	ASK sept.výplach kĺbu s drenážou:členk.kĺb h.
5t392.4↔	Otv.ch.dočasné fixácie:laktový kĺb	5t401.m↔	ASK sept.výplach kĺbu s drenážou:členk.kĺb d.
5t392.5↔	O.ch.dočasné fixácie:prox.radioulnár.kĺb	5t401.n↔	ASK sept.výplach kĺbu s drenážou:tarzálné kĺby
5t392.6↔	O.ch.dočasné fixácie:dist.radioulnár.kĺb	5t401.q↔	ASK sept.výplach kĺbu s drenážou:metatarzofalang.kí.
5t392.7↔	O.ch.dočasné fixácie:kĺby ruky b.n.	5t401.r↔	ASK sept.výplach kĺbu s drenážou:interfalang.kĺb n.
5t392.8↔	O.ch.dočasné fixácie:radiokarpálny kĺb	5t401.x	ASK sept.výplach kĺbu s drenážou:ostatné kĺby
5t392.9↔	O.ch.dočasné fixácie:ulnokarpálny kĺb	5t402.0↔	ASK mobilizácia kĺbu(artrolýza):humeroideoid.kĺb
5t392.e↔	O.ch.dočasné fixácie:liosakrálny kĺb	5t402.1↔	ASK mobilizácia kĺbu(artrolýza):akromioklavikul.kĺb
5t392.f	O.ch.dočasné fixácie:symfýza	5t402.2↔	ASK mobilizácia kĺbu(artrolýza):torakoskopulár.kĺb
5t392.h↔	O.ch.dočasné fixácie:kolen.kĺb	5t402.4↔	ASK mobilizácia kĺbu(artrolýza):laktový kĺb
5t392.j↔	O.ch.dočasné fixácie:prox.tibiofibulár.kĺb	5t402.5↔	ASK mobilizácia kĺbu(artrolýza):prox.radioulnár.kĺb
5t392.k↔	O.ch.dočasné fixácie:členk.kĺb h.	5t402.6↔	ASK mobilizácia kĺbu(artrolýza):dist.radioulnár.kĺb

5t402.8↔	ASK mobilizácia kĺbu(artrolýza):radiokarpálny kĺb	5t407.5↔	Artroskop.vlož.liek.nosiča:prox.radioulnár.kĺb
5t402.9↔	ASK mobilizácia kĺbu(artrolýza):ulnokarpálny kĺb	5t407.6↔	Artroskop.vlož.liek.nosiča:dist.radioulnár.kĺb
5t402.e↔	ASK mobilizácia kĺbu(artrolýza):iliosakrálny kĺb	5t407.8↔	Artroskop.vlož.liek.nosiča:radiokarpálny kĺb
5t402.h↔	ASK mobilizácia kĺbu:artrolýza:kolený kĺb	5t407.9↔	Artroskop.vlož.liek.nosiča:ulnokarpálny kĺb
5t402.j↔	ASK mobilizácia kĺbu(artrolýza):prox.tibiofibulár.kĺb	5t407.e↔	Artroskop.vlož.liek.nosiča:iliosakrálny kĺb
5t402.k↔	ASK mobilizácia kĺbu(artrolýza):členk.kĺb h.	5t407.f	Artroskop.vloženie liek.nosiča:symfýza
5t402.m↔	ASK mobilizácia kĺbu(artrolýza):členk.kĺb d.	5t407.h↔	Artroskop.vlož.liek.nosiča:kolen.kĺb
5t402.n↔	ASK mobilizácia kĺbu(artrolýza):tarzálné kĺby	5t407.j↔	Artroskop.vlož.liek.nosiča:prox.tibiofibulárny kĺb
5t402.q↔	ASK mobilizácia kĺbu(artrolýza):metatarzofalang.kí.	5t407.k↔	Artroskop.vlož.liek.nosiča:členk.kĺb h.
5t402.r↔	ASK mobilizácia kĺbu(artrolýza):interfalang.kĺb n.	5t407.m↔	Artroskop.vlož.liek.nosiča:členk.kĺb d.
5t402.x	ASK odstránenie kĺbu(artrolýza):ostatné kĺby	5t407.n↔	Artroskop.vlož.liek.nosiča:akromioklavikul.kĺb
5t403.0↔	ASK odstránenie OSM:humero-glenoidálny kĺb	5t407.p↔	Artroskop.vlož.liek.nosiča:tarzometatarz.kĺby
5t403.4↔	ASK odstránenie OSM:laktový kĺb	5t407.q↔	Artroskop.vlož.liek.nosiča:metatarzofalang.kí.
5t403.5↔	ASK odstránenie OSM:prox.radioulnárny kĺb	5t407.r↔	Artroskop.vlož.liek.nosiča:interfalang.kĺb n.
5t403.8↔	ASK odstránenie OSM:radiokarpálny kĺb	5t407.x	Artroskop.vlož.liek.nosiča:ostatné kĺby
5t403.9↔	ASK odstránenie OSM:ulnokarpálny kĺb	5t408.0↔	Artroskop.odstr.liek.nosiča:humero-glenoid.kĺb
5t403.g↔	ASK odstránenie OSM:bedr.kĺb	5t408.1↔	Artroskop.odstr.liek.nosiča:akromioklavikul.kĺb
5t403.h↔	ASK odstránenie OSM:kolen.kĺb	5t408.2↔	Artroskop.odstr.liek.nosiča:torakoskopulár.kí
5t403.k↔	ASK odstránenie OSM:členkový kĺb horný	5t408.3↔	Artroskop.odstr.liek.nosiča:sternoklavikul.kĺb
5t403.m↔	ASK odstránenie OSM:členkový kĺb dolný	5t408.4↔	Artroskop.odstr.liek.nosiča:laktový kĺb
5t403.q↔	ASK odstránenie OSM:metatarzofalang.kí.	5t408.5↔	Artroskop.odstr.liek.nosiča:prox.radioulnár.kĺb
5t403.x	ASK odstránenie osteosyntet.materiálu:ost.kĺby	5t408.6↔	Artroskop.odstr.liek.nosiča:dist.radioulnár.kĺb
5t404.0↔	ASK odstr.volných telies:humero-glenoidálny kĺb	5t408.8↔	Artroskop.odstr.liek.nosiča:radiokarpálny kĺb
5t404.1↔	ASK odstr.volných telies:akromioklavikul.kĺb	5t408.9↔	Artroskop.odstr.liek.nosiča:ulnokarpálny kĺb
5t404.3↔	ASK odstr.volných telies:sternoklavikul.kĺb	5t408.e↔	Artroskop.odstr.liek.nosiča:iliosakrálny kĺb
5t404.4↔	ASK odstr.volných telies:laktový kĺb	5t408.f	Artroskop.odstránenie liek.nosiča:symfýza
5t404.5↔	ASK odstr.volných telies:prox.radioulnár.kĺb	5t408.h↔	Artroskop.odstr.liek.nosiča:kolen.kĺb
5t404.6↔	ASK odstr.volných telies:dist.radioulnár.kĺb	5t408.j↔	ASK odstr.liek.nosiča:prox.tibiofibulárny kĺb
5t404.8↔	ASK odstr.volných telies:radiokarpálny kĺb	5t408.k↔	Artroskop.odstr.liek.nosiča:členk.kĺb h.
5t404.9↔	ASK odstr.volných telies:ulnokarpálny kĺb	5t408.m↔	Artroskop.odstr.liek.nosiča:členk.kĺb d.
5t404.h↔	ASK odstr.volných telies:kolený kĺb	5t408.n↔	Artroskop.odstr.liek.nosiča:tarzálné kĺby
5t404.j↔	ASK odstr.volných telies:prox.tibiofibulárny kĺb	5t408.p↔	Artroskop.odstr.liek.nosiča:tarzometatarz.kĺby
5t404.k↔	ASK odstr.volných telies:členk.kĺb h.	5t408.q↔	Artroskop.odstr.liek.nosiča:metatarzofalang.kí.
5t404.m↔	ASK odstr.volných telies:členk.kĺb d.	5t408.r↔	Artroskop.odstr.liek.nosiča:interfalang.kĺb n.
5t404.n↔	ASK odstr.volných telies:tarzálné kĺby	5t408.x	Artroskop.odstr.liek.nosiča:ostatné kĺby
5t404.p↔	ASK odstr.volných telies:tarzometatarz.kĺby	5t409.0↔	ASK resek.častí ligament,zbytkov ligament:humero-glen.kĺb
5t404.q↔	ASK odstr.volných telies:metatarzofalang.kí.	5t409.1↔	ASK resek.častí ligament,zbytkov ligament:akromioklavik.k
5t404.r↔	ASK odstr.volných telies:interfalang.kĺb n.	5t409.3↔	ASK resek.častí ligament,zbytkov ligament:sternoklavikul.k
5t404.x	ASK odstránenie volných telies:ostatné kĺby	5t409.4↔	ASK resekcia častí ligament,zbytkov ligament:lakt.kĺb
5t405.0↔	ASK odstr.periartikul.kalcifikátov:humero-glen.kĺb	5t409.5↔	ASK resek.č.ligament,zbytkov ligament:prox.radioulná.kĺb
5t405.1‡↔	ASK odstr.periartikul.kalcifikátov:akromioklavikkĺb	5t409.6↔	ASK resek.č.ligament,zbytkov ligament:dist.radioulná.kĺb
5t405.4↔	ASK odstr.periartikul.kalcifikátov:laktový kĺb	5t409.8↔	ASK resek.č.ligament,zbytkov ligament:radiokarpálny kĺb
5t405.5↔	ASK odstr.periartikul.kalcifikátov:prox.radioulnár.kĺb	5t409.9↔	ASK resek.č.ligament,zbytkov ligament:ulnokarpálny kĺb
5t405.6↔	ASK odstr.periartikul.kalcifikátov:dist.radioulnár.kĺb	5t409.e↔	ASK resek.č.ligament,zbytkov ligament:iliosakrálny kĺb
5t405.8↔	ASK odstr.periartikul.kalcifikátov:radiokarpálny kĺb	5t409.f	ASK resek.častí ligament,zbytkov ligament:symfýza
5t405.9↔	ASK odstr.periartikul.kalcifikátov:ulnokarpálny kĺb	5t409.h↔	ASK resekcia častí ligament,zbytkov ligament:kolen.kĺb
5t405.e↔	ASK odstr.periartikul.kalcifikátov:iliosakrálny kĺb	5t409.j↔	ASK resek.častí ligament,zbytk.ligament:prox.tibiofibul.kĺb
5t405.f	ASK odstr.periartikul.kalcifikátov:symfýza	5t409.k↔	ASK resekcia častí ligament,zbytkov ligament:členk.kĺb h.
5t405.h↔	ASK odstr.periartikul.kalcifikátov:kolen.kĺb	5t409.m↔	ASK resek.častí ligament,zbytkov ligament:členk.kĺb dolný
5t405.k↔	ASK odstr.periartikul.kalcifikátov:členk.kĺb h.	5t409.n↔	ASK resek.častí ligament,zbytkov ligament:tarzálné kĺby
5t405.m↔	ASK odstr.periartikulár.kalcifikátov:členkový kĺb dolný	5t409.p↔	ASK resek.č.ligament,zbytkov ligament:tarzometatarz.kĺby
5t405.n↔	ASK odstr.periartikulár.kalcifikátov:tarzálné kĺby	5t409.q↔	ASK resek.č.ligament,zbytk.ligament:metatarzofalang.kĺby
5t405.p↔	ASK odstr.periartikulárnych kalcifikátov:tarzometatarz.kĺby	5t409.r↔	ASK resek.častí ligament,zbytk.ligament:interfalang.kĺb nohy
5t405.x	ASK odstr.periartikulárnych kalcifikátov:ostatné kĺby	5t409.x	ASK resek.častí ligament,zbytkov ligament:ostatné kĺby
5t406.0↔	ASK asistov.ošetrovanie zlomeniny:humero-glenoid.kĺbu	5t40x.0↔	Iné ASK revízie kĺbu:humero-glenoid.kĺb
5t406.1‡↔	ASK asistov.ošetrovanie zlomeniny:akromioklavikul.kĺb	5t40x.1↔	Iné ASK revízie kĺbu:akromioklavikul.kĺb
5t406.4↔	ASK asistov.ošetrovanie zlomeniny:laktový kĺb	5t40x.2↔	Iné artroskopické revízie kĺbu:torakoskopulár.kĺb
5t406.5↔	ASK asistov.ošetrovanie zlomeniny:prox.radioulnár.kĺb	5t40x.3↔	Iné ASK revízie kĺbu:sternoklavikul.kĺb
5t406.6↔	ASK asistov.ošetrovanie zlomeniny:dist.radioulnár.kĺb	5t40x.4↔	Iné ASK revízie kĺbu:laktový kĺb
5t406.8↔	ASK asistov.ošetrovanie zlomeniny:radiokarpálny kĺb	5t40x.5↔	Iné ASK revízie kĺbu:prox.radioulnár.kĺb
5t406.9↔	ASK asistov.ošetrovanie zlomeniny:ulnokarpálny kĺb	5t40x.6↔	Iné ASK revízie kĺbu:dist.radioulnár.kĺb
5t406.g↔	ASK asistov.ošetrovanie zlomeniny:bedr.kĺb	5t40x.8↔	Iné ASK revízie kĺbu:radiokarpálny kĺb
5t406.h↔	ASK asistov.ošetrovanie zlomeniny:kolen.kĺb	5t40x.9↔	Iné ASK revízie kĺbu:ulnokarpálny kĺb
5t406.k↔	ASK asistov.ošetrovanie zlomeniny:členk.kĺb horný	5t40x.e↔	Iné ASK revízie kĺbu:iliosakrálny kĺb
5t406.x	ASK asistov.ošetrovanie zlomeniny:ostatné kĺby	5t40x.f	Iné ASK revízie kĺbu:symfýza
5t407.0↔	Artroskop.vlož.liek.nosiča:humero-glenoid.kĺb	5t40x.g↔	Iné ASK revízie kĺbu:bedr.kĺb
5t407.1↔	Artroskop.vlož.liek.nosiča:akromioklavikul.kĺb	5t40x.h↔	Iné ASK revízie kĺbu:kolen.kĺb
5t407.2↔	Artroskop.vlož.liek.nosiča:torakoskopulár.kí	5t40x.j↔	Iné ASK revízie kĺbu:prox.tibiofibulárny kĺb
5t407.3↔	Artroskop.vlož.liek.nosiča:sternoklavikul.kĺb	5t40x.k↔	Iné ASK revízie kĺbu:členk.kĺb h.
5t407.4↔	Artroskop.vlož.liek.nosiča:laktový kĺb	5t40x.m↔	Iné ASK revízie kĺbu:členk.kĺb d.

5t40x.n↔	Iné ASK revízie kĺbu:tarzálne kĺby	5t41x.6↔	Iné ASK OP na synovii:dist.radioulnárny kĺb
5t40x.p↔	Iné ASK revízie kĺbu:tarzometatarz.kĺby	5t41x.8↔	Iné artroskop.OP na synovii:radiokarpálny kĺb
5t40x.q↔	Iné ASK revízie kĺbu:metatarzofalang.kí.	5t41x.9↔	Iné artroskop.OP na synovii:ulnokarpálny kĺb
5t40x.r↔	Iné ASK revízie kĺbu:interfalang.kĺb n.	5t41x.e↔	Iné artroskop.OP na synovii:liosakrálny kĺb
5t40x.x	Iné artroskop.revízie kĺbov:ostatné kĺby	5t41x.f	Iné artroskop.OP na synovii:symfýza
5t410.h↔	Artroskopická resekcia plica synovialis kolen.kĺbu	5t41x.h↔	Iné artroskop.OP na synovii:kolen.kĺb
5t410.x	Artroskopická resekcia plica synovialis ostat.kĺbov	5t41x.j↔	Iné ASK OP na synovii:prox.tibiofibulárny kĺb
5t411.h↔	ASK resekcia tuk.telesa:kolen.kĺb	5t41x.k↔	Iné ASK OP na synovii:členkový kĺb horný
5t411.x	ASK resekcia tuk.telesa:ostat.kĺby	5t41x.m↔	Iné ASK OP na synovii:členkový kĺb dolný
5t412.0↔	Artroskop.parc.synovektómia:humerglenoid.kĺb	5t41x.n↔	Iné artroskop.OP na synovii:tarzálne kĺby
5t412.1↔	Artroskop.parc.synovektómia:akromioklavikul.kĺb	5t41x.p↔	Iné ASK OP na synovii:tarzometatarzálne kĺby
5t412.3↔	Artroskop.parc.synovektómia:sternoklavikul.kĺb	5t41x.q↔	Iné ASK OP na synovii:metatarzofalang.kí.
5t412.4↔	Artroskop.parc.synovektómia:lakt'ový kĺb	5t41x.r↔	Iné ASK OP na synovii:interfalangeálny kĺb n.
5t412.5↔	Artroskop.parc.synovektómia:prox.radioulnár.kĺb	5t41x.x	Iné artroskop.OP na synovii:ostatné kĺby
5t412.6↔	Artroskop.parc.synovektómia:dist.radioulnár.kĺb	5t420.0↔	ASK excízia poškod.tk.kĺb.chrup:humerglenoid.kĺb
5t412.8↔	Artroskop.parc.synovektómia:radiokarpálny kĺb	5t420.1↔	ASK excízia poškod.tk.kĺb.chrup:akromioklavikul.kĺb
5t412.9↔	Artroskop.parc.synovektómia:ulnokarpálny kĺb	5t420.3↔	ASK excízia poškod.tk.kĺb.chrup:sternoklavikul.kĺb
5t412.e↔	Artroskop.parc.synovektómia:liosakrálny kĺb	5t420.4↔	ASK exc.pošk.tk.kĺb.chrupavky:lakt'ový kĺb
5t412.h↔	Artroskop.parc.synovektómia:kolen.kĺb	5t420.5↔	ASK excízia poškod.tk.kĺb.chrup:prox.radioulná.kĺb
5t412.j↔	Artroskop.parc.synovektómia:prox.tibiofibulár.kĺb	5t420.6↔	ASK excízia poškod.tk.kĺb.chrup:dist.radioulnár.kĺb
5t412.k↔	Artroskop.parc.synovektómia:členk.kĺb h.	5t420.8↔	ASK excízia poškod.tk.kĺb.chrup:radiokarpálny kĺb
5t412.m↔	Artroskop.parc.synovektómia:členk.kĺb d.	5t420.9↔	ASK excízia poškod.tk.kĺb.chrup:ulnokarpálny kĺb
5t412.n↔	Artroskop.parc.synovektómia:tarzálne kĺby	5t420.e↔	ASK excízia poškod.tk.kĺb.chrup:liosakrálny kĺb
5t412.p↔	Artroskop.parc.synovektómia:tarzometatarz.kĺby	5t420.f	ASK exc.pošk.tk.kĺb.chrupavky:symfýza
5t412.q↔	Artroskop.parc.synovektómia:metatarzofalang.kí.	5t420.h↔	ASK excízia poškod.tk.kĺb.chrup:kolen.kĺb
5t412.r↔	Artroskop.parc.synovektómia:interfalang.kĺb n.	5t420.j↔	ASK exc.pošk.tk.kĺb.chrup:prox.tibiofibulá.kĺb
5t412.x	Artroskop.parc.synovektómia:ostatné kĺby	5t420.k↔	ASK exc.pošk.tk.kĺb.chrup:členk.kĺb horný
5t413.0↔	Artroskop.totál.synovektómia:humerglenoid.kĺb	5t420.m↔	ASK exc.pošk.tk.kĺb.chrup:členk.kĺb dolný
5t413.1↔	Artroskop.totál.synovektómia:akromioklavikul.kĺb	5t420.n↔	ASK exc.pošk.tk.kĺb.chrup:tarzálne kĺby
5t413.3↔	Artroskop.totál.synovektómia:sternoklavikul.kĺb	5t420.p↔	ASK exc.pošk.tk.kĺb.chrup:tarzometatarz.kĺby
5t413.4↔	Artroskop.totál.synovektómia:lakt'ový kĺb	5t420.q↔	ASK exc.pošk.tk.kĺb.chrup:metatarzofalang.kĺb
5t413.5↔	Artroskop.totál.synovektómia:prox.radioulnár.kĺb	5t420.r↔	ASK exc.pošk.tk.kĺb.chrup:interfalang.kĺb nohy
5t413.6↔	Artroskop.totál.synovektómia:dist.radioulnár.kĺb	5t420.x	ASK excízia poškod.tk.kĺb.chrupavky:ostatné kĺby
5t413.8↔	Artroskop.totál.synovektómia:radiokarpálny kĺb	5t421.0↔	ASK refixácia osteochondr.fragm:humerglenoid.kĺb
5t413.9↔	Artroskop.totál.synovektómia:ulnokarpálny kĺb	5t421.1↔	ASK refixácia osteochondr.fragm:akromioklavikul.kĺb
5t413.h↔	Artroskop.totálna synovektómia:kolen.kĺb	5t421.4↔	ASK refixácia osteochondr.fragm::lakt'ový kĺb
5t413.j↔	Artroskop.totál.synovektómia:prox.tibiofibulár.kĺb	5t421.5↔	ASK refix.osteochon.fragm:prox.radioulná.kĺb
5t413.k↔	Artroskop.totál.synovektómia:členk.kĺb h.	5t421.6↔	ASK refix.osteochon.fragm:dist.radioulná.kĺb
5t413.m↔	Artroskop.totál.synovektómia:členk.kĺb d.	5t421.8↔	ASK refix.osteochon.fragm:radiokarpálny kĺb
5t413.n↔	Artroskop.totál.synovektómia:tarzálne kĺby	5t421.9↔	ASK refix.osteochondr.fragm:ulnokarpálny kĺb
5t413.p↔	Artroskop.totál.synovektómia:tarzometatarz.kĺby	5t421.e↔	ASK refix.osteochondr.fragm:liosakrálny kĺb
5t413.q↔	Artroskop.totál.synovektómia:metatarzofalang.kí.	5t421.h↔	ASK refix.osteochondr.fragm:kolen.kĺb
5t413.r↔	Artroskop.totál.synovektómia:interfalang.kĺb n.	5t421.k↔	ASK refix.osteochondr.fragm:členk.kĺb horný
5t413.x	Artroskop.totál.synovektómia:ostatné kĺby	5t421.m↔	ASK refixácia osteochondr.fragm:členk.kĺb dolný
5t414.0↔	ASK el.-term.dener.syn.a tk.kĺb.púzdra:humerglen.kĺb	5t421.n↔	ASK refixácia osteochondr.fragm:tarzálne kĺby
5t414.1↔	ASK el.-term.dener.synovie a tk.kĺb.púzdra:akromiok.kĺb	5t421.p↔	ASK refixácia osteochondr.fragm:tarzometatar.kĺby
5t414.2↔	ASK el.-term.dener.syn.a tk.kĺb.púzdra:torakosk.kĺb	5t421.q↔	ASK refix.osteochon.fragm:metatarzofalang.kí.
5t414.3↔	ASK el.-term.dener.syn.a tk.kĺb.púzdra:sternoklavik.kĺb	5t421.r↔	ASK refix.osteochon.fragm:interfalang.kĺb nohy
5t414.4↔	ASK el.-term.dener.syn.a tk.kĺb.púzdra:lakt'ový kĺb	5t421.x	ASK refixácia osteochondr.fragmentov:ostatné kĺby
5t414.5↔	ASK el.-term.dener.syn.a tk.kĺb.púz:prox.radioul.kĺb	5t422.0↔	ASK subchondr.spongioplastika:humerglen.kĺb
5t414.6↔	ASK el.-term.dene.syn.a tk.kĺb.púz:dist.radioul.kĺb	5t422.1↔	ASK subchondr.spongioplastika:akromioklav.kĺb
5t414.8↔	ASK elektroterm.dener.syn.a tk.kĺb.púz:radiokar.kĺb	5t422.3↔	ASK subchondr.spongioplastika:sternoklavik.kĺb
5t414.9↔	ASK el.-termoter.den.syn.a tk.kĺb.púz:ulnokarpál.kĺb	5t422.4↔	ASK subchondrál.spongioplastika:lakt'ový kĺb
5t414.e↔	ASK el.-termoter.den.syn.a tk.kĺb.púz:liosakr.kĺb	5t422.5↔	ASK subchondr.spongioplastika:prox.radiouln.kĺb
5t414.f	ASK el.-termoter.dener.syn.a tk.kĺb.púzdra:symfýza	5t422.6↔	ASK subchondr.spongioplastika:dist.radiouln.kĺb
5t414.h↔	ASK el.-term.dener.synovie a tk.kĺb.púzdr:kolen.kĺb	5t422.8↔	ASK subchondr.spongioplastika:radiokarp.kĺb
5t414.j↔	ASK el.-term.den.syn.a tk.kĺb.púz:prox.tibiofib.kĺb	5t422.9↔	ASK subchondr.spongioplastika:ulnokarpálny kĺb
5t414.k↔	ASK el.-term.dener.vácia syn.a tk.kĺb.púz:členk.kĺb horný	5t422.e↔	ASK subchondr.spongioplastika:liosakrálny kĺb
5t414.m↔	ASK el.-term.dener.syn.a tk.kĺb.púz:členk.kĺb dolný	5t422.f	ASK subchondr.spongioplastika:symfýza
5t414.n↔	ASK el.-term.dener.synov.a tk.kĺb.púz:tarzálne kĺby	5t422.h↔	ASK subchondr.spongioplastika:kolen.kĺb
5t414.p↔	ASK el.-term.dener.syn.a tk.kĺb.púz:tarzometat.kĺby	5t422.k↔	ASK subchondr.spongioplastika:členk.kĺb horný
5t414.q↔	ASK el.-term.den.syn.a tk.kĺb.púz:metatarzofal.kĺby	5t422.m↔	ASK subchondr.spongioplastika:členk.kĺb dolný
5t414.r↔	ASK el.-term.den.synov.tk.kĺb.púz:interfal.kĺb nohy	5t422.n↔	ASK subchondr.spongioplast:tarzálne kĺby
5t414.x	ASK el.-term.dener.synovie a tk.kĺb.púz:ostat.kĺby	5t422.p↔	ASK subchondr.spongiopl:tarzometatar.kĺb
5t41x.0↔	Iné ASK OP na synovii:humerglenoidálny kĺb	5t422.q↔	ASK subchondr.spongioplastika:metatarzofala.kí.
5t41x.1↔	Iné ASK OP na synovii:akromioklavikulárny kĺb	5t422.r↔	ASK subchon.spongioplas:interfalang.kĺb n.
5t41x.2↔	Iné ASK OP na synovii:torakoskapulárny kĺb	5t422.x	ASK subchondr.spongioplastika:ostatné kĺby
5t41x.3↔	Iné ASK OP na synovii:sternoklavikulárny kĺb	5t423.10↔	Artroskopická parciálna resekcia menisku
5t41x.4↔	Iné artroskop.OP na synovii:lakt'ový kĺb	5t423.11↔	Artroskopická totálna resekcia menisku
5t41x.5↔	Iné ASK OP na synovii:prox.radioulnárny kĺb	5t423.20↔	Artroskopická refixácia menisku

5t423.21↔	Artroskopická sutúra menisku, jednoduchá	5t42e.0↔	ASK subch.otv.kosti-ancelul.impl:humeroqlen.kĺb
5t423.22↔	Artroskopická sutúra menisku, zložitá	5t42e.1↔	ASK subch.otv.kosti-ancelul.impl:akromioklavik.kĺb
5t423.3↔	Artroskopická implantácia umelého menisku	5t42e.3↔	ASK subch.otv.kosti-ancelul.impl:sternoklaviku.kĺb
5t423.4↔	Artroskopické odstránenie umelého menisku	5t42e.4↔	ASK subch.otv.kosti-ancelul.impl:laktový kĺb
5t423.x↔	Ostatné artroskopické operácie menisku	5t42e.5↔	ASK subch.otv.kosti-ancelul.impl:prox.radiouln.kĺb
5t426.0↔	ASK odber chondrál.transplantátu:humeroqlenoid.kĺb	5t42e.6↔	ASK subch.otv.kosti-ancelul.impl:dist.radiouln.kĺb
5t426.4↔	ASK odber chondrál.transpl:laktový kĺb	5t42e.8↔	ASK subch.otv.kosti-ancelul.impl:radiokarpál.kĺb
5t426.h↔	ASK odber chondrálneho transpl:kolen.kĺb	5t42e.9↔	ASK subch.otv.kosti-ancelul.impl:ulnokarpál.kĺb
5t426.k↔	ASK odber chondrálneho transpl:členk.kĺb h.	5t42e.e↔	ASK subch.otv.kosti-ancelul.impl:iliosakrál.kĺb
5t426.x	ASK odber chondrálneho transpl:ostatné kĺby	5t42e.g↔	ASK subch.otv.kosti-ancelul.implant:bedr.kĺb
5t427.0↔	ASK transpl.chrupavky:humeroqlenoid.kĺb	5t42e.h↔	ASK subch.otv.kost-ancelul.implant:kolen.kĺb
5t427.3↔	ASK transplantácia chrupavky:sternoklavikul.kĺb	5t42e.j↔	ASK subch.otv.kost-ancelul.implant:prox.tibiofib.kĺb
5t427.4↔	Artroskop.transpl.chrupav:laktový kĺb	5t42e.k↔	ASK subch.otv.kost-ancelul.implant:členk.kĺb horný
5t427.5↔	ASK transplantácia chrupavky:prox.radioulnár.kĺb	5t42e.m↔	ASK subch.otv.kost-ancelul.implant:členk.kĺb dol.
5t427.6↔	ASK transplantácia chrupavky:dist.radioulnár.kĺb	5t42e.n↔	ASK subch.otv.kost-ancelul.implant:tarzálné kĺby
5t427.8↔	ASK transplantácia chrupavky:radiokarpálny kĺb	5t42e.p↔	ASK subch.otv.kost-ancelul.implant:tarzometatarz.kĺby
5t427.9↔	ASK transplantácia chrupavky:ulnokarpálny kĺb	5t42e.q↔	ASK subch.otv.kost-ancelul.implant:metatarzofalan.kĺ
5t427.e↔	ASK transplantácia chrupavky:iliosakrálny kĺb	5t42e.r↔	ASK subch.otv.kost-ancelul.implant:interfalang.kĺb n.
5t427.f	Artroskop.transpl.chrupavky:symfýza	5t42e.x	ASK subch.otv.kost-ancelul.implant:ostatné kĺby
5t427.h↔	Artroskop.transpl.chrupavky:kolen.kĺb	5t42f.0↔	ASK OP chrup.s.tx.chondr-autológ.ind.matr:humeroqlen.kĺb
5t427.k↔	Artroskop.transpl.chrupavky:členk.kĺb h.	5t42f.3↔	ASK OP chrup.s.tx.chondr-autológ.ind.matr:sternoklav.kĺb
5t427.x	Artroskop.transpl.chrupavky:ostatné kĺby	5t42f.4↔	ASK OP chrup.s.transpl.chondr-autológ.ind.matrix:laktf.kĺb
5t428.0↔	ASK impl.in.vitr.vypest.tk.kult:humeroqlenoid.kĺb	5t42f.5↔	ASK OP chrup.s.tx.chondr-autológ.ind.matr:prox.radiouln.k
5t428.3↔	ASK impl.in.vitr.vypest.tk.kult:sternoklav.kĺb	5t42f.6↔	ASK OP chrup.s.tx.chondr-autológ.ind.matr:dist.radiouln.kĺb
5t428.4↔	ASK impl.in.vitr.vypest.tk.kult:laktový kĺb	5t42f.8↔	ASK OP chrup.s.tx.chondr-autológ.ind.matr:radiokarpál.kĺb
5t428.5↔	ASK impl.in.vitr.vypest.tk.kult:prox.radiouln.kĺb	5t42f.9↔	ASK OP chrup.s.tx.chondr-autológ.ind.matr:ulnokarpál.kĺb
5t428.6↔	ASK impl.in.vitr.vypes.tk.kult:dist.radiouln.kĺb	5t42f.e↔	ASK OP chrup.s.tx.chondr-autológ.ind.matr:iliosakrálny kĺb
5t428.8↔	ASK impl.in.vitr.vypes.tk.kult:radiokarpál.kĺb	5t42f.f	ASK OP chrup.s.tx.chondr-autológ.induk.matrix:symfýza
5t428.9↔	ASK impl.in.vitr.vypest.tk.kult:ulnokarpál.kĺb	5t42f.h↔	ASK OP chrup.s.tx.chondr-autológ.induk.matrix:kolen.kĺb
5t428.e↔	ASK impl.in.vitr.vypest.tk.kult:iliosakrál.kĺb	5t42f.k↔	ASK OP chrup.s.tx.chondr-autol.ind.matrix:členk.kĺb hor.
5t428.f	ASK implantácia in vitro vypest.tk.kult:symfýza	5t42f.x	ASK OP chrup.s.transpl.chondr-autológ.ind.matrix:ost.kĺby
5t428.h↔	ASK impl.in.vitr.vypes.tk.kult:kolen.kĺb	5t42g↔	ASK sutúra/napnutie disc.triangularis
5t428.k↔	ASK impl.in.vitr.vypes.tk.kult:členk.kĺb hor.	5t42h.0↔	ASK resekcia 1/viac.osteofytov:humeroqlenoid.kĺb
5t428.x	ASK impl.in.vitr.vypes.tk.kult:ostatné kĺby	5t42h.1↔	ASK resekcia 1/viac.osteofytov:akromioklavikul.kĺb
5t429↔	ASK resekcia discus triangularis	5t42h.2↔	ASK resekcia 1/viac.osteofytov:torakoskop.kĺb
5t42c.0↔	ASK vyhlad.chrupav[chondrop]:humeroqlenoid.kĺb	5t42h.3↔	ASK resekcia 1/viac.osteofytov:sternoklavikulá.kĺb
5t42c.1↔	ASK vyhlad.chrupav[chondrop]:akromioklavikul.kĺb	5t42h.4↔	ASK resekcia 1/viac.osteofytov:laktový kĺb
5t42c.3↔	ASK vyhlad.chrupav[chondrop]:sternoklavikul.kĺb	5t42h.5↔	ASK resekcia 1/viac.osteofytov:prox.radioulnár.kĺb
5t42c.4↔	ASK vyhlad.chrup[chondroplastika]:laktový kĺb	5t42h.6↔	ASK resekcia 1/viac.osteofytov:dist.radioulnár.kĺb
5t42c.5↔	ASK vyhlad.chrupav[chondrop]:prox.radioulnár.kĺb	5t42h.8↔	ASK resekcia 1/viac.osteofytov:radiokarpálny kĺb
5t42c.6↔	ASK vyhlad.chrupav[chondrop]:dist.radioulnár.kĺb	5t42h.9↔	ASK resekcia 1/viac.osteofytov:ulnokarpálny kĺb
5t42c.8↔	ASK vyhlad.chrupav[chondrop]:radiokarpálny kĺb	5t42h.e↔	ASK resekcia 1/viac.osteofytov:iliosakrálny kĺb
5t42c.9↔	ASK vyhladenie chrup[chondrop]:ulnokarpálny kĺb	5t42h.f	ASK resekcia 1/viac.osteofytov:symfýza
5t42c.e↔	ASK vyhladenie chrup[chondrop]:iliosakrálny kĺb	5t42h.g↔	ASK resekcia 1/viac.osteofytov:bedr.kĺb
5t42c.f	ASK vyhladenie chrup[chondrop]:symfýza	5t42h.h↔	ASK resekcia 1/viac.osteofytov:kolen.kĺb
5t42c.h↔	ASK vyhladenie chrup[chondrop]:kolen.kĺb	5t42h.j↔	ASK resekcia 1/viac.osteofytov:prox.tibiofibul.kĺb
5t42c.k↔	ASK vyhladenie chrup[chondrop]:členk.kĺb hor.	5t42h.k↔	ASK resekcia 1/viac.osteofytov:členk.kĺb horný
5t42c.m↔	ASK vyhladenie chrup[chondrop]:členk.kĺb dol.	5t42h.m↔	ASK resekcia 1/viac.osteofytov:členk.kĺb dolný
5t42c.n↔	ASK vyhladenie chrup[chondrop]:tarzálné kĺby	5t42h.n↔	ASK resekcia 1/viac.osteofytov:tarzálné kĺby
5t42c.p↔	ASK vyhlad.chrupav[chondrop]:tarzometatarz.kĺby	5t42h.p↔	ASK resekcia 1/viac.osteofytov:tarzometatar.kĺby
5t42c.q↔	ASK vyhlad.chrupav[chondrop]:metatarzofalang.kĺby	5t42h.q↔	ASK resekcia 1/viac.osteofytov:metatarzofalan.kĺby
5t42c.r↔	ASK vyhlad.chrupav[chondrop]:interfalang.kĺb nohy	5t42h.r↔	ASK resekcia 1/viac.osteofytov:interfalan.kĺb nohy
5t42c.x	Artroskop.vyhladenie chrupavky:ostatné kĺby	5t42h.x	ASK resekcia 1/viac.osteofytov:ostatné kĺby
5t42d.0↔	ASK subchondr.otv.kosti:humeroql.kĺb	5t42i.0↔	Iné artroskop.OP na chrup.a menisk:humeroqlenoid.kĺb
5t42d.1↔	ASK subchondr.otv.kosti:akromiokl.kĺb	5t42i.1↔	Iné ASK OP na chrup.a menisk:akromioklavikul.kĺb
5t42d.3↔	ASK subchondr.otv.kosti:sternoklavi.kĺb	5t42i.2↔	Iné artroskop.OP na chrup.a menisk:torakoskop.kĺb
5t42d.4↔	ASK subchondr.otv.kosti:laktový kĺb	5t42i.3↔	Iné artroskop.OP na chrup.a menisk:sternoklavikul.kĺb
5t42d.5↔	ASK subchondrál.otv.kosti:prox.radiouln.kĺb	5t42i.4↔	Iné artroskop.OP na chrup.a menisk:laktový kĺb
5t42d.6↔	ASK subch.otvorenie kosti:dist.radiouln.kĺb	5t42i.5↔	Iné ASK OP na chrup.a menisk:prox.radioulnár.kĺb
5t42d.8↔	ASK subchondr.otv.kosti:radiokarp.kĺb	5t42i.6↔	Iné ASK OP na chrup.a menisk:dist.radioulnár.kĺb
5t42d.9↔	ASK subchondr.otv.kosti:ulnokarpál.kĺb	5t42i.8↔	Iné artroskop.OP na chrup.a menisk:radiokarpálny kĺb
5t42d.e↔	ASK subchondr.otv.kosti:iliosakrál.kĺb	5t42i.9↔	Iné artroskop.OP na chrup.a menisk:ulnokarpálny kĺb
5t42d.h↔	ASK subchondr.otv.kosti:kolený kĺb	5t42i.e↔	Iné artroskop.OP na chrup.a menisk:iliosakrálny kĺb
5t42d.k↔	ASK subchondr.otv.kosti:členk.kĺb horný	5t42i.f	Iné artroskop.OP na chrup.a menisk:symfýza
5t42d.m↔	ASK subchondr.otv.kosti:členk.kĺb dolný	5t42i.g↔	Iné artroskop.OP na chrup.a menisk:bedr.kĺb
5t42d.n↔	ASK subchondr.otv.kosti:tarzálné kĺby	5t42i.h↔	Iné artroskop.OP na chrup.a menisk:kolen.kĺb
5t42d.p↔	ASK subch.otv.kosti:tarzometatarz.kĺby	5t42i.j↔	Iné ASK OP na chrup.a menisk:prox.tibiofibulár.kĺb
5t42d.q↔	ASK subch.otv.kosti:metatarzofalang.kĺb	5t42i.k↔	Iné artroskop.OP na chrup.a menisk:členk.kĺb h.
5t42d.r↔	ASK subch.otv.kosti:interfalan.kĺb nohy	5t42i.m↔	Iné artroskop.OP na chrup.a menisk:členk.kĺb d.
5t42d.x	ASK subchondr.otv.kosti:ostatné kĺby	5t42i.n↔	Iné artroskop.OP na chrup.a menisk:tarzálné kĺby

5t42i.p↔	Iné artroskop.OP na chrup.a menisk:tarzometatarz.kĺby	5t490.x	Artroskopické rozdel./preruš.väzu:ostatné kĺby
5t42i.q↔	Iné ASK OP na chrup.a menisk:metatarzofalang.kĺ.	5t491.0↔	ASK debridement šľachy:humerglenoid.kĺb
5t42i.r↔	Iné artroskop.OP na chrup.a menisk:interfalang.kĺb n.	5t491.4↔	ASK debridement šľachy:laktový kĺb
5t42i.x	Iné artroskop.OP na chrup.a menisk:ostatné kĺby	5t491.5↔	ASK debridement šľachy:prox.radioulnár.kĺb
5t430↔	Artroskopická sutúra predného skríženého väzu	5t491.h↔	ASK debridement šľachy:kolen.kĺb
5t431↔	Artroskopická sutúra zadného skríženého väzu	5t491.k↔	ASK debridement šľachy:členk.kĺb h.
5t432↔	Artroskopická kostná refixácia skríženého väzu	5t491.x↔	ASK debridement šľachy:ostatné kĺby
5t433↔	ASK plastika predného skríž.väzu autológ.patelár.ligament	5t492.0↔	ASK resekcia ganglia:humerglenoid.kĺb
5t434↔	ASK plastika pred.skríž. väzu iným autológ.ligamentom	5t492.h↔	ASK resekcia ganglia:kolen.kĺb
5t435↔	ASK plastika pred.skríženého väzu s alopastickou náhradou	5t492.x↔	ASK resekcia ganglia:ostatné kĺby
5t436↔	ASK plastika zad.skríž.väzu s autogénnou patelár.šľachou	5t49x.0↔	Ostatné artroskopické OP:humerglenoidálny kĺb
5t437↔	ASK plastika zad.skríženého väzu s iným autológ.ligamentom	5t49x.1↔	Ostatné artroskopické OP:akromioklavikulárny kĺb
5t438↔	ASK plastika zadného skríženého väzu s alopast.náhradou	5t49x.2↔	Ostatné artroskopické OP:torakoskapulárny kĺb
5t439↔	Artroskop.uvoľnenie kolenného púzdra (lateral release)	5t49x.3↔	Ostatné artroskopické OP:sternoklavikulárny kĺb
5t43a↔	ASK sutúra mediál.kapsuloligamentóz.aparátu kolen.kĺbu	5t49x.4↔	Ostatné artroskopické OP:laktový kĺb
5t43b↔	ASK sutúra laterál.kapsuloligamentóz.aparátu kolen.kĺbu	5t49x.5↔	Ostatné artroskopické OP:prox.radioulnárny kĺb
5t43c↔	ASK sutúra dorzál.kapsuloligamentóz.aparátu kolen.kĺbu	5t49x.6↔	Ostatné artroskopické OP:interfalangeálny kĺb
5t43d↔	ASK plastika mediál.kapsuloligamentóz.aparátu kolen.kĺbu	5t49x.8↔	Ostatné artroskopické OP:radiokarpálny kĺb
5t43e↔	ASK plastika laterál.kapsuloligamentóz.aparátu kolen.kĺbu	5t49x.9↔	Ostatné artroskopické OP:ulnokarpálny kĺb
5t43f↔	ASK plastika dorzál.kapsuloligamentóz.aparátu kolen.kĺbu	5t49x.e↔	Ostatné artroskopické OP:liosakrálny kĺb
5t43g↔	ASK plastika pred.skríženého väzu s alogénnym ligamentom	5t49x.f	Ostatné artroskopické OP:symfýza
5t43h↔	ASK plastika zadného skríž. väzu s alogénnym ligamentom	5t49x.h↔	Ostatné artroskopické OP:kolen.kĺb
5t43x↔	Ost.ASK refix.a plastiky na kapsuloligament.ap.kolen.kĺbu	5t49x.j↔	Ostatné artroskopické OP:prox.tibiofibulárny kĺb
5t440.1	Artrosk.refixácia lab.gleno.stehom - s pou. 1-2 imp.	5t49x.k↔	Ostatné artroskopické OP:členk.kĺb h.
5t440.2	Artrosk.refixácia lab.gleno.stehom - s pou. 3 a viac imp.	5t49x.m↔	Ostatné artroskopické OP:členk.kĺb d.
5t440.3	Artroskopická refixácia labrum glenoidale stehom	5t49x.n↔	Ostatné artroskopické OP:tarzálné kĺby
5t441.1	Artroskopická refixácia labrum glenoidale inými metódami	5t49x.p↔	Ostatné artroskopické OP:tarzometatarzálné kĺby
5t441.2	Artroskopická refixácia kostného defektu labra	5t49x.q↔	Ostatné artroskopické OP:metatarzofalang.kĺ.
5t441.3	Artroskopická zväčšenie subakromiálneho priestoru	5t49x.r↔	Ostatné artroskopické OP:interfalangeálny kĺb n.
5t442.1	Artroskopická refixácia labra bedrového kĺbu implantátom	5t49x.x	Ostatné artroskopické OP:ostatné kĺby
5t444.0↔	ASK rekonštrukcia rotátorovej manžety, jednoduchá	5t510↔	Revízia endoprotézy bedrového kĺbu bez výmeny
5t444.1↔	ASK rekonštrukcia rotátorovej manžety, zložitá	5t511.00↔	Vým.femor.komp.protézy hl.femuru na cervikokap.nec.pr.hl.f.
5t444.2↔	ASK implant.vstrebateľ.fyzickej bariéry pri sy rotátor.manžety	5t511.01↔	Vým.femor.komp.protézy hl.femuru na cerv.kap.cem.pr.hl.f.
5t444.x↔	Artroskopická OP rotátorovej manžety, iná	5t511.2↔	Vým.femor.kompon.protézy hl.femuru na speciál.prot.hl.fem.
5t445↔	ASK spevnenie púzdra s fixáciou na glenoid stehom	5t511.3↔	Vým.femor.komponen.protézy hl.femuru na bipol.prot.hl.f.
5t446↔	ASK rekonštrukcia rotátor.manžety pomocou transplantátu	5t511.4↔	Výmena femorálnej komponenty hlavičky protézy
5t447↔	Artroskopická tenotómia šľachy dlhej hlavy bicepsu	5t511.80↔	Výmena femor.komp.pr.hl.fem.na tot.necem.prot.hl.fem.
5t448↔	Artroskopická sutúra šľachy dlhej hlavy bicepsu	5t511.81↔	Výmena femor.komp.pr.hl.femuru na tot.cem.prot.hl.fem.
5t449↔	Artroskopická tenodéza šľachy dlhej hlavy bicepsu	5t511.82↔	Vým.femor.komponenty pr.hl.femuru na tot.hybrid.pr.hl.fem.
5t44a↔	Artroskopická laterálna resekcia klavikuly	5t511.x↔	Vým.femorálnej komp.protézy hl.femuru,ostatné
5t44b↔	ASK stabilizácia akromionklavik.kĺbu fixač.výkonom	5t512.10↔	Vým.acetab.komponenty bed.kĺbu na acetab.komp.,necem.
5t44x↔	Ost.ASK refix.a plastiky na kapsuloligam.ap.ramen.kĺbu	5t512.11↔	Vým.acetabulár.komp.bed.kĺbu na acetab.komp.,cem.
5t450↔	ASK odstr.transplantátu predného skríženého väzu	5t512.20↔	Vým.acet.komp.bedra na acet.komp.necem.s vým.hl.
5t451↔	ASK odstr.transplantátu zadného skríženého väzu	5t512.21↔	Vým.acet.komp.bedra na acet.komp.cem.s vým.hl.
5t452.0↔	ASK výmena.transpl.p.skríž.väzu:autológ.patel.šf.	5t512.3↔	Vým.acetabulár.komponenty bedra na speciál.prot.hl.f.
5t452.1↔	ASK výmena.transpl.pred.skríž.väzu:i.autológ.šľach	5t512.60↔	Vým.acetab.komp.bedra, izol.inlay bez vým.jamky
5t452.2↔	ASK výmena.transpl.pred.skríž.v. alopł.náhr.väzu	5t512.61↔	Vým.acet.komp.bedra,izol.inlay bez vým.jamky s vým.hlavič
5t452.3↔	Artrosk.výmena transplantátu pred.skríž.väzu:alog.šf.	5t512.80↔	Vým.acetab.komp.bedra na tot.necem.prot.hl.fem.
5t452.x↔	Artros.výmena.transpl.predného skríž.väzu:iné	5t512.81↔	Vým.acetab.komp.bedra na tot.cement.prot.hl.fem.
5t453.0↔	ASK výmena.transpl.zad.skríž.väzu:autológ.patel.šľach.	5t512.82↔	Vým.acetabulár.komp.bedra na tot.hybr.pr.hl.fem.
5t453.1↔	ASK výmena.transpl.zad.skríž.väzu:i.autol.šľachou	5t512.x↔	Vým.acetabulárnej komponenty bedra,ost.
5t453.2↔	ASK výmena.transpl.zad.skríž.väzu:alopl.náhr.väzu	5t513.2↔	Vým.cement.TEP bedr.kĺbu na špec.prot.hl.femuru
5t453.3↔	ASK výmena.transpl.zad.skríž.väzu:alog.šľachou	5t513.80↔	Vým.cement.TEP bedr.kĺbu na tot.necem.prot.hl.fem.
5t453.x↔	ASK výmena.transpl.zad.skríž.väzu:iné	5t513.81↔	Vým.cement.TEP bedr.kĺbu na tot.cem.pr.hl.fem.
5t45x↔	Ost.ASK odstr./výmena transplantátu väzu na kolene	5t513.82↔	Vým.cement.TEP bedr.kĺbu na tot.hybr.pr.hl.f.
5t460	Artros.refix.later.väziv.aparátu členk.kĺbu	5t513.x↔	Výmena cement.TEP bedr.kĺbu,ostatné
5t461	Artros.refix.mediál.väziv.aparátu členk.kĺbu	5t514.2↔	Vým.necement.TEP bedr.kĺbu na špec.prot.hl.fem.
5t490.0↔	ASK rozdelenie/preruš.väzu:humerglenoid.kĺb	5t514.80↔	Vým.necem.TEP bedr.kĺbu na tot.necem.prot.hl.fem.
5t490.1↔	ASK rozdelenie/preruš.väzu:akromioklavikul.kĺb	5t514.81↔	Vým.necem.TEP bedr.kĺbu na tot.cem.pr.hl.fem.
5t490.3↔	ASK rozdelenie/preruš.väzu:sternoklavikul.kĺb	5t514.82↔	Vým.necem.TEP bedr.kĺbu na totál.hybr.prot.hl.fem.
5t490.4↔	ASK rozdel./prerušenie väzu:laktový kĺb	5t514.x↔	Vým.necement.totát.endoprotézy bedr.kĺbu,ostat.
5t490.5↔	ASK rozdelenie/preruš.väzu:prox.radioulnár.kĺb	5t515.2↔	Vým.hybrid.TEP bedr.kĺbu na špec.prot.hl.fem.
5t490.6↔	ASK rozdelenie/preruš.väzu:dist.radioulnár.kĺb	5t515.80↔	Vým.hybrid.TEP bedr.kĺbu na totál.necem.prot.hl.fem.
5t490.8↔	ASK rozdel./preruš.väzu:radiokarpálny kĺb	5t515.81↔	Vým.hybrid.TEP bedr.kĺbu na tot.cem.pr.hl.fem.
5t490.9↔	ASK rozdelenie/preruš.väzu:ulnokarpálny kĺb	5t515.82↔	Vým.hybrid.TEP bedr.kĺbu na tot.hybr.prot.hl.fem.
5t490.e↔	ASK rozdelenie/preruš.väzu:liosakrálny kĺb	5t515.x↔	Výmena hybridnej totálnej endoprotézy bedr.kĺbu,ost.
5t490.f	ASK rozdelenie/preruš.väzu:symfýza	5t516.2↔	Vým.TEP bedr.kĺbu na špec.pr.hl.femuru
5t490.h↔	ASK rozdelenie/preruš.väzu:kolen.kĺb	5t516.80↔	Vým.TEP bedr.kĺbu na špec.tot.necem.prot.hl.fem.
5t490.k↔	Artroskopické rozdel./preruš.väzu:členk.kĺb h.	5t516.81↔	Vým.TEP bedr.kĺbu na špec.totál.cemen.prot.hl.fem.
5t490.m↔	ASK rozdelenie/preruš.väzu:členk.kĺb d.	5t516.82↔	Vým.TEP bedr.kĺbu na špec.tot.hybr.prot.hl.fem.

5t516.x↔	Výmena tot.endoprotézy bedr.kĺbu na špeciálnu,ostatné	5t52x.2↔	Ostat.implantácia endoprotézy kolen.kĺbu,hybrid.
5t51j.2↔	Vým.metafyz.prot.hl.fem.s krát.driek.na špec.protézu.hl.fem	5t530↔	Revízia endoprotézy kolenného kĺbu bez výmeny
5t51j.80↔	Vým.metafyz.prot.hl.f.s krát.driek.na tot.necem.pr.hl.fem.	5t531.10↔	Vým.unikondylárnej prot.kolen.kĺbu na unikond.prot.,necem
5t51j.81↔	Vým.metafyz.prot.hl.f.s krát.driek.na tot.cem.pr.hl.fem.	5t531.11↔	Vým.unikondylárnej prot.kolen.kĺbu na unikond.prot.,cem
5t51j.82↔	Vým.metafyz.prot.hl.f.s krát.driek.na tot.hybr.pr.hl.fem.	5t531.20↔	Vým.unikond.prot.kolena na bikond.pov.pr.bez pat.náhr,nec
5t51j.x↔	Vým.metafyz.protézy hl.femuru s krátkym driek.,ost.	5t531.21↔	Vým.unikond.prot.kolena na bikond.pov.pr.bez pat.náhr,cem
5t520.00	Implantácia unikondylárnej protézy kolenného kĺbu, necementovaná	5t531.30↔	Vým.unikond.prot.kolena na bikond.pov.pr.s patel.náhr,nec
5t520.01	Implantácia unikondylárnej protézy kolenného kĺbu, cementovaná	5t531.31↔	Vým.unikond.prot.kolena na bikond.pov.pr.s patel.náhr,cem
5t520.02	Implantácia unikondylárnej protézy kolenného kĺbu, hybridná	5t531.50↔	Vým.unikond.protézy kolena na TEP kolena spoj,nec
5t520.10	Robot.implan.unikond.protézy kolen.kĺbu, necemen.	5t531.51↔	Vým.unikondyl.prot.kolena na TEP kolena spoj,cem.
5t520.11	Robot.implan.unikond.protézy kolen.kĺbu, cemen.	5t531.52↔	Vým.unikond.prot.kolena na TEP kolena spoj-hybr.čiasť.cem
5t520.12	Robot.implan.unikond.protézy kolen.kĺbu, hybr.	5t531.6↔	Výmena unikondylárnej protézy kolenného kĺbu inlay
5t521.00	Imp.bik.pov.prot.kol.kĺbu bez spoj.[un.]bez pat.náhr.nec.	5t531.x↔	Výmena unikondylárnej protézy kolenného kĺbu, ostatné
5t521.01	Imp.bik.pov.prot.kol.kĺbu bez spoj.[un.]bez pat.náhr.cem.	5t532.0↔	Vým.bikondyl.povrch.pr.kolena na bikond.povrch.p.rovn.typu
5t521.02	Imp.bik.pov.prot.kol.kĺbu bez spoj.[un.]bez pat.náhr.hyb.	5t532.40↔	Vým.bikondyl.povr.pr.kolena na bik.povr.pr.iný typ,necem.
5t521.10	Rob.imp.bik.pov.prot.kol.kĺbu bez spoj.[un.]bez pat.náhr.nec.	5t532.42↔	Vým.bikondyl.povr.pr.kolena na bik.povr.p.iný typ,hybrid/cem
5t521.11	Rob.imp.bik.pov.prot.kol.kĺbu bez spoj.[un.]bez pat.náhr.cem.	5t532.50↔	Vým.bikondyl.pov.pr.kolena na totál.endopr.kol.spoj.necem.
5t521.12	Rob.imp.bik.pov.prot.kol.kĺbu bez spoj.[un.]bez pat.náhr.hyb.	5t532.52↔	Vým.bikondyl.pov.pr.kolena na tot.endopr.kol.spoj.hybr/cem
5t522.00	Imp.bik.pov.prot.kol.kĺbu bez spoj.[un.]s pat.náhr.nec.	5t532.6↔	Výmena bikondylárnej povrchovej protézy kolena inlay
5t522.01	Imp.bik.pov.prot.kol.kĺbu bez spoj.[un.]s pat.náhr.cem.	5t532.7↔	Vým.bikondyl.povr.protézy kolena, vým.femorál.komponenty
5t522.02	Imp.bik.pov.prot.kol.kĺbu bez spoj.[un.]s pat.náhr.hyb.	5t532.8↔	Vým.bikondyl.povr.protézy kolena, výmena tibiál.komponenty
5t522.10	Rob.imp.bik.pov.prot.kol.kĺbu bez spoj.[un.]s pat.náhr.nec.	5t532.a0↔	Vým.bikondyl.povr.pr.kolena na špeciál.endopr.kol.,necem.
5t522.11	Rob.imp.bik.pov.prot.kol.kĺbu bez spoj.[un.]s pat.náhr.cem.	5t532.a1↔	Vým.bikondyl.povr.pr.kolena na špeciál.endopr.kol.,cem.
5t522.12	Rob.mpl.bik.pov.prot.kol.kĺbu bez spoj.[un.]s pat.náhr.hyb.	5t532.x↔	Výmena bikondylárnej povrch.protézy kolena,ost.
5t523.00	Imp.bik.pov.prot.kol.kĺbu čias.spoj.[sem.]bez pat.náhr.nec.	5t533.0↔	Vým.spojanej TEP kolen.kĺbu rovnakého typu
5t523.01	Imp.bik.pov.prot.kol.kĺbu čias.spoj.[sem.]bez pat.náhr.cem.	5t533.50↔	Vým.spojanej TEP kolen.kĺbu na TEP kol.spojenú,necem
5t523.02	Imp.bik.pov.prot.kol.kĺbu čias.spoj.[sem.]bez pat.náhr.hyb.	5t533.52↔	Vým.spojanej TEP kolen.kĺbu na TEP kol.spojenú,hybrid/cem
5t523.10	Rob.imp.bik.pov.prot.kol.kĺbu čias.spoj.[sem.]bez pat.náhr.nec.	5t533.7↔	Výmena spoj.TEP kolena,výmena femorál.komp.
5t523.11	Rob.imp.bik.pov.prot.kol.kĺbu čias.spoj.[sem.]bez pat.náhr.cem.	5t533.8↔	Vým.spoj.TEP kolena,výmena tibiál.komp.
5t523.12	Rob.imp.bik.pov.prot.kol.kĺbu čias.spoj.[sem.]bez pat.náhr.hyb.	5t533.9↔	Vým.spoj.TEP kolena,výmena patelár.komp.
5t524.00	Imp.bik.pov.prot.kol.kĺbu čias.spoj.[sem.]s pat.náhr.nec.	5t533.a0↔	Vým.spojanej TEP kolen.kĺ na špeciál.endopr.kolena,necem.
5t524.01	Imp.bik.pov.prot.kol.kĺbu čias.spoj.[sem.]s pat.náhr.cem.	5t533.a1↔	Vým.spojanej TEP kolen.kĺ na špeciál.endopr.kol,cem.
5t524.02	Imp.bik.pov.prot.kol.kĺbu čias.spoj.[sem.]s pat.náhr.hyb.	5t533.x↔	Výmena spojanej totálnej endoprotézy kolena,ostatné
5t524.10	Rob.imp.bik.pov.prot.kol.kĺbu čias.spoj.[sem.]s pat.náhr.nec.	5t534.0↔	Vým.špeciálnej protézy kolen.kĺbu rovnakého typu
5t524.11	Rob.imp.bik.pov.prot.kol.kĺbu čias.spoj.[sem.]s pat.náhr.cem.	5t534.7↔	Vým.špec.protézy kolen.kĺ,výmena femor.komponenty
5t524.12	Rob.imp.bik.pov.prot.kol.kĺbu čias.spoj.[sem.]s pat.náhr.hyb.	5t534.8↔	Vým.špec.protézy kolen.kĺ,výmena tibiál.komp.
5t525.0↔	Impl.TEP kolen.kĺbu spoj.bez patel.náhr.,necement	5t534.9↔	Vým.špeciál.protézy kolen.kĺ,vým.patelár.komp.
5t525.1↔	Impl.TEP kolen.kĺbu spoj.bez patel.náhr.,cement	5t534.x↔	Výmena špeciálnej protézy kolenného kĺbu,ost.
5t525.2↔	Impl.TEP kolen.kĺbu spojená bez pat.náhr.,hybrid	5t535.10↔	Vým.patelár.náhrady na necem.patelár.komp.
5t526.0↔	Impl.TEP kolen.kĺbu spoj.s patel.náhr.,necement	5t535.11↔	Vým.patelár.náhrady na cement.patel.komponentu
5t526.1↔	Impl.TEP kolen.kĺbu spojená s patel.náhr.,cement	5t535.20↔	Vým.patel.náhrady na patelofemor.necem.náhr.
5t526.2↔	Impl.TEP kolen.kĺbu spoj.s pat.náhr.,hybrid	5t535.21↔	Vým.patel.náhrady na patelofem.cement.náhr.
5t527.10↔	Impl.patel.náhrady kolen.kĺbu,patelár.komponenta necem	5t535.22↔	Výmena patel.náhr.na patelofem.hybr.náhr.
5t527.11↔	Impl.patel.náhrady kolen.kĺbu,patel.komponenta cement	5t535.30↔	Výmena patelár.náhrady na necement.femorálnu náhradu
5t527.20↔	Impl.patel.náhrady kolen.kĺ,patelofemor.náhr.necem.	5t535.31↔	Výmena patelár.náhrady na cement.femorálnu náhradu
5t527.21↔	Impl.patel.náhrady kolen.kĺ,patelofemor.náhrada cem.	5t536.42↔	Vým.pr.kol.zvýš.ohyb.na p.so zvýš.ohyb.bez pat.náhr-hyb/cem
5t527.22↔	Impl.patel.náhrady kolen.kĺ,patelofem.náhr.hybrid.	5t536.52↔	Vým.pr.kol.so zvýš.ohyb.na p.so zvýš.ohyb.s pat.náhr-hyb/cem
5t527.30↔	Impl.patel.náhrady kolen.kĺ,izol.náhr.femor.plochy,necem.	5t536.60↔	Vým.pr.kolena so zvýš.ohyb.na TEP spoj.bez patel.náhr,necem
5t527.31↔	Impl.pat.náhrady kolen.kĺ,izol.náhrada femor.plochy,cemen	5t536.61↔	Vým.pr.kolena so zvýš.ohyb.na TEP spoj.bez patel.n-hyb/cem
5t528.0↔	Impl.špeciál.protézy kolen.kĺbu,necement	5t536.70↔	Vým.pr.kolena so zvýš.ohyb.sch.na TEP spoj.s pat.náhr,necem
5t528.1↔	Impl.špeciál.protézy kolen.kĺbu,cement	5t536.71↔	Vým.pr.kolena so zvýš.ohyb.na TEP spoj.s pat.náhr-hyb/cem
5t528.2↔	Impl.špeciál.protézy kolenného kĺbu,hybrid	5t536.90↔	Vým.protézy kolena so zvýš.ohyb.sch.na špec.endopr.,necem
5t529.1↔	Impl.prot.kolen.kĺ so zvýš.ohyb.schop.bez pat.náhr,cement	5t536.92↔	Vým.protézy kolena zvýš.ohyb.sch.na špec.endopr-hyb/cem.
5t529.2↔	Impl.protézy kolen.kĺ so zvýš.ohyb.schop.bez pat.náhr,hybrid	5t536.x↔	Výmena protézy kolena so zvýš.ohyb.schopnosťou,ost.
5t52a.1↔	Impl.protézy kolen.kĺ so zvýš.ohyb.schop.s pat.náhr,cement	5t537↔	Výmena interpozíč.nezakotveného implantátu kolen.kĺbu
5t52a.2↔	Impl.protézy kolen.kĺ so zvýš.ohyb.schop.s pat.náhr,hybrid	5t538.20↔	Vým.bikomp.art.pr.kolena na bikond.p.p.bez pat.náhr-necem.
5t52b↔	Implant.interpozíč.nezakotveného implantátu kolen.kĺbu	5t538.22↔	Vým.bikomp.art.pr.kolena na bikond.p.p.bez pat.náhr-hyb/cem
5t52c.0↔	Impl.bikomp.art.protézy kolen.kĺbu bez pat.náhr,necement	5t538.30↔	Vým.bikomp.art.pr.kolena na bikond.p.p.s patel.náhr-necem.
5t52c.1↔	Impl.bikomp.art.protézy kolen.kĺbu bez pat.náhr,cement	5t538.32↔	Vým.bikomp.art.pr.kolena na bikond.p.p.s patel.náhr-hyb/cem
5t52c.2↔	Impl.bikomp.art.protézy kolen.kĺbu bez pat.náhr,hybrid	5t538.60↔	Vým.bikomp.art.prot.kolena na TEP spoj.bez pat.n-necem
5t52d.0↔	Impl.bikomp.art.protézy kolen.kĺbu s patel.náhr,necement	5t538.62↔	Vým.bikomp.art.prot.kolena na TEP spoj.bez pat.n-hyb/cem
5t52d.1↔	Impl.bikomp.art.protézy kolen.kĺbu s patel.náhr,cement	5t538.70↔	Vým.bikomp.art.prot.kolena na TEP spoj.s pat.náhr-cem
5t52d.2↔	Impl.bikomp.art.protézy kolen.kĺbu s patel.náhr,hybrid	5t538.72↔	Vým.bikomp.art.pr.kolena na TEP spoj.s pat.náhr-hyb/cem.
5t52e.0↔	Impl.endoprot.kĺb.náhrady kolena bez pohyb.funk,necem	5t538.8↔	Vým.bikomp.art.prot.kolena,výmena tibiál.komp.
5t52e.1↔	Impl.endoprot.kĺb.náhr.kolena bez pohyb.funk,cement	5t538.9↔	Vým.bikomp.art.prot.kolena,výmena femor.komp.
5t52e.2↔	Impl.endoprot.kĺb.náhr.kolena bez pohyb.funk,hybrid	5t538.a↔	Vým.bikomp.art.pr.kol. na bikomp.prot.bez patel.náhr.
5t52x.0↔	Ostat.implantácia endoprotézy kolen.kĺbu,necement.	5t538.b↔	Vým.bikomp.art.pr.kolena na bikomp.prot.s patel.náhr.
5t52x.1↔	Ostat.implantácia endoprotézy kolen.kĺbu,cement.	5t538.c↔	Vým.bikomp.art.protézy kolena,výmena inlay
		5t538.x↔	Výmena bikomp.art.protézy kolena,ost.
		5t539.0↔	Vým.endopr.kĺb.náhr.kolena bez pohyb.f-č.vým.bez obn.f.kĺbu

5t539.1↔	Vým.endopr.kĺb.náhr.kolena bez pohyb.f-č.vým.s obn.f.kĺbu	5t562↔	Implantácia endoprotézy prednožia a prstov nohy
5t53a↔	Odstránenie unikondylárnej protézy kolenného kĺbu	5t56x↔	Implantácia endoprotézy na kĺboch dolnej končatiny, ost.
5t53b↔	Odstr.bikondylárnej povrchovej protézy kolenného kĺbu	5t570↔	Revízia bez výmeny endoprotézy na kĺboch dolnej končatiny
5t53c↔	Odstránenie spojenej totálnej endoprotézy kolena	5t571.00↔	Vým.endoprotézy členk.kĺbu na endoprot.členk.k.,necem.
5t53d↔	Odstránenie patelárnej náhrady	5t571.01↔	Výmena endoprot.členk.kĺbu na endoprot.členk.kĺb,cement.
5t53e↔	Odstránenie špeciálnej protézy kolenného kĺbu	5t571.1↔	Výmena endoprotézy členk.kĺbu,vým.tibiálnej komponenty
5t53f↔	Odstr.protézy kolena so zvýšenou ohybovou schopnosťou	5t571.2↔	Výmena endoprotézy členk.kĺbu,vým.kĺbneho jadra
5t53g↔	Odstr.interpozíč.nezakotveného implant.kolenného kĺbu	5t571.3↔	Výmena endoprotézy členk.kĺbu,vým.talárnej komponenty
5t53h↔	Odstránenie bikompartmentálnej protézy kolenného kĺbu	5t572↔	Výmena endoprotézy priehlavku
5t53j↔	Odstr.endoprotet.kĺb.náhrady kolena bez pohyb.funkcie	5t573↔	Výmena endoprotézy prednožia a prstov nohy
5t53x↔	Revízia, výmena a odstr.endoprotézy kolena,ostatné	5t575↔	Odstránenie endoprotézy členkového kĺbu
5t540.00	Imp.čias.prot.v obl.hum.pov.prot.hlav.hum.typu res.	5t576↔	Odstránenie endoprotézy priehlavku
5t540.01	Imp.čias.prot.v obl.hum.cer.prot.hlavy hum.	5t577↔	Odstránenie endoprotézy prednožia a prstov nohy
5t540.0x	Implantácia čiastočnej protézy v oblasti humeru, ostatné	5t57x↔	Revízia,vým.a odstr.endoprotézy na kĺboch DK:ost.
5t540.10	Rob.imp.čias.prot.v obl.hum.pov.prot.hlav.hum.typu res.	5t580	Implantácia náhrady časti kosti
5t540.11	Rob.imp.čias.prot.v obl.hum.cer.prot.hlavy hum.	5t581.2	Implantácia totálnej kostnej náhrady humeru
5t540.1x	Robotická implantácia čiastočnej protézy v oblasti humeru, ostatné	5t581.g	Implantácia totálnej kostnej náhrady femuru
5t541.0	Implantácia protézy glenoidu ramenného kĺbu	5t581.x	Implantácia totálnej kostnej náhrady:iná
5t541.1	Robotická implantácia protézy glenoidu ramenného kĺbu	5t582	Revízia kostnej náhrady bez výmeny
5t542.00	Implan.totál.endop.ramen.kĺbu, konv.totálna protéza ramena	5t583	Výmena čiastočnej kostnej náhrady
5t542.01	Implan.totál.endop.ramen.kĺbu, rever.totálna protéza ramena	5t584.2	Výmena totálnej kostnej náhrady humeru
5t542.10	Robot.implan.totál.endop.ramen.kĺbu, konv.totálna protéza ramena	5t584.g	Výmena totálnej kostnej náhrady femuru
5t542.11	Robot.implan.totál.endop.ramen.kĺbu, rever.totálna protéza ramena	5t584.x	Výmena totálnej kostnej náhrady:ost.
5t543↔	Implantácia protézy hlavičky rádia	5t585	Odstránenie čiastočnej kostnej náhrady
5t544↔	Implantácia TEP laktá, nespojená	5t586.2	Odstránenie totálnej kostnej náhrady humeru
5t545↔	Implantácia TEP laktá, spojená	5t586.g	Odstránenie totálnej kostnej náhrady femuru
5t546↔	Implantácia náhrady distálnej humerálnej kĺbnej plochy	5t586.x	Odstránenie totálnej kostnej náhrady:ost.
5t547↔	Implantácia protézy hlavičky ulny	5t587	Implantácia stimulatora rastu kosti
5t548↔	Implantácia endoprotézy zápästia	5t58x	Impl.rev.vým.a odstr.čiasť.kost.náhr.a tot.kost.náhr:ost.
5t549.1↔	Impl.endopr.na kĺboch prstov HK:1 protéza	5t590.0↔	Artroplast.bedr.kĺbu s osteotómiou bedra:jednoduchá ost.
5t549.2↔	Impl.endopr.na kĺboch prstov HK:2 protézy	5t590.1↔	Artroplast.bedr.kĺbu s osteotómiou bedra:tripleosteotómia
5t549.3↔	Impl.endopr.na kĺboch prstov HK:3protézy	5t590.x↔	Artroplastika bedrového kĺbu s osteotómiou bedra:ostatné
5t549.4↔	Impl.endopr.na kĺboch prstov HK:4 protézy	5t591↔	Plastika striešky acetabula
5t549.5↔	Impl.endopr.na kĺboch prstov HK:5 protéz	5t593↔	Resekčná artroplastika na ramennom kĺbe
5t549.6↔	Impl.endopr.na kĺboch prstov HK:6 a viac protéz	5t594↔	Resekčná artroplastika na lakti
5t54a↔	Impl.endopr.na karpometakarp.kĺbe palca	5t595↔	Resekčná artroplastika na zápästí
5t54x↔	Implant.endoprotézy na kĺboch hornej končatiny,ost.	5t596↔	Resekčná artroplastika na kolene
5t550.0↔	Revízia bez výmeny endoprotézy:humerglenoid.kĺb	5t597↔	Resekčná artroplastika na členku
5t550.4↔	Revízia bez výmeny endoprotézy:laktový kĺb	5t598↔	Resekčná artroplastika na kĺboch šľapy
5t550.7↔	Revízia bez výmeny endoprotézy:zápästie	5t599	Zaved./výmena dočasného spaceru po vybratí endoprotézy
5t550.u↔	Revízia bez výmeny endoprotézy:kĺby palca ruky	5t59g	Odstránenie dočasného spaceru
5t550.v↔	Revízia bez výmeny endoprotézy:kĺby prsta ruky	5t59x	Iné plastické kĺbne zákroky, ostatné
5t551↔	Výmena endoprotézy hlavice humeru	5t600	Inciezie pri chorob.zmen.kost.a kĺb.tk.chrb:debridem.
5t552.0↔	Vým.TEP ramen.kĺbu na konvenč.tot.protézu ramena	5t601	Inciezie pri chorob.zmen.kost.a kĺb.tk.chrb:sekvester.
5t552.1↔	Vým.TEP ram.kĺbu na reverz.tot.protézu ramena	5t603	Inciezie pri chorob.zmen.kost.a kĺb.tk.chrb:odstr.cudz.tel.
5t553↔	Výmena endoprotézy hlavičky rádia	5t604	Inciezie pri chorob.zmen.kost.a kĺb.tk.chrb:drenáž
5t554↔	Výmena TEP laktá	5t605	Inciezie pri chorob.zmen.kost.a kĺb.tk.chrb:rev.fist.
5t555↔	Výmena endoprotézy zápästia	5t606	Inciezie pri chorob.zmen.kost.a kĺb.tk.chrb:rev.fist.sekvestrot.
5t556↔	Výmena endoprotézy kĺbu prsta	5t60x	Inciezie pri chorob.zmen.kost.a kĺb.tk.chrb:ostatné
5t557↔	Odstránenie endoprotézy hlavice humeru	5t61b.1	Perkut.exc.z poškod.medzistavc.platničky bez esk
5t558↔	Odstránenie TEP ramenného kĺbu	5t61b.2	Perkut.exc.z poškod.medzistavc.platničky s esk
5t559↔	Odstránenie endoprotézy hlavičky rádia	5t61e.1	Excízia z medzistavcovej platničky: 1 segment
5t55a↔	Odstránenie TEP laktá	5t61e.2	Excízia z medzistavcovej platničky: 2 segmenty
5t55b↔	Odstránenie endoprotézy zápästia ruky	5t61e.3	Excízia z medzistavcovej platničky: 3 segmenty
5t55c↔	Odstránenie endoprotézy kĺbu prsta HK	5t61e.4	Excízia z medzistavcovej platničky: 4 a viac segmentov
5t55f↔	Výmena povrchovej endoprotézy ramena typu resurfacing	5t620.1	Excízia spondylofytu (osteofytu), 1 segment
5t55g↔	Odstr. povrchovej endoprotézy ramena typu resurfacing	5t620.2	Excízia spondylofytu (osteofytu), 2 segmenty
5t55h↔	Výmena endoprotézy glenoidu ramen.kĺbu	5t620.3	Excízia spondylofytu (osteofytu), 3 segmenty
5t55j↔	Odstránenie endoprotézy glenoidu ramen.kĺbu	5t620.4	Excízia spondylofytu (osteofytu), 4 a viac segmentov
5t55k.1↔	Čiastočná vým.TEP ramen.kĺbu,1 protéza	5t621.1	Parciálna excízia tela stavca chrbtice, 1 segment
5t55k.2↔	Čiastočná vým.TEP ramen.kĺbu,2 protézy	5t621.2	Parciálna excízia tela stavca chrbtice, 2 segmenty
5t55k.3↔	Čiastočná výmena TEP ramen.kĺbu,3 protézy	5t621.3	Parciálna excízia tela stavca chrbtice, 3 segmenty
5t55x↔	Rev./vým./odstr.endoprotézy na kĺboch HK,ost.	5t621.4	Parciálna excízia tela stavca chrbtice, 4 a viac segmentov
5t560.0↔	Implantácia endoprotézy členk.kĺbu,necem.	5t621.a	Parciálna resekcia hemiverteby
5t560.1↔	Implantácia endoprotézy členk.kĺbu,cement.	5t622.1	Excízia kostného a kĺbneho tkaniva chrbtice dentis epistrophei
5t560.2↔	Implantácia endoprotézy členk.kĺbu,hybrid.čiasť.cem	5t622.2	Totálna excízia tela stavca chrbtice, 1 segment
5t561↔	Implantácia endoprotézy priehlavku	5t622.3	Totálna excízia tela stavca chrbtice, 2 segmenty
		5t622.4	Totálna excízia tela stavca chrbtice, 3 segmenty
		5t622.x	Totálna excízia tela stavca chrbtice, 4 a viac segmentov
		5t622.a	Totálna resekcia hemiverteby, zadný prístup

5t622.b	Totálna resekcia hemivertebr, kombinovaný prístup	5t672.1	Komp.rekonš. na chrb.na usmer.rastu skobami s pamä.efek.1 skoba
5t623.1	Parciálna artrektómia, 1 segment	5t672.2	Komp.rekonš.na chrb.na usmer.rastu skobami s pamä.efek.2 skoby
5t623.2	Parciálna artrektómia, 2 segmenty	5t672.3	Komp.rekonš.na chrb.na usmer.rastu skobami s pamä.efek.3 skoby
5t623.3	Parciálna artrektómia, 3 segmenty	5t672.4	Komp.rekonš.na chrb.na usmer.rastu skobami s pamä.efek.4 skoby
5t623.4	Parciálna artrektómia, 4 a viac segmentov	5t672.5	Komp.rekonš.na chrb.na usmer.rastu skobami s pamä.efek.5 skôb
5t624.1	Totálna artrektómia, 1 segment	5t672.6	Komp.rekonš.na chrb.na usmer.rastu skobami s pamä.efek.6 skôb
5t624.2	Totálna artrektómia, 2 segmenty	5t672.7	Komp.rekonš.na chrb.na usmer.rastu skobami s pamä.efek.7 skôb
5t624.3	Totálna artrektómia, 3 segmenty	5t672.8	Komp.rekonš.na chrb.na usmer.rastu skobami s pamä.efek.8 skôb
5t624.4	Totálna artrektómia, 4 a viac segmentov	5t672.9	Komp.rekonš.na chrb.na usmer.rastu skobami s pamä.efek.9 skôb
5t625.1	Foraminotómia, 1 segment	5t672.a	Komp.rekonš.na chrb.na usmer.rastu skobami s pamä.efek.10 skôb
5t625.2	Foraminotómia, 2 segmenty	5t672.b	Komp.rekonš.na chrb.na usmer.rastu skobami s pamä.efek.11 skôb
5t625.3	Foraminotómia, 3 segmenty	5t672.c	Komp.rekonš.na chrb.na usmer.rastu skobami s pamä.efek.12 skôb
5t625.4	Foraminotómia, 4 a viac segmentov	5t672.d	Komp.rekonš.na chrb.na usmer.rastu skobami s pamä.efek.13 skôb
5t626.1	Excizia z kostného a kĺbneho tkaniva stavcového oblúka, 1 segment	5t673.1	Kom.rek.na chr.na usm.ras.tet.- sys.skr.a šnúr.1 seg.
5t626.2	Excizia z kostného a kĺbneho tkaniva stavcového oblúka, 2 segmenty	5t673.2	Kom.rek.na chr.na usm.ras.tet.- sys.skr.a šnúr.2 seg.
5t626.3	Excizia z kostného a kĺbneho tkaniva stavcového oblúka, 3 segmenty	5t673.3	Kom.rek.na chr.na usm.ras.tet.- sys.skr.a šnúr.3 seg.
5t626.4	Excizia z kost. a kĺbneho tkaniva stavc.oblúka, 4 a viac segm.	5t673.4	Kom.rek.na chr.na usm.ras.tet.- sys.skr.a šnúr.4 seg.
5t627.1	Exc.z kos.a kĺb.tkan.stav.obl.a nal.štr.1 seg.	5t673.5	Kom.rek.na chr.na usm.ras.tet.- sys.skr.a šnúr.5 seg.
5t627.2	Exc.z kos.a kĺb.tkan.stav.obl.a nal.štr.2 seg.	5t673.6	Kom.rek.na chr.na usm.ras.tet.- sys.skr.a šnúr.6 seg.
5t627.3	Exc.z kos.a kĺb.tkan.stav.obl.a nal.štr.3 seg.	5t673.7	Kom.rek.na chr.na usm.ras.tet.- sys.skr.a šnúr.7 a viac seg.
5t627.4	Exc.z kos.a kĺb.tkan.stav.obl.a nal.štr.4 a viac seg.	5t674.1	Komp.rekonš. na chrb.s dorz.fúziou stavca, jednos.
5t62x.1	Excizia z kostného a kĺbneho tkaniva chrbtice, ostatné, 1 segment	5t674.2	Komp.rekonš.na chrb.s dorz.fúziou stavca, obojs.
5t62x.2	Excizia z kostného a kĺbneho tkaniva chrbtice, ostatné, 2 segmenty	5t674.3	Komp.kombin.vent.a dorz.rekonš.na chrb.bez fúzie
5t62x.3	Excizia z kostného a kĺbneho tkaniva chrbtice, ostatné, 3 segmenty	5t674.4	Komp.kombin.vent.a dorz.rekonš.na krčnej chrb.s fúziou (360 stup.)
5t62x.4	Excizia z kost. a kĺbneho tkaniva chrb.ostat.4 a viac segm.	5t674.5	Kom.kom.ven.a dor.rek.na hrud.drie.chr.s fúz.(360 stup.)
5t640.1	Dorzálna spondylodéza, 1 segment	5t674.6	Komp.rekonš.na chrb.inštrum.podľa Harrin.
5t640.2	Dorzálna spondylodéza, 2 segmenty	5t674.x	Komplexné rekonštrukcie na chrbtici, ostatné
5t640.3	Dorzálna spondylodéza, 3 segmenty	5t681.1	Uzav.defektu medzist.plat.(puz.)implan.1 segment
5t640.4	Dorzálna spondylodéza, 4 segmenty	5t681.2	Uzav.defektu medzist.plat.(puz.)implan.2 segm.
5t640.5	Dorzálna spondylodéza, 5 segmentov	5t681.3	Uzav.defektu medzist.plat.(puz.)implan.3 segm.
5t640.6	Dorzálna spondylodéza, 6 a viac segmentov	5t681.4	Uzav.defektu medzist.plat.(puz.)implan.4 a viac segm.
5t640.7	Dorzálna spondylodéza, sakroiliakálny [SI] kĺb	5t682.1	Implantácia endoprotézy medzistavcovej platničky, 1 segment
5t641.1	Dorzálna spondylodéza:1 segment	5t682.2	Implantácia endoprotézy medzistavcovej platničky, 2 segmenty
5t641.2	Dorzálna spondylodéza:2 segmenty	5t682.3	Implantácia endoprotézy medzistavcovej platničky, 3 segmenty
5t641.3	Dorzálna spondylodéza:3 segmenty	5t682.4	Implan.endop.medzist.platn.4 a viac segm.
5t641.4	Dorzálna spondylodéza:4 segmenty	5t683.1	Revízia endoprotézy medzistavcovej platničky bez výmeny
5t641.5	Dorzálna spondylodéza:5 segmentov	5t683.2	Výmena endoprotézy medzistavcovej platničky
5t641.6	Dorzálna spondylodéza:6 a viac segmentov	5t683.3	Odstránenie endoprotézy medzistavcovej platničky
5t642.1	Ventrálna spondylodéza:1 segment	5t684.1	Implan.in vitro vypestov.tkaniv.kultúry do medzist.platn.1 segment
5t642.2	Ventrálna spondylodéza:2 segmenty	5t684.2	Implan.in vitro vypestov.tkaniv.kultúry do medzist.platn.2 segm.
5t642.3	Ventrálna spondylodéza:3 segmenty	5t684.3	Implan.in vitro vypestov.tkaniv.kultúry do medzist.platn.3 segm.
5t642.4	Ventrálna spondylodéza:4 segmenty	5t684.4	Imp.in vitro vyp.tkan.kul.do med.plat.4 a viac seg.
5t642.5	Ventrálna spondylodéza:5 segmentov	5t685.1	Autog.transpl.chondr.do medzist.platn.1 segment
5t642.6	Ventrálna spondylodéza:6 a viac segmentov	5t685.2	Autog.transpl.chondr.do medzist.platn.2 segm.
5t643.1	Dorzál.a ventrál.komb.spondylodéza medzi stavcami:1 segm.	5t685.3	Autog.transpl.chondr.do medzist.platn.3 segm.
5t643.2	Dorzál. a ventrál.komb.spondylodéza medzi stavcami:2 segm.	5t685.4	Autog.transpl.chondr.do medzist.platn.4 a viac segm.
5t643.3	Dorzál. a ventrál.komb.spondylodéza medzi stavcami:3 segm.	5t686.1	Reoperácia medzistavcovej platničky pri recidíve, 1 segment
5t643.4	Dorzál. a ventrál.komb.spondylodéza medzi stavcami:4 segm.	5t686.2	Reoperácia medzistavcovej platničky pri recidíve, 2 segmenty
5t643.5	Dorzál. a ventrál.komb.spondylodéza medzi stavcami:5 segm.	5t686.3	Reoperácia medzistavcovej platničky pri recidíve, 3 segmenty
5t643.6	Dorzál. a ventrál.komb.spondylodéza medzi stavc:6 -viac segm	5t686.4	Reoper.medzist.plat.pri recid.4 a viac segm.
5t64x	Spondylodéza:ostatné	5t68x.1	Ostatné operácie medzistavcovej platničky, 1 segment
5t650.1	Náhr.tela stavca implantátom a kompl.rek.na chrbt:1stavce	5t68x.2	Ostatné operácie medzistavcovej platničky, 2 segmenty
5t650.2	Náhr.tela stav.impl.a kompl.rekonštrukcia na chrbtici:2st.	5t68x.3	Ostatné operácie medzistavcovej platničky, 3 segmenty
5t650.3	Náhr.tela stav.impl.a kompl.rekonštrukcia na chrbtici:3st.	5t68x.4	Ostatné operácie medzistavcovej platničky, 4 a viac segmentov
5t650.4	Náhr.tela stav.impl.a kompl.rekonštrukcia na chrbtici:4st.	5t699.1	Vertebroplastika:1stavce
5t650.5	Náhr.tela stav.impl.a kompl.rekonštr.na chrbtici:5 a v.st.	5t699.2	Vertebroplastika:2stavce
5t651.1	Náhr.tela stavca osobit.mat.a kompl.rek.na chrb:1st.		
5t651.2	Náhr.tela stavca osobit.mat.a kompl.rek.na chrb:2st.		
5t651.3	Náhr.tela stavca osobit.mat.a kompl.rek.na chrb:3st.		
5t651.4	Náhr.tela stavca osobit.mat.a kompl.rek.na chrb:4st.		
5t651.5	Náhr.tela stavca osobit.mat.a kompl.rek.na chrb:5 a v.st.		
5t65x.1	Náhrada tela stavca, predný podporný štep bez korekcie		
5t65x.2	Náhrada tela stavca, predný podporný štep s korekcou		
5t65x.x	Náhrada tela stavca, ostatné		

5t699.3	Vertebroplastika:3stavce	5t706.4↔	Sekundárna sutúra vystierača prsta
5t699.4	Vertebroplastika:4 a viac stavcov	5t706.5↔	Sekundárna sutúra vystierača palca
5t69a.1	Kyfoplastika:1stavce	5t706.6↔	Sekundárna sutúra šľachových pošiev zápastia
5t69a.2	Kyfoplastika:2stavce	5t706.7↔	Sekundárna sutúra šľachových pošiev prsta
5t69a.3	Kyfoplastika:3stavce	5t706.8↔	Sekundárna sutúra šľachových pošiev palca
5t69a.4	Kyfoplastika:4 a viac stavcov.	5t706.9↔	Sekundárna sutúra šľachových pošiev dlane
5t69d.1	Odstr.medzitŕň.rozvierača z chrbtice:1 segm.	5t707.0↔	Tenolýza ohýbača zápastia
5t69d.2	Odstr.medzitŕň.rozvierača z chrbtice:2 segm.	5t707.1↔	Tenolýza ohýbača prsta
5t69d.3	Odstr.medzitŕň.rozvierača z chrbtice:3 a v.segm.	5t707.2↔	Tenolýza ohýbača palca
5t69d.4	Odstránenie medzitŕňového rozvierača z chrbtice, 4 a viac segmentov	5t707.3↔	Tenolýza vystierača zápastia
5t69x.1	Iné operácie na chrbtici, HALO fixácia	5t707.4↔	Tenolýza vystierača prsta
5t69x.2	Odstránenie osteosyntetického materiálu z chrbtice	5t707.5↔	Tenolýza vystierača palca
5t69x.3	Odob.chondr.z chrhb.na kultiv.ako samos.zárok	5t708.0↔	Tenodéza ohýbača zápastia
5t69x.4	Revízia po operácii chrbtice	5t708.1↔	Tenodéza ohýbača prsta
5t69x.x	Iné operácie na chrbtici, ostatné	5t708.2↔	Tenodéza ohýbača palca
5t701.0↔	Inciezie ohýbača zápastia	5t708.3↔	Tenodéza vystierača zápastia
5t701.1↔	Inciezie ohýbača prsta	5t708.4↔	Tenodéza vystierača prsta
5t701.2↔	Inciezie ohýbača palca	5t708.5↔	Tenodéza vystierača palca
5t701.3↔	Inciezie vystierača zápastia	5t709.0↔	Transpozícia ohýbača zápastia
5t701.4↔	Inciezie vystierača prsta	5t709.1↔	Transpozícia ohýbača prsta
5t701.5↔	Inciezie vystierača palca	5t709.2↔	Transpozícia ohýbača palca
5t701.6↔	Inciezie šľachových pošiev zápastia	5t709.3↔	Transpozícia vystierača zápastia
5t701.7↔	Inciezie šľachových pošiev prsta	5t709.4↔	Transpozícia vystierača prsta
5t701.8↔	Inciezie šľachových pošiev palca	5t709.5↔	Transpozícia vystierača palca
5t701.9↔	Inciezie šľachových pošiev dlane	5t70a.0↔	Predĺženie ohýbača zápastia
5t702.0↔	Discízia šľachových pošiev ohýbača zápastia	5t70a.1↔	Predĺženie ohýbača prsta
5t702.1↔	Discízia šľachových pošiev ohýbača prsta	5t70a.2↔	Predĺženie ohýbača palca
5t702.2↔	Discízia šľachových pošiev ohýbača palca	5t70a.3↔	Predĺženie vystierača zápastia
5t702.3↔	Discízia šľachových pošiev vystierača zápastia	5t70a.4↔	Predĺženie vystierača prsta
5t702.4↔	Discízia šľachových pošiev vystierača prsta	5t70a.5↔	Predĺženie vystierača palca
5t702.5↔	Discízia šľachových pošiev vystierača palca	5t70b.0↔	Skrátenie ohýbača zápastia
5t702.6↔	Discízia šľachových pošiev zápastia	5t70b.1↔	Skrátenie ohýbača prsta
5t702.7↔	Discízia šľachových pošiev prsta	5t70b.2↔	Skrátenie ohýbača palca
5t702.8↔	Discízia šľachových pošiev palca	5t70b.3↔	Skrátenie vystierača zápastia
5t702.9↔	Discízia šľachových pošiev dlane	5t70b.4↔	Skrátenie vystierača prsta
5t703.0↔	Debridement ohýbača zápastia	5t70b.5↔	Skrátenie vystierača palca
5t703.1↔	Debridement ohýbača prsta	5t70c.0↔	Vytvorenie lôžka transplantátu ohýbača zápastia
5t703.2↔	Debridement ohýbača palca	5t70c.1↔	Vytvorenie lôžka transplantátu ohýbača prsta
5t703.3↔	Debridement vystierača zápastia	5t70c.2↔	Vytvorenie lôžka transplantátu ohýbača palca
5t703.4↔	Debridement vystierača prsta	5t70c.3↔	Vytvorenie lôžka transplantátu vystierača zápastia
5t703.5↔	Debridement vystierača palca	5t70c.4↔	Vytvorenie lôžka transplantátu vystierača prsta
5t703.6↔	Debridement šľachových pošiev zápastia	5t70c.5↔	Vytvorenie lôžka transplantátu vystierača palca
5t703.7↔	Debridement šľachových pošiev prsta	5t70d.0↔	Transplantácia ohýbača zápastia
5t703.8↔	Debridement šľachových pošiev palca	5t70d.1↔	Transplantácia ohýbača prsta
5t703.9↔	Debridement šľachových pošiev dlane	5t70d.2↔	Transplantácia ohýbača palca
5t704.0↔	Excízia ohýbača zápastia	5t70d.3↔	Transplantácia vystierača zápastia
5t704.1↔	Excízia ohýbača prsta	5t70d.4↔	Transplantácia vystierača prsta
5t704.2↔	Excízia ohýbača palca	5t70d.5↔	Transplantácia vystierača palca
5t704.3↔	Excízia vystierača zápastia	5t70e.0↔	Revízia implantátu (bez výmeny) ohýbača zápastia
5t704.4↔	Excízia vystierača prsta	5t70e.1↔	Revízia implantátu (bez výmeny) ohýbača prsta
5t704.5↔	Excízia vystierača palca	5t70e.2↔	Revízia implantátu (bez výmeny) ohýbača palca
5t704.6↔	Excízia šľachových pošiev zápastia	5t70e.3↔	Revízia implantátu (bez výmeny) vystierača zápastia
5t704.7↔	Excízia šľachových pošiev prsta	5t70e.4↔	Revízia implantátu (bez výmeny) vystierača prsta
5t704.8↔	Excízia šľachových pošiev palca	5t70e.5↔	Revízia implantátu (bez výmeny) vystierača palca
5t704.9↔	Excízia šľachových pošiev dlane	5t70f.0↔	Výmena implantátu ohýbača zápastia
5t705.0↔	Primárna sutúra ohýbača zápastia	5t70f.1↔	Výmena implantátu ohýbača prsta
5t705.1↔	Primárna sutúra ohýbača prsta	5t70f.2↔	Výmena implantátu ohýbača palca
5t705.2↔	Primárna sutúra ohýbača palca	5t70f.3↔	Výmena implantátu vystierača zápastia
5t705.3↔	Primárna sutúra vystierača zápastia	5t70f.4↔	Výmena implantátu vystierača prsta
5t705.4↔	Primárna sutúra vystierača prsta	5t70f.5↔	Výmena implantátu vystierača palca
5t705.5↔	Primárna sutúra vystierača palca	5t70g.0↔	Odstr.dens epistrophei implantátu ohýbača zápastia
5t705.6↔	Primárna sutúra šľachových pošiev zápastia	5t70g.1↔	Odstránenie implantátu ohýbača prsta
5t705.7↔	Primárna sutúra šľachových pošiev prsta	5t70g.2↔	Odstránenie implantátu ohýbača palca
5t705.8↔	Primárna sutúra šľachových pošiev palca	5t70g.3↔	Odstránenie implantátu vystierača zápastia
5t705.9↔	Primárna sutúra šľachových pošiev dlane	5t70g.4↔	Odstránenie implantátu vystierača prsta
5t706.0↔	Sekundárna sutúra ohýbača zápastia	5t70g.5↔	Odstránenie implantátu vystierača palca
5t706.1↔	Sekundárna sutúra ohýbača prsta	5t70h.0↔	Plastika šľachy ohýbača zápastia
5t706.2↔	Sekundárna sutúra ohýbača palca	5t70h.1↔	Plastika šľachy ohýbača prsta
5t706.3↔	Sekundárna sutúra vystierača zápastia	5t70h.2↔	Plastika šľachy ohýbača palca
		5t70h.3↔	Plastika šľachy vystierača zápastia

5t70h.4↔	Plastika šľachy vystierača prsta	5t713.3↔	Totálna excízia väzov stredoručia
5t70h.5↔	Plastika šľachy vystierača palca	5t713.4↔	Totálna excízia väzov metakarpofalangeál.kĺbov prstov ruky
5t70j.0↔	Spájanie šliach (previazanie) ohýbača zápästia	5t713.5↔	Totálna excízia väzov metakarpofalangeál.kĺbu palca
5t70j.1↔	Spájanie šliach (previazanie) ohýbača prsta	5t713.6↔	Totálna excízia väzov interfalangeálnych kĺbov prstov ruky
5t70j.2↔	Spájanie šliach (previazanie) ohýbača palca	5t713.7↔	Totálna excízia väzov interfalangeálneho kĺbu palca
5t70j.3↔	Spájanie šliach (previazanie) vystierača zápästia	5t714.0↔	Primárna sutúra radiokarpálneho väzu
5t70j.4↔	Spájanie šliach (previazanie) vystierača prsta	5t714.1↔	Primárna sutúra retinaculum flexorum
5t70j.5↔	Spájanie šliach (previazanie) vystierača palca	5t714.2↔	Primárna sutúra ostatných väzov zápästia
5t70k.0↔	Refixácia ohýbača zápästia ku kosti vrát.kovovej kotvy	5t714.3↔	Primárna sutúra väzov stredoručia
5t70k.1↔	Refixácia ohýbača prsta ku kosti vrátane kovovej kotvy	5t714.4↔	Primár.sutúra väzov metakarpofalangeál.kĺbov prstov ruky
5t70k.2↔	Refixácia ohýbača palca ku kosti vrátane kovovej kotvy	5t714.5↔	Primárna sutúra väzov metakarpofalangeálneho kĺbu palca
5t70k.3↔	Refixácia vystierača zápästia ku kosti vrát.kov.kotvy	5t714.6↔	Primárna sutúra väzov interfalangeálnych kĺbov prstov ruky
5t70k.4↔	Refixácia vystierača prsta ku kosti vrát.kov.kotvy	5t714.7↔	Primárna sutúra väzov interfalangeálneho kĺbu palca
5t70k.5↔	Refixácia vystierača palca ku kosti vrát.kov. kotvy	5t715.0↔	Sekundárna sutúra radiokarpálneho väzu
5t70l.0↔	Perkutánná tenotómia ohýbača zápästia	5t715.1↔	Sekundárna sutúra retinaculum flexorum
5t70l.1↔	Perkutánná tenotómia ohýbača prsta	5t715.2↔	Sekundárna sutúra ostatných väzov zápästia
5t70l.2↔	Perkutánná tenotómia ohýbača palca	5t715.3↔	Sekundárna sutúra väzov stredoručia
5t70l.3↔	Perkutánná tenotómia vystierača zápästia	5t715.4↔	Sekund.sutúra väzov metakarpofalangeál.kĺbov prstov ruky
5t70l.4↔	Perkutánná tenotómia vystierača prsta	5t715.5↔	Sekundár.sutúra väzov metakarpofalangeál.kĺbu palca
5t70l.5↔	Perkutánná tenotómia vystierača palca	5t715.6↔	Sekundárna sutúra väzov interfalangeál.kĺbov prstov ruky
5t70m.0↔	Otvorená chirurgická tenotómia ohýbača zápästia	5t715.7↔	Sekundárna sutúra väzov interfalangeál.kĺbu palca
5t70m.1↔	Otvorená chirurgická tenotómia ohýbača prsta	5t716.0↔	Plast.rekonštr.radiokarpál.väzu s autológnyim materiálom
5t70m.2↔	Otvorená chirurgická tenotómia ohýbača palca	5t716.1↔	Plast.rekonštr.retinaculum flexorum s autológ.materiálom
5t70m.3↔	Otvorená chirurgická tenotómia vystierača zápästia	5t716.2↔	Plast.rekonštr.ostatných väzov zápästia s autológ.mat.
5t70m.4↔	Otvorená chirurgická tenotómia vystierača prsta	5t716.3↔	Plast.rekonštr.väzov stredoručia s autológnyim materiálom
5t70m.5↔	Otvorená chirurgická tenotómia vystierača palca	5t716.4↔	Plast.rekonštr.váz.metakarpofalang.k.prstov ruky autol.mat.
5t70n.0↔	Tenotómia s obmedzeným prístupom ohýbača zápästia	5t716.5↔	Plast.rekonštr.väzov metakarpofalang.k.palca autológ.mat.
5t70n.1↔	Tenotómia s obmedzeným prístupom ohýbača prsta	5t716.6↔	Plast.rekonštr.väzov interfalangeál.k.prstov ruky autológ.mat.
5t70n.2↔	Tenotómia s obmedzeným prístupom ohýbača palca	5t716.7↔	Plast.rekonštr.väzov interfalangeál.k.palca autológ.mat.
5t70n.3↔	Tenotómia s obmedzeným prístupom vystierača zápästia	5t717.0↔	Plast.rekonštr.radiokarpál.váz:autológ.mat.a interlig.fix
5t70n.4↔	Tenotómia s obmedzeným prístupom vystierača prsta	5t717.1↔	Plast.rek.retinacul.flex:autol.mat.a interlig.fix
5t70n.5↔	Tenotómia s obmedzeným prístupom vystierača palca	5t717.2↔	Plast.rek.ost.väzy zápästia:autol.mat.a interlig.fix
5t70x.0↔	Ostatné operácie ohýbača zápästia	5t717.3↔	Plast.rek.väzy stredoručia:autol.mat.a interlig.fix
5t70x.1↔	Ostatné operácie ohýbača prsta	5t717.4↔	Plast.rek.váz.metakarpof.kĺb.prst.r:autol.mat.a interlig.fix
5t70x.2↔	Ostatné operácie ohýbača palca	5t717.5↔	Plast.rek.váz.metakarpof.k.palec:aut.mat.a interlig.fix
5t70x.3↔	Ostatné operácie vystierača zápästia	5t717.6↔	Plast.rek.váz.interfal.kí.prst.ruky:aut.mat.a interlig.fix
5t70x.4↔	Ostatné operácie vystierača prsta	5t717.7↔	Plast.rek:váz.interfal.kí.palca:aut.mat.a interlig.fix
5t70x.5↔	Ostatné operácie vystierača palca	5t718.0↔	Plast.rek.radiokarp.väzu:autológ.mat.a transoseál.fix
5t70x.6↔	Ostatné operácie šľachových pošiev zápästia	5t718.1↔	Plast.rek.retinacul.flexorum:autol.mat.a transos.fix
5t70x.7↔	Ostatné operácie šľachových pošiev prsta	5t718.2↔	Plast.rek.ost.váz.zápästia:autol.mat.a transoseál.fix
5t70x.8↔	Ostatné operácie šľachových pošiev palca	5t718.3↔	Plast.rek.väzy stredoručia:autol.mat.a transos.fixációz
5t70x.9↔	Ostatné operácie šľachových pošiev dlane	5t718.4↔	Plast.rek.váz.metakarpofal.kí.prst.ru:aut.mat.a transos.fix
5t710.0↔	Inciezie radiokarpálneho väzu vrátane drenáže	5t718.5↔	Plast.rek.váz.metakarpofa.kĺb.palec:aut.mat.a transos.fix
5t710.1↔	Inciezie retinaculum flexorum vrátane drenáže	5t718.6↔	Plast.rek.váz.interfal.kí.prst.ru:autol.mat.a transos.fix
5t710.2↔	Inciezie ostatných väzov zápästia vrátane drenáže	5t718.7↔	Plast.rek.váz.interfal.kí.palca:autol.mat.a transos.fix
5t710.3↔	Inciezie väzov stredoručia vrátane drenáže	5t719.0↔	Odstr.transplantátu:radiokarpálny väz
5t710.4↔	Incíz.väzov metakarpofalang.kĺbov prstov ruky vrát.drenáže	5t719.1↔	Odstr.transpl:retinaculum flexorum
5t710.5↔	Incízie väzov metakarpofalangeál.kĺbu palca vrát.drenáže	5t719.2↔	Odstr.transpl:ostatné väzy zápästia
5t710.6↔	Incíz.väzov interfalangeál.kĺbov prstov ruky vrát.drenáže	5t719.3↔	Odstr.transplantátu:väzy stredoručia
5t710.7↔	Incíz.väzov interfalangeál.kĺbu palca vrát.drenáže	5t719.4↔	Odstr.transpl:väzy metakarpofal.kĺbov prstov ruky
5t711.0↔	Prerušenie radiokarpálneho väzu	5t719.5↔	Odstr.transpl:väzy metakarpofalangeál.kĺbu palca
5t711.10↔	Prerušenie väzu retinaculum flexorum	5t719.6↔	Odstr.transpl:väzy interfalangeál.kĺbov prst.ruky
5t711.11↔	Prerušenie väzu retinac.flex.s.epineurolyzou n. medianus	5t719.7↔	Odstr.transpl:väzy interfalangeál.kĺbu palca
5t711.2↔	Prerušenie ostatných väzov zápästia	5t71a.0↔	Refixácia radiokarpál.váz ku kosti
5t711.3↔	Prerušenie väzov stredoručia	5t71a.1↔	Refixácia retinaculum flexorum ku kosti
5t711.4↔	Prerušenie väzov metakarpofalangeál.kĺbov prstov ruky	5t71a.2↔	Refix.ostat.väzov zápästia ku kosti
5t711.5↔	Prerušenie väzov metakarpofalangeálneho kĺbu palca	5t71a.3↔	Refixácia väz.stredoručia ku kosti
5t711.6↔	Prerušenie väzov interfalangeálnych kĺbov prstov ruky	5t71a.4↔	Refix.váz.metakarpofal.kĺbov pr.ruky ku kosti
5t711.7↔	Prerušenie väzov interfalangeálneho kĺbu palca	5t71a.5↔	Refix.váz. metakarpofal.kĺbu palca ku kosti
5t712.0↔	Parciálna excízia radiokarpálneho väzu	5t71a.6↔	Refix.váz.interfalangeál.kĺbov prst.ruky ku kosti
5t712.1↔	Parciálna excízia retinaculum flexorum	5t71a.7↔	Refix.váz.interfalangeál.kĺbu palca ku kosti
5t712.2↔	Parciálna excízia ostatných väzov zápästia	5t71x.0↔	Ostatné OP radiokarpálneho väzu
5t712.3↔	Parciálna excízia väzov stredoručia	5t71x.1↔	Ostatné OP retinaculum flexorum
5t712.4↔	Parciálna excízia väzov metakarpofalang.kĺbov prstov ruky	5t71x.2↔	Ostatné OP ostatných väzov zápästia
5t712.5↔	Parciálna excízia väzov metakarpofalangeál.kĺbu palca	5t71x.3↔	Ostatné OP väzov stredoručia
5t712.6↔	Parciálna excízia väzov interfalangeál.kĺbov prstov ruky	5t71x.4↔	Ostatné OP väzov metakarpofalang.kĺb.prstov ruky
5t712.7↔	Parciálna excízia väzov interfalangeálneho kĺbu palca	5t71x.5↔	Ostatné OP väzov metakarpofalang.kĺbu palca
5t713.0↔	Totálna excízia radiokarpálneho väzu	5t71x.6↔	Ostatné OP väzov interfalang.kĺbov prstov ruky
5t713.1↔	Totálna excízia retinaculum flexorum	5t71x.7↔	Ostatné OP väzov interfalangeál.kĺbu palca
5t713.2↔	Totálna excízia ostatných väzov zápästia	5t720.1↔	Otvorená chirurgická fasciotómia jedného prsta

5t720.2↔	Otvorená chirurgická fasciotómia viac ako 1 prsta	5t744.4↔	Vyhľad.povrchu:metakarpof.kĺby:viac.zákr.
5t721.1↔	Perkutánná fasciotómia jedného prsta	5t744.5↔	Vyhľad.povrchu:interfalang.kĺb ruky:1zákr
5t721.2↔	Perkutánná fasciotómia viac ako jedného prsta	5t744.6↔	Vyhľad.povrchu:interfal.kĺb 1prst ruky:viac.zákr.
5t722.0↔	Parciálna fasciotómia izolovaná na dlani	5t744.7↔	Vyhľad.povrchu:interfal.kĺb.viac.prst.ruky:viac.zákr.
5t722.3↔	Parciálna fasciotómia 1 alebo 2 prstov	5t744.x↔	Vyhľadenie(vyrovnanie)povrchu:ost.kĺby ruky
5t723.0↔	Totálna fasciotómia izolovaná na dlani	5t745.0↔	Uvoľnenie(artrolýza):zápästie:1zákr
5t723.4↔	Totálna fasciotómia 3 a viac prstov	5t745.1↔	Uvoľnenie(artrolýza):zápästie:viac.zákr.
5t724.1↔	Fasciotómia jedného prsta s jednou neurolyzou	5t745.3↔	Uvoľnenie(artrolýza):metakarpofal.kĺb:1zákr
5t724.2↔	Fasciotómia viac prstov s jednou neurolyzou	5t745.4↔	Uvoľnenie(artrolýza):metakarpofal.kĺb:viac.zákr.
5t725.1↔	Fasciotómia jedného prsta s viacerými neurolyzami	5t745.5↔	Uvoľnenie(artrolýza):interfal.kĺb.ruky:1zákr
5t725.2↔	Fasciotómia viac prstov s viacerými neurolyzami	5t745.6↔	Uvoľnen.(artrolýza):interfal.kĺb 1prst ruky:viac.zákr.
5t726.1↔	Fasciotómia 1 prsta s 1 neurolyzou a s 1 arteriolýzou	5t745.7↔	Uvoľnen.(artrolýza):interfal.kĺb viac.prst.ru:viac.zákr.
5t726.2↔	Fasciotómia viac prstov s 1 neurolyzou a s 1 arteriolýzou	5t745.x↔	Uvoľnenie(artrolýza):ostatné kĺby ruky
5t727.1↔	Fasciotómia 1 prsta s viac.neurolyzami a viac.arteriolyzami	5t746.0↔	Odstr.uvoľnenej.kĺb.chrupav:zápästie:1zákr
5t727.2↔	Fasciotómia 1 prsta s viac.neurolyzami a viac.arteriolyzami	5t746.1↔	Odstr.uvoľnen.kĺb.chrupav:zápästie:viac.zákr.
5t728.1↔	Fasciotómia 1 prsta s artrolýz.(vr.neurolyzy a arteriolyzy)	5t746.3↔	Odstr.uvoľn.kĺ.chrupav:metakarpofal.kĺb:1zákr
5t728.2↔	Fasciotómia viac prstov s artrolýzou (vr.neurolyzy a arteriolyzy)	5t746.4↔	Odstr.uvoľn.kĺ.chrupav:metakarpofal.kĺb:viac.zákr.
5t729.3↔	Parciálna dermofasciotómia	5t746.5↔	Odstr.uvoľn.kĺb.chrupav:interfalang.kĺb ruky:1zákr
5t729.4↔	Celková dermofasciotómia	5t746.6↔	Odstr.uvoľ.kĺ.chrupav:interfalang.kĺb 1prst ruky:viac.zákr.
5t72a.3↔	Parciálna fasciolýza 1a1.2 prstov inj.kolagen.clostr.histol.	5t746.7↔	Odstr.uvoľ.kĺb.chrupav:interfalang.kĺb viac.prst.ru:viac.zákr.
5t72a.4↔	Celk.fasciolýza 3 a viac prst inj.kolagenázou clostr.histol.	5t746.x↔	Odstránenie uvoľnenej kĺbovej chrupavky:ost.kĺb.ruky
5t72x.1↔	Ostatné operácie na fasciách dlane a prstov, 1 prst	5t747.0↔	Odstr.cudz.telesa:zápästie:1zákr
5t730↔	Incízia svalov ruky	5t747.1↔	Odstr.cudz.telesa:zápästie:viac.zákroky
5t731↔	Čiastočné prerušenie svalov ruky	5t747.3↔	Odstr.cudz.tel:metakarpofalan.kĺb:1zákr
5t732↔	Totálne prerušenie svalov ruky	5t747.4↔	Odstr.cudz.tel:metakarpofalan.kĺb:viac.zákr.
5t733↔	Čiastočná excízia svalov ruky	5t747.5↔	Odstr.cudz.tel:interfalang.kĺb.ruky:1zákr.
5t734↔	Totálna excízia svalov ruky	5t747.6↔	Odstr.cudz.tel:interfalang.kĺb.1 prst ruky:viac.zákr.
5t735↔	Desinzercia svalov ruky	5t747.7↔	Odstr.cudz.tel:interfalang.kĺb.viac.prst ruky:viac.zákr.
5t736↔	Sutúra svalov ruky	5t747.x↔	Odstránenie cudzieho telesa z ostatných kĺbov ruky
5t737↔	Reinzercia svalov ruky	5t74x.0↔	Ostatné revízie zápästia:1zákr
5t738↔	Transpozícia svalov ruky	5t74x.1↔	Ostatné revízie zápästia:viaceré zákroky
5t739↔	Transplantácia svalov ruky	5t74x.3↔	Ostatné revízie metakarpofalangeál.kĺbu:jeden zákr
5t73a↔	Predĺženie svalov ruky	5t74x.4↔	Ostatné revízie metakarpofalang.kĺbov:viac.zákr.
5t73b↔	Skrátenie svalov ruky	5t74x.5↔	Ostatné revízie interfalangeálneho kĺbu ruky:1zákr
5t73x↔	Ostatné operácie svalov ruky	5t74x.6↔	Ost.revízie interfalang.kĺbov 1 prsta ruky:viac.zákr.
5t740.0↔	Artrotómia zápästia, jeden zákr	5t74x.7↔	Ost.revízie interfalang.kĺb.viac.prstov ruky:viac.zákr.
5t740.1↔	Artrotómia zápästia, viaceré zákroky	5t74x.x↔	Ostatné revízie ostatných kĺbov ruky
5t740.3↔	Artrotómia na metakarpofalangeálnom kĺbe:1 zákr	5t750.0↔	Parc.synovektómia šľachy,šľach.pošvy:ohýbač zápäst.
5t740.4↔	Artrotómia na metakarpofalangeál.kĺboch:viaceré zákroky	5t750.1↔	Parc.synov.šľachy,šľach.pošvy:ohýbač prsta
5t740.5↔	Artrotómia na medzičlánkovom kĺbe ruky:1zákr	5t750.2↔	Parc.synovektómia šľachy,šľach.pošvy:ohýbač palca
5t740.6↔	Artrotómia na interfalang.kĺboch 1 prsta ruky:viac.zákr.	5t750.3↔	Parc.synovektómia šľachy,šľach.pošvy:vystierač zápäst
5t740.7↔	Artrotómia na interfalang.kĺboch viac.prstov ruky:viac.zákr.	5t750.4↔	Parc.synovektómia šľachy,šľach.pošvy:vystierač prsta
5t740.x↔	Artrotómia ostatných kĺbov ruky	5t750.5↔	Parc.synovektómia šľachy,šľach.pošvy:vystierač palca
5t741.0↔	Exc.chor.tk.(vrát.kapsulektom):zápästie:1 zákr	5t750.x↔	Parc.synovektómia šľachy,šľach.pošvy:ostatné
5t741.1↔	Exc.chor.tk.(vrát.kapsulektom):zápästie:viac.zákr.	5t751.0↔	Totál.synovektómia šľachy,šľach.pošvy:ohýbač zápästia
5t741.3↔	Exc.chor.tk(kapsulekt):metakarpofal.kĺb:1 zákr	5t751.1↔	Totál.synovektómia šľachy,šľach.pošvy:ohýbač prsta
5t741.4↔	Exc.chor.tk(kapsulekt):metakarpof.k:viac.zákr.	5t751.2↔	Totál.synovektómia šľachy,šľach.pošvy:ohýbač palca
5t741.5↔	Exc.chor.tk(kapsulekt):interfal.kĺb ruky:1 zákr	5t751.3↔	Totál.synovektómia šľachy,šľach.pošvy:vystierač zápäst
5t741.6↔	Exc.chor.tk(kapsulekt):interfal.kĺby 1 prst ruky:viac.zákr	5t751.4↔	Totál.synovektómia šľachy,šľach.pošvy:vystierač prsta
5t741.7↔	Exc.chor.tk(kapsulekt):interfal.kĺby viac.prst ruky:viac.zákr.	5t751.5↔	Totál.synovektómia šľachy,šľach.pošvy:vystierač palca
5t741.x↔	Exc.chor.tk.(vr.kapsulektomie):ost.kĺby ruky	5t751.x↔	Totál.synovektómia šľachy,šľach.pošvy:ostatné
5t742.0↔	Preplach zápästia s drenážou:1 zákr	5t752↔	Jednotlivá synovektómia kĺbov zápästia
5t742.1↔	Preplach zápästia s drenážou: viac.zákroky	5t753↔	Viacnásobná synovektómia kĺbov zápästia
5t742.3↔	Prepl.metakarpofal.kĺbu s drenáž:1 zákr	5t755↔	Jednotlivá synovektómia metakarpofalangeál. kĺbu ruky
5t742.4↔	Preplach metakarpofal.kĺb s drenáž:viac.zákr.	5t757↔	Jednotlivá synovektómia interfalangeálneho kĺbu ruky
5t742.5↔	Preplach interfalang.kĺbu ruky s drenáž:1 zákr	5t75x↔	Ostatné synovektómie ruky
5t742.6↔	Prepl.interfal.kĺb.1 prst s drenáž:viac.zákr	5t760↔	Jednotlivá artrodéza na zápästí
5t742.7↔	Prepl.interfal.kĺb.viac.prst s drenáž:viac.zákr	5t761↔	Jednot.artrod.na zápästí so spongioplast.
5t742.x↔	Preplach ost.kĺb.s drenážou	5t764↔	Jednotlivá artrodéza interfalang.kĺbu ruky
5t743.0↔	Debridement zápästia:1zákr	5t765↔	Jednot.artrodéza interfalang.kĺbu ruky so spongioplast.
5t743.1↔	Debridement zápästia:viaceré zákroky	5t76x↔	Artrodéza kĺbov ruky:Ostatné
5t743.3↔	Debridement metakarpofal.kĺbu:1zákr	5t770.0↔	Resekcioartropi.zápästia:rek.s autológ.mat:1zákr
5t743.4↔	Debridement metakarpofal.kĺbov:viac.zákr.	5t770.1↔	Resekcioartropi.zápästia:rek.s autol.mat:viac.zákr.
5t743.5↔	Debridement interfalang.kĺbu ruky:1zákr	5t770.3↔	Resekcioartropi.metakarpof.kĺb:rek.autológ.m:1zákr.
5t743.6↔	Debridement:interfalang.kĺb.1prst ruky:viac.zákr.	5t770.4↔	Resekcioartropi.metakarpof.kĺb:rek.autológ.m:viac.zákr.
5t743.7↔	Debridement interfalang.kĺb.viac.prstov ruky:viac.zákr.	5t770.5↔	Resekcioartropi.interfal.kĺb.ruky:rek.aut.mat:1zákr
5t743.x↔	Debridement:ostatné kĺby ruky	5t770.6↔	Res-artropi.interfalang.kĺb.1prst ruky:rek.aut.ma:viac.zákr.
5t744.0↔	Vyhľad.(vyrovnanie)povrchu:zápästie:1zákr	5t770.7↔	Res-artropi.interfalang.kĺb.viac.prst ru:re.aut.m:viac.zákr.
5t744.1↔	Vyhľad.(vyrovnanie)povrchu:zápästie:viac.výk.	5t770.x↔	Resekcioartropi.kĺbov ruky:rek.s autológ.mat:ostatné
5t744.3↔	Vyhľad.(vyrov)povrchu:metakarpofal.kĺb:1zákr.	5t771.0↔	Resekcioartropi.zápäs:rek.autol.mat.interpoz.šf:1zákr

5t771.1↔	Resekcioartropl.zápäs:rek.aut.mat.interpoz.šf:viac.zákr	5t786.01↔	Rozpojenie mäkkých častí pri vrod.anom.ruky,miest.lal.pl.
5t771.3↔	Resekcioartropl.metakarpofal.klb:rek.aut.m.interp.šf:1zákr.	5t786.03↔	Rozp.mäk.čas.pri vrod.anom.ruky,m.lal.pl.a voľ.kož.tran.
5t771.4↔	Res-artropl.metakarpofal.klb:rek.autol.m.interp.šf:viac.zákr.	5t786.0x↔	Rozpojenie mäkkých častí ruky pri vrod.anomáliách,ost.
5t771.5↔	Resekcioartropl.interfal.kl.r:rek.aut.m.interp.šf:1zákr.	5t786.11↔	Rozpojenie mäkkých častí nohy pri vrod.anom,miest.lal.pl.
5t771.6↔	Res-artropl.interf.klb 1prst ru:rek.aut.m.interp.šf:viac.zákr.	5t786.13↔	Rozpoj.mäkkých č.nohy pri vrod.an,miest.lal.pl.a voľ.kož.tr.
5t771.7↔	Res-artropl.interf.klb viac.prst ru:rek.aut.m.interp.šf:viac.zákr	5t786.1x↔	Rozpojenie mäkkých častí nohy pri vrod.anomáliách,ost.
5t771.x↔	Resekcioartropl.klb.ruky:rek.aut.mat.interpoz.šf:viac.zákr	5t787.01↔	Rozpojenie parc.syndaktýlie pri vrod.anom.ruky,m.lal.pl.
5t772.0↔	Resekcioartropl.zápäs:rek.aut.mat.zaves.šf:1zákr	5t787.03↔	Rozp.parc.synd.pri vrod.anom.ruky,m.lal.pl.a voľ.k.tr.
5t772.1↔	Resekcioartropl.zápäs:rek.aut.mat.zaves.šf:viac.zákr	5t787.0x↔	Rozpojenie parc.syndaktýlie pri vrod.anom.ruky:ost.
5t772.3↔	Resekcioartropl.metakarpof.kl.r:rek.aut.mat.zaves.šf:1zákr.	5t787.11↔	Rozpoj.parc.syndaktýlie pri vrod.anom.nohy,miest.lal.pl.
5t772.4↔	Resekcioartropl.metakarpof.kl.r:rek.aut.m.zaves.šf:viac.zákr.	5t787.13↔	Rozp.parc.synd.pri vrod.anom.nohy,miest.lal.pl.a voľ.kož.tr.
5t772.5↔	Resekcioartropl.interfalang.kl.r:rek.aut.m.zaves.šf:1zákr.	5t787.1x↔	Rozpojenie parc.syndaktýlie pri vrod.anom.nohy,ost.
5t772.6↔	Res-artropl.interf.klb 1prst ru:rek.aut.m.zaves.šf:viac.zákr.	5t788.01↔	Rozpoj.komplet.syndakt.pri vrod.anom.ruky,miest.lal.pl.
5t772.7↔	Res-artropl.interf.klb viac.prst ru:rek.aut.m.zaves.šf:viac.zákr.	5t788.03↔	Rozpoj.kompl.synd.pri vrod.anom.ruky,m.lal.pl.a voľ.kož.tr.
5t772.x↔	Resekcioartropl.klb.ruky:rek.aut.mat.zaves.šf:viac.zákr	5t788.04↔	Rozp.kompl.synd.pri vrod.anom.ruky s rekon.kolater.väzov
5t773.0↔	Resekcioartropl.zápäs:rek.aut.mat.interpoz.a zaves.šf:1zákr	5t788.0x↔	Rozpojenie kompletnej syndaktýlie pri vrod.anom.ruky:ost.
5t773.1↔	Res-artropl.zápäs:rek.autol.mat.interpoz.a zaves.šf:viac.zákr	5t788.11↔	Rozpoj.kompl.synd.pri vrod.anom.nohy,miest.lal.pl.
5t773.3↔	Res-artropl.mtkarpof.klb:rek.autol.m.interp.a zaves.šf:1zákr.	5t788.13↔	Rozp.komp.synd.pri vrod.anom.nohy,miest.lal.pl.a voľ.k.tr.
5t773.4↔	Res-artropl.mtkarpof.kl.r:rek.aut.m.interp.a zaves.šf:viac.zá.	5t788.14↔	Rozp.komp.synd.pri vrod.anom.nohy s rekonšt.kolat.väzov
5t773.5↔	Res-artropl.interfal.kl.r:rek.aut.m.s interpo.a zaves.šf:1zákr.	5t788.1x↔	Rozpojenie kompletnej syndaktýlie pri vrod.anom.nohy,ost.
5t773.6↔	Res-artropl.intrf.klb 1pr.r:rek.aut.m.s interpo.a zav.šf:viac.zá	5t789.01↔	Redukcia dupl.falangu pri vrod.anom.ruky,1 falang
5t773.7↔	Res-artropl.intrf.kl.viac.prst r:rek.aut.m.s interp.a zav.šf:viac.z	5t789.02↔	Reduk.dupl.fal.pri vrod.anom.ruky:1falang s rekonštr.klbu
5t773.x↔	Res-artropl.klb.ruky:rek.aut.mat.s interpoz.a zaves.šf:viac.z.	5t789.03↔	Redukcia dupl.falangu pri vrod.anom.nohy,miest.lal.pl.
5t774.0↔	Resekcioartropl.zápäst:rek.autol.m.a rek.klb.plochy:1zákr.	5t789.04↔	Reduk.dupl.fal.pri vrod.anom.ruky:viac fal.s rekon.klbov
5t774.1↔	Res-artropl.zápäst:rek.autol.m.a rekon.klb.ploch:viac.zákr	5t789.05↔	Reduk.dupl.fal.pri vrod.anom.ruky:viac falang.a metakarp
5t774.3↔	Res-artropl.metakarpofal.klb:rek.autol.m.a rek.kl.pl:1zákr.	5t789.06↔	Red.dupl.fal.pri vrod.anom.ruky:viac fal.a MTC s rekonštr.klb
5t774.4↔	Res-artropl.metakarpof.klb:rek.autol.m.a rek.klb.pl:viac.zákr	5t789.11↔	Redukcia dupl.falangu pri vrod.anom.nohy:1 falang
5t774.5↔	Res-artropl.interfal.klb ru:rek.autol.m.a rek.klb.pl:1zákr	5t789.12↔	Red.dupl.fal.pri vrod.anom.nohy:1 falang,s rekon.klbu
5t774.6↔	Resekcioartropl.interfal.klb1prst.r.r.a.m.a rek.kl.pl:viac.z.	5t789.13↔	Redukcia dupl.falangu pri vrod.anom.nohy:viac falangov
5t774.7↔	Res-artropl.interf.klb.viac.prst r:r.a.m.a rek.kl.pl:viac.zákr.	5t789.14↔	Red.dupl.fal.pri vrod.anom.nohy:viac fal.s rekon.klbov
5t774.x↔	Resekcioartropl.klb.ruk:rekon.aut.mat.a rek.klb.plochy:ost.	5t789.15↔	Red.dupl.fal.pri vrod.anom.nohy:viac fal.a metakarp
5t775.0↔	Resekcioartropl.zápäst:rekonštr.aloplast.mat:1zákr.	5t789.16↔	Red.dupl.fal.pri vrod.anom.nohy:viac fal.a metak.,s r.k.
5t775.1↔	Resekcioartropl.zápäst:rek.alopl.m:viac.zákr.	5t78a.0↔	Osteodistrakcia postihnúťého segmentu pri vrod.anom.ruky
5t775.3↔	Resekcioartropl.metakarpof.klbe r:rek.alopl.m:1zákr.	5t78a.1↔	Osteodistrakcia postihnúťého segmentu pri vrod.anom.nohy
5t775.4↔	Resekcioartropl.metakarpof.klb.r:rek.alopl.m:viac.zákr.	5t78b.00↔	Osteotómia postih.segmentu s osteosynt.pri VVCH ruky
5t775.5↔	Resekcioartropl.interfalang.klb ru:rekonštr.alopl.m:1zákr.	5t78b.01↔	Osteotóm.postih.sgm.s autol.kost.št.s osteosy.pri VVCH ruky
5t775.6↔	Resekcioartropl.interfal.klb1prst.r:rek.alopl.m:viac.z.	5t78b.10↔	Osteotómia postih.segm.s osteosynt.pri vrod.anom.nohy
5t775.7↔	Resekcioartropl.interf.klb.viac.prst r:rek.alopl.m:viac.zákr.	5t78b.11↔	Osteotóm.postih.sgm.s autol.kost.štep.s osteos.VVCH nohy
5t775.x↔	Resekcioartropl.klb.ruk:rek.aloplast.m:ostat.	5t78c.0↔	Rekonš.absend./hyopl.segm.s mikrovas.voľ.lal.pri VVCH ruky
5t776.0↔	Res-artropl.zápäst:rek.aloplast.mat.a rek.klb.puzdra:1zákr.	5t78c.1↔	Rekonšt.abs./hyp.seg.s mikr.voľ.lal.pri vrod.anom.nohy
5t776.1↔	Resekcioartropl.zápäs:rek.alopl.m. a r.klb.puzdra:viac.zákr.	5t78x.0↔	Iné operácie pri vrodených anomáliách ruky, ostatné
5t776.3↔	Res-artropl.metakarpofal.klb:rek.alopl.m. a r.klb.puzdra:1zákr	5t78x.1↔	Iné operácie pri vrodených anomáliách nohy, ostatné
5t776.4↔	Res-artropl.mtkarpof.klb.r:rek.alopl.m.a r.kl.puzdra:viac.zá.	5t790↔	Excizia gangliómu na ruke
5t776.5↔	Resekcioartropl.medzičl.klbe r:rek.alopl.m.a r.kl.puzdr:1zákr.	5t791↔	Dočasná fixácia klbu na ruke
5t776.6↔	Res-artropl.interfal.klb1prst.r:rek.alopl.m.a r.kl.pu:viac.z.	5t792↔	Radikálna excizia chorobne poškodeného tkaniva na ruke,iné
5t776.7↔	Res-artropl.interf.klb.viac.prst r:rek.alopl.m.a r.kl.pu:viac.zá.	5t793↔	Radik.excizia ch.tk.na ruke s špec.prepar.ciev a nervov
5t776.x↔	Resekcioartropl.kl.ruk:rek.aloplast.m:ostat.	5t794↔	Rad.excizia ch.tk.na ruke s rozš.preparáciou
5t77x.0↔	Iná resekcioartroplastika zápäst.,1zákr.	5t795↔	Artrorizia na klboch ruky
5t77x.1↔	Iná resekcioartroplastika zápästia,viac.zákr.	5t796↔	Transpozícia prsta k prstu na ruke
5t77x.3↔	Iná resekcioartropl.na metakarpoflg.klbe ruk:1zákr.	5t797.0↔	Transpoz.prsta k palcu na ruke bez rek.metakarp.l
5t77x.4↔	Iná resekcioartropl.na metakarpoflg.klbe ruk:viac.zákr.	5t797.1↔	Transpoz.prsta k palcu na ruke s rek.metakarp.l
5t77x.5↔	Iná resekcioartropl.na medzičl.klbe:1zákr.	5t798↔	Voľná transplantácia prsta na ruke
5t77x.6↔	Iná resekcioartropl.interfalang.klb.1prst.ru:viac.zákr	5t799↔	Voľná transpl.prsta nohy ako náhr.prsta ruky
5t77x.7↔	Iná resekcioartropl.interfalang.klb.viac.prst.ru:viac.zákr	5t79x↔	Iné OP na ruke:ostatné
5t77x.x↔	Iná resekcioartroplastika klbov ruky:ostatné	5t800.0↔	Incizia svalu pozdĺžne v obl.hlavy a krku
5t780.0↔	Distrakcia mäkkých častí presahujúce klb na ruke	5t800.1↔	Incizia svalu pozdĺžne v obl.ramena, axily
5t780.1↔	Distrakcia mäkkých častí presahujúce klb na nohe	5t800.2↔	Incizia svalu pozdĺžne v obl.ramena a lakta
5t781.0↔	Radializácia pri vrodených anomáliách ruky	5t800.3↔	Incizia svalu pozdĺžne v obl.predlaktia
5t782.0↔	Res.zužuj.prstenca s plast.rekonštr.pri vrod.anomál.ruky	5t800.4↔	Incizia svalu pozdĺžne v obl.hrud.steny a chrbta
5t782.1↔	Res.zužuj.prstenca s plast.rekonštr.pri vrod.anomál.nohy	5t800.5↔	Incizia svalu pozdĺžne v obl.brúš.steny
5t783.0↔	Redukcia mäkkých častí pri vrodených anomáliách ruky	5t800.6↔	Incizia svalu pozdĺžne v inguin,genitál.a gluteál.obl.
5t783.1↔	Redukcia mäkkých častí pri vrodených anomáliách nohy	5t800.7↔	Incizia svalu pozdĺžne v obl.stehna a kolena
5t784.01↔	Prehĺb.komisúry s miest.lalok.plastikou pri vrod.anomál.ruky	5t800.8↔	Incizia svalu pozdĺžne v obl.predkolena
5t784.0x↔	Prehĺbenie komisúry pri vrodených anomáliách ruky,ostatné	5t800.a↔	Incizia svalu pozdĺžne v obl.zadonožia a priehlavku
5t784.11↔	Prehĺb.komisúry s miest.lalok.plastikou pri vrod.anomál.nohy	5t800.b	Incizia svalu pozdĺžne v obl.stredonožia a prednožia
5t784.1x↔	Prehĺbenie komisúry pri vrodených anomáliách nohy,ostatné	5t800.x↔	Incizia svalu pozdĺžne:ostatné
5t785.03↔	Uvoľ.kož.kontrakt.pri vrod.anom.ruky,m.lal.pl.a voľ.kož.tr.	5t801.0↔	Incizia svalu priečne v obl.hlavy a krku
5t785.0x↔	Uvoľ.kož.kontr.pri vrod.anom.ruky,Z-pl.,W-pl.,i.miest.lal.plast.	5t801.1↔	Incizia svalu priečne v obl.ramena,axily
5t785.13↔	Uvoľ.kož.kontr.pri vrod.anom.nohy,miest.lal.pl.a voľ.kož.trans	5t801.2↔	Incizia svalu priečne v obl.ramena a lakt'a
5t785.1x↔	Uvoľ.kož.k.pri vrod.anom.nohy,Wplast,i.miest.lal.pl.	5t801.3↔	Incizia svalu priečne v obl.predlaktia

5t801.4↔	Incizia svalu priečne v obl.hrud.steny a chrbta	5t807.4↔	Perkutánná incizia fascie v obl.hrud.steny a chrbta
5t801.5↔	Incizia svalu priečne v obl.bruš.steny	5t807.5↔	Perkutánná incizia fascie v obl.bruš.steny
5t801.6↔	Incizia svalu priečne v inguinál.genit.a gluteálna obl.	5t807.6↔	Perkutánná incizia fascie v inguinál.genit.a gluteál.obl.
5t801.7↔	Incizia svalu priečne v obl.stehna a kolena	5t807.7↔	Perkutánná incizia fascie v obl.stehna a kolena
5t801.8↔	Incizia svalu priečne v obl.predkolenia	5t807.8↔	Perkutánná incizia fascie v obl.predkolenia
5t801.a↔	Incizia svalu priečne v obl.zadonožia a priehlavku	5t807.9↔	Perkutánná incizia fascie v obl.nohy
5t801.b↔	Incizia svalu priečne v obl.stredonožia a prednožia	5t807.x	Perkutánná incizia fascie:ostatné
5t801.x	Incizia svalu priečne:ostatné	5t808.0↔	Odstr.cudz.tel.zo svalu v obl.hlavy a krku
5t802.0↔	Incizia šľachy pozdĺžne v obl.hlavy a krku	5t808.1↔	Odstr.cudz.tel.zo svalu v obl.ramena,axily
5t802.1↔	Incizia šľachy pozdĺžne v obl.ramena,axily	5t808.2↔	Odstr.cudz.tel.zo svalu v obl.ramena a lakťa
5t802.2↔	Incizia šľachy pozdĺžne v obl.ramena a lakť	5t808.3↔	Odstr.cudz.tel.zo svalu v obl.predlaktia
5t802.3↔	Incizia šľachy pozdĺžne v obl.predlaktia	5t808.4↔	Odstr.cudz.tel.zo svalu v obl.hrud.steny a chrbta
5t802.4↔	Incizia šľachy pozdĺžne v obl.hrud.steny a chrbta	5t808.5↔	Odstr.cudz.tel.zo svalu v obl.bruš.steny
5t802.5↔	Incizia šľachy pozdĺžne v obl.bruš.steny	5t808.6↔	Odstr.cudz.tel.zo svalu v inguinál.genit.a gluteál.obl.
5t802.6↔	Incizia šľachy pozdĺžne v inguinál.genit.a gluteálna obl.	5t808.7↔	Odstr.cudz.tel.zo svalu v obl.stehna a kolena
5t802.7↔	Incizia šľachy pozdĺžne v obl.stehna a kolena	5t808.8↔	Odstr.cudz.tel.zo svalu v obl.predkolenia
5t802.8↔	Incizia šľachy pozdĺžne v obl.predkolenia	5t808.9↔	Odstr.cudz.tel.zo svalu v obl.nohy
5t802.a↔	Incizia šľachy pozdĺžne v obl.zadonožia a priehlavku	5t808.x	Odstr.cudz.tel.zo svalu:ostatné
5t802.b↔	Incizia šľachy pozdĺžne v obl.stredonožia a prednožia	5t809.0↔	Odstr.cudz.tel.zo šľachy v obl.hlavy a krku
5t802.x	Incizia šľachy pozdĺžne:ostatné	5t809.1↔	Odstr.cudz.tel.zo šľachy v obl.ramena,axily
5t803.0↔	Incizia šľachy priečne v obl.hlavy a krku	5t809.2↔	Odstr.cudz.tel.zo šľachy v obl.ramena,lakťa
5t803.1↔	Incizia šľachy priečne v obl.ramena,axily	5t809.3↔	Odstr.cudz.tel.zo šľachy v obl.predlaktia
5t803.2↔	Incizia šľachy priečne v obl.ramena a lakťa	5t809.4↔	Odstr.cudz.tel.zo šľachy v obl.hrud.steny a chrbta
5t803.3↔	Incizia šľachy priečne v obl.predlaktia	5t809.5↔	Odstr.cudz.tel.zo šľachy v obl.bruš.steny
5t803.4↔	Incizia šľachy priečne v obl.hrud.steny a chrbta	5t809.6↔	Odstr.cudz.tel.zo šľachy v inguinál.genit.a gluteál.obl.
5t803.5↔	Incizia šľachy priečne v obl.bruš.steny	5t809.7↔	Odstr.cudz.tel.zo šľachy v obl.stehna a kolena
5t803.6↔	Incizia šľachy priečne v inguinál.genit.a gluteál.obl.	5t809.8↔	Odstr.cudz.tel.zo šľachy v obl.predkolenia
5t803.7↔	Incizia šľachy priečne v obl.stehna a kolena	5t809.9↔	Odstr.cudz.tel.zo šľachy v obl.nohy
5t803.8↔	Incizia šľachy priečne v obl.predkolenia	5t809.x	Odstr.cudz.tel.zo šľachy:ostatné
5t803.a↔	Incizia šľachy priečne v obl.zadonožia a priehlavku	5t80a.0↔	Odstr.cudz.tel.z fascie v obl.hlavy a krku
5t803.b↔	Incizia šľachy priečne v obl.stredonožia a prednožia	5t80a.1↔	Odstr.cudz.tel.z fascie v obl.ramena,axily
5t803.x	Incizia šľachy priečne:ostatné	5t80a.2↔	Odstr.cudz.tel.z fascie v obl.ramena a lakťa
5t804.0↔	Incizia šľ.pošvy izolovane pozdĺž.v obl.hlavy a krku	5t80a.3↔	Odstr.cudz.tel.z fascie v obl.predlaktia
5t804.1↔	Incizia šľ.pošvy izolovane pozdĺž.v obl.ramena,axily	5t80a.4↔	Odstr.cudz.tel.z fascie v obl.hrud.steny a chrbta
5t804.2↔	Incizia šľ.pošvy izolovane pozdĺž.v obl.ramena a lakťa	5t80a.5↔	Odstr.cudz.tel.z fascie v obl.bruš.steny
5t804.3↔	Incizia šľ.pošvy izolovane pozdĺž.v obl.predlaktia	5t80a.6↔	Odstr.cudz.tel.z fascie v inguinál.genit.a gluteál.obl.
5t804.4↔	Incizia šľ.pošvy izolovane pozdĺž.v obl.hrud.steny, chrbta	5t80a.7↔	Odstr.cudz.tel.z fascie v obl.stehna a kolena
5t804.6↔	Inciz.šľ.pošvy izol.pozdĺž v inguin.genit.,glut.obl.	5t80a.8↔	Odstr.cudz.tel.z fascie v obl.predkolenia
5t804.7↔	Incizia šľ.pošvy izolovane pozdĺž.v obl.stehna a kolena	5t80a.9↔	Odstr.cudz.tel.z fascie v obl.nohy
5t804.8↔	Incizia šľ.pošvy izolovane pozdĺž.v obl.predkolenia	5t80a.x	Odstr.cudz.tel.z fascie:ostatné
5t804.a↔	Incizia šľ.pošvy izolovane pozdĺž.v obl.zadonožia a priehlavku	5t80b.0↔	Debridement svalu v obl.hlavy a krku
5t804.b↔	Incizia šľ.pošvy izolovane pozdĺž.v obl.stredonožia a prednožia	5t80b.1↔	Debridement svalu v obl.ramena,axily
5t804.x	Incizia šľ.pošvy izolovane pozdĺžne:ostatné	5t80b.2↔	Debridement svalu v obl.ramena a lakťa
5t805.0↔	Incizia šľ.pošvy izolov.priečne v obl.hlavy a krku	5t80b.3↔	Debridement svalu v obl.predlaktia
5t805.1↔	Incizia šľ.pošvy izolov.priečne v obl.ramena,axily	5t80b.4↔	Debridement svalu v obl.hrud.steny a chrbta
5t805.2↔	Incizia šľ.pošvy izolov.priečne v obl.ramena,lakťa	5t80b.5↔	Debridement svalu v obl.bruš.steny
5t805.3↔	Incizia šľ.pošvy izolov.priečne v obl.predlaktia	5t80b.6↔	Debridement svalu v inguinál.genit.a gluteál.obl.
5t805.4↔	Incizia šľ.pošvy izolov.priečne v obl.hrud.steny a chrbta	5t80b.7↔	Debridement svalu v obl.stehna a kolena
5t805.6↔	Incizia šľ.pošvy izolov.priečne v inguin.genit.a glut.obl.	5t80b.8↔	Debridement svalu v obl.predkolenia
5t805.7↔	Incizia šľ.pošvy izolov.priečne v obl.stehna,kolena	5t80b.9↔	Debridement svalu v obl.nohy
5t805.8↔	Incizia šľ.pošvy izolov.priečne v obl.predkolenia	5t80b.x	Debridement svalu:ostatné
5t805.a↔	Incizia šľ.pošvy izolov.priečne v obl.zadonožia a priehlavku	5t80c.0↔	Debridement šľachy v obl.hlavy a krku
5t805.b↔	Incizia šľ.pošvy izolov.priečne v obl.stredonožia a prednožia	5t80c.1↔	Debridement šľachy v obl.ramena,axily
5t805.x	Incizia šľ.pošvy izolovane priečne:ostatné	5t80c.2↔	Debridement šľachy v obl.ramena a lakťa
5t806.0↔	Otv.chirurgická incizia fascie v obl.hlavy a krku	5t80c.3↔	Debridement šľachy v obl.predlaktia
5t806.1↔	Otv.chirurgická incizia fascie v obl.ramena,axily	5t80c.4↔	Debridement šľachy v obl.hrud.steny a chrbta
5t806.2↔	Otv.chirurgická incizia fascie v obl.ramena,lakťa	5t80c.5↔	Debridement šľachy v obl.bruš.steny
5t806.3↔	Otv.chirurgická incizia fascie v obl.predlaktia	5t80c.6↔	Debridement šľachy v inguinál.genit.a gluteál.obl.
5t806.4↔	Otv.chirurgická incizia fascie v obl.hrud.steny a chrbta	5t80c.7↔	Debridement šľachy v obl.stehna a kolena
5t806.5↔	Otv.chirurgická incizia fascie v obl.bruš.steny	5t80c.8↔	Debridement šľachy v obl.predkolenia
5t806.6↔	Otv.chirurgická incizia fascie v inguin.genit.a glut.obl.	5t80c.9↔	Debridement šľachy v obl.nohy
5t806.7↔	Otv.chirurgická incizia fascie v obl.stehna a kolena	5t80c.x	Debridement šľachy:ostatné
5t806.8↔	Otv.chirurgická incizia fascie v obl.predkolenia	5t80d.0↔	Debridement fascie v obl.hlavy a krku
5t806.a↔	Otv.chirurgická incizia fascie v obl.zadonožia a priehlavku	5t80d.1↔	Debridement fascie v obl.ramena,axily
5t806.b↔	Otv.chirurgická incizia fascie v obl.stredonožia a prednožia	5t80d.2↔	Debridement fascie v obl.ramena a lakťa
5t806.x	Otv.chirurgická incizia fascie:ostatné	5t80d.3↔	Debridement fascie v obl.predlaktia
5t807.0↔	Perkutánná incizia fascie v obl.hlavy a krku	5t80d.4↔	Debridement fascie v obl.hrud.steny a chrbta
5t807.1↔	Perkutánná incizia fascie v obl.ramena,axily	5t80d.5↔	Debridement fascie v obl.bruš.steny
5t807.2↔	Perkutánná incizia fascie v obl.ramena,lakťa	5t80d.6↔	Debridement fascie v inguinál.genit.a gluteál.obl.
5t807.3↔	Perkutánná incizia fascie v obl.predlaktia	5t80d.7↔	Debridement fascie v obl.stehna a kolena

5t80d.8↔	Debridement fascie v obl.predkolenia	5t815.3↔	Otv.chir.parc.fasciotómia priečna:predlaktie
5t80d.9↔	Debridement fascie v obl.nohy	5t815.4↔	Otv.chir.parc.fasciotómia priečna:hруд.stena,chrábát
5t80d.x	Debridement fascie:ostatné	5t815.5↔	Otv.chir.parc.fasciotómia priečna:bruš.stena
5t80x.0↔	Ost.incizie sv./šľachy/fascie:hlava a krk	5t815.6↔	Otv.chir.parc.fasciotómia priečna:inguin.genit.glut.obl.
5t80x.1↔	Ost.incizie sv./šľachy/fascie:ramenný kĺb,axila	5t815.7↔	Otv.chir.parc.fasciotómia priečna:stehno,koleno
5t80x.2↔	Ost.incizie sv./šľachy/fascie:rameno a lakeť	5t815.8↔	Otv.chir.parc.fasciotómia priečna:predkolenie
5t80x.3↔	Ost.incizie svaly/šľachy/fascie:predlaktie	5t815.9↔	Otv.chir.parc.fasciotómia priečna:noha
5t80x.4↔	Ost.incizie sv./šľachy/fascie:hрудná stena a chrábát	5t815.x	Otv.chir.parc.fasciotómia priečna:ostatné
5t80x.5	Ost.incizie sv./šľachy/fascie:brušná stena	5t816.0↔	Otv.chir.totál.fasciotómia priečna:hlava,krk
5t80x.6↔	Ost.incizie sv./šľachy/fascie:inguinál,genit.a glut.obl.	5t816.1↔	Otv.chir.totál.fasciotómia priečna:rameno,axila
5t80x.7↔	Ost.incizie sv./šľachy/fascie:stehno a koleno	5t816.2↔	Otv.chir.totál.fasciotómia priečna:rameno,lakeť
5t80x.8↔	Ost.incizie sv./šľachy/fascie:predkolenie	5t816.3↔	Otv.chir.totál.fasciotómia priečna:predlaktie
5t80x.9↔	Ost.incizie sv./šľachy/fascie:noha	5t816.4↔	Otv.chir.totál.fasciotómia priečna:hруд.stena,chrábát
5t80x.x	Ost.incizie sv./šľachy/fascie:ostatné	5t816.5↔	Otv.chir.totál.fasciotómia priečna:bruš.stena
5t810.0↔	Preťatie svaly v obl.hlavu a krku	5t816.6↔	Otv.chir.totál.fasciotómia priečna:inguin.genit.glut.obl.
5t810.1↔	Preťatie svaly v obl.ramena,axily	5t816.7↔	Otv.chir.totál.fasciotómia priečna:stehno,koleno
5t810.2↔	Preťatie svaly v obl.ramena a lakťa	5t816.8↔	Otv.chir.totál.fasciotómia priečna:predkolenie
5t810.3↔	Preťatie svaly v obl.predlaktia	5t816.9↔	Otv.chir.totál.fasciotómia priečna:noha
5t810.4↔	Preťatie svaly v obl.hруд.steny a chrábta	5t816.x	Otv.chir.totál.fasciotómia priečna:ostat.
5t810.5↔	Preťatie svaly v obl.bruš.steny	5t817.0↔	Perkután.fasciotómia priečna:hlava,krk
5t810.6↔	Preťatie svaly v inguin.,genit.,glut.obl.	5t817.1↔	Perkután.fasciotómia priečna:rameno,axila
5t810.7↔	Preťatie svaly v obl.stehna a kolena	5t817.2↔	Perkután.fasciotómia priečna:rameno,lakeť
5t810.8↔	Preťatie svaly v obl.predkolenia	5t817.3↔	Perkután.fasciotómia priečna:predlaktie
5t810.9↔	Preťatie svaly v obl.nohy	5t817.4↔	Perkután.fasciotómia priečna:hруд.stena,chrábát
5t810.x	Preťatie svaly:ostatné	5t817.5↔	Perkután.fasciotómia priečna:bruš.stena
5t811.0↔	Otv.chir.tenotómia v obl.hlavu,krku	5t817.6↔	Perkután.fasciotómia priečna:inguin.genit.glut.obl.
5t811.1↔	Otv.chir.tenotómia v obl.ramena,axily	5t817.7↔	Perkután.fasciotómia priečna:stehno,koleno
5t811.2↔	Otv.chir.tenotómia v obl.ramena,lakťa	5t817.8↔	Perkután.fasciotómia priečna:predkolenie
5t811.3↔	Otv.chir.tenotómia v obl.predlaktia	5t817.9↔	Perkután.fasciotómia priečna:noha
5t811.4↔	Otv.chir.tenotómia v obl.hруд.steny,chrábta	5t817.x	Perkután.fasciotómia priečna:ostatné
5t811.5↔	Otv.chir.tenotómia v obl.bruš.steny	5t818.0↔	Otv.chir.parcíál.fasciotómia pozdĺž,1 segm:hlava,krk
5t811.6↔	Otv.chir.tenotómia v inguin.,genit.,glut.obl.	5t818.1↔	Otv.chir.parcíál.fasciotómia pozdĺž,1 segm:rameno,axila
5t811.7↔	Otv.chir.tenotómia v obl.stehna,kolena	5t818.2↔	Otv.chir.parcíál.fasciotómia pozdĺž,1 segm:ram,lakeť
5t811.8↔	Otv.chir.tenotómia v obl.predkolenia	5t818.3↔	Otv.chir.parcíál.fasciotómia pozdĺž,1 segm:predlak
5t811.9↔	Otv.chir.tenotómia v obl.nohy	5t818.4↔	Otv.chir.parcíál.fasciotómia pozdĺž,1 segm:hруд.st,chráb
5t811.x	Otv.chir.tenotómia:ostat.	5t818.5↔	Otv.chir.parcíál.fasciotómia pozdĺž,1 segm:bruš.st
5t812.0↔	Perkutánna tenotómia v obl.hlavu,krku	5t818.6↔	Otv.chir.parcíál.fasciotómia pozdĺž,1 segm:ing.gen,glut.ob
5t812.1↔	Perkutánna tenotómia v obl.ramena,axily	5t818.7↔	POtv.chir.parcíál.fasciotómia pozdĺž,1 segm:stehno,koleno
5t812.2↔	Perkutánna tenotómia v obl.ramena,lakťa	5t818.8↔	Otv.chir.parcíál.fasciotómia pozdĺž,1 segm:predkol
5t812.3↔	Perkutánna tenotómia v obl.predlaktia	5t818.9↔	Otv.chir.parcíál.fasciotómia pozdĺž,1 segm:noha
5t812.4↔	Perkutánna tenotómia v obl.hруд.st,chrábta	5t818.x	Otv.chir.parcíál.fasciotómia pozdĺž,1 segm:ostat
5t812.5↔	Perkutánna tenotómia v obl.bruš.steny	5t819.0↔	Otv.ch.totál.fasciotómia pozdĺž,1 segm:hlava,krk
5t812.6↔	Perkutánna tenotómia v inguin.,genit.,glut.obl.	5t819.1↔	Otv.ch.totál.fasciotómia pozdĺž,1 segm:rameno,axila
5t812.7↔	Perkutánna tenotómia v obl.stehna,kolena	5t819.2↔	Otv.ch.totál.fasciotómia pozdĺž,1 segm:rameno,lakeť
5t812.8↔	Perkutánna tenotómia v obl.predkolenia	5t819.3↔	Otv.ch.totál.fasciotómia pozdĺž,1 segm:predlakt
5t812.9↔	Perkutánna tenotómia v obl.nohy	5t819.4↔	Otv.ch.totál.fasciotómia pozdĺž,1 segm:hруд.st,chráb
5t812.x	Perkutánna tenotómia:ostatné	5t819.5↔	Otv.ch.totál.fasciotómia pozdĺž,1 segm:bruš.st
5t813.0↔	Preťatie šľach.pošvy pozdĺž.v obl.hlavu,krku	5t819.6↔	Otv.ch.totál.fasciotómia pozdĺž,1 segm:inguin.gen,glut.ob
5t813.1↔	Preťatie šľach.pošvy pozdĺž.v obl.ramena,axily	5t819.7↔	Otv.ch.totál.fasciotómia pozdĺž,1 segm:steh,koleno
5t813.2↔	Preťatie šľach.pošvy pozdĺž.v obl.ramena,lakťa	5t819.8↔	Otv.ch.totál.fasciotómia pozdĺž,1 segm:predkol
5t813.3↔	Preťatie šľach.pošvy pozdĺž.v obl.predlaktia	5t819.9↔	Otv.ch.totál.fasciotómia pozdĺž,1 segm:noha
5t813.4↔	Preťatie šľach.pošvy pozdĺž.v obl.hруд.steny,chrábta	5t819.x	Otv.chirurg.totálna fasciotómia pozdĺž,1 segm:ostat
5t813.6↔	Preťatie šľach.pošvy pozdĺž.v inguin.,genit.,glut.obl.	5t81a.0↔	Perkut.fasciotómia pozdĺž.v obl.hlavu,krku
5t813.7↔	Preťatie šľach.pošvy pozdĺž.v obl.stehna,kolena	5t81a.1↔	Perkut.fasciotómia pozdĺž.v obl.ramena,axily
5t813.8↔	Preťatie šľach.pošvy pozdĺž.v obl.predkolenia	5t81a.2↔	Perkut.fasciotómia pozdĺž.v obl.ramena,lakeť
5t813.9↔	Preťatie šľach.pošvy pozdĺž.v obl.nohy	5t81a.3↔	Perkut.fasciotómia pozdĺž.v obl.predlaktia
5t813.x	Preťatie šľach.pošvy pozdĺž:ostatné	5t81a.4↔	Perkut.fasciotómia pozdĺž.v obl.hруд.steny,chrábta
5t814.0↔	Preťatie šľach.pošvy priečne v obl.hlavu,krku	5t81a.5↔	Perkut.fasciotómia pozdĺž.v obl.bruš.steny
5t814.1↔	Preťatie šľach.pošvy priečne v obl.ramena,axily	5t81a.6↔	Perkut.fasciotómia pozdĺž.v inguin.genit.glut.obl.
5t814.2↔	Preťatie šľach.pošvy priečne v obl.ramena,lakťa	5t81a.7↔	Perkut.fasciotómia pozdĺž.v obl.stehna,kolena
5t814.3↔	Preťatie šľach.pošvy priečne v obl.predlaktia	5t81a.8↔	Perkut.fasciotómia pozdĺž.v obl.predkolenia
5t814.4↔	Preťatie šľach.pošvy priečne v obl.hруд.st,chrábta	5t81a.9↔	Perkut.fasciotómia pozdĺž.v obl.nohy
5t814.6↔	Preťatie šľach.pošvy priečne v inguin.,genit.,glut.obl.	5t81a.x	Perkut.fasciotómia pozdĺž:ostat.
5t814.7↔	Preťatie šľach.pošvy priečne v obl.stehna,kolena	5t81b.0↔	Otv.ch.parcíál.fasciotómia,viac.segm:hlava,krk
5t814.8↔	Preťatie šľach.pošvy priečne v obl.predkolenia	5t81b.1↔	Otv.ch.parcíál.fasciotómia,viac.segm:rameno,axila
5t814.9↔	Preťatie šľach.pošvy priečne v obl.nohy	5t81b.2↔	Otv.ch.parcíál.fasciotómia,viac.segm:rameno,lakeť
5t814.x	Preťatie šľach.pošvy priečne:ostatné	5t81b.3↔	Otv.ch.parcíál.fasciotómia,viac.segm:predlaktie
5t815.0↔	Otv.chir.parc.fasciotómia priečna:hlava,krk	5t81b.4↔	Otv.ch.parcíál.fasciotómia,viac.segm:hруд.st,chrábát
5t815.1↔	Otv.chir.parc.fasciotómia priečna:rameno,axila	5t81b.5↔	Otv.ch.parcíál.fasciotómia,viac.segm:bruš.stena
5t815.2↔	Otv.chir.parc.fasciotómia priečna:rameno,lakeť	5t81b.6↔	Otv.ch.parcíál.fasciotómia,viac.segm:inguin.gen,glut.obl.

5t81b.7↔	Otv.ch.parcial.fasciotomia,viac.segm:steh,koleno	5t823.1↔	Totál.excizia šlach,pošvy:rameno,axila
5t81b.8↔	Otv.ch.parcial.fasciotomia,viac.segm:predkoleno	5t823.2↔	Totál.excizia šlach,pošvy:rameno,lakeť
5t81b.9↔	Otv.ch.parcial.fasciotomia,viac.segm:noha	5t823.3↔	Totál.excizia šlach,pošvy:predlaktie
5t81b.x	Otv.chirurg.parcialna fasciotomia,viac.segm:ostatné	5t823.4↔	Totál.excizia šlach,pošvy:hrud.st,chrbát
5t81c.0↔	Otv.ch.totál.fasciotomia,viac.segm:hlava,krk	5t823.6↔	Totál.excizia šlach,pošvy:inguin,genit,glut.obl
5t81c.1↔	Otv.ch.totál.fasciotomia,viac.segm:rameneno,axila	5t823.7↔	Totál.excizia šlach,pošvy:stehno,koleno
5t81c.2↔	Otv.ch.totál.fasciotomia,viac.segm:rameno,lakeť	5t823.8↔	Totál.excizia šlach,pošvy:predkoleno
5t81c.3↔	Otv.ch.totál.fasciotomia,viac.segm:predlaktie	5t823.9↔	Totál.excizia šlach,pošvy:noha
5t81c.4↔	Otv.ch.totál.fasciotomia,viac.segm:hrud.st,chrbát	5t823.x	Totál.excizia šlach,pošvy:ostatné
5t81c.5↔	Otv.ch.totál.fasciotomia,viac.segm:bruš.stena	5t824.0↔	Parcial.excizia svalu,epifasciál:hlava,krk
5t81c.6↔	Otv.ch.totál.fasciotomia,šlachy:rameno,gen,glut.obl	5t824.1↔	Parcial.excizia svalu,epifasciál:rameno,axila
5t81c.7↔	Otv.ch.totál.fasciotomia,viac.segm:stehno,koleno	5t824.2↔	Parcial.excizia svalu,epifasciál:rameno,lakeť
5t81c.8↔	Otv.ch.totál.fasciotomia,viac.segm:predkoleno	5t824.3↔	Parcial.excizia svalu,epifasciál:predlaktie
5t81c.9↔	Otv.ch.totál.fasciotomia,viac.segm:noha	5t824.4↔	Parcial.excizia svalu,epifasciál:hrud.st,chrbát
5t81c.x	Otv.ch.totál.fasciotomia,viac.segm:ostatné	5t824.5↔	Parcial.excizia svalu,epifasciál:bruš.stena
5t81d.0↔	Dezinzercia svalu,šlachy:hlava a krk	5t824.6↔	Parcial.excizia svalu,epifasciál:inguin,genit,glut.obl
5t81d.1↔	Dezinzercia svalu,šlachy:rameno a axila	5t824.7↔	Parcial.excizia svalu,epifasciál:stehno,koleno
5t81d.2↔	Dezinzercia svalu,šlachy:rameno a lakeť	5t824.8↔	Parcial.excizia svalu,epifasciál:predkoleno
5t81d.3↔	Dezinzercia svalu,šlachy:predlaktie	5t824.9↔	Parcial.excizia svalu,epifasciál:noha
5t81d.4↔	Dezinzercia svalu,šlachy:hrud.stena a chrbát	5t824.x	Parcialna excizia svalu,epifasciálne:ostat.
5t81d.5↔	Dezinzercia svalu,šlachy:bruš.stena	5t825.0↔	Totál excizia svalu,epifasciál:hlava,krk
5t81d.6↔	Dezinzercia svalu,šlachy:inguinínal,genit.a glut.obl.	5t825.1↔	Totál excizia svalu,epifasciál:rameneno,axila
5t81d.7↔	Dezinzercia svalu,šlachy:stehno a koleno	5t825.2↔	Totál excizia svalu,epifasciál:rameno,lakeť
5t81d.8↔	Dezinzercia svalu,šlachy:predkoleno	5t825.3↔	Totál excizia svalu,epifasciál:predlaktie
5t81d.9↔	Dezinzercia svalu,šlachy:noha	5t825.4↔	Totál excizia svalu,epifasciál:hrud.st,chrbát
5t81d.x	Dezinzercia svalu,šlachy:ostatné	5t825.5↔	Totál excizia svalu,epifasciál:bruš.stena
5t81x.0↔	Iné prerušenie svalu, šlachy a fascie:hlava a krk	5t825.6↔	Totál excizia svalu,epifasciál:inguin,genit,glut.ob
5t81x.1↔	Iné prerušenie svalu, šlachy a fascie:rameno a axila	5t825.7↔	Totál excizia svalu,epifasciál:stehno,koleno
5t81x.2↔	Iné prerušenie svalu, šlachy a fascie:rameno a lakeť	5t825.8↔	Totál excizia svalu,epifasciál:predkoleno
5t81x.3↔	Iné prerušenie svalu, šlachy a fascie:predlaktie	5t825.9↔	Totál excizia svalu,epifasciál:noha
5t81x.4	Iné prerušenie svalu, šlachy a fascie:hrud.stena a chrbát	5t825.x	Totál excizia svalu,epifasciálne:ostat.
5t81x.5	Iné prerušenie svalu, šlachy a fascie:brušná stena	5t826.0↔	Parcial.excizia svalu,subfasciál:hlava,krk
5t81x.6↔	Iné prerušenie svalu, šlachy a fascie v inguin,genit.a glut.obl.	5t826.1↔	Parcial.excizia svalu,subfasciál:rameno,axila
5t81x.7↔	Iné prerušenie svalu, šlachy a fascie:stehno a koleno	5t826.2↔	Parcial.excizia svalu,subfasciál:rameno,lakeť
5t81x.8↔	Iné prerušenie svalu, šlachy a fascie:predkoleno	5t826.3↔	Parcial.excizia svalu,subfasciál:predlaktie
5t81x.9↔	Iné prerušenie svalu, šlachy a fascie:noha	5t826.4↔	Parcial.excizia svalu,subfasciál:hrud.st,chrbát
5t81x.x	Iné prerušenie svalu, šlachy a fascie:ostatné	5t826.5↔	Parcial.excizia svalu,subfasciál:bruš.stena
5t820.0↔	Parcialna excizia šlachy v obl.hlavy,krku	5t826.6↔	Parcial.excizia svalu,subfasciál:inguin,genit,glut.ob
5t820.1↔	Parcialna excizia šlachy v obl.ramena,axily	5t826.7↔	Parcial.excizia svalu,subfasciál:stehno,koleno
5t820.2↔	Parcialna excizia šlachy v obl.ramena,lakt'a	5t826.8↔	Parcial.excizia svalu,subfasciál:predkoleno
5t820.3↔	Parcialna excizia šlachy v obl.hrud.st,chrbta	5t826.9↔	Parcial.excizia svalu,subfasciál:noha
5t820.4↔	Parcialna excizia šlachy v obl.bruš.steny	5t826.x	Parcial.excizia svalu,subfasciálne:ostat.
5t820.5↔	Parcialna excizia šlachy v obl.bruš.steny	5t827.0↔	Totál.excizia svalu,subfasciál:hlava,krk
5t820.6↔	Parcialna excizia šlachy v inguin,genit,glut.obl	5t827.1↔	Totál.excizia svalu,subfasciál:rameno,axila
5t820.7↔	Parcialna excizia šlachy v obl.stehna,kolena	5t827.2↔	Totál.excizia svalu,subfasciál:rameno a lakeť
5t820.8↔	Parcialna excizia šlachy v obl.predkolena	5t827.3↔	Totál.excizia svalu,subfasciál:predlaktie
5t820.9↔	Parcialna excizia šlachy v obl.nohy	5t827.4↔	Totál.excizia svalu,subfasciál:hrud.st,chrbát
5t820.x	Parcialna excizia šlachy:ostatné	5t827.5↔	Totál.excizia svalu,subfasciál:bruš.stena
5t821.0↔	Totálna excizia šlachy v obl.hlavy,krku	5t827.6↔	Totál.excizia svalu,subfasciál:inguin,genit,glut.ob
5t821.1↔	Totálna excizia šlachy v obl.ramena,axily	5t827.7↔	Totál.excizia svalu,subfasciál:stehno,koleno
5t821.2↔	Totálna excizia šlachy v obl.ramena,lakt'a	5t827.8↔	Totál.excizia svalu,subfasciál:predkoleno
5t821.3↔	Totálna excizia šlachy v obl.predlaktia	5t827.9↔	Totál.excizia svalu,subfasciál:noha
5t821.4↔	Totálna excizia šlachy v obl.hrud.st,chrbta	5t827.x	Totál.excizia svalu,subfasciál:ostat.
5t821.5↔	Totálna excizia šlachy v obl.bruš.steny	5t828.0↔	Excizia na šlachách a svaloch,epifasciál:hlava,krk
5t821.6↔	Totálna excizia šlachy v inguin,genit,glut.obl	5t828.1↔	Excizia na šlachách a svaloch,epifasciál:rameno,axila
5t821.7↔	Totálna excizia šlachy v obl.stehna,kolena	5t828.2↔	Excizia na šlachách a svaloch,epifasciál:rameno,lakeť
5t821.8↔	Totálna excizia šlachy v obl.predkolena	5t828.3↔	Excizia na šlachách a svaloch,epifasciál:predlaktie
5t821.9↔	Totálna excizia šlachy v obl.nohy	5t828.4↔	Excizia na šlachách a svaloch,epifasciál:hrud.st,chrbát
5t821.x	Totálna excizia šlachy:ostatné	5t828.5↔	Excizia na šlachách a svaloch,epifasciál:bruš.st
5t822.0↔	Parcial.excizia šlach,pošvy:hlava a krk	5t828.6↔	Excizia na šlachách a svaloch,epifasciál:inguin,genit,glut.obl
5t822.1↔	Parcial.excizia šlach,pošvy:rameno,axila	5t828.7↔	Excizia na šlachách a svaloch,epifasciál:stehno,koleno
5t822.2↔	Parcial.excizia šlach,pošvy:rameno,lakeť	5t828.8↔	Excizia na šlachách a svaloch,epifasciál:predkoleno
5t822.3↔	Parcial.excizia šlach,pošvy:predlaktie	5t828.9↔	Excizia na šlachách a svaloch,epifasciál:noha
5t822.4↔	Parcial.excizia šlach,pošvy:hrud.st,chrbát	5t828.x	Excizia na šlachách a svaloch,epifasciál:ostatné
5t822.6↔	Parcial.excizia šlach,pošvy:inguin,genit,glut.obl	5t829.0↔	Excizia na šlach.a svaloch,subfasciál:hlava,krk
5t822.7↔	Parcial.excizia šlach,pošvy:stehno,koleno	5t829.1↔	Excizia na šlach.a svaloch,subfasciál:ramen.klb,xila
5t822.8↔	Parcial.excizia šlach,pošvy:predkoleno	5t829.2↔	Excizia na šlach.a svaloch,subfasciál:rameno,lakeť
5t822.9↔	Parcial.excizia šlach,pošvy:noha	5t829.3↔	Excizia na šlach.a svaloch,subfasciál:predlaktie
5t822.x	Parcial.excizia šlach,pošvy:ostatné	5t829.4↔	Excizia na šlach.a svaloch,subfasciál:hrud.st,chrbát
5t823.0↔	Totál.excizia šlach,pošvy:hlava a krk	5t829.5↔	Excizia na šlach.a svaloch,subfasciál:bruš.st

5t829.6↔	Excízia na šlach.a svaloch,subfasciál:inguin,genit,glut.obl	5t82f.x	Odobratie šlachy na transplantáciu:ostatné
5t829.7↔	Excízia na šlach.a svaloch,subfasciál:stehno,koleno	5t82g.0↔	Odobr.fascie na transpl:hlava,krk
5t829.8↔	Excízia na šlach.a svaloch,subfasciál:predkolenie	5t82g.1↔	Odobr.fascie na transpl:ramen.kĺb,axila
5t829.9↔	Excízia na šlach.a svaloch,subfasciál:noha	5t82g.2↔	Odobr.fascie na transpl:rameno,lakeť
5t829.x	Excízia na šlach.a svaloch,subfasciál:ostatné	5t82g.3↔	Odobr.fascie na transpl:predlaktie
5t82a.0↔	Excízia fascie v obl.hlavý a krku	5t82g.4↔	Odobr.fascie na transpl:hrud.st,chrbát
5t82a.1↔	Excízia fascie v obl.ramena a axily	5t82g.5↔	Odobr.fascie na transpl:bruš.stena
5t82a.2↔	Excízia fascie v obl.ramena a lakťa	5t82g.6↔	Odobr.fascie na transpl:inguin,genit,glut.obl
5t82a.3↔	Excízia fascie v obl.predlaktia	5t82g.7↔	Odobr.fascie na transpl:stehno,koleno
5t82a.4↔	Excízia fascie v obl.hrud.steny,chrbta	5t82g.8↔	Odobr.fascie na transpl:predkolenie
5t82a.5↔	Excízia fascie v obl.bruš.steny	5t82g.9↔	Odobr.fascie na transplantáciu:noha
5t82a.6↔	Excízia fascie v inguin,genit,glut.obl.	5t82g.x	Odobratie fascie na transplantáciu:ostatné
5t82a.7↔	Excízia fascie v obl.stehna,kolena	5t82h.0↔	Res.prev.č.komp.sv,šl,f.b.špec.ciev,nerv.prep:hlava,krk
5t82a.8↔	Excízia fascie v obl.predkolenia	5t82h.1↔	Res.prev.č.komp.sv,šl,f.b.špec.ciev,nerv.prep:rameno,axila
5t82a.9↔	Excízia fascie v obl.nohy	5t82h.2↔	Res.prev.č.komp.sv,šl,f.b.špec.ciev,nerv.prep:ram,lakeť
5t82a.x	Excízia fascie:ostatné	5t82h.3↔	Res.prev.č.komp.sv,šl,f.b.špec.ciev,nerv.prep:predlak
5t82b.0↔	Res.kompart.sv,šl,f.b.špec.ciev,nerv.prep:hlava,krk	5t82h.4↔	Res.prev.č.komp.sv,šl,f.b.špec.ciev,nerv.prep:hr.st,chrb
5t82b.1↔	Res.kompart.sv,šl,f.b.špec.ciev,nerv.prep:rameno,axila	5t82h.5↔	Res.prev.č.komp.sv,šl,f.b.špec.ciev,nerv.prep:bruš.st
5t82b.2↔	Res.kompart.sv,šl,f.b.špec.ciev,nerv.prep:rameno,lakeť	5t82h.6↔	Res.prev.č.komp.sv,šl,f.b.špec.ciev,nerv.prep:ing.gen,glu.obl
5t82b.3↔	Res.kompart.sv,šl,f.b.špec.ciev,nerv.prep:predlaktie	5t82h.7↔	Res.prev.č.komp.sv,šl,f.b.špec.ciev,nerv.prep:steh,koleno
5t82b.4↔	Res.kompart.sv,šl,f.b.špec.ciev,nerv.prep:hrud.st,chrb	5t82h.8↔	Res.prev.č.komp.sv,šl,f.b.špec.ciev,nerv.prep:predkolenie
5t82b.5↔	Res.kompart.sv,šl,f.b.špec.ciev,nerv.prep:bruš.st	5t82h.9↔	Res.prev.č.komp.sv,šl,f.b.špec.ciev,nerv.prep:noha
5t82b.6↔	Res.kompart.sv,šl,f.b.špec.ciev,nerv.prep:inguin,genit,glut.ob	5t82h.x	Res.prev.č.kompartentu b.špec.ciev,nerv.preparácie:ost.
5t82b.7↔	Res.kompart.sv,šl,f.b.špec.ciev,nerv.prep:steh,koleno	5t82j.0↔	Res.prevaž.č.komp.sv,šl,f.so šp.ciev,nerv.prep:hlava,krk
5t82b.8↔	Res.kompart.sv,šl,f.b.špec.ciev,nerv.prep:predkol	5t82j.1↔	Res.prevaž.č.komp.sv,šl,f.so šp.ciev,nerv.prep:ram,axila
5t82b.9↔	Res.kompart.sv,šl,f.b.špeciál.ciev,nerv.preparácie:noha	5t82j.2↔	Res.prevaž.č.komp.sv,šl,f.so šp.ciev,nerv.prep:ram,lakeť
5t82b.x	Resek.kompartm.sv,šl,fascie bez špec.ciev,nerv.prep:ost.	5t82j.3↔	Res.prevaž.č.komp.sv,šl,f.so šp.ciev,nerv.prep:predlakt
5t82c.0↔	Res.kompart.sv,šl,f.so špec.ciev,nerv.prep:hlava,krk	5t82j.4↔	Res.prevaž.č.komp.so šp.ciev,nerv.prep:hrud.st,chrbát
5t82c.1↔	Res.kompart.sv,šl,f.so špec.ciev,nerv.prep:rameno,axila	5t82j.5↔	Res.prevaž.č.komp.sv,šl,f.so šp.ciev,nerv.prep:bruš.st
5t82c.2↔	Res.kompart.sv,šl,f.so špec.ciev,nerv.prep:rameno,lakeť	5t82j.6↔	Res.prevaž.č.komp.so šp.ciev,nerv.prep:inguin,gen,glut.obl
5t82c.3↔	Res.kompart.sv,šl,f.so špec.ciev,nerv.prep:predlaktie	5t82j.7↔	Res.prevaž.č.komp.sv,šl,f.so šp.ciev,nerv.prep:steh,koleno
5t82c.4↔	Res.kompart.sv,šl,f.so špec.ciev,nerv.prep:hrud.st,chrbát	5t82j.8↔	Res.prevaž.č.komp.sv,šl,f.so šp.ciev,nerv.prep:predkol
5t82c.5↔	Res.kompart.sv,šl,f.so špec.ciev,nerv.prep:bruš.stena	5t82j.9↔	Res.prevaž.č.komp.sv,šl,f.so šp.ciev,nerv.prep:noha
5t82c.6↔	Res.kompart.sv,šl,f.so špec.ciev,nerv.prep:ing.gen,glut.ob	5t82j.x	Res.prevaž.č.kompartentu so špecif.ciev,nerv.prep:ost.
5t82c.7↔	Res.kompart.sv,šl,f.so špec.ciev,nerv.prep:stehno,koleno	5t82x.0↔	Iná excízia svalu, šlachy, fascie:hlava a krk
5t82c.8↔	Res.kompart.sv,šl,f.so špec.ciev,nerv.prep:predkolenie	5t82x.1	Iná excízia svalu, šlachy, fascie:rameno a axila
5t82c.9↔	Res.kompart.sv,šl,f.so špec.ciev,nerv.prep:noha	5t82x.2↔	Iná excízia svalu, šlachy, fascie:rameno a lakeť
5t82c.x	Resek.kompart.sv,šl,fascie so špeciál.ciev,nerv.prep:ost.	5t82x.3↔	Iná excízia svalu, šlachy, fascie:predlaktie
5t82d.0↔	Res.kompart.sv,šl,f.s rozšir.prep:hlava,krk	5t82x.4	Iná excízia svalu, šlachy, fascie:hrud.stena a chrbát
5t82d.1↔	Res.kompart.sv,šl,f.s rozšir.prep:ramen.kĺb,xila	5t82x.5	Iná excízia svalu, šlachy, fascie:brušná stena
5t82d.2↔	Res.kompart.sv,šl,f.s rozšir.prep:rameno,lakeť	5t82x.6	Iná excízia svalu, šlachy, fascie:inguinál,genit.a glut.obl.
5t82d.3↔	Resek.kompart.sv,šl,f.s rozšir.prep:predlaktie	5t82x.7↔	Iná excízia svalu, šlachy, fascie:stehno a koleno
5t82d.4↔	Res.kompart.sv,šl,f.s rozšir.prep:hrud.st,chrbát	5t82x.8↔	Iná excízia svalu, šlachy, fascie:predkolenie
5t82d.5↔	Res.kompart.sv,šl,f.s rozšir.prep:bruš.stena	5t82x.9↔	Iná excízia svalu, šlachy, fascie:noha
5t82d.6↔	Res.kompart.sv,šl,f.s rozšir.prep:inguin,genit,glut.obl	5t82x.x	Iná excízia svalu, šlachy, fascie:ostatné
5t82d.7↔	Res.kompart.sv,šl,f.s rozšir.prep:stehno,koleno	5t830.0↔	Refixácia svalov v obl.hlavý,krku
5t82d.8↔	Res.kompart.sv,šl,f.s rozšir.prep:predkolenie	5t830.1↔	Refixácia svalov v obl.ramena,axily
5t82d.9↔	Res.kompart.sv,šl,f.s rozšir.prep:noha	5t830.2↔	Refixácia svalov v obl.ramena,lakťa
5t82d.x	Resek.kompartm.sv,šl,fascie s rozšírenou preparáciou:ost.	5t830.3↔	Refixácia svalov v obl.predlaktia
5t82e.0↔	Odobr.sval.tkaniva na transpl:hlava a krk	5t830.4↔	Refixácia svalov v obl.hrud.steny,chrbta
5t82e.1↔	Odobr.sval.tk.na transpl:rameno,axila	5t830.5↔	Refixácia svalov v obl.bruš.steny
5t82e.2↔	Odobr.sval.tk.na transpl:rameno,lakeť	5t830.6↔	Refixácia svalov v inguinál,genit.a gluteál.obl.
5t82e.3↔	Odobr.sval.tk.na transpl:predlaktie	5t830.7↔	Refixácia svalov v obl.stehna,kolena
5t82e.4↔	Odobr.sval.tk.na transpl:hrud.st,chrbát	5t830.8↔	Refixácia svalov v obl.predkolenia
5t82e.5↔	Odobr.sval.tk.na transpl:bruš.stena	5t830.9↔	Refixácia svalov v obl.nohy
5t82e.6↔	Odobr.sval.tk.na transpl:inguin,genit,glut.obl	5t830.x	Refixácia svalov:ostatné
5t82e.7↔	Odobr.sval.tk.na transpl:stehno,koleno	5t831.0↔	Sutúra svalov v obl.hlavý,krku
5t82e.8↔	Odobr.sval.tk.na transpl:predkolenie	5t831.1↔	Sutúra svalov v obl.ramena,axily
5t82e.9↔	Odobratie sval.tkaniva na transplantáciu:noha	5t831.2↔	Sutúra svalov v obl.ramena,lakťa
5t82e.x	Odobratie sval.tkaniva na transplantáciu:ostatné	5t831.3↔	Sutúra svalov v obl.predlaktia
5t82f.0↔	Odobr.šlachy na transplantáciu:hlava,krk	5t831.4↔	Sutúra svalov v obl.hrud.steny,chrbta
5t82f.1↔	Odobr.šlachy na transplantáciu:ramen.kĺb,axila	5t831.5↔	Sutúra svalov v obl.bruš.steny
5t82f.2↔	Odobr.šlachy na transplantáciu:rameno,lakeť	5t831.6↔	Sutúra svalov v inguin,genit.a gluteál.obl.
5t82f.3↔	Odobr.šlachy na transplantáciu:predlaktie	5t831.7↔	Sutúra svalov v obl.stehna,kolena
5t82f.4↔	Odobr.šlachy na transplantáciu:hrud.st,chrbát	5t831.8↔	Sutúra svalov v obl.predkolenia
5t82f.5↔	Odobr.šlachy na transplantáciu:bruš.stena	5t831.9↔	Sutúra svalov v obl.nohy
5t82f.6↔	Odobr.šlachy na transplantáciu:inguin,genit,glut.obl	5t831.x	Sutúra svalov:ostatné
5t82f.7↔	Odobr.šlachy na transplantáciu:stehno,koleno	5t832.0↔	Predženie a sutúra svalov v obl.hlavý,krku
5t82f.8↔	Odobr.šlachy na transplantáciu:predkolenie	5t832.1↔	Predženie a sutúra svalov v obl.ramena,axily
5t82f.9↔	Odobr.šlachy na transplantáciu:noha	5t832.2↔	Predženie a sutúra svalov v obl.ramena,lakťa

5t832.3↔	Predĺženie a sutúra svalov v obl.predlaktia	5t838.8↔	Výmena transplantátu svalov:predkolenie
5t832.4↔	Predĺženie a sutúra svalov v obl.hrud.steny,chrbta	5t838.9↔	Výmena transplantátu svalov:noha
5t832.5↔	Predĺženie a sutúra svalov v obl.bruš.steny	5t838.x	Výmena transplantátu svalov:ostatné
5t832.6↔	Predĺženie a sutúra svalov v ingv.genit,glut.obl.	5t839.0↔	Odstránenie transplantátu svalov:hlava a krk
5t832.7↔	Predĺženie a sutúra svalov v obl.stehna,kolena	5t839.1↔	Odstránenie transplantátu svalov:stehno a axila
5t832.8↔	Predĺženie a sutúra svalov v obl.predkolenia	5t839.2↔	Odstránenie transplantátu svalov:rameno a lakeť
5t832.9↔	Predĺženie a sutúra svalov v obl.nohy	5t839.3↔	Odstránenie transplantátu svalov:predlaktie
5t832.x	Predĺženie a sutúra svalov:ostatné	5t839.4↔	Odstránenie transplantátu svalov:hrud.stena a chrbát
5t833.0↔	Skrátenie a sutúra svalov v obl.hlavy,krku	5t839.5↔	Odstránenie transplantátu svalov:brušná stena
5t833.1↔	Skrátenie a sutúra svalov v obl.ramena,axily	5t839.6↔	Odstr. transplant.svalov:inguin.genit.a glut.obl.
5t833.2↔	Skrátenie a sutúra svalov v obl.ramena,laktá	5t839.7↔	Odstránenie transplantátu svalov:stehno a koleno
5t833.3↔	Skrátenie a sutúra svalov v obl.predlaktia	5t839.8↔	Odstránenie transplantátu svalov:predkolenie
5t833.4↔	Skrátenie a sutúra svalov v obl.hrud.steny,chrbta	5t839.9↔	Odstránenie transplantátu svalov:noha
5t833.5↔	Skrátenie a sutúra svalov v obl.bruš.steny	5t839.x	Odstránenie transplantátu svalov:ostatné
5t833.6↔	Skrátenie a sutúra svalov v inguin.genit.a glut.obl.	5t83x.0↔	Iná rekonštrukcia svalov v obl.hlavy a krku
5t833.7↔	Skrátenie a sutúra svalov v obl.stehna a kolena	5t83x.1↔	Iná rekonštrukcia svalov v obl.ramena a axily
5t833.8↔	Skrátenie a sutúra svalov v obl.predkolenia	5t83x.2↔	Iná rekonštrukcia svalov v obl.ramena a laktá
5t833.9↔	Skrátenie a sutúra svalov v obl.nohy	5t83x.3↔	Iná rekonštrukcia svalov v obl.predlaktia
5t833.x	Skrátenie a sutúra svalov:ostatné	5t83x.4	Iná rekonštrukcia svalov v obl.hrud.steny a chrbta
5t834.0↔	Plastika svalov v obl.hlavy,krku	5t83x.5	Iná rekonštrukcia svalov v obl.bruš.steny
5t834.1↔	Plastika svalov v obl.ramena,axily	5t83x.6↔	Iná rekonštrukcia svalov v inguin.genit.a gluteál.obl.
5t834.2↔	Plastika svalov v obl.ramena,laktá	5t83x.7↔	Iná rekonštrukcia svalov v obl.stehna a kolena
5t834.3↔	Plastika svalov v obl.predlaktia	5t83x.8↔	Iná rekonštrukcia svalov v obl.predkolenia
5t834.4↔	Plastika svalov v obl.hrud.steny,chrbta	5t83x.9↔	Iná rekonštrukcia svalov v obl.nohy
5t834.5↔	Plastika svalov v obl.bruš.steny	5t83x.x	Iná rekonštrukcia svalov:ostatné
5t834.6↔	Plastika svalov v inguin.genit.a glut.obl.	5t840.0↔	Predĺženie šliach:hlava a krk
5t834.7↔	Plastika svalov v obl.stehna,kolena	5t840.1↔	Predĺženie šliach:rameno a axila
5t834.8↔	Plastika svalov v obl.predkolenia	5t840.2↔	Predĺženie šliach:rameno a lakeť
5t834.9↔	Plastika svalov v obl.nohy	5t840.3↔	Predĺženie šliach:predlaktie
5t834.x	Plastika svalov:ostatné	5t840.4↔	Predĺženie šliach:hrudná stena a chrbát
5t835.0↔	Transpozícia svalov v obl.hlavy,krku	5t840.5↔	Predĺženie šliach:brušná stena
5t835.1↔	Transpozícia svalov v obl.ramena,axily	5t840.6↔	Predĺženie šliach:inguin.genit.a glut.obl.
5t835.2↔	Transpozícia svalov v obl.ramena,laktá	5t840.7↔	Predĺženie šliach:stehno a koleno
5t835.3↔	Transpozícia svalov v obl.predlaktia	5t840.8↔	Predĺženie šliach:predkolenie
5t835.4↔	Transpozícia svalov v obl.hrud.steny,chrbta	5t840.a↔	Predĺženie šliach:zadonožie a priehlavok
5t835.5↔	Transpozícia svalov v obl.bruš.steny	5t840.b↔	Predĺženie šliach:stredonožie a prednožie
5t835.6↔	Transpozícia svalov v inguin.genit.a glut.obl.	5t840.c	Predĺženie šliach v oblasti ruky
5t835.7↔	Transpozícia svalov v obl.stehna a kolena	5t840.x	Predĺženie šliach:ostatné
5t835.8↔	Transpozícia svalov v obl.predkolenia	5t841.0↔	Skrátenie šliach:hlava a krk
5t835.9↔	Transpozícia svalov v obl.nohy	5t841.1↔	Skrátenie šliach:rameno a axila
5t835.x	Transpozícia svalov:ostatné	5t841.2↔	Skrátenie šliach:rameno a lakeť
5t836.1↔	Transplantácia svalov v obl.ramena,axily	5t841.3↔	Skrátenie šliach:predlaktie
5t836.2↔	Transplantácia svalov v obl.ramena,laktá	5t841.4↔	Skrátenie šliach:hrudná stena a chrbát
5t836.3↔	Transplantácia svalov v obl.predlaktia	5t841.5↔	Skrátenie šliach:brušná stena
5t836.4↔	Transplantácia svalov v obl.hrud.steny a chrbta	5t841.6↔	Skrátenie šliach:inguin.genit.a glut.obl.
5t836.5↔	Transplantácia svalov v obl.bruš.steny	5t841.7↔	Skrátenie šliach:stehno a koleno
5t836.6↔	Transplantácia svalov v inguin.genit.a glut.obl.	5t841.8↔	Skrátenie šliach:predkolenie
5t836.7↔	Transplantácia svalov v obl.stehna,kolena	5t841.a↔	Skrátenie šliach:zadonožie a priehlavok
5t836.8↔	Transplantácia svalov v obl.predkolenia	5t841.b↔	Skrátenie šliach:stredonožie a prednožie
5t836.9↔	Transplantácia svalov v obl.nohy	5t841.c	Skrátenie šliach v oblasti ruky
5t836.x	Transplantácia svalov:ostatné	5t841.x	Skrátenie šliach:ostatné
5t837.0↔	Revízia transplantátu svalov:hlava a krk	5t842.0↔	Transpozícia šliach:hlava a krk
5t837.1↔	Revízia transplantátu svalov:rameno a axila	5t842.1↔	Transpozícia šliach:rameno,axila
5t837.2↔	Revízia transplantátu svalov:rameno a lakeť	5t842.2↔	Transpozícia šliach:rameno a lakeť
5t837.3↔	Revízia transplantátu svalov:predlaktie	5t842.3↔	Transpozícia šliach:predlaktie
5t837.4↔	Revízia transplantátu svalov:hrud.stena a chrbát	5t842.4↔	Transpozícia šliach:hrud.stena a chrbát
5t837.5↔	Revízia transplantátu svalov:brušná stena	5t842.6↔	Transpozícia šliach:inguin.genit,glut.obl.
5t837.6↔	Revízia transplantátu svalov:inguin.genit.a glut.obl.	5t842.7↔	Transpozícia šliach:stehno a koleno
5t837.7↔	Revízia transplantátu svalov:stehno a koleno	5t842.8↔	Transpozícia šliach:predkolenie
5t837.8↔	Revízia transplantátu svalov:predkolenie	5t842.a↔	Transpozícia šliach:zadonožie a priehlavok
5t837.9↔	Revízia transplantátu svalov:noha	5t842.b↔	Transpozícia šliach:stredonožie a prednožie
5t837.x	Revízia transplantátu svalov:ostatné	5t842.c	Transpozícia šliach v oblasti ruky
5t838.0↔	Výmena transplantátu svalov:hlava a krk	5t842.x	Transpozícia šliach:ostatné
5t838.1↔	Výmena transplantátu svalov:rameno a axila	5t843.0↔	Augmentácia šliach:hlava a krk
5t838.2↔	Výmena transplantátu svalov:rameno a lakeť	5t843.1↔	Augmentácia šliach:rameno a axila
5t838.3↔	Výmena transplantátu svalov:predlaktie	5t843.2↔	Augmentácia šliach:rameno a lakeť
5t838.4↔	Výmena transplantátu svalov:hrud.stena a chrbát	5t843.3↔	Augmentácia šliach:predlaktie
5t838.5↔	Výmena transplantátu svalov:brušná stena	5t843.4↔	Augmentácia šliach:hrudná stena a chrbát
5t838.6↔	Výmena transplantátu svalov:inguin.genit.a glut.obl.	5t843.5↔	Augmentácia šliach:brušná stena
5t838.7↔	Výmena transplantátu svalov:stehno a koleno	5t843.6↔	Augmentácia šliach:inguinál.genit.a glut.obl.

5t843.7↔	Augmentácia šliach:stehno a koleno	5t848.x	Výmena transplantátu šliach:ostatné
5t843.8↔	Augmentácia šliach:predkolenie	5t849.0↔	Odstránenie transplantátu šliach:hlava a krk
5t843.a↔	Augmentácia šliach:zadonožie a priehlavok	5t849.1↔	Odstránenie transplantátu šliach:rameno,axila
5t843.b↔	Augmentácia šliach:stredonožie a prednožie	5t849.2↔	Odstránenie transplantátu šliach:rameno a lakeť
5t843.c	Augmentácia šliach v oblasti ruky	5t849.3↔	Odstránenie transplantátu šliach:predlaktie
5t843.x	Augmentácia šliach:ostatné	5t849.4↔	Odstránenie transplantátu šliach:hруд.st,chrbát
5t844.0↔	Plastika šliach náhradou:hlava a krk	5t849.5↔	Odstránenie transplantátu šliach:brušná stena
5t844.1↔	Plastika šliach náhradou:rameno a axila	5t849.6↔	Odstránenie transplantátu šliach:ingv.genit,glut.obl.
5t844.2↔	Plastika šliach náhradou:rameno a lakeť	5t849.7↔	Odstránenie transplantátu šliach:stehno a koleno
5t844.3↔	Plastika šliach náhradou:predlaktie	5t849.8↔	Odstránenie transplantátu šliach:predkolenie
5t844.4↔	Plastika šliach náhradou:hруд.stena a chrbát	5t849.a↔	Odstránenie transplantátu šliach:zadonožie,priehlavok
5t844.5↔	Plastika šliach náhradou:brušná stena	5t849.b↔	Odstránenie transplantátu šliach:stredonožie,prednožie
5t844.6↔	Plastika šliach náhradou:inguin.genit,glut.obl	5t849.c	Odstránenie transplantátu šliach z oblasti ruky
5t844.7↔	Plastika šliach náhradou:stehno a koleno	5t849.x	Odstránenie transplantátu šliach:ostatné
5t844.8↔	Plastika šliach náhradou:predkolenie	5t84x.0↔	Iné rekonštrukcie šliach:hlava a krk
5t844.a↔	Plastika šliach náhradou:zadonožie,priehlavok	5t84x.1↔	Iné rekonštrukcie šliach:rameno a axila
5t844.b↔	Plastika šliach náhradou:stredonožie,prednožie	5t84x.2↔	Iné rekonštrukcie šliach:rameno a lakeť
5t844.c	Plastika šliach náhradou v oblasti ruky	5t84x.3↔	Iné rekonštrukcie šliach:predlaktie
5t844.x	Plastika šliach náhradou:ostatné	5t84x.4↔	Iné rekonštrukcie šliach:hруд.stena a chrbát
5t845.0↔	Plastika šliach náhradou s interponátom:hlava,krk	5t84x.5↔	Iné rekonštrukcie šliach:brušná stena
5t845.1↔	Plastika šliach náhr.s interponátom:rameno,axila	5t84x.6↔	Iné rekonštrukcie šliach:inguin.genit,glut.obl
5t845.2↔	Plastika šliach náhradou s interponátom:rameno,lakeť	5t84x.7↔	Iné rekonštrukcie šliach:stehno a koleno
5t845.3↔	Plastika šliach náhradou s interponátom:predlaktie	5t84x.8↔	Iné rekonštrukcie šliach:predkolenie
5t845.4↔	Plastika šliach náhradou s interponátom:hруд.st,chrbát	5t84x.a↔	Iné rekonštrukcie šliach:zadonožie,priehlavok
5t845.5↔	Plastika šliach náhradou s interponátom:bruš.stena	5t84x.b↔	Iné rekonštrukcie šliach:stredonožie,prednožie
5t845.6↔	Plastika šliach náhr.s interponátom:inguin.genit,glut.obl	5t84x.c	Iné rekonštrukcie šliach v oblasti ruky
5t845.7↔	Plastika šliach náhr.s interponátom:stehno,koleno	5t84x.d	Rekonštrukcia šľachy vloženíím spaceru alebo voľného šľachové
5t845.8↔	Plastika šliach náhradou s interponátom:predkolenie	5t84x.x	Iné rekonštrukcie šliach:ostatné
5t845.a↔	Plast. šliach náhradou s interponátom:zadonož,priehlavok	5t850.0↔	Reinzercia šľachy v obl.hlavy,krku
5t845.b↔	Plast.šliach náhradou s interponátom:stredonož,predonož	5t850.1↔	Reinzercia šľachy v obl.ramena,axily
5t845.c	Plastika šliach náhradou s interponátom v oblasti ruky	5t850.2↔	Reinzercia šľachy v obl.ramena,lakťa
5t845.x	Plastika šliach náhradou s interponátom:ostatné	5t850.3↔	Reinzercia šľachy v obl.predlaktia
5t846.0↔	Tvorba transplantátu šliach:hlava a krk	5t850.4↔	Reinzercia šľachy v obl.hруд.steny,chrbta
5t846.1↔	Tvorba transplantátu šliach:rameno,axila	5t850.5↔	Reinzercia šľachy v obl.bruš.steny
5t846.2↔	Tvorba transplantátu šliach:rameno a lakeť	5t850.6↔	Reinzercia šľachy v obl.inguin,gen,glut.obl.
5t846.3↔	Tvorba transplantátu šliach:predlaktie	5t850.7↔	Reinzercia šľachy v obl.stehna,kolena
5t846.4↔	Tvorba transplantátu šliach:hруд.st,chrbát	5t850.8↔	Reinzercia šľachy v obl.predkolenia
5t846.5↔	Tvorba transplantátu šliach:brušná stena	5t850.9↔	Reinzercia šľachy v obl.nohy
5t846.6↔	Tvorba transplantátu šliach:inguin.genit,glut.obl.	5t850.x	Reinzercia šľachy:ost.
5t846.7↔	Tvorba transplantátu šliach:stehno a koleno	5t851.0↔	Primárna sutúra šľachy v obl.hlavy,krku
5t846.8↔	Tvorba transplantátu šliach:predkolenie	5t851.1↔	Primárna sutúra šľachy v obl.ramena,axily
5t846.a↔	Tvorba transplantátu šliach:zadonožie,priehlavok	5t851.2↔	Primárna sutúra šľachy v obl.ramena,lakťa
5t846.b↔	Tvorba transplantátu šliach:stredonožie,prednožie	5t851.3↔	Primárna sutúra šľachy v obl.predlaktia
5t846.c	Tvorba transplantátu šliach v oblasti ruky	5t851.4↔	Primárna sutúra šľachy v obl.hруд.steny,chrbta
5t846.x	Tvorba transplantátu šliach:ostatné	5t851.5↔	Primárna sutúra šľachy v obl.bruš.steny
5t847.0↔	Transplantácia šliach:hlava a krk	5t851.6↔	Primárna sutúra šľachy v obl.inguin,gen,glut.obl.
5t847.1↔	Transplantácia šliach:rameno a axila	5t851.7↔	Primárna sutúra šľachy v obl.stehna,kolena
5t847.2↔	Transplantácia šliach:rameno a lakeť	5t851.8↔	Primárna sutúra šľachy v obl.predkol.
5t847.3↔	Transplantácia šliach:predlaktie	5t851.9↔	Primárna sutúra šľachy v obl.nohy
5t847.4↔	Transplantácia šliach:hрудná stena a chrbát	5t851.x	Primárna sutúra šľachy:ost.
5t847.5↔	Transplantácia šliach:brušná stena	5t852.0↔	Sekundárna sutúra šľachy v obl.hlavy,krku
5t847.6↔	Transplantácia šliach:inguinál.genit.a glut.obl.	5t852.1↔	Sekundárna sutúra šľachy v obl.ramena,axily
5t847.7↔	Transplantácia šliach:stehno a koleno	5t852.2↔	Sekundárna sutúra šľachy v obl.ramena,lakťa
5t847.8↔	Transplantácia šliach:predkolenie	5t852.3↔	Sekundárna sutúra šľachy v obl.predlaktia
5t847.a↔	Transplantácia šliach:zadonožie a priehlavok	5t852.4↔	Sekundárna sutúra šľachy v obl.hруд.steny,chrbta
5t847.b↔	Transplantácia šliach:stredonožie a prednožie	5t852.5↔	Sekundárna sutúra šľachy v obl.bruš.steny
5t847.c	Transplantácia šliach v oblasti ruky	5t852.6↔	Sekundárna sutúra šľachy v obl.inguin,gen,glu.obl.
5t847.x	Transplantácia šliach:ostatné	5t852.7↔	Sekundárna sutúra šľachy v obl.stehna,kolena
5t848.0↔	Výmena transplantátu šliach:hlava a krk	5t852.8↔	Sekundárna sutúra šľachy v obl.predkolenia
5t848.1↔	Výmena transplantátu šliach:rameno,axila	5t852.9↔	Sekundárna sutúra šľachy v obl.nohy
5t848.2↔	Výmena transplantátu šliach:rameno a lakeť	5t852.x	Sekundárna sutúra šľachy:ost.
5t848.3↔	Výmena transplantátu šliach:predlaktie	5t853.0↔	Primárna sutúra šľach.pošvy:hlava,krk
5t848.4↔	Výmena transplantátu šliach:hруд.st,chrbát	5t853.1↔	Primárna sutúra šľach.pošvy:rameno,axila
5t848.5↔	Výmena transplantátu šliach:brušná stena	5t853.2↔	Primárna sutúra šľach.pošvy:ram.,lak.
5t848.6↔	Výmena transplantátu šliach:inguin.genit,glut.obl	5t853.3↔	Primárna sutúra šľach.pošvy:predlak.
5t848.7↔	Výmena transplantátu šliach:stehno a koleno	5t853.4↔	Primárna sutúra šľach.pošvy:hруд.stena,chrbát
5t848.8↔	Výmena transplantátu šliach:predkolenie	5t853.5↔	Primárna sutúra šľach.pošvy:bruš.stena
5t848.a↔	Výmena transplantátu šliach:zadonožie,priehlavok	5t853.6↔	Primárna sutúra šľach.pošvy:ing.gen,gl.obl.
5t848.b↔	Výmena transplantátu šliach:stredonožie a prednožie	5t853.7↔	Primárna sutúra šľach.pošvy:stehno,koleno
5t848.c	Výmena transplantátu šliach v oblasti ruky	5t853.8↔	Primárna sutúra šľach.pošvy:predkol.

5t853.9↔	Primárna sutúra šlach.pošvy:noha	5t85a.2↔	Sekundárna tenodéza viac.šlach:ram,lakeť
5t853.x	Primárna sutúra šlach.pošvy:ostatné	5t85a.3↔	Sekundárna tenodéza viac.šlach:predlaktie
5t854.0↔	Sekundárna sutúra šlach.pošvy:hlava,krk	5t85a.4↔	Sekundárna tenodéza viac.šlach:hrud.stena,chrbát
5t854.1↔	Sekundárna sutúra šlach.pošvy:rameno,axila	5t85a.6↔	Sekundárna tenodéza viac.šlach:ing,gen,gl.obl.
5t854.2↔	Sekundárna sutúra šlach.pošvy:rameno,lakeť	5t85a.7↔	Sekundárna tenodéza viac.šlach:stehno,koleno
5t854.3↔	Sekundárna sutúra šlach.pošvy:predlak.	5t85a.8↔	Sekundárna tenodéza viac.šlach:predk.
5t854.4↔	Sekundárna sutúra šlach.pošvy:hrud.stena,chrbát	5t85a.9↔	Sekundárna tenodéza viac.šlach:noha
5t854.5↔	Sekundárna sutúra šlach.pošvy:bruš.stena	5t85a.x	Sekundárna tenodéza viac.šlach:ostatné
5t854.6↔	Sekundárna sutúra šlach.pošvy:inguin,gen,gl.obl.	5t85b.0↔	Výplach šlachovej pošvy v obl.hlavy,krku
5t854.7↔	Sekundárna sutúra šlach.pošvy:stehno,koleno	5t85b.1↔	Výplach šlachovej pošvy v obl.ramena,axily
5t854.8↔	Sekundárna sutúra šlach.pošvy:predkol.	5t85b.2↔	Výplach šlachovej pošvy v obl.ramena,laktá
5t854.9↔	Sekundárna sutúra šlach.pošvy:noha	5t85b.3↔	Výplach šlachovej pošvy v obl.predlaktia
5t854.x	Sekundárna sutúra šlachovej pošvy:ost.	5t85b.4↔	Výplach šlachovej pošvy v obl.hrud.steny,chrbát
5t855.0↔	Tenolyza 1 šlachy v obl.hlavy,krku	5t85b.5↔	Výplach šlachovej pošvy v obl.bruš.steny
5t855.1↔	Tenolyza 1 šlachy v obl.ramena,axily	5t85b.6↔	Výplach šlachovej pošvy v inguin,genit,glut.obl.
5t855.2↔	Tenolyza 1 šlachy v obl.ramena,laktá	5t85b.7↔	Výplach šlachovej pošvy v obl.stehna,kolena
5t855.3↔	Tenolyza 1 šlachy v obl.predlaktia	5t85b.8↔	Výplach šlachovej pošvy v obl.predkolenia
5t855.4↔	Tenolyza 1 šlachy v obl.hrud.steny,chrbta	5t85b.9↔	Výplach šlachovej pošvy v obl.nohy
5t855.5↔	Tenolyza 1 šlachy v obl.bruš.steny	5t85b.x	Výplach šlachovej pošvy:ostatné
5t855.6↔	Tenolyza 1 šlachy v inguin,genit,gluteál.obl.	5t85x.0↔	Iná sut. a iné OP šliach a šlach.pošiev:hlava a krk
5t855.7↔	Tenolyza 1 šlachy v obl.stehna,kolena	5t85x.1↔	Iná sut. a iné OP šliach a šlach.pošiev:rameno,axila
5t855.8↔	Tenolyza 1 šlachy v obl.predkolenia	5t85x.2↔	Iná sut. a iné OP šliach a šlach.pošiev:rameno a lakeť
5t855.9↔	Tenolyza 1 šlachy v obl.predlaktia	5t85x.3↔	Iná sut. a iné OP šliach a šlach.pošiev:predlaktie
5t855.x	Tenolyza jednej šlachy:ostatné	5t85x.4	Iná sut. a iné OP šliach a šlach.pošiev:hr.stena a chrb.
5t856.0↔	Tenolyza viac.šlach:hlava,krk	5t85x.5	Iná sut. a iné OP šliach a šlach.pošiev:bruš.stena
5t856.1↔	Tenolyza viac.šlach:rameno,axila	5t85x.6	Iná sut. a iné OP šliach a šlach.pošiev:inguin,gen,gl.obl.
5t856.2↔	Tenolyza viac.šlach:rameno,lakeť	5t85x.7↔	Iná sut. a iné OP šliach a šlach.pošiev:stehno,koleno
5t856.3↔	Tenolyza viac.šlach:predl.	5t85x.8↔	Iná sut. a iné OP šliach a šlach.pošiev:predk.
5t856.4↔	Tenolyza viac.šlach:hrud.stena,chrbát	5t85x.9↔	Iná sut. a iné OP šliach a šlach.pošiev:noha
5t856.5↔	Tenolyza viac.šlach:bruš.stena	5t85x.x	Iná sut. a iné OP šliach a šlach.pošiev:ostatné
5t856.6↔	Tenolyza viac.šlach:ing,gen,glut.obl.	5t860.0↔	Sutúra fascii v obl.hlavy a krku
5t856.7↔	Tenolyza viac.šlach:steh,kol.	5t860.1↔	Sutúra fascii v obl.ramena,axily
5t856.8↔	Tenolyza viac.šlach:predkol.	5t860.2↔	Sutúra fascii v obl.ramena a laktá
5t856.9↔	Tenolyza viac.šlach:noha	5t860.3↔	Sutúra fascii v obl.predlaktia
5t856.x	Tenolyza viac.šlach:ostatné	5t860.4↔	Sutúra fascii v obl.hrud.steny,chrbta
5t857.0↔	Primárna tenodéza 1 šlachy:hlava,krk	5t860.5↔	Sutúra fascii v obl.bruš.steny
5t857.1↔	Primárna tenodéza 1 šlachy:rameno,axila	5t860.6↔	Sutúra fascii v inguinál,genit a gluteál.obl.
5t857.2↔	Primárna tenodéza 1 šlachy:rameno,lakeť	5t860.7↔	Sutúra fascii v obl.stehna a kolena
5t857.3↔	Primárna tenodéza 1 šlachy:predlaktie	5t860.8↔	Sutúra fascii v obl.predkolenia
5t857.4↔	Primárna tenodéza 1 šlachy:hrud.stena,chrbát	5t860.9↔	Sutúra fascii v obl.nohy
5t857.5↔	Primárna tenodéza 1 šlachy:bruš.stena	5t860.x↔	Sutúra fascii:ostatné
5t857.6↔	Primárna tenodéza 1 šlachy:ing,gen,gl.obl.	5t861.0↔	Predĺženie fascii v obl.hlavy a krku
5t857.7↔	Primárna tenodéza 1 šlachy:steh,kol.	5t861.1↔	Predĺženie fascii v obl.ramena,axily
5t857.8↔	Primárna tenodéza 1 šlachy:predk.	5t861.2↔	Predĺženie fascii v obl.ramena a laktá
5t857.9↔	Primárna tenodéza 1 šlachy:noha	5t861.3↔	Predĺženie fascii v obl.predlaktia
5t857.x	Primárna tenodéza jednej šlachy:ostatné	5t861.4↔	Predĺženie fascii v obl.hrud.steny a chrbta
5t858.0↔	Sekundárna tenodéza 1 šlachy:hlava,krk	5t861.5↔	Predĺženie fascii v obl.bruš.steny
5t858.1↔	Sekundárna tenodéza 1 šlachy:rameno,axila	5t861.6↔	Predĺženie fascii v inguin,gen,glut.obl.
5t858.2↔	Sekundárna tenodéza 1 šlachy:rameno,lakeť	5t861.7↔	Predĺženie fascii v obl.stehna,kolena
5t858.3↔	Sekundárna tenodéza 1 šlachy:predlaktie	5t861.8↔	Predĺženie fascii v obl.predkolenia
5t858.4↔	Sekundárna tenodéza 1 šlachy:hrud.stena,chrbát	5t861.9↔	Predĺženie fascii v obl.nohy
5t858.5↔	Sekundárna tenodéza 1 šlachy:bruš.stena	5t861.x	Predĺženie fascii:ostatné
5t858.6↔	Sekundárna tenodéza 1 šlachy:ing,gen,gl.obl.	5t862.0↔	Skrátenie (raphage) fascii:hlava a krk
5t858.7↔	Sekundárna tenodéza 1 šlachy:steh,kol.	5t862.1↔	Skrátenie (raphage) fascii:rameno,axila
5t858.8↔	Sekundárna tenodéza 1 šlachy:predk.	5t862.2↔	Skrátenie (raphage) fascii:rameno a lakeť
5t858.9↔	Sekundárna tenodéza 1 šlachy:noha	5t862.3↔	Skrátenie (raphage) fascii:predlaktie
5t858.x	Sekundárna tenodéza jednej šlachy:ostatné	5t862.4↔	Skrátenie (raphage) fascii:hrud.stena a chrbát
5t859.0↔	Primárna tenodéza viac.šlach:hlava,krk	5t862.5↔	Skrátenie (raphage) fascii:brušná stena
5t859.1↔	Primárna tenodéza viac.šlach:rameno,axila	5t862.6↔	Skrátenie (raphage) fascii:inguin,gen,glut.obl.
5t859.2↔	Primárna tenodéza viac.šlach:rameno,lakeť	5t862.7↔	Skrátenie (raphage) fascii:stehno a koleno
5t859.3↔	Primárna tenodéza viac.šlach:predlaktie	5t862.8↔	Skrátenie (raphage) fascii:predkolenie
5t859.4↔	Primárna tenodéza viac.šlach:hrud.stena,chrbát	5t862.9↔	Skrátenie (raphage) fascii:noha
5t859.5↔	Primárna tenodéza viac.šlach:bruš.stena	5t862.x	Skrátenie (raphage) fascii:ostatné
5t859.6↔	Primárna tenodéza viacerých šlach:ing,gen,gl.obl.	5t863.0↔	Zdvojenie jednej fascie:hlava a krk
5t859.7↔	Primárna tenodéza viac.šlach:stehno,koleno	5t863.1↔	Zdvojenie jednej fascie:rameno,axila
5t859.8↔	Primárna tenodéza viac.šlach:predkolenie	5t863.2↔	Zdvojenie jednej fascie:rameno a lakeť
5t859.9↔	Primárna tenodéza viacerých šlach:noha	5t863.3↔	Zdvojenie jednej fascie:predlaktie
5t859.x	Primárna tenodéza viac.šlach:ostatné	5t863.4↔	Zdvojenie jednej fascie:hrud.stena a chrbát
5t85a.0↔	Sekundárna tenodéza viac.šlach:hlava,krk	5t863.5↔	Zdvojenie jednej fascie:brušná stena
5t85a.1↔	Sekundárna tenodéza viac.šlach:rameno,axila	5t863.6↔	Zdvojenie jednej fascie:ing,gen,glut.obl.

5t863.7↔	Zdvojenie jednej fascie:stehno a koleno	5t86a.0↔	Krytie defektu fascii alogén.mat:hlava,krk
5t863.8↔	Zdvojenie jednej fascie:predkolenie	5t86a.1↔	Krytie defektu fascii alogén.mat:rameno,axila
5t863.9↔	Zdvojenie jednej fascie:noha	5t86a.2↔	Krytie defektu fascii alogén.mat:rameno,lakeť
5t863.x	Zdvojenie jednej fascie:ostatné	5t86a.3↔	Krytie defektu fascii alogén.mat:predlaktie
5t864.0↔	Autológna transplantácia fascii:hlava a krk	5t86a.4↔	Krytie defektu fascii alogén.mat:hrud.stena a chrb.
5t864.1↔	Autológna transplantácia fascii:rameno,axila	5t86a.5↔	Krytie defektu fascii alogén.mat:bruš.stena
5t864.2↔	Autológna transplantácia fascii:rameno a lakeť	5t86a.6↔	Krytie defektu fascii alogén.mat:ingv,gen,glut.obl.
5t864.3↔	Autológna transplantácia fascii:predlaktie	5t86a.7↔	Krytie defektu fascii alogén.mat::steh,kol.
5t864.4↔	Autológ.transplantácia fascii:hruďná stena a chrbát	5t86a.8↔	Krytie defektu fascii alogén.mat::predkolenie
5t864.5↔	Autológna transplantácia fascii:brušná stena	5t86a.9↔	Krytie defektu fascii alogén.mat:noha
5t864.6↔	Autológna transplantácia fascii:inguin,gen,glut.obl.	5t86a.x	Krytie defektu fascii alogén.materiálom:ostatné
5t864.7↔	Autológna transplantácia fascii:stehno a koleno	5t86x.0↔	Iná rekonštrukcia fascii:hlava a krk
5t864.8↔	Autológna transplantácia fascii:predkolenie	5t86x.1↔	Iná rekonštrukcia fascii:rameno,axila
5t864.9↔	Autológna transplantácia fascii:noha	5t86x.2↔	Iná rekonštrukcia fascii:rameno a lakeť
5t864.x	Autológna transplantácia fascii:ostatné	5t86x.3↔	Iná rekonštrukcia fascii:predlaktie
5t865.0↔	Alogénna transplantácia fascii:hlava a krk	5t86x.4	Iná rekonštrukcia fascii:hruďná stena a chrbát
5t865.1↔	Alogénna transplantácia fascii:rameno,axila	5t86x.5	Iná rekonštrukcia fascii:brušná stena
5t865.2↔	Alogénna transplantácia fascii:rameno a lakeť	5t86x.6	Iná rekonštrukcia fascii:inguinál.,genit.a gluteálna obl.
5t865.3↔	Alogénna transplantácia fascii:predlaktie	5t86x.7↔	Iná rekonštrukcia fascii:stehno a koleno
5t865.4↔	Alogén.transplantácia fascii:hruď.stena a chrbát	5t86x.8↔	Iná rekonštrukcia fascii:predkolenie
5t865.5↔	Alogénna transplantácia fascii:brušná stena	5t86x.9↔	Iná rekonštrukcia fascii:noha
5t865.6↔	Alogénna transplantácia fascii:inguin,gen,glut.obl.	5t86x.x	Iná rekonštrukcia fascii:ostatné
5t865.7↔	Alogénna transplantácia fascii:stehno a koleno	5t870.0↔	Pl.rek.s lok.fasciokut.lalok.na sval.a fasc:hlava,krk
5t865.8↔	Alogénna transplantácia fascii:predkolenie	5t870.1↔	Pl.rek.s lok.fasciokut.lalok.na sval.a fasc:rameno,axila
5t865.9↔	Alogénna transplantácia fascii:noha	5t870.2↔	Pl.rek.s lok.fasciokut.lalok.na sval.a fasc:ram,lak.
5t865.x	Alogénna transplantácia fascii:ostatné	5t870.3↔	Plast.rek.s lok.fasciokut.lalok.na sval.a fasc:predl.
5t866.0↔	Revízia transplantátu fascii:hlava a krk	5t870.4↔	Pl.rek.s lok.fasciokut.lalok.na sval.a fasc:hr.sten,chrb.
5t866.1↔	Revízia transplantátu fascii:rameno,axila	5t870.5↔	Pl.rek.s lok.fasciokut.lalok.na sval.a fasc:bruš.stena
5t866.2↔	Revízia transplantátu fascii:rameno a lakeť	5t870.6↔	Pl.rek.s lok.fasciokut.lalok.na sval.a fasc:ing,gen,gl.obl.
5t866.3↔	Revízia transplantátu fascii:predlaktie	5t870.7↔	Pl.rek.s lok.fasciokut.lalok.na sval.a fasc:steh,kol.
5t866.4↔	Revízia transplantátu fascii:hruď.stena a chrbát	5t870.8↔	Pl.rek.s lok.fasciokut.lalok.na sval.a fasc:predkol.
5t866.5↔	Revízia transplantátu fascii:brušná stena	5t870.9↔	Pl.rek.s lokál.fasciokut.lalok.na sval.a fasc:noha
5t866.6↔	Revízia transplantátu fascii:inguin,gen,glut.obl.	5t870.x	Pl.rek.s lok.fasciokut.lalok.na sval.a fasc:ostatné
5t866.7↔	Revízia transplantátu fascii:stehno a koleno	5t871.0↔	Pl.rek.s lok.fasciokut.l.na cie.v.stop.na sval,fasc:hlava,krk
5t866.8↔	Revízia transplantátu fascii:predkolenie	5t871.1↔	Pl.rek.s lok.fasciokut.l.na cie.v.stop.na sval,fasc:ram,axi.
5t866.9↔	Revízia transplantátu fascii:noha	5t871.2↔	Pl.rek.s lok.fasciokut.l.na cie.v.stop.na sval,fasc:ram,lak.
5t866.x	Revízia transplantátu fascii:ostatné	5t871.3↔	Pl.rek.s lok.fasciokut.l.na cie.v.stop.na sval,fasc:predl.
5t867.0↔	Výmena transplantátu fascii:hlava a krk	5t871.4↔	Pl.rek.s lok.fasciok.l.na cie.v.st.na sval,fasc:hr.sten,chrb.
5t867.1↔	Výmena transplantátu fascii:rameno,axila	5t871.5↔	Pl.rek.s lok.fasciok.l.na cie.v.stop.na sval,fasc:bruš.stena
5t867.2↔	Výmena transplantátu fascii:rameno a lakeť	5t871.6↔	Pl.rek.s lok.fasciok.l.na c.st.na sval,fasc:ing,gen,gl.obl.
5t867.3↔	Výmena transplantátu fascii:predlaktie	5t871.7↔	Pl.rek.s lok.fasciokut.l.na cie.v.stop.na sval,fasc:steh,kol.
5t867.4↔	Výmena transplantátu fascii:hruď.stena a chrbát	5t871.8↔	Pl.rek.s lok.fasciokut.l.na cie.v.stop.na sval,fasc:predk.
5t867.5↔	Výmena transplantátu fascii:brušná stena	5t871.9↔	Pl.rek.s lok.fasciokut.l.na cie.v.stop.na sval,fasc:noha
5t867.6↔	Výmena transplantátu fascii:inguinál,genit.a glut.obl.	5t871.x	Plast.rek.s lok.fasciokut.lal.na cie.v.stop.na sval,fasc:ost.
5t867.7↔	Výmena transplantátu fascii:stehno a koleno	5t872.0↔	Pl.rek.s lok.adipofasc.lal.na sval,fasc:hlava,krk
5t867.8↔	Výmena transplantátu fascii:predkolenie	5t872.1↔	Pl.rek.s lok.adipofasc.lal.na sval,fasc:rameno,axi.
5t867.9↔	Výmena transplantátu fascii:noha	5t872.2↔	Pl.rek.s lok.adipofasc.lal.na sval,fasc:ram,lakeť
5t867.x	Výmena transplantátu fascii:ostatné	5t872.3↔	Pl.rek.s lokál.adipofasc.lal.na sval,fasc:predlak.
5t868.0↔	Odstránenie transplantátu fascii:hlava a krk	5t872.4↔	Pl.rek.s lok.adipofasc.lal.na sval,fasc:hr.stena,chrb.
5t868.1↔	Odstránenie transplantátu fascii:ramenný kĺb,axila	5t872.5↔	Pl.rek.s lok.adipofasciál.lal.na sval,fasc:bruš.stena
5t868.2↔	Odstránenie transplantátu fascii:rameno a lakeť	5t872.6↔	Pl.rek.s lok.adipofasc.lal.na sval,fasc:inguin,gen,gl.obl.
5t868.3↔	Odstránenie transplantátu fascii:predlaktie	5t872.7↔	Pl.rek.s lok.adipofasc.lalokom na sval,fasc:steh,kol.
5t868.4↔	Odstr.transplantátu fascii:hruď.stena a chrbát	5t872.8↔	Plast.rek.s lok.adipofasc.lal.na sval,fasc:predkol.
5t868.5↔	Odstránenie transplantátu fascii:brušná stena	5t872.9↔	Pl.rek.s lok.adipofasc.lalokom na sval,fasc:noha
5t868.6↔	Odstr.transplantátu fascii:inguin,gen,glut.obl.	5t872.x	Plast.rek.s lokál.adipofasc.lalok.na sval.a fasciách:ost.
5t868.7↔	Odstránenie transplantátu fascii:stehno a koleno	5t873.0↔	Pl.rek.s lok.adipofasc.l.na cie.v.stop.na sval,fasc:hlava,krk
5t868.8↔	Odstránenie transplantátu fascii:predkolenie	5t873.1↔	Pl.rek.s lok.adipofasc.lalok.na cie.v.st.na sval,fasc:ram,axila
5t868.9↔	Odstr.transplantátu fascii:noha	5t873.2↔	Pl.rek.s lok.adipofasc.l.na cie.v.stop.na sval,fasc:ram,lak.
5t868.x	Odstr.transplantátu fascii:ostatné	5t873.3↔	Pl.rek.s lok.adipofasc.l.na cie.v.stop.na sval,fasc:predlakt
5t869.0↔	Krytie defektu fascii autogen.mat:hlava,krk	5t873.4↔	Pl.rek.s lok.adipofasc.l.na c.st.na sval,fasc:hr.sten,chrb.
5t869.1↔	Krytie defektu fascii autogen.mat:rameno,axila	5t873.5↔	Pl.rek.s lok.adipofasc.l.na cie.v.stop.na sval,fasc:br.stena
5t869.2↔	Krytie defektu fascii autogen.mat:ram	5t873.6↔	Pl.rek.s lok.adipof.l.na c.stop.na sval,fasc:ing,gen,gl.obl.
5t869.3↔	Krytie defektu fascii autogen.mat:predlaktie	5t873.7↔	Pl.rek.s lok.adipofasc.lal.na c.stop.na sval,fasc:steh,kol.
5t869.4↔	Krytie defektu fascii autogen.mat:hr.stena a chrbát	5t873.8↔	Pl.rek.s lok.adipofasc.l.na cie.v.stop.na sval,fasc:predkol
5t869.5↔	Krytie defektu fascii autogen.mat:bruš.stena	5t873.9↔	Plast.rek.s lok.adipofasc.l.na cie.v.stop.na sval,fasc:noha
5t869.6↔	Krytie defektu fascii autogen.mat:inguin,gen,glut.obl.	5t873.x	Pl.rek.s lok.adipofasc.lal.na cie.v.stopke na sval,fasc:ost.
5t869.7↔	Krytie defektu fascii autogen.mat:steh,kol.	5t874.0↔	Pl.rek.s lokál.fasciál.lalok.na sval,fasc:hlava,krk
5t869.8↔	Krytie defektu fascii autogen.mat:predkolenie	5t874.1↔	Pl.rek.s lokál.fasciál.lalok.na sval,fasc:rameno,axila
5t869.9↔	Krytie defektu fascii autogen.mat:noha	5t874.2↔	Pl.rek.s lokál.fasciál.lalok.na sval,fasc:ram,lakeť
5t869.x	Krytie defektu fascii autogen.mat:ostatné	5t874.3↔	Pl.rek.s lokál.fasciál.lalokok.na sval,fasc:predlaktie

5t874.4↔	Pl.rek.s lokál.fasciál.lalok.na sval,fasc:hруд.stena,chrб.	5t87a.8↔	Pl.rekonš.s lok.lal.na sval,fasc:odd.stop.laloka:predkol
5t874.5↔	Pl.rek.s lokál.fasciál.lalok.na sval,fasc:bruš.stena	5t87a.9↔	Pl.rekonš.s lok.lal.na sval.a fasc:odd.stop.lal:noha
5t874.6↔	Pl.rek.s lokál.fasciál.lalok.na sval,fasc:inguin,gen,gl.obl.	5t87a.x↔	Pl.rekonš.s lok.lal.na sval,fasc:odd.stopky.laloka:ost.
5t874.7↔	Pl.rek.s lokál.fasciál.lalok.na sval,fasc:steh,kol.	5t87x.0↔	Iné plast.rekonš.s lok.lal.na sval.a fasc:hl,krk
5t874.8↔	Pl.rek.s lokál.fasciál.lalok.na sval,fasc:predkol	5t87x.1↔	Iné pl.rekonš.s lok.lal.na sval,fasc:rameno,axila
5t874.9↔	Pl.rek.s lokál.fasciál.lalok.na sval,fasc:noha	5t87x.2↔	Iné pl.rekonš.s lok.lal.na sval,fasc:ram,lakeť
5t874.x	Plast.rekonštr.s lokál.fasciál.lal.na sval,fasc:ost.	5t87x.3↔	Iné pl.rekonš.s lok.lal.na sval,fasc:predlaktie
5t875.0↔	Pl.rek.s lok.fasciál.l.na cieв.stopke.na sval,fasc:hl,krk	5t87x.4	Iné pl.rekonš.s lok.lal.na sval,fasc:hr.stena,chrб.
5t875.1↔	Pl.rek.s lok.fasciál.l.na cieв.stopke.na sval,fasc:ram.,axila	5t87x.5	Iné pl.rekonš.s lok.lalokom.na sval,fasc:bruš.stena
5t875.2↔	Pl.rek.s lok.fasciál.l.na cieв.stopke.na sval,fasc:ram,lakeť	5t87x.6	Iné pl.rekonš.s lok.lal.na sval,fasc:inguin,gen,gl.obl.
5t875.3↔	Pl.rek.s lok.fasciál.l.na cieв.stopke.na sval,fasc:predl.	5t87x.7↔	Iné pl.rekonš.s lok.lal.na sval,fasc:steh,kol.
5t875.4↔	Pl.rek.s lok.fasciál.l.na cieв.stop.na sval,fasc:hr.st,chrб.	5t87x.8↔	Iné pl.rekonš.s lok.lal.na sval,fasc:predk.
5t875.5↔	Pl.rek.s lok.fasciál.l.na cieв.stop.na sval,fasc:bruš.stena	5t87x.9↔	Iné pl.rekonš.s lok.lal.na sval,fasc:noha
5t875.6↔	Pl.rek.s lok.fasciál.l.na c.stop.na sval,fasc:ing,gen,gl.obl.	5t87x.x	Iné pl.rekonš.s lok.lal.na sval,fasc:ostatné
5t875.7↔	Pl.rek.s lok.fasciál.l.na c.stop.na sval,fasc:steh,kol.	5t880.0↔	Odobr.fasciokut.lal.svalu,šf.a fasc.s mikrovask.anastm:hl,krk
5t875.8↔	Pl.rek.s lok.fasciál.l.na cieв.stopke.na sval,fasc:predk.	5t880.1↔	Odobr.fasciokut.l.svalu,šf.a fasc.s mikrovask.anast:ram,axi.
5t875.9↔	Pl.rek.s lok.fasciál.l.na c.stopke.na sval,fasc:noha	5t880.2↔	Odobr.fasciokut.l.sv.,šf.a fasc.s mikrovask.anast:ram.,lakeť
5t875.x	Pl.rek.s lok.fasciál.lalok.na cieв.stopke.na sv.a fasc:ost.	5t880.3↔	Odobr.fasciokut.lal.sv.,šf.a fasc.s mikrovask.anastm:predl.
5t876.0↔	Pl.rek.s lok.myokután.lalok.na sval.,fasciách:hlava,krk	5t880.4↔	Odobr.fasciok.l.sv.,šf.a fasc.s mikrovask.anast:hr.sten,chrб.
5t876.1↔	Plast.rek.s lok.myokut.lalok.na sval.,fasc:rameno,axila	5t880.5↔	Odobr.fasciok.l.svalu,šf.a fasc.s mikrovask.anast:bruš.stena
5t876.2↔	Pl.rek.s lok.myokután.lalok.na sval.,fasc:rameno,lakeť	5t880.6↔	Odobr.fasciok.l.sv.,šf.a fasc.s mikrovask.anast:ing,gen,gl.obl.
5t876.3↔	Plast.rek.s lok.myokután.lalok.na sval.,fasc:predlakt	5t880.7↔	Odobr.fasc.lal.svalu,šf.a fasc.s mikrovask.anastm:stehno,kol.
5t876.4↔	Pl.rek.s lok.myokután.lalok.na sval.,fasc:hr.stena,chrб.	5t880.8↔	Odobr.fasciok.l.sv.,šf.a fasc.s mikrovask.anast:predk.
5t876.5↔	Pl.rek.s lok.myokut.lalok.na sval.,fasc:bruš.stena	5t880.9↔	Odobr.fasciok.l.svalu,šf.a fasc.s mikrovask.anast:noha
5t876.6↔	Pl.rek.s lok.myokut.lalok.na sval.,fasc:ing,gen,gl.obl.	5t880.x	Odobr.fasciok.lalok.svalu,šf.a fasc.s mikrovask.anast:ost.
5t876.7↔	Pl.rek.s lok.myokut.lalok.na sval.,fasc:stehno,koleno	5t881.0↔	Odobr.septokut.l.sval,šf.a fasc.mikrovask.anastm:hlava,krk
5t876.8↔	Pl.rek.s lok.myokut.lalok.na sval.,fasc:predkolenie	5t881.1↔	Odobr.septokut.lal.sval,šf.a fasc.mikrovask.an:rameno,axi.
5t876.9↔	Pl.rek.s lokál.myokut.lalok.na sval.,fasc:noha	5t881.2↔	Odobr.septokut.l.sval,šf.a fasc.mikrovask.anastm:ram.,lakeť
5t876.x	Pl.rekonštr.s lok.myokut.lalok.na sval.a fasc:ost.	5t881.3↔	Odobr.septokut.lal.sval,šf.a fasc.mikrovask.anast:predlakt
5t877.0↔	Pl.rek.s lok.myokut.l.na cieв.stop.na svaloch,fasc:hl,krk	5t881.4↔	Odobr.septok.l.sval,šf.a fasc.mikrovask.anast:hr.stena,chrб.
5t877.1↔	Pl.rek.s lok.myokut.l.na c.stop.na sval,fasc:rameno,axila	5t881.5↔	Odobr.septokut.l.sval,šf.a fasc.mikrovask.anastm:bruš.stena
5t877.2↔	Pl.rek.s lok.myokut.l.na cieв.stop.na sval,fasc:ram,lakeť	5t881.6↔	Odobr.septok.l.sval,šf.a fasc.mikrovask.anast:ing,gen,gl.obl.
5t877.3↔	Pl.rek.s lok.myokut.lalok.na cieв.stop.na sval,fasc:predlakt	5t881.7↔	Odobr.septokut.lal.sv.,šf.a fasc.mikrovask.anastm:steh.,kol.
5t877.4↔	Pl.rek.s lok.myokut.l.na c.stop.na sval,fasc:hr.stena,chrбát	5t881.8↔	Odobr.septokut.l.sval,šf.a fasc.mikrovask.anastm:predk.
5t877.5↔	Pl.rek.s lok.myokut.l.na cieв.stop.na sval,fasc:bruš.stena	5t881.9↔	Odobr.septokut.laloka.sval,šf.a f.mikrovask.anast:noha
5t877.6↔	Pl.rek.s lok.myokut.l.na c.stop.na sval,fasc:ing,gen,gl.obl.	5t881.x	Odobr.septokut.l.sval,šf.a fascie mikrovask.anastm:ost.
5t877.7↔	Pl.rek.s lok.myokut.l.na cieв.stop.na sval,fasc:stehno,koleno	5t882.0↔	Odobr.myokut.l.sval,šf.a fasc.mikrovask.anastm:hlava,krk
5t877.8↔	Pl.rek.s lok.myokut.lalok.na cieв.stop.na sval,fasc:predkol	5t882.1↔	Odobr.myokut.l.sval,šf.a fasc.mikrovask.anast:rameno,axi.
5t877.9↔	Pl.rek.s lok.myokut.l.na cieв.stop.na sval,fasc:noha	5t882.2↔	Odobr.myokut.l.sval,šf.a fasc.mikrovask.anastm:ram.,lakeť
5t877.x	Pl.rek.s lok.myokut.l.na cieв.stopke.na svaloch.a fasc:ost.	5t882.3↔	Odobr.myokut.lal.sval,šf.a fasc.mikrovask.anastm:predlakt
5t878.0↔	Plast.rek.s lok.sval.lalokom.na sval.a fasc:hlava,krk	5t882.4↔	Odobr.myokut.l.sval,šf.a fasc.mikrovask.anast:hr.stena,chrб.
5t878.1↔	Pl.rek.s lok.sval.lalokom.na sval,fasc:rameno,axila	5t882.5↔	Odobr.myokut.l.sval,šf.a fasc.mikrovask.anastm:bruš.stena
5t878.2↔	Pl.rek.s lok.sval.lalokom.na sval,fasc:ram,lakeť	5t882.6↔	Odobr.myokut.l.sval,šf.a fasc.mikrovask.anast:ing,gen,gl.obl.
5t878.3↔	Plast.rek.s lok.sval.lalokom.na sval,fasc:predl.	5t882.7↔	Odobr.myokut.l.sval,šf.a fasc.mikrovask.anastm:steh.,koleno
5t878.4↔	Pl.rek.s lok.sval.lalokom.na sval,fasc:hr.stena,chrб.	5t882.8↔	Odobr.myokut.l.sval,šf.a fasc.mikrovask.anastm:predkol.
5t878.5↔	Pl.rek.s lokál.sval.lalokom.na sval,fasc:bruš.stena	5t882.9↔	Odobr.myokut.laloka.sval,šf.a f.mikrovask.anast:noha
5t878.6↔	Plast.rek.s lok.sval.lalokom.na sval,fasc:inguin,gen,gl.obl.	5t882.x	Odobr.myokut.l.sval,šf.a fascie mikrovask.anastm:ost.
5t878.7↔	Pl.rek.s lok.sval.lalokom.na sval,fasc:steh,kol.	5t883.0↔	Odobr.osteo-myok/fasciok.l.sv,šf.a f.mikrovask.anast:hl,krk
5t878.8↔	Pl.rekonštr.s lok.sval.lalokom.na sval,fasc:predk.	5t883.1↔	Odobr.osteo-myok/fasciok.l.sv,šf.a f.mikrovask.anast:ram,axi.
5t878.9↔	Pl.rek.s lok.sval.lalokom.na sval,fasc:noha	5t883.2↔	Odobr.osteo-myok/fasciok.l.sv,šf.a f.mikrovask.anast:ram,lak.
5t878.x	Pl.rek.s lok.sval.lalokom.na sval,fasc:ostatné	5t883.3↔	Odobr.osteo-myok/fasciok.l.sv,šf.a f.mikrovask.anast:predl.
5t879.0↔	Plast.rek.s lokál.sval.l.na cieв.stop.na sval,fasc:hlava,krk	5t883.4↔	Od.osteo-myok/fasc.lal.sv,šf.a f.mikrovask.anast:hr.st,chrб.
5t879.1↔	Pl.rek.s lok.sval.lalok.na cieв.stop.na sval,fasc:rameno,axila	5t883.5↔	Odobr.osteo-myok/fascio.l.sv,šf.a f.mikrovask.anast:bruš.st.
5t879.2↔	Pl.rek.s lok.sval.lalok.na cieв.stop.na sval,fasc:ram,lakeť	5t883.6↔	Odo.osteo-myok/fascio.l.sv,šf.a f.mikrovask.anast:ing,gen,gl.obl
5t879.3↔	Pl.rekonštr.s lok.sval.l.na cieв.stop.na sval.a fasc:predlakt	5t883.7↔	Odobr.osteo-myok/fascio.l.sv,šf.a f.mikrovask.anast:steh,kol.
5t879.4↔	Pl.rek.s lok.sval.l.na cieв.stop.na sval,fasc:hr.sten,chrб.	5t883.8↔	Odobr.osteo-myok/fasciok.l.sv,šf.a f.mikrovask.anast:predkol.
5t879.5↔	Pl.rek.s lok.sval.l.na cieв.stop.na sval,fasc:bruš.stena	5t883.9↔	Odobr.osteo-myok/fasciok.lal.sv,šf.a f.mikrovask.anast:noha
5t879.6↔	Pl.rek.s lok.sval.l.na c.stop.na sval,fasc:ing,gen,gl.obl.	5t883.x	Odobr.osteo-myok/fasciok.lal.sv,šf.a f.mikrovask.anast:ost.
5t879.7↔	Pl.rek.s lok.sval.l.na cieв.stop.na sval,fasc:steh,koleno	5t884.0↔	Odobr.iného.transpl.sv,šf.a fasc.mikrovask.anast:hl,krk
5t879.8↔	Pl.rek.s lok.sval.lalok.na cieв.stop.na sval,fasc:predkol.	5t884.1↔	Odobr.i.transpl.sv,šf.a fasc.mikrovask.anast:rameno,axila
5t879.9↔	Pl.rek.s lok.sval.l.na cieв.stop.na sval.a fasc:noha	5t884.2↔	Odobr.i.transpl.sv,šf.a fasc.mikrovask.anast:ram,lakeť
5t879.x	Plast.rek.s lok.sval.l.na cieв.stopke.na sval,fasc:ost.	5t884.3↔	Odobr.i.transpl.sv,šf.a fasc.mikrovask.anast:predlakt
5t87a.0↔	Plast.rekonš.s lok.lal.na sval,fasc:odd.stop.lal:hlava,krk	5t884.4↔	Odobr.i.transpl.sv,šf.a fasc.mikrovask.anast:hrud.sten,chrб.
5t87a.1↔	Pl.rekonš.s lok.lal.na sval,fasc:odd.stopky.lal:rameno,axila	5t884.5↔	Odobr.i.transpl.sv,šf.a fasc.mikrovask.anast:bruš.stena
5t87a.2↔	Pl.rekonš.s lok.lal.na sval,fasc:odd.stop.lal:ram.,lakeť	5t884.6↔	Odobr.i.transpl.sv,šf.a fasc.mikrovask.anast:ing,gen,gl.obl.
5t87a.3↔	Pl.rekonš.s lok.lal.na sval,fasc:odd.stopky.lal:predl.	5t884.7↔	Odobr.i.transpl.sv,šf.a fasc.mikrovask.anast:stehno,kol.
5t87a.4↔	Pl.rekonš.s lok.lal.na sval,fasc:odd.stop.lal:hr.stena,chrб.	5t884.8↔	Odobr.i.transpl.sv,šf.a fasc.mikrovask.anast:predkol.
5t87a.5↔	Pl.rekonš.s lok.lal.na sval,fasc:odd.stop.lal:bruš.stena	5t884.9↔	Odobr.iného.transpl.sv,šf.a fasc.mikrovask.anast:noha
5t87a.6↔	Pl.rekonš.s lok.lal.na sval,fasc:odd.stop.lal:ing,gen,gl.obl.	5t884.x	Odobr.i.transpl.sv,šf.a fasc.mikrovask.anast:ost.
5t87a.7↔	Pl.rekonš.s lok.lal.na sval,fasc:odd.stop.lal:steh,kol.	5t888.0↔	Tx.osteo-myokut/fasciok.l.sv,šf.a f.mikrovask.anast:hl,krk

5t888.1↔	Tx.osteo-myok/fasciok.l.sv,šf.a f.mikrov.anast.rameno,axila	5t89x.2↔	Ostatné iné OP na sval,šľachách,fasciách,burz:ram,lakeť
5t888.2↔	Tx.osteo-myok/fasciok.l.sv,šf.a f.mikrovask.anast:ram,lakeť	5t89x.3↔	Ostatné iné OP na sval,šľachách,fasciách,burz:predlakt
5t888.3↔	Tx.osteo-myokut/fasciok.l.sv,šf.a f.mikrovask.anast:predl.	5t89x.4	Ost. iné OP na sval,šľachách,fasciách,burz:hr.sten,chrb.
5t888.4↔	Tx.osteo-myok/fasciok.l.sv,šf.a f.mikrov.anast:hr.st,chrb.	5t89x.5	Ostatné iné OP na sval,šľachách,fasciách,burz:bruš.stena
5t888.5↔	Tx.osteo-myokut/fasciok.l.sv,šf.a f.mikrov.anast:bruš.st.	5t89x.6	Ost. iné OP na sval,šľachách,fasciách,burz:ing,ge,gl.obl.
5t888.6↔	Tx.osteo-myok/fasciok.l.sv,šf.a f.mikro.anast:ing,gen,gl.obl.	5t89x.7↔	Ostatné iné OP na sval,šľachách,fasciách,burz:steh,kol.
5t888.7↔	Tx.osteo-myok/fasciok.l.sv,šf.a f.mikrov.anas:steh,kol.	5t89x.8↔	Ostatné iné OP na sval,šľachách,fasciách,burz:predkolenie
5t888.8↔	Tx.osteo-myokut/fasciok.l.sv,šf.a f.mikrov.anas:predkol.	5t89x.9↔	Ostatné iné OP na sval,šľachách,fasciách,burz:noha
5t888.9↔	Tx.osteo-myokut/fasciok.l.sv,šf.a f.mikrovask.anast:noha	5t89x.x	Ostatné iné OP na sval,šľachách,fasciách,burz:ostatné
5t888.x↔	Transpl.osteo-myokut/fasciok.l.sv,šf.a f.mikrovask.anast:ost.	5t900↔	Replantácia v oblasti nad laktom
5t891.0↔	Totálna resekcia burzy v obl.hlavu,krku	5t901↔	Replantácia v oblasti lakťa
5t891.1↔	Totálna resekcia burzy v obl.ramena,axily	5t902↔	Replantácia v oblasti predlaktia
5t891.2↔	Totálna resekcia burzy v obl.ram,lakťa	5t903↔	Replantácia v oblasti zápastia
5t891.3↔	Totálna resekcia burzy v obl.predlaktia	5t904↔	Replantácia v oblasti strednej časti ruky
5t891.4↔	Totálna resekcia burzy v obl.hrud.steny,chrbta	5t905↔	Replantácia palca ruky
5t891.5↔	Totálna resekcia burzy v obl.bruš.steny	5t906↔	Replantácia v oblasti prstov ruky
5t891.6↔	Tot.resekcia burzy v inguinin,genit,gluteál.obl.	5t90x↔	Replantácia v oblasti HK, ostatné
5t891.7↔	Totálna resekcia burzy v obl.stehna,kolena	5t911↔	Replantácia v oblasti kolena
5t891.8↔	Totálna resekcia burzy v obl.predkolenia	5t913↔	Replantácia v oblasti členka
5t891.9↔	Totálna resekcia burzy v obl.nohy	5t914↔	Replantácia v oblasti stredy šľapy
5t891.x	Totálna resekcia burzy:ostatné	5t915↔	Replantácia prstu nohy
5t892.10	Res gang na sv, šľ, fas a burz v oblasti hlavy a krku	5t91x↔	Replantácia v oblasti DK,ostatné
5t892.11	Res gang na sv, šľ, fas a burz v oblasti ramena a axily	5t920↔	Amputácia intertorakoskopulárna
5t892.12	Res gang na sv, šľ, fas a burz v oblasti ramena a lakťa	5t921↔	Exartikulácia v ramennom kĺbe
5t892.13	Res gang na sv, šľ, fas a burz v oblasti predlaktia	5t922↔	Amputácia v oblasti ramena
5t892.14	Res gang na sv, šľ, fas a burz v oblasti ruky	5t923↔	Exartikulácia v laktovom kĺbe
5t892.15	Res gang na sv, šľ, fas a burz v oblasti hr.steny a chrbta	5t924↔	Amputácia v oblasti predlaktia
5t892.16	Res gang na sv, šľ, fas a burz v oblasti brušnej steny	5t92x↔	Amputácia a exartikulácia homej končatiny, ostatné
5t892.17	Res gang na sv, šľ, fas a burz v ingu, gen a glut oblasti	5t930↔	Exartikulácia v oblasti zápastia
5t892.18	Res gang na sv, šľ, fas a burz v oblasti stehna a kolena	5t931↔	Amputácia v oblasti zápastia
5t892.19	Res gang na sv, šľ, fas a burz v oblasti predkolenia	5t932↔	Amputácia v oblasti stredy ruky
5t892.1a	Res gang na sv, šľ, fas a burz v oblasti nohy	5t933↔	Amputácia prsta ruky
5t892.1x	Res gang na sv, šľ, fas a burz, ostatné	5t934↔	Amputácia prsta s kožnou alebo svalovou plastikou
5t892.20	Res roz gang nad 15 mm na sv, šľ, f a b v ob hlavy a krku	5t935↔	Exartikulácia prsta ruky
5t892.21	Res roz gang nad 15 mm na sv, šľ, f a b v ob ramena a axily	5t936↔	Exartikulácia prsta ruky s kožnou/svalovou plastikou
5t892.22	Res roz gang nad 15 mm na sv, šľ, f a b v ob ramena a lakťa	5t937↔	Egalizácia ruky resekciou 5.lúča
5t892.23	Res roz gang nad 15 mm na sv, šľ, f a b v ob predlaktia	5t938↔	Egalizácia ruky resekciou 2.lúča
5t892.24	Res roz gang nad 15 mm na sv, šľ, f a b v ob ruky	5t939↔	Egalizácia ruky resekciou 3. a 4.lúča
5t892.25	Res roz gang nad 15 mm na sv, šľ, f a b v ob hr.st a chrbta	5t93a↔	Amputácia transmetakarpálne
5t892.26	Res roz gang nad 15 mm na sv, šľ, f a b v ob brušnej steny	5t93x↔	Amputácia a exartikulácia ruky, ostatné
5t892.27	Res roz gang nad 15 mm na sv, šľ, f a b v ing, gen a glut ob	5t947↔	Exartikulácia kolena
5t892.28	Res roz gang nad 15 mm na sv, šľ, f a b v ob stehna a kolena	5t948↔	Amputácia v oblasti predkolenia
5t892.29	Res roz gang nad 15 mm na sv, šľ, f a b v ob predkolenia	5t949↔	Amputácia v oblasti proximálneho predkolenia
5t892.2a	Res roz gang nad 15 mm na sv, šľ, f a b v ob nohy	5t94a↔	Amputácia v oblasti stredného predkolenia
5t892.2x	Res roz gang nad 15 mm na sv, šľ, f a b, ostatné	5t94x↔	Amputácia a exartikulácia v obl.DK,ost.
5t892.30	Res rec gang na sv, šľ, fas a burz v ob hlavy a krku	5t950↔	Amputácia v oblasti distál.predkolenia podľa Syme
5t892.31	Res rec gang na sv, šľ, fas a burz v ob ramena a axily	5t951↔	Amputácia v oblasti chodidla
5t892.32	Res rec gang na sv, šľ, fas a burz v ob ramena a lakťa	5t952↔	Amputácia v oblasti chodidla podľa Spitzzy
5t892.33	Res rec gang na sv, šľ, fas a burz v ob predlaktia	5t953↔	Amputácia v oblasti chodidla podľa Pirogoff
5t892.34	Res rec gang na sv, šľ, fas a burz v ob ruky	5t954↔	Amputácia v oblasti chodidla podľa Chopart
5t892.35	Res rec gang na sv, šľ, fas a burz v ob hr.steny a chrbta	5t955↔	Amputácia v oblasti stredy chodidla podľa Lisfranc
5t892.36	Res rec gang na sv, šľ, fas a burz v ob brušnej steny	5t956↔	Amputácia transmetatarsálne
5t892.37	Res rec gang na sv, šľ, fas a burz v ing, gen a glu ob	5t957↔	Amputácia prstov nohy
5t892.38	Res rec gang na sv, šľ, fas a burz v ob stehna a kolena	5t958↔	Amputácia lúčov
5t892.39	Res rec gang na sv, šľ, fas a burz v ob predkolenia	5t95x↔	Amputácia a exartikulácia chodidla, ostatné
5t892.3a	Res rec gang na sv, šľ, fas a burz v ob nohy	5t960↔	Revízia amputačnej oblasti ramenného kĺbu a ramena
5t892.3x	Res rec gang na sv, šľ, fas a burz, ostatné	5t961↔	Revízia amputačnej oblasti predlaktia
5t893.0↔	Perkut.deštrukcia mäkk.č.pomoc.termoabl:hlava,krk	5t962↔	Revízia amputačnej oblasti ruky
5t893.1↔	Perkut.deštrukcia mäkk.č.pomoc.termoabl:rameno,axila	5t963↔	Revízia amputačnej oblasti stehna
5t893.2↔	Perkut.deštrukcia mäkk.č.pomoc.termoabl:ram,lakeť	5t964↔	Revízia amputačnej oblasti predkolenia
5t893.3↔	Perkut.deštrukcia mäkk.č.pomoc.termoabl:predlaktie	5t965↔	Revízia amputačnej oblasti chodidla
5t893.4↔	Perkut.deštrukcia mäkk.č.pomoc.termoabl:hr.sten,chrb.	5t96x	Revízia amputačnej oblasti, ostatné
5t893.5↔	Perkut.deštrukcia mäkk.č.pomoc.termoabl:br.stena	5t970↔	OP pri vrodených anomáliách chodidla
5t893.6↔	Perkut.deštrukcia mäkk.č.pomoc.termoabl:ing,gen,gl.obl.	5t991	Debridement mäkk.č.pohyb.aparátu, viacvrstvový
5t893.7↔	Perkut.deštrukcia mäkk.č.pomoc.termoabl:steh,kol.	5t992	Implantácia OSM pri OP na mäkk.tk.pohyb.aparátu
5t893.8↔	Perkut.deštrukcia mäkk.č.pomoc.termoabl:predk.	5t993	Implantácia konektora na endo-exo-protézu pohyb.aparátu
5t893.9↔	Perkut.deštrukcia mäkkých častí pom.termoabl:noha	5t994.2↔	Viaczákr.OP stredy ruky,prst v 1sed:2lúč.str.ruky/2lúč.prst.ru
5t893.x	Perkutánná deštrukcia mäkk.č.pomoc.termoabl:ost.	5t994.3↔	Viaczákr.OP stredy ruky,prst v 1sed:3lúč.str.ruky/3lúč.prst.ru
5t89x.0↔	Ostatné iné OP na sval,šľachách,fasciách,burz:hlava,krk	5t994.4↔	Viaczákr.OP str.ruky,prst v 1sed:4lúč.str.ruky/4lúč.prst.ru
5t89x.1↔	Ostatné iné OP na sval,šľachách,fasciách,burz:rameno,axila	5t994.5↔	Viaczákr.OP str.ruky,prst v 1sed:5lúč.stredy r./5lúč.prst.ru

5f994.6↔	Viacz.OP str.ruky a prst v 1sedení:6 a viac lúč.str.r./ lúč.prst.r.	5v141.6↔	R.a roz.odst.ch.tk.na ko.a podk:b.pr.uz.ra:his.kontr:ram,axila
5f995.2↔	Viacz.OP stred.chodid,prst.n.v 1sed:2lúč.str-nož/2lúč.prst.no.	5v141.7↔	R.a roz.odst.ch.tk.ko.a podk:b.pr.uz.ra:his.kont:ram,lakeť
5f995.3↔	Viacz.OP stred.chodid, prst.no.v 1sed:3lúč.str-nož/3lúč.prst.n.	5v141.8↔	R.a roz.odst.ch.tk.ko.a podk:b.prim.uz.ra:hi.kont:predlaktie
5f995.4↔	Viacz.OP str.chodid, prst.n.v 1sed:4lúč.str-nož/4lúč.prst.nohy	5v141.9↔	Rad.a roz.odst.chor.tk.ko.a podk:b.prim.uz.ra:his.kont:ruka
5f995.5↔	Viacz.OP str.chodid, prst.n.v 1sed:5lúč.str-nož/5lúč.prst.n.	5v141.a	R.a roz.odst.ch.tk.ko.a podk:b.pr.uz.ra:his.kon:hруд.st,chrábát
5f995.6↔	Viacz.OP str.chod,prst.n.v 1sed:6 a viac lúč.str-nož/lúč.prst.n.	5v141.b	Rad.a roz.odst.ch.tk.ko.a podk:b.pr.uz.ra:his.kon:bruš.o
5u110.0↔	Excízia ihlou označenej lézie prsníka:1lézia	5v141.c	Rad.a roz.odst.ch.tk.ko.a podk:b.pri.uz.ra:his.kon:ing,genit.o
5u110.1↔	Excízia ihlou označenej lézie prsníka:viacpočet.lézia	5v141.d	R.a roz.odst.ch.tk.na ko.a podk:b.pri.uz.ra:his.kon:glut.o
5u111.1	Excízia nádoru prsníka	5v141.e↔	R.a roz.odst.ch.tk.ko.a podk:b.pr.uz.ra:his.kontr:stehno,kol
5u112↔	Lumppektómia	5v141.f↔	R.a roz.odst.ch.tk.ko.a podk:b.pr.uz.ra:his.kon:predkol
5u113↔	Kvadrantektómia	5v141.g↔	R.a roz.odst.ch.tk.na ko.a podk:b.pr.uz.ra:his.kon:chodidlo
5u114↔	Mikroduktektómia prsníka	5v141.x	R.a roz.odst.ch.tk.na ko.a podk:b.prim.uzav.ra:his.kontr:ost.
5u115.0↔	Operácia gynekomastie bez liposukcie	5v143.0	Rad.a roz.odst.ch.tk.na k.a podk:prim.uz.rany:hist.kont:pera
5u115.1↔	Operácia gynekomastie s liposukciou	5v143.4	R.a roz.odst.chor.tk.koži a podk:prim.uz.ra:his.kont:i.č.hlavy
5u121↔	Simplexná mastektómia bez axilár.lymfadenektómie	5v143.5	Rad.a roz.odst.ch.tk.na k.a podk:prim.uzav.ra:his.kontr:krk
5u123.01	Radikálna mastektómia bez resekcii mm.pectorales	5v143.6↔	R.a roz.odst.chor.tk.na ko.a podk:pri.uz.r:hist.kontr:ram,axila
5u123.02	Radikálna mastektómia s resekcii mm.pectorales	5v143.7↔	Rad.a roz.odst.ch.tk.na k.a podk:pri.uz.r:his.kont:ram,lakeť
5u123.2	Resekcia lokálnej recidívy karcinómu prsníka	5v143.8↔	R.a roz.odst.ch.tk.na ko.a podk:pri.uz.ra:hi.kont:predlaktie
5u123.x	Radikálna mastektómia:ostat.	5v143.9↔	Rad.a roz.odstr.chor.tk.na ko.a podk:pri.uz.ra:his.kontr:ruka
5u124.0	Subkutánna mastektómia	5v143.a	R.a roz.odst.ch.tk.na k.a podk:prim.uz.r:hist.kontr:hr.st.,chrb
5u124.1	Subkutánna mastektómia s excíziou mamiily	5v143.b	Rad.a roz.odst.chor.tk.na k.a podk:prim.uz.ra:his.kon:bruš.o
5u191↔	Radikálna extirpácia hemangiómu prsníka	5v143.c	R.a roz.odst.ch.tk.na k.a podk:prim.uz.r:hist.kontr:ing,genit.o
5u210.1↔	Korekcia asymetrie prsníka vložením implantátu	5v143.d	R.a roz.odst.ch.tk.na ko.a podk:pri.uz.rany:hist.kontr:glut.o
5u210.2↔	Korekcia asymetrie prsníka vložením implantát-expandéru	5v143.e↔	Rad.a roz.odst.ch.tk.na k.a podk:pri.uz.r:hist.kontr:stehn,kol
5u210.3↔	Korekcia asymetrie prsníka redukčnou mamoplastikou	5v143.f↔	R.a roz.odst.ch.tk.na k.a podkož:pri.uz.rany:hist.kont:predkol
5u210.4↔	Kor.asymetrie prsníka redukč.mamoplastikou a impl.	5v143.g↔	Rad.a roz.odst.chor.tk.koži a podk:prim.uz.ra:his.kontr:noha
5u210.7↔	Korekcia asymetrie prsníka aplikáciou autológneho tuku	5v144.0	Rad.a roz.odstr.ch.t.na k.a podk.s transplant/transpoz:péry
5u211.1↔	Rekonštr.prsníka s použitím protetického materiálu	5v144.4	Radik.a roz.odstr.ch.t.na k.a podk.s tx/transpoz:o.č.hlavy
5u211.2↔	Rekonštr.prsníka s pouz.protet.mat:implantát-expandér	5v144.5	Rad.a roz.odstr.chor.tk.na k.a podk:s tx/transpoz:krk
5u211.3↔	Rekonštrukcia prsníka muskulokutánnymlalokom	5v144.6↔	Rad.a roz.odstr.ch.t.na k.a podk.s tx/transpoz:ram,axila
5u211.4↔	Rek.prsníka musk.kut.lal.m.latissimus dorsi a protet.mat.	5v144.7↔	Radik.a roz.odstr.ch.t.na k.a podk.s tx/transpoz:ram,lak.
5u211.5↔	Rek.prsníka musk.kut.lal.m.rectus abdominis a protet.mat.	5v144.8↔	Rad.a roz.odstr.chor.tk.na k.a podkož.s tx/transpoz:predlak
5u211.7↔	Rekonštr.prsníka aplik.autológ.tuku a exter.expanz.systému	5v144.9↔	Radik.a roz.odstr.chor.tk.na koži a podk.s tx/transpoz:ruka
5u211.x↔	Rekonštr.prsníka i.musk.kut.lal.a protetickým mat.	5v144.a	Rad.a roz.odstr.ch.t.na k.a podk.s tx/transpoz:hруд.st,chrb
5u212.1↔	Rekonštr.prsníka aplik.autológ.tuku/kmeň.bunie	5v144.b	Rad.a roz.odstr.ch.t.na k.a podk:s tx/transpoz:bruš.obl.
5u212.2↔	Rekonštr.prsníka aplik.kyseliny hyalurónovej (macrolane)	5v144.c	Rad.a roz.odstr.ch.t.na k.a podk.s tx/transpoz:inguin,genit.o
5u213.1↔	Rekonštrukcia prsníka s použitím kožného transplantátu	5v144.d	Rad.a roz.odstr.ch.t.na k.a podk.s tx/transpoz:glut.obl.
5u213.2↔	Rekonštrukcia prsníka miestnymi lalokmi	5v144.e↔	Radik.a roz.odst.chor.tk.na koži a podk.s tx/trp:stehno,kol
5u213.3↔	Rek.prsníka s pou.miestnej lalok.plast.a kož.transplantátu	5v144.f↔	Radik.a roz.odstr.chor.tk.na k.a podk.s tx/transpoz:predkol.
5u213.4↔	Rekonštr.prsníka s použitím štetu/lalokovej plastiky	5v144.g↔	Rad.a roz.odstr.ch.t.na koži a podk.s tx/transpoz:noha
5u213.5↔	Rekonštr.prsníka mikrochir.prenosom s iných lokalít tela	5v144.x↔	Radik.a roz.odstr.ch.t.na koži a podk.s tx/transpoziciu:ost.
5u214.1↔	Redukč.mamoplastika pre hypertrof.fahk.a stred.závaž.st.	5v145.0	R.a roz.odst.ch.tk.k.a podk.transpl/transpoz,mikrogr.chi:pera
5u214.2↔	Redukčná mamoplastika s transplantáciou areoly	5v145.4	Rad.a roz.odst.ch.tk.k.a podk.tx/transpoz,mikrogr.chi:i.č.hlavy
5u215↔	Vloženie implant-expanderu po ablácii prsníka pre karcinóm	5v145.5	Rad.a roz.odst.ch.tk.koži a podk.tx/transpoz,mikrogr.chir:krk
5u216.1↔	Zväčšenie prsníka vložením implantátu	5v145.6↔	R.a roz.odst.ch.tk.k.a podk.tx/transpoz,mikrogr.chir:ram,axila
5u216.7	Zväčšenie prsníka aplikáciou autológneho tuku	5v145.7↔	R.a roz.odst.ch.tk.k.a podk.tx/transpoz,mikrograf.chir:ram,lak
5u217.0↔	Mastopexia	5v145.8↔	R.a roz.odst.ch.tk.ko.a podk.transpl/transpo,mikr.ch:predlak
5u217.1↔	Mastopexia s vložením prsníkových implantátov	5v145.9↔	Rad.a roz.odst.ch.tk.k.a podk:tx/transpoz,mikrogr.chir:ruka
5u220.1↔	Výmena protetického implantátu prsníka	5v145.a	Rad.a roz.odst.ch.tk.k.a podk.tx/transpoz,mikr.chir:hруд.st,chr
5u220.2↔	Výmena expandér-implantátu prsníka	5v145.b	Rad.a roz.odst.ch.tk.k.a podk.tx/transpo,mikrogr.chi:bruš.o
5u220.3↔	Výmena expandér-implantátu za implantát prsníka	5v145.c	Rad.a roz.odst.ch.tk.k.a podk.tx/transpoz,mikrogr.chi:ingv,genit
5u221.0↔	Odstránenie protet.mat.z prsníka s parciál.kapsulektómiou	5v145.d	Rad.a roz.odst.ch.tk.kože a podk.tx/transpoz,mikrogr.chi:glut.o
5u221.1↔	Odstr.protetického mat.z prsníka s totál.kapsulektómiou	5v145.e↔	Rad.a roz.odst.ch.tk.k.a podk.tx/transpoz,mikrogr.chi:stehn,kol
5u222.0↔	Reviz.periprotet.kaps.prsníka pre kontraktúru s kapsulotóm	5v145.f↔	Rad.a roz.odst.ch.tk.k.a podk:tx/transpoz,mikrogr.chi:predkol
5u222.1↔	Rev.periprot.kaps.prsn.pre kontr.s parc.kapsulektómiou	5v145.g↔	Rad.a roz.odst.ch.tk.k.a podk.tx/transpoz,mikrogr.chir:noha
5u222.2↔	Rev.periprot.kaps.prsn.pre kontr.s parc.kap.,vým.,neo.impl.	5v145.x↔	Rad.a roz.odst.ch.tk.kože a podk.tx/transpoz,mikrogr.chir:ost
5u222.3↔	Rev.periprot.kaps.prsn.pre kontr.s parc.kap.,vým.,neo.impl.	5v150.0	Chir.vyčist.rany s odstr.chor.tk.na koži a podk:malá ploch:péry
5u222.4↔	Rev.periprot.kaps.prsn.pre kontrakt.s totál.kapsulektómiou	5v150.4	Chir.vyčist.rany s odstr.chor.tk.na kož.a podk:m.pl:ost.č.hl.
5u222.5↔	Rev.periprot.kaps.prsn.pre kontr.s tot.kapsul.a neolok.impl.	5v150.5	Chir.vyčist.rany s odstr.chor.tk.na koži a podk:m.plocha:krk
5u222.6↔	Rev.periprot.kaps.prsn.pre kontr.s tot.kapsul.,vým.neolok.im.	5v150.6↔	Chir.vyčist.rany s odstr.chor.tk.na k.a podk:m.plocha:ram,axila
5u223.1↔	Revízia implantátu prsníka s výmenou	5v150.7↔	Chir.vyčist.rany s odstr.chor.tk.na k.a podk:m.pl:ram,lak.
5u223.2↔	Revízia implantátu prsníka s odstránením	5v150.8↔	Chir.vyčist.rany s odstr.chor.tk.na k.a podk:malá pl.predlakt.
5u224↔	Operačná revízia periprotetickej kapsuly prsníka	5v150.9↔	Chir.vyčist.rany s odstr.chor.tk.na koži a podk:malá plocha:ruka
5u230.1↔	Rekonštr.mamiily a/al.areoly s pouz.kožného transplantátu	5v150.a	Chir.vyčist.rany s odstr.chor.tk.na k.a podk:m.pl:hr.st.a chrb.
5u230.2↔	Rekonštr.mamiily a/al.areoly s pouz.miestnej lalok.plastiky	5v150.b	Chir.vyčist.rany s odstr.chor.tk.na k.a podk:malá pl:bruš.obl.
5u921↔	Excízia mamiily alebo areoly	5v150.c	Chir.vyčist.rany s odstr.chor.tk.na k.a podk:malá pl:ingv,genit.o.
5u923↔	Everzia mamiily	5v150.d	Chir.vyčist.rany s odstr.chor.tk.na k.a podk:malá pl:glut.obl.
5v141.0	R.a roz.odst.ch.tk.na ko.a podk:b.prim.uz.ra:his.kontr:pera	5v150.e↔	Chir.vyčist.rany s odstr.chor.tk.na koži a podk:malá pl:stehn,kol
5v141.4	R.a roz.odstr.ch.tk.na ko.a podk:b.pr.uz.ra:his.kontr:i.č.hl.	5v150.f↔	Chir.vyčist.rany s odstr.chor.tk.na k.a podk:malá pl:predkol.
5v141.5	Rad.a roz.odst.ch.tk.na ko.a podk:b.pr.uz.ra:his.kontr:krk	5v150.g↔	Chir.vyčist.rany s odstr.chor.tk.na koži a podk:malá pl:noha

5v150.x	Chir.vyč.rany s odstr.chor.tk.na koži a podk:malá plocha:ost.	5v211.x	Vol.transpl.kože od darcu:kompl.dermoepiderm.štep:ost
5v151.0	Chir.vyč.rany s odstr.chor.tk.na koži a podk:veľká plocha:pery	5v212.0	Vol.transpl.kože od darcu:kompozit.(viactkaniv)štep:pery
5v151.4	Chir.vyčist.rany s odstr.chor.t.na k.a podk:veľká pl:ost.č.hlavy	5v212.4	Vol.tx.kože od darcu:kompozit.(viactk)štep:ost.č.hlavy
5v151.5	Chir.vyč.rany s odstr.chor.tk.na koži a podk:veľká plocha:krk	5v212.5	Vol.tx.kože od darcu:kompozitný(viactkaniv)štep:krk
5v151.6↔	Chir.vyč.rany s odstr.chor.tk.na k.a podk:veľká pl:ram,axila	5v212.6↔	Vol.tx.kože od darcu:kompozit(viactkaniv)štep:rameno,axila
5v151.7↔	Chir.vyčis.rany s odstr.chor.tk.na k.a podk:veľká pl:ram,lak	5v212.7↔	Vol.tx.kože od darcu:kompozit.(viactkaniv)štep:ram,lakeť
5v151.8↔	Chir.vyčist.rany s odstr.chor.tk.na k.a podk:veľká pl:predlakt.	5v212.8↔	Vol.tx.kože od darcu:kompoz.(viactkaniv)štep:predlaktie
5v151.9↔	Chir.vyčist.rany s odstr.chor.tk.na koži a podk:veľká pl:ruka	5v212.9↔	Vol.tx.kože od darcu:kompozit.(viactkaniv)štep:ruka
5v151.a	Chir.vyč.rany s odstr.chor.tk.na k.a podk:veľká pl:hrud.st.,chrb	5v212.a	Vol.tx.kože od darcu:kompozit.(viactkan)štep:hrud.st.,chrbát
5v151.b	Chir.vyč.rany s odstr.chor.tk.na koži a podk:veľká pl:bruš.o	5v212.b	Vol.tx.kože od darcu:kompozit.(viactkaniv).štep:bruš.obl.
5v151.c	Chir.vyč.rany ods.chor.tk.na k.a podk:veľká pl:ingv,genit.o	5v212.c	Vol.tx.kože od darcu:kompoz.(viactkaniv)štep:inguin,genit.o
5v151.d	Chir.vyčist.rany s od.chor.tk.na koži a podk:veľká pl:glut.obl.	5v212.d	Vol.tx.kože od darcu:kompozit.(viactkaniv).štep:glut.obl.
5v151.e↔	Chir.vyč.rany s odstr.chor.tk.na koži a podk:veľká pl:stehn,kol	5v212.e↔	Vol.tx.kože od darcu:kompozit.(viactkaniv)štep:stehno,koleno
5v151.f↔	Chir.vyč.rany s odstr.chor.tk.na koži a podk:veľká pl:predkol	5v212.f↔	Vol.tx.kože od darcu:kompozit.(viactkaniv)štep:predkol
5v151.g↔	Chir.vyč.rany s ods.chor.tk.na koži a podk:veľká plocha:noha	5v212.g↔	Vol.tx.kože od darcu:kompozit.(viactkaniv)štep:noha
5v151.x	Chir.vyč.rany s odstr.chor.tk.na koži a podk:veľká plocha:ost.	5v212.x	Vol.ná tx.kože od darcu:kompozit.(viactkaniv)štep:ost.
5v152.0	Chir.vyčis.rany ods.chor.tk.na k.a podk:veľ.pl,vl.liek.nosič:pera	5v21x.x	Vol.ná transplantácia kože od darcu:ostatné
5v152.4	Ch.vyčis.rany ods.chor.tk.na k.a podk:veľ.pl,vl.liek.nosič:i.č.hl	5v220.0	Vol.tx.kože u príjemcu:čias.dermoepid.štep,malá pl:pery
5v152.5	Chir.vyčis.rany ods.chor.tk.na k.a podk:veľ.pl,vl.liek.nosič:krk	5v220.4	Vol.tx.kože u príjem:čias.dermoepid.štep,malá pl:ost.č.hlavy
5v152.6↔	Ch.vyčist.rany ods.chor.tk.k.a podk:veľ.pl,vl.liek.nosič:ram,axi	5v220.5	Vol.tx.kože,príjemca:čias.dermoepid.štep,malá pl:krk
5v152.7↔	Chi.vyčis.rany ods.ch.tk.koži a podk:veľ.pl,vl.liek.nosič:ram,lak	5v220.6↔	Vol.tx.kože,príjemca:čias.dermoepid.štep,malá pl:ram,axil
5v152.8↔	Chi.vyč.rany ods.chor.tk.k.a podk:veľ.pl,vl.liek.nosič:predlakt	5v220.7↔	Vol.tx.kože,príjemca:čias.dermoepi.štep,malá pl:ram,lakeť
5v152.9↔	Chir.vyč.rany ods.chor.tk.k.a podk:veľ.pl,vl.liek.nosič:ruka	5v220.8↔	Vol.tx.kože,príjemca:čias.dermoepid.štep,malá pl:predlakt
5v152.a	Chi.vyč.rany odst.ch.tk.k.a podk:veľ.pl.,vl.liek.nosič:hr.st.,chrb	5v220.9↔	Vol.tx.kože,príjemca:čias.dermoepider.štep,malá pl:ruka
5v152.b	Ch.vyč.rany.odst.chor.tkan.na k.a podk:veľ.pl.,vlož.l.n:bruš.o	5v220.a	Vol.tx.k,príjemca:čias.dermoepid.štep,malá pl:hrud.st.,chrb
5v152.c	Ch.vyč.rany ods.chor.tk.k.a podk:veľ.pl,vl.liek.nosič:ingv,gen.o	5v220.b	Vol.tx.kože,príjemca:čias.dermoepid.štep,malá pl:bruš.obl.
5v152.d	Chir.vyč.rany ods.chor.tk.k.a podk:veľ.pl,vlož.liek.nosič:glut.o	5v220.c	Vol.tx.kože,príjemca:čias.dermoepid.štep,malá pl:ingv,genit.
5v152.e↔	Ch.vyč.rany ods.chor.tk.k.a podk:veľ.pl,vl.liek.nosič:stehno,kol	5v220.d	Vol.tx.kože,príjemca:čias.dermoepi.štep,malá pl:glut.obl.
5v152.f↔	Chir.vyč.rany ods.chor.tk.k.a podk:veľ.pl,vl.liek.nosič:predkol	5v220.e↔	Vol.tx.kože,príjemca:čias.dermoepid.štep,malá pl:stehno,kol
5v152.g↔	Ch.vyč.rany ods.chor.tk.koži a podk:veľ.pl,vlož.liek.nosič:noha	5v220.f↔	Vol.tx.kože,príjemca:čias.dermoep.štep,malá pl:predkol
5v152.x	Chi.vyčist.rany odst.chor.tk.k.a podk:veľ.pl,vlož.liek.nosič:ost	5v220.g↔	Vol.tx.kože,príjemca:čias.dermoepi.štep,malá pl:noha
5v153	Minitorakotómia a debridement pri empýéme	5v220.x↔	Vol.tx.kože,príjemca:čias.dermoepid.štep,malá plocha:ost.
5v15x.x	Chir.vyč.rany s odstr.chor.tk.na kož.a podk:ost.	5v221.0	Vol.tx.kože,príjem:čias.dermoepi.štep-granul.k,malá pl:pery
5v171↔	Incízia a drenáž na nechtoch	5v221.4	V.tx.kože,príjem:čias.dermoepi.štep-gran.k,malá pl:ost.č.hl
5v173↔	Steh na nechtovom lôžku	5v221.5	V.tx.kože,príjem:čias.dermoepi.štep-granul.koži,malá pl:krk
5v177↔	Transplantácia nechtového lôžka	5v221.6↔	V.tx.kože,príjemca:čias.dermoep.štep-gran.k,malá pl:ram,axi
5v178↔	Implantácia umelého nechta	5v221.7↔	V.tx.kože,príjem:čias.dermoep.štep-granul.k,malá pl:ram,lak.
5v179↔	Plastika nechta	5v221.8↔	Vol.tx.k,príjem:čias.dermoepi.štep-gran.k,malá pl:predlakt
5v191	Excízia (operačné odstránenie) sinus pilonidalis	5v221.9↔	V.tx.kože,príjem:čias.dermoepid.štep-granul.k,malá pl:ruka
5v192	Plastická rekonštrukcia sinus pilonidalis	5v221.a	V.tx.kože,príjem:čias.dermoep.štep-gran.k,malá pl:hr.st.,chrb
5v193	Operačné odstránenie sinus pilonidalis, ostatné	5v221.b	Vol.tx.kože,príjem:čias.dermoepid.štep-gran.k,malá pl:bruš.o
5v210.0	Vol.ná tx.kože od darcu:čias.dermoepidermálny štep:pery	5v221.c	Vol.tx.kože,príjem:čias.dermoepid.štep-gran.k,ma.pl:ing,gen.o
5v210.4	Vol.tx.kože od darcu:čias.dermoepider.štep:ost.č.hlavy	5v221.d	Vol.tx.kože,príjem:čias.dermoep.štep-gran.koži,malá pl:glut.o
5v210.5	Vol.transpl.kože od darcu:čiasoč.dermoepiderm.štep:krk	5v221.e↔	Vol.tx.kože,príjem:čias.dermoep.štep-granul.k,ma.pl:steh,kol
5v210.6↔	Vol.tx.kože od darcu:čiasoč.dermoepider.štep:rameno,axila	5v221.f↔	V.tx.kože,príjemca:čias.dermoepi.štep-gran.k,ma.pl:predkol
5v210.7↔	Vol.tx.kože od darcu:čias.dermoepid.štep:ram,lakeť	5v221.g↔	V.tx.kože,príjem:čias.dermoepid.štep-gran.k,mal.pl:noha
5v210.8↔	Vol.tx.kože od darcu:čiasoč.dermoepiderm.štep:predlaktie	5v221.x↔	V.tx.kože,príjemca:čias.dermoepid.štep-granul.k,malá pl:ost.
5v210.9↔	Vol.transpl.kože od darcu:čias.dermoepiderm.štep:ruka	5v222.0	Vol.tx.kože,príjemca:kompl.dermoepi.štep,malá pl:pery
5v210.a	Vol.tx.kože od darcu:čias.dermoepid.štep:hrud.st.,chrbát	5v222.4	V.tx.kože,príjemca:kompl.dermoepid.štep,malá pl:ost.č.hlavy
5v210.b	Vol.tx.kože od darcu:čias.dermoepiderm.štep:bruš.obl	5v222.5	Vol.tx.kože,príjemca:kompl.dermoepid.štep,malá pl:krk
5v210.c	Vol.ná tx.kože od darcu:čias.dermoepid.štep:inguin,genit.o	5v222.6↔	Vol.tx.kože,príjemca:komp.dermoepid.štep,ma.pl:ram,axila
5v210.d	Vol.ná tx.kože od darcu:čias.dermoepid.štep:glut.obl	5v222.7↔	Vol.tx.kože,príjemca:kompl.dermoepi.štep,malá pl:ram,lak
5v210.e↔	Vol.tx.kože od darcu:čias.dermoepiderm.štep:stehno,kol.	5v222.8↔	Vol.tx.kože,príjemca:kompl.dermoepid.št,malá pl:predlakt
5v210.f↔	Vol.tx.kože od darcu:čias.dermoepider.štep:predkol	5v222.9↔	Vol.tx.kože,príjemca:kompl.dermoepi.št,malá pl:ruka
5v210.g↔	Vol.ná tx.kože od darcu:čiasoč.dermoepiderm.štep:noha	5v222.a	V.tx.kože,príjem:kompl.dermoep.št,malá pl:hrud.sten,chrb
5v210.x↔	Vol.ná transplant.kože od darcu:čiasoč.dermoepider.štep:ost	5v222.b	Vol.tx.kože,príjemca:kompl.dermoepid.št,malá pl:bruš.o
5v211.0	Vol.ná tx.kože od darcu:komplet.dermoepiderm.štep:pery	5v222.c	Vol.tx.kože,príjemca:kompl.dermoepi.štep,ma.pl:ing,genit.o
5v211.4	Vol.tx.kože od darcu:kompl.dermoepiderm.štep:ost.č.hlavy	5v222.d	Vol.tx.kože,príjemca:kompl.dermoepid.št,malá pl:glut.o
5v211.5	Vol.tx.kože od darcu:kompl.dermoepiderm.štep:krk	5v222.e↔	Vol.tx.kože,príjemca:kompl.dermoepi.št,malá pl:stehno,kol
5v211.6↔	Vol.tx.kože od darcu:komplet.dermoepid.štep:rameno,axila	5v222.f↔	Vol.tx.kože,príjemca:kompl.dermoepi.št,malá pl:predkol
5v211.7↔	Vol.tx.kože od darcu:kompl.dermoepider.štep:ram.,lakeť	5v222.g↔	Vol.tx.kože,príjemca:kompl.dermoepi.štep,malá pl:noha
5v211.8↔	Vol.tx.kože od darcu:komplet.dermoepid.štep:predlaktie	5v222.x↔	Vol.tx.kože,príjemca:kompl.dermoepi.štep,malá plocha:ost
5v211.9↔	Vol.tx.kože od darcu:kompl.dermoepidermálny štep:ruka	5v224.0	Vol.tx.kože,príjemca:čias.dermoepid.štep,veľká pl:pery
5v211.a	Vol.tx.kože od darcu:kompl.dermoepid.štep:hrud.st.,chrbát	5v224.4	Vol.tx.kože,príjemca:čias.dermoepid.štep,veľká pl:ost.č.hlavy
5v211.b	Vol.tx.kože od darcu:komplet.dermoepiderm.štep:bruš.obl.	5v224.5	Vol.tx.kože,príjemca:čias.dermoepid.štep,veľká pl:krk
5v211.c	Vol.tx.kože od darcu:kompl.dermoepid.štep:inguin,genit.o	5v224.6↔	Vol.tx.kože,príjemca:čias.dermoepi.štep,veľká pl:ram,axila
5v211.d	Vol.transpl.kože od darcu:kompl.dermepid.štep:glut.obl	5v224.7↔	Vol.tx.kože,príjemca:čiat.dermoepid.štep,veľká pl:ram,lakeť
5v211.e↔	Vol.tx.kože od darcu:kompl.dermoepid.štep:stehno,koleno	5v224.8↔	V.tx.kože,príjemca:čias.dermoepid.štep,veľká pl:predlaktie
5v211.f↔	Vol.ná tx.kože od darcu:kompl.dermoepid.štep:predkol	5v224.9↔	V.tx.kože,príjemca:čias.dermoepi.štep,veľká plocha:ruka
5v211.g↔	Vol.transpl.kože od darcu:kompl.dermoepiderm.štep:noha	5v224.a	Vol.tx.kože,príjem:čias.dermepid.štep,veľká pl:hrud.st.,chrb

5v224.b	Vol.tx.kože,prijemca:čias.dermeopid.štep,veľká pl:bruš.obl.	5v230.6↔	Lokál.lal.plast.kože a podk:dilatačná plast,malá pl:ram.axila
5v224.c	Vol.tx.kože,prijemca:čias.dermeopid.štep,vef.pl:ingv.gen.o	5v230.7↔	Lok.lalok.plast.kože a podk:dilatač.plast,malá pl:ram,lakeť
5v224.d	Vol.tx.kože,prijemca:čias.dermeopid.št,veľká pl:glut.obl	5v230.8↔	Lokál.lalok.plast.kože a podk:dilatačná plast,malá pl:predlakt
5v224.e↔	Vol.tx.kože,prijemca:čias.dermeopi.štep,veľká pl:stehn.kol	5v230.9↔	Lok.lalok.plast.kože a podkož:dilatačná plast,malá pl:ruka
5v224.f↔	V.tx.kože,prijemca:čias.dermeopid.štep,veľká pl:predkol	5v230.a	Lok.lalok.plast.kože a podk:dilatač.plast,malá pl:hrud.st,chrb
5v224.g↔	Vol.tx.kože,prijemca:čias.dermeopiderm.štep,veľká pl:noha	5v230.b	Lokál.lal.plast.kože a podkožia:dilatačná plast,malá pl:bruš.o.
5v224.x↔	Vol.tx.kože,prijemca:čias.dermeopider.št,veľká plocha:ost.	5v230.c	Lok.lalok.plast.kože a podk:dilatač.plast,mal.pl:ingv.genit.o
5v225.0	V.tx.kože,prijemca:čias.dermeop.štep-granul.k,vef.pl:pery	5v230.d	Lok.lalok.plast.kože a podk:dilatač.plast,malá pl:gluteál.obl.
5v225.4	V.tx.kože,prijem:čias.dermeopi.štep-gran.k,vef.pl:ost.č.hlavý	5v230.e↔	Lokál.lal.plast.kože a podk:dilatačná plast,malá pl:stehno,kol
5v225.5	Vol.tx.kože,prijemca:čias.dermeopi.štep-gran.k,vef.pl:krk	5v230.f↔	Lokál.lalok.plast.kože a podk:dilatač.plast,malá pl:predkol
5v225.6↔	Vol.tx.kože,prijemca:čias.dermeopi.štep-gran.k,vef.pl:ram,axi	5v230.g↔	Lokál.lalok.plast.kože a podk:dilatač.plast,malá pl:noha
5v225.7↔	V.tx.kože,prijemca:čias.dermeopi.štep-gran.k,vef.pl:ram,lak	5v230.x↔	Lokál.lalok.plast.kože a podkožia:dilatačná plast,malá pl:ost.
5v225.8↔	Vol.tx.k,prijemca:čias.dermeop.št.-gran.k,vef.pl:predlakt	5v231.0	Lokál.lalok.plast.kože a podk:plast.rotovaným lal,malá pl:pery
5v225.9↔	Vol.tx.k,prijemca:čias.dermeop.št.-gran.koži,veľká pl:ruka	5v231.4	Lok.lal.plast.kože a podk:plast.rotovan.lal,malá pl:ost.č.hlavý
5v225.a	V.tx.kože,prijem:čias.dermeopid.št-gran.k,vef.pl:hруд.st,chrb	5v231.5	Lokál.lal.plast.kože a podk:plast.rotovan.lalokom,malá pl:krk
5v225.b	Vol.tx.kože,prijemca:čias.dermeopi.št-gran.k,vef.pl:bruš.o	5v231.6↔	Lok.lal.plast.kože a podk:plast.rotovan.lal,malá pl:ram,axila
5v225.c	V.tx.kože,prijemca:čias.dermeopi.št-gran.k,vef.pl:ingv.gen.o	5v231.7↔	Lokál.lal.plast.kože a podk:plast.rotovan.lal,malá pl:ram,lak
5v225.d	V.tx.kože,prijemca:čias.dermeopid.št-gran.k,vef.pl:glut.o	5v231.8↔	Lok.lalok.plast.kože a podk:plast.rotov.lal,malá pl:predlakt
5v225.e↔	V.tx.kože,prijemca:čias.dermeopi.št.-gran.k,vef.pl:stehn,kol	5v231.9↔	Lokál.lalok.plast.kože a podk:plast.rotovan.lal,malá pl:ruka
5v225.f↔	Vol.tx.kože,prijemca:čias.dermeopi.št.-gran.k,vef.pl:predkol	5v231.a	Lok.lal.plast.kože a podk:plats.rotov.lal,malá pl:hруд.st,chrb
5v225.g↔	Vol.tx.kože,prijemca:čias.dermeopi.št-gran.k,vef.pl:noha	5v231.b	Lok.lal.plast.kože a podk:plast.rotovan.lal,malá pl:bruš.o.
5v225.x↔	V.tx.kože,prijem:čias.dermeopid.štep-granul.koži,vef.pl:ost	5v231.c	Lok.lal.plast.kože a podk:plast.rotov.lal,malá pl:ingv.genit.o
5v226.0	Vol.tx.kože,prijemca:kompl.dermeopid.štep,veľká pl:pery	5v231.d	Lokál.lal.rotovan.kože a podk:plast.rotovan.lal,malá pl:glut.obl
5v226.4	Vol.tx.kože,prijemca:kompl.dermeopi.št,vef.pl:ost.č.hlavý	5v231.e↔	Lok.lalok.plast.kože a podk:plast.rotov.lal,malá pl:stehno,kol
5v226.5	Volná tx.kože,prijemca:kompl.dermeopi.štep,veľká pl:krk	5v231.f↔	Lok.lalok.plast.kože a podk:plast.rotovan.lal,malá pl:predkol
5v226.6↔	Vol.tx.kože,prijemca:kompl.dermeopi.št,veľká pl:ram,axi	5v231.g↔	Lok.lal.plast.kože a podk:plast.rotovan.lal,malá pl:noha
5v226.7↔	Vol.tx.kože,prijemca:kompl.dermeopi.št,vef.pl:ram,lak	5v231.x↔	Lokál.lal.plast.kože a podkož:plast.rotovaným lal,malá pl:ost
5v226.8↔	Vol.tx.kože,prijemca:kompl.dermeopid.štep,vef.pl:predlakt	5v233.0	Lok.lal.plast.kože a podk:plast.ostrovčekov.lal,malá pl:pery
5v226.9↔	Vol.tx.kože,prijemca:kompl.dermeopiderm.štep,vef.pl:ruka	5v233.4	Lok.lal.plast.kože a podk:plast.ostrovček.lal,ma.pl:ost.č.hlavý
5v226.a	V.tx.kože,prijemca:kompl.dermeopi.štep,vef.pl:hруд.st,chrb	5v233.5	Lok.lal.plast.kože a podk:plast.ostrovčekov.lal,malá pl:krk
5v226.b	Vol.tx.kože,prijemca:kompl.dermeopid.štep,vef.pl:bruš.o	5v233.6↔	Lok.lal.plast.kože a podk:plast.ostrovček.lal,malá pl:ram,axi
5v226.c	Vol.tx.kože,prijemca:kompl.dermeopi.štep,vef.pl:ingv.genit.o	5v233.7↔	Lok.lal.plast.kože a podk:plast.ostrovček.lal,malá pl:ram,lak
5v226.d	Vol.tx.kože,prijemca:kompl.dermeopid.štep,vef.pl:glut.obl.	5v233.8↔	Lok.lal.plast.kože a podk:plast.ostrovček.lal,malá pl:predlakt
5v226.e↔	V.tx.kože,prijemca:kompl.dermeopid.štep,vef.pl:stehn,kol	5v233.9↔	Lokál.lalok.plast.kože a podk:plast.ostrovček.lal,malá pl:ruka
5v226.f↔	Vol.tx.kože,prijemca:kompl.dermeopid.štep,veľká pl:predkol	5v233.a	Lok.lal.plast.k.a podk:plast.ostrovček.lalok,malá pl:hr.st,chrb
5v226.g↔	Vol.tx.kože,prijemca:kompl.dermeopid.štep,veľká pl:noha	5v233.b	Lok.lal.plast.kože a podk:plast.ostrovček.lal,malá pl:bruš.o
5v226.x↔	Volná tx.kože,prijemca:kompl.dermeopid.štep,vef.plocha:ost	5v233.c	Lok.lal.plast.k.a podk:plast.ostrovček.lal,mal.pl:inguin,gen.o
5v22a.0	V.tx.kože,prijemca:náhr.kože kultiv.keratinocyt,malá pl:pery	5v233.d	Lok.lal.plast.k.a podk:plast.ostrovček.lal,mal.pl:glut.obl.
5v22a.4	Vol.tx.kože,prijem:náhr.k.kult.keratinoc,malá pl:ost.č.hlavý	5v233.e↔	Lok.lal.plast.k.a podk:plast.ostrovč.lal,mal.pl:steh.a.kolen
5v22a.5	Vol.tx.kože,prijemca:náhr.kože kult.keratinocyt,malá pl:krk	5v233.f↔	Lokál.lalok.plast.k.a podk:plast.ostrovček.lal,malá pl:predkol
5v22a.6↔	Vol.tx.kože,prijem:náhr.k.kult.keratinoc,malá pl:ram,axi	5v233.g↔	Lok.lal.plast.kože a podk:plast.ostrovček.lal,malá pl:noha
5v22a.7↔	Vol.tx.kože,prijem:náhr.k.kult.keratinocyt,ma.pl:ram,lak	5v233.x↔	Lok.lal.plast.kože a podk:plast.ostrovček.lal,malá plocha:ost
5v22a.8↔	Vol.tx.kože,prijem:náhr.k.kult.keratinoc,malá pl:predlakt	5v234.0	Lokál.lalok.plast.kože a podkož:Z-plast,malá plocha:pery
5v22a.9↔	Vol.tx.kože,prijem:náhr.kože kult.keratinocyt,malá pl:ruka	5v234.4	Lok.lal.plast.kože a podk:Z-plast,malá pl:ostat.časti hlavy
5v22a.a	Vol.tx.kože,prijem:náhr.k.kult.keratinoc.,mal.pl:hr.st,chrb	5v234.5	Lok.lalok.plast.kože a podkož:Z-plast,malá plocha:krk
5v22a.b	Vol.tx.kože,prijem:náhr.k.kult.keratinoc,malá pl:bruš.o	5v234.6↔	Lokál.lalok.plast.kože a podkož:Z-plast,malá pl:rameno,axila
5v22a.c	Vol.tx.kože,prijem:náhr.k.kult.keratinoc,malá pl:ingv.gen.o	5v234.7↔	Lok.lal.plast.kože a podkožia:Z-plast,malá pl:rameno,lakeť
5v22a.d	Vol.tx.kože,prijemca:náhr.k.kult.keratinoc,malá pl:glut.o	5v234.8↔	Lokál.lalok.plast.kože a podkožia:Z-plast,malá pl:predlaktie
5v22a.e↔	Vol.tx.kože,prijemca:náhr.k.kult.keratinoc,ma.pl:stehn,kol	5v234.9↔	Lokál.lalok.plast.kože a podkožia:Z-plastika,malá pl:ruka
5v22a.f↔	Vol.tx.kože,prijem:náhr.k.kult.keratinoc,malá pl:predkol	5v234.a	Lok.lalok.plast.kože a podk:Z-plast,malá pl:hруд.st,chrbát
5v22a.g↔	Vol.tx.kože,prijem:náhr.kože kult.keratinoc,malá pl:noha	5v234.b	Lokál.lalok.plast.kože a podkož:Z-plastika,malá pl:bruš.o
5v22a.x↔	Vol.tx.kože,prijem:náhr.kože kult.keratinocyt,malá pl:ost	5v234.c	Lok.lal.plast.kože a podkož:Z-plast,malá pl:inguin,genit.o
5v22b.0	Vol.tx.kože,prijem:náhr.k.kult.keratinocyt,veľká pl:pery	5v234.d	Lokál.lal.plast.kože a podkož:Z-plastika,malá pl:gluteál.obl.
5v22b.4	Vol.tx.kože,prijem:náhr.k.kult.keratinocyt,veľká pl:ost.č.hlavý	5v234.e↔	Lok.lalok.plast.kože a podkož:Z-plast,malá pl:stehno,koleno
5v22b.5	V.tx.kože,prijem:náhr.kože kult.keratinocyt,veľká pl:krk	5v234.f↔	Lokál.lalok.plast.kože a podkož:Z-plastika,malá pl:predkol
5v22b.6↔	Vol.tx.kože,prijem:náhr.kože kult.keratinoc.,vef.pl:ram,axi	5v234.g↔	Lokál.lalok.plast.kože a podkožia:Z-plast,malá pl:noha
5v22b.7↔	V.tx.kože,prijemca:náhr.k.kult.keratinocyt,vef.pl:ram,lak	5v234.x↔	Lokál.lalok.plastika kože a podkožia:Z-plast,malá pl:ost
5v22b.8↔	Vol.tx.kože,prijemca:náhr.k.kult.keratinocyt,vef.pl:predlakt	5v235.0	Lokál.lal.plast.kože a podkož:dilatačná plast,veľká pl:pery
5v22b.9↔	Vol.tx.kože,prijem:náhr.kože kult.keratinocyt,veľká pl:ruka	5v235.4	Lokál.lalok.plast.kože a podk:dilatač.plast,veľká pl:ost.č.hlavý
5v22b.a	Vol.tx.kože,prijem:náhr.k.kult.keratinocyt,vef.pl:hруд.st,chrb	5v235.5	Lokál.lal.plast.kože a podkož:dilatačná plast,veľká pl:krk
5v22b.b	Vol.tx.kože,prijem:náhr.k.kult.keratinocyt,vef.pl:bruš.o	5v235.6↔	Lok.lalok.plast.kože a podk:dilatač.plast,vef.pl:rameno,axila
5v22b.c	Vol.tx.kože,prijem:náhr.k.kult.keratinoc,vef.pl:ing.genit.o	5v235.7↔	Lokál.lal.plast.kože a podk:dilatač.plast,veľká pl:ram,lak
5v22b.d	Vol.tx.kože,prijemca:náhr.k.kult.keratinoc,vef.pl:glut.obl.	5v235.8↔	Lok.lalok.plast.kože a podk:dilatač.plast,veľká pl:predlakt
5v22b.e↔	Vol.tx.kože,prijemca:náhr.kože kult.keratin,vef.pl:stehn,kol	5v235.9↔	Lokál.lalok.plast.kože a podk:dilatač.plast,veľká plocha:ruka
5v22b.f↔	Vol.tx.kože,prijem:náhr.k.kult.keratinoc,veľká pl:predkol	5v235.a	Lok.lalok.plast.kože a podkož:dilatač.plast,vef.pl:hруд.st,chrb
5v22b.g↔	Vol.transpl.kože,prijem:náhr.kože kult.keratinoc,vplo:noha	5v235.b	Lokál.lalok.plast.kože a podk:dilatač.plast,veľká pl:bruš.o
5v22b.x↔	Vol.tx.kože,prijemca:náhr.kože kult.keratinocyt,veľká pl:ost	5v235.c	Lok.lalok.plast.kože a podk:dilatač.plast,vef.pl:inguin,genit.o
5v230.0	Lok.lalok.plast.kože a podk:dilatačná plast,malá plocha:pery	5v235.d	Lok.lal.plast.kože a podk:dilatač.plast,veľká plocha:gluteál.o
5v230.4	Lokál.lal.plast.kože a podk:dilatač.plast,malá pl:ost.č.hlavý	5v235.e↔	Lok.lalok.plast.kože a podkož:dilatač.plast,veľká pl:stehn,kol
5v230.5	Lokál.lalok.plast.kože a podk:dilatačná plast,malá pl:krk	5v235.f↔	Lokál.lalok.plast.kože a podkož:dilatač.plast,veľká pl:predkol

5v235.g↔	Lok.lalok.plast.kože a podkož:dilatač.plast,veľká pl:noha	5v23b.b	Lokál.lalok.plast.kože a podkož:W-plast,vef.pl:bruš.obl.
5v235.x↔	Lok.lalok.plast.kože a podk:dilatačná plast,veľká plocha:ost	5v23b.c	Lok.lalok.plast.kože a podkož:W-plast,vef.pl:inguin,genit.o
5v236.0	Lokál.lalok.plast.kože a podk:plast.rotovan.lal,veľká pl:pery	5v23b.d	Lok.lal.plast.kože a podkož:W-plast,vef.pl:gluteál.obl.
5v236.4	Lok.lal.plast.kože a podkož:plast.rotovan.lal,vef.pl:ost.č.hlavy	5v23b.e↔	Lok.lal.plast.kože a podkož:W-plast,vef.pl:stehno,koleno
5v236.5	Lok.lal.plast.kože a podk:plast.rotovan.lalokom,vef.pl:krk	5v23b.f↔	Lok.lal.plast.kože a podkož:W-plast,veľká pl:predkolenie
5v236.6↔	Lok.lal.plast.kože a podk:plast.rotovan.lal,vef.pl:ram,axila	5v23b.g↔	Lok.lal.plast.kože a podkož:W-plast,vef.pl:noha/chodidl
5v236.7↔	Lok.lal.plast.kože a podk:plast.rotovan.lal,veľká pl:ram,lak	5v23b.x↔	Lokál.lalok.plast.kože a podkož:W-plast,veľká plocha:ost
5v236.8↔	Lok.lalok.plast.kože a podk:plast.rotovan.lal,veľká pl:predlakt	5v23c.0	Lok.lal.plas.kože a pod.tran.plas.malej ploc.dvoj.lal.v obl.pery
5v236.9↔	Lok.lalok.plast.kože a podk:plast.rotovan.lal,veľká pl:ruka	5v23c.4	Lok.lal.pl.kož.a pod.tr.pl.mal.pl.dv.lal.v os.čas.hl.
5v236.a	Lok.lalok.plast.kože a podk:plast.rotov.lal,veľká pl:hr.st,chrh	5v23c.5	Lok.lal.plas.kože a pod.tran.plas.malej ploc.dvoj.lal.v obl.krku
5v236.b	Lokál.lalok.plast.kože a podk:plast.rotovan.lal,veľká pl:bruš.o	5v23c.6	Lok.lal.pl.kož.a pod.tr.pl.mal.pl.dv.lal.v in.ob.ram.a ax.
5v236.c	Lok.lalok.plast.kože a podk:plast.rotov.lal,vef.pl:inguin,genit.o	5v23c.7	Lok.lal.pl.kož.a pod.tr.pl.mal.pl.dv.lal.v ob.ram.a lak.
5v236.d	Lok.lalok.plast.kože a podk:plast.rotovan.lal,vef.pl:glut.obl	5v23c.8	Lok.lal.plas.kože a pod.tran.plas.malej ploc.dvoj.lal.v obl.pred.
5v236.e↔	Lokál.lal.plast.kože a podk:plast.rotovan.lal,vef.pl:stehn,kol	5v23c.9	Lok.lal.plas.kože a pod.tran.plas.malej ploc.dvoj.lal.v obl.ruky
5v236.f↔	Lok.lal.plast.kože a podk:plast.rotovan.lal,vef.pl:predkol	5v23c.a	Lok.lal.pl.kož.a pod.tr.pl.mal.pl.dv.lal.v ob.hr.st.a ch.
5v236.g↔	Lokál.lal.plast.kože a podk:plast.rotovan.lal,vef.pl:noha	5v23c.b	Lok.lal.plas.kože a pod.tran.plas.malej ploc.dvoj.lal.v bruš.obl.
5v236.x↔	Lokál.lal.plast.kože a podk:plast.rotovaným lal,veľká pl:ost	5v23c.c	Lok.lal.pl.kož.a pod.tr.pl.mal.pl.dv.lal.v in.a gen.ob.
5v238.0	Lok.lal.plast.kože a podk:plast.ostrovček.lal,vef.pl:pery	5v23c.d	Lok.lal.plas.kože a pod.tran.plas.malej ploc.dvoj.lal.v glut.obl.
5v238.4	Lok.lal.plast.kože a podk:plast.ostrovček.lal,vef.pl:ost.č.hlavy	5v23c.e	Lok.lal.pl.kož.a pod.tr.pl.mal.pl.dv.lal.v ob.st.a kol.
5v238.5	Lok.lal.plast.kože a podkož:plast.ostrovček.lal,veľká pl:krk	5v23c.f	Lok.lal.plas.kože a pod.tran.plas.malej ploc.dvoj.lal.v obl.pred.
5v238.6↔	Lok.lal.plast.kože a podk:plast.ostrovček.lal,vef.pl:ram,axila	5v23c.g	Lok.lal.pl.kož.a pod.tr.pl.mal.pl.dv.lal.v ob.noh.(c.)
5v238.7↔	Lok.lal.plast.kože a podk:plast.ostrovček.lal,vef.pl:ram,lakeť	5v23c.x	Lok.lal.plas.kože a pod.tran.plas.malej ploc.dvoj.lal.ost.
5v238.8↔	Lok.lalok.plast.kože a podk:plast.ostrovček.lal,vef.pl:predlakt	5v23d.0	Lok.lal.plas.kože a pod.tran.plas.malej ploc.Lim.lal.v obl.pery
5v238.9↔	Lok.lalok.plast.kože a podk:plast.ostrovček.lal,vef.pl:ruka	5v23d.4	Lok.lal.pl.kož.a pod.tr.pl.mal.pl.Lim.lal.v os.čas.hl.
5v238.a	Lok.lal.plast.kože a podk:plats.ostrovček.lal,vef.pl:hr.st.,chrh	5v23d.5	Lok.lal.plas.kože a pod.tran.plas.malej ploc.Lim.lal.v obl.krku
5v238.b	Lokál.lal.plast.kože a podk:plast.ostrovček.lal,vef.pl:bruš.obl	5v23d.6	Lok.lal.pl.kož.a pod.tr.pl.mal.pl.Lim.lal.v ob.ram.a ax.
5v238.c	Lok.lal.plast.kože a podk:plast.ostrov.lal,vef.pl:inguin,genit.o	5v23d.7	Lok.lal.pl.kož.a pod.tr.pl.mal.pl.Lim.lal.v ob.ram.a lak.
5v238.d	Lok.lal.plast.k.a podk:plast.ostrovček.lal,vef.pl:glute.obl	5v23d.8	Lok.lal.plas.kože a pod.tran.plas.malej ploc.Lim.lal.v obl.pred.
5v238.e↔	Lok.lal.plast.kože a podk:plast.ostrov.lal,vef.pl:stehn,kol	5v23d.9	Lok.lal.plas.kože a pod.tran.plas.malej ploc.Lim.lal.v obl.ruky
5v238.f↔	Lok.lal.plast.kože a podk:plast.ostrovčekov.lal,vef.pl:predkol	5v23d.a	Lok.lal.pl.kož.a pod.tr.pl.mal.pl.Lim.lal.v ob.hr.st.a ch.
5v238.g↔	Lok.lal.plast.kože a podk:plast.ostrovček.lal,vef.pl:noha	5v23d.b	Lok.lal.plas.kože a pod.tran.plas.malej ploc.Lim.lal.v bruš.obl.
5v238.x↔	Lokál.lalok.plast.kože a podk:plast.ostrovčekovit.lal,vef.pl:ost	5v23d.c	Lok.lal.pl.kož.a pod.tr.pl.mal.pl.Lim.lal.v in.a gen.ob.
5v239.0	Lok.lal.plast.kože a podkož:Z-plastika,veľká pl:pery	5v23d.d	Lok.lal.plas.kože a pod.tran.plas.malej ploc.Lim.lal.v glut.obl.
5v239.4	Lok.lal.plast.kože a podkož:Z-plast,vef.pl:ost.časti hlavy	5v23d.e	Lok.lal.pl.kož.a pod.tr.pl.mal.pl.Lim.lal.v ob.st.a kol.
5v239.5	Lok.lal.plast.kože a podkož:Z-plast,veľká plocha:krk	5v23d.f	Lok.lal.plas.kože a pod.tran.plas.malej ploc.Lim.lal.v obl.pred.
5v239.6↔	Lok.lal.plast.kože a podkož:Z-plast,vef.pl:rameno,axila	5v23d.g	Lok.lal.pl.kož.a pod.tr.pl.mal.pl.Lim.lal.v ob.noh.(c.)
5v239.7↔	Lok.lal.plast.kože a podkož:Z-plast,vef.pl:ram, lakeť	5v23d.x	Lok.lal.plas.kože a pod.tran.plas.malej ploc.Lim.lal., ost.
5v239.8↔	Lok.lal.plast.kože a podkož:Z-plast,vef.pl:predlaktie	5v23e.0	Lok.lal.plas.kože a pod.tran.plas.malej ploc.lal.Dof.v obl.pery
5v239.9↔	Lokál.lalok.plast.kože a podkož:Z-plastika,vef.plocha:ruka	5v23e.4	Lok.lal.pl.kož.a pod.tr.pl.mal.pl.lal.Dof.v os.čas.hl.
5v239.a	Lok.lal.plast.kože a podkož:Z-plast,vef.pl:hrud.stena,chrhát	5v23e.5	Lok.lal.plas.kože a pod.tran.plas.malej ploc.lal.Dof.v obl.krku
5v239.b	Lok.lal.plast.kože a podkož:Z-plast,veľká pl:bruš.obl.	5v23e.6	Lok.lal.pl.kož.a pod.tr.pl.mal.pl.lal.Dof.v ob.ram.a ax.
5v239.c	Lok.lal.plast.kože a podkož:Z-plast,vef.pl:inguin,genit.o	5v23e.7	Lok.lal.pl.kož.a pod.tr.pl.mal.pl.lal.Dof.v ob.ram.a lak.
5v239.d	Lok.lal.plast.kože a podkož:Z-plast,veľká pl:gluteál.obl.	5v23e.8	Lok.lal.plas.kože a pod.tran.plas.malej ploc.lal.Dof.v obl.pred.
5v239.e↔	Lokál.lal.plast.kože a podkož:Z-plast,vef.pl:stehno,koleno	5v23e.9	Lok.lal.plas.kože a pod.tran.plas.malej ploc.lal.Dof.v obl.ruky
5v239.f↔	Lokál.lalok.plast.kože a podkož:Z-plast,vef.pl:predkolenie	5v23e.a	Lok.lal.pl.kož.a pod.tr.pl.mal.pl.lal.Dof.v ob.hr.st.a ch.
5v239.g↔	Lokál.lalok.plast.kože a podkož:Z-plast,vef.pl:noha	5v23e.b	Lok.lal.plas.kože a pod.tran.plas.malej ploc.lal.Dof.v bruš.obl.
5v239.x↔	Lokál.lalok.plast.kože a podkož:Z-plast,veľká plocha:ost	5v23e.c	Lok.lal.pl.kož.a pod.tr.pl.mal.pl.lal.Dof.v in.a gen.ob.
5v23a.0	Lok.lal.plast.kože a podkož:W-plast,malá pl:pery	5v23e.d	Lok.lal.plas.kože a pod.tran.plas.malej ploc.lal.Dof.v glut.obl.
5v23a.4	Lok.lal.plast.kože a podkož:W-plast,malá pl:ost.časti hlavy	5v23e.e	Lok.lal.pl.kož.a pod.tr.pl.mal.pl.lal.Dof.v ob.st.a kol.
5v23a.5	Lok.lal.plast.kože a podkož:W-plast,malá plocha:krk	5v23e.f	Lok.lal.plas.kože a pod.tran.plas.malej ploc.lal.Dof.v obl.pred.
5v23a.6↔	Lok.lal.plast.kože a podkož:W-plast,malá pl:rameno,axila	5v23e.g	Lok.lal.pl.kož.a pod.tr.pl.mal.pl.lal.Dof.v ob.noh.(c.)
5v23a.7↔	Lok.lal.plast.kože a podkož:W-plast,malá pl:rameno,lakeť	5v23e.x	Lok.lal.plas.kože a pod.tran.plas.malej ploc.lal.Dof.ost.
5v23a.8↔	Lokál.lalok.plast.kože a podkož:W-plast,malá pl:predlaktie	5v23f.0	Lok.lal.plas.kože a pod.tran.plas.malej ploc.inou tec.v obl.pery
5v23a.9↔	Lok.lal.plast.kože a podkož:W-plastika,malá plocha:ruka	5v23f.4	Lok.lal.pl.kož.a pod.tr.pl.mal.pl.in.tec.v ob.hr.st.a ch.
5v23a.a	Lok.lal.plast.kože a podkož:W-plast,malá pl:hrud.st.,chrhát	5v23f.5	Lok.lal.plas.kože a pod.tran.plas.malej ploc.inou tec.v obl.krku
5v23a.b	Lokál.lalok.plastika kože a podkož:W-plast,malá pl:bruš.obl.	5v23f.6	Lok.lal.pl.kož.a pod.tr.pl.mal.pl.in.tec.v ob.ram.a ax.
5v23a.c	Lok.lal.plast.kože a podkož:W-plast,malá pl:inguin,genit.o	5v23f.7	Lok.lal.pl.kož.a pod.tr.pl.mal.pl.in.tec.v ob.ram.a lak.
5v23a.d	Lokál.lal.plast.kože a podkož:W-plast,malá pl:gluteál.obl.	5v23f.8	Lok.lal.plas.kože a pod.tran.plas.malej ploc.inou tec.v obl.pred.
5v23a.e↔	Lokál.lal.plast.kože a podkož:W-plast,malá pl:stehno,koleno	5v23f.9	Lok.lal.plas.kože a pod.tran.plas.malej ploc.inou tec.v obl.ruky
5v23a.f↔	Lok.lal.plast.kože a podkož:W-plastika,malá pl:predkolenie	5v23f.a	Lok.lal.pl.kož.a pod.tr.pl.mal.pl.in.tec.v ob.hr.st.a ch.
5v23a.g↔	Lok.lalok.plastika kože a podkož:W-plast,malá plocha:noha	5v23f.b	Lok.lal.plas.kože a pod.tran.plas.malej ploc.inou tec.v bruš.obl.
5v23a.x↔	Lokál.lalok.plast.kože a podkož:W-plast,malá plocha:ost	5v23f.c	Lok.lal.pl.kož.a pod.tr.pl.mal.pl.in.tec.v in.a gen.ob.
5v23b.0	Lokál.lalok.plast.kože a podk:W-plast,vef.pl:pery	5v23f.d	Lok.lal.plas.kože a pod.tran.plas.malej ploc.inou tec.v glut.obl.
5v23b.4	Lok.lal.plast.kože a podkož:W-plast,vef.pl:ost.časti hlavy	5v23f.e	Lok.lal.pl.kož.a pod.tr.pl.mal.pl.in.tec.v ob.st.a kol.
5v23b.5	Lok.lal.plast.kože a podkož:W-plast,veľká plocha:krk	5v23f.f	Lok.lal.plas.kože a pod.tran.plas.malej ploc.inou tec.v obl.pred.
5v23b.6↔	Lok.lal.plast.kože a podkož:W-plast,vef.pl:rameno,axila	5v23f.g	Lok.lal.pl.kož.a pod.tr.pl.mal.pl.in.tec.v ob.noh.(c.)
5v23b.7↔	Lok.lal.plast.kože a podkožia:W-plast,vef.pl:ram,lakeť	5v23f.x	Lok.lal.plas.kože a pod.tran.plas.malej ploc.inou tec.ost.
5v23b.8↔	Lok.lal.plast.kože a podkož:W-plast,vef.pl:predlaktie	5v23g.0	Lok.lal.plas.kože a pod.tran.plas.vef.ploc.dvoj.lal.v obl.pery
5v23b.9↔	Lokál.lalok.plast.kože a podkož:W-plastika,veľká pl:ruka	5v23g.4	Lok.lal.pl.kož.a pod.tr.pl.vef.pl.dv.lal.v os.čas.hl.
5v23b.a	Lok.lal.plast.kože a podkož:W-plast,vef.pl:hrud.st.,chrhát	5v23g.5	Lok.lal.plas.kože a pod.tran.plas.vef.ploc.dvoj.lal.v obl.krku

5v23g.6	Lok.lal.pl.kož.a pod.tr.pl.vef.pl.dv.lal.v ob.ram.a ax.	5v240.f↔	Lal.plast.kože a podk,darca:voľ.lal.s mikrovask.anast:predkol
5v23g.7	Lok.lal.pl.kož.a pod.tr.pl.vef.pl.dv.lal.v ob.ram.a lak.	5v240.g↔	Lalok.plast.kože a podk,darca:voľ.lal.s mikrovask.anast:noha
5v23g.8	Lok.lal.plas.kože a pod.tran.plas.vef.ploc.dvoj.lal.v obl.pred.	5v240.x	Lalok.plast.kože a podk,darca:voľ.lal.s mikrovask.anast:ost.
5v23g.9	Lok.lal.plas.kože a pod.tran.plas.vef.ploc.dvoj.lal.v obl.ruky	5v241.0	Lalok.plast.kože a podk,darca:stopkat.miest.lalok:pery
5v23g.a	Lok.lal.pl.kož.a pod.tr.pl.vef.pl.dv.lal.v ob.hr.st.a ch.	5v241.4	Lal.plast.k.a podkožia,darca:stopkatý miest.lal:ost.č.hlavý
5v23g.b	Lok.lal.plas.kože a pod.tran.plas.vef.ploc.dvoj.lal.v bruš.obl.	5v241.5	Lalok.plast.kože a podk,darca:stopkatý miest.lalok:krk
5v23g.c	Lok.lal.pl.kož.a pod.tr.pl.vef.pl.dv.lal.v in.a gen.ob.	5v241.6↔	Lal.plast.kože a podk,darca:stopka.miest.lalok:rameno,axila
5v23g.d	Lok.lal.plas.kože a pod.tran.plas.vef.ploc.dvoj.lal.v glut.obl.	5v241.7↔	Lal.plast.kože a podk,darca:stopkatý miest.lalok:ram,lakeť
5v23g.e	Lok.lal.pl.kož.a pod.tr.pl.vef.pl.dv.lal.v ob.st.a kol.	5v241.8↔	Lalok.plast.kože a podk,darca:stopkatý miest.lalok:predlakt
5v23g.f	Lok.lal.plas.kože a pod.tran.plas.vef.ploc.dvoj.lal.v obl.pred.	5v241.9↔	Lal.plast.kože a podkož,darca:stopkatý miestny lalok:ruka
5v23g.g	Lok.lal.plas.kože a pod.tran.plas.vef.ploc.lim.lal.v ob.noh.(c.)	5v241.a	Lal.plast.kože a podkož,darca:stopka.miest.lal:hruďn.st,chráb
5v23g.x	Lok.lal.plas.kože a pod.tran.plas.vef.ploc.dvoj.lal.ost.	5v241.b	Lal.plast.kože a podk,darca:stopkatý miestny lalok:bruš.obl.
5v23h.0	Lok.lal.plas.kože a pod.tran.plas.vef.ploc.lim.lal.v obl.pery	5v241.c	Lal.plast.kože a podk,darca:stopkatý miest.lal:ingu.genit.o
5v23h.4	Lok.lal.pl.kož.a pod.tr.pl.vef.pl.lim.lal.v os.čas.hl.	5v241.d	Lal.plast.kože a podk,darca:stopkatý miest.lalok:gluteal.obl.
5v23h.5	Lok.lal.plas.kože a pod.tran.plas.vef.ploc.lim.lal.v obl.krku	5v241.e↔	Lalok.plast.kože a podk,darca:stopka.miest.lalok:steh,koleno
5v23h.6	Lok.lal.pl.kož.a pod.tr.pl.vef.pl.lim.lal.v ob.ram.a ax.	5v241.f↔	Lalok.plast.kože a podk,darca:stopkatý miest.lalok:predkol
5v23h.7	Lok.lal.pl.kož.a pod.tr.pl.vef.pl.lim.lal.v ob.ram.a lak.	5v241.g↔	Lalok.plast.kože a podkož,darca:stopkatý miest.lalok:noha
5v23h.8	Lok.lal.plas.kože a pod.tran.plas.vef.ploc.lim.lal.v obl.pred.	5v241.x	Lal.plast.kože a podkožia,darca:stopkatý miestny lalok:ost.
5v23h.9	Lok.lal.plas.kože a pod.tran.plas.vef.ploc.lim.lal.v obl.ruky	5v242.0	Lal.plast.kože a podk,darca:stopkatý vzdialený lalok:pery
5v23h.a	Lok.lal.pl.kož.a pod.tr.pl.vef.pl.lim.lal.v ob.hr.st.a ch.	5v242.4	Lal.plast.kože a podk,darca:stopkatý vzdial.lalok:ost.č.hlavý
5v23h.b	Lok.lal.plas.kože a pod.tran.plas.vef.ploc.lim.lal.v bruš.obl.	5v242.5	Lalok.plast.kože a podk,darca:stopkat.vzdialený lalok:krk
5v23h.c	Lok.lal.plas.kože a pod.tran.plas.vef.ploc.lim.lal.v ing.a gen.obl.	5v242.6↔	Lal.plast.kože a podk,darca:stopkatý vzdial.lalok:ram,axila
5v23h.d	Lok.lal.pl.kož.a pod.tr.pl.vef.pl.lim.lal.v glut.obl.	5v242.7↔	Lal.plast.kože a podk,darca:stopka.miest.lalok:ram,lakeť
5v23h.e	Lok.lal.pl.kož.a pod.tr.pl.vef.pl.lim.lal.v ob.st.a kol.	5v242.8↔	Lal.plast.kože a podk,darca:stopkatý vzdial.lalok:predlaktie
5v23h.f	Lok.lal.plas.kože a pod.tran.plas.vef.ploc.lim.lal.v obl.pred.	5v242.9↔	Lal.plast.kože a podkož,darca:stopkat.vzdialený lalok:ruka
5v23h.g	Lok.lal.plas.kože a pod.tran.plas.vef.ploc.lim.lal.v obl.nohy(ch.)	5v242.a	Lal.plast.kože a podk,darca:stopk.vzdial.lalok:hruďn.st,chráb
5v23h.x	Lok.lal.plas.kože a pod.tran.plas.vef.ploc.lim.lal., ost.	5v242.b	Lalok.plast.kože a podk,darca:stopkatý vzdial.lalok:bruš.obl.
5v23i.0	Lok.lal.plas.kože a pod.tran.plas.vef.ploc.lal.Dof.v obl.pery	5v242.c	Lalok.plast.kože a podkož,darca:stopka.vzdial.lal:ing.genit.o
5v23i.4	Lok.lal.pl.kož.a pod.tr.pl.vef.pl.lal.Dof.v os.čas.hl.	5v242.d	Lal.plast.kože a podk,darca:stopkatý vzdial.lalok:gluteál.obl.
5v23i.5	Lok.lal.plas.kože a pod.tran.plas.vef.ploc.lal.Dof.v obl.krku	5v242.e↔	Lalok.plast.kože a podk,darca:stopka.vzdial.lalok:stehno,kol
5v23i.6	Lok.lal.pl.kož.a pod.tr.pl.vef.pl.lal.Dof.v ob.ram.a ax.	5v242.f↔	Lalok.plast.kože a podk,darca:stopk.vzdial.lalok:predkolenie
5v23i.7	Lok.lal.pl.kož.a pod.tr.pl.vef.pl.lal.Dof.v ob.ram.a lak.	5v242.g↔	Lalok.plast.kože a podkož,darca:stopka.vzdial.lalok:noha
5v23i.8	Lok.lal.plas.kože a pod.tran.plas.vef.ploc.lal.Dof.v obl.pred.	5v242.x	Lalok.plast.kože a podkož,darca:stopkatý vzdialený lalok:ost.
5v23i.9	Lok.lal.plas.kože a pod.tran.plas.vef.ploc.lal.Dof.v obl.ruky	5v251.0	Lalok.plast.kože a podk,prijemca:stopkatý miestny lalok:pery
5v23i.a	Lok.lal.pl.kož.a pod.tr.pl.vef.pl.lal.Dof.v ob.hr.st.a ch.	5v251.4	Lal.plast.kože a podk,prijem:stopkatý miest.lalok:ost.č.hlavý
5v23i.b	Lok.lal.plas.kože a pod.tran.plas.vef.ploc.lal.Dof.v bruš.obl.	5v251.5	Lal.plast.kože a podkož,prijem:stopka.miestny lalok:krk
5v23i.c	Lok.lal.plas.kože a pod.tran.plas.vef.ploc.lal.Dof.v ing.a gen.obl.	5v251.6↔	Lal.plast.kože a podk,prijemca:stopka.miest.lalok:ram,axila
5v23i.d	Lok.lal.plas.kože a pod.tran.plas.vef.ploc.lal.Dof.v glut.obl.	5v251.7↔	Lalok.plast.kože a podk,prijem:stopkatý miest.lal:ram,lakeť
5v23i.e	Lok.lal.pl.kož.a pod.tr.pl.vef.pl.lal.Dof.v ob.st.a kol.	5v251.8↔	Lal.plast.kože a podkož,prijemca:stopk.miest.lalok:predlakt
5v23i.f	Lok.lal.plas.kože a pod.tran.plas.vef.ploc.lal.Dof.v obl.pred.	5v251.9↔	Lal.plast.kože a podkož,prijemca:stopkatý miest.lalok:ruka
5v23i.g	Lok.lal.plas.kože a pod.tran.plas.vef.ploc.lal.Dof.v obl.nohy(ch.)	5v251.a	Lalok.plast.kože a podk,prijem:stopkat.miest.lal:hruďn.st,chráb
5v23i.x	Lok.lal.plas.kože a pod.tran.plas.vef.ploc.lal.Dof., ost.	5v251.b	Lal.plast.kože a podk,prijemca:stopkatý miest.lalok:bruš.o.
5v23j.0	Lok.lal.plas.kože a pod.tran.plas.vef.ploc.inou tec.v obl.pery	5v251.c	Lal.plast.kože a podkož,prijemca:stopka.miest.lal:ingu.genit.o
5v23j.4	Lok.lal.pl.kož.a pod.tr.pl.vef.pl.in.tec.v os.čas.hl.	5v251.d	Lal.plast.kože a podk,prijemca:stopkatý miest.lalok:glut.obl.
5v23j.5	Lok.lal.plas.kože a pod.tran.plas.vef.ploc.inou tec.v obl.krku	5v251.e↔	Lal.plast.kože a podk,prijemca:stopk.miest.lalok:stehno,kol
5v23j.6	Lok.lal.pl.kož.a pod.tr.pl.vef.pl.in.tec.v ob.ram.a ax.	5v251.f↔	Lalok.plast.kože a podk,prijem:stopkat.miest.lalok:predkol
5v23j.7	Lok.lal.pl.kož.a pod.tr.pl.vef.pl.in.tec.v ob.ram.a lak.	5v251.g↔	Lal.plast.kože a podkož,prijemca:stopkat.miestny lalok:noha
5v23j.8	Lok.lal.plas.kože a pod.tran.plas.vef.ploc.inou tec.v obl.pred.	5v251.x↔	Lal.plast.kože a podkož,prijemca:stopkatý miestny lalok:ost.
5v23j.9	Lok.lal.plas.kože a pod.tran.plas.vef.ploc.inou tec.v obl.ruky	5v252.0	Lalok.plast.kože a podk,prijemca:stopkat.vzdialený lalok:pery
5v23j.a	Lok.lal.pl.kož.a pod.tr.pl.vef.pl.in.tec.v ob.hr.st.a ch.	5v252.4	Lal.plast.kože a podk,prijem:stopka.vzdial.lalok:ost.č.hlavý
5v23j.b	Lok.lal.plas.kože a pod.tran.plas.vef.ploc.inou tec.v bruš.obl.	5v252.5	Lal.plast.kože a podk,prijemca:stopkatý vzdial.lalok:krk
5v23j.c	Lok.lal.pl.kož.a pod.tr.pl.vef.pl.in.tec.v in.a gen.ob.	5v252.6↔	Lal.plast.kože a podk,prijem:stopkatý vzdial.lal:rameno,axila
5v23j.d	Lok.lal.plas.kože a pod.tran.plas.vef.ploc.inou tec.v glut.obl.	5v252.7↔	Lal.plast.kože a podk,prijemca:stopk.vzdial.lalok:ram,lakeť
5v23j.e	Lok.lal.pl.kož.a pod.tr.pl.vef.pl.in.tec.v ob.st.a kol.	5v252.8↔	Lal.plast.kože a podk,prijem:stopkatý vzdial.lalok:predlaktie
5v23j.f	Lok.lal.plas.kože a pod.tran.plas.vef.ploc.inou tec.v obl.pred.	5v252.9↔	Lalok.plast.kože a podk,prijemca:stopkat.vzdialený lalok:ruka
5v23j.g	Lok.lal.pl.kož.a pod.tr.pl.vef.pl.in.tec.v ob.noh.(c.)	5v252.a	Lal.plast.kože a podk,prijem:stopk.vzdial.lal:hruďn.st,chráb
5v23j.x	Lok.lal.plas.kože a pod.tran.plas.vef.ploc.inou tec., ost.	5v252.b	Lal.plast.kože a podk,prijem:stopkat.vzdialený lalok:bruš.obl.
5v23x.x↔	Lokálna laloková plastika kože a podkožia:ostatné	5v252.c	Lal.plast.kože a podkož,prijemca:stopk.vzdial.lal:ingu.genit.o
5v240.0	Lal.plast.k.a podk,darca:voľný lal.s mikrovaskul.anastom:pery	5v252.d	Lal.plast.kože a podk,prijemca:stopk.vzdial.lalok:gluteál.obl.
5v240.4	Lal.plast.k.a podk,darca:voľ.lal.s mikrovask.anast:ost.č.hlavý	5v252.e↔	Lal.plast.kože a podkož,prijem:stopk.vzdial.lalok:stehno,kol
5v240.5	Lal.plast.kože a podk,darca:voľ.lal.s mikrovask.anast:krk	5v252.f↔	Lalok.plast.kože a podk,prijemca:stopk.vzdial.lalok:predkol
5v240.6↔	Lal.plast.k.a podk,darca:voľ.lal.s mikrovask.anast:ram,axila	5v252.g↔	Lalok.plast.kože a podk,prijemca:stopkat.vzdial.lalok:noha
5v240.7↔	Lal.plast.kože a podk,darca:voľ.lal.s mikrovask.anast:ram,lak	5v252.x↔	Lalok.plast.kože a podkož,prijemca:stopkatý vzdial.lalok:ost.
5v240.8↔	Lal.plast.kože a podk,darca:voľ.lal.s mikrovask.anast:predlakt	5v260.0	Kombin.plast.zákroky na koži a podkož:kombin.lalok.plast:pery
5v240.9↔	Lalok.plast.kože a podk,darca:voľ.lal.s mikrovask.anast:ruka	5v260.4	Kombi.plast.zákr.na koži a podk:kombin.lalok.plast:ost.č.hlavý
5v240.a	Lal.plast.kože a podk,darca:voľ.lal.s mikrovask.anast:hr.st.,chráb	5v260.5	Kombin.plast.zákroky na koži a podk:kombin.lalok.plast:krk
5v240.b	Lalok.plast.kože a podk,darca:voľ.lal.s mikrovask.anast:bruš.o.	5v260.6↔	Kombi.plast.zákr.na koži a podk:kombin.lal.plastiky:ram,axila
5v240.c	Lal.plast.k.a podk,darca:voľ.lal.s mikrovask.anast:ing.genit.o	5v260.7↔	Kombi.plast.zákr.na koži a podk:kombin.lal.plastiky:ram,lakeť
5v240.d	Lal.plas.k.a podk,darca:v.lal.s mikrovask.anastom:glute.obl.	5v260.8↔	Kombi.plast.zákrok na koži a podk:kombin.lalok.plast:predlakt
5v240.e↔	Lal.plast.kože a podk.,darca:voľ.lal.s mikrovask.anast:steh,kol	5v260.9↔	Kombin.plast.zákroky na koži a podk:kombi.lalok.plast:ruka

5v260.a	Kombi.plast.zákr.na koži a podk:kombin.lal.plast:hr.st,chráb	5v272.0	Revízia voľ.kož.transplantátu kož.plastiky:pery
5v260.b	Kombin.plast.zákr.na koži a podk:kombin.lalok.plast:bruš.obl.	5v272.4	Revízia voľ.kož.transplantátu kož.plastiky:ost.č.hlavy
5v260.c	Kombi.plast.zákr.na koži a podk:kombin.lal.plast:ing.genit.o.	5v272.5	Revízia voľného kož.transplantátu kož.plastiky:krk
5v260.d	Kombin.plast.zákr.na koži a podk:kombin.lal.plast:glute.obl.	5v272.6↔	Revízia voľ.kož.transplantátu kož.plastiky:rameno,axila
5v260.e↔	Kombin.plast.zákr.na koži a podk:kombin.lal.plast:stehno,kol	5v272.7↔	Revízia voľ.kož.transplantátu kož.plastiky:ram,lakeť
5v260.f↔	Kombin.plast.zákr.na koži a podk:kombin.lal.plast:predkol	5v272.8↔	Revízia voľ.kož.transplantátu kož.plastiky:predlaktie
5v260.g↔	Kombi.plast.zákr.na koži a podkož:kombin.lalok.plastiky:noha	5v272.9↔	Revízia voľ.kož.transplantátu kož.plastiky:ruka
5v260.x↔	Kombin.plast.zákroky na koži a podkoži:kombin.lalok.plast:ost	5v272.a	Revízia voľ.kož.transplantátu kož.plastiky:hруд.st.,chráb
5v261.0	Komb.plast.zákr.k.a podk:kombi.lal.plastik.a voľ.kož.trans:pery	5v272.b	Revízia voľ.kož.transplantátu kož.plastiky:bruš.obl.
5v261.4	Komb.plast.zákr.k.a podk:kombi.lal.plast.a voľ.k.tr:ost.č.hl	5v272.c	Revízia voľ.kož.transplantátu kož.plastiky:inguin.genit.obl
5v261.5	Kombi.plast.zákr.k.a podk:komb.lal.plast.a voľ.k.transpl:krk	5v272.d	Revízia voľ.kož.transplantátu kož.plastiky:gluteál.obl.
5v261.6↔	Kombi.plast.zákr.k.a podk:komb.lal.plast.a voľ.k.tran:ram,axi	5v272.e↔	Revízia voľ.kož.transplantátu kož.plastiky:stehno,koleno
5v261.7↔	Kombi.plast.zákr.k.a podk:komb.lal.plast.a voľ.k.tran:ram,lak	5v272.f↔	Revízia voľ.kož.transplantátu kož.plastiky:predkolenie
5v261.8↔	Komb.plast.zákr.k.a podk:komb.lal.plast.a v.kož.tran:predlakt	5v272.g↔	Revízia voľného kož.transplantátu kož.plastiky:noha
5v261.9↔	Komb.plast.zákr.k.a podk:kombi.lal.plast.a voľ.k.transpl:ruka	5v272.x↔	Revízia voľného kožného transplantátu kož.plastiky:ost.
5v261.a	Komb.plas.zákr.k.a podk:komb.lal.plast.a voľ.k.tran:hr.st,chr	5v273.0	Revízia lokálnej lalokovej plastiky kože:pery
5v261.b	Kombi.plast.zákr.k.a podk:komb.lal.plast.a voľ.k.transpl:bruš.o	5v273.4	Revízia lokál.lalok.plastiky kože:ost.č.hlavy
5v261.c	Komb.plast.zákr.k.a podk:komb.lal.plast.a voľ.k.tran:ing.gen.o	5v273.5	Revízia lokál.lalok.plastiky kože:krk
5v261.d	Komb.plast.zákr.k.a podk:komb.lal.plast.a voľ.kož.tran:glut.o	5v273.6↔	Revízia lokál.lalok.plastiky kože:rameno,axila
5v261.e↔	Komb.plast.zákr.k.a podk:komb.lal.plast.a voľ.k.tran:stehn,kol	5v273.7↔	Revízia lokál.lalok.plastiky kože:rameno,lakeť
5v261.f↔	Komb.plast.zákr.k.a podk:kombi.lal.plast.a voľ.k.tran:predkol	5v273.8↔	Revízia lokál.lalok.plastiky kože:predlaktie
5v261.g↔	Komb.plast.zákr.koži a podk:komb.lal.plast.a voľ.kož.tran:noha	5v273.9↔	Revízia lokál.lalok.plastiky kože:ruka
5v261.x↔	Kombi.plast.zákr.k.a podk:komb.lal.plast.a voľ.kož.transpl:ost.	5v273.a	Reviz.lokál.lalok.plastiky kože:hруд.stena,chráb
5v262.0	Komb.plast.zákr.k.a podk:stopk.miest.lalok so vzdial.lal:pery	5v273.b	Revízia lokál.lalok.plastiky kože:bruš.obl.
5v262.4	Kombi.plast.zákr.koži a podk:stopk.miest.so vzdial.lal:ost.č.hl	5v273.c	Revízia lokál.lalok.plastiky kože:inguin.genit.obl
5v262.5	Kombi.plast.zákr.koži a podk:stopk.miestny so vzdial.lal:krk	5v273.d	Revízia lokál.lalok.plastiky kože:gluteál.obl.
5v262.6↔	Kombi.plast.zákr.koži a podk:stopk.miest.so vzdial.lal:ram,axi	5v273.e↔	Revízia lokál.lalok.plastiky kože:stehno,koleno
5v262.7↔	Komb.plast.zákr.koži a podk:stopk.miest.so vzdial.lal:ram,lak	5v273.f↔	Revízia lokál.lalokovej plastiky kože:predkolenie
5v262.8↔	Kombi.plast.zákr.koži a podk:stopk.miest.so vzdial.lal:predlakt	5v273.g↔	Revízia lokál.lalok.plastiky kože:noha
5v262.9↔	Kombi.plast.zákr.koži a podk:stopk.miest.so vzdial.lalok:ruka	5v273.x↔	Revízia lokálnej lalokovej plastiky kože:ost.
5v262.a	Kombi.plast.zákr.k.a podk:stopk.miest.so vzdial.lal:hr.st,chr	5v274.0	Revízia stopkatého miest.laloka kož.plastiky:pery
5v262.b	Kombi.plast.zákr.k.a podk:stopk.miest.so vzdial.lal:bruš.obl.	5v274.4	Reviz.stopkatého miest.laloka kož.plastiky:ost.č.hlavy
5v262.c	Komb.plast.zákr.k.a podk:stopk.miest.so vzdial.lal:ingv.gen.o	5v274.5	Reviz.stopkatého miest.laloka kož.plastiky:krk
5v262.d	Kombi.plast.zákr.koži a podk:stopk.miest.so vzdial.lal:glut.o	5v274.6↔	Reviz.stopkatého miest.laloka kož.plastiky:rameno,axila
5v262.e↔	Komb.plast.zákr.koži a podk:stopk.miest.so vzdial.lal:stehn,kol	5v274.7↔	Revízia stopkatého miest.laloka kož.plastiky:rameno,lakeť
5v262.f↔	Komb.plast.zákr.koži a podk:stopk.miest.so vzdial.lal:predkol	5v274.8↔	Reviz.stopkatého miest.laloka kož.plastiky:predlaktie
5v262.g↔	Komb.plast.zákr.k.a podk:stopk.miest.so vzdial.lalokom:noha	5v274.9↔	Reviz.stopkatého miest.laloka kož.plastiky:ruka
5v262.x↔	Komb.plast.zákr.k.a podkož:stopk.mies.lal.so vzdial.lalok:ost.	5v274.a	Rev.stopkatého miest.laloka kož.plast:hруд.st,chráb
5v263.0	Komb.plast.zákr.k.a podk:stopk.miest,vzdial.lal.a voľ.k.tr:pery	5v274.b	Reviz.stopkatého miest.laloka kož.plastiky:bruš.obl.
5v263.4	Kom.pl.zákr.k.a podk:stopk.miest,vzdial.lal.a voľ.kož.tr:ost.č.hl	5v274.c	Reviz.stopkatého miest.laloka kož.plastiky:inguin.genit.o
5v263.5	Kombi.pl.zákr.k.a podk:stopk.miest,vzdial.lal.a voľ.k.trans:krk	5v274.d	Reviz.stopkatého miest.laloka kož.plastiky:gluteál.obl.
5v263.6↔	Komb.pl.zákr.k.a podk:stop.miest,vzd.lal.a voľ.k.trans:ram,axi	5v274.e↔	Reviz.stopkatého miest.laloka kož.plastiky:stehno,koleno
5v263.7↔	Komb.pl.zákr.k.a podk:stop.miest,vzdial.lal.a v.kož.tr:ram,lak	5v274.f↔	Revízia stopkatého miest.laloka kož.plastiky:predkolenie
5v263.8↔	Komb.pl.zákr.k.a podk:stop.miest,vzdial.lal.a v.k.tran:predlakt	5v274.g↔	Revízia stopkatého miest.laloka kož.plastiky:noha
5v263.9↔	Komb.pl.zákr.koži a podk:stop.miest,vzd.lal.a voľ.k.tran:ruka	5v274.x↔	Revízia stopkatého miest.laloka kožnej plastiky:ost.
5v263.a	Komb.pla.zákr.k.a podk:stopk.mie,vzd.lal.a voľ.k.tr:hr.st,chr	5v275.0	Reviz.stopkat.vzdial.laloka kož.plastiky:pery
5v263.b	Komb.pl.zákr.k.a pdk:stop.miest,vzd.lal.a voľ.kož.tran:bruš.o.	5v275.4	Reviz.stopkat.vzdial.laloka kož.plastiky:ost.č.hlavy
5v263.c	Kombi.pl.zákr.k.a podk:stopk.miest,vzd.lal.a v.kož.tr:ingv.gen	5v275.5	Revízia stopkat.vzdial.laloka kož.plastiky:krk
5v263.d	Komb.pl.zákr.k.a podk:stop.miest,vzd.lal.a voľ.kož.tr:glut.o.	5v275.6↔	Reviz.stopkat.vzdial.laloka kož.plastiky:rameno,axila
5v263.e↔	Komb.pl.zákr.k.a podk:stopk.miest,vzd.lal.a voľ.k.tran:steh,kol	5v275.7↔	Reviz.stopkat.vzdial.laloka kož.plastiky:rameno,lakeť
5v263.f↔	Kom.pl.zákr.k.a podk:stopk.miest,vzd.lal.a v.kož.tran:predkol	5v275.8↔	Reviz.stopkat.vzdial.laloka kož.plastiky:predlaktie
5v263.g↔	Komb.plast.zákr.k.a podk:stop.miest,vzd.lal.a voľ.k.tran:noha	5v275.9↔	Reviz.stopkat.vzdialeného laloka kož.plastiky:ruka
5v263.x↔	Komb.plas.zákr.k.a podk:stopk.mies,vzd.lal.a voľ.kož.transpl:ost	5v275.a	Reviz.stopkat.vzdial.laloka kož.plastiky:hруд.st,chráb
5v26x.x↔	Kombinované plastické zákroky na koži a podkoži:ost.	5v275.b	Revízia stopkat.vzdialeného laloka kož.plastiky:bruš.obl.
5v270.0	Korekcia jazvy po kož.plastike:pery	5v275.c	Reviz.stopkat.vzdial.laloka kož.plastiky:inguin.genit.o
5v270.4	Korekcia jazvy po kož.plastike:ost.časti hlavy	5v275.d	Reviz.stopkat.vzdial.laloka kož.plastiky:gluteál.obl.
5v270.5	Korekcia jazvy po kož.plastike:krk	5v275.e↔	Reviz.stopkat.vzdial.laloka kož.plastiky:stehno,koleno
5v270.6↔	Korekcia jazvy po kož.plastike:rameno,axila	5v275.f↔	Reviz.stopkatého vzdial.laloka kož.plastiky:predkolenie
5v270.7↔	Korekcia jazvy po kož.plastike:rameno,lakeť	5v275.g↔	Reviz.stopkat.vzdial.laloka kož.plastiky:noha(chodidlo)
5v270.8↔	Korekcia jazvy po kož.plastike:predlaktie	5v275.x↔	Revízia stopkatého vzdialeného laloka kož.plastiky:ost
5v270.9↔	Korekcia jazvy po kož.plastike:ruka	5v276.0	Reviz.voľ.laloka s mikrovaskul.anastomóz.kož.plast:pery
5v270.a	Korekcia jazvy po kož.plastike:hруд.st.a chráb	5v276.4	Reviz.voľ.laloka s mikrovaskul.anastomóz.kož.plast:ost.č.hlavy
5v270.b	Korekcia jazvy po kož.plastike:bruš.obl.	5v276.5	Reviz.voľ.laloka s mikrovaskul.anastomóz.kož.plast:krk
5v270.c	Korekcia jazvy po kož.plastike:inguin.genit.obl.	5v276.6↔	Reviz.voľ.laloka s mikrovaskul.anastom.kož.plast:ram,axila
5v270.d	Korekcia jazvy po kož.plastike:gluteál.obl.	5v276.7↔	Reviz.voľ.laloka s mikrovaskul.anastomóz.kož.plast:ram,lakeť
5v270.e↔	Korekcia jazvy po kož.plastike:stehno,koleno	5v276.8↔	Revízia voľ.laloka s mikrovaskul.anastomóz.kož.plast:predlakt
5v270.f↔	Korekcia jazvy po kož.plastike:predkolenie	5v276.9↔	Reviz.voľ.laloka s mikrovaskul.anastom.kož.plastiky:ruka
5v270.g↔	Korekcia jazvy po kož.plastike:noha	5v276.a	Reviz.voľ.laloka s mikrovask.anastomóz.kož.plast:hруд.st,chr
5v270.x	Korekcia jazvy po kožnej plastike:ostatné	5v276.b	Reviz.voľ.laloka s mikrovaskul.anastom.kož.plast:bruš.obl.
5v271	Korekcia hypertrofickej jazvy dermabráziou	5v276.c	Reviz.voľ.laloka s mikrovask.anastom.kož.plast:inguin.genit.o

5v276.d	Reviz.voľ.laloka s mikrovaskul.anastomóz.kož.plast:glut.obl.	5v401.f↔	Liposukcia v oblasti predkolenia
5v276.e↔	Reviz.voľného lal.s mikrovask.anastom.kož.plast:stehno,kol	5v401.g↔	Liposukcia v oblasti nohy (chodidlo)
5v276.f↔	Rev.voľ.laloka s mikrovaskul.anastom.kož.plast:predkolenie	5v401.n	Liposukcia prsníkov
5v276.g↔	Reviz.voľ.laloka s mikrovaskul.anastomóz.kož.plastiky:noha	5v401.x	Liposukcia, ostatné
5v276.x↔	Revizia voľného lal.s mikrovaskul.anastomóz.kož.plastiky:ost	5v402.0	Odstránenie tukového tkaniva v oblasti pery
5v27x.x	Revizia kožnej plastiky:ostatné	5v402.4	Odstránenie tukového tkaniva ostatných častí hlavy
5v281	Plastická rekonštrukcia hornej pery	5v402.5	Odstránenie tukového tkaniva v oblasti krku
5v282	Plastická rekonštrukcia dolnej pery	5v402.6↔	Odstránenie tukového tkaniva v oblasti ramena a axily
5v283	Plastická rekonštrukcia ústneho kútika	5v402.7↔	Odstránenie tukového tkaniva v oblasti ramena a lakťa
5v290.0	Implantácia kožného expanderu:pery	5v402.8↔	Odstránenie tukového tkaniva v oblasti predlaktia
5v290.5	Implantácia kožného expanderu:krk	5v402.9↔	Odstránenie tukového tkaniva v oblasti ruky
5v290.6↔	Implantácia kožného expanderu:rameno,axila	5v402.a	Odstránenie tukového tkaniva v oblasti hrud.steny a chrbta
5v290.7↔	Implantácia kožného expanderu:rameno a lakeť	5v402.b	Odstránenie tukového tkaniva v brušnej oblasti
5v290.8↔	Implantácia kožného expanderu:predlaktie	5v402.c	Odstránenie tukového tkaniva v inguinál,genitál.obl.
5v290.9↔	Implantácia kožného expanderu:ruka	5v402.d	Odstránenie tukového tkaniva v gluteálnej oblasti
5v290.a	Implant.kožného expanderu:hrud.st.,chrbát	5v402.e↔	Odstránenie tukového tkaniva v oblasti stehna a kolena
5v290.b	Implantácia kožného expanderu:bruš.obl.	5v402.f↔	Odstránenie tukového tkaniva v oblasti predkolenia
5v290.c	Implantácia kožného expanderu:inguin,genit.obl.	5v402.g↔	Odstránenie tukového tkaniva v oblasti nohy (chodidlo)
5v290.d	Implantácia kožného expanderu:gluteál.obl.	5v402.x	Odstránenie tukového tkaniva, ostatné
5v290.e↔	Implantácia kožného expanderu:stehno a koleno	5v403	Axilárna odsávacia kyretáž potných žliaz
5v290.f↔	Implantácia kožného expanderu:predkolenie	5v450.0	Dočas.pokrytie mäkk.tk.alogén.transpl.kože,malopl:pery
5v290.g↔	Implantácia kožného expanderu:noha/chodid	5v450.4	Dočas.pokryt.mäkk.tk.alogén.transpl.kože,malopl:ost.č.hlavy
5v290.x↔	Implantácia kožného expanderu:ostat.	5v450.5	Dočas.pokrytie mäkk.tk.alogén.transpl.kože,malopl:krk
5v292.0	Prerušenie stopky laloka kože a podkožia:pery	5v450.6↔	Dočas.pokryt.mäkk.tk.alogén.transpl.kože,malopl:ram,axila
5v292.4	Prerušenie stopky laloka kože a podkožia:ost.č.hlavy	5v450.7↔	Dočas.pokryt.mäkk.tk.alogén.transpl.kože,malopl:ram,lakeť
5v292.5	Prerušenie stopky laloka kože a podkožia:krk	5v450.8↔	Dočas.pokrytie mäkk.tk.alogén.transpl.kože,malopl:predlakt
5v292.6↔	Prerušenie stopky lal.kože a podkožia:rameno,axila	5v450.9↔	Dočas.pokrytie mäkk.tk.alogén.transpl.kože,malopl:ruka
5v292.7↔	Prerušenie stopky laloka kože a podkožia:rameno a lakeť	5v450.a	Doč.pokryt.mäkk.tk.alogén.transpl.kože,malopl:hrud.st,chr
5v292.8↔	Prerušenie stopky laloka kože a podkožia:predlaktie	5v450.b	Dočas.pokrytie mäkk.tk.alogén.transpl.kože,malopl:bruš.obl
5v292.9↔	Prerušenie stopky laloka kože a podkožia:ruka	5v450.c	Doč.pokryt.mäkk.tk.alogén.transpl.kože,malopl:ingv,genit.o
5v292.a	Prerušenie stopky laloka kože a podkožia:hrud.st,chrbát	5v450.d	Dočas.pokrytie mäkk.tk.alogén.transpl.kože,malopl:glut.obl
5v292.b	Prerušenie stopky laloka kože a podkožia:bruš.obl.	5v450.e↔	Dočas.pokryt.mäkk.tk.alogén.transpl.kože,malopl:stehno,kol.
5v292.c	Prerušenie stopky laloka kože a podkožia:inguin,genit.obl.	5v450.f↔	Dočas.pokryt.mäkk.tk.alogén.transpl.kože,malopl:predkol
5v292.d	Prerušenie stopky laloka kože a podkožia:gluteál.obl.	5v450.g↔	Dočas.pokrytie mäkk.tk.alogén.transpl.kože,malopl:noha
5v292.e↔	Prerušenie stopky laloka kože a podkožia:steh a koleno	5v450.x↔	Dočas.pokrytie mäkk.tk.alogén.transpl.kože,malopl:ostat.
5v292.f↔	Prerušenie stopky laloka kože a podkožia:predkolenie	5v451.0	Dočas.pokryt.mäkk.tk.xenogén.kož.náhr,malopl:pery
5v292.g↔	Prerušenie stopky laloka kože a podkožia:noha/chodid	5v451.5	Dočas.pokrytie mäkk.tk.xenogén.kož.náhr,malopl:krk
5v292.x↔	Prerušenie stopky laloka kože a podkožia:ost	5v451.6↔	Dočas.pokryt.mäkk.tk.xenogén.kož.náhr,malopl:ram,axila
5v295	Revizia operačnej rany po OP vo všetkých chir.odboroch	5v451.7↔	Dočas.pokrytie mäkk.tk.xenogén.kož.náhr,malopl:ram.,lakeť
5v297.0↔	Impl./vým.podtlak.syst.hojenia rán [NPWT]:DK a HK	5v451.8↔	Dočas.pokrytie mäkk.tk.xenogén.kož.náhr,malopl:predlaktie
5v297.1	Impl./vým.podtl.sy.hoj.rán[NPWT]:pohrud.dut,mediast.,stern	5v451.9↔	Dočas.pokrytie mäkk.tk.xenogén.kož.náhr,malopl:ruka
5v297.2	Impl./vým.podtl.syst.hoj.rán [NPWT]:brušná dutina	5v451.a	Dočas.pokryt.mäkk.tk.xenogén.kož.náhr,malopl:hr.st,chrbát
5v297.3	Impl./vým.podtl.syst.hoj.rán [NPWT]:konečník a perineum	5v451.b	Dočas.pokrytie mäkk.tk.xenogén.kož.náhr,malopl:bruš.obl
5v297.x	Impl. alebo výmena podtlak.syst.hojenia rán [NPWT]:ost.	5v451.c	Dočas.pokryt.mäkk.tk.xenog.kož.náhr,malopl:inguin,genit.o
5v400.4	Redukč.tkan.plastika na koži a podkož:ost.č.hlavy	5v451.d	Dočas.pokrytie mäkk.tk.xenogén.kož.náhr,malopl:glut.obl
5v400.5	Redukč.tkaniv.plastika na koži a podkož:krk	5v451.e↔	Doč.pokrytie mäkk.tk.xenogén.kož.náhr,malopl:steh,koleno
5v400.6↔	Redukč.tkan.plastika na koži a podkoži:rameno,axila	5v451.f↔	Dočas.pokrytie mäkk.tk.xenogén.kož.náhr,malopl:predkol
5v400.7↔	Redukč.tkan.plastika na koži a podkoži:ram,lakeť	5v451.g↔	Dočas.pokrytie mäkk.tk.xenogén.kož.náhr,malopl:noha
5v400.8↔	Redukč.tkan.plastika na koži a podkož:predlaktie	5v451.x↔	Dočas.pokrytie mäkk.tk.xenogén.kož.náhr,malopl:ostat.
5v400.9↔	Redukč.tkanivová plastika na koži a podkoži:ruka	5v452.0	Dočas.pokrytie mäkk.tk.aloplast.mat,malopl:pery
5v400.a	Redukč.tkan.plastika na koži a podkož:hrud.st,chrbát	5v452.4	Dočas.pokrytie mäkk.tk.aloplast.mat,malopl:ostat.č.hlavy
5v400.b	Redukč.tkan.plastika na koži a podkož:bruš.obl	5v452.5	Dočas.pokrytie mäkk.tk.aloplast.mat,malopl:krk
5v400.c	Redukč.tkan.plastika na koži a podkož:inguin,genit.o	5v452.6↔	Dočas.pokrytie mäkk.tk.aloplast.mat,malopl:rameno,axila
5v400.d	Redukč.tkan.plastika na koži a podkoži:gluteál.obl.	5v452.7↔	Dočas.pokrytie mäkk.tk.aloplast.mat,malopl:ram,lakeť
5v400.e↔	Redukč.tkan.plastika na koži a podkož:stehno,koleno	5v452.8↔	Dočas.pokrytie mäkk.tk.aloplast.mat,malopl:predlaktie
5v400.f↔	Redukč.tkan.plastika na koži a podkoži:predkol	5v452.9↔	Dočas.pokrytie mäkk.tk.aloplast.mat,malopl:ruka
5v400.g↔	Redukč.tkanivová plastika na koži a podkož:noha/chod/	5v452.a	Dočas.pokryt.mäkk.tk.aloplast.mat,malopl:hrud.st,chrbát
5v400.x	Redukčná tkaniv.plastika na koži a podkoži:ostat.	5v452.b	Dočas.pokrytie mäkk.tk.aloplast.mat,malopl:bruš.obl
5v401.0	Liposukcia v oblasti pery	5v452.c	Dočas.pokryt.mäkk.tk.aloplast.mat,malopl:inguin,genit.obl
5v401.4	Liposukcia ostatných častí hlavy	5v452.d	Dočas.pokrytie mäkk.tk.aloplast.mat,malopl:glut.obl
5v401.5	Liposukcia v oblasti krku	5v452.e↔	Dočas.pokryt.mäkk.tk.aloplast.mat,malopl:stehno,koleno
5v401.6↔	Liposukcia v oblasti ramena a axily	5v452.f↔	Dočas.pokrytie mäkk.tk.aloplast.mat,malopl:predkolenie
5v401.7↔	Liposukcia v oblasti ramena a lakťa	5v452.g↔	Dočas.pokrytie mäkk.tk.aloplast.mat,malopl:noha(chod)
5v401.8↔	Liposukcia v oblasti predlaktia	5v452.x↔	Dočas.pokrytie mäkk.tk.aloplast.materiálom,malopl:ostat.
5v401.9↔	Liposukcia v oblasti ruky	5v453.0	Dočas.pokrytie mäkk.tk.kultúra.keratinocyt,malopl:pery
5v401.a	Liposukcia v oblasti hrudnej steny a chrbta	5v453.4	Dočas.pokryt.mäkk.tk.aloplast.mat,malopl:ost.č.hlavy
5v401.b	Liposukcia v brušnej oblasti	5v453.5	Dočas.pokrytie mäkk.tk.kultúra.keratinocyt,malopl:krk
5v401.c	Liposukcia v inguinálnej a genitálnej oblasti	5v453.6↔	Dočas.pokryt.mäkk.tk.kultúra.keratinocyt,malopl:ram,axila
5v401.d	Liposukcia v gluteálnej oblasti	5v453.7↔	Dočas.pokryt.mäkk.tk.kultúra.keratinocyt,malopl:ram,lakeť
5v401.e↔	Liposukcia v oblasti stehna a kolena	5v453.8↔	Dočas.pokrytie mäkk.tk.kultúra.keratinocyt,malopl:predlakt

5v453.9↔	Dočas.pokrytie mäkk.tk.kultúra.keratinocyt,malopl:ruka	5v458.4	Doč.pokryt.mäkk.tk.kultúrami keratinocyt,velkopl:ost.č.hlavy
5v453.a	Doč.pokryt.mäkk.tk.kultúrami keratinocyt,malopl:hr.st.,chrb.	5v458.5	Dočas.pokrytie mäkk.tk.kultúrami keratinocyt,velkopl:krk
5v453.b	Dočas.pokrytie mäkk.tk.kultúra.keratinocyt,malopl:bruš.obl	5v458.6↔	Doč.pokryt.mäkk.tk.kultúrami keratinocyt,velkopl:ram,axila
5v453.c	Dočas.pokryt.mäkk.tk.kultúr.keratinocyt,malopl:ing.genit.o	5v458.7↔	Doč.pokryt.mäkk.tk.kultúrami keratinocyt,velkopl:ram,lakeť
5v453.d	Dočas.pokrytie mäkk.tk.kultúra.keratinocyt,malopl:glut.obl	5v458.8↔	Doč.pokryt.mäkk.tk.kultúrami keratinocyt,velkopl:predlaktie
5v453.e↔	Dočas.pokryt.mäkk.tk.kultúra.keratinocyt,malopl:stehno,kol	5v458.9↔	Dočas.pokrytie mäkk.tk.kultúrami keratinocyt,velkopl:ruka
5v453.f↔	Dočas.pokrytie mäkk.tk.kultúra.keratinocyt,malopl:predkol	5v458.a	Doč.pokryt.mäkk.tk.kultúra.keratinocyt,velkopl:hруд.st.,chrb
5v453.g↔	Dočas.pokrytie mäkk.tk.kultúra.keratinocyt,malopl:noha	5v458.b	Dočas.pokrytie mäkk.tk.kultúra.keratinocyt,velkopl:bruš.obl
5v453.x↔	Dočas.pokrytie mäkk.tk.kultúrami keratinocyt,malopl:ostat.	5v458.c	Doč.pokryt.mäkk.tk.kultúra.keratinocyt,velkopl:ingui.genit.o
5v454.0	Dočas.pokrytie mäkk.tk.viacer.postupmi,malopl:pery	5v458.d	Dočas.pokryt.mäkk.tk.kultúrami keratinocyt,velkopl:glut.obl
5v454.4	Dočas.pokrytie mäkk.tk.viacer.postupmi,malopl:ost.č.hlavy	5v458.e↔	Dočas.pokryt.mäkk.tk.viacer.postupmi,malopl:hруд.st.,chrbát
5v454.5	Dočas.pokrytie mäkk.tk.viacer.postupmi,malopl:krk	5v458.f↔	Dočas.pokryt.mäkk.tk.kultúrami keratinocyt,velkopl:predkol.
5v454.6↔	Dočas.pokrytie mäkk.tk.viacer.postupmi,malopl:ram,axila	5v458.g↔	Dočas.pokrytie mäkk.tk.kultúrami keratinocyt,velkopl:noha
5v454.7↔	Dočas.pokrytie mäkk.tk.viacer.postupmi,malopl:ram,lakeť	5v458.x↔	Dočas.pokrytie mäkk.tk.kultúrami keratinocyt,velkopl:ost.
5v454.8↔	Dočas.pokrytie mäkk.tk.viacer.postupmi,malopl:predlaktie	5v459.0	Dočas.pokrytie mäkk.tk.viacer.postupmi,velkopl:pery
5v454.9↔	Dočas.pokrytie mäkk.tk.viacer.postupmi,malopl:ruka	5v459.4	Dočas.pokrytie mäkk.tk.viacer.postupmi,velkopl:ostat.č.hlavy
5v454.a	Dočas.pokryt.mäkk.tk.viacer.postupmi,malopl:hруд.st.,chrbát	5v459.5	Dočas.pokrytie mäkk.tk.viacer.postupmi,velkopl:bruš.obl
5v454.b	Dočas.pokrytie mäkk.tk.viacer.postupmi,malopl:bruš.obl	5v459.6↔	Dočas.pokrytie mäkk.tk.viacer.postupmi,velkopl:ram,axila
5v454.c	Dočas.pokryt.mäkk.tk.viacer.postupmi,malopl:inguin.genit.o	5v459.7↔	Dočas.pokrytie mäkk.tk.viacer.postupmi,velkopl:ram,lakeť
5v454.d	Dočas.pokrytie mäkk.tk.viacer.postupmi,malopl:glut.obl	5v459.8↔	Dočas.pokrytie mäkk.tk.viacer.postupmi,velkopl:predlaktie
5v454.e↔	Dočas.pokryt.mäkk.tk.viacer.postupmi,malopl:stehno,koleno	5v459.9↔	Dočas.pokrytie mäkk.tk.viacer.postupmi,velkopl:ruka
5v454.f↔	Dočas.pokrytie mäkk.tk.viacer.postupmi,malopl:predkolenie	5v459.a	Dočas.pokryt.mäkk.tk.viacer.postupmi,velkopl:hруд.st.,chrb.
5v454.g↔	Dočas.pokrytie mäkk.tk.viacer.postupmi,malopl:noha(chod)	5v459.b	Dočas.pokrytie mäkk.tk.viacer.postupmi,velkopl:bruš.obl
5v454.x↔	Dočas.pokrytie mäkk.tk.viacer.postupmi,malopl:ostat.	5v459.c	Dočas.pokrytie mäkk.tk.viacer.postupmi,velkopl:ing.genitál.o
5v455.0	Dočas.pokrytie mäkk.tk.alogén.transplant.kože,velkopl:pery	5v459.d	Dočas.pokrytie mäkk.tk.viacer.postupmi,velkopl:glut.obl
5v455.4	Dočas.pokryt.mäkk.tk.alogén.transpl.kože,velkopl:ost.č.hlavy	5v459.e↔	Dočas.pokryt.mäkk.tk.viacer.postupmi,velkopl:stehno,koleno
5v455.5	Dočas.pokrytie mäkk.tk.alogén.transpl.kože,velkopl:krk	5v459.f↔	Dočas.pokrytie mäkk.tk.viacer.postupmi,velkopl:predkol
5v455.6↔	Doč.pokryt.mäkk.tk.alogén.transpl.kože,velkopl:ram,axila	5v459.g↔	Dočas.pokrytie mäkk.tk.viacer.postupmi,velkopl:noha
5v455.7↔	Dočas.pokryt.mäkk.tk.alogén.transpl.kože,velkopl:ram,lakeť	5v459.x↔	Dočas.pokrytie mäkk.tk.viacer.postupmi,velkopl:ost.
5v455.8↔	Dočas.pokryt.mäkk.tk.alogén.transpl.kože,velkopl:predlaktie	5v45a.1	Zaved/vým.1syst.pre váku.tesn.hlb.siah.subf.ku kost,klb.konč.
5v455.9↔	Dočas.pokrytie mäkk.tk.alogén.transpl.kože,velkopl:ruka	5v45a.2	Zav/vým.1syst.pre vákuov.tesn.hlb.siah.k hруд,mediast,ster
5v455.a	Doč.pokryt.mäkk.tk.alogén.transpl.kože,velkopl:hr.st.,chrb.	5v45a.3	Zavedenie/vým.1syst.pre vákuové tesnenie na otv.bruš.obl
5v455.b	Dočas.pokrytie mäkk.tk.alogén.transpl.kože,velkopl:bruš.obl	5v45a.4	Zavedenie/vým.1syst.pre vákuové tesnenie,endorektál.
5v455.c	Doč.pokryt.mäkk.tk.alogén.transpl.kože,velkopl:ingv.genit.o	5v45a.x	Zavedenie/vým 1syst.pre vákuové tesnenie,ostat.
5v455.d	Dočas.pokrytie mäkk.tk.alogén.transpl.kože,velkopl:glut.obl	5v45x.x↔	Dočasné pokrytie mäkkých tkanív, ostatné
5v455.e↔	Doč.pokryt.mäkk.tk.alogén.transpl.kože,velkopl:stehno,kol	5v460.0↔	Korekt.syndakt/polydkt.prstu ru:prehlb.in.dig.štrb.posuv.plast
5v455.f↔	Dočas.pokryt.mäkk.tk.alogén.transpl.kože,velkopl:predkol	5v460.x↔	Korekt.synd./polydykt.prstu ruky:prehlb.interdig.štrb:ostat.
5v455.g↔	Dočas.pokrytie mäkk.tk.alogén.transpl.kože,velkopl:noha	5v461.0↔	Separácia parciálnej syndaktýlie prstu ruky plastikou
5v455.x↔	Dočas.pokryt.mäkk.tk.alogén.transplantáciou kože,velkopl:ost	5v461.x↔	Iná separácia parciálnej syndaktýlie prstu ruky
5v456.0	Dočas.pokrytie mäkk.tk.xenogén.kož.náhr,velkopl:pery	5v462.0↔	Separácia kompletnej syndaktýlie prstu ruky s plastikou
5v456.4	Dočas.pokrytie mäkk.tk.xenogén.kož.náhr,velkopl:ost.č.hlavy	5v462.1↔	Separ.kompl.syndakt.prstu ruky s rekonšt.kolaterál.vázov
5v456.5	Dočas.pokrytie mäkk.tk.xenogén.kož.náhr,velkopl:krk	5v462.x↔	Separácia kompletnej syndaktýlie prstu ruky, ostatné
5v456.6↔	Dočas.pokryt.mäkk.tk.xenogén.kož.náhr,velkopl:ram,axila	5v463↔	Čiastočná resekcia zdvojenej časti prstu ruky
5v456.7↔	Dočas.pokrytie mäkk.tk.xenogén.kož.náhr,velkopl:ram,lakeť	5v464.0↔	Resekcia zdvojenej časti prstu ruky bez rekonštrukcie kĺbu
5v456.8↔	Dočas.pokrytie mäkk.tk.xenogén.kož.náhr,velkopl:predlaktie	5v464.1↔	Resekcia zdvojenej časti prstu ruky s rekonštrukciou kĺbu
5v456.9↔	Dočas.pokrytie mäkk.tk.xenogén.kož.náhr,velkopl:ruka	5v465↔	Korektúra polysyndakt.prstu ruky podľa Bilhaut a Cloquet
5v456.a	Dočas.pokryt.mäkk.tk.xenogén.kož.náhr,velkopl:hr.st.,chrb.	5v46x↔	Korektúra syndaktýlie/polydaktýlie prstu ruky,ost.
5v456.b	Dočas.pokrytie mäkk.tk.xenogén.kož.náhr,velkopl:bruš.obl	5v470↔	Separácia parciálnej syndaktýlie prstu nohy
5v456.c	Dočas.pokryt.mäkk.tk.xenogén.kož.náhr,velkopl:ingui.genit.o	5v471↔	Separácia kompletnej syndaktýlie prstu nohy
5v456.d	Dočas.pokrytie mäkk.tk.xenogén.kož.náhr,velkopl:glut.obl	5v472↔	Čiastočná resekcia zdvojenej časti prstu nohy
5v456.e↔	Doč.pokryt.mäkk.tk.xenogén.kož.náhr,velkopl:stehn,koleno	5v473↔	Resekcia zdvojenej časti prstu nohy
5v456.f↔	Dočas.pokrytie mäkk.tk.xenogén.kož.náhr,velkopl:predkol	5v47x↔	Korektúra syndaktýlie/polydaktýlie prstu nohy,ost.
5v456.g↔	Dočas.pokrytie mäkk.tk.xenogén.kož.náhr,velkopl:noha	5v551.0	Volná tx.kože a lal.plast.kože a podkož.prijemca,kož.štep:pery
5v456.x↔	Dočas.pokrytie mäkk.tk.xenogén.kož.náhr,velkopl:ostat.	5v551.c	Vol.tx.kože a lalok.plast.k.a podk.prijemca,kož.štep:ingv.gen.o
5v457.0	Dočas.pokrytie mäkk.tk.aloplast.mat,velkopl:pery	5v551.k	Vol.tx.kože a lalok.plast.k.a podk.prijemca,kož.štep:skrótum
5v457.4	Dočas.pokryt.mäkk.tk.aloplast.mat,velkopl:ost.č.hlavy	5v552.0	Vol.tx.kože a lal.plast.k.a podk.prijem,koža plnej hrúbke:pery
5v457.5	Dočas.pokrytie mäkk.tk.aloplast.mat,velkopl:krk	5v552.c	Vol.tx.kože a lal.plast.k.a podk.prijem,k.plnej hrúbke:ingv.gen
5v457.6↔	Dočas.pokrytie mäkk.tk.aloplast.mat,velkopl:ram,axila	5v552.k	Vol.tx.kože a lal.plast.k.a podk.prijem,k.plnej hrúbke:skrótum
5v457.7↔	Dočas.pokrytie mäkk.tk.aloplast.mat,velkopl:ram,lakeť	5v553.1	Vol.tx.kože a lal.plast.kože a podk.prijemca,kompozit.štep:nos
5v457.8↔	Dočas.pokrytie mäkk.tk.aloplast.mat,velkopl:predlaktie	5v553.2↔	Vol.tx.k.a lal.plast.kože a podk.prijemca,kompozit.štep:ucho
5v457.9↔	Dočas.pokrytie mäkk.tk.aloplast.mat,velkopl:ost:ruka	5v553.3↔	Vol.tx.kože a lal.plast.k.a podk.prijem,kompozit.štep:oč.viečko
5v457.a	Dočas.pokrytie mäkk.tk.aloplast.mat,velkopl:hруд.st.,chrbát	5v555.0	Vol.tx.kože a lal.plast.kože a podk.prijemca,stopk.reg.lal:pery
5v457.b	Dočas.pokrytie mäkk.tk.aloplast.mat,velkopl:bruš.obl	5v555.1	Vol.tx.kože a lal.plast.k.a podk.prijemca,stopk.region.lal:nos
5v457.c	Dočas.pokrytie mäkk.tk.aloplast.mat,velkopl:inguin,genit.o	5v555.2↔	Vol.tx.kože a lal.plast.kože a podk.prijem,stopk.reg.lal:ucho
5v457.d	Dočas.pokrytie mäkk.tk.aloplast.mat,velkopl:glut.obl	5v555.3↔	Vol.tx.kože a lal.plas.k.a podk.prijemca,stopk.reg.lal:oč.viečko
5v457.e↔	Dočas.pokrytie mäkk.tk.aloplast.mat,velkopl:stehno,koleno	5v555.4	Vol.tx.kože a lal.plas.k.a podk.prijem,stopk.reg.lal:ost.č.hlavy
5v457.f↔	Dočas.pokrytie mäkk.tk.aloplast.mat,velkopl:predkolenie	5v555.5	Vol.tx.kože a lal.plast.kože a podk.prijem,stopk.region.lal:krk
5v457.g↔	Dočas.pokrytie mäkk.tk.aloplast.mat,velkopl:noha	5v555.6↔	Vol.tx.kože a lal.plast.k.a podk.prijem,stopk.reg.lal:ram,axila
5v457.x↔	Dočas.pokrytie mäkk.tk.aloplast.mat,velkopl:ostat.	5v555.7↔	Vol.tx.kože a lal.plast.k.a podk.prijemca,stopk.reg.lal:ram,lak
5v458.0	Dočas.pokrytie mäkk.tk.kultúrami keratinocyt,velkopl:pery	5v555.8↔	Vol.tx.kože a lal.plast.kože a podk.prijem,stopk.reg.lal:predlak

5v555.9↔	Vol.tx.kože a lalok.plast.kože a podk.prijem,stopk.reg.lal:ruka	5v561.4	Lok.lal.plast.k.a podk.-(pp/pl),posúv-rotač.plast.os.č.hlavy
5v555.a	Vol.tx.kože a lal.plast.k.a podk.prijemca,stopk.reg.lal:hr/chrb	5v561.5	Lok.lal.plast.kože a podkožia.-(pp/pl),posúv-rotač.plast:krk
5v555.b	Vol.tx.kože a lal.plast.k.a podk.prijemca,stopk.reg.lal:bruš.o	5v561.6↔	Lok.lal.plast.kože a podk.-(pp/pl),posúv-rotač.plast:ram,axi
5v555.c	Vol.tx.kože a lal.plast.k.a podk.prijemca,stopk.reg.lal:ingv.gen	5v561.7↔	Lok.lal.pl.kože a podk.-(pp/pl),posúv-rotač.plast:ram,lak
5v555.d	Vol.tx.kože a lal.plas.kože a podk.prijemca,stopk.reg.lal:glut.o	5v561.8↔	Lok.lal.plast.kože a podk.-(pp/pl),posúv-rotač.plast:stehn,kol
5v555.e↔	Vol.tx.kože a lal.plast.k.a podk.prijem,stopk.reg.lal:stehn,kol	5v561.9↔	Lok.lal.plast.kože a podk.-(pp/pl),posúv-rotač.plast:ruka
5v555.f↔	Vol.tx.kože a lal.plast.k.a podk.prijem,stopk.region.lal:predkol	5v561.a	Lok.lal.plast.kože a podk.-(pp/pl),posúv-rotač.plast:hr/chrb
5v555.g↔	Vol.tx.kože a lal.plast.kože a podk.prijemca,stopk.reg.lal:noha	5v561.b	Lok.lal.plast.k.a podkož.-(pp/pl),posúv-rotač.plast:bruš.o
5v555.x↔	Vol.tx.kože a lal.plast.kože a podkož.prijemca,stopk.reg.lal:ost	5v561.c	Lok.lal.plast.kože a podk.-(pp/pl),posúv-rotač.plast:ing.gen
5v556.0	Vol.tx.kože a lal.plast.k.a podk.prijemca,stopk.vzdial.lal:pery	5v561.d	Lok.lal.plast.k.a podkož.-(pp/pl),posúv-rotač.plast:gluteál.o
5v556.1	Vol.tx.kože a lal.plast.kože a podk.prijem,stopk.vzdial.lal:nos	5v561.e↔	Lok.lal.plast.k.a podk.-(pp/pl),posúv-rotač.plast:stehn,kol
5v556.2↔	Vol.tx.kože a lal.plast.k.a podk.prijemca,stopk.vzdial.lal:ucho	5v561.f↔	Lok.lal.plast.kože a podk.-(pp/pl),posúv-rotač.plast:predkol
5v556.3↔	Vol.tx.kože a lal.plas.k.a podk.prijem,stopk.vzdial.lal:oč.viečko	5v561.g↔	Lok.lal.plast.kože a podk.-(pp/pl),posúv-rotač.plast:noha
5v556.4	Vol.tx.kože a lal.plas.k.a podk.prijem,stopk.vzdial.lal:o.č.hlavy	5v561.x↔	Lok.lal.plast.kože a podkož.-popál.a pol,posúv-rotač.plast:ost
5v556.5	Vol.tx.kože a lal.plast.kože a podk.prijem,stopk.vzdial.lal:krk	5v562.0	Lok.lal.plast.k.a podkož.-pop.a pol,transpoz.č.plast:pery
5v556.6↔	Vol.tx.kože a lal.plast.k.a podk.prijem,stopk.vzdial.lal:ram,axi	5v562.1	Lok.lal.plast.kože a podk.-pop.a pol,transpoz.č.plast:nos
5v556.7↔	Vol.tx.kože a lal.plas.kože a podk.prijem,stopk.vzdial.lal:ram,lak	5v562.2↔	Lok.lal.plast.k.a podkož.-pop.a pol,transpoz.č.plast:ucho
5v556.8↔	Vol.tx.k.a lal.plast.kože a podk.prijem,stopk.vzdial.lal:predlak	5v562.3↔	Lok.lal.plast.k.a podk.-popál.a polept,transpoz.č.plast:oč.vieč
5v556.9↔	Vol.tx.kože a lal.plas.k.a podk.prijemca,stopk.vzdial.lal:ruka	5v562.4	Lok.lal.plast.k.a podk.-pop.a polep,transpoz.č.plast:os.č.hlavy
5v556.a	Vol.tx.kože a lal.plast.k.a podk.prijem,stopk.vzdial.lal:hr/chrb	5v562.5	Lok.lal.plast.kože a podk.-pop.a polep,transpoz.č.plast:krk
5v556.b	Vol.tx.k.a lal.plast.kože a podk.prijemca,stopk.vzdial.lal:bruš.o	5v562.6↔	Lok.lal.plast.k.a podk.-pop.a polep,transpoz.č.plast:ram,axila
5v556.c	Vol.tx.kože a lal.plast.k.a podk.prijem,stopk.vzdial.lal:ingv.gen	5v562.7↔	Lok.lal.plast.kože a podk.-pop.a polep,transpoz.č.plast:ram,lak
5v556.d	Vol.tx.kože a lal.plas.kože a podk.prijem,stopk.vzdial.lal:glut.o	5v562.8↔	Lok.lal.plast.k.a podk.-pop.a polep,transpoz.č.plast:predlakt
5v556.e↔	Vol.tx.kože a lal.plas.k.a podk.prijem,stopk.vzdial.lal:stehn,kol	5v562.9↔	Lok.lal.plast.kože a podk.-pop.a polep,transpoz.č.plast:ruka
5v556.f↔	Vol.tx.kože a lal.plast.k.a podk.prijem,stopk.vzdial.lal:predkol	5v562.a	Lok.lal.plast.kože a podk.-pop.a polep,transpoz.č.plast:hr/chrb
5v556.g↔	Vol.tx.kože a lal.plast.k.a podk.prijemca,stopk.vzdial.lal:noha	5v562.b	Lok.lal.plast.kože a podk.-pop.a polep,transpoz.č.plast:bruš.o
5v556.x↔	Vol.tx.kože a lal.plast.k.a podk.prijemca,stopk.vzdial.lal:ost	5v562.c	Lok.lal.plast.k.a podk.-pop.a polep,transpoz.č.plast:ing.gen
5v557.1	Vol.tx.kože a lal.plast.kože a podk.prijemca,mgft-Meek:nos	5v562.d	Lok.lal.plast.kože a podk.-pop.a polep,transpoz.č.plast:glut.o
5v557.2↔	Vol.tx.kože a lal.plast.kože a podk.prijemca,mgft-Meek:ucho	5v562.e↔	Lok.lal.plast.k.a podk.-pop.a polep,transpoz.č.plast:stehn,kol
5v557.3↔	Vol.tx.kože a lal.plast.kože a podk.prijem,mgft-Meek:oč.viečko	5v562.f↔	Lok.lal.plast.kože a podk.-pop.a polep,transpoz.č.plast:predkol
5v558.1	Vol.tx.k.a l.pl.k-podk.prij,perm.náhr.kult.keratinoc.mplš:nos	5v562.g↔	Lok.lal.plast.kože a podk.-pop.a polep,transpoz.č.plast:noha
5v558.2↔	Vol.tx.k.a l.pl.k-podk.prij,perm.náhr.kult.keratinoc.mplš:ucho	5v562.x↔	Lok.lal.plast.kože a podkož.-popál.a polept,transpoz.č.plast:ost
5v558.3↔	Vol.tx.k.a l.pl.k-podk.prij,perm.náhr.kult.keratinoc.mplš:oč.vieč	5v563.0	Lok.lal.plast.kože a podk.(pp/pl),transpoz.č.plast:ostrov-lal.pl:pery
5v559.1	Vol.tx.kože a l.pl.k-podk.prij,perm.náhr.kul.keratinoc.vplš:nos	5v563.1	Lok.lal.plast.kože a podk.(pp/pl),transpoz.č.plast:ostrov-lal.plast:nos
5v559.2↔	Vol.tx.k.a l.pl.k-podk.prijem,perm.náhr.kul.keratinoc.vplš:ucho	5v563.2↔	Lok.lal.plast.kože a podk.(pp/pl),transpoz.č.plast:ostrov-lal.pl:ucho
5v559.3↔	Vol.tx.k.a l.pl.k-podk.prij,perm.náhr.kul.keratinoc.vplš:oč.vieč	5v563.3↔	Lok.lal.plast.k.a podk.(pp/pl),transpoz.č.plast:ostrov-lal.pl:oč.viečko
5v55a.1	Vol.tx.kože a lal.pl.k-podk.prijem,suspenz.epit.b.beds-kit:nos	5v563.4	Lok.lal.plast.kože a podk.(pp/pl),transpoz.č.plast:ostrov-lal.pl:os.č.hl
5v55a.2↔	Vol.tx.kože a l.pl.k-podk.prijem,suspenz.epit.b.beds-kit:ucho	5v563.5	Lok.lal.plast.kože a podk.(pp/pl),transpoz.č.plast:ostrov-lal.pl:krk
5v55a.3↔	Vol.tx.k.a lal.plast.k-podk.prijem,suspenz.epit.bun.b-kit:oč.vieč	5v563.6↔	Lok.lal.plast.k.a podk.(pp/pl),transpoz.č.plast:ostrov-lal.pl:ram,axila
5v55b.1	Vol.tx.kože a l.pl.k-podk.prij,sus.epit.b.lab-tech.rých.l.prip:nos	5v563.7↔	Lok.lal.plast.k.a podk.(pp/pl),transpoz.č.plast:ostrov-lal.pl:ram,lak
5v55b.2↔	Vol.tx.kože a l.pl.k-podk.prij,sus.epit.b.lab-tech.rých.l.prip:ucho	5v563.8↔	Lok.lal.plast.k.a podk.(pp/pl),transpoz.č.plast:ostrov-lal.pl:predlakt
5v55b.3↔	Vol.tx.kože a l.pl.k-podk.prij,sus.epit.b.lab-tech.rých.l.prip:oč.v	5v563.9↔	Lok.lal.plast.kože a podk.(pp/pl),transpoz.č.plast:ostrov-lal.pl:ruka
5v55c.1	Vol.tx.k.a l.pl.k-podk.prij,perm.náhr.mat.nahradz.k.mplš:nos	5v563.a	Lok.lal.plast.kože a podk.(pp/pl),transpoz.č.plast:ostrov-lal.pl:hr/chrb
5v55c.2↔	Vol.tx.k.a l.pl.k-podk.prij,perm.náhr.mat.nahr.kožu.mplš:ucho	5v563.b	Lok.lal.plast.kože a podk.(pp/pl),transpoz.č.plast:ostrov-lal.pl:bruš.o
5v55c.3↔	Vol.tx.k.a l.pl.k-podk.prij,perm.náhr.mat.nahradz.k.mplš:oč.v	5v563.c	Lok.lal.plast.kože a podk.(pp/pl),transpoz.č.plast:ostrov-lal.pl:ing.gen
5v55d.1	Vol.tx.k.a lal.plast.k-podk.prij,perm.náhr.mat.nh.kožu.vplš:nos	5v563.d	Lok.lal.plast.kože a podk.(pp/pl),transpoz.č.plast:ostrov-lal.pl:glut.o
5v55d.2↔	Vol.tx.kože a l.pl.k-podk.prij,perm.náhr.mat.nahrad.k.vplš:ucho	5v563.e↔	Lok.lal.plast.k.a podk.(pp/pl),transpoz.č.plast:ostrov-lal.pl:stehn,kol
5v55d.3↔	Vol.tx.k.a l.pl.k-podk.prij,perm.náhr.mat.nh.kožu.vplš:oč.vieč	5v563.f↔	Lok.lal.plast.kože a podk.(pp/pl),transpoz.č.plast:ostrov-lal.pl:predkol
5v560.0	Lokál.lalok.plast.kože a podk.-popál,polept,rozťah.plast:pery	5v563.g↔	Lok.lal.plast.kože a podk.(pp/pl),transpoz.č.plast:ostrov-lal.pl:noha
5v560.1	Lokál.lalok.plast.kože a podk.-popál,polept,rozťah.plast:nos	5v563.x↔	Lok.lal.plast.k.a podk.(popál/polep),transpoz.č.plast:ostrov-lal.pl:ost
5v560.2↔	Lokál.lalok.plast.kože a podk.-popál,polept,rozťah.plast:ucho	5v564.0	Lok.lalok.plast.kože a podk.(pp/pl),transpoz.č.plast:pery
5v560.3↔	Lok.lal.plast.kože a podk.-popál,polept,rozťah.plast:oč.viečko	5v564.1	Lokál.lalok.plast.kože a podk.(pp/pl),transpoz.č.plast:ucho
5v560.4	Lok.lal.plast.kože a podk.-popál,polept,rozťah.plast:os.č.hlavy	5v564.2↔	Lok.lalok.plast.kože a podk.(pp/pl),transpoz.č.plast:ostrov-lal.pl:ucho
5v560.5	Lokál.lalok.plast.kože a podk.-popál,polept,rozťah.plast:krk	5v564.3↔	Lok.lal.plast.kože a podk.(pp/pl),transpoz.č.plast:oč.viečko
5v560.6↔	Lok.lal.plast.kože a podk.-popál,polept,rozťah.plast:ram,axila	5v564.4	Lok.lal.plast.kože a podk.(pp/pl),transpoz.č.plast:ost.č.hlavy
5v560.7↔	Lok.lal.plast.kože a podk.-popál,polept,rozťah.plast:ram,lak	5v564.5	Lok.lalok.plast.kože a podkož.(pp/pl),transpoz.č.plast:krk
5v560.8↔	Lok.lal.plast.kože a podk.-popál,polept,rozťah.plast:predlakt	5v564.6↔	Lok.lal.plast.kože a podk.(pp/pl),transpoz.č.plast:ram,axila
5v560.9↔	Lokál.lalok.plast.kože a podk.-popál,polept,rozťah.plast:ruka	5v564.7↔	Lok.lalok.plast.kože a podk.(pp/pl),transpoz.č.plast:ram,lak
5v560.a	Lok.lal.plast.kože a podk.-popál,polept,rozťah.plast:hr/chrb	5v564.8↔	Lok.lal.plast.kože a podk.(pp/pl),transpoz.č.plast:predlakt
5v560.b	Lok.lal.plast.kože a podk.-popál,polept,rozťah.plast:bruš.o	5v564.9↔	Lok.lalok.plast.kože a podk.(pp/pl),transpoz.č.plast:ruka
5v560.c	Lok.lal.plast.kože a podk.-popál,polep,rozťah.pl:ingv.genit.o	5v564.a	Lok.lalok.plast.kože a podk.(pp/pl),transpoz.č.plast:hr/chrb
5v560.d	Lokál.lalok.plast.kože a podk.-popál,polept,rozťah.plast:glut.o	5v564.b	Lok.lalok.plast.kože a podk.(pp/pl),transpoz.č.plast:bruš.o
5v560.e↔	Lok.lal.plast.kože a podk.-popál,polep,rozťah.plast:stehn,kol	5v564.c	Lok.lalok.plast.kože a podk.(pp/pl),transpoz.č.plast:ingv.gen
5v560.f↔	Lok.lal.plast.kože a podk.-popál,polep,rozťah.plast:predkol	5v564.d	Lok.lalok.plast.kože a podk.(pp/pl),transpoz.č.plast:glut.o
5v560.g↔	Lokál.lalok.plast.kože a podk.-popál,polept,rozťah.plast:noha	5v564.e↔	Lok.lal.plast.kože a podk.(pp/pl),transpoz.č.plast:stehn,kol
5v560.x↔	Lokál.lalok.plast.kože a podk.-popál,polept,rozťah.plast:ost	5v564.f↔	Lok.lalok.plast.kože a podk.(pp/pl),transpoz.č.plast:predkol
5v561.0	Lok.lal.plast.kože a podk.-(pp/pl),posúv-rotač.plast:pery	5v564.g↔	Lok.lalok.plast.kože a podk.(pp/pl),transpoz.č.plast:noha
5v561.1	Lokál.lalok.plast.kože a podk.-(pp/pl),posúv-rotač.plast:nos	5v564.x↔	Lokál.lal.plast.kože a podk.(pop/polep):transpoz.č.plast:ost
5v561.2↔	Lok.lal.plast.kože a podk.-(pp/pl),posúv-rotač.plast:ucho	5v565.0	Lok.lalok.plast.kože a podk.(pp/pl),transpoz.č.plast:pery
5v561.3↔	Lok.lal.plast.k.a podk.-(pp/pl),posúv-rotač.plast:oč.viečko	5v565.1	Lokál.lal.plast.kože a podk.(pp/pl),transpoz.č.plast:W-plast:nos

5v565.2↔	Lok.lalok.plast.kože a podk.(pp/pl),transpoz.č.W-plast:ucho	5v573.0	Komb.lal.pl.k.a podk.(pp/pl):stop.reg.vzd.l.a voľ.transpl.k:pery
5v565.3↔	Lok.lal.plast.kože a podk.(pp/pl),transpoz.č.W-plast:oč.viečko	5v573.1	Komb.lal.pl.k.a podk.(pp/pl):stopk.reg.vzd.l.a voľ.tr.kože:nos
5v565.4	Lok.lalok.plast.kože a podk.(pp/pl),transpoz.č.W-plast:os.č.hl	5v573.2↔	Kombi.lal.pl.k.a podk.(pp/pl):stop.reg.vzd.l.a voľ.transp.k:ucho
5v565.5	Lok.lalok.plast.kože a podk.(pp/pl),transpoz.č.W-plast:krk	5v573.3↔	Komb.lal.pl.k.a podk.(pp/pl):stop.reg.vzd.l.a voľ.tr.kože:oč.vieč
5v565.6↔	Lok.lalok.plast.kože a podk.(pp/pl),transpoz.W-plast:ram,axila	5v573.4	Komb.lal.pl.k.a podk.(pp/pl):stop.reg.vzd.l.a voľ.tr.k:os.č.hlavy
5v565.7↔	Lok.lalok.plast.kože a podk.(pp/pl),transpoz.č.W-plast:ram,lak	5v573.5	Kombi.lal.plast.k.a podk.(pp/pl):stop.reg.vzd.l.a voľ.tran.k:krk
5v565.8↔	Lok.lal.plast.kože a podk.(pp/pl),transpoz.č.W-plast:predlakt	5v573.6↔	Komb.lal.pl.k.a podk.(pp/pl):stop.reg.vzd.l.,voľ.tra.kož:ram,axi
5v565.9↔	Lok.lalok.plast.kože a podk.(pp/pl),transpoz.č.W-plast:ruka	5v573.7↔	Komb.lal.pl.k.a podk.(pp/pl):stop.reg.vzd.lal,voľ.tran.k:ram,lak
5v565.a	Lok.lalok.plast.kože a podk.(pp/pl),transpoz.č.W-plast:hr/chrb	5v573.8↔	Kombi.l.pl.k.a podk.(pp/pl):stopk.reg.vzd.l.,voľ.trans.k:predlak
5v565.b	Lok.lal.plast.kože a podkož.(pp/pl),transpoz.č.W-plast:bruš.o	5v573.9↔	Komb.lal.pl.k.a podk.(pp/pl):stop.reg.vzd.l.a voľ.transp.k:ruka
5v565.c	Lok.lalok.plast.kože a podk.(pp/pl),transpoz.W-plast:ing.gen.o	5v573.a	Kombi.l.pl.k.a podk.(pp/pl):stop.reg.vzd.l.,voľ.transp.k:hr/chrb
5v565.d	Lok.lalok.plast.kože a podk.(pp/pl),transpoz.č.W-plast:glut.o	5v573.b	Komb.lal.pl.k.a podk.(pp/pl):stop.reg.vzd.l.,voľ.transp.k:bruš.o
5v565.e↔	Lok.lalok.plast.kože a podk.(pp/pl),transpoz.W-plast:stehn,kol	5v573.c	Komb.lal.pl.k.a podk.(pp/pl):stop.reg.vzd.l.a voľ.tran.k:ing.gen
5v565.f↔	Lok.lalok.plast.kože a podk.(pp/pl),transpoz.č.W-plast:predkol	5v573.d	Komb.lal.pl.k.a podk.(pp/pl):stop.reg.vzd.l.a voľ.transp.k:glut.o
5v565.g↔	Lok.lalok.plast.kože a podk.(pp/pl),transpoz.č.W-plast:noha	5v573.e↔	Komb.l.pl.k.a podk.(pp/pl):stop.reg.vzd.l.,voľ.transp.k:steh,kol
5v565.x↔	Lok.lalok.plast.kože a podk.(pop/polep),transpoz.W-plast:ost	5v573.f↔	Komb.l.pl.k.a podk.(pp/pl):stop.reg.vzd.l.,voľ.transp.k:predkol
5v570.0	Kombi.lalok.plastiky na koži a podkoží (pp/pl):pery	5v573.g↔	Kombi.lal.pl.k.a podk.(pp/pl):stop.reg.vzd.l.a voľ.transp.k:noha
5v570.1	Kombi.lalok.plastiky na koži a podkoží (pp/pl):nos	5v573.x↔	Komb.lal.pl.k.a podk.(pp/pl):stop.reg.vzd.l.a v.transpl.kože:ost
5v570.2↔	Kombi.lalok.plastiky na koži a podkoží (pp/pl):ucho	5v580.3↔	Prim.sutúra rany kože (pop/polep) s pouz.nite:oč.viečko
5v570.3↔	Kombi.lalok.plastiky na koži a podkoží (pp/pl):oč.viečko	5v581.3↔	Prim.sutúra rany kože (pp/pl) s pouz.svorky:oč.viečko
5v570.4	Kombi.lalok.plastiky na koži a podkoží (pp/pl):os.č.hlavy	5v582.3↔	Prim.sutúra rany kože (pp/pl)-zlepením:oč.viečko
5v570.5	Kombi.lalok.plastiky na koži a podkoží (pp/pl):krk	5v584.0	Revizia voľ.transplantátu kože (pp/pl):pery
5v570.6↔	Kombi.lalok.plastiky na koži a podkoží (pp/pl):ram,axila	5v584.1	Revizia voľ.transplantátu kože (pp/pl):nos
5v570.7↔	Kombi.lalok.plastiky na koži a podkoží (pp/pl):rameno,lakeť	5v584.2↔	Revizia voľ.transplantátu kože (pp/pl):ucho
5v570.8↔	Kombi.lalok.plastiky na koži a podkoží (pp/pl):predlaktie	5v584.3↔	Revizia voľ.transplantátu kože (pp/pl):oč.viečko
5v570.9↔	Kombi.lalok.plastiky na koži a podkoží (pp/pl):ruka	5v584.4	Revizia voľ.transplantátu kože (pp/pl):ost.č.hlavy
5v570.a	Kombi.lalok.plastiky na koži a podkoží (pp/pl):hrud.st./chrbát	5v584.6↔	Revizia voľ.transplantátu kože (pp/pl):rameno,axila
5v570.b	Kombi.lalok.plastiky na koži a podkoží (pp/pl):bruš.o	5v584.7↔	Revizia voľ.transplantátu kože (pp/pl):rameno,lakeť
5v570.c	Kombi.lalok.plastiky na koži a podkoží (pp/pl):inguin.genitál.o	5v584.8↔	Revizia voľného transplantátu kože (pp/pl):predlakt
5v570.d	Kombi.lalok.plastiky na koži a podkoží (pp/pl):gluteál.obl.	5v584.9↔	Revizia voľ.transplantátu kože (popál/polept):ruka
5v570.e↔	Kombi.lalok.plastiky na koži a podkoží (pp/pl):stehno,koleno	5v584.a	Revizia voľ.transplantátu kože (pp/pl):hr/chrb
5v570.f↔	Kombi.lalok.plastiky na koži a podkoží (pp/pl):predkol	5v584.b	Revizia voľ.transplantátu kože (popál/polept):bruš.obl
5v570.g↔	Kombi.lalok.plastiky na koži a podkoží (pp/pl):noha	5v584.c	Revizia voľ.transplantátu kože (pp/pl):inguin.genit.o
5v570.x↔	Kombi.lalok.plastiky na koži a podkož.(popál/polept):ostatné	5v584.d	Revizia voľ.transplantátu kože (pp/pl):gluteál.obl
5v571.0	Kombi.lalok.plast.a voľ.transplantátu kože (pp/pl):pery	5v584.e↔	Revizia voľ.transplantátu kože (pp/pl):stehno,koleno
5v571.1	Kombi.lalok.plast.a voľ.transplantátu kože (pp/pl):nos	5v584.f↔	Revizia voľného transplantátu kože (pp/pl):predkol
5v571.2↔	Kombi.lalok.plast.a voľ.transplantátu kože (pp/pl):ucho	5v584.g↔	Revizia voľ.transplantátu kože (pp/pl):noha
5v571.3↔	Kombi.lalok.plast.a voľ.transplantátu kože (pp/pl):oč.viečko	5v584.x	Revizia voľ.transplantátu kože (popál/polept):ostatné
5v571.4	Kombi.lalok.plast.a voľ.transplantátu kože (pp/pl):os.č.hlavy	5v585.0	Revizia lokál.lalok.plastiky kože(pp/pl):pery
5v571.5	Kombi.lalok.plast.a voľ.transplantátu kože (pp/pl):krk	5v585.1	Revizia lokál.lalok.plastiky kože(popál/polep):nos
5v571.6↔	Kombi.lalok.plast.a voľ.transplantátu kože (pp/pl):ram,axila	5v585.2↔	Reviz.lokálnej lalok.plastiky kože(pp/pl):ucho
5v571.7↔	Kombi.lalok.plast.a voľ.transplantátu kože (pp/pl):ram,lakeť	5v585.3↔	Revizia lokál.lalok.plastiky kože(pp/pl):oč.viečko
5v571.8↔	Kombi.lalok.plast.a voľ.transplantátu kože (pp/pl):predlakt	5v585.4	Revizia lokál.lalok.plastiky kože(pp/pl):ost.č.hlavy
5v571.9↔	Kombi.lalok.plast.a voľ.transplantátu kože (pp/pl):ruka	5v585.5	Revizia lokál.lalokovej plastiky kože(pp/pl):krk
5v571.a	Kombi.lalok.plast.a voľ.transplantátu kože (pp/pl):hrud/chrb	5v585.6↔	Revizia lokál.lalok.plastiky kože(pp/pl):rameno,axila
5v571.b	Kombi.lalok.plast.a voľ.transplantátu kože (pp/pl):bruš.o	5v585.7↔	Revizia lokál.lalok.plastiky kože(pp/pl):ram,lakeť
5v571.c	Kombi.lalok.plast.a voľ.transplantátu kože (pp/pl):ingv.genit.o	5v585.8↔	Revizia lokál.lalok.plastiky kože(pp/pl):predlakt
5v571.d	Kombi.lalok.plast.a voľ.transplantátu kože (pp/pl):gluteál.o	5v585.9↔	Revizia lokálnej lalok.plastiky kože(pp/pl):ruka
5v571.e↔	Kombi.lalok.plast.a voľ.transplantátu kože (pp/pl):stehn,kol	5v585.a	Revizia lokál.lalok.plastiky kože(pp/pl):hrud.st./chrbát
5v571.f↔	Kombi.lalok.plast.a voľ.transplantátu kože (pp/pl):predkol	5v585.b	Revizia lokál.lalok.plastiky kože(pp/pl):bruš.obl
5v571.g↔	Kombi.lal.plast.a voľ.transplantátu kože (popál/polept):noha	5v585.c	Revizia lokál.lalok.plastiky kože(pp/pl):ing.genit.o
5v571.x↔	Kombi.lalok.plast.a voľ.transplantátu kože (pp/pl):ostatné	5v585.d	Revizia lokál.lalok.plastiky kože(pp/pl):gluteál.o
5v572.0	Kombi.lal.plast.k.a podk.(pp/pl):stopk.region.so vzdial.lal:pery	5v585.e↔	Revizia lokálnej lalok.plastiky kože(pp/pl):stehno,koleno
5v572.1	Kombi.lal.plast.koži a podk.(pp/pl):stopk.reg.so vzdial.lal:nos	5v585.f↔	Revizia lokál.lalok.plastiky kože(popál/polept):predkol.
5v572.2↔	Kombi.lal.plast.k.a podk.(pp/pl):stopk.reg.so vzdial.lal:ucho	5v585.g↔	Revizia lokál.lalokovej plastiky kože(pp/pl):noha
5v572.3↔	Kombi.lal.plast.k.a podk.(pp/pl):stopk.reg.so vzd.lal:oč.viečko	5v585.x↔	Revizia lokál.lalok.plastiky kože(pp/pl):ostatné
5v572.4	Kombi.lal.plast.k.a podk.(pp/pl):stopk.reg.so vzd.lal:os.č.hlavy	5v586.0	Revizia stopk.region.laloku kož.plast.(pop/polep):pery
5v572.5	Kombi.lal.plast.kože a podk.(pp/pl):stopk.region.so vzd.lal:krk	5v586.1	Revizia stopkatého region.laloku kož.plastiky (pp/pl):nos
5v572.6↔	Kombi.l.plast.kože a podk.(pp/pl):stopk.reg.so vzd.lal:ram,axi	5v586.2↔	Revizia stopk.region.laloku kož.plastiky (pp/pl):ucho
5v572.7↔	Komb.lal.pl.kože a podk.(pp/pl):stopk.region.so vzd.lal:ram,lak	5v586.3↔	Revizia stopk.region.laloku kož.plastiky (pp/pl):oč.viečko
5v572.8↔	Komb.lal.plast.k.a podk.(pp/pl):stopk.reg.so vzd.lal:predlakt	5v586.4	Revizia stopk.region.laloku kož.plastiky (pp/pl):ost.č.hlavy
5v572.9↔	Kombi.lal.plast.kože a podk.(pp/pl):stopk.reg.so vzdial.lal:ruka	5v586.5	Revizia stopk.regionál.laloku kož.plastiky (pp/pl):krk
5v572.a	Kombi.lalok.pl.k.a podk.(pp/pl):stopk.reg.so vzd.lal:hrud/chrb	5v586.6↔	Revizia stopk.region.laloku kož.plastiky (pp/pl):ram,axila
5v572.b	Kombi.lal.plast.kože a podk.(pp/pl):stopk.reg.so vzd.lal:bruš.o	5v586.7↔	Revizia stopk.region.laloku kož.plastiky (pp/pl):ram,lakeť
5v572.c	Kombi.lal.plast.k.a podk.(pp/pl):stopk.reg.so vzd.lal:ing.gen.o	5v586.8↔	Revizia stopk.region.laloku kož.plastiky (pp/pl):predlakt
5v572.d	Komb.lalok.pl.kože a podk.(pp/pl):stopk.region.so vzd.lal:glut.o	5v586.9↔	Revizia stopkatého region.laloku kož.plastiky (pp/pl):ruka
5v572.e↔	Komb.lal.plast.k.a podk.(pp/pl):stopk.reg.so vzd.lal:stehno,kol	5v586.a	Revizia stopk.region.laloku kož.plastiky (pp/pl):hrud.st./chrbát
5v572.f↔	Kombi.lal.plast.k.a podk.(pp/pl):stop.reg.so vzdial.lal:predkol	5v586.b	Revizia stopk.regionál.laloku kož.plastiky (pp/pl):bruš.o
5v572.g↔	Kombi.lal.pl.kože a podk.(pp/pl):stopk.region.so vzd.lal:noha	5v586.c	Revizia stopk.region.laloku kož.plastiky (pp/pl):ingv.genit.o
5v572.x↔	Kombi.lal.plast.kože a podk.(pp/pl):stopk.region.so vzd.lal:ost	5v586.d	Revizia stopk.regionál.laloku kož.plastiky (pp/pl):glut.obl

5v586.e↔	Revízia stopk.region.laloku koř.plastiky (pp/pl):stehno,kol	5v611.10	Odber tuk.b.exciziou,malý objem (<100ml-mikrograft)
5v586.f↔	Revízia stopk.region.laloku koř.plast.(popál/polept):predkol	5v611.11	Odber tuk.b.exciziou,velký objem (>100ml-makrograft)
5v586.g↔	Revízia stopkatého region.laloku koř.plast.(pp/pl):noha	5v611.20	Odber tuk.b.liposukčným prístrojom,m.o.(<100ml-mikrograft)
5v586.x↔	Revízia stopk.region.laloku koř.plastiky (popál/polept):ost.	5v611.21	Odber tuk.b.liposukčným prístrojom,v.o.(>100ml-makrograft)
5v587.0	Revízia stopk.vzdialeného laloku koř.plast.(pp/pl):pery	5v611.30	Odber tuk.b.striekačkou,malý objem (<100ml-mikrograft)
5v587.1	Revízia stopk.vzdialeného laloku koř.plastiky (pp/pl):nos	5v611.31	Odber tuk.b.striekačkou,velký objem (>100ml-makrograft)
5v587.2↔	Revízia stopkatého vzdial.laloku koř.plastiky (pp/pl):ucho	5v611.x0	Odber tuk.b.(štepov)ostat.,malý objem (<100ml-mikrograft)
5v587.3↔	Revízia stopk.vzdial.laloku koř.plast.(pp/pl):oč.viečko	5v611.x1	Odber tuk.b.(štepov)ostat.,velký objem (>100ml-makrograft)
5v587.4	Revízia stopk.vzdial.laloku koř.plast.(pp/pl):ost.č.hlavy	5v620.4	Tx.autológ.tuk.b.(<100ml-makrograft),hoj.nervu:hlava
5v587.5	Revízia stopk.vzdial.laloku koř.plast.(popál/polept):krk	5v620.5	Transpl.autológ.tuk.b.,m.o.(<100ml-makrograft),hoj.nerv:krk
5v587.6↔	Revízia stopk.vzdial.laloku koř.plastiky (pp/pl):rameno,axila	5v620.6↔	Tx.autológ.tuk.b.,m.o.(<100ml-makrograft),hoj.nervu:ram,axila
5v587.7↔	Revízia stopk.vzdial.laloku koř.plast.(pp/pl):ram,lakeť	5v620.7↔	Tx.autológ.tuk.b.,m.o.(<100ml-makrograft),hoj.nervu:ram,lakeť
5v587.8↔	Revízia stopk.vzdial.laloku koř.plast.(pp/pl):predlakt	5v620.8↔	Tx.autológ.tuk.b.,m.o.(<100ml-makrograft),hoj.nervu:predlakt
5v587.9↔	Revízia stopk.vzdialeného laloku koř.plast.(pp/pl):ruka	5v620.9↔	Tx.autológ.tuk.b.,m.o.(<100ml-makrograft),hoj.nervu:ruka
5v587.a	Revízia stopk.vzdial.laloku koř.plast.(pp/pl):hrud.st/chrbát	5v620.a	Tx.autológ.tuk.b.(<100ml-makrogr),hoj.nervu:hr.st.,chrbát
5v587.b	Revízia stopkatého vzdial.laloku koř.plast.(pp/pl):bruš.obl.	5v620.b	Tx.autológ.tuk.b.,m.obj.(<100ml-makrograft),hoj.nervu:bruš.o.
5v587.c	Revízia stopk.vzdial.laloku koř.plast.(pp/pl):ing.gen.obl.	5v620.c	Tx.autológ.tuk.buniek (<100ml-makrogr),hoj.nervu:ingui.,gen.o.
5v587.d	Revízia stopk.vzdial.laloku koř.plast.(pp/pl):glut.obl	5v620.d	Tx.autológ.tuk.b.,m.o.(<100ml-makrograft),hoj.nervu:glut.o.
5v587.e↔	Revízia stopk.vzdial.laloku koř.plast.(pp/pl):stehno,koleno	5v620.e↔	Tx.autol.tuk.b.,m.o.<100ml-makrograft),hoj.nervu:stehn,kol
5v587.f↔	Revízia stopk.vzdial.laloku koř.plast.(pp/pl):predkolenie	5v620.f↔	Tx.autológ.tuk.b.,m.o.(<100ml-makrograft),hoj.nervu:predkol
5v587.g↔	Revízia stopk.vzdial.laloku koř.plast.(pp/pl):noha	5v620.g↔	Tx.autológ.tuk.b.,m.obj(<100ml-makrogr),hoj.nervu:noha
5v587.x	Revízia stopk.vzdial.laloku koř.plastiky (pop/polept):ost.	5v620.s↔	Tx.autológ.tuk.b.,m.o(<100ml-makrograft),hoj.nerv:perianál.o.
5v588.0	Revízia vol.lal.s mikrovask.anast.kož.plast.(pp/pl):pery	5v620.x↔	Tx.autológ.tuk.b.malý obj.(<100ml-makrograft),hoj.nervu:ost.
5v588.1	Revízia vol.laloku s mikrovask.anast.kož.plast.(pp/pl):nos	5v621.6↔	Tx.autológ.tuk.b.,ma.obj(<100ml-makrogr),hoj.šliach:ram,axi
5v588.2↔	Revízia vol.lal.s mikrovaskul.anast.kož.plast.(pp/pl):ucho	5v621.7↔	Tx.autológ.tuk.b.,m.o(<100ml-makrograft),hoj.šliach:ram,lak
5v588.3↔	Revízia vol.lal.s mikrovask.anast.kož.plast.(pp/pl):oč.viečko	5v621.8↔	Tx.autol.tuk.b.,ma.obj(<100ml-makrograft),hoj.šliach:predlakt
5v588.4	Revízia vol.lal.s mikrovask.anast.kož.plast.(pp/pl):ost.č.hlavy	5v621.9↔	Tx.autológ.tuk.b.,ma.obj.(<100ml-makrograft),hoj.šliach:ruka
5v588.5	Revízia vol.lal.s mikrovask.anastomózu koř.plast.(pp/pl):krk	5v621.e↔	Tx.autol.tuk.b.,m.obj(<100ml-makrograft),hoj.šliach:stehno,kol
5v588.6↔	Revízia vol.lal.s mikrovask.anast.kož.plast.(pp/pl):ram,axila	5v621.f↔	Tx.autológ.tuk.b.,m.obj(<100ml-makrograft),hoj.šliach:predkol
5v588.7↔	Revízia vol.lal.s mikrovask.anast.kož.plast.(pp/pl):ram,lakeť	5v621.g↔	Tx.autológ.tuk.b.,m.obj(<100ml-makrogr),hoj.šliach:noha
5v588.8↔	Reviz.vol.lal.s mikrovask.anast.kož.plast.(pp/pl):predlakt	5v621.x↔	Tx.autológ.tuk.b.,malý obj(<100ml-makrograft),hoj.šliach:ost.
5v588.9↔	Revízia vol.lal.s mikrovask.anast.kož.plast.(pp/pl):ruka	5v622.4	Tx.autológ.tuk.b.,m.o(<100ml-mikrograft),hoj.nervu:hlava
5v588.a	Revízia vol.lal.s mikrovask.anast.kož.plast.(pp/pl):hr.st/chrb	5v622.5	Transpl.autológ.tuk.b.,m.o.(<100ml-mikrograft),hoj.nervu:krk
5v588.b	Revízia vol.lal.s mikrovask.anast.kož.plast.(pp/pl):bruš.obl	5v622.6↔	Tx.autológ.tuk.b.,m.o(<100ml-mikrograft),hoj.nervu:ram,axila
5v588.c	Reviz.vol.lal.s mikrovask.anast.kož.plast.(pp/pl):ingv.,genit.o	5v622.7↔	Tx.autológ.tuk.b.,m.obj(<100ml-mikrograft),hoj.nervu:ram,lak
5v588.d	Revízia vol.lal.s mikrovask.anast.kož.plast.(pp/pl):glut.o	5v622.8↔	Tx.autológ.tuk.b.,m.obj(<100ml-mikrograft),hoj.nervu:predlakt
5v588.e↔	Revízia vol.lal.s mikrovask.anast.kož.plast.(pp/pl):stehno,kol	5v622.9↔	Tx.autológ.tuk.b.,malý obj(<100ml-mikrograft),hoj.nervu:ruka
5v588.f↔	Revízia vol.lal.s mikrovask.anast.kož.plast.(pp/pl):predkol	5v622.a↔	Tx.autológ.tuk.b.,m.o(<100ml-mikrogr.),hoj.nervu:hr.st,chrbát
5v588.g↔	Revízia vol.laloku s mikrovask.anast.kož.plast.(pp/pl):noha	5v622.b	Tx.autológ.tuk.b.,m.obj(<100ml-mikrograft),hoj.nervu:bruš.o.
5v588.x	Revízia vol.lal.s mikrovask.anast.kož.plastiky (pop/polep):ost.	5v622.c	Tx.autol.tuk.b.,m.obj(<100ml-mikrogr.),hoj.nervu:ing.gen.o
5v590.0	Oddel.lalokovej stonky pri popál.a polept:pera	5v622.d	Tx.autológ.tuk.b.,m.obj(<100ml-mikrograft),hoj.nervu:glut.o.
5v590.4	Oddel.lalokovej stonky pri popál.a polept:ost.části hlavy	5v622.e↔	Tx.autológ.tuk.b.,m.o(<100ml-mikrograft),hoj.nervu:stehno,kol
5v590.5	Oddelenie lalokovej stonky pri popál.a polept:krk	5v622.f↔	Tx.autológ.tuk.b.,m.o(<100ml-mikrograft),hoj.nervu:predkol
5v590.6↔	Oddel.lalokovej stonky pri popál.a polept:rameno,axila	5v622.g↔	Tx.autológ.tuk.b.,ma.obj(<100ml-mikrogr.),hoj.nervu:noha
5v590.7↔	Oddel.lalokovej stonky pri popál.a polept:rameno a lakeť	5v622.s↔	Tx.autológ.tuk.b.,m.o(<100ml-mikrograft),hoj.nervu:perianál.o
5v590.8↔	Oddel.lalokovej stonky pri popál.a polept:predlaktie	5v622.x↔	Tx.autológ.tuk.bun.,malý obj(<100ml-mikrograft),hoj.nervu:ost
5v590.9↔	Oddel.lalokovej stonky pri popál.a polept:ruka	5v623.6↔	Tx.autol.tuk.b.,ma.obj(<100ml-mikrogr.),hoj.šliach:ram,axila
5v590.a	Oddel.lalokovej stonky pri popál.a polept:hrud.st/chrbát	5v623.7↔	Tx.autológ.tuk.b.,m.obj(<100ml-mikrograft),hoj.šliach:ram,lak
5v590.b	Oddel.lalokovej stonky pri popál.a polept:bruš.o	5v623.8↔	Tx.autológ.tuk.b.,m.o(<100ml-mikrograft),hoj.šliach:predlakt
5v590.c	Oddel.lalokovej stonky pri popál.a polept:inguin.,genit.o	5v623.9↔	Tx.autológ.tuk.b.,m.obj(<100ml-mikrograft),hoj.šliach:ruka
5v590.d	Oddel.lalokovej stonky pri popál.a polept:glut.obl	5v623.e↔	Tx.autológ.tuk.b.,m.o.(<100ml-mikrograft),hoj.šliach:stehno,kol
5v590.e↔	Oddel.lalokovej stonky pri popál.a polept:stehno, koleno	5v623.f↔	Tx.autol.tuk.b.,ma.obj(<100ml-mikrograft),hoj.šliach:predkol
5v590.f↔	Oddel.lalokovej stonky pri popál.a polept:predkolenie	5v623.g↔	Tx.autológ.tuk.b.,m.obj(<100ml-mikrogr.),hoj.šliach:noha
5v590.g↔	Oddel.lalokovej stonky pri popál.a polept:noha	5v623.x↔	Tx.autológ.tuk.b.,malý obj(<100ml-mikrograft),hoj.šliach:ost.
5v590.x↔	Oddel.lalokovej stonky pri popál.a polept:ost.	5v624.0	Tx.autológ.tuk.b.,m.o(<100ml-mikrograft),chr.defekt.kože:pery
5v591.0	Desilikonizácia dermál.náhr.materiálu (pp/pl):pera	5v624.1	Tx.autológ.tuk.b.,m.o(<100ml-mikrograft),chron.defekt.k:nos
5v591.4	Desilikonizácia dermál.náhrad.mat.(pp/pl):ost.č.hlavy	5v624.4	Tx.autol.tuk.b.(<100ml-mikrogr.),chr.def.kože:ost.č.hlavy
5v591.5	Desilikonizácia dermál.náhrad.materiálu (pp/pl):krk	5v624.5	Tx.autológ.tuk.b.,m.o(<100ml-mikrograft),chron.def.kože:krk
5v591.6↔	Desilikonizácia dermál.náhrad.mat.(pp/pl):rameno,axila	5v624.6↔	Tx.autol.tuk.b.(<100ml-mikrogr.),chr.defekt.kože:ram,axila
5v591.7↔	Desilikoniz. dermál.náhr.mat.(pp/pl):rameno,lakeť	5v624.7↔	Tx.autológ.tuk.b.(<100ml-mikrogr.),chron.def.kože:ram,lakeť
5v591.8↔	Desilikonizácia dermál.náhr.mat.(pp/pl)predlaktie	5v624.8↔	Tx.autológ.tuk.b.(<100ml-mikrogr.),chr.defekt.kože:predlakt
5v591.9↔	Desilikonizácia dermál.náhrad.mat.(pp/pl):ruka	5v624.9↔	Tx.autológ.tuk.b.,m.o(<100ml-mikrograft),chron.def.kože:ruka
5v591.a	Desilikonizácia dermál.náhrad.mat.(pp/pl):hr.st/chrbát	5v624.a	Tx.autol.tuk.b.(<100ml-mikrogr.),chr.def.kože:hr.st.,chrbát
5v591.b	Desilikonizácia dermál.náhrad.materiálu (pp/pl):bruš.o	5v624.b	Tx.autológ.tuk.b.,m.o(<100ml-mikrogr.),chron.def.kože:bruš.o.
5v591.c	Desilikoniz. dermál.náhr.mat.pri popál.a polept:ingv.,genit.o	5v624.c	Tx.autol.tuk.b.,m.o(<100ml-mikrogr.),chr.def.kože:ing.gen.o
5v591.d	Desilikonizácia dermál.náhr.mat.pri popál.a polept:glut.o	5v624.d	Tx.autol.tuk.b.,m.obj(<100ml-mikrogr.),chron.def.kože:glut.o.
5v591.e↔	Desilikonizácia dermál.náhr.mat.(pp/pl):stehno,koleno	5v624.e↔	Tx.autológ.tuk.b.(<100ml-mikrogr.),chron.def.kože:stehno,kol
5v591.f↔	Desilikonizácia dermál.náhr.mat.pri popál.a polept:predkol	5v624.f↔	Tx.autológ.tuk.b.(<100ml-mikrogr.),chron.defekt.kože:predkol
5v591.g↔	Desilikonizácia dermál.náhrad.materiálu (pp/pl):noha	5v624.g↔	Tx.autol.tuk.b.,m.o(<100ml-mikrogr.),chron.def.kože:noha
5v591.x↔	Desilikonizácia dermál.náhr.mat.pri popál.a polept:ost.	5v624.h	Tx.autológ.tuk.b.(<100ml-mikrogr.),chron.def.kože:kapilícium

5v624.n↔	Tx.autol.tuk.b.,m.o(<100ml-mikrogrft),chr.defekt.kože:prsník	5v627.b	Tx.autol.tuk.b.<100ml-mikrogr.),VVCH s def.obj.mäkk.tk:bruš.o
5v624.p↔	Tx.autol.tuk.b.<100ml-mikrogr.),chr.def.kože:periaurikul.o.	5v627.c	Tx.autol.tuk.b.<100ml-mikrogr),VVCH s def.o.mäkk.tk:ing.gen.o
5v624.r	Tx.autol.tuk.b.<100ml-mikrogr.),chron.def.kože:periokul.o.	5v627.d	Tx.autol.tuk.b.<100ml-mikrogr),VVCH s def.obj.mäkk.tk:glut.o.
5v624.s↔	Tx.autol.tuk.b.<100ml-mikrogr.),chron.defekt.kože:perianál.o.	5v627.e↔	Tx.autol.tuk.b.<100ml-mikrogr),VVCH s def.o.mäkk.tk:stehno.kol
5v624.t↔	Tx.autológ.tuk.b.<100ml-mikrogr.),chron.def.kože:bukálna.o.	5v627.f↔	Tx.autol.tuk.b.<100ml-mikrogr.),VVCH,def.obj.mäkk.tk:predkol.
5v624.u↔	Tx.autológ.tuk.b.<100ml-mikrogr.),chron.def.kože:čelo.obl.	5v627.g↔	Tx.autol.tuk.b.<100ml-mikrogr.),VVCH s def.obj.mäkk.tk:noha
5v624.v↔	Tx.autológ.tuk.b.<100ml-mikrogr.),chron.def.kože:obl.menta	5v627.h	Tx.autol.tuk.b.<100ml-mikrogr),VVCH s def.obj.mäkk.tk:kapilic.
5v624.w↔	Tx.autol.tuk.b.,m.o(<100ml-mikrogr.),chr.def.kože:nasolab.o.	5v627.n↔	Tx.autol.tuk.b.<100ml-mikrogr.),VVCH s def.obj.mäkk.tk:prsník
5v624.x↔	Tx.autológ.tuk.b.,m.o(<100ml-mikrogrft),chron.defekt.k:ost.	5v627.p↔	Tx.autol.tuk.b.<100ml-mik.),VVCH s def.obj.m.tk:periaurik.o.
5v624.y	Transpl.autol.tuk.b.<100ml-mikrogr.),chr.defekt.k:zygomat.o.	5v627.q↔	Tx.autol.tuk.b.<100ml-mikrogr.),VVCH,def.obj.m.tk:obl.menta
5v625.0	Tx.autológ.tuk.b.,m.obj(<100ml-mikrogrft),chron.fistuly:pery	5v627.r	Tx.autol.tuk.b.<100ml-mikrogr.),VVCH,def.obj.m.tk:perioku.o.
5v625.1	Tx.autológ.tuk.b.,m.obj(<100ml-mikrogrft),chron.fistuly:nos	5v627.s↔	Tx.autol.tuk.b.<100ml-mikrogr.),VVCH def.obj.m.tk:perianá.o.
5v625.4	Tx.autol.tuk.b.,m.o(<100ml-mikrogr.),chr.fistuly:ost.č.hlavy	5v627.t↔	Tx.autol.tuk.b.<100ml-mikrogr.),VVCH,def.obj.m.tk:bukáln.o.
5v625.5	Tx.autológ.tuk.b.,m.o(<100ml-mikrogrft),chron.fistuly:krk	5v627.u↔	Tx.autol.tuk.b.<100ml-mikrogr.),VVCH s def.obj.m.tk:čelo.obl.
5v625.6↔	Tx.autológ.tuk.b.,m.o(<100ml-mikrogr.),chr.fistuly:ram,axila	5v627.w↔	Tx.autol.tuk.b.<100ml-mikrogr.),VVCH,def.obj.m.tk:nasola.o.
5v625.7↔	Tx.autológ.tuk.b.,m.o(<100ml-mikrogr.),chron.fistuly:ram,lak	5v627.x↔	Tx.autológ.tuk.b.<100ml-mikrogr.),VVCH s def.obj.mäkk.tk:ost.
5v625.8↔	Tx.autol.tuk.b.,m.obj(<100ml-mikrogr.),chron.fistuly:predlakt	5v627.y	Tx.autol.tuk.b.<100ml-mikrogr.),VVCH s def.obj.m.tk:zygom.o.
5v625.9↔	Tx.autológ.tuk.b.,m.o(<100ml-mikrogrft),chron.fistuly:ruka	5v62x.0	Iná transpl.autológ.tuk.b.,malý obj(<100ml-mikrogrft):pera
5v625.a	Tx.autol.tuk.b.m.o(<100ml-mikrogr.),chr.fistuly:hr.st.,chrbát	5v62x.1	Iná transpl.autológ.tuk.b.,m.objem (<100ml-mikrogrft):nos
5v625.b	Tx.autológ.tuk.b.,m.o(<100ml-mikrogrft),chron.fistuly:bruš.o.	5v62x.4	Iná tx.autológ.tuk.b.,malý obj(<100ml-mikrogrft):ost.č.hlavy
5v625.c	Tx.autol.tuk.b.,m.obj(<100ml-mikrogr.),chr.fistuly:ing.gen.o	5v62x.5	Iná tx.autológ.tuk.b.,malý obj(<100ml-mikrogrft):krk
5v625.d	Tx.autológ.tuk.b.,m.obj(<100ml-mikrogr.),chron.fistuly:glut.o.	5v62x.6↔	Iná tx.autológ.tuk.b.,malý obj(<100ml-mikrogrft):ram,axila
5v625.e↔	Tx.autol.tuk.b.,m.obj(<100ml-mikrogr.),chron.fistuly:stehn,kol	5v62x.7↔	Iná tx.autol.tuk.buniek ,malý obj(<100ml-mikrogrft):ram,lak
5v625.f↔	Tx.autológ.tuk.b.,m.obj(<100ml-mikrogr.),chron.fistuly:predkol	5v62x.8↔	Iná tx.autológ.tuk.b.,malý obj(<100ml-mikrogrft):predlaktie
5v625.g↔	Tx.autológ.tuk.b.,m.obj(<100ml-mikrogr.),chr.fistuly:noha	5v62x.9↔	Iná transpl.autológ.tuk.b.,m.objem(<100ml-mikrogrft):ruka
5v625.h	Tx.autol.tuk.b.,m.o(<100ml-mikrogr.),chron.fistuly:kapilicium	5v62x.a	Iná tx.autológ.tuk.b.,malý obj(<100ml-mikrogrft):hr.st.chrbát
5v625.n↔	Tx.autológ.tuk.b.<100ml-mikrogrft),chron.fistuly:prsník	5v62x.b	Iná tx.autológ.tuk.b.,malý obj(<100ml-mikrogrft):brušná.o.
5v625.p↔	Tx.autol.tuk.b.,m.o(<100ml-mikrogr.),chr.fistuly:periaurikul.o.	5v62x.c	Iná tx.autológ.tuk.b.,malý o.<100ml-mikrogrft):inguin.genit.o
5v625.q↔	Tx.autológ.tuk.b.,m.o(<100ml-mikrogr.),chron.fistuly:obl.menta	5v62x.d	Iná tx.autológ.tuk.buniek ,malý obj(<100ml-mikrogrft):glut.o.
5v625.r	Tx.autol.tuk.b.,m.obj(<100ml-mikrogr.),chr.fistuly:periokul.o.	5v62x.e↔	Iná tx.autológ.tuk.b.,malý obj(<100ml-mikrogrft):stehno,kol
5v625.s↔	Tx.autol.tuk.b.,m.o(<100ml-mikrogr.),chron.fistuly:perianál.o	5v62x.f↔	Iná tx.autológ.tuk.b.,malý obj(<100ml-mikrogrft):predkolenie
5v625.t↔	Tx.autológ.tuk.b.,m.obj(<100ml-mikrogr.),chron.fistuly:bukál.o	5v62x.g↔	Iná tx.autológ.tuk.b.,malý objem(<100ml-mikrogrft):noha
5v625.u↔	Tx.autol.tuk.b.,m.obj(<100ml-mikrogr.),chron.fistuly:čelo.obl.	5v62x.h	Iná tx.autológ.tuk.b.,malý obj(<100ml-mikrogrft):kapilicium
5v625.w↔	Tx.autol.tuk.b.,m.obj(<100ml-mikrogr.),chr.fistuly:nasolabiál.o	5v62x.n↔	Iná transpl.autológ.tuk.b.,m.o.<100ml-mikrogrft):prsník
5v625.x↔	Tx.autol.tuk.b.,malý objem(<100ml-mikrogrft),chr.fistuly:ost.	5v62x.p↔	Iná tx.autol.tuk.b.,malý obj(<100ml-mikrogrft):periaurikul.o
5v625.y	Tx.autol.tuk.b.,m.obj(<100ml-mikrogr.),chr.fistuly:zygomat.o.	5v62x.r	Iná tx.autológ.tuk.b.,malý obj(<100ml-mikrogrft):obl.menta
5v626.1	Transpl.autológ.tuk.b.,m.o.<100ml-mikrogrft),jazvo.tk:nos	5v62x.s↔	Iná tx.autológ.tuk.b.,malý obj(<100ml-mikrogrft):periokulár.o.
5v626.4	Tx.autológ.tuk.b.,m.obj(<100ml-mikrogr.),jazv.tk:ost.č.hlavy	5v62x.t↔	Iná tx.autológ.tuk.b.,malý obj(<100ml-mikrogrft):perianál.o.
5v626.5	Transpl.autológ.tuk.b.,m.o.<100ml-mikrogrft),jazv.tkan:krk	5v62x.u↔	Iná tx.autológ.tuk.b.,malý obj(<100ml-mikrogrft):bukálna.o.
5v626.6↔	Tx.autológ.tuk.b.,m.o(<100ml-mikrogrft),jazv.tkan:ram,axila	5v62x.v↔	Iná tx.autológ.tuk.b.,malý obj(<100ml-mikrogrft):čelo.obl.
5v626.7↔	Tx.autológ.tuk.b.,m.o(<100ml-mikrogrft),jazv.tkan:lakeť	5v62x.w↔	Iná tx.autológ.tuk.b.,malý o<100ml-mikrogrft):nasolabiál.o.
5v626.8↔	Tx.autológ.tuk.b.,m.o(<100ml-mikrogrft),jazvovitě tk:predlakt	5v62x.x↔	Iná transpl.autológ.tuk.b.,malý objem(<100ml-mikrogrft):ost.
5v626.9↔	Tx.autológ.tuk.b.,m.obj(<100ml-mikrogrft),jazv.tkan:ruka	5v62x.y	Iná tx.autológ.tuk.b.,malý obj(<100ml-mikrogrft):zygomat.o.
5v626.a	Tx.autológ.tuk.b.,m.obj(<100ml-mikrogr.),jazv.tkan:hr.st.chrb	5v630.0	Tx.autológ.tuk.b.,v.o(>100ml-makrogrft),chr.defekty kože:pera
5v626.b	Tx.autológ.tuk.b.,m.o(<100ml-mikrogrft),jazv.tkan:brušná.o.	5v630.1	Tx.autológ.tuk.b.,vef.o(>100ml-makrogrft),chr.def.kože:nos
5v626.c	Tx.autol.tuk.b.,m.obj(<100ml-mikrogr.),jazv.tkan:ingv.genitál.o	5v630.4	Tx.autol.tuk.b.,vef.obj(>100ml-makrogr),chr.def.kože:ost.č.hl
5v626.d	Tx.autológ.tuk.b.,m.obj(<100ml-mikrogrft),jazvovit.tk:glut.o.	5v630.5	Tx.autológ.tuk.b.>100ml-makrogrft),chron.defekty kože:krk
5v626.e↔	Tx.autológ.tuk.b.,m.o(<100ml-mikrogrft),jazv.tk:stehno,kol	5v630.6↔	Tx.autol.tuk.b.,vef.o(>100ml-makrogr),chr.def.kože:ram,axi
5v626.f↔	Tx.autológ.tuk.b.,m.o(<100ml-mikrogrft),jazv.tkan:predkol	5v630.7↔	Tx.autol.tuk.b.,vef.o(>100ml-makrogr),chron.def.kože:ram,lak
5v626.g↔	Tx.autológ.tuk.b.,malý obj(<100ml-mikrogr.),jazvo.tkan:noha	5v630.8↔	Tx.autol.tuk.b.,vef.o(>100ml-makrogr),chron.def.kože:predlakt
5v626.h	Tx.autológ.tuk.b.,m.o(<100ml-mikrogrft),jazv.tkan:kapilicium	5v630.9↔	Tx.autológ.tuk.b.>100ml-makrogrft),chr.defekty kože:ruka
5v626.n↔	Tx.autológ.tuk.b.,m.o(<100ml-mikrogrft),jazv.tkan:prsník	5v630.a	Tx.autol.tuk.b.,v.o(>100ml-makrogr),chr.def.kože:hr.st.chrbát
5v626.p↔	Tx.autol.tuk.b.,m.obj(<100ml-mikrogr.),jazv.tkan:periaurikul.o.	5v630.b	Tx.autol.tuk.b.,vef.obj(>100ml-makrogr),chron.def.kože:bruš.o
5v626.q↔	Tx.autológ.tuk.b.,m.o(<100ml-mikrogrft),jazv.tkan:obl.menta	5v630.c	Tx.autol.tuk.b.,vef.obj(>100ml-makrogr),chr.def.kože:ing.gen.o
5v626.r	Tx.autológ.tuk.b.,m.obj(<100ml-mikrogr.),jazv.tkan:periokul.o.	5v630.d	Tx.autol.tuk.b.,vef.obj(>100ml-makrogr),chron.def.kože:glut.o.
5v626.s↔	Tx.autológ.tuk.b.,m.o(<100ml-mikrogrft),jazv.tkan:perianál.o.	5v630.e↔	Tx.autol.tuk.b.,vef.o(>100ml-makrogr),chr.def.kože:stehn,kol
5v626.t↔	Tx.autológ.tuk.b.,malý o.<100ml-mikrogrft),jazv.tkan:bukál.o	5v630.f↔	Tx.autol.tuk.b.,vefký o(>100ml-makrogr),chr.def.kože:predkol
5v626.u↔	Tx.autológ.tuk.b.,m.o(<100ml-mikrogrft),jazv.tkan:čelo.obl.	5v630.g↔	Tx.autol.tuk.b.,vef.obj(>100ml-makrogr),chron.def.kože:noha
5v626.w↔	Tx.autológ.tuk.b.,m.obj(<100ml-mikrogr.),jazv.tk:nasolabiál.o.	5v630.h	Tx.autol.tuk.b.,vef.o(>100ml-makrogr),chron.def.kože:kapilic.
5v626.x↔	Tx.autológ.tuk.b.malý objem(<100ml-mikrogrft),jazv.tkan:ost.	5v630.n↔	Tx.autológ.tuk.b.>100ml-makrogr),chron.defekty kože:prsník
5v626.y	Tx.autológ.tuk.b.,m.obj(<100ml-mikrogr.),jazv.tkan:zygomat.o.	5v630.p↔	Tx.autol.tuk.b.,v.o(>100ml-makrogr),chr.def.kože:periaurikul.o.
5v627.0	Tx.autol.tuk.b.<100ml-mikrogrft),VVCH s def.obj.mäkk.tk:pera	5v630.q↔	Tx.autol.tuk.b.,vef.o(>100ml-makrogr),chr.def.kože:obl.menta
5v627.1	Tx.autológ.tuk.b.<100ml-mikrogr),VVCH s def.obj.mäkk.tk:nos	5v630.r↔	Tx.autol.tuk.b.,v.obj(>100ml-makrogr),chr.def.kože:periokul.o.
5v627.4	Tx.autol.tuk.b.<100ml-mikrogr.),VVCH s def.obj.mäkk.tk:o.č.hl.	5v630.s↔	Tx.autol.tuk.b.,vef.o(>100ml-makrogr),chron.def.kože:perian.o
5v627.5	Tx.autológ.tuk.b.<100ml-mikrogr.),VVCH s def.obj.mäkk.tk:krk	5v630.t↔	Tx.autol.tuk.b.,v.obj(>100ml-makrogr),chron.def.kože:bukál.o.
5v627.6↔	Tx.autol.tuk.b.<100ml-mikrogr.),VVCH s def.o.mäkk.tk:ram,axi	5v630.u↔	Tx.autol.tuk.b.,v.obj(>100ml-makrogr),chron.def.kože:čelo.obl.
5v627.7↔	Tx.autol.tuk.b.<100ml-mikrogr),VVCH s def.obj.mäkk.tk:ram,lak	5v630.w↔	Tx.autol.tuk.b.,v.o(>100ml-makrogr),chr.def.kože:nasolabiál.o.
5v627.8↔	Tx.autol.tuk.b.<100ml-mikrogr),VVCH s def.obj.mäkk.tk:predl	5v630.x↔	Tx.autológ.tuk.b.>100ml-makrogrft),chron.defekty kože:ost.
5v627.9↔	Tx.autol.tuk.b.<100ml-mikrogr.),VVCH s def.obj.mäkk.tk:ruka	5v630.y	Tx.autol.tuk.b.,v.o(>100ml-makrogr),chron.def.kože:zygomat.o.
5v627.a	Tx.autol.tuk.b.<100ml-mikrogr.),VVCH s def.obj.m.tk:hr.st,chr	5v631.0	Tx.autológ.tuk.b.,vef.o(>100ml-makrogrft),chron.fistuly:pera

5v631.1	Tx.autológ.tuk.b.,v.obj(>100ml-makrograft),chron.fistuly:nos	5v633.r↔	Tx.autol.t.b.>100ml-makrogr),VVCH,def.obj.mäkk.tk:periok.o
5v631.4	Tx.autológ.tuk.b.>100ml-makrograft),chron.fistuly:ost.č.hl	5v633.s↔	Tx.autol.t.b.>100ml-makrogr),VVCH,def.obj.mäkk.tk:perianál
5v631.5	Tx.autológ.tuk.b.,vef.o>100ml-makrograft),chron.fistuly:krk	5v633.t↔	Tx.autol.t.b.>100ml-makrogr),VVCH,def.obj.mäkk.tk:bukál.o.
5v631.6↔	Tx.autol.tuk.b.,vef.obj(>100ml-makrogr),chr.fistuly:ram,axila	5v633.u↔	Tx.autol.t.b.>100ml-makrogr),VVCH,def.obj.mäkk.tk:čelo.obl.
5v631.7↔	Tx.autológ.tuk.b.,vef.obj(>100ml-makrogr),chr.fistuly:ram,lak	5v633.w↔	Tx.autol.t.b.>100ml-makrogr),VVCH,def.obj.mäkk.tk:nasolab.o
5v631.8↔	Tx.autol.tuk.b.,vef.obj(>100ml-makrogr),chron.fistuly:predlakt	5v633.x↔	Tx.autológ.tuk.b.>100ml-makrogr),VVCH,def.obj.mäkk.tk:ost.
5v631.9↔	Tx.autológ.tuk.b.,vef.obj(>100ml-makrograft),chr.fistuly:ruka	5v633.y	Tx.autol.t.b.>100ml-makrogr),VVCH,def.obj.mä.kk.tk:zygomat.o
5v631.a	Tx.autol.tuk.b.,vef.o>100ml-makrogr),chron.fistuly:hr.st,chrh	5v63x.0	Iná transpl.autológ.tuk.b.,veľký obj.>100ml-makrograft):pera
5v631.b	Tx.autológ.tuk.b.,vef.obj(>100ml-makrograft),chr.fistuly:bruš.o	5v63x.1	Iná transplantácia autológ.tuk.b.,v.o.>100ml-makrograft):nos
5v631.c	Tx.autológ.tuk.b.,vef.o>100ml-makrogr),chr.fistuly:ing.gen.o	5v63x.4	Iná tr.autológ.tuk.b.>100ml-makrograft):ost.časti hlavy
5v631.d	Tx.autol.tuk.b.,vef.o>100ml-makrogr),chron.fistuly:glut.o	5v63x.5	Iná transpl.autológ.tuk.b.,v.o.>100ml-makrograft):krk
5v631.e↔	Tx.autol.tuk.b.,vef.obj(>100ml-makrogr),chr.fistuly:stehno,kol	5v63x.6↔	Iná tx.autológ.tuk.b.,vef.obj(>100ml-makrograft):ram,axila
5v631.f↔	Tx.autológ.tuk.b.,vef.obj(>100ml-makrogr),chr.fistuly:predkol	5v63x.7↔	Iná tx.autológ.tuk.b.,vef.obj(>100ml-makrograft):ram,lakeť
5v631.g↔	Tx.autol.tuk.b.,vef.obj(>100ml-makrogr),chron.fistuly:noha	5v63x.8↔	Iná tx.autológ.tuk.b.,veľký obj.>100ml-makrograft):predlaktie
5v631.h	Tx.autológ.tuk.b.,vef.obj(>100ml-makrogr),chr.fistuly:kapilíc	5v63x.9↔	Iná transpl.autológ.tuk.b.,v.objem>100ml-makrograft):ruka
5v631.n↔	Tx.autológ.tuk.b.,vef.obj(>100ml-makrograft),chr.fistuly:prsník	5v63x.a	Iná transpl.autol.tuk.b.>100ml-makrograft):hr.st,chrh
5v631.p↔	Tx.autol.tuk.b.,vef.o>100ml-makrogr),chr.fistuly:periaurikul.o	5v63x.b	Iná transpl.autológ.tuk.b.,vef.obj(>100ml-makrograft):bruš.o
5v631.q↔	Tx.autológ.tuk.b.,v.o>100ml-makrogr),chron.fistuly:obl.menta	5v63x.c	Iná tx.autológ.tuk.b.,vef.obj(>100ml-makrograft):inguin,genit.o
5v631.r↔	Tx.autol.tuk.b.,vef.o>100ml-makrogr),chron.fistuly:periokul.o	5v63x.d	Iná tx.autológ.tuk.b.,vef.obj(>100ml-makrograft):gluteál.o.
5v631.s↔	Tx.autol.tuk.b.,vef.obj(>100ml-makrogr),chr.fistuly:perianál.o	5v63x.e↔	Iná tx.autológ.tuk.b.,vef.obj(>100ml-makrograft):stehn,kol
5v631.t↔	Tx.autol.tuk.b.,vef.obj(>100ml-makrogr),chron.fistuly:bukál.o	5v63x.f↔	Iná tx.autológ.tuk.b.,vef.obj(>100ml-makrograft):predkolenie
5v631.u↔	Tx.autológ.tuk.b.,vef.obj(>100ml-makrogr),chr.fistuly:čelo.obl.	5v63x.g↔	Iná tx.autológ.tuk.b.,vef.objem>100ml-makrograft):noha
5v631.w↔	Tx.autol.tuk.b.,v.o>100ml-makrogr),chron.fistuly:nasolab.o	5v63x.h	Iná tx.autológ.tuk.b.,vef.obj(>100ml-makrograft):kapilícium
5v631.x↔	Tx.autológ.tuk.b.,vef.obj(>100ml-makrograft),chron.fistuly:ost.	5v63x.n↔	Iná transpl.autológ.tuk.b.,v.o.>100ml-makrograft):prsník
5v631.y	Tx.autol.tuk.b.,vef.o>100ml-makrogr),chron.fistuly:zygomat.o	5v63x.p↔	Iná tx.autológ.tuk.b.,vef.obj(>100ml-makrograft):periaurikul.o
5v632.0	Transpl.autológ.tuk.b.,v.o.>100ml-makrograft),jazv.tk:pera	5v63x.q↔	Iná tx.autológ.tuk.b.,vef.obj(>100ml-makrograft):obl.menta
5v632.1	Transpl.autológ.tuk.b.,v.o.>100ml-makrograft),jazv.tk:nos	5v63x.r↔	Iná tx.autológ.tuk.b.,vef.obj(>100ml-makrograft):periokulár.o
5v632.4	Tx.autológ.tuk.b.,vef.obj(>100ml-makrogr),jazv.tk:ost.č.hlavy	5v63x.s↔	Iná tx.autológ.tuk.b.,vef.obj(>100ml-makrograft):perianálna.o
5v632.5	Transpl.autológ.tuk.b.,v.o.>100ml-makrograft),jazv.tk:krk	5v63x.t↔	Iná tx.autológ.tuk.b.,vef.obj(>100ml-makrograft):bukálna.o
5v632.6↔	Tx.autológ.tuk.b.,vef.obj(>100ml-makrograft),jazv.tk:ram,axila	5v63x.u↔	Iná tx.autológ.tuk.b.,vef.obj(>100ml-makrograft):čelo.obl.
5v632.7↔	Tx.autológ.tuk.b.,vef.obj(>100ml-makrograft),jazv.tk:ram,lakeť	5v63x.w↔	Iná tx.autológ.tuk.b.,vef.obj(>100ml-makrograft):nasolabiál.o
5v632.8↔	Tx.autológ.tuk.b.,vef.obj(>100ml-makrograft),jazv.tk:predlakt	5v63x.x↔	Iná transpl.autológ.tuk.b.,veľký obj.>100ml-makrograft):ost.
5v632.9↔	Transpl.autológ.tuk.b.,v.o.>100ml-makrograft),jazv.tk:ruka	5v63x.y	Iná tx.autológ.tuk.b.,vef.obj(>100ml-makrograft):zygomat.obl.
5v632.a	Tx.autológ.tuk.b.,vef.obj(>100ml-makrograft),jazv.tk:hr.st,chrh	8d243	Biliodigest.anastomóza ESK navigovaná s ECE-LAMS
5v632.b	Tx.autológ.tuk.b.,vef.obj(>100ml-makrograft),jazv.tk:brušná.o	8f101.0	Terapeutická drenáž pečene
5v632.c	Tx.autol.tuk.b.,v.o>100ml-makrogr),jazvovitě tk:inguin,genit.o	8f101.1	Terapeutická drenáž žľčníka
5v632.d	Tx.autológ.tuk.b.,vef.obj(>100ml-makrograft),jazv.tk:glut.o	8f101.2	Terapeutická drenáž pankreasu
5v632.e↔	Tx.autológ.tuk.b.,vef.obj(>100ml-makrograft),jazv.tk:steh,kol	8f101.x	Terapeutická drenáž ostatných org.dutiny brušnej
5v632.f↔	Tx.autológ.tuk.b.,vef.obj(>100ml-makrograft),jazv.tk:predkol	8f102.0↔	Terapeutická drenáž obličky
5v632.g↔	Tx.autológ.tuk.b.,vef.obj(>100ml-makrograft),jazv.tk:noha	8f103.0	Terapeutická drenáž peritonea
5v632.h	Tx.autol.tuk.b.,vef.obj(>100ml-makrograft),jazv.tk:kapilícium	8f103.1	Terapeutická drenáž retroperitonea
5v632.n↔	Tx.autológ.tuk.b.,vef.obj(>100ml-makrograft),jazv.tk:prsník	8f103.2	Frekventná maloobjemová drenáž ascitu [FMODA]
5v632.p↔	Tx.autol.tuk.b.,v.o>100ml-makrogr),jazv.tk:periaurikul.o	8f103.x	Terapeutická drenáž, iná
5v632.q↔	Tx.autológ.tuk.b.,v.obj(>100ml-makrograft),jazv.tk:obl.menta	8f300.5↔	Perkután.terapeut.punkcia a aspirácia prednej komory oka
5v632.r↔	Tx.autológ.tuk.b.,vef.o>100ml-makrograft),jazv.tk:periokul.o	8f300.6↔	Perkután.terapeut.punkcia a aspirácia zadnej komory oka
5v632.s↔	Tx.autol.tuk.b.,vef.obj(>100ml-makrograft),jazv.tk:perianál.o	8f606.04	Rádiofrekvenčná ablácia stavca transpedikulárnym prístupom
5v632.t↔	Tx.autológ.tuk.b.,vef.obj(>100ml-makrograft),jazv.tk:bukál.o	8g113	Ošetrenie a preváz popáleniny
5v632.u↔	Tx.autológ.tuk.b.,vef.obj(>100ml-makrograft),jazv.tk:čelo.obl.	8g114	Ošetrenie a preváz popáleniny prsta
5v632.w↔	Tx.autol.tuk.b.,v.obj(>100ml-makrograft),jazv.tk:nasolabiál.o	8g115	Ošetrenie a preváz popáleniny dorzy ruky alebo nohy
5v632.x↔	Tx.autológ.tuk.b.,veľký obj.>100ml-makrograft),jazv.tk:ost	8g121.0	Ošetr.a preváz popáleniny: do 1 % povrchu tela
5v632.y	Tx.autológ.tuk.b.,vef.o>100ml-makrograft),jazv.tk:zygomat.o	8g121.1	Ošetr.a preváz popáleniny:do 5 % povrchu tela
5v633.0	Tx.autológ.tuk.b.>100ml-makrogr),VVCH,def.obj.mäkk.tk:pera	8g121.2	Ošetr.a preváz popáleniny:od 6 % do 10% povrchu tela
5v633.1	Tx.autológ.t.b.>100ml-makrogr),VVCH,defekt.obj.mäkk.tk:nos	8g121.3	Ošetr.a preváz popáleniny:od 11% do 15% povrchu tela
5v633.4	Tx.autol.t.b.>100ml-makrogr),VVCH,def.obj.mäkk.tk:ost.č.hl	8g121.4	Ošetr.a preváz popáleniny:od 15% do 20% povrchu tela
5v633.5	Tx.autológ.tuk.b.>100ml-makrogr),VVCH,def.obj.mäkk.tk:krk	8g121.5	Ošetr.a preváz popáleniny:nad 20% povrchu tela
5v633.6↔	Tx.autol.t.b.>100ml-makrogr),VVCH,def.obj.mäkk.tk:ram,axila	8g210	Biologická nekrektómia [Maggot therapy]
5v633.7↔	Tx.autol.t.b.>100ml-makrogr),VVCH,def.obj.mäkk.tk:ram,lak	8m161.x	Intrakavit.iná brachyter.,okrem intraut.a intravagin.brachyter.
5v633.8↔	Tx.autol.t.b.>100ml-makrogr),VVCH,def.obj.mäkk.tk:predlakt	8m162	Intraluminálna brachyterapia
5v633.9↔	Tx.autológ.t.b.>100ml-makrogr),VVCH,def.obj.mäkk.tk:ruka	8m164.1	Perkutánna translúmenová koronárna brachyterapia
5v633.a	Tx.autol.t.b.>100ml-makrogr),VVCH,def.obj.m.tk:hr.st,chrh	8m164.2	Intravaskulárna brachyterapia v iných periférnych cievach
5v633.b	Tx.autológ.t.b.>100ml-makrogr),VVCH,def.obj.mäkk.tk:bruš.o	8m165.01	Interstic.brachyter:1 rovinná impl:nízky dávkový príkon [LDR]
5v633.c	Tx.autol.t.b.>100ml-makrogr),VVCH,def.obj.mäkk.tk:ing.gen.o	8m165.02	Interstic.brachyt:1 rovinná impl:pulzny dávkový príkon [PDR]
5v633.d	Tx.autol.t.b.>100ml-makrogr),VVCH,defekt.obj.mäkk.tk:glut.o	8m165.03	Interstic.brachyt:1 rovinná impl:vysoký dávkový príkon [HDR]
5v633.e↔	Tx.autol.t.b.>100ml-makrogr),VVCH,def.obj.mäkk.tk:steh,kol	8m165.0x	Interstic.brachyterapia:1 rovinná implantácia:iné
5v633.f↔	Tx.autol.t.b.>100ml-makrogr),VVCH,def.obj.mäkk.tk:predkol	8m165.11	Interstic.brachyt:viacrovinná impl:nízky dávk.príkon[LDR]
5v633.g↔	Tx.autol.tuk.b.>100ml-makrogr),VVCH,def.obj.mäkk.tk:noha	8m165.12	Interstic.brachyt:viacrovinná impl:pulzny dávk.príkon[PDR]
5v633.h	Tx.autol.tuk.b.>100ml-makrogr),VVCH,def.obj.mäkk.tk:kapilíc	8m165.13	Interstic.brachyt:viacrovinná impl:vysoký dávk.príkon[HDR]
5v633.n↔	Tx.autol.tuk.b.>100ml-makrogr),VVCH,def.obj.mäkk.tk:prsník	8m165.1x	Intersticiál.brachyterapia:viacrovinná implantácia,iné
5v633.p↔	Tx.autol.t.b.>100ml-makrogr),VVCH,def.obj.m.tk:periaurik.o	8m165.21	Interstic.brachyt.s perman.impl.rádioakt.zfn:do 10 zfn
5v633.q↔	Tx.autol.t.b.>100ml-makrogr),VVCH,def.obj.mäkk.tk:o.menta	8m165.22	Interstic.brachyt.s perman.impl.rádioakt.zfn:viac ako 10 zfn

8m16x	Iná brachyterapia uzavretými žiaričmi	8r854.n	Selek. embol. kov. šp.: femo. te.
8r741.5	Parciálna embolizácia sleziny	8r854.o	Selek. embol. kov. šp.: femo. ži.
8r805.8	PTA kryo: spin. c.	8r854.p	Selek. embol. kov. šp.: c. malf.
8r805.p	PTA kryo: c. malf.	8r854.x	Selek. embol. kov. šp.: iné
8r850.1	Selek. embol. tekut.: extrakr. c. hl. a krk.	8r855.1	Perkut.translum.selek.emboliz.ostat.extrakr.cievny hlavy a krku
8r850.8	Selek. embol. tekut.: spin. c.	8r855.8	Perkut.translum.selek.emboliz.ostat.spin.cievny
8r850.f	Selek. embol. tekut.: iné . c. hrud.	8r855.f	Perkut.translum.selek.emboliz.ostat.iné cievny hrud.
8r850.g	Selek. embol. tekut.: v. por.	8r855.g	Perkut.translum.selek.emboliz.ostat.v. portae
8r850.h	Selek. embol. tekut.: visc. c.	8r855.h	Perkut.translum.selek.emboliz.ostat.cievny viscer.
8r850.i	Selek. embol. tekut.: iné br. a pan. tep.	8r855.i	Perkut.translum.selek.emboliz.ostat.iné brušné a panvové tepny
8r850.j	Selek. embol. tekut.: iné br. a pan. žily	8r855.j	Perkut.translum.selek.emboliz.ostat.iné brušné a panvové žily
8r850.k	Selek. embol. tekut.: c. ple. a ram.	8r855.k	Perkut.translum.selek.emboliz.ostat.cievny pleca a ramena
8r850.l	Selek. embol. tekut.: c. predla.	8r855.l	Perkut.translum.selek.emboliz.ostat.cievny predl.
8r850.m	Selek. embol. tekut.: c. predko.	8r855.m	Perkut.translum.selek.emboliz.ostat.cievny predk.
8r850.n	Selek. embol. tekut.: femo. te.	8r855.n	Perkut.translum.selek.emboliz.ostat.femor.tepny
8r850.o	Selek. embol. tekut.: femo. ži.	8r855.o	Perkut.translum.selek.emboliz.ostat.femor.žily
8r850.p	Selek. embol. tekut.: c. malf.	8r855.p	Perkut.translum.selek.emboliz.ostat.cievne malfor.
8r850.x	Selek. embol. tekut.: iné	8r855.x	Perkutánná transluminálna selektívna embolizácia, ostatné: iné
8r851.1	Selek. embol. odp. bal.: extrakr. c. hl. a krk.	8r880.00	PTI 1 st. neuv. lie. : intrakr.c.
8r851.8	Selek. embol. odp. bal.: spin. c.	8r880.02	PTI 1 st. neuv. lie. : a. car. bez b. ur.
8r851.f	Selek. embol. odp. bal.: iné . c. hrud.	8r880.03	PTI 1 st. neuv. lie. : a. car. com.
8r851.g	Selek. embol. odp. bal.: v. por.	8r880.04	PTI 1 st. neuv. lie. : a. car. int. extrakr.
8r851.h	Selek. embol. odp. bal.: visc. c.	8r880.05	PTI 1 st. neuv. lie. : a. car. int. extrakr. s a. car. com.
8r851.i	Selek. embol. odp. bal.: iné br. a pan. tep.	8r880.06	PTI 1 st. neuv. lie. : a. car. ext.
8r851.j	Selek. embol. odp. bal.: iné br. a pan. žily	8r880.08	PTI 1 st. neuv. lie. : spin. c.
8r851.k	Selek. embol. odp. bal.: c. ple. a ram.	8r880.0b	PTI 1 st. neuv. lie. : duct. arter. aper.
8r851.l	Selek. embol. odp. bal.: c. predla.	8r880.0c	PTI 1 st. neuv. lie. : aorta
8r851.m	Selek. embol. odp. bal.: c. predko.	8r880.0d	PTI 1 st. neuv. lie. : isth. aor.
8r851.n	Selek. embol. odp. bal.: femo. te.	8r880.0e	PTI 1 st. neuv. lie. : v. cava
8r851.o	Selek. embol. odp. bal.: femo. ži.	8r880.0f	PTI 1 st. neuv. lie. : iné . c. hrud.
8r851.p	Selek. embol. odp. bal.: c. malf.	8r880.0g	PTI 1 st. neuv. lie. : v. por.
8r851.x	Selek. embol. odp. bal.: iné	8r880.0h	PTI 1 st. neuv. lie. : visc. c.
8r852.1	Selek. embol. c. okl.: extrakr. c. hl. a krk.	8r880.0i	PTI 1 st. neuv. lie. : iné br. a pan. tep.
8r852.8	Selek. embol. c. okl.: spin. c.	8r880.0j	PTI 1 st. neuv. lie. : iné br. a pan. žily
8r852.f	Selek. embol. c. okl.: iné . c. hrud.	8r880.0k	PTI 1 st. neuv. lie. : c. ple. a ram.
8r852.g	Selek. embol. c. okl.: v. por.	8r880.0l	PTI 1 st. neuv. lie. : c. predla.
8r852.h	Selek. embol. c. okl.: visc. c.	8r880.0m	PTI 1 st. neuv. lie. : c. predko.
8r852.i	Selek. embol. c. okl.: iné br. a pan. tep.	8r880.0n	PTI 1 st. neuv. lie. : femo. te.
8r852.j	Selek. embol. c. okl.: iné br. a pan. žily	8r880.0o	PTI 1 st. neuv. lie. : femo. ži.
8r852.k	Selek. embol. c. okl.: c. ple. a ram.	8r880.0p	PTI 1 st. neuv. lie. : c. malf.
8r852.l	Selek. embol. c. okl.: c. predla.	8r880.0q	PTI 1 st. neuv. lie. : umel. c.
8r852.m	Selek. embol. c. okl.: c. predko.	8r880.0x	PTI 1 st. neuv. lie. : iné
8r852.n	Selek. embol. c. okl.: femo. te.	8r880.10	PTI 2 st. neuv. lie. : intrakr.c.
8r852.o	Selek. embol. c. okl.: femo. ži.	8r880.12	PTI 2 st. neuv. lie. : a. car. bez b. ur.
8r852.p	Selek. embol. c. okl.: c. malf.	8r880.13	PTI 2 st. neuv. lie. : a. car. com.
8r852.x	Selek. embol. c. okl.: iné	8r880.14	PTI 2 st. neuv. lie. : a. car. int. extrakr.
8r853.1	Selek. embol. čas.: extrakr. c. hl. a krk.	8r880.15	PTI 2 st. neuv. lie. : a. car. int. extrakr. s a. car. com.
8r853.8	Selek. embol. čas.: spin. c.	8r880.16	PTI 2 st. neuv. lie. : a. car. ext.
8r853.f	Selek. embol. čas.: iné . c. hrud.	8r880.18	PTI 2 st. neuv. lie. : spin. c.
8r853.g	Selek. embol. čas.: v. por.	8r880.1b	PTI 2 st. neuv. lie. : duct. arter. aper.
8r853.h	Selek. embol. čas.: visc. c.	8r880.1c	PTI 2 st. neuv. lie. : aorta
8r853.i	Selek. embol. čas.: iné br. a pan. tep.	8r880.1d	PTI 2 st. neuv. lie. : isth. aor.
8r853.j	Selek. embol. čas.: iné br. a pan. žily	8r880.1e	PTI 2 st. neuv. lie. : v. cava
8r853.k	Selek. embol. čas.: c. ple. a ram.	8r880.1f	PTI 2 st. neuv. lie. : iné . c. hrud.
8r853.l	Selek. embol. čas.: c. predla.	8r880.1g	PTI 2 st. neuv. lie. : v. por.
8r853.m	Selek. embol. čas.: c. predko.	8r880.1h	PTI 2 st. neuv. lie. : visc. c.
8r853.n	Selek. embol. čas.: femo. te.	8r880.1i	PTI 2 st. neuv. lie. : iné br. a pan. tep.
8r853.o	Selek. embol. čas.: femo. ži.	8r880.1j	PTI 2 st. neuv. lie. : iné br. a pan. žily
8r853.p	Selek. embol. čas.: c. malf.	8r880.1k	PTI 2 st. neuv. lie. : c. ple. a ram.
8r853.x	Selek. embol. čas.: iné	8r880.1l	PTI 2 st. neuv. lie. : c. predla.
8r854.1	Selek. embol. kov. šp.: extrakr. c. hl. a krk.	8r880.1m	PTI 2 st. neuv. lie. : c. predko.
8r854.8	Selek. embol. kov. šp.: spin. c.	8r880.1n	PTI 2 st. neuv. lie. : femo. te.
8r854.f	Selek. embol. kov. šp.: iné . c. hrud.	8r880.1o	PTI 2 st. neuv. lie. : femo. ži.
8r854.g	Selek. embol. kov. šp.: v. por.	8r880.1p	PTI 2 st. neuv. lie. : c. malf.
8r854.h	Selek. embol. kov. šp.: visc. c.	8r880.1q	PTI 2 st. neuv. lie. : umel. c.
8r854.i	Selek. embol. kov. šp.: iné br. a pan. tep.	8r880.1x	PTI 2 st. neuv. lie. : iné
8r854.j	Selek. embol. kov. šp.: iné br. a pan. žily	8r880.20	PTI 3 st. neuv. lie. : intrakr.c.
8r854.k	Selek. embol. kov. šp.: c. ple. a ram.	8r880.22	PTI 3 st. neuv. lie. : a. car. bez b. ur.
8r854.l	Selek. embol. kov. šp.: c. predla.	8r880.23	PTI 3 st. neuv. lie. : a. car. com.
8r854.m	Selek. embol. kov. šp.: c. predko.	8r880.24	PTI 3 st. neuv. lie. : a. car. int. extrakr.

8r880.25	PTI 3 st. neuv. lie. : a. car. int. extrakr. s a. car. com.	8r880.54	PTI 6 a viac st. neuv. lie. : a. car. int. extrakr.
8r880.26	PTI 3 st. neuv. lie. : a. car. ext.	8r880.55	PTI 6 a viac st. neuv. lie. : a ca in. extrak. s a car. com.
8r880.28	PTI 3 st. neuv. lie. : spin. c.	8r880.56	PTI 6 a viac st. neuv. lie. : a. car. ext.
8r880.2b	PTI 3 st. neuv. lie. : duct. arter. aper.	8r880.58	PTI 6 a viac st. neuv. lie. : spin. c.
8r880.2c	PTI 3 st. neuv. lie. : aorta	8r880.5b	PTI 6 a viac st. neuv. lie. : duct. arter. aper.
8r880.2d	PTI 3 st. neuv. lie. : isth. aor.	8r880.5c	PTI 6 a viac st. neuv. lie. : aorta
8r880.2e	PTI 3 st. neuv. lie. : v. cava	8r880.5d	PTI 6 a viac st. neuv. lie. : isth. aor.
8r880.2f	PTI 3 st. neuv. lie. : iné . c. hrud.	8r880.5e	PTI 6 a viac st. neuv. lie. : v. cava
8r880.2g	PTI 3 st. neuv. lie. : v. por.	8r880.5f	PTI 6 a viac st. neuv. lie. : iné . c. hrud.
8r880.2h	PTI 3 st. neuv. lie. : visc. c.	8r880.5g	PTI 6 a viac st. neuv. lie. : v. por.
8r880.2i	PTI 3 st. neuv. lie. : iné br. a pan. tep.	8r880.5h	PTI 6 a viac st. neuv. lie. : visc. c.
8r880.2j	PTI 3 st. neuv. lie. : iné br. a pan. žily	8r880.5i	PTI 6 a viac st. neuv. lie. : iné br. a pan. tep.
8r880.2k	PTI 3 st. neuv. lie. : c. ple. a ram.	8r880.5j	PTI 6 a viac st. neuv. lie. : iné br. a pan. žily
8r880.2l	PTI 3 st. neuv. lie. : c. predla.	8r880.5k	PTI 6 a viac st. neuv. lie. : c. ple. a ram.
8r880.2m	PTI 3 st. neuv. lie. : c. predko.	8r880.5l	PTI 6 a viac st. neuv. lie. : c. predla.
8r880.2n	PTI 3 st. neuv. lie. : femo. te.	8r880.5m	PTI 6 a viac st. neuv. lie. : c. predko.
8r880.2p	PTI 3 st. neuv. lie. : c. malf.	8r880.5n	PTI 6 a viac st. neuv. lie. : femo. te.
8r880.2q	PTI 3 st. neuv. lie. : umel. c.	8r880.5o	PTI 6 a viac st. neuv. lie. : femo. ži.
8r880.2x	PTI 3 st. neuv. lie. : iné	8r880.5p	PTI 6 a viac st. neuv. lie. : c. malf.
8r880.30	PTI 4 st. neuv. lie. : intrakr.c.	8r880.5q	PTI 6 a viac st. neuv. lie. : umel. c.
8r880.32	PTI 4 st. neuv. lie. : a. car. bez b. ur.	8r880.5x	PTI 6 a viac st. neuv. lie. : iné
8r880.33	PTI 4 st. neuv. lie. : a. car. com.	8r881.00	PTI 1 st. uv. lie. : intrakr.c.
8r880.34	PTI 4 st. neuv. lie. : a. car. int. extrakr.	8r881.02	PTI 1 st. uv. lie. : a. car. bez b. ur.
8r880.35	PTI 4 st. neuv. lie. : a. car. int. extrakr. s a. car. com.	8r881.03	PTI 1 st. uv. lie. : a. car. com.
8r880.36	PTI 4 st. neuv. lie. : a. car. ext.	8r881.04	PTI 1 st. uv. lie. : a. car. int. extrakr.
8r880.38	PTI 4 st. neuv. lie. : spin. c.	8r881.05	PTI 1 st. uv. lie. : a. car. int. extrakr. s a. car. com.
8r880.3b	PTI 4 st. neuv. lie. : duct. arter. aper.	8r881.06	PTI 1 st. uv. lie. : a. car. ext.
8r880.3c	PTI 4 st. neuv. lie. : aorta	8r881.08	PTI 1 st. uv. lie. : spin. c.
8r880.3d	PTI 4 st. neuv. lie. : isth. aor.	8r881.0b	PTI 1 st. uv. lie. : duct. arter. aper.
8r880.3e	PTI 4 st. neuv. lie. : v. cava	8r881.0c	PTI 1 st. uv. lie. : aorta
8r880.3f	PTI 4 st. neuv. lie. : iné . c. hrud.	8r881.0d	PTI 1 st. uv. lie. : isth. aor.
8r880.3g	PTI 4 st. neuv. lie. : v. por.	8r881.0e	PTI 1 st. uv. lie. : v. cava
8r880.3h	PTI 4 st. neuv. lie. : visc. c.	8r881.0f	PTI 1 st. uv. lie. : iné . c. hrud.
8r880.3i	PTI 4 st. neuv. lie. : iné br. a pan. tep.	8r881.0g	PTI 1 st. uv. lie. : v. por.
8r880.3j	PTI 4 st. neuv. lie. : iné br. a pan. žily	8r881.0h	PTI 1 st. uv. lie. : visc. c.
8r880.3k	PTI 4 st. neuv. lie. : c. ple. a ram.	8r881.0i	PTI 1 st. uv. lie. : iné br. a pan. tep.
8r880.3l	PTI 4 st. neuv. lie. : c. predla.	8r881.0j	PTI 1 st. uv. lie. : iné br. a pan. žily
8r880.3m	PTI 4 st. neuv. lie. : c. predko.	8r881.0k	PTI 1 st. uv. lie. : c. ple. a ram.
8r880.3n	PTI 4 st. neuv. lie. : femo. te.	8r881.0l	PTI 1 st. uv. lie. : c. predla.
8r880.3o	PTI 4 st. neuv. lie. : femo. ži.	8r881.0m	PTI 1 st. uv. lie. : c. predko.
8r880.3p	PTI 4 st. neuv. lie. : c. malf.	8r881.0n	PTI 1 st. uv. lie. : femo. te.
8r880.3q	PTI 4 st. neuv. lie. : umel. c.	8r881.0o	PTI 1 st. uv. lie. : femo. ži.
8r880.3x	PTI 4 st. neuv. lie. : iné	8r881.0p	PTI 1 st. uv. lie. : c. malf.
8r880.40	PTI 5 st. neuv. lie. : intrakr.c.	8r881.0q	PTI 1 st. uv. lie. : umel. c.
8r880.42	PTI 5 st. neuv. lie. : a. car. bez b. ur.	8r881.0x	PTI 1 st. uv. lie. : iné
8r880.43	PTI 5 st. neuv. lie. : a. car. com.	8r881.10	PTI 2 st. uv. lie. : intrakr.c.
8r880.44	PTI 5 st. neuv. lie. : a. car. int. extrakr.	8r881.12	PTI 2 st. uv. lie. : a. car. bez b. ur.
8r880.45	PTI 5 st. neuv. lie. : a. car. int. extrakr. s a. car. com.	8r881.13	PTI 2 st. uv. lie. : a. car. com.
8r880.46	PTI 5 st. neuv. lie. : a. car. ext.	8r881.14	PTI 2 st. uv. lie. : a. car. int. extrakr.
8r880.48	PTI 5 st. neuv. lie. : spin. c.	8r881.15	PTI 2 st. uv. lie. : a. car. int. extrakr. s a. car. com.
8r880.4b	PTI 5 st. neuv. lie. : duct. arter. aper.	8r881.16	PTI 2 st. uv. lie. : a. car. ext.
8r880.4c	PTI 5 st. neuv. lie. : aorta	8r881.18	PTI 2 st. uv. lie. : spin. c.
8r880.4d	PTI 5 st. neuv. lie. : isth. aor.	8r881.1b	PTI 2 st. uv. lie. : duct. arter. aper.
8r880.4e	PTI 5 st. neuv. lie. : v. cava	8r881.1c	PTI 2 st. uv. lie. : aorta
8r880.4f	PTI 5 st. neuv. lie. : iné . c. hrud.	8r881.1d	PTI 2 st. uv. lie. : isth. aor.
8r880.4g	PTI 5 st. neuv. lie. : v. por.	8r881.1e	PTI 2 st. uv. lie. : v. cava
8r880.4h	PTI 5 st. neuv. lie. : visc. c.	8r881.1f	PTI 2 st. uv. lie. : iné . c. hrud.
8r880.4i	PTI 5 st. neuv. lie. : iné br. a pan. tep.	8r881.1g	PTI 2 st. uv. lie. : v. por.
8r880.4j	PTI 5 st. neuv. lie. : iné br. a pan. žily	8r881.1h	PTI 2 st. uv. lie. : visc. c.
8r880.4k	PTI 5 st. neuv. lie. : c. ple. a ram.	8r881.1i	PTI 2 st. uv. lie. : iné br. a pan. tep.
8r880.4l	PTI 5 st. neuv. lie. : c. predla.	8r881.1j	PTI 2 st. uv. lie. : iné br. a pan. žily
8r880.4m	PTI 5 st. neuv. lie. : c. predko.	8r881.1k	PTI 2 st. uv. lie. : c. ple. a ram.
8r880.4n	PTI 5 st. neuv. lie. : femo. te.	8r881.1l	PTI 2 st. uv. lie. : c. predla.
8r880.4o	PTI 5 st. neuv. lie. : femo. ži.	8r881.1m	PTI 2 st. uv. lie. : c. predko.
8r880.4p	PTI 5 st. neuv. lie. : c. malf.	8r881.1n	PTI 2 st. uv. lie. : femo. te.
8r880.4q	PTI 5 st. neuv. lie. : umel. c.	8r881.1o	PTI 2 st. uv. lie. : femo. ži.
8r880.4x	PTI 5 st. neuv. lie. : iné	8r881.1p	PTI 2 st. uv. lie. : c. malf.
8r880.50	PTI 6 a viac st. neuv. lie. : intrakr.c.	8r881.1q	PTI 2 st. uv. lie. : umel. c.
8r880.52	PTI 6 a viac st. neuv. lie. : a. car. bez b. ur.	8r881.1x	PTI 2 st. uv. lie. : iné
8r880.53	PTI 6 a viac st. neuv. lie. : a. car. com.	8r881.20	PTI 3 st. uv. lie. : intrakr.c.

8r881.22	PTI 3 st. uv. lie. : a. car. bez b. ur.	8r881.4x	PTI 5 st. uv. lie. : iné
8r881.23	PTI 3 st. uv. lie. : a. car. com.	8r881.50	PTI 6 a viac st. uv. lie. : intrakr.c.
8r881.24	PTI 3 st. uv. lie. : a. car. int. extrakr.	8r881.52	PTI 6 a viac st. uv. lie. : a. car. bez b. ur.
8r881.25	PTI 3 st. uv. lie. : a. car. int. extrakr. s a. car. com.	8r881.53	PTI 6 a viac st. uv. lie. : a. car. com.
8r881.26	PTI 3 st. uv. lie. : a. car. ext.	8r881.54	PTI 6 a viac st. uv. lie. : a. car. int. extrakr.
8r881.28	PTI 3 st. uv. lie. : spin. c.	8r881.55	PTI 6 a viac st. uv. lie.: a. ca. in. extrakr. s a. car. com.
8r881.2b	PTI 3 st. uv. lie. : duct. arter. aper.	8r881.56	PTI 6 a viac st. uv. lie. : a. car. ext.
8r881.2c	PTI 3 st. uv. lie. : aorta	8r881.58	PTI 6 a viac st. uv. lie. : spin. c.
8r881.2d	PTI 3 st. uv. lie. : isth. aor.	8r881.5b	PTI 6 a viac st. uv. lie. : duct. arter. aper.
8r881.2e	PTI 3 st. uv. lie. : v. cava	8r881.5c	PTI 6 a viac st. uv. lie. : aorta
8r881.2f	PTI 3 st. uv. lie. : iné . c. hrud.	8r881.5d	PTI 6 a viac st. uv. lie. : isth. aor.
8r881.2g	PTI 3 st. uv. lie. : v. por.	8r881.5e	PTI 6 a viac st. uv. lie. : v. cava
8r881.2h	PTI 3 st. uv. lie. : visc. c.	8r881.5f	PTI 6 a viac st. uv. lie. : iné . c. hrud.
8r881.2i	PTI 3 st. uv. lie. : iné br. a pan. tep.	8r881.5g	PTI 6 a viac st. uv. lie. : v. por.
8r881.2j	PTI 3 st. uv. lie. : iné br. a pan. žily	8r881.5h	PTI 6 a viac st. uv. lie. : visc. c.
8r881.2k	PTI 3 st. uv. lie. : c. ple. a ram.	8r881.5i	PTI 6 a viac st. uv. lie. : iné br. a pan. tep.
8r881.2l	PTI 3 st. uv. lie. : c. predla.	8r881.5j	PTI 6 a viac st. uv. lie. : iné br. a pan. žily
8r881.2m	PTI 3 st. uv. lie. : c. predko.	8r881.5k	PTI 6 a viac st. uv. lie. : c. ple. a ram.
8r881.2n	PTI 3 st. uv. lie. : femo. te.	8r881.5l	PTI 6 a viac st. uv. lie. : c. predla.
8r881.2o	PTI 3 st. uv. lie. : femo. ži.	8r881.5m	PTI 6 a viac st. uv. lie. : c. predko.
8r881.2p	PTI 3 st. uv. lie. : c. malf.	8r881.5n	PTI 6 a viac st. uv. lie. : femo. te.
8r881.2q	PTI 3 st. uv. lie. : umel. c.	8r881.5o	PTI 6 a viac st. uv. lie. : femo. ži.
8r881.2x	PTI 3 st. uv. lie. : iné	8r881.5p	PTI 6 a viac st. uv. lie. : c. malf.
8r881.30	PTI 4 st. uv. lie. : intrakr.c.	8r881.5q	PTI 6 a viac st. uv. lie. : umel. c.
8r881.32	PTI 4 st. uv. lie. : a. car. bez b. ur.	8r881.5x	PTI 6 a viac st. uv. lie. : iné
8r881.33	PTI 4 st. uv. lie. : a. car. com.	8r882.00	PTI 1 st. bior. : intrakr.c.
8r881.34	PTI 4 st. uv. lie. : a. car. int. extrakr.	8r882.02	PTI 1 st. bior. : a. car. bez b. ur.
8r881.35	PTI 4 st. uv. lie. : a. car. int. extrakr. s a. car. com.	8r882.03	PTI 1 st. bior. : a. car. com.
8r881.36	PTI 4 st. uv. lie. : a. car. ext.	8r882.04	PTI 1 st. bior. : a. car. int. extrakr.
8r881.38	PTI 4 st. uv. lie. : spin. c.	8r882.05	PTI 1 st. bior. : a. car. int. extrakr. s a. car. com.
8r881.3b	PTI 4 st. uv. lie. : duct. arter. aper.	8r882.06	PTI 1 st. bior. : a. car. ext.
8r881.3c	PTI 4 st. uv. lie. : aorta	8r882.08	PTI 1 st. bior. : spin. c.
8r881.3d	PTI 4 st. uv. lie. : isth. aor.	8r882.0b	PTI 1 st. bior. : duct. arter. aper.
8r881.3e	PTI 4 st. uv. lie. : v. cava	8r882.0c	PTI 1 st. bior. : aorta
8r881.3f	PTI 4 st. uv. lie. : iné . c. hrud.	8r882.0d	PTI 1 st. bior. : isth. aor.
8r881.3g	PTI 4 st. uv. lie. : v. por.	8r882.0e	PTI 1 st. bior. : v. cava
8r881.3h	PTI 4 st. uv. lie. : visc. c.	8r882.0f	PTI 1 st. bior. : iné . c. hrud.
8r881.3i	PTI 4 st. uv. lie. : iné br. a pan. tep.	8r882.0g	PTI 1 st. bior. : v. por.
8r881.3j	PTI 4 st. uv. lie. : iné br. a pan. žily	8r882.0h	PTI 1 st. bior. : visc. c.
8r881.3k	PTI 4 st. uv. lie. : c. ple. a ram.	8r882.0i	PTI 1 st. bior. : iné br. a pan. tep.
8r881.3l	PTI 4 st. uv. lie. : c. predla.	8r882.0j	PTI 1 st. bior. : iné br. a pan. žily
8r881.3m	PTI 4 st. uv. lie. : c. predko.	8r882.0k	PTI 1 st. bior. : c. ple. a ram.
8r881.3n	PTI 4 st. uv. lie. : femo. te.	8r882.0l	PTI 1 st. bior. : c. predla.
8r881.3o	PTI 4 st. uv. lie. : femo. ži.	8r882.0m	PTI 1 st. bior. : c. predko.
8r881.3p	PTI 4 st. uv. lie. : c. malf.	8r882.0n	PTI 1 st. bior. : femo. te.
8r881.3q	PTI 4 st. uv. lie. : umel. c.	8r882.0o	PTI 1 st. bior. : femo. ži.
8r881.3x	PTI 4 st. uv. lie. : iné	8r882.0p	PTI 1 st. bior. : c. malf.
8r881.40	PTI 5 st. uv. lie. : intrakr.c.	8r882.0q	PTI 1 st. bior. : umel. c.
8r881.42	PTI 5 st. uv. lie. : a. car. bez b. ur.	8r882.0x	PTI 1 st. bior. : iné
8r881.43	PTI 5 st. uv. lie. : a. car. com.	8r882.10	PTI 2 st. bior. : intrakr.c.
8r881.44	PTI 5 st. uv. lie. : a. car. int. extrakr.	8r882.12	PTI 2 st. bior. : a. car. bez b. ur.
8r881.45	PTI 5 st. uv. lie. : a. car. int. extrakr. s a. car. com.	8r882.13	PTI 2 st. bior. : a. car. com.
8r881.46	PTI 5 st. uv. lie. : a. car. ext.	8r882.14	PTI 2 st. bior. : a. car. int. extrakr.
8r881.48	PTI 5 st. uv. lie. : spin. c.	8r882.15	PTI 2 st. bior. : a. car. int. extrakr. s a. car. com.
8r881.4b	PTI 5 st. uv. lie. : duct. arter. aper.	8r882.16	PTI 2 st. bior. : a. car. ext.
8r881.4c	PTI 5 st. uv. lie. : aorta	8r882.18	PTI 2 st. bior. : spin. c.
8r881.4d	PTI 5 st. uv. lie. : isth. aor.	8r882.1b	PTI 2 st. bior. : duct. arter. aper.
8r881.4e	PTI 5 st. uv. lie. : v. cava	8r882.1c	PTI 2 st. bior. : aorta
8r881.4f	PTI 5 st. uv. lie. : iné . c. hrud.	8r882.1d	PTI 2 st. bior. : isth. aor.
8r881.4g	PTI 5 st. uv. lie. : v. por.	8r882.1e	PTI 2 st. bior. : v. cava
8r881.4h	PTI 5 st. uv. lie. : visc. c.	8r882.1f	PTI 2 st. bior. : iné . c. hrud.
8r881.4i	PTI 5 st. uv. lie. : iné br. a pan. tep.	8r882.1g	PTI 2 st. bior. : v. por.
8r881.4j	PTI 5 st. uv. lie. : iné br. a pan. žily	8r882.1h	PTI 2 st. bior. : visc. c.
8r881.4k	PTI 5 st. uv. lie. : c. ple. a ram.	8r882.1i	PTI 2 st. bior. : iné br. a pan. tep.
8r881.4l	PTI 5 st. uv. lie. : c. predla.	8r882.1j	PTI 2 st. bior. : iné br. a pan. žily
8r881.4m	PTI 5 st. uv. lie. : c. predko.	8r882.1k	PTI 2 st. bior. : c. ple. a ram.
8r881.4n	PTI 5 st. uv. lie. : femo. te.	8r882.1l	PTI 2 st. bior. : c. predla.
8r881.4o	PTI 5 st. uv. lie. : femo. ži.	8r882.1m	PTI 2 st. bior. : c. predko.
8r881.4p	PTI 5 st. uv. lie. : c. malf.	8r882.1n	PTI 2 st. bior. : femo. te.
8r881.4q	PTI 5 st. uv. lie. : umel. c.	8r882.1o	PTI 2 st. bior. : femo. ži.

8r882.1p	PTI 2 st. bior. : c. malf.	8r882.4n	PTI 5 st. bior. : femo. te.
8r882.1q	PTI 2 st. bior. : umel. c.	8r882.4o	PTI 5 st. bior. : femo. ži.
8r882.1x	PTI 2 st. bior. : iné	8r882.4p	PTI 5 st. bior. : c. malf.
8r882.20	PTI 3 st. bior. : intrakr.c.	8r882.4q	PTI 5 st. bior. : umel. c.
8r882.22	PTI 3 st. bior. : a. car. bez b. ur.	8r882.4x	PTI 5 st. bior. : iné
8r882.23	PTI 3 st. bior. : a. car. com.	8r882.50	PTI 6 a viac st. bior. : intrakr.c.
8r882.24	PTI 3 st. bior. : a. car. int. extrakr.	8r882.52	PTI 6 a viac st. bior. : a. car. bez b. ur.
8r882.25	PTI 3 st. bior. : a. car. int. extrakr. s a. car. com.	8r882.53	PTI 6 a viac st. bior. : a. car. com.
8r882.26	PTI 3 st. bior. : a. car. ext.	8r882.54	PTI 6 a viac st. bior. : a. car. int. extrakr.
8r882.28	PTI 3 st. bior. : spin. c.	8r882.55	PTI 6 a viac st. bior. : a. ca. in. ekstrak. s a. car. com.
8r882.2b	PTI 3 st. bior. : duct. arter. aper.	8r882.56	PTI 6 a viac st. bior. : a. car. ext.
8r882.2c	PTI 3 st. bior. : aorta	8r882.58	PTI 6 a viac st. bior. : spin. c.
8r882.2d	PTI 3 st. bior. : isth. aor.	8r882.5b	PTI 6 a viac st. bior. : duct. arter. aper.
8r882.2e	PTI 3 st. bior. : v. cava	8r882.5c	PTI 6 a viac st. bior. : aorta
8r882.2f	PTI 3 st. bior. : iné . c. hrud.	8r882.5d	PTI 6 a viac st. bior. : isth. aor.
8r882.2g	PTI 3 st. bior. : v. por.	8r882.5e	PTI 6 a viac st. bior. : v. cava
8r882.2h	PTI 3 st. bior. : visc. c.	8r882.5f	PTI 6 a viac st. bior. : iné . c. hrud.
8r882.2i	PTI 3 st. bior. : iné br. a pan. tep.	8r882.5g	PTI 6 a viac st. bior. : v. por.
8r882.2j	PTI 3 st. bior. : iné br. a pan. žily	8r882.5h	PTI 6 a viac st. bior. : visc. c.
8r882.2k	PTI 3 st. bior. : c. ple. a ram.	8r882.5i	PTI 6 a viac st. bior. : iné br. a pan. tep.
8r882.2l	PTI 3 st. bior. : c. predla.	8r882.5j	PTI 6 a viac st. bior. : iné br. a pan. žily
8r882.2m	PTI 3 st. bior. : c. predko.	8r882.5k	PTI 6 a viac st. bior. : c. ple. a ram.
8r882.2n	PTI 3 st. bior. : femo. te.	8r882.5l	PTI 6 a viac st. bior. : c. predla.
8r882.2o	PTI 3 st. bior. : femo. ži.	8r882.5m	PTI 6 a viac st. bior. : c. predko.
8r882.2p	PTI 3 st. bior. : c. malf.	8r882.5n	PTI 6 a viac st. bior. : femo. te.
8r882.2q	PTI 3 st. bior. : umel. c.	8r882.5o	PTI 6 a viac st. bior. : femo. ži.
8r882.2x	PTI 3 st. bior. : iné	8r882.5p	PTI 6 a viac st. bior. : c. malf.
8r882.30	PTI 4 st. bior. : intrakr.c.	8r882.5q	PTI 6 a viac st. bior. : umel. c.
8r882.32	PTI 4 st. bior. : a. car. bez b. ur.	8r882.5x	PTI 6 a viac st. bior. : iné
8r882.33	PTI 4 st. bior. : a. car. com.	8r883.00	PTI nepok. 1 CP st. : intrakr.c.
8r882.34	PTI 4 st. bior. : a. car. int. extrakr.	8r883.02	PTI nepok. 1 CP st. : a. car. bez b. ur.
8r882.35	PTI 4 st. bior. : a. car. int. extrakr. s a. car. com.	8r883.03	PTI nepok. 1 CP st. : a. car. com.
8r882.36	PTI 4 st. bior. : a. car. ext.	8r883.04	PTI nepok. 1 CP st. : a. car. int. extrakr.
8r882.38	PTI 4 st. bior. : spin. c.	8r883.05	PTI nepok. 1 CP st. : a. car. int. extrakr. s a. car. com.
8r882.3b	PTI 4 st. bior. : duct. arter. aper.	8r883.06	PTI nepok. 1 CP st. : a. car. ext.
8r882.3c	PTI 4 st. bior. : aorta	8r883.08	PTI nepok. 1 CP st. : spin. c.
8r882.3d	PTI 4 st. bior. : isth. aor.	8r883.0b	PTI nepok. 1 CP st. : duct. arter. aper.
8r882.3e	PTI 4 st. bior. : v. cava	8r883.0c	PTI nepok. 1 CP st. : aorta
8r882.3f	PTI 4 st. bior. : iné . c. hrud.	8r883.0d	PTI nepok. 1 CP st. : isth. aor.
8r882.3g	PTI 4 st. bior. : v. por.	8r883.0e	PTI nepok. 1 CP st. : v. cava
8r882.3h	PTI 4 st. bior. : visc. c.	8r883.0f	PTI nepok. 1 CP st. : iné . c. hrud.
8r882.3i	PTI 4 st. bior. : iné br. a pan. tep.	8r883.0g	PTI nepok. 1 CP st. : v. por.
8r882.3j	PTI 4 st. bior. : iné br. a pan. žily	8r883.0h	PTI nepok. 1 CP st. : visc. c.
8r882.3k	PTI 4 st. bior. : c. ple. a ram.	8r883.0i	PTI nepok. 1 CP st. : iné br. a pan. tep.
8r882.3l	PTI 4 st. bior. : c. predla.	8r883.0j	PTI nepok. 1 CP st. : iné br. a pan. žily
8r882.3m	PTI 4 st. bior. : c. predko.	8r883.0k	PTI nepok. 1 CP st. : c. ple. a ram.
8r882.3n	PTI 4 st. bior. : femo. te.	8r883.0l	PTI nepok. 1 CP st. : c. predla.
8r882.3o	PTI 4 st. bior. : femo. ži.	8r883.0m	PTI nepok. 1 CP st. : c. predko.
8r882.3p	PTI 4 st. bior. : c. malf.	8r883.0n	PTI nepok. 1 CP st. : femo. te.
8r882.3q	PTI 4 st. bior. : umel. c.	8r883.0o	PTI nepok. 1 CP st. : femo. ži.
8r882.3x	PTI 4 st. bior. : iné	8r883.0p	PTI nepok. 1 CP st. : c. malf.
8r882.40	PTI 5 st. bior. : intrakr.c.	8r883.0q	PTI nepok. 1 CP st. : umel. c.
8r882.42	PTI 5 st. bior. : a. car. bez b. ur.	8r883.0x	PTI nepok. 1 CP st. : iné
8r882.43	PTI 5 st. bior. : a. car. com.	8r883.10	PTI nepok. CP 2 st. : intrakr.c.
8r882.44	PTI 5 st. bior. : a. car. int. extrakr.	8r883.12	PTI nepok. CP 2 st. : a. car. bez b. ur.
8r882.45	PTI 5 st. bior. : a. car. int. extrakr. s a. car. com.	8r883.13	PTI nepok. CP 2 st. : a. car. com.
8r882.46	PTI 5 st. bior. : a. car. ext.	8r883.14	PTI nepok. CP 2 st. : a. car. int. extrakr.
8r882.48	PTI 5 st. bior. : spin. c.	8r883.15	PTI nepok. CP 2 st. : a. car. int. extrakr. s a. car. com.
8r882.4b	PTI 5 st. bior. : duct. arter. aper.	8r883.16	PTI nepok. CP 2 st. : a. car. ext.
8r882.4c	PTI 5 st. bior. : aorta	8r883.18	PTI nepok. CP 2 st. : spin. c.
8r882.4d	PTI 5 st. bior. : isth. aor.	8r883.1b	PTI nepok. CP 2 st. : duct. arter. aper.
8r882.4e	PTI 5 st. bior. : v. cava	8r883.1c	PTI nepok. CP 2 st. : aorta
8r882.4f	PTI 5 st. bior. : iné . c. hrud.	8r883.1d	PTI nepok. CP 2 st. : isth. aor.
8r882.4g	PTI 5 st. bior. : v. por.	8r883.1e	PTI nepok. CP 2 st. : v. cava
8r882.4h	PTI 5 st. bior. : visc. c.	8r883.1f	PTI nepok. CP 2 st. : iné . c. hrud.
8r882.4i	PTI 5 st. bior. : iné br. a pan. tep.	8r883.1g	PTI nepok. CP 2 st. : v. por.
8r882.4j	PTI 5 st. bior. : iné br. a pan. žily	8r883.1h	PTI nepok. CP 2 st. : visc. c.
8r882.4k	PTI 5 st. bior. : c. ple. a ram.	8r883.1i	PTI nepok. CP 2 st. : iné br. a pan. tep.
8r882.4l	PTI 5 st. bior. : c. predla.	8r883.1j	PTI nepok. CP 2 st. : iné br. a pan. žily
8r882.4m	PTI 5 st. bior. : c. predko.	8r883.1k	PTI nepok. CP 2 st. : c. ple. a ram.

8r883.1l	PTI nepok. CP 2 st. : c. predla.	8r885.25	PTI 3 st. s emb. och.: a. car. int. extrakr. s a. car. com.
8r883.1m	PTI nepok. CP 2 st. : c. predko.	8r885.26	PTI 3 st. s emb. och.: a. car. ext.
8r883.1n	PTI nepok. CP 2 st. : femo. te.	8r885.2x	PTI 3 st. s emb. och.: iné
8r883.1o	PTI nepok. CP 2 st. : femo. ži.	8r885.32	PTI 4 st. s emb. och.: a. car. bez b. ur.
8r883.1p	PTI nepok. CP 2 st. : c. malf.	8r885.33	PTI 4 st. s emb. och.: a. car. com.
8r883.1q	PTI nepok. CP 2 st. : umel. c.	8r885.34	PTI 4 st. s emb. och.: a. car. int. extrakr.
8r883.1x	PTI nepok. CP 2 st. : iné	8r885.35	PTI 4 st. s emb. och.: a. car. int. extrakr. s a. car. com.
8r884.00	PTI pok. 1 CP st. : intrakr.c.	8r885.36	PTI 4 st. s emb. och.: a. car. ext.
8r884.02	PTI pok. 1 CP st. : a. car. bez b. ur.	8r885.3x	PTI 4 st. s emb. och.: iné
8r884.03	PTI pok. 1 CP st. : a. car. com.	8r885.42	PTI 5 st. s emb. och.: a. car. bez b. ur.
8r884.04	PTI pok. 1 CP st. : a. car. int. extrakr.	8r885.43	PTI 5 st. s emb. och.: a. car. com.
8r884.05	PTI pok. 1 CP st. : a. car. int. extrakr. s a. car. com.	8r885.44	PTI 5 st. s emb. och.: a. car. int. extrakr.
8r884.06	PTI pok. 1 CP st. : a. car. ext.	8r885.45	PTI 5 st. s emb. och.: a. car. int. extrakr. s a. car. com.
8r884.08	PTI pok. 1 CP st. : spin. c.	8r885.46	PTI 5 st. s emb. och.: a. car. ext.
8r884.0b	PTI pok. 1 CP st. : duct. arter. aper.	8r885.4x	PTI 5 st. s emb. och.: iné
8r884.0c	PTI pok. 1 CP st. : aorta	8r885.52	PTI 6 a viac st. s emb. och.: a. car. bez b. ur.
8r884.0d	PTI pok. 1 CP st. : isth. aor.	8r885.53	PTI 6 a viac st. s emb. och.: a. car. com.
8r884.0e	PTI pok. 1 CP st. : v. cava	8r885.54	PTI 6 a viac st. s emb. och.: a. car. int. extrakr.
8r884.0f	PTI pok. 1 CP st. : iné . c. hrud.	8r885.55	PTI 6 a viac st. s emb. och.: a. ca in extrakr. s a ca com.
8r884.0g	PTI pok. 1 CP st. : v. por.	8r885.56	PTI 6 a viac st. s emb. och.: a. car. ext.
8r884.0h	PTI pok. 1 CP st. : visc. c.	8r885.5x	PTI 6 a viac st. s emb. och.: iné
8r884.0i	PTI pok. 1 CP st. : iné br. a pan. tep.	8r886.00	PTI 1 stentgr.: ink. C.
8r884.0j	PTI pok. 1 CP st. : iné br. a pan. žily	8r886.02	PTI 1 stentgr.: a. car. bez b. ur.
8r884.0k	PTI pok. 1 CP st. : c. ple. a ram.	8r886.03	PTI 1 stentgr.: a. car. com.
8r884.0l	PTI pok. 1 CP st. : c. predla.	8r886.04	PTI 1 stentgr.: a. car. int. extrakr.
8r884.0m	PTI pok. 1 CP st. : c. predko.	8r886.05	PTI 1 stentgr.: a. car. int. extrakr. s a. car. com.
8r884.0n	PTI pok. 1 CP st. : femo. te.	8r886.06	PTI 1 stentgr.: a. car. ext.
8r884.0o	PTI pok. 1 CP st. : femo. ži.	8r886.0b	PTI 1 stentgr.: duct. arter. aper.
8r884.0p	PTI pok. 1 CP st. : c. malf.	8r886.0e	PTI 1 stentgr.: v. cava
8r884.0q	PTI pok. 1 CP st. : umel. c.	8r886.0f	PTI 1 stentgr.: iné . c. hrud.
8r884.0x	PTI pok. 1 CP st. : iné	8r886.0g	PTI 1 stentgr.: v. por.
8r884.10	PTI pok. CP 2 st. : intrakr.c.	8r886.0h	PTI 1 stentgr.: visc. c.
8r884.12	PTI pok. CP 2 st. : a. car. bez b. ur.	8r886.0i	PTI 1 stentgr.: iné br. a pan. tep.
8r884.13	PTI pok. CP 2 st. : a. car. com.	8r886.0j	PTI 1 stentgr.: iné br. a pan. žily
8r884.14	PTI pok. CP 2 st. : a. car. int. extrakr.	8r886.0k	PTI 1 stentgr.: c. ple. a ram.
8r884.15	PTI pok. CP 2 st. : a. car. int. extrakr. s a. car. com.	8r886.0l	PTI 1 stentgr.: c. predla.
8r884.16	PTI pok. CP 2 st. : a. car. ext.	8r886.0m	PTI 1 stentgr.: c. predko.
8r884.18	PTI pok. CP 2 st. : spin. c.	8r886.0n	PTI 1 stentgr.: femo. te.
8r884.1b	PTI pok. CP 2 st. : duct. arter. aper.	8r886.0o	PTI 1 stentgr.: femo. ži.
8r884.1c	PTI pok. CP 2 st. : aorta	8r886.0p	PTI 1 stentgr.: c. malf.
8r884.1d	PTI pok. CP 2 st. : isth. aor.	8r886.0q	PTI 1 stentgr.: umel. c.
8r884.1e	PTI pok. CP 2 st. : v. cava	8r886.0x	PTI 1 stentgr.: iné
8r884.1f	PTI pok. CP 2 st. : iné . c. hrud.	8r886.10	PTI 2 stentgr.: ink. C.
8r884.1g	PTI pok. CP 2 st. : v. por.	8r886.12	PTI 2 stentgr.: a. car. bez b. ur.
8r884.1h	PTI pok. CP 2 st. : visc. c.	8r886.13	PTI 2 stentgr.: a. car. com.
8r884.1i	PTI pok. CP 2 st. : iné br. a pan. tep.	8r886.14	PTI 2 stentgr.: a. car. int. extrakr.
8r884.1j	PTI pok. CP 2 st. : iné br. a pan. žily	8r886.15	PTI 2 stentgr.: a. car. int. extrakr. s a. car. com.
8r884.1k	PTI pok. CP 2 st. : c. ple. a ram.	8r886.16	PTI 2 stentgr.: a. car. ext.
8r884.1l	PTI pok. CP 2 st. : c. predla.	8r886.1b	PTI 2 stentgr.: duct. arter. aper.
8r884.1m	PTI pok. CP 2 st. : c. predko.	8r886.1e	PTI 2 stentgr.: v. cava
8r884.1n	PTI pok. CP 2 st. : femo. te.	8r886.1f	PTI 2 stentgr.: iné . c. hrud.
8r884.1o	PTI pok. CP 2 st. : femo. ži.	8r886.1g	PTI 2 stentgr.: v. por.
8r884.1p	PTI pok. CP 2 st. : c. malf.	8r886.1h	PTI 2 stentgr.: visc. c.
8r884.1q	PTI pok. CP 2 st. : umel. c.	8r886.1i	PTI 2 stentgr.: iné br. a pan. tep.
8r884.1x	PTI pok. CP 2 st. : iné	8r886.1j	PTI 2 stentgr.: iné br. a pan. žily
8r885.02	PTI 1 st. s emb. och.: a. car. bez b. ur.	8r886.1k	PTI 2 stentgr.: c. ple. a ram.
8r885.03	PTI 1 st. s emb. och.: a. car. com.	8r886.1l	PTI 2 stentgr.: c. predla.
8r885.04	PTI 1 st. s emb. och.: a. car. int. extrakr.	8r886.1m	PTI 2 stentgr.: c. predko.
8r885.05	PTI 1 st. s emb. och.: a. car. int. extrakr. s a. car. com.	8r886.1n	PTI 2 stentgr.: femo. te.
8r885.06	PTI 1 st. s emb. och.: a. car. ext.	8r886.1o	PTI 2 stentgr.: femo. ži.
8r885.0x	PTI 1 st. s emb. och.: iné	8r886.1p	PTI 2 stentgr.: c. malf.
8r885.12	PTI 2 st. s emb. och.: a. car. bez b. ur.	8r886.1q	PTI 2 stentgr.: umel. c.
8r885.13	PTI 2 st. s emb. och.: a. car. com.	8r886.1x	PTI 2 stentgr.: iné
8r885.14	PTI 2 st. s emb. och.: a. car. int. extrakr.	8r886.20	PTI 3 stentgr.: ink. C.
8r885.15	PTI 2 st. s emb. och.: a. car. int. extrakr. s a. car. com.	8r886.22	PTI3 stentgr.: a. car. bez b. ur.
8r885.16	PTI 2 st. s emb. och.: a. car. ext.	8r886.23	PTI3 stentgr.: a. car. com.
8r885.1x	PTI 2 st. s emb. och.: iné	8r886.24	PTI3 stentgr.: a. car. int. extrakr.
8r885.22	PTI 3 st. s emb. och.: a. car. bez b. ur.	8r886.25	PTI3 stentgr.: a. car. int. extrakr. s a. car. com.
8r885.23	PTI 3 st. s emb. och.: a. car. com.	8r886.26	PTI3 stentgr.: a. car. ext.
8r885.24	PTI 3 st. s emb. och.: a. car. int. extrakr.	8r886.2b	PTI3 stentgr.: duct. arter. aper.

8r886.2e	PTI3 stentgr.: v. cava	8r886.5l	PTI 6 a viac stentgr.: c. predla.
8r886.2f	PTI3 stentgr.: iné . c. hrud.	8r886.5m	PTI 6 a viac stentgr.: c. predko.
8r886.2g	PTI3 stentgr.: v. por.	8r886.5n	PTI 6 a viac stentgr.: femo. te.
8r886.2h	PTI3 stentgr.: visc. c.	8r886.5o	PTI 6 a viac stentgr.: femo. ži.
8r886.2i	PTI3 stentgr.: iné br. a pan. tep.	8r886.5p	PTI 6 a viac stentgr.: c. malf.
8r886.2j	PTI3 stentgr.: iné br. a pan. žily	8r886.5q	PTI 6 a viac stentgr.: umel. c.
8r886.2k	PTI3 stentgr.: c. ple. a ram.	8r886.5x	PTI 6 a viac stentgr.: iné
8r886.2l	PTI3 stentgr.: c. predla.	8r887.00	PTI 1 flowd.: intrakr.c.
8r886.2m	PTI3 stentgr.: c. predko.	8r887.02	PTI 1 flowd.: a. car. bez b. ur.
8r886.2n	PTI3 stentgr.: femo. te.	8r887.03	PTI 1 flowd.: a. car. com.
8r886.2o	PTI3 stentgr.: femo. ži.	8r887.04	PTI 1 flowd.: a. car. int. extrakr.
8r886.2p	PTI3 stentgr.: c. malf.	8r887.05	PTI 1 flowd.: a. car. int. extrakr. s a. car. com.
8r886.2q	PTI3 stentgr.: umel. c.	8r887.0c	PTI 1 flowd.: aorta
8r886.2x	PTI3 stentgr.: iné	8r887.0f	PTI 1 flowd.: iné . c. hrud.
8r886.30	PTI 4 stentgr.: ink. C.	8r887.0h	PTI 1 flowd.: visc. c.
8r886.32	PTI 4 stentgr.: a. car. bez b. ur.	8r887.0i	PTI 1 flowd.: iné br. a pan. tep.
8r886.33	PTI 4 stentgr.: a. car. com.	8r887.0j	PTI 1 flowd.: iné br. a pan. žily
8r886.34	PTI 4 stentgr.: a. car. int. extrakr.	8r887.0p	PTI 1 flowd.: c. malf.
8r886.35	PTI 4 stentgr.: a. car. int. extrakr. s a. car. com.	8r887.0x	PTI 1 flowd.: iné
8r886.36	PTI 4 stentgr.: a. car. ext.	8r887.10	PTI 2 flowd.: intrakr.c.
8r886.3b	PTI 4 stentgr.: duct. arter. aper.	8r887.12	PTI 2 flowd.: a. car. bez b. ur.
8r886.3e	PTI 4 stentgr.: v. cava	8r887.13	PTI 2 flowd.: a. car. com.
8r886.3f	PTI 4 stentgr.: iné . c. hrud.	8r887.14	PTI 2 flowd.: a. car. int. extrakr.
8r886.3g	PTI 4 stentgr.: v. por.	8r887.15	PTI 2 flowd.: a. car. int. extrakr. s a. car. com.
8r886.3h	PTI 4 stentgr.: visc. c.	8r887.1c	PTI 2 flowd.: aorta
8r886.3i	PTI 4 stentgr.: iné br. a pan. tep.	8r887.1f	PTI 2 flowd.: iné . c. hrud.
8r886.3j	PTI 4 stentgr.: iné br. a pan. žily	8r887.1h	PTI 2 flowd.: visc. c.
8r886.3k	PTI 4 stentgr.: c. ple. a ram.	8r887.1i	PTI 2 flowd.: iné br. a pan. tep.
8r886.3l	PTI 4 stentgr.: c. predla.	8r887.1j	PTI 2 flowd.: iné br. a pan. žily
8r886.3m	PTI 4 stentgr.: c. predko.	8r887.1p	PTI 2 flowd.: c. malf.
8r886.3n	PTI 4 stentgr.: femo. te.	8r887.1x	PTI 2 flowd.: iné
8r886.3o	PTI 4 stentgr.: femo. ži.	8r887.20	PTI3 flowd.: intrakr.c.
8r886.3p	PTI 4 stentgr.: c. malf.	8r887.22	PTI3 flowd.: a. car. bez b. ur.
8r886.3q	PTI 4 stentgr.: umel. c.	8r887.23	PTI3 flowd.: a. car. com.
8r886.3x	PTI 4 stentgr.: iné	8r887.24	PTI3 flowd.: a. car. int. extrakr.
8r886.40	PTI 5 stentgr.: ink. C.	8r887.25	PTI3 flowd.: a. car. int. extrakr. s a. car. com.
8r886.42	PTI 5 stentgr.: a. car. bez b. ur.	8r887.2c	PTI3 flowd.: aorta
8r886.43	PTI 5 stentgr.: a. car. com.	8r887.2f	PTI3 flowd.: iné . c. hrud.
8r886.44	PTI 5 stentgr.: a. car. int. extrakr.	8r887.2h	PTI3 flowd.: visc. c.
8r886.45	PTI 5 stentgr.: a. car. int. extrakr. s a. car. com.	8r887.2i	PTI3 flowd.: iné br. a pan. tep.
8r886.46	PTI 5 stentgr.: a. car. ext.	8r887.2j	PTI3 flowd.: iné br. a pan. žily
8r886.4b	PTI 5 stentgr.: duct. arter. aper.	8r887.2p	PTI3 flowd.: c. malf.
8r886.4e	PTI 5 stentgr.: v. cava	8r887.2x	PTI3 flowd.: iné
8r886.4f	PTI 5 stentgr.: iné . c. hrud.	8r887.30	PTI 4 flowd.: intrakr.c.
8r886.4g	PTI 5 stentgr.: v. por.	8r887.32	PTI 4 flowd.: a. car. bez b. ur.
8r886.4h	PTI 5 stentgr.: visc. c.	8r887.33	PTI 4 flowd.: a. car. com.
8r886.4i	PTI 5 stentgr.: iné br. a pan. tep.	8r887.34	PTI 4 flowd.: a. car. int. extrakr.
8r886.4j	PTI 5 stentgr.: iné br. a pan. žily	8r887.35	PTI 4 flowd.: a. car. int. extrakr. s a. car. com.
8r886.4k	PTI 5 stentgr.: c. ple. a ram.	8r887.3c	PTI 4 flowd.: aorta
8r886.4l	PTI 5 stentgr.: c. predla.	8r887.3f	PTI 4 flowd.: iné . c. hrud.
8r886.4m	PTI 5 stentgr.: c. predko.	8r887.3h	PTI 4 flowd.: visc. c.
8r886.4n	PTI 5 stentgr.: femo. te.	8r887.3i	PTI 4 flowd.: iné br. a pan. tep.
8r886.4o	PTI 5 stentgr.: femo. ži.	8r887.3j	PTI 4 flowd.: iné br. a pan. žily
8r886.4p	PTI 5 stentgr.: c. malf.	8r887.3p	PTI 4 flowd.: c. malf.
8r886.4q	PTI 5 stentgr.: umel. c.	8r887.3x	PTI 4 flowd.: iné
8r886.4x	PTI 5 stentgr.: iné	8r887.40	PTI 5 flowd.: intrakr.c.
8r886.50	PTI 6 a v stentgr.: ink. C.	8r887.42	PTI 5 flowd.: a. car. bez b. ur.
8r886.52	PTI 6 a viac stentgr.: a. car. bez b. ur.	8r887.43	PTI 5 flowd.: a. car. com.
8r886.53	PTI 6 a viac stentgr.: a. car. com.	8r887.44	PTI 5 flowd.: a. car. int. extrakr.
8r886.54	PTI 6 a viac stentgr.: a. car. int. extrakr.	8r887.45	PTI 5 flowd.: a. car. int. extrakr. s a. car. com.
8r886.55	PTI 6 a viac stentgr.: a. car. int. extrakr. s a. car. com.	8r887.4c	PTI 5 flowd.: aorta
8r886.56	PTI 6 a viac stentgr.: a. car. ext.	8r887.4f	PTI 5 flowd.: iné . c. hrud.
8r886.5b	PTI 6 a viac stentgr.: duct. arter. aper.	8r887.4h	PTI 5 flowd.: visc. c.
8r886.5e	PTI 6 a viac stentgr.: v. cava	8r887.4i	PTI 5 flowd.: iné br. a pan. tep.
8r886.5f	PTI 6 a viac stentgr.: iné . c. hrud.	8r887.4j	PTI 5 flowd.: iné br. a pan. žily
8r886.5g	PTI 6 a viac stentgr.: v. por.	8r887.4p	PTI 5 flowd.: c. malf.
8r886.5h	PTI 6 a viac stentgr.: visc. c.	8r887.4x	PTI 5 flowd.: iné
8r886.5i	PTI 6 a viac stentgr.: iné br. a pan. tep.	8r887.50	PTI 6 a viac flowd.: intrakr.c.
8r886.5j	PTI 6 a viac stentgr.: iné br. a pan. žily	8r887.52	PTI 6 a viac flowd.: a. car. bez b. ur.
8r886.5k	PTI 6 a viac stentgr.: c. ple. a ram.	8r887.53	PTI 6 a viac flowd.: a. car. com.

8r887.54	PTI 6 a viac flowd.: a. car. int. extrakr.	8r887.8p	PTI 3 HPC flowd.: c. malf.
8r887.55	PTI 6 a viac flowd.: a. car. int. extrakr. s a. car. com.	8r887.8x	PTI 3 HPC flowd.: iné
8r887.5c	PTI 6 a viac flowd.: aorta	8r887.90	PTI 4 HPC flowd.: intrakr.c.
8r887.5f	PTI 6 a viac flowd.: iné . c. hrud.	8r887.92	PTI 4 HPC flowd.: a. car. bez b. ur.
8r887.5h	PTI 6 a viac flowd.: visc. c.	8r887.93	PTI 4 HPC flowd.: a. car. com.
8r887.5i	PTI 6 a viac flowd.: iné br. a pan. tep.	8r887.94	PTI 4 HPC flowd.: a. car. int. extrakr.
8r887.5j	PTI 6 a viac flowd.: iné br. a pan. žily	8r887.95	PTI 4 HPC flowd.: a. car. int. extrakr. s a. car. com.
8r887.5p	PTI 6 a viac flowd.: c. malf.	8r887.9c	PTI 4 HPC flowd.: aorta
8r887.5x	PTI 6 a viac flowd.: iné	8r887.9f	PTI 4 HPC flowd.: iné . c. hrud.
8r887.60	PTI 1 HPC flowd.: intrakr.c.	8r887.9h	PTI 4 HPC flowd.: visc. c.
8r887.62	PTI 1 HPC flowd.: a. car. bez b. ur.	8r887.9i	PTI 4 HPC flowd.: iné br. a pan. tep.
8r887.63	PTI 1 HPC flowd.: a. car. com.	8r887.9j	PTI 4 HPC flowd.: iné br. a pan. žily
8r887.64	PTI 1 HPC flowd.: a. car. int. extrakr.	8r887.9p	PTI 4 HPC flowd.: c. malf.
8r887.65	PTI 1 HPC flowd.: a. car. int. extrakr. s a. car. com.	8r887.9x	PTI 4 HPC flowd.: iné
8r887.6c	PTI 1 HPC flowd.: aorta	8r887.a0	PTI 5 HPC flowd.: intrakr.c.
8r887.6f	PTI 1 HPC flowd.: iné . c. hrud.	8r887.a2	PTI 5 HPC flowd.: a. car. bez b. ur.
8r887.6h	PTI 1 HPC flowd.: visc. c.	8r887.a3	PTI 5 HPC flowd.: a. car. com.
8r887.6i	PTI 1 HPC flowd.: iné br. a pan. tep.	8r887.a4	PTI 5 HPC flowd.: a. car. int. extrakr.
8r887.6j	PTI 1 HPC flowd.: iné br. a pan. žily	8r887.a5	PTI 5 HPC flowd.: a. car. int. extrakr. s a. car. com.
8r887.6p	PTI 1 HPC flowd.: c. malf.	8r887.ac	PTI 5 HPC flowd.: aorta
8r887.6x	PTI 1 HPC flowd.: iné	8r887.af	PTI 5 HPC flowd.: iné . c. hrud.
8r887.70	PTI 2 HPC flowd.: intrakr.c.	8r887.ah	PTI 5 HPC flowd.: visc. c.
8r887.72	PTI 2 HPC flowd.: a. car. bez b. ur.	8r887.ai	PTI 5 HPC flowd.: iné br. a pan. tep.
8r887.73	PTI 2 HPC flowd.: a. car. com.	8r887.aj	PTI 5 HPC flowd.: iné br. a pan. žily
8r887.74	PTI 2 HPC flowd.: a. car. int. extrakr.	8r887.ap	PTI 5 HPC flowd.: c. malf.
8r887.75	PTI 2 HPC flowd.: a. car. int. extrakr. s a. car. com.	8r887.ax	PTI 5 HPC flowd.: iné
8r887.7c	PTI 2 HPC flowd.: aorta	8r887.b0	PTI 6 a v HPC flowd.: intrakr.c.
8r887.7f	PTI 2 HPC flowd.: iné . c. hrud.	8r887.b2	PTI 6 a v HPC flowd.: a. car. bez b. ur.
8r887.7h	PTI 2 HPC flowd.: visc. c.	8r887.b3	PTI 6 a v HPC flowd.: a. car. com.
8r887.7i	PTI 2 HPC flowd.: iné br. a pan. tep.	8r887.b4	PTI 6 a v HPC flowd.: a. car. int. extrakr.
8r887.7j	PTI 2 HPC flowd.: iné br. a pan. žily	8r887.b5	PTI 6 a v HPC flowd.: a. car. int. extrakr. s a. car. com.
8r887.7p	PTI 2 HPC flowd.: c. malf.	8r887.bc	PTI 6 a v HPC flowd.: aorta
8r887.7x	PTI 2 HPC flowd.: iné	8r887.bf	PTI 6 a v HPC flowd.: iné . c. hrud.
8r887.80	PTI 3 HPC flowd.: intrakr.c.	8r887.bh	PTI 6 a v HPC flowd.: visc. c.
8r887.82	PTI 3 HPC flowd.: a. car. bez b. ur.	8r887.bi	PTI 6 a v HPC flowd.: iné br. a pan. tep.
8r887.83	PTI 3 HPC flowd.: a. car. com.	8r887.bj	PTI 6 a v HPC flowd.: iné br. a pan. žily
8r887.84	PTI 3 HPC flowd.: a. car. int. extrakr.	8r887.bp	PTI 6 a v HPC flowd.: c. malf.
8r887.85	PTI 3 HPC flowd.: a. car. int. extrakr. s a. car. com.	8r887.bx	PTI 6 a v HPC flowd.: iné
8r887.8c	PTI 3 HPC flowd.: aorta	8r8q6.0	Perk. fen. aort. dis.
8r887.8f	PTI 3 HPC flowd.: iné . c. hrud.	8u103	Monitorovanie intrakraniálneho tlaku:epidurálne
8r887.8h	PTI 3 HPC flowd.: visc. c.	8u104	Monitorovanie intrakraniálneho tlaku:parenchymatózne
8r887.8i	PTI 3 HPC flowd.: iné br. a pan. tep.	8u105	Monitorovanie intrakraniálneho tlaku:intraventrikulárne
8r887.8j	PTI 3 HPC flowd.: iné br. a pan. žily	8u106	Monitor.perfúzie mozgu transkraniálnym dopplerom

ADRG W05**V asná rehabilitácia polytraumy s OP výkonom**

V asná rehabilitácia a GENOR

DRG W05Z**V asná rehabilitácia polytraumy s OP výkonom****ADRG W36****Komplexná intenzívna ZS > 828 bodov pri polytraume alebo polytrauma s UPV alebo kraniotómia s endovaskulárnou implantáciou stentovej protézy na aorte**

Komplexná intenzívna ZS > 1104 bodov alebo výk. v tabu ke W36-1 alebo (výk. v tabu ke W01-1 alebo výk. v tabu ke W01-2 alebo UPV > 24 hod.) a výk. v tabu ke W36-2

DRG W36Z**Komplexná intenzívna ZS > 828 bodov pri polytraume alebo polytrauma s UPV alebo kraniotómia s endovaskulárnou implantáciou stentovej protézy na aorte****Výkon W36-1**

8v315‡ KIZS u dospelého:829-1104 bodov

Výkon W01-1

Pozri stranu 113.

Výkon W01-2

Pozri stranu 114.

Výkon W36-2

8r8q0.0	PTI stentgr. do tor. ao.	8r8q1.5	PTI stentgr. do tor-ab. ao. 4 a viac fen.
8r8q0.1	PTI stentgr. do tor. ao. bran.	8r8q1.6	PTI stentgr. do tor-ab. ao. Chim. tech.
8r8q0.2	PTI stentgr. do tor. ao. 1 fen.	8r8q1.7	PTI stentgr. do tor-ab. ao. Chim. tech. 2 a viac
8r8q0.3	PTI stentgr. do tor. ao. 2 fen.	8r8q1.8	PTI stentgr. do tor-ab. ao., iné
8r8q0.4	PTI stentgr. do tor. ao. 3 a viac fen.	8r8q3.0	PTI stentgr. do ab. ao.
8r8q0.5	PTI stentgr. do tor. ao. Chim. tech.	8r8q3.1	PTI stentgr. do ab. ao. bran.
8r8q0.6	PTI stentgr. do tor. ao. Chim. tech. 2 a viac	8r8q3.2	PTI stentgr. do ab. ao. 1 fen.
8r8q0.7	PTI stentgr. do tor. ao., iné	8r8q3.3	PTI stentgr. do ab. ao. 2 fen.
8r8q1.0	PTI stentgr. do tor-ab. ao.	8r8q3.4	PTI stentgr. do ab. ao. 3 fen.
8r8q1.1	PTI stentgr. do tor-ab. ao. bran.	8r8q3.5	PTI stentgr. do ab. ao. 4 a viac fen.
8r8q1.2	PTI stentgr. do tor-ab. ao. 1 fen.	8r8q3.6	PTI stentgr. do ab. ao. Chim. tech.
8r8q1.3	PTI stentgr. do tor-ab. ao. 2 fen.	8r8q3.7	PTI stentgr. do ab. ao. Chim. tech. 2 a viac
8r8q1.4	PTI stentgr. do tor-ab. ao. 3 fen.	8r8q3.8	PTI stentgr. do ab. ao., iné

ADRG W40 V asná rehabilitácia polytraumy

V asná rehabilitácia

DRG W40Z V asná rehabilitácia polytraumy**ADRG W60 Polytrauma, úmrtie do 5 dní od prijatia**

Druh prepustenia je (Zomrel, s návrhom na pitvu (6) alebo Zomrel, bez návrhu na pitvu (7)) a Ozetrovacia doba < 5 d.

DRG W60Z Polytrauma, úmrtie do 5 dní od prijatia**ADRG W61 Polytrauma bez významných výkonov**

HDg v tabu ke W61-1

DRG W61A Polytrauma bez významných výkonov s komplikujúcou diagnózou

Diagnóza v tabu ke W61-2

DRG W61B Polytrauma bez významných výkonov bez komplikujúcej diagnózy**Hlavná diagnóza W61-1**

S00.00	Povrch.poranenie vlasatej kože hlavy:druh poran.bliž.neurč.	S00.24	Iné povrch.poran.mihalnic,periokul.obl:povrch.cudz.teles
S00.01	Povrchové poranenie vlasatej kože hlavy: odrenina	S00.28	Iné povrchové poranenie mihalnic a periokulárnej oblasti:iné
S00.02	Povrch.poranenie vlas.kože hlavy:tvorba pluzgierov	S00.30	Povrchové poranenie nosa:druh poranenia bližšie neurčený
S00.03	Povrch.poranen.vlas.kože hlavy:uštip.hmyz.,vpich (nejedovatý)	S00.31	Povrchové poranenie nosa: odrenina
S00.04	Povrch.poranenie vlas.kože hlavy:povrch.cudzie telesá	S00.32	Povrchové poranenie nosa:tvorba pluzgierov(netermických)
S00.05	Povrchové poranenie vlasatej kože hlavy:pomliaždenie	S00.33	Povrch.poranenie nosa:uštipnutie hmyzom,vpich(nejedovatý)
S00.08	Povrchové poranenie vlasatej kože hlavy: iné	S00.34	Povrchové poranenie nosa:povrchové cudzie telesá(úlomky)
S00.1	Pomliaždenie mihalnice a okolia oka	S00.35	Povrchové poranenie nosa: pomliaždenie
S00.20	Iné povrch.poranenie mihalnice a okolia oka:druh poranen.b.n.	S00.38	Povrchové poranenie nosa: iné
S00.21	Iné povrch.poranenie mihalnic a periokulár.oblasti:odrenina	S00.40	Povrchové poranenie ucha:druh poranenia bližšie neurčený
S00.22	Iné povrch.poranen.mihalnic,periokul.obl.:tvor.pluzg.	S00.41	Povrchové poranenie ucha: odrenina
S00.23	Iné povrch.poran.mihalnic,periokul.obl:uštip.hmyz.,vpich	S00.42	Povrchové poranenie ucha:tvorba pluzgierov(netermických)

S00.43	Povrch.poranenie ucha:uštipnutie hmyzom,vpich (nejedovatý)	S02.61	Zlomenina sánky: processus condylaris
S00.44	Povrchové poranenie ucha:povrchové cudzie telesá(úlomky)	S02.62	Zlomenina sánky: subkondylová
S00.45	Povrchové poranenie ucha: pomliaždenie	S02.63	Zlomenina sánky: processus coronoideus
S00.48	Povrchové poranenie ucha: iné	S02.64	Zlomenina sánky: ramus mandibulae, bližšie neurčený
S00.50	Povrchové poranenie pery a ústnej dutiny:druh poran.bl.neurč.	S02.65	Zlomenina sánky: angulus mandibulae
S00.51	Povrchové poranenie pery a ústnej dutiny: odrenina	S02.66	Zlomenina sánky: symphysis mandibulae
S00.52	Povrchové poranenie pery a úst.dutiny:tvorba pluzg.(neterm.)	S02.67	Zlomenina sánky: pars alveolaris
S00.53	Povrch.poranenie pery,ústnej dutiny:uštip.hmyz.,vpich	S02.68	Zlom.sánky:corpus mandibulae,iné a bližšie neurčené časti
S00.54	Povrch.poranenie pery,úst.dutiny:povrch.cudzie telesá(úlomky)	S02.69	Zlomenina sánky: viaceré časti
S00.55	Povrchové poranenie pery a ústnej dutiny:pomliaždenie	S02.7	Viaceré zlomeniny lebky a tvárových kostí
S00.58	Povrchové poranenie pery a ústnej dutiny: iné	S02.8	Zlomenina inej kosti lebky a tváre
S00.7	Viaceré povrchové poranenia hlavy	S02.9	Zlomenina kosti lebky a tváre,bližšie neurčená časť
S00.80	Povrchové poranenie inej časti hlavy:druh poranenia bl.neurč.	S03.0	Vykĺbenie sánky
S00.81	Povrchové poranenie inej časti hlavy: odrenina	S03.1	Dislokácia chrupkovej časti nosovej priehradky
S00.82	Povrch.poranenie inej časti hlavy:tvorba pluzg.(netermických)	S03.2	Dislokácia zuba
S00.83	Povrch.poranenie inej časti hlavy:uštip.hmyz,vpich	S03.3	Vykĺbenie inej a bližšie neurčenej časti hlavy
S00.84	Povrch.poranenie inej časti hlavy:povrch.cudzie telesá	S03.4	Vyvrnutie a natiahnutie sánky
S00.85	Povrchové poranenie inej časti hlavy: pomliaždenie	S03.5	Vyvrnutie a natiahnutie kíbov a väzov iných,bl.neurč.č.hlavy
S00.88	Povrchové poranenie inej časti hlavy: iné	S04.0	Poranenie zrakového nervu(n.opticus) a zrakových dráh
S00.90	Povrchové poranenie hlavy bl.neurč.časti:druh poranenia b.n.	S04.1	Poranenie okohybného nervu(n.oculomotorius)
S00.91	Povrchové poranenie hlavy bl.neurč.časti:odrenina	S04.2	Poranenie kladkového nervu(n.trochlearis)
S00.92	Povrch.poranenie hlavy bl.neurč.časti:tvorba pluzg.(neterm.)	S04.3	Poranenie trojklaného nervu(n.trigeminus)
S00.93	Povrch.poranenie hlavy bliž.neurč.časti:uštip.hmyz,vpich	S04.4	Poranenie odťahujúceho nervu(n.abducens)
S00.94	Povrch.poranen.hlavy bliž.neurč.časti:povrch.cudz.telesá	S04.5	Poranenie tvárového nervu(n.facialis)
S00.95	Povrchové poranenie hlavy bliž.neurč.časti:pomliaždenie	S04.6	Poranenie sluchového nervu(n.acusticus)
S00.98	Povrchové poranenie hlavy bližšie neurčenej časti:iné	S04.7	Poranenie prídavného nervu(n.accessorius)
S01.0	Otvorená rana vlasatej časti hlavy	S04.8	Poranenie iného hlavového nervu
S01.1	Otvorená rana mihalnice a okolia oka	S04.9	Poranenie bližšie neurčeného hlavového nervu
S01.20	Otvorená rana nosa: časť bližšie neurčená	S05.0	Poranenie spojovky,abrázia rohovky bez zmienky o cudz.telese
S01.21	Otvorená rana nosa: vonkajšia koža nosa	S05.1	Pomliaždenie očnej gule a tkanív očnice
S01.22	Otvorená rana nosa: nosové dierky	S05.2	Tržná rana,roztrhnutie oka s prolapsom/stratou vnútrooč.tk.
S01.23	Otvorená rana nosa: nosová priehradka	S05.3	Tržná rana oka bez prolapsu al.straty vnútroočného tkaniva
S01.29	Otvorená rana nosa: iné a viaceré časti nosa	S05.4	Penetrujúca rana očnice s cudzím telesom/bez cudzieh.telesa
S01.30	Otvorená rana ucha: časť bližšie neurčená	S05.5	Penetrujúca rana očnej gule s cudzím telesom
S01.31	Otvorená rana ucha: ušnica	S05.6	Penetrujúca rana očnej gule bez cudzieho telesa
S01.33	Otvorená rana ucha: tragus	S05.7	Avulzia (vytrhnutie) oka
S01.34	Otvorená rana ucha: vonkajší zvukovod	S05.8	Iné poranenie oka a očnice
S01.35	Otvorená rana ucha: sluchová trubica	S05.9	Poranenie oka a očnice, bližšie neurčené
S01.36	Otvorená rana ucha: sluchové kostičky	S06.1	Pouřazový opuch mozgu
S01.37	Otvorená rana ucha: bubienok	S06.20	Difúzne poranenie mozgu a mozočka,bližšie neurčené
S01.38	Otvorená rana: vnútorné ucho	S06.21	Difúzne pomliaždenie mozgu
S01.39	Otvorená rana ucha:iné a viaceré časti ucha a sluch.štruktúr	S06.22	Difúzne pomliaždenie mozočka
S01.41	Otvorená rana líca a temporomandibulárnej oblasti:líce	S06.23	Viaceré vnútromozgové a mozočkové hematómy
S01.42	Otvorená rana líca a temporomandibulár.obl.:časť hor.čefuste	S06.28	Iné difúzne poranenie mozgu a mozočka
S01.43	Otvorená rana líca a temporomandibulár.obl.:oblasť sánky	S06.30	Ložiskové poranenie mozgu a mozočkabližšie neurčené
S01.49	Otvorená rana líca a temporomandibulár.obl.:iné,viaceré časti	S06.31	Ložiskové pomliaždenie mozgu
S01.50	Otvorená rana pery a ústnej dutiny:ústa,bl.neurč.časti	S06.32	Ložiskové pomliaždenie mozočka
S01.51	Otvorená rana pery a ústnej dutiny: pera	S06.33	Ložiskový hematóm mozgu
S01.52	Otvorená rana pery a ústnej dutiny: sliznica líca	S06.34	Ložiskový hematóm mozočka
S01.53	Otvorená rana pery a ústnej dutiny:ďasná	S06.38	Iné ložiskové poranenie mozgu a mozočka
S01.54	Otvorená rana pery a ústnej dutiny:jazyk a ústna spodina	S06.4	Epidurálne krvácanie
S01.55	Otvorená rana pery a ústnej dutiny: podnebie	S06.5	Subdurálne krvácanie po úraze
S01.59	Otvorená rana pery a úst.dut.:iné,viaceré časti pier,úst.dut.	S06.6	Subarachnoidálne krvácanie po úraze
S01.7	Viaceré otvorené rany hlavy	S06.8	Iné vnútrolebkové poranenie
S01.80	Otvorená rana iných častí hlavy, bližšie neurčená	S06.9	Vnútrolebkové poranenie, bližšie neurčené
S01.83	Otvor.rana(obl.hlavy)v spojení s intrakraniál.poranením	S07.0	Drvivé poranenie tváre
S01.84	Poškod.mäkkých častí I.st.pri zatvor.zlom.,vykĺbení na hlave	S07.1	Drvivé poranenie lebky
S01.85	Poškod.mäkkých častí II.st.pri zatvor.zlom.,vykĺbení na hlave	S07.8	Drvivé poranenie iných častí hlavy
S01.86	Poškod.mäkkých častí III.st.pri zatvor.zlom.,vykĺbení na hlave	S07.9	Drvivé poranenie hlavy,časť bližšie neurčená
S01.87	Poškod.mäkkých častí I.st.pri otvor.zlom.,vykĺbení na hlave	S08.0	Avulzia (odtrhnutie) vlasatej časti hlavy
S01.88	Poškod.mäkkých častí II.st.pri otvor.zlom.,vykĺbení na hlave	S08.1	Úrazová amputácia ucha
S01.89	Poškod.mäkkých častí III.st.pri otvor.zlom.,vykĺbení na hlave	S08.8	Úrazová amputácia inej časti hlavy
S01.9	Otvorená rana hlavy, bližšie neurčenej časti	S08.9	Úrazová amputácia bližšie neurčenej časti hlavy
S02.0	Zlomenina lebkovej klenby	S09.0	Poranenie cievy hlavy,nezatriedené inde
S02.1	Zlomenina spodiny lebky	S09.1	Poranenie svalu a šľachy hlavy
S02.2	Zlomenina nosových kostí	S09.2	Úrazové roztrhnutie ušného bubienka
S02.3	Zlomenina spodiny očnice	S09.7	Viaceré poranenia hlavy
S02.4	Zlomenina jarmovej kosti a homej čefuste	S09.8	Iné poranenie hlavy,bližšie určené
S02.5	Zlomenina zuba	S09.9	Poranenie hlavy,bližšie neurčené
S02.60	Zlomenina sánky: bližšie neurčená časť	S10.0	Pomliaždenie hrdla

S10.10	Iné a bl.neurč.povrch.poranenie hrdla:druh poranenia bl.neurč.	S14.70	Funkčná úroveň pri poranení krčnej miechy:blížšie neurčená
S10.11	Iné a bl.neurč.povrch.poranenie hrdla:odrenina	S14.71	Funkčná úroveň pri poranení krčnej miechy: C1
S10.12	Iné a bl.neurč.povrch.poranenie hrdla:tvorba pluzg.(neterm.)	S14.72	Funkčná úroveň pri poranení krčnej miechy: C2
S10.13	Iné a bl.neurč.povrch.poranenie hrdla:uštip.hmyz,vpich(nejed.)	S14.73	Funkčná úroveň pri poranení krčnej miechy: C3
S10.14	Iné a bl.neurč.povrch.poranen.hrdla:povrch.cudz.telesá(úlomky)	S14.74	Funkčná úroveň pri poranení krčnej miechy: C4
S10.18	Iné a bl.neurč.povrch.poranenie hrdla:iné	S14.75	Funkčná úroveň pri poranení krčnej miechy: C5
S10.7	Viaceré povrchové poranenia krku	S14.76	Funkčná úroveň pri poranení krčnej miechy: C6
S10.80	Povrch.poran.i.č.krku:druh poran.b.,n.	S14.77	Funkčná úroveň pri poranení krčnej miechy: C7
S10.81	Povrchové poranenie inej časti krku: odrenina	S14.78	Funkčná úroveň pri poranení krčnej miechy: C8
S10.82	Povrch.poranenie inej časti krku:tvorba pluzg.(netermických)	S15.00	Poranenie a.carotis, časť bližšie neurčená
S10.83	Povrch.poranenie iných častí krku:uštip.hmyz,vpich(nejedovaty)	S15.01	Poranenie a.carotis communis
S10.84	Povrch.poranenie iných častí krku:povrch.cudz.teleso(črepina)	S15.02	Poranenie a.carotis externa
S10.85	Povrchové poranenie inej časti krku: pomliaždenie	S15.03	Poranenie a.carotis interna
S10.88	Povrchové poranenie inej časti krku: iné	S15.1	Poranenie a.vertebralis
S10.90	Povrch.poranenie krku,bl.neurč.časť:druh poranenia bl.neurč.	S15.2	Poranenie v.jugularis externa
S10.91	Povrchové poranenie krku,blížšie neurčená časť:odrenina	S15.3	Poranenie v.jugularis interna
S10.92	Povrchové poranenie krku,bl.neurč.časť:tvorba pluzg.(neterm.)	S15.7	Poranenie viacerých krvných ciev v úrovni krku
S10.93	Povrch.poranenie krku,bl.neurč.časť:uštip.hmyz,vpich(nejed.)	S15.8	Poranenie iných krvných ciev v úrovni krku
S10.94	Povrch.poranenie krku,bl.neurč.časť:povrch.cudz.telesá(úlomky)	S15.9	Poranenie krvných ciev v úrovni krku,blížšie neurčených
S10.95	Povrch.poranenie krku,blížšie neurčená časť:pomliaždenie	S16	Poranenie svalov a šliach v úrovni krku
S10.98	Povrchové poranenie krku,blížšie neurčená časť:iné	S17.0	Drvivé poranenie hrtana a priedušnice
S11.01	Otvorená rana hrtana	S17.8	Drvivé poranenie inej časti krku
S11.02	Otvorená rana krčnej časti priedušnice	S17.9	Drvivé poranenie bližšie neurčenej časti krku
S11.1	Otvorená rana postihujúca štítnu žľazu	S18	Úrazová amputácia v úrovni krku
S11.21	Otvorená rana hltana	S19.7	Viaceré poranenia krku
S11.22	Otvorená rana krčnej časti pažeráka	S19.8	Iné poranenie krku, bližšie určené
S11.7	Viaceré otvorené rany krku	S19.9	Poranenie krku, bližšie neurčené
S11.80	Bližšie neurčená otvorená rana iných častí krku	S20.0	Pomliaždenie prsníka
S11.84	Poškodenie mäk.č.I.st.pri zatvor.zlomenine,vyklbení na krku	S20.10	Iné a bl.neurč.povrch.poranenia prsníka:druh poranen.bl.neurč.
S11.85	Poškodenie mäk.č.II.st.pri zatvor.zlomenine,vyklbení na krku	S20.11	Iné a bl.neurč.povrch.poranenia prsníka:odrenina
S11.86	Poškodenie mäk.č.III.st.pri zatvor.zlom./vyklb.na krku	S20.12	Iné a bl.neurč.povrch.poranenia prsníka:tvorba pluzg.(neterm.)
S11.87	Poškodenie mäkkých č.I.st.pri otvor.zlomenine,vyklbení na krku	S20.13	Iné a b.n.povrch.poranenia prsníka:uštip.hmyz,vpich(nejed.)
S11.88	Poškodenie mäk.č.II.st.pri otvor.zlomenine,vyklbení na krku	S20.14	Iné a b.n.povrch.poranenia prsníka:povrch.cudz.telesá(úlomky)
S11.89	Poškodenie mäk.č.III.st.pri otvor.zlomenine,vyklbení na krku	S20.18	Iné a bližšie neurčené povrchové poranenia prsníka:iné
S11.9	Otvorená rana krku, bližšie neurčenej časti	S20.2	Pomliaždenie hrudníka
S12.0	Zlomenina 1.krčného stavca	S20.30	Iné povrch.poranenie prednej steny hrud.:druh poranenia b.n.
S12.1	Zlomenina 2.krčného stavca	S20.31	Iné povrch.poranenie pred.steny hrud.:odrenina
S12.21	Zlomenina 3.krčného stavca	S20.32	Iné povrch.poranenie pred.steny hrud.:tvor.pluzg.(neterm.)
S12.22	Zlomenina 4. krčného stavca	S20.33	Iné povrch.poranenie pred.steny hrud.:uštip.hmyz,vpich(nejed.)
S12.23	Zlomenina 5. krčného stavca	S20.34	Iné povrch.poranenie pred.steny hrud.:povr.cudz.telesá(úlomky)
S12.24	Zlomenina 6. krčného stavca	S20.38	Iné povrchové poranenie prednej steny hrudníka: iné
S12.25	Zlomenina 7. krčného stavca	S20.40	Iné povrch.poranenie zad.steny hrud.:druh poranenia bl.neurč.
S12.7	Viaceré zlomeniny krčnej chrbtice	S20.41	Iné povrch.poranenie zad.steny hrud.:odrenina
S12.8	Zlomenina iných častí krku	S20.42	Iné povrch.poranenie zad.steny hrud.:tvorba pluzg.(neterm.)
S12.9	Zlomenina krku, bližšie neurčenej časti	S20.43	Iné povrch.poranenie zad.steny hrud.:uštip.hmyz,vpich(nejed.)
S13.0	Úrazové natrhnutie krčnej medzistavcovej platničky	S20.44	Iné povrch.poranenie zad.steny hrud.:povr.cudz.telesá(úlomky)
S13.10	Vyklbenie krčného stavca v bližšie neurčenej úrovni	S20.48	Iné povrchové poranenie zadnej steny hrudníka: iné
S13.11	Vyklbenie krčného stavca v úrovni C1/C2	S20.7	Viaceré povrchové poranenia hrudníka
S13.12	Vyklbenie krčného stavca v úrovni C2/C3	S20.80	Povrch.poranenie i.a blíž.neurč.časti hrud.:druh poran.,b.n.
S13.13	Vyklbenie krčného stavca v úrovni C3/C4	S20.81	Povrch.poranenie i.a blíž.neurč.časti hrud.:odrenina
S13.14	Vyklbenie krčného stavca v úrovni C4/C5	S20.82	Povrch.poran. i.a blíž.neurč.časti hrud.:tvor.pluzg.(neterm.)
S13.15	Vyklbenie krčného stavca v úrovni C5/C6	S20.83	Povrch.poran.i.a blíž.neurč.čas.hrud.:uštip.hmyz/vpich(nejed.)
S13.16	Vyklbenie krčného stavca v úrovni C6/C7	S20.84	Povrch.poran.i.a blíž.neu.čas.hrud.:povrch.cudz.teleso(úlom.)
S13.17	Vyklbenie krčného stavca v úrovni C7/Th1	S20.85	Povrch.poranenie i.a blíž.neurč.časti hrud.:pomliaždenie
S13.18	Vyklbenie krčného stavca v inej úrovni	S20.88	Povrch.poranenie i.a blíž.neurč.časti hrud.:iné
S13.2	Vyklbenie inej a bližšie neurčenej časti krku	S21.0	Otvorená rana prsníka
S13.3	Viaceré vyklbenia v oblasti krku	S21.1	Otvorená rana prednej steny hrudníka
S13.4	Vyvrtnutie a natiahnutie krčnej chrbtice	S21.2	Otvorená rana zadnej steny hrudníka
S13.5	Vyvrtnutie a natiahnutie krku v oblasti štítnej žľazy	S21.7	Viaceré otvorené rany steny hrudníka
S13.6	Vyvrtnutie a natiahnutie kĺbov a väzov iných a b.n.častí krku	S21.80	Otvor.rana i.časti hrudníka,b.n.
S14.0	Otras a opuch krčnej miechy	S21.83	Otvor.rana každej č.hrud.v spojení s vnútrohrod.por.
S14.10	Poranenie krčnej miechy, bližšie neurčené	S21.84	Poškodenie mäk.č.I.st.pri zatvor.zlomeninách,vyklben.na hrud.
S14.11	Kompletné priečne poranenie krčnej miechy	S21.85	Poškodenie mäk.č.II.st.pri zatvor.zlomeninách,vyklben.na hrud.
S14.12	Poranenie centr.časti krč.miechy(nekompletné prieč.poranenie)	S21.86	Poškodenie mäk.č.III.st.pri zatvor.zlomeninách,vyklben.na hrud
S14.13	Iné nekompletné priečne poranenie krčnej miechy	S21.87	Poškodenie mäk.č.I.st.pri otvor.zlomeninách,vyklben.na hrud.
S14.2	Poranenie krčného nervového koreňa	S21.88	Poškodenie mäk.č.II.st.pri otvor.zlomeninách,vyklben.na hrud.
S14.3	Poranenie plexus brachialis	S21.89	Poškodenie mäk.č.III.st.pri otvor.zlomeninách,vyklben.na hrud.
S14.4	Poranenie periférnych krčných nervov	S21.9	Otvorená rana hrudníka, bližšie neurčenej časti
S14.5	Poranenie nervov krčného sympatika	S22.00	Zlomenina hrudníkového stavca,úroveň bližšie neurčená
S14.6	Poranenie iných a bližšie neurčených krčných nervov	S22.01	Zlomenina hrudníkového stavca Th1 a Th2

S22.02	Zlomenina hrudníkového stavca Th3 a Th4	S27.6	Poranenie pohrudnice
S22.03	Zlomenina hrudníkového stavca Th5 a Th6	S27.7	Viaceré poranenia vnútrohrudníkových orgánov
S22.04	Zlomenina hrudníkového stavca Th7 a Th8	S27.81	Poranenie bránice
S22.05	Zlomenina hrudníkového stavca Th9 a Th10	S27.82	Poranenie ductus thoracicus
S22.06	Zlomenina hrudníkového stavca Th11 a Th12	S27.83	Poranenie hrudnej časti pažeráka
S22.1	Viaceré zlomeniny hrudníkovej chrbtice	S27.84	Poranenie dojčenskej žľazy [týmusu]
S22.2	Zlomenina mostíka (sterna)	S27.88	Poran.iných b.u.vnútrohrud.org.a štruktúr
S22.31	Zlomenina prvého rebra	S27.9	Poran.vnútrohrudníkového orgánu,b.n.
S22.32	Zlomenina iného rebra	S28.0	Rozdrvený hrudník
S22.40	Sériová zlomenina rebier,blížšie neurčená	S28.1	Úrazová amputácia časti hrudníka
S22.41	Sériová zlomenina rebier s postihnutím prvého rebra	S29.0	Poranenie svalu a šľachy v úrovni hrudníka
S22.42	Sériová zlomenina rebier s postihnutím dvoch rebier	S29.7	Viaceré poranenia hrudníka
S22.43	Sériová zlomenina rebier s postihnutím troch rebier	S29.8	Iné poranenie hrudníka,blížšie určené
S22.44	Sériová zlomen.rebier s postih.štyroch a viac.rebier	S29.9	Poranenie hrudníka,blížšie neurčené
S22.5	Instabilný(vlajúci)hrudník	S30.0	Pomliaždenie driekovokrížovej oblasti a panvy
S22.8	Zlomenina inej kostnej časti hrudníka	S30.1	Pomliaždenie brušnej steny
S22.9	Zlomenina blížšie neurčenej kostnej časti hrudníka	S30.2	Pomliaždenie vonkajších pohľavných orgánov
S23.0	Úrazové natrhnutie hrudníkovej medzistavcovej platničky	S30.7	Viaceré povrchové poranenia brucha,drieku a panvy
S23.10	Vykĺbenie hrudníkového stavca v blížšie neurčenej úrovni	S30.80	Iné povrch.poranenia brucha,driek.a panvy:druh poran.bl.neurč.
S23.11	Vykĺbenie hrudníkového stavca v úrovni Th1/Th2 a Th2/Th3	S30.81	Iné povrch.poranenia brucha,drieku a panvy:odrenina
S23.12	Vykĺbenie hrudníkového stavca v úrovni Th3/Th4 a Th4/Th5	S30.82	Iné povrch.poranenia brucha,drieku,panvy:tvorba pluzg(neterm.)
S23.13	Vykĺbenie hrudníkového stavca v úrovni Th5/Th6 a Th6/Th7	S30.83	Iné povrch.poran.brucha,drieku,panvy:uštip.hmyz,vpich(nejed.)
S23.14	Vykĺbenie hrudníkového stavca v úrovni Th7/Th8 a Th8/Th9	S30.84	Iné povrch.poran.brucha,driek.a panv.:povrch.cudz.tel.(úlomky)
S23.15	Vykĺbenie hrudníkového stavca v úrovni Th9/Th10 a Th10/Th11	S30.85	Iné povrchové poranenia brucha,drieku a panvy:pomliaždenie
S23.16	Vykĺbenie hrudníkového stavca v úrovni Th11/Th12	S30.88	Iné povrchové poranenie brucha,drieku a panvy: iné
S23.17	Vykĺbenie hrudníkového stavca v úrovni Th12/L1	S30.90	Povrch.poranenie b.n.časti brucha,drieku,panvy:druh poran.b.n.
S23.2	Vykĺbenie iných a blížšie neurčených častí hrudníka	S30.91	Povrch.poranenie b.n.časti brucha,drieku a panvy:odrenina
S23.3	Vyvrtnutie a natiahnutie hrudníkovej chrbtice	S30.92	Povrch.poranen.b.n.č.brucha,drieku,panvy:tvor.pluzg.(neterm.)
S23.4	Vyvrtnutie a natiahnutie rebier a hrudnej kosti	S30.93	Povrch.por.b.n.č.brucha,drieku,panvy:uštip.hmyz,vpich(nejed.)
S23.5	Vyvrtnutie a natiahnutie iných a blížšie neurč.častí hrudníka	S30.94	Povrch.poranen.b.n.č.brucha,driek,panvy:povr.cudz.tel.(úlomky)
S24.0	Otras a opuch hrudníkovej miechy	S30.95	Povrch.poranenie b.n.č.brucha,drieku a panvy:pomliaždenie
S24.10	Poranenie hrudníkovej miechy,blížšie neurčené	S30.98	Povrch.poranenie b.n.č.brucha,drieku a panvy:iné
S24.11	Kompletné priečne poranenie hrudníkovej miechy	S31.0	Otvorená rana drieku a panvy
S24.12	Nekompletné priečne poranenie hrudníkovej miechy	S31.1	Otvorená rana brušnej steny
S24.2	Poranenie hrudníkového nervového koreňa	S31.2	Otvorená rana penisu
S24.3	Poranenie periférnych nervov hrudníka	S31.3	Otvorená rana skróta a semenníkov
S24.4	Poranenie nervov hrudníkového sympatika	S31.4	Otvorená rana pošvy a vulvy
S24.5	Poranenie iných nervov hrudníka	S31.5	Otvorená rana iných a bl.neurč.častí vonk.pohľavných orgánov
S24.6	Poranenie blížšie neurčeného nervu hrudníka	S31.7	Viaceré otvorené rany brucha, drieku a panvy
S24.70	Funkčná výška pri poranení hrudníkovej miechy: úroveň b.n.	S31.80	Otvorená rana inej a blížšie neurčenej časti brucha
S24.71	Funkčná výška pri poranení hrudníkovej miechy:Th1	S31.83	Otvor.rana(kaž.č.brucha,drieku,panvy)spoj.s vnútrobruš.poran.
S24.72	Funkčná výška pri poranení hrudníkovej miechy:Th2/Th3	S31.84	Poškodenie mäč.č.II.st.pri zatv.zlom.vyklb.driek.chrbtice,panvy
S24.73	Funkčná výška pri poranení hrudníkovej miechy:Th4/Th5	S31.85	Poškoden.mäč.č.II.st.pri zatv.zlom.,vyklb.driek.chrbtice,panvy
S24.74	Funkčná výška pri poranení hrudníkovej miechy:Th6/Th7	S31.86	Poškoden.mäč.č.III.st.pri zatv.zlom,vyklb.driek.chrbtice,panvy
S24.75	Funkčná výška pri poranení hrudníkovej miechy:Th8/Th9	S31.87	Poškodenie mäč.č.II.st.pri otv.zlom.,vyklb.driek.chrbtice,panvy
S24.76	Funkčná výška pri poranení hrudníkovej miechy:Th10/Th11	S31.88	Poškoden.mäč.č.II.st.pri otv.zlom.,vyklb.driek.chrbtice,panvy
S24.77	Funkčná výška pri poranení hrudníkovej miechy:Th12	S31.89	Poškoden.mäč.č.III.st.pri otv.zlom.,vyklb.driek.chrbtice,panvy
S25.0	Poranenie hrudníkovej aorty	S32.00	Zlomenina driekového stavca,úroveň blížšie neurčená
S25.1	Poranenie truncus brachiocephalicus alebo a.subclavia	S32.01	Zlomenina driekového stavca L1
S25.2	Poranenie homej dutej žily	S32.02	Zlomenina driekového stavca L2
S25.3	Poran.v.innominata(v.brachiocephalica)alebo v.subclavia	S32.03	Zlomenina driekového stavca L3
S25.4	Poranenie pľúcnych krvných ciev	S32.04	Zlomenina driekového stavca L4
S25.5	Poranenie medzirebrových ciev	S32.05	Zlomenina driekového stavca L5
S25.7	Poranenie viacerých krvných ciev hrudníka	S32.1	Zlomenina krížovej kosti
S25.8	Poranenie iných krvných ciev hrudníka	S32.2	Zlomenina kostrče
S25.9	Poranenie blížšie neurčenej krvnej cievy hrudníka	S32.3	Zlomenina os ilium
S26.0	Poran.srdca so zakrvác.do osrdcovník.vaku	S32.4	Zlomenina acetabula
S26.81	Pomliaždenie srdca	S32.5	Zlomenina os pubis
S26.82	Tržné poranenie srdca bez otvorenia srdcovej dutiny	S32.7	Viaceré zlomeniny driekovej chrbtice a panvy
S26.83	Tržné poranenie srdca s otvorením srdcovej dutiny	S32.81	Zlomenina os ischium
S26.88	Iné poranenia srdca	S32.82	Zlomenina driekovej chrbtice a krížovej kosti,bl.neurč.časť
S26.9	Poranenie srdca,blížšie neurčené	S32.83	Zlomenina panvy,blížšie neurčená časť
S27.0	Úrazový pneumotorax	S32.89	Zlomenina iných a viacerých častí panvy
S27.1	Úrazový hemotorax	S33.0	Úrazové natrhnutie driekovej medzistavcovej platničky
S27.2	Úrazový hemopneumotorax	S33.10	Vyklb.driek.stavca,úroveň b.n.
S27.31	Pomliaždenie a hematóm pľúc	S33.11	Vykĺbenie driekového stavca L1/L2
S27.32	Tržné poranenie pľúc	S33.12	Vykĺbenie driekového stavca L2/L3
S27.38	Iné a blížšie neurčené poranenie pľúc	S33.13	Vykĺbenie driekového stavca L3/L4
S27.4	Poranenie priedušky	S33.14	Vykĺbenie driekového stavca L4/L5
S27.5	Poranenie priedušnice v oblasti hrudníka	S33.15	Vykĺbenie driekového stavca L5/S1

S33.2	Vykĺbenie sakroiliakálneho kĺbu a krížovokostrčového spojenia	S36.83	Poranenie retroperitonea
S33.3	Vykĺbenie iných a bl.neurč.častí driekovej chrbtice a panvy	S36.88	Poranenie iných vnútrobrušných orgánov
S33.4	Úrazové natrhnutie(pretrhnutie)lonovej spony(symfýzy)	S36.9	Poranenie bližšie neurčeného vnútrobrušného orgánu
S33.50	Vyvrtnutie a natiahnutie driekovej chrbtice:bl.neurč.	S37.00	Poranenie obličky,bližšie neurčené
S33.51	Vyvrtnutie a natiahnutie driekovokrížového spoj.a jeho väzov	S37.01	Pomliaždenie a hematóm obličky
S33.6	Vyvrtnutie a natiahnutie sakroiliakálneho kĺbu	S37.02	Tržné poranenie obličky
S33.7	Vyvrtnutie a natiahnutie iných.bl.neurč.č.driek.chrbtice,panvy	S37.03	Kompletná ruptúra parenchýmu obličky
S34.0	Otras a opuch driekovej časti miechy	S37.1	Poranenie močovodu
S34.10	Kompletné priečne poranenie driekovej časti miechy	S37.20	Poranenie močového mechúra,bližšie neurčené
S34.11	Nekompletné priečne poranenie driekovej časti miechy	S37.21	Pomliaždenie močového mechúra
S34.18	Iné poranenie driekovej časti miechy	S37.22	Roztrhnutie močového mechúra
S34.2	Poranenie driekového a krížového nervového koreňa	S37.28	Iné poranenie močového mechúra
S34.30	Kompletný úrazový syndróm cauda equina	S37.30	Poranenie močovej rúry,bližšie neurčené
S34.31	Nekompletný úrazový syndróm cauda equina	S37.31	Poranenie močovej rúry,pars membranacea
S34.38	Iné a bližšie neurčené poranenie cauda equina	S37.32	Poranenie močovej rúry,pars spongiosa
S34.4	Poranenie plexus lumbosacralis	S37.33	Poranenie močovej rúry,pars prostatica
S34.5	Poranenie nervov driek.a kríž.sympatika.a panvov.sympat.n.	S37.38	Poranenie močovej rúry,iná časť
S34.6	Poranenie periférneho nervu (nervov)brucha,drieku a panvy	S37.4	Poranenie vaječníka
S34.70	Funkčná úroveň pri poranení driekovokrížovej miechy: b.ne.	S37.5	Poranenie vajíčkovodu
S34.71	Funkčná úroveň pri poranení driekovokrížovej miechy: L1	S37.6	Poranenie maternice
S34.72	Funkčná úroveň pri poranení driekovokrížovej miechy: L2	S37.7	Poranenie viacerých panvových orgánov
S34.73	Funkčná úroveň pri poranení driekovokrížovej miechy: L3	S37.81	Poranenie nadobličky
S34.74	Funkčná úroveň pri poranení driekovokrížovej miechy: L4	S37.82	Poranenie prostaty
S34.75	Funkčná úroveň pri poranení driekovokrížovej miechy: L5	S37.83	Poranenie semenného vďaka
S34.76	Funkčná úroveň pri poranení driekovokrížovej miechy: S1	S37.84	Poranenie semenovodu
S34.77	Funkčná úroveň pri poranení driekovokrížovej miechy: S2 – S5	S37.88	Poranenie iných panvových orgánov
S34.8	Poranenie iných a bl.neurč.nervov brucha,drieku a panvy	S37.9	Poranenie bližšie neurčeného panvového orgánu
S35.0	Poranenie brušnej aorty	S38.0	Drvivé poranenie vonkajších pohlavných orgánov
S35.1	Poranenie dolnej dutej žily	S38.1	Drvivé poranenie iných a bl.neurč.častí brucha,drieku a panvy
S35.2	Poranenie truncus coeliacus alebo a.mesenterica	S38.2	Úrazová amputácia vonkajších pohlavných orgánov
S35.3	Poranenie v. portae alebo v. lienalis	S38.3	Úrazová amputácia iných a bl.neurč.častí brucha,drieku a panvy
S35.4	Poranenie krvných ciev obličky	S39.0	Poranenie svalu a šľachy brucha, drieku a panvy
S35.5	Poranenie iliakálnych krvných ciev	S39.6	Poranenie vnútrobruš.orgánov s poranením panvových orgánov
S35.7	Poranenie viacerých krvných ciev brucha,drieku a panvy	S39.7	Viaceré poranenia brucha, drieku a panvy
S35.8	Poranenie iných krvných ciev brucha,drieku a panvy	S39.80	Zlomenina penisu
S35.9	Poranenie bl.neurč.krvnej cievy v úrovni brucha,drieku a panvy	S39.88	Iné poranenie brucha,driekovokrížovej oblasti a panvy,bl.urč.
S36.00	Poranenie slezinybližšie neurčené	S39.9	Poranenie brucha, drieku a panvy, bližšie neurčené
S36.01	Hematóm sleziny	S40.0	Pomliaždenie pleca a ramena
S36.02	Roztrhnutie puzdra sleziny,bez väčších trhlín parenchýmu	S40.7	Viaceré povrchové poranenia pleca a ramena
S36.03	Tržné poranenie sleziny vrátane parenchýmu	S40.81	Iné povrchové poranenia pleca a ramena: odrenina
S36.04	Masívna ruptúra parenchýmu sleziny	S40.82	Iné povrchové poranenia pleca a ramena:tvorba pluzg.(neterm.)
S36.08	Iné poranenie sleziny	S40.83	Iné povrch.poranenia pleca a ramena:uštip.hmyz,vpich(nejed.)
S36.10	Poranenie pečene,bližšie neurčené	S40.84	Iné povrch.poranenia pleca a ramena:povrch.cudz.tel.(úlomky)
S36.11	Pomliaždenie a hematóm pečene	S40.88	Iné povrchové poranenia pleca a ramena:iné
S36.12	Tržné poranenie pečene,bližšie neurčené	S40.9	Povrchové poranenie pleca a ramena,bližšie neurčené
S36.13	Lahké tržné poranenie pečene	S41.0	Otvorená rana pleca
S36.14	Stredne ťažké poranenie pečene	S41.1	Otvorená rana ramena
S36.15	Ťažké tržné poranenie pečene	S41.7	Viaceré otvorené rany pleca a ramena
S36.16	Iné poranenie pečene	S41.80	Bl.neurč.otvor.rana inej a bl.neurč.časti plecového pletenca
S36.17	Poranenie žľazníka	S41.84	Poškodenie mäk.č.I.st.pri zatvor.zlomenine,vykĺbení ramena
S36.18	Poranenie žľazových ciest	S41.85	Poškodenie mäk.č.II.st.pri zatvor.zlomenine,vykĺbení ramena
S36.20	Poranenie pankreasu,časť bližšie neurčená	S41.86	Poškodenie mäk.č.III.st.pri zatvor.zlomenine,vykĺbení ramena
S36.21	Poranenie hlavy pankreasu	S41.87	Poškodenie mäk.č.I.st.pri otvor.zlomenine,vykĺbení ramena
S36.22	Poranenie tela pankreasu	S41.88	Poškodenie mäk.č.II.st.pri otvor.zlomenine,vykĺbení ramena
S36.23	Poranenie chvosta pankreasu	S41.89	Poškodenie mäk.č.III.st.pri otvor.zlomenine,vykĺbení ramena
S36.29	Poranenie inej a viacerých častí pankreasu	S42.00	Zlomenina kľúčnej kosti,časť bližšie neurčená
S36.3	Poranenie žalúdka	S42.01	Zlomenina kľúčnej kosti,mediálna tretina
S36.40	Poranenie tenkého čreva,časť bližšie neurčená	S42.02	Zlomenina kľúčnej kosti,stredná tretina
S36.41	Poranenie duodena	S42.03	Zlomenina kľúčnej kosti,laterálna tretina
S36.49	Poranenie iných a viacerých častí tenkého čreva	S42.09	Zlomenina kľúčnej kosti,viacnásobná
S36.50	Poranenie hrubého čreva,časť bližšie neurčená	S42.10	Zlomenina lopatky,časť bližšie neurčená
S36.51	Poranenie colon ascendens	S42.11	Zlomenina lopatky,telo
S36.52	Poranenie colon transversum	S42.12	Zlomenina lopatky,akromion
S36.53	Poranenie colon descendens	S42.13	Zlomenina lopatky,processus coracoideus
S36.54	Poranenie colon sigmoideum	S42.14	Zlomenina lopatky,cavitas glenoidalis a krčok lopatky
S36.59	Poranenie iných a viacerých častí hrubého čreva	S42.19	Zlomenina lopatky,viacnásobná
S36.6	Poranenie konečníka	S42.20	Zlomenina horného konca ramennej kosti,časť bl.neurč.
S36.7	Poranenie viacerých vnútrobrušných orgánov	S42.21	Zlomenina horného konca ramennej kosti,hlava
S36.81	Poranenie pobrušnice	S42.22	Zlomenina hor.konca ramennej kosti,collum chirurgicum
S36.82	Poranenie mezentéria	S42.23	Zlomenina hor.konca ramennej kosti,collum anatomicum

S42.24	Zlomenina hor.konca ramennej kosti,tuberculum majus	S51.87	Poškodenie mäč.č.I.st.pri otvor.zlom./vyklb.predlak.
S42.29	Zlomenina hor.konca ramennej kosti,iné a mnohopoč.časti	S51.88	Poškodenie mäč.č.II.st.pri otvor.zlom./vyklb.predlak.
S42.3	Zlomenina diafýzy ramennej kosti	S51.89	Poškodenie mäč.č.III.st.pri otvor.zlom./vyklb.predlak.
S42.40	Zlomenina dol.konca ramennej kosti,časť bl.neurč.	S51.9	Otvorená rana predlaktia bližšie neurčenej časti
S42.41	Zlomenina dol.konca ramennej kosti,suprakondylóvá	S52.00	Zlomen.hor.konca laktf.kosti :časť bliž.neurč.
S42.42	Zlomenina dol.konca ramennej kosti,epicondylus lateralis	S52.01	Zlomenina horného konca laktfovej kosti: olekranon
S42.43	Zlomenina dol.konca ramennej kosti,epicondylus medialis	S52.02	Zlomen.horného konca laktf.kosti :processus coronoideus
S42.44	Zlomenina dol.konca ramen.kosti,epicondylus,epicondylu,b.n.	S52.09	Zlomen.horného konca laktf.kosti :iné a mnohopoč.č.
S42.45	Zlomenina dol.konca ramennej kosti,transkondylóvá (tvaru T/Y)	S52.10	Zlomenina horného konca vreten.kosti :časť bliž.neurč.
S42.49	Zlomenina dol.konca ramennej kosti,iných a viacerých častí	S52.11	Zlomenina horného konca vretennej kosti: hlava
S42.7	Viaceré zlomeniny kľúčnej kosti,lopatky a ramennej kosti	S52.12	Zlomenina horného konca vretennej kosti: collum
S42.8	Zlomenina iných častí pleca a ramena	S52.19	Zlomen.horného konca vreten.kosti :iné a mnohopoč.č.
S42.9	Zlomenina plecového pletenca	S52.20	Zlomenina diafý.laktf.kosti,časť b.n.
S43.00	Vykĺbenie plecového kľbu,bližšie neurčené	S52.21	Zlomenina prox.časti diafý.laktf.kosti s lux.hlavič. vret.kosti
S43.01	Vykĺbenie ramennej kosti dopredu	S52.30	Zlomenina diafý.vreten.kosti:časť b.n.
S43.02	Vykĺbenie ramennej kosti dozadu	S52.31	Zlomenina dol.časti diafý. vret.kosti s lux.hlavič.laktf.kosti
S43.03	Vykĺbenie ramennej kosti dole	S52.4	Zlomenina diafýzy laktfovej a vretennej kosti
S43.08	Vykĺbenie iných častí ramena	S52.50	Zlomenina dol.konca vreten.kosti:b.n.
S43.1	Vykĺbenie akromioklavikulárneho kľbu	S52.51	Zlomenina dol.konca vreten.kosti:extenzný typ
S43.2	Vykĺbenie sternoklavikulárneho kľbu	S52.52	Zlomenina dol.konca vreten.kosti:flekčný typ
S43.3	Vykĺbenie iných a bliž.neurč.častí plecového pletenca	S52.59	Zlomenina dol.konca vreten.kosti:iné a mnohopoč.č.
S43.4	Vyvrtnutie a natiahnutie plecového kľbu	S52.6	Zlomenina dolného konca laktfovej a vretennej kosti
S43.5	Vyvrtnutie a natiahnutie akromioklavikulárneho kľbu	S52.7	Viaceré zlomeniny predlaktia
S43.6	Vyvrtnutie a natiahnutie sternoklavikulárneho kľbu	S52.8	Zlomenina inej časti predlaktia
S43.7	Vyvrtnutie,natiahnut.inej a bliž.neurč.časti pleco.pletenca	S52.9	Zlomenina predlaktia, bližšie neurčenej časti
S44.0	Poranenie n.ulnaris v úrovni ramena	S53.0	Vykĺbenie hlavice vretennej kosti
S44.1	Poranenie n.medianus v úrovni ramena	S53.10	Vykĺbenie laktfa:bližšie neurčené
S44.2	Poranenie n.radialis v úrovni ramena	S53.11	Iné a bližšie neurčené vykĺbenie laktfa: dopredu
S44.3	Poranenie a.axillaris	S53.12	Iné a bližšie neurčené vykĺbenie laktfa: dozadu
S44.4	Poranenie n.musculocutaneus	S53.13	Iné a bližšie neurčené vykĺbenie laktfa: mediálne
S44.5	Poranenie kožného senzorickeho nervu v úrovni pleca a ramena	S53.14	Iné a bližšie neurčené vykĺbenie laktfa: laterálne
S44.7	Poranenie viacerých nervov v úrovni pleca a ramena	S53.18	Vykĺbenie laktfa: iné
S44.8	Poranenie iných nervov v úrovni pleca a ramena	S53.2	Úrazová ruptúra lig.collaterale radiale
S44.9	Poranenie bl.neurč.nervu v úrovni pleca a ramena	S53.3	Úrazová ruptúra lig.collaterale ulnare
S45.0	Poranenie a.axillaris	S53.40	Vyvrtnutie a natiah.laktfa:časť b.n.
S45.1	Poranenie a.brachialis	S53.41	Vyvrtnutie a natiah.laktfa:lig.collaterale radiale
S45.2	Poranenie v.axillaris a v.brachialis	S53.42	Vyvrtnutie a natiah.laktfa:lig.collaterale ulnare
S45.3	Poranenie povrchovej žily v úrovni pleca a ramena	S53.43	Vyvrtnutie a natiahnutie laktfa: humeroradiálny kľb
S45.7	Poranenie viacerých krvných ciev v úrovni pleca a ramena	S53.44	Vyvrtnutie a natiahnutie laktfa: humeroulnárny kľb
S45.8	Poranenie iných krvných ciev v úrovni pleca a ramena	S53.48	Vyvrtnutie a natiahnutie laktfa: iné časti
S45.9	Poranenie bliž.neurč.krvnej cievy v úrovni pleca a ramena	S54.0	Poranenie n.ulnaris v úrovni predlaktia
S46.0	Poranenie svalu a šľachy rotátorovej manžety ramena	S54.1	Poranenie n.medianus v úrovni predlaktia
S46.1	Poran.svalu a šľachy dlhej hlavy dvojhlav.svalu ram.	S54.2	Poranenie n.radialis v úrovni predlaktia
S46.2	Poran.svalu a šľachy i.časti dvojhlav.svalu ram.	S54.3	Poranenie kožného sensor.nervu v úr.predlak.
S46.3	Poranenie svalu a šľachy trojhlavého svalu ramena	S54.7	Poranenie viacerých nervov v úrovni predlaktia
S46.7	Poranenie viacerých svalov a šľach v úrovni pleca a ramena	S54.8	Poranenie iných nervov v úrovni predlaktia
S46.8	Poran.iného svalu a šľachy v úrov.pleca a ram.	S54.9	Poranenie bliž.neurč.nervu v úrovni predlak.
S46.9	Poran.b.n.svalu a šľachy v úrov.pleca a ram.	S55.0	Poranenie a.ulnaris v úrovni predlaktia
S47	Drvivé poranenie pleca a ramena	S55.1	Poranenie a.radialis v úrovni predlaktia
S48.0	Úrazová amputácia v plecovom kľbe	S55.2	Poranenie žily v úrovni predlaktia
S48.1	Úrazová amputácia v úrovni medzi plecóm a laktóm	S55.7	Poranenie viac.krvných ciev v úrovni predlak.
S48.9	Úrazová amputácia v obl.pleca a ram.,úroveň b.n.	S55.8	Poranenie iných krvných ciev v úrovni predlaktia
S49.7	Viaceré poranenia pleca a ramena	S55.9	Poranenie bliž.neurč.krvnej cievy v úrovni predlak.
S49.8	Iné poranenie pleca a ramena,bližšie určené	S56.0	Poran.svalu a šľachy ohýbača palca v úr.predlak.
S49.9	Poranenie pleca a ramena,bližšie neurčené	S56.1	Poran.svalu a šľachy ohýbača i.prsta/prstov v úr.predlak.
S50.0	Pomliaždenie laktfa	S56.2	Poran.svalu a šľachy i.ohýbača v úr.predlak.
S50.1	Pomliaždenie iných a bliž.neurč.častí predlaktia	S56.3	Poran.svalu a šľachy vystier.odťa.palca v úr.predlak.
S50.7	Viaceré povrchové poranenia predlaktia	S56.4	Poran.svalu šľachy vystier.i.prstov v úr.predlak.
S50.81	Iné povrchové poranenie predlaktia: odrenina	S56.5	Poran.iného svalu a šľachy vystier.v úrovni predlak.
S50.82	Iné povrch.poranenie predlaktia:tvorba pľuzg.(neterm.)	S56.7	Poran.viac.svalu a šľach v úrovni predlak.
S50.83	Iné povrch.poranenie predlaktia:uštip.hmyz,vpich(nejed.)	S56.8	Poran.i.a bliž.neurč.svalov a šľach v úrovni predlak.
S50.84	Iné povrch.poran.predlak.:povrch.cudz.teleso(úlomky)	S57.0	Drvivé poranenie laktfa
S50.88	Iné povrch.poran.predlak.ostatné povrch.poran.laktfa	S57.8	Drvivé poranenie iných častí predlaktia
S50.9	Povrchové poranenie predlaktia,bližšie neurčené	S57.9	Drvivé poranenie predlaktia,bliž.neurč.časti
S51.0	Otvorená rana laktfa	S58.0	Úrazová amputácia v lakti
S51.7	Viaceré otvorené rany predlaktia	S58.1	Úrazová amputácia medzi laktóm a zápästím
S51.80	Otvor.rana i.časti predlakt.,b.n.	S58.9	Úraz.amput.predlak.,úroveň b.n.
S51.84	Poškodenie mäč.č.I.st.pri zatvor.zlomenine,vyklb.predlaktia	S59.7	Viaceré poranenia laktfa a predlaktia
S51.85	Poškodenie mäč.č.II.st.pri zatvor.zlom./vyklb.predlak.	S59.8	Iné a bližšie určené poranenie predlaktia
S51.86	Poškodenie mäč.č.III.st.pri zatvor.zlom./vyklb.predlak.	S59.9	Poranenie predlaktia, bližšie neurčené

S60.0	Pomliaž.prsta (prstov)ruky bez poškod.nechta	S63.62	Vyvrť.a natiah.jedného/viac.prstov,interfalangový kĺb
S60.1	Pomliaž.prsta (prstov)ruky s poškod.nechta	S63.68	Vyvrť.a natiah.jedného /viac.prstov,i.č.
S60.2	Pomliaženie iných častí zápästia a ruky	S63.7	Vyvrtnutie a natiahnutie iných a bliž.neurč.častí ruky
S60.7	Viaceré povrchové poranenia zápästia a ruky	S64.0	Poranenie n.ulnaris v úrovni zápästia a ruky
S60.81	Iné povrchové poranenia zápästia a ruky: odrenina	S64.1	Poranenie n.medianus v úrovni zápästia a ruky
S60.82	Iné povrch.poran.zápäs.a ruky:tvor.pluzg.(neterm.)	S64.2	Poranenie n.radialis v úrovni zápästia a ruky
S60.83	Iné povrch.poran.zápäs.a ruky:ušť.hmyz./vpich (nejed.)	S64.3	Poranenie n.digitalis palca
S60.84	Iné povrch.poran.zápäs.a ruky:povrch.cudz.telesá (úlomky)	S64.4	Poranenie n.digitalis iného prsta ruky
S60.88	Iné povrchové poranenia zápästia a ruky: iné	S64.7	Poranenie viacerých nervov v úrovni zápästia a ruky
S60.9	Povrchové poranenie zápäs.a ruky,b.n.	S64.8	Poranenie iného nervu v úrovni zápästia a ruky
S61.0	Otvorená rana prsta (prstov) ruky bez poškod.nechta	S64.9	Poranenie bliž.neurč.nervu v úrovni zápäs.a ruky
S61.1	Otvorená rana prsta (prstov) ruky s poškod.nechta	S65.0	Poranenie a.ulnaris v úrovni zápästia a ruky
S61.7	Viaceré otvorené rany zápästia a ruky	S65.1	Poranenie a.radialis v úrovni zápästia a ruky
S61.80	Otvorená rana i.častí zápäs.a ruky,b.n.	S65.2	Poranenie ciev povrchového dlaňového oblúka
S61.84	Pošk.mäk.č.I.st.pri zatvor.zlom./vykĺb.zápäs.a ruky	S65.3	Poranenie ciev hĺbkového dlaňového oblúka
S61.85	Pošk.mäk.č.II.st.pri zatvor.zlom./vykĺb.zápäs.a ruky	S65.4	Poranenie krvnej cievy (ciev) palca
S61.86	Pošk.mäk.č.III.st.pri zatvor.zlom./vykĺb.zápäs.a ruky	S65.5	Poranenie krvnej cievy (ciev) iného prsta ruky
S61.87	Pošk.mäk.č.I.st.pri otvor.zlom./vykĺb.zápäs.a ruky	S65.7	Poranenie viacerých krvných ciev v úrov.zápäs.a ruky
S61.88	Pošk.mäk.č.II.st.pri otvor.zlom./vykĺb.zápäs.a ruky	S65.8	Poranenie i.krvnej cievy v úrov.zápäs.a ruky
S61.89	Pošk.mäk.č.III.st.pri otvor.zlom./vykĺb.zápäs.a ruky	S65.9	Poranenie bliž.neurč.krvnej cievy v úrov.zápäs.a ruky
S61.9	Otvorená rana časti zápäs.a ruky,b.n.	S66.0	Poran.svalu a šľachy dlh.ohýb.palca v úrov.zápäs.a ruky
S62.0	Zlomenina os naviculare	S66.1	Poran.svalu a šľachy ohýb.i.prsta v úrov.zápäs.a ruky
S62.10	Zlomenina zápästnej kosti,bližšie neurčená	S66.2	Poran.svalu a šľachy vyst.palca v úrov.zápäs.a ruky
S62.11	Zlomenina os lunatum	S66.3	Poran.svalu a šľachy vyst.i.prsta v úrov.zápäs.a ruky
S62.12	Zlomenina os triquetrum	S66.4	Poran.vnúť.svalu a šľachy palca v úrov.zápäs.a ruky
S62.13	Zlomenina os pisiforme	S66.5	Poran.vnúť.svalu a šľachy i.prsta v úrov.zápäs.a ruky
S62.14	Zlomenina os trapezium	S66.6	Poran.viac.svalu a šľach ohýb.v úrov.zápäs.a ruky
S62.15	Zlomenina os trapezoideum	S66.7	Poran.viac.svalu a šľach vyst.v úrov.zápäs.a ruky
S62.16	Zlomenina os capitatum	S66.8	Poran.i.svalu a šľachy v úrov.zápäs.a ruky
S62.17	Zlomenina os hamatum	S66.9	Poran.bliž.n.eurč.svalu a šľachy v úrov.zápäs.a ruky
S62.19	Zlomenina inej a viacerých zápästných kostí	S67.0	Drvivé poran.palca a iného prsta/prstov ruky
S62.20	Zlomen.prvej záprs.kosti,časť b.n.	S67.8	Drvivé poran.i.a bliž.neurč.časti zápäs.a ruky
S62.21	Zlomenina prvej záprstnej kosti,báza	S68.0	Úrazová amputácia palca (kompletná) (čiastočná)
S62.22	Zlomenina prvej záprstnej kosti,diafýza	S68.1	Úrazová amput.iného (jed.)prsta ruky (komplet.)(čiast.)
S62.23	Zlomenina prvej záprstnej kosti,krčok	S68.2	Samost.úraz.amput.dvoch/viac.prstov ruky (kompl.)(čiast.)
S62.24	Zlomenina prvej záprstnej kosti,hlava	S68.3	Kombinovaná úraz.amput.(č.)prsta (prstov)s i.č.zápäs.a ruky
S62.30	Zlomenina inej záprstnej kosti,časť b.n.	S68.4	Úrazová amputácia ruky v úrovni zápästia
S62.31	Zlomenina inej záprstnej kosti,báza	S68.8	Úrazová amputácia inej časti zápästia a ruky
S62.32	Zlomenina inej záprstnej kosti,diafýza	S68.9	Úraz.amput.zápäs.a ruky v b.n.úr.
S62.33	Zlomenina inej záprstnej kosti,krčok	S69.7	Viaceré poranenia zápästia a ruky
S62.34	Zlomenina inej záprstnej kosti,hlava	S69.8	Iné poranenia zápästia a ruky,bližšie určené
S62.4	Viaceré zlomeniny záprstných kostí	S69.9	Poranenie zápästia a ruky,bližšie neurčené
S62.50	Zlomenina palca,časť bližšie neurčená	S70.0	Pomliaženie bedra
S62.51	Zlomenina palca,horný článok	S70.1	Pomliaženie stehna
S62.52	Zlomenina palca,dolný článok	S70.7	Viaceré povrchové poranenia bedra a stehna
S62.60	Zlomenina iného prsta ruky,časť bližšie neurčená	S70.81	Iné povrchové poranenia bedra a stehna: odrenina
S62.61	Zlomenina iného prsta ruky,horný článok	S70.82	Iné povrch.poran.bedra a stehna:tvor.pluzg.(neterm.)
S62.62	Zlomenina iného prsta ruky,stredný článok	S70.83	Iné povrch.poran.bedra a stehna:ušť.hmyz./vpich (nejed.)
S62.63	Zlomenina iného prsta ruky,dolný článok	S70.84	Iné povrch.poran.bedra a stehna:povrch.cudz.teleso(črepina)
S62.7	Viaceré zlomeniny prstov ruky	S70.88	Iné povrchové poranenia bedra a stehna: iné
S62.8	Zlomenina iných.a bliž.neurč.častí zápäs.a ruky	S70.9	Povrchové poranenie bedra a stehna,b.n.
S63.00	Vykĺbenie zápästia,časť bližšie neurčená	S71.0	Otvorená rana bedra
S63.01	Vykĺbenie zápästia,radioulnárny kĺb	S71.1	Otvorená rana stehna
S63.02	Vykĺbenie zápästia,radiokarpový kĺb	S71.7	Viaceré otvorené rany bedra a stehna
S63.03	Vykĺbenie zápästia,mediokarpový kĺb	S71.80	Otvorená rana i.a bliž.neurč.časti panv.pletenca
S63.04	Vykĺbenie zápästia,karpometakarpový kĺb	S71.84	Pošk.mäk.č.I.st.pri zatvor.zlom./vykĺb.bedra a stehna
S63.08	Vykĺbenie zápästia,iné	S71.85	Pošk.mäk.č.II.st.pri zatvor.zlom./vykĺb.bedra a stehna
S63.10	Vykĺbenie prsta ruky,časť bližšie neurčená	S71.86	Pošk.mäk.č.III.st.pri zatvor.zlom./vykĺb.bedra a stehna
S63.11	Vykĺbenie prsta ruky,metakarpofalangový kĺb	S71.87	Pošk.mäk.č.I.st.pri otvor.zlom./vykĺb.bedra a stehna
S63.12	Vykĺbenie prsta ruky,interfalangový kĺb	S71.88	Pošk.mäk.č.II.st.pri otvor.zlom./vykĺb.bedra a stehna
S63.2	Viaceré vykĺbenia prstov ruky	S71.89	Pošk.mäk.č.III.st.pri otvor.zlom./vykĺb.bedra a stehna
S63.3	Úrazové roztrhnutie väzu zápästia a ruky	S72.00	Zlomenina krčka stehn.kosti,časť b.n.
S63.4	Úraz.roztrh.väzu prsta ruky,metakarpo-a interfalang.kĺb	S72.01	Zlomenina krčka stehnovkej kosti, intrakapsulárna
S63.50	Vyvrtnutie a natiahnutie zápästia časť b.n.	S72.02	Zlomenina krčka stehn.kosti,prox.epifýza (rozp.epifýzy)
S63.51	Vyvrtnutie a natiahnutie zápästia,karpový kĺb	S72.03	Zlomenina krčka stehnovkej kosti,subkapitálna
S63.52	Vyvrtnutie a natiahnutie zápästia,radiokarpový kĺb	S72.04	Zlomenina krčka stehnovkej kosti,mediocervikálna
S63.53	Vyvrtnutie a natiahnutie zápästia,karpometakarpový kĺb	S72.05	Zlomenina krčka stehnovkej kosti,báza
S63.58	Vyvrtnutie a natiahnutie zápästia, ná časť	S72.08	Zlomenina krčka stehnovkej kosti,iná časť
S63.60	Vyvrť.a natiah.jedného/viac.prstov,časť bliž.neurč.	S72.10	Zlomenina stehnovkej kosti,trochanterová,b.n.
S63.61	Vyvrť.a natiah.jedného/viac.prstov,metakarpofalang.kĺb	S72.11	Zlomenina stehnovkej kosti, intertrochanterová

S72.2	Subtrochanterová zlomenina	S82.38	Zlomenina dolného konca píšťaly,iná
S72.3	Zlomenina diafýzy stehnovej kosti	S82.40	Zlomenina ihlice, izolovaná,časť bližšie neurčená
S72.40	Zlomen.dolného konca stehn.kosti,č.b.n.	S82.41	Zlomenina ihlice, izolovaná,horný koniec
S72.41	Zlomen.dolné.konca stehn.kosti,condylus (lateralis)(medialis)	S82.42	Zlomenina ihlice, izolovaná,diafýza
S72.42	Zlomen.dolného konca stehn.kosti,epifýza (rozpustenie epifýzy)	S82.49	Zlomenina ihlice, izolovaná,viaceré miesta
S72.43	Zlomen.dolného konca stehn.kosti,suprakondylová	S82.5	Zlomenina vnútorného členka
S72.44	Zlomen.dolného konca stehn.kosti,interkondylová	S82.6	Zlomenina vonkajšieho členka
S72.7	Viaceré zlomeniny stehnovej kosti	S82.7	Viaceré zlomeniny predkolenia
S72.8	Zlomenina inej časti stehnovej kosti	S82.81	Bimaleolárna zlomenina
S72.9	Zlomenina stehnovej kosti,časť bližšie neurčená	S82.82	Trimaleolárna zlomenina
S73.00	Vykĺbenie bedra,bližšie neurčené	S82.88	Zlomenina iných častí predkolenia
S73.01	Vykĺbenie bedra,dozadu	S82.9	Zlomenina bližšie neurčenej časti predkolenia
S73.02	Vykĺbenie bedra,dopredu	S83.0	Vykĺbenie jabĺčka (patella)
S73.08	Vykĺbenie bedra,iné	S83.10	Vykĺbenie kolenného kľbu,bližšie neurčené
S73.10	Vyvrtnutie a natiahnutie bedro.kľbu,časť bliž.neurč.	S83.11	Vykĺb.kolen.kľbu,vykĺb.hor.konca píšťaly dopredu
S73.11	Vyvrtnutie a natiahnutie bedro.kľbu,iliofemorálny väz	S83.12	Vykĺb.kolen.kľbu,vykĺb.hor.konca píšťaly dozadu
S73.12	Vyvrtnutie a natiahnutie bedro.kľbu,ischioakapsulárny väz	S83.13	Vykĺb.kolen.kľbu,vykĺb.hor.konca píšťaly mediálne
S73.18	Vyvrtnutie a natiahnutie bedrového kľbu, iná časť	S83.14	Vykĺb.kolen.kľbu,vykĺb.hor.konca píšťaly laterálne
S74.0	Poranenie sedac.ervu (n. ischiadicus) v úrovni bedra a stehna	S83.18	Vykĺbenie kolenného kľbu,iné
S74.1	Poranenie stehn.nervu (n. femoralis) v úrovni bedra a stehna	S83.2	Trhlina menisku,akútne
S74.2	Poranenie senzor.kožných nervov v úrovni bedra a stehna	S83.3	Čerstvá trhlina kĺbovej chrupky kolena
S74.7	Poranenie viacerých nervov v úrovni bedra a stehna	S83.40	Vyvrť.a natiah.kolen.kľbu b.n.bočný väz
S74.8	Poranenie iných nervov v úrovni bedra a stehna	S83.41	Vyvrť.a natiah.kolen.kľbu,distor.fib.vonk.boč.väzu
S74.9	Poran.bliž.neurč.nervu v úrovni bedra a stehna	S83.42	Vyvrť.a natiah.kolen.kľbu,distor.tib.vnúť.boč.väzu
S75.0	Poranenie a.femoralis	S83.43	Vyvrť.a natiah.kolen.kľbu,natr.fib.vonk.boč.väzu
S75.1	Poranenie v.femoralis v úrovni bedra a stehna	S83.44	Vyvrť.a natiah.kolen.kľbu,natr.tib.vnúť.boč.väzu
S75.2	Poranenie v.saphena magna v úrovni bedra a stehna	S83.50	Vyvrť.a natiah.kolen.kľbu b.n.skriž.väz
S75.7	Poranenie viacerých krvných ciev v úrovni bedra a stehna	S83.51	Vyvrť.a natiah.kolen.kľbu,distor.pred.skriž.väzu
S75.8	Poranenie iných krvných ciev v úrovni bedra a stehna	S83.52	Vyvrť.a natiah.kolen.kľbu,distor.zad.skriž.väzu
S75.9	Poran.enie bliž.neurč.krvných ciev v úrovni bedra a stehna	S83.53	Vyvrť.a natiah.kolen.kľbu,natr.pred.skriž.väzu
S76.0	Poranenie svalu a šľachy bedra	S83.54	Vyvrť.a natiah.kolen.kľbu,natr.zad.skriž.väzu
S76.1	Poran.štvorhlavého svalu stehna a jeho šľachy	S83.6	Vyvrť.a natiah.inej a bliž.neurč.časti kolena
S76.2	Poran.svalu a šľachy priťahovača (adduktora) stehna	S83.7	Poranenie viacerých útvarov kolena
S76.3	Poranenie svalu a šľachy zad.sval.skup.v úr.stehna	S84.0	Poranenie n.tibialis v úrovni predkolenia
S76.4	Poranenie iných a bliž.neurč.svalov a šliach v úr.stehna	S84.1	Poranenie n.peroneus v úrovni predkolenia
S76.7	Poranenie viac.svalov a šliach v úrovni bedra a stehna	S84.2	Poranenie senzor.kožných nervov úrov.predkol.
S77.0	Drvivé poranenie bedra	S84.7	Poranenie viacerých nervov v úrovni predkolenia
S77.1	Drvivé poranenie stehna	S84.8	Poranenie iných nervov v úrovni predkolenia
S77.2	Drvivé poranenie bedra a stehna	S84.9	Poranenie bliž.neurč.nervu v úrov.predkol.
S78.0	Úrazová amputácia v bedrovom kĺbe	S85.0	Poranenie zákolennej tepny [a.poplitea]
S78.1	Úrazová amputácia v úrovni medzi bedrom a kolenom	S85.1	Poranenie (pred.)[zad.]píšťal.tepny
S78.9	Úrazová amput.bedra a stehna v b.n.úrovni	S85.2	Poranenie ihlicovej tepny [a.peronea]
S79.7	Viaceré poranenia bedra a stehna	S85.3	Poranenie veľkej skrytej žily v úrov.predkol.
S79.8	Iné a bližšie určené poranenie bedra a stehna	S85.4	Poranenie malej skrytej žily v úrov.predkol.
S79.9	Poranenie bedra a stehna,bližšie neurčené	S85.5	Poranenie zákolennej žily [v. poplitea]
S80.0	Pomliaždenie kolena	S85.7	Poranenie viac.krv. ciev v úrov.predkol.
S80.1	Pomliaždenie iných a bliž.neurč.častí predkol.	S85.8	Poranenie iných krvných ciev v úrovni predkolenia
S80.7	Viaceré povrchové poranenia predkolenia	S85.9	Poranenie bliž.neurč.krv.ciev v úrov.predkol.
S80.81	Iné povrchové poranenie predkolenia: odrenina	S86.0	Poranenie Achillovej šľachy
S80.82	Iné povrch.poran.predkol.:tvorba pluzg.(neterm.)	S86.1	Poranenie i.svalu a šľach.zad.sval.skup.v úrov.predkol.
S80.83	Iné povrch.poran.predkol.:ušť.hmyz./vpich (nejed.)	S86.2	Poranenie svalu a šľach.pred.sval.skup.v úrov.predkol.
S80.84	Iné povrch.poran.predkol.:povrch.cudz.teleso (úlomok)	S86.3	Poranenie svalu a šľach.ihlic.sval.skup.v úrov.predkol.
S80.88	Iné povrchové poranenie predkolenia: iné	S86.7	Poranenie viac.svalov a šliach v úrov.predkol.
S80.9	Povrchové poranenie predkolenia, bližšie neurčené	S86.8	Poranenie iného svalu a šľachy v úrovni predkolenia
S81.0	Otvorená rana kolena	S86.9	Poranenie bliž.neurč.svalu a šľachy v úrov.predkol.
S81.7	Viaceré otvorené rany predkolenia	S87.0	Drvivé poranenie kolena
S81.80	Otvorená rana i.časti predkol.,b.n.	S87.8	Drvivé poranenie i.a bliž.neurč.časti predkol.
S81.84	Poškodenie mäk.č.I.st.pri zatv.zlomenine,vykĺbení predkolenia	S88.0	Úrazová amputácia v úrovni kolena
S81.85	Pošk.mäk.č.II.st.pri zatvor.zlom./vykĺb.predkol.	S88.1	Úrazová amputácia v úrovni medzi kolenom a členkom
S81.86	Pošk.mäk.č.III.st.pri zatvor.zlom./vykĺb.predkol.	S88.9	Úrazová amputácia predkol.v bliž.neurč.úrovni
S81.87	Pošk.mäk.č.I.st.pri otvor.zlom./vykĺb.predkol.	S89.7	Viaceré poranenia predkolenia
S81.88	Pošk.mäk.č.II.st.pri otvor.zlom./vykĺb.predkol.	S89.8	Iné poranenie predkolenia,bližšie určené
S81.89	Pošk.mäk.č.III.st.pri otvor.zlom./vykĺb.predkol.	S89.9	Poranenie predkolenia,bližšie neurčené
S81.9	Otvorená rana bližšie neurčenej časti predkolenia	S90.0	Pomliaždenie členka
S82.0	Zlomenina jabĺčka [patella]	S90.1	Pomliaž.prsta (prstov) nohy bez poškod. nechta
S82.11	Zlomenina hor.konca píšťaly,so zlom.ihlice (každá č.)	S90.2	Pomliaž.prsta (prstov) nohy s poškod. nechta
S82.18	Zlomenina horného konca píšťaly,iná	S90.3	Pomliaždenie iných a bližšie neurčených častí nohy
S82.21	Zlomenina diafýzy píšťaly,so zlom.ihlice (každá č.)	S90.7	Viaceré povrchové poranenia členka a nohy
S82.28	Zlomenina diafýzy píšťaly,iná	S90.81	Iné povrchové poranenie členka a nohy: odrenina
S82.31	Zlomenina dol.konca píšťaly,so zlom.ihlice (každá č.)	S90.82	Iné povrch.poran.čl.a nohy:tvor.pluzg.(neterm.)

S90.83	Iné povrch.poran.čl.a nohy:ušť.hmyz./vpich (nejed.)	S98.2	Úrazová amputácia dvoch alebo viacerých prstov nohy
S90.84	Iné povrch.poran.čl.a nohy:povrch.cudz.teleso (úloмок)	S98.3	Úrazová amputácia inej časti nohy
S90.88	Iné povrchové poranenie členka a nohy: iné	S98.4	Úrazová amputácia nohy v bližšie neurčenej úrovni
S90.9	Povrchové poranenie členka a nohy, bližšie neurčené	S99.7	Viaceré poranenia členka a nohy
S91.0	Otvorená rana členka	S99.8	Iné poranenie členka a nohy, bližšie určené
S91.1	Otvorená rana prsta (prstov) nohy bez poškod.nechta	S99.9	Poranenie členka a nohy, bližšie neurčené
S91.2	Otvorená rana prsta (prstov) nohy s poškod.nechta	T00.0	Povrchové poranenie postihujúce hlavu aj krk
S91.3	Otvorená rana inej časti nohy	T00.1	Povrchové poran.post.hrud.a bruch.,hrud.a drie./hrud.a panv.
S91.7	Viaceré otvorené rany členka a nohy	T00.2	Povrchové poran.postih.viac.obl.HK
S91.80	Otvorená rana inej časti členka a nohy	T00.3	Povrchové poran.postih.viac.obl.DK
S91.84	Poškodenie mäč.č.I.st.pri zatvor.zlom./vyklb.nohy	T00.6	Povrchové poran.postih.viac.obl.HK a viac.obl.DK
S91.85	Poškodenie mäč.č.II.st.pri zatvor.zlom./vyklb.nohy	T00.8	Povrchové poran.postih.i.komb.obl.tela
S91.86	Poškodenie mäč.č.III.st.pri zatvor.zlom./vyklb.nohy	T00.9	Viaceré povrchové poranenia, bližšie neurčené
S91.87	Poškodenie mäč.č.I.st.pri otvor.zlom./vyklb.nohy	T01.0	Otvorená rana postihujúca hlavu aj krk
S91.88	Poškodenie mäč.č.II.st.pri otvor.zlom./vyklb.nohy	T01.1	Otvorená rana post.hrud.a brucho,hrud.a driek./hrud.a panvu
S91.89	Poškodenie mäč.č.III.st.pri otvor.zlom./vyklb.nohy	T01.2	Otvorená rana post.viac.obl.HK
S92.0	Zlomenina pätovej kosti	T01.3	Otvorená rana post.viac.obl.DK
S92.1	Zlomenina členkovej kosti	T01.6	Otvorená rana post.viac.obl.HK a viac.obl.DK
S92.20	Zlomenina jednej/viac.ostatných priehlav.kostí,b.n.	T01.8	Otvorená rana post.i.kombináciu oblastí tela
S92.21	Zlomenina os naviculare	T01.9	Viaceré otvorené rany, bližšie neurčené
S92.22	Zlomenina os cuboideum	T02.00	Zlomeniny postih.hlavu aj krk,zatv./bez b.u.
S92.23	Zlomenina os cuneiforme (interm.)(later.)(med.)	T02.01	Zlomeniny postihujúce hlavu aj krk, otvorené
S92.28	Zlomenina iných priehlavkových kostí	T02.10	Zlom.postih.hrud.-driek.križ.obl./hrud.aj panv.zatv./bez b.u.
S92.3	Zlomenina predpriehlavkovej kosti	T02.11	Zlom.postih.hrud.-driek.križ.obl./hrud.aj panv.,otvor.
S92.4	Zlomenina prvého prsta nohy	T02.20	Zlomeniny postih.viac.obl.jednej HK,zatv./bez b.u.
S92.5	Zlomenina iného prsta nohy	T02.21	Zlomeniny postih.viac.obl.jednej HK,otvor.
S92.7	Viaceré zlomeniny nohy	T02.30	Zlomeniny postih.viac.obl.jednej DK,zatv./bez b.u.
S92.9	Zlomenina nohy, bližšie neurčená	T02.31	Zlomeniny postih.viac.obl.jednej DK,otvor.
S93.0	Vyklbenie členkového kľbu	T02.40	Zlomeniny postih.viac.obl.oboch HK,zatv./bez b.u.
S93.10	Vyklb.jedného/viac.prstov nohy,b.n.	T02.41	Zlomeniny postih.viac.obl.oboch HK,otvor.
S93.11	Vyklb.jedného/viac.prstov nohy,metatarzofalangový kľb	T02.50	Zlomeniny viac.obl.oboch DK,zatv./bez b.u.
S93.12	Vyklb.jedného/viac.prstov nohy,interfalangový kľb	T02.51	Zlomeniny viac.obl.oboch DK,otvor.
S93.2	Roztrhnutie väzov v úrovni členka a nohy	T02.60	Zlomeniny postih viac.obl.Hk a DK,zatv./bez b.u.
S93.30	Vyklb.iných a bliž.neurč.častí nohy,časť bliž.neurč.	T02.61	Zlomeniny viac.obl.HK,DK,otvor.
S93.31	Vyklb.iných a bliž.neurč.častí nohy,priehlav.kostí,kľb b.n.	T02.70	Zlomen.postih.hrud.driek.končät./hrud.panv.konč.zatv./bez b.u.
S93.32	Vyklb.iných a bliž.neurč.častí nohy,mediotarzálny kľb	T02.71	Zlomen.postih.hrud.s driek.a konč./hrud.s panv.a konč.,otvor.
S93.33	Vyklb.iných a bliž.neurč.častí nohy,tarzetarzálny kľb	T02.80	Zlomeniny postih.i.komb.obl.tela,zatv./bez b.u.
S93.34	Vyklb.iných a bliž.neurč.č.nohy,metatarzáln(kostí),kľb b.n.	T02.81	Zlomeniny postih.i.komb.obl.tela,otvor.
S93.38	Vyklb.iných a bliž.neurč.častí nohy,iné	T02.90	Bližšie neurč.viaceré zlomeniny,zatvor./bez bliž.urč.
S93.40	Vyvrtnutie a natiahnutie členka,časť bliž.neurč.	T02.91	Bližšie neurčené viaceré zlomeniny,otvorené
S93.41	Vyvrtnutie a natiahnutie členka,lig.deltoidum	T03.0	Vyklb.,vyvrt.a natiah.postih.hlavu aj krk
S93.42	Vyvrt.a natiah.členka,lig.calcaneofibulare	T03.1	Vyklb.,vyvrt.a natiah.postih.hrud.aj driek./hrud.aj panvu
S93.43	Vyvrt.a natiah.členka,lig.tibiofibulare(ant.)(post.),dist.	T03.2	Vyklb.,vyvrt.a natiah.postih.viac.obl.HK
S93.48	Vyvrtnutie a natiahnutie členka,iná časť	T03.3	Vyklb.,vyvrt.a natiah.postih.viac.obl.DK
S93.5	Vyvrtnutie a natiahnutie prsta (prstov) nohy	T03.4	Vyklb.,vyvrt.a natiah.postih.viac.obl.HK aj DK
S93.6	Vyvrt.a natiah.inej a bliž.neurč.častí nohy	T03.8	Vyklb.,vyvrt.a natiah.postih.i.komb.telesných obl.
S94.0	Poranenie n.plantaris lateralis	T03.9	Viac.yklb.,vyvrt.a natiah,b.n.
S94.1	Poranenie n.plantaris medialis	T04.0	Drvivé poranenie postihujúce hlavu aj krk
S94.2	Poranenie.n. peroneus profundus v úrov.čl.a nohy	T04.1	Drvivé poran.postih.hrud.aj brucho,hrud.aj driek,hrud.aj panvu
S94.3	Poranenie.senzor.kož.nervu v úrov.čl.a nohy	T04.2	Drvivé poran.postih.viac.obl.HK
S94.7	Poranenie viacerých nervov v úrovni členka a nohy	T04.3	Drvivé poran.postih.viac.obl.DK
S94.8	Poranenie iného nervu v úrovni členka a nohy	T04.4	Drvivé poran.postih.viac.obl.HK.aj DK
S94.9	Poranenie bliž.neurč.nervu v úrov.členka a nohy	T04.7	Drv.por.pos.hr.,bru.a konč./hr.,drie.a konč./hr.,pan.a kon.
S95.0	Poranenie a.dorsalis pedis	T04.8	Drvivé poran.postih.i.komb.telesných obl.
S95.1	Poranenie a.plantaris pedis	T04.9	Viaceré drvivé poranenia, bližšie neurčené
S95.2	Poranenie v. dorsalis pedis	T05.0	Úrazová amputácia oboch rúk
S95.7	Poranenie viac.krných .ciev v úrov.členka a nohy	T05.1	Úrazová amput.jednej ruky a druhej HK(okr.ruky)
S95.8	Poranenie inej krvnej cievy v úrovni členka a nohy	T05.2	Úrazová amput.oboch HK (ktorákoľvek úr.)
S95.9	Poranenie bliž.neurč.krvnej cievy v úrov.členka a nohy	T05.3	Úrazová amputácia oboch nôh
S96.0	Poranenie svalu a šľachy dlh.ohyb.palca v úrov.čl.a nohy	T05.4	Úrazová amput.jednej nohy a druhej DK(okr.nohy)
S96.1	Poranenie svalu a šľachy dlh.vyst. palca v úrov.čl.a nohy	T05.5	Úrazová amput.oboch DK
S96.2	Poranenie vnút.krátkeho svalu a šľachy čl.a nohy	T05.6	Úrazová amput.HK.aj DKv akejkolvek komb.
S96.7	Poranenie viac.svalov a šľach v úrov.čl.a nohy	T05.8	Úrazová amput.post.i.komb.telesných obl.
S96.8	Poranenie iného svalu a šľachy v úrov.čl.a nohy	T05.9	Viaceré úrazové amputácie, bližšie neurčené
S96.9	Poranenie bliž.neurč.svalu a šľachy v úrov.čl.a nohy	T06.0	Poran.mozg.a hlav.nerv.komb.s por.nerv.a miechy v úr.krku
S97.0	Drvivé poranenie členka	T06.1	Poran.nervov a miechy postih.i.viac.telesné obl.
S97.1	Drvivé poranenie prsta (prstov) nohy	T06.2	Poranenie nervov postihujúce viaceré oblasti tela
S97.8	Drvivé poranenie inej časti členka a nohy	T06.3	Poranenie krvných ciev postihujúce viaceré oblasti
S98.0	Úrazová amputácia nohy v úrovni členka	T06.4	Poran.svalov a šľach postih.viac.obl.tela
S98.1	Úrazová amputácia jedného prsta nohy	T06.5	Poran.vnútrohrud.aj vnútrobruš.org./vn-hrud.aj panv.org.

T06.8	Iné bliž. urč. poranenie postih. viac. obl. tela	T14.00	Povrch. poran. oblasť bliž. neurč. tela, druh poran. b.n.
T07	Viaceré poranenia, bližšie neurčené	T14.01	Povrch. poran. oblasť bliž. neurč. tela: odrenina
T08.0	Zlomenina chrčtice v bliž. neurč. úrovni, zatvor./bez b.u.	T14.02	Povrch. poran. oblasť bliž. neurč. tela: tvor. pľuzg. (neterm.)
T08.1	Zlomenina chrčtice v bliž. neurč. úrovni, otvorená	T14.03	Povrch. poran. oblasť bliž. neurč. tela: ušt. hmyz./vpich (nejed.)
T09.00	Povrch. poran. trupu v bliž. neurč. úrovni, druh poran. b.n.	T14.04	Povrch. poran. oblasť bliž. n. tela: povrch. cudz. teleso (úlomok)
T09.01	Povrch. poran. trupu v bliž. neurč. úrovni: odrenina	T14.05	Povrch. poran. oblasť bliž. neurč. tela: pomliaž.
T09.02	Povrch. poran. trupu v bliž. neurč. úrovni: tvor. pľuzg. (neterm.)	T14.08	Povrch. poran. oblasť bliž. neurč. tela: iné
T09.03	Povrch. poran. trupu v bliž. n. úrovni: ušt. hmyz./vpich (nejed.)	T14.1	Otvorená rana: oblasť bližšie neurčená tela
T09.04	Povrch. poran. trupu v bliž. n. úrovni: povrch. cudz. teleso (úlomok)	T14.20	Zlomenina: oblasť bliž. neurč. tela, zatvor./bez bliž. urč.
T09.05	Povrch. poran. trupu v bliž. neurč. úrovni: pomliaž.	T14.21	Zlomenina: oblasť bližšie neurčená tela, otvorená
T09.08	Povrch. poran. trupu v bliž. neurč. úrovni: iné	T14.3	Vykĺb. vyvrt. a natiah.: oblasť bliž. neurč. tela
T09.1	Otvorená rana trupu v bližšie neurčenej úrovni	T14.4	Poranenie nervu (nervov): oblasť bliž. neurč. tela
T09.2	Vykĺb. vyvrt. a natiah. bliž. neurč. kľbu a väzu trupu	T14.5	Poranenie krvnej cievy (ciev): oblasť bliž. neurč. tela
T09.3	Poranenie miechy v bližšie neurčenej úrovni	T14.6	Poranenie svalov a šliach: oblasť bliž. neurč. tela
T09.4	Poran. bliž. neurč. nervu, miechy, koreňa a nerv. spleti trupu	T14.7	Drvivé poran. a úraz. amput. oblasť bliž. neurč. tela
T09.5	Poranenie bližšie neurčeného svalu a šľachy trupu	T14.8	Iné poranenie: oblasť bližšie neurčená tela
T09.6	Úrazová amputácia trupu v bližšie neurčenej úrovni	T14.9	Poranenie, bližšie neurčené
T09.8	Iné bliž. určené poran. trupu v bliž. neurč. úrovni	T74.0	Zanedbanie alebo opustenie
T09.9	Poranenie trupu v bliž. neurč. úrovni, bliž. neurč.	T74.1	Fyzické zneužitie
T10.0	Zlomenina HK v bliž. neurč. úrovni, zatvor./bez bliž. určenia	T74.2	Pohlavné zneužitie
T10.1	Zlomenina HK v bliž. neurč. úrovni, otvorená	T74.3	Psychické zneužitie
T11.00	Povrch. poran. HK v bliž. neurč. úrovni, druh poran. b.n.	T74.8	Iný syndróm, zapríčinený zlým zaobchádzaním
T11.01	Povrch. poran. HK v bliž. neurč. úrovni: odrenina	T74.9	Syndróm, zapríč. zlým zaobchádzaním, b.n.
T11.02	Povrch. poran. HK v bliž. neurč. úrovni: tvor. pľuzg. (neterm.)	T79.0	Vzduchová embólia (poúrazová)
T11.03	Povrch. poran. HK v bliž. neurč. úrovni: ušt. hmyz./vpich (nejed.)	T79.1	Tuková embólia (poúrazová)
T11.04	Povrch. poran. HK v bliž. neurč. úrovni: povrch. cudz. teleso (úlomok)	T79.2	Poúrazové druhotné a opakované krvácanie
T11.05	Povrch. poran. HK v bliž. neurč. úrovni: pomliaž.	T79.3	Poúrazová infekcia rany, nezatriedená inde
T11.08	Povrch. poran. HK v bliž. neurč. úrovni: iné	T79.4	Úrazový šok
T11.1	Otvorná rana HK v bliž. neurč. úrovni	T79.5	Úrazová anúria
T11.2	Vykĺb. vyvrt. a natiah. bliž. neurč. kľbu a väzu HK v bliž. n. úrov.	T79.6	Poúrazová ischémia svalu
T11.3	Poranenie bliž. neurč. nervu HK, v bliž. neurč. úrovni	T79.7	Poúrazový podkožný emfyzém
T11.4	Poranenie bliž. neurč. cievy HK, v bliž. neurč. úrovni	T79.8	Iná včasná komplikácia úrazu
T11.5	Poranenie bliž. neurč. svalu a šľachy HK, v bliž. neurč. úrovni	T79.9	Včasná komplikácia úrazu, bližšie neurčená
T11.6	Úrazová amputácia HK, v bliž. neurč. úrovni	T89.00	Komplikácia otvorenej rany, bližšie neurčená
T11.8	Iné bliž. urč. poranenie HK, v bliž. neurč. úrovni	T89.01	Komplikácia otvor. rany, cudzie teleso (s infek./bez infek.)
T11.9	Bližšie neurčené poranenie HK, v bliž. neurč. úrovni	T89.02	Komplikácia otvorenej rany, infekcia
T12.0	Zlomenina DK, v bliž. neurč. úrovni, zatvor./bez bliž. určenia	T89.03	Komplikácia otvorenej rany, iná
T12.1	Zlomenina DK, v bliž. neurč. úrovni, otvorená	T90.4	Neskoré následky poranenia oka a očné
T13.00	Povrch. poran. DK, v bliž. neurč. úrovni, druh poranenia bliž. neurč.	T90.8	Neskoré následky iného bliž. urč. poranenia hlavy
T13.01	Povrch. poran. DK, v bliž. neurč. úrovni: odrenina	T90.9	Neskoré následky bližšie neurčeného poranenia hlavy
T13.02	Povrch. poran. DK, v bliž. neurč. úrovni: tvor. pľuzg. (neterm.)	T91.4	Neskoré následky poranenia vnútrohrod. org.
T13.03	Povrch. poran. DK, v bliž. neurč. úrovni: ušt. hmyz./vpich (nejed.)	T91.8	Neskoré následky i. bliž. urč. poran. krku a trupu
T13.04	Povrch. poran. DK, v bliž. neurč. úrovni: povrch. cudz. teleso (úlomok)	T91.9	Neskoré následky bliž. neurč. poran. krku a trupu
T13.05	Povrch. poran. DK, v bliž. neurč. úrovni: pomliaž.	T92.9	Neskoré následky bliž. neurč. poran. HK
T13.08	Povrch. poran. DK, v bliž. neurč. úrovni: iné	T93.9	Neskoré následky bliž. neurč. poranenia DK
T13.1	Otvorená rana DK, v bliž. neurč. úrovni	T94.1	Neskoré následky poranenia: oblasť bliž. neurč. tela
T13.2	Vykĺb. vyvrt. a natiah. bliž. neurč. kľbu a väzu DK, v bliž. n. úrov.	T96	Neskoré následky otravy liekmi, l. a biol. akt. lát.
T13.3	Poranenie bliž. neurč. nervu DK, v bliž. neurč. úrovni	T97	Neskoré následky tox. úč. lát. používaných najmä mimo lekárstva
T13.4	Poranenie bliž. neurč. krv. cievy DK, v bliž. neurč. úrovni	T98.0	Neskoré násl. úč. cudz. telesa vniknutého prirodz. m otvorom
T13.5	Poranenie bliž. neurč. svalu a šľachy DK, v bliž. neurč. úrovni	T98.1	Neskoré následky i. a bliž. neurč. účinkov vonk. príčin
T13.6	Úrazová amputácia DK, v bliž. neurč. úrovni	T98.2	Neskoré následky niektorých včasných kompl. úrazov
T13.8	Iné bliž. urč. poranenie DK, v bliž. neurč. úrovni	T98.3	Neskoré následky komplikácií chir. výkonu a lekársk. star., n.i.
T13.9	Bliž. neu. poranenie DK, v bliž. neurč. úrovni		

Diagnóza W61-2

S02.1	Zlomenina spodiny lebky	S35.4	Poranenie krvných ciev obojčky
S06.6	Subarachnoidálne krvácanie po úraze	S36.03	Tržné poranenie sleziny vrátane parenchýmu
S12.0	Zlomenina 1. krčného stavca	S36.04	Masívna ruptúra parenchýmu sleziny
S12.1	Zlomenina 2. krčného stavca	S37.02	Tržné poranenie obojčky
S22.1	Viaceré zlomeniny hrudníkovej chrčtice	S37.03	Kompletná ruptúra parenchýmu obojčky
S22.5	Instabilný (vlajúci) hrudník		

ADRG-skupiny 901, 902**DRG-skupiny 901A, 901B, 901C, 901D, 902Z****OP-výkony nesúvisiace s HDg**

OP-výkony nesúvisiace s HDg

MDC 21B

Poranenia, otravy a toxické
ú činky užívania drog a liekov

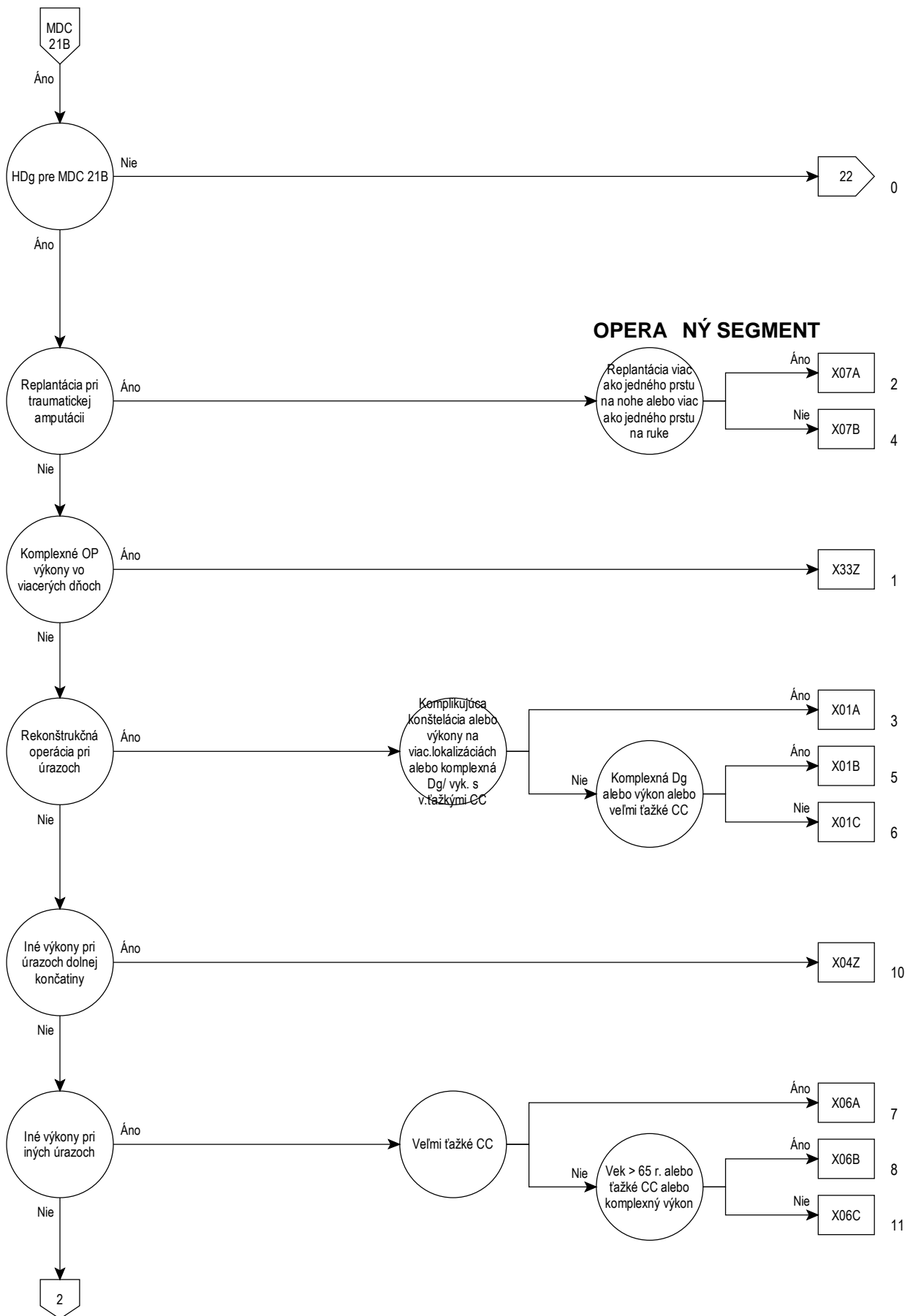

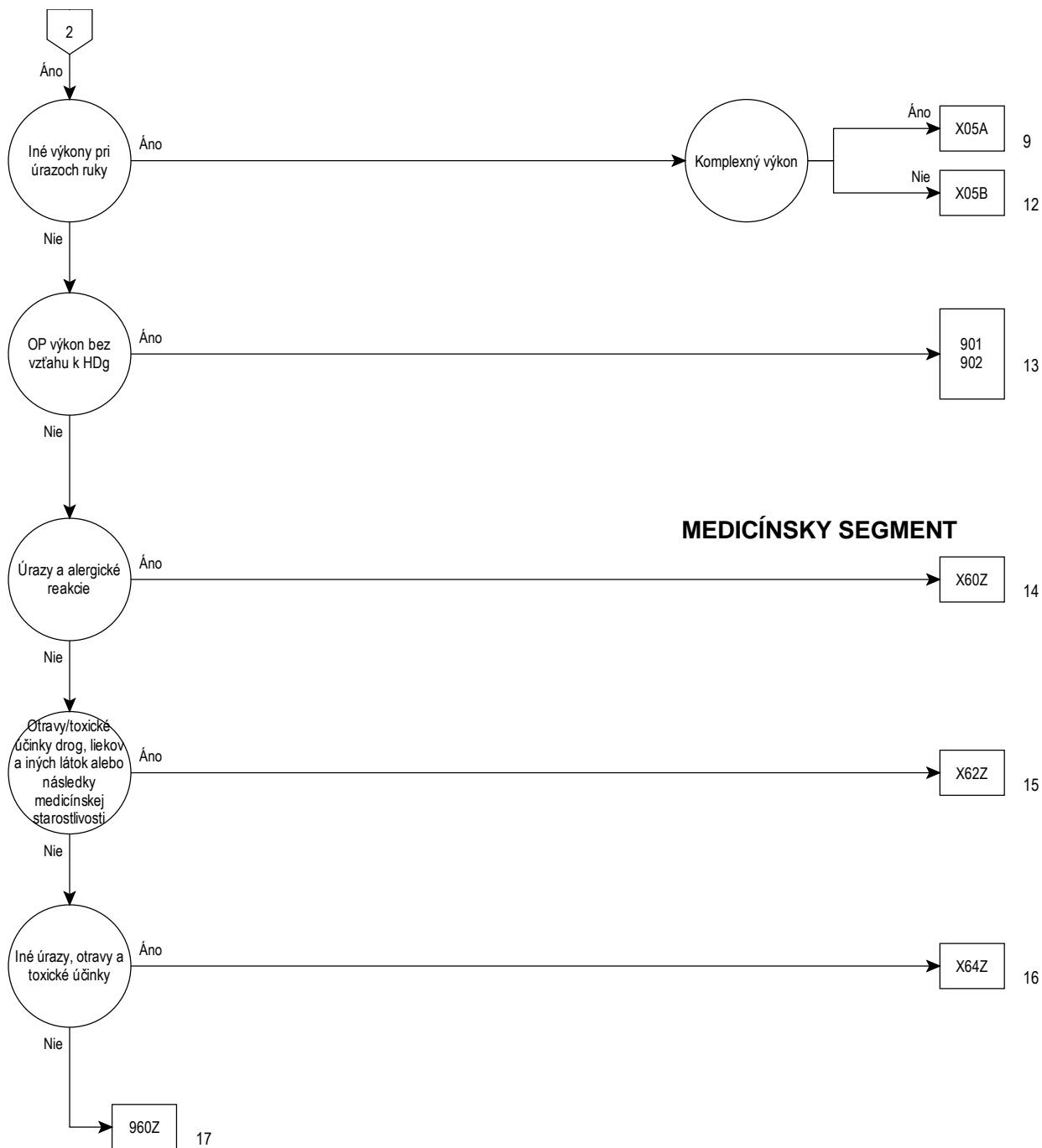

Rozhodovacia logika MDC 21B

HDg v tabu ke MDC21B-0

Hlavná diagnóza pre MDC 21B (MDC21B-0)

H95.9	Choroba ucha a hlávkového výbežku po lek.výk.,b.n.	S19.7	Viacere poranenia krku
M10.10	Dna zapríčinená olovom, na viacerých miestach	S19.8	Iné poranenie krku, bližšie určené
M10.11	Dna zapríč. olovom, v obl.pleca	S19.9	Poranenie krku, bližšie neurčené
M10.12	Dna zapríč. olovom, v obl.nadlaktia	S21.0	Otvorená rana prsníka
M10.13	Dna zapríč. olovom, v obl.predlak.	S21.1	Otvorená rana prednej steny hrudníka
M10.14	Dna zapríč. olovom, v obl.ruky	S21.2	Otvorená rana zadnej steny hrudníka
M10.15	Dna zapríč. olovom, v obl.panvy a stehna	S21.7	Viacere otvorené rany steny hrudníka
M10.16	Dna zapríč. olovom, v obl.predkol.	S21.80	Otvor.rana i.časti hrudníka,b.n.
M10.17	Dna zapríč. olovom, v obl.čl.a nohy	S21.83	Otvor.rana každej č.hrud.v spojení s vnútrohud.por.
M10.18	Dna zapríč. olovom na i.mieste	S21.84	Poškodenie mäk.č.II.st.pri zatvor.zlomeninách,vyklben.na hrud.
M10.19	Dna zapríčinená olovom,miesto bliž.neurč.	S21.85	Poškodenie mäk.č.II.st.pri zatvor.zlomeninách,vyklben.na hrud.
N98.1	Hyperstimulácia vaječníkov	S21.86	Poškodenie mäk.č.III.st.pri zatvor.zlomeninách,vyklben.na hrud
N98.2	Komplikácie pri pokuse zaviesť oplod.vajičku po oplod.in vitro	S21.87	Poškodenie mäk.č.I.st.pri otvor.zlomeninách,vyklben.na hrud.
N98.3	Komplikácie pri pokuse zaviesť embryo pri prenose embrya	S21.88	Poškodenie mäk.č.II.st.pri otvor.zlomeninách,vyklben.na hrud.
N98.8	Iné komplikácie spojené s umelým oplodnením	S21.89	Poškodenie mäk.č.III.st.pri otvor.zlomeninách,vyklben.na hrud.
N98.9	Komplikácie spojené s umelým oplodnením,b.n.	S21.9	Otvorená rana hrudníka, bližšie neurčenej časti
N99.4	Zrasty panvového peritonea po chirurgickom výkone	S25.0	Poranenie hrudníkovej aorty
N99.9	Choroba močočovopohlav.súst.po lekár.výkone,b.n.	S25.1	Poranenie truncus brachiocephalicus alebo a.subclavia
S01.0	Otvorená rana vlasatej časti hlavy	S25.2	Poranenie hornej dutej žily
S01.41	Otvorená rana líca a temporomandibulárnej oblasti:líce	S25.3	Poran.v.innominata(v.brachiocephalica)alebo v.subclavia
S01.49	Otvorená rana líca a temporomandibulár.obl.:iné,viaceré časti	S25.4	Poranenie pľúcnych krvných ciev
S01.7	Viacere otvorené rany hlavy	S25.5	Poranenie medzirebrových ciev
S01.80	Otvorená rana iných častí hlavy, bližšie neurčená	S25.7	Poranenie viacerých krvných ciev hrudníka
S01.83	Otvor.rana(obl.hlavy)v spojení s intrakraniál.poranením	S25.8	Poranenie iných krvných ciev hrudníka
S01.84	Poškod.mäkkých častí I.st.pri zatvor.zlom.,vyklbení na hlave	S25.9	Poranenie bližšie neurčenej krvnej cievy hrudníka
S01.85	Poškod.mäkkých častí II.st.pri zatvor.zlom.,vyklbení na hlave	S27.7	Viacere poranenia vnútrohrudníkových orgánov
S01.86	Poškod.mäkkých častí III.st.pri zatvor.zlom.,vyklbení na hlave	S27.9	Poran.vnútrohrudníkového orgánu,b.n.
S01.87	Poškod.mäkkých častí I.st.pri otvor.zlom.,vyklbení na hlave	S28.0	Rozdrvený hrudník
S01.88	Poškod.mäkkých častí II.st.pri otvor.zlom.,vyklbení na hlave	S28.1	Úrazová amputácia časti hrudníka
S01.89	Poškod.mäkkých častí III.st.pri otvor.zlom.,vyklbení na hlave	S29.7	Viacere poranenia hrudníka
S01.9	Otvorená rana hlavy, bližšie neurčenej časti	S29.8	Iné poranenie hrudníka,bližšie určené
S07.0	Drvivé poranenie tváre	S29.9	Poranenie hrudníka,bližšie neurčené
S07.1	Drvivé poranenie lebky	S31.0	Otvorená rana drieku a panvy
S07.8	Drvivé poranenie iných častí hlavy	S31.1	Otvorená rana brušnej steny
S07.9	Drvivé poranenie hlavy,časť bližšie neurčená	S31.7	Viacere otvorené rany brucha, drieku a panvy
S08.0	Avulzia (odtrhnutie) vlasatej časti hlavy	S31.80	Otvorená rana inej a bližšie neurčenej časti brucha
S08.8	Úrazová amputácia inej časti hlavy	S31.83	Otvor.rana(kaž.č.brucha,drieku,panvy)spoj.s vnútrobruš.poran.
S08.9	Úrazová amputácia bližšie neurčenej časti hlavy	S31.84	Poškodenie mäk.č.I.st.pri zatv.zlom.vyklb.driek.chrbtice,panvy
S09.0	Poranenie cievy hlavy,nezatriedené inde	S31.85	Poškoden.mäk.č.II.st.pri zatv.zlom.,vyklb.driek.chrbtice,panvy
S09.7	Viacere poranenia hlavy	S31.86	Poškoden.mäk.č.III.st.pri zatv.zlom.vyklb.driek.chrbtice,panvy
S09.8	Iné poranenie hlavy,bližšie určené	S31.87	Poškodenie mäk.č.I.st.pri otv.zlom.,vyklb.driek.chrbtice,panvy
S11.7	Viacere otvorené rany krku	S31.88	Poškoden.mäk.č.II.st.pri otv.zlom.,vyklb.driek.chrbtice,panvy
S11.80	Bližšie neurčená otvorená rana iných častí krku	S31.89	Poškoden.mäk.č.III.st.pri otv.zlom.,vyklb.driek.chrbtice,panvy
S11.84	Poškodenie mäk.č.I.st.pri zatvor.zlomenine,vyklbení na krku	S35.0	Poranenie brušnej aorty
S11.85	Poškodenie mäk.č.II.st.pri zatvor.zlomenine,vyklbení na krku	S35.1	Poranenie dolnej dutej žily
S11.86	Poškodenie mäk.č.III.st.pri zatvor.zlom./vyklb.na krku	S35.2	Poranenie truncus coeliacus alebo a.mesenterica
S11.87	Poškodenie mäkkých č.II.st.pri otvor.zlomenine,vyklbení na krku	S35.3	Poranenie v. portae alebo v. lienalis
S11.88	Poškodenie mäk.č.II.st.pri otvor.zlomenine,vyklbení na krku	S35.4	Poranenie krvných ciev obličky
S11.89	Poškodenie mäk.č.III.st.pri otvor.zlomenine,vyklbení na krku	S35.5	Poranenie iliakálnych krvných ciev
S11.9	Otvorená rana krku, bližšie neurčenej časti	S35.7	Poranenie viacerých krvných ciev brucha,drieku a panvy
S15.00	Poranenie a.carotis, časť bližšie neurčená	S35.8	Poranenie iných krvných ciev brucha,drieku a panvy
S15.01	Poranenie a.carotis communis	S35.9	Poranenie bl.neurč.krvnej cievy v úrovni brucha,drieku a panvy
S15.02	Poranenie a.carotis externa	S36.88	Poranenie iných vnútrobrušných orgánov
S15.03	Poranenie a.carotis interna	S38.1	Drvivé poranenie iných a bl.neurč.častí brucha,drieku a panvy
S15.1	Poranenie a.vertebralis	S38.3	Úrazová amputácia iných a bl.neurč.častí brucha,drieku a panvy
S15.2	Poranenie v.jugularis externa	S39.7	Viacere poranenia brucha, drieku a panvy
S15.3	Poranenie v.jugularis interna	S39.80	Zlomenina penisu
S15.7	Poranenie viacerých krvných ciev v úrovni krku	S39.88	Iné poranenie brucha,driekovokřížovej oblasti a panvy,bl.urč.
S15.8	Poranenie iných krvných ciev v úrovni krku	S39.9	Poranenie brucha, drieku a panvy, bližšie neurčené
S15.9	Poranenie krvných ciev v úrovni krku,bližšie neurčených	S41.0	Otvorená rana pleca
S17.0	Drvivé poranenie hrtana a priedušnice	S41.1	Otvorená rana ramena
S17.8	Drvivé poranenie inej časti krku	S41.7	Viacere otvorené rany pleca a ramena
S17.9	Drvivé poranenie bližšie neurčenej časti krku	S41.80	Bl.neurč.otvor.rana inej a bl.neurč.časti plecového pletenca
S18	Úrazová amputácia v úrovni krku	S41.84	Poškodenie mäk.č.I.st.pri zatvor.zlomenine,vyklbení ramena

S41.85	Poškodenie mäč.č.II.st.pri zatvor.zlomenine,vyklbení ramena	S68.4	Úrazová amputácia ruky v úrovni zápastia
S41.86	Poškodenie mäč.č.III.st.pri zatvor.zlomenine,vyklbení ramena	S68.8	Úrazová amputácia inej časti zápastia a ruky
S41.87	Poškodenie mäč.č.I.st.pri otvor.zlomenine,vyklbení ramena	S68.9	Úraz.amput.zápäs.a ruky v b.n.úr.
S41.88	Poškodenie mäč.č.II.st.pri otvor.zlomenine,vyklbení ramena	S69.7	Viacere poranenia zápastia a ruky
S41.89	Poškodenie mäč.č.III.st.pri otvor.zlomenine,vyklbení ramena	S69.8	Iné poranenia zápastia a ruky,bližšie určené
S45.0	Poranenie a.axillaris	S69.9	Poranenie zápastia a ruky,bližšie neurčené
S45.1	Poranenie a.brachialis	S71.0	Otvorená rana bedra
S45.2	Poranenie v.axillaris a v.brachialis	S71.1	Otvorená rana stehna
S45.3	Poranenie povrchovej žily v úrovni pleca a ramena	S71.7	Viacere otvorené rany bedra a stehna
S45.7	Poranenie viacerých krvných ciev v úrovni pleca a ramena	S71.80	Otvorená rana i.a bliž.neurč.časti panv.pletenca
S45.8	Poranenie iných krvných ciev v úrovni pleca a ramena	S71.84	Pošk.mäk.č.I.st.pri zatvor.zlom./vyklb.bedra a stehna
S45.9	Poranenie bliž.neurč.krvnej cievy v úrovni pleca a ramena	S71.85	Pošk.mäk.č.II.st.pri zatvor.zlom./vyklb.bedra a stehna
S47	Drvivé poranenie pleca a ramena	S71.86	Pošk.mäk.č.III.st.pri zatvor.zlom./vyklb.bedra a stehna
S48.0	Úrazová amputácia v plecovom kĺbe	S71.87	Pošk.mäk.č.I.st.pri otvor.zlom./vyklb.bedra a stehna
S48.1	Úrazová amputácia v úrovni medzi plecóm a laktóm	S71.88	Pošk.mäk.č.II.st.pri otvor.zlom./vyklb.bedra a stehna
S48.9	Úrazová amputácia v obl.pleca a ram.,úroveň b.n.	S71.89	Pošk.mäk.č.III.st.pri otvor.zlom./vyklb.bedra a stehna
S49.7	Viacere poranenia pleca a ramena	S75.0	Poranenie a.femoralis
S49.8	Iné poranenie pleca a ramena,bližšie určené	S75.1	Poranenie v.femoralis v úrovni bedra a stehna
S49.9	Poranenie pleca a ramena,bližšie neurčené	S75.2	Poranenie v.saphena magna v úrovni bedra a stehna
S51.0	Otvorená rana laktá	S75.7	Poranenie viacerých krvných ciev v úrovni bedra a stehna
S51.7	Viacere otvorené rany predlaktia	S75.8	Poranenie iných krvných ciev v úrovni bedra a stehna
S51.80	Otvor.rana i.časti predlakt.,b.n.	S75.9	Poran.enie bliž.neurč.krvných ciev v úrovni bedra a stehna
S51.84	Poškodenie mäč.č.I.st.pri zatvor.zlomenine,vyklb.predlaktia	S77.0	Drvivé poranenie bedra
S51.85	Poškodenie mäč.č.II.st.pri zatvor.zlom./vyklb.predlak.	S77.1	Drvivé poranenie stehna
S51.86	Poškodenie mäč.č.III.st.pri zatvor.zlom./vyklb.predlak.	S77.2	Drvivé poranenie bedra a stehna
S51.87	Poškodenie mäč.č.I.st.pri otvor.zlom./vyklb.predlak.	S78.0	Úrazová amputácia v bedrovom kĺbe
S51.88	Poškodenie mäč.č.II.st.pri otvor.zlom./vyklb.predlak.	S78.1	Úrazová amputácia v úrovni medzi bedrom a kolenom
S51.89	Poškodenie mäč.č.III.st.pri otvor.zlom./vyklb.predlak.	S78.9	Úrazová amput.bedra a stehna v b.n.úrovni
S51.9	Otvorená rana predlaktia bližšie neurčenej časti	S79.7	Viacere poranenia bedra a stehna
S55.0	Poranenie a.ulnaris v úrovni predlaktia	S79.8	Iné a bližšie určené poranenie bedra a stehna
S55.1	Poranenie a.radialis v úrovni predlaktia	S79.9	Poranenie bedra a stehna,bližšie neurčené
S55.2	Poranenie žily v úrovni predlaktia	S81.0	Otvorená rana kolena
S55.7	Poranenie viac.krvných ciev v úrovni predlak.	S81.7	Viacere otvorené rany predkolenia
S55.8	Poranenie iných krvných ciev v úrovni predlaktia	S81.80	Otvorená rana i.časti predkol.,b.n.
S55.9	Poranenie bliž.neurč.krvnej cievy v úrovni predlak.	S81.84	Poškodenie mäč.č.I.st.pri zatvor.zlomenine,vyklbení predkolenia
S57.0	Drvivé poranenie laktá	S81.85	Pošk.mäk.č.II.st.pri zatvor.zlom./vyklb.predkol.
S57.8	Drvivé poranenie iných častí predlaktia	S81.86	Pošk.mäk.č.III.st.pri zatvor.zlom./vyklb.predkol.
S57.9	Drvivé poranenie predlaktia,bliž.neurč.časti	S81.87	Pošk.mäk.č.I.st.pri otvor.zlom./vyklb.predkol.
S58.0	Úrazová amputácia v lakti	S81.88	Pošk.mäk.č.II.st.pri otvor.zlom./vyklb.predkol.
S58.1	Úrazová amputácia medzi laktóm a zápästím	S81.89	Pošk.mäk.č.III.st.pri otvor.zlom./vyklb.predkol.
S58.9	Úraz.amput.predlak.,úroveň b.n.	S81.9	Otvorená rana bližšie neurčenej časti predkolenia
S59.7	Viacere poranenia laktá a predlaktia	S85.0	Poranenie zákolennej tepny [a.poplitea]
S59.8	Iné a bližšie určené poranenie predlaktia	S85.1	Poranenie (pred.)[zad.]pišťal.tepny
S59.9	Poranenie predlaktia, bližšie neurčené	S85.2	Poranenie ihlicovej tepny [a.peronea]
S61.0	Otvorená rana prsta (prstov) ruky bez poškod.nechta	S85.3	Poranenie veľkej skrytej žily v úrov.predkol.
S61.1	Otvorená rana prsta (prstov) ruky s poškod.nechta	S85.4	Poranenie malej skrytej žily v úrov.predkol.
S61.7	Viacere otvorené rany zápastia a ruky	S85.5	Poranenie zákolennej žily [v. poplitea]
S61.80	Otvorená rana i.časti zápäs.a ruky,b.n.	S85.7	Poranenie viac.krv. ciev v úrov.predkol.
S61.84	Pošk.mäk.č.I.st.pri zatvor.zlom./vyklb.zápäs.a ruky	S85.8	Poranenie iných krvných ciev v úrovni predkolenia
S61.85	Pošk.mäk.č.II.st.pri zatvor.zlom./vyklb.zápäs.a ruky	S85.9	Poranenie bliž.neurč.krv.cievy v úrov.predkol.
S61.86	Pošk.mäk.č.III.st.pri zatvor.zlom./vyklb.zápäs.a ruky	S87.0	Drvivé poranenie kolena
S61.87	Pošk.mäk.č.I.st.pri otvor.zlom./vyklb.zápäs.a ruky	S87.8	Drvivé poranenie i.a bliž.neurč.časti predkol.
S61.88	Pošk.mäk.č.II.st.pri otvor.zlom./vyklb.zápäs.a ruky	S88.0	Úrazová amputácia v úrovni kolena
S61.89	Pošk.mäk.č.III.st.pri otvor.zlom./vyklb.zápäs.a ruky	S88.1	Úrazová amputácia v úrovni medzi kolenom a členkom
S61.9	Otvorená rana časti zápäs.a ruky,b.n.	S88.9	Úrazová amputácia predkol.v bliž.neurč.úrovni
S65.0	Poranenie a.ulnaris v úrovni zápastia a ruky	S89.7	Viacere poranenia predkolenia
S65.1	Poranenie a.radialis v úrovni zápastia a ruky	S89.8	Iné poranenie predkolenia,bližšie určené
S65.2	Poranenie ciev povrchového dlaňového oblúka	S89.9	Poranenie predkolenia,bližšie neurčené
S65.3	Poranenie ciev hĺbkového dlaňového oblúka	S91.0	Otvorená rana členka
S65.4	Poranenie krvnej cievy (ciev) palca	S91.1	Otvorená rana prsta (prstov) nohy bez poškod.nechta
S65.5	Poranenie krvnej cievy (ciev) iného prsta ruky	S91.2	Otvorená rana prsta (prstov) nohy s poškod.nechta
S65.7	Poranenie viacerých krvných ciev v úrov.zápäs.a ruky	S91.3	Otvorená rana inej časti nohy
S65.8	Poranenie i.krvnej cievy v úrov.zápäs.a ruky	S91.7	Viacere otvorené rany členka a nohy
S65.9	Poranenie bliž.neurč.krvnej cievy v úrov.zápäs.a ruky	S91.80	Otvorená rana inej časti členka a nohy
S67.0	Drvivé poran.palca a iného prsta/prstov ruky	S91.84	Poškodenie mäč.č.I.st.pri zatvor.zlom./vyklb.nohy
S67.8	Drvivé poran.i.a bliž.neurč.časti zápäs.a ruky	S91.85	Poškodenie mäč.č.II.st.pri zatvor.zlom./vyklb.nohy
S68.0	Úrazová amputácia palca (kompletná) (čiastočná)	S91.86	Poškodenie mäč.č.III.st.pri zatvor.zlom./vyklb.nohy
S68.1	Úrazová amput.iného (jed.)prsta ruky (komplet.)(čiasť.)	S91.87	Poškodenie mäč.č.I.st.pri otvor.zlom./vyklb.nohy
S68.2	Samost.úraz.amput.dvoch/viac.prstov ruky (kompl.)(čiasť.)	S91.88	Poškodenie mäč.č.II.st.pri otvor.zlom./vyklb.nohy
S68.3	Kombinovaná úraz.amput.(č.)prsta (prstov)s i.č.zápäs.a ruky	S91.89	Poškodenie mäč.č.III.st.pri otvor.zlom./vyklb.nohy

S95.0	Poranenie a.dorsalis pedis	T14.8	Iné poranenie: oblasť bližšie neurčená tela
S95.1	Poranenie a.plantaris pedis	T14.9	Poranenie, bližšie neurčené
S95.2	Poranenie v. dorsalis pedis	T33.0	Povrchová omrzlina hlavy
S95.7	Poranenie viac.krných .ciev v úrov.členka a nohy	T33.1	Povrchová omrzlina krku
S95.8	Poranenie inej krvnej cievy v úrovni členka a nohy	T33.2	Povrchová omrzlina hrudníka
S95.9	Poranenie bliž.neurč.krvnej cievy v úrov.členka a nohy	T33.3	Povrchová omrzlina brušnej steny, drieku a panvy
S97.0	Drvivé poranenie členka	T33.4	Povrchová omrzlina hornej končatiny
S97.1	Drvivé poranenie prsta (prstov) nohy	T33.5	Povrchová omrzlina zápästia a ruky
S97.8	Drvivé poranenie inej časti členka a nohy	T33.6	Povrchová omrzlina bedra a stehna
S98.0	Úrazová amputácia nohy v úrovni členka	T33.7	Povrchová omrzlina kolena a predkolenia
S98.1	Úrazová amputácia jedného prsta nohy	T33.8	Povrchová omrzlina členka a nohy
S98.2	Úrazová amputácia dvoch alebo viacerých prstov nohy	T33.9	Povrch.omrzlina na i.a b.n.miestach
S98.3	Úrazová amputácia inej časti nohy	T34.0	Omrzlina s nektrózou tkaniva hlavy
S98.4	Úrazová amputácia nohy v bližšie neurčenej úrovni	T34.1	Omrzlina s nektrózou tkaniva krku
S99.7	Viaceré poranenia členka a nohy	T34.2	Omrzlina s nektrózou tkaniva hrudníka
S99.8	Iné poranenie členka a nohy, bližšie určené	T34.3	Omrzl.s nektróz.tkaniva brušnej steny,drieku a panvy
S99.9	Poranenie členka a nohy, bližšie neurčené	T34.4	Omrzlina s nektrózou tkaniva hornej končatiny
T01.0	Otvorená rana postihujúca hlavu aj krk	T34.5	Omrzlina s nektrózou tkaniva zápästia a ruky
T01.1	Otvorená rana post.hrud.a brucho,hrud.a driek./hrud.a panvu	T34.6	Omrzlina s nektrózou tkaniva bedra a stehna
T01.2	Otvorená rana post.viac.obl.HK	T34.7	Omrzlina s nektrózou tkaniva kolena a predkolenia
T01.3	Otvorená rana post.viac.obl.DK	T34.8	Omrzlina s nektrózou tkaniva členka a nohy
T01.6	Otvorená rana post.viac.obl.HK a viac.obl.DK	T34.9	Omrzlina s nektróz.tkan.na i.a bliž.neurč.miestach
T01.8	Otvorená rana post.i.kombináciu oblastí tela	T35.0	Povrchová omrzlina postihujúca viaceré časti tela
T01.9	Viaceré otvorené rany, bližšie neurčené	T35.1	Omrzl.s tkanivovou nektróz.post.viac.č.tela
T02.40	Zlomeniny postih.viac.obl.oboch HK,zatv./bez b.u.	T35.2	Omrzlina hlavy a krku, bližšie neurčená
T02.41	Zlomeniny postih.viac.obl.oboch HK,otvor.	T35.3	Omrzl.hrud.,brucha,drieku a panvy b.n.
T02.50	Zlomeniny viac.obl.oboch DK,zatv./bez b.u.	T35.4	Omrzlina hornej končatiny, bližšie neurčená
T02.51	Zlomeniny viac.obl.oboch DK,otvor.	T35.5	Omrzlina dolnej končatiny, bližšie neurčená
T02.60	Zlomeniny postih viac.obl.HK a DK,zatv./bez b.u.	T35.6	Omrzlina postihujúcv viac.časti tela,b.n.
T02.61	Zlomeniny viac.obl.HK,DK,otvor.	T35.7	Omrzlina bliž.neurč.časti tela,b.n.
T02.70	Zlomen.postih.hrud.driek.končat./hrud.panv.konč.zatv./bez b.u.	T36.0	Otrava penicilínmi
T02.71	Zlomen.postih.hrud.s driek.a konč./hrud.s panv.a konč.,otvor.	T36.1	Otrava cefalosp.a i.betalaktámovými ATB
T04.0	Drvivé poranenie postihujúce hlavu aj krk	T36.2	Otrava liekmi zo skupiny chloramfenikolu
T04.1	Drvivé poran.postih.hrud.aj brucho,hrud.aj driek,hrud.aj panvu	T36.3	Otrava makrolidmi
T04.2	Drvivé poran.postih.viac.obl.HK	T36.4	Otrava tetracyklínmi
T04.3	Drvivé poran.postih.viac.obl.DK	T36.5	Otrava aminoglykozidmi
T04.4	Drvivé poran.postih.viac.obl.HK.aj DK	T36.6	Otrava rifamycínmi
T04.7	Drv.por.pos.hr.,bru.a konč./hr.,drie.a konč./hr.,pan.a kon.	T36.7	Otrava pro.-plesň.ATB používanými systémovo
T04.8	Drvivé poran.postih.i.komb.telesných obl.	T36.8	Otrava inými celkovo účinkujúcimi antibiotikami
T04.9	Viaceré drvivé poranenia, bližšie neurčené	T36.9	Otrava celk.účink.ATB,b.n.
T05.0	Úrazová amputácia oboch rúk	T37.0	Otrava sulfonamidmi
T05.1	Úrazová amput.jednej ruky a druhej HK(okr.ruky)	T37.1	Otrava antimykobaktériovými liekmi
T05.2	Úrazová amput.oboch HK (ktorákoľvek úr.)	T37.2	Otrava antimalarikami a liek.účink.na i.krv.prvky
T05.3	Úrazová amputácia oboch nôh	T37.3	Otrava inými antiprotozoárnymi liekmi
T05.4	Úrazová amput.jednej nohy a druhej DK(okr.nohy)	T37.4	Otrava antihelmintikami
T05.5	Úrazová amput.oboch DK	T37.5	Otrava protívirusovými liekmi
T05.6	Úrazová amput.HK.aj DKv akejkolvek komb.	T37.8	Otrava i.bliž.urč.celk.účink.protiinf.a antiparaz.liekmi
T05.8	Úrazová amput.post.i.komb.telesných obl.	T37.9	Otrava celk.účink.protiinf.a antiparaz.liekmi,b.n.
T05.9	Viaceré úrazové amputácie, bližšie neurčené	T38.0	Otrava glukokortikoidmi a ich syntetickými analógmi
T06.3	Poranenie krvných ciev postihujúce viaceré oblasti	T38.1	Otrava hormónmi štítnej žľazy a ich náhradami
T06.5	Poran.vnútrohrud.aj vnútrobruš.org./vn-hrud.aj panv.org.	T38.2	Otrava tyreostatikami
T06.8	Iné bliž.urč.poranenie postih.viac.obl.tela	T38.3	Otrava inzulínom a orálnymi antidiabetikami
T07	Viaceré poranenia, bližšie neurčené	T38.4	Otrava orálnymi kontraceptívami
T09.1	Otvorená rana trupu v bližšie neurčenej úrovni	T38.5	Otrava inými estrogénmi a progesterónmi
T09.6	Úrazová amputácia trupu v bližšie neurčenej úrovni	T38.6	Otr.antigonadotrop.,antiestrogén.,antiandrogén.,n.i.
T09.8	Iné bliž.určené poran.trupu v bliž.neurč.úrovni	T38.7	Otrava androgénmi a príbuznými anabolikami
T09.9	Poranenie trupu v bliž.neurč.úrovni, bliž.neurč.	T38.8	Otrava i.a bliž.neurč.hormónmi a ich syntetickými náhradami
T11.1	Otvorná rana HK v bliž.neurč.úrovni	T38.9	Otrava i.a bliž.neurč.antagonistami hormónov
T11.4	Poranenie bliž.neurč.cievy HK, v bliž.neurč.úrovni	T39.0	Otrava salicylátmi
T11.6	Úrazová amputácia HK, v bliž.neurč.úrovni	T39.1	Otrava derivátmi 4-aminofenolu
T11.8	Iné bliž.urč.poranenie HK, v bliž.neurč.úrovni	T39.2	Otrava pyrazolónovými derivátmi
T11.9	Bližšie neurčené poranenie HK, v bliž.neurč.úrovni	T39.3	Otrava inými nesteroidovými antiflogistikami
T13.1	Otvorená rana DK, v bliž.neurč.úrovni	T39.4	Otrava antireumatikami, nezatriedenými inde
T13.4	Poranenie bliž.neurč.krv.cievy DK, v bliž.neurč.úrovni	T39.8	Otrava i.neopoid.analget.a antipyret.,n.i.
T13.6	Úrazová amputácia DK, v bliž.neurč.úrovni	T39.9	Otrava neopoid.analget.antipyret.a antireumatik.,b.n.
T13.8	Iné bliž.urč.poranenie DK, v bliž.neurč.úrovni	T40.0	Otrava ópium
T13.9	Bliž.neu.poranenie DK, v bliž.neurč.úrovni	T40.1	Otrava heroínom
T14.1	Otvorená rana:oblasť bližšie neurčená tela	T40.2	Otrava inými opioidmi
T14.5	Poranenie krvnej cievy (ciev):oblasť bliž.neurč.tela	T40.3	Otrava metadónom
T14.7	Drvivé poran.a úraz.amput..oblasť bliž.neurč.tela	T40.4	Otrava inými syntetickými opiátmi

T40.5	Otrava kokainom	T48.1	Otrava relaxanciami kostr.svalov
T40.6	Otrava inými a bližšie neurčenými opiátmi	T48.2	Otrava i.a bliž.neurč.prostr.účink.najmä na svaly
T40.7	Otrava derivátmi cannabis	T48.3	Otrava antitusikami
T40.8	Otrava lysergidom [LSD]	T48.4	Otrava expektoranciami
T40.9	Otrava i.a b.n.psychohydyleptikami (halucinogénmi)	T48.5	Otrava liekmi proti prechladnutiu
T41.0	Otrava inhalačnými anestetikami	T48.6	Otrava antiastmatikami,nezatriedenými inde
T41.1	Otrava intravenóznymi anestetikami	T48.7	Otrava i.a bliž.neurč.prostr.účink.najmä na dýchaciu súst.
T41.2	Otrava i.a bliž.neurč.celkovými anestetikami	T49.0	Otrava pr.plesň.,protinf.a protizáp.liek.s mies.ú.,n.i.
T41.3	Otrava lokálnymi anestetikami	T49.1	Otrava antipruriginózami
T41.4	Otrava anestetikami,bližšie neurčenými	T49.2	Otrava lokálnymi adstringenciami a detergentiami
T41.5	Otrava liečebnými plynmi	T49.3	Otrava emolienciami,demulcenciami a ochrannými prostr.
T42.0	Otrava derivátmi hydantoínu	T49.4	Otrava keratolyt.,keratoplast.a i.liek.a prípr.na oš.vla.
T42.1	Otrava iminostilbénmi	T49.6	Otrava liek.a prípravkami používanými v ORL
T42.2	Otrava sukcinimidmi a oxazolidínmi	T49.7	Otrava zubnými liekmi na miestne použitie
T42.3	Otrava barbiturátmi	T49.8	Otrava inými prostriedkami na miestne použitie
T42.4	Otrava benzodiazepínmi	T49.9	Otrava prostried.na miestne použ.,b.n.
T42.5	Otrava zmiešanými antiepilept.,n.i.	T50.0	Otrava mineralokortikoidmi a ich antagonistami
T42.6	Otrava i.antiepilept.,sedatívami a hypnotikami	T50.1	Otrava slučkovými diuretikami
T42.7	Otrava antiepileptik.sedatív.a hypnotik.,b.n.	T50.2	Otrava inhib.karboanhydrázy,benzotiadiazid.a.i.diuret.
T42.8	Otrava antiparkins.a i.centrálnymi myorelax.	T50.3	Otrava prostr.ovplyvň.elektrolyt.energat.a vodnú rovnov.
T43.0	Otrava tricyklickými a tetracyklickými antidepressívami	T50.4	Otrava liekmi,ovplyvň.metaboliz.kys.močovej
T43.1	Otrava.antidep.mi skup.inhib.monoaminoxidázy	T50.5	Otrava liekmi,znižuj.chuť do jedenia (anorektiká)
T43.2	Otrava inými a bližšie neurčenými antidepressívami	T50.6	Otrava antidótami a chelátujúcimi prostr.,n.i.
T43.3	Otrava fenotiazínovými antipsychotikami a neuroleptikami	T50.7	Otrava analeptikami a antagon.opioidových rec.
T43.4	Otrava butyrofenónovými a tioxanténovými neuroleptikami	T50.8	Otrava diagnostickými prostriedkami
T43.5	Otrava i.a bliž.neurč.antipsychotikami a neuroleptikami	T50.9	Otrava i.a bliž.neurč.liekmi,liečivami a biolog.látkami
T43.6	Otrava psychostimulanciami s nebezpečenstvom návyku	T51.0	Toxický účinok etanolu
T43.8	Otrava i.psychootropnými látkami,n.i.	T51.1	Toxický účinok metanolu
T43.9	Otrava psychotropnou látkou.beta-adrenorec.,n.i.	T51.2	Toxický účinok 2-propanolu
T44.0	Otrava inhibítormi cholinesterázy	T51.3	Otrava zmesou vyšších alkoh.,vznik.pri alkoh.kvasení
T44.1	Otrava i.parasympatikomimetikami (cholinergikami)	T51.8	Toxický účinok iných alkoholov
T44.2	Otrava liekmi blok.gangliá,n.i.	T51.9	Toxický účinok alkoholu,bližšie neurčeného
T44.3	Otrava i.parasympatikolytikami a spazmolytikami,n.i.	T52.0	Toxický účinok výrobkov z ropy
T44.4	Otrava agonistami prevaž.alfa-adrenorec.,n.i.	T52.1	Toxický účinok benzénu
T44.5	Otrava.agonistami prevaž.beta-adrenorec.,n.i.	T52.2	Toxický účinok homológov benzénu
T44.6	Otrava.antagon.alfa-adrenorec.,n.i.	T52.3	Toxický účinok glykolov
T44.7	Otrava antagon.beta-adrenorec.,n.i.	T52.4	Toxický účinok ketónov
T44.8	Otrava prostr.,úč.centř.a blok.adrenergny neurón,n.i.	T52.8	Toxický účinok iných organických rozpúšťadiel
T44.9	Otrava i.a bliž.neurč.liekmi,účink.prim.na auton.nervov.súst.	T52.9	Toxický účinok org.rozpúšť.,b.n.
T45.0	Otrava antiatergikami a antiemetikami	T53.0	Toxický účinok karbónetetrachloridu
T45.1	Otrava antineoplastickými a imunosupresívnymi liekmi	T53.1	Toxický účinok chloroformu
T45.2	Otrava vitamínmi, nezatriedenými inde	T53.2	Toxický účinok trichlóretylénu
T45.3	Otrava enzýmami, nezatriedenými inde	T53.3	Toxický účinok tetrachlóretylénu
T45.4	Otrava železom a jeho zlúčeninami	T53.4	Toxický účinok dichlómetánu
T45.5	Otrava antikoagulanciami	T53.5	Toxický účinok chlórfluórokarbónov
T45.6	Otrava liekmi, ovplyvňujúcimi fibrinolýzu	T53.6	Toxický účín.i.halog.derivátov alif.uhľov.
T45.7	Otrava antagon.antikoagulancií,vit.K a i.koagulanciami	T53.7	Toxický účín.i.halog.derivátov arom.uhľov.
T45.8	Otrava i.prostr.,účink.najmä celk.a na zložky krvi	T53.9	Toxický účín.halog.derivátov alif.a arom.uhľov.,n.u.
T45.9	Otrava bliž.neurč.prostr.účink.najmä celk.a na zložky krvi	T54.0	Toxický účinok fenolu a homológov fenolu
T46.0	Otrava srdcovými glykozidmi a liečiv.s pod.účink.	T54.1	Toxický účinok inej leptavej organickej zlúčeniny
T46.1	Otrava kalciovými antagonistami	T54.2	Toxický účinok leptavej kys.a lát.podobnej kysel.
T46.2	Otrava inými antiarytmikami, nezatriedenými inde	T54.3	Toxický účinok leptavého lúhu a látky podobnej lúhom
T46.3	Otrava koronárnymi vazodilatanciami,n.i.	T54.9	Toxický účinok leptavej látky,bližšie neurčenej
T46.4	Otrava inhibítormi enzýmu,konvertujúceho angiotenzín	T55	Toxický účinok mydla a detergentia
T46.5	Otrava i.antihypertenzívami,n.i.	T56.0	Toxický účinok olova a jeho zlúčenín
T46.6	Otrava hypolipidemikami a pr.artériosklerotickým liek.	T56.1	Toxický účinok ortuti a jej zlúčenín
T46.7	Otrava periférnymi vazodilatanciami	T56.2	Toxický účinok chrómu a jeho zlúčenín
T46.8	Otrava antivariálnymi liek. vr.sklerotizujúcich látok	T56.3	Toxický účinok kadmia a jeho zlúčenín
T46.9	Otrava i.a bliž.neurč.prostr.účink.najmä na obehovú súst.	T56.4	Toxický účinok medi a jej zlúčenín
T47.0	Otrava antagonistami histamínových H2-receptorov	T56.5	Toxický účinok zinku a jeho zlúčenín
T47.1	Otrava i.antacidami a liek,tlmiacimi žal.sekr.	T56.6	Toxický účinok cínu a jeho zlúčenín
T47.2	Otrava dráždivými (stimulujúcimi) preháňadlami	T56.7	Toxický účinok berýlia a jeho zlúčenín
T47.3	Otrava salinickými a osmotickým preháňadlami	T56.8	Toxický účinok iného kovu
T47.4	Otrava inými preháňadlami	T56.9	Toxický účinok bližšie neurčeného kovu
T47.5	Otrava digestívami	T57.0	Toxický účinok arzenu a jeho zlúčenín
T47.6	Otrava liekmi proti hnačke	T57.1	Toxický účinok fosforu a jeho zlúčenín
T47.7	Otrava emetikami	T57.2	Toxický účinok mangánu a jeho zlúčenín
T47.8	Otrava i.prostr.,účink.najmä na tráv.súst.	T57.3	Toxický účinok kyanovodíku
T47.9	Otrava bliž.neurč.liekom,účinkuj.najmä na tráv.súst.	T57.8	Toxický účinok i.anorganickej látky,b.u.
T48.0	Otrava oxytocikami	T57.9	Toxický účinok bližšie neurčenej anorganickej látky

T58	Toxický účinok oxidu uhoľnatého (CO)	T73.1	Účinky smädu
T59.0	Toxický účinok oxidu dusíka	T73.2	Vyčerpanie zapr.vystavením poveternostným vplyvom
T59.1	Toxický účinok oxidu siričitého	T73.3	Vyčerpanie zapríčinené nadmernou námahou
T59.2	Toxický účinok formaldehydu	T73.8	Iný účinok nedostatku
T59.3	Toxický účinok slzotvorného plynu	T73.9	Účinok nedostatku, bližšie neurčený
T59.4	Toxický účinok plyného chlóru	T74.0	Zanedbanie alebo opustenie
T59.5	Toxický účinok plyného fluóru a fluorovodíka	T74.1	Fyzické zneužitie
T59.6	Toxický účinok sirovodíka	T74.2	Pohlavné zneužitie
T59.7	Toxický účinok oxidu uhličitého	T74.3	Psychické zneužitie
T59.8	Toxický účinok iného plynu,dymu a výparov,b.u.	T74.8	Iný syndróm,zapríčený zlým zaobchádzaním
T59.9	Toxický účinok plynu,dymu a výparov,b.n.	T74.9	Syndróm,zapríč.zlým zaobchádzaním,b.n.
T60.0	Toxický úč.organofosfátového a karbamátového insekticídu	T75.0	Účinok blesku
T60.1	Toxický účinok halogénovaného insekticídu	T75.1	Utopenie a topenie (nie smrteľné)
T60.2	Toxický účinok iného insekticídu	T75.2	Účinky vibrácie
T60.3	Toxický účinok herbicídu a fungicídu	T75.4	Účinok elektrického prúdu
T60.4	Toxický účinok rodenticídu	T75.8	Iný účinok z vonkajších príčin,bližšie určený
T60.8	Toxický účinok iného pesticídu	T78.0	Anafylaktický šok ako nežiaduci účinok potraviny
T60.9	Toxický účinok bližšie neurčeného pesticídu	T78.1	Iný nežiaduci účinok potraviny,nezatriedený inde
T61.0	Otrava rybou Ciguatera	T78.2	Anafylaktický šok,bližšie neurčený
T61.1	Otrava rybou Scombroid	T78.3	Angioneurotický edém
T61.2	Otrava inou rybou a mäkkýšom	T78.4	Alergia, bližšie neurčená
T61.8	Toxický účinok inej morskej potraviny	T78.8	Iný nežiaduci účinok,nezatriedený inde
T61.9	Toxický účinok bližšie neurčenej morskej potraviny	T78.9	Nežiaduci účinok,bližšie neurčený
T62.0	Toxický účinok požitých húb	T79.2	Poúrazové druhotné a opakované krvácanie
T62.1	Toxický účinok zjedených bobúľ	T79.4	Úrazový šok
T62.2	Toxický účinok požitých rastlín/ich častí	T79.8	Iná včasná komplikácia úrazu
T62.8	Toxický účinok i.škod. lát.požitej ako potrava,b.u.	T79.9	Včasná komplikácia úrazu,bližšie neurčená
T62.9	Toxický účinok škod. lát.požitej ako potrava,b.n.	T80.5	Anafylaktický šok, zapríčinený sérom
T63.0	Toxický účinok hadieho jedu	T80.6	Iná reakcia na sérum
T63.1	Toxický účinok jedu iných plazov	T81.0	Krvácanie a hematóm,komplikujúci výk.,n.i.
T63.2	Toxický účinok jedu škorpióna	T81.1	Šok počas výkonu alebo po výkone,nezatriedený inde
T63.3	Toxický účinok jedu pavúka	T81.2	Náhodné naštiepenie a natrhnutie poč.výkonu,n.i.
T63.4	Toxický účinok jedu iných článkonožcov	T81.3	Rozpad operačnej rany,nezatriedený inde
T63.5	Toxický účinok kontaktu s rybou	T81.5	Cudz.teleso náhodne ponech.v tel.dutine/oper.rane po výk.
T63.6	Toxický účinok kontaktu s inými morským živočíchom	T81.6	Akút.reakcia na cudziu látku,ponech.náhodne poč.výk.
T63.8	Toxický účinok kontaktu s iným jedovatým živočíchom	T81.8	Iná komplikácia výkonu, nezatriedená inde
T63.9	Toxický účinok kont.s jedovatým živoč.,b.n.	T81.9	Komplikácia výkonu,bližšie neurčená
T64	Toxický účinok aflatoxínu a i.mykotoxínov,znečis.potravu	T85.5	Mechanická komplik.zapríč.gastroint.prot.,impl.a transpl.
T65.0	Toxický účinok kyanidu	T85.6	Mechanická komplik.zap.i.gastroint.prot.impl.a transpl.,b.u.
T65.1	Toxický účinok strychnínu a jeho soli	T85.78	Inf.a zápal.reak.zapr.i.vnúť.prot.,impl./transpl.
T65.2	Toxický účinok tabaku a nikotínu	T85.88	Iná kompl.zapr.vnúť.prot.,impl./transpl.,n.i.
T65.3	Tox.úč.nitroderiv.a aminoderiv.benzénu a jeho homológov	T85.9	Kompl.zapr.vnúť.prot.,impl./transpl.,b.n.
T65.4	Toxický účinok karbóndisulfidu	T86.50	Porucha prekrvenia transplantovanej kože
T65.5	Toxický účinok nitroglycerínu a i.nitrokyselín a esterov	T86.51	Nekróza transplantovanej kože
T65.6	Toxický účinok náterov a farieb,n.i.	T86.52	Strata kožného transplantátu
T65.8	Toxický účinok inej bližšie určenej látky	T86.59	Iná a bliž.neurč.por.funkcie,zlyh.a odvrh.transpl.kože
T65.9	Toxický účinok bližšie neurčenej látky	T86.88	Zlyh.a odvrhnutie i.transpl.orgánu a tkan.
T66	Bližšie neurčené účinky žiarenia	T86.9	Zlyhávanie a odvrhnutie b.n.orgánu a tkan.
T67.0	Tepelný a slnečný úpal	T88.1	Iná komplikácia po imunizácii, nezatriedená inde
T67.1	Synkopa z horúčavy	T88.2	Šok,zapríčený anestéziou
T67.2	Krče z horúčavy	T88.3	Maligna hypertermia zapríčinená anestéziou
T67.3	Vyčerpanie z horúčavy zapríčinené stratou vody	T88.4	Nevydarená alebo ťažká intubácia
T67.4	Vyčerpanie z horúčavy zapríčinené stratou soli	T88.5	Iná komplikácia anestézie
T67.5	Vyčerpanie z horúčavy,bližšie neurčené	T88.6	Anafyl.šok ako nežiad.úč.spr.ind.a spr.pod.lieku/lieč.
T67.6	Prechodná únava z horúčavy	T88.7	Nežiaduci účinok lieku/liečiva,b.n.
T67.7	Opuch z horúčavy	T88.8	Iná kompl.chir.výk.a lek.star.,n.i.,b.u.
T67.8	Iné účinky horúčavy a svetla	T88.9	Komplikácia chir.výkonu a lekár.star.,b.n.
T67.9	Účinok horúčavy a svetla,bližšie neurčený	T89.00	Komplikácia otvorenej rany,bližšie neurčená
T68	Podchladenie	T89.01	Komplikácia otvor.rany,cudzie teleso(s infek./bez infek.)
T69.0	Ruka a noha vystavená vlhkému chladu	T89.02	Komplikácia otvorenej rany,infekcia
T69.1	Oziabliny	T89.03	Komplikácia otvorenej rany,iná
T69.8	Iný účinok zníženej teploty,bližšie určený	T90.4	Neskoré následky poranenia oka a očnice
T69.9	Účinok zníženej teploty,bližšie neurčený	T90.8	Neskoré následky iného bliž.urč.poranenia hlavy
T70.2	Iný a bližšie neurčený účinok veľkej výšky	T90.9	Neskoré následky bližšie neurčeného poranenia hlavy
T70.3	Kesónová choroba (dekompresná choroba)	T91.4	Neskoré následky poranenia vnútrohrud.org.
T70.4	Účinok tekutiny pod vysokým tlakom	T91.8	Neskoré následky i.bliž.urč.poran.krku a trupu
T70.8	Iný účinok tlaku vzduchu a tlaku vody	T91.9	Neskoré následky bliž.neurč.poran.krku a trupu
T70.9	Účinok tlaku vzduchu a tlaku vody, bližšie neurčený	T92.9	Neskoré následky bliž.neurč.poran.HK
T71	Zadusenie	T93.9	Neskoré následky bliž.neurč.poranenia DK
T73.0	Účinky hladu	T94.1	Neskoré následky poranenia:oblasť bliž.neurč.tela

T96	Neskoré následky otravy liekmi, i. a biol. akt. lát.	T98.3	Neskoré následky komplikácií chir. výkonu a lekársk. star., n. i.
T97	Neskoré následky tox. úč. lát. používanej najmä mimo lekárskeho	Z04.1	Vyšetrenie a pozorovanie po dopravnej nehode
T98.0	Neskoré následky úč. cudz. telesá vniknutého prirodz. m otvorom	Z04.2	Vyšetrenie a pozorovanie po pracovnom úraze
T98.1	Neskoré následky i. a bliž. neurč. účinkov vonk. príčin	Z04.3	Vyšetrenie a pozorovanie po inom úraze
T98.2	Neskoré následky niektorých včasných kompl. úrazov	Z04.5	Vyšetrenie a pozorovanie po inom zavinenom poranení

ADRG X01 Rekonytruk ná operácia pri poraneniach

Min. 1 výk. v tabu ke X01-2

DRG X01A Rekonytruk ná operácia pri poraneniach s komplikujúcou konyrteláciou, výkon na viacerých lokalitách, vo ná laloková plastika s mikrovaskulárnou anastomózou alebo komplikujúca diagnóza alebo komplexný výkon s ve mi ajkými CC

Komplikujúce konztylácie I alebo Výkon na viacerých lokalizáciách alebo výk. v tabu ke X01-3 alebo (VDg v tabu ke X01-1 alebo Komplexné OP-výkony alebo min. 1 výk. v tabu ke X01-4) a PCCL > 3

DRG X01B Rekoýtruk ná operácia pri poraneniach bez komplikujúcej konyrtelácie, bez výkonu na viacerých lokalitách, bez vo nej lalokovej plastiky s mikrovaskulárnou anastomózou, s komplikujúcou diagnózou, komplexným výkonom, s ve mi ajkými CC

VDg v tabu ke X01-1 alebo Komplexné OP-výkony alebo min. 1 výk. v tabu ke X01-4 alebo PCCL > 3

DRG X01C Rekonytruk ná operácia pri poraneniach bez komplikujúcej konyrtelácie, bez výkonu na viacerých lokalizáciách, bez vo nej lalokovej plastiky s mikrovaskulárnou anastomózou, bez komplikujúcej diagnózy, bez komplexného výkonu, bez ve mi ajkých CC**Ved ajjia diagnóza X01-1**

S01.83	Otvor.rana(obl.hlavy)v spojení s intrakraniál.poranením	S41.89	Poškodenie mäk.č.III.st.pri otvor.zlomenine,vyklbení ramena
S01.86	Poškod.mäkkých částí III.st.pri zatvor.zlom.,vyklbení na hlavě	S51.86	Poškodenie mäk.č.III.st.pri zatvor.zlom./vyklb.predlak.
S01.88	Poškod.mäkkých částí II.st.pri otvor.zlom.,vyklbení na hlavě	S51.88	Poškodenie mäk.č.II.st.pri otvor.zlom./vyklb.predlak.
S01.89	Poškod.mäkkých částí III.st.pri otvor.zlom.,vyklbení na hlavě	S51.89	Poškodenie mäk.č.III.st.pri otvor.zlom./vyklb.predlak.
S11.86	Poškodenie mäk.č.III.st.pri zatvor.zlom./vyklb.na krku	S61.86	Pošk.mäk.č.III.st.pri zatvor.zlom./vyklb.zápäs.a ruky
S11.88	Poškodenie mäk.č.III.st.pri otvor.zlomenine,vyklbení na krku	S61.88	Pošk.mäk.č.II.st.pri otvor.zlom./vyklb.zápäs.a ruky
S11.89	Poškodenie mäk.č.III.st.pri otvor.zlomenine,vyklbení na krku	S61.89	Pošk.mäk.č.III.st.pri otvor.zlom./vyklb.zápäs.a ruky
S21.83	Otvor.rana každej č.hrud.v spojení s vnútrohrud.por.	S71.86	Pošk.mäk.č.III.st.pri zatvor.zlom./vyklb.bedra a stehna
S21.86	Poškodenie mäk.č.III.st.pri zatvor.zlomeninách,vyklben.na hrud.	S71.88	Pošk.mäk.č.II.st.pri otvor.zlom./vyklb.bedra a stehna
S21.88	Poškodenie mäk.č.II.st.pri otvor.zlomeninách,vyklben.na hrud.	S71.89	Pošk.mäk.č.III.st.pri otvor.zlom./vyklb.bedra a stehna
S21.89	Poškodenie mäk.č.III.st.pri otvor.zlomeninách,vyklben.na hrud.	S81.86	Pošk.mäk.č.III.st.pri zatvor.zlom./vyklb.predkol.
S31.83	Otvor.rana(kaž.č.brucha,drieku,panvy)spoj.s vnútrobruš.poran.	S81.88	Pošk.mäk.č.II.st.pri otvor.zlom./vyklb.predkol.
S31.86	Poškoden.mäk.č.III.st.pri zatv.zlom.,vyklb.driek.chrbtice,panvy	S81.89	Pošk.mäk.č.III.st.pri otvor.zlom./vyklb.predkol.
S31.88	Poškoden.mäk.č.II.st.pri otv.zlom.,vyklb.driek.chrbtice,panvy	S91.86	Poškodenie mäk.č.III.st.pri zatvor.zlom./vyklb.nohy
S31.89	Poškoden.mäk.č.III.st.pri otv.zlom.,vyklb.driek.chrbtice,panvy	S91.88	Poškodenie mäk.č.II.st.pri otvor.zlom./vyklb.nohy
S41.86	Poškodenie mäk.č.III.st.pri zatvor.zlomenine,vyklbení ramena	S91.89	Poškodenie mäk.č.III.st.pri otvor.zlom./vyklb.nohy
S41.88	Poškodenie mäk.č.II.st.pri otvor.zlomenine,vyklbení ramena		

Výkon X01-2

5a402.b	Rekonštrukčné OP n. XI. extrakraniál.štepom	5t044.3↔	Transpl.k.tk.s cie.v.stopk.s mikrovask.anast:humerus dist.
5a402.c	Rekonštrukčné OP n. XII. extrakraniál.štepom	5t044.4↔	Transpl.k.tk.s cie.v.stopk.s mikrovask.anast:radius prox.
5a403	Rekonštrukcia n.VII. štepom v extrakraniálnom úseku	5t044.5↔	Transpl.k.tk.s cie.v.stopk.s mikrovask.anast:radius diaf.
5a404	Primárna mikrosutúra nervového plexu	5t044.6↔	Transpl.k.tk.s cie.v.stopk.s mikrovask.anast:radius distál.
5a405.b	Rekonštrukčné OP n. XI. extrakraniál.sutúrou	5t044.7↔	Transpl.k.tk.s cie.v.stopk.s mikrovask.anast:ulna prox.
5a405.c	Rekonštrukčné OP n. XII. extrakraniál.sutúrou	5t044.8↔	Transpl.k.tk.s cie.v.stopk.s mikrovask.anast:ulna diaf.
5a40a.7	Anastomóza n. VII.sutúrou	5t044.9↔	Transpl.k.tk.s cie.v.stopk.s mikrovask.anast:ulna dist.
5a40a.b	Anastomóza n. XI.sutúrou	5t044.a↔	Transpl.k.tk.s cie.v.stopk.s mikrovask.anast:karpálne k.
5a40a.c	Anastomóza n. XII.sutúrou	5t044.b↔	Transpl.k.tk.s cie.v.stopk.s mikrovask.anast:metakarp.k.
5a40b.7	Anastomóza n. VII.štepom	5t044.c↔	Transpl.k.tk.s cie.v.stopk.s mikrovask.anast:falangy pr.r.
5a40b.b	Anastomóza n. XI.štepom	5t044.e↔	Transpl.k.tk.s cie.v.stopk.s mikrovask.anast:krčok steh.k.
5a40b.c	Anastomóza n. XII.štepom	5t044.f↔	Transpl.k.tk.s cie.v.stopk.s mikrovask.anast:femur prox.
5c262.4↔	Iná rekonštr.očných viečok:transplant.aloplastickým mat.	5t044.g↔	Transpl.k.tk.s cie.v.stopk.s mikrovask.anast:femur diaf.
5c984↔	Rekonštrukcia steny orbity s mikrovaskulár.lalokmi	5t044.h↔	Transpl.k.tk.s cie.v.stopk.s mikrovask.anast:femur dist.
5t044.1↔	Transpl.k.tk.s cie.v.stopk.s mikrovask.anast:humerus prox.	5t044.k↔	Transpl.k.tk.s cie.v.stopk.s mikrovask.anast:tibia prox.
5t044.2↔	Transpl.k.tk.s cie.v.stopk.s mikrovask.anast:humerus diaf.	5t044.m↔	Transpl.k.tk.s cie.v.stopk.s mikrovask.anast:tibia diaf.

5t044.n↔	Transpl.k.tk.s cieľ.stopk.s mikrovask.anast:tibia dist.	5t889.x↔	Tx.iného transplantátu sv,šf.a fasc.mikrovask.anast:ost.
5t044.r↔	Transpl.k.tk.s cieľ.stopk.s mikrovask.anast:fibula dist.	5t88x.0↔	Iné odobr.a tx.sv,šf.a fasc.mikrovask.anast:hlava,krk
5t044.x↔	Transpl.k.tk.s cieľ.stopk.s mikrovask.anast:ostatné k.	5t88x.1↔	Iné odobr.a tx.sv,šf.a fasc.mikrovask.anast:rameno,axila
5t782.0↔	Res.zužuj.prstenca s plast.rekonštr.pri vrod.anomál.ruky	5t88x.2↔	Iné odobr.a tx.sv,šf.a fasc.mikrovask.anast:ram,lakeť
5t782.1↔	Res.zužuj.prstenca s plast.rekonštr.pri vrod.anomál.nohy	5t88x.3↔	Iné odobr.a tx.sv,šf.a fasc.mikrovask.anast:predl.
5t87a.0↔	Plast.rekonš.s lok.lal.na sval,fasc:odd.stop.lal:hlava,krk	5t88x.4	Iné odobr.a tx.sv,šf.a fasc.mikrovask.anast:hr.stena,chrub.
5t87a.1↔	Pl.rekonš.s lok.lal.na sval,fasc:odd.stop.lal:rameno,axila	5t88x.5	Iné odobr.a tx.sv,šf.a fasc.mikrovask.anast:bruš.stena
5t87a.2↔	Pl.rekonš.s lok.lal.na sval,fasc:odd.stop.lal:ram.,lakeť	5t88x.6	Iné odobr.a tx.sv,šf.a fasc.mikrovask.anast:inguin,gen,gl.obl.
5t87a.3↔	Pl.rekonš.s lok.lal.na sval,fasc:odd.stop.lal:predl.	5t88x.7↔	Iné odobr.a tx.sv,šf.a fasc.mikrovask.anast:steh,kol.
5t87a.4↔	Pl.rekonš.s lok.lal.na sval,fasc:odd.stop.lal:hr.stena,chrub.	5t88x.8↔	Iné odobr.a tx.sv,šf.a fasc.mikrovask.anast:predk.
5t87a.5↔	Pl.rekonš.s lok.lal.na sval,fasc:odd.stop.lal:bruš.stena	5t88x.9↔	Iné odobr.a tx.sv,šf.a fasc.mikrovask.anast:noha
5t87a.6↔	Pl.rekonš.s lok.lal.na sval,fasc:odd.stop.lal:ing.gen,gl.obl.	5t88x.x↔	Iné odobr.a transplantácia sv,šf.a fasc.mikrovask.anast:ost.
5t87a.7↔	Pl.rekonš.s lok.lal.na sval,fasc:odd.stop.lal:steh,kol.	5t900↔	Replantácia v oblasti nad laktom
5t87a.8↔	Pl.rekonš.s lok.lal.na sval,fasc:odd.stop.laloka:predkol	5t901↔	Replantácia v oblasti laktva
5t87a.9↔	Pl.rekonš.s lok.lal.na sval.a fasc:odd.stop.lal:noha	5t902↔	Replantácia v oblasti predlaktia
5t87a.x↔	Pl.rekonš.s lok.lal.na sval,fasc:odd.stop.laloka:ost.	5t903↔	Replantácia v oblasti zápastia
5t885.0↔	Transpl.fasciokut.lal.sv,šf.a fasc.mikrovask.anast:hl,krk	5t904↔	Replantácia v oblasti strednej časti ruky
5t885.1↔	Tx.fasciokut.lal.sv,šf.a fasc.mikrovask.anast:rameno,axila	5t905↔	Replantácia palca ruky
5t885.2↔	Tx.fasciokut.lal.sv,šf.a fasc.mikrovask.anast:ram,lakeť	5t906↔	Replantácia v oblasti prstov ruky
5t885.3↔	Transpl.fasciokut.lal.sv,šf.a fasc.mikrovask.an:predlakt	5t910↔	Replantácia v oblasti stehna
5t885.4↔	Tx.fasciokut.lal.sv,šf.a fasc.mikrovask.anast:hr.stena,chrub.	5t911↔	Replantácia v oblasti kolena
5t885.5↔	Tx.fasciokut.lal.sv,šf.a fasc.mikrovask.anast:bruš.stena	5t912↔	Replantácia v oblasti predkolena
5t885.6↔	Tx.fasciokut.lal.sv,šf.a fasc.mikrovask.anast:inguin,gen,gl.obl.	5t913↔	Replantácia v oblasti členka
5t885.7↔	Tx.fasciokut.lal.sv,šf.a fasc.mikrovask.anast:steh,kol.	5t914↔	Replantácia v oblasti stredy šlapy
5t885.8↔	Tx.fasciokut.lal.sv,šf.a fasc.mikrovask.anast:predk.	5t915↔	Replantácia prstu nohy
5t885.9↔	Tx.fasciokut.lal.sv,šf.a fasc.mikrovask.anast:noha	5t91x↔	Replantácia v oblasti DK,ostatné
5t885.x↔	Transplantácia fasciokut.lal.sv,šf.a fasc.mikrovask.anast:ost.	5v144.4	Radik.a rozs.odstr.ch.t.na k.a podk.s tx/transpoz:o.č.hlavy
5t886.0↔	Transpl.septokut.lal.sv,šf.a fasc.mikrovask.anast:hlava,krk	5v144.5	Rad.a rozs.odstr.chor.tk.na k.a podk.s tx/transpoz:krk
5t886.1↔	Tx.septokut.lal.sv,šf.a fasc.mikrovask.anast:rameno,axila	5v144.6↔	Rad.a rozs.odstr.ch.t.na k.a podk.s tx/transpoz:ram,axila
5t886.2↔	Tx.septokut.lal.sv,šf.a fasc.mikrovask.anast:ram,lakeť	5v144.7↔	Radik.a rozs.odstr.ch.t.na k.a podk.s tx/transpoz:ram,lak.
5t886.3↔	Transpl.septokut.lal.sv,šf.a fasc.mikrovask.anast:predlakt	5v144.8↔	Rad.a rozs.odstr.chor.tk.na k.a podkož.s tx/transpoz:predlak
5t886.4↔	Tx.septokut.lal.sv,šf.a fasc.mikrovask.anast:hr.sten,chrub.	5v144.9↔	Radik.a rozs.odstr.chor.tk.na k.a podk.s tx/transpoz:ruka
5t886.5↔	Tx.septokut.lal.sv,šf.a fasc.mikrovask.anast:bruš.stena	5v144.a	Rad.a rozs.odstr.ch.t.na k.a podk.s tx/transpoz:hrod.st.,chrub
5t886.6↔	Tx.septokut.lal.sv,šf.a fasc.mikrovask.anast:ing.gen,gl.obl.	5v144.b	Rad.a rozs.odstr.ch.t.na k.a podk.s tx/transpoz:bruš.obl.
5t886.7↔	Tx.septokut.lal.sv,šf.a fasc.mikrovask.anast:steh,kol.	5v144.c	Rad.a rozs.odstr.ch.t.na k.a podk.s tx/transpoz:inguin,genit.o
5t886.8↔	Tx.septokut.lal.sv,šf.a fasc.mikrovask.anast:predkol	5v144.d	Rad.a rozs.odstr.ch.t.na k.a podk.s tx/transpoz:glut.obl.
5t886.9↔	Tx.septokut.lal.sv,šf.a fasc.mikrovask.anast:noha	5v144.e↔	Radik.a rozs.odstr.chor.tk.na k.a podk.s tx/trp:stehno,kol
5t886.x↔	Tx.septokut.lal.sv,šf.a fasc.mikrovask.anast:ost.	5v144.f↔	Radik.a rozs.odstr.chor.tk.na k.a podk.s tx/transpoz:predkol.
5t887.0↔	Tx.myokut.lal.sv,šf.a fasc.mikrovask.anast:hlava,krk	5v144.g↔	Rad.a rozs.odstr.ch.t.na k.a podk.s tx/transpoz:noha
5t887.1↔	Tx.myokut.lal.sv,šf.a fasc.mikrovask.anast:rameno,axila	5v144.x↔	Radik.a rozs.odstr.ch.t.na k.a podk.s tx/transpoz:ciou:ost.
5t887.2↔	Tx.myokut.lal.sv,šf.a fasc.mikrovask.anast:ram,lakeť	5v145.4	Rad.a rozs.odstr.ch.tk.k.a podk.tx/transpoz,mikrogr.chi:č.hlavy
5t887.3↔	Tx.myokut.laloka sv,šf.a fasc.mikrovask.anast:predlakt	5v145.5	Rad.a rozs.odstr.ch.tk.koži a podk.tx/transpoz,mikrogr.chir:krk
5t887.4↔	Tx.myokut.lal.sv,šf.a fasc.mikrovask.anast:hr.stena,chrub.	5v145.6↔	R.a rozs.odstr.ch.tk.k.a podk.tx/transpoz,mikrogr.chir:ram,axila
5t887.5↔	Tx.myokut.lal.sv,šf.a fasc.mikrovask.anast:bruš.stena	5v145.7↔	R.a rozs.odstr.ch.tk.k.a podk.tx/transpoz,mikrogr.chir:ram,lak
5t887.6↔	Tx.myokut.lal.sv,šf.a fasc.mikrovask.anast:inguin,gen,gl.obl.	5v145.8↔	R.a rozs.odstr.ch.tk.ko.a podk.transpl/transpoz,mikr.ch:predlak
5t887.7↔	Tx.myokut.lal.sv,šf.a fasc.mikrovask.anast:steh,kol.	5v145.9↔	Rad.a rozs.odstr.ch.tk.k.a podk.tx/transpoz,mikrogr.chir:ruka
5t887.8↔	Transpl.myokut.lal.sv,šf.a fasc.mikrovask.anast:predk.	5v145.a	Rad.a rozs.odstr.ch.tk.k.a podk.tx/transpoz,mik.chir:hrod.st,chr
5t887.9↔	Tx.myokut.lal.sv,šf.a fasc.mikrovask.anast:ost.	5v145.b	Rad.a rozs.odstr.ch.tk.k.a podk.tx/transpoz,mikrogr.chir:bruš.o
5t887.x↔	Transplantácia myokut.lal.sv,šf.a fasc.mikrovask.anast:ost.	5v145.c	Rad.a rozs.odstr.ch.tk.k.a podk.tx/transpoz,mikrogr.chi:ingv,genit
5t888.0↔	Tx.osteo-myokut/fasciok.l.sv,šf.a f.mikrovask.anast:hl,krk	5v145.d	Rad.a rozs.odstr.ch.tk.kože a podk.tx/transpoz,mikrogr.chi:glut.o
5t888.1↔	Tx.osteo-myok/fasciok.l.sv,šf.a f.mikrov.anast:rameno,axila	5v145.e↔	Rad.a rozs.odstr.ch.tk.k.a podk.tx/transpoz,mikrogr.chi:steh,kol
5t888.2↔	Tx.osteo-myok/fasciok.l.sv,šf.a f.mikrovask.anast:ram,lakeť	5v145.f↔	Rad.a rozs.odstr.ch.tk.k.a podk.tx/transpoz,mikrogr.chi:predkol
5t888.3↔	Tx.osteo-myokut/fasciok.l.sv,šf.a f.mikrovask.anast:predl.	5v145.g↔	Rad.a rozs.odstr.ch.tk.k.a podk.tx/transpoz,mikrogr.chir:noha
5t888.4↔	Tx.osteo-myok/fasciok.l.sv,šf.a f.mikrov.anast:hr.st,chrub.	5v145.x↔	Rad.a rozs.odstr.ch.tk.kože a podk.tx/transpoz,mikrogr.chir:ost
5t888.5↔	Tx.osteo-myokut/fasciok.l.sv,šf.a f.mikrov.anast:bruš.st.	5v220.4	Vol.tx.kože u prijem:čias.dermeopid.štep,malá pl:ost.č.hlavy
5t888.6↔	Tx.osteo-myok/fasciok.l.sv,šf.a f.mikrov.anast:ing.gen,gl.obl.	5v220.5	Vol.tx.kože,prijemca:čias.dermeopid.štep,malá pl:krk
5t888.7↔	Tx.osteo-myok/fasciok.l.sv,šf.a f.mikrov.anas:steh,kol.	5v220.6↔	Vol.tx.kože,prijemca:čias.dermeopid.štep,malá pl:ram,axil
5t888.8↔	Tx.osteo-myokut/fasciok.l.sv,šf.a f.mikrov.anas:predkol.	5v220.7↔	Vol.tx.kože,prijemca:čias.dermeopi.štep,malá pl:ram,lakeť
5t888.9↔	Tx.osteo-myokut/fasciok.l.sv,šf.a f.mikrovask.anast:noha	5v220.8↔	Vol.tx.kože,prijemca:čias.dermeopid.štep,malá pl:predlakt
5t888.x↔	Transpl.osteo-myokut/fasciok.l.sv,šf.a f.mikrovask.anast:ost.	5v220.9↔	Vol.tx.kože,prijemca:čias.dermeopider.štep,malá pl:ruka
5t889.0↔	Tx.iného transpl.sv,šf.a fasc.mikrovask.anast:hlava,krk	5v220.a	Vol.tx.k.prijemca:čias.dermeopid.štep,malá pl:hrod.st.,chrub
5t889.1↔	Tx.iného transpl.sv,šf.a fasc.mikrovask.anast:rameno,axila	5v220.b	Vol.tx.kože,prijemca:čias.dermeopid.štep,malá pl:bruš.obl.
5t889.2↔	Tx.iného transpl.sv,šf.a fasc.mikrovask.anast:ram,lakeť	5v220.c	Vol.tx.kože,prijemca:čias.dermeopid.štep,malá pl:ingv,genit.
5t889.3↔	Tx.iného transpl.sv,šf.a fasc.mikrovask.anast:predl.	5v220.d	Vol.tx.kože,prijemca:čias.dermeopi.štep,malá pl:glut.obl.
5t889.4↔	Tx.iného transpl.sv,šf.a fasc.mikrovask.anast:hr.stena,chrub.	5v220.e↔	Vol.tx.kože,prijemca:čias.dermeopi.štep,malá pl:stehno,kol
5t889.5↔	Tx.iného transpl.sv,šf.a fasc.mikrovask.anast:br.stena	5v220.f↔	Vol.tx.kože,prijemca:čias.dermeop.štep,malá pl:predkol
5t889.6↔	Tx.i.transpl.sv,šf.a fasc.mikrovask.anast:inguin,genit,gl.obl.	5v220.g↔	Vol.tx.kože,prijemca:čias.dermeopi.štep,malá pl:noha
5t889.7↔	Tx.iného transpl.sv,šf.a fasc.mikrovask.anast:steh,kol.	5v220.x↔	Vol.tx.kože,prijemca:čias.dermeopid.štep,malá plocha:ost.
5t889.8↔	Tx.iného transpl.sv,šf.a fasc.mikrovask.anast:predk.	5v221.0	Vol.tx.kože,prijem:čias.dermeopi.štep-granul.k,malá pl:pery
5t889.9↔	Transplantácia i.transpl.sv,šf.a fasc.mikrovask.anast:noha	5v221.4	V.tx.kože,prijem:čias.dermeopi.štep-gran.k,malá pl:ost.č.hl

5v221.5	V.tx.kože,prajem:čias.dermeopi.štep-granul.koži,malá pl:krk	5v226.x↔	Volná tx.kože,prajemca:kompl.dermeopid.štep,vef.plocha:ost
5v221.6↔	V.tx.kože,prajemca:čias.dermeop.štep-gran.k,malá pl:ram,axi	5v22a.0	V.tx.kože,prajemca:náhr.kože kultiv.keratinocyt,malá pl:pery
5v221.7↔	V.tx.kože,prajem:čias.dermeop.štep-granul.k,malá pl:ram,lak.	5v22a.4	Vol.tx.kože,prajem:náhr.k.kult.keratinoc,malá pl:ost.č.hlavy
5v221.8↔	Vol.tx.k,prajem:čias.dermeopi.štep-gran.k,malá pl:predlakt	5v22a.5	Vol.tx.kože,prajemca:náhr.kože kult.keratinocyt,malá pl:krk
5v221.9↔	V.tx.kože,prajem:čias.dermeopid.štep-granul.k,malá pl:ruka	5v22a.6↔	Vol.tx.kože,prajem:náhr.k.kult.keratinoc,malá pl:ram,axi
5v221.a	V.tx.kože,prajem:čias.dermeop.štep-gran.k,malá pl:hr.st,chrh	5v22a.7↔	Vol.tx.kože,prajem:náhr.k.kult.keratinocyt,ma.pl:ram,lak
5v221.b	Vol.tx.kože,prajem:čias.dermeopid.štep-gran.k,malá pl:bruš.o	5v22a.8↔	Vol.tx.kože,prajem:náhr.k.kult.keratinoc,malá pl:predlakt
5v221.c	Vol.tx.kože,prajem:čias.dermeop.štep-gran.k,ma.pl:ing.gen.o	5v22a.9↔	Vol.tx.kože,prajem:náhr.kože kult.keratinocyt,malá pl:ruka
5v221.d	Vol.tx.kože,prajem:čias.dermeop.štep-gran.koži,malá pl:glut.o	5v22a.a	Vol.tx.kože,prajem:náhr.k.kult.keratinoc,ma.pl:hr.st,chrh
5v221.e↔	Vol.tx.kože,prajem:čias.dermeop.štep-granul.k,ma.pl:steh,kol	5v22a.b	Vol.tx.kože,prajem:náhr.k.kult.keratinoc,malá pl:bruš.o
5v221.f↔	V.tx.kože,prajemca:kompl.dermeopi.štep-gran.k,ma.pl:predkol	5v22a.c	Vol.tx.kože,prajem:náhr.k.kult.keratinoc,malá pl:ing.gen.o
5v221.g↔	V.tx.kože,prajem:čias.dermeopid.štep-gran.k,mal.pl:noha	5v22a.d	Vol.tx.kože,prajemca:náhr.k.kult.keratinoc,malá pl:glut.o
5v221.x↔	V.tx.kože,prajemca:čias.dermeopid.štep-granul.k,malá pl:ost.	5v22a.e↔	Vol.tx.kože,prajemca:náhr.k.kult.keratinoc,ma.pl:stehn,kol
5v222.4	V.tx.kože,prajemca:kompl.dermeopid.štep,malá pl:ost.č.hlavy	5v22a.f↔	Vol.tx.kože,prajem:náhr.k.kult.keratinoc,malá pl:predkol
5v222.5	Vol.tx.kože,prajemca:kompl.dermeopid.štep,malá pl:krk	5v22a.g↔	Vol.tx.kože,prajem:náhr.kože kultiv.keratinoc,malá pl:noha
5v222.6↔	Vol.tx.kože,prajemca:kompl.dermeopid.štep,ma.pl:ram,axila	5v22a.x↔	Vol.tx.kože,prajem:náhr.kože kultiv.keratinocyt,malá pl:ost
5v222.7↔	Vol.tx.kože,prajemca:kompl.dermeopi.štep,malá pl:ram,lak	5v22b.0	Vol.tx.kože,prajem:náhr.k.kult.keratinocyt,veľká pl:pery
5v222.8↔	Vol.tx.kože,prajemca:kompl.dermeopid.št,malá pl:predlakt	5v22b.4	Vol.tx.kože,prajem:náhr.k.kult.keratinoc,veľká pl:ost.č.hlavy
5v222.9↔	Vol.tx.kože,prajemca:kompl.dermeopid.št,malá pl:ruka	5v22b.5	V.tx.kože,prajem:náhr.kože kultiv.keratinocyt,veľká pl:krk
5v222.a	V.tx.kože,prajem:kompl.dermeop.št,malá pl:hруд.sten,chrh	5v22b.6↔	Vol.tx.kože,prajem:náhr.kože kultiv.keratinoc,vef.pl:ram,axi
5v222.b	Vol.tx.kože,prajemca:kompl.dermeopid.št,malá pl:bruš.o	5v22b.7↔	V.tx.kože,prajemca:náhr.k.kult.keratinocyt,vef.pl:ram,lak.
5v222.c	Vol.tx.kože,prajemca:kompl.dermeopi.štep,ma.pl:ingv.genit.o	5v22b.8↔	Vol.tx.kože,prajemca:náhr.k.kult.keratinocyt,vef.pl:predlakt
5v222.d	Vol.tx.kože,prajemca:kompl.dermeopid.št,malá pl:glut.o	5v22b.9↔	Vol.tx.kože,prajem:náhr.k.kult.keratinocyt,veľká pl:ruka
5v222.e↔	Vol.tx.kože,prajemca:kompl.dermeopi.št,malá pl:stehno,kol	5v22b.a	Vol.tx.kože,prajem:náhr.k.kult.keratinocyt,vef.pl:hруд.st,chrh
5v222.f↔	Vol.tx.kože,prajemca:kompl.dermeopi.št,malá pl:predkol	5v22b.b	Vol.tx.kože,prajem:náhr.k.kult.keratinocyt,vef.pl:bruš.o
5v222.g↔	Vol.tx.kože,prajemca:kompl.dermeopi.štep,malá pl:noha	5v22b.c	Vol.tx.kože,prajem:náhr.k.kult.keratinoc,vef.pl:ing.genit.o
5v222.x↔	Vol.tx.kože,prajemca:kompl.dermeopi.štep,malá plocha:ost	5v22b.d	Vol.tx.kože,prajemca:náhr.k.kult.keratinoc,vef.pl:glut.obl.
5v224.0	Vol.tx.kože,prajemca:čias.dermeopid.štep,veľká pl:pery	5v22b.e↔	Vol.tx.kože,prajemca:náhr.kože kultiv.keratinoc,vef.pl:stehn,kol
5v224.4	Vol.tx.kože,prajemca:čias.dermeopid.štep,veľká pl:ost.č.hlavy	5v22b.f↔	Vol.tx.kože,prajem:náhr.k.kult.keratinoc,veľká pl:predkol
5v224.5	Vol.tx.kože,prajemca:čias.dermeopid.štep,veľká pl:krk	5v22b.g↔	Vol.transpl.kože,prajem:náhr.kože kultiv.keratinoc,vplo:noha
5v224.6↔	Vol.tx.kože,prajemca:čias.dermeopi.štep,veľká pl:ram,axila	5v22b.x↔	Vol.tx.kože,prajemca:náhr.kože kultiv.keratinocyt,veľká pl:ost
5v224.7↔	Vol.tx.kože,prajemca:čias.dermeopid.štep,veľká pl:ram,lakeť	5v230.4	Lokál.lal.plast.kože a podk:dilatač.plast,malá pl:ost.č.hlavy
5v224.8↔	V.tx.kože,prajemca:čias.dermeopid.štep,veľká pl:predlaktie	5v230.5	Lokál.lalok.plast.kože a podk:dilatačná plast,malá pl:krk
5v224.9↔	V.tx.kože,prajemca:čias.dermeopi.štep,veľká plocha:ruka	5v230.6↔	Lokál.lal.plast.kože a podk:dilatačná plast,malá pl:ram,axila
5v224.a	Vol.tx.kože,prajem:čias.dermepid.štep,veľká pl:hруд.st,chrh	5v230.7↔	Lok.lalolok.plast.kože a podk:dilatač.plast,malá pl:ram,lakeť
5v224.b	Vol.tx.kože,prajemca:čias.dermeopid.štep,veľká pl:bruš.obl.	5v230.8↔	Lokál.lalok.plast.kože a podk:dilatačná plast,malá pl:predlakt
5v224.c	Vol.tx.kože,prajemca:čias.dermeopid.štep,vef.pl:ingv.gen.o	5v230.9↔	Lok.lalok.plast.kože a podkož:dilatačná plast,malá pl:ruka
5v224.d	Vol.tx.kože,prajemca:čias.dermeopid.št,veľká pl:glut.obl	5v230.a	Lok.lalok.plast.kože a podk:dilatač.plast,malá pl:hруд.st,chrh
5v224.e↔	Vol.tx.kože,prajemca:čias.dermeopi.štep,veľká pl:stehn,kol	5v230.b	Lokál.lal.plast.kože a podkožia:dilatačná plast,malá pl:bruš.o.
5v224.f↔	V.tx.kože,prajemca:čias.dermeopid.štep,veľká pl:predkol	5v230.c	Lok.lalok.plast.kože a podk:dilatač.plast,ma.pl:ingv.genit.o
5v224.g↔	Vol.tx.kože,prajemca:čias.dermeopiderm.štep,veľká pl:noha	5v230.d	Lok.lalok.plast.kože a podk:dilatač.plast,malá pl:gluteál.obl.
5v224.x↔	Vol.tx.kože,prajemca:čias.dermeopider.št,veľká plocha:ost.	5v230.e↔	Lokál.lal.plast.kože a podk:dilatačná plast,malá pl:stehno,kol
5v225.0	V.tx.kože,prajemca:čias.dermeop.štep-granul.k,vef.pl:pery	5v230.f↔	Lokál.lalok.plast.kože a podk:dilatač.plast,malá pl:predkol
5v225.4	V.tx.kože,prajem:čias.dermeopi.štep-gran.k,vef.pl:ost.č.hlavy	5v230.g↔	Lokál.lalok.plast.kože a podk:dilatač.plast,malá pl:noha
5v225.5	Vol.tx.kože,prajemca:čias.dermeopi.štep-gran.k,vef.pl:krk	5v230.x↔	Lokál.lalok.plast.kože a podkožia:dilatačná plast,malá pl:ost.
5v225.6↔	Vol.tx.kože,prajem:čias.dermeopi.štep-gran.k,vef.pl:ram,axi	5v231.4	Lok.lal.plast.kože a podk:plast.rotovan.lal,malá pl:ost.č.hlavy
5v225.7↔	V.tx.kože,prajemca:čias.dermeopi.štep-gran.k,vef.pl:ram,lak	5v231.5	Lokál.lal.plast.kože a podk:plast.rotovan.lalokom,malá pl:krk
5v225.8↔	Vol.tx.k,prajemca:čias.dermeop.št.-gran.k,vef.pl:predlakt	5v231.6↔	Lok.lal.plast.kože a podk:plast.rotovan.lal,malá pl:ram,axila
5v225.9↔	Vol.tx.k,prajemca:čias.dermeop.št.-gran.koži,veľká pl:ruka	5v231.7↔	Lokál.lal.plast.kože a podk:plast.rotovan.lal,malá pl:ram,lak
5v225.a	V.tx.kože,prajem:čias.dermeopid.št-gran.k,vef.pl:hруд.st,chrh	5v231.8↔	Lok.lalok.plast.kože a podk:plast.rotov.lal,malá pl:predlakt
5v225.b	Vol.tx.kože,prajemca:čias.dermeopi.št-gran.k,vef.pl:bruš.o	5v231.9↔	Lokál.lalok.plast.kože a podk:plast.rotovan.lal,malá pl:ruka
5v225.c	V.tx.kože,prajemca:čias.dermeopi.št-gran.k,vef.pl:ingv.gen.o	5v231.a	Lok.lal.plast.kože a podk:plats.rotov.lal,malá pl:hруд.st,chrh
5v225.d	V.tx.kože,prajemca:čias.dermeopid.št-gran.k,vef.pl:glut.o	5v231.b	Lok.lal.plast.kože a podk:plast.rotovan.lal,malá pl:bruš.o
5v225.e↔	V.tx.kože,prajemca:čias.dermeopi.št.-gran.k,vef.pl:stehn,kol	5v231.c	Lok.lal.plast.kože a podk:plast.rotov.lal,malá pl:ingv.genit.o
5v225.f↔	Vol.tx.kože,prajemca:čias.dermeopi.št.-gran.k,vef.pl:predkol	5v231.d	Lokál.lal.plast.kože a podk:plast.rotovan.lal,malá pl:glut.obl
5v225.g↔	Vol.tx.kože,prajemca:čias.dermeopi.št-gran.k,vef.pl:noha	5v231.e↔	Lok.lalok.plast.kože a podk:plast.rotov.lal,malá pl:stehno,kol
5v225.x↔	V.tx.kože,prajem:čias.dermeopid.štep-granul.koži,vef.pl:ost	5v231.f↔	Lok.lalok.plast.kože a podk:plast.rotovan.lal,malá pl:predkol
5v226.4	Vol.tx.kože,prajemca:kompl.dermeopi.št,vef.pl:ost.č.hlavy	5v231.g↔	Lok.lal.plast.kože a podk:plast.rotovan.lal,malá pl:noha
5v226.5	Volná tx.kože,prajemca:kompl.dermeopi.štep,veľká pl:krk	5v231.x↔	Lokál.lal.plast.kože a podkož:plast.rotovným lal,malá pl:ost
5v226.6↔	Vol.tx.kože,prajemca:kompl.dermeopi.št,veľká pl:ram,axi	5v233.4	Lok.lal.plast.kože a podk:plast.ostrovček.lal,ma.pl:ost.č.hlavy
5v226.7↔	Vol.tx.kože,prajemca:kompl.dermeopi.št,vef.pl:ram,lak	5v233.5	Lok.lal.plast.kože a podk:plast.ostrovčekov.lal,malá pl:krk
5v226.8↔	Vol.tx.kože,prajemca:kompl.dermeopid.štep,vef.pl:predlakt	5v233.6↔	Lok.lal.plast.kože a podk:plast.ostrovček.lal,malá pl:ram,axi
5v226.9↔	Vol.tx.kože,prajemca:kompl.dermeopiderm.štep,vef.pl:ruka	5v233.7↔	Lok.lal.plast.kože a podk:plast.ostrovček.lal,malá pl:ram,lak
5v226.a	V.tx.kože,prajemca:kompl.dermeopi.štep,vef.pl:hруд.st,chrh	5v233.8↔	Lok.lal.plast.kože a podk:plast.ostrovček.lal,malá pl:predlakt
5v226.b	Vol.tx.kože,prajemca:kompl.dermeopid.štep,vef.pl:bruš.o	5v233.9↔	Lokál.lalok.plast.kože a podk:plast.ostrovček.lal,malá pl:ruka
5v226.c	Vol.tx.kože,prajemca:kompl.dermeopi.štep,vef.pl:ingv.genit.o	5v233.a	Lok.lal.plast.k.a podk:plast.ostrovček.lalok,malá pl:hr.st,chrh
5v226.d	Vol.tx.kože,prajemca:kompl.dermeopid.štep,vef.pl:glut.obl.	5v233.b	Lok.lal.plast.kože a podk:plast.ostrovček.lal,malá pl:bruš.o
5v226.e↔	V.tx.kože,prajemca:kompl.dermeopid.štep,vef.pl:stehn,kol	5v233.c	Lok.lal.plast.k.a podk:plast.ostrovček.lal,ma.pl:inguin.gen.o
5v226.f↔	Vol.tx.kože,prajemca:kompl.dermeopid.štep,veľká pl:predkol	5v233.d	Lok.lal.plast.k.a podk:plast.ostrovček.lal,ma.pl:glut.obl.
5v226.g↔	Vol.tx.kože,prajemca:kompl.dermeopid.štep,veľká pl:noha	5v233.e↔	Lok.lal.plast.k.a podk:plast.ostrovček.lal,ma.pl:steh.a kolon

5v233.f↔	Lokál.lalok.plast.k.a podk:plast.ostrovček.lal,malá pl:predkol	5v239.f↔	Lokál.lalok.plast.kože a podkož:Z-plast,veľ.pl:predkolenie
5v233.g↔	Lok.lal.plast.kože a podk:plast.ostrovček.lal,malá pl:noha	5v239.g↔	Lokál.lalok.plast.kože a podkož:Z-plast,veľ.pl:noha
5v233.x↔	Lok.lal.plast.kože a podk:plast.ostrovček.lal,malá plocha:ost	5v239.x↔	Lokál.lalok.plast.kože a podkož:Z-plast,veľká plocha:ost
5v234.4	Lok.lal.plast.kože a podk:Z-plast,malá pl:ostat.časti hlavy	5v23a.4	Lok.lal.plast.kože a podkož:W-plast,malá plocha:ost
5v234.5	Lok.lalok.plast.kože a podkož:Z-plast,malá plocha:krk	5v23a.5	Lok.lal.plast.kože a podkož:W-plast,malá plocha:krk
5v234.6↔	Lokál.lalok.plast.kože a podkož:Z-plast,malá pl:rameno,axila	5v23a.6↔	Lok.lal.plast.kože a podkož:W-plast,malá pl:rameno,axila
5v234.7↔	Lok.lal.plast.kože a podkožia:Z-plast,malá pl:rameno,lakeť	5v23a.7↔	Lok.lal.plast.kože a podkož:W-plast,malá pl:rameno,lakeť
5v234.8↔	Lokál.lalok.plast.kože a podkožia:Z-plast,malá pl:predlaktie	5v23a.8↔	Lokál.lalok.plast.kože a podkož:W-plast,malá pl:predlaktie
5v234.9↔	Lokál.lalok.plast.kože a podkožia:Z-plastika,malá pl:ruka	5v23a.9↔	Lok.lal.plast.kože a podkož:W-plastika,malá plocha:ruka
5v234.a	Lok.lalok.plast.kože a podk:Z-plast,malá pl:hруд.stena,chrábát	5v23a.a	Lok.lal.plast.kože a podkož:W-plast,malá pl:hруд.st.,chrábát
5v234.b	Lokál.lalok.plast.kože a podkož:Z-plastika,malá pl:bruš.o.	5v23a.b	Lokál.lalok.plastika kože a podkož:W-plast,malá pl:bruš.obl.
5v234.c	Lok.lal.plast.kože a podkož:Z-plast,malá pl:inguin.genit.o	5v23a.c	Lok.lal.plast.kože a podkož:W-plast,malá pl:inguin.genit.o
5v234.d	Lokál.lal.plast.kože a podkož:Z-plastika,malá pl:gluteál.obl.	5v23a.d	Lokál.lal.plast.kože a podkož:W-plast,malá pl:gluteál.obl.
5v234.e↔	Lok.lalok.plast.kože a podkož:Z-plast,malá pl:stehno,koleno	5v23a.e↔	Lokál.lal.plast.kože a podkož:W-plast,malá pl:stehno,koleno
5v234.f↔	Lokál.lalok.plast.kože a podkož:Z-plastika,malá pl:predkol	5v23a.f↔	Lok.lal.plast.kože a podkož:W-plastika,malá pl:predkolenie
5v234.g↔	Lokál.lalok.plast.kože a podkožia:Z-plast,malá pl:noha	5v23a.g↔	Lok.lalok.plastika kože a podkož:W-plast,malá plocha:noha
5v234.x↔	Lokál.lalok.plast.kože a podkožia:Z-plast,malá pl:ost	5v23a.x↔	Lokál.lalok.plast.kože a podkož:W-plast,malá plocha:ost
5v235.4	Lokál.lalok.plast.kože a podk:dilatač.plast,veľká pl:ost.č.hlavy	5v23b.4	Lok.lal.plast.kože a podkož:W-plast,veľ.pl:ost.časti hlavy
5v235.5	Lokál.lal.plast.kože a podkož:dilatačná plast,veľká pl:krk	5v23b.5	Lok.lal.plast.kože a podkož:W-plast,veľká plocha:krk
5v235.6↔	Lok.lalok.plast.kože a podk:dilatač.plast,veľ.pl:rameno,axila	5v23b.6↔	Lok.lal.plast.kože a podkož:W-plast,veľ.pl:rameno,axila
5v235.7↔	Lokál.lal.plast.kože a podk:dilatač.plast,veľká pl:ram,lak	5v23b.7↔	Lok.lal.plast.kože a podkožia:W-plast,veľ.pl:ram,lakeť
5v235.8↔	Lok.lalok.plast.kože a podk:dilatač.plast,veľká pl:predlakt	5v23b.8↔	Lok.lal.plast.kože a podkož:W-plast,veľ.pl:predlaktie
5v235.9↔	Lokál.lalok.plast.kože a podk:dilatač.plast,veľká plocha:ruka	5v23b.9↔	Lokál.lalok.plast.kože a podkož:W-plastika,veľká pl:ruka
5v235.a	Lok.lalok.plast.kože a podkož:dilatač.plast,veľ.pl:hруд.st.,chrb	5v23b.a	Lok.lal.plast.kože a podkož:W-plast,veľ.pl:hруд.st.,chrábát
5v235.b	Lokál.lalok.plast.kože a podk:dilatač.plast,veľká pl:bruš.o.	5v23b.b	Lokál.lalok.plast.kože a podkož:W-plast,veľ.pl:bruš.obl.
5v235.c	Lok.lalok.plast.kože a podk:dilatač.plast,veľ.pl:inguin.genit.o	5v23b.c	Lok.lalok.plast.kože a podkož:W-plast,veľ.pl:inguin.genit.o
5v235.d	Lok.lal.plast.kože a podk:dilatač.plast,veľká plocha:gluteál.o	5v23b.d	Lok.lal.plast.kože a podkož:W-plast,veľ.pl:gluteál.obl.
5v235.e↔	Lok.lalok.plast.kože a podkož:dilatač.plast,veľká pl:stehno,kol	5v23b.e↔	Lok.lal.plast.kože a podkož:W-plast,veľ.pl:stehno,koleno
5v235.f↔	Lokál.lalok.plast.kože a podkož:dilatač.plast,veľká pl:predkol	5v23b.f↔	Lok.lal.plast.kože a podkož:W-plast,veľká pl:predkolenie
5v235.g↔	Lok.lalok.plast.kože a podkož:dilatač.plast,veľká pl:noha	5v23b.g↔	Lok.lal.plast.kože a podkož:W-plast,veľ.pl:noha/chodidl
5v235.x↔	Lok.lalok.plast.kože a podk:dilatačná plast,veľká plocha:ost	5v23b.x↔	Lokál.lalok.plast.kože a podkož:W-plast,veľká plocha:ost
5v236.4	Lok.lal.plast.kože a podkož:plast.rotovan.lal,veľ.pl:ost.č.hlavy	5v23c.4	Lok.lal.pl.kož.a pod.tr.pl.mal.pl.dv.lal.v os.čas.hl.
5v236.5	Lok.lal.plast.kože a podk:plast.rotovan.lalokom,veľ.pl:krk	5v23c.5	Lok.lal.plas.kože a pod.tran.plas.malej ploc.dvoj.lal.v obl.krku
5v236.6↔	Lok.lal.plast.kože a podk:plast.rotovan.lal,veľ.pl:ram,axila	5v23c.6	Lok.lal.pl.kož.a pod.tr.pl.mal.pl.dv.lal.v ob.ram.a ax.
5v236.7↔	Lok.lal.plast.kože a podk:plast.rotovan.lal,veľká pl:ram,lak	5v23c.7	Lok.lal.pl.kož.a pod.tr.pl.mal.pl.dv.lal.v ob.ram.a lak.
5v236.8↔	Lok.lalok.plast.kože a podk:plast.rotovan.lal,veľká pl:predlakt	5v23c.8	Lok.lal.plas.kože a pod.tran.plas.malej ploc.dvoj.lal.v obl.pred.
5v236.9↔	Lok.lalok.plast.kože a podk:plast.rotovan.lal,veľká pl:ruka	5v23c.9	Lok.lal.plas.kože a pod.tran.plas.malej ploc.dvoj.lal.v obl.ruky
5v236.a	Lok.lalok.plast.kože a podk:plast.rotov.lal,veľká pl:hr.st.,chrb	5v23c.a	Lok.lal.pl.kož.a pod.tr.pl.mal.pl.dv.lal.v ob.hr.st.a ch.
5v236.b	Lokál.lalok.plast.kože a podk:plast.rotovan.lal,veľká pl:bruš.o	5v23c.b	Lok.lal.plas.kože a pod.tran.plas.malej ploc.dvoj.lal.v bruš.obl.
5v236.c	Lok.lalok.plast.kože a podk:plast.rotov.lal,veľ.pl:inguin.genit.o	5v23c.c	Lok.lal.pl.kož.a pod.tr.pl.mal.pl.dv.lal.v in.a gen.ob.
5v236.d	Lok.lalok.plast.kože a podk:plast.rotovan.lal,veľ.pl:glut.obl	5v23c.d	Lok.lal.plas.kože a pod.tran.plas.malej ploc.dvoj.lal.v glut.obl.
5v236.e↔	Lokál.lal.plast.kože a podk:plast.rotovan.lal,veľ.pl:stehno,kol	5v23c.e	Lok.lal.pl.kož.a pod.tr.pl.mal.pl.dv.lal.v ob.st.a kol.
5v236.f↔	Lok.lal.plast.kože a podk:plast.rotovan.lal,veľ.pl:predkol	5v23c.f	Lok.lal.plas.kože a pod.tran.plas.malej ploc.dvoj.lal.v obl.pred.
5v236.g↔	Lokál.lal.plast.kože a podk:plast.rotovan.lal,veľ.pl:noha	5v23c.g	Lok.lal.pl.kož.a pod.tr.pl.mal.pl.dv.lal.v ob.noh.(c.)
5v236.x↔	Lokál.lal.plast.kože a podk:plast.rotovaným lal,veľká pl:ost	5v23c.x	Lok.lal.plas.kože a pod.tran.plas.malej ploc.dvoj.lal.ost.
5v238.4	Lok.lal.plast.kože a podk:plast.ostrovček.lal,veľ.pl:ost.č.hlavy	5v23d.4	Lok.lal.pl.kož.a pod.tr.pl.mal.pl.Lim.lal.v os.čas.hl.
5v238.5	Lok.lal.plast.kože a podkož:plast.ostrovček.lal,veľká pl:krk	5v23d.5	Lok.lal.plas.kože a pod.tran.plas.malej ploc.Lim.lal.v obl.krku
5v238.6↔	Lok.lal.plast.kože a podk:plast.ostrovček.lal,veľ.pl:ram,axila	5v23d.6	Lok.lal.pl.kož.a pod.tr.pl.mal.pl.Lim.lal.v ob.ram.a ax.
5v238.7↔	Lok.lal.plast.kože a podk:plast.ostrovček.lal,veľ.pl:ram,lakeť	5v23d.7	Lok.lal.pl.kož.a pod.tr.pl.mal.pl.Lim.lal.v ob.ram.a lak.
5v238.8↔	Lok.lalok.plast.kože a podk:plast.ostrovček.lal,veľ.pl:predlakt	5v23d.8	Lok.lal.plas.kože a pod.tran.plas.malej ploc.Lim.lal.v obl.pred.
5v238.9↔	Lok.lalok.plast.kože a podk:plast.ostrovček.lal,veľ.pl:ruka	5v23d.9	Lok.lal.plas.kože a pod.tran.plas.malej ploc.Lim.lal.v obl.ruky
5v238.a	Lok.lal.plast.kože a podk:plats.ostrovček.lal,veľ.pl:hr.st.,chrb	5v23d.a	Lok.lal.pl.kož.a pod.tr.pl.mal.pl.Lim.lal.v ob.hr.st.a ch.
5v238.b	Lokál.lal.plast.kože a podk:plast.ostrovček.lal,veľ.pl:bruš.obl	5v23d.b	Lok.lal.plas.kože a pod.tran.plas.malej ploc.Lim.lal.v bruš.obl.
5v238.c	Lok.lal.plast.kože a podk:plast.ostrov.lal,veľ.pl:inguin.genit.o	5v23d.c	Lok.lal.pl.kož.a pod.tr.pl.mal.pl.Lim.lal.v in.a gen.ob.
5v238.d	Lok.lal.plast.k.a podk:plast.ostrovček.lal,veľ.pl:glute.obl	5v23d.d	Lok.lal.plas.kože a pod.tran.plas.malej ploc.Lim.lal.v glut.obl.
5v238.e↔	Lok.lal.plast.kože a podk:plast.ostrov.lal,veľ.pl:stehno,kol	5v23d.e	Lok.lal.pl.kož.a pod.tr.pl.mal.pl.Lim.lal.v ob.st.a kol.
5v238.f↔	Lok.lal.plast.kože a podk:plast.ostrovčekov.lal,veľ.pl:predkol	5v23d.f	Lok.lal.plas.kože a pod.tran.plas.malej ploc.Lim.lal.v obl.pred.
5v238.g↔	Lok.lal.plast.kože a podk:plast.ostrovček.lal,veľ.pl:noha	5v23d.g	Lok.lal.pl.kož.a pod.tr.pl.mal.pl.Lim.lal.v ob.noh.(c.)
5v238.x↔	Lokál.lalok.plast.kože a podk:plast.ostrovčekov.lal,veľ.pl:ost	5v23d.x	Lok.lal.plas.kože a pod.tran.plas.malej ploc.Lim.lal., ost.
5v239.4	Lok.lal.plast.kože a podkož:Z-plast,veľ.pl:ost.časti hlavy	5v23e.4	Lok.lal.pl.kož.a pod.tr.pl.mal.pl.Lal.Dof.v os.čas.hl.
5v239.5	Lok.lal.plast.kože a podkož:Z-plast,veľká plocha:krk	5v23e.5	Lok.lal.plas.kože a pod.tran.plas.malej ploc.lal.Dof.v obl.krku
5v239.6↔	Lok.lal.plast.kože a podkož:Z-plast,veľ.pl:rameno,axila	5v23e.6	Lok.lal.pl.kož.a pod.tr.pl.mal.pl.lal.Dof.v ob.ram.a ax.
5v239.7↔	Lok.lal.plast.kože a podkož:Z-plast,veľ.pl:ram, lakeť	5v23e.7	Lok.lal.pl.kož.a pod.tr.pl.mal.pl.lal.Dof.v ob.ram.a lak.
5v239.8↔	Lok.lal.plast.kože a podkož:Z-plast,veľ.pl:predlaktie	5v23e.8	Lok.lal.plas.kože a pod.tran.plas.malej ploc.lal.Dof.v obl.pred.
5v239.9↔	Lokál.lalok.plast.kože a podkož:Z-plastika,veľ.plocha:ruka	5v23e.9	Lok.lal.plas.kože a pod.tran.plas.malej ploc.lal.Dof.v obl.ruky
5v239.a	Lok.lal.plast.kože a podkož:Z-plast,veľ.pl:hруд.stena,chrábát	5v23e.a	Lok.lal.pl.kož.a pod.tr.pl.mal.pl.lal.Dof.v ob.hr.st.a ch.
5v239.b	Lok.lal.plast.kože a podkož:Z-plast,veľká pl:bruš.obl.	5v23e.b	Lok.lal.plas.kože a pod.tran.plas.malej ploc.lal.Dof.v bruš.obl.
5v239.c	Lok.lal.plast.kože a podkož:Z-plast,veľ.pl:inguin.genit.o	5v23e.c	Lok.lal.pl.kož.a pod.tr.pl.mal.pl.lal.Dof.v in.a gen.ob.
5v239.d	Lok.lal.plast.kože a podkož:Z-plast,veľká pl:gluteál.obl.	5v23e.d	Lok.lal.plas.kože a pod.tran.plas.malej ploc.lal.Dof.v glut.obl.
5v239.e↔	Lokál.lal.plast.kože a podkož:Z-plast,veľ.pl:stehno,koleno	5v23e.e	Lok.lal.pl.kož.a pod.tr.pl.mal.pl.lal.Dof.v ob.st.a kol.

5v23e.f	Lok.lal.plas.kože a pod.tran.plas.malej ploc.lal.Dof.v obl.pred.	5v23j.f	Lok.lal.plas.kože a pod.tran.plas.vef.ploc.inou tec.v obl.pred.
5v23e.g	Lok.lal.pl.kož.a pod.tr.pl.mal.pl.lal.Dof.v ob.noh.(c.)	5v23j.g	Lok.lal.pl.kož.a pod.tr.pl.vef.pl.in.tec.v ob.noh.(c.)
5v23e.x	Lok.lal.plas.kože a pod.tran.plas.malej ploc.lal.Dof.ost.	5v23j.x	Lok.lal.plas.kože a pod.tran.plas.vef.ploc.inou tec., ost.
5v23f.4	Lok.lal.pl.kož.a pod.tr.pl.mal.pl.in.tec.v os.čas.hl.	5v23x.x←→	Lokálna laloková plastika kože a podkožia: ostatné
5v23f.5	Lok.lal.plas.kože a pod.tran.plas.malej ploc.inou tec.v obl.krku	5v250.0	Lal.plast.kože a podk.prijemca:vol.lal.s mikrovask.anast:pery
5v23f.6	Lok.lal.pl.kož.a pod.tr.pl.mal.pl.in.tec.v ob.ram.a ax.	5v250.4	Lal.plast.k.a podk.prijem:vol.lal.s mikrovask.anast:ost.č.hlavy
5v23f.7	Lok.lal.pl.kož.a pod.tr.pl.mal.pl.in.tec.v ob.ram.a lak.	5v250.5	Lal.plast.kože a podk.prijem:vol.lalok.s mikrovask.anast:krk
5v23f.8	Lok.lal.plas.kože a pod.tran.plas.malej ploc.inou tec.v obl.pred.	5v250.6←→	Lal.plast.kože a podk.prijem:vol.lal.s mikrovask.anast:ram.axi
5v23f.9	Lok.lal.plas.kože a pod.tran.plas.malej ploc.inou tec.v obl.ruky	5v250.7←→	Lal.plast.kože a podk.prijem:vol.lal.s mikrovask.anast:ram.lak
5v23f.a	Lok.lal.pl.kož.a pod.tr.pl.mal.pl.in.tec.v ob.hr.st.a ch.	5v250.8←→	Lal.plast.k.a podk.prijemca:vol.lal.s mikrovask.anast:predlakt
5v23f.b	Lok.lal.plas.kože a pod.tran.plas.malej ploc.inou tec.v bruš.obl.	5v250.9←→	Lal.plast.kože a podk.prijem:vol.lal.s mikrovask.anast:ruka
5v23f.c	Lok.lal.pl.kož.a pod.tr.pl.mal.pl.in.tec.v in.a gen.ob.	5v250.a	Lal.plast.k.a podk.prijem:vol.lal.s mikrovask.anast:hr.st.chrb
5v23f.d	Lok.lal.plas.kože a pod.tran.plas.malej ploc.inou tec.v glut.obl.	5v250.b	Lal.plast.k.a podk.prijemca:vol.lal.s mikrovask.anast:bruš.o.
5v23f.e	Lok.lal.pl.kož.a pod.tr.pl.mal.pl.in.tec.v ob.st.a kol.	5v250.c	Lal.plast.k.a podk.prijem:vol.lal.s mikrovask.anast:ingu.gen.o.
5v23f.f	Lok.lal.plas.kože a pod.tran.plas.malej ploc.inou tec.v obl.pred.	5v250.d	Lalok.plast.kože a podk.prijem:vol.lal.s mikrovask.anast:glut.o.
5v23f.g	Lok.lal.pl.kož.a pod.tr.pl.mal.pl.in.tec.v ob.noh.(c.)	5v250.e←→	Lalok.plast.k.a podk.prijem:vol.lal.s mikrovask.anast:steh.kol
5v23f.x	Lok.lal.plas.kože a pod.tran.plas.malej ploc.inou tec.ost.	5v250.f←→	Lal.plast.kože a podk.prijem:stopkatý miest.lal:ram,lakeť
5v23g.4	Lok.lal.pl.kož.a pod.tr.pl.vef.pl.dv.lal.v os.čas.hl.	5v250.g←→	Lal.plast.kože a podk.prijemca:vol.lal.s mikrovask.anast:noha
5v23g.5	Lok.lal.plas.kože a pod.tran.plas.vef.ploc.dvoj.lal.v obl.krku	5v250.x←→	Lal.plast.kože a podk.prijemca:vol.lalok.s mikrovask.anast:ost.
5v23g.6	Lok.lal.pl.kož.a pod.tr.pl.vef.pl.dv.lal.v ob.ram.a ax.	5v251.4	Lal.plast.kože a podk.prijem:stopkatý miest.lalok:ost.č.hlavy
5v23g.7	Lok.lal.pl.kož.a pod.tr.pl.vef.pl.dv.lal.v ob.ram.a lak.	5v251.5	Lal.plast.kože a podkož.prijem:stopka.miestny lalok:krk
5v23g.8	Lok.lal.plas.kože a pod.tran.plas.vef.ploc.dvoj.lal.v obl.pred.	5v251.6←→	Lal.plast.kože a podk.prijemca:stopka.miest.lalok:ram,axila
5v23g.9	Lok.lal.plas.kože a pod.tran.plas.vef.ploc.dvoj.lal.v obl.ruky	5v251.7←→	Lalok.plast.kože a podk.prijem:stopkatý miest.lal:ram,lakeť
5v23g.a	Lok.lal.pl.kož.a pod.tr.pl.vef.pl.dv.lal.v ob.hr.st.a ch.	5v251.8←→	Lal.plast.kože a podkož.prijemca:stopk.miest.lalok:predlakt
5v23g.b	Lok.lal.plas.kože a pod.tran.plas.vef.ploc.dvoj.lal.v bruš.obl.	5v251.9←→	Lal.plast.kože a podkož.prijemca:stopkatý miest.lalok:ruka
5v23g.c	Lok.lal.pl.kož.a pod.tr.pl.vef.pl.dv.lal.v in.a gen.ob.	5v251.a	Lalok.plast.kože a podk.prijem:stopkat.miest.lal:hrud.st.chrb
5v23g.d	Lok.lal.plas.kože a pod.tran.plas.vef.ploc.dvoj.lal.v glut.obl.	5v251.b	Lal.plast.kože a podk.prijemca:stopkatý miest.lalok:bruš.o.
5v23g.e	Lok.lal.pl.kož.a pod.tr.pl.vef.pl.dv.lal.v ob.st.a kol.	5v251.c	Lal.plast.kože a podkož.prijemca:stopka.miest.lal:ingu,genit.o.
5v23g.f	Lok.lal.plas.kože a pod.tran.plas.vef.ploc.dvoj.lal.v obl.pred.	5v251.d	Lal.plast.kože a podk.prijemca:stopka.miest.lalok:glut.obl
5v23g.g	Lok.lal.pl.kož.a pod.tr.pl.vef.pl.dv.lal.v ob.noh.(c.)	5v251.e←→	Lal.plast.kože a podk.prijemca:stopk.miest.lalok:stehno.kol
5v23g.x	Lok.lal.plas.kože a pod.tran.plas.vef.ploc.dvoj.lal.ost.	5v251.f←→	Lalok.plast.kože a podk.prijem:stopkat.miest.lalok:predkol
5v23h.4	Lok.lal.pl.kož.a pod.tr.pl.vef.pl.Lim.lal.v os.čas.hl.	5v251.g←→	Lal.plast.kože a podkož.prijemca:stopkat.miestny lalok:noha
5v23h.5	Lok.lal.plas.kože a pod.tran.plas.vef.ploc.Lim.lal.v obl.krku	5v251.x←→	Lal.plast.kože a podkož.prijemca:stopkatý miestny lalok:ost.
5v23h.6	Lok.lal.pl.kož.a pod.tr.pl.vef.pl.Lim.lal.v ob.ram.a ax.	5v252.4	Lal.plast.kože a podk.prijem:stopka.vzdial.lalok:ost.č.hlavy
5v23h.7	Lok.lal.pl.kož.a pod.tr.pl.vef.pl.Lim.lal.v ob.ram.a lak.	5v252.5	Lal.plast.kože a podk.prijemca:stopkatý vzdial.lalok:krk
5v23h.8	Lok.lal.plas.kože a pod.tran.plas.vef.ploc.Lim.lal.v obl.pred.	5v252.6←→	Lal.plast.kože a podk.prijem:stopkatý vzdial.lal:rameno,axila
5v23h.9	Lok.lal.plas.kože a pod.tran.plas.vef.ploc.Lim.lal.v obl.ruky	5v252.7←→	Lal.plast.kože a podk.prijemca:stopk.vzdial.lalok:ram,lakeť
5v23h.a	Lok.lal.pl.kož.a pod.tr.pl.vef.pl.Lim.lal.v ob.hr.st.a ch.	5v252.8←→	Lal.plast.kože a podk.prijem:stopkatý vzdial.lalok:predlaktie
5v23h.b	Lok.lal.plas.kože a pod.tran.plas.vef.ploc.Lim.lal.v bruš.obl.	5v252.9←→	Lalok.plast.kože a podk.prijemca:stopkat.vzdialeny lalok:ruka
5v23h.c	Lok.lal.plas.kože a pod.tran.plas.vef.ploc.Lim.lal.v ing.a gen.obl.	5v252.a	Lal.plast.kože a podk.prijem:stopk.vzdial.lal:hrud.st.chrbát
5v23h.d	Lok.lal.pl.kože a pod.tran.plas.vef.ploc.Lim.lal.v glut.obl.	5v252.b	Lal.plast.kože a podk.prijem:stopkat.vzdialeny lalok:bruš.obl.
5v23h.e	Lok.lal.pl.kož.a pod.tr.pl.vef.pl.Lim.lal.v ob.st.a kol.	5v252.c	Lal.plast.kože a podkož.prijemca:stopk.vzdial.lal:ingu.gen.o.
5v23h.f	Lok.lal.plas.kože a pod.tran.plas.vef.ploc.Lim.lal.v obl.pred.	5v252.d	Lal.plast.kože a podk.prijemca:stopk.vzdial.lalok:gluteál.obl.
5v23h.g	Lok.lal.plas.kože a pod.tran.plas.vef.ploc.Lim.lal.v obl.nohy (ch.)	5v252.e←→	Lal.plast.kože a podkož.prijem:stopk.vzdial.lalok:stehno.kol
5v23h.x	Lok.lal.plas.kože a pod.tran.plas.vef.ploc.Lim.lal., ost.	5v252.f←→	Lalok.plast.kože a podk.prijemca:stopk.vzdial.lalok:predkol
5v23i.4	Lok.lal.pl.kož.a pod.tr.pl.vef.pl.lal.Dof.v os.čas.hl.	5v252.g←→	Lalok.plast.kože a podk.prijemca:stopkat.vzdial.lalok:noha
5v23i.5	Lok.lal.plas.kože a pod.tran.plas.vef.ploc.lal.Dof.v obl.krku	5v252.x←→	Lalok.plast.kože a podkož.prijemca:stopkatý vzdial.lalok:ost.
5v23i.6	Lok.lal.pl.kož.a pod.tr.pl.vef.pl.lal.Dof.v ob.ram.a ax.	5v260.4	Kombi.plast.zákr.na koži a podk:kombin.lalok.plast:ost.č.hlavy
5v23i.7	Lok.lal.pl.kož.a pod.tr.pl.vef.pl.lal.Dof.v ob.ram.a lak.	5v260.5	Kombin.plast.zákroky na koži a podk:kombin.lalok.plast:krk
5v23i.8	Lok.lal.plas.kože a pod.tran.plas.vef.ploc.lal.Dof.v obl.pred.	5v260.6←→	Kombi.plast.zákr.na koži a podk:kombin.lal.plastiky:ram,axila
5v23i.9	Lok.lal.plas.kože a pod.tran.plas.vef.ploc.lal.Dof.v obl.ruky	5v260.7←→	Kombi.plast.zákr.na koži a podk:kombin.lal.plastiky:ram,lakeť
5v23i.a	Lok.lal.pl.kož.a pod.tr.pl.vef.pl.lal.Dof.v ob.hr.st.a ch.	5v260.8←→	Kombi.plast.zákr.na koži a podk:kombin.lalok.plast:predlakt
5v23i.b	Lok.lal.plas.kože a pod.tran.plas.vef.ploc.lal.Dof.v bruš.obl.	5v260.9←→	Kombin.plast.zákroky na koži a podk:kombi.lalok.plast:ruka
5v23i.c	Lok.lal.pl.kože a pod.tran.plas.vef.ploc.lal.Dof.v ing.a gen.obl.	5v260.a	Kombi.plast.zákr.na koži a podk:kombin.lal.plast:hr.st.chrbát
5v23i.d	Lok.lal.plas.kože a pod.tran.plas.vef.ploc.lal.Dof.v glut.obl.	5v260.b	Kombin.plast.zákr.na koži a podk:kombin.lalok.plast:bruš.obl.
5v23i.e	Lok.lal.pl.kož.a pod.tr.pl.vef.pl.lal.Dof.v ob.st.a kol.	5v260.c	Kombi.plast.zákr.na koži a podk:kombin.lal.plast:ingu.genit.o.
5v23i.f	Lok.lal.plas.kože a pod.tran.plas.vef.ploc.lal.Dof.v obl.pred.	5v260.d	Kombin.plast.zákr.na koži a podk:kombin.lal.plast:glute.obl.
5v23i.g	Lok.lal.plas.kože a pod.tran.plas.vef.ploc.lal.Dof.v obl.nohy (ch.)	5v260.e←→	Kombin.plast.zákr.na koži a podk:kombin.lal.plast:stehno.kol
5v23i.x	Lok.lal.plas.kože a pod.tran.plas.vef.ploc.lal.Dof., ost.	5v260.f←→	Kombin.plast.zákr.na koži a podk:kombin.lal.plast:predkol
5v23j.4	Lok.lal.pl.kož.a pod.tr.pl.vef.pl.in.tec.v os.čas.hl.	5v260.g←→	Kombi.plast.zákr.na koži a podkož:kombin.lalok.plastiky:noha
5v23j.5	Lok.lal.plas.kože a pod.tran.plas.vef.ploc.inou tec.v obl.krku	5v260.x←→	Kombin.plast.zákroky na koži a podkoži:kombin.lalok.plast:ost
5v23j.6	Lok.lal.pl.kož.a pod.tr.pl.vef.pl.in.tec.v ob.ram.a ax.	5v261.4	Komb.plast.zákr.k.a podk:kombi.lal.plast.a vol.k.tran:ost.č.hla
5v23j.7	Lok.lal.pl.kož.a pod.tr.pl.vef.pl.in.tec.v ob.ram.a lak.	5v261.5	Kombi.plast.zákr.koži a podk:komb.lal.plast.a vol.k.transpl:krk
5v23j.8	Lok.lal.plas.kože a pod.tran.plas.vef.ploc.inou tec.v obl.pred.	5v261.6←→	Kombi.plast.zákr.k.a podk:komb.lal.plast.a vol.k.tran:ram,axi
5v23j.9	Lok.lal.plas.kože a pod.tran.plas.vef.ploc.inou tec.v obl.ruky	5v261.7←→	Kombi.plast.zákr.k.a podk:komb.lal.plast.a vol.k.tran:ram,lak
5v23j.a	Lok.lal.pl.kož.a pod.tr.pl.vef.pl.in.tec.v ob.hr.st.a ch.	5v261.8←→	Komb.plast.zákr.k.a podk:komb.lal.plast.a v.kož.tran:predlakt
5v23j.b	Lok.lal.plas.kože a pod.tran.plas.vef.ploc.inou tec.v bruš.obl.	5v261.9←→	Komb.plast.zákr.k.a podk:kombi.lal.plast.a vol.k.transpl:ruka
5v23j.c	Lok.lal.pl.kož.a pod.tr.pl.vef.pl.in.tec.v in.a gen.ob.	5v261.a	Komb.plas.zákr.k.a podk:komb.lal.plast.a vol.k.tran:hr.st.chrb
5v23j.d	Lok.lal.plas.kože a pod.tran.plas.vef.ploc.inou tec.v glut.obl.	5v261.b	Kombi.plast.zákr.k.a podk:komb.lal.plast.a vol.k.transp:bruš.o
5v23j.e	Lok.lal.pl.kož.a pod.tr.pl.vef.pl.in.tec.v ob.st.a kol.	5v261.c	Komb.plast.zákr.k.a podk:komb.lal.plast.a vol.k.tran:ingu.gen.o

5v261.d	Komb.plast.zákr.k.a podk:komb.lal.plast.a vof.kož.tran:glut.o	5v274.9↔	Reviz.stopkatého miest.laloka kož.plastiky:ruka
5v261.e↔	Komb.plast.zákr.k.a podk:komb.lal.plast.a vof.k.tran:stehn,kol	5v274.a	Rev.stopkatého miest.laloka kož.plast:hруд.st.chrbát
5v261.f↔	Komb.plast.zákr.k.a podk:kombi.lal.plast.a vof.k.tran:predkol	5v274.b	Reviz.stopkatého miest.laloka kož.plastiky:bruš.obl.
5v261.g↔	Komb.plast.zákr.koži a podk:komb.lal.plast.a vof.kož.tran:noha	5v274.c	Reviz.stopkatého miest.laloka kož.plastiky:inguin,genit.o
5v261.x↔	Komb.plast.zákr.k.a podk:komb.lal.plast.a vof.kož.transpl:ost.	5v274.d	Reviz.stopkatého miest.laloka kož.plastiky:gluteál.obl.
5v262.4	Kombi.plast.zákr.koži a podk:stopk.miest.so vzdial.lal:ost.č.hl	5v274.e↔	Reviz.stopkatého miest.laloka kož.plastiky:stehno,koleno
5v262.5	Kombi.plast.zákr.koži a podk:stopk.miestny so vzdial.lal:krk	5v274.f↔	Revizia stopkatého miest.laloka kož.plastiky:predkolenie
5v262.6↔	Kombi.plast.zákr.koži a podk:stopk.miest.so vzdial.lal:ram,axi	5v274.g↔	Revizia stopkatého miest.laloka kož.plastiky:noha
5v262.7↔	Komb.plast.zákr.koži a podk:stopk.miest.so vzdial.lal:ram,lak	5v274.x↔	Revizia stopkatého miest.laloka kožnej plastiky:ost.
5v262.8↔	Kombi.plast.zákr.koži a podk:stopk.miest.so vzdial.lal:predlakt	5v275.0	Reviz.stopkat.vzdial.laloka kož.plastiky:pery
5v262.9↔	Kombi.plast.zákr.koži a podk:stopk.miest.so vzdial.lal:ruka	5v275.4	Reviz.stopkat.vzdial.laloka kož.plastiky:ost.č.hlavy
5v262.a	Kombi.plast.zákr.k.a podk:stopk.miest.so vzdial.lal:hr.st,chrp	5v275.5	Revizia stopkat.vzdial.laloka kož.plastiky:krk
5v262.b	Kombi.plast.zákr.k.a podk:stopk.miest.so vzdial.lal:bruš.obl.	5v275.6↔	Reviz.stopkat.vzdial.laloka kož.plastiky:rameno,axila
5v262.c	Komb.plast.zákr.k.a podk:stopk.miest.so vzdial.lal:ingv,gen.o	5v275.7↔	Reviz.stopkat.vzdial.laloka kož.plastiky:rameno,lakeť
5v262.d	Kombi.plast.zákr.koži a podk:stopk.miest.so vzdial.lal:glut.o.	5v275.8↔	Reviz.stopkat.vzdial.laloka kož.plastiky:predlaktie
5v262.e↔	Komb.plast.zákr.koži a podk:stopk.miest.so vzd.lal:stehn,kol	5v275.9↔	Reviz.stopkat.vzdialeného laloka kož.plastiky:ruka
5v262.f↔	Komb.pl.zákr.k.a podk:stopk.miest.vzdial.lal.a v.kož.tran:ram,lak	5v275.a	Reviz.stopkat.vzdial.laloka kož.plastiky:hруд.st.chrbát
5v262.g↔	Komb.plast.zákr.k.a podk:stopk.miest.so vzdial.lalokom:noha	5v275.b	Revizia stopkat.vzdialeného laloka kož.plastiky:bruš.obl.
5v262.x↔	Komb.plast.zákr.k.a podkož:stopk.mies.lal.so vzdial.lalok:ost.	5v275.c	Reviz.stopkat.vzdial.laloka kož.plastiky:inguin,genit.o
5v263.4	Kom.pl.zákr.k.a podk:stopk.miest,vzdial.l.a vof.kož.tran:ost.č.hl	5v275.d	Reviz.stopkat.vzdial.laloka kož.plastiky:gluteál.obl.
5v263.5	Kombi.pl.zákr.k.a podk:stopk.miest,vzdial.lal.a vof.k.trans:krk	5v275.e↔	Reviz.stopkat.vzdial.laloka kož.plastiky:stehno,koleno
5v263.6↔	Komb.pl.zákr.k.a podk:stop.miest,vzd.lal.a vof.k.trans:ram,axi	5v275.f↔	Reviz.stopkatého vzdial.laloka kož.plastiky:predkolenie
5v263.7↔	Komb.pl.zákr.k.a podk:stop.miest,vzdial.lal.a v.kož.tran:ram,lak	5v275.g↔	Reviz.stopkat.vzdial.laloka kož.plastiky:noha(chodidlo)
5v263.8↔	Komb.pl.zákr.k.a podk:stop.miest,vzdial.lal.a v.k.tran:predlakt	5v275.x↔	Revizia stopkatého vzdialeného laloka kož.plastiky:ost
5v263.9↔	Komb.pl.zákr.koži a podk:stop.miest,vzd.lal.a vof.k.tran:ruka	5v276.0	Reviz.vof.laloka s mikrovaskul.anastomóz.kož.plast:pery
5v263.a	Komb.pla.zákr.k.a podk:stopk.mie,vzd.lal.a vof.k.tran:hr.st,chrp	5v276.4	Reviz.vof.laloka s mikrovaskul.anastomóz.kož.plast:ost.č.hlavy
5v263.b	Komb.pl.zákr.k.a pdk:stop.miest,vzd.lal.a vof.kož.tran:bruš.o.	5v276.5	Reviz.vof.laloka s mikrovaskul.anastomóz.kož.plast:krk
5v263.c	Kombi.pl.zákr.k.a podk:stopk.miest,vzd.lal.a v.kož.tran:ingv,gen	5v276.6↔	Reviz.vof.laloka s mikrovaskul.anastom.kož.plast:ram,axila
5v263.d	Komb.pl.zákr.k.a podk:stopk.miest,vzd.la.a vof.kož.tran:glut.o.	5v276.7↔	Reviz.vof.laloka s mikrovaskul.anastomóz.kož.plast:ram,lakeť
5v263.e↔	Komb.pl.zákr.k.a podk:stopk.miest,vzd.lal.a vof.k.tran:steh,kol	5v276.8↔	Revizia vof.laloka s mikrovaskul.anastomóz.kož.plast:predlakt
5v263.f↔	Kom.pl.zákr.k.a podk:stopk.miest,vzd.lal.a v.kož.tran:predkol	5v276.9↔	Reviz.vof.laloka s mikrovaskul.anastom.kož.plastiky:ruka
5v263.g↔	Komb.plast.zákr.k.a podk:stop.miest,vzd.lal.a vof.k.tran:noha	5v276.a	Reviz.vof.laloka s mikrovask.anastomóz.kož.plast:hруд.st.chrb
5v263.x↔	Komb.plas.zákr.k.a podk:stopk.mies,vzd.lal.a vof.kož.tranpl:ost	5v276.b	Reviz.vof.laloka s mikrovaskul.anastom.kož.plast:bruš.obl.
5v26x.x↔	Kombinované plastické zákroky na koži a podkoží:ost.	5v276.c	Reviz.vof.laloka s mikrovask.anastom.kož.plast:inguin,genit.o
5v272.0	Revizia vof.kož.transplantátu kož.plastiky:pery	5v276.d	Reviz.vof.laloka s mikrovaskul.anastomóz.kož.plast:glut.obl.
5v272.4	Revizia vof.kož.transplantátu kož.plastiky:ost.č.hlavy	5v276.e↔	Reviz.vofného lal.s mikrovaskul.anastom.kož.plast:stehno,kol
5v272.5	Revizia vofného kož.transplantátu kož.plastiky:krk	5v276.f↔	Rev.vof.laloka s mikrovaskul.anastom.kož.plast:predkolenie
5v272.6↔	Revizia vof.kož.transplantátu kož.plastiky:rameno,axila	5v276.g↔	Reviz.vof.laloka s mikrovaskul.anastomóz.kož.plastiky:noha
5v272.7↔	Revizia vof.kož.transplantátu kož.plastiky:ram,lakeť	5v276.x↔	Revizia vofného lal.s mikrovaskul.anastomóz.kož.plastiky:ost
5v272.8↔	Revizia vof.kož.transplantátu kož.plastiky:predlaktie	5v290.0	Implantácia kožného expanderu:pery
5v272.9↔	Revizia vof.kož.transplantátu kož.plastiky:ruka	5v290.5	Implantácia kožného expanderu:krk
5v272.a	Revizia vof.kož.transplantátu kož.plastiky:hруд.st.,chrpát	5v290.6↔	Implantácia kožného expanderu:rameno,axila
5v272.b	Revizia vof.kož.transplantátu kož.plastiky:bruš.obl.	5v290.7↔	Implantácia kožného expanderu:rameno a lakeť
5v272.c	Revizia vof.kož.transplantátu kož.plastiky:inguin,genit.obl	5v290.8↔	Implantácia kožného expanderu:predlaktie
5v272.d	Revizia vof.kož.transplantátu kož.plastiky:gluteál.obl.	5v290.9↔	Implantácia kožného expanderu:ruka
5v272.e↔	Revizia vof.kož.transplantátu kož.plastiky:stehno,koleno	5v290.a	Implant.kožného expanderu:hруд.st.,chrpát
5v272.f↔	Revizia vof.kož.transplantátu kož.plastiky:predkolenie	5v290.b	Implantácia kožného expanderu:bruš.obl.
5v272.g↔	Revizia vofného kož.transplantátu kož.plastiky:noha	5v290.c	Implantácia kožného expanderu:inguin,genit.obl.
5v272.x↔	Revizia vofného kožného transplantátu kož.plastiky:ost.	5v290.d	Implantácia kožného expanderu:gluteál.obl.
5v273.0	Revizia lokálnej lalokovej plastiky kože:pery	5v290.e↔	Implantácia kožného expanderu:stehno a koleno
5v273.4	Revizia lokál.lalok.plastiky kože:ost.č.hlavy	5v290.f↔	Implantácia kožného expanderu:predkolenie
5v273.5	Revizia lokál.lalok.plastiky kože:krk	5v290.g↔	Implantácia kožného expanderu:noha/chodid
5v273.6↔	Revizia lokál.lalok.plastiky kože:rameno,axila	5v290.x↔	Implantácia kožného expanderu:ostat.
5v273.7↔	Revizia lokál.lalok.plastiky kože:rameno,lakeť	5v292.0	Prerušenie stopky laloka kože a podkožia:pery
5v273.8↔	Revizia lokál.lalok.plastiky kože:predlaktie	5v292.4	Prerušenie stopky laloka kože a podkožia:ost.č.hlavy
5v273.9↔	Revizia lokál.lalok.plastiky kože:ruka	5v292.5	Prerušenie stopky laloka kože a podkožia:krk
5v273.a	Reviz.lokál.lalok.plastiky kože:hруд.stena,chrpát	5v292.6↔	Prerušenie stopky laloka kože a podkožia:rameno,axila
5v273.b	Revizia lokál.lalok.plastiky kože:bruš.obl.	5v292.7↔	Prerušenie stopky laloka kože a podkožia:rameno a lakeť
5v273.c	Revizia lokál.lalok.plastiky kože:inguin,genit.obl	5v292.8↔	Prerušenie stopky laloka kože a podkožia:predlaktie
5v273.d	Revizia lokál.lalok.plastiky kože:gluteál.obl.	5v292.9↔	Prerušenie stopky laloka kože a podkožia:ruka
5v273.e↔	Revizia lokál.lalok.plastiky kože:stehno,koleno	5v292.a	Prerušenie stopky laloka kože a podkožia:hруд.st,chrpát
5v273.f↔	Revizia lokál.lalokovej plastiky kože:predkolenie	5v292.b	Prerušenie stopky laloka kože a podkožia:bruš.obl.
5v273.g↔	Revizia lokál.lalok.plastiky kože:noha	5v292.c	Prerušenie stopky laloka kože a podkožia:inguin,genit.obl.
5v273.x↔	Revizia lokálnej lalokovej plastiky kože:ost.	5v292.d	Prerušenie stopky laloka kože a podkožia:gluteál.obl.
5v274.0	Revizia stopkatého miest.laloka kož.plastiky:pery	5v292.e↔	Prerušenie stopky laloka kože a podkožia:steh a koleno
5v274.4	Reviz.stopkatého miest.laloka kož.plastiky:ost.č.hlavy	5v292.f↔	Prerušenie stopky laloka kože a podkožia:predkolenie
5v274.5	Reviz.stopkatého miest.laloka kož.plastiky:krk	5v292.g↔	Prerušenie stopky laloka kože a podkožia:noha/chodid
5v274.6↔	Reviz.stopkatého miest.laloka kož.plastiky:rameno,axila	5v292.x↔	Prerušenie stopky laloka kože a podkožia:ost
5v274.7↔	Revizia stopkatého miest.laloka kož.plastiky:rameno,lakeť	5v297.0↔	Impl./vým.podtlak.syst.hojenia rán [NPWT]:DK a HK
5v274.8↔	Reviz.stopkatého miest.laloka kož.plastiky:predlaktie	5v297.1	Impl./vým.podtl.sy.hoj.rán[NPWT]:pohrud.duť,mediast.,stern

5v297.2	Impl./vým.podtl.syst.hoj.rán [NPWT]:brušná dutina	5v454.b	Dočas.pokrytie mäkk.tk.viacer.postupmi,malopl:bruš.obl
5v297.3	Impl./vým.podtl.syst.hoj.rán [NPWT]:konečník a perineum	5v454.c	Dočas.pokryt.mäkk.tk.viacer.postupmi,malopl:inguin.genit.o
5v297.x	Impl. alebo výmena podtlak.syst.hojenia rán [NPWT]:ost.	5v454.d	Dočas.pokrytie mäkk.tk.viacer.postupmi,malopl:glut.obl
5v450.0	Dočas.pokrytie mäkk.tk.alogén.transpl.kože,malopl:pery	5v454.e↔	Dočas.pokryt.mäkk.tk.viacer.postupmi,malopl:stehno,koleno
5v450.4	Dočas.pokryt.mäkk.tk.alogén.transpl.kože,malopl:ost.č.hlavy	5v454.f↔	Dočas.pokrytie mäkk.tk.viacer.postupmi,malopl:predkolenie
5v450.5	Dočas.pokrytie mäkk.tk.alogén.transpl.kože,malopl:krk	5v454.g↔	Dočas.pokrytie mäkk.tk.viacer.postupmi,malopl:noha(chod)
5v450.6↔	Dočas.pokryt.mäkk.tk.alogén.transpl.kože,malopl:ram,axila	5v454.x↔	Dočas.pokrytie mäkk.tk.viacer.postupmi,malopl:ostat.
5v450.7↔	Dočas.pokryt.mäkk.tk.alogén.transpl.kože,malopl:ram,lakeť	5v455.0	Dočas.pokrytie mäkk.tk.alogén.transplant.kože,velkopl:pery
5v450.8↔	Dočas.pokrytie mäkk.tk.alogén.transpl.kože,malopl:predlakt	5v455.4	Dočas.pokryt.mäkk.tk.alogén.transpl.kože,velkopl:ost.č.hlavy
5v450.9↔	Dočas.pokrytie mäkk.tk.alogén.transpl.kože,malopl:ruka	5v455.5	Dočas.pokrytie mäkk.tk.alogén.transpl.kože,velkopl:krk
5v450.a	Doč.pokryt.mäkk.tk.alogén.transpl.kože,malopl:hrud.st,chrb	5v455.6↔	Doč.pokryt.mäkk.tk.alogén.transpl.kože,velkopl:ram,axila
5v450.b	Dočas.pokrytie mäkk.tk.alogén.transpl.kože,malopl:bruš.obl	5v455.7↔	Dočas.pokryt.mäkk.tk.alogén.transpl.kože,velkopl:ram,lakeť
5v450.c	Doč.pokryt.mäkk.tk.alogén.transpl.kože,malopl:ingv.genit.o	5v455.8↔	Dočas.pokryt.mäkk.tk.alogén.transpl.kože,velkopl:predlaktie
5v450.d	Dočas.pokrytie mäkk.tk.alogén.transpl.kože,malopl:glut.obl	5v455.9↔	Dočas.pokrytie mäkk.tk.alogén.transpl.kože,velkopl:ruka
5v450.e↔	Dočas.pokryt.mäkk.tk.alogén.transpl.kože,malopl:stehno,kol.	5v455.a	Doč.pokryt.mäkk.tk.alogén.transpl.kože,velkopl:hr.st.,chrb.
5v450.f↔	Dočas.pokryt.mäkk.tk.alogén.transpl.kože,malopl:predkol	5v455.b	Dočas.pokrytie mäkk.tk.alogén.transpl.kože,velkopl:bruš.obl
5v450.g↔	Dočas.pokrytie mäkk.tk.alogén.transpl.kože,malopl:noha	5v455.c	Doč.pokryt.mäkk.tk.alogén.transpl.kože,velkopl:ingv.genit.o
5v450.x↔	Dočas.pokrytie mäkk.tk.alogén.transpl.kože,malopl:ostat.	5v455.d	Dočas.pokrytie mäkk.tk.alogén.transpl.kože,velkopl:glut.obl
5v451.0	Dočas.pokryt.mäkk.tk.xenogén.kož.náhr,malopl:pery	5v455.e↔	Doč.pokryt.mäkk.tk.alogén.transpl.kože,velkopl:stehno,kol
5v451.5	Dočas.pokrytie mäkk.tk.xenogén.kož.náhr,malopl:krk	5v455.f↔	Dočas.pokryt.mäkk.tk.alogén.transpl.kože,velkopl:predkol
5v451.6↔	Dočas.pokryt.mäkk.tk.xenogén.kož.náhr,malopl:ram,axila	5v455.g↔	Dočas.pokrytie mäkk.tk.alogén.transpl.kože,velkopl:noha
5v451.7↔	Dočas.pokrytie mäkk.tk.xenogén.kož.náhr,malopl:ram.,lakeť	5v455.x↔	Dočas.pokryt.mäkk.tk.alogén.transplantáciou kože,velkopl:ost
5v451.8↔	Dočas.pokrytie mäkk.tk.xenogén.kož.náhr,malopl:predlaktie	5v456.0	Dočas.pokrytie mäkk.tk.xenogén.kož.náhr,velkopl:pery
5v451.9↔	Dočas.pokrytie mäkk.tk.xenogén.kož.náhr,malopl:ruka	5v456.4	Dočas.pokrytie mäkk.tk.xenogén.kož.náhr,velkopl:ost.č.hlavy
5v451.a	Dočas.pokryt.mäkk.tk.xenogén.kož.náhr,malopl:hr.st,chrbát	5v456.5	Dočas.pokrytie mäkk.tk.xenogén.kož.náhr,velkopl:krk
5v451.b	Dočas.pokrytie mäkk.tk.xenogén.kož.náhr,malopl:bruš.obl	5v456.6↔	Dočas.pokryt.mäkk.tk.xenogén.kož.náhr,velkopl:ram,axila
5v451.c	Dočas.pokryt.mäkk.tk.xenog.kož.náhr,malopl:inguin.genit.o.	5v456.7↔	Dočas.pokrytie mäkk.tk.xenogén.kož.náhr,velkopl:ram,lakeť
5v451.d	Dočas.pokrytie mäkk.tk.xenogén.kož.náhr,malopl:glut.obl	5v456.8↔	Dočas.pokrytie mäkk.tk.xenogén.kož.náhr,velkopl:predlaktie
5v451.e↔	Doč.pokrytie mäkk.tk.xenogén.kož.náhr,malopl:steh,koleno	5v456.9↔	Dočas.pokrytie mäkk.tk.xenogén.kož.náhr,velkopl:ruka
5v451.f↔	Dočas.pokrytie mäkk.tk.xenogén.kož.náhr,malopl:predkol	5v456.a	Dočas.pokryt.mäkk.tk.xenogén.kož.náhr,velkopl:hr.st,chrb.
5v451.g↔	Dočas.pokrytie mäkk.tk.xenogén.kož.náhr,malopl:noha	5v456.b	Dočas.pokrytie mäkk.tk.xenogén.kož.náhr,velkopl:bruš.obl
5v451.x↔	Dočas.pokrytie mäkk.tk.xenogén.kož.náhr,malopl:ostat.	5v456.c	Dočas.pokryt.mäkk.tk.xenogén.kož.náhr,velkopl:ingui.genit.o
5v452.0	Dočas.pokrytie mäkk.tk.aloplast.mat,malopl:pery	5v456.d	Dočas.pokrytie mäkk.tk.xenogén.kož.náhr,velkopl:glut.obl
5v452.4	Dočas.pokrytie mäkk.tk.aloplast.mat,malopl:ostat.č.hlavy	5v456.e↔	Doč.pokryt.mäkk.tk.xenogén.kož.náhr,velkopl:stehn,koleno
5v452.5	Dočas.pokrytie mäkk.tk.aloplast.mat,malopl:krk	5v456.f↔	Dočas.pokrytie mäkk.tk.xenogén.kož.náhr,velkopl:predkol
5v452.6↔	Dočas.pokrytie mäkk.tk.aloplast.mat,malopl:rameno,axila	5v456.g↔	Dočas.pokrytie mäkk.tk.xenogén.kož.náhr,velkopl:noha
5v452.7↔	Dočas.pokrytie mäkk.tk.aloplast.mat,malopl:ram,lakeť	5v456.x↔	Dočas.pokrytie mäkk.tk.xenogén.kož.náhr,velkopl:ostat.
5v452.8↔	Dočas.pokrytie mäkk.tk.aloplast.mat,malopl:predlaktie	5v457.0	Dočas.pokrytie mäkk.tk.aloplast.mat,velkopl:pery
5v452.9↔	Dočas.pokrytie mäkk.tk.aloplast.mat,malopl:ruka	5v457.4	Dočas.pokryt.mäkk.tk.aloplast.mat,velkopl:ost.č.hlavy
5v452.a	Dočas.pokryt.mäkk.tk.aloplast.mat,malopl:hrud.st,chrbát	5v457.5	Dočas.pokrytie mäkk.tk.aloplast.mat,velkopl:krk
5v452.b	Dočas.pokrytie mäkk.tk.aloplast.mat,malopl:bruš.obl	5v457.6↔	Dočas.pokrytie mäkk.tk.aloplast.mat,velkopl:ram,axila
5v452.c	Dočas.pokryt.mäkk.tk.aloplast.mat,malopl:inguin.genit.obl	5v457.7↔	Dočas.pokrytie mäkk.tk.aloplast.mat,velkopl:ram,lakeť
5v452.d	Dočas.pokrytie mäkk.tk.aloplast.mat,malopl:glut.obl	5v457.8↔	Dočas.pokrytie mäkk.tk.aloplast.mat,velkopl:predlaktie
5v452.e↔	Dočas.pokryt.mäkk.tk.aloplast.mat,malopl:stehno,koleno	5v457.9↔	Dočas.pokrytie mäkk.tk.aloplast.mat,velkopl:ost.č.hlavy
5v452.f↔	Dočas.pokrytie mäkk.tk.aloplast.mat,malopl:predkolenie	5v457.a	Dočas.pokrytie mäkk.tk.aloplast.mat,velkopl:hrud.st.,chrbát
5v452.g↔	Dočas.pokrytie mäkk.tk.aloplast.mat,malopl:noha(chod)	5v457.b	Dočas.pokrytie mäkk.tk.aloplast.mat,velkopl:bruš.obl
5v452.x↔	Dočas.pokrytie mäkk.tk.aloplast.materiálom,malopl:ostat.	5v457.c	Dočas.pokrytie mäkk.tk.aloplast.mat,velkopl:inguin.genit.o
5v453.0	Dočas.pokrytie mäkk.tk.kultúra.keratinocyt,malopl:pery	5v457.d	Dočas.pokrytie mäkk.tk.aloplast.mat,velkopl:glut.obl
5v453.4	Dočas.pokryt.mäkk.tk.kultúra.keratinocyt,malopl:ost.č.hlavy	5v457.e↔	Dočas.pokrytie mäkk.tk.aloplast.mat,velkopl:stehno,koleno
5v453.5	Dočas.pokrytie mäkk.tk.kultúra.keratinocyt,malopl:krk	5v457.f↔	Dočas.pokrytie mäkk.tk.aloplast.mat,velkopl:predkolenie
5v453.6↔	Dočas.pokryt.mäkk.tk.kultúra.keratinocyt,malopl:ram,axila	5v457.g↔	Dočas.pokrytie mäkk.tk.aloplast.mat,velkopl:noha
5v453.7↔	Dočas.pokryt.mäkk.tk.kultúra.keratinocyt,malopl:ram,lakeť	5v457.x↔	Dočas.pokrytie mäkk.tk.aloplast.mat,velkopl:ostat.
5v453.8↔	Dočas.pokrytie mäkk.tk.kultúra.keratinocyt,malopl:predlakt	5v458.0	Dočas.pokrytie mäkk.tk.kultúrami keratinocyt,velkopl:pery
5v453.9↔	Dočas.pokrytie mäkk.tk.kultúra.keratinocyt,malopl:ruka	5v458.4	Doč.pokryt.mäkk.tk.kultúrami keratinocyt,velkopl:ost.č.hlavy
5v453.a	Doč.pokryt.mäkk.tk.kultúrami keratinocyt,malopl:hr.st.,chrb.	5v458.5	Dočas.pokrytie mäkk.tk.kultúrami keratinocyt,velkopl:krk
5v453.b	Dočas.pokrytie mäkk.tk.kultúra.keratinocyt,malopl:bruš.obl	5v458.6↔	Doč.pokryt.mäkk.tk.kultúrami keratinocyt,velkopl:ram,axila
5v453.c	Dočas.pokryt.mäkk.tk.kultúr.keratinocyt,malopl:ing.genit.o	5v458.7↔	Doč.pokryt.mäkk.tk.kultúrami keratinocyt,velkopl:ram.,lakeť
5v453.d	Dočas.pokrytie mäkk.tk.kultúra.keratinocyt,malopl:glut.obl	5v458.8↔	Doč.pokryt.mäkk.tk.kultúrami keratinocyt,velkopl:predlaktie
5v453.e↔	Dočas.pokryt.mäkk.tk.kultúra.keratinocyt,malopl:stehno,kol	5v458.9↔	Dočas.pokrytie mäkk.tk.kultúrami keratinocyt,velkopl:ruka
5v453.f↔	Dočas.pokrytie mäkk.tk.kultúra.keratinocyt,malopl:predkol	5v458.a	Doč.pokryt.mäkk.tk.kultúra.keratinocyt,velkopl:hrud.st,chrb
5v453.g↔	Dočas.pokrytie mäkk.tk.kultúra.keratinocyt,malopl:noha	5v458.b	Dočas.pokrytie mäkk.tk.kultúra.keratinocyt,velkopl:bruš.obl
5v453.x↔	Dočas.pokrytie mäkk.tk.kultúrami keratinocyt,malopl:ostat.	5v458.c	Doč.pokryt.mäkk.tk.kultúra.keratinocyt,velkopl:ingui.genit.o
5v454.0	Dočas.pokrytie mäkk.tk.viacer.postupmi,malopl:pery	5v458.d	Dočas.pokryt.mäkk.tk.kultúrami keratinocyt,velkopl:glut.obl
5v454.4	Dočas.pokrytie mäkk.tk.viacer.postupmi,malopl:ost.č.hlavy	5v458.e↔	Dočas.pokryt.mäkk.tk.kultúra.keratinocyt,velkopl:stehno,kol
5v454.5	Dočas.pokrytie mäkk.tk.viacer.postupmi,malopl:krk	5v458.f↔	Dočas.pokryt.mäkk.tk.kultúrami keratinocyt,velkopl:predkol
5v454.6↔	Dočas.pokrytie mäkk.tk.viacer.postupmi,malopl:ram,axila	5v458.g↔	Dočas.pokrytie mäkk.tk.kultúrami keratinocyt,velkopl:noha
5v454.7↔	Dočas.pokrytie mäkk.tk.viacer.postupmi,malopl:ram,lakeť	5v458.x↔	Dočas.pokrytie mäkk.tk.kultúrami keratinocyt,velkopl:ostat.
5v454.8↔	Dočas.pokrytie mäkk.tk.viacer.postupmi,malopl:predlaktie	5v459.0	Dočas.pokrytie mäkk.tk.viacer.postupmi,velkopl:pery
5v454.9↔	Dočas.pokrytie mäkk.tk.viacer.postupmi,malopl:ruka	5v459.4	Dočas.pokrytie mäkk.tk.viacer.postupmi,velkopl:ostat.č.hlavy
5v454.a	Dočas.pokryt.mäkk.tk.viacer.postupmi,malopl:hrud.st,chrbát	5v459.5	Dočas.pokrytie mäkk.tk.viacer.postupmi,velkopl:krk

5v459.6↔	Dočas.pokrytie mäkk.tk.viacer.postupmi,velkopl:ram,axila	5v533.4	Doč.pokr.mäkk.č.-pop,pol:kult.keratinoc,mploš:ost.č.hlavy
5v459.7↔	Dočas.pokrytie mäkk.tk.viacer.postupmi,velkopl:ram,lak	5v533.5	Dočas.pokr.mäkk.č.-popál,polept:kultúra.keratinoc,mploš:krk
5v459.8↔	Dočas.pokrytie mäkk.tk.viacer.postupmi,velkopl:predlaktie	5v533.6↔	Doč.pokr.mäkk.č.-pop,pol:kult.keratinoc,mploš:ram,axila
5v459.9↔	Dočas.pokrytie mäkk.tk.viacer.postupmi,velkopl:ruda	5v533.7↔	Doč.pokr.mäkk.č.-pop,pol:kultúra.keratinoc,mploš:ram,lak
5v459.a	Dočas.pokryt.mäkk.tk.viacer.postupmi,velkopl:hrud.st.,chrb.	5v533.8↔	Dočas.pokr.mäkk.č.-pop,pol:kultúra.keratinoc,mploš:predlakt
5v459.b	Dočas.pokrytie mäkk.tk.viacer.postupmi,velkopl:bruš.obl	5v533.a	Doč.pokr.mäkk.č.-pop,pol:kultúra.keratinoc,mploš:hруд/chrb
5v459.c	Dočas.pokrytie mäkk.tk.viacer.postupmi,velkopl:ing.genitál.o	5v533.b	Dočas.pokr.mäkk.č.-pop,pol:kultúra.keratinoc,mploš:bruš.o
5v459.d	Dočas.pokrytie mäkk.tk.viacer.postupmi,velkopl:glut.obl	5v533.c	Doč.pokr.mäkk.č.-pop,pol:kultúra.keratinoc,mploš:ing.gen.o
5v459.e↔	Dočas.pokryt.mäkk.tk.viacer.postupmi,velkopl:stehno,koleno	5v533.d	Dočas.pokr.mäkk.č.-pop,pol:kultúra.keratinoc,mploš:glut.o
5v459.f↔	Dočas.pokrytie mäkk.tk.viacer.postupmi,velkopl:predkol	5v533.e↔	Doč.pokr.mäkk.č.-pop,pol:kultúra.keratinoc,mploš:stehno,kol
5v459.g↔	Dočas.pokr.mäkk.č.-popál,polept:alogén.TX kože,mploš:ing.gen.o	5v533.f↔	Dočas.pokr.mäkk.č.-pop,pol:kombi.viac.postup,mploš:predkol
5v459.x↔	Dočas.pokrytie mäkk.tk.viacer.postupmi,velkopl:ost.	5v533.g↔	Dočas.pokr.mäkk.č.-popál,polep:kult.keratinoc,mploš:noha
5v45a.1	Zaved/vým.1syst.pre váku.tesn.hlb.siah.subf.ku kost,klb.konč.	5v533.x↔	Dočas.pokr.mäkk.č.-popál,polept:kultúra.keratinoc,mploš:ost
5v45a.2	Zav/vým.1syst.pre vákuov.tesn.hlb.siah.k hrud,mediast,ster	5v534.1	Dočas.pokr.mäkk.č.-popál,pol:kombi.viac.postup,mploš:nos
5v45a.3	Zavedenie/vým.1syst.pre vákuové tesnenie na otv.bruš.obl	5v534.2↔	Dočas.pokr.mäkk.č.-popál,pol:kombi.viac.postup,mploš:ucho
5v45a.4	Zavedenie/vým.1syst.pre vákuové tesnenie,endorektál.	5v534.3↔	Doč.pokr.mäkk.č.-pop,pol:kombi.viac.postup,mploš:oč.viečko
5v45a.x	Zavedenie/vým.1syst.pre vákuové tesnenie,ostat.	5v534.4	Doč.pokr.mäkk.č.-pop,pol:kombi.viac.postup,mploš:bruš.o
5v45x.x↔	Dočasné pokrytie mäkkých tkanív, ostatné	5v534.5	Doč.pokryt.mäkk.č.-popál,polep:kombi.viac.postup,mploš:krk
5v530.1	Dočas.pokr.mäkk.č.-popál,polept:alogén.TX kože,mploš:nos	5v534.6↔	Doč.pokr.mäkk.č.-pop,pol:kombi.viac.postup,mploš:ram,axila
5v530.2↔	Dočas.pokr.mäkk.č.-popál,polept:alogén.TX kože,mploš:ucho	5v534.7↔	Doč.pokr.mäkk.č.-popál,pol:kombi.viac.postup,mploš:ram,lak
5v530.3↔	Doč.pokr.mäkk.č.-pop,polept:alog.transpl.k.,mploš:oč.viečko	5v534.8↔	Doč.pokr.mäkk.č.-pop,pol:kombi.viac.postup,mploš:predlakt
5v530.4	Doč.pokr.mäkk.č.-popál,pol:alog.transpl.k.,mploš:os.č.hlavy	5v534.a	Doč.pokr.mäkk.č.-pop,pol:kombi.viac.postup,mploš:hруд/chrb
5v530.5	Dočas.pokr.mäkk.č.-popál,polept:alogén.TX kože,mploš:krk	5v534.b	Doč.pokr.mäkk.č.-popál,polep:kombi.viac.postup,mploš:bruš.o
5v530.6↔	Doč.pokr.mäkk.č.-pop,polep:alogén.TX kože,mploš:ram,axila	5v534.c	Doč.pokr.mäkk.č.-pop,pol:kombi.viac.postup,mploš:ing.gen.o
5v530.7↔	Doč.pokr.mäkk.č.-pop,polept:alogén.TX kože,mploš:ram,lak	5v534.d	Doč.pokr.mäkk.č.-popál,pol:kombi.viac.postup,mploš:glut.o
5v530.8↔	Doč.pokr.mäkk.č.-popál,polep:alogén.TX kože,mploš:predlakt	5v534.e↔	Doč.pokr.mäkk.č.-pop,pol:kombi.viac.postup,mploš:stehn,kol
5v530.a	Doč.pokr.mäkk.č.-pop,polep:alogén.TX kože,mploš:hруд/chrb	5v534.f↔	Doč.pokr.mäkk.č.-popál,pol:kombi.viac.postup,mploš:predkol
5v530.b	Doč.pokr.mäkk.č.-pop,polept:alogén.TX kože,mploš:bruš.o	5v534.g↔	Dočas.pokr.mäkk.č.-popál,pol:kombi.viac.postup,mploš:noha
5v530.c	Doč.pokr.mäkk.č.-pop,polep:alogén.TX kože,mploš:ing.gen.o	5v534.x↔	Dočas.pokryt.mäkk.č.-pop,pol:kombi.viac.postup,mploš:ost
5v530.d	Dočas.pokr.mäkk.č.-popál,pol:alogén.TX kože,mploš:glut.o	5v535.1	Dočas.pokr.mäkk.č.-popál,polept:alog.transpl.kože,vploš:nos
5v530.e↔	Dočas.pokr.mäkk.č.-popál,pol:alogén.TX kože,mploš:stehn,kol	5v535.2↔	Dočas.pokr.mäkk.č.-pop,pol:alogén.transpl.kože,vploš:ucho
5v530.f↔	Doč.pokr.mäkk.č.-popál,polept:alogén.TX kože,mploš:predkol	5v535.3↔	Dočas.pokr.mäkk.č.-pop,pol:alog.transpl.kože,vploš:oč.viečko
5v530.g↔	Dočas.pokr.mäkk.č.-popál,polept:alogén.TX kože,mploš:noha	5v535.4	Doč.pokr.mäkk.č.-pop,pol:alog.transpl.kože,vploš:os.č.hlavy
5v530.x↔	Doč.pokr.mäkk.č.-popál,polep:alog.transpl.kože.,mploš:ost	5v535.5	Doč.pokr.mäkk.č.-pop,polept:alogén.transpl.kože,vploš:krk
5v531.1	Doč.pokryt.mäkk.č.-pop,polept:alogén.TX kože,mploš:nos	5v535.6↔	Dočas.pokr.mäkk.č.-pop,pol:alog.transpl.kože,vploš:ram,axila
5v531.2↔	Doč.pokr.mäkk.č.-popál,pol:xenogén.kož.nähr.,mploš:ucho	5v535.7↔	Doč.pokr.mäkk.č.-pop,pol:alog.transpl.kože,vploš:ram,lak
5v531.3↔	Doč.pokr.mäkk.č.-pop,pol:xenogén.kož.nähr.,mploš:oč.viečko	5v535.8↔	Dočas.pokr.mäkk.č.-pop,pol:alog.transpl.kože,vploš:predlakt
5v531.4	Doč.pokr.mäkk.č.-pop,pol:xenog.nähr.k,mploš:č.hlavy m.vlas	5v535.a	Doč.pokr.mäkk.č.-pop,pol:alog.transpl.kože,vploš:hруд/chrb
5v531.5	Dočas.pokryt.mäkk.č.-popál,pol:xenogén.kož.nähr.,mploš:krk	5v535.b	Dočas.pokr.mäkk.č.-pop,pol:alog.transpl.kože,vploš:bruš.o
5v531.6↔	Doč.pokr.mäkk.č.-pop,pol:xenog.kož.nähr.,mploš:ram,axila	5v535.c	Doč.pokr.mäkk.č.-pop,pol:alog.transpl.kože,vploš:ing.genit.o
5v531.7↔	Doč.pokr.mäkk.č.-popál,pol:xenogén.kož.nähr.,mploš:ram,lak	5v535.d	Dočas.pokr.mäkk.č.-pop,pol:alog.transpl.kože,vploš:glut.o
5v531.8↔	Doč.pokr.mäkk.č.-popál,pol:xenog.kož.nähr.,mploš:predlakt	5v535.e↔	Dočas.pokr.mäkk.č.-pop,pol:alog.transpl.kože,vploš:st.a.kol
5v531.a	Dočas.pokr.mäkk.č.-pop,pol:xenog.nähr.k,mploš:hруд/chrb	5v535.f↔	Dočas.pokr.mäkk.č.-pop,pol:alog.transpl.kože,vploš:predkol
5v531.b	Doč.pokr.mäkk.č.-popál,pol:xenog.nähr.k,mploš:bruš.o	5v535.g↔	Dočas.pokr.mäkk.č.-pop,pol:alogén.transpl.kože,vploš:noha
5v531.c	Doč.pokr.mäkk.č.-popál,pol:xenogén.kož.nähr.,mploš:ing.gen	5v535.x↔	Dočas.pokr.mäkk.č.-pop,pol:alog.transpl.kože,vploš:ost
5v531.d	Doč.pokr.mäkk.č.-popál,pol:xenogén.kož.nähr.,mploš:glut.o	5v536.1	Dočas.pokr.mäkk.č.-popál,pol:xenogén.kož.nähr.,vloš:nos
5v531.e↔	Doč.pokr.mäkk.č.-popál,pol:xenog.kož.nähr.,mploš:stehn,kol	5v536.2↔	Doč.pokr.mäkk.č.-popál,pol:xenog.kož.nähr.,vloš:ucho
5v531.f↔	Doč.pokr.mäkk.č.-pop,pol:xenogén.kož.nähr.,mploš:predkol	5v536.3↔	Doč.pokr.mäkk.č.-popál,pol:xenogén.kož.nähr.,vloš:oč.viečko
5v531.g↔	Doč.pokryt.mäkk.č.-popál,pol:xenogén.kož.nähr.,mploš:noha	5v536.4	Doč.pokr.mäkk.č.-popál,pol:xenog.kož.nähr.,vloš:os.č.hlavy
5v531.h	Doč.pokr.mäkk.č.-popál,pol:xenog.kož.nähr.,mploš:vlas.č.hl	5v536.5	Dočas.pokryt.mäkk.č.-popál,polept:xenog.kož.nähr.,vloš:krk
5v531.x	Dočas.pokryt.mäkk.č.-popál,polept:xenog.nähr.k,mploš:ost.	5v536.6↔	Doč.pokr.mäkk.č.-popál,pol:xenog.kož.nähr.,vloš:ram,axila
5v532.1	Dočas.pokryt.mäkk.č.-popál,polept:aloplast.mat,mploš:nos	5v536.7↔	Doč.pokr.mäkk.č.-popál,pol:xenog.kož.nähr.,vloš:ram,lak
5v532.2↔	Dočas.pokryt.mäkk.č.-popál,polept:aloplast.mat,mploš:ucho	5v536.8↔	Doč.pokr.mäkk.č.-popál,pol:xenogén.kož.nähr.,vloš:predlakt
5v532.3↔	Doč.pokryt.mäkk.č.-pop,polept:aloplast.mat,mploš:oč.viečko	5v536.a	Doč.pokr.mäkk.č.-popál,pol:xenog.kož.nähr.,vloš:hруд/chrb
5v532.4	Doč.pokryt.mäkk.č.-pop,polept:aloplast.mat,mploš:os.č.hlavy	5v536.b	Doč.pokr.mäkk.č.-popál,pol:xenog.kož.nähr.,vloš:bruš.o
5v532.5	Dočas.pokryt.mäkk.č.-popál,polept:aloplast.mat,mploš:krk	5v536.c	Doč.pokr.mäkk.č.-pop,pol:xenog.kož.nähr.,vloš:inguin.gen.o
5v532.6↔	Doč.pokryt.mäkk.č.-pop,polept:aloplast.mat,mploš:ram,axila	5v536.d	Dočas.pokr.mäkk.č.-popál,pol:xenog.kož.nähr.,vloš:glut.o
5v532.7↔	Doč.pokryt.mäkk.č.-pop,polept:aloplast.mat,mploš:ram,lak	5v536.e↔	Doč.pokr.mäkk.č.-popál,pol:xenog.kož.nähr.,vloš:stehn,kol
5v532.8↔	Doč.pokryt.mäkk.č.-pop,polept:aloplast.mat,mploš:predlakt	5v536.f↔	Dočas.pokryt.mäkk.č.-popál,pol:xenog.kož.nähr.,vloš:predkol
5v532.a	Doč.pokryt.mäkk.č.-pop,polept:aloplast.mat,mploš:hруд/chrb	5v536.g↔	Dočas.pokryt.mäkk.č.-pop,polept:aloplast.mat.,vloš:krk
5v532.b	Dočas.pokryt.mäkk.č.-pop,polept:aloplast.mat,mploš:bruš.o	5v536.x↔	Dočas.pokryt.mäkk.č.-popál,pol:xenogén.kož.nähr.,vloš:ost
5v532.c	Doč.pokryt.mäkk.č.-pop,polept:aloplast.mat,mploš:ing.gen.o	5v537.1	Dočas.pokryt.mäkk.č.-popál,pol:aloplast.mat.,vloš:nos
5v532.d	Dočas.pokryt.mäkk.č.-pop,polept:aloplast.mat,mploš:glut.o	5v537.2↔	Dočas.pokryt.mäkk.č.-popál,pol:aloplast.mat.,vloš:ucho
5v532.e↔	Doč.pokryt.mäkk.č.-pop,polept:aloplast.mat,mploš:stehn,kol	5v537.3↔	Dočas.pokryt.mäkk.č.-popál,pol:aloplast.mat.,vloš:oč.viečko
5v532.f↔	Dočas.pokryt.mäkk.č.-pop,polept:aloplast.mat,mploš:predkol	5v537.4	Dočas.pokr.mäkk.č.-popál,pol:aloplast.mat.,vloš:os.č.hlavy
5v532.g↔	Dočas.pokryt.mäkk.č.-popál,polept:aloplast.mat,mploš:noha	5v537.5	Dočas.pokryt.mäkk.č.-popál,pol:xenog.kož.nähr.,vloš:krk
5v532.x↔	Dočas.pokryt.mäkk.č.-pop,polept:aloplast.mat,mploš:ost	5v537.6↔	Dočas.pokr.mäkk.č.-popál,pol:aloplast.mat.,vloš:ram,axila
5v533.1	Dočas.pokr.mäkk.č.-pop,pol:kultúra.keratinoc,mploš:nos	5v537.7↔	Dočas.pokr.mäkk.č.-popál,pol:aloplast.mat.,vloš:ram,lak
5v533.2↔	Dočas.pokr.mäkk.č.-pop,pol:kultúra.keratinoc,mploš:ucho	5v537.8↔	Dočas.pokr.mäkk.č.-popál,pol:aloplast.mat.,vloš:predlakt
5v533.3↔	Doč.pokr.mäkk.č.-pop,pol:kultúra.keratinoc,mploš:oč.viečko	5v537.a	Dočas.pokr.mäkk.č.-popál,pol:aloplast.mat.,vloš:hруд/chrb

5v537.b	Dočas.pokr.mäkk.č.-popál,pol:aloplast.mat.,vploš:bruš.o	5v554.0	Vol.tx.kože a lal.plast.k.a podk.prijem,vol.lal.mikrovas.an:pery
5v537.c	Dočas.pokr.mäkk.č.-popál,pol:aloplast.mat.,vploš:ing.gen.o	5v554.1	Vol.tx.kože a lal.pl.kože a podk.prijem,vol.lal.mikrovas.an:nos
5v537.d	Dočas.pokryt.mäkk.č.-popál,pol:aloplast.mat.,vploš:gluteál.o	5v554.2↔	Vol.tx.kože a lal.pl.k.a podk.prijem,vol.lal.mikrovas.an:ucho
5v537.e↔	Doč.pokr.mäkk.č.-popál,pol:aloplast.mat.,vploš:stehno,kol	5v554.3↔	Vol.tx.kože a lal.pl.k.a podk.prijem,vol.lal.mikrovas.an:oč.vieč
5v537.f↔	Dočas.pokryt.mäkk.č.-popál,pol:aloplast.mat.,vploš:predkol	5v554.4	Vol.tx.kože a lal.pl.k.a podk.prijemca,vol.lal.mikrovas.a:os.č.hl
5v537.g↔	Dočas.pokrytie mäkk.č.-popál,pol:aloplast.mat.,vploš:noha	5v554.5	Vol.tx.kože a l.plast.k.a podk.prijemca,vol.lal.mikrovas.a:krk
5v537.x↔	Dočas.pokrytie mäkk.č.-popál,pol:aloplast.mat.,velkoploš:ost	5v554.6↔	Vol.tx.kože a l.pl.k.a podk.prijemca,vol.lal.mikrovas.a:ram,axi
5v538.1	Dočas.pokrytie mäkk.č.-popál,pol:kult.keratinocyt,vploš:nos	5v554.7↔	Vol.tx.kože a lal.pl.k.a podk.prijem,vol.lal.mikrovas.a:ram,lak
5v538.2↔	Dočas.pokryt.mäkk.č.-popál,pol:kult.keratinocyt,vploš:ucho	5v554.8↔	Vol.tx.kože a lal.pl.k.a podk.prijem,vol.lal.mikrovas.a:predlak
5v538.3↔	Doč.pokryt.mäkk.č.-popál,pol:kult.keratinocyt,vploš:oč.viečko	5v554.9↔	Vol.tx.kože a lal.plast.k.a podk.prijem,vol.lal.mikrovas.a:ruka
5v538.4	Doč.pokryt.mäkk.č.-pop,pol:kult.keratinocyt,vploš:os.č.hlavy	5v554.a	Vol.tx.kože a lal.pl.k.a podk.prijem,vol.lal.mikrovas.a:hr/hrb
5v538.5	Doč.pokryt.mäkk.č.-popál,pol:kultúra.keratinocyt,vploš:krk	5v554.b	Vol.tx.kože a lal.pl.k.a podk.prijem,vol.lal.mikrovas.a:bruš.o
5v538.6↔	Doč.pokryt.mäkk.č.-popál,pol:kult.keratinocyt,vploš:ram,axila	5v554.c	Vol.tx.kože a lal.pl.k.a podk.prijem,vol.lal.mikrovas.a:ingv.gen
5v538.7↔	Doč.pokryt.mäkk.č.-popál,pol:kult.keratinocyt,vploš:ram,lak	5v554.d	Vol.tx.kože a lal.pl.k.a podk.prijemca,vol.lal.mikrovas.a:glut.o
5v538.8↔	Doč.pokryt.mäkk.č.-popál,pol:kult.keratinocyt,vploš:predlakt	5v554.e↔	Vol.tx.k.a lal.plas.k.a podk.prijem,vol.lal.mikrovas.a:stehn,kol
5v538.a	Doč.pokryt.mäkk.č.-pop,pol:kult.keratinocyt,vploš:hrud/hrb	5v554.f↔	Vol.tx.kože a lal.pl.k.a podk.prijem,vol.lal.mikrovas.a:predkol
5v538.b	Doč.pokr.mäkk.č.-pop,polept:kult.keratinocyt,vploš:bruš.o	5v554.g↔	Vol.tx.kože a lal.plast.k.a podk.prijem,vol.lal.mikrovas.a:noha
5v538.c	Doč.pokryt.mäkk.č.-pop,pol:kult.keratinocyt,vploš:ing.genit.o	5v554.x↔	Vol.tx.kože a lal.plast.k.a podk.prijemca,vol.lal.mikrovas.a:ost.
5v538.d	Dočas.pokryt.mäkk.č.-popál,pol:kult.keratinocyt,vploš:glut.o	5v555.1	Vol.tx.kože a lal.plast.k.a podk.prijemca,stopk.region.lal:nos
5v538.e↔	Doč.pokryt.mäkk.č.-pop,pol:kult.keratinocyt,vploš:stehno,kol	5v555.2↔	Vol.tx.kože a lal.plast.kože a podk.prijem,stopk.reg.lal:ucho
5v538.f↔	Doč.pokryt.mäkk.č.-popál,pol:kult.keratinocyt,vploš:predkol	5v555.4	Vol.tx.kože a lal.plas.k.a podk.prijem,stopk.reg.lal:ost.č.hlavy
5v538.g↔	Dočas.pokryt.mäkk.č.-popál,pol:kult.keratinocyt,vploš:noha	5v555.5	Vol.tx.kože a lal.plast.kože a podk.prijem,stopk.region.lal:krk
5v538.x↔	Doč.pokr.mäkk.č.-pop,polept:kultúra.keratinocyt,vploš:ost	5v555.6↔	Vol.tx.kože a lal.plast.k.a podk.prijem,stopk.reg.lal:ram,axila
5v539.1	Doč.pokryt.mäkk.č.-popál,pol:kombi.viac.postup,vploš:nos	5v555.7↔	Vol.tx.kože a lal.plast.k.a podk.prijemca,stopk.reg.lal:ram,lak
5v539.2↔	Dočas.pokr.mäkk.č.-popál,pol:kombi.viac.postup,vploš:ucho	5v555.8↔	Vol.tx.kože a lal.plast.kože a podk.prijem,stopk.reg.lal:predlak
5v539.3↔	Doč.pokr.mäkk.č.-pop,pol:kombi.viac.postup,vploš:oč.viečko	5v555.9↔	Vol.tx.kože a lalok.plast.kože a podk.prijem,stopk.reg.lal:ruka
5v539.4	Doč.pokr.mäkk.č.-pop,pol:kombi.viac.postup,vploš:os.č.hlavy	5v555.a	Vol.tx.kože a lal.plast.k.a podk.prijemca,stopk.reg.lal:hr/hrb
5v539.5	Dočas.pokryt.mäkk.č.-popál,pol:kombi.viac.postup,vploš:krk	5v555.b	Vol.tx.kože a lal.plast.k.a podk.prijemca,stopk.reg.lal:bruš.o
5v539.6↔	Doč.pokr.mäkk.č.-popál,pol:komb.viac.postup,vploš:ram,axila	5v555.c	Vol.tx.kože a lal.plast.k.a podk.prijemca,stopk.reg.lal:ingv.gen
5v539.7↔	Doč.pokr.mäkk.č.-pop,pol:komb.viac.postup,vploš:ram,lakeť	5v555.d	Vol.tx.kože a lal.plas.kože a podk.prijemca,stopk.reg.lal:glut.o
5v539.8↔	Doč.pokr.mäkk.č.-popál,pol:kombi.viac.postup,vploš:predlakt	5v555.e↔	Vol.tx.kože a lal.plast.k.a podk.prijem,stopk.reg.lal:stehn,kol
5v539.a	Doč.pokr.mäkk.č.-pop,pol:komb.viac.postup,vploš:hrud/hrb	5v555.f↔	Vol.tx.kože a lal.plast.k.a podk.prijem,stopk.region.lal:predkol
5v539.b	Doč.pokr.mäkk.č.-popál,pol:kombi.viac.postup,vploš:bruš.o	5v555.g↔	Vol.tx.kože a lal.plast.kože a podk.prijemca,stopk.reg.lal:noha
5v539.c	Doč.pokr.mäkk.č.-pop,pol:kombi.viac.postup,vploš:ing.genit.o	5v555.x↔	Vol.tx.kože a lal.plast.kože a podkož.prijemca,stopk.reg.lal:ost
5v539.d	Doč.pokr.mäkk.č.-pop,polept:kombi.viac.postup,vploš:glut.o	5v556.1	Vol.tx.kože a lal.plast.kože a podk.prijem,stopk.vzdial.lal:nos
5v539.e↔	Doč.pokr.mäkk.č.-pop,pol:kombi.viac.postup,vploš:stehno,kol	5v556.2↔	Vol.tx.kože a lal.plast.k.a podk.prijemca,stopk.vzdial.lal:ucho
5v539.f↔	Dočas.pokr.mäkk.č.-popál,pol:komb.viac.postup,vploš:predkol	5v556.4	Vol.tx.kože a lal.plas.k.a podk.prijem.,stopk.vzdial.lal:ost.č.hlavy
5v539.g↔	Dočas.pokryt.mäkk.č.-pop,pol:kombi.viac.postup,vploš:noha	5v556.5	Vol.tx.kože a lal.plast.kože a podk.prijem,stopk.vzdial.lal:krk
5v539.x↔	Dočas.pokryt.mäkk.č.-popál,pol:kombi.viac.postup,vploš:ost	5v556.6↔	Vol.tx.kože a lal.plast.k.a podk.prijem,stopk.vzdial.lal:ram,axi
5v53x.x↔	Dočas.pokrytie mäkk.častí pri popál.a polept:ost.	5v556.7↔	Vol.tx.k.a lal.plast.kože a podk.prijem.,stopk.vzdial.lal:ram,lak
5v551.4	Vol.tx.kože a lalok.plast.k.a podk.prijemca,kož.štep:ost.č.hlavy	5v556.8↔	Vol.tx.k.a lal.plast.kože a podk.prijem.,stopk.vzdial.lal:predlak
5v551.5	Vol.tx.kože a lalok.plast.k.a podk.prijemca,kož.štep:krk	5v556.9↔	Vol.tx.kože a lal.plas.k.a podk.prijemca,stopk.vzdial.lal:hr/hrb
5v551.6↔	Vol.tx.kože a lalok.plast.k.a podk.prijemca,kož.štep:ram,axila	5v556.a	Vol.tx.kože a lal.plast.k.a podk.prijem,stopk.vzdial.lal:hr/hrb
5v551.7↔	Vol.tx.kože a lalok.plast.k.a podk.prijemca,kož.štep:ram,lak	5v556.b	Vol.tx.k.a lal.plast.kože a podk.prijemca,stopk.vzdial.lal:bruš.o
5v551.8↔	Vol.tx.kože a lalok.plast.k.a podk.prijemca,kož.štep:predlakt	5v556.c	Vol.tx.kože a lal.plast.k.a podk.prijem,stopk.vzdial.lal:ingv.gen
5v551.a	Vol.tx.kože a lalok.plast.k.a podk.prijemca,kož.štep:hrud.st.	5v556.d	Vol.tx.kože a lal.plas.kože a podk.prijem,stopk.vzdial.lal:glut.o
5v551.b	Vol.tx.kože a lalok.plast.k.a podk.prijemca,kož.štep:bruš.o	5v556.e↔	Vol.tx.kože a lal.plas.k.a podk.prijem,stopk.vzdial.lal:stehn,kol
5v551.d	Vol.tx.kože a lalok.plast.k.a podk.prijemca,kož.štep:glut.o	5v556.f↔	Vol.tx.kože a lal.plast.k.a podk.prijem,stopk.vzdial.lal:predkol
5v551.e↔	Vol.tx.kože a lalok.plast.k.a podk.prijemca,kož.štep:stehno,kol	5v556.g↔	Vol.tx.kože a lal.plast.k.a podk.prijemca,stopk.vzdial.lal:noha
5v551.f↔	Vol.tx.kože a lalok.plast.kože a podk.prijemca,kož.štep:predkol	5v556.x↔	Vol.tx.kože a lal.plast.k.a podk.prijemca,stopk.vzdial.lal:ost.
5v551.g↔	Vol.tx.kože a lalok.plast.kože a podk.prijemca,kož.štep:noha	5v560.1	Lokál.lalok.plast.kože a podk.-popál,polept,rozťah.plast:nos
5v551.h	Vol.tx.kože a lalok.plast.k.a podk.prijem,kož.štep:vlas.č.hlavy	5v560.2↔	Lokál.lalok.plast.kože a podk.-popál,polept,rozťah.plast:ucho
5v551.j	Vol.tx.kože a lalok.plast.kože a podk.prijemca,kož.štep:chrbát	5v560.4	Lok.lal.plast.kože a podk.-popál,polept,rozťah.plast:os.č.hlavy
5v551.m	Vol.tx.kože a lalok.plast.k.a podk.prijemca,kož.štep:obl.hrádze	5v560.5	Lokál.lalok.plast.kože a podk.-popál,polept,rozťah.plast:krk
5v551.x↔	Volná transpl.kože a lalok.plast.k.a podk.prijem,kož.štep:ost.	5v560.6↔	Lok.lal.plast.kože a podk.-popál,polept,rozťah.plast:ram,axila
5v552.4	Vol.tx.kože a lal.pl.k.a podk.prijem,k.plnej hrúbke:ost.č.hl	5v560.7↔	Lok.lal.plast.kože a podk.-popál,polept,rozťah.plast:ram,lak
5v552.5	Vol.tx.kože a lal.plast.k.a podk.prijem,koža plnej hrúbke:krk	5v560.8↔	Lok.lal.plast.kože a podk.-popál,polept,rozťah.plast:predlakt
5v552.6↔	Vol.tx.kože a lal.plas.k.a podk.prijem,k.plnej hrúbke:ram,axila	5v560.9↔	Lokál.lalok.plast.kože a podk.-popál,polept,rozťah.plast:ruka
5v552.7↔	Vol.tx.kože a lal.plast.k.a podk.prijem,koža pl.hrúbke:ram,lak	5v560.a	Lok.lal.plast.kože a podk.-popál,polept,rozťah.plast:hr/hrb
5v552.8↔	Vol.tx.kože a lal.plast.k.a podk.prijem,k.plnej hrúbke:predlakt	5v560.b	Lok.lal.plast.kože a podk.-popál,polept,rozťah.plast:bruš.o
5v552.a	Vol.tx.kože a lal.plast.k.a podk.prijem,koža plnej hrúb:hруд.st.	5v560.c	Lok.lal.plast.kože a podk.-popál,polept,rozťah.pl:ingv.genit.o
5v552.b	Vol.tx.kože a lal.plast.k.a podk.prijem,koža plnej hrúbke:bruš.o	5v560.d	Lokál.lalok.plast.kože a podk.-popál,polept,rozťah.plast:glut.o
5v552.d	Vol.tx.kože a lal.plast.k.a podk.prijem,koža plnej hrúb:glut.o	5v560.e↔	Lok.lal.plast.kože a podk.-popál,polept,rozťah.plast:stehn,kol
5v552.e↔	Vol.tx.kože a lal.plast.k.a podk.prijem,k.plnej hrúbke:stehn,kol	5v560.f↔	Lok.lal.plast.kože a podk.-popál,polept,rozťah.plast:predkol
5v552.f↔	Vol.tx.kože a lal.plast.k.a podk.prijem,k.plnej hrúbke:predkol	5v560.g↔	Lokál.lalok.plast.kože a podk.-popál,polept,rozťah.plast:noha
5v552.g↔	Vol.tx.kože a lal.plast.k.a podk.prijem,koža plnej hrúbke:noha	5v560.x↔	Lokál.lalok.plast.kože a podk.-popál,polept,rozťah.plast:ost
5v552.h	Vol.tx.kože a lal.plast.k.a podk.prijem,k.plnej hrúbke:vlas.č.hl	5v561.1	Lokál.lalok.plast.kože a podk.-(pp/pl),posúv-rotáč.plast:nos
5v552.j	Vol.tx.kože a lal.plast.k.a podk.prijem,k.plnej hrúbke:chrbát	5v561.2↔	Lok.lal.plast.kože a podk.-(pp/pl),posúv-rotáč.plast:ucho
5v552.m	Vol.tx.kože a lal.plast.k.a podk.prijem,k.plnej hrúbke:o.hrádze	5v561.4	Lok.lal.plast.k.a podk.-(pp/pl),posúv-rotáč.plast:os.č.hlavy
5v552.x↔	Vol.transpl.kože a lal.plast.k.a podk.prijem,k.plnej hrúbke:ost	5v561.5	Lok.lal.plast.kože a podkožia -(pp/pl),posúv-rotáč.plast:krk

21B
X01

5v561.6↔	Lok.lal.plast.kože a podk.-(pp/pl),posúv-rotač.plast:ram,axi	5v565.c	Lok.lalok.plast.kože a podk.(pp/pl),transpoz.W-plast:ing.gen.o
5v561.7↔	Lok.lal.pl.kože a podk.-(pp/pl),posúv-rotač.plast:ram,lak	5v565.d	Lok.lalok.plast.kože a podk.(pp/pl),transpoz.č.W-plast:glut.o
5v561.8↔	Lok.lal.plast.kože a podk.-(pp/pl),posúv-rotač.plast:predlak	5v565.e↔	Lok.lalok.plast.kože a podk.(pp/pl),transpoz.W-plast:stehn,kol
5v561.9↔	Lok.lal.plast.kože a podk.-(pp/pl),posúv-rotač.plast:ruka	5v565.f↔	Lok.lalok.plast.kože a podk.(pp/pl),transpoz.č.W-plast:predkol
5v561.a	Lok.lal.plast.kože a podk.-(pp/pl),posúv-rotač.plast:hr/chrb	5v565.g↔	Lok.lalok.plast.kože a podk.(pp/pl),transpoz.č.W-plast:noha
5v561.b	Lok.lal.plast.k.a podkož.-(pp/pl),posúv-rotač.plast:bruš.o	5v565.x↔	Lok.lalok.plast.kože a podk.(pop/polep),transpoz.W-plast:ost
5v561.c	Lok.lal.plast.kože a podk.-(pp/pl),posúv-rotač.plast:ing.gen	5v570.1	Kombi.lalok.plastiky na koži a podkoži (pp/pl):nos
5v561.d	Lok.lal.plast.k.a podkož.-(pp/pl),posúv-rotač.plast:gluteál.o	5v570.2↔	Kombi.lalok.plastiky na koži a podkoži (pp/pl):ucho
5v561.e↔	Lok.lal.plast.k.a podk.-(pp/pl),posúv-rotač.plast:stehn,kol	5v570.4	Kombi.lalok.plastiky na koži a podkoži (pp/pl):os.č.hlavy
5v561.f↔	Lok.lal.plast.kože a podk.-(pp/pl),posúv-rotač.plast:predkol	5v570.5	Kombi.lalok.plastiky na koži a podkoži (pp/pl):krk
5v561.g↔	Lok.lal.plast.k.a podk.-(pp/pl),posúv-rotač.plast:ram,axila	5v570.6↔	Kombi.lalok.plastiky na koži a podkoži (pp/pl):ram,axila
5v561.x↔	Lok.lal.plast.kože a podkož.-popál.a pol,posúv-rotač.plast:ost	5v570.7↔	Kombi.lalok.plastiky na koži a podkoži (pp/pl):rameno,lakeť
5v562.1	Lok.lal.plast.kože a podk.-pop.a pol,transpoz.č.plast:nos	5v570.8↔	Kombi.lalok.plastiky na koži a podkoži (pp/pl):predlaktie
5v562.2↔	Lok.lal.plast.k.a podkož.-pop.a pol,transpoz.č.plast:ucho	5v570.9↔	Kombi.lalok.plastiky na koži a podkoži (pp/pl):ruka
5v562.4	Lok.lal.plast.k.a podk.-pop.a polep,transpoz.č.plast:os.č.hlavy	5v570.a	Kombi.lalok.plastiky na koži a podkoži (pp/pl):hrud.st/chrbát
5v562.5	Lok.lal.plast.kože a podk.-pop.a polep,transpoz.č.plast:krk	5v570.b	Kombi.lalok.plastiky na koži a podkoži (pp/pl):bruš.o
5v562.6↔	Lok.lal.plast.k.a podk.-pop.a polep,transpoz.č.plast:ram,axila	5v570.c	Kombi.lalok.plastiky na koži a podkoži (pp/pl):inguin,genitál.o
5v562.7↔	Lok.lal.plast.kože a podk.-pop.a polep,transpoz.plast:ram,lak	5v570.d	Kombi.lalok.plastiky na koži a podkoži (pp/pl):gluteál.obl.
5v562.8↔	Lok.lal.plast.k.a podk.-pop.a polep,transpoz.č.plast:predlakt	5v570.e↔	Kombi.lalok.plastiky na koži a podkoži (pp/pl):stehno,koleno
5v562.9↔	Lok.lal.plast.kože a podk.-pop.a polep,transpoz.č.plast:ruka	5v570.f↔	Kombi.lalok.plastiky na koži a podkoži (pp/pl):predkol
5v562.a	Lok.lal.plast.kože a podk.-pop.a polep,transpoz.plast:hr/chrb	5v570.g↔	Kombi.lalok.plastiky na koži a podkoži (pp/pl):noha
5v562.b	Lok.lal.plast.kože a podk.-pop.a polep,transpoz.č.plast:bruš.o	5v570.x↔	Kombi.lalok.plastiky na koži a podkož.(popál/polept):ostatné
5v562.c	Lok.lal.plast.k.a podk.-pop.a polep,transpoz.č.plast:ing.gen	5v571.1↔	Kombi.lalok.plast.a voľ.transplantátu kože (pp/pl):nos
5v562.d	Lok.lal.plast.kože a podk.-pop.a polep,transpoz.č.plast:glut.o	5v571.2↔	Kombi.lalok.plast.a voľ.transplantátu kože (pp/pl):ucho
5v562.e↔	Lok.lal.plast.k.a podk.-pop.a polep,transpoz.č.plast:stehn,kol	5v571.4	Kombi.lalok.plast.a voľ.transplantátu kože (pp/pl):os.č.hlavy
5v562.f↔	Lok.lal.plast.kože a podk.-pop.a polep,transpoz.plast:predkol	5v571.5	Kombi.lalok.plast.a voľ.transplantátu kože (pp/pl):krk
5v562.g↔	Lok.lal.plast.kože a podk.-pop.a polep,transpoz.č.plast:noha	5v571.6↔	Kombi.lalok.plast.a voľ.transplantátu kože (pp/pl):ram,axila
5v562.x↔	Lok.lal.plast.kože a podkož.-popál.a polept,transpoz.plast:ost	5v571.7↔	Kombi.lalok.plast.a voľ.transplantátu kože (pp/pl):ram,lakeť
5v563.1	Lok.lal.plast.kože a podk.(pp/pl),transpoz.ostrov-lal.plast:nos	5v571.8↔	Kombi.lalok.plast.a voľ.transplantátu kože (pp/pl):predlakt
5v563.2↔	Lok.lal.plast.kože a podk.(pp/pl),transpoz.ostrov-lal.pl:ucho	5v571.9↔	Kombi.lalok.plast.a voľ.transplantátu kože (pp/pl):ruka
5v563.4	Lok.lal.plast.kože a podk.(pp/pl),transpoz.ostrov-lal.pl:os.č.hl	5v571.a	Kombi.lalok.plast.a voľ.transplantátu kože (pp/pl):hrud/chrb
5v563.5	Lok.lal.plast.kože a podk.(pp/pl),transpoz.ostrov-lal.pl:krk	5v571.b	Kombi.lalok.plast.a voľ.transplantátu kože (pp/pl):bruš.o
5v563.6↔	Lok.lal.plast.k.a podk.(pp/pl),transpoz.ostrov-lal.pl:ram,axila	5v571.c	Kombi.lalok.plast.a voľ.transplantátu kože (pp/pl):ingv.genit.o
5v563.7↔	Lok.lal.plast.k.a podk.(pp/pl),transpoz.ostrov-lal.pl:ram,lak	5v571.d	Kombi.lalok.plast.a voľ.transplantátu kože (pp/pl):gluteál.o
5v563.8↔	Lok.lal.plast.k.a podk.(pp/pl),transpoz.ostrov-lal.pl:predlakt	5v571.e↔	Kombi.lalok.plast.a voľ.transplantátu kože (pp/pl):stehn,kol
5v563.9↔	Lok.lal.plast.kože a podk.(pp/pl),transpoz.č.ostrov-lal.pl:ruka	5v571.f↔	Kombi.lalok.plast.a voľ.transplantátu kože (pp/pl):predkol
5v563.a	Lok.lal.plast.kože a podk.(pp/pl),transpoz.ostrov-lal.pl:hr/chrb	5v571.g↔	Kombi.lalok.plast.a voľ.transplantátu kože (popál/polept):noha
5v563.b	Lok.lal.plast.kože a podk.(pp/pl),transpoz.ostrov-lal.pl:bruš.o	5v571.x↔	Kombi.lalok.plast.a voľ.transplantátu kože (pp/pl):ostatné
5v563.c	Lok.lal.plast.kože a podk.(pp/pl),transpoz.ostrov-lal.pl:ing.gen	5v572.1	Kombi.lal.plast.koži a podk.(pp/pl):stopk.reg.so vzdial.lal:nos
5v563.d	Lok.lal.plast.kože a podk.(pp/pl),transpoz.ostrov-lal.pl:glut.o	5v572.2↔	Kombi.lal.plast.k.a podk.(pp/pl):stopk.reg.so vzdial.lal:ucho
5v563.e↔	Lok.lal.plast.k.a podk.(pp/pl),transpoz.ostrov-lal.pl:stehn,kol	5v572.4	Kombi.lal.plast.k.a podk.(pp/pl):stopk.reg.so vzdial.os.č.hlavy
5v563.f↔	Lok.lal.plast.kože a podk.(pp/pl),transpoz.ostrov-lal.pl:predkol	5v572.5	Kombi.lal.plast.kože a podk.(pp/pl):stopk.region.so vzdial:krk
5v563.g↔	Lok.lal.plast.kože a podk.(pp/pl),transpoz.č.ostrov-lal.pl:noha	5v572.6↔	Kombi.l.plast.kože a podk.(pp/pl):stopk.reg.so vzdial:ram,axi
5v563.x↔	Lok.lal.plast.k.a podk.(popál/polep),transpoz.ostrov-lal.pl:ost	5v572.7↔	Komb.lal.pl.kože a podk.(pp/pl):stopk.region.so vzdial:ram,lak
5v564.1	Lokál.lalok.plast.kože a podk.(pp/pl),transpoz.č.Z-plast:nos	5v572.8↔	Komb.lal.plast.k.a podk.(pp/pl):stopk.reg.so vzdial:predlakt
5v564.2↔	Lok.lalok.plast.kože a podk.(pp/pl),transpoz.č.Z-plast:ucho	5v572.9↔	Kombi.lal.plast.kože a podk.(pp/pl):stopk.reg.so vzdial.lal:ruka
5v564.4	Lok.lal.plast.kože a podk.(pp/pl),transpoz.č.Z-plast:ost.č.hlavy	5v572.a	Kombi.lalok.pl.k.a podk.(pp/pl):stopk.reg.so vzdial:hrud/chrb
5v564.5	Lok.lalok.plast.kože a podkož.(pp/pl),transpoz.č.Z-plast:krk	5v572.b	Kombi.lal.plast.kože a podk.(pp/pl):stopk.reg.so vzdial:bruš.o
5v564.6↔	Lok.lal.plast.kože a podk.(pp/pl),transpoz.č.Z-plast:ram,axila	5v572.c	Kombi.lal.plast.k.a podk.(pp/pl):stopk.reg.so vzdial:ing.gen.o
5v564.7↔	Lok.lalok.plast.kože a podk.(pp/pl),transpoz.č.Z-plast:ram,lak	5v572.d	Komb.lalok.pl.kože a podk.(pp/pl):stopk.region.so vzdial:glut.o
5v564.8↔	Lok.lal.plast.kože a podk.(pp/pl),transpoz.č.Z-plast:predlakt	5v572.e↔	Komb.lal.plast.k.a podk.(pp/pl):stopk.reg.so vzdial:stehno,kol
5v564.9↔	Lok.lalok.plast.kože a podk.(pp/pl),transpoz.č.Z-plast:ruka	5v572.f↔	Kombi.lal.plast.k.a podk.(pp/pl):stop.reg.so vzdial.lal:predkol
5v564.a	Lok.lalok.plast.kože a podk.(pp/pl),transpoz.č.Z-plast:hr/chrb	5v572.g↔	Kombi.lal.pl.kože a podk.(pp/pl):stopk.region.so vzdial:noha
5v564.b	Lok.lalok.plast.kože a podk.(pp/pl),transpoz.č.Z-plast:bruš.o	5v572.x↔	Kombi.lal.plast.kože a podk.(pp/pl):stopk.region.so vzdial:ost
5v564.c	Lok.lalok.plast.kože a podk.(pp/pl),transpoz.č.Z-plast:ingv.gen	5v573.1	Komb.lal.pl.k.a podk.(pp/pl):stopk.reg.vzd.l.a voľ.tr.kože:nos
5v564.d	Lok.lalok.plast.kože a podk.(pp/pl),transpoz.č.Z-plast:glut.o	5v573.2↔	Kombi.lal.pl.k.a podk.(pp/pl):stop.reg.vzd.l.a voľ.transp.k:ucho
5v564.e↔	Lok.lal.plast.kože a podk.(pp/pl),transpoz.č.Z-plast:stehno,kol	5v573.4	Komb.lal.pl.k.a podk.(pp/pl):stop.reg.vzd.l.a voľ.tr.k:os.č.hlavy
5v564.f↔	Lok.lalok.plast.kože a podk.(pp/pl),transpoz.č.Z-plast:predkol	5v573.5	Kombi.lal.plast.k.a podk.(pp/pl):stop.reg.vzd.l.a voľ.transp.k:krk
5v564.g↔	Lok.lalok.plast.kože a podk.(pp/pl),transpoz.č.Z-plast:noha	5v573.6↔	Komb.lal.pl.k.a podk.(pp/pl):stop.reg.vzd.l.,voľ.transp.k:ram,axi
5v564.x↔	Lokál.lal.plast.kože a podk.(pop/polep):transpoz.č.Z-plast:ost	5v573.7↔	Komb.lal.pl.k.a podk.(pp/pl):stop.reg.vzd.lal,voľ.transp.k:ram,lak
5v565.1	Lokál.lal.plast.kože a podk.(pp/pl),transpoz.č.W-plast:nos	5v573.8↔	Kombi.l.pl.k.a podk.(pp/pl):stopk.reg.vzd.l.,voľ.transp.k:predlak
5v565.2↔	Lok.lalok.plast.kože a podk.(pp/pl),transpoz.č.W-plast:ucho	5v573.9↔	Komb.lal.pl.k.a podk.(pp/pl):stop.reg.vzd.l.a voľ.transp.k:ruka
5v565.4	Lok.lalok.plast.kože a podk.(pp/pl),transpoz.č.W-plast:os.č.hl	5v573.a	Komb.l.pl.k.a podk.(pp/pl):stop.reg.vzd.l.,voľ.transp.k:hr/chrb
5v565.5	Lok.lalok.plast.kože a podk.(pp/pl),transpoz.č.W-plast:krk	5v573.b	Komb.lal.pl.k.a podk.(pp/pl):stop.reg.vzd.l.,voľ.transp.k:bruš.o
5v565.6↔	Lok.lalok.plast.kože a podk.(pp/pl),transpoz.W-plast:ram,axila	5v573.c	Komb.lal.pl.k.a podk.(pp/pl):stop.reg.vzd.l.a voľ.transp.k:ing.gen
5v565.7↔	Lok.lalok.plast.kože a podk.(pp/pl),transpoz.č.W-plast:ram,lak	5v573.d	Komb.lal.pl.k.a podk.(pp/pl):stop.reg.vzd.l.a voľ.transp.k:glut.o
5v565.8↔	Lok.lal.plast.kože a podk.(pp/pl),transpoz.č.W-plast:predlakt	5v573.e↔	Komb.l.pl.k.a podk.(pp/pl):stop.reg.vzd.l.,voľ.transp.k:steh,kol
5v565.9↔	Lok.lalok.plast.kože a podk.(pp/pl),transpoz.č.W-plast:ruka	5v573.f↔	Komb.l.pl.k.a podk.(pp/pl):stop.reg.vzd.l.,voľ.transp.k:predkol
5v565.a	Lok.lalok.plast.kože a podk.(pp/pl),transpoz.č.W-plast:hr/chrb	5v573.g↔	Kombi.lal.pl.k.a podk.(pp/pl):stop.reg.vzd.l.a voľ.transp.k:noha
5v565.b	Lok.lal.plast.kože a podkož.(pp/pl),transpoz.č.W-plast:bruš.o	5v573.x↔	Komb.lal.pl.k.a podk.(pp/pl):stop.reg.vzd.l.a v.transpl.kože:ost

5v584.0	Revizia vol.transplantátu kože (pp/pl):pery	5v587.g↔	Revizia stopk.vzdial.laloku kož.plast.(pp/pl):noha
5v584.1	Revizia vol.transplantátu kože (pp/pl):nos	5v587.x	Revizia stopk.vzdial.laloku kož.plastiky (pop/polept):ost.
5v584.2↔	Revizia vol.transplantátu kože (pp/pl):ucho	5v588.0	Revizia vol.lal.s mikrovask.anast.kož.plast.(pp/pl):pery
5v584.3↔	Revizia vol.transplantátu kože (pp/pl):oč.viečko	5v588.1	Revizia vol.laloku s mikrovask.anast.kož.plast.(pp/pl):nos
5v584.4	Revizia vol.transplantátu kože (pp/pl):ost.č.hlavy	5v588.2↔	Revizia vol.lal.s mikrovaskul.anast.kož.plast.(pp/pl):ucho
5v584.5	Revizia volného transplantátu kože (pp/pl):krk	5v588.3↔	Revizia vol.lal.s mikrovask.anast.kož.plast.(pp/pl):oč.viečko
5v584.6↔	Revizia vol.transplantátu kože (pp/pl):rameno,axila	5v588.4	Revizia vol.lal.s mikrovask.anast.kož.plast.(pp/pl):ost.č.hlavy
5v584.7↔	Revizia vol.transplantátu kože (pp/pl):rameno,lakeť	5v588.5	Revizia vol.lal.s mikrovask.anastomózou kož.plast.(pp/pl):krk
5v584.8↔	Revizia volného transplantátu kože (pp/pl):predlakt	5v588.6↔	Revizia vol.lal.s mikrovask.anast.kož.plast.(pp/pl):ram,axila
5v584.9↔	Revizia vol.transplantátu kože (popál/polept):ruka	5v588.7↔	Revizia vol.lal.s mikrovask.anast.kož.plast.(pp/pl):ram,lakeť
5v584.a	Revizia vol.transplantátu kože (pp/pl):hr/hrb	5v588.8↔	Reviz.vol.lal.s mikrovask.anast.kož.plast.(pp/pl):predlakt
5v584.b	Revizia vol.transplantátu kože (popál/polept):bruš.obl	5v588.9↔	Revizia vol.lal.s mikrovask.anast.kož.plast.(pp/pl):ruka
5v584.c	Revizia vol.transplantátu kože (pp/pl):inguin.genit.o	5v588.a	Revizia vol.lal.s mikrovask.anast.kož.plast.(pp/pl):hr.st/hrb
5v584.d	Revizia vol.transplantátu kože (pp/pl):gluteál.obl	5v588.b	Revizia vol.lal.s mikrovask.anast.kož.plast.(pp/pl):bruš.obl
5v584.e↔	Revizia vol.transplantátu kože (pp/pl):stehno,koleno	5v588.c	Reviz.vol.lal.s mikrovask.anast.kož.plast.(pp/pl):ingv.,genit.o
5v584.f↔	Revizia volného transplantátu kože (pp/pl):predkol	5v588.d	Revizia vol.lal.s mikrovask.anast.kož.plast.(pp/pl):glut.o
5v584.g↔	Revizia vol.transplantátu kože (pp/pl):noha	5v588.e↔	Revizia vol.lal.s mikrovask.anast.kož.plast.(pp/pl):stehno,kol
5v584.x	Revizia vol.transplantátu kože (popál/polept):ostatné	5v588.f↔	Revizia vol.lal.s mikrovask.anast.kož.plast.(pp/pl):predkol
5v585.0	Revizia lokál.lalok.plastiky kože(pp/pl):pery	5v588.g↔	Revizia vol.laloku s mikrovask.anast.kož.plast.(pp/pl):noha
5v585.1	Revizia lokál.lalok.plastiky kože(popál/polep):nos	5v588.x	Revizia vol.lal.s mikrovask.anast.kož.plastiky (pop/polep):ost.
5v585.2↔	Reviz.lokalnej lalok.plastiky kože(pp/pl):ucho	5v590.0	Oddel.lalokovej stonky pri popál.a polept:pera
5v585.3↔	Revizia lokál.lalok.plastiky kože(pp/pl):oč.viečko	5v590.4	Oddel.lalokovej stonky pri popál.a polept:ost.časti hlavy
5v585.4	Revizia lokál.lalok.plastiky kože(pp/pl):ost.č.hlavy	5v590.5	Oddelenie lalokovej stonky pri popál.a polept:krk
5v585.5	Revizia lokál.lalokovej plastiky kože(pp/pl):krk	5v590.6↔	Oddel.lalokovej stonky pri popál.a polept:rameno,axila
5v585.6↔	Revizia lokál.lalok.plastiky kože(pp/pl):rameno,axila	5v590.7↔	Oddel.lalokovej stonky pri popál.a polept:rameno a lakeť
5v585.7↔	Revizia lokál.lalok.plastiky kože(pp/pl):ram,lakeť	5v590.8↔	Oddel.lalokovej stonky pri popál.a polept:predlaktie
5v585.8↔	Revizia lokál.lalok.plastiky kože(pp/pl):predlakt	5v590.9↔	Oddel.lalokovej stonky pri popál.a polept:ruka
5v585.9↔	Revizia lokanej lalok.plastiky kože(pp/pl):ruka	5v590.a	Oddel.lalokovej stonky pri popál.a polept:hrud.st/hrbát
5v585.a	Revizia lokál.lalok.plastiky kože(pp/pl):hrud.st/hrbát	5v590.b	Oddel.lalokovej stonky pri popál.a polept:bruš.o
5v585.b	Revizia lokál.lalok.plastiky kože(pp/pl):bruš.obl	5v590.c	Oddel.lalokovej stonky pri popál.a polept:inguin.,genit.o
5v585.c	Revizia lokál.lalok.plastiky kože(pp/pl):ing, genit.o	5v590.d	Oddel.lalokovej stonky pri popál.a polept:glut.obl
5v585.d	Revizia lokál.lalok.plastiky kože(pp/pl):gluteál.o	5v590.e↔	Oddel.lalokovej stonky pri popál.a polept:stehno, koleno
5v585.e↔	Revizia lokálnej lalok.plastiky kože(pp/pl):stehno,koleno	5v590.f↔	Oddel.lalokovej stonky pri popál.a polept:predkolenie
5v585.f↔	Revizia lokál.lalok.plastiky kože(popál/polept):predkol.	5v590.g↔	Oddel.lalokovej stonky pri popál.a polept:noha
5v585.g↔	Revizia lokál.lalokovej plastiky kože(pp/pl):noha	5v590.x↔	Oddel.lalokovej stonky pri popál.a polept:ost.
5v585.x↔	Revizia lokál.lalok.plastiky kože(pp/pl):ostatné	5v591.0	Desilikonizácia dermál.náhr.materiálu (pp/pl):pera
5v586.0	Revizia stopk.region.laloku kož.plast.(pop/polep):pery	5v591.4	Desilikonizácia dermál.náhrad.mat.(pp/pl):ost.č.hlavy
5v586.1	Revizia stopkatého region.laloku kož.plastiky (pp/pl):nos	5v591.5	Desilikonizácia dermál.náhrad.materiálu (pp/pl):krk
5v586.2↔	Revizia stopk.region.laloku kož.plastiky (pp/pl):ucho	5v591.6↔	Desilikonizácia dermál.náhrad.mat.(pp/pl):rameno,axila
5v586.3↔	Revizia stopk.region.laloku kož.plastiky (pp/pl):oč.viečko	5v591.7↔	Desilikoniz. dermál.náhr.mat.(pp/pl):rameno,lakeť
5v586.4	Revizia stopk.region.laloku kož.plastiky (pp/pl):ost.č.hlavy	5v591.8↔	Desilikonizácia dermál.náhr.mat.(pp/pl)predlaktie
5v586.5	Revizia stopk.regionál.laloku kož.plastiky (pp/pl):krk	5v591.9↔	Desilikonizácia dermál.náhr.mat.(pp/pl):ruka
5v586.6↔	Revizia stopk.region.laloku kož.plastiky (pp/pl):ram,axila	5v591.a	Desilikonizácia dermál.náhrad.mat.(pp/pl):hr.st/hrbát
5v586.7↔	Revizia stopk.region.laloku kož.plastiky (pp/pl):ram,lakeť	5v591.b	Desilikonizácia dermál.náhrad.materiálu (pp/pl):bruš.o
5v586.8↔	Revizia stopk.region.laloku kož.plastiky (pp/pl):predlakt	5v591.c	Desilikoniz. dermál.náhr.mat.pri popál.a polept:ingv.,genit.o
5v586.9↔	Revizia stopkatého region.laloku kož.plastiky (pp/pl):ruka	5v591.d	Desilikonizácia dermál.náhr.mat.pri popál.a polept:glut.o
5v586.a	Revizia stopk.region.laloku kož.plastiky (pp/pl):hrud.st./hrbát	5v591.e↔	Desilikonizácia dermál.náhr.mat. (pp/pl):stehno,koleno
5v586.b	Revizia stopk.regionál.laloku kož.plastiky (pp/pl):bruš.o	5v591.f↔	Desilikonizácia dermál.náhr.mat.pri popál.a polept:predkol
5v586.c	Revizia stopk.region.laloku kož.plastiky (pp/pl):ingv.genit.o	5v591.g↔	Desilikonizácia dermál.náhrad.materiálu (pp/pl):noha
5v586.d	Revizia stopk.regionál.laloku kož.plastiky (pp/pl):glut.obl	5v591.x↔	Desilikonizácia dermál.náhr.mat.pri popál.a polept:ost.
5v586.e↔	Revizia stopk.region.laloku kož.plastiky (pp/pl):stehno,kol	5v620.4	Tx.autológ.tuk.b.(<100 ml-makrogrft),hoj.nervu:hlava
5v586.f↔	Revizia stopk.region.laloku kož.plast.(popál/polept):predkol	5v620.5	Transpl.autológ.tuk.b.,m.o.(<100 ml-makrogrft),hoj.nerv:krk
5v586.g↔	Revizia stopkatého region.laloku kož.plast.(pp/pl):noha	5v620.6↔	Tx.autológ.tuk.b.,m.o(<100 ml-makrogrft),hoj.nervu:ram,axila
5v586.x↔	Revizia stopk.vzdial.laloku kož.plast.(popál/polept):ost.	5v620.7↔	Tx.autológ.tuk.b.,m.o(<100 ml-makrogrft),hoj.nervu:lakeť
5v587.0	Revizia stopk.vzdialeného laloku kož.plast.(pp/pl):pery	5v620.8↔	Tx.autológ.tuk.b.,m.o(<100 ml-makrogrft),hoj.nervu:predlakt
5v587.1	Revizia stopk.vzdialeného laloku kož.plastiky (pp/pl):nos	5v620.9↔	Tx.autológ.tuk.b.,m.o(<100 ml-makrogrft),hoj.nervu:ruka
5v587.2↔	Revizia stopkatého vzdial.laloku kož.plastiky (pp/pl):ucho	5v620.a	Tx.autológ.tuk.b.(<100 ml-makrogr),hoj.nervu:hr.st.,hrbát
5v587.3↔	Revizia stopk.vzdial.laloku kož.plast.(pp/pl):oč.viečko	5v620.b	Tx.autológ.tuk.b.,m.obj.(<100 ml-makrogrft),hoj.nervu:bruš.o.
5v587.4	Revizia stopk.vzdial.laloku kož.plast.(pp/pl):ost.č.hlavy	5v620.c	Tx.autológ.tuk.buniek (<100 ml-makrogr),hoj.nervu:ingui.,genit.o
5v587.5	Revizia stopk.vzdial.laloku kož.plast.(popál/polept):krk	5v620.d	Tx.autológ.tuk.b.,m.o(<100 ml-makrogrft),hoj.nervu:glut.o
5v587.6↔	Revizia stopk.vzdial.laloku kož.plastiky (pp/pl):rameno,axila	5v620.e↔	Tx.autol.tuk.b.,m.o(<100 ml-makrogrft),hoj.nervu:stehn,kol
5v587.7↔	Revizia stopk.vzdial.laloku kož.plast.(pp/pl):ram,lakeť	5v620.f↔	Tx.autológ.tuk.b.,m.o(<100 ml-makrogrft),hoj.nervu:predkol
5v587.8↔	Revizia stopk.vzdial.laloku kož.plast.(pp/pl):predlakt	5v620.g↔	Tx.autológ.tuk.b.,m.obj(<100 ml-makrogr),hoj.nervu:noha
5v587.9↔	Revizia stopk.vzdialeného laloku kož.plast.(pp/pl):ruka	5v620.s↔	Tx.autológ.tuk.b.,m.o(<100 ml-makrogrft),hoj.nerv:perianál.o.
5v587.a	Revizia stopk.vzdial.laloku kož.plast.(pp/pl):hrud.st/hrbát	5v620.x↔	Tx.autológ.tuk.b.malý obj.(<100 ml-makrogrft),hoj.nervu:ost.
5v587.b	Revizia stopkatého vzdial.laloku kož.plast.(pp/pl):bruš.obl	5v621.6↔	Tx.autológ.tuk.b.,ma.obj(<100 ml-makrogr),hoj.šliach:ram,laxi
5v587.c	Revizia stopk.vzdial.laloku kož.plast.(pp/pl):ing.gen.obl.	5v621.7↔	Tx.autológ.tuk.b.,m.o(<100 ml-makrogrft),hoj.šliach:ram,lak
5v587.d	Revizia stopk.vzdial.laloku kož.plast.(pp/pl):glut.obl	5v621.8↔	Tx.autol.tuk.b.,ma.obj(<100 ml-makrogrft),hoj.šliach:predlakt
5v587.e↔	Revizia stopk.vzdial.laloku kož.plast.(pp/pl):stehno,koleno	5v621.9↔	Tx.autológ.tuk.b.,ma.obj.(<100 ml-makrogrft),hoj.šliach:ruka
5v587.f↔	Revizia stopk.vzdial.laloku kož.plast.(pp/pl):predkolenie	5v621.e↔	Tx.autol.tuk.b.,m.obj(<100 ml-makrogrft),hoj.šliach:stehn,kol

5v621.f↔	Tx.autológ.tuk.b.,m.obj(<100ml-makrograft),hoj.šliach:predkol	5v625.s↔	Tx.autol.tuk.b.,m.o(<100ml-mikrogr.),chron.fistuly:perianál.o
5v621.g↔	Tx.autológ.tuk.b.,m.obj(<100ml-makrogr.),hoj.šliach:noha	5v625.t↔	Tx.autológ.tuk.b.,m.obj(<100ml-mikrogr.),chron.fistuly:bukál.o
5v621.x↔	Tx.autológ.tuk.b.,malý obj(<100ml-makrograft),hoj.šliach:ost.	5v625.u↔	Tx.autol.tuk.b.,m.obj(<100ml-mikrogr.),chron.fistuly:čelo.obl.
5v622.4	Tx.autológ.tuk.b.,m.o(<100ml-mikrograft),hoj.nervu:hlava	5v625.w↔	Tx.autol.tuk.b.,m.obj(<100ml-mikrogr.),chr.fistuly:nasolabíal.o
5v622.5	Transpl.autológ.tuk.b.,m.o.<100ml-mikrograft),hoj.nervu:krk	5v625.x↔	Tx.autol.tuk.b.,malý objem(<100ml-mikrograft),chr.fistuly:ost.
5v622.6↔	Tx.autológ.tuk.b.,m.o(<100ml-mikrograft),hoj.nervu:ram,axila	5v625.y	Tx.autol.tuk.b.,m.obj(<100ml-mikrogr.),chr.fistuly:zygomat.o.
5v622.7↔	Tx.autológ.tuk.b.,m.obj(<100ml-mikrograft),hoj.nervu:ram,lak	5v626.1	Transpl.autológ.tuk.b.,m.o.<100ml-mikrograft),jazvo.tk:nos
5v622.8↔	Tx.autológ.tuk.b.,m.obj(<100ml-mikrograft),hoj.nervu:predlakt	5v626.4	Tx.autológ.tuk.b.,m.obj(<100ml-mikrogr.),jazv.tk:ost.č.hlavy
5v622.9↔	Tx.autológ.tuk.b.,malý obj(<100ml-mikrograft),hoj.nervu:ruka	5v626.5	Transpl.autológ.tuk.b.,m.o.<100ml-mikrograft),jazv.tkan:krk
5v622.a↔	Tx.autológ.tuk.b.,m.o(<100ml-mikrogr.),hoj.nervu:hr.st,chrábát	5v626.6↔	Tx.autológ.tuk.b.,m.o(<100ml-mikrograft),jazv.tkan:ram,axila
5v622.b	Tx.autológ.tuk.b.,m.obj(<100ml-mikrograft),hoj.nervu:bruš.o.	5v626.7↔	Tx.autológ.tuk.b.,m.o.<100ml-mikrograft),jazvovit.tk:lakeť
5v622.c	Tx.autol.tuk.b.,m.obj(<100ml-mikrogr.),hoj.nervu:ing.gen.o	5v626.8↔	Tx.autológ.tuk.b.,m.o(<100ml-mikrograft),jazvovitě tk:predlakt
5v622.d	Tx.autológ.tuk.b.,m.obj(<100ml-mikrograft),hoj.nervu:glut.o.	5v626.9↔	Tx.autológ.tuk.b.,m.obj(<100ml-mikrograft),jazv.tkan:ruka
5v622.e↔	Tx.autológ.tuk.b.,m.o(<100ml-mikrograft),hoj.nervu:stehn,kol	5v626.a	Tx.autológ.tuk.b.,m.obj(<100ml-mikrogr.),jazv.tkan:hr.st,chráb
5v622.f↔	Tx.autológ.tuk.b.,m.o(<100ml-mikrograft),hoj.nervu:predkol	5v626.b	Tx.autológ.tuk.b.,m.o(<100ml-mikrograft),jazv.tkan:brušná.o.
5v622.g↔	Tx.autológ.tuk.b.,ma.obj(<100ml-mikrogr.),hoj.nervu:noha	5v626.c	Tx.autol.tuk.b.,m.obj(<100ml-mikrogr.),jazv.tkan:ingv.genitál.o
5v622.s↔	Tx.autológ.tuk.b.,m.o.<100ml-mikrograft),hoj.nervu:perianál.o	5v626.d	Tx.autológ.tuk.b.,m.obj(<100ml-mikrograft),jazvovit.tk:glut.o.
5v622.x↔	Tx.autológ.tuk.bun.,malý obj(<100ml-mikrograft),hoj.nervu:ost	5v626.e↔	Tx.autológ.tuk.b.,m.o.<100ml-mikrograft),jazv.tkan:stehno,kol
5v623.6↔	Tx.autol.tuk.b.,ma.obj(<100ml-mikrogr.),hoj.šliach:ram,axila	5v626.f↔	Tx.autológ.tuk.b.,m.o.<100ml-mikrograft),jazv.tkan:predkol
5v623.7↔	Tx.autológ.tuk.b.,m.obj(<100ml-mikrograft),hoj.šliach:ram,lak	5v626.g↔	Tx.autológ.tuk.b.,malý obj(<100ml-mikrogr.),jazv.tkan:noha
5v623.8↔	Tx.autológ.tuk.b.,m.o.<100ml-mikrograft),hoj.šliach:predlakt	5v626.h	Tx.autológ.tuk.b.,m.o.<100ml-mikrograft),jazv.tkan:kapilícium
5v623.9↔	Tx.autológ.tuk.b.,m.obj(<100ml-mikrograft),hoj.šliach:ruka	5v626.n↔	Tx.autológ.tuk.b.,m.o.<100ml-mikrograft),jazv.tkan:prsniik
5v623.e↔	Tx.autológ.tuk.b.,m.o.<100ml-mikrograft),hoj.šliach:stehn,kol	5v626.p↔	Tx.autol.tuk.b.,m.obj(<100ml-mikrogr.),jazv.tkan:periaurikul.o.
5v623.f↔	Tx.autol.tuk.b.,ma.obj(<100ml-mikrograft),hoj.šliach:predkol	5v626.q↔	Tx.autológ.tuk.b.,m.o.<100ml-mikrograft),jazv.tkan:obl.menta
5v623.g↔	Tx.autológ.tuk.b.,m.obj(<100ml-mikrogr.),hoj.šliach:noha	5v626.r	Tx.autológ.tuk.b.,m.obj(<100ml-mikrogr.),jazv.tkan:periokul.o.
5v623.x↔	Tx.autológ.tuk.b.,malý obj(<100ml-mikrograft),hoj.šliach:ost.	5v626.s↔	Tx.autológ.tuk.b.,m.o.<100ml-mikrograft),jazv.tkan:perianál.o.
5v624.1	Tx.autológ.tuk.b.,m.o.<100ml-mikrograft),chron.defekt.k:nos	5v626.t↔	Tx.autológ.tuk.b.,malý o.<100ml-mikrograft),jazv.tkan:bukál.o
5v624.4	Tx.autol.tuk.b.<100ml-mikrogr.),chr.def.kože:ost.č.hlavy	5v626.u↔	Tx.autológ.tuk.b.,m.o.<100ml-mikrograft),jazv.tkan:čelo.obl.
5v624.5	Tx.autológ.tuk.b.,m.o.<100ml-mikrograft),chron.def.kože:krk	5v626.w↔	Tx.autológ.tuk.b.,m.obj(<100ml-mikrogr.),jazv.tk:nasolabíal.o.
5v624.6↔	Tx.autol.tuk.b.<100ml-mikrogr.),chr.defekt.kože:ram,axila	5v626.x↔	Tx.autológ.tuk.b.malý objem(<100ml-mikrograft),jazv.tkan:ost
5v624.7↔	Tx.autológ.tuk.b.<100ml-mikrogr.),chron.def.kože:ram,lakeť	5v626.y	Tx.autológ.tuk.b.,m.obj(<100ml-mikrogr.),jazv.tkan:zygomat.o.
5v624.8↔	Tx.autológ.tuk.b.<100ml-mikrogr.),chr.defekt.kože:predlakt	5v627.1	Tx.autológ.tuk.b.<100ml-mikrogr),VVCH s def.obj.mäkk.tk:nos
5v624.9↔	Tx.autológ.tuk.b.,m.o.<100ml-mikrograft),chron.def.kože:ruka	5v627.4	Tx.autol.tuk.b.<100ml-mikrogr.),VVCH s def.obj.mäkk.tk:o.č.hl
5v624.a	Tx.autol.tuk.b.<100ml-mikrogr.),chr.def.kože:hr.st.,chrábát	5v627.5	Tx.autológ.tuk.b.<100ml-mikrogr.),VVCH s def.obj.mäkk.tk:krk
5v624.b	Tx.autológ.tuk.b.,m.o.<100ml-mikrogr.),chron.def.kože:bruš.o.	5v627.6↔	Tx.autol.tuk.b.<100ml-mikrogr),VVCH s def.o.mäkk.tk:ram,axi
5v624.c	Tx.autol.tuk.b.,m.o.<100ml-mikrogr.),chr.def.kože:ing.gen.o	5v627.7↔	Tx.autol.tuk.b.<100ml-mikrogr),VVCH s def.obj.mäkk.tk:ram,lak
5v624.d	Tx.autol.tuk.b.,m.obj(<100ml-mikrogr.),chron.def.kože:glut.o.	5v627.8↔	Tx.autol.tuk.b.<100ml-mikrogr),VVCH s def.obj.mäkk.tk:predl
5v624.e↔	Tx.autológ.tuk.b.<100ml-mikrogr.),chron.def.kože:stehno,kol	5v627.9↔	Tx.autol.tuk.b.<100ml-mikrogr.),VVCH s def.obj.mäkk.tk:ruka
5v624.f↔	Tx.autológ.tuk.b.<100ml-mikrogr.),chron.defekt.kože:predkol	5v627.a	Tx.autol.tuk.b.<100ml-mikrogr.),VVCH s def.obj.m.tk:hr.st,chráb
5v624.g↔	Tx.autol.tuk.b.,m.o.<100ml-mikrogr.),chron.def.kože:noha	5v627.b	Tx.autol.tuk.b.<100ml-mikrogr.),VVCH s def.obj.mäkk.tk:bruš.o
5v624.h	Tx.autológ.tuk.b.<100ml-mikrogr.),chron.def.kože:kapilícium	5v627.c	Tx.autol.tuk.b.<100ml-mikrogr),VVCH s def.o.mäkk.tk:ing.gen.o
5v624.n↔	Tx.autol.tuk.b.,m.o.<100ml-mikrograft),chr.defekt.kože:prsniik	5v627.d	Tx.autol.tuk.b.<100ml-mikrogr),VVCH s def.obj.mäkk.tk:glut.o.
5v624.p↔	Tx.autol.tuk.b.<100ml-mikrogr.),chr.def.kože:periaurikul.o.	5v627.e↔	Tx.autol.tuk.b.<100ml-mikrogr),VVCH s def.o.mäkk.tk:stehno,kol
5v624.r	Tx.autol.tuk.b.<100ml-mikrogr.),chron.def.kože:periokul.o.	5v627.f↔	Tx.autol.tuk.b.<100ml-mikrogr),VVCH,def.obj.mäkk.tk:predkol.
5v624.s↔	Tx.autol.tuk.b.<100ml-mikrogr.),chron.defekt.kože:perianál.o.	5v627.g↔	Tx.autol.tuk.b.<100ml-mikrogr.),VVCH s def.obj.mäkk.tk:noha
5v624.t↔	Tx.autológ.tuk.b.<100ml-mikrogr.),chron.def.kože:bukálna.o.	5v627.h	Tx.autol.tuk.b.<100ml-mikrogr.),VVCH s def.obj.mäkk.tk:kapilic.
5v624.u↔	Tx.autológ.tuk.b.<100ml-mikrogr.),chron.def.kože:čelo.obl.	5v627.n↔	Tx.autol.tuk.b.<100ml-mikrogr),VVCH s def.obj.mäkk.tk:prsniik
5v624.v↔	Tx.autológ.tuk.b.<100ml-mikrogr.),chron.def.kože:obl.menta	5v627.p↔	Tx.autol.tuk.b.<100ml-mikr.),VVCH s def.obj.m.tk:periaurik.o.
5v624.w↔	Tx.autol.tuk.b.,m.o.<100ml-mikrogr.),chr.def.kože:nasolab.o.	5v627.q↔	Tx.autol.tuk.b.<100ml-mikrogr.),VVCH,def.obj.m.tk:obl.menta
5v624.x↔	Tx.autológ.tuk.b.,m.o.<100ml-mikrograft),chron.defekt.k:ost.	5v627.r	Tx.autol.tuk.b.<100ml-mikrogr),VVCH,def.obj.m.tk:perioku.o.
5v624.y	Transpl.autol.tuk.b.<100ml-mikrogr.),chr.defekt.k:zygomat.o.	5v627.s↔	Tx.autol.tuk.b.<100ml-mikrogr),VVCH def.obj.m.tk:perianá.o.
5v625.1	Tx.autológ.tuk.b.,m.obj(<100ml-mikrograft),chron.fistuly:nos	5v627.t↔	Tx.autol.tuk.b.<100ml-mikrogr.),VVCH,def.obj.m.tk:bukáln.o.
5v625.4	Tx.autol.tuk.b.,m.o.<100ml-mikrogr.),chr.fistuly:ost.č.hlavy	5v627.u↔	Tx.autol.tuk.b.<100ml-mikrogr.),VVCH s def.obj.m.tk:čelo.obl.
5v625.5	Tx.autológ.tuk.b.,m.o.<100ml-mikrograft),chron.fistuly:krk	5v627.w↔	Tx.autol.tuk.b.<100ml-mikrogr.),VVCH,def.obj.m.tk:nasolab.o.
5v625.6↔	Tx.autológ.tuk.b.,m.o.<100ml-mikrogr.),chr.fistuly:ram,axila	5v627.x↔	Tx.autológ.tuk.b.<100ml-mikrogr.),VVCH s def.obj.mäkk.tk:ost.
5v625.7↔	Tx.autológ.tuk.b.,m.o.<100ml-mikrogr.),chron.fistuly:ram,lak	5v627.y	Tx.autol.tuk.b.<100ml-mikrogr),VVCH s def.obj.m.tk:zygom.o
5v625.8↔	Tx.autol.tuk.b.,m.obj(<100ml-mikrogr.),chron.fistuly:predlakt	5v62x.1	Iná transpl.autológ.tuk.b.,m.objem (<100ml-mikrograft):nos
5v625.9↔	Tx.autológ.tuk.b.,m.o.<100ml-mikrograft),chron.fistuly:ruka	5v62x.4	Iná tx.autológ.tuk.b.,malý obj(<100ml-mikrograft):ost.č.hlavy
5v625.a	Tx.autol.tuk.b.m.o.<100ml-mikrogr.),chr.fistuly:hr.st.,chrábát	5v62x.5	Iná tx.autológ.tuk.b.,malý obj.<100ml-mikrograft):krk
5v625.b	Tx.autológ.tuk.b.,m.o.<100ml-mikrograft),chron.fistuly:bruš.o.	5v62x.6↔	Iná tx.autológ.tuk.b.,malý obj.<100ml-mikrograft):ram,axila
5v625.c	Tx.autol.tuk.b.,m.obj(<100ml-mikrogr.),chr.fistuly:ing.gen.o	5v62x.7↔	Iná tx.autol.tuk.buniek,malý obj(<100ml-mikrograft):ram,lak
5v625.d	Tx.autológ.tuk.b.,m.obj(<100ml-mikrogr.),chron.fistuly:glut.o.	5v62x.8↔	Iná tx.autológ.tuk.b.,malý obj(<100ml-mikrograft):predlaktie
5v625.e↔	Tx.autol.tuk.b.,m.obj(<100ml-mikrogr.),chron.fistuly:stehn,kol	5v62x.9↔	Iná transpl.autológ.tuk.b.,m.objem(<100ml-mikrograft):ruka
5v625.f↔	Tx.autológ.tuk.b.,m.obj(<100ml-mikrogr.),chron.fistuly:predkol	5v62x.a	Iná tx.autológ.tuk.b.,malý obj(<100ml-mikrograft):hr.st,chrábát
5v625.g↔	Tx.autológ.tuk.b.,m.obj(<100ml-mikrogr.),chr.fistuly:noha	5v62x.b	Iná tx.autológ.tuk.b.,malý obj(<100ml-mikrograft):brušná.o.
5v625.h	Tx.autol.tuk.b.,m.o.<100ml-mikrogr.),chron.fistuly:kapilícium	5v62x.c	Iná tx.autológ.tuk.b.,malý o.<100ml-mikrograft):inguin.genit.o
5v625.n↔	Tx.autológ.tuk.b.<100ml-mikrograft),chron.fistuly:prsniik	5v62x.d	Iná tx.autológ.tuk.buniek,malý obj(<100ml-mikrograft):glut.o.
5v625.p↔	Tx.autol.tuk.b.,m.o.<100ml-mikrogr.),chr.fistuly:periaurikul.o.	5v62x.e↔	Iná tx.autológ.tuk.b.,malý obj(<100ml-mikrograft):stehno,kol
5v625.q↔	Tx.autológ.tuk.b.<100ml-mikrogr.),chron.fistuly:obl.menta	5v62x.f↔	Iná tx.autológ.tuk.b.,malý obj(<100ml-mikrograft):predkolenie
5v625.r	Tx.autol.tuk.b.,m.obj(<100ml-mikrogr.),chr.fistuly:periokul.o.	5v62x.g↔	Iná tx.autológ.tuk.b.,malý objem(<100ml-mikrograft):noha

5v62x.h	Iná tx.autológ.tuk.b.,malý obj(<100ml-mikrograft):kapilícium	5v632.8↔	Tx.autológ.tuk.b.,vef.obj(>100ml-makrograft),jazv.tk:predlakt
5v62x.n↔	Iná transpl.autológ.tuk.b.,m.o.<100ml-mikrograft):prsník	5v632.9↔	Transpl.autológ.tuk.b.,v.o.>100ml-makrograft),jazv.tk:ruka
5v62x.p↔	Iná tx.autol.tuk.b.,malý obj(<100ml-mikrograft):periaurikul.o	5v632.a	Tx.autológ.tuk.b.,vef.obj(>100ml-makrograft),jazv.tk:hr.st,chr
5v62x.r	Iná tx.autológ.tuk.b.,malý obj(<100ml-mikrograft):obl.menta	5v632.b	Tx.autológ.tuk.b.,vef.obj(>100ml-makrograft),jazv.tk:brušná.o
5v62x.s↔	Iná tx.autológ.tuk.b.,malý obj(<100ml-mikrograft):periokulár.o.	5v632.c	Tx.autol.tuk.b.,v.o.>100ml-makrogr),jazvovité tk:inguin,genit.o
5v62x.t↔	Iná tx.autológ.tuk.b.,malý obj(<100ml-mikrograft):perianál.o.	5v632.d	Tx.autológ.tuk.b.,vef.obj(>100ml-makrograft),jazv.tk:glut.o.
5v62x.u↔	Iná tx.autológ.tuk.b.,malý obj(<100ml-mikrograft):bukálna.o.	5v632.e↔	Tx.autológ.tuk.b.,vef.obj(>100ml-makrograft),jazv.tk:steh,kol
5v62x.v↔	Iná tx.autológ.tuk.b.,malý obj(<100ml-mikrograft):čelo.obl.	5v632.f↔	Tx.autológ.tuk.b.,vef.obj(>100ml-makrograft),jazv.tk:predkol
5v62x.w↔	Iná tx.autológ.tuk.b.,malý o<100ml-mikrograft):nasolabiál.o.	5v632.g↔	Tx.autológ.tuk.b.,vef.obj(>100ml-makrograft),jazv.tk:noha
5v62x.x↔	Iná transpl.autológ.tuk.b.,malý objem<100ml-mikrograft):ost.	5v632.h	Tx.autol.tuk.b.,vef.obj(>100ml-makrograft),jazv.tk:kapilícium
5v62x.y	Iná tx.autológ.tuk.b.,malý obj(<100ml-mikrograft):zygomat.o.	5v632.n↔	Tx.autológ.tuk.b.,vef.obj(>100ml-makrograft),jazv.tk:prsník
5v630.0	Tx.autológ.tuk.b.,v.o>100ml-makrogrft),chr.defekty kože:pera	5v632.p↔	Tx.autol.tuk.b.,v.o>100ml-makrogr),jazv.tk:periaurikul.o.
5v630.1	Tx.autológ.tuk.b.,vef.o>100ml-makrograft),chr.def.kože:nos	5v632.q↔	Tx.autológ.tuk.b.,v.obj(>100ml-makrograft),jazv.tk:obl.menta
5v630.4	Tx.autol.tuk.b.,vef.obj(>100ml-makrogr),chr.def.kože:ost.č.hl	5v632.r↔	Tx.autológ.tuk.b.,vef.o>100ml-makrograft),jazv.tk:periokul.o
5v630.5	Tx.autológ.tuk.b.>100ml-makrograft),chron.defekty kože:krk	5v632.s↔	Tx.autol.tuk.b.,vef.obj(>100ml-makrograft),jazv.tk:perianál.o.
5v630.6↔	Tx.autol.tuk.b.,vef.o>100ml-makrogr),chron.def.kože:ram,axi	5v632.t↔	Tx.autológ.tuk.b.,vef.obj(>100ml-makrograft),jazv.tk:bukál.o.
5v630.7↔	Tx.autol.tuk.b.,vef.o>100ml-makrogr),chron.def.kože:ram,lak	5v632.u↔	Tx.autológ.tuk.b.,vef.obj(>100ml-makrograft),jazv.tk:čelo.obl.
5v630.8↔	Tx.autol.tuk.b.,vef.o>100ml-makrogr),chron.def.kože:predlakt	5v632.w↔	Tx.autol.tuk.b.,v.obj(>100ml-makrograft),jazv.tk:nasolabiál.o
5v630.9↔	Tx.autológ.tuk.b.>100ml-makrograft),chr.defekty kože:ruka	5v632.x↔	Tx.autológ.tuk.b.,veľký obj(>100ml-makrograft),jazv.tk:ost
5v630.a	Tx.autol.tuk.b.,v.o>100ml-makrogr),chr.def.kože:hr.st,chrbát	5v632.y	Tx.autológ.tuk.b.,vef.o>100ml-makrograft),jazv.tk:zygomat.o.
5v630.b	Tx.autol.tuk.b.,vef.obj(>100ml-makrogr),chron.def.kože:bruš.o	5v633.0	Tx.autológ.tuk.b.>100ml-makrogr),VVCH,def.obj.mäkk.tk:pera
5v630.c	Tx.autol.tuk.b.,vef.obj(>100ml-makrogr),chr.def.kože:ing.gen.o	5v633.1	Tx.autológ.t.b.>100ml-makrogr),VVCH,defekt.obj.mäkk.tk:nos
5v630.d	Tx.autol.tuk.b.,vef.obj(>100ml-makrogr),chron.def.kože:glut.o.	5v633.4	Tx.autol.t.b.>100ml-makrogr),VVCH,def.obj.mäkk.tk:ost.č.hl
5v630.e↔	Tx.autol.tuk.b.,vef.o>100ml-makrogr),chr.def.kože:stehn,kol	5v633.5	Tx.autológ.tuk.b.>100ml-makrogr),VVCH,def.obj.mäkk.tk:krk
5v630.f↔	Tx.autol.tuk.b.,veľký o>100ml-makrogr),chr.def.kože:predkol	5v633.6↔	Tx.autol.t.b.>100ml-makrogr),VVCH,def.obj.mäkk.tk:ram,axila
5v630.g↔	Tx.autol.tuk.b.,vef.obj(>100ml-makrogr),chron.def.kože:noha	5v633.7↔	Tx.autol.t.b.>100ml-makrogr),VVCH,def.obj.mäkk.tk:ram,lak
5v630.h	Tx.autol.tuk.b.,vef.o>100ml-makrogr),chron.def.kože:kapilic.	5v633.8↔	Tx.autol.t.b.>100ml-makrogr),VVCH,def.obj.mäkk.tk:predlakt
5v630.n↔	Tx.autológ.tuk.b.>100ml-makrogr),chron.defekty kože:prsník	5v633.9↔	Tx.autológ.t.b.>100ml-makrogr),VVCH,def.obj.mäkk.tk:ruka
5v630.p↔	Tx.autológ.tuk.b.,v.o>100ml-makrogr),chr.def.kože:periaurikul.o.	5v633.a	Tx.autol.t.b.>100ml-makrogr),VVCH,def.obj.mäkk.tk:hr.st,chr
5v630.q↔	Tx.autol.tuk.b.,vef.o>100ml-makrogr),chr.def.kože:obl.menta	5v633.b	Tx.autológ.t.b.>100ml-makrogr),VVCH,def.obj.mäkk.tk:bruš.o.
5v630.r↔	Tx.autol.tuk.b.,v.obj(>100ml-makrogr),chr.def.kože:periokul.o.	5v633.c	Tx.autol.t.b.>100ml-makrogr),VVCH,def.obj.mäkk.tk:ing.gen.o
5v630.s↔	Tx.autol.tuk.b.,vef.o>100ml-makrogr),chron.def.kože:perian.o	5v633.d	Tx.autol.t.b.>100ml-makrogr),VVCH,defekt.obj.mäkk.tk:glut.o.
5v630.t↔	Tx.autol.tuk.b.,v.obj(>100ml-makrogr),chron.def.kože:bukál.o.	5v633.e↔	Tx.autol.t.b.>100ml-makrogr),VVCH,def.obj.mäkk.tk:steh,kol
5v630.u↔	Tx.autol.tuk.b.,v.obj(>100ml-makrogr),chron.def.kože:čelo.obl.	5v633.f↔	Tx.autol.t.b.>100ml-makrogr),VVCH,def.obj.mäkk.tk:predkol
5v630.w↔	Tx.autol.tuk.b.,v.o>100ml-makrogr),chr.def.kože:nasolabiál.o.	5v633.g↔	Tx.autol.tuk.b.>100ml-makrogr),VVCH,def.obj.mäkk.tk:noha
5v630.x↔	Tx.autológ.tuk.b.>100ml-makrograft),chron.defekty kože:ost.	5v633.h	Tx.autol.tuk.b.>100ml-makrogr),VVCH,def.obj.mäkk.tk:kapilic
5v630.y	Tx.autol.tuk.b.,v.o>100ml-makrogr),chron.def.kože:zygomat.o.	5v633.n↔	Tx.autol.tuk.b.>100ml-makrogr),VVCH,def.obj.mäkk.tk:prsník
5v631.0	Tx.autológ.tuk.b.,vef.o>100ml-makrograft),chron.fistuly:pera	5v633.p↔	Tx.autol.t.b.>100ml-makrogr),VVCH,def.obj.m.tk:periaurik.o.
5v631.1	Tx.autológ.tuk.b.,v.obj(>100ml-makrograft),chron.fistuly:nos	5v633.q↔	Tx.autol.t.b.>100ml-makrogr),VVCH,def.obj.mäkk.tk:o.menta
5v631.4	Tx.autológ.tuk.b.>100ml-makrograft),chron.fistuly:ost.č.hl	5v633.r↔	Tx.autol.t.b.>100ml-makrogr),VVCH,def.obj.mäkk.tk:periok.o
5v631.5	Tx.autológ.tuk.b.,vef.o>100ml-makrograft),chron.fistuly:krk	5v633.s↔	Tx.autol.t.b.>100ml-makrogr),VVCH,def.obj.mäkk.tk:perianál
5v631.6↔	Tx.autol.tuk.b.,vef.obj(>100ml-makrogr),chr.fistuly:ram,axila	5v633.t↔	Tx.autol.t.b.>100ml-makrogr),VVCH,def.obj.mäkk.tk:bukál.o.
5v631.7↔	Tx.autológ.tuk.b.,vef.obj(>100ml-makrogr),chr.fistuly:ram,lak	5v633.u↔	Tx.autol.t.b.>100ml-makrogr),VVCH,def.obj.mäkk.tk:čelo.obl.
5v631.8↔	Tx.autol.tuk.b.,vef.obj(>100ml-makrogr),chron.fistuly:predlakt	5v633.w↔	Tx.autol.t.b.>100ml-makrogr),VVCH,def.obj.mä.kk:nasolab.o
5v631.9↔	Tx.autológ.tuk.b.,vef.obj(>100ml-makrograft),chr.fistuly:ruka	5v633.x↔	Tx.autológ.tuk.b.>100ml-makrogr),VVCH,def.obj.mäkk.tk:ost.
5v631.a	Tx.autol.tuk.b.,vef.o>100ml-makrogr),chron.fistuly:hr.st,chr	5v633.y	Tx.autol.t.b.>100ml-makrogr),VVCH,def.obj.mä.kk:zygomat.o.
5v631.b	Tx.autológ.tuk.b.,vef.obj(>100ml-makrograft),chr.fistuly:bruš.o	5v63x.0	Iná transpl.autológ.tuk.b.,veľký obj.>100ml-makrograft):pera
5v631.c	Tx.autológ.tuk.b.,vef.o>100ml-makrogr),chr.fistuly:ing.gen.o	5v63x.1	Iná transplantácia autológ.tuk.b.,v.o.>100ml-makrograft):nos
5v631.d	Tx.autológ.tuk.b.,vef.obj(>100ml-makrogr),chron.fistuly:glut.o.	5v63x.4	Iná tr.autológ.tuk.b.>100ml-makrograft):ost.časti hlavy
5v631.e↔	Tx.autol.tuk.b.,vef.obj(>100ml-makrogr),chr.fistuly:stehno,kol	5v63x.5	Iná transpl.autológ.tuk.b.,v.o.>100ml-makrograft):krk
5v631.f↔	Tx.autológ.tuk.b.,vef.obj(>100ml-makrogr),chr.fistuly:predkol	5v63x.6↔	Iná tx.autológ.tuk.b.,vef.obj(>100ml-makrograft):ram,axila
5v631.g↔	Tx.autol.tuk.b.,vef.obj(>100ml-makrogr),chron.fistuly:noha	5v63x.7↔	Iná tx.autológ.tuk.b.,vef.obj(>100ml-makrograft):ram,lakeť
5v631.h	Tx.autológ.tuk.b.,vef.obj(>100ml-makrogr),chr.fistuly:kapilic.	5v63x.8↔	Iná tx.autológ.tuk.b.,veľký obj(>100ml-makrograft):predlaktie
5v631.n↔	Tx.autológ.tuk.b.,vef.obj(>100ml-makrogr),chr.fistuly:prsník	5v63x.9↔	Iná transpl.autológ.tuk.b.,v.o.objem>100ml-makrograft):ruka
5v631.p↔	Tx.autol.tuk.b.,vef.o>100ml-makrogr),chr.fistuly:periaurikul.o	5v63x.a	Iná transpl.autol.tuk.b.>100ml-makrograft):hr.st,chrbát
5v631.q↔	Tx.autológ.tuk.b.,v.o>100ml-makrogr),chron.fistuly:obl.menta	5v63x.b	Iná transpl.autológ.tuk.b.,v.o.>100ml-makrograft):bruš.o
5v631.r↔	Tx.autol.tuk.b.,vef.o>100ml-makrogr),chron.fistuly:periokul.o	5v63x.c	Iná tx.autológ.tuk.b.,vef.obj(>100ml-makrograft):inguin,genit.o
5v631.s↔	Tx.autol.tuk.b.,vef.obj(>100ml-makrogr),chr.fistuly:perianál.o.	5v63x.d	Iná tx.autológ.tuk.b.,vef.obj(>100ml-makrograft):gluteál.o.
5v631.t↔	Tx.autol.tuk.b.,vef.obj(>100ml-makrogr),chron.fistuly:bukál.o.	5v63x.e↔	Iná tx.autológ.tuk.b.,vef.obj(>100ml-makrograft):stehn,kol
5v631.u↔	Tx.autológ.tuk.b.,vef.obj(>100ml-makrogr),chr.fistuly:čelo.obl.	5v63x.f↔	Iná tx.autológ.tuk.b.,vef.obj(>100ml-makrograft):predkolenie
5v631.w↔	Tx.autol.tuk.b.,v.o>100ml-makrogr),chron.fistuly:nasolab.o.	5v63x.g↔	Iná tx.autológ.tuk.b.,vef.objem>100ml-makrograft):noha
5v631.x↔	Tx.autológ.tuk.b.,vef.obj(>100ml-makrograft),chron.fistuly:ost.	5v63x.h	Iná tx.autológ.tuk.b.,vef.obj(>100ml-makrograft):kapilícium
5v631.y	Tx.autol.tuk.b.,vef.o>100ml-makrogr),chron.fistuly:zygomat.o	5v63x.n↔	Iná transpl.autológ.tuk.b.,v.o.>100ml-makrograft):prsník
5v632.0	Transpl.autológ.tuk.b.,v.o.>100ml-makrograft),jazv.tk:pera	5v63x.p↔	Iná tx.autológ.tuk.b.,vef.obj(>100ml-makrograft):periaurikul.o.
5v632.1	Transpl.autológ.tuk.b.,v.o.>100ml-makrograft),jazv.tk:nos	5v63x.q↔	Iná tx.autológ.tuk.b.,vef.obj(>100ml-makrograft):obl.menta
5v632.4	Tx.autológ.tuk.b.,vef.obj(>100ml-makrogr),jazv.tk:ost.č.hlavy	5v63x.r↔	Iná tx.autológ.tuk.b.,vef.obj(>100ml-makrograft):periokulár.o.
5v632.5	Transpl.autológ.tuk.b.,v.o.>100ml-makrograft),jazv.tk:krk	5v63x.s↔	Iná tx.autológ.tuk.b.,vef.obj(>100ml-makrograft):perianálna.o.
5v632.6↔	Tx.autológ.tuk.b.,vef.obj(>100ml-makrograft),jazv.tk:ram,axila	5v63x.t↔	Iná tx.autológ.tuk.b.,vef.obj(>100ml-makrograft):bukálna.o.
5v632.7↔	Tx.autológ.tuk.b.,vef.obj(>100ml-makrograft),jazv.tk:ram,lakeť	5v63x.u↔	Iná tx.autológ.tuk.b.,vef.obj(>100ml-makrograft):čelo.obl.

5v63x.w↔ Iná tx.autológ.tuk.b.,vef.obj(>100ml-makrograft):nasolabiál.o.
5v63x.x↔ Iná transpl.autológ.tuk.b.,veľký obj(>100ml-makrograft):ost.

5v63x.y Iná tx.autológ.tuk.b.,vef.obj(>100ml-makrograft):zygomat.obl.

Výkon X01-3

5v250.0 Lal.plast.kože a podk,prijemca:voľ.lal.s mikrovask.anast:pery
5v250.4 Lal.plast.k.a podk,prijem:voľ.lal.s mikrovask.anast:ost.č.hlavy
5v250.5 Lal.plast.kože a podk,prijem:voľ.lalok.s mikrovask.anast:krk
5v250.6↔ Lal.plast.kože a podk,prijem:voľ.lal.s mikrovask.anast:ram,axi
5v250.7↔ Lal.plast.kože a podk,prijem:voľ.lal.s mikrovask.anast:ram,lak
5v250.8↔ Lal.plast.k.a podk,prijemca:voľ.lal.s mikrovask.anast:predlakt
5v250.9↔ Lal.plast.kože a podk,prijem:voľ.lal.s mikrovask.anast:om:ruka

5v250.a Lal.plast.k.a podk,prijem:voľ.lal.s mikrovask.anast:hr.st,chr
5v250.b Lal.plast.k.a podk,prijemca:voľ.lal.s mikrovask.anast:bruš.o.
5v250.c Lal.plast.k.a podk,prijem:voľ.lal.s mikrovask.anast:ingui,gen.o.
5v250.d Lalok.plast.kože a podk,prijem:voľ.lal.s mikrovask.anast:glut.o.
5v250.e↔ Lalok.plast.k.a podk,prijem:voľ.lal.s mikrovask.anast:steh,kol
5v250.f↔ Lal.plast.kože a podk,prijem:voľ.lal.s mikrovask.anast:predkol
5v250.g↔ Lal.plast.kože a podk,prijemca:voľ.lal.s mikrovask.anast:noha

Výkon X01-4

5a402.b Rekonštrukčné OP n. XI. extrakraniál.štepom
5a402.c Rekonštrukčné OP n. XII. extrakraniál.štepom
5a403 Rekonštrukcia n.VIII. štepom v extrakraniálnom úseku
5a404 Primárna mikrosutúra nervového plexu
5a405.b Rekonštrukčné OP n. XI. extrakraniál.sutúrou
5a405.c Rekonštrukčné OP n. XII. extrakraniál.sutúrou
5a40a.7 Anastomóza n. VII.sutúrou
5a40a.b Anastomóza n. XI.sutúrou
5a40a.c Anastomóza n. XII.sutúrou
5a40b.7 Anastomóza n. VII.štepom
5a40b.b Anastomóza n. XI.štepom
5a40b.c Anastomóza n. XII.štepom
5v224.0 Voľ.tx.kože,prijemca:čias.dermeopid.štep,veľká pl:pery
5v224.4 Voľ.tx.kože,prijemca:čias.dermeopid.štep,veľká pl:ost.č.hlavy
5v224.5 Voľ.tx.kože,prijemca:čias.dermeopid.štep,veľká pl:krk
5v224.6↔ Voľ.tx.kože,prijemca:čias.dermeopi.štep,veľká pl:ram,axila
5v224.7↔ Voľ.tx.kože,prijemca:čias.dermeopid.štep,veľká pl:ram,lakeť
5v224.8↔ V.tx.kože,prijemca:čias.dermeopid.štep,veľká pl:predlaktie
5v224.9↔ V.tx.kože,prijemca:čias.dermeopi.štep,veľká plocha:ruka
5v224.a Voľ.tx.kože,prijem:čias.dermeopid.štep,veľká pl:hrud.st.,chr
5v224.b Voľ.tx.kože,prijemca:čias.dermeopid.štep,veľká pl:bruš.o.
5v224.c Voľ.tx.kože,prijemca:čias.dermeopid.štep,veľ.pl:ingv,gen.o.
5v224.d Voľ.tx.kože,prijemca:čias.dermeopid.št,veľká pl:glut.obl.
5v224.e↔ Voľ.tx.kože,prijemca:čias.dermeopi.štep,veľká pl:steh,kol
5v224.f↔ V.tx.kože,prijemca:čias.dermeopid.štep,veľká pl:predkol
5v224.g↔ Voľ.tx.kože,prijemca:čias.dermeopiderm.štep,veľká pl:noha
5v224.x↔ Voľ.tx.kože,prijemca:čias.dermeopider.št,veľká plocha:ost.
5v225.0 V.tx.kože,prijemca:čias.dermeop.štep-granul.k,veľ.pl:pery
5v225.4 V.tx.kože,prijem:čias.dermeopi.štep-gran.k,veľ.pl:ost.č.hlavy
5v225.5 Voľ.tx.kože,prijemca:čias.dermeopi.štep-gran.k,veľ.pl:krk
5v225.6↔ Voľ.tx.kože,prijem:čias.dermeopi.štep-gran.k,veľ.pl:ram,axi
5v225.7↔ V.tx.kože,prijemca:čias.dermeopi.štep-gran.k,veľ.pl:ram,lak
5v225.8↔ Voľ.tx.k,prijemca:čias.dermeop.št.-gran.k,veľ.pl:predlakt
5v225.9↔ Voľ.tx.k,prijemca:čias.dermeop.št.-gran.koži,veľká pl:ruka
5v225.a V.tx.kože,prijem:čias.dermeopid.št-gran.k,veľ.pl:hrud.st,chr
5v225.b Voľ.tx.kože,prijemca:čias.dermeopi.št-gran.k,veľ.pl:bruš.o.
5v225.c V.tx.kože,prijemca:čias.dermeopi.št-gran.k,veľ.pl:ingv,gen.o.
5v225.d V.tx.kože,prijemca:čias.dermeopid.št-gran.k,veľ.pl:glut.o.
5v225.e↔ V.tx.kože,prijemca:čias.dermeopi.št.-gran.k,veľ.pl:steh,kol
5v225.f↔ Voľ.tx.kože,prijemca:čias.dermeopi.št.-gran.k,veľ.pl:predkol
5v225.g↔ Voľ.tx.kože,prijemca:čias.dermeopi.št-gran.k,veľ.pl:noha
5v225.x↔ V.tx.kože,prijem:čias.dermeopid.štep-granul.koži,veľ.pl:ost
5v226.0 Voľ.tx.kože,prijemca:kompl.dermeopid.štep,veľká pl:pery
5v226.4 Voľ.tx.kože,prijemca:kompl.dermeopi.št,veľ.pl:ost.č.hlavy
5v226.5 Voľ.tx.kože,prijemca:kompl.dermeopi.štep,veľká pl:krk
5v226.6↔ Voľ.tx.kože,prijemca:kompl.dermeopi.št,veľká pl:ram,axi
5v226.7↔ Voľ.tx.kože,prijemca:kompl.dermeopi.št,veľ.pl:ram,lak
5v226.8↔ Voľ.tx.kože,prijemca:kompl.dermeopid.štep,veľ.pl:predlakt
5v226.9↔ Voľ.tx.kože,prijemca:kompl.dermeopiderm.štep,veľ.pl:ruka
5v226.a V.tx.kože,prijemca:kompl.dermeopi.štep,veľ.pl:hrud.st,chr
5v226.b Voľ.tx.kože,prijemca:kompl.dermeopid.štep,veľ.pl:bruš.o.
5v226.c Voľ.tx.kože,prijemca:kompl.dermeopi.štep,veľ.pl:ingv,genit.o.
5v226.d Voľ.tx.kože,prijemca:kompl.dermeopid.štep,veľ.pl:glut.obl.
5v226.e↔ V.tx.kože,prijemca:kompl.dermeopid.štep,veľ.pl:steh,kol
5v226.f↔ Voľ.tx.kože,prijemca:kompl.dermeopid.štep,veľká pl:predkol

5v226.g↔ Voľ.tx.kože,prijemca:kompl.dermeopid.štep,veľká pl:noha
5v226.x↔ Voľná tx.kože,prijemca:kompl.dermeopid.štep,veľ.plocha:ost
5v227.9↔ Voľ.tx.kože,prijemca:kompozit(viactkan)štep,veľ.pl:ruka
5v235.0 Lokál.lal.plast.kože a podkož:dilatačná plast,veľká pl:pery
5v235.4 Lokál.lalok.plast.kože a podk:dilatač.plast,veľká pl:ost.č.hlavy
5v235.5 Lokál.lal.plast.kože a podkož:dilatačná plast,veľká pl:krk
5v235.6↔ Lok.lalok.plast.kože a podk:dilatač.plast,veľ.pl:rameno,axila
5v235.7↔ Lokál.lal.plast.kože a podk:dilatač.plast,veľká pl:ram,lak
5v235.8↔ Lok.lalok.plast.kože a podk:dilatač.plast,veľká pl:predlakt
5v235.9↔ Lokál.lalok.plast.kože a podk:dilatač.plast,veľká plocha:ruka
5v235.a Lok.lalok.plast.kože a podkož:dilatač.plast,veľ.pl:hrud.st,chr
5v235.b Lokál.lalok.plast.kože a podk:dilatač.plast,veľká pl:bruš.o.
5v235.c Lok.lalok.plast.kože a podk:dilatač.plast,veľ.pl:ingui,genit.o.
5v235.d Lok.lal.plast.kože a podk:dilatač.plast,veľká plocha:gluteál.o.
5v235.e↔ Lok.lalok.plast.kože a podkož:dilatač.plast,veľká pl:steh,kol
5v235.f↔ Lokál.lalok.plast.kože a podkož:dilatač.plast,veľká pl:predkol
5v235.g↔ Lok.lalok.plast.kože a podkož:dilatač.plast,veľká pl:noha
5v235.x↔ Lok.lalok.plast.kože a podk:dilatačná plast,veľká plocha:ost
5v236.0 Lokál.lalok.plast.kože a podk:plast.rotovan.lal,veľká pl:pery
5v236.4 Lok.lal.plast.kože a podkož:plast.rotovan.lal,veľ.pl:ost.č.hlavy
5v236.5 Lok.lal.plast.kože a podk:plast.rotovan.lalokom,veľ.pl:krk
5v236.6↔ Lok.lal.plast.kože a podk:plast.rotovan.lal,veľ.pl:ram,axila
5v236.7↔ Lok.lal.plast.kože a podk:plast.rotovan.lal,veľká pl:ram,lak
5v236.8↔ Lok.lalok.plast.kože a podk:plast.rotovan.lal,veľká pl:predlakt
5v236.9↔ Lok.lalok.plast.kože a podk:plast.rotovan.lal,veľká pl:ruka
5v236.a Lok.lalok.plast.kože a podk:plast.rotov.lal,veľká pl:hr.st,chr
5v236.b Lokál.lalok.plast.kože a podk:plast.rotovan.lal,veľká pl:bruš.o.
5v236.c Lok.lalok.plast.kože a podk:plast.rotov.lal,veľ.pl:ingui,gen.o.
5v236.d Lok.lalok.plast.kože a podk:plast.rotovan.lal,veľ.pl:glut.obl.
5v236.e↔ Lokál.lal.plast.kože a podk:plast.rotovan.lal,veľ.pl:steh,kol
5v236.f↔ Lok.lal.plast.kože a podk:plast.rotovan.lal,veľ.pl:predkol
5v236.g↔ Lokál.lal.plast.kože a podk:plast.rotovan.lal,veľ.pl:noha
5v236.x↔ Lokál.lal.plast.kože a podk:plast.rotovan.lal,veľká pl:ost
5v238.0 Lok.lal.plast.kože a podk:plast.ostrovček.lal,veľ.pl:pery
5v238.4 Lok.lal.plast.kože a podk:plast.ostrovček.lal,veľ.pl:ost.č.hlavy
5v238.5 Lok.lal.plast.kože a podkož:plast.ostrovček.lal,veľká pl:krk
5v238.6↔ Lok.lal.plast.kože a podk:plast.ostrovček.lal,veľ.pl:ram,axila
5v238.7↔ Lok.lal.plast.kože a podk:plast.ostrovček.lal,veľ.pl:ram,lakeť
5v238.8↔ Lok.lalok.plast.kože a podk:plast.ostrovček.lal,veľ.pl:predlakt
5v238.9↔ Lok.lalok.plast.kože a podk:plast.ostrovček.lal,veľ.pl:ruka
5v238.a Lok.lal.plast.kože a podk:plats.ostrovček.lal,veľ.pl:hr.st.,chr
5v238.b Lokál.lal.plast.kože a podk:plast.ostrovček.lal,veľ.pl:bruš.obl.
5v238.c Lok.lal.plast.kože a podk:plast.ostrov.lal,veľ.pl:ingui,genit.o.
5v238.d Lok.lal.plast.k.a podk:plast.ostrovček.lal,veľ.pl:glute.obl.
5v238.e↔ Lok.lal.plast.kože a podk:plast.ostrov.lal,veľ.pl:steh,kol
5v238.f↔ Lok.lal.plast.kože a podk:plast.ostrovčekov.lal,veľ.pl:predkol
5v238.g↔ Lok.lal.plast.kože a podk:plast.ostrovček.lal,veľ.pl:noha
5v238.x↔ Lokál.lalok.plast.kože a podk:plast.ostrovčekovit.lal,veľ.pl:ost
5v239.0 Lok.lal.plast.kože a podkož:Z-plastika,veľká pl:pery
5v239.4 Lok.lal.plast.kože a podkož:Z-plast,veľ.pl:ost.časti hlavy
5v239.5 Lok.lal.plast.kože a podkož:Z-plast,veľká plocha:krk
5v239.6↔ Lok.lal.plast.kože a podkož:Z-plast,veľ.pl:rameno,axila
5v239.7↔ Lok.lal.plast.kože a podkož:Z-plast,veľ.pl:ram, lakeť
5v239.8↔ Lok.lal.plast.kože a podkož:Z-plast,veľ.pl:predlaktie
5v239.9↔ Lokál.lalok.plast.kože a podkož:Z-plastika,veľ.plocha:ruka

5v239.a	Lok.lal.plast.kože a podkož:Z-plast,vef.pl:hrud.stena,chrbát	5v23j.5	Lok.lal.plas.kože a pod.tran.plas.vef.ploc.inou tec.v obl.krku
5v239.b	Lok.lal.plast.kože a podkož:Z-plast,vefka pl:bruš.obl.	5v23j.6	Lok.lal.pl.kož.a pod.tr.pl.vef.pl.in.tec.v ob.ram.a ax.
5v239.c	Lok.lal.plast.kože a podkož:Z-plast,vef.pl:inguin.genit.o	5v23j.7	Lok.lal.pl.kož.a pod.tr.pl.vef.pl.in.tec.v ob.ram.a lak.
5v239.d	Lok.lal.plast.kože a podkož:Z-plast,vefka pl:gluteál.obl.	5v23j.8	Lok.lal.plas.kože a pod.tran.plas.vef.ploc.inou tec.v obl.pred.
5v239.e↔	Lokál.lal.plast.kože a podkož:Z-plast,vef.pl:stehno,koleno	5v23j.9	Lok.lal.plas.kože a pod.tran.plas.vef.ploc.inou tec.v obl.ruky
5v239.f↔	Lokál.lalok.plast.kože a podkož:Z-plast,vef.pl:predkolenie	5v23j.a	Lok.lal.pl.kož.a pod.tr.pl.vef.pl.in.tec.v ob.hr.st.a ch.
5v239.g↔	Lokál.lalok.plast.kože a podkož:Z-plast,vef.pl:noha	5v23j.b	Lok.lal.plas.kože a pod.tran.plas.vef.ploc.inou tec.v bruš.obl.
5v239.x↔	Lokál.lalok.plast.kože a podkož:Z-plast,vefka plocha:ost	5v23j.c	Lok.lal.pl.kož.a pod.tr.pl.vef.pl.in.tec.v in.a gen.ob.
5v23b.0	Lokál.lalok.plast.kože a podk:W-plast,vef.pl:pery	5v23j.d	Lok.lal.plas.kože a pod.tran.plas.vef.ploc.inou tec.v glut.obl.
5v23b.4	Lok.lal.plast.kože a podkož:W-plast,vef.pl:ost.časti hlavy	5v23j.e	Lok.lal.pl.kož.a pod.tr.pl.vef.pl.in.tec.v ob.st.a kol.
5v23b.5	Lok.lal.plast.kože a podkož:W-plast,vefka plocha:krk	5v23j.f	Lok.lal.plas.kože a pod.tran.plas.vef.ploc.inou tec.v obl.pred.
5v23b.6↔	Lok.lal.plast.kože a podkož:W-plast,vef.pl:rameno,axila	5v23j.g	Lok.lal.pl.kož.a pod.tr.pl.vef.pl.in.tec.v ob.noh.(c.)
5v23b.7↔	Lok.lal.plast.kože a podkož:ia:W-plast,vef.pl:ram,lakeť	5v23j.x	Lok.lal.plas.kože a pod.tran.plas.vef.ploc.inou tec., ost.
5v23b.8↔	Lok.lal.plast.kože a podkož:W-plast,vef.pl:predlaktie	5v250.0	Lal.plast.kože a podk,prijemca:voľ.lal.s mikrovask.anast:pery
5v23b.9↔	Lokál.lalok.plast.kože a podkož:W-plastika,vefka pl:ruka	5v250.4	Lal.plast.k.a podk,prijem:voľ.lal.s mikrovask.anast:ost.č.hlavy
5v23b.a	Lok.lal.plast.kože a podkož:W-plast,vef.pl:hrud.st.,chrbát	5v250.5	Lal.plast.kože a podk,prijem:voľ.lalok.s mikrovask.anast:krk
5v23b.b	Lokál.lalok.plast.kože a podkož:W-plast,vef.pl:bruš.obl.	5v250.6↔	Lal.plast.kože a podk,prijem:voľ.lal.s mikrovask.anast:ram,axi
5v23b.c	Lok.lalok.plast.kože a podkož:W-plast,vef.pl:inguin.genit.o	5v250.7↔	Lal.plast.kože a podk,prijem:voľ.lal.s mikrovask.anast:ram,lak
5v23b.d	Lok.lal.plast.kože a podkož:W-plast,vef.pl:gluteál.obl.	5v250.8↔	Lal.plast.k.a podk,prijemca:voľ.lal.s mikrovask.anast:predlakt
5v23b.e↔	Lok.lal.plast.kože a podkož:W-plast,vef.pl:stehno,koleno	5v250.9↔	Lal.plast.kože a podk,prijem:voľ.lal.s mikrovask.anastom:ruka
5v23b.f↔	Lok.lal.plast.kože a podkož:W-plast,vefka pl:predkolenie	5v250.a	Lal.plast.k.a podk,prijem:voľ.lal.s mikrovas.anast:hr.st,chr
5v23b.g↔	Lok.lal.plast.kože a podkož:W-plast,vef.pl:noha/chodidl	5v250.b	Lal.plast.k.a podk,prijemca:voľ.lal.s mikrovask.anast:bruš.o.
5v23b.x↔	Lokál.lalok.plast.kože a podkož:W-plast,vefka plocha:ost	5v250.c	Lal.plast.k.a podk,prijem:voľ.lal.s mikrovas.anast:inguin.gen.o.
5v23g.0	Lok.lal.plas.kože a pod.tran.plas.vef.ploc.dvoj.lal.v obl.pery	5v250.d	Lalok.plast.kože a podk,prijem:voľ.lal.s mikrovask.anast:glut.o.
5v23g.4	Lok.lal.pl.kož.a pod.tr.pl.vef.pl.dv.lal.v os.čas.hl.	5v250.e↔	Lalok.plast.k.a podk,prijem:voľ.lal.s mikrovask.anast:steh,kol
5v23g.5	Lok.lal.plas.kože a pod.tran.plas.vef.ploc.dvoj.lal.v obl.krku	5v250.f↔	Lal.plast.kože a podk,prijem:voľ.lal.s mikrovask.anast:predkol
5v23g.6	Lok.lal.pl.kož.a pod.tr.pl.vef.pl.dv.lal.v ob.ram.a ax.	5v250.g↔	Lal.plast.kože a podk,prijemca:voľ.lal.s mikrovask.anast:noha
5v23g.7	Lok.lal.pl.kož.a pod.tr.pl.vef.pl.dv.lal.v ob.ram.a lak.	5v250.x↔	Lal.plast.kože a podk,prijemca:voľ.lalok.s mikrovask.anast:ost.
5v23g.8	Lok.lal.plas.kože a pod.tran.plas.vef.ploc.dvoj.lal.v obl.pred.	5v251.0	Lalok.plast.kože a podk,prijemca:stopkatý miestny lalok:pery
5v23g.9	Lok.lal.plas.kože a pod.tran.plas.vef.ploc.dvoj.lal.v obl.ruky	5v251.4	Lal.plast.kože a podk,prijem:stopkatý miest.lalok:ost.č.hlavy
5v23g.a	Lok.lal.pl.kož.a pod.tr.pl.vef.pl.dv.lal.v ob.hr.st.a ch.	5v251.5	Lal.plast.kože a podkož,prijem:stopka.miestny lalok:krk
5v23g.b	Lok.lal.plas.kože a pod.tran.plas.vef.ploc.dvoj.lal.v bruš.obl.	5v251.6↔	Lal.plast.kože a podk,prijemca:stopka.miest.lalok:ram,axila
5v23g.c	Lok.lal.pl.kož.a pod.tr.pl.vef.pl.dv.lal.v in.a gen.ob.	5v251.7↔	Lalok.plast.kože a podk,prijem:stopkatý miest.lal:ram,lakeť
5v23g.d	Lok.lal.plas.kože a pod.tran.plas.vef.ploc.dvoj.lal.v glut.obl.	5v251.8↔	Lal.plast.kože a podkož,prijemca:stopk.miest.lalok:predlakt
5v23g.e	Lok.lal.pl.kož.a pod.tr.pl.vef.pl.dv.lal.v ob.st.a kol.	5v251.9↔	Lal.plast.kože a podkož,prijemca:stopkatý miest.lalok:ruka
5v23g.f	Lok.lal.plas.kože a pod.tran.plas.vef.ploc.dvoj.lal.v obl.pred.	5v251.a	Lalok.plast.kože a podk,prijem:stopkat.miest.lal:hrud.st,chr
5v23g.g	Lok.lal.pl.kož.a pod.tr.pl.vef.pl.dv.lal.v ob.noh.(c.)	5v251.b	Lal.plast.kože a podk,prijemca:stopkatý miest.lalok:bruš.o.
5v23g.x	Lok.lal.plas.kože a pod.tran.plas.vef.ploc.dvoj.lal.ost.	5v251.c	Lal.plast.kože a podkož,prijemca:stopka.miest.lal:ingu.genit.o
5v23h.0	Lok.lal.plas.kože a pod.tran.plas.vef.ploc.Lim.lal.v obl.pery	5v251.d	Lal.plast.kože a podk,prijemca:stopkatý miest.lalok:glut.obl
5v23h.4	Lok.lal.pl.kož.a pod.tr.pl.vef.pl.Lim.lal.v os.čas.hl.	5v251.e↔	Lal.plast.kože a podk,prijemca:stopk.miest.lalok:stehno,kol
5v23h.5	Lok.lal.plas.kože a pod.tran.plas.vef.ploc.Lim.lal.v obl.krku	5v251.f↔	Lalok.plast.kože a podk,prijem:stopkat.miest.lalok:predkol
5v23h.6	Lok.lal.pl.kož.a pod.tr.pl.vef.pl.Lim.lal.v ob.ram.a ax.	5v251.g↔	Lal.plast.kože a podkož,prijemca:stopkat.miestny lalok:noha
5v23h.7	Lok.lal.pl.kož.a pod.tr.pl.vef.pl.Lim.lal.v ob.ram.a lak.	5v251.x↔	Lal.plast.kože a podkož,prijemca:stopkatý miestny lalok:ost.
5v23h.8	Lok.lal.plas.kože a pod.tran.plas.vef.ploc.Lim.lal.v obl.pred.	5v252.0	Lalok.plast.kože a podk,prijemca:stopkat.vzdialený lalok:pery
5v23h.9	Lok.lal.plas.kože a pod.tran.plas.vef.ploc.Lim.lal.v obl.ruky	5v252.4	Lal.plast.kože a podk,prijem:stopka.vzdial.lalok:ost.č.hlavy
5v23h.a	Lok.lal.pl.kož.a pod.tr.pl.vef.pl.Lim.lal.v ob.hr.st.a ch.	5v252.5	Lal.plast.kože a podk,prijemca:stopkatý vzdial.lalok:krk
5v23h.b	Lok.lal.plas.kože a pod.tran.plas.vef.ploc.Lim.lal.v bruš.obl.	5v252.6↔	Lal.plast.kože a podk,prijem:stopkatý vzdial.lal:rameno,axila
5v23h.c	Lok.lal.plas.kože a pod.tran.plas.vef.ploc.Lim.lal.v ing.a gen.obl.	5v252.7↔	Lal.plast.kože a podk,prijemca:stopk.vzdial.lalok:ram,lakeť
5v23h.d	Lok.lal.plas.kože a pod.tran.plas.vef.ploc.Lim.lal.v glut.obl.	5v252.8↔	Lal.plast.kože a podk,prijem:stopkatý vzdial.lalok:predlaktie
5v23h.e	Lok.lal.pl.kož.a pod.tr.pl.vef.pl.Lim.lal.v ob.st.a kol.	5v252.9↔	Lalok.plast.kože a podk,prijemca:stopkat.vzdialený lalok:ruka
5v23h.f	Lok.lal.plas.kože a pod.tran.plas.vef.ploc.Lim.lal.v obl.pred.	5v252.a	Lal.plast.kože a podk,prijem:stopk.vzdial.lal:hrud.st,chrbát
5v23h.g	Lok.lal.plas.kože a pod.tran.plas.vef.ploc.Lim.lal.v obl.nohy (ch.)	5v252.b	Lal.plast.kože a podk,prijem:stopkat.vzdialený lalok:bruš.obl.
5v23h.x	Lok.lal.plas.kože a pod.tran.plas.vef.ploc.Lim.lal., ost.	5v252.c	Lal.plast.kože a podkož,prijemca:stopk.vzdial.lal:inguin.gen.o
5v23i.0	Lok.lal.plas.kože a pod.tran.plas.vef.ploc.lal.Dof.v obl.pery	5v252.d	Lal.plast.kože a podk,prijemca:stopk.vzdial.lalok:gluteál.obl.
5v23i.4	Lok.lal.pl.kož.a pod.tr.pl.vef.pl.lal.Dof.v os.čas.hl.	5v252.e↔	Lal.plast.kože a podkož,prijem:stopk.vzdial.lalok:stehno,kol
5v23i.5	Lok.lal.plas.kože a pod.tran.plas.vef.ploc.lal.Dof.v obl.krku	5v252.f↔	Lalok.plast.kože a podk,prijemca:stopk.vzdial.lalok:predkol
5v23i.6	Lok.lal.pl.kož.a pod.tr.pl.vef.pl.lal.Dof.v ob.ram.a ax.	5v252.g↔	Lalok.plast.kože a podk,prijemca:stopkat.vzdial.lalok:noha
5v23i.7	Lok.lal.pl.kož.a pod.tr.pl.vef.pl.lal.Dof.v ob.ram.a lak.	5v252.x↔	Lalok.plast.kože a podkož,prijemca:stopkatý vzdial.lalok:ost.
5v23i.8	Lok.lal.plas.kože a pod.tran.plas.vef.ploc.lal.Dof.v obl.pred.	5v260.0	Kombin.plast.zákroky na koži a podkož:kombin.lalok.plast:pery
5v23i.9	Lok.lal.plas.kože a pod.tran.plas.vef.ploc.lal.Dof.v obl.ruky	5v260.4	Kombi.plast.zákr.na koži a podk:kombin.lalok.plast:ost.č.hlavy
5v23i.a	Lok.lal.pl.kož.a pod.tr.pl.vef.pl.lal.Dof.v ob.hr.st.a ch.	5v260.5	Kombin.plast.zákroky na koži a podk:kombin.lalok.plast:krk
5v23i.b	Lok.lal.plas.kože a pod.tran.plas.vef.ploc.lal.Dof.v bruš.obl.	5v260.6↔	Kombi.plast.zákr.na koži a podk:kombin.lal.plastiky:ram,axila
5v23i.c	Lok.lal.plas.kože a pod.tran.plas.vef.ploc.lal.Dof.v ing.a gen.obl.	5v260.7↔	Kombi.plast.zákr.na koži a podk:kombin.lal.plastiky:ram,lakeť
5v23i.d	Lok.lal.plas.kože a pod.tran.plas.vef.ploc.lal.Dof.v glut.obl.	5v260.8↔	Kombi.plast.zákr.na koži a podk:kombin.lalok.plast:predlakt
5v23i.e	Lok.lal.pl.kož.a pod.tr.pl.vef.pl.lal.Dof.v ob.st.a kol.	5v260.9↔	Kombin.plast.zákroky na koži a podk:kombi.lalok.plast:ruka
5v23i.f	Lok.lal.plas.kože a pod.tran.plas.vef.ploc.lal.Dof.v obl.pred.	5v260.a	Kombi.plast.zákr.na koži a podk:kombin.lal.plast:hr.st,chrbát
5v23i.g	Lok.lal.plas.kože a pod.tran.plas.vef.ploc.lal.Dof.v obl.nohy (ch.)	5v260.b	Kombin.plast.zákr.na koži a podk:kombin.lalok.plast:bruš.obl.
5v23i.x	Lok.lal.plas.kože a pod.tran.plas.vef.ploc.lal.Dof., ost.	5v260.c	Kombi.plast.zákr.na koži a podk:kombin.lal.plast:ing.genit.o.
5v23j.0	Lok.lal.plas.kože a pod.tran.plas.vef.ploc.inou tec.v obl.pery	5v260.d	Kombin.plast.zákr.na koži a podk:kombin.lal.plast:glute.obl.
5v23j.4	Lok.lal.pl.kož.a pod.tr.pl.vef.pl.in.tec.v os.čas.hl.	5v260.e↔	Kombin.plast.zákr.na koži a podk:kombin.lal.plast:stehno,kol

5v260.f↔	Kombin.plast.zákr.na koži a podk:kombin.lal.plast:predkol	5v273.9↔	Revízia lokál.lalok.plastiky kože:ruka
5v260.g↔	Kombi.plast.zákr.na koži a podkož:kombin.lalok.plastiky:noha	5v273.a	Reviz.lokál.lalok.plastiky kože:hруд.stena,chrbát
5v260.x↔	Kombin.plast.zákr.na koži a podkoži:kombin.lalok.plast:ost	5v273.b	Revízia lokál.lalok.plastiky kože:bruš.obl.
5v261.0	Komb.plast.zákr.k.a podk:kombi.lal.plastik a vol.k.trans:pery	5v273.c	Revízia lokál.lalok.plastiky kože:inguin.genit.obl
5v261.4	Komb.plast.zákr.k.a podk:kombi.lal.plast.a vol.k.tr.a:ost.č.hla	5v273.d	Revízia lokál.lalok.plastiky kože:gluteál.obl.
5v261.5	Kombi.plast.zákr.koži a podk:komb.lal.plast.a vol.k.transpl:krk	5v273.e↔	Revízia lokál.lalok.plastiky kože:stehno,koleno
5v261.6↔	Kombi.plast.zákr.k.a podk:komb.lal.plast.a vol.k.tran:ram,axi	5v273.f↔	Revízia lokál.lalokovej plastiky kože:predkolenie
5v261.7↔	Kombi.plast.zákr.k.a podk:komb.lal.plast.a vol.k.tran:ram,lak	5v273.g↔	Revízia lokál.lalok.plastiky kože:noha
5v261.8↔	Komb.plast.zákr.k.a podk:komb.lal.plast.a v.kož.tran:predlakt	5v273.x↔	Revízia lokálnej lalokovej plastiky kože:ost.
5v261.9↔	Komb.plast.zákr.k.a podk:kombi.lal.plast.a vol.k.transpl:ruka	5v274.0	Revízia stopkatého miest.laloka kož.plastiky:pery
5v261.a	Komb.plas.zákr.k.a podk:komb.lal.plast.a vol.k.tran:hr.st,chrb	5v274.4	Reviz.stopkatého miest.laloka kož.plastiky:ost.č.hlavu
5v261.b	Kombi.plast.zákr.k.a podk:komb.lal.plast.a vol.k.transp:bruš.o	5v274.5	Reviz.stopkatého miest.laloka kož.plastiky:krk
5v261.c	Komb.plast.zákr.k.a podk:komb.lal.plast.a vol.k.tran:ing.gen.o	5v274.6↔	Reviz.stopkatého miest.laloka kož.plastiky:rameno,axila
5v261.d	Komb.plast.zákr.k.a podk:komb.lal.plast.a vol.kož.tran:glut.o	5v274.7↔	Revízia stopkatého miest.laloka kož.plastiky:rameno,lakeť
5v261.e↔	Komb.plast.zákr.k.a podk:komb.lal.plast.a vol.k.tran:stehn,kol	5v274.8↔	Reviz.stopkatého miest.laloka kož.plastiky:predlaktie
5v261.f↔	Komb.plast.zákr.k.a podk:kombi.lal.plast.a vol.k.tran:predkol	5v274.9↔	Reviz.stopkatého miest.laloka kož.plastiky:ruka
5v261.g↔	Komb.plast.zákr.koži a podk:komb.lal.plast.a vol.kož.tran:noha	5v274.a	Rev.stopkatého miest.laloka kož.plastiky:ost.č.chrbát
5v261.x↔	Komb.plast.zákr.k.a podk:komb.lal.plast.a vol.kož.transpl:ost.	5v274.b	Reviz.stopkatého miest.laloka kož.plastiky:bruš.obl.
5v262.0	Komb.plast.zákr.k.a podk:stopk.miest.lalok so vzdial.lal:pery	5v274.c	Reviz.stopkatého miest.laloka kož.plastiky:inguin.genit.o
5v262.4	Kombi.plast.zákr.koži a podk:stopk.miest.so vzdial.lal:ost.č.hl	5v274.d	Reviz.stopkatého miest.laloka kož.plastiky:gluteál.obl.
5v262.5	Kombi.plast.zákr.koži a podk:stopk.miestny so vzdial.lal:krk	5v274.e↔	Reviz.stopkatého miest.laloka kož.plastiky:stehno,koleno
5v262.6↔	Kombi.plast.zákr.koži a podk:stopk.miest.so vzdial.lal:ram,axi	5v274.f↔	Revízia stopkatého miest.laloka kož.plastiky:predkolenie
5v262.7↔	Kombi.plast.zákr.koži a podk:stopk.miest.so vzdial.lal:ram,lak	5v274.g↔	Revízia stopkatého miest.laloka kož.plastiky:noha
5v262.8↔	Kombi.plast.zákr.koži a podk:stopk.miest.so vzdial.lal:predlakt	5v274.x↔	Revízia stopkatého miest.laloka kožnej plastiky:ost.
5v262.9↔	Kombi.plast.zákr.koži a podk:stopk.miest.so vzdial.lalok:ruka	5v275.0	Reviz.stopkat.vzdial.laloka kož.plastiky:pery
5v262.a	Kombi.plast.zákr.k.a podk:stopk.miest.so vzdial.lal:hr.st,chrb	5v275.4	Reviz.stopkat.vzdial.laloka kož.plastiky:ost.č.hlavu
5v262.b	Kombi.plast.zákr.k.a podk:stopk.miest.so vzdial.lal:bruš.obl.	5v275.5	Revízia stopkat.vzdial.laloka kož.plastiky:krk
5v262.c	Komb.plast.zákr.k.a podk:stopk.miest.so vzdial.lal:ingv.gen.o	5v275.6↔	Reviz.stopkat.vzdial.laloka kož.plastiky:rameno,axila
5v262.d	Kombi.plast.zákr.koži a podk:stopk.miest.so vzdial.lal:glut.o	5v275.7↔	Reviz.stopkat.vzdial.laloka kož.plastiky:rameno,lakeť
5v262.e↔	Komb.plast.zákr.koži a podk:stopk.miest.so vzd.lal:stehn,kol	5v275.8↔	Reviz.stopkat.vzdial.laloka kož.plastiky:predlaktie
5v262.f↔	Komb.plast.zákr.koži a podk:stopk.miest.so vzdial.lal:predkol	5v275.9↔	Reviz.stopkat.vzdialeného laloka kož.plastiky:ruka
5v262.g↔	Komb.plast.zákr.k.a podk:stopk.miest.so vzdial.lalokom:noha	5v275.a	Reviz.stopkat.vzdial.laloka kož.plastiky:hруд.st,chrbát
5v262.x↔	Komb.plast.zákr.k.a podkož:stopk.mies.lal.so vzdial.lalok:ost.	5v275.b	Revízia stopkat.vzdialeného laloka kož.plastiky:bruš.obl.
5v263.0	Komb.plast.zákr.k.a podk:stopk.miest.vzdial.lal.a vol.k.tr:pery	5v275.c	Reviz.stopkat.vzdial.laloka kož.plastiky:inguin.genit.o
5v263.4	Komb.pl.zákr.k.a podk:stopk.miest.vzdial.lal.a vol.kož.tr:ost.č.hl	5v275.d	Reviz.stopkat.vzdial.laloka kož.plastiky:gluteál.obl.
5v263.5	Kombi.pl.zákr.k.a podk:stopk.miest.vzdial.lal.a vol.k.trans:krk	5v275.e↔	Reviz.stopkat.vzdial.laloka kož.plastiky:stehno,koleno
5v263.6↔	Komb.pl.zákr.k.a podk:stop.miest,vzd.lal.a vol.k.trans:ram,axi	5v275.f↔	Reviz.stopkatého vzdial.laloka kož.plastiky:predkolenie
5v263.7↔	Komb.pl.zákr.k.a podk:stop.miest,vzdial.lal.a v.kož.tr:ram,lak	5v275.g↔	Reviz.stopkat.vzdial.laloka kož.plastiky:noha(chodidlo)
5v263.8↔	Komb.pl.zákr.k.a podk:stop.miest,vzdial.lal.a v.k.tran:predlakt	5v275.x↔	Revízia stopkatého vzdialeného laloka kož.plastiky:ost
5v263.9↔	Komb.pl.zákr.koži a podk:stop.miest,vzd.lal.a vol.k.tran:ruka	5v276.0	Reviz.vol.laloka s mikrovaskul.anastomóz.kož.plast:pery
5v263.a	Komb.pla.zákr.k.a podk:stopk.mie,vzd.lal.a vol.k.tr:hr.st,chrb	5v276.4	Reviz.vol.laloka s mikrovaskul.anastomóz.kož.plast:ost.č.hlavu
5v263.b	Komb.pl.zákr.k.a podk:stop.miest,vzd.lal.a vol.kož.tran:bruš.o	5v276.5	Reviz.vol.laloka s mikrovaskul.anastomóz.kož.plast:krk
5v263.c	Kombi.pl.zákr.k.a podk:stopk.miest,vzd.lal.a v.kož.tr:ingv.gen	5v276.6↔	Reviz.vol.laloka s mikrovaskul.anastom.kož.plast:ram,axila
5v263.d	Komb.pl.zákr.k.a podk:stop.miest,vzd.lal.a vol.kož.tr:glut.o	5v276.7↔	Reviz.vol.laloka s mikrovaskul.anastomóz.kož.plast:ram,lakeť
5v263.e↔	Komb.pl.zákr.k.a podk:stopk.miest,vzd.lal.a vol.k.tran:steh,kol	5v276.8↔	Revízia vol.laloka s mikrovaskul.anastomóz.kož.plast:predlakt
5v263.f↔	Komb.pl.zákr.k.a podk:stopk.miest,vzd.lal.a v.kož.tran:predkol	5v276.9↔	Reviz.vol.laloka s mikrovaskul.anastom.kož.plastiky:ruka
5v263.g↔	Komb.plast.zákr.k.a podk:stop.miest,vzd.lal.a vol.k.tran:noha	5v276.a	Reviz.vol.laloka s mikrovaskul.anastomóz.kož.plast:hруд.st,chrb
5v263.x↔	Komb.plas.zákr.k.a podk:stopk.mies,vzd.lal.a vol.kož.transpl:ost	5v276.b	Reviz.vol.laloka s mikrovaskul.anastom.kož.plast:bruš.obl.
5v26x.x↔	Kombinované plastické zákroky na koži a podkoži:ost.	5v276.c	Reviz.vol.laloka s mikrovaskul.anastom.kož.plast:inguin.genit.o
5v272.0	Revízia vol.kož.transplantátu kož.plastiky:pery	5v276.d	Reviz.vol.laloka s mikrovaskul.anastomóz.kož.plast:glut.obl.
5v272.4	Revízia vol.kož.transplantátu kož.plastiky:ost.č.hlavu	5v276.e↔	Reviz.volného lal.s mikrovaskul.anastom.kož.plast:stehno,kol
5v272.5	Revízia volného kož.transplantátu kož.plastiky:krk	5v276.f↔	Rev.vol.laloka s mikrovaskul.anastom.kož.plast:predkolenie
5v272.6↔	Revízia vol.kož.transplantátu kož.plastiky:rameno,axila	5v276.g↔	Reviz.vol.laloka s mikrovaskul.anastomóz.kož.plastiky:noha
5v272.7↔	Revízia vol.kož.transplantátu kož.plastiky:ram,lakeť	5v276.x↔	Revízia volného lal.s mikrovaskul.anastomóz.kož.plastiky:ost
5v272.8↔	Revízia vol.kož.transplantátu kož.plastiky:predlaktie	5v297.0↔	Impl./vým.podtlak.syst.hojenia rán [NPWT]:DK a HK
5v272.9↔	Revízia vol.kož.transplantátu kož.plastiky:ruka	5v297.1	Impl/vým.podtl.sy.hoj.rán[NPWT]:pohrud.dut,mediast.,stern
5v272.a	Revízia vol.kož.transplantátu kož.plastiky:hруд.st.,chrbát	5v297.2	Impl./vým.podtl.syst.hoj.rán [NPWT]:brušná dutina
5v272.b	Revízia vol.kož.transplantátu kož.plastiky:bruš.obl.	5v297.3	Impl./vým.podtl.syst.hoj.rán [NPWT]:konečník a perineum
5v272.c	Revízia vol.kož.transplantátu kož.plastiky:inguin.genit.obl	5v297.x	Impl. alebo výmena podtlak.syst.hojenia rán [NPWT]:ost.
5v272.d	Revízia vol.kož.transplantátu kož.plastiky:gluteál.obl.	5v45a.1	Zaved/vým.1syst.pre váku.tesn.hlb.siah.subf.ku kost,klb.konč.
5v272.e↔	Revízia vol.kož.transplantátu kož.plastiky:stehno,koleno	5v45a.2	Zav/vým.1syst.pre vákuov.tesn.hlb.siah.k hруд,mediast,ster
5v272.f↔	Revízia vol.kož.transplantátu kož.plastiky:predkolenie	5v45a.3	Zavedenie/vým.1syst.pre vákuové tesnenie na otv.bruš.obl
5v272.g↔	Revízia volného kož.transplantátu kož.plastiky:noha	5v45a.4	Zavedenie/vým.1syst.pre vákuové tesnenie,endorektál.
5v272.x↔	Revízia volného kožného transplantátu kož.plastiky:ost.	5v45a.x	Zavedenie/vým 1syst.pre vákuové tesnenie,ostat.
5v273.0	Revízia lokálnej lalokovej plastiky kože:pery	5v630.0	Tx.autológ.tuk.b.,v.o(>100ml-makrogrft),chr.defekty kože:pera
5v273.4	Revízia lokál.lalok.plastiky kože:ost.č.hlavu	5v630.1	Tx.autológ.tuk.b.,vef.o(>100ml-makrogrft),chr.def.kože:nos
5v273.5	Revízia lokál.lalok.plastiky kože:krk	5v630.4	Tx.autol.tuk.b.,vef.obj(>100ml-makrogr),chr.def.kože:ost.č.hl
5v273.6↔	Revízia lokál.lalok.plastiky kože:rameno,axila	5v630.5	Tx.autológ.tuk.b.(>100ml-makrogrft),chron.defekty kože:krk
5v273.7↔	Revízia lokál.lalok.plastiky kože:rameno,lakeť	5v630.6↔	Tx.autol.tuk.b.,vef.o(>100ml-makrogr),chron.def.kože:ram,axi
5v273.8↔	Revízia lokál.lalok.plastiky kože:predlaktie	5v630.7↔	Tx.autol.tuk.b.,vef.o(>100ml-makrogr),chron.def.kože:ram,lak

5v630.8↔	Tx.autol.tuk.b.,vef.o(>100ml-makrogr),chron.def.kože:predlakt	5v632.n↔	Tx.autológ.tuk.b.,vef.obj(>100ml-makrograft),jazv.tk:prsnik
5v630.9↔	Tx.autológ.tuk.b.(>100ml-makrograft),chr.defekty kože:ruka	5v632.p↔	Tx.autol.tuk.b.,v.o(>100ml-makrogr),jazv.tk:periaurikul.o.
5v630.a	Tx.autol.tuk.b.,v.o(>100ml-makrogr),chr.def.kože:hr.st,chrbát	5v632.q↔	Tx.autológ.tuk.b.,v.obj(>100ml-makrograft),jazv.tk:obl.menta
5v630.b	Tx.autol.tuk.b.,vef.obj(>100ml-makrogr),chron.def.kože:bruš.o	5v632.r↔	Tx.autológ.tuk.b.,vef.o(>100ml-makrograft),jazv.tk:periokul.o
5v630.c	Tx.autol.tuk.b.,vef.obj(>100ml-makrogr),chr.def.kože:ing.gen.o	5v632.s↔	Tx.autol.tuk.b.,vef.obj(>100ml-makrograft),jazv.tk:perianál.o
5v630.d	Tx.autol.tuk.b.,vef.obj(>100ml-makrogr),chron.def.kože:glut.o.	5v632.t↔	Tx.autológ.tuk.b.,vef.obj(>100ml-makrograft),jazv.tk:bukál.o.
5v630.e↔	Tx.autol.tuk.b.,vef.o(>100ml-makrogr),chr.def.kože:stehn,kol	5v632.u↔	Tx.autológ.tuk.b.,vef.obj(>100ml-makrograft),jazv.tk:čelo.obl.
5v630.f↔	Tx.autol.tuk.b.,vef.o(>100ml-makrogr),chr.def.kože:predkol	5v632.w↔	Tx.autol.tuk.b.,v.obj(>100ml-makrograft),jazv.tk:nasolabiál.o
5v630.g↔	Tx.autol.tuk.b.,vef.obj(>100ml-makrogr),chron.def.kože:noha	5v632.x↔	Tx.autológ.tuk.b.,vef.obj(>100ml-makrograft),jazv.tk:ost
5v630.h	Tx.autol.tuk.b.,vef.o(>100ml-makrogr),chron.def.kože:kapilic.	5v632.y	Tx.autológ.tuk.b.,vef.o(>100ml-makrograft),jazv.tk:zygomat.o.
5v630.n↔	Tx.autológ.tuk.b.(>100ml-makrogr),chron.defekty kože:prsnik	5v633.0	Tx.autológ.tuk.b.(>100ml-makrogr),VVCH,def.obj.mäkk.tk:pera
5v630.p↔	Tx.autol.tuk.b.,v.o(>100ml-makrogr),chr.def.kože:periaurikul.o.	5v633.1	Tx.autológ.t.b.(>100ml-makrogr),VVCH,defekt.obj.mäkk.tk:nos
5v630.q↔	Tx.autol.tuk.b.,vef.o(>100ml-makrogr),chr.def.kože:obl.menta	5v633.4	Tx.autol.t.b.(>100ml-makrogr),VVCH,def.obj.mäkk.tk:ost.č.hl.
5v630.r↔	Tx.autol.tuk.b.,v.obj(>100ml-makrogr),chr.def.kože:periokul.o.	5v633.5	Tx.autológ.tuk.b.(>100ml-makrogr),VVCH,def.obj.mäkk.tk:krk
5v630.s↔	Tx.autol.tuk.b.,vef.o(>100ml-makrogr),chron.def.kože:perian.o	5v633.6↔	Tx.autol.t.b.(>100ml-makrogr),VVCH,def.obj.mäkk.tk:ram,axila
5v630.t↔	Tx.autol.tuk.b.,v.obj(>100ml-makrogr),chron.def.kože:bukál.o.	5v633.7↔	Tx.autol.t.b.(>100ml-makrogr),VVCH,def.obj.mäkk.tk:ram,lak
5v630.u↔	Tx.autológ.tuk.b.(>100ml-makrogr),chron.def.kože:čelo.obl.	5v633.8↔	Tx.autol.t.b.(>100ml-makrogr),VVCH,def.obj.mäkk.tk:steh,kol
5v630.w↔	Tx.autol.tuk.b.,v.o(>100ml-makrogr),chr.def.kože:nasolabiál.o	5v633.9↔	Tx.autológ.t.b.(>100ml-makrogr),VVCH,def.obj.mäkk.tk:ruka
5v630.x↔	Tx.autológ.tuk.b.(>100ml-makrograft),chron.defekty kože:ost.	5v633.a	Tx.autol.t.b.(>100ml-makrogr),VVCH,def.obj.m.tk:hr.st,chrb
5v630.y	Tx.autol.tuk.b.,v.o(>100ml-makrogr),chron.def.kože:zygomat.o.	5v633.b	Tx.autológ.t.b.(>100ml-makrogr),VVCH,def.obj.mäkk.tk:bruš.o.
5v631.0	Tx.autológ.tuk.b.,vef.o(>100ml-makrograft),chron.fistuly:pera	5v633.c	Tx.autol.t.b.(>100ml-makrogr),VVCH,def.obj.mäkk.tk:ing.gen.o
5v631.1	Tx.autológ.tuk.b.,v.obj(>100ml-makrograft),chron.fistuly:nos	5v633.d	Tx.autol.t.b.(>100ml-makrogr),VVCH,defekt.obj.mäkk.tk:glut.o.
5v631.4	Tx.autológ.tuk.b.(>100ml-makrograft),chron.fistuly:ost.č.hl.	5v633.e↔	Tx.autol.t.b.(>100ml-makrogr),VVCH,def.obj.mäkk.tk:steh,kol
5v631.5	Tx.autológ.tuk.b.,vef.o(>100ml-makrograft),chron.fistuly:krk	5v633.f↔	Tx.autol.t.b.(>100ml-makrogr),VVCH,def.obj.mäkk.tk:predkol.
5v631.6↔	Tx.autol.tuk.b.,vef.obj(>100ml-makrogr),chr.fistuly:ram,axila	5v633.g↔	Tx.autol.tuk.b.(>100ml-makrogr),VVCH,def.obj.mäkk.tk:noha
5v631.7↔	Tx.autológ.tuk.b.,vef.obj(>100ml-makrogr),chr.fistuly:ram,lak	5v633.h	Tx.autol.tuk.b.(>100ml-makrogr),VVCH,def.obj.mäkk.tk:kapilic
5v631.8↔	Tx.autol.tuk.b.,vef.obj(>100ml-makrogr),chron.fistuly:predlakt	5v633.n↔	Tx.autol.tuk.b.(>100ml-makrogr),VVCH,def.obj.mäkk.tk:prsnik
5v631.9↔	Tx.autológ.tuk.b.,vef.obj(>100ml-makrograft),chr.fistuly:ruka	5v633.p↔	Tx.autol.t.b.(>100ml-makrogr),VVCH,def.obj.m.tk:periaurik.o.
5v631.a	Tx.autol.tuk.b.,vef.o(>100ml-makrogr),chron.fistuly:hr.st,chrb	5v633.q↔	Tx.autol.t.b.(>100ml-makrogr),VVCH,def.obj.mäkk.tk:periok.o
5v631.b	Tx.autológ.tuk.b.,vef.obj(>100ml-makrograft),chr.fistuly:bruš.o	5v633.r↔	Tx.autol.t.b.(>100ml-makrogr),VVCH,def.obj.mäkk.tk:perianál
5v631.c	Tx.autológ.tuk.b.,vef.o(>100ml-makrogr),chr.fistuly:ing.gen.o	5v633.s↔	Tx.autol.t.b.(>100ml-makrogr),VVCH,def.obj.mäkk.tk:bukál.o.
5v631.d	Tx.autológ.tuk.b.,vef.obj(>100ml-makrogr),chron.fistuly:glut.o.	5v633.t↔	Tx.autol.t.b.(>100ml-makrogr),VVCH,def.obj.mäkk.tk:čelo.obl.
5v631.e↔	Tx.autol.tuk.b.,vef.obj(>100ml-makrogr),chr.fistuly:stehno,kol	5v633.u↔	Tx.autol.t.b.(>100ml-makrogr),VVCH,def.obj.mäkk.tk:nasolab.o
5v631.f↔	Tx.autológ.tuk.b.,vef.obj(>100ml-makrogr),chr.fistuly:predkol	5v633.w↔	Tx.autológ.tuk.b.(>100ml-makrogr),VVCH,def.obj.mäkk.tk:ost.
5v631.g↔	Tx.autol.tuk.b.,vef.o(>100ml-makrogr),chron.fistuly:noha	5v633.x↔	Tx.autol.t.b.(>100ml-makrogr),VVCH,def.obj.mäkk.tk:zygomat.o.
5v631.h	Tx.autológ.tuk.b.,vef.obj(>100ml-makrogr),chr.fistuly:kapilic.	5v633.y	Iná transpl.autológ.tuk.b.,vef.obj(>100ml-makrograft):pera
5v631.n↔	Tx.autológ.tuk.b.,vef.obj(>100ml-makrograft),chr.fistuly:prsnik	5v63x.0	Iná transplantácia autológ.tuk.b.,v.o.(>100ml-makrograft):nos
5v631.p↔	Tx.autol.tuk.b.,vef.o(>100ml-makrogr),chr.fistuly:periaurikul.o	5v63x.1	Iná tr.autológ.tuk.b.(>100ml-makrograft):ost.časti hlavy
5v631.q↔	Tx.autológ.tuk.b.,v.o(>100ml-makrogr),chron.fistuly:obl.menta	5v63x.5	Iná transpl.autológ.tuk.b.,v.o.(>100ml-makrograft):krk
5v631.r↔	Tx.autol.tuk.b.,vef.o(>100ml-makrogr),chron.fistuly:periokul.o	5v63x.6↔	Iná tx.autológ.tuk.b.,vef.obj(>100ml-makrograft):ram,axila
5v631.s↔	Tx.autol.tuk.b.,vef.obj(>100ml-makrogr),chr.fistuly:perianál.o	5v63x.7↔	Iná tx.autológ.tuk.b.,vef.obj(>100ml-makrograft):ram,lakeť
5v631.t↔	Tx.autol.tuk.b.,vef.obj(>100ml-makrogr),chr.fistuly:bukál.o.	5v63x.8↔	Iná tx.autológ.tuk.b.,vef.obj(>100ml-makrograft):predlaktie
5v631.u↔	Tx.autológ.tuk.b.,vef.obj(>100ml-makrogr),chr.fistuly:čelo.obl.	5v63x.9↔	Iná transpl.autológ.tuk.b.,v.objem(>100ml-makrograft):ruka
5v631.w↔	Tx.autol.tuk.b.,v.o(>100ml-makrogr),chron.fistuly:nasolab.o.	5v63x.a	Iná transpl.autol.tuk.b.(>100ml-makrograft):hr.st,chrbát
5v631.x↔	Tx.autológ.tuk.b.,vef.obj(>100ml-makrograft),chron.fistuly:ost.	5v63x.b	Iná transpl.autológ.tuk.b.,v.o.(>100ml-makrograft):bruš.o
5v631.y	Tx.autol.tuk.b.,vef.o(>100ml-makrogr),chron.fistuly:zygomat.o	5v63x.c	Iná tx.autológ.tuk.b.,vef.obj(>100ml-makrograft):inguin.genit.o
5v632.0	Transpl.autológ.tuk.b.,v.o.(>100ml-makrograft),jazv.tk:pera	5v63x.d	Iná tx.autológ.tuk.b.,vef.obj(>100ml-makrograft):gluteál.o.
5v632.1	Transpl.autológ.tuk.b.,v.o.(>100ml-makrograft),jazv.tk:nos	5v63x.e↔	Iná tx.autológ.tuk.b.,vef.obj(>100ml-makrograft):stehn,kol
5v632.4	Tx.autológ.tuk.b.,vef.obj(>100ml-makrogr),jazv.tk:ost.č.hlavy	5v63x.f↔	Iná tx.autológ.tuk.b.,vef.obj(>100ml-makrograft):predkolenie
5v632.5	Transpl.autológ.tuk.b.,v.o.(>100ml-makrograft),jazv.tk:krk	5v63x.g↔	Iná tx.autológ.tuk.b.,vef.objem(>100ml-makrograft):noha
5v632.6↔	Tx.autológ.tuk.b.,vef.obj(>100ml-makrograft),jazv.tk:ram,axila	5v63x.h	Iná tx.autológ.tuk.b.,vef.obj(>100ml-makrograft):kapilicium
5v632.7↔	Tx.autológ.tuk.b.,vef.obj(>100ml-makrograft),jazv.tk:ram,lakeť	5v63x.n↔	Iná transpl.autológ.tuk.b.,v.o.(>100ml-makrograft):prsnik
5v632.8↔	Tx.autológ.tuk.b.,vef.obj(>100ml-makrograft),jazv.tk:predlakt	5v63x.p↔	Iná tx.autológ.tuk.b.,vef.obj(>100ml-makrograft):periaurikul.o.
5v632.9↔	Transpl.autológ.tuk.b.,v.o.(>100ml-makrograft),jazv.tk:ruka	5v63x.q↔	Iná tx.autológ.tuk.b.,vef.obj(>100ml-makrograft):obl.menta
5v632.a	Tx.autológ.tuk.b.,vef.obj(>100ml-makrograft),jazv.tk:hr.st,chrb	5v63x.r↔	Iná tx.autológ.tuk.b.,vef.obj(>100ml-makrograft):periokulár.o.
5v632.b	Tx.autológ.tuk.b.,vef.obj(>100ml-makrograft),jazv.tk:brušná.o.	5v63x.s↔	Iná tx.autológ.tuk.b.,vef.obj(>100ml-makrograft):perianálna.o.
5v632.c	Tx.autol.tuk.b.,v.o(>100ml-makrogr),jazvovité tk:inguin.genit.o	5v63x.t↔	Iná tx.autológ.tuk.b.,vef.obj(>100ml-makrograft):bukálna.o.
5v632.d	Tx.autológ.tuk.b.,vef.obj(>100ml-makrograft),jazv.tk:glut.o.	5v63x.u↔	Iná tx.autológ.tuk.b.,vef.obj(>100ml-makrograft):čelo.obl.
5v632.e↔	Tx.autológ.tuk.b.,vef.obj(>100ml-makrograft),jazv.tk:steh,kol	5v63x.w↔	Iná tx.autológ.tuk.b.,vef.obj(>100ml-makrograft):nasolabiál.o.
5v632.f↔	Tx.autológ.tuk.b.,vef.obj(>100ml-makrograft),jazv.tk:predkol	5v63x.x↔	Iná transpl.autológ.tuk.b.,vef.obj(>100ml-makrograft):ost.
5v632.g↔	Tx.autológ.tuk.b.,vef.obj(>100ml-makrograft),jazv.tk:noha	5v63x.y	Iná tx.autológ.tuk.b.,vef.obj(>100ml-makrograft):zygomat.obl.
5v632.h	Tx.autol.tuk.b.,vef.obj(>100ml-makrograft),jazv.tk:kapilicium		

ADRG X04 Iné výkony pri poraneniach dolných končatín

Výk. v tabu ke X04-2 alebo HDg v tabu ke X04-1 a výk. v tabu ke X04-3

DRG X04Z Iné výkony pri poraneniach dolných končatín**Hlavná diagnóza X04-1**

S71.0	Otvorená rana bedra	S89.7	Viaceré poranenia predkolenia
S71.1	Otvorená rana stehna	S89.8	Iné poranenie predkolenia, bližšie určené
S71.7	Viaceré otvorené rany bedra a stehna	S89.9	Poranenie predkolenia, bližšie neurčené
S71.80	Otvorená rana i. a. bliž. neurč. časti panv. pletenca	S91.0	Otvorená rana členka
S75.0	Poranenie a. femoralis	S91.1	Otvorená rana prsta (prstov) nohy bez poškod. nechta
S75.1	Poranenie v. femoralis v úrovni bedra a stehna	S91.2	Otvorená rana prsta (prstov) nohy s poškod. nechta
S75.2	Poranenie v. saphena magna v úrovni bedra a stehna	S91.3	Otvorená rana inej časti nohy
S75.7	Poranenie viacerých krvných ciev v úrovni bedra a stehna	S91.7	Viaceré otvorené rany členka a nohy
S75.8	Poranenie iných krvných ciev v úrovni bedra a stehna	S91.80	Otvorená rana inej časti členka a nohy
S75.9	Poran. enie bliž. neurč. krvných ciev v úrovni bedra a stehna	S95.0	Poranenie a. dorsalis pedis
S77.0	Drvivé poranenie bedra	S95.1	Poranenie a. plantaris pedis
S77.1	Drvivé poranenie stehna	S95.2	Poranenie v. dorsalis pedis
S77.2	Drvivé poranenie bedra a stehna	S95.7	Poranenie viac. krvných ciev v úrov. členka a nohy
S78.0	Úrazová amputácia v bedrovom kĺbe	S95.8	Poranenie inej krvnej cievy v úrovni členka a nohy
S78.1	Úrazová amputácia v úrovni medzi bedrom a kolenom	S95.9	Poranenie bliž. neurč. krvnej cievy v úrov. členka a nohy
S78.9	Úrazová amput. bedra a stehna v b.n. úrovni	S97.0	Drvivé poranenie členka
S79.7	Viaceré poranenia bedra a stehna	S97.1	Drvivé poranenie prsta (prstov) nohy
S79.8	Iné a bližšie určené poranenie bedra a stehna	S97.8	Drvivé poranenie inej časti členka a nohy
S79.9	Poranenie bedra a stehna, bližšie neurčené	S98.0	Úrazová amputácia nohy v úrovni členka
S81.0	Otvorená rana kolena	S98.1	Úrazová amputácia jedného prsta nohy
S81.7	Viaceré otvorené rany predkolenia	S98.2	Úrazová amputácia dvoch alebo viacerých prstov nohy
S81.80	Otvorená rana i. častí predkol., b.n.	S98.3	Úrazová amputácia inej časti nohy
S81.9	Otvorená rana bližšie neurčenej časti predkolenia	S98.4	Úrazová amputácia nohy v bližšie neurčenej úrovni
S85.0	Poranenie zákolennej tepny [a. poplitea]	S99.7	Viaceré poranenia členka a nohy
S85.1	Poranenie (pred.) (zad.) pištoľ. tepny	S99.8	Iné poranenie členka a nohy, bližšie určené
S85.2	Poranenie ihlicovej tepny [a. peronea]	S99.9	Poranenie členka a nohy, bližšie neurčené
S85.3	Poranenie veľkej skrytej žily v úrov. predkol.	T01.3	Otvorená rana post. viac. obl. DK
S85.4	Poranenie malej skrytej žily v úrov. predkol.	T04.3	Drvivé poran. postih. viac. obl. DK
S85.5	Poranenie zákolennej žily [v. poplitea]	T13.1	Otvorená rana DK, v bliž. neurč. úrovni
S85.7	Poranenie viac. krv. ciev v úrov. predkol.	T13.4	Poranenie bliž. neurč. krv. cievy DK, v bliž. neurč. úrovni
S85.8	Poranenie iných krvných ciev v úrovni predkolenia	T13.6	Úrazová amputácia DK, v bliž. neurč. úrovni
S85.9	Poranenie bliž. neurč. krv. cievy v úrov. predkol.	T13.8	Iné bliž. urč. poranenie DK, v bliž. neurč. úrovni
S87.0	Drvivé poranenie kolena	T13.9	Bliž. neu. poranenie DK, v bliž. neurč. úrovni
S87.8	Drvivé poranenie i. a. bliž. neurč. časti predkol.	T33.8	Povrchová omrzlina členka a nohy
S88.0	Úrazová amputácia v úrovni kolena	T34.8	Omrzlina s nekrózou tkaniva členka a nohy
S88.1	Úrazová amputácia v úrovni medzi kolenom a členkom	T35.5	Omrzlina dolnej končatiny, bližšie neurčená
S88.9	Úrazová amputácia predkol. v bliž. neurč. úrovni	T69.0	Ruka a noha vystavená vlhkému chladu

Výkon X04-2

12t00.6↔	Artroskopická biopsia bedrového kĺbu	5I018.7↔	Embolekt. a trombektómie tepny predkol. a nohy, ciev. protéza
12t00.7↔	Artroskopická biopsia kolenného kĺbu	5I018.x↔	Embolektómie a trombektómie tepny predkol. a nohy, ost.
12t00.8↔	Artroskopická biopsia členkového kĺbu	5I019.0↔	Embolektómie a trombektómie v. femoralis
13t30.6↔	Biopsia s incíz. v obl. bedrového kĺbu a burzy	5I019.1↔	Embolektómie a trombektómie v. poplitea
14t30.6↔	Dg peroperač. ASK bedrového kĺbu	5I019.2	Embolektómie a trombektómie v. portae
14t30.7↔	Dg peroperač. ASK kolenného kĺbu	5I019.3↔	Embolektómie a trombektómie v. gastrica
14t30.8↔	Dg peroperač. ASK členkového kĺbu	5I019.4	Embolektómie a trombektómie v. lienalis
5a50j	Operácia pre pronátorový syndróm	5I019.5	Embolektómie a trombektómie v. mesenterica sup.
5I017.0↔	Embolektómie a trombektómie a. femoralis	5I019.6	Embolektómie a trombektómie v. mesenterica inf.
5I017.1↔	Embolektómie a trombektómie a. profunda femoris	5I019.7	Embolektómie a trombektómie vv. hepaticae
5I017.2↔	Embolektómie a trombektómie a. poplitea	5I019.8↔	Embolektómie a trombektómie v. renalis
5I017.3↔	Embolektómie a trombektómie tepny stehna, ciev. protéza	5I019.x↔	Embolektómie a trombektómie hĺbkových žil, ostatné
5I017.x↔	Embolektómie a trombektómie tepny stehna, ost.	5I127.0↔	Endarterekt. a trombendarterekt. a. femoralis
5I018.0↔	Embolektómie a trombektómie a. tibialis ant.	5I127.1↔	Endarterekt. a trombendarterekt. a. prof. femoris
5I018.1↔	Embolektómie a trombektómie aa. recurrentes	5I137.0↔	Res. aneurizmy a. femoralis bez použ. protet. materiálu
5I018.2↔	Embolektómie a trombektómie a. dorsalis pedis	5I137.1↔	Res. neuryzmy a. profunda femoris bez použ. protet. mat.
5I018.3↔	Embolektómie a trombektómie a. tibialis post.	5I137.2↔	Res. aneurizmy a. poplitea bez použ. protet. mat.
5I018.4↔	Embolektómie a trombektómie a. fibularis	5I137.x↔	Res. aneurizmy tep. stehna bez použ. protet. mat., ost.
5I018.5↔	Embolektómie a trombektómie a. plantaris medial.	5I138.0↔	Res. aneurizmy a. tibialis anterior bez použ. protet. mat.
5I018.6↔	Embolektómie a trombektómie a. plantaris lateral.	5I138.1↔	Res. aneurizmy a. dorsalis pedis bez použ. protet. mat.

51138.2↔	Res. aneurizmy a. tibialis posterior bez pouz.protet.mat.	5t001.g↔	Exploracia kostného tkaniva:femur diafyz.
51138.3↔	Res. aneurizmy a. fibularis bez pouz.protet.mat.	5t001.h↔	Exploracia kostného tkaniva:femur distál.
51138.x↔	Res.aneur.tepien predkol.a nohy b.pouz.prot.mat.,ostat.	5t001.j↔	Exploracia kostného tkaniva:patela
51139.0↔	Res.aneurizmy v. femoralis bez pouz.protet.mat.	5t001.k↔	Exploracia kostného tkaniva:tibia proxim.
51139.1↔	Res.aneurizmy v. poplitea bez pouz.protet.mat.	5t001.m↔	Exploracia kostného tk:tibia diafyz.
51147.0↔	Res.aneur. a. femoralis(okr.aneur.aor)s interpoz.	5t001.n↔	Exploracia kostného tk:tibia distál.
51147.1↔	Res.aneur. a. profunda femoris(okr.aneur.aor)s interpoz.	5t001.p↔	Exploracia kostného tk:fibula proximál.
51147.2↔	Res.aneur. a. poplitea(okr.aneur.aor)s interpoz.	5t001.q↔	Exploracia kostného tk:fibula diafyz.
51147.x↔	Res.aneur.tepien stehna(okr.aneuru.aor)t)s interpoz.,ost.	5t001.r↔	Exploracia kostného tk:fibula distál.
51148.0↔	Res.ane. a. tibialis anterior(okr.aneur.aor)s interpoz.	5t001.s↔	Exploracia kostného tkaniva:talus
51148.1↔	Res.ane. a. tibialis posterior(okr.aneur.aor)s interpoz.	5t001.t↔	Exploracia kostného tkaniva:kalkaneus
51148.2↔	Res.ane. a. fibularis (okr.aneur.aor)s interpoz.	5t001.u↔	Exploracia kostného tkaniva:tarzálne kosti
51148.x↔	Res.aneur.tepien predkol.a nohy(okr.aneur.aor)s interpo.,ost.	5t001.v↔	Exploracia kostného tkaniva:metatarzálne k.
51149.0↔	Res.ane. v. femoralis(okr.aneur.aor)s interpoz.	5t001.w↔	Exploracia kostného tk:fangly prstov nohy
51149.1↔	Res.ane. v. poplitea (okr.aneur.aor)s interpoz.	5t002.e↔	Návr:krčok stehennej kosti
5114x↔	Resekcia aneurizmy (okr.aneur.aor)s interpoz.,ostatné	5t002.f↔	Návr:femur proximál.
51157.0↔	Resekcia pseudoaneurizmiem a. femoralis	5t002.g↔	Návr:femur diafyz.
51157.1↔	Resekcia pseudoaneurizmiem a. profunda femoris	5t002.h↔	Návr:femur distál.
51157.2↔	Resekcia pseudoaneurizmiem a. poplitea	5t002.j↔	Návr:patela
51157.x↔	Resekcia pseudoaneurizmiem tepien stehna,ost.	5t002.k↔	Návr:tibia proximál.
51158.0↔	Res.pseudoaneur.a.tibialis anterior	5t002.m↔	Návr:tibia diafyz.
51158.1↔	Res.pseudoaneur.aa.recurentes	5t002.n↔	Návr:tibia distál.
51158.2↔	Res.pseudoaneur.a.dorsalis pedis	5t002.p↔	Návr:fibula proximál.
51158.3↔	Res.pseudoaneur.a.tibialis posterior	5t002.q↔	Návr:fibula diafyz.
51158.4↔	Resekcia pseudoaneur.a.fibularis	5t002.r↔	Návr:fibula distál.
51158.5↔	Res.pseudoaneur.a.plantaris medialis	5t002.s↔	Návr:talus
51158.6↔	Res.pseudoaneur.a.plantaris lateralis	5t002.t↔	Návr:kalkaneus
51158.x↔	Res.pseudoaneur.tepien predkolenia a nohy,ost.	5t002.u↔	Návr:tarzálne kosti
51177.0↔	Ligatúra a. femoralis	5t002.v↔	Návr:metatarzálne kosti
51177.1↔	Ligatúra a. profunda femoris	5t002.w↔	Návr:fangly prstov nohy
51177.2↔	Ligatúra a. poplitea	5t003.e↔	Drenáž:krčok stehennej kosti
51177.x↔	Ligatúra tepien stehna, ostatné	5t003.f↔	Drenáž:femur proximál.
51178.0↔	Ligatúra a. tibialis anterior	5t003.g↔	Drenáž:femur diafyz.
51178.1↔	Ligatúra aa. recurrentes	5t003.h↔	Drenáž:femur distál.
51178.2↔	Ligatúra a. dorsalis pedis	5t003.k↔	Drenáž:tibia proximál.
51178.3↔	Ligatúra a. tibialis posterior	5t003.m↔	Drenáž:tibia diafyz.
51178.4↔	Ligatúra a. fibularis	5t003.n↔	Drenáž:tibia distál.
51178.5↔	Ligatúra a. plantaris medialis	5t003.p↔	Drenáž:fibula proximál.
51178.6↔	Ligatúra a. plantaris lateralis	5t003.q↔	Drenáž:fibula diafyz.
51178.x↔	Ligatúra tepien predkolenia a nohy, ostatné	5t003.r↔	Drenáž:fibula distál.
51179.0↔	Ligatúra v. femoralis	5t003.s↔	Drenáž:talus
51179.1↔	Ligatúra v. poplitea	5t003.t↔	Drenáž:kalkaneus
51179.2	Ligatúra v. portae	5t003.u↔	Drenáž:tarzálne kosti
51179.3↔	Ligatúra v. gastrica	5t003.v↔	Drenáž:metatarzálne kosti
51179.4	Ligatúra v. lienalis	5t003.w↔	Drenáž:fangly prstov nohy
51179.5	Ligatúra v. mesenterica superior	5t004.e↔	Sept,asept.inciz.-komb.s d.inciz.s vlož.nos.liek:krčok steh.k.
51179.6	Ligatúra v. mesenterica inferior	5t004.f↔	Sept,asept.inciz.-komb.s d.inciz.s vlož.nosiča s liek:femur prox
51179.7	Ligatúra vv. hepaticae	5t004.g↔	Sept.,asept.inciz.-komb.s d.inciz.s vlož.nosiča s liek:femur diaf
51179.8↔	Ligatúra v. renalis	5t004.h↔	Sept,asept.inciz.-komb.s d.inciz.s vlož.nosiča s liek:femur dist.
51179.x↔	Ligatúra hlbkových žil, ostatné	5t004.k↔	Sept.,asept.inciz.-komb.s d.inciz.s vlož.nosiča s liek:tibia prox.
5117a.5↔	Ligatúra povrchových žil stehna	5t004.m↔	Sept,asept.inciz.-komb.s d.inciz.s vlož.nosiča s liek:tibia diaf.
5117a.6↔	Ligatúra povrchových žil predkol.a nohy	5t004.n↔	Sept,asept.inciz.-komb.s d.inciz.s vlož.nosiča s liek:tibia dist.
5117x↔	Ligatúra ciev, ostatné	5t004.p↔	Sept.,asept.inciz.-komb.s d.inciz.s vlož.nosiča s liek:fib.prox
51517.0	Bajpas.OP a.poplitea pom.žily:popliteopopliteál.bajp.	5t004.q↔	Sept.,asept.inciz.-komb.s d'al.inciz.s vlož.nosiča s liek:fib.diaf
51517.1	Bajpas.OP a.poplitea pom.žily:popliteotrunkál.bajp.	5t004.r↔	Sept.,asept.inciz.-komb.s d'al.inciz.s vlož.nos.s liek:fib.dist.
51517.2	Bajpas.OP a.poplitea pom.žily:popliteokurál.bajp.	5t004.s↔	Sept.,asept.inciz.-komb.s d'al.inciz.s vlož.nosiča s liekom:talus
51517.3	Bajpas.OP a.poplitea pom.žily:popliteopedál.bajp.	5t004.t↔	Sept.,asept.inciz.-komb.s d.inciz.s vlož.nosiča s liek:kalkaneus
51517.x	Bajpas.OP a.poplitea pom.žily:ostatné	5t004.u↔	Sept,asept.inciz.-komb.s d.inciz.s vlož.nosiča s liek:tarzálne k.
51518	Bajpas.OP artérie nohy pom.žily	5t004.v↔	Sept,asept.inciz.-komb.s d.inciz.s vlož.nosiča s liek:mttarzál.k.
51527.0↔	Bajpas.OP a.poplitea pom.protézy:popliteopoplit.bajp.	5t004.w↔	Sept,asept.inciz.-komb.s d.inciz.s vlož.nosiča s liek:fangly pr.n.
51527.1	Bajpas.OP a.poplitea pom.protézy:popliteotrunkálny b.	5t005.e↔	Odstr.cudz.tel.:krčok steh.k.
51527.2	Bajpas.OP a.poplitea pom.protézy:popliteokurál.bajp.	5t005.f↔	Odstr.cudz.telesa:femur proximál.
51527.3↔	Bajpas.OP a.poplitea pom.protézy:popliteopedálny b.	5t005.g↔	Odstr.cudz.telesa:femur diafyz.
51527.x↔	Bajpas.OP a.poplitea pom.protézy:ostatné	5t005.h↔	Odstr.cudz.telesa:femur distál.
51528↔	Bajpas.OP tepny nohy pomocou protézy	5t005.j↔	Odstr.cudz.telesa:patela
51570.4	Rev.v ciev.chir.pre krv:odstr.cievneho graftu	5t005.k↔	Odstr.cudz.telesa:tibia proximál.
51571.4	Rev.v ciev.chir.pre infekciu:odstránenie cievneho graftu	5t005.m↔	Odstr.cudz.telesa:tibia diafyz.
51591.8	Adheziolýza a dekompresia na cievach	5t005.n↔	Odstr.cudz.telesa:tibia distál.
5t001.e↔	Exploracia kostného tkaniva:krčok steh.k.	5t005.p↔	Odstr.cudz.telesa:fibula proximál.
5t001.f↔	Exploracia kostného tkaniva:femur proximál.	5t005.q↔	Odstr.cudz.telesa:fibula diafyz.

5t005.r↔	Odstr.cudz.telesa:fibula distál.	5t00b.h↔	Odstr.nosiča s liekom:femur distál.
5t005.s↔	Odstr.cudz.telesa:talus	5t00b.k↔	Odstr.nosiča s liekom:tibia proximálna
5t005.t↔	Odstr.cudz.telesa:kalkaneus	5t00b.m↔	Odstr.nosiča s liekom:tibia diafyzárna
5t005.u↔	Odstr.cudz.telesa:tarzálne kosti	5t00b.n↔	Odstr.nosiča s liekom:tibia distálna
5t005.v↔	Odstr.cudz.tel.:metatarzálne k.	5t00b.p↔	Odstr.nosiča s liekom:fibula proximálna
5t005.w↔	Odstr.cudz.telesa:falangy prstov nohy	5t00b.q↔	Odstr.nosiča s liekom:fibula diafyzárna
5t006.e↔	Debridement (odstr.nekrotickej k.):krčok steh.k.	5t00b.r↔	Odstr.nosiča s liekom:fibula distálna
5t006.f↔	Debridement (odstr.nekrotickej kosti):femur prox.	5t00b.s↔	Odstr.nosiča s liekom:talus
5t006.g↔	Debridement (odstr.nekrotickej kosti):femur diaf.	5t00b.t↔	Odstr.nosiča s liekom:kalkaneus
5t006.h↔	Debridement (odstr.nekrotickej kosti):femur dist.	5t00b.u↔	Odstr.nosiča s liekom:tarzálne kosti
5t006.j↔	Debridement (odstr.nekrotickej kosti):patela	5t00b.v↔	Odstr.nosiča s liekom:metatarzálne kosti
5t006.k↔	Debridement (odstr.nekrotickej kosti):tibia prox.	5t00b.w↔	Odstr.nosiča s liekom:fangly prstov nohy
5t006.m↔	Debridement (odstr.nekrotickej kosti):tibia diafyz.	5t00x.e↔	Iné incízie k.septické a aseptické:krčok steh.k.
5t006.n↔	Debridement (odstr.nekrotickej kosti):tibia distal.	5t00x.f↔	Iné septické a aseptické incízie:femur proximálny
5t006.p↔	Debridement (odstr.nekrotickej kosti):fibula prox.	5t00x.g↔	Iné septické a aseptické incízie:femur diafyzárny
5t006.q↔	Debridement (odstr.nekrotickej kosti):fibula diaf.	5t00x.h↔	Iné septické a aseptické incízie:femur distál.
5t006.r↔	Debridement (odstr.nekrotickej kosti):fibula dist.	5t00x.k↔	Iné septické a aseptické incízie:tibia proximálna
5t006.s↔	Debridement (odstr.nekrotickej kosti):talus	5t00x.m↔	Iné septické a aseptické incízie:tibia diaf.
5t006.t↔	Debridement (odstr.nekrotickej kosti):kalkaneus	5t00x.n↔	Iné septické a aseptické incízie:tibia distálna
5t006.u↔	Debridement (odstr.nekrotickej k.):tarzálne k.	5t00x.p↔	Iné septické a aseptické incízie:fibula proxim.
5t006.v↔	Debridement (odstr.nekrotickej k.):metatarzálne k.	5t00x.q↔	Iné septické a aseptické incízie:fibula diafyz.
5t006.w↔	Debridement (odstr.nekrotickej kosti):falangy prstov n.	5t00x.r↔	Iné septické a aseptické incízie:fibula distálna
5t007.e↔	Odstr.sekvestrov:krčok stehennej kosti	5t00x.s↔	Iné septické a aseptické incízie:talus
5t007.f↔	Odstr.sekvestrov:femur proximál.	5t00x.t↔	Iné septické a aseptické incízie:kalkaneus
5t007.g↔	Odstr.sekvestrov:femur diafyz.	5t00x.u↔	Iné septické a aseptické incízie:tarzálne k.
5t007.h↔	Odstr.sekvestrov:femur distál.	5t00x.v↔	Iné sept. a asept.incízie:metatarzálne k.
5t007.k↔	Odstr.sekvestrov:tibia proximál.	5t00x.w↔	Iné septické a aseptické incízie:falangy prstov nohy
5t007.m↔	Odstr.sekvestrov:tibia diafyz.	5t010.f↔	Valgotizačná osteotómia:femur proximálny
5t007.n↔	Odstr.sekvestrov:tibia distál.	5t010.g↔	Valgotizačná osteotómia:femur diafyzárny
5t007.p↔	Odstr.sekvestrov:fibula proximál.	5t010.h↔	Valgotizačná osteotómia:femur distál.
5t007.q↔	Odstr.sekvestrov:fibula diafyz.	5t010.k↔	Valgotizačná osteotómia:tibia proximálna
5t007.r↔	Odstr.sekvestrov:fibula distál.	5t010.m↔	Valgotizačná osteotómia:tibia diafyzárna
5t007.s↔	Odstr.sekvestrov:talus	5t010.n↔	Valgotizačná osteotómia:tibia distálna
5t007.t↔	Odstr.sekvestrov:kalkaneus	5t010.p↔	Valgotizačná osteotómia:fibula proximálna
5t007.u↔	Odstr.sekvestrov:tarzálne kosti	5t010.q↔	Valgotizačná osteotómia:fibula diafyzárna
5t007.v↔	Odstr.sekvestrov:metatarzálne kosti	5t010.r↔	Valgotizačná osteotómia:fibula distálna
5t007.w↔	Odstr.sekvestrov:falangy prstov nohy	5t010.t↔	Valgotizačná osteotómia:kalkaneus
5t008.e↔	Odstr.sekvestrov a vlož.nosiča s liekom:krčok steh.k.	5t010.u↔	Valgotizačná osteotómia:tarzálne kosti
5t008.f↔	Odstr.sekvestrov a vlož.nosiča s liekom:femur prox.	5t010.v↔	Valgotizačná osteotómia metatarzálnych kostí
5t008.g↔	Odstr.sekvestrov a vlož.nosiča s liekom:femur diaf.	5t010.w↔	Valgotizačná osteotómia falangov prstov nohy
5t008.h↔	Odstr.sekvestrov a vlož.nosiča s liekom:femur dist.	5t011.f↔	Varotizačná osteotómia:femur proximálny
5t008.k↔	Odstr.sekvestrov a vlož.nosiča s liekom:tibia prox.	5t011.g↔	Varotizačná osteotómia:femur diafyzárny
5t008.m↔	Odstr.sekvestrov a vlož.nosiča s liekom:tibia diaf.	5t011.h↔	Varotizačná osteotómia:femur distál.
5t008.n↔	Odstr.sekvestrov a vlož.nosiča s liekom:tibia dist.	5t011.k↔	Varotizačná osteotómia:tibia proximálna
5t008.p↔	Odstr.sekvestrov a vlož.nosiča s liekom:fibula prox.	5t011.m↔	Varotizačná osteotómia:tibia diafyzárna
5t008.q↔	Odstr.sekvestrov a vlož.nosiča s liekom:fibula diaf.	5t011.n↔	Varotizačná osteotómia:tibia distálna
5t008.r↔	Odstr.sekvestrov a vlož.nosiča s liekom:fibula dist.	5t011.p↔	Varotizačná osteotómia:fibula proximálna
5t008.s↔	Odstr.sekvestrov a vloženie nosiča s liekom:talus	5t011.q↔	Varotizačná osteotómia:fibula diafyzárna
5t008.t↔	Odstr.sekvestrov a vlož.nosiča s liekom:kalkaneus	5t011.r↔	Varotizačná osteotómia:fibula distálna
5t008.u↔	Odstr.sekvestrov a vlož.nosiča s liekom:tarzálne k.	5t011.t↔	Varotizačná osteotómia:kalkaneus
5t008.v↔	Odstr.sekvestrov a vlož.nosiča s liekom:metatarzálne k.	5t012.f↔	(De)-rotačná osteotómia:femur proximálny
5t008.w↔	Odstr.sekvestrov a vlož.nosiča s liekom:falangy pr.n.	5t012.g↔	(De)-rotačná osteotómia:femur diafyzárny
5t00a.e↔	Vloženie nosiča s liekom:krčok steh.k.	5t012.h↔	(De)-rotačná osteotómia:femur distál.
5t00a.f↔	Vloženie nosiča s liekom:femur proximálny	5t012.k↔	(De)-rotačná osteotómia:tibia proximálna
5t00a.g↔	Vloženie nosiča s liekom:femur diafyzárny	5t012.m↔	(De)-rotačná osteotómia:tibia diafyzárna
5t00a.h↔	Vloženie nosiča s liekom:femur distál.	5t012.n↔	(De)-rotačná osteotómia:tibia distálna
5t00a.k↔	Vloženie nosiča s liekom:tibia proximálna	5t012.r↔	(De)-rotačná osteotómia:fibula distálna
5t00a.m↔	Vloženie nosiča s liekom:tibia diafyzárna	5t013.f↔	Skracovacia osteotómia:femur proximálny
5t00a.n↔	Vloženie nosiča s liekom:tibia distálna	5t013.g↔	Skracovacia osteotómia:femur diafyzárny
5t00a.p↔	Vloženie nosiča s liekom:fibula proximálna	5t013.h↔	Skracovacia osteotómia:femur distál.
5t00a.q↔	Vloženie nosiča s liekom:fibula diafyzárna	5t013.k↔	Skracovacia osteotómia:tibia proximálna
5t00a.r↔	Vloženie nosiča s liekom:fibula distálna	5t013.m↔	Skracovacia osteotómia:tibia diafyzárna
5t00a.s↔	Vloženie nosiča s liekom:talus	5t013.n↔	Skracovacia osteotómia:tibia distálna
5t00a.t↔	Vloženie nosiča s liekom:kalkaneus	5t013.p↔	Skracovacia osteotómia:fibula proximálna
5t00a.u↔	Vloženie nosiča s liekom:tarzálne kosti	5t013.q↔	Skracovacia osteotómia:fibula diafyzárna
5t00a.v↔	Vloženie nosiča s liekom:metatarzálne kosti	5t013.r↔	Skracovacia osteotómia:fibula distálna
5t00a.w↔	Vloženie nosiča s liekom:falangy prstov nohy	5t013.t↔	Skracovacia osteotómia:kalkaneus
5t00b.e↔	Odstr.nosiča s liekom:krčok stehennej kosti	5t014.f↔	Predlžovacia osteotómia:femur proximálny
5t00b.f↔	Odstr.nosiča s liekom:femur proximálny	5t014.g↔	Predlžovacia osteotómia:femur diafyzárny
5t00b.g↔	Odstr.nosiča s liekom:femur diafyzárny	5t014.h↔	Predlžovacia osteotómia:femur distál.

5t014.k↔	Predlžovacia osteotómia:tibia proximálna	5t01x.m↔	Iné osteotómie a korektívne osteotómie:tibia diaf.
5t014.m↔	Predlžovacia osteotómia:tibia diafyzárna	5t01x.n↔	Iné osteotómie a korektívne osteotómie:tibia dist.
5t014.n↔	Predlžovacia osteotómia:tibia distálna	5t01x.p↔	Iné osteotómie a korektívne osteotómie:fibula prox.
5t014.p↔	Predlžovacia osteotómia:fibula proximálna	5t01x.q↔	Iné osteotómie a korektívne osteotómie:fibula diaf.
5t014.q↔	Predlžovacia osteotómia:fibula diafyzárna	5t01x.r↔	Iné osteotómie a korektívne osteotómie:fibula dist.
5t014.r↔	Predlžovacia osteotómia:fibula distálna	5t01x.s↔	Iné osteotómie a korektívne osteotómie:talus
5t014.t↔	Predlžovacia osteotómia:kalkaneus	5t01x.t↔	Iné osteotómie a korektívne osteotómie:kalkaneus
5t015.f↔	Osteotómia s valgotizáciou a (de-)rotáciou:femur prox.	5t01x.u↔	Iné osteotómie a korektívne osteotómie:tarzálna k.
5t015.g↔	Osteotómia s valgotizáciou a (de-)rotáciou:femur diaf.	5t020.e↔	Parciálna resekcia ch.kost.tk:krčok steh.k.
5t015.h↔	Osteotómia s valgotizáciou a (de-)rotáciou:femur dist.	5t020.f↔	Parciálna resekcia ch.kost.tk:femur prox.
5t015.k↔	Osteotómia s valgotizáciou a (de-)rotáciou:tibia prox.	5t020.g↔	Parciálna resekcia ch.kost.tk:fibula diaf.
5t015.m↔	Osteotómia s valgotizáciou a (de-)rotáciou:tibia diaf.	5t020.h↔	Parciálna resekcia ch.kost.tk:femur dist.
5t015.n↔	Osteotómia s valgotizáciou a (de-)rotáciou:tibia dist.	5t020.k↔	Parciálna resekcia ch.kost.tk:tibia prox.
5t015.r↔	Osteotómia s valgotizáciou a (de-)rotáciou:fibula dist.	5t020.m↔	Parciálna resekcia ch.kost.tk:tibia diaf.č.
5t016.f↔	Osteotómia s varotizáciou a (de-)rotáciou:femur prox.	5t020.n↔	Parciálna resekcia ch.kost.tk:tibia distálna
5t016.g↔	Osteotómia s varotizáciou a (de-)rotáciou:femur diaf.	5t020.p↔	Parciálna resekcia ch.kost.tk:fibula prox.
5t016.h↔	Osteotómia s varotizáciou a (de-)rotáciou:femur dist.	5t020.q↔	Parciálna resekcia ch.kost.tk:fibula diaf.
5t016.k↔	Osteotómia s varotizáciou a (de-)rotáciou:tibia prox.	5t020.r↔	Parciálna resekcia ch.kost.tk:fibula distálna
5t016.m↔	Osteotómia s varotizáciou a (de-)rotáciou:tibia diaf.	5t020.s↔	Parciálna resekcia chorého kostného tk:talus
5t016.n↔	Osteotómia s varotizáciou a (de-)rotáciou:tibia dist.	5t020.t↔	Parciálna resekcia ch.kost.tk:kalkaneus
5t016.r↔	Osteotómia s varotizáciou a (de-)rotáciou:fibula dist.	5t020.u↔	Parciálna resekcia ch.kost.tk:tarzálna k.
5t017.f↔	Osteotómia bez úpravy osi:femur proximálny	5t021.e↔	Parc.res.ch.kost.tk.s resek.mäkk.tk:krčok steh.k.
5t017.g↔	Osteotómia bez úpravy osi:femur diafyzárny	5t021.f↔	Parc.res.ch.kost.tk.s resek.mäkk.tk:femur prox.
5t017.h↔	Osteotómia bez úpravy osi:femur distál.	5t021.g↔	Parc.res.ch.kost.tk.s resek.mäkk.tk:femur diaf.
5t017.k↔	Osteotómia bez úpravy osi:tibia proximálna	5t021.h↔	Parc.res.ch.kost.tk.s resek.mäkk.tk:femur dist.
5t017.m↔	Osteotómia bez úpravy osi:tibia diafyzárna	5t021.k↔	Parc.res.ch.kost.tk.s resek.mäkk.tk:tibia prox.
5t017.n↔	Osteotómia bez úpravy osi:tibia distálna	5t021.m↔	Parc.res.ch.kost.tk.s resek.mäkk.tk:tibia diaf.
5t017.p↔	Osteotómia bez úpravy osi:fibula proximálna	5t021.n↔	Parc.res.ch.kost.tk.s resek.mäkk.tk:tibia dist.
5t017.q↔	Osteotómia bez úpravy osi:fibula diafyz.	5t021.p↔	Parc.res.ch.kost.tk.s resek.mäkk.tk:fibula prox.
5t017.r↔	Osteotómia bez úpravy osi:fibula distálna	5t021.q↔	Parc.res.ch.kost.tk.s resek.mäkk.tk:fibula diaf.
5t017.s↔	Osteotómia bez úpravy osi:talus	5t021.r↔	Parc.res.ch.kost.tk.s resek.mäkk.tk:fibula dist.
5t017.t↔	Osteotómia bez úpravy osi:kalkaneus	5t021.s↔	Parc.res.ch.kost.tk.s resek.mäkk.tk:talus
5t017.u↔	Osteotómia bez úpravy osi:tarzálna kosti	5t021.t↔	Parc.res.ch.kost.tk.s resek.mäkk.tk:kalkaneus
5t018.f↔	Kompl.osteotómia vo viac.rov:femur proximálny	5t021.u↔	Parc.res.ch.kost.tk.s resek.mäkk.tk:tarzálna k.
5t018.g↔	Kompl.osteotómia vo viac.rov:femur diafyzárny	5t022.e↔	Parc.res.ch.kost.tk.s preruš.kontinuity:krčok steh.k.
5t018.h↔	Kompl.osteotómia vo viac.rov:femur distál.	5t022.f↔	Parc.res.ch.kost.tk.s preruš.kontinuity:femur prox.
5t018.k↔	Kompl.osteotómia vo viac.rov:tibia proximálna	5t022.g↔	Parc.res.ch.kost.tk.s preruš.kontinuity:femur diaf.
5t018.m↔	Kompl.osteotómia vo viac.rov:tibia diafyz.	5t022.h↔	Parc.res.ch.kost.tk.s preruš.kontinuity:femur dist.
5t018.n↔	Kompl.osteotómia vo viac.rov:tibia distálna	5t022.k↔	Parc.res.ch.kost.tk.s preruš.kontinuity:tibia prox.
5t018.p↔	Kompl.osteotómia vo viac.rov:fibula proxim.	5t022.m↔	Parc.res.ch.kost.tk.s preruš.kontinuity:tibia diaf.
5t018.q↔	Kompl.osteotómia vo viac.rov:fibula diafyz.	5t022.n↔	Parc.res.ch.kost.tk.s preruš.kontinuity:tibia dist.
5t018.r↔	Kompl.osteotómia vo viac.rov:fibula distálna	5t022.p↔	Parc.res.ch.kost.tk.s preruš.kontinuity:fibula prox.
5t018.t↔	Kompl.osteotómia vo viac.rov:kalkaneus	5t022.q↔	Parc.res.ch.kost.tk.s preruš.kontinuity:fibula diaf.
5t018.u↔	Kompl.osteotómia vo viac.rov:tarzálna k.	5t022.r↔	Parc.res.ch.kost.tk.s preruš.kontinuity:fibula dist.
5t019.f↔	Kompl.osteotómia vo viac.rov.s úpravou osi:femur prox.	5t022.s↔	Parc.res.ch.kost.tk.s prerušením kontinuity:talus
5t019.g↔	Kompl.osteotómia vo viac.rov.s úpravou osi:femur diaf.	5t022.t↔	Parc.res.ch.kost.tk.s preruš.kontinuity:kalkaneus
5t019.h↔	Kompl.osteotómia vo viac.rov.s úpravou osi:femur dist.	5t022.u↔	Parc.res.ch.kost.tk.s preruš.kontinuity:tarzálna k.
5t019.k↔	Kompl.osteotómia vo viac.rov.s úpravou osi:tibia prox.	5t023.e↔	Parc.res.ch.k.tk.s preruš.kont.vr.res.mäkk.tk:krčok steh.k.
5t019.m↔	Kompl.osteotómia vo viac.rov.s úpravou osi:tibia diaf.	5t023.f↔	Parc.res.ch.k.tk.s preruš.kont.vr.res.mäkk.tk:femur prox.
5t019.n↔	Kompl.osteotómia vo viac.rov.s úpravou osi:tibia dist.	5t023.g↔	Parc.res.ch.k.tk.s preruš.kont.vr.res.mäkk.tk:femur diaf.
5t019.p↔	Kompl.osteotómia vo viac.rov.s úpravou osi:fibula prox.	5t023.h↔	Parc.res.ch.k.tk.s preruš.kont.vr.res.mäkk.tk:femur dist.
5t019.q↔	Kompl.osteotómia vo viac.rov.s úpravou osi:fibula diaf.	5t023.k↔	Parc.res.ch.k.tk.s preruš.kont.vr.res.mäkk.tk:tibia prox.
5t019.r↔	Kompl.osteotómia vo viac.rov.s úpravou osi:fibula dist.	5t023.m↔	Parc.res.ch.k.tk.s preruš.kont.vr.res.mäkk.tk:tibia diaf.
5t019.t↔	Kompl.osteotómia vo viac.rov.s úpravou osi:kalkaneus	5t023.n↔	Parc.res.ch.k.tk.s preruš.kont.vr.res.mäkk.tk:tarzálna k.
5t019.u↔	Kompl.osteotómia vo viac.rov.s úpravou osi:tarzálna k.	5t023.p↔	Parc.res.ch.k.tk.s preruš.kont.vr.res.mäkk.tk:fibula prox.
5t01a.f↔	Kortikotómia pri prenose kost.segm:femur prox.	5t023.q↔	Parc.res.ch.k.tk.s preruš.kont.vr.res.mäkk.tk:fibula diaf.
5t01a.g↔	Kortikotómia pri prenose kost.segm:femur diaf.	5t023.r↔	Parc.res.ch.k.tk.s preruš.kont.vr.res.mäkk.tk:fibula dist.
5t01a.h↔	Kortikotómia pri prenose kost.segm:femur dist.	5t023.s↔	Parc.res.ch.k.tk.s preruš.kont.vr.res.mäkk.tk:talus
5t01a.k↔	Kortikotómia pri prenose kost.segm:tibia prox.	5t023.t↔	Parc.res.ch.k.tk.s preruš.kont.vr.res.mäkk.tk:kalkaneus
5t01a.m↔	Kortikotómia pri prenose kost.segm:tibia diaf.	5t023.u↔	Parc.res.ch.k.tk.s preruš.kont.vr.res.mäkk.tk:tarzálna k.
5t01a.n↔	Kortikotómia pri prenose kostn.segm:tibia dist.	5t024.e↔	Parc.res.ch.k.tk.s preruš.kont.a násl.obnov:krčok steh.k.
5t01a.p↔	Kortikotómia pri prenose kost.segm:fibula prox.	5t024.f↔	Parc.res.ch.k.tk.s preruš.kont.a násl.obnov:femur prox.
5t01a.q↔	Kortikotómia pri prenose kost.segm:fibula diaf.	5t024.g↔	Parc.res.ch.k.tk.s preruš.kont.a násl.obnov:femur diaf.
5t01a.r↔	Kortikotómia pri prenose kostn.segm:fibula dist.	5t024.h↔	Parc.res.ch.k.tk.s preruš.kont.a násl.obnov:femur dist.
5t01b.t	Perkutánná osteotómia kalkanea	5t024.k↔	Parc.res.ch.k.tk.s preruš.kont.a násl.obnov:tibia prox.
5t01x.e↔	Iné osteotómie a korektívne osteotómie:krčok steh.k.	5t024.m↔	Parc.res.ch.k.tk.s preruš.kont.a násl.obnov:tibia diaf.
5t01x.f↔	Iné osteotómie a korektívne osteotómie:femur prox.	5t024.n↔	Parc.res.ch.k.tk.s preruš.kont.a násl.obnov:tibia dist.
5t01x.g↔	Iné osteotómie a korektívne osteotómie:femur diaf.	5t024.p↔	Parc.res.ch.k.tk.s preruš.kont.a násl.obnov:fibula prox.
5t01x.h↔	Iné osteotómie a korektívne osteotómie:femur dist.	5t024.q↔	Parc.res.ch.k.tk.s preruš.kont.a násl.obnov:fibula diaf.
5t01x.k↔	Iné osteotómie a korektívne osteotómie:tibia prox.	5t024.r↔	Parc.res.ch.k.tk.s preruš.kont.a násl.obnov:fibula dist.

5t024.s↔	Parc.res.ch.k.tk.s preruš.kont.a násl.obnov:talus	5t042.m↔	Autológ.rozšír.transpl.>4cm)kortiko-spongióz.št.:tibia diaf.
5t024.t↔	Parc.res.ch.k.tk.s preruš.kont.a násl.obnov:kalkaneus	5t042.n↔	Autológ.rozšír.transpl.>4cm)kortiko-spongióz.št.:tibia dist.
5t024.u↔	Parc.res.ch.k.tk.s preruš.kont.a násl.obnov:tarzálna k.	5t042.p↔	Autológ.rozšír.transpl.>4cm)kortiko-spongióz.št.:fibula prox.
5t025.e↔	Parc.res.ch.k.tk.s pr.kon.a n.ob.s res.mäk.tk:krč.st.k.	5t042.q↔	Autológ.rozšír.transpl.>4cm)kortiko-spongióz.št.:fibula diaf.
5t025.f↔	Parc.res.ch.k.tk.s pr.kon.a n.ob.s res.mäk.tk:fem.pr.	5t042.r↔	Autológ.rozšír.transpl.>4cm)kortiko-spongióz.št.:fibula dist.
5t025.g↔	Parc.res.ch.k.tk.s pr.kon.a n.ob.s res.mäk.tk:fem.d.	5t043.e↔	Transpl.kost.tkaniva bez cievnnej stopky:krčok steh.k.
5t025.h↔	Parc.res.ch.k.tk.s pr.kon.a n.ob.s res.mäk.tk:fem.d.	5t043.f↔	Transpl.kost.tk.bez cievnnej stopky:femur prox.
5t025.k↔	Parc.res.ch.k.tk.s pr.kon.a n.ob.s res.mäk.tk:tibia pr.	5t043.g↔	Transpl.kost.tk.bez cievnnej stopky:femur diaf.
5t025.m↔	Parc.res.ch.k.tk.s pr.kon.a n.ob.s res.mäk.tk:tibia d.	5t043.h↔	Transpl.kost.tk.bez cievnnej stopky:femur dist.
5t025.n↔	Parc.res.ch.k.tk.s pr.kon.a n.ob.s res.mäk.tk:tibia d.	5t043.k↔	Transpl.kost.tk.bez cievnnej stopky:tibia prox.
5t025.p↔	Parc.res.ch.k.tk.s pr.kon.a n.ob.s res.mäk.tk:fibula pr.	5t043.m↔	Transpl.kost.tk.bez cievnnej stopky:tibia diaf.
5t025.q↔	Parc.res.ch.k.tk.s pr.kon.a n.ob.s res.mäk.tk:fibula df.	5t043.n↔	Transpl.kost.tk.bez cievnnej stopky:tibia dist.
5t025.r↔	Parc.res.ch.k.tk.s pr.kon.a n.ob.s res.mäk.tk:fibula d.	5t043.p↔	Transpl.kost.tk.bez cievnnej stopky:fibula prox.
5t025.s↔	Parc.res.ch.k.tk.s prer.kont.a násl.obn.s res.mäk.tk:talus	5t043.q↔	Transpl.kost.tk.bez cievnnej stopky:fibula diaf.
5t025.t↔	Parc.res.ch.k.tk.s pr.kon.a n.ob.s res.mäk.tk:kalkaneus	5t043.r↔	Transpl.kost.tk.bez cievnnej stopky:fibula dist.
5t025.u↔	Parc.res.ch.k.tk.s pr.kon.a n.ob.s res.mäk.tk:tar.k.	5t045.e↔	Autológ.transpl.chrupav.-kostn.transpl:krčok steh.k.
5t026.g↔	Totálna resekcia:femur diaf.:s náhradou	5t045.h↔	Autológna transpl.chrupav.-kostn.transpl:tibia prox.
5t026.m↔	Totálna resekcia:tibia diafyzárna časť	5t045.k↔	Autológna transpl.chrupav.-kostn.transpl:tibia prox.
5t026.q↔	Totálna resekcia:fibula diafyzárna	5t047.e↔	Alogénna transpl.spongióznej kosti:krčok steh.k.
5t026.s↔	Totálna resekcia:talus	5t047.f↔	Alogénna transpl.spongióznej kosti:femur prox.
5t026.t↔	Totálna resekcia:kalkaneus	5t047.g↔	Alogénna transpl.spongióznej kosti:femur diaf.
5t026.u↔	Totálna resekcia:tarzálna kosti	5t047.h↔	Alogénna transpl.spongióznej kosti:femur dist.
5t027.g↔	Totálna resekcia:femur diaf.:s resekc.mäkk.tk.	5t047.k↔	Alogénna transpl.spongióznej kosti:tibia prox.
5t027.m↔	Totálna resekcia:tibia diaf.:s resekc.mäkk.tk.	5t047.m↔	Alogénna transpl.spongióznej kosti:tibia diaf.
5t027.q↔	Totálna resekcia:fibula diaf.:s resekc.mäkk.tk.	5t047.n↔	Alogénna transpl.spongióznej kosti:tibia dist.
5t027.s↔	Totálna resekcia:talus:s resekc.mäkk.tk.	5t047.p↔	Alogénna transpl.spongióznej kosti:fibula prox.
5t027.t↔	Totálna resekcia:kalkaneus:s resekc.mäkk.tk.	5t047.q↔	Alogénna transpl.spongióznej kosti:fibula diaf.
5t027.u↔	Totálna resekcia:tarzálna k:s resekc.mäkk.tk.	5t047.r↔	Alogénna transpl.spongióznej kosti:fibula dist.
5t028.g↔	Totálna resekcia:femur diaf.:s náhradou	5t048.e↔	Alogénna transpl.kortiko-spongióz.št:krčok steh.k.
5t028.m↔	Totálna resekcia:tibia diaf.:s náhradou	5t048.f↔	Alogénna transpl.kortiko-spongióz.št:femur prox.
5t029.g↔	Totálna resekcia:femur diaf.:s náhr.vr.res.mäkk.tk	5t048.g↔	Alogénna transpl.kortiko-spongióz.št:femur diaf.
5t029.m↔	Totálna resekcia:tibia diaf.:s náhr.vrátane res.mäkk.tk	5t048.h↔	Alogénna transpl.kortiko-spongióz.št:femur dist.
5t02x.e↔	Iné totál.excízie a res.kost.tk:krčok steh.k.	5t048.k↔	Alogénna transpl.kortiko-spongióz.št:tibia prox.
5t02x.f↔	Iné totál.excízie a res.kostného tk:femur prox.	5t048.m↔	Alogénna transpl.kortiko-spongióz.št:tibia diaf.
5t02x.g↔	Iné totál.excízie a res.kostného tk:femur diaf.	5t048.n↔	Alogénna transpl.kortiko-spongióz.št:tibia dist.
5t02x.h↔	Iné totál.excízie a res.kostného tk:femur dist.	5t048.p↔	Alogénna transpl.kortiko-spongióz.št:fibula prox.
5t02x.k↔	Iné totál.excízie a res.kostného tk:tibia prox.	5t048.q↔	Alogénna transpl.kortiko-spongióz.št:fibula diaf.
5t02x.m↔	Iné totál.excízie a res.kost.tk:tibia diaf.č.	5t048.r↔	Alogénna transpl.kortiko-spongióz.št:fibula dist.
5t02x.n↔	Iné totál.excízie a res.kost.tk:tibia dist.č.	5t049.g↔	Alogénna transpl.rúrovitej kosti:femur diaf.
5t02x.p↔	Iné totál.excízie a res.kostného tk:fibula prox.	5t049.m↔	Alogénna transpl.rúrovitej kosti:tibia diaf.
5t02x.q↔	Iné totál.excízie a res.kost.tk:fibula diaf.č.	5t04a.e↔	Transpozícia kost.tk.s cievnou stopkou:krčok steh.k.
5t02x.r↔	Iné totál.excízie a res.kost.tk:fibula dist.č.	5t04a.f↔	Transpozícia kost.tk.s cievnou stopkou:femur prox.
5t02x.s↔	Iné totál.excízie a res.kostného tk:talus	5t04a.g↔	Transpozícia kost.tk.s cievnou stopkou:femur diaf.
5t02x.t↔	Iné totál.excízie a res.kostného tk:kalkaneus	5t04a.h↔	Transpozícia kost.tk.s cievnou stopkou:femur dist.
5t02x.u↔	Iné totál.excízie a res.kostného tk:tarzálna k.	5t04a.k↔	Transpozícia kost.tk.s cievnou stopkou:tibia prox.
5t040.e↔	Autológ.transpl.spongióz.kosti:krčok steh.k.	5t04a.m↔	Transpozícia kost.tk.s cievnou stopkou:tibia diaf.
5t040.f↔	Autológ.transplant.spongióz.kosti:femur prox.	5t04a.n↔	Transpozícia kost.tk.s cievnou stopkou:tibia dist.
5t040.g↔	Autológ.transplant.spongióz.kosti:femur diaf.	5t04a.r↔	Transpozícia kost.tk.s cievnou stopkou:fibula dist.
5t040.h↔	Autológ.transplant.spongióz.kosti:femur dist.	5t04b.e↔	Transpl.humán.demineraliz.kost.matrix:krčok steh.k.
5t040.k↔	Autológ.transplant.spongióz.kosti:tibia prox.	5t04b.f↔	Transpl.humán.demineraliz.kost.matrix:femur prox.
5t040.m↔	Autológ.transplant.spongióz.kosti:tibia diaf.	5t04b.g↔	Transpl.humán.demineraliz.kost.matrix:femur diaf.
5t040.n↔	Autológ.transplant.spongióz.kosti:tibia dist.	5t04b.h↔	Transpl.humán.demineraliz.kost.matrix:femur dist.
5t040.p↔	Autológ.transplant.spongióz.kosti:fibula prox.	5t04b.k↔	Transpl.humán.demineraliz.kost.matrix:tibia prox.
5t040.q↔	Autológ.transplant.spongióz.kosti:fibula diaf.	5t04b.m↔	Transpl.humán.demineraliz.kost.matrix:tibia diaf.
5t040.r↔	Autológ.transplant.spongióz.kosti:fibula dist.	5t04b.n↔	Transpl.humán.demineraliz.kost.matrix:tibia dist.
5t041.e↔	Autológna transpl.kortiko-spongióz.štep:krčok steh.k.	5t04b.p↔	Transpl.humán.demineraliz.kost.matrix:fibula prox.
5t041.f↔	Autológna transpl.kortiko-spongióz.štep:femur prox.	5t04b.q↔	Transpl.humán.demineraliz.kost.matrix:fibula diaf.
5t041.g↔	Autológna transpl.kortiko-spongióz.štep:femur diaf.	5t04b.r↔	Transpl.humán.demineraliz.kost.matrix:fibula dist.
5t041.h↔	Autológna transpl.kortiko-spongióz.štep:femur dist.	5t04x.e↔	Iné transplantácie/transpozície kost.tk:krčok steh.k.
5t041.k↔	Autológna transpl.kortiko-spongióz.štep:tibia prox.	5t04x.f↔	Iné transplantácie/transpozície kost.tk:femur prox.
5t041.m↔	Autológna transpl.kortiko-spongióz.štep:tibia diaf.	5t04x.g↔	Iné transplantácie/transpozície kost.tk:femur diaf.
5t041.n↔	Autológna transpl.kortiko-spongióz.štep:tibia dist.	5t04x.h↔	Iné transplantácie/transpozície kost.tk:femur dist.
5t041.p↔	Autológna transpl.kortiko-spongióz.štep:fibula prox.	5t04x.k↔	Iné transplantácie/transpozície kost.tk:tibia prox.
5t041.q↔	Autológna transpl.kortiko-spongióz.štep:fibula diaf.	5t04x.m↔	Iné transplantácie/transpozície kost.tk:tibia diaf.
5t041.r↔	Autológna transpl.kortiko-spongióz.štep:fibula dist.	5t04x.n↔	Iné transplantácie/transpozície kost.tk:tibia dist.
5t042.e↔	Autológ.rozšír.transpl.>4cm)kortiko-spongióz.št:krč.st.k.	5t04x.p↔	Iné transplantácie/transpozície kost.tk:fibula prox.
5t042.f↔	Autológ.rozšír.transpl.>4cm)kortiko-spongióz.št.:femur prox.	5t04x.q↔	Iné transplantácie/transpozície kost.tk:fibula diaf.
5t042.g↔	Autológ.rozšír.transpl.>4cm)kortiko-spongióz.št.:femur diaf.	5t04x.r↔	Iné transplantácie/transpozície kost.tk:fibula dist.
5t042.h↔	Autológ.rozšír.transpl.>4cm)kortiko-spongióz.št.:femur dist.	5t050.e↔	Impl.kost.cementu bez prísady ATB:krčok steh.k.
5t042.k↔	Autológ.rozšír.transpl.>4cm)kortiko-spongióz.št.:tibia prox.	5t050.f↔	Impl.kost.cementu bez prísady ATB:femur prox.

5t050.g↔	Impl.kost.cementu bez prísady ATB:femur diaf.	5t070.w↔	Revizia osteos.m.bez jeho výmeny:falangy pr.n.
5t050.h↔	Impl.kost.cementu bez prísady ATB:femur dist.	5t078.e↔	Odstr.vnútrodreň.klin.s kĺb.kompon,príp.reviz:krčok steh.k.
5t050.k↔	Impl.kost.cementu bez prísady ATB:tibia prox.	5t078.f↔	Odstr.vnútrodreň.klin.s kĺb.kompon,príp.reviz:femur prox.
5t050.m↔	Impl.kost.cementu bez prísady ATB:tibia diaf.	5t078.h↔	Odstr.vnútrodreň.klin.s kĺb.kompon,príp.reviz:femur dist.
5t050.n↔	Impl.kost.cementu bez prísady ATB:tibia dist.	5t080.0↔	Resekcie (exostózy):os metatarsale I
5t051.e↔	Impl.kost.cementu s prísadou ATB:krčok steh.k.	5t080.1↔	Resekcie (exostózy):ossa mtrrs.II-V,1 mtrtrz.kost'
5t051.f↔	Impl.kost.cementu s prísadou ATB:femur prox.	5t080.2↔	Resekcie (exostózy):ossa metatarsalia II-V,2 metatarz.k.
5t051.g↔	Impl.kost.cementu s prísadou ATB:femur diaf.	5t080.3↔	Resekcie (exostózy):ossa metatarsalia II-V,3 metatarz.k.
5t051.h↔	Impl.kost.cementu s prísadou ATB:femur dist.	5t080.4↔	Resekcie (exostózy):ossa metatarsalia II-V,4 metatarz.k.
5t051.k↔	Impl.kost.cementu s prísadou ATB:tibia prox.	5t080.a↔	Resekcie (exostózy) čl.prst.nohy:digitus I
5t051.m↔	Impl.kost.cementu s prísadou ATB:tibia diaf.	5t080.b↔	Resekcie (exostózy)čl.prst.nohy:digitus II-V,1 falanx
5t051.n↔	Impl.kost.cementu s prísadou ATB:tibia dist.	5t080.c↔	Resekcie (exostózy)čl.prst.nohy:digitus II-V,2 falangov
5t051.p↔	Impl.kost.cementu s prísadou ATB:fibula prox.	5t080.d↔	Resekcie (exostózy)čl.prst.nohy:digitus II-V,3 falangov
5t051.q↔	Impl.kost.cementu s prísadou ATB:fibula diaf.	5t080.e↔	Resekcie (exostózy)čl.prst.nohy:digitus II-V,4 falangov
5t051.r↔	Impl.kost.cementu s prísadou ATB:fibula dist.	5t080.f↔	Resekcie (exostózy)čl.prst.nohy:digitus II-V,5 a viac falangov
5t052.e↔	Impl.keram.kost.náhrady:krčok steh.k.	5t080.x↔	Resekcie (exostózy) MTT kostí a čl.prstov nohy:ostatné
5t052.f↔	Impl.keram.kost.náhrady:femur prox.	5t082.01	Osteotomia os metatarsale I
5t052.g↔	Impl.keram.kost.náhrady:femur diaf.	5t082.02↔	Osteotomia os metatarsale I,dvojité osteotómia
5t052.h↔	Impl.keram.kost.náhrady:femur dist.	5t082.11	Osteotomia ossa metatarsalia II-V:1 metatarzálna kost'
5t052.k↔	Impl.keram.kost.náhrady:tibia prox.	5t082.12	Osteotomia ossa metatarsalia II-V:2 metatarzálna k.
5t052.m↔	Impl.keram.kost.náhrady:tibia diaf.	5t082.13	Osteotomia ossa metatarsalia II-V:3 metatarzálna k.
5t052.n↔	Impl.keram.kost.náhrady:tibia dist.č.	5t082.14	Osteotomia ossa metatarsalia II-V:4 metatarzálna k.
5t052.p↔	Impl.keram.kost.náhrady:fibula prox.	5t082.2a	Osteotomia čl.prstov nohy:digitus I
5t052.q↔	Impl.keram.kost.náhrady:fibula diaf.	5t082.2b	Osteotomia čl.prstov nohy:digitus II-V,1 falanx
5t052.r↔	Impl.keram.kost.náhrady:fibula dist.	5t082.2c	Osteotomia čl.prstov nohy:digitus II-V,2 falangy
5t053.e↔	Impl.resorb.keramic.kost.náhrady:krčok steh.k.	5t082.2d	Osteotomia čl.prstov nohy:digitus II-V,3 falangy
5t053.f↔	Impl.resorb.keramic.kost.náhrady:femur prox.	5t082.2e	Osteotomia čl.prstov nohy:digitus II-V,4 falangy
5t053.g↔	Impl.resorb.keramic.kost.náhrady:femur diaf.	5t082.2f	Osteotomia čl.prstov nohy:digitus II-V,5 a viac falangov
5t053.h↔	Impl.resorb.keramic.kost.náhrady:femur dist.	5t082.2x	Osteotomia MTT kostí a článkov prstov nohy:ostatné
5t053.k↔	Impl.resorb.keramic.kost.náhrady:tibia prox.	5t083.0↔	Artroplastika metatarzofalangeál.kĺbu I
5t053.m↔	Impl.resorb.keramic.kost.náhrady:tibia diaf.	5t083.1↔	Artroplastika metatarzofalangeál.kĺbu II-V:1 kĺb
5t053.n↔	Impl.resorb.keramic.kost.náhrady:tibia dist.	5t083.2↔	Artroplastika metatarzofalangeál.kĺbu II-V:2 kĺby
5t053.p↔	Impl.resorb.keramic.kost.náhrady:fibula prox.	5t083.3↔	Artroplastika metatarzofalangeál.kĺbu II-V:3 kĺby
5t053.q↔	Impl.resorb.keramic.kost.náhrady:fibula diaf.	5t083.4↔	Artroplastika metatarzofalangeál.kĺbu II-V:4 kĺby
5t053.r↔	Impl.resorb.keramic.kost.náhrady:fibula dist.	5t083.a↔	Artroplastika interfalangeálny kĺbu I
5t054.e↔	Impl.kovovej kost.náhrady:krčok steh.k.	5t083.b↔	Artroplastika interfalangeál.kĺbu II-V:1 kĺb
5t054.f↔	Impl.kovovej kost.náhrady:femur prox.	5t083.c↔	Artroplast.interfalangeál.kĺbu II-V:2 kĺby
5t054.g↔	Impl.kovovej kost.náhrady:femur diaf.	5t083.d↔	Artroplast.interfalangeál.kĺbu II-V:3 kĺby
5t054.h↔	Impl.kovovej kost.náhrady:femur dist.	5t083.e↔	Artroplast.interfalangeál.kĺbu II-V:4 kĺby
5t054.k↔	Impl.kovovej kost.náhrady:tibia prox.	5t090.e↔	Sutúra periostu:krčok steh.kosti
5t054.m↔	Impl.kovovej kost.náhrady:tibia diaf.	5t090.f↔	Sutúra periostu:femur proxim.
5t054.n↔	Impl.kovovej kost.náhrady:tibia dist.	5t090.g↔	Sutúra periostu:femur diafyz.
5t054.p↔	Impl.kovovej kost.náhrady:fibula prox.	5t090.h↔	Sutúra periostu:femur dist.
5t054.q↔	Impl.kovovej kost.náhrady:fibula diaf.	5t090.j↔	Sutúra periostu:patela
5t054.r↔	Impl.kovovej kost.náhrady:fibula dist.	5t090.k↔	Sutúra periostu:tibia proxim.
5t05x.e↔	Impl.inej alopl.kost.náhr:krčok steh.k.	5t090.m↔	Sutúra periostu:tibia diafyz.
5t05x.f↔	Impl.inej alopl.kost.náhr:femur prox.	5t090.n↔	Sutúra periostu:tibia dist.
5t05x.g↔	Impl.inej alopl.kost.náhr:femur diaf.	5t090.p↔	Sutúra periostu:fibula proxim.
5t05x.h↔	Impl.inej alopl.kost.náhr:femur dist.	5t090.q↔	Sutúra periostu:fibula diafyz.
5t05x.k↔	Impl.inej alopl.kost.náhr:tibia prox.	5t090.r↔	Sutúra periostu:fibula dist.
5t05x.m↔	Impl.inej alopl.kost.náhr:tibia diaf.	5t090.s↔	Sutúra periostu:talus
5t05x.n↔	Impl.inej alopl.kost.náhr:tibia dist.č.	5t090.t↔	Sutúra periostu:kalkaneus
5t05x.p↔	Impl.inej alopl.kost.náhr:fibula prox.	5t090.u↔	Sutúra periostu:tarzálna kosti
5t05x.q↔	Impl.inej alopl.kost.náhr:fibula diaf.	5t090.v↔	Sutúra periostu:metatarzálna kosti
5t05x.r↔	Impl.inej alopl.kost.náhr:fibula dist.č.	5t090.w↔	Sutúra periostu:falangy prstov nohy
5t070.e↔	Revizia osteos.m.bez jeho výmeny:krčok steh.k.	5t091.e↔	Dočasná epifyzeodéza:krčok steh.kosti
5t070.f↔	Revizia osteos.m.bez jeho výmeny:femur prox.	5t091.f↔	Dočasná epifyzeodéza:femur proxim.
5t070.g↔	Revizia osteos.m.bez jeho výmeny:femur diaf.	5t091.h↔	Dočasná epifyzeodéza:femur dist.
5t070.h↔	Revizia osteos.m.bez jeho výmeny:femur dist.	5t091.k↔	Dočasná epifyzeodéza:tibia proxim.
5t070.j↔	Revizia osteos.m.bez jeho výmeny:patela	5t091.n↔	Dočasná epifyzeodéza:tibia dist.
5t070.k↔	Revizia osteos.m.bez jeho výmeny:tibia prox.	5t091.p↔	Dočasná epifyzeodéza:fibula proxim.
5t070.m↔	Revizia osteos.m.bez jeho výmeny:tibia diaf.	5t091.r↔	Dočasná epifyzeodéza:fibula dist.
5t070.n↔	Revizia osteos.m.bez jeho výmeny:tibia dist.	5t091.s↔	Dočasná epifyzeodéza:talus
5t070.p↔	Revizia osteos.m.bez jeho výmeny:fibula prox.	5t091.t↔	Dočasná epifyzeodéza:kalkaneus
5t070.q↔	Revizia osteos.m.bez jeho výmeny:fibula diaf.	5t091.v↔	Dočasná epifyzeodéza:metatarzálna kosti
5t070.r↔	Revizia osteos.m.bez jeho výmeny:fibula dist.	5t091.w↔	Dočasná epifyzeodéza:falangy prstov nohy
5t070.s↔	Revizia osteosyntetického materiálu bez jeho výmeny:talus	5t092.e↔	Stála epifyzeodéza:krčok steh.kosti
5t070.t↔	Revizia osteos.m.bez jeho výmeny:kalkaneus	5t092.f↔	Stála epifyzeodéza:femur proxim.
5t070.u↔	Revizia osteos.m.bez jeho výmeny:tarzálna k.	5t092.h↔	Stála epifyzeodéza:femur dist.
5t070.v↔	Revizia osteos.m.bez jeho výmeny:metatarz.k.	5t092.k↔	Stála epifyzeodéza:tibia proxim.

5t092.n↔	Stála epifyzeodéza:tibia dist.	5t10v.q↔	Otv.rep.jednod.zlom.v diafyz:fibula:kruh.vonk.skelet.fix
5t092.p↔	Stála epifyzeodéza:fibula proxim.	5t10x.g↔	Otv.rep.jednod.zlom.v diafyz:femur:iným osteos.m
5t092.r↔	Stála epifyzeodéza:fibula dist.	5t10x.m↔	Otv.rep.jednod.zlom.v diafyz:tibia:iným osteos.m
5t092.s↔	Stála epifyzeodéza:talus	5t10x.q↔	Otv.rep.jednod.zlom.v diafyz:fibula:iným osteos.m
5t092.t↔	Stála epifyzeodéza:kalkaneus	5t10z.g↔	Otv.rep.jednod.zlom.v diafyz:femur:rezorb.mat
5t092.u↔	Stála epifyzeodéza:tarzálne kosti	5t10z.m↔	Otv.rep.jednod.zlom.v diafyz:tibia:rezorb.mat
5t092.v↔	Stála epifyzeodéza:metatarzálne kosti	5t10z.q↔	Otv.rep.jednod.zlom.v diafyz:fibula:rezorb.mat
5t092.w↔	Stála epifyzeodéza:falangy prstov nohy	5t110.g↔	Otv.rep.triešt.zlom.v diafyz:femur:bez osteosynt
5t093.e↔	Liečebná epifyzeolýza:krčok steh.kosti	5t110.m↔	Otv.rep.triešt.zlom.v diafyz:tibia:bez osteosynt
5t093.f↔	Liečebná epifyzeolýza:femur proxim.	5t110.q↔	Otv.rep.triešt.zlom.v diafyz:fibula:bez osteosynt
5t093.h↔	Liečebná epifyzeolýza:femur dist.	5t113.g↔	Otv.rep.triešt.zlom.v diafyz:femur:št.dlahou
5t093.k↔	Liečebná epifyzeolýza:tibia proxim.	5t113.m↔	Otv.rep.triešt.zlom.v diafyz:tibia:št.dlahou
5t093.n↔	Liečebná epifyzeolýza:tibia dist.	5t114.g↔	Otv.rep.triešt.zlom.v diafyz:femur:drôtom/serkl
5t093.p↔	Liečebná epifyzeolýza:fibula proxim.	5t114.m↔	Otv.rep.triešt.zlom.v diafyz:tibia:drôtom/serkl
5t093.r↔	Liečebná epifyzeolýza:fibula dist.	5t115.g↔	Otv.rep.triešt.zlom.v diafyz:femur:dyn.kompr.skr.v dl.
5t093.s↔	Liečebná epifyzeolýza:talus	5t116.g↔	Otv.rep.triešt.zlom.v diafyz:femur:nezaist.predvrt.iM.kl
5t093.t↔	Liečebná epifyzeolýza:kalkaneus	5t116.m↔	Otv.rep.triešt.zlom.v diafyz:tibia:nezaist.predvrt.iM.kl
5t093.u↔	Liečebná epifyzeolýza:tarzálne kosti	5t117.g↔	Otv.rep.triešt.zlom.v diafyz:femur:zaist.predvrt.intramed.kl
5t093.v↔	Liečebná epifyzeolýza:metatarzálne kosti	5t117.m↔	Otv.rep.triešt.zlom.v diafyz:tibia:zaist.predvrt.intramed.kl
5t093.w↔	Liečebná epifyzeolýza:falangy prstov nohy	5t118.g↔	Otv.rep.triešt.zlom.v diafyz:femur:iM.klin.so zaist.pre kĺb.k
5t09x.d	Ostatné OP na kostiach:panva	5t118.m↔	Otv.rep.triešt.zlom.v diafyz:tibia:iM.klin.so zaist.pre kĺb.k
5t09x.e↔	Ost.OP na kostiach:krčok steh.k.	5t11a.g↔	Otv.rep.triešt.zlom.v diafyz:femur:iM.drôt a prút
5t09x.f↔	Ostatné OP na kostiach:femur proximálny	5t11a.m↔	Otv.rep.triešt.zlom.v diafyz:tibia:iM.drôt a prút
5t09x.g↔	Ostatné OP na kostiach:femur diafyzárny	5t11b.g↔	Otv.rep.triešt.zlom.v diafyz:femur:uhlo.stab.dlahou
5t09x.h↔	Ostatné OP na kostiach:femur distál.	5t11b.m↔	Otv.rep.triešt.zlom.v diafyz:tibia:uhlo.stab.dlahou
5t09x.j↔	Ostatné OP na kostiach:patela	5t11c.g↔	Otv.rep.triešt.zlom.v diafyz:femur:uhlo./kondyl.dlahou
5t09x.k↔	Ostatné OP na kostiach:tibia proxim.	5t11t.g↔	Otv.rep.triešt.zlom.v diafyz:femur:vonk.skelet.fix
5t09x.m↔	Ostatné OP na kostiach:tibia diafyz.	5t11t.m↔	Otv.rep.triešt.zlom.v diafyz:tibia:vonk.skelet.fix
5t09x.n↔	Ostatné OP na kostiach:tibia distál.	5t11v.g↔	Otv.rep.triešt.zlom.v diafyz:femur:kruh.vonk.skelet.fix
5t09x.p↔	Ostatné OP na kostiach:fibula proxim.	5t11v.m↔	Otv.rep.triešt.zlom.v diafyz:tibia:kruh.vonk.skelet.fix
5t09x.q↔	Ostatné OP na kostiach:fibula diafyz.	5t11x.g↔	Otv.rep.triešt.zlom.v diafyz:femur:iným osteos.mat.
5t09x.r↔	Ostatné OP na kostiach:fibula distál.	5t11x.m↔	Otv.rep.triešt.zlom.v diafyz:tibia:iným osteos.m
5t09x.s↔	Ostatné OP na kostiach:talus	5t11y.g↔	Otv.rep.triešt.zlom.v diafyz:femur:blížšie neuč.mat
5t09x.t↔	Ostatné OP na kostiach:kalkaneus	5t11y.m↔	Otv.rep.triešt.zlom.v diafyz:tibia:blížšie neuč.mat
5t09x.u↔	Ostatné OP na kostiach:tarzálne kosti	5t120.e↔	Otv.rep.jedn.zl.v kĺb.obl.krčok steh.k:bez osteosyntézy
5t09x.v↔	Ost.OP na kostiach:metatarzálne k.	5t120.f↔	Otv.rep.jedn.zl.v kĺb.obl.femur prox:bez osteosyntézy
5t09x.w↔	Ostatné OP na kostiach:falangy prstov nohy	5t120.h↔	Otv.rep.jedn.zl.v kĺb.obl.femur dist.:bez osteosyntézy
5t100.g↔	Otv.rep.jednoduch.zlom.v diafyz:femur:bez osteos.	5t120.j↔	Otv.rep.jedn.zl.v kĺb.obl.patela:bez osteosyntézy
5t100.m↔	Otv.rep.jednoduch.zlom.v diafyz:tibia:bez osteos.	5t120.k↔	Otv.rep.jedn.zl.v kĺb.obl.tibia prox:bez osteosyntézy
5t100.q↔	Otv.rep.jednoduch.zlom.v diafyz:fibula:bez osteos.	5t120.n↔	Otv.rep.jedn.zl.v kĺb.obl.tibia dist:bez osteosyntézy
5t101.g↔	Otv.rep.jednoduch.zlom.v diafyz:femur:skrutkou	5t120.p↔	Otv.rep.jedn.zl.v kĺb.obl.fibula prox:bez osteosyntézy
5t101.m↔	Otv.rep.jednoduch.zlom.v diafyz:tibia:skrutkou	5t120.r↔	Otv.rep.jedn.zl.v kĺb.obl.fibula dist:bez osteosyntézy
5t101.q↔	Otv.rep.jednoduch.zlom.v diafyz:fibula:skrutkou	5t121.e↔	Otv.rep.jedn.zl.v kĺb.obl.krčok steh.k:skrutkou
5t103.g↔	Otv.rep.jednoduch.zlom.v diafyz:femur:št.dlahou	5t121.f↔	Otv.rep.jedn.zl.v kĺb.obl.femur prox:skrutkou
5t103.m↔	Otv.rep.jednoduch.zlom.v diafyz:tibia:št.dlahou	5t121.h↔	Otv.rep.jedn.zl.v kĺb.obl.femur dist:skrutkou
5t103.q↔	Otv.rep.jednoduch.zlom.v diafyz:fibula:št.dlahou	5t121.j↔	Otv.rep.jedn.zl.v kĺb.obl.patela:skrutkou
5t104.g↔	Otv.rep.jednoduch.zlom.v diafyz:femur:drôtom/serkl	5t121.k↔	Otv.rep.jedn.zl.v kĺb.obl.tibia prox:skrutkou
5t104.m↔	Otv.rep.jednoduch.zlom.v diafyz:tibia:drôtom/serkl	5t121.n↔	Otv.rep.jedn.zl.v kĺb.obl.tibia dist:skrutkou
5t104.q↔	Otv.rep.jednoduch.zlom.v diafyz:fibula:drôtom/serkl	5t121.p↔	Otv.rep.jedn.zl.v kĺb.obl.fibula prox:skrutkou
5t105.g↔	Otv.rep.jednoduch.zlom.v diafyz:femur:dyn.kompr.skrut.v dl.	5t121.r↔	Otv.rep.jedn.zl.v kĺb.obl.fibula dist:skrutkou
5t106.g↔	Otv.rep.jednod.zlom.v diafyz:femur:nezaist.predvrt.intrm.kl	5t123.e↔	Otv.rep.jedn.zl.v kĺb.obl.krčok steh.k:štand.dlahou
5t106.m↔	Otv.rep.jednod.zlom.v diafyz:tibia:nezaist.predvrt.intrm.kl	5t123.f↔	Otv.rep.jedn.zl.v kĺb.obl.femur prox:štand.dlahou
5t107.g↔	Otv.rep.jednod.zlom.v diafyz:femur:zaist.predvrt.intrm.kl	5t123.h↔	Otv.rep.jedn.zl.v kĺb.obl.femur dist:štand.dlahou
5t107.m↔	Otv.rep.jednod.zlom.v diafyz:tibia:zaist.predvrt.intrm.kl	5t123.k↔	Otv.rep.jedn.zl.v kĺb.obl.femur dist:štand.dlahou
5t108.g↔	Otv.rep.jednod.zlom.v diafyz:femur:iM.kl.so zaist.pre kĺb.k	5t123.n↔	Otv.rep.jedn.zl.v kĺb.obl.tibia dist:štand.dlahou
5t108.m↔	Otv.rep.jednod.zlom.v diafyz:tibia:iM.kl.so zaist.pre kĺb.k	5t123.p↔	Otv.rep.jedn.zl.v kĺb.obl.fibula prox:štand.dlahou
5t109.g↔	Otv.rep.jednod.zlom.v diafyz:femur:transfix.kl	5t123.r↔	Otv.rep.jedn.zl.v kĺb.obl.fibula dist:štand.dlahou
5t109.m↔	Otv.rep.jednod.zlom.v diafyz:tibia:transfix.kl	5t124.e↔	Otv.rep.jedn.zl.v kĺb.obl.krčok steh.k:drôt/serkláž
5t10a.g↔	Otv.rep.jednod.zlom.v diafyz:femur:iM.drôt.a prút	5t124.f↔	Otv.rep.jedn.zl.v kĺb.obl.femur prox:drôt/serkláž
5t10a.m↔	Otv.rep.jednod.zlom.v diafyz:tibia:iM.drôt.a prút	5t124.h↔	Otv.rep.jedn.zl.v kĺb.obl.femur dist:drôt/serkláž
5t10a.q↔	Otv.rep.jednod.zlom.v diafyz:fibula:iM.drôt.a prút	5t124.j↔	Otv.rep.jedn.zl.v kĺb.obl.patela:drôt/serkláž
5t10b.g↔	Otv.rep.jednod.zlom.v diafyz:femur:uhlo.stab.dlahou	5t124.k↔	Otv.rep.jedn.zl.v kĺb.obl.tibia prox:drôt/serkláž
5t10b.m↔	Otv.rep.jednod.zlom.v diafyz:tibia:uhlo.stab.dlahou	5t124.n↔	Otv.rep.jedn.zl.v kĺb.obl.tibia dist:drôt/serkláž
5t10b.q↔	Otv.rep.jednod.zlom.v diafyz:fibula:uhlo.stab.dlahou	5t124.p↔	Otv.rep.jedn.zl.v kĺb.obl.fibula prox:drôt/serkláž
5t10c.g↔	Otv.rep.jednod.zlom.v diafyz:femur:uhl./kondyl.d	5t124.r↔	Otv.rep.jedn.zl.v kĺb.obl.fibula dist:drôt/serkláž
5t10t.g↔	Otv.rep.jednod.zlom.v diafyz:femur:vonk.skelet.fix	5t125.e↔	Otv.rep.jedn.zl.v kĺb.obl.krčok steh.k:dyn.kompr.skrutka v dl
5t10t.m↔	Otv.rep.jednod.zlom.v diafyz:tibia:vonk.skelet.fix	5t125.f↔	Otv.rep.jedn.zl.v kĺb.obl.femur prox:dyn.kompr.skrutka v dl
5t10t.q↔	Otv.rep.jednod.zlom.v diafyz:fibula:vonk.skelet.fix	5t125.h↔	Otv.rep.jedn.zl.v kĺb.obl.femur dist:dyn.kompr.skrutka v dl
5t10v.g↔	Otv.rep.jednod.zlom.v diafyz:femur:kruh.vonk.skelet.fix	5t128.e↔	Otv.rep.jedn.zl.v kĺbe krčok steh.k:iM.klin.so zaist.pre kĺb.k
5t10v.m↔	Otv.rep.jednod.zlom.v diafyz:tibia:kruh.vonk.skelet.fix	5t128.f↔	Otv.rep.jedn.zl.v kĺbe femur prox:iM.klin.so zaist.pre kĺb.k

5t129.e↔	Otv.rep.jedn.zl.v kĺb.obl.krčok steh.k.:transfix.klin.	5t133.e↔	Otv.rep.triešt.zl.v kĺb.obl.krčok steh.k:št.dlahou
5t129.f↔	Otv.rep.jedn.zl.v kĺb.obl.femur prox:transfix.klin.	5t133.f↔	Otv.rep.triešt.zl.v kĺb.obl.femur prox:št.dlahou
5t129.h↔	Otv.rep.jedn.zl.v kĺb.obl.femur dist:transfix.klin.	5t133.h↔	Otv.rep.triešt.zl.v kĺb.obl.femur dist:št.dlahou
5t129.k↔	Otv.rep.jedn.zl.v kĺb.obl.tibia prox.:transfix.klin.	5t133.k↔	Otv.rep.triešt.zl.v kĺb.obl.tibia prox:št.dlahou
5t129.n↔	Otv.rep.jedn.zl.v kĺb.obl.tibia dist:transfix.klin.	5t133.n↔	Otv.rep.triešt.zl.v kĺb.obl.tibia dist:št.dlahou
5t12a.e↔	Otv.rep.jedn.zl.v kĺb.obl.krčok steh.k.:iM drôt,prút	5t133.p↔	Otv.rep.triešt.zl.v kĺb.obl.fibula prox:št.dlahou
5t12a.f↔	Otv.rep.jedn.zl.v kĺb.obl.femur prox.:iM drôt,prút	5t133.r↔	Otv.rep.triešt.zl.v kĺb.obl.fibula dist:št.dlahou
5t12a.h↔	Otv.rep.jedn.zl.v kĺb.obl.femur dist.:iM drôt,prút	5t134.e↔	Otv.rep.triešt.zl.v kĺb.obl.krčok steh.k:drôt/serkláz
5t12a.j↔	Otv.rep.jedn.zl.v kĺb.obl.patela:iM drôt,prút	5t134.f↔	Otv.rep.triešt.zl.v kĺb.obl.femur prox:drôt/serkláz
5t12a.k↔	Otv.rep.jedn.zl.v kĺb.obl.tibia prox.:iM drôt,prút	5t134.h↔	Otv.rep.triešt.zl.v kĺb.obl.femur dist:drôt/serkláz
5t12a.n↔	Otv.rep.jedn.zl.v kĺb.obl.tibia dist.:iM drôt,prút	5t134.j↔	Otv.rep.triešt.zl.v kĺb.obl.tibia dist:zaist.intramed.kl
5t12a.p↔	Otv.rep.jedn.zl.v kĺb.obl.fibula prox.:iM drôt,prút	5t134.k↔	Otv.rep.triešt.zl.v kĺb.obl.tibia prox:drôt/serkláz
5t12a.r↔	Otv.rep.jedn.zl.v kĺb.obl.fibula dist.:iM drôt,prút	5t134.n↔	Otv.rep.triešt.zl.v kĺb.obl.tibia dist:drôt/serkláz
5t12b.e↔	Otv.rep.jedn.zl.v kĺb.obl.krčok steh.k:uhlo.stab.dlaho	5t134.p↔	Otv.rep.triešt.zl.v kĺb.obl.fibula prox:drôt/serkláz
5t12b.f↔	Otv.rep.jedn.zl.v kĺb.obl.femur prox:uhlo.stab.dlaho	5t134.r↔	Otv.rep.triešt.zl.v kĺb.obl.fibula dist:drôt/serkláz
5t12b.h↔	Otv.rep.jedn.zl.v kĺb.obl.femur dist:uhlo.stab.dlaho	5t135.e↔	Otv.rep.triešt.zl.v kĺbe krčok steh.k:dyn.kompr.skrutka v dl
5t12b.k↔	Otv.rep.jedn.zl.v kĺb.obl.fibula prox:uhlo.stab.dlaho	5t135.f↔	Otv.rep.triešt.zl.v kĺbe femur prox:dyn.kompr.skrutka v dl
5t12b.n↔	Otv.rep.jedn.zl.v kĺb.obl.tibia dist:uhlo.stab.dlaho	5t135.h↔	Otv.rep.triešt.zl.v kĺbe femur dist:dyn.kompr.skrutka v dl
5t12b.p↔	Otv.rep.jedn.zl.v kĺb.obl.fibula prox:uhlo.stab.dlaho	5t137.e↔	Otv.rep.triešt.zl.v kĺb.obl.krčok steh.k:zaist.intramed.kl
5t12b.r↔	Otv.rep.jedn.zl.v kĺb.obl.fibula dist:uhlo.stab.dl	5t137.f↔	Otv.rep.triešt.zl.v kĺb.obl.femur prox:zaist.intramed.kl
5t12c.e↔	Otv.rep.jedn.zl.v kĺb.obl.krčok steh.k:uhlo./kondyl.dl	5t137.h↔	Otv.rep.triešt.zl.v kĺb.obl.femur dist:zaist.intramed.kl
5t12c.f↔	Otv.rep.jedn.zl.v kĺb.obl.femur prox:uhlo./kondyl.dl	5t137.k↔	Otv.rep.triešt.zl.v kĺb.obl.tibia prox:zaist.intramed.kl
5t12c.h↔	Otv.rep.jedn.zl.v kĺb.obl.femur dist:uhlo./kondyl.dl	5t137.n↔	Otv.rep.triešt.zl.v kĺb.obl.tibia dist:zaist.intramed.kl
5t12c.k↔	Otv.rep.jedn.zl.v kĺb.obl.tibia prox:uhlo./kondyl.dl	5t137.p↔	Otv.rep.triešt.zl.v kĺb.obl.fibula prox:zaist.intramed.kl
5t12d.h↔	Otv.rep.jedn.zl.v kĺb.obl.femur dist:skobou	5t137.r↔	Otv.rep.triešt.zl.v kĺb.obl.fibula dist:zaist.intramed.kl
5t12d.j↔	Otv.rep.jedn.zl.v kĺb.obl.patela:skobou	5t138.e↔	Otv.rep.triešt.zl.v kĺbe krčok steh.k:iM klin.so zaist.pre kĺb.k
5t12d.k↔	Otv.rep.jedn.zl.v kĺb.obl.tibia prox:skobou	5t138.f↔	Otv.rep.triešt.zl.v kĺbe femur prox:iM klin.so zaist.pre kĺb.k
5t12d.n↔	Otv.rep.jedn.zl.v kĺb.obl.tibia dist:skobou	5t138.h↔	Otv.rep.triešt.zl.v kĺbe femur dist:iM klin.so zaist.pre kĺb.k
5t12d.p↔	Otv.rep.jedn.zl.v kĺb.obl.fibula prox:skobou	5t138.j↔	Otv.rep.triešt.zl.v kĺbe patela:iM klin.so zaist.pre kĺb.k
5t12d.r↔	Otv.rep.jedn.zl.v kĺb.obl.fibula dist:skobou	5t138.k↔	Otv.rep.triešt.zl.v kĺbe tibia prox:iM klin.so zaist.pre kĺb.k
5t12t.e↔	Otv.rep.jedn.zl.v kĺb.obl.krčok steh.k:vonk.skelet.fix	5t138.n↔	Otv.rep.triešt.zl.v kĺbe tibia dist:iM klin.so zaist.pre kĺb.k
5t12t.f↔	Otv.rep.jedn.zl.v kĺb.obl.femur prox:vonk.skelet.fix	5t138.p↔	Otv.rep.triešt.zl.v kĺbe fibula prox:iM klin.so zaist.pre kĺb.k
5t12t.h↔	Otv.rep.jedn.zl.v kĺb.obl.femur dist:vonk.skelet.fix	5t138.r↔	Otv.rep.triešt.zl.v kĺbe fibula dist:iM klin.so zaist.pre kĺb.k
5t12t.j↔	Otv.rep.jedn.zl.v kĺb.obl.patela:vonk.skelet.fix	5t139.e↔	Otv.rep.triešt.zl.v kĺb.obl.krčok steh.k:transfix.klin.
5t12t.k↔	Otv.rep.jedn.zl.v kĺb.obl.tibia prox:vonk.skelet.fix	5t139.f↔	Otv.rep.triešt.zl.v kĺb.obl.femur prox:transfix.klin.
5t12t.n↔	Otv.rep.jedn.zl.v kĺb.obl.tibia dist:vonk.skelet.fix	5t139.h↔	Otv.rep.triešt.zl.v kĺb.obl.femur dist:transfix.klin.
5t12t.p↔	Otv.rep.jedn.zl.v kĺb.obl.fibula prox:vonk.skelet.fix	5t139.k↔	Otv.rep.triešt.zl.v kĺb.obl.tibia prox:transfix.klin.
5t12t.r↔	Otv.rep.jedn.zl.v kĺb.obl.fibula dist:vonk.skelet.fix	5t139.n↔	Otv.rep.triešt.zl.v kĺb.obl.tibia dist:transfix.klin.
5t12v.e↔	Otv.rep.jedn.zl.v kĺb.obl.krčok steh.k:kruh.vonk.skelet.fix	5t13a.e↔	Otv.rep.triešt.zl.v kĺb.obl.krčok steh.k:intramed.drôt a prút
5t12v.f↔	Otv.rep.jedn.zl.v kĺb.obl.femur prox:kruh.vonk.skelet.fix	5t13a.f↔	Otv.rep.triešt.zl.v kĺb.obl.femur prox:intramed.drôt a prút
5t12v.h↔	Otv.rep.jedn.zl.v kĺb.obl.femur dist:kruh.vonk.skelet.fix	5t13a.h↔	Otv.rep.triešt.zl.v kĺb.obl.femur dist:intramed.drôt a prút
5t12v.j↔	Otv.rep.jedn.zl.v kĺb.obl.patela:kruh.vonk.skelet.fix	5t13a.j↔	Otv.rep.triešt.zl.v kĺb.obl.patela:intramed.drôt a prút
5t12v.k↔	Otv.rep.jedn.zl.v kĺb.obl.tibia prox:kruh.vonk.skelet.fix	5t13a.k↔	Otv.rep.triešt.zl.v kĺb.obl.tibia prox:intramed.drôt a prút
5t12v.n↔	Otv.rep.jedn.zl.v kĺb.obl.tibia dist:kruh.vonk.skelet.fix	5t13a.n↔	Otv.rep.triešt.zl.v kĺb.obl.tibia dist:intramed.drôt a prút
5t12v.p↔	Otv.rep.jedn.zl.v kĺb.obl.fibula prox:kruh.vonk.skelet.fix	5t13a.p↔	Otv.rep.triešt.zl.v kĺb.obl.fibula prox:intramed.drôt a prút
5t12v.r↔	Otv.rep.jedn.zl.v kĺb.obl.fibula dist:kruh.vonk.skelet.fix	5t13a.r↔	Otv.rep.triešt.zl.v kĺb.obl.fibula dist:intramed.drôt a prút
5t12x.e↔	Otv.rep.jedn.zl.v kĺb.obl.krčok steh.k:iným osteos.m	5t13b.e↔	Otv.rep.triešt.zl.v kĺb.obl.krčok steh.k:uhlo.stabil.dlahou
5t12x.f↔	Otv.rep.jedn.zl.v kĺb.obl.femur prox:iným osteos.m	5t13b.f↔	Otv.rep.triešt.zl.v kĺb.obl.femur prox:uhlo.stabil.dlahou
5t12x.h↔	Otv.rep.jedn.zl.v kĺb.obl.femur dist:iným osteos.m	5t13b.h↔	Otv.rep.triešt.zl.v kĺb.obl.femur dist:uhlo.stabil.dlahou
5t12x.j↔	Otv.rep.jedn.zl.v kĺb.obl.patela:iným osteos.m	5t13b.k↔	Otv.rep.triešt.zl.v kĺb.obl.tibia prox:uhlo.stabil.dlahou
5t12x.k↔	Otv.rep.jedn.zl.v kĺb.obl.tibia prox:iným osteos.m	5t13b.n↔	Otv.rep.triešt.zl.v kĺb.obl.tibia dist:uhlo.stabil.dlahou
5t12x.n↔	Otv.rep.jedn.zl.v kĺb.obl.tibia dist:iným osteos.m	5t13b.p↔	Otv.rep.triešt.zl.v kĺb.obl.fibula prox:uhlo.stabil.dlahou
5t12x.p↔	Otv.rep.jedn.zl.v kĺb.obl.fibula prox:iným osteos.m	5t13b.r↔	Otv.rep.triešt.zl.v kĺb.obl.fibula dist:uhlo.stabil.dlahou
5t12x.r↔	Otv.rep.jedn.zl.v kĺb.obl.fibula dist:iným osteos.m	5t13c.e↔	Otv.rep.triešt.zl.v kĺb.obl.krčok steh.k:uhl./kondyl.dl
5t12z.e↔	Otv.rep.jedn.zl.v kĺb.obl.krčok steh.k:resorb.mat	5t13c.f↔	Otv.rep.triešt.zl.v kĺb.obl.femur prox:uhl./kondyl.dl
5t12z.f↔	Otv.rep.jedn.zl.v kĺb.obl.femur prox:resorb.mat	5t13c.h↔	Otv.rep.triešt.zl.v kĺb.obl.femur dist:uhl./kondyl.dl
5t12z.h↔	Otv.rep.jedn.zl.v kĺb.obl.femur dist:resorb.mat	5t13c.k↔	Otv.rep.triešt.zl.v kĺb.obl.tibia prox:uhl./kondyl.dl
5t12z.j↔	Otv.rep.jedn.zl.v kĺb.obl.patela:resorb.mat	5t13d.h↔	Otv.rep.triešt.zl.v kĺb.obl.femur dist:skobou
5t12z.k↔	Otv.rep.jedn.zl.v kĺb.obl.tibia prox:resorb.mat	5t13d.j↔	Otv.rep.triešt.zl.v kĺb.obl.patela:skobou
5t12z.n↔	Otv.rep.jedn.zl.v kĺb.obl.tibia dist:resorb.mat	5t13d.k↔	Otv.rep.triešt.zl.v kĺb.obl.tibia prox:skobou
5t12z.p↔	Otv.rep.jedn.zl.v kĺb.obl.fibula prox:resorb.mat	5t13d.n↔	Otv.rep.triešt.zl.v kĺb.obl.tibia dist:skobou
5t12z.r↔	Otv.rep.jedn.zl.v kĺb.obl.fibula dist:resorb.mat	5t13d.p↔	Otv.rep.triešt.zl.v kĺb.obl.fibula prox:skobou
5t131.e↔	Otv.rep.triešt.zl.v kĺb.obl.krčok steh.k:skrutkou	5t13d.r↔	Otv.rep.triešt.zl.v kĺb.obl.fibula dist:skobou
5t131.f↔	Otv.rep.triešt.zl.v kĺb.obl.femur prox:skrutkou	5t13v.e↔	Otv.rep.triešt.zl.v kĺb.obl.krčok steh.k:kruh.vonk.skel.fix
5t131.h↔	Otv.rep.triešt.zl.v kĺb.obl.femur dist:skrutkou	5t13v.f↔	Otv.rep.triešt.zl.v kĺb.obl.femur prox:kruh.vonk.skel.fix
5t131.j↔	Otv.rep.triešt.zl.v kĺb.obl.patela:skrutkou	5t13v.h↔	Otv.rep.triešt.zl.v kĺb.obl.femur dist:kruh.vonk.skel.fix
5t131.k↔	Otv.rep.triešt.zl.v kĺb.obl.tibia prox:skrutkou	5t13v.j↔	Otv.rep.triešt.zl.v kĺb.obl.patela:kruh.vonk.sk.fix
5t131.n↔	Otv.rep.triešt.zl.v kĺb.obl.tibia dist:skrutkou	5t13v.k↔	Otv.rep.triešt.zl.v kĺb.obl.tibia prox:kruh.vonk.skel.fix
5t131.p↔	Otv.rep.triešt.zl.v kĺb.obl.fibula prox:skrutkou	5t13v.n↔	Otv.rep.triešt.zl.v kĺb.obl.tibia dist:kruh.vonk.skel.fix
5t131.r↔	Otv.rep.triešt.zl.v kĺb.obl.fibula dist:skrutkou	5t13v.p↔	Otv.rep.triešt.zl.v kĺb.obl.fibula prox:kruh.vonk.skel.fix

5t13v.r↔	Otv.rep.triešt.zl.v kĺb.obl.fibula dist:kruh.vonk.sk.fix	5t15z.w↔	Otv.repoz.triešt.zl:falangy pr.nohy:rezorb.mat
5t13x.e↔	Otv.rep.triešt.zl.v kĺb.obl.krčok.steh.k:iným osteos.m	5t16s.0↔	Otv.repoz.zlom.talu.bez osteosyntézy
5t13x.f↔	Otv.rep.triešt.zl.v kĺb.obl.femur prox:iným osteos.m	5t16s.1↔	Otv.repoz.zlom.talu:osteosyntéza skrutkou
5t13x.h↔	Otv.rep.triešt.zl.v kĺb.obl.femur dist:iným osteos.m	5t16s.3↔	Otv.repoz.zlom.talu:osteosyntéza štand.dlahou
5t13x.j↔	Otv.rep.triešt.zl.v kĺb.obl.patel.a:iným osteos.m	5t16s.4↔	Otv.repoz.zlom.talu:osteosyntéza drôtom/ťah.serklážou
5t13x.k↔	Otv.rep.triešt.zl.v kĺb.obl.tibia prox:iným osteos.m	5t16s.b↔	Otv.repoz.zlom.talu:osteosyntéza uhlovostabilnou dlahou
5t13x.n↔	Otv.rep.triešt.zl.v kĺb.obl.tibia dist:iným osteos.m	5t16s.d↔	Otv.repoz.zlom.talu:osteosyntéza skobou
5t13x.p↔	Otv.rep.triešt.zl.v kĺb.obl.fibula prox:iným osteos.m	5t16s.v↔	Otv.repoz.zlom.talu:osteosyntéza kruh.vonkaj.fixátor
5t13x.r↔	Otv.rep.triešt.zl.v kĺb.obl.fibula dist:iným osteos.m	5t16s.x↔	Otv.repoz.zlom.talu:osteosyntéza iným osteosy.mat.
5t13z.e↔	Otv.rep.triešt.zl.v kĺb.obl.krčok.steh.k:rezorb.mat	5t16s.z↔	Otv.repoz.zlom.talu:osteosyntéza resorb.materiálom
5t13z.f↔	Otv.rep.triešt.zl.v kĺb.obl.femur prox:rezorb.mat	5t16t.0↔	Otv.repoz.zlom.kalkanea.bez osteosyntézy
5t13z.h↔	Otv.rep.triešt.zl.v kĺb.obl.femur dist:rezorb.mat	5t16t.1↔	Otv.repoz.zlom.kalkanea:osteosyntéza skrutkou
5t13z.j↔	Otv.rep.triešt.zl.v kĺb.obl.patel.a:rezorb.mat	5t16t.3↔	Otv.repoz.zlom.kalkanea:osteosyntéza štand.dlahou
5t13z.k↔	Otv.rep.triešt.zl.v kĺb.obl.tibia prox:rezorb.mat	5t16t.4↔	Otv.repoz.zlom.kalkanea:osteosyntéza drôtom/ťah.serkl.
5t13z.n↔	Otv.rep.triešt.zl.v kĺb.obl.tibia dist:rezorb.mat	5t16t.7↔	Otv.repoz.zlom.kalkanea:osteosyntéza zaisteným klincom
5t13z.p↔	Otv.rep.triešt.zl.v kĺb.obl.fibula prox:rezorb.mat	5t16t.b↔	Otv.repoz.zlom.kalkanea:osteosyntéza uhlovostab.dlahou
5t13z.r↔	Otv.rep.triešt.zl.v kĺb.obl.fibula dist:rezorb.mat	5t16t.d↔	Otv.repoz.zlom.kalkanea:osteosyntéza skobou
5t140.u↔	Otv.repoz.jedn.zl:tarzálna k.:bez osteosyntézy	5t16t.v↔	Otv.repoz.zlom.kalkanea:osteosy.kruh.vonkaj.fixátor
5t140.v↔	Otv.repoz.jedn.zl:metatarz.k.:bez osteosyntézy	5t16t.x↔	Otv.repoz.zlom.kalkanea:osteosyn.iným osteosynt.mat.
5t140.w↔	Otv.repoz.jedn.zl:falangy pr.nohy:bez osteosyntézy	5t16t.z↔	Otv.repoz.zlom.kalkanea:osteosyn.resorbovatel.materiálom
5t141.u↔	Otv.repoz.jednoduch.zlom:tarzálna k.:skrutkou	5t18i↔	Otv.repoz.zl:predná č.acetabula a hlavy femuru:skrutkou
5t141.v↔	Otv.repoz.jedn.zlom:metatarz.k.:skrutkou	5t18j↔	Otv.repoz.zl:zadná č.acetabula a hlavy femuru:skrutkou
5t141.w↔	Otv.repoz.jedn.zlom:falangy pr.nohy:skrutkou	5t18n↔	Otv.repoz.zl:pred.č.acetabula a hl.femuru:uhlo.stab.dlahou
5t143.u↔	Otv.repoz.jedn.zl:tarzálna k.:štandard.dlahou	5t18o↔	Otv.repoz.zl:zad.č.acetabula a hlavy femoru:uhlo.stabil.dl.
5t143.v↔	Otv.repoz.jedn.zl:metatarz.k.:štandard.dlahou	5t18p↔	Otv.repoz.zl:predná č.acetabula a hlavy femuru:dlahou
5t143.w↔	Otv.repoz.jedn.zl:falangy pr.nohy:štandard.dlahou	5t18q↔	Otv.repoz.zl:zadná č.acetabula a hlavy femuru:dlahou
5t144.u↔	Otv.repoz.jedn.zlom:tarzálna k.:drôt/serkláž	5t18t↔	Otv.rep.zl.acetabula a hlavy femuru:vonk.skelet.fixátorom
5t144.v↔	Otv.repoz.jedn.zlom:metatarz.k.:drôt/serkláž	5t18y↔	Otv.rep.zl.acetabula a hlavy femuru:blížšie nešpec.mat.
5t144.w↔	Otv.repoz.jedn.zlom:falangy pr.nohy:drôt/serkláž	5t190.e↔	Otv.rep.luxácie:iliosakrálny kĺb:bez osteosyntézy
5t14b.u↔	Otv.repoz.jedn.zl:tarzálna k.:uhlo.stabil.dlahou	5t190.g↔	Otv.rep.luxácie:bedrový kĺb:bez osteosyntézy
5t14b.v↔	Otv.repoz.jedn.zl:metatarz.k.:uhlo.stabil.dlahou	5t190.h↔	Otv.rep.luxácie:kolený kĺb:bez osteosyntézy
5t14b.w↔	Otv.repoz.jedn.zl:falangy pr.nohy:uhlo.stabil.dlahou	5t190.j↔	Otv.rep.luxácie:prox.tibiofibulárny kĺb:bez osteos.
5t14d.u↔	Otv.repoz.jedn.zlom:tarzálna k.:skobou	5t190.k↔	Otv.rep.luxácie:členkový kĺb horný:bez osteosyn.
5t14d.v↔	Otv.repoz.jedn.zlom:metatarz.k.:skobou	5t190.m↔	Otv.rep.luxácie:členkový kĺb dolný:bez osteosyn.
5t14t.u↔	Otv.repoz.jedn.zl:tarzálna k.:vonk.skelet.fix	5t190.n↔	Otv.rep.luxácie:tarzálna kĺby:bez osteosyntézy
5t14t.v↔	Otv.repoz.jedn.zl:metatarz.k.:vonk.skelet.fix	5t190.p↔	Otv.rep.luxácie:tarzometatarzálna kĺby:bez osteos
5t14t.w↔	Otv.repoz.jedn.zl:falangy pr.nohy:vonk.skelet.fix	5t190.q↔	Otv.rep.luxácie:metatarzofalang.kĺ.:bez osteosyn.
5t14v.u↔	Otv.repoz.jedn.zl:tarzálna k.:kruh.vonk.skelet.fix	5t190.r↔	Otv.rep.luxácie:interfalangeálny kĺb nohy:bez osteos.
5t14v.v↔	Otv.repoz.jedn.zl:metatarz.k.:kruh.vonk.skelet.fix	5t191.g↔	Otv.rep.luxácie:bedrový kĺb:skrutkou
5t14x.u↔	Otv.repoz.jedn.zl:tarzálna k.:iným osteos.m	5t191.h↔	Otv.rep.luxácie:kolený kĺb:skrutkou
5t14x.v↔	Otv.repoz.jedn.zl:metatarz.k.:iným osteos.m	5t191.j↔	Otv.rep.luxácie:prox.tibiofibulárny kĺb:skrutkou
5t14x.w↔	Otv.repoz.jedn.zl:falangy pr.nohy:iným osteos.m	5t191.k↔	Otv.rep.luxácie:členkový kĺb horný:skrutkou
5t14z.j↔	Otv.rep.jedn.zl:patela:rezorb.mat	5t191.m↔	Otv.rep.luxácie:členkový kĺb dolný:skrutkou
5t14z.u↔	Otv.repoz.jedn.zl:tarzálna k.:rezorb.mat	5t191.n↔	Otv.rep.luxácie:tarzálna kĺby:skrutkou
5t14z.v↔	Otv.repoz.jedn.zl:metatarz.k.:rezorb.mat	5t191.p↔	Otv.rep.luxácie:tarzometatarzálna kĺby:skrutkou
5t14z.w↔	Otv.repoz.jedn.zl:falangy pr.nohy:rezorb.mat	5t191.q↔	Otv.rep.luxácie:metatarzofalang.kĺb:skrutkou
5t150.u↔	Otv.rep.triešt.zl:tarzálna k.:bez osteosyntézy	5t191.r↔	Otv.rep.luxácie:interfalangeálny kĺb nohy:skrutkou
5t150.v↔	Otv.repoz.triešt.zlom:metatarz.k.:bez osteosyntézy	5t193.g↔	Otv.rep.luxácie:bedrový kĺb:skrutkou
5t150.w↔	Otv.repoz.triešt.zl:falangy pr.nohy:bez osteosyntézy	5t193.h↔	Otv.rep.luxácie:kolený kĺb:skrutkou
5t151.u↔	Otv.repoz.triešt.zl:tarzálna k.:skrutkou	5t193.j↔	Otv.rep.luxácie:prox.tibiofibulárny kĺb:skrutkou
5t151.v↔	Otv.repoz.triešt.zl:metatarz.k.:skrutkou	5t193.k↔	Otv.rep.luxácie:členkový kĺb horný:skrutkou
5t151.w↔	Otv.repoz.triešt.zl:falangy pr.nohy:skrutkou	5t193.m↔	Otv.rep.luxácie:členkový kĺb dolný:skrutkou
5t153.u↔	Otv.repoz.triešt.zl:tarzálna k.:štand.dlahou	5t193.n↔	Otv.rep.luxácie:tarzálna kĺby:skrutkou
5t153.v↔	Otv.repoz.triešt.zl:metatarz.k.:štand.dlahou	5t193.p↔	Otv.rep.luxácie:tarzometatarzálna kĺby:skrutkou
5t153.w↔	Otv.repoz.triešt.zl:falangy pr.nohy:štand.dlahou	5t193.q↔	Otv.rep.luxácie:metatarzofalang.kĺb:skrutkou
5t154.u↔	Otv.repoz.triešt.zl:tarzálna k.:drôt/serkláž	5t193.r↔	Otv.rep.luxácie:interfalangeálny kĺb nohy:skrutkou
5t154.v↔	Otv.repoz.triešt.zl:metatarz.k.:drôt/serkláž	5t194.g↔	Otv.rep.luxácie:bedrový kĺb:drôt/serkláž
5t154.w↔	Otv.repoz.triešt.zl:falangy pr.nohy:drôt/serkláž	5t194.h↔	Otv.rep.luxácie:kolený kĺb:drôt/serkláž
5t15b.u↔	Otv.repoz.triešt.zl:tarzálna k.:uhlo.stabil.dlahou	5t194.j↔	Otv.rep.luxácie:prox.tibiofibulárny kĺb:drôt/serkláž
5t15b.v↔	Otv.repoz.triešt.zl:metatarz.k.:uhlo.stabil.dlahou	5t194.k↔	Otv.rep.luxácie:členkový kĺb horný:drôt/serkláž
5t15b.w↔	Otv.repoz.triešt.zl:falangy pr.nohy:uhlo.stabil.dlahou	5t194.m↔	Otv.rep.luxácie:členkový kĺb dolný:drôt/serkláž
5t15d.u↔	Otv.repoz.triešt.zlom.:tarzálna k.:skobou	5t194.n↔	Otv.rep.luxácie:tarzálna kĺby:drôt/serkláž
5t15d.v↔	Otv.repoz.triešt.zlom.:metatarz.k.:skobou	5t194.p↔	Otv.rep.luxácie:tarzometatarzálna kĺby:drôt/serkláž
5t15v.u↔	Otv.repoz.triešt.zlom:tarzálna k.:kruh.vonk.skelet.fix.	5t194.q↔	Otv.rep.luxácie:metatarzofalang.kĺb:drôt/serkláž
5t15v.v↔	Otv.repoz.triešt.zlom:metatarz.k.:kruh.vonk.skelet.fix.	5t194.r↔	Otv.rep.luxácie:interfalangeálny kĺb nohy:drôt/serkláž
5t15x.u↔	Otv.repoz.triešt.zl:tarzálna k.:iným osteos.m	5t199.h↔	Otv.rep.luxácie:kolený kĺb:transfix.klincom
5t15x.v↔	Otv.repoz.triešt.zl:metatarz.k.:iným osteos.m	5t199.j↔	Otv.rep.luxácie:prox.tibiofibulárny kĺb:transfix.klincom
5t15x.w↔	Otv.repoz.triešt.zl:falangy pr.nohy:iným osteos.m	5t199.k↔	Otv.rep.luxácie:členkový kĺb horný:transfix.klincom
5t15z.u↔	Otv.repoz.triešt.zl:tarzálna k.:rezorb.mat	5t199.m↔	Otv.rep.luxácie:členkový kĺb dolný:transfix.klincom
5t15z.v↔	Otv.repoz.triešt.zl:metatarz.k.:rezorb.mat	5t19a.g↔	Otv.rep.luxácie:bedr.kĺb:intradulárnym klin

5t19a.h↔	Otv.rep.luxácie:kolen.kĺb:intramedulár.klin	5t213.g↔	Zat.rep.zl./epifyzeolýzy:femur diafyzárny:štandard.dlahou
5t19a.j↔	Otv.rep.luxácie:prox.tibiofibulárny kĺb:intramedul.klin	5t213.h↔	Zat.rep.zl./epifyzeolýzy:femur distál.:štandard.dlahou
5t19a.k↔	Otv.rep.luxácie:členk.kĺb horný:intramedul.klin	5t213.j↔	Zat.rep.zl./epifyzeolýzy:patela:štandard.dlahou
5t19a.m↔	Otv.rep.luxácie:členk.kĺb dolný:intramedul.klin	5t213.k↔	Zat.rep.zl./epifyzeolýzy:tibia proxim:štandard.dlahou
5t19a.p↔	Otv.rep.luxácie:tarzometarzálné kĺby:intramedul.klin	5t213.m↔	Zat.rep.zl./epifyzeolýzy:tibia diaf:štandard.dlahou
5t19a.q↔	Otv.rep.luxácie:metatarzofalang.kĺ.:intramedul.klin	5t213.n↔	Zat.rep.zl./epifyzeolýzy:tibia distál:štandard.dlahou
5t19a.r↔	Otv.rep.luxácie:interfalangeál.kĺb nohy:intramedul.klin	5t213.p↔	Zat.rep.zl./epifyzeolýzy:fibula proximál:štandard.dlahou
5t19b.g↔	Otv.rep.luxácie:bedrový kĺb:uhlo.stabil.dlahou	5t213.q↔	Zat.rep.zl./epifyzeolýzy:fibula diaf:štandard.dlahou
5t19b.h↔	Otv.rep.luxácie:kolený kĺb:uhlo.stabil.dlahou	5t213.r↔	Zat.rep.zl./epifyzeolýzy:fibula distál:štandard.dlahou
5t19b.j↔	Otv.rep.luxácie:prox.tibiofibulárny kĺb:uhlo.stabil.dlahou	5t213.s↔	Zat.rep.zl./epifyzeolýzy:talus:štandard.dlahou
5t19b.k↔	Otv.rep.luxácie:členkový kĺb horný:uhlo.stabil.dlahou	5t213.t↔	Zat.rep.zl./epifyzeolýzy:kalkaneus:štandard.dlahou
5t19b.m↔	Otv.rep.luxácie:členkový kĺb dolný:uhlo.stabil.dlahou	5t213.u↔	Zat.rep.zl./epifyzeolýzy:tarzálné k:štandard.dlahou
5t19b.n↔	Otv.rep.luxácie:tarzálné kĺby:uhlo.stabil.dlahou	5t213.v↔	Zat.rep.zl./epifyzeolýzy:metatarzálné k:štandard.dlahou
5t19b.p↔	Otv.rep.luxácie:tarzometarzálné kĺby:uhlo.stabil.dlahou	5t213.w↔	Zat.rep.zl./epifyzeolýzy:falangy prstov nohy:štand.dlahou
5t19b.q↔	Otv.rep.luxácie:metatarzofalang.kĺb:uhlo.stabil.dlahou	5t214.e↔	Zat.rep.zl./epifyzeolýzy:krčok steh.k.:drôt./serkláž
5t19b.r↔	Otv.rep.luxácie:interfalangeálny kĺb nohy:uhlo.stabil.dlahou	5t214.f↔	Zat.rep.zl./epifyzeolýzy:femur prox.:drôt./serkláž
5t19d.g↔	Otv.rep.luxácie:bedrový kĺb:skobou	5t214.g↔	Zat.rep.zl./epifyzeolýzy:femur diafyzárny:drôt./serkláž
5t19d.h↔	Otv.rep.luxácie:kolený kĺb:skobou	5t214.h↔	Zat.rep.zl./epifyzeolýzy:femur distál.:drôt./serkláž
5t19d.j↔	Otv.rep.luxácie:prox.tibiofibulárny kĺb:skobou	5t214.j↔	Zat.rep.zl./epifyzeolýzy:patela:drôt./serkláž
5t19d.k↔	Otv.rep.luxácie:členkový kĺb horný:skobou	5t214.k↔	Zat.rep.zl./epifyzeolýzy:tibia proxim:drôt./serkláž
5t19d.m↔	Otv.rep.luxácie:členkový kĺb dolný:skobou	5t214.m↔	Zat.rep.zl./epifyzeolýzy:tibia diaf:drôt./serkláž
5t19d.n↔	Otv.rep.luxácie:tarzálné kĺby:skobou	5t214.n↔	Zat.rep.zl./epifyzeolýzy:tibia distál:drôt./serkláž
5t19d.p↔	Otv.rep.luxácie:tarzometarzálné kĺby:skobou	5t214.p↔	Zat.rep.zl./epifyzeolýzy:fibula proximál:drôt./serkláž
5t19d.q↔	Otv.rep.luxácie:metatarzofalang.kĺb:skobou	5t214.q↔	Zat.rep.zl./epifyzeolýzy:fibula diaf:drôt./serkláž
5t19d.r↔	Otv.rep.luxácie:interfalangeálny kĺb nohy:skobou	5t214.r↔	Zat.rep.zl./epifyzeolýzy:fibula distál:drôt./serkláž
5t19t.g↔	Otv.rep.luxácie:bedr.kĺb:vonk.skelet.fix	5t214.s↔	Zat.rep.zl./epifyzeolýzy:talus:drôt./serkláž
5t19t.h↔	Otv.rep.luxácie:kolen.kĺb:vonk.skelet.fix	5t214.t↔	Zat.rep.zl./epifyzeolýzy:kalkaneus:drôt./serkláž
5t19t.j↔	Otv.rep.luxácie:prox.tibiofibulárny kĺb:vonk.skelet.fix	5t214.u↔	Zat.rep.zl./epifyzeolýzy:tarzálné k.:drôt./serkláž
5t19t.k↔	Otv.rep.luxácie:členkový kĺb horný:vonk.skelet.fix	5t214.v↔	Zat.rep.zl./epifyzeolýzy:metatarzálné k.:drôt./serkláž
5t19t.m↔	Otv.rep.luxácie:členkový kĺb dolný:vonk.skelet.fix	5t214.w↔	Zat.rep.zl./epifyzeolýzy:falangy prstov nohy:drôt./serkláž
5t19t.n↔	Otv.rep.luxácie:tarzálné kĺby:vonk.skelet.fix	5t215.e↔	Zat.rep.zl./epifyzeolýzy:krčok steh.k.:dyn.kompr.skr.v dl.
5t19t.p↔	Otv.rep.luxácie:tarzometarzálné kĺby:vonk.skelet.fix	5t215.f↔	Zat.rep.zl./epifyzeolýzy:femur prox.:dyn.kompr.skr.v dl.
5t19t.q↔	Otv.rep.luxácie:metatarzofalang.kĺ.:vonk.skelet.fix	5t215.g↔	Zat.rep.zl./epiphyzeol:femur diaf:dyn.kompr.skrutka v dl.
5t19t.r↔	Otv.rep.luxácie:interfalangeálny kĺb n.:vonk.skelet.fix	5t215.h↔	Zat.rep.zl./epifyzeolýzy:femur dist:dyn.kompr.skr.v dl.
5t19x.g↔	Otv.rep.luxácie:bedrový kĺb:iným osteos.mat	5t216.e↔	Zat.rep.zl./epifyzeol:krčok steh.k.:nezaist.predvřt.iM klin
5t19x.h↔	Otv.rep.luxácie:kolený kĺb:iným osteos.mat	5t216.f↔	Zat.rep.zl./epifyzeol:femur prox.:nezaist.predvřt.iM klin
5t19x.j↔	Otv.rep.luxácie:prox.tibiofibulárny kĺb:iným osteos.mat	5t216.g↔	Zat.rep.zl./epifyzeol:femur diafyz:nezaist.predvřt.iM klin
5t19x.k↔	Otv.rep.luxácie:členkový kĺb horný:iným osteos.mat	5t216.h↔	Zat.rep.zl./epifyzeol:femur distál.:nezaist.predvřt.iM klin
5t19x.m↔	Otv.rep.luxácie:členkový kĺb dolný:iným osteos.mat	5t216.k↔	Zat.rep.zl./epifyzeol:tibia proxim:nezaist.predvřt.iM klin
5t19x.n↔	Otv.rep.luxácie:tarzálné kĺby:iným osteos.mat	5t216.m↔	Zat.rep.zl./epifyzeol:tibia diaf:nezaist.predvřt.iM klin
5t19x.p↔	Otv.rep.luxácie:tarzometarzálné kĺby:iným osteos.mat	5t216.n↔	Zat.rep.zl./epifyzeol:tibia distál:nezaist.predvřt.iM klin
5t19x.q↔	Otv.rep.luxácie:metatarzofalang.kĺb:iným osteos.mat	5t216.t↔	Zat.rep.zl./epifyzeol:kalkaneus:nezaist.predvřt.iM klin
5t19x.r↔	Otv.rep.luxácie:interfalangeálny kĺb nohy:iným osteos.mat	5t217.e↔	Zat.rep.zl./epifyzeol:krčok steh.k.:zaist.intramedul.kl
5t19z.g↔	Otv.rep.luxácie:bedrový kĺb:rezorb.mat	5t217.f↔	Zat.rep.zl./epifyzeol:femur prox.:zaist.intramedul.kl
5t19z.h↔	Otv.rep.luxácie:kolený kĺb:rezorb.mat	5t217.g↔	Zat.rep.zl./epifyzeol:femur diafyzárny:zaist.intramedul.kl
5t19z.j↔	Otv.rep.luxácie:prox.tibiofibulárny kĺb:rezorb.mat	5t217.h↔	Zat.rep.zl./epifyzeol:femur distál.:zaist.intramedul.kl
5t19z.k↔	Otv.rep.luxácie:členkový kĺb horný:rezorb.mat	5t217.k↔	Zat.rep.zl./epifyzeol:tibia proxim:zaist.intramedul.kl
5t19z.m↔	Otv.rep.luxácie:členkový kĺb dolný:rezorb.mat	5t217.m↔	Zat.rep.zl./epifyzeol:tibia diaf:zaist.intramedul.kl
5t19z.n↔	Otv.rep.luxácie:tarzálné kĺby:rezorb.mat	5t217.n↔	Zat.rep.zl./epifyzeol:tibia distál:zaist.intramedul.kl
5t19z.p↔	Otv.rep.luxácie:tarzometarzálné kĺby:rezorb.mat	5t217.t↔	Zat.rep.zl./epifyzeol:kalkaneus:zaist.intramedul.kl
5t19z.q↔	Otv.rep.luxácie:metatarzofalang.kĺb:rezorb.mat	5t218.e↔	Zat.rep.zl./epifyzeol:krčok steh.k.:iM klin so zaist.kĺb.k
5t19z.r↔	Otv.rep.luxácie:interfalangeálny kĺb nohy:rezorb.mat	5t218.f↔	Zat.rep.zl./epifyzeol:femur prox.:iM klin so zaist.kĺb.k
5t211.e↔	Zat.rep.zl./epifyzeolýzy:krčok steh.k.:skrutkou	5t218.g↔	Zat.rep.zl./epifyzeol:femur diafyzárny:iM klin so zaist.kĺb.k
5t211.f↔	Zat.rep.zl./epifyzeolýzy:femur prox.:skrutkou	5t218.h↔	Zat.rep.zl./epifyzeol:femur distál.:iM klin so zaist.kĺb.k
5t211.g↔	Zat.rep.zl./epifyzeolýzy:femur diafyzárny:skrutkou	5t218.k↔	Zat.rep.zl./epifyzeol:tibia proxim:iM klin so zaist.kĺb.k
5t211.h↔	Zat.rep.zl./epifyzeolýzy:femur distál.:skrutkou	5t218.m↔	Zat.rep.zl./epifyzeol:tibia diaf:iM klin so zaist.kĺb.k
5t211.j↔	Zat.rep.zl./epifyzeolýzy:patela:skrutkou	5t218.n↔	Zat.rep.zl./epifyzeol:tibia distál:iM klin so zaist.kĺb.k
5t211.k↔	Zat.rep.zl./epifyzeolýzy:tibia proxim:skrutkou	5t219.f↔	Zatv.rep.zl./epifyzeolýzy:femur prox.:transf.kl.
5t211.m↔	Zat.rep.zl./epifyzeolýzy:tibia diaf:skrutkou	5t219.g↔	Zatv.rep.zl./epifyzeolýzy:femur diafyz:transf.kl.
5t211.n↔	Zat.rep.zl./epifyzeolýzy:tibia distál:skrutkou	5t219.h↔	Zatv.rep.zl./epifyzeolýzy:femur distál:transf.kl.
5t211.p↔	Zat.rep.zl./epifyzeolýzy:fibula proximál:skrutkou	5t219.k↔	Zatv.rep.zl./epifyzeolýzy:tibia proximálna:transf.kl.
5t211.q↔	Zat.rep.zl./epifyzeolýzy:fibula diaf:skrutkou	5t219.m↔	Zatv.repoz.zl./epifyzeolýzy:tibia diaf:transf.klin
5t211.r↔	Zat.rep.zl./epifyzeolýzy:fibula distál:skrutkou	5t219.n↔	Zatv.rep.zlom./epifyzeolýzy:tibia distál:transf.kl.
5t211.s↔	Zat.rep.zl./epifyzeolýzy:talus:skrutkou	5t21a.e↔	Zatv.repoz.zl./epifyzeol:krčok.st.k.:iM drôt,prút
5t211.t↔	Zat.rep.zl./epifyzeolýzy:kalkaneus:skrutkou	5t21a.f↔	Zatv.repoz.zl./epifyzeol:femur prox.:iM drôt,prút
5t211.u↔	Zat.rep.zl./epifyzeolýzy:tarzálné k.:skrutkou	5t21a.g↔	Zatv.repoz.zl./epifyzeol:fem.diaf:iM drôt,prút
5t211.v↔	Zat.rep.zl./epifyzeolýzy:metatarzálné k.:skrutkou	5t21a.h↔	Zatv.repoz.zl./epifyzeol:fem.dist:iM drôt,prút
5t211.w↔	Zat.rep.zl./epifyzeolýzy:falangy prstov nohy:skrutkou	5t21a.k↔	Zatv.repoz.zl./epifyzeol:tibia prox:iM drôt,prút
5t213.e↔	Zat.rep.zl./epifyzeolýzy:krčok steh.k.:štandard.dlahou	5t21a.m↔	Zatv.repoz.zl./epifyzeol:tib.diaf:iM drôt,prút
5t213.f↔	Zat.rep.zl./epifyzeolýzy:femur prox:štandard.dlahou	5t21a.n↔	Zatv.repoz.zl./epifyzeol:tib.dist:iM drôt,prút

5t21a.p↔	Zatv.repoz.zl./epifyzeol:fibula prox:iM drôt,prút	5t21x.w↔	Zatv.repoz.zl./epifyzeol:falangy prst.nohy:iným osteos.m.
5t21a.q↔	Zatv.repoz.zl./epifyzeol:fib.diaf:iM drôt,prút	5t21z.e↔	Zatv.repoz.zl./epifyzeol:krčok steh.k.:rezorb.mat
5t21a.r↔	Zatv.repoz.zl./epifyzeol:fib.dist:iM drôt,prút	5t21z.f↔	Zatv.repoz.zl./epifyzeol:femur prox:rezorb.mat
5t21a.v↔	Zatv.repoz.zl./epifyzeol:metatarz.k:iM drôt,prút	5t21z.g↔	Zatv.repoz.zl./epifyzeol:femur diaf:rezorb.mat
5t21a.w↔	Zatv.repoz.zl./epifyzeol:falangy.p.nohy:iM drôt,prút	5t21z.h↔	Zatv.repoz.zl./epifyzeol:femur dist:rezorb.mat
5t21b.e↔	Zatv.repoz.zl./epifyzeol:krčok steh.k:uhlo.stab.dl	5t21z.j↔	Zatv.repoz.zl./epifyzeol:patela:rezorb.mat
5t21b.f↔	Zatv.repoz.zl./epifyzeol:femur prox:uhlo.stab.dl	5t21z.k↔	Zatv.repoz.zl./epifyzeol:tibia prox:rezorb.mat
5t21b.g↔	Zatv.repoz.zl./epifyzeol:femur diaf:uhlo.stab.dl	5t21z.m↔	Zatv.repoz.zl./epifyzeol:tibia diaf:rezorb.mat
5t21b.h↔	Zatv.repoz.zl./epifyzeol:femur dist:uhlo.stab.dl	5t21z.n↔	Zatv.repoz.zl./epifyzeol:tibia dist:rezorb.mat
5t21b.j↔	Zatv.repoz.zl./epifyzeol:patela:uhlo.stab.dl	5t21z.p↔	Zatv.repoz.zl./epifyzeol:fibula prox:rezorb.mat
5t21b.k↔	Zatv.repoz.zl./epifyzeol:tibia prox:uhlo.stab.dl	5t21z.q↔	Zatv.repoz.zl./epifyzeol:fibula diaf:rezorb.mat
5t21b.m↔	Zatv.repoz.zl./epifyzeol:tibia diaf:uhlo.stab.dl	5t21z.r↔	Zatv.repoz.zl./epifyzeol:fibula distál:rezorb.mat
5t21b.n↔	Zatv.repoz.zl./epifyzeol:tibia dist:uhlo.stab.dl	5t21z.s↔	Zatv.repoz.zl./epifyzeol:talus:rezorb.mat
5t21b.p↔	Zatv.repoz.zl./epifyzeol:fibula prox:uhlo.stab.dl	5t21z.t↔	Zatv.repoz.zl./epifyzeol:kalkaneus:rezorb.mat
5t21b.q↔	Zatv.repoz.zl./epifyzeol:fibula diaf:uhlo.stab.dl	5t21z.u↔	Zatv.repoz.zl./epifyzeol:tarzálna k:rezorb.mat
5t21b.r↔	Zatv.repoz.zl./epifyzeol:fibula dist:uhlo.stab.dl	5t21z.v↔	Zat.rep.zl./epifyzeol:metatarzálna k:rezorb.mat
5t21b.s↔	Zatv.repoz.zl./epifyzeol:talus:uhlo.stab.dl	5t21z.w↔	Zatv.repoz.zl./epifyzeol:falangy prst.nohy:rezorb.mat
5t21b.t↔	Zat.rep.zl./epifyzeol:kalkaneus:uhlo.stab.dl	5t300.g↔	O.ch.artrotómia,kapsulotómia:bedr.kĺb
5t21b.u↔	Zat.rep.zl./epifyzeol:tarzálna k.:uhlo.stab.dl	5t300.h↔	O.ch.artrotómia,kapsulotómia:kolen.kĺb
5t21b.v↔	Zatv.repoz.zl./epifyzeol:metatarz.k:uhlo.stab.dl	5t300.j↔	O.ch.artrotómia,kapsulotómia:prox.tibfib.kĺb
5t21b.w↔	Zat.rep.zl./epifyzeol:falangy pr.nohy:uhlo.stab.dl	5t300.k↔	O.ch.artrotómia,kapsulotómia:členk.kĺb h.
5t21c.e↔	Zatv.repoz.zl./epifyzeol:krčok steh.k:uhl./kondyl.dl	5t300.m↔	O.ch.artrotómia,kapsulotómia:členk.kĺb d.
5t21c.f↔	Zatv.repoz.zl./epifyzeol:femur prox:uhl./kondyl.dlahou	5t300.n↔	O.ch.artrotómia,kapsulotómia:tarzálna kĺby
5t21c.h↔	Zatv.repoz.zl./epifyzeol:femur dist:uhl./kondyl.dl	5t300.p↔	O.ch.artrotómia,kapsulotómia:tarzometatarz.kĺby
5t21c.k↔	Zatv.repoz.zl./epifyzeol:tibia prox:uhl./kondyl.dl	5t300.q↔	O.ch.artrotómia,kapsulotómia:metatarzofal.kĺb
5t21c.n↔	Zatv.repoz.zl./epifyzeol:tibia dist:uhl./kondyl.dl	5t300.r↔	O.ch.artrotómia,kapsulotómia:interfalang.kĺb n.
5t21t.e↔	Zatv.repoz.zl./epifyzeol:krčok steh.k.:vonk.skelet.fix	5t301.g↔	O.ch.aseptická preplach.drenáž:bedr.kĺb
5t21t.f↔	Zatv.repoz.zl./epifyzeol:femur prox:vonk.skelet.fix	5t301.h↔	O.ch.aseptická preplach.drenáž:kolen.kĺb
5t21t.g↔	Zatv.repoz.zl./epifyzeol:femur diaf:vonk.skelet.fix	5t301.j↔	O.ch.aseptická preplach.drenáž:prx.tibfib.kĺb
5t21t.h↔	Zatv.repoz.zl./epifyzeol:femur dist:vonk.skelet.fix	5t301.k↔	O.ch.aseptická preplach.drenáž:členk.kĺb h.
5t21t.j↔	Zatv.repoz.zl./epifyzeol:patela:vonk.skelet.fix	5t301.m↔	O.ch.aseptická preplach.drenáž:členk.kĺb d.
5t21t.k↔	Zatv.repoz.zl./epifyzeol:tibia prox:vonk.skelet.fix	5t301.n↔	O.ch.aseptická preplach.drenáž:tarzálna kĺby
5t21t.m↔	Zatv.repoz.zl./epifyzeol:tibia diaf:vonk.skelet.fix	5t301.p↔	O.ch.aseptická preplach.drenáž:trzmt.kĺby
5t21t.n↔	Zatv.repoz.zl./epifyzeol:tibia dist:vonk.skelet.fix	5t301.q↔	O.ch.aseptická preplach.drenáž:mttrzfal.kĺb
5t21t.p↔	Zatv.repoz.zl./epifyzeol:fibula prox:vonk.skelet.fix	5t301.r↔	O.ch.aseptická preplach.drenáž:intrfal.kĺb n.
5t21t.q↔	Zatv.repoz.zl./epifyzeol:fibula diaf:vonk.skelet.fix	5t302.h↔	O.ch.septická preplach.drenáž:kolen.kĺb
5t21t.r↔	Zatv.repoz.zl./epifyzeol:fibula distál:vonk.skelet.fix	5t302.j↔	O.ch.septická preplach.drenáž:prx.tibfib.kĺb
5t21t.s↔	Zatv.repoz.zl./epifyzeol:talus:vonk.skelet.fix	5t302.k↔	O.ch.septická preplach.drenáž:členk.kĺb h.
5t21t.t↔	Zatv.repoz.zl./epifyzeol:kalkaneus:vonk.skelet.fix	5t302.m↔	O.ch.septická preplach.drenáž:členk.kĺb d.
5t21t.u↔	Zatv.repoz.zl./epifyzeol:tarzálna k.:vonk.skelet.fix	5t302.n↔	O.ch.septická preplach.drenáž:tarzálna kĺby
5t21t.v↔	Zat.rep.zl./epifyzeol:metatarzálna k.:vonk.skelet.fix	5t302.p↔	O.ch.septická preplach.drenáž:trzmt.kĺby
5t21t.w↔	Zatv.repoz.zl./epifyzeol:falangy prst.nohy:vonk.skelet.fix	5t302.q↔	O.ch.septická preplach.drenáž:mttrzfal.kĺb
5t21v.f↔	Zatv.repoz.zl./epifyzeol:femur prox.:kruh.vonkaj.fix	5t302.r↔	O.ch.septická preplach.drenáž:intrfal.kĺb n.
5t21v.g↔	Zatv.repoz.zl./epifyzeol:femur diaf.:kruh.vonkaj.fix	5t303.g↔	O.ch.debridement:bedrový kĺb
5t21v.h↔	Zatv.repoz.zl./epifyzeol:femur dist:kruh.vonkaj.fix	5t303.h↔	O.ch.debridement:kolený kĺb
5t21v.k↔	Zatv.repoz.zl./epifyzeol:tibia prox:kruh.vonkaj.fix	5t303.j↔	O.ch.debridement:prox.tibiofibulárny kĺb
5t21v.m↔	Zat.rep.zl./epifyzeol:tibia diaf:kruh.vonkaj.fix	5t303.k↔	O.ch.debridement:členkový kĺb horný
5t21v.n↔	Zatv.rep.zl./epifyzeol:tib.dist:kruh.vonkaj.fix	5t303.m↔	O.ch.debridement:členkový kĺb dolný
5t21v.p↔	Zatv.rep.zl./epifyzeol:fibula prx:kruh.vonkaj.fix	5t303.n↔	O.ch.debridement:tarzálna kĺby
5t21v.q↔	Zatv.repoz.zl./epifyzeol:fib.diaf:kruh.vonkaj.fix	5t303.p↔	O.ch.debridement:tarzometatarzálna kĺby
5t21v.r↔	Zatv.repoz.zl./epifyzeol:fib.dist:kruh.vonkaj.fix	5t303.q↔	O.ch.debridement:metatarzofalang.kĺ.
5t21v.s↔	Zatv.repoz.zl./epifyzeol:talus.kruh.vonkaj.fix	5t303.r↔	O.ch.debridement:interfalangeálny kĺb n.
5t21v.t↔	Zatv.repoz.zl./epifyzeol:kalkaneus:kruh.vonkaj.fix	5t304.h↔	O.ch.parcial.synovektómia:kolen.kĺb
5t21v.u↔	Zatv.repoz.zl./epifyzeol:tarzálna k.:kruh.vonkaj.fix	5t304.j↔	O.ch.parcial.synovektómia:prx.tibfib.kĺb
5t21v.v↔	Zatv.repoz.zl./epifyzeol:metatarz.k:kruh.vonkaj.fix	5t304.k↔	O.ch.parcial.synovektómia:členk.kĺb h.
5t21x.e↔	Zatv.repoz.zl./epifyzeol:krčok steh.k.:iným osteos.m.	5t304.m↔	O.ch.parcial.synovektómia:členk.kĺb d.
5t21x.f↔	Zatv.repoz.zl./epifyzeol:femur prox:iným osteos.m.	5t304.n↔	Otv.ch.parcial.synovektómia:tarzálna kĺby
5t21x.g↔	Zatv.repoz.zl./epifyzeol:femur diaf:iným osteos.m.	5t304.p↔	O.ch.parcial.synovektómia:tarzometatarz.kĺby
5t21x.h↔	Zatv.repoz.zl./epifyzeol:femur dist:iným osteos.m.	5t304.q↔	O.ch.parcial.synovektómia:metatarzofalang.kĺ.
5t21x.j↔	Zatv.repoz.zl./epifyzeol:patela:iným osteos.m.	5t304.r↔	O.ch.parcial.synovektómia:interfalang.kĺb n.
5t21x.k↔	Zatv.repoz.zl./epifyzeol:tibia prox:iným osteos.m.	5t305.h↔	O.ch.totálna synovektómia:kolený kĺb
5t21x.m↔	Zatv.repoz.zl./epifyzeol:tibia diaf:iným osteos.m.	5t305.j↔	O.ch.totálna synovektómia:prx.tibfib.kĺb
5t21x.n↔	Zatv.repoz.zl./epifyzeol:tibia dist:iným osteos.m.	5t305.k↔	O.ch.totálna synovektómia:členk.kĺb h.
5t21x.p↔	Zatv.repoz.zl./epifyzeol:fibula prox:iným osteos.m.	5t305.m↔	O.ch.totálna synovektómia:členk.kĺb d.
5t21x.q↔	Zatv.repoz.zl./epifyzeol:fibula diaf:iným osteos.m.	5t305.n↔	O.ch.totálna synovektómia:tarzálna kĺby
5t21x.r↔	Zatv.repoz.zl./epifyzeol:fibula distál:iným osteos.m.	5t305.p↔	O.ch.totálna synovektómia:tarzometatarz.kĺby
5t21x.s↔	Zatv.repoz.zl./epifyzeol:talus:iným osteos.m.	5t305.q↔	O.ch.totálna synovektómia:metatarzofalang.kĺ.
5t21x.t↔	Zatv.repoz.zl./epifyzeol:kalkaneus:iným osteos.m.	5t305.r↔	O.ch.totálna synovektómia:interfalang.kĺb n.
5t21x.u↔	Zatv.repoz.zl./epifyzeol:tarzálna k.:iným osteos.m.	5t306.g↔	O.ch.mobilizácia kĺbu(artrolýza):bedr.kĺb
5t21x.v↔	Zat.rep.zl./epifyzeol:metatarzálna k.:iným osteos.m.	5t306.h↔	O.ch.mobilizácia kĺbu(artrolýza):kolen.kĺb

5t306.k↔	O.ch.mobilizácia kĺbu(artrolýza):členk.kĺb h.	5t312.h↔	O.ch.subchondrál.spongioplast.s fix.fragmkolen.kĺb
5t306.m↔	O.ch.mobilizácia kĺbu(artrolýza)členk.kĺb d.	5t312.k↔	O.ch.subchondrál.spongioplast.s fix.fragm:členk.kĺb h.
5t306.n↔	O.ch.mobilizácia kĺbu(artrolýza):tarzálne kĺby	5t312.m↔	O.ch.subchondrál.spongioplast.s fix.fragm:členk.kĺb d.
5t306.p↔	O.ch.mobilizácia kĺbu(artrolýza):tarzomet.kĺby	5t312.n↔	O.ch.subchondrál.spongioplast.s fix.fragm:tarzál.kĺby
5t306.q↔	O.ch.mobilizácia kĺbu(artrolýza):metatarzofal.kĺby	5t312.p↔	O.ch.subchondrál.spongioplast.s fix.fragm:tarzometat.k.
5t306.r↔	O.ch.mobilizácia kĺbu(artrolýza):interfalang.kĺb nohy	5t312.q↔	O.ch.subchondrál.spongioplast.s fix.fragm:metatarzof.k.
5t307.g↔	O.ch.odstr.periartikulár.osifikácii:bedr.kĺb	5t312.r↔	O.ch.subchondrál.spongioplast.s fix.fragm:interfal.k.n.
5t307.h↔	O.ch.odstr.periartikulár.osifikácii:kolen.kĺb	5t313.0↔	Otv.chir.parciálna resekcia menisku
5t307.j↔	O.ch.odstr.periartik.osifikácii:prox.tibiofibulár.kĺb	5t313.1↔	Otv.chir.totálna resekcia menisku
5t307.k↔	O.ch.odstr.periartikulár.osifikácii:členk.kĺb h.	5t313.2↔	Otv.chir.refixácia menisku
5t307.m↔	O.ch.odstr.periartikulár.osifikácii:členk.kĺb d.	5t313.3↔	Otv.chir.excizia ganglia menisku
5t307.n↔	O.ch.odstr.periartikulár.osifikácii:tarzálne kĺby	5t313.4↔	Otv.chir.transplantácia menisku
5t307.p↔	O.ch.odstr.periartik.osifikácii:tarzometatarz.kĺby	5t313.5↔	Otv.chir.implantácia umelého (syntet.)menisku
5t307.q↔	O.ch.odstr.periartikul.osifikácii:metatarzofalang.kl.	5t313.6↔	Otv.chir.odstránenie umelého (syntet.)menisku
5t307.r↔	O.ch.odstr.periartik.osifikácii:interfalang.kĺb nohy	5t317.g↔	O.ch.transplant.chrupavky:bedr.kĺb
5t308.g↔	O.ch.odstránenie voľných telies:bedr.kĺb	5t317.h↔	O.ch.transplant.chrupavky:kolen.kĺb
5t308.h↔	O.ch.odstránenie voľných telies:kolen.kĺb	5t317.k↔	O.ch.transplant.chrupavky:členk.kĺb h.
5t308.j↔	O.ch.odstránenie voľných telies:prox.tibiofibulárny kĺb	5t318.g↔	O.ch.odobratie chrupavk.transplantátu:bedr.kĺb
5t308.k↔	O.ch.odstránenie voľných telies:členk.kĺb h.	5t318.h↔	O.ch.odobratie chrupavk.transplantátu:kolen.kĺb
5t308.m↔	O.ch.odstránenie voľných telies:členk.kĺb d.	5t318.k↔	O.ch.odobratie chrupavk.transplantátu:členk.kĺb h.
5t308.n↔	O.ch.odstránenie voľných telies:tarzálne kĺby	5t31a.g↔	O.ch.implant.in vitro vytvor.tk.kultúry:bedr.kĺb
5t308.p↔	O.ch.odstránenie voľných telies:tarzometatarz.kĺby	5t31a.h↔	O.ch.implant.in vitro vytvor.tk.kultúry:kolen.kĺb
5t308.q↔	O.ch.odstránenie voľných telies:metatarzofalang.kl.	5t31a.k↔	O.ch.implant.in vitro vytvor.tk.kultúry:členk.kĺb h
5t308.r↔	O.ch.odstránenie voľných telies:interfalang.kĺb n.	5t31b.h	Implant.kostno-chrupavk.náhrady defektu kĺb.plochy kolena
5t30a.g↔	O.ch.vloženie nosiča lieku:bedrový kĺb	5t31b.m	Implant.kostno-chrupavk.náhrady defektu kĺb.plochy členka
5t30a.h↔	O.ch.vloženie nosiča lieku:kolený kĺb	5t31c.g↔	O.ch.vyhľad.chrupav[chondroplast]:bedr.kĺb
5t30a.j↔	O.ch.vloženie nosiča lieku:prox.tibiofibulárny kĺb	5t31c.h↔	O.ch.vyhľad.chrupav[chondroplast]:kolen.kĺb
5t30a.k↔	O.ch.vloženie nosiča lieku:členkový kĺb horný	5t31c.j↔	O.ch.vyhľad.chrupav[chondroplast]:prox.tibiofibulár.kĺb
5t30a.m↔	O.ch.vlož.nosiča lieku:členkový kĺb dolný	5t31c.k↔	O.ch.vyhľad.chrupav[chondroplast]:členk.kĺb horný
5t30a.n↔	O.ch.vloženie nosiča lieku:tarzálne kĺby	5t31c.m↔	O.ch.vyhľad.chrupav[chondroplast]:členk.kĺb dolný
5t30a.p↔	O.ch.vloženie nosiča lieku:tarzometatarzálne kĺby	5t31c.n↔	O.ch.vyhľad.chrupav[chondroplast]:tarzálne kĺby
5t30a.q↔	O.ch.vloženie nosiča lieku:metatarzofalang.kl.	5t31c.p↔	O.ch.vyhľad.chrupav[chondroplast]:tarzometatarz.kĺby
5t30a.r↔	O.ch.vloženie nosiča lieku:interfalang.kĺb n.	5t31c.q↔	O.ch.vyhľad.chrupav[chondroplast]:metatarzofalang.kl.
5t30b.g↔	O.ch.odstránenie nosiča lieku:bedrový kĺb	5t31c.r↔	O.ch.vyhľad.chrupav[chondroplast]:interfalang.kĺb n.
5t30b.h↔	O.ch.odstránenie nosiča lieku:kolený kĺb	5t31d.g↔	Subchondr.otvor.kosti:bedr.kĺb
5t30b.j↔	O.ch.odstránenie nosiča lieku:prox.tibiofibulár.kĺb	5t31d.h↔	Subchondr.otv.kosti:kolen.kĺb
5t30b.k↔	O.ch.odstránenie nosiča lieku:členk.kĺb h.	5t31d.j↔	Subchondr.otvor.kosti:prox.tibiof.k.
5t30b.m↔	O.ch.odstránenie nosiča lieku:členk.kĺb d.	5t31d.k↔	Subchondr.otvor.kosti:členk.kĺb h.
5t30b.n↔	O.ch.odstránenie nosiča lieku:tarzálne kĺby	5t31d.m↔	Subchondr.otvor.kosti:členk.kĺb d.
5t30b.p↔	O.ch.odstránenie nosiča lieku:tarzometatarz.kĺby	5t31d.n↔	Subchondr.otvor.kosti:tarzál.kĺby
5t30b.q↔	O.ch.odstránenie nosiča lieku:metatarzofalang.kl.	5t31d.p↔	Subchondr.otvor.kosti:tarzometat.k.
5t30b.r↔	O.ch.odstránenie nosiča lieku:interfalang.kĺb n.	5t31d.q↔	Subchondr.otvor.kosti:metatarzof.k.
5t30c.g↔	O.ch.odstr.častí a zvyškov väzov:bedr.kĺb	5t31d.r↔	Subchondr.otvor.kosti:interf.kĺb n.
5t30c.h↔	O.ch.odstr.častí a zvyškov väzov:kolen.kĺb	5t31g↔	Otv.chir.impl.indiv.metal.náhr.chrupavky kolena
5t30c.j↔	O.ch.odstr.častí a zvyškov väzov:prox.tibiofib.kĺb	5t31h.g↔	O.ch.OP chrupavky s tx.chondroc.autol.ind.matrix:bedr.k
5t30c.k↔	O.ch.odstr.častí a zvyškov väzov:členk.kĺb h.	5t31h.h↔	O.ch.OP chrupavky s tx.chondroc.autol.ind.matrix:kol.k
5t30c.m↔	O.ch.odstr.častí a zvyškov väzov:členk.kĺb d.	5t31h.k↔	O.ch.OP chrupavky s tx.chondroc.autol.ind.matrix:člen.k.h.
5t30c.n↔	O.ch.odstr.častí a zvyškov väzov:tarzálne kĺby	5t31j.g↔	O.ch.impl.neindivid.metal.náhrady chrupav:bedr.k
5t30c.p↔	O.ch.odstr.častí a zvyškov väzov:tarzometatarz.kĺby	5t31j.h↔	O.ch.impl.neindivid.metal.náhrady chrupav:kolen.k
5t30c.q↔	O.ch.odstr.častí a zvyškov väzov:metatarzofal.kl.	5t31j.j↔	O.ch.impl.neindivid.metal.náhrady chrupav:p.tibiof.k
5t30c.r↔	O.ch.odstr.častí a zvyškov väzov:interfalang.kĺb n.	5t31j.k↔	O.ch.impl.neindivid.metal.náhrady chrupav:členk.k.h.
5t310.g↔	O.ch.excizia chor.zmen.č.kĺb.chrup:bedr.kĺb	5t31j.m↔	O.ch.impl.neindivid.metal.náhrady chrupav:členk.k.d.
5t310.h↔	O.ch.excizia chor.zmen.č.kĺb.chrup:kolen.kĺb	5t31j.n↔	O.ch.impl.neindivid.metal.náhrady chrupav:tarzál.kl
5t310.j↔	O.ch.excizia chor.zmen.č.kĺb.chrup:prox.tibiof.kĺb	5t31j.p↔	O.ch.impl.neindivid.metal.náhrady chrupav:tarzom.kĺb
5t310.k↔	O.ch.excizia chor.zmen.č.kĺb.chrup:členk.kĺb h.	5t31j.q↔	O.ch.impl.neindivid.metal.náhrady chrupav:mttarz.k
5t310.m↔	O.ch.excizia chor.zmen.č.kĺb.chrup:členk.kĺb d.	5t31j.r↔	O.ch.impl.neindivid.metal.náhrady chrupav:interf.k.n
5t310.n↔	O.ch.excizia chor.zmen.č.kĺb.chrup:tarzálne kĺby	5t31k.g↔	O.ch.subchondrál.otv.kosti s vlož.nebunk.impl:bedr.kĺb
5t310.p↔	O.ch.excizia chor.zmen.č.kĺb.chrup:tarzometatar.kĺby	5t31k.h↔	O.ch.subchondrál.otv.kosti s vlož.nebunk.impl:kolen.kĺb
5t310.q↔	O.ch.excizia chor.zmen.č.kĺb.chrup:metatarzofal.kl.	5t31k.j↔	O.ch.subchondrál.otv.kosti s vlož.nebunk.impl:p.tibiof.k
5t310.r↔	O.ch.excizia chor.zmen.č.kĺb.chrup:interfal.kĺb n.	5t31k.k↔	O.ch.subchondrál.otv.kosti s vlož.nebunk.impl:členk.kĺb h.
5t311.g↔	O.ch.refixácia osteochondrál.fragmentu:bedr.kĺb	5t31k.m↔	O.ch.subchondrál.otv.kosti s vlož.nebunk.impl:členk.k.d.
5t311.h↔	O.ch.refixácia osteochondrál.fragmentu:kolen.kĺb	5t31k.n↔	O.ch.subchondrál.otv.kosti s vlož.nebunk.impl:tarzál.k
5t311.j↔	O.ch.refixácia osteochondrál.fragmentu:prox.tibiof.kĺb	5t31k.p↔	O.ch.subchondrál.otv.kosti s vlož.nebunk.impl:tarzometat.k
5t311.k↔	O.ch.refixácia osteochondrál.fragmentu:členk.kĺb h.	5t31k.q↔	O.ch.subchondrál.otv.kosti s vlož.nebunk.impl:mttarzof.k
5t311.m↔	O.ch.refixácia osteochondrál.fragmentu:členk.kĺb d.	5t31k.r↔	O.ch.subchondrál.otv.kosti s vlož.nebunk.impl:interf.k.n.
5t311.n↔	O.ch.refixácia osteochondrál.fragmentu:tarzál.kĺby	5t31x.g↔	Iné otv.chir.OP na kĺbe a menisk:bedr.kĺb
5t311.p↔	O.ch.refixácia osteochondrál.fragmentu:tarzometat.kĺby	5t31x.h↔	Iné otv.chir.OP na kĺbe a menisk:kolen.kĺb
5t311.q↔	O.ch.refixácia osteochondrál.fragmentu:metatarzof.kĺb	5t31x.j↔	Iné otv.chir.OP na kĺbe a menisk:prox.tibiofibul.kĺb
5t311.r↔	O.ch.refixácia osteochondrál.fragmentu:interfal.kĺb nohy	5t31x.k↔	Iné otv.chir.OP na kĺbe a menisk:členk.kĺb h.
5t312.g↔	O.ch.subchondrál.spongioplast.s fix.fragmbedr.kĺb	5t31x.m↔	Iné otv.chir.OP na kĺbe a menisk:členk.kĺb d.

5t31x.n↔	Iné otv.chir.OP na kĺbe a menisk:tarzálne kĺby	5t391.j↔	Otv.ch.artroriza:prox.tibiofibulárny kĺb
5t31x.p↔	Iné otv.chir.OP na kĺbe a menisk:tarzometatarz.kĺby	5t391.k↔	Otv.ch.artroriza:členk.kĺb h.
5t31x.q↔	Iné otv.chir.OP na kĺbe a menisk:metatarzofalang.kí.	5t391.m↔	Otv.ch.artroriza:členk.kĺb d.
5t31x.r↔	Iné otv.chir.OP na kĺbe a menisk:interfalang.kĺb n.	5t391.n↔	Otv.ch.artroriza:tarzálne kĺby
5t320↔	Otv.ch.sutúra predného skríž.väzu	5t391.p↔	Otv.ch.artroriza:tarzometatarzálne kĺby
5t321↔	Otv.chir.sutúra zadného skríž.väzu	5t391.q↔	Otv.ch.artroriza:metatarzofalang.kí.
5t322↔	Otv.ch.kost.refixácia pred.skríž.väzu	5t391.r↔	Otv.ch.artroriza:interfalang.kĺb n.
5t323↔	Otv.ch.kost.refixácia zadného skríž.väzu	5t392.g↔	O.ch.dočasné fixácie:bedr.kĺb
5t324↔	Otv.ch.sutúra mediál.kapsulár.komplexu boč.väzu kolena	5t392.h↔	O.ch.dočasné fixácie:kolen.kĺb
5t325↔	O.ch.sutúra mediál.kapsul.kompl.kolena so zákr.na menisku	5t392.j↔	O.ch.dočasné fixácie:prox.tibiofibulár.kĺb
5t326↔	Otv.ch.sutúra later.kapsul.komplexu bočného väzu kolena	5t392.k↔	O.ch.dočasné fixácie:členk.kĺb h.
5t327↔	O.ch.sutúra later.kapsul.kompl.kolena so zákr.na menisku	5t392.m↔	O.ch.dočasné fixácie:členk.kĺb d.
5t328↔	Otv.ch.kombinov.rekonštr.väziv.aparátu kolena	5t392.n↔	O.ch.dočasné fixácie:tarzálne kĺby
5t329↔	Otv.ch.sutúra dorzál.č.väziv.aparátu kolena	5t392.p↔	O.ch.dočasné fixácie:tarzometatarz.kĺby
5t32x↔	Ostatné otv.chirur.refixácie väziv.aparátu kolena	5t392.q↔	O.ch.dočasné fixácie:metatarzofalang.kí.
5t330↔	Otv.ch.plast.pred.skríž.väzu s autológ.patelár.šľachou	5t392.r↔	O.ch.dočasné fixácie:interfalang.kĺb n.
5t331↔	Otv.ch.plast. pred.skríž.väzu s inou autológ.šľachou	5t39x.g↔	Iné otv.ch.OP na kĺboch:bedr.kĺb
5t332↔	Otv.ch.plastika pred.skríž.väzu s aloplast.väziv.náhr.	5t39x.h↔	Iné otv.ch.OP na kĺboch:kolen.kĺb
5t333↔	Otv.ch.plast.zad.skríž.väzu s autológ.patelár.šľachou	5t39x.j↔	Iné otv.ch.OP na kĺboch:prox.tibiofibulárny kĺb
5t334↔	Otv.ch.plast.zad.skríž.väzu s inou autológ.šľachou	5t39x.k↔	Iné otv.ch.OP na kĺboch:členk.kĺb h.
5t335↔	Otv.ch.plast.zad.skríž.väzu s aloplast.väziv.náhr.	5t39x.m↔	Iné otv.ch.OP na kĺboch:členk.kĺb d.
5t336↔	Otv.ch.plastika mediál.väziv.komplexu kolena	5t39x.n↔	Iné otv.ch.OP na kĺboch:tarzálne kĺby
5t337↔	Otv.ch.sutúra laterál.väziv.komplexu kolena	5t39x.p↔	Iné otv.ch.OP na kĺboch:tarzometatarzálne kĺby
5t338↔	Otv.ch.kombinovaná plastika väzov kolena	5t39x.q↔	Iné otv.ch.OP na kĺboch:metatarzofalang.kí.
5t339↔	Otv.ch.plast.väziv.aparátu dorzo-mediál.č.kolen.kĺbu	5t39x.r↔	Iné otv.ch.OP na kĺboch:interfalangeálny kĺb n.
5t33a↔	Otv.ch.plast.väziv.aparátu dorzo-lat.č.kolen.kĺbu	5t400.g↔	ASK asept.výplach kĺbu s drenážou:bedr.kĺb
5t33x↔	Ost.otv.chirurgické plastiky väzov kolena	5t400.h↔	ASK asept.výplach kĺbu s drenážou:kolen.kĺb
5t340↔	Otv.chir.release laterálneho retinakula pately	5t400.k↔	ASK asept.výplach kĺbu s drenážou:členk.kĺb h.
5t341↔	Otv.chir.release laterál.retinakula pately s fix.záveru	5t401.g↔	ASK sept.výplach kĺbu s drenážou:bedr.kĺb
5t342↔	Otv.chir.preloženie úponu patelár.šľ.(napr.Bandi)	5t401.h↔	ASK sept.výplach kĺbu s drenážou:kolen.kĺb
5t343↔	Otv.ch.preloženie úponu patelár.šľachy s kost.blokom	5t401.k↔	ASK sept.výplach kĺbu s drenážou:členk.kĺb h.
5t344	Plastika mediálneho patelofemorálneho ligamenta	5t402.g↔	ASK mobilizácia kĺbu(artrólyza):bedrový kĺb
5t34x↔	Ost.otv.chir.zákroky na patele a závesnom aparáte	5t402.h↔	ASK mobilizácia kĺbu:artrolyza:kolenný kĺb
5t362↔	Otv.ch.sutúra mediál.a laterál.väziv.ap.členk.kĺbu	5t402.j↔	ASK mobilizácia kĺbu(artrólyza):prox.tibiofibulár.kĺb
5t363↔	Otv.ch.sutúra syndesmózy členkového kĺbu	5t402.k↔	ASK mobilizácia kĺbu(artrólyza):členk.kĺb h.
5t364↔	Otv.ch.plastika fibulár.väziv.ap.autológou šľachou	5t402.m↔	ASK mobilizácia kĺbu(artrólyza):členk.kĺb d.
5t365↔	Otv.ch.plastika fibulár.väziv.aparátu periostál.lalokom	5t402.n↔	ASK mobilizácia kĺbu(artrólyza):tarzálne kĺby
5t366↔	Otv.ch.plastika fibulár.väziv.ap.aloplastickou väz.náhradou	5t402.q↔	ASK mobilizácia kĺbu(artrólyza):metatarzofalang.kí.
5t367↔	Otv.ch.fixácia peroneál.šľach väziv.ap.členk.kĺbu	5t402.r↔	ASK mobilizácia kĺbu(artrólyza):interfalang.kĺb n.
5t368	Sutúra laterálneho väzivového aparátu členkového kĺbu	5t403.g↔	ASK odstránenie OSM:bedr.kĺb
5t369	Sutúra mediálneho väzivového aparátu členkového kĺbu	5t404.g↔	ASK odstr.volných telies:bedrový kĺb
5t36x↔	Ost.refixácie a plastiky väziv.aparátu členk.kĺbu	5t404.h↔	ASK odstr.volných telies:kolenný kĺb
5t382↔	Artrodéza bedrového kĺbu	5t404.j↔	ASK odstr.volných telies:prox.tibiofibulárny kĺb
5t383↔	Artrodéza kolenného kĺbu	5t404.k↔	ASK odstr.volných telies:členk.kĺb h.
5t387.0↔	Artrodéza členkového kĺbu bez ďalšieho kĺbu	5t404.m↔	ASK odstr.volných telies:členk.kĺb d.
5t387.1↔	Artrodéza členkového kĺbu so subtalárnym kĺbom	5t404.n↔	ASK odstr.volných telies:tarzálne kĺby
5t387.2↔	Artrodéza členk.kĺbu so subtalár.a Chopartovým kĺbom	5t404.p↔	ASK odstr.volných telies:tarzometatarz.kĺby
5t388.1↔	Artrodéza sub talo:1 časť subtalárneho kĺbu	5t404.q↔	ASK odstr.volných telies:metatarzofalang.kí.
5t388.2↔	Artrodéza sub talo:2 časti subtalárneho kĺbu	5t404.r↔	ASK odstr.volných telies:interfalang.kĺb n.
5t388.3↔	Artrodéza sub talo:3 časti subtalárneho kĺbu	5t405.g↔	ASK odstr.periartikul.kalcifikátov:bedr.kĺb
5t389.1↔	Artrodéza priehlavku a stredonožia:1 al.2 kĺby	5t405.h↔	ASK odstr.periartikul.kalcifikátov:kolen.kĺb
5t389.3↔	Artrodéza prieh.a stredon:najm.3kí.vr.kompl.artod.Lisf.kí.	5t405.k↔	ASK odstr.periartikul.kalcifikátov:členk.kĺb h.
5t38a.1↔	Artrodézy metatarzofal.a interfal.kĺb prsta nohy:1kĺb	5t405.m↔	ASK odstr.periartikulár.kalcifikátov:členkový kĺb dolný
5t38a.2↔	Artrodézy metatarzofal.a interfal.kĺb prsta nohy:2kĺby	5t405.n↔	ASK odstr.periartikulár.kalcifikátov:tarzálne kĺby
5t38a.3↔	Artrodézy metatarzofal.a interfal.kĺb prsta nohy:3kĺby	5t405.p↔	ASK odstr.periartikulárnych kalcifikátov:tarzometatarz.kĺby
5t38a.4↔	Artrodézy metatarzofal.a interfal.kĺb prsta nohy:4kĺby	5t406.g↔	ASK asistov.ošetrovanie zlomeniny:bedr.kĺb
5t38a.5↔	Artrodézy metatarzofal.a interfal.kĺb prsta nohy:5/viac.kĺb	5t406.h↔	ASK asistov.ošetrovanie zlomeniny:kolen.kĺb
5t38a.a↔	Artrodézy metatarzofal.kĺb palca nohy	5t406.k↔	ASK asistov.ošetrovanie zlomeniny:členk.kĺb horný
5t38a.b↔	Artrodézy interfalangeálneho kĺbu palca nohy	5t407.g↔	Artroskop.vlož.liekového nosiča:bedr.kĺb
5t390.g↔	O.ch.rozdel/prerušenie väzu:bedr.kĺb	5t407.h↔	Artroskop.vlož.liek.nosiča:kolen.kĺb
5t390.h↔	O.ch.rozdel/prerušenie väzu:kolen.kĺb	5t407.j↔	Artroskop.vlož.liek.nosiča:prox.tibiofibulárny kĺb
5t390.j↔	O.ch.rozdel/prerušenie väzu:prox.tibiofibul.kĺb	5t407.k↔	Artroskop.vlož.liek.nosiča:členk.kĺb h.
5t390.k↔	O.ch.rozdel/prerušenie väzu:členk.kĺb h.	5t407.m↔	Artroskop.vlož.liek.nosiča:členk.kĺb d.
5t390.m↔	O.ch.rozdel/prerušenie väzu:členk.kĺb d.	5t407.n↔	Artroskop.vlož.liek.nosiča:tarzálne kĺby
5t390.n↔	O.ch.rozdel/prerušenie väzu:tarzálne kĺby	5t407.p↔	Artroskop.vlož.liek.nosiča:tarzometatarz.kĺby
5t390.p↔	O.ch.rozdel/prerušenie väzu:tarzometatarz.kĺby	5t407.q↔	Artroskop.vlož.liek.nosiča:metatarzofalang.kí.
5t390.q↔	O.ch.rozdel/prerušenie väzu:metatarzofalang.kí.	5t407.r↔	Artroskop.vlož.liek.nosiča:interfalang.kĺb n.
5t390.r↔	O.ch.rozdel/prerušenie väzu:interfalang.kĺb n.	5t408.g↔	Artroskop.odstr.liek.nosiča:bedr.kĺb
5t391.g↔	Otv.ch.artroriza:bedr.kĺb	5t408.h↔	Artroskop.odstr.liek.nosiča:kolen.kĺb
5t391.h↔	Otv.ch.artroriza:kolen.kĺb	5t408.j↔	ASK odstr.liek.nosiča:prox.tibiofibulárny kĺb

5t408.k↔	Artroskop.odstr.liek.nosiča:členk.kĺb h.	5t421.n↔	ASK refixácia osteochondr.fragm:tarzálné kĺby
5t408.m↔	Artroskop.odstr.liek.nosiča:členk.kĺb d.	5t421.p↔	ASK refixácia osteochondr.fragm:tarzometatar.kĺby
5t408.n↔	Artroskop.odstr.liek.nosiča:tarzálné kĺby	5t421.q↔	ASK refix.osteochon.fragm:metatarzofalang.kí.
5t408.p↔	Artroskop.odstr.liek.nosiča:tarzometatarz.kĺby	5t421.r↔	ASK refix.osteochon.fragm:interfalan.kĺb nohy
5t408.q↔	Artroskop.odstr.liek.nosiča:metatarzofalang.kí.	5t422.g↔	ASK subchondr.spongioplastika:bedr.kĺb
5t408.r↔	Artroskop.odstr.liek.nosiča:interfalang.kĺb n.	5t422.h↔	ASK subchondr.spongioplastika:kolen.kĺb
5t409.g↔	ASK resekcia častí ligament,zbytkov ligament:bedr.kĺb	5t422.k↔	ASK subchondr.spongioplastika:členk.kĺb horný
5t409.h↔	ASK resekcia častí ligament,zbytkov ligament:kolen.kĺb	5t422.m↔	ASK subchondr.spongioplastika:členk.kĺb dolný
5t409.j↔	ASK resek.častí ligament,zbytk.ligament:prox.tibiofibul.kĺb	5t422.n↔	ASK subchondr.spongioplast:tarzálné kĺby
5t409.k↔	ASK resekcia častí ligament,zbytkov ligament:členk.kĺb h.	5t422.p↔	ASK subchondr.spongiopl:tarzometatar.kĺb
5t409.m↔	ASK resek.častí ligament,zbytkov ligament:členk.kĺb dolný	5t422.q↔	ASK subchondr.spongioplastika:metatarzofala.kí.
5t409.n↔	ASK resek.častí ligament,zbytkov ligament:tarzálné kĺby	5t422.r↔	ASK subchon.spongioplas:interfalang.kĺb n.
5t409.p↔	ASK resek.č.ligament,zbytkov ligament:tarzometatarz.kĺby	5t423.10↔	Artroskopická parciálna resekcia menisku
5t409.q↔	ASK resek.č.ligament,zbytk.ligament:metatarzofalang.kĺby	5t423.11↔	Artroskopická totálna resekcia menisku
5t409.r↔	ASK resek.častí ligament,zbytk.ligament:interfalan.kĺb nohy	5t423.20↔	Artroskopická refixácia menisku
5t40x.g↔	Iné ASK revízie kĺbu:bedr.kĺb	5t423.21↔	Artroskopická sutúra menisku, jednoduchá
5t40x.h↔	Iné ASK revízie kĺbu:kolen.kĺb	5t423.22↔	Artroskopická sutúra menisku, zložitá
5t40x.k↔	Iné ASK revízie kĺbu:členk.kĺb h.	5t423.3↔	Artroskopická implantácia umelého menisku
5t410.h↔	Artroskopická resekcia plica synovialis kolen.kĺbu	5t423.4↔	Artroskopické odstránenie umelého menisku
5t411.g↔	ASK resekcia tuk.telesa:bedr.kĺb	5t423.x↔	Ostatné artroskopické operácie menisku
5t411.h↔	ASK resekcia tuk.telesa:kolen.kĺb	5t426.g↔	ASK odber chondrálneho transpl:bedr.kĺb
5t412.g↔	Artroskop.parc.synovektómia:bedr.kĺb	5t426.h↔	ASK odber chondrálneho transpl:kolen.kĺb
5t412.h↔	Artroskop.parc.synovektómia:kolen.kĺb	5t426.k↔	ASK odber chondrálneho transpl:členk.kĺb h.
5t412.j↔	Artroskop.parc.synovektómia:prox.tibiofibulár.kĺb	5t427.g↔	Artroskop.transpl.chrupavky:bedr.kĺb
5t412.k↔	Artroskop.parc.synovektómia:členk.kĺb h.	5t427.h↔	Artroskop.transpl.chrupavky:kolen.kĺb
5t412.m↔	Artroskop.parc.synovektómia:členk.kĺb d.	5t427.k↔	Artroskop.transpl.chrupavky:členk.kĺb h.
5t412.n↔	Artroskop.parc.synovektómia:tarzálné kĺby	5t428.g↔	ASK implantácia in vitro vypes.tk.kultúr:bedr.kĺb
5t412.p↔	Artroskop.parc.synovektómia:tarzometatarz.kĺby	5t428.h↔	ASK impl.in vitro vypes.tk.kultúr:kolen.kĺb
5t412.q↔	Artroskop.parc.synovektómia:metatarzofalang.kí.	5t428.k↔	ASK impl.in.vitr.vypes.tk.kultúr:členk.kĺb hor.
5t412.r↔	Artroskop.parc.synovektómia:interfalang.kĺb n.	5t42c.g↔	ASK vyhladenie chrup[chondrop]:bedr.kĺb
5t413.g↔	Artroskop.totál.synovektómia:bedr.kĺb	5t42c.h↔	ASK vyhladenie chrup[chondrop]:kolen.kĺb
5t413.h↔	Artroskop.totálna synovektómia:kolen.kĺb	5t42c.k↔	ASK vyhladenie chrup[chondrop]:členk.kĺb hor.
5t413.j↔	Artroskop.totál.synovektómia:prox.tibiofibulár.kĺb	5t42c.m↔	ASK vyhladenie chrup[chondrop]:členk.kĺb dol.
5t413.k↔	Artroskop.totál.synovektómia:členk.kĺb h.	5t42c.n↔	ASK vyhladenie chrup[chondrop]:tarzálné kĺby
5t413.m↔	Artroskop.totál.synovektómia:členk.kĺb d.	5t42c.p↔	ASK vyhlad.chrupav[chondrop]:tarzometatarz.kĺby
5t413.n↔	Artroskop.totál.synovektómia:tarzálné kĺby	5t42c.q↔	ASK vyhlad.chrupav[chondrop]:metatarzofalang.kĺby
5t413.p↔	Artroskop.totál.synovektómia:tarzometatarz.kĺby	5t42c.r↔	ASK vyhlad.chrupav[chondrop]:interfalang.kĺb nohy
5t413.q↔	Artroskop.totál.synovektómia:metatarzofalang.kí.	5t42d.g↔	ASK subchon.otv.kosti:bedrový kĺb
5t413.r↔	Artroskop.totál.synovektómia:interfalang.kĺb n.	5t42d.h↔	ASK subchon.otv.kosti:kolený kĺb
5t414.g↔	ASK el.-term.dener.synoviea tk.kĺb.púzdra:bedr.kĺb	5t42d.k↔	ASK subchondr.otv.kosti:členk.kĺb horný
5t414.h↔	ASK el.-term.dener.synovie a tk.kĺb.púzdr:kolen.kĺb	5t42d.m↔	ASK subchondr.otv.kosti:členk.kĺb dolný
5t414.j↔	ASK el.-term.den.syn.a tk.kĺb.púz:prox.tibiofib.kĺb	5t42d.n↔	ASK subchondr.otv.kosti:tarzálné kĺby
5t414.k↔	ASK el.-term.dener.vácia syn.a tk.kĺb.púz:členk.kĺb horný	5t42d.p↔	ASK subch.otv.kosti:tarzometatarz.kĺby
5t414.m↔	ASK el.-term.dener.syn.a tk.kĺb.púz:členk.kĺb dolný	5t42d.q↔	ASK subch.otv.kosti:metatarzofalang.kĺb
5t414.n↔	ASK el.-term.dener.synov.a tk.kĺb.púz:tarzálné kĺby	5t42d.r↔	ASK subch.otv.kosti:interfalan.kĺb nohy
5t414.p↔	ASK el.-term.dener.syn.a tk.kĺb.púz:tarzometat.kĺby	5t42e.g↔	ASK subch.otv.kosti-acelul.implant:bedr.kĺb
5t414.q↔	ASK el.-term.den.syn.a tk.kĺb.púz:metatarzofal.kĺby	5t42e.h↔	ASK subch.otv.kost-acelul.implant:kolen.kĺb
5t414.r↔	ASK el.-term.den.synov.tk.kĺb.púz:interfal.kĺb nohy	5t42e.k↔	ASK subch.otv.kost-acelul.implant:členk.kĺb horný
5t41x.g↔	Iné artroskop.OP na synovii:bedr.kĺb	5t42e.m↔	ASK subch.otv.kost-acelul.implant:členk.kĺb dol.
5t41x.h↔	Iné artroskop.OP na synovii:kolen.kĺb	5t42e.n↔	ASK subch.otv.kost-acelul.implant:tarzálné kĺby
5t41x.j↔	Iné ASK OP na synovii:prox.tibiofibulárny kĺb	5t42e.p↔	ASK subch.otv.kost-acelul.implant:tarzometatarz.kĺby
5t41x.k↔	Iné ASK OP na synovii:členkový kĺb horný	5t42e.q↔	ASK subch.otv.kost-acelul.implant:metatarzofalan.kí.
5t41x.m↔	Iné ASK OP na synovii:členkový kĺb dolný	5t42e.r↔	ASK subch.otv.kost-acelul.implant:interfalang.kĺb n.
5t41x.n↔	Iné artroskop.OP na synovii:tarzálné kĺby	5t42f.g↔	ASK OP chrup.s tx.chondr-autológ.induk.matrix:kolen.kĺb
5t41x.p↔	Iné ASK OP na synovii:tarzometatarzálné kĺby	5t42f.h↔	ASK OP chrup.s tx.chondr-autológ.ind.matrix:členk.kĺb hor.
5t41x.q↔	Iné ASK OP na synovii:metatarzofalang.kí.	5t42f.k↔	ASK OP chrup.s tx.chondr-autológ.ind.matrix:členk.kĺb hor.
5t41x.r↔	Iné ASK OP na synovii:interfalan.eálny kĺb n.	5t42h.g↔	ASK resekcia 1/viac.osteofytov:bedr.kĺb
5t420.g↔	ASK excízia poškod.tk.kĺb.chrup:bedr.kĺb	5t42h.h↔	ASK resekcia 1/viac.osteofytov:kolen.kĺb
5t420.h↔	ASK excízia poškod.tk.kĺb.chrup:kolen.kĺb	5t42h.k↔	ASK resekcia 1/viac.osteofytov:členk.kĺb horný
5t420.j↔	ASK exc.pošk.tk.kĺb.chrup:prox.tibiofibul.kĺb	5t42h.m↔	ASK resekcia 1/viac.osteofytov:členk.kĺb dolný
5t420.k↔	ASK exc.pošk.tk.kĺb.chrup:členk.kĺb horný	5t42h.n↔	ASK resekcia 1/viac.osteofytov:tarzálné kĺby
5t420.m↔	ASK exc.pošk.tk.kĺb.chrup:členk.kĺb dolný	5t42h.p↔	ASK resekcia 1/viac.osteofytov:tarzometatar.kĺby
5t420.n↔	ASK exc.pošk.tk.kĺb.chrup:tarzálné kĺby	5t42h.q↔	ASK resekcia 1/viac.osteofytov:metatarzofalan.kĺby
5t420.p↔	ASK exc.pošk.tk.kĺb.chrup:tarzometatarz.kĺby	5t42h.r↔	ASK resekcia 1/viac.osteofytov:interfalan.kĺb nohy
5t420.q↔	ASK exc.pošk.tk.kĺb.chrup:metatarzofalang.kĺb	5t42i.g↔	Iné artroskop.OP na chrup.a menisk:bedr.kĺb
5t420.r↔	ASK exc.pošk.tk.kĺb.chrup:interfalang.kĺb nohy	5t42i.h↔	Iné artroskop.OP na chrup.a menisk:kolen.kĺb
5t421.g↔	ASK refix.osteochondr.fragm:bedr.kĺb	5t42i.k↔	Iné artroskop.OP na chrup.a menisk:členk.kĺb h.
5t421.h↔	ASK refix.osteochondr.fragm:kolen.kĺb	5t42i.m↔	Iné artroskop.OP na chrup.a menisk:členk.kĺb d.
5t421.k↔	ASK refix.osteochondr.fragm:členk.kĺb horný	5t42i.n↔	Iné artroskop.OP na chrup.a menisk:tarzálné kĺby
5t421.m↔	ASK refixácia osteochondr.fragm:členk.kĺb dolný	5t42i.p↔	Iné artroskop.OP na chrup.a menisk:tarzometatarz.kĺby

5t42i.q↔	Iné ASK OP na chrup.a menisk:metatarzofalang.kĺ.	5t507.2↔	Impl.snap fit acetabulár.komponenty bedr.kĺbu, hybridná
5t42i.r↔	Iné artroskop.OP na chrup.a menisk:interfalang.kĺb n.	5t508.0↔	Impl.povrch.protézy hl. femuru hip resurfacing,necement.
5t430↔	Artroskopická sutúra predného skříženého väzu	5t508.1↔	Impl.povrch.protézy hlavice femuru hip resurfacing,cement.
5t431↔	Artroskopická sutúra zadného skříženého väzu	5t508.2↔	Impl.povrch.protézy hlavice femuru hip resurfacing,hybrid.
5t432↔	Artroskopická kostná refixácia skříženého väzu	5t509.00↔	Impl.metaf.prot.hl.femuru s k.driek.bez acet.komp.,necemen.
5t433↔	ASK plastika predného skříž.väzu autológ.patelár.ligament	5t509.01↔	Impl.metaf.prot.hl.femuru s k.driek.bez acet.komp.,cement.
5t434↔	ASK plastika pred.skříž. väzu iným autológ.ligamentom	5t509.10↔	Impl.metafyz.protézy hl.femuru.s kr.dr.s acet.komp.,necem.
5t435↔	ASK plastika pred.skříženého väzu s aloplastickou náhradou	5t509.11↔	Impl.metafyz.protézy hl.femuru.s kr.dr.s acet.kom.,cem.
5t436↔	ASK plastika zad.skříž.väzu s autogénnou patelár.šľachou	5t509.12↔	Impl.metafyz.prot.hl.femuru.s kr.dr.s acet.kom.,hybrid č.cem.
5t437↔	ASK plastika zad.skříženého väzu s iným autológ.ligamentom	5t50x.0↔	Iné implant.endoprotézy bedr.kĺbu,necement
5t438↔	ASK odstr.transplantátu zadného skříženého väzu	5t50x.1↔	Iné implantácie endoprotézy bedr.kĺbu,cement
5t439↔	Artroskop.uvoľnenie kolenného púzdra (lateral release)	5t50x.2↔	Iné implantácie endoprotézy bedr.kĺbu,hybrid
5t43a↔	ASK sutúra mediál.kapsuloligamentóz.aparátu kolen.kĺbu	5t510↔	Revízia endoprotézy bedrového kĺbu bez výmeny
5t43b↔	ASK sutúra laterál.kapsuloligamentóz.aparátu kolen.kĺbu	5t511.00↔	Vým.femor.komp.protézy hl.femuru na cervikokap.nec.pr.hl.f.
5t43c↔	ASK sutúra dorzál.kapsuloligamentóz.aparátu kolen.kĺbu	5t511.01↔	Vým.femor.komp.protézy hl.femuru na cerv-kap.cem.pr.hl.f.
5t43d↔	ASK plastika mediál.kapsuloligamentóz.aparátu kolen.kĺbu	5t511.2↔	Vým.femor.kompon.protézy hl.femuru na speciál.prot.hl.fem.
5t43e↔	ASK plastika laterál.kapsuloligamentóz.aparátu kolen.kĺbu	5t511.3↔	Vým.femor.komponen.protézy hl.femuru na bipol.prot.hl.f.
5t43f↔	ASK plastika dorzál.kapsuloligamentóz.aparátu kolen.kĺbu	5t511.4↔	Výmena femorálnej komponenty hlavičky protézy
5t43g↔	ASK plastika pred.skříženého väzu s alogénnym ligamentom	5t511.80↔	Výmena femor.komp.pr.hl.fem.na tot.necem.prot.hl.fem.
5t43h↔	ASK plastika zadného skříž. väzu s alogénnym ligamentom	5t511.81↔	Výmena femor.komp.pr.hl.femuru na tot.cem.prot.hl.fem.
5t43x↔	Ost.ASK refix.a plastiky na kapsuloligament.ap.kolen.kĺbu	5t511.82↔	Vým.femor.komponenty pr.hl.femuru na tot.hybrid.pr.hl.fem.
5t450↔	ASK odstr.transplantátu predného skříženého väzu	5t511.x↔	Vým.femorálnej komp.protézy hl.femuru,ostatné
5t451↔	ASK odstr.transplantátu zadného skříženého väzu	5t512.10↔	Vým.acetab.komponenty bed.kĺbu na acetab.komp.,necem.
5t452.0↔	ASK výmena.transpl.p.skříž.väzu:autológ.patel.šľ.	5t512.11↔	Vým.acetabulár.komp.bed.kĺbu na acetab.komp.,cem.
5t452.1↔	ASK výmena transpl.pred.skříž.väzu:i.autológ.šľach	5t512.20↔	Vým.acet.komp.bedra na acet.komp,necem.s vým.hl.
5t452.2↔	ASK výmena transpl.pred.skříž.v:alopl.náhr.väzu	5t512.21↔	Vým.acet.komp.bedra na acet.komp.cem.s vým.hl.
5t452.3↔	Artrosk.výmena transplantátu pred.skříž.väzu:alog.šľ.	5t512.3↔	Vým.acetabulár.komponenty bedra na speciál.prot.hl.f.
5t452.x↔	Artros.výmena transpl.predného skříž.väzu:iné	5t512.60↔	Vým.acetab.komp.bedra, izol.inlay bez vým.jamky
5t453.0↔	ASK výmena transpl.zad.skříž.väzu:autológ.patel.šľach.	5t512.61↔	Vým.acet.komp.bedra,izol.inlay bez vým.jamky s vým.hlavič
5t453.1↔	ASK výmena transpl.zad.skříž.väzu:i.autol.šľachou	5t512.80↔	Vým.acetab.komp.bedra na tot.necem.prot.hl.fem.
5t453.2↔	ASK výmena transpl.zad.skříž.väzu:alopl.náhr.väzu	5t512.81↔	Vým.acetab.komp.bedra na tot.cement.prot.hl.fem.
5t453.3↔	ASK výmena transpl.zad.skříž.väzu:alog.šľachou	5t512.82↔	Vým.acetabulár.komp.bedra na tot.hybr.pr.hl.fem.
5t453.x↔	ASK výmena transpl.zad.skříž.väzu:iné	5t512.x↔	Vým.acetabulárnej komponenty bedra,ost.
5t45x↔	Ost.ASK odstr./výmena transplantátu väzu na kolene	5t513.2↔	Vým.cement.TEP bedr.kĺbu na špec.prot.hl.femuru
5t460	Artros.refix.later.väziv.aparátu členk.kĺbu	5t513.80↔	Vým.cement.TEP bedr.kĺbu na tot.necem.prot.hl.fem.
5t461	Artros.refix.mediál.väziv.aparátu členk.kĺbu	5t513.81↔	Vým.cement.TEP bedr.kĺbu na tot.cem.pr.hl.fem.
5t490.g↔	ASK rozdelenie/preruš.väzu:bedr.kĺb	5t513.82↔	Vým.cement.TEP bedr.kĺbu na tot.hybr.pr.hl.f.
5t490.h↔	ASK rozdelenie/preruš.väzu:kolen.kĺb	5t513.x↔	Výmena cement.TEP bedr.kĺbu,ostatné
5t490.k↔	Artroskopické rozdel./preruš.väzu:členk.kĺb h.	5t514.2↔	Vým.necement.TEP bedr.kĺbu na špec.prot.hl.fem.
5t490.m↔	ASK rozdelenie/preruš.väzu:členk.kĺb d.	5t514.80↔	Vým.necem.TEP bedr.kĺbu na tot.necem.prot.hl.fem.
5t491.h↔	ASK debridement šľachy:členk.kĺb	5t514.81↔	Vým.necem.TEP bedr.kĺbu na tot.cem.pr.hl.fem.
5t491.k↔	ASK debridement šľachy:členk.kĺb h.	5t514.82↔	Vým.necem.TEP bedr.kĺbu na totál.hybr.prot.hl.fem.
5t492.h↔	ASK resekcia ganglia:kolen.kĺb	5t514.x↔	Vým.necement.totál.endoprotézy bedr.kĺbu,ostat.
5t49x.g↔	Ostatné artroskopické OP:bedr.kĺb	5t515.2↔	Vým.hybrid.TEP bedr.kĺbu na špec.prot.hl.fem.
5t49x.h↔	Ostatné artroskopické OP:kolen.kĺb	5t515.80↔	Vým.hybrid.TEP bedr.kĺbu na totál.necem.prot.hl.fem.
5t49x.j↔	Ostatné artroskopické OP:prox.tibiofibulárny kĺb	5t515.81↔	Vým.hybrid.TEP bedr.kĺbu na tot.cem.pr.hl.fem.
5t49x.k↔	Ostatné artroskopické OP:členk.kĺb h.	5t515.82↔	Vým.hybrid.TEP bedr.kĺbu na tot.hybr.prot.hl.fem.
5t49x.m↔	Ostatné artroskopické OP:členk.kĺb d.	5t515.x↔	Výmena hybridnej totálnej endoprotézy bedr.kĺbu,ost.
5t49x.n↔	Ostatné artroskopické OP:tarzálné kĺby	5t516.2↔	Vým.TEP bedr.kĺbu na špec.pr.hl.femuru
5t49x.p↔	Ostatné artroskopické OP:tarzometatarzálné kĺby	5t516.80↔	Vým.TEP bedr.kĺbu na špec.tot.necem.prot.hl.fem.
5t49x.q↔	Ostatné artroskopické OP:metatarzofalang.kĺ.	5t516.81↔	Vým.TEP bedr.kĺbu na špec.totál.cemen.prot.hl.fem.
5t49x.r↔	Ostatné artroskopické OP:interfalangeálny kĺb n.	5t516.82↔	Vým.TEP bedr.kĺbu na špec.tot.hybr.prot.hl.fem.
5t500.00	Implantácia totálnej endoprotézy bedrového kĺbu, necementovaná	5t516.x↔	Výmena tot.endoprotézy bedr.kĺbu na speciálnu,ostatné
5t500.01	Implantácia totálnej endoprotézy bedrového kĺbu, cementovaná	5t517↔	Odstránenie totálnej endoprotézy hlavice femuru
5t500.02	Implan.totál.endop.bedr.kĺbu, hybr.čas.cemen.	5t518↔	Odstr.cervikokapitálnej endoprotézy bedrového kĺbu
5t500.10	Robot.implan.totál.endop.bedr.kĺbu, necemen.	5t519↔	Odstránenie bipolárnej endoprotézy bedrového kĺbu
5t500.11	Robot.implan.totál.endop.bedr.kĺbu, cemen.	5t51a↔	Odstr.povrch.protézy.hl.femuru typu hip resurf.
5t500.12	Robot.implan.totál.endop.bedr.kĺbu, hybr.čas.cemen.	5t51b↔	Odstránenie acetabulárnej komponenty bedr.kĺbu
5t502.0↔	Impl.totál.speciál.endoprotézy bedr.kĺbu, necementovaná	5t51c↔	Odstr.antiluxačnej acetabulár.komponenty bedr.kĺbu
5t502.1↔	Impl.totál.speciál.endoprotézy bedr.kĺbu, cementovaná	5t51d↔	Odstr.snap fit acetabulárnej komponenty bedrového kĺbu
5t502.2↔	Impl.totál.specí.endoprotézy bedr.kĺbu, hybrid.čas.cement.	5t51e↔	Odstr.totálnej speciálnej endoprotézy bedrového kĺbu
5t503.0↔	Implant.cervikokapitál.protézy bedr.kĺbu,necement.	5t51f.2↔	Vým.bipol.cervikap.prot.bedr.kĺbu na špec.prot.hl.fem.
5t503.1↔	Implantácia cervikokapitálnej protézy bedr.kĺbu,cement.	5t51f.31↔	Vým.bipol.cervikap.prot.bedr.kĺbu na bip.cem.cervikap.prot.
5t504.0↔	Impl.bipolár.cervikokapit.protézy bedr.kĺbu,necement.	5t51f.80↔	Vým.bipol.cervikap.prot.bedr.kĺ na tot.necem.pr.hl.fem.
5t504.1↔	Impl.bipolár.cervikokapit.protézy bedr.kĺbu,cement.	5t51f.81↔	Vým.bipol.cervikap.prot.bedr.kĺ na tot.cemen.pr.hl.f.
5t505.0↔	Impl.antiluxač.acetabulár.komponenty bedr.kĺbu,necement.	5t51f.82↔	Vým.bipol.cervikap.prot.bedr.kĺ na tot.hybr.pr.hl.fem.
5t505.1↔	Impl.antiluxačnej acetabulár.komponenty bedr.kĺbu,cement.	5t51f.x↔	Vým.bipol.cervikokap.protézy bedr.kĺbu,ostatné
5t507.0↔	Impl.snap fit acetabulár.komponenty bedr.kĺbu,necement.	5t51g.2↔	Výmena povrch.pr.hl.f.hip resurf.na špec.protézu hl.femuru
5t507.1↔	Impl.snap fit acetabulár.komponenty bedr.kĺbu,cement.	5t51g.50↔	Vým.povrch.pr.hl.f.hip resurf.na povr.pr.hl.f.hip resurf,necem
		5t51g.51↔	Vým.povrch.pr.hl.f.hip resurf.na povr.pr.hl.f.hip resurf,cem

5t51g.80↔	Vým.povrch.pr.hl.fem.hip resurf.na tot.necem.prot.hl.fem.	5t52d.2↔	Impl.bikompart.protézy kolen.kíbu s patel.náhr.hybrid
5t51g.81↔	Vým.povrch.protézy hl.f.hip resurf.na totál.cem.prot.hl.fem.	5t52e.0↔	Impl.endoprot.klb.náhrady kolena bez pohyb.funk.necem
5t51g.82↔	Vým.povrch.pr.hl.f.hip resurf.na tot.hybr.prot.hl.fem.	5t52e.1↔	Impl.endoprotet.klb.náhr.kolena bez pohyb.funk.cement
5t51g.x↔	Vým.povrch.protézy hl.femuru typ.hip resurf.,ost.	5t52e.2↔	Impl.endoprotet.klb.náhr.kolena bez pohyb.funk.hybrid
5t51h↔	Odstránenie povrchovej náhradnej protézy bedrového kĺbu	5t52x.0↔	Ostat.implantácia endoprotézy kolen.kíbu.necemnt.
5t51j.2↔	Vým.metafyz.prot.hl.fem.s krát.driek.na špec.protézu.hl.fem	5t52x.1↔	Ostat.implantácia endoprotézy kolen.kíbu.cement.
5t51j.80↔	Vým.metafyz.prot.hl.f.s krát.driek.na tot.necem.pr.hl.fem.	5t52x.2↔	Ostat.implantácia endoprotézy kolen.kíbu.hybrid.
5t51j.81↔	Vým.metafyz.prot.hl.f.s krát.driek.na tot.cem.pr.hl.fem.	5t530↔	Revizia endoprotézy kolenného kĺbu bez výmeny
5t51j.82↔	Vým.metafyz.prot.hl.f.s krát.driek.na tot.hybr.pr.hl.fem.	5t531.10↔	Vým.unikondylárnej prot.kolen.kíbu na unikond.prot.,necem
5t51j.x↔	Vým.metafyz.protézy hl.femuru s krátkym driek.,ost.	5t531.11↔	Vým.unikondylárnej prot.kolen.kíbu na unikond.prot.,cem.
5t51k↔	Odstr.metafyzár.protézy hlavice femuru s krátkym driekom	5t531.20↔	Vým.unikond.prot.kolena na TEP kolena spoj.hybr.čias.cem
5t51x↔	Ostatné revízie, výmeny/odstr.endoprotézy bedr.kĺbu	5t531.21↔	Vým.unikond.prot.kolena na bikond.pov.pr.bez pat.náhr.cem
5t520.00	Implantácia unikondylárnej protézy kolenného kĺbu, necementovaná	5t531.30↔	Vým.unikond.prot.kolena na bikond.pov.pr.s patel.náhr.nec
5t520.01	Implantácia unikondylárnej protézy kolenného kĺbu, cementovaná	5t531.31↔	Vým.unikond.prot.kolena na bikond.pov.pr.s patel.náhr.cem
5t520.02	Implantácia unikondylárnej protézy kolenného kĺbu, hybridná	5t531.50↔	Vým.unikond.protézy kolena na TEP kolena spoj.nec
5t520.10	Robot.implan.unikond.protézy kolen.kíbu, necemen.	5t531.51↔	Vým.unikondyl.prot.kolena na TEP kolena spoj.cem.
5t520.11	Robot.implan.unikond.protézy kolen.kíbu, cemen.	5t531.52↔	Vým.unikond.prot.kolena na TEP kolena spoj.hybr.čias.cem
5t520.12	Robot.implan.unikond.protézy kolen.kíbu, hybr.	5t531.6↔	Výmena unikondylárnej protézy kolenného kĺbu inlay
5t521.00	Imp.bik.pov.prot.kol.kíbu bez spoj.[un.]bez pat.náhr.nec.	5t531.x↔	Výmena unikondylárnej protézy kolenného kĺbu, ostatné
5t521.01	Imp.bik.pov.prot.kol.kíbu bez spoj.[un.]bez pat.náhr.cem.	5t532.0↔	Vým.bikondyl.povrch.pr.kolena na bikond.povrch.p.rovn.typu
5t521.02	Imp.bik.pov.prot.kol.kíbu bez spoj.[un.]bez pat.náhr.hyb.	5t532.40↔	Vým.bikondyl.povr.pr.kolena na bik.povr.pr.iný typ.necem.
5t521.10	Rob.imp.bik.pov.prot.kol.kíbu bez spoj.[un.]bez pat.náhr.nec.	5t532.42↔	Vým.bikondyl.povr.pr.kolena na bik.povr.p.iný typ.hybrid/cem
5t521.11	Rob.imp.bik.pov.prot.kol.kíbu bez spoj.[un.]bez pat.náhr.cem.	5t532.50↔	Vým.bikondyl.pov.pr.kolena na totál.endopr.kol.spoj.necem.
5t521.12	Rob.imp.bik.pov.prot.kol.kíbu bez spoj.[un.]bez pat.náhr.hyb.	5t532.52↔	Vým.bikondyl.pov.pr.kolena na tot.endopr.kol.spoj.hybr/cem
5t522.00	Imp.bik.pov.prot.kol.kíbu bez spoj.[un.]s pat.náhr.nec.	5t532.6↔	Výmena bikondylárnej povrchovej protézy kolena inlay
5t522.01	Imp.bik.pov.prot.kol.kíbu bez spoj.[un.]s pat.náhr.cem.	5t532.7↔	Vým.bikondyl.povr.protézy kolena, vým.femorál.komponenty
5t522.02	Imp.bik.pov.prot.kol.kíbu bez spoj.[un.]s pat.náhr.hyb.	5t532.8↔	Vým.bikondyl.povr.protézy kolena, výmena tibiál.komponenty
5t522.10	Rob.imp.bik.pov.prot.kol.kíbu bez spoj.[un.]s pat.náhr.nec.	5t532.a0↔	Vým.bikondyl.povr.pr.kolena na špeciál.endopr.kol.,necem.
5t522.11	Rob.imp.bik.pov.prot.kol.kíbu bez spoj.[un.]s pat.náhr.cem.	5t532.a1↔	Vým.bikondyl.povr.pr.kolena na špeciál.endopr.kol.,cem.
5t522.12	Rob.mpl.bik.pov.prot.kol.kíbu bez spoj.[un.]s pat.náhr.hyb.	5t532.x↔	Výmena bikondylárnej povrch.protézy kolena,ost.
5t523.00	Imp.bik.pov.prot.kol.kíbu čias.spoj.[sem.]bez pat.náhr.nec.	5t533.0↔	Vým.spojanej TEP kolen.kíbu rovnakého typu
5t523.01	Imp.bik.pov.prot.kol.kíbu čias.spoj.[sem.]bez pat.náhr.cem.	5t533.50↔	Vým.spojanej TEP kolen.kíbu na TEP kol.spojenú,necem
5t523.02	Imp.bik.pov.prot.kol.kíbu čias.spoj.[sem.]bez pat.náhr.hyb.	5t533.52↔	Vým.spojanej TEP kolen.kíbu na TEP kol.spojenú,hybrid/cem
5t523.10	Rob.imp.bik.pov.prot.kol.kíbu čias.spoj.[sem.]bez pat.náhr.nec.	5t533.7↔	Výmena spoj.TEP kolena,výmena femorál.komp.
5t523.11	Rob.imp.bik.pov.prot.kol.kíbu čias.spoj.[sem.]bez pat.náhr.cem.	5t533.8↔	Vým.spoj.TEP kolena,výmena tibiál.komp.
5t523.12	Rob.imp.bik.pov.prot.kol.kíbu čias.spoj.[sem.]bez pat.náhr.hyb.	5t533.9↔	Vým.spoj.TEP kolena,výmena patelár.komp.
5t524.00	Imp.bik.pov.prot.kol.kíbu čias.spoj.[sem.]s pat.náhr.nec.	5t533.a0↔	Vým.spojanej TEP kolen.kí na špeciál.endopr.kolena,necem.
5t524.01	Imp.bik.pov.prot.kol.kíbu čias.spoj.[sem.]s pat.náhr.cem.	5t533.a1↔	Vým.spojanej TEP kolen.kí na špeciál.endopr.kol,cem.
5t524.02	Imp.bik.pov.prot.kol.kíbu čias.spoj.[sem.]s pat.náhr.hyb.	5t533.x↔	Výmena spojanej totálnej endoprotézy kolena,ostatné
5t524.10	Rob.imp.bik.pov.prot.kol.kíbu čias.spoj.[sem.]s pat.náhr.nec.	5t534.0↔	Vým.špeciálnej protézy kolen.kíbu rovnakého typu
5t524.11	Rob.imp.bik.pov.prot.kol.kíbu čias.spoj.[sem.]s pat.náhr.cem.	5t534.7↔	Vým.špec.protézy kolen.kí,výmena femor.komponenty
5t524.12	Rob.imp.bik.pov.prot.kol.kíbu čias.spoj.[sem.]s pat.náhr.hyb.	5t534.8↔	Vým.špec.protézy kolen.kí,výmena tibiál.komp.
5t525.0↔	Impl.TEP kolen.kíbu spoj.bez patel.náhr.,necement	5t534.9↔	Vým.špeciál.protézy kolen.kí,vým.patelár.komp.
5t525.1↔	Impl.TEP kolen.kíbu spoj.bez patel.náhr.,cement	5t534.x↔	Výmena špeciálnej protézy kolenného kĺbu,ost.
5t525.2↔	Impl.TEP kolen.kíbu spojená bez pat.náhr.,hybrid	5t535.10↔	Vým.patelár.náhrady na necem.patelár.komp.
5t526.0↔	Impl.TEP kolen.kíbu spoj.s patel.náhr.,necement	5t535.11↔	Vým.patelár.náhrady na cement.patel.komponentu
5t526.1↔	Impl.TEP kolen.kíbu spojená s patel.náhr.,cement	5t535.20↔	Vým.patel.náhrady na patelofemor.necem.náhr.
5t526.2↔	Impl.TEP kolen.kíbu spoj.s pat.náhr.,hybrid	5t535.21↔	Vým.patel.náhrady na patelofem.cement.náhr.
5t527.10↔	Impl.patel.náhrady kolen.kíbu,patelár.komponenta necem	5t535.22↔	Výmena patel.náhr.na patelofem.hybr.náhr.
5t527.11↔	Impl.patel.náhrady kolen.kíbu,patel.komponenta cement	5t535.30↔	Výmena patelár.náhrady na necement.femorálnu náhradu
5t527.20↔	Impl.patel.náhrady kolen.kí,patelofemor.náhr.necem.	5t535.31↔	Výmena patelár.náhrady na cement.femorálnu náhradu
5t527.21↔	Impl.patel.náhrady kolen.kí,patelofemor.náhrada cem.	5t536.42↔	Vým.pr.kol.zvýš.ohyb.na p.so zvýš.ohyb.bez pat.náhr-hyb/cem
5t527.22↔	Impl.patel.náhrady kolen.kí,patelofem.náhr.hybrid.	5t536.52↔	Vým.pr.kol.so zvýš.ohyb.na p.so zvýš.ohyb.s pat.náhr-hyb/cem
5t527.30↔	Impl.patel.náhrady kolen.kí,izol.náhr.femor.plochy,necem.	5t536.60↔	Vým.pr.kolena so zvýš.ohyb.na TEP spoj.bez patel.náhr.necem
5t527.31↔	Impl.pat.náhrady kolen.kí,izol.náhrada femor.plochy,cemen	5t536.61↔	Vým.pr.kolena so zvýš.ohyb.na TEP spoj.bez patel.n-hyb/cem
5t528.0↔	Impl.špeciál.protézy kolen.kíbu,necemnt	5t536.70↔	Vým.pr.kolena so zvýš.ohyb.sch.na TEP spoj.s pat.náhr,necem
5t528.1↔	Impl.špeciál.protézy kolen.kíbu,cement	5t536.71↔	Vým.pr.kolena so zvýš.ohyb.na TEP spoj.s pat.náhr-hyb/cem
5t528.2↔	Impl.špeciál.protézy kolenného kĺbu,hybrid	5t536.90↔	Vým.protézy kolena so zvýš.ohyb.sch.na špec.endopr.,necem
5t529.1↔	Impl.prot.kolen.kí so zvýš.ohyb.schop.bez pat.náhr,cement	5t536.92↔	Vým.protézy kolena zvýš.ohyb.sch.na špec.endopr-hyb/cem.
5t529.2↔	Impl.protézy kolen.kí so zvýš.ohyb.schop.bez pat.náhr,hybrid	5t536.x↔	Výmena protézy kolena so zvýš.ohyb.schopnosťou,ost.
5t52a.1↔	Impl.protézy kolen.kí so zvýš.ohyb.schop.s pat.náhr,cement	5t537↔	Výmena interpozicí.nezakotveného implantátu kolen.kíbu
5t52a.2↔	Impl.protézy kolen.kí so zvýš.ohyb.schop.s pat.náhr,hybrid	5t538.20↔	Vým.bikompart.pr.kolena na bikond.p.p.bez pat.náhr-necem.
5t52b↔	Implant.interpozicí.nezakotveného implantátu kolen.kíbu	5t538.22↔	Vým.bikompart.pr.kolena na bikond.p.p.bez pat.náhr-hyb/cem
5t52c.0↔	Impl.bikompart.protézy kolen.kíbu bez pat.náhr,necement	5t538.30↔	Vým.bikompart.pr.kolena na bikond.p.p.s patel.náhr-necem.
5t52c.1↔	Impl.bikompart.protézy kolen.kíbu bez pat.náhr,cement	5t538.32↔	Vým.bikompart.pr.kolena na bikond.p.p.s patel.náhr-hyb/cem
5t52c.2↔	Impl.bikompart.protézy kolen.kíbu bez pat.náhr,hybrid	5t538.60↔	Vým.bikompart.prot.kolena na TEP spoj.bez pat.n-necem
5t52d.0↔	Impl.bikompart.protézy kolen.kíbu s patel.náhr,necement	5t538.62↔	Vým.bikompart.prot.kolena na TEP spoj.bez pat.n-hyb/cem
5t52d.1↔	Impl.bikompart.protézy kolen.kíbu s patel.náhr,cement	5t538.70↔	Vým.bikompart.prot.kolena na TEP spoj.s pat.náhr-cem
		5t538.72↔	Vým.bikompart.pr.kolena na TEP spoj.s pat.náhr-hyb/cem.
		5t538.8↔	Vým.bikompartment.prot.kolena,výmena.tibiál.komp.

5t538.9↔	Vým.bikompartment.prot.kolena,výmena.femor.komp.	5t913↔	Replantácia v oblasti členka
5t538.a↔	Vým.bikompartment.pr.kol. na bikomp.prot.bez patel.náhr.	5t914↔	Replantácia v oblasti stredú šľapy
5t538.b↔	Vým.bikompartment.pr.kolena na bikomp.prot.s patel.náhr.	5t915↔	Replantácia prstu nohy
5t538.c↔	Vým.bikompartment.protézy kolena,výmena inlay	5t940↔	Hemipelvektómia
5t538.x↔	Výmena bikompartment.protézy kolena,ost.	5t941↔	Nekompletná hemipelvektómia
5t539.0↔	Vým.endopr.kĺb.náhr.kolena bez pohyb.f-č.vým.bez obn.f.kĺbu	5t942↔	Exartikulácia v bedrovom kĺbe
5t539.1↔	Vým.endopr.kĺb.náhr.kolena bez pohyb.f-č.vým.s obn.f.kĺbu	5t943↔	Amputácia v oblasti stehna
5t53a↔	Odstránenie unikondylárnej protézy kolenného kĺbu	5t944↔	Amputácia v oblasti proximálneho stehna
5t53b↔	Odstr.bikondylárnej povrchovej protézy kolenného kĺbu	5t945↔	Amputácia v oblasti stredného a distálneho stehna
5t53c↔	Odstránenie spojenej totálnej endoprotézy kolena	5t946↔	Amputácia v oblasti kolena
5t53d↔	Odstránenie patelárnej náhrady	5t947↔	Exartikulácia kolena
5t53e↔	Odstránenie špeciálnej protézy kolenného kĺbu	5t948↔	Amputácia v oblasti predkolena
5t53f↔	Odstr.protézy kolena so zvýšenou ohybovou schopnosťou	5t949↔	Amputácia v oblasti proximálneho predkolena
5t53g↔	Odstr.interpozíč.nezakotveného implant.kolenného kĺbu	5t94a↔	Amputácia v oblasti stredného predkolena
5t53h↔	Odstránenie bikompartmentálnej protézy kolenného kĺbu	5t94x↔	Amputácia a exartikulácia v obl.DK,ost.
5t53j↔	Odstr.endoprotet.kĺb.náhrady kolena bez pohyb.funkcie	5t950↔	Amputácia v oblasti distál.predkolena podľa Syme
5t53x↔	Revizia, výmena a odstr.endoprotézy kolena,ostatné	5t951↔	Amputácia v oblasti chodidla
5t560.0↔	Implantácia endoprotézy členk.kĺbu,necem.	5t952↔	Amputácia v oblasti chodidla podľa Spitzzy
5t560.1↔	Implantácia endoprotézy členk.kĺbu,cement.	5t953↔	Amputácia v oblasti chodidla podľa Pirogoff
5t560.2↔	Implantácia endoprotézy členk.kĺbu,hybrid.čiasť.cem	5t954↔	Amputácia v oblasti chodidla podľa Chopart
5t561↔	Implantácia endoprotézy priehlavku	5t955↔	Amputácia v oblasti stredú chodidla podľa Lisfranc
5t562↔	Implantácia endoprotézy prednožia a prstov nohy	5t956↔	Amputácia transmetatarsálne
5t571.00↔	Vým.endoprotézy členk.kĺbu na endoprot.členk.k.,necem.	5t957↔	Amputácia prstov nohy
5t571.01↔	Výmena endoprot.členk.kĺbu na endoprot.členk.kĺb,cement.	5t958↔	Amputácia lúčov
5t572↔	Výmena endoprotézy priehlavku	5t95x↔	Amputácia a exartikulácia chodidla, ostatné
5t573↔	Výmena endoprotézy prednožia a prstov nohy	5t970↔	OP pri vrodených anomáliách chodidla
5t592↔	Girdlestonova resekcia na bedr.kĺbe, primárna	5t990	Borggreveplastika na pohybovom aparáte
5t596↔	Resekčná artroplastika na kolene	5t995.2↔	Viacz.OP stred.chodid,prst.n.v 1sed:2lúč.str-nož/2lúč.prst.no.
5t597↔	Resekčná artroplastika na členku	5t995.3↔	Viacz.OP stred.chodid, prst.no.v 1sed:3lúč.str-nož/3lúč.prst.n.
5t598↔	Resekčná artroplastika na kĺboch šľapy	5t995.4↔	Viacz.OP str.chodid, prst.n.v 1sed:4lúč.str-nož/4lúč.prst.nohy
5t802.a↔	Incizia šľachy pozdĺžne v obl.zadonožia a priehlavku	5t995.5↔	Viacz.OP str.chodid, prst.n.v 1sed:5lúč.str-nož/5lúč.prst.n.
5t802.b↔	Incizia šľachy pozdĺžne v obl.stredonožia a prednožia	5t995.6↔	Viacz.OP str.chod,prst.n.v 1sed:6 a viac lúč.str-nož/lúč.prst.n.
5t803.a↔	Incizia šľachy priečne v obl.zadonožia a priehlavku	8r850.m	Selek. embol. tekut.: c. predko.
5t803.b↔	Incizia šľachy priečne v obl.stredonožia a prednožia	8r850.n	Selek. embol. tekut.: femo. te.
5t806.8↔	Otv.chirurgická incizia fascie v obl.predkolena	8r850.o	Selek. embol. tekut.: femo. ži.
5t806.a↔	Otv.chirurgická incizia fascie v obl.zadonožia a priehlavku	8r850.x	Selek. embol. tekut.: iné
5t806.b↔	Otv.chirurgická incizia fascie v obl.stredonožia a prednožia	8r851.m	Selek. embol. odp. bal.: c. predko.
5t807.8↔	Perkutánná incizia fascie v obl.predkolena	8r851.n	Selek. embol. odp. bal.: femo. te.
5t807.9↔	Perkutánná incizia fascie v obl.nohy	8r851.o	Selek. embol. odp. bal.: femo. ži.
5t811.9↔	Otv.chir.tenotómia v obl.nohy	8r851.x	Selek. embol. odp. bal.: iné
5t812.9↔	Perkutánná tenotómia v obl.nohy	8r852.m	Selek. embol. c. okl.: c. predko.
5t815.9↔	Otv.chir.parc.fasciotómia priečna:noha	8r852.n	Selek. embol. c. okl.: femo. te.
5t816.9↔	Otv.chir.totál.fasciotómia priečna:noha	8r852.o	Selek. embol. c. okl.: femo. ži.
5t817.9↔	Perkután.fasciotómia priečna:noha	8r852.x	Selek. embol. c. okl.: iné
5t818.9↔	Otv.chir.parc.fasciotómia pozdĺž,1 segm:noha	8r853.m	Selek. embol. čas.: c. predko.
5t819.9↔	Otv.ch.totál.fasciotómia pozdĺž,1 segm:noha	8r853.n	Selek. embol. čas.: femo. te.
5t81a.9↔	Perkut.fasciotómia pozdĺž v obl.nohy	8r853.o	Selek. embol. čas.: femo. ži.
5t81b.9↔	Otv.ch.parc.fasciotómia,viac.segm:noha	8r853.x	Selek. embol. čas.: iné
5t81c.9↔	Otv.ch.totál.fasciotómia,viac.segm:noha	8r854.m	Selek. embol. kov. šp.: c. predko.
5t82a.9↔	Excizia fascie v obl.nohy	8r854.n	Selek. embol. kov. šp.: femo. te.
5t855.8↔	Tenolýza 1 šľachy v obl.predkolena	8r854.o	Selek. embol. kov. šp.: femo. ži.
5t855.9↔	Tenolýza 1 šľachy v obl.nohy	8r854.x	Selek. embol. kov. šp.: iné
5t856.8↔	Tenolýza viac.šľach:predkol.	8r855.m	Perkut.translum.selek.emboliz.ostat.cievky predk.
5t856.9↔	Tenolýza viac.šľach:noha	8r855.n	Perkut.translum.selek.emboliz.ostat.femor.tepny
5t910↔	Replantácia v oblasti stehna	8r855.o	Perkut.translum.selek.emboliz.ostat.femor.žily
5t911↔	Replantácia v oblasti kolena	8r855.x	Perkutánná transluminálna selektívna embolizácia, ostatné: iné
5t912↔	Replantácia v oblasti predkolena		

Výkon X04-3

12a30.6↔	Perkutánná(ihl.)biopsia perif.nervov plexus lumbosacralis	13a30.8↔	Biopsia s incíziou periférnych nervov DK
12a30.7↔	Perkutánná(ihl.)biopsia perif.nervov panvy a panv.dna	13a30.9↔	Biopsia s incíziou perifér.nervov nohy
12a30.8↔	Perkutánná(ihl.)biopsia perif.nervov dolnej končatiny	13t20.3↔	Biopsia s incíziou karpál., MTC a falangeál.kostí ruky
12a30.9↔	Perkutánná(ihl.)biopsia periférnych nervov nohy	13t20.4	Biopsia s incíziou chrčtice
12t00.9↔	Artroskopická biopsia ostatných kĺbov nohy	13t20.5	Biopsia s incíziou panvy
13a10.7	Biops.s incíziou klenby lebky s trepanáciou lebkových kostí	13t20.6↔	Biopsia s incíziou femuru a pately
13a10.8	Biops.s incí.lebeč. bázy s trepanáciou lebkových kostí	13t20.7↔	Biopsia s incíziou tibie a fibuly
13a10.9	Biops.s incí.tvár.časti lebky s trepanáciou lebkových kostí	13t20.8↔	Biopsia s incíziou tarzál., MTT a falangeál.kostí nohy
13a30.6↔	Biopsia s incíziou perifér.nervov plexus lumbosacralis	13t30.5↔	Biopsia s incíziou v obl.kĺbov a burzy chrčtice
13a30.7↔	Biopsia s incíziou perifér.nervov panvy a panv.dna	13t30.7↔	Biopsia s incíziou v obl.kolenného kĺbu a burzy

13t30.8↔	Biopsia s inciz.v obl.členkového kĺbu a burzy	5115x↔	Resekcia pseudoaneurizmiem, ost.
13t30.9↔	Biopsia s inciz.v obl.ostatných kĺbov a burzy nohy	5117a.4↔	Ligatúra povrchových žíl panvy a trupu
14t30.9↔	Dg peroperač.ASK ostatných kĺbov nohy	511a2.10↔	Chir./endoskop. odber povrch.žil stehna pre transplantáciu
5a19t	Stereotaktická implantácia rádioaktívneho izotopu	511a2.11↔	Chir./endoskop. odber povrch.žil predkol.a nohy pre transpl.
5a30f	Impl.liek.pumpy na intratekál.aplik.liečiva do miech.kanála	511a2.1x↔	Chir./endoskop. odber povrch.žil pre transplantáciu,ost.
5a310.10	Impl.liek.pumpy intrat/epidurál.pod.liek:l.pum.s konš.priet.	511a2.x↔	Chirurg/endoskopický odber cievy pre transplantáciu,ost.
5a310.11	Impl.liek.pump.intratek/epidurál.pod.liek:progr.liek.pumpa	51502.10	Vytv.radiocefalickej A-V fistuly(Cimino - Brescia)
5a310.1x	Impl.liek.pumpy a intratek./epidurál.podávanie liek:ost.	51502.11	Vytv.radiocefal.A-V fistuly(fossa tabatiere- snuff box)
5a310.2	Vytvorenie podkožného rezervoára	51502.2	Vytv.A-V fistuly na predlakti HK (R-C, R-B, U-C, U-B)
5a500	Impl.elektron.stimulátora n.vagus pri lieč.epilepsie	51502.30	Vytv.brachiokubitál.A-V fistuly (sec.Gracz sec. Konner)
5a508	Impl.neurostim.zar.pri dysfunkcii dol.moč.ciest	51502.31	Vytv.brachiokubitál.A-V fistuly na v.basilica
5a50h.9	Operácia pre úžinový syndróm na dolnej končatine	51502.32	Vytv.brachiokubitál.A-V fistuly na v.cephalica
5a50h.a	OP pre poúraz.stavy perifér.nervu na DK	51502.40	Vytv.A-V fistuly s transpozíciou v. basilica na predlakti
5a50h.b	OP pre pozápal.stavy perifér.nervu na DK	51502.41	Vytv.A-V fistuly s transpozíciou v. basilica na axile
5a50t.00	Impl/vým.neurost.PNS impl/vým.el:1-kanál.plne impl.nedobij	51502.50	Vytvorenie A-V fistuly pomocou autológnej cievy
5a50t.01	Impl/vým.neurost.PNS s impl./vým.el:viac-k.plne impl.nedob.	51502.51	Vytvorenie A-V fistuly pomocou allogénnej cievy
5a50t.02	Impl./vým.neurost.PNS s impl./vým.el:viac-k.plne impl.dobij.	51502.6	Vytv. A-V fistuly na HK pom.protetického materiálu
5a50t.03	Impl./vým.neurost.PNS s impl./vým.el:vág.nervostim.sy	51502.70	Vytv.A-V fistuly na DK pom. protetického materiálu
5a50t.04	Impl/vým.neust.PNS impl/vým.el:vág.n.-stim.srd.b.um.sn.v PK	51502.71	Vytv.A-V fistuly na DK s transpozíciou VFS
5a50t.05	Impl/vým.neurost.PNS impl/vým.el:vág.n.-stim.srd.s.um.sn.v PK	51502.72	Vytv.A-V fistuly na DK s transpozíciou žily
5a50t.06	Impl/vým.neurost.PNS s impl./vým.el:aktivácia baroreceptora	51502.73	Vytv.A-V fistuly na DK pom. cievnej protézy
5a50t.10	Vým.neurost.PNS bez vým.elekt:1-kanál.plne impl.nedobij.	51502.8	Vytvorenie vonkajšieho A-V shuntu
5a50t.11	Vým.neurost.PNS bez vým.el:viac-kanál.plne impl.nedob.	51502.9	Vytvorenie dočasného A-V shuntu (peroperačný)
5a50t.12	Vým.neurost.PNS bez vým.el:viac-kanál.sy.dobij.	51502.a0	Ciev.rekonštrukcia A-V fistuly[PAI,RUDI,DRAL,DRIL,PRAL..]
5a50t.13	Vým.neurost.PNS bez vým.el:vágový nervostim.sy.	51502.a1	Ciev.rekonšt.A-V fistuly s použitím interpozitu
5a50t.14	Vým.neurost.PNS b.vým.el:vág.n.stim.s.srdc.b.vým.sním.v PK	51502.a2	Ciev.rekonšt.A-V fistuly,aneurizmorafia bez protet.mat.
5a50t.15	Vým.neurost.PNS b.vým.el:vág.n.stim.s.srdc.s.vým.sním.v PK	51502.a3	Ciev.rekonšt.A-V fistuly,aneurizmorafia s protet.mat.
5a50t.16	Vým.neurost.PNS bez vým.el.:sy.aktivácie baroreceptora	51502.a4	Cievna rekonštrukcia A-V fistuly, banding
5a50t.e	Implantácia periférnej neuroprotézy	51502.a5	Cievna rekonštrukcia A-V fistuly,ligatúra vetiev
5a50t.f0	Impl/výmena neurostimul.elekt.pri syst.aktiv.baroreceptora	51502.ax	Cievna rekonštrukcia arterio-venózneho fistuly,ost.
5a50t.f1	Reviz.neurostimul.elekt.pri syst.aktiv.baroreceptora	51502.c0‡	Zrušenie A-V fistuly bez rekonštrukcie tepny
5g90t	Lokál.transpozícia svalu v tvár.oblasti	51502.c1‡	Zrušenie A-V fistuly s rekonštrukciou tepny
5g90u	Transpozícia m.temporalis/m.masseter	51502.x	Vytvorenie arterio-venózneho fistuly:ostatné
5g90v	Mikrovaskul.transplantácia svalu v tvár.obl.	51519	Bajpas.OP vény pomocou žily
51127.2↔	Endarterekt.a trombendarterekt. a.poplitea	51529	Bajpas.OP žily pomocou protézy
51127.3↔	Endarterekt.a trombendarterekt.tepny stehna,ciev.protéza	5152a	Bajpas.OP p.protézy:dočas.arterio-arteriálny shunt (perop.)
51127.x↔	Endarterekt.a trombendarterekt.tepny stehna,ost.	51535.0↔	Plastika záplatou[patch plastika]:a.iliaca, b.n.časti
51128.0↔	Endarterekt.a trombendarterekt. a.tibialis anter.	51535.1↔	Plastika záplatou[patch plastika]:a.iliaca communis
51128.1↔	Endarterekt.a trombendarterekt. aa.recurrentes	51535.2↔	Plastika záplatou[patch plastika]:a.iliaca externa
51128.2↔	Endarterekt.a trombendarterekt. a.dorsalis pedis	51535.3↔	Plastika záplatou[patch plastika]:a.iliaca interna
51128.3↔	Endarterekt.a trombendarterekt. a.tibialis poster.	51535.4↔	Plast.záplatou(patch plast):cievna protéza aa.panvy a trupu
51128.4↔	Endarterekt.a trombendarterekt. a.fibularis	51535.x↔	Plast.záplatou(patch plast)aa.panvy a trupu:ost.
51128.5↔	Endarterekt.a trombendarterekt. a.plantaris medial.	51537.0↔	Plastika záplatou[patch plastika]:a.femoralis
51128.6↔	Endarterekt.a trombendarterekt. a.plantaris later.	51537.1↔	Plastika záplatou[patch plastika]:a.profunda femoris
51128.7↔	Endarterekt.a trombendarterekt.aa.predkol.a nohy,ciev.prot.	51537.2↔	Plastika záplatou[patch plastika]:a.poplitea
51128.x↔	Endarterekt.a trombendarterekt.tepny predk.a nohy,ost.	51537.3↔	Plastika záplatou[patch plastika]:cievna protéza aa.stehna
51135.x↔	Res.aneurizmy tepny panvy a trupu b.použ.prot.mat,ost.	51537.x↔	Pl.zápl.[patch plastika]aa.stehna:ost.
51145.x↔	Res.aneur.tepien panvy a trupu(okr.aneur.aort.)s inter.,ost.	51538.0↔	Plastika záplatou[patch plastika]:a.tibialis anterior
51155.0↔	Resekcia pseudoaneurizmiem aa. lumbales	51538.1↔	Plastika záplatou[patch plastika]:a.dorsalis pedis
51159.0↔	Resekcia pseudoaneurizmiem v. femoralis	51538.2↔	Plastika záplatou[patch plastika]:a.tibialis posterior
51159.1↔	Resekcia pseudoaneurizmiem v. poplitea	51538.3↔	Plastika záplatou[patch plastika]:a.fibularis
51159.2	Resekcia pseudoaneurizmiem v.portae	51538.4↔	Plast.zápl[patch plastika]:cievna protéza aa.predkol a nohy
51159.3↔	Resekcia pseudoaneurizmiem v. gastrica	51538.x↔	Plast.záplatou[patch plastika]aa.predkol a nohy:ost.
51159.4	Resekcia pseudoaneurizmiem v. lienalis	51539.0↔	Plastika záplatou[patch plastika]:v.femoralis
51159.5	Resekcia pseudoaneurizmiem v.mesenterica super.	51539.1↔	Plastika záplatou[patch plastika]:v.poplitea
51159.6	Resekcia pseudoaneurizmiem v.mesenterica infer.	51539.g↔	Plastika záplatou[patch plastika]:v.iliaca communis
51159.7	Resekcia pseudoaneurizmiem vv. hepaticae	51539.h↔	Plastika záplatou[patch plastika]:v.iliaca externa
51159.8↔	Resekcia pseudoaneurizmiem v. renalis	51539.i↔	Plastika záplatou[patch plastika]:v.iliaca interna
51159.c↔	Resekcia pseudoaneurizmiem v. axillaris	5153a.1↔	Plast.zápl.[patch plastika]povrch.žil ramena
51159.x↔	Resekcia pseudoaneurizmiem hĺbk.žil,ost.	5153a.2↔	Plast.zápl.[patch plastika]povrch.žil predlaktia a ruky
5115a.1↔	Resekcia pseudoaneurizmiem povrch.žil ramena	5153a.3↔	Plast.zápl.[patch plastika]povrch.žil stehna
5115a.2↔	Resekcia pseudoaneur.povrch.žil predlakt. a ruky	51545.0↔	Transpozícia bližšie neurčenej časti a. iliaca
5115a.3↔	Resekcia pseudoaneurizmiem povrch.žil hrudníka	51545.1↔	Transpozícia a. iliaca externa
5115a.4↔	Resekcia pseudoaneurizmiem povrch.žil panvy a trupu	51545.2↔	Transpozícia a. iliaca interna
5115a.5↔	Resekcia pseudoaneurizmiem povrch.žil stehna	51545.x↔	Transpozícia aa.panvy a trupu:ostatné
5115a.6↔	Resekcia pseudoaneur.povrch.žil predkol. a nohy	51547.0↔	Transpozícia a. femoralis
5115a.x↔	Resekcia pseudoaneurizmiem povrch.žil, ostatné	51547.1↔	Transpozícia a. profunda femoris
5115b.0	Res.v. cava inferior s protet.náhradou-infrarenál.úsek	51547.x↔	Transpozícia tepny stehna, ostatné
5115b.1	Res.v. cava inferior s protet.náhradou-suprarenál.úsek	51548.0↔	Transpozícia a. tibialis anterior
5115b.2	Resekcia v. cava inferior bez použitia protetického materiálu	51548.1↔	Transpozícia a. tibialis posterior

51548.2↔	Transpozícia a. fibularis	5t043.u↔	Transpl.kost.tk.bez cievnjej stopky:tarzálne k.
51548.x↔	Transpozícia tepny predkol.a nohy, ostatné	5t043.v↔	Transpl.kost.tk.bez cievnjej stopky:metatarzálne k.
51555.0↔	Iné plastické rekonštrukcie aa. lumbales	5t043.w↔	Transpl.kost.tk.bez cievnjej stopky:falagy prstov n.
51555.1↔	Iné plastické rekonštrukcie b.n.časti a. iliaca	5t045.j↔	Autológná transpl.chrupav.-koston.transpl:patela
51555.2↔	Iné plastické rekonštrukcie a. iliaca communis	5t045.s↔	Autológná transpl.chrupav.-koston.transpl:talus
51555.3↔	Iné plastické rekonštrukcie a. iliaca externa	5t047.j↔	Alogénna transpl.spongióznei kosti:patela
51555.4↔	Iné plastické rekonštrukcie a. iliaca interna	5t047.s↔	Alogénna transpl.spongióznei kosti:talus
51555.x↔	Iné plastické rekonštrukcie tepny panvy a trupu,ost.	5t047.t↔	Alogénna transpl.spongióznei kosti:kalkaneus
51557.0↔	Iné plastické rekonštrukcie a. femoralis	5t047.u↔	Alogénna transpl.spongióznei kosti:tarzálne k.
51557.1↔	Iné plastické rekonštrukcie a. profunda femoris	5t047.v↔	Alogénna transpl.spongióznei kosti:metatarzálne k.
51557.2↔	Iné plastické rekonštrukcie a. poplitea	5t047.w↔	Alogénna transpl.spongióznei kosti:falagy pr.n.
51557.x↔	Iné plastické rekonštrukcie tepny stehna,ost.	5t048.j↔	Alogénna transpl.kortiko-spongiózn.št:patela
51558.0↔	Iné plastické rekonštrukcie a. tibialis anterior	5t048.s↔	Alogénna transpl.kortiko-spongiózn.št:talus
51558.1↔	Iné plastické rekonštrukcie aa. recurrentes	5t048.t↔	Alogénna transpl.kortiko-spongiózn.št:kalkaneus
51558.2↔	Iné plastické rekonštrukcie a. dorsalis pedis	5t048.u↔	Alogénna transpl.kortiko-spongiózn.št:tarzálne k.
51558.3↔	Iné plastické rekonštrukcie a. tibialis posterior	5t048.v↔	Alogénna transpl.kortiko-spongiózn.št:metatarz.k.
51558.4↔	Iné plastické rekonštrukcie v. fibularis	5t048.w↔	Alogénna transpl.kortiko-spongiózn.št:falagy pr.n.
51558.5↔	Iné plastické rekonštrukcie a. plantaris medialis	5t04b.j↔	Transpl.humán.demineralizovanej kost.matrix:patela
51558.6↔	Iné plastické rekonštrukcie a. plantaris lateralis	5t04b.s↔	Transpl.humán.demineraliz.kostnej matrix:talus
51558.x↔	Iné plast.rekonštr.tepny predkolenia a nohy,ost.	5t04b.t↔	Transpl.humán.demineraliz.kost.matrix:kalkaneus
51559.0↔	Iné plastické rekonštrukcie v. femoralis	5t04b.u↔	Transpl.humán.demineraliz.kost.matrix:tarzálne k.
51559.1↔	Iné plastické rekonštrukcie v. poplitea	5t04b.v↔	Transpl.humán.demineraliz.kost.matrix:metatarz.k.
51559.g↔	Iné plastické rekonštrukcie v. iliaca communis	5t04b.w↔	Transpl.humán.demineraliz.kost.matrix:falagy pr.n.
51559.h↔	Iné plastické rekonštrukcie v. iliaca externa	5t04x.j↔	Iné transplantácie/transpozície kostného tk:patela
51559.i↔	Iné plastické rekonštrukcie v. iliaca interna	5t04x.s↔	Iné transplantácie/transpozície kostného tk:talus
51570.0	Rev.v cie.v.chir.pre krv:chir.lieč.krvácania po cievnjej rek.	5t04x.t↔	Iné transplantácie/transpozície kost.tk:kalkaneus
51570.1	Rev.v cie.v.chir.pre krvác:revízia anastomóz	5t04x.u↔	Iné transplantácie/transpozície kost.tk:tarzálne k.
51570.2	Rev.v cie.v.chir.pre krv:revízia cievnneho graftu	5t04x.v↔	Iné transplantácie/transpozície kost.tk:metatarzálne k.
51570.4	Rev.v cie.v.chir.pre krv:odstr.cievnneho graftu	5t04x.w↔	Iné transplantácie/transpozície kost.tk:falagy pr.n.
51570.5	Rev.v cie.v.chir.pre krv:revízia arterio-venózneho shuntu	5t050.j↔	Impl.kost.cementu bez prísady ATB:patela
51571.0	Rev.v cie.v.chir.pre infekciu:chir.liečba krvác.pri inf.cie.v.prot.	5t051.j↔	Impl.kost.cementu s prísadou ATB:patela
51571.1	Rev.v cie.v.chir.pre infekciu:revízia anastomóz	5t051.s↔	Impl.kost.cementu s prísadou ATB:talus
51571.2	Rev.v cie.v.chir.pre infekciu:revízia cievnneho graftu	5t051.t↔	Impl.kost.cementu s prísadou ATB:kalkaneus
51571.4	Rev.v cie.v.chir.pre infekciu:odstránenie cievnneho graftu	5t051.u↔	Impl.kost.cementu s prísadou ATB:tarzálne k.
51591.6	Aortopexia na cievacch	5t051.v↔	Impl.kost.cementu s prísadou ATB:metatarz.k.
5t003.d	Drenáž:panva	5t051.w↔	Impl.kost.cementu s prísadou ATB:falagy pr.n.
5t003.j↔	Drenáž:patela	5t052.j↔	Impl.keramickej kostnej náhrady:patela
5t004.d	Sept.,asept.inciz.-komb.s ďal.inciz.s vlož.nosiča s liek:panva	5t052.s↔	Impl.keramickej kostnej náhrady:talus
5t004.j↔	Sept.,asept.inciz.-komb.s ďal.inciz.s vlož.nosiča s liek:patela	5t052.t↔	Impl.keram.kost.náhrady:kalkaneus
5t007.d	Odstr.sekvestrov:panva	5t052.u↔	Impl.keram.kost.náhrady:tarzálne k.
5t007.j↔	Odstr.sekvestrov:patela	5t052.v↔	Impl.keram.kost.náhrady:metatarzálne k.
5t008.d	Odstr.sekvestrov a vloženie nosiča s liekom:panva	5t052.w↔	Impl.keram.kost.náhrady:falagy pr.n.
5t008.j↔	Odstr.sekvestrov a vloženie nosiča s liekom:patela	5t053.j↔	Impl.resorb.keramic.kost.náhrady:patela
5t00a.d	Vloženie nosiča s liekom:panva	5t053.s↔	Impl.resorb.keramic.kost.náhrady:talus
5t00a.j↔	Vloženie nosiča s liekom:patela	5t053.t↔	Impl.resorb.keramic.kost.náhrady:kalkaneus
5t00b.d	Odstr.nosiča s liekom:panva	5t053.u↔	Impl.resorb.keramic.kost.náhrady:tarzálne k.
5t00b.j↔	Odstr.nosiča s liekom:patela	5t053.v↔	Impl.resorb.keramic.kost.náhrady:metatarz.k.
5t00x.d	Iné septické a aseptické incízie:panva	5t053.w↔	Impl.resorb.keramic.kost.náhrady:falagy pr.n.
5t00x.j↔	Iné septické a aseptické incízie:patela	5t054.j↔	Impl.kovovej kost.náhrady:patela
5t040.j↔	Autológ.transplant.spongiózn.kosti:patela	5t054.s↔	Impl.kovovej kost.náhrady:talus
5t040.s↔	Autológ.transplant.spongiózn.kosti:talus	5t054.t↔	Impl.kovovej kost.náhrady:kalkaneus
5t040.t↔	Autológ.transplant.spongiózn.kosti:kalkaneus	5t054.u↔	Impl.kovovej kost.náhrady:tarzálne k.
5t040.u↔	Autológ. transpl.spongiózn.:tarzálne k.	5t054.v↔	Impl.kovovej kost.náhrady:metatarz.k.
5t040.v↔	Autológ.transplant.spongiózn.kosti:metatarzálne k.	5t054.w↔	Impl.kovovej kost.náhrady:falagy pr.n.
5t040.w↔	Autológ.transplant.spongiózn.kosti:falagy prstov n.	5t05x.j↔	Implantácia inej aloplast.kost.náhrady:patela
5t041.j↔	Autológna transpl.kortiko-spongiózn.štep:patela	5t05x.s↔	Implantácia inej aloplast.kostnej náhrady:talus
5t041.s↔	Autológna transpl.kortiko-spongiózn.štep:talus	5t05x.t↔	Implantácia inej aloplast.kostnej náhrady:kalkaneus
5t041.t↔	Autológna transpl.kortiko-spongiózn.štep:kalkaneus	5t05x.u↔	Impl.inej alopl.kost.náhr:tarzálne k.
5t041.u↔	Autológna transpl.kortiko-spongiózn.štep:tarzálne k.	5t05x.v↔	Impl.inej alopl.kost.náhr:metatarzálne k.
5t041.v↔	Autológna transpl.kortiko-spongiózn.štep:metatarz.k.	5t05x.w↔	Impl.inej alopl.kost.náhr:falagy pr.n.
5t041.w↔	Autológna transpl.kortiko-spongiózn.štep:falagy pr.n.	5t061	Osteosyntéza skrutkou
5t042.j↔	Autológ.rozšir.transpl.(>4cm)kortiko-spongiózn.št:patela	5t063	Osteosyntéza dlahou
5t042.s↔	Autológ.rozšir.transpl.(>4cm)kortiko-spongiózn.št.:talus	5t064	Osteosyntéza drôtom alebo ťahovou serklážou
5t042.t↔	Autológ.rozš.transpl.(>4cm)kortiko-spongiózn.št.:kalkaneus	5t065	Osteosyntéza dynamickou kompresnou skrutkou
5t042.u↔	Autológ.rozš.transpl.(>4cm)kortiko-spongiózn.št.:tarzálne k.	5t066	Osteosyntéza vnútrodreňovým klincom
5t042.v↔	Autológ.rozš.transpl.(>4cm)kortiko-spongiózn.št.:metatarz.k.	5t067	Osteosyntéza zaisteným vnútrodreňovým klincom
5t042.w↔	Autológ.rozš.transpl.(>4cm)kortiko-spongiózn.št.fal.pr.n.	5t068	Osteosyntéza vnútrodreň.kl.zaisteným na kíbovú komp.
5t043.j↔	Transpl.kost.tk.bez cievnjej stopky:patela	5t069	Osteosyntéza transfixačným klincom
5t043.s↔	Transpl.kostného tk.bez cievnjej stopky:talus	5t06a	Osteosyntéza intramedulárnym drôtom
5t043.t↔	Transpl.kost.tk.bez cievnjej stopky:kalkaneus	5t06b	Osteosyntéza uhlovostabilnou dlahou

5t06c	Osteosyntéza uhlovou/kondylárnou dlahou	5t074.t↔	Odstr.ťah.serkláže, príp.revizia:kalkaneus
5t06d	Osteosyntéza skobou	5t074.u↔	Odstr.ťah.serkláže, príp.revizia:tarzálné k.
5t06f.0	Osteosyntéza vnútor.predlž./posuv.syst.nemotorizovaná	5t074.v↔	Odstr.ťah.serkláže, príp.revizia:metatarz. k.
5t06f.1	Osteosyntéza vnúť.predlž./posuv.syst.motorizovaná	5t074.w↔	Odstr.ťah.serkláže, príp.revizia:falangy pr.n.
5t06v	Osteosyntéza kruhovým fixátorom	5t075.e↔	Ods.dyn.kompresív.skrutky, príp.reviz:krčok steh.k.
5t06x	Osteosyntéza,iná	5t075.f↔	Odstr.dynam.kompresív.skrutky, príp.revizia:femur prox.
5t06z	Osteosyntéza rezorbovateľným materiálom	5t075.g↔	Odstr.dynam.kompresív.skrutky, príp.revizia:femur diaf.
5t071.d	Odstr.skrutky, príp.revizia:panva	5t075.h↔	Odstr.dynam.kompresív.skrutky, príp.revizia:femur dist.
5t071.e↔	Odstr.skrutky, príp.revizia:krčok steh.k.	5t076.e↔	Odstr.vnútrodreň.kl.bez zaist, príp.rev:krčok steh.k.
5t071.f↔	Odstr.skrutky, príp.revizia:femur prox.	5t076.f↔	Odstr.vnútrodreň.klinca bez zaist, príp.rev:femur prox.
5t071.g↔	Odstr.skrutky, príp.revizia:femur diaf.	5t076.g↔	Odstr.vnútrodreň.kl.bez zaist, príp.rev: fibula diaf.
5t071.h↔	Odstr.skrutky, príp.revizia:femur dist.	5t076.h↔	Odstr.vnútrodreň.kl.bez zaist, príp.rev:femur dist.
5t071.j↔	Odstr.skrutky, príp.revizia:patela	5t076.k↔	Odstr.vnútrodreň.kl.bez zaist, príp.rev:tibia prox.
5t071.k↔	Odstr.skrutky, príp.revizia:tibia prox.	5t076.m↔	Odstr.vnútrodreň.kl.bez zaist, príp.rev:tibia diaf.
5t071.m↔	Odstr.skrutky, príp.revizia:tibia diaf.	5t076.n↔	Odstr.vnútrodreň.kl.bez zaist, príp.rev:tibia dist.
5t071.n↔	Odstr.skrutky, príp.revizia:tibia dist.	5t076.p↔	Odstr.vnútrodreň.kl.bez zaist, príp.rev: fibula prox.
5t071.p↔	Odstr.skrutky, príp.revizia: fibula prox.	5t076.r↔	Odstr.vnútrodreň.kl.bez zaist, príp.rev: tibia dist.
5t071.q↔	Odstr.skrutky, príp.revizia: fibula diaf.	5t077.f↔	Odstr.vnútrodreň.klinca zaist., príp.reviz: femur prox.
5t071.r↔	Odstr.skrutky, príp.revizia: fibula dist.	5t077.g↔	Odstr.vnútrodreň.klinca zaist., príp.reviz: femur diaf.
5t071.s↔	Odstr.skrutky, príp.revizia: talus	5t077.h↔	Odstr.vnútrodreň.klinca zaist., príp.reviz: femur dist.
5t071.t↔	Odstr.skrutky, príp.revizia: kalkaneus	5t077.k↔	Odstr.vnútrodreň.klinca zaist., príp.reviz: tibia prox.
5t071.u↔	Odstr.skrutky, príp.revizia: tarzálné k.	5t077.m↔	Odstr.vnútrodreň.klinca zaist., príp.reviz: tibia diaf.
5t071.v↔	Odstr.skrutky, príp.revizia: metatarz. k.	5t077.n↔	Odstr.vnútrodreň.klinca zaist., príp.reviz: tibia dist.
5t071.w↔	Odstr.skrutky, príp.revizia: falangy pr.n.	5t077.p↔	Odstr.vnútrodreň.klinca zaist., príp.reviz: fibula prox.
5t072.d	Odstr.drôtu, príp.revizia:panva	5t077.r↔	Odstr.vnútrodreň.klinca zaist., príp.reviz: fibula dist.
5t072.e↔	Odstr.drôtu, príp.revizia:krčok steh.k.	5t078.e↔	Odstr.vnútrodreň.klin.s kĺb.kompon, príp.reviz:krčok steh.k.
5t072.f↔	Odstr.drôtu, príp.revizia:femur prox.	5t078.f↔	Odstr.vnútrodreň.klin.s kĺb.kompon, príp.reviz:femur prox.
5t072.g↔	Odstr.drôtu, príp.revizia:femur diaf.	5t078.g↔	Odstr.vnútrodreň.klin.s kĺb.kompon, príp.reviz:femur diaf.
5t072.h↔	Odstr.drôtu, príp.revizia:femur dist.	5t078.h↔	Odstr.vnútrodreň.klin.s kĺb.kompon, príp.reviz:femur dist.
5t072.j↔	Odstr.drôtu, príp.revizia:patela	5t079.f↔	Odstr.klinca po transfixácii, pr.reviz: femur prox.
5t072.k↔	Odstr.drôtu, príp.revizia:tibia prox.	5t079.g↔	Odstr.klinca po transfixácii, pr.reviz: femur diaf.
5t072.m↔	Odstr.drôtu, príp.revizia:tibia diaf.	5t079.h↔	Odstr.klinca po transfixácii, pr.reviz: femur dist.
5t072.n↔	Odstr.drôtu, príp.revizia:tibia dist.	5t079.k↔	Odstr.klinca po transfixácii, pr.reviz: tibia prox.
5t072.p↔	Odstr.drôtu, príp.revizia: fibula prox.	5t079.m↔	Odstr.klinca po transfixácii, pr.reviz: tibia diaf.
5t072.q↔	Odstr.drôtu, príp.revizia: fibula diaf.	5t079.n↔	Odstr.klinca po transfixácii, pr.reviz: tibia dist.
5t072.r↔	Odstr.drôtu, príp.revizia: fibula dist.	5t07a.e↔	Odstr.intramedulár.prúta/drôtu, pr.rev: krčok steh.k.
5t072.s↔	Odstr.drôtu, príp.revizia: talus	5t07a.f↔	Odstr.intramedulár.prúta/drôtu, pr.rev: femur prox.
5t072.t↔	Odstr.drôtu, príp.revizia: kalkaneus	5t07a.g↔	Odstr.intramedulár.prúta/drôtu, pr.rev: femur diaf.
5t072.u↔	Odstr.drôtu, príp.revizia: tarzálné k.	5t07a.h↔	Odstr.intramedulár.prúta/drôtu, pr.rev: femur dist.
5t072.v↔	Odstr.drôtu, príp.revizia: metatarzálné k.	5t07a.j↔	Odstr.intramedulár.prúta/drôtu, pr.rev: patela
5t072.w↔	Odstr.drôtu, príp.revizia: falangy pr.n.	5t07a.k↔	Odstr.intramedulár.prúta/drôtu, pr.rev: tibia prox.
5t073.d	Odstr.dlahy, príp.revizia:panva	5t07a.m↔	Odstr.intramedulár.prúta/drôtu, pr.rev: tibia diaf.
5t073.e↔	Odstr.dlahy, príp.revizia:krčok steh.k.	5t07a.n↔	Odstr.intramedulár.prúta/drôtu, pr.rev: tibia dist.
5t073.f↔	Odstr.dlahy, príp.revizia:femur prox.	5t07a.p↔	Odstr.intramedulár.prúta/drôtu, pr.rev: fibula prox.
5t073.g↔	Odstr.dlahy, príp.revizia:femur diaf.	5t07a.q↔	Odstr.intramedulár.prúta/drôtu, pr.rev: fibula diaf.
5t073.h↔	Odstr.dlahy, príp.revizia:femur dist.	5t07a.r↔	Odstr.intramedulár.prúta/drôtu, pr.rev: fibula dist.
5t073.k↔	Odstr.dlahy, príp.revizia:tibia prox.	5t07a.s↔	Odstr.intramedulár.prúta/drôtu, pr.rev: talus
5t073.m↔	Odstr.dlahy, príp.revizia:tibia diaf.	5t07a.t↔	Odstr.intramedulár.prúta/drôtu, pr.rev: kalkaneus
5t073.n↔	Odstr.dlahy, príp.revizia:tibia dist.	5t07a.v↔	Odstr.intramedulár.prúta/drôtu, pr.rev: metatarz. k.
5t073.p↔	Odstr.dlahy, príp.revizia: fibula prox.	5t07a.w↔	Odstr.intramedulár.prúta/drôtu, pr.rev: falangy pr.n.
5t073.q↔	Odstr.dlahy, príp.revizia: fibula diaf.	5t07b.d	Odstr.uhlovostabil.dlahy, príp.reviz:panva
5t073.r↔	Odstr.dlahy, príp.revizia: fibula dist.	5t07b.e↔	Odstr.uhlovostabil.dlahy, príp.reviz:krčok steh.k.
5t073.s↔	Odstr.dlahy, príp.revizia: talus	5t07b.f↔	Odstr.uhlovostabil.dlahy, príp.reviz:femur prox.
5t073.t↔	Odstr.dlahy, príp.revizia: kalkaneus	5t07b.g↔	Odstr.uhlovostabil.dlahy, príp.reviz:femur diaf.
5t073.u↔	Odstr.dlahy, príp.revizia: tarzálné k.	5t07b.h↔	Odstr.uhlovostabil.dlahy, príp.reviz:femur dist.
5t073.v↔	Odstr.dlahy, príp.revizia: metatarzálné k.	5t07b.k↔	Odstr.uhlovostabil.dlahy, príp.reviz:tibia prox.
5t073.w↔	Odstr.dlahy, príp.revizia: falangy pr.n.	5t07b.m↔	Odstr.uhlovostabil.dlahy, príp.reviz:tibia diaf.
5t074.d	Odstr.ťah.serkláže, príp.revizia:panva	5t07b.n↔	Odstr.uhlovostabil.dlahy, príp.reviz:tibia dist.
5t074.e↔	Odstr.ťah.serkláže, príp.revizia:krčok steh.k.	5t07b.p↔	Odstr.uhlovostabil.dlahy, príp.reviz: fibula prox.
5t074.f↔	Odstr.ťah.serkláže, príp.revizia:femur prox.	5t07b.q↔	Odstr.uhlovostabil.dlahy, príp.reviz: fibula diaf.
5t074.g↔	Odstr.ťah.serkláže, príp.revizia:femur diaf.	5t07b.r↔	Odstr.uhlovostabil.dlahy, príp.reviz: fibula dist.
5t074.h↔	Odstr.ťah.serkláže, príp.revizia:femur dist.	5t07b.s↔	Odstr.uhlovostabil.dlahy, príp.reviz: talus
5t074.j↔	Odstr.ťah.serkláže, príp.revizia:patela	5t07b.t↔	Odstr.uhlovostabil.dlahy, príp.reviz: kalkaneus
5t074.k↔	Odstr.ťah.serkláže, príp.revizia:tibia prox.	5t07b.u↔	Odstr.uhlovostabil.dlahy, príp.reviz: tarzálné k.
5t074.m↔	Odstr.ťah.serkláže, príp.revizia:tibia diaf.	5t07b.v↔	Odstr.uhlovostabil.dlahy, príp.reviz: metatarz. k.
5t074.n↔	Odstr.ťah.serkláže, príp.revizia:tibia dist.	5t07b.w↔	Odstr.uhlovostabil.dlahy, príp.reviz: falangy pr.n.
5t074.p↔	Odstr.ťah.serkláže, príp.revizia: fibula prox.	5t07c.e↔	Odstr.uhlovej/kondylár.dlahy, príp.reviz:krčok steh.k.
5t074.q↔	Odstr.ťah.serkláže, príp.revizia: fibula diaf.	5t07c.f↔	Odstr.uhlovej/kondylár.dlahy, príp.reviz:femur prox.
5t074.r↔	Odstr.ťah.serkláže, príp.revizia: fibula dist.	5t07c.g↔	Odstr.uhlovej/kondylár.dlahy, príp.reviz:femur diaf.
5t074.s↔	Odstr.ťah.serkláže, príp.revizia: talus	5t07c.h↔	Odstr.uhlovej/kondylár.dlahy, príp.reviz:femur dist.

5t07c.k↔	Odstr.uhlovej/kondylár.dlahy,príp.reviz:tibia prox.	5t301.f	Otv.chir.asept.preplach.drenáž:symfýza
5t07c.n↔	Odstr.uhlovej/kondylár.dlahy,príp.reviz:tibia dist.	5t302.e↔	O.ch.septická preplach.drenáž:iliosakrálny kĺb
5t07d.d	Odstránenie skoby, prípadne revízia:panva	5t302.f	Otv.chir.sept.preplach.drenáž:symfýza
5t07d.e↔	Odstránenie skoby, prípadne revízia:krčok steh.k.	5t303.e↔	O.ch.debridement:iliosakrálny kĺb
5t07d.f↔	Odstránenie skoby, prípadne revízia:femur prox.	5t303.f	Otv.chir.debridement:symfýza
5t07d.g↔	Odstránenie skoby, prípadne revízia:femur diaf.	5t304.e↔	O.ch.parcial.synovektómia:iliosakrálny kĺb
5t07d.h↔	Odstránenie skoby, prípadne revízia:femur dist.	5t304.f	Otv.chir.parc.synovektómia:symfýza
5t07d.j↔	Odstránenie skoby, prípadne revízia:patela	5t304.g↔	O.ch.parcial.synovektómia:bedr.kĺb
5t07d.k↔	Odstránenie skoby, prípadne revízia:tibia prox.	5t305.e↔	O.ch.totálna synovektómia:iliosakrálny kĺb
5t07d.m↔	Odstránenie skoby, prípadne revízia:tibia diaf.	5t305.f	O.ch.totálna synovektómia:symfýza
5t07d.n↔	Odstránenie skoby, prípadne revízia:tibia dist.	5t305.g↔	O.ch.totálna synovektómia:bedrový kĺb
5t07d.p↔	Odstránenie skoby, prípadne revízia:fibula prox.	5t307.e↔	O.ch.odstr.periartikulár.osifikácií:iliosakrál.kĺb
5t07d.q↔	Odstránenie skoby, prípadne revízia:fibula diaf.	5t307.f	O.ch.odstr.periartikulár.osifikácií:symfýza
5t07d.r↔	Odstránenie skoby, prípadne revízia:fibula dist.	5t308.e↔	O.ch.odstránenie voľných telies:iliosakrálny kĺb
5t07d.s↔	Odstránenie skoby, prípadne revízia:talus	5t308.f	Otv.chir.odstr.voľných telies:symfýza
5t07d.t↔	Odstránenie skoby, prípadne revízia:kalkaneus	5t309.e↔	O.ch.exstirpácia cysty(Baker.cysta):iliosakrálny kĺb
5t07d.u↔	Odstránenie skoby, prípadne revízia:tarzálna k.	5t309.f	Otv.ch.exstirp.cysty(Baker.cysta):symfýza
5t07d.v↔	Odstránenie skoby, prípadne revízia:metatarzálna k.	5t309.g↔	O.ch.exstirpácia cysty(Baker.cysta):bedr.kĺb
5t07d.w↔	Odstránenie skoby, prípadne revízia:falangy pr.n.	5t309.j↔	O.ch.exstirpácia cysty(Baker.cysta):prox.tibiofibulárny kĺb
5t07t.d	Odstr.vonkaj.fixátora,príp.reviz:panva	5t309.k↔	O.ch.exstirpácia cysty(Baker.cysta):členk.kĺb h.
5t07t.e↔	Odstr.vonkaj.fixátora,príp.reviz:krčok steh.k.	5t309.m↔	O.ch.exstirpácia cysty(Baker.cysta):členk.kĺb d.
5t07t.f↔	Odstr.vonkaj.fixátora,príp.reviz:femur prox.	5t309.n↔	O.ch.exstirpácia cysty(Baker.cysta):tarzálna kĺby
5t07t.g↔	Odstr.vonkaj.fixátora,príp.reviz:femur diaf.	5t309.p↔	O.ch.exstirpácia cysty(Baker.cysta):tarzometatarz.kĺby
5t07t.h↔	Odstr.vonkaj.fixátora,príp.reviz:femur dist.	5t309.q↔	O.ch.exstirpácia cysty(Baker.cysta):metatarzofalang.kĺ.
5t07t.j↔	Odstr.vonkaj.fixátora,príp.reviz:patela	5t309.r↔	O.ch.exstirpácia cysty(Baker.cysta):interfalang.kĺb n.
5t07t.k↔	Odstr.vonkaj.fixátora,príp.reviz:tibia prox.	5t30a.e↔	O.ch.vlož.nosiča lieku:iliosakrálny kĺb
5t07t.m↔	Odstr.vonkaj.fixátora,príp.reviz:tibia diaf.	5t30a.f	O.ch.vloženie nosiča lieku:symfýza
5t07t.n↔	Odstr.vonkaj.fixátora,príp.reviz:tibia dist.	5t30b.e↔	O.ch.odstránenie nosiča lieku:iliosakrálny kĺb
5t07t.p↔	Odstr.vonkaj.fixátora,príp.reviz:fibula prox.	5t30b.f	O.ch.odstránenie nosiča lieku:symfýza
5t07t.q↔	Odstr.vonkaj.fixátora,príp.reviz:fibula diaf.	5t30c.e↔	O.ch.odstr.častí a zvyškov väzov:iliosakrálny kĺb
5t07t.r↔	Odstr.vonkaj.fixátora,príp.reviz:fibula dist.	5t30c.f	O.ch.odstr.častí a zvyškov väzov:symfýza
5t07t.s↔	Odstr.vonkaj.fixátora,príp.reviz:talus	5t30x.e↔	Iné otv.ch.revízie:iliosakrálny kĺb
5t07t.t↔	Odstr.vonkaj.fixátora,príp.reviz:kalkaneus	5t30x.f	Iné otv.ch.revízie:symfýza
5t07t.u↔	Odstr.vonkaj.fixátora,príp.reviz:tarzálna k.	5t30x.g↔	Iné otv.ch.revízie:bedr.kĺb
5t07t.v↔	Odstr.vonkaj.fixátora,príp.reviz:metatarz.k.	5t30x.j↔	Iné otv.ch.revízie:prox.tibiofibulárny kĺb
5t07t.w↔	Odstr.vonkaj.fixátora,príp.reviz:falangy pr.n.	5t30x.k↔	Iné otv.ch.revízie:členkový kĺb horný
5t07v.d	Odstr.kruh.vonkaj.fixátora,príp.reviz:panva	5t30x.m↔	Iné otv.ch.revízie:členkový kĺb dolný
5t07v.f↔	Odstr.kruh.vonkaj.fixátora,príp.reviz:femur prox.	5t30x.n↔	Iné otv.ch.revízie:tarzálna kĺby
5t07v.g↔	Odstr.kruh.vonkaj.fixátora,príp.reviz:femur diaf.	5t30x.p↔	Iné otv.ch.revízie:tarzometatarzálna kĺby
5t07v.h↔	Odstr.kruh.vonkaj.fixátora,príp.reviz:femur dist.	5t30x.q↔	Iné otv.ch.revízie:metatarzofalang.kĺ.
5t07v.k↔	Odstr.kruh.vonkaj.fixátora,príp.reviz:tibia prox.	5t30x.r↔	Iné otv.ch.revízie:interfalangeálny kĺb n.
5t07v.m↔	Odstr.kruh.vonkaj.fixátora,príp.reviz:tibia diaf.	5t310.e↔	O.ch.excizia chor.zmen.č.kĺb.chrup:iliosakrálny kĺb
5t07v.n↔	Odstr.kruh.vonkaj.fixátora,príp.reviz:tibia dist.	5t310.f	O.ch.excizia chor.zmen.č.kĺb.chrup:symfýza
5t07v.p↔	Odstr.kruh.vonkaj.fixátora,príp.reviz:fibula prox.	5t311.e↔	O.ch.refixácia osteochondrál.fragmentu:iliosakr.kĺb
5t07v.q↔	Odstr.kruh.vonkaj.fixátora,príp.reviz:fibula diaf.	5t311.f	O.ch.refixácia osteochondrál.fragmentu:symfýza
5t07v.r↔	Odstr.kruh.vonkaj.fixátora,príp.reviz:fibula dist.	5t31c.e↔	O.ch.vyhľad.chrupav[chondroplast]:iliosakrálny kĺb
5t07v.s↔	Odstr.kruh.vonkaj.fixátora,príp.reviz:talus	5t31j.e↔	O.ch.impl.neindivid.metal.náhrady chrupav:iliosakr.k
5t07v.t↔	Odstr.kruh.vonkaj.fixátora,príp.reviz:kalkaneus	5t31j.f	O.ch.impl.neindivid.metal.náhrady chrupav:symfýza
5t07v.u↔	Odstr.kruh.vonkaj.fixátora,príp.reviz:tarzálna k.	5t31x.e↔	Iné otv.chir.OP na kĺbe a menisk:iliosakrálny kĺb
5t07v.v↔	Odstr.kruh.vonkaj.fixátora,príp.reviz:metatarz.k.	5t31x.f	Iné otv.chir.OP na kĺbe a menisk:symfýza
5t07x.d	Odstr.iného OSM,príp.revízia:panva	5t370↔	Otv.ch. sutúra 1 kolaterál./kapsulár.vázu ostat.kĺbov
5t07x.e↔	Odstr.iného OSM,príp.revízia:krčok steh.k.	5t371↔	Otv.ch. sutúry viacerých kolater./kapsulár.väzov ost.kĺbov
5t07x.f↔	Odstr.iného OSM,príp.revízia:femur prox.	5t381	Artrodéza symfýzy lonových kostí
5t07x.g↔	Odstr.iného OSM,príp.revízia:femur diaf.	5t390.e↔	O.ch.rozdel/prerušenie väzu:iliosakrálny kĺb
5t07x.h↔	Odstr.iného OSM,príp.revízia:femur dist.	5t390.f	O.ch.rozdel/prerušenie väzu:symfýza
5t07x.j↔	Odstr.iného OSM,príp.revízia:patela	5t391.e↔	Otv.ch.artroriza:iliosakrálny kĺb
5t07x.k↔	Odstr.iného OSM,príp.revízia:tibia prox.	5t391.f	Otv.ch.artroriza:symfýza
5t07x.m↔	Odstr.iného OSM,príp.revízia:tibia diaf.	5t392.e↔	O.ch.dočasné fixácie:iliosakrálny kĺb
5t07x.n↔	Odstr.iného OSM,príp.revízia:tibia dist.	5t392.f	O.ch.dočasné fixácie:symfýza
5t07x.p↔	Odstr.iného OSM,príp.revízia:fibula prox.	5t39x.e↔	Iné otv.ch.OP na kĺboch:iliosakrálny kĺb
5t07x.q↔	Odstr.iného OSM,príp.revízia:fibula diaf.	5t39x.f	Iné otv.ch.OP na kĺboch:symfýza
5t07x.r↔	Odstr.iného OSM,príp.revízia:fibula dist.	5t400.e↔	ASK asept.výplach kĺbu s drenážou:iliosakrálny kĺb
5t07x.s↔	Odstr.iného OSM,príp.revízia:talus	5t400.f	ASK asept.výplach kĺbu s drenážou:symfýza
5t07x.t↔	Odstr.iného OSM,príp.revízia:kalkaneus	5t400.m↔	ASK asept.výplach kĺbu s drenážou:členk.kĺb d.
5t07x.u↔	Odstr.iného OSM,príp.revízia:tarzálna k.	5t400.n↔	ASK asept.výplach kĺbu s drenážou:tarzálna kĺby
5t07x.v↔	Odstr.iného OSM,príp.revízia:metatarz.k.	5t400.p↔	ASK asept.výplach kĺbu s drenážou:tarzometatarz.kĺby
5t07x.w↔	Odstr.iného OSM,príp.revízia:falangy pr.n.	5t400.q↔	ASK asept.výplach kĺbu s drenážou:metatarzofalang.kĺ.
5t300.e↔	O.ch.artrotómia,kapsulotómia:iliosakrálny kĺb	5t400.r↔	ASK asept.výplach kĺbu s drenážou:interfalang.kĺb n.
5t300.f	O.ch.artrotómia,kapsulotómia:symfýza	5t401.e↔	ASK sept.výplach kĺbu s drenážou:iliosakrálny kĺb
5t301.e↔	O.ch.aseptická preplach.drenáž:iliosakrálny kĺb	5t401.f	ASK sept.výplach kĺbu s drenážou:symfýza

5t401.m↔	ASK sept.výplach kĺbu s drenážou:členk.kĺb d.	5t58x	Impl,rev,vým.a odstr.čiasť.kost.náhr.a tot.kost.náhr:ost.
5t401.n↔	ASK sept.výplach kĺbu s drenážou:tarzálne kĺby	5t599	Zaved./výmena dočasného spaceru po vybratí endoprotézy
5t401.q↔	ASK sept.výplach kĺbu s drenážou:metatarzofalang.kí.	5t601	Inciezie pri chorob.zmen.kost.a kĺb.tk.chrb:sekvester.
5t401.r↔	ASK sept.výplach kĺbu s drenážou:interfalang.kĺb n.	5t604	Inciezie pri chorob.zmen.kost.a kĺb.tk.chrb:drenáž
5t402.e↔	ASK mobilizácia kĺbu(artrolyza):iliosakrálny kĺb	5t605	Inciezie pri chorob.zmen.kost.a kĺb.tk.chrb:rev.fist.
5t403.h↔	ASK odstránenie OSM:kolen.kĺb	5t606	Inciezie pri chorob.zmen.kost.a kĺb.tk.chrb:rev.fist.sekvestrot.
5t403.k↔	ASK odstránenie OSM:členkový kĺb horný	5t800.6↔	Inciezia svalu pozdĺžne v inguin,genitál.a gluteál.obl.
5t403.m↔	ASK odstránenie OSM:členkový kĺb dolný	5t800.7↔	Inciezia svalu pozdĺžne v obl.stehna a kolena
5t403.q↔	ASK odstránenie OSM:metatarzofalang.kí.	5t800.8↔	Inciezia svalu pozdĺžne v obl.predkolenia
5t405.e↔	ASK odstr.periartikul.kalcifikátov:iliosakrálny kĺb	5t800.a↔	Inciezia svalu pozdĺžne v obl.zadonožia a priehlavku
5t405.f	ASK odstr.periartikul.kalcifikátov:symfýza	5t800.b	Inciezia svalu pozdĺžne v obl.stredonožia a prednožia
5t407.e↔	Artroskop.vlož.liek.nosiča:iliosakrálny kĺb	5t801.6↔	Inciezia svalu priečne v inguinál,genit.a gluteálna obl.
5t407.f	Artroskop.vloženie liek.nosiča:symfýza	5t801.7↔	Inciezia svalu priečne v obl.stehna a kolena
5t408.e↔	Artroskop.odstr.liek.nosiča:iliosakrálny kĺb	5t801.8↔	Inciezia svalu priečne v obl.predkolenia
5t408.f	Artroskop.odstránenie liek.nosiča:symfýza	5t801.a↔	Inciezia svalu priečne v obl.zadonožia a priehlavku
5t409.e↔	ASK resek.č. ligament,zbytkov ligament:iliosakrálny kĺb	5t801.b↔	Inciezia svalu priečne v obl.stredonožia a prednožia
5t409.f	ASK resek.časti ligament,zbytkov ligament:symfýza	5t802.6↔	Inciezia šľachy pozdĺžne v inguinál,genit.a gluteálna obl.
5t40x.e↔	Iné ASK revízie kĺbu:iliosakrálny kĺb	5t802.7↔	Inciezia šľachy pozdĺžne v obl.stehna a kolena
5t40x.f	Iné ASK revízie kĺbu:symfýza	5t802.8↔	Inciezia šľachy pozdĺžne v obl.predkolenia
5t40x.j↔	Iné ASK revízie kĺbu:prox.tibiofibulárny kĺb	5t803.6↔	Inciezia šľachy priečne v inguinál,genit.a gluteál.obl.
5t40x.m↔	Iné ASK revízie kĺbu:členk.kĺb d.	5t803.7↔	Inciezia šľachy priečne v obl.stehna a kolena
5t40x.n↔	Iné ASK revízie kĺbu:tarzálne kĺby	5t803.8↔	Inciezia šľachy priečne v obl.predkolenia
5t40x.p↔	Iné ASK revízie kĺbu:tarzometatarz.kĺby	5t804.6↔	Inci.z.šf.pošvy izol.pozdĺž v inguin,genit.,glut.obl.
5t40x.q↔	Iné ASK revízie kĺbu:metatarzofalang.kí.	5t804.7↔	Inciezia šf.pošvy izolovane pozdĺž.v obl.stehna a kolena
5t40x.r↔	Iné ASK revízie kĺbu:interfalang.kĺb n.	5t804.8↔	Inciezia šf.pošvy izolovane pozdĺž.v obl.predkolenia
5t414.e↔	ASK el.-termoter.den.syn.a tk.kĺb.púz:iliosakr.kĺb	5t804.a↔	Inciezia šf.pošvy izolovane pozdĺž.v obl.zadonožia a priehlavku
5t414.f	ASK el.-termoter.dener.syn.a tk.kĺb.púzdra:symfýza	5t804.b↔	Inciezia šf.pošvy izolovane pozdĺž.v obl.stredonožia a prednožia
5t41x.e↔	Iné artroskop.OP na synovii:iliosakrálny kĺb	5t805.6↔	Inciezia šf.pošvy izolov.priečne v inguin.,genit.a glut.obl.
5t41x.f	Iné artroskop.OP na synovii:symfýza	5t805.7↔	Inciezia šf.pošvy izolov.priečne v obl.stehna,kolena
5t420.e↔	ASK excízia poškod.tk.kĺb.chrup:iliosakrálny kĺb	5t805.8↔	Inciezia šf.pošvy izolov.priečne v obl.predkolenia
5t420.f	ASK exc.pošk.tk.kĺb.chrupavky:symfýza	5t805.a↔	Inciezia šf.pošvy izolov.priečne v obl.zadonožia a priehlavku
5t421.e↔	ASK refix.osteochondr.fragm:iliosakrálny kĺb	5t805.b↔	Inciezia šf.pošvy izolov.priečne v obl.stredonožia a prednožia
5t42c.e↔	ASK vyhladenie chrup[chondrop]:iliosakrálny kĺb	5t806.6↔	Otv.chirurgická incízia fascie v inguin,genit.a glut.obl.
5t42c.f	ASK vyhladenie chrup[chondrop]:symfýza	5t806.7↔	Otv.chirurgická incízia fascie v obl.stehna a kolena
5t42d.e↔	ASK subchondr.otv.kosti:iliosakrál.kĺb	5t807.6↔	Perkutánná incízia fascie v inguinál,genit.a gluteál.obl.
5t42e.e↔	ASK subch.otv.kosti-ancelul.impl:iliosakrál.kĺb	5t807.7↔	Perkutánná incízia fascie v obl.stehna a kolena
5t42e.j↔	ASK subch.otv.kost-ancelul.implant:prox.tibiofib.kĺb	5t808.6↔	Odstř.cudz.tel.zo svalu v inguinál.,genit.a gluteál.obl.
5t42h.e↔	ASK resekcia 1/viac.osteofytov:iliosakrálny kĺb	5t808.7↔	Odstř.cudz.tel.zo svalu v obl.stehna a kolena
5t42h.f	ASK resekcia 1/viac.osteofytov:symfýza	5t808.8↔	Odstř.cudz.tel.zo svalu v obl.predkolenia
5t42h.j↔	ASK resekcia 1/viac.osteofytov:prox.tibiofibul.kĺb	5t808.9↔	Odstř.cudz.tel.zo svalu v obl.nohy
5t42i.e↔	Iné artroskop.OP na chrup.a menisk:iliosakrálny kĺb	5t809.6↔	Odstř.cudz.tel.zo šľachy v inguinál.,genit.a gluteál.obl.
5t42i.f	Iné artroskop.OP na chrup.a menisk:symfýza	5t809.7↔	Odstř.cudz.tel.zo šľachy v obl.stehna a kolena
5t42i.j↔	Iné ASK OP na chrup.a menisk:prox.tibiofibulár.kĺb	5t809.8↔	Odstř.cudz.tel.zo šľachy v obl.predkolenia
5t490.e↔	ASK rozdelenie/preruš.vázu:iliosakrálny kĺb	5t809.9↔	Odstř.cudz.tel.zo šľachy v obl.nohy
5t490.f	ASK rozdelenie/preruš.vázu:symfýza	5t80a.6↔	Odstř.cudz.tel.z fascie v inguinál,genit.a gluteál.obl.
5t49x.e↔	Ostatné artroskopické OP:iliosakrálny kĺb	5t80a.7↔	Odstř.cudz.tel.z fascie v obl.stehna a kolena
5t49x.f	Ostatné artroskopické OP:symfýza	5t80a.8↔	Odstř.cudz.tel.z fascie v obl.predkolenia
5t56x↔	Implantácia endoprotézy na kĺboch dolnej končatiny, ost.	5t80a.9↔	Odstř.cudz.tel.z fascie v obl.nohy
5t570↔	Revízia bez výmeny endoprotézy na kĺboch dolnej končatiny	5t80x.6↔	Ost.incízie sv./šľachy/fascie:inguinál,genit.a glut.obl.
5t571.1↔	Výmena endoprotézy členk.kĺbu,vým.tibiálnej komponenty	5t80x.7↔	Ost.incízie sv./šľachy/fascie:stehna a koleno
5t571.2↔	Výmena endoprotézy členk.kĺbu,vým.kĺbneho jadra	5t80x.8↔	Ost.incízie sv./šľachy/fascie:predkolenie
5t571.3↔	Výmena endoprotézy členk.kĺbu,vým.talárnej komponenty	5t80x.9↔	Ost.incízie sv./šľachy/fascie:noha
5t575↔	Odstřánenie endoprotézy členkového kĺbu	5t810.6↔	Preťatie svalu v inguin.,genit.,glut.obl.
5t576↔	Odstřánenie endoprotézy priehlavku	5t810.7↔	Preťatie svalu v obl.stehna a kolena
5t577↔	Odstřánenie endoprotézy prednožia a prstov nohy	5t810.8↔	Preťatie svalu v obl.predkolenia
5t57x↔	Revízia,vým.a odstr.endoprotézy na kĺboch DK:ost.	5t810.9↔	Preťatie svalu v obl.nohy
5t580	Implantácia náhrady časti kosti	5t811.6↔	Otv.chir.tenotómia v inguin.,genit.,glut.obl.
5t581.2	Implantácia totálnej kostnej náhrady humeru	5t811.7↔	Otv.chir.tenotómia v obl.stehna,kolena
5t581.g	Implantácia totálnej kostnej náhrady femuru	5t811.8↔	Otv.chir.tenotómia v obl.predkolenia
5t581.x	Implantácia totálnej kostnej náhrady:iná	5t812.6↔	Perkutánná tenotómia v inguin.,genit.,glut.obl.
5t582	Revízia kostnej náhrady bez výmeny	5t812.7↔	Perkutánná tenotómia v obl.stehna,kolena
5t583	Výmena čiastočnej kostnej náhrady	5t812.8↔	Perkutánná tenotómia v obl.predkolenia
5t584.2	Výmena totálnej kostnej náhrady humeru	5t813.6↔	Preťatie šľach.pošvy pozdĺž.v inguin.,genit.,glut.obl.
5t584.g	Výmena totálnej kostnej náhrady femuru	5t813.7↔	Preťatie šľach.pošvy pozdĺž.v obl.stehna,kolena
5t584.x	Výmena totálnej kostnej náhrady:ost.	5t813.8↔	Preťatie šľach.pošvy pozdĺž.v obl.predkolenia
5t585	Odstřánenie čiastočnej kostnej náhrady	5t813.9↔	Preťatie šľach.pošvy pozdĺž.v obl.nohy
5t586.2	Odstřánenie totálnej kostnej náhrady humeru	5t814.6↔	Preťatie šľach.pošvy priečne v inguin.,genit.,glut.obl.
5t586.g	Odstřánenie totálnej kostnej náhrady femuru	5t814.7↔	Preťatie šľach.pošvy priečne v obl.stehna,kolena
5t586.x	Odstřánenie totálnej kostnej náhrady:ost.	5t814.8↔	Preťatie šľach.pošvy priečne v obl.predkolenia
5t587	Implantácia stimulátora rastu kosti	5t814.9↔	Preťatie šľach.pošvy priečne v obl.nohy

5t815.3↔	Otv.chir.parc.fasciotómia priečna:predlaktie	5t829.6↔	Excízia na šľach.a svaloch,subfasciál:inguin,genit,glut.obl
5t815.6↔	Otv.chir.parc.fasciotómia priečna:inguin,genit,glut.obl.	5t829.7↔	Excízia na šľach.a svaloch,subfasciál:stehno,koleno
5t815.7↔	Otv.chir.parc.fasciotómia priečna:stehno,koleno	5t829.8↔	Excízia na šľach.a svaloch,subfasciál:predkolenie
5t815.8↔	Otv.chir.parc.fasciotómia priečna:predkolenie	5t829.9↔	Excízia na šľach.a svaloch,subfasciál:noha
5t816.3↔	Otv.chir.totál.fasciotómia priečna:predlaktie	5t82a.6↔	Excízia fascie v inguin,genit,glut.obl.
5t816.6↔	Otv.chir.totál.fasciotómia priečna:inguin,genit,glut.obl	5t82a.7↔	Excízia fascie v obl.stehna,kolena
5t816.7↔	Otv.chir.totál.fasciotómia priečna:stehno,koleno	5t82a.8↔	Excízia fascie v obl.predkolenia
5t816.8↔	Otv.chir.totál.fasciotómia priečna:predkolenie	5t82b.6↔	Res.kompart.sv,šf,f.b.špec.ciev,nerv.prep:inguin,genit,glut.ob
5t817.3↔	Perkután.fasciotómia priečna:predlaktie	5t82b.7↔	Res.kompart.sv,šf,f.b.špec.ciev,nerv.prepar:steh,koleno
5t817.6↔	Perkután.fasciotómia priečna:inguin,genit,glut.obl	5t82b.8↔	Res.kompart.sv,šf,f.b.špec.ciev,nerv.prepar:predkol
5t817.7↔	Perkután.fasciotómia priečna:stehno,koleno	5t82b.9↔	Res.kompart.sv,šf,f.b.špec.ciev,nerv.preparácie:noha
5t817.8↔	Perkután.fasciotómia priečna:predkolenie	5t82c.6↔	Res.kompart.sv,šf,f.so špec.ciev,nerv.prep:ing,gen,glut.ob
5t818.6↔	Otv.chir.parciál.fasciotómia pozdĺž,1 segm:ing,gen,glut.ob	5t82c.7↔	Res.kompart.sv,šf,f.so špec.ciev,nerv.prep:stehno,koleno
5t818.7↔	POtv.chir.parciál.fasciotómia pozdĺž,1 segm:stehno,koleno	5t82c.8↔	Res.kompart.sv,šf,f.so špec.ciev,nerv.prep:predkolenie
5t818.8↔	Otv.chir.parciál.fasciotómia pozdĺž,1 segm:predkol	5t82c.9↔	Res.kompart.sv,šf,f.so špec.ciev,nerv.prep:noha
5t819.6↔	Otv.ch.totál.fasciotómia pozdĺž,1 segm:inguin,gen,glut.ob	5t82d.6↔	Res.kompart.sv,šf,f.s.rozšir.prepar:inguin,genit,glut.obl
5t819.7↔	Otv.ch.totál.fasciotómia pozdĺž,1 segm:steh,koleno	5t82d.7↔	Res.kompart.sv,šf,f.s.rozšir.prepar:stehno,koleno
5t819.8↔	Otv.ch.totál.fasciotómia pozdĺž,1 segm:predkol	5t82d.8↔	Res.kompart.sv,šf,f.s.rozšir.prepar:predkolenie
5t81a.6↔	Perkut.fasciotómia pozdĺž.v inguin,genit,glut.obl.	5t82d.9↔	Res.kompart.sv,šf,f.s.rozšir.prepar:noha
5t81a.7↔	Perkut.fasciotómia pozdĺž.v obl.stehna,kolena	5t82e.0↔	Odobr.sval.tkaniva na transpl:hlava a krk
5t81a.8↔	Perkut.fasciotómia pozdĺž.v obl.predkolenia	5t82e.1↔	Odobr.sval.tk.na transpl:rameno,axila
5t81b.6↔	Otv.ch.parciál.fasciotómia,viac.segm:inguin,gen,glut.obl	5t82e.2↔	Odobr.sval.tk.na transpl:rameno,lakeť
5t81b.7↔	Otv.ch.parciál.fasciotómia,viac.segm:steh,koleno	5t82e.3↔	Odobr.sval.tk.na transpl:predlaktie
5t81b.8↔	Otv.ch.parciál.fasciotómia,viac.segm:predkolenie	5t82e.4↔	Odobr.sval.tk.na transpl:hrud,st,chrbát
5t81c.7↔	Otv.ch.totál.fasciotómia,viac.segm:stehno,koleno	5t82e.5↔	Odobr.sval.tk.na transpl:bruš.stena
5t81c.8↔	Otv.ch.totál.fasciotómia,viac.segm:predkolenie	5t82e.6↔	Odobr.sval.tk.na transpl:inguin,genit,glut.obl
5t81d.6↔	Dezinzercia svalu,šľachy:inguinínal,genit.a glut.obl.	5t82e.7↔	Odobr.sval.tk.na transpl:stehno,koleno
5t81d.7↔	Dezinzercia svalu,šľachy:stehno a koleno	5t82e.8↔	Odobr.sval.tk.na transpl:predkolenie
5t81d.8↔	Dezinzercia svalu,šľachy:predkolenie	5t82e.9↔	Odobratie sval.tkaniva na transplantáciu:noha
5t81d.9↔	Dezinzercia svalu,šľachy:noha	5t82e.x	Odobratie sval.tkaniva na transplantáciu:ostatné
5t81x.6↔	Iné prerušenie svalu, šľachy a fascie v inguin,genit.a glut.obl.	5t82f.0↔	Odobr.šľachy na transplantáciu:hlava,krk
5t81x.7↔	Iné prerušenie svalu, šľachy a fascie:stehno a koleno	5t82f.1↔	Odobr.šľachy na transplantáciu:ramen.klb,axila
5t81x.8↔	Iné prerušenie svalu, šľachy a fascie:predkolenie	5t82f.2↔	Odobr.šľachy na transplantáciu:rameno,lakeť
5t81x.9↔	Iné prerušenie svalu, šľachy a fascie:noha	5t82f.3↔	Odobr.šľachy na transplantáciu:predlaktie
5t820.6↔	Parciálna excízia šľachy v inguin,genit,glut.obl	5t82f.4↔	Odobr.šľachy na transplantáciu:hrud,st,chrbát
5t820.7↔	Parciálna excízia šľachy v obl.stehna,kolena	5t82f.5↔	Odobr.šľachy na transplantáciu:bruš.stena
5t820.8↔	Parciálna excízia šľachy v obl.predkolenia	5t82f.6↔	Odobr.šľachy na transplantáciu:inguin,genit,glut.obl
5t820.9↔	Parciálna excízia šľachy v obl.nohy	5t82f.7↔	Odobr.šľachy na transplantáciu:stehno,koleno
5t821.6↔	Totálna excízia šľachy v inguin,genit,glut.obl	5t82f.8↔	Odobr.šľachy na transplantáciu:predkolenie
5t821.7↔	Totálna excízia šľachy v obl.stehna,kolena	5t82f.9↔	Odobr.šľachy na transplantáciu:noha
5t821.8↔	Totálna excízia šľachy v obl.predkolenia	5t82f.x	Odobratie šľachy na transplantáciu:ostatné
5t821.9↔	Totálna excízia šľachy v obl.nohy	5t82g.0↔	Odobr.fascie na transpl:hlava,krk
5t822.6↔	Parciál.excízia šľach.pošvy:inguin,genit,glut.obl	5t82g.1↔	Odobr.fascie na transpl:ramen.klb,axila
5t822.7↔	Parciál.excízia šľach.pošvy:stehno,koleno	5t82g.2↔	Odobr.fascie na transpl:rameno,lakeť
5t822.8↔	Parciál.excízia šľach.pošvy:predkolenie	5t82g.3↔	Odobr.fascie na transpl:predlaktie
5t822.9↔	Parciál.excízia šľach.pošvy:noha	5t82g.4↔	Odobr.fascie na transpl:hrud,st,chrbát
5t823.6↔	Totál.excízia šľach.pošvy:inguin,genit,glut.obl	5t82g.5↔	Odobr.fascie na transpl:bruš.stena
5t823.7↔	Totál.excízia šľach.pošvy:stehno,koleno	5t82g.6↔	Odobr.fascie na transpl:inguin,genit,glut.obl
5t823.8↔	Totál.excízia šľach.pošvy:predkolenie	5t82g.7↔	Odobr.fascie na transpl:stehno,koleno
5t823.9↔	Totál.excízia šľach.pošvy:noha	5t82g.8↔	Odobr.fascie na transpl:predkolenie
5t824.6↔	Parciál.excízia svalu,epifasciál:inguin,genit,glut.obl	5t82g.9↔	Odobr.fascie na transplantáciu:noha
5t824.7↔	Parciál.excízia svalu,epifasciál:stehno,koleno	5t82g.x	Odobratie fascie na transplantáciu:ostatné
5t824.8↔	Parciál.excízia svalu,epifasciál:predkolenie	5t82h.6↔	Res.prev.č.komp.sv,šf,f.b.špec.ciev,nerv.prep:ing,gen,glu.obl
5t824.9↔	Parciál.excízia svalu,epifasciál:noha	5t82h.7↔	Res.prev.č.komp.sv,šf,f.b.špec.ciev,nerv.prep:steh,koleno
5t825.6↔	Totál excízia svalu,epifasciál:inguin,genit,glut.ob	5t82h.8↔	Res.prev.č.komp.sv,šf,f.b.špec.ciev,nerv.prep:predkolenie
5t825.7↔	Totál excízia svalu,epifasciál:stehno,koleno	5t82h.9↔	Res.prev.č.komp.sv,šf,f.b.špec.ciev,nerv.prep:noha
5t825.8↔	Totál excízia svalu,epifasciál:predkolenie	5t82j.6↔	Res.prevaž.č.komp.so šp.ciev,nerv.prepar:inguin,gen,glut.obl
5t825.9↔	Totál excízia svalu,epifasciál:noha	5t82j.7↔	Res.prevaž.č.komp.sv,šf,f.so šp.ciev,nerv.prepar:steh,koleno
5t826.6↔	Parciál.excízia svalu,subfasciál:inguin,genit,glut.ob	5t82j.8↔	Res.prevaž.č.komp.sv,šf,f.so šp.ciev,nerv.prepar:predkol
5t826.7↔	Parciál.excízia svalu,subfasciál:stehno,koleno	5t82j.9↔	Res.prevaž.č.komp.sv,šf,f.so šp.ciev,nerv.prepar:noha
5t826.8↔	Parciál.excízia svalu,subfasciál:predkolenie	5t82x.6	Iná excízia svalu, šľachy, fascie:inguinál,genit.a glut.obl.
5t826.9↔	Parciál.excízia svalu,subfasciál:noha	5t82x.7↔	Iná excízia svalu, šľachy, fascie:stehno a koleno
5t827.6↔	Totál.excízia svalu,subfasciál:inguin,genit,glut.ob	5t82x.8↔	Iná excízia svalu, šľachy, fascie:predkolenie
5t827.7↔	Totál.excízia svalu,subfasciál:stehno,koleno	5t82x.9↔	Iná excízia svalu, šľachy, fascie:noha
5t827.8↔	Totál.excízia svalu,subfasciál:predkolenie	5t830.6↔	Refixácia svalov v inguinál,genit.a gluteál.obl.
5t827.9↔	Totál.excízia svalu,subfasciál:noha	5t830.7↔	Refixácia svalov v obl.stehna,kolena
5t828.6↔	Excízia na šľachách a svaloch,epifasciál:inguin,genit,glut.obl	5t830.8↔	Refixácia svalov v obl.predkolenia
5t828.7↔	Excízia na šľachách a svaloch,epifasciál:stehno,koleno	5t830.9↔	Refixácia svalov v obl.nohy
5t828.8↔	Excízia na šľachách a svaloch,epifasciál:predkolenie	5t831.6↔	Sutúra svalov v inguin,genit.a gluteál.obl.
5t828.9↔	Excízia na šľachách a svaloch,epifasciál:noha	5t831.7↔	Sutúra svalov v obl.stehna,kolena

5t831.8↔	Sutúra svalov v obl.predkolenia	5t846.b↔	Tvorba transplantátu šliach:stredonožie,prednožie
5t831.9↔	Sutúra svalov v obl.nohy	5t847.6↔	Transplantácia šliach:inguinál,genit.a glut.obl.
5t832.7↔	Predĺženie a sutúra svalov v obl.stehna,kolena	5t847.7↔	Transplantácia šliach:stehno a koleno
5t832.8↔	Predĺženie a sutúra svalov v obl.predkolenia	5t847.8↔	Transplantácia šliach:predkolenie
5t832.9↔	Predĺženie a sutúra svalov v obl.nohy	5t847.a↔	Transplantácia šliach:zadonožie a priehlavok
5t833.7↔	Skrátenie a sutúra svalov v obl.stehna a kolena	5t847.b↔	Transplantácia šliach:stredonožie a prednožie
5t833.8↔	Skrátenie a sutúra svalov v obl.predkolenia	5t848.6↔	Výmena transplantátu šliach:inguin,genit,glut.obl
5t833.9↔	Skrátenie a sutúra svalov v obl.nohy	5t848.7↔	Výmena transplantátu šliach:stehno a koleno
5t834.6↔	Plastika svalov v inguin,genit.a glut.obl.	5t848.8↔	Výmena transplantátu šliach:predkolenie
5t834.7↔	Plastika svalov v obl.stehna,kolena	5t848.a↔	Výmena transplantátu šliach:zadonožie,priehlavok
5t834.8↔	Plastika svalov v obl.predkolenia	5t848.b↔	Výmena transplantátu šliach:stredonožie a prednožie
5t834.9↔	Plastika svalov v obl.nohy	5t849.6↔	Odstránenie transplantátu šliach:ingv,genit,glut.obl.
5t835.6↔	Transpozícia svalov v inguin,genit.a glut.obl.	5t849.7↔	Odstránenie transplantátu šliach:stehno a koleno
5t835.7↔	Transpozícia svalov v obl.stehna a kolena	5t849.8↔	Odstránenie transplantátu šliach:predkolenie
5t835.8↔	Transpozícia svalov v obl.predkolenia	5t849.a↔	Odstránenie transplantátu šliach:zadonožie,priehlavok
5t835.9↔	Transpozícia svalov v obl.nohy	5t849.b↔	Odstránenie transplantátu šliach:stredonožie,prednožie
5t836.6↔	Transplantácia svalov v inguin,genit.a glut.obl.	5t84x.6↔	Iné rekonštrukcie šliach:inguin,genit,glut.obl
5t836.7↔	Transplantácia svalov v obl.stehna,kolena	5t84x.7↔	Iné rekonštrukcie šliach:stehno a koleno
5t836.8↔	Transplantácia svalov v obl.predkolenia	5t84x.8↔	Iné rekonštrukcie šliach:predkolenie
5t836.9↔	Transplantácia svalov v obl.nohy	5t84x.a↔	Iné rekonštrukcie šliach:zadonožie,priehlavok
5t837.6↔	Revízia transplantátu svalov:inguin,genit.a glut.obl.	5t84x.b↔	Iné rekonštrukcie šliach:stredonožie,prednožie
5t837.7↔	Revízia transplantátu svalov:stehno a koleno	5t850.7↔	Reinzercia šľachy v obl.stehna,kolena
5t837.8↔	Revízia transplantátu svalov:predkolenie	5t850.8↔	Reinzercia šľachy v obl.predkolenia
5t837.9↔	Revízia transplantátu svalov:noha	5t850.9↔	Reinzercia šľachy v obl.nohy
5t838.6↔	Výmena transplantátu svalov:inguin,genit.a glut.obl.	5t851.6↔	Primárna sutúra šľachy v inguin,gen,glut.obl.
5t838.7↔	Výmena transplantátu svalov:stehno a koleno	5t851.7↔	Primárna sutúra šľachy v obl.stehna,kolena
5t838.8↔	Výmena transplantátu svalov:predkolenie	5t851.8↔	Primárna sutúra šľachy v obl.predkol.
5t838.9↔	Výmena transplantátu svalov:noha	5t851.9↔	Primárna sutúra šľachy v obl.nohy
5t839.6↔	Odstr.transplant.svalov:inguin,genit.a glut.obl.	5t852.6↔	Sekundárna sutúra šľachy v inguin,gen,glu.obl.
5t839.7↔	Odstránenie transplantátu svalov:stehno a koleno	5t852.7↔	Sekundárna sutúra šľachy v obl.stehna,kolena
5t839.8↔	Odstránenie transplantátu svalov:predkolenie	5t852.8↔	Sekundárna sutúra šľachy v obl.predkolenia
5t839.9↔	Odstránenie transplantátu svalov:noha	5t852.9↔	Sekundárna sutúra šľachy v obl.nohy
5t83x.6↔	Iná rekonštrukcia svalov v inguin,genit.a gluteál.obl.	5t853.6↔	Primárna sutúra šľach.pošvy:ing,gen,gl.obl.
5t83x.7↔	Iná rekonštrukcia svalov v obl.stehna a kolena	5t853.7↔	Primárna sutúra šľach.pošvy:stehno,koleno
5t83x.8↔	Iná rekonštrukcia svalov v obl.predkolenia	5t853.8↔	Primárna sutúra šľach.pošvy:predkol.
5t83x.9↔	Iná rekonštrukcia svalov v obl.nohy	5t853.9↔	Primárna sutúra šľach.pošvy:noha
5t840.6↔	Predĺženie šliach:inguin,genit.a glut.obl.	5t854.6↔	Sekundárna sutúra šľach.pošvy:inguin,gen,gl.obl.
5t840.7↔	Predĺženie šliach:stehno a koleno	5t854.7↔	Sekundárna sutúra šľach.pošvy:stehno,koleno
5t840.8↔	Predĺženie šliach:predkolenie	5t854.8↔	Sekundárna sutúra šľach.pošvy:predkol.
5t840.a↔	Predĺženie šliach:zadonožie a priehlavok	5t854.9↔	Sekundárna sutúra šľach.pošvy:noha
5t840.b↔	Predĺženie šliach:stredonožie a prednožie	5t855.6↔	Tenolyza 1 šľachy v inguin,genit,gluteál.obl.
5t841.6↔	Skrátenie šliach:inguin,genit.a glut.obl.	5t855.7↔	Tenolyza 1 šľachy v obl.stehna,kolena
5t841.7↔	Skrátenie šliach:stehno a koleno	5t856.6↔	Tenolyza viac.šliach:ing,gen,glut.obl.
5t841.8↔	Skrátenie šliach:predkolenie	5t856.7↔	Tenolyza viac.šliach:steh,kol.
5t841.a↔	Skrátenie šliach:zadonožie a priehlavok	5t857.5↔	Primárna tenodéza 1 šľachy:bruš.stena
5t841.b↔	Skrátenie šliach:stredonožie a prednožie	5t857.6↔	Primárna tenodéza 1 šľachy:ing,gen,gl.obl.
5t842.6↔	Transpozícia šliach:inguin,genit,glut.obl.	5t857.7↔	Primárna tenodéza 1 šľachy:steh,kol.
5t842.7↔	Transpozícia šliach:stehno a koleno	5t857.8↔	Primárna tenodéza 1 šľachy:predk.
5t842.8↔	Transpozícia šliach:predkolenie	5t857.9↔	Primárna tenodéza 1 šľachy:noha
5t842.a↔	Transpozícia šliach:zadonožie a priehlavok	5t858.5↔	Sekundárna tenodéza 1 šľachy:bruš.stena
5t842.b↔	Transpozícia šliach:stredonožie a prednožie	5t858.6↔	Sekundárna tenodéza 1 šľachy:ing,gen,gl.obl.
5t843.6↔	Augmentácia šliach:inguinál,genit.a glut.obl.	5t858.7↔	Sekundárna tenodéza 1 šľachy:steh,kol.
5t843.7↔	Augmentácia šliach:stehno a koleno	5t858.8↔	Sekundárna tenodéza 1 šľachy:predk.
5t843.8↔	Augmentácia šliach:predkolenie	5t858.9↔	Sekundárna tenodéza 1 šľachy:noha
5t843.a↔	Augmentácia šliach:zadonožie a priehlavok	5t859.5↔	Primárna tenodéza viac.šliach:bruš.stena
5t843.b↔	Augmentácia šliach:stredonožie a prednožie	5t859.6↔	Primárna tenodéza viacerých šliach:ing,gen,gl.obl.
5t844.6↔	Plastika šliach náhradou:inguin,genit,glut.obl	5t859.7↔	Primárna tenodéza viac.šliach:stehno,koleno
5t844.7↔	Plastika šliach náhradou:stehno a koleno	5t859.8↔	Primárna tenodéza viac.šliach:predkolenie
5t844.8↔	Plastika šliach náhradou:predkolenie	5t859.9↔	Primárna tenodéza viacerých šliach:noha
5t844.a↔	Plastika šliach náhradou:zadonožie,priehlavok	5t85a.6↔	Sekundárna tenodéza viac.šliach:ing,gen,gl.obl.
5t844.b↔	Plastika šliach náhradou:stredonožie,prednožie	5t85a.7↔	Sekundárna tenodéza viac.šliach:stehno,koleno
5t845.6↔	Plastika šliach náhr.s interponátom:inguin,genit,glut.obl	5t85a.8↔	Sekundárna tenodéza viac.šliach:predk.
5t845.7↔	Plastika šliach náhr.s interponátom:stehno,koleno	5t85a.9↔	Sekundárna tenodéza viac.šliach:noha
5t845.8↔	Plastika šliach náhradou s interponátom:predkolenie	5t85b.6↔	Výplach šľachovej pošvy v inguin,genit,glut.obl.
5t845.a↔	Plast. šliach náhradou s interponátom:zadonož,priehlavok	5t85b.7↔	Výplach šľachovej pošvy v obl.stehna,kolena
5t845.b↔	Plast.šliach náhradou s interponátom:stredonož,prednož	5t85b.8↔	Výplach šľachovej pošvy v obl.predkolenia
5t846.6↔	Tvorba transplantátu šliach:inguin,genit,glut.obl.	5t85b.9↔	Výplach šľachovej pošvy v obl.nohy
5t846.7↔	Tvorba transplantátu šliach:stehno a koleno	5t85x.6	Iná sut. a iné OP šliach a šľach.pošiev:inguin,gen,gl.obl.
5t846.8↔	Tvorba transplantátu šliach:predkolenie	5t85x.7↔	Iná sut. a iné OP šliach a šľach.pošiev:stehno,koleno
5t846.a↔	Tvorba transplantátu šliach:zadonožie,priehlavok	5t85x.8↔	Iná sut. a iné OP šliach a šľach.pošiev:predk.

5t85x.9↔	Iná sut. a iné OP šliach a šlach.pošiev.noha	5t875.7↔	Pl.rek.s lok.fascial.l.na c.stop.na sval,fasc:steh,kol.
5t860.6↔	Sutúra fascií v inguinál.genit.a gluteál.obl.	5t875.8↔	Pl.rek.s lok.fascial.l.na cie.v.stopke na sval,fasc:predk.
5t860.7↔	Sutúra fascií v obl.stehna a kolena	5t875.9↔	Pl.rek.s lok.fascial.l.na c.stopke na sval,fasc:noha
5t860.8↔	Sutúra fascií v obl.predkolenia	5t876.6↔	Pl.rek.s lok.myokut.lalok.na sval.,fasc:ing.gen,gl.obl.
5t860.9↔	Sutúra fascií v obl.nohy	5t876.7↔	Pl.rek.s lok.myokut.lalok.na sval.,fasc:stehno,koleno
5t861.6↔	Predĺženie fascií v inguin.gen,glut.obl.	5t876.8↔	Pl.rek.s lok.myokut.lalok.na sval.,fasc:predkolenie
5t861.7↔	Predĺženie fascií v obl.stehna,kolena	5t876.9↔	Pl.rek.s lokál.myokut.lalok.na sval.,fasc:noha
5t861.8↔	Predĺženie fascií v obl.predkolenia	5t877.6↔	Pl.rek.s lok.myokut.l.na c.stop.na sval,fasc:ing.gen,gl.obl.
5t861.9↔	Predĺženie fascií v obl.nohy	5t877.7↔	Pl.rek.s lok.myokut.l.na cie.v.stop.na sval,fasc:stehno,koleno
5t862.6↔	Skrátenie (raphage) fascií:inguin.gen,glut.obl.	5t877.8↔	Pl.rek.s lok.myokut.lalok.na cie.v.stop.na sval,fasc:predkol
5t862.7↔	Skrátenie (raphage) fascií:stehno a koleno	5t877.9↔	Pl.rek.s lok.myokut.l.na cie.v.stop.na sval,fasc:noha
5t862.8↔	Skrátenie (raphage) fascií:predkolenie	5t878.6↔	Plast.rek.s lok.sval.lalokom na sval,fasc:inguin.gen,gl.obl.
5t862.9↔	Skrátenie (raphage) fascií:noha	5t878.7↔	Pl.rek.s lok.sval.lalokom na sval,fasc:steh,kol.
5t863.6↔	Zdvojenie jednej fascie:ingv.gen,glut.obl.	5t878.8↔	Pl.rekonštr.s lok.sval.lalokom na sval,fasc:predk.
5t863.7↔	Zdvojenie jednej fascie:stehno a koleno	5t878.9↔	Pl.rek.s lok.sval.lalokom na sval,fasc:noha
5t863.8↔	Zdvojenie jednej fascie:predkolenie	5t878.x	Pl.rek.s lok.sval.lalokom na sval,fasc:ostatné
5t863.9↔	Zdvojenie jednej fascie:noha	5t87x.6	Iné pl.rekonš.s lok.lal.na sval,fasc:inguin.gen,gl.obl.
5t864.6↔	Autológna transplantácia fascií:inguin.gen,glut.obl.	5t87x.7↔	Iné pl.rekonš.s lok.lal.na sval,fasc:steh,kol.
5t864.7↔	Autológna transplantácia fascií:stehno a koleno	5t87x.8↔	Iné pl.rekonš.s lok.lal.na sval,fasc:predk.
5t864.8↔	Autológna transplantácia fascií:predkolenie	5t880.0↔	Odobr.fasciokut.l.svalu,šf.a fasc.s mikrovask.anastm:hl,krk
5t864.9↔	Autológna transplantácia fascií:noha	5t880.1↔	Odobr.fasciokut.l.svalu,šf.a fasc.s mikrovask.anast:ram,axi
5t865.6↔	Alogénna transplantácia fascií:inguin.gen,glut.obl.	5t880.2↔	Odobr.fasciokut.l.sv.,šf.a fasc.s mikrovask.anast:ram.,lakeť
5t865.7↔	Alogénna transplantácia fascií:stehno a koleno	5t880.3↔	Odobr.fasciokut.lal.sv.,šf.a fasc.s mikrovask.anastm:predl.
5t865.8↔	Alogénna transplantácia fascií:predkolenie	5t880.4↔	Odobr.fasciok.l.sv.,šf.a fasc.s mikrovask.anast:hr.sten,chr.b.
5t865.9↔	Alogénna transplantácia fascií:noha	5t880.5↔	Odobr.fasciok.l.svalu,šf.a fasc.s mikrovask.anast:bruš.stena
5t866.7↔	Revízia transplantátu fascií:stehno a koleno	5t880.6↔	Odobr.fasciok.l.sv.,šf.a fasc.s mikrovask.anast:ing.gen,gl.obl.
5t866.8↔	Revízia transplantátu fascií:predkolenie	5t880.7↔	Odobr.fasc.lal.svalu,šf.a fasc.s mikrovask.anastm:stehn.,kol.
5t866.9↔	Revízia transplantátu fascií:noha	5t880.8↔	Odobr.fasciok.l.sv.,šf.a fasc.s mikrovask.anast:predk.
5t867.6↔	Výmena transplantátu fascií:inguinál.genit.a glut.obl.	5t880.9↔	Odobr.fasciok.l.svalu,šf.a fasc.s mikrovask.anast:noha
5t867.7↔	Výmena transplantátu fascií:stehno a koleno	5t880.x	Odobr.fasciok.lalok.svalu,šf.a fasc.s mikrovask.anast:ost.
5t867.8↔	Výmena transplantátu fascií:predkolenie	5t881.0↔	Odobr.septokut.l.sval,šf.a fasc.mikrovask.anastm:hlava,krk
5t867.9↔	Výmena transplantátu fascií:noha	5t881.1↔	Odobr.septokut.lal.sval,šf.a fasc.mikrovask.an:rameno,axi
5t868.6↔	Odstr.transplantátu fascií:inguin.gen,glut.obl.	5t881.2↔	Odobr.septokut.l.sval,šf.a fasc.mikrovask.anastm:ram.,lakeť
5t868.7↔	Odstránenie transplantátu fascií:stehno a koleno	5t881.3↔	Odobr.septokut.lal.sval,šf.a fasc.mikrovask.anastm:predlakt
5t868.8↔	Odstránenie transplantátu fascií:predkolenie	5t881.4↔	Odobr.septok.l.sval,šf.a fasc.mikrovask.anast:hr.stena,chr.b.
5t868.9↔	Odstr.transplantátu fascií:noha	5t881.5↔	Odobr.septokut.l.sval,šf.a fasc.mikrovask.anastm:bruš.stena
5t869.6↔	Krytie defektu fascií autogen.mat:inguin.gen,glut.obl.	5t881.6↔	Odobr.septok.l.sval,šf.a fasc.mikrovask.anast:ing.gen,gl.obl.
5t869.7↔	Krytie defektu fascií autogen.mat:steh,kol.	5t881.7↔	Odobr.septokut.lal.sv.,šf.a fasc.mikrovask.anastm:steh.,kol.
5t869.8↔	Krytie defektu fascií autogen.mat:predkolenie	5t881.8↔	Odobr.septokut.l.sval,šf.a fasc.mikrovask.anastm:predk.
5t869.9↔	Krytie defektu fascií autogen.mat:noha	5t881.9↔	Odobr.septokut.laloka sval,šf.a f.mikrovask.anast:noha
5t86a.6↔	Krytie defektu fascií alogén.mat:ingv.gen,glut.obl.	5t881.x	Odobr.septokut.l.sval,šf.a fascie mikrovask.anast:ost.
5t86a.7↔	Krytie defektu fascií alogén.mat:steh,kol.	5t882.0↔	Odobr.myokut.l.sval,šf.a fasc.mikrovask.anastm:hlava,krk
5t86a.8↔	Krytie defektu fascií alogén.mat:predkolenie	5t882.1↔	Odobr.myokut.l.sval,šf.a fasc.mikrovask.anast:rameno,axi
5t86a.9↔	Krytie defektu fascií alogén.mat:noha	5t882.2↔	Odobr.myokut.l.sval,šf.a fasc.mikrovask.anastm:ram.,lakeť
5t86x.5	Iná rekonštrukcia fascií:brušná stena	5t882.3↔	Odobr.myokut.lal.sval,šf.a fasc.mikrovask.anastm:predlakt
5t86x.6	Iná rekonštrukcia fascií:inguinál.genit.a gluteálna obl.	5t882.4↔	Odobr.myokut.l.sval,šf.a fasc.mikrovask.anast:hr.stena,chr.b.
5t86x.7↔	Iná rekonštrukcia fascií:stehno a koleno	5t882.5↔	Odobr.myokut.l.sval,šf.a fasc.mikrovask.anastm:bruš.stena
5t86x.8↔	Iná rekonštrukcia fascií:predkolenie	5t882.6↔	Odobr.myokut.l.sval,šf.a fasc.mikrovask.anast:ing.gen,gl.obl.
5t86x.9↔	Iná rekonštrukcia fascií:noha	5t882.7↔	Odobr.myokut.l.sval,šf.a fasc.mikrovask.anastm:steh.,koleno
5t870.6↔	Pl.rek.s lok.fasciokut.lalok.na sval.a fasc:ing.gen,gl.obl.	5t882.8↔	Odobr.myokut.l.sval,šf.a fasc.mikrovask.anastm:predkol.
5t870.7↔	Pl.rek.s lok.fasciokut.lalok.na sval.a fasc:steh,kol.	5t882.9↔	Odobr.myokut.laloka sval,šf.a f.mikrovask.anast:noha
5t870.8↔	Pl.rek.s lok.fasciokut.lalok.na sval.a fasc:predkol.	5t882.x	Odobr.myokut.l.sval,šf.a fascie mikrovask.anastm:ost.
5t870.9↔	Pl.rek.s lokál.fasciokut.lalok.na sval.a fasc:noha	5t883.0↔	Odobr.osteo-myok/fasciok.l.sv,šf.a f.mikrovask.anast:hl,krk
5t871.6↔	Pl.rek.s lok.fasciok.l.na c.st.na sval,fasc:ing.gen,gl.obl.	5t883.1↔	Odobr.osteo-myok/fasciok.l.sv,šf.a f.mikrovas.anast:ram,axi
5t871.7↔	Pl.rek.s lok.fasciokut.l.na cie.v.stop.na sval,fasc:steh,kol.	5t883.2↔	Odobr.osteo-myok/fasciok.l.sv,šf.a f.mikrovas.anast:ram,lak.
5t871.8↔	Pl.rek.s lok.fasciokut.l.na cie.v.stop.na sval,fasc:predk.	5t883.3↔	Odobr.osteo-myok/fasciok.l.sv,šf.a f.mikrovask.anast:predl.
5t871.9↔	Pl.rek.s lok.fasciokut.l.na cie.v.stop.na sval,fasc:noha	5t883.4↔	Od.osteo-myok/fasc.lal.sv,šf.a f.mikrovas.anast:hr.st,chr.b.
5t872.6↔	Pl.rek.s lok.adipofasc.lal.na sval,fasc:inguin.gen,gl.obl.	5t883.5↔	Odobr.osteo-myok/fascio.l.sv,šf.a f.mikrov.anast:bruš.st.
5t872.7↔	Pl.rek.s lok.adipofasc.lalokom na sval,fasc:steh,kol.	5t883.6↔	Odo.osteo-myok/fascio.l.sv,šf.a f.mikrov.anast:ing.gen,gl.obl
5t872.8↔	Plast.rek.s lok.adipofasc.lal.na sval,fasc:predkol.	5t883.7↔	Odobr.osteo-myok/fascio.l.sv,šf.a f.mikrov.anast:steh,kol.
5t872.9↔	Pl.rek.s lok.adipofasc.lalokom na sval,fasc:noha	5t883.8↔	Odobr.osteo-myok/fasciok.l.sv,šf.a f.mikrov.anast:predkol.
5t873.6↔	Pl.rek.s lok.adipof.l.na c.stop.na sval,fasc:ing.gen,gl.obl.	5t883.9↔	Odobr.osteo-myok/fasciok.lal.sv,šf.a f.mikrov.anast:noha
5t873.7↔	Pl.rek.s lok.adipofasc.lal.na c.stop.na sval,fasc:steh,kol.	5t883.x	Odobr.osteo-myok/fasciok.lal.sv,šf.a f.mikrovask.anast:ost.
5t873.8↔	Pl.rek.s lok.adipofasc.l.na cie.v.stop.na sval,fasc:predkol	5t884.0↔	Odobr.iného transpl.sv,šf.a fasc.mikrovask.anast:hl,krk
5t873.9↔	Plast.rek.s lok.adipofasc.l.na cie.v.stop.na sval,fasc:noha	5t884.1↔	Odobr.i.transpl.sv,šf.a fasc.mikrovask.anast:rameno,axila
5t874.6↔	Pl.rek.s lokál.fasciál.lalok.na sval,fasc:inguin.gen,gl.obl.	5t884.2↔	Odobr.i.transpl.sv,šf.a fasc.mikrovask.anast:ram,lakeť
5t874.7↔	Pl.rek.s lokál.fasciál.lalok.na sval,fasc:steh,kol.	5t884.3↔	Odobr.i.transpl.sv,šf.a fasc.mikrovask.anast:predlakt
5t874.8↔	Pl.rek.s lokál.fasciál.lalok.na sval,fasc:predkol	5t884.4↔	Odobr.i.transpl.sv,šf.a fasc.mikrovask.anast:hrud.sten,chr.b.
5t874.9↔	Pl.rek.s lokál.fasciál.lalok.na sval,fasc:noha	5t884.5↔	Odobr.i.transpl.sv,šf.a fasc.mikrovask.anast:bruš.stena
5t875.6↔	Pl.rek.s lok.fascial.l.na c.stop.na sval,fasc:ing.gen,gl.obl.	5t884.6↔	Odobr.i.transpl.sv,šf.a fasc.mikrovask.anast:ing.gen,gl.obl.

5t884.7↔	Odobr.i.transpl.sv,šf.a fasc.mikrovask.anast.stehno,kol.	5v211.e↔	Vol.tx.kože od darcu:kompl.dermpid.štep:stehno,koleno
5t884.8↔	Odobr.i.transpl.sv,šf.a fasc.mikrovask.anast.predkol.	5v211.f↔	Volná tx.kože od darcu:kompl.dermpid.štep:predkol
5t884.9↔	Odobr.iného transpl.sv,šf.a fasc.mikrovask.anast:noha	5v211.g↔	Vol.transpl.kože od darcu:kompl.dermpiderm.štep:noha
5t884.x	Odobr.i.transplantátu sv,šf.a fasc.mikrovask.anast:ost.	5v211.x	Vol.transpl.kože od darcu:kompl.dermpiderm.štep:ost
5t891.6↔	Tot.resekcia burzy v inguin.genit.gluteál.obl.	5v212.0	Vol.transpl.kože od darcu:kompozit.(viactkaniv)štep:pery
5t891.7↔	Totálna resekcia burzy v obl.stehna,kolena	5v212.4	Vol.tx.kože od darcu:kompozit.(viactk)štep:ost.č.hlavy
5t891.8↔	Totálna resekcia burzy v obl.predkolenia	5v212.5	Vol.tx.kože od darcu:kompozitný(viactkaniv)štep:krk
5t891.9↔	Totálna resekcia burzy v obl.nohy	5v212.6↔	Vol.tx.kože od darcu:kompoz(viactkaniv)štep:rameno,axila
5t892.17	Res gang na sv, šf, fas a burz v ingu, gen a glut oblasti	5v212.7↔	Vol.tx.kože od darcu:kompozit.(viactkaniv)štep:ram,lakeť
5t892.18	Res gang na sv, šf, fas a burz v oblasti stehna a kolena	5v212.8↔	Vol.tx.kože od darcu:kompoz.(viactkaniv)štep:predlaktie
5t892.19	Res gang na sv, šf, fas a burz v oblasti predkolenia	5v212.9↔	Vol.tx.kože od darcu:kompozit.(viactkaniv)štep:ruka
5t892.1a	Res gang na sv, šf, fas a burz v oblasti nohy	5v212.a	Vol.tx.kože od darcu:kompozit.(viactkan)štep:hrud.st,chrbát
5t892.27	Res roz gang nad 15 mm na sv, šf, f a b v ing, gen a glut ob	5v212.b	Vol.tx.kože od darcu:kompozit.(viactkaniv).štep:bruš.obl.
5t892.28	Res roz gang nad 15 mm na sv, šf, f a b v ob.stehna a kolena	5v212.c	Vol.tx.kože od darcu:kompoz.(viactkaniv)štep:inguin,genit.o
5t892.29	Res roz gang nad 15 mm na sv, šf, f a b v ob.predkolenia	5v212.d	Vol.tx.kože od darcu:kompozit.(viactkaniv).štep:glut.obl.
5t892.2a	Res roz gang nad 15 mm na sv, šf, f a b v ob.nohy	5v212.e↔	Vol.tx.kože od darcu:kompozit.(viactkaniv)štep:stehno,koleno
5t892.37	Res rec gang na sv, šf, fas a burz v ing, gen a glu ob	5v212.f↔	Vol.tx.kože od darcu:kompozit.(viactkaniv)štep:predkol
5t892.38	Res rec gang na sv, šf, fas a burz v ob.stehna a kolena	5v212.g↔	Vol.tx.kože od darcu:kompozit.(viactkaniv)štep:noha
5t892.39	Res rec gang na sv, šf, fas a burz v ob.predkolenia	5v212.x	Volná tx.kože od darcu:kompozit.(viactkaniv)štep:ost.
5t892.3a	Res rec gang na sv, šf, fas a burz v ob.nohy	5v21x.x	Volná transplantácia kože od darcu:ostatné
5t893.6↔	Perkut.deštrukcia mäkk.č.pomoc.termoabl:ing,gen,gl.obl.	5v240.0	Lal.plast.k.a podk,darca:volný lal.s mikrovaskul.anastom:pery
5t893.7↔	Perkut.deštrukcia mäkk.č.pomoc.termoabl:steh,kol.	5v240.4	Lal.plast.k.a podk,darca:vol.lal.s mikrovask.anast:ost.č.hlavy
5t893.8↔	Perkut.deštrukcia mäkk.č.pomoc.termoabl:predk.	5v240.5	Lal.plast.kože a podk,darca:vol.lal.s mikrovask.anast:krk
5t893.9↔	Perkut.deštrukcia mäkkých častí pom.termoabl:noha	5v240.6↔	Lal.plast.k.a podk,darca:vol.lal.s mikrovask.anast:ram,axila
5t89x.6	Ost. iné OP na sval,šfáchách,fasciách,burz:ing,ge,gl.obl.	5v240.7↔	Lal.plast.kože a podk,darca:vol.lal.s mikrovask.anast:ram,lak
5t89x.7↔	Ostatné iné OP na sval,šfáchách,fasciách,burz:steh,kol.	5v240.8↔	Lal.plast.kože a podk,darca:vol.lal.s mikrovask.anast:predlakt
5t89x.8↔	Ostatné iné OP na sval,šfáchách,fasciách,burz:predkolenie	5v240.9↔	Lalok.plast.kože a podk,darca:vol.lal.s mikrovask.anast:ruka
5t89x.9↔	Ostatné iné OP na sval,šfáchách,fasciách,burz:noha	5v240.a	Lal.plast.kože a podk,darca:vol.lal.s mikrova.anast:hr.st.,chrb
5t91x↔	Replantácia v oblasti DK,ostatné	5v240.b	Lalok.plast.kože a podk,darca:vol.lal.s mikrovask.anast:bruš.o
5t963↔	Revízia amputačnej oblasti stehna	5v240.c	Lal.plast.k.a podk,darca:vol.lal.s mikrovask.anast:ing,genit.o
5t964↔	Revízia amputačnej oblasti predkolenia	5v240.d	Lal.plas.k.a podk,darca:v.lal.s mikrovask.anastom:glute.obl.
5t965↔	Revízia amputačnej oblasti chodidla	5v240.e↔	Lal.plast.kože a podk.,darca:vol.lal.s mikrovask.anast:steh,kol
5t992	Implantácia OSM pri OP na mäkk.tk.pohyb.aparátu	5v240.f↔	Lal.plast.kože a podk,darca:vol.lal.s mikrovask.anast:predkol
5t993	Implantácia konektora na endo-exo-protézu pohyb.aparátu	5v240.g↔	Lalok.plast.kože a podk,darca:vol.lal.s mikrovask.anast:noha
5v141.c	Rad.a rozs.odst.ch.tk.ko.a podk:b.pri.uz.ra:his.kon:ing,genit.o	5v240.x	Lalok.plast.kože a podk,darca:vol.lal.s mikrovask.anast:ost.
5v141.d	R.a rozs.odst.ch.tk.na ko.a podk:b.pri.uz.ra:his.kon:glut.o	5v241.0	Lalok.plast.kože a podk,darca:stopkat.miest.lalok:pery
5v141.e↔	R.a roz.odst.ch.tk.ko.a podk:b.pr.uz.ra:hist.kontr:stehno,kol	5v241.4	Lal.plast.k.a podkožia,darca:stopkatý miest.lal:ost.č.hlavy
5v141.f↔	R.a roz.odst.ch.tk.ko.a podk:b.pr.uz.ra:his.kon:predkol	5v241.5	Lalok.plast.kože a podk,darca:stopkatý miest.lalok:krk
5v141.g↔	R.a rozs.odst.ch.tk.na ko.a podk:b.pr.uz.ra:his.kon:chodidlo	5v241.6↔	Lal.plast.kože a podk,darca:stopka.miest.lalok:rameno,axila
5v143.c	R.a rozs.odst.ch.tk.na k.a podk:prim.uz.r:hist.kontr:ing,genit.o	5v241.7↔	Lal.plast.kože a podk,darca:stopkatý miest.lalok:ram,lakeť
5v143.d	Rad.a rozs.odst.ch.tk.na ko.a podk:pri.uz.rany:hist.kontr:glut.o	5v241.8↔	Lalok.plast.kože a podk,darca:stopkatý miest.lalok:predlakt
5v143.e↔	Rad.a rozs.odst.ch.tk.na k.a podk:pri.uz.r:hist.kontr:stehno,kol	5v241.9↔	Lal.plast.kože a podkož,darca:stopkatý miestny lalok:ruka
5v143.f↔	R.a rozs.odst.ch.tk.na k.a podkož:pri.uz.rany:hist.kontr:predkol	5v241.a	Lal.plast.kože a podkož,darca:stopka.miest.lal:hru.dn.st,chrb
5v143.g↔	Rad.a rozs.odst.chor.tk.koži a podk:prim.uz.ra:hist.kontr:noha	5v241.b	Lal.plast.kože a podk,darca:stopkatý miestny lalok:bruš.obl.
5v210.0	Volná tx.kože od darcu:čias.dermpidermálny štep:pery	5v241.c	Lal.plast.kože a podk,darca:stopkatý miest.lal:inguin,genit.o
5v210.4	Vol.tx.kože od darcu:čias.dermpid.štep:ost.č.hlavy	5v241.d	Lal.plast.kože a podk,darca:stopkatý miest.lalok:gluteál.obl.
5v210.5	Vol.transpl.kože od darcu:čiasoč.dermpiderm.štep:krk	5v241.e↔	Lalok.plast.kože a podk,darca:stopka.miest.lalok:steh,koleno
5v210.6↔	Vol.tx.kože od darcu:čiasoč.dermpid.štep:rameno,axila	5v241.f↔	Lalok.plast.kože a podk,darca:stopkatý miest.lalok:predkol
5v210.7↔	Vol.tx.kože od darcu:čias.dermpid.štep:ram,lakeť	5v241.g↔	Lalok.plast.kože a podkož,darca:stopkatý miest.lalok:noha
5v210.8↔	Vol.tx.kože od darcu:čiasoč.dermpiderm.štep:predlaktie	5v241.x	Lal.plast.kože a podkožia,darca:stopkatý miestny lalok:ost.
5v210.9↔	Vol.transpl.kože od darcu:čias.dermpiderm.štep:ruka	5v242.0	Lal.plast.kože a podk,darca:stopkatý vzdialený lalok:pery
5v210.a	Vol.tx.kože od darcu:čias.dermpid.štep:hru.dn.st,chrbát	5v242.4	Lal.plast.kože a podk,darca:stopkatý vzdial.lalok:ost.č.hlavy
5v210.b	Vol.tx.kože od darcu:čias.dermpiderm.štep:bruš.obl	5v242.5	Lalok.plast.kože a podk,darca:stopkat.vzdialený lalok:krk
5v210.c	Volná tx.kože od darcu:čias.dermpid.štep:inguin,genit.o	5v242.6↔	Lal.plast.kože a podk,darca:stopkatý vzdial.lalok:ram,axila
5v210.d	Volná tx.kože od darcu:čias.dermpid.štep:glut.obl	5v242.7↔	Lal.plast.kože a podk,darca:stopkat.vzdial.lalok:ram,lakeť
5v210.e↔	Vol.tx.kože od darcu:čias.dermpiderm.štep:stehno,kol.	5v242.8↔	Lal.plast.kože a podk,darca:stopkatý vzdial.lalok:predlaktie
5v210.f↔	Vol.tx.kože od darcu:čias.dermpid.štep:predkol	5v242.9↔	Lal.plast.kože a podkož,darca:stopkat.vzdialený lalok:ruka
5v210.g↔	Volná tx.kože od darcu:čiasoč.dermpiderm.štep:noha	5v242.a	Lal.plast.kože a podk,darca:stopk.vzdial.lalok:hru.dn.st,chrbát
5v210.x↔	Volná transplant.kože od darcu:čiasoč.dermpid.štep:ost	5v242.b	Lalok.plast.kože a podk,darca:stopkatý vzdial.lalok:bruš.obl.
5v211.0	Volná tx.kože od darcu:komplet.dermpiderm.štep:pery	5v242.c	Lalok.plast.kože a podkož,darca:stopka.vzdial.lal:ing,genit.o
5v211.4	Vol.tx.kože od darcu:kompl.dermpiderm.štep:ost.č.hlavy	5v242.d	Lal.plast.kože a podk,darca:stopkatý vzdial.lalok:gluteál.obl.
5v211.5	Vol.tx.kože od darcu:kompl.dermpiderm.štep:krk	5v242.e↔	Lalok.plast.kože a podk,darca:stopka.vzdial.lalok:stehno,kol
5v211.6↔	Vol.tx.kože od darcu:komplet.dermpid.štep:rameno,axila	5v242.f↔	Lalok.plast.kože a podk,darca:stopk.vzdial.lalok:predkolenie
5v211.7↔	Vol.tx.kože od darcu:kompl.dermpid.štep:ram.,lakeť	5v242.g↔	Lalok.plast.kože a podkož,darca:stopka.vzdial.lalok:noha
5v211.8↔	Vol.tx.kože od darcu:komplet.dermpid.štep:predlaktie	5v242.x	Lalok.plast.kože a podkož,darca:stopkatý vzdialený lalok:ost.
5v211.9↔	Vol.tx.kože od darcu:kompl.dermpidermálny štep:ruka	5v270.c	Korekcia jazvy po kož.plastike:inguin.,genit.obl.
5v211.a	Vol.tx.kože od darcu:kompl.dermpid.štep:hru.dn.st.,chrbát	5v270.d	Korekcia jazvy po kož.plastike:gluteál.obl.
5v211.b	Vol.tx.kože od darcu:komplet.dermpiderm.štep:bruš.obl.	5v270.e↔	Korekcia jazvy po kož.plastike:stehno,koleno
5v211.c	Vol.tx.kože od darcu:kompl.dermpid.štep:inguin,genit.o	5v270.f↔	Korekcia jazvy po kož.plastike:predkolenie
5v211.d	Vol.transpl.kože od darcu:kompl.dermpid.štep:glut.obl	5v270.g↔	Korekcia jazvy po kož.plastike:noha

5v400.c	Redukč.tkan.plastika na koži a podkož:inguin,genit.o	8r880.5p	PTI 6 a viac st. neuv. lie. : c. malf.
5v400.d	Redukč.tkan.plastika na koži a podkož:gluteál.obl.	8r880.5q	PTI 6 a viac st. neuv. lie. : umel. c.
5v400.e↔	Redukč.tkan.plastika na koži a podkož:stehno,koleno	8r881.08	PTI 1 st. uv. lie. : spin. c.
5v400.f↔	Redukč.tkan.plastika na koži a podkož:predkol	8r881.0m	PTI 1 st. uv. lie. : c. predko.
5v400.g↔	Redukč.tkanivová plastika na koži a podkož:noha/chod/	8r881.0n	PTI 1 st. uv. lie. : femo. te.
5v401.c	Liposukcia v inguinálnej a genitálnej oblasti	8r881.0o	PTI 1 st. uv. lie. : femo. ži.
5v401.d	Liposukcia v gluteálnej oblasti	8r881.0p	PTI 1 st. uv. lie. : c. malf.
5v401.e↔	Liposukcia v oblasti stehna a kolena	8r881.0q	PTI 1 st. uv. lie. : umel. c.
5v401.f↔	Liposukcia v oblasti predkolenia	8r881.18	PTI 2 st. uv. lie. : spin. c.
5v401.g↔	Liposukcia v oblasti nohy (chodidlo)	8r881.1m	PTI 2 st. uv. lie. : c. predko.
5v402.c	Odstránenie tukového tkaniva v inguinál,genitál.obl.	8r881.1n	PTI 2 st. uv. lie. : femo. te.
5v402.d	Odstránenie tukového tkaniva v gluteálnej oblasti	8r881.1o	PTI 2 st. uv. lie. : femo. ži.
5v402.e↔	Odstránenie tukového tkaniva v oblasti stehna a kolena	8r881.1p	PTI 2 st. uv. lie. : c. malf.
5v402.f↔	Odstránenie tukového tkaniva v oblasti predkolenia	8r881.1q	PTI 2 st. uv. lie. : umel. c.
5v402.g↔	Odstránenie tukového tkaniva v oblasti nohy (chodidlo)	8r881.28	PTI 3 st. uv. lie. : spin. c.
8m161.x	Intrakavit.iná brachyter.,okrem intraut.a intravagin.brachyt.	8r881.2m	PTI 3 st. uv. lie. : c. predko.
8m162	Intraluminálna brachyterapia	8r881.2n	PTI 3 st. uv. lie. : femo. te.
8m164.1	Perkutánná translúmenová koronárna brachyterapia	8r881.2o	PTI 3 st. uv. lie. : femo. ži.
8m164.2	Intravaskulárna brachyterapia v iných periférnych cievach	8r881.2p	PTI 3 st. uv. lie. : c. malf.
8m165.01	Interstic.brachyter.:1 rovinná impl:nízky dávkový príkon [LDR]	8r881.2q	PTI 3 st. uv. lie. : umel. c.
8m165.02	Interstic.brachyt.:1 rovinná impl:pulzný dávkový príkon [PDR]	8r881.38	PTI 4 st. uv. lie. : spin. c.
8m165.03	Interstic.brachyt.:1 rovinná impl:vysoký dávkový príkon [HDR]	8r881.3m	PTI 4 st. uv. lie. : c. predko.
8m165.0x	Interstic.brachyterapia:1 rovinná implantácia:iné	8r881.3n	PTI 4 st. uv. lie. : femo. te.
8m165.11	Interstic.brachyt:viacrovinná impl:nízky dávk.príkon[LDR]	8r881.3o	PTI 4 st. uv. lie. : femo. ži.
8m165.12	Interstic.brachyt:viacrovinná impl:pulzný dávk.príkon[PDR]	8r881.3p	PTI 4 st. uv. lie. : c. malf.
8m165.13	Interstic.brachyt:viacrovinná impl:vysoký dávk.príkon[HDR]	8r881.3q	PTI 4 st. uv. lie. : umel. c.
8m165.1x	Intersticiál.brachyterapia:viacrovinná implantácia,iné	8r881.48	PTI 5 st. uv. lie. : spin. c.
8m165.21	Interstic.brachyt.s perman.impl.rádioakt.zrn:do 10 zrn	8r881.4m	PTI 5 st. uv. lie. : c. predko.
8m165.22	Interstic.brachyt.s perman.impl.rádioakt.zrn:viac ako 10 zrn	8r881.4n	PTI 5 st. uv. lie. : femo. te.
8m16x	Iná brachyterapia uzavretými žiaričmi	8r881.4o	PTI 5 st. uv. lie. : femo. ži.
8r805.p	PTA kryo: c. malf.	8r881.4p	PTI 5 st. uv. lie. : c. malf.
8r850.p	Selek. embol. tekut.: c. malf.	8r881.4q	PTI 5 st. uv. lie. : umel. c.
8r851.p	Selek. embol. odp. bal.: c. malf.	8r881.58	PTI 6 a viac st. uv. lie. : spin. c.
8r852.p	Selek. embol. c. okl.: c. malf.	8r881.5m	PTI 6 a viac st. uv. lie. : c. predko.
8r853.p	Selek. embol. čas.: c. malf.	8r881.5n	PTI 6 a viac st. uv. lie. : femo. te.
8r854.p	Selek. embol. kov. šp.: c. malf.	8r881.5o	PTI 6 a viac st. uv. lie. : femo. ži.
8r855.p	Perkut.translum.selek.emboliz.ostat.cievne malfor.	8r881.5p	PTI 6 a viac st. uv. lie. : c. malf.
8r880.08	PTI 1 st. neuv. lie. : spin. c.	8r881.5q	PTI 6 a viac st. uv. lie. : umel. c.
8r880.0m	PTI 1 st. neuv. lie. : c. predko.	8r882.08	PTI 1 st. bior. : spin. c.
8r880.0n	PTI 1 st. neuv. lie. : femo. te.	8r882.0m	PTI 1 st. bior. : c. predko.
8r880.0o	PTI 1 st. neuv. lie. : femo. ži.	8r882.0n	PTI 1 st. bior. : femo. te.
8r880.0p	PTI 1 st. neuv. lie. : c. malf.	8r882.0o	PTI 1 st. bior. : femo. ži.
8r880.0q	PTI 1 st. neuv. lie. : umel. c.	8r882.0p	PTI 1 st. bior. : c. malf.
8r880.18	PTI 2 st. neuv. lie. : spin. c.	8r882.0q	PTI 1 st. bior. : umel. c.
8r880.1m	PTI 2 st. neuv. lie. : c. predko.	8r882.18	PTI 2 st. bior. : spin. c.
8r880.1n	PTI 2 st. neuv. lie. : femo. te.	8r882.1m	PTI 2 st. bior. : c. predko.
8r880.1o	PTI 2 st. neuv. lie. : femo. ži.	8r882.1n	PTI 2 st. bior. : femo. te.
8r880.1p	PTI 2 st. neuv. lie. : c. malf.	8r882.1o	PTI 2 st. bior. : femo. ži.
8r880.1q	PTI 2 st. neuv. lie. : umel. c.	8r882.1p	PTI 2 st. bior. : c. malf.
8r880.28	PTI 3 st. neuv. lie. : spin. c.	8r882.1q	PTI 2 st. bior. : umel. c.
8r880.2m	PTI 3 st. neuv. lie. : c. predko.	8r882.28	PTI 3 st. bior. : spin. c.
8r880.2n	PTI 3 st. neuv. lie. : femo. te.	8r882.2m	PTI 3 st. bior. : c. predko.
8r880.2p	PTI 3 st. neuv. lie. : c. malf.	8r882.2n	PTI 3 st. bior. : femo. te.
8r880.2q	PTI 3 st. neuv. lie. : umel. c.	8r882.2o	PTI 3 st. bior. : femo. ži.
8r880.38	PTI 4 st. neuv. lie. : spin. c.	8r882.2p	PTI 3 st. bior. : c. malf.
8r880.3m	PTI 4 st. neuv. lie. : c. predko.	8r882.2q	PTI 3 st. bior. : umel. c.
8r880.3n	PTI 4 st. neuv. lie. : femo. te.	8r882.38	PTI 4 st. bior. : spin. c.
8r880.3o	PTI 4 st. neuv. lie. : femo. ži.	8r882.3m	PTI 4 st. bior. : c. predko.
8r880.3p	PTI 4 st. neuv. lie. : c. malf.	8r882.3n	PTI 4 st. bior. : femo. te.
8r880.3q	PTI 4 st. neuv. lie. : umel. c.	8r882.3o	PTI 4 st. bior. : femo. ži.
8r880.48	PTI 5 st. neuv. lie. : spin. c.	8r882.3p	PTI 4 st. bior. : c. malf.
8r880.4m	PTI 5 st. neuv. lie. : c. predko.	8r882.3q	PTI 4 st. bior. : umel. c.
8r880.4n	PTI 5 st. neuv. lie. : femo. te.	8r882.48	PTI 5 st. bior. : spin. c.
8r880.4o	PTI 5 st. neuv. lie. : femo. ži.	8r882.4m	PTI 5 st. bior. : c. predko.
8r880.4p	PTI 5 st. neuv. lie. : c. malf.	8r882.4n	PTI 5 st. bior. : femo. te.
8r880.4q	PTI 5 st. neuv. lie. : umel. c.	8r882.4o	PTI 5 st. bior. : femo. ži.
8r880.58	PTI 6 a viac st. neuv. lie. : spin. c.	8r882.4p	PTI 5 st. bior. : c. malf.
8r880.5m	PTI 6 a viac st. neuv. lie. : c. predko.	8r882.4q	PTI 5 st. bior. : umel. c.
8r880.5n	PTI 6 a viac st. neuv. lie. : femo. te.	8r882.58	PTI 6 a viac st. bior. : spin. c.
8r880.5o	PTI 6 a viac st. neuv. lie. : femo. ži.	8r882.5m	PTI 6 a viac st. bior. : c. predko.

8r882.5n	PTI 6 a viac st. bior. : femo. te.	8r886.5m	PTI 6 a viac stentgr.: c. predko.
8r882.5o	PTI 6 a viac st. bior. : femo. ži.	8r886.5n	PTI 6 a viac stentgr.: femo. te.
8r882.5p	PTI 6 a viac st. bior. : c. malf.	8r886.5o	PTI 6 a viac stentgr.: femo. ži.
8r882.5q	PTI 6 a viac st. bior. : umel. c.	8r886.5p	PTI 6 a viac stentgr.: c. malf.
8r883.08	PTI nepok. 1 CP st. : spin. c.	8r886.5q	PTI 6 a viac stentgr.: umel. c.
8r883.0m	PTI nepok. 1 CP st. : c. predko.	8r887.0h	PTI 1 flowd.: visc. c.
8r883.0n	PTI nepok. 1 CP st. : femo. te.	8r887.0i	PTI 1 flowd.: iné br. a pan. tep.
8r883.0o	PTI nepok. 1 CP st. : femo. ži.	8r887.0j	PTI 1 flowd.: iné br. a pan. žily
8r883.0p	PTI nepok. 1 CP st. : c. malf.	8r887.0p	PTI 1 flowd.: c. malf.
8r883.0q	PTI nepok. 1 CP st. : umel. c.	8r887.1h	PTI 2 flowd.: visc. c.
8r883.18	PTI nepok. CP 2 st. : spin. c.	8r887.1i	PTI 2 flowd.: iné br. a pan. tep.
8r883.1m	PTI nepok. CP 2 st. : c. predko.	8r887.1j	PTI 2 flowd.: iné br. a pan. žily
8r883.1n	PTI nepok. CP 2 st. : femo. te.	8r887.1p	PTI 2 flowd.: c. malf.
8r883.1o	PTI nepok. CP 2 st. : femo. ži.	8r887.2h	PTI3 flowd.: visc. c.
8r883.1p	PTI nepok. CP 2 st. : c. malf.	8r887.2i	PTI3 flowd.: iné br. a pan. tep.
8r883.1q	PTI nepok. CP 2 st. : umel. c.	8r887.2j	PTI3 flowd.: iné br. a pan. žily
8r884.08	PTI pok. 1 CP st. : spin. c.	8r887.2p	PTI3 flowd.: c. malf.
8r884.0m	PTI pok. 1 CP st. : c. predko.	8r887.3h	PTI 4 flowd.: visc. c.
8r884.0n	PTI pok. 1 CP st. : femo. te.	8r887.3i	PTI 4 flowd.: iné br. a pan. tep.
8r884.0o	PTI pok. 1 CP st. : femo. ži.	8r887.3j	PTI 4 flowd.: iné br. a pan. žily
8r884.0p	PTI pok. 1 CP st. : c. malf.	8r887.3p	PTI 4 flowd.: c. malf.
8r884.0q	PTI pok. 1 CP st. : umel. c.	8r887.4h	PTI 5 flowd.: visc. c.
8r884.18	PTI pok. CP 2 st. : spin. c.	8r887.4i	PTI 5 flowd.: iné br. a pan. tep.
8r884.1m	PTI pok. CP 2 st. : c. predko.	8r887.4j	PTI 5 flowd.: iné br. a pan. žily
8r884.1n	PTI pok. CP 2 st. : femo. te.	8r887.4p	PTI 5 flowd.: c. malf.
8r884.1o	PTI pok. CP 2 st. : femo. ži.	8r887.5h	PTI 6 a viac flowd.: visc. c.
8r884.1p	PTI pok. CP 2 st. : c. malf.	8r887.5i	PTI 6 a viac flowd.: iné br. a pan. tep.
8r884.1q	PTI pok. CP 2 st. : umel. c.	8r887.5j	PTI 6 a viac flowd.: iné br. a pan. žily
8r886.0m	PTI 1 stentgr.: c. predko.	8r887.5p	PTI 6 a viac flowd.: c. malf.
8r886.0n	PTI 1 stentgr.: femo. te.	8r887.6h	PTI 1 HPC flowd.: visc. c.
8r886.0o	PTI 1 stentgr.: femo. ži.	8r887.6i	PTI 1 HPC flowd.: iné br. a pan. tep.
8r886.0p	PTI 1 stentgr.: c. malf.	8r887.6j	PTI 1 HPC flowd.: iné br. a pan. žily
8r886.0q	PTI 1 stentgr.: umel. c.	8r887.6p	PTI 1 HPC flowd.: c. malf.
8r886.1m	PTI 2 stentgr.: c. predko.	8r887.7h	PTI 2 HPC flowd.: visc. c.
8r886.1n	PTI 2 stentgr.: femo. te.	8r887.7i	PTI 2 HPC flowd.: iné br. a pan. tep.
8r886.1o	PTI 2 stentgr.: femo. ži.	8r887.7j	PTI 2 HPC flowd.: iné br. a pan. žily
8r886.1p	PTI 2 stentgr.: c. malf.	8r887.7p	PTI 2 HPC flowd.: c. malf.
8r886.1q	PTI 2 stentgr.: umel. c.	8r887.8h	PTI 3 HPC flowd.: visc. c.
8r886.2m	PTI3 stentgr.: c. predko.	8r887.8i	PTI 3 HPC flowd.: iné br. a pan. tep.
8r886.2n	PTI3 stentgr.: femo. te.	8r887.8j	PTI 3 HPC flowd.: iné br. a pan. žily
8r886.2o	PTI3 stentgr.: femo. ži.	8r887.8p	PTI 3 HPC flowd.: c. malf.
8r886.2p	PTI3 stentgr.: c. malf.	8r887.9h	PTI 4 HPC flowd.: visc. c.
8r886.2q	PTI3 stentgr.: umel. c.	8r887.9i	PTI 4 HPC flowd.: iné br. a pan. tep.
8r886.3m	PTI 4 stentgr.: c. predko.	8r887.9j	PTI 4 HPC flowd.: iné br. a pan. žily
8r886.3n	PTI 4 stentgr.: femo. te.	8r887.9p	PTI 4 HPC flowd.: c. malf.
8r886.3o	PTI 4 stentgr.: femo. ži.	8r887.ah	PTI 5 HPC flowd.: visc. c.
8r886.3p	PTI 4 stentgr.: c. malf.	8r887.ai	PTI 5 HPC flowd.: iné br. a pan. tep.
8r886.3q	PTI 4 stentgr.: umel. c.	8r887.aj	PTI 5 HPC flowd.: iné br. a pan. žily
8r886.4m	PTI 5 stentgr.: c. predko.	8r887.ap	PTI 5 HPC flowd.: c. malf.
8r886.4n	PTI 5 stentgr.: femo. te.	8r887.bh	PTI 6 a v HPC flowd.: visc. c.
8r886.4o	PTI 5 stentgr.: femo. ži.	8r887.bi	PTI 6 a v HPC flowd.: iné br. a pan. tep.
8r886.4p	PTI 5 stentgr.: c. malf.	8r887.bj	PTI 6 a v HPC flowd.: iné br. a pan. žily
8r886.4q	PTI 5 stentgr.: umel. c.	8r887.bp	PTI 6 a v HPC flowd.: c. malf.

ADRG X05**Iné výkony pri poraneniach ruky**

Výk. v tabu ke X05-2 alebo HDg v tabu ke X05-1 a výk. v tabu ke X05-3

DRG X05A**Iné výkony pri poraneniach ruky s komplexným výkonom**

Min. 1 výk. v tabu ke X05-4

DRG X05B**Iné výkony pri poraneniach ruky bez komplexného výkonu**

Hlavná diagnóza X05-1

S59.7	Viaceré poranenia lakťa a predlaktia	S67.0	Drvivé poran.palca a iného prsta/prstov ruky
S59.8	Iné a bližšie určené poranenie predlaktia	S67.8	Drvivé poran.i.a bliž.neurč.časti záp.s.a ruky
S59.9	Poranenie predlaktia, bližšie neurčené	S68.0	Úrazová amputácia palca (kompletná) (čiasočná)
S61.0	Otvorená rana prsta (prstov) ruky bez poškod.nechta	S68.1	Úrazová amput.iného (jed.)prsta ruky (komplet.)(čias.)
S61.1	Otvorená rana prsta (prstov) ruky s poškod.nechta	S68.2	Samost.úraz.amput.dvoch/viac.prstov ruky (kompl.)(čias.)
S61.80	Otvorená rana i.časti záp.s.a ruky,b.n.	S69.7	Viaceré poranenia zápastia a ruky
S61.9	Otvorená rana časti záp.s.a ruky,b.n.	S69.8	Iné poranenia zápastia a ruky,bližšie určené
S65.2	Poranenie ciev povrchového dlaňového oblúka	S69.9	Poranenie zápastia a ruky,bližšie neurčené
S65.3	Poranenie ciev hlbkového dlaňového oblúka	T33.5	Povrchová omrzlina zápastia a ruky
S65.4	Poranenie krvnej cievy (ciev) palca	T34.5	Omrzlina s nektrózou tkaniva zápastia a ruky
S65.5	Poranenie krvnej cievy (ciev) iného prsta ruky	T35.4	Omrzlina hornej končatiny,bližšie neurčená

Výkon X05-2

12t00.5↔	Artroskopická biopsia kĺbov ruky	5t018.b↔	Kompl.osteotómia vo viac.rov.:metakarpálne k.
14t30.3↔	Dg peroperač.ASK zápnstného kĺbu	5t018.c↔	Kompl.osteotómia vo viac.rov.:falangy prstov r.
5t001.a↔	Explorácia kostného tkaniva:karpálne kosti	5t019.b↔	Kompl.osteotómia vo viac.rov.s úpravou osi:metakarp.k.
5t001.b↔	Explorácia kostného tkaniva:metakarpálne k.	5t019.c↔	Kompl.osteotómia vo viac.rov.s úpravou osi:falangy pr.r.
5t001.c↔	Explorácia kostného tk:falangy prstov ruky	5t01x.a↔	Iné osteotómie a korektívne osteotómie:karpálne k.
5t002.a↔	Návr: karpálne kosti	5t01x.b↔	Iné osteotómie a korektívne osteotómie:metakarpálne k.
5t002.b↔	Návr:metakarpálne kosti	5t01x.c↔	Iné osteotómie a korektívne osteotómie: falangy prstov r.
5t002.c↔	Návr:falangy prstov ruky	5t020.a↔	Parciálna resekcia ch.kost.tk:karpálne k.
5t003.a↔	Drenáž:karpálne kosti	5t020.b↔	Parciálna resekcia ch.kost.tk:metakarpálne k.
5t003.b↔	Drenáž:metakarpálne kosti	5t021.a↔	Parc.res.ch.kost.tk.s resekc.mäkk.tk:karpálne k.
5t003.c↔	Drenáž:falangy prstov ruky	5t021.b↔	Parc.res.ch.kost.tk.s resekc.mäkk.tk:metakarpálne k.
5t004.a↔	Sept.,asept.inciz.-komb.s ďal.inciz.s vlož.nosiča s liek:karpál.k.	5t022.a↔	Parc.res.ch.kost.tk.s preruš.kontinuity:karpálne k.
5t004.b↔	Sept.,asept.inciz.-komb.s ďal.inciz.s vlož.nos.s liek:metakarp.k.	5t022.b↔	Parc.res.ch.kost.tk.s preruš.kontinuity:metakarp.k.
5t004.c↔	Sept.,asept.inciz.-komb.s ďal.inciz.s vlož.nosiča s liek:fal.pr.r.	5t023.a↔	Parc.res.ch.k.tk.s preruš.kont.vr.res.mäkk.tk:karpál.k.
5t005.a↔	Odstr.cudz.telesa:karpálne kosti	5t023.b↔	Parc.res.ch.k.tk.s preruš.kont.vr.res.mäkk.tk:mtk.k
5t005.b↔	Odstr.cudz.tel.z k:metakarpálne k.	5t024.a↔	Parc.res.ch.k.tk.s preruš.kont.a násl.obnov:karpálne k.
5t005.c↔	Odstr.cudz.telesa:falangy prstov ruky	5t024.b↔	Parc.res.ch.k.tk.s preruš.kont.a násl.obnov:metakarp.k.
5t006.a↔	Debridement (odstr.nekrotickej k.):karpálne k.	5t025.a↔	Parc.res.ch.k.tk.s pr.kon.a n.ob.s res.mäk.tk:karpál.k.
5t006.b↔	Debridement (odstr.nekrotickej k.):metakarpálne k.	5t025.b↔	Parc.res.ch.k.tk.s pr.kon.a n.ob.s res.mäk.tk:metak.k.
5t006.c↔	Debridement (odstr.nekrotickej kosti):falangy prstov r.	5t026.a↔	Totálna resekcia:karpálne kosti
5t007.a↔	Odstr.sekvestrov:karpálne kosti	5t026.b↔	Totálna resekcia:metakarpálne kosti
5t007.b↔	Odstr.sekvestrov:metakarpálne kosti	5t027.a↔	Totálna resekcia:karpálne k.:s resekc.mäkk.tk.
5t007.c↔	Odstr.sekvestrov:falangy prstov ruky	5t027.b↔	Totálna resekcia:metakarpálne k.:s resekc.mäkk.tk.
5t008.a↔	Odstr.sekvestrov a vlož.nosiča s liekom:karpálne k.	5t028.a↔	Totálna resekcia:karpálne k.:s náhradou
5t008.b↔	Odstr.sekvestrov a vlož.nosiča s liekom:metakarpálne k.	5t028.c↔	Totálna resekcia:falangy prstov ru:s náhradou
5t008.c↔	Odstr.sekvestrov a vlož.nosiča s liekom:falangy pr.r.	5t029.a↔	Totálna resekcia:karpálne k.:s náhr.vr.res.mäkk.tk
5t00a.a↔	Vloženie nosiča s liekom:karpálne kosti	5t029.c↔	Totálna resekcia:falangy prstov ru:s náhr.vr.res.mäkk.tk
5t00a.b↔	Vloženie nosiča s liekom:metakarpálne kosti	5t02x.a↔	Iné totál.excizie a res.kostného tk:karpálne k.
5t00a.c↔	Vloženie nosiča s liekom:falangy prstov ruky	5t02x.b↔	Iné totál.excizie a res.kost.tk:metakarpálne k.
5t00b.a↔	Odstr.nosiča s liekom:karpálne kosti	5t040.a↔	Autológ.transplant.spongióz.kostikosti:karpálne k.
5t00b.b↔	Odstr.nosiča s liekom:metakarpálne kosti	5t040.b↔	Autológ.transpl.spongióz.kosti:metakarpálne k.
5t00b.c↔	Odstr.nosiča s liekom:falangy prstov ruky	5t040.c↔	Autológ.transplant.spongióz.kosti:falangy prstov r.
5t00x.a↔	Iné septické a aseptické incízie:karpálne k.	5t041.a↔	Autológna transpl.kortiko-spongióz.štep:karpálne k.
5t00x.b↔	Iné sept. a asept.incizie:metakarpálne k.	5t041.b↔	Autológna transpl.kortiko-spongióz.štep:metakarp.k.
5t00x.c↔	Iné septické a aseptické incízie:falangy prstov r.	5t041.c↔	Autológna transpl.kortiko-spongióz.štep:falangy pr.r.
5t010.b↔	Valgotizačná osteotómia:metakarpálne kosti	5t042.a↔	Autológ.rozšír.transpl.(>4cm)kortiko-spongióz.št.:karpálne k.
5t010.c↔	Valgotizačná osteotómia:falangy prstov ruky	5t042.b↔	Autológ.rozšír.transpl.(>4cm)kortiko-spongióz.št.:metakarp.k.
5t011.b↔	Varotizačná osteotómia:metakarpálne kosti	5t042.c↔	Autológ.rozšír.transpl.(>4cm)kortiko-spongióz.št:fal.pr.r.
5t011.c↔	Varotizačná osteotómia:falangy prstov ruky	5t043.a↔	Transplantácia kost.tk.bez cievnej stopky:karpálne k.
5t012.a↔	(De)-rotačná osteotómia:karpálne kosti	5t043.b↔	Transpl.kost.tk.bez cievnej stopky:metakarpálne k.
5t012.b↔	(De)-rotačná osteotómia:metakarpálne kosti	5t043.c↔	Transpl.kost.tk.bez cievnej stopky:falangy prstov r.
5t012.c↔	(De)-rotačná osteotómia:falangy prstov ruky	5t047.a↔	Alogénna transpl.spongióznej kosti:karpálne k.
5t013.b↔	Skracovacia osteotómia:metakarpálne kosti	5t047.b↔	Alogénna transpl.spongióznej kosti:metakarpálne k.
5t013.c↔	Skracovacia osteotómia:falangy prstov ruky	5t047.c↔	Alogénna transpl.spongióznej kosti:falangy prstov r.
5t014.b↔	Predlžovacia osteotómia:metakarpálne kosti	5t048.a↔	Alogénna transpl.kortiko-spongióz.št:karpálne k.
5t014.c↔	Predlžovacia osteotómia:falangy prstov ruky	5t048.b↔	Alogénna transpl.kortiko-spongióz.št:metakarp.k.
5t015.b↔	Osteotómia s valgoticáciou a (de)-rotáciou:metakarp.k.	5t048.c↔	Alogénna transpl.kortiko-spongióz.št:falangy pr.r.
5t015.c↔	Osteotómia s valgoticáciou a (de)-rotáciou:falangy pr.r.	5t04a.a↔	Transpozícia kost.tk.s cievnu stopkou:karpálne k.
5t016.b↔	Osteotómia s varotizáciou a (de)-rotáciou:metakarpálne k.	5t04b.a↔	Transpl.humán.demineraliz.kost.matrix:karpálne k.
5t016.c↔	Osteotómia s varotizáciou a (de)-rotáciou:falangy pr.r.	5t04b.b↔	Transpl.humán.demineraliz.kost.matrix:metakarp.k.
5t017.a↔	Osteotómia bez úpravy osi:karpálne kosti	5t04b.c↔	Transpl.humán.demineraliz.kost.matrix:falangy pr.r.
5t017.b↔	Osteotómia bez úpravy osi:metakarpálne kosti	5t04x.a↔	Iné transplantácie/transpozície kost.tk:karpálne k.
5t017.c↔	Osteotómia bez úpravy osi:falangy prstov ruky	5t04x.b↔	Iné transplantácie/transpozície kost.tk:metakarpálne k.
5t018.a↔	Kompl.osteotómia vo viac.rov.:karpálne k.	5t04x.c↔	Iné transplantácie/transpozície kost.tk:falangy pr.r.

5t050.a↔	Impl.kost.cementu bez prísady ATB:karpálne k.	5t15b.b↔	Otv.repoz.triešt.zl:metakarp.k.:uhlo.stabil.dlahou
5t051.a↔	Impl.kost.cementu s prísadou ATB:karpálne k.	5t15b.c↔	Otv.repoz.triešt.zl:falangy pr.ruky:uhlo.stabil.dlahou
5t051.b↔	Impl.kost.cementu s prísadou ATB:metakarp.k.	5t15v.a↔	Otv.repoz.triešt.zlom:karpálne k.:kruh.vonk.skelet.fix.
5t051.c↔	Impl.kost.cementu s prísadou ATB:falangy pr.r.	5t15v.b↔	Otv.repoz.triešt.zlom:metakarp.k.:kruh.vonk.skelet.fix.
5t052.a↔	Impl.keram.kost.náhrady:karpálne k.	5t15x.a↔	Otv.repoz.triešt.zl:karpálne k.:iným osteos.m
5t052.b↔	Impl.keram.kost.náhrady:metakarpálne k.	5t15x.b↔	Otv.repoz.triešt.zl:metakarp.k.:iným osteos.m
5t052.c↔	Impl.keram.kost.náhrady:falangy pr.r.	5t15x.c↔	Otv.repoz.triešt.zl:falangy pr.ruky:iným osteos.m
5t053.a↔	Impl.resorb.keramic.kost.náhrady:karpálne k.	5t15z.a↔	Otv.repoz.triešt.zl:karpálne k.:rezorb.mat
5t053.b↔	Impl.resorb.keramic.kost.náhrady:metakarp.k.	5t15z.b↔	Otv.repoz.triešt.zl:metakarp.k.:rezorb.mat
5t053.c↔	Impl.resorb.keramic.kost.náhrady:falangy pr.r.	5t15z.c↔	Otv.repoz.triešt.zl:falangy pr.ruky:rezorb.mat
5t054.a↔	Impl.kovovej kost.náhrady:karpálne k.	5t190.6↔	Otv.rep.luxácie:dist.radioulnárny kĺb:bez osteos.
5t054.b↔	Impl.kovovej kost.náhrady:metakarp.k.	5t190.8↔	Otv.rep.luxácie:radiokarpál.kĺb:bez osteosyntézy
5t054.c↔	Impl.kovovej kost.náhrady:falangy pr.r.	5t190.9↔	Otv.rep.luxácie:ulnokarpálny kĺb:bez osteosyntézy
5t05x.a↔	Impl.inej alopl.kost.náhr:karpálne k.	5t190.a↔	Otv.rep.luxácie:karpálne kĺby:bez osteosyntézy
5t05x.b↔	Impl.inej alopl.kost.náhr:metakarpálne k.	5t190.c↔	Otv.rep.luxácie:metakarpofalangeálny kĺb:bez osteos.
5t05x.c↔	Impl.inej alopl.kost.náhr:falangy prstov r.	5t190.d↔	Otv.rep.luxácie:interfalang.kĺb ruky:bez osteosynt.
5t070.a↔	Revizia osteos.m.bez jeho výmeny:karpálne k.	5t191.6↔	Otv.rep.luxácie:dist.radioulnárny kĺb:skrutkou
5t070.b↔	Revizia osteos.m.bez jeho výmeny:metakarp.k.	5t191.8↔	Otv.rep.luxácie:radiokarpál.kĺb:skrutkou
5t070.c↔	Revizia osteos.m.bez jeho výmeny:falangy pr.r.	5t191.9↔	Otv.rep.luxácie:ulnokarpálny kĺb:skrutkou
5t090.a↔	Sutúra periostu:karpálne kosti	5t191.a↔	Otv.rep.luxácie:karpálne kĺby:skrutkou
5t090.b↔	Sutúra periostu:metakarpálne kosti	5t191.c↔	Otv.rep.luxácie:metakarpofalangeálny kĺb:skrutkou
5t090.c↔	Sutúra periostu:falangy prstov ruky	5t191.d↔	Otv.rep.luxácie:interfalang.kĺb ruky:skrutkou
5t091.b↔	Dočasná epifyzeodéza:metakarpálne kosti	5t193.6↔	Otv.rep.luxácie:dist.radioulnárny kĺb:skrutkou
5t091.c↔	Dočasná epifyzeodéza:falangy prstov ruky	5t193.8↔	Otv.rep.luxácie:radiokarpál.kĺb:skrutkou
5t092.b↔	Stála epifyzeodéza:metakarpálne kosti	5t193.9↔	Otv.rep.luxácie:ulnokarpálny kĺb:skrutkou
5t092.c↔	Stála epifyzeodéza:falangy prstov ruky	5t193.a↔	Otv.rep.luxácie:karpálne kĺby:skrutkou
5t093.b↔	Liečebná epifyzeolýza:metakarpálne kosti	5t193.c↔	Otv.rep.luxácie:metakarpofalangeálny kĺb:skrutkou
5t093.c↔	Liečebná epifyzeolýza:falangy prstov ruky	5t193.d↔	Otv.rep.luxácie:interfalang.kĺb ruky:skrutkou
5t09x.a↔	Ostatné OP na kostiach:karpálne kosti	5t194.6↔	Otv.rep.luxácie:dist.radioulnárny kĺb:drôt/serkláž
5t09x.b↔	Ost.OP na kostiach:metakarpálne k.	5t194.8↔	Otv.rep.luxácie:radiokarpál.kĺb:drôt/serkláž
5t09x.c↔	Ostatné OP na kostiach:falangy prstov ruky	5t194.9↔	Otv.rep.luxácie:ulnokarpálny kĺb:drôt/serkláž
5t140.a↔	Otv.repoz.jedn.zl:karpálne k.:bez osteosyntézy	5t194.a↔	Otv.rep.luxácie:karpálne kĺby:drôt/serkláž
5t140.b↔	Otv.repoz.jedn.zl:metakarp.k.:bez osteosyntézy	5t194.c↔	Otv.rep.luxácie:metakarpofalangeálny kĺb:drôt/serkláž
5t140.c↔	Otv.repoz.jedn.zl:falangy pr.ruky:bez osteosyntézy	5t194.d↔	Otv.rep.luxácie:interfalang.kĺb ruky:drôt/serkláž
5t141.a↔	Otv.repoz.jedn.zlom:karpálne k.:skrutkou	5t19a.6↔	Otv.rep.luxácie:dist.radioulnárny kĺb:intradmedul.klin
5t141.b↔	Otv.repoz.jedn.zlom:metakarp.k.:skrutkou	5t19a.8↔	Otv.rep.luxácie: radiokarpálny kĺb:intradmedul.klin
5t141.c↔	Otv.repoz.jedn.zlom:falangy pr.ruky:skrutkou	5t19a.9↔	Otv.rep.luxácie:ulnokarpálny kĺb:intradmedul.klin
5t143.a↔	Otv.repoz.jedn.zl:karpálne k.:štandard.dlahou	5t19a.a↔	Otv.rep.luxácie:karpálne kĺby:intradmedul.klin
5t143.b↔	Otv.repoz.jedn.zl:metakarp.k.:štandard.dlahou	5t19a.c↔	Otv.rep.luxácie:metakarpofalangeálny kĺb:intradmedul.klin
5t143.c↔	Otv.repoz.jedn.zl:falangy pr.ruky:štandard.dlahou	5t19a.d↔	Otv.rep.luxácie:interfalang.kĺb ruky:intradmedul.klin
5t144.a↔	Otv.repoz.jedn.zlom:karpálne k.:drôt/serkláž	5t19b.6↔	Otv.rep.luxácie:dist.radioulnárny kĺb:uhlo.stabil.dlahou
5t144.b↔	Otv.repoz.jedn.zlom:metakarp.k.:drôt/serkláž	5t19b.8↔	Otv.rep.luxácie:radiokarpál.kĺb:uhlo.stabil.dlahou
5t144.c↔	Otv.repoz.jedn.zlom:falangy pr.ruky:drôt/serkláž	5t19b.9↔	Otv.rep.luxácie:ulnokarpálny kĺb:uhlo.stabil.dlahou
5t14b.a↔	Otv.repoz.jedn.zl:karpálne k.:uhlo.stabil.dlahou	5t19b.a↔	Otv.rep.luxácie:karpálne kĺby:uhlo.stabil.dlahou
5t14b.b↔	Otv.repoz.jedn.zl:metakarp.k.:uhlo.stabil.dlahou	5t19b.c↔	Otv.rep.luxácie:metakarpofalangeálny kĺb:uhlo.stabil.dlahou
5t14b.c↔	Otv.repoz.jedn.zl:falangy pr.ruky:uhlo.stabil.dlahou	5t19b.d↔	Otv.rep.luxácie:interfalang.kĺb ruky:uhlo.stabil.dlahou
5t14t.a↔	Otv.repoz.jedn.zl:karpálne k.:vonk.skelet.fix	5t19d.6↔	Otv.rep.luxácie:dist.radioulnárny kĺb:skobou
5t14t.b↔	Otv.repoz.jedn.zl:metakarp.k.:vonk.skelet.fix	5t19d.8↔	Otv.rep.luxácie:radiokarpál.kĺb:skobou
5t14t.c↔	Otv.repoz.jedn.zl:falangy pr.ruky:vonk.skelet.fix	5t19d.9↔	Otv.rep.luxácie:ulnokarpálny kĺb:skobou
5t14v.a↔	Otv.repoz.jedn.zl:karpálne k.:kruh.vonk.skelet.fix	5t19d.a↔	Otv.rep.luxácie:karpálne kĺby:skobou
5t14v.b↔	Otv.repoz.jedn.zl:metakarp.k.:kruh.vonk.skelet.fix	5t19d.c↔	Otv.rep.luxácie:metakarpofalangeálny kĺb:skobou
5t14x.a↔	Otv.repoz.jedn.zl:karpálne k.:iným osteos.m	5t19d.d↔	Otv.rep.luxácie:interfalang.kĺb ruky:skobou
5t14x.b↔	Otv.repoz.jedn.zl:metakarp.k.:iným osteos.m	5t19t.6↔	Otv.rep.luxácie:dist.radioulnárny kĺb:vonk.skelet.fix
5t14x.c↔	Otv.repoz.jedn.zl:falangy pr.ruky:iným osteos.m	5t19t.8↔	Otv.rep.luxácie:radiokarpál.kĺb:iným osteos.mat
5t14z.a↔	Otv.repoz.jedn.zl:karpálne k.:rezorb.mat	5t19t.9↔	Otv.rep.luxácie:ulnokarpálny kĺb:vonk.skelet.fix
5t14z.b↔	Otv.repoz.jedn.zl:metakarp.k.:rezorb.mat	5t19t.a↔	Otv.rep.luxácie:karpálne kĺby:vonk.skelet.fix
5t14z.c↔	Otv.repoz.jedn.zl:falangy pr.ruky:rezorb.mat	5t19t.c↔	Otv.rep.luxácie:metakarpofalangeálny kĺb:vonk.skelet.fix
5t150.a↔	Otv.repoz.triešt.zl:karpálne k.:bez osteosyntézy	5t19t.d↔	Otv.rep.luxácie:interfalang.kĺb r.:vonk.skelet.fix
5t150.b↔	Otv.repoz.triešt.zl:metakarp.k.:bez osteosyntézy	5t19x.6↔	Otv.rep.luxácie:dist.radioulnárny kĺb:iným osteos.mat
5t150.c↔	Otv.repoz.triešt.zl:falangy pr.ruky:bez osteosyntézy	5t19x.8↔	Otv.rep.luxácie:radiokarpál.kĺb:iným osteos.mat
5t151.a↔	Otv.repoz.triešt.zl:karpálne k.:skrutkou	5t19x.9↔	Otv.rep.luxácie:ulnokarpálny kĺb:iným osteos.mat
5t151.b↔	Otv.repoz.triešt.zl:metakarp.k.:skrutkou	5t19x.a↔	Otv.rep.luxácie:karpálne kĺby:iným osteos.mat
5t151.c↔	Otv.repoz.triešt.zl:falangy pr.ruky:skrutkou	5t19x.c↔	Otv.rep.luxácie:metakarpofalangeálny kĺb:iným osteos.mat
5t153.a↔	Otv.repoz.triešt.zl:karpálne k.:štand.dlahou	5t19x.d↔	Otv.rep.luxácie:interfalang.kĺb ruky:iným osteos.mat
5t153.b↔	Otv.repoz.triešt.zl:metakarp.k.:štand.dlahou	5t19z.6↔	Otv.rep.luxácie:dist.radioulnárny kĺb:rezorb.mat
5t153.c↔	Otv.repoz.triešt.zl:falangy pr.ruky:štand.dlahou	5t19z.8↔	Otv.rep.luxácie:radiokarpál.kĺb:rezorb.mat
5t154.a↔	Otv.repoz.triešt.zl:karpálne k.:drôt/serkláž	5t19z.9↔	Otv.rep.luxácie:ulnokarpálny kĺb:rezorb.mat
5t154.b↔	Otv.repoz.triešt.zl:metakarp.k.:drôt/serkláž	5t19z.a↔	Otv.rep.luxácie:karpálne kĺby:rezorb.mat
5t154.c↔	Otv.repoz.triešt.zl:falangy pr.ruky:drôt/serkláž	5t19z.c↔	Otv.rep.luxácie:metakarpofalangeálny kĺb:rezorb.mat
5t15b.a↔	Otv.repoz.triešt.zl:karpálne k.:uhlo.stabil.dlahou	5t19z.d↔	Otv.rep.luxácie:interfalang.kĺb ruky:rezorb.mat

5t211.a↔	Zat.rep.zl./epifyzeolýzy:karpálne k.:skrutkou	5t312.7↔	O.ch.subchondrál.spongioplast.s fix.fragm.iný k.ru.b.n.
5t211.b↔	Zat.rep.zl./epifyzeolýzy:metakarpálne k.:skrutkou	5t312.8↔	O.ch.subchondrál.spongioplast.s fix.fragmradiokar.k.
5t211.c↔	Zat.rep.zl./epifyzeolýzy:falangy prstov ruky:skrutkou	5t312.9↔	O.ch.subchondrál.spongioplast.s fix.fragmulnokarp.klb
5t213.a↔	Zat.rep.zl./epifyzeolýzy:karpálne k.:štandard.dlahou	5t317.7↔	O.ch.transplant.chrupavky:kĺby ruky b.n.
5t213.b↔	Zat.rep.zl./epifyzeolýzy:metakarpálne k.:štandard.dlahou	5t317.8↔	O.ch.transplant.chrupavky:radiokarpálny kĺb
5t213.c↔	Zat.rep.zl./epifyzeolýzy:falangy prstov ruky:štandard.dlahou	5t318.7↔	O.ch.odobratie chrupavk.transplantátu:kĺby ruky b.n.
5t214.a↔	Zat.rep.zl./epifyzeolýzy:karpálne k.:drôt./serkláž	5t319↔	Otv.chirur.resekcia discus triangularis
5t214.b↔	Zat.rep.zl./epifyzeolýzy:metakarpálne k.:drôt./serkláž	5t31a.7↔	O.ch.implant.in vitro vytvor.tk.kultúry k.ruky.b.n.
5t214.c↔	Zat.rep.zl./epifyzeolýzy:falangy prstov ruky:drôt./serkláž	5t31a.8↔	O.ch.implant.in vitro vytvor.tk.kultúry:radiokarp.kĺb
5t21a.b↔	Zatv.repoz.zl./epifyzeol:metakarp.k:iM drôt,prút	5t31c.6↔	O.ch.vyhľad.chrupav[chondroplast]:dist.radioulnár.kĺb
5t21a.c↔	Zatv.repoz.zl./epifyzeol:falany.p.ruky:iM drôt,prút	5t31c.7↔	O.ch.vyhľad.chrupav[chondroplast]:kĺby ruky
5t21b.a↔	Zatv.repoz.zl./epifyzeol:karpálne k:uhlo.stab.dlahou	5t31c.8↔	O.ch.vyhľad.chrupav[chondroplast]:radiokarpálny kĺb
5t21b.b↔	Zatv.repoz.zl./epifyzeol:metakarp.k:uhlo.stab.dlahou	5t31c.9↔	O.ch.vyhľad.chrupav[chondroplast]:ulnokarpálny kĺb
5t21b.c↔	Zatv.repoz.zl./epifyzeol:falany pr.ruky:uhlo.stab.dl	5t31d.6↔	Subchondr.otvor.kosti:dist.radiou.k
5t21t.a↔	Zatv.repoz.zl./epifyzeol:karpálne k:vonk.skelet.fix	5t31d.7↔	Subchondr.otvor.kosti:iný k.ruky b.n.
5t21t.b↔	Zatv.repoz.zl./epifyzeol:metakarp.k:vonk.skelet.fix	5t31d.8↔	Subchondr.otvor.kosti:radiokarp.kĺb
5t21t.c↔	Zatv.repoz.zl./epifyzeol:falany p.ruky:vonk.skelet.fix	5t31d.9↔	Subchondr.otvor.kosti:ulnokarp.kĺb
5t21v.a↔	Zatv.repoz.zl./epifyzeol:karpálne k.kruh.vonkaj.fix	5t31h.7↔	O.ch.OP chrupavky s tx.chondroc.autol.ind.matrix:i.k.ruk.b.n.
5t21v.b↔	Zatv.repoz.zl./epifyzeol:metakarp.k.:kruh.vonkaj.fix	5t31h.8↔	O.ch.OP chrupavky s tx.chondroc.autol.ind.matrix:radiok.k
5t21x.a↔	Zatv.repoz.zl./epifyzeol:karpálne k:iným osteos.m.	5t31j.6↔	O.ch.impl.neindivid.metal.náhrady chrupav:d.radiou.k
5t21x.b↔	Zatv.repoz.zl./epifyzeol:metakarp.k:iným osteos.m.	5t31j.7↔	O.ch.impl.neindivid.metal.náhrady chrupav:kf.ruky
5t21x.c↔	Zatv.repoz.zl./epifyzeol:falany p.ruky:iným osteos.m.	5t31j.8↔	O.ch.impl.neindivid.metal.náhrady chrupav:radiokar.k
5t21z.a↔	Zatv.repoz.zl./epifyzeol:karpálne k:rezorb.mat	5t31j.9↔	O.ch.impl.neindivid.metal.náhrady chrupav:ulnokarp.k
5t21z.b↔	Zatv.repoz.zl./epifyzeol:metakarp.k:rezorb.mat	5t31k.6↔	O.ch.subchondrál.otv.kosti s vlož.nebunk.impl:d.radiou.k
5t21z.c↔	Zatv.repoz.zl./epifyzeol:falany p.ruky:rezorb.mat	5t31k.7↔	O.ch.subchondrál.otv.kosti s vlož.nebunk.impl:k.ruky b.n
5t300.6↔	O.ch.artrotómia,kapsulotómia:dis.raduln.kĺb	5t31k.8↔	O.ch.subchondrál.otv.kosti s vlož.nebunk.impl:radiokar.k
5t300.8↔	O.ch.artrotómia,kapsulotómia:radiokarpálny kĺb	5t31k.9↔	O.ch.subchondrál.otv.kosti s vlož.nebunk.impl:ulnokarp.k
5t300.9↔	O.ch.artrotómia,kapsulotómia:ulnokarpálny kĺb	5t31x.6↔	Iné otv.chir.OP na kĺbe a menisk:dist.radioulnár.kĺb
5t301.6↔	O.ch.aseptická preplach.drenáž:dis.raduln.kĺb	5t31x.7↔	Iné otv.chir.OP na kĺbe a menisk:kĺby ruky b.n.
5t301.8↔	O.ch.aseptická preplach.drenáž:radiokarpálny kĺb	5t31x.8↔	Iné otv.chir.OP na kĺbe a menisk:radiokarpálny kĺb
5t301.9↔	O.ch.aseptická preplach.drenáž:ulnokarpálny kĺb	5t31x.9↔	Iné otv.chir.OP na kĺbe a menisk:ulnokarpálny kĺb
5t302.6↔	O.ch.septická preplach.drenáž:dis.raduln.kĺb	5t373.0↔	Otv.ch. sutúra distál.radioulnár.váz.ap.bez stabilizácie
5t302.8↔	O.ch.septická preplach.drenáž:radiokarpálny kĺb	5t386↔	Artrodéza zápästných kĺbov
5t302.9↔	O.ch.septická preplach.drenáž:ulnokarpálny kĺb	5t390.6↔	O.ch.rozdel/prerušenie väzu:dist.radioulnár.kĺb
5t303.6↔	O.ch.debridement:dist.radioulnárny kĺb	5t390.7↔	O.ch.rozdel/prerušenie väzu:kĺby ruky b.n.
5t303.8↔	O.ch.debridement:radiokarpálny kĺb	5t390.8↔	O.ch.rozdel/prerušenie väzu:radiokarpálny kĺb
5t303.9↔	O.ch.debridement:ulnokarpálny kĺb	5t390.9↔	O.ch.rozdel/prerušenie väzu:ulnokarpálny kĺb
5t304.6↔	O.ch.parcial.synovektómia:dist.radioulnár.kĺb	5t391.6↔	Otv.ch.artroríza:dist.radioulnárny kĺb
5t304.8↔	O.ch.parcial.synovektómia:radiokarpálny kĺb	5t391.7↔	Otv.ch.artroríza:kĺby ruky b.n.
5t304.9↔	O.ch.parcial.synovektómia:ulnokarpálny kĺb	5t391.8↔	Otv.ch.artroríza:radiokarpálny kĺb
5t305.6↔	O.ch.totálna synovektómia:dist.radioulnár.kĺb	5t391.9↔	Otv.ch.artroríza:ulnokarpálny kĺb
5t305.8↔	O.ch.totálna synovektómia:radiokarpálny kĺb	5t392.6↔	O.ch.dočasné fixácie:dist.radioulnár.kĺb
5t305.9↔	O.ch.totálna synovektómia:ulnokarpálny kĺb	5t392.7↔	O.ch.dočasné fixácie:kĺby ruky b.n.
5t306.6↔	O.ch.mobilizácia kĺbu(artrolýza):dis.raduln.kĺb	5t392.8↔	O.ch.dočasné fixácie:radiokarpálny kĺb
5t306.8↔	O.ch.mobilizácia kĺbu(artrolýza):radiokarp.kĺb	5t392.9↔	O.ch.dočasné fixácie:ulnokarpálny kĺb
5t306.9↔	O.ch.mobilizácia kĺbu(artrolýza):ulnokarp.kĺb	5t39x.6↔	Iné otv.ch.OP na kĺboch:dist.radioulnárny kĺb
5t307.6↔	O.ch.odstr.periartikulár.osifikácii:dist.radioulnár.kĺb	5t39x.7↔	Iné otv.ch.OP na kĺboch:kĺby ruky b.n.
5t307.8↔	O.ch.odstr.periartikulár.osifikácii:radiokarp.kĺb	5t39x.8↔	Iné otv.ch.OP na kĺboch:radiokarpálny kĺb
5t307.9↔	O.ch.odstr.periartikulár.osifikácii:ulnokarp.kĺb	5t39x.9↔	Iné otv.ch.OP na kĺboch:ulnokarpálny kĺb
5t308.6↔	O.ch.odstránenie voľných telies:dist.radioulnár.kĺb	5t400.6↔	ASK asept.výplach kĺbu s drenážou: dist.radioulnár.kĺb
5t308.8↔	O.ch.odstránenie voľných telies:radiokarpálny kĺb	5t400.8↔	ASK asept.výplach kĺbu s drenážou:radiokarpálny kĺb
5t308.9↔	O.ch.odstránenie voľných telies:ulnokarpálny kĺb	5t400.9↔	ASK asept.výplach kĺbu s drenážou:ulnokarpálny kĺb
5t30a.6↔	O.ch.vloženie nosiča lieku:dist.radioulnárny kĺb	5t400.x	ASK asept.výplach kĺbu s drenážou:ostatné kĺby
5t30a.8↔	O.ch.vloženie nosiča lieku:radiokarpálny kĺb	5t401.6↔	ASK sept.výplach kĺbu s drenážou: dist.radioulnár.kĺb
5t30a.9↔	O.ch.vloženie nosiča lieku:ulnokarpálny kĺb	5t401.8↔	ASK sept.výplach kĺbu s drenážou:radiokarpálny kĺb
5t30b.6↔	O.ch.odstránenie nosiča lieku:dist.radioulnár.kĺb	5t401.9↔	ASK sept.výplach kĺbu s drenážou:ulnokarpálny kĺb
5t30b.8↔	O.ch.odstránenie nosiča lieku:radiokarpálny kĺb	5t401.x	ASK sept.výplach kĺbu s drenážou:ostatné kĺby
5t30b.9↔	O.ch.odstránenie nosiča lieku:ulnokarpálny kĺb	5t402.6↔	ASK mobilizácia kĺbu(artrolýza):dist.radioulnár.kĺb
5t30c.6↔	O.ch.odstr.častí a zvyškov väzov:dist.radioulnr.kĺb	5t402.8↔	ASK mobilizácia kĺbu(artrolýza):radiokarpálny kĺb
5t30c.8↔	O.ch.odstr.častí a zvyškov väzov:radiokarpálny kĺb	5t402.9↔	ASK mobilizácia kĺbu(artrolýza):ulnokarpálny kĺb
5t30c.9↔	O.ch.odstr.častí a zvyškov väzov:ulnokarpálny kĺb	5t404.6↔	ASK odstr.voľných telies:dist.radioulnár.kĺb
5t310.6↔	O.ch.excizia chor.zmen.č.kĺb.chrup:dist.radiouln.kĺb	5t404.8↔	ASK odstr.voľných telies:radiokarpálny kĺb
5t310.7↔	O.ch.excizia chor.zmen.č.kĺb.chrup:kĺby ruky b.n.	5t404.9↔	ASK odstr.voľných telies:ulnokarpálny kĺb
5t310.8↔	O.ch.excizia chor.zmen.č.kĺb.chrup:radiokarpálny kĺb	5t405.6↔	ASK odstr.periartikul.kalcifikátov:dist.radioulnár.kĺb
5t310.9↔	O.ch.excizia chor.zmen.č.kĺb.chrup:ulnokarpálny kĺb	5t405.8↔	ASK odstr.periartikul.kalcifikátov:radiokarpálny kĺb
5t311.6↔	O.ch.refixácia osteochondrál.fragmentu:dist.radiou.kĺb	5t405.9↔	ASK odstr.periartikul.kalcifikátov:ulnokarpálny kĺb
5t311.7↔	O.ch.refixácia osteochondrál.fragmentu:kĺby ruky b.n.	5t406.6↔	ASK asistov.ošetrenie zlomeniny:dist.radioulnár.kĺb
5t311.8↔	O.ch.refixácia osteochondrál.fragmentu:adiokarp.kĺb	5t406.8↔	ASK asistov.ošetrenie zlomeniny:radiokarpálny kĺb
5t311.9↔	O.ch.refixácia osteochondrál.fragmentu:ulnokarp.kĺb	5t406.9↔	ASK asistov.ošetrenie zlomeniny:ulnokarpálny kĺb
5t312.6↔	O.ch.subchondrál.spongioplast.s fix.fragm:dist.radiou.k	5t407.6↔	Artroskop.vlož.liek.nosiča:dist.radioulnár.kĺb

5t407.8↔	Artroskop.vlož.liek.nosiča:radiokarpálny kĺb	5t549.6↔	Impl.endopr.na kĺboch prstov HK:6 a viac protéza
5t407.9↔	Artroskop.vlož.liek.nosiča:ulnokarpálny kĺb	5t555↔	Výmena endoprotézy zápästia
5t408.6↔	Artroskop.odstr.liek.nosiča:dist.radioulnár.kĺb	5t556↔	Výmena endoprotézy kĺbu prsta
5t408.8↔	Artroskop.odstr.liek.nosiča:radiokarpálny kĺb	5t595↔	Resekčná artroplastika na zápästí
5t408.9↔	Artroskop.odstr.liek.nosiča:ulnokarpálny kĺb	5t701.0↔	Inciezie ohýbača zápästia
5t409.6↔	ASK resek.č.ligament,zbytkov ligament:dist.radioulnár.kĺb	5t701.1↔	Inciezie ohýbača prsta
5t409.8↔	ASK resek.č.ligament,zbytkov ligament:radiokarpálny kĺb	5t701.2↔	Inciezie ohýbača palca
5t409.9↔	ASK resek.č.ligament,zbytkov ligament:ulnokarpálny kĺb	5t701.3↔	Inciezie vystierača zápästia
5t40x.6↔	Iné ASK revízie kĺbu:dist.radioulnár.kĺb	5t701.4↔	Inciezie vystierača prsta
5t40x.8↔	Iné ASK revízie kĺbu:radiokarpálny kĺb	5t701.5↔	Inciezie vystierača palca
5t40x.9↔	Iné ASK revízie kĺbu:ulnokarpálny kĺb	5t701.6↔	Inciezie šľachových pošiev zápästia
5t412.6↔	Artroskop.parc.synovektómia:dist.radioulnár.kĺb	5t701.7↔	Inciezie šľachových pošiev prsta
5t412.8↔	Artroskop.parc.synovektómia:radiokarpálny kĺb	5t701.8↔	Inciezie šľachových pošiev palca
5t412.9↔	Artroskop.parc.synovektómia:ulnokarpálny kĺb	5t701.9↔	Inciezie šľachových pošiev dlane
5t413.6↔	Artroskop.totál.synovektómia:dist.radioulnár.kĺb	5t702.0↔	Discízia šľachových pošiev ohýbača zápästia
5t413.8↔	Artroskop.totál.synovektómia:radiokarpálny kĺb	5t702.1↔	Discízia šľachových pošiev ohýbača prsta
5t413.9↔	Artroskop.totál.synovektómia:ulnokarpálny kĺb	5t702.2↔	Discízia šľachových pošiev ohýbača palca
5t414.6↔	ASK el.-term.dene.syn.a tk.kĺb.púz:dist.radiouln.kĺb	5t702.3↔	Discízia šľachových pošiev vystierača zápästia
5t414.8↔	ASK elektroterm.dener.syn.a tk.kĺb.púz:radiokarp.kĺb	5t702.4↔	Discízia šľachových pošiev vystierača prsta
5t414.9↔	ASK el.-termote.den.syn.a tk.kĺb.púz:ulnokarpál.kĺb	5t702.5↔	Discízia šľachových pošiev vystierača palca
5t41x.6↔	Iné ASK OP na synovii:dist.radioulnárny kĺb	5t702.6↔	Discízia šľachových pošiev zápästia
5t41x.8↔	Iné artrosk.OP na synovii:radiokarpálny kĺb	5t702.7↔	Discízia šľachových pošiev prsta
5t41x.9↔	Iné artrosk.OP na synovii:ulnokarpálny kĺb	5t702.8↔	Discízia šľachových pošiev palca
5t420.6↔	ASK excízia poškod.tk.kĺb.chrup:dist.radioulnár.kĺb	5t702.9↔	Discízia šľachových pošiev dlane
5t420.8↔	ASK excízia poškod.tk.kĺb.chrup:radiokarpálny kĺb	5t703.0↔	Debridement ohýbača zápästia
5t420.9↔	ASK excízia poškod.tk.kĺb.chrup:ulnokarpálny kĺb	5t703.1↔	Debridement ohýbača prsta
5t421.6↔	ASK refix.osteochon.fragm:dist.radioulnár.kĺb	5t703.2↔	Debridement ohýbača palca
5t421.8↔	ASK refix.osteochon.fragm:radiokarpálny kĺb	5t703.3↔	Debridement vystierača zápästia
5t421.9↔	ASK refix.osteochon.dr.fragm:ulnokarpálny kĺb	5t703.4↔	Debridement vystierača prsta
5t422.6↔	ASK subchondr.spongioplastika:dist.radiouln.kĺb	5t703.5↔	Debridement vystierača palca
5t422.8↔	ASK subchondr.spongioplastika:radiokarp.kĺb	5t703.6↔	Debridement šľachových pošiev zápästia
5t422.9↔	ASK subchondr.spongioplastika:ulnokarpálny kĺb	5t703.7↔	Debridement šľachových pošiev prsta
5t427.6↔	ASK transplantácia chrupavky:dist.radioulnár.kĺb	5t703.8↔	Debridement šľachových pošiev palca
5t427.8↔	ASK transplantácia chrupavky:radiokarpálny kĺb	5t703.9↔	Debridement šľachových pošiev dlane
5t427.9↔	ASK transplantácia chrupavky:ulnokarpálny kĺb	5t704.0↔	Excízia ohýbača zápästia
5t428.6↔	ASK impl.in.vitr.vypes.tk.kult:dist.radiouln.kĺb	5t704.1↔	Excízia ohýbača prsta
5t428.8↔	ASK impl.in.vitr.vypes.tk.kultúr:radiokarpál.kĺb	5t704.2↔	Excízia ohýbača palca
5t428.9↔	ASK impl.in.vitr.vypest.tk.kultúr:ulnokarpál.kĺb	5t704.3↔	Excízia vystierača zápästia
5t429↔	ASK resekcia discus triangularis	5t704.4↔	Excízia vystierača prsta
5t42c.6↔	ASK vyhled.chrupav[chondropl]:dist.radioulnár.kĺb	5t704.5↔	Excízia vystierača palca
5t42c.8↔	ASK vyhled.chrupav[chondropl]:radiokarpálny kĺb	5t704.6↔	Excízia šľachových pošiev zápästia
5t42c.9↔	ASK vyhledenie chrup[chondropl]:ulnokarpálny kĺb	5t704.7↔	Excízia šľachových pošiev prsta
5t42d.6↔	ASK subch.otvorenie kosti:dist.radiouln.kĺb	5t704.8↔	Excízia šľachových pošiev palca
5t42d.8↔	ASK subchon.otv.kosti:radiokarp.kĺb	5t704.9↔	Excízia šľachových pošiev dlane
5t42d.9↔	ASK subchondr.otv.kosti:ulnokarpál.kĺb	5t705.0↔	Primárna sutúra ohýbača zápästia
5t42e.6↔	ASK subch.otv.kosti-aceul.Impl:dist.radiouln.kĺb	5t705.1↔	Primárna sutúra ohýbača prsta
5t42e.8↔	ASK subch.otv.kosti-aceul.Impl:radiokarpál.kĺb	5t705.2↔	Primárna sutúra ohýbača palca
5t42e.9↔	ASK subch.otv.kosti-aceul.Impl:ulnokarpál.kĺb	5t705.3↔	Primárna sutúra vystierača zápästia
5t42f.6↔	ASK OP chrup.s.tx.chondr-autológ.ind.matr:dist.radiouln.kĺb	5t705.4↔	Primárna sutúra vystierača prsta
5t42f.8↔	ASK OP chrup.s.tx.chondr-autológ.ind.matr:radiokarpál.kĺb	5t705.5↔	Primárna sutúra vystierača palca
5t42f.9↔	ASK OP chrup.s.tx.chondr-autológ.ind.matr:ulnokarpál.kĺb	5t705.6↔	Primárna sutúra šľachových pošiev zápästia
5t42g↔	ASK sutúra/napnutie disc.triangularis	5t705.7↔	Primárna sutúra šľachových pošiev prsta
5t42h.6↔	ASK resekcia 1/viac.osteofytov:dist.radioulnár.kĺb	5t705.8↔	Primárna sutúra šľachových pošiev palca
5t42h.8↔	ASK resekcia 1/viac.osteofytov:radiokarpálny kĺb	5t705.9↔	Primárna sutúra šľachových pošiev dlane
5t42h.9↔	ASK resekcia 1/viac.osteofytov:ulnokarpálny kĺb	5t706.0↔	Sekundárna sutúra ohýbača zápästia
5t42i.6↔	Iné ASK OP na chrup.a menisk:dist.radioulnár.kĺb	5t706.1↔	Sekundárna sutúra ohýbača prsta
5t42i.8↔	Iné artroskop.OP na chrup.a menisk:radiokarpálny kĺb	5t706.2↔	Sekundárna sutúra ohýbača palca
5t42i.9↔	Iné artroskop.OP na chrup.a menisk:ulnokarpálny kĺb	5t706.3↔	Sekundárna sutúra vystierača zápästia
5t490.6↔	ASK rozdelenie/preruš.vázu:dist.radioulnár.kĺb	5t706.4↔	Sekundárna sutúra vystierača prsta
5t490.8↔	ASK rozdel/preruš.vázu:radiokarpálny kĺb	5t706.5↔	Sekundárna sutúra vystierača palca
5t490.9↔	ASK rozdelenie/preruš.vázu:ulnokarpálny kĺb	5t706.6↔	Sekundárna sutúra šľachových pošiev zápästia
5t49x.6↔	Ostatné artroskopické OP:dist.radioulnárny kĺb	5t706.7↔	Sekundárna sutúra šľachových pošiev prsta
5t49x.8↔	Ostatné artroskopické OP:radiokarpálny kĺb	5t706.8↔	Sekundárna sutúra šľachových pošiev palca
5t49x.9↔	Ostatné artroskopické OP:ulnokarpálny kĺb	5t706.9↔	Sekundárna sutúra šľachových pošiev dlane
5t548↔	Implantácia endoprotézy zápästia	5t707.0↔	Tenolýza ohýbača zápästia
5t549.1↔	Impl.endopr.na kĺboch prstov HK:1 protéza	5t707.1↔	Tenolýza ohýbača prsta
5t549.2↔	Impl.endopr.na kĺboch prstov HK:2 protézy	5t707.2↔	Tenolýza ohýbača palca
5t549.3↔	Impl.endopr.na kĺboch prstov HK:3protézy	5t707.3↔	Tenolýza vystierača zápästia
5t549.4↔	Impl.endopr.na kĺboch prstov HK:4 protézy	5t707.4↔	Tenolýza vystierača prsta
5t549.5↔	Impl.endopr.na kĺboch prstov HK:5 protéz	5t707.5↔	Tenolýza vystierača palca

5t708.0↔	Tenodéza ohýbača zápästia	5t701.4↔	Perkutánná tenotómia vystierača prsta
5t708.1↔	Tenodéza ohýbača prsta	5t701.5↔	Perkutánná tenotómia vystierača palca
5t708.2↔	Tenodéza ohýbača palca	5t70m.0↔	Otvorená chirurgická tenotómia ohýbača zápästia
5t708.3↔	Tenodéza vystierača zápästia	5t70m.1↔	Otvorená chirurgická tenotómia ohýbača prsta
5t708.4↔	Tenodéza vystierača prsta	5t70m.2↔	Otvorená chirurgická tenotómia ohýbača palca
5t708.5↔	Tenodéza vystierača palca	5t70m.3↔	Otvorená chirurgická tenotómia vystierača zápästia
5t709.0↔	Transpozícia ohýbača zápästia	5t70m.4↔	Otvorená chirurgická tenotómia vystierača prsta
5t709.1↔	Transpozícia ohýbača prsta	5t70m.5↔	Otvorená chirurgická tenotómia vystierača palca
5t709.2↔	Transpozícia ohýbača palca	5t70n.0↔	Tenotómia s obmedzeným prístupom ohýbača zápästia
5t709.3↔	Transpozícia vystierača zápästia	5t70n.1↔	Tenotómia s obmedzeným prístupom ohýbača prsta
5t709.4↔	Transpozícia vystierača prsta	5t70n.2↔	Tenotómia s obmedzeným prístupom ohýbača palca
5t709.5↔	Transpozícia vystierača palca	5t70n.3↔	Tenotómia s obmedzeným prístupom vystierača zápästia
5t70b.0↔	Skrátenie ohýbača zápästia	5t70n.4↔	Tenotómia s obmedzeným prístupom vystierača prsta
5t70b.1↔	Skrátenie ohýbača prsta	5t70n.5↔	Tenotómia s obmedzeným prístupom vystierača palca
5t70b.2↔	Skrátenie ohýbača palca	5t70x.0↔	Ostatné operácie ohýbača zápästia
5t70b.3↔	Skrátenie vystierača zápästia	5t70x.1↔	Ostatné operácie ohýbača prsta
5t70b.4↔	Skrátenie vystierača prsta	5t70x.2↔	Ostatné operácie ohýbača palca
5t70b.5↔	Skrátenie vystierača palca	5t70x.3↔	Ostatné operácie vystierača zápästia
5t70c.0↔	Vytvorenie lôžka transplantátu ohýbača zápästia	5t70x.4↔	Ostatné operácie vystierača prsta
5t70c.1↔	Vytvorenie lôžka transplantátu ohýbača prsta	5t70x.5↔	Ostatné operácie vystierača palca
5t70c.2↔	Vytvorenie lôžka transplantátu ohýbača palca	5t70x.6↔	Ostatné operácie šľachových pošiev zápästia
5t70c.3↔	Vytvorenie lôžka transplantátu vystierača zápästia	5t70x.7↔	Ostatné operácie šľachových pošiev prsta
5t70c.4↔	Vytvorenie lôžka transplantátu vystierača prsta	5t70x.8↔	Ostatné operácie šľachových pošiev palca
5t70c.5↔	Vytvorenie lôžka transplantátu vystierača palca	5t70x.9↔	Ostatné operácie šľachových pošiev dlane
5t70d.0↔	Transplantácia ohýbača zápästia	5t710.0↔	Incízie radiokarpálneho väzu vrátane drenáže
5t70d.1↔	Transplantácia ohýbača prsta	5t710.1↔	Incízie retinaculum flexorum vrátane drenáže
5t70d.2↔	Transplantácia ohýbača palca	5t710.2↔	Incízie ostatných väzov zápästia vrátane drenáže
5t70d.3↔	Transplantácia vystierača zápästia	5t710.3↔	Incízie väzov stredoručia vrátane drenáže
5t70d.4↔	Transplantácia vystierača prsta	5t710.4↔	Inciz.väzov metakarpofalang.kĺbov prstov ruky vrát.drenáže
5t70d.5↔	Transplantácia vystierača palca	5t710.5↔	Incízie väzov metakarpofalangeál.kĺbu palca vrát.drenáže
5t70e.0↔	Revízia implantátu (bez výmeny) ohýbača zápästia	5t710.6↔	Inciz.väzov interfalangeál.kĺbov prstov ruky vrát.drenáže
5t70e.1↔	Revízia implantátu (bez výmeny) ohýbača prsta	5t710.7↔	Inciz.väzov interfalangeál.kĺbu palca vrát.drenáže
5t70e.2↔	Revízia implantátu (bez výmeny) ohýbača palca	5t711.0↔	Prerušenie radiokarpálneho väzu
5t70e.3↔	Revízia implantátu (bez výmeny) vystierača zápästia	5t711.10↔	Prerušenie väzu retinaculum flexorum
5t70e.4↔	Revízia implantátu (bez výmeny) vystierača prsta	5t711.11↔	Prerušenie väzu retinac.flex.s.epineurolyzou n. medianus
5t70e.5↔	Revízia implantátu (bez výmeny) vystierača palca	5t711.2↔	Prerušenie ostatných väzov zápästia
5t70f.0↔	Výmena implantátu ohýbača zápästia	5t711.3↔	Prerušenie väzov stredoručia
5t70f.1↔	Výmena implantátu ohýbača prsta	5t711.4↔	Prerušenie väzov metakarpofalangeál.kĺbov prstov ruky
5t70f.2↔	Výmena implantátu ohýbača palca	5t711.5↔	Prerušenie väzov metakarpofalangeálneho kĺbu palca
5t70f.3↔	Výmena implantátu vystierača zápästia	5t711.6↔	Prerušenie väzov interfalangeálnych kĺbov prstov ruky
5t70f.4↔	Výmena implantátu vystierača prsta	5t711.7↔	Prerušenie väzov interfalangeálneho kĺbu palca
5t70f.5↔	Výmena implantátu vystierača palca	5t712.0↔	Parciálna excízia radiokarpálneho väzu
5t70g.0↔	Odstr.dens epistrophei implantátu ohýbača zápästia	5t712.1↔	Parciálna excízia retinaculum flexorum
5t70g.1↔	Odstránenie implantátu ohýbača prsta	5t712.2↔	Parciálna excízia ostatných väzov zápästia
5t70g.2↔	Odstránenie implantátu ohýbača palca	5t712.3↔	Parciálna excízia väzov stredoručia
5t70g.3↔	Odstránenie implantátu vystierača zápästia	5t712.4↔	Parciálna excízia väzov metakarpofalang.kĺbov prstov ruky
5t70g.4↔	Odstránenie implantátu vystierača prsta	5t712.5↔	Parciálna excízia väzov metakarpofalangeál.kĺbu palca
5t70g.5↔	Odstránenie implantátu vystierača palca	5t712.6↔	Parciálna excízia väzov interfalangeálnych kĺbov prstov ruky
5t70h.0↔	Plastika šľachy ohýbača zápästia	5t712.7↔	Parciálna excízia väzov interfalangeálneho kĺbu palca
5t70h.1↔	Plastika šľachy ohýbača prsta	5t713.0↔	Totálna excízia radiokarpálneho väzu
5t70h.2↔	Plastika šľachy ohýbača palca	5t713.1↔	Totálna excízia retinaculum flexorum
5t70h.3↔	Plastika šľachy vystierača zápästia	5t713.2↔	Totálna excízia ostatných väzov zápästia
5t70h.4↔	Plastika šľachy vystierača prsta	5t713.3↔	Totálna excízia väzov stredoručia
5t70h.5↔	Plastika šľachy vystierača palca	5t713.4↔	Totál.excízia väzov metakarpofalangeál.kĺbov prstov ruky
5t70j.0↔	Spájanie šliach (previazanie) ohýbača zápästia	5t713.5↔	Totál.excízia väzov metakarpofalangeál.kĺbu palca
5t70j.1↔	Spájanie šliach (previazanie) ohýbača prsta	5t713.6↔	Totálna excízia väzov interfalangeálnych kĺbov prstov ruky
5t70j.2↔	Spájanie šliach (previazanie) ohýbača palca	5t713.7↔	Totálna excízia väzov interfalangeálneho kĺbu palca
5t70j.3↔	Spájanie šliach (previazanie) vystierača zápästia	5t714.0↔	Primárna sutúra radiokarpálneho väzu
5t70j.4↔	Spájanie šliach (previazanie) vystierača prsta	5t714.1↔	Primárna sutúra retinaculum flexorum
5t70j.5↔	Spájanie šliach (previazanie) vystierača palca	5t714.2↔	Primárna sutúra ostatných väzov zápästia
5t70k.0↔	Refixácia ohýbača zápästia ku kosti vrát.kovovej kotvy	5t714.3↔	Primárna sutúra väzov stredoručia
5t70k.1↔	Refixácia ohýbača prsta ku kosti vrátane kovovej kotvy	5t714.4↔	Primár.sutúra väzov metakarpofalangeál.kĺbov prstov ruky
5t70k.2↔	Refixácia ohýbača palca ku kosti vrátane kovovej kotvy	5t714.5↔	Primárna sutúra väzov metakarpofalangeálneho kĺbu palca
5t70k.3↔	Refixácia vystierača zápästia ku kosti vrát.kov.kotvy	5t714.6↔	Primárna sutúra väzov interfalangeálnych kĺbov prstov ruky
5t70k.4↔	Refixácia vystierača prsta ku kosti vrát.kov.kotvy	5t714.7↔	Primárna sutúra väzov interfalangeálneho kĺbu palca
5t70k.5↔	Refixácia vystierača palca ku kosti vrát.kov. kotvy	5t715.0↔	Sekundárna sutúra radiokarpálneho väzu
5t70l.0↔	Perkutánná tenotómia ohýbača zápästia	5t715.1↔	Sekundárna sutúra retinaculum flexorum
5t70l.1↔	Perkutánná tenotómia ohýbača prsta	5t715.2↔	Sekundárna sutúra ostatných väzov zápästia
5t70l.2↔	Perkutánná tenotómia ohýbača palca	5t715.3↔	Sekundárna sutúra väzov stredoručia
5t70l.3↔	Perkutánná tenotómia vystierača zápästia	5t715.4↔	Sekund.sutúra väzov metakarpofalangeál.kĺbov prstov ruky

5t715.5↔	Sekundár.sutúra väzov metakarpofalangeál.kĺbu palca	5t729.4↔	Celková dermofasciektómia
5t715.6↔	Sekundárna sutúra väzov interfalangeál.kĺbov prstov ruky	5t72a.3↔	Parciálna fasciolýza 1a1.2 prstov inj.kolagen.clostr.histol.
5t715.7↔	Sekundárna sutúra väzov interfalangeál.kĺbu palca	5t72a.4↔	Celk.fasciolýza 3 a viac prst inj.kolagenázou clostr.histol.
5t716.0↔	Plast.rekonštr.radiokarpál.väzu s autológnyim materiálom	5t72x.1↔	Ostatné operácie na fasciách dlane a prstov, 1 prst
5t716.1↔	Plast.rekonštr.retinaculum flexorum s autológ.materiálom	5t730↔	Incizia svalov ruky
5t716.2↔	Plast.rekonštr.ostatných väzov zápastia s autológ.mat.	5t731↔	Čiastočné prerušenie svalov ruky
5t716.3↔	Plast.rekonštr.väzov stredoručia s autológnyim materiálom	5t732↔	Totálne prerušenie svalov ruky
5t716.4↔	Plast.rekonštr.väz.metakarpofalang.k.prstov ruky autol.mat.	5t733↔	Čiastočná excizia svalov ruky
5t716.5↔	Plast.rekonštr.väzov metakarpofalang.k.palca autológ.mat.	5t734↔	Totálna excizia svalov ruky
5t716.6↔	Plast.rekonštr.väzov interfalangeál.k.prstov ruky autológ.mat	5t735↔	Desinzercia svalu ruky
5t716.7↔	Plast.rekonštr.väzov interfalangeál.k.palca autológ.mat.	5t736↔	Sutúra svalu ruky
5t717.0↔	Plast.rekonštr.radiokarpál.väz:autológ.mat.a interlig.fix	5t737↔	Reinzercia svalu ruky
5t717.1↔	Plast.rek.retinacul.flex:autol.mat.a interlig.fix	5t738↔	Transpozícia svalu ruky
5t717.2↔	Plast.rek.ost.väzy zápastia:autol.mat.a interlig.fix	5t739↔	Transplantácia svalu ruky
5t717.3↔	Plast.rek.väzy stredoručia:autol.mat.a interlig.fix	5t73a↔	Predĺženie svalu ruky
5t717.4↔	Plast.rek.väz.metakarpof.kĺb.prst.r:autol.mat.a interlig.fix	5t73b↔	Skrátenie svalu ruky
5t717.5↔	Plast.rek.väz.metakarpof.k.palec:aut.mat.a interlig.fix	5t73x↔	Ostatné operácie svalov ruky
5t717.6↔	Plast.rek.väz.interfal.kl.prst.ruky:aut.mat.a interlig.fix	5t740.0↔	Artrotómia zápastia, jeden zákrok
5t717.7↔	Plast.rek:väz.interfal.kl.palca:aut.mat.a interlig.fix	5t740.1↔	Artrotómia zápastia, viaceré zákroky
5t718.0↔	Plast.rek.radiokarp.väzu:autológ.mat.a transoseál.fix	5t740.3↔	Artrotómia na metakarpofalangeálnom kĺbe:1 zákrok
5t718.1↔	Plast.rek.retinacul.flexorum:autol.mat.a transos.fix	5t740.4↔	Artrotómia na metakarpofalangeál.kĺboch:viaceré zákroky
5t718.2↔	Plast.rek.ost.väz.zápastia:autol.mat.a transoseál.fix	5t740.5↔	Artrotómia na medzičlánkovom kĺbe ruky:1zákrok
5t718.3↔	Plast.rek.väzy stredoručia:autol.mat.a transos.fixációz	5t740.6↔	Artrotómia na interfalang. kĺboch 1 prsta ruky:viac.zákr.
5t718.4↔	Plast.rek.väz.metakarpofal.kl.prst.ru:aut.mat.a transos.fix	5t740.7↔	Artrotómia na interfalang.kĺboch viac.prstov ruky:viac.zákr.
5t718.5↔	Plast.rek.väz.metakarpofa.kĺb.palec:aut.mat.a transos.fix	5t740.x↔	Artrotómia ostatných kĺbov ruky
5t718.6↔	Plast.rek.väz.interfal.kl.prst.ru:autol.mat.a transos.fix	5t741.0↔	Exc.chor.tk.(vrát.kapsulektom):zápästie:1 zákrok
5t718.7↔	Plast.rek.väz.interfal.kl.palca:autol.mat.a transos.fix	5t741.1↔	Exc.chor.tk.(vrát.kapsulektom):zápästie:viac.zákr.
5t719.0↔	Odstr.transplantátu:radiokarpálny väz	5t741.3↔	Exc.chor.tk(kapsulekt):metakarpofal.kĺb:1 zákrok
5t719.1↔	Odstr.transpl:retinaculum flexorum	5t741.4↔	Exc.chor.tk(kapsulekt):metakarpof.k:viac.zákr.
5t719.2↔	Odstr.transpl:ostatné väzy zápastia	5t741.5↔	Exc.chor.tk(kapsulekt):interfal.kĺb ruky:1 zákrok
5t719.3↔	Odstr.transplantátu:väzy stredoručia	5t741.6↔	Exc.chor.tk(kapsulekt):interfal.kĺby 1 prst ruky:viac.zákrakov
5t719.4↔	Odstr.transpl:väzy metakarpofal.kĺbov prstov ruky	5t741.7↔	Exc.chor.tk(kapsulek):interfal.kĺby viac.prst ruky:viac.zákr.
5t719.5↔	Odstr.transpl:väzy metakarpofalangeál.kĺbu palca	5t741.x↔	Exc.chor.tk.(vr.kapsulektomie):ost.kĺby ruky
5t719.6↔	Odstr.transpl:väzy interfalangeál.kĺbov prst.ruky	5t742.0↔	Preplach zápastia s drenážou:1 zákrok
5t719.7↔	Odstr.transpl:väzy interfalangeál.kĺbu palca	5t742.1↔	Preplach zápastia s drenážou: viac.zákroky
5t71a.0↔	Refixácia radiokarpál.väz ku kosti	5t742.3↔	Prepl.metakarpofal.kĺbu s drenáž:1 zákrok
5t71a.1↔	Refixácia retinaculum flexorum ku kosti	5t742.4↔	Preplach metakarpofal.kĺb.s drenáž:viac.zákr.
5t71a.2↔	Refix.ostat.väzov zápastia ku kosti	5t742.5↔	Preplach interfalang.kĺbu ruky s drenáž:1 zákrok
5t71a.3↔	Refixácia väz.stredoručia ku kosti	5t742.6↔	Prepl.interfal.kĺb.1 prst s drenáž:viac.zákrakov
5t71a.4↔	Refix.väz.metakarpofal.kĺbov pr.ruky ku kosti	5t742.7↔	Prepl.interfal.kĺb.viac.prst s drenáž:viac.zákrakov
5t71a.5↔	Refix.väz.metakarpofal.kĺbu palca ku kosti	5t742.x↔	Preplach ost.kĺb.s drenážou
5t71a.6↔	Refix.väz.interfalangeál.kĺbov prst.ruky ku kosti	5t743.0↔	Debridement zápastia:1zákrok
5t71a.7↔	Refix.väz.interfalangeál.kĺbu palca ku kosti	5t743.1↔	Debridement zápastia:viaceré zákroky
5t71x.0↔	Ostatné OP radiokarpálneho väzu	5t743.3↔	Debridement metakarpofal.kĺbu:1zákrok
5t71x.1↔	Ostatné OP retinaculum flexorum	5t743.4↔	Debridement metakarpofal.kĺbov:viac.zákr.
5t71x.2↔	Ostatné OP ostatných väzov zápastia	5t743.5↔	Debridement interfalang.kĺbu ruky:1zákrok
5t71x.3↔	Ostatné OP väzov stredoručia	5t743.6↔	Debridement:interfalang.kĺb.1prst ruky:viac.zákr.
5t71x.4↔	Ostatné OP väzov metakarpofalang.kĺb.prstov ruky	5t743.7↔	Debridement interfalang.kĺb.viac prstov ruky:viac.zákr.
5t71x.5↔	Ostatné OP väzov metakarpofalang.kĺbu palca	5t743.x↔	Debridement:ostatné kĺby ruky
5t71x.6↔	Ostatné OP väzov interfalang.kĺbov prstov ruky	5t744.0↔	Vyhľad.(vyrovnanie)povrchu:zápästie:1zákr
5t71x.7↔	Ostatné OP väzov interfalangeál.kĺbu palca	5t744.1↔	Vyhľad.(vyrovnanie)povrchu:zápästie:viac.výk.
5t720.1↔	Otvorená chirurgická fasciotómia jedného prsta	5t744.3↔	Vyhľad.(vyrov)povrchu:metakarpofal.kĺb:1zákr.
5t720.2↔	Otvorená chirurgická fasciotómia viac ako 1 prsta	5t744.4↔	Vyhľad.povrchu:metakarpof.kĺby:viac.zákr.
5t721.1↔	Perkutánná fasciotómia jedného prsta	5t744.5↔	Vyhľad.povrchu:interfalang.kĺb ruky:1zákrok
5t721.2↔	Perkutánná fasciotómia viac ako jedného prsta	5t744.6↔	Vyhľad.povrchu:interfal.kĺb 1prst ruky:viac.zákr.
5t722.0↔	Parciálna fasciektómia izolovaná na dlani	5t744.7↔	Vyhľad.povrchu:interfal.kĺb.viac.prst.ruky:viac.zákr.
5t722.3↔	Parciálna fasciektómia 1 alebo 2 prstov	5t744.x↔	Vyhľadenie(vyrovnanie)povrchu:ost.kĺby ruky
5t723.0↔	Totálna fasciektómia izolovaná na dlani	5t745.0↔	Uvoľnenie(artrolýza):zápästie:1zákrok
5t723.4↔	Totálna fasciektómia 3 a viac prstov	5t745.1↔	Uvoľnenie(artrolýza):zápästie:viac.zákr.
5t724.1↔	Fasciektómia jedného prsta s jednou neurolyzou	5t745.3↔	Uvoľnenie(artrolýza):metakarpofal.kĺb:1zákrok
5t724.2↔	Fasciektómia viac prstov s jednou neurolyzou	5t745.4↔	Uvoľnenie(artrolýza):metakarpofal.kĺb:viac.zákr.
5t725.1↔	Fasciektómia jedného prsta s viacerými neurolyzami	5t745.5↔	Uvoľnenie(artrolýza):interfal.kĺb.ruky:1zákrok
5t725.2↔	Fasciektómia viac prstov s viacerými neurolyzami	5t745.6↔	Uvoľnen.(artrolýza):interfal.kĺb 1prst ruky:viac.zákr.
5t726.1↔	Fasciektómia 1 prsta s 1 neurolyzou a s 1 arteriolýzou	5t745.7↔	Uvoľnen.(artrolýza):interfal.kĺb viac.prst.ru:viac.zákr.
5t726.2↔	Fasciektómia viac prstov s 1 neurolyzou a s 1 arteriolýzou	5t745.x↔	Uvoľnenie(artrolýza):ostatné kĺby ruky
5t727.1↔	Fasciektómia 1 prsta s viac.neurolyzami a viac.arteriolyzami	5t746.0↔	Odstr.uvoľnenej kĺb.chrupav:zápästie:1zákrok
5t727.2↔	Fasciekt.viac prstov s viac.neurolyzami a viac.arteriolyz.	5t746.1↔	Odstr.uvoľnen.kĺb.chrupav:zápästie:viac.zákr.
5t728.1↔	Fasciektómia 1 prsta s artrolýz.(vr.neurolyzy a arteriolyzy)	5t746.3↔	Odst.uvoľn.kl.chrupav:metakarpofal.kĺb:1zákrok
5t728.2↔	Fasciekt.viac prstov s artrolýzou (vr.neurolyzy a arteriolyzy)	5t746.4↔	Odstr.uvoľn.kl.chrupav:metakarpofal.kĺb:viac.zákr.
5t729.3↔	Parciálna dermofasciektómia	5t746.5↔	Odstr.uvoľn.kĺb.chrupav:interfalag.kĺb ruky:1zákrok

5t746.6↔	Odst.uvoľ.kĺ.chrupav.interfalag.kĺb 1prst ruky:viac.zákr.	5t773.4↔	Res.-artropl.mtkarpof.kĺ.r.re.aut.m.interp.a zaves.šf:viac.zá.
5t746.7↔	Odst.uvoľ.kĺb.chrupav.interfalag.kĺb viac.prst.ru:viac.zákr	5t773.5↔	Res-artropl.interfal.kĺ.r.re.aut.m.s interpo.a zaves.šf:1zákr.
5t746.x↔	Odstránenie uvoľnenej kĺbovej chrupavky:ost.kĺb.ruky	5t773.6↔	Res.-artropl.intrf.kĺb 1pr.r:re.aut.m.s interpo.a zav.šf:viac.zá
5t747.0↔	Odstr.cudz.telesa.zápästie:1zákr	5t773.7↔	Res-artropl.intrf.kĺ viac.prst r:re.aut.m.s interp.a zav.šf:viac.z
5t747.1↔	Odstr.cudz.telesa.zápästie:viac.zákroky	5t773.x↔	Res-artropl.kĺb.ruky:rek.aut.mat.s interpoz.a zaves.šf:viac.zá
5t747.3↔	Odstr.cudz.tel:metakarpofalan.kĺb:1zákr	5t774.0↔	Resekcioartropl.zápäst:rek.autol.m.a rek.kĺb.plochy:1zákr.
5t747.4↔	Odstr.cudz.tel:metakarpofalan.kĺb:viac.zákr.	5t774.1↔	Res-artropl.zápäst:rek.autol.m.a rekon.kĺb.ploch:viac.zákr
5t747.5↔	Odstr.cudz.tel:interfalang.kĺb.ruky:1zákr.	5t774.3↔	Res-artropl.metakarpofal.kĺb:rek.autol.m.a rek.kĺ.pl:1zákr.
5t747.6↔	Odstr.cudz.tel:interfalang.kĺb.1 prst ruky:viac.zákr.	5t774.4↔	Res-artropl.metakarpof.kĺb:rek.autol.m.a rek.kĺb.pl:viac.zákr
5t747.7↔	Odstr.cudz.tel:interfalang.kĺb.viac.prst ruky:viac.zákr.	5t774.5↔	Res-artropl.interfal.kĺb ru:rek.autol.m.a rek.kĺb.pl:1zákr
5t747.x↔	Odstránenie cudzieho telesa z ostatných kĺbov ruky	5t774.6↔	Resekcioartropl.interfal.kĺb1prst.r:r.a.m.a rek.kĺ.pl:viac.z.
5t74x.0↔	Ostatné revízie zápästia:1zákr	5t774.7↔	Res-artropl.interf.kĺb.viac.prst r:r.a.m.a rek.kĺ.pl:viac.zákr.
5t74x.1↔	Ostatné revízie zápästia:viaceré zákroky	5t774.x↔	Resekcioartropl.kĺb.ruk:rekon.aut.mat.a rek.kĺb.plochy:ost.
5t74x.3↔	Ostatné revízie metakarpofalangeál.kĺbu: jeden zákr	5t775.0↔	Resekcioartropl.zápäst:rekonštr.aloplast.mat:1zákr.
5t74x.4↔	Ostatné revízie metakarpofalang.kĺbov:viac.zákr.	5t775.1↔	Resekcioartropl.zápäst:rek.alopl.m:viac.zákr.
5t74x.5↔	Ostatné revízie interfalangeálneho kĺbu ruky:1zákr	5t775.3↔	Resekcioartropl.metakarpof.kĺbe r:rek.alopl.m:1zákr.
5t74x.6↔	Ost.revízie interfalang.kĺbov 1 prsta ruky:viac.zákr.	5t775.4↔	Resekcioartropl.metakarpof.kĺb.r:rek.alopl.m:viac.zákr.
5t74x.7↔	Ost.revízie interfalang.kĺb.viac.prstov ruky:viac.zákr.	5t775.5↔	Resekcioartropl.interfalang.kĺb ru:rekonštr.alopl.m:1zákr.
5t74x.x↔	Ostatné revízie ostatných kĺbov ruky	5t775.6↔	Resekcioartropl.interfal.kĺb1prst.r:rek.alopl.m:viac.z.
5t750.0↔	Parc.synovektómia šfachy,šfach.pošvy:ohýbač zápäst.	5t775.7↔	Resekcioartropl.interf.kĺb.viac.prst r:rek.alopl.m:viac.zákr.
5t750.1↔	Parc.synov.šfachy,šfach.pošvy:ohýbač prsta	5t775.x↔	Resekcioartropl.kĺb.ruk:rek.aloplast.m:ostat.
5t750.2↔	Parc.synovektómia šfachy,šfach.pošvy:ohýbač palca	5t776.0↔	Res-artropl.zápäst:rek.aloplast.mat.a rek.kĺb.puzdra:1zákr.
5t750.3↔	Parc.synovektómia šfachy,šfach.pošvy:vystierač zápäst	5t776.1↔	Resekcioartropl.zápäs:rek.alopl.m. a r.kĺb.puzdra:viac.zákr.
5t750.4↔	Parc.synovektómia šfachy,šfach.pošvy:vystierač prsta	5t776.3↔	Res.-artropl.metakarpofal.kĺb:rek.alopl.m. a r.kĺb.puzdra:1zákr
5t750.5↔	Parc.synovektómia šfachy,šfach.pošvy:vystierač palca	5t776.4↔	Res.-artropl.mtkarpof.kĺb.r:rek.alopl.m.a r.kĺ.puzdra:viac.zá.
5t750.x↔	Parc.synovektómia šfachy,šfach.pošvy:ostatné	5t776.5↔	Resekcioartropl.medzičl.kĺbe r:rek.alopl.m.a r.kĺ.puzd:1zákr.
5t751.0↔	Totál.synovektómia šfachy,šfach.pošvy:ohýbač zápästia	5t776.6↔	Res-artropl.interfal.kĺb1prst.r:rek.alopl.m.a.r.kĺ.pu:viac.z.
5t751.1↔	Totál.synovektómia šfachy,šfach.pošvy:ohýbač prsta	5t776.7↔	Res-artropl.interf.kĺb.viac.prst r:rek.alopl.m.ar.kĺ.pu:viac.zá.
5t751.2↔	Totál.synovektómia šfachy,šfach.pošvy:ohýbač palca	5t776.x↔	Resekcioartropl.kĺ.ruk:rek.aloplast.m:ostat.
5t751.3↔	Totál.synovektómia šfachy,šfach.pošvy:vystierač zápäs	5t77x.0↔	Iná resekcioartroplastika zápäst.,1zákr.
5t751.4↔	Totál.synovektómia šfachy,šfach.pošvy:vystierač prsta	5t77x.1↔	Iná resekcioartroplastika zápästia,viac.zákr.
5t751.5↔	Totál.synovektómia šfachy,šfach.pošvy:vystierač palca	5t77x.3↔	Iná resekcioartropl.na metakarpoflg.kĺbe ruk:1zákr.
5t751.x↔	Totál.synovektómia šfachy,šfach.pošvy:ostatné	5t77x.4↔	Iná resekcioartropl.na metakarpoflg.kĺbe ruk:viac.zákr.
5t752↔	Jednotlivá synovektómia kĺbov zápästia	5t77x.5↔	Iná resekcioartropl.na medzičl.kĺbe:1zákr.
5t753↔	Viacnásobná synovektómia kĺbov zápästia	5t77x.6↔	Iná resekcioartropl.interfalang.kĺb.1prst.ru:viac.zákr
5t755↔	Jednotlivá synovektómia metakarpofalangeál. kĺbu ruky	5t77x.7↔	Iná resekcioartropl.interfalang.kĺb.viac.prst.ru:viac.zákr
5t757↔	Jednotlivá synovektómia interfalangeálneho kĺbu ruky	5t77x.x↔	Iná resekcioartroplastika kĺbov ruky:ostatné
5t75x↔	Ostatné synovektómie ruky	5t780.0↔	Distrakcia mäkkých častí presahujúce kĺb na ruke
5t760↔	Jednotlivá artrodéza na zápästí	5t780.1↔	Distrakcia mäkkých častí presahujúce kĺb na nohe
5t761↔	Jednot.artrod.na zápästí so spongioplast.	5t783.0↔	Redukcia mäkkých častí pri vrodenných anomáliách ruky
5t764↔	Jednotlivá artrodéza interfalang.kĺbu ruky	5t783.1↔	Redukcia mäkkých častí pri vrodenných anomáliách nohy
5t765↔	Jednot.artrodéza interfalang.kĺbu ruky so spongioplast.	5t784.01↔	Prehĺb.komisúry s miest.lalok.plastikou pri vrod.anomál.ruky
5t76x↔	Artrodéza kĺbov ruky:Ostatné	5t784.0x↔	Prehĺbenie komisúry pri vrodenných anomáliách ruky,ostatné
5t770.0↔	Resekcioartropl.zápästia:rek.s autológ.mat:1zákr	5t784.11↔	Prehĺb.komisúry s miest.lalok.plastikou pri vrod.anomál.nohy
5t770.1↔	Resekcioartropl.zápästia:rek.s autol.mat:viac.zákr.	5t784.1x↔	Prehĺbenie komisúry pri vrodenných anomáliách nohy,ostatné
5t770.3↔	Resekcioartropl.na metakarpof.kĺb:rek.autológ.m:1zákr.	5t785.03↔	Uvoľ.kož.kontrakt.pri vrod.anom.ruky,m.lal.pl.a voľ.kož.tr.
5t770.4↔	Resekcioartropl.na metakarpof.kĺb:rek.autológ.m:viac.zákr.	5t785.0x↔	Uvoľ.kož.kont.pri vrod.anom.ruky,Z-pl.,W-pl.,i.miest.lal.plast.
5t770.5↔	Resekcioartropl.interfal.kĺb.ruky:rek.aut.mat:1zákr	5t785.13↔	Uvoľ.kož.kontr.pri vrod.anom.nohy,miest.lal.pl.a voľ.kož.trans
5t770.6↔	Res-artropl.interfalang.kĺb.1prst ruky:rek.aut.ma:viac.zákr.	5t785.1x↔	Uvoľ.kož.k.pri vrod.anom.nohy,Zplast,Wplast,i.miest.lal.pl.
5t770.7↔	Res-artropl.interfalang.kĺb.viac prst ru:re.aut.m:viac.zákr.	5t786.01↔	Rozpojenie mäkkých častí pri vrod.anom.ruky,miest.lal.pl.
5t770.x↔	Resekcioartropl.kĺbov ruky:rek.s autológ.mat:ostatné	5t786.03↔	Rozp.mäk.čas.pri vrod.anom.ruky,m.lal.pl.a voľ.kož.tran.
5t771.0↔	Resekcioartropl.zápäs:rek.autol.mat.interpoz.šf:1zákr	5t786.0x↔	Rozpojenie mäkkých častí ruky pri vrod.anomáliách,ost.
5t771.1↔	Resekcioartropl.zápäs:rek.aut.mat.interpoz.šf:viac.zákr	5t786.11↔	Rozpojenie mäkkých častí nohy pri vrod.anom,miest.lal.pl.
5t771.3↔	Resekcioartropl.metakarpofal.kĺb:rek.aut.m.interp.šf:1zákr.	5t786.13↔	Rozpoj.mäkkých č.nohy pri vrod.an,miest.lal.pl.a voľ.kož.tr.
5t771.4↔	Res-artropl.metakarpofal.kĺb:rek.autol.m.interp.šf:viac.zákr.	5t786.1x↔	Rozpojenie mäkkých častí nohy pri vrod.anomáliách,ost.
5t771.5↔	Resekcioartropl.interfal.kĺ.r:rek.aut.m.interp.šf:1zákr.	5t787.01↔	Rozpojenie parc.syndaktýlie pri vrod.anom.ruky,m.lal.pl.
5t771.6↔	Res-artropl.interf.kĺb 1prst ru:re.aut.m.interp.šf:viac.zákr.	5t787.03↔	Rozp.parc.synd.pri vrod.anom.ruky,m.lal.pl.a voľ.k.k.tr.
5t771.7↔	Res-artropl.interf.kĺb viac.prst ru:re.aut.m.interp.šf:viac.zákr	5t787.0x↔	Rozpojenie parc.syndaktýlie pri vrod.anom.ruky:ost.
5t771.x↔	Resekcioartropl.kĺb.ruky:rek.aut.mat.interpoz.šf:viac.zákr	5t787.11↔	Rozpoj.parc.syndaktýlie pri vrod.anom.nohy,miest.lal.pl.
5t772.0↔	Resekcioartropl.zápäs:rek.aut.mat.zaves.šf:1zákr	5t787.13↔	Rozp.parc.synd.pri vrod.anom.nohy,miest.lal.pl.a voľ.kož.tr.
5t772.1↔	Resekcioartropl.zápäs:rek.aut.mat.zaves.šf:viac.zákr	5t787.1x↔	Rozpojenie parc.syndaktýlie pri vrod.anom.nohy,ost.
5t772.3↔	Resekcioartropl.metakarpof.kĺ.r:re.aut.mat.zaves.šf:1zákr.	5t788.01↔	Rozpoj.komplet.syndakt.pri vrod.anom.ruky,miest.lal.pl.
5t772.4↔	Resekcioartropl.metakarpof.kĺ.r:re.aut.m.zaves.šf:viac.zákr.	5t788.03↔	Rozpoj.kompl.synd.pri vrod.anom.ruky,m.lal.pl.a voľ.kož.tr.
5t772.5↔	Resekcioartropl.interfalang.kĺ.r:re.aut.m.zaves.šf:1zákr.	5t788.04↔	Rozp.kompl.synd.pri vrod.anom.ruky s rekon.kolater.vázov
5t772.6↔	Res-artropl.interf.kĺb 1prst ru:re.aut.m.zaves.šf:viac.zákr.	5t788.0x↔	Rozpojenie kompletnej syndaktýlie pri vrod.anom.ruky:ost.
5t772.7↔	Res-artropl.interf.kĺb viac.prst ru:re.aut.m.zaves.šf:viac.zákr.	5t788.11↔	Rozpoj.kompl.synd.pri vrod.anom.nohy,miest.lal.pl.
5t772.x↔	Resekcioartropl.kĺb.ruky:rek.aut.mat.zaves.šf:viac.zákr	5t788.13↔	Rozp.komp.synd.pri vrod.anom.nohy,miest.lal.pl.a voľ.k.k.tr.
5t773.0↔	Resekcioartropl.zápäs:rek.aut.mat.interpoz.a zaves.šf:1zákr	5t788.14↔	Rozp.komp.synd.pri vrod.anom.nohy s rekonšt.kolat.vázov
5t773.1↔	Res.-artropl.zápäs:rek.autol.mat.interpoz.a zaves.šf:viac.zákr	5t788.1x↔	Rozpojenie kompletnej syndaktýlie pri vrod.anom.nohy,ost.
5t773.3↔	Res-artropl.mtkarpof.kĺb:rek.autol.m.interp.a zaves.šf:1zákr.	5t789.01↔	Redukcia dupl.falangu pri vrod.anom.ruky,1 falang

5t789.02↔	Reduk.dupl.fal.pri vrod.anom.ruky:1falang s rekonštr.kĺbu	5t933↔	Amputácia prsta ruky
5t789.03↔	Redukcia dupl.falangu pri vrod.anom.ruky.viac falangov	5t934↔	Amputácia prsta s kožnou alebo svalovou plastikou
5t789.04↔	Reduk.dupl.fal.pri vrod.anom.ruky:viac fal.s rekon.kĺbov	5t935↔	Exartikulácia prsta ruky
5t789.05↔	Reduk.dupl.fal.pri vrod.anom.ruky:viac falang.a metakarp	5t936↔	Exartikulácia prsta ruky s kožnou/svalovou plastikou
5t789.06↔	Red.dupl.fal.pri vrod.anom.ruky:viac fal.a MTC s rekonštr.kĺb	5t937↔	Egalizácia ruky resekciou 5.lúča
5t789.11↔	Redukcia dupl.falangu pri vrod.anom.nohy:1 falang	5t938↔	Egalizácia ruky resekciou 2.lúča
5t789.12↔	Red.dupl.fal.pri vrod.anom.nohy:1 falang,s rekon.kĺbu	5t939↔	Egalizácia ruky resekciou 3. a 4.lúča
5t789.13↔	Redukcia dupl.falangu pri vrod.anom.nohy:viac falangov	5t93a↔	Amputácia transmetakarpálne
5t789.14↔	Red.dupl.fal.pri vrod.anom.nohy:viac fal.s rekon.kĺbov	5t93x↔	Amputácia a exartikulácia ruky, ostatné
5t789.15↔	Red.dupl.fal.pri vrod.anom.nohy:viac fal.a metakarp	5t962↔	Revízia amputačnej oblasti ruky
5t789.16↔	Red.dupl.fal.pri vrod.anom.nohy:viac fal.a metak.,s r.k.	5t994.2↔	Viaczákr.OP strednu ruky,prst v 1sed:2lúč.str.ruky/2lúč.prst.ru
5t78a.0↔	Osteodistrakcia postihnúťého segmentu pri vrod.anom.ruky	5t994.3↔	Viaczákr.OP strednu ruky,prst v 1sed:3lúč.str.ruky/3lúč.prst.ru
5t78a.1↔	Osteodistrakcia postihnúťého segmentu pri vrod.anom.nohy	5t994.4↔	Viaczákr.OP str.ruky,prst v 1sed:4lúč.str.ruky/4lúč.prst.ru
5t78b.00↔	Osteotómia postih.segmentu s osteosynt.pri VVCH ruky	5t994.5↔	Viaczákr.OP str.ruky,prst v 1sed:5lúč.strednu r./5lúč.prst.ru
5t78b.01↔	Osteotóm.postih.sgm.s autol.kost.št.s osteosy.pri VVCH ruky	5t994.6↔	Viacz.OP str.ruky a prst v 1sedeni:6 a viac lúč.str.r./ lúč.prst.r.
5t78b.10↔	Osteotómia postih.segm.s osteosynt.pri vrod.anom.nohy	5v171↔	Incízia a drenáž na nechtoch
5t78b.11↔	Osteotóm.postih.sgm.s autol.kost.štep.s osteos.VVCH nohy	5v173↔	Steh na nechťovom lóžku
5t78c.0↔	Rekonš.absend./hypopl.segm.s mikrovass.vof.lal.pri VVCH ruky	5v177↔	Transplantácia nechťového lóžka
5t78c.1↔	Rekonšt.abs./hyp.seg.s mikr.vof.lal.pri vrod.anom.nohy	5v178↔	Implantácia umelého nechta
5t78x.0↔	Iné operácie pri vrodených anomáliách ruky, ostatné	5v179↔	Plastika nechta
5t78x.1↔	Iné operácie pri vrodených anomáliách nohy, ostatné	5v460.0↔	Korekt.syndakt/polydkt.prstu ru:prehľb.in.dig.štrb.posuv.plast
5t790↔	Excízia gangliómu na ruke	5v460.x↔	Korekt.synd./polydkt.prstu ruky:prehľb.interdig.štrb.ostat.
5t791↔	Dočasná fixácia kĺbu na ruke	5v461.0↔	Separácia parciálnej syndaktýlie prstu ruky plastikou
5t792↔	Radikálna excízia chorobne poškodeného tkaniva na ruke,iné	5v461.x↔	Iná separácia parciálnej syndaktýlie prstu ruky
5t793↔	Radik.excízia ch.tk.na ruke s špec.prepar.ciev a nervov	5v462.0↔	Separácia kompletnej syndaktýlie prstu ruky s plastikou
5t794↔	Rad.excízia ch.tk.na ruke s rozš.preparáciou	5v462.1↔	Separ.kompl.syndakt.prstu ruky s rekonšt.kolaterál.vázov
5t795↔	Artroríza na kĺboch ruky	5v462.x↔	Separácia kompletnej syndaktýlie prstu ruky, ostatné
5t79x↔	Iné OP na ruke:ostatné	5v463↔	Čiastočná resekcia zdvojenej časti prstu ruky
5t855.3↔	Tenolyza 1 šľachy v obl.predlaktia	5v464.0↔	Resekcia zdvojenej časti prstu ruky bez rekonštrukcie kĺbu
5t856.3↔	Tenolyza viac.šľach:predl.	5v464.1↔	Resekcia zdvojenej časti prstu ruky s rekonštrukciou kĺbu
5t903↔	Replantácia v oblasti zápästia	5v465↔	Korektúra polysyndakt.prstu ruky podľa Bilhaut a Cloquet
5t904↔	Replantácia v oblasti strednej časti ruky	5v46x↔	Korektúra syndaktýlie/polydaktýlie prstu ruky,ost.
5t905↔	Replantácia palca ruky	5v470↔	Separácia parciálnej syndaktýlie prstu nohy
5t906↔	Replantácia v oblasti prstov ruky	5v471↔	Separácia kompletnej syndaktýlie prstu nohy
5t930↔	Exartikulácia v oblasti zápästia	5v472↔	Čiastočná resekcia zdvojenej časti prstu nohy
5t931↔	Amputácia v oblasti zápästia	5v473↔	Resekcia zdvojenej časti prstu nohy
5t932↔	Amputácia v oblasti strednu ruky	5v47x↔	Korektúra syndaktýlie/polydaktýlie prstu nohy,ost.

Výkon X05-3

12a30.3↔	Perkutánná(ihl.)biopsia periférnych nervov predlaktia	5a50t.00	Impl/vým.neurost.PNS impl/vým.el:1-kanál.plne impl.nedobj
12a30.4↔	Perkutánná(ihl.)biopsia periférnych nervov ruky	5a50t.01	Impl/vým.neurost.PNS s impl./vým.el:viac-k.plne impl.nedob.
12t00.a↔	Artroskopická biopsia kĺbov prstov	5a50t.02	Impl./vým.neurost.PNS s impl./vým.el:viac-k.plne impl.dobjj.
13a10.7	Biops.s incíziou klenby lebky s trepanáciou lebkových kostí	5a50t.03	Impl./vým.neurost.PNS s impl./vým.el:vág.nervostim.sy
13a10.8	Biops.s incí.lebeč. bázy s trepanáciou lebkových kostí	5a50t.04	Impl/vým.neust.PNS impl/vým.el:vág.n.-stim.srd.b.um.sn.v PK
13a10.9	Biops.s incí.tvár. časti lebky s trepanáciou lebkových kostí	5a50t.05	Impl/vým.neurs.PNS impl/vým.el:vág.n.-stim.srd.s um.sn.v PK
13a30.1↔	Biopsia s incíziou perifér.nervov plexus brachialis	5a50t.06	Impl/vým.neuros.PNS s impl./vým.el:aktivácia baroreceptora
13a30.2↔	Biopsia s incíziou perifér.nervov ramena	5a50t.10	Vým.neurost.PNS bez vým.elekt:1-kanál.plne impl.nedobjj.
13a30.3↔	Biopsia s incíziou perifér.nervov predlaktia	5a50t.11	Vým.neurost.PNS bez vým.el:viac-kanál.plne impl.nedob.
13a30.4↔	Biopsia s incíziou perifér.nervov ruky	5a50t.12	Vým.neurost.PNS bez vým.el:viac-kanál.sy.dobjj.
13t20.2↔	Biopsia s incíziou radia a ulny	5a50t.13	Vým.neurost.PNS bez vým.el:vágový nervostim.sy.
13t30.3↔	Biopsia s incíziou v obl.kĺbov a burzy ruky	5a50t.14	Vým.neuros.PNS b.vým.el:vág.n.stim.s.srdc.b.vým.sním.v PK
13t30.a↔	Biopsia s inciz.v obl.kĺbov a burzy prstov	5a50t.15	Vým.neurost.PNS b.vým.el:vág.n.stim.s.srdc.s.vým.sním.v PK
13t30.c↔	Biopsia s inciz.v obl.ostatných kĺbov a burzy ruky	5a50t.16	Vým.neurost.PNS bez vým.el.:sy.aktivácie baroreceptora
14t30.a↔	Dg peroperač.ASK kĺbov prstov	5a50t.e	Implantácia periférnej neuroprotézy
14t30.c↔	Dg peroperač.ASK ostatných kĺbov ruky	5a50t.f0	Impl/výmena neurostimul.elekt.pre syst.aktiv.baroreceptora
5a19t	Stereotaktická implantácia rádioaktívneho izotopu	5a50t.f1	Reviz.neurostimul.elekt.pre systém aktiv.baroreceptora
5a30f	Impl.liek.pumpy na intratekál.aplik.liečiva do miech.kanála	5g90t	Lokál.transpozícia svalu v tvár.oblasti
5a310.10	Impl.liek.pumpy intrat/epidurál.pod.liek:l.pum.s konš.priet.	5g90u	Transpozícia m.temporalis/m.masseter
5a310.11	Impl.liek.pump.intratek/epidurál.pod.liek:progr.liek.pumpa	5g90v	Mikrovaskul.transplantácia svalu v tvár.obl.
5a310.1x	Impl.liek.pumpy a intratek./epidurál.podávanie liek:ost.	5I012.1↔	Embolektóm.a trombektómie arcus palmar.profund.
5a310.2	Vytvorenie podkožného rezervoára	5I012.2↔	Embolektómie a trombektómie arcus palm.superfic.
5a500	Impl.elektron.stimulátora n.vagus pri lieč.epilepsie	5I012.3↔	Embolektóm.a trombektómie aa.digit.palm.commun.
5a508	Impl.neurostim.zar.pri dysfunkcii dol.moč.ciest	5I012.5↔	Embolektómie a trombektómie r.carpalis palm.
5a50h.61	Operácia pre syndróm Guyonovho tunela	5I012.6↔	Embolektómie a trombektómie r.carpalis dorsal.
5a50h.63	OP pre sy.kubitál.tunela s dekompresiou nervu	5I012.7↔	Embolektómie a trombektómie a.princeps pollic.
5a50h.64	OP pre sy.kubitál. tunela s transpozíciou nervu	5I121.0↔	Eндarterekt a trombendarerekt. a.axillaris
5a50h.6x	Operácia pre úžinový syndróm na HK, iný	5I121.1↔	Eндarterekt.a trombendarerekt. a.brachialis
5a50h.7	OP pre poráz.stavy perifér.nervu na HK	5I121.2↔	Eндarterekt.a trombendarerekt.tepny ramena,ciev.protéza
5a50h.8	OP pre pozápal.stavy perifér.nervu na HK	5I121.x↔	Eндarterekt.a trombendarerekt.tepny ramena,ostat.

51122.0↔	Endarterekt.a trombendarterekt. a.ulnaris	51502.c1‡	Zrušenie A-V fistuly s rekonštrukciou tepny
51122.1↔	Endarterekt.a trombendarterekt. a.radialis	51502.x	Vytvorenie arterio-venózneho fistuly:ostatné
51122.2↔	Endarterekt.a trombendarterekt.tepny predlk.a ruky,ciev.prot.	51519	Bajpas.OP vény pomocou žily
51122.x↔	Endarterekt.a trombendarterekt.tepny predlk.a ruky,ost.	51529	Bajpas.OP žily pomocou protézy
51152.1↔	Resekcia pseudoaneuriziem arcus palmaris profundus	5152a	Bajpas.OP p.protézy:dočas.arterio-arteriálny shunt (perop.)
51152.2↔	Resekcia pseudoaneuriziem arcus palmaris superficialis	51531.0↔	Plastika záplatou[patch plastika]:a.axillaris
51152.3↔	Resekcia pseudoaneuriziem aa. digitales palmares com.	51531.1↔	Plastika záplatou[patch plastika]:a.brachialis
51152.5↔	Resekcia pseudoaneuriziem r. carpalis palmaris	51531.x↔	Plastika záplatou[patch plastika] aa.ramena:ost.
51152.6↔	Resekcia pseudoaneuriziem r. carpalis dorsalis	51532.0↔	Plastika záplatou[patch plastika]:a.ulnaris
51152.7↔	Resekcia pseudoaneuriziem a. princeps pollicis	51532.1↔	Plastika záplatou[patch plastika]:arcus palmaris profundus
51159.0↔	Resekcia pseudoaneuriziem v. femoralis	51532.2↔	Plastika záplatou[patch plastika]:arcus palmaris superficialis
51159.1↔	Resekcia pseudoaneuriziem v. poplitea	51532.3↔	Plast.záplatou[patch plastika]:aa.digitales palmares comm.
51159.2	Resekcia pseudoaneuriziem v.portae	51532.4↔	Plastika záplatou[patch plastika]:a.radialis
51159.3↔	Resekcia pseudoaneuriziem v. gastrica	51532.x↔	Plastika záplatou[patch plastika]aa.predl.a ruky:ost.
51159.4	Resekcia pseudoaneuriziem v. lienalis	51539.b↔	Plastika záplatou[patch plastika]:v.subclavia
51159.5	Resekcia pseudoaneuriziem v.mesenterica super.	51539.c↔	Plastika záplatou[patch plastika]:v.axillaris
51159.6	Resekcia pseudoaneuriziem v.mesenterica infer.	51539.d↔	Plastika záplatou[patch plastika]:v.brachiocephalica
51159.7	Resekcia pseudoaneuriziem vv. hepaticae	5153a.1↔	Plast.zápl.[patch plastika]povrch.žil ramena
51159.8↔	Resekcia pseudoaneuriziem v. renalis	5153a.2↔	Plast.zápl.[patch plastika]povrch.žil predlaktia a ruky
51159.c↔	Resekcia pseudoaneuriziem v. axillaris	5153a.3↔	Plast.zápl.[patch plastika]povrch.žil stehna
51159.x↔	Resekcia pseudoaneuriziem hĺbk.žil,ost.	51542.0↔	Transpozícia a. ulnaris
5115a.1↔	Resekcia pseudoaneuriziem povrch.žil ramena	51542.1↔	Transpozícia arcus palmaris profundus
5115a.2↔	Resekcia pseudoaneur.povrch.žil predlakt. a ruky	51542.2↔	Transpozícia arcus palmaris superficialis
5115a.3↔	Resekcia pseudoaneuriziem povrch.žil hrudníka	51542.3↔	Transpozícia aa. digitales palmares communes
5115a.4↔	Resekcia pseudoaneuriziem povrch.žil panvy a trupu	51542.4↔	Transpozícia a. radialis
5115a.5↔	Resekcia pseudoaneuriziem povrch.žil stehna	51542.x↔	Transpozícia aa.predl.a ruky:ostatné
5115a.6↔	Resekcia pseudoaneur.povrch.žil predkol. a nohy	51551.0↔	Iné plastické rekonštrukcie a.axillaris
5115a.x↔	Resekcia pseudoaneuriziem povrch.žil, ostatné	51551.1↔	Iné plastické rekonštrukcie a.brachialis
5115b.0	Res.v. cava inferior s protet.náhradou-infrarenál.úsek	51551.x↔	Iné plastické rekonštrukcie tepny ramena, ostatné
5115b.1	Res.v. cava inferior s protet.náhradou-suprarenál.úsek	51552.0↔	Iné plast.rekonštrukcie a.ulnaris
5115b.2	Resekcia v. cava inferior bez použitia protetického materiálu	51552.1↔	Iné plast.rekonštrukcie arc.palmaris prof.
5115x↔	Resekcia pseudoaneuriziem, ost.	51552.2↔	Iné plast.rekonštrukcie arc.palmaris superf.
51162.1↔	Sutúra arcus palmaris profundus	51552.3↔	Iné plast.rekonštrukcie aa.digit.palm.comm.
51162.2↔	Sutúra arcus palmaris superficialis	51552.4↔	Iné plast.rekonštrukcie a.radialis
51162.3↔	Sutúra aa. digitales palmares communes	51552.5↔	Iné plast.rekonštrukcie r.carpalis palmaris
51172.1↔	Ligatúra arcus palmaris profundus	51552.6↔	Iné plast.rekonštrukcie r.carpalis dorsalis
51172.2↔	Ligatúra arcus palmaris superficialis	51552.7↔	Iné plast.rekonštrukcie a.princeps pollicis
51172.3↔	Ligatúra aa. digitales palmares communes	51552.x↔	Iné plast.rek. aa.predlaktia a ruky,ostatné
51172.5↔	Ligatúra r. carpalis palmaris	51559.b↔	Iné plastické rekonštrukcie v. subclavia
51172.6↔	Ligatúra r. carpalis dorsalis	51559.c↔	Iné plastické rekonštrukcie v. axillaris
51172.7↔	Ligatúra a. princeps pollicis	51559.d↔	Iné plastické rekonštrukcie v. brachiocephalica
511a2.10↔	Chir./endoskop. odber povrch.žil stehna pre transplantáciu	51570.0	Rev.v ciev.chir.pre krv:chir.liečb.krvácania po cievnej rek.
511a2.11↔	Chir./endoskop. odber povrch.žil predkol.a nohy pre transpl.	51570.1	Rev.v ciev.chir.pre krv:revizia anastomóz
511a2.1x↔	Chir./endoskop. odber povrch.žil pre transplantáciu,ost.	51570.2	Rev.v ciev.chir.pre krv:revizia cievneho graftu
511a2.x↔	Chirurg/endoskopický odber cievny pre transplantáciu,ost.	51570.4	Rev.v ciev.chir.pre krv:odstr.cievneho graftu
51502.10	Vytv.radiocefalickej A-V fistuly(Cimino - Brescia)	51570.5	Rev.v ciev.chir.pre krv:revizia arterio-venózneho shuntu
51502.11	Vytv.radiocefal.A-V fistuly(fossa tabatiere- snuff box)	51571.0	Rev.v ciev.chir.pre infekciu:chir.liečba krvác.pri inf.ciev.prot.
51502.2	Vytv.A-V fistuly na predlakti HK (R-C, R-B, U-C, U-B)	51571.1	Rev.v ciev.chir.pre infekciu:revizia anastomóz
51502.30	Vytv.brachiokubitál.A-V fistuly (sec.Gracz sec. Konner)	51571.2	Rev.v ciev.chir.pre infekciu:revizia cievneho graftu
51502.31	Vytv.brachiokubitál.A-V fistuly na v.basilica	51571.4	Rev.v ciev.chir.pre infekciu:odstránenie cievneho graftu
51502.32	Vytv.brachiokubitál.A-V fistuly na v.cephalica	51591.6	Aortopexia na cievach
51502.40	Vytv.A-V fistuly s transpozíciou v. basilica na predlakti	5t003.d	Drenáž:panva
51502.41	Vytv.A-V fistuly s transpozíciou v. basilica na axile	5t004.d	Sept.,asept.incíz.-komb.s ďal.incíz.s vlož.nosiča s liek:panva
51502.50	Vytvorenie A-V fistuly pomocou autológnej cievy	5t007.d	Odstr.sekvestrov:panva
51502.51	Vytvorenie A-V fistuly pomocou allogénnej cievy	5t008.d	Odstr.sekvestrov a vloženie nosiča s liekom:panva
51502.6	Vytv. A-V fistuly na HK pom.protetického materiálu	5t00a.d	Vloženie nosiča s liekom:panva
51502.70	Vytv.A-V fistuly na DK pom. protetického materiálu	5t061	Osteosyntéza skrutkou
51502.71	Vytv.A-V fistuly na DK s transpozíciou VFS	5t063	Osteosyntéza dlahou
51502.72	Vytv.A-V fistuly na DK s transpozíciou žily	5t064	Osteosyntéza drôtom alebo ťahovou serklážou
51502.73	Vytv.A-V fistuly na DK pom. cievnej protézy	5t065	Osteosyntéza dynamickou kompresnou skrutkou
51502.8	Vytvorenie vonkajšieho A-V shuntu	5t066	Osteosyntéza vnútrodreňovým klincom
51502.9	Vytvorenie dočasného A-V shuntu (peroperačný)	5t067	Osteosyntéza zaisteným vnútrodreňovým klincom
51502.a0	Ciev.rekonštrukcia A-V fistuly[PAI,RUDI,DRAL,DRIL,PRAL..]	5t068	Osteosyntéza vnútrodreň.kl.zaisteným na kľbovú komp.
51502.a1	Ciev.rekonšt.A-V fistuly s použitím interpozitu	5t069	Osteosyntéza transfixačným klincom
51502.a2	Ciev.rekonšt.A-V fistuly,aneurizmorafia bez protet.mat.	5t06a	Osteosyntéza intramedulárnym drôtom
51502.a3	Ciev.rekonšt.A-V fistuly,aneurizmorafia s protet.mat.	5t06b	Osteosyntéza uhlovostabilnou dlahou
51502.a4	Cievna rekonštrukcia A-V fistuly, banding	5t06c	Osteosyntéza uhlovou/kondylárnou dlahou
51502.a5	Cievna rekonštrukcia A-V fistuly,ligatúra vetiev	5t06d	Osteosyntéza skobou
51502.ax	Cievna rekonštrukcia arterio-venózneho fistuly,ost.	5t06f.0	Osteosyntéza vnútor.predlž./posuv.syst.nemotorizovaná
51502.c0‡	Zrušenie A-V fistuly bez rekonštrukcie tepny	5t06f.1	Osteosyntéza vnútor.predlž./posuv.syst.motorizovaná

5t06v	Osteosyntéza kruhovým fixátorom	5t70a.1↔	Predženie ohýbača prsta
5t06x	Osteosyntéza,iná	5t70a.2↔	Predženie ohýbača palca
5t06z	Osteosyntéza rezorbovatelným materiálom	5t70a.3↔	Predženie vystierača zápastia
5t071.a↔	Odstr.skrutky, príp.revizia:karpálne k.	5t70a.4↔	Predženie vystierača prsta
5t071.b↔	Odstr.skrutky, príp.revizia:metakarp.k.	5t70a.5↔	Predženie vystierača palca
5t071.c↔	Odstr.skrutky, príp.revizia:falangy pr.r.	5t800.3↔	Incizia svalu pozdžne v obl.predlaktia
5t072.a↔	Odstr.drôtu, príp.revizia:karpálne k.	5t801.3↔	Incizia svalu priečne v obl.predlaktia
5t072.b↔	Odstr.drôtu, príp.revizia:metakarpálne k.	5t802.3↔	Incizia šľachy pozdžne v obl.predlaktia
5t072.c↔	Odstr.drôtu, príp.revizia:falangy pr.r.	5t803.3↔	Incizia šľachy priečne v obl.predlaktia
5t073.a↔	Odstr.dlahy, príp.revizia:karpálne k.	5t804.3↔	Incizia šľ.pošvy izolovane pozdž.v obl.predlaktia
5t073.b↔	Odstr.dlahy, príp.revizia:metakarpálne k.	5t805.3↔	Incizia šľ.pošvy izolov.priečne v obl.predlaktia
5t073.c↔	Odstr.dlahy, príp.revizia:falangy pr.r.	5t806.3↔	Otv.chirurgická incizia fascie v obl.predlaktia
5t074.a↔	Odstr.řah.serkláže, príp.revizia:karpálne k.	5t807.3↔	Perkutánná incizia fascie v obl.predlaktia
5t074.b↔	Odstr.řah.serkláže, príp.revizia:metakarp.k.	5t808.3↔	Odstr.cudz.tel.zo svalu v obl.predlaktia
5t074.c↔	Odstr.řah.serkláže, príp.revizia:falangy pr.r.	5t809.3↔	Odstr.cudz.tel.zo šľachy v obl.predlaktia
5t07a.b↔	Odstr.intramedulár.prúta/drôtu,pr.rev:metakarp.k.	5t80a.3↔	Odstr.cudz.tel.z fascie v obl.predlaktia
5t07a.c↔	Odstr.intramedulár.prúta/drôtu,pr.rev:falangy pr.r.	5t80x.3↔	Ost.incizie svalu/šľachy/fascie:predlaktie
5t07b.a↔	Odstr.uhlovostabil.dlahy,príp.reviz:karpálne k.	5t810.3↔	Preřatie svalu v obl.predlaktia
5t07b.b↔	Odstr.uhlovostabil.dlahy,príp.reviz:metakarp.k.	5t811.3↔	Otv.chir.tenotómia v obl.predlaktia
5t07b.c↔	Odstr.uhlovostabil.dlahy,príp.reviz:falangy pr.r.	5t812.3↔	Perkutánná tenotómia v obl.predlaktia
5t07d.a↔	Odstránenie skoby, prípadne revizia:karpálne k.	5t813.3↔	Preřatie šľach.pošvy pozdž.v obl.predlaktia
5t07d.b↔	Odstránenie skoby, prípadne revizia:metakarpálne k.	5t814.3↔	Preřatie šľach.pošvy priečne v obl.predlaktia
5t07d.c↔	Odstránenie skoby, prípadne revizia:falangy pr.r.	5t818.3↔	Otv.chir.parcial.fasciotómia pozdž,1 segm:predlak
5t07t.a↔	Odstr.vonkaj.fixátora,príp.reviz:karpálne k.	5t819.3↔	Otv.ch.totál.fasciotómia pozdž,1 segm:predlakt
5t07t.b↔	Odstr.vonkaj.fixátora,príp.reviz:metakarp.k.	5t81a.3↔	Perkut.fasciotómia pozdž.v obl.predlaktia
5t07t.c↔	Odstr.vonkaj.fixátora,príp.reviz:falangy pr.r.	5t81b.3↔	Otv.ch.parcial.fasciotómia,viac.segm:predlaktie
5t07v.a↔	Odstr.kruh.vonkaj.fixátora,príp.reviz:karpálne k.	5t81c.3↔	Otv.ch.totál.fasciotómia,viac.segm:predlaktie
5t07v.b↔	Odstr.kruh.vonkaj.fixátora,príp.reviz:metakarp.k.	5t81c.6↔	Otv.ch.totál.fasciotómia,viac.segm:inguin,gen,glut.obl
5t07x.a↔	Odstr.iného OSM,príp.revizia:karpálne k.	5t81d.1↔	Dezinzercia svalu,šľachy:rameno a lakeř
5t07x.b↔	Odstr.iného OSM,príp.revizia:metakarp.k.	5t81d.2↔	Dezinzercia svalu,šľachy:rameno a lakeř
5t07x.c↔	Odstr.iného OSM,príp.revizia:falangy pr.r.	5t81d.3↔	Dezinzercia svalu,šľachy:predlaktie
5t309.6↔	O.ch.exstipácia cysty(Baker.cysta):dist.radioulnár.kĺb	5t81x.3↔	Iné prerušenie svalu, šľachy a fascie:predlaktie
5t309.8↔	O.ch.exstipácia cysty(Baker.cysta):radiokarpál.kĺb	5t820.3↔	Parciálna excizia šľachy v obl.predlaktia
5t309.9↔	O.ch.exstipácia cysty(Baker.cysta):ulnokarpálny kĺb	5t821.3↔	Totálna excizia šľachy v obl.predlaktia
5t30x.6↔	Iné otv.ch.revizie:dist.radioulnárny kĺb	5t822.3↔	Parciál.excizia šľach.pošvy:predlaktie
5t30x.8↔	Iné otv.ch.revizie:radiokarpálny kĺb	5t823.3↔	Totál.excizia šľach.pošvy:predlaktie
5t30x.9↔	Iné otv.ch.revizie:ulnokarpálny kĺb	5t824.3↔	Parciál.excizia svalu,epifasciál:predlaktie
5t370↔	Otv.ch. sutúra 1 kolaterál./kapsulár.väzu ostat.kĺbov	5t825.3↔	Totál excizia svalu,epifasciál:predlaktie
5t371↔	Otv.ch. sutúry viacerých kolater./kapsulár.väzov ost.kĺbov	5t826.3↔	Parciál.excizia svalu,subfasciál:predlaktie
5t39x.2↔	Iné otv.ch.OP na kĺboch:torakoskopulárny kĺb	5t827.3↔	Totál.excizia svalu,subfasciál:predlaktie
5t39x.3↔	Iné otv.ch.OP na kĺboch:sternoklavikulárny kĺb	5t828.3↔	Excizia na šľachách a svaloch,epifasciál:predlaktie
5t403.8↔	ASK odstránenie OSM:radiokarpálny kĺb	5t829.3↔	Excizia na šľach.a svaloch,subfasciál:predlaktie
5t403.9↔	ASK odstránenie OSM:ulnokarpálny kĺb	5t82a.3↔	Excizia fascie v obl.predlaktia
5t54a↔	Impl.endopr.na karpometakarp.kíbe palca	5t82b.3↔	Res.kompart.sv,šľ,f.b.řpec.ciev,nerv.prep:predlaktie
5t54x↔	Implant.endoprotézy na kĺboch hornej končatiny,ost.	5t82c.3↔	Res.kompart.sv,šľ,f.so řpec.ciev,nerv.prep:predlaktie
5t55b↔	Odstránenie endoprotézy zápastia ruky	5t82d.3↔	Resek.kompart.sv,šľ,f.s rozřřř:prepar:predlaktie
5t55c↔	Odstránenie endoprotézy kĺbu prsta HK	5t82e.0↔	Odobr.sval.tkaniva na transpl:hlava a krk
5t55j↔	Odstránenie endoprotézy glenoidu ramen.kĺbu	5t82e.1↔	Odobr.sval.tk.na transpl:rameno,axila
5t55x↔	Rev./vým./odstr.endoprotézy na kĺboch HK,ost.	5t82e.2↔	Odobr.sval.tk.na transpl:rameno,lakeř
5t580	Implantácia náhrady časti kosti	5t82e.3↔	Odobr.sval.tk.na transpl:predlaktie
5t581.2	Implantácia totálnej kostnej náhrady humeru	5t82e.4↔	Odobr.sval.tk.na transpl:hrud.st.chrbát
5t581.g	Implantácia totálnej kostnej náhrady femuru	5t82e.5↔	Odobr.sval.tk.na transpl:bruř.stena
5t581.x	Implantácia totálnej kostnej náhrady:iná	5t82e.6↔	Odobr.sval.tk.na transpl:inguin,genit,glut.obl
5t582	Revizia kostnej náhrady bez výmeny	5t82e.7↔	Odobr.sval.tk.na transpl:stehno,koleno
5t583	Výmena čiastočnej kostnej náhrady	5t82e.8↔	Odobr.sval.tk.na transpl:predkolenie
5t584.2	Výmena totálnej kostnej náhrady humeru	5t82e.9↔	Odobratie sval.tkaniva na transplantáciu:noha
5t584.g	Výmena totálnej kostnej náhrady femuru	5t82e.x	Odobratie sval.tkaniva na transplantáciu:ostatné
5t584.x	Výmena totálnej kostnej náhrady:ost.	5t82f.0↔	Odobr.šľachy na transplantáciu:hlava,krk
5t585	Odstránenie čiastočnej kostnej náhrady	5t82f.1↔	Odobr.šľachy na transplantáciu:ramen.kĺb,axila
5t586.2	Odstránenie totálnej kostnej náhrady humeru	5t82f.2↔	Odobr.šľachy na transplantáciu:rameno,lakeř
5t586.g	Odstránenie totálnej kostnej náhrady femuru	5t82f.3↔	Odobr.šľachy na transplantáciu:predlaktie
5t586.x	Odstránenie totálnej kostnej náhrady:ost.	5t82f.4↔	Odobr.šľachy na transplantáciu:hrud.st.chrbát
5t587	Implantácia stimulátora rastu kosti	5t82f.5↔	Odobr.šľachy na transplantáciu:bruř.stena
5t58x	Impl,rev,vým.a odstr.čiasť.kost.náhr.a tot.kost.náhr:ost.	5t82f.6↔	Odobr.šľachy na transplantáciu:inguin,genit,glut.obl
5t599	Zaved./výmena dočasného spaceru po vybratí endoprotézy	5t82f.7↔	Odobr.šľachy na transplantáciu:stehno,koleno
5t601	Incizie pri chorob.zmen.kost.a kĺb.tk.chrb:sekvester.	5t82f.8↔	Odobr.šľachy na transplantáciu:predkolenie
5t604	Incizie pri chorob.zmen.kost.a kĺb.tk.chrb:drenáž	5t82f.9↔	Odobr.šľachy na transplantáciu:noha
5t605	Incizie pri chorob.zmen.kost.a kĺb.tk.chrb:rev.fist.	5t82f.x	Odobratie šľachy na transplantáciu:ostatné
5t606	Incizie pri chorob.zmen.kost.a kĺb.tk.chrb:rev.fist.sekvestrot.	5t82g.0↔	Odobr.fascie na transpl:hlava,krk
5t70a.0↔	Predženie ohýbača zápastia	5t82g.1↔	Odobr.fascie na transpl:ramen.kĺb,axila

5t82g.2↔	Odobr.fascie na transpl:rameno,lakeť	5t86a.3↔	Krytie defektu fascií alogén.mat:predlaktie
5t82g.3↔	Odobr.fascie na transpl:predlaktie	5t86x.3↔	Iná rekonštrukcia fascií:predlaktie
5t82g.4↔	Odobr.fascie na transpl:hrud.st,chrábát	5t870.3↔	Plast.rek.s lok.fasciokut.lalok.na sval.a fasc:predl.
5t82g.5↔	Odobr.fascie na transpl:bruš.stena	5t871.3↔	Pl.rek.s lok.fasciokut.l.na cie.v.stop.na sval,fasc:predl.
5t82g.6↔	Odobr.fascie na transpl:inguin,genit,glut.obl	5t872.3↔	Pl.rek.s lokál.adipofasc.lal.na sval,fasc:predlak.
5t82g.7↔	Odobr.fascie na transpl:stehno,koleno	5t873.3↔	Pl.rek.s lok.adipofasc.l.na cie.v.stop.na sval,fasc:predlakt
5t82g.8↔	Odobr.fascie na transpl:predkoleno	5t874.3↔	Pl.rek.s lokál.fasciál.lalokok.na sval,fasc:predlaktie
5t82g.9↔	Odobr.fascie na transplantáciu:noha	5t875.3↔	Pl.rek.s lok.fasciál.l.na cie.v.stopke.na sval,fasc:predl.
5t82g.x	Odobratie fascie na transplantáciu:ostatné	5t876.3↔	Plast.rek.s lok.myokután.lalok.na sval.,fasc:predlakt
5t82h.3↔	Res.prev.č.komp.sv,šl,f.b.špec.ciev,nerv.prep:predlak	5t877.3↔	Pl.rek.s lok.myokut.lalok.na cie.v.stop.na sval,fasc:predlakt
5t82j.3↔	Res.prevaž.č.komp.sv,šl,f.so šp.ciev,nerv.prepar:predlakt	5t878.3↔	Plast.rek.s lok.sval.lalokom.na sval,fasc:predl.
5t82x.3↔	Iná excízia svalov, šlachy, fascie:predlaktie	5t879.3↔	Pl.rekonštr.s lok.sval.l.na cie.v.stop.na sval.a fasc:predlakt
5t830.3↔	Refixácia svalov v obl.predlaktia	5t879.6↔	Pl.rek.s lok.sval.l.na c.stop.na sval,fasc:ing.gen,gl.obl.
5t831.3↔	Sutúra svalov v obl.predlaktia	5t879.7↔	Pl.rek.s lok.sval.l.na cie.v.stop.na sval,fasc:steh,koleno
5t832.3↔	Predĺženie a sutúra svalov v obl.predlaktia	5t879.8↔	Pl.rek.s lok.sval.lalok.na cie.v.stop.na sval,fasc:predkol.
5t833.3↔	Skrátenie a sutúra svalov v obl.predlaktia	5t879.9↔	Pl.rek.s lok.sval.l.na cie.v.stop.na sval.a fasc:noha
5t834.3↔	Plastika svalov v obl.predlaktia	5t87x.3↔	Iné pl.rekonš.s lok.lal.na sval,fasc:predlaktie
5t835.3↔	Transpozícia svalov v obl.predlaktia	5t880.0↔	Odobr.fasciokut.lal.svalu,šf.a fasc.s mikrovask.anastm:hl,krk
5t836.0↔	Transplantácia svalov v obl.hlavy,krku	5t880.1↔	Odobr.fasciokut.l.svalu,šf.a fasc.s mikrovask.anast:ram,axi.
5t836.3↔	Transplantácia svalov v obl.predlaktia	5t880.2↔	Odobr.fasciokut.l.sv.,šf.a fasc.s mikrovask.anast:ram.,lakeť
5t837.3↔	Revízia transplantátu svalov:predlaktie	5t880.3↔	Odobr.fasciokut.lal.sv.,šf.a fasc.s mikrovask.anastm:predl.
5t838.3↔	Výmena transplantátu svalov:predlaktie	5t880.4↔	Odob.fasciok.l.sv.,šf.a fasc.s mikrovask.anast:hr.sten,chrub.
5t839.3↔	Odstránenie transplantátu svalov:predlaktie	5t880.5↔	Odobr.fasciok.l.svalu,šf.a fasc.s mikrovask.anast:bruš.stena
5t83x.3↔	Iná rekonštrukcia svalov v obl.predlaktia	5t880.6↔	Odobr.fasciok.l.sv.,šf.a fasc.s mikrovask.anast:ing.gen,gl.obl.
5t840.3↔	Predĺženie šliach:predlaktie	5t880.7↔	Odobr.fasc.lal.svalu,šf.a fasc.s mikrovask.anastm:stehno.,kol.
5t840.c	Predĺženie šliach v oblasti ruky	5t880.8↔	Odobr.fasciok.l.sv.,šlachy a fasc.s mikrovask.anast:predk.
5t841.3↔	Skrátenie šliach:predlaktie	5t880.9↔	Odobr.fasciok.l.svalu,šf.a fasc.s mikrovask.anast:noha
5t841.c	Skrátenie šliach v oblasti ruky	5t880.x	Odobr.fasciok.lalok.svalu,šf.a fasc.s mikrovask.anast:ost.
5t842.3↔	Transpozícia šliach:predlaktie	5t881.0↔	Odobr.septokut.l.sval,šf.a fasc.mikrovask.anastm:hlava,krk
5t842.c	Transpozícia šliach v oblasti ruky	5t881.1↔	Odobr.septokut.lal.sval,šf.a fasc.mikrovask.an:rameno,axi.
5t843.3↔	Augmentácia šliach:predlaktie	5t881.2↔	Odobr.septokut.l.sval,šf.a fasc.mikrovask.anastm:ram.,lakeť
5t843.c	Augmentácia šliach v oblasti ruky	5t881.3↔	Odobr.septokut.lal.sval,šf.a fasc.mikrovask.anastm:predlakt
5t844.3↔	Plastika šliach náhradou:predlaktie	5t881.4↔	Odobr.septok.l.sval,šf.a fasc.mikrovask.anast:hr.stena,chrub.
5t844.c	Plastika šliach náhradou v oblasti ruky	5t881.5↔	Odobr.septokut.l.sval,šf.a fasc.mikrovask.anastm:bruš.stena
5t845.3↔	Plastika šliach náhradou s interponátom:predlaktie	5t881.6↔	Odobr.septok.l.sval,šf.a fasc.mikrovask.anast:ing.gen,gl.obl.
5t845.c	Plastika šliach náhradou s interponátom v oblasti ruky	5t881.7↔	Odobr.septokut.lal.sv.,šf.a fasc.mikrovask.anastm:steh.,kol.
5t846.3↔	Tvorba transplantátu šliach:predlaktie	5t881.8↔	Odobr.septokut.l.sval,šf.a fasc.mikrovask.anastm:predk.
5t846.c	Tvorba transplantátu šliach v oblasti ruky	5t881.9↔	Odobr.septokut.laloka.sval,šf.a f.mikrovask.anast:noha
5t847.3↔	Transplantácia šliach:predlaktie	5t881.x	Odobr.septokut.l.sval,šf.a fascie mikrovask.anastm:ost.
5t847.c	Transplantácia šliach v oblasti ruky	5t882.0↔	Odobr.myokut.l.sval,šf.a fasc.mikrovask.anastm:hlava,krk
5t848.3↔	Výmena transplantátu šliach:predlaktie	5t882.1↔	Odobr.myokut.l.sval,šf.a fasc.mikrovask.anast:rameno,axi.
5t848.c	Výmena transplantátu šliach v oblasti ruky	5t882.2↔	Odobr.myokut.l.sval,šf.a fasc.mikrovask.anastm:ram.,lakeť
5t849.3↔	Odstránenie transplantátu šliach:predlaktie	5t882.3↔	Odobr.myokut.lal.sval,šf.a fasc.mikrovask.anastm:predlakt
5t849.c	Odstránenie transplantátu šliach z oblasti ruky	5t882.4↔	Odobr.myokut.l.sval,šf.a fasc.mikrovask.anast:hr.stena,chrub.
5t84x.3↔	Iné rekonštrukcie šliach:predlaktie	5t882.5↔	Odobr.myokut.l.sval,šf.a fasc.mikrovask.anastm:bruš.stena
5t84x.c	Iné rekonštrukcie šliach v oblasti ruky	5t882.6↔	Odobr.myokut.l.sval,šf.a fasc.mikrovask.anast:ing.gen,gl.obl.
5t84x.d	Rekonštrukcia šlachy vložením spaceru alebo voľného šlachové	5t882.7↔	Odobr.myokut.l.sval,šf.a fasc.mikrovask.anastm:steh.,koleno
5t850.3↔	Reinzercia šlachy v obl.predlaktia	5t882.8↔	Odobr.myokut.l.sval,šf.a fasc.mikrovask.anastm:predkol.
5t850.6↔	Reinzercia šlachy v inguin,gen,glut.obl.	5t882.9↔	Odobr.myokut.laloka.sval,šf.a f.mikrovask.anast:noha
5t851.3↔	Primárna sutúra šlachy v obl.predlaktia	5t882.x	Odobr.myokut.l.sval,šf.a fascie mikrovask.anastm:ost.
5t852.2↔	Sekundárna sutúra šlachy v obl.ramena,lakťa	5t883.0↔	Odobr.osteo-myok/fasciok.l.sv,šf.a f.mikrovask.anast:hl,krk
5t852.3↔	Sekundárna sutúra šlachy v obl.predlaktia	5t883.1↔	Odobr.osteo-myok/fasciok.l.sv,šf.a f.mikrovask.anast:ram,axi.
5t853.3↔	Primárna sutúra šlach:pošvy:predlak.	5t883.2↔	Odobr.osteo-myok/fasciok.l.sv,šf.a f.mikrovask.anast:ram,lak.
5t854.3↔	Sekundárna sutúra šlach:pošvy:predlak.	5t883.3↔	Odobr.osteo-myok/fasciok.l.sv,šf.a f.mikrovask.anast:predl.
5t857.3↔	Primárna tenodéza 1 šlachy:predlaktie	5t883.4↔	Od.osteo-myok/fasc.lal.sv,šf.a f.mikrovask.anast:hr.st,chrub.
5t858.3↔	Sekundárna tenodéza 1 šlachy:predlaktie	5t883.5↔	Odobr.osteo-myok/fascio.l.sv,šf.a f.mikrovask.anast:bruš.st.
5t859.3↔	Primárna tenodéza viac šliach:predlaktie	5t883.6↔	Odo.osteo-myok/fascio.l.sv,šf.a f.mikrovask.anast:ing.gen,gl.obl
5t85a.3↔	Sekundárna tenodéza viac šliach:predlaktie	5t883.7↔	Odobr.osteo-myok/fascio.l.sv,šf.a f.mikrovask.anast:steh,kol.
5t85b.3↔	Výplach šlachovej pošvy v obl.predlaktia	5t883.8↔	Odobr.osteo-myok/fasciok.l.sv,šf.a f.mikrovask.anast:predkol.
5t85x.3↔	Iná sut. a iné OP šliach a šlach.pošiev:predlaktie	5t883.9↔	Odobr.osteo-myok/fasciok.lal.sv,šf.a f.mikrovask.anast:noha
5t860.3↔	Sutúra fascií v obl.predlaktia	5t883.x	Odobr.osteo-myok/fasciok.lal.sv,šf.a f.mikrovask.anast:ost.
5t861.3↔	Predĺženie fascií v obl.predlaktia	5t884.0↔	Odobr.iného transpl.sv,šf.a fasc.mikrovask.anast:hl,krk
5t862.3↔	Skrátenie (raphage) fascií:predlaktie	5t884.1↔	Odobr.i.transpl.sv,šf.a fasc.mikrovask.anast:rameno,axila
5t863.3↔	Zdvojenie jednej fascie:predlaktie	5t884.2↔	Odobr.i.transpl.sv,šf.a fasc.mikrovask.anast:ram,lakeť
5t864.3↔	Autológna transplantácia fascií:predlaktie	5t884.3↔	Odobr.i.transpl.sv,šf.a fasc.mikrovask.anast:predlakt
5t865.3↔	Alogénna transplantácia fascií:predlaktie	5t884.4↔	Odobr.i.transpl.sv,šf.a fasc.mikrovask.anast:hrud.sten,chrub.
5t866.3↔	Revízia transplantátu fascií:predlaktie	5t884.5↔	Odobr.i.transpl.sv,šf.a fasc.mikrovask.anast:bruš.stena
5t867.3↔	Výmena transplantátu fascií:predlaktie	5t884.6↔	Odobr.i.transpl.sv,šf.a fasc.mikrovask.anast:ing.gen,gl.obl.
5t868.3↔	Odstránenie transplantátu fascií:predlaktie	5t884.7↔	Odobr.i.transpl.sv,šf.a fasc.mikrovask.anast:stehno,kol.
5t869.3↔	Krytie defektu fascií autogen.mat:predlaktie	5t884.8↔	Odobr.i.transpl.sv,šf.a fasc.mikrovask.anast:predkol.

5t884.9↔	Odobr.iného transpl.sv.šf.a fasc.mikrovask.anast:noha	5v240.7↔	Lal.plast.kože a podk,darca:vol.lal.s mikrovask.anast:ram,lak
5t884.x	Odobr.i.transplantátu sv.šf.a fasc.mikrovask.anast:ost.	5v240.8↔	Lal.plast.kože a podk,darca:vol.lal.s mikrovask.anast:predlakt
5t891.3↔	Totálna resekcia burzy v obl.predlaktia	5v240.9↔	Lalok.plast.kože a podk,darca:vol.lal.s mikrovask.anast:ruka
5t891.4↔	Totálna resekcia burzy v obl.hrud.steny,chrbta	5v240.a	Lal.plast.kože a podk,darca:vol.lal.s mikrova.anast:hr.st.,chrb
5t892.13	Res gang na sv, šf, fas a burz v oblasti predlaktia	5v240.b	Lalok.plast.kože a podk,darca:vol.lal.s mikrovask.anast:bruš.obl
5t892.14	Res gang na sv, šf, fas a burz v oblasti ruky	5v240.c	Lal.plast.k.a podk,darca:vol.lal.s mikrovask.anast:ing,genit.o
5t892.23	Res roz gang nad 15 mm na sv, šf, f a b v ob predlaktia	5v240.d	Lal.plas.k.a podk,darca:v.lal.s mikrovas.anastom:glute.obl.
5t892.24	Res roz gang nad 15 mm na sv, šf, f a b v ob ruky	5v240.e↔	Lal.plast.kože a podk.,darca:vol.lal.s mikrovask.anast:steh,kol
5t892.33	Res rec gang na sv, šf, fas a burz v ob predlaktia	5v240.f↔	Lal.plast.kože a podk,darca:vol.lal.s mikrovask.anast:predkol
5t892.34	Res rec gang na sv, šf, fas a burz v ob ruky	5v240.g↔	Lalok.plast.kože a podk,darca:vol.lal.s mikrovask.anast:noha
5t893.3↔	Perkut.deštrukcia mäkk.č.pomoc.termoabl:predlaktie	5v240.x	Lalok.plast.kože a podk,darca:vol.lal.s mikrovask.anast:ost.
5t89x.3↔	Ostatné iné OP na sval,šfáchach,fasciách,burz:predlakt	5v241.0	Lalok.plast.kože a podk,darca:stopkat.miest.lalok:pery
5t90x↔	Replantácia v oblasti HK, ostatné	5v241.4	Lal.plast.k.a podkožia,darca:stopkatý miest.lal:ost.č.hlavy
5t961↔	Revizia amputačnej oblasti predlaktia	5v241.5	Lalok.plast.kože a podk,darca:stopkatý miest.lalok:krk
5t992	Implantácia OSM pri OP na mäkk.tk.pohyb.aparátu	5v241.6↔	Lal.plast.kože a podk,darca:stopka.miest.lalok:rameno,axila
5t993	Implantácia konektora na endo-exo-protézu pohyb.aparátu	5v241.7↔	Lal.plast.kože a podk,darca:stopkatý miest.lalok:ram,lakeť
5v141.8↔	R.a roz.odst.ch.tk.ko.a podk:b.prim.uz.ra:hi.kon:predlaktie	5v241.8↔	Lalok.plast.kože a podk,darca:stopkatý miest.lalok:predlakt
5v141.9↔	Rad.a roz.odst.chor.tk.ko.a podk:b.prim.uz.ra:hist.kont:ruka	5v241.9↔	Lal.plast.kože a podkož,darca:stopkatý miestny lalok:ruka
5v143.8↔	R.a roz.ods.ch.tk.na.ko.a podk:pri.uz.ra:hi.kon:predlaktie	5v241.a	Lal.plast.kože a podkož,darca:stopka.miest.lal:hru.dn.st,chrb
5v143.9↔	Rad.a roz.odstr.chor.tk.na.ko.a podk:pri.uz.ra:hist.kontr:ruka	5v241.b	Lal.plast.kože a podk,darca:stopkatý miestny lalok:bruš.obl.
5v210.0	Volná tx.kože od darcu:čias.dermeoepidermálny štep:pery	5v241.c	Lal.plast.kože a podk,darca:stopkatý miest.lal:inguin,genit.o
5v210.4	Vol.tx.kože od darcu:čias.dermeoepider.štep:ost.č.hlavy	5v241.d	Lal.plast.kože a podk,darca:stopkatý miest.lalok:gluteal.obl.
5v210.5	Vol.transplant.kože od darcu:čiasoč.dermeoepiderm.štep:krk	5v241.e↔	Lalok.plast.kože a podk,darca:stopka.miest.lalok:steh,koleno
5v210.6↔	Vol.tx.kože od darcu:čiasoč.dermeoepider.štep:rameno,axila	5v241.f↔	Lalok.plast.kože a podk,darca:stopkatý miest.lalok:predkol
5v210.7↔	Vol.tx.kože od darcu:čias.dermeoepid.štep:ram,lakeť	5v241.g↔	Lalok.plast.kože a podkož,darca:stopkatý miest.lalok:noha
5v210.8↔	Vol.tx.kože od darcu:čiasoč.dermeoepiderm.štep:predlaktie	5v241.x	Lal.plast.kože a podkožia,darca:stopkatý miestny lalok:ost.
5v210.9↔	Vol.transpl.kože od darcu:čias.dermeoepiderm.štep:ruka	5v242.0	Lal.plast.kože a podk,darca:stopkatý vzdialený lalok:pery
5v210.a	Vol.tx.kože od darcu:čias.dermeoepid.štep:hru.dn.st,chrbát	5v242.4	Lal.plast.kože a podk,darca:stopkatý vzdial.lalok:ost.č.hlavy
5v210.b	Vol.tx.kože od darcu:čias.dermeoepiderm.štep:bruš.obl	5v242.5	Lalok.plast.kože a podk,darca:stopkatý vzdial.lalok:krk
5v210.c	Volná tx.kože od darcu:čias.dermeoepid.štep:inguin,genit.o	5v242.6↔	Lal.plast.kože a podk,darca:stopkatý vzdial.lalok:ram,axila
5v210.d	Volná tx.kože od darcu:čias.dermeoepid.štep:glut.obl	5v242.7↔	Lal.plast.kože a podk,darca:stopkat.vzdial.lalok:ram,lakeť
5v210.e↔	Vol.tx.kože od darcu:čias.dermeoepiderm.štep:stehno,kol.	5v242.8↔	Lal.plast.kože a podk,darca:stopkatý vzdial.lalok:predlaktie
5v210.f↔	Vol.tx.kože od darcu:čias.dermeoepider.štep:predkol	5v242.9↔	Lal.plast.kože a podkož,darca:stopkat.vzdialený lalok:ruka
5v210.g↔	Volná tx.kože od darcu:čiasoč.dermeoepiderm.štep:noha	5v242.a	Lal.plast.kože a podk,darca:stopk.vzdial.lalok:hru.dn.st,chrbát
5v210.x↔	Volná transplant.kože od darcu:čiasoč.dermeoepider.štep:ost	5v242.b	Lalok.plast.kože a podk,darca:stopkatý vzdial.lalok:bruš.obl.
5v211.0	Volná tx.kože od darcu:komplet.dermeoepiderm.štep:pery	5v242.c	Lalok.plast.kože a podkož,darca:stopka.vzdial.lal:ing,genit.o
5v211.4	Vol.tx.kože od darcu:kompl.dermeoepiderm.štep:ost.č.hlavy	5v242.d	Lal.plast.kože a podk,darca:stopkatý vzdial.lalok:gluteál.obl.
5v211.5	Vol.tx.kože od darcu:kompl.dermeoepiderm.štep:krk	5v242.e↔	Lalok.plast.kože a podk,darca:stopka.vzdial.lalok:stehno,kol
5v211.6↔	Vol.tx.kože od darcu:komplet.dermeoepid.štep:rameno,axila	5v242.f↔	Lalok.plast.kože a podk,darca:stopk.vzdial.lalok:predkolenie
5v211.7↔	Vol.tx.kože od darcu:kompl.dermeoepider.štep:ram.,lakeť	5v242.g↔	Lalok.plast.kože a podkož,darca:stopka.vzdial.lalok:noha
5v211.8↔	Vol.tx.kože od darcu:komplet.dermeoepid.štep:predlaktie	5v242.x	Lalok.plast.kože a podkož,darca:stopkatý vzdialený lalok:ost.
5v211.9↔	Vol.tx.kože od darcu:kompl.dermeoepidermálny štep:ruka	5v270.8↔	Korekcia jazvy po kož.plastike:predlaktie
5v211.a	Vol.tx.kože od darcu:kompl.dermeoepid.štep:hru.dn.st.,chrbát	5v270.9↔	Korekcia jazvy po kož.plastike:ruka
5v211.b	Vol.tx.kože od darcu:komplet.dermeoepiderm.štep:bruš.obl.	5v400.8↔	Redukč.tkan.plastika na koži a podkož:predlaktie
5v211.c	Vol.tx.kože od darcu:kompl.dermeoepid.štep:inguin,genit.o.	5v400.9↔	Redukč.tkanivová plastika na koži a podkoží:ruka
5v211.d	Vol.transplant.kože od darcu:kompl.dermepid.štep:glut.obl	5v401.8↔	Liposukcia v oblasti predlaktia
5v211.e↔	Vol.tx.kože od darcu:kompl.dermeoepid.štep:stehno,koleno	5v401.9↔	Liposukcia v oblasti ruky
5v211.f↔	Volná tx.kože od darcu:kompl.dermeoepid.štep:predkol	5v402.8↔	Odstránenie tukového tkaniva v oblasti predlaktia
5v211.g↔	Vol.transpl.kože od darcu:kompl.dermeoepiderm.štep:noha	5v402.9↔	Odstránenie tukového tkaniva v oblasti ruky
5v211.x	Vol.transpl.kože od darcu:kompl.dermeoepiderm.štep:ost	8m161.x	Intrakavit.iná brachyter.,okrem intraut.a intravagin.brachyt.
5v212.0	Vol.transpl.kože od darcu:kompozit.(viactkaniv)štep:pery	8m162	Intraluminálna brachyterapia
5v212.4	Vol.tx.kože od darcu:kompozit.(viactkaniv)štep:ost.č.hlavy	8m164.1	Perkutánná translúmenová koronárna brachyterapia
5v212.5	Vol.tx.kože od darcu:kompozitný(viactkaniv)štep:krk	8m164.2	Intravaskulárna brachyterapia v iných periférnych cievach
5v212.6↔	Vol.tx.kože od darcu:kompoz(viactkaniv)štep:rameno,axila	8m165.01	Interstic.brachyter:1 rovinná impl:nízky dávkový príkon [LDR]
5v212.7↔	Vol.tx.kože od darcu:kompozit.(viactkaniv)štep:ram,lakeť	8m165.02	Interstic.brachyt:1 rovinná impl:pulzný dávkový príkon [PDR]
5v212.8↔	Vol.tx.kože od darcu:kompoz.(viactkaniv)štep:predlaktie	8m165.03	Interstic.brachyt:1 rovinná impl:vysoký dávkový príkon [HDR]
5v212.9↔	Vol.tx.kože od darcu:kompozit.(viactkaniv)štep:ruka	8m165.0x	Interstic.brachyterapia:1 rovinná implantácia:iné
5v212.a	Vol.tx.kože od darcu:kompozit.(viactkaniv)štep:hru.dn.st,chrbát	8m165.11	Interstic.brachyt:viacrovinná impl:nízky dávk.příkon[LDR]
5v212.b	Vol.tx.kože od darcu:kompozit.(viactkaniv).štep:bruš.obl.	8m165.12	Interstic.brachyt:viacrovinná impl:pulzný dávk.příkon[PDR]
5v212.c	Vol.tx.kože od darcu:kompoz.(viactkaniv)štep:inguin,genit.o	8m165.13	Interstic.brachyt:viacrovinná impl:vysoký dávk.příkon[HDR]
5v212.d	Vol.tx.kože od darcu:kompozit.(viactkaniv).štep:glut.obl.	8m165.1x	Intersticiál.brachyterapia:viacrovinná implantácia,iné
5v212.e↔	Vol.tx.kože od darcu:kompozit.(viactkaniv)štep:stehno,koleno	8m165.21	Interstic.brachyt.s perman.impl.rádioakt.zrn:do 10 zrn
5v212.f↔	Vol.tx.kože od darcu:kompozit.(viactkaniv)štep:predkol	8m165.22	Interstic.brachyt.s perman.impl.rádioakt.zrn:viac ako 10 zrn
5v212.g↔	Vol.tx.kože od darcu:kompozit.(viactkaniv)štep:noha	8m16x	Iná brachyterapia uzavretými žiaričmi
5v212.x	Volná tx.kože od darcu:kompozit.(viactkaniv)štep:ost.	8r805.p	PTA kryto: c. malf.
5v21x.x	Volná transplantácia kože od darcu:ostatné	8r850.p	Selek. embol. tekut.: c. malf.
5v240.0	Lal.plast.k.a podk,darca:volný lal.s mikrovaskul.anastom:pery	8r851.p	Selek. embol. odp. bal.: c. malf.
5v240.4	Lal.plast.k.a podk,darca:vol.lal.s mikrovask.anast:ost.č.hlavy	8r852.p	Selek. embol. c. okl.: c. malf.
5v240.5	Lal.plast.kože a podk,darca:vol.lal.s mikrovask.anast:krk	8r853.p	Selek. embol. čas.: c. malf.
5v240.6↔	Lal.plast.k.a podk,darca:vol.lal.s mikrovas.anast:ram,axila	8r854.p	Selek. embol. kov. šp.: c. malf.

8r855.p	Perkut.translum.selek.emboliz.ostat.cievne malfor.	8r882.2q	PTI 3 st. bior. : umel. c.
8r880.08	PTI 1 st. neuv. lie. : spin. c.	8r882.38	PTI 4 st. bior. : spin. c.
8r880.0l	PTI 1 st. neuv. lie. : c. predla.	8r882.3l	PTI 4 st. bior. : c. predla.
8r880.0p	PTI 1 st. neuv. lie. : c. malf.	8r882.3p	PTI 4 st. bior. : c. malf.
8r880.0q	PTI 1 st. neuv. lie. : umel. c.	8r882.3q	PTI 4 st. bior. : umel. c.
8r880.18	PTI 2 st. neuv. lie. : spin. c.	8r882.48	PTI 5 st. bior. : spin. c.
8r880.1l	PTI 2 st. neuv. lie. : c. predla.	8r882.4l	PTI 5 st. bior. : c. predla.
8r880.1p	PTI 2 st. neuv. lie. : c. malf.	8r882.4p	PTI 5 st. bior. : c. malf.
8r880.1q	PTI 2 st. neuv. lie. : umel. c.	8r882.4q	PTI 5 st. bior. : umel. c.
8r880.28	PTI 3 st. neuv. lie. : spin. c.	8r882.58	PTI 6 a viac st. bior. : spin. c.
8r880.2l	PTI 3 st. neuv. lie. : c. predla.	8r882.5l	PTI 6 a viac st. bior. : c. predla.
8r880.2p	PTI 3 st. neuv. lie. : c. malf.	8r882.5p	PTI 6 a viac st. bior. : c. malf.
8r880.2q	PTI 3 st. neuv. lie. : umel. c.	8r882.5q	PTI 6 a viac st. bior. : umel. c.
8r880.38	PTI 4 st. neuv. lie. : spin. c.	8r883.08	PTI nepok. 1 CP st. : spin. c.
8r880.3l	PTI 4 st. neuv. lie. : c. predla.	8r883.0l	PTI nepok. 1 CP st. : c. predla.
8r880.3p	PTI 4 st. neuv. lie. : c. malf.	8r883.0p	PTI nepok. 1 CP st. : c. malf.
8r880.3q	PTI 4 st. neuv. lie. : umel. c.	8r883.0q	PTI nepok. 1 CP st. : umel. c.
8r880.48	PTI 5 st. neuv. lie. : spin. c.	8r883.18	PTI nepok. CP 2 st. : spin. c.
8r880.4l	PTI 5 st. neuv. lie. : c. predla.	8r883.1l	PTI nepok. CP 2 st. : c. predla.
8r880.4p	PTI 5 st. neuv. lie. : c. malf.	8r883.1p	PTI nepok. CP 2 st. : c. malf.
8r880.4q	PTI 5 st. neuv. lie. : umel. c.	8r883.1q	PTI nepok. CP 2 st. : umel. c.
8r880.58	PTI 6 a viac st. neuv. lie. : spin. c.	8r884.08	PTI pok. 1 CP st. : spin. c.
8r880.5l	PTI 6 a viac st. neuv. lie. : c. predla.	8r884.0l	PTI pok. 1 CP st. : c. predla.
8r880.5p	PTI 6 a viac st. neuv. lie. : c. malf.	8r884.0p	PTI pok. 1 CP st. : c. malf.
8r880.5q	PTI 6 a viac st. neuv. lie. : umel. c.	8r884.0q	PTI pok. 1 CP st. : umel. c.
8r881.08	PTI 1 st. uv. lie. : spin. c.	8r884.18	PTI pok. CP 2 st. : spin. c.
8r881.0l	PTI 1 st. uv. lie. : c. predla.	8r884.1l	PTI pok. CP 2 st. : c. predla.
8r881.0p	PTI 1 st. uv. lie. : c. malf.	8r884.1p	PTI pok. CP 2 st. : c. malf.
8r881.0q	PTI 1 st. uv. lie. : umel. c.	8r884.1q	PTI pok. CP 2 st. : umel. c.
8r881.18	PTI 2 st. uv. lie. : spin. c.	8r886.0l	PTI 1 stentgr.: c. predla.
8r881.1l	PTI 2 st. uv. lie. : c. predla.	8r886.0p	PTI 1 stentgr.: c. malf.
8r881.1p	PTI 2 st. uv. lie. : c. malf.	8r886.0q	PTI 1 stentgr.: umel. c.
8r881.1q	PTI 2 st. uv. lie. : umel. c.	8r886.1l	PTI 2 stentgr.: c. predla.
8r881.28	PTI 3 st. uv. lie. : spin. c.	8r886.1p	PTI 2 stentgr.: c. malf.
8r881.2l	PTI 3 st. uv. lie. : c. predla.	8r886.1q	PTI 2 stentgr.: umel. c.
8r881.2p	PTI 3 st. uv. lie. : c. malf.	8r886.2l	PTI3 stentgr.: c. predla.
8r881.2q	PTI 3 st. uv. lie. : umel. c.	8r886.2p	PTI3 stentgr.: c. malf.
8r881.38	PTI 4 st. uv. lie. : spin. c.	8r886.2q	PTI3 stentgr.: umel. c.
8r881.3l	PTI 4 st. uv. lie. : c. predla.	8r886.3l	PTI 4 stentgr.: c. predla.
8r881.3p	PTI 4 st. uv. lie. : c. malf.	8r886.3p	PTI 4 stentgr.: c. malf.
8r881.3q	PTI 4 st. uv. lie. : umel. c.	8r886.3q	PTI 4 stentgr.: umel. c.
8r881.48	PTI 5 st. uv. lie. : spin. c.	8r886.4l	PTI 5 stentgr.: c. predla.
8r881.4l	PTI 5 st. uv. lie. : c. predla.	8r886.4p	PTI 5 stentgr.: c. malf.
8r881.4p	PTI 5 st. uv. lie. : c. malf.	8r886.4q	PTI 5 stentgr.: umel. c.
8r881.4q	PTI 5 st. uv. lie. : umel. c.	8r886.5l	PTI 6 a viac stentgr.: c. predla.
8r881.58	PTI 6 a viac st. uv. lie. : spin. c.	8r886.5p	PTI 6 a viac stentgr.: c. malf.
8r881.5l	PTI 6 a viac st. uv. lie. : c. predla.	8r886.5q	PTI 6 a viac stentgr.: umel. c.
8r881.5p	PTI 6 a viac st. uv. lie. : c. malf.	8r887.0p	PTI 1 flowd.: c. malf.
8r881.5q	PTI 6 a viac st. uv. lie. : umel. c.	8r887.1p	PTI 2 flowd.: c. malf.
8r882.08	PTI 1 st. bior. : spin. c.	8r887.2p	PTI3 flowd.: c. malf.
8r882.0l	PTI 1 st. bior. : c. predla.	8r887.3p	PTI 4 flowd.: c. malf.
8r882.0p	PTI 1 st. bior. : c. malf.	8r887.4p	PTI 5 flowd.: c. malf.
8r882.0q	PTI 1 st. bior. : umel. c.	8r887.5p	PTI 6 a viac flowd.: c. malf.
8r882.18	PTI 2 st. bior. : spin. c.	8r887.6p	PTI 1 HPC flowd.: c. malf.
8r882.1l	PTI 2 st. bior. : c. predla.	8r887.7p	PTI 2 HPC flowd.: c. malf.
8r882.1p	PTI 2 st. bior. : c. malf.	8r887.8p	PTI 3 HPC flowd.: c. malf.
8r882.1q	PTI 2 st. bior. : umel. c.	8r887.9p	PTI 4 HPC flowd.: c. malf.
8r882.28	PTI 3 st. bior. : spin. c.	8r887.ap	PTI 5 HPC flowd.: c. malf.
8r882.2l	PTI 3 st. bior. : c. predla.	8r887.bp	PTI 6 a v HPC flowd.: c. malf.
8r882.2p	PTI 3 st. bior. : c. malf.		

Výkon X05-4

5t140.a↔	Otv.repoz.jedn.zl:karpálne k.:bez osteosyntézy	5t143.b↔	Otv.repoz.jedn.zl:metakarp.k.:štandard.dlahou
5t140.b↔	Otv.repoz.jedn.zl:metakarp.k.:bez osteosyntézy	5t143.c↔	Otv.repoz.jedn.zl:falangy pr.ruky:štandard.dlahou
5t140.c↔	Otv.repoz.jedn.zl:falangy pr.ruky:bez osteosyntézy	5t144.a↔	Otv.repoz.jedn.zlom:karpálne k.:drôt/serkláž
5t141.a↔	Otv.repoz.jedn.zlom:karpálne k.:skrutkou	5t144.b↔	Otv.repoz.jedn.zlom:metakarp.k.:drôt/serkláž
5t141.b↔	Otv.repoz.jedn.zlom:metakarp.k.:skrutkou	5t144.c↔	Otv.repoz.jedn.zlom:falangy pr.ruky:drôt/serkláž
5t141.c↔	Otv.repoz.jedn.zlom:falangy pr.ruky:skrutkou	5t14b.a↔	Otv.repoz.jedn.zl:karpálne k.:uhlo.stabil.dlahou
5t143.a↔	Otv.repoz.jedn.zl:karpálne k.:štandard.dlahou	5t14b.b↔	Otv.repoz.jedn.zl:metakarp.k.:uhlo.stabil.dlahou

5t14b.c↔	Otv.repoz.jedn.zl:falagy pr.ruky:uhlo.stabil.dlahou	5t701.5↔	Inciez vystierača palca
5t14t.a↔	Otv.repoz.jedn.zl:karpálne k.:vonk.skelet.fix	5t701.6↔	Inciez šľachových pošiev zápastia
5t14t.b↔	Otv.repoz.jedn.zl:metakarp.k.:vonk.skelet.fix	5t701.7↔	Inciez šľachových pošiev prsta
5t14t.c↔	Otv.repoz.jedn.zl:falagy pr.ruky:vonk.skelet.fix	5t701.8↔	Inciez šľachových pošiev palca
5t14v.a↔	Otv.repoz.jedn.zl:karpálne k.:kruh.vonk.skelet.fix	5t701.9↔	Inciez šľachových pošiev dlane
5t14v.b↔	Otv.repoz.jedn.zl:metakarp.k.:kruh.vonk.skelet.fix	5t702.0↔	Discizia šľachových pošiev ohýbača zápastia
5t14z.a↔	Otv.repoz.jedn.zl:karpálne k.:rezorb.mat	5t702.1↔	Discizia šľachových pošiev ohýbača prsta
5t14z.b↔	Otv.repoz.jedn.zl:metakarp.k.:rezorb.mat	5t702.2↔	Discizia šľachových pošiev ohýbača palca
5t14z.c↔	Otv.repoz.jedn.zl:falagy pr.ruky:rezorb.mat	5t702.3↔	Discizia šľachových pošiev vystierača zápastia
5t150.0↔	Otv.repoz.triešt.zl:klavikula:bez osteosyntézy	5t702.4↔	Discizia šľachových pošiev vystierača prsta
5t150.a↔	Otv.repoz.triešt.zl:karpálne k.:bez osteosyntézy	5t702.5↔	Discizia šľachových pošiev vystierača palca
5t150.b↔	Otv.repoz.triešt.zl:metakarp.k.:bez osteosyntézy	5t702.6↔	Discizia šľachových pošiev zápastia
5t150.c↔	Otv.repoz.triešt.zl:falagy pr.ruky:bez osteosyntézy	5t702.7↔	Discizia šľachových pošiev prsta
5t150.u↔	Otv.repoz.triešt.zl:tarzálne k.:bez osteosyntézy	5t702.8↔	Discizia šľachových pošiev palca
5t150.v↔	Otv.repoz.triešt.zlom:metatarz.k.:bez osteosyntézy	5t702.9↔	Discizia šľachových pošiev dlane
5t150.w↔	Otv.repoz.triešt.zl:falagy pr.nohy:bez osteosyntézy	5t703.0↔	Debridement ohýbača zápastia
5t150.z↔	Otv.repoz.triešt.zl:skapula:bez osteosyntézy	5t703.1↔	Debridement ohýbača prsta
5t151.0↔	Otv.repoz.triešt.zlom:klavikula:skrutkou	5t703.2↔	Debridement ohýbača palca
5t151.a↔	Otv.repoz.triešt.zl:karpálne k.:skrutkou	5t703.3↔	Debridement vystierača zápastia
5t151.b↔	Otv.repoz.triešt.zl:metakarp.k.:skrutkou	5t703.4↔	Debridement vystierača prsta
5t151.c↔	Otv.repoz.triešt.zl:falagy pr.ruky:skrutkou	5t703.5↔	Debridement vystierača palca
5t151.u↔	Otv.repoz.triešt.zl:tarzálne k.:skrutkou	5t703.6↔	Debridement šľachových pošiev zápastia
5t151.v↔	Otv.repoz.triešt.zl:metatarz.k.:skrutkou	5t703.7↔	Debridement šľachových pošiev prsta
5t151.w↔	Otv.repoz.triešt.zl:falagy pr.nohy:skrutkou	5t703.8↔	Debridement šľachových pošiev palca
5t151.z↔	Otv.repoz.triešt.zl:skapula:skrutkou	5t703.9↔	Debridement šľachových pošiev dlane
5t153.0↔	Otv.repoz.triešt.zl:klavikula:štand.dlahou	5t704.0↔	Excizia ohýbača zápastia
5t153.a↔	Otv.repoz.triešt.zl:karpálne k.:štand.dlahou	5t704.1↔	Excizia ohýbača prsta
5t153.b↔	Otv.repoz.triešt.zl:metakarp.k.:štand.dlahou	5t704.2↔	Excizia ohýbača palca
5t153.c↔	Otv.repoz.triešt.zl:falagy pr.ruky:štand.dlahou	5t704.3↔	Excizia vystierača zápastia
5t153.u↔	Otv.repoz.triešt.zl:tarzálne k.:štand.dlahou	5t704.4↔	Excizia vystierača prsta
5t153.v↔	Otv.repoz.triešt.zl:metatarz.k.:štand.dlahou	5t704.5↔	Excizia vystierača palca
5t153.w↔	Otv.repoz.triešt.zl:falagy pr.nohy:štand.dlahou	5t704.6↔	Excizia šľachových pošiev zápastia
5t153.z↔	Otv.repoz.triešt.zl:skapula:štand.dlahou	5t704.7↔	Excizia šľachových pošiev prsta
5t154.0↔	Otv.repoz.triešt.zl:klavikula:drôt/serkláž	5t704.8↔	Excizia šľachových pošiev palca
5t154.a↔	Otv.repoz.triešt.zl:karpálne k.:drôt/serkláž	5t704.9↔	Excizia šľachových pošiev dlane
5t154.b↔	Otv.repoz.triešt.zl:metakarp.k.:drôt/serkláž	5t705.0↔	Primárna sutúra ohýbača zápastia
5t154.c↔	Otv.repoz.triešt.zl:falagy pr.ruky:drôt/serkláž	5t705.1↔	Primárna sutúra ohýbača prsta
5t154.u↔	Otv.repoz.triešt.zl:tarzálne k.:drôt/serkláž	5t705.2↔	Primárna sutúra ohýbača palca
5t154.v↔	Otv.repoz.triešt.zl:metatarz.k.:drôt/serkláž	5t705.3↔	Primárna sutúra vystierača zápastia
5t154.w↔	Otv.repoz.triešt.zl:falagy pr.nohy:drôt/serkláž	5t705.4↔	Primárna sutúra vystierača prsta
5t154.z↔	Otv.repoz.triešt.zl:skapula:drôt/serkláž	5t705.5↔	Primárna sutúra vystierača palca
5t15b.0↔	Otv.repoz.triešt.zl:klavikula:uhlo.stabil.dlahou	5t705.6↔	Primárna sutúra šľachových pošiev zápastia
5t15b.a↔	Otv.repoz.triešt.zl:karpálne k.:uhlo.stabil.dlahou	5t705.7↔	Primárna sutúra šľachových pošiev prsta
5t15b.b↔	Otv.repoz.triešt.zl:metakarp.k.:uhlo.stabil.dlahou	5t705.8↔	Primárna sutúra šľachových pošiev palca
5t15b.c↔	Otv.repoz.triešt.zl:falagy pr.ruky:uhlo.stabil.dlahou	5t705.9↔	Primárna sutúra šľachových pošiev dlane
5t15b.u↔	Otv.repoz.triešt.zl:tarzálne k.:uhlo.stabil.dlahou	5t706.0↔	Sekundárna sutúra ohýbača zápastia
5t15b.v↔	Otv.repoz.triešt.zl:metatarz.k.:uhlo.stabil.dlahou	5t706.1↔	Sekundárna sutúra ohýbača prsta
5t15b.w↔	Otv.repoz.triešt.zl:falagy pr.nohy:uhlo.stabil.dlahou	5t706.2↔	Sekundárna sutúra ohýbača palca
5t15b.z↔	Otv.repoz.triešt.zl:skapula:uhlo.stabil.dlahou	5t706.3↔	Sekundárna sutúra vystierača zápastia
5t15d.0↔	Otv.repoz.triešt.zlom.:klavikula:skobou	5t706.4↔	Sekundárna sutúra vystierača prsta
5t15d.u↔	Otv.repoz.triešt.zlom.:tarzálne k.:skobou	5t706.5↔	Sekundárna sutúra vystierača palca
5t15d.v↔	Otv.repoz.triešt.zlom.:metatarz.k.:skobou	5t706.6↔	Sekundárna sutúra šľachových pošiev zápastia
5t15d.z↔	Otv.repoz.triešt.zlom.:skapula:skobou	5t706.7↔	Sekundárna sutúra šľachových pošiev prsta
5t15v.a↔	Otv.repoz.triešt.zlom:karpálne k.:kruh.vonk.skelet.fix	5t706.8↔	Sekundárna sutúra šľachových pošiev palca
5t15v.b↔	Otv.repoz.triešt.zlom:metakarp.k.:kruh.vonk.skelet.fix	5t706.9↔	Sekundárna sutúra šľachových pošiev dlane
5t15v.u↔	Otv.repoz.triešt.zlom:tarzálne k.:kruh.vonk.skelet.fix	5t707.0↔	Tenolýza ohýbača zápastia
5t15v.v↔	Otv.repoz.triešt.zlom:metatarz.k.:kruh.vonk.skelet.fix	5t707.1↔	Tenolýza ohýbača prsta
5t15z.0↔	Otv.repoz.triešt.zl:klavikula:rezorb.mat	5t707.2↔	Tenolýza ohýbača palca
5t15z.a↔	Otv.repoz.triešt.zl:karpálne k.:rezorb.mat	5t707.3↔	Tenolýza vystierača zápastia
5t15z.b↔	Otv.repoz.triešt.zl:metakarp.k.:rezorb.mat	5t707.4↔	Tenolýza vystierača prsta
5t15z.c↔	Otv.repoz.triešt.zl:falagy pr.ruky:rezorb.mat	5t707.5↔	Tenolýza vystierača palca
5t15z.u↔	Otv.repoz.triešt.zl:tarzálne k.:rezorb.mat	5t708.0↔	Tenodéza ohýbača zápastia
5t15z.v↔	Otv.repoz.triešt.zl:metatarz.k.:rezorb.mat	5t708.1↔	Tenodéza ohýbača prsta
5t15z.w↔	Otv.repoz.triešt.zl:falagy pr.nohy:rezorb.mat	5t708.2↔	Tenodéza ohýbača palca
5t15z.z↔	Otv.repoz.triešt.zl:skapula:rezorb.mat	5t708.3↔	Tenodéza vystierača zápastia
5t701.0↔	Inciez ohýbača zápastia	5t708.4↔	Tenodéza vystierača prsta
5t701.1↔	Inciez ohýbača prsta	5t708.5↔	Tenodéza vystierača palca
5t701.2↔	Inciez ohýbača palca	5t709.0↔	Transpozícia ohýbača zápastia
5t701.3↔	Inciez vystierača zápastia	5t709.1↔	Transpozícia ohýbača prsta
5t701.4↔	Inciez vystierača prsta	5t709.2↔	Transpozícia ohýbača palca

5t709.3↔	Transpozícia vystierača zápastia	5t70m.1↔	Otvorená chirurgická tenotómia ohýbača prsta
5t709.4↔	Transpozícia vystierača prsta	5t70m.2↔	Otvorená chirurgická tenotómia ohýbača palca
5t709.5↔	Transpozícia vystierača palca	5t70m.3↔	Otvorená chirurgická tenotómia vystierača zápastia
5t70a.0↔	Predĺženie ohýbača zápastia	5t70m.4↔	Otvorená chirurgická tenotómia vystierača prsta
5t70a.1↔	Predĺženie ohýbača prsta	5t70m.5↔	Otvorená chirurgická tenotómia vystierača palca
5t70a.2↔	Predĺženie ohýbača palca	5t70n.0↔	Tenotómia s obmedzeným prístupom ohýbača zápastia
5t70a.3↔	Predĺženie vystierača zápastia	5t70n.1↔	Tenotómia s obmedzeným prístupom ohýbača prsta
5t70a.4↔	Predĺženie vystierača prsta	5t70n.2↔	Tenotómia s obmedzeným prístupom ohýbača palca
5t70a.5↔	Predĺženie vystierača palca	5t70n.3↔	Tenotómia s obmedzeným prístupom vystierača zápastia
5t70b.0↔	Skrátenie ohýbača zápastia	5t70n.4↔	Tenotómia s obmedzeným prístupom vystierača prsta
5t70b.1↔	Skrátenie ohýbača prsta	5t70n.5↔	Tenotómia s obmedzeným prístupom vystierača palca
5t70b.2↔	Skrátenie ohýbača palca	5t710.0↔	Incizie radiokarpálneho väzu vrátane drenáže
5t70b.3↔	Skrátenie vystierača zápastia	5t710.1↔	Incizie retinaculum flexorum vrátane drenáže
5t70b.4↔	Skrátenie vystierača prsta	5t710.2↔	Incizie ostatných väzov zápastia vrátane drenáže
5t70b.5↔	Skrátenie vystierača palca	5t710.3↔	Incizie väzov stredoručia vrátane drenáže
5t70c.0↔	Vytvorenie lôžka transplantátu ohýbača zápastia	5t710.4↔	Inciz.väzov metakarpofalang.kĺbov prstov ruky vrát.drenáže
5t70c.1↔	Vytvorenie lôžka transplantátu ohýbača prsta	5t710.5↔	Incizie väzov metakarpofalangeál.kĺbu palca vrát.drenáže
5t70c.2↔	Vytvorenie lôžka transplantátu ohýbača palca	5t710.6↔	Inciz.väzov interfalangeál.kĺbov prstov ruky vrát.drenáže
5t70c.3↔	Vytvorenie lôžka transplantátu vystierača zápastia	5t710.7↔	Inciz.väzov interfalangeál.kĺbu palca vrát.drenáže
5t70c.4↔	Vytvorenie lôžka transplantátu vystierača prsta	5t711.0↔	Prerušenie radiokarpálneho väzu
5t70c.5↔	Vytvorenie lôžka transplantátu vystierača palca	5t711.10↔	Prerušenie väzu retinaculum flexorum
5t70d.0↔	Transplantácia ohýbača zápastia	5t711.11↔	Prerušenie väzu retinac.flex.s.epineurolyzou n. medianus
5t70d.1↔	Transplantácia ohýbača prsta	5t711.2↔	Prerušenie ostatných väzov zápastia
5t70d.2↔	Transplantácia ohýbača palca	5t711.3↔	Prerušenie väzov stredoručia
5t70d.3↔	Transplantácia vystierača zápastia	5t711.4↔	Prerušenie väzov metakarpofalangeál.kĺbov prstov ruky
5t70d.4↔	Transplantácia vystierača prsta	5t711.5↔	Prerušenie väzov metakarpofalangeálneho kĺbu palca
5t70d.5↔	Transplantácia vystierača palca	5t711.6↔	Prerušenie väzov interfalangeálnych kĺbov prstov ruky
5t70e.0↔	Revízia implantátu (bez výmeny) ohýbača zápastia	5t711.7↔	Prerušenie väzov interfalangeálneho kĺbu palca
5t70e.1↔	Revízia implantátu (bez výmeny) ohýbača prsta	5t712.0↔	Parciálna excízia radiokarpálneho väzu
5t70e.2↔	Revízia implantátu (bez výmeny) ohýbača palca	5t712.1↔	Parciálna excízia retinaculum flexorum
5t70e.3↔	Revízia implantátu (bez výmeny) vystierača zápastia	5t712.2↔	Parciálna excízia ostatných väzov zápastia
5t70e.4↔	Revízia implantátu (bez výmeny) vystierača prsta	5t712.3↔	Parciálna excízia väzov stredoručia
5t70e.5↔	Revízia implantátu (bez výmeny) vystierača palca	5t712.4↔	Parciálna excízia väzov metakarpofalang.kĺbov prstov ruky
5t70f.0↔	Výmena implantátu ohýbača zápastia	5t712.5↔	Parciálna excízia väzov metakarpofalangeál.kĺbu palca
5t70f.1↔	Výmena implantátu ohýbača prsta	5t712.6↔	Parciálna excízia väzov interfalangeál.kĺbov prstov ruky
5t70f.2↔	Výmena implantátu ohýbača palca	5t712.7↔	Parciálna excízia väzov interfalangeálneho kĺbu palca
5t70f.3↔	Výmena implantátu vystierača zápastia	5t713.0↔	Totálna excízia radiokarpálneho väzu
5t70f.4↔	Výmena implantátu vystierača prsta	5t713.1↔	Totálna excízia retinaculum flexorum
5t70f.5↔	Výmena implantátu vystierača palca	5t713.2↔	Totálna excízia ostatných väzov zápastia
5t70g.0↔	Odstr.dens epistrophei implantátu ohýbača zápastia	5t713.3↔	Totálna excízia väzov stredoručia
5t70g.1↔	Odstránenie implantátu ohýbača prsta	5t713.4↔	Totál.excízia väzov metakarpofalangeál.kĺbov prstov ruky
5t70g.2↔	Odstránenie implantátu ohýbača palca	5t713.5↔	Totál.excízia väzov metakarpofalangeál.kĺbu palca
5t70g.3↔	Odstránenie implantátu vystierača zápastia	5t713.6↔	Totálna excízia väzov interfalangeálnych kĺbov prstov ruky
5t70g.4↔	Odstránenie implantátu vystierača prsta	5t713.7↔	Totálna excízia väzov interfalangeálneho kĺbu palca
5t70g.5↔	Odstránenie implantátu vystierača palca	5t714.0↔	Primárna sutúra radiokarpálneho väzu
5t70h.0↔	Plastika šľachy ohýbača zápastia	5t714.1↔	Primárna sutúra retinaculum flexorum
5t70h.1↔	Plastika šľachy ohýbača prsta	5t714.2↔	Primárna sutúra ostatných väzov zápastia
5t70h.2↔	Plastika šľachy ohýbača palca	5t714.3↔	Primárna sutúra väzov stredoručia
5t70h.3↔	Plastika šľachy vystierača zápastia	5t714.4↔	Primár.sutúra väzov metakarpofalangeál.kĺbov prstov ruky
5t70h.4↔	Plastika šľachy vystierača prsta	5t714.5↔	Primárna sutúra väzov metakarpofalangeálneho kĺbu palca
5t70h.5↔	Plastika šľachy vystierača palca	5t714.6↔	Primárna sutúra väzov interfalangeálnych kĺbov prstov ruky
5t70j.0↔	Spájanie šliach (previazanie) ohýbača zápastia	5t714.7↔	Primárna sutúra väzov interfalangeálneho kĺbu palca
5t70j.1↔	Spájanie šliach (previazanie) ohýbača prsta	5t715.0↔	Sekundárna sutúra radiokarpálneho väzu
5t70j.2↔	Spájanie šliach (previazanie) ohýbača palca	5t715.1↔	Sekundárna sutúra retinaculum flexorum
5t70j.3↔	Spájanie šliach (previazanie) vystierača zápastia	5t715.2↔	Sekundárna sutúra ostatných väzov zápastia
5t70j.4↔	Spájanie šliach (previazanie) vystierača prsta	5t715.3↔	Sekundárna sutúra väzov stredoručia
5t70j.5↔	Spájanie šliach (previazanie) vystierača palca	5t715.4↔	Sekund.sutúra väzov metakarpofalangeál.kĺbov prstov ruky
5t70k.0↔	Refixácia ohýbača zápastia ku kosti vrát.kovovej kotvy	5t715.5↔	Sekundár.sutúra väzov metakarpofalangeál.kĺbu palca
5t70k.1↔	Refixácia ohýbača prsta ku kosti vrátane kovovej kotvy	5t715.6↔	Sekundárna sutúra väzov interfalangeál.kĺbov prstov ruky
5t70k.2↔	Refixácia ohýbača palca ku kosti vrátane kovovej kotvy	5t715.7↔	Sekundárna sutúra väzov interfalangeál.kĺbu palca
5t70k.3↔	Refixácia vystierača zápastia ku kosti vrát.kov.kotvy	5t716.0↔	Plast.rekonštr.radiokarpál.väzu s autológnym materiálom
5t70k.4↔	Refixácia vystierača prsta ku kosti vrát.kov.kotvy	5t716.1↔	Plast.rekonštr.retinaculum flexorum s autológ.materiálom
5t70k.5↔	Refixácia vystierača palca ku kosti vrát.kov. kotvy	5t716.2↔	Plast.rekonštr.ostatných väzov zápastia s autológ.mat.
5t70l.0↔	Perkutánná tenotómia ohýbača zápastia	5t716.3↔	Plast.rekonštr.väzov stredoručia s autológnym materiálom
5t70l.1↔	Perkutánná tenotómia ohýbača prsta	5t716.4↔	Plast.rekonštr.väz.metakarpofalang.k.prstov ruky autol.mat.
5t70l.2↔	Perkutánná tenotómia ohýbača palca	5t716.5↔	Plast.rekonštr.väzov metakarpofalang.k.palca autológ.mat.
5t70l.3↔	Perkutánná tenotómia vystierača zápastia	5t716.6↔	Plast.rekonštr.väzov interfalangeál.k.prstov ruky autológ.mat.
5t70l.4↔	Perkutánná tenotómia vystierača prsta	5t716.7↔	Plast.rekonštr.väzov interfalangeál.k.palca autológ.mat.
5t70l.5↔	Perkutánná tenotómia vystierača palca	5t717.0↔	Plast.rekonštr.radiokarpál.väz:autológ.mat.a interlig.fix
5t70m.0↔	Otvorená chirurgická tenotómia ohýbača zápastia	5t717.1↔	Plast.rek.retinacul.flex:autol.mat.a interlig.fix

5t717.2↔	Plast.rek.ost.väzy zápästia:autol.mat.a interlig.fix	5t738↔	Transpozícia svalu ruky
5t717.3↔	Plast.rek.väzy stredoručia:autol.mat.a interlig.fix	5t739↔	Transplantácia svalu ruky
5t717.4↔	Plast.rek.váz.metakarpof.kĺb.prst.r:autol.mat.a interlig.fix	5t73a↔	Predĺženie svalu ruky
5t717.5↔	Plast.rek.váz.metakarpof.k.palec:aut.mat.a interlig.fix	5t73b↔	Skrátenie svalu ruky
5t717.6↔	Plast.rek.váz.interfal.kĺ.prst.ruky:aut.mat.a interlig.fix	5t740.0↔	Artrotómia zápästia, jeden zákrok
5t717.7↔	Plast.rek:váz.interfal.kĺ.palca:aut.mat.a interlig.fix	5t740.1↔	Artrotómia zápästia, viaceré zákroky
5t718.0↔	Plast.rek.radiokarp.väzu:autológ.mat.a transoseál.fix	5t740.3↔	Artrotómia na metakarpofalangeálnom kĺbe:1 zákrok
5t718.1↔	Plast.rek.retinacl.flexorum:autol.mat.a transos.fix	5t740.4↔	Artrotómia na metakarpofalangeál.kĺboch:viaceré zákroky
5t718.2↔	Plast.rek.ost.váz.zápästia:autol.mat.a transoseál.fix	5t740.5↔	Artrotómia na medzičlánkovom kĺbe ruky:1zákrok
5t718.3↔	Plast.rek.väzy stredoručia:autol.mat.a transos.fixációz	5t740.6↔	Artrotómia na interfalang. kĺboch 1 prsta ruky:viac.zákr.
5t718.4↔	Plast.rek.transpl:ostatné väzy zápästia	5t740.7↔	Artrotómia na interfalang.kĺboch viac.prstov ruky:viac.zákr.
5t718.5↔	Plast.rek.váz.metakarpofa.kĺb.palec:aut.mat.a transos.fix	5t741.0↔	Exc.chor.tk.(vrát.kapsulektom):zápästie:1 zákrok
5t718.6↔	Plast.rek.váz.interfal.kĺ.prst.ru:autol.mat.a transos.fix	5t741.1↔	Exc.chor.tk.(vrát.kapsulektom):zápästie:viac.zákr.
5t718.7↔	Plast.rek.váz.interfal.kĺ.palca:autol.mat.a transos.fix	5t741.3↔	Exc.chor.tk(kapsulekt):metakarpofal.kĺb:1 zákrok
5t719.0↔	Odstr.transplantátu:radiokarpálny väz	5t741.4↔	Exc.chor.tk(kapsulekt):metakarpof.k:viac.zákr.
5t719.1↔	Odstr.transpl:retinaculum flexorum	5t741.5↔	Exc.chor.tk(kapsulekt):interfal.kĺb ruky:1 zákrok
5t719.2↔	Odstr.transpl:ostatné väzy zápästia	5t741.6↔	Exc.chor.tk(kapsulekt):interfal.kĺby 1 prst ruky:viac.zákr.
5t719.3↔	Odstr.transplantátu:väzy stredoručia	5t741.7↔	Exc.chor.tk(kapsulekt):interfal.kĺby viac.prst ruky:viac.zákr.
5t719.4↔	Odstr.transpl:väzy metakarpofal.kĺbov prstov ruky	5t742.0↔	Preplach zápästia s drenážou:1 zákrok
5t719.5↔	Odstr.transpl:väzy metakarpofalangeál.kĺbu palca	5t742.1↔	Preplach zápästia s drenážou: viac.zákroky
5t719.6↔	Odstr.transpl:väzy interfalangeál.kĺbov prst.ruky	5t742.3↔	Prepl.metakarpofal.kĺbu s drenáž:1 zákrok
5t719.7↔	Odstr.transpl:väzy interfalangeál.kĺbu palca	5t742.4↔	Preplach metakarpofal.kĺb.s drenáž:viac.zákr.
5t71a.0↔	Refixácia radiokarpál.väz ku kosti	5t742.5↔	Preplach interfalang.kĺbu ruky s drenáž:1 zákrok
5t71a.1↔	Refixácia retinaculum flexorum ku kosti	5t742.6↔	Prepl.interfal.kĺb.1 prst s drenáž:viac.zákr.
5t71a.2↔	Refix.ostat.väzov zápästia ku kosti	5t742.7↔	Prepl.interfal.kĺb.viac.prst s drenáž:viac.zákr.
5t71a.3↔	Refixácia väz.stredoručia ku kosti	5t743.0↔	Debridement zápästia:1zákrok
5t71a.4↔	Refix.váz.metakarpofal.kĺbov pr.ruky ku kosti	5t743.1↔	Debridement zápästia:viaceré zákroky
5t71a.5↔	Refix.váz. metakarpofal.kĺbu palca ku kosti	5t743.3↔	Debridement metakarpofal.kĺbu:1zákrok
5t71a.6↔	Refix.váz.interfalangeál.kĺbov prst.ruky ku kosti	5t743.4↔	Debridement metakarpofal.kĺbov:viac.zákr.
5t71a.7↔	Refix.váz.interfalangeál.kĺbu palca ku kosti	5t743.5↔	Debridement interfalang.kĺbu ruky:1zákrok
5t720.1↔	Otvorená chirurgická fasciotómia jedného prsta	5t743.6↔	Debridement:interfalang.kĺb.1prst ruky:viac.zákr.
5t720.2↔	Otvorená chirurgická fasciotómia viac ako 1 prsta	5t743.7↔	Debridement interfalang.kĺb.viac.prstov ruky:viac.zákr.
5t721.1↔	Perkutánná fasciotómia jedného prsta	5t744.0↔	Vyhľad.(vyrovnanie)povrchu:zápästie:1zákr
5t721.2↔	Perkutánná fasciotómia viac ako jedného prsta	5t744.1↔	Vyhľad.(vyrovnanie)povrchu:zápästie:viac.výk.
5t722.0↔	Parciálna fasciektómia izolovaná na dlani	5t744.3↔	Vyhľad.(vyrov)povrchu:metakarpofal.kĺb:1zákr.
5t722.3↔	Parciálna fasciektómia 1 alebo 2 prstov	5t744.4↔	Vyhľad.povrchu:metakarpof.kĺby:viac.zákr.
5t723.0↔	Totálna fasciektómia izolovaná na dlani	5t744.5↔	Vyhľad.povrchu:interfalang.kĺb ruky:1zákrok
5t723.4↔	Totálna fasciektómia 3 a viac prstov	5t744.6↔	Vyhľad.povrchu:interfal.kĺb 1prst ruky:viac.zákr.
5t724.1↔	Fasciektómia jedného prsta s jednou neurolyzou	5t744.7↔	Vyhľad.povrchu:interfal.kĺb.viac.prst.ruky:viac.zákr.
5t724.2↔	Fasciektómia viac prstov s jednou neurolyzou	5t745.0↔	Uvoľnenie(artrolýza):zápästie:1zákrok
5t725.1↔	Fasciektómia jedného prsta s viacerými neurolyzami	5t745.1↔	Uvoľnenie(artrolýza):zápästie:viac.zákr.
5t725.2↔	Fasciektómia viac prstov s viacerými neurolyzami	5t745.3↔	Uvoľnenie(artrolýza):metakarpofal.kĺb:1zákrok
5t726.1↔	Fasciektómia 1 prsta s 1 neurolyzou a s 1 arteriolýzou	5t745.4↔	Uvoľnenie(artrolýza):metakarpofal.kĺb:viac.zákr.
5t726.2↔	Fasciektómia viac prstov s 1 neurolyzou a s 1 arteriolýzou	5t745.5↔	Uvoľnenie(artrolýza):interfal.kĺb.ruky:1zákrok
5t727.1↔	Fasciektómia 1 prsta s viac.neurolyzami a viac.arteriolyzami	5t745.6↔	Uvoľnen.(artrolýza):interfal.kĺb 1prst ruky:viac.zákr.
5t727.2↔	Fasciekt.viac.prstov s viac.neurolyzami a viac.arteriolyz.	5t745.7↔	Uvoľnen.(artrolýza):interfal.kĺb viac.prst.ru:viac.zákr.
5t728.1↔	Fasciektómia 1 prsta s artrolýz.(vr.neurolyzy a arteriolyzy)	5t746.0↔	Odstr.uvoľnenej kĺb.chrupav:zápästie:1zákrok
5t728.2↔	Fasciekt.viac.prstov s artrolýzou (vr.neurolyzy a arteriolyzy)	5t746.1↔	Odstr.uvoľnen.kĺb.chrupav:zápästie:viac.zákr.
5t729.3↔	Parciálna dermofasciektómia	5t746.3↔	Odst.uvoľn.kĺ.chrupav:metakarpofal.kĺb:1zákrok
5t729.4↔	Celková dermofasciektómia	5t746.4↔	Odstr.uvoľn.kĺ.chrupav:metakarpofal.kĺb:viac.zákr.
5t72a.3↔	Parciálna fasciolýza 1a1.2 prstov inj.kolagen.clostr.histol.	5t746.5↔	Odstr.uvoľn.kĺb.chrupav:interfalag.kĺb ruky:1zákrok
5t72a.4↔	Celk.fasciolýza 3 a viac prst inj.kolagenázou clostr.histol.	5t746.6↔	Odst.uvoľ.kĺ.chrupav:interfalag.kĺb 1prst ruky:viac.zákr.
5t730↔	Incízia svalov ruky	5t746.7↔	Odst.uvoľ.kĺb.chrupav:interfalag.kĺb viac.prst.ru:viac.zákr
5t731↔	Čiastočné prerušenie svalov ruky	5t747.0↔	Odstr.cudz.telesa:zápästie:1zákrok
5t732↔	Totálne prerušenie svalov ruky	5t747.1↔	Odstr.cudz.telesa:zápästie:viac.zákroky
5t733↔	Čiastočná excízia svalov ruky	5t747.3↔	Odstr.cudz.tel:metakarpofalan.kĺb:1zákrok
5t734↔	Totálna excízia svalov ruky	5t747.4↔	Odstr.cudz.tel:metakarpofalan.kĺb:viac.zákr.
5t735↔	Desinzerčia svalu ruky	5t747.5↔	Odstr.cudz.tel:interfalang.kĺb.ruky:1zákr.
5t736↔	Sutúra svalu ruky	5t747.6↔	Odstr.cudz.tel:interfalang.kĺb.1 prst ruky:viac.zákr.
5t737↔	Reinzerčia svalu ruky	5t747.7↔	Odstr.cudz.tel:interfalang.kĺb.viac.prst ruky:viac.zákr.

ADRG X06 Iné výkony pri iných poraneniach

Min. 1 výk. v tabu ke X06-1

DRG X06A Iné výkony pri iných poraneniach s ve mi ačkými CC

PCCL > 3

DRG X06B Iné výkony pri iných poraneniach bez ve mi ačkých CC, vek > 65 rokov alebo s ačkými CC alebo s komplexným výkonom

Vek > 65 r. alebo Komplexné OP-výkony alebo výk. v tabu ke X06-2 alebo PCCL > 2

DRG X06C Iné výkony pri iných poraneniach bez ve mi ačkých alebo ačkých CC, vek < 66 rokov, bez komplexného výkonu**Výkon X06-1**

12a30.0↔	Perkutánná(ihl.)biopsia perif.extrakran.hlavov.nervov	13n00.1	Ihlová biopsia s incíziou pečene
12a30.1↔	Perkutánná(ihl.)biopsia perif.nervov plexus brachialis	13n01.3	Biopsia s incíziou pankreasu
12a30.2↔	Perkutánná(ihl.)biopsia periférnych nervov ramena	13n09.2	Biopsia s incíziou mezenteria
12a30.3↔	Perkutánná(ihl.)biopsia periférnych nervov predlaktia	13n09.3	Biopsia s incíziou omenta
12a30.4↔	Perkutánná(ihl.)biopsia periférnych nervov ruky	13n09.4	Biopsia s incíziou peritonea
12a30.5	Perkutánná(ihl.)biopsia periférnych nervov trupu	13n09.5	Biopsia s incíziou retroperitoneálneho tkaniva
12a30.6↔	Perkutánná(ihl.)biopsia perif.nervov plexus lumbosacralis	13n09.x	Biopsia s incíziou ostat.org. tráviaceho systému
12a30.7↔	Perkutánná(ihl.)biopsia perif.nervov panvy a panv.dna	13o00.1↔	Biopsia s incíziou perirenálného tkaniva
12a30.8↔	Perkutánná(ihl.)biopsia perif.nervov dolnej končatiny	13o00.5↔	Biopsia s incíziou periureterálneho tkaniva
12a30.9↔	Perkutánná(ihl.)biopsia periférnych nervov nohy	13o00.7	Biopsia s incíziou perivezikálneho tkaniva
12a30.x↔	Perkutánná(ihl.)biopsia ostat.periférnych nervov	13t20.0	Biopsia s incíziou skapuly, klavikuly, costae, sterna
12c03↔	Biopsia rohovky bez incízie	13t20.1↔	Biopsia s incíziou humeru
12t00.0↔	Artroskopická biopsia temporomandibulárneho kĺbu	13t20.2↔	Biopsia s incíziou radia a ulny
12t00.1↔	Artroskopická biopsia ramenného kĺbu	13t20.3↔	Biopsia s incíziou karpál., MTC a falangeál.kostí ruky
12t00.2↔	Artroskopická biopsia akromioklavikulárneho kĺbu	13t20.4	Biopsia s incíziou chrčtice
12t00.3↔	Artroskopická biopsia sternoklavikulárneho kĺbu	13t20.5	Biopsia s incíziou panvy
12t00.4↔	Artroskopická biopsia laktového kĺbu	13t20.6↔	Biopsia s incíziou femuru a pately
12t00.9↔	Artroskopická biopsia ostatných kĺbov nohy	13t20.7↔	Biopsia s incíziou tibie a fibuly
12t00.a↔	Artroskopická biopsia kĺbov prstov	13t20.8↔	Biopsia s incíziou tarzál., MTT a falangeál.kostí nohy
12t00.x↔	Artroskopická biopsia kĺbu, ostatné	13t30.0↔	Biopsia s incíziou v obl.temporomandib.kĺbu a burzy
13a10.7	Biops.s incíziou klenby lebky s trepanáciou lebkových kostí	13t30.1↔	Biopsia s incíziou v obl.kĺbov a burzy ramen.pletenca
13a10.8	Biops.s incí.lebeč. bázy s trepanáciou lebkových kostí	13t30.2↔	Biopsia s incíziou v obl.laktového kĺbu a burzy
13a10.9	Biops.s incí.tvár.časti lebky s trepanáciou lebkových kostí	13t30.3↔	Biopsia s incíziou v obl.kĺbov a burzy ruky
13a30.0↔	Biopsia s incíziou perifér.extrakraniál.hlavových nervov	13t30.4↔	Biopsia s incíziou v obl.kĺbov a burzy hrudníka
13a30.1↔	Biopsia s incíziou perifér.nervov plexus brachialis	13t30.5↔	Biopsia s incíziou v obl.kĺbov a burzy chrčtice
13a30.2↔	Biopsia s incíziou perifér.nervov ramena	13t30.7↔	Biopsia s incíziou v obl.kolenného kĺbu a burzy
13a30.3↔	Biopsia s incíziou perifér.nervov predlaktia	13t30.8↔	Biopsia s incíziou v obl.členkového kĺbu a burzy
13a30.4↔	Biopsia s incíziou perifér.nervov ruky	13t30.9↔	Biopsia s incíziou v obl.ostatných kĺbov a burzy nohy
13a30.5	Biopsia s incíziou perifér.nervov trupu	13t30.a↔	Biopsia s incíziou v obl.kĺbov a burzy prstov
13a30.6↔	Biopsia s incíziou perifér.nervov plexus lumbosacralis	13t30.c↔	Biopsia s incíziou v obl.ostatných kĺbov a burzy ruky
13a30.7↔	Biopsia s incíziou perifér.nervov panvy a panv.dna	13t30.x↔	Biopsia s incíziou iných kĺbov a burzy
13a30.8↔	Biopsia s incíziou periférnych nervov DK	14a30.0	Dg peroperačná endoskopia intrakraniál.priestoru
13a30.9↔	Biopsia s incíziou perifér.nervov nohy	14c00↔	Diagnostická endoskopia slzných ciest
13a30.x↔	Biopsia s incíziou ostatných perifér.nervov	14j30.0	Diagnostická peroperačná bronchoskopia s incíziou
13c00↔	Biopsia s incíziou očného viečka	14j30.1	Diagnostická peroperačná tracheoskopia s incíziou
13c01↔	Biopsia s incíziou slzných žliaz a slz.kanálikov	14j30.2	Diagnostická peroperačná torakoskopia s incíziou
13c10↔	Biopsia s incíziou slzných vývodov	14n31.0	Dg endoskopia žalúdka s incíziou alebo peroperačne
13c11↔	Biopsia s incíziou dúhovky	14n31.1	Dg endoskopia tenkého čreva s incíziou alebo peroperačne
13c12↔	Biopsia s incíziou corpus ciliare	14n31.2	Dg endoskopia hrubého čreva s incíziou alebo peroperačne
13c13↔	Biopsia s incíziou skléra	14n32.32	Dg endoskopia žlč.ciest, žlčníka, ductus cyst. s incíziou/peroper.
13c14↔	Biopsia s incíziou šošovky	14n32.x	Dg endosk.ostat. tráviacej sústavy s incíziou/peroperačne
13c15↔	Biopsia s incíziou sietnice	14q06	Diagnostická kuldoskopia
13c16↔	Biopsia s incíziou chorioidei	14q0a	Diagnostická chromopertubácia, laparoskopicky
13c18↔	Biopsia s incíziou orbity	14t30.0↔	Dg peroperač.ASK temporomandibulárneho kĺbu
13c1x↔	Biopsia s incíziou oka, ostatné	14t30.1↔	Dg peroperač.ASK ramenného kĺbu
13j00	Biopsia s incíziou bránice	14t30.2↔	Dg peroperač.ASK laktového kĺbu
13j01	Biopsia s incíziou mediastina	14t30.4↔	Dg peroperač.ASK kĺbov hrudníka
13j02↔	Biopsia s incíziou bronchu	14t30.5↔	Dg peroperač.ASK kĺbov chrčtice
13k02.9	Biopsia s incíziou ostatných orgánov brucha	14t30.9↔	Dg peroperač.ASK ostatných kĺbov nohy
13k02.x	Biopsia s incíziou ostatných orgánov	14t30.a↔	Dg peroperač.ASK kĺbov prstov
13n00.0	Biopsia s incíziou pečene s excíziou	14t30.c↔	Dg peroperač.ASK ostatných kĺbov ruky

14t30.x↔	Ostatné dg peroperač.ASK kíbov	5a198.1	Trepanopunkcia mozg.cysty/abscesu,supratent:1 ložisko
14v11	Diagnostická laparoscopia	5a198.9	Trepanopunkcia mozg.cysty/abscesu,supratent:viac ložísk
15c00↔	Diagnostická punkcia a aspirácia prednej komory oka	5a199.1	Trepanopunkcia mozg.cysty /abscesu,infratent:1 ložisko
31314.19	Endosonografia brucha, laparoskopická sonografia	5a199.9	Trepanopunkcia mozg.cysty/abscesu,infratent:viac ložísk
31314.29	Endosonografia brucha, laparoskopická sonografia s kontrastn	5a19a.7	Rekonštrukčné OP n.VII. intrakraniálne sutúrou
31314.39	Endosonografia brucha, laparoskopická sonografia s elastogra	5a19a.b	Rekonštrukčné OP n. XI. intrakraniálne sutúrou
5a110	Resekcia nádoru kľivu (Blumenbachi)	5a19a.c	Rekonštrukčné OP n. XII. Intrakraniálne sutúrou
5a113.j	Resekcia gliomu z mozg.hemis,mikrochir.s neuronavig.	5a19b.7	Rekonštrukčné OP n. VII. intrakraniál.štepom
5a113.k	Resekcia gliomu z mozg.hemis,mikroch.b.neuronavig.	5a19b.b	Rekonštrukčné OP n. XI. intrakraniál.štepom
5a113.m	Resekcia gliomu z mozg.hemis,neuro-esk.s neuronavig.	5a19b.c	Rekonštrukčné OP n. XII. intrakraniál.štepom
5a113.n	Resekcia gliomu z mozg.hemis,neuro-esk.b.neuronavig.	5a19e	Disekcia n.VIII cez strednú jamu
5a114.j	Resekcia gliomu z mozočka,mikroch.s neuronavig.	5a19g	Disekcia n. VIII. s labyrintektómiou
5a114.k	Resekcia gliomu z mozočka,mikroch.b.neuronavig.	5a19h	Perkut.výkon na Gasserskom gangliu alebo koreňoch n.V.
5a114.m	Resekcia gliomu z mozočka,neuro-esk s neuronavig	5a19k.0	Kraniektómia pri kraniostenóze,sagitálny šev
5a114.n	Resekcia gliomu z mozočka,neuro-esk.b.neuronav	5a19k.1	Kraniektómia pri kraniostenóze,koronárny šev
5a115.j	Resek.intrakr.neuroepit.TU z elokvent.obl,mikroch.s neuronav.	5a19k.2	Kraniektómia pri kraniostenóze,metopický šev
5a115.k	Res.intrakr.neuroep.TU z elokvent.obl,mikroch.bez neuronav.	5a19k.3	Kraniektómia pri kraniostenóze,kombinácia viacerých švov
5a115.m	Res.intrakr.neuroep.TU z elokvent.obl,neuro-esk.s neuronav.	5a19m.4	Rekraniotómia pre hematóm
5a115.n	Res.intrakr.neuroep.TU z elokvent.obl,neuro-esk.b.neuronav.	5a19m.5	Rekraniotómia pre infekciu
5a116.j	Res.intrakr.neuroepit.TU boč.kom.a IV.mozg.k,mikroch.s neuron	5a19m.6	Rekraniotómia pre hygrom
5a116.k	Res.intrakr.neuroepit.TU boč.kom.a IV.mozg.k,mi-ch.b.neuronav	5a19n.7	Neuroendoskop.extr.cudz.tel.z mozg.kom,ako súčas.vent.
5a116.m	Res.intrakr.neuroe.TU boč.k.a IV.mozg.k,neuro-esk.s neuronav	5a19n.8	Neuroendoskop.extr.cudz.tel.z mozg.kom.iné cudz.tel.
5a116.n	Res.intrakr.neuroe.TU boč.k.a IV.mozg.k,neuro-esk.b.neuron	5a19o.1	Exstirpácia mozgovej cysty, mikroskopicky
5a117.j	Resekcia TU z hlb.štrukt.mozgu,mikroch.s neuronav.	5a19o.3	Exstirpácia mozgovej cysty, endoskopicky
5a117.k	Resekcia TU z hlb.štrukt.mozgu,mikrochir.bez neuronav.	5a19p.1	Fenestrácia mozgovej cysty, mikroskopicky
5a117.m	Resekcia TU z hlb.štrukt.mozgu,neuroendoskop.s neuronav.	5a19p.3	Fenestrácia mozgovej cysty, endoskopicky
5a117.n	Resekcia TU z hlb.štrukt.mozgu,neuroendoskop.bez neuronav.	5a19r.1	Intrakraniálna drenáž mozgovej cysty, mikroskopicky
5a119	Resekcia nádorov spodiny lebečnej	5a19r.3	Intrakraniálna drenáž mozgovej cysty, endoskopicky
5a11a.0	Resek.kontúz.lož.mozgu s kraniotómiou s ICP monitoringom	5a19s	Operácie mozgu pri epilepsii
5a11a.1	Resek.kontúz.lož.mozgu s kraniotómiou bez ICP monitoringu	5a19t	Stereotaktická implantácia rádioaktívneho izotopu
5a11b.0	Resek.kontúz.lož.mozgu s kraniektómiou s ICP monitoringom	5a202	Extra-intrakraniálna tepenná anastomóza
5a11b.1	Resek.kontúz.lož.mozgu s kraniektómiou bez ICP monitoringu	5a203	Implantácia antisifonu
5a120.0	Evak.subdurál.akút.hematómu s kraniot.s ICP monitor.	5a204.0	Ventrikulo.perit.drenáž prog.sh,b.protis.jed
5a120.1	Evak.subdurál.akút.hematómu s kraniot.bez ICP monitor.	5a204.1	Ventrikuloperit.dren.program.shunt,s protisifon.jed
5a121.0	Evak.subdurál.akút.hematómu s kraniekt.s ICP monitor.	5a204.2	Ventrikuloperit.dren.,neprogram.sh,b.protisifon.j.
5a121.1	Evak.subdurál.akút.hematómu s kraniekt.bez ICP monitor.	5a204.3	Ventrikuloperit.drenáž,neprog.sh,s protisifon.j.
5a122.0	Evak.subdurál.subakút.hematómu s kraniot.s ICP monitor.	5a204.4	Ventrikuloatri.dren.,prog.shunt,b.protis.jedn.
5a122.1	Evak.subdurál.subakút.hematómu s kraniot.bez ICP monitor.	5a204.5	Ventrikuloatri.dren.,prog.sh,s protisifon.jedn.
5a123.0	Evak.subdurál.subakút.hematómu s kraniekt.s ICP monitor.	5a204.6	Ventrikuloatri.dren.,neprog.sh,b.protis.j.
5a123.1	Evak.subdurál.subakút.hematómu s kraniekt.bez ICP monitor.	5a204.7	Ventrikuloatri.dren.,neprog.sh,s protis.j.
5a124.0	Evak.subdurál.chron.hematómu s kraniot.s ICP monitor.	5a205.0	Zavedenie V-P shuntu
5a124.1	Evak.subdurál.chron.hematómu s kraniot.bez ICP monitor.	5a205.1	Zavedenie V-A shuntu
5a125.0	Evak.subdurál.chron.hematómu s kraniekt.s ICP monitor.	5a206	Zavedenie dočasného intraluminálneho shuntu
5a125.1	Evak.subdurál.chron.hematómu s kraniekt.bez ICP monitor.	5a208	Implantácia kmeňová
5a126.2	Evak.epidurál.hemat.s kraniot.bez revízie intradur.priest.	5a209.0	Pripoj.vonk.test.p.pri kortik.mozg.stimul.Th.chr.neutiš.bol
5a126.3	Evak.epidurál.hemat.s kraniot.s revíziou intradur.priest.	5a209.1	Defin.impl.neurostim.zar.do podkož.p.kort.mozg.stimul.
5a127.2	Evak.epidur.hemat.s kraniekt.bez revízie intradur.priest.	5a20a	Endoskopická ventrikulostómia III.
5a127.3	Evak.epidurál.hemat.s kraniekt.s revíziou intradur.priest.	5a20b.0	Implantácia ventrikulárnej komôrky,frontálne
5a128.4	Evak.intracerebr.pouraz.hemat.bez hemocefalu,supratent.	5a20b.1	Implantácia ventrikulárnej komôrky,okcipitálne
5a128.5	Evak.intracerebr.pouraz.hemat.s hemocefalom,supratent.	5a20b.2	Implantácia ventrikulárnej komôrky,temporálne
5a128.6	Evak.intracerebr.pouraz.hemat.bez hemocefalu,infratent.	5a20b.3	Implantácia ventr.komôrky,zaved.Ommayovho rezervoáru
5a128.7	Evak.intracerebr.pouraz.hemat.s hemocefalom, infratent.	5a20c	Revízia operácia bázy lebky pre likvoreu
5a129.0	Evak.subdurál.akút.hematómu návrtom s ICP monitor.	5a20d	Ventrikulo-cisternoanastomóza podľa Torkildsena
5a129.1	Evak.subdurál.akút.hematómu návrtom bez ICP monitor.	5a20e.0	Prim.exstirp.kavernóz.malform.mozgu supratent.s neuronav.
5a12a.0	Evak.subdurál.subakút.hemat. návrtom s ICP monitor.	5a20e.1	Prim.exstirp.kavernóz.malf.mozgu supratent.bez neuronav.
5a12a.1	Evak.subdurál.subakút.hemat.návrtom bez ICP monitor.	5a20e.2	Prim.exstirpácia kavernóz.malf.mozgu infratent.s neuronavig.
5a12b.0	Evak.subdurál.chron.hematómu návrtom s ICP monitor.	5a20e.3	Prim.exstirp.kavernóz.malf.mozgu infratent.bez neuronav.
5a12b.1	Evak.subdurál.chron.hematómu návrtom bez ICP monitor.	5a20e.4	Prim.exstirp.kaver.malf.mozgu v obl.mozg.kmeňa s neuronav.
5a12d.4	Evak.intracerebr.spontán.hemat.bez hemocefalu,supratent.	5a20e.5	Prim.exstirp.kaver.malf.mozgu v obl.mozg.kmeňa bez neuron.
5a12d.5	Evak.intracerebr.spontán.hemat.s hemocefalom,supratent.	5a20e.6	Exstirp.kaver.malform.mozgu pri recidive supratent.s neuron.
5a12d.6	Evak.intracerebr.spontán.hemat.bez hemocefalu,infratent.	5a20e.7	Exstirp.kaver.malform.mozgu pri recid.supratent.bez neuron.
5a12d.7	Evak.intracerebr.spontán.hemat.s hemocefalom,infratent.	5a20e.8	Exstirp.kaver.malform.mozgu pri recidive infratent.s neuron.
5a130	Dekompresia hlav.nervov v mastoidál.a tympan.úseku n.VII	5a20e.9	Exstirp.kaver.malform.mozgu pri recid.infratent.bez neuron.
5a131	Dekompresia hlav.nervov labyrintového úseku n.VII.	5a20e.a	Exstir.kaver.malf.mozgu pri rec.v obl.mozg.kmeňa s neuron.
5a132.7	Mikrovaskulár.dekompresia n.VII. v zad.jame lebečnej	5a20e.b	Exstir.kaver.malf.mozgu pri rec.v obl.mozg.kmeňa bez neuron
5a132.8	Mikrovaskulár.dekompresia n.VIII. v zad.jame lebečnej	5a20f.0	Ošetrovanie aneuryzmy mozgovej tepny s krvácáním:1 klip
5a132.9	Mikrovaskulár.dekompresia n.IX. v zad.jame lebečnej	5a20f.1	Ošetrovanie aneuryzmy mozg.tepny s krvác:viac klipov
5a191	Subfrontálna kraniektómia s resekciov nádoru rinobázy	5a20f.2	Ošetrovanie aneuryzmy mozg.tepny bez krvác:1 klip
5a192	Exstirpácia iného nádoru zad.jamy retrosigmoid.prístupom	5a20f.3	Ošetrovanie aneuryzmy mozg.tepny bez krvác:viac klipov
5a195	Dekompresívna kraniektómia bez uloženia kosti	5a20g.4	Resek.arteriovenóz.malform.mozgu s krvác.s použ.klipov

5a20g.5	Resek arteriovenóz.malform.mozgu s krvác.bez použ.klipov	5a30a	Pred./zad.rizotóm.miech.koreň./drez miech.léz.pre bolesť
5a20g.6	Resek arterioven.malform.mozgu bez krvác.bez použ.klipov	5a30b	Dorzálna rizotómia pre neurogénny močový mechúr
5a20g.7	Resek arterioven.malform.mozgu bez krvác.s použ.klipov	5a30c	Deliberácia miechy a miechových nervov
5a20h.0	Dekompr.operácia v obl.kraniocer.prech:A.Ch.malf.s duropl.	5a30d	Deliberácia miechy a miechových nervov endoskopicky
5a20h.1	Dekompr.OP v obl.kraniocer.prech:A.Ch.malf.s duropl.a p.i.	5a30e.4	Deliberácia pripútanej miechy exstirp.lipómu z mieš.kónusu
5a20h.2	Dekompr.OP v obl.kraniocer.prech:iná ako A.Ch.malf.s duropl.	5a30e.5	Deliberácia pripútanej miechy uvoľnením jazvy jazvovit.tk.
5a20h.3	Dekompr.OP kraniocer.prech:iná ako A.Ch.malf.s duropl.s impl.	5a30e.6	Deliberácia pripútanej miechy znesením kostného výrastku
5a20j.0	Intrakr.rekonštr.OP bez použ.biolog.lep.s použ.alotranspl.	5a30e.7	Deliberácia pripútanej miechy discíziou filum terminale
5a20j.1	Intrakr.rekonštr.OP bez použ.biolog.lep.s použ.autológ.transpl.	5a30f	Impl.liek.pumpy na intratekál.aplik.liečiva do miech.kanála
5a20j.2	Intrakr.rekonštr.OP bez použ.biolog.lep.s použ.umel.implant.	5a30j	Použ.stabilizač.osteosynt.mat.po plast.defektu neurál.rúry
5a20k.0	Intrakr.rekonštr.OP s použ.biolog.lep.s použ.alotranspl.	5a30k	Syringomyélia s terminálnou ventrikulostómou
5a20k.1	Intrakr.rekonštr.OP s použ.biolog.lep.s použ.autológ.transpl.	5a30n	Uvoľnenie filum terminale
5a20k.2	Intrakr.rekonštr.OP s použ.biolog.lep.s použ.umel.implant.	5a30o.9	Plastika otvoreného defektu proximálnej neurálnej rúry
5a20m.0	Uzáv.tvr.pleny mozg/miechy bez biol.lep.s použ.alotranspl	5a30o.b	Plastika otvoreného defektu distálnej neurálnej rúry
5a20m.1	Uzáv.tvr.pleny mozg/miechy bez biol.lep.s použ.autol.transpl.	5a30p.8	Plastika krytého defektu proximálnej neurálnej rúry
5a20m.2	Uzáv.tvr.pleny mozg/miechy bez pou.biol.lep.s pou.umel.impl.	5a30p.a	Plastika krytého defektu distálnej neurálnej rúry
5a20n.0	Uzáv.tvrd.pleny moz./miechy s biol.lep.s použ.alotranspl.	5a30r	Implantácia expanderu pred plastikou rozsiahleho defektu
5a20n.1	Uzáv.tvrd.pleny moz./miechy s biol.lep.s použ.autol.transpl.	5a310.10	Impl.liek.pumpy intrat/epidurál.pod.liek:l.pum.s konš.priet.
5a20n.2	Uzáv.tvrd.pleny moz./miechy s biol.lep.s použ.umel.impl.	5a310.11	Impl.liek.pump.intratek/epidurál.pod.liek:progr.liek.pumpa
5a20o	Chirurgické ošetrenie dury	5a310.1x	Impl.liek.pumpy a intratek./epidurál.podávanie liek:ost.
5a20s	Extrakcia ventrikulárnej komôrky	5a310.2	Vytvorenie podkožného rezervoára
5a20t	Výmena cerebrálneho katétra	5a310.3	Revízia imp.intratekálneho a/epidurálneho katétra
5a20u	Výmena jednocestného likvorového ventilu	5a310.4	Revízia.impl.liek.pumpy na intratek./epidurál.pod.liekov
5a20v	Extrakcia likvorového shuntu	5a310.5	Revízia implantovaného podkožného rezervoára
5a210.0	Dekompr.kraniekt.odst.č.kl.leb.k dos.d.dek.m.tk.s ul.k.d.k.b.	5a310.7	Odstránenie impl.liek.pumpy na intratek.,epidurál.pod.liekov
5a210.1	Dekompr.kraniekt.odst.č.kl.leb.k dos.dos.d.m.tk.s ul.k.d.b.	5a310.8	Odstránenie implantovaného podkožného rezervoára
5a211.2	Elevácia impres.jedn.zl.lebky s návrt.v obl.klenby b.kraniopl.	5a311.00	Impl.1 dočas.stimul.epidurál.elektrody na testovanie
5a211.3	Elev.impr.jednod.zlom.lebky s návrt.v ob.klenby s kraniopl.	5a311.01	Impl.viac dočas.stimul.epidurál.elektrod na testovanie
5a211.4	Elev.impr.jednod.zlom.lebky s návrt.v ob.spod.bez p.kraniopl.	5a311.02	Impl./vým.1 perkut.epidurál.elekt. na trv.stimul.miechy
5a211.5	Elev.impr.jednod.zlom.lebky s návrt.v ob.spod.s p.kraniopl.	5a311.03	Impl./vým.viac perkut.epidur.elekt. na trv.stimul.miechy
5a211.6	Elev.impr.jednod.zlom.lebky s návrt.v ob.zad.j.bez p.kraniopl.	5a311.04	Impl./vým.1 chir.epidurál.elekt. na trv.stimul.miechy
5a211.7	Elev.impr.jednod.zlom.lebky s návrt.v ob.zad.j.s p.kraniopl.	5a311.05	Impl./vým.viac chir.epidurál.elekt. na trv.stimul.miechy
5a212.2	Elev.impr.komplik.zlom.lebky v obl.klenby bez kraniopl.	5a311.06	Imp.multif.elek.do epid./subarachn.pr.perkut.pulz.rádiofr.oš.
5a212.3	Elev.impres.komplik.zlom.lebky v obl.klenby s kraniopl.	5a311.1	Impl./vým.subarachn.elekt. na stimul.pred. koreňov miechy
5a212.4	Elev.impr.komplik.zlom.lebky v obl.spod.bez p.kraniopl.	5a311.20	Odstránenie 1 perkut.stimulač.epidurál.elektrody
5a212.5	Elev.impr.komplik.zlom.lebky v obl.spod.s p.kraniopl.	5a311.21	Odstrán.viac perkut.stimul.epidurál.elektrod
5a212.6	Elev.impr.komplik.zlom.lebky v obl.zad.j.bez p.kraniopl.	5a311.22	Odstrán.1 chir.stimul.epidurál.elektrody
5a212.7	Elev.impr.komplik.zlom.lebky v obl.zad.j.s p.kraniopl.	5a311.23	Odstrán.viac chir.stimul.epidurál.elektrod
5a213	Kraniektóm.a rekonštr.lebky pri zložitých diskrániach	5a311.24	Odstrán.1 stimul.subarachnoideál.elektrody
5a214.10	Rekonštr.tvár.skel.bez lebky(od3reg) p.PC[CAD-implantát]	5a311.25	Odstrán.viac stimul.subarachnoideál.elektrod
5a214.11	Rekon.mozg.lebky s orbit.temp.al.fr.sin.(do2reg),PC[CAD-imp]	5a311.31	Revízia 1 perkut.stimul.epidurál.elektrody
5a214.12	Rekon.mozg.leb.viac.obl.tvár.skel.(od3reg)p.PC[CAD-imp]	5a311.32	Revízia viac perkut.stimul.epidurál.elektod
5a214.20	Rekon.leb.bez tvár.skel.s alopl.m.jednoduchý implantát	5a311.33	Revízia 1 chir.stimul.epidurál.elektrody
5a214.21	Rekon.leb.bez tvár.skel.s alopl.m.p.PC[CAD-imp]jedn.defekt	5a311.34	Revízia viac chir.stimul.epidurál.elektrod
5a214.22	Rek.lebky bez tvár.skel.s alopl.PC[CAD-imp]vef./kompl.def.	5a311.35	Revízia 1 stimul.subarachnoid.elektrody
5a214.8	Kranioplastika vlastnou kosťou	5a311.36	Revízia viac stimul.subarachnoid.elektrod
5a214.9	Kranioplastika kostným cementom	5a311.40	Impl./vým.neurost.epid.stim.mie:impl/vým.elek.,1-k.p.i.sy b.d
5a214.a	Kranioplastika biokeramikou	5a311.41	Imp./vým.neurost.epid.st.mie:impl./vým.elek.,viac-k p.i.sy b.d
5a214.b	Kranioplastika titanovou sieťkou	5a311.42	Imp/vým.neurost.epid.st.mie:impl./vým.elek.,viac-k p.i.sy.dob
5a214.c	Kranioplastika inými materiálmi	5a311.50	Vým.neurost.epid.st.mie.bez potr.výmeny elek.,1-k.p.i.sy b.d.
5a215.2	Kraniot.a elev.impres.zlom.lebky v obl.klenby b.kraniopl.	5a311.51	Vým.neurost.epid.st.mie.bez potr.vým.elekt.viac-k p.i.sy b.d
5a215.3	Kraniot.a elev.impres.zlom.lebky v obl.klenby s kraniopl.	5a311.52	Vým.neurost.epid.st.mie.bez potr.vým.elek.viac-k p.i.sy.dob.
5a215.4	Kraniot.a elev.impres.zlom.lebky v obl.spod.bez použ.kraniopl	5a311.6	Impl./vým.neurost.stim.pred.kor.miechy s im/vým.subara.el.
5a215.5	Kraniot.a elev.impres.zlom.lebky v obl.spod.s použ.kraniopl.	5a311.7	Výmena neurost stim.pred.kor.miechy bez /vým.subarach.el.
5a215.6	Kraniot.a elev.impres.zlom.leb.v obl.zad.jam.b.použ.kraniopl.	5a311.8	Reviz.imp.neurost.epidurál.stim.mie.a stim.pred.koreň.mie
5a215.7	Kraniot.a elev.impres.zlom.leb.v obl.zad.jam.s použ.kraniopl	5a311.9	Odstr.imp.neurost.epid.st.mie.a stim.pred.kor.miechy
5a215.8a	Imp./vým.liek.p.intravent.inf.funkč.OP.leb.moz,m.bl,p.i.s.k.pr	5a311.x	Iné operácie na mieche a miechových štruktúrach
5a215.8b	Imp./vým.liek.p.intrav.inf.:funkč.OP.leb.moz,m.bl,p.i.s.p.v.d.p	5a400.1	Denervácia periférneho nervu
5a215.8x	Imp./vým.liek.p.intrav.infúziu p.funkč.OP.leb.moz,m.bl: iná	5a400.2	Excízia lézie periférneho nervu:pri rekonštrukcii
5a215.91	Impl.neurost.pre hlb.mozg.stim.s impl.neurost.el:nedobij.sy	5a402.b	Rekonštrukčné OP n. XI. extrakraniál.štepom
5a215.92	Impl.neurost.pre hlb.mozg.stim.s impl.neurost.el: dobijateľ.sy	5a402.c	Rekonštrukčné OP n. XII. extrakraniál.štepom
5a215.a1	Vým.n-stim.pre hlb.mzg.stim.s/bez vým.n-stimul.el:nedobij.sy	5a403	Rekonštrukcia n.VII. štepom v extrakraniálnom úseku
5a215.a2	Vým.n-stim.pre hlb.mzg.stim.s/bez vým.n-stimul.el:dobijateľ.sy	5a404	Primárna mikrosotúra nervového plexu
5a215.b	Iné op.lebky.mozgu,m.blán:impl.al.vým.neuroprotézy	5a405.b	Rekonštrukčné OP n. XI. extrakraniál.sutúrou
5a300	Perkutánná chordotómia a traktotómia	5a405.c	Rekonštrukčné OP n. XII. extrakraniál.sutúrou
5a301	Trigeminová miechová traktotómia	5a406.7	Preťaženie n.VII pri hemispazme
5a302	Iné protibolestivé operačné výkony na mieche	5a406.b	Preťaženie n.XI pri hemispazme
5a307	Dekompresia intramedulárneho nádoru miechy	5a40a.7	Anastomóza n. VII.sutúrou
5a308	Evakuácia spontánneho hematómu miechového kanála	5a40a.b	Anastomóza n. XI.sutúrou
5a309	Evakuácia epidurálneho hematómu miechového kanála	5a40a.c	Anastomóza n. XII.sutúrou

5a40b.7	Anastomóza n. VII.štepom	5a50m	Explorácia extradurálnej časti brachiálneho plexu
5a40b.b	Anastomóza n. XI.štepom	5a50n	Skalenotóm/dekompres.brach.plexu p.sy.hor.hrud.apertúry
5a40b.c	Anastomóza n. XII.štepom	5a50o	Dekompresia periférneho nervu transkutánna
5a40c.3	Resekcia schwanómu n. III.extrakraniálne cez labyrint	5a50p	Transpozícia periférneho nervu
5a40c.4	Resekcia schwanómu n. IV.extrakraniálne cez labyrint	5a50r	Endoskopická dekompresia kanála n.II
5a40c.5	Resekcia schwanómu n. V.extrakraniálne cez labyrint	5a50t.00	Impl/vým.neurost.PNS impl/vým.el:1-kanál.plne impl.nedobj
5a40c.6	Resekcia schwanómu n. VI.extrakraniálne cez labyrint	5a50t.01	Impl/vým.neurost.PNS s impl./vým.el.viac-k.plne impl.nedob.
5a40c.7	Resekcia schwanómu n. VII.extrakraniálne cez labyrint	5a50t.02	Impl./vým.neurost.PNS s impl./vým.el.viac-k.plne impl.dobjj.
5a40c.9	Resekcia schwanómu n. IX.extrakraniálne cez labyrint	5a50t.03	Impl./vým.neurost.PNS s impl./vým.el:vág.nervostim.sy
5a40c.a	Resekcia schwanómu n. X.extrakraniálne cez labyrint	5a50t.04	Impl/vým.neust.PNS impl/vým.el:vág.n.-stim.srd.b.um.sn.v PK
5a40c.b	Resekcia schwanómu n. XI.extrakraniálne cez labyrint	5a50t.05	Impl/vým.neurs.PNS impl/vým.el:vág.n.-stim.srd.s um.sn.v PK
5a40c.c	Resekcia schwanómu n. XII.extrakraniálne cez labyrint	5a50t.06	Impl/vým.neurost.PNS s impl./vým.el:aktivácia baroreceptora
5a40d.3	Resekcia schwanómu n. III.extrakraniál.retrosigmoidálne	5a50t.10	Vým.neurost.PNS bez vým.elekt:1-kanál.plne impl.nedobjj.
5a40d.4	Resekcia schwanómu n. IV.extrakraniál.retrosigmoidálne	5a50t.11	Vým.neurost.PNS bez vým.el:viac-kanál.plne impl.nedob.
5a40d.5	Resekcia schwanómu n. V.extrakraniál.retrosigmoidálne	5a50t.12	Vým.neurost.PNS bez vým.el:viac-kanál.sy.dobjj.
5a40d.6	Resekcia schwanómu n. VI.extrakraniál.retrosigmoidálne	5a50t.13	Vým.neurost.PNS bez vým.el:vágový nervostim.sy.
5a40d.7	Resekcia schwanómu n. VII.extrakraniál.kombinovane	5a50t.14	Vým.neurost.PNS b.vým.el:vág.n.stim.s.srdc.b.vým.sním.v PK
5a40d.9	Resekcia schwanómu n. IX.extrakraniál.retrosigmoidálne	5a50t.15	Vým.neurost.PNS b.vým.el:vág.n.stim.s.srdc.s vým.sním.v PK
5a40d.a	Resekcia schwanómu n. X.extrakraniál.retrosigmoidálne	5a50t.16	Vým.neurost.PNS bez vým.el.:sy.aktivácie baroreceptora
5a40d.b	Resekcia schwanómu n. XI.extrakraniál.retrosigmoidálne	5a50t.e	Implantácia periférnej neuroprotézy
5a40d.c	Resekcia schwanómu n. XII.extrakraniál.retrosigmoidálne	5a50t.f0	Impl/vým.na neurostimul.elekt.pre syst.aktiv.baroreceptora
5a40e.3	Resekcia schwanómu n. III.extrakraniál.kombinovane	5a50t.f1	Reviz.neurostimul.elekt.pre systém aktiv.baroreceptora
5a40e.4	Resekcia schwanómu n. IV.extrakraniál.kombinovane	5a902.11	Laminotómia krčnej chrbtice,1 segment
5a40e.5	Resekcia schwanómu n. V.extrakraniál.kombinovane	5a902.12	Laminotómia krčnej chrbtice,2 segmenty
5a40e.6	Resekcia schwanómu n. VI.extrakraniál.kombinovane	5a902.13	Laminotómia krčnej chrbtice,viac ako 2 segmenty
5a40e.7	Resekcia schwanómu n. VII.extrakraniál.kombinovane	5a902.21	Hemilaminektómia krčnej chrbtice,1 segment
5a40e.9	Resekcia schwanómu n. IX.extrakraniál.kombinovane	5a902.22	Hemilaminektómia krčnej chrbtice,2 segmenty
5a40e.a	Resekcia schwanómu n. X.extrakraniál.kombinovane	5a902.23	Hemilaminektómia krčnej chrbtice,viac ako 2 segmenty
5a40e.b	Resekcia schwanómu n. XI.extrakraniál.kombinovane	5a902.31	Laminektómia krčnej chrbtice,1 segment
5a40e.c	Resekcia schwanómu n. XII.extrakraniál.kombinovane	5a902.32	Laminektómia krčnej chrbtice,2 segmenty
5a40f.3	Resekcia schwanómu n. III.extrakran.stred.jamou	5a902.33	Laminektómia krčnej chrbtice,viac ako 2 segmenty
5a40f.4	Resekcia schwanómu n. IV.extrakran.stred.jamou	5a903.11	Laminotómia hrudnej chrbtice,1 segment
5a40f.5	Resekcia schwanómu n. V.extrakran.stred.jamou	5a903.12	Laminotómia hrudnej chrbtice,2 segmenty
5a40f.6	Resekcia schwanómu n. VI.extrakran.stred.jamou	5a903.13	Laminotómia hrudnej chrbtice,viac ako 2 segmenty
5a40f.7	Resekcia schwanómu n. VII.extrakran.stred.jamou	5a903.21	Hemilaminektómia hrudnej chrbtice,1 segment
5a40f.9	Resekcia schwanómu n. IX.extrakran.stred.jamou	5a903.22	Hemilaminektómia hrudnej chrbtice,2 segmenty
5a40f.a	Resekcia schwanómu n. X.extrakran.stred.jamou	5a903.23	Hemilaminektómia hrudnej chrbtice,viac ako 2 segmenty
5a40f.b	Resekcia schwanómu n. XI.extrakran.stred.jamou	5a903.31	Laminektómia hrudnej chrbtice,1 segment
5a40f.c	Resekcia schwanómu n. XII.extrakran.stred.jamou	5a903.32	Laminektómia hrudnej chrbtice,2 segmenty
5a40g	Transkutánna neurolyza nervov a nervových ganglií	5a903.33	Laminektómia hrudnej chrbtice,viac ako 2 segmenty
5a500	Impl.elektro.stimulátora n.vagus pri lieč.epilepsie	5a904.11	Laminotómia bedrovej chrbtice,1 segment
5a501	Rekonštr.OP n.VII v obl.tváre p.paréze n.VII,cross face tech.	5a904.12	Laminotómia bedrovej chrbtice,2 segmenty
5a502	Rekonštr.OP n.VII v obl.tváre p.paréze n.VII,dynam.záver	5a904.13	Laminotómia bedrovej chrbtice,viac ako 2 segmenty
5a503	Rekonštr.OP n.VII v obl.tváre p.paréze n.VII,static.záver	5a904.21	Hemilaminektómia bedrovej chrbtice,1 segment
5a504	Rekonštr.OP n.VII v obl.tváre p.paréze n.VII,transpoz.svalu	5a904.22	Hemilaminektómia bedrovej chrbtice,2 segmenty
5a505.1	Rekonštr.OP n. VII štepom v spánk.k., bližšie k mozg.kmeňu	5a904.23	Hemilaminektómia bedrovej chrbtice,viac ako 2 segmenty
5a505.2	Rekonštrukcia n. VII. v spánkovej kosti	5a904.31	Laminektómia bedrovej chrbtice,1 segment
5a506	Transplantácia nervu s facio-faciálnou anastomózou	5a904.32	Laminektómia bedrovej chrbtice,2 segmenty
5a507.0	Resek.nádoru veľk.a stred.nervov bez násl.rekonštr.nervu	5a904.33	Laminektómia bedrovej chrbtice,viac ako 2 segmenty
5a507.1	Resek.nádoru veľk.a stred.nervov s násl.rekonštr.nervu	5a904.41	Flavektómia bedrovej chrbtice,1 segment
5a508	Impl.neurostim.zar.pri dysfunkcii dol.moč.ciest	5a904.42	Flavektómia bedrovej chrbtice,2 segmenty
5a50a	Rekonštrukčné OP n. VII.extrakraniál.štepom	5a904.43	Flavektómia bedrovej chrbtice,viac ako 2 segmenty
5a50b	Rekonštrukčné OP n. VII.extrakraniál.sutúrou	5b110	Incizia v oblasti štítnej žľazy bez ďalších výkonov
5a50c.2	Mikroch.sut.perif.nervu priama s pou.autotranspl.s použ.lep.	5b111	Drenáž v oblasti štítnej žľazy
5a50c.3	Mikroch.sut.perif.nerv.priama s pou.autotranspl.bez použ.lep.	5b112	Revízia,prieskum v oblasti štítnej žľazy
5a50e.4	Rekonštr.nerv.plexu s použ.nerv.štetu:jednostran.	5b113	Revízia operačnej rany v oblasti štítnej žľazy
5a50e.5	Rekonštr.nerv.plexu bez použ.nerv.štetu:jednostran.	5b11x	Iná incizia v oblasti štítnej žľazy
5a50f	Mikroch.sut.perif.nervu priama bez použ.autotransplant.	5b190	Sutúra na štítnej žľaze po poranení
5a50g	Dekompresia,deliberácia a uvoľnenie zravost perifér.nervu	5b211.0	Opak.revízia s čiastoč.resek.príšt.tel.,štanđ.
5a50h.61	Operácia pre syndróm Guyonovho tunela	5b211.1	Opak.revízia s čiastoč.resek.príšt.tel.,miniinv.videoas.
5a50h.63	OP pre sy.kubitál.tunela s dekompresiou nervu	5b211.2	Opak.revízia s čiastoč.resek.príšt.tel.,miniinv.radioas.
5a50h.64	OP pre sy.kubitál.tunela s transpoziciou nervu	5b211.3	Opak.revízia s čiastoč.resek.príšt.tel.,miniinv.video-radioas.
5a50h.6x	Operácia pre úžinový syndróm na HK, iný	5b211.4	Opak.revízia s čiastoč.resek.príšt.tel.,endoskop.as.
5a50h.7	OP pre pouřaz.stavy perifér.nervu na HK	5b211.5	Opak.revízia s čiastoč.resek.príšt.tel.,endoskop.radioasist.
5a50h.8	OP pre pozřpal.stavy perifér.nervu na HK	5b211.6	Opak.revízia s čiastoč.resek.príšt.tel.,elektroneurostim.
5a50h.9	Operácia pre úžinový syndróm na dolnej končatine	5b211.x	Opak.revízia s čiastoč.resek.príšt.tel.,ostatné
5a50h.a	OP pre pouřaz.stavy perifér.nervu na DK	5b330.1↔	Incizia nadobľičky,laparotomicky
5a50h.b	OP pre pozřpal.stavy perifér.nervu na DK	5b330.2↔	Incizia nadobľičky,lumbotomicky
5a50k	Dekompresia nervového plexu	5b330.4↔	Incizia nadobľičky,laparoskopicky
5a50l	Explorácia intradurál.časti brach.plexu zadným prístupom	5b330.x↔	Incizia nadobľičky,ostatné

5b331↔	Drenáž abscesu nadobličky	5c213.1↔	Hlb.exc.ch.tk.oč.viečka histogr.kontr.so zas.okraja viečka
5b332↔	Rádiografenč.ablácia patolog.ložiska na nadobličke	5c220.0↔	Tarsorhafia bez excízie okraja viečka
5b333.1↔	Revízia nadobličiek a okolia nadobličiek,laparot.	5c220.1↔	Tarsorhafia s excíziou okraja viečka
5b333.2↔	Revízia nadobličiek a okolia nadobličiek,lumbot.	5c221↔	Mediálna kantopexia
5b333.4↔	Revízia nadobličiek a okolia nadobličiek,laparos.	5c222↔	Laterálna kantopexia
5b333.x↔	Revízia nadobličiek a okolia nadobličiek,ostatné	5c223↔	Kantotómia
5b33x.1↔	Iné operácie na nadobličke,laparotomicky	5c224.0↔	Korekčná operácia v oblasti epikantu,Y-V plastika
5b33x.2↔	Iné operácie na nadobličke,lumbotomicky	5c224.1↔	Korekčná operácia v oblasti epikantu,dvojitá Z-plastika
5b33x.4↔	Iné operácie na nadobličke,laparoskopicky	5c224.x↔	Korekčná operácia v oblasti epikantu,ostatné
5b33x.x↔	Iné operácie na nadobličke,ostatné	5c225↔	Otvorenie tarsorhafie
5b421.10	Tymektómia trancervikálne	5c22x↔	Operácie na kantuse a epikantuse,ostatné
5b421.11	Tymektómia torakotomicky	5c230↔	Korekčné operácie entropia a extropia termokoaguláciou
5b421.12	Tymektómia sternotomicky	5c231↔	Korekčné OP entropia a extropia pomocou nalož.stehov
5b421.13	Tymektómia torakoskopicky	5c232↔	Korekč.OP entropia a extrop.,horiz.skrát.oč.viečok
5b421.15	Tymektómia torakoskopicky - roboticky	5c233↔	Korekč.OP entropia a extropia pom.retraktorov oč.viečok
5b421.21	Resekcia týmusu prostredníctvom kolárnej mediastinotómie	5c234↔	Korekč.OP entropia a extropia transplant.al.implantáciou
5b421.2x	Resekcia týmusu, iná	5c235↔	Kor.OP entropia a extropia plastikou s posun/záhyb
5b421.40	Maximálna miniinvazívna tymektómia [MMIT]	5c236↔	Kor.OP entropia a extropia repozíciou pred.lam.viečka
5b421.45	Maximálna miniinvazívna tymektómia [MMIT] - roboticky	5c23x↔	Korekčné operácie entropia a extropia,ostatné
5b42x	Iné excízie a resekcie týmusu	5c240↔	Resekcia tarsu pri blefaroptóze
5b492	Exstirpácia cysty týmusu	5c241↔	Ohyb levatora aponeurózy pri blefaroptóze
5b49x	Ostatné operácie na týmuse a corpus pineale	5c242↔	Resekcia levatora aponeurózy pri blefaroptóze
5c110↔	Parciálna excízia chorého tkaniva slznej žľazy	5c243↔	Inzercia levatora pri blefaroptóze
5c111↔	Kompletná excízia chorého tkaniva a slznej žľazy	5c244↔	Suspenszia m. frontalis pri blefaroptóze
5c120↔	Refixácia slznej žľazy	5c245↔	Záver na m.frontalis s fascia lata pri blefaroptóze
5c12x↔	Iné operácie na slznej žľaze, ostatné	5c246↔	Záver na m.frontalis s iným aloplast.materiál.pri blefaropt.
5c140↔	Excízia chor. tkaniva na slznom bode [punctum lacrimale]	5c24x↔	Korekčné operácie pri blefaroptóze,ostatné
5c141↔	Excízia chorého tkaniva na slznom kanáli	5c250.0↔	Uzáv.povrch.defektov oč.viečka suturem bez zasiah.okr.viečka
5c142↔	Excízia chorého tkaniva na slznom vaku	5c250.1↔	Uzáv.povrch.defektov oč.viečka suturem so zasiah.okraja vieč
5c143↔	Excízia chor.tkaniva na ductus nasolacimalis	5c251.0↔	Uzáver hlb.defekt.oč.viečka suturem b.zasiah.okraja viečka
5c14x↔	Excízia chor.tk. na slz.vaku a ostat.slz.cestách, ostatné	5c251.1↔	Uzáver hlb.defekt.oč.viečka suturem so zasiah.okraja viečka
5c150.0↔	Invertácia slzného bodu termokauterizáciou	5c252↔	Sutúra avulzie očného viečka
5c150.1↔	Invertácia slzného bodu vretenovou/kosouhou excíziou	5c25x↔	Sutúra očného viečka, ostatné
5c150.x↔	Invertácia slzného bodu, ostatné	5c260.0↔	Iná rekonštr.oč.viečok, plastikou kož.lalokom posunom kože
5c151↔	Rozšírenie slzného bodu	5c260.1↔	Iná rekonštr.oč.viečok, plast.kož.lalok. pootoč.kože
5c152↔	Ostatné rekonštrukcie slzného bodu	5c260.2↔	Iná rekonštr.oč.viečok, plast.kož.lalok. pretoč.kože
5c160.0↔	Transkutánná dakryocystorinostómia bez intubácie	5c260.x↔	Iná rekonštr.oč.viečok, plast.kož.lalokom, ostat.
5c160.1↔	Transkutánná dakryocystorinostómia s intubáciou	5c261.0↔	Iná rekonštr.oč.viečok, plast.s presun.okr.viečka s kantotóm.
5c160.x↔	Transkutánná dakryocystorinostómia, ostatné	5c261.1↔	Iná rekon.oč.viečok,plast.s presun.okr.viečka s oblúk.posun.
5c161↔	Kanalikulorinostómia	5c261.x↔	Iná rekonštr.oč.viečok, plast.s presunom okr.viečka, ostat.
5c162↔	Prográdna laserová dakryocystorinostómia	5c262.0↔	Iná rekonštrukcia očných viečok:transplantáciou kože
5c163↔	Endonazálna dakryocystorinostómia	5c262.1↔	Iná rekonštrukcia očných viečok:transplantáciou sliznice
5c16x↔	Dakryocystorinostómia, ostatné	5c262.2↔	Iná rekonštrukcia očných viečok:transplantáciou uzlika
5c170.0↔	Konjunktivorinostómia s rekonštrukciou sliznice	5c262.3↔	Iná rekonštr.očných viečok:transplant. sliznice a uzlika
5c170.1↔	Konjunktivorinostómia s kanylou	5c262.4↔	Iná rekonštr.očných viečok:transplant.aloplastickým mat.
5c170.x↔	Konjunktivorinostómia,ostatné	5c262.x↔	Iná rekonštrukcia očných viečok:transplantáciou, ostatné
5c171.0↔	Konjunktivadakryocystostómia s plastikou sliznice	5c263.0↔	Iná rekonštr.oč.viečok: tarsokonjuktivál.transplant.stopk.lal.
5c171.1↔	Konjunktivadakryocystostómia s kanylou	5c263.1↔	Iná rekonštr.oč.viečok: tarsokonjuktivál.transplant. vofne
5c171.x↔	Konjunktivadakryocystostómia, ostatné	5c263.2↔	Iná rekonštr.oč.vieč: tarsokonjuktivál.transpl.tarsomarginál.
5c172↔	Rekonštrukcia ductus nasolacimalis	5c263.x↔	Iná rekonštr.oč.viečok:tarsokonjuktiv.transplantátom,ost.
5c173↔	Endoskopická rekonštrukcia slzných ciest	5c264.0↔	Iná rekonštr.oč.viečok:plast.posunom a rot.vieč.rot.lic.pl.
5c174.0↔	Endoskopická dakryocystorinostómia	5c264.1↔	Iná rekonštr.oč.viečok:pl.pos.a rot.vieč:pl.s pres.a uzáv.
5c174.1↔	Endoskop.dakryocystorinostómia s inzerciou stentu	5c264.2↔	Iná rekonštr.oč.vieč:pl.pos.a rot.v:náh.hor.vie.pl.dol.vie.
5c175↔	Implantácia stentu slzných ciest	5c264.x↔	Iná rekonštr.oč.viečka:plast.posunom a rotáciou viečka ost.
5c176↔	Zavedenie trvalej /dočasnej sondy do slz.ciest	5c265.0↔	Rekonštrukcia uhla očného viečka, mediálne
5c17x↔	Iná rekonštrukcia slzných ciest,ostatné	5c265.1↔	Rekonštrukcia uhla viečka, laterálne
5c190.0↔	Prechodný uzáver slzného bodu	5c266↔	Otvorenie očných viečok po ich rekonštrukcii
5c190.1↔	Permanentný uzáver slzného bodu	5c26x↔	Iná rekonštrukcia očných viečok, ostatné
5c191↔	Výmena kanyly na slzných cestách vrátane repozície	5c270↔	Elevácia obočia
5c192↔	Odstránenie kanyly na slzných cestách	5c271↔	Blefaroplastika horného viečka
5c193↔	Odstránenie intubácie slzných ciest	5c272↔	Blefaroplastika dolného viečka
5c194↔	Odstránenie prechodného uzáveru slzného bodu	5c273↔	Odstránenie tukového prolapsu orbity
5c19x↔	Iné operácie na slzných cestách,ostatné	5c280.0↔	Vertikál.predĺženie horného viečka Z-plastikou
5c210.0↔	Povrch.excízia chor.tk.oč.viečka bez zasiahn. okraja viečka	5c280.1↔	Vertikálne predĺženie horného viečka transplantátom
5c210.1↔	Povrch.exc.chor.tk.oč. viečka so zasiahn. okraja viečka	5c280.2↔	Vertikál.predĺž.hor.viečka recesiou retraktora hor.viečka
5c211.0↔	Povrch.excí.ch.tk.oč.viečka histogr.kontr.b.zas.okr.viečka	5c280.3↔	Vertik.predĺž.hor.viečka ektómiou Muller.svalov [m.tars.s]
5c211.1↔	Povrch.excí.ch.tk.oč.viečka histogr.kontrol.so zas.okr.viečka	5c280.x↔	Vertikálne predĺženie horného viečka,ostatné
5c212.0↔	Hlboká exc.chor.tk.oč.viečka bez zasiahnutia okraja viečka	5c281↔	Vertikálne predĺženie dolného viečka
5c212.1↔	Hlboká exc.chor.tk.oč.viečka so zasiahnutím okraja viečka	5c28x↔	Vertikálne predĺženie viečka,ostatné
5c213.0↔	Hlb.exc.ch.tk.oč.viečka histogr.kontr.bez zasiah.okr.viečka	5c290↔	Fixácia závaží na očné viečko

5c29x↔	Iné operácie na očnéom viečku, ostatné	5c594↔	Odstránenie rohovky
5c390↔	Adheziolyza na priamom očnéom svale	5c595↔	Odstránenie keratoprotézy rohovky
5c391↔	Odstránenie svalovej suture na priamom očnéom svale	5c596↔	Sutúra rohovky
5c392↔	Prerušenie priameho očnéo svalu	5c600↔	OP odstr.cudzioho telesa z pred.oč.komory magnetom
5c393↔	Refixácia priameho očnéo svalu	5c601↔	OP odstr.cudzioho telesa z prednej oč.komory inciziou
5c39a↔	Adheziolyza na šikmom očnéom svale	5c60x↔	OP odstr.cudzioho telesa z prednej oč.komory,ost.
5c39b↔	Odstr.naloženého svalového šva na šikmom očnéom svale	5c610.0↔	Krytá goniotrepan/trabekulotóm.b. adjuvant.medikam.Th
5c39c↔	Prerušenie šikmého očnéo svalu	5c610.1↔	Krytá goniotrepan/trabekulotóm.s medikam.na potlač.fibrózy
5c39d↔	Refixácia šikmého očnéo svalu	5c610.x↔	Krytá goniotrepanácia/trabekulotómia,ostatné
5c400↔	OP odstránenie cudz.telesa zo spojovky pomocou magnetu	5c611↔	Nekrytá trepanácia skléry
5c401↔	OP odstránenie cudzieho telesa zo spojovky inciziou	5c612↔	Iridoklesis
5c40x↔	OP odstránenie cudzieho telesa zo spojovky,ostatné	5c613↔	Ostatné fistulácie skléry
5c410.0↔	Deštrukcia chorého tkaniva spojovky termokoaguláciou	5c614.0↔	Revízia vsakovacieho vankúšika fistuly skléry
5c410.1↔	Deštrukcia chor.tkaniva spojovky koaguláciou laserom	5c614.1↔	Revízia sekundár.uzáveru sklerálneho plátku fistuly skléry
5c410.2↔	Deštrukcia chorého tkaniva spojovky kryokoaguláciou	5c614.2↔	Otvorenie sklerálneho plátku fistuly skléry
5c410.x↔	Deštrukcia chorého tkaniva spojovky, ostatné	5c614.x↔	Revízia fistuly skléry, ostatné
5c411↔	Excízia chorého tkaniva spojovky bez plastiky	5c615↔	Laserosklerotómia
5c412↔	Excízia chorého tkaniva spojovky s plastikou	5c616↔	Filtrač. OP zníž. vnútroočného tlaku s implantátom
5c414↔	Periektómia chorého tkaniva spojovky	5c617.1↔	Trabekulektómia s bazál.iridektóm.bez adjuv.medikament.Th
5c420.0↔	Transplant.spojovky/kmeň.buniek limbusu z ipsilaterál.oka	5c617.2↔	Trabekulekt.s bazál.iridekt.s medikament.na potlač.fibrózy
5c420.1↔	Transplant.spojovky/kmeň.buniek limbusu z kontralater.oka	5c617.3↔	Trabekulekt.bez bazál.iridektómie bez adjuv.medikament.Th
5c420.2↔	Alogénna transplant.spojovky/kmeň. buniek limbusu	5c617.4↔	Trabekulekt.b.bazál.iridektómie s medikam.na potlač.fibrózy
5c420.x↔	Transplantácia spojovky/kmeň.buniek limbusu, ostatné	5c61x↔	Zniž.vnútrooč.tlaku filtruj.OP(OP ovplyvň.filtráciu),ost.
5c421↔	Plastika spojovky transplantáciou z nosovej sliznice	5c630↔	Chirurgická iridektómia
5c422↔	Plastika spojovky transplantáciou z ústnej sliznice	5c631↔	Trabekulotómia na zníž.vnútrooč.tl.zlepš.cirkul.komor.tek.
5c423↔	Tenoplastika spojovky	5c632↔	Goniotómia
5c42x↔	Plastika spojovky, ostatné	5c633↔	Laserotrabekuloplastika
5c431↔	Uvol.zrastov medzi spojovkou a viečkom s plastikou spojovky	5c634↔	Gonioplastika alebo iridoplastika laserom
5c491↔	Sutúra spojovky	5c636↔	Laserová iridotómia
5c500↔	OP odstránenie cudzieho telesa z rohovky magnetom	5c650↔	Excízia chorého tkaniva dúhovky
5c501↔	Operatívne odstránenie cudzieho telesa z rohovky inciziou	5c651↔	Excízia chorého tkaniva corpus ciliare
5c502↔	Vyčistenie lôžka rany po OP odstr.cudzioho telesa z rohovky	5c652↔	Excízia chorého tkaniva skléry
5c503↔	Oštiehnie erózie rohovky spôsobenej cudzím telesom	5c654↔	Deštrukcia chorého tkaniva corpus ciliare
5c50x↔	Operatívne odstránenie cudzieho telesa z rohovky,ostatné	5c655↔	Deštrukcia chorého tkaniva skléry
5c510↔	Chirurgická incízia rohovky	5c65x↔	Exc.a deštr.chor.tk.na dúhovke,corp.cil.a sklér:ost.
5c511↔	Incízia rohovky laserom	5c660↔	Iná iridotómia
5c51x↔	Incízia rohovky,ostatné	5c661↔	Iná laserová iridotómia
5c521↔	Operácie pterygia s plastikou spojivky	5c662↔	Iná chirurgická iridektómia
5c522↔	Operácie pterygia s fototerapeutickou keratotómiou	5c663↔	Excízia prolabovanej dúhovky
5c530.0↔	Deštrukcia chorého tkaniva rohovky termokoaguláciou	5c664↔	Korepraxia
5c530.1↔	Deštrukcia chorého tkaniva rohovky laserokoaguláciou	5c66x↔	Iná iridektómia a iridotómia,ostatné
5c530.2↔	Deštrukcia chorého tkaniva rohovky kryokoaguláciou	5c671↔	Chirurgická iridoplastika na dúhovke
5c530.x↔	Deštrukcia chorého tkaniva rohovky, ostatné	5c672↔	Uvolnenie predných synechií medzi dúhovkou a rohovkou
5c532.0↔	Superficiálna keratotómia chor.tk.rohovky	5c673↔	Uvolnenie goniosynechií v uhle očnej komory
5c532.1↔	Keratotómia chor.tkaniva rohovky s EDTA	5c674↔	Uvolnenie zadných synechií medzi dúhovkou a šošovkou
5c532.x↔	Keratotómia chor. tkaniva rohovky, ostatné	5c675↔	Odstránenie pupilárnej membrány
5c533↔	Fototerapeutická exc. a deštrukcia chor.tk.rohovky	5c676↔	OP na dúhovke irisdiafragmou(arteficiál.)
5c535↔	Abrázia rohovky chemická alebo nechemická	5c677↔	Prechodné chirurgické rozšírenie zrenice
5c53x↔	Excízia a deštrukcia chorého tkaniva rohovky, ostatné	5c67x↔	Iné OP na dúhovke:ostatné
5c540↔	Lamelárna transplantácia rohovky	5c680.0↔	OP odstr.cudzioho tel.na sklére magnetom
5c541.0↔	Perforujúca transplantácia rohovky bez typizácie HLA	5c680.1↔	OP odstr.cudzioho telesa na sklére inciziou
5c541.1↔	Perforujúca transplantácia rohovky s typizáciou HLA	5c680.x↔	OP odstr.cudzioho telesa na sklére, ostatné
5c543↔	Výmenná keratoplastika	5c681.0↔	Primárna sutúra skléry
5c544↔	Inercia keratoprotézy	5c681.3↔	Revízia suture skléry
5c54x↔	Transplantácia rohovky a keratoprotetika, ostatné	5c681.x↔	Sutúra skléry, ostatné
5c550.0↔	Radiálna keratotómia rohovky	5c682.1↔	Zosilnenie oslab.miesta skléry s pou.aloplast.mat.
5c550.1↔	Keratotómia rohovky nie radiálna	5c682.2↔	Zosilnenie skléry s pou.aloplast.mat.[skleroplastika]
5c550.x↔	Keratotómia rohovky, ostatné	5c68x↔	Ostatné operácie na sklére
5c551↔	Fotorefrakč.keratoplastika a iná rekonštr.rohovky	5c690↔	Paracentéza na sklére,pred.oč.kom.,dúhov. a corp.ciliare
5c552↔	Keratomileusis rohovky	5c691.0↔	Výplach pred.oč.kom.bez ďalších opatrení
5c553↔	Keratomileusis rohovky in-situ	5c691.1↔	Výplach pred.oč.kom.,odstr.silikón.oleja
5c554↔	Keratofakia rohovky	5c691.2↔	Výplach pred.oč.kom.s vložením medikamentov
5c555↔	Epikeratofakia rohovky	5c691.3↔	Výplach pred.oč.kom.s odobr.mat.na ďalšie vyš.
5c556↔	Lasero-termo-keratoplastika rohovky	5c691.x↔	Výplach prednej očnej komory, ostatné
5c557↔	Implant.prstenc.segmentu do rohovky, intrastromál.	5c692↔	Vloženie plynu do prednej očnej komory
5c55x↔	Refrakč.keratoplastika a iná rekonštr.rohovky, ostatné	5c693↔	Excí.epit.vrastania na sklére,pred.oč.kom.,dúh. a corp.cilii.
5c590↔	Tetovácia rohovky	5c694↔	Fixácia ciliárneho telieska
5c591↔	Prekrytie rohovky spojovkou	5c695↔	Odstr.šva na sklére,pred.oč.kom.,dúh. a corp.ciliare
5c592↔	Prekrytie rohovky amniotickou membránou	5c69x↔	Iné OP na sklére,pred.oč.kom.,dúh. a corp.ciliare, ost.
5c593↔	Uzáver defektu rohovky tkanivovým lepidlom	5c700↔	OP odstránenie cudzieho telesa zo šošovky magnetom

5c701↔	OP odstránenie cudzieho telesa zo šošovky incíziou	5c73x.c↔	Ost.extrak.e.š.[ECCE]zav.na skléru fix.š.zad.k,monofok,i-o.š.
5c70x↔	OP odstránenie cudzieho telesa zo šošovky, ostatné	5c73x.d↔	Ost.extrak.e.š.[ECCE]zav.šoš.zad.komory b.bližš.urč.m-f,i-o.š.
5c732.0↔	Vytlačenie jadra šoš.a/al.aspir:sklér-korn:b.impl.alopl.š.	5c73x.e↔	Ost.extrakaps.extrakcie š.[ECCE]zav.cps.fix.š.zad.kom,i-o.š.
5c732.5↔	Vytl.jad.š.a/al.aspir:s-k:zav.o.kom.uh.opier.š.pred.kom.	5c73x.f↔	Ost.extrak.e.š.[ECCE]zav.na skléru fix.š.zad.kom,i-o.š.
5c732.6↔	Vytl.jadra.š.a/al.aspir:s-k.p:zav.iris fix.š.pred.kom.	5c73x.g↔	Ost.extrak.e.š.[ECCE]zav.na skléru fix.š.zad.k,intra-okul.š.
5c732.7↔	Vytl.jad.š.a/al.aspir:sklér-korne:zav.urč.šoš.pred.kom.	5c73x.h↔	Ost.extrak.e.š.[ECCE]zav.šoš.zad.kom,osob.f.intra-okul.š.
5c732.8↔	Vytl.jad.š.a/al.aspir:sklér-korne:zav.š.pred.kom,b.bližš.urč.	5c73x.x↔	Ost.extrakapsulárne extrakcie šošovky [ECCE],ostatné
5c732.9↔	Vytl.jad.š.a/al.aspir:sklér-korn:zav.viac.alopl.š.	5c750.0↔	Sek.zavedenie aloplast.š. u afak.oka:bez impl.alopl.š
5c732.a↔	Vytl.jad.š.a/al.aspir:s-k:zav.cps.fix.š.zad.k.,monofok,i-o.š.	5c750.5↔	Sek.zav.alopl.š.u afak.oka:zav.o.kom.uhol sa opier.š.pred.kom
5c732.b↔	Vytlač.jad.šoš.a/al.aspir:s-k:zav.sulc.fix.š.zad.k.,m-f,i-o.š.	5c750.6↔	Sek.zav.alopl.š.u afak.oka:zav.na iris fix.š.pred.kom.
5c732.c↔	Vytlač.jad.šoš.a/al.aspir:s-k:zav.na skléru fix.š.zad.k,m-f,i-o.š	5c750.7↔	Sek.zav.alopl.š.u afak.oka:zav.inej šoš.pred.komory
5c732.d↔	Vytl.jadra.š.a/al.aspir:s-k:zav.šoš.zad.kom,m-f,i-o.š.	5c750.8↔	Sek.zav.alopl.š.u afak.oka:zav.šoš.pred.kom.b.bližš.urč.
5c732.e↔	Vytl.jad.š.a/al.aspir:s-k:zav.skléru fix.š.zad.kom.,i-o.š.	5c750.a↔	Sek.zav.alopl.š.u afak.oka:zav.cps.fix.šoš.zad.kom,m-f,i-o.š.
5c732.f↔	Vytl.jad.š.a/al.aspir:s-k:zav.sulc.fix.š.zad.kom,intra-okul.šoš.	5c750.b↔	Sek.zav.alopl.š.u afak.oka:zav.sulc.fix.š.zad.kom,m-f,i-o.š.
5c732.g↔	Vytl.jad.š.a/al.aspir:s-k:zav.na skléru fix.š.zad.k,intraokul.š.	5c750.c↔	Sek.zav.alopl.š.u afak.oka:zav.skléru fix.š.zad.kom,m-f,i-o.š.
5c732.h↔	Vytl.jad.š.a/al.aspir:s-k:zav.šoš.zad.kom,b.bližš.urč.	5c750.d↔	Sek.zav.alopl.š.u afak.oka:zav.šoš.zad.k,b.bližš.urč.,m-f,i-o.š.
5c732.x↔	Vytlač.jad.šoš.a/al.aspir:sklér-korne:ost.	5c750.e↔	Sek.zav.alopl.š.u afak.oka:zav.cps.fix.š.zad.kom,intra-okul.š.
5c733.0↔	Stekutenie jadra šoš.[f.ef.]sklér-korn:b.impl.aloplast.š.	5c750.f↔	Sek.zav.alopl.š.u afak.oka:zav.sulc.fix.šoš.zad.kom,i-o.šoš.
5c733.5↔	Stekutenie j.šoš.[f.ef.]s-k:zav.o.kom.uhol opier.š.pred.kom.	5c750.g↔	Sek.zav.alopl.š.u afak.oka:zav.skléru fix.š.zad.kom,i-o.š.
5c733.6↔	Stekut.j.šoš.[f.ef.]sklér-korne:zav.iris fix.šoš.pred.kom.	5c750.h↔	Sek.zav.alopl.š.u afak.oka:zav.šoš.zad.kom.b.bližš.urč,i-o.š.
5c733.7↔	Stekut.j.šošovky [f.ef.]s-k.p:zav.osob.šoš.pred.kom.	5c750.x↔	Sek.zav.aloplast.šošovky u afackického oka:ost.
5c733.8↔	Stekut.jadra šoš.[f.ef.]s-k:zav.šoš.pred.kom.b.bližš.urč.	5c751.0↔	Zavedenie alopl.šoš. u fakic.oka bez impl.aloplast.šoš.
5c733.9↔	Stekut.j.šoš.[fak.oemulzif]s-k:zav.viac.alopl.šoš.	5c751.5↔	Zav.alopl.šoš.u fakic.oka:zav.o.kom.uhol sa opier.š.pred.kom
5c733.a↔	Stekut.j.šoš.[f.ef.]s-k:zav.cps.fix.š.zad.kom,m-f,i-o.š.	5c751.6↔	Zav.alopl.šoš.u fakic.oka:zav.na iris fix.š.pred.kom.
5c733.b↔	Stekut.jadra šoš.[f.ef.]s-k:zav.sulc.fix.š.zad.kom,m-f,i-o.š.	5c751.7↔	Zav.alopl.šoš.u fakic.oka:zaved.inej šoš.pred.kom.
5c733.c↔	Stekut.j.šoš.[f.ef.]s-k:zav.na skléru fix.š.zad.kom,m-f,i-o.š.	5c751.8↔	Zav.alopl.šoš.u fak.oka:zav.inej šoš.pred.kom.b.bližš.urč.
5c733.d↔	Stek.j.šoš.[f.ef.]sklér-korn:zav.š.zad.kom.b.bližš.urč,m-f,i-o.š.	5c751.a↔	Zav.alopl.šoš.u fak.oka:zav.cps.fix.š.zad.kom.,mono-fok,i-o.š.
5c733.e↔	Stekut.j.šoš.[f.ef.]s-k:zav.cps.fix.š.zad.kom,osob.forma i-o.š.	5c751.b↔	Zav.alopl.šoš.u fakic.oka:zav.sulc.fix.šoš.zad.kom,m-f,i-o.š.
5c733.f↔	Stekut.j.šoš.[f.ef.]s-k:zav.sulc.fix.š.zad.kom,intra-okul.š.	5c751.c↔	Zav.alopl.šoš.u fak.oka:zav.skléru fix.š.zad.kom,m-f,i-o.š.
5c733.g↔	Stek.jadra šoš.[f.ef.]s-k:zav.na skléru fix.š.zad.k,i-o.š.	5c751.d↔	Zav.alopl.šoš.u fak.oka:zav.šoš.zad.kom,m-f,intra-okul.š.
5c733.h↔	Stek.j.šoš.[f.ef.]s-k:zav.šoš.zad.kom.b.bližš.urč.intra-okul.š.	5c751.e↔	Zav.alopl.š.u fak.oka:zav.cps.fix.š.zad.kom,osob.forma i-o.š.
5c733.x↔	Stekutenie jadra šoš.[f.ef.]sklér-korneál:ost.	5c751.f↔	Zav.alopl.šoš.u fak.oka:zav.sulc.fix.š.zad.kom,i-o.š.
5c734.0↔	Vytlač.jadra šoš.a/al.aspir:korneál:b.impl.alopl.šoš.	5c751.g↔	Zav.alopl.šoš.u fak.oka:zav.skléru fix.š.zad.kom,i-o.š.
5c734.5↔	Vytl.j.š.a/al.-aspir:korne:zav.o.uhol kom.sa opier.š.pred.kom	5c751.h↔	Zav.alopl.šoš.u fak.oka:zav.š.zad.kom.b.bližš.urč.,i-o.š.
5c734.6↔	Vytl.jadra.š.a/al.aspir:korneál:zav.iris fix.šoš.prednej kom.	5c751.x↔	Zavedenie aloplast.šošovky u fakického oka,ost.
5c734.7↔	Vytlač.j.š.a/al.aspir:korneál:zav.osobit.šoš.pred.kom.	5c752.0↔	Výmena aloplast.šoš.bez impl.alopl.šoš.
5c734.8↔	Vytlač.j.š.a/al.aspir:korne:zav.šoš.pred.kom.b.bližš.urč.	5c752.5↔	Výmena alopl.šoš:zav.na cps.fix.šoš.pred.komory
5c734.9↔	Vytl.jadra šoš.a/al.aspir:korneál:zaved.viac.alopl.šoš.	5c752.6↔	Výmena alopl.šoš:zav.na iris fix.šoš.prednej kom.
5c734.a↔	Vytl.j.š.a/al.aspir:korne:zav.cps.fix.š.zad.kom,monofok,i-o.š	5c752.7↔	Výmena alopl.šoš:zav.inej šošovky prednej komory
5c734.b↔	Vytl.j.š.a/al.aspir:korne:zav.sulc.fix.š.zad.kom,m-f,i-o.š.	5c752.8↔	Výmena alopl.šoš:zaved.šoš.pred.kom.b.bližš.urč.
5c734.c↔	Vytl.j.š.a/al.aspir:korne:zav.na skléru š.zad.kom,m-f,i-o.š.	5c752.a↔	Výmena alopl.šoš:zav.na cps.fix.šoš.zadnej kom.
5c734.d↔	Vytl.jadra šoš.a/al.aspir:korneál:zav.š.zad.kom,m-f,i-o.š.	5c752.b↔	Výmena alopl.šoš:zav.na sulc.fix.šoš.zad.kom,m-f,i-o.š.
5c734.e↔	Vytl.j.š.a/al.aspir:korne:zav.cps.fix.š.zad.kom,osob.f.i-o.š.	5c752.c↔	Výmena alopl.šoš:zav.na skléru fix.š.zad.kom,m-f,i-o.š.
5c734.f↔	Vytl.j.šoš/a/al.aspir:korne:zav.sulc.fix.š.zad.kom,intra-okul.šoš.	5c752.d↔	Výmena alopl.šoš:zav.šoš.zad.kom.b.bližš.urč.,m-f,i-o.š.
5c734.g↔	Vytl.j.š.a/al.aspir:korne:zav.na skléru fix.š.zad.kom,i-o.š.	5c752.e↔	Výmena alopl.šoš:zav.cps.fix.š.zad.kom.,osob.forma i-o.š.
5c734.h↔	Vytl.j.š.a/al.aspir:korne:zav.šoš.zad.kom.b.bližš.urč.i-o.š.	5c752.f↔	Výmena alopl.šoš:zav.sulc.fix.š.zad.kom.,i-o.š.
5c734.x↔	Vytlač.jadra šošovky a/al.aspirácia:korneálne:ost.	5c752.g↔	Výmena alopl.šoš:zav.skléru fix.š.zad.kom.,i-o.š.
5c735.0↔	Stekut.jadra šoš.[f.emulzif]korneál:b.impl.alopl.šoš.	5c752.h↔	Výmena alopl.šoš:zaved.š.zad.kom.b.bližš.urč,i-o.š.
5c735.5↔	Stek.jadra šoš.[f.ef.]korne:zav.o.uhol kom.opier.š.pred.kom.	5c752.x↔	Výmena aloplastickej šošovky, ostatné
5c735.6↔	Stek.jadra.šoš.[f.ef.]korne:zav.iris fix.šoš.pred.komory	5c75x↔	Sekund.zavedenie a výmena aloplast.šošovky,ostatné
5c735.7↔	Stekutenie jadra šoš.[f.ef.]korne:zav.inej šoš.pred.kom.	5c760↔	Revízia aloplastickej šošovky prednej komory
5c735.8↔	Stek.jadra šoš.[f.ef.]korne:zav.š.pred.kom,b.bližš.urč.	5c761↔	Revízia aloplastickej šošovky zadnej komory
5c735.9↔	Stek.jadra šoš.[f.emulzif.]korne:zav.viac.alopl.šoš.	5c762↔	Odstránenie aloplastickej šošovky prednej komory
5c735.a↔	Stek.jadra šoš.[f.ef.]korne:zav.š.do púzdra,m-f,i-o.š.	5c763↔	Odstránenie aloplastickej šošovky zadnej komory
5c735.b↔	Stek.jadra šoš.[f.ef.]korne:zav.sulc.fix.š.zad.kom,m-f,i-o.š.	5c76x↔	Revízia a odstránenie aloplastickej šošovky,ostatné
5c735.c↔	Stek.jadra š.[f.ef.]korne:zav.na skléru fix.š.zad.kom,m-f,i-o.š.	5c790↔	Zavedenie kapsulu vystužujúceho prstenca na šošovke
5c735.d↔	Stek.jadra š.[f.ef.]korne:zav.š.zad.kom.b.bližš.urč.,m-f,i-o.š.	5c79x↔	Iné operácie na šošovke,ostatné
5c735.e↔	Stek.jadra š.[f.ef.]korne:zav.cps.fix.š.zad.kom,osob.f.i-o.š.	5c801↔	OP odstr.cudz.tel.zo zad.časť.oka incíziou,transkler.
5c735.f↔	Stek.jadra š.[f.ef.]korne:zav.sulc.fix.š.zad.kom,intra-okul.š.	5c802↔	OP odstránenie cudz.tel.zo zad.časť.oka,transpupil.
5c735.g↔	Stek.jadra š.[f.ef.]korne:zav.na skléru fix.š.zad.kom,i-o.š.	5c80x↔	OP odstr.cudz.itelesa zo zadnej časti oka:ostatné
5c735.h↔	Stek.jadra š.[f.ef.]korne:zav.š.zad.kom.b.bližš.urč.i-o.š.	5c810↔	Fixácia sietnice permanentnou plombou
5c735.x↔	Stekut.jadra šoš.[fakoemulzif] korneálne:ost.	5c811↔	Fixácia sietnice prechodnou plombou
5c73x.0↔	Ost.extrakaps.extrakcie šoš.[ECCE]bez impl.alopl.šoš.	5c812↔	Fixácia sietnice serklážou
5c73x.5↔	Ost.extrak.ext.š.[ECCE]zav.o.komor.uhol sa opier.š.pred.kom	5c81x↔	Fixácia sietnice prítlačnými operáciami,ostatné
5c73x.6↔	Ost.extrak.e.š.[ECCE]zav.na iris fix.šoš.pred.kom.	5c820↔	Revízia serkláže/plomby,kt.boli naložené k fix.sietnice
5c73x.7↔	Ost.extrak.e.š.[ECCE]so zaved.inej šoš.pred.kom.	5c821↔	Vým.serkláže/plomby,kt.boli nalož. k fix.sietnice
5c73x.8↔	Ost.extrakapsul.e.š.[ECCE]zav.š.pred.kom.b.bližš.urč.	5c822↔	Odstr.serkláže/plomby,kt.boli naložené k fix.sietnice
5c73x.9↔	Ost.extrakaps.extr.šoš.[ECCE]zav.viac.aloplast.šoš.	5c830↔	Kryopexia sietnice
5c73x.a↔	Ost.extrak.e.š.[ECCE]zav.na cps.fix.š.zad.kom,m-f,i-o.š	5c832↔	Laserová retinopexia
5c73x.b↔	Ost.extrak.e.š.[ECCE]zav.na sulc.fix.š.zad.kom,m-f,i-o.š.	5c833↔	Endotamponáda k fixácii sietnice

5c834↔	OP k fixácii sietnice ťažkými tekutinami	5c880.5↔	Predná vitrekt.odstr.silikón.ol.cez i.prístup ako pars pl.
5c83x↔	Iné operácie k fixácii sietnice,ostatné	5c880.6↔	Pred.vitrektómia apl.medikament.cez i.prístup ako pars pl.
5c848.1↔	Deštr.chor.tk.na siet.[ret.]a cie.v.[ch.]brachyt.gama-žiar.	5c880.x↔	Predná vitrektómia cez iný prístup ako pars plana, ostatné
5c848.x↔	Deštr.ch.tk.na siet.[ret.]a cie.v.[chor.]brach.aplik.žiar.:ost.	5c881.0↔	Znesenie prolapsu sklovca roztokom elektrolytu
5c849↔	Transsklerálna kryopexia sietnice	5c881.5↔	Znesenie prolapsu sklovca odstr.silikón.oleja
5c84a↔	Rádioterapia očnej gule rádionuklid.implantátmi	5c881.6↔	Znesenie prolapsu sklovca medikamentmi
5c84b↔	Transsklerálna brachyterapia	5c881.x↔	Znesenie prolapsu sklovca, ostatné
5c850↔	Retinotómia	5c882.0↔	Odstránenie pruhov v sklovci roztokom elektrolytov
5c851↔	Retinektómia	5c882.5↔	Odstránenie pruhov v sklovci odstr.silikón.oleja
5c852↔	Transpl.sietnice[ret.]alebo transpl.buniek sietnice[ret.]	5c882.6↔	Odstránenie pruhov v sklovci medikamentmi
5c853↔	Rotácia sietnice [retiny]	5c882.x↔	Odstránenie pruhov v sklovci, ostatné
5c855↔	Fix.značkovacích platničiek sietnice pre rádioterapiu	5c883↔	Oddelenie zadnej membrány sklovca laserom
5c856↔	Odstr.značkovacích platničiek sietnice pre rádioterapiu	5c88x↔	Vitrekt.iným prist.a iné OP.na corp.vit:ost.
5c857↔	Korekcia polohy aplikátora žiarenia na sietnici	5c900↔	Orbitotómia transfrontálnym prístupom
5c85g↔	Transpupilár.laser.koagul.sietnice v celk.anest.	5c901↔	Orbitotómia transkonjunktívál.pred.prístupom
5c860↔	Subretinálna laváž na cievnatke [choiridaeae]	5c902↔	Orbitotómia transkután.pred.prístupom
5c861↔	Excízia subretinál.tkániva na cievnatke [choiridaeae]	5c903↔	Orbitotómia transethmoidál.prístupom
5c862.0↔	Blok.excízia na cievnatke[choiroid.]so sklérrou v plnej hrúbke	5c904↔	Orbitotómia,ostatné
5c862.1↔	Blok.excíz.na cievnatke[choiroid.]s lamelár.krytom skléry	5c90x↔	Orbitotómia bez bližšieho upresnenia
5c863↔	Transplant.cievnatky [choiridaeae] a pigment.epitelu	5c910↔	Odstr.obsahu oka [evisc.]bez zav.implantátu orbity
5c86x↔	Iné OP na cievnatke [choiridaeae]:ostat.	5c911↔	Odstr.obs.oka [evisc.]so súč.zav.impl.orbity do skler.obalu
5c870.0↔	Predná vitrektómia roztokom elektrolyt. cez pars pl.	5c91x↔	Odstránenie obsahu oka [eviscerácia],ostatné
5c870.1↔	Predná vitrekt.vzduchom cez pars plana	5c920↔	Odstr.očného bulbu[enukleácia]bez zavedenia impl.orbity
5c870.2↔	Predná vitrekt.inými plynmi cez pars plana	5c921.0↔	Odstr.oč.b.so súč.zav.imp.orb.do Ten.cps:aloplast.impl.
5c870.3↔	Predná vitrekt.impl.silikón.oleja cez pars plana	5c921.1↔	Odstr.oč.b.so súč.zav.imp.orb.do Ten.cps:oplášť.alopl.impl.
5c870.4↔	Predná vitrekt.vým./napln.silikón.oleja cez pars pl.	5c921.2↔	Odstr.oč.b.so súč.zav.imp.orb.do Ten.cps:transpl.koža,tuk
5c870.5↔	Predná vitrekt.odstr.silikón.o.ces pars pl.	5c921.3↔	Ods.oč.b.zav.imp.orb.do T-cps:drž.bu.z ner.mi.m.s mik.in.b.ti.s
5c870.6↔	Predná vitrekt.apl.medikament.cez pars plana	5c921.4↔	Ods.oč.b.zav.imp.orb.do T-k.drž.b.z ner.mik.mat.s mik.in.s ti.s
5c870.x↔	Predná vitrekt.cez pars plana,ost.	5c921.5↔	Odstr.oč.b.so súč.zav.imp.orb.do Ten.cps:fix. na oko.hyb.svaly
5c871.0↔	Pars plana vitrekt.roz.elektrol.bez chir.manipul.siet.	5c921.x↔	Odstr.oč.b.so súč.zav.imp.orb.do Ten.kapsuly:ostatné
5c871.1↔	Pars plana vitrekt.vzduch.bez chir.manipul.siet.	5c922.0↔	Odstr.oč.bul.zav.impl.orb.mimo Ten.cps:aloplast.implantát
5c871.2↔	Pars plana vitrekt.inými plynmi bez chir.manip.siet.	5c922.1↔	Odstr.oč.bul.zav.impl.orb.mimo Ten.cps:oplášť.alopl.impl.
5c871.3↔	Pars plana vitrekt.impl.sil.ol.bez chir.manip.siet.	5c922.2↔	Odstr.oč.bul.zav.impl.orb.mimo Ten.cps:transpl.koža,tuk
5c871.4↔	Pars plana vitrekt.vým./napl.silik.ol.bez chir.manip.siet	5c922.3↔	Ods.oč.bu.za.im.or.mi.T-k.drž.b.z ner.mik.m.s m.vas.int.b.tit.s
5c871.5↔	Pars plana vitrekt.odstr.sil.ol.bez chir.manip.siet.	5c922.4↔	Ods.o.bu.za.im.or.mi.T-k.drž.b.z ner.mik.m.s m.vas.int.s tit.sie
5c871.6↔	Pars plana vitrekt.apl.medik.bez chir.manip.siet.	5c922.x↔	Odstr.oč.bu.so zav.impl.orbity.mimo Ten.kapsulu:ost.
5c871.x↔	Pars plana vitrekt.bez chir.manipul.siet.,ost.	5c92x↔	Odstránenie očného bulbu [enukleácia]: ostatné
5c872.0↔	Pars plana vitrekt.roz.elekt.r.odstr.epiretinál.membr.	5c930↔	Iná deštr.orbity a vnút.výstelky orbity
5c872.1↔	Pars plana vitrekt.vzduch.s odstr.epiretin.membr.	5c931↔	Iná teleexcízia ch.t.orbity a vnút.výstelky orbity
5c872.2↔	Pars plana vitrekt.inými plynmi s odstr.epiret.membr.	5c932↔	Iná totál.excízia orbity a vnútor.výstelky orb.
5c872.3↔	Pars plana vitrekt.impl.sil.ol.s odstr.epiret.membr.	5c933.0↔	Exenterácia orbity bez zav.tk/aloplast.m.so zach.kože viečka
5c872.4↔	Pars plana vitrekt.vým./napl.sil.ol.s odstr.epiret.membr.	5c933.1↔	Exenterácia orbity s transpl.kože so zachov.kože viečka
5c872.5↔	Pars plana vitrekt.odstr.sil.ol.s odstr.epiret.membr.	5c933.2↔	Exenter.orb.s transpl./transpoz.ost.tk.so zach.kože viečka
5c872.6↔	Pars plana vitrekt.apl.medik.s odstr.epiret.membr	5c933.3↔	Exenterácia orb.so zaved.alop.mat.so zach.kože viečka
5c872.x↔	Pars plana vitrekt.s odstr.epiret.membr.,ost.	5c933.x↔	Exenterácia orbity so zach.kože viečka,ost.
5c873.0↔	Pars plana vitrekt.roztok.elekt.r.odstr.subretin.membr.	5c934.0↔	Exenter.orb.bez zav.tk./aloplast.m.bez zach.kože vieč.
5c873.1↔	Pars plana vitrekt.vzduch.s odstr.subret.membr.	5c934.1↔	Exenterácia orbity s transpl.kože bez zachov.kože viečka
5c873.2↔	Pars plana vitrekt.inými plynmi s odstr.subret.membr.	5c934.2↔	Exenter.orb.s transpl/transpoz.ost.tk.bez zach.k.vieč.
5c873.3↔	Pars plana vitrekt.impl.silik.ol.s odstr.subret.membr.	5c934.3↔	Exenterácia orb.so so zaved.alop.mat.bez zach.kože viečka
5c873.4↔	Pars plana vitrekt.vým./napl.silik.ol.s odstr.subretin.membr.	5c934.x↔	Exenterácia orbity bez zachovania kože viečka, ost.
5c873.5↔	Pars plana vitrekt.odstr.silik.ol.s odstr.subret.membr.	5c93x↔	Iná exc.deštr.a exent.orb.a vnút.výstelky orb.:ost.
5c873.6↔	Pars plana vitrekt.apl.medik.s odst.subret.membr.	5c941.00↔	Sek.zaved.aloplast.impl.orbity navonok Tenon.kapsuly
5c873.x↔	Pars plana vitrekt.s odstr.subret.membr.,ost.	5c941.01↔	Sek.zaved.oplášť.aloplast.impl.orbity navon.Tenon.kapsuly
5c874.0↔	Pars pl.vitrekt.rozt.ele.odst.subre.mem.ods.m.sp.odchlip.s.	5c941.02↔	Sek.zav.transpl.s kožou a tuk.tk.orbity navon.Tenon.kapsuly
5c874.1↔	Pars pl.vitrekt.vzduch:odst.subre.mem.ods.m.sp.odchlip.s.	5c941.03↔	Sek.z.drž.b.nerez,mikropor.m.s mikrovask.i.bz tit.sieť.n.Ten.k.
5c874.2↔	Pars pl.vitrekt:i.plyn:odst.subre.mem.ods.m.sp.odchlip.siet.	5c941.04↔	Sek.z.drž.bulbu nerez,mikrop.m.s mikrovask.i.s tit.sieť.n.Ten.k.
5c874.3↔	Pars pl.vitrekt:impl.sil.ol:odst.subre.mem.ods.m.sp.odchlip.s.	5c941.0x↔	Sekundárne zavedenie implantátu orbity, ostatné
5c874.4↔	Pars pl.vitrekt:v/n.sil.ol:odst.subre.mem.ods.m.sp.odchlip.s.	5c941.10↔	Primár.zav.expanz.alopl.impl.orbity do Tenon.kapsuly
5c874.5↔	Pars pl.vitrekt:odst.sil.ol:s odst.subre.m.ods.m.sp.odchlip.s.	5c941.11↔	Primár.zav.expanz.aloplast.impl.orbity mimo Tenon.kapsulu
5c874.6↔	Pars pl.vitrekt:medik.:s odst.subre.mem.ods.m.sp.odchlip.s.	5c941.1x↔	Primárne zavedenie implantátu orbity, ostatné
5c874.x↔	Pars pla.vitrekt:s ods.subre.mem:ods.m.sp.ods.odchlip.siet:ost	5c953.0↔	Výmena implantátu orbity so zavedením alopl.impl.
5c87x.0↔	Iná pars plana vitrektómia roztok.elektrolytu	5c953.1↔	Vým.impl.orbity so zav.oplášť.alopl.impl.
5c87x.1↔	Iná pars plana vitrektómia vzduch.	5c953.2↔	Vým.impl.orb.so zav.transpl.s kožou a tuk.tk.
5c87x.2↔	Iná pars plana vitrektómia inými plynmi	5c953.3↔	Vým.impl.o.so zav.drž.bul.z ner.,mp.mat.,s mv.int.,bez tit.s.
5c87x.3↔	Iná pars plana vitrektómia impl.silik.oleja	5c953.4↔	Vým.impl.o.so zav.drž.b.z nerez.,mp.mat.,s mv.int.,s tit.sieť.
5c87x.4↔	Iná pars plana vitrektómia vým/naplnením silik.oleja	5c953.x↔	Výmena implantátu orbity,ostatné
5c87x.5↔	Iná pars plana vitrektómia odstr.silik.oleja	5c962↔	Revízia implantátu orbity
5c87x.6↔	Iná pars plana vitrektómia apl.medikamentov	5c964↔	Odstránenie implantátu orbity
5c87x.x↔	Iná pars plana vitrektómia,ostatné	5c96x↔	Revízia a odstránenie implantátu orbity,ostatné
5c880.0↔	Predná vitrekt.rozt.elektrolyt.cez iný prist.ako pars pl.	5c970.0↔	Plastická rekonštrukcia orbity bez transplantátu

5c970.1↔	Plastická rekonštr.orbity so slizničným transpl.	5d305.4	Obliterácia otvorenej trepanačnej dutiny
5c970.2↔	Plastická rekonštr.orbity s kožným transpl.	5d306.30	Implantácia kmeň.sluch.implantátu do mozg.kmeňa
5c970.3↔	Plastická rekonštr.orbity s ostat.autológ.mat.	5d306.31↔	Implantácia fixátora pre implantát
5c970.4↔	Plastická rekonštr.orbity s aloplast.materiálom	5d404	Prerušenie vestibulárneho nervu
5c970.x↔	Plastická rekonštr.orbity, ostatné	5d405.1↔	Uzáv.dehiscent.hor.polkruh.kanáľ.prístupom cez str.jamu
5c971↔	Primárna rekonštr.očného bulbu	5d405.3↔	Uzáver likvorovej fistuly do stredného ucha
5c972↔	Sekundárna rekonštr.očného bulbu	5f100	Excízia lézie vonkajšieho nosa
5c973↔	Revízia dutiny orbity	5f101	Excízia lézie nosovej dutiny
5c97x↔	Revízia a rekonštrukcia orbity a očného bulbu:ostatné	5f102	Resekcia rinofýmy
5c980↔	Rekonštrukcia steny orbity s orbitoplastikou	5f103	Exstirpácia solitárneho polypu z nosa
5c981↔	Rekonštr.steny orbity s metalic.platňami/implantámi	5f104	Exstirpácia nosových polypov endoskopicky
5c982↔	Rekonštrukcia steny orbity s aloplast.materiálom	5f105	Exstirpácia papilómu nosa
5c983↔	Rekonšt.steny orbity s lalokmi z galea aponeurot.	5f106	Endoskop.endonazál.resekcia nádoru nosa
5c98x↔	Rekonštrukcia steny orbity,ostatné	5f107	Extrakcia penetrujúceho cudz.telesu z nosa
5c990.0↔	OP výkon na myelínovej pošve n.II.	5f108	Disekcia synechií nosovej dutiny
5c990.1↔	Excízia chorého tkaniva n.II.	5f109	Resek.nádoru vonk.nosa primár.zošíťím
5c990.2↔	OP na n.II.(nervus opticus),ostatné	5f10a.0	Resek.nádoru vonk.nosa s lalokovou plastikou
5c991.0↔	Kostná dekompresia jednej steny orbity	5f10a.1	Resek.nádoru vonk.nosa s plastikou voľným lalokom
5c991.1↔	Kostná dekompresia dvoch stien orbity	5f10b.1	Exstirpácia dermoidnej cysty vonkajšieho nosa
5c991.2↔	Kostná dekompresia troch stien orbity	5f10b.2	Exstirpácia fistuly vonkajšieho nosa
5c991.x↔	Kostná dekompresia orbity, ostatné	5f110	Rekonštr.defektu vonk.nosa otočným lalokom
5c992↔	Resekcia tukového tkaniva z orbity	5f111	Vytvorenie nosa lokálnymi lalokmi
5c993↔	Vloženie intraokulárneho nosiča medikamentov	5f112.0	Rekonštrukcia nosa:vzdialenými lalokmi
5c994↔	Vloženie extrabulbárneho nosiča medikamentov	5f112.1	Rekonštrukcia nosa mikrovaskulárnymi lalokmi
5c995↔	Prechodné zvýšenie intraokulárneho tlaku	5f113	Korekcia skeletu rázštepového nosa
5c997.3	Implan.alebo explan.systému na pomalé uvoľň.medikam.do sklovca	5f114	Korekcia mäkkých častí rázštepového nosa
		5f115↔	Korekcia nozdier rázštepového nosa
5d001.10↔	Incizia ušnice	5f116	Operácia vrod.stenózy apertúra piriformis
5d001.11↔	Incizia thematómu	5f117	Otvorenie choanálnej atérie
5d002.1↔	Odstránenie preaurikulárnej fistuly	5f118↔	Korekcia stenózy nosového vchodu
5d002.2↔	Odstránenie preaurikulárnej cysty	5f119.1	Korekcia nosového krídla excíziou kože
5d002.4↔	Excízia lézie ušnice	5f119.x	Korekcia nosového krídla iným spôsobom
5d003.1↔	Parciálna resekcia ušnice postihnutej nádorom	5f11b.0↔	Korek.poklesnut.a deformov.nos.krídla pom.kost.štep
5d003.2↔	Radikálna resekcia ušnice bez rekonštrukcie	5f11b.1↔	Korek.poklesnut.a deformov.nos.krídla pom.allomateriálu
5d004.1↔	Impl.titán.fixat.pre ukotv.náhr.ušnice (epitýzy)a i.č.tváre	5f11b.2	Korekcia poklesnutého a deformovaného nosového krídla pomoco
5d004.20↔	Rekonštr.chýb./malform.ušnice autológ.materiálom	5f11c.0	Sek.korek.krídla nosa/spod.nosa po rázšt:s pou.kost.štep
5d004.21↔	Rekonštr.chýbajúcej/malform.ušnice alogén.mat.	5f11c.1	Sekund.korek.krídla nosa/spod.nosa po rázšt:s pou.allomat.
5d004.23↔	Rek.chýb./malform.lalôčka ušnice autológ.mat.	5f11d	Zúženie nosovej dutiny
5d004.2x↔	Rek.chýb./malformovanej ušnice, ostatné	5f11e	Korekcia nosovej chlopne
5d005.1↔	Náhrada chýb./malform.ušnice autológ.materiálom	5f121.0	Repozícia zlomeniny vonk.nosa chirurgickou intervenciou
5d005.x↔	Náhrada chýb./malform.ušnice, iná	5f190	Operácia čuchových dutín
5d007.1↔	Aurikuloplastika jednostranná	5f193	Operácia choanálnej atérie alebo stenózy
5d007.2	Aurikuloplastika obojstranná	5f195	Incizia abscesu nosa
5d008.1↔	Krytie defektu ušnice rekonštr.miestnym lalokom	5f197.1↔	Endoskop.turbinoplastika
5d008.2↔	Krytie defektu ušnice rekonštr.ostrovček.lalokom	5f197.x	Turbinoplastika, iná
5d200.1↔	Incizia abscesu vonkajšieho zvukovodu	5f198	Ligatúra a.ethmoidalis vonkajším prístupom
5d200.2↔	Odstr.1 al.viac.polypov zo zvukov/z bubienk.a trepanač.dut.	5f199	Endoskopická hemostáza pri epistaxe
5d200.3↔	Resekcia hyperostózy alebo osteómu vonkaj.zvukovodu	5f200	Septorinoplastika
5d200.40↔	Res.ohranič.nádoru vonkaj.zvukovodu (bez ďal.opatrení)	5f201	Septorinoplastika otvoreným prístupom
5d200.41↔	Res.ohranič.nádoru vonkaj.zvukovodu s res.kost.zvukovodu	5f202	Revízia po septorhinoplastike
5d201.1↔	Operácia stenózy vonkajšieho zvukovodu	5f203	Resekcia hrany/trňa nos.septa endoskopicky
5d201.2↔	Meatoplastika, kanalooplastika	5f204	Extrakorporálna rekonštrukcia nosového septa
5d201.3↔	OP vrodenej atérie vonkajšieho zvukovodu	5f205	Septoplastika podľa Cottleho
5d201.4↔	OP vrodenej duplikatúry vonkajšieho zvukovodu	5f206	Revízia po septoplastike
5d300.1↔	Vloženie protézy kryjúcej perfor.blanky bubienka	5f207.1	Uzáver perforácie nosového septa implantátom
5d300.30	Transmyring.drenáž so zaved.ventilač.trubičky	5f207.2	Uzáver perforácie nosového septa lokálnymi lalokmi
5d300.6↔	Plastika Eustach.t.transorál./transnasál.prístup.	5f207.x	Uzáver perforácie nosového septa,iný
5d301.10↔	Mobilizácia strmienka	5f209	Resekcia hemangiómu nosového septa
5d301.20↔	Stapedotómia štandard.so zavesením pistonu na nákovku	5f20a	Saundersova dermoplastika nosového septa
5d301.21↔	Stapedotómia so zavesením pistonu na kladivko	5f210	Repozícia nosového septa
5d301.22↔	Stapedotómia s uhlovým pistonom	5f211	Otvorená repozícia fraktúry nosového septa
5d301.3↔	Reviz.OP po stapedotómii,stapedekt.a mobilizácii strmienka	5f290	Excízia z nosového septa
5d302.1↔	Myringoplastika	5f291	Incizia a evakuácia hematómu/abscesu nos.septa
5d302.20↔	Tympanoplastika jednoduchá	5f306	Endoskopická exstirpácia antrochoanálneho polypu
5d302.21↔	Tympanoplastika komplexná	5f307.1	Endoskopická resekcia nádoru klívu (Blumenbach)
5d305.10↔	Revizna tympanoplastika jednoduchá	5f307.2	Endoskop.resekcia nádoru prínosových dutín a rinobázy
5d305.11↔	Revizna tympanoplastika komplexná	5f307.3	Esk.OP nádoru nos.dut. a prínos.dutín s CT/MR navigáciou
5d305.20↔	Revizna OP str.ucha pre recidívu cholesteatómu	5f307.4	Esk.OP nádor.prínos.dut.a rinobázy s CT/MR navigáciou
5d305.21↔	Revizna operácia stredného ucha	5f30a.1	Endoskop.duroplastika bez CT/MR navigácie
5d305.3↔	Sekundárna rekonštrukcia zadnej steny zvukovodu		

5f30a.2	Endoskop.duraplastika rinobázy s CT/MR navigáciou	5g522	Excízia lézie pery
5f390	Wasmundova plastika pri oroantrálnej fistule	5g523	Subtotálna resekcia pery
5g106	Zavedenie implantátu	5g524	Totálna resekcia pery
5g10b†	Sutúra extrakčnej rany	5g530.1	Zmenšenie pery excíziou
5g200	Excízia mäkkých tkanív	5g530.2	Zmenšenie pery W-Y posunom/i.miest.lalok.plastikou
5g201.1	Intraorálna incízia dentogénneho abscesu	5g531.3	Zväčšenie pery aloplastickým materiálom
5g201.2	Extraorál.incízia submandibulár.a submentál.abscesu	5g531.4	Zväčšenie pery autológny materiálom
5g203	Operácia parodontu	5g531.8	Zväčšenie pery injektovateľným autológny tukom
5g204.0	Odklopenie frontálneho mukoperiostálneho laloka	5g904	Excízia spodiny dutiny ústnej
5g204.1	Odklopenie laterálneho mukoperiostálneho laloka	5g905	Plicektómia
5g206	Rekonštrukcia ďasna	5g906↔	Excízia lézie líca
5g207	Rekonštr.ďasna od troch a viac zubov v 1 kvadrante	5g907	Probatóma excízia z dutiny ústnej a faryngu
5g208.0	Rekonštrukcia sliznice jednostranne:do 2 cm2	5g908	Exenterácia spodiny dutiny ústnej jednostranne
5g208.1	Rekonštrukcia sliznice jednostranne:do 4 cm2	5g909	Totálna exenterácia spodiny dutiny ústnej
5g208.2	Rekonštrukcia sliznice jednostranne:nad 4 cm2	5g90a	Incízia a drenáž spodiny dutiny ústnej
5g209.1	Gingivoplastika v rozsahu 1 až 3 zubov	5g90b	Parciálna resekcia spodiny dutiny ústnej
5g209.2	Gingivoplast.v rozsahu 3 a viac zubov v 1 kvadrante	5g90k	OP pre spánkové apnoe z vonk.pristupu
5g20e	Osteoplastika alveolár.výbežku distrakciou	5g90m	Uvuloplastika
5g20g.1	Trepanácia alveolu v oblasti apexu zuba	5g90n	Uvulopalatoplastika
5g20g.x	Trepanácia alveolu:iná	5g90o	Uvulopalatoplastika s tonzilektómiou
5g20h.1	Resekcia alveolu pri rážštepe	5g90p	Uvulopalatofaryngoplastika
5g20h.x	Resekcia alveolu,iná	5g90t	Lokál.transpozícia svalu v tvár.oblasti
5g20k	Kortikotómia alveolu v okolí zuba	5g90u	Transpozícia m.temporalis/m.maseter
5g20m.0	Repoz.fragm.alv.,alv.výbež.v rozs.1 kvadr.s jednoduch.fix.	5g90v	Mikrovaskul.transplantácia svalu v tvár.obl.
5g20m.1	Repoz.fragm.alv.,alv.výbež.v rozs.oboch kvadr.s jednod.fix.	5g913	Rekonštrukcia rážštepú podnebia s pouz.faryngeál.laloka
5g20m.2	Repoz.fragm.alv.,alv.výbež.v rozs.1 kvadrantu s ostesynt.	5g914	Cheilosutúra a palatoplast.kombi.rážštepú pery a podnebia
5g20m.3	Repoz.fragm.alv.,alv.výbež.v rozs.oboch kvadr.s ostesyntéz.	5g918	Rekonštrukcia jazvy podnebia
5g20n	Zatv.repoz.a fixácia zlom.alveolu v rozsahu 1sextantu	5g922.1	Plast.OP mäkk.podneb pre poruch.výslovn.s pou.faryng.lal.
5g220.0	Alveoloplast.s pouz.kožného/sliznicového štepu	5g922.2	Plast.OP mäkk.pod.pre por.výslovn.s pou.dvoj.Z-palatoplast.
5g220.1	Alveoloplast.s pouz.kost.štepú/cudz.mat.	5g922.x	Plastická OP mäkk.podnebia pre poruchy výslovnosti,iná
5g220.2	Alveoloplast.s pou.kost.štepú vyuz.biomed.technológií	5h103.01	Resekcia nádoru orofaryngu cez later.faryngotómiu
5g222.2	Osteoplast.alveol.výbežku autológ.kost.štepom	5h103.02	Res.nádoru orofaryngu cez mediál.faryngotómiu
5g222.3	Osteoplast.alveol.výbežku alogén.kost.štepom	5h103.11	Res.nádoru orofaryngu cez laterálnu mandibulotómiu
5g223	Vestibuloplastika	5h103.12	Res.nádoru orofaryngu cez mediálnu mandibulotómiu
5g224	Rekonštrukcia dentoalveolárneho oblúka	5h103.2	Resek.TU orofaryngu s parciál.resekcíou later.č.mandibuly
5g225↔	Oper.rážštepú dentoalveolár.oblúka jednostranne	5h106.10	Resekcia nádoru parafaryngu transcervikálne
5g226↔	OP rážštepú dentoalv.obl.mukoperiostál.lalokom 1-str.	5h106.11	Resekcia nádoru parafaryngu transorálne
5g227	Prim.plast.oroantrál.komun.mobiliz.vestib.mukoperiost.lal.	5h120	Rekonštr.hltana pre poruchy výslovnosti faryngeál.lalokom
5g228	Sek.plast.oroantrál.komunik.mobiliz.palatinál/iným lalok.	5h121.1	Rekonštrukcia hltana muskulokutánnym lalokom
5g229.1	Plastika oroantrálnej komunikácie	5h121.2	Rekonštrukcia hltana voľ.mikrovask.kož.lalokom
5g229.2	Plastika oronazálnej komunikácie	5h121.3	Rekonštrukcia hltana jejunum
5g22a	Egalizácia alveolárneho výbežku	5h121.x	Rekonštrukcia hltana,ostatné
5g22b	Repoz.fragment.alveolu/alveolár.výbežku	5h123	Náhrada hltana jejunom na cievnej stopke
5g22c	Poextrakčná korekcia alveolu intrúziou	5h191	Uzáver fistuly hltana
5g22d.1	Zväčšenie alveolu v obl.jedného sextantu	5h192	Sutúra hltana a príťahlých štruktúr
5g22d.2	Zväčšenie alveolu v obl.dvoch sextantov	5h194	Odstránenie kongenitálnych nádorov orofaryngu
5g22d.3	Zväčšenie alveolu v oblasti troch sextantov	5h203	Parciálna suprakrikoidná resekcia hrtana
5g22e.1	Rekonštrukcia alveolov jednostranne	5h220	Laryngektómia
5g22e.2	Rekonštrukcia alveolov obojstranne	5h221	Laryngektómia s parciálnou hypofaryngektómiou
5g22f	Orálna alveoloplastika	5h222	Laryngo-hypofaryngektómia
5g40e↔	Sutúra slinnej žľazy	5h230	Ošetrovanie zlomeniny chrupiek hrtana
5g40f↔	Uzáver fistuly slinnej žľazy	5h231	Supraglotoplastika
5g40g↔	Transpozícia vývodu submandibul.slin.žľazy	5h232	Endoskop.laterofixácia bez arytenoidektómie
5g511	Rekonštrukcia pery miestnym lalokom	5h233	Mikroskop.esk.arytenoidektómia s laterofixáciou hlasivky
5g512↔	Rekonštrukčná OP 1/3 pery lalok.plastikou	5h234	Laryngoplastika
5g513↔	Rekonštrukčná OP 1/2 pery lalok.plastikou	5h291	Inzercia stentu do hrtana
5g514	Rekonštrukcia pery dvoma /viacerými miest.lalokmi	5h292	Výmena ventilovej protézy
5g515	Rekonštrukcia pery vzdialeným lalokom	5h293	Resekcia vrodenej diafragmy hrtana
5g516	Rekonštrukcia pery voľným mikrovaskulár.lalokom	5h302.21	Chirurgické uzavretie tracheostómie
5g517.11	1-str.cheilosutúra pery pri rážšt. s alveopl.mukoperiostál.l.	5h302.23	Uzavretie fistuly po tracheotómii
5g517.12	1-str.cheilosutúra pery pri rážšt.s prim.korekciou nosa	5h302.3	Implant.chrupky rebra do okolia tracheostóm(aj odber chrup)
5g517.1x	Jednostranná cheilosutúra pery pri rážštepe,ostatné	5j130.0	Objem redukujúca operácia pľúc,torakotomicky
5g517.21	Obojstr.cheilosutúra pery pri rážšt.s alveopl.mukoperios.l.	5j130.1	Objem redukujúca operácia pľúc,bronchoskopicky
5g517.22	Obojstr.cheilosutúra pery pri rážšt.s prim.korekciou nosa	5j130.2	Objem redukujúca operácia pľúc,torakoskopicky
5g517.2x	Obojstranná cheilosutúra pery pri rážštepe,iná	5j131.00↔	Segment.res.pľúc,torakotom.bez lymfadenekt.bez pou.svork
5g518.1	Korekcia pery po cheilosutúre Z plastikou	5j131.01↔	Segment.res.pľúc,torakotom.s lymfadenekt.bez pou.svork
5g518.2	Korekcia pery po cheilosutúre V-Y posunom	5j131.20↔	Segment.res.pľúc,torakoskop.bez lymfadenekt.bez pou.svork
5g518.3	Korekcia pery po cheilosutúre resutúrou	5j131.21↔	Segment.res.pľúc,torakoskop.s lymfadenekt.bez pou.svork
5g521.1	Parciálna resekcia hornej pery	5j132.00↔	Segment.res.pľúc,torakot.bez lymfadenekt.s pouz.svork
5g521.2	Parciálna resekcia dolnej pery	5j132.01↔	Segment.res.pľúc,torakot.s lymfadenekt.s pouz.svork

5j132.20↔	Segment.res.plúc,torakosk.bez lymfadenekt.s pou.svork	5j495.0	OP spontánneho pneumotoraxu,torakotomicky
5j132.21↔	Segment.res.plúc,torakosk.s lymfadenekt s pou.svork	5j495.2	OP spontánneho pneumotoraxu,torakoskopicky
5j132.25	Segmen.resek.plúc, torakos.- robot.bez lymfaden.	5j495.5	Operácia spontánneho pneumotoraxu, torakoskopicky - roboticky
5j132.28	Segmen.resek.plúc, torakos.- robot.s lymfaden.		
5j140.00↔	Lobektómia bez bronchopl.,torakot.bez lymfadenkt.bez p.sv.	5j496.50	Impl./vým.endobronchiál.ventil.syst.,endosk.1ventil
5j140.01↔	Lobektómia bez bronchopl.,torakotom.s lymfadenkt.bez p.sv.	5j496.51	Impl./vým.endobron.ventil.syst.,endosk.2vent
5j140.20↔	Lobektómia bez bronchopl.,torakosk.bez lymfadenkt.bez p.sv.	5j496.52	Impl./vým.endobron.vent.syst.,endosk.3vent
5j140.21↔	Lobektómia bez bronchopl.,torakosk.s lymfadenkt.bez p.sv.	5j496.53	Impl./vým.endobron.vent.syst.,endosk.4vent
5j140.25	Lobek.bez bronchop.torakos.- robot.bez lymfaden.bez použ.svork.	5j496.54	Impl./vým.endobr.vent.syst.,endosk.5/viac vent
5j140.28	Lobek.bez bronchop.torakos.- robot.s lymfaden.bez použ.svork.	5j501	Toraktómia jednoduchá
5j141.00↔	Lobektómia bez bronchopl., tkt.bez lymfad. s použ.sv.	5j503	Videotorakoskopia terapeutická
5j141.01↔	Lobektómia bez bronchopl.,fkt.s lymfadenkt.s použ.sv.	5j510.a	Mediastinotómia kolláma
5j141.20↔	Lobektómia bez bronchopl.,tsk.bez lymfaden.s použ.sv.	5j510.b	Mediastinotómia sternotomicky [sternotómia]
5j141.21↔	Lobektómia bez bronchopl.,tsk.s lymfadenkt.s použ.sv.	5j510.c	Mediastinotómia ministernotomicky [ministernotómia]
5j141.25	Lobek.bez bronchop.torakos.- robot. bez lymfaden.s použ.svork.	5j510.d	Mediastinotómia pre mediastinitídu s aplik.srkavého drénu
5j141.28	Lobek.bez bronchop.torakos.- robot. s lymfaden.s použ.svork.	5j510.x	Mediastinotómia,ostatné
5j142.10↔	Lobektómia s bronchoplast.,torakotomicky bez lymfadenkt.	5j520.01↔	Resek.časti steny hrudníka,uzáv.defektu autológ.mat.
5j142.11↔	Lobektómia s bronchoplastikou,torakotomicky s lymfadenkt.	5j520.02↔	Resek.časti steny hrudníka,uzáv.defektu alogén.mat.
5j142.20↔	Lobektómia s bronchopl.,torakoskopicky bez lymfadenkt.	5j523.1↔	Exstirp.nádoru hrudnej steny bez resekcie rebra, torakotom.
5j142.21↔	Lobektómia s bronchopl.,torakoskopicky s lymfadenkt.	5j523.2↔	Exstirp.nádoru hrud.steny bez resekcie rebra,torakoskopicky
5j142.25	Lobek.s bronchop.torakos.- robot.bez lymfaden.	5j524↔	Exstirpácia nádoru hrud.steny s resekciou rebra
5j142.28	Lobek.s bronchop.torakos.- robot.s lymfaden.	5j525↔	Excízia z hrudnej steny
5j144.00↔	Rozšír.lobektómia,torakotom.bez lymfadenektómie	5j526↔	Totál./parc.resekcia jednoduch.deformity rebra
5j144.01↔	Rozšír.lobektómia,torakotom.s lymfadenektómiou	5j547.1	Stabilizácia hrudníka bez použ.osteosynt.mat
5j14a.00↔	Bilobektómia bez bronchopl.,torakotomicky bez lymfaden.	5j547.2	Stabilizácia hrudníka s použitím osteosyntetického materiálu
5j14a.01↔	Bilobektómia bez bronchopl.,torakotomicky s lymfadenkt.	5j548	Resekcia processus xyploideus
5j14a.20↔	Bilobektómia bez bronchopl.,torakoskopicky bez lymfaden.	5j550.0	Plikácia relaxácie bránice zrafováním,torakotom.
5j14a.21↔	Bilobektómia bez bronchopl.,torakoskopicky s lymfadenkt.	5j550.2	Plikácia relaxácie bránice zrafováním,torakoskop.
5j14a.25	Bilobek.bez bronchop.torakos.- robot.bez lymfaden.	5j550.5	Plikácia relaxácie bránice zrafováním, torakoskopicky - roboticky
5j14a.28	Bilobek.bez bronchop.torakos.- robot.s lymfaden.	5j552	Implantácia bránicového ventilačného stimлятора
5j14b.00↔	Bilobek.bez bronchopl.,torakot.bez lymfad.s použ.svork.	5j553.1	Sutúra bránice,torakotomicky
5j14b.01↔	Bilobek.bez bronchopl.,torakot.s lymfaden.s použ.svork.	5j553.2	Sutúra bránice,torakoskopicky
5j14b.20↔	Bilobek.bez bronchopl.,torakosk.bez lymfad.s použ.svork.	5j553.3	Sutúra bránice,laparotomicky
5j14b.21↔	Bilobek.bez bronchopl.,torakosk.s lymfad.s použ.svork.	5j553.4	Sutúra bránice,laparoskopicky
5j14c.11↔	Bilobektómia s bronchoplastikou,torakotom.s lymfadenkt.	5j553.5	Sutúra bránice, torakoskopicky - roboticky
5j14c.20↔	Bilobektómia s bronchopl.,torakoskopicky bez lymfaden.	5j554.0	Excízia chorého tkaniva na bráni bez uzáv.aloplastick.mat.
5j14c.21↔	Bilobektómia s bronchopl.,torakoskopicky s lymfadenkt.	5j554.1	Excízia chorého tkaniva na bráni s uzáv.aloplastickým mat.
5j14c.25	Bilobek.s bronchop.torakos.- robot.bez lymfaden.	5j555.10	Parciálna plastika bránice bez aloplastického materiálu
5j14c.28	Bilobek.s bronchop.torakos.- robot.s lymfaden.	5j555.11	Parciálna plastika bránice s aloplastickým materiálom
5j14e.00↔	Rozšírená bilobektómia,torakotom.bez lymfadenekt.	5j555.20	Totálna plastika bránice bez aloplastického materiálu
5j14e.01↔	Rozšírená bilobektómia,torakotomicky s lymfadenekt.	5j555.21	Totálna plastika bránice s aloplastickým materiálom
5j14x↔	Iná lobektómia alebo bilobektómia	5j560.0	Pleurektómia(abrázia),torakotomicky
5j150.00↔	Pneumonektómia,torakotomicky bez lymfadenektómie	5j560.2	Pleurektómia(abrázia),torakoskopicky
5j150.01↔	Pneumonektómia,torakotomicky s lymfadenektómiou	5j560.5	Pleurektómia (abrázia), torakoskopicky - roboticky
5j151.00↔	Pneumonektómia,torakosk.bez lymfaden.s použ.svork.	5j561.0	Pleurodéza a/alebo dekortikácia plúc,torakotomicky
5j151.01↔	Pneumonektómia,torakoskopicky s lymfaden.s použ.svork.	5j561.2	Pleurodéza a/alebo dekortikácia plúc,torakoskopicky
5j151.05	Pneumon.torakos.- robot.bez lymfaden.s použ.svork.	5j561.5	Pleurodéza a/alebo dekortikácia plúc, torakoskopicky - roboticky
5j151.08	Pneumon.torakos.- robot.s lymfaden.s použ.svork.	5j561.x	Pleurodéza a/alebo dekortikácia plúc, iná
5j152↔	Pneumonektómia bez bronchoplastiky s použitím svorkovača	5j562	Pleurostómia
5j153↔	Pneumonektómia bez bronchopl.s ručnou sutúrou priedušky	5j591	Extrakcia dlahy po operácii hrudníka
5j154↔	Rozšírená pneumonektómia	5j592	Extrakcia peloty
5j155↔	Pneumonektómia s resekciou tracheálnej kariny	5j593	Operácia syndrómu hornej hrudnej apertúry
5j401	Endoskopické zav.stentu do priedušky a veľkých bronchov	5j595.1	Chir.ošetrovanie instabil.sterna sutúrou/resutúrou
5j403	Excízia patolog.lézie tracheobronchiálneho stromu:bsk.	5j595.2	Chirurgické ošetrovanie instabilného sterna dlahou
5j406.1	Esk liečba patol.lézií v tracheobronchiál.strome laser	5j597	Exstirpácia cudzieho telesa z hrudníkovej dutiny
5j406.2	Esk Th patol.lézií v tracheobr.strome elektrokaut.a/al.Ar plazm	5j902	Retoraktómia,resternotómia,reoperácia v torakochirurgii
5j406.3	Esk Th patol.lézií v tracheobronch.strome kryoresekciiou	5k566	OP pri vrodených anomáliách vencovitých tepien
5j410.0	Sutúra parenchýmu plúc,torakotomicky	5k590.4	Supravalvulárna resekcia aortálnej chlopne
5j410.2	Sutúra parenchýmu plúc,torakoskopicky	5k590.8	Implantácia mechanického aortálneho konduitu
5j410.5	Sutúra parenchýmu plúc, torakoskopicky - roboticky	5k590.9	Implantácia biologického aortálneho konduitu
5j411.00	Uz.bronchopleurál.fistuly,torakotomicky bez použ.svork.	5k592.2	Rekonštr.záver.aparátu mitrál.chlopne a cípov chlopne
5j411.01	Uz.bronchopleurál. fistuly,torakotomicky s použ.svork.	5k594.4	Plastika supravalvulárnej stenózy pulmonálnej chlopne
5j411.1	Uzáver bronchopleurálnej fistuly,bronchoskopicky	5k594.8	Implant.mechanického konduitu pulmonál.chlopne
5j411.20	Uz.bronchopleurál.fistuly, torakoskopicky bez pou.svork.	5k594.9	Implant.biologického konduitu pulmonál.chlopne
5j411.21	Uzáver bronchopleurál.fistuly,torakoskop.s použ.svork.	5k596.2	Valvuloplastika trikuspidálnej chlopne
5j411.25	Uzáver bronchop.fist.torakos.- robot.bez použ.svork.	5k630	Patch koronárnych tepien
5j411.28	Uzáver bronchop.fist.torakos.- robot.s použ.svork.	5k631	Revízia aortokoronárneho bajpasu
5j491	Resekcia emfyzémovej buly/systému búl	5k632	Reimplantácia aortokoronárneho bajpasu
5j494	Dekompresia tenzných pľúcnych búl,torakoskopicky	5k633	Transpozícia koronárnych tepien
		5k635	Implantácia a. mammaria interna do tkaniva srdc. svalu

5k63x	Iná revaskularizácia srdca, ostatné	5k789.3	Rozšírenie systému, 2-dutin.systém na biventrikulárny
5k640	Sutúra na koronárnych cievach po poranení	5k789.6	Rozšírenie systému, zmeny v resynchroniz.syst.
5k641	Korekcia aneurizmy na koronárnych cievach	5i010.0↔	Embolektómie a trombektómie bližš.neurč.č.a.carotis
5k642	Uzáver získanej koronár.fistuly na koronárnych cievach	5i010.1↔	Embolektóm.a trombekt. a.carotis com.a sinus carotic.
5k643	Rekonštr.koronárneho sinusu na koronárnych cievach	5i010.2↔	Embolekt.a trombekt. a. carotis int., extrakraniál.č.
5k64x	Iné operácie na koronárnych cievach, ostatné	5i010.3↔	Embolekt.a trombekt. a.carotis externa
5k700	Perikardiotómia a kardiotómia:perikardiálna drenáž	5i010.4↔	Embolekt.a trombekt. a.vertebralis,extrakr.č.
5k701	Perikardiotómia a kardiotómia:perikardiotómia	5i010.5↔	Embolekt. a trombekt. a.carotis,použitie stentu
5k702	Perikardiotómia a kardiotómia:perikardiálna adheziolyza	5i010.6↔	Embolekt. a trombekt.tepny hl.a krku,cievna protéza
5k703	Perikardio.a kardiotóm:kardiotómia vr.trombekt,odstr.c.tel	5i010.x↔	Embolektómie a trombektómie tepny hl. a krku,ost.
5k704	Perikardiotómia a kardiotómia:epikardiálna incizia	5i011.0↔	Embolektómie a trombektómie a.axillaris
5k705	Perikardiotómia a kardiotómia:endokardiálna incizia	5i011.1↔	Embolektómie a trombektómie a.brachialis
5k706	Perikardiotómia a kardiotómia:epimyokardiálna incizia	5i011.2↔	Embolekt.a trombekt.tepny ramena,cievna protéza
5k70x	Perikardiotómia a kardiotómia:ostatné	5i011.x↔	Embolektómie a trombektómie tepny ramena,ostatné
5k720	Otvorená chirurgická perikardektómia, lokálna excizia	5i012.0↔	Embolektómie a trombektómie a.ulnaris
5k721	Torakoskopická perikardektómia, lokálna excizia	5i012.1↔	Embolektóm.a trombektómie arcus palmar.profund.
5k722.0	Čiastočná perikardektómia (perikardiálne okno), otv.chir.	5i012.2↔	Embolektómie a trombektómie arcus palm.superfic.
5k722.2	Čiastoč.perikardektómia (perikardiálne okno), lsk	5i012.3↔	Embolektóm.a trombektómie aa.digit.palm.commun.
5k722.3	Čiastočná perikardektómia (perikardiálne okno), torakosk.	5i012.4↔	Embolektómie a trombektómie a.radialis
5k724	Subtotálna perikardektómia	5i012.5↔	Embolektómie a trombektómie r.carpalis palm.
5k725	Totálna perikardektómia (dekortikácia)	5i012.6↔	Embolektómie a trombektómie r.carpalis dorsal.
5k72x	Perikardektómia:ostatné	5i012.7↔	Embolektómie a trombektómie a.princeps pollic.
5k774	Impl.kardiosstim.,biventrikulár.resynchr.systém	5i012.8↔	Embolekt. a trombekt.tepny pred.a ruky,cievna protéza
5k77h.0	Implantácia bezelektrodového kardiosstimulátora	5i012.x↔	Embolekt. a trombekt.tepny predlaktia a ruky,ost.
5k780.0	Odstr.pristroja:kardiosstimulátor bližšie neurčený	5i013.0	Embolektómie a trombektómie ascend.aorty
5k780.1	Odstr.pristroja:kardiosstimulátor 1-dutin.systém	5i013.1	Embolektómie a trombektómie oblúka aorty
5k780.2	Odstr.pristroja:kardiosstimulátor 2-dutin.systém	5i013.2	Embolektómie a trombektómie torakál.aorty
5k780.3	Odstr.pristr:kardiosstim. s biventrik.resynchr.stim.	5i013.3	Embolektómie a trombektómie abdominál.aorty
5k780.4	Odstr.pristroja:defibrilátor s 1-dutinovou stimuláciou	5i013.4	Embolektómie a trombektómie aorty, použitie stentu
5k780.5	Odstr.pristroja:defibrilátor s 2-dutinovou stimuláciou	5i013.5	Embolektómie a trombektómie aorty, cievna protéza
5k780.6	Odstr.pristr:defibri.s biventrikulár.resynchr.stim.	5i013.x	Embolektómie a trombektómie aorty, ostatné
5k780.7	Odstr.pristroja:implantovateľný záznamník EKG	5i014.0↔	Embolektómie a trombektómie a. subclavia
5k780.a	Odstr.pristroja:kardiosstimulátor bezelektrodový	5i014.1↔	Embolekt.a trombekt.truncus brachioceph.
5k780.b	Odstránenie prístroja, defibrilátor s podkožnou elektródou	5i014.2↔	Embolektómie a trombektómie a. pulmonalis
5k780.x	Odstránenie prístroja:ostatné	5i014.3↔	Embolekt. a trombektómie tepny hrudníka,ciev.protéza
5k781.8	Odstránenie elektród kardiosstimulátora	5i014.x↔	Embolektómie a trombektómie tepny hrudníka,ost.
5k781.9	Odstránenie elektród defibrilátora	5i015.0↔	Embolektómie a trombektómie aa. lumbales
5k781.a	Odstránenie elektród resynchrizač.systému	5i015.1↔	Embolektómie a trombektómie b.n.č. a.iliaca
5k782.0	Odstr.elektrody a pristr:kardiosstim.b.n.	5i015.2↔	Embolektómie a trombektómie a. iliaca communis
5k782.1	Odstr.elektrody a pristr:kardiosstimulátor 1-dutin.systém	5i015.3↔	Embolektómie a trombektómie a. iliaca externa
5k782.2	Odstr.elektrody a pristr:kardiosstimulátor 2-dutin.systém	5i015.4↔	Embolektómie a trombektómie a. iliaca interna
5k782.3	Odstr.elektrody a pristr:kardiosstim.resynchr.biventrik.stim.	5i015.5↔	Embolekt.a trombekt.tepny panvy a trupu,ciev.protéza
5k782.4	Odstr.elektrody a pristr:defibrilátor s 1-dutin.stimul.	5i015.x↔	Embolektómie a trombektómie tepny panvy a trupu,ost.
5k782.5	Odstr.elektrody a pristr:defibrilátor s 2-dutin.stimul.	5i016.0	Embolektómie a trombektómie truncus coeliacus
5k782.6	Odstr.elektrody a pristr:defibri.s resynchr.biventrik.stim.	5i016.1	Embolektómie a trombektómie a. hepatica
5k782.7	Odstr.elektrody a prístroja, defibrilátor s podkož.elektrodou	5i016.2	Embolektómie a trombektómie a. gastrica
5k782.x	Odstránenie elektród a prístroja:ostatné	5i019.9↔	Embolektómie a trombektómie v. jugularis
5k783.0	Korektúra elektród:kardiosstim.b.n.	5i019.a↔	Embolektómie a trombektómie v. pulmonalis
5k783.1	Korekt.elektrod:kardiosstim.s 1-dutin.stimul.	5i019.b↔	Embolektómie a trombektómie v. subclavia
5k783.2	Korekt.elektrod:kardiosstim.s 2-dutin.stimul.	5i019.c↔	Embolektómie a trombektómie v. axillaris
5k783.3	Korekt.elektrod:kardiosstim.s biventrik.resynchr.stimul.	5i019.d↔	Embolektómie a trombektómie v. brachiocephalica
5k783.4	Korektúra elektród:defibrilátor s 1-dutin.stimul.	5i019.e	Embolektómie a trombektómie v. cava superior
5k783.5	Korektúra elektród:defibrilátor s 2-dutin.stimul.	5i019.f	Embolektómie a trombektómie v. cava inferior
5k783.6	Korekt.elektrod:defibri.s biventrik.resynchr.stimul.	5i019.g↔	Embolektómie a trombektómie v. iliaca communis
5k783.a	Korektúra elektród, defibrilátor s podkožnou elektródou	5i019.h↔	Embolektómie a trombektómie v. iliaca externa
5k783.x	Korektúra elektród:ostatné	5i019.i↔	Embolektómie a trombektómie v. iliaca interna
5k784.0	Korekt.polohy pristr:kardiosstimulátor b.n.	5i120.0↔	Endarterektómia a trombendarterekt.blíž.neur.č. a.carotis
5k784.1	Korekt.polohy pristr:kardiosstim.s 1-dutin.stimul.	5i120.1↔	Endarterekt.a a trombendarterektómia a.carot.com.a sin.car.
5k784.2	Korekt.polohy pristr:kardiosstim.s 2-dutin.stimul.	5i120.20↔	Endarterekt.a trombendarterekt. a.carot.int.ext.č.
5k784.3	Korekt.polohy pristr:kardiosstim.s biventrik.resynchr.stim.	5i120.22↔	Direkt.endarterektómia a.carotis int.s angioplast.protet.mat.
5k784.4	Korekt.polohy pristr:defibril.s 1-dutin.stimul.	5i120.23↔	Direktná endarterekt. a.carotis int. s angioplast.žilou
5k784.5	Korekt.polohy pristr:defibrilátor s 2-dutin.stimul.	5i120.24↔	Direktná endarterektómia a.carotis int. s prim.sutúrou
5k784.6	Korekt.polohy pris:defibri.s biventrik.resynchr.stim.	5i120.25↔	Everzná endarterektómia a.carotis interna
5k784.7	Korekt.polohy pristr:záznamník EKG	5i120.3↔	Endarterekt.a trombendarterekt. a.carotis ext.
5k784.a	Korektúra polohy prístroja, defibrilátor s podkož.elektrodou	5i120.40↔	Endarterekt.a trombendarterekt. a.vertebral.extrakr.č
5k784.x	Korektúra polohy prístroja:ostatné	5i120.4x	Endarterekt.a trombendarterekt. a.vertebralis,ost.
5k785.3	Vým.pristr.bez zm.elektrod:kardiosstim.biven.sys.	5i120.5↔	Endarterekt.a trombendarterekt. a.carotis s použ.stentu
5k785.9	Výmena prístroja bez zmeny elektródy:ost.	5i120.6↔	Endarterekt.a trombendarterekt.tepny hl.a krku,ciev.protéza
5k786.3	Vým.pristroja a elektrody:kardiosstim.biventrik.resynchr.stim.	5i120.8↔	Selektívna endarterektómia arteria carotis externa
5k789.1	Rozšírenie systému, 1-dutin.systém na biventrikulár.	5i120.x↔	Endarterekt.a trombendarterekt.tepny hl.a krku,ostat.

51121.0↔	Endarterekt a tromendarterekt. a.axillaris	51135.2↔	Res.aneuryzmy a.iliaca int. b.použ.prot.mat.
51121.1↔	Endarterekt.a tromendarterekt. a.brachialis	51135.x↔	Res.aneuryzmy tepny panvy a trupu b.použ.prot.mat,ost.
51121.2↔	Endarterekt.a tromendarterekt.tepny ramena,ciev.protéza	51136.0	Res.aneuryzmy truncus coeliacus bez použ.prot.mat.
51121.x↔	Endarterekt.a tromendarterekt.tepny ramena,ostat.	51136.1	Res.aneuryzmy a.hepatica bez použ.prot.mat.
51122.0↔	Endarterekt.a tromendarterekt. a.ulnaris	51136.2	Res.aneuryzmy a.gastrica bez použ.prot.mat.
51122.1↔	Endarterekt.a tromendarterekt. a.radialis	51136.3	Res.aneuryzmy a.lienalis bez použ.prot.mat.
51122.2↔	Endarterekt.a tromendarterekt.tepny predlk.a ruky,ciev.prot.	51136.4↔	Res.aneuryzmy a.renalis bez použ.prot.mat.
51122.x↔	Endarterekt.a tromendarterekt.tepny predlk.a ruky,ost.	51136.5	Res.aneuryzmy a. mesenterica super. bez použ.prot.mat.
51123.0	Endarterektómia a tromendarterektómia ascendent.aorty	51136.6	Res.aneuryzmy a. mesenterica inf. bez použ.prot.mat.
51123.1	Endarterektómia a tromendarterektómia oblúka aorty	51136.x↔	Res.aneuryzmy viscerál.tepny bez použ.prot.mat.,ost.
51123.2	Endarterektómia a tromendarterektómia torakál.aorty	51139.2	Res.aneuryzmy v. portae bez použ.protet.mat.
51123.3	Endarterektómia a tromendarterektómia abdomin.aorty	51139.3↔	Res.aneuryzmy v. gastrica bez použ.protet.mat.
51123.4	Endarterekt.a tromendarterektómia aorty,ciev.protéza	51139.4	Res.aneuryzmy v. lienalis bez použ.protet.mat.
51123.x	Endarterektómia a tromendarterektómia aorty, ostatné	51139.5	Res.aneuryzmy v. mesenterica super. bez použ.protet.mat.
51124.0↔	Endarterekt.a tromendarterekt. a.subclavia	51139.6	Res.aneuryzmy v. mesenterica inf. bez použ.protet.mat.
51124.1↔	Endarterekt.a tromendarterekt. truncus brachioceph.	51139.7	Res.aneuryzmy vv. hepaticae bez použ.protet.mat.
51124.2↔	Endarterekt.a tromendarterekt. a.pulmonalis	51139.8↔	Res.aneuryzmy v. renalis bez použ.protet.mat.
51124.3↔	Endarterekt.a tromendarterekt.tepny hrudníka,ciev.protéza	51139.9↔	Res.aneuryzmy v. jugularis bez použ.protet.mat.
51124.x↔	Endarterekt.a tromendarterekt.tepny hrudníka,ost.	51139.a↔	Res.aneuryzmy v. pulmonalis bez použ.protet.mat.
51125.0↔	Endarterekt.a tromendarterekt. aa.lumbales	51139.b↔	Res.aneuryzmy v. subclavia bez použ.protet.mat.
51125.1↔	Endarterekt.a tromendarterekt. a.iliaca b.n.č.	51139.c↔	Res.aneuryzmy v. axillaris bez použ.protet.mat.
51125.2↔	Endarterekt.a tromendarterekt. a.iliaca com.	51139.d↔	Res.aneuryzmy v. brachiocephalica bez použ.protet.mat.
51125.3↔	Endarterekt.a tromendarterekt. a.iliaca ext.	51139.e	Res.aneuryzmy v. cava superior bez použ.protet.mat.
51125.4↔	Endarterekt.a tromendarterekt. a.iliaca int.	51139.f	Res.aneuryzmy v. cava inferior bez použ.protet.mat.
51125.5↔	Endarterekt.a tromendarterekt.aa.panvy a trupu,ciev.prot.	51139.g↔	Res.aneuryzmy v. iliaca communis bez použ.protet.mat.
51125.x↔	Endarterekt.a tromendarterekt.tepny panvy a trupu,ost.	51139.h↔	Res.aneuryzmy v. iliaca externa bez použ.protet.mat.
51126.0	Endarterekt.a tromendarterekt.truncus coeliacus	51139.i↔	Res.aneuryzmy v. iliaca interna bez použ.protet.mat.
51126.1	Endarterekt.a tromendarterekt.a.hepatica	51139.x↔	Res.aneuryzmy hlbkových žil bez použ.prot.mat.,ost.
51126.2	Endarterekt.a tromendarterekt.a.gastrica	5113x↔	Res. aneurizmy bez použ.protetického materiálu:ostatné
51126.3	Endarterekt.a tromendarterekt.a.lienalis	51140.0↔	Res.ane.a.carotis.b.n.č.(okr.aneur.aor.)s intpoz.
51126.4↔	Endarterekt.a tromendarterekt.a.renalis	51140.1↔	Res.ane.a.carotis com.a sinus car.(okr.aneur.aor.)s intpoz.
51126.5	Endarterekt.a tromendarterekt. a.mesenter.sup.	51140.2↔	Res.ane.a.carotis.int.extra.č.(okr.aneur.aor.)s intpoz.
51126.6	Endarterekt.a tromendarterekt. a.mesenter.inf.	51140.3↔	Res.ane.a.carotis ext.(okr.aneur.aor.)s intpoz.
51126.7	Endarterekt.a tromendarterekt.viscerál.tepny,ciev.protéza	51140.x↔	Res.aneur.tepien hlavy a krku(okr.aneur.aor.)s intpoz.,ost.
51126.x↔	Endarterekt.a tromendarterekt.viscerál.tepny,ost.	51141.0↔	Res.ane.a.axillaris(okr.aneur.aor.)s intpoz.
51127.2↔	Endarterekt.a tromendarterekt. a.poplitea	51141.1↔	Res.ane.a.brachialis(okr.aneur.aor.)s intpoz.
51127.3↔	Endarterekt.a tromendarterekt.tepny stehna,ciev.protéza	51141.x↔	Res.aneuryzmy tepien ramena(okr.aneur.aor.)s intpoz.,ost.
51127.x↔	Endarterekt.a tromendarterekt.tepny stehna,ost.	51142.0↔	Res.ane.a.ulnaris(okr.aneur.aor.)s intpoz.
51128.0↔	Endarterekt.a tromendarterekt. a.tibialis anter.	51142.1↔	Res.ane.a.radialis(okr.aneur.aor.)s intpoz.
51128.1↔	Endarterekt.a tromendarterekt. aa.recurrentes	51142.x↔	Res.ane.tepien predlaktia a ruky(okr.aneur.aor.)s intpoz.,ost.
51128.2↔	Endarterekt.a tromendarterekt. a.dorsalis pedis	51143.01	Res.ascendent.aorty s interpozitom, lineárna protéza
51128.3↔	Endarterekt.a tromendarterekt. a.tibialis poster.	51143.02	Res.ascendent.aorty s interpoz., lineár. protéza pri aneur.
51128.4↔	Endarterekt.a tromendarterekt. a.fibularis	51143.0x	Res.ascendent.aorty s interpozitom, ostatné
51128.5↔	Endarterekt.a tromendarterekt. a.plantaris medial.	51143.11	Res.ascend.aorty s interp. s reimpl.koron.tepien, lineár.prot.
51128.6↔	Endarterekt.a tromendarterekt. a.plantaris later.	51143.12	Res.asc.aor.s interp.s reimpl.koron.aa.,lin.protéza p.aneur
51128.7↔	Endarterekt.a tromendarterekt.aa.predkol.a nohy,ciev.prot.	51143.1x	Res.ascend. aorty s interpoz. s reimpl.koronár.tepien, ost.
51128.x↔	Endarterekt.a tromendarterekt.tepny predk.a nohy,ost.	51143.21	Resekcia torakálnej aorty s interpozitom, lineár. protéza
5112x↔	Endarterekt.a tromendarterekt,ost.	51143.31	Res.torakoabdom.aorty s interp. lineárna protéza
51130.0↔	Res.aneuryzmy a.car.bliž.neur.č. bez použ.protet.mat.	51143.42	Res.abdom.aorty s interpoz.suprarenál.,lin.prot. pri aneur.
51130.1↔	Res.aneur.a.carotis com.a sinus car.bez použ.prot.mat.	51143.43	Res.abdominál.aorty s aortobilickým interp.suprarenálne
51130.2↔	Resek.aneuryz.a.carotis.int.extrakt.č. bez použ.prot.mat.	51143.44	Res.abdominál.aorty s aortobifemorál.interp.,bajp.supraren.
51130.3↔	Res.aneur.a.carotis ext. bez použ.prot.mat.	51143.4x	Res.abdomin.aorty s interpoz.suprarenálne,ostatné
51130.4↔	Res.aneur.a.vertebr.extrakt.č. bez použ.prot.mat.	51143.52	Res.abdomin.aorty s interpoz.infrarenál.,lin.prot.pri aneur.
51130.x↔	Res.aneuryzmy tepny hlavy a krku bez použ.protet.mat.,ost.	51143.53	Res.abdominál.aorty s aortobil.interpozitom infrarenálne
51131.0↔	Res.aneuryzmy a.axillaris bez použ.protetic.mat.	51143.54	Res.abdomin.aorty s aortobifemor.interpozit,bajp.infraren.
51131.1↔	Res.aneuryzmy a.brachialis bez použ.protet.mat.	51143.5x	Res.abdomin.aorty s interpoz.infrarenálne,ostatné
51131.x↔	Res.aneuryzmy tepny ramena bez použ.prot.mat.,ost.	51143.62	Res.abdom.aorty bez b.u. s interp.,lineár.protéza p.aneur.
51132.0↔	Res.aneuryzmy a.ulnaris bez použ.protetic.mat.	51143.6x	Res.abdom.aorty bez bližš.urč. s interp, ostatné
51132.1↔	Res.aneuryzmy a.radialis bez použ.prot.mat.	51143.7	Res.ascend.aor.,aort.oblúka/descend.aor.s interpoz.,hybrid
51132.x↔	Res.aneuryzmy tepny predi.a ruky bez použ.prot.mat.,ost.	51143.80	Res.asc.aort,aort.obl/tor.aor.s interp:hybr,endov.impl1 st.-pr
51133.0	Res.aneuryzmy ascendent.aorty bez použ.prot.mat	51143.81	Res.asc.aort,aort.obl/tor.aor.s interp:hybr,endov.impl2 st.-pr
51133.1	Res.aneuryzmy torakál.aorty bez použ.prot.mat.	51143.82	Res.asc.aort,aor.obl/tor.aor.s interp:hybr,endov.impl3a vi.st
51133.2	Res.aneuryzmy abdominál.aorty bez použ.prot.mat.	51143.90	Res.torakoabd.aorty s interp:hybrid,endov.impl1 st.-pr.
51133.x	Res.aneuryzmy aorty bez použ.prot.mat.,ost.	51143.91	Res.torakoabd.aorty s interp:hybrid,endov.impl2 st.-pr.
51134.0↔	Res.aneuryzmy a.subclavia bez použ.prot.mat.	51143.92	Res.torakoabd.aorty s interp:hybrid,endov.impl3 a viac st
51134.1↔	Res.aneuryzmy truncus brachioceph.bez použ.prot.mat.	51143.x	Res.aorty s interpozitom,ostatné
51134.2↔	Res.aneuryzmy a.pulmonalis bez použ.prot.mat.	51144.0↔	Res.aneur.a.subclavia(okr.aneur.aor.)s intpoz.
51134.x↔	Res.aneuryzmy tepny hrudníka bez použ.protetic.mat.,ost.	51144.1↔	Res.ane.truncus brachioceph.(okr.aneur.aor.)s intpoz.
51135.0↔	Res.aneuryzmy a.iliaca comm. bez použ.prot.mat.	51144.2↔	Res.ane.a.pulmonalis(okr.aneur.aor.)s intpoz.
51135.1↔	Res.aneuryzmy a.iliaca ext. b.použ.prot.mat.	51144.x↔	Res.ane.tepien hrudníka(okr.aneur.aor.)s intpoz.,ost.

5145.0↔	Res.ane.b.n.č. a. iliaca(okr.aneur.aor)s interpoz.	5156.3	Resekcia pseudoaneuryziem a. lienalis
5145.1↔	Res.aneur. a. iliaca communis(okr.aneur.aor)s interpoz.	5156.4↔	Resekcia pseudoaneuryziem a. renalis
5145.2↔	Res.aneur. a. iliaca externa(okr.aneur.aor)s interpoz.	5156.5	Resekcia pseudoaneuryziem a. mesenterica superior
5145.3↔	Res.aneur. a. iliaca interna(okr.aneur.aor)s interpoz.	5156.6	Resekcia pseudoaneuryziem a. mesenterica inferior
5145.x↔	Res.aneur.tepien panvy a trupu(okr.aneur.aor)s inter.,ost.	5156.x↔	Resekcia pseudoaneur.viscerál.tepien,ost.
5146.0	Res.aneur. trunc.coeliacus(okr.aneur.aor)s interpoz.	5159.0↔	Resekcia pseudoaneuryziem v. femoralis
5146.1	Res.aneur. a. hepatica(okr.aneur.aor)s interpoz.	5159.1↔	Resekcia pseudoaneuryziem v. poplitea
5146.2	Res.aneur. a. gastrica(okr.aneur.aor)s interpoz.	5159.2	Resekcia pseudoaneuryziem v.portae
5146.3	Res.aneur. a. lienalis(okr.aneur.aor)s interpoz.	5159.3↔	Resekcia pseudoaneuryziem v. gastrica
5146.4↔	Res.aneur. a. renalis(okr.aneur.aor)s interpoz.	5159.4	Resekcia pseudoaneuryziem v. lienalis
5146.5	Res.ane. a. mesenterica super.(okr.aneur.aor)s interpoz.	5159.5	Resekcia pseudoaneuryziem v. mesenterica super.
5146.6	Res.aneur. a. mesenterica infer.(okr.aneur.aor)s interpoz.	5159.6	Resekcia pseudoaneuryziem v.mesenterica infer.
5146.x↔	Res.aneur. viscerál.tepien(okr.aneur.aor)s interpoz.,ost.	5159.7	Resekcia pseudoaneuryziem vv. hepaticae
5149.2	Res.ane. v. portae(okr.aneur.aor)s interpoz.	5159.8↔	Resekcia pseudoaneuryziem v. renalis
5149.3↔	Res.ane. v. gastrica (okr.aneur.aor)s interpoz.	5159.9↔	Resekcia pseudoaneuryziem v. jugularis
5149.4	Res.aneuryzmy v. lienalis(okr.aneur.aor)s interpoz.	5159.a↔	Resekcia pseudoaneuryziem v. pulmonalis
5149.5	Res.ane. v. mesenterica super.(okr.aneur.aor)s interpoz.	5159.b↔	Resekcia pseudoaneuryziem v. iliaca externa
5149.6	Res.ane. v. mesenterica infer.(okr.aneur.aor)s interpoz.	5159.c↔	Resekcia pseudoaneuryziem v. axillaris
5149.7	Res.ane. vv. hepaticae(okr.aneur.aor)s interpoz.	5159.d↔	Resekcia pseudoaneuryziem v. brachioceph.
5149.8↔	Res.ane. v. renalis(okr.aneur.aor)s interpoz.	5159.e	Resekcia pseudoaneuryziem v. cava superior
5149.9↔	Res.ane. v. jugularis(okr.aneur.aor)s interpoz.	5159.f	Resekcia pseudoaneuryziem v. cava inferior
5149.a↔	Res.ane. v. pulmonalis (okr.aneur.aor)s interpoz.	5159.g↔	Resekcia pseudoaneuryziem v. iliaca communis
5149.b↔	Res.ane. v. subclavia(okr.aneur.aor)s interpoz.	5159.h↔	Resekcia pseudoaneuryziem v. iliaca externa
5149.c↔	Res.aneuryzmy v. axillaris(okr.aneur.aor)s interpoz.	5159.i↔	Resekcia pseudoaneuryziem v. iliaca interna
5149.d↔	Res.ane. v. brachiocephalica(okr.aneur.aor)s interpoz.	5159.x↔	Resekcia pseudoaneuryziem hlbk.žil,ost.
5149.e	Res.ane.v. cava superior(okr.aneur.aor)s interpoz.	515a.0↔	Resekcia pseudoaneuryziem povrch.žil hlavy a krku
5149.f	Res.aneur.v. cava inferior (okr.aneur.aor)s interpoz.	515a.1↔	Resekcia pseudoaneuryziem povrch.žil ramena
5149.g↔	Res.ane. v. iliaca communis (okr.aneur.aor)s interpoz.	515a.2↔	Resekcia pseudoaneur.povrch.žil predlakt. a ruky
5149.h↔	Res.ane. v. iliaca externa(okr.aneur.aor)s interpoz.	515a.3↔	Resekcia pseudoaneuryziem povrch.žil hrudníka
5149.i↔	Res.ane. v. iliaca interna(okr.aneur.aor)s interpoz.	515a.4↔	Resekcia pseudoaneuryziem povrch.žil panvy a trupu
5149.x↔	Res.ane. hlbkových žil (okr.aneur.aor)s interpoz. , ostatné	515a.5↔	Resekcia pseudoaneuryziem povrch.žil stehna
5150.0↔	Res.pseudoaneuryziem bližšie neurčenej časti a. carotis	515a.6↔	Resekcia pseudoaneur.povrch.žil predkol. a nohy
5150.1↔	Res.pseudoaneuryziem a. carotis com. a sinus carot.	515a.x↔	Resekcia pseudoaneuryziem povrch.žil, ostatné
5150.2↔	Res.pseudoaneuryziem extrakran.časti a. carotis interna	515b.0	Res.v. cava inferior s protet.náhradou-infrarenál.úsek
5150.3↔	Res.pseudoaneuryziem a. carotis externa	515b.1	Res.v. cava inferior s protet.náhradou-suprarenál.úsek
5150.4↔	Res.pseudoaneuryziem extrakraniálnej časti a. vertebralis	515b.2	Resekcia v. cava inferior bez použitia protetického materiálu
5150.5↔	Res.pseudoaneuryziem a. carotis, použitie stentu	515x↔	Resekcia pseudoaneuryziem, ost.
5150.x↔	Res.pseudoaneuryziem tepien hlavy a krku,ost.	5160.0↔	Sutúra bližšie neurčenej časti a. carotis
5151.0↔	Resekcia pseudoaneuryziem a.axillaris	5160.1↔	Sutúra a. carotis communis a sinus caroticus
5151.1↔	Resekcia pseudoaneuryziem: a.brachialis	5160.2↔	Sutúra extrakraniálnej časti a. carotis interna
5151.x↔	Resekcia pseudoaneuryziem tepien ramena, ostatné	5160.3↔	Sutúra a. carotis externa
5152.0↔	Resekcia pseudoaneuryziem a. ulnaris	5160.4↔	Sutúra extrakraniálnej časti a. vertebralis
5152.1↔	Resekcia pseudoaneuryziem arcus palmaris profundus	5160.5↔	Sutúra a. carotis s použitím stentu
5152.2↔	Resekcia pseudoaneuryziem arcus palmaris superficialis	5160.x↔	Sutúra tepien hlavy a krku, ostatné
5152.3↔	Resekcia pseudoaneuryziem aa. digitales palmares com.	5161.0↔	Sutúra a.axillaris
5152.4↔	Resekcia pseudoaneuryziem a. radialis	5161.1↔	Sutúra a.brachialis
5152.5↔	Resekcia pseudoaneuryziem r. carpalis palmaris	5161.x↔	Sutúra tepien ramena, ostatné
5152.6↔	Resekcia pseudoaneuryziem r. carpalis dorsalis	5162.0↔	Sutúra a. ulnaris
5152.7↔	Resekcia pseudoaneuryziem a. princeps pollicis	5162.1↔	Sutúra arcus palmaris profundus
5152.x↔	Resekcia pseudoaneuryziem tepien predlaktia a ruky,ost.	5162.2↔	Sutúra arcus palmaris superficialis
5153.0	Resekcia pseudoaneuryziem ascendentnej aorty	5162.3↔	Sutúra aa. digitales palmares communes
5153.1	Resekcia pseudoaneuryziem oblúka aorty	5162.4↔	Sutúra a. radialis
5153.2	Resekcia pseudoaneuryziem torakálnej aorty	5162.x↔	Sutúra tepien predlaktia a ruky, ostatné
5153.3	Resekcia pseudoaneuryziem abdominálnej aorty	5163.0	Sutúra ascendentnej aorty
5153.4	Resekcia pseudoaneur.aorty s pou.stentgraftu,endovask.	5163.1	Sutúra oblúka aorty
5153.5	Resekcia pseudoaneur.aorty s pou.stentgraftu,hybrid	5163.2	Sutúra torakálnej aorty
5153.x	Resekcia pseudoaneuryziem aorty, ostatné	5163.3	Sutúra abdominálnej aorty
5154.0↔	Resekcia pseudoaneuryziem a. subclavia	5163.x	Sutúra aorty, ostatné
5154.1↔	Resekcia pseudoaneuryziem truncus brachioceph.	5164.0↔	Sutúra a. subclavia
5154.2↔	Resekcia pseudoaneuryziem a. pulmonalis	5164.1↔	Sutúra truncus brachiocephalicus
5154.x↔	Resekcia pseudoaneuryziem tepien hrudníka, ostatné	5164.2↔	Sutúra a. pulmonalis
5155.0↔	Resekcia pseudoaneuryziem aa. lumbales	5164.x↔	Sutúra tepien hrudníka, ostatné
5155.1↔	Resekcia pseudoaneuryziem b.n.časti a. iliaca	5165.0↔	Sutúra aa. lumbales
5155.2↔	Resekcia pseudoaneuryziem a. iliaca communis	5165.1↔	Sutúra bližšie neurčenej časti a. iliaca
5155.3↔	Resekcia pseudoaneuryziem a. iliaca externa	5165.2↔	Sutúra a. iliaca communis
5155.4↔	Resekcia pseudoaneuryziem a. iliaca interna	5165.3↔	Sutúra a. iliaca externa
5155.x↔	Resekcia pseudoaneuryziem tepien panvy a trupu,ost.	5165.4↔	Sutúra a. iliaca interna
5156.0	Resekcia pseudoaneuryziem truncus coeliacus	5165.x↔	Sutúra tepien panvy a trupu, ostatné
5156.1	Resekcia pseudoaneuryziem a. hepatica	5166.0	Sutúra truncus coeliacus
5156.2	Resekcia pseudoaneuryziem a. gastrica	5166.1	Sutúra a. hepatica

51166.2	Sutúra a. gastrica	51174.2↔	Ligatúra a. pulmonalis
51166.3	Sutúra a. lienalis	51174.x↔	Ligatúra tepien hrudníka, ostatné
51166.4↔	Sutúra a. renalis	51175.0↔	Ligatúra aa. lumbales
51166.5	Sutúra a. mesenterica superior	51175.1↔	Ligatúra bližšie neurčenej časti a. iliaca
51166.6	Sutúra a. mesenterica inferior	51175.2↔	Ligatúra a. iliaca communis
51166.x↔	Sutúra viscerálnych tepien, ostatné	51175.3↔	Ligatúra a. iliaca externa
51167.0↔	Sutúra a. femoralis	51175.4↔	Ligatúra a. iliaca interna
51167.1↔	Sutúra a. profunda femoris	51175.x↔	Ligatúra tepien panvy a trupu, ostatné
51167.2↔	Sutúra a. poplitea	51176.0	Ligatúra truncus coeliacus
51167.x↔	Sutúra tepien stehna, ostatné	51176.1	Ligatúra a. hepatica
51168.0↔	Sutúra a. tibialis anterior	51176.2	Ligatúra a. gastrica
51168.1↔	Sutúra a. dorsalis pedis	51176.3	Ligatúra a. lienalis
51168.2↔	Sutúra a. tibialis posterior	51176.4↔	Ligatúra a. renalis
51168.3↔	Sutúra a. fibularis	51176.5	Ligatúra a. mesenterica superior
51168.x↔	Sutúra tepien predkolenia a nohy, ostatné	51176.6	Ligatúra a. mesenterica inferior
51169.0↔	Sutúra v. femoralis	51176.x↔	Ligatúra viscerálnych tepien, ostatné
51169.1↔	Sutúra v. poplitea	51179.9↔	Ligatúra v. jugularis
51169.2	Sutúra v. portae	51179.a↔	Ligatúra v. pulmonalis
51169.3↔	Sutúra v. gastrica	51179.b↔	Ligatúra v. subclavia
51169.4	Sutúra v. lienalis	51179.c↔	Ligatúra v. axillaris
51169.5	Sutúra v. mesenterica superior	51179.d↔	Ligatúra v. brachiocephalica
51169.6	Sutúra v. mesenterica inferior	51179.e	Ligatúra v. cava superior
51169.7	Sutúra vv. hepaticae	51179.f	Ligatúra v. cava inferior
51169.8↔	Sutúra v. renalis	51179.g↔	Ligatúra v. iliaca communis
51169.9↔	Sutúra v. jugularis	51179.h↔	Ligatúra v. iliaca externa
51169.a↔	Sutúra v. pulmonalis	51179.i↔	Ligatúra v. iliaca interna
51169.b↔	Sutúra v. subclavia	5117a.0↔	Ligatúra povrchových žíl hlavy a krku
51169.c↔	Sutúra v. axillaris	5117a.1↔	Ligatúra povrchových žíl ramena
51169.d↔	Sutúra v. brachiocephalica	5117a.2↔	Ligatúra povrchových žíl predlakt.a ruky
51169.e	Sutúra v. cava superior	5117a.4↔	Ligatúra povrchových žíl panvy a trupu
51169.f	Sutúra v. cava inferior	5117a.x↔	Ligatúra povrchových žíl, ostatné
51169.g↔	Sutúra v. iliaca communis	5117x↔	Ligatúra ciev, ostatné
51169.h↔	Sutúra v. iliaca externa	51180.0	Ligatúra v. cava inferior
51169.i↔	Sutúra v. iliaca interna	51180.1	Klipovanie v. cava inferior
51169.x↔	Sutúra hlbkových žíl, ostatné	51180.2	Chir.výkony na v. cava inferior na zabránenie embolizácie
5116a.0↔	Sutúra povrchových žíl hlavy a krku	51180.x	Ligatúra /parciálny uzáver v. cava inferior, ostatné
5116a.1↔	Sutúra povrchových žíl ramena	511a1.70↔	Korekcia kinkingu a. carotis interna
5116a.2↔	Sutúra povrchových žíl predlakt. a ruky	511a1.71↔	Korekcia kinkingu a. vertebralis
5116a.5↔	Sutúra povrchových žíl stehna	511a1.7x↔	Korekcia kinkingu, iná
5116a.6↔	Sutúra povrchových žíl predkol.a nohy	511a2.00↔	Chir./endoskop. odber a. radialis pre transplantáciu
5116a.x↔	Sutúra povrchových žíl, ostatné	511a2.0x↔	Chir./esk.odber tepny predlaktia a ruky pre transplant.,ost.
5116x↔	Sutúra ciev, ostatné	511a2.10↔	Chir./endoskop. odber povrch.žil stehna pre transplantáciu
51170.0↔	Ligatúra bližšie neurčenej časti a. carotis	511a2.11↔	Chir./endoskop. odber povrch.žil predkol.a nohy pre transpl.
51170.1↔	Ligatúra a. carotis communis a sinus caroticus	511a2.1x↔	Chir./endoskop. odber povrch.žil pre transplantáciu,ost.
51170.2↔	Ligatúra extrakraniálnej časti a. carotis interna	511a2.x↔	Chirurg/endoskopický odber cievky pre transplantáciu,ost.
51170.3↔	Ligatúra a. carotis externa	51502.10	Vytv.radiocefalickej A-V fistuly(Cimino - Brescia)
51170.4↔	Ligatúra extrakraniálnej časti a. vertebralis	51502.11	Vytv.radiocefal.A-V fistuly(fossa tabatiere- snuff box)
51170.5↔	Ligatúra a. carotis, použitie stentu	51502.2	Vytv.A-V fistuly na predlaktí HK (R-C, R-B, U-C, U-B)
51170.6	Endoskopická ligatúra a. sphenopalatina	51502.30	Vytv.brachiokubitál.A-V fistuly (sec.Gracz sec. Konner)
51170.x↔	Ligatúra tepien hlavy a krku, ostatné	51502.31	Vytv.brachiokubitál.A-V fistuly na v.basilica
51171.0↔	Ligatúra a.axillaris	51502.32	Vytv.brachiokubitál.A-V fistuly na v.cephalica
51171.1↔	Ligatúra a.brachialis	51502.40	Vytv.A-V fistuly s transpozíciou v. basilica na predlaktí
51171.x↔	Ligatúra tepien ramena, ostatné	51502.41	Vytv.A-V fistuly s transpozíciou v. basilica na axile
51172.0↔	Ligatúra a. ulnaris	51502.50	Vytvorenie A-V fistuly pomocou autológnej cievy
51172.1↔	Ligatúra arcus palmaris profundus	51502.51	Vytvorenie A-V fistuly pomocou allogénnej cievy
51172.2↔	Ligatúra arcus palmaris superficialis	51502.6	Vytv. A-V fistuly na HK pom.protetického materiálu
51172.3↔	Ligatúra aa. digitales palmares communes	51502.70	Vytv.A-V fistuly na DK pom. protetického materiálu
51172.4↔	Ligatúra a. radialis	51502.71	Vytv.A-V fistuly na DK s transpozíciou VFS
51172.5↔	Ligatúra r. carpalis palmaris	51502.72	Vytv.A-V fistuly na DK s transpozíciou žily
51172.6↔	Ligatúra r. carpalis dorsalis	51502.73	Vytv.A-V fistuly na DK pom. cievnej protézy
51172.7↔	Ligatúra a. princeps pollicis	51502.8	Vytvorenie vonkajšieho A-V shuntu
51172.x↔	Ligatúra tepien predlaktia a ruky, ostatné	51502.9	Vytvorenie dočasného A-V shuntu (peroperačný)
51173.0	Ligatúra ascendentnej aorty	51502.a0	Ciev.rekonštrukcia A-V fistuly[PAI,RUDI,DRAL,DRIL,PRAL..]
51173.1	Ligatúra oblúka aorty	51502.a1	Ciev.rekonšt.A-V fistuly s použitím interpozitu
51173.2	Ligatúra torakálnej aorty	51502.a2	Ciev.rekonšt.A-V fistuly,aneurizmorafia bez protet.mat.
51173.3	Ligatúra abdominálnej aorty	51502.a3	Ciev.rekonšt.A-V fistuly,aneurizmorafia s protet.mat.
51173.4	Ligatúra aorty s použitím stentu	51502.a4	Cievna rekonštrukcia A-V fistuly, banding
51173.x	Ligatúra aorty, ostatné	51502.a5	Cievna rekonštrukcia A-V fistuly,ligatúra vetiev
51174.0↔	Ligatúra a. subclavia	51502.ax	Cievna rekonštrukcia arterio-venózneho fistuly,ost.
51174.1↔	Ligatúra truncus brachiocephalicus	51502.c0‡	Zrušenie A-V fistuly bez rekonštrukcie tepny

51502.c1‡	Zrušenie A-V fistuly s rekonštrukciou tepny	51524.9↔	Bajpas.OP aorty pom.protézy:aortobifemorál.bajpas
51502.x	Vytvorenie arterio-venóznei fistuly:ostatné	51524.x↔	Bajpas.OP aorty pomocou protézy: ostatné
51511.0	Bajpas.OP tepny hlavy a krku pom.žily:a.carotis	51525.0↔	Bajpas.OP a.iliaca,viscerál.aa.p.protézy:iliakoiliakálny bajp.
51511.1	Bajpas.OP aa.hlavy a krku pom.žily:a.carotis-a. carotis	51525.00	Bajpas.OP pomocou protézy:cross-bajpas iliakoiliakálny bajp.
51511.2	Bajpas.OP aa.hlavy a krku pom.žily:a.carotis-a.subclavia	51525.1↔	Bajpas.OP a.iliaca,viscerál.aa.p.protézy:iliakoifemorálny baj.
51511.3	Bajpas.OP aa.hlavy a krku pom.žily:a.carotis-a.vertebralis	51525.10	Bajpas.OP pomocou protézy:cross-bajpas iliakofemorálny
51511.x	Bajpas.OP artérie hlavy a krku pom.žily:ostatné	51525.2↔	Bajpas.OP a.iliaca,viscerál.aa.p.protézy:iliakopopl.b.špecif.
51512.0	Bajpas.OP tepny ramena pomocou žily: a. subclavia	51525.3↔	Bajpas.OP a.iliaca,viscerál.aa.p.protézy:iliakopopl.nad kol.
51512.1	Bajpas.OP aa.ramena pom.žily:a.subclavia,extraanat.	51525.4↔	Bajpas.OP a.iliaca,viscerál.aa.p.protézy:iliakopopl.pod kol.
51512.2	Bajpas.OP aa.ramena pom.žily:subclaviofemorálny bajp.	51525.5↔	Bajpas.OP a.iliaca,viscerál.aa.p.protézy:iliakokrurálny bajp.
51512.3	Bajpas.OP aa.ramena pom.žily:subclaviobifemor.bajp.	51525.6↔	Bajp.OP a.iliaca,visce.aa.p.protézy:obturátor.bajp.extraanat.
51512.4	Bajpas.OP aa.ramena pom.žily: a. axillaris	51525.7↔	Bajpas.OP a.iliaca,viscerál.aa.p.protézy:a.renalis
51512.5	Bajpas.OP aa.ramena pom.žily:a.axillaris,extraanat.	51525.8↔	Bajpas.OP a.iliaca,viscerál.aa.p.protézy:iné viscerál.tepny
51512.6	Bajpas.OP aa.ramena pom.žily:axillofemorál.bajp.	51525.x↔	Bajpas.OP a.iliaca a viscerálne aa. pom.protézy:ost.
51512.7	Bajpas.OP aa.ramena pom.žily:axillobifemor.,extraanat.	51526.0↔	Bajpas.OP a.femoralis pom.protézy:femorofemorál.bajp.
51512.x	Bajpas.OP aa.ramena pom.žily:ostatné	51526.1↔	Bajpas.OP a.femor.p.protézy:femoropopliteálny bez špec.
51513	Bajpas.OP tepny hornej končatiny pomocou žily	51526.2↔	Bajp.OP a.femoralis p.protéz:femoropopliteál.nad kolenom
51514.0	Bajpasové OP aorty pomocou žily:aorta -a.carotis	51526.3↔	Bajp.OP a.femoralis p.protéz:femoropopliteál.pod kolenom
51514.1	Bajpasové OP aorty pomocou žily:aorta -a.subclavia	51526.4↔	Bajpas.OP a.femoralis pom.protézy:femorokrurál.bajp.
51514.2	Bajpasové OP aorty pom.žily:aortoaoortálny bajp.	51526.5↔	Bajpas.OP a.femoralis pomocou protézy:femoropedálny
51514.3	Bajpasové OP aorty pom.žily:aortoiliakálny bajp.	51526.6↔	Bajpas.OP a.femoralis p.protézy:femorofemorál.extraanat.
51514.4	Bajpasové OP aorty pom.žily:aortoiofemorál.bajp.	51526.x↔	Bajpas.OP s. femoralis pomocou protézy:ostatné
51514.5	Bajpasové OP aorty pom.žily:aortofemorálny bajp.	51529	Bajpas.OP žily pomocou protézy
51514.6	Bajpasové OP aorty pom.žily:aortopopliteálny bajp.	5152a	Bajpas.OP p.protézy:dočas.arterio-arteriálny shunt (perop.)
51514.x	Bajpasové OP aorty pomocou žily:ostatné	51530.0↔	Plast.záplatou[patch plastika]:a.carotis,blížš.neurč.časti
51515.0	Bajpas.OP a.iliaca a viscerál.aa.pom.žily:iliakoiliakál.bajp	51530.1↔	Plast.záplatou[patch plastika]:a.carot.comm.,sin.caroticus
51515.1	Bajpas.OP a.iliaca a viscerál.aa.pom.žily:iliakoifemorál.bajp	51530.2↔	Plast.záplatou[patch plastika]:a.carotis inter.extrakran.č.
51515.2	Bajp.OP a.iliaca a viscer.aa.pom.žily:iliakopoplit.bez špecif.	51530.3↔	Plast.záplatou[patch plastika]:a.carotis externa
51515.3	Bajp.OP a.iliaca a viscer.aa.pom.žily:iliakopoplit.nad kolen.	51530.4↔	Plast.záplatou[patch plastika]:a.vertebralis extrakran.č.
51515.4	Bajpas.OP a.iliaca a visce.aa.pom.žily:iliakopoplit.pod kol.	51530.x↔	Plastika záplatou[patch plastika]tepny hlavy a krku,ost.
51515.5	Bajpas.OP a.iliaca a viscerál.aa.pom.žily:iliakokrurál.bajp.	51531.0↔	Plastika záplatou[patch plastika]:a.axillaris
51515.6	Bajpas.OP a.iliaca a visce.aa.pom.žily:obturát.bajp,extraan	51531.1↔	Plastika záplatou[patch plastika]:a.brachialis
51515.7	Bajpas.OP a.iliaca a viscerál.aa.pom.žily:a. renalis	51531.x↔	Plastika záplatou[patch plastika] aa.ramena:ost.
51515.8	Bajpas.OP a.iliaca a viscerál.aa.pom.žily:iné viscerál.tepny	51532.0↔	Plastika záplatou[patch plastika]:a.ulnaris
51515.x	Bajpas.OP a.iliaca a viscerál.aa.pom.žily:ostatné	51532.1↔	Plastika záplatou[patch plastika]:arcus palmaris profundus
51516.0	Bajpas.OP a.femoralis pom.žily:femorofemorál.bajp.	51532.2↔	Plastika záplatou[patch plastika]:arcus palmaris superficialis
51516.1	Bajpas.OP a.femoral.pom.žily:femoropopliteál.bez špecif.	51532.3↔	Plast.záplatou[patch plastika]:aa.digitales palmares comm.
51516.2	Bajp.OP a.femoral.pom.žily:femoropopliteál.nad kolenom	51532.4↔	Plastika záplatou[patch plastika]:a.radialis
51516.3	Bajp.OP a.femoralis pom.žily:femoropopliteál.pod kolenom	51532.x↔	Plastika záplatou[patch plastika]aa.predl.a ruky:ost.
51516.4	Bajpas.OP a.femoralis pom.žily:femorokrurál.bajp.	51533.0	Plastika záplatou [patch plastika] torakálnej aorty
51516.5	Bajpas.OP a.femoralis pom.žily:femoropedálny bajp.	51533.1	Plastika záplatou [patch plastika] abdominálnej aorty
51516.6	Bajp.OP a.femoralis pom.žily:femorofemorál.,extraanat.	51533.x	Plastika záplatou [patch plastika] aorty, ostatné
51516.x	Bajpas.OP a.femoralis pom.žily: ostatné	51534.0↔	Plastika záplatou[patch plastika]:a.subclavia
51519	Bajpas.OP vény pomocou žily	51534.1↔	Plastika záplatou[patch plastika]:truncus brachioceph.
51521.0↔	Bajpas.OP aa.hlavy a krku pom.protézy:a. carotis-interpoz.	51534.2↔	Plastika záplatou[patch plastika]:a.pulmonalis
51521.1↔	Bajpas.OP aa.hlavy,krku p.protézy:karotic.bajp.extraanat.	51534.x↔	Plastika záplatou[patch plastika]aa.hrudnika:ost.
51521.2↔	Bajpas.OP aa.hlavy,krku p.protézy:karot-subklaviál.bajp	51535.0↔	Plastika záplatou[patch plastika]:a.iliaca, b.n.časti
51521.3↔	Bajpas.OP aa.hlavy,krku p.protézy:karot.-vertebr.bajp.	51535.1↔	Plastika záplatou[patch plastika]:a.iliaca communis
51521.4	Bajpas.OP aa.hlavy,krku p.prot.karot.-subklaviál.extraanat.	51535.2↔	Plastika záplatou[patch plastika]:a.iliaca externa
51521.5	Bajp.OP aa.hlavy,krku p.protézy:aorto-karotický extraanat	51535.3↔	Plastika záplatou[patch plastika]:a.iliaca interna
51521.x↔	Bajpas.OP artérie hlavy a krku pom.protézy:ost.	51535.4↔	Plast.záplatou(patch plast):cievna protéza aa.panvy a trupu
51522.0↔	Bajpas.OP tepny ramena pomocou protézy:a.subclavia	51535.x↔	Plast.záplatou(patch plast)aa.panvy a trupu:ost.
51522.1↔	Bajp.OP aa.ramena p.protézy:a.subcl-a.subclavia,extraanat.	51536.0	Plastika záplatou[patch plastika]:truncus coeliacus
51522.2↔	Bajpas.OP tepny ramena pom.protézy:subclaviofemorál.	51536.1	Plastika záplatou[patch plastika]:a.hepatica
51522.3↔	Bajpas.OP aa.ramena pom.protézy:subclaviobifemorálny	51536.2	Plastika záplatou[patch plastika]:a.gastrica
51522.4↔	Bajpas.OP tepny ramena pomocou protézy:a.axillaris	51536.3	Plastika záplatou[patch plastika]:a.lienalis
51522.5↔	Bajpas.OP aa.ram.p.protézy:a.axillaris-a.axillaris,extraanat.	51536.4↔	Plastika záplatou[patch plastika]:a.renalis
51522.6↔	Bajpas.OP tepny ramena pom.protézy:axillofemorál.bajp.	51536.5	Plastika záplatou[patch plastika]:mesenterica superior
51522.7↔	Bajpas.OP aa.rame p.protézy:axillobifemor.,extraanat.	51536.6	Plastika záplatou[patch plastika]:mesenterica inferior
51522.x↔	Bajpas.OP tepny ramena pomocou protézy:ostatné	51536.x↔	Plastika záplatou[patch plastika]viscerálne aa.:ost.
51523↔	Bajpas.OP tepny hornej končatiny pomocou protézy	51537.0↔	Plastika záplatou[patch plastika]:a.femoralis
51524.0↔	Bajpas.OP aorty pomocou protézy:aorta-a.carotis	51537.1↔	Plastika záplatou[patch plastika]:a.profunda femoris
51524.1↔	Bajpas.OP aorty pomocou protézy:aorta-a.subclavia	51537.2↔	Plastika záplatou[patch plastika]:a.poplitea
51524.2	Bajpas.OP aorty pomocou protézy:aortoaoortál.bajp	51537.3↔	Plastika záplatou[patch plastika]:cievna protéza aa.stehna
51524.3↔	Bajpas.OP aorty pomocou protézy:aortoiliakálny b.	51537.x↔	Pl.zápl.[patch plastika]aa.stehna:ost.
51524.4	Bajpas.OP aorty pomocou protézy:aortoiofemorálny b.	51538.0↔	Plastika záplatou[patch plastika]:a.tibialis anterior
51524.5↔	Bajpas.OP aorty pomocou protézy:aortofemorálny bajp.	51538.1↔	Plastika záplatou[patch plastika]:a.dorsalis pedis
51524.6↔	Bajpas.OP aorty pomocou protézy:aortopopliteálny	51538.2↔	Plastika záplatou[patch plastika]:a.tibialis posterior
51524.7	Bajpas.OP aorty pom.protézy:aorto-viscerálny bajpas	51538.3↔	Plastika záplatou[patch plastika]:a.fibularis
51524.8↔	Bajpas.OP aorty pomocou protézy, aortoiliakál.bajpas	51538.4↔	Plast.zápl[patch plastika]:cievna protéza aa.predkol a nohy

51538.x↔	Plast.záplatou[patch plastika]aa.predkol.a nohy:ost.	51550.5↔	Iné plast.rekonštrukcie a.carotis s použ.stentu
51539.0↔	Plastika záplatou[patch plastika]:v.femoralis	51550.x↔	Iné plast.rekonštr.aa.hlavy a krku,ost.
51539.1↔	Plastika záplatou[patch plastika]:v.poplitea	51551.0↔	Iné plastické rekonštrukcie a.axillaris
51539.2	Plastika záplatou[patch plastika]:v.portae	51551.1↔	Iné plastické rekonštrukcie a.brachialis
51539.3↔	Plastika záplatou[patch plastika]:v.gastrica	51551.x↔	Iné plastické rekonštrukcie tepny ramena, ostatné
51539.4	Plastika záplatou[patch plastika]:v.lienalis	51552.0↔	Iné plast.rekonštrukcie a.ulnaris
51539.5	Plast. záplatou[patch plastika]:v.mesenterica superior	51552.1↔	Iné plast.rekonštrukcie arc.palmaris prof.
51539.6	Plastika záplatou[patch plastika]:v.mesenterica inferior	51552.2↔	Iné plast.rekonštrukcie arc.palmaris superf.
51539.7	Plastika záplatou[patch plastika]:vv.hepaticae	51552.3↔	Iné plast.rekonštrukcie aa.digit.palm.comm.
51539.8↔	Plastika záplatou[patch plastika]:v.renalis	51552.4↔	Iné plast.rekonštrukcie a.radialis
51539.9↔	Plastika záplatou[patch plastika]:v.jugularis	51552.5↔	Iné plast.rekonštrukcie r.carpalis palmaris
51539.a↔	Plastika záplatou[patch plastika]:v.pulmonalis	51552.6↔	Iné plast.rekonštrukcie r.carpalis dorsalis
51539.b↔	Plastika záplatou[patch plastika]:v.subclavia	51552.7↔	Iné plast.rekonštrukcie a.princeps pollicis
51539.c↔	Plastika záplatou[patch plastika]:v.axillaris	51552.x↔	Iné plast.rek. aa.predlaktia a ruky,ostatné
51539.d↔	Plastika záplatou[patch plastika]:v.brachiocephalica	51553.0	Iné plast.rekonštrukcie na ascendentnej aorte
51539.e	Plastika záplatou[patch plastika] v. cava superior	51553.1	Iné plast.rekonštrukcie oblúka aorty
51539.f	Plastika záplatou[patch plastika] v. cava inferior	51553.2	Iné plast.rekonštrukcie torakálnej aorty
51539.g↔	Plastika záplatou[patch plastika]:v.iliaca communis	51553.3	Iné plast.rekonštrukcie abdominálnej aorty
51539.h↔	Plastika záplatou[patch plastika]:v.iliaca externa	51553.4	Iné plast.rekonštrukcie aorty s použ.stentu
51539.i↔	Plastika záplatou[patch plastika]:v.iliaca interna	51553.x	Iné plast.rek.aorty:ostatné
51539.x↔	Plastika záplatou[patch plastika]hĺbkové žily:ost.	51554.0↔	Iné plastické rekonštrukcie a. subclavia
5153a.1↔	Plast.zápl.[patch plastika]povrch.žil ramena	51554.1↔	Iné plast.rekonštr.truncus brachiocephalicus
5153a.2↔	Plast.zápl.[patch plastika]povrch.žil predlaktia a ruky	51554.2↔	Iné plastické rekonštrukcie a. pulmonalis
5153a.3↔	Plast.zápl.[patch plastika]povrch.žil stehna	51554.x↔	Iné plastické rekonštrukcie tepny hrudníka,ostatné
5153a.x↔	Plastika záplatou[patch plastika]na cievach:ost.	51555.0↔	Iné plastické rekonštrukcie aa. lumbales
51540.0↔	Transpozícia bližšie neurčenej časti a. carotis	51555.1↔	Iné plastické rekonštrukcie b.n.časti a. iliaca
51540.10↔	Transpozícia a. carotis communis a sinus caroticus	51555.2↔	Iné plastické rekonštrukcie a. iliaca communis
51540.11↔	Transpozícia a. carotis comunis do a. subclavia	51555.3↔	Iné plastické rekonštrukcie a. iliaca externa
51540.2↔	Transpozícia a. carotis interna extrakraniálnej časti	51555.4↔	Iné plastické rekonštrukcie a. iliaca interna
51540.3↔	Transpozícia a. carotis externa	51555.x↔	Iné plastické rekonštrukcie tepny panvy a trupu,ost.
51540.40↔	Transpozícia a. vertebralis extrakraniálnej časti	51556.0	Iné plastické rekonštrukcie truncus coeliacus
51540.41↔	Transpozícia a. vertebralis do a. carotis comunis	51556.1	Iné plastické rekonštrukcie a. hepatica
51540.42↔	Transpozícia a. vertebralis do a. subclavia	51556.2	Iné plastické rekonštrukcie a. gastrica
51540.x↔	Transpozícia tepnách hlavy a krku, ostatné	51556.3	Iné plastické rekonštrukcie a. lienalis
51542.0↔	Transpozícia a. ulnaris	51556.4↔	Iné plastické rekonštrukcie a. renalis
51542.1↔	Transpozícia arcus palmaris profundus	51556.5	Iné plastické rekonštrukcie a. mesenterica super.
51542.2↔	Transpozícia arcus palmaris superficialis	51556.6	Iné plastické rekonštrukcie a. mesenterica infer.
51542.3↔	Transpozícia aa. digitales palmares communes	51556.x↔	Iné plast.rekonštrukcie viscerál.tepien, ostatné
51542.4↔	Transpozícia a. radialis	51557.0↔	Iné plastické rekonštrukcie a. femoralis
51542.x↔	Transpozícia aa.predl.a ruky:ostatné	51557.1↔	Iné plastické rekonštrukcie a. profunda femoris
51544.00↔	Transpozícia a. subclavia	51557.2↔	Iné plastické rekonštrukcie a. poplitea
51544.01↔	Transpozícia a. subclavia do a.carotis com.	51557.x↔	Iné plastické rekonštrukcie tepny stehna,ost.
51544.1↔	Transpozícia truncus brachiocephalicus	51558.0↔	Iné plastické rekonštrukcie a. tibialis anterior
51544.2↔	Transpozícia a. pulmonalis	51558.1↔	Iné plastické rekonštrukcie aa. recurrentes
51544.x↔	Transpozícia aa.hrudníka:ostatné	51558.2↔	Iné plastické rekonštrukcie a. dorsalis pedis
51545.0↔	Transpozícia bližšie neurčenej časti a. iliaca	51558.3↔	Iné plastické rekonštrukcie a. tibialis posterior
51545.1↔	Transpozícia a. iliaca externa	51558.4↔	Iné plastické rekonštrukcie a. fibularis
51545.2↔	Transpozícia a. iliaca interna	51558.5↔	Iné plastické rekonštrukcie a. plantaris medialis
51545.x↔	Transpozícia aa.panvy a trupu:ostatné	51558.6↔	Iné plastické rekonštrukcie a. plantaris lateralis
51546.0	Transpozícia a. hepatica	51558.x↔	Iné plast.rekonštr.tepny predkolenia a nohy,ost.
51546.1	Transpozícia a. gastrica	51559.0↔	Iné plastické rekonštrukcie v. femoralis
51546.2	Transpozícia a. lienalis	51559.1↔	Iné plastické rekonštrukcie v. poplitea
51546.3↔	Transpozícia a. renalis	51559.2	Iné plastické rekonštrukcie v. portae
51546.4	Transpozícia a. mesenterica superior	51559.3↔	Iné plastické rekonštrukcie v. gastrica
51546.5	Transpozícia a. mesenterica inferior	51559.4	Iné plastické rekonštrukcie v. lienalis
51546.x↔	Transpozícia viscerálnej tepny, ostatné	51559.5	Iné plastické rekonštrukcie v. mesenterica super.
51547.0↔	Transpozícia a. femoralis	51559.6	Iné plastické rekonštrukcie v. mesenterica infer.
51547.1↔	Transpozícia a. profunda femoris	51559.7	Iné plastické rekonštrukcie vv. hepaticae
51547.x↔	Transpozícia tepny stehna, ostatné	51559.8↔	Iné plastické rekonštrukcie v. renalis
51548.0↔	Transpozícia a. tibialis anterior	51559.9↔	Iné plastické rekonštrukcie v. jugularis
51548.1↔	Transpozícia a. tibialis posterior	51559.a↔	Iné plastické rekonštrukcie v. pulmonalis
51548.2↔	Transpozícia a. fibularis	51559.b↔	Iné plastické rekonštrukcie v. subclavia
51548.x↔	Transpozícia tepny predkol.a nohy, ostatné	51559.c↔	Iné plastické rekonštrukcie v. axillaris
51549	Transpozícia žily	51559.d↔	Iné plastické rekonštrukcie v. brachiocephalica
5154x↔	Transpozícia ciev, ostatné	51559.e	Iné plastické rekonštrukcie v. cava superior
51550.0↔	Iné plast.rekonštrukcie a.carotis b.n.časti	51559.f	Iné plastické rekonštrukcie v. cava inferior
51550.1↔	Iné plast.rekonštrukcie a.carotis com.a sin.carotic.	51559.g↔	Iné plastické rekonštrukcie v. iliaca communis
51550.2↔	Iné plast.rekonštrukcie a.car.int.extrakt.č.	51559.h↔	Iné plastické rekonštrukcie v. iliaca externa
51550.3↔	Iné plast.rekonštrukcie a.carotis externa	51559.i↔	Iné plastické rekonštrukcie v. iliaca interna
51550.4↔	Iné plast.rekonštrukcie a.vertebral.extrakt.č.	51559.x↔	Iné plastické rekonštrukcie hĺbkových žíl, ost.

5155x↔	Iné plast.rekonštrukcie ciev:ostatné	5n020.3	Rek.pas.paž.ako s.výk:retrostern:voľ.interpoz.ten.čr.
51560.0	OP nádorov na karotidach a iných paraganglióm:explorácia	5n020.4	Rek.pas.paž.ako samost.výk:retrostern:s interpoz.hrub.čr.
51570.0	Rev.v ciev.chir.pre krv:chir.lieč.krvácania po cievnej rek.	5n020.x	Rekonštr.pasáže pažer.ako sam.výk:retrostern.priestor.ost.
51570.1	Rev.v ciev.chir.pre krvác:revízia anastomóz	5n021.1	Rek.pas.paž.-sam.v:pôvod.lôžku pažer:„Gastr.p.up“s int.anst
51570.2	Rev.v ciev.chir.pre krv:revízia cievneho graftu	5n021.2	Rek.pas.pažer.s.v:pôvod.lôžku paž:„Gastr.p.up“s cervik.anast
51570.3	Rev.v ciev.chir.pre krv:výmena ciev.graftu	5n021.3	Rek.pas.paž.-s.v:pôvod.lôžku pažer:voľn.interpoz.ten.čr.
51570.4	Rev.v ciev.chir.pre krv:odstr.cievneho graftu	5n021.4	Rek.pas.paž.-s.v:pôvod.lôžku pažer:s interpoz.hrub.čr.
51570.5	Rev.v ciev.chir.pre krv:revízia arterio-venózneho shuntu	5n021.x	Rekonštr.pasáže pažer.ako sam.výk:v pôvod.lôžku pažer:ost.
51570.6	Rev.v ciev.chir.pre krv:uzáver arterio-venózneho shuntu	5n022.0	Ezofagostómia ako samost.výk:cervikálna (slinná fistula)
51570.x	Revízia v ciev.chir.pre krvácanie:ostatné	5n022.x	Ezofagostómia ako samostatný výkon:ostatné
51571.0	Rev.v ciev.chir.pre infekciu:chir.liečba krvác.pri inf.ciev.prot.	5n029.1	I.reknšt.pas.pažer.,sam.v.Gastr.pull up s intratorak.anast.
51571.1	Rev.v ciev.chir.pre infekciu:revízia anastomóz	5n029.2	I.rekonšt.pas.pažer.,sam.v.Gastr.pull up s cervik.anast.
51571.2	Rev.v ciev.chir.pre infekciu:revízia cievneho graftu	5n029.3	I.rekonšt.pas.pažer.ako samost.výk.s voľnou interpoz.tenk.čr
51571.3	Rev.v ciev.chir.pre infekciu:výmena cievneho graftu	5n029.4	Iná rekon.pasáže pažer.ako samost.v.s interpozíciou hr.čreva
51571.4	Rev.v ciev.chir.pre infekciu:odstránenie cievneho graftu	5n029.x	Iná rekonštr.pasáže pažer.ako samost.v:ostatné
51572	Revízia a. carotis interna	5n02a	Rkšt.pas.p.atr.pažer.a oš.1 vr.ezfgtrach.fis.s ez-ez.anst.b.u.fis
51591.6	Aortopexia na cievach	5n02b	Rkšt.pas.p.atr.paž.a oš.1 vr.ezfgtrach.fis.s ez-ez.anst.s uz.fis
51591.8	Adheziolyza a dekompresia na cievach	5n02c	Rknš.pas.p.atr.paž.a oš.1 vr.ezfgtrach.fis.s interpoz.b.u.f.
5m110.1	Podviazanie ductus thoracicus, torakoskop.	5n02d	Rkšt.pas.p.atr.paž.a oš.1 vr.ezfgtrach.fis.s interpoz.s uz.fist.
5m110.2	Podviazanie ductus thoracicus, torakotom.	5n02e	Rkšt.pas.p.atr.paž.a oš.1 vr.ezfgtrach.fis:trnsmdst.náh.b.uz.f
5m110.x	Podviazanie ductus thoracicus, iné	5n02f	Rkšt.pas.p.atr.paž.a oš.1 vr.ezfgtrach.fis:trnsmdst.náh.uz.fis.
5m111	Podviazanie/kanylácia ductus thoracicus	5n02g	Rkšt.pasáže p.atr.paž.a oš.1vr.ezfgtrach.fis:elong.pažer.ako
5m200.0	Parciálna splenektómia:laparotomicky	5n02h	Rknš.pas.p.atr.paž.a oš.1 vr.ezfgtrach.fis:podviaz.1 H-fist.
5m200.3	Parciálna splenektómia:laparoskopicky	5n02x	Rknš.pas.pažer.atrézii paž.a oš.1 vr.ezfgtrach.fis:iná
5m201	Transabdominálna totálna splenektómia:laparot.	5n040	Parc.cervikálna ezofagektómia bez obnovenia kont.
5m202	Splenektómia laparoskopicky	5n041	Parc.torakálna ezofagektómia bez obnovenia kont.
5m203	Splenektómia a dekonexia porto-systém.anastomóz:lpt	5n042	Parc.torakoabd.ezofagektómia bez obnovenia kont.
5m290	Sutúra sleziny	5n043	Parc.abdominálna ezofagektómia bez obnovenia kont.
5m291	Autotransplantácia sleziny laparotomicky	5n049	Iná parc.ezofagektómia bez obnovenia kont.
5m292	Obalenie sleziny sieťou	5n04a	Parc.torakálna ezofagektómia s obnovením kont.
5m293.10	Marsupializácia cysty sleziny:laparotomicky	5n04b	Parc.torakoabdominálna ezofagektómia s obnov.kont.
5m293.13	Marsupializácia cysty sleziny:laparoskopicky	5n04c	Parc.abdominálna ezofagektómia s obnovením kont.
5m293.20	Fenestrácia cysty sleziny, laparotomicky	5n04x	Iná parc.ezofagektómia s obnovením kontinuity
5m293.21	Fenestrácia cysty sleziny, laparoskopicky	5n054.1	Tot.abdmncrv.ezfgkt.bez obn.kont.,tupá disk, krčná ezofagost
5m294.1	Excízia ektopického tkaniva sleziny	5n054.2	Tot.torakoabdm.ezfgkt.bez obn.kont. bez ly-ekt,krč.ezofagost
5m294.x	Excízia tkaniva sleziny, iná	5n054.3	Tot.torakoabdm.ezfgkt.bez obn.kont.s lymfadenekt,krč.ezofgst
5n010.0	Ezofagomyotómia:laparotomicky	5n054.x	Iná totál.ezofagektómia bez obnov.kontinuity,krč.ezofagost
5n010.1	Ezofagomyotómia:torakotomicky	5n05a.10	Tot.abdmncrv.ezfgkt.s obn.kon.G.p.u.s intrat.an.,o.ch.so sv
5n010.2	Ezofagomyotómia:laparoskopicky	5n05a.11	Tot.abdmncrv.ezfgkt.s obn.kon.G.p.u.s intrat.an.,hybrid so sv
5n010.3	Ezofagomyotómia:torakoskopicky	5n05a.12	Tot.miniinv.abdmncrv.ezfgkt.s obn.kon.G.p.u.s intrat.an.,svor
5n010.4	Ezofagomyotómia:konverzia laparosc.na otv.chir.	5n05a.15	Tot.ab.ez.s .kon.(t.dis.),„G.pul.up“ a s in.an.hyb.s pou.sv.rob.
5n010.5	Ezofagomyotómia:konverzia torakosc.na otv.chir.	5n05a.18	Tot.min.ab.ez.s .kon.(t.dis.),„G.pul.up“ a s in.an.s pou.sv.rob.
5n010.7	Ezofagomyotómia, laparoskopicky - roboticky	5n05a.20	Tot.abdmncrv.ezfgkt.obn.kon.G.p.up s cervik.anst.,o.ch.svork
5n010.8	Ezofagomyotómia, torakoskopicky - roboticky	5n05a.21	Tot.abdmncrv.ezfgkt.ob.kon.G.p.up s cervik.anas.,hybrid sv
5n010.x	Ezofagomyotómia:ostatné	5n05a.22	Tot.mininv.abdmncrv.ezfgkt.ob.kon.G.p.up s cerv.ans.svork
5n012.0	Ezofago-gastromyotómia (kardiomyotómia):lpt.	5n05a.25	Tot.ab.ez.s .kon.(t.dis.),„G.pul.up“ a s cer.an.hyb.s pou.sv.rob.
5n012.1	Ezofago-gastromyotómia (kardiomyotómia):torakotom.	5n05a.28	Tot.min.ab.ez.s .kon.(t.dis.),„G.pul.up“ a s cer.an.s pou.sv.rob.
5n012.2	Ezofago-gastromyotómia (kardiomyotómia):laparos.	5n05a.3	Tot.abdmncrv.ezfgkt.s obn.kontin.s voľ.interpoz.tenk.čr.
5n012.3	Ezofago-gastromyotómia (kardiomyotómia):torakosc.	5n05a.4	Tot.abdcerv.ezfgkt.s obn.kontinuity s interpoz.hr.č.
5n012.4	Ezofago-gastromyotómia (kardiomyotómia):konv.lsk.-lpt.	5n05a.x	Tot.abdcerv.ezfgkt.s obnovením kontinuity:ost.
5n012.5	Ezofago-gastromyotómia (kardiomyotómia):konv.torakosc.-lpt	5n05b.10	Tot.thrkabdm.ezfgkt.obn.kont.b.LNE G.p.u.s intrat.an.,o.ch.sv
5n012.x	Ezofago-gastromyotómia (kardiomyotómia):ostatné	5n05b.11	Tot.thrkabdm.ezfgkt.obn.kont.b.LNE G.p.u.s intrat.an.,hyb.sv
5n013.0	Divertikulektómia, ezofagomyotómia, laparotomicky	5n05b.12	T.miniinv.trkabdm.ezfgkt.obn.kont.b.LNE G.p.u.s intrat.an.sv
5n013.1	Divertikulektómia, ezofagomyotómia, torakotomicky	5n05b.15	Tot.tor.ez.s .kon.bez lym.,„G.pul.up“ a s in.an.hyb.s pou.sv.rob.
5n013.2	Divertikulektómia, ezofagomyotómia, laparoskopicky	5n05b.18	Tot.min.tor.ez.s .kon.bez lym.,„G.pul.up“ a s in.an.s pou.sv.rob.
5n013.3	Divertikulektómia, ezofagomyotómia, torakoskopicky	5n05b.20	Tot.thrkabdm.ezfgkt.obn.kont.b.LNE G.p.u.s cervik.an.,o.ch.sv
5n013.4	Divertikulektómia, ezofagomyotómia, cervikálny prístup	5n05b.21	T.thrkabdm.ezfgkt.obn.kont.b.LNE G.p.u.s cervik.an.,hybr.sv.
5n013.5	Divertikulektómia, ezofagomyotómia, laparoskopicky - roboticky	5n05b.22	T.miniinv.torakabdm.ezfgkt.obn.kont.b.LNE G.p.u.cerv.an.sv.
5n013.8	Divertikulektómia, ezofagomyotómia, torakoskopicky - roboticky	5n05b.25	Tot.tor.ez.s .kon.bez lym.,„G.pul.up“ a s cer.an.hyb.s pou.sv.rob.
5n013.x	Divertikulektómia, ezofagomyotómia, ostatné	5n05b.28	Tot.min.tor.ez.s .kon.bez lym.,„G.pul.up“ a s cer.an.s pou.sv.rob.
5n01x.0	Iná incízia na pažeráku:laparotomicky	5n05b.3	Tot.thrkabdm.ezfgkt.s obn.kont.b.LNE s voľ.interpoz.ten.č.
5n01x.1	Iná incízia na pažeráku:torakotomicky	5n05b.4	Tot.thrkabdm.ezfgkt.s obn.kont.bez LNE s interpozíciou hr.č.
5n01x.2	Iná incízia na pažeráku:laparoskopicky	5n05b.x	Tot.thrkabdm.ezfgkt.s ob.kont.b.LNE:ost.
5n01x.3	Iná incízia na pažeráku:torakoskopicky	5n05c.10	T.thrkabdm.ezfgkt.obnov.kont.s LNE G.p.up:intrat.an,o.ch.sv.
5n01x.4	Iná incízia na pažeráku:konv.lsk.-lpt.	5n05c.11	T.thrkabdm.ezfgkt.obn.kont.s LNE G.p.up:intrat.an.,hybr.sv.
5n01x.5	Iná incízia na pažeráku:konv.torakosc.-lpt.	5n05c.12	T.miniinv.trkabdm.ezfgkt.obn.kont.s LNE G.p.up:intrat.an.svork
5n01x.7	Iná incízia na pažeráku, laparoskopicky - roboticky	5n05c.15	Tot.tor.ez.s .kon.s lym.[en.],„G.pul.up“ a s in.an.hyb.s pou.sv.rob.
5n01x.8	Iná incízia na pažeráku, torakoskopicky - roboticky	5n05c.18	T.m.inv.t.e.s o.kont.sLy.,„G.PullUp“,s int.an.(lap.,tor.)sp.sv.,rob.
5n020.1	Rekonštr.pas.paž.ako s.v:retrostern:„Gastr.p.up“ s int.an.	5n05c.20	T.thrkabdm.ezfgkt.obn.kont.s LNE,G.p.up“ s cerv.an.,o.ch.sv.
5n020.2	Rek.pasáže paž.ako s.v:retrostern:„Gastr.p.up“ a cervik.anast	5n05c.21	T.thrkabdm.ezfgkt.obn.kont.s LNE,G.p.up“ s cerv.an.,hybr.sv.

5n05c.22	T.miniinv.trkabdm.ezfgkt.obn.kont.s LNE,G.p.up" cerv.an.svork	5n142.0	Tot.GE s ezfgjjunost.Roux-Y anast bez tv.rezerv.bez LNE
5n05c.25	T.tor.ez.s o.kont.sly.,G.PullUp",s cer.an.,hyb.sp.sv., robot.	5n142.1	Tot.GE s ezfgjjunost.Roux-Y anast bez tv.rzv.so syst.č.odstr.LU
5n05c.28	T.m.inv.t.e.s o.kont.sLy.,G.PullUp",s cer.an.(lap.,tor.)sp.sv.,rob.	5n142.2	Tot.GE s ezfgjjunost.Roux-Y anast bez tv.rzv.s LNE
5n05c.3	Tot.thrkabdm.ezfgkt.s obnov.kont.s LNE:s vol.interpoz.ten.č.	5n143.0	Tot.GE s ezfgjjunost.Roux-Y anast s tv.rzv.bez LNE
5n05c.4	Tot.thrkabdm.ezfgkt.s obnov.kont.s LNE:s interpoz.hr.č.	5n143.1	Tot.GE s ezfgjjunost.Roux-Y anast s tv.rzv.so syst.č.odstr.LU
5n05c.x	Totál.thrkabdm.ezfgkt.s obnov.kont.s LNE:ost.	5n143.2	Tot.GE s ezfgjjunost.Roux-Y anast s tv.rzv.s LNE
5n05x.3	Iná tot.ezofagektómia s obnov.kont:s volnou interpoz.ten.č.	5n144.0	Tot.GE s interpoz.tenk.čr.bez tvorby rzv bez LNE
5n05x.4	Iná tot.ezofagektómia s obnovením kont:s interpoz.hr.č.	5n144.1	Tot.GE s interpozíciou tenk.č.bez tv.rzv.so syst.č.odstr.LU
5n05x.5	Salvage ezofagektómia	5n144.2	Tot.GE s interpoz.tenk.čreva bez tvorby rzv s LNE
5n05x.x	Iná totálna ezofagektómia s obnovením kont:ost.	5n145.0	Tot.GE s interpoz.tenk.čr.s tvorbou zv bez LNE
5n060.1	Subt.ezfgkt.torakofrenolaparotom. s náhradou žal.	5n145.1	Tot.GE s interpozíciou tenk.č.s tv.rzv.so syst.čas.odstr.LU
5n060.2	Subt.ezfgkt.torakofrenolaparot.,volnou interpoz.ten.č.	5n145.2	Tot.GE s interpoz.tenk.čreva s tv.rzv.s LNE
5n060.3	Subt.ezfgkt.torakofrenolaparot.,s interp.hr.čreva	5n146.0	Tot.GE, ektómia zvyškového žalúdka bez LNE
5n060.x	Subtotálna ezofagektómia torakofrenolaparotomicky, ost.	5n146.1	Tot.GE, ektómia zvyšk.žalúdka so system.čas.odstr.LU
5n094.0	Primárna sutúra na pažeráku:laparotomicky	5n146.2	Tot.GE,ektómia zvyškového žalúdka s LNE
5n094.6	Primárna sutúra na pažeráku:endoskopicky	5n14a.0	Tot.GE so subt.res.pažer.s interpozíciou ten.čr.bez LNE
5n09j.00	Otv.chir.zav/vým.samoexp.protézy do paž:1bez antirefl.vent	5n14a.1	Tot.GE so sbt.rs.pažer.s interpoz.ten.čr.so syst.čas.odstr.LU
5n09j.01	Otv.chir.zav/vým.samoexp.pr.do pažer:2bez antirefl.vent	5n14a.2	Tot.GE so subt.res.pažer.s interpozíciou ten.čr.s LNE
5n09j.03	Otv.chir.zav/vým.samoexp.pr.do pažer.:>3bez antirefl.ven	5n14b.0	Tot.GE so subt.res.pažer.s interpozíciou hr.čr.bez LNE
5n09k.02	Otv.chir.zav/vým.samexp.prot.do pažer:1pr.s antireflu.ven.	5n14b.1	Tot.GE so sbt.rs.pažer.s interpoz.hr.čr.so syst.čas.odstr.LU
5n09k.04	Otv.chir.zav/vým.samexp.prot.do pažer:1pr.s antreflux.v.2bez	5n14b.2	Tot.GE so subt.resek.pažer. s interpozíciou hr.čr.s LNE
5n09k.05	Otv.chir.zav/vým.samexp.prot.pažer:>3,z toho 1s antireflux.v.	5n14x.00	Iná tot.GE bez subtotál.resekcie pažer.bez LNE
5n09l.0	Otv.chir.zav./výmena neexpandovateľnej protézy do pažer.	5n14x.01	Iná tot.GE bez subtotál.resekcie pažer.so syst.čas.odstr.LU
5n100	Gastrotómia(vrátane odstránenia cudz.t.) bez ďalš.výk.	5n14x.02	Iná tot.GE bez subtotál.resekcie pažer.s LNE
5n101	Gastrotómia so zavedením 1 ezofageálneho tubusu	5n14x.10	Iná tot.GE so subtot.res.pažeráka bez lymfadenektómie
5n103	Iná gastrotómia	5n14x.11	Iná tot.GE so subtot.res.pažer.so sytem.čas.syst.odstr.LU
5n120	Atypická parc.res.žalúdka:segmentárna resekcia	5n14x.12	Iná tot.GE so subtot.resekcíou pažer.s lymfadenektómiou
5n121	Atypická parc.res.žalúdka:resek.kardie s vyťah.zvyš.žal.	5n150.0	Rozš.subt.res.žal.s gstrjinst.anlg.B-II bez LNE
5n122	Atypická parc.res.žalúdka:antrektómia	5n151.0	Rozš.sbt.rs.ž.s gstrjinst.Roux-Y-anst.bez LNE
5n123.0	Biliopankr.diverzia (Scopinaro):laparotom.	5n152.0	Rozš.subt.res.žalúdka s interpozic.ten.čr.bez LNE
5n123.2	Biliopankreat.diverzia (Scopinaro):lsk.	5n159	Rozš.subt.res.žalúdka bez syst.odstr.LU:ostatné
5n123.4	Biliopankr.diverzia (Scopinaro):konverzia lsk-lpt.	5n15a.2	Rozš.sbt.rs.ž.s gstrjinst.anlg.B-II so systemat.LNE
5n124.0	Biliopankreat.diverzia s duodenál.switchom:lpt.	5n15b.2	Rozš.sbt.res.žal.s gstrjinst.Roux-Y-anast.so systemat.LNE
5n124.2	Biliopankreat.diverzia s duodenál.switchom:lsk.	5n15c.2	Rozš.subt.res.žalúdka s interpozic.ten.č:so systemat.LNE
5n124.4	Biliopankreat.diverzia s duod.switch:konverzia lsk.-lpt.	5n15x	Rozš.subt.res.žalúdka so syst.odstr.LU:ostatné
5n125.0	Vytv.žal.s-príprava pre biliopankr.diver.s dd.sw(l.fáza):lpt.	5n160.0	Rozš.GE(s res.sused.org.)s ezfgjjnst.anlg.B-II bez tv.rzv.bez LNE
5n125.2	Vytv.žal.s-prípr.pre biliopankr.diver.s duod.sw(l.fáza):lsk.	5n160.2	Rozš.GE(s res.s.org.)s ezfgjjnst.anlg.B-II bez tv.rzv.so syst.LNE
5n125.4	Vyt.žal.s-prípr.pre biliop.diver.s dd.sw(l.fáza):konver.lsk.-lpt.	5n161.0	Rozš.GE(s res.sused.org.)s ezfgjjnst.anlg.B-II stv.rzv.bez LNE
5n126.0	Duod.sw.s tv.1 spol.kan.ten.čr. po vytv.1žal.s(II.fáza):lpt.	5n161.2	Rozš.GE(s res.s.org.)s ezfgjjnst.anlg.B-II s tv.rzv.so syst.LNE
5n126.2	Duod.sw.s tv.1 spol.kan.ten.čr. po v.1ž.sondy(II.f):lsk.	5n162.0	Rozš.GE(s res.sused.o.)s ezfgjjnst.Roux-Y bez tv.rzv.bez LNE
5n126.4	Duod.sw.s tv.1 spol.kan.ten.čr. po v.1ž.s(II.f):konv.lsk.-lpt.	5n162.2	Rozš.GE(s res.s.org.)s ezfgjjnst.Roux-Y bez tv.rzv.so syst.LNE
5n129	Iná atypická parciálna resekcia žalúdka	5n163.0	Rozš.GE(s res.sused.o.)s ezfgjjnst.Roux-Y s tv.rzv.bez LNE
5n12a	Revizia po.res.žal:násl.reviz.po Billroth-I res.	5n163.2	Rozš.GE(s res.s.org.)s ezfgjjnst.Roux-Y s tv.rzv.so syst.LNE
5n12b	Rev.po.res.žal:premena Billroth-I-res.na Billroth-II rekonšt.	5n164.0	Rozš.GE(s res.sused.o.)s ezfgjjnst.interp.t.č.bez tv.rzv.bez LNE
5n12c	Rev.po.res.žal:premen.Billroth-I-res.na Roux-Y anast.	5n164.2	Rozš.GE(s res.s.org.)s ezfgjjnst.interp.t.č.bez tv.rzv.so syst.LNE
5n12d	Revizia po.res.žal:násl.resek.po Billroth-II resek.	5n165.0	Rozš.GE(s res.sused.o.)s ezfgjjnst.interp.t.č.s tv.rzv.bez LNE
5n12e	Rev.po.res.žal:premen.Billroth-II res.na Billroth-I rekonšt.	5n165.2	Rozš.GE(s res.s.org.)s ezfgjjnst.interp.t.č.s tv.rzv.so syst.LNE
5n12f	Rev.po.res.žal:prem.Billroth-II res.na Roux-Y anas.	5n166.2	Rozš.GE,ektómia zbytk.časti žalúdka so syst.LNE
5n130	Parc.2/3 resekcia žalúdka s gastroduodenostómiou [B-I]	5n16x	Rozš.GE (s res.iného sus.org.)so systematickou LNE:ost.
5n131	Parc.2/3 resekcia žalúdka s gastrojejunostómou [B-II]	5n16x.0	Rozš.GE (s res.iného sus.org.) bez lymfadenektómie:ost.
5n132	Parc.2/3 resekcia žalúdka s gastrojejunostómou cez Roux-Y	5n180.0	Sutúra žalúdka po poranení:otv.chirur.abdom.
5n139	Parciálna 2/3 resekcia žalúdka:ostatné	5n180.1	Sutúra žalúdka po poranení:otv.chirur.torakál.
5n13a.0	Subt.res.ž(4/5):s gastrojejnost.analg.B-II bez LNE	5n180.2	Sutúra žalúdka po poranení:laparoskopicky
5n13a.1	Subt.res.ž(4/5):s gstrjinst.anlg.B-II so sys.čas.odstr.LU	5n180.4	Sutúra žalúdka po poranení:konverz.laparosk-laparot.
5n13a.2	Subt.res.žal(4/5)s gstrjejnst.anlg.B-II s lymfaden.	5n180.x	Sutúra žalúdka po poranení:ostatné
5n13b.0	Subt.res.žal(4/5):s gastrojejnst.Roux-Y-anst:bez LNE	5n182.0	Gastropexia:otv.chir.abdomin.
5n13b.1	Subt.res.ž(4/5):s gstrjijnost.Roux-Y-anast:so sys.č.odstr.LU	5n182.1	Gastropexia:otv.ch.torakálne
5n13b.2	Subt.rs.žal(4/5):s gastrojejnst.Roux-Y-anst:s LNE	5n182.2	Gastropexia:laparoskopicky
5n13c.0	Subtot.res.žalúdka (4/5) s interpozíciou ten.čr.bez LNE	5n182.4	Gastropexia:konverzia lsk.-lpt.
5n13c.1	Subt.rs.žal(4/5) s interpoz.tenk.čr.so syst.čas.odstr.LU	5n182.x	Gastropexia:ostatné
5n13c.2	Subtot.res.žalúdka (4/5) s interpozíciou tenk.čr.s LNE	5n183.0	Kardioplastika žal(napr.Belsey):otv.chir.abd.
5n13x.0	Iné subtot.res.žalúdka (4/5) bez lymfadenektómie	5n183.1	Kardioplastika žal(napr.Belsey):otv.ch.torakálne
5n13x.1	Iné subtot.res.žal(4/5) so syst.čas.odstr.LU	5n183.2	Kardioplastika žal(napr.Belsey):lsk.
5n13x.2	Iné subtot.res.žalúdka (4/5) s lymfadenektómiou	5n183.4	Kardioplastika žal(napr.Belsey):konv.lsk.-lpt.
5n140.0	Tot.GE s ezfgjjunost.analg.B-II bez tv.rezerv.bez LNE	5n183.x	Kardioplastika žal(napr.Belsey):ost.
5n140.1	Tot.GE s ezfgjjunost.analg.B-II bez tv.rzv.so syst.čas.odstr.LU	5n184.0	Fundoplikácia žalúdka:otv.chir.abdomin.
5n140.2	Tot.GE s ezfgjjunost.analg.B-II bez tvorby rzv.s LNE	5n184.1	Fundoplikácia žalúdka:otv.ch.torakálne
5n141.0	Tot.GE s ezfgjjunost.analg.B-II s tv.rzv.bez LNE	5n184.2	Fundoplikácia žalúdka:laparoskopicky
5n141.1	Tot.GE s ezfgjjunost.analg.BII s tv.rzv.so syst.č.odstr.LU	5n184.4	Fundoplikácia žalúdka:konv.lsk.-lpt.
5n141.2	Tot.GE s ezfgjjunost.analg.BII s tv.rzv.s LNE		

5n184.5	Fundoplikácia žalúdka, laparoskopicky - roboticky	5n231.2	Segmentárna resekcia jejunu:lsk.
5n184.50	Fundoplikácia žalúdka s hiátovou sutúrou, otv.chir.abdomin	5n231.4	Segmentárna resekcia jejunu:konv.lsk.-lpt.
5n184.51	Fundoplikácia žalúdka s hiátovou sutúrou, otv.chir.torakál.	5n232.0	Segmentárna resekcia ilea:lpt.
5n184.52	Fundoplikácia žalúdka s hiátovou sutúrou, lsk	5n232.2	Segmentárna resekcia ilea:lsk.
5n184.55	Fundop.žalúdka s hiát.sutúr.laparos.- robot.	5n232.4	Segmentárna resekcia ilea:konv.lsk.-lpt.
5n184.5x	Fundoplikácia žalúdka s hiátovou sutúrou, ostatné	5n233.0	Viacnásob.segmentárna resekcia tenk.čr:lpt.
5n184.x	Fundoplikácia žalúdka:ostatné	5n233.2	Viacnásob.segmentárna resekcia tenk.čr:lsk.
5n185.0	Hemifundoplikácia žalúdka:otv.chir.abd.	5n233.4	Viacnásob.segmentárna resekcia tenk.čr:konver.lsk.-lpt.
5n185.1	Hemifundoplikácia žalúdka:otv.ch.torakálne	5n234.0	Parciálna resekcia duodena:lpt.
5n185.2	Hemifundoplikácia žalúdka:laparoskopicky	5n234.2	Parciálna resekcia duodena:lsk.
5n185.4	Hemifundoplikácia žalúdka:konverz.lsk.-lpt.	5n234.4	Parciálna resekcia duodena:konv.lsk.-lpt.
5n185.5	Hemifundoplikácia žalúdka, laparoskopicky - roboticky	5n235.0	Parciálna resekcia jejunu:lpt.
5n185.x	Hemifundoplikácia žalúdka:ostatné	5n235.2	Parciálna resekcia jejunu:lsk.
5n186.0	Hemifundoplik.žalúdka s hiátovou sut:otv.chir.abd.	5n235.4	Parciálna resekcia jejunu:konv.lsk.-lpt.
5n186.1	Hemifundoplik.žalúdka s hiát.sutúrou:otv.ch.torakál.	5n236.0	Parciálna resekcia ilea:lpt.
5n186.2	Hemifundoplik.žalúdka s hiát.sutúrou:lsk.	5n236.2	Parciálna resekcia ilea:lsk.
5n186.4	Hemifundoplik.žalúdka s hiátovou sut:zm.lsk.-lpt.	5n236.4	Parciálna resekcia ilea:konv.lsk.-lpt.
5n186.5	Hemifund.žalúdka s hiát.sutúr.laparos.- robot.	5n238	Res.tenk.čr.,odstr.transplantátu použitého z tenk.čr.
5n186.x	Hemifundoplik.žalúdka s hiátovou sut:ost.	5n23x	Resekcia tenkého čreva:iná
5n18a.0	Vertik.gastroplas.žal.podľa Masona:ot.chir.abd.	5n240.01	Parciál.segment.resekcia hr.čr:laparotomicky s anast.
5n18a.1	Vertik.gastroplas.žal.podľa Masona:ot.ch.torakál.	5n240.02	Parc.segm.res hr.čr:laparotom.s enterostóm.a slep.uzav
5n18a.2	Vertikál.gastroplast.žal.podľa Masona:lsk.	5n240.03	Parc.segm.res hr.čr:laparotom.s 2 enterostóm.
5n18a.4	Vertik.gastroplast.žal.podľa Masona:zm.lsk.-lpt.	5n240.04	Parc.segm.res hr.čr:laparotom.s anast.a an.praet.natur
5n18a.x	Vertik.gastropl.žal.podľa Masona:ost.	5n240.21	Parciál.segment.res.hr.čreva:laparoskop.s anast.
5n18b.0	Impl/vým.nenastaviteľnej bandáže žalúdka:otv.chir.abd.	5n240.25	Parciál.segment.res.hr.čreva:lsk s enterostóm.
5n18b.1	Impl/vým.nenastaviteľnej bandáže žalúdka:otv.ch.torakál.	5n240.4	Parciál.segment.res.hr.čreva:konverzia lsk.-lpt.
5n18b.2	Impl/vým.nenastaviteľnej bandáže žalúdka:lsk.	5n240.x	Parciál.segment.res.hr.čreva:ostatné
5n18b.4	Impl/vým.nenastaviteľnej bandáže žalúdka:zm.lsk.-lpt.	5n242.01	Parc.ileocek.res.hr.čr:laparotom.s anast.
5n18b.x	Impl/vým.nenastaviteľnej bandáže žalúdka:ost.	5n242.02	Parc.ileocek.res.hr.čr:lpt.s enterostóm.a slep.uz.
5n18c.0	Impl/vým.nastaviteľnej bandáže žalúdka:otv.chir.abd.	5n242.03	Parc.ileocek.res.hr.čr:lpt.s 2 enterostóm.
5n18c.1	Impl/vým.nastaviteľnej bandáže žalúdka:otv.ch.torakál.	5n242.04	Parc.ileocek.res.hr.čr:lpt.s anast.a an.praet.
5n18c.2	Impl/vým.nastaviteľnej bandáže žalúdka:lsk.	5n242.21	Parc.ileocekál.res.hr.čreva:laparok.s anast.
5n18c.4	Impl/vým.nastaviteľnej bandáže žalúdka:zm.lsk.-lpt.	5n242.25	Parc.ileocekál.res.hr.čreva:laparok.s enterost.
5n18c.x	Impl/vým.nastaviteľnej bandáže žalúdka:ost.	5n242.31	Parc.ileocek.resek.hrubého čreva, robot.s anast.
5n18d.0	Znovazafixovanie dislok.bandáže žalúdka:otv.chir.abd.	5n242.4	Parc.ileocekál.res.hr.čreva:konv.lsk.-lpt.
5n18d.1	Znovazafix.dislok.bandáže žalúdka:otv.ch.torakálne	5n242.x	Parc.ileocekál.resekcia.hr.čreva:ostatné
5n18d.2	Znovazafixovanie dislokovanej bandáže žalúdka:lsk.	5n243.0	Parciálna resekcia caeca:lpt.
5n18d.4	Znovazafixovanie dislok.bandáže žalúdka:zm.lsk.-lpt.	5n243.2	Parciálna resekcia caeca:lsk.
5n18d.x	Znovazafixovanie dislokovanej bandáže žalúdka:ost.	5n243.4	Parciálna resekcia caeca:konv.lsk.-lpt.
5n18e.0	Odstránenie jednej žalúdočnej bandáže:otv.chir.abd.	5n244.01	Pravostr.hemikolektómia:laparotom.s anast.
5n18e.1	Odstránenie jednej žalúdočnej bandáže:otv.ch.torakál.	5n244.02	Pravostr.hemikolektómia:lpt.s enterostóm.a slep.uz.
5n18e.2	Odstránenie jednej žalúdočnej bandáže: laparoskopicky	5n244.03	Pravostr.hemikolektómia:lpt.s 2 enterostóm.
5n18e.4	Odstránenie jednej žalúdočnej bandáže:zm.lsk.-lpt.	5n244.04	Pravostr.hemikolektómia:lpt.s anast.a an.praet.
5n18e.x	Odstránenie jednej žalúdočnej bandáže:ost.	5n244.21	Pravostr.hemikolektómia:lsk s anast.
5n18x.0	Ost.rekonštrukč. OP na žalúdku:otv.chir.abd.	5n244.25	Pravostr.hemikolektómia:lsk s enterostómiou
5n18x.1	Ost. rekonštr.OP na žalúdku:otv.ch.torakálne	5n244.31	Pravostranná hemikolektómia, roboticky s anastomózou
5n18x.2	Ost.rekonštrukč. OP na žalúdku:lsk.	5n244.35	Pravostranná hemikolektómia, roboticky s enterostómiou
5n18x.4	Ost.rekonštrukč. OP na žalúdku:zm.lsk.-lpt.	5n244.4	Pravostr.hemikolektómia:konv.lsk.-lpt.
5n18x.x	Ost.rekonštrukč. OP na žalúdku:ost.	5n244.x	Pravostr.hemikolektómia:ost.
5n193.0	Odstránenie žalúdočného volvulu:lpt.	5n245.01	Parciál.res.colon transversum:laparotom.s anast.
5n193.2	Odstránenie žalúdočného volvulu:lsk.	5n245.02	Parciál.res.colon transversum:lpt.s enterostóm.a slep.uz.
5n193.4	Odstránenie žalúdočného volvulu:zm.lsk.-otv.ch.	5n245.03	Parciál.res.colon transversum:lpt.s 2 enterostóm.
5n193.x	Odstránenie žalúdočného volvulu:ostatné	5n245.04	Parciál.res.colon transversum:lpt.s anast.a an.praet.
5n194.0	Uzavretie fistuly medzi hr.črevom a žalúdkom:lpt.	5n245.21	Parciál.res.colon transversum:lsk s anast.
5n194.2	Uzavretie fistuly medzi hr.čr.a žalúdkom:lsk.	5n245.25	Parciál.res.colon transversum:lsk s enterostómiou
5n194.4	Uzavretie fistuly medzi hr.čr.a žalúdkom:zm.lsk.-otv.ch.	5n245.31	Parciálna resekcia colon transversum, roboticky s anastomózou
5n19s.c	Resekcia pyloru s gastroduodenostómiou	5n245.4	Parciál.res.colon transversum:konv.lsk.-lpt.
5n200	Incizia duodena	5n245.x	Parciál.resekcia colon transversum:ost.
5n201	Incizia jejunu alebo ilea	5n246.01	Ľavostr.hemikolektómia:laparotom.s anast.
5n202	Incizia hrubého čreva	5n246.02	Ľavostr.hemikolektómia:lpt.s enterostóm.a slep.uz.
5n20a	Bajpasové anastomózy:ten.č.k ten.č	5n246.03	Ľavostr.hemikolektómia:lpt.s 2 enterostóm.
5n20b	Bajpasové anastomózy:duodena k duodenu	5n246.04	Ľavostr.hemikolektómia:lpt.s anast.a an.praet.
5n20c	Bajpasové anastomózy:tenk.čr. k hrubému čr.	5n246.21	Ľavostr.hemikolektómia:lsk s anast.
5n20d	Bajpasové anastomózy:hrubého čr. k hrubému čr.	5n246.25	Ľavostr.hemikolektómia:lsk s enterostómiou
5n20f	Intrakorporálna anastomóza pri resekčných výkonoch	5n246.31	Ľavostranná hemikolektómia, roboticky s anastomózou
5n20x	Bajpasové anastomózy čriev:ost.	5n246.35	Ľavostranná hemikolektómia, roboticky s enterostómiou
5n230.0	Segmentárna resekcia duodena:lpt.	5n246.4	Ľavostr.hemikolektómia:konv.lsk.-lpt.
5n230.2	Segmentárna resekcia duodena:lsk.	5n246.x	Ľavostr.hemikolektómia:ost.
5n230.4	Segmentárna resekcia duodena:konv.lsk.-lpt.	5n247.01	Parc.res.colon sigmoideum:laparotom.s anast.
5n231.0	Segmentárna resekcia jejunu:lpt.	5n247.02	Parc.res.colon sigmoideum:lpt.s enterostóm.a slep.uz.

5n247.03	Parc.res.colon sigmoideum:lpt.s 2 enterostóm.	5n270.03	Rozš.pravos.hemikol.otvor.chirur.s dvomi enteros.
5n247.04	Parc.res.colon sigmoideum:lpt.s anast.a an.praeter.	5n270.04	Rozš.pravos.hemikol.otvor.chirur.s anast.anus praeter
5n247.21	Parc.res.colon sigmoideum:lsk s anast.	5n270.20	Rozš.pravos.hemikol.laparos.bez anast.
5n247.25	Parc.res.colon sigmoideum:lsk s enterostómiou	5n270.21	Rozšírená pravostranná hemikolektómia, laparoskopicky s anastomózou
5n247.31	Parciálna resekcia colon sigmoideum, roboticky s anastomózou	5n270.30	Rozšírená pravostranná hemikolektómia, roboticky bez anastomózy
5n247.4	Parc.res.colon sigmoideum:konv.lsk.-lpt.	5n270.31	Rozšírená pravostranná hemikolektómia, roboticky s anastomózou
5n247.x	Parc.res.colon sigmoideum:ost.	5n270.4	Rozš.pravos.hemikol.konv.z laparos.na lapar.
5n248.01	Res.viac.sused.č.hr.čr[subst.res.hr.č.]:lpt.s anast.	5n270.x	Rozšírená pravostranná hemikolektómia, ostatné
5n248.02	Res.viac.sused.č.hr.čr[subst.res.hr.č.]:lpt.s enterost.sl.u.	5n271.01	Rozš.lavos.hemikol.otvor.chirur.s anast.
5n248.03	Res.viac.sused.č.hr.čr[subst.res.hr.č.]:lpt.s 2 enterost.	5n271.02	Rozš.lavos.hemikol.otvor.chirur.s enteros.a slepým uzáv.
5n248.04	Res.viac.sused.č.hr.čr[subst.res.hr.č.]:lpt.s anast.a an.praet.	5n271.03	Rozš.lavos.hemikol.otvor.chirur.s dvomi enteros.
5n248.21	Res.viac.sused.č.hr.čr[subst.res.hr.č.]:lsk s anast.	5n271.04	Rozš.lavos.hemikol.otvor.chirur.s anast.anus praeter
5n248.25	Res.viac.sused.č.hr.čr[subst.res.hr.č.]:lsk s enterost.	5n271.20	Rozšírená lavostranná hemikolektómia, laparoskopicky bez anastomózy
5n248.31	Resek.viac.sused.časti hrubého čreva, robot.s anast.	5n271.21	Rozšírená lavostranná hemikolektómia, laparoskopicky s anastomózou
5n248.35	Resek.viac.sused.časti hrubého čreva, robot.s enteros.	5n271.30	Rozšírená lavostranná hemikolektómia, roboticky bez anastomózy
5n248.4	Res.viac.sused.č.hr.čr[subst.res.hr.č.]:konv.lsk.-lpt.	5n271.31	Rozšírená lavostranná hemikolektómia, roboticky s anastomózou
5n248.x	Res.viac.sused.č.hr.čr[subst.res.hr.č.]:ost.	5n271.4	Rozš.lavos.hemikol.konv.z laparos.na lapar.
5n24x.01	Iná parc.res.hr.čreva:laparot.s anast.	5n271.x	Rozšírená lavostranná hemikolektómia, ostatné
5n24x.02	Iná parc.res.hr.čreva:lpt.s enterostóm.a slep.uz.	5n272.01	Rozš.subtot.resek.hrubého čreva, otvor.chirur.s anast.
5n24x.03	Iná parc.res.hr.čreva:laparot s 2 enterost.	5n272.02	Roz.sub.res.hrub.črev.otv.chir.s ent.a slep.uzáv.
5n24x.04	Iná parciál.resekcia hr.čreva:laparot.s anast.a an.praet.	5n272.03	Rozš.subtot.resek.hrubého čreva, otvor.chirur.s dvomi enteros.
5n24x.21	Iná parc.res.hr.čreva:lsk s anast.	5n272.04	Rozš.subtot.resek.hrubého čreva, otvor.chirur.s anast.anus praeter
5n24x.25	Iná parc.res.hr.čreva:lsk s enterost.	5n272.20	Rozš.subtot.resek.hrubého čreva, laparos.bez anast.
5n24x.4	Iná parc.res.hr.čreva:konv.lsk.-lpt.	5n272.21	Rozš.subtot.resek.hrubého čreva, laparos.s anast.
5n24x.x	Iná parciál.resekcia hrubého čreva:ost.	5n272.30	Rozš.subtot.resek.hrubého čreva, robot.bez anast.
5n250.02	Tot.kolektómia:otv.chir.s ileorek.anast.a rz.(Pouch)	5n272.31	Rozš.subtot.resek.hrubého čreva, robot.s anast.
5n250.03	Tot.kolektómia:otv.chir.s ileorek.anast.bez rz.(Pouch)	5n272.4	Rozš.subtot.resek.hrubého čreva, konv.z laparos.na lapar.
5n250.04	Tot.kolektómia:otv.chir.s ileoanál.anast.a rz.(Pouch)	5n272.x	Rozšírená subtotálna resekcia hrubého čreva, ostatné
5n250.05	Tot.kolektómia:otv.chir.s ileoanál.anast.bez rz.(Pouch)	5n273.01	Rozšírená kolektómia, otvorene chirurgicky s anastomózou
5n250.08	Tot.kolektómia:otv.ch.s ileostómiou	5n273.02	Rozš.kolek.otvor.chirur.s enteros.a slepým uzáv.
5n250.26	Tot.kolektómia:lsk. s anast.a rezervoárom(Pouch)	5n273.03	Rozšírená kolektómia, otvorene chirurgicky s dvomi enterostómiami
5n250.27	Tot.kolektómia:lsk. s anast.bez rezervoáru (Pouch)	5n273.04	Rozš.kolek.otvor.chirur.s anast.anus praeter
5n250.28	Tot.kolektómia:laparoskopicky s ileostómiou	5n273.20	Rozšírená kolektómia, laparoskopicky bez anastomózy
5n250.4	Tot.kolektómia:konverzia lsk.-lpt.	5n273.21	Rozšírená kolektómia, laparoskopicky s anastomózou
5n250.x	Tot.kolektómia:ostatné	5n273.30	Rozšírená kolektómia, roboticky bez anastomózy
5n251.02	Tot.proktokolektómia:otv.chir.s ileorek.anst.a rz.(Pouch)	5n273.31	Rozšírená kolektómia, roboticky s anastomózou
5n251.03	Tot.proktokolekt.:otv.chir.s ileorek.anst.bez rz.(Pouch)	5n273.4	Rozšírená kolektómia, konverzia z laparoskopie na laparotómiu
5n251.04	Tot.proktokolektómia:otv.chir.s ileoanál.anst.a rz.(Pouch)	5n273.x	Rozšírená kolektómia, ostatné
5n251.05	Tot.kolektómia:otv.chir.s ileoanál.anst.bez rz.(Pouch)	5n274.01	Rozšírená proktokolektómia, otvorene chirurgicky s anastomózou
5n251.08	Tot.proktokolektómia:otv.ch.s ileostómiou	5n274.02	Rozš.proktokol.otvor.chirur. s enteros.a slepým uzáv.
5n251.26	Tot.proktokolektómia:lsk s anast.a rezervoárom(Pouch)	5n274.03	Rozš.proktokol.otvor.chirur. s dvomi enteros.
5n251.27	Tot.proktokolekt.:lsk s anast.bez rezervoáru (Pouch)	5n274.04	Rozš.proktokol.otvor.chirur. s anast.anus praeter
5n251.28	Tot.proktokolektómia:laparoskopicky s ileostómiou	5n274.20	Rozšírená proktokolektómia, laparoskopicky bez anastomózy
5n251.36	Totálna proktokolektómia, roboticky s anastomózou a rezervoárom	5n274.21	Rozšírená proktokolektómia, laparoskopicky s anastomózou
5n251.38	Totálna proktokolektómia, roboticky s ileostómiou	5n274.4	Rozšírená proktokolektómia, konverzia z laparoskopie na laparotómiu
5n251.4	Tot.proktokolektómia:konverzia lsk.-lpt.	5n274.x	Rozšírená proktokolektómia, ostatné
5n251.x	Tot.proktokolektómia:ost.	5n275.01	Rozš.resek.colon sigmoi.otvor.chirur. s anast.
5n252.02	T.kolekt.s proktomusekt:o.ch.s ilrekt.anast.a rezerv.(Pouch)	5n275.02	Rozš.resek.colon sigmoi.otvor.chirur. s enteros.a slepým uzáv.
5n252.03	T.kolekt.s proktomusekt:o.ch.s ilrek.anast.b.rez(Pouch)	5n275.03	Rozš.resek.colon sigmoi.otvor.chirur. s dvomi enteros.
5n252.04	T.kolekt.s proktomusekt:o.ch.s ilan.anast.a rez.(Pouch)	5n275.04	Rozš.resek.colon sigmoi.otvor.chirur. s anast.anus praeter
5n252.05	T.kolekt.s proktomusekt:o.ch.s ilanal.anst.b.rez.(Pouch)	5n275.20	Rozšírená resekcia colon sigmoideum, laparoskopicky bez anastomózy
5n252.08	Tot.kolektómia s proktomukosektómiou:otv.ch.s ileostómiou	5n275.21	Rozšírená resekcia colon sigmoideum, laparoskopicky s anastomózou
5n252.26	Tot.kolekt.s proktomukosekt:lsk s anast.a rezerv.(Pouch)	5n275.30	Rozšírená resekcia colon sigmoideum, roboticky bez anastomózy
5n252.27	Tot.kolekt.s proktomukosekt:lsk s anast.bez rzv.(Pouch)	5n275.31	Rozšírená resekcia colon sigmoideum, roboticky s anastomózou
5n252.28	Tot.kolektómia s proktomukosekt:lsk s ileostómiou	5n275.4	Rozš.resek.colon sigmoi.konv.z laparos.na lapar.
5n252.4	Tot.kolektómia s proktomukosektómiou:konver.lsk.-lpt.	5n275.x	Rozšírená resekcia colon sigmoideum, ostatné
5n252.x	Tot.kolektómia s proktomukosektómiou:ost.	5n27x.x	Iná rozšírená resekcia hrubého čreva, ostatné
5n25x.02	Iná tot.kolekt.a proktokolekt:otv.ch.s ileorek.anast.a rezerv.		
5n25x.03	Iná tot.kolekt.a proktokolekt:otv.ch.s ileor.anast.bez rezerv.		
5n25x.04	Iná tot.kolekt.a proktokolekt:otv.ch.s ileoan.anast.a s rezerv		
5n25x.05	Iná tot.kolekt.a proktokolekt:otv.ch.s ileoan.anast.bez rezerv		
5n25x.08	Iná tot.kolektómia a proktokolektómia:otv.ch.s ileostómiou		
5n25x.26	Iná tot.kolekt.a proktokolekt:lsk s anast.a rezerv.		
5n25x.27	Iná tot.kolekt.a proktokolekt:lsk s anast.bez rezerv.		
5n25x.28	Iná tot.kolekt.a proktokolekt:lsk s ileost		
5n25x.4	Iná tot.kolektómia a proktokolektómia:konver.lsk.-lpt.		
5n25x.x	Iná tot.kolektómia a proktokolektómia:ost.		
5n270.01	Rozš.pravos.hemikol.otvor.chirur.s anast.		
5n270.02	Rozš.pravos.hemikol.otvor.chirur.s enteros.a slepým uzáv.		

5n280.01	Rozš.pravos.hemikol.s odst.sused.orgán.otvor.chirur.s anast.	5n304.4	Vyt.dvojlz.descendostómie ako sam.v:konver.lsk-lpt
5n280.02	Roz.prav.hem.s od.sus.org.otv.chir.s ent.a slep.uzáv.	5n305.0	Vyt.dvojlz.sigmoideostómie ako sam.v:lpt.
5n280.03	Roz.prav.hem.s od.sus.org.otv.chir.s dvomi ent.	5n305.2	Vyt.dvojlz.sigmoideostómie ako sam.výk:lsk.
5n280.04	Roz.prav.hem.s od.sus.org.otv.chir.s anas.anus prae.	5n305.4	Vyt.dvojlz.sigmoideostómie ako sam.v:konver.lsk-lpt
5n280.20	Rozš.pravos.hemikol.s odst.sused.orgán.laparos.bez anast.	5n30x.0	Vytv.dvojlzok.enterost.ako samost.v:ost:lpt.
5n280.21	Rozš.pravos.hemikol.s odst.sused.orgán.laparos.s anast.	5n30x.2	Vytv.dvojlz.enterost.ako samost.výk:ost:lsk.
5n280.4	Rozš.pravos.hemikol.s odst.sused.orgán.konv.z laparos.na lapar.	5n30x.4	Vytv.dvojlz.enterost.ako samost.v:ost:konver.lsk-lpt.
5n280.x	Rozš.pravos.hemikol.s odst.sused.orgán.ostatné	5n310.0	Vytv.terminál.caecumstómie ako samost.výk:lpt.
5n281.01	Rozš.favos.hemikol.s odst.sused.orgán.otvor.chirur.s anast.	5n310.2	Vytv.terminál.caecumstómie ako samost.výk:lsk.
5n281.02	Roz.fav.hem.s od.sus.org.otv.chir.s ent.a slep.uzáv.	5n310.4	Vytv.terminál.caecumstómie ako samost.v:konver.lsk.-lpt.
5n281.03	Rozš.favos.hemikol.s odst.sused.orgán.otvor.chirur.s dvomi enteros.	5n311.0	Vytv.terminál.ascendostómie ako samost.v:lpt.
5n281.04	Roz.fav.hem.s od.sus.org.otv.chir.s anas.anus prae.	5n311.2	Vytv.terminál.ascendostómie ako samost.v:lsk.
5n281.20	Rozš.favos.hemikol.s odst.sused.orgán.laparos.bez anast.	5n311.4	Vytv.terminál.ascendostómie ako sam.v:konv.lsk.-lpt
5n281.21	Rozš.favos.hemikol.s odst.sused.orgán.laparos.s anast.	5n312.0	Vytv.terminál.transverzostómie ako samost.v:lpt.
5n281.4	Rozš.favos.hemikol.s odst.sused.orgán.konv.z laparos.na lapar.	5n312.2	Vytv.terminál.transverzostómie ako samost.v:lsk.
5n281.x	Rozš.favos.hemikol.s odst.sused.orgán.ostatné	5n312.4	Vytv.termin.transverzostómie ako sam.v:konv.lsk.-lpt
5n282.01	Roz.sub.res.hrub.čreva s od.sus.org.otv.chir.s anas.	5n313.0	Vytv.termin.descendostómie ako samost.v:lpt.
5n282.02	Roz.sub.res.hrub.čreva s od.sus.org.otv.chir.s ent.a slep.uzáv.	5n313.2	Vytv.termin.descendostómie ako samost.v:lsk.
5n282.03	Roz.sub.res.hrub.čreva s od.sus.org.otv.chir.s dvomi ent.	5n313.4	Vytv.terminál.descendostómie ako sam.v:konv.lsk.-lpt
5n282.04	Roz.sub.res.hrub.čreva s od.sus.org.otv.chir.s anas.anus prae.	5n314.0	Vytv.termin.sigmoideostómie ako samost.v:lpt.
5n282.20	Roz.sub.res.hrub.čreva s od.sus.org.lap.bez anas.	5n314.2	Vytv.termin.sigmoideostómie ako samost.v:lsk.
5n282.21	Rozš.subtot.resek.hrubého čreva s odst.sused.orgán.laparos.s anast.	5n314.4	Vytv.termin.sigmoideostómie ako sam.v:konv.lsk.-lpt
5n282.4	Roz.sub.res.hrub.čreva s od.sus.org.kon.z lap.na lap.	5n315.0	Vytv.termin.ileostómie ako samost.v:lpt.
5n282.x	Rozš.subtot.resek.hrubého čreva s odst.sused.orgán.ostatné	5n315.2	Vytv.termin.ileostómie ako samost.v:lsk.
5n283.01	Rozš.kolek.s odst.sused.orgán.otvor.chirur.s anast.	5n315.4	Vytv.terminál.ileostómie ako sam.v:konv.lsk.-lpt.
5n283.02	Rozš.kolek.s odst.sused.orgán.otvor.chirur.s enteros.a slepým uzáv.	5n31x.0	Vytvorenie terminálnej enterostómie ako samost.v:ost:lpt.
5n283.03	Rozš.kolek.s odst.sused.orgán.otvor.chirur.s dvomi enteros.	5n31x.2	Vytvorenie terminálnej enterostómie ako samost.v:ost.lsk.
5n283.04	Rozš.kolek.s odst.sused.orgán.otvor.chirur.s anast.anus praeter	5n31x.4	Vytv.terminál.enterostómie-sam.v:ost.konver.lsk.-lpt.
5n283.20	Rozš.kolek.s odst.sused.orgán.laparos.bez anast.	5n320.0	Vytv.duodenostómie(1výživ.fistuly):lpt.
5n283.21	Rozš.kolek.s odst.sused.orgán.laparos.s anast.	5n320.2	Vytv.duodenostómie(1výživ.fistuly):lsk.
5n283.4	Rozš.kolek.s odst.sused.orgán.konv.z laparos.na lapar.	5n320.4	Vytv.duodenostómie(1výživ.fistuly):konv.lsk.-lpt.
5n283.x	Rozšírená kolektómia s odstránením susedných orgánov, ostatné	5n321.0	Vytv.jejunostómie(1výživ.fistuly):lpt.
5n284.01	Rozš.proktokol.s odst.sused.orgán.otvor.chirur.s anast.	5n321.2	Vytv.jejunostómie(1výživ.fistuly):lsk.
5n284.02	Roz.prok.s od.sus.org.otv.chir. s ent.a slep.uzáv.	5n321.4	Vytv.jejunostómie(1výživ.fistuly):konv.lsk.-lpt.
5n284.03	Rozš.proktokol.s odst.sused.orgán.otvor.chirur. s dvomi enteros.	5n322.1	Vytv.jejunostómie ako protekt.výk.v súv.s i.výkonom
5n284.04	Roz.prok.s od.sus.org.otv.chir. s anas.anus prae.	5n322.2	Vytv.ileostómie ako protekt.výk.v súv.s iným výk.
5n284.20	Rozš.proktokol.s odst.sused.orgán.laparos.bez anast.	5n322.3	Vytv.cekostómie ako protekt.výk.v súv.s i.výkonom
5n284.21	Rozš.proktokol.s odst.sused.orgán.laparos.s anast.	5n322.4	Vytv.ascendentostómie ako protekt.výk.v súv.s i.výk.
5n284.4	Rozš.proktokol.s odst.sused.orgán.konv.z laparos.na lapar.	5n322.5	Vytv.transverzostómie ako protekt.výk.v súv.s i.výk.
5n284.x	Rozšírená proktokolektómia s odstránením susedných orgánov, ostatné	5n322.6	Vytv.descendentostómie ako protekt.výk.v súv.s i.výk.
5n285.01	Rozš.resek.colon sigmoi.s odst.sused.orgán.otvor.chirur. s anast.	5n322.7	Vytv.sigmoideostómie ako protekt.výk.v súv.s i.výk.
5n285.02	Roz.res.colon sig.s od.sus.org.otv.chir. s ent.a slep.uzáv.	5n322.x	Vytv.enterost.ako protekt.výk.v súv.s iným výk:ostatné
5n285.03	Roz.res.colon sig.s od.sus.org.otv.chir. s dvomi ent.	5n330.0	Plastická elongácia duodena na enterostómii
5n285.04	Roz.res.colon sig.s od.sus.org.otv.chir. s anas.anus prae.	5n330.1	Plastická elongácia jejunu na enterostómii
5n285.20	Rozš.resek.colon sigmoi.s odst.sused.orgán.laparos.bez anast.	5n330.2	Plastická elongácia ilea na enterostómii
5n285.21	Rozš.resek.colon sigmoi.s odst.sused.orgán.laparos.s anast.	5n330.3	Plastická elongácia hrubého čreva na enterostómii
5n285.4	Rozš.resek.colon sigmoi.s odst.sused.orgán.konv.z laparos.na lapar.	5n330.x	Plastická elongácia na enterostómii, ostatné
5n285.x	Rozš.resek.colon sigmoi.s odst.sused.orgán.ostatné	5n331.0	Plastické zúženie na enterostómii duodena
5n28x.x	Iná rozš.resek.hrubého čreva s odst.sused.orgán.ostatné	5n331.1	Plastické zúženie na enterostómii jejunu
5n300.0	Vytv.dvojlzok.jejunostómie ako samost.v:lpt.	5n331.2	Plastické zúženie na enterostómii ilea
5n300.2	Vytv.dvojlzok.jejunostómie ako samost.v:lsk.	5n331.3	Plastické zúženie na enterostómii hrubého čreva
5n300.4	Vytv.dvojlzok.jejunostómie ako samost.v:konver.lsk-lpt	5n331.x	Plastické zúženie na enterostómii, ostatné
5n301.0	Vyt.dvojlzok.ileostómie ako sam.v:lpt.	5n332.0	Reimplantácia na enterostómii duodenum
5n301.2	Vyt.dvojlz.ileostómie ako sam.výk:lsk.	5n332.1	Reimplantácia na enterostómii jejunum - jejunum
5n301.4	Vyt.dvojlz.ileostómie ako sam.v: konver.lsk-lpt	5n332.2	Reimplantácia na enterostómii ileum - ileum
5n302.0	Vyt.dvojlz.ascendostómie ako sam.výk:lpt.	5n332.3	Reimplantácia na enterostómii hrubé črevo - hrubé črevo
5n302.2	Vyt.dvojlzok.ascendostómie ako sam.v:lsk.	5n332.x	Reimplantácia na enterostómii ostatné - ostatné
5n302.4	Vyt.dvojlz.ascendostómie ako sam.v:konver.lsk-lpt.	5n333.0	Odstránenie predsunutej časti enterostómie duodena
5n303.0	Vyt.dvojlz.transverzostómie ako sam.výk:lpt.	5n333.1	Odstránenie predsunutej časti enterostómie jejunu
5n303.2	Vyt.dvojlzok.transverzostómie ako sam.v:lsk.	5n333.2	Odstránenie predsunutej časti enterostómie ilea
5n303.4	Vyt.dvojlz.transverzostómie ako sam.v:konver.lsk-lpt.	5n333.3	Odstr.predsun.časti enterostómie hrubého čreva
5n304.0	Vyt.dvojlz.descendostómie ako sam.výk:lpt.	5n333.x	Odstránenie predsunutej časti enterostómie, ostatné
5n304.2	Vyt.dvojlzok.descendostómie ako sam.v:lsk.	5n334.1	Premena kontinent.stómie jejunu (napr.Kock-Pouch)
		5n334.2	Premena kontinent.stómie ilea (napr.Kock-Pouch)
		5n334.3	Premena kontinent.stómie hrubého čr.(napr.Kock-Pouch)
		5n334.x	Premena kontinentnej stómie:ost.
		5n335.0	Korektúra parastomiál.hernie duodena
		5n335.1	Korektúra parastomiál.hernie jejunu
		5n335.2	Korektúra parastomiál.hernie ilea
		5n335.3	Korektúra parastomiál.hernie hrub.čreva

5n335.x	Korekt.parastomálnej hernie:ost.	5n394.x	Myotómia (ténia hrubého čreva):ostatné
5n339.0	Iná revízia a ďalšie výkony na enterostómii duodena	5n395.0	Fix.tenk.čr.na P-str.br.steny a hr.č.na L-str.br.steny:lpt.
5n339.1	Iná revízia a ďalšie výkony na enterostómii jejunu	5n395.2	Fix.tenk.čr.na P-str.br.st.a hr.č.na L-str.br.st.:lsk.
5n339.2	Iná revízia a ďalšie výkony na enterostómii ilea	5n395.4	Fix.ten.čr.na P-str.br.st.a hr.č.na L-str.br.st.:konv.lsk.-lpt.
5n339.3	Iná revízia a ďalšie výkony na enterostómii hrub.čreva	5n395.x	Fixácia tenk.čr.na P-str.bruš.steny a hr.č.na L-str.bruš.st.ost.
5n339.x	Iná revízia a ďalšie zákroky na jednej enterostómii:ost.	5n396.0	Oddelenie Laddových väzov na čreve:laparotomicky
5n33a.0	Obn.kontin.čr.pri dvojlz.jejunostómii	5n396.2	Oddelenie Laddových väzov na čreve:laparoskopicky
5n33a.1	Obn.kontin.čr.pri dvojlz.ileostómii	5n396.4	Oddelenie Laddových väzov na čreve:konv.lsk.-lpt.
5n33a.2	Obnov.kontinuity.čr.pri dvojlz.kolostómii	5n396.x	Oddelenie Laddových väzov na čreve:ostatné
5n33a.x	Obnovenie kont.čreva pri dvojlžkovej enterostómii:ost.	5n39h.0	Dilatácia tenkého čreva:laparotomicky
5n33b.0	Obnov.kontin.čr.pri terminál.jejunostómii	5n39h.2	Dilatácia tenkého čreva:laparoskopicky
5n33b.1	Obn.kontinuity čr.pri terminál.ileostómii	5n39h.4	Dilatácia tenkého čreva:konv.lsk.-lpt.
5n33b.2	Obn.kontin.čreva pri terminál.kolostómii	5n39j.0	Dilatácia hrubého čreva:laparotomicky
5n33b.x	Obnov.kont.čreva pri terminálnych enterostómiiach:ost.	5n39j.2	Dilatácia hrubého čreva:laparoskopicky
5n340.0	Sutúra duodena po poranení	5n39j.4	Dilatácia hrubého čreva:konv.lsk.-lpt.
5n340.1	Sutúra jejunu po poranení	5n39x.0	Iné operačné výkony na čreve:laparotomicky
5n340.2	Sutúra ilea po poranení	5n39x.2	Iné operačné výkony na čreve:lsk.
5n340.3	Sutúra hrubého čreva po poranení	5n39x.4	Iné operačné výkony na čreve:konv.lsk.-lpt.
5n340.x	Sutúra čreva po poranení, ostatné	5n410.0	Peranál.lok.exc.a deš.ch.tk.koneč.res.slučkou peranálne
5n341.0	Uzavretie črevnej fistuly duodena:otv.chirurg.	5n410.7	Peranál.lok.exc.a deš.ch.tk.koneč.res.sluč.esk-mikroch.
5n341.1	Uzavretie črevnej fistuly jejunu:otv.chirurgicky	5n410.x	Peranál.lok.exc.a deš.ch.tk.koneč.res.sluč:ost.
5n341.2	Uzavretie črevnej fistuly ilea:otvor.chirurg.	5n411.0	Peranál.lok.exc.a deš.chor.tk.koneč:submuk.exciz.peranál
5n341.3	Uzavretie črevnej fistuly hr.čreva:otv.chirurgicky	5n411.7	Peran.lok.exc.a deš.chor.tk.koneč:subm.exciz.esk-mikrch.
5n341.x	Uzavretie črevnej fistuly:ostatné:otv.chirurgicky	5n411.x	Peranál.lok.exc.a deš.chor.tk.koneč:submuk.exciz:ost.
5n343.0	Predĺžovacia plastika duodena	5n418.0	Peran.exciz.c.steny chor.tk.koneč:lokál.peranál.
5n343.1	Predĺžovacia plastika jejunu	5n418.7	Peran.exc.c.steny chor.tk.koneč:lokál.esk-mikroch.
5n343.2	Predĺžovacia plastika ilea	5n418.8	Peran.lok.exciz.celej steny chor.tk.koneč:[TAMIS]
5n343.3	Predĺžovacia plastika hr.čreva	5n418.x	Peranál.lok.exciz.celej steny chor.tk.konečnika:ost
5n343.x	Predĺžovacia plastika čreva,ostatné	5n419.0	P.lok.exc.c.st.chor.tk.koneč,cirk[manžet,segm.rs]:peranál.
5n344.0	Zužovacia plastika duodena	5n419.7	P.lok.exc.c.st.chor.tk.koneč,cirk[manžet,segm.rs]:esk-mikrch.
5n344.1	Zužovacia plastika jejunu	5n419.x	P.lok.exc.c.st.chor.tk.koneč,cirk[manžet,segm.rs]:ost.
5n344.2	Zužovacia plastika ilea	5n41a.7	P.lok.exc.c.st.chor.tk.koneč,cirk.intraperit[m,s,rs]:esk.mikr
5n344.3	Zužovacia plastika hrubého čreva	5n41b.0	Peranál.cirkulár.exc.celej steny ch.tk.konečnika so stapler
5n344.x	Zužovacia plastika čreva, ostatné	5n41b.1	Peranál.semicirkul.exc.celej steny ch.tk.koneč.so stapler
5n345.0	Revízia anastomózy duodena	5n420.01	Pred.manžet.[segm]res.koneč.s uch.sfin:o.ch.s anast.
5n345.1	Revízia anastomózy jejunu	5n420.02	Pred.manžet.[segm]res.koneč.s uch.sfin:o.ch.s enterst.a sl.uz
5n345.2	Revízia anastomózy ilea	5n420.21	Pred.manžet.[segm]res.koneč.s uch.sfin:lsk.s anst.
5n345.3	Revízia anastomózy hrubého čreva	5n420.22	Pred.manžet.res.[seg]konečn.s uch.sfin:lsk.s enterst.,sl.uz
5n345.x	Revízia anastomózy čreva, iné	5n420.x	Pred.manžet.[segm]res.konečn.s uch.sfin:lsk.ost.
5n346.0	Transplantácia duodena	5n421.01	Zad.manžet.[segm]res.konečn.s uch.sfin:otv.ch.s anast.
5n346.1	Transplantácia jejunu	5n421.02	Zad.manž.[seg]res.koneč.s uch.sfin:o.ch.s enterst.a sl.uz
5n346.2	Transplantácia ilea	5n421.x	Zad.manžet.[seg]rs.koneč.s uchov.sfin:lsk.ost.
5n346.x	Transplantácia tenkého čreva, iné	5n422.01	Tubul.rs.koneč.s uch.sfin.pri ponech.parapr:ot.ch.s anst.
5n34a.0	Longitudinálne predĺženie čreva podľa Bianchiho	5n422.02	Tubul.rs.koneč.s uch.sfin.ponech.parapr:ot.ch.s enterst.a sl.u
5n350.1	Dezinvaginácia jejunu	5n422.21	Tubul.res.konečn.s uch.sfin.pri ponech.parapr:lsk.s anst.
5n350.2	Dezinvaginácia ilea	5n422.22	Tubul.res.konečn.s uch.sfin.pri ponech.parapr:lsk.s enterst.
5n350.3	Dezinvaginácia hrubého čreva	5n422.7	Tubul.res.konečn.s uch.sfin.pri ponech.parapr:peranál.
5n350.x	Dezinvaginácia čreva, ostatné	5n422.x	Tubul.res.konečn.s uch.sfin.pri ponech.parapr:ost.
5n351.1	Detorzia [derotácia] pri volvule jejunu	5n423.01	Pred.res.konečnika pri uchovaní sfinkteru:otv.ch.s anst.
5n351.2	Detorzia [derotácia] pri volvule ilea	5n423.02	Predná res.konečn.pri uchov.sfin:otv.ch.s enterst.a sl.uz.
5n351.3	Detorzia [derotácia] pri volvule hrubého čreva	5n423.21	Pred.res.konečn.pri uchovaní sfinkteru:lsk.s anast.
5n351.x	Detorzia [derotácia] pri volvule, ostatné	5n423.22	Pred.res.konečn.pri uch.sfin:lsk.s enterst.a sl.uz.
5n35x.x	Intraabdominálne manipulácie na čreve:ostatné	5n423.31	Predná resek.koneč.pri uchov.sfin.robot.s anast.
5n390.0	Dekompresia čreva:laparotomicky	5n423.32	Predná resek.koneč.pri uchov.sfin.robot.s enteros.a slepým uzáv.
5n390.2	Dekompresia čreva:laparoskopicky		
5n390.4	Dekompresia čreva:konv.lsk.-lpt.	5n423.x	Predná resekcia konečnika pri uchovaní sfinkteru:ost.
5n391.0	Vloženie/výmena samoex.protézy na čreve:laparotomicky	5n424.01	Vysoká pred.res.konečnika s uch.sfin:otv.ch.s anast.
5n391.2	Vloženie/výmena samoex.protézy na čreve:laparoskopicky	5n424.02	Vys.pred.res.koneč.s uch.sfin:otv.ch.s enterost.a sl.uzáv.
5n391.4	Vlož/vým.samoex.protézy na čreve:konver.lsk.na lpt.	5n424.21	Vysoká predná res.konečn.pri uchov.sfin:lsk.s anast.
5n392.0	Adheziolyza na čreve:laparotomicky	5n424.22	Vys.pred.resek.konečn.pri uch.sfin:lsk.s enterost.a sl.uz.
5n392.2	Adheziolyza na čreve:laparoskopicky	5n424.31	Vysoká predná resek.koneč.pri uchov.sfin.robot.s anast.
5n392.4	Adheziolyza na čreve:konv.lsk.-lpt.	5n424.32	Vys.pred.res.kon.pri uch.sfin.rob.s ent.a slep.uzáv.
5n392.x	Adheziolyza na čreve:ostatné	5n424.x	Vysoká predná resekcia konečnika pri uchovaní sfinkteru:ost.
5n393.0	Plikácia tenkého čreva[jejunoplik.Philipps-Child]:lpt.	5n425.01	Hlboká pred.res.konečn.s uch.sfin:otv.ch.s anast.
5n393.2	Plikáč.ten.č [jejunoplik.Noble] (OP Philipps-Child):lsk.	5n425.02	Hlb.pred.res.konečn.s uch.sfin:otv.ch.s enterost.a sl.uz.
5n393.4	Plikáč.ten.č [jejunoplik.Noble] (OP Philipps-Child):zm.lsk.-lpt.	5n425.21	Hlboká pred.res.konečn.s uch.sfin:lsk.s anst.
5n393.x	Plikáč.ten.č [Noble] (OP Philipps-Child):ost.	5n425.22	Hlb.pred.res.konečn.s uch.sfin:lsk.s enterost.a sl.uz.
5n394.0	Myotómia (ténia hrubého čreva):lpt.	5n425.31	Hlboká predná resek.koneč.pri uchov.sfin.robot.s anast.
5n394.2	Myotómia (ténia hrubého čreva):lsk.	5n425.32	Hlb.pred.res.kon.pri uch.sfin.rob.s ent.a slep.uzáv.
5n394.4	Myotómia (ténia hrubého čreva):zm.lsk.-lpt.	5n425.x	Hlboká predná resekcia konečnika pri uchovaní sfinkteru:ost.

5n426.01	Hlb.pred.rs.konečn.s uchov.sfin s peran.anst:otv.ch.s anst.	5n470.1	Predná anorektoplastika pri anorekt.anomáliach:perineálna
5n426.21	Hlb.pred.res.konečn.s uchov.sfin s peran.anst:lsk.s anst.	5n470.x	Predná anorektoplastika pri anorektálnych anomáliach:iná
5n426.22	Hlb.re.koneč.pri uch.sf.s peranál.anast.,lsk,esk [TaTME]	5n471.0	Zad.sag.anrektoplast.pri anorekt.anom.[PSARP]:lpt.
5n426.31	Hlb.pred.res.kon.pri uch.sfin.s peran.anas.rob.s anas.	5n471.1	Z.sag.anrektopl.pri anorekt.anom.[PSARP]:perineál.
5n426.x	Hlboká pred.res.konečn.s uch.sfin s peranál.anstom:ost.	5n471.x	Zad.sag.anrektopl.pri anorekt.anomál.[PSARP]:ost.
5n427.01	Rozš.pred.rs.koneč.s uch.sfin s odstr.sused.org:otv.ch.s anast	5n472.0	Zad.sag.anrktpl.[PSARP]s uzáv.fis.k močovopohl.sy:lpt.
5n427.02	Rozš.pr.rs.koneč.s uch.sfin s ods.sused.o:ot.ch.s enterst,sl.uz	5n472.1	Zad.sag.anrektpl.[PSARP]s uzáv.fis.k močovoph.sy:perineál.
5n427.21	Rozš.pred.res.konečn.s uch.sfin s odstr.sused.org:lsk.s anast.	5n472.x	Zad.sag.anrektpl.[PSARP]s uzáv.fis.k močovoph.sy:ost.
5n427.22	Rozš.pred.rs.koneč.s uch.sfin s ods.ss.o:lsk.s enterost.,sl.uz	5n473.0	Zad.sag.anrektpl.[PSARP]s korekt.malf.vaginy.tk.lok.pöv:lpt.
5n427.31	Roz.pred.res.kon.pri uch.sfin.s ods.sus.org.rob.s anas.	5n473.1	Zad.sag.anrektopl.[PSARP]s kor.malf.vaginy.tk.l.p:perineál.
5n427.32	Roz.pred.res.kon.pri uch.sfin.s ods.sus.org.rob.s ent.a slep.uzáv.	5n473.x	Zad.sag.anrktplast.[PSARP]s korekt.malf.vaginy.tk.l.p:ost.
5n427.x	Rozšir.pred.res.konečnika s uchov.sfin s odstr.od sused.o:ost.	5n474	Abdominoperin.plast.OP priefahom pri anorekt.anomál.
5n429.01	Iná res.konečn.pri uchovaní sfikteru:otv.ch.s anast.	5n475	Sakroabdominoperineál.plast.OP priefah. pri anorekt.anom.
5n429.02	Iná res.koneč.pri uchov.sfikteru:otv.ch.s enterost.,sl.uzáv.	5n476	Análna perineálna plastika pri anorektálnych anomáliach
5n429.21	Iná res.konečn.pri uchovaní sfikteru:lsk.s anast.	5n47x.0	Iná prim.plast.reknštr.pri anorekt.anom:lpt.
5n429.22	Iná res.konečn.pri uchovaní sfikteru:lsk.s enterost.,sl.uzáv.	5n47x.1	Iná prim.plast.reknštr.pri anorekt.anom:perineál.
5n429.31	Iná resek.koneč.pri uchov.sfink.robot.s anast.	5n47x.x	Iná prim.plast.reknštr.pri anorekt.anomál:ost.
5n429.32	Iná resek.koneč.pri uchov.sfink.robot.s enteros.a slepým uzáv.	5n49a	Ligatúra konečnika
5n429.x	Iná res.konečn.pri uchovaní sfikteru:ost.	5n520.0	Anatom.resekcia 1segmentu pečene, laparotom.
5n42a.0	Abdominoperineál.res.konečn.bez zachovania sfinkteru:lpt.	5n520.2	Anatom.resekcia 1 segmentu pečene, laparoskopicky
5n42a.2	Abdominoperin.rs.koneč.b.zachov.sfinkteru:komb.otv.ch-lsk.	5n520.5	Anatomická resekcia jedného segmentu pečene, roboticky
5n42a.5	Abdominop.resek.koneč.bez zachov.sfink.robot.	5n521.10	Ľavostranná hemihepatektómia (res.segm.2, 3, 4a a 4b), lpt
5n42a.6	Abdominop.resek.koneč.bez zachov.sfin.s odstr.sused.orgánov	5n521.12	L-str.hemihepatektómia(res.segm.2, 3, 4a a 4b),lsk
5n42a.8	Abdominop.resek.koneč.bez zachov.sfin.s odstr.sused.orgán.robot.	5n521.15	Ľavos.hemihepat.(res.segm.2, 3, 4a a 4b), robot.
5n42a.x	Abdominoperineál.rs.koneč.bez zachovania sfinkteru:ost	5n521.20	L-str.bisegmentekt.pečene(lobekt.l-str.,res.segm.2 a 3),lpt
5n42c.1	Abdominosakr.res.koneč.bez zachov.sfinkt:lpt.abdmnsakr	5n521.22	L-str.bisegmentekt.pečene(lobektómia l-str.res.segm.2a3),lsk
5n42c.2	Abdomosakr.res.koneč.bez zach.sfinkt:komb.lpt-lsk,abdmnsakr	5n521.25	Ľavos.bisegmen.pečene (lobek.Ľavost.resek.segm.2 a 3), robot.
5n42c.x	Abdominosakr.res.koneč.bez zachov.sfinkt:ost.	5n521.3	Left medial sectionectomy (segment 4)
5n42d	Abdominosakr.res.koneč.bez zachov.sfinkt s odstr.sused.org	5n522.10	Pravostranná hemihepatektómia (res.segm. 5 až 8), lpt
5n42e	Sakroperineálna res.konečn.bez zachovania sfinkteru	5n522.12	P-str.hemihepatektómia(resekcia segmentov 5 až 8),lsk
5n42f	Perineálna res.konečn.bez zachovania sfinkteru	5n522.15	Pravos.hemihepat.(res.segm.5 až 8), robot.
5n42x	Resekcia konečnika bez zachovania sfinkteru:ostatné	5n522.20	Trisegmentektómia pečene (res.segm.4 až 8), lpt
5n430	Sutúra konečnika po poranení	5n522.22	Trisegmentektómia pečene (resekcia segm.4 až 8),lsk
5n431	Plastická rekonštrukcia konečnika	5n522.25	Trisegmentektómia pečene (resekcia segmentov 4 až 8), roboticky
5n432	Uzavretie jednej dermorektálnej fistuly konečnika	5n522.3	Extended right hepatectomy (4,5,6,7,8) or trisectionectomy
5n436	Extraanálna resekcia mukózy konečnika (Rehn-Delormeh)	5n522.4	Right posterior sectionectomy (segment 6,7)
5n439	Rekonštrukcia konečnika, ostatné	5n522.5	Right anterior sectionectomy (segment 5,8)
5n43a	Sutúra anusu a sfinkterového aparátu po poranení	5n523.20	Mesohepatektómia (segment 4a, 4b, 5,8), laparotomicky
5n43d	Sfinkterálna plastika anusu a sfinkterového aparátu	5n523.22	Mesohepatektómia (segment 4a, 4b, 5,8), laparoskopicky
5n43e	Predĺžovacia plastika anusu a sfinkterového aparátu	5n523.25	Mesohepatektómia (segment 4a, 4b, 5,8), roboticky
5n43g.0	Anoprotálna plast.anusu a sfin.apar:lpt.	5n523.40	Anatomická (typická) resekcia pečene, ostatné, laparotomicky
5n43g.1	Anoprokt.plastika anusu a sfin.apar:perineál.	5n523.41	Anatomická (typická) resekcia pečene, ostatné, laparoskopick
5n43g.2	Anoprokt.plast.anusu a sfin.apar:lsk.	5n523.42	Dvojetapová resekcia pečene ALLPS – 1. a 2. fáza
5n43g.x	Anoprokt.plast.anusu a sfin.apar:ost.	5n523.45	Anatomická (typická) resekcia pečene, ostatné, roboticky
5n43l.0	Abdominálna rektopexia, laparotomicky	5n531	Odstr.hepatál. transplantátu ako samostatný výkon
5n43l.2	Abdominálna rektopexia, laparoskopicky	5n532	Odstr.vlast.tkaniva pečene ako samost.vyk.
5n43l.5	Abdominálna rektopexia, roboticky	5n533	L-str.bisegmentekt.pečene(res.sgm2,3),org.darc.počas života
5n43l.6	Rektopexie cez zadnú rektotómiu	5n534	L-str.hemihepatekt.(res.sgm1,2,3,4a,4b)org.darc.počas života
5n440	Incizia chor.tk.anál.kanála/tk.perianál.obl.	5n535	P-str.hemihepatekt.(res.sgm 5-8)org.darcovstvo počas života
5n441	Excizia chor.tk.anál.kanála/tk.perianál.obl.	5n536	Res.časti peč., ďalšie segm.kombi.pre org.darcov.poč.života
5n449	Ost. incizia a excizia z tk.perianálnej oblasti	5n53x	Hepatektómia pre transplantáciu, ostatné
5n44a.0	Lokál.excizia ch.tk.análneho kanála	5n550.10	Sutúra a opich pečene-hemostáza v súvisl.s úrazom,lpt
5n44a.1	Hlboká excizia ch.tk.análneho kanála	5n550.11	Sutúra a opich pečene za účel.hemostázy v súvisl.s úrazom,lsk
5n44a.2	Hlboká exciziach.tk.análneho kanála:čias.res.svalstva	5n550.20	Sutúra a opich pečene za účel.hemostázy v i.súvisl.ako úraz,lpt
5n44a.x	Excizia ch.tk.análneho kanála:ostatné	5n550.22	Sutúra a opich pečene za účel.hemostázy v i.súvisl.ako úraz,lsk
5n450	Incizia análnej fistuly	5n551	Tamponáda pečene
5n451.0	Subkutánna excizia análnej fistuly	5n552	Rekonštrukcia pečene, plastika omenta
5n451.1	Intersfinkterická excizia análnej fistuly	5n590.0	Biopsia pečene, laparotomicky
5n451.2	Transsfinkterická excizia análnej fistuly	5n590.2	Biopsia pečene, laparoskopicky
5n451.3	Suprasfinkterická excizia análnej fistuly	5n591.0	Incizia pečene:bez ďalších výkonov
5n451.4	Extrasfinkterická excizia análnej fistuly	5n591.1	Incizia pečene:drenáž
5n451.5	Submukózna excizia análnej fistuly	5n591.20	Fenestrácia cysty pečene, laparotomicky
5n451.6	Subanodermálna excizia análnej fistuly	5n591.22	Fenestrácia cysty pečene, laparoskopicky
5n451.x	Excizia análnej fistuly, ostatné	5n591.x	Incizia pečene:ost.
5n452	Závitová drenáž análnej fistuly	5n610	Excizia zbytkového kýpta ductusu cysticus
5n453	Uzavretie análnej fistuly pomocou plugovej techniky	5n613.1	Biliodigestívna anastomóza k duodenu
5n459	Operatívna liečba análnej fistuly, ostatné	5n613.2	Biliodigestívna anastomóza k jejunu
5n470.0	Predná anorektoplastika pri anorektál.anomáliach:lpt.	5n613.3	Biliodigestívna anastomóza k jejunu,interpoz.čr.klučky
		5n613.4	Biliodigestívna anastomóza k jejunu s Roux-Y

5n613.5	Biliodigestívna anastomóza:ostatné	5n69e.0	Vsun./viac protéz bez samoexpand.sch.do žlč.ciest:lpt.
5n620.0	Cholecystektómia jednoduch.bez revízie žlčových ciest:lpt.	5n69e.2	Vsun./viac protéz bez samoexpand.sch.do žlč.ciest:lsk.
5n620.2	Cholecystektómia jednoduch.bez revízie žlčových ciest:lsk.	5n69e.4	Vsun./viac protéz bez samoexp.sch.do žlč.c:zm.lsk.-lpt.
5n620.4	CHE jednod.bez revízie žlčových ciest:konv.lsk.-lpt.	5n69f.0	Vým.protézy bez samoexpand.schop.v žlč.cestách:lpt.
5n620.5	Cholecystektómia jednoduchá bez revízie žlčových ciest, roboticky	5n69f.2	Výmena protézy bez samoexpand.schop.v žlč.cestách:lsk.
5n621.0	Cholecystektómia jednoduchá s revíziou žlčových ciest:lpt.	5n69f.4	Vým.protézy bez samoexpand.schop.v žlč.cest:zm.lsk.-lpt.
5n621.2	Cholecystektómia jednoduchá s revíziou žlčových ciest:lsk.	5n69g	Sutúra žlčovodov po poranení
5n621.4	CHE jednoduchá s revíziou žlčových ciest:konv.lsk.-lpt.	5n69j	Zrušenie biliodigestívnej anastomózy na žlčníku a žlčovodoch
5n623	Cholecystektómia:rozšírená	5n69k	Premena biliodig.anast.na žlčníku a žlč.c.z reflux.na antireflx.
5n624.1	CHE simultánne bez OP revízie žlč.ciest počas 1 lpt.z i.dôv.	5n69l	Revízia anastomózy žlčových ciest
5n624.2	CHE simultánne s OP reviz.žlč.ciest počas 1 lpt.z i.dôv.	5n69m	Uzavretie fistuly ductus choledochus
5n625.1	CHE simultánne bez OP reviz.žlč.ciest počas 1 lsk.z i.dôv.	5n69x.0	Ostat.operácie na žlč.cestách:lpt.
5n625.2	Cholecystektómia simul.t OP reviz.žlč.c. počas 1 lsk.z i.dôv.	5n69x.2	Ostat.operácie na žlč.cestách:lsk.
5n62x	Cholecystektómia:ostatné	5n69x.4	Ostat.operácie na žlč.cestách:konv.lsk.-lpt.
5n640.00	Vsun./vým.1samoexpand.a nepokryt.stentu v žlč.c:lpt.	5n716.1	Pankreatogastrostómia
5n640.01	Vsun./vým.1samoexp.a nepokryt.stentu v žlč.c:lsk.	5n716.2	Pankreatoduodenostómia
5n640.02	Vsun./vým.1samoexp.a nepokryt.stentu v žlč.c:konv.lsk-lpt.	5n716.3	Pankreatojejunostómia
5n640.10	Vsun./vým.2samoexpand.a nepokryt.stentov v žlč.c:lpt.	5n716.40	Pseudocystogastrostómia, laparotomicky
5n640.11	Vsun./vým.2samoexp.a nepokryt.stentov v žlč.c:lsk.	5n716.41	Pseudocystogastrostómia, laparoskopicky
5n640.12	Vsun./vým.2samoexp.a nepokryt.stentov v žlč.c:konv.lsk-lpt.	5n716.x	Vnútor.drenáž pankreasu a derivácia pseudocysty pankr,ost.
5n640.20	Vsun./vým.3samoexpand.a nepokryt.stentov v žlč.c:lpt.	5n720.0	Enukleácia nádoru pankreasu:laparotomicky
5n640.21	Vsun./vým.3samoexp.a nepokryt.stentov v žlč.c:lsk.	5n720.2	Enukleácia nádoru pankreasu:laparoskopicky
5n640.22	Vsun./vým.3samoexp.a nepokryt.stentov v žlč.c:konv.lsk-lpt.	5n720.5	Enukleácia nádoru pankreasu, roboticky
5n640.30	Vsun./vým.4+samoexpand.a nepokryt.stentov v žlč.c:lpt.	5n721.0	Parciál.f-str.pankreatektómia bez anastomózy:lpt.
5n640.31	Vsun./vým.4+samoexp.a nepokryt.stentov v žlč.c:lsk.	5n721.2	Parciál.f-str.pankreatektómia bez anastomózy:lsk.
5n640.32	Vsun./vým.4+samoexp.a nepokryt.stentov v žlč.c:konv.lsk-lpt.	5n721.4	Parciál.f-str.pankreatektómia bez anastomózy:zm.lsk.-lpt.
5n641.00	Vsun./vým.1samoexp.a pokryt.stent-prot.v ž.c:lpt.	5n721.5	Parciálna favostranná pankreatektómia bez anastomózy, roboticky
5n641.01	Vsun./vým.1samoexp.a pokryt.stent-protéz.v žlč.c:lsk.	5n722.1	Parciálna resekcia hlavy pankreasu so zachovaním pyloru
5n641.02	Vsun./vým.1samoexp.a pokryt.stent-prot.v ž.c:konv.lsk-lpt.	5n722.2	Parciálna resekcia hlavy pankreasu so zachovaním duodena
5n641.10	Vsun./vým.2samoexp.a pokryt.stent-protéz.v žlč.c:lpt.	5n722.3	Segmentárna pankreatektómia
5n641.11	Vsun./vým.2samoexp.a pokryt.stent-prot.v ž.c:lsk.	5n722.4	Parc.pankreat.s čiast.resek.žalúdka (cefal.duodenopank.)
5n641.12	Vsun./vým.2samoexp.a pokryt.stent-prot.v ž.c:konv.lsk-lpt.	5n722.5	Parciálna resekcia hlavy pankreasu so zachovaním pyloru, roboticky
5n641.20	Vsun./vým.3samoexp.a pokryt.stent-prot.v ž.c:lpt.	5n723.1	Totálna pankreatektómia s parciálnou resekciovou žalúdka
5n641.21	Vsun./vým.3samoexp.a pokryt.stent-protéz.v žlč.c:lsk.	5n723.2	Totálna pankreatektómia so zachovaním pyloru
5n641.30	Vsun./vým.4+samoexp.a pokryt.stent-prot.v žlč.c:lpt.	5n723.3	Totálna pankreatektómia so zachovaním duodena
5n641.31	Vsun./vým.4+samoexp.a pokryt.stent-prot.v žlč.c:lsk.	5n723.4	Totálna pankreatektómia, odstránenie transplantátu pankreasu
5n641.32	Vsun./vým.4+samoexp.a pokryt.stent-prot.v ž.c:konv.lsk-lpt.	5n72x.0	Parciálna pankreatektómia, ostatné
5n64x.0	Vsun./vým.samoexp.st/prot.v žlč.c:ost.stenty:lpt.	5n72x.1	Totálna pankreatektómia, ostatné
5n64x.1	Vsun./vým.samoexp.st/prot.v žlč.c:ost.stenty:lsk.	5n740	Anastomóza ductus pankreatikus k žalúdku
5n64x.2	Vsun./vým.samoexp.st/prot.v žlč.c:ost.stenty:konv.lsk.-lpt.	5n741	Anastomóza ductus pankreatikus k jejunu
5n650.0	Dilatácia na Oddiho zvierači a papilla duodeni major:lpt.	5n742	Anastomóza ductus pankreatikus k duodenu
5n650.4	Dilat.na Oddiho zvierači a Pap.duodeni major:konv.lsk.-lpt.	5n743	Anastom.d.pancreat.k jejunu s Roux-Y-anastom.
5n650.x	Dilatácia na Oddiho zvierači a papilla duodeni major:ost.	5n74x	Anastomóza ductus pancreaticus:ostatné
5n651.0	Inciz.Oddi zvier.a papilla duodeni major[papilotómia]:lpt.	5n790.0	Incízia ductus pancreaticus:lpt.
5n651.2	Inciz.Oddi zvier.a papilla duodeni major[papilotómia]:lsk.	5n790.2	Incízia ductus pancreaticus:lsk.
5n651.4	Inciz.Oddi zv.a papilla d.major[papilotómia]konv.lsk.-lpt.	5n790.4	Incízia ductus pancreaticus:konv.lsk.-lpt.
5n651.x	Inciz.Oddi zvier.a papilla d. major[papilotómia]:ost.	5n790.x	Incízia ductus pancreaticus:ostatné
5n652.0	Ost.incízie (s duodent) na Oddi zv.a papilla d.major:lpt.	5n791.0	Incízia papily pankreasu [papilotómia]:lpt.
5n652.2	Ost.incízie (s ddnt) na Oddi zv.a papilla d.major:lsk.	5n791.x	Incízia papily pankreasu [papilotómia]:ostatné
5n652.4	Ost.incízie (s ddnt) na Oddi zv.a Pap.d.major:zm.lsk.-lpt.	5n795.0	Drenáž ductus pancreaticus:lpt.
5n652.x	Ost.incízie (s ddnt) na Oddi zv.a papilla d.major:ost.	5n795.x	Drenáž ductus pancreaticus:ostatné
5n690.0	Incízia ductus choledochus:lpt.	5n79a.0	Dilatácia pankreatických vývodov:lpt.
5n690.2	Incízia ductus choledochus:lsk.	5n79a.x	Dilatácia pankreatických vývodov:ostatné
5n690.4	Incízia ductus choledochus:konv.lsk.-lpt.	5n79b.0	Odstr.aloplast.materiálu z pankreat.vývodov:lpt.
5n695.0	Drenáž na žlčových cestách:lpt.	5n79b.x	Odstr.aloplast.materiálu z pankreat.vývodov:ost.
5n695.2	Drenáž na žlčových cestách:lsk.	5n79c.0	Hemostáza na pankrease a pankreatických cestách:lpt.
5n695.4	Drenáž na žlčových cestách:konv.lsk.-lpt.	5n79c.x	Hemostáza na pankrease a pankreatických cestách:ost.
5n69a.0	Odstr.aloplast.materiálu na žlč.cest:lpt.	5n79d.0	Revízia na pankrease a pankr.c.ako samost.výk:lpt.
5n69a.2	Odstr.aloplast.materiálu na žlč.cest:lsk.	5n79d.x	Revízia na pankrease a pankr.c.ako samost.výk:ostatné
5n69a.4	Odstr.aloplast.mat.na žlč.cest:konv.lsk.-lpt.	5n79g.0	Vsun.samoexp.protézy na pankrease a pankr.c:laparot.
5n69b.0	Hemostáza žlčových ciest:lpt.	5n79g.x	Vsun.samoexp.protézy na pankrease a pankr.c:ost.
5n69b.2	Hemostáza žlčových ciest:lsk.	5n79h.0	Vsun.protézy bez samoexp.schop.pankreas a pankr.c:lap
5n69b.4	Hemostáza žlčových ciest:zm.lsk.-lpt.	5n79h.x	Vsun.protézy bez samoexp.schop.pankreas a pankr.c:ost.
5n69c.0	Revízia žlč.ciest ako samost.výk:lpt.	5n79j.0	Výmena samoexp.protézy na pankrease a pankr.c:laparot.
5n69c.2	Revízia žlč.ciest ako samost.výk:lsk.	5n79j.x	Výmena samoexp.protézy na pankrease a pankr.c:ost.
5n69c.4	Revízia žlč.ciest ako samost.výk:konv.lsk.-lpt.	5n79k.0	Vým.protézy bez samoexp.schop.pankreas a pankr.c:lpt.
5n69d.0	Vsun.protézy bez samoexpand.schop.do žlč.ciest:lpt.	5n79k.x	Vým.protézy bez samoexp.schop.pankreas a pankr.c:ost.
5n69d.2	Vsun.protézy bez samoexpand.schop.do žlč.ciest:lsk.	5n79m.0	Sutúra na pankrease a pankr.cestách po poranení:lpt.
5n69d.4	Vsun.protézy bez samoexp.schop.do žlč.ciest:zm.lsk.-lpt.		

5n79m.2	Sutúra na pankrease a pankr.cestách po poranení:lsk.	5n932.x	Plast.rekonštr.bruš.steny, ostatné
5n79m.4	Sutúra na pankrease a pankr.cestách po poran.:konv.lsk.-ltp.	5n933	Plastická rekonštrukcia omenta
5n79m.x	Sutúra na pankrease a pankr.cestách po poranení:ost.	5n934.1	Plast.OP diastázy priamych bruš.sval.
5n79x.0	Iné OP na pankrease a pankr.cest:lpt.	5n934.2	Plast.OP diast.priam.br.sval.s OP umbil.hernie
5n79x.2	Iné OP na pankrease a pankr.cest:lsk.	5n93x	Plast.rekonštr.brušnej steny a peritonea:ostatné
5n79x.4	Iné OP na pankrease a pankr.cest:zm.lsk.-lpt.	5n991	Revízia dutiny brušnej pre krvácanie
5n79x.x	Iné OP na pankrease a pankr.cest:ostatné	5n991.1	Sekundárne uzavretie brušnej steny
5n830.1	Uzavr.umbilik.hernie bez plastiky s exstirpáciou pupoč.cysty	5n991.2	Definitívne uzavretie brušnej steny
5n830.2	Uzavr.umbilik.her.bez plast.s odstr.urachu	5n991.x	Ostatné uzávery brušnej steny a peritonea
5n830.3	Uzavr.umbilik.her.bez plast.bez ďalších výkonov	5n993	Odstránenie cudzieho telesa z brušnej dutiny
5n830.x	Uzavretie umbilikálnej hernie bez plastiky:ostatné	5n995	Implantácia katérového systému do brušnej dutiny
5n831	Uzavretie umbilikálnej hernie s plastikou	5n996	Revízia katérového systému v brušnej dutine
5n832	Uzavretie umbilikálnej hernie s autológ.mat.	5n997	Odstránenie katérového systému z brušnej dutiny
5n833.0	Uzavretie umbilikálnej hernie s alopl.mat:lpt.	5n998.0	Laparoskopia s drenážou
5n833.1	Uzav.umb.her.s alopl.mat:lsk.transperitoneálne	5n998.1	Laparoskopia s adheziolyzou
5n833.2	Uzav.umb.her.s alopl.mat.esk.,tot.extraperit.pristup	5n998.2	Laparotómia s adheziolyzou
5n833.x	Uzavretie umbilikálnej hernie s alopl.mat:ostatné	5n998.3	Laparoskopia s adheziolyzou v gynekológii
5n83x	Uzavretie umbilikálnej hernie:ostatné	5o100.1↔	Sutúra obličky po poranení:laparotomicky
5n853	Uzavretie hernie v jazve s alogén.mat.	5o100.2↔	Sutúra obličky po poranení:lumbotomicky
5n854.1	Uzavretie hernie v jazve s alopl.mat:lsk.transperitoneálne	5o100.4↔	Sutúra obličky po poranení:laparoskopicky
5n854.3	Uzavr.her.v jazve s alopl.mat:otv.ch.ako posil.bruš.st.	5o100.5	Sutúra obličky po poranení, roboticky
5n854.4	Uzavr.her.v jazve s alopl.mat:otv.ch.ako náhrada bruš.st.	5o100.x↔	Sutúra obličky po poranení:ostatné
5n854.x	Uzavretie hernie v jazve s alopl.mat:ostatné	5o101.1↔	Plastická rekonštrukcia obličky:laparotomicky
5n860	Uzáver VVCH bruš.steny bez plastiky	5o101.2↔	Plastická rekonštrukcia obličky:lumbotomicky
5n861	Uzáver VVCH brušnej steny s plastikou	5o101.4↔	Plastická rekonštrukcia obličky:laparoskopicky
5n862	Uzáv.VVCH br.st.(omfalok.,laparosch) s autológ.mat.	5o101.5	Plastická rekonštrukcia obličky, roboticky
5n863	Uzáv.VVCH bruš.steny s alog.mat.	5o101.x↔	Plastická rekonštrukcia obličky:ostatné
5n864	Uzáv.VVCH bruš.steny s alopl.mat.	5o102.1↔	Uzavretie fistuly obličky:laparotomicky
5n86x	Iné uzávery VVCH bruš.steny	5o102.2↔	Uzavretie fistuly obličky:lumbotomicky
5n870	Uzavretie diafragmatickej hernie bez plastiky	5o102.4↔	Uzavretie fistuly obličky:laparoskopicky
5n871	Uzavretie diafragmatickej hernie s plastikou	5o102.5	Uzavretie fistuly obličky, roboticky
5n872	Uzavretie diafragmatickej hernie s autogén.m.	5o102.x↔	Uzavretie fistuly obličky:ostatné
5n873	Uzavretie diafragmatickej hernie s alogén.m.	5o103.1↔	Oddelenie podkovovitej obličky:laparotomicky
5n874.0	Uzavr.diafragm.her.s alopl.mat:lpt.	5o103.2↔	Oddelenie podkovovitej obličky:lumbotomicky
5n874.1	Uzavr.diafr.hernie s alopl.mat:lsk.transperit	5o103.4↔	Oddelenie podkovovitej obličky:laparoskopicky
5n874.2	Uzav.diafr.her.s alopl.mat.esk.totál.extaperit.prist.	5o103.5	Oddelenie podkovovitej obličky, roboticky
5n874.3	Uzav.diafr.hernie s alopl.mat:transtorak.	5o103.x↔	Oddelenie podkovovitej obličky:ostatné
5n874.4	Uz.diafragmat.her.s alopl.mat:torakoabd.	5o104.1↔	Plastika obličkovej panvičky:laparotomicky
5n874.5	Uzavr.diafr.her.s alopl.mat:torakoskop.	5o104.2↔	Plastika obličkovej panvičky:lumbotomicky
5n874.x	Uzavr.diafragm.her.s alopl.mat:ost.	5o104.4↔	Plastika obličkovej panvičky:laparoskopicky
5n875	Uzavr.diafragm.hernie pri recidive bez plast.	5o104.5↔	Plastika obličkovej panvičky:roboticky
5n876	Uzavr.diafragm.hernie pri recidive s plast.	5o104.x↔	Plastika obličkovej panvičky:ostatné
5n877	Uzavr.diafragm.hernie pri recidive s autológ.m.	5o105.1↔	Ureterokalikostómia:laparotomicky
5n878	Uzavr.diafragm.hernie pri recidive s alogén.m.	5o105.2↔	Ureterokalikostómia:lumbotomicky
5n879.0	Uzavr.diafragm.her.pri recidive s alopl.mat:lpt.	5o105.4↔	Ureterokalikostómia:laparoskopicky
5n879.1	Uz.diafr.hernie pri recid.s alopl.mat:lsk.transperit.	5o105.5↔	Ureterokalikostómia:roboticky
5n879.2	Uz.diafr.hernie pri recid.s alopl.mat.esk.tot.extrperit.prís	5o105.x↔	Ureterokalikostómia:ostatné
5n879.3	Uzavr.diafr.hernie pri recid.s alopl.mat:transtorak.	5o106.1↔	Ureteropyelostómia:laparotomicky
5n879.4	Uzavr.diafr.hernie pri recid.s alopl.mat:torakoabdom.	5o106.2↔	Ureteropyelostómia:lumbotomicky
5n879.5	Uzavr.diafr.hernie pri recid.s alopl.mat:torakoskop.	5o106.4↔	Ureteropyelostómia:laparoskopicky
5n879.x	Uzavretie diafragmat.hernie pri recidive s alopl.mat:ost.	5o106.5↔	Ureteropyelostómia:roboticky
5n87x	Uzavretie diafragmatickej hernie:ostatné	5o106.x↔	Ureteropyelostómia:ostatné
5n910	Biopsia peritonea:laparotomicky	5o107.1↔	Pyelopyelostómia pri zdvoj.syst:lpt.
5n911	Exploratívna laparotómia	5o107.2↔	Pyelopyelostómia pri zdvoj.syst:lumbt.
5n912	Laparotómia s drenážou	5o107.4↔	Pyelopyelostómia pri zdvoj.syst:lsk.
5n913	Relaparotómia	5o107.5	Pyelopyelostómia pri zdvojenom systéme, roboticky
5n914	Second-look-laparotómia	5o107.x↔	Pyelopyelostómia pri zdvoj.syst:ostatné
5n915	Exploratívna lumbotómia	5o108.1↔	Transureteropyelostómia:lpt.
5n916	Opakovaná lumbotómia	5o108.2↔	Transureteropyelostómia:lumbt.
5n917	Biopsia peritonea laparoskopicky	5o108.4↔	Transureteropyelostómia:lsk.
5n91x	Laparotómia a lumbotómia, ostatné	5o108.5	Transureteropyelostómia, roboticky
5n920.1	Incízia brušnej steny:explorácia	5o108.x↔	Transureteropyelostómia:ostatné
5n920.3	Incízia brušnej steny:odstránenie cudz.t.	5o109.1↔	Uzavretie nefrostómie:lpt.
5n920.x	Incízia brušnej steny:ostatné	5o109.2↔	Uzavretie nefrostómie:lumbt.
5n921	Excízia ch.zm.tk.brušnej steny	5o109.4↔	Uzavretie nefrostómie:lsk.
5n929	Excízia a deštrukcia ch.zm.tk.bruš.steny:iné	5o109.5	Uzavretie nefrostómie, roboticky
5n930	Sutúra brušnej steny po poranení	5o109.x↔	Uzavretie nefrostómie:ostatné
5n931	Sutúra mesenteria,omenta majus al.minus po poranení	5o10a.1↔	Dilatácia zúž.nefrostom.kanála:lpt.
5n932.1	Plast.rekonštr.bruš.steny s autológnym materiálom	5o10a.2↔	Dilatácia zúž.nefrostom.kanála:lumbt.
5n932.2	Plast.rekonštr.bruš.steny s aloplastickým materiálom	5o10a.4↔	Dilatácia zúž.nefrostom.kanála:lsk.

5010a.x↔	Dilatácia žŕn.nefrostom.kanála:ostatné	50132.0↔	Odstránenie konkrementu z obličky:otv.ch.
5010x.1↔	Iná rekonštrukcia obličky:lpt.	50143↔	Autotransplantácia obličky
5010x.2↔	Iná rekonštrukcia obličky:lumbt.	50144↔	Autotransplantácia obličky po extrakorporálnej res.
5010x.4↔	Iná rekonštrukcia obličky:lsk.	5014x↔	Transplantácia obličky:ostatné
5010x.5	Iná rekonštrukcia obličky, roboticky	50151↔	Nefrostómia otv.chir.
5010x.x↔	Iná rekonštrukcia obličky:ostatné	50152↔	Pyelotómia otvor.chir.
50110.1↔	Radikálna nefrektómia:lpt.	50154↔	Pyelostómia otv.chir.
50110.2↔	Radikálna nefrektómia:lumbt.	50155↔	Pyelokalikotómia otvor.chir
50110.3↔	Radikálna nefrektómia:torakoabd.	50156↔	Kalikotómia perkutátna
50110.4↔	Radikálna nefrektómia:lsk.	50157↔	Nefropyelokalikotómia otvor.chir.
50110.5↔	Radikálna nefrektómia:roboticky	5015c	Endopyelotómia perkutátna
50110.6↔	Radikálna nefrektómia s použ.mimotelového obehu	5015d	Endopyelotómia retrográdna
50110.x↔	Radikálna nefrektómia:ostatné	5015x↔	Nefrotómia,-stómia,pyelotómia,-stómia otv.pr:ostatné
50111.1↔	Radikálna nefrektómia s ureterektómiou:lpt.	50162.1↔	Excízia chorého tkaniva obličky:lpt.
50111.2↔	Radikálna nefrektómia s ureterektómiou:lumbt.	50162.4↔	Excízia chorého tkaniva obličky:lsk.
50111.4↔	Radikálna nefrektómia s ureterektómiou:lsk.	50163.1↔	Deštrukcia chorého tkaniva obličky:lpt.
50111.5↔	Radikálna nefrektómia s ureterektómiou:rob.	50163.4↔	Deštrukcia chorého tkaniva obličky:lsk.
50111.x↔	Radikálna nefrektómia s ureterektómiou:ostatné	50163.8	Perkutátna rádiorefekvenčná ablácia neoplastických ložísk obličky
50112.1↔	Radik.nefrektómia.s esk.vytiahn.močovodu vr.reg.LNE:lpt.	50165.0↔	Marsupializácia cysty obličky
50112.2↔	Radik.nefrektómia.s esk.vytiahn.močov.vr.reg.LNE:lumbt.	50165.4↔	Marsupializácia cysty obličky laparoskopicky
50112.4↔	Radik.nefrektómia.s esk.vytiahn.močov.vr.reg.LNE:lsk.	50192.1↔	Dekapsulácia obličky:lpt.
50112.5↔	Radik.nefrektómia.s esk.vytiahn.močov.vr.reg.LNE:rob.	50192.2↔	Dekapsulácia obličky:lumbt.
50112.x↔	Radik.nefrektómia.s esk.vytiahn.močov.vr.reg.LNE:ostatné	50192.4↔	Dekapsulácia obličky:lsk.
50113.4↔	Nefrektómia pre nenádorové ochor.rukou asist:lsk.	50192.5	Dekapsulácia obličky, roboticky
50114.4↔	Ureteronefektómia pre nenádorové ochor:lsk.	50192.x↔	Dekapsulácia obličky:ostatné
50115.01↔	Nefrektómia transplantovanej obličky:lpt.	50193.1↔	Nefropexia:lpt.
50115.02↔	Nefrektómia transplantovanej obličky:lumbt.	50193.2↔	Nefropexia:lumbt.
50115.04↔	Nefrektómia transplantovanej obličky:lsk.	50193.4↔	Nefropexia:lsk.
50115.0x↔	Nefrektómia transplantovanej obličky:ostatné	50193.5	Nefropexia, roboticky
50115.11↔	Nefrektómia pre transpl.od živého darcu:lpt.	50193.x↔	Nefropexia:ostatné
50115.12↔	Nefrektómia pre transpl.od živého darcu:lumbt.	50194.1↔	Operačná revízia obličky:lpt.
50115.14↔	Nefrektómia pre transpl.od živého darcu:lsk.	50194.2↔	Operačná revízia obličky:lumbt.
50115.15	Nefrektómia pre transplantáciu od živého darcu, roboticky	50194.3↔	Operačná revízia obličky:torakoabd.
50115.1x↔	Nefrektómia pre transpl.od živého darcu:ostatné	50194.4↔	Operačná revízia obličky:lsk.
50116.1↔	Nefrektómia bez ďalších výkonov:lpt.	50194.5	Operačná revízia obličky, roboticky
50116.2↔	Nefrektómia bez ďalších výkonov:lumbt.	50194.x↔	Operačná revízia obličky:ostatné
50116.4↔	Nefrektómia bez ďalších výkonov:lsk.	50195.0	Operácie na obličkových cievach
50116.5↔	Nefrektómia bez ďalších výkonov:roboticky	50195.2	Drenáž lymfokély transplantovanej obličky
50116.x↔	Nefrektómia bez ďalších výkonov:ostatné	5019x.1↔	Iné OP na obličke:lpt.
50117.1↔	Nefrektómia s ureterektómiou:lpt.	5019x.2↔	Iné OP na obličke:lumbt.
50117.2↔	Nefrektómia s ureterektómiou:lumbt.	5019x.3↔	Iné OP na obličke:torakoabd.
50117.4↔	Nefrektómia s ureterektómiou:lsk.	5019x.4↔	Iné OP na obličke:lsk.
50117.5↔	Nefrektómia s ureterektómiou:roboticky	5019x.5	Iné operácie na obličke, roboticky
50117.x↔	Nefrektómia s ureterektómiou:ostatné	5019x.x↔	Iné OP na obličke:ostatné
5011x.1↔	Iná nefrektómia:laparotomicky	50200.0↔	Sutúra močovodu po poranení:otv.chir.
5011x.2↔	Iná nefrektómia:lumbtomicky	50200.4↔	Sutúra močovodu po poranení:lsk.
5011x.3↔	Iná nefrektómia:torakoabd.	50200.x↔	Sutúra močovodu po poranení:ostatné
5011x.4↔	Iná nefrektómia:lsk.	50201.0↔	Reanastomóza močovodu:otv.chir.
5011x.5↔	Iná nefrektómia:roboticky	50201.4↔	Reanastomóza močovodu:lsk.
5011x.x↔	Iná nefrektómia:ostatné	50201.x↔	Reanastomóza močovodu:ostatné
50120.1↔	Parciálna resekcia obličky:lpt.	50202.0↔	Uzavretie ureterokutánnej fistuly:otv.chir.
50120.2↔	Parciálna resekcia obličky:lumbt.	50202.4↔	Uzavretie ureterokutánnej fistuly:lsk.
50120.4↔	Parciálna resekcia obličky:lsk.	50202.x↔	Uzavretie ureterokutánnej fistuly:ostatné
50120.5↔	Parciálna resekcia obličky:roboticky	50203.0↔	Uzavretie ureteroenterálnej fistuly:otv.chir.
50120.x↔	Parciálna resekcia obličky:ostatné	50203.4↔	Uzavretie ureteroenterálnej fistuly:lsk.
50121.1↔	Parciálna resekcia obličky s ureterektómiou:lpt.	50203.x↔	Uzavretie ureteroenterálnej fistuly:ostatné
50121.2↔	Parc.res.obličky s ureterektómiou:lumbt.	50204.0↔	Ureterovezikoneoimplantácia s modelážou močovodu:otv.ch
50121.4↔	Parciálna resekcia obličky s ureterektómiou:lsk.	50204.4↔	Ureterovezikoneoimplantácia s modelážou močovodu:lsk.
50121.5↔	Parciálna resekcia obličky s ureterektómiou:rob.	50204.x↔	Ureterovezikoneoimplantácia s modelážou močovodu:ost.
50121.x↔	Parc.resekcia obličky s ureterektómiou:ostatné	50205.0↔	Protireflux.plastika močovodu:otv.chir.
50122.1↔	Parc.res.obličky s chladiacou perfúziou:lpt.	50205.4↔	Protireflux.plastika močovodu:lsk.
50122.2↔	Parc.res.obličky s chladiacou perfúziou:lumbt.	50205.x↔	Protirefluxová plastika močovodu:ost.
50122.4↔	Parc.res.obličky s chladiacou perfúziou:lsk.	50206.0↔	Trans-ureteroureterostómia:otv.chir.
50122.5	Parciálna resekcia obličky s chladiacou perfúziou, roboticky	50206.4↔	Trans-ureteroureterostómia:lsk.
50122.x↔	Parc.res.obličky s chladiacou perfúziou:ostatné	50206.x↔	Trans-ureteroureterostómia:ostatné
5012x.1↔	Iná parciálna resekcia obličky:lpt.	50207.0↔	Čiastočná náhrada močovodu:otv.chir.
5012x.2↔	Iná parciálna resekcia obličky:lumbt.	50207.4↔	Čiastočná náhrada močovodu:lsk.
5012x.4↔	Iná parciálna resekcia obličky:lsk.	50207.x↔	Čiastočná náhrada močovodu:ostatné
5012x.5↔	Iná parciálna resekcia obličky:roboticky	50209.0↔	Totálna náhrada močovodu:otv.chir.
5012x.x↔	Iná parciálna resekcia obličky:ostatné		

50209.4↔	Totálna náhrada močovodu:lsk.	50223.4	Reviz.ureteroenterál.anastomózy inkontinent.stómie:lsk.
50209.x↔	Totálna náhrada močovodu:ostatné	50223.x	Reviz.ureteroenterál.anastomózy inkontinent.stómie:ost.
5020a.0↔	Uret-vezikoneoimpl.vr.antirefl.plast.močovod:otv.chir	50224.0	Reviz.črevného interponátu inkontinentnej stómie:otv.ch.
5020a.4↔	Uret-vezikoneoimpl.vr.antirefl.plast.močovod:lsk.	50224.4	Reviz.črevného interponátu inkontinentnej stómie:lsk.
5020a.x↔	Uret-vezikoneoimplantácia vrát.antirefl.plast.močovod:ost.	50224.x	Reviz.črevného interponátu inkontinentnej stómie:ostatné
5020b.0↔	Uret-vezikoneoimpl,zdvoj.močovod,antirefl.plast:o.ch	50225.0	Konv.i.supravez.deriv.moču na deriv.s čr.interponát:o.ch
5020b.4↔	Uret-vezikoneoimpl,zdvoj.močov,antirefl.plast:lsk	50225.4	Konv.i.supravez.deriv.moču na deriv.s čr.interponát:lpsk
5020b.x↔	Uret-vezikoneoimpl,zdvoj.močov,antirefl.plast:ostat.	50225.x	Konv.i.supravez.deriv.moču na deriv.s čr.interponát:ost.
5020c.0↔	Transpoz.vlast.močovod.na transplant.oblič:otv.chir	5022x.0	Kut.der.moču s pou.črev.interp:inkontin.stómia:iná:otv.ch.
5020d.0↔	Totál/čiasť.náhr.močovod.použ.čr.segm:otv.chir	5022x.4	Kutánna deriv.moču s pou.čr.interpon:ink.stómia:iná:lsk.
5020d.4↔	Totál/čiasť.náhr.močovod.použ.čr.segm:lsk	5022x.5	Kutánna deriv.moču s použ.črev.interp.inkont.stómia iná: robot.
5020d.x↔	Totál/čiasť.náhr.močovod.použ.čr.segm:ostatné	5022x.x	Kut.derivácia moču s pou.črev.interpon:ink.stómia:iná:ost.
5020e.0	Náhrada časti močovodu lalokom z močového mechúra	50230.1	Kruhovú ureterokutaneostómia:lpt.
5020x.0↔	Iná rekonštr.močovodu:otv.chir.	50230.2	Kruhovú ureterokutaneostómia:lumbt.
5020x.4↔	Iná rekonštr.močovodu:lsk.	50230.4	Kruhovú ureterokutaneostómia:lsk.
5020x.x↔	Iná rekonštr.močovodu:ostatné	50230.5	Kruhovú ureterokutaneostómia, roboticky
50210.0	Vytvorenie ileálneho rezervoáru (pouchu):otv.ch.	50230.x	Kruhovú ureterokutaneostómia:ostatné
50210.4	Vytvorenie ileálneho rezervoáru (pouchu):lsk.	50231.1	Transureteroureterokutaneostómia:lpt.
50210.5	Vytvorenie ileálneho rezervoáru, roboticky	50231.2	Transureteroureterokutaneostómia:lumbt.
50210.x	Vytvorenie ileálneho rezervoáru (pouchu):ostatné	50231.4	Transureteroureterokutaneostómia:lsk.
50211.0	Vytvorenie ileocekálného rezervoáru(pouchu):otv.ch.	50231.5	Transureteroureterokutaneostómia, roboticky
50211.4	Vytvorenie ileocekálného rezervoáru(pouchu):lsk.	50231.x	Transureteroureterokutaneostómia:ost.
50211.5	Vytvorenie ileocekálného rezervoáru, roboticky	50232.1	Revízia ureterokutaneostómie:lpt.
50211.x	Vytvorenie ileocekálného rezervoáru(pouchu):ostatné	50232.2	Revízia ureterokutaneostómie:lumbt.
50212.0	Vytvorenie rezervoáru z hrubého čreva(pouchu):otv.ch.	50232.4	Revízia ureterokutaneostómie:lsk.
50212.4	Vytvorenie rezervoáru z hrubého čreva(pouchu):lsk.	50232.5	Revízia ureterokutaneostómie, roboticky
50212.5	Vytvorenie rezervoáru z hrubého čreva, roboticky	50232.x	Revízia ureterokutaneostómie:ost.
50212.x	Vytvorenie rezervoáru z hrubého čreva(pouchu):ostatné	50233.1	Uzavretie ureterokutaneostómie:lpt.
50213.0	Vytvorenie rezervoáru zo žalúdka(pouchu):otv.ch.	50233.2	Uzavretie ureterokutaneostómie:lumbt.
50213.4	Vytvorenie rezervoáru zo žalúdka(pouchu):lsk.	50233.4	Uzavretie ureterokutaneostómie:lsk.
50213.5	Vytvorenie rezervoáru zo žalúdka, roboticky	50233.x	Uzavretie ureterokutaneostómie:ost.
50213.x	Vytvorenie rezervoáru zo žalúdka(pouchu):ostatné	50234.1	Konv.supravez.deriv.moč/ureterostómia:lpt
50214.0	Revízia kontinentnej stómie:otv.ch.	50234.2	Konverzia supravez.deriv.moč/ureterost:lumbt
50214.4	Revízia kontinentnej stómie:lsk.	50234.4	Konv.supravez.deriv.moč/ureterost:lsk
50214.x	Revízia kontinentnej stómie:ostatné	50234.5	Konverzia supravezikálnej derivácie moču/ureterostómia, roboticky
50215.0	Revízia kontinenčného ventilu:otv.	50234.x	Konv.supravez.deriv.moč/ureterost:ost.
50215.4	Revízia kontinenčného ventilu:lsk.	50235.1	Ureterokutaneostómia:lpt.
50215.x	Revízia kontinenčného ventilu:ostatné	50235.2	Ureterokutaneostómia:lumbt.
50216.0	Revízia črevného rezervoáru(pouchu):otv.ch.	50235.4	Ureterokutaneostómia:lsk.
50216.4	Revízia črevného rezervoáru(pouchu):lsk.	50235.5	Ureterokutaneostómia, roboticky
50216.x	Revízia črevného rezervoáru(pouchu):ostatné	50235.x	Ureterokutaneostómia:ost.
50217.0	Konv.i.supravez.deriv-na deriv.s vytv.črev.rezerv:otv.ch	5023x.1	Iná kut.der.m.ureterokutaneostómiou[ink.st.]:lpt.
50217.4	Konv.i.supravez.deriv-na deriv.s vytv.črev.rezerv:lsk.	5023x.2	Iná kut.der.m.ureterokutaneostómiou[ink.st.]:lumbt.
50217.x	Konv.i.supravez.deriv-na deriv.s vytv.črev.rezerv:ost.	5023x.4	Iná kut.der.m.ureterokutaneostómiou[ink.st.]:lsk.
5021a.0	Reviz.ureteroenter.anast.kontin.črev.rzv. vyúst.na kožu:o.ch.	5023x.5	Iná kutánna deriv.moču ureterokut.[inkont.stóm.]:ost.
5021a.4	Reviz.ureteroenter.anast.kontin.črev.rzv. vyúst.na kožu:lsk.	5023x.x	Iná kut.der.m.ureterokutaneostómiou[ink.st.]:ost.
5021a.x	Reviz.ureteroenter.anast.kontin.črev.rezerv.vyúst.na kožu:ost	50250.0↔	Ureterolitotómia pre ureterolitíazu:otv.ch.
5021b.0	Kut.der.moču s čr.rez.(kont.st.):apendikostómiou:otv.	50250.4↔	Ureterolitotómia pre ureterolitíazu:lsk.
5021b.4	Kut.der.moču s čr.rez.(kont.st.):apendikostómiou:lsk.	50250.5	Ureterolitotómia pre ureterolitíazu, roboticky
5021b.5	Kon.der.moču apen.u kon.črev.rez.s vyús.na kožu, rob.	50253.6↔	Ureterotóm.a odstr.konkr.pre ureterolit:ureterorenosk.
5021b.x	Kut.der.moču s čr.rez.(kont.st.):apendikostómiou:ostatné	50256.6↔	Ureterotóm.a odstr.konkrem.s dezintegr:ureterorenosk
5021c.0	Kut.der.moču s čr.rez.(kont.st.):detubuliz.segm.TČ:otv.chir.	50259.0	Odstránenie konkrementu pre ureterolitíazu slučkou
5021c.4	Kut.der.moču s čr.rez.(kont.st.):detubuliz.segm.TČ:lsk.	50259.1	Založenie dlhodobej slučky pre ureterolitíazu
5021c.x	Kut.der.moču s čr.rez.(kont.st.):detubuliz.segm.TČ:ostatné	50259.2	Ureter.a extr.konkr.pre ureterol.Dorm.slučkou
5021x.0	Kont.črev.rezerv.vyúst.na k.[kontin.stóm],iné:otv.ch.	50259.3	Ureterotómia a repozícia konkrementu pre ureterolitíazu, push back
5021x.4	Kont.čr.rezerv.vyúst.na kožu[kont.st.],iné:lsk.	50260.1↔	Parciálna resekcia močovodu:otv.ch.abdomin.
5021x.x	Kont.čr.rezerv.vyúst.na k.[kont.st.],iné:ostatné	50260.2↔	Parciálna resekcia močovodu:lumbt
50220.0	Inkont.ureteroileokutaneost.[ileál.konduit]:otv.ch	50260.4↔	Parciálna resekcia močovodu:lsk
50220.4	Inkont.ureteroileokutaneost.[ileál.konduit]:lsk.	50260.5	Parciálna resekcia močovodu, roboticky
50220.5	Inkontinentná ureteroileokutaneostómia [ileálny conduit], roboticky	50260.x↔	Parciálna resekcia močovodu:ost.
50220.x	Inkont.ureteroileokutaneost.[ileál.konduit]:ostatné	50261.1↔	Ureterektómia:otv.ch.abd
50221.0	Inkont.ureterokolokutaneost.[kolon/sigma kond]:otv.ch.	50261.2↔	Ureterektómia:lumbt.
50221.4	Inkont.ureterokolokutaneost.[kolon/sigma kond]:lsk.	50261.4↔	Ureterektómia:lsk.
50221.5	Inkont.ureterokolok.[kolon.kond.robot.	50261.5	Ureterektómia, roboticky
50221.x	Inkont.ureterokolokutaneost.[kolon/sigma kond]:ost.	50261.x↔	Ureterektómia:ost.
50222.0	Revízia inkontinentnej stómie:otvor.chir.	50262.0	Exstirpácia pahýľa močovodu, otvorene chirurgicky
50222.4	Revízia inkontinentnej stómie:lsk.	50262.1↔	Resekcia pahýľa močovodu:lpt
50222.x	Revízia inkontinentnej stómie:ostatné	50262.2↔	Resekcia pahýľa močovodu:lumbt
50223.0	Reviz.ureteroenterál.anastomózy inkontinent.stómie:otv.ch.		

50262.4↔	Resekcia pahýľa močovodu:lsk	50305.0	Redukčná plastika močového mechúra:otv.chir.
50262.5	Resekcia pahýľa močovodu, roboticky	50305.4	Redukčná plastika močového mechúra:lsk.
50262.x↔	Resekcia pahýľa močovodu:ost.	50305.x	Redukčná plastika močového mechúra:ostatné
50266.0	Ureterorenoskopická excízia chorého tkaniva močovodu	50307.4	Sakropexia močového mechúra:laparoskopicky
50266.1	Ureterorenoskopická deštrukcia chorého tkaniva močovodu	50307.x	Sakropexia močového mechúra:ostatné
5026x.1↔	Iná exc,deštr.chor.tk.m,res.močovodu a ureterek:ipt.	50308.1	Augmentácia močového mechúra, otv.chir.
5026x.2↔	Iná exc,deštr.chor.tk.m,res.močovodu a ureterek:lumbt.	50308.4	Augmentácia moč.mech:lsk.
5026x.4↔	Iná exc,deštr.chor.tk.m,res.močovodu a ureterek:lsk.	50308.5	Augmentácia močového mechúra, roboticky
5026x.5	Iná exc.a deš.chor.tkan.moč.res.moč.a uret.rob.	50308.x	Augmentácia moč.mech:ost.
5026x.x↔	Iná exc,deštr.chor.tk.m,res.močovodu a ureterek:ost.	50309	Appendikovezikostómia:laparotomicky
50270.0↔	Incízia ústia močovodu:otv.chir.	5030b.0	Uzavr.otv.urachu:otv.chir.
50271.0↔	Resekcia ústia močovodu:otv.ch.	5030b.4	Uzavr.otv.urachu:lsk.
50280.0	Ureterosigmoideost. bez antireflux.ureteroenteroanast.	5030b.5	Uzavretie otvoreného urachu, roboticky
50280.1	Ureterosigmoideost.s antireflux.ureteroenteroanast.	5030b.x	Uzavretie otvoreného urachu:ost.
50281.0	Vyúst.močovodov do hrub.čreva:otv.ch	5030c	Uzavretie vezikovaginálnej fistuly
50281.4	Vyústenie močovodov do hrub.čreva:lsk.	5030x.0	Ost.plast.rekonštr.moč.mechúra:otv.chir.
50282.0	Uretereileostómia s vytvor.rezervoáru z tenk.čr:otv.chir	5030x.4	Ost.plast.rekonštr.moč.mechúra:lsk.
50282.4	Uretereileostómia s vytvor.rezervoáru z tenk.čr:lsk.	5030x.5	Ostatné plastické rekonštrukcie močového mechúra, roboticky
50285.0	Konv.inej supavez.deriv.moču na vnút.deriv.prostred.čreva	5030x.x	Ost.plast.rekonštr.moč.mechúra:ostatné
50285.1	Revízia ureteroenterálnej anastomózy	50310	Epicystostómia perkutánna
5028x	Vnútnomá derivácia moču prostr.čreva:ostatné	50311.0	Jednoduchá cystektómia u muža:otv.chir.
50290.0↔	Obnaženie močovodu (k explorácii):otv.chir.	50311.4	Jednoduchá cystektómia u muža:lsk.
50290.4↔	Obnaženie močovodu (k explorácii):lsk.	50311.5	Jednoduchá cystektómia u muža, roboticky
50290.x↔	Obnaženie močovodu (k explorácii):ostatné	50311.x	Jednoduchá cystektómia u muža:ostatné
50291.0↔	Ligatúra močovodu:otv.chir.	50312.0	Radik.cystektómia u muža bez uretrektóm:otv.chir
50291.4↔	Ligatúra močovodu:lsk.	50312.4	Radikálna cystektómia u muža bez uretrektómie:lsk.
50291.x↔	Ligatúra močovodu:ostatné	50312.5	Radikálna cystektómia bez uretrektómie u muža, roboticky
50292.0↔	Uzavretie močovodu:otv.chir.	50312.x	Radik.cystektómia u muža bez uretrektómie:ost.
50292.4↔	Uzavretie močovodu:lsk.	50313.0	Rad.cystekt.b.uretrek,šetr.nerv.ciev.zv,zach.pot.muža:o.chir
50292.t↔	Uzavretie močovodu:transuretrálne	50313.4	Rad.cystekt.b.uretrekt,šetr.nerv.ciev.zv,zach.pot.,muž:lsk.
50292.x↔	Uzavretie močovodu:ostatné	50313.5	Rad.cys.bez uret.so šet.ner.zv.š. so zac.pot.u muža, rob.
50293.0↔	Ureterolýza bez intraperitoneálnej transpozície:otv.chir	50313.x	Rad.cystekt.b.uretrekt.,šetr.nerv.ciev.zv,zach.pot.,muž:ost.
50293.4↔	Ureterolýza bez intraperitoneálnej transpozície:lsk	50314.0	Rad.cystektómia s uretrektómiou,muž:otv.chir.
50293.x↔	Ureterolýza bez intraperitoneálnej transpozície:osta.	50314.4	Rad.cystektómia s uretrektómiou,muž:lsk.
50294.0↔	Ureterolýza s intraperitoneálnou transpozíciou:otv.chir.	50314.5	Radikálna cystektómia s uretrektómiou u muža, roboticky
50294.4↔	Ureterolýza s intraperitoneálnou transpozíciou:lsk.	50314.x	Rad.cystektómia s uretrektómiou,muž:ost.
50294.x↔	Ureterolýza s intraperitoneál.transpozíciou:ostatné	50315.0	Eviscerácia malej panvy u muža:otv.chir.
50295.0↔	Ureterolýza s obalením omentom:otv.chir.	50315.4	Eviscerácia malej panvy u muža:lsk.
50295.4↔	Ureterolýza s obalením omentom:lsk.	50315.x	Eviscerácia malej panvy u muža:ostatné
50295.x↔	Ureterolýza s obalením omentom:ostatné	5031a.0	Jednoduchá cystektómia u ženy:otv.chir.
50296.0↔	Podslizič.instilácia pri insuf.ústia močovodu:o.chir	5031a.4	Jednoduchá cystektómia u ženy:lsk.
50296.t↔	Podslizič.instilácia pri insuf.ústia močovodu:transuret	5031a.5	Jednoduchá cystektómia u ženy, roboticky
50296.x↔	Podslizič.instilácia pri insuf.ústia močovodu:ostatné	5031a.x	Jednoduchá cystektómia u ženy:iný spôsob
50297.0↔	Operačná revízia na močovode:otv.chir.	5031b.0	Rad.cystektómia bez uretrektómie u ženy:otv.chir.
50297.4↔	Operačná revízia na močovode:lsk.	5031b.4	Rad.cystektómia bez uretrektómie u ženy:lsk.
50297.t↔	Operačná revízia na močovode:transuretrálne	5031b.5	Radikálna cystektómia bez uretrektómie u ženy, roboticky
50297.x↔	Operačná revízia na močovode:ostatné	5031b.x	Rad.cystektómia bez uretrektómie u ženy:iný spôsob
5029d.2	Ureterorenoskopia s odstránením nádoru, retrográdne	5031c.0	Rad.cystektómia bez uretrekt.,šetr.nerv.ciev.zv.,žena:otv.ch.
5029x.0↔	Iné OP na močovode:otv.chir.	5031c.4	Rad.cystektómia bez uretrekt.,šetr.nerv.ciev.zv.,žena:lsk.
5029x.4↔	Iné OP na močovode:lsk.	5031c.x	Rad.cystektómia bez uretrektómie,šetr.nerv.ciev.zv.,žena:ost.
5029x.t↔	Iné OP na močovode:transuretrálne	5031d.0	Rad.cystektómia s uretrektómiou u ženy:otv.chir.
5029x.x↔	Iné OP na močovode:ostatné	5031d.4	Radikálna cystektómia s uretrektómiou,žena:lsk.
50300.0	Sutúra močového mechúra po poranení:otv.chir.	5031d.5	Radikálna cystektómia s uretrektómiou u ženy, roboticky
50300.4	Sutúra močového mechúra po poranení:lsk.	5031d.x	Radikálna cystektómia s uretrektómiou,žena:ost.
50300.5	Sutúra močového mechúra po poranení, roboticky	5031x.0	Iná cystektómia:otv.chir.
50300.x	Sutúra močového mechúra po poranení:ostatné	5031x.4	Iná cystektómia:lsk.
50301.0	Uzavr.cystostómie:otv.chir.	5031x.5	Iná cystektómia, roboticky
50301.4	Uzavretie cystostómie:lsk.	5031x.x	Iná cystektómia:ostatné
50301.x	Uzavretie cystostómie:ostatné	50320.0	Parc.res.moč.mech.bez neoiimplantácie močovodu:otv.chir.
50302.0	Uzavr.vezikokután.fistuly:otv.chir.	50320.4	Parc.res.moč.mech.bez neoiimplantácie močovodu:lsk.
50302.4	Uzavr.vezikokután.fistuly:lsk.	50320.5	Parc.resek.močov.mechúra bez neoiimpl.močov.robot.
50302.5	Uzavretie vezikokutánnej fistuly, roboticky	50320.x	Parc.res.moč.mech.bez neoiimplantácie močovodu:ost.
50302.x	Uzavr.vezikokután.fistuly:ostatné	50321.0	Parc.res.moč.mech.s 1-str.neoiimpl.močovodu:otv.chir.
50303.0	Uzavr.vezikoenterál.fistuly:otv.chir.	50321.4	Parc.res.moč.mech.s 1-str.neoiimplantáciou močovodu:lsk.
50303.4	Uzavr.vezikoenterál.fistuly:lsk.	50321.5	Parc.resek.močov.mechúra s jednos.neoiimpl.močov.robot.
50303.5	Uzavretie vezikoenterálnej fistuly, roboticky	50321.x	Parc.res.moč.mech.s 1-str.neoiimplantáciou močovodu:ost.
50303.x	Uzavr.vezikoenterál.fistuly:ostatné	50322.0	Parc.res.moč.mech.s obojstr.implant.močovodov:otv.chir.
50304.0	Plastika moč.mechúra:otv.chir.	50322.4	Parc.res.moč.mech.s obojstr.impl.močovodov:lsk.
50304.4	Plastika moč.mechúra:lsk.	50322.5	Parc.resek.močov.mechúra s obojstr.implan.močov.robot.
50304.x	Plastika moč.mechúra:ostatné	50322.x	Parc.res.moč.mechúra s obojstr.impl.močovodov:ost

50323.0	Supratrigon.res.moč.mech.bez neoimpl.močovod:otv.ch.	50391.5	Odstánenie konkrementu z náhradného močového mechúra, roboticky
50323.4	Supratrigon.res.moč.mech.bez neoimpl.močovod:lsk.	50392.0	Odstr. cudzieho telesa z náhradného mechúra:otv.chir.
50323.5	Supratr.resek.močov.mechúra bez neoimpl.močov.robot.	50392.4	Odstr.cudzého telesa z náhradného mechúra:lsk.
50323.k	Sup.res.moč.mec.bez neoi.moč.kon.z lap.na otv.chir.	50392.5	Odstánenie cudzieho telesa z náhradného mechúra, roboticky
50323.x	Supratrigon.res.moč.mech.bez neoimpl.močovod:ost.	50393.0	Odstánenie hlienov z náhradného mechúra:otv.chir.
50324.0	Supratrigon.res.moč.mech.s 1-str.neoimpl.močov:otv.ch	50393.4	Odstánenie hlienov z náhradného mechúra:lsk.
50324.4	Supratrigon.res.moč.mech.s 1-str.neoimpl.močov:lsk.	50393.5	Odstánenie hlienov z náhradného mechúra, roboticky
50324.5	Supratr.resek.močov.mechúra s jednos.neoimpl.močov.robot.	50394.0	Excízia chor.tkaniva z náhradného mechúra:otv.chir.
50324.k	Sup.res.moč.mec.s jed.neoi.moč.kon.z lap.na otv.chir.	50394.1	Excízia chor.tkaniva z náhradného mechúra:perkutánne
50324.x	Supratrigon.res.moč.mech.s 1-str.neoimpl.močov:ost.	50394.4	Excízia chor.tkaniva z náhradného mechúra:lsk.
50325.0	Supratrigon.res.moč.m.s obojstr.neoimpl.močov:otv.ch	50395.0	OP zastavenie krvácania na moč.mechúri:otv.chir.
50325.4	Supratrigon.res.moč.mech.s obojstr.neoimpl.močov:lsk.	50395.1	OP zastavenie krvácania na moč.mechúri:perkutánne
50325.5	Supratr.resek.močov.mechúra s obojstr.neoimpl.močov.robot.	50395.3	OP zastavenie krvácania na moč.mechúri:cez stómu
50325.k	Sup.res.moč.mec.s oboj.neoi.moč.kon.z lap.na otv.chir.	50395.4	OP zastavenie krvácania na moč.mechúri:lsk.
50325.x	Supratrigon.res.moč.m.s obojstr.neoimpl.močov:ost.	50395.5	Operačné zastavenie krvácania na močovom mechúri, roboticky
50326.0	Subtot.res.moč.mech.s 1-str.neoimpl.močovodu:otv.ch	50395.t	OP zastavenie krvácania na moč.mechúri:transuretr.
50326.4	Subtot.res.moč.m.s 1-str.neoimpl.močovodu:lsk.	50395.x	OP zastavenie krvácania na moč.mechúri:ost.
50326.5	Subtot.resek.močov.mechúra s jednos.neoimpl.močov.robot.	50396.0	Operačná dilatácia na močovom mechúri:otv.chir.
50326.k	Sub.res.moč.mec.s jed.neoi.moč.kon.z lap.na otv.chir.	50396.4	Operačná dilatácia na močovom mechúri:lsk.
50326.x	Subtotál.res.moč.m.s 1-str.neoimpl.močovodu:ost.	50397.0	Injekčná liečba na moč.mechúri:otv.chir.
50327.0	Subtot.res.moč.m.s obojstr.neoimpl.močov:otv.ch	50397.3	Injekčná liečba na moč.mechúri:cez stómiu
50327.4	Subtot.res.moč.mech.s obojstr.neoimpl.močov:lsk.	50397.4	Injekčná liečba na moč.mechúri:lsk.
50327.k	Sub.res.moč.mec.s jed.neoi.moč.kon.z lap.na otv.chir.	50397.t	Injekčná liečba na moč.mechúri:transuretr.
50327.x	Subtotál.res.moč.m.s obojstr.neoimpl.močov:ost.	50398.0	Revízia na močovom mechúri:otv.chir.
5032x.0	Iná parciálna resekcia močového mechúra:otv.chir.	50398.4	Revízia na močovom mechúri:lsk.
5032x.4	Iná parciálna resekcia močového mechúra:lsk.	50398.5	Revízia na močovom mechúri, roboticky
5032x.5	Iná parciálna resekcia močového mechúra, roboticky	5039x.0	Iné OP na moč.mech:otv.chir.
5032x.x	Iná parciálna resekcia močového mechúra:ost.	5039x.4	Iné OP na močovom mechúri:lsk.
50330.0	Vytv.rezervoáru moč.mechúra s použ.ilea:otv.chir.	5039x.5	Iné operácie na močovom mechúri, roboticky
50330.4	Vytv.rezervoáru moč.mechúra s použ.ilea:lsk.	50408.1	Onlay plastika pri striktúre uretry
50330.5	Vytvorenie rezervoáru močového mechúra s použitím ilea, roboticky	50408.2	Onlay plastika so štepom z bukálnej sliznice
50330.x	Vytv.rezervoáru moč.mechúra s použ.ilea:ost.	50408.x	Onlay plastika
50331.0	Vytv.rezervoáru moč.mech.s použ.hr.čreva:otv.chir.	50409.1	Inlay Onlay plastika pri striktúre moč.rúry
50331.4	Vytv.rezervoáru moč.mech.s použ.hr.čreva:lsk.	50409.x	Inlay Onlay plastika, ost.
50331.5	Vytvor.rezer.močov.mechúra s použ.hrubého čreva, robot.	5040a.1	1-dobá plast.rekonštr.moč.rúry s použ.kože predkožky
50331.x	Vytv.rezervoáru moč.mech.s použ.hr.čreva:ost.	5040a.2	1-dobá plast.rekonštr.moč.rúry s použ.kože penisu
50332.0	Vytv.rezervoáru moč.mech.s použitím ileocéka:otv.chir.	5040a.3	1-dobá plast.rekonštr.moč.rúry s použ.transpl.slizn.dut.úst.
50332.4	Vytv.rezervoáru moč.mech.s použitím ileocéka:lsk.	5040a.4	1-dobá plast.rekonštr.moč.rúry s použ.sliznice moč.mech.
50332.5	Vytvor.rezer.močov.mechúra s použ.ileoc.robot.	5040a.5	1-dobá plast.rekonštr.moč.rúry s použ.okolitych tk.
50332.x	Vytv.rezervoáru moč.mech.s použitím ileocéka:iné	5040a.x	1-dobá plast.rekonštr.moč.rúry:ost.
50333.0	Vytv.rezervoáru moč.mech.s použ.žalúdka:otv.chir.	5040b.1	2-dobá plast.rekonštr.moč.rúry:1.doba s použ.kože predkožky
50333.4	Vytv.rezervoáru moč.mech.s použ.žalúdka:lsk.	5040b.2	2-dobá plast.rekonštr.moč.rúry:1.doba s použ.kože penisu
50333.5	Vytvor.rezer.močov.mechúra s použ.žalúd.robot.	5040b.3	2-dobá plast.rekonštr.moč.rú:1.doba pou.transpl.sliz.DÚ
50333.x	Vytv.rezervoáru moč.mech.s použ.žalúdka,ost.	5040b.4	2-dobá plast.rekonštr.moč.rúry:1.doba s použ.sliznice moč.m.
50334	Náhrada močového mechúra ortotopická	5040b.5	2-dobá plast.rekonš.moč.rú.s použ.okol.tk.pri striktúre moč.r.
50335.0	Konv.inej supra-vez.der.na náhr.rezerv.moč.mech:otv.chir.	5040b.6	2-d. plast.moč.rú.s použ.bukálnej sliznice pri striktúre moč.rú
50335.4	Konv.inej supra-vez.deriv.na náhr.rezerv.moč.mech:lsk.	5040b.x	Dvojdobá plastická rekonštr.moč.rúry,ost.
50335.5	Konv.inej supra-vez.deriv.na náhr.rezer.močov.mech.robot.	5040e.0	Rekonš.prostat.alebo membran.časti močovej rúry po poran.
50335.x	Konv.inej supra-vez.deriv.na náhr.rezerv.moč.mech:ost.	5040e.1	Uzavretie uretrotómie
5033x.0	Iná náhrada močového mechúra:otv.chir.	5040e.2	Uzavretie uretrotúpanej fistuly
5033x.4	Iná náhrada močového mechúra:lsk.	5040e.3	Uzavretie uretrotúpanej fistuly
5033x.5	Iná náhrada močového mechúra, roboticky	5040e.4	Reanastomóza močovej rúry po poranení
5033x.x	Iná náhrada močového mechúra:iné	5040e.5	Reanastomóza močovej rúry s resekciov striktúry
50353.0	Operačná evakuácia tamponády močového mechúra, transuretrálne	5040e.6	End to end anastomóza močovej rúry
50353.1	Cystot.[sectio alta], oper.evak.tamp.močov.mechúra	5040e.7	Plastická rekonštrukcia ženskej epispádie
50353.2	Cystotómia [sectio alta] bez ďalších výkonov	5040e.8	Plastická rekonštrukcia ženskej hypospádie
50353.3	Cystotómia [sectio alta], odstránenie konkrementu	5040x	Iné rekonštrukcie na močovej rúre
50353.4	Cystotómia [sectio alta], odstránenie cudzieho telesa	50411.0	Uretrotómia:otv.chir.
50361.0	Cystostómia:otv.chir.	50411.1	Optická uretrotómia
50361.2	Revízia cystostómie	50411.2	Laserová uretrotómia
50361.3	Epicystostómia, otvorenie chirurgicky	50412.0	Uretrotómia:otv.chir.
50361.4	Oper.dilat.cystost.kanála s nalož.hrubos.epicystos.cievky	50412.1	Uretrotómia perineálna
50362.0	Vezikokutanestómia:s nekontinentnou stómou	5041e. x	Uretrektómia ako samostatný výkon, ostatné
50362.1	Vezikokutanestómia:s kontinentnou stómou	5041e.0	Jednoduchá uretrektómia u muža ako samostatný výkon
50390.0	Vezikopexia suprapubická	5041e.1	Radikálna uretrektómia u muža ako samostatný výkon
50391.0	Odstr.konkrementu z náhr.moč.mech:otv.chir.	5041e.2	Jednoduchá uretrektómia u ženy ako samostatný výkon
50391.4	Odstr.konkrementu z náhr.moč.mechúra:lsk	5041e.3	Radikálna uretrektómia u ženy ako samostatný výkon
		50420.1	Excízia karunkuly chorého tkaniva močovej rúry
		50422.2	Resekcia chorého tkaniva močovej rúry:perk-transv.

5o422.t	Resekcia chorého tkaniva močovej rúry:transuretr.	5o993.70	Pelvic organ prolaps [POP] stred.diel bez synt.mat:vag.
5o430.0	Transuretr.inciz. chor.tk.moč.rú.:vn.uretrotóm.b.opt.kontr.	5o993.71	Pelvic organ prolaps [POP],stred.diel vaginál.s pou.syntet.mat
5o430.1	Transuretr.inciz. chor.tk.moč.rú.:vn.uretrotóm.s opt.kontr.	5o994.10	Pelvic organ prolaps [POP],zadný diel lpt bez použ.syntet.mat
5o430.2	Transuretr.inciz. chor.tk.moč.rú.:vnút.uretrotómia,laserom	5o994.11	Pelvic organ prolaps [POP] zadný diel lpt s použ.syntet.mat.
5o433.0	Tran.inc.chor.tkan.moč.rúry, inc.von.zvie.moč.rúry	5o994.40	Pelvic organ prolaps [POP], zadný diel lsk bez použ.syntet.mat
5o433.1	Resek jedného alebo viac.nádorov na vonk.ústí močovej rúry	5o994.41	Pelvic organ prolaps [POP] zadný diel lsk s použ.syntet.mat
5o43x	Transuretr.incizia chor.tk.moč.rúry:ost.	5o994.70	Pelvic organ prolaps[POP] zadný diel bez synt.mat:vag.
5o440	Plastická meatotómia moč.rú:incizia močovej rúry	5o994.71	Pelvic organ prolaps [POP] zadný diel so synt.mat:vag.
5o441	Plastická meatotómia moč.rú:meatoplastika	5o995.1	Res/prer.alopl.p/sieťky-reviz.po OP inkont/prol:perineál
5o442	Meatotómia	5o995.2	Res/prer.alopl.p/sieťky-reviz.po OP inkont/prol:abd.
5o443	MA- meatal advancement	5o995.3	Res/prer.alopl.p/sieťky-reviz.po OP inkont/prol:komb.vag-abd
5o44x	Plastická meatotómia moč.rúry:ost.	5o995.4	Res/prer.alopl.p/sieťky-rev.po OP inkon/prol:komb.abd-perin
5o451	Sondáž močovej rúry	5o995.7	Res/prer.alopl.p/sieťky-reviz.po OP inkont/prolaps:vag.
5o452	Dilatácia striktúry močovej rúry	5o995.x	Res/prer.alopl.pás./siet'-rev.po OP pre inkon/prolaps:ost.
5o45x	Iná operačná dilatácia močovej rúry	5o99x	Iné OP na močovopohlavnom systéme:ost
5o490	TIP-Snodgrassova plastika	5p191	Rekonštrukcia prostaty po poranení
5o491	OP cystouretero-enterokély rekonštr./s plastikou sfinkteru	5p196	Iné operácie na prostate:revizia
5o496	Incizia periuretrálneho tkaniva	5p199	Ošetrovanie krvácania na prostate, laparotomicky
5o497	Excizia periuretrálneho tkaniva	5p19a	Ošetrovanie krvácania na prostate, transuretrálne
5o498	Adheziolýza na močovej rúre a periuretrálnom tkanive	5p201	Excizia fistuly skróta
5o900.1	Perirenál.incizia retroperitoneál.tk:otv.ch.abd.	5p212	Radikálna resekcia chorého tkaniva skróta
5o900.2	Perirenál.incizia retroperitoneál.tk:lumbt.	5p221	Operácia skróta pre úraz
5o900.4	Perirenál.incizia retroperitoneál.tk:lsk.	5p233	Incizia skróta a tunica vaginalis testis:odstr.cudz.t.
5o901.1	Perirenál.drenáž retroperitoneál.tk:otv.ch.abd.	5p241	Plastická rekonštrukcia skróta a tunica vaginalis testis
5o901.2	Perirenál.drenáž retroperitoneál.tk:lumbt.	5p242	Vytvor.a rekonštrukcia skróta a tunica vaginalis testis
5o901.4	Perirenál.drenáž retroperitoneál.tk:lsk.	5p301.0↔	Orchiektómia bez epididymektómie:inguin.reten.cia semenn
5o902.1	Retroperitoneál.drenáž retroperitoneál.tk:lpt.	5p301.2↔	Orchiektómia bez epididymektómie:skrotálne
5o902.2	Retroperitoneál.drenáž retroperitoneál.tk:lumbt.	5p302.0↔	Orchiektómia s epididymektómiou:inguin.reten.semenníka
5o902.4	Retroperitoneál.drenáž retroperitoneál.tk:lsk.	5p302.2↔	Orchiektómia s epididymektómiou:skrotálne
5o903.1	Panvová drenáž retroperitoneál.tk:lpt.	5p303.1↔	Abdominálna retencia semenníka:lpt.
5o903.2	Panvová drenáž retroperitoneál.tk:lumbt.	5p303.4↔	Abdominálna retencia semenníka:lsk.
5o903.4	Panvová drenáž retroperitoneál.tk:lsk.	5p305.0↔	Odstr.zostávajúceho semenníka:inguinálne
5o905.1	Excizia perirenálneho tkaniva:lpt.	5p305.2↔	Odstr.zostávajúceho semenníka:skrotálne
5o905.2	Excizia perirenálneho tkaniva:lumbt.	5p307.0	Orchiek.u novor.pre intraut.torziu testis z ingvin.prís.
5o905.4	Excizia perirenálneho tkaniva:lsk.	5p30x↔	Orchiektómia:ost.
5o906.1	Excizia retroperitoneálneho tkaniva:lpt.	5p351↔	Sutúra semeníka po poranení
5o906.2	Excizia retroperitoneálneho tkaniva:lumbt.	5p35x↔	Rekonštrukcia semeníka:ost.
5o906.4	Excizia retroperitoneálneho tkaniva:lsk.	5p395.1	Incizia semenníka
5o909.1	Res.tkaniva bez presného urč.vzťahu k org:lpt.	5p431↔	Sutúra semenného povrazca po poranení
5o909.2	Res.tkaniva bez presného urč.vzťahu k org:lumbt.	5p432↔	Plastická rekonštrukcia semenného povrazca
5o909.4	Res.tkaniva bez presného urč.vzťahu k org:lsk.	5p461↔	Sutúra semenovodu a nadsemenníka po poranení
5o90x.1	Iná incizia a excizia retroperit.tk:lpt.	5p462↔	Vazovazostómia
5o90x.2	Iná incizia a excizia retroperit.tk:lumbt.	5p465↔	Vytvorenie umelej spermatokély
5o90x.3	Iná incizia a excizia retroperit.tk:torakoabd.	5p493↔	Adheziolýza semenného povrazca
5o90x.4	Iná incizia a excizia retroperit.tk:lsk.	5p523	Emaskulinizácia penisu
5o911	Incizia perivezikálneho tkaniva	5p530	Sutúra penisu pri poranení
5o912	Excizia perivezikálneho tkaniva	5p531	Narovnanie tela penisu
5o91x	Incizia a excizia perivezikálneho tkaniva:ost.	5p532	Plast.rekonštrukcia penisu pri zmene pohlavia
5o920.1	Bulbárna implantácia umelého zvierača, jeden prstenec	5p533	Úprava penoskrotálnej transpozície
5o920.2	Bulbárna implantácia umelého zvierača, dva prstence	5p534	Operácia zanoreného penisu
5o920.3	Bulbár.implant.umelého zvierača,hrdlo moč.mechúra	5p535	Operácia zlomeniny penisu
5o920.x	Implantácia umelého zvierača, ostatné	5p536	Preťatie ligamentum suspensorium penis
5o922.1	Bulbárna výmena umelého zvierača,1 prstenec	5p537	Operácie pri induratio penis plastica
5o922.2	Bulbárna výmena umelého zvierača,2 prstence	5p53x	Plastická rekonštrukcia penisu:ost.
5o922.3	Bulbár.výmena umelého zvierača,hrdlo moč.mechúra	5p59a.0	Incizia na penise
5o922.x	Výmena umelého zvierača, ostatné	5p59a.7	Replantácia na penise
5o924.0	Revízia zákroku pri umelom zvierači	5q042.0↔	Transpozícia vaječníkov:lpt.
5o952.1	Dvojdobé vytvorenie neomočovej rúry, prvá doba	5q042.4↔	Transpozícia vaječníkov:lsk.
5o952.2	Dvojdobé vytvorenie neomočovej rúry, druhá doba	5q043.0↔	Transpozícia vaječníkov súč.s iným výk:lpt.
5o958.0	Jednodobé vytvorenie neomočovej rúry	5q043.4↔	Transpozícia vaječníkov súč.s iným výk:lsk.
5o992.10	Pelvic organ prolaps[POP] pred.diel bez synt.mat:lpt.	5q043.8↔	Transpozícia vaječníkov súč.s iným výk:robot.
5o992.11	Pelvic organ prolaps [POP], pred.diel lpt s použ.syntet.mat	5q131.0↔	Fimbrioplastika:lpt.
5o992.40	Pelvic organ prolaps[POP] pred.diel bez synt.mat:lsk.	5q131.4↔	Fimbrioplastika:lsk.
5o992.41	Pelvic organ prolaps [POP], pred. diel lsk s použ.syntet.mat	5q131.8↔	Fimbrioplastika:robot.
5o992.70	POP predný diel bez synt.mat:vaginál.	5q133↔	Rekonštrukcia vajíčkovodu:lpt.
5o992.71	POP predný diel so syntet.mat:vag.	5q220	Excizia z krčka maternice
5o993.10	Pelvic organ prolaps [POP], stred.diel lpt bez použ.syntet. mat	5q221.0	Rad.trachelektómia a detekcia sentin.LU:lpt.
5o993.11	Pelvic organ prolaps [POP] stred.diel so synt.mat:lpt.	5q221.1	Rad.trachelektómia a det.sentin.LU:vag.lsk.asist.
5o993.40	Pelvic organ prolaps [POP], stred.diel lsk bez použ.syntet. mat	5q221.4	Rad.trachelektómia a detekcia sentin.LU:lsk.
5o993.41	Pelvic organ prolaps [POP] stred.diel so synt.mat:lsk	5q221.7	Rad.trachelektómia a detekcia sentin.LU:vag.

5q230	Serkláž krčka matrice rôznymi technikami	5s222.60	Osteotómia maxily,mandibuly: Le Fort II bez distrakcie
5q231.0	Abdominálna serkláž:lpt.	5s222.61	Osteot.maxily,mandibuly: Le Fort II s distrakciou
5q231.4	Abdominálna serkláž:lsk.	5s222.70	Osteot.maxily,mandib:Le Fort II v komb.s i.osteot.bez distr.
5q291	Tracheloplastika	5s222.71	Osteot.maxily,mandibuly:Le Fort II v komb.s i.osteot.s distr.
5q530.0	Rekonštrukčná OP VVCH matrice:lpt.	5s222.80	Osteot.maxily,mandibuly: Le Fort III bez distrakcie
5q530.3	Rekonštrukčná OP VVCH matrice:hysterok.	5s222.81	Osteot.maxily,mandibuly: Le Fort III s distrakciou
5q530.4	Rekonštrukčná OP VVCH matrice:lsk.	5s222.90	Osteot.maxily,mandib:Le Fort III komb.s Le Fort I:bez distr.
5q530.8	Rekonštrukčná OP VVCH matrice:robot.	5s222.91	Osteot.maxily,mandib:Le Fort III komb.s Le Fort I:s distr.
5q596	Adheziolyza vaginálne	5s222.x	Osteotómia maxily a mandibuly, ostatné
5q620.2	Exstirpácia nádoru pošvy	5s224	Sagitálna osteotómia ramus mandibulae
5q621	Kryonizácia v oblasti pošvy alebo vulvy	5s225.0a↔	Posun.mandib.distr.s prefat.konti.vo vzost.ramene mandib.
5q630	Kolpokleisis	5s225.0b↔	Posun.mandib.distr.po osteotóm.v horizont.ramene mandib
5q650.4	Neoplastika pošvy,laparoskopicky	5s225.0c↔	Posun.process.alvol.mandibuly horiz.distrakc.po osteotóm.
5q650.7	Neoplastika pošvy,vaginálne	5s22a	Segmentálna osteotómia maxily
5q652	Vaginálna operácia pri aplázii pošvy	5s22b	Segmentálna osteotómia mandibuly
5q653	Vag.OP pri neúplnom zdvojení vnút.rodiel	5s291	Nešpecifikovaná osteotómia ramus mandibulae
5q654	Plastika vaginálneho vchodu	5s298	Vertikálna osteotómia ramus mandibulae
5q690	Fistulektómia a plastika	5s300.0	Osteoplast.čelustí a tvár.kostí s použ.autológ.transplant.
5q691	Kolpost.intersex.malf.,Prader IV.aV.s uz.sin-vag./uretrov.fist	5s300.1	Osteoplast.čelustí a tvár.kostí s použ.alotransplant.
5q692	Kolpost.pri intersex.malf.,Prader IV. a V.,plast.pošv.vchodu	5s300.2	Osteoplast.čelustí a tvár.kostí s použ.biomed.transplantátov
5q693	Kolpostómia pri parc.aplázii distálnej č.pošvy	5s302.10	Rekonštr.mandibuly s použitím implantátu
5q720.2	Extirpácia nádoru vulvy	5s302.11	Rekonštrukcia mandibuly a ústnej dutiny rebrom
5q722	Resekcia malého pysku	5s302.12	Rekonštr.mandibuly a ústnej dutiny voľným lalokom s fibulou
5q742	Skinning vulvektómia	5s302.2	Pl.rek.,augm.vef./komplex.def.mandib.p.alopl.impl.PC[CAD]
5q750	Labioplastika	5s302.3	Rekonštr.mandibuly mikrovaskulár.kost.štepom
5q751	Chir.ošetr.úrazu vonk.rodiel u dieťaťa	5s302.4	Totálna plastika mandibuly metódou relatívneho zvýšenia
5q752	Chir.ošetr.úrazu vonk.rodiel a pošvy u dieťaťa	5s302.5	Absolútne zvýšenie alveolárneho hrebeňa mandibuly
5q753	Chirurgické ošetrenie úrazu pohlavných orgánov u dospelých	5s302.60	Osteorekonštrukcia mandibuly s použ.autológ.transplantátu
5q790	Operácia synechií vulvy	5s302.61	Osteorekonštrukcia mandibuly s použ.alotranspl.
5s101.10	Otv.repozícia zlomeniny oblúka zygomatickej kosti	5s302.62	Osteorekonštr.mandibuly s pou.biomedicin.transplantátov
5s101.11	Otv.repoz. a osteosyntéza zl.zygomatomaxil.komplexu	5s302.7	Rekonštr.operácie nepravých ankylóz mandibuly
5s102.10	Zatvorená repozícia zlomeniny maxily	5s302.80	Rekonš.OP pr.ankylozy mandib.osteokartilagin.z.autol.transpl
5s102.21	Otvorená repozícia dislokovanej maxily,1-stranne	5s302.81	Rekonštrukčné OP pravej ankylozy mandibuly endoprotézou
5s102.22	Otvorená repozícia dislokovanej maxily,obojstranne	5s302.a	Diskotemporál.plastika(eminect)temporomandibul.kibu
5s102.23	Otvorená repozícia a imobilizácia zlomeniny maxily	5s302.h	Genioplastika
5s102.x	Ostatné repozície maxily	5s302.j	Mentoplastika
5s103.12	Zatv.repoz. a imobil.zlomeniny tela mandibuly	5s30f.0	Rekonštr.maxily s použitím kost.štepou
5s103.31	Otvorená repozícia a fixácia zlomeniny tela mandibuly	5s30f.1	Rekonštrukcia maxily s použitím implantátu
5s103.32	Otvorená repozícia a osteosyntéza zlomeniny mandibuly	5s30f.2	Pl.rek.,augm.vef./komplex.defekt.maxily p.alopl.impl.PC[CAD]
5s105.2	Vonkaj.fixácia pri zlomenine tvár.kostí strednej etáže	5s30f.3	Rekonštrukcia prednej steny maxily
5s105.3	Vonkaj.fixácia pri zlomenine tvár.kostí dolnej etáže	5s30f.4	Osteoplastická rekonštrukcia maxily
5s105.4	Repozícia zlomeniny čelovej kosti s fixáciou úlomkov	5s30f.50	Rigidná fixácia maxily
5s105.5	Repozícia zlomeniny nazo - etmoido - orbitálneho komplexu	5s30f.51	Elastická fixácia maxily
5s11f.3	Otvorená revízia osteosyntézy zygomatickej kosti	5s30f.6	Augmentácia kostných defektov maxily
5s11f.5	Odstř.osteosynt.materiálu na externú fixáciu mandibuly	5s30f.70	Osteopl.alveolár.výbežku a maxily s pou.autológ.kost.štepou
5s210.1	Osteektómia maxily v rozsahu do 2 cm?	5s30f.71	Osteopl.alveolár.výbežku a maxily s pou.alogén.kost.štepou
5s210.2	Osteektómia maxily v rozsahu od 2 cm? do 4 cm?	5s30f.72	Osteoplastika alveolárneho výbežku a maxily bunk.terapiou
5s210.3	Osteektómia maxily v rozsahu nad 4 cm?	5s30f.73	Osteop.alveol.výbežku a maxily s p.biol.m./biomedicin.met.
5s211.1	Osteektómia mandibuly v rozsahu do 2 cm?	5s311.0	Parciálna mandibulektómia
5s211.2	Osteektómia mandibuly v rozsahu od 2 cm? do 4 cm?	5s311.1	Totálna mandibulektómia
5s211.3	Osteektómia mandibuly v rozsahu nad 4 cm?	5s311.2	Subtotálna mandibulektómia
5s220.1	Osteotómia maxily v rozsahu do 2 cm	5s311.3	Radikálna mandibulektómia
5s220.2	Osteotómia maxily v rozsahu od 2 do 4 cm	5s312	Hemimandibulektómia jednostranná
5s220.3	Osteotómia maxily v rozsahu nad 4 cm	5s313.1	Res.mandibuly,min.2 segm.mandibuly a rameno mandibuly
5s221.1	Osteotómia mandibuly v rozsahu do 2 cm	5s314	Parciálna resekcia maxily
5s221.2	Osteotómia mandibuly v rozsahu od 2 do 4 cm	5s315	Endoskopická excízia z nádoru maxily
5s221.3	Osteotómia mandibuly v rozsahu nad 4 cm	5s316	Hemimaxilektómia jednostranná
5s221.4	Osteotómia tela mandibuly	5s317	Distrakcia maxily
5s222.00	Osteotóm.alveol.obl.(hrebeň) maxily,front.bez distr	5s318	Rýchla distrakcia maxily
5s222.01	Osteotóm.alveol.obl.(hrebeň) maxily,front.s distr.	5s319	Segmentálna maxilektómia
5s222.10↔	Osteotóm.alv.obl.(hrebeň) maxily,laterál.bez distrakcie	5s31a.1	Jednostranná totálna maxilektómia
5s222.11↔	Osteotóm.alv.obl.(hrebeň) maxily,later.s distr.	5s31a.2	Jednostranná subtotálna maxilektómia
5s222.20	Osteot.alv.obl.maxily,fr.a lat.viac.segm.bez dist	5s31b.1	Totálna maxilektómia obojstranná
5s222.21	Osteotóm.alv.obl.maxily,fr.a lat.viac.segm.distr.	5s31b.2	Subtotálna maxilektómia obojstranne
5s222.30	Osteot.maxily,mandibuly:Le Fort I:v 1 kuse:bez distr.	5s390	Fenestrácia cysty mandibuly
5s222.31	Osteot.maxily,mandibuly.:Le Fort I:v 1 kuse:s distr.	5s391	Exstirpácia cysty mandibuly
5s222.40	Osteot.maxily,mandibuly:Le Fort I:v 2 kusoch:bez distr.	5s392	Trepanácia mandibuly
5s222.41	Osteot.maxily,mandibuly:Le Fort I:v 2 kusoch s distr.	5s393	Horizontálna distrakcia mandibuly
5s222.50	Osteot.maxily,mandib:Le Fort I:v 3 a viac kusoch bez distr.	5s394	Vertikálna distrakcia mandibuly
5s222.51	Osteot.maxily,mandibuly:Le Fort I:v 3 a viac kusoch s distr.	5s900	Koronoidektómia

5s901.10	Kondylektómia mandibuly vysoká s artroplastikou	5t006.5↔	Debridement (odstr.nekrotickej kosti):radius diaf.
5s901.11	Kondylektómia mandibuly vysoká bez artroplastiky	5t006.6↔	Debridement (odstr.nekrotickej kosti):radius distál.
5s901.20	Kondylektómia mandibuly nízka s TEP náhradou	5t006.7↔	Debridement (odstr.nekrotickej kosti):ulna prox.
5s901.21	Kondylektómia mandibuly nízka bez TEP náhrady	5t006.8↔	Debridement (odstr.nekrotickej kosti):ulna diafyz.
5s901.x	Kondylektómia mandibuly, iná	5t006.9↔	Debridement (odstr.nekrotickej kosti):ulna distálna
5s902	Náhrada mandibulárneho kĺbu endoprotézou	5t006.c↔	Debridement (odstr.nekrotickej kosti):falangy prstov r.
5s903	Kondylotómia mandibuly	5t006.d	Debridement (odstr.nekrotickej kosti):panva
5s904.10	Artroplastika temporomandibul.kĺbu s apl.liek.nosiča	5t006.x	Debridement (odstr.nekrotickej k.):ostatné k.
5s904.11	Artroplastika temporomandib.kĺbu bez apl.liek.nosiča	5t006.z↔	Debridement (odstr.nekrotickej kosti):skapula
5s992	Extrakcia cudzieho telesa z tvárových kostí	5t007.1↔	Odstr.sekvestrov:humerus proximál.
5s99b.10	Menisekt.temporomandibul.kĺbu s náhradou vnútrokĺb.tk.	5t007.2↔	Odstr.sekvestrov:humerus diafyz.
5s99b.11	Menisekt.temporomandibul.kĺbu bez náhrady vnútrokĺb.tk.	5t007.3↔	Odstr.sekvestrov:humerus distál.
5s99b.20	ASK kondyl.chr.a disku TMB kĺ.s transpl.chond.na autol.i.mtrx	5t007.d	Odstr.sekvestrov:panva
5s99b.21	ASK kondyl.chrup.a disku TMB kĺbu s impl.in vitro vypes.tk.kult	5t007.j↔	Odstr.sekvestrov:patela
5t001.0↔	Explorácia kostného tkaniva:klavikula	5t007.x	Odstr.sekvestrov:ostatné kosti
5t001.1↔	Explorácia kostného tk:humerus proximál.	5t008.1↔	Odstr.sekvestrov a vlož.nosiča s liekom:humerus prox.
5t001.2↔	Explorácia kostného tkaniva:humerus diafyz.	5t008.2↔	Odstr.sekvestrov a vlož.nosiča s liekom:humerus diafyz.
5t001.3↔	Explorácia kostného tkaniva:humerus distál.	5t008.3↔	Odstr.sekvestrov a vlož.nosiča s liekom:humerus dist.
5t001.4↔	Explorácia kostného tkaniva:radius prox.	5t008.d	Odstr.sekvestrov a vloženie nosiča s liekom:panva
5t001.5↔	Explorácia kostného tkaniva:radius diafyz.	5t008.j↔	Odstr.sekvestrov a vloženie nosiča s liekom:patela
5t001.6↔	Explorácia kostného tkaniva:radius distál.	5t008.x	Odstr.sekvestrov a vlož.nosiča s liekom:ostatné k.
5t001.7↔	Explorácia kostného tkaniva:ulna proximál.	5t00a.1↔	Vloženie nosiča s liekom:humerus proximál.
5t001.8↔	Explorácia kostného tkaniva:ulna diafyz.	5t00a.2↔	Vloženie nosiča s liekom:humerus diafyz.
5t001.9↔	Explorácia kostného tkaniva:ulna distál.	5t00a.3↔	Vloženie nosiča s liekom:humerus distál.
5t001.d	Explorácia kostného tkaniva:panva	5t00a.d	Vloženie nosiča s liekom:panva
5t001.x	Explorácia kostného tkaniva:ostatné kosti	5t00a.j↔	Vloženie nosiča s liekom:patela
5t001.z↔	Explorácia kostného tkaniva:skapula	5t00a.x	Vloženie nosiča s liekom:ostatné kosti
5t002.0↔	Návr:klavikula	5t00b.1↔	Odstr.nosiča s liekom:humerus proximálny
5t002.1↔	Návr:humerus proximál.	5t00b.2↔	Odstr.nosiča s liekom:humerus diafýza
5t002.2↔	Návr:humerus diafyz.	5t00b.3↔	Odstr.nosiča s liekom:humerus distál.
5t002.3↔	Návr:humerus distál.	5t00b.d	Odstr.nosiča s liekom:panva
5t002.4↔	Návr:radius proximal.	5t00b.j↔	Odstr.nosiča s liekom:patela
5t002.5↔	Návr:radius diafýza	5t00b.x	Odstr.nosiča s liekom:ostatné kosti
5t002.6↔	Návr:radius distál.	5t00x.1↔	Iné septické a aseptické incízie:humerus proximálny
5t002.7↔	Návr:ulna proximál.	5t00x.2↔	Iné septické a aseptické incízie:humerus diafýza
5t002.8↔	Návr:ulna diafyz.	5t00x.3↔	Iné septické a aseptické incízie:humerus distál.
5t002.9↔	Návr:ulna distál.	5t00x.d	Iné septické a aseptické incízie:panva
5t002.d	Návr:panva	5t00x.j↔	Iné septické a aseptické incízie:patela
5t002.x	Návr:ostatné kosti	5t00x.x	Iné septické a aseptické incízie:ostatné k.
5t002.z↔	Návr:skapula	5t010.1↔	Valgotizačná osteotómia:humerus proximálny
5t003.1↔	Drenáž:humerus proximál.	5t010.2↔	Valgotizačná osteotómia:humerus diafýza
5t003.2↔	Drenáž:humerus diafyz.	5t010.3↔	Valgotizačná osteotómia:humerus distál.
5t003.3↔	Drenáž:humerus distál.	5t010.4↔	Valgotizačná osteotómia:radius proximal
5t003.d	Drenáž:panva	5t010.5↔	Valgotizačná osteotómia:radius diafýza
5t003.j↔	Drenáž:patela	5t010.6↔	Valgotizačná osteotómia:radius distál.
5t003.x	Drenáž:ostatné kosti	5t010.7↔	Valgotizačná osteotómia:ulna proximálna
5t004.1↔	Sept,asept.inciz.-komb.s ď.inciz.s vlož.nosiča s liek:hum.prox.	5t010.8↔	Valgotizačná osteotómia:ulna diafýzárna
5t004.2↔	Sept,asept.inciz.-komb.s ď.inciz.s vlož.nosiča s liek:humer diaf.	5t010.9↔	Valgotizačná osteotómia:ulna distálna
5t004.3↔	Sept,asept.inciz.-komb.s ď.inciz.s vlož.nosiča s liek:humer dist.	5t010.x	Valgotizačná osteotómia:ostatné kosti
5t004.d	Sept.,asept.inciz.-komb.s ďal.inciz.s vlož.nosiča s liek:panva	5t011.1↔	Varotizačná osteotómia:humerus proximálny
5t004.j↔	Sept.,asept.inciz.-komb.s ďal.inciz.s vlož.nosiča s liek:patela	5t011.2↔	Varotizačná osteotómia:humerus diafýza
5t004.x	Sept,asept.inciz.-komb.s ď.inciz.s vlož.nosiča s liek:ostatné k.	5t011.3↔	Varotizačná osteotómia:humerus distál.
5t005.0↔	Odstr.cudz.telesa:klavikula	5t011.4↔	Varotizačná osteotómia:radius proximal
5t005.1↔	Odstr.cudz.telesa:humerus proxim.	5t011.5↔	Varotizačná osteotómia:radius diafýza
5t005.2↔	Odstr.cudz.telesa:humerus diafyz.	5t011.6↔	Varotizačná osteotómia:radius distál.
5t005.3↔	Odstr.cudz.telesa:humerus distál.	5t011.7↔	Varotizačná osteotómia:ulna proximálna
5t005.4↔	Odstr.cudz.telesa:radius prox.	5t011.8↔	Varotizačná osteotómia:ulna diafýzárna
5t005.5↔	Odstr.cudz.telesa:radius diafyz.	5t011.9↔	Varotizačná osteotómia:ulna distálna
5t005.6↔	Odstr.cudz.telesa:radius distál.	5t011.x	Varotizačná osteotómia:ostatné kosti
5t005.7↔	Odstr.cudz.telesa:ulna proximál.	5t012.0↔	(De)-rotačná osteotómia:klavikula
5t005.8↔	Odstr.cudz.telesa:ulna diafyz.	5t012.1↔	(De)-rotačná osteotómia:humerus proximálny
5t005.9↔	Odstr.cudz.telesa:ulna distál.	5t012.2↔	(De)-rotačná osteotómia:humerus diafýza
5t005.d	Odstránenie cudz.telesa:panva	5t012.3↔	(De)-rotačná osteotómia:humerus distál.
5t005.x	Odstr.cudz.telesa:ostatné kosti	5t012.5↔	(De)-rotačná osteotómia:radius diafýza
5t005.z↔	Odstr.cudz.telesa:skapula	5t012.6↔	(De)-rotačná osteotómia:radius distál.
5t006.0↔	Debridement (odstr.nekrotickej kosti):klavikula	5t012.8↔	(De)-rotačná osteotómia:ulna diafýzárna
5t006.1↔	Debridement (odstr.nekrotickej kosti):humerus prox.	5t012.9↔	(De)-rotačná osteotómia:ulna distálna
5t006.2↔	Debridement (odstr.nekrotickej kosti):humerus diafyz.	5t012.x	(De)-rotačná osteotómia:ostatné kosti
5t006.3↔	Debridement (odstr.nekrotickej kosti):humerus dist.	5t012.z↔	(De)-rotačná osteotómia:skapula
5t006.4↔	Debridement (odstr.nekrotickej kosti):radius prox.	5t013.0↔	Skracovacia osteotómia:klavikula

5t013.1↔	Skracovacia osteotómia:humerus proximálny	5t019.1↔	Kompl.osteotómia vo viac.rov.s úpravou osi:humerus prox.
5t013.2↔	Skracovacia osteotómia:humerus diafýza	5t019.2↔	Kompl.osteotómia vo viac.rov.s úpravou osi:humerus diaf.
5t013.3↔	Skracovacia osteotómia:humerus distál.	5t019.3↔	Kompl.osteotómia vo viac.rov.s úpravou osi:humerus dist.
5t013.4↔	Skracovacia osteotómia:radius proximal	5t019.4↔	Kompl.osteotómia vo viac.rov.s úpravou osi:radius prox.
5t013.5↔	Skracovacia osteotómia:radius diafýza	5t019.5↔	Kompl.osteotómia vo viac.rov.s úpravou osi:radius diaf.
5t013.6↔	Skracovacia osteotómia:radius distál.	5t019.6↔	Kompl.osteotómia vo viac.rov.s úpravou osi:radius distál.
5t013.7↔	Skracovacia osteotómia:ulna proximálna	5t019.7↔	Kompl.osteotómia vo viac.rov.s úpravou osi:ulna prox.
5t013.8↔	Skracovacia osteotómia:ulna diafyzárna	5t019.8↔	Kompl.osteotómia vo viac.rov.s úpravou osi:ulna diaf.
5t013.9↔	Skracovacia osteotómia:ulna distálna	5t019.9↔	Kompl.osteotómia vo viac.rov.s úpravou osi:ulna dist.
5t013.x	Skracovacia osteotómia:ostatné kosti	5t019.d	Kompl.osteotómia vo viac.rov.s úpravou osi:panva
5t013.z↔	Skracovacia osteotómia:skapula	5t019.x	Kompl.osteotómia vo viac.rov.s úpravou osi:ostatné k.
5t014.0↔	Predĺžovacia osteotómia:klavikula	5t019.z↔	Kompl.osteotómia vo viac.rov.s úpravou osi:skapula
5t014.1↔	Predĺžovacia osteotómia:humerus proximálny	5t01a.1↔	Kortikotómia pri prenose kostn.segm:humerus prox.
5t014.2↔	Predĺžovacia osteotómia:humerus diafýza	5t01a.2↔	Kortikotómia pri prenose kostn.segm:humerus diaf.
5t014.3↔	Predĺžovacia osteotómia:humerus distál.	5t01a.3↔	Kortikotómia pri prenose kostn.segm:humerus dist.
5t014.4↔	Predĺžovacia osteotómia:radius proximal	5t01a.5↔	Kortikotómia pri prenose kost.segm:radius diaf.
5t014.5↔	Predĺžovacia osteotómia:radius diafýza	5t01a.6↔	Kortikotómia pri prenose kostn.segm:radius distál.
5t014.6↔	Predĺžovacia osteotómia:radius distál.	5t01a.8↔	Kortikotómia pri prenose kost.segm:ulna diaf.
5t014.7↔	Predĺžovacia osteotómia:ulna proximálna	5t01a.x	Kortikotómia pri prenose kost.segm:ostatné k.
5t014.8↔	Predĺžovacia osteotómia:ulna diafyzárna	5t01b.0	Perkutánná exostektómia
5t014.9↔	Predĺžovacia osteotómia:ulna distálna	5t01b.u	Perkutánná osteotómia I. metatarzu
5t014.x	Predĺžovacia osteotómia:ostatné kosti	5t01b.v	Perkutánná osteotómia II-V. metatarzu
5t014.z↔	Predĺžovacia osteotómia:skapula	5t01b.w	Perkutánná osteotómia falangov prstov nohy
5t015.1↔	Osteotómia s valgotizáciou a (de-)rotáciou:humerus prox.	5t01b.x	Perkutánná osteotómia ostatných kostí
5t015.2↔	Osteotómia s valgotizáciou a (de-)rotáciou:humerus diaf.	5t01x.0↔	Iné osteotómie a korektívne osteotómie:klavikula
5t015.3↔	Osteotómia s valgotizáciou a (de-)rotáciou:humerus dist.	5t01x.1↔	Iné osteotómie a korektívne osteotómie:humerus prox.
5t015.4↔	Osteotómia s valgotizáciou a (de-)rotáciou:radius prox.	5t01x.2↔	Iné osteotómie a korekt.osteot.:humerus diafýza
5t015.5↔	Osteotómia s valgotizáciou a (de-)rotáciou:radius diaf.	5t01x.3↔	Iné osteotómie a korektívne osteotómie:humerus dist.
5t015.6↔	Osteotómia s valgotizáciou a (de-)rotáciou:radius distál.	5t01x.4↔	Iné osteotómie a korektívne osteotómie:radius prox.
5t015.7↔	Osteotómia s valgotizáciou a (de-)rotáciou:ulna prox.	5t01x.5↔	Iné osteotómie a korektívne osteotómie:radius diaf.
5t015.8↔	Osteotómia s valgotizáciou a (de-)rotáciou:ulna diaf.	5t01x.6↔	Iné osteotómie a korektívne osteotómie:radius distál.
5t015.9↔	Osteotómia s valgotizáciou a (de-)rotáciou:ulna distálna	5t01x.7↔	Iné osteotómie a korektívne osteotómie:ulna prox.
5t015.x	Osteotómia s valgotizáciou a (de-)rotáciou:ostatné k.	5t01x.8↔	Iné osteotómie a korektívne osteotómie:ulna diafyzárna
5t016.1↔	Osteotómia s varotizáciou a (de-)rotáciou:humerus prox.	5t01x.9↔	Iné osteotómie a korektívne osteotómie:ulna distálna
5t016.2↔	Osteotómia s varotizáciou a (de-)rotáciou:humerus diafýza	5t01x.d	Iné osteotómie a korektívne osteotómie:panva
5t016.3↔	Osteotómia s varotizáciou a (de-)rotáciou:humerus dist.	5t01x.x	Iné osteotómie a korektívne osteotómie:ostatné k.
5t016.4↔	Osteotómia s varotizáciou a (de-)rotáciou:radius prox.	5t01x.z↔	Iné osteotómie a korektívne osteotómie:skapula
5t016.5↔	Osteotómia s varotizáciou a (de-)rotáciou:radius diaf.	5t020.0↔	Parciálna resekcia ch.kost.tk:klavikula
5t016.6↔	Osteotómia s varotizáciou a (de-)rotáciou:radius distál.	5t020.1↔	Parciálna resekcia ch.kost.tk:humerus prox.
5t016.7↔	Osteotómia s varotizáciou a (de-)rotáciou:ulna prox.	5t020.2↔	Parciálna resekcia ch.kost.tk:humerus diafýza
5t016.8↔	Osteotómia s varotizáciou a (de-)rotáciou:ulna diafyzárna	5t020.3↔	Parciálna resekcia ch.kost.tk:humerus dist.
5t016.9↔	Osteotómia s varotizáciou a (de-)rotáciou:ulna distálna	5t020.4↔	Parciálna resekcia ch.kost.tk:radius prox.
5t016.x	Osteotómia s varotizáciou a (de-)rotáciou:ostatné k.	5t020.5↔	Parciálna resekcia ch.kost.tk:radius diaf.
5t017.0↔	Osteotómia bez úpravy osi:klavikula	5t020.6↔	Parciálna resekcia ch.kost.tk:radius distál.
5t017.1↔	Osteotómia bez úpravy osi:humerus proximálny	5t020.7↔	Parciálna resekcia ch.kost.tk:ulna prox.
5t017.2↔	Osteotómia bez úpravy osi:humerus diafýza	5t020.8↔	Parciálna resekcia ch.kost.tk:ulna diafyzárna
5t017.3↔	Osteotómia bez úpravy osi:humerus distál.	5t020.9↔	Parciálna resekcia ch.kost.tk:ulna distálna
5t017.4↔	Osteotómia bez úpravy osi:radius proximal	5t020.c↔	Parciálna resekcia ch.kost.tk:falanga prstov r.
5t017.5↔	Osteotómia bez úpravy osi:radius diafýza	5t020.d	Parciálna resekcia chorého kostného tk:panva
5t017.6↔	Osteotómia bez úpravy osi:radius distál.	5t020.x	Parciálna resekcia ch.kost.tk:ostatné k.
5t017.7↔	Osteotómia bez úpravy osi:ulna proximálna	5t020.z↔	Parciálna resekcia chorého kostného tk:skapula
5t017.8↔	Osteotómia bez úpravy osi:ulna diafyzárna	5t021.0↔	Parc.res.ch.kost.tk.s resekc.mäkk.tk:klavikula
5t017.9↔	Osteotómia bez úpravy osi:ulna distálna	5t021.1↔	Parc.res.ch.kost.tk.s resekc.mäkk.tk:humerus prox.
5t017.d	Osteotómia bez úpravy osi:panva	5t021.2↔	Parc.res.ch.kost.tk.s resekc.mäkk.tk:ulna diafyzárna
5t017.x	Osteotómia bez úpravy osi:ostatné kosti	5t021.3↔	Parc.res.ch.kost.tk.s resekc.mäkk.tk:humerus dist.
5t017.z↔	Osteotómia bez úpravy osi:skapula	5t021.4↔	Parc.res.ch.kost.tk.s resekc.mäkk.tk:radius prox.
5t018.0↔	Komplex.osteotómia vo viac.rov:klavikula	5t021.5↔	Parc.res.ch.kost.tk.s resekc.mäkk.tk:radius diaf.
5t018.1↔	Kompl.osteotómia vo viac.rov:humerus prox.	5t021.6↔	Parc.res.ch.kost.tk.s resekc.mäkk.tk:radius distál.
5t018.2↔	Kompl.osteotómia vo viac.rov:humerus diafýza	5t021.7↔	Parc.res.ch.kost.tk.s resekc.mäkk.tk:ulna prox.
5t018.3↔	Kompl.osteotómia vo viac.rov:humerus dist.	5t021.8↔	Parc.res.ch.kost.tk.s resekc.mäkk.tk:ulna diafyzárna
5t018.4↔	Kompl.osteotómia vo viac.rov:radius prox.	5t021.9↔	Parc.res.ch.kost.tk.s resekc.mäkk.tk:ulna distálna
5t018.5↔	Kompl.osteotómia vo viac.rov:radius diafýza	5t021.c↔	Parc.res.ch.k.tkan.s resekc.mäkk.tk:falangy prstov r.
5t018.6↔	Kompl.osteotómia vo viac.rov:radius distál.	5t021.d	Parc.res.ch.kost.tk.s resekc.mäkk.tk:panva
5t018.7↔	Kompl.osteotómia vo viac.rov:ulna proximálna	5t021.x	Parc.res.ch.kost.tk.s resekc.mäkk.tk:ostatné k.
5t018.8↔	Kompl.osteotómia vo viac.rov:ulna diafyzárna	5t021.z↔	Parc.res.ch.kost.tk.s resekc.mäkk.tk:skapula
5t018.9↔	Kompl.osteotómia vo viac.rov:ulna distálna	5t022.0↔	Parc.res.ch.kost.tk.s preruš.kontinuity:klavikula
5t018.d	Kompl.osteotómia vo viac.rovinách:panva	5t022.1↔	Parc.res.ch.kost.tk.s preruš.kontinuity:humerus prox.
5t018.x	Kompl.osteotómia vo viac.rov:ostatné kosti	5t022.2↔	Parc.res.ch.kost.tk.s preruš.kontinuity:humerus diaf.
5t018.z↔	Kompl.osteotómia vo viac.rov:skapula	5t022.3↔	Parc.res.ch.kost.tk.s preruš.kontinuity:humerus dist.
5t019.0↔	Kompl.osteotómia vo viac.rov.s úpravou osi:klavikula	5t022.4↔	Parc.res.ch.kost.tk.s preruš.kontinuity:radius prox.

5t022.5↔	Parc.res.ch.kost.tk.s preruš.kontinuity:radius diaf.	5t028.x	Totálna resekcia:ostatné k.:s náhradou
5t022.6↔	Parc.res.ch.kost.tk.s preruš.kontinuity:radius distál.	5t029.2↔	Totálna resekcia:humerus diafýza:s náhr.vr.res.mäkk.tk
5t022.7↔	Parc.res.ch.kost.tk.s preruš.kontinuity:ulna prox.	5t029.5↔	Totálna resekcia:radius diaf.:s náhr.vr.res.mäkk.tk
5t022.8↔	Parc.res.ch.kost.tk.s preruš.kontinuity:ulna diaf.	5t029.8↔	Totálna resekcia:ulna diafýžarna:s náhr.vr.res.mäkk.tk
5t022.9↔	Parc.res.ch.kost.tk.s preruš.kontinuity:ulna distálna	5t029.x	Totálna resekcia:ostatné k.:s náhr.vr.res.mäkk.tk
5t022.c↔	Parc.res.ch.k.tkan.s preruš.kontinuity:falany pr.r.	5t02x.0↔	Iné totál.excízie a res.kostného tk:klavikula
5t022.d	Parc.res.ch.kost.tk.s prerušením kontinuity:panva	5t02x.1↔	Iné totál.excízie a res.kost.tk:humerus prox.
5t022.x	Parc.res.ch.kost.tk.s preruš.kontinuity:ostatné k.	5t02x.2↔	Iné totál.excízie a res.kost.tk:humerus diafýza
5t022.z↔	Parc.res.ch.kost.tk.s preruš.kontinuity:skapula	5t02x.3↔	Iné totál.excízie a res.kost.tk:humerus dist.
5t023.0↔	Parc.res.ch.kost.tk.s preruš.kont.vr.res.mäkk.tk:klav.	5t02x.4↔	Iné totál.excízie a res.kostného tk:radius prox.
5t023.1↔	Parc.res.ch.k.tk.s preruš.kont.vr.res.mäkk.tk:hum.p.	5t02x.5↔	Iné totál.excízie a res.kostného tk:radius diaf.
5t023.2↔	Parc.res.ch.k.tk.s preruš.kont.vr.res.mäkk.tk:hum.df.	5t02x.6↔	Iné totál.excízie a res.kost.tk:radius distál.
5t023.3↔	Parc.res.ch.k.tk.s preruš.kont.vr.res.mäkk.tk:hum.ds.	5t02x.7↔	Iné totál.excízie a res.kostného tk:ulna prox.
5t023.4↔	Parc.res.ch.k.tk.s preruš.kont.vr.res.mäkk.tk:rad.p.	5t02x.8↔	Iné totál.excízie a res.kost.tk:ulna diafýžarna
5t023.5↔	Parc.res.ch.k.tk.s preruš.kont.vr.res.mäkk.tk:rad.df.	5t02x.9↔	Iné totál.excízie a res.kost.tk:ulna distálna
5t023.6↔	Parc.res.ch.k.tk.s preruš.kont.vr.res.mäkk.tk:rad.ds	5t02x.c↔	Iné totál.excízie a res.kost.tk:falany prstov r.
5t023.7↔	Parc.res.ch.k.tk.s preruš.kont.vr.res.mäkk.tk:ulna p.	5t02x.d	Iné totál.excízie a res.kostného tk:panva
5t023.8↔	Parc.res.ch.k.tk.s preruš.kont.vr.res.mäkk.tk:ulna df.	5t02x.x	Iné totál.excízie a res.kostného tk:ostatné k.
5t023.9↔	Parc.res.ch.k.tk.s preruš.kont.vr.res.mäkk.tk:ulna ds	5t02x.z↔	Iné totál.excízie a res.kostného tk:skapula
5t023.c↔	Parc.res.ch.k.tk.s preruš.kont.vr.res.mäkk.tk:falang.pr.r.	5t040.0↔	Autológ.transplantácia spongióz.kosti:klavikula
5t023.d	Parc.res.ch.k.tk.s preruš.kont.vr.res.mäkk.tk:panva	5t040.1↔	Autológ.transplant.spongióz.kosti:humerus prox.
5t023.x	Parc.res.ch.k.tk.s preruš.kont.vr.res.mäkk.tk:ostatné k.	5t040.2↔	Autológ.transplant.spongióz.kosti:humerus diafýza
5t023.z↔	Parc.res.ch.k.tk.s preruš.kont.vr.res.mäkk.tk:skapula	5t040.3↔	Autológ.transplant.spongióz.kosti:humerus dist.
5t024.0↔	Parc.res.ch.k.tk.s preruš.kont.a násl.obnov:klavikula	5t040.4↔	Autológ.transplant.spongióz.kosti:radius prox.
5t024.1↔	Parc.res.ch.k.tk.s preruš.kont.a násl.obnov:humerus prox.	5t040.5↔	Autológ.transplant.spongióz.kosti:radius diaf.
5t024.2↔	Parc.res.ch.k.tk.s preruš.kont.a násl.obnov:humerus diaf.	5t040.6↔	Autológ.transplant.spongióz.kosti:radius distál.
5t024.3↔	Parc.res.ch.k.tk.s preruš.kont.a násl.obnov:humerus dist.	5t040.7↔	Autológ.transplant.spongióz.kosti:ulna prox.
5t024.4↔	Parc.res.ch.k.tk.s preruš.kont.a násl.obnov:radius prox.	5t040.8↔	Autológ.transplant.spongióz.kosti:ulna diafýžarna
5t024.5↔	Parc.res.ch.k.tk.s preruš.kont.a násl.obnov:radius diaf.	5t040.9↔	Autológ.transplant.spongióz.kosti:ulna distálna
5t024.6↔	Parc.res.ch.k.tk.s preruš.kont.a násl.obnov:radius distál.	5t040.d	Autológ.transplantácia spongióz.kosti:panva
5t024.7↔	Parc.res.ch.k.tk.s preruš.kont.a násl.obnov:ulna prox.	5t040.j↔	Autológ.transplant.spongióz.kosti:patela
5t024.8↔	Parc.res.ch.k.tk.s preruš.kont.a násl.obnov:ulna diaf.	5t040.s↔	Autológ.transplant.spongióz.kosti:talus
5t024.9↔	Parc.res.ch.k.tk.s preruš.kont.a násl.obnov:ulna dist.	5t040.t↔	Autológ.transplant.spongióz.kosti:kalkaneus
5t024.c↔	Parc.res.ch.k.tkan.s preruš.kont.a násl.obnov:falany pr.r.	5t040.u↔	Autológ.transpl.spongióz.:tarzálna k.
5t024.d	Parc.res.ch.k.tk.s preruš.kont.a násl.obnov:panva	5t040.v↔	Autológ.transplant.spongióz.kosti:metatarzálna k.
5t024.x	Parc.res.ch.k.tk.s preruš.kont.a násl.obnov:ostatné k.	5t040.w↔	Autológ.transplant.spongióz.kosti:falany prstov n.
5t024.z↔	Parc.res.ch.k.tk.s preruš.kont.a násl.obnov:skapula	5t040.x	Autológ.transplant.spongióz.kosti:ost.k.
5t025.0↔	Parc.res.ch.k.tk.s pr.kon.a n.ob.s res.mäk.tk:klav.	5t040.z↔	Autológ.transplant.spongióz.kosti:skapula
5t025.1↔	Parc.res.ch.k.tk.s pr.kon.a n.ob.s res.mäk.tk:hum.prox.	5t041.0↔	Autológna transpl.kortiko-spongióz.štep:klavikula
5t025.2↔	Parc.res.ch.k.tk.s pr.kon.a n.ob.s res.mäk.tk:hum.diaf.	5t041.1↔	Autológna transpl.kortiko-spongióz.štep:humerus prox.
5t025.3↔	Parc.res.ch.k.tk.s pr.kon.a n.ob.s res.mäk.tk:hum.dist.	5t041.2↔	Autológna transpl.kortiko-spongióz.štep:humerus diaf.
5t025.4↔	Parc.res.ch.k.tk.s pr.kon.a n.ob.s res.mäk.tk:rad.pr.	5t041.3↔	Autológna transpl.kortiko-spongióz.štep:humerus dist.
5t025.5↔	Parc.res.ch.k.tk.s pr.kon.a n.ob.s res.mäk.tk:rad.diaf.	5t041.4↔	Autológna transpl.kortiko-spongióz.štep:radius prox.
5t025.6↔	Parc.res.ch.k.tk.s pr.kon.a n.ob.s res.mäk.tk:rad.dis.	5t041.5↔	Autológna transpl.kortiko-spongióz.štep:radius diaf.
5t025.7↔	Parc.res.ch.k.tk.s pr.kon.a n.ob.s res.mäk.tk:ulna pr.	5t041.6↔	Autológna transpl.kortiko-spongióz.štep:radius distál.
5t025.8↔	Parc.res.ch.k.tk.s pr.kon.a n.ob.s res.mäk.tk:ulna diaf.	5t041.7↔	Autológna transpl.kortiko-spongióz.štep:ulna prox.
5t025.9↔	Parc.res.ch.k.tk.s pr.kon.a n.ob.s res.mäk.tk:ulna dis.	5t041.8↔	Autológ.transplantácia kortiko-spongióz.štep:ulna diaf.
5t025.c↔	Parc.res.ch.k.tk.s pr.kon.a n.ob.s res.mäk.tk:fal.pr.r.	5t041.9↔	Autológna transpl.kortiko-spongióz.štep:ulna distálna
5t025.d	Parc.res.ch.k.tk.s prer.kont.a násl.obn.s res.mäk.tk:panva	5t041.d	Autológna transpl.kortiko-spongióz.štep:panva
5t025.x	Parc.res.ch.k.tk.s pr.kon.a n.ob.s res.mäk.tk:ost.k.	5t041.j↔	Autológna transpl.kortiko-spongióz.štep:patela
5t025.z↔	Parc.res.ch.k.tk.s pr.kon.a n.ob.s res.mäk.tk:skap.	5t041.s↔	Autológna transpl.kortiko-spongióz.štep:talus
5t026.0↔	Totálna resekcia:klavikula	5t041.t↔	Autológna transpl.kortiko-spongióz.štep:kalkaneus
5t026.2↔	Totálna resekcia:humerus diafýza	5t041.u↔	Autológna transpl.kortiko-spongióz.štep:tarzálna k.
5t026.5↔	Totálna resekcia:radius diafýza	5t041.v↔	Autológna transpl.kortiko-spongióz.štep:metatarz.k.
5t026.8↔	Totálna resekcia:ulna diafýžarna	5t041.w↔	Autológna transpl.kortiko-spongióz.štep:falany pr.n.
5t026.c↔	Totálna resekcia:falany prstov ruky	5t041.x	Autológna transpl.kortiko-spongióz.štep:ostatné k.
5t026.d	Totálna resekcia:panva	5t041.z↔	Autológna transpl.kortiko-spongióz.štep:skapula
5t026.x	Totálna resekcia:ostatné kosti	5t042.0↔	Autológ.rozšír.transpl.(>4cm)kortiko-spongióz.št.:klavikula
5t026.z↔	Totálna resekcia:skapula	5t042.1↔	Autológ.rozšír.transpl.(>4cm)kortiko-spongióz.št.:hum.prx.
5t027.0↔	Totálna resekcia:klavikula:s resek.mäkk.tk.	5t042.2↔	Autológ.rozšír.transpl.(>4cm)kortiko-spongióz.št.:hum.diaf.
5t027.2↔	Totálna resekcia:humerus diafýza:s resek.mäkk.tk.	5t042.3↔	Autológ.rozšír.transpl.(>4cm)kortiko-spongióz.št.:hum.dis.
5t027.5↔	Totálna resekcia:radius diaf.:s resek.mäkk.tk.	5t042.4↔	Autológ.rozšír.transpl.(>4cm)kortiko-spongióz.št.:radius prox.
5t027.8↔	Totálna resekcia:ulna diafýžarna:s resek.mäkk.tk	5t042.5↔	Autológ.rozšír.transpl.(>4cm)kortiko-spongióz.št.:radius diaf.
5t027.c↔	Totálna resekcia:falany prstov ru:s resek.mäkk.tk.	5t042.6↔	Autológ.rozšír.transpl.(>4cm)kortiko-spongióz.št.:rad.dis.
5t027.d	Totálna resekcia:panva:s resek.mäkk.tk.	5t042.7↔	Autológ.rozš.transpl.(>4cm)kortiko-spongióz.št.:ulna prox.
5t027.x	Totálna resekcia:ostatné k.:s resek.mäkk.tk.	5t042.8↔	Autológ.rozš.transpl.(>4cm)kortiko-spongióz.št.:ulna diaf.
5t027.z↔	Totálna resekcia:skapula:s resek.mäkk.tk.	5t042.9↔	Autológ.rozš.transpl.(>4cm)kortiko-spongióz.št.:ulna dist.
5t028.2↔	Totálna resekcia:humerus diafýza:s náhradou	5t042.d	Autológ.rozšír.transpl.(>4cm)kortiko-spongióz.št.:panva
5t028.5↔	Totálna resekcia:radius diaf.:s náhradou	5t042.j↔	Autológ.rozšír.transpl.(>4cm)kortiko-spongióz.št.:patela
5t028.8↔	Totálna resekcia:ulna diafýžarna:s náhradou	5t042.s↔	Autológ.rozšír.transpl.(>4cm)kortiko-spongióz.št.:talus

5t042.t↔	Autológ.rozš.transpl.>4cm)kortiko-spongióz.št.:kalkaneus	5t049.8↔	Alogénna transpl.rúrovitej kosti:ulna diafyzárna
5t042.u↔	Autológ.rozš.transpl.>4cm)kortiko-spongióz.št.:tarzálna k.	5t04a.1↔	Transpozícia kost.tk.s cievnou stopkou:humerus prox.
5t042.v↔	Autológ.rozš.transpl.>4cm)kortiko-spongióz.št.:metatarz.k.	5t04a.2↔	Transpozícia kost.tk.s cievnou stopkou:humerus diafýza
5t042.w↔	Autológ.rozš.transpl.>4cm)kortiko-spongióz.št.:fal.pr.n.	5t04a.3↔	Transpozícia kost.tk.s cievnou stopkou:humerus dist.
5t042.x	Autológ.rozš.transpl.>4cm)kortiko-spongióz.št.:ostatné k.	5t04a.4↔	Transpozícia kost.tk.s cievnou stopkou:radius prox.
5t042.z↔	Autológ.rozš.transpl.>4cm)kortiko-spongióz.št.:skapula	5t04a.5↔	Transpozícia kost.tk.s cievnou stopkou:radius diaf.
5t043.0↔	Transpl.kost.tk.bez cievnnej stopky:klavikula	5t04a.6↔	Transpozícia kost.tk.s cievnou stopkou:radius distál.
5t043.1↔	Transpl.kost.tk.bez cievnnej stopky:humerus prox.	5t04a.7↔	Transpozícia kost.tk.s cievnou stopkou:ulna prox.
5t043.2↔	Transpl.kost.tk.bez cievnnej stopky:humerus diafýza	5t04a.8↔	Transpozícia kost.tk.s cievnou stopkou:ulna diafyzárna
5t043.3↔	Transpl.kost.tk.bez cievnnej stopky:humerus dist.	5t04a.9↔	Transpozícia kost.tk.s cievnou stopkou:ulna distálna
5t043.4↔	Transpl.kost.tk.bez cievnnej stopky:radius prox.	5t04a.x	Transpozícia kost.tk.s cievnou stopkou:ostatné k.
5t043.5↔	Transpl.kost.tk.bez cievnnej stopky:radius diaf.	5t04b.0↔	Transpl.humán.demineralizovanej kost.matrix:klavikula
5t043.6↔	Transpl.kost.tk.bez cievnnej stopky:radius distál.	5t04b.1↔	Transpl.humán.demineraliz.kost.matrix:humerus prox.
5t043.7↔	Transpl.kost.tk.bez cievnnej stopky:ulna prox.	5t04b.2↔	Transpl.humán.demineraliz.kost.matrix:humerus diaf.
5t043.8↔	Transpl.kost.tk.bez cievnnej stopky:ulna diafyzárna	5t04b.3↔	Transpl.humán.demineraliz.kost.matrix:humerus dist.
5t043.9↔	Transpl.kost.tk.bez cievnnej stopky:ulna distálna	5t04b.4↔	Transpl.humán.demineraliz.kost.matrix:radius prox.
5t043.d	Transpl.kost.tk.bez cievnnej stopky:panva	5t04b.5↔	Transpl.humán.demineraliz.kost.matrix:radius diaf.
5t043.j↔	Transpl.kost.tk.bez cievnnej stopky:patela	5t04b.6↔	Transpl.humán.demineraliz.kost.matrix:radius distál.
5t043.s↔	Transpl.kostného tk.bez cievnnej stopky:talus	5t04b.7↔	Transpl.humán.demineraliz.kost.matrix:ulna prox.
5t043.t↔	Transpl.kost.tk.bez cievnnej stopky:kalkaneus	5t04b.8↔	Transpl.humán.demineraliz.kost.matrix:ulna diaf.
5t043.u↔	Transpl.kost.tk.bez cievnnej stopky:tarzálna k.	5t04b.9↔	Transpl.humán.demineraliz.kost.matrix:ulna dist.
5t043.v↔	Transpl.kost.tk.bez cievnnej stopky:metatarzálna k.	5t04b.d	Transplantácia humán.demineraliz.kost.matrix:panva
5t043.w↔	Transpl.kost.tk.bez cievnnej stopky:falangy prstov n.	5t04b.j↔	Transpl.humán.demineraliz.kost.matrix:patela
5t043.x	Transpl.kost.tk.bez cievnnej stopky:ostatné k.	5t04b.s↔	Transpl.humán.demineraliz.kostnej matrix:talus
5t043.z↔	Transpl.kost.tk.bez cievnnej stopky:skapula	5t04b.t↔	Transpl.humán.demineraliz.kost.matrix:kalkaneus
5t045.3↔	Autológ.transpl.chrupav.-kostn.transpl:humerus dist.	5t04b.u↔	Transpl.humán.demineraliz.kost.matrix:tarzálna k.
5t045.4↔	Autológ.transpl.chrupav.-kostn.transpl:radius prox.	5t04b.v↔	Transpl.humán.demineraliz.kost.matrix:metatarz.k.
5t045.j↔	Autológna transpl.chrupav.-kostn.transpl:patela	5t04b.w↔	Transpl.humán.demineraliz.kost.matrix:falangy pr.n.
5t045.s↔	Autológna transpl.chrupav.-kostn.transpl:talus	5t04b.x	Transpl.humán.demineraliz.kost.matrix:ostatné k.
5t045.x	Autológna transpl.chrupav.-kostn.transpl:ostatné k.	5t04b.z↔	Transpl.humán.demineraliz.kost.matrix:skapula
5t047.0↔	Alogénna transpl.spongióznej kosti:klavikula	5t04x.0↔	Iné transplantácie/transpozície kost.tk:klavikula
5t047.1↔	Alogénna transpl.spongióznej kosti:humerus prox.	5t04x.1↔	Iné transplantácie/transpozície kost.tk:humerus prox.
5t047.2↔	Alogénna transpl.spongióznej kosti:humerus diafýza	5t04x.2↔	Iné transplantácie/transpozície kost.tk:humerus diafýza
5t047.3↔	Alogénna transpl.spongióznej kosti:humerus dist.	5t04x.3↔	Iné transplantácie/transpozície kost.tk:humerus dist.
5t047.4↔	Alogénna transpl.spongióznej kosti:radius prox.	5t04x.4↔	Iné transplantácie/transpozície kost.tk:radius prox.
5t047.5↔	Alogénna transpl.spongióznej kosti:radius diaf.	5t04x.5↔	Iné transplantácie/transpozície kost.tk:radius diaf.
5t047.6↔	Alogénna transpl.spongióznej kosti:radius distál.	5t04x.6↔	Iné transplantácie/transpozície kost.tk:radius distál.
5t047.7↔	Alogénna transpl.spongióznej kosti:ulna prox.	5t04x.7↔	Iné transplantácie/transpozície kost.tk:ulna prox.
5t047.8↔	Alogénna transpl.spongióznej kosti:ulna diafyzárna	5t04x.8↔	Iné transplantácie/transpozície kost.tk:ulna diafyzárna
5t047.9↔	Alogénna transpl.spongióznej kosti:ulna distálna	5t04x.9↔	Iné transplantácie/transpozície kost.tk:ulna distálna
5t047.d	Alogénna transpl.spongióznej kosti:panva	5t04x.d	Iné transplantácie/transpozície kostného tk:panva
5t047.j↔	Alogénna transpl.spongióznej kosti:patela	5t04x.j↔	Iné transplantácie/transpozície kostného tk:patela
5t047.s↔	Alogénna transpl.spongióznej kosti:talus	5t04x.s↔	Iné transplantácie/transpozície kostného tk:talus
5t047.t↔	Alogénna transpl.spongióznej kosti:kalkaneus	5t04x.t↔	Iné transplantácie/transpozície kost.tk:kalkaneus
5t047.u↔	Alogénna transpl.spongióznej kosti:tarzálna k.	5t04x.u↔	Iné transplantácie/transpozície kost.tk:tarzálna k.
5t047.v↔	Alogénna transpl.spongióznej kosti:metatarzálna k.	5t04x.v↔	Iné transplantácie/transpozície kost.tk:metatarzálna k.
5t047.w↔	Alogénna transpl.spongióznej kosti:falangy prstov n.	5t04x.w↔	Iné transplantácie/transpozície kost.tk:falangy pr.n.
5t047.x	Alogénna transpl.spongióznej kosti:ostatné k.	5t04x.x	Iné transplantácie/transpozície kost.tk:ostatné k.
5t047.z↔	Alogénna transpl.spongióznej kosti:skapula	5t04x.z↔	Iné transplantácie/transpozície kostného tk:skapula
5t048.0↔	Alogénna transpl.kortiko-spongióz.št:klavikula	5t050.0↔	Impl.kost.cementu bez prísady ATB:klavikula
5t048.1↔	Alogénna transpl.kortiko-spongióz.št:humerus prox.	5t050.1↔	Impl.kost.cementu bez prísady ATB:humerus prox.
5t048.2↔	Alogénna transpl.kortiko-spongióz.št:humerus diaf.	5t050.2↔	Impl.kost.cementu bez prísady ATB:humerus diaf.
5t048.3↔	Alogénna transpl.kortiko-spongióz.št:humerus dist.	5t050.3↔	Impl.kost.cementu bez prísady ATB:humerus dist.
5t048.4↔	Alogénna transpl.kortiko-spongióz.št:radius prox.	5t050.4↔	Impl.kost.cementu bez prísady ATB:radius prox.
5t048.5↔	Alogénna transpl.kortiko-spongióz.št:radius diaf.	5t050.5↔	Impl.kost.cementu bez prísady ATB:radius diaf.
5t048.6↔	Alogénna transpl.kortiko-spongióz.št:radius distál.	5t050.6↔	Impl.kost.cementu bez prísady ATB:radius dist.
5t048.7↔	Alogénna transpl.kortiko-spongióz.št:ulna prox.	5t050.7↔	Impl.kost.cementu bez prísady ATB:ulna prox.
5t048.8↔	Alogénna transpl.kortiko-spongióz.št:ulna diaf.	5t050.8↔	Impl.kost.cementu bez prísady ATB:ulna diaf.
5t048.9↔	Alogénna transpl.kortiko-spongióz.št:ulna distálna	5t050.9↔	Impl.kost.cementu bez prísady ATB:ulna dist.
5t048.d	Alogénna transpl.kortiko-spongióz.št:panva	5t050.d	Implant.kost.cementu bez prísady ATB:panva
5t048.j↔	Alogénna transpl.kortiko-spongióz.št:patela	5t050.j↔	Impl.kost.cementu bez prísady ATB:patela
5t048.s↔	Alogénna transpl.kortiko-spongióz.št:talus	5t050.x	Impl.kost.cementu bez prísady ATB:ostatné k.
5t048.t↔	Alogénna transpl.kortiko-spongióz.št:kalkaneus	5t050.z↔	Impl.kost.cementu bez prísady ATB:skapula
5t048.u↔	Alogénna transpl.kortiko-spongióz.št:tarzálna k.	5t051.0↔	Impl.kost.cementu s prísadou ATB:klavikula
5t048.v↔	Alogénna transpl.kortiko-spongióz.št:metatarz.k.	5t051.1↔	Impl.kost.cementu s prísadou ATB:humerus pr.
5t048.w↔	Alogénna transpl.kortiko-spongióz.št:falangy pr.n.	5t051.2↔	Impl.kost.cementu s prísadou ATB:humerus diaf.
5t048.x	Alogénna transpl.kortiko-spongióz.št:ostatné k.	5t051.3↔	Impl.kost.cementu s prísadou ATB:humerus dist.
5t048.z↔	Alogénna transpl.kortiko-spongióz.št:skapula	5t051.4↔	Impl.kost.cementu s prísadou ATB:radius prox.
5t049.2↔	Alogénna transpl.rúrovitej kosti:humerus diafýza	5t051.5↔	Impl.kost.cementu s prísadou ATB:radius diaf.
5t049.5↔	Alogénna transpl.rúrovitej kosti:radius diaf.	5t051.6↔	Impl.kost.cementu s prísadou ATB:radius dist.

5t051.7↔	Impl.kost.cementu s prísadou ATB:ulna prox.	5t05x.1↔	Impl.inej alopl.kost.náhr:humerus prox.
5t051.8↔	Impl.kost.cementu s prísadou ATB:ulna diaf.	5t05x.2↔	Impl.inej alopl.kost.náhr:humerus diaf.
5t051.9↔	Impl.kost.cementu s prísadou ATB:ulna dist.	5t05x.3↔	Impl.inej alopl.kost.náhr:humerus dist.
5t051.d	Implant.kost.cementu s prísadou ATB:panva	5t05x.4↔	Impl.inej alopl.kost.náhr:radius prox.
5t051.j↔	Impl.kost.cementu s prísadou ATB:patela	5t05x.5↔	Impl.inej alopl.kost.náhr:radius diaf.
5t051.s↔	Impl.kost.cementu s prísadou ATB:talus	5t05x.6↔	Impl.inej alopl.kost.náhr:radius distál.
5t051.t↔	Impl.kost.cementu s prísadou ATB:kalkaneus	5t05x.7↔	Impl.inej alopl.kost.náhr:ulna prox.
5t051.u↔	Impl.kost.cementu s prísadou ATB:tarzálné k.	5t05x.8↔	Implantácia inej aloplast.kostnej náhrady:ulna diaf.
5t051.v↔	Impl.kost.cementu s prísadou ATB:metatarz.k.	5t05x.9↔	Implantácia inej aloplast.kostnej náhrady:ulna dist.
5t051.w↔	Impl.kost.cementu s prísadou ATB:falangy pr.n.	5t05x.d	Implantácia inej aloplast.kostnej náhrady:panva
5t051.x	Impl.kost.cementu s prísadou ATB:ostatné k.	5t05x.j↔	Implantácia inej aloplast.kost.náhrady:patela
5t051.z↔	Impl.kost.cementu s prísadou ATB:skapula	5t05x.s↔	Implantácia inej aloplast.kostnej náhrady:talus
5t052.0↔	Impl.keram.kost.náhrady:klavikula	5t05x.t↔	Implantácia inej aloplast.kostnej náhrady:kalkaneus
5t052.1↔	Impl.keram.kost.náhrady:humerus prox.	5t05x.u↔	Impl.inej alopl.kost.náhr:tarzálné k.
5t052.2↔	Impl.keram.kost.náhrady:humerus diaf.	5t05x.v↔	Impl.inej alopl.kost.náhr:metatarzálné k.
5t052.3↔	Impl.keram.kost.náhrady:humerus dist.	5t05x.w↔	Impl.inej alopl.kost.náhr:falangy pr.n.
5t052.4↔	Impl.keram.kost.náhrady:radius prox.	5t05x.x	Implantácia inej aloplast.kostnej náhrady:ostatné k.
5t052.5↔	Impl.keram.kost.náhrady:radius diaf.	5t05x.z↔	Implantácia inej aloplast.kostnej náhrady:skapula
5t052.6↔	Impl.keram.kost.náhrady:radius distál.	5t061	Osteosyntéza skrutkou
5t052.7↔	Impl.keram.kost.náhrady:ulna prox.	5t063	Osteosyntéza dlahou
5t052.8↔	Impl.keram.kost.náhrady:ulna diaf.	5t064	Osteosyntéza drôtom alebo ťahovou serklážou
5t052.9↔	Implant.keram.kost.náhrady:ulna dist.	5t065	Osteosyntéza dynamickou kompresnou skrutkou
5t052.d	Impl.keramickej kostnej náhrady:panva	5t066	Osteosyntéza vnútrodreňovým klincom
5t052.j↔	Impl.keramickej kostnej náhrady:patela	5t067	Osteosyntéza zaisteným vnútrodreňovým klincom
5t052.s↔	Impl.keramickej kostnej náhrady:talus	5t068	Osteosyntéza vnútrodreň.kl.zaisteným na kĺbovú komp.
5t052.t↔	Impl.keram.kost.náhrady:kalkaneus	5t069	Osteosyntéza transfixačným klincom
5t052.u↔	Impl.keram.kost.náhrady:tarzálné k.	5t06a	Osteosyntéza intramedulárnym drôtom
5t052.v↔	Impl.keram.kost.náhrady:metatarzálné k.	5t06b	Osteosyntéza uhlovostabilnou dlahou
5t052.w↔	Impl.keram.kost.náhrady:falangy pr.n.	5t06c	Osteosyntéza uhlovou/kondylárnou dlahou
5t052.x	Impl.keram.kost.náhrady:ostatné k.	5t06d	Osteosyntéza skobou
5t052.z↔	Impl.keramickej kostnej náhrady:skapula	5t06f.0	Osteosyntéza vnútor.predlž./posuv.syst.nemotorizovaná
5t053.0↔	Impl.resorb.keramic.kost.náhrady:klavikula	5t06f.1	Osteosyntéza vnút.predlž./posuv.syst:motorizovaná
5t053.1↔	Impl.resorb.keramic.kost.náhrady:humerus pr.	5t06v	Osteosyntéza kruhovým fixátorom
5t053.2↔	Impl.resorb.keramic.kost.náhrady:humerus diaf.	5t06x	Osteosyntéza,iná
5t053.3↔	Impl.resorb.keramic.kost.náhrady:humerus dist.	5t06z	Osteosyntéza rezorbovatelným materiálom
5t053.4↔	Impl.resorb.keramic.kost.náhrady:radius pr.	5t070.0↔	Revízia osteos.m.bez jeho výmeny:klavikula
5t053.5↔	Impl.resorb.keramic.kost.náhrady:radius diaf.	5t070.1↔	Revízia osteos.m.bez jeho výmeny:humerus prox.
5t053.6↔	Impl.resorb.keramic.kost.náhrady:radius distál.	5t070.2↔	Revízia osteos.m.bez jeho výmeny:humerus diaf.
5t053.7↔	Impl.resorb.keramic.kost.náhrady:ulna prox.	5t070.3↔	Revízia osteos.m.bez jeho výmeny:humerus dist.
5t053.8↔	Impl.resorb.keramic.kost.náhrady:ulna diaf.	5t070.4↔	Revízia osteos.m.bez jeho výmeny:radius prox.
5t053.9↔	Impl.resorb.keramic.kost.náhrady:ulna dist.	5t070.5↔	Revízia osteos.m.bez jeho výmeny:radius diaf.
5t053.d	Impl.resorb.keramic.kost.náhrady:panva	5t070.6↔	Revízia osteos.m.bez jeho výmeny:radius distál.
5t053.j↔	Impl.resorb.keramic.kost.náhrady:patela	5t070.7↔	Revízia osteos.m.bez jeho výmeny:ulna prox.
5t053.s↔	Impl.resorb.keramic.kost.náhrady:talus	5t070.8↔	Revízia osteos.m.bez jeho výmeny:ulna diaf.
5t053.t↔	Impl.resorb.keramic.kost.náhrady:kalkaneus	5t070.9↔	Revízia osteos.m.bez jeho výmeny:ulna dist.
5t053.u↔	Impl.resorb.keramic.kost.náhrady:tarzálné k.	5t070.d	Revízia osteosyntet.materiálu bez jeho výmeny:panva
5t053.v↔	Impl.resorb.keramic.kost.náhrady:metatarz.k.	5t070.x	Revízia osteos.m.bez jeho výmeny:ostatné k.
5t053.w↔	Impl.resorb.keramic.kost.náhrady:falangy pr.n.	5t070.z↔	Revízia osteos.m.bez jeho výmeny:skapula
5t053.x	Impl.resorb.keramic.kost.náhrady:ostatné k.	5t071.0↔	Odstr.skrutky, príp.revízia:klavikula
5t053.z↔	Impl.resorb.keramic.kost.náhrady:skapula	5t071.1↔	Odstr.skrutky, príp.revízia:humerus prox.
5t054.0↔	Impl.kovovej kost.náhrady:klavikula	5t071.2↔	Odstr.skrutky, príp.revízia:humerus diaf.
5t054.1↔	Impl.kovovej kost.náhrady:humerus prox.	5t071.3↔	Odstr.skrutky, príp.revízia:humerus dist.
5t054.2↔	Impl.kovovej kost.náhrady:humerus diaf.	5t071.4↔	Odstr.skrutky, príp.revízia:radius prox.
5t054.3↔	Impl.kovovej kost.náhrady:humerus dist.	5t071.5↔	Odstr.skrutky, príp.revízia:radius diaf.
5t054.4↔	Impl.kovovej kost.náhrady:radius prox.	5t071.6↔	Odstr.skrutky, príp.revízia:radius distál.
5t054.5↔	Impl.kovovej kost.náhrady:radius diaf.	5t071.7↔	Odstr.skrutky, príp.revízia:ulna prox.
5t054.6↔	Impl.kovovej kost.náhrady:radius distál.	5t071.8↔	Odstr.skrutky, príp.revízia:ulna diaf.
5t054.7↔	Impl.kovovej kost.náhrady:ulna prox.	5t071.9↔	Odstr.skrutky, príp.revízia:ulna distálna
5t054.8↔	Impl.kovovej kost.náhrady:ulna diaf.	5t071.a↔	Odstr.skrutky, príp.revízia:karpálne k.
5t054.9↔	Impl.kovovej kost.náhrady:ulna dist.	5t071.b↔	Odstr.skrutky, príp.revízia:metakarp.k.
5t054.d	Impl.kovovej kost.náhrady:panva	5t071.c↔	Odstr.skrutky, príp.revízia:falangy pr.r.
5t054.j↔	Impl.kovovej kost.náhrady:patela	5t071.d	Odstr.skrutky, príp.revízia:panva
5t054.s↔	Impl.kovovej kost.náhrady:talus	5t071.e↔	Odstr.skrutky, príp.revízia:krčok steh.k.
5t054.t↔	Impl.kovovej kost.náhrady:kalkaneus	5t071.f↔	Odstr.skrutky, príp.revízia:femur prox.
5t054.u↔	Impl.kovovej kost.náhrady:tarzálné k.	5t071.g↔	Odstr.skrutky, príp.revízia:femur diaf.
5t054.v↔	Impl.kovovej kost.náhrady:metatarz.k.	5t071.h↔	Odstr.skrutky, príp.revízia:femur dist.
5t054.w↔	Impl.kovovej kost.náhrady:falangy pr.n.	5t071.j↔	Odstr.skrutky, príp.revízia:patela
5t054.x	Impl.kovovej kost.náhrady:ostatné k.	5t071.k↔	Odstr.skrutky, príp.revízia:tibia prox.
5t054.z↔	Impl.kovovej kost.náhrady:skapula	5t071.m↔	Odstr.skrutky, príp.revízia:tibia diaf.
5t05x.0↔	Implantácia inej aloplast.kostnej náhrady:klavikula	5t071.n↔	Odstr.skrutky, príp.revízia:tibia dist.

5t071.p↔	Odstr.skrutky, príp.revizia:fibula prox.	5t073.w↔	Odstr.dlahy, príp.revizia:falangy pr.n.
5t071.q↔	Odstr.skrutky, príp.revizia:fibula diaf.	5t073.x	Odstr.dlahy, príp.revizia:ostatné k.
5t071.r↔	Odstr.skrutky, príp.revizia:fibula dist.	5t073.z↔	Odstr.dlahy, príp.revizia:skapula
5t071.s↔	Odstr.skrutky, príp.revizia:talus	5t074.0↔	Odstr.tah.serkláže, príp.revizia:klavikula
5t071.t↔	Odstr.skrutky, príp.revizia:kalkaneus	5t074.1↔	Odstr.tah.serkláže, príp.revizia:humerus prox.
5t071.u↔	Odstr.skrutky, príp.revizia:tarzálné k.	5t074.2↔	Odstr.tah.serkláže, príp.revizia:humerus diaf.
5t071.v↔	Odstr.skrutky, príp.revizia:metatarz.k.	5t074.3↔	Odstr.tah.serkláže, príp.revizia:humerus dist.
5t071.w↔	Odstr.skrutky, príp.revizia:falangy pr.n.	5t074.4↔	Odstr.tah.serkláže, príp.revizia:radius prox.
5t071.x	Odstr.skrutky, príp.revizia:ostatné k.	5t074.5↔	Odstr.tah.serkláže, príp.revizia:radius diaf.
5t071.z↔	Odstr.skrutky, príp.revizia:skapula	5t074.6↔	Odstr.tah.serkláže, príp.revizia:radius distál.
5t072.0↔	Odstr.drôtu, príp.revizia:klavikula	5t074.7↔	Odstr.tah.serkláže, príp.revizia:ulna prox.
5t072.1↔	Odstr.drôtu, príp.revizia:humerus prox.	5t074.8↔	Odstr.tah.serkláže, príp.revizia:ulna diaf.
5t072.2↔	Odstr.drôtu, príp.revizia:humerus diafýza	5t074.9↔	Odstr.tah.serkláže, príp.revizia:ulna dist.
5t072.3↔	Odstr.drôtu, príp.revizia:humerus dist.	5t074.a↔	Odstr.tah.serkláže, príp.revizia:karpálne k.
5t072.4↔	Odstr.drôtu, príp.revizia:radius prox.	5t074.b↔	Odstr.tah.serkláže, príp.revizia:metakarp.k.
5t072.5↔	Odstr.drôtu, príp.revizia:radius diaf.	5t074.c↔	Odstr.tah.serkláže, príp.revizia:falangy pr.r.
5t072.6↔	Odstr.drôtu, príp.revizia:radius distál.	5t074.d	Odstr.tah.serkláže, príp.revizia:panva
5t072.7↔	Odstr.drôtu, príp.revizia:ulna prox.	5t074.e↔	Odstr.tah.serkláže, príp.revizia:krčok steh.k.
5t072.8↔	Odstr.drôtu, príp.revizia:ulna diafyzárna	5t074.f↔	Odstr.tah.serkláže, príp.revizia:femur prox.
5t072.9↔	Odstr.drôtu, príp.revizia:ulna distálna	5t074.g↔	Odstr.tah.serkláže, príp.revizia:femur diaf.
5t072.a↔	Odstr.drôtu, príp.revizia:karpálne k.	5t074.h↔	Odstr.tah.serkláže, príp.revizia:femur dist.
5t072.b↔	Odstr.drôtu, príp.revizia:metakarpálne k.	5t074.j↔	Odstr.tah.serkláže, príp.revizia:patela
5t072.c↔	Odstr.drôtu, príp.revizia:falangy pr.r.	5t074.k↔	Odstr.tah.serkláže, príp.revizia:tibia prox.
5t072.d	Odstr.drôtu, príp.revizia:panva	5t074.m↔	Odstr.tah.serkláže, príp.revizia:tibia diaf.
5t072.e↔	Odstr.drôtu, príp.revizia:krčok steh.k.	5t074.n↔	Odstr.tah.serkláže, príp.revizia:tibia dist.
5t072.f↔	Odstr.drôtu, príp.revizia:femur prox.	5t074.p↔	Odstr.tah.serkláže, príp.revizia:fibula prox.
5t072.g↔	Odstr.drôtu, príp.revizia:femur diaf.	5t074.q↔	Odstr.tah.serkláže, príp.revizia:fibula diaf.
5t072.h↔	Odstr.drôtu, príp.revizia:femur dist.	5t074.r↔	Odstr.tah.serkláže, príp.revizia:fibula dist.
5t072.j↔	Odstr.drôtu, príp.revizia:patela	5t074.s↔	Odstr.tah.serkláže, príp.revizia:talus
5t072.k↔	Odstr.drôtu, príp.revizia:tibia prox.	5t074.t↔	Odstr.tah.serkláže, príp.revizia:kalkaneus
5t072.m↔	Odstr.drôtu, príp.revizia:tibia diaf.	5t074.u↔	Odstr.tah.serkláže, príp.revizia:tarzálné k.
5t072.n↔	Odstr.drôtu, príp.revizia:tibia dist.	5t074.v↔	Odstr.tah.serkláže, príp.revizia:metatarz.k.
5t072.p↔	Odstr.drôtu, príp.revizia:fibula prox.	5t074.w↔	Odstr.tah.serkláže, príp.revizia:falangy pr.n.
5t072.q↔	Odstr.drôtu, príp.revizia:fibula diaf.	5t074.x	Odstr.tah.serkláže, príp.revizia:ostatné k.
5t072.r↔	Odstr.drôtu, príp.revizia:fibula dist.	5t074.z↔	Odstr.tah.serkláže, príp.revizia:skapula
5t072.s↔	Odstr.drôtu, príp.revizia:talus	5t075.e↔	Ods.dyn.kompresiv.skrutky, príp.reviz:krčok steh.k.
5t072.t↔	Odstr.drôtu, príp.revizia:kalkaneus	5t075.f↔	Odstr.dynam.kompresiv.skrutky, príp.revizia:femur prox.
5t072.u↔	Odstr.drôtu, príp.revizia:tarzálné k.	5t075.g↔	Odstr.dynam.kompresiv.skrutky, príp.revizia:femur diaf.
5t072.v↔	Odstr.drôtu, príp.revizia:metatarzálné k.	5t075.h↔	Odstr.dynam.kompresiv.skrutky, príp.revizia:femur dist.
5t072.w↔	Odstr.drôtu, príp.revizia:falangy pr.n.	5t075.x	Odstr.dynam.kompresiv.skrutky, príp.revizia:ostatné k.
5t072.x	Odstr.drôtu, príp.revizia:ostatné k.	5t076.1↔	Odstr.vnútrodreň.kl.bez zaist, príp.rev: humerus prox.
5t072.z↔	Odstr.drôtu, príp.revizia:skapula	5t076.2↔	Odstr.vnútrodreň.kl.bez zaist, príp.rev: humerus dist.
5t073.0↔	Odstr.dlahy, príp.revizia:klavikula	5t076.3↔	Odstr.vnútrodreň.kl.bez zaist, príp.rev: radius prox.
5t073.1↔	Odstr.dlahy, príp.revizia:humerus prox.	5t076.4↔	Odstr.vnútrodreň.kl.bez zaist, príp.rev: radius diaf.
5t073.2↔	Odstr.dlahy, príp.revizia:humerus diafýza	5t076.5↔	Odstr.vnútrodreň.kl.bez zaist, príp.rev: radius distál.
5t073.3↔	Odstr.dlahy, príp.revizia:humerus dist.	5t076.6↔	Odstr.vnútrodreň.kl.bez zaist, príp.rev: ulna prox.
5t073.4↔	Odstr.dlahy, príp.revizia:radius prox.	5t076.7↔	Odstr.vnútrodreň.kl.bez zaistenia, príp.rev: ulna diaf.
5t073.5↔	Odstr.dlahy, príp.revizia:radius diaf.	5t076.8↔	Odstr.vnútrodreň.kl.bez zaistenia, príp.rev: ulna dist.
5t073.6↔	Odstr.dlahy, príp.revizia:radius distál.	5t076.9↔	Odstr.vnútrodreň.kl.bez zaist, príp.rev: krčok steh.k.
5t073.7↔	Odstr.dlahy, príp.revizia:ulna prox.	5t076.e↔	Odstr.vnútrodreň.klinca bez zaist, príp.rev: femur prox.
5t073.8↔	Odstr.dlahy, príp.revizia:ulna diafyzárna	5t076.f↔	Odstr.vnútrodreň.kl.bez zaist, príp.rev: femur diaf.
5t073.9↔	Odstr.dlahy, príp.revizia:ulna distálna	5t076.g↔	Odstr.vnútrodreň.kl.bez zaist, príp.rev: femur dist.
5t073.a↔	Odstr.dlahy, príp.revizia:karpálne k.	5t076.h↔	Odstr.vnútrodreň.kl.bez zaist, príp.rev: tibia prox.
5t073.b↔	Odstr.dlahy, príp.revizia:metakarpálne k.	5t076.k↔	Odstr.vnútrodreň.kl.bez zaist, príp.rev: tibia diaf.
5t073.c↔	Odstr.dlahy, príp.revizia:falangy pr.r.	5t076.m↔	Odstr.vnútrodreň.kl.bez zaist, príp.rev: tibia dist.
5t073.d	Odstr.dlahy, príp.revizia:panva	5t076.n↔	Odstr.vnútrodreň.kl.bez zaist, príp.rev: fibula prox.
5t073.e↔	Odstr.dlahy, príp.revizia:krčok steh.k.	5t076.p↔	Odstr.vnútrodreň.kl.bez zaist, príp.rev: fibula dist.
5t073.f↔	Odstr.dlahy, príp.revizia:femur prox.	5t076.r↔	Odstr.vnútrodreň.klinca bez zaistenia, príp.reviz: ost.k.
5t073.g↔	Odstr.dlahy, príp.revizia:femur diaf.	5t076.x	Odstr.vnútrodreň.klinca zaist., príp.reviz: humerus prox.
5t073.h↔	Odstr.dlahy, príp.revizia:femur dist.	5t077.1↔	Odstr.vnútrodreň.klinca zaist., príp.reviz: humerus diaf.
5t073.k↔	Odstr.dlahy, príp.revizia:tibia prox.	5t077.2↔	Odstr.vnútrodreň.klinca zaist., príp.reviz: humerus dist.
5t073.m↔	Odstr.dlahy, príp.revizia:tibia diaf.	5t077.3↔	Odstr.vnútrodreň.klinca zaist., príp.reviz: radius prox.
5t073.n↔	Odstr.dlahy, príp.revizia:tibia dist.	5t077.4↔	Odstr.vnútrodreň.klinca zaist., príp.reviz: radius diaf.
5t073.p↔	Odstr.dlahy, príp.revizia:fibula prox.	5t077.5↔	Odstr.vnútrodreň.klinca zaist., príp.reviz: radius distál.
5t073.q↔	Odstr.dlahy, príp.revizia:fibula diaf.	5t077.6↔	Odstr.vnútrodreň.klinca zaist., príp.reviz: ulna prox.
5t073.r↔	Odstr.dlahy, príp.revizia:fibula dist.	5t077.7↔	Odstr.vnútrodreň.klinca zaist., príp.reviz: ulna diaf.
5t073.s↔	Odstr.dlahy, príp.revizia:talus	5t077.8↔	Odstr.vnútrodreň.klinca zaist., príp.reviz: ulna dist.
5t073.t↔	Odstr.dlahy, príp.revizia:kalkaneus	5t077.9↔	Odstr.vnútrodreň.klinca zaist., príp.reviz: femur prox.
5t073.u↔	Odstr.dlahy, príp.revizia:tarzálné k.	5t077.f↔	Odstr.vnútrodreň.klinca zaist., príp.reviz: femur diaf.
5t073.v↔	Odstr.dlahy, príp.revizia:metatarzálné k.	5t077.g↔	Odstr.vnútrodreň.klinca zaist., príp.reviz: femur diaf.

5t077.h↔	Odstr.vnútrodreň.klinca zaist.,prip.reviz:femur dist.	5t07b.d	Odstr.uhlovostabil.dlahy,prip.reviz:panva
5t077.k↔	Odstr.vnútrodreň.klinca zaist.,prip.reviz:tibia prox.	5t07b.e↔	Odstr.uhlovostabil.dlahy,prip.reviz:krčok steh.k.
5t077.m↔	Odstr.vnútrodreň.klinca zaist.,prip.reviz:tibia diaf.	5t07b.f↔	Odstr.uhlovostabil.dlahy,prip.reviz:femur prox.
5t077.n↔	Odstr.vnútrodreň.klinca zaist.,prip.reviz:tibia dist.	5t07b.g↔	Odstr.uhlovostabil.dlahy,prip.reviz:femur diaf.
5t077.p↔	Odstr.vnútrodreň.klinca zaist.,prip.reviz:fibula prox.	5t07b.h↔	Odstr.uhlovostabil.dlahy,prip.reviz:femur dist.
5t077.r↔	Odstr.vnútrodreň.klinca zaist.,prip.reviz:fibula dist.	5t07b.k↔	Odstr.uhlovostabil.dlahy,prip.reviz:tibia prox.
5t077.x	Odstr.vnútrodreň.klinca zaisten.,prip.reviz:ost.k.	5t07b.m↔	Odstr.uhlovostabil.dlahy,prip.reviz:tibia diaf.
5t078.e↔	Odstr.vnútrodreň.klin.s kĺb.kompon,prip.reviz:krčok steh.k.	5t07b.n↔	Odstr.uhlovostabil.dlahy,prip.reviz:tibia dist.
5t078.f↔	Odstr.vnútrodreň.klin.s kĺb.kompon,prip.reviz:femur prox.	5t07b.p↔	Odstr.uhlovostabil.dlahy,prip.reviz:fibula prox.
5t078.g↔	Odstr.vnútrodreň.klin.s kĺb.kompon,prip.reviz:femur diaf.	5t07b.q↔	Odstr.uhlovostabil.dlahy,prip.reviz:fibula diaf.
5t078.h↔	Odstr.vnútrodreň.klin.s kĺb.kompon,prip.reviz:femur dist.	5t07b.r↔	Odstr.uhlovostabil.dlahy,prip.reviz:fibula dist.
5t078.x	Odstr.vnútrodreň.klin.s kĺb.kompon,prip.reviz:ostatné k.	5t07b.s↔	Odstr.uhlovostabil.dlahy,prip.reviz:talus
5t079.1↔	Odstr.klinca po transfixácii,prip.reviz:humerus prox.	5t07b.t↔	Odstr.uhlovostabil.dlahy,prip.reviz:kalkaneus
5t079.2↔	Odstr.klinca po transfixácii,prip.reviz:humerus diaf.	5t07b.u↔	Odstr.uhlovostabil.dlahy,prip.reviz:tarzálné k.
5t079.3↔	Odstr.klinca po transfixácii,prip.reviz:humerus dist.	5t07b.v↔	Odstr.uhlovostabil.dlahy,prip.reviz:metatarz.k.
5t079.4↔	Odstr.klinca po transfixácii,prip.reviz:radius prox.	5t07b.w↔	Odstr.uhlovostabil.dlahy,prip.reviz:falangy pr.n.
5t079.5↔	Odstr.klinca po transfixácii,prip.reviz:radius diaf.	5t07b.x	Odstr.uhlovostabil.dlahy,prip.reviz:ostatné k.
5t079.6↔	Odstr.klinca po transfixácii,prip.reviz:radius distál.	5t07b.z↔	Odstr.uhlovostabil.dlahy,prip.reviz:skapula
5t079.7↔	Odstr.klinca po transfixácii,prip.reviz:ulna prox.	5t07c.1↔	Odstr.uhlovej/kondylár.dlahy,prip.reviz:humerus prox.
5t079.8↔	Odstr.klinca po transfixácii,prip.reviz:ulna diaf.	5t07c.3↔	Odstr.uhlovej/kondylár.dlahy,prip.reviz:humerus dist.
5t079.9↔	Odstr.klinca po transfixácii,prip.reviz:ulna dist.	5t07c.e↔	Odstr.uhlovej/kondylár.dlahy,prip.reviz:krčok steh.k.
5t079.f↔	Odstr.klinca po transfixácii,prip.reviz:femur prox.	5t07c.f↔	Odstr.uhlovej/kondylár.dlahy,prip.reviz:femur prox.
5t079.g↔	Odstr.klinca po transfixácii,prip.reviz:femur diaf.	5t07c.g↔	Odstr.uhlovej/kondylár.dlahy,prip.reviz:femur diaf.
5t079.h↔	Odstr.klinca po transfixácii,prip.reviz:femur dist.	5t07c.h↔	Odstr.uhlovej/kondylár.dlahy,prip.reviz:femur dist.
5t079.k↔	Odstr.klinca po transfixácii,prip.reviz:tibia prox.	5t07c.k↔	Odstr.uhlovej/kondylár.dlahy,prip.reviz:tibia prox.
5t079.m↔	Odstr.klinca po transfixácii,prip.reviz:tibia diaf.	5t07c.n↔	Odstr.uhlovej/kondylár.dlahy,prip.reviz:tibia dist.
5t079.n↔	Odstr.klinca po transfixácii,prip.reviz:tibia dist.	5t07c.x	Odstr.uhlovej/kondylár.dlahy,prip.reviz:ostatné k.
5t079.x	Odstr.klinca po transfixácii,prip.reviz:ostatné k.	5t07d.0↔	Odstránie skoby, prípadne revizia:klavikula
5t07a.0↔	Odstr.intramedulár.prúta/drôtu,prip.rev:klavikula	5t07d.1↔	Odstránie skoby, prípadne revizia:humerus prox.
5t07a.1↔	Odstr.intramedulár.prúta/drôtu,prip.rev:humerus prox.	5t07d.2↔	Odstránie skoby, prípadne revizia:humerus diafýza
5t07a.2↔	Odstr.intramedulár.prúta/drôtu,prip.rev:humerus diaf.	5t07d.3↔	Odstránie skoby, prípadne revizia:humerus dist.
5t07a.3↔	Odstr.intramedulár.prúta/drôtu,prip.rev:humerus dist.	5t07d.4↔	Odstránie skoby, prípadne revizia:radius prox.
5t07a.4↔	Odstr.intramedulár.prúta/drôtu,prip.rev:radius prox.	5t07d.5↔	Odstránie skoby, prípadne revizia:radius diaf.
5t07a.5↔	Odstr.intramedulár.prúta/drôtu,prip.rev:radius diaf.	5t07d.6↔	Odstránie skoby, prípadne revizia:radius distál.
5t07a.6↔	Odstr.intramedulár.prúta/drôtu,prip.rev:radius distál.	5t07d.7↔	Odstránie skoby, prípadne revizia:ulna prox.
5t07a.7↔	Odstr.intramedulár.prúta/drôtu,prip.rev:ulna prox.	5t07d.8↔	Odstránie skoby, prípadne revizia:ulna diafýzárna
5t07a.8↔	Odstr.intramedulár.prúta/drôtu,prip.rev:ulna diaf.	5t07d.9↔	Odstránie skoby, prípadne revizia:ulna distálna
5t07a.9↔	Odstr.intramedulár.prúta/drôtu,prip.rev:ulna dist.	5t07d.a↔	Odstránie skoby, prípadne revizia:karpálne k.
5t07a.b↔	Odstr.intramedulár.prúta/drôtu,prip.rev:metakarp.k.	5t07d.b↔	Odstránie skoby, prípadne revizia:metakarpálne k.
5t07a.c↔	Odstr.intramedulár.prúta/drôtu,prip.rev:falangy pr.r.	5t07d.c↔	Odstránie skoby, prípadne revizia:falangy pr.r.
5t07a.e↔	Odstr.intramedulár.prúta/drôtu,prip.rev:krčok steh.k.	5t07d.d	Odstránie skoby, prípadne revizia:panva
5t07a.f↔	Odstr.intramedulár.prúta/drôtu,prip.rev:femur prox.	5t07d.e↔	Odstránie skoby, prípadne revizia:krčok steh.k.
5t07a.g↔	Odstr.intramedulár.prúta/drôtu,prip.rev:femur diaf.	5t07d.f↔	Odstránie skoby, prípadne revizia:femur prox.
5t07a.h↔	Odstr.intramedulár.prúta/drôtu,prip.rev:femur dist.	5t07d.g↔	Odstránie skoby, prípadne revizia:femur diaf.
5t07a.j↔	Odstr.intramedulár.prúta/drôtu,prip.rev:patela	5t07d.h↔	Odstránie skoby, prípadne revizia:femur dist.
5t07a.k↔	Odstr.intramedulár.prúta/drôtu,prip.rev:tibia prox.	5t07d.j↔	Odstránie skoby, prípadne revizia:patela
5t07a.m↔	Odstr.intramedulár.prúta/drôtu,prip.rev:tibia diaf.	5t07d.k↔	Odstránie skoby, prípadne revizia:tibia prox.
5t07a.n↔	Odstr.intramedulár.prúta/drôtu,prip.rev:tibia dist.	5t07d.m↔	Odstránie skoby, prípadne revizia:tibia diaf.
5t07a.p↔	Odstr.intramedulár.prúta/drôtu,prip.rev:fibula prox.	5t07d.n↔	Odstránie skoby, prípadne revizia:tibia dist.
5t07a.q↔	Odstr.intramedulár.prúta/drôtu,prip.rev:fibula diaf.	5t07d.p↔	Odstránie skoby, prípadne revizia:fibula prox.
5t07a.r↔	Odstr.intramedulár.prúta/drôtu,prip.rev:fibula dist.	5t07d.q↔	Odstránie skoby, prípadne revizia:fibula diaf.
5t07a.s↔	Odstr.intramedulár.prúta/drôtu,prip.rev:talus	5t07d.r↔	Odstránie skoby, prípadne revizia:fibula dist.
5t07a.t↔	Odstr.intramedulár.prúta/drôtu,prip.rev:kalkaneus	5t07d.s↔	Odstránie skoby, prípadne revizia:talus
5t07a.v↔	Odstr.intramedulár.prúta/drôtu,prip.rev:metatarz.k.	5t07d.t↔	Odstránie skoby, prípadne revizia:kalkaneus
5t07a.w↔	Odstr.intramedulár.prúta/drôtu,prip.rev:falangy pr.n.	5t07d.u↔	Odstránie skoby, prípadne revizia:tarzálné k.
5t07a.x	Odstr.intramedulár.prúta/drôtu,prip.rev:ostatné k.	5t07d.v↔	Odstránie skoby, prípadne revizia:metatarzálné k.
5t07a.z↔	Odstr.intramedulár.prúta/drôtu,prip.rev:skapula	5t07d.w↔	Odstránie skoby, prípadne revizia:falangy pr.n.
5t07b.0↔	Odstr.uhlovostabil.dlahy,prip.reviz:klavikula	5t07d.x	Odstránie skoby, prípadne revizia:ostatné k.
5t07b.1↔	Odstr.uhlovostabil.dlahy,prip.reviz:humerus prox.	5t07d.z↔	Odstránie skoby, prípadne revizia:skapula
5t07b.2↔	Odstr.uhlovostabil.dlahy,prip.reviz:humerus diaf.	5t07e.0↔	Odstr.vnútor.predlž./posuv.syst.prip.reviz:klavikula
5t07b.3↔	Odstr.uhlovostabil.dlahy,prip.reviz:humerus dist.	5t07e.1↔	Odstr.vnúť.predlž./posuv.syst.prip.reviz:humerus prox.
5t07b.4↔	Odstr.uhlovostabil.dlahy,prip.reviz:radius prox.	5t07t.0↔	Odstr.vonkaj.fixátora,prip.reviz:klavikula
5t07b.5↔	Odstr.uhlovostabil.dlahy,prip.reviz:radius diaf.	5t07t.1↔	Odstr.vonkaj.fixátora,prip.reviz:humerus prox.
5t07b.6↔	Odstr.uhlovostabil.dlahy,prip.reviz:radius distál.	5t07t.2↔	Odstr.vonkaj.fixátora,prip.reviz:humerus diaf.
5t07b.7↔	Odstr.uhlovostabil.dlahy,prip.reviz:ulna prox.	5t07t.3↔	Odstr.vonkaj.fixátora,prip.reviz:humerus dist.
5t07b.8↔	Odstr.uhlovostabil.dlahy,prip.reviz:ulna diaf.	5t07t.4↔	Odstr.vonkaj.fixátora,prip.reviz:radius prox.
5t07b.9↔	Odstr.uhlovostabil.dlahy,prip.reviz:ulna dist.	5t07t.5↔	Odstr.vonkaj.fixátora,prip.reviz:radius diaf.
5t07b.a↔	Odstr.uhlovostabil.dlahy,prip.reviz:karpálne k.	5t07t.6↔	Odstr.vonkaj.fixátora,prip.reviz:radius distál.
5t07b.b↔	Odstr.uhlovostabil.dlahy,prip.reviz:metakarp.k.	5t07t.7↔	Odstr.vonkaj.fixátora,prip.reviz:ulna prox.
5t07b.c↔	Odstr.uhlovostabil.dlahy,prip.reviz:falangy pr.r.	5t07t.8↔	Odstr.vonkaj.fixátora,prip.reviz:ulna diaf.

5t07t.9↔	Odstr.vonkaj.fixátora,príp.reviz:ulna dist.	5t07x.p↔	Odstr.iného OSM,príp.revizia:fibula prox.
5t07t.a↔	Odstr.vonkaj.fixátora,príp.reviz:karpálne k.	5t07x.q↔	Odstr.iného OSM,príp.revizia:fibula diaf.
5t07t.b↔	Odstr.vonkaj.fixátora,príp.reviz:metakarp.k.	5t07x.r↔	Odstr.iného OSM,príp.revizia:fibula dist.
5t07t.c↔	Odstr.vonkaj.fixátora,príp.reviz:falangy pr.r.	5t07x.s↔	Odstr.iného OSM,príp.revizia:talus
5t07t.d	Odstr.vonkaj.fixátora,príp.reviz:panva	5t07x.t↔	Odstr.iného OSM,príp.revizia:kalkaneus
5t07t.e↔	Odstr.vonkaj.fixátora,príp.reviz:krčok steh.k.	5t07x.u↔	Odstr.iného OSM,príp.revizia:tarzálne k.
5t07t.f↔	Odstr.vonkaj.fixátora,príp.reviz:femur prox.	5t07x.v↔	Odstr.iného OSM,príp.revizia:metatarz.k.
5t07t.g↔	Odstr.vonkaj.fixátora,príp.reviz:femur diaf.	5t07x.w↔	Odstr.iného OSM,príp.revizia:fangly pr.n.
5t07t.h↔	Odstr.vonkaj.fixátora,príp.reviz:femur dist.	5t07x.x	Odstr.iného OSM,príp.revizia:ostatné k.
5t07t.j↔	Odstr.vonkaj.fixátora,príp.reviz:patela	5t07x.z↔	Odstr.iného OSM,príp.revizia:skapula
5t07t.k↔	Odstr.vonkaj.fixátora,príp.reviz:tibia prox.	5t090.0↔	Sutúra periostu:klavikula
5t07t.m↔	Odstr.vonkaj.fixátora,príp.reviz:tibia diaf.	5t090.1↔	Sutúra periostu:humerus proxim.
5t07t.n↔	Odstr.vonkaj.fixátora,príp.reviz:tibia dist.	5t090.2↔	Sutúra periostu:humerus diaf.
5t07t.p↔	Odstr.vonkaj.fixátora,príp.reviz:fibula prox.	5t090.3↔	Sutúra periostu:humerus dist.
5t07t.q↔	Odstr.vonkaj.fixátora,príp.reviz:fibula diaf.	5t090.4↔	Sutúra periostu:radius proxim.
5t07t.r↔	Odstr.vonkaj.fixátora,príp.reviz:fibula dist.	5t090.5↔	Sutúra periostu:radius diaf.
5t07t.s↔	Odstr.vonkaj.fixátora,príp.reviz:talus	5t090.6↔	Sutúra periostu:radius dist.
5t07t.t↔	Odstr.vonkaj.fixátora,príp.reviz:kalkaneus	5t090.7↔	Sutúra periostu:ulna proxim.
5t07t.u↔	Odstr.vonkaj.fixátora,príp.reviz:tarzálne k.	5t090.8↔	Sutúra periostu:ulna diafyz.
5t07t.v↔	Odstr.vonkaj.fixátora,príp.reviz:metatarz.k.	5t090.9↔	Sutúra periostu:ulna dist.
5t07t.w↔	Odstr.vonkaj.fixátora,príp.reviz:falangy pr.n.	5t090.d	Sutúra periostu:panva
5t07t.x	Odstr.vonkaj.fixátora,príp.reviz:ostatné k.	5t090.x	Sutúra periostu:ostatné kosti
5t07t.z↔	Odstr.vonkaj.fixátora,príp.reviz:skapula	5t090.z↔	Sutúra periostu:skapula
5t07v.1↔	Odstr.kruh.vonkaj.fixátora,príp.reviz:humerus prox.	5t091.0↔	Dočasná epifyzeodéza:klavikula
5t07v.2↔	Odstr.kruh.vonkaj.fixátora,príp.reviz:humerus diaf.	5t091.1↔	Dočasná epifyzeodéza:humerus proxim.
5t07v.3↔	Odstr.kruh.vonkaj.fixátora,príp.reviz:humerus dist.	5t091.3↔	Dočasná epifyzeodéza:humerus dist.
5t07v.4↔	Odstr.kruh.vonkaj.fixátora,príp.reviz:radius prox.	5t091.4↔	Dočasná epifyzeodéza:radius proxim.
5t07v.5↔	Odstr.kruh.vonkaj.fixátora,príp.reviz:radius diaf.	5t091.6↔	Dočasná epifyzeodéza:radius dist.
5t07v.6↔	Odstr.kruh.vonkaj.fixátora,príp.reviz:radius distál.	5t091.7↔	Dočasná epifyzeodéza:ulna proxim.
5t07v.7↔	Odstr.kruh.vonkaj.fixátora,príp.reviz:ulna prox.	5t091.9↔	Dočasná epifyzeodéza:ulna dist.
5t07v.8↔	Odstr.kruh.vonkaj.fixátora,príp.reviz:ulna diaf.	5t091.d	Dočasná epifyzeodéza:panva
5t07v.9↔	Odstr.kruh.vonkaj.fixátora,príp.reviz:ulna dist.	5t091.x	Dočasná epifyzeodéza:ostatné kosti
5t07v.a↔	Odstr.kruh.vonkaj.fixátora,príp.reviz:karpálne k.	5t091.z↔	Dočasná epifyzeodéza:skapula
5t07v.b↔	Odstr.kruh.vonkaj.fixátora,príp.reviz:metakarp.k.	5t092.0↔	Stála epifyzeodéza:klavikula
5t07v.d	Odstr.kruh.vonkaj.fixátora,príp.reviz:panva	5t092.1↔	Stála epifyzeodéza:humerus proxim.
5t07v.f↔	Odstr.kruh.vonkaj.fixátora,príp.reviz:femur prox.	5t092.3↔	Stála epifyzeodéza:humerus dist.
5t07v.g↔	Odstr.kruh.vonkaj.fixátora,príp.reviz:femur diaf.	5t092.4↔	Stála epifyzeodéza:radius proxim.
5t07v.h↔	Odstr.kruh.vonkaj.fixátora,príp.reviz:femur dist.	5t092.6↔	Stála epifyzeodéza:radius distál.
5t07v.k↔	Odstr.kruh.vonkaj.fixátora,príp.reviz:tibia prox.	5t092.7↔	Stála epifyzeodéza:ulna proxim.
5t07v.m↔	Odstr.kruh.vonkaj.fixátora,príp.reviz:tibia diaf.	5t092.9↔	Stála epifyzeodéza:ulna dist.
5t07v.n↔	Odstr.kruh.vonkaj.fixátora,príp.reviz:tibia dist.	5t092.d	Stála epifyzeodéza:panva
5t07v.p↔	Odstr.kruh.vonkaj.fixátora,príp.reviz:fibula prox.	5t092.x	Stála epifyzeodéza:ostatné kosti
5t07v.q↔	Odstr.kruh.vonkaj.fixátora,príp.reviz:fibula diaf.	5t092.z↔	Stála epifyzeodéza:skapula
5t07v.r↔	Odstr.kruh.vonkaj.fixátora,príp.reviz:fibula dist.	5t093.0↔	Liečebná epifyzeolýza:klavikula
5t07v.s↔	Odstr.kruh.vonkaj.fixátora,príp.reviz:talus	5t093.1↔	Liečebná epifyzeolýza:humerus proxim.
5t07v.t↔	Odstr.kruh.vonkaj.fixátora,príp.reviz:kalkaneus	5t093.3↔	Liečebná epifyzeolýza:humerus dist.
5t07v.u↔	Odstr.kruh.vonkaj.fixátora,príp.reviz:tarzálne k.	5t093.4↔	Liečebná epifyzeolýza:radius proxim.
5t07v.v↔	Odstr.kruh.vonkaj.fixátora,príp.reviz:metatarz.k.	5t093.6↔	Liečebná epifyzeolýza:radius dist.
5t07x.0↔	Odstr.iného OSM,príp.revizia:klavikula	5t093.7↔	Liečebná epifyzeolýza:ulna proxim.
5t07x.1↔	Odstr.iného OSM,príp.revizia:humerus prox.	5t093.9↔	Liečebná epifyzeolýza:ulna dist.
5t07x.2↔	Odstr.iného OSM,príp.revizia:humerus diaf.	5t093.d	Liečebná epifyzeolýza:panva
5t07x.3↔	Odstr.iného OSM,príp.revizia:humerus dist.	5t093.x	Liečebná epifyzeolýza:ostatné kosti
5t07x.4↔	Odstr.iného OSM,príp.revizia:radius prox.	5t093.z↔	Liečebná epifyzeolýza:skapula
5t07x.5↔	Odstr.iného OSM,príp.revizia:radius diaf.	5t096↔	Cielené rozrušenie ultrazvukom:pod kontr.MRI
5t07x.6↔	Odstr.iného OSM,príp.revizia:radius distál.	5t09x.0↔	Ostatné OP na kostiach:klavikula
5t07x.7↔	Odstr.iného OSM,príp.revizia:ulna prox.	5t09x.1↔	Ostatné OP na kostiach:humerus proxim.
5t07x.8↔	Odstr.iného OSM,príp.revizia:ulna diaf.	5t09x.2↔	Ostatné OP na kostiach:humerus diafyz.
5t07x.9↔	Odstr.iného OSM,príp.revizia:ulna dist.	5t09x.3↔	Ostatné OP na kostiach:humerus distál.
5t07x.a↔	Odstr.iného OSM,príp.revizia:karpálne k.	5t09x.4↔	Ostatné OP na kostiach:radius proximal
5t07x.b↔	Odstr.iného OSM,príp.revizia:metakarp.k.	5t09x.5↔	Ostatné OP na kostiach:radius diafyz.
5t07x.c↔	Odstr.iného OSM,príp.revizia:fangly pr.r.	5t09x.6↔	Ostatné OP na kostiach:radius distál.
5t07x.d	Odstr.iného OSM,príp.revizia:panva	5t09x.7↔	Ostatné OP na kostiach:ulna proximál.
5t07x.e↔	Odstr.iného OSM,príp.revizia:krčok steh.k.	5t09x.8↔	Ostatné OP na kostiach:ulna diafyz.
5t07x.f↔	Odstr.iného OSM,príp.revizia:femur prox.	5t09x.9↔	Ostatné OP na kostiach:ulna distál.
5t07x.g↔	Odstr.iného OSM,príp.revizia:femur diaf.	5t09x.x	Ostatné OP na kostiach:ostatné kosti
5t07x.h↔	Odstr.iného OSM,príp.revizia:femur dist.	5t09x.z↔	Ostatné OP na kostiach:skapula
5t07x.j↔	Odstr.iného OSM,príp.revizia:patela	5t100.2↔	Otv.rep.jednoduch.zlom.v diafýze:humerus:bez osteos.
5t07x.k↔	Odstr.iného OSM,príp.revizia:tibia prox.	5t100.5↔	Otv.rep.jednoduch.zlom.v diafýze:radius:bez osteos.
5t07x.m↔	Odstr.iného OSM,príp.revizia:tibia diaf.	5t100.8↔	Otv.rep.jednoduch.zlom.v diafýze:ulna:bez osteosynt.
5t07x.n↔	Odstr.iného OSM,príp.revizia:tibia dist.	5t100.x	Otv.rep.jednoduch.zlom.v diafýze:ostatné dl.k.:bez osteos.

5t101.2↔	Otv.rep.jednoduch.zlom.v diafýze:humerus:osteosy.skrutkou	5t117.5↔	Otv.rep.triešt.zlom.v diafýz:radius:zaist.predvřt.iM.kl
5t101.5↔	Otv.rep.jednoduch.zlom.v diafýze:radius:skrutkou	5t117.8↔	Otv.rep.triešt.zlom.v diafýz:ulna:zaist.predvřt.iM.kl
5t101.8↔	Otv.rep.jednoduch.zlom.v diafýze:ulna:skrutkou	5t117.x	Otv.rep.triešt.zlom.v diafýz:ost.dl.k:zaist.predvřt.iM.kl
5t101.x	Otv.rep.jednoduch.zlom.v diafýze:ostatné dl.k:skrutkou	5t118.2↔	Otv.rep.triešt.zlom.v diafýz:humer:iM klin.so zaist.pre klb.k
5t103.2↔	Otv.rep.jednoduch.zlom.v diafýze:humerus:št.dlahou	5t118.x	Otv.rep.triešt.zlom.v diafýz:ost.dl.k:iM klin.so zaist.pre klb.k
5t103.5↔	Otv.rep.jednoduch.zlom.v diafýze:radius:št.dlahou	5t11a.2↔	Otv.rep.triešt.zlom.v diafýz:humerus:iM.drôt.a prút
5t103.8↔	Otv.rep.jednoduch.zlom.v diafýze:ulna:osteosy.št.dlahou	5t11a.5↔	Otv.rep.triešt.zlom.v diafýz:radius:iM.drôt.a prút
5t103.x	Otv.rep.jednoduch.zlom.v diafýze:ostatné dl.k:št.dlahou	5t11a.8↔	Otv.rep.triešt.zlom.v diafýz:ulna:iM.drôt.a prút
5t104.2↔	Otv.rep.jednoduch.zlom.v diafýze:humerus:drôtom/serkl	5t11b.2↔	Otv.rep.triešt.zlom.v diafýz:humerus:uhlo.stab.dlahou
5t104.5↔	Otv.rep.jednoduch.zlom.v diafýze:radius:drôtom/serkl	5t11b.5↔	Otv.rep.triešt.zlom.v diafýz:radius:uhlo.vostab.dl
5t104.8↔	Otv.rep.jednoduch.zlom.v diafýze:ulna:drôtom/serkl	5t11b.8↔	Otv.rep.triešt.zlom.v diafýz:ulna:uhlo.stab.dlahou
5t104.x	Otv.rep.jednoduch.zlom.v diafýze:ostat.dl.k:drôtom/serkl	5t11b.q↔	Otv.rep.triešt.zlom.v diafýz:fibula:uhlo.stab.dlahou
5t105.x	Otv.rep.jednod.zlom.v diafý:ostat.dl.k:dyn.kompr.skrut.v dl.	5t11b.x	Otv.rep.triešt.zlom.v diafýz:ost.dl.k:uhlo.stab.dlahou
5t106.2↔	Otv.rep.jednod.zlom.v diafý:humer:nezaist.predvřt.intrm.kl	5t11c.2↔	Otv.rep.triešt.zlom.v diafýz:humerus:uhlo./kondyl.dl
5t106.5↔	Otv.rep.jednod.zlom.v diafýze:radius:nezaist.predvřt.intrm.kl	5t11c.x	Otv.rep.triešt.zlom.v diafýz:ost.dl.k:uhlo./kondyl.dl
5t106.8↔	Otv.rep.jednod.zlom.v diafýze:ulna:nezaist.predvřt.intrm.kl	5t11t.2↔	Otv.rep.triešt.zlom.v diafýz:humerus:vonk.skelet.fix
5t106.x	Otv.rep.jednod.zlom.v diafýze:ost.dl.k:nezaist.predvřt.iM.kl	5t11t.5↔	Otv.rep.triešt.zlom.v diafýz:radius:vonk.skelet.fix
5t107.2↔	Otv.rep.jednod.zlom.v diafýze:humerus:zaist.predvřt.intrm.kl	5t11t.8↔	Otv.rep.triešt.zlom.v diafýz:ulna:vonk.skelet.fixátor
5t107.5↔	Otv.rep.jednod.zlom.v diafýze:radius:zaist.predvřt.intrm.kl	5t11t.q↔	Otv.rep.triešt.zlom.v diafýz:fibula:vonk.skelet.fix
5t107.8↔	Otv.rep.jednod.zlom.v diafýze:ulna:zaist.predvřt.intrm.kl	5t11t.x	Otv.rep.triešt.zlom.v diafýz:ost.dl.k:vonk.skelet.fix
5t107.x	Otv.rep.jednod.zlom.v diafýze:ost.dl.k:zaist.predvřt.intrm.kl	5t11v.2↔	Otv.rep.triešt.zlom.v diafýz:humerus:kruh.vonk.skelet.fix
5t108.2↔	Otv.rep.jednod.zlom.v diafýze:humerus:iM.kl.so zaist.pre klb.k	5t11v.5↔	Otv.rep.triešt.zlom.v diafýz:radius:kruh.vonk.skelet.fix
5t108.x	Otv.rep.jednod.zlom.v diafýze:ost.dl.k:iM.kl.so zaist.pre klb.k	5t11v.8↔	Otv.rep.triešt.zlom.v diafýz:ulna:kruh.vonk.skelet.fixátor
5t109.x	Otv.rep.jednod.zlom.v diafýze:ost.dl.k:transfix.kl	5t11v.q↔	Otv.rep.triešt.zlom.v diafýz:fibula:kruh.vonk.skelet.fix
5t10a.2↔	Otv.rep.jednod.zlom.v diafýz:humerus:iM.drôt.a prút	5t11v.x	Otv.rep.triešt.zlom.v diafýz:ost.dl.k:kruh.vonk.skelet.fix
5t10a.5↔	Otv.rep.jednod.zlom.v diafýz:radius:iM.drôt.a prút	5t11x.2↔	Otv.rep.triešt.zlom.v diafýz:humerus:iným osteos.m
5t10a.8↔	Otv.rep.jednod.zlom.v diafýz:ulna:iM.drôt.a prút	5t11x.5↔	Otv.rep.triešt.zlom.v diafýz:radius:iným osteos.m
5t10a.x	Otv.rep.jednod.zlom.v diafýz:ost.dl.k:iM.drôt.a prút	5t11x.8↔	Otv.rep.triešt.zlom.v diafýz:ulna:iným osteosyntet.m
5t10b.2↔	Otv.rep.jednod.zlom.v diafýz:humerus:uhlo.stab.dlahou	5t11x.q↔	Otv.rep.triešt.zlom.v diafýz:fibula:iným osteos.m
5t10b.5↔	Otv.rep.jednod.zlom.v diafýz:radius:uhlo.stab.dlahou	5t11x.x	Otv.rep.triešt.zlom.v diafýz:ost.dl.k:iným osteos.m
5t10b.8↔	Otv.rep.jednod.zlom.v diafýz:ulna:uhlo.stab.dlahou	5t11y.2↔	Otv.rep.triešt.zlom.v diafýz:humerus:blížšie neuč.mat
5t10b.x	Otv.rep.jednod.zlom.v diafýz:ost.dl.k:uhlo.stab.dlahou	5t11y.5↔	Otv.rep.triešt.zlom.v diafýz:radius:blížšie neuč.mat
5t10c.2↔	Otv.rep.jednod.zlom.v diafýz:humerus:uhl./kondyl.dl	5t11y.8↔	Otv.rep.triešt.zlom.v diafýz:ulna:blížšie neuč.mat
5t10c.x	Otv.rep.jednod.zlom.v diafýz:ost.dl.k:uhl./kondyl.dl	5t11y.q↔	Otv.rep.triešt.zlom.v diafýz:fibula:blížšie neuč.mat
5t10t.2↔	Otv.rep.jednod.zlom.v diafýz:humerus:vonk.skelet.fix	5t11y.x	Otv.rep.triešt.zlom.v diafýz:ost.dl.k:blížšie neuč.mat
5t10t.5↔	Otv.rep.jednod.zlom.v diafýz:radius:vonk.skelet.fix	5t120.1↔	Otv.rep.jedn.zl.v klb.obl.humer.prox:bez osteosyntézy
5t10t.8↔	Otv.rep.jednod.zlom.v diafýz:ulna:vonk.skelet.fix	5t120.3↔	Otv.rep.jedn.zl.v klb.obl.humer.dist:bez osteosyntézy
5t10t.x	Otv.rep.jednod.zlom.v diafýz:ost.dl.k:vonk.skelet.fix	5t120.4↔	Otv.rep.jedn.zl.v klb.obl.radius prox:bez osteosyntézy
5t10v.2↔	Otv.rep.jednod.zlom.v diafýz:humerus:kruh.vonk.skelet.fix	5t120.6↔	Otv.rep.jedn.zl.v klb.obl.radius dist:bez osteosyntézy
5t10v.5↔	Otv.rep.jednod.zlom.v diafýz:radius:kruh.vonk.skelet.fix	5t120.7↔	Otv.repoz.jednoduch.zl.v klb.obl.ulna prox:bez osteosynt
5t10v.8↔	Otv.rep.jednod.zlom.v diafýz:ulna:kruh.vonk.skelet.fix	5t120.9↔	Otv.repoz.jedn.zl.v klb.obl.ulna dist:bez osteosyntézy
5t10v.x	Otv.rep.jednod.zlom.v diafýz:ost.dl.k:kruh.vonk.skelet.fix	5t120.x	Otv.rep.jedn.zl.v klb.obl.ost.dlhé kosti:bez osteosyntézy
5t10x.2↔	Otv.rep.jednod.zlom.v diafýz:humerus:iným osteos.m	5t121.1↔	Otv.rep.jedn.zl.v klb.obl.humer.prox:skrutkou
5t10x.5↔	Otv.rep.jednod.zlom.v diafýz:radius:iným osteos.m	5t121.3↔	Otv.rep.jedn.zl.v klb.obl.humer.dist:skrutkou
5t10x.8↔	Otv.rep.jednod.zlom.v diafýz:ulna:iným osteos.m	5t121.4↔	Otv.rep.jedn.zl.v klb.obl.radius prox:skrutkou
5t10x.x	Otv.rep.jednod.zlom.v diafýz:ost.dl.k:iným osteos.m	5t121.6↔	Otv.rep.jedn.zl.v klb.obl.radius dist:skrutkou
5t10z.2↔	Otv.rep.jednod.zlom.v diafýz:humerus:rezorb.mat	5t121.7↔	Otv.repoz.jedn.zl.v klb.obl.ulna prox:skrutkou
5t10z.5↔	Otv.rep.jednod.zlom.v diafýz:radius:rezorb.mat	5t121.9↔	Otv.rep.jednoduch.zl.v klb.obl.ulna dist:skrutkou
5t10z.8↔	Otv.rep.jednod.zlom.v diafýz:ulna:ostesyn.rezorb.mat	5t121.x	Otv.rep.jedn.zl.v klb.obl.ost.dlhé kosti:skrutkou
5t10z.x	Otv.rep.jednod.zlom.v diafýz:ost.dl.k:rezorb.mat	5t123.1↔	Otv.rep.jedn.zl.v klb.obl.humer.prox:štand.dlahou
5t110.2↔	Otv.rep.triešt.zlom.v diafýze:humerus:bez osteosynt	5t123.3↔	Otv.rep.jedn.zl.v klb.obl.humer.dist:štand.dlahou
5t110.5↔	Otv.rep.triešt.zlom.v diafýz:radius:bez osteosynt	5t123.4↔	Otv.rep.jedn.zl.v klb.obl.radius prox:štand.dlahou
5t110.8↔	Otv.rep.triešt.zlom.v diafýz:ulna:bez osteosynt	5t123.6↔	Otv.rep.jedn.zl.v klb.obl.radius dist:štand.dlahou
5t110.x	Otv.rep.triešt.zlom.v diafýz:ost.dl.k:bez osteosynt	5t123.7↔	Otv.rep.jedn.zl.v klb.obl.ulna prox:štand.dlahou
5t113.2↔	Otv.rep.triešt.zlom.v diafýze:humerus:št.dlahou	5t123.9↔	Otv.rep.jedn.zl.v klb.obl.ulna dist:štand.dlahou
5t113.5↔	Otv.rep.triešt.zlom.v diafýze:radius:št.dlahou	5t123.x	Otv.rep.jedn.zl.v klb.obl.ost.dlhé kosti:štand.dlahou
5t113.8↔	Otv.rep.triešt.zlom.v diafýze:ulna:št.dlahou	5t124.1↔	Otv.rep.jedn.zl.v klb.obl.humer.prox:drôt/serkláž
5t113.q↔	Otv.rep.triešt.zlom.v diafýze:fibula:št.dlahou	5t124.3↔	Otv.rep.jedn.zl.v klb.obl.humer.dist:drôt/serkláž
5t113.x	Otv.rep.triešt.zlom.v diafýze:ost.dl.k:št.dlahou	5t124.4↔	Otv.rep.jedn.zl.v klb.obl.radius prox:drôt/serkláž
5t114.2↔	Otv.rep.triešt.zlom.v diafýze:humerus:drôtom/serkl	5t124.6↔	Otv.rep.jedn.zl.v klb.obl.ulna prox:drôt/serkláž
5t114.5↔	Otv.rep.triešt.zlom.v diafýze:radius:drôtom/serkl	5t124.7↔	Otv.rep.jedn.zl.v klb.obl.ulna dist:drôt/serkláž
5t114.8↔	Otv.rep.triešt.zlom.v diafýze:ulna:drôtom/serkl	5t124.9↔	Otv.rep.jedn.zl.v klb.obl.ost.dlhé kosti:drôt/serkláž
5t114.q↔	Otv.rep.triešt.zlom.v diafýze:fibula:drôtom/serkl	5t124.x	Otv.rep.jedn.zl.v klbe ost.dlhé kosti:dyn.kompr.skrutka v dl
5t114.x	Otv.rep.triešt.zlom.v diafýze:ost.dl.k:drôtom/serkl	5t125.x	Otv.rep.jedn.zl.v klbe ost.dlhé kosti:iM.klin.so zaist.pre klb.k
5t115.x	Otv.rep.triešt.zlom.v diafýz:ost.dl.k:dyn.kompr.skr.v dl.	5t128.x	Otv.rep.jedn.zl.v klb.obl.ost.dlhé kosti:transfix.klin.
5t116.2↔	Otv.rep.triešt.zlom.v diafýz:humer:nezaist.predvřt.iM.kl	5t129.x	Otv.rep.jedn.zl.v klb.obl.humer.prox.:iM.drôt,prút
5t116.5↔	Otv.rep.triešt.zlom.v diafýz:radius:nezaist.predvřt.iM.kl	5t12a.1↔	Otv.rep.jedn.zl.v klb.obl.humer.dist.:iM.drôt,prút
5t116.8↔	Otv.rep.triešt.zlom.v diafýz:ulna:nezaist.predvřt.iM.kl	5t12a.3↔	Otv.rep.jedn.zl.v klb.obl.radius prox.:iM.drôt,prút
5t116.x	Otv.rep.triešt.zlom.v diafýz:ost.dl.k:nezaist.predvřt.iM.kl	5t12a.4↔	Otv.rep.jedn.zl.v klb.obl.radius dist.:iM.drôt,prút
5t117.2↔	Otv.rep.triešt.zlom.v diafýz:humerus:zaist.predvřt.iM.kl	5t12a.6↔	

5t12a.7↔	Otv.rep.jedn.zl.v kĺb.obl.ulna prox.:iM drôt,prút	5t137.x	Otv.rep.triešt.zl.v kĺb.obl.ost.dlhé kosti:zaist.intramed.kl
5t12a.9↔	Otv.rep.jedn.zl.v kĺb.obl.ulna dist.:iM drôt,prút	5t138.1↔	Otv.rep.triešt.zl.v kĺbe humer.prox.:iM klin.so zaist.pre kĺb.k
5t12a.x	Otv.rep.jedn.zl.v kĺb.obl.ost.dlhé kosti:iM drôt,prút	5t138.3↔	Otv.rep.triešt.zl.v kĺbe humer.dist:iM klin.so zaist.pre kĺb.k
5t12b.1↔	Otv.rep.jedn.zl.v kĺb.obl.humer.prox:uhlo.stab.dlahu	5t138.4↔	Otv.rep.triešt.zl.v kĺbe radius prox:iM klin.so zaist.pre kĺb.k
5t12b.3↔	Otv.rep.jedn.zl.v kĺb.obl.humer.dist:uhlo.stab.dlahu	5t138.6↔	Otv.rep.triešt.zl.v kĺbe radius dist:iM klin.so zaist.pre kĺb.k
5t12b.4↔	Otv.rep.jedn.zl.v kĺb.obl.radius prox:uhlo.stab.dlahu	5t138.7↔	Otv.rep.triešt.zl.v kĺbe ulna prox:iM klin.so zaist.pre kĺb.k
5t12b.6↔	Otv.rep.jedn.zl.v kĺb.obl.radius dist:uhlo.stab.dlahu	5t138.9↔	Otv.rep.triešt.zl.v kĺbe ulna dist:iM klin.so zaist.pre kĺb.k
5t12b.7↔	Otv.rep.jedn.zl.v kĺb.obl.ulna prox:uhlo.stab.dlahu	5t138.x	Otv.rep.triešt.zl.v kĺbe ost.dlhé kosti:iM klin.so zaist.pre kĺb.k
5t12b.9↔	Otv.rep.jedn.zl.v kĺb.obl.ulna dist:uhlo.stab.dlahu	5t13a.1↔	Otv.rep.triešt.zl.v kĺb.obl.humer.prox:intramed.drôt a prút
5t12b.x	Otv.rep.jedn.zl.v kĺb.obl.ost.dlhé kosti:uhlo.stab.dl	5t13a.3↔	Otv.rep.triešt.zl.v kĺb.obl.humer.dist:intramed.drôt a prút
5t12c.1↔	Otv.rep.jedn.zl.v kĺb.obl.humer.prox:uhlo./kondyl.dl	5t13a.4↔	Otv.rep.triešt.zl.v kĺb.obl.humer.prox:intramed.drôt a prút
5t12c.3↔	Otv.rep.jedn.zl.v kĺb.obl.humer.dist:uhlo./kondyl.dl	5t13a.6↔	Otv.rep.triešt.zl.v kĺb.obl.radius dist:intramed.drôt a prút
5t12c.x	Otv.rep.jedn.zl.v kĺb.obl.ost.dlhé kosti:uhlo./kondyl.dl	5t13a.7↔	Otv.rep.triešt.zl.v kĺb.obl.ulna prox:intramed.drôt a prút
5t12d.x	Otv.rep.jedn.zl.v kĺb.obl.ost.dlhé kosti:skobou	5t13a.9↔	Otv.rep.triešt.zl.v kĺb.obl.ulna dist:intramed.drôt a prút
5t12t.1↔	Otv.rep.jedn.zl.v kĺb.obl.humer.prox:vonk.skelet.fix	5t13a.x	Otv.rep.triešt.zl.v kĺb.obl.ost.dlhé kosti:intramed.drôt a prút
5t12t.3↔	Otv.rep.jedn.zl.v kĺb.obl.humer.dist:vonk.skelet.fix	5t13b.1↔	Otv.rep.triešt.zl.v kĺb.obl.humer.prox:uhlo.stabil.dlahou
5t12t.4↔	Otv.rep.jedn.zl.v kĺb.obl.humer.prox:vonk.skelet.fix	5t13b.3↔	Otv.rep.triešt.zl.v kĺb.obl.humer.prox:uhlo.stabil.dlahou
5t12t.6↔	Otv.rep.jedn.zl.v kĺb.obl.radius dist:vonk.skelet.fix	5t13b.4↔	Otv.rep.triešt.zl.v kĺb.obl.radius prox:uhlo.stabil.dlahou
5t12t.7↔	Otv.rep.jedn.zl.v kĺb.obl.ulna prox:vonk.skelet.fix	5t13b.6↔	Otv.rep.triešt.zl.v kĺb.obl.radius dist:uhlo.stabil.dlahou
5t12t.9↔	Otv.rep.jedn.zl.v kĺb.obl.ulna dist:vonk.skelet.fix	5t13b.7↔	Otv.rep.triešt.zl.v kĺb.obl.ulna prox:uhlo.stabil.dlahou
5t12t.x	Otv.rep.jedn.zl.v kĺb.obl.ost.dlhé kosti:vonk.skelet.fix	5t13b.9↔	Otv.rep.triešt.zl.v kĺb.obl.ulna dist:uhlo.stabil.dlahou
5t12v.1↔	Otv.rep.jedn.zl.v kĺb.obl.humer.prox:kruh.vonk.skelet.fix	5t13b.x	Otv.rep.triešt.zl.v kĺb.obl.ost.dlhé kosti:uhlo.stabil.dlahou
5t12v.3↔	Otv.rep.jedn.zl.v kĺb.obl.radius prox:kruh.vonk.skelet.fix	5t13c.1↔	Otv.rep.triešt.zl.v kĺb.obl.humer.prox:uhl./kondyl.dl
5t12v.4↔	Otv.rep.jedn.zl.v kĺb.obl.radius prox:kruh.vonk.skelet.fix	5t13c.3↔	Otv.rep.triešt.zl.v kĺb.obl.humer.dist:uhl./kondyl.dl
5t12v.6↔	Otv.rep.jedn.zl.v kĺb.obl.radius dist:kruh.vonk.skelet.fix	5t13c.x	Otv.rep.triešt.zl.v kĺb.obl.ost.dlhé kosti:uhl./kondyl.dl
5t12v.7↔	Otv.rep.jedn.zl.v kĺb.obl.ulna prox:kruh.vonk.skelet.fix	5t13d.x	Otv.rep.triešt.zl.v kĺb.obl.ost.dlhé kosti:skobou
5t12v.9↔	Otv.rep.jedn.zl.v kĺb.obl.ulna dist:kruh.vonk.skelet.fix	5t13v.1↔	Otv.rep.triešt.zl.v kĺb.obl.humer.prox:kruh.vonk.skel.fix
5t12v.x	Otv.rep.jedn.zl.v kĺb.obl.ost.dlhé kosti:kruh.vonk.skelet.fix	5t13v.3↔	Otv.rep.triešt.zl.v kĺb.obl.humer.dist:kruh.vonk.skel.fix
5t12x.1↔	Otv.rep.jedn.zl.v kĺb.obl.humer.prox:iným osteos.m	5t13v.4↔	Otv.rep.triešt.zl.v kĺb.obl.humer.prox:kruh.vonk.skel.fix
5t12x.3↔	Otv.rep.jedn.zl.v kĺb.obl.humer.dist:iným osteos.m	5t13v.6↔	Otv.rep.triešt.zl.v kĺb.obl.radius dist:kruh.vonk.skel.fix
5t12x.4↔	Otv.rep.jedn.zl.v kĺb.obl.radius prox:iným osteos.m	5t13v.7↔	Otv.rep.triešt.zl.v kĺb.obl.ulna prox:kruh.vonk.skel.fix
5t12x.6↔	Otv.rep.jedn.zl.v kĺb.obl.radius dist:iným osteos.m	5t13v.9↔	Otv.rep.triešt.zl.v kĺb.obl.ulna dist:kruh.vonk.skel.fix
5t12x.7↔	Otv.rep.jedn.zl.v kĺb.obl.ulna prox:iným osteos.m	5t13v.x	Otv.rep.triešt.zl.v kĺb.obl.ost.dlhé kosti:kruh.vonk.sk.fix
5t12x.9↔	Otv.rep.jedn.zl.v kĺb.obl.ulna dist:iným osteos.m	5t13x.1↔	Otv.rep.triešt.zl.v kĺb.obl.humer.prox:iným osteos.m
5t12x.x	Otv.rep.jedn.zl.v kĺb.obl.ost.dlhé kosti:iným osteos.m	5t13x.3↔	Otv.rep.triešt.zl.v kĺb.obl.humer.dist:iným osteos.m
5t12z.1↔	Otv.rep.jedn.zl.v kĺb.obl.humer.prox:resorb.mat	5t13x.4↔	Otv.rep.triešt.zl.v kĺb.obl.radius prox:iným osteos.m
5t12z.3↔	Otv.rep.jedn.zl.v kĺb.obl.humer.dist:resorb.mat	5t13x.6↔	Otv.rep.triešt.zl.v kĺb.obl.radius dist:iným osteos.m
5t12z.4↔	Otv.rep.jedn.zl.v kĺb.obl.radius prox:resorb.mat	5t13x.7↔	Otv.rep.triešt.zl.v kĺb.obl.ulna prox:iným osteos.m
5t12z.6↔	Otv.rep.jedn.zl.v kĺb.obl.radius dist:resorb.mat	5t13x.9↔	Otv.rep.triešt.zl.v kĺb.obl.ulna dist:iným osteos.m
5t12z.7↔	Otv.rep.jedn.zl.v kĺb.obl.ulna prox:resorb.mat	5t13x.x	Otv.rep.triešt.zl.v kĺb.obl.ost.dlhé kosti:iným osteos.m
5t12z.9↔	Otv.rep.jedn.zl.v kĺb.obl.ulna dist:resorb.mat	5t13z.1↔	Otv.rep.triešt.zl.v kĺb.obl.humer.prox:resorb.mat
5t12z.x	Otv.rep.jedn.zl.v kĺb.obl.ost.dlhé kosti:resorb.mat	5t13z.3↔	Otv.rep.triešt.zl.v kĺb.obl.humer.dist:resorb.mat
5t131.1↔	Otv.rep.triešt.zl.v kĺb.obl.humer.prox:skrutkou	5t13z.4↔	Otv.rep.triešt.zl.v kĺb.obl.radius prox:resorb.mat
5t131.3↔	Otv.rep.triešt.zl.v kĺb.obl.humer.dist:skrutkou	5t13z.6↔	Otv.rep.triešt.zl.v kĺb.obl.radius dist:resorb.mat
5t131.4↔	Otv.rep.triešt.zl.v kĺb.obl.radius prox:skrutkou	5t13z.7↔	Otv.rep.triešt.zl.v kĺb.obl.ulna prox:resorb.mat
5t131.6↔	Otv.rep.triešt.zl.v kĺb.obl.radius dist:skrutkou	5t13z.9↔	Otv.rep.triešt.zl.v kĺb.obl.ulna dist:resorb.mat
5t131.7↔	Otv.rep.triešt.zl.v kĺb.obl.ulna prox:skrutkou	5t13z.x	Otv.rep.triešt.zl.v kĺb.obl.ost.dlhé kosti:resorb.mat
5t131.9↔	Otv.rep.triešt.zl.v kĺb.obl.ulna dist:skrutkou	5t140.0↔	Otv.repoz.jednoduch.zl:klavikula:bez osteosyntézy
5t131.x	Otv.rep.triešt.zl.v kĺb.obl.ost.dlhé kosti:skrutkou	5t140.x	Otv.repoz.jedn.zl:ost.malé k:bez osteosyntézy
5t133.1↔	Otv.rep.triešt.zl.v kĺb.obl.humer.prox:št.dlahou	5t140.z↔	Otv.repoz.jedn.zl:skapula:bez osteosyntézy
5t133.3↔	Otv.rep.triešt.zl.v kĺb.obl.humer.dist:št.dlahou	5t141.0↔	Otv.repoz.jedn.zlom:klavikula:skrutkou
5t133.4↔	Otv.rep.triešt.zl.v kĺb.obl.radius prox:št.dlahou	5t141.x	Otv.repoz.jedn.zlom:ost.malé k:skrutkou
5t133.6↔	Otv.rep.triešt.zl.v kĺb.obl.radius dist:št.dlahou	5t141.z↔	Otv.repoz.jedn.zlom:skapula:skrutkou
5t133.7↔	Otv.rep.triešt.zl.v kĺb.obl.ulna prox:št.dlahou	5t143.0↔	Otv.repoz.jedn.zl:klavikula:štandard.dlahou
5t133.9↔	Otv.rep.triešt.zl.v kĺb.obl.ulna dist:št.dlahou	5t143.x	Otv.repoz.jedn.zl:ost.malé k:štandard.dlahou
5t133.x	Otv.rep.triešt.zl.v kĺb.obl.ost.dlhé kosti:št.dlahou	5t143.z↔	Otv.repoz.jedn.zl:skapula:štandard.dlahou
5t134.1↔	Otv.rep.triešt.zl.v kĺb.obl.humer.prox:drôt/serkláž	5t144.0↔	Otv.repoz.jedn.zlom:klavikula:drôt/serkláž
5t134.3↔	Otv.rep.triešt.zl.v kĺb.obl.humer.dist:drôt/serkláž	5t144.x	Otv.repoz.jedn.zlom:ost.malé k:drôt/serkláž
5t134.4↔	Otv.rep.triešt.zl.v kĺb.obl.radius prox:drôt/serkláž	5t144.z↔	Otv.repoz.jedn.zlom:skapula:drôt/serkláž
5t134.6↔	Otv.rep.triešt.zl.v kĺb.obl.radius dist:drôt/serkláž	5t14a.0↔	Otv.repoz.jedn.zl:klavikula:iM drôt,prút
5t134.7↔	Otv.rep.triešt.zl.v kĺb.obl.ulna prox:drôt/serkláž	5t14a.x	Otv.repoz.jedn.zl:ost.malé k:iM drôt,prút
5t134.9↔	Otv.rep.triešt.zl.v kĺb.obl.ulna dist:drôt/serkláž	5t14b.0↔	Otv.repoz.jedn.zl:klavikula:uhlo.stabil.dlahou
5t134.x	Otv.rep.triešt.zl.v kĺb.obl.ost.dlhé kosti:drôt/serkláž	5t14b.x	Otv.repoz.jedn.zl:ost.malé k:uhlo.stabil.dlahou
5t135.x	Otv.rep.triešt.zl.v kĺbe ost.dlh.kosti:dyn.kompr.skrutka v dl	5t14b.z↔	Otv.repoz.jedn.zl:skapula:uhlo.stabil.dlahou
5t137.1↔	Otv.rep.triešt.zl.v kĺb.obl.humer.prox:zaist.intramed.kl	5t14d.0↔	Otv.repoz.jedn.zlom:klavikula:skobou
5t137.3↔	Otv.rep.triešt.zl.v kĺb.obl.humer.dist:zaist.intramed.kl	5t14d.x	Otv.repoz.jedn.zlom:ost.malé k:skobou
5t137.4↔	Otv.rep.triešt.zl.v kĺb.obl.radius prox:zaist.intramed.kl	5t14d.z↔	Otv.repoz.jedn.zlom:skapula:skobou
5t137.6↔	Otv.rep.triešt.zl.v kĺb.obl.radius dist:zaist.intramed.kl	5t14t.0↔	Otv.repoz.jedn.zl:klavikula:vonk.skelet.fix
5t137.7↔	Otv.rep.triešt.zl.v kĺb.obl.ulna prox:zaist.intramed.kl	5t14t.x	Otv.repoz.jedn.zl:ost.malé k:vonk.skelet.fix
5t137.9↔	Otv.rep.triešt.zl.v kĺb.obl.ulna dist:zaist.intramed.kl	5t14t.z↔	Otv.repoz.jedn.zl:skapula:vonk.skelet.fix

5t14v.x	Otv.repoz.jedn.zl:ost.malé k:kruh.vonk.skelet.fix	5t193.f	Otv.rep.luxácie:symfýza:skrutkou
5t14x.0↔	Otv.repoz.jedn.zl:klavikula:iným osteos.m	5t193.x	Otv.rep.luxácie:ostatné kĺby:skrutkou
5t14x.x	Otv.repoz.jedn.zl:ost.malé k:iným osteos.m	5t194.0↔	Otv.rep.luxácie:humerglenoid.kĺb.drôt/serkláž
5t14x.z↔	Otv.repoz.jedn.zl:skapula:iným osteos.m	5t194.1↔	Otv.rep.luxácie:akromioklavikulárny kĺb.drôt/serkláž
5t14z.0↔	Otv.repoz.jedn.zl:klavikula:rezorb.mat	5t194.2↔	Otv.rep.luxácie:torakoskop.kĺb.drôt/serkláž
5t14z.x	Otv.repoz.jedn.zl:ost.malé k:rezorb.mat	5t194.3↔	Otv.rep.luxácie:sternoklavikulárny kĺb.drôt/serkláž
5t14z.z↔	Otv.repoz.jedn.zl:skapula:rezorb.mat	5t194.4↔	Otv.rep.luxácie:lakt'ový kĺb.drôt/serkláž
5t150.0↔	Otv.repoz.triešt.zl:klavikula:bez osteosyntézy	5t194.5↔	Otv.rep.luxácie:prox.radioulnárny kĺb.drôt/serkláž
5t150.x	Otv.repoz.triešt.zl:ost.malé k:bez osteosyntézy	5t194.e↔	Otv.rep.luxácie:iliosakrálly kĺb.drôt/serkláž
5t150.z↔	Otv.repoz.triešt.zl:skapula:bez osteosyntézy	5t194.f	Otv.rep.luxácie:symfýza:drôt/serkláž
5t151.0↔	Otv.repoz.triešt.zlom:klavikula:skrutkou	5t194.x	Otv.rep.luxácie:ostatné kĺby:drôt/serkláž
5t151.x	Otv.repoz.triešt.zl:ost.malé k:skrutkou	5t199.x	Otv.rep.luxácie:ostatné kĺby:transfix.klincom
5t151.z↔	Otv.repoz.triešt.zl:skapula:skrutkou	5t19a.0↔	Otv.rep.luxácie:humerglenoid.kĺb.intramedul.klin
5t153.0↔	Otv.repoz.triešt.zl:klavikula:štanď.dlahou	5t19a.1↔	Otv.rep.luxácie:akromioklavikulárny kĺb.intramedul.klin
5t153.x	Otv.repoz.triešt.zl:ost.malé k:štanď.dlahou	5t19a.3↔	Otv.rep.luxácie:sternoklavikulárny kĺb.intramedul.klin
5t153.z↔	Otv.repoz.triešt.zl:skapula:štanď.dlahou	5t19a.4↔	Otv.rep.luxácie:lakt'ový kĺb.intramedul.klinom
5t154.0↔	Otv.repoz.triešt.zl:klavikula:drôt/serkláž	5t19a.5↔	Otv.rep.luxácie:prox.radioulnárny kĺb.intramedul.klin
5t154.x	Otv.repoz.triešt.zl:ost.malé k:drôt/serkláž	5t19a.x	Otv.rep.luxácie:ostatné kĺby:intramedul.klin
5t154.z↔	Otv.repoz.triešt.zl:skapula:drôt/serkláž	5t19b.0↔	Otv.rep.luxácie:humerglenoid.kĺb.uhlo.stabil.dlahou
5t15b.0↔	Otv.repoz.triešt.zl:klavikula:uhlo.stabil.dlahou	5t19b.1↔	Otv.rep.luxácie:akromioklavikulárny kĺb.uhlo.stabil.dlahou
5t15b.x	Otv.repoz.triešt.zl:ost.malé k:uhlo.stabil.dlahou	5t19b.2↔	Otv.rep.luxácie:torakoskop.kĺb.uhlo.stabil.dlahou
5t15b.z↔	Otv.repoz.triešt.zl:skapula:uhlo.stabil.dlahou	5t19b.3↔	Otv.rep.luxácie:sternoklavikulárny kĺb.uhlo.stabil.dlahou
5t15d.0↔	Otv.repoz.triešt.zlom.:klavikula:skobou	5t19b.4↔	Otv.rep.luxácie:lakt'ový kĺb.uhlo.stabil.dlahou
5t15d.x	Otv.repoz.triešt.zlom.:ost.malé k:skobou	5t19b.5↔	Otv.rep.luxácie:prox.radioulnárny kĺb.uhlo.stabil.dlahou
5t15d.z↔	Otv.repoz.triešt.zlom.:skapula:skobou	5t19b.e↔	Otv.rep.luxácie:iliosakrálly kĺb.uhlo.stabil.dlahou
5t15v.x	Otv.repoz.triešt.zlom:ost.malé k:kruh.vonk.skelet.fix.	5t19b.f	Otv.rep.luxácie:symfýza:uhlo.stabil.dlahou
5t15x.0↔	Otv.repoz.triešt.zl:klavikula:iným osteos.m	5t19b.x	Otv.rep.luxácie:ostatné kĺby:uhlo.stabil.dlahou
5t15x.x	Otv.repoz.triešt.zl:ost.malé k:iným osteos.m	5t19d.0↔	Otv.rep.luxácie:humerglenoid.kĺb:skobou
5t15x.z↔	Otv.repoz.triešt.zl:skapula:iným osteos.m	5t19d.1↔	Otv.rep.luxácie:akromioklavikulárny kĺb:skobou
5t15z.0↔	Otv.repoz.triešt.zl:klavikula:rezorb.mat	5t19d.2↔	Otv.rep.luxácie:torakoskop.kĺb:skobou
5t15z.x	Otv.repoz.triešt.zl:ost.malé k:rezorb.mat	5t19d.3↔	Otv.rep.luxácie:sternoklavikulárny kĺb:skobou
5t15z.z↔	Otv.repoz.triešt.zl:skapula:rezorb.mat	5t19d.4↔	Otv.rep.luxácie:lakt'ový kĺb:skobou
5t172	Otv.repoz.zl.panv.kostí a panv.kruhu:drôtom	5t19d.5↔	Otv.rep.luxácie:prox.radioulnárny kĺb:skobou
5t174	Otv.rep.zl.panv.kostí a panv.kruhu:řahovou/serklážou	5t19d.e↔	Otv.rep.luxácie:iliosakrálly kĺb:skobou
5t17g	Otv.rep.zl.panv.kostí a panvovřho kruhu:zavřtnicou	5t19d.f	Otv.rep.luxácie:symfýza:skobou
5t17h	Otv.rep.zlom.:okraj panv.kostí:skrutkou	5t19d.x	Otv.rep.luxácie:ostatné kĺby:skobou
5t17k	Otv.rep.zlom:zadná ř.panv.kruhu:skrutkou	5t19t.0↔	Otv.rep.luxácie:humerglenoidálny kĺb:vonk.skelet.fix
5t17n	Otv.rep.zlom:pred. ř.panv.kruhu:uhlovost.dl	5t19t.1↔	Otv.rep.luxácie:akromioklavikulárny kĺb:vonk.skelet.fix
5t17o	Otv.rep.zlom:zadná ř.panv.kruhu:uhlovost.dl	5t19t.4↔	Otv.rep.luxácie:lakt'ový kĺb:vonk.skelet.fix
5t17r	Otv.repoz.zlom:predná ř.panv.kruhu:dlahou	5t19t.5↔	Otv.rep.luxácie:prox.radioulnárny kĺb:vonk.skelet.fix
5t17s	Otv.rep.zlom: zadná ř.panv.kruhu:dlahou	5t19t.e↔	Otv.rep.luxácie:iliosakrálly kĺb:vonk.skelet.fix
5t17t	Otv.rep.zlom.panv.kostí a panv.kruhu:vonk.skelet.fix.	5t19t.f	Otv.rep.luxácie:symfýza:vonk.skelet.fix
5t17u	Otv.rep.panv.kostí a panv.kruhu:vnút.skeletř.fixřtorom	5t19t.x	Otv.rep.luxácie:ostatné kĺby:vonk.skelet.fix
5t17x	Otv.rep.zl.panv.kostí a panv.kruhu:iným osteos.m.	5t19x.0↔	Otv.rep.luxácie:humerglenoid.kĺb:iným osteos.mat
5t17z	Otv.rep.zl.panv.kostí a panv.kruhu:resorb.mat.	5t19x.1↔	Otv.rep.luxácie:akromioklavikulárny kĺb:iným osteos.mat
5t18x↔	Otv.rep.zl.acetabula a hlavy femuru:iným osteos.mat.	5t19x.2↔	Otv.rep.luxácie:torakoskop.kĺb:iným osteos.mat
5t190.0↔	Otv.rep.luxácie:humerglenoid.kĺb:bez osteosyn.	5t19x.3↔	Otv.rep.luxácie:sternoklavikulárny kĺb:iným osteos.mat
5t190.1↔	Otv.rep.luxácie:akromioklavikulárny kĺb:bez osteos.	5t19x.4↔	Otv.rep.luxácie:lakt'ový kĺb:iným osteos.mat
5t190.2↔	Otv.rep.luxácie:torakoskop.kĺb:bez osteosyntézy	5t19x.5↔	Otv.rep.luxácie:prox.radioulnárny kĺb:iným osteos.mat
5t190.3↔	Otv.rep.luxácie:sternoklavikulárny kĺb:bez osteos	5t19x.e↔	Otv.rep.luxácie:iliosakrálly kĺb:iným osteos.mat
5t190.4↔	Otv.rep.luxácie:lakt'ový kĺb:bez osteosyntézy	5t19x.f	Otv.rep.luxácie:symfýza:iným osteos.mat
5t190.5↔	Otv.rep.luxácie:prox.radioulnárny kĺb:bez osteos.	5t19x.x	Otv.rep.luxácie:ostatné kĺby:iným osteos.mat
5t190.f	Otv.rep.luxácie:symfýza:bez osteosyntézy	5t19z.0↔	Otv.rep.luxácie:humerglenoid.kĺb:rezorb.mat
5t190.x	Otv.rep.luxácie:ostatné kĺby:bez osteosyntézy	5t19z.1↔	Otv.rep.luxácie:akromioklavikulárny kĺb:rezorb.mat
5t191.0↔	Otv.rep.luxácie:humerglenoid.kĺb:skrutkou	5t19z.2↔	Otv.rep.luxácie:torakoskop.kĺb:rezorb.mat
5t191.1↔	Otv.rep.luxácie:akromioklavikulárny kĺb:skrutkou	5t19z.3↔	Otv.rep.luxácie:sternoklavikulárny kĺb:rezorb.mat
5t191.2↔	Otv.rep.luxácie:torakoskop.kĺb:skrutkou	5t19z.4↔	Otv.rep.luxácie:lakt'ový kĺb:rezorb.mat
5t191.3↔	Otv.rep.luxácie:sternoklavikulárny kĺb:skrutkou	5t19z.5↔	Otv.rep.luxácie:prox.radioulnárny kĺb:rezorb.mat
5t191.4↔	Otv.rep.luxácie:lakt'ový kĺb:skrutkou	5t19z.e↔	Otv.rep.luxácie:iliosakrálly kĺb:rezorb.mat
5t191.5↔	Otv.rep.luxácie:prox.radioulnárny kĺb:skrutkou	5t19z.f	Otv.rep.luxácie:symfýza:rezorb.mat
5t191.e↔	Otv.rep.luxácie:iliosakrálly kĺb:skrutkou	5t19z.x	Otv.rep.luxácie:ostatné kĺby:rezorb.mat
5t191.f	Otv.rep.luxácie:symfýza:skrutkou	5t211.0↔	Zat.rep.zl./epifyzeolýzy:klavikula:skrutkou
5t191.x	Otv.rep.luxácie:ostatné kĺby:skrutkou	5t211.1↔	Zat.rep.zl./epifyzeolýzy:humerus prox.:skrutkou
5t193.0↔	Otv.rep.luxácie:humerglenoid.kĺb:skrutkou	5t211.2↔	Zat.rep.zl./epifyzeolýzy:humerus diařýza:skrutkou
5t193.1↔	Otv.rep.luxácie:akromioklavikulárny kĺb:skrutkou	5t211.3↔	Zat.rep.zl./epifyzeolýzy:humerus distřl.:skrutkou
5t193.2↔	Otv.rep.luxácie:torakoskop.kĺb:skrutkou	5t211.4↔	Zat.rep.zl./epifyzeolýzy:radius prox.:skrutkou
5t193.3↔	Otv.rep.luxácie:sternoklavikulárny kĺb:skrutkou	5t211.5↔	Zat.rep.zl./epifyzeolýzy:radius diařýza:skrutkou
5t193.4↔	Otv.rep.luxácie:lakt'ový kĺb:skrutkou	5t211.6↔	Zat.rep.zl./epifyzeolýzy:radius distřl.:skrutkou
5t193.5↔	Otv.rep.luxácie:prox.radioulnárny kĺb:skrutkou	5t211.7↔	Zat.rep.zl./epifyzeolýzy:ulna proximřlna:skrutkou
5t193.e↔	Otv.rep.luxácie:iliosakrálly kĺb:skrutkou	5t211.8↔	Zat.rep.zl./epifyzeolýzy:ulna diař.:skrutkou

5t211.9↔	Zat.rep.zl./epifyzeolýzy:ulna distálna:skrutkou	5t21a.8↔	Zatv.repoz.zl./epifyzeol:ulna diaf:iM drôt,prút
5t211.d	Zat.rep.zl./epifyzeolýzy:panva:skrutkou	5t21a.9↔	Zatv.repoz.zl./epifyzeol:ulna dist:iM drôt,prút
5t211.x	Zat.rep.zl./epifyzeolýzy:ostatné k.:skrutkou	5t21a.x	Zatv.repoz.zl./epifyzeol:ost.k.:iM drôt,prút
5t211.z↔	Zat.rep.zl./epifyzeolýzy:skapula:skrutkou	5t21a.z↔	Zatv.repoz.zl./epifyzeol:skapula:iM drôt,prút
5t213.0↔	Zat.rep.zl./epifyzeolýzy:klavikula:šstandard.dlahou	5t21b.0↔	Zatv.repoz.zl./epifyzeol:klavikula:uhlo.stab.dlahou
5t213.1↔	Zat.rep.zl./epifyzeolýzy:humerus prox:šstandard.dlahou	5t21b.1↔	Zatv.repoz.zl./epifyzeol:humerus prox:uhlo.stab.dlahou
5t213.2↔	Zat.rep.zl./epifyzeolýzy:humerus diafýza:šstandard.dlahou	5t21b.2↔	Zatv.repoz.zl./epifyzeol:humerus diaf:uhlo.stab.dlahou
5t213.3↔	Zat.rep.zl./epifyzeolýzy:humerus distál.:šstandard.dlahou	5t21b.3↔	Zatv.repoz.zl./epifyzeol:humerus dist.:uhlo.stab.dl
5t213.4↔	Zat.rep.zl./epifyzeolýzy:radius prox:šstandard.dlahou	5t21b.4↔	Zatv.repoz.zl./epifyzeol:radius prox:uhlo.stab.dlahou
5t213.5↔	Zat.rep.zl./epifyzeolýzy:radius diafýza:šstandard.dlahou	5t21b.5↔	Zatv.repoz.zl./epifyzeol:radius diaf:uhlo.stab.dlahou
5t213.6↔	Zat.rep.zl./epifyzeolýzy:radius distál.:šstandard.dlahou	5t21b.6↔	Zatv.repoz.zl./epifyzeol:radius distál.:uhlo.stab.dl
5t213.7↔	Zat.rep.zl./epifyzeolýzy:ulna proximálna:šstandard.dlahou	5t21b.7↔	Zatv.repoz.zl./epifyzeol:ulna prox:uhlo.stab.dlahou
5t213.8↔	Zat.rep.zl./epifyzeolýzy:ulna diaf:šstandard.dlahou	5t21b.8↔	Zatv.repoz.zl./epifyzeol:ulna diaf:uhlo.stab.dlahou
5t213.9↔	Zat.rep.zl./epifyzeolýzy:ulna distálna:šstandard.dlahou	5t21b.9↔	Zatv.repoz.zl./epifyzeol:ulna dist:uhlo.stab.dlahou
5t213.d	Zat.rep.zl./epifyzeolýzy:panva:šstandard.dlahou	5t21b.d	Zatv.repoz.zl./epifyzeol:panva:uhlo.stab.dlahou
5t213.x	Zat.rep.zl./epifyzeolýzy:ostatné k.:šstandard.dlahou	5t21b.x	Zatv.repoz.zl./epifyzeol:ostat.k.:uhlo.stab.dl
5t213.z↔	Zat.rep.zl./epifyzeolýzy:skapula:šstandard.dlahou	5t21b.z↔	Zatv.repoz.zl./epifyzeol:skapula:uhlo.stab.dl
5t214.0↔	Zat.rep.zl./epifyzeolýzy:klavikula:drôt./serkláž	5t21c.1↔	Zatv.repoz.zl./epifyzeol:humerus prox:uhl./kondyl.dl
5t214.1↔	Zat.rep.zl./epifyzeolýzy:humerus prox.:drôt./serkláž	5t21c.3↔	Zatv.repoz.zl./epifyzeol:humerus dist:uhl./kondyl.dl
5t214.2↔	Zat.rep.zl./epifyzeolýzy:humerus diafýza:drôt./serkláž	5t21c.x	Zatv.repoz.zl./epifyzeol:ostatné k:uhl./kondyl.dl
5t214.3↔	Zat.rep.zl./epifyzeolýzy:humerus distál.:drôt./serkláž	5t21t.0↔	Zatv.repoz.zl./epifyzeol:klavikula:vonk.skelet.fix
5t214.4↔	Zat.rep.zl./epifyzeolýzy:radius prox.:drôt./serkláž	5t21t.1↔	Zatv.repoz.zl./epifyzeol:humerus prox:vonk.skelet.fix
5t214.5↔	Zat.rep.zl./epifyzeolýzy:radius diafýza:drôt./serkláž	5t21t.2↔	Zatv.repoz.zl./epifyzeol:humerus diaf:vonk.skelet.fix
5t214.6↔	Zat.rep.zl./epifyzeolýzy:radius distál:drôt./serkláž	5t21t.3↔	Zatv.repoz.zl./epifyzeol:humerus dist:vonk.skelet.fix
5t214.7↔	Zat.rep.zl./epifyzeolýzy:ulna proximálna:drôt./serkláž	5t21t.4↔	Zatv.repoz.zl./epifyzeol:radius prox:vonk.skelet.fix
5t214.8↔	Zat.rep.zl./epifyzeolýzy:ulna diaf.:drôt./serkláž	5t21t.5↔	Zatv.repoz.zl./epifyzeol:radius diaf:vonk.skelet.fix
5t214.9↔	Zat.rep.zl./epifyzeolýzy:ulna distálna:drôt./serkláž	5t21t.6↔	Zatv.repoz.zl./epifyzeol:radius dist:vonk.skelet.fix
5t214.d	Zat.rep.zl./epifyzeolýzy:panva:drôt./serkláž	5t21t.7↔	Zatv.repoz.zl./epifyzeol:ulna prox:vonk.skelet.fix
5t214.x	Zat.rep.zl./epifyzeolýzy:ostatné k.:drôt./serkláž	5t21t.8↔	Zatv.repoz.zl./epifyzeol:ulna diaf:vonk.skelet.fixátor
5t214.z↔	Zat.rep.zl./epifyzeolýzy:skapula:drôt./serkláž	5t21t.9↔	Zatv.repoz.zl./epifyzeol:ulna dist:vonk.skelet.fix
5t215.x	Zat.rep.zl./epifyzeolýzy:ostatné k.:dyn.kompr.skrutkou v dl.	5t21t.d	Zatv.repoz.zl./epifyzeol:panva:vonk.skelet.fix
5t216.1↔	Zat.rep.zl./epifyzeol:humerus prox.:nezaist.predvrt.iM klin	5t21t.x	Zatv.repoz.zl./epifyzeol:ostatné k:vonk.skelet.fix
5t216.2↔	Zat.rep.zl./epifyzeol:humerus diaf:nezaist.predvrt.iM klin	5t21t.z↔	Zatv.repoz.zl./epifyzeol:skapula:vonk.skelet.fix
5t216.3↔	Zat.rep.zl./epifyzeol:humerus dist.:nezaist.predvrt.iM klin	5t21v.1↔	Zatv.repoz.zl./epifyzeol:hum.prox:kruh.vonkaj.fix
5t216.4↔	Zat.rep.zl./epifyzeol:radius prox:nezaist.predvrt.iM klin	5t21v.2↔	Zatv.repoz.zl./epifyzeol:hum.diaf:kruh.vonkaj.fix
5t216.5↔	Zat.rep.zl./epifyzeol:radius diaf:nezaist.predvrt.iM klin	5t21v.3↔	Zatv.repoz.zl./epifyzeol:humer.dist:kruh.vonkaj.fix
5t216.6↔	Zat.rep.zl./epifyzeol:radius distál:nezaist.predvrt.iM klin	5t21v.4↔	Zatv.repoz.zl./epifyzeol:radius prx:kruh.vonkaj.fix
5t216.7↔	Zat.rep.zl./epifyzeol:ulna proxim:nezaist.predvrt.iM klin	5t21v.5↔	Zatv.repoz.zl./epifyzeol:rad.diaf:kruh.vonkaj.fix
5t216.8↔	Zat.rep.zl./epifyzeol:ulna diaf.:nezaist.predvrt.iM klin	5t21v.6↔	Zatv.repoz.zl./epifyzeol:rad.dis.:kruh.vonkaj.fixátor
5t216.9↔	Zat.rep.zl./epifyzeol:ulna distálna:nezaist.predvrt.iM klin	5t21v.7↔	Zatv.repoz.zl./epifyzeol:ulna prox.:kruh.vonkaj.fix.
5t216.x	Zat.rep.zl./epifyzeol:ostatné k.:nezaist.predvrt.iM klin	5t21v.8↔	Zatv.repoz.zl./epifyzeol:ulna diaf:kruh.vonkaj.fix
5t217.1↔	Zat.rep.zl./epifyzeol:humerus prox.:zaist.intramedul.kl	5t21v.9↔	Zatv.repoz.zl./epifyzeol:ulna dist:kruh.vonkaj.fix
5t217.2↔	Zat.rep.zl./epifyzeol:humerus diafýza:zaist.intramedul.kl	5t21v.d	Zatv.repoz.zl./epifyzeol:panva:kruh.vonkaj.fix
5t217.3↔	Zat.rep.zl./epifyzeol:humerus distál.:zaist.intramedul.kl	5t21v.x	Zatv.repoz.zl./epifyzeol:ostatné k.:kr.vonk.fix.
5t217.4↔	Zat.rep.zl./epifyzeol:radius prox.:zaist.intramedul.kl	5t21x.0↔	Zatv.repoz.zl./epifyzeol:klavikula:iným osteos.m.
5t217.5↔	Zat.rep.zl./epifyzeol:radius diafýza:zaist.intramedul.kl	5t21x.1↔	Zatv.repoz.zl./epifyzeol:humerus prox:iným osteos.m.
5t217.6↔	Zat.rep.zl./epifyzeol:radius distál:zaist.intramedul.kl	5t21x.2↔	Zatv.repoz.zl./epifyzeol:humerus diaf:iným osteos.m.
5t217.7↔	Zat.rep.zl./epifyzeol:ulna proximálna:zaist.intramedul.kl	5t21x.3↔	Zatv.repoz.zl./epifyzeol:humerus dist:iným osteos.m.
5t217.8↔	Zat.rep.zl./epifyzeol:ulna diaf.:zaist.intramedul.kl	5t21x.4↔	Zatv.repoz.zl./epifyzeol:radius prox:iným osteos.m.
5t217.9↔	Zat.rep.zl./epifyzeol:ulna distálna:zaist.intramedul.kl	5t21x.5↔	Zatv.repoz.zl./epifyzeol:radius diaf:iným osteos.m.
5t217.x	Zat.rep.zl./epifyzeol:ostatné k.:zaist.intramedul.kl	5t21x.6↔	Zatv.repoz.zl./epifyzeol:radius dist:iným osteos.m.
5t218.1↔	Zat.rep.zl./epifyzeol:humerus prox.:iM klin so zaist.klb.k	5t21x.7↔	Zatv.repoz.zl./epifyzeol:ulna prox:iným osteos.m.
5t218.2↔	Zat.rep.zl./epifyzeol:humerus diafýza:iM klin so zaist.klb.k	5t21x.8↔	Zatv.repoz.zl./epifyzeol:ulna diaf:iným osteos.m.
5t218.3↔	Zat.rep.zl./epifyzeol:humerus distál.:iM klin so zaist.klb.k	5t21x.9↔	Zatv.repoz.zl./epifyzeol:ulna dist:iným osteos.m.
5t218.4↔	Zat.rep.zl./epifyzeol:radius prox.:iM klin so zaist.klb.k	5t21x.d	Zatv.repoz.zl./epifyzeol:panva:iným osteosynt.mat.
5t218.5↔	Zat.rep.zl./epifyzeol:radius diafýza:iM klin so zaist.klb.k	5t21x.x	Zatv.repoz.zl./epifyzeol:ostatné k:iným osteos.m.
5t218.6↔	Zat.rep.zl./epifyzeol:radius distál:iM klin so zaist.klb.k	5t21x.z↔	Zatv.repoz.zl./epifyzeol:skapula:iným osteos.m.
5t218.7↔	Zat.rep.zl./epifyzeol:ulna proximálna:iM klin so zaist.klb.k	5t21z.0↔	Zatv.repoz.zl./epifyzeol:klavikula:rezorb.mat
5t218.8↔	Zat.rep.zl./epifyzeol:ulna diaf.:iM klin so zaist.klb.k	5t21z.1↔	Zatv.repoz.zl./epifyzeol:humerus prox:rezorb.mat
5t218.9↔	Zat.rep.zl./epifyzeol:ulna distálna:iM klin so zaist.klb.k	5t21z.2↔	Zatv.repoz.zl./epifyzeol:humerus diaf:rezorb.mat
5t218.x	Zat.rep.zl./epifyzeol:ostatné k.:iM klin so zaist.klb.kompon.	5t21z.3↔	Zatv.repoz.zl./epifyzeol:humerus dist:rezorb.mat
5t219.x	Zatv.repoz.zl./epifyzeolýzyostatné k.:transf.kl.	5t21z.4↔	Zatv.repoz.zl./epifyzeol:radius prox:rezorb.mat
5t21a.0↔	Zatv.repoz.zl./epifyzeol:klavikul:iM drôt,prút	5t21z.5↔	Zatv.repoz.zl./epifyzeol:radius diaf:rezorb.mat
5t21a.1↔	Zatv.repoz.zl./epifyzeol:humer.prox:iM drôt,prút	5t21z.6↔	Zatv.repoz.zl./epifyzeol:radius dist:rezorb.mat
5t21a.2↔	Zatv.repoz.zl./epifyzeol:humer.diaf:iM drôt,prút	5t21z.7↔	Zatv.repoz.zl./epifyzeol:ulna prox:rezorb.mat
5t21a.3↔	Zatv.repoz.zl./epifyzeol:humer.dist:iM drôt,prút	5t21z.8↔	Zatv.repoz.zl./epifyzeol:ulna diaf:rezorb.mat
5t21a.4↔	Zatv.repoz.zl./epifyzeol:radius prox:iM drôt,prút	5t21z.9↔	Zatv.repoz.zl./epifyzeol:ulna dist:rezorb.mat
5t21a.5↔	Zatv.repoz.zl./epifyzeol:rad.diaf:iM drôt,prút	5t21z.d	Zatv.repoz.zl./epifyzeol:panva:rezorb.mat
5t21a.6↔	Zatv.repoz.zl./epifyzeol:rad.dist:iM drôt,prút	5t21z.x	Zatv.repoz.zl./epifyzeol:ostatné k:rezorb.mat
5t21a.7↔	Zatv.repoz.zl./epifyzeol:ulna prox:iM drôt,prút	5t21z.z↔	Zatv.repoz.zl./epifyzeol:skapula:rezorb.mat

5t221.e↔	Zatv.rep.luxácie.iliosakrálny kĺb:skrutkou	5t307.1↔	O.ch.odstr.periartikulár.osifikácií:akromioklavikul.kĺb
5t224.e↔	Zatv.rep.luxácie.iliosakrálny kĺb:drôt/serkláž	5t307.2↔	O.ch.odstr.periartikulár.osifikácií:torakoskapulár.kĺb
5t22t.e↔	Zatv.rep.luxácie.iliosakrálny kĺb:vonk.skelet.fix	5t307.3↔	O.ch.odstr.periartik.osifikácií:sternoklavikul.kĺb
5t22x.e↔	Zatv.rep.luxácie.iliosakrálny kĺb:iným osteos.mat	5t307.4↔	Otv.chir.odstr.periartikulár.osifikácií:laktový kĺb
5t22z.e↔	Zatv.rep.luxácie.iliosakrálny kĺb:rezorb.mat	5t307.5↔	O.ch.odstr.periartikulár.osifikácií:prox.radioulnár.kĺb
5t300.0↔	Otv.chir.artrotómia,kapsulotómia:humerglenoid.kĺb	5t307.e↔	O.ch.odstr.periartikulár.osifikácií:iliosakrál.kĺb
5t300.1↔	O.ch.artrotómia,kapsulotómia:akromioklav.kĺb	5t307.f	O.ch.odstr.periartikulár.osifikácií:symfýza
5t300.2↔	O.ch.artrotóm.kapsulotómia:torakoskap.kĺb	5t307.x	O.ch.odstr.periartikulár.osifikácií:ostatné kĺby
5t300.3↔	O.ch.artrotómia,kapsulotómia:sternoklavikul.kĺb	5t308.0↔	Otv.chir.odstr.vof.telies z kĺbu:humerglenoid.kĺb
5t300.4↔	O.ch.artrotómia,kapsulotómia:laktový kĺb	5t308.1↔	O.ch.odstránenie voľných telies:akromioklavikul.kĺb
5t300.5↔	O.ch.artrotómia,kapsulotómia:prox.raduln.kĺb	5t308.2↔	O.ch.odstránenie voľných telies:torakoskapulár.kí
5t300.e↔	O.ch.artrotómia,kapsulotómia:iliosakrálny kĺb	5t308.3↔	O.ch.odstránenie voľných telies:sternoklavikul.kĺb
5t300.f	O.ch.artrotómia,kapsulotómia:symfýza	5t308.4↔	Otv.chir.odstr.voľných telies:laktový kĺb
5t300.x	O.ch.artrotómia,kapsulotómia:ostatné kĺby	5t308.5↔	O.ch.odstránenie voľných telies:prox.radioulnár.kĺb
5t301.0↔	Otv.ch.asept.preplach.drenáž:humerglenoid.kĺb	5t308.e↔	O.ch.odstránenie voľných telies:iliosakrálny kĺb
5t301.1↔	O.ch.aseptická preplach.drenáž:akromioklav.kĺb	5t308.f	Otv.chir.odstr.voľných telies:symfýza
5t301.2↔	O.ch.aseptická preplach.drenáž:torakosk.kĺb	5t308.x	O.ch.odstránenie voľných telies:ostatné kĺby
5t301.3↔	O.ch.aseptická preplach.drenáž:sternkl.kĺb	5t309.0↔	Otv.ch.exstirp.cysty(Baker.cysta):humergl.kĺb
5t301.4↔	O.ch.aseptická preplach.drenáž:laktový kĺb	5t309.1↔	O.ch.exstirpácia cysty(Baker.cysta):akromioklavikul.kĺb
5t301.5↔	O.ch.aseptická preplach.drenáž:prx.raduln.kĺb	5t309.2↔	O.ch.exstirpácia cysty(Baker.cysta):torakoskapulár.kĺb
5t301.e↔	O.ch.aseptická preplach.drenáž:iliosakrálny kĺb	5t309.3↔	O.ch.exstirpácia cysty(Baker.cysta):sternoklavik.kĺb
5t301.f	Otv.chir.asept.preplach.drenáž:symfýza	5t309.4↔	O.ch.exstirpácia cysty(Baker.cysta):laktový kĺb
5t301.x	Otvor.chir.asept.preplachová drenáž:ost.kĺby	5t309.5↔	O.ch.exstirpácia cysty(Baker.cysta):prox.radioulnár.kĺb
5t302.0↔	Otv.ch.sept.preplach.drenáž:humerglenoid.kĺb	5t309.6↔	O.ch.exstirpácia cysty(Baker.cysta):dist.radioulnár.kĺb
5t302.1↔	O.ch.septická preplach.drenáž:akrklav.kĺb	5t309.8↔	O.ch.exstirpácia cysty(Baker.cysta):radiokarpál.kĺb
5t302.2↔	O.ch.septická preplach.drenáž:torakoskap.kĺb	5t309.9↔	O.ch.exstirpácia cysty(Baker.cysta):ulnokarpálny kĺb
5t302.3↔	O.ch.septická preplach.drenáž:sternkl.kĺb	5t309.e↔	O.ch.exstirpácia cysty(Baker.cysta):iliosakrálny kĺb
5t302.4↔	O.ch.septická preplach.drenáž:laktový kĺb	5t309.f	Otv.ch.exstirp.cysty(Baker.cysta):symfýza
5t302.5↔	O.ch.septická preplach.drenáž:prx.raduln.kĺb	5t309.g↔	O.ch.exstirpácia cysty(Baker.cysta):bedr.kĺb
5t302.e↔	O.ch.septická preplach.drenáž:iliosakrálny kĺb	5t309.j↔	O.ch.exstirpácia cysty(Baker.cysta):prox.tibiofibulárny kĺb
5t302.f	Otv.chir.sept.preplach.drenáž:symfýza	5t309.k↔	O.ch.exstirpácia cysty(Baker.cysta):členk.kĺb h.
5t302.g↔	O.ch.septická preplach.drenáž:bedr.kĺb	5t309.m↔	O.ch.exstirpácia cysty(Baker.cysta):členk.kĺb d.
5t302.x	Otvor.chir.sept.preplachová drenáž kĺbu:ost.kĺby	5t309.n↔	O.ch.exstirpácia cysty(Baker.cysta):tarzálné kĺby
5t303.0↔	O.ch.debridement:humerglenoidálny kĺb	5t309.p↔	O.ch.exstirpácia cysty(Baker.cysta):tarzometatarz.kĺby
5t303.1↔	O.ch.debridement:akromioklavikulárny kĺb	5t309.q↔	O.ch.exstirpácia cysty(Baker.cysta):metatarzofalang.kí.
5t303.2↔	O.ch.debridement:torakoskapulárny kĺb	5t309.r↔	O.ch.exstirpácia cysty(Baker.cysta):interfalang.kĺb n.
5t303.3↔	O.ch.debridement:sternoklavikulárny kĺb	5t309.x	O.ch.exstirpácia cysty(Baker.cysta):ostatné kĺby
5t303.4↔	Otv.chir.debridement:laktový kĺb	5t30a.0↔	Otv.ch.vlož.nosiča lieku:humerglenoidálny kĺb
5t303.5↔	O.ch.debridement:prox.radioulnárny kĺb	5t30a.1↔	O.ch.vloženie nosiča lieku:akromioklavikul.kĺb
5t303.e↔	O.ch.debridement:iliosakrálny kĺb	5t30a.2↔	O.ch.vloženie nosiča lieku:torakoskapulárny kĺb
5t303.f	Otv.chir.debridement:symfýza	5t30a.3↔	O.ch.vloženie nosiča lieku:sternoklavikulárny kĺb
5t303.x	O.ch.debridement:ostatné kĺby	5t30a.4↔	Otv.chir.vloženie nosiča lieku:laktový kĺb
5t304.0↔	Otv.ch.parc.synovektómia:humerglenoid.kĺb	5t30a.5↔	O.ch.vloženie nosiča lieku:prox.radioulnárny kĺb
5t304.1↔	O.ch.parciál.synovektómia:akromioklavikul.kĺb	5t30a.e↔	O.ch.vlož.nosiča lieku:iliosakrálny kĺb
5t304.2↔	O.ch.parciál.synovektómia:torakoskapulár.kĺb	5t30a.f	O.ch.vloženie nosiča lieku:symfýza
5t304.3↔	O.ch.parciál.synovektómia:sternoklavikul.kĺb	5t30a.x	O.ch.vloženie nosiča lieku,ostatné kĺby
5t304.4↔	Otv.ch.parciálna synovektómia:laktový kĺb	5t30b.0↔	Otv.ch.odstr.nosiča lieku:humerglenoid.kĺb
5t304.5↔	O.ch.parciál.synovektómia:prox.radioulnár.kĺb	5t30b.1↔	O.ch.odstránenie nosiča lieku:akromioklavikul.kĺb
5t304.e↔	O.ch.parciál.synovektómia:iliosakrálny kĺb	5t30b.2↔	O.ch.odstránenie nosiča lieku:torakoskapulár.kí
5t304.f	Otv.chir.parc.synovektómia:symfýza	5t30b.3↔	O.ch.odstránenie nosiča lieku:sternoklavikul.kĺb
5t304.g↔	O.ch.parciál.synovektómia:bedr.kĺb	5t30b.4↔	O.ch.odstránenie nosiča lieku:laktový kĺb
5t304.x	Otv.chir.parciálna synovektómia:ostatné kĺby	5t30b.5↔	O.ch.odstránenie nosiča lieku:prox.radioulnár.kĺb
5t305.0↔	Otv.chir.totál.synovektómia:humerglenoid.kĺb	5t30b.e↔	O.ch.odstránenie nosiča lieku:iliosakrálny kĺb
5t305.1↔	O.ch.totálna synovektómia:akromioklavikul.kĺb	5t30b.f	O.ch.odstránenie nosiča lieku:symfýza
5t305.2↔	O.ch.totálna synovektómia:torakoskapulár.kí	5t30b.x	Otv.ch.O.ch.odstránenie nosiča lieku:ostat.kĺby
5t305.3↔	O.ch.totálna synovektómia:sternoklavikul.kĺb	5t30c.0↔	O.ch.odstr.častí a zvyškov väzov:humerglenoid.kĺb
5t305.4↔	O.ch.totálna synovektómia:laktový kĺb	5t30c.1↔	O.ch.odstr.častí a zvyškov väzov:akromioklavik.kĺb
5t305.5↔	O.ch.totálna synovektómia:prox.radioulnár.kĺb	5t30c.2↔	O.ch.odstr.častí a zvyškov väzov:torakoskapulár.kí
5t305.e↔	O.ch.totálna synovektómia:iliosakrálny kĺb	5t30c.3↔	O.ch.odstr.častí a zvyškov väzov:sternoklavikul.kĺb
5t305.f	O.ch.totálna synovektómia:symfýza	5t30c.4↔	Otv.ch.odstr.častí a zvyškov väzov:laktový kĺb
5t305.g↔	O.ch.totálna synovektómia:bedrový kĺb	5t30c.5↔	O.ch.odstr.častí a zvyškov väzov:prox.radiouln.kĺb
5t305.x	O.ch.totálna synovektómia:ostatné kĺby	5t30c.e↔	O.ch.odstr.častí a zvyškov väzov:iliosakrálny kĺb
5t306.0↔	O.ch.mobilizácia kĺbu(artrolýza):humerglen.kĺb	5t30c.f	O.ch.odstr.častí a zvyškov väzov:symfýza
5t306.1↔	O.ch.mobilizácia kĺbu(artrolýza):akromioklav.kĺb	5t30c.x	Otv.ch.O.ch.odstr.častí a zvyškov väzov:ostatné kĺby
5t306.2↔	O.ch.mobilizácia kĺbu(artrolýza):torakoskapr.kĺb	5t30x.0↔	Iné otv.ch.revízie:humerglenoidálny kĺb
5t306.3↔	O.ch.mobilizácia kĺbu(artrolýza):sternoklav.kĺb	5t30x.1↔	Iné otv.ch.revízie:akromioklavikulárny kĺb
5t306.4↔	O.ch.mobilizácia kĺbu(artrolýza):laktový kĺb	5t30x.2↔	Iné otv.ch.revízie:torakoskapulárny kĺb
5t306.5↔	O.ch.mobilizácia kĺbu(artrolýza):prx.raduln.kĺb	5t30x.3↔	Iné otv.ch.revízie:sternoklavikulárny kĺb
5t306.x	O.ch.mobilizácia kĺbu(artrolýza)ostatné kĺby	5t30x.4↔	Iné otv.ch.revízie:laktový kĺb
5t307.0↔	O.ch.odstr.periartikulár.osifikácií:humerglen.kĺb	5t30x.5↔	Iné otv.ch.revízie:prox.radioulnárny kĺb

5f30x.6↔	Iné otv.ch.revízie:dist.radioulnárny kĺb	5f31k.1↔	O.ch.subchodrál.otv.kosti s vlož.nebunk.impl:akromiokl.k
5f30x.8↔	Iné otv.ch.revízie:radiokarpálny kĺb	5f31k.3↔	O.ch.subchodrál.otv.kosti s vlož.nebunk.impl:sternokl.k
5f30x.9↔	Iné otv.ch.revízie:ulnokarpálny kĺb	5f31k.4↔	Otv.chir.subch.otv.kosti vlož.nebunk.impl:lakt'.kĺb
5f30x.e↔	Iné otv.ch.revízie:iliosakrálny kĺb	5f31k.5↔	O.ch.subchodrál.otv.kosti s vlož.nebunk.impl:p.radiou.k
5f30x.f	Iné otv.ch.revízie:symfýza	5f31k.x	Otv.chir.subchondr.otv.kosti vlož.neb.Impl:ost.kĺby
5f30x.g↔	Iné otv.ch.revízie:bedr.kĺb	5f31x.0↔	Iné otv.chir.OP na kĺbe a menisk:humeroglenoid.kĺb
5f30x.j↔	Iné otv.ch.revízie:prox.tibiofibulárny kĺb	5f31x.1↔	Iné otv.chir.OP na kĺbe a menisk:akromioklavikul.kĺb
5f30x.k↔	Iné otv.ch.revízie:členkový kĺb horný	5f31x.2↔	Iné otv.chir.OP na kĺbe a menisk:torakoskopulár.kl
5f30x.m↔	Iné otv.ch.revízie:členkový kĺb dolný	5f31x.3↔	Iné otv.chir.OP na kĺbe a menisk:sternoklavikul.kĺb
5f30x.n↔	Iné otv.ch.revízie:tarzálny kĺby	5f31x.4↔	Iné otv.chir.OP na kĺbe a menisk:lakt'ový kĺb
5f30x.p↔	Iné otv.ch.revízie:tarzometatarzálny kĺby	5f31x.5↔	Iné otv.chir.OP na kĺbe a menisk:prox.radioulnár.kĺb
5f30x.q↔	Iné otv.ch.revízie:metatarzofalang.kĺ.	5f31x.e↔	Iné otv.chir.OP na kĺbe a menisk:iliosakrálny kĺb
5f30x.r↔	Iné otv.ch.revízie:interfalangeálny kĺb n.	5f31x.f	Iné otv.chir.OP na kĺbe a menisk:symfýza
5f30x.x	Iné otv.ch.revízie:ostatné kĺby	5f31x.x	Iné otv.chir.OP na kĺbe a menisk:ostatné kĺby
5f310.0↔	Otv.chir.exciz.chor.zm.č.kĺb.chrup:humerogl.kĺb	5f350↔	Otv.chir.refixácia labra
5f310.1↔	O.ch.excizia chor.zmen.č.kĺb.chrup:akromiokl.kĺb	5f351↔	Otv.ch.refixácia okraj.kost.lézií obl.labrum glenoidale
5f310.3↔	O.ch.excizia chor.zmen.č.kĺb.chrup:sternoklav.kĺb	5f352↔	Otv.ch.plastika predného okraja glenoidu
5f310.4↔	O.ch.excizia chor.zmen.č.kĺb.chrup:lakt'ový kĺb	5f353↔	Otv.ch.plastika zadného okraja glenoidu
5f310.5↔	O.ch.excizia chor.zmen.č.kĺb.chrup:prox.radiou.kĺb	5f354↔	Otv.ch.plastika pred.č.kĺb.púzdra ramen.kĺbu
5f310.e↔	O.ch.excizia chor.zmen.č.kĺb.chrup:iliosakrálny kĺb	5f355↔	Otv.ch.plastika zad.č.kĺb.púzdra ramen.kĺbu
5f310.f	O.ch.excizia chor.zmen.č.kĺb.chrup:symfýza	5f356↔	Otv.ch.akromioplastika s preruš.Lig.coracoacromiale
5f310.x	O.ch.excizia chor.zmen.č.kĺb.chrup:ostat.kĺby	5f357↔	Otv.ch.rekonštrukcia rotát.manžety ramen.k. sutúrou
5f311.0↔	Otv.chir.refix.osteochondrál.fragmentu:humerogl.kĺb	5f358↔	Otv.ch.rekonštr.rotátor.manžety ramen.k.transpozíciou šf.
5f311.4↔	O.ch.refixácia osteochondrál.fragmentu:lakt'.kĺb	5f359↔	Otv.ch.rekonštr.rotátor.manžety ramen.kĺbu transpl.
5f311.5↔	O.ch.refixácia osteochondrál.fragmentu:prox.radiou.kĺb	5f35a↔	Otv.ch.rekonštr.rotát.manžety ramen.kĺbu implantát.
5f311.e↔	O.ch.refixácia osteochondrál.fragmentu:iliosakr.kĺb	5f35x↔	Ost.refix.a plastiky vřz.aparátu ramen.kĺbu
5f311.f	O.ch.refixácia osteochondrál.fragmentu:symfýza	5f370↔	Otv.ch. sutúra 1 kolaterál./kapsulár.vřzu ostat.kĺbov
5f311.x	O.ch.refixácia osteochondrál.fragmentu:ostat.kĺby	5f371↔	Otv.ch. sutúry viacerých kolater./kapsulár.vřzov ost.kĺbov
5f312.0↔	Otv.chir.subchondr.spongiopl.s fix.frag:humerogl.kĺb	5f372↔	Otv.ch. sutúra prstenc.radioulnár.vřzu(lig.anulare)
5f312.4↔	O.ch.subchodrál.spongioplast.s fix.fragm:lakt'ový kĺb	5f374↔	Otv.ch. sutúra vřzivového aparátu klavikuly
5f312.5↔	O.ch.subchodrál.spongioplast.s fix.fragm:prox.radiou.k	5f375↔	Otv.ch. sutúra vřz.ap.klavikuly s dlah.stabilizáciou
5f312.x	O.ch.subchodrál.spongioplast.s fix.fragm:ostat.kĺby	5f376↔	Otv.ch. sutúra vřz.ap. klavikuly so stabil.skrutka/drřt
5f317.0↔	Otv.chir.transplantácia chrupavky:humeroglenoid.kĺb	5f37x↔	Ost.refixácie vřzivového aparátu ost.kĺbov
5f317.4↔	O.ch.transplant.chrupavky:lakt'ový kĺb	5f380	Artrodéza sakroiliakálneho spojenia
5f317.5↔	O.ch.transplant.chrupavky:prox.radioulnár.kĺb	5f381	Artrodéza symfýzy lonových kostí
5f317.x	O.ch.transplant.chrupavky:ostatné kĺby	5f384↔	Artrodéza ramenného kĺbu
5f318.0↔	Otv.chir.odobratie chrupavk.transpl:humerogl.kĺb	5f385↔	Artrodéza lakt'ového kĺbu
5f318.4↔	O.ch.odobratie chrupavk.transplantátu:lakt'ový kĺb	5f38x	Artrodézy, ost.
5f318.x	O.ch.odobratie chrupavk.transplantátu:ostat.kĺby	5f390.0↔	O.ch.rozdel/preruřenie vřzu:humeroglenoid.kĺb
5f31a.0↔	Otv.chir.impl.in vitro vytv.tk.kultúry:humerogl.k.	5f390.1↔	O.ch.rozdel/preruřenie vřzu:akromioklavikul.kĺb
5f31a.4↔	O.ch.implant.in vitro vytvor.tk.kultúry:lakt'.kĺb	5f390.3↔	O.ch.rozdel/preruřenie vřzu:sternoklavikul.kĺb
5f31a.5↔	O.ch.implant.in vitro vytvor.tk.kultúry:prox.radiou.k	5f390.4↔	Otv.ch.rozdel/preruř.vřzu:lakt'ový kĺb
5f31a.x	O.ch.implant.in vitro vytvor.tk.kultúry:ostat.kĺby	5f390.5↔	O.ch.rozdel/preruřenie vřzu:prox.radioulnár.kĺb
5f31c.0↔	Otv.ch.vyhľad.chrupav[chondropl]:humeroglenoid.kĺb	5f390.e↔	O.ch.rozdel/preruřenie vřzu:iliosakrálny kĺb
5f31c.1↔	O.ch.vyhľad.chrupav[chondroplast]:akromioklav.kĺb	5f390.f	O.ch.rozdel/preruřenie vřzu:symfýza
5f31c.3↔	O.ch.vyhľad.chrupav[chondroplast]:sternoklavikul.kĺb	5f390.x	O.ch.rozdel/preruřenie vřzu:ostatné kĺby
5f31c.4↔	O.ch.vyhľad.chrupav[chondroplast]:lakt'ový kĺb	5f391.0↔	Otv.ch.artroriza:humeroglenoidálny kĺb
5f31c.5↔	O.ch.vyhľad.chrupav[chondroplast]:prox.radioulnár.kĺb	5f391.1↔	Otv.ch.artroriza:akromioklavikul.kĺb
5f31c.e↔	O.ch.vyhľad.chrupav[chondroplast]:iliosakrálny kĺb	5f391.2↔	Otv.ch.artroriza:torakoskopulárny kĺb
5f31c.x	O.ch.vyhľad.chrupav[chondroplast]:ostatné kĺby	5f391.3↔	Otv.ch.artroriza:sternoklavikulárny kĺb
5f31d.0↔	Subchondr.otvor.kosti:humerogl.k	5f391.4↔	Otv.ch.artroriza:lakt'ový kĺb
5f31d.1↔	O.ch.subchondr.otvor.kosti(Pridie):akromiokl.k	5f391.5↔	Otv.ch.artroriza:prox.radioulnárny kĺb
5f31d.3↔	Subchondr.otvor.kosti:sternokl.k	5f391.e↔	Otv.ch.artroriza:iliosakrálny kĺb
5f31d.4↔	Subchondr.otvor.kosti:lakt'.kĺb	5f391.f	Otv.ch.artroriza:symfýza
5f31d.5↔	Subchondr.otvor.kosti:prox.radiou.k	5f391.x	Otv.ch.artroriza:ostatné kĺby
5f31d.x	Subchondr.otvor.kosti:ostat.kĺby	5f392.0↔	Otv.ch.dočas.fixácie:humeroglenoid.kĺb
5f31h.0↔	O.ch.OP chrup.s transpl.chondroc.autol.ind.mtrix:humerogl.k	5f392.2↔	O.ch.dočasné fixácie:torakoskopul.kĺb
5f31h.4↔	Otv.ch.OP chrup.s transpl.chondroc.autológ.ind.matrix:lakt'.k	5f392.3↔	O.ch.dočasné fixácie:sternoklavikul.kĺb
5f31h.5↔	O.ch.OP chrup.s tx.chondroc.autol.ind.matrix:p.radiou.k	5f392.4↔	Otv.ch.dočasné fixácie:lakt'ový kĺb
5f31h.x	O.ch.OP chrupavky s tx.chondroc.autol.ind.matrix:ost.k	5f392.5↔	O.ch.dočasné fixácie:prox.radioulnár.kĺb
5f31j.0↔	Otv.chir.impl.neindiv.metal.náhr.chrupav:humerogl.k	5f392.e↔	O.ch.dočasné fixácie:iliosakrálny kĺb
5f31j.1↔	O.ch.impl.neindiv.metal.náhrady chrupav:akromiokl.k	5f392.f	O.ch.dočasné fixácie:symfýza
5f31j.2↔	O.ch.impl.neindiv.metal.náhrady chrupav:torakos.k	5f392.x	Otv.ch.dočasné fixácie:ostatné kĺby
5f31j.3↔	O.ch.impl.neindiv.metal.náhrady chrupav:sternokl.k	5f39x.0↔	Iné otv.ch.OP na kĺboch:humeroglenoidálny kĺb
5f31j.4↔	Otv.ch.impl.neindiv.metalic.náhrady chrupav:lakt'.k	5f39x.1↔	Iné otv.ch.OP na kĺboch:akromioklavikulárny kĺb
5f31j.5↔	O.ch.impl.neindiv.metal.náhrady chrupav:pr.radiou.k	5f39x.2↔	Iné otv.ch.OP na kĺboch:torakoskopulárny kĺb
5f31j.e↔	O.ch.impl.neindiv.metal.náhrady chrupav:iliosakr.k	5f39x.3↔	Iné otv.ch.OP na kĺboch:sternoklavikulárny kĺb
5f31j.f	O.ch.impl.neindiv.metal.náhrady chrupav:symfýza	5f39x.4↔	Iné otv.ch.OP na kĺboch:lakt'ový kĺb
5f31j.x	O.ch.impl.neindiv.metal.náhrady chrupav:ostat.kĺby	5f39x.5↔	Iné otv.ch.OP na kĺboch:prox.radioulnárny kĺb
5f31k.0↔	Otv.ch.subchondr.otv.kosti s vlož.neb.Impl:humerogl.kĺb	5f39x.e↔	Iné otv.ch.OP na kĺboch:iliosakrálny kĺb

5t39x.f	Iné otv.ch.OP na kĺboch:symfýza	5t407.x	Artroskop.vlož.liek.nosiča:ostatné kĺby
5t39x.x	Iné otv.ch.OP na kĺboch:ostatné kĺby	5t408.0↔	Artroskop.odstr.liek.nosiča:humerglenoid.kĺb
5t400.0↔	ASK asept.výplach kĺbu s drenážou:humerglenoid.kĺb	5t408.1↔	Artroskop.odstr.liek.nosiča:akromioklavikul.kĺb
5t400.1↔	ASK asept.výplach kĺbu s drenážou:akromioklavikul.kĺb	5t408.2↔	Artroskop.odstr.liek.nosiča:torakoskapulár.kí
5t400.2↔	ASK asept.výplach kĺbu s drenážou:torakoskapulár.kĺb	5t408.3↔	Artroskop.odstr.liek.nosiča:sternoklavikul.kĺb
5t400.3↔	ASK asept.výplach kĺbu s drenážou:sternoklavikul.kĺb	5t408.4↔	Artroskop.odstr.liek.nosiča:laktový kĺb
5t400.4↔	ASK aseptický výplach kĺbu s drenážou:laktový kĺb	5t408.5↔	Artroskop.odstr.liek.nosiča:prox.radioulnár.kĺb
5t400.5↔	ASK asept.výplach kĺbu s drenážou:prox.radioulnár.kĺb	5t408.e↔	Artroskop.odstr.liek.nosiča:iliosakrálny kĺb
5t400.e↔	ASK asept.výplach kĺbu s drenážou:iliosakrálny kĺb	5t408.f	Artroskop.odstránenie liek.nosiča:symfýza
5t400.f	ASK asept.výplach kĺbu s drenážou:symfýza	5t408.x	Artroskop.odstr.liek.nosiča:ostatné kĺby
5t400.m↔	ASK asept.výplach kĺbu s drenážou:členk.kĺb d.	5t409.0↔	ASK resek.častí ligament,zbytkov ligament:humerglen.kĺb
5t400.n↔	ASK asept.výplach kĺbu s drenážou:tarzálné kĺby	5t409.1↔	ASK resek.častí ligament,zbytkov ligament:akromioklavik.k
5t400.p↔	ASK asept.výplach kĺbu s drenážou:tarzometatarz.kĺby	5t409.3↔	ASK resek.častí ligament,zbytkov ligament:sternoklavikul.k
5t400.q↔	ASK asept.výplach kĺbu s drenážou:metatarzofalang.kí.	5t409.4↔	ASK resekcia častí ligament,zbytkov ligament:lakt.kĺb
5t400.r↔	ASK asept.výplach kĺbu s drenážou:interfalang.kĺb n.	5t409.5↔	ASK resek.č.ligament,zbytkov ligament:prox.radioulná.kĺb
5t401.0↔	ASK sept.výplach kĺbu s drenážou:humerglenoid.kĺb	5t409.e↔	ASK resek.č. ligament,zbytkov ligament:iliosakrálny kĺb
5t401.1↔	ASK sept.výplach kĺbu s drenážou:akromioklavikul.kĺb	5t409.f	ASK resek.častí ligament,zbytkov ligament:symfýza
5t401.2↔	ASK sept.výplach kĺbu s drenážou:torakoskapulár.kĺb	5t409.x	ASK resek.častí ligament,zbytkov ligament:ostatné kĺby
5t401.3↔	ASK sept.výplach kĺbu s drenážou:sternoklavikul.kĺb	5t40x.0↔	Iné ASK revízie kĺbu:humerglenoid.kĺb
5t401.4↔	ASK septický výplach kĺbu s drenážou:laktový kĺb	5t40x.1↔	Iné ASK revízie kĺbu:akromioklavikul.kĺb
5t401.5↔	ASK sept.výplach kĺbu s drenážou:prox.radioulnár.kĺb	5t40x.2↔	Iné artroskopické revízie kĺbu:torakoskapulár.kĺb
5t401.e↔	ASK sept.výplach kĺbu s drenážou:iliosakrálny kĺb	5t40x.3↔	Iné ASK revízie kĺbu:sternoklavikul.kĺb
5t401.f	ASK sept.výplach kĺbu s drenážou:symfýza	5t40x.4↔	Iné ASK revízie kĺbu:laktový kĺb
5t401.m↔	ASK sept.výplach kĺbu s drenážou:členk.kĺb d.	5t40x.5↔	Iné ASK revízie kĺbu:prox.radioulnár.kĺb
5t401.n↔	ASK sept.výplach kĺbu s drenážou:tarzálné kĺby	5t40x.e↔	Iné ASK revízie kĺbu:iliosakrálny kĺb
5t401.q↔	ASK sept.výplach kĺbu s drenážou:metatarzofalang.kí.	5t40x.f	Iné ASK revízie kĺbu:symfýza
5t401.r↔	ASK sept.výplach kĺbu s drenážou:interfalang.kĺb n.	5t40x.j↔	Iné ASK revízie kĺbu:prox.tibiofibulárny kĺb
5t402.0↔	ASK mobilizácia kĺbu(artrolýza):humerglenoid.kĺb	5t40x.m↔	Iné ASK revízie kĺbu:členk.kĺb d.
5t402.1↔	ASK mobilizácia kĺbu(artrolýza):akromioklavikul.kĺb	5t40x.n↔	Iné ASK revízie kĺbu:tarzálné kĺby
5t402.2↔	ASK mobilizácia kĺbu(artrolýza):torakoskapulár.kĺb	5t40x.p↔	Iné ASK revízie kĺbu:tarzometatarz.kĺby
5t402.4↔	ASK mobilizácia kĺbu(artrolýza):laktový kĺb	5t40x.q↔	Iné ASK revízie kĺbu:metatarzofalang.kí.
5t402.5↔	ASK mobilizácia kĺbu(artrolýza):prox.radioulnár.kĺb	5t40x.r↔	Iné ASK revízie kĺbu:interfalang.kĺb n.
5t402.e↔	ASK mobilizácia kĺbu(artrolýza):iliosakrálny kĺb	5t40x.x	Iné artroskop.revízie kĺbov:ostatné kĺby
5t402.x	ASK mobilizácia kĺbu(artrolýza):ostatné kĺby	5t410.x	Artroskopická resekcia plica synovialis ostat.kĺbov
5t403.0↔	ASK odstránenie OSM:humerglenoidálny kĺb	5t411.x	ASK resekcia tuk.telesa:ostat.kĺby
5t403.4↔	ASK odstránenie OSM:laktový kĺb	5t412.0↔	Artroskop.parc.synovektómia:humerglenoid.kĺb
5t403.5↔	ASK odstránenie OSM:prox.radioulnárny kĺb	5t412.1↔	Artroskop.parc.synovektómia:akromioklavikul.kĺb
5t403.8↔	ASK odstránenie OSM:radiokarpálny kĺb	5t412.3↔	Artroskop.parc.synovektómia:sternoklavikul.kĺb
5t403.9↔	ASK odstránenie OSM:ulnokarpálny kĺb	5t412.4↔	Artroskop.parc.synovektómia:laktový kĺb
5t403.h↔	ASK odstránenie OSM:kolen.kĺb	5t412.5↔	Artroskop.parc.synovektómia:prox.radioulnár.kĺb
5t403.k↔	ASK odstránenie OSM:členkový kĺb horný	5t412.e↔	Artroskop.parc.synovektómia:iliosakrálny kĺb
5t403.m↔	ASK odstránenie OSM:členkový kĺb dolný	5t412.x	Artroskop.parc.synovektómia:ostatné kĺby
5t403.q↔	ASK odstránenie OSM:metatarzofalang.kí.	5t413.0↔	Artroskop.totál.synovektómia:humerglenoid.kĺb
5t403.x	ASK odstránenie osteosyntet.materiálu:ost.kĺby	5t413.1↔	Artroskop.totál.synovektómia:akromioklavikul.kĺb
5t404.0↔	ASK odstr.volných telies:humerglenoidálny kĺb	5t413.3↔	Artroskop.totál.synovektómia:sternoklavikul.kĺb
5t404.1↔	ASK odstr.volných telies:akromioklavikul.kĺb	5t413.4↔	Artroskop.totál.synovektómia:laktový kĺb
5t404.3↔	ASK odstr.volných telies:sternoklavikul.kĺb	5t413.5↔	Artroskop.totál.synovektómia:prox.radioulnár.kĺb
5t404.4↔	ASK odstr.volných telies:laktový kĺb	5t413.x	Artroskop.totál.synovektómia:ostatné kĺby
5t404.5↔	ASK odstr.volných telies:prox.radioulnár.kĺb	5t414.0↔	ASK el.-term.dener.v.syn.a tk.kĺb.púzdra:humerglen.kĺb
5t404.x	ASK odstránenie volných telies:ostatné kĺby	5t414.1↔	ASK el.-term.dener.v.synovie a tk.kĺb.púzdra:akromiok.kĺb
5t405.0↔	ASK odstr.periartikul.kalcifikátov:humergl.kĺb	5t414.2↔	ASK el.-term.dener.v.syn.a tk.kĺb.púzdra:torakosk.kĺb
5t405.1↔	ASK odstr.periartikul.kalcifikátov:akromioklavikkĺb	5t414.3↔	ASK el.-term.dener.v.syn.a tk.kĺb.púzdra:sternoklavik.kĺb
5t405.4↔	ASK odstr.periartikul.kalcifikátov:laktový kĺb	5t414.4↔	ASK el.-term.dener.v.syn.a tk.kĺb.púzdra:laktový kĺb
5t405.5↔	ASK odstr.periartikul.kalcifikátov:prox.radioulnár.kĺb	5t414.5↔	ASK el.-term.dener.v.syn.a tk.kĺb.púz:prox.radioul.kĺb
5t405.e↔	ASK odstr.periartikul.kalcifikátov:iliosakrálny kĺb	5t414.e↔	ASK el.-termoter.den.syn.a tk.kĺb.púz:iliosakr.kĺb
5t405.f	ASK odstr.periartikul.kalcifikátov:symfýza	5t414.f	ASK el.-termoter.dener.v.syn.a tk.kĺb.púzdra:symfýza
5t405.x	ASK odstr.periartikulárnych kalcifikátov:ostatné kĺby	5t414.x	ASK el.-term.dener.v.synovie a tk.kĺb.púz:ostat.kĺby
5t406.0↔	ASK asistov.ošetrovanie zlomeniny:humerglenoid.kĺbu	5t41x.0↔	Iné ASK OP na synovii:humerglenoidálny kĺb
5t406.1↔	ASK asistov.ošetrovanie zlomeniny:akromioklavikul.kĺb	5t41x.1↔	Iné ASK OP na synovii:akromioklavikulárny kĺb
5t406.4↔	ASK asistov.ošetrovanie zlomeniny:laktový kĺb	5t41x.2↔	Iné ASK OP na synovii:torakoskapulárny kĺb
5t406.5↔	ASK asistov.ošetrovanie zlomeniny:prox.radioulnár.kĺb	5t41x.3↔	Iné ASK OP na synovii:sternoklavikulárny kĺb
5t406.x	ASK asistov.ošetrovanie zlomeniny:ostatné kĺby	5t41x.4↔	Iné artroskop.OP na synovii:laktový kĺb
5t407.0↔	Artroskop.vlož.liek.nosiča:humerglenoid.kĺb	5t41x.5↔	Iné ASK OP na synovii:prox.radioulnárny kĺb
5t407.1↔	Artroskop.vlož.liek.nosiča:akromioklavikul.kĺb	5t41x.e↔	Iné artroskop.OP na synovii:iliosakrálny kĺb
5t407.2↔	Artroskop.vlož.liek.nosiča:torakoskapulár.kí	5t41x.f	Iné artroskop.OP na synovii:symfýza
5t407.3↔	Artroskop.vlož.liek.nosiča:sternoklavikul.kĺb	5t41x.x	Iné artroskop.OP na synovii:ostatné kĺby
5t407.4↔	Artroskop.vlož.liek.nosiča:laktový kĺb	5t420.0↔	ASK excízia poškod.tk.kĺb.chrup:humerglenoid.kĺb
5t407.5↔	Artroskop.vlož.liek.nosiča:prox.radioulnár.kĺb	5t420.1↔	ASK excízia poškod.tk.kĺb.chrup:akromioklavikul.kĺb
5t407.e↔	Artroskop.vlož.liek.nosiča:iliosakrálny kĺb	5t420.3↔	ASK excízia poškod.tk.kĺb.chrup:sternoklavikul.kĺb
5t407.f	Artroskop.vloženie liek.nosiča:symfýza	5t420.4↔	ASK exc.pošk.tk.kĺb.chrupavky:laktový kĺb

5t420.5↔	ASK excízia poškod.tk.kĺb.chrup:prox.radioulná.kĺb	5t42h.5↔	ASK resekcia 1/viac.osteofytov:prox.radioulnár.kĺb
5t420.e↔	ASK excízia poškod.tk.kĺb.chrup:iliosakrálny kĺb	5t42h.e↔	ASK resekcia 1/viac.osteofytov:iliosakrálny kĺb
5t420.f	ASK exc.pošk.tk.kĺb.chrupavky:symfýza	5t42h.f	ASK resekcia 1/viac.osteofytov:symfýza
5t420.x	ASK excízia poškod.tk.kĺb.chrupavky:ostatné kĺby	5t42h.j↔	ASK resekcia 1/viac.osteofytov:prox.tibiofibul.kĺb
5t421.0↔	ASK refixácia osteochondr.fragm:humerglenoid.kĺb	5t42h.x	ASK resekcia 1/viac.osteofytov:ostatné kĺby
5t421.1↔	ASK refixácia osteochondr.fragm:akromioklavik.kĺb	5t42i.0↔	Iné artroskop.OP na chrup.a menisk:humerglenoid.kĺb
5t421.4↔	ASK refixácia osteochondr.fragm::laktový kĺb	5t42i.1↔	Iné ASK OP na chrup.a menisk:akromioklavikul.kĺb
5t421.5↔	ASK refix.osteochon.fragm:prox.radioulná.kĺb	5t42i.2↔	Iné artroskop.OP na chrup.a menisk:torakoskop.kĺb
5t421.e↔	ASK refix.osteochondr.fragm:iliosakrálny kĺb	5t42i.3↔	Iné artroskop.OP na chrup.a menisk:sternoklavikul.kĺb
5t421.x	ASK refixácia osteochondr.fragmentov:ostatné kĺby	5t42i.4↔	Iné artroskop.OP na chrup.a menisk:laktový kĺb
5t422.0↔	ASK subchondr.spongioplastika:humerglen.kĺb	5t42i.5↔	Iné ASK OP na chrup.a menisk:prox.radioulnár.kĺb
5t422.1↔	ASK subchondr.spongioplastika:akromioklav.kĺb	5t42i.e↔	Iné artroskop.OP na chrup.a menisk:iliosakrálny kĺb
5t422.3↔	ASK subchondr.spongioplastika:sternoklavik.kĺb	5t42i.f	Iné artroskop.OP na chrup.a menisk:symfýza
5t422.4↔	ASK subchondrál.spongioplastika:laktový kĺb	5t42i.j↔	Iné ASK OP na chrup.a menisk:prox.tibiofibulár.kĺb
5t422.5↔	ASK subchondr.spongioplastika:prox.radiouln.kĺb	5t42i.x	Iné artroskop.OP na chrup.a menisk:ostatné kĺby
5t422.e↔	ASK subchondr.spongioplastika:iliosakrálny kĺb	5t440.1	Artrosk.refixácia lab.gleno.stehom - s pou. 1-2 imp.
5t422.f	ASK subchondr.spongioplastika:symfýza	5t440.2	Artrosk.refixácia lab.gleno.stehom - s pou. 3 a viac imp.
5t422.x	ASK subchondr.spongioplastika:ostatné kĺby	5t440.3	Artroskopická refixácia labrum glenoidale stehom
5t426.0↔	ASK odber chondrál.transplantátu:humerglenoid.kĺb	5t441.1	Artroskopická refixácia labrum glenoidale inými metódami
5t426.4↔	ASK odber chondrál.transpl:laktový kĺb	5t441.2	Artroskopická refixácia kostného defektu labra
5t426.x	ASK odber chondrálneho transpl.ostatné kĺby	5t441.3	Artroskopická zväčšenie subakromiálneho priestoru
5t427.0↔	ASK transpl.chrupavky:humerglenoid.kĺb	5t442.1	Artroskopická refixácia labra bedrového kĺbu implantátom
5t427.3↔	ASK transplantácia chrupavky:sternoklavikul.kĺb	5t444.0↔	ASK rekonštrukcia rotátorovej manžety, jednoduchá
5t427.4↔	Artroskop.transpl.chrupav:laktový kĺb	5t444.1↔	ASK rekonštrukcia rotátorovej manžety, zložitá
5t427.5↔	ASK transplantácia chrupavky:prox.radioulnár.kĺb	5t444.2↔	ASK implant.vstrebatel.fyzickej bariéry pri sy rotátor.manžety
5t427.e↔	ASK transplantácia chrupavky:iliosakrálny kĺb	5t444.x↔	Artroskopická OP rotátorovej manžety, iná
5t427.f	Artroskop.transpl.chrupavky:symfýza	5t445↔	ASK spevnenie púzdra s fixáciou na glenoid stehom
5t427.x	Artroskop.transpl.chrupavky:ostatné kĺby	5t446↔	ASK rekonštrukcia rotátor.manžety pomocou transplantátu
5t428.0↔	ASK impl.in.vitr.vypest.tk.kult:humerglenoid.kĺb	5t447↔	Artroskopická tenotómia šľachy dlhej hlavy bicepsu
5t428.3↔	ASK impl.in.vitr.vypest.tk.kult:sternoklav.kĺb	5t448↔	Artroskopická sutúra šľachy dlhej hlavy bicepsu
5t428.4↔	ASK impl.in.vitr.vypest.tk.kultúr:laktový kĺb	5t449↔	Artroskopická tenodéza šľachy dlhej hlavy bicepsu
5t428.5↔	ASK impl.in.vitr.vypest.tk.kult:prox.radiouln.kĺb	5t44a↔	Artroskopická laterálna resekcia klavikuly
5t428.e↔	ASK impl.in.vitr.vypest.tk.kultúr:iliosakrál.kĺb	5t44b↔	ASK stabilizácia akromionklavik.kĺbu fixač.výkonom
5t428.f	ASK implantácia in vitro vypest.tk.kultúr:symfýza	5t44x↔	Ost.ASK refix.a plastiky na kapsuloligam.ap.ramen.kĺbu
5t428.x	ASK impl.in.vitr.vypes.tk.kultúr:ostatné kĺby	5t490.0↔	ASK rozdelenie/preruš.väzu:humerglenoid.kĺb
5t42c.0↔	ASK vyhlad.chrupav[chondropl]:humerglenoid.kĺb	5t490.1↔	ASK rozdelenie/preruš.väzu:akromioklavikul.kĺb
5t42c.1↔	ASK vyhlad.chrupav[chondropl]:akromioklavikul.kĺb	5t490.3↔	ASK rozdelenie/preruš.väzu:sternoklavikul.kĺb
5t42c.3↔	ASK vyhlad.chrupav[chondropl]:sternoklavikul.kĺb	5t490.4↔	ASK rozdel/prerušenie väzu:laktový kĺb
5t42c.4↔	ASK vyhlad.chrup[chondroplastika]:laktový kĺb	5t490.5↔	ASK rozdelenie/preruš.väzu:prox.radioulnár.kĺb
5t42c.5↔	ASK vyhlad.chrupav[chondropl]:prox.radioulnár.kĺb	5t490.e↔	ASK rozdelenie/preruš.väzu:iliosakrálny kĺb
5t42c.e↔	ASK vyhladenie chrup[chondropl]:iliosakrálny kĺb	5t490.f	ASK rozdelenie/preruš.väzu:symfýza
5t42c.f	ASK vyhladenie chrup[chondropl]:symfýza	5t490.x	Artroskopické rozdel./peruš.väzu:ostatné kĺby
5t42c.x	Artroskop.vyhľadanie chrupavky:ostatné kĺby	5t491.0↔	ASK debridement šľachy:humerglenoid.kĺb
5t42d.0↔	ASK subchondr.otv.kosti:humergl.kĺb	5t491.4↔	ASK debridement šľachy:laktový kĺb
5t42d.1↔	ASK subchondr.otv.kosti:akromiokl.kĺb	5t491.5↔	ASK debridement šľachy:prox.radioulnár.kĺb
5t42d.3↔	ASK subchondr.otv.kosti:sternoklavi.kĺb	5t491.x↔	ASK debridement šľachy:ostatné kĺby
5t42d.4↔	ASK subchondr.otv.kosti:laktový kĺb	5t492.0↔	ASK resekcia ganglia:humerglenoid.kĺb
5t42d.5↔	ASK subchondrál.otv.kosti:prox.radiouln.kĺb	5t492.x↔	ASK resekcia ganglia:ostatné kĺby
5t42d.e↔	ASK subchondr.otv.kosti:iliosakrál.kĺb	5t49x.0↔	Ostatné artroskopické OP:humerglenoidálny kĺb
5t42d.x	ASK subchondr.otv.kosti:ostatné kĺby	5t49x.1↔	Ostatné artroskopické OP:akromioklavikulárny kĺb
5t42e.0↔	ASK subch.otv.kosti:acelul.impl:humerglen.kĺb	5t49x.2↔	Ostatné artroskopické OP:torakoskopulárny kĺb
5t42e.1↔	ASK subch.otv.kosti:acelul.impl:akromioklavik.kĺb	5t49x.3↔	Ostatné artroskopické OP:sternoklavikulárny kĺb
5t42e.3↔	ASK subch.otv.kosti:acelul.impl:sternoklaviku.kĺb	5t49x.4↔	Ostatné artroskopické OP:laktový kĺb
5t42e.4↔	ASK subch.otv.kosti:acelul.impl:laktový kĺb	5t49x.5↔	Ostatné artroskopické OP:prox.radioulnárny kĺb
5t42e.5↔	ASK subch.otv.kosti:acelul.impl:prox.radiouln.kĺb	5t49x.e↔	Ostatné artroskopické OP:iliosakrálny kĺb
5t42e.e↔	ASK subch.otv.kosti:acelul.impl:iliosakrál.kĺb	5t49x.f	Ostatné artroskopické OP:symfýza
5t42e.j↔	ASK subch.otv.kosti:acelul.implant:prox.tibiofib.kĺb	5t49x.x	Ostatné artroskopické OP:ostatné kĺby
5t42e.x	ASK subch.otv.kosti:acelul.implant:ostatné kĺby	5t540.00	Imp.čas.prot.v obl.hum.pov.prot.hlav.hum.typu res.
5t42f.0↔	ASK OP chrup.s.tx.chondr-autológ.ind.matr:humerglen.kĺb	5t540.01	Imp.čas.prot.v obl.hum.cer.prot.hlav.hum.
5t42f.3↔	ASK OP chrup.s.tx.chondr-autológ.ind.matr:sternoklav.kĺb	5t540.0x	Implantácia čiastočnej protézy v oblasti humeru, ostatné
5t42f.4↔	ASK OP chrup.s.transpl.chondr-autológ.ind.matrix:lakt.kĺb	5t540.10	Rob.imp.čas.prot.v obl.hum.pov.prot.hlav.hum.typu res.
5t42f.5↔	ASK OP chrup.s.tx.chondr-autológ.ind.matr:prox.radiouln.k	5t540.11	Rob.imp.čas.prot.v obl.hum.cer.prot.hlav.hum.
5t42f.e↔	ASK OP chrup.s.tx.chondr-autológ.ind.matr:iliosakrálny kĺb	5t540.1x	Robotická implantácia čiastočnej protézy v oblasti humeru, ostatné
5t42f.f	ASK OP chrup.s.tx.chondr-autológ.induk.matrix:symfýza	5t541.0	Implantácia protézy glenoidu ramenného kĺbu
5t42f.x	ASK OP chrup.s.transpl.chondr-autológ.ind.matrix:ost.kĺby	5t541.1	Robotická implantácia protézy glenoidu ramenného kĺbu
5t42h.0↔	ASK resekcia 1/viac.osteofytov:humerglenoid.kĺb	5t542.00	Implan.totál.endop.ramen.kĺbu, konv.totálna protéza ramena
5t42h.1↔	ASK resekcia 1/viac.osteofytov:akromioklavikul.kĺb	5t542.01	Implan.totál.endop.ramen.kĺbu, rever.totálna protéza ramena
5t42h.2↔	ASK resekcia 1/viac.osteofytov:torakoskopul.kĺb	5t542.10	Robot.implan.totál.endop.ramen.kĺbu, konv.totálna protéza ramena
5t42h.3↔	ASK resekcia 1/viac.osteofytov:sternoklavikulá.kĺb		
5t42h.4↔	ASK resekcia 1/viac.osteofytov:laktový kĺb		

5t542.11	Robot.implan.totál.endop.ramen.kĺbu, rever.totálna protéza ramena	5t605	Incízie pri chorob.zmen.kost.a kĺb.tk.chrb.rev.fist.
5t543↔	Implantácia protézy hlavičky rádia	5t606	Incízie pri chorob.zmen.kost.a kĺb.tk.chrb.rev.fist.sekvestrot.
5t544↔	Implantácia TEP laktá, nespojená	5t60x	Incízie pri chorob.zmen.kost.a kĺb.tk.chrb:ostatné
5t545↔	Implantácia TEP laktá, spojená	5t61b.1	Perkut.exc.z poškod.medzistavc.platničky bez esk
5t546↔	Implantácia náhrady distálnej humerálnej kĺbnej plochy	5t61b.2	Perkut.exc.z poškod.medzistavc.platničky s esk
5t547↔	Implantácia protézy hlavičky ulny	5t61e.1	Excízia z medzistavcovej platničky: 1 segment
5t54a↔	Impl.endopr.na karpometakarp.kĺbe palca	5t61e.2	Excízia z medzistavcovej platničky: 2 segmenty
5t54x↔	Implant.endoprotézy na kĺboch hornej končatiny,ost.	5t61e.3	Excízia z medzistavcovej platničky: 3 segmenty
5t550.0↔	Revízia bez výmeny endoprotézy:humeroglenoid.kĺb	5t61e.4	Excízia z medzistavcovej platničky: 4 a viac segmentov
5t550.4↔	Revízia bez výmeny endoprotézy:laktový kĺb	5t620.1	Excízia spondylofytu (osteofytu), 1 segment
5t550.7↔	Revízia bez výmeny endoprotézy:zápästie	5t620.2	Excízia spondylofytu (osteofytu), 2 segmenty
5t550.u↔	Revízia bez výmeny endoprotézy:kĺby palca ruky	5t620.3	Excízia spondylofytu (osteofytu), 3 segmenty
5t550.v↔	Revízia bez výmeny endoprotézy:kĺby prsta ruky	5t620.4	Excízia spondylofytu (osteofytu), 4 a viac segmentov
5t551↔	Výmena endoprotézy hlavice humeru	5t621.1	Parciálna excízia tela stavca chrbtice, 1 segment
5t552.0↔	Vým.TEP ramen.kĺbu na konvenč.tot.protézu ramena	5t621.2	Parciálna excízia tela stavca chrbtice, 2 segmenty
5t552.1↔	Vým.TEP ram.kĺbu na reverz.tot.protézu ramena	5t621.3	Parciálna excízia tela stavca chrbtice, 3 segmenty
5t553↔	Výmena endoprotézy hlavičky rádia	5t621.4	Parciálna excízia tela stavca chrbtice, 4 a viac segmentov
5t554↔	Výmena TEP laktá	5t621.a	Parciálna resekcia hemivertebr
5t557↔	Odstránenie endoprotézy hlavice humeru	5t621.b	Excízia kostného a kĺbneho tkaniva chrbtice dentis epistrophei
5t558↔	Odstránenie TEP ramenného kĺbu	5t622.1	Totálna excízia tela stavca chrbtice, 1 segment
5t559↔	Odstránenie endoprotézy hlavičky rádia	5t622.2	Totálna excízia tela stavca chrbtice, 2 segmenty
5t55a↔	Odstránenie TEP laktá	5t622.3	Totálna excízia tela stavca chrbtice, 3 segmenty
5t55b↔	Odstránenie endoprotézy zápästia ruky	5t622.4	Totálna excízia tela stavca chrbtice, 4 a viac segmentov
5t55c↔	Odstránenie endoprotézy kĺbu prsta HK	5t622.a	Totálna resekcia hemivertebr, zadný prístup
5t55f↔	Výmena povrchovej endoprotézy ramena typu resurfacing	5t622.b	Totálna resekcia hemivertebr, kombinovaný prístup
5t55g↔	Odstr. povrchovej endoprotézy ramena typu resurfacing	5t623.1	Parciálna artrektómia, 1 segment
5t55h↔	Výmena endoprotézy glenoidu ramen.kĺbu	5t623.2	Parciálna artrektómia, 2 segmenty
5t55j↔	Odstránenie endoprotézy glenoidu ramen.kĺbu	5t623.3	Parciálna artrektómia, 3 segmenty
5t55k.1↔	Čiastočná vým.TEP ramen.kĺbu,1 protéza	5t623.4	Parciálna artrektómia, 4 a viac segmentov
5t55k.2↔	Čiastočná vým.TEP ramen.kĺbu,2 protézy	5t624.1	Totálna artrektómia, 1 segment
5t55k.3↔	Čiastočná výmena TEP ramen.kĺbu,3 protézy	5t624.2	Totálna artrektómia, 2 segmenty
5t55x↔	Rev./vým./odstr.endoprotézy na kĺboch HK,ost.	5t624.3	Totálna artrektómia, 3 segmenty
5t56x↔	Implantácia endoprotézy na kĺboch dolnej končatiny, ost.	5t624.4	Totálna artrektómia, 4 a viac segmentov
5t570↔	Revízia bez výmeny endoprotézy na kĺboch dolnej končatiny	5t625.1	Foraminotómia, 1 segment
5t571.1↔	Výmena endoprotézy členk.kĺbu,vým.tibiálnej komponenty	5t625.2	Foraminotómia, 2 segmenty
5t571.2↔	Výmena endoprotézy členk.kĺbu,vým.kĺbneho jadra	5t625.3	Foraminotómia, 3 segmenty
5t571.3↔	Výmena endoprotézy členk.kĺbu,vým.talárnej komponenty	5t625.4	Foraminotómia, 4 a viac segmentov
5t575↔	Odstránenie endoprotézy členkového kĺbu	5t626.1	Excízia z kostného a kĺbneho tkaniva stavcového oblúka, 1 segment
5t576↔	Odstránenie endoprotézy priehlavku	5t626.2	Excízia z kostného a kĺbneho tkaniva stavcového oblúka, 2 segmenty
5t577↔	Odstránenie endoprotézy prednožia a prstov nohy	5t626.3	Excízia z kostného a kĺbneho tkaniva stavcového oblúka, 3 segmenty
5t57x↔	Revízia,vým.a odstr.endoprotézy na kĺboch DK:ost.	5t626.4	Excízia z kost.a kĺbneho tkaniva stavc.oblúka, 4 a viac segm.
5t580	Implantácia náhrady časti kosti	5t627.1	Exc.z kos.a kĺb.tkan.stav.obl.a nal.štr.1 seg.
5t581.2	Implantácia totálnej kostnej náhrady humeru	5t627.2	Exc.z kos.a kĺb.tkan.stav.obl.a nal.štr.2 seg.
5t581.g	Implantácia totálnej kostnej náhrady femuru	5t627.3	Exc.z kos.a kĺb.tkan.stav.obl.a nal.štr.3 seg.
5t581.x	Implantácia totálnej kostnej náhrady:iná	5t627.4	Exc.z kos.a kĺb.tkan.stav.obl.a nal.štr.4 a viac seg.
5t582	Revízia kostnej náhrady bez výmeny	5t62x.1	Excízia z kostného a kĺbneho tkaniva chrbtice, ostatné, 1 segment
5t583	Výmena čiastočnej kostnej náhrady	5t62x.2	Excízia z kostného a kĺbneho tkaniva chrbtice, ostatné, 2 segmenty
5t584.2	Výmena totálnej kostnej náhrady humeru	5t62x.3	Excízia z kostného a kĺbneho tkaniva chrbtice, ostatné, 3 segmenty
5t584.g	Výmena totálnej kostnej náhrady femuru	5t62x.4	Excízia z kost.a kĺbneho tkaniva chrb.ostat.4 a viac segm.
5t584.x	Výmena totálnej kostnej náhrady:ost.	5t63x	Kostná náhrada na chrbtici:ostatné
5t585	Odstránenie čiastočnej kostnej náhrady	5t640.1	Dorzálna spondylodéza, 1 segment
5t586.2	Odstránenie totálnej kostnej náhrady humeru	5t640.2	Dorzálna spondylodéza, 2 segmenty
5t586.g	Odstránenie totálnej kostnej náhrady femuru	5t640.3	Dorzálna spondylodéza, 3 segmenty
5t586.x	Odstránenie totálnej kostnej náhrady:ost.	5t640.4	Dorzálna spondylodéza, 4 segmenty
5t587	Implantácia stimulátora rastu kosti	5t640.5	Dorzálna spondylodéza, 5 segmentov
5t58x	Impl.rev,vým.a odstr.čiasť.kost.náhr.a tot.kost.náhr:ost.	5t640.6	Dorzálna spondylodéza, 6 a viac segmentov
5t590.0↔	Artroplast.bedr.kĺbu s osteotómiou bedra:jednoduchá ost.	5t640.7	Dorzálna spondylodéza, sakroiliakálny [SI] kĺb
5t590.1↔	Artroplast.bedr.kĺbu s osteotómiou bedra:tripleosteotómia	5t641.1	Dorzálna spondylodéza:1 segment
5t590.x↔	Artroplastika bedrového kĺbu s osteotómiou bedra:ostatné	5t641.2	Dorzálna spondylodéza:2 segmenty
5t591↔	Plastika striešky acetabula	5t641.3	Dorzálna spondylodéza:3 segmenty
5t593↔	Resekčná artroplastika na ramennom kĺbe	5t641.4	Dorzálna spondylodéza:4 segmenty
5t594↔	Resekčná artroplastika na lakti	5t641.5	Dorzálna spondylodéza:5 segmentov
5t599	Zaved./výmena dočasného spaceru po vybratí endoprotézy	5t641.6	Dorzálna spondylodéza:6 a viac segmentov
5t59g	Odstránenie dočasného spaceru	5t642.1	Ventrálna spondylodéza:1 segment
5t59x	Iné plastické kĺbne zákroky, ostatné		
5t600	Incízie pri chorob.zmen.kost.a kĺb.tk.chrb:debridem.		
5t601	Incízie pri chorob.zmen.kost.a kĺb.tk.chrb:sekvester.		
5t603	Incízie pri chorob.zmen.kost.a kĺb.tk.chrb:odstr.cudz.tel.		
5t604	Incízie pri chorob.zmen.kost.a kĺb.tk.chrb:drenáž		

5t642.2	Ventrálna spondylodéza:2 segmenty	5t672.1	Komp.rekonš. na chrb.na usmer.rastu skobami s pamä.efek.1 skoba
5t642.3	Ventrálna spondylodéza:3 segmenty	5t672.2	Komp.rekonš.na chrb.na usmer.rastu skobami s pamä.efek.2 skoby
5t642.4	Ventrálna spondylodéza:4 segmenty	5t672.3	Komp.rekonš.na chrb.na usmer.rastu skobami s pamä.efek.3 skoby
5t642.5	Ventrálna spondylodéza:5 segmentov	5t672.4	Komp.rekonš.na chrb.na usmer.rastu skobami s pamä.efek.4 skoby
5t642.6	Ventrálna spondylodéza:6 a viac segmentov	5t672.5	Komp.rekonš.na chrb.na usmer.rastu skobami s pamä.efek.5 skôb
5t643.1	Dorzál.a ventrál.komb.spondylodéza medzi stavcami:1 segm.	5t672.6	Komp.rekonš.na chrb.na usmer.rastu skobami s pamä.efek.6 skôb
5t643.2	Dorzál. a ventrál.komb.spondylodéza medzi stavcami:2 segm.	5t672.7	Komp.rekonš.na chrb.na usmer.rastu skobami s pamä.efek.7 skôb
5t643.3	Dorzál. a ventrál.komb.spondylodéza medzi stavcami:3 segm.	5t672.8	Komp.rekonš.na chrb.na usmer.rastu skobami s pamä.efek.8 skôb
5t643.4	Dorzál. a ventrál.komb.spondylodéza medzi stavcami:4 segm.	5t672.9	Komp.rekonš.na chrb.na usmer.rastu skobami s pamä.efek.9 skôb
5t643.5	Dorzál. a ventrál.komb.spondylodéza medzi stavcami:5 segm.	5t672.a	Komp.rekonš.na chrb.na usmer.rastu skobami s pamä.efek.10 skôb
5t643.6	Dorzál. a ventrál.komb.spondylodéza medzi stavc:6 -viac segm	5t672.b	Komp.rekonš.na chrb.na usmer.rastu skobami s pamä.efek.11 skôb
5t64x	Spondylodéza:ostatné	5t672.c	Komp.rekonš.na chrb.na usmer.rastu skobami s pamä.efek.12 skôb
5t650.1	Náhr.tela stavca implantátom a kompl.rek.na chrbt:1stavec	5t672.d	Komp.rekonš.na chrb.na usmer.rastu skobami s pamä.efek.13 skôb
5t650.2	Náhr.tela stav.impl.a kompl.rekonštrukcia na chrbtici:2st.	5t673.1	Kom.rek.na chr.na usm.ras.tet.- sys.skr.a šnúr.1 seg.
5t650.3	Náhr.tela stav.impl.a kompl.rekonštrukcia na chrbtici:3st.	5t673.2	Kom.rek.na chr.na usm.ras.tet.- sys.skr.a šnúr.2 seg.
5t650.4	Náhr.tela stav.impl.a kompl.rekonštrukcia na chrbtici:4st.	5t673.3	Kom.rek.na chr.na usm.ras.tet.- sys.skr.a šnúr.3 seg.
5t650.5	Náhr.tela stav.impl.a kompl.rekonštr.na chrbtici:5 a v.st.	5t673.4	Kom.rek.na chr.na usm.ras.tet.- sys.skr.a šnúr.4 seg.
5t651.1	Náhr.tela stavca osobit.mat.a kompl.rek.na chrb:1st.	5t673.5	Kom.rek.na chr.na usm.ras.tet.- sys.skr.a šnúr.5 seg.
5t651.2	Náhr.tela stavca osobit.mat.a kompl.rek.na chrb:2st.	5t673.6	Kom.rek.na chr.na usm.ras.tet.- sys.skr.a šnúr.6 seg.
5t651.3	Náhr.tela stavca osobit.mat.a kompl.rek.na chrb:3st.	5t673.7	Kom.rek.na chr.na usm.ras.tet.- sys.skr.a šnúr.7 a viac seg.
5t651.4	Náhr.tela stavca osobit.mat.a kompl.rek.na chrb:4st.	5t674.1	Komp.rekonš. na chrb.s dorz.fúziou stavca, jednos.
5t651.5	Náhr.tela stavca osobit.mat.a kompl.rek.na chrb:5 a v.st.	5t674.2	Komp.rekonš.na chrb.s dorz.fúziou stavca, obojs.
5t65x.1	Náhrada tela stavca, predný podporný štep bez korekcie	5t674.3	Komp.kombin.vent.a dorz.rekonš.na chrb.bez fúzie
5t65x.2	Náhrada tela stavca, predný podporný štep s korekcou	5t674.4	Komp.kombin.vent.a dorz.rekonš.na krčnej chrb.s fúziou (360 stup.)
5t65x.x	Náhrada tela stavca, ostatné	5t674.5	Kom.kom.ven.a dor.rek.na hrud.drie.chr.s fúz.(360 stup.)
5t660.1	Otv.rep.chrbt(dynam.stabil):drôt.serkláz:1 segm.	5t674.6	Komp.rekonš.na chrb.inštrum.podľa Harrin.
5t660.2	Otv.rep.chrbt(dynam.stabil):drôt.serkláz:2 segm.	5t674.x	Komplexné rekonštrukcie na chrbtici, ostatné
5t660.3	Otv.rep.chrbt(dynam.stabil):drôt.serkláz:3 segm.	5t681.1	Uzav.defektu medzist.plat.(puz.)implan.1 segment
5t660.4	Otv.rep.chrbt(dynam.stabil):drôt.serkláz:4 a v.segm.	5t681.2	Uzav.defektu medzist.plat.(puz.)implan.2 segm.
5t661.1	Otv.rep.chrbt(dynam.stabil):skrutkou:1 segm.	5t681.3	Uzav.defektu medzist.plat.(puz.)implan.3 segm.
5t661.2	Otv.rep.chrbt(dynam.stabil):skrutkou:2 segm.	5t681.4	Uzav.defektu medzist.plat.(puz.)implan.4 a viac segm.
5t661.3	Otv.rep.chrbt(dynam.stabil):skrutkou:3 segm.	5t682.1	Implantácia endoprotézy medzistavcovej platničky, 1 segment
5t661.4	Otv.rep.chrbt(dynam.stabil):skrutkou:4 a v.segm.	5t682.2	Implantácia endoprotézy medzistavcovej platničky, 2 segmenty
5t662.1	Otv.rep.chrbt(dynam.stabil):skobou:1 segm.	5t682.3	Implantácia endoprotézy medzistavcovej platničky, 3 segmenty
5t662.2	Otv.rep.chrbt(dynam.stabil):skobou:2 segm.	5t682.4	Implan.endop.medzist.platn.4 a viac segm.
5t662.3	Otv.rep.chrbt(dynam.stabil):skobou:3 segm.	5t683.1	Revízia endoprotézy medzistavcovej platničky bez výmeny
5t662.4	Otv.rep.chrbt(dynam.stabil):skobou:4 a v.segm.	5t683.2	Výmena endoprotézy medzistavcovej platničky
5t663.1	Otv.rep.chrbt(dynam.stabil):ventr.sy.skrut.a dláh:1 segm.	5t683.3	Odstránenie endoprotézy medzistavcovej platničky
5t663.2	Otv.rep.chrbt(dynam.stabil):ventr.sy.skrut.a dláh:2 segm.	5t684.1	Implan.in vitro vypestov.tkaniv.kultúry do medzist.platn.1 segment
5t663.3	Otv.rep.chrbt(dynam.stabil):ventr.sy.skrut.a dláh:3 segm.	5t684.2	Implan.in vitro vypestov.tkaniv.kultúry do medzist.platn.2 segm.
5t663.4	Otv.rep.chrbt(dynam.stabil):ventr.sy.skrut.a dláh:4 a v.segm.	5t684.3	Implan.in vitro vypestov.tkaniv.kultúry do medzist.platn.3 segm.
5t664.1	Otv.rep.chrbt(dynam.stabil):dorz.sy.skrut.a dláh:1 segm.	5t684.4	Imp.in vitro vyp.tkan.kul.do med.plat.4 a viac seg.
5t664.2	Otv.rep.chrbt(dynam.stabil):dorz.sy.skrut.a dláh:2 segm.	5t685.1	Autog.transpl.chondr.do medzist.platn.1 segment
5t664.3	Otv.rep.chrbt(dynam.stabil):dorz.sy.skrut.a dláh:3 segm.	5t685.2	Autog.transpl.chondr.do medzist.platn.2 segm.
5t664.4	Otv.rep.chrbt(dynam.stabil):dorz.sy.skrut.a dláh:4 a v.segm.	5t685.3	Autog.transpl.chondr.do medzist.platn.3 segm.
5t665.1	Otv.rep.chrbt(dynam.stabil):sy.skrutiek a tyčí:1 segm.	5t685.4	Autog.transpl.chondr.do medzist.platn.4 a viac segm.
5t665.2	Otv.rep.chrbt(dynam.stabil):sy.skrutiek a tyčí:2 segm.	5t686.1	Reoperácia medzistavcovej platničky pri recidíve, 1 segment
5t665.3	Otv.rep.chrbt(dynam.stabil):sy.skrutiek a tyčí:3 segm.	5t686.2	Reoperácia medzistavcovej platničky pri recidíve, 2 segmenty
5t665.4	Otv.rep.chrbt(dynam.stabil):sys.skrut.a tyčí:4 a v.segm.	5t686.3	Reoperácia medzistavcovej platničky pri recidíve, 3 segmenty
5t667.1	Otv.rep.chrbt(dynam.stabil):intervertebr.cage:1 segm.	5t686.4	Reoper.medzist.plat.pri recid.4 a viac segm.
5t667.2	Otv.rep.chrbt(dynam.stabil):intervertebr.cage:2 segm.	5t68x.1	Ostatné operácie medzistavcovej platničky, 1 segment
5t667.3	Otv.rep.chrbt(dynam.stabil):intervertebr.cage:3 segm.	5t68x.2	Ostatné operácie medzistavcovej platničky, 2 segmenty
5t667.4	Otv.rep.chrbt(dynam.stabil):intervertebr.cage:4 a v.segm	5t68x.3	Ostatné operácie medzistavcovej platničky, 3 segmenty
5t668.a1	Osteos.chrb.dynam.fixátor syst.skrut.a magnet.tyčí, 1 segment	5t68x.4	Ostatné operácie medzistavcovej platničky, 4 a viac segmentov
5t668.a2	Osteos.chrb.dynam.fixátor syst.skrut.a magnet.tyčí, 2 segm.	5t699.1	Vertebroplastika:1stavec
5t668.a3	Osteos.chrb.dynam.fixátor syst.skrut.a magnet.tyčí, 3 segm.	5t699.2	Vertebroplastika:2stavce
5t668.a4	Osteos.chrb.dynam.fixátor syst.skrut.a magnet.tyčí, 4 a viac segm.		
5t668.b1	Ost.chr.dyn.fix.sys.skr.a tyčí s pot.opak.otv.red.1 seg.		
5t668.b2	Ost.chr.dyn.fix.sys.skr.a tyčí s pot.opak.otv.red.2 seg.		
5t668.b3	Ost.chr.dyn.fix.sys.skr.a tyčí s pot.opak.otv.red.3 seg.		
5t668.b4	Ost.chr.dyn.fix.sys.skr.a tyčí s pot.opak.otv.red.4 a viac seg.		
5t668.c1	Ost.chr.dyn.fix.sys.skr.a tyčí bez pot.opak.otv.red.1 seg.		
5t668.c2	Ost.chr.dyn.fix.sys.skr.a tyčí bez pot.opak.otv.red.2 seg.		
5t668.c3	Ost.chr.dyn.fix.sys.skr.a tyčí bez pot.opak.otv.red.3 seg.		
5t668.c4	Ost.chr.dyn.fix.sys.skr.a tyčí bez pot.opak.otv.red.4 a viac seg.		
5t66x.1	Otv.rep.chrbt(dynam.stabil):ost:1 segment		
5t66x.2	Otv.rep.chrbt(dynam.stabil):ost:2 segm.		
5t66x.3	Otv.rep.chrbt(dynam.stabil):ost:3 segm.		
5t66x.4	Otv.rep.chrbt(dynam.stabil):ost:4 a v.segm		

5t699.3	Vertebroplastika:3stavce	5t804.3↔	Incizia šf.pošvy izolovane pozdĺž.v obl.predlaktia
5t699.4	Vertebroplastika:4 a viac stavcov	5t804.4↔	Incizia šf.pošvy izolovane pozdĺž.v obl.hrud.steny,chrbta
5t69a.1	Kyfoplastika:1stavce	5t804.6↔	Inciz.šf.pošvy izol.pozdĺž v inguin.genit.,glut.obl.
5t69a.2	Kyfoplastika:2stavce	5t804.7↔	Incizia šf.pošvy izolovane pozdĺž v obl.stehna a kolena
5t69a.3	Kyfoplastika:3stavce	5t804.8↔	Incizia šf.pošvy izolovane pozdĺž v obl.predkolenia
5t69a.4	Kyfoplastika:4 a viac stavcov.	5t804.a↔	Incizia šf.pošvy izolovane pozdĺž.v obl.zadonožia a priehlavku
5t69d.1	Odstr.medzitřř.rozvierača z chrbtice:1 segm.	5t804.b↔	Incizia šf.pošvy izolovane pozdĺž.v obl.stredonožia a prednožia
5t69d.2	Odstr.medzitřř.rozvierača z chrbtice:2 segm.	5t804.x	Incizia šf.pošvy izolovane pozdĺžne:ostatné
5t69d.3	Odstr.medzitřř.rozvierača z chrbtice:3 a v.segm.	5t805.0↔	Incizia šf.pošvy izolov.priečne v obl.hlavy a krku
5t69d.4	Odstránenie medzitřřového rozvierača z chrbtice, 4 a viac segmentov	5t805.1↔	Incizia šf.pošvy izolov.priečne v obl.ramena,axily
5t69x.1	Iné operácie na chrbtici, HALO fixácia	5t805.2↔	Incizia šf.pošvy izolov.priečne v obl.ramena,lakťa
5t69x.2	Odstránenie osteosyntetického materiálu z chrbtice	5t805.3↔	Incizia šf.pošvy izolov.priečne v obl.predlaktia
5t69x.3	Odob.chondr.z chrb.na kultiv.ako samos.zákrok	5t805.4↔	Incizia šf.pošvy izolov.priečne v obl.hrud.steny a chrbta
5t69x.4	Revízia po operácii chrbtice	5t805.6↔	Incizia šf.pošvy izolov.priečne v inguin.,genit.a glut.obl.
5t69x.x	Iné operácie na chrbtici, ostatné	5t805.7↔	Incizia šf.pošvy izolov.priečne v obl.stehna,kolena
5t70a.0↔	Predĺženie ohýbača zápastia	5t805.8↔	Incizia šf.pošvy izolov.priečne v obl.predkolenia
5t70a.1↔	Predĺženie ohýbača prsta	5t805.a↔	Incizia šf.pošvy izolov.priečne v obl.zadonožia a priehlavku
5t70a.2↔	Predĺženie ohýbača palca	5t805.b↔	Incizia šf.pošvy izolov.priečne v obl.stredonožia a prednožia
5t70a.3↔	Predĺženie vystierača zápastia	5t805.x	Incizia šf.pošvy izolovane priečne:ostatné
5t70a.4↔	Predĺženie vystierača prsta	5t806.0↔	Otv.chirurgická incizia fascie v obl.hlavy a krku
5t70a.5↔	Predĺženie vystierača palca	5t806.1↔	Otv.chirurgická incizia fascie v obl.ramena,axily
5t781.0↔	Radializácia pri vrodených anomáliách ruky	5t806.2↔	Otv.chirurgická incizia fascie v obl.ramena,lakťa
5t800.0↔	Incizia svalu pozdĺžne v obl.hlavy a krku	5t806.3↔	Otv.chirurgická incizia fascie v obl.predlaktia
5t800.1↔	Incizia svalu pozdĺžne v obl.ramena, axily	5t806.4↔	Otv.chirurgická incizia fascie v obl.hrud.steny a chrbta
5t800.2↔	Incizia svalu pozdĺžne v obl.ramena a lakťa	5t806.5↔	Otv.chirurgická incizia fascie v obl.bruš.steny
5t800.3↔	Incizia svalu pozdĺžne v obl.predlaktia	5t806.6↔	Otv.chirurgická incizia fascie v inguin.genit.a glut.obl.
5t800.4↔	Incizia svalu pozdĺžne v obl.hrud.steny a chrbta	5t806.7↔	Otv.chirurgická incizia fascie v obl.stehna a kolena
5t800.5↔	Incizia svalu pozdĺžne v obl.bruš.steny	5t806.x	Otv.chirurgická incizia fascie:ostatné
5t800.6↔	Incizia svalu pozdĺžne v inguin.genitál.a gluteál.obl.	5t807.0↔	Perkutánná incizia fascie v obl.hlavy a krku
5t800.7↔	Incizia svalu pozdĺžne v obl.stehna a kolena	5t807.1↔	Perkutánná incizia fascie v obl.ramena,axily
5t800.8↔	Incizia svalu pozdĺžne v obl.predkolenia	5t807.2↔	Perkutánná incizia fascie v obl.ramena,lakťa
5t800.a↔	Incizia svalu pozdĺžne v obl.zadonožia a priehlavku	5t807.3↔	Perkutánná incizia fascie v obl.predlaktia
5t800.b	Incizia svalu pozdĺžne v obl.stredonožia a prednožia	5t807.4↔	Perkutánná incizia fascie v obl.hrud.steny a chrbta
5t800.x↔	Incizia svalu pozdĺžne:ostatné	5t807.5↔	Perkutánná incizia fascie v obl.bruš.steny
5t801.0↔	Incizia svalu priečne v obl.hlavy a krku	5t807.6↔	Perkutánná incizia fascie v inguinál.genit.a gluteál.obl.
5t801.1↔	Incizia svalu priečne v obl.ramena,axily	5t807.7↔	Perkutánná incizia fascie v obl.stehna a kolena
5t801.2↔	Incizia svalu priečne v obl.ramena a lakťa	5t807.x	Perkutánná incizia fascie:ostatné
5t801.3↔	Incizia svalu priečne v obl.predlaktia	5t808.0↔	Odstr.cudz.tel.zo svalu v obl.hlavy a krku
5t801.4↔	Incizia svalu priečne v obl.hrud.steny a chrbta	5t808.1↔	Odstr.cudz.tel.zo svalu v obl.ramena,axila
5t801.5↔	Incizia svalu priečne v obl.bruš.steny	5t808.2↔	Odstr.cudz.tel.zo svalu v obl.ramena a lakťa
5t801.6↔	Incizia svalu priečne v inguinál.genit.a gluteálna obl.	5t808.3↔	Odstr.cudz.tel.zo svalu v obl.predlaktia
5t801.7↔	Incizia svalu priečne v obl.stehna a kolena	5t808.4↔	Odstr.cudz.tel.zo svalu v obl.hrud.steny a chrbta
5t801.8↔	Incizia svalu priečne v obl.predkolenia	5t808.5↔	Odstr.cudz.tel.zo svalu v obl.bruš.steny
5t801.a↔	Incizia svalu priečne v obl.zadonožia a priehlavku	5t808.6↔	Odstr.cudz.tel.zo svalu v inguinál.,genit.a gluteál.obl.
5t801.b↔	Incizia svalu priečne v obl.stredonožia a prednožia	5t808.7↔	Odstr.cudz.tel.zo svalu v obl.stehna a kolena
5t801.x	Incizia svalu priečne:ostatné	5t808.8↔	Odstr.cudz.tel.zo svalu v obl.predkolenia
5t802.0↔	Incizia šľachy pozdĺžne v obl.hlavy a krku	5t808.9↔	Odstr.cudz.tel.zo svalu v obl.nohy
5t802.1↔	Incizia šľachy pozdĺžne v obl.ramena,axily	5t808.x	Odstr.cudz.tel.zo svalu:ostatné
5t802.2↔	Incizia šľachy pozdĺžne v obl.ramena a lakeť	5t809.0↔	Odstr.cudz.tel.zo šľachy v obl.hlavy a krku
5t802.3↔	Incizia šľachy pozdĺžne v obl.predlaktia	5t809.1↔	Odstr.cudz.tel.zo šľachy v obl.ramena,axily
5t802.4↔	Incizia šľachy pozdĺžne v obl.hrud.steny a chrbta	5t809.2↔	Odstr.cudz.tel.zo šľachy v obl.ramena,lakťa
5t802.5↔	Incizia šľachy pozdĺžne v obl.bruš.steny	5t809.3↔	Odstr.cudz.tel.zo šľachy v obl.predlaktia
5t802.6↔	Incizia šľachy pozdĺžne v inguinál.genit.a gluteálna obl.	5t809.4↔	Odstr.cudz.tel.zo šľachy v obl.hrud.steny a chrbta
5t802.7↔	Incizia šľachy pozdĺžne v obl.stehna a kolena	5t809.5↔	Odstr.cudz.tel.zo šľachy v obl.bruš.steny
5t802.8↔	Incizia šľachy pozdĺžne v obl.predkolenia	5t809.6↔	Odstr.cudz.tel.zo šľachy v inguinál.,genit.a gluteál.obl.
5t802.x	Incizia šľachy pozdĺžne:ostatné	5t809.7↔	Odstr.cudz.tel.zo šľachy v obl.stehna a kolena
5t803.0↔	Incizia šľachy priečne v obl.hlavy a krku	5t809.8↔	Odstr.cudz.tel.zo šľachy v obl.predkolenia
5t803.1↔	Incizia šľachy priečne v obl.ramena,axily	5t809.9↔	Odstr.cudz.tel.zo šľachy v obl.nohy
5t803.2↔	Incizia šľachy priečne v obl.ramena a lakťa	5t809.x	Odstr.cudz.tel.zo šľachy:ostatné
5t803.3↔	Incizia šľachy priečne v obl.predlaktia	5t80a.0↔	Odstr.cudz.tel.z fascie v obl.hlavy a krku
5t803.4↔	Incizia šľachy priečne v obl.hrud.steny a chrbta	5t80a.1↔	Odstr.cudz.tel.z fascie v obl.ramena,axily
5t803.5↔	Incizia šľachy priečne v obl.bruš.steny	5t80a.2↔	Odstr.cudz.tel.z fascie v obl.ramena a lakťa
5t803.6↔	Incizia šľachy priečne v inguinál.,genit.a gluteál.obl.	5t80a.3↔	Odstr.cudz.tel.z fascie v obl.predlaktia
5t803.7↔	Incizia šľachy priečne v obl.stehna a kolena	5t80a.4↔	Odstr.cudz.tel.z fascie v obl.hrud.steny a chrbta
5t803.8↔	Incizia šľachy priečne v obl.predkolenia	5t80a.5↔	Odstr.cudz.tel.z fascie v obl.bruš.steny
5t803.x	Incizia šľachy priečne:ostatné	5t80a.6↔	Odstr.cudz.tel.z fascie v inguinál.genit.a gluteál.obl.
5t804.0↔	Incizia šf.pošvy izolovane pozdĺž.v obl.hlavy a krku	5t80a.7↔	Odstr.cudz.tel.z fascie v obl.stehna a kolena
5t804.1↔	Incizia šf.pošvy izolovane pozdĺž.v obl.ramena,axily	5t80a.8↔	Odstr.cudz.tel.z fascie v obl.predkolenia
5t804.2↔	Incizia šf.pošvy izolovane pozdĺž.v obl.ramena a lakťa	5t80a.9↔	Odstr.cudz.tel.z fascie v obl.nohy
		5t80a.x	Odstr.cudz.tel.z fascie:ostatné

5t80b.0↔	Debridement svalu v obl.hlavy a krku	5t812.5↔	Perkutánná tenotómia v obl.bruš.steny
5t80b.1↔	Debridement svalu v obl.ramena,axily	5t812.6↔	Perkutánná tenotómia v inguin.,genit.,glut.obl.
5t80b.2↔	Debridement svalu v obl.ramena a lakťa	5t812.7↔	Perkutánná tenotómia v obl.stehna,kolena
5t80b.3↔	Debridement svalu v obl.predlaktia	5t812.8↔	Perkutánná tenotómia v obl.predkolenia
5t80b.4↔	Debridement svalu v obl.hrud.steny a chrbta	5t812.x	Perkutánná tenotómia:ostatné
5t80b.5↔	Debridement svalu v obl.bruš.steny	5t813.0↔	Preťatie šlach.pošvy pozdĺž.v obl.hlavy,krku
5t80b.6↔	Debridement svalu v inguinál.,genit.a gluteál.obl.	5t813.1↔	Preťatie šlach.pošvy pozdĺž.v obl.ramena,axily
5t80b.7↔	Debridement svalu v obl.stehna a kolena	5t813.2↔	Preťatie šlach.pošvy pozdĺž.v obl.ramena,lakťa
5t80b.8↔	Debridement svalu v obl.predkolenia	5t813.3↔	Preťatie šlach.pošvy pozdĺž.v obl.predlaktia
5t80b.9↔	Debridement svalu v obl.nohy	5t813.4↔	Preťatie šlach.pošvy pozdĺž.v obl.hrud.steny,chrbta
5t80b.x	Debridement svalu:ostatné	5t813.6↔	Preťatie šlach.pošvy pozdĺž.v inguin.,genit.,glut.obl.
5t80c.0↔	Debridement šlachy v obl.hlavy a krku	5t813.7↔	Preťatie šlach.pošvy pozdĺž.v obl.stehna,kolena
5t80c.1↔	Debridement šlachy v obl.ramena,axily	5t813.8↔	Preťatie šlach.pošvy pozdĺž.v obl.predkolenia
5t80c.2↔	Debridement šlachy v obl.ramena a lakťa	5t813.9↔	Preťatie šlach.pošvy pozdĺž.v obl.nohy
5t80c.3↔	Debridement šlachy v obl.predlaktia	5t813.x	Preťatie šlach.pošvy pozdĺžne:ostatné
5t80c.4↔	Debridement šlachy v obl.hrud.steny a chrbta	5t814.0↔	Preťatie šlach.pošvy priečne v obl.hlavy,krku
5t80c.5↔	Debridement šlachy v obl.bruš.steny	5t814.1↔	Preťatie šlach.pošvy priečne v obl.ramena,axily
5t80c.6↔	Debridement šlachy v inguinál.,genit.a gluteál.obl.	5t814.2↔	Preťatie šlach.pošvy priečne v obl.ramena,lakťa
5t80c.7↔	Debridement šlachy v obl.stehna a kolena	5t814.3↔	Preťatie šlach.pošvy priečne v obl.predlaktia
5t80c.8↔	Debridement šlachy v obl.predkolenia	5t814.4↔	Preťatie šlach.pošvy priečne v obl.hrud.st,chrbta
5t80c.9↔	Debridement šlachy v obl.nohy	5t814.6↔	Preťatie šlach.pošvy priečne v inguin.,genit.,glut.obl.
5t80c.x	Debridement šlachy:ostatné	5t814.7↔	Preťatie šlach.pošvy priečne v obl.stehna,kolena
5t80d.0↔	Debridement fascie v obl.hlavy a krku	5t814.8↔	Preťatie šlach.pošvy priečne v obl.predkolenia
5t80d.1↔	Debridement fascie v obl.ramena,axily	5t814.9↔	Preťatie šlach.pošvy priečne v obl.nohy
5t80d.2↔	Debridement fascie v obl.ramena a lakťa	5t814.x	Preťatie šlach.pošvy priečne:ostatné
5t80d.3↔	Debridement fascie v obl.predlaktia	5t815.0↔	Otv.chir.parc.fasciotómia priečna:hlava,krk
5t80d.4↔	Debridement fascie v obl.hrud.steny a chrbta	5t815.1↔	Otv.chir.parc.fasciotómia priečna:rameno,axila
5t80d.5↔	Debridement fascie v obl.bruš.steny	5t815.2↔	Otv.chir.parc.fasciotómia priečna:rameno,lakť
5t80d.6↔	Debridement fascie v inguinál.,genit.a gluteál.obl.	5t815.3↔	Otv.chir.parc.fasciotómia priečna:predlaktie
5t80d.7↔	Debridement fascie v obl.stehna a kolena	5t815.4↔	Otv.chir.parc.fasciotómia priečna:hrud.stena,chrbát
5t80d.8↔	Debridement fascie v obl.predkolenia	5t815.5↔	Otv.chir.parc.fasciotómia priečna:bruš.stena
5t80d.9↔	Debridement fascie v obl.nohy	5t815.6↔	Otv.chir.parc.fasciotómia priečna:inguin.genit.glut.obl.
5t80d.x	Debridement fascie:ostatné	5t815.7↔	Otv.chir.parc.fasciotómia priečna:stehno,koleno
5t80x.0↔	Ost.incie sv./šlachy/fascie:hlava a krk	5t815.8↔	Otv.chir.parc.fasciotómia priečna:predkolenie
5t80x.1↔	Ost.incie sv./šlachy/fascie:ramenný kĺb,axila	5t815.x	Otv.chir.parc.fasciotómia priečna:ostatné
5t80x.2↔	Ost.incie sv./šlachy/fascie:rameno a lakť	5t816.0↔	Otv.chir.totál.fasciotómia priečna:hlava,krk
5t80x.3↔	Ost.incie svalu/šlachy/fascie:predlaktie	5t816.1↔	Otv.chir.totál.fasciotómia priečna:rameno,axila
5t80x.4↔	Ost.incie sv./šlachy/fascie:hrudná stena a chrbát	5t816.2↔	Otv.chir.totál.fasciotómia priečna:rameno,lakť
5t80x.5	Ost.incie sv./šlachy/fascie:brušná stena	5t816.3↔	Otv.chir.totál.fasciotómia priečna:predlaktie
5t80x.6↔	Ost.incie sv./šlachy/fascie:inguinál,genit.a glut.obl.	5t816.4↔	Otv.chir.totál.fasciotómia priečna:hrud.stena,chrbát
5t80x.7↔	Ost.incie sv./šlachy/fascie:stehno a koleno	5t816.5↔	Otv.chir.totál.fasciotómia priečna:bruš.stena
5t80x.8↔	Ost.incie sv./šlachy/fascie:predkolenie	5t816.6↔	Otv.chir.totál.fasciotómia priečna:inguin.genit.glut.obl
5t80x.9↔	Ost.incie sv./šlachy/fascie:noha	5t816.7↔	Otv.chir.totál.fasciotómia priečna:stehno,koleno
5t80x.x	Ost.incie sv./šlachy/fascie:ostatné	5t816.8↔	Otv.chir.totál.fasciotómia priečna:predkolenie
5t810.0↔	Preťatie svalu v obl.hlavy a krku	5t816.x	Otv.chir.totál.fasciotómia priečna:ostat.
5t810.1↔	Preťatie svalu v obl.ramena,axily	5t817.0↔	Perkután.fasciotómia priečna:hlava,krk
5t810.2↔	Preťatie svalu v obl.ramena a lakťa	5t817.1↔	Perkután.fasciotómia priečna:rameno,axila
5t810.3↔	Preťatie svalu v obl.predlaktia	5t817.2↔	Perkután.fasciotómia priečna:rameno,lakť
5t810.4↔	Preťatie svalu v obl.hrud.steny a chrbta	5t817.3↔	Perkután.fasciotómia priečna:predlaktie
5t810.5↔	Preťatie svalu v obl.bruš.steny	5t817.4↔	Perkután.fasciotómia priečna:hrud.stena,chrbát
5t810.6↔	Preťatie svalu v inguin.,genit.,glut.obl.	5t817.5↔	Perkután.fasciotómia priečna:bruš.stena
5t810.7↔	Preťatie svalu v obl.stehna a kolena	5t817.6↔	Perkután.fasciotómia priečna:inguin.genit.glut.obl
5t810.8↔	Preťatie svalu v obl.predkolenia	5t817.7↔	Perkután.fasciotómia priečna:stehno,koleno
5t810.9↔	Preťatie svalu v obl.nohy	5t817.8↔	Perkután.fasciotómia priečna:predkolenie
5t810.x	Preťatie svalu:ostatné	5t817.x	Perkután.fasciotómia priečna:ostatné
5t811.0↔	Otv.chir.tenotómia v obl.hlavy,krku	5t818.0↔	Otv.chir.parc.ál.fasciotómia pozdĺž,1 segm:hlava,krk
5t811.1↔	Otv.chir.tenotómia v obl.ramena,axily	5t818.1↔	Otv.chir.parc.ál.fasciotómia pozdĺž,1 segm:rameno,axila
5t811.2↔	Otv.chir.tenotómia v obl.ramena,lakťa	5t818.2↔	Otv.chir.parc.ál.fasciotómia pozdĺž,1 segm:ram,lakť
5t811.3↔	Otv.chir.tenotómia v obl.predlaktia	5t818.3↔	Otv.chir.parc.ál.fasciotómia pozdĺž,1 segm:predlak
5t811.4↔	Otv.chir.tenotómia v obl.hrud.steny,chrbta	5t818.4↔	Otv.chir.parc.ál.fasciotómia pozdĺž,1 segm:hrud.st,chrb
5t811.5↔	Otv.chir.tenotómia v obl.bruš.steny	5t818.5↔	Otv.chir.parc.ál.fasciotómia pozdĺž,1 segm:bruš.st
5t811.6↔	Otv.chir.tenotómia v inguin.,genit.,glut.obl.	5t818.6↔	Otv.chir.parc.ál.fasciotómia pozdĺž,1 segm:ing.gen.glut.ob
5t811.7↔	Otv.chir.tenotómia v obl.stehna,kolena	5t818.7↔	POtv.chir.parc.ál.fasciotómia pozdĺž,1 segm:stehno,koleno
5t811.8↔	Otv.chir.tenotómia v obl.predkolenia	5t818.8↔	Otv.chir.parc.ál.fasciotómia pozdĺž,1 segm:predkol
5t811.x	Otv.chir.tenotómia:ostat.	5t818.x	Otv.chir.parc.ál.fasciotómia pozdĺž,1 segm:ostat
5t812.0↔	Perkutánná tenotómia v obl.hlavy,krku	5t819.0↔	Otv.ch.totál.fasciotómia pozdĺž,1 segm:hlava,krk
5t812.1↔	Perkutánná tenotómia v obl.ramena,axily	5t819.1↔	Otv.ch.totál.fasciotómia pozdĺž,1 segm:rameno,axila
5t812.2↔	Perkutánná tenotómia v obl.ramena,lakťa	5t819.2↔	Otv.ch.totál.fasciotómia pozdĺž,1 segm:rameno,lakť
5t812.3↔	Perkutánná tenotómia v obl.predlaktia	5t819.3↔	Otv.ch.totál.fasciotómia pozdĺž,1 segm:predlakt
5t812.4↔	Perkutánná tenotómia v obl.hrud.st,chrbta	5t819.4↔	Otv.ch.totál.fasciotómia pozdĺž,1 segm:hrud.st,chrb

5t819.5↔	Otv.ch.totál.fasciotómia pozdĺž,1 segm:bruš.st	5t821.2↔	Totálna excízia šľachy v obl.ramena,lakťa
5t819.6↔	Otv.ch.totál.fasciotómia pozdĺž,1 segm:inguin.gen.glut.obl	5t821.3↔	Totálna excízia šľachy v obl.predlaktia
5t819.7↔	Otv.ch.totál.fasciotómia pozdĺž,1 segm:steh,koleno	5t821.4↔	Totálna excízia šľachy v obl.hrud.st,chrbta
5t819.8↔	Otv.ch.totál.fasciotómia pozdĺž,1 segm:predkol	5t821.5↔	Totálna excízia šľachy v obl.bruš.steny
5t819.x	Otv.chirurg.totálna fasciotómia pozdĺž,1 segm:ostat	5t821.6↔	Totálna excízia šľachy v inguin.genit.glut.obl
5t81a.0↔	Perkut.fasciotómia pozdĺž.v obl.hlavy,krku	5t821.7↔	Totálna excízia šľachy v obl.stehna,kolena
5t81a.1↔	Perkut.fasciotómia pozdĺž.v obl.ramena,axily	5t821.8↔	Totálna excízia šľachy v obl.predkolenia
5t81a.2↔	Perkut.fasciotómia pozdĺž.v obl.ramena,lakeť	5t821.9↔	Totálna excízia šľachy v obl.nohy
5t81a.3↔	Perkut.fasciotómia pozdĺž.v obl.predlaktia	5t821.x	Totálna excízia šľachy:ostatné
5t81a.4↔	Perkut.fasciotómia pozdĺž.v obl.hrud.steny,chrbta	5t822.0↔	Parciál.excízia šľach.pošvy:hlava a krk
5t81a.5↔	Perkut.fasciotómia pozdĺž.v obl.bruš.steny	5t822.1↔	Parciál.excízia šľach.pošvy:rameno,axila
5t81a.6↔	Perkut.fasciotómia pozdĺž.v inguin.genit.glut.obl.	5t822.2↔	Parciál.excízia šľach.pošvy:rameno,lakeť
5t81a.7↔	Perkut.fasciotómia pozdĺž.v obl.stehna,kolena	5t822.3↔	Parciál.excízia šľach.pošvy:predlaktie
5t81a.8↔	Perkut.fasciotómia pozdĺž.v obl.predkolenia	5t822.4↔	Parciál.excízia šľach.pošvy:hруд.st,chrbát
5t81a.x	Perkut.fasciotómia pozdĺž:ostat.	5t822.6↔	Parciál.excízia šľach.pošvy:inguin.genit.glut.obl
5t81b.0↔	Otv.ch.parciál.fasciotómia,viac.segm:hlava,krk	5t822.7↔	Parciál.excízia šľach.pošvy:stehno,koleno
5t81b.1↔	Otv.ch.parciál.fasciotómia,viac.segm:rameno,axila	5t822.8↔	Parciál.excízia šľach.pošvy:predkolenie
5t81b.2↔	Otv.ch.parciál.fasciotómia,viac.segm:rameno,lakeť	5t822.9↔	Parciál.excízia šľach.pošvy:noha
5t81b.3↔	Otv.ch.parciál.fasciotómia,viac.segm:predlaktie	5t822.x	Parciál.excízia šľach.pošvy:ostatné
5t81b.4↔	Otv.ch.parciál.fasciotómia,viac.segm:hруд.st,chrbát	5t823.0↔	Totál.excízia šľach.pošvy:hlava a krk
5t81b.5↔	Otv.ch.parciál.fasciotómia,viac.segm:bruš.stena	5t823.1↔	Totál.excízia šľach.pošvy:rameno,axila
5t81b.6↔	Otv.ch.parciál.fasciotómia,viac.segm:inguin.gen.glut.obl	5t823.2↔	Totál.excízia šľach.pošvy:rameno,lakeť
5t81b.7↔	Otv.ch.parciál.fasciotómia,viac.segm:steh,koleno	5t823.3↔	Totál.excízia šľach.pošvy:predlaktie
5t81b.8↔	Otv.ch.parciál.fasciotómia,viac.segm:predkolenie	5t823.4↔	Totál.excízia šľach.pošvy:hруд.st,chrbát
5t81b.x	Otv.chirurg.parciálna fasciotómia,viac.segm:ostatné	5t823.6↔	Totál.excízia šľach.pošvy:inguin.genit.glut.obl
5t81c.0↔	Otv.ch.totál.fasciotómia,viac.segm:hlava,krk	5t823.7↔	Totál.excízia šľach.pošvy:stehno,koleno
5t81c.1↔	Otv.ch.totál.fasciotómia,viac.segm:rameneno,axila	5t823.8↔	Totál.excízia šľach.pošvy:predkolenie
5t81c.2↔	Otv.ch.totál.fasciotómia,viac.segm:rameno,lakeť	5t823.9↔	Totál.excízia šľach.pošvy:noha
5t81c.3↔	Otv.ch.totál.fasciotómia,viac.segm:predlaktie	5t823.x	Totál.excízia šľach.pošvy:ostatné
5t81c.4↔	Otv.ch.totál.fasciotómia,viac.segm:hруд.st,chrbát	5t824.0↔	Parciál.excízia svalu,epifasciál:hlava,krk
5t81c.5↔	Otv.ch.totál.fasciotómia,viac.segm:bruš.stena	5t824.1↔	Parciál.excízia svalu,epifasciál:rameno,axila
5t81c.6↔	Otv.ch.totál.fasciotómia,viac.segm:inguin.gen.glut.obl	5t824.2↔	Parciál.excízia svalu,epifasciál:rameno,lakeť
5t81c.7↔	Otv.ch.totál.fasciotómia,viac.segm:stehno,koleno	5t824.3↔	Parciál.excízia svalu,epifasciál:predlaktie
5t81c.8↔	Otv.ch.totál.fasciotómia,viac.segm:predkolenie	5t824.4↔	Parciál.excízia svalu,epifasciál:hруд.st,chrbát
5t81c.x	Otv.ch.totál.fasciotómia,viac.segm:ostatné	5t824.5↔	Parciál.excízia svalu,epifasciál:bruš.stena
5t81d.0↔	Dezinzerzia svalu,šľachy:hlava a krk	5t824.6↔	Parciál.excízia svalu,epifasciál:inguin.genit.glut.obl
5t81d.1↔	Dezinzerzia svalu,šľachy:rameneno a axila	5t824.7↔	Parciál.excízia svalu,epifasciál:stehno,koleno
5t81d.2↔	Dezinzerzia svalu,šľachy:rameno a lakeť	5t824.8↔	Parciál.excízia svalu,epifasciál:predkolenie
5t81d.3↔	Dezinzerzia svalu,šľachy:predlaktie	5t824.9↔	Parciál.excízia svalu,epifasciál:noha
5t81d.4↔	Dezinzerzia svalu,šľachy:hруд.stena a chrbát	5t824.x	Parciálna excízia svalu,epifasciálne:ostat.
5t81d.5↔	Dezinzerzia svalu,šľachy:bruš.stena	5t825.0↔	Totál excízia svalu,epifasciál:hlava,krk
5t81d.6↔	Dezinzerzia svalu,šľachy:inguinínal.genit.a glut.obl.	5t825.1↔	Totál excízia svalu,epifasciál:rameneno,axila
5t81d.7↔	Dezinzerzia svalu,šľachy:stehno a koleno	5t825.2↔	Totál excízia svalu,epifasciál:rameno,lakeť
5t81d.8↔	Dezinzerzia svalu,šľachy:predkolenie	5t825.3↔	Totál excízia svalu,epifasciál:predlaktie
5t81d.9↔	Dezinzerzia svalu,šľachy:noha	5t825.4↔	Totál excízia svalu,epifasciál:hруд.st,chrbát
5t81d.x	Dezinzerzia svalu,šľachy:ostatné	5t825.5↔	Totál excízia svalu,epifasciál:bruš.stena
5t81x.0↔	Iné prerušenie svalu, šľachy a fascie:hlava a krk	5t825.6↔	Totál excízia svalu,epifasciál:inguin.genit.glut.ob
5t81x.1↔	Iné prerušenie svalu, šľachy a fascie:rameno a axila	5t825.7↔	Totál excízia svalu,epifasciál:stehno,koleno
5t81x.2↔	Iné prerušenie svalu, šľachy a fascie:rameno a lakeť	5t825.8↔	Totál excízia svalu,epifasciál:predkolenie
5t81x.3↔	Iné prerušenie svalu, šľachy a fascie:predlaktie	5t825.9↔	Totál excízia svalu,epifasciál:noha
5t81x.4	Iné prerušenie svalu, šľachy a fascie:hруд.stena a chrbát	5t825.x	Totál excízia svalu,epifasciálne:ostat.
5t81x.5	Iné prerušenie svalu, šľachy a fascie:brušná stena	5t826.0↔	Parciál.excízia svalu,subfasciál:hlava,krk
5t81x.6↔	Iné prerušenie svalu, šľachy a fascie v inguin.genit.a glut.obl.	5t826.1↔	Parciál.excízia svalu,subfasciál:rameno,axila
5t81x.7↔	Iné prerušenie svalu, šľachy a fascie:stehno a koleno	5t826.2↔	Parciál.excízia svalu,subfasciál:rameno,lakeť
5t81x.8↔	Iné prerušenie svalu, šľachy a fascie:predkolenie	5t826.3↔	Parciál.excízia svalu,subfasciál:predlaktie
5t81x.9↔	Iné prerušenie svalu, šľachy a fascie:noha	5t826.4↔	Parciál.excízia svalu,subfasciál:hруд.st,chrbát
5t81x.x	Iné prerušenie svalu, šľachy a fascie:ostatné	5t826.5↔	Parciál.excízia svalu,subfasciál:bruš.stena
5t820.0↔	Parciálna excízia šľachy v obl.hlavy,krku	5t826.6↔	Parciál.excízia svalu,subfasciál:inguin.genit.glut.ob
5t820.1↔	Parciálna excízia šľachy v obl.ramena,axily	5t826.7↔	Parciál.excízia svalu,subfasciál:stehno,koleno
5t820.2↔	Parciálna excízia šľachy v obl.ramena,lakťa	5t826.8↔	Parciál.excízia svalu,subfasciál:predkolenie
5t820.3↔	Parciálna excízia šľachy v obl.predlaktia	5t826.9↔	Parciál.excízia svalu,subfasciál:noha
5t820.4↔	Parciálna excízia šľachy v obl.hrud.st,chrbta	5t826.x	Parciál.excízia svalu,subfasciálne:ostat.
5t820.5↔	Parciálna excízia šľachy v obl.bruš.steny	5t827.0↔	Totál.excízia svalu,subfasciál:hlava,krk
5t820.6↔	Parciálna excízia šľachy v inguin.genit.glut.obl	5t827.1↔	Totál.excízia svalu,subfasciál:rameno,axila
5t820.7↔	Parciálna excízia šľachy v obl.stehna,kolena	5t827.2↔	Totál.excízia svalu,subfasciál:rameno a lakeť
5t820.8↔	Parciálna excízia šľachy v obl.predkolenia	5t827.3↔	Totál.excízia svalu,subfasciál:predlaktie
5t820.9↔	Parciálna excízia šľachy v obl.nohy	5t827.4↔	Totál.excízia svalu,subfasciál:hруд.st,chrbát
5t820.x	Parciálna excízia šľachy:ostatné	5t827.5↔	Totál.excízia svalu,subfasciál:bruš.stena
5t821.0↔	Totálna excízia šľachy v obl.hlavy,krku	5t827.6↔	Totál.excízia svalu,subfasciál:inguin.genit.glut.ob
5t821.1↔	Totálna excízia šľachy v obl.ramena,axily	5t827.7↔	Totál.excízia svalu,subfasciál:stehno,koleno

5t827.8↔	Totál.excízia svalu,subfasciál:predkolenie	5t82e.2↔	Odobr.sval.tk.na transpl:rameno,lakeť
5t827.9↔	Totál.excízia svalu,subfasciál:noha	5t82e.3↔	Odobr.sval.tk.na transpl:predlaktie
5t827.x	Totál.excízia svalu,subfasciál:ostat.	5t82e.4↔	Odobr.sval.tk.na transpl:hруд.st,chrbát
5t828.0↔	Excízia na šľachách a svaloch,epifasciál:hlava,krk	5t82e.5↔	Odobr.sval.tk.na transpl:bruš.stena
5t828.1↔	Excízia na šľachách a svaloch,epifasciál:rameno,axila	5t82e.6↔	Odobr.sval.tk.na transpl:inguin,genit,glut.obl
5t828.2↔	Excízia na šľachách a svaloch,epifasciál:rameno,lakeť	5t82e.7↔	Odobr.sval.tk.na transpl:stehno,koleno
5t828.3↔	Excízia na šľachách a svaloch,epifasciál:predlaktie	5t82e.8↔	Odobr.sval.tk.na transpl:predkolenie
5t828.4↔	Excízia na šľachách a svaloch,epifasciál:hруд.st,chrbát	5t82e.9↔	Odobratie sval.tkaniva na transplantáciu:noha
5t828.5↔	Excízia na šľachách a svaloch,epifasciál:bruš.st	5t82e.x	Odobratie sval.tkaniva na transplantáciu:ostatné
5t828.6↔	Excízia na šľachách a svaloch,epifasciál:inguin,genit,glut.obl	5t82f.0↔	Odobr.šľachy na transplantáciu:hlava,krk
5t828.7↔	Excízia na šľachách a svaloch,epifasciál:stehno,koleno	5t82f.1↔	Odobr.šľachy na transplantáciu:ramen.klb,axila
5t828.8↔	Excízia na šľachách a svaloch,epifasciál:predkolenie	5t82f.2↔	Odobr.šľachy na transplantáciu:rameno,lakeť
5t828.9↔	Excízia na šľachách a svaloch,epifasciál:noha	5t82f.3↔	Odobr.šľachy na transplantáciu:predlaktie
5t828.x	Excízia na šľachách a svaloch,epifasciál:ostatné	5t82f.4↔	Odobr.šľachy na transplantáciu:hруд.st,chrbát
5t829.0↔	Excízia na šľach.a svaloch,subfasciál:hlava,krk	5t82f.5↔	Odobr.šľachy na transplantáciu:bruš.stena
5t829.1↔	Excízia na šľach.a svaloch,subfasciál:ramen.klb,xila	5t82f.6↔	Odobr.šľachy na transplantáciu:inguin,genit,glut.obl
5t829.2↔	Excízia na šľach.a svaloch,subfasciál:rameno,lakeť	5t82f.7↔	Odobr.šľachy na transplantáciu:stehno,koleno
5t829.3↔	Excízia na šľach.a svaloch,subfasciál:predlaktie	5t82f.8↔	Odobr.šľachy na transplantáciu:predkolenie
5t829.4↔	Excízia na šľach.a svaloch,subfasciál:hруд.st,chrbát	5t82f.9↔	Odobr.šľachy na transplantáciu:noha
5t829.5↔	Excízia na šľach.a svaloch,subfasciál:bruš.st	5t82f.x	Odobratie šľachy na transplantáciu:ostatné
5t829.6↔	Excízia na šľach.a svaloch,subfasciál:inguin,genit,glut.obl	5t82g.0↔	Odobr.fascie na transpl:hlava,krk
5t829.7↔	Excízia na šľach.a svaloch,subfasciál:stehno,koleno	5t82g.1↔	Odobr.fascie na transpl:ramen.klb,axila
5t829.8↔	Excízia na šľach.a svaloch,subfasciál:predkolenie	5t82g.2↔	Odobr.fascie na transpl:rameno,lakeť
5t829.9↔	Excízia na šľach.a svaloch,subfasciál:noha	5t82g.3↔	Odobr.fascie na transpl:predlaktie
5t829.x	Excízia na šľach.a svaloch,subfasciál:ostatné	5t82g.4↔	Odobr.fascie na transpl:hруд.st,chrbát
5t82a.0↔	Excízia fascie v obl.hlavy a krku	5t82g.5↔	Odobr.fascie na transpl:bruš.stena
5t82a.1↔	Excízia fascie v obl.ramena a axily	5t82g.6↔	Odobr.fascie na transpl:inguin,genit,glut.obl
5t82a.2↔	Excízia fascie v obl.ramena a lakťa	5t82g.7↔	Odobr.fascie na transpl:stehno,koleno
5t82a.3↔	Excízia fascie v obl.predlaktia	5t82g.8↔	Odobr.fascie na transpl:predkolenie
5t82a.4↔	Excízia fascie v obl.hруд.steny,chrbta	5t82g.9↔	Odobr.fascie na transplantáciu:noha
5t82a.5↔	Excízia fascie v obl.bruš.steny	5t82g.x	Odobratie fascie na transplantáciu:ostatné
5t82a.6↔	Excízia fascie v inguin,genit,glut.obl.	5t82h.0↔	Res.prev.č.komp.sv,šf,f.b.špec.ciev,nerv.prep:hlava,krk
5t82a.7↔	Excízia fascie v obl.stehna,kolena	5t82h.1↔	Res.prev.č.komp.sv,šf,f.b.špec.ciev,nerv.prep:rameno,axila
5t82a.8↔	Excízia fascie v obl.predkolenia	5t82h.2↔	Res.prev.č.komp.sv,šf,f.b.špec.ciev,nerv.prep:ram,lakeť
5t82a.x	Excízia fascie:ostatné	5t82h.3↔	Res.prev.č.komp.sv,šf,f.b.špec.ciev,nerv.prep:predlakt
5t82b.0↔	Res.kompart.sv,šf,f.b.špec.ciev,nerv.prep:hlava,krk	5t82h.4↔	Res.prev.č.komp.sv,šf,f.b.špec.ciev,nerv.prep:hr.st,chrb
5t82b.1↔	Res.kompart.sv,šf,f.b.špec.ciev,nerv.prep:rameno,axila	5t82h.5↔	Res.prev.č.komp.sv,šf,f.b.špec.ciev,nerv.prep:bruš.st
5t82b.2↔	Res.kompart.sv,šf,f.b.špec.ciev,nerv.prep:rameno,lakeť	5t82h.6↔	Res.prev.č.komp.sv,šf,f.b.špec.ciev,nerv.prep:ing.gen,glu.obl
5t82b.3↔	Res.kompart.sv,šf,f.b.špec.ciev,nerv.prep:predlaktie	5t82h.7↔	Res.prev.č.komp.sv,šf,f.b.špec.ciev,nerv.prep:steh,koleno
5t82b.4↔	Res.kompart.sv,šf,f.b.špec.ciev,nerv.prep:hруд.st,chrb	5t82h.8↔	Res.prev.č.komp.sv,šf,f.b.špec.ciev,nerv.prep:predkolenie
5t82b.5↔	Res.kompart.sv,šf,f.b.špec.ciev,nerv.prep:bruš.st	5t82h.9↔	Res.prev.č.komp.sv,šf,f.b.špec.ciev,nerv.prep:noha
5t82b.6↔	Res.kompart.sv,šf,f.b.špec.ciev,nerv.prep:inguin,genit,glut.ob	5t82h.x	Res.prev.č.kompartentu b.špec.ciev,nerv.prep:arácie:ost.
5t82b.7↔	Res.kompart.sv,šf,f.b.špec.ciev,nerv.prep:steh,koleno	5t82j.0↔	Res.prevaž.č.komp.sv,šf,f.so šp.ciev,nerv.prep:hlava,krk
5t82b.8↔	Res.kompart.sv,šf,f.b.špec.ciev,nerv.prep:predkol	5t82j.1↔	Res.prevaž.č.komp.sv,šf,f.so šp.ciev,nerv.prep:ram,axila
5t82b.9↔	Res.kompart.sv,šf,f.b.špeciál.ciev,nerv.preparácie:noha	5t82j.2↔	Res.prevaž.č.komp.sv,šf,f.so šp.ciev,nerv.prep:ram,lakeť
5t82b.x	Resek.kompartm.sv,šf,fascie bez špec.ciev,nerv.prep:ost.	5t82j.3↔	Res.prevaž.č.komp.sv,šf,f.so šp.ciev,nerv.prep:predlakt
5t82c.0↔	Res.kompart.sv,šf,f.so špec.ciev,nerv.prep:hlava,krk	5t82j.4↔	Res.prevaž.č.komp.so šp.ciev,nerv.prep:hруд.st,chrbát
5t82c.1↔	Res.kompart.sv,šf,f.so špec.ciev,nerv.prep:rameno,axila	5t82j.5↔	Res.prevaž.č.komp.sv,šf,f.so šp.ciev,nerv.prep:bruš.st
5t82c.2↔	Res.kompart.sv,šf,f.so špec.ciev,nerv.prep:rameno,lakeť	5t82j.6↔	Res.prevaž.č.komp.so šp.ciev,nerv.prep:inguin,gen,glut.obl
5t82c.3↔	Res.kompart.sv,šf,f.so špec.ciev,nerv.prep:predlaktie	5t82j.7↔	Res.prevaž.č.komp.sv,šf,f.so šp.ciev,nerv.prep:steh,koleno
5t82c.4↔	Res.kompart.sv,šf,f.so špec.ciev,nerv.prep:hруд.st,chrbát	5t82j.8↔	Res.prevaž.č.komp.sv,šf,f.so šp.ciev,nerv.prep:predkol
5t82c.5↔	Res.kompart.sv,šf,f.so špec.ciev,nerv.prep:bruš.stena	5t82j.9↔	Res.prevaž.č.komp.sv,šf,f.so šp.ciev,nerv.prep:noha
5t82c.6↔	Res.kompart.sv,šf,f.so špec.ciev,nerv.prep:ing.gen,glut.ob	5t82j.x	Res.prevaž.č.kompartentu so špecif.ciev,nerv.prep:ost.
5t82c.7↔	Res.kompart.sv,šf,f.so špec.ciev,nerv.prep:stehno,koleno	5t82x.0↔	Iná excízia svalu, šľachy, fascie:hlava a krk
5t82c.8↔	Res.kompart.sv,šf,f.so špec.ciev,nerv.prep:predkolenie	5t82x.1	Iná excízia svalu, šľachy, fascie:rameno a axila
5t82c.9↔	Res.kompart.sv,šf,f.so špec.ciev,nerv.prep:noha	5t82x.2↔	Iná excízia svalu, šľachy, fascie:rameno a lakeť
5t82c.x	Resek.kompart.sv,šf,fascie so speciál.ciev,nerv.prep:ost.	5t82x.3↔	Iná excízia svalu, šľachy, fascie:predlaktie
5t82d.0↔	Res.kompart.sv,šf,f.s rozšir.prep:hlava,krk	5t82x.4	Iná excízia svalu, šľachy, fascie:hруд.stena a chrbát
5t82d.1↔	Res.kompart.sv,šf,f.s rozšir.prep:ramen.klb,xila	5t82x.5	Iná excízia svalu, šľachy, fascie:brušná stena
5t82d.2↔	Resek.kompart.sv,šf,f.s rozšir.prep:rameno,lakeť	5t82x.6	Iná excízia svalu, šľachy, fascie:inguinál,genit.a glut.obl
5t82d.3↔	Resek.kompart.sv,šf,f.s rozšir.prep:predlaktie	5t82x.7↔	Iná excízia svalu, šľachy, fascie:stehno a koleno
5t82d.4↔	Res.kompart.sv,šf,f.s rozšir.prep:hруд.st,chrbát	5t82x.8↔	Iná excízia svalu, šľachy, fascie:predkolenie
5t82d.5↔	Res.kompart.sv,šf,f.s rozšir.prep:bruš.stena	5t82x.9↔	Iná excízia svalu, šľachy, fascie:noha
5t82d.6↔	Res.kompart.sv,šf,f.s rozšir.prep:inguin,genit,glut.obl	5t82x.x	Iná excízia svalu, šľachy, fascie:ostatné
5t82d.7↔	Res.kompart.sv,šf,f.s rozšir.prep:stehno,koleno	5t830.0↔	Refixácia svalov v obl.hlavy,krku
5t82d.8↔	Res.kompart.sv,šf,f.s rozšir.prep:predkolenie	5t830.1↔	Refixácia svalov v obl.ramena,axily
5t82d.9↔	Res.kompart.sv,šf,f.s rozšir.prep:noha	5t830.2↔	Refixácia svalov v obl.ramena,lakťa
5t82d.x	Resek.kompartm.sv,šf,fascie s rozširenou preparáciou:ost.	5t830.3↔	Refixácia svalov v obl.predlaktia
5t82e.0↔	Odobr.sval.tkaniva na transpl:hlava a krk	5t830.4↔	Refixácia svalov v obl.hруд.steny,chrbta
5t82e.1↔	Odobr.sval.tk.na transpl:rameno,axila	5t830.5↔	Refixácia svalov v obl.bruš.steny

5t830.6↔	Refixácia svalov v inguinál,genit.a gluteál.obl.	5t836.x	Transplantácia svalov:ostatné
5t830.7↔	Refixácia svalov v obl.stehna,kolena	5t837.0↔	Revízia transplantátu svalov:hlava a krk
5t830.8↔	Refixácia svalov v obl.predkolena	5t837.1↔	Revízia transplantátu svalov:rameno a axila
5t830.9↔	Refixácia svalov v obl.nohy	5t837.2↔	Revízia transplantátu svalov:rameno a lakeť
5t830.x	Refixácia svalov:ostatné	5t837.3↔	Revízia transplantátu svalov:predlaktie
5t831.0↔	Sutúra svalov v obl.hlavy,krku	5t837.4↔	Revízia transplantátu svalov:hrud.stena a chrbát
5t831.1↔	Sutúra svalov v obl.ramena,axily	5t837.5↔	Revízia transplantátu svalov:brušná stena
5t831.2↔	Sutúra svalov v obl.ramena,lakťa	5t837.6↔	Revízia transplantátu svalov:inguin,genit.a glut.obl.
5t831.3↔	Sutúra svalov v obl.predlaktia	5t837.7↔	Revízia transplantátu svalov:stehno a koleno
5t831.4↔	Sutúra svalov v obl.hrud.steny,chrbta	5t837.8↔	Revízia transplantátu svalov:predkolena
5t831.5↔	Sutúra svalov v obl.bruš.steny	5t837.9↔	Revízia transplantátu svalov:noha
5t831.6↔	Sutúra svalov v inguin,genit.a gluteál.obl.	5t837.x	Revízia transplantátu svalov:ostatné
5t831.7↔	Sutúra svalov v obl.stehna,kolena	5t838.0↔	Výmena transplantátu svalov:hlava a krk
5t831.8↔	Sutúra svalov v obl.predkolena	5t838.1↔	Výmena transplantátu svalov:rameno a axila
5t831.9↔	Sutúra svalov v obl.nohy	5t838.2↔	Výmena transplantátu svalov:rameno a lakeť
5t831.x	Sutúra svalov:ostatné	5t838.3↔	Výmena transplantátu svalov:predlaktie
5t832.0↔	Predĺženie a sutúra svalov v obl.hlavy,krku	5t838.4↔	Výmena transplantátu svalov:hrud.stena a chrbát
5t832.1↔	Predĺženie a sutúra svalov v obl.ramena,axily	5t838.5↔	Výmena transplantátu svalov:brušná stena
5t832.2↔	Predĺženie a sutúra svalov v obl.ramena,lakťa	5t838.6↔	Výmena transplantátu svalov:inguin,genit.a glut.obl.
5t832.3↔	Predĺženie a sutúra svalov v obl.predlaktia	5t838.7↔	Výmena transplantátu svalov:stehno a koleno
5t832.4↔	Predĺženie a sutúra svalov v obl.hrud.steny,chrbta	5t838.8↔	Výmena transplantátu svalov:predkolena
5t832.5↔	Predĺženie a sutúra svalov v obl.bruš.steny	5t838.9↔	Výmena transplantátu svalov:noha
5t832.6↔	Predĺženie a sutúra svalov v ingv,genit,glut.obl.	5t838.x	Výmena transplantátu svalov:ostatné
5t832.7↔	Predĺženie a sutúra svalov v obl.stehna,kolena	5t839.0↔	Odstránenie transplantátu svalov:hlava a krk
5t832.8↔	Predĺženie a sutúra svalov v obl.predkolena	5t839.1↔	Odstránenie transplantátu svalov:rameno a axila
5t832.9↔	Predĺženie a sutúra svalov v obl.nohy	5t839.2↔	Odstránenie transplantátu svalov:rameno a lakeť
5t832.x	Predĺženie a sutúra svalov:ostatné	5t839.3↔	Odstránenie transplantátu svalov:predlaktie
5t833.0↔	Skrátenie a sutúra svalov v obl.hlavy,krku	5t839.4↔	Odstránenie transplantátu svalov:hrud.stena a chrbát
5t833.1↔	Skrátenie a sutúra svalov v obl.ramena,axily	5t839.5↔	Odstránenie transplantátu svalov:brušná stena
5t833.2↔	Skrátenie a sutúra svalov v obl.ramena,lakťa	5t839.6↔	Odstr.transplant.svalov:inguin,genit.a glut.obl.
5t833.3↔	Skrátenie a sutúra svalov v obl.predlaktia	5t839.7↔	Odstránenie transplantátu svalov:stehno a koleno
5t833.4↔	Skrátenie a sutúra svalov v obl.hrud.steny,chrbta	5t839.8↔	Odstránenie transplantátu svalov:predkolena
5t833.5↔	Skrátenie a sutúra svalov v obl.bruš.steny	5t839.9↔	Odstránenie transplantátu svalov:noha
5t833.6↔	Skrátenie a sutúra svalov v inguin,genit.a glut.obl.	5t839.x	Odstránenie transplantátu svalov:ostatné
5t833.7↔	Skrátenie a sutúra svalov v obl.stehna a kolena	5t83x.0↔	Iná rekonštrukcia svalov v obl.hlavy a krku
5t833.8↔	Skrátenie a sutúra svalov v obl.predkolena	5t83x.1↔	Iná rekonštrukcia svalov v obl.ramena a axily
5t833.9↔	Skrátenie a sutúra svalov v obl.nohy	5t83x.2↔	Iná rekonštrukcia svalov v obl.ramena a lakťa
5t833.x	Skrátenie a sutúra svalov:ostatné	5t83x.3↔	Iná rekonštrukcia svalov v obl.predlaktia
5t834.0↔	Plastika svalov v obl.hlavy,krku	5t83x.4	Iná rekonštrukcia svalov v obl.hrud.steny a chrbta
5t834.1↔	Plastika svalov v obl.ramena,axily	5t83x.5	Iná rekonštrukcia svalov v obl.bruš.steny
5t834.2↔	Plastika svalov v obl.ramena,lakťa	5t83x.6↔	Iná rekonštrukcia svalov v inguin,genit.a gluteál.obl.
5t834.3↔	Plastika svalov v obl.predlaktia	5t83x.7↔	Iná rekonštrukcia svalov v obl.stehna a kolena
5t834.4↔	Plastika svalov v obl.hrud.steny,chrbta	5t83x.8↔	Iná rekonštrukcia svalov v obl.predkolena
5t834.5↔	Plastika svalov v obl.bruš.steny	5t83x.9↔	Iná rekonštrukcia svalov v obl.nohy
5t834.6↔	Plastika svalov v inguin,genit.a glut.obl.	5t83x.x	Iná rekonštrukcia svalov:ostatné
5t834.7↔	Plastika svalov v obl.stehna,kolena	5t840.0↔	Predĺženie šliach:hlava a krk
5t834.8↔	Plastika svalov v obl.predkolena	5t840.1↔	Predĺženie šliach:rameno a axila
5t834.9↔	Plastika svalov v obl.nohy	5t840.2↔	Predĺženie šliach:rameno a lakeť
5t834.x	Plastika svalov:ostatné	5t840.3↔	Predĺženie šliach:predlaktie
5t835.0↔	Transpozícia svalov v obl.hlavy,krku	5t840.4↔	Predĺženie šliach:hručná stena a chrbát
5t835.1↔	Transpozícia svalov v obl.ramena,axily	5t840.5↔	Predĺženie šliach:brušná stena
5t835.2↔	Transpozícia svalov v obl.ramena,lakťa	5t840.6↔	Predĺženie šliach:inguin,genit.a glut.obl.
5t835.3↔	Transpozícia svalov v obl.predlaktia	5t840.7↔	Predĺženie šliach:stehno a koleno
5t835.4↔	Transpozícia svalov v obl.hrud.steny,chrbta	5t840.8↔	Predĺženie šliach:predkolena
5t835.5↔	Transpozícia svalov v obl.bruš.steny	5t840.a↔	Predĺženie šliach:zadonožie a priehlavok
5t835.6↔	Transpozícia svalov v inguin,genit.a glut.obl.	5t840.b↔	Predĺženie šliach:stredonožie a prednožie
5t835.7↔	Transpozícia svalov v obl.stehna a kolena	5t840.c	Predĺženie šliach v oblasti ruky
5t835.8↔	Transpozícia svalov v obl.predkolena	5t840.x	Predĺženie šliach:ostatné
5t835.9↔	Transpozícia svalov v obl.nohy	5t841.0↔	Skrátenie šliach:hlava a krk
5t835.x	Transpozícia svalov:ostatné	5t841.1↔	Skrátenie šliach:rameno a axila
5t836.0↔	Transplantácia svalov v obl.hlavy,krku	5t841.2↔	Skrátenie šliach:rameno a lakeť
5t836.1↔	Transplantácia svalov v obl.ramena,axily	5t841.3↔	Skrátenie šliach:predlaktie
5t836.2↔	Transplantácia svalov v obl.ramena,lakťa	5t841.4↔	Skrátenie šliach:hručná stena a chrbát
5t836.3↔	Transplantácia svalov v obl.predlaktia	5t841.5↔	Skrátenie šliach:brušná stena
5t836.4↔	Transplantácia svalov v obl.hrud.steny a chrbta	5t841.6↔	Skrátenie šliach:inguin,genit.a glut.obl.
5t836.5↔	Transplantácia svalov v obl.bruš.steny	5t841.7↔	Skrátenie šliach:stehno a koleno
5t836.6↔	Transplantácia svalov v inguin,genit.a glut.obl.	5t841.8↔	Skrátenie šliach:predkolena
5t836.7↔	Transplantácia svalov v obl.stehna,kolena	5t841.a↔	Skrátenie šliach:zadonožie a priehlavok
5t836.8↔	Transplantácia svalov v obl.predkolena	5t841.b↔	Skrátenie šliach:stredonožie a prednožie
5t836.9↔	Transplantácia svalov v obl.nohy	5t841.c	Skrátenie šliach v oblasti ruky

5t841.x	Skrátenie šliach:ostatné	5t847.5↔	Transplantácia šliach:brušná stena
5t842.0↔	Transpozícia šliach:hlava a krk	5t847.6↔	Transplantácia šliach:inguinál,genit.a glut.obl.
5t842.1↔	Transpozícia šliach:rameno,axila	5t847.7↔	Transplantácia šliach:stehno a koleno
5t842.2↔	Transpozícia šliach:rameno a lakeť	5t847.8↔	Transplantácia šliach:predkolenie
5t842.3↔	Transpozícia šliach:predlaktie	5t847.a↔	Transplantácia šliach:zadonožie a priehlavok
5t842.4↔	Transpozícia šliach:hруд.stena a chrbát	5t847.b↔	Transplantácia šliach:stredonožie a prednožie
5t842.6↔	Transpozícia šliach:inguin,genit,glut.obl.	5t847.c	Transplantácia šliach v oblasti ruky
5t842.7↔	Transpozícia šliach:stehno a koleno	5t847.x	Transplantácia šliach:ostatné
5t842.8↔	Transpozícia šliach:predkolenie	5t848.0↔	Výmena transplantátu šliach:hlava a krk
5t842.a↔	Transpozícia šliach:zadonožie a priehlavok	5t848.1↔	Výmena transplantátu šliach:rameno,axila
5t842.b↔	Transpozícia šliach:zadonožie a prednožie	5t848.2↔	Výmena transplantátu šliach:rameno a lakeť
5t842.c	Transpozícia šliach v oblasti ruky	5t848.3↔	Výmena transplantátu šliach:predlaktie
5t842.x	Transpozícia šliach:ostatné	5t848.4↔	Výmena transplantátu šliach:hруд.st,chrbát
5t843.0↔	Augmentácia šliach:hlava a krk	5t848.5↔	Výmena transplantátu šliach:brušná stena
5t843.1↔	Augmentácia šliach:rameno a axila	5t848.6↔	Výmena transplantátu šliach:inguin,genit,glut.obl
5t843.2↔	Augmentácia šliach:rameno a lakeť	5t848.7↔	Výmena transplantátu šliach:stehno a koleno
5t843.3↔	Augmentácia šliach:predlaktie	5t848.8↔	Výmena transplantátu šliach:predkolenie
5t843.4↔	Augmentácia šliach:hрудná stena a chrbát	5t848.a↔	Výmena transplantátu šliach:zadonožie,priehlavok
5t843.5↔	Augmentácia šliach:brušná stena	5t848.b↔	Výmena transplantátu šliach:stredonožie a prednožie
5t843.6↔	Augmentácia šliach:inguinál,genit.a glut.obl.	5t848.c	Výmena transplantátu šliach v oblasti ruky
5t843.7↔	Augmentácia šliach:stehno a koleno	5t848.x	Výmena transplantátu šliach:ostatné
5t843.8↔	Augmentácia šliach:predkolenie	5t849.0↔	Odstránenie transplantátu šliach:hlava a krk
5t843.a↔	Augmentácia šliach:zadonožie a priehlavok	5t849.1↔	Odstránenie transplantátu šliach:rameno,axila
5t843.b↔	Augmentácia šliach:stredonožie a prednožie	5t849.2↔	Odstránenie transplantátu šliach:rameno a lakeť
5t843.c	Augmentácia šliach v oblasti ruky	5t849.3↔	Odstránenie transplantátu šliach:predlaktie
5t843.x	Augmentácia šliach:ostatné	5t849.4↔	Odstránenie transplantátu šliach:hруд.st,chrbát
5t844.0↔	Plastika šliach náhradou:hlava a krk	5t849.5↔	Odstránenie transplantátu šliach:brušná stena
5t844.1↔	Plastika šliach náhradou:rameno a axila	5t849.6↔	Odstránenie transplantátu šliach:ingv,genit,glut.obl.
5t844.2↔	Plastika šliach náhradou:rameno a lakeť	5t849.7↔	Odstránenie transplantátu šliach:stehno a koleno
5t844.3↔	Plastika šliach náhradou:predlaktie	5t849.8↔	Odstránenie transplantátu šliach:predkolenie
5t844.4↔	Plastika šliach náhradou:hруд.stena a chrbát	5t849.a↔	Odstránenie transplantátu šliach:zadonožie,priehlavok
5t844.5↔	Plastika šliach náhradou:brušná stena	5t849.b↔	Odstránenie transplantátu šliach:stredonožie,prednožie
5t844.6↔	Plastika šliach náhradou:inguin,genit,glut.obl	5t849.c	Odstránenie transplantátu šliach z oblasti ruky
5t844.7↔	Plastika šliach náhradou:stehno a koleno	5t849.x	Odstránenie transplantátu šliach:ostatné
5t844.8↔	Plastika šliach náhradou:predkolenie	5t84x.0↔	Iné rekonštrukcie šliach:hlava a krk
5t844.a↔	Plastika šliach náhradou:zadonožie,priehlavok	5t84x.1↔	Iné rekonštrukcie šliach:rameno a axila
5t844.b↔	Plastika šliach náhradou:stredonožie,prednožie	5t84x.2↔	Iné rekonštrukcie šliach:rameno a lakeť
5t844.c	Plastika šliach náhradou v oblasti ruky	5t84x.3↔	Iné rekonštrukcie šliach:predlaktie
5t844.x	Plastika šliach náhradou:ostatné	5t84x.4↔	Iné rekonštrukcie šliach:hруд.stena a chrbát
5t845.0↔	Plastika šliach náhradou s interponátom:hlava,krk	5t84x.5↔	Iné rekonštrukcie šliach:brušná stena
5t845.1↔	Plastika šliach náhr.s interponátom:rameno,axila	5t84x.6↔	Iné rekonštrukcie šliach:inguin,genit,glut.obl
5t845.2↔	Plastika šliach náhradou s interponátom:rameno,lakeť	5t84x.7↔	Iné rekonštrukcie šliach:stehno a koleno
5t845.3↔	Plastika šliach náhradou s interponátom:predlaktie	5t84x.8↔	Iné rekonštrukcie šliach:predkolenie
5t845.4↔	Plastika šliach náhradou s interponátom:hруд.st,chrbát	5t84x.a↔	Iné rekonštrukcie šliach:zadonožie,priehlavok
5t845.5↔	Plastika šliach náhradou s interponátom:bruš.stena	5t84x.b↔	Iné rekonštrukcie šliach:stredonožie,prednožie
5t845.6↔	Plastika šliach náhr.s interponátom:inguin,genit,glut.obl	5t84x.c	Iné rekonštrukcie šliach v oblasti ruky
5t845.7↔	Plastika šliach náhr.s interponátom:stehno,koleno	5t84x.d	Rekonštrukcia šľachy vloženie spacera alebo voľného šľachové
5t845.8↔	Plastika šliach náhradou s interponátom:predkolenie	5t84x.x	Iné rekonštrukcie šliach:ostatné
5t845.a↔	Plast. šliach náhradou s interponátom:zadonož,priehlavok	5t850.0↔	Reinzercia šľachy v obl.hlavy,krku
5t845.b↔	Plast.šliach náhradou s interponátom:stredonož,predonož	5t850.1↔	Reinzercia šľachy v obl.ramena,axily
5t845.c	Plastika šliach náhradou s interponátom v oblasti ruky	5t850.2↔	Reinzercia šľachy v obl.ramena,lakťa
5t845.x	Plastika šliach náhradou s interponátom:ostatné	5t850.3↔	Reinzercia šľachy v obl.predlaktia
5t846.0↔	Tvorba transplantátu šliach:hlava a krk	5t850.4↔	Reinzercia šľachy v obl.hруд.steny,chrbta
5t846.1↔	Tvorba transplantátu šliach:rameno,axila	5t850.5↔	Reinzercia šľachy v obl.bruš.steny
5t846.2↔	Tvorba transplantátu šliach:rameno a lakeť	5t850.6↔	Reinzercia šľachy v inguin,gen,glut.obl.
5t846.3↔	Tvorba transplantátu šliach:predlaktie	5t850.7↔	Reinzercia šľachy v obl.stehna,kolena
5t846.4↔	Tvorba transplantátu šliach:hруд.st,chrbát	5t850.8↔	Reinzercia šľachy v obl.predkolenia
5t846.5↔	Tvorba transplantátu šliach:brušná stena	5t850.9↔	Reinzercia šľachy v obl.nohy
5t846.6↔	Tvorba transplantátu šliach:inguin,genit,glut.obl.	5t850.x	Reinzercia šľachy:ost.
5t846.7↔	Tvorba transplantátu šliach:stehno a koleno	5t851.0↔	Primárna sutúra šľachy v obl.hlavy,krku
5t846.8↔	Tvorba transplantátu šliach:predkolenie	5t851.1↔	Primárna sutúra šľachy v obl.ramena,axily
5t846.a↔	Tvorba transplantátu šliach:zadonožie,priehlavok	5t851.2↔	Primárna sutúra šľachy v obl.ramena,lakťa
5t846.b↔	Tvorba transplantátu šliach:stredonožie,prednožie	5t851.3↔	Primárna sutúra šľachy v obl.predlaktia
5t846.c	Tvorba transplantátu šliach v oblasti ruky	5t851.4↔	Primárna sutúra šľachy v obl.hруд.steny,chrbta
5t846.x	Tvorba transplantátu šliach:ostatné	5t851.5↔	Primárna sutúra šľachy v obl.bruš.steny
5t847.0↔	Transplantácia šliach:hlava a krk	5t851.6↔	Primárna sutúra šľachy v inguin,gen,glut.obl.
5t847.1↔	Transplantácia šliach:rameno a axila	5t851.7↔	Primárna sutúra šľachy v obl.stehna,kolena
5t847.2↔	Transplantácia šliach:rameno a lakeť	5t851.8↔	Primárna sutúra šľachy v obl.predkol.
5t847.3↔	Transplantácia šliach:predlaktie	5t851.9↔	Primárna sutúra šľachy v obl.nohy
5t847.4↔	Transplantácia šliach:hрудná stena a chrbát	5t851.x	Primárna sutúra šľachy:ost.

5t852.0↔	Sekundárna sutúra šľachy v obl.hlavy,krku	5t858.x	Sekundárna tenodéza jednej šľachy:ostatné
5t852.1↔	Sekundárna sutúra šľachy v obl.ramena,axily	5t859.0↔	Primárna tenodéza viac.šľach:hlava,krk
5t852.2↔	Sekundárna sutúra šľachy v obl.ramena,lakt'a	5t859.1↔	Primárna tenodéza viac.šľach:rameno,axila
5t852.3↔	Sekundárna sutúra šľachy v obl.predlaktia	5t859.2↔	Primárna tenodéza viac.šľach:rameno,lakeť
5t852.4↔	Sekundárna sutúra šľachy v obl.hrud.steny,chrbt'a	5t859.3↔	Primárna tenodéza viac.šľach:predlaktie
5t852.5↔	Sekundárna sutúra šľachy v obl.bruš.steny	5t859.4↔	Primárna tenodéza viac.šľach:hrud.stena,chrbát
5t852.6↔	Sekundárna sutúra šľachy v inguin,gen,glu.obl.	5t859.5↔	Primárna tenodéza viac.šľach:bruš.stena
5t852.7↔	Sekundárna sutúra šľachy v obl.stehna,kolena	5t859.6↔	Primárna tenodéza viacerých šľach:ing,gen,gl.obl.
5t852.8↔	Sekundárna sutúra šľachy v obl.predkolenia	5t859.7↔	Primárna tenodéza viac.šľach:stehno,koleno
5t852.9↔	Sekundárna sutúra šľachy v obl.nohy	5t859.8↔	Primárna tenodéza viac.šľach:predkolenie
5t852.x	Sekundárna sutúra šľachy:ost.	5t859.9↔	Primárna tenodéza viacerých šľach:noha
5t853.0↔	Primárna sutúra šľach.pošvy:hlava,krk	5t859.x	Primárna tenodéza viac.šľach:ostatné
5t853.1↔	Primárna sutúra šľach.pošvy:rameno,axila	5t85a.0↔	Sekundárna tenodéza viac.šľach:hlava,krk
5t853.2↔	Primárna sutúra šľach.pošvy:ram.,lak.	5t85a.1↔	Sekundárna tenodéza viac.šľach:rameno,axila
5t853.3↔	Primárna sutúra šľach.pošvy:predlak.	5t85a.2↔	Sekundárna tenodéza viac.šľach:ram,lakeť
5t853.4↔	Primárna sutúra šľach.pošvy:hrud.stena,chrbát	5t85a.3↔	Sekundárna tenodéza viac.šľach:predlaktie
5t853.5↔	Primárna sutúra šľach.pošvy:bruš.stena	5t85a.4↔	Sekundárna tenodéza viac.šľach:hrud.stena,chrbát
5t853.6↔	Primárna sutúra šľach.pošvy:ing,gen,gl.obl.	5t85a.6↔	Sekundárna tenodéza viac.šľach:ing,gen,gl.obl.
5t853.7↔	Primárna sutúra šľach.pošvy:stehno,koleno	5t85a.7↔	Sekundárna tenodéza viac.šľach:stehno,koleno
5t853.8↔	Primárna sutúra šľach.pošvy:predkol.	5t85a.8↔	Sekundárna tenodéza viac.šľach:predk.
5t853.9↔	Primárna sutúra šľach.pošvy:noha	5t85a.9↔	Sekundárna tenodéza viac.šľach:noha
5t853.x	Primárna sutúra šľach.pošvy:ostatné	5t85a.x	Sekundárna tenodéza viac.šľach:ostatné
5t854.0↔	Sekundárna sutúra šľach.pošvy:hlava,krk	5t85b.0↔	Výplach šľachovej pošvy v obl.hlavy,krku
5t854.1↔	Sekundárna sutúra šľach.pošvy:rameno,axila.	5t85b.1↔	Výplach šľachovej pošvy v obl.ramena,axily
5t854.2↔	Sekundárna sutúra šľach.pošvy:rameno,lakeť	5t85b.2↔	Výplach šľachovej pošvy v obl.ramena,lakt'a
5t854.3↔	Sekundárna sutúra šľach.pošvy:predlak.	5t85b.3↔	Výplach šľachovej pošvy v obl.predlaktia
5t854.4↔	Sekundárna sutúra šľach.pošvy:hrud.stena,chrbát	5t85b.4↔	Výplach šľachovej pošvy v obl.hrud.steny,chrbt'a
5t854.5↔	Sekundárna sutúra šľach.pošvy:bruš.stena	5t85b.5↔	Výplach šľachovej pošvy v obl.bruš.steny
5t854.6↔	Sekundárna sutúra šľach.pošvy:inguin,gen,gl.obl.	5t85b.6↔	Výplach šľachovej pošvy v inguin,genit,glut.obl.
5t854.7↔	Sekundárna sutúra šľach.pošvy:stehno,koleno	5t85b.7↔	Výplach šľachovej pošvy v obl.stehna,kolena
5t854.8↔	Sekundárna sutúra šľach.pošvy:predkol.	5t85b.8↔	Výplach šľachovej pošvy v obl.predkolenia
5t854.9↔	Sekundárna sutúra šľach.pošvy:noha	5t85b.9↔	Výplach šľachovej pošvy v obl.nohy
5t854.x	Sekundárna sutúra šľachovej pošvy:ost.	5t85b.x	Výplach šľachovej pošvy:ostatné
5t855.0↔	Tenolýza 1 šľachy v obl.hlavy,krku	5t85x.0↔	Iná sut. a iné OP šľach a šľach.pošiev:hlava a krk
5t855.1↔	Tenolýza 1 šľachy v obl.ramena,axily	5t85x.1↔	Iná sut. a iné OP šľach a šľach.pošiev:rameno,axila
5t855.2↔	Tenolýza 1 šľachy v obl.ramena,lakt'a	5t85x.2↔	Iná sut. a iné OP šľach a šľach.pošiev:rameno a lakeť
5t855.4↔	Tenolýza 1 šľachy v obl.hrud.steny,chrbt'a	5t85x.3↔	Iná sut. a iné OP šľach a šľach.pošiev:predlaktie
5t855.5↔	Tenolýza 1 šľachy v obl.bruš.steny	5t85x.4	Iná sut. a iné OP šľach a šľach.pošiev:hr.stena a chrb.
5t855.6↔	Tenolýza 1 šľachy v inguin,genit,gluteál.obl.	5t85x.5	Iná sut. a iné OP šľach a šľach.pošiev:bruš.stena
5t855.7↔	Tenolýza 1 šľachy v obl.stehna,kolena	5t85x.6	Iná sut. a iné OP šľach a šľach.pošiev:inguin,gen,gl.obl.
5t855.x	Tenolýza jednej šľachy:ostatné	5t85x.7↔	Iná sut. a iné OP šľach a šľach.pošiev:stehno,koleno
5t856.0↔	Tenolýza viac.šľach:hlava,krk	5t85x.8↔	Iná sut. a iné OP šľach a šľach.pošiev:predk.
5t856.1↔	Tenolýza viac.šľach:rameno,axila	5t85x.9↔	Iná sut. a iné OP šľach a šľach.pošiev:noha
5t856.2↔	Tenolýza viac.šľach:rameno,lakeť	5t85x.x	Iná sut. a iné OP šľach a šľach.pošiev:ostatné
5t856.4↔	Tenolýza viac.šľach:hrud.stena,chrbát	5t860.0↔	Sutúra fascií v obl.hlavy a krku
5t856.5↔	Tenolýza viac.šľach:bruš.stena	5t860.1↔	Sutúra fascií v obl.ramena,axily
5t856.6↔	Tenolýza viac.šľach:ing,gen,glut.obl.	5t860.2↔	Sutúra fascií v obl.ramena a lakt'a
5t856.7↔	Tenolýza viac.šľach:steh,kol.	5t860.3↔	Sutúra fascií v obl.predlaktia
5t856.x	Tenolýza viac.šľach:ostatné	5t860.4↔	Sutúra fascií v obl.hrud.steny,chrbt'a
5t857.0↔	Primárna tenodéza 1 šľachy:hlava,krk	5t860.5↔	Sutúra fascií v obl.bruš.steny
5t857.1↔	Primárna tenodéza 1 šľachy:rameno,axila	5t860.6↔	Sutúra fascií v inguinál,genit.a gluteál.obl.
5t857.2↔	Primárna tenodéza 1 šľachy:rameno,lakeť	5t860.7↔	Sutúra fascií v obl.stehna a kolena
5t857.3↔	Primárna tenodéza 1 šľachy:predlaktie	5t860.8↔	Sutúra fascií v obl.predkolenia
5t857.4↔	Primárna tenodéza 1 šľachy:hrud.stena,chrbát	5t860.9↔	Sutúra fascií v obl.nohy
5t857.5↔	Primárna tenodéza 1 šľachy:bruš.stena	5t860.x↔	Sutúra fascií:ostatné
5t857.6↔	Primárna tenodéza 1 šľachy:ing,gen,gl.obl.	5t861.0↔	Predĺženie fascií v obl.hlavy a krku
5t857.7↔	Primárna tenodéza 1 šľachy:steh,kol.	5t861.1↔	Predĺženie fascií v obl.ramena,axily
5t857.8↔	Primárna tenodéza 1 šľachy:predk.	5t861.2↔	Predĺženie fascií v obl.ramena a lakt'a
5t857.9↔	Primárna tenodéza 1 šľachy:noha	5t861.3↔	Predĺženie fascií v obl.predlaktia
5t857.x	Primárna tenodéza jednej šľachy:ostatné	5t861.4↔	Predĺženie fascií v obl.hrud.steny a chrbt'a
5t858.0↔	Sekundárna tenodéza 1 šľachy:hlava,krk	5t861.5↔	Predĺženie fascií v obl.bruš.steny
5t858.1↔	Sekundárna tenodéza 1 šľachy:rameno,axila	5t861.6↔	Predĺženie fascií v inguin,gen,glut.obl.
5t858.2↔	Sekundárna tenodéza 1 šľachy:rameno,lakeť	5t861.7↔	Predĺženie fascií v obl.stehna,kolena
5t858.3↔	Sekundárna tenodéza 1 šľachy:predlaktie	5t861.8↔	Predĺženie fascií v obl.predkolenia
5t858.4↔	Sekundárna tenodéza 1 šľachy:hrud.stena,chrbát	5t861.9↔	Predĺženie fascií v obl.nohy
5t858.5↔	Sekundárna tenodéza 1 šľachy:bruš.stena	5t861.x	Predĺženie fascií:ostatné
5t858.6↔	Sekundárna tenodéza 1 šľachy:ing,gen,gl.obl.	5t862.0↔	Skrátenie (raphage) fascií:hlava a krk
5t858.7↔	Sekundárna tenodéza 1 šľachy:steh,kol.	5t862.1↔	Skrátenie (raphage) fascií:rameno,axila
5t858.8↔	Sekundárna tenodéza 1 šľachy:predk.	5t862.2↔	Skrátenie (raphage) fascií:rameno a lakeť
5t858.9↔	Sekundárna tenodéza 1 šľachy:noha	5t862.3↔	Skrátenie (raphage) fascií:predlaktie

5t862.4↔	Skrátenie (raphage) fascii:hруд.stena a chrbát	5t868.8↔	Odstránenie transplantátu fascii:predkolenie
5t862.5↔	Skrátenie (raphage) fascii:brušná stena	5t868.9↔	Odstr.transplantátu fascii:noha
5t862.6↔	Skrátenie (raphage) fascii:inguin,gen,glut.obl.	5t868.x	Odstr.transplantátu fascii:ostatné
5t862.7↔	Skrátenie (raphage) fascii:stehno a koleno	5t869.0↔	Krytie defektu fascii autogen.mat:hlava,krk
5t862.8↔	Skrátenie (raphage) fascii:predkolenie	5t869.1↔	Krytie defektu fascii autogen.mat:rameno,axila
5t862.9↔	Skrátenie (raphage) fascii:noha	5t869.2↔	Krytie defektu fascii autogen.mat:ram
5t862.x	Skrátenie (raphage) fascii:ostatné	5t869.3↔	Krytie defektu fascii autogen.mat:predlaktie
5t863.0↔	Zdvojenie jednej fascie:hlava a krk	5t869.4↔	Krytie defektu fascii autogen.mat:hr.stena a chrbát
5t863.1↔	Zdvojenie jednej fascie:rameno,axila	5t869.5↔	Krytie defektu fascii autogen.mat:bruš.stena
5t863.2↔	Zdvojenie jednej fascie:rameno a lakeť	5t869.6↔	Krytie defektu fascii autogen.mat:inguin,gen,glut.obl.
5t863.3↔	Zdvojenie jednej fascie:predlaktie	5t869.7↔	Krytie defektu fascii autogen.mat:steh,kol.
5t863.4↔	Zdvojenie jednej fascie:hруд.stena a chrbát	5t869.8↔	Krytie defektu fascii autogen.mat:predkolenie
5t863.5↔	Zdvojenie jednej fascie:brušná stena	5t869.9↔	Krytie defektu fascii autogen.mat:noha
5t863.6↔	Zdvojenie jednej fascie:ingv,gen,glut.obl.	5t869.x	Krytie defektu fascii autogen.mat:ostatné
5t863.7↔	Zdvojenie jednej fascie:stehno a koleno	5t86a.0↔	Krytie defektu fascii alogén.mat:hlava,krk
5t863.8↔	Zdvojenie jednej fascie:predkolenie	5t86a.1↔	Krytie defektu fascii alogén.mat:rameno,axila
5t863.9↔	Zdvojenie jednej fascie:noha	5t86a.2↔	Krytie defektu fascii alogén.mat:rameno,lakeť
5t863.x	Zdvojenie jednej fascie:ostatné	5t86a.3↔	Krytie defektu fascii alogén.mat:predlaktie
5t864.0↔	Autológna transplantácia fascii:hlava a krk	5t86a.4↔	Krytie defektu fascii alogén.mat:hруд.stena a chrb.
5t864.1↔	Autológna transplantácia fascii:rameno,axila	5t86a.5↔	Krytie defektu fascii alogén.mat:bruš.stena
5t864.2↔	Autológna transplantácia fascii:rameno a lakeť	5t86a.6↔	Krytie defektu fascii alogén.mat:ingv,gen,glut.obl.
5t864.3↔	Autológna transplantácia fascii:predlaktie	5t86a.7↔	Krytie defektu fascii alogén.mat:steh,kol.
5t864.4↔	Autológ.transplantácia fascii:hрудná stena a chrbát	5t86a.8↔	Krytie defektu fascii alogén.mat:predkolenie
5t864.5↔	Autológna transplantácia fascii:brušná stena	5t86a.9↔	Krytie defektu fascii alogén.mat:noha
5t864.6↔	Autológna transplantácia fascii:inguin,gen,glut.obl.	5t86a.x	Krytie defektu fascii alogén.materiálom:ostatné
5t864.7↔	Autológna transplantácia fascii:stehno a koleno	5t86x.0↔	Iná rekonštrukcia fascii:hlava a krk
5t864.8↔	Autológna transplantácia fascii:predkolenie	5t86x.1↔	Iná rekonštrukcia fascii:rameno,axila
5t864.9↔	Autológna transplantácia fascii:noha	5t86x.2↔	Iná rekonštrukcia fascii:rameno a lakeť
5t864.x	Autológna transplantácia fascii:ostatné	5t86x.3↔	Iná rekonštrukcia fascii:predlaktie
5t865.0↔	Alogénna transplantácia fascii:hlava a krk	5t86x.4	Iná rekonštrukcia fascii:hрудná stena a chrbát
5t865.1↔	Alogénna transplantácia fascii:rameno,axila	5t86x.5	Iná rekonštrukcia fascii:brušná stena
5t865.2↔	Alogénna transplantácia fascii:rameno a lakeť	5t86x.6	Iná rekonštrukcia fascii:inguinál.,genit.a gluteálna obl.
5t865.3↔	Alogénna transplantácia fascii:predlaktie	5t86x.7↔	Iná rekonštrukcia fascii:stehno a koleno
5t865.4↔	Alogén.transplantácia fascii:hруд.stena a chrbát	5t86x.8↔	Iná rekonštrukcia fascii:predkolenie
5t865.5↔	Alogénna transplantácia fascii:brušná stena	5t86x.9↔	Iná rekonštrukcia fascii:noha
5t865.6↔	Alogénna transplantácia fascii:inguin,gen,glut.obl.	5t86x.x	Iná rekonštrukcia fascii:ostatné
5t865.7↔	Alogénna transplantácia fascii:stehno a koleno	5t870.0↔	Pl.rek.s lok.fasciokut.lalok.na sval.a fasc:hlava,krk
5t865.8↔	Alogénna transplantácia fascii:predkolenie	5t870.1↔	Pl.rek.s lok.fasciokut.lalok.na sval.a fasc:rameno,axila
5t865.9↔	Alogénna transplantácia fascii:noha	5t870.2↔	Pl.rek.s lok.fasciokut.lalok.na sval.a fasc:ram,lak.
5t865.x	Alogénna transplantácia fascii:ostatné	5t870.3↔	Plast.rek.s lok.fasciokut.lalok.na sval.a fasc:predl.
5t866.0↔	Revizia transplantátu fascii:hlava a krk	5t870.4↔	Pl.rek.s lok.fasciokut.lalok.na sval.a fasc:hr.sten,chrb.
5t866.1↔	Revizia transplantátu fascii:rameno,axila	5t870.5↔	Pl.rek.s lok.fasciokut.lalok.na sval.a fasc:bruš.stena
5t866.2↔	Revizia transplantátu fascii:rameno a lakeť	5t870.6↔	Pl.rek.s lok.fasciokut.lalok.na sval.a fasc:ing,gen,gl.obl.
5t866.3↔	Revizia transplantátu fascii:predlaktie	5t870.7↔	Pl.rek.s lok.fasciokut.lalok.na sval.a fasc:steh,kol.
5t866.4↔	Revizia transplantátu fascii:hруд.stena a chrbát	5t870.8↔	Pl.rek.s lok.fasciokut.lalok.na sval.a fasc:predkol.
5t866.5↔	Revizia transplantátu fascii:brušná stena	5t870.9↔	Pl.rek.s lokál.fasciokut.lalok.na sval.a fasc:noha
5t866.6↔	Revizia transplantátu fascii:inguin,gen,glut.obl.	5t870.x	Pl.rek.s lok.fasciokut.lalok.na sval.a fasc:ostatné
5t866.7↔	Revizia transplantátu fascii:stehno a koleno	5t871.0↔	Pl.rek.s lok.fasciokut.l.na cie.v.stop.na sval,fasc:hlava,krk
5t866.8↔	Revizia transplantátu fascii:predkolenie	5t871.1↔	Pl.rek.s lok.fasciokut.l.na cie.v.stop.na sval,fasc:ram,axi.
5t866.9↔	Revizia transplantátu fascii:noha	5t871.2↔	Pl.rek.s lok.fasciokut.l.na cie.v.stop.na sval,fasc:ram,lak.
5t866.x	Revizia transplantátu fascii:ostatné	5t871.3↔	Pl.rek.s lok.fasciokut.l.na cie.v.stop.na sval,fasc:predl.
5t867.0↔	Výmena transplantátu fascii:hlava a krk	5t871.4↔	Pl.rek.s lok.fasciok.l.na cie.v.st.na sval,fasc:hr.sten,chrb.
5t867.1↔	Výmena transplantátu fascii:rameno,axila	5t871.5↔	Pl.rek.s lok.fasciok.l.na cie.v.stop.na sval,fasc:bruš.stena
5t867.2↔	Výmena transplantátu fascii:rameno a lakeť	5t871.6↔	Pl.rek.s lok.fasciok.l.na c.st.na sval,fasc:ing,gen,gl.obl.
5t867.3↔	Výmena transplantátu fascii:predlaktie	5t871.7↔	Pl.rek.s lok.fasciokut.l.na cie.v.stop.na sval,fasc:steh,kol.
5t867.4↔	Výmena transplantátu fascii:hруд.stena a chrbát	5t871.8↔	Pl.rek.s lok.fasciokut.l.na cie.v.stop.na sval,fasc:predk.
5t867.5↔	Výmena transplantátu fascii:brušná stena	5t871.9↔	Pl.rek.s lok.fasciokut.l.na cie.v.stop.na sval,fasc:noha
5t867.6↔	Výmena transplantátu fascii:inguinál,genit.a glut.obl.	5t871.x	Plast.rek.s lok.fasciokut.lal.na cie.v.stop.na sval,fasc:ost.
5t867.7↔	Výmena transplantátu fascii:stehno a koleno	5t872.0↔	Pl.rek.s lok.adipofasc.lal.na sval,fasc:hlava,krk
5t867.8↔	Výmena transplantátu fascii:predkolenie	5t872.1↔	Pl.rek.s lok.adipofasc.lal.na sval,fasc:rameno,axi.
5t867.9↔	Výmena transplantátu fascii:noha	5t872.2↔	Pl.rek.s lok.adipofasc.lal.na sval,fasc:ram,lakeť
5t867.x	Výmena transplantátu fascii:ostatné	5t872.3↔	Pl.rek.s lokál.adipofasc.lal.na sval,fasc:predlak.
5t868.0↔	Odstránenie transplantátu fascii:hlava a krk	5t872.4↔	Pl.rek.s lok.adipofasc.lal.na sval,fasc:hr.stena,chrb.
5t868.1↔	Odstránenie transplantátu fascii:ramenný kĺb,axila	5t872.5↔	Pl.rek.s lok.adipofasciál.lal.na sval,fasc:bruš.stena
5t868.2↔	Odstránenie transplantátu fascii:rameno a lakeť	5t872.6↔	Pl.rek.s lok.adipofasc.lal.na sval,fasc:inguin,gen,gl.obl.
5t868.3↔	Odstránenie transplantátu fascii:predlaktie	5t872.7↔	Pl.rek.s lok.adipofasc.lalokom.na sval,fasc:steh,kol.
5t868.4↔	Odstr.transplantátu fascii:hруд.stena a chrbát	5t872.8↔	Plast.rek.s lok.adipofasc.lal.na sval,fasc:predkol.
5t868.5↔	Odstránenie transplantátu fascii:brušná stena	5t872.9↔	Pl.rek.s lok.adipofasc.lalokom.na sval,fasc:noha
5t868.6↔	Odstr.transplantátu fascii:inguin,gen,glut.obl.	5t872.x	Plast.rek.s lokál.adipofasc.lalok.na sval.a fasciách:ost.
5t868.7↔	Odstránenie transplantátu fascii:stehno a koleno	5t873.0↔	Pl.rek.s lok.adipofasc.l.na cie.v.stop.na sval,fasc:hlava,krk

51873.1↔	Pl.rek.s lok.adipofasc.lalok.na cie.v.st.na sval,fasc:ram,axila	51879.6↔	Pl.rek.s lok.sval.l.na c.stop.na sval,fasc:ing,gen,gl.obl.
51873.2↔	Pl.rek.s lok.adipofasc.l.na cie.v.stop.na sval,fasc:ram,lak.	51879.7↔	Pl.rek.s lok.sval.l.na cie.v.stop.na sval,fasc:steh,koleno
51873.3↔	Pl.rek.s lok.adipofasc.l.na cie.v.stop.na sval,fasc:predlakt	51879.8↔	Pl.rek.s lok.sval.lalok.na cie.v.stop.na sval,fasc:predkol.
51873.4↔	Pl.rek.s lok.adipofasc.l.na c.st.na sval,fasc:hr.sten,chr.b.	51879.9↔	Pl.rek.s lok.sval.l.na cie.v.stop.na sval.a fasc:noha
51873.5↔	Pl.rek.s lok.adipofasc.l.na cie.v.stop.na sval,fasc:br.stena	51879.x	Plast.rek.s lok.sval.l.na cie.v.stopke.na sval,fasc:ost.
51873.6↔	Pl.rek.s lok.adipof.l.na c.stop.na sval,fasc:ing,gen,gl.obl.	5187x.0↔	Iné plast.rekonš.s lok.lal.na sval.a fasc:hl,krk
51873.7↔	Pl.rek.s lok.adipofasc.lal.na c.stop.na sval,fasc:steh,kol.	5187x.1↔	Iné pl.rekonš.s lok.lal.na sval,fasc:rameno,axila
51873.8↔	Pl.rek.s lok.adipofasc.l.na cie.v.stop.na sval,fasc:predkol	5187x.2↔	Iné pl.rekonš.s lokál.lal.na sval,fasc:ram,lakeť
51873.9↔	Plast.rek.s lok.adipofasc.l.na cie.v.stop.na sval,fasc:noha	5187x.3↔	Iné pl.rekonš.s lok.lal.na sval,fasc:predlaktie
51873.x	Pl.rek.s lok.adipofasc.lal.na cie.v.stopke.na sval,fasc:ost.	5187x.4	Iné pl.rekonš.s lok.lal.na sval,fasc:hr.stena,chr.b.
51874.0↔	Pl.rek.s lokál.fasciál.lalok.na sval,fasc:hlava,krk	5187x.5	Iné pl.rekonš.s lok.lalokom.na sval,fasc:bruš.stena
51874.1↔	Pl.rek.s lokál.fasciál.lalok.na sval,fasc:rameno,axila	5187x.6	Iné pl.rekonš.s lok.lal.na sval,fasc:inguin,gen,gl.obl.
51874.2↔	Pl.rek.s lokál.fasciál.lalok.na sval,fasc:ram,lakeť	5187x.7↔	Iné pl.rekonš.s lok.lal.na sval,fasc:steh,kol.
51874.3↔	Pl.rek.s lokál.fasciál.lalok.na sval,fasc:predlaktie	5187x.8↔	Iné pl.rekonš.s lok.lal.na sval,fasc:predk.
51874.4↔	Pl.rek.s lokál.fasciál.lalok.na sval,fasc:hru.d.stena,chr.b.	5187x.9↔	Iné pl.rekonš.s lok.lal.na sval,fasc:noha
51874.5↔	Pl.rek.s lokál.fasciál.lalok.na sval,fasc:bruš.stena	5187x.x	Iné pl.rekonš.s lok.lal.na sval,fasc:ostatné
51874.6↔	Pl.rek.s lok.fasciál.lalok.na sval,fasc:inguin,gen,gl.obl.	51880.0↔	Odobr.fasciokut.lal.svalu,šf.a fasc.s mikrovask.anastm:hl,krk
51874.7↔	Pl.rek.s lokál.fasciál.lalok.na sval,fasc:steh,kol.	51880.1↔	Odobr.fasciokut.l.svalu,šf.a fasc.s mikrovask.anast:ram,axi.
51874.8↔	Pl.rek.s lokál.fasciál.lalok.na sval,fasc:predkol	51880.2↔	Odobr.fasciokut.l.sv.,šf.a fasc.s mikrovask.anast:ram.,lakeť
51874.9↔	Pl.rek.s lokál.fasciál.lalok.na sval,fasc:noha	51880.3↔	Odobr.fasciokut.lal.sv.,šf.a fasc.s mikrovask.anastm:predl.
51874.x	Plast.rekonštr.s lokál.fasciál.lal.na sval,fasc:ost.	51880.4↔	Odobr.fasciok.l.sv.,šf.a fasc.s mikrovask.anast:hr.sten,chr.b.
51875.0↔	Pl.rek.s lok.fasciál.l.na cie.v.stopke.na sval,fasc:hl,krk	51880.5↔	Odobr.fasciok.l.svalu,šf.a fasc.s mikrovask.anast:bruš.stena
51875.1↔	Pl.rek.s lok.fasciál.l.na cie.v.stopke.na sval,fasc:ram.,axila	51880.6↔	Odobr.fasciok.l.sv.,šf.a fasc.s mikrovask.anast:ing,gen,gl.obl.
51875.2↔	Pl.rek.s lok.fasciál.l.na cie.v.stopke.na sval,fasc:ram,lakeť	51880.7↔	Odobr.fasc.lal.svalu,šf.a fasc.s mikrovask.anastm:steh.,kol.
51875.3↔	Pl.rek.s lok.fasciál.l.na cie.v.stopke.na sval,fasc:predl.	51880.8↔	Odobr.fasciok.l.sv.,šf.a fasc.s mikrovask.anast:predk.
51875.4↔	Pl.rek.s lok.fasciál.l.na cie.v.stop.na sval,fasc:hr.st,chr.b.	51880.9↔	Odobr.fasciok.l.svalu,šf.a fasc.s mikrovask.anast:noha
51875.5↔	Pl.rek.s lok.fasciál.l.na cie.v.stop.na sval,fasc:bruš.stena	51880.x	Odobr.fasciok.lalok.svalu,šf.a fasc.s mikrovask.anast:ost.
51875.6↔	Pl.rek.s lok.fasciál.l.na c.stop.na sval,fasc:ing,gen,gl.obl.	51881.0↔	Odobr.septokut.l.sval,šf.a fasc.mikrovask.anastm:hlava,krk
51875.7↔	Pl.rek.s lok.fasciál.l.na c.stop.na sval,fasc:steh,kol.	51881.1↔	Odobr.septokut.lal.sval,šf.a fasc.mikrovask.an:rameno,axi.
51875.8↔	Pl.rek.s lok.fasciál.l.na cie.v.stopke.na sval,fasc:predk.	51881.2↔	Odobr.septokut.l.sval,šf.a fasc.mikrovask.anastm:ram.,lakeť
51875.9↔	Pl.rek.s lok.fasciál.l.na c.stopke.na sval,fasc:noha	51881.3↔	Odobr.septokut.lal.sval,šf.a fasc.mikrovask.anastm:predlakt
51875.x	Pl.rek.s lok.fasciál.lalok.na cie.v.stopke.na sv.a fasc:ost.	51881.4↔	Odobr.septok.l.sval,šf.a fasc.mikrovask.anast:hr.stena,chr.b.
51876.0↔	Pl.rek.s lok.myokután.lalok.na sval.,fasciách:hlava,krk	51881.5↔	Odobr.septokut.l.sval,šf.a fasc.mikrovask.anastm:bruš.stena
51876.1↔	Plast.rek.s lok.myokut.lalok.na sval.,fasc:rameno,axila	51881.6↔	Odobr.septok.l.sval,šf.a fasc.mikrovask.anast:ing,gen,gl.obl.
51876.2↔	Pl.rek.s lok.myokután.lalok.na sval.,fasc:rameno,lakeť	51881.7↔	Odobr.septokut.lal.sv.,šf.a fasc.mikrovask.anastm:steh.,kol.
51876.3↔	Plast.rek.s lok.myokután.lalok.na sval.,fasc:predlakt	51881.8↔	Odobr.septokut.l.sval,šf.a fasc.mikrovask.anastm:predk.
51876.4↔	Pl.rek.s lok.myokután.lalok.na sval.,fasc:hr.stena,chr.b.	51881.9↔	Odobr.septokut.laloka.sval,šf.a f.mikrovask.anast:noha
51876.5↔	Pl.rek.s lok.myokut.lalok.na sval.,fasc:bruš.stena	51881.x	Odobr.septokut.l.sval,šf.a fascie mikrovask.anastm:ost.
51876.6↔	Pl.rek.s lok.myokut.lalok.na sval.,fasc:ing,gen,gl.obl.	51882.0↔	Odobr.myokut.l.sval,šf.a fasc.mikrovask.anastm:hlava,krk
51876.7↔	Pl.rek.s lok.myokut.lalok.na sval.,fasc:stehno,koleno	51882.1↔	Odobr.myokut.l.sval,šf.a fasc.mikrovask.anast:rameno,axi.
51876.8↔	Pl.rek.s lok.myokut.lalok.na sval.,fasc:predkolenie	51882.2↔	Odobr.myokut.l.sval,šf.a fasc.mikrovask.anastm:ram.,lakeť
51876.9↔	Pl.rek.s lokál.myokut.lalok.na sval.,fasc:noha	51882.3↔	Odobr.myokut.lal.sval,šf.a fasc.mikrovask.anastm:predlakt
51876.x	Pl.rekonštr.s lok.myokut.lalok.na sval.a fasc:ost.	51882.4↔	Odobr.myokut.l.sval,šf.a fasc.mikrovask.anast:hr.stena,chr.b.
51877.0↔	Pl.rek.s lok.myokut.l.na cie.v.stop.na svaloch,fasc:hl,krk	51882.5↔	Odobr.myokut.l.sval,šf.a fasc.mikrovask.anastm:bruš.stena
51877.1↔	Pl.rek.s lok.myokut.l.na c.stop.na sval,fasc:rameno,axila	51882.6↔	Odobr.myokut.l.sval,šf.a fasc.mikrovask.anast:ing,gen,gl.obl.
51877.2↔	Pl.rek.s lok.myokut.l.na cie.v.stop.na sval,fasc:ram,lakeť	51882.7↔	Odobr.myokut.l.sval,šf.a fasc.mikrovask.anastm:steh.,koleno
51877.3↔	Pl.rek.s lok.myokut.lalok.na cie.v.stop.na sval,fasc:predlakt	51882.8↔	Odobr.myokut.l.sval,šf.a fasc.mikrovask.anastm:predkol.
51877.4↔	Pl.rek.s lok.myokut.l.na c.stop.na sval,fasc:hr.stena,chr.bát	51882.9↔	Odobr.myokut.laloka.sval,šf.a f.mikrovask.anast:noha
51877.5↔	Pl.rek.s lok.myokut.l.na cie.v.stop.na sval,fasc:bruš.stena	51882.x	Odobr.myokut.l.sval,šf.a fascie mikrovask.anastm:ost.
51877.6↔	Pl.rek.s lok.myokut.l.na c.stop.na sval,fasc:ing,gen,gl.obl.	51883.0↔	Odobr.osleo-myok/fasciok.l.sv,šf.a f.mikrovask.anast:hl,krk
51877.7↔	Pl.rek.s lok.myokut.l.na cie.v.stop.na sval,fasc:stehno,koleno	51883.1↔	Odobr.osleo-myok/fasciok.l.sv,šf.a f.mikrovas.anast:ram,axi.
51877.8↔	Pl.rek.s lok.myokut.lalok.na cie.v.stop.na sval,fasc:predkol	51883.2↔	Odobr.osleo-myok/fasciok.l.sv,šf.a f.mikrovas.anast:ram,lak.
51877.9↔	Pl.rek.s lok.myokut.l.na cie.v.stop.na sval,fasc:noha	51883.3↔	Odobr.osleo-myok/fasciok.l.sv,šf.a f.mikrovask.anast:predl.
51877.x	Pl.rek.s lok.myokut.l.na cie.v.stopke.na svaloch.a fasc:ost.	51883.4↔	Od.osleo-myok/fasc.lal.sv,šf.a f.mikrovas.anast:hr.st,chr.b.
51878.0↔	Plast.rek.s lok.sval.lalokom.na sval.a fasc:hlava,krk	51883.5↔	Odobr.osleo-myok/fascio.l.sv,šf.a f.mikrov.anast:bruš.st.
51878.1↔	Pl.rek.s lok.sval.lalokom.na sval,fasc:rameno,axila	51883.6↔	Odo.osleo-myok/fascio.l.sv,šf.a f.mikrov.anast:ing,gen,gl.obl
51878.2↔	Pl.rek.s lok.sval.lalokom.na sval,fasc:ram,lakeť	51883.7↔	Odobr.osleo-myok/fascio.l.sv,šf.a f.mikrov.anast:steh,kol.
51878.3↔	Plast.rek.s lok.sval.lalokom.na sval,fasc:predl.	51883.8↔	Odobr.osleo-myok/fasciok.l.sv,šf.a f.mikrov.anast:predkol.
51878.4↔	Pl.rek.s lok.sval.lalokom.na sval,fasc:hr.stena,chr.b.	51883.9↔	Odobr.osleo-myok/fasciok.lal.sv,šf.a f.mikrov.anast:noha
51878.5↔	Pl.rek.s lok.sval.lalokom.na sval,fasc:bruš.stena	51883.x	Odobr.osleo-myok/fasciok.lal.sv,šf.a f.mikrovask.anast:ost.
51878.6↔	Plast.rek.s lok.sval.lalokom.na sval,fasc:inguin,gen,gl.obl.	51884.0↔	Odobr.iného.transpl.sv,šf.a fasc.mikrovask.anast:hl,krk
51878.7↔	Pl.rek.s lok.sval.lalokom.na sval,fasc:steh,kol.	51884.1↔	Odobr.i.transpl.sv,šf.a fasc.mikrovask.anast:rameno,axila
51878.8↔	Pl.rekonštr.s lok.sval.lalokom.na sval,fasc:predk.	51884.2↔	Odobr.i.transpl.sv,šf.a fasc.mikrovask.anast:ram,lakeť
51878.9↔	Pl.rek.s lok.sval.lalokom.na sval,fasc:noha	51884.3↔	Odobr.i.transpl.sv,šf.a fasc.mikrovask.anast:predlakt
51879.0↔	Plast.rek.s lokál.sval.l.na cie.v.stop.na sval,fasc:hlava,krk	51884.4↔	Odobr.i.transpl.sv,šf.a fasc.mikrovask.anast:hru.d.sten,chr.b.
51879.1↔	Pl.rek.s lok.sval.lalok.na cie.v.stop.na sval,fasc:rameno,axila	51884.5↔	Odobr.i.transpl.sv,šf.a fasc.mikrovask.anast:bruš.stena
51879.2↔	Pl.rek.s lok.sval.lalok.na cie.v.stop.na sval,fasc:ram,lakeť	51884.6↔	Odobr.i.transpl.sv,šf.a fasc.mikrovask.anast:ing,gen,gl.obl.
51879.3↔	Pl.rekonštr.s lok.sval.l.na cie.v.stop.na sval.a fasc:predlakt	51884.7↔	Odobr.i.transpl.sv,šf.a fasc.mikrovask.anast:stehno,kol.
51879.4↔	Pl.rek.s lok.sval.l.na cie.v.stop.na sval,fasc:hr.sten,chr.b.	51884.8↔	Odobr.i.transpl.sv,šf.a fasc.mikrovask.anast:predkol.
51879.5↔	Pl.rek.s lok.sval.l.na cie.v.stop.na sval,fasc:bruš.stena	51884.9↔	Odobr.iného.transpl.sv,šf.a fasc.mikrovask.anast:noha

5t884.x	Odobr.i.transplantátu sv,šf.a fasc.mikrovask.anast:ost.	5t920↔	Amputácia intertorakoskopulárna
5t891.0↔	Totálna resekcia burzy v obl.hlavy,krku	5t921↔	Exartikulácia v ramennom kĺbe
5t891.1↔	Totálna resekcia burzy v obl.ramena,axily	5t922↔	Amputácia v oblasti ramena
5t891.2↔	Totálna resekcia burzy v obl.ram,lakťa	5t923↔	Exartikulácia v laktovom kĺbe
5t891.3↔	Totálna resekcia burzy v obl.predlaktia	5t924↔	Amputácia v oblasti predlaktia
5t891.4↔	Totálna resekcia burzy v obl.hrud.steny,chrbta	5t92x↔	Amputácia a exartikulácia hornej končatiny, ostatné
5t891.5↔	Totálna resekcia burzy v obl.bruš.steny	5t960↔	Revízia amputačnej oblasti ramenného kĺbu a ramena
5t891.6↔	Tot.resekcia burzy v inguinin.genit.gluteál.obl.	5t961↔	Revízia amputačnej oblasti predlaktia
5t891.7↔	Totálna resekcia burzy v obl.stehna,kolena	5t963↔	Revízia amputačnej oblasti stehna
5t891.8↔	Totálna resekcia burzy v obl.predkolenia	5t964↔	Revízia amputačnej oblasti predkolenia
5t891.9↔	Totálna resekcia burzy v obl.nohy	5t965↔	Revízia amputačnej oblasti chodidla
5t891.x	Totálna resekcia burzy:ostatné	5t96x	Revízia amputačnej oblasti, ostatné
5t892.10	Res gang na sv, šf, fas a burz v oblasti hlavy a krku	5t970↔	OP pri vrodených anomáliách chodidla
5t892.11	Res gang na sv, šf, fas a burz v oblasti ramena a axily	5t991	Debridement mäkk.č.pohyb.aparátu, viacvrstvový
5t892.12	Res gang na sv, šf, fas a burz v oblasti ramena a lakťa	5t992	Implantácia OSM pri OP na mäkk.tk.pohyb.aparátu
5t892.13	Res gang na sv, šf, fas a burz v oblasti predlaktia	5t993	Implantácia konektora na endo-exo-protézu pohyb.aparátu
5t892.14	Res gang na sv, šf, fas a burz v oblasti ruky	5t995.2↔	Viacz.OP stred.chodid,prst.n.v 1sed:2lúč.str-nož/2lúč.prst.no.
5t892.15	Res gang na sv, šf, fas a burz v oblasti hr.steny a chrbta	5t995.3↔	Viacz.OP stred.chodid, prst.no.v 1sed:3lúč.str-nož/3lúč.prst.n.
5t892.16	Res gang na sv, šf, fas a burz v oblasti brušnej steny	5t995.4↔	Viacz.OP str.chodid, prst.n.v 1sed:4lúč.str-nož/4lúč.prst.nohy
5t892.17	Res gang na sv, šf, fas a burz v ingu, gen a glut oblasti	5t995.5↔	Viacz.OP str.chodid, prst.n.v 1sed:5lúč.str-nož/5lúč.prst.n.
5t892.18	Res gang na sv, šf, fas a burz v oblasti stehna a kolena	5t995.6↔	Viacz.OP str.chod,prst.n.v 1sed:6 a viac lúč.str-nož/lúč.prst.n.
5t892.19	Res gang na sv, šf, fas a burz v oblasti predkolenia	5u110.0↔	Excízia ihlou označenej lézie prsníka:1lézia
5t892.1a	Res gang na sv, šf, fas a burz v oblasti nohy	5u110.1↔	Excízia ihlou označenej lézie prsníka:viacpočet.lézia
5t892.1x	Res gang na sv, šf, fas a burz, ostatné	5u111.1	Excízia nádoru prsníka
5t892.20	Res roz gang nad 15 mm na sv, šf, f a b v ob hlavy a krku	5u112↔	Lumpektómia
5t892.21	Res roz gang nad 15 mm na sv, šf, f a b v ob ramena a axily	5u113↔	Kvadrantektómia
5t892.22	Res roz gang nad 15 mm na sv, šf, f a b v ob ramena a lakťa	5u114↔	Mikroduktektómia prsníka
5t892.23	Res roz gang nad 15 mm na sv, šf, f a b v ob predlaktia	5u115.0↔	Operácia gynekomastie bez liposukcie
5t892.24	Res roz gang nad 15 mm na sv, šf, f a b v ob ruky	5u115.1↔	Operácia gynekomastie s liposukciou
5t892.25	Res roz gang nad 15 mm na sv, šf, f a b v ob hr.st a chrbta	5u121↔	Simplexná mastektómia bez axilár.lymfadenektómie
5t892.26	Res roz gang nad 15 mm na sv, šf, f a b v ob brušnej steny	5u123.01	Radikálna mastektómia bez resekcie mm.pectorales
5t892.27	Res roz gang nad 15 mm na sv, šf, f a b v ing, gen a glut ob	5u123.02	Radikálna mastektómia s resekciou mm.pectorales
5t892.28	Res roz gang nad 15 mm na sv, šf, f a b v ob stehna a kolena	5u123.2	Resekcia lokálnej recidívy karcinómu prsníka
5t892.29	Res roz gang nad 15 mm na sv, šf, f a b v ob predkolenia	5u123.x	Radikálna mastektómia:ostat.
5t892.2a	Res roz gang nad 15 mm na sv, šf, f a b v ob nohy	5u124.0	Subkutánná mastektómia
5t892.2x	Res roz gang nad 15 mm na sv, šf, f a b, ostatné	5u124.1	Subkutánná mastektómia s excíziou mamiily
5t892.30	Res rec gang na sv, šf, fas a burz v ob hlavy a krku	5u191↔	Radikálna exstirpácia hemangiómu prsníka
5t892.31	Res rec gang na sv, šf, fas a burz v ob ramena a axily	5u210.1↔	Korekcia asymetrie prsníka vložení implantátu
5t892.32	Res rec gang na sv, šf, fas a burz v ob ramena a lakťa	5u210.2↔	Korekcia asymetrie prsníka vložení implantát-expandéru
5t892.33	Res rec gang na sv, šf, fas a burz v ob predlaktia	5u210.3↔	Korekcia asymetrie prsníka redukčnou mamoplastikou
5t892.34	Res rec gang na sv, šf, fas a burz v ob ruky	5u210.4↔	Kor.asymetrie prsníka redukč.mamoplastikou a impl.
5t892.35	Res rec gang na sv, šf, fas a burz v ob hr.steny a chrbta	5u210.7↔	Korekcia asymetrie prsníka aplikáciou autológneho tuku
5t892.36	Res rec gang na sv, šf, fas a burz v ob brušnej steny	5u211.1↔	Rekonštr.prsníka s použitím protetického materiálu
5t892.37	Res rec gang na sv, šf, fas a burz v ing, gen a glu ob	5u211.2↔	Rekonštr.prsníka s použ.protet.mat:implantát-expandér
5t892.38	Res rec gang na sv, šf, fas a burz v ob stehna a kolena	5u211.3↔	Rekonštrukcia prsníka muskulokutánnym lalokom
5t892.39	Res rec gang na sv, šf, fas a burz v ob predkolenia	5u211.4↔	Rek.prsníka musk-kut.lal.m.lattissimus dorsi a protet.mat.
5t892.3a	Res rec gang na sv, šf, fas a burz v ob nohy	5u211.5↔	Rek.prsníka musk-kut.lal.m.rectus abdominis a protet.mat.
5t892.3x	Res rec gang na sv, šf, fas a burz, ostatné	5u211.7↔	Rekonštr.prsníka aplik.autológ.tuku a exter.expanz.systému
5t893.0↔	Perkut.deštrukcia mäkk.č.pomoc.termoabl:hlava,krk	5u211.x↔	Rekonštr.prsníka i.musk-kut.lal.a protetickým mat.
5t893.1↔	Perkut.deštrukcia mäkk.č.pomoc.termoabl:rameno,axila	5u212.1↔	Rekonštr.prsníka aplik.autológ.tuku/kmeň.buniek
5t893.2↔	Perkut.deštrukcia mäkk.č.pomoc.termoabl:ram,lakeť	5u212.2↔	Rekonštr.prsníka aplik.kyseliny hyalurónovej (macrolane)
5t893.3↔	Perkut.deštrukcia mäkk.č.pomoc.termoabl:predlaktie	5u213.1↔	Rekonštrukcia prsníka s použitím kožného transplantátu
5t893.4↔	Perkut.deštrukcia mäkk.č.pomoc.termoabl:hr.sten,chrub.	5u213.2↔	Rekonštrukcia prsníka miestnymi lalokmi
5t893.5↔	Perkut.deštrukcia mäkk.č.pomoc.termoabl:br.stena	5u213.3↔	Rek.prsníka s pou.miestnej lalok.plast.a kož.transplantátu
5t893.6↔	Perkut.deštrukcia mäkk.č.pomoc.termoabl:ing.gen,gl.obl.	5u213.4↔	Rekonštr.prsníka s použitím štepu/lalokovej plastiky
5t893.7↔	Perkut.deštrukcia mäkk.č.pomoc.termoabl:steh,kol.	5u213.5↔	Rekonštr.prsníka mikrochir.prenosom z iných lokalít tela
5t893.8↔	Perkut.deštrukcia mäkk.č.pomoc.termoabl:predk.	5u214.1↔	Redukč.mamoplastika pre hypertrof.lahk.a stred.závaž.st.
5t893.9↔	Perkut.deštrukcia mäkkých častí pom.termoabl:noha	5u214.2↔	Redukčná mamoplastika s transplantáciou areoly
5t893.x	Perkutánná deštrukcia mäkk.č.pomoc.termoabl:ost.	5u215↔	Vloženie implant-expanderu po ablácii prsníka pre karcinóm
5t89x.0↔	Ostatné iné OP na sval,šľachách,fasciách,burz:hlava,krk	5u216.1↔	Zväčšenie prsníka vložení implantátu
5t89x.1↔	Ostatné iné OP na sval,šľachách,fasciách,burz:rameno,axila	5u216.7	Zväčšenie prsníka aplikáciou autológneho tuku
5t89x.2↔	Ostatné iné OP na sval,šľachách,fasciách,burz:ram,lakeť	5u217.0↔	Mastopexia
5t89x.3↔	Ostatné iné OP na sval,šľachách,fasciách,burz:predlakt	5u217.1↔	Mastopexia s vložení prsníkových implantátov
5t89x.4	Ost. iné OP na sval,šľachách,fasciách,burz:hr.sten,chrub.	5u220.1↔	Výmena protetického implantátu prsníka
5t89x.5	Ostatné iné OP na sval,šľachách,fasciách,burz:bruš.stena	5u220.2↔	Výmena expandér-implantátu prsníka
5t89x.6	Ost. iné OP na sval,šľachách,fasciách,burz:ing,ge,gl.obl.	5u220.3↔	Výmena expandér-implantátu za implantát prsníka
5t89x.7↔	Ostatné iné OP na sval,šľachách,fasciách,burz:steh,kol.	5u221.0↔	Odstránenie protet.mat.z prsníka s parciál.kapsulektómiou
5t89x.8↔	Ostatné iné OP na sval,šľachách,fasciách,burz:predkolenia	5u221.1↔	Odstr.protetického mat.z prsníka s totál.kapsulektómiou
5t89x.9↔	Ostatné iné OP na sval,šľachách,fasciách,burz:noha	5u222.0↔	Reviz.periprotet.kaps.prsníka pre kontraktúru s kapsulotóm
5t89x.x	Ostatné iné OP na sval,šľachách,fasciách,burz:ostatné	5u222.1↔	Rev.periprot.kaps.prsn.pre kontr.s parc.kapsulektómiou

5u222.2↔	Rev.periprot.kaps.prsn.pre kontr.s parc.kap.,neolok.impl.	5v151.f↔	Chir.vyč.rany s odstr.chor.tk.na koži a podk:veľká pl;predkol
5u222.3↔	Rev.periprot.kaps.prsn.pre kontr.s parc.kap.,vým.,neo.impl.	5v151.g↔	Chir.vyč.rany s ods.chor.tk.na koži a podk:veľká plocha:noha
5u222.4↔	Rev.periprot.kaps.prsn.pre kontrakt.s totál.kapsulektómiou	5v151.x	Chir.vyč.rany s odstr.chor.tk.na koži a podk:veľká plocha:ost.
5u222.5↔	Rev.periprot.kaps.prsn.pre kontr.s tot.kapsul.a neolok.impl.	5v152.0	Chir.vyč.rany ods.ch.tk.na k.a podk:veľ.pl,vlož.liek.nosič:pera
5u222.6↔	Rev.periprot.kaps.prsn.pre kontr.s tot.kapsul.,vým.neolok.im.	5v152.4	Ch.vyčis.rany ods.chor.tk.na k.a podk:veľ.pl,vl.liek.nosič:i.č.hl
5u223.1↔	Revizia implantátu prsníka s výmenou	5v152.5	Chir.vyčis.rany ods.chor.tk.na k.a podk:veľ.pl,vl.liek.nosič:krk
5u223.2↔	Revizia implantátu prsníka s odstránením	5v152.6↔	Ch.vyčist.rany ods.chor.tk.k.a podk:veľ.pl,vl.liek.nosič:ram,axi
5u224↔	Operačná revizia periprotetickej kapsuly prsníka	5v152.7↔	Chi.vyčis.rany ods.ch.tk.koži a podk:veľ.pl,vl.liek.nosič:ram,lak
5u230.1↔	Rekonštr.mamily a/al.areoly s použ.kožného transplantátu	5v152.8↔	Chi.vyč.rany ods.chor.tk.k.a podk:veľ.pl,vl.liek.nosič:predlakt
5u230.2↔	Rekonštr.mamily a/al.areoly s použ.miestnej jalok.plastiky	5v152.9↔	Chir.vyč.rany ods.chor.tk.k.a podk:veľ.pl,vlož.liek.nosič:ruka
5u921↔	Excizia mamily alebo areoly	5v152.a	Chi.vyč.rany odst.ch.tk.k.a podk:veľ.pl.,vl.liek.nosič:hr.st.,chrb
5u923↔	Everzia mamily	5v152.b	Ch.vyč.rany odst.chor.tkan.na k.a podk:veľ.pl.,vlož.l.n:bruš.o
5v141.0	R.a roz.odstr.ch.tk.na ko.a podk:b.prim.uz.ra.hist.kontr:pera	5v152.c	Ch.vyč.rany ods.chor.tk.k.a podk:veľ.pl,vl.liek.nosič:ingv.gen.o
5v141.4	R.a roz.odstr.ch.tk.na ko.a podk:b.pr.uz.ra.hist.kontr:i.č.hl	5v152.d	Chir.vyč.rany ods.chor.tk.k.a podk:veľ.pl,vlož.liek.nosič:glut.o
5v141.5	Rad.a rozs.odstr.ch.tk.na ko.a podk:b.pr.uz.ra.hist.kontr:krk	5v152.e↔	Ch.vyč.rany ods.chor.tk.k.a podk:veľ.pl,vl.liek.nosič:stehno,kol
5v141.6↔	R.a roz.odstr.ch.tk.na ko.a podk:b.pr.uz.ra:his.kontr:ram,axila	5v152.f↔	Chir.vyč.rany ods.chor.tk.k.a podk:veľ.pl,vl.liek.nosič:predkol
5v141.7↔	R.a roz.odstr.ch.tk.na ko.a podk:b.pr.uz.ra:his.kontr:ram,lakeť	5v152.g↔	Ch.vyč.rany ods.chor.tk.koži a podk:veľ.pl,vlož.liek.nosič:noha
5v141.8↔	R.a roz.odstr.ch.tk.na ko.a podk:b.prim.uz.ra:hi.kon:predlaktie	5v152.x	Chi.vyčist.rany odst.chor.tk.k.a podk:veľ.pl,vlož.liek.nosič:ost
5v141.9↔	Rad.a rozs.odstr.chor.tk.ko.a podk:b.prim.uz.ra:his.kontr:ruka	5v153	Miniorakotómia a debridement pri empyéme
5v141.a	R.a roz.odstr.ch.tk.ko.a podk:b.pr.uz.ra:hi.kon:hrud.st.,chrbát	5v15x.x	Chir.vyč.rany s odstr.chor.tk.na kož.a podk:ost.
5v141.b	Rad.a rozs.odstr.ch.tk.ko.a podk:b.pr.uz.ra:his.kon:bruš.o	5v191	Excizia (operačné odstránenie) sinus pilonidalis
5v141.c	Rad.a rozs.odstr.ch.tk.ko.a podk:b.pri.uz.ra:his.kon:ing.genit.o	5v192	Plastická rekonštrukcia sinus pilonidalis
5v141.d	R.a roz.odstr.ch.tk.na ko.a podk:b.pri.uz.ra:his.kon:glut.o	5v193	Operačné odstránenie sinus pilonidalis, ostatné
5v141.e↔	R.a roz.odstr.ch.tk.ko.a podk:b.pr.uz.ra:his.kontr:stehno,kol	5v210.0	Volná tx.kože od darcu:čias.dermeoepidermálny štep:pery
5v141.f↔	R.a roz.odstr.ch.tk.ko.a podk:b.pr.uz.ra:his.kon:predkol	5v210.4	Vol.tx.kože od darcu:čias.dermeoepider.štep:ost.č.hlavy
5v141.g↔	R.a rozs.odstr.ch.tk.na ko.a podk:b.pr.uz.ra:his.kon:chodidlo	5v210.5	Vol.transplant.kože od darcu:čiasoč.dermeoepiderm.štep:krk
5v141.x	R.a roz.odstr.ch.tk.na ko.a podk:b.prim.uzav.ra:his.kontr:ost.	5v210.6↔	Vol.tx.kože od darcu:čiasoč.dermeoepider.štep:rameno,axila
5v143.0	Rad.a rozs.odstr.ch.tk.na k.a podk:prim.uz.rany:hist.kontr:pera	5v210.7↔	Vol.tx.kože od darcu:čias.dermeoepid.štep:ram,lakeť
5v143.4	R.a rozs.odstr.ch.tk.koži a podk:prim.uz.ra:hist.kontr:i.č.hlavy	5v210.8↔	Vol.tx.kože od darcu:čiasoč.dermeoepiderm.štep:predlaktie
5v143.5	Rad.a rozs.odstr.ch.tk.na k.a podk:prim.uzav.ra:his.kontr:krk	5v210.9↔	Vol.transpl.kože od darcu:čias.dermeoepiderm.štep:ruka
5v143.6↔	R.a rozs.odstr.chor.tk.na ko.a podk:pri.uz.r:his.kontr:ram,axila	5v210.a	Vol.tx.kože od darcu:čias.dermeoepid.štep:hrud.st.,chrbát
5v143.7↔	Rad.a rozs.odstr.ch.tk.na k.a podk:prim.uz.r:his.kontr:ram,lakeť	5v210.b	Vol.tx.kože od darcu:čias.dermeoepiderm.štep:bruš.obl
5v143.8↔	R.a roz.odstr.ch.tk.na ko.a podk:pri.uz.ra:hi.kon:predlaktie	5v210.c	Volná tx.kože od darcu:čias.dermeoepid.štep:inguin.genit.o
5v143.9↔	Rad.a rozs.odstr.chor.tk.na ko a podk:pri.uz.ra:his.kontr:ruka	5v210.d	Volná tx.kože od darcu:čias.dermeoepid.štep:glut.obl
5v143.a	R.a roz.odstr.ch.tk.na k.a podk:prim.uz.r:his.kontr:hr.st.,chrb	5v210.e↔	Vol.tx.kože od darcu:čias.dermeoepiderm.štep:stehno,kol.
5v143.b	Rad.a rozs.odstr.chor.tk.na k.a podk:prim.uz.ra:his.kon:bruš.o	5v210.f↔	Vol.tx.kože od darcu:čias.dermeoepider.štep:predkol
5v143.c	R.a rozs.odstr.ch.tk.na k.a podk:prim.uz.r:his.kontr:ing.genit.o	5v210.g↔	Volná tx.kože od darcu:čiasoč.dermeoepiderm.štep:noha
5v143.d	Rad.a rozs.odstr.ch.tk.na ko.a podk:pri.uz.rany:hist.kontr:glut.o	5v210.x↔	Volná transplant.kože od darcu:čiasoč.dermeoepider.štep:ost
5v143.e↔	Rad.a rozs.odstr.ch.tk.na k.a podk:pri.uz.r:his.kontr:stehn,kol	5v211.0	Volná tx.kože od darcu:komplet.dermeoepiderm.štep:pery
5v143.f↔	R.a rozs.odstr.ch.tk.na k.a podkož:pri.uz.rany:hist.kontr:predkol	5v211.4	Vol.tx.kože od darcu:kompl.dermeoepiderm.štep:ost.č.hlavy
5v143.g↔	Rad.a rozs.odstr.chor.tk.koži a podk:prim.uz.ra:his.kontr:noha	5v211.5	Vol.tx.kože od darcu:kompl.dermeoepiderm.štep:ruka
5v144.0	Rad.a rozs.odstr.ch.t.na k.a podk.s.transplanti/transpoz:pery	5v211.6↔	Vol.tx.kože od darcu:komplet.dermeoepid.štep:rameno,axila
5v145.0	R.a rozs.odstr.ch.tk.k.a podk.transpl/transpoz,mikrogr.chi:pera	5v211.7↔	Vol.tx.kože od darcu:kompl.dermeoepider.štep:ram.,lakeť
5v150.0	Chir.vyčist.rany s odstr.chor.tk.na koži a podk:malá ploch:pery	5v211.8↔	Vol.tx.kože od darcu:komplet.dermeoepid.štep:predlaktie
5v150.4	Chir.vyč.rany s odstr.chor.tk.na kož.a podk:m.pl:ost.č.hl.	5v211.9↔	Vol.tx.kože od darcu:kompl.dermeoepidermálny štep:ruka
5v150.5	Chir.vyčist.rany s odstr.chor.tk.na koži a podk:m.plocha:krk	5v211.a	Vol.tx.kože od darcu:kompl.dermeoepid.štep:hrud.st.,chrbát
5v150.6↔	Chir.vyč.rany s odstr.chor.tk.na k.a podk:m.plocha:ram,axila	5v211.b	Vol.tx.kože od darcu:komplet.dermeoepiderm.štep:bruš.obl.
5v150.7↔	Chir.vyčist.rany s odstr.chor.tk.na k.a podk:m.pl:ram,lak	5v211.c	Vol.tx.kože od darcu:kompl.dermeoepid.štep:inguin.genit.o
5v150.8↔	Chir.vyčist.rany s odstr.chor.tk.na k.a podk:malá pl.predlakt.	5v211.d	Vol.transplant.kože od darcu:kompl.dermepid.štep:glut.obl
5v150.9↔	Chir.vyč.rany s odstr.chor.tk.na koži a podk:malá plocha:ruka	5v211.e↔	Vol.tx.kože od darcu:kompl.dermeoepid.štep:stehno,koleno
5v150.a	Chir.vyč.rany s odstr.chor.tk.na k.a podk:m.pl:hr.st.a chrb.	5v211.f↔	Volná tx.kože od darcu:kompl.dermeoepid.štep:predkol
5v150.b	Chir.vyčist.rany s odstr.chor.tk.na k.a podk:malá pl:bruš.obl.	5v211.g↔	Vol.transpl.kože od darcu:kompl.dermeoepiderm.štep:noha
5v150.c	Chir.vyč.rany s odstr.chor.tk.na k.a podk:malá pl:ingv.genit.o	5v211.x	Vol.transpl.kože od darcu:kompl.dermeoepiderm.štep:ost
5v150.d	Chir.vyčist.rany s odstr.chor.tk.na k.a podk:malá pl:glut.obl.	5v212.0	Vol.transpl.kože od darcu:kompozit.(viactkaniv) štep:pery
5v150.e↔	Chir.vyč.rany s odstr.chor.tk.na koži a podk:malá pl:stehn,kol	5v212.4	Vol.tx.kože od darcu:kompozit.(viactk)štep:ost.č.hlavy
5v150.f↔	Chir.vyčist.rany s odst.chor.tk.na k.a podk:malá pl:predkol.	5v212.5	Vol.tx.kože od darcu:kompozitný(viactkaniv)štep:krk
5v150.g↔	Chir.vyčist.rany s odstr.chor.tk.na koži a podk:malá pl:noha	5v212.6↔	Vol.tx.kože od darcu:kompoz(viactkaniv)štep:rameno,axila
5v150.x	Chir.vyč.rany s odstr.chor.tk.na koži a podk:malá plocha:ost.	5v212.7↔	Vol.tx.kože od darcu:kompozit.(viactkaniv)štep:ram,lakeť
5v151.0	Chir.vyč.rany s odstr.chor.tk.na koži a podk:veľká plocha:pery	5v212.8↔	Vol.tx.kože od darcu:kompoz.(viactkaniv)štep:predlaktie
5v151.4	Chir.vyčist.rany s odstr.chor.t.na k.a podk:veľká pl:ost.č.hlavy	5v212.9↔	Vol.tx.kože od darcu:kompozit.(viactkaniv)štep:ruka
5v151.5	Chir.vyč.rany s odstr.chor.tk.na koži a podk:veľká plocha:krk	5v212.a	Vol.tx.kože od darcu:kompozit.(viactkan)štep:hrud.st.,chrbát
5v151.6↔	Chir.vyč.rany s odstr.chor.tk.na k.a podk:veľká pl:ram,axila	5v212.b	Vol.tx.kože od darcu:kompozit.(viactkaniv).štep:bruš.obl.
5v151.7↔	Chir.vyčis.rany s odstr.chor.tk.na k.a podk:veľká pl:ram,lak.	5v212.c	Vol.tx.kože od darcu:kompoz.(viactkaniv)štep:inguin.genit.o
5v151.8↔	Chir.vyčist.rany s odstr.chor.tk.na k.a podk:veľká pl:predlakt.	5v212.d	Vol.tx.kože od darcu:kompozit.(viactkaniv).štep:glut.obl.
5v151.9↔	Chir.vyčist.rany s odstr.chor.tk.na koži a podk:veľká pl:ruka	5v212.e↔	Vol.tx.kože od darcu:kompozit.(viactkaniv)štep:stehno,koleno
5v151.a	Chir.vyč.rany s odstr.chor.tk.na k.a podk:veľká pl:hrud.st.,chrb	5v212.f↔	Vol.tx.kože od darcu:kompozit.(viactkaniv)štep:predkol
5v151.b	Chir.vyč.rany s odstr.chor.tk.na koži a podk:veľká pl:bruš.o	5v212.g↔	Vol.tx.kože od darcu:kompozit.(viactkaniv)štep:noha
5v151.c	Chir.vyčis.rany s odstr.chor.tk.na k.a podk:veľká pl:ingv.genit.o	5v212.x	Volná tx.kože od darcu:kompozit.(viactkaniv)štep:ost.
5v151.d	Chir.vyčist.rany s od.chor.tk.na koži a podk:veľká pl:glut.obl.	5v21x.x	Volná transplantácia kože od darcu:ostatné
5v151.e↔	Chir.vyč.rany s odstr.chor.tk.na koži a podk:veľká pl:stehn,kol	5v220.0	Vol.tx.kože u príjemcu:čias.dermeoepid.štep,malá pl:pery

5v222.0	Vof.tx.kože,prijemca:kompl.derموepid.štep,malá pl:pery	5v263.0	Komb.plast.zák.k.a podk:stopk.miést,vzdial.lal.a vof.k.tr:pery
5v226.0	Vof.tx.kože,prijemca:kompl.derموepid.štep,veľká pl:pery	5v270.0	Korekcia jazvy po kož.plastike:pery
5v230.0	Lok.lalok.plast.kože a podk:dilatačná plast,malá plocha:pery	5v270.4	Korekcia jazvy po kož.plastike:ost.časti hlavy
5v231.0	Lokál.lalok.plast.kože a podk:plast.rotovaným lal,malá pl:pery	5v270.5	Korekcia jazvy po kož.plastike:krk
5v233.0	Lok.lal.plast.kože.a podk:plast.ostrovčekov.lal,malá pl:pery	5v270.6↔	Korekcia jazvy po kož.plastike:rameno,axila
5v234.0	Lokál.lalok.plast.kože a podkož:Z-plast,malá plocha:pery	5v270.7↔	Korekcia jazvy po kož.plastike:rameno,lakeť
5v235.0	Lokál.lal.plast.kože a podkož:dilatačná plast,veľká pl:pery	5v270.8↔	Korekcia jazvy po kož.plastike:predlaktie
5v236.0	Lokál.lalok.plast.kože a podk:plast.rotovan.lal,veľká pl:pery	5v270.9↔	Korekcia jazvy po kož.plastike:ruka
5v238.0	Lok.lal.plast.kože a podk:plast.ostrovček.lal,veľ pl:pery	5v270.a	Korekcia jazvy po kož.plastike:hруд.st.a chrbát
5v239.0	Lok.lal.plast.kože a podkož:Z-plastika,veľká pl:pery	5v270.b	Korekcia jazvy po kož.plastike:bruš.obl.
5v23a.0	Lok.lal.plast.kože a podk,darca:W-plast,malá pl:pery	5v270.c	Korekcia jazvy po kož.plastike:inguin.,genit.obl.
5v23b.0	Lokál.lalok.plast.kože a podk:W-plast,veľ pl:pery	5v270.d	Korekcia jazvy po kož.plastike:gluteál.obl.
5v23c.0	Lok.lal.plas.kože a pod tran.plas.malej ploc.dvoj.lal.v obl.pery	5v270.e↔	Korekcia jazvy po kož.plastike:stehno,koleno
5v23d.0	Lok.lal.plas.kože a pod tran.plas.malej ploc.Lim.lal.v obl.pery	5v270.f↔	Korekcia jazvy po kož.plastike:predkolenie
5v23e.0	Lok.lal.plas.kože a pod tran.plas.malej ploc.lal.Dof.v obl.pery	5v270.g↔	Korekcia jazvy po kož.plastike:noha
5v23f.0	Lok.lal.plas.kože a pod tran.plas.malej ploc.inou tec.v obl.pery	5v270.x	Korekcia jazvy po kožnej plastike:ostatné
5v23g.0	Lok.lal.plast.kože a podk,darca:voľ.lal.s mikrovask.anast:krk	5v271	Korekcia hypertrofickej jazvy dermatobráziou
5v23h.0	Lok.lal.plas.kože a pod tran.plas.veľ.ploc.Lim.lal.v obl.pery	5v27x.x	Revízia kožnej plastiky:ostatné
5v23i.0	Lok.lal.plas.kože a pod tran.plas.veľ.ploc.lal.Dof.v obl.pery	5v281	Plastická rekonštrukcia hornej pery
5v23j.0	Lok.lal.plas.kože a pod tran.plas.veľ.ploc.inou tec.v obl.pery	5v282	Plastická rekonštrukcia dolnej pery
5v240.0	Lal.plast.k a podk,darca:voľný lal.s mikrovaskul.anastom:pery	5v283	Plastická rekonštrukcia ústneho kútika
5v240.4	Lal.plast.k.a podk,darca:voľ.lal.s mikrovask.anast:ost.č.hlavy	5v295	Revízia operačnej rany po OP vo všetkých chir.odboroch
5v240.5	Lal.plast.kože a podk,darca:voľ.lal.s mikrovask.anast:bruš.o	5v400.4	Redukč.tkan.plastika na koži a podkož:ost.č.hlavy
5v240.6↔	Lal.plast.k.a podk,darca:voľ.lal.s mikrovask.anast:ram,axila	5v400.5	Redukč.tkaniv.plastika na koži a podkož:krk
5v240.7↔	Lal.plast.kože a podk,darca:voľ.lal.s mikrovask.anast:ram,lak	5v400.6↔	Redukč.tkan.plastika na koži a podkož:rameno,axila
5v240.8↔	Lal.plast.kože a podk,darca:voľ.lal.s mikrovask.anast:predlakt	5v400.7↔	Redukč.tkan.plastika na koži a podkož:ram,lakeť
5v240.9↔	Lalok.plast.kože a podk,darca:voľ.lal.s mikrovask.anast:ruka	5v400.8↔	Redukč.tkan.plastika na koži a podkož:predlaktie
5v240.a	Lal.plast.kože a podk,darca:voľ.lal.s mikrovask.anast:hr.st.,chrb	5v400.9↔	Redukč.tkanivová plastika na koži a podkož:ruka
5v240.b	Lalok.plast.kože a podk,darca:voľ.lal.s mikrovask.anast:bruš.o	5v400.a	Redukč.tkan.plastika na koži a podkož:hруд.st.chrbát
5v240.c	Lal.plast.k.a podk,darca:voľ.lal.s mikrovask.anast:ing.genit.o	5v400.b	Redukč.tkan.plastika na koži a podkož:bruš.obl
5v240.d	Lal.plas.k.a podk,darca:v.lal.s mikrovask.anastom:glute.obl.	5v400.c	Redukč.tkan.plastika na koži a podkož:inguin,genit.o
5v240.e↔	Lal.plast.kože a podk,darca:voľ.lal.s mikrovask.anast:steh,kol	5v400.d	Redukč.tkan.plastika na koži a podkož:gluteál.obl.
5v240.f↔	Lal.plast.kože a podk,darca:voľ.lal.s mikrovask.anast:predkol	5v400.e↔	Redukč.tkan.plastika na koži a podkož:stehno,koleno
5v240.g↔	Lalok.plast.kože a podk,darca:voľ.lal.s mikrovask.anast:noha	5v400.f↔	Redukč.tkan.plastika na koži a podkož:predkol
5v240.x	Lalok.plast.kože a podk,darca:voľ.lal.s mikrovask.anast:ost.	5v400.g↔	Redukč.tkanivová plastika na koži a podkož:noha/chod/
5v241.0	Lalok.plast.kože a podk,darca:stopkat.miést.lalok:pery	5v400.x	Redukčná tkaniv.plastika na koži a podkož:ostat.
5v241.4	Lal.plast.k.a podkožia,darca:stopkatý miest.lal:ost.č.hlavy	5v401.0	Liposukcia v oblasti pery
5v241.5	Lalok.plast.kože a podk,darca:stopkatý miest.lalok:krk	5v401.4	Liposukcia ostatných častí hlavy
5v241.6↔	Lal.plast.kože a podk,darca:stopka.miést.lalok:rameno,axila	5v401.5	Liposukcia v oblasti krku
5v241.7↔	Lal.plast.kože a podk,darca:stopkatý miest.lalok:ram,lakeť	5v401.6↔	Liposukcia v oblasti ramena a axily
5v241.8↔	Lalok.plast.kože a podk,darca:stopkatý miest.lalok:predlakt	5v401.7↔	Liposukcia v oblasti ramena a lakťa
5v241.9↔	Lal.plast.kože a podkož,darca:stopkatý miestny lalok:ruka	5v401.8↔	Liposukcia v oblasti predlaktia
5v241.a	Lal.plast.kože a podkož,darca:stopka.miést.lal:hруд.st.chrb	5v401.9↔	Liposukcia v oblasti ruky
5v241.b	Lal.plast.kože a podk,darca:stopkatý miestny lalok:bruš.obl.	5v401.a	Liposukcia v oblasti hrudnej steny a chrbta
5v241.c	Lal.plast.kože a podk,darca:stopkatý miest.lal:inguin,genit.o	5v401.b	Liposukcia v brušnej oblasti
5v241.d	Lal.plast.kože a podk,darca:stopkatý miest.lalok:gluteal.obl.	5v401.c	Liposukcia v inguinálnej a genitálnej oblasti
5v241.e↔	Lalok.plast.kože a podk,darca:stopka.miést.lalok:steh,koleno	5v401.d	Liposukcia v gluteálnej oblasti
5v241.f↔	Lalok.plast.kože a podk,darca:stopkatý miest.lalok:predkol	5v401.e↔	Liposukcia v oblasti stehna a kolena
5v241.g↔	Lalok.plast.kože a podkož,darca:stopkatý miest.lalok:noha	5v401.f↔	Liposukcia v oblasti predkolenia
5v241.x	Lal.plast.kože a podkožia,darca:stopkatý miestny lalok:ost.	5v401.g↔	Liposukcia v oblasti nohy (chodidlo)
5v242.0	Lal.plast.kože a podk,darca:stopkatý vzdialený lalok:pery	5v401.n	Liposukcia prsníkov
5v242.4	Lal.plast.kože a podk,darca:stopkatý vzdial.lalok:ost.č.hlavy	5v401.x	Liposukcia, ostatné
5v242.5	Lalok.plast.kože a podk,darca:stopkat.vzdialený lalok:krk	5v402.0	Odstránenie tukového tkaniva v oblasti pery
5v242.6↔	Lal.plast.kože a podk,darca:stopkatý vzdial.lalok:ram,axila	5v402.4	Odstránenie tukového tkaniva ostatných častí hlavy
5v242.7↔	Lal.plast.kože a podk,darca:stopkat.vzdial.lalok:ram,lakeť	5v402.5	Odstránenie tukového tkaniva v oblasti krku
5v242.8↔	Lal.plast.kože a podk,darca:stopkatý vzdial.lalok:predlaktie	5v402.6↔	Odstránenie tukového tkaniva v oblasti ramena a axily
5v242.9↔	Lal.plast.kože a podkož,darca:stopkat.vzdialený lalok:ruka	5v402.7↔	Odstránenie tukového tkaniva v oblasti ramena a lakťa
5v242.a	Lal.plast.kože a podk,darca:stopk.vzdial.lalok:hруд.st.chrbát	5v402.8↔	Odstránenie tukového tkaniva v oblasti predlaktia
5v242.b	Lalok.plast.kože a podk,darca:stopkatý vzdial.lalok:bruš.obl.	5v402.9↔	Odstránenie tukového tkaniva v oblasti ruky
5v242.c	Lalok.plast.kože a podkož,darca:stopka.vzdial.lal:ing.genit.o	5v402.a	Odstránenie tukového tkaniva v oblasti hруд.steny a chrbta
5v242.d	Lal.plast.kože a podk,darca:stopkatý vzdial.lalok:gluteál.obl.	5v402.b	Odstránenie tukového tkaniva v brušnej oblasti
5v242.e↔	Lalok.plast.kože a podk,darca:stopka.vzdial.lalok:stehno,kol	5v402.c	Odstránenie tukového tkaniva v inguinál,genitál.obl.
5v242.f↔	Lalok.plast.kože a podk,darca:stopk.vzdial.lalok:predkolenie	5v402.d	Odstránenie tukového tkaniva v gluteálnej oblasti
5v242.g↔	Lalok.plast.kože a podkož,darca:stopka.vzdial.lalok:noha	5v402.e↔	Odstránenie tukového tkaniva v oblasti stehna a kolena
5v242.x	Lalok.plast.kože a podkož,darca:stopkatý vzdialený lalok:ost.	5v402.f↔	Odstránenie tukového tkaniva v oblasti predkolenia
5v251.0	Lalok.plast.kože a podk,prijemca:stopkatý miestny lalok:pery	5v402.g↔	Odstránenie tukového tkaniva v oblasti nohy (chodidlo)
5v252.0	Lalok.plast.kože a podk,prijemca:stopkat.vzdialený lalok:pery	5v402.x	Odstránenie tukového tkaniva, ostatné
5v260.0	Kombin.plast.zákroky na koži a podkož:kombin.lalok.plast:pery	5v403	Axilárna odsávacia kyretáž potných žliaz
5v261.0	Komb.plast.zákr.k.a podk:kombi.lal.plastik.a vof.kož.trans:pery	5v551.0	Voľná tx.kože a lal.plast.kože a podkož.prijemca,kož.štep:pery
5v262.0	Komb.plast.zákr.k.a podk:stopk.miést.lalok so vzdial.lal:pery	5v551.c	Voľ.tx.kože a lalok.plast.k.a podk.prijemca,kož.štep:ingv.gen.o

5v551.k	Voľ.tx.kože a lalok.plast.k.a podk.prijemca,kož.štep:skrótum	8f101.2	Terapeutická drenáž pankreasu
5v552.0	Voľ.tx.kože a lal.plast.k.a podk.prijem,koža plnej hrúbke:pery	8f101.x	Terapeutická drenáž ostatných org.dutiny brušej
5v552.c	Voľ.tx.kože a lal.plast.k.a podk.prijem,k.plnej hrúbke:ingv.gen	8f102.0↔	Terapeutická drenáž obličky
5v552.k	Voľ.tx.kože a lal.plast.k.a podk.prijem,k.plnej hrúbke:skrótum	8f103.0	Terapeutická drenáž peritonea
5v553.1	Voľ.tx.kože a lal.plast.kože a podk.prijemca,kompozit.štep:nos	8f103.1	Terapeutická drenáž retroperitonea
5v553.2↔	Voľ.tx.k.a lal.plast.kože a podk.prijemca,kompozit.štep:ucho	8f103.2	Frekventná maloobjemová drenáž ascitu [FMODA]
5v553.3↔	Voľ.tx.kože a lal.plast.k.a podk.prijem,kompozit.štep:oč.viečko	8f103.x	Terapeutická drenáž, iná
5v555.0	Voľ.tx.kože a lal.plast.kože a podk.prijemca,stopk.reg.lal:pery	8f300.5↔	Perkután.terapeut.punkcia a aspirácia prednej komory oka
5v555.3↔	Voľ.tx.kože a lal.plas.k.a podk.prijemca,stopk.reg.lal:oč.viečko	8f300.6↔	Perkután.terapeut.punkcia a aspirácia zadnej komory oka
5v556.0	Voľ.tx.kože a lal.plast.k.a podk.prijemca,stopk.vzdial.lal:pery	8f606.04	Rádiofrekvenčná ablácia stavca transpedikulárnym prístupom
5v556.3↔	Voľ.tx.kože a lal.plast.kože a podk.prijemca,stopk.vzdial.lal:oč.viečko	8g113	Ošetrovanie a preväz popáleniny
5v557.1	Voľ.tx.kože a lal.plast.kože a podk.prijemca,mgft-Meek:nos	8g114	Ošetrovanie a preväz popáleniny prsta
5v557.2↔	Voľ.tx.kože a lal.plast.kože a podk.prijemca,mgft-Meek:ucho	8g115	Ošetrovanie a preväz popáleniny dorzy ruky alebo nohy
5v557.3↔	Voľ.tx.kože a lal.plast.kože a podk.prijem,mgft-Meek:oč.viečko	8g121.0	Ošetr.a preväz popáleniny: do 1 % povrchu tela
5v558.1	Voľ.tx.k.a l.pl.k-podk.prij,perm.náhr.kult.keratinoc.mplš:nos	8g121.1	Ošetr.a preväz popáleniny:do 5 % povrchu tela
5v558.2↔	Voľ.tx.k.a l.pl.k-podk.prij,perm.náhr.kult.keratinoc.mplš:ucho	8g121.2	Ošetr.a preväz popáleniny:od 6 % do 10% povrchu tela
5v558.3↔	Voľ.tx.k.a l.pl.k-podk.prij,perm.náhr.kult.keratinoc.mplš:oč.vieč	8g121.3	Ošetr.a preväz popáleniny:od 11% do 15% povrchu tela
5v559.1	Voľ.tx.kože a l.pl.k-podk.prij,perm.náhr.kul.keratinoc.vplš:nos	8g121.4	Ošetr.a preväz popáleniny:od 15% do 20% povrchu tela
5v559.2↔	Voľ.tx.k.a l.pl.k-podk.prijem,perm.náhr.kul.keratinoc.vplš:ucho	8g121.5	Ošetr.a preväz popáleniny:nad 20% povrchu tela
5v559.3↔	Voľ.tx.k.a l.pl.k-podk.prij,perm.náhr.kul.keratinoc.vplš:oč.vieč	8g210	Biologická nekrektómia [Maggot therapy]
5v55a.1	Voľ.tx.kože a lal.pl.k-podk.prijem,suspenz.epit.b.beds-kit:nos	8m140.1	Jednorázové stereotaktické ožarovanie cerebrálne
5v55a.2↔	Voľ.tx.kože a l.pl.k-podk.prijem,suspenz.epit.b.beds-kit:ucho	8m140.2	Jednorázové stereotaktické ožarovanie extracerebrálne
5v55a.3↔	Voľ.tx.k.a l.pl.k-podk.prij,perm.náhr.mat.nahradz.k.mplš:oč.vieč	8m141.1	Frakcionované stereotaktické ožarovanie cerebrálne
5v55b.1	Voľ.tx.kože a l.pl.k-podk.prij,sus.epit.b.lab-tech rýchl.prip:nos	8m141.2	Frakcionované stereotaktické ožarovanie extracerebrálne
5v55b.2↔	Voľ.tx.kože a l.pl.k-podk.prij,sus.epit.b.lab-tech rýchl.prip:ucho	8m143	Ožarovanie Gama-nožom
5v55b.3↔	Voľ.tx.kože a l.pl.k-podk.prij,sus.epit.b.lab-tech rýchl.prip:oč.v	8m144	Polotelové ožarovanie
5v55c.1	Voľ.tx.k.a l.pl.k-podk.prij,perm.náhr.mat.nahradz.k.mplš:nos	8m145.0	Celotelové ožarovanie:celková dávka žiarenia do 4 Gy
5v55c.2↔	Voľ.tx.k.a l.pl.k-podk.prij,perm.náhr.mat.nahradz.k.mplš:ucho	8m145.1	Celotelové ožarovanie:celková dávka žiarenia od 4 do 10 Gy
5v55c.3↔	Voľ.tx.k.a l.pl.k-podk.prij,perm.náhr.mat.nahradz.k.mplš:oč.v	8m145.2	Celotelové ožarovanie:celková dávka žiarenia 10 a viac Gy
5v55d.1	Voľ.tx.k.a lal.plast.k-podk.prij,perm.náhr.mat.nh.kožu vplš:nos	8m146	Celokožné ožarovanie
5v55d.2↔	Voľ.tx.kože a l.pl.k-podk.prij,perm.náhr.mat.nahrad.k.vplš:ucho	8m161.x	Intrakavit.iná brachyter .okrem intraut.a intravagin.brachyt.
5v55d.3↔	Voľ.tx.k.a l.pl.k-podk.prij,perm.náhr.mat.nh.kožu vplš:oč.vieč	8m162	Intraluminálna brachyterapia
5v560.0	Lokál.lalok.plast.kože a podk.-popál,polept,rozťah.plast:pery	8m164.1	Perkutánna translúmenová koronárna brachyterapia
5v560.3↔	Lok.lal.plast.kože a podk.-popál,polept,rozťah.plast:oč.viečko	8m164.2	Intravaskulárna brachyterapia v iných periférnych ciechach
5v561.0	Lok.lal.plast.kože a podk.-(pp/pl),posúv-rotáč.plast:pery	8m165.01	Interstic.brachyter:1 rovinná impl:nízky dávkový príkon [LDR]
5v561.3↔	Lok.lal.plast.k.a podk.-(pp/pl),posúv-rotáč.plast:oč.viečko	8m165.02	Interstic.brachyter:1 rovinná impl:pulzný dávkový príkon [PDR]
5v562.0	Lok.lal.plast.k.a podkož.-pop.a pol,transpozic.plast:pery	8m165.03	Interstic.brachyter:1 rovinná impl:vysoký dávkový príkon [HDR]
5v562.3↔	Lok.lal.plast.k.a podk.-popál.a polept,transpozic.plast:oč.vieč	8m165.0x	Interstic.brachyter:1 rovinná implantácia:iné
5v563.0	Lok.lal.plast.kože a podk.(pp/pl),transpoz.ostrov-lal.pl:pery	8m165.11	Interstic.brachyter:viacrovinná impl:nízky dávk.příkon[LDR]
5v563.3↔	Lok.lal.plast.k.a podk.(pp/pl),transpoz.ostrov-lal.pl:oč.viečko	8m165.12	Interstic.brachyter:viacrovinná impl:pulzný dávk.příkon[PDR]
5v564.0	Lok.lalok.plast.kože a podk.(pp/pl),transpozic.Z-plast:pery	8m165.13	Interstic.brachyter:viacrovinná impl:vysoký dávk.příkon[HDR]
5v564.3↔	Lok.lal.plast.kože a podk.(pp/pl),transpozic.Z-plast:oč.viečko	8m165.1x	Intersticiál.brachyter:viacrovinná implantácia,iné
5v565.0	Lok.lalok.plast.kože a podk.(pp/pl),transpozic.W-plast:pery	8m165.21	Interstic.brachyter.s perman.impl.rádioakt.zfn:do 10 zfn
5v565.3↔	Lok.lal.plast.kože a podk.(pp/pl),transpozic.W-plast:oč.viečko	8m165.22	Interstic.brachyter.s perman.impl.rádioakt.zfn:viac ako 10 zfn
5v570.0	Kombi.lalok.plastiky na koži a podkoží (pp/pl):pery	8m16x	Iná brachyterapia uzavretými žiaričmi
5v570.3↔	Kombi.lalok.plastiky na koži a podkoží (pp/pl):oč.viečko	8r741.5	Parciálna embolizácia sleziny
5v571.0	Kombi.lalok.plast.a voľ.transplantátu kože (pp/pl):pery	8r805.8	PTA kry: spin. c.
5v571.3↔	Kombi.lalok.plast.a voľ.transplantátu kože (pp/pl):oč.viečko	8r805.p	PTA kry: c. malf.
5v572.0	Kombi.lal.plast.k.a podk.(pp/pl):stopk.region.so vzdial.lal:pery	8r850.0	Selek. embol. tekut.: intrakr.c.
5v572.3↔	Kombi.lal.plast.k.a podk.(pp/pl):stopk.reg.so vzd.lal:oč.viečko	8r850.1	Selek. embol. tekut.: extrakr. c. hl. a krk.
5v573.0	Komb.lal.pl.k.a podk.(pp/pl):stop.reg.vzd.l.a voľ.transpl.k:pery	8r850.8	Selek. embol. tekut.: spin. c.
5v573.3↔	Komb.lal.pl.k.a podk.(pp/pl):stop.reg.vzd.l.a voľ.tr.kože:oč.vieč	8r850.f	Selek. embol. tekut.: iné . c. hrud.
5v580.3↔	Prim.sutúra rany kože (pop/polep) s použ.nite:oč.viečko	8r850.g	Selek. embol. tekut.: v. por.
5v581.3↔	Prim.sutúra rany kože (pp/pl) s použ.svorky:oč.viečko	8r850.h	Selek. embol. tekut.: visc. c.
5v582.3↔	Prim.sutúra rany kože (pp/pl)-zlepením:oč.viečko	8r850.i	Selek. embol. tekut.: iné br. a pan. tep.
5v611.10	Odber tuk.b.exciziou,malý objem (<100ml-mikrograft)	8r850.j	Selek. embol. tekut.: iné br. a pan. žily
5v611.11	Odber tuk.b.exciziou,veľký objem (>100ml-makrograft)	8r850.k	Selek. embol. tekut.: c. ple. a ram.
5v611.20	Odber tuk.b.liposukčným prístrojom,m.o.<100ml-mikrograft)	8r850.l	Selek. embol. tekut.: c. predla.
5v611.21	Odber tuk.b.liposukčným prístrojom,v.o.>100ml-makrograft)	8r850.p	Selek. embol. tekut.: c. malf.
5v611.30	Odber tuk.b.striekačkou,malý objem (<100ml-mikrograft)	8r851.0	Selek. embol. odp. bal.: intrakr.c.
5v611.31	Odber tuk.b.striekačkou,veľký objem (>100ml-makrograft)	8r851.1	Selek. embol. odp. bal.: extrakr. c. hl. a krk.
5v611.x0	Odber tuk.b.(štepov)ostat.,malý objem (<100ml-mikrograft)	8r851.8	Selek. embol. odp. bal.: spin. c.
5v611.x1	Odber tuk.b.(štepov)ostat.,veľký objem (>100ml-makrograft)	8r851.f	Selek. embol. odp. bal.: iné . c. hrud.
5v624.0	Tx.autológ.tuk.b.,m.o.<100ml-mikrograft),chr.defekt.kože:pery	8r851.g	Selek. embol. odp. bal.: v. por.
5v625.0	Tx.autológ.tuk.b.,m.obj(<100ml-mikrograft),chron.fistuly:pery	8r851.h	Selek. embol. odp. bal.: visc. c.
5v627.0	Tx.autol.tuk.b.<100ml-mikrogrft),VVCH s def.obj.mákk.tk:pera	8r851.i	Selek. embol. odp. bal.: iné br. a pan. tep.
5v62x.0	Iná transpl.autológ.tuk.b.,malý obj(<100ml-mikrograft):pera	8r851.j	Selek. embol. odp. bal.: iné br. a pan. žily
8d243	Biliodigest.anastomóza ESK navigovaná s ECE-LAMS	8r851.k	Selek. embol. odp. bal.: c. ple. a ram.
8f101.0	Terapeutická drenáž pečene	8r851.l	Selek. embol. odp. bal.: c. predla.
8f101.1	Terapeutická drenáž žlčníka	8r851.p	Selek. embol. odp. bal.: c. malf.

8r852.0	Selek. embol. c. okl.: intrakr.c.	8r880.13	PTI 2 st. neuv. lie. : a. car. com.
8r852.1	Selek. embol. c. okl.: extrakr. c. hl. a krk.	8r880.14	PTI 2 st. neuv. lie. : a. car. int. extrakr.
8r852.8	Selek. embol. c. okl.: spin. c.	8r880.15	PTI 2 st. neuv. lie. : a. car. int. extrakr. s a. car. com.
8r852.f	Selek. embol. c. okl.: iné . c. hrud.	8r880.16	PTI 2 st. neuv. lie. : a. car. ext.
8r852.g	Selek. embol. c. okl.: v. por.	8r880.18	PTI 2 st. neuv. lie. : spin. c.
8r852.h	Selek. embol. c. okl.: visc. c.	8r880.1b	PTI 2 st. neuv. lie. : duct. arter. aper.
8r852.i	Selek. embol. c. okl.: iné br. a pan. tep.	8r880.1c	PTI 2 st. neuv. lie. : aorta
8r852.j	Selek. embol. c. okl.: iné br. a pan. žily	8r880.1d	PTI 2 st. neuv. lie. : isth. aor.
8r852.k	Selek. embol. c. okl.: c. ple. a ram.	8r880.1e	PTI 2 st. neuv. lie. : v. cava
8r852.l	Selek. embol. c. okl.: c. predla.	8r880.1f	PTI 2 st. neuv. lie. : iné . c. hrud.
8r852.p	Selek. embol. c. okl.: c. malf.	8r880.1g	PTI 2 st. neuv. lie. : v. por.
8r853.0	Selek. embol. čas.: intrakr.c.	8r880.1h	PTI 2 st. neuv. lie. : visc. c.
8r853.1	Selek. embol. čas.: extrakr. c. hl. a krk.	8r880.1i	PTI 2 st. neuv. lie. : iné br. a pan. tep.
8r853.8	Selek. embol. čas.: spin. c.	8r880.1j	PTI 2 st. neuv. lie. : iné br. a pan. žily
8r853.f	Selek. embol. čas.: iné . c. hrud.	8r880.1k	PTI 2 st. neuv. lie. : c. ple. a ram.
8r853.g	Selek. embol. čas.: v. por.	8r880.1l	PTI 2 st. neuv. lie. : c. predla.
8r853.h	Selek. embol. čas.: visc. c.	8r880.1m	PTI 2 st. neuv. lie. : c. predko.
8r853.i	Selek. embol. čas.: iné br. a pan. tep.	8r880.1n	PTI 2 st. neuv. lie. : femo. te.
8r853.j	Selek. embol. čas.: iné br. a pan. žily	8r880.1o	PTI 2 st. neuv. lie. : femo. ži.
8r853.k	Selek. embol. čas.: c. ple. a ram.	8r880.1p	PTI 2 st. neuv. lie. : c. malf.
8r853.l	Selek. embol. čas.: c. predla.	8r880.1q	PTI 2 st. neuv. lie. : umel. c.
8r853.p	Selek. embol. čas.: c. malf.	8r880.1x	PTI 2 st. neuv. lie. : iné
8r854.0	Selek. embol. kov. šp.: intrakr.c.	8r880.20	PTI 3 st. neuv. lie. : intrakr.c.
8r854.1	Selek. embol. kov. šp.: extrakr. c. hl. a krk.	8r880.22	PTI 3 st. neuv. lie. : a. car. bez b. ur.
8r854.8	Selek. embol. kov. šp.: spin. c.	8r880.23	PTI 3 st. neuv. lie. : a. car. com.
8r854.f	Selek. embol. kov. šp.: iné . c. hrud.	8r880.24	PTI 3 st. neuv. lie. : a. car. int. extrakr.
8r854.g	Selek. embol. kov. šp.: v. por.	8r880.25	PTI 3 st. neuv. lie. : a. car. int. extrakr. s a. car. com.
8r854.h	Selek. embol. kov. šp.: visc. c.	8r880.26	PTI 3 st. neuv. lie. : a. car. ext.
8r854.i	Selek. embol. kov. šp.: iné br. a pan. tep.	8r880.28	PTI 3 st. neuv. lie. : spin. c.
8r854.j	Selek. embol. kov. šp.: iné br. a pan. žily	8r880.2b	PTI 3 st. neuv. lie. : duct. arter. aper.
8r854.k	Selek. embol. kov. šp.: c. ple. a ram.	8r880.2c	PTI 3 st. neuv. lie. : aorta
8r854.l	Selek. embol. kov. šp.: c. predla.	8r880.2d	PTI 3 st. neuv. lie. : isth. aor.
8r854.p	Selek. embol. kov. šp.: c. malf.	8r880.2e	PTI 3 st. neuv. lie. : v. cava
8r855.0	Perkut.translum.selek.emboliz.ostat.intrakr.cievny	8r880.2f	PTI 3 st. neuv. lie. : iné . c. hrud.
8r855.1	Perkut.translum.selek.emboliz.ostat.extrakr.cievny hlavy a krku	8r880.2g	PTI 3 st. neuv. lie. : v. por.
8r855.8	Perkut.translum.selek.emboliz.ostat.spin.cievny	8r880.2h	PTI 3 st. neuv. lie. : visc. c.
8r855.f	Perkut.translum.selek.emboliz.ostat.iné cievny hrud.	8r880.2i	PTI 3 st. neuv. lie. : iné br. a pan. tep.
8r855.g	Perkut.translum.selek.emboliz.ostat.v. portae	8r880.2j	PTI 3 st. neuv. lie. : iné br. a pan. žily
8r855.h	Perkut.translum.selek.emboliz.ostat.cievny viscer.	8r880.2k	PTI 3 st. neuv. lie. : c. ple. a ram.
8r855.i	Perkut.translum.selek.emboliz.ostat.iné brušné a panvové tepny	8r880.2l	PTI 3 st. neuv. lie. : c. predla.
8r855.j	Perkut.translum.selek.emboliz.ostat.iné brušné a panvové žily	8r880.2m	PTI 3 st. neuv. lie. : c. predko.
8r855.k	Perkut.translum.selek.emboliz.ostat.cievny pleca a ramena	8r880.2n	PTI 3 st. neuv. lie. : femo. te.
8r855.l	Perkut.translum.selek.emboliz.ostat.cievny predl.	8r880.2p	PTI 3 st. neuv. lie. : c. malf.
8r855.p	Perkut.translum.selek.emboliz.ostat.cievne malfor.	8r880.2q	PTI 3 st. neuv. lie. : umel. c.
8r880.00	PTI 1 st. neuv. lie. : intrakr.c.	8r880.2x	PTI 3 st. neuv. lie. : iné
8r880.02	PTI 1 st. neuv. lie. : a. car. bez b. ur.	8r880.30	PTI 4 st. neuv. lie. : intrakr.c.
8r880.03	PTI 1 st. neuv. lie. : a. car. com.	8r880.32	PTI 4 st. neuv. lie. : a. car. bez b. ur.
8r880.04	PTI 1 st. neuv. lie. : a. car. int. extrakr.	8r880.33	PTI 4 st. neuv. lie. : a. car. com.
8r880.05	PTI 1 st. neuv. lie. : a. car. int. extrakr. s a. car. com.	8r880.34	PTI 4 st. neuv. lie. : a. car. int. extrakr.
8r880.06	PTI 1 st. neuv. lie. : a. car. ext.	8r880.35	PTI 4 st. neuv. lie. : a. car. int. extrakr. s a. car. com.
8r880.08	PTI 1 st. neuv. lie. : spin. c.	8r880.36	PTI 4 st. neuv. lie. : a. car. ext.
8r880.0b	PTI 1 st. neuv. lie. : duct. arter. aper.	8r880.38	PTI 4 st. neuv. lie. : spin. c.
8r880.0c	PTI 1 st. neuv. lie. : aorta	8r880.3b	PTI 4 st. neuv. lie. : duct. arter. aper.
8r880.0d	PTI 1 st. neuv. lie. : isth. aor.	8r880.3c	PTI 4 st. neuv. lie. : aorta
8r880.0e	PTI 1 st. neuv. lie. : v. cava	8r880.3d	PTI 4 st. neuv. lie. : isth. aor.
8r880.0f	PTI 1 st. neuv. lie. : iné . c. hrud.	8r880.3e	PTI 4 st. neuv. lie. : v. cava
8r880.0g	PTI 1 st. neuv. lie. : v. por.	8r880.3f	PTI 4 st. neuv. lie. : iné . c. hrud.
8r880.0h	PTI 1 st. neuv. lie. : visc. c.	8r880.3g	PTI 4 st. neuv. lie. : v. por.
8r880.0i	PTI 1 st. neuv. lie. : iné br. a pan. tep.	8r880.3h	PTI 4 st. neuv. lie. : visc. c.
8r880.0j	PTI 1 st. neuv. lie. : iné br. a pan. žily	8r880.3i	PTI 4 st. neuv. lie. : iné br. a pan. tep.
8r880.0k	PTI 1 st. neuv. lie. : c. ple. a ram.	8r880.3j	PTI 4 st. neuv. lie. : iné br. a pan. žily
8r880.0l	PTI 1 st. neuv. lie. : c. predla.	8r880.3k	PTI 4 st. neuv. lie. : c. ple. a ram.
8r880.0m	PTI 1 st. neuv. lie. : c. predko.	8r880.3l	PTI 4 st. neuv. lie. : c. predla.
8r880.0n	PTI 1 st. neuv. lie. : femo. te.	8r880.3m	PTI 4 st. neuv. lie. : c. predko.
8r880.0o	PTI 1 st. neuv. lie. : femo. ži.	8r880.3n	PTI 4 st. neuv. lie. : femo. te.
8r880.0p	PTI 1 st. neuv. lie. : c. malf.	8r880.3o	PTI 4 st. neuv. lie. : femo. ži.
8r880.0q	PTI 1 st. neuv. lie. : umel. c.	8r880.3p	PTI 4 st. neuv. lie. : c. malf.
8r880.0x	PTI 1 st. neuv. lie. : iné	8r880.3q	PTI 4 st. neuv. lie. : umel. c.
8r880.10	PTI 2 st. neuv. lie. : intrakr.c.	8r880.3x	PTI 4 st. neuv. lie. : iné
8r880.12	PTI 2 st. neuv. lie. : a. car. bez b. ur.	8r880.40	PTI 5 st. neuv. lie. : intrakr.c.

8r880.42	PTI 5 st. neuv. lie. : a. car. bez b. ur.	8r881.0x	PTI 1 st. uv. lie. : iné
8r880.43	PTI 5 st. neuv. lie. : a. car. com.	8r881.10	PTI 2 st. uv. lie. : intrakr.c.
8r880.44	PTI 5 st. neuv. lie. : a. car. int. extrakr.	8r881.12	PTI 2 st. uv. lie. : a. car. bez b. ur.
8r880.45	PTI 5 st. neuv. lie. : a. car. int. extrakr. s a. car. com.	8r881.13	PTI 2 st. uv. lie. : a. car. com.
8r880.46	PTI 5 st. neuv. lie. : a. car. ext.	8r881.14	PTI 2 st. uv. lie. : a. car. int. extrakr.
8r880.48	PTI 5 st. neuv. lie. : spin. c.	8r881.15	PTI 2 st. uv. lie. : a. car. int. extrakr. s a. car. com.
8r880.4b	PTI 5 st. neuv. lie. : duct. arter. aper.	8r881.16	PTI 2 st. uv. lie. : a. car. ext.
8r880.4c	PTI 5 st. neuv. lie. : aorta	8r881.18	PTI 2 st. uv. lie. : spin. c.
8r880.4d	PTI 5 st. neuv. lie. : isth. aor.	8r881.1b	PTI 2 st. uv. lie. : duct. arter. aper.
8r880.4e	PTI 5 st. neuv. lie. : v. cava	8r881.1c	PTI 2 st. uv. lie. : aorta
8r880.4f	PTI 5 st. neuv. lie. : iné . c. hrud.	8r881.1d	PTI 2 st. uv. lie. : isth. aor.
8r880.4g	PTI 5 st. neuv. lie. : v. por.	8r881.1e	PTI 2 st. uv. lie. : v. cava
8r880.4h	PTI 5 st. neuv. lie. : visc. c.	8r881.1f	PTI 2 st. uv. lie. : iné . c. hrud.
8r880.4i	PTI 5 st. neuv. lie. : iné br. a pan. tep.	8r881.1g	PTI 2 st. uv. lie. : v. por.
8r880.4j	PTI 5 st. neuv. lie. : iné br. a pan. žily	8r881.1h	PTI 2 st. uv. lie. : visc. c.
8r880.4k	PTI 5 st. neuv. lie. : c. ple. a ram.	8r881.1i	PTI 2 st. uv. lie. : iné br. a pan. tep.
8r880.4l	PTI 5 st. neuv. lie. : c. predla.	8r881.1j	PTI 2 st. uv. lie. : iné br. a pan. žily
8r880.4m	PTI 5 st. neuv. lie. : c. predko.	8r881.1k	PTI 2 st. uv. lie. : c. ple. a ram.
8r880.4n	PTI 5 st. neuv. lie. : femo. te.	8r881.1l	PTI 2 st. uv. lie. : c. predla.
8r880.4o	PTI 5 st. neuv. lie. : femo. ži.	8r881.1m	PTI 2 st. uv. lie. : c. predko.
8r880.4p	PTI 5 st. neuv. lie. : c. malf.	8r881.1n	PTI 2 st. uv. lie. : femo. te.
8r880.4q	PTI 5 st. neuv. lie. : umel. c.	8r881.1o	PTI 2 st. uv. lie. : femo. ži.
8r880.4x	PTI 5 st. neuv. lie. : iné	8r881.1p	PTI 2 st. uv. lie. : c. malf.
8r880.50	PTI 6 a viac st. neuv. lie. : intrakr.c.	8r881.1q	PTI 2 st. uv. lie. : umel. c.
8r880.52	PTI 6 a viac st. neuv. lie. : a. car. bez b. ur.	8r881.1x	PTI 2 st. uv. lie. : iné
8r880.53	PTI 6 a viac st. neuv. lie. : a. car. com.	8r881.20	PTI 3 st. uv. lie. : intrakr.c.
8r880.54	PTI 6 a viac st. neuv. lie. : a. car. int. extrakr.	8r881.22	PTI 3 st. uv. lie. : a. car. bez b. ur.
8r880.55	PTI 6 a viac st. neuv. lie. : a ca in. extrak. s a car. com.	8r881.23	PTI 3 st. uv. lie. : a. car. com.
8r880.56	PTI 6 a viac st. neuv. lie. : a. car. ext.	8r881.24	PTI 3 st. uv. lie. : a. car. int. extrakr.
8r880.58	PTI 6 a viac st. neuv. lie. : spin. c.	8r881.25	PTI 3 st. uv. lie. : a. car. int. extrakr. s a. car. com.
8r880.5b	PTI 6 a viac st. neuv. lie. : duct. arter. aper.	8r881.26	PTI 3 st. uv. lie. : a. car. ext.
8r880.5c	PTI 6 a viac st. neuv. lie. : aorta	8r881.28	PTI 3 st. uv. lie. : spin. c.
8r880.5d	PTI 6 a viac st. neuv. lie. : isth. aor.	8r881.2b	PTI 3 st. uv. lie. : duct. arter. aper.
8r880.5e	PTI 6 a viac st. neuv. lie. : v. cava	8r881.2c	PTI 3 st. uv. lie. : aorta
8r880.5f	PTI 6 a viac st. neuv. lie. : iné . c. hrud.	8r881.2d	PTI 3 st. uv. lie. : isth. aor.
8r880.5g	PTI 6 a viac st. neuv. lie. : v. por.	8r881.2e	PTI 3 st. uv. lie. : v. cava
8r880.5h	PTI 6 a viac st. neuv. lie. : visc. c.	8r881.2f	PTI 3 st. uv. lie. : iné . c. hrud.
8r880.5i	PTI 6 a viac st. neuv. lie. : iné br. a pan. tep.	8r881.2g	PTI 3 st. uv. lie. : v. por.
8r880.5j	PTI 6 a viac st. neuv. lie. : iné br. a pan. žily	8r881.2h	PTI 3 st. uv. lie. : visc. c.
8r880.5k	PTI 6 a viac st. neuv. lie. : c. ple. a ram.	8r881.2i	PTI 3 st. uv. lie. : iné br. a pan. tep.
8r880.5l	PTI 6 a viac st. neuv. lie. : c. predla.	8r881.2j	PTI 3 st. uv. lie. : iné br. a pan. žily
8r880.5m	PTI 6 a viac st. neuv. lie. : c. predko.	8r881.2k	PTI 3 st. uv. lie. : c. ple. a ram.
8r880.5n	PTI 6 a viac st. neuv. lie. : femo. te.	8r881.2l	PTI 3 st. uv. lie. : c. predla.
8r880.5o	PTI 6 a viac st. neuv. lie. : femo. ži.	8r881.2m	PTI 3 st. uv. lie. : c. predko.
8r880.5p	PTI 6 a viac st. neuv. lie. : c. malf.	8r881.2n	PTI 3 st. uv. lie. : femo. te.
8r880.5q	PTI 6 a viac st. neuv. lie. : umel. c.	8r881.2o	PTI 3 st. uv. lie. : femo. ži.
8r880.5x	PTI 6 a viac st. neuv. lie. : iné	8r881.2p	PTI 3 st. uv. lie. : c. malf.
8r881.00	PTI 1 st. uv. lie. : intrakr.c.	8r881.2q	PTI 3 st. uv. lie. : umel. c.
8r881.02	PTI 1 st. uv. lie. : a. car. bez b. ur.	8r881.2x	PTI 3 st. uv. lie. : iné
8r881.03	PTI 1 st. uv. lie. : a. car. com.	8r881.30	PTI 4 st. uv. lie. : intrakr.c.
8r881.04	PTI 1 st. uv. lie. : a. car. int. extrakr.	8r881.32	PTI 4 st. uv. lie. : a. car. bez b. ur.
8r881.05	PTI 1 st. uv. lie. : a. car. int. extrakr. s a. car. com.	8r881.33	PTI 4 st. uv. lie. : a. car. com.
8r881.06	PTI 1 st. uv. lie. : a. car. ext.	8r881.34	PTI 4 st. uv. lie. : a. car. int. extrakr.
8r881.08	PTI 1 st. uv. lie. : spin. c.	8r881.35	PTI 4 st. uv. lie. : a. car. int. extrakr. s a. car. com.
8r881.0b	PTI 1 st. uv. lie. : duct. arter. aper.	8r881.36	PTI 4 st. uv. lie. : a. car. ext.
8r881.0c	PTI 1 st. uv. lie. : aorta	8r881.38	PTI 4 st. uv. lie. : spin. c.
8r881.0d	PTI 1 st. uv. lie. : isth. aor.	8r881.3b	PTI 4 st. uv. lie. : duct. arter. aper.
8r881.0e	PTI 1 st. uv. lie. : v. cava	8r881.3c	PTI 4 st. uv. lie. : aorta
8r881.0f	PTI 1 st. uv. lie. : iné . c. hrud.	8r881.3d	PTI 4 st. uv. lie. : isth. aor.
8r881.0g	PTI 1 st. uv. lie. : v. por.	8r881.3e	PTI 4 st. uv. lie. : v. cava
8r881.0h	PTI 1 st. uv. lie. : visc. c.	8r881.3f	PTI 4 st. uv. lie. : iné . c. hrud.
8r881.0i	PTI 1 st. uv. lie. : iné br. a pan. tep.	8r881.3g	PTI 4 st. uv. lie. : v. por.
8r881.0j	PTI 1 st. uv. lie. : iné br. a pan. žily	8r881.3h	PTI 4 st. uv. lie. : visc. c.
8r881.0k	PTI 1 st. uv. lie. : c. ple. a ram.	8r881.3i	PTI 4 st. uv. lie. : iné br. a pan. tep.
8r881.0l	PTI 1 st. uv. lie. : c. predla.	8r881.3j	PTI 4 st. uv. lie. : iné br. a pan. žily
8r881.0m	PTI 1 st. uv. lie. : c. predko.	8r881.3k	PTI 4 st. uv. lie. : c. ple. a ram.
8r881.0n	PTI 1 st. uv. lie. : femo. te.	8r881.3l	PTI 4 st. uv. lie. : c. predla.
8r881.0o	PTI 1 st. uv. lie. : femo. ži.	8r881.3m	PTI 4 st. uv. lie. : c. predko.
8r881.0p	PTI 1 st. uv. lie. : c. malf.	8r881.3n	PTI 4 st. uv. lie. : femo. te.
8r881.0q	PTI 1 st. uv. lie. : umel. c.	8r881.3o	PTI 4 st. uv. lie. : femo. ži.

8r881.3p	PTI 4 st. uv. lie. : c. malf.	8r882.0n	PTI 1 st. bior. : femo. te.
8r881.3q	PTI 4 st. uv. lie. : umel. c.	8r882.0o	PTI 1 st. bior. : femo. ži.
8r881.3x	PTI 4 st. uv. lie. : iné	8r882.0p	PTI 1 st. bior. : c. malf.
8r881.40	PTI 5 st. uv. lie. : intrakr.c.	8r882.0q	PTI 1 st. bior. : umel. c.
8r881.42	PTI 5 st. uv. lie. : a. car. bez b. ur.	8r882.0x	PTI 1 st. bior. : iné
8r881.43	PTI 5 st. uv. lie. : a. car. com.	8r882.10	PTI 2 st. bior. : intrakr.c.
8r881.44	PTI 5 st. uv. lie. : a. car. int. extrakr.	8r882.12	PTI 2 st. bior. : a. car. bez b. ur.
8r881.45	PTI 5 st. uv. lie. : a. car. int. extrakr. s a. car. com.	8r882.13	PTI 2 st. bior. : a. car. com.
8r881.46	PTI 5 st. uv. lie. : a. car. ext.	8r882.14	PTI 2 st. bior. : a. car. int. extrakr.
8r881.48	PTI 5 st. uv. lie. : spin. c.	8r882.15	PTI 2 st. bior. : a. car. int. extrakr. s a. car. com.
8r881.4b	PTI 5 st. uv. lie. : duct. arter. aper.	8r882.16	PTI 2 st. bior. : a. car. ext.
8r881.4c	PTI 5 st. uv. lie. : aorta	8r882.18	PTI 2 st. bior. : spin. c.
8r881.4d	PTI 5 st. uv. lie. : isth. aor.	8r882.1b	PTI 2 st. bior. : duct. arter. aper.
8r881.4e	PTI 5 st. uv. lie. : v. cava	8r882.1c	PTI 2 st. bior. : aorta
8r881.4f	PTI 5 st. uv. lie. : iné . c. hrud.	8r882.1d	PTI 2 st. bior. : isth. aor.
8r881.4g	PTI 5 st. uv. lie. : v. por.	8r882.1e	PTI 2 st. bior. : v. cava
8r881.4h	PTI 5 st. uv. lie. : visc. c.	8r882.1f	PTI 2 st. bior. : iné . c. hrud.
8r881.4i	PTI 5 st. uv. lie. : iné br. a pan. tep.	8r882.1g	PTI 2 st. bior. : v. por.
8r881.4j	PTI 5 st. uv. lie. : iné br. a pan. žily	8r882.1h	PTI 2 st. bior. : visc. c.
8r881.4k	PTI 5 st. uv. lie. : c. ple. a ram.	8r882.1i	PTI 2 st. bior. : iné br. a pan. tep.
8r881.4l	PTI 5 st. uv. lie. : c. predla.	8r882.1j	PTI 2 st. bior. : iné br. a pan. žily
8r881.4m	PTI 5 st. uv. lie. : c. predko.	8r882.1k	PTI 2 st. bior. : c. ple. a ram.
8r881.4n	PTI 5 st. uv. lie. : femo. te.	8r882.1l	PTI 2 st. bior. : c. predla.
8r881.4o	PTI 5 st. uv. lie. : femo. ži.	8r882.1m	PTI 2 st. bior. : c. predko.
8r881.4p	PTI 5 st. uv. lie. : c. malf.	8r882.1n	PTI 2 st. bior. : femo. te.
8r881.4q	PTI 5 st. uv. lie. : umel. c.	8r882.1o	PTI 2 st. bior. : femo. ži.
8r881.4x	PTI 5 st. uv. lie. : iné	8r882.1p	PTI 2 st. bior. : c. malf.
8r881.50	PTI 6 a viac st. uv. lie. : intrakr.c.	8r882.1q	PTI 2 st. bior. : umel. c.
8r881.52	PTI 6 a viac st. uv. lie. : a. car. bez b. ur.	8r882.1x	PTI 2 st. bior. : iné
8r881.53	PTI 6 a viac st. uv. lie. : a. car. com.	8r882.20	PTI 3 st. bior. : intrakr.c.
8r881.54	PTI 6 a viac st. uv. lie. : a. car. int. extrakr.	8r882.22	PTI 3 st. bior. : a. car. bez b. ur.
8r881.55	PTI 6 a viac st. uv. lie. : a. ca. in. extrak. s a. car. com.	8r882.23	PTI 3 st. bior. : a. car. com.
8r881.56	PTI 6 a viac st. uv. lie. : a. car. ext.	8r882.24	PTI 3 st. bior. : a. car. int. extrakr.
8r881.58	PTI 6 a viac st. uv. lie. : spin. c.	8r882.25	PTI 3 st. bior. : a. car. int. extrakr. s a. car. com.
8r881.5b	PTI 6 a viac st. uv. lie. : duct. arter. aper.	8r882.26	PTI 3 st. bior. : a. car. ext.
8r881.5c	PTI 6 a viac st. uv. lie. : aorta	8r882.28	PTI 3 st. bior. : spin. c.
8r881.5d	PTI 6 a viac st. uv. lie. : isth. aor.	8r882.2b	PTI 3 st. bior. : duct. arter. aper.
8r881.5e	PTI 6 a viac st. uv. lie. : v. cava	8r882.2c	PTI 3 st. bior. : aorta
8r881.5f	PTI 6 a viac st. uv. lie. : iné . c. hrud.	8r882.2d	PTI 3 st. bior. : isth. aor.
8r881.5g	PTI 6 a viac st. uv. lie. : v. por.	8r882.2e	PTI 3 st. bior. : v. cava
8r881.5h	PTI 6 a viac st. uv. lie. : visc. c.	8r882.2f	PTI 3 st. bior. : iné . c. hrud.
8r881.5i	PTI 6 a viac st. uv. lie. : iné br. a pan. tep.	8r882.2g	PTI 3 st. bior. : v. por.
8r881.5j	PTI 6 a viac st. uv. lie. : iné br. a pan. žily	8r882.2h	PTI 3 st. bior. : visc. c.
8r881.5k	PTI 6 a viac st. uv. lie. : c. ple. a ram.	8r882.2i	PTI 3 st. bior. : iné br. a pan. tep.
8r881.5l	PTI 6 a viac st. uv. lie. : c. predla.	8r882.2j	PTI 3 st. bior. : iné br. a pan. žily
8r881.5m	PTI 6 a viac st. uv. lie. : c. predko.	8r882.2k	PTI 3 st. bior. : c. ple. a ram.
8r881.5n	PTI 6 a viac st. uv. lie. : femo. te.	8r882.2l	PTI 3 st. bior. : c. predla.
8r881.5o	PTI 6 a viac st. uv. lie. : femo. ži.	8r882.2m	PTI 3 st. bior. : c. predko.
8r881.5p	PTI 6 a viac st. uv. lie. : c. malf.	8r882.2n	PTI 3 st. bior. : femo. te.
8r881.5q	PTI 6 a viac st. uv. lie. : umel. c.	8r882.2o	PTI 3 st. bior. : femo. ži.
8r881.5x	PTI 6 a viac st. uv. lie. : iné	8r882.2p	PTI 3 st. bior. : c. malf.
8r882.00	PTI 1 st. bior. : intrakr.c.	8r882.2q	PTI 3 st. bior. : umel. c.
8r882.02	PTI 1 st. bior. : a. car. bez b. ur.	8r882.2x	PTI 3 st. bior. : iné
8r882.03	PTI 1 st. bior. : a. car. com.	8r882.30	PTI 4 st. bior. : intrakr.c.
8r882.04	PTI 1 st. bior. : a. car. int. extrakr.	8r882.32	PTI 4 st. bior. : a. car. bez b. ur.
8r882.05	PTI 1 st. bior. : a. car. int. extrakr. s a. car. com.	8r882.33	PTI 4 st. bior. : a. car. com.
8r882.06	PTI 1 st. bior. : a. car. ext.	8r882.34	PTI 4 st. bior. : a. car. int. extrakr.
8r882.08	PTI 1 st. bior. : spin. c.	8r882.35	PTI 4 st. bior. : a. car. int. extrakr. s a. car. com.
8r882.0b	PTI 1 st. bior. : duct. arter. aper.	8r882.36	PTI 4 st. bior. : a. car. ext.
8r882.0c	PTI 1 st. bior. : aorta	8r882.38	PTI 4 st. bior. : spin. c.
8r882.0d	PTI 1 st. bior. : isth. aor.	8r882.3b	PTI 4 st. bior. : duct. arter. aper.
8r882.0e	PTI 1 st. bior. : v. cava	8r882.3c	PTI 4 st. bior. : aorta
8r882.0f	PTI 1 st. bior. : iné . c. hrud.	8r882.3d	PTI 4 st. bior. : isth. aor.
8r882.0g	PTI 1 st. bior. : v. por.	8r882.3e	PTI 4 st. bior. : v. cava
8r882.0h	PTI 1 st. bior. : visc. c.	8r882.3f	PTI 4 st. bior. : iné . c. hrud.
8r882.0i	PTI 1 st. bior. : iné br. a pan. tep.	8r882.3g	PTI 4 st. bior. : v. por.
8r882.0j	PTI 1 st. bior. : iné br. a pan. žily	8r882.3h	PTI 4 st. bior. : visc. c.
8r882.0k	PTI 1 st. bior. : c. ple. a ram.	8r882.3i	PTI 4 st. bior. : iné br. a pan. tep.
8r882.0l	PTI 1 st. bior. : c. predla.	8r882.3j	PTI 4 st. bior. : iné br. a pan. žily
8r882.0m	PTI 1 st. bior. : c. predko.	8r882.3k	PTI 4 st. bior. : c. ple. a ram.

8r882.3l	PTI 4 st. bior. : c. predla.	8r883.0j	PTI nepok. 1 CP st. : iné br. a pan. žily
8r882.3m	PTI 4 st. bior. : c. predko.	8r883.0k	PTI nepok. 1 CP st. : c. ple. a ram.
8r882.3n	PTI 4 st. bior. : femo. te.	8r883.0l	PTI nepok. 1 CP st. : c. predla.
8r882.3o	PTI 4 st. bior. : femo. ži.	8r883.0m	PTI nepok. 1 CP st. : c. predko.
8r882.3p	PTI 4 st. bior. : c. malf.	8r883.0n	PTI nepok. 1 CP st. : femo. te.
8r882.3q	PTI 4 st. bior. : umel. c.	8r883.0o	PTI nepok. 1 CP st. : femo. ži.
8r882.3x	PTI 4 st. bior. : iné	8r883.0p	PTI nepok. 1 CP st. : c. malf.
8r882.40	PTI 5 st. bior. : intrakr.c.	8r883.0q	PTI nepok. 1 CP st. : umel. c.
8r882.42	PTI 5 st. bior. : a. car. bez b. ur.	8r883.0x	PTI nepok. 1 CP st. : iné
8r882.43	PTI 5 st. bior. : a. car. com.	8r883.10	PTI nepok. CP 2 st. : intrakr.c.
8r882.44	PTI 5 st. bior. : a. car. int. extrakr.	8r883.12	PTI nepok. CP 2 st. : a. car. bez b. ur.
8r882.45	PTI 5 st. bior. : a. car. int. extrakr. s a. car. com.	8r883.13	PTI nepok. CP 2 st. : a. car. com.
8r882.46	PTI 5 st. bior. : a. car. ext.	8r883.14	PTI nepok. CP 2 st. : a. car. int. extrakr.
8r882.48	PTI 5 st. bior. : spin. c.	8r883.15	PTI nepok. CP 2 st. : a. car. int. extrakr. s a. car. com.
8r882.4b	PTI 5 st. bior. : duct. arter. aper.	8r883.16	PTI nepok. CP 2 st. : a. car. ext.
8r882.4c	PTI 5 st. bior. : aorta	8r883.18	PTI nepok. CP 2 st. : spin. c.
8r882.4d	PTI 5 st. bior. : isth. aor.	8r883.1b	PTI nepok. CP 2 st. : duct. arter. aper.
8r882.4e	PTI 5 st. bior. : v. cava	8r883.1c	PTI nepok. CP 2 st. : aorta
8r882.4f	PTI 5 st. bior. : iné . c. hrud.	8r883.1d	PTI nepok. CP 2 st. : isth. aor.
8r882.4g	PTI 5 st. bior. : v. por.	8r883.1e	PTI nepok. CP 2 st. : v. cava
8r882.4h	PTI 5 st. bior. : visc. c.	8r883.1f	PTI nepok. CP 2 st. : iné . c. hrud.
8r882.4i	PTI 5 st. bior. : iné br. a pan. tep.	8r883.1g	PTI nepok. CP 2 st. : v. por.
8r882.4j	PTI 5 st. bior. : iné br. a pan. žily	8r883.1h	PTI nepok. CP 2 st. : visc. c.
8r882.4k	PTI 5 st. bior. : c. ple. a ram.	8r883.1i	PTI nepok. CP 2 st. : iné br. a pan. tep.
8r882.4l	PTI 5 st. bior. : c. predla.	8r883.1j	PTI nepok. CP 2 st. : iné br. a pan. žily
8r882.4m	PTI 5 st. bior. : c. predko.	8r883.1k	PTI nepok. CP 2 st. : c. ple. a ram.
8r882.4n	PTI 5 st. bior. : femo. te.	8r883.1l	PTI nepok. CP 2 st. : c. predla.
8r882.4o	PTI 5 st. bior. : femo. ži.	8r883.1m	PTI nepok. CP 2 st. : c. predko.
8r882.4p	PTI 5 st. bior. : c. malf.	8r883.1n	PTI nepok. CP 2 st. : femo. te.
8r882.4q	PTI 5 st. bior. : umel. c.	8r883.1o	PTI nepok. CP 2 st. : femo. ži.
8r882.4x	PTI 5 st. bior. : iné	8r883.1p	PTI nepok. CP 2 st. : c. malf.
8r882.50	PTI 6 a viac st. bior. : intrakr.c.	8r883.1q	PTI nepok. CP 2 st. : umel. c.
8r882.52	PTI 6 a viac st. bior. : a. car. bez b. ur.	8r883.1x	PTI nepok. CP 2 st. : iné
8r882.53	PTI 6 a viac st. bior. : a. car. com.	8r884.00	PTI pok. 1 CP st. : intrakr.c.
8r882.54	PTI 6 a viac st. bior. : a. car. int. extrakr.	8r884.02	PTI pok. 1 CP st. : a. car. bez b. ur.
8r882.55	PTI 6 a viac st. bior. : a. ca. in. extrakr. s a. car. com.	8r884.03	PTI pok. 1 CP st. : a. car. com.
8r882.56	PTI 6 a viac st. bior. : a. car. ext.	8r884.04	PTI pok. 1 CP st. : a. car. int. extrakr.
8r882.58	PTI 6 a viac st. bior. : spin. c.	8r884.05	PTI pok. 1 CP st. : a. car. int. extrakr. s a. car. com.
8r882.5b	PTI 6 a viac st. bior. : duct. arter. aper.	8r884.06	PTI pok. 1 CP st. : a. car. ext.
8r882.5c	PTI 6 a viac st. bior. : aorta	8r884.08	PTI pok. 1 CP st. : spin. c.
8r882.5d	PTI 6 a viac st. bior. : isth. aor.	8r884.0b	PTI pok. 1 CP st. : duct. arter. aper.
8r882.5e	PTI 6 a viac st. bior. : v. cava	8r884.0c	PTI pok. 1 CP st. : aorta
8r882.5f	PTI 6 a viac st. bior. : iné . c. hrud.	8r884.0d	PTI pok. 1 CP st. : isth. aor.
8r882.5g	PTI 6 a viac st. bior. : v. por.	8r884.0e	PTI pok. 1 CP st. : v. cava
8r882.5h	PTI 6 a viac st. bior. : visc. c.	8r884.0f	PTI pok. 1 CP st. : iné . c. hrud.
8r882.5i	PTI 6 a viac st. bior. : iné br. a pan. tep.	8r884.0g	PTI pok. 1 CP st. : v. por.
8r882.5j	PTI 6 a viac st. bior. : iné br. a pan. žily	8r884.0h	PTI pok. 1 CP st. : visc. c.
8r882.5k	PTI 6 a viac st. bior. : c. ple. a ram.	8r884.0i	PTI pok. 1 CP st. : iné br. a pan. tep.
8r882.5l	PTI 6 a viac st. bior. : c. predla.	8r884.0j	PTI pok. 1 CP st. : iné br. a pan. žily
8r882.5m	PTI 6 a viac st. bior. : c. predko.	8r884.0k	PTI pok. 1 CP st. : c. ple. a ram.
8r882.5n	PTI 6 a viac st. bior. : femo. te.	8r884.0l	PTI pok. 1 CP st. : c. predla.
8r882.5o	PTI 6 a viac st. bior. : femo. ži.	8r884.0m	PTI pok. 1 CP st. : c. predko.
8r882.5p	PTI 6 a viac st. bior. : c. malf.	8r884.0n	PTI pok. 1 CP st. : femo. te.
8r882.5q	PTI 6 a viac st. bior. : umel. c.	8r884.0o	PTI pok. 1 CP st. : femo. ži.
8r882.5x	PTI 6 a viac st. bior. : iné	8r884.0p	PTI pok. 1 CP st. : c. malf.
8r883.00	PTI nepok. 1 CP st. : intrakr.c.	8r884.0q	PTI pok. 1 CP st. : umel. c.
8r883.02	PTI nepok. 1 CP st. : a. car. bez b. ur.	8r884.0x	PTI pok. 1 CP st. : iné
8r883.03	PTI nepok. 1 CP st. : a. car. com.	8r884.10	PTI pok. CP 2 st. : intrakr.c.
8r883.04	PTI nepok. 1 CP st. : a. car. int. extrakr.	8r884.12	PTI pok. CP 2 st. : a. car. bez b. ur.
8r883.05	PTI nepok. 1 CP st. : a. car. int. extrakr. s a. car. com.	8r884.13	PTI pok. CP 2 st. : a. car. com.
8r883.06	PTI nepok. 1 CP st. : a. car. ext.	8r884.14	PTI pok. CP 2 st. : a. car. int. extrakr.
8r883.08	PTI nepok. 1 CP st. : spin. c.	8r884.15	PTI pok. CP 2 st. : a. car. int. extrakr. s a. car. com.
8r883.0b	PTI nepok. 1 CP st. : duct. arter. aper.	8r884.16	PTI pok. CP 2 st. : a. car. ext.
8r883.0c	PTI nepok. 1 CP st. : aorta	8r884.18	PTI pok. CP 2 st. : spin. c.
8r883.0d	PTI nepok. 1 CP st. : isth. aor.	8r884.1b	PTI pok. CP 2 st. : duct. arter. aper.
8r883.0e	PTI nepok. 1 CP st. : v. cava	8r884.1c	PTI pok. CP 2 st. : aorta
8r883.0f	PTI nepok. 1 CP st. : iné . c. hrud.	8r884.1d	PTI pok. CP 2 st. : isth. aor.
8r883.0g	PTI nepok. 1 CP st. : v. por.	8r884.1e	PTI pok. CP 2 st. : v. cava
8r883.0h	PTI nepok. 1 CP st. : visc. c.	8r884.1f	PTI pok. CP 2 st. : iné . c. hrud.
8r883.0i	PTI nepok. 1 CP st. : iné br. a pan. tep.	8r884.1g	PTI pok. CP 2 st. : v. por.

8r884.1h	PTI pok. CP 2 st. : visc. c.	8r886.13	PTI 2 stentgr.: a. car. com.
8r884.1i	PTI pok. CP 2 st. : iné br. a pan. tep.	8r886.14	PTI 2 stentgr.: a. car. int. extrakr.
8r884.1j	PTI pok. CP 2 st. : iné br. a pan. žily	8r886.15	PTI 2 stentgr.: a. car. int. extrakr. s a. car. com.
8r884.1k	PTI pok. CP 2 st. : c. ple. a ram.	8r886.16	PTI 2 stentgr.: a. car. ext.
8r884.1l	PTI pok. CP 2 st. : c. predla.	8r886.1b	PTI 2 stentgr.: duct. arter. aper.
8r884.1m	PTI pok. CP 2 st. : c. predko.	8r886.1e	PTI 2 stentgr.: v. cava
8r884.1n	PTI pok. CP 2 st. : femo. te.	8r886.1f	PTI 2 stentgr.: iné . c. hrud.
8r884.1o	PTI pok. CP 2 st. : femo. ži.	8r886.1g	PTI 2 stentgr.: v. por.
8r884.1p	PTI pok. CP 2 st. : c. malf.	8r886.1h	PTI 2 stentgr.: visc. c.
8r884.1q	PTI pok. CP 2 st. : umel. c.	8r886.1i	PTI 2 stentgr.: iné br. a pan. tep.
8r884.1x	PTI pok. CP 2 st. : iné	8r886.1j	PTI 2 stentgr.: iné br. a pan. žily
8r885.02	PTI 1 st. s emb. och.: a. car. bez b. ur.	8r886.1k	PTI 2 stentgr.: c. ple. a ram.
8r885.03	PTI 1 st. s emb. och.: a. car. com.	8r886.1l	PTI 2 stentgr.: c. predla.
8r885.04	PTI 1 st. s emb. och.: a. car. int. extrakr.	8r886.1m	PTI 2 stentgr.: c. predko.
8r885.05	PTI 1 st. s emb. och.: a. car. int. extrakr. s a. car. com.	8r886.1n	PTI 2 stentgr.: femo. te.
8r885.06	PTI 1 st. s emb. och.: a. car. ext.	8r886.1o	PTI 2 stentgr.: femo. ži.
8r885.0x	PTI 1 st. s emb. och.: iné	8r886.1p	PTI 2 stentgr.: c. malf.
8r885.12	PTI 2 st. s emb. och.: a. car. bez b. ur.	8r886.1q	PTI 2 stentgr.: umel. c.
8r885.13	PTI 2 st. s emb. och.: a. car. com.	8r886.1x	PTI 2 stentgr.: iné
8r885.14	PTI 2 st. s emb. och.: a. car. int. extrakr.	8r886.20	PTI 3 stentgr.: ink. C.
8r885.15	PTI 2 st. s emb. och.: a. car. int. extrakr. s a. car. com.	8r886.22	PTI3 stentgr.: a. car. bez b. ur.
8r885.16	PTI 2 st. s emb. och.: a. car. ext.	8r886.23	PTI3 stentgr.: a. car. com.
8r885.1x	PTI 2 st. s emb. och.: iné	8r886.24	PTI3 stentgr.: a. car. int. extrakr.
8r885.22	PTI 3 st. s emb. och.: a. car. bez b. ur.	8r886.25	PTI3 stentgr.: a. car. int. extrakr. s a. car. com.
8r885.23	PTI 3 st. s emb. och.: a. car. com.	8r886.26	PTI3 stentgr.: a. car. ext.
8r885.24	PTI 3 st. s emb. och.: a. car. int. extrakr.	8r886.2b	PTI3 stentgr.: duct. arter. aper.
8r885.25	PTI 3 st. s emb. och.: a. car. int. extrakr. s a. car. com.	8r886.2e	PTI3 stentgr.: v. cava
8r885.26	PTI 3 st. s emb. och.: a. car. ext.	8r886.2f	PTI3 stentgr.: iné . c. hrud.
8r885.2x	PTI 3 st. s emb. och.: iné	8r886.2g	PTI3 stentgr.: v. por.
8r885.32	PTI 4 st. s emb. och.: a. car. bez b. ur.	8r886.2h	PTI3 stentgr.: visc. c.
8r885.33	PTI 4 st. s emb. och.: a. car. com.	8r886.2i	PTI3 stentgr.: iné br. a pan. tep.
8r885.34	PTI 4 st. s emb. och.: a. car. int. extrakr.	8r886.2j	PTI3 stentgr.: iné br. a pan. žily
8r885.35	PTI 4 st. s emb. och.: a. car. int. extrakr. s a. car. com.	8r886.2k	PTI3 stentgr.: c. ple. a ram.
8r885.36	PTI 4 st. s emb. och.: a. car. ext.	8r886.2l	PTI3 stentgr.: c. predla.
8r885.3x	PTI 4 st. s emb. och.: iné	8r886.2m	PTI3 stentgr.: c. predko.
8r885.42	PTI 5 st. s emb. och.: a. car. bez b. ur.	8r886.2n	PTI3 stentgr.: femo. te.
8r885.43	PTI 5 st. s emb. och.: a. car. com.	8r886.2o	PTI3 stentgr.: femo. ži.
8r885.44	PTI 5 st. s emb. och.: a. car. int. extrakr.	8r886.2p	PTI3 stentgr.: c. malf.
8r885.45	PTI 5 st. s emb. och.: a. car. int. extrakr. s a. car. com.	8r886.2q	PTI3 stentgr.: umel. c.
8r885.46	PTI 5 st. s emb. och.: a. car. ext.	8r886.2x	PTI3 stentgr.: iné
8r885.4x	PTI 5 st. s emb. och.: iné	8r886.30	PTI 4 stentgr.: ink. C.
8r885.52	PTI 6 a viac st. s emb. och.: a. car. bez b. ur.	8r886.32	PTI 4 stentgr.: a. car. bez b. ur.
8r885.53	PTI 6 a viac st. s emb. och.: a. car. com.	8r886.33	PTI 4 stentgr.: a. car. com.
8r885.54	PTI 6 a viac st. s emb. och.: a. car. int. extrakr.	8r886.34	PTI 4 stentgr.: a. car. int. extrakr.
8r885.55	PTI 6 a viac st. s emb. och.: a. ca in ekstrak. s a ca com.	8r886.35	PTI 4 stentgr.: a. car. int. extrakr. s a. car. com.
8r885.56	PTI 6 a viac st. s emb. och.: a. car. ext.	8r886.36	PTI 4 stentgr.: a. car. ext.
8r885.5x	PTI 6 a viac st. s emb. och.: iné	8r886.3b	PTI 4 stentgr.: duct. arter. aper.
8r886.00	PTI 1 stentgr.: ink. C.	8r886.3e	PTI 4 stentgr.: v. cava
8r886.02	PTI 1 stentgr.: a. car. bez b. ur.	8r886.3f	PTI 4 stentgr.: iné . c. hrud.
8r886.03	PTI 1 stentgr.: a. car. com.	8r886.3g	PTI 4 stentgr.: v. por.
8r886.04	PTI 1 stentgr.: a. car. int. extrakr.	8r886.3h	PTI 4 stentgr.: visc. c.
8r886.05	PTI 1 stentgr.: a. car. int. extrakr. s a. car. com.	8r886.3i	PTI 4 stentgr.: iné br. a pan. tep.
8r886.06	PTI 1 stentgr.: a. car. ext.	8r886.3j	PTI 4 stentgr.: iné br. a pan. žily
8r886.0b	PTI 1 stentgr.: duct. arter. aper.	8r886.3k	PTI 4 stentgr.: c. ple. a ram.
8r886.0e	PTI 1 stentgr.: v. cava	8r886.3l	PTI 4 stentgr.: c. predla.
8r886.0f	PTI 1 stentgr.: iné . c. hrud.	8r886.3m	PTI 4 stentgr.: c. predko.
8r886.0g	PTI 1 stentgr.: v. por.	8r886.3n	PTI 4 stentgr.: femo. te.
8r886.0h	PTI 1 stentgr.: visc. c.	8r886.3o	PTI 4 stentgr.: femo. ži.
8r886.0i	PTI 1 stentgr.: iné br. a pan. tep.	8r886.3p	PTI 4 stentgr.: c. malf.
8r886.0j	PTI 1 stentgr.: iné br. a pan. žily	8r886.3q	PTI 4 stentgr.: umel. c.
8r886.0k	PTI 1 stentgr.: c. ple. a ram.	8r886.3x	PTI 4 stentgr.: iné
8r886.0l	PTI 1 stentgr.: c. predla.	8r886.40	PTI 5 stentgr.: ink. C.
8r886.0m	PTI 1 stentgr.: c. predko.	8r886.42	PTI 5 stentgr.: a. car. bez b. ur.
8r886.0n	PTI 1 stentgr.: femo. te.	8r886.43	PTI 5 stentgr.: a. car. com.
8r886.0o	PTI 1 stentgr.: femo. ži.	8r886.44	PTI 5 stentgr.: a. car. int. extrakr.
8r886.0p	PTI 1 stentgr.: c. malf.	8r886.45	PTI 5 stentgr.: a. car. int. extrakr. s a. car. com.
8r886.0q	PTI 1 stentgr.: umel. c.	8r886.46	PTI 5 stentgr.: a. car. ext.
8r886.0x	PTI 1 stentgr.: iné	8r886.4b	PTI 5 stentgr.: duct. arter. aper.
8r886.10	PTI 2 stentgr.: ink. C.	8r886.4e	PTI 5 stentgr.: v. cava
8r886.12	PTI 2 stentgr.: a. car. bez b. ur.	8r886.4f	PTI 5 stentgr.: iné . c. hrud.

8r886.4g	PTI 5 stentgr.: v. por.	8r887.32	PTI 4 flowd.: a. car. bez b. ur.
8r886.4h	PTI 5 stentgr.: visc. c.	8r887.33	PTI 4 flowd.: a. car. com.
8r886.4i	PTI 5 stentgr.: iné br. a pan. tep.	8r887.34	PTI 4 flowd.: a. car. int. extrakr.
8r886.4j	PTI 5 stentgr.: iné br. a pan. žily	8r887.35	PTI 4 flowd.: a. car. int. extrakr. s a. car. com.
8r886.4k	PTI 5 stentgr.: c. ple. a ram.	8r887.3c	PTI 4 flowd.: aorta
8r886.4l	PTI 5 stentgr.: c. predla.	8r887.3f	PTI 4 flowd.: iné . c. hrud.
8r886.4m	PTI 5 stentgr.: c. predko.	8r887.3h	PTI 4 flowd.: visc. c.
8r886.4n	PTI 5 stentgr.: femo. te.	8r887.3i	PTI 4 flowd.: iné br. a pan. tep.
8r886.4o	PTI 5 stentgr.: femo. ži.	8r887.3j	PTI 4 flowd.: iné br. a pan. žily
8r886.4p	PTI 5 stentgr.: c. malf.	8r887.3p	PTI 4 flowd.: c. malf.
8r886.4q	PTI 5 stentgr.: umel. c.	8r887.3x	PTI 4 flowd.: iné
8r886.4x	PTI 5 stentgr.: iné	8r887.40	PTI 5 flowd.: intrakr.c.
8r886.50	PTI 6 a v stentgr.: ink. C.	8r887.42	PTI 5 flowd.: a. car. bez b. ur.
8r886.52	PTI 6 a viac stentgr.: a. car. bez b. ur.	8r887.43	PTI 5 flowd.: a. car. com.
8r886.53	PTI 6 a viac stentgr.: a. car. com.	8r887.44	PTI 5 flowd.: a. car. int. extrakr.
8r886.54	PTI 6 a viac stentgr.: a. car. int. extrakr.	8r887.45	PTI 5 flowd.: a. car. int. extrakr. s a. car. com.
8r886.55	PTI 6 a viac stentgr.: a. car. int. extrakr. s a. car. com.	8r887.4c	PTI 5 flowd.: aorta
8r886.56	PTI 6 a viac stentgr.: a. car. ext.	8r887.4f	PTI 5 flowd.: iné . c. hrud.
8r886.5b	PTI 6 a viac stentgr.: duct. arter. aper.	8r887.4h	PTI 5 flowd.: visc. c.
8r886.5e	PTI 6 a viac stentgr.: v. cava	8r887.4i	PTI 5 flowd.: iné br. a pan. tep.
8r886.5f	PTI 6 a viac stentgr.: iné . c. hrud.	8r887.4j	PTI 5 flowd.: iné br. a pan. žily
8r886.5g	PTI 6 a viac stentgr.: v. por.	8r887.4p	PTI 5 flowd.: c. malf.
8r886.5h	PTI 6 a viac stentgr.: visc. c.	8r887.4x	PTI 5 flowd.: iné
8r886.5i	PTI 6 a viac stentgr.: iné br. a pan. tep.	8r887.50	PTI 6 a viac flowd.: intrakr.c.
8r886.5j	PTI 6 a viac stentgr.: iné br. a pan. žily	8r887.52	PTI 6 a viac flowd.: a. car. bez b. ur.
8r886.5k	PTI 6 a viac stentgr.: c. ple. a ram.	8r887.53	PTI 6 a viac flowd.: a. car. com.
8r886.5l	PTI 6 a viac stentgr.: c. predla.	8r887.54	PTI 6 a viac flowd.: a. car. int. extrakr.
8r886.5m	PTI 6 a viac stentgr.: c. predko.	8r887.55	PTI 6 a viac flowd.: a. car. int. extrakr. s a. car. com.
8r886.5n	PTI 6 a viac stentgr.: femo. te.	8r887.5c	PTI 6 a viac flowd.: aorta
8r886.5o	PTI 6 a viac stentgr.: femo. ži.	8r887.5f	PTI 6 a viac flowd.: iné . c. hrud.
8r886.5p	PTI 6 a viac stentgr.: c. malf.	8r887.5h	PTI 6 a viac flowd.: visc. c.
8r886.5q	PTI 6 a viac stentgr.: umel. c.	8r887.5i	PTI 6 a viac flowd.: iné br. a pan. tep.
8r886.5x	PTI 6 a viac stentgr.: iné	8r887.5j	PTI 6 a viac flowd.: iné br. a pan. žily
8r887.00	PTI 1 flowd.: intrakr.c.	8r887.5p	PTI 6 a viac flowd.: c. malf.
8r887.02	PTI 1 flowd.: a. car. bez b. ur.	8r887.5x	PTI 6 a viac flowd.: iné
8r887.03	PTI 1 flowd.: a. car. com.	8r887.60	PTI 1 HPC flowd.: intrakr.c.
8r887.04	PTI 1 flowd.: a. car. int. extrakr.	8r887.62	PTI 1 HPC flowd.: a. car. bez b. ur.
8r887.05	PTI 1 flowd.: a. car. int. extrakr. s a. car. com.	8r887.63	PTI 1 HPC flowd.: a. car. com.
8r887.0c	PTI 1 flowd.: aorta	8r887.64	PTI 1 HPC flowd.: a. car. int. extrakr.
8r887.0f	PTI 1 flowd.: iné . c. hrud.	8r887.65	PTI 1 HPC flowd.: a. car. int. extrakr. s a. car. com.
8r887.0h	PTI 1 flowd.: visc. c.	8r887.6c	PTI 1 HPC flowd.: aorta
8r887.0i	PTI 1 flowd.: iné br. a pan. tep.	8r887.6f	PTI 1 HPC flowd.: iné . c. hrud.
8r887.0j	PTI 1 flowd.: iné br. a pan. žily	8r887.6h	PTI 1 HPC flowd.: visc. c.
8r887.0p	PTI 1 flowd.: c. malf.	8r887.6i	PTI 1 HPC flowd.: iné br. a pan. tep.
8r887.0x	PTI 1 flowd.: iné	8r887.6j	PTI 1 HPC flowd.: iné br. a pan. žily
8r887.10	PTI 2 flowd.: intrakr.c.	8r887.6p	PTI 1 HPC flowd.: c. malf.
8r887.12	PTI 2 flowd.: a. car. bez b. ur.	8r887.6x	PTI 1 HPC flowd.: iné
8r887.13	PTI 2 flowd.: a. car. com.	8r887.70	PTI 2 HPC flowd.: intrakr.c.
8r887.14	PTI 2 flowd.: a. car. int. extrakr.	8r887.72	PTI 2 HPC flowd.: a. car. bez b. ur.
8r887.15	PTI 2 flowd.: a. car. int. extrakr. s a. car. com.	8r887.73	PTI 2 HPC flowd.: a. car. com.
8r887.1c	PTI 2 flowd.: aorta	8r887.74	PTI 2 HPC flowd.: a. car. int. extrakr.
8r887.1f	PTI 2 flowd.: iné . c. hrud.	8r887.75	PTI 2 HPC flowd.: a. car. int. extrakr. s a. car. com.
8r887.1h	PTI 2 flowd.: visc. c.	8r887.7c	PTI 2 HPC flowd.: aorta
8r887.1i	PTI 2 flowd.: iné br. a pan. tep.	8r887.7f	PTI 2 HPC flowd.: iné . c. hrud.
8r887.1j	PTI 2 flowd.: iné br. a pan. žily	8r887.7h	PTI 2 HPC flowd.: visc. c.
8r887.1p	PTI 2 flowd.: c. malf.	8r887.7i	PTI 2 HPC flowd.: iné br. a pan. tep.
8r887.1x	PTI 2 flowd.: iné	8r887.7j	PTI 2 HPC flowd.: iné br. a pan. žily
8r887.20	PTI3 flowd.: intrakr.c.	8r887.7p	PTI 2 HPC flowd.: c. malf.
8r887.22	PTI3 flowd.: a. car. bez b. ur.	8r887.7x	PTI 2 HPC flowd.: iné
8r887.23	PTI3 flowd.: a. car. com.	8r887.80	PTI 3 HPC flowd.: intrakr.c.
8r887.24	PTI3 flowd.: a. car. int. extrakr.	8r887.82	PTI 3 HPC flowd.: a. car. bez b. ur.
8r887.25	PTI3 flowd.: a. car. int. extrakr. s a. car. com.	8r887.83	PTI 3 HPC flowd.: a. car. com.
8r887.2c	PTI3 flowd.: aorta	8r887.84	PTI 3 HPC flowd.: a. car. int. extrakr.
8r887.2f	PTI3 flowd.: iné . c. hrud.	8r887.85	PTI 3 HPC flowd.: a. car. int. extrakr. s a. car. com.
8r887.2h	PTI3 flowd.: visc. c.	8r887.8c	PTI 3 HPC flowd.: aorta
8r887.2i	PTI3 flowd.: iné br. a pan. tep.	8r887.8f	PTI 3 HPC flowd.: iné . c. hrud.
8r887.2j	PTI3 flowd.: iné br. a pan. žily	8r887.8h	PTI 3 HPC flowd.: visc. c.
8r887.2p	PTI3 flowd.: c. malf.	8r887.8i	PTI 3 HPC flowd.: iné br. a pan. tep.
8r887.2x	PTI3 flowd.: iné	8r887.8j	PTI 3 HPC flowd.: iné br. a pan. žily
8r887.30	PTI 4 flowd.: intrakr.c.	8r887.8p	PTI 3 HPC flowd.: c. malf.

8r887.8x	PTI 3 HPC flowd.: iné	8r887.ai	PTI 5 HPC flowd.: iné br. a pan. tep.
8r887.90	PTI 4 HPC flowd.: intrakr.c.	8r887.aj	PTI 5 HPC flowd.: iné br. a pan. žily
8r887.92	PTI 4 HPC flowd.: a. car. bez b. ur.	8r887.ap	PTI 5 HPC flowd.: c. malf.
8r887.93	PTI 4 HPC flowd.: a. car. com.	8r887.ax	PTI 5 HPC flowd.: iné
8r887.94	PTI 4 HPC flowd.: a. car. int. extrakr.	8r887.b0	PTI 6 a v HPC flowd.: intrakr.c.
8r887.95	PTI 4 HPC flowd.: a. car. int. extrakr. s a. car. com.	8r887.b2	PTI 6 a v HPC flowd.: a. car. bez b. ur.
8r887.9c	PTI 4 HPC flowd.: aorta	8r887.b3	PTI 6 a v HPC flowd.: a. car. com.
8r887.9f	PTI 4 HPC flowd.: iné . c. hrud.	8r887.b4	PTI 6 a v HPC flowd.: a. car. int. extrakr.
8r887.9h	PTI 4 HPC flowd.: visc. c.	8r887.b5	PTI 6 a v HPC flowd.: a. car. int. extrakr. s a. car. com.
8r887.9i	PTI 4 HPC flowd.: iné br. a pan. tep.	8r887.bc	PTI 6 a v HPC flowd.: aorta
8r887.9j	PTI 4 HPC flowd.: iné br. a pan. žily	8r887.bf	PTI 6 a v HPC flowd.: iné . c. hrud.
8r887.9p	PTI 4 HPC flowd.: c. malf.	8r887.bh	PTI 6 a v HPC flowd.: visc. c.
8r887.9x	PTI 4 HPC flowd.: iné	8r887.bi	PTI 6 a v HPC flowd.: iné br. a pan. tep.
8r887.a0	PTI 5 HPC flowd.: intrakr.c.	8r887.bj	PTI 6 a v HPC flowd.: iné br. a pan. žily
8r887.a2	PTI 5 HPC flowd.: a. car. bez b. ur.	8r887.bp	PTI 6 a v HPC flowd.: c. malf.
8r887.a3	PTI 5 HPC flowd.: a. car. com.	8r887.bx	PTI 6 a v HPC flowd.: iné
8r887.a4	PTI 5 HPC flowd.: a. car. int. extrakr.	8r8q6.0	Perk. fen. aort. dis.
8r887.a5	PTI 5 HPC flowd.: a. car. int. extrakr. s a. car. com.	8u103	Monitorovanie intrakraniálneho tlaku:epidurálne
8r887.ac	PTI 5 HPC flowd.: aorta	8u104	Monitorovanie intrakraniálneho tlaku:parenchymatózne
8r887.af	PTI 5 HPC flowd.: iné . c. hrud.	8u105	Monitorovanie intrakraniálneho tlaku:intraventrikulárne
8r887.ah	PTI 5 HPC flowd.: visc. c.	8u106	Monitor.perfúzie mozgu transkraniálnym dopplerom

Výkon X06-2

14v11	Diagnostická laparoscopia	5a310.4	Revízia.impl.liek.pumpy na intratek./epidurál.pod.liekov
5a19k.0	Kraniektómia pri kraniostenóze,sagitálny šev	5a310.5	Revízia implantovaného podkožného rezervoára
5a19k.1	Kraniektómia pri kraniostenóze,koronárny šev	5a310.7	Odstránenie impl.liek.pumpy na intratek.,epidurál.pod.liekov
5a19k.2	Kraniektómia pri kraniostenóze,metopický šev	5a310.8	Odstránenie implantovaného podkožného rezervoára
5a19k.3	Kraniektómia pri kraniostenóze,kombinácia viacerých švov	5a402.b	Rekonštrukčné OP n. XI. extrakraniál.štepom
5a19m.4	Rekraniotómia pre hematóm	5a402.c	Rekonštrukčné OP n. XII. extrakraniál.štepom
5a19m.5	Rekraniotómia pre infekciu	5a403	Rekonštrukcia n.VII. štepom v extrakraniálnom úseku
5a19m.6	Rekraniotómia pre hygrom	5a404	Primárna mikrosutúra nervového plexu
5a210.0	Dekomp.kraniekt.odst.č.kl.leb.k dos.d.dek.m.tk.s ul.k.d.k.b.	5a40a.7	Anastomóza n. VII.sutúrou
5a210.1	Dekomp.kraniekt.odst.č.kl.leb.k dos.dos.d.m.tk.s ul.k.d.b.	5a40a.b	Anastomóza n. XI.sutúrou
5a211.2	Elevácia impres.jedn.zi.lebky s návrt.v obl.klenby b.kraniopl.	5a40a.c	Anastomóza n. XII.sutúrou
5a211.3	Elev.impr.jednod.zlom.lebky s návrt.v ob.klenby s kraniopl.	5a40b.7	Anastomóza n. VII.štepom
5a211.4	Elev.impr.jednod.zlom.lebky s návrt.v ob.spod.bez p.kraniopl.	5a40b.b	Anastomóza n. XI.štepom
5a211.5	Elev.impr.jednod.zlom.lebky s návrt.v ob.spod.s p.kraniopl.	5a40b.c	Anastomóza n. XII.štepom
5a211.6	Elev.impr.jednod.zlom.lebky s návrt.v ob.zad.j.bez p.kraniopl.	5a50g	Dekompresia,deliberácia a uvoľnenie zrastov perifér.nervu
5a211.7	Elev.impr.jednod.zlom.lebky s návrt.v ob.zad.j.s p.kraniopl.	5a50h.61	Operácia pre syndróm Guyonovho tunela
5a212.2	Elev.impr.komplik.zlom.lebky v obl.klenby bez kraniopl.	5a50h.63	OP pre sy.kubitál.tunela s dekompresiou nervu
5a212.3	Elev.impres.komplik.zlom.lebky v obl.klenby s kraniopl.	5a50h.64	OP pre sy.kubitál. tunela s transpozíciou nervu
5a212.4	Elev.impr.komplik.zlom.lebky v obl.spod.bez p.kraniopl.	5a50h.6x	Operácia pre úžinovú syndróm na HK, iný
5a212.5	Elev.impr.komplik.zlom.lebky v obl.spod.s p.kraniopl.	5a50h.7	OP pre poúraz.stavy perifér.nervu na HK
5a212.6	Elev.impr.komplik.zlom.lebky v obl.zad.j.bez p.kraniopl.	5a50h.8	OP pre pozápal.stavy perifér.nervu na HK
5a212.7	Elev.impr.komplik.zlom.lebky v obl.zad.j.s p.kraniopl.	5a50h.9	Operácia pre úžinovú syndróm na dolnej končatine
5a213	Kraniektóm.a rekonštr.lebky pri zložitých diskrániach	5a50h.a	OP pre poúraz.stavy perifér.nervu na DK
5a214.10	Rekonštr.tvár.skel.bez lebky(od3reg).p.PC[CAD-implantát]	5a50h.b	OP pre pozápal.stavy perifér.nervu na DK
5a214.11	Rekon.mozg.lebky s orbit,temp.al.fr.sín.(do2reg),PC[CAD-imp]	5a50k	Dekompresia nervového plexu
5a214.12	Rekon.mozg.leb.viac.obl.tvár.skel.(od3reg)p.PC[CAD-imp]	5a50l	Explorácia intradurál.časti brach.plexu zadným prístupom
5a214.20	Rekon.leb.bez tvár.skel.s alopl.m.jednoduchý implantát	5a50m	Explorácia extradurálnej časti brachiálneho plexu
5a214.21	Rekon.leb.bez tvár.skel.s alopl.m.p.PC[CAD-imp]jeden.defekt	5a50n	Skalenotóm/dekompres.brach.plexu p.sy.hor.hrud.apertúry
5a214.22	Rek.lebky bez tvár.skel.s alopl.PC[CAD-imp]veľ./kompl.def.	5a50o	Dekompresia periférneho nervu transkutánná
5a214.8	Kranioplastika vlastnou kosťou	5a904.11	Laminotómia bedrovej chrbtice,1 segment
5a214.9	Kranioplastika kostným cementom	5a904.12	Laminotómia bedrovej chrbtice,2 segmenty
5a214.a	Kranioplastika biokeramikou	5a904.13	Laminotómia bedrovej chrbtice,viac ako 2 segmenty
5a214.b	Kranioplastika titanovou sieťkou	5a904.21	Hemilaminektómia bedrovej chrbtice,1 segment
5a214.c	Kranioplastika inými materiálmi	5a904.22	Hemilaminektómia bedrovej chrbtice,2 segmenty
5a215.2	Kraniot.a elev.impres.zlom.lebky v obl.klenby b.kraniopl.	5a904.23	Hemilaminektómia bedrovej chrbtice,viac ako 2 segmenty
5a215.3	Kraniot.a elev.impres.zlom.lebky v obl.klenby s kraniopl.	5a904.31	Laminektómia bedrovej chrbtice,1 segment
5a215.4	Kraniot.a elev.impres.zlom.lebky v obl.spod.bez použ.kraniopl.	5a904.32	Laminektómia bedrovej chrbtice,2 segmenty
5a215.5	Kraniot.a elev.impres.zlom.lebky v obl.spod.s použ.kraniopl.	5a904.33	Laminektómia bedrovej chrbtice,viac ako 2 segmenty
5a215.6	Kraniot.a elev.impres.zlom.leb.v obl.zad.jam.b.použ.kraniopl.	5a904.41	Flavektómia bedrovej chrbtice,1 segment
5a215.7	Kraniot.a elev.impres.zlom.leb.v obl.zad.jam.s použ.kraniopl.	5a904.42	Flavektómia bedrovej chrbtice,2 segmenty
5a30f	Impl.liek.pumpy na intratekál.aplik.liečiva do miech.kanála	5a904.43	Flavektómia bedrovej chrbtice,viac ako 2 segmenty
5a310.10	Impl.liek.pumpy intrat/epidurál.pod.liek:l.pum.s konš.priet.	5j523.1↔	Exstirp.nádoru hrudnej steny bez resekcie rebra, torakotom.
5a310.11	Impl.liek.pump.intratek/epidurál.pod.liek:progr.liek.pumpa	5j523.2↔	Exstirp.nádoru hrud.steny bez resekcie rebra,torakoskopicky
5a310.1x	Impl.liek.pumpy a intratek./epidurál.podávanie liek:ost.	5j524↔	Exstirpácia nádoru hrud.steny s resekciou rebra
5a310.2	Vytvorenie podkožného rezervoára	5j525↔	Excízia z hrudnej steny
5a310.3	Revízia imp.intratekálneho a/epidurálneho katétra	5j526↔	Totál./parc.resekcia jednoduch.deformity rebra

5j547.1	Stabilizácia hrudníka bez použ.osteosynt.mat	5i169.4	Sutúra v. lienalis
5j547.2	Stabilizácia hrudníka s použitím osteosyntetického materiálu	5i169.5	Sutúra v. mesenterica superior
5j548	Resekcia processus xyphoideus	5i169.6	Sutúra v. mesenterica inferior
5j591	Extrakcia dlahy po operácii hrudníka	5i169.7	Sutúra vv. hepaticae
5j592	Extrakcia peloty	5i169.8↔	Sutúra v. renalis
5j593	Operácia syndrómu hornej hrudnej apertúry	5i169.9↔	Sutúra v. jugularis
5j595.1	Chir.ošetrovanie instabil.sterna sutúrou/resutúrou	5i169.a↔	Sutúra v. pulmonalis
5j595.2	Chirurgické ošetrovanie instabilného sterna dlahou	5i169.b↔	Sutúra v. subclavia
5j597	Exstirpácia cudzieho telesa z hrudníkovej dutiny	5i169.c↔	Sutúra v. axillaris
5i152.0↔	Resekcia pseudoaneuriziem a. ulnaris	5i169.d↔	Sutúra v. brachiocephalica
5i152.1↔	Resekcia pseudoaneuriziem arcus palmaris profundus	5i169.e	Sutúra v. cava superior
5i152.2↔	Resekcia pseudoaneuriziem arcus palmaris superficialis	5i169.f	Sutúra v. cava inferior
5i152.3↔	Resekcia pseudoaneuriziem aa. digitales palmares com.	5i169.g↔	Sutúra v. iliaca communis
5i152.4↔	Resekcia pseudoaneuriziem a. radialis	5i169.h↔	Sutúra v. iliaca externa
5i152.5↔	Resekcia pseudoaneuriziem r. carpalis palmaris	5i169.i↔	Sutúra v. iliaca interna
5i152.6↔	Resekcia pseudoaneuriziem r. carpalis dorsalis	5i169.x↔	Sutúra hlbkových žíl, ostatné
5i152.7↔	Resekcia pseudoaneuriziem a. princeps pollicis	5i16a.0↔	Sutúra povrchových žíl hlavy a krku
5i152.x↔	Resekcia pseudoaneuriziem tepien predlaktia a ruky,ost.	5i16a.1↔	Sutúra povrchových žíl ramena
5i160.0↔	Sutúra bližšie neurčenej časti a. carotis	5i16a.2↔	Sutúra povrchových žíl predlakt. a ruky
5i160.1↔	Sutúra a. carotis communis a sinus caroticus	5i16a.5↔	Sutúra povrchových žíl stehna
5i160.2↔	Sutúra extrakraniálnej časti a. carotis interna	5i16a.6↔	Sutúra povrchových žíl predkol.a nohy
5i160.3↔	Sutúra a. carotis externa	5i16a.x↔	Sutúra povrchových žíl,ostatné
5i160.4↔	Sutúra extrakraniálnej časti a. vertebralis	5i16x↔	Sutúra ciev, ostatné
5i160.5↔	Sutúra a. carotis s použitím stentu	5i170.0↔	Ligatúra bližšie neurčenej časti a. carotis
5i160.x↔	Sutúra tepien hlavy a krku, ostatné	5i170.1↔	Ligatúra a. carotis communis a sinus caroticus
5i161.0↔	Sutúra a.axillaris	5i170.2↔	Ligatúra extrakraniálnej časti a. carotis interna
5i161.1↔	Sutúra a.brachialis	5i170.3↔	Ligatúra a. carotis externa
5i161.x↔	Sutúra tepien ramena, ostatné	5i170.4↔	Ligatúra extrakraniálnej časti a. vertebralis
5i162.0↔	Sutúra a. ulnaris	5i170.5↔	Ligatúra a. carotis, použitie stentu
5i162.1↔	Sutúra arcus palmaris profundus	5i170.6	Endoskopická ligatúra a. sphenopalatina
5i162.2↔	Sutúra arcus palmaris superficialis	5i170.x↔	Ligatúra tepien hlavy a krku, ostatné
5i162.3↔	Sutúra aa. digitales palmares communes	5i171.0↔	Ligatúra a.axillaris
5i162.4↔	Sutúra a. radialis	5i171.1↔	Ligatúra a.brachialis
5i162.x↔	Sutúra tepien predlaktia a ruky, ostatné	5i171.x↔	Ligatúra tepien ramena, ostatné
5i163.0	Sutúra ascendentej aorty	5i172.0↔	Ligatúra a. ulnaris
5i163.1	Sutúra oblúka aorty	5i172.1↔	Ligatúra arcus palmaris profundus
5i163.2	Sutúra torakálnej aorty	5i172.2↔	Ligatúra arcus palmaris superficialis
5i163.3	Sutúra abdominálnej aorty	5i172.3↔	Ligatúra aa. digitales palmares communes
5i163.x	Sutúra aorty, ostatné	5i172.4↔	Ligatúra a. radialis
5i164.0↔	Sutúra a. subclavia	5i172.5↔	Ligatúra r. carpalis palmaris
5i164.1↔	Sutúra truncus brachiocephalicus	5i172.6↔	Ligatúra r. carpalis dorsalis
5i164.2↔	Sutúra a. pulmonalis	5i172.7↔	Ligatúra a. princeps pollicis
5i164.x↔	Sutúra tepien hrudníka, ostatné	5i172.x↔	Ligatúra tepien predlaktia a ruky, ostatné
5i165.0↔	Sutúra aa. lumbales	5i173.0	Ligatúra ascendentej aorty
5i165.1↔	Sutúra bližšie neurčenej časti a. iliaca	5i173.1	Ligatúra oblúka aorty
5i165.2↔	Sutúra a. iliaca communis	5i173.2	Ligatúra torakálnej aorty
5i165.3↔	Sutúra a. iliaca externa	5i173.3	Ligatúra abdominálnej aorty
5i165.4↔	Sutúra a. iliaca interna	5i173.4	Ligatúra aorty s použitím stentu
5i165.x↔	Sutúra tepien panvy a trupu, ostatné	5i173.x	Ligatúra aorty, ostatné
5i166.0	Sutúra truncus coeliacus	5i174.0↔	Ligatúra a. subclavia
5i166.1	Sutúra a. hepatica	5i174.1↔	Ligatúra truncus brachiocephalicus
5i166.2	Sutúra a. gastrica	5i174.2↔	Ligatúra a. pulmonalis
5i166.3	Sutúra a. lienalis	5i174.x↔	Ligatúra tepien hrudníka, ostatné
5i166.4↔	Sutúra a. renalis	5i175.0↔	Ligatúra aa. lumbales
5i166.5	Sutúra a. mesenterica superior	5i175.1↔	Ligatúra bližšie neurčenej časti a. iliaca
5i166.6	Sutúra a. mesenterica inferior	5i175.2↔	Ligatúra a. iliaca communis
5i166.x↔	Sutúra viscerálnych tepien, ostatné	5i175.3↔	Ligatúra a. iliaca externa
5i167.0↔	Sutúra a. femoralis	5i175.4↔	Ligatúra a. iliaca interna
5i167.1↔	Sutúra a. profunda femoris	5i175.x↔	Ligatúra tepien panvy a trupu, ostatné
5i167.2↔	Sutúra a. poplitea	5i176.0	Ligatúra truncus coeliacus
5i167.x↔	Sutúra tepien stehna, ostatné	5i176.1	Ligatúra a. hepatica
5i168.0↔	Sutúra a. tibialis anterior	5i176.2	Ligatúra a. gastrica
5i168.1↔	Sutúra a. dorsalis pedis	5i176.3	Ligatúra a. lienalis
5i168.2↔	Sutúra a. tibialis posterior	5i176.4↔	Ligatúra a. renalis
5i168.3↔	Sutúra a. fibularis	5i176.5	Ligatúra a. mesenterica superior
5i168.x↔	Sutúra tepien predkolenia a nohy,ostatné	5i176.6	Ligatúra a. mesenterica inferior
5i169.0↔	Sutúra v. femoralis	5i176.x↔	Ligatúra viscerálnych tepien, ostatné
5i169.1↔	Sutúra v. poplitea	5i179.9↔	Ligatúra v. jugularis
5i169.2	Sutúra v. portae	5i179.a↔	Ligatúra v. pulmonalis
5i169.3↔	Sutúra v. gastrica	5i179.b↔	Ligatúra v. subclavia

51179.c↔	Ligatúra v. axillaris	5n18b.2	Impl/vým.nenastaviteľnej bandáže žalúdka:lsk.
51179.d↔	Ligatúra v. brachiocephalica	5n18b.4	Impl/vým.nenastaviteľnej bandáže žalúdka:zm.lsk.-lpt.
51179.e	Ligatúra v. cava superior	5n18b.x	Impl/vým.nenastaviteľnej bandáže žalúdka:ost.
51179.f	Ligatúra v. cava inferior	5n18c.0	Impl/vým.nastaviteľnej bandáže žalúdka:otv.chir.abd.
51179.g↔	Ligatúra v. iliaca communis	5n18c.1	Impl/vým.nastaviteľnej bandáže žalúdka:otv.ch.torakál.
51179.h↔	Ligatúra v. iliaca externa	5n18c.2	Impl/vým.nastaviteľnej bandáže žalúdka:lsk.
51179.i↔	Ligatúra v. iliaca interna	5n18c.4	Impl/vým.nastaviteľnej bandáže žalúdka:zm.lsk.-lpt.
5117a.0↔	Ligatúra povrchových žíl hlavy a krku	5n18c.x	Impl/vým.nastaviteľnej bandáže žalúdka:ost.
5117a.1↔	Ligatúra povrchových žíl ramena	5n18d.0	Znovazafixovanie dislok.bandáže žalúdka:otv.chir.abd.
5117a.2↔	Ligatúra povrchových žíl predlakt.a ruky	5n18d.1	Znovazafix.dislok.bandáže žalúdka:otv.ch.torakalne
5117a.4↔	Ligatúra povrchových žíl panvy a trupu	5n18d.2	Znovazafixovanie dislokovanej bandáže žalúdka:lsk.
5117a.x↔	Ligatúra povrchových žíl, ostatné	5n18d.4	Znovazafixovanie dislok.bandáže žalúdka:zm.lsk.-lpt.
5117x↔	Ligatúra ciev, ostatné	5n18d.x	Znovazafixovanie dislokovanej bandáže žalúdka:ost.
511a2.00↔	Chir./endoskop. odber a. radialis pre transplantáciu	5n18e.0	Odstránenie jednej žalúdočnej bandáže:otv.chir.abd.
511a2.0x↔	Chir./esk.odber tepny predlaktia a ruky pre transplant.,ost.	5n18e.1	Odstránenie jednej žalúdočnej bandáže:otv.ch.torakál.
51552.0↔	Iné plast.rekonštrukcie a.ulnaris	5n18e.2	Odstránenie jednej žalúdočnej bandáže: laparoskopicky
51552.1↔	Iné plast.rekonštrukcie arc.palmaris prof.	5n18e.4	Odstránenie jednej žalúdočnej bandáže:zm.lsk.-lpt.
51552.2↔	Iné plast.rekonštrukcie arc.palmaris superf.	5n18e.x	Odstránenie jednej žalúdočnej bandáže:ost.
51552.3↔	Iné plast.rekonštrukcie aa.digit.palm.comm.	5n18x.0	Ost.rekonštrukč. OP na žalúdku:otv.chir.abd.
51552.4↔	Iné plast.rekonštrukcie a.radialis	5n18x.1	Ost. rekonštr.OP na žalúdku:otv.ch.torakálne
51552.5↔	Iné plast.rekonštrukcie r.carpalis palmaris	5n18x.2	Ost.rekonštrukč. OP na žalúdku:lsk.
51552.6↔	Iné plast.rekonštrukcie r.carpalis dorsalis	5n18x.4	Ost.rekonštrukč. OP na žalúdku:zm.lsk.-lpt.
51552.7↔	Iné plast.rekonštrukcie a.princeps pollicis	5n18x.x	Ost.rekonštrukč. OP na žalúdku:ost.
51552.x↔	Iné plast.rek. aa.predlaktia a ruky,ostatné	5n230.0	Segmentárna resekcia duodena:lpt.
51572	Revizia a. carotis interna	5n230.2	Segmentárna resekcia duodena:lsk.
5n180.0	Sutúra žalúdka po poranení:otv.chirur.abdom.	5n230.4	Segmentárna resekcia duodena:konv.lsk.-lpt.
5n180.1	Sutúra žalúdka po poranení:otv.chirur.torakál.	5n231.0	Segmentárna resekcia jejunu:lpt.
5n180.2	Sutúra žalúdka po poranení:laparoskopicky	5n231.2	Segmentárna resekcia jejunu:lsk.
5n180.4	Sutúra žalúdka po poranení:konverz.laparosk-laparot.	5n231.4	Segmentárna resekcia jejunu:konv.lsk.-lpt.
5n180.x	Sutúra žalúdka po poranení:ostatné	5n232.0	Segmentárna resekcia ilea:lpt.
5n182.0	Gastropexia:otv.chir.abdomin.	5n232.2	Segmentárna resekcia ilea:lsk.
5n182.1	Gastropexia:otv.ch.torakálne	5n232.4	Segmentárna resekcia ilea:konv.lsk.-lpt.
5n182.2	Gastropexia:laparoskopicky	5n233.0	Viacnásob.segmentárna resekcia tenk.čr:lpt.
5n182.4	Gastropexia:konverzia lsk.-lpt.	5n233.2	Viacnásob.segmentárna resekcia tenk.čr:lsk.
5n182.x	Gastropexia:ostatné	5n233.4	Viacnásob.segmentár.resekcia tenk.čr:konver.lsk.-lpt.
5n183.0	Kardioplastika žal(napr.Belsey):otv.chir.abd.	5n234.0	Parciálna resekcia duodena:lpt.
5n183.1	Kardioplastika žal(napr.Belsey):otv.ch.torakálne	5n234.2	Parciálna resekcia duodena:lsk.
5n183.2	Kardioplastika žal(napr.Belsey):lsk.	5n234.4	Parciálna resekcia duodena:konv.lsk.-lpt.
5n183.4	Kardioplastika žal(napr.Belsey):konv.lsk.-lpt.	5n235.0	Parciálna resekcia jejunu:lpt.
5n183.x	Kardioplastika žal(napr.Belsey):ost.	5n235.2	Parciálna resekcia jejunu:lsk.
5n184.0	Fundoplikácia žalúdka:otv.chir.abdomin.	5n235.4	Parciálna resekcia jejunu:konv.lsk.-lpt.
5n184.1	Fundoplikácia žalúdka:otv.ch.torakálne	5n236.0	Parciálna resekcia ilea:lpt.
5n184.2	Fundoplikácia žalúdka:laparoskopicky	5n236.2	Parciálna resekcia ilea:lsk.
5n184.4	Fundoplikácia žalúdka:konv.lsk.-lpt.	5n236.4	Parciálna resekcia ilea:konv.lsk.-lpt.
5n184.5	Fundoplikácia žalúdka, laparoskopicky - roboticky	5n238	Res.tenk.čr.,odstr.transplantátu použitého z tenk.čr.
5n184.50	Fundoplikácia žalúdka s hiátovou sutúrou, otv.chir.abdomin	5n23x	Resekcia tenkého čreva:iná
5n184.51	Fundoplikácia žalúdka s hiátovou sutúrou, otv.chir.torakál.	5n240.01	Parciál.segment.resekcia hr.čr:laparotomicky s anast.
5n184.52	Fundoplikácia žalúdka s hiátovou sutúrou, lsk	5n240.02	Parc.segm.res hr.čr:laparotom.s enterostóm.a slep.uzav
5n184.55	Fundop.žalúdka s hiát.sutúr.laparos.- robot.	5n240.03	Parc.segm.res hr.čr:laparotom.s 2 enterostóm.
5n184.5x	Fundoplikácia žalúdka s hiátovou sutúrou, ostatné	5n240.04	Parc.segm.res hr.čr:laparotom.s anast.a an.praet.natur
5n184.x	Fundoplikácia žalúdka:ostatné	5n240.21	Parciál.segment.res.hr.čreva:laparoskop.s anast.
5n185.0	Hemifundoplikácia žalúdka:otv.chir.abd.	5n240.25	Parciál.segment.res.hr.čreva:lsk.s enterostóm.
5n185.1	Hemifundoplikácia žalúdka:otv.ch.torakálne	5n240.4	Parciál.segment.res.hr.čreva:konverzia lsk.-lpt.
5n185.2	Hemifundoplikácia žalúdka:laparoskopicky	5n240.x	Parciál.segment.res.hr.čreva:ostatné
5n185.4	Hemifundoplikácia žalúdka:konverz.lsk.-lpt.	5n242.01	Parc.ileocek.res.hr.čr:laparotom.s anast.
5n185.5	Hemifundoplikácia žalúdka, laparoskopicky - roboticky	5n242.02	Parc.ileocek.res.hr.čr:lpt.s enterostóm.a slep.uz.
5n185.x	Hemifundoplikácia žalúdka:ostatné	5n242.03	Parc.ileocek.res.hr.čr:lpt.s 2 enterostóm.
5n186.0	Hemifundoplik.žalúdka s hiátovou sut:otv.chir.abd.	5n242.04	Parc.ileocek.res.hr.čr:lpt.s anast.a an.praet.
5n186.1	Hemifundoplik.žalúdka s hiát.sutúrou:otv.ch.torakál.	5n242.21	Parc.ileocekál.res.hr.čreva:laparosk.s anast.
5n186.2	Hemifundoplik.žalúdka s hiát.sutúrou:lsk.	5n242.25	Parc.ileocekál.res.hr.čreva:laparosk.s enterost.
5n186.4	Hemifundoplik.žalúdka s hiátovou sut:zm.lsk.-lpt.	5n242.31	Parc.ileoc.resek.hrubého čreva, robot.s anast.
5n186.5	Hemifund.žalúdka s hiát.sutúr.laparos.- robot.	5n242.4	Parc.ileocekál.res.hr.čreva:konv.lsk.-lpt.
5n186.x	Hemifundoplik.žalúdka s hiátovou sut:ost.	5n242.x	Parc.ileocekál.resekcia.hr.čreva:ostatné
5n18a.0	Vertik.gastroplas.žal.podľa Masona:ot.chir.abd.	5n243.0	Parciálna resekcia caeca:lpt.
5n18a.1	Vertik.gastroplas.žal.podľa Masona:ot.ch.torakál.	5n243.2	Parciálna resekcia caeca:lsk.
5n18a.2	Vertikál.gastroplast.žal.podľa Masona:lsk.	5n243.4	Parciálna resekcia caeca:konv.lsk.-lpt.
5n18a.4	Vertik.gastroplast.žal.podľa Masona:zm.lsk.-lpt.	5n244.01	Pravostr.hemikolektómia:laparotom.s anast.
5n18a.x	Vertik.gastropl.žal.podľa Masona:ost.	5n244.02	Pravostr.hemikolektómia:lpt.s enterostóm.a slep.uz.
5n18b.0	Impl/vým.nenastaviteľnej bandáže žalúdka:otv.chir.abd.	5n244.03	Pravostr.hemikolektómia:lpt.s 2 enterostóm.
5n18b.1	Impl/vým.nenastaviteľnej bandáže žalúdka:otv.ch.torakál.	5n244.04	Pravostr.hemikolektómia:lpt.s anast.a an.praet.

5n244.21	Pravostr.hemikolektómia:lsk s anast.	5n343.0	Predžľovacia plastika duodena
5n244.25	Pravostr.hemikolektómia:lsk s enterostómiou	5n343.1	Predžľovacia plastika jejuna
5n244.31	Pravostranná hemikolektómia, roboticky s anastomózou	5n343.2	Predžľovacia plastika ilea
5n244.35	Pravostranná hemikolektómia, roboticky s enterostómiou	5n343.3	Predžľovacia plastika hr.čreva
5n244.4	Pravostr.hemikolektómia:konv.lsk.-lpt.	5n343.x	Predžľovacia plastika čreva,ostatné
5n244.x	Pravostr.hemikolektómia:ost.	5n344.0	Zužovacia plastika duodena
5n245.01	Parciál.res.colon transversum:laparotom.s anast.	5n344.1	Zužovacia plastika jejuna
5n245.02	Parciál.res.colon transversum:lpt.s enterostóm.a slep.uz.	5n344.2	Zužovacia plastika ilea
5n245.03	Parciál.res.colon transversum:lpt.s 2 enterostóm.	5n344.3	Zužovacia plastika hrubého čreva
5n245.04	Parciál.res.colon transversum:lpt.s anast.a an.praet.	5n344.x	Zužovacia plastika čreva, ostatné
5n245.21	Parciál.res.colon transversum:lsk s anast.	5n345.0	Revízia anastomózy duodena
5n245.25	Parciál.res.colon transversum:lsk s enterostómiou	5n345.1	Revízia anastomózy jejuna
5n245.31	Parciálna resekcia colon transversum, roboticky s anastomózou	5n345.2	Revízia anastomózy ilea
5n245.4	Parciál.res.colon transversum:konv.lsk.-lpt.	5n345.3	Revízia anastomózy hrubého čreva
5n245.x	Parciál.resekcia colon transversum:ost.	5n345.x	Revízia anastomózy čreva, iné
5n246.01	Ľavostr.hemikolektómia:laparotom.s anast.	5n346.0	Transplantácia duodena
5n246.02	Ľavostr.hemikolektómia:lpt.s enterostóm.a slep.uz.	5n346.1	Transplantácia jejuna
5n246.03	Ľavostr.hemikolektómia:lpt.s 2 enterostóm.	5n346.2	Transplantácia ilea
5n246.04	Ľavostr.hemikolektómia:lpt.s anast.a an.praet.	5n346.x	Transplantácia tenkého čreva, iné
5n246.21	Ľavostr.hemikolektómia:lsk s anast.	5n34a.0	Longitudinálne predĺženie čreva podľa Bianchiho
5n246.25	Ľavostr.hemikolektómia:lsk s enterostómiou	5n390.0	Dekompresia čreva:laparotomicky
5n246.31	Ľavostranná hemikolektómia, roboticky s anastomózou	5n390.2	Dekompresia čreva:laparoskopicky
5n246.35	Ľavostranná hemikolektómia, roboticky s enterostómiou	5n390.4	Dekompresia čreva:konv.lsk.-lpt.
5n246.4	Ľavostr.hemikolektómia:konv.lsk.-lpt.	5n391.0	Vloženie/výmena samoex.protézy na čreve:laparotomicky
5n246.x	Ľavostr.hemikolektómia:ost.	5n391.2	Vloženie/výmena samoex.protézy na čreve:laparoskopicky
5n247.01	Parc.res.colon sigmoideum:laparotom.s anast.	5n391.4	Vlož/vým.samoex.protézy na čreve:konver.lsk na lpt.
5n247.02	Parc.res.colon sigmoideum:lpt.s enterostóm.a slep.uz.	5n392.0	Adheziolýza na čreve:laparotomicky
5n247.03	Parc.res.colon sigmoideum:lpt.s 2 enterostóm.	5n392.2	Adheziolýza na čreve:laparoskopicky
5n247.04	Parc.res.colon sigmoideum:lpt.s anast.a an.praet.	5n392.4	Adheziolýza na čreve:konv.lsk.-lpt.
5n247.21	Parc.res.colon sigmoideum:lsk s anast.	5n392.x	Adheziolýza na čreve:ostatné
5n247.25	Parc.res.colon sigmoideum:lsk s enterostómiou	5n393.0	Plikácia tenkého čreva[jejunoplik.Philipps-Child]:lpt.
5n247.31	Parciálna resekcia colon sigmoideum, roboticky s anastomózou	5n393.2	Plikác.ten.č [jejunoplik.Noble] (OP Philipps-Child):lsk.
5n247.4	Parc.res.colon sigmoideum:konv.lsk.-lpt.	5n393.4	Plikác.ten.č [jejunoplik.Noble] (OP Philipps-Child):zm.lsk.-lpt.
5n247.x	Parc.res.colon sigmoideum:ost.	5n393.x	Plikác.ten.č [Noble] (OP Philipps-Child):ost.
5n248.01	Res.viac.sused.č.hr.čr[subst.res.hr.č.]:lpt.s anast.	5n394.0	Myotómia (ténia hrubého čreva):lpt.
5n248.02	Res.viac.sused.č.hr.čr[subst.res.hr.č.]:lpt.s enterost.sl.u.	5n394.2	Myotómia (ténia hrubého čreva):lsk.
5n248.03	Res.viac.sused.č.hr.čr[subst.res.hr.č.]:lpt.s 2 enterost.	5n394.4	Myotómia (ténia hrubého čreva):zm.lsk.-lpt.
5n248.04	Res.viac.sused.č.hr.čr[subst.res.hr.č.]:lpt.s anast.a an.praet.	5n394.x	Myotómia (ténia hrubého čreva):ostatné
5n248.21	Res.viac.sused.č.hr.čr[subst.res.hr.č.]:lsk s anast.	5n395.0	Fix.tenk.čr.na P-str.br.steny a hr.č.na L-str.br.steny:lpt.
5n248.25	Res.viac.sused.č.hr.čr[subst.res.hr.č.]:lsk s enterost.	5n395.2	Fix.tenk.čr.na P-str.br.st.a hr.č.na L-str.br.st:lsk.
5n248.31	Resek.viac.sused.časti hrubého čreva, robot.s anast.	5n395.4	Fix.ten.čr.na P-str.br.st.a hr.č.na L-str.br.st:konv.lsk.-lpt.
5n248.35	Resek.viac.sused.časti hrubého čreva, robot.s enteros.	5n395.x	Fixácia tenk.čr.na P-str.bruš.steny a hr.č.na L-str.bruš.st:ost.
5n248.4	Res.viac.sused.č.hr.čr[subst.res.hr.č.]:konv.lsk.-lpt.	5n396.0	Oddelenie Laddových väzov na čreve:laparotomicky
5n248.x	Res.viac.sused.č.hr.čr[subst.res.hr.č.]:ost.	5n396.2	Oddelenie Laddových väzov na čreve:laparoskopicky
5n24x.01	Iná parc.res.hr.čreva:laparot.s anast.	5n396.4	Oddelenie Laddových väzov na čreve:konv.lsk.-lpt.
5n24x.02	Iná parc.res.hr.čreva:lpt.s enterostóm.a slep.uz.	5n396.x	Oddelenie Laddových väzov na čreve:ostatné
5n24x.03	Iná parc.res.hr.čreva:laparot s 2 enterost.	5n39h.0	Dilatácia tenkého čreva:laparotomicky
5n24x.04	Iná parciál.resekcia hr.čreva:laparot.s anast.a an.praet.	5n39h.2	Dilatácia tenkého čreva:laparoskopicky
5n24x.21	Iná parc.res.hr.čreva:lsk s anast.	5n39h.4	Dilatácia tenkého čreva:konv.lsk.-lpt.
5n24x.25	Iná parc.res.hr.čreva:lsk s enterost.	5n39j.0	Dilatácia hrubého čreva:laparotomicky
5n24x.4	Iná parc.res.hr.čreva:konv.lsk.-lpt.	5n39j.2	Dilatácia hrubého čreva:laparoskopicky
5n24x.x	Iná parciál.resekcia hrubého čreva:ost.	5n39j.4	Dilatácia hrubého čreva:konv.lsk.-lpt.
5n33a.0	Obn.kontin.čr.pri dvojlz.jejunostómii	5n39x.0	Iné operačné výkony na čreve:laparotomicky
5n33a.1	Obn.kontin.čr.pri dvojlz.ileostómii	5n39x.2	Iné operačné výkony na čreve:lsk.
5n33a.2	Obnov.kontinuity.čr.pri dvojlz.kolostómii	5n39x.4	Iné operačné výkony na čreve:konv.lsk.-lpt.
5n33a.x	Obnovenie kont.čreva pri dvojlzložkovej enterostómii:ost.	5n430	Sutúra konečníka po poranení
5n33b.0	Obnov.kontin.čr.pri terminál.jejunostómii	5n431	Plastická rekonštrukcia konečníka
5n33b.1	Obn.kontinuity.čr.pri terminál.ileostómii	5n432	Uzavretie jednej dermorektálnej fistuly konečníka
5n33b.2	Obn.kontin.čreva pri terminál.kolostómii	5n436	Extraneálna resekcia mukózy konečníka (Rehn-Delorme)
5n33b.x	Obnov.kont.čreva pri terminálnych enterostómiiach:ost.	5n439	Rekonštrukcia konečníka, ostatné
5n340.0	Sutúra duodena po poranení	5n43l.0	Abdominálna rektopexia, laparotomicky
5n340.1	Sutúra jejuna po poranení	5n43l.2	Abdominálna rektopexia, laparoskopicky
5n340.2	Sutúra ilea po poranení	5n43l.5	Abdominálna rektopexia, roboticky
5n340.3	Sutúra hrubého čreva po poranení	5n43l.6	Rektopexie cez zadnú rektotómiu
5n340.x	Sutúra čreva po poranení, ostatné	5n590.0	Biopsia pečene, laparotomicky
5n341.0	Uzavretie črevnej fistuly duodena:otv.chirurg.	5n620.0	Cholecystektómia jednoduch.bez revízie žľových ciest:lpt.
5n341.1	Uzavretie črevnej fistuly jejuna:otv.chirurgicky	5n620.2	Cholecystektómia jednoduch.bez revízie žľových ciest:lsk.
5n341.2	Uzavretie črevnej fistuly ilea:otvor.chirurg.	5n620.4	CHE jednod.bez revízie žľových ciest:konv.lsk.-lpt.
5n341.3	Uzavretie črevnej fistuly hr.čreva:otv.chirurgicky	5n620.5	Cholecystektómia jednoduchá bez revízie žľových ciest, roboticky
5n341.x	Uzavretie črevnej fistuly:ostatné:otv.chirurgicky		

5n621.0	Cholecystektómia jednoduchá s revíziou žľožových ciest:lpt.	5t70a.5↔	Predĺženie vystierača palca
5n621.2	Cholecystektómia jednoduchá s revíziou žľožových ciest:lsk.	5u210.1↔	Korekcia asymetrie prsníka vložení implantátu
5n621.4	CHE jednoduchá s revíziou žľožových ciest:konv.lsk.-lpt.	5u210.2↔	Korekcia asymetrie prsníka vložení implantát-expandéru
5n623	Cholecystektómia:rozšírená	5u210.3↔	Korekcia asymetrie prsníka redukčnou mamoplastikou
5n624.1	CHE simultánne bez OP revízie žľč.ciest počas 1 lpt.z i.dôv.	5u210.4↔	Kor.asymetrie prsníka redukč.mamoplastikou a impl.
5n624.2	CHE simultánne s OP revíz.žľč.ciest počas 1 lpt.z i.dôv.	5u210.7↔	Korekcia asymetrie prsníka aplikáciou autológneho tuku
5n625.1	CHE simultánne bez OP revíz.žľč.ciest počas 1 lsk.z i.dôv.	5u211.1↔	Rekonštr.prsníka s použitím protetického materiálu
5n625.2	Cholecystektómia simul.s OP revíz.žľč.c. počas 1 lsk.z i.dôv.	5u211.2↔	Rekonštr.prsníka s použ.protet.mat:implantát-expandér
5n62x	Cholecystektómia:ostatné	5u211.3↔	Rekonštrukcia prsníka muskulokutánnym lalokom
5n830.1	Uzavr.umbilik.hernie bez plastiky s extirpáciou pupoč.cysty	5u211.4↔	Rek.prsníka musk-kut.lal.m.latissimus dorsi a protet.mat.
5n830.2	Uzavr.umbilik.her.bez plast.s odstr.urachu	5u211.5↔	Rek.prsníka musk-kut.lal.m.rectus abdominis a protet.mat.
5n830.3	Uzavr.umbilik.her.bez plast.bez ďalších výkonov	5u211.7↔	Rekonštr.prsníka aplik.autológ.tuku a exter.expanz.systému
5n830.x	Uzavretie umbilikálnej hernie bez plastiky:ostatné	5u211.x↔	Rekonštr.prsníka i.musk-kut.lal.a protetickým mat.
5n831	Uzavretie umbilikálnej hernie s plastikou	5u212.1↔	Rekonštr.prsníka aplik.autológ.tuku/kmeň.buniek
5n832	Uzavretie umbilikálnej hernie s autológ.mat.	5u212.2↔	Rekonštr.prsníka aplik.kyseliny hyalurónovej (macrolane)
5n833.0	Uzavretie umbilikálnej hernie s alopl.mat:lpt.	5u213.1↔	Rekonštrukcia prsníka s použitím kožného transplantátu
5n833.1	Uzav.umb.her.s alopl.mat:lsk.transperitoneálne	5u213.2↔	Rekonštrukcia prsníka miestnymi lalokmi
5n833.2	Uzav.umb.her.s alopl.mat:esk.,tot.extraperit.pristup	5u213.3↔	Rek.prsníka s pou.miestnej lalok.plast.a kož.transplantátu
5n833.x	Uzavretie umbilikálnej hernie s alopl.mat:ostatné	5u213.4↔	Rekonštr.prsníka s použitím štepu/lalokovej plastiky
5n83x	Uzavretie umbilikálnej hernie:ostatné	5u213.5↔	Rekonštr.prsníka mikrochir.prenosom z iných lokalít tela
5n910	Biopsia peritonea:laparotomicky	5u214.1↔	Redukč.mamoplastika pre hypertrof.fahk.a stred.závaž.st.
5n911	Exploratívna laparotómia	5u214.2↔	Redukčná mamoplastika s transplantáciou areoly
5n912	Laparotómia s drenážou	5u215↔	Vloženie implant-expanderu po ablácii prsníka pre karcinóm
5n913	Relaparotómia	5u216.1↔	Zväčšenie prsníka vložení implantátu
5n914	Second-look-laparotómia	5u216.7	Zväčšenie prsníka aplikáciou autológneho tuku
5n915	Exploratívna lumbotómia	5u217.0↔	Mastopexia
5n916	Opakovaná lumbotómia	5u217.1↔	Mastopexia s vložení prsníkových implantátov
5n917	Biopsia peritonea laparoskopicky	5u220.1↔	Výmena protetického implantátu prsníka
5n91x	Laparotómia a lumbotómia, ostatné	5u220.2↔	Výmena expandér-implantátu prsníka
5n920.1	Incízia brušnej steny:explorácia	5u220.3↔	Výmena expandér-implantátu za implantát prsníka
5n920.3	Incízia brušnej steny:odstránenie cudz.t.	5u221.0↔	Odstránenie protet.mat.z prsníka s parciál.kapsulektómiou
5n920.x	Incízia brušnej steny:ostatné	5u221.1↔	Odstr.protetického mat.z prsníka s totál.kapsulektómiou
5n930	Sutúra brušnej steny po poranení	5u222.0↔	Reviz.periprotet.kaps.prsníka pre kontraktúru s kapsulotóm
5n931	Sutúra mesenteria,omenti majus al.minus po poranení	5u222.1↔	Rev.periprot.kaps.prsn.pre kontr.s parc.kapsulektómiou
5n932.1	Plast.rekonštr.bruš.steny s autológnym materiálom	5u222.2↔	Rev.periprot.kaps.prsn.pre kontr.s parc.kap.,neolok.impl.
5n932.2	Plast.rekonštr.bruš.steny s aloplastickým materiálom	5u222.3↔	Rev.periprot.kaps.prsn.pre kontr.s parc.kap.,vým.,neo.impl.
5n932.x	Plast.rekonštr.bruš.steny, ostatné	5u222.4↔	Rev.periprot.kaps.prsn.pre kontrakt.s totál.kapsulektómiou
5n933	Plastická rekonštrukcia omenta	5u222.5↔	Rev.periprot.kaps.prsn.pre kontr.s tot.kapsul.a neolok.impl.
5n934.1	Plast.OP diastázy priamych bruš.sval.	5u222.6↔	Rev.periprot.kaps.prsn.pre kontr.s tot.kapsul.,vým.neolok.im.
5n934.2	Plast.OP diast.priam.br.sval.s OP umbil.hernie	5u223.1↔	Revízia implantátu prsníka s výmenou
5n93x	Plast.rekonštr.brušnej steny a peritonea:ostatné	5u223.2↔	Revízia implantátu prsníka s odstránením
5n991	Revízia dutiny brušnej pre krvácanie	5u224↔	Operačná revízia periprotetickej kapsuly prsníka
5t70a.0↔	Predĺženie ohýbača zápästia	5u230.1↔	Rekonštr.mamilly a/al.areoly s použ.kožného transplantátu
5t70a.1↔	Predĺženie ohýbača prsta	5u230.2↔	Rekonštr.mamilly a/al.areoly s použ.miestnej lalok.plastiky
5t70a.2↔	Predĺženie ohýbača palca	5u921↔	Excízia mamilly alebo areoly
5t70a.3↔	Predĺženie vystierača zápästia	5u923↔	Everzia mamilly
5t70a.4↔	Predĺženie vystierača prsta		

ADRG X07 Replantácia pri traumatickej amputácii

Výk. v tabu ke X07-1 alebo výk. v tabu ke X07-2

DRG X07A Replantácia pri traumatickej amputácii, s replantáciou viac ako jedného prsta na nohe alebo viac ako jedného prsta na ruke

Minimálne 2 výk. v tabu ke X07-1 alebo obojstr. výk. v tabu ke X07-3 alebo výk. v tabu ke X07-2

DRG X07B Replantácia pri traumatickej amputácii, s replantáciou jedného prsta na ruke alebo jedného prsta na nohe**Výkon X07-1**

5t796↔	Transpozícia prsta k prstu na ruke	5t905↔	Replantácia palca ruky
5t797.0↔	Transpoz.prsta k palcu na ruke bez rek.metakarp.l	5t906↔	Replantácia v oblasti prstov ruky
5t797.1↔	Transpoz.prsta k palcu na ruke s rek.metakarp.l	5t90x↔	Replantácia v oblasti HK, ostatné
5t798↔	Voľná transplantácia prsta na ruke	5t915↔	Replantácia prstu nohy
5t799↔	Voľná transpl.prsta nohy ako náhr.prsta ruky	5t91x↔	Replantácia v oblasti DK,ostatné

Výkon X07-2

5t900↔	Replantácia v oblasti nad lakťom	5t910↔	Replantácia v oblasti stehna
5t901↔	Replantácia v oblasti lakťa	5t911↔	Replantácia v oblasti kolena
5t902↔	Replantácia v oblasti predlaktia	5t912↔	Replantácia v oblasti predkolena
5t903↔	Replantácia v oblasti zápästia	5t913↔	Replantácia v oblasti členka
5t904↔	Replantácia v oblasti strednej časti ruky	5t914↔	Replantácia v oblasti stredy šľapy

Výkon X07-3

5t905↔	Replantácia palca ruky	5t915↔	Replantácia prstu nohy
5t906↔	Replantácia v oblasti prstov ruky	5t91x↔	Replantácia v oblasti DK,ostatné
5t90x↔	Replantácia v oblasti HK, ostatné		

ADRG X33**Komplexné operačné výkony vo viacerých dŕžkách pri poraneniach, otravách a toxickom pôsobení drog a liekov**

Minimálne v [minimálne 2 výk. v tabu ke X33-1] 2 výk. v časovom odstupe min. 1 d.

DRG X33Z**Komplexné operačné výkony vo viacerých dŕžkách pri poraneniach, otravách a toxickom pôsobení drog a liekov****Výkon X33-1**

5a110	Resekcia nádoru klívu (Blumenbachi)	5a11c.a	Resekcia schwanómu n. X. intrakraniálne cez labyrint
5a111	Resekcia nádoru klenby lebky	5a11c.b	Resekcia schwanómu n. XI. intrakraniálne cez labyrint
5a112.2	Res.intrakraniál.meningeómu z konvexity mozgu	5a11c.c	Resekcia schwanómu n. XII. intrakraniálne cez labyrint
5a112.d	Res.intrakraniálneho parasagitálneho meningeómu	5a11d.3	Resekcia schwanómu n. III. intrakraniál.retrosigmoidálne
5a112.e	Res.intrakraniálneho meningeómu spodiny lebečnej	5a11d.4	Resekcia schwanómu n. IV. intrakraniál.retrosigmoidálne
5a112.f	Resekcia intrakraniálneho meningeómu v obl.krídla	5a11d.5	Resekcia schwanómu n. V. intrakraniál.retrosigmoidálne
5a112.g	Res.intrakraniálneho meningeómu mozgovej komory	5a11d.6	Resekcia schwanómu n. VI. intrakraniál.retrosigmoidálne
5a112.h	Resek.intrakran.meningeómu rast.extraintrakraniál.	5a11d.7	Resekcia schwanómu n. VII. intrakraniál.retrosigmoidálne
5a113.j	Resekcia gliomu z mozg.hemis,mikrochir.s neuronavig.	5a11d.8	Resekcia schwanómu n. VIII. intrakraniál.retrosigmoidálne
5a113.k	Resekcia gliomu z mozg.hemis,mikroch.b.neuronavig.	5a11d.9	Resekcia schwanómu n. IX. intrakraniál.retrosigmoidálne
5a113.m	Resekcia gliomu z mozg.hemis,neuro-esk.s neuronavig.	5a11d.a	Resekcia schwanómu n. X. intrakraniál.retrosigmoidálne
5a113.n	Resekcia gliomu z mozg.hemis,neuro-esk.b.neuronavig.	5a11d.b	Resekcia schwanómu n. XI. intrakraniál.retrosigmoidálne
5a114.j	Resekcia gliomu z mozočka,mikroch.s neuronavig.	5a11d.c	Resekcia schwanómu n. XII. intrakraniál.retrosigmoidálne
5a114.k	Resekcia gliomu z mozočka,mikroch.b.neuronavig.	5a11e.3	Resekcia schwanómu n. III. intrakraniál.kombinovane
5a114.m	Resekcia gliomu z mozočka,neuro-esk.s neuronavig.	5a11e.4	Resekcia schwanómu n. IV. intrakraniál.kombinovane
5a114.n	Resekcia gliomu z mozočka,neuro-esk.b.neuronavig.	5a11e.5	Resekcia schwanómu n. V. intrakraniál.kombinovane
5a115.j	Resek.intrakr.neuroepit.TU z elokvent.obl,mikroch.s neuronav.	5a11e.6	Resekcia schwanómu n. VI. intrakraniál.kombinovane
5a115.k	Res.intrakr.neuroep.TU z elokvent.obl,mikroch.bez neuronav.	5a11e.7	Resekcia schwanómu n. VII. intrakraniál.kombinovane
5a115.m	Res.intrakr.neuroep.TU z elokvent.obl,neuro-esk.s neuronav.	5a11e.8	Resekcia schwanómu n. VIII. intrakraniál.kombinovane
5a115.n	Res.intrakr.neuroep.TU z elokvent.obl,neuro-esk.b.neuronav.	5a11e.9	Resekcia schwanómu n. IX. intrakraniál.kombinovane
5a116.j	Res.intrakr.neuroepit.TU boč.kom.a IV.moz.k,mikroch.s neuron	5a11e.a	Resekcia schwanómu n. X. intrakraniál.kombinovane
5a116.k	Res.intrakr.neuroepit.TU boč.kom.a IV.moz.k,mi-ch.b.neuronav	5a11e.b	Resekcia schwanómu n. XI. intrakraniál.kombinovane
5a116.m	Res.intrakr.neuroe.TU boč.k.a IV.mozg.k,neuro-esk.s neuronav	5a11e.c	Resekcia schwanómu n. XII. intrakraniál.kombinovane
5a116.n	Res.intrakr.neuroe.TU boč.k.a IV.mozg.k,neuro-esk.b.neuron	5a11f.3	Resekcia schwanómu n. III. intrakraniál.strednou jamou
5a117.j	Resekcia TU z hlb.štrukt.mozgu,mikroch.s neuronav.	5a11f.4	Resekcia schwanómu n. IV. intrakraniál.strednou jamou
5a117.k	Resekcia TU z hlb.štrukt.mozgu,mikrochir.bez neuronav.	5a11f.5	Resekcia schwanómu n. V. intrakraniál.strednou jamou
5a117.m	Resekcia TU z hlb.štrukt.mozgu,neuroendoskop.s neuronav.	5a11f.6	Resekcia schwanómu n. VI. intrakraniál.strednou jamou
5a117.n	Resekcia TU z hlb.štrukt.mozgu,neuroendoskop.bez neuronav.	5a11f.7	Resekcia schwanómu n. VII. intrakraniál.strednou jamou
5a118.j	Resek.intrakran.metastázy,mikrochir.s neuronavigáciou	5a11f.8	Resekcia schwanómu n. VIII. intrakraniál.strednou jamou
5a118.k	Resek.intrakran.metastázy,mikrochir.bez neuronavig.	5a11f.9	Resekcia schwanómu n. IX. intrakraniál.strednou jamou
5a118.m	Resek.intrakran.metastázy,neuroendoskop.s neuronavig.	5a11f.a	Resekcia schwanómu n. X. intrakraniál.strednou jamou
5a118.n	Resek.intrakraniál.metastázy,neuroendoskop.bez neuronavig.	5a11f.b	Resekcia schwanómu n. XI. intrakraniál.strednou jamou
5a119	Resekcia nádorov spodiny lebečnej	5a11f.c	Resekcia schwanómu n. XII. intrakraniál.strednou jamou
5a11a.0	Resek.kontúž.lož.mozgu s kraniotómiou s ICP monitoringom	5a128.4	Evak.intracerebr.pouřaz.hemat.bez hemocefalu,supratent.
5a11a.1	Resek.kontúž.lož.mozgu s kraniotómiou bez ICP monitoringu	5a128.5	Evak.intracerebr.pouřaz.hemat.s hemocefalom,supratent.
5a11b.0	Resek.kontúž.lož.mozgu s kraniektómiou s ICP monitoringom	5a128.6	Evak.intracerebr.pouřaz.hemat.bez hemocefalu,infratent.
5a11b.1	Resek.kontúž.lož.mozgu s kraniektómiou bez ICP monitoringu	5a128.7	Evak.intracerebr.pouřaz.hemat.s hemocefalom, infratent.
5a11c.3	Resekcia schwanómu n. III. intrakraniálne cez labyrint	5a12d.4	Evak.intracerebr.spontán.hemat.bez hemocefalu,supratent.
5a11c.4	Resekcia schwanómu n. IV. intrakraniálne cez labyrint	5a12d.5	Evak.intracerebr.spontán.hemat.s hemocefalom,supratent.
5a11c.5	Resekcia schwanómu n. V. intrakraniálne cez labyrint	5a12d.6	Evak.intracerebr.spontán.hemat.bez hemocefalu,infratent.
5a11c.6	Resekcia schwanómu n. VI. intrakraniálne cez labyrint	5a12d.7	Evak.intracerebr.spontán.hemat.s hemocefalom,infratent.
5a11c.7	Resekcia schwanómu n. VII. intrakraniálne cez labyrint	5a132.7	Mikrovaskulár.dekompresia n.VII. v zad.jame lebečnej
5a11c.8	Resekcia schwanómu n. VIII. intrakraniálne cez labyrint	5a132.8	Mikrovaskulár.dekompresia n.VIII. v zad.jame lebečnej
5a11c.9	Resekcia schwanómu n. IX. intrakraniálne cez labyrint	5a132.9	Mikrovaskulár.dekompresia n.IX. v zad.jame lebečnej

5a190.0	Exstirpácia nádoru klenby lebky v čelovej oblasti	5a20j.1	Intrakr.rekonštr.OP bez použ.biolog.lep.s použ.autológ.transpl.
5a190.1	Exstirpácia nádoru klenby lebky v okcipitoparietál.oblasti	5a20j.2	Intrakr.rekonštr.OP bez použ.biolog.lep.s použ.umel.implant.
5a190.2	Exstirpácia nádoru klenby lebky v subokcipitálnej oblasti	5a20k.0	Intrakr.rekonštr.OP s použ.biolog.lep.s použ.alotranspl.
5a190.3	Exstirpácia nádoru klenby lebky v oblasti orbíty	5a20k.1	Intrakr.rekonštr.OP s použ.biolog.lep.s použ.autológ.transpl.
5a190.4	Exstirpácia nádoru klenby lebky v pterionálnej oblasti	5a20k.2	Intrakr.rekonštr.OP s použ.biolog.lep.s použ.umel.implant.
5a191	Subfrontálna kraniotómia s resekciou nádoru rinobázy	5a20m.0	Uzáv.tvr.pleny mozg/miechy bez biol.lep.s použ.alotranspl
5a192	Exstirpácia iného nádoru zad.jamy retrosigmoid.prístupom	5a20m.1	Uzáv.tvr.pleny mozg/miechy bez biol.lep.s použ.autol.tranpls.
5a193	Exstirpácia nádoru infratemporálnej oblasti	5a20m.2	Uzáv.tvr.pleny mozg/miechy bez pou.biol.lep.s pou.umel.impl.
5a194.e	Operácia encefalokély spodiny lebečnej	5a20n.0	Uzáv.tvr.pleny moz./miechy s biol.lep.s použ.alotranspl.
5a194.f	Operácia encefalokély inej časti ako spodiny	5a20n.1	Uzáv.tvr.pleny moz./miechy s biol.lep.s použ.autol.transpl.
5a197.1	Externá komorová drenáž	5a20n.2	Uzáv.tvr.pleny moz./miechy s biol.lep.s použ.umel.impl.
5a197.2	Externá lumbálna drenáž	5a20o	Chirurgické ošetrenie dury
5a198.1	Trepanopunkcia mozg.cysty/abscesu,supratent:1 ložisko	5a20p	Intrakr.endarterektóm.a.vertebr./a.carotis/ich.hl.vetiev
5a198.9	Trepanopunkcia mozg.cysty/abscesu,supratent:viac ložísk	5a20s	Extrakcia ventrikulárnej komôrky
5a199.1	Trepanopunkcia mozg.cysty /abscesu,infratent:1 ložisko	5a20v	Extrakcia likvorového shuntu
5a199.9	Trepanopunkcia mozg.cysty/abscesu,infratent:viac ložísk	5a210.0	Dekomp.kraniekt.odst.č.kl.leb.k dos.d.dek.m.tk.s ul.k.d.k.b.
5a19c.81	Exstirpácia neurinómu n. VIII. cez labyrint	5a210.1	Dekomp.kraniekt.odst.č.kl.leb.k dos.dos.d.m.tk.s ul.k.d.b.
5a19c.82	Exstirpácia neurinómu n. VIII., retrosigmoidálne	5a211.2	Elevácia impres.jedn.zl.lebky s návrt.v obl.klenby b.kraniopl.
5a19f.8	Exstirpácia neurinómu n.VIII strednou jamou	5a211.3	Elev.impr.jednod.zlom.lebky s návrt.v ob.klenby s kraniopl.
5a19g	Disekcia n. VIII. s labyrintektómiou	5a211.4	Elev.impr.jednod.zlom.lebky s návrt.v ob.spod.bez p.kraniopl.
5a19s	Operácie mozgu pri epilepsii	5a211.5	Elev.impr.jednod.zlom.lebky s návrt.v ob.spod.s p.kraniopl.
5a19t	Stereotaktická implantácia rádioaktívneho izotopu	5a211.6	Elev.impr.jednod.zlom.lebky s návrt.v ob.zad.j.bez p.kraniopl.
5a202	Extra-intrakraniálna tepenná anastomóza	5a211.7	Elev.impr.jednod.zlom.lebky s návrt.v ob.zad.j.s p.kraniopl.
5a203	Implantácia antisifonu	5a212.2	Elev.impr.komplik.zlom.lebky v obl.klenby bez kraniopl.
5a204.0	Ventrikulo.perit.drenáž prog.sh,b.protis.jed	5a212.3	Elev.impres.komplik.zlom.lebky v obl.klenby s kraniopl.
5a204.1	Ventrikuloperit.dren.program.shunt,s protisifon.jed	5a212.4	Elev.impr.komplik.zlom.lebky v obl.spod.bez p.kraniopl.
5a204.2	Ventrikuloperit.dren.,neprogram.sh,b.protisifon.j.	5a212.5	Elev.impr.komplik.zlom.lebky v obl.spod.s p.kraniopl.
5a204.3	Ventrikuloperit.drenáž,neprog.sh,s protisifon.j.	5a212.6	Elev.impr.komplik.zlom.lebky v obl.zad.j.bez p.kraniopl.
5a204.4	Ventrikuloatri.dren.,prog.shunt,b.protis.jedn.	5a212.7	Elev.impr.komplik.zlom.lebky v obl.zad.j.s p.kraniopl.
5a204.5	Ventrikuloatri.dren.,prog.sh,s protisifon.jedn.	5a213	Kraniektóm.a rekonštr.lebky pri zložitých diskrániach
5a204.6	Ventrikuloatri.dren.,neprog.sh,b.protis.j.	5a214.10	Rekonštr.tvár.sk.el.bez lebky(od3reg).p.PC[CAD-implantát]
5a204.7	Ventrikuloatri.dren.,neprog.sh,s protis.j.	5a214.11	Rekon.mozg.lebky s orbit,temp.al.fr.sin.(do2reg),PC[CAD-imp]
5a205.0	Zavedenie V-P shuntu	5a214.12	Rekon.mozg.leb.viac.obl.tvár.sk.el.(od3reg)p.PC[CAD-impl]
5a205.1	Zavedenie V-A shuntu	5a214.20	Rekon.leb.bez tvár.sk.el.s alopl.m.jednoduchý implantát
5a206	Zavedenie dočasného intraluminálneho shuntu	5a214.21	Rekon.leb.bez tvár.sk.el.s alopl.m.p.PC[CAD-imp]jedn.defekt
5a208	Implantácia kmeňová	5a214.22	Rek.lebky bez tvár.sk.el.s alopl.PC[CAD-imp]vef./kompl.def.
5a209.0	Pripoj.vonk.test.p.pri kortik.mozg.stimul.Th.chr.neutiš.bo	5a214.8	Kranioplastika vlastnou kosťou
5a209.1	Defin.impl.neurostim.zar.do podkož.p.kort.mozg.stimul.	5a214.9	Kranioplastika kostným cementom
5a20a	Endoskopická ventrikulostómia III.	5a214.a	Kranioplastika biokeramikou
5a20b.0	Implantácia ventrikulárnej komôrky,frontálne	5a214.b	Kranioplastika titanovou sieťou
5a20b.1	Implantácia ventrikulárnej komôrky,okcipitálne	5a214.c	Kranioplastika inými materiálmi
5a20b.2	Implantácia ventrikulárnej komôrky,temporálne	5a215.2	Kraniot.a elev.impres.zlom.lebky v obl.klenby b.kraniopl.
5a20b.3	Implantácia ventr.komôrky,zaved.Ommayovho rezervoáru	5a215.3	Kraniot.a elev.impres.zlom.lebky v obl.klenby s kraniopl.
5a20c	Revizna operácia bázy lebky pre likvoreu	5a215.4	Kraniot.a elev.impres.zlom.lebky v obl.spod.bez použ.kraniopl
5a20d	Ventrikulo-cistemoanastomóza podľa Torkildsena	5a215.5	Kraniot.a elev.impres.zlom.lebky v obl.spod.s použ.kraniopl.
5a20e.0	Prim.exstirp.kavernóz.malfom.mozgu supratent.s neuronav.	5a215.6	Kraniot.a elev.impres.zlom.leb.v obl.zad.jam.b.použ.kraniopl.
5a20e.1	Prim.exstirp.kavernóz.malf.mozgu supratent.bez neuronav.	5a215.7	Kraniot.a elev.impres.zlom.leb.v obl.zad.jam.s použ.kraniopl
5a20e.2	Prim.exstirpácia kavernóz.malf.mozgu infratent.s neuronavig.	5a215.8a	Imp./vým.liek.p.intravent.inf.funkč.OP.leb.moz,m.bl,p.i.s k.pr
5a20e.3	Prim.exstirp.kavernóz.malf.mozgu infratent.bez neuronav.	5a215.8b	Imp./vým.liek.p.intrav.inf.:funkč.OP.leb,moz,m.bl,p.i.s p.v.d.p
5a20e.4	Prim.exstirp.kaver.malf.mozgu v obl.mozg.kmeňa s neuronav.	5a215.8x	Imp./vým.liek.p.intrav.infúziu p.funkč.OP.leb,moz,m.bl: iná
5a20e.5	Prim.exstirp.kaver.malf.mozgu v obl.mozg.kmeňa bez neuron.	5a215.91	Impl.neurost.pre hlb.mozg.stim.s impl.neurost.el:nedobjí.sy
5a20e.6	Exstirp.kaver.malfom.mozgu pri recidíve supratent.s neuron.	5a215.92	Impl.neurost.pre hlb.mozg.stim.s impl.neurost.el: dobijateľ.sy
5a20e.7	Exstirp.kaver.malfom.mozgu pri recid.supratent.bez neuron.	5a215.a1	Vým.n-stim.pre hlb.mzg.stim.s/bez vým.n-stimul.el:nedobjí.sy
5a20e.8	Exstirp.kaver.malfom.mozgu pri recidíve infratent.s neuron.	5a215.a2	Vým.n-stim.pre hlb.mzg.stim.s/bez vým.n-stimul.el:dobjíat.sy
5a20e.9	Exstirp.kaver.malfom.mozgu pri recid.infratent.bez neuron.	5a215.b	Iné op.lebky,mozgu,m.blán:impl.al.vým.neuroprotézy
5a20e.a	Exstir.kaver.malf.mozgu pri rec.v obl.mozg.kmeňa s neuron.	5a402.b	Rekonštrukčné OP n. XI. extrakraniál.štepom
5a20e.b	Exstir.kaver.malf.mozgu pri rec.v obl.mozg.kmeňa bez neuron	5a402.c	Rekonštrukčné OP n. XII. extrakraniál.štepom
5a20f.0	Ošetrenie aneurizmu mozgovej tepny s krvácením:1 klip	5a403	Rekonštrukcia n.VII. štepom v extrakraniálnom úseku
5a20f.1	Ošetrenie aneurizmu mozg.tepny s krvác:viac klipov	5a404	Primárna mikrosutúra nervového plexu
5a20f.2	Ošetrenie aneurizmu mozg.tepny bez krvác:1 klip	5a405.b	Rekonštrukčné OP n. XI. extrakraniál.sutúrou
5a20f.3	Ošetrenie aneurizmu mozg.tepny bez krvác:viac klipov	5a405.c	Rekonštrukčné OP n. XII. extrakraniál.sutúrou
5a20g.4	Resek.arteriovenóz.malfom.mozgu s krvác.s použ.klipov	5a40b.7	Anastomóza n. VII.štepom
5a20g.5	Resek.arteriovenóz.malfom.mozgu s krvác.bez použ.klipov	5a40b.b	Anastomóza n. XI.štepom
5a20g.6	Resek.arterioven.malfom.mozgu bez krvác.bez použ.klipov	5a40b.c	Anastomóza n. XII.štepom
5a20g.7	Resek.arterioven.malfom.mozgu bez krvác.s použ.klipov	5a50e.4	Rekonštr.nerv.plexu s použ.nerv.štetu:jednostran.
5a20h.0	Dekompr.operácia v obl.kraniocer.prech:A.Ch.malf.s duropl.	5a50e.5	Rekonštr.nerv.plexu bez použ.nerv.štetu:jednostran.
5a20h.1	Dekompr.OP v obl.kraniocer.prech:A.Ch.malf.s duropl.a p.i.	5a50f	Mikroch.sut.perif.nervu priama bez použ.autotransplant.
5a20h.2	Dekompr.OP v obl.kraniocer.prech:iná ako A.Ch.malf.s duropl.	5b411	Exciz.a res.chor.tk.corp.pineale bez prep.infiltr.sused.tk.
5a20h.3	Dekomp.OP kraniocer.prech:iná ako A.Ch.malf.s duropl.s impl.	5b412	Exciz.a res.chor.tk.corp.pineale s preparáciou sused.tk.
5a20j.0	Intrakr.rekonštr.OP bez použ.biolog.lep.s použ.alotranspl.	5b421.10	Tymektómia trancervikálne

5b421.11	Tymektómia torakotomicky	5j142.11↔	Lobektómia s bronchoplastikou, torakotomicky s lymfadenkt.
5b421.12	Tymektómia sternotomicky	5j142.20↔	Lobektómia s bronchopl., torakoskopicky bez lymfadenkt.
5b421.13	Tymektómia torakoskopicky	5j142.21↔	Lobektómia s bronchopl., torakoskopicky s lymfadenkt.
5b421.15	Tymektómia torakoskopicky - roboticky	5j142.25	Lobek.s bronchop.torakos.- robot.bez lymfaden.
5b421.21	Resekcia týmusu prostredníctvom kolárnej mediastinotómie	5j142.28	Lobek.s bronchop.torakos.- robot.s lymfaden.
5b421.2x	Resekcia týmusu, iná	5j144.00↔	Rozšír.lobektómia, torakotom.bez lymfadenektómie
5b421.40	Maximálna miniinvazívna tymektómia [MMIT]	5j144.01↔	Rozšír.lobektómia, torakotom.s lymfadenektómiou
5b421.45	Maximálna miniinvazívna tymektómia [MMIT] - roboticky	5j14a.00↔	Bilobektómia bez bronchopl., torakotomicky bez lymfaden.
5b42x	Iné excízie a resekcie týmusu	5j14a.01↔	Bilobektómia bez bronchopl., torakotomicky s lymfadenkt.
5b510	Excízia a res.chor.tkan.hypofýzy intraselárne, parciálne	5j14a.20↔	Bilobektómia bez bronchopl., torakoskopicky bez lymfaden.
5b511	Excízia a res.chor.tkan.hypofýzy intraselárne, totálne	5j14a.21↔	Bilobektómia bez bronchopl., torakoskopicky s lymfadenkt.
5b512.0	Mikrochir.res.adenómu hypofýzy kraniotómiou b.neuronavig.	5j14a.25	Bilobek.bez bronchop.torakos.- robot.bez lymfaden.
5b512.1	Mikrochir. res.adenómu hypofýzy kraniotómiou s neuronavig.	5j14a.28	Bilobek.bez bronchop.torakos.- robot.s lymfaden.
5b512.2	Esk.resekcia adenómu hypofýzy kraniotómiou b.neuronavig.	5j14b.00↔	Bilobek.bez bronchopl., torakot.bez lymfad.s použ.svork.
5b512.3	Esk.resekcia adenómu hypofýzy kraniotómiou s neuronavig.	5j14b.01↔	Bilobek.bez bronchopl., torakot.s lymfades.s použ.svork.
5b513.0	Mikrochir.res.adenómu hypofýzy transfedoidál.b.neuronavig.	5j14b.20↔	Bilobek.bez bronchopl., torakosk.bez lymfad.s použ.svork.
5b513.1	Mikrochir.res.adenómu hypofýzy transfedoidál.s neuronavig.	5j14b.21↔	Bilobek.bez bronchopl., torakosk.s lymfad.s použ.svork.
5b513.2	Endoskop.res.adenómu hypofýzy transfedoid.bez neuronavig.	5j14c.11↔	Bilobektómia s bronchoplastikou, torakotom.s lymfadenkt.
5b513.3	Endoskop.res.adenómu hypofýzy transfedoid.s neuronavig.	5j14c.20↔	Bilobektómia s bronchopl., torakoskopicky bez lymfaden.
5b514	Excízia a resek.chor.tkan.hypofýzy extraselárne	5j14c.21↔	Bilobektómia s bronchopl., torakoskopicky s lymfadenkt.
5b515	Excízia a resek.chor.tk.hypofýz.extrasel.s prep.infiltr.sused.tk.	5j14c.25	Bilobek.s bronchop.torakos.- robot.bez lymfaden.
5b516	Excízia a resek.chor.tkan.hypofýzy komb.intra-extraselárne	5j14c.28	Bilobek.s bronchop.torakos.- robot.s lymfaden.
5b51x	Iná excízia a resekcia chorého tkaniva hypofýzy	5j14e.00↔	Rozšírená bilobektómia, torakotom.bez lymfadenekt.
5f307.1	Endoskopická resekcia nádoru kľivu (Blumenbachi)	5j14e.01↔	Rozšírená bilobektómia, torakotomicky s lymfadenekt.
5g916.2↔	Rekonštrukcia líca mikrovaskulárnym voľným lalokom	5j14x↔	Iná lobektómia alebo bilobektómia
5h121.3	Rekonštrukcia hltana jejunum	5j150.00↔	Pneumonektómia, torakotomicky bez lymfadenektómie
5h123	Náhrada hltana jejunom na cievej stopke	5j150.01↔	Pneumonektómia, torakotomicky s lymfadenektómiou
5h221	Laryngektómia s parciálnou hypofaryngektómiou	5j151.00↔	Pneumonektómia, torakoskop.bez lymfades.s použ.svork.
5h222	Laryngo-hypofaryngektómia	5j151.01↔	Pneumonektómia, torakoskopicky s lymfades.s použ.svork.
5h234	Laryngoplastika	5j151.05	Pneumon.torakos.- robot.bez lymfaden.s použ.svork.
5j122.00↔	Klin./atyp.res.plúc, torakot.bez lymfadenekt.s použ.svork.	5j151.08	Pneumon.torakos.- robot.s lymfaden.s použ.svork.
5j122.01↔	Klin./atyp.res.plúc, torakot.s lymfadenekt.s použ.svork.	5j152↔	Pneumonektómia bez bronchoplastiky s použitím svorkovača
5j123.00↔	Klinovitá resekcia plúc, torakotomicky bez lymfadenekt.	5j153↔	Pneumonektómia bez bronchopl.s ručnou sutureou priedušky
5j123.01↔	Klinovitá resekcia plúc, torakotomicky s lymfadenekt.	5j154↔	Rozšírená pneumonektómia
5j123.20↔	Klin.resekcia plúc, torakosk.bez lymfadenekt.s pou.svork	5j155↔	Pneumonektómia s resekiou tracheálnej kariny
5j123.21↔	Klin.res.plúc, torakosk.s lymfadenekt.s pou.svork.	5j491	Resekcia emfyzémovej buly/systému búl
5j123.25	Klin.resek.plúc, torakos.- robot.bez lymfaden.	5j540	Korekcia pectus excavatum s presternál.uloženou pelotou
5j123.28	Klin.resek.plúc, torakos.- robot.s lymfaden.	5j541	Korekcia pectus excavatum s retrosternál.uloženou pelotou
5j124.00↔	E nukleácia pľúcnej lézie, torakotomicky bez lymfadenekt.	5j542	Korekcia pectus excavatum/pectus carinatum
5j124.01↔	E nukleácia pľúcnej lézie, torakotomicky s lymfadenekt.	5j543	Korekcia pectus carinatum s presternál.uloženou pelotou
5j124.20↔	E nukleácia pľúcnej lézie, torakoskopicky bez lymfadenekt.	5j546.1	Miniinv.korekcia pectus excavatum(Nuss) torakoskopicky
5j124.21↔	E nukleácia pľúcnej lézie, torakoskopicky s lymfadenekt.	5j549	Torakoplastika
5j124.25	E nukl.pľúcnej lézie, torakos.- robot.bez lymfaden.	5j54a	Reoperácia po operácii pectus excavatum
5j124.28	E nukl.pľúcnej lézie, torakos.- robot.s lymfaden.	5j54b	Reoperácia po operácii pectus carinatum
5j130.0	Objem redukujúca operácia plúc, torakotomicky	5j550.0	Plikácia relaxácie bránice zrafováním, torakotom.
5j130.2	Objem redukujúca operácia plúc, torakoskopicky	5j550.2	Plikácia relaxácie bránice zrafováním, torakoskop.
5j131.00↔	Segment.res.plúc, torakotom.bez lymfadenekt.bez pou.svork	5j550.5	Plikácia relaxácie bránice zrafováním, torakoskopicky - roboticky
5j131.01↔	Segment.res.plúc, torakotom.s lymfadenekt.bez pou.svork	5j553.1	Sutúra bránice, torakotomicky
5j131.20↔	Segment.res. plúc, torakoskop.bez lymfadenkt.bez pou.svork	5j553.2	Sutúra bránice, torakoskopicky
5j131.21↔	Segment.res.plúc, torakoskop.s lymfadenekt.bez pou.svork	5j553.3	Sutúra bránice, laparotomicky
5j132.00↔	Segment.res.plúc, torakot.bez lymfadenkt.s použ.svork	5j553.4	Sutúra bránice, laparoskopicky
5j132.01↔	Segment.res.plúc, torakot.s lymfadenkt.s použ.svork	5j553.5	Sutúra bránice, torakoskopicky - roboticky
5j132.20↔	Segment.res.plúc, torakosk.bez lymfadenekt.s pou.svork	5j554.0	Excízia chorého tkaniva na brániči bez uzáv.aloplastick.mat.
5j132.21↔	Segment.res.plúc, torakosk.s lymfadenekt.s pou.svork	5j554.1	Excízia chorého tkaniva na brániči s uzáv.aloplastickým mat.
5j132.25	Segmen.resek.plúc, torakos.- robot.bez lymfaden.	5j555.10	Parciálna plastika bránice bez aloplastického materiálu
5j132.28	Segmen.resek.plúc, torakos.- robot.s lymfaden.	5j555.11	Parciálna plastika bránice s aloplastickým materiálom
5j140.00↔	Lobektómia bez bronchopl., torakot.bez lymfadenkt.bez p.sv.	5j555.20	Totálna plastika bránice bez aloplastického materiálu
5j140.01↔	Lobektómia bez bronchopl., torakotom.s lymfadenkt.bez p.sv.	5j555.21	Totálna plastika bránice s aloplastickým materiálom
5j140.20↔	Lobektómia bez bronchopl., torakosk.bez lymfadenkt.bez p.sv.	5k510.2	Náhrada aortál.chlopne xenotransplantátom-bioprotézou
5j140.21↔	Lobektómia bez bronchopl., torakosk.s lymfadenkt.bez p.sv.	5k510.3	Náhrada aortál.chlopne xenotransplantátom bez stentov
5j140.25	Lobek.bez bronchop.torakos.- robot.bez lymfaden.bez použ.svork.	5k510.4	Náhrada aortál.chlopne umelou protézou
5j140.28	Lobek.bez bronchop.torakos.- robot.s lymfaden.bez použ.svork.	5k510.5	Náhrada aortál.chlopne samoexpan.xenotranspl.bez šitia
5j141.00↔	Lobektómia bez bronchopl., tkt.bez lymfad. s použ.sv.	5k510.x	Náhrada aortálnej chlopne, ostatné
5j141.01↔	Lobektómia bez bronchopl., tkt.s lymfadenkt.s použ.sv.	5k512.1	Náhrada mitrálnej chlopne, otvorene alotransplantátom
5j141.20↔	Lobektómia bez bronchopl., ts.k.bez lymfaden.s použ.sv.	5k512.2	Náhrada mitrál.chlopne, otvorene xenotranspl-bioprot.
5j141.21↔	Lobektómia bez bronchopl., ts.k.s lymfadenkt.s použ.sv.	5k512.3	Náhr.mitrál.chlop, otvorene xenotransplantátom bez stent.
5j141.25	Lobek.bez bronchop.torakos.- robot. bez lymfaden.s použ.svork.	5k512.4	Náhrada mitrál.chlopne, otvorene umelou protézou
5j141.28	Lobek.bez bronchop.torakos.- robot. s lymfaden.s použ.svork.	5k512.x	Náhrada mitrál.chlopne, otvorene ostatné
5j142.10↔	Lobektómia s bronchoplast., torakotomicky bez lymfadenkt.	5k513.1	Náhrada mitrál.chlopne, torakoskop.alotransplantátom
		5k513.2	Náhrada mitrál.chlopne, torakoskop.xenotranspl-bioprot.

5k513.3	Náhrada mitrál.chlopne.torakoskop.xenotranspl.bez stentov	5k570.2	OP pri vrod.anomál.aortál.chl.,náhr.bioprotézou so stentom
5k513.4	Náhrada mitrál.chlopne.torakoskopicky umelou protézou	5k570.3	OP pri vrod.anomál.aortál.chl.,náhr.bioprotézou bez stentu
5k513.x	Náhrada mitrál.chlopne.torakoskopicky ostatné	5k570.4	OP pri vrod.anomál.aort.chlop.,náhr.mechan.protézou
5k514.1	Náhrada pulmonálnej chlopne alotransplantátom	5k570.5	OP pri vrod.anomál.aort.chlop.,náhrada konduitom
5k514.2	Náhrada pulmonál.chlopne xenotransplant.-bioprot.	5k570.6	OP pri vrod.anomál.aort.chlop.,náhr.autograff(Ross)
5k514.3	Náhrada pulmonál.chlopne xenotranspl.bez stentov	5k570.7	OP pri vrod.anomál.aort.chl.,plast.výtok.LK(Ross-Konno)
5k514.4	Náhrada pulmonálnej chlopne umelou protézou	5k570.x	OP pri vrod.anomál.aortálnej chlopne,ostatné
5k514.x	Náhrada pulmonálnej chlopne,ostatné	5k572.0	OP pri vrod.anomál.mitrál.chlop.,rekonštruk.chlopni
5k516.1	Náhrada trikuspidál.chlopne alotransplantátom	5k572.1	OP pri vrod.anomál.mitrál.chlop.,náhrada homograftom
5k516.2	Náhrada trikuspid.chlopne xenotransplantát-bioprotéz	5k572.2	OP pri vrod.anomál.mitr.chlop.,náhr.bioprot.so stentom
5k516.3	Náhrada trikuspid.chlopne xenotransplantát.bez stentov	5k572.3	OP pri vrod.anomál.mitr.chlop.,náhr.bioprot.bez stentu
5k516.4	Náhrada trikuspidálnej chlopne umelou protézou	5k572.4	OP pri vrod.anomál.mitr.chlop.,náhr.mechan.protézou
5k516.x	Náhrada trikuspidálnej chlopne,ostatné	5k572.x	OP pri vrod.anomáliach mitrálnej chlopne,ostatné
5k51x.1	Iná náhrada srdcovej chlopne alotransplantátom	5k574.0	Valvuloplast./anuloplast.pri vrod.anomál.pulmonál.chlopne
5k51x.2	Iná náhrada srdcovej chlopne xenotranspl.-bioprot.	5k574.1	OP pri vrod.anomál.pulmonál.chl.,náhrada homograftom
5k51x.3	Iná náhrada srdcovej chlopne xenotransplant.bez stent.	5k574.2	OP pri vrod.anomál.pulmonál.chl.,náhr.bioprot.so stentom
5k51x.4	Iná náhrada srdcovej chlopne umelou protézou	5k574.3	OP pri vrod.anomál.pulmonál.chl.,náhr.bioprot.bez stentu
5k51x.x	Iná náhrada srdcovej chlopne,ostatné	5k574.4	OP pri vrod.anomál.pulmonál.chl.,náhr.mech.protézou
5k520.0	Vým.xenotransplant.aortál.chlopne umelou protézou	5k574.5	OP pri vrod.anomál.pulmonál.chl.,náhrada konduitom
5k520.1	Vým.umelej protézy aortál.chlopne xenotransplantátom	5k574.x	OP pri vrod.anomáliach pulmonál.chlopne,ostatné
5k520.2	Vým.umelej protézy aortál.chlopne umelou protézou	5k576.0	Valvuloplast./anuloplast.pri vrod.anomál.trikuspid.chlopne
5k520.3	Vým.xenotransplantátu aortál.chlopne xenotransplantátom	5k576.1	OP pri vrod.anomál.trikuspid.chl.,náhrada homograftom
5k520.4	Vým.xenotr./um.prot.aort.ch.chlopň.ciev.protézou,mech.	5k576.2	OP pri vrod.anomál.trikuspid.chlop.,náhr.bioprot.so stentom
5k520.5	Vým.xenotr./um.prot.aort.ch.chlopň.ciev.prot.,biol.	5k576.3	OP pri vrod.anomál.trikuspid.chlop.,náhr.bioprot.bez stentu
5k520.6	Vým.xenotr./um.prot.aort.ch.samoexp.xenotranspl.b.šitia	5k576.4	OP pri vrod.anomál.trikuspid.chlop.,náhr.mechan.protézou
5k520.x	Výmena protézy aortálnej chlopne, ostatné	5k576.x	OP pri vrod.anomáliach trikuspidálnej chlopne,ostatné
5k522.0	Vým.xenotransplantát.mitrálnej chlop.umel.protézou	5k578.0	OP pri vrod.anomál.AV-chlopne, valvuloplast./anuloplast
5k522.1	Vým.um.protézy mitrálnej chlop.xenotransplantátom	5k578.1	OP pri vrod.anom.AV-chlopne,náhr.homograft
5k522.2	Vým.um.protézy mitrálnej chlop.um.protézou	5k578.2	OP pri vrod.anomál.AV-chlopne,náhr.bioprot.stentom
5k522.3	Vým.xenotransplant.mitrálnej chlop.xenotransplantátom	5k578.3	OP pri vrod.anomál.AV-chlopne,náhr.bioprot.bez stentu
5k522.x	Výmena protézy mitrálnej chlopne,ostatné	5k578.4	OP pri vrod.anomál.AV-chlopne,náhr.mechan.prot.
5k524.0	Vým.xenotranspl.pulmonálnej chlopne um.protézou	5k578.x	OP pri vrod.anom.AV-chlopne,ostatné
5k524.1	Vým.um.protézy pulmonál.chl. xenotransplantátom	5k57a.0	Valvuloplast./anuloplast.pri vrod.anomál.trunku chlopni
5k524.2	Vým.umelej protézy pulmonál.chlop.um.protézou	5k57a.1	OP pri vrod.anom.trunku chlopni,náhrada homograftom
5k524.3	Vým.xenotranspl.pulmonálnej chlop.xenotransplantátom	5k57a.2	OP pri vrod.anom.trunku chlopni,náhr.bioprot.so stentom
5k524.4	Vým.xenotranspl/um.prot.pulm.ch.chlopň.ciev.prot.,mechan.	5k57a.3	OP pri vrod.anom.trunku chlopni,náhr.bioprot.bez stentu
5k524.5	Vým.xenotranspl/um.prot.pulm.ch.chlopň.ciev.prot.,biolog.	5k57a.4	OP pri vrod.anom.trunku chlopni,náhr.mechan.protézou
5k524.x	Výmena pulmonálnej chlopne,ostatné	5k57a.x	OP pri vrod.anomáliach trunku chlopni,ostatné
5k526.0	Vým.xenotransplantátu trikuspidál.chlop. um.protézou	5k580	Totálna korektúra Fallotovej tetralógie
5k526.1	Vým.umel.protézy trikuspidál.chlop. xenotransplantátom	5k581.0	Korektúra transpozície veľkých ciev [TGA],arteriál.switch
5k526.2	Vým.umelej protézy trikuspidál.chlop. umelou protézou	5k581.2	Korektúra transpozície veľkých ciev [TGA],double switch
5k526.3	Vým.xenotranspl.trikuspidál.chlop. xenotransplantátom	5k581.3	Korektúra transpozície veľkých ciev [TGA],atriálny switch
5k526.x	Výmena trikuspidálnej chlopne,ostatné	5k581.x	Korektúra transpozície veľkých ciev [TGA],ostatné
5k530.0	Valvulopl.aortál.chlopne(okr.valv.pri vrod.anom.chl),otv.chir.	5k582.0	Korekcia totál.anomálneho pľúc.venózneho návratu
5k531	Anuloplastika aort.chlop.(okr.valv.pri vrod.anom.chl)	5k582.1	Korekcia parciálneho anomál.pľúc.venózneho návratu
5k532	Mitrálna anuloplastika(okr.valvupl.pri vrod.anom.chl)	5k582.2	Korektúra transpozície veľkých ciev [TGA], Nikaidoh OP
5k533.0	Mitrál.valvuloplast(okr.valvulopl. pri VVCH chlopni),otv.chir	5k584.0	Korekcia dvojvýtok.pravej komory, Fallot - typ
5k534	Anuloplast.pulmon.chlopne(okr.valv.pri vrod.anom.chl)	5k584.1	Korekcia dvojvýtok.pravej komory [DORV], nie Fallot - typ
5k535	Anuloplast.trikuspid.chlopne(okr.valv.pri vrod.anom.chl)	5k585	Korekcia dvojvýtokovej ľavej komory
5k536.0	Valvuloplast.trikuspid.chl(okr.valv.pri vrod.anom.chl),otv.chir.	5k586	Korekcia truncus arteriosus
5k537.0	Valvuloplast.pulmonál.chl(okr.valv.pri vrod.anom.chl),otv.chir	5k587.0	Glenn-OP funkč./morfolog.jednokomor.srdca,unidirekčne
5k53x	Valvuloplastika(okr.valv.pri vrod.anom.chl),ostatné	5k587.1	Glenn-OP funkč./morfolog.jednokomor.srdca,bidirekčne
5k540.0	Valvulotómia aortálnej chlopne,otvorene chirurgicky	5k587.2	Glenn-OP funkč./morfolog.jednokomor.srdca,bilaterál.
5k540.2	Valvulotómia mitrálnej chlopne,otvorene chirurgicky	5k587.3	Fontan-OP funk/morfolog.jednokom.srdca,intrakardiál.tunel
5k540.4	Valvulotómia pulmonálnej chlopne,otvorene chirurgicky	5k587.4	Fontan-OP funk/morfolog.jednokom.srdca,extrakardiál.tunel
5k540.6	Valvulotómia trikuspidálnej chlopne,otvorene chirurgicky	5k587.5	Fontan-OP funkč./morfolog.jednokomorového srdca, iné
5k550.0	Rekonštr.vrod.defektu predsieň.septa čiastoč.uzáver	5k587.6	Damus-Kay-Stansel-OP funkčne/morfolog.jednokomor.srdca
5k550.1	Rekonštr.vrod.defektu predsieň.septa komplet.uzáver	5k587.7	Norwood-OP funkč./morfolog.jednokomorového srdca
5k550.x	Rekonštr.vrod.def.predsieň.septa bližš.nešpecif.uzáver	5k587.x	OP funkčne/morfolog.jednokomor.srdca,ostatné
5k551.0	Rekonštrukcia vrod.defektu komor.septa čiastoč.uzáver	5k588	Korekcia Cor triatrium
5k551.1	Rekonštrukcia vrod.defektu komor.septa,komplet.uzáver	5k589	Korekcia syndrómu chýbajúcej pulmonálnej chlopne
5k551.x	Rekonštrukcia vrod.defektu komor.septa,bližš.nešpec.uzáver	5k58x	Iné OP na srdci pri vrod.anomáliach, iná korekcia
5k552.0	Rekonštr.vrod.čiastočného atrioventrikulárneho defektu	5k590.1	Explorácia aortálnej chlopne (s trombektómiou)
5k552.1	Rekonštr.vrod.eného komplet.atrionventrikulárneho defektu	5k590.2	Subvalvulárna fibrózna resekcia aortálnej chlopne
5k552.x	Rekonštr.vrod.atrionventr.defektu bližš.nešpec.korekciu	5k590.3	Subvalvulárna muskulárna resekcia aortálnej chlopne
5k559	Rekonštrukcia vrod.eného defektu septa,iná	5k590.4	Supravulvulárna resekcia aortálnej chlopne
5k560	Operácia otvoreného ductus arteriosus (Botalli)	5k590.5	Refixácia protézy aortálnej chlopne
5k568	OP pri vrod.anomáliach kolaterál.ciev.unifikalizácia	5k590.6	Odvápnenie aortálnej chlopne
5k570.0	OP pri vrod.anomáliach aortál.chl.,rekonštr.chlopni	5k590.8	Implantácia mechanického aortálneho konduitu
5k570.1	OP pri vrod.anomáliach aortál.chlopne,náhrada homograft.	5k590.9	Implantácia biologického aortálneho konduitu

5k590.a	Rekonštr.koreňa aorty s reimpl.aort.chl.podľa Davida	5k621.21	Vytv.2-nás.aortokor.bajp.miniinv.,torakot.s autológ.t.
5k590.b0	Remodel.koreňa aorty s implant.ciev.protézy podľa Yacoubu	5k621.22	Vytv.2-nás.aortokor.bajp.miniinv.,torakot.heterológ.ž./t.
5k590.b1	Remod.koreň.aort s impl.cie.prot.Yacoub imp.anulopl.prsten	5k621.25	Vytv.2-nás.aortokor.bajp.miniinvazív.,torakotom.s protézou
5k590.c	Náhr.aortál.koreňa pulmonál.autografom (Ross-OP)	5k621.2x	Vytv.2-nás.aortokoronár.bajp.miniinvaz.,torakotomicky ost.
5k590.x	Iné operácie aortálnej chlopne, ostatné	5k621.30	Vytv.2-nás.aortokor.bajp.miniinv.,torakosk.s autológ.ž.
5k592.1	Explorácia mitrálnej chlopne (s trombektómiou)	5k621.31	Vytv.2-nás.aortokor.bajp.miniinv.,torakosk.s autológ.t.
5k592.2	Rekonštr.záver.aparátu mitrál.chlopne a cípov chlopne	5k621.32	Vytv.2-nás.aortokor.bajp.miniinv.,torakosk.heterológ.ž./t.
5k592.3	Anuloplastika mitrálnej chlopne	5k621.35	Vytv.2-nás.aortokor.bajp.miniinvazív.,torakoskop.s protézou
5k592.4	Dekalcifikácia mitrálnej chlopne	5k621.3x	Vytv.2-nás.aortokoronár.bajp.miniinvaz.,torakoskopicky ost.
5k592.x	Iné operácie mitrálnej chlopne, ostatné	5k622.20	Vytv.3-nás.aortokor.bajp.miniinv.,torakot.s autológ.ž.
5k594.1	Explorácia pulmonálnej chlopne (s trombektómiou)	5k622.21	Vytv.3-nás.aortokor.bajp.miniinv.,torakosk.s autológ.t.
5k594.2	Plastika subvalvulárnej stenózy pulmonálnej chlopne	5k622.22	Vytv.3-nás.aortokor.bajp.miniinv.,torakot.heterológ.ž./t.
5k594.4	Plastika supravalvulárnej stenózy pulmonálnej chlopne	5k622.25	Vytv.3-nás.aortokor.bajp.miniinvazív.,torakotom.s protézou
5k594.5	Refixácia protézy pulmonálnej chlopne	5k622.2x	Vytv.3-nás.aortokoronár.bajp.miniinvaz.,torakotomicky ost.
5k594.6	Dekalcifikácia pulmonálnej chlopne	5k622.30	Vytv.3-nás.aortokor.bajp.miniinv.,torakosk.s autológ.ž.
5k594.8	Implant.mechanického konduitu pulmonál.chlopne	5k622.31	Vytv.3-nás.aortokor.bajp.miniinv.,torakosk.s autológ.t.
5k594.9	Implant.biologického konduitu pulmonál.chlopne	5k622.32	Vytv.3-nás.aortokor.bajp.miniinvazív.,torakosk.heterológ.ž./t.
5k594.x	Iné operácie pulmonálnej chlopne, ostatné	5k622.35	Vytv.3-nás.aortokor.bajp.miniinvazív.,torakosk.s protézou
5k596.1	Explorácia trikuspidálnej chlopne (s trombektómiou)	5k622.3x	Vytv.3-nás.aortokoronár.bajp.miniinvaz.,torakoskopicky ost.
5k596.2	Valvuloplastika trikuspidálnej chlopne	5k623.20	Vytv.4-nás.aortokor.bajp.miniinv.,torakot.s autológ.ž.
5k596.3	Anuloplastika trikuspidálnej chlopne	5k623.21	Vytv.4-nás.aortokor.bajp.miniinv.,torakot.s autológ.t.
5k596.4	Dekalcifikácia trikuspidálnej chlopne	5k623.22	Vytv.4-nás.aortokor.bajp.miniinv.,torakot.heterológ.ž./t.
5k596.x	Iné operácie trikuspidálnej chlopne, ostatné	5k623.25	Vytv.4-nás.aortokor.bajp.miniinvazív.,torakotom.s protézou
5k59x	Iné operácie srdcových chlopní, ostatné	5k623.2x	Vytv.4-nás.aortokoronár.bajp.miniinvaz.,torakotomicky ost.
5k600	Otvorená endarterektómia bez záplaty	5k623.30	Vytv.4-nás.aortokor.bajp.miniinv.,torakosk.s autológ.ž.
5k601	Otvorená endarterektómia s použitím záplaty	5k623.31	Vytv.4-nás.aortokor.bajp.miniinv.,torakosk.s autológ.t.
5k602	Otvor.endarterekt.so zaved.stentu do koronár.tepny	5k623.32	Vytv.4-nás.aortokor.bajp.miniinv.,torakosk.heterológ.ž./t.
5k604	Otv.endarterekt.so zavedením stentov do viac.koronár.tep.	5k623.35	Vytv.4-nás.aortokor.bajp.miniinvazív.,torakosk.s protézou
5k60x	Iná endarterektómia	5k623.3x	Vytv.4-nás.aortokoronár.bajp.miniinvaz.,torakoskopicky ost.
5k610.0	Vytv.jednoduch.aortokoronár.bajpasu s autológ.žilami	5k624.20	Vytv.5-nás.aortokor.bajp.miniinv.,torakot.s autológ.ž.
5k610.1	Vytv.jednoduch.aortokoronár.bajpasu s autológ.tepnami	5k624.21	Vytv.5-nás.aortokor.bajp.miniinv.,torakot.s autológ.t.
5k610.2	Vytv.jednoduch.aortokoronár.bajpasu s heterológ.ž./t.	5k624.22	Vytv.5-nás.aortokor.bajp.miniinv.,torakot.heterológ.ž./t.
5k610.5	Vytvorenie jednoduch.aortokoronárneho bajpasu s protézou	5k624.25	Vytv.5-nás.aortokor.bajp.miniinvazív.,torakotom.s protézou
5k610.x	Vytvorenie jednoduchého aortokoronárneho bajpasu, ost.	5k624.2x	Vytv.5-nás.aortokoronár.bajp.miniinvaz.,torakotomicky ost.
5k611.0	Vytv.2-násob.aortokoronár.bajpasu s autológ.žilami	5k624.30	Vytv.5-nás.aortokor.bajp.miniinv.,torakosk.s autológ.ž.
5k611.1	Vytv.2-násob.aortokoronár.bajpasu s autológ.tepnami	5k624.31	Vytv.5-nás.aortokor.bajp.miniinv.,torakosk.s autológ.t.
5k611.2	Vytv.2-násob.aortokoronár.bajpasu s heterológ.ž./t.	5k624.32	Vytv.5-nás.aortokor.bajp.miniinv.,torakosk.heterológ.ž./t.
5k611.5	Vytv.2-násob.aortokoronár.bajpasu s protézou	5k624.35	Vytv.5-nás.aortokor.bajp.miniinvazív.,torakosk.s protézou
5k611.x	Vytv.2-násob.aortokoronár.bajpasu, ostatné	5k624.3x	Vytv.5-nás.aortokoronár.bajp.miniinvaz.,torakoskopicky ost.
5k612.0	Vytv.3-násob.aortokoronár.bajpasu s autológ.žilami	5k62x.0	Vytv.iného aortokoronár.bajpasu miniinv.s autológ.žilami
5k612.1	Vytv.3-násob.aortokoronár.bajpasu s autológnymi tepnami	5k62x.1	Vytv.iného aortokoronár.bajpasu miniinv.s autológ.tepn.
5k612.2	Vytv.3-násob.aortokoronár.bajpasu s heterológ.ž./t.	5k62x.2	Vytv.iného aortokoronár.bajpasu miniinv.s heterológ.ž./t.
5k612.5	Vytv.3-násob.aortokoronár.bajpasu s protézou	5k62x.5	Vytv.iného aortokoronár.bajpasu miniinv.s protézou
5k612.x	Vytv.3-násob.aortokoronár.bajpasu, ostatné	5k62x.x	Vytv.iného aortokoronárneho bajpasu miniinv.,iný mat.
5k613.0	Vytv.4-násob.aortokoronár.bajpasu s autológ.žilami	5k630	Patch koronárnych tepien
5k613.1	Vytv.4-násob.aortokoronár.bajpasu s autológ.tepnami	5k631	Revízia aortokoronárneho bajpasu
5k613.2	Vytv.4-násob.aortokoronár.bajpasu s heterológ.ž./t.	5k632	Reimplantácia aortokoronárneho bajpasu
5k613.5	Vytv.4-násob.aortokoronár.bajpasu s protézou	5k633	Transpozícia koronárnych tepien
5k613.x	Vytv.4-násob.aortokoronár.bajpasu, ostatné	5k634	Revaskulariz.voľným transplant. a. mammaia interna [IMA]
5k614.0	Vytv. 5-násob.aortokoronár.bajpasu s autológ.žilami	5k636	Transmyokardiálna laserová revaskularizácia [TMLR]
5k614.1	Vytv. 5-násob.aortokoronár.bajpasu s autológ.tepnami	5k643	Rekonštr.koronárneho sinusu na koronárnych cievach
5k614.2	Vytv. 5-násob.aortokoronár.bajpasu s heterológ.ž./t.	5k730	Excízia poškodeného tk.srdca v predsieni
5k614.5	Vytv. 5-násob.aortokoronár.bajpasu s protézou	5k731	Excízia poškodeného tk.srdca v komore
5k614.x	Vytv. 5-násob.aortokoronár.bajpasu, ostatné	5k732	Čiastoč.f.komor.redukčná plastika (Batista) poškod.tk.srdca
5k615.0	Vytv.6-násob.aortokoronár.bajpasu s autológ.žilami	5k733	Resekcia aneuryzmy poškodeného tkaniva srdca v predsieni
5k615.1	Vytv.6-násob.aortokoronár.bajpasu s autológ.tepnami	5k734	Resekcia aneuryzmy poškodeného tkaniva srdca v komore
5k615.2	Vytv.6-násob.aortokoronár.bajpasu s heterológ.ž./t.	5k740	Sutúra perikardu po poranení
5k615.5	Vytv. 6 a viacnásob.aortokoronár.bajpasu s protézou	5k741	Plastická rekonštr.perikardu bez implantátu
5k615.x	Vytv.6 a viacnásob.aortokoronár.bajpasu, ostatné	5k742	Plastická rekonštrukcia perikardu s implantátom
5k620.20	Vytv.jedn.aortokor.bajp.miniinv.,torakot. s autológ.ž.	5k743	Sutúra myokardu po poranení
5k620.21	Vytv.jedn.aortokor.bajp.miniinv.,torakot. s autológ.t.	5k744	Plastická rekonštr.myokardu bez implantátu
5k620.22	Vytv.jedn.aortokor.bajp.miniinv.,torakot.heterológ.ž./t.	5k745	Plastická rekonštr.myokardu s implantátom
5k620.25	Vytv.jedn.aortokor.bajp.miniinvazív.,torakotom.s protézou	5k746	Uzáver získaného defektu komorového septa
5k620.2x	Vytv.jednoduch.aortokoronár.bajp.miniinvaz.,torakot.ost.	5k762.0	Otv.chir.impl.extrakorporál.univentrikulár.pumpy
5k620.30	Vytv.jedn.aortokor.bajp.miniinv.,torakoskop.s autológ.ž.	5k762.1	Otv.chir.explantácia extrakorporál.univentrikulár.pumpy
5k620.31	Vytv.jednoduch.aortokor.bajp.miniinv.,torakosk.s autológ.t.	5k762.2	Izol.výmena extrakorporál.univentrikulár.pumpy,nechirurg.
5k620.32	Vytv.jedn.aortokor.bajp.miniinv.,torakosk.heterológ.ž./t.	5k763.0	Otv.chir.implantácia extrakorporál.biventrikulár.pumpy
5k620.35	Vytv.jedn.aortokor.bajp.miniinvazív.,torakosk.s protézou	5k763.1	Otv.chir.explantácia extrakorporál.biventrikulár.pumpy
5k620.3x	Vytv.jedn.aortokoronár.bajp.miniinvaz.,torakoskopicky ost.	5k763.2	Izolov.výmena extrakorporál.biventrikulár.pumpy, nechir.
5k621.20	Vytv.2-nás.aortokor.bajp.miniinv.,torakot.s autológ.ž.	5k764.0	Otv.chir.implant.intrakorporál.univentrikulár.pumpy

5k764.1	Otv.chir.explantácia intrakorporál.univentrikulár.pumpy	5i126.4↔	Endarterekt.a.trombendarterekt.a.renalis
5k765.0	Otv.chir.implantácia intrakorporál.biventrikulár.pumpy	5i126.5	Endarterekt.a.trombendarterekt.a.mesenter.sup.
5k765.1	Otv.chir.explantácia intrakorporál.biventrikulár.pumpy	5i126.6	Endarterekt.a.trombendarterekt.a.mesenter.inf.
5k766.0	Otv.chir.implantácia umelého srdca(totál.náhr.srdca)	5i126.7	Endarterekt.a.trombendarterekt.viscerál.tepny,ciev.protéza
5k766.1	Otv.chir.explantácia umelého srdca(totál.náhr.srdca)	5i126.x↔	Endarterekt.a.trombendarterekt.viscerál.tepny,ost.
5k767.0	Otv.chir.implant.parakorporál.univentrikulár.pumpy	5i133.0	Res.aneuryzmy ascendent.aorty bez použ.prot.mat
5k767.1	Otv.chir.explant.parakorporál.univentrikulár.pumpy	5i133.1	Res.aneuryzmy torakál.aorty bez použ.prot.mat.
5k767.2	Izolov.výmena parakorporál.univentrikulár.pumpy, nechir.	5i133.2	Res.aneuryzmy abdominál.aorty bez použ.prot.mat.
5k768.0	Otv.chir.implant.parakorporál.biventrikulár.pumpy	5i133.x	Res.aneuryzmy aorty bez použ.prot.mat.,ost.
5k768.1	Otv.chir.explant.parakorporál.biventrikulár.pumpy	5i134.1↔	Res.aneuryzmy truncus brachioceph.bez použ.prot.mat.
5k768.2	Izolov.výmena parakorporál.biventrikulár.pumpy, nechir.	5i134.2↔	Res.aneuryzmy a.pulmonalis bez použ.prot.mat.
5k76x	Otv.chir.implant. a explant.podpor.systémov srdca, ost.	5i134.x↔	Res.aneuryzmy tepny hrudníka bez použ.protetic.mat.,ost.
5k775.0	Impl.defibr.s 1-dut.stimuláciou bez AV-sekvenč.stimul.	5i135.0↔	Res.aneuryzmy a.iliaca comm. bez použ.prot.mat.
5k776	Impl.defibrilátora s 2- dutin.stimuláciou	5i135.1↔	Res.aneuryzmy a.iliaca ext. b.použ.prot.mat.
5k777	Impl.defibr.s biventrik.resynchr.stimuláciou	5i135.2↔	Res.aneuryzmy a.iliaca int. b.použ.prot.mat.
5k77h.1	Implant./vým.defibril.s podkož.elekt.bez vnútrošrdc.elekt.	5i136.0	Res.aneuryzmy truncus coeliacus bez použ.prot.mat.
5k785.4	Vým.prístr.bez zm.elekt.defi.s 1-dut.sys.	5i136.1	Res.aneuryzmy a.hepatica bez použ.prot.mat.
5k785.5	Vým.prístr.bez zm.elekt.defi.s 2-dut.stimul.	5i136.2	Res.aneuryzmy a.gastrica bez použ.prot.mat.
5k785.6	Vým.prístr.bez zm.elekt.defibril.biventr.stim.	5i136.3	Res.aneuryzmy a.lienalis bez použ.prot.mat.
5k785.a	Vým.prístroja b.zmeny elektrody,defibril.s podkož.elektrodou	5i136.4↔	Res.aneuryzmy a.renalis bez použ.prot.mat.
5k786.4	Vým.prístroja a elektódy: defib.s 1-dut.stim.	5i136.5	Res.aneuryzmy a. mesenterica super. bez použ.prot.mat.
5k786.5	Vým.prístroja a elektódy: defib.s 2-dut.stim.	5i136.6	Res.aneuryzmy a. mesenterica inf. bez použ.prot.mat.
5k786.6	Vým.prístroja a elektódy: defib.biventr.resynchr.stim.	5i136.x↔	Res.aneuryzmy viscerál.tepny bez použ.prot.mat.,ost.
5k786.8	Vým.prístroja a elektrody,defibrilátor s podkož.elektrodou	5i137.0↔	Res.aneuryzmy a. femoralis bez použ.protet.materiálu
5k789.7	Rozšírenie systému,kardiostim.na defibri.s 1-dutin.stim.	5i137.1↔	Res. neuryzmy a. profunda femoris bez použ. protet.mat.
5k789.a	Rozšírenie syst.,kardiostim.na defibri. s 2-dutin.stimul.	5i137.2↔	Res. aneuryzmy a. poplitea bez použ.protet.mat.
5k789.b	Rozšírenie sy.,kardiostim.na defibri.s biventrik.stim.	5i137.x↔	Res.aneuryzmy tep.stehna bez použ.prot.mat.;ost.
5k789.c	Rozš.syst., defibri.na defibri.s 2-dutin.stimul.	5i138.0↔	Res. aneuryzmy a. tibialis anterior bez použ.prot.mat.
5k789.d	Rozš.syst., defibri.na defibri. s bivertik.stimul.	5i138.1↔	Res. aneuryzmy a. dorsalis pedis bez použ.protet.mat.
5k789.e	Zúženie systému, 2-dutinový ICD systém na jednodutinový ICD	5i138.2↔	Res. aneuryzmy a. tibialis posterior bez použ.protet.mat.
5k789.f	Zúženie systému, biventrikulár.ICD syst.na 1-dutinový ICD	5i138.3↔	Res. aneuryzmy a. fibularis bez použ.protet.mat.
5k789.g	Zúženie systému, biventrikulár.ICD syst.na 2-dutinový ICD	5i138.x↔	Res.aneur.tepien predkol.a nohy b.použ.prot.mat.,ostat.
5k790	Otvorená masáž srdca	5i139.a↔	Res.aneuryzmy v. pulmonalis bez použ.protet.mat.
5k791.1	Operačná ligatúra uška srdca	5i139.d↔	Res.aneuryzmy v. brachiocephalica bez použ.protet.mat.
5k791.2	Exklúzia uška srdca	5i139.e	Res.aneuryzmy v. cava superior bez použ.protet.mat.
5k796	Kardiomyoplastika	5i139.f	Res.aneuryzmy v. cava inferior bez použ.protet.mat.
5i013.0	Embolektómie a trombektómie ascendent.aorty	5i139.g↔	Res.aneuryzmy v. iliaca communis bez použ.protet.mat.
5i013.1	Embolektómie a trombektómie oblúka aorty	5i139.h↔	Res.aneuryzmy v. iliaca externa bez použ.protet.mat.
5i013.2	Embolektómie a trombektómie torakál.aorty	5i139.i↔	Res.aneuryzmy v. iliaca interna bez použ.protet.mat.
5i014.0↔	Embolektómie a trombektómie a. subclavia	5i143.02	Res.ascendent.aorty s interpoz., lineár.protéza pri aneur.
5i014.1↔	Embolekt. a trombekt.truncus brachioceph.	5i143.0x	Res.ascendent.aorty s interpozitom, ostatné
5i014.2↔	Embolektómie a trombektómie a. pulmonalis	5i143.11	Res.ascend.aorty s interp. s reimpl.koron.tepien, lineár.prot.
5i014.3↔	Embolekt. a trombektómie tepny hrudníka,ciev.protéza	5i143.12	Res.asc.aor.s interp.s reimpl.koron.aa.,lin.protéza p.aneur
5i014.x↔	Embolektómie a trombektómie tepny hrudníka,ost.	5i143.1x	Res.ascend. aorty s interpoz. s reimpl.koronár.tepien, ost.
5i019.a↔	Embolektómie a trombektómie v. pulmonalis	5i143.21	Resekcia torakálnej aorty s interpozitom, lineár. protéza
5i019.b↔	Embolektómie a trombektómie v. subclavia	5i143.22	Res.torak.aorty s interp.,lineár.protéza pri aneuryzme
5i019.d↔	Embolektómie a trombektómie v. brachiocephalica	5i143.2x	Resekcia torakálnej aorty s interpozitom, ostatné
5i019.e	Embolektómie a trombektómie v. cava superior	5i143.31	Res.torakoabdom.aorty s interp. lineárna protéza
5i019.f	Embolektómie a trombektómie v. cava inferior	5i143.32	Res.torakoabdom.aorty s interp., lin.protéza pri aneuryzme
5i120.4x	Endarterekt.a.trombendarterekt. a.vertebralis,ost.	5i143.3x	Resekcia torakoabdom.aorty s interpozitom, ostatné
5i120.8↔	Selektívna endarterektómia arteria carotis externa	5i143.42	Res.abdom.aorty s interpoz.suprarenál.,lin.prot. pri aneur.
5i123.0	Endarterektómia a trombendarterektómia ascendent.aorty	5i143.43	Res.abdominál.aorty s aortobilickým interp.suprarenálne
5i123.1	Endarterektómia a trombendarterektómia oblúka aorty	5i143.44	Res.abdominál.aorty s aortobifemorál.interp.,bajp.supraren.
5i123.2	Endarterektómia a trombendarterektómia torakál.aorty	5i143.4x	Res.abdomin.aorty s interpoz.suprarenálne,ostatné
5i123.3	Endarterektómia a trombendarterektómia abdomin.aorty	5i143.52	Res.abdomin.aorty s interpoz.infrarenál.,lin.prot.pri aneur.
5i123.4	Endarterekt.a.trombendarterektómia aorty,ciev.protéza	5i143.53	Res.abdominál.aorty s aortobil.interpozitom infrarenálne
5i123.x	Endarterektómia a trombendarterektómia aorty, ostatné	5i143.54	Res.abdomin.aorty s aortobifemor.interpozit,bajp.infraren.
5i124.0↔	Endarterekt.a.trombendarterekt. a.subclavia	5i143.5x	Res.abdomin.aorty s interpoz.infrarenálne,ostatné
5i124.1↔	Endarterekt.a.trombendarterekt. truncus brachioceph.	5i143.62	Res.abdom.aorty bez b.u. s interp.,lineár.protéza p.aneur.
5i124.2↔	Endarterekt.a.trombendarterekt a.pulmonalis	5i143.6x	Res.abdom.aorty bez bližš.urč. s interp, ostatné
5i124.3↔	Endarterekt.a.trombendarterekt.tepny hrudníka,ciev.protéza	5i143.7	Res.ascend.aor.,aort.oblúka/descend.aor.s interpoz.,hybrid
5i124.x↔	Endarterekt.a.trombendarterekt.tepny hrudníka,ost.	5i143.80	Res.asc.aort,aort.obl/tor.aor.s interp.hybr.endov.impl1 st.-pr
5i125.1↔	Endarterekt.a.trombendarterekt. a.iliaca b.n.č.	5i143.81	Res.asc.aort,aort.obl/tor.aor.s interp:hybr.endov.impl2 st.-pr
5i125.2↔	Endarterekt.a.trombendarterekt. a.iliaca com.	5i143.82	Res.asc.aort,aor.obl/tor.aor.s interp:hybr.endov.impl3a vi.st
5i125.3↔	Endarterekt.a.trombendarterekt. a.iliaca ext.	5i143.90	Res.torakoabd.aorty s interp:hybrid.endov.impl1 st.-pr.
5i125.4↔	Endarterekt.a.trombendarterekt. a.iliaca int.	5i143.91	Res.torakoabd.aorty s interp:hybrid.endov.impl2 st.-pr.
5i126.0	Endarterekt.a.trombendarterekt.truncus coeliacus	5i143.92	Res.torakoabd.aorty s interp:hybrid.endov.impl3 a viac st
5i126.1	Endarterekt.a.trombendarterekt.a.hepatica	5i143.x	Res.aorty s interpozitom,ostatné
5i126.2	Endarterekt.a.trombendarterekt.a.gastrica	5i144.0↔	Res.aneur.a.subclavia(okr.aneur.aor.)s intpoz.
5i126.3	Endarterekt.a.trombendarterekt.a.lienalis	5i144.1↔	Res.ane.truncus brachioceph.(okr.aneur.aor.)s intpoz.

5144.2↔	Res.ane.a.pulmonalis(okr.aneur.aor.)s intpoz.	51179.b↔	Ligatúra v. subclavia
5144.x↔	Res.ane.tepien hrudníka(okr.aneur.aor.)s intpoz.,ost.	51179.d↔	Ligatúra v. brachiocephalica
5145.0↔	Res.ane.b.n.č. a. iliaca(okr.aneur.aor)s interpoz.	51500.3	Vytv.spojky pom. protézy medzi a.pulmonalis a aortou,centr.
5145.1↔	Res.aneur. a. iliaca communis(okr.aneur.aor)s interpoz.	51500.6	Umiestn.ventrikulo-pulmonár.arteriálneho konduitu
5145.2↔	Res.aneur. a. iliaca externa(okr.aneur.aor)s interpoz.	51501.0	Vytvor.vnútrobr.žil.spojky:splenoren.venóz.shunt
5145.3↔	Res.aneur. a. iliaca interna(okr.aneur.aor)s interpoz.	51501.1	Vytvor.vnútrobr.žil.spojky:portokavál.venóz.shunt
5146.0	Res.aneur. trunc.coeliacus(okr.aneur.aor)s interpoz.	51501.2	Vytvor.vnútrobr.žil.spojky:mezokavál.ven.shunt
5146.1	Res.aneur. a. hepatica(okr.aneur.aor)s interpoz.	51501.3	Vyt.vnútr.bruš.žil.spojky:renoportálny ven.shunt
5146.2	Res.aneur. a. gastrica(okr.aneur.aor)s interpoz.	51501.4	Vyt.vnútr.bruš.žil.spojky:mezenterik.jump
5146.3	Res.aneur. a. lienalis(okr.aneur.aor)s interpoz.	51501.x	Vytvor.vnútrobr.žil.spoj.(intraabd.venózný shunt):ostatné
5146.4↔	Res.aneur. a. renalis(okr.aneur.aor)s interpoz.	51502.50	Vytvorenie A-V fistuly pomocou autológnej cievy
5146.5	Res.ane. a. mesenterica super.(okr.aneur.aor)s interpoz.	51502.51	Vytvorenie A-V fistuly pomocou allogénnej cievy
5146.6	Res.aneur. a. mesenterica infer.(okr.aneur.aor)s interpoz.	51502.6	Vytv. A-V fistuly na HK pom.protetického materiálu
5146.x↔	Res.aneur. viscerál.tepien(okr.aneur.aor)s interpoz.,ost.	51502.70	Vytv.A-V fistuly na DK pom. protetického materiálu
5147.0↔	Res.aneur. a. femoralis(okr.aneur.aor)s interpoz.	51502.9	Vytvorenie dočasného A-V shuntu (peroperačný)
5147.1↔	Res.aneur. a. profunda femoris(okr.aneur.aor)s interpoz.	51511.0	Bajpas.OP tepny hlavy a krku pom.žily:a.carotis
5147.2↔	Res.aneur. a. poplitea(okr.aneur.aor)s interpoz.	51511.1	Bajpas.OP aa.hlavy a krku pom.žily:a.carotis-a. carotis
5147.x↔	Res.aneur.tepien stehna(okr.aneuru.aort)s interpoz.,ost.	51511.2	Bajpas.OP aa.hlavy a krku pom.žily:a.carotis-a.subclavia
5148.0↔	Res.ane. a. tibialis anterior(okr.aneur.aor)s interpoz.	51511.3	Bajpas.OP aa.hlavy a krku pom.žily:a.carotis-a.vertebralis
5148.1↔	Res.ane. a. tibialis posterior(okr.aneur.aor)s interpoz.	51511.x	Bajpas.OP artérie hlavy a krku pom.žily:ostatné
5148.2↔	Res.ane. a. fibularis (okr.aneur.aor)s interpoz.	51512.0	Bajpas.OP tepny ramena pomocou žily: a. subclavia
5148.x↔	Res.aneur.tepien predkol.a nohy(okr.aneur.aor)s interpo.,ost.	51512.1	Bajpas.OP aa.ramena pom.žily:a.subclavia,extraanat.
5149.1↔	Res.ane. v. poplitea (okr.aneur.aor)s interpoz.	51512.2	Bajpas.OP aa.ramena pom.žily:subclaviofemorálny bajp.
5149.a↔	Res.ane. v. pulmonalis (okr.aneur.aor)s interpoz.	51512.3	Bajpas.OP aa.ramena pom.žily:subclaviobifemor.bajp.
5149.b↔	Res.ane. v. subclavia(okr.aneur.aor)s interpoz.	51512.4	Bajpas.OP aa.ramena pom.žily: a.axillaris
5149.d↔	Res.ane. v. brachiocephalica(okr.aneur.aor)s interpoz.	51512.5	Bajpas.OP aa.ramena pom.žily:a.axillaris,extraanatom.
5149.e	Res.ane.v. cava superior(okr.aneur.aor)s interpoz.	51512.6	Bajpas.OP aa.ramena pom.žily:axillofemorál.bajp.
5149.f	Res.aneur.v. cava inferior (okr.aneur.aor)s interpoz.	51512.7	Bajpas.OP aa.ramena pom.žily:axillobifemor.,extraanat.
5149.g↔	Res.ane. v. iliaca communis (okr.aneur.aor)s interpoz.	51512.x	Bajpas.OP aa.ramena pom.žily:ostatné
5149.h↔	Res.ane. v. iliaca externa(okr.aneur.aor)s interpoz.	51513	Bajpas.OP tepny hornej končatiny pomocou žily
5149.i↔	Res.ane. v. iliaca interna(okr.aneur.aor)s interpoz.	51514.0	Bajpasové OP aorty pomocou žily:aorta -a.carotis
5153.0	Resekcia pseudoaneuriziem ascendentnej aorty	51514.1	Bajpasové OP aorty pomocou žily:aorta -a.subclavia
5153.1	Resekcia pseudoaneuriziem oblúka aorty	51514.2	Bajpasové OP aorty pom.žily:aortoartálny bajp.
5153.2	Resekcia pseudoaneuriziem torakálnej aorty	51514.3	Bajpasové OP aorty pom.žily:aortioiliakálny bajp.
5154.0↔	Resekcia pseudoaneuriziem a. subclavia	51514.4	Bajpasové OP aorty pom.žily:aortiofemorál.bajp.
5154.1↔	Resekcia pseudoaneuriziem truncus brachioceph.	51514.5	Bajpasové OP aorty pom.žily:aortofemorálny bajp.
5154.2↔	Resekcia pseudoaneuriziem a. pulmonalis	51514.6	Bajpasové OP aorty pom.žily:aortopopliteálny bajp.
5154.x↔	Resekcia pseudoaneuriziem tepien hrudníka, ostatné	51514.x	Bajpasové OP aorty pomocou žily:ostatné
5159.a↔	Resekcia pseudoaneuriziem v. pulmonalis	51515.0	Bajpas.OP a.iliaca a viscerál.aa.pom.žily:iliakoiliakál.bajp
5159.b↔	Resekcia pseudoaneuriziem v. subclavia	51515.1	Bajpas.OP a.iliaca a viscerál.aa.pom.žily:iliakoifemorál.bajp
5159.d↔	Resekcia pseudoaneuriziem v. brachioceph.	51515.2	Bajp.OP a.iliaca a viscer.aa.pom.žily:iliakopoplit.bez špecif.
5163.0	Sutúra ascendentnej aorty	51515.3	Bajp.OP a.iliaca a viscer.aa.pom.žily:iliakopoplit.nad kolen.
5163.1	Sutúra oblúka aorty	51515.4	Bajpas.OP a.iliaca a visce.aa.pom.žily:iliakopoplit.pod kol.
5163.2	Sutúra torakálnej aorty	51515.5	Bajpas.OP a.iliaca a viscerál.aa.pom.žily:iliakokurál.bajp.
5164.0↔	Sutúra a. subclavia	51515.6	Bajpas.OP a.iliaca a visce.aa.pom.žily:obturát.bajp,extraan
5164.1↔	Sutúra truncus brachiocephalicus	51515.7	Bajpas.OP a.iliaca a viscerál.aa.pom.žily:a. renalis
5164.2↔	Sutúra a. pulmonalis	51515.8	Bajpas.OP a.iliaca a viscerál.aa.pom.žily:iné viscerál.tepny
5164.x↔	Sutúra tepien hrudníka, ostatné	51515.x	Bajpas.OP a.iliaca a viscerál.tepny pom.žily:ostatné
5165.0↔	Sutúra aa. lumbales	51516.0	Bajpas.OP a.femoralis pom.žily:femorofemorál.bajp.
5165.1↔	Sutúra bližšie neurčenej časti a. iliaca	51516.1	Bajpas.OP a.femoral.pom.žily:femoropopliteál.bez špecif.
5165.2↔	Sutúra a. iliaca communis	51516.2	Bajp.OP a.femoral.pom.žily:femoropopliteál.nad kolenom
5165.3↔	Sutúra a. iliaca externa	51516.3	Bajp.OP a.femoralis pom.žily:femoropopliteál.pod kolenom
5165.4↔	Sutúra a. iliaca interna	51516.4	Bajpas.OP a.femoralis pom.žily:femorokurál.bajp.
5165.x↔	Sutúra tepien panvy a trupu, ostatné	51516.5	Bajpas.OP a.femoralis pom.žily:femoropedálny bajp.
5166.0	Sutúra truncus coeliacus	51516.6	Bajp.OP a.femoralis pom.žily:femorofemorál.,extraanat.
5166.1	Sutúra a. hepatica	51516.x	Bajpas.OP a.femoralis pom.žily: ostatné
5166.2	Sutúra a. gastrica	51517.0	Bajpas.OP a.poplitea pom.žily:popliteopopliteál.bajp.
5166.3	Sutúra a. lienalis	51517.1	Bajpas.OP a.poplitea pom.žily:popliteotrunkál.bajp.
5166.4↔	Sutúra a. renalis	51517.2	Bajpas.OP a.poplitea pom.žily:popliteokurál.bajp.
5166.5	Sutúra a. mesenterica superior	51517.3	Bajpas.OP a.poplitea pom.žily:popliteopedál.bajp.
5166.6	Sutúra a. mesenterica inferior	51517.x	Bajpas.OP a.poplitea pom.žily:ostatné
5166.x↔	Sutúra viscerálnych tepien, ostatné	51518	Bajpas.OP artérie nohy pom.žily
5173.0	Ligatúra ascendentnej aorty	51519	Bajpas.OP vény pomocou žily
5173.1	Ligatúra oblúka aorty	51521.0↔	Bajpas.OP aa.hlavy a krku pom.protézy:a. carotis-interpoz.
5173.2	Ligatúra torakálnej aorty	51521.1↔	Bajpas.OP aa.hlavy,krku p.protézy:karotic.bajp.extraanat.
5174.0↔	Ligatúra a. subclavia	51521.2↔	Bajpas.OP aa.hlavy,krku p.protézy:karot-subklaviál.bajp
5174.1↔	Ligatúra truncus brachiocephalicus	51521.3↔	Bajpas.OP aa.hlavy,krku p.protézy:karot.-vertebr.bajp.
5174.2↔	Ligatúra a. pulmonalis	51521.4	Bajpas.OP aa.hlavy,krku p.prot:karot.-subklaviál.extraanat.
5174.x↔	Ligatúra tepien hrudníka, ostatné	51521.5	Bajp.OP aa.hlavy,krku p.protézy:aorto-karotický extraanat
5179.a↔	Ligatúra v. pulmonalis	51521.x↔	Bajpas.OP artérie hlavy a krku pom.protézy:ost.

51522.0↔	Bajpas.OP tepny ramena pomocou protézy:a.subclavia	51546.5	Transpozícia a. mesenterica inferior
51522.1↔	Bajp.OP aa.ramena p.protézy:a.subcl-a.subclavia,extraanat.	51546.x↔	Transpozícia viscerálnej tepny, ostatné
51522.2↔	Bajpas.OP tepny ramena pom.protézy:subclaviofemorál.	51553.0	Iné plast.rekonštrukcie na ascendentnej aorte
51522.3↔	Bajpas.OP aa.ramena pom.protézy:subclaviofemorál	51553.1	Iné plast.rekonštrukcie oblúka aorty
51522.4↔	Bajpas.OP tepny ramena pomocou protézy:a.axillaris	51553.2	Iné plast.rekonštrukcie torakálnej aorty
51522.5↔	Bajpas.OP aa.ram.p.protézy:a.axillaris-a.axillaris,extraanat.	51554.2↔	Iné plastické rekonštrukcie a. pulmonalis
51522.6↔	Bajpas.OP tepny ramena pom.protézy:axillofemorál.bajp.	51570.3	Rev.v cie.v.chir.pre krv.výmena cie.v.graftu
51522.7↔	Bajpas.OP aa.rame.p.protézy:axillofemor.,extraanat.	51570.4	Rev.v cie.v.chir.pre krv.odstr.cievneho graftu
51522.x↔	Bajpas.OP tepny ramena pomocou protézy:ostatné	51570.7	Rev.v cie.v.chir.pre krv.výmena kardiálneho konduitu
51523↔	Bajpas.OP tepny hornej končatiny pomocou protézy	51571.3	Rev.v cie.v.chir.pre infekciu:výmena cievneho graftu
51524.0↔	Bajpas.OP aorty pomocou protézy:aorta-a.carotis	51571.4	Rev.v cie.v.chir.pre infekciu:odstránenie cievneho graftu
51524.1↔	Bajpas.OP aorty pomocou protézy:aorta-a.subclavia	5n020.1	Rekonštr.pas.paž.ako s.v:retrosterm:„Gastr.p.up“ s int.an.
51524.2	Bajpas.OP aorty pomocou protézy:aorto-aortál.bajp	5n020.2	Rek.pasáže paž.ako s.v:retrosterm:„Gastr.p.up“a cervik.anast
51524.3↔	Bajpas.OP aorty pomocou protézy:aortoiliakálny b.	5n020.3	Rek.pas.paž.ako s.vyk:retrosterm:voľ.interpoz.ten.čr.
51524.4	Bajpas.OP aorty pomocou protézy:aortoiliofemorálny b.	5n020.4	Rek.pas.paž.ako samost.vyk:retrosterm:s interpoz.hrub.čr.
51524.5↔	Bajpas.OP aorty pomocou protézy:aortofemorálny bajp.	5n020.x	Rekonštr.pasáže pažer.ako sam.vyk:retrosterm.priestor:ost.
51524.6↔	Bajpas.OP pomocou protézy:cross-bajpas iliakoiiliakálny	5n021.1	Rek.pas.paž.-sam.v:pôvod.lôžku pažer:„Gastr.p.up“s int.anst
51524.7	Bajpas.OP aorty pom.protézy:aorto-viscerálny bajpas	5n021.2	Rek.pas.pažer-s.v:pôvod.lôžku paž:„Gastr.p.up“s cervik.anast
51524.8↔	Bajpas.OP aorty pomocou protézy, aortobiliakál.bajpas	5n021.3	Rek.pas.paž.-s.v:pôvod.lôžku pažer:voľn.interpoz.ten.čr.
51524.9↔	Bajpas.OP aorty pom.protézy:aortobifemorál.bajpas	5n021.4	Rek.pas.paž.-s.v:pôvod.lôžku pažer:s interpoz.hrub.čr.
51524.x↔	Bajpas.OP aorty pomocou protézy: ostatné	5n021.x	Rekonštr.pasáže pažer.ako sam.vyk:v pôvod.lôžku pažer:ost.
51525.0↔	Bajpas.OP a.iliaca,viscerál.aa.p.protézy:iliakoiiliakálny bajp.	5n029.1	I.reknšt.pas.pažer.,sam.v.Gastr.pull up s intratorik.anast.
51525.00	Bajpas.OP aorty pomocou protézy:cross-bajpas iliakoiiliakálny	5n029.2	I.rekonšt.pas.pažer.,sam.v.Gastr.pull up s cervik.anast.
51525.1↔	Bajpas.OP a.iliaca,viscerál.aa.p.protézy:iliakoiifemorálny baj.	5n029.3	I.rekonšt.pas.pažer.ako samost.vyk.s voľnou interpoz.ten.čr
51525.10	Bajpas.OP pomocou protézy:cross-bajpas iliakofemorálny	5n029.4	Iná rekon.pasáže pažer.ako samost.v.s interpoziciou hr.čreva
51525.2↔	Bajpas.OP a.iliaca,viscerál.aa.p.protézy:iliakopopl.b.špecif.	5n029.x	Iná rekonštr.pasáže pažer.ako samost.v:ostatné
51525.3↔	Bajpas.OP a.iliaca,viscerál.aa.p.protézy:iliakopopl.nad kol.	5n02a	Rkšt.pas.p.atr.pažer.a oš.1 vr.ezfgrach.fis.s ez-ez.anst.b.u.fis
51525.4↔	Bajpas.OP a.iliaca,viscerál.aa.p.protézy:iliakopopl.pod kol.	5n02b	Rkšt.pas.p.atr.pažer.a oš.1 vr.ezfgrach.fis.s ez-ez.anst.s uz.fis
51525.5↔	Bajpas.OP a.iliaca,viscerál.aa.p.protézy:iliakokrurálny bajp.	5n02c	Rknš.pas.p.atr.pažer.a oš.1 vr.ezfgrach.fis.s interpoz.b.u.f.
51525.6↔	Bajp.OP a.iliaca,visce.aa.p.protézy:obturátor.bajp.extraanat.	5n02d	Rkšt.pas.p.atr.pažer.a oš.1 vr.ezfgrach.fis.s interpoz.s uz.fist.
51525.7↔	Bajpas.OP a.iliaca,viscerál.aa.p.protézy:a.renalis	5n02e	Rkšt.pas.p.atr.pažer.a oš.1 vr.ezfgrach.fis:trnsmdst.náh.b.uz.f
51525.8↔	Bajpas.OP a.iliaca,viscerál.aa.p.protézy:iné viscerál.tepny	5n02f	Rkšt.pas.p.atr.pažer.a oš.1 vr.ezfgrach.fis:trnsmdst.náh.uz.fis.
51525.x↔	Bajpas.OP a.iliaca a viscerálne aa. pom.protézy:ost.	5n02g	Rkšt.pasáže p.atr.pažer.a oš.1 vr.ezfgrach.fis:elong.pažer.aka
51526.0↔	Bajpas.OP a.femoralis pom.protézy:femorofemorál.bajp.	5n02h	Rknš.pas.p.atr.pažer.a oš.1 vr.ezfgrach.fis:podviaz.1 H-fist.
51526.1↔	Bajpas.OP a.femor.p.protézy:femoropopliteálny bez špec.	5n02x	Rknš.pas.pažer.atr.čii pažer.a oš.1 vr.ezfgrach.fis:iná
51526.2↔	Bajp.OP a.femoralis p.protéz:femoropopliteál.nad kolenom	5n040	Parc.cervikálna ezofagektómia bez obnovovania kont.
51526.3↔	Bajp.OP a.femoralis p.protéz:femoropopliteál.pod kolenom	5n041	Parc.torakálna ezofagektómia bez obnovovania kont.
51526.4↔	Bajpas.OP a.femoralis pom.protézy:femorokrurál.bajp.	5n042	Parc.torakoabd.ezofagektómia bez obnovovania kont.
51526.5↔	Bajpas.OP a.femoralis pomocou protézy:femoropedálny	5n043	Parc.abdominálna ezofagektómia bez obnovovania kont.
51526.6↔	Bajpas.OP a.femoralis p.protézy:femorofemorál.extraanat.	5n049	Iná parc.ezofagektómia bez obnovovania kont.
51526.x↔	Bajpas.OP s.femoralis pomocou protézy:ostatné	5n04a	Parc.torakálna ezofagektómia s obnovovaním kont.
51527.0↔	Bajpas.OP a.poplitea pom.protézy:popliteopoplit.bajp.	5n04b	Parc.torakoabdominálna ezofagektómia s obnovov.kont.
51527.1	Bajpas.OP a.poplitea pom.protézy:popliteotrunkálny b.	5n04c	Parc.abdominálna ezofagektómia s obnovovaním kont.
51527.2	Bajpas.OP a.poplitea pom.protézy:popliteokrurál.bajp.	5n04x	Iná parc.ezofagektómia s obnovovaním kontinuity
51527.3↔	Bajpas.OP a.poplitea pom.protézy:popliteopedálny b.	5n054.1	Tot.abdmncrv.ezfgkt.bez obn.kont.tupá disek, krčná ezofagost
51527.x↔	Bajpas.OP a.poplitea pom.protézy:ostatné	5n054.2	Tot.torakoabdm.ezfgkt.bez obn.kont. bez ly-ekt,krč.ezofagost
51528↔	Bajpas.OP tepny nohy pomocou protézy	5n054.3	Tot.torakoabdm.ezfgkt.bez obn.kont.s lymfadenekt,krč.ezofgst
51529	Bajpas.OP žily pomocou protézy	5n054.x	Iná totál.ezofagektómia bez obnov.kontinuity,krč.ezofagost
51536.0	Plastika záplatou[patch plastika]:truncus coeliacus	5n05a.10	Tot.abdmncrv.ezfgkt.s obn.kon.G.p.u.s intrat.an.,o.ch.so sv
51536.1	Plastika záplatou[patch plastika]:a.hepatica	5n05a.11	Tot.abdmncrv.ezfgkt.s obn.kon.G.p.u.s intrat.an.,hybrid so sv
51536.2	Plastika záplatou[patch plastika]:a.gastrica	5n05a.12	Tot.miniinv.abdmncrv.ezfgkt.s obn.kon.G.p.u.s intrat.an.,svor
51536.3	Plastika záplatou[patch plastika]:a.lienalis	5n05a.15	Tot.ab.ez.s .kon.(t.dis.),G.pul.up“ a s in.an.hyb.s pou.sv.rob.
51536.5	Plastika záplatou[patch plastika]:mesenterica superior	5n05a.18	Tot.min.ab.ez.s .kon.(t.dis.),G.pul.up“ a s in.an.s pou.sv.rob.
51536.6	Plastika záplatou[patch plastika]:mesenterica inferior	5n05a.20	Tot.abdmncrv.ezfgkt.obn.kon.G.p.up s cervik.anst.,o.ch.svork
51540.40↔	Transpozícia a. vertebralis extrakraniálnej časti	5n05a.21	Tot.abdmncrv.ezfgkt.ob.kon.G.p.up s cervik.anas.,hybrid sv
51540.41↔	Transpozícia a. vertebralis do a. carotis comunis	5n05a.22	Tot.mininv.abdmncrv.ezfgkt.ob.kon.G.p.up s cerv.ans.svork
51540.42↔	Transpozícia a. vertebralis do a. subclavia	5n05a.25	Tot.ab.ez.s .kon.(t.dis.),G.pul.up“ a s cer.an.hyb.s pou.sv.rob.
51544.00↔	Transpozícia a. subclavia	5n05a.28	Tot.min.ab.ez.s .kon.(t.dis.),G.pul.up“ a s cer.an.s pou.sv.rob.
51544.1↔	Transpozícia truncus brachiocephalicus	5n05a.3	Tot.abdmncrv.ezfgkt.s obn.kontin.s voľ.interpoz.ten.čr.
51544.2↔	Transpozícia a. pulmonalis	5n05a.4	Tot.abdcerv.ezfgkt.s obn.kontinuity s interpoz.hr.č.
51544.x↔	Transpozícia aa.hrudníka:ostatné	5n05a.x	Tot.abdcerv.ezfgkt.s obnovovaním kontinuity:ost.
51545.0↔	Transpozícia bližšie neurčenej časti a. iliaca	5n05b.10	Tot.thrkabdm.ezfgkt.obn.kont.b.LNE G.p.u.s intrat.an.,o.ch.sv
51545.1↔	Transpozícia a. iliaca externa	5n05b.11	Tot.thrkabdm.ezfgkt.obn.kont.b.LNE G.p.u.s intrat.an.,hyb.sv
51545.2↔	Transpozícia a. iliaca interna	5n05b.12	T.miniinv.trkabdm.ezfgkt.obn.kont.b.LNE G.p.u.s intrat.an.sv
51545.x↔	Transpozícia aa.panvy a trupu:ostatné	5n05b.15	Tot.tor.ez.s .kon.bez lym.,„G.pul.up“ a s in.an.hyb.s pou.sv.rob.
51546.0	Transpozícia a. hepatica	5n05b.18	Tot.min.tor.ez.s .kon.bez lym.,„G.pul.up“ a s in.an.s pou.sv.rob.
51546.1	Transpozícia a. gastrica	5n05b.20	Tot.thrkabdm.ezfgkt.obn.kont.b.LNE G.p.u.s cervik.an.,o.ch.sv
51546.2	Transpozícia a. lienalis	5n05b.21	T.thrkabdm.ezfgkt.obn.kont.b.LNE G.p.u.s cervik.an.,hybr.sv.
51546.3↔	Transpozícia a. renalis	5n05b.22	T.miniinv.torakabdm.ezfgkt.obn.kont.b.LNE G.p.u.cerv.an.sv.
51546.4	Transpozícia a. mesenterica superior	5n05b.25	Tot.tor.ez.s .kon.bez lym.,„G.pul.up“ a s cer.an.hyb.s pou.sv.rob.

5n05b.28	Tot.min.tor.ez.s.kon.bez lym.,G.pul.up" a s cer.an.s pou.sv.rob.	5n141.1	Tot.GE s ezfgjjunost.analg.BII s tv.rzv.so syst.č.odstr.LU
5n05b.3	Tot.thrkabdm.ezfgkt.s obn.kont.b.LNE s vof.interpoz.ten.č.	5n141.2	Tot.GE s ezfgjjunost.analg.BII s tv.rzv.s LNE
5n05b.4	Tot.thrkabdm.ezfgkt.s obn.kont.bez LNE s interpoziciou hr.č.	5n142.0	Tot.GE s ezfgjjunost.Roux-Y anast bez tv.rezerv.bez LNE
5n05b.x	Tot.thrkabdm.ezfgkt.s ob.kont.b.LNE:ost.	5n142.1	Tot.GE s ezfgjjunost.Roux-Y anast bez tv.rzv.so syst.č.odstr.LU
5n05c.10	T.thrkabdm.ezfgkt.obnov.kont.s LNE G.p.up:intrat.an,o.ch.sv.	5n142.2	Tot.GE s ezfgjjunost.Roux-Y anast bez tv.rzv.s LNE
5n05c.11	T.thrkabdm.ezfgkt.obn.kont.s LNE G.p.up:intrat.an.,hybr.sv.	5n143.0	Tot.GE s ezfgjjunost.Roux-Y anast s tv.rzv.bez LNE
5n05c.12	T.miniinv.trkabdm.ezfgkt.obn.kont.s LNE G.p.up:intrat.an.svork	5n143.1	Tot.GE s ezfgjjunost.Roux-Y anast s tv.rzv.so syst.č.odstr.LU
5n05c.15	Tot.tor.ez.s.kon.s lym.[en.],G.pul.up" a s in.an.hyb.s pou.sv.rob.	5n143.2	Tot.GE s ezfgjjunost.Roux-Y anast s tv.rzv.s LNE
5n05c.18	T.m.inv.t.e.s o.kont.sLy.,G.PullUp",s int.an.(lap.,tor.)sp.sv.,rob.	5n144.0	Tot.GE s interpoz.tenk.čr.bez tvorby rvz bez LNE
5n05c.20	T.thrkabdm.ezfgkt.obn.kont.s LNE,G.p.up" s cerv.an.,o.ch.sv.	5n144.1	Tot.GE s interpoziciou tenk.č.bez tv.rzv.so syst.č.odstr.LU
5n05c.21	T.thrkabdm.ezfgkt.obn.kont.s LNE,G.p.up" s cerv.an.,hybr.sv.	5n144.2	Tot.GE s interpoz.tenk.čreva bez tvorby rvz.s LNE
5n05c.22	T.miniinv.trkabdm.ezfgkt.obn.kont.s LNE,G.p.up" cerv.an.svork	5n145.0	Tot.GE s interpoz.tenk.čr.s tvorbu rvz bez LNE
5n05c.25	T.tor.ez.s o.kont.sLy.,G.PullUp",s cer.an.,hyb.sp.sv., robot.	5n145.1	Tot.GE s interpoziciou tenk.č.s tv.rzv.so syst.čias.ods.LU
5n05c.28	T.m.inv.t.e.s o.kont.sLy.,G.PullUp",s cer.an.(lap.,tor.)sp.sv.,rob.	5n145.2	Tot.GE s interpoz.tenk.čreva s tv.rzv.s LNE
5n05c.3	Tot.thrkabdm.ezfgkt.s obnov.kont.s LNE:s vof.interpoz.ten.č.	5n146.0	Tot.GE, ektómia zvyškového žalúdka bez LNE
5n05c.4	Tot.thrkabdm.ezfgkt.s obnov.kont.s LNE:s interpoz.hr.č.	5n146.1	Tot.GE, ektómia zvyšk.žalúdka so system.čias.odstr.LU
5n05c.x	Totál.thrkabdm.ezfgkt.s obnov.kont.s LNE:ost.	5n146.2	Tot.GE, ektómia zvyškového žalúdka s LNE
5n05x.3	Iná tot.ezofagektómia s obnov.kont:s voľnou interpoz.ten.č.	5n14a.0	Tot.GE so subt.res.pažer.s interpoziciou ten.čr.bez LNE
5n05x.4	Iná tot.ezofagektómia s obnovením kont:s interpoz.hr.č.	5n14a.1	Tot.GE so sbt.rs.pažer.s interpoz.ten.čr.so syst.čias.odstr.LU
5n05x.5	Salvage ezofagektómia	5n14a.2	Tot.GE so subt.res.pažer.s interpoziciou ten.čr.s LNE
5n05x.x	Iná totálna ezofagektómia s obnovením kont:ost.	5n14b.0	Tot.GE so subt.res.pažeráka s interpoziciou hr.čr.bez LNE
5n060.1	Subt.ezfgkt.torakofrenolaparotom. s náhradou žal.	5n14b.1	Tot.GE so sbt.rs.pažer.s interpoz.hr.čr.so syst.čias.odstr.LU
5n060.2	Subt.ezfgkt.torakofrenolaparot.,voľnou interpoz.ten.č.	5n14b.2	Tot.GE so subt.resek.pažer. s interpoziciou hr.čr.s LNE
5n060.3	Subt.ezfgkt.torakofrenolaparot.,s interp.hr.čreva	5n14x.00	Iná tot.GE bez subtotál.resekcie pažer.bez LNE
5n060.x	Subtotálna ezofagektómia torakofrenolaparotomicky, ost.	5n14x.01	Iná tot.GE bez subtotál.resekcie pažer.so syst.čias.odstr.LU
5n120	Atypická parc.res.žalúdka:segmentárna resekcia	5n14x.02	Iná tot.GE bez subtotál.resekcie pažer.s LNE
5n121	Atypická parc.res.žalúdka:resek.kardie s vytiah.zvyš.žal.	5n14x.10	Iná tot.GE so subtot.res.pažeráka bez lymfadenektómie
5n122	Atypická parc.res.žalúdka:antrektómia	5n14x.11	Iná tot.GE so subt.resek.pažer.so sytem.čias.syst.odstr.LU
5n123.0	Biliopankr.diverzia (Scopinaro):laparotom.	5n14x.12	Iná tot.GE so subt.resekcio pažer.s lymfadenektómiou
5n123.2	Biliopankreat.diverzia (Scopinaro):lsk.	5n150.0	Rozš.subt.res.žal.s gstrjinst.anlog.B-II bez LNE
5n123.4	Biliopankr.diverzia (Scopinaro):konverzia lsk.-lpt.	5n151.0	Rzš.sbt.rs.ž.s gstrjinst.Roux-Y-anst.bez LNE
5n124.0	Biliopankreat.diverzia s duodenál.switchom:lpt.	5n152.0	Rozš.subt.res.žalúdka s interpozic.ten.čr.bez LNE
5n124.2	Biliopankreat.diverzia s duodenál.switchom:lsk.	5n159	Rozš.subt.res.žalúdka bez syst.odstr.LU:ostatné
5n124.4	Biliopankreat.diverzia s duod.switch:konverzia lsk.-lpt.	5n15a.2	Rozš.sbt.rs.ž.s gstrjinst.anlg.B-II so systemat.LNE
5n125.0	Vytv.žal.s-priprava pre biliopankr.diver.s dd.sw(I.fáza):lpt.	5n15b.2	Rozš.sbt.res.žal.s gstrjinst.Roux-Y-anst.so systemat.LNE
5n125.2	Vytv.žal.s-pripr.pre biliopankr.diver.s duod.sw(I.fáza):lsk.	5n15c.2	Rozš.subt.res.žalúdka s interpozic.ten.č:so systemat.LNE
5n125.4	Vyt.žal.s-pripr.pre biliop.diver.s dd.sw(I.fáza):konver.lsk.-lpt.	5n15x	Rozš.subt.res.žalúdka so syst.odstr.LU:ostatné
5n126.0	Duod.sw.s tv.1 spol.kan.ten.čr. po vytv.1žal.s(II.fáza):lpt.	5n160.0	Rozš.GE(s res.sused.org.)s ezfgjjinst.anlg.B-II bez tv.rzv.bez LNE
5n126.2	Duod.sw.s tv.1 spol.kan.ten.čr. po v.1ž.sondy(II.f):lsk.		
5n126.4	Duod.sw.s tv.1 spol.kan.ten.čr. po v.1ž.s(II.f):konv.lsk.-lpt.	5n160.2	Rozš.GE(s res.s.org.)s ezfgjjinst.anlg.B-II bez tv.rzv.so syst.LNE
5n129	Iná atypická parciálna resekcia žalúdka	5n161.0	Rozš.GE(s res.sused.org.)s ezfgjjinst.anlg.B-II stv.rzv.bez LNE
5n12a	Revizia po.res.žal:násl.reviz.po Billroth-I res.	5n161.2	Rozš.GE(s res.s.org.)s ezfgjjinst.anlg.B-II s tv.rzv.so syst.LNE
5n12b	Rev.po.res.žal:premena Billroth-I-res.na Billroth-II rekonšt.	5n162.0	Rozš.GE(s res.sused.o.)s ezfgjjinst.Roux-Y bez tv.rzv.bez LNE
5n12c	Rev.po.res.žal:premen.Billroth-I-res.na Roux-Y anast.	5n162.2	Rozš.GE(s res.s.org.)s ezfgjjinst.Roux-Y bez tv.rzv.so syst.LNE
5n12d	Revizia po.res.žal:násl.resek.po Billroth-II resek.	5n163.0	Rozš.GE(s res.sused.o.)s ezfgjjinst.Roux-Y s tv.rzv.bez LNE
5n12e	Rev.po.res.žal:premen.Billroth-II res.na Billroth-I rekonšt.	5n163.2	Rozš.GE(s res.s.org.)s ezfgjjinst.Roux-Y s tv.rzv.so syst.LNE
5n12f	Rev.po.res.žal:prem.Billroth-II res.na Roux-Y anas.	5n164.0	Rozš.GE(s res.sused.o.)s ezfgjjinst.interp.t.č.bez tv.rzv.bez LNE
5n12g	Rev.po.res.žal:premena s interpoziciou ten.č.	5n164.2	Rozš.GE(s res.s.org.)s ezfgjjinst.interp.t.č.bez tv.rzv.so syst.LNE
5n12h	Rev.po.res.žal:revizia interponátu ten.č/Roux-Y anas.	5n165.0	Rozš.GE(s res.sused.o.)s ezfgjjinst.interp.t.č.s tv.rzv.bez LNE
5n12x	Ostatná revizia po resekcii žalúdka	5n165.2	Rozš.GE(s res.s.org.)s ezfgjjinst.interp.t.č.s tv.rzv.so syst.LNE
5n130	Parc.2/3 resekcia žalúdka s gastroduodenostómiou [B-I]	5n166.2	Rozš.GE,ektómia zbytk.časti žalúdka so syst.LNE
5n131	Parc.2/3 resekcia žalúdka s gastrojejunostómiou [B-II]	5n16x	Rozš.GE (s res.iného sus.org.)so systematickou LNE:ost.
5n132	Parc.2/3 resekcia žalúdka s gastrojejunostómiou cez Roux-Y	5n16x.0	Rozš.GE (s res.iného sus.org.) bez lymafadektómie:ost.
5n139	Parciálna 2/3 resekcia žalúdka:ostatné	5n170.0	Gastroduodenostómia:laparotomicky
5n13a.0	Subt.res.ž(4/5):s gastrojejunost.analg.B-II bez LNE	5n170.2	Gastroduodenostómia:laparoskopicky
5n13a.1	Subt.res.ž(4/5):s gstrjinst.anlg.B-II so syst.čias.odstr.LU	5n170.4	Gastroduodenostómia:konv.laparosc.-laparot.
5n13a.2	Subt.res.žal(4/5)s gastrojejunost.anlg.B-II s lymfaden.	5n171.0	Predná gastroenterostómia:laparotomicky
5n13b.0	Subt.res.žal(4/5):s gastrojejunost.Roux-Y-anst:bez LNE	5n171.2	Predná gastroenterostómia:laparoskopicky
5n13b.1	Subt.res.ž(4/5):s gstrjinst.Roux-Y-anst:so syst.čias.odstr.LU	5n171.4	Predná gastroenterostómia:konv.laparosc.-laparot.
5n13b.2	Subt.rs.žal(4/5):s gastrojejunost.Roux-Y-anst:s LNE	5n172.0	Zadná gastroenterostómia:laparotomicky
5n13c.0	Subtot.res.žalúdka (4/5)s interpoziciou ten.čr.bez LNE	5n172.2	Zadná gastroenterostómia:laparoskopicky
5n13c.1	Subt.rs.žal(4/5)s interpoz.tenk.čr.so syst.čias.odstr.LU	5n172.4	Zadná gastroenterostómia:konv.laparosc.-laparot.
5n13c.2	Subtot.res.žalúdka (4/5)s interpoziciou tenk.čr.s LNE	5n173.0	Revizia gastroenterostómie bez res.žalúdka:laparot.
5n13x.0	Iné subtot.res.žalúdka (4/5) bez lymfadenektómie	5n173.2	Revizia gastroenterostómie bez res.žalúdka:laparosc.
5n13x.1	Iné subt.res.žal(4/5) so syst.čias.odstr.LU	5n173.4	Revizia gastroenterostómie bez res.žalúdka:konv.lsk.-lpt.
5n13x.2	Iné subtot.res.žalúdka (4/5) s lymfadenektómiou	5n174.0	GEA b.res.ž:zoš.stpl/trnss.,gastrojejunost.Roux-Y:lpt.
5n140.0	Tot.GE s ezfgjjunost.analg.B-II bez tv.rezerv.bez LNE	5n174.2	GEA b.res.žal:zoš.stpl/trnss.,gastrojejunost.,Roux-Y:lsk.
5n140.1	Tot.GE s ezfgjjunost.analg.B-II bez tv.rzv.so syst.čias.ods.LU	5n174.4	GEA b.res.žal:zoš.stpl/trnss.,gastrojejunost.Roux-Y:konv.lsk.-lpt.
5n140.2	Tot.GE s ezfgjjunost.analg.B-II bez tvorby rvz.s LNE	5n175.0	GEA b.res.ž.:zoš.stapl./trnss.,s gastrojejunost.analg.B-II:lpt
5n141.0	Tot.GE s ezfgjjunost.analg.B-II s tv.rzv.bez LNE	5n175.2	GEA b.res.žal:zoš.stapl./trnss.,s gastrojejunost.anlg.B-II:lsk.

5n175.4	GEA b.rs.ž:zoš.stapl/transs.s gastrojejnst.anlg.B-II:zm.lsk.-lpt.	5n246.4	Lavostr.hemikolektómia:konv.lsk.-lpt.
5n17x.0	Iná GEA bez res.žalúdka:laparot.	5n246.x	Lavostr.hemikolektómia:ost.
5n17x.2	Iná GEA bez res.žalúdka:laparosk.	5n247.01	Parc.res.colon sigmoideum:laparotom.s anast.
5n17x.4	Iná GEA bez res.žalúdka:konv.lsk.-lpt.	5n247.02	Parc.res.colon sigmoideum:lpt.s enterostóm.a slep.uz.
5n194.0	Uzavretie fistuly medzi hr.črevom a žalúdkom:lpt.	5n247.03	Parc.res.colon sigmoideum:lpt.s 2 enterostóm.
5n194.2	Uzavretie fistuly medzi hr.čr.a žalúdkom:lsk.	5n247.04	Parc.res.colon sigmoideum:lpt.s anast.a an.praet.
5n194.4	Uzavretie fistuly medzi hr.čr.a žalúdkom:zm.lsk.-otv.ch.	5n247.21	Parc.res.colon sigmoideum:lsk s anast.
5n20a	Bajpasové anastomózy:ten.č.k ten.č	5n247.25	Parc.res.colon sigmoideum:lsk s enterostómiou
5n20b	Bajpasové anastomózy:duodena k duodenu	5n247.31	Parciálna resekcia colon sigmoideum, roboticky s anastomózou
5n20c	Bajpasové anastomózy:tenk.čr. k hrubému čr.	5n247.4	Parc.res.colon sigmoideum:konv.lsk.-lpt.
5n20d	Bajpasové anastomózy:hrubého čr. k hrubému čr.	5n247.x	Parc.res.colon sigmoideum:ost.
5n20f	Intrakorporálna anastomóza pri resekčných výkonoch	5n248.01	Res.viac.sused.č.hr.čr[subst.res.hr.č.]:lpt.s anast.
5n20x	Bajpasové anastomózy čriev:ost.	5n248.02	Res.viac.sused.č.hr.čr[subst.res.hr.č.]:lpt.s enterost.sl.u.
5n230.0	Segmentárna resekcia duodena:lpt.	5n248.03	Res.viac.sused.č.hr.čr[subst.res.hr.č.]:lpt.s 2 enterost.
5n230.2	Segmentárna resekcia duodena:lsk.	5n248.04	Res.viac.sused.č.hr.čr[subst.res.hr.č.]:lpt.s anast.a an.praet.
5n230.4	Segmentárna resekcia duodena:konv.lsk.-lpt.	5n248.21	Res.viac.sused.č.hr.čr[subst.res.hr.č.]:lsk s anast.
5n231.0	Segmentárna resekcia jejuna:lpt.	5n248.25	Res.viac.sused.č.hr.čr[subst.res.hr.č.]:lpt.s enterost.
5n231.2	Segmentárna resekcia jejuna:lsk.	5n248.31	Resek.viac.sused.častí hrubého čreva, robot.s anast.
5n231.4	Segmentárna resekcia jejuna:konv.lsk.-lpt.	5n248.35	Resek.viac.sused.častí hrubého čreva, robot.s enteros.
5n232.0	Segmentárna resekcia ilea:lpt.	5n248.4	Res.viac.sused.č.hr.čr[subst.res.hr.č.]:konv.lsk.-lpt.
5n232.2	Segmentárna resekcia ilea:lsk.	5n248.x	Res.viac.sused.č.hr.čr[subst.res.hr.č.]:ost.
5n232.4	Segmentárna resekcia ilea:konv.lsk.-lpt.	5n250.02	Tot.kolektómia:otv.chir.s ileorek.anast.a rz.(Pouch)
5n233.0	Viacnásob.segmentárna resekcia tenk.čr:lpt.	5n250.03	Tot.kolektómia:otv.chir.s ileorek.anast.bez rz.(Pouch)
5n233.2	Viacnásob.segmentárna resekcia tenk.čr:lsk.	5n250.04	Tot.kolektómia:otv.chir.s ileoanál.anast.a rz.(Pouch)
5n233.4	Viacnásob.segmentár.resekcia tenk.čr:konver.lsk.-lpt.	5n250.05	Tot.kolektómia:otv.chir.s ileoanál.anast.bez rz.(Pouch)
5n234.0	Parciálna resekcia duodena:lpt.	5n250.08	Tot.kolektómia:otv.ch.s ileostómiou
5n234.2	Parciálna resekcia duodena:lsk.	5n250.26	Tot.kolektómia:lsk. s anast.a rezervoárom(Pouch)
5n234.4	Parciálna resekcia duodena:konv.lsk.-lpt.	5n250.27	Tot.kolektómia:lsk. s anast.bez rezervoáru (Pouch)
5n235.0	Parciálna resekcia jejuna:lpt.	5n250.28	Tot.kolektómia:laparoskopicky s ileostómiou
5n235.2	Parciálna resekcia jejuna:lsk.	5n250.4	Tot.kolektómia:konverzia lsk.-lpt.
5n235.4	Parciálna resekcia jejuna:konv.lsk.-lpt.	5n250.x	Tot.kolektómia:ostatné
5n236.0	Parciálna resekcia ilea:lpt.	5n251.02	Tot. proktokolektómia:otv.chir.s ileorek.anst.a rz.(Pouch)
5n236.2	Parciálna resekcia ilea:lsk.	5n251.03	Tot.proktokolekt.:otv.chir.s ileorek.anst.bez rz.(Pouch)
5n236.4	Parciálna resekcia ilea:konv.lsk.-lpt.	5n251.04	Tot.proktokolektómia:otv.chir.s ileoanál.anst.a rz.(Pouch)
5n238	Res.tenk.čr.,odstr.transplantátu použitého z tenk.čr.	5n251.05	Tot.kolektómia:otv.chir.s ileoanál.anst.bez rz.(Pouch)
5n240.01	Parciál.segment.resekcia hr.čr:laparotomicky s anast.	5n251.08	Tot.proktokolektómia:otv.ch.s ileostómiou
5n240.02	Parc.segm.res hr.čr:laparotom.s enterostóm.a slep.uzav	5n251.26	Tot.proktokolektómia:lsk.s anast.a rezervoárom(Pouch)
5n240.03	Parc.segm.res hr.čr:laparotom.s 2 enterostóm.	5n251.27	Tot.proktokolekt.:lsk.s anast.bez rezervoáru (Pouch)
5n240.04	Parc.segm.res hr.čr:laparotom.s anast.a an.praet.natur	5n251.28	Tot.proktokolektómia:laparosk.s ileostómiou
5n240.21	Parciál.segment.res.hr.čreva:laparoskop.s anast.	5n251.36	Totálna proktokolektómia, roboticky s anastomózou a rezervoárom
5n240.25	Parciál.segment.res.hr.čreva:lsk s enterostóm.	5n251.38	Totálna proktokolektómia, roboticky s ileostómiou
5n240.4	Parciál.segment.res.hr.čreva:konverzia lsk.-lpt.	5n251.4	Tot.proktokolektómia:konverzia lsk.-lpt.
5n240.x	Parciál.segment.res.hr.čreva:ostatné	5n251.x	Tot.proktokolektómia:ost.
5n244.01	Pravostr.hemikolektómia:laparotom.s anast.	5n252.02	T.kolekt.s proktomusekt:o.ch.s ilrekt.anast.a rezerv.(Pouch)
5n244.02	Pravostr.hemikolektómia:lpt.s enterostóm.a slep.uz.	5n252.03	T.kolekt.s proktomusekt:o.ch.s ilrek.anast.b.rez(Pouch)
5n244.03	Pravostr.hemikolektómia:lpt.s 2 enterostóm.	5n252.04	T.kolekt.s proktomusekt:o.ch.s ilan.anast.a rez.(Pouch)
5n244.04	Pravostr.hemikolektómia:lpt.s anast.a an.praet.	5n252.05	T.kolekt.s proktomusekt:o.ch.s ilanal.anst.b.rez.(Pouch)
5n244.21	Pravostr.hemikolektómia:lsk s anast.	5n252.08	Tot.kolektómia s proktomukosektómiou:otv.ch.s ileostómiou
5n244.25	Pravostr.hemikolektómia:lsk s enterostómiou	5n252.26	Tot.kolekt.s proktomukosekt:lsk s anast.a rezerv.(Pouch)
5n244.31	Pravostranná hemikolektómia, roboticky s anastomózou	5n252.27	Tot.kolekt.s proktomukosekt:lsk s anast.bez rzv.(Pouch)
5n244.35	Pravostranná hemikolektómia, roboticky s enterostómiou	5n252.28	Tot.kolektómia s proktomukosekt:lsk s ileostómiou
5n244.4	Pravostr.hemikolektómia:konv.lsk.-lpt.	5n252.4	Tot.kolektómia s proktomukosektómiou:konver.lsk.-lpt.
5n244.x	Pravostr.hemikolektómia:ost.	5n252.x	Tot.kolektómia s proktomukosektómiou:ost.
5n245.01	Parciál.res.colon transversum:laparotom.s anast.	5n25x.02	Iná tot.kolekt.a proktokolekt:otv.ch.s ileorek.anast.a rezerv.
5n245.02	Parciál.res.colon transversum:lpt.s enterostóm.a slep.uz.	5n25x.03	Iná tot.kolekt.a proktokolekt:otv.ch.s ileor.anast.bez rezerv.
5n245.03	Parciál.res.colon transversum:lpt.s 2 enterostóm.	5n25x.04	Iná tot.kolekt.a proktokolekt:otv.ch.s ileoan.anast.a s rezerv
5n245.04	Parciál.res.colon transversum:lpt.s anast.a an.praet.	5n25x.05	Iná tot.kolekt.a proktokolekt:otv.ch.s ileoan.anast.bez rezerv
5n245.21	Parciál.res.colon transversum:lsk s anast.	5n25x.08	Iná tot.kolektómia a proktokolektómia:otv.ch.s ileostómiou
5n245.25	Parciál.res.colon transversum:lsk s enterostómiou	5n25x.26	Iná tot.kolekt.a proktokolekt:lsk s anast.a rezerv.
5n245.31	Parciálna resekcia colon transversum, roboticky s anastomózou	5n25x.27	Iná tot.kolekt.a proktokolekt:lsk s anast.bez rezerv.
5n245.4	Parciál.res.colon transversum:konv.lsk.-lpt.	5n25x.28	Iná tot.kolekt.a proktokolekt:lsk s ileost
5n245.x	Parciál.resekcia colon transversum:ost.	5n25x.4	Iná tot.kolektómia a proktokolektómia:konver.lsk.-lpt.
5n246.01	Lavostr.hemikolektómia:laparotom.s anast.	5n25x.x	Iná tot.kolektómia a proktokolektómia:ost.
5n246.02	Lavostr.hemikolektómia:lpt.s enterostóm.a slep.uz.	5n270.01	Rozš.pravos.hemikol.otvor.chirur.s anast.
5n246.03	Lavostr.hemikolektómia:lpt.s 2 enterostóm.	5n270.02	Rozš.pravos.hemikol.otvor.chirur.s enteros.a slepým uzáv.
5n246.04	Lavostr.hemikolektómia:lpt.s anast.a an.praet.	5n270.03	Rozš.pravos.hemikol.otvor.chirur.s dvomi enteros.
5n246.21	Lavostr.hemikolektómia:lsk s anast.	5n270.04	Rozš.pravos.hemikol.otvor.chirur.s anast.anus praeter
5n246.25	Lavostr.hemikolektómia:lsk s enterostómiou	5n270.04	Rozš.pravos.hemikol.laparos.bez anast.
5n246.31	Lavostranná hemikolektómia, roboticky s anastomózou	5n270.20	
5n246.35	Lavostranná hemikolektómia, roboticky s enterostómiou		

5n270.21	Rozšírená pravostranná hemikolektómia, laparoskopicky s anastomózou	5n280.04	Roz.prav.hem.s od.sus.org.otv.chir.s anas.anus prae.
5n270.30	Rozšírená pravostranná hemikolektómia, roboticky bez anastomózy	5n280.20	Rozš.pravos.hemikol.s odst.sused.orgán.laparos.bez anast.
5n270.31	Rozšírená pravostranná hemikolektómia, roboticky s anastomózou	5n280.21	Rozš.pravos.hemikol.s odst.sused.orgán.laparos.s anast.
5n270.4	Rozš.pravos.hemikol.konv.z laparos.na lapar.	5n280.4	Rozš.pravos.hemikol.s odst.sused.orgán.konv.z laparos.na lapar.
5n270.x	Rozšírená pravostranná hemikolektómia, ostatné	5n280.x	Rozš.pravos.hemikol.s odst.sused.orgán.ostatné
5n271.01	Rozš.favos.hemikol.otvor.chirur.s anast.	5n281.01	Rozš.favos.hemikol.s odst.sused.orgán.otvor.chirur.s anast.
5n271.02	Rozš.favos.hemikol.otvor.chirur.s enteros.a slepým uzáv.	5n281.02	Roz.fav.hem.s od.sus.org.otv.chir.s ent.a slep.uzáv.
5n271.03	Rozš.favos.hemikol.otvor.chirur.s dvomi enteros.	5n281.03	Rozš.favos.hemikol.s odst.sused.orgán.otvor.chirur.s dvomi enteros.
5n271.04	Rozš.favos.hemikol.otvor.chirur.s anast.anus praeter	5n281.04	Roz.fav.hem.s od.sus.org.otv.chir.s anas.anus prae.
5n271.20	Rozšírená lavostranná hemikolektómia, laparoskopicky bez anastomózy	5n281.20	Rozš.favos.hemikol.s odst.sused.orgán.laparos.bez anast.
5n271.21	Rozšírená lavostranná hemikolektómia, laparoskopicky s anastomózou	5n281.21	Rozš.favos.hemikol.s odst.sused.orgán.laparos.s anast.
5n271.30	Rozšírená lavostranná hemikolektómia, roboticky bez anastomózy	5n281.4	Rozš.favos.hemikol.s odst.sused.orgán.konv.z laparos.na lapar.
5n271.31	Rozšírená lavostranná hemikolektómia, roboticky s anastomózou	5n281.x	Rozš.favos.hemikol.s odst.sused.orgán.ostatné
5n271.4	Rozš.favos.hemikol.konv.z laparos.na lapar.	5n282.01	Roz.sub.res.hrub.čreva s od.sus.org.otv.chir.s anas.
5n271.x	Rozšírená lavostranná hemikolektómia, ostatné	5n282.02	Roz.sub.res.hrub.čreva s od.sus.org.otv.chir.s ent.a slep.uzáv.
5n272.01	Rozš.subtot.resek.hrubého čreva, otvor.chirur.s anast.	5n282.03	Roz.sub.res.hrub.čreva s od.sus.org.otv.chir.s dvomi ent.
5n272.02	Roz.sub.res.hrub.črev.otv.chir.s ent.a slep.uzáv.	5n282.04	Roz.sub.res.hrub.čreva s od.sus.org.otv.chir.s anas.anus prae.
5n272.03	Rozš.subtot.resek.hrubého čreva, otvor.chirur.s dvomi enteros.	5n282.20	Roz.sub.res.hrub.čreva s od.sus.org.lap.bez anas.
5n272.04	Rozš.subtot.resek.hrubého čreva, otvor.chirur.s anast.anus praeter	5n282.21	Rozš.subtot.resek.hrubého čreva s odst.sused.orgán.laparos.s anast.
5n272.20	Rozš.subtot.resek.hrubého čreva, laparos.bez anast.	5n282.4	Roz.sub.res.hrub.čreva s od.sus.org.kon.z lap.na lap.
5n272.21	Rozš.subtot.resek.hrubého čreva, laparos.s anast.	5n282.x	Rozš.subtot.resek.hrubého čreva s odst.sused.orgán.ostatné
5n272.30	Rozš.subtot.resek.hrubého čreva, robot.bez anast.	5n283.01	Rozš.kolek.s odst.sused.orgán.otvor.chirur.s anast.
5n272.31	Rozš.subtot.resek.hrubého čreva, robot.s anast.	5n283.02	Rozš.kolek.s odst.sused.orgán.otvor.chirur.s enteros.a slepým uzáv.
5n272.4	Rozš.subtot.resek.hrubého čreva, konv.z laparos.na lapar.	5n283.03	Rozš.kolek.s odst.sused.orgán.otvor.chirur.s dvomi enteros.
5n272.x	Rozšírená subtotálna resekcia hrubého čreva, ostatné	5n283.04	Rozš.kolek.s odst.sused.orgán.otvor.chirur.s anast.anus praeter
5n273.01	Rozšírená kolektómia, otvorene chirurgicky s anastomózou	5n283.20	Rozš.kolek.s odst.sused.orgán.laparos.bez anast.
5n273.02	Rozš.kolek.otvor.chirur.s enteros.a slepým uzáv.	5n283.21	Rozš.kolek.s odst.sused.orgán.laparos.s anast.
5n273.03	Rozšírená kolektómia, otvorene chirurgicky s dvomi enterostómiami	5n283.4	Rozš.kolek.s odst.sused.orgán.konv.z laparos.na lapar.
5n273.04	Rozš.kolek.otvor.chirur.s anast.anus praeter	5n283.x	Rozšírená kolektómia s odstránením susedných orgánov, ostatné
5n273.20	Rozšírená kolektómia, laparoskopicky bez anastomózy	5n284.01	Rozš.proktokol.s odst.sused.orgán.otvor.chirur.s anast.
5n273.21	Rozšírená kolektómia, laparoskopicky s anastomózou	5n284.02	Roz.prok.s od.sus.org.otv.chir. s ent.a slep.uzáv.
5n273.30	Rozšírená kolektómia, roboticky bez anastomózy	5n284.03	Rozš.proktokol.s odst.sused.orgán.otvor.chirur. s dvomi enteros.
5n273.31	Rozšírená kolektómia, roboticky s anastomózou	5n284.04	Roz.prok.s od.sus.org.otv.chir. s anas.anus prae.
5n273.4	Rozšírená kolektómia, konverzia z laparoskopie na laparotómiu	5n284.20	Rozš.proktokol.s odst.sused.orgán.laparos.bez anast.
5n273.x	Rozšírená kolektómia, ostatné	5n284.21	Rozš.proktokol.s odst.sused.orgán.laparos.s anast.
5n274.01	Rozšírená proktokolektómia, otvorene chirurgicky s anastomózou	5n284.4	Rozš.proktokol.s odst.sused.orgán.konv.z laparos.na lapar.
5n274.02	Rozš.proktokol.otvor.chirur. s enteros.a slepým uzáv.	5n284.x	Rozšírená proktokolektómia s odstránením susedných orgánov, ostatné
5n274.03	Rozš.proktokol.otvor.chirur. s dvomi enteros.	5n285.01	Rozš.resek.colon sigmoi.s odst.sused.orgán.otvor.chirur. s anast.
5n274.04	Rozš.proktokol.otvor.chirur. s anast.anus praeter	5n285.02	Roz.res.colon sig.s od.sus.org.otv.chir. s ent.a slep.uzáv.
5n274.20	Rozšírená proktokolektómia, laparoskopicky bez anastomózy	5n285.03	Roz.res.colon sig.s od.sus.org.otv.chir. s dvomi ent.
5n274.21	Rozšírená proktokolektómia, laparoskopicky s anastomózou	5n285.04	Roz.res.colon sig.s od.sus.org.otv.chir. s anas.anus prae.
5n274.4	Rozšírená proktokolektómia, konverzia z laparoskopie na laparotómiu	5n285.20	Rozš.resek.colon sigmoi.s odst.sused.orgán.laparos.bez anast.
5n274.x	Rozšírená proktokolektómia, ostatné	5n285.21	Rozš.resek.colon sigmoi.s odst.sused.orgán.laparos.s anast.
5n275.01	Rozš.resek.colon sigmoi.otvor.chirur. s anast.	5n285.4	Rozš.resek.colon sigmoi.s odst.sused.orgán.konv.z laparos.na lapar.
5n275.02	Rozš.resek.colon sigmoi.otvor.chirur. s enteros.a slepým uzáv.	5n285.x	Rozš.resek.colon sigmoi.s odst.sused.orgán.ostatné
5n275.03	Rozš.resek.colon sigmoi.otvor.chirur. s dvomi enteros.	5n28x.x	Iná rozš.resek.hrubého čreva s odst.sused.orgán.ostatné
5n275.04	Rozš.resek.colon sigmoi.otvor.chirur. s anast.anus praeter	5n290	Odstránenie črevného segm.duodena ako samost.výk.
5n275.20	Rozšírená resekcia colon sigmoideum, laparoskopicky bez anastomózy	5n291	Odstránenie črevného segm.jejuna/ilea ako samost.výk.
5n275.21	Rozšírená resekcia colon sigmoideum, laparoskopicky s anastomózou	5n292	Odstránenie črevného segm.hrubého čreva ako samost.výk.
5n275.30	Rozšírená resekcia colon sigmoideum, roboticky bez anastomózy	5n29x	Odstránenie črevného segm.ako samost.výk:ostat.
5n275.31	Rozšírená resekcia colon sigmoideum, roboticky s anastomózou	5n310.0	Vytv.terminál.caecumstómie ako samost.výk:lpt.
5n275.4	Rozš.resek.colon sigmoi.konv.z laparos.na lapar.	5n310.2	Vytv.terminál.caecumstómie ako samost.výk:lsk.
5n275.x	Rozšírená resekcia colon sigmoideum, ostatné	5n310.4	Vytv.terminál.caecumstómie ako samost.v:konver.lsk.-lpt.
5n27x.x	Iná rozšírená resekcia hrubého čreva, ostatné	5n311.0	Vytv.terminál.ascendostómie ako samost.v:lpt.
5n280.01	Rozš.pravos.hemikol.s odst.sused.orgán.otvor.chirur.s anast.	5n311.2	Vytv.terminál.ascendostómie ako samost.v:lsk.
5n280.02	Roz.prav.hem.s od.sus.org.otv.chir.s ent.a slep.uzáv.	5n311.4	Vytv.terminál.ascendostómie ako sam.v:konv.lsk.-lpt
5n280.03	Roz.prav.hem.s od.sus.org.otv.chir.s dvomi ent.	5n312.0	Vytv.terminál.transverzostómie ako samost.v:lpt.
		5n312.2	Vytv.terminál.transverzostómie ako samost.v:lsk.
		5n312.4	Vytv.termin.transverzostómie ako sam.v:konv.lsk.-lpt
		5n313.0	Vytv.termin.descendostómie ako samost.v:lpt.
		5n313.2	Vytv.termin.descendostómie ako samost.v:lsk.
		5n313.4	Vytv.terminál.descendostómie ako sam.v:konv.lsk.-lpt
		5n314.0	Vytv.termin.sigmoideostómie ako samost.v:lpt.

5n314.2	Vytv.termin.sigmoideostómie ako samost.v:lsk.	5n429.31	Iná resek.koneč.pri uchov.sfink.robot.s anast.
5n314.4	Vytv.termin.sigmoideostómie ako sam.v:konv.lsk.-lpt	5n429.32	Iná resek.koneč.pri uchov.sfink.robot.s enteros.a slepým uzáv.
5n315.0	Vytv.termin.ileostómie ako samost.v:lpt.	5n429.x	Iná res.konečn.pri uchovaní sfikteru:ost.
5n315.2	Vytv.termin.ileostómie ako samost.v:lsk.	5n42a.0	Abdominoperineál.res.konečn.bez zachovania sfinkteru:lpt.
5n315.4	Vytv.terminál.ileostómie ako sam.v:konv.lsk.-lpt.	5n42a.2	Abdominoperin.rs.koneč.b.zachov.sfinkteru:komb.otv.ch.lsk.
5n31x.0	Vytvorenie terminálnej enterostómie ako samost.v:ost.lpt.	5n42a.5	Abdominop.resek.koneč.bez zachov.sfink.robot.
5n31x.2	Vytvorenie terminálnej enterostómie ako samost.v:ost.lsk.	5n42a.6	Abdominop.resek.koneč.bez zachov.sfin.s odstr.sused.orgánov
5n31x.4	Vytv.terminál.enterostómie-sam.v:ost.konver.lsk.-lpt.	5n42a.8	Abdominop.resek.koneč.bez zachov.sfin.s odstr.sused.orgán.robot.
5n34a.0	Longitudinálne predĺženie čreva podľa Bianchiho	5n42a.x	Abdominoperineál.rs.koneč.bez zachovania sfinkteru:ost
5n397.0	Sutúra ulkusu na čreve:laparotomicky	5n42c.1	Abdominosakr.res.koneč.bez zachov.sfinkt:lpt.abdmsakr
5n397.2	Sutúra ulkusu na čreve:laparoskopicky	5n42c.2	Abdmosakr.res.koneč.bez zach.sfinkt:komb.lpt.lsk.abdmsakr
5n397.4	Sutúra ulkusu na čreve:konv.lsk.-lpt.	5n42c.x	Abdominosakr.res.koneč.bez zachov.sfinkt:ost.
5n397.x	Sutúra ulkusu na čreve:ostatné	5n42d	Abdominosakr.res.koneč.bez zachov.sfinkt.s odstr.sused.org
5n398.0	Opich ulkusu na čreve:laparotomicky	5n42e	Sakroperineálna res.konečn.bez zachovania sfinkteru
5n398.2	Opich ulkusu na čreve:laparoskopicky	5n42f	Perineálna res.konečn.bez zachovania sfinkteru
5n398.4	Opich ulkusu na čreve:konv.lsk.-lpt.	5n42x	Resekcia konečníka bez zachovania sfinkteru:ostatné
5n398.x	Opich ulkusu na čreve:ostatné	5n43f	Grazilisova plastika anusu a sfinkterového aparátu
5n420.01	Pred.manžet.[segm]res.konečn.s uch.sfin:o.ch.s anast.	5n510.0	Atyp.res.chor.tk. pečene, lokálna excízia:lpt.
5n420.02	Pred.manžet.[segm]res.koneč.s uch.sfin:o.ch.s enterst.a sl.uz	5n510.2	Atyp.res.chor.tk. pečene, lokálna excízia:lsk.
5n420.21	Pred.manžet.[segm]res.koneč.s uch.sfin:lsk.s anst.	5n510.4	Atyp.res.chor.tk. pečene, lokál.excízia:konv.lsk.-lpt.
5n420.22	Pred.manžet.res.[seg]konečn.s uch.sfin:lsk.s eneterst.,sl.uz	5n510.5	Atypická resekcia chorého tkaniva pečene, lokálna excízia roboticky
5n420.x	Pred.manžet.[segm]res.konečn.s uch.sfin:lsk.ost.	5n511.0	Resekcia endocysty pečene (Echinokokovej cysty):lpt.
5n421.01	Zad.manžet.[segm]res.konečn.s uch.sfinkt:otv.ch.s anast.	5n511.2	Resekcia endocysty pečene (Echinokokovej cysty):lsk.
5n421.02	Zad.manž.[seg]res.koneč.s uch.sfink:o.ch.s enterst.a sl.uz	5n511.4	Res.endocysty pečene (Echinokok.cysty):konv.lsk.-lpt.
5n421.x	Zad.manžet.[seg]rs.koneč.s uchov.sfinkt:lsk.ost.	5n511.5	Resekcia endocysty pečene, roboticky
5n422.01	Tubul.rs.koneč.s uch.sfin.pri ponech.parapr:ot.ch.s anst.	5n511.x	Res.endocysty pečene (Echinokok.cysty):ost.
5n422.02	Tubul.rs.koneč.s uch.sfin.ponech.parapr:ot.ch.s entrst.a sl.u	5n512.0	Klinovitá resekcia chorého tkaniva pečene:lpt.
5n422.21	Tubul.res.konečn.s uch.sfin.pri ponech.parapr:lsk.s anst.	5n512.2	Klinovitá resekcia chorého tkaniva pečene:lsk.
5n422.22	Tubul.res.konečn.s uch.sfin.pri ponech.parapr:lsk.s enetrst.	5n512.4	Klinovitá resekcia chorého tkaniva pečene:konv.lsk.-lpt.
5n422.7	Tubul.res.konečn.s uch.sfin.pri ponech.parapr:peranál.	5n512.5	Klinovitá resekcia chorého tkaniva pečene, roboticky
5n422.x	Tubul.res.koneč.s uch.sfin.pri ponech.parapr:ost.	5n512.x	Klinovitá resekcia chorého tkaniva pečene:ost.
5n423.01	Pred.res.konečníka pri uchovaní sfinkteru:otv.ch.s anst.	5n514.0	Lok.deš.chor.tk.pečene alk.inj.s navádz.zobraz.postup:lpt.
5n423.02	Predná res.konečn.pri uchov.sfinkt:otv.ch.s enetrst.a sl.uz.	5n514.2	Lok.deš.chor.tk.pečene alk.inj.s navádz.zobr.postup:lsk.
5n423.21	Pred.res.konečn.pri uchovaní sfinkteru:lsk.s anast.	5n514.4	Lok.deš.chor.tk.pečene alk.inj.s nav.zobr.p:konv.lsk-lpt
5n423.22	Pred.res.konečn.pri uch.sfinkt:lsk.s enetrst.a sl.uz.	5n514.x	Lok.deš.chor.tk.pečene alkohol.inj.s navádz.zobr.p:ost
5n423.31	Predná resek.koneč.pri uchov.sfink.robot.s anast.	5n515.0	Lok.deštr.chor.tk.peč.induk.vysokofrekv.termoterap:lpt.
5n423.32	Predná resek.koneč.pri uchov.sfink.robot.s enteros.a slepým uzáv.	5n515.2	Lok.deštr.chor.tk.pečene induk.vysokofrekv.termoterap:lsk
5n423.x	Predná resekcia konečníka pri uchovaní sfikteru:ost.	5n515.4	Lok.deštr.chor.tk.peč.induk.vysokofr.termoter.zm.lsk.-lpt.
5n424.01	Vysoká pred.res.konečníka s uch.sfin:otv.ch.s anast.	5n515.x	Lok.deštr.chor.tk.peč.induk.vysokofrekv.termoterap:ost.
5n424.02	Vys.pred.res.koneč.s uch.sfin:otv.ch.s enterost.a sl.uzáv.	5n51x.0	Iná lokálna deštr.chor.tk.pečene:lpt.
5n424.21	Vysoká predná res.konečn.pri uchov.sfin:lsk.s anast.	5n51x.2	Iná lokálna deštr.chor.tk.pečene:lsk.
5n424.22	Vys.pred.resek.konečn.pri uch.sfins:lsk.s enterost.a sl.uz.	5n51x.4	Iná lokálna deštr.chor.tk.pečene:konv.lsk.-lpt.
5n424.31	Vysoká predná resek.koneč.pri uchov.sfink.robot.s anast.	5n51x.5	Iná lokálna deštrukcia chorého tkaniva pečene, roboticky
5n424.32	Vys.pred.res.kon.pri uch.sfin.rob.s ent.a slep.uzáv.	5n51x.x	Iná lokálna deštr.chor.tk.pečene:ost.
5n424.x	Vysoká predná resekcia konečníka pri uchovaní sfikteru:ost.	5n520.0	Anatom.resekcia 1segmentu pečene, laparotom.
5n425.01	Hlboká pred.res.konečn.s uch.sfin:otv.ch.s anast.	5n520.2	Anatom.resekcia 1 segmentu pečene, laparoskopicky
5n425.02	Hlb.pred.res.konečn.s uch.sfin:otv.ch.s enterost.a sl.uz.	5n520.5	Anatomická resekcia jedného segmentu pečene, roboticky
5n425.21	Hlboká pred.res.konečn.s uch.sfin:lsk.s anst.	5n521.10	Lavostranná hemihepatektómia (res.segm.2, 3, 4a a 4b), lpt
5n425.22	Hlb.pred.res.konečn.s uch.sfin:lsk.s enterost.a sl.uz.	5n521.12	L-str.hemihepatektómia(res.segm.2, 3, 4a a 4b),lsk
5n425.31	Hlboká predná resek.koneč.pri uchov.sfink.robot.s anast.	5n521.15	Lavos.hemihepat.(res.segm.2, 3, 4a a 4b), robot.
5n425.32	Hlb.pred.res.kon.pri uch.sfin.rob.s ent.a slep.uzáv.	5n521.20	L-str.bisegmentekt.pečene(lobekt.l-str.,res.segm.2 a 3),lpt
5n425.x	Hlboká predná resekcia konečníka pri uchovaní sfikteru:ost.	5n521.22	L-str.bisegmentekt.pečene(lobektómia l-str,res.segm.2a3),lsk
5n426.01	Hlb.pred.rs.konečn.s uchov.sfin s peran.anst:otv.ch.s anst.	5n521.25	Lavos.bisegmen.pečene (lobek.lavost.resek.segm.2 a 3), robot.
5n426.21	Hlb.pred.res.konečn.s uchov.sfin s peran.anst:lsk.s anst.	5n521.3	Left medial sectionectomy (segment 4)
5n426.22	Hlb.re.koneč.pri uch.sf.s peranál.anast.,lsk,esk [TaTME]	5n522.10	Pravostranná hemihepatektómia (res.segm. 5 až 8), lpt
5n426.31	Hlb.pred.res.kon.pri uch.sfin.s per.anas.rob.s anas.	5n522.12	P-str.hemihepatektómia(resekcia segmentov 5 až 8),lsk
5n426.x	Hlboká pred.res.konečn.s uch.sfin s peranál.anstom:ost.	5n522.15	Pravos.hemihepat.(res.segm.5 až 8), robot.
5n427.01	Rozš.pred.rs.koneč.s uch.sfin.s odstr.sused.org:otv.ch.s anast	5n522.20	Trisegmentektómia pečene (res.segm.4 až 8), lpt
5n427.02	Rozš.pr.rs.koneč.s uch.sfin s ods.sused.o:ot.ch.s enterst,sl.uz	5n522.22	Trisegmentektómia pečene (resekcia segm.4 až 8),lsk
5n427.21	Rozš.pred.res.konečn.s uch.sfin s odstr.sused.org:lsk.s anast.	5n522.25	Trisegmentektómia pečene (resekcia segmentov 4 až 8), roboticky
5n427.22	Rozš.pred.rs.koneč.s uch.sfin s ods.ss.o:lsk.s enterost.,sl.uz	5n522.3	Extended right hepatectomy (4,5,6,7,8) or trisectionectomy
5n427.31	Roz.pred.res.kon.pri uch.sfin.s ods.sus.org.rob.s anas.	5n522.4	Right posterior sectionectomy (segment 6,7)
5n427.32	Roz.pred.res.kon.pri uch.sfin.s ods.sus.org.rob.s ent.a slep.uzáv.	5n522.5	Right anterior sectionectomy (segment 5,8)
5n427.x	Rozšír.pred.res.konečníka s uchov.sfin s odstr.od sused.o:ost.	5n523.20	Mesohepatektómia (segment 4a, 4b, 5,8), laparotomicky
5n429.01	Iná res.konečn.pri uchovaní sfikteru:otv.ch.s anast.	5n523.22	Mesohepatektómia (segment 4a, 4b, 5,8), laparoskopicky
5n429.02	Iná res.koneč.pri uchov.sfikteru:otv.ch.s enterost.,sl.uzáv.	5n523.25	Mesohepatektómia (segment 4a, 4b, 5,8), roboticky
5n429.21	Iná res.konečn.pri uchovaní sfikteru:lsk.s anast.	5n523.40	Anatomická (typická) resekcia pečene, ostatné, laparotomicky
5n429.22	Iná res.konečn.pri uchovaní sfikteru:lsk.s enterost.,sl.uzáv.		

5n523.41	Anatomická (typická) resekcia pečene, ostatné, laparoskopicky	5o335.4	Konv.inej supra-vez.deriv.na náhr.rezerv.moč.mech:lsk.
5n523.42	Dvojjetapová resekcia pečene ALLPS – 1. a 2. fáza	5o335.5	Konv.inej suprazvez.deriv.na náhr.rezer.močov.mech.robot.
5n523.45	Anatomická (typická) resekcia pečene, ostatné, roboticky	5o335.x	Konv.inej supra-vez.deriv.na náhr.rezerv.moč.mech:ost.
5n531	Odstr.hepatál. transplantátu ako samostatný výkon	5o33x.0	Iná náhrada močového mechúra:otv.chir.
5n532	Odstr.vlast.tkaniva pečene ako samost.výk.	5o33x.4	Iná náhrada močového mechúra:lsk.
5n533	L-str.bisegmentekt.pečene(res.sgm2,3),org.darc.pocas života	5o33x.5	Iná náhrada močového mechúra, roboticky
5n534	L-str.hemihepatekt.(res.sgm1,2,3,4a,4b)org.darc.pocas života	5o33x.x	Iná náhrada močového mechúra:iné
5n535	P-str.hemihepatekt.(res.sgm 5-8)org.darcovstvo počas života	5o907.1	Radikál.paraaortál.lymfadenektómia v kombi.s inými OP:lpt.
5n536	Res.časti peč., ďalšie segm.kombi.pre org.darcov.poč.života	5o907.2	Radikál.paraaortál.lymfadenekt.kombi.s inými OP:lumbt.
5n53x	Hepatektómia pre transplantáciu, ostatné	5o907.4	Radikál.paraaortál.lymfadenekt.kombi.s inými OP:lsk.
5n550.10	Sutúra a opich pečene-hemostáza v súvisl.s úrazom,lpt	5o907.x	Radikál.paraaortál.lymfadenekt.kombi.s inými OP:ost.
5n550.11	Sutúra a opich pečene za účel.hemostázy v súvisl.s úrazom,lsk	5o908.1	Radik.panvová lymfadenektómia v kombi.s i.OP:lpt.
5n550.20	Sutúra a opich pečene za účel.hemostázy v i.súvisl.ako úraz,lpt	5o908.2	Radik.panvová lymfadenektómia v kombi.s i.OP:lumbt.
5n550.22	Sutúra a opich pečene za účel.hemostázy v i.súvisl.ako úraz,lsk	5o908.4	Radik.panvová lymfadenektómia v kombi.s i.OP:lsk.
5n552	Rekonštrukcia pečene, plastika omenta	5o908.x	Radik.panvová lymfadenektómia v kombi.s i.OP:iné
5n591.1	Incízia pečene:drenáž	5q741	Radikálna vulvektómia (predná, zadná)
5n591.20	Fenestrácia cysty pečene, laparotomicky	5t380	Artrodéza sakroiliakálneho spojenia
5n591.22	Fenestrácia cysty pečene, laparoskopicky	5t383↔	Artrodéza kolenného kĺbu
5n613.1	Biliodigestívna anastomóza k duodenu	5t387.0↔	Artrodéza členkového kĺbu bez ďalšieho kĺbu
5n613.2	Biliodigestívna anastomóza k jejunu	5t387.1↔	Artrodéza členkového kĺbu so subtalárnym kĺbom
5n613.3	Biliodigestívna anastomóza k jejunu,interpoz.čr.klučky	5t387.2↔	Artrodéza členk.kĺbu so subtalár.a Choptarovým kĺbom
5n613.4	Biliodigestívna anastomóza k jejunu s Roux-Y	5t388.1↔	Artrodéza sub talo:1 časť subtalárneho kĺbu
5n613.5	Biliodigestívna anastomóza:ostatné	5t388.2↔	Artrodéza sub talo:2 časti subtalárneho kĺbu
5n720.0	E nukleácia nádoru pankreasu:laparotomicky	5t388.3↔	Artrodéza sub talo:3 časti subtalárneho kĺbu
5n720.2	E nukleácia nádoru pankreasu:laparoskopicky	5t500.00	Implantácia totálnej endoprotézy bedrového kĺbu, necementovaná
5n720.5	E nukleácia nádoru pankreasu, roboticky		
5n721.0	Parciál.l-str.pankreatektómia bez anastomózy:lpt.	5t500.01	Implantácia totálnej endoprotézy bedrového kĺbu, cementovaná
5n721.2	Parciál.l-str.pankreatektómia bez anastomózy:lsk.	5t500.02	Implan.totál.endop.bedr.kĺbu, hybr.čas.cemen.
5n721.4	Parciál.l-str.pankreatektómia bez anastomózy:zm.lsk.-lpt.	5t500.10	Robot.implan.totál.endop.bedr.kĺbu, necemen.
5n721.5	Parciálna ľavostranná pankreatektómia bez anastomózy, roboticky	5t500.11	Robot.implan.totál.endop.bedr.kĺbu, cemen.
		5t500.12	Robot.implan.totál.endop.bedr.kĺbu, hybr.čas.cemen.
5n722.1	Parciálna resekcia hlavy pankreasu so zachovaním pyloru	5t502.0↔	Impl.totál.špeciál.endoprotézy bedr.kĺbu, necementovaná
5n722.2	Parciálna resekcia hlavy pankreasu so zachovaním duodena	5t502.1↔	Impl.totál.špeciál.endoprotézy bedr.kĺbu, cementovaná
5n722.3	Segmentárna pankreatektómia	5t502.2↔	Impl.totál.špeci.endoprotézy bedr.kĺbu, hybrid.čas.cement.
5n722.4	Parc.pankreat.s čiast.resek.žalúdka (cefal.duodenopank.)	5t503.0↔	Implant.cervikokapitál.protézy bedr.kĺbu, necement.
5n722.5	Parciálna resekcia hlavy pankreasu so zachovaním pyloru, roboticky	5t503.1↔	Implantácia cervikokapitálnej protézy bedr.kĺbu,cement.
		5t504.0↔	Impl.bipolár.cervikokapit.protézy bedr.kĺbu,necement.
5n723.1	Totálna pankreatektómia s parciálnou resekciovou žalúdku	5t504.1↔	Impl.bipolár.cervikokapit.protézy bedr.kĺbu,cement.
5n723.2	Totálna pankreatektómia so zachovaním pyloru	5t508.0↔	Impl.povrch.protézy hl.femuru hip resurfacing,necement.
5n723.3	Totálna pankreatektómia so zachovaním duodena	5t508.1↔	Impl.povrch.protézy hlavice femuru hip resurfacing,cement.
5n723.4	Totálna pankreatektómia, odstránenie transplantátu pankreasu	5t508.2↔	Impl.povrch.protézy hlavice femuru hip resurfacing,hybrid.
5n72x.0	Parciálna pankreatektómia, ostatné	5t509.00↔	Impl.metaf.prot.hl.femuru s k.driek.bez acet.komp.,necemen.
5n72x.1	Totálna pankreatektómia, ostatné	5t509.01↔	Impl.metaf.prot.hl.femuru s k.driek.bez aceta.komp.,cement.
5n740	Anastomóza ductus pankreatikus k žalúdku	5t509.10↔	Impl.metafyz.protézy hl.femuru.s kr.dr.s acet.komp.,necem.
5n741	Anastomóza ductus pankreatikus k jejunu	5t509.11↔	Impl.metafyz.protézy hl.femuru.s kr.dr.s acet.kom.,cem.
5n742	Anastomóza ductus pankreatikus k duodenu	5t509.12↔	Impl.metafyz.prot.hl.femuru.s kr.dr.s acet.kom.,hybrid.č.cem.
5n743	Anastom.d.pancreat.k jejunu s Roux-Y-anastom.	5t50x.0↔	Iné implant.endoprotézy bedr.kĺbu,necement
5n74x	Anastomóza ductus pankreaticus:ostatné	5t50x.1↔	Iné implantácie endoprotézy bedr.kĺbu,cement
5o315.0	Eviscerácia malej panvy u muža:otv.chir.	5t50x.2↔	Iné implantácie endoprotézy bedr.kĺbu,hybrid
5o315.4	Eviscerácia malej panvy u muža:lsk.	5t510↔	Revízia endoprotézy bedrového kĺbu bez výmeny
5o315.x	Eviscerácia malej panvy u muža:ostatné	5t511.00↔	Vým.femor.komp.protézy hl.femuru na cervikokap.nec.pr.hl.f.
5o330.0	Vytv.rezervoáru moč.mechúra s použ.ilea:otv.chir.	5t511.01↔	Vým.femor.komp.protézy hl.femuru na cerv-kap.cem.pr.hl.f.
5o330.4	Vytv.rezervoáru moč.mechúra s použ.ilea:lsk.	5t511.2↔	Vým.femor.kompon.protézy hl.femuru na špeciál.prot.hl.fem.
5o330.5	Vytvorenie rezervoáru močového mechúra s použitím ilea, roboticky	5t511.3↔	Vým.femor.komponen.protézy hl.femuru na bipol.prot.hl.f.
		5t511.4↔	Výmena femorálnej komponenty hlavičky protézy
5o330.x	Vytv.rezervoáru moč.mechúra s použ.ilea:ost.	5t511.80↔	Výmena femor.komp.pr.hl.fem. na tot.necem.prot.hl.fem.
5o331.0	Vytv.rezervoáru moč.mech.s použ.hr.čreva:otv.chir.	5t511.81↔	Výmena femor.komp.pr.hl.femuru na tot.cem.prot.hl.fem.
5o331.4	Vytv.rezervoáru moč.mech.s použ.hr.čreva:lsk.	5t511.82↔	Vým.femor.komponenty pr.hl.femuru na tot.hybrid.pr.hl.fem.
5o331.5	Vytvor.rezer.močov.mechúra s použ.hrubého čreva, robot.	5t511.x↔	Vým.femorálnej komp.protézy hl.femuru,ostatné
5o331.x	Vytv.rezervoáru moč.mech.s použ.hr.čreva:ost.	5t512.10↔	Vým.acetab.komponenty bed.kĺbu na acetab.komp.,necem.
5o332.0	Vytv.rezervoáru moč.mech.s použitím ileocéka:otv.chir.	5t512.11↔	Vým.acetabulár.komp.bed.kĺbu na acetab.komp.,cem.
5o332.4	Vytv.rezervoáru moč.mech.s použitím ileocéka:lsk.	5t512.20↔	Vým.acet.komp.bedra na acet.komp,necem.s vým.hl.
5o332.5	Vytvor.rezer.močov.mechúra s použ.ileoc.robot.	5t512.21↔	Vým.acet.komp.bedra na acet.komp,cem.s vým.hl.
5o332.x	Vytv.rezervoáru moč.mech.s použitím ileocéka:iné	5t512.3↔	Vým.acetabulár.komponenty bedra na špeciál.prot.hl.f.
5o333.0	Vytv.rezervoáru moč.mech.s použ.žalúdka:otv.chir.	5t512.60↔	Vým.acetab.komp.bedra, izol.inlay bez vým.jamky
5o333.4	Vytv.rezervoáru moč.mech.s použ.žalúdka:lsk.	5t512.61↔	Vým.acet.komp.bedra,izol.inlay bez vým.jamky s vým.hlavič
5o333.5	Vytvor.rezer.močov.mechúra s použ.žalúd.robot.	5t512.80↔	Vým.acetab.komp.bedra na tot.necem.prot.hl.fem.
5o333.x	Vytv.rezervoáru moč.mech.s použ.žalúdka,ost.	5t512.81↔	Vým.acetab.komp.bedra na tot.cement.prot.hl.fem.
5o334	Náhrada močového mechúra ortopedicky	5t512.82↔	Vým.acetabulár.komp.bedra na tot.hybr.pr.hl.fem.
5o335.0	Konv.inej supra-vez.der.na náhr.rezerv.moč.mech:otv.chir.	5t512.x↔	Vým.acetabulárnej komponenty bedra,ost.

5t513.2↔	Vým.cement.TEP bedr.kĺbu na špec.prot.hl.femuru	5t528.0↔	Impl.špeciál.protézy kolen.kĺbu,necement
5t513.80↔	Vým.cement.TEP bedr.kĺbu na tot.necem.prot.hl.fem.	5t528.1↔	Impl.špeciál.protézy kolen.kĺbu,cement
5t513.81↔	Vým.cement.TEP bedr.kĺbu na tot.cem.pr.hl.fem.	5t528.2↔	Impl.špeciál.protézy kolenného kĺbu,hybrid
5t513.82↔	Vým.cement.TEP bedr.kĺbu na tot.hybr.pr.hl.f.	5t529.1↔	Impl.prot.kolen.kĺ so zvýš.ohyb.schop.bez pat.náhr,cement
5t513.x↔	Vým.cement.TEP bedr.kĺbu,ostatné	5t529.2↔	Impl.protézy kolen.kĺ so zvýš.ohyb.schop.bez pat.náhr,hybrid
5t514.2↔	Vým.necement.TEP bedr.kĺbu na špec.prot.hl.fem.	5t52a.1↔	Impl.protézy kolen.kĺ so zvýš.ohyb.schop.s pat.náhr,cement
5t514.80↔	Vým.necem.TEP bedr.kĺbu na tot.necem.prot.hl.fem.	5t52a.2↔	Impl.protézy kolen.kĺ so zvýš.ohyb.schop.s pat.náhr,hybrid
5t514.81↔	Vým.necem.TEP bedr.kĺbu na tot.cem.pr.hl.fem.	5t52b↔	Implant.interpozit.nezakotveného implantátu kolen.kĺbu
5t514.82↔	Vým.necem.TEP bedr.kĺbu na totál.hybr.prot.hl.fem.	5t52c.0↔	Impl.bikompart.protézy kolen.kĺbu bez pat.náhr,necement
5t514.x↔	Vým.necement.totál.endoprotézy bedr.kĺbu,ostat.	5t52c.1↔	Impl.bikompart.protézy kolen.kĺbu bez pat.náhr,cement
5t515.2↔	Vým.hybrid.TEP bedr.kĺbu na špec.prot.hl.fem.	5t52c.2↔	Impl.bikompart.protézy kolen.kĺbu bez pat.náhr,hybrid
5t515.80↔	Vým.hybrid.TEP bedr.kĺbu na totál.necem.prot.hl.fem.	5t52d.0↔	Impl.bikompart.protézy kolen.kĺbu s patel.náhr,necement
5t515.81↔	Vým.hybrid.TEP bedr.kĺbu na tot.cem.pr.hl.fem.	5t52d.1↔	Impl.bikompart.protézy kolen.kĺbu s patel.náhr,cement
5t515.82↔	Vým.hybrid.TEP bedr.kĺbu na tot.hybr.prot.hl.fem.	5t52d.2↔	Impl.bikompart.protézy kolen.kĺbu s patel.náhr,hybrid
5t515.x↔	Vým.hybridnej totálnej endoprotézy bedr.kĺbu,ost.	5t52e.0↔	Impl.endoprot.kĺb.náhrady kolena bez pohyb.funk,necem
5t516.2↔	Vým.TEP bedr.kĺbu na špec.pr.hl.femuru	5t52e.1↔	Impl.endoprotet.kĺb.náhr.kolena bez pohyb.funk,cement
5t516.80↔	Vým.TEP bedr.kĺbu na špec.tot.necem.prot.hl.fem.	5t52e.2↔	Impl.endoprotet.kĺb.náhr.kolena bez pohyb.funk,hybrid
5t516.81↔	Vým.TEP bedr.kĺbu na špec.totál.cemen.prot.hl.fem.	5t52x.0↔	Ostat.implantácia endoprotézy kolen.kĺbu,necement.
5t516.82↔	Vým.TEP bedr.kĺbu na špec.tot.hybr.prot.hl.fem.	5t52x.1↔	Ostat.implantácia endoprotézy kolen.kĺbu,cement.
5t516.x↔	Vým.tot.endoprotézy bedr.kĺbu na špeciálnu,ostatné	5t52x.2↔	Ostat.implantácia endoprotézy kolen.kĺbu,hybrid.
5t51j.2↔	Vým.metafyz.prot.hl.fem.s krát.driek.na špec.protézu.hl.fem	5t530↔	Revízia endoprotézy kolenného kĺbu bez výmeny
5t51j.80↔	Vým.metafyz.prot.hl.f.s krát.driek.na tot.necem.pr.hl.fem.	5t531.10↔	Vým.unikondylárnej prot.kolen.kĺbu na unikond.prot.,necem
5t51j.81↔	Vým.metafyz.prot.hl.f.s krát.driek.na tot.cem.pr.hl.fem.	5t531.11↔	Vým.unikondylárnej prot.kolen.kĺbu na unikond.prot.,cem.
5t51j.82↔	Vým.metafyz.prot.hl.f.s krát.driek.na tot.hybr.pr.hl.fem.	5t531.20↔	Vým.unikond.prot.kolena na bikond.pov.pr.bez pat.náhr,nec
5t51j.x↔	Vým.metafyz.protézy hl.femuru s krátkym driek.,ost.	5t531.21↔	Vým.unikond.prot.kolena na bikond.pov.pr.bez pat.náhr,cem
5t520.00	Implantácia unikondylárnej protézy kolenného kĺbu, necementovaná	5t531.30↔	Vým.unikond.prot.kolena na bikond.pov.pr.s patel.náhr,nec
5t520.01	Implantácia unikondylárnej protézy kolenného kĺbu, cementovaná	5t531.31↔	Vým.unikond.prot.kolena na bikond.pov.pr.s patel.náhr,cem
5t520.02	Implantácia unikondylárnej protézy kolenného kĺbu, hybridná	5t531.50↔	Vým.unikond.protézy kolena na TEP kolena spoj,nec
5t520.10	Robot.implan.unikond.protézy kolen.kĺbu, necemen.	5t531.51↔	Vým.unikondyl.prot.kolena na TEP kolena spoj,cem.
5t520.11	Robot.implan.unikond.protézy kolen.kĺbu, cemen.	5t531.52↔	Vým.unikond.prot.kolena na TEP kolena spoj-hybr.čiasť cem
5t520.12	Robot.implan.unikond.protézy kolen.kĺbu, hybr.	5t531.6↔	Vým.unikondyl.protézy kolenného kĺbu inlay
5t521.00	Imp.bik.pov.prot.kol.kĺbu bez spoj.[un.]bez pat.náhr.nec.	5t531.x↔	Vým.unikondyl.protézy kolenného kĺbu, ostatné
5t521.01	Imp.bik.pov.prot.kol.kĺbu bez spoj.[un.]bez pat.náhr.cem.	5t532.0↔	Vým.bikondyl.povrch.pr.kolena na bikond.povrch.p.rovn.typu
5t521.02	Imp.bik.pov.prot.kol.kĺbu bez spoj.[un.]bez pat.náhr.hyb.	5t532.40↔	Vým.bikondyl.pov.pr.kolena na bik.pov.pr.iný typ,necem.
5t521.10	Rob.imp.bik.pov.prot.kol.kĺbu bez spoj.[un.]bez pat.náhr.nec.	5t532.42↔	Vým.bikondyl.pov.pr.kolena na bik.pov.pr.iný typ,hybrid/cem
5t521.11	Rob.imp.bik.pov.prot.kol.kĺbu bez spoj.[un.]bez pat.náhr.cem.	5t532.50↔	Vým.bikondyl.pov.pr.kolena na totál.endopr.kol.spoj,necem.
5t521.12	Rob.imp.bik.pov.prot.kol.kĺbu bez spoj.[un.]bez pat.náhr.hyb.	5t532.52↔	Vým.bikondyl.pov.pr.kolena na tot.endopr.kol.spoj,hybr/cem
5t522.00	Imp.bik.pov.prot.kol.kĺbu bez spoj.[un.]s pat.náhr.nec.	5t532.6↔	Vým.bikondyl.pov.pr.kolena na tot.endopr.kol.spoj,hybr/cem
5t522.01	Imp.bik.pov.prot.kol.kĺbu bez spoj.[un.]s pat.náhr.cem.	5t532.6↔	Vým.bikondyl.pov.pr.kolena na tot.endopr.kol.spoj,hybr/cem
5t522.02	Imp.bik.pov.prot.kol.kĺbu bez spoj.[un.]s pat.náhr.hyb.	5t532.7↔	Vým.bikondyl.pov.pr.kolena na špeciál.endopr.kol.,necem.
5t522.10	Rob.imp.bik.pov.prot.kol.kĺbu bez spoj.[un.]s pat.náhr.nec.	5t532.a1↔	Vým.bikondyl.pov.pr.kolena na špeciál.endopr.kol.,cem.
5t522.11	Rob.imp.bik.pov.prot.kol.kĺbu bez spoj.[un.]s pat.náhr.cem.	5t532.x↔	Vým.bikondyl.pov.pr.kolena na špeciál.endopr.kolena,ost.
5t522.12	Rob.mpl.bik.pov.prot.kol.kĺbu bez spoj.[un.]s pat.náhr.hyb.	5t533.0↔	Vým.spojanej TEP kolen.kĺbu rovnakého typu
5t523.00	Imp.bik.pov.prot.kol.kĺbu čias.spoj.[sem.]bez pat.náhr.nec.	5t533.50↔	Vým.spojanej TEP kolen.kĺbu na TEP kol.spojenú,necem
5t523.01	Imp.bik.pov.prot.kol.kĺbu čias.spoj.[sem.]bez pat.náhr.cem.	5t533.52↔	Vým.spojanej TEP kolen.kĺbu na TEP kol.spojenú,hybrid/cem
5t523.02	Imp.bik.pov.prot.kol.kĺbu čias.spoj.[sem.]bez pat.náhr.hyb.	5t533.7↔	Vým.spoj.TEP kolena,výmena femorál.komp.
5t523.10	Rob.imp.bik.pov.prot.kol.kĺbu čias.spoj.[sem.]bez pat.náhr.nec.	5t533.8↔	Vým.spoj.TEP kolena,výmena tibiál.komp.
5t523.11	Rob.imp.bik.pov.prot.kol.kĺbu čias.spoj.[sem.]bez pat.náhr.cem.	5t533.9↔	Vým.spoj.TEP kolena,výmena patelár.komp.
5t523.12	Rob.imp.bik.pov.prot.kol.kĺbu čias.spoj.[sem.]bez pat.náhr.hyb.	5t533.a0↔	Vým.spojanej TEP kolen.kĺ na špeciál.endopr.kolena,necem.
5t524.00	Imp.bik.pov.prot.kol.kĺbu čias.spoj.[sem.]s pat.náhr.nec.	5t533.a1↔	Vým.spojanej TEP kolen.kĺ na špeciál.endopr.kol,cem.
5t524.01	Imp.bik.pov.prot.kol.kĺbu čias.spoj.[sem.]s pat.náhr.cem.	5t533.x↔	Vým.spojanej totálnej endoprotézy kolena,ostatné
5t524.02	Imp.bik.pov.prot.kol.kĺbu čias.spoj.[sem.]s pat.náhr.hyb.	5t534.0↔	Vým.špeciálnej protézy kolen.kĺbu rovnakého typu
5t524.10	Rob.imp.bik.pov.prot.kol.kĺbu čias.spoj.[sem.]s pat.náhr.nec.	5t534.7↔	Vým.špec.protézy kolen.kĺ,výmena femor.komponenty
5t524.11	Rob.imp.bik.pov.prot.kol.kĺbu čias.spoj.[sem.]s pat.náhr.cem.	5t534.8↔	Vým.špec.protézy kolen.kĺ,výmena tibiál.komp.
5t524.12	Rob.imp.bik.pov.prot.kol.kĺbu čias.spoj.[sem.]s pat.náhr.hyb.	5t534.9↔	Vým.špeciál.protézy kolen.kĺ,vým.patelár.komp.
5t525.0↔	Impl.TEP kolen.kĺbu spoj.bez patel.náhr.,necement	5t534.x↔	Vým.špeciálnej protézy kolenného kĺbu,ost.
5t525.1↔	Impl.TEP kolen.kĺbu spoj.bez patel.náhr.,cement	5t535.10↔	Vým.patelár.náhrady na necem.patelár.komp.
5t525.2↔	Impl.TEP kolen.kĺbu spojená bez pat.náhr.,hybrid	5t535.11↔	Vým.patelár.náhrady na cement.patel.komponentu
5t526.0↔	Impl.TEP kolen.kĺbu spoj.s patel.náhr.,necement	5t535.20↔	Vým.patel.náhrady na patelofem.necem.náhr.
5t526.1↔	Impl.TEP kolen.kĺbu spojená s patel.náhr.,cement	5t535.21↔	Vým.patel.náhrady na patelofem.cement.náhr.
5t526.2↔	Impl.TEP kolen.kĺbu spoj.s pat.náhr.,hybrid	5t535.22↔	Vým.patel.náhrady na patelofem.hybr.náhr.
5t527.10↔	Impl.patel.náhrady kolen.kĺbu.patelár.komponenta necem	5t535.30↔	Vým.patel.náhrady na necement.femorálnu náhradu
5t527.11↔	Impl.patel.náhrady kolen.kĺbu.patel.komponenta cement	5t535.31↔	Vým.patel.náhrady na cement.femorálnu náhradu
5t527.20↔	Impl.patel.náhrady kolen.kĺ,patelofem.náhr.necem.	5t536.42↔	Vým.pr.kol.zvýš.ohyb.na p.so zvýš.ohyb.bez pat.náhr-hyb/cem
5t527.21↔	Impl.patel.náhrady kolen.kĺ,patelofem.náhrada cem.	5t536.52↔	Vým.pr.kol.so zvýš.ohyb.na p.so zvýš.ohyb.s pat.náhr-hyb/cem
5t527.22↔	Impl.patel.náhrady kolen.kĺ,patelofem.náhr.hybrid.	5t536.60↔	Vým.pr.kolena so zvýš.ohyb.na TEP spoj.bez patel.náhr,necem
5t527.30↔	Impl.patel.náhrady kolen.kĺ,izol.náhr.femor.plochy,necem.	5t536.61↔	Vým.pr.kolena so zvýš.ohyb.na TEP spoj.bez patel.n-hyb/cem
5t527.31↔	Impl.pat.náhrady kolen.kĺ,izol.náhrada femor.plochy,cemen	5t536.70↔	Vým.pr.kolena so zvýš.ohyb.sch.na TEP spoj.s pat.náhr,necem
		5t536.71↔	Vým.pr.kolena so zvýš.ohyb.na TEP spoj.s pat.náhr-hyb/cem

5t536.90↔	Vým.protézy kolena so zvýš.ohyb.sch.na špec.endopr.,necem	5t886.7↔	Tx.septokut.lal.sv,šf.a fasc.mikrovask.anast:steh.,kol.
5t536.92↔	Vým.protézy kolena zvýš.ohyb.sch.na špec.endopr-hyb/cem.	5t886.8↔	Tx.septokut.lal.sv,šf.a fasc.mikrovask.anast:predkol
5t536.x↔	Výmena protézy kolena so zvýš.ohyb.schopnosťou,ost.	5t886.9↔	Tx.septokut.lal.sv,šf.a fasc.mikrovask.anast:noha
5t560.0↔	Implantácia endoprotézy členk.kĺbu,necem.	5t886.x↔	Tx.septokut.lal.sv,šf.a fasc.mikrovask.anast:ost.
5t560.1↔	Implantácia endoprotézy členk.kĺbu,cement.	5t887.0↔	Tx.myokut.lal.sv,šf.a fasc.mikrovask.anast:hlava,krk
5t560.2↔	Implantácia endoprotézy členk.kĺbu,hybrid.čiasť.cem	5t887.1↔	Tx.myokut.lal.sv,šf.a fasc.mikrovask.anast:rameno,axila
5t571.00↔	Vým.endoprotézy členk.kĺbu na endoprot.členk.k.,necem.	5t887.2↔	Tx.myokut.lal.sv,šf.a fasc.mikrovask.anast:ram,lakeť
5t571.01↔	Výmena endoprot.členk.kĺbu na endoprot.členk.klb,cement.	5t887.3↔	Tx.myokut.laloka sv,šf.a fasc.mikrovask.anast:predlakt
5t640.1	Dorzálna spondylodéza, 1 segment	5t887.4↔	Tx.myokut.lal.sv,šf.a fasc.mikrovask.anast:hr.stena,chrub.
5t640.2	Dorzálna spondylodéza, 2 segmenty	5t887.5↔	Tx.myokut.lal.sv,šf.a fasc.mikrovask.anast:bruš.stena
5t640.3	Dorzálna spondylodéza, 3 segmenty	5t887.6↔	Tx.myokut.lal.sv,šf.a fasc.mikrovask.anast:inguin,gen,gl.obl.
5t640.4	Dorzálna spondylodéza, 4 segmenty	5t887.7↔	Tx.myokut.lal.sv,šf.a fasc.mikrovask.anast:steh,kol.
5t640.5	Dorzálna spondylodéza, 5 segmentov	5t887.8↔	Transpl.myokut.lal.sv,šf.a fasc.mikrovask.anast:predk.
5t640.6	Dorzálna spondylodéza, 6 a viac segmentov	5t887.9↔	Tx.myokut.lal.sv,šf.a fasc.mikrovask.anastomózoú:noha
5t640.7	Dorzálna spondylodéza, sakroiliakálny [SI] kĺb	5t887.x↔	Transplantácia myokut.lal.sv,šf.a fasc.mikrovask.anast:ost.
5t641.1	Dorzálna spondylodéza:1 segment	5t888.0↔	Tx.osteo-myokut/fasciok.l.sv,šf.a f.mikrovask.anast:hl,krk
5t641.2	Dorzálna spondylodéza:2 segmenty	5t888.1↔	Tx.osteo-myok/fasciok.l.sv,šf.a f.mikrov.anast:rameno,axila
5t641.3	Dorzálna spondylodéza:3 segmenty	5t888.2↔	Tx.osteo-myok/fasciok.l.sv,šf.a f.mikrovask.anast:ram,lakeť
5t641.4	Dorzálna spondylodéza:4 segmenty	5t888.3↔	Tx.osteo-myokut/fasciok.l.sv,šf.a f.mikrovask.anast:predl.
5t641.5	Dorzálna spondylodéza:5 segmentov	5t888.4↔	Tx.osteo-myok/fasciok.l.sv,šf.a f.mikrov.anast:hr.st,chrub.
5t641.6	Dorzálna spondylodéza:6 a viac segmentov	5t888.5↔	Tx.osteo-myokut/fasciok.l.sv,šf.a f.mikrov.anast:bruš.st.
5t642.1	Ventrálna spondylodéza:1 segment	5t888.6↔	Tx.osteo-myok/fasciok.l.sv,šf.a f.mikro.anast:ing,gen,gl.obl.
5t642.2	Ventrálna spondylodéza:2 segmenty	5t888.7↔	Tx.osteo-myok/fasciok.l.sv,šf.a f.mikrov.anas:steh,kol.
5t642.3	Ventrálna spondylodéza:3 segmenty	5t888.8↔	Tx.osteo-myokut/fasciok.l.sv,šf.a f.mikrov.anas:predkol.
5t642.4	Ventrálna spondylodéza:4 segmenty	5t888.9↔	Tx.osteo-myokut/fasciok.l.sv,šf.a f.mikrovask.anast:noha
5t642.5	Ventrálna spondylodéza:5 segmentov	5t888.x↔	Transpl.osteo-myokut/fasciok.l.sv,šf.a f.mikrovask.anast:ost.
5t642.6	Ventrálna spondylodéza:6 a viac segmentov	5t889.0↔	Tx.iného transpl.sv,šf.a fasc.mikrovask.anast:hlava,krk
5t643.1	Dorzál.a ventrál.komb.spondylodéza medzi stavcami:1 segm.	5t889.1↔	Tx.iného transpl.sv,šf.a fasc.mikrovask.anast:rameno,axila
5t643.2	Dorzál. a ventrál.komb.spondylodéza medzi stavcami:2 segm.	5t889.2↔	Tx.iného transpl.sv,šf.a fasc.mikrovask.anast:ram,lakeť
5t643.3	Dorzál. a ventrál.komb.spondylodéza medzi stavcami:3 segm.	5t889.3↔	Tx.iného transpl.sv,šf.a fasc.mikrovask.anast:predl.
5t643.4	Dorzál. a ventrál.komb.spondylodéza medzi stavcami:4 segm.	5t889.4↔	Tx.iného transpl.sv,šf.a fasc.mikrovask.anast:hr.stena,chrub.
5t643.5	Dorzál. a ventrál.komb.spondylodéza medzi stavcami:5 segm.	5t889.5↔	Tx.iného transpl.sv,šf.a fasc.mikrovask.anast:br.stena
5t643.6	Dorzál. a ventrál.komb.spondylodéza medzi stavc:6 -viac segm	5t889.6↔	Tx.i.transpl.sv,šf.a fasc.mikrovask.anast:inguin,genit,gl.obl.
5t650.1	Náhr.tela stavca implantátom a kompl.rek.na chrub:1stavce	5t889.7↔	Tx.iného transpl.sv,šf.a fasc.mikrovask.anast:steh,kol.
5t650.2	Náhr.tela stav.impl.a kompl.rekonštrukcia na chrubtici:2st.	5t889.8↔	Tx.iného transpl.sv,šf.a fasc.mikrovask.anast:predk.
5t650.3	Náhr.tela stav.impl.a kompl.rekonštrukcia na chrubtici:3st.	5t889.9↔	Transplantácia i.transpl.sv,šf.a fasc.mikrovask.anast:noha
5t650.4	Náhr.tela stav.impl.a kompl.rekonštrukcia na chrubtici:4st.	5t889.x↔	Tx.iného transplantátu sv,šf.a fasc.mikrovask.anast:ost.
5t650.5	Náhr.tela stav.impl.a kompl.rekonštr.na chrubtici:5 a v.st.	5t88x.0↔	Iné odobr.a tx.sv,šf.a fasc.mikrovask.anast:hlava,krk
5t651.1	Náhr.tela stavca osobit.mat.a kompl.rek.na chrub:1st.	5t88x.1↔	Iné odobr.a tx.sv,šf.a fasc.mikrovask.anast:rameno,axila
5t651.2	Náhr.tela stavca osobit.mat.a kompl.rek.na chrub:2st.	5t88x.2↔	Iné odobr.a tx.sv,šf.a fasc.mikrovask.anast:ram,lakeť
5t651.3	Náhr.tela stavca osobit.mat.a kompl.rek.na chrub:3st.	5t88x.3↔	Iné odobr.a tx.sv,šf.a fasc.mikrovask.anast:predl.
5t651.4	Náhr.tela stavca osobit.mat.a kompl.rek.na chrub:4st.	5t88x.4	Iné odobr.a tx.sv,šf.a fasc.mikrovask.anast:hr.stena,chrub.
5t651.5	Náhr.tela stavca osobit.mat.a kompl.rek.na chrub:5 a v.st.	5t88x.5	Iné odobr.a tx.sv,šf.a fasc.mikrovask.anast:bruš.stena
5t65x.1	Náhrada tela stavca, predný podporný štep bez korekcie	5t88x.6	Iné odobr.a tx.sv,šf.a fasc.mikrovask.anast:inguin,gen,glut.obl.
5t65x.2	Náhrada tela stavca, predný podporný štep s korekcou	5t88x.7↔	Iné odobr.a tx.sv,šf.a fasc.mikrovask.anast:steh,kol.
5t667.1	Otv.rep.chrbt(dynam.stabil):intervertebr.cage:1 segm.	5t88x.8↔	Iné odobr.a tx.sv,šf.a fasc.mikrovask.anast:predk.
5t667.2	Otv.rep.chrbt(dynam.stabil):intervertebr.cage:2 segm.	5t88x.9↔	Iné odobr.a tx.sv,šf.a fasc.mikrovask.anast:noha
5t667.3	Otv.rep.chrbt(dynam.stabil):intervertebr.cage:3 segm.	5t88x.x↔	Iné odobr.a transplantácia sv,šf.a fasc.mikrovask.anast:ost.
5t667.4	Otv.rep.chrbt(dynam.stabil):intervertebr.cage:4 a v.segm	5v250.0	Lal.plast.kože a podk,prijemca:vol.lal.s mikrovask.anast:pery
5t674.1	Komp.rekonš. na chrub.s dorz.fúziou stavca, jednos.	5v250.4	Lal.plast.k.a podk,prijem:vol.lal.s mikrovask.anast:ost.č.hlavy
5t674.2	Komp.rekonš.na chrub.s dorz.fúziou stavca, obojs.	5v250.5	Lal.plast.kože a podk,prijem:vol.lalok.s mikrovask.anast:krk
5t674.6	Komp.rekonš.na chrub.inštrum.podľa Harrin.	5v250.6↔	Lal.plast.kože a podk,prijem:vol.lal.s mikrovask.anast:ram,axi
5t885.0↔	Transpl.fasciokut.lal.sv,šf.a fasc.mikrovask.anast:hl,krk	5v250.7↔	Lal.plast.kože a podk,prijem:vol.lal.s mikrovask.anast:ram,lak
5t885.1↔	Tx.fasciokut.lal.sv,šf.a fasc.mikrovask.anast:rameno,axila	5v250.8↔	Lal.plast.k.a podk,prijemca:vol.lal.s mikrovask.anast:predlakt
5t885.2↔	Tx.fasciokut.lal.sv,šf.a fasc.mikrovask.anast:ram,lakeť	5v250.9↔	Lal.plast.kože a podk,prijem:vol.lal.s mikrovask.anastom:ruka
5t885.3↔	Transplant.fasciokut.lal.sv,šf.a fasc.mikrovask.an:predlakt	5v250.a	Lal.plast.k.a podk,prijem:vol.lal.s mikrovask.anast:hr.st,chrub
5t885.4↔	Tx.fasciokut.lal.sv,šf.a fasc.mikrovask.anast:hr.stena,chrub.	5v250.b	Lal.plast.k.a podk,prijemca:vol.lal.s mikrovask.anast:bruš.o.
5t885.5↔	Tx.fasciokut.lal.sv,šf.a fasc.mikrovask.anast:bruš.stena	5v250.c	Lal.plast.k.a podk,prijem:vol.lal.s mikrovask.anast:ingui,gen.o.
5t885.6↔	Tx.fasciokut.l.sv,šf.a fasc.mikrovask.anast:inguin,gen,gl.obl.	5v250.d	Lalok.plast.kože a podk,prijem:vol.lal.s mikrovask.anast:steh,kol.
5t885.7↔	Tx.fasciokut.lal.sv,šf.a fasc.mikrovask.anast:steh,kol.	5v250.e↔	Lalok.plast.k.a podk,prijem:vol.lal.s mikrovask.anast:steh,kol
5t885.8↔	Tx.fasciokut.lal.sv,šf.a fasc.mikrovask.anast:predk.	5v250.f↔	Lal.plast.kože a podk,prijem:vol.lal.s mikrovask.anast:predkol
5t885.9↔	Tx.fasciokut.lal.sv,šf.a fasc.mikrovask.anast:noha	5v250.g↔	Lal.plast.kože a podk,prijemca:vol.lal.s mikrovask.anast:noha
5t885.x↔	Transplantácia fasciokut.lal.sv,šf.a fasc.mikrovask.anast:ost.	5v250.x↔	Lal.plast.kože a podk,prijemca:vol.lalok.s mikrovask.anast:ost.
5t886.0↔	Transplant.septokut.lal.sv,šf.a fasc.mikrovask.anast:hlava,krk	5v261.0	Komb.plast.zákr.k.a podk:kombi.lal.plastik a vol.kož.trans:pery
5t886.1↔	Tx.septokut.lal.sv,šf.a fasc.mikrovask.anast:rameno,axila	5v261.4	Komb.plast.zákr.k.a podk:kombi.lal.plast.a vol.k.tr:ost.č.hla
5t886.2↔	Tx.septokut.lal.sv,šf.a fasc.mikrovask.anast:ram,lakeť	5v261.5	Kombi.plast.zákr.koži a podk:komb.lal.plast.a vol.k.transpl:krk
5t886.3↔	Transpl.septokut.lal.sv,šf.a fasc.mikrovask.anast:predlakt	5v261.6↔	Kombi.plast.zákr.k.a podk:komb.lal.plast.a vol.k.tran:ram,axi
5t886.4↔	Tx.septokut.lal.sv,šf.a fasc.mikrovask.anast:hr.sten,chrub.	5v261.7↔	Kombi.plast.zákr.k.a podk:komb.lal.plast.a vol.k.tran:ram,lak
5t886.5↔	Tx.septokut.lal.sv,šf.a fasc.mikrovask.anast:bruš.stena	5v261.8↔	Komb.plast.zákr.k.a podk:komb.lal.plast.a v.kož.tran:predlakt
5t886.6↔	Tx.septokut.lal.sv,šf.a fasc.mikrovask.anast:ing.gen,gl.obl.	5v261.9↔	Komb.plast.zákr.k.a podk:kombi.lal.plast.a vol.k.transpl:ruka

5v261.a	Komb.plas.zákr.k.a podk:komb.lal.plast.a vol.f.k.tran:hr.st,chr	8r854.0	Selek. embol. kov. šp.: intrakr.c.
5v261.b	Kombi.plast.zákr.k.a podk:komb.lal.plast.a vol.f.k.transp:bruš.o	8r855.0	Perkut.translum.selek.emboliz.ostat.Intrakr.ciev
5v261.c	Komb.plast.zákr.k.a podk:komb.lal.plast.a vol.f.k.tran:ing.gen.o	8r880.00	PTI 1 st. neuv. lie.: intrakr.c.
5v261.d	Komb.plast.zákr.k.a podk:komb.lal.plast.a vol.kož.tran:glut.o	8r880.10	PTI 2 st. neuv. lie.: intrakr.c.
5v261.e↔	Komb.plast.zákr.k.a podk:komb.lal.plast.a vol.f.k.tran:stehn,kol	8r880.20	PTI 3 st. neuv. lie.: intrakr.c.
5v261.f↔	Komb.plast.zákr.k.a podk:kombi.lal.plast.a vol.f.k.tran:predkol	8r880.30	PTI 4 st. neuv. lie.: intrakr.c.
5v261.g↔	Komb.plast.zákr.koži a podk:komb.lal.plast.a vol.kož.tran:noha	8r880.40	PTI 5 st. neuv. lie.: intrakr.c.
5v261.x↔	Komb.plast.zákr.k.a podk:komb.lal.plast.a vol.kož.transpl:ost.	8r880.50	PTI 6 a viac st. neuv. lie.: intrakr.c.
5v262.0	Komb.plast.zákr.k.a podk:stopk.miest.lalok so vzdial.lal:pery	8r881.00	PTI 1 st. uv. lie.: intrakr.c.
5v262.4	Kombi.plast.zákr.koži a podk:stopk.miest.so vzdial.lal:ost.č.hl	8r881.10	PTI 2 st. uv. lie.: intrakr.c.
5v262.5	Kombi.plast.zákr.koži a podk:stopk.miest.so vzdial.lal:krk	8r881.20	PTI 3 st. uv. lie.: intrakr.c.
5v262.6↔	Kombi.plast.zákr.koži a podk:stopk.miest.so vzdial.lal:ram,axi	8r881.30	PTI 4 st. uv. lie.: intrakr.c.
5v262.7↔	Komb.plast.zákr.koži a podk:stopk.miest.so vzdial.lal:ram,lak	8r881.40	PTI 5 st. uv. lie.: intrakr.c.
5v262.8↔	Kombi.plast.zákr.koži a podk:stopk.miest.so vzdial.lal:predlakt	8r881.50	PTI 6 a viac st. uv. lie.: intrakr.c.
5v262.9↔	Kombi.plast.zákr.koži a podk:stopk.miest.so vzdial.lalok:ruka	8r882.00	PTI 1 st. bior.: intrakr.c.
5v262.a	Kombi.plast.zákr.k.a podk:stopk.miest.so vzdial.lal:hr.st,chr	8r882.10	PTI 2 st. bior.: intrakr.c.
5v262.b	Kombi.plast.zákr.k.a podk:stopk.miest.so vzdial.lal:bruš.obl.	8r882.20	PTI 3 st. bior.: intrakr.c.
5v262.c	Komb.plast.zákr.k.a podk:stopk.miest.so vzdial.lal:ingv.gen.o	8r882.30	PTI 4 st. bior.: intrakr.c.
5v262.d	Kombi.plast.zákr.koži a podk:stopk.miest.so vzdial.lal:glut.o	8r882.40	PTI 5 st. bior.: intrakr.c.
5v262.e↔	Komb.plast.zákr.koži a podk:stopk.miest.so vzd.lal:stehn,kol	8r882.50	PTI 6 a viac st. bior.: intrakr.c.
5v262.f↔	Komb.plast.zákr.koži a podk:stopk.miest.so vzdial.lal:predkol	8r883.00	PTI nepok. 1 CP st.: intrakr.c.
5v262.g↔	Komb.plast.zákr.k.a podk:stopk.miest.so vzdial.lalokom:noha	8r883.10	PTI nepok. CP 2 st.: intrakr.c.
5v262.x↔	Komb.plast.zákr.k.a podk:stopk.miest.so vzdial.lalok:ost.	8r884.00	PTI pok. 1 CP st.: intrakr.c.
5v263.0	Komb.plast.zákr.k.a podk:stopk.miest,vzdial.lal.a vol.f.k.tra:pery	8r884.10	PTI pok. CP 2 st.: intrakr.c.
5v263.4	Kom.pl.zákr.k.a podk:stopk.miest,vzdial.lal.a vol.kož.tra:ost.č.hl	8r885.02	PTI 1 st. s emb. och.: a. car. bez b. ur.
5v263.5	Kombi.pl.zákr.k.a podk:stopk.miest,vzdial.lal.a vol.f.k.trans:krk	8r886.00	PTI 1 stentgr.: ink. C.
5v263.6↔	Komb.pl.zákr.k.a podk:stopk.miest,vzd.lal.a vol.f.k.trans:ram,axi	8r886.10	PTI 2 stentgr.: ink. C.
5v263.7↔	Komb.pl.zákr.k.a podk:stopk.miest,vzdial.lal.a v.kož.tra:ram,lak	8r886.20	PTI 3 stentgr.: ink. C.
5v263.8↔	Komb.pl.zákr.k.a podk:stopk.miest,vzdial.lal.a v.k.tran:predlakt	8r886.30	PTI 4 stentgr.: ink. C.
5v263.9↔	Komb.pl.zákr.koži a podk:stopk.miest,vzd.lal.a vol.f.k.tran:ruka	8r886.40	PTI 5 stentgr.: ink. C.
5v263.a	Komb.pla.zákr.k.a podk:stopk.mie,vzd.lal.a vol.f.k.tra:hr.st,chr	8r886.50	PTI 6 a v stentgr.: ink. C.
5v263.b	Komb.pl.zákr.k.a podk:stopk.miest,vzd.lal.a vol.kož.tran:bruš.o	8r887.00	PTI 1 flowd.: intrakr.c.
5v263.c	Kombi.pl.zákr.k.a podk:stopk.miest,vzd.lal.a v.kož.tra:ingv.gen	8r887.10	PTI 2 flowd.: intrakr.c.
5v263.d	Komb.pl.zákr.k.a podk:stopk.miest,vzd.lal.a vol.kož.tra:glut.o	8r887.20	PTI3 flowd.: intrakr.c.
5v263.e↔	Komb.pl.zákr.k.a podk:stopk.miest,vzd.lal.a vol.f.k.tran:steh,kol	8r887.30	PTI 4 flowd.: intrakr.c.
5v263.f↔	Kom.pl.zákr.k.a podk:stopk.miest,vzd.lal.a v.kož.tran:predkol	8r887.40	PTI 5 flowd.: intrakr.c.
5v263.g↔	Komb.plast.zákr.k.a podk:stopk.miest,vzd.lal.a vol.f.k.tran:noha	8r887.50	PTI 6 a viac flowd.: intrakr.c.
5v263.x↔	Komb.plas.zákr.k.a podk:stopk.mies,vzd.lal.a vol.kož.tranpl:ost	8r887.60	PTI 1 HPC flowd.: intrakr.c.
5v554.0	Vof.tx.kože a lal.plast.k.a podk.prijem,vof.lal.mikrovas.an:pery	8r887.70	PTI 2 HPC flowd.: intrakr.c.
5v554.1	Vof.tx.kože a lal.pl.kože a podk.prijem,vof.lal.mikrovask.an:nos	8r887.80	PTI 3 HPC flowd.: intrakr.c.
5v554.2↔	Vof.tx.kože a lal.pl.k.a podk.prijem,vof.lal.mikrovask.an:ucho	8r887.90	PTI 4 HPC flowd.: intrakr.c.
5v554.3↔	Vof.tx.kože a lal.pl.k.a podk.prijem,vof.lal.mikrovask.an:oč.vieč	8r887.a0	PTI 5 HPC flowd.: intrakr.c.
5v554.4	Vof.tx.kože a lal.pl.k.a podk.prijemca,vof.lal.mikrovask.a:os.č.hl	8r887.b0	PTI 6 a v HPC flowd.: intrakr.c.
5v554.5	Vof.tx.kože a l.plast.k.a podk.prijemca,vof.lal.mikrovask.a:krk	8r8q0.0	PTI stentgr. do tor. ao.
5v554.6↔	Vof.tx.kože a l.pl.k.a podk.prijemca,vof.lal.mikrovask.a:ram,axi	8r8q0.1	PTI stentgr. do tor. ao. bran.
5v554.7↔	Vof.tx.kože a lal.pl.k.a podk.prijem,vof.lal.mikrovask.a:ram,lak	8r8q0.2	PTI stentgr. do tor. ao. 1 fen.
5v554.8↔	Vof.tx.kože a lal.pl.k.a podk.prijem,vof.lal.mikrovask.a:predlak	8r8q0.3	PTI stentgr. do tor. ao. 2 fen.
5v554.9↔	Vof.tx.kože a lal.plast.k.a podk.prijem,vof.lal.mikrovask.a:ruka	8r8q0.4	PTI stentgr. do tor. ao. 3 a viac fen.
5v554.a	Vof.tx.kože a lal.pl.k.a podk.prijem,vof.lal.mikrovask.a:hr/chr	8r8q0.5	PTI stentgr. do tor. ao. Chim. tech.
5v554.b	Vof.tx.kože a lal.pl.k.a podk.prijem,vof.lal.mikrovask.a:bruš.o	8r8q0.6	PTI stentgr. do tor. ao. Chim. tech. 2 a viac
5v554.c	Vof.tx.kože a lal.pl.k.a podk.prijem,vof.lal.mikrovask.a:ingv.gen	8r8q0.7	PTI stentgr. do tor. ao., iné
5v554.d	Vof.tx.kože a lal.pl.k.a podk.prijemca,vof.lal.mikrovask.a:glut.o	8r8q1.0	PTI stentgr. do tor-ab. ao.
5v554.e↔	Vof.tx.k.a lal.plas.k.a podk.prijem,vof.lal.mikrovask.a:stehn,kol	8r8q1.1	PTI stentgr. do tor-ab. ao. bran.
5v554.f↔	Vof.tx.kože a lal.pl.k.a podk.prijem,vof.lal.mikrovask.a:predkol	8r8q1.2	PTI stentgr. do tor-ab. ao. 1 fen.
5v554.g↔	Vof.tx.kože a lal.plas.k.a podk.prijem,vof.lal.mikrovask.a:noha	8r8q1.3	PTI stentgr. do tor-ab. ao. 2 fen.
5v554.x↔	Vof.tx.kože a lal.plast.k.a podk.prijemca,vof.lal.mikrovask.a:ost.	8r8q1.4	PTI stentgr. do tor-ab. ao. 3 fen.
8d243	Biliodigest.anastomóza ESK navigovaná s ECE-LAMS	8r8q1.5	PTI stentgr. do tor-ab. ao. 4 a viac fen.
8r800.0	PTA balónová: intrakr.c.	8r8q1.6	PTI stentgr. do tor-ab. ao. Chim. tech.
8r801.0	PTA lieč. uvoľ. kat.: intrakr.c.	8r8q1.7	PTI stentgr. do tor-ab. ao. Chim. tech. 2 a viac
8r805.0	PTA kry: intrakr.c.	8r8q1.8	PTI stentgr. do tor-ab. ao., iné
8r820.0	Trombek. a embolek.: intrakr.c.	8r8q2.0	PTI stentgr. do v. cava inf.
8r821.0	Rot. trombek. a embolek.: intrakr.c.	8r8q3.0	PTI stentgr. do ab. ao.
8r822.0	Aspir. trombek. a embolek.: intrakr.c.	8r8q3.1	PTI stentgr. do ab. ao. bran.
8r823.0	Kombin. farma. trombek. a embolek.: intrakr.c.	8r8q3.2	PTI stentgr. do ab. ao. 1 fen.
8r830	Selek lok. tromb.: intrakr.c.	8r8q3.3	PTI stentgr. do ab. ao. 2 fen.
8r840	Odstr. cud. tel.: intrakr.c.	8r8q3.4	PTI stentgr. do ab. ao. 3 fen.
8r850.0	Selek. embol. tekut.: intrakr.c.	8r8q3.5	PTI stentgr. do ab. ao. 4 a viac fen.
8r851.0	Selek. embol. odp. bal.: intrakr.c.	8r8q3.6	PTI stentgr. do ab. ao. Chim. tech.
8r852.0	Selek. embol. c. okl.: intrakr.c.	8r8q3.7	PTI stentgr. do ab. ao. Chim. tech. 2 a viac
8r853.0	Selek. embol. čas.: intrakr.c.	8r8q3.8	PTI stentgr. do ab. ao., iné

8r8q4.0	Hybr. výk. na asc. ao., obl. a tor. ao. imp. 1 st.	8r8q5.2	PTI 1 stentgr. v ili. tep.
8r8q4.1	Hybr. výk. na asc. ao., obl. a tor. ao. imp. 2 st.	8r8q5.3	PTI 2 stentgr. v ili. tep.
8r8q4.2	Hybr. výk. na asc. ao., obl. a tor. ao. imp. 3 a viac st.	8r8q5.4	PTI 3 stentgr. v ili. tep.
8r8q4.3	Hybr. výk. na tor. - ab. ao. imp. 1 st.	8r8q5.5	PTI 4 stentgr. v ili. tep.
8r8q4.4	Hybr. výk. na tor. - ab. ao. imp. 2 st.	8r8q5.6	PTI 5 stentgr. v ili. tep.
8r8q4.5	Hybr. výk. na tor. - ab. ao. imp. 3 a viac st.	8r8q5.7	PTI 6 a viac stentgr. v ili. tep.
8r8q5.0	PTI stentgr. v ili. tep. s boč. ram.	8r8q6.0	Perk. fen. aort. dis.
8r8q5.1	PTI stentgr. v ili. tep. Chim. tech.		

ADRG X60 Poranenia a alergické reakcie

Min. 1 HDg v tabu ke X60-1

DRG X60Z Poranenia a alergické reakcie**Diagnóza X60-1**

S01.0	Otvorená rana vlasatej časti hlavy	S25.9	Poranenie bližšie neurčenej krvnej cievy hrudníka
S01.41	Otvorená rana líca a temporomandibulárnej oblasti: líce	S27.7	Viaceré poranenia vnútrohruďníkových orgánov
S01.49	Otvorená rana líca a temporomandibulár. obl.: iné, viaceré časti	S27.9	Poran. vnútrohruďníkového orgánu, b.n.
S01.7	Viaceré otvorené rany hlavy	S28.0	Rozdrvený hrudník
S01.80	Otvorená rana iných častí hlavy, bližšie neurčená	S28.1	Úrazová amputácia časti hrudníka
S01.9	Otvorená rana hlavy, bližšie neurčenej časti	S29.7	Viaceré poranenia hrudníka
S07.0	Drvivé poranenie tváre	S29.8	Iné poranenie hrudníka, bližšie určené
S07.1	Drvivé poranenie lebky	S29.9	Poranenie hrudníka, bližšie neurčené
S07.8	Drvivé poranenie iných častí hlavy	S31.0	Otvorená rana drieku a panvy
S07.9	Drvivé poranenie hlavy, časť bližšie neurčená	S31.1	Otvorená rana brušnej steny
S08.0	Avulzia (odtrhnutie) vlasatej časti hlavy	S31.7	Viaceré otvorené rany brucha, drieku a panvy
S08.8	Úrazová amputácia inej časti hlavy	S31.80	Otvorená rana inej a bližšie neurčenej časti brucha
S08.9	Úrazová amputácia bližšie neurčenej časti hlavy	S35.0	Poranenie brušnej aorty
S09.0	Poranenie cievy hlavy, nezatriedené inde	S35.1	Poranenie dolnej dutej žily
S09.7	Viaceré poranenia hlavy	S35.2	Poranenie truncus coeliacus alebo a. mesenterica
S09.8	Iné poranenie hlavy, bližšie určené	S35.3	Poranenie v. portae alebo v. lienalis
S11.7	Viaceré otvorené rany krku	S35.4	Poranenie krvných ciev obličky
S11.80	Bližšie neurčená otvorená rana iných častí krku	S35.5	Poranenie iliakálnych krvných ciev
S11.9	Otvorená rana krku, bližšie neurčenej časti	S35.7	Poranenie viacerých krvných ciev brucha, drieku a panvy
S15.00	Poranenie a. carotis, časť bližšie neurčená	S35.8	Poranenie iných krvných ciev brucha, drieku a panvy
S15.01	Poranenie a. carotis communis	S35.9	Poranenie bl. neurč. krvnej cievy v úrovni brucha, drieku a panvy
S15.02	Poranenie a. carotis externa	S36.88	Poranenie iných vnútrobrušných orgánov
S15.03	Poranenie a. carotis interna	S38.1	Drvivé poranenie iných a bl. neurč. častí brucha, drieku a panvy
S15.1	Poranenie a. vertebralis	S38.3	Úrazová amputácia iných a bl. neurč. častí brucha, drieku a panvy
S15.2	Poranenie v. jugularis externa	S39.7	Viaceré poranenia brucha, drieku a panvy
S15.3	Poranenie v. jugularis interna	S39.80	Zlomenina penisu
S15.7	Poranenie viacerých krvných ciev v úrovni krku	S39.88	Iné poranenie brucha, driekovokřížovej oblasti a panvy, bl. urč.
S15.8	Poranenie iných krvných ciev v úrovni krku	S39.9	Poranenie brucha, drieku a panvy, bližšie neurčené
S15.9	Poranenie krvných ciev v úrovni krku, bližšie neurčených	S41.0	Otvorená rana pleca
S17.0	Drvivé poranenie hrtana a priedušnice	S41.1	Otvorená rana ramena
S17.8	Drvivé poranenie inej časti krku	S41.7	Viaceré otvorené rany pleca a ramena
S17.9	Drvivé poranenie bližšie neurčenej časti krku	S41.80	Bl. neurč. otvor. rana inej a bl. neurč. časti plecového pletenca
S18	Úrazová amputácia v úrovni krku	S45.0	Poranenie a. axillaris
S19.7	Viaceré poranenia krku	S45.1	Poranenie a. brachialis
S19.8	Iné poranenie krku, bližšie určené	S45.2	Poranenie v. axillaris a v. brachialis
S19.9	Poranenie krku, bližšie neurčené	S45.3	Poranenie povrchovej žily v úrovni pleca a ramena
S21.0	Otvorená rana prsníka	S45.7	Poranenie viacerých krvných ciev v úrovni pleca a ramena
S21.1	Otvorená rana prednej steny hrudníka	S45.8	Poranenie iných krvných ciev v úrovni pleca a ramena
S21.2	Otvorená rana zadnej steny hrudníka	S45.9	Poranenie bliž. neurč. krvnej cievy v úrovni pleca a ramena
S21.7	Viaceré otvorené rany steny hrudníka	S47	Drvivé poranenie pleca a ramena
S21.80	Otvor. rana i. časti hrudníka, b.n.	S48.0	Úrazová amputácia v plecovom kĺbe
S21.9	Otvorená rana hrudníka, bližšie neurčenej časti	S48.1	Úrazová amputácia v úrovni medzi plecóm a lakťóm
S25.0	Poranenie hrudníkovej aorty	S48.9	Úrazová amputácia v obl. pleca a ram., úroveň b.n.
S25.1	Poranenie truncus brachiocephalicus alebo a. subclavia	S49.7	Viaceré poranenia pleca a ramena
S25.2	Poranenie hornej dutej žily	S49.8	Iné poranenie pleca a ramena, bližšie určené
S25.3	Poran. v. innominata (v. brachiocephalica) alebo v. subclavia	S49.9	Poranenie pleca a ramena, bližšie neurčené
S25.4	Poranenie pľúcnych krvných ciev	S51.0	Otvorená rana lakťa
S25.5	Poranenie medzirebrových ciev	S51.7	Viaceré otvorené rany predlaktia
S25.7	Poranenie viacerých krvných ciev hrudníka	S51.80	Otvor. rana i. častí predlakt., b.n.
S25.8	Poranenie iných krvných ciev hrudníka	S51.9	Otvorená rana predlaktia bližšie neurčenej časti

S55.0	Poranenie a.ulnaris v úrovni predlaktia	S85.7	Poranenie viac.krv. ciev v úrov.predkol.
S55.1	Poranenie a.radialis v úrovni predlaktia	S85.8	Poranenie iných krvných ciev v úrovni predkolenia
S55.2	Poranenie žily v úrovni predlaktia	S85.9	Poranenie bliž.neurč.krv.ciev v úrov.predkol.
S55.7	Poranenie viac.krvných ciev v úrovni predlak.	S87.0	Drvivé poranenie kolena
S55.8	Poranenie iných krvných ciev v úrovni predlaktia	S87.8	Drvivé poranenie i.a bliž.neurč.časti predkol.
S55.9	Poranenie bliž.neurč.krvnej cievy v úrovni predlak.	S88.0	Úrazová amputácia v úrovni kolena
S57.0	Drvivé poranenie laktá	S88.1	Úrazová amputácia v úrovni medzi kolenom a členkom
S57.8	Drvivé poranenie iných častí predlaktia	S88.9	Úrazová amputácia predkol.v bliž.neurč.úrovni
S57.9	Drvivé poranenie predlaktia,bliž.neurč.časti	S89.7	Viaceré poranenia predkolenia
S58.0	Úrazová amputácia v lakti	S89.8	Iné poranenie predkolenia,bližšie určené
S58.1	Úrazová amputácia medzi laktom a zápästím	S89.9	Poranenie predkolenia,bližšie neurčené
S58.9	Úraz.amput.predlak.,úroveň b.n.	S91.0	Otvorená rana členka
S59.7	Viaceré poranenia laktá a predlaktia	S91.1	Otvorená rana prsta (prstov) nohy bez poškod.nechta
S59.8	Iné a bližšie určené poranenie predlaktia	S91.2	Otvorená rana prsta (prstov) nohy s poškod.nechta
S59.9	Poranenie predlaktia, bližšie neurčené	S91.3	Otvorená rana inej časti nohy
S61.0	Otvorená rana prsta (prstov) ruky bez poškod.nechta	S91.7	Viaceré otvorené rany členka a nohy
S61.1	Otvorená rana prsta (prstov) ruky s poškod.nechta	S91.80	Otvorená rana inej časti členka a nohy
S61.7	Viaceré otvorené rany zápastia a ruky	S95.0	Poranenie a.dorsalis pedis
S61.80	Otvorená rana i.častí zápäs.a ruky,b.n.	S95.1	Poranenie a.plantaris pedis
S61.9	Otvorená rana časti zápäs.a ruky,b.n.	S95.2	Poranenie v. dorsalis pedis
S65.0	Poranenie a.ulnaris v úrovni zápastia a ruky	S95.7	Poranenie viac.krvných .ciev v úrov.členka a nohy
S65.1	Poranenie a.radialis v úrovni zápastia a ruky	S95.8	Poranenie inej krvnej cievy v úrovni členka a nohy
S65.2	Poranenie ciev povrchového dlaňového oblúka	S95.9	Poranenie bliž.neurč.krvnej cievy v úrov.členka a nohy
S65.3	Poranenie ciev hĺbkového dlaňového oblúka	S97.0	Drvivé poranenie členka
S65.4	Poranenie krvnej cievy (ciev) palca	S97.1	Drvivé poranenie prsta (prstov) nohy
S65.5	Poranenie krvnej cievy (ciev) iného prsta ruky	S97.8	Drvivé poranenie inej časti členka a nohy
S65.7	Poranenie viacerých krvných ciev v úrov.zápäs.a ruky	S98.0	Úrazová amputácia nohy v úrovni členka
S65.8	Poranenie i.krvnej cievy v úrov.zápäs.a ruky	S98.1	Úrazová amputácia jedného prsta nohy
S65.9	Poranenie bliž.neurč.krvnej cievy v úrov.zápása ruky	S98.2	Úrazová amputácia dvoch alebo viacerých prstov nohy
S67.0	Drvivé poran.palca a iného prsta/prstov ruky	S98.3	Úrazová amputácia inej časti nohy
S67.8	Drvivé poran.i.a bliž.neurč.časti zápäs.a ruky	S98.4	Úrazová amputácia nohy v bližšie neurčenej úrovni
S68.0	Úrazová amputácia palca (kompletná) (čiastočná)	S99.7	Viaceré poranenia členka a nohy
S68.1	Úrazová amput.iného (jed.)prsta ruky (komplet.)(čiasť)	S99.8	Iné poranenie členka a nohy,bližšie určené
S68.2	Samost.úraz.amput.dvoch/viac.prstov ruky (kompl.)(čiasť)	S99.9	Poranenie členka a nohy,bližšie neurčené
S68.3	Kombinovaná úraz.amput.(č.)prsta (prstov)s i.č.zápäs.a ruky	T01.0	Otvorená rana postihujúca hlavu aj krk
S68.4	Úrazová amputácia ruky v úrovni zápastia	T01.1	Otvorená rana post.hrud.a brucho,hrud.a driek./hrud.a panvu
S68.8	Úrazová amputácia inej časti zápastia a ruky	T01.2	Otvorená rana post.viac.obl.HK
S68.9	Úraz.amput.zápäs.a ruky v b.n.úr.	T01.3	Otvorená rana post.viac.obl.DK
S69.7	Viaceré poranenia zápastia a ruky	T01.6	Otvorená rana post.viac.obl.HK a viac.obl.DK
S69.8	Iné poranenia zápastia a ruky,bližšie určené	T01.8	Otvorená rana post.i.kombináciu oblastí tela
S69.9	Poranenie zápastia a ruky,bližšie neurčené	T01.9	Viaceré otvorené rany,bližšie neurčené
S71.0	Otvorená rana bedra	T02.40	Zlomeniny postih.viac.obl.oboch HK,zatv./bez b.u.
S71.1	Otvorená rana stehna	T02.41	Zlomeniny postih.viac.obl.oboch HK,otvor.
S71.7	Viaceré otvorené rany bedra a stehna	T02.50	Zlomeniny viac.obl.oboch DK,zatv./bez b.u.
S71.80	Otvorená rana i.a bliž.neurč.časti panv.pletenca	T02.51	Zlomeniny viac.obl.oboch DK,otvor.
S75.0	Poranenie a.femoralis	T02.60	Zlomeniny postih viac.obl.Hk a DK,zatv./bez b.u.
S75.1	Poranenie v.femoralis v úrovni bedra a stehna	T02.61	Zlomeniny viac.obl.HK,DK,otvor.
S75.2	Poranenie v.saphena magna v úrovni bedra a stehna	T02.70	Zlomen.postih.hrud.driek.končat./hrud.panv.konč.zatv./bez b.u.
S75.7	Poranenie viacerých krvných ciev v úrovni bedra a stehna	T02.71	Zlomen.postih.hrud.s driek.a konč./hrud.s panv.a konč.,otvor.
S75.8	Poranenie iných krvných ciev v úrovni bedra a stehna	T04.0	Drvivé poranenie postihujúce hlavu aj krk
S75.9	Poran.enie bliž.neurč.krvných ciev v úrovni bedra a stehna	T04.1	Drvivé poran.postih.hrud.aj brucho,hrud.aj driek,hrud.aj panvu
S77.0	Drvivé poranenie bedra	T04.2	Drvivé poran.postih.viac.obl.HK
S77.1	Drvivé poranenie stehna	T04.3	Drvivé poran.postih.viac.obl.DK
S77.2	Drvivé poranenie bedra a stehna	T04.4	Drvivé poran.postih.viac.obl.HK.aj DK
S78.0	Úrazová amputácia v bedrovom kĺbe	T04.7	Drv.por.pos.hr.,bru.a konč./hr.,drie.a konč./hr.,pan.a kon.
S78.1	Úrazová amputácia v úrovni medzi bedrom a kolenom	T04.8	Drvivé poran.postih.i.komb.telesných obl.
S78.9	Úrazová amput.bedra a stehna v b.n.úrovni	T04.9	Viaceré drvivé poranenia,bližšie neurčené
S79.7	Viaceré poranenia bedra a stehna	T05.0	Úrazová amputácia oboch rúk
S79.8	Iné a bližšie určené poranenie bedra a stehna	T05.1	Úrazová amput.jednej ruky a druhej HK(okr.ruky)
S79.9	Poranenie bedra a stehna,bližšie neurčené	T05.2	Úrazová amput.oboch HK (ktorákoľvek úr.)
S81.0	Otvorená rana kolena	T05.3	Úrazová amputácia oboch nôh
S81.7	Viaceré otvorené rany predkolenia	T05.4	Úrazová amput.jednej nohy a druhej DK(okr.nohy)
S81.80	Otvorená rana i.častí predkol.,b.n.	T05.5	Úrazová amput.oboch DK
S81.9	Otvorená rana bližšie neurčenej časti predkolenia	T05.6	Úrazová amput.HK.aj DKv akejkoľvek komb.
S85.0	Poranenie zákolennej tepny [a.poplitea]	T05.8	Úrazová amput.post.i.komb.telesných obl.
S85.1	Poranenie (pred.)(zad.)pištál.tepny	T05.9	Viaceré úrazové amputácie,bližšie neurčené
S85.2	Poranenie ihlicovej tepny [a.peronea]	T06.3	Poranenie krvných ciev postihujúce viaceré oblasti
S85.3	Poranenie veľkej skrytej žily v úrov.predkol.	T06.5	Poran.vnútrohrud.aj vnútrobruš.org./vn-hrud.aj panv.org.
S85.4	Poranenie malej skrytej žily v úrov.predkol.	T06.8	Iné bliž.urč.poranenie postih.viac.obl.tela
S85.5	Poranenie zákolennej žily [v. poplitea]	T07	Viaceré poranenia,bližšie neurčené

T09.1	Otvorená rana trupu v bližšie neurčenej úrovni	T14.5	Poranenie krvnej cievy (ciev):oblasť bližšie neurč tela
T09.6	Úrazová amputácia trupu v bližšie neurčenej úrovni	T14.7	Drvivé poran.a úraz.amput..oblasť bližšie neurč.tela
T09.8	Iné bližšie určené poran.trupu v bližšie neurč.úrovni	T14.8	Iné poranenie: oblasť bližšie neurčená tela
T09.9	Poranenie trupu v bližšie neurč.úrovni, bližšie neurč.	T14.9	Poranenie, bližšie neurčené
T11.1	Otvorná rana HK v bližšie neurč.úrovni	T78.0	Anafylaktický šok ako nežiaduci účinok potraviny
T11.4	Poranenie bližšie neurč.cievy HK, v bližšie neurč.úrovni	T78.2	Anafylaktický šok, bližšie neurčený
T11.6	Úrazová amputácia HK, v bližšie neurč.úrovni	T78.3	Angioneurotický edém
T11.8	Iné bližšie urč.poranenie HK, v bližšie neurč.úrovni	T80.5	Anafylaktický šok, zapríčinený sérom
T11.9	Bližšie neurčené poranenie HK, v bližšie neurč.úrovni	T80.6	Iná reakcia na sérum
T13.1	Otvorená rana DK, v bližšie neurč.úrovni	T88.6	Anafyl.šok ako nežiad.úč.spr.ind.a spr.pod.lieku/lieč.
T13.4	Poranenie bližšie neurč.krv.cievy DK, v bližšie neurč.úrovni	T89.00	Komplikácia otvorenej rany, bližšie neurčená
T13.6	Úrazová amputácia DK, v bližšie neurč.úrovni	T89.01	Komplikácia otvor.rany, cudzie teleso(s infek./bez infek.)
T13.8	Iné bližšie urč.poranenie DK, v bližšie neurč.úrovni	T89.02	Komplikácia otvorenej rany, infekcia
T13.9	Bližšie neu.poranenie DK, v bližšie neurč.úrovni	T89.03	Komplikácia otvorenej rany, iná
T14.1	Otvorená rana:oblasť bližšie neurčená tela		

ADR G X62**Otravy / toxické ú inky drog, liekov a iných substancií alebo následky lekárskej starostlivosti**

HDg v tabu ke X62-1 alebo HDg v tabu ke X62-2

DRG X62Z**Otravy / toxické ú inky drog, liekov a iných substancií alebo následky lekárskej starostlivosti****Hlavná diagnóza X62-1**

T36.0	Otrava penicilínmi	T40.7	Otrava derivátmi cannabis
T36.1	Otrava cefalosp.a i.betalaktámovými ATB	T40.8	Otrava lysergidom [LSD]
T36.2	Otrava liekmi zo skupiny chloramfenikolu	T40.9	Otrava i.a b.n.psychodysleptikami (halucinogénmi)
T36.3	Otrava makrolidmi	T41.0	Otrava inhalačnými anestetikami
T36.4	Otrava tetracyklínmi	T41.1	Otrava intravenóznymi anestetikami
T36.5	Otrava aminoglykozidmi	T41.2	Otrava i.a bližšie neurč.celkovými anestetikami
T36.6	Otrava rifamycínmi	T41.3	Otrava lokálnymi anestetikami
T36.7	Otrava pro.-plesň.ATB používanými systémovo	T41.4	Otrava anestetikami, bližšie neurčenými
T36.8	Otrava inými celkovo účinkujúcimi antibiotikami	T41.5	Otrava liečebnými plynmi
T36.9	Otrava celk.účink.ATB,b.n.	T42.0	Otrava derivátmi hydantoínu
T37.0	Otrava sulfonamidmi	T42.1	Otrava iminostilbénmi
T37.1	Otrava antimykobaktériovými liekmi	T42.2	Otrava sukcinimidmi a oxazolidínmi
T37.2	Otrava antimalarikami a liek.účink.na i.krv.prvky	T42.3	Otrava barbiturátmi
T37.3	Otrava inými antiprotozoárnymi liekmi	T42.4	Otrava benzodiazepínmi
T37.4	Otrava antihelmintikami	T42.5	Otrava zmiešanými antiepilept.,n.i.
T37.5	Otrava protivírusovými liekmi	T42.6	Otrava i.antiepilept.,sedatívami a hypnotikami
T37.8	Otrava i.bližšie urč.celk.účink.protiinf.a antiparaz.liekmi	T42.7	Otrava antiepileptik.sedatív.a hypnotik.,b.n.
T37.9	Otrava celk.účink.protiinf.a antiparaz.liekmi,b.n.	T42.8	Otrava antiparkins.a i.centrálnymi myorelax.
T38.0	Otrava glukokortikoidmi a ich syntetickými analógmi	T43.0	Otrava tricyklickými a tetracyklickými antidepresívami
T38.1	Otrava hormónmi štítnej žľazy a ich náhradami	T43.1	Otrava antidep.mi skup.inhib.monoaminoxidázy
T38.2	Otrava tyreostatikami	T43.2	Otrava inými a bližšie neurčenými antidepresívami
T38.3	Otrava inzulínom a orálnymi antidiabetikami	T43.3	Otrava fenotiazínovými antipsychotikami a neuroleptikami
T38.4	Otrava orálnymi kontraceptívami	T43.4	Otrava butyrofenónovými a tioxanténovými neuroleptikami
T38.5	Otrava inými estrogénmi a progesterónmi	T43.5	Otrava i.a bližšie neurč.antipsychotikami a neuroleptikami
T38.6	Otr.antigonadotrop.,antiestrogén.,antiandrogén.,n.i.	T43.6	Otrava psychostimulanciami s nebezpečenstvom návyku
T38.7	Otrava androgénmi a príbuznými anabolikami	T43.8	Otrava i.psychotropnými látkami,n.i.
T38.8	Otrava i.a bližšie neurč.hormónmi a ich syntetickými náhradami	T43.9	Otrava psychotropnou látkou, bližšie neurčenou
T38.9	Otrava i.a bližšie neurč. antagonistami hormónov	T44.0	Otrava inhibítormi cholinesterázy
T39.0	Otrava salicylátmi	T44.1	Otrava i.parasympatikomimetikami (cholínergikami)
T39.1	Otrava derivátmi 4-aminofenolu	T44.2	Otrava liekmi blok.gangliá,n.i.
T39.2	Otrava pyrazolónovými derivátmi	T44.3	Otrava i.parasympatikolytikami a spazmolytikami,n.i.
T39.3	Otrava inými nesteroidovými antiflogistikami	T44.4	Otrava agonistami prevaž.alfa-adrenorec.,n.i.
T39.4	Otrava antireumatikami, nezatriedenými inde	T44.5	Otrava agonistami prevaž.beta-adrenorec.,n.i.
T39.8	Otrava i.neoploid.analget.a antipyret.,n.i.	T44.6	Otrava antagon.alfa-adrenorec.,n.i.
T39.9	Otrava neoploid.analget.antipyr.a antireumatik.,b.n.	T44.7	Otrava antagon.beta-adrenorec.,n.i.
T40.0	Otrava opiom	T44.8	Otrava prostr.,úč.centra blok.adrenergny neuron,n.i.
T40.1	Otrava heroinom	T44.9	Otrava i.a bližšie neurč.liekmi,účink.prim.na auton.nervov.súst.
T40.2	Otrava inými opioidmi	T45.0	Otrava antialergikami a antiemetikami
T40.3	Otrava metadónom	T45.1	Otrava antineoplastickými a imunosupresívnymi liekmi
T40.4	Otrava inými syntetickými opiátmi	T45.2	Otrava vitamínmi, nezatriedenými inde
T40.5	Otrava kokainom	T45.3	Otrava enzýmami, nezatriedenými inde
T40.6	Otrava inými a bližšie neurčenými opiátmi	T45.4	Otrava železom a jeho zlúčeninami

T45.5	Otrava antikoagulanciami	T53.5	Toxický účinok chlórfluórokarbónov
T45.6	Otrava liekmi, ovplyvňujúci fibrinolýzu	T53.6	Toxický účinok i.halog.derivátov alif.uhľov.
T45.7	Otrava antagonistami antikoagulancií, vit.K a i.koagulanciami	T53.7	Toxický účinok i.halog.derivátov arom.uhľov.
T45.8	Otrava i.prostr.,účink.najmä celk.a na zložky krvi	T53.9	Toxický účinok.halog.derivátov alif.a arom.uhľov.,n.u.
T45.9	Otrava blíž.neurč.prostr.účink.najmä celk.a na zložky krvi	T54.0	Toxický účinok fenolu a homológov fenolu
T46.0	Otrava srdcovými glykozidmi a liečiv.s pod.účink.	T54.1	Toxický účinok inej leptavej organickej zlúčeniny
T46.1	Otrava kalciovými antagonistami	T54.2	Toxický účinok leptavej kys.a lát.podobnej kysel.
T46.2	Otrava inými antiarytmikami, nezatriedenými inde	T54.3	Toxický účinok leptavého lúhu a látky podobnej lúhom
T46.3	Otrava koronárnymi vazodilatanciami,n.i.	T54.9	Toxický účinok leptavej látky,blížšie neurčenej
T46.4	Otrava inhibítormi enzýmu,konvertujúceho angiotenzín	T55	Toxický účinok mydla a detergentia
T46.5	Otrava i.antihypertenzívami,n.i.	T56.1	Toxický účinok ortuť a jej zlúčenín
T46.6	Otrava hypolipidemicami a pr.artériosklerotickými liek.	T56.2	Toxický účinok chrómu a jeho zlúčenín
T46.7	Otrava periférnymi vazodilatanciami	T56.3	Toxický účinok kadmia a jeho zlúčenín
T46.8	Otrava antiaritmickými liek. vr.sklerotizujúcich látok	T56.4	Toxický účinok medi a jej zlúčenín
T46.9	Otrava i.a blíž.neurč.prostr.účink.najmä na obehovú súst.	T56.5	Toxický účinok zinku a jeho zlúčenín
T47.0	Otrava antagonistami histaminových H2-receptorov	T56.6	Toxický účinok cínu a jeho zlúčenín
T47.1	Otrava i.antacidami a liek,tlmiacimi žal.sekr.	T56.7	Toxický účinok berýlia a jeho zlúčenín
T47.2	Otrava dráždivými (stimulujúcimi) preháňadlami	T56.8	Toxický účinok iného kovu
T47.3	Otrava salinickými a osmotickými preháňadlami	T56.9	Toxický účinok blížšie neurčenej kovu
T47.4	Otrava inými preháňadlami	T57.0	Toxický účinok arzénu a jeho zlúčenín
T47.5	Otrava digestívami	T57.1	Toxický účinok fosforu a jeho zlúčenín
T47.6	Otrava liekmi proti hnačke	T57.2	Toxický účinok mangánu a jeho zlúčenín
T47.7	Otrava emetikami	T57.3	Toxický účinok kyanovodíku
T47.8	Otrava i.prostr.,účink.najmä na tráv.súst.	T57.8	Toxický účinok i.anorganickej látky,b.u.
T47.9	Otrava blíž.neurč.liekom,účinkuj.najmä na tráv.súst.	T57.9	Toxický účinok blížšie neurčenej anorganickej látky
T48.0	Otrava oxytocikami	T58	Toxický účinok oxidu uhľohľatého (CO)
T48.1	Otrava relaxanciami kostr.svalov	T59.0	Toxický účinok oxidu dusíka
T48.2	Otrava i.a blíž.neurč.prostr.účink.najmä na svaly	T59.1	Toxický účinok oxidu siričitého
T48.3	Otrava antitusikami	T59.2	Toxický účinok formaldehydu
T48.4	Otrava expektoranciami	T59.3	Toxický účinok slzotvorného plynu
T48.5	Otrava liekmi proti prechladnutiu	T59.4	Toxický účinok plynného chlóru
T48.6	Otrava antiastmatikami,nezatriedenými inde	T59.5	Toxický účinok plynného fluóru a fluorovodíka
T48.7	Otrava i.a blíž.neurč.prostr.účink.najmä na dýchaciu súst.	T59.6	Toxický účinok sírovodíka
T49.0	Otrava pr.plesň.,protiinf.a protizáp.liek.s mies.ú.,n.i.	T59.7	Toxický účinok oxidu uhličitého
T49.1	Otrava antipruginózami	T59.8	Toxický účinok iného plynu,dymu a výparov,b.u.
T49.2	Otrava lokálnymi adstringenciami a detergentami	T59.9	Toxický účinok plynu,dymu a výparov,b.n.
T49.3	Otrava emolieniami,demulcenciami a ochrannými prostr.	T60.0	Toxický úč.organofosfátového a karbamátového insekticídu
T49.4	Otrava keratolyt.,keratoplast.a i.liek.a prípr.na oš.vla.	T60.1	Toxický účinok halogénovaného insekticídu
T49.6	Otrava liek.a prípravkami používanými v ORL	T60.2	Toxický účinok iného insekticídu
T49.7	Otrava zubnými liekmi na miestne použitie	T60.3	Toxický účinok herbicídu a fungicídu
T49.8	Otrava inými prostriedkami na miestne použitie	T60.4	Toxický účinok rodenticídu
T49.9	Otrava prostriedk.na miestne použ.,b.n.	T60.8	Toxický účinok iného pesticídu
T50.0	Otrava mineralokortikoidmi a ich antagonistami	T60.9	Toxický účinok blížšie neurčenej pesticídu
T50.1	Otrava slučkovými diuretikami	T61.0	Otrava rybou Ciguatera
T50.2	Otrava inh.b.karboanhydrázy,benzotiazid.a.i.diuret.	T61.1	Otrava rybou Scombroid
T50.3	Otrava prostr.ovplyvň.elektrolyt.energat.a vodnú rovnov.	T61.2	Otrava inou rybou a mäkkýšom
T50.4	Otrava liekmi,ovplyvň.metaboliz.kys.močovej	T61.8	Toxický účinok inej morskej potraviny
T50.5	Otrava liekmi,znižuj.chuť do jedenia (anorektiká)	T61.9	Toxický účinok blížšie neurčenej morskej potraviny
T50.6	Otrava antidótami a chelátujúcimi prostr.,n.i.	T62.0	Toxický účinok požitých húb
T50.7	Otrava analeptikami a antagonistami opioidových rec.	T62.1	Toxický účinok zjedených bobúľ
T50.8	Otrava diagnostickými prostriedkami	T62.2	Toxický účinok požitých rastlinných častí
T50.9	Otrava i.a blíž.neurč.liekmi,liečivami a biolog.látkami	T62.8	Toxický účinok i.škod. lát.požite ako potrava,b.u.
T51.0	Toxický účinok etanolu	T62.9	Toxický účinok škod. lát.požite ako potrava,b.n.
T51.1	Toxický účinok metanolu	T63.0	Toxický účinok hadieho jedu
T51.2	Toxický účinok 2-propanolu	T63.1	Toxický účinok jedu iných plazov
T51.3	Otrava zmesou vyšších alkoh.,vznik.pri alkoh.kvasení	T63.2	Toxický účinok jedu škorpióna
T51.8	Toxický účinok iných alkoholov	T63.3	Toxický účinok jedu pavúka
T51.9	Toxický účinok alkoholu,blížšie neurčenej	T63.4	Toxický účinok jedu iných článkonožcov
T52.0	Toxický účinok výrobkov z ropy	T63.5	Toxický účinok kontaktu s rybou
T52.1	Toxický účinok benzénu	T63.6	Toxický účinok kontaktu s inými morským živočíchom
T52.2	Toxický účinok homológov benzénu	T63.8	Toxický účinok kontaktu s inými jedovatým živočíchom
T52.3	Toxický účinok glykolov	T63.9	Toxický účinok kont.s jedovatým živoč.,b.n.
T52.4	Toxický účinok ketónov	T64	Toxický účinok aflatoxínu a i.mykotoxínov,znečis.potravy
T52.8	Toxický účinok iných organických rozpúšťadiel	T65.0	Toxický účinok kyanidu
T52.9	Toxický účinok org.rozpúšť.,b.n.	T65.1	Toxický účinok strychnínu a jeho solí
T53.0	Toxický účinok karbón-tetrachloridu	T65.2	Toxický účinok tabaku a nikotínu
T53.1	Toxický účinok chloroformu	T65.3	Tox.úč.nitroderiv.a aminoderiv.benzénu a jeho homológov
T53.2	Toxický účinok trichlóretylénu	T65.4	Toxický účinok karbón-disulfidu
T53.3	Toxický účinok tetrachlóretylénu	T65.5	Toxický účinok nitroglycerínu a i.nitrokyselín a esterov
T53.4	Toxický účinok dichlómetánu	T65.6	Toxický účinok náterov a farieb,n.i.

T65.8	Toxický účinok inej bližšie určenej látky	T78.9	Nežiaduci účinok, bližšie neurčený
T65.9	Toxický účinok bližšie neurčenej látky	T88.5	Iná komplikácia anestézie
T78.1	Iný nežiaduci účinok potravy, nezatriedený inde	T88.7	Nežiaduci účinok lieku/liečiva, b.n.
T78.8	Iný nežiaduci účinok, nezatriedený inde		

Hlavná diagnóza X62-2

H95.9	Choroba ucha a hlávového výbežku po lek.výk., b.n.	T85.5	Mechanická komplik. zapríč. gastroint. prot., impl. a transpl.
N98.1	Hyperstimulácia vaječníkov	T85.6	Mechanická komplik. zap. i. gastroint. prot. impl. a transpl., b.u.
N98.2	Komplikácie pri pokuse zaviesť oplod.vajičko po oplod.in vitro	T85.78	Inf. a zápal. reak. zapr. i. vnút. prot., impl./transpl.
N98.3	Komplikácie pri pokuse zaviesť embryo pri prenose embrya	T85.88	Iná kompl. zapr. vnút. prot., impl./transpl., n.i.
N98.8	Iné komplikácie spojené s umelým oplodnením	T85.9	Kompl. zapr. vnút. prot., impl./transpl., b.n.
N98.9	Komplikácie spojené s umelým oplodnením, b.n.	T86.50	Porucha prekrvenia transplantovanej kože
N99.4	Zrasty panvového peritonea po chirurgickom výkone	T86.51	Nekróza transplantovanej kože
N99.9	Choroba močovočopohlav. súst. po lekár. výkone, b.n.	T86.52	Strata kožného transplantátu
T81.0	Krvácanie a hematóm, komplikujúci výk., n.i.	T86.59	Iná a bliž. neurč. por. funkcie, zlyh. a odvrh. transpl. kože
T81.1	Šok počas výkonu alebo po výkone, nezatriedený inde	T86.88	Zlyh. a odvrhnutie i. transpl. orgánu a tkan.
T81.2	Náhodné naštiepenie a natrhnutie poč. výkonu, n.i.	T86.9	Zlyh. a odvrhnutie b.n. orgánu a tkan.
T81.3	Rozpad operačnej rany, nezatriedený inde	T88.1	Iná komplikácia po imunizácii, nezatriedená inde
T81.5	Cudz. teleso náhodne ponech. v tel. dutine/oper. rane po výk.	T88.3	Maligna hypertermia zapríčinená anestéziou
T81.6	Akút. reakcia na cudziu látku, ponech. náhodne poč. výk.	T88.4	Nevydarená alebo ťažká intubácia
T81.8	Iná komplikácia výkonu, nezatriedená inde	T88.8	Iná kompl. chir. výk. a lek. star., n.i., b.u.
T81.9	Komplikácia výkonu, bližšie neurčená	T88.9	Komplikácia chir. výkonu a lekár. star., b.n.

ADRG X64**Iné ochorenia zaprí inené poranením, otravou alebo toxickým účinkom**

HDg v tabu ke X64-1

DRG X64Z**Iné ochorenia zaprí inené poranením, otravou alebo toxickým účinkom****Hlavná diagnóza X64-1**

M10.10	Dna zapríčinená olovom, na viacerých miestach	T35.5	Omrzlina dolnej končatiny, bližšie neurčená
M10.11	Dna zapríč. olovom, v obl. pleca	T35.6	Omrzlina postihujúca viac. časti tela, b.n.
M10.12	Dna zapríč. olovom, v obl. nadlaktia	T35.7	Omrzlina bliž. neurč. časti tela, b.n.
M10.13	Dna zapríč. olovom, v obl. predlak.	T56.0	Toxický účinok olova a jeho zlúčenín
M10.14	Dna zapríč. olovom, v obl. ruky	T66	Bližšie neurčené účinky žiarenia
M10.15	Dna zapríč. olovom, v obl. panvy a stehna	T67.0	Tepelný a slnečný úpal
M10.16	Dna zapríč. olovom, v obl. predkol.	T67.1	Synkopa z horúčavy
M10.17	Dna zapríč. olovom, v obl. čl. a nohy	T67.2	Krče z horúčavy
M10.18	Dna zapríč. olovom na i. mieste	T67.3	Vyčerpanie z horúčavy zapríčinené stratou vody
M10.19	Dna zapríčinená olovom, miesto bliž. neurč.	T67.4	Vyčerpanie z horúčavy zapríčinené stratou soli
T33.0	Povrchová omrzlina hlavy	T67.5	Vyčerpanie z horúčavy, bližšie neurčené
T33.1	Povrchová omrzlina krku	T67.6	Prechodná únava z horúčavy
T33.2	Povrchová omrzlina hrudníka	T67.7	Opuch z horúčavy
T33.3	Povrchová omrzlina brušnej steny, drieku a panvy	T67.8	Iné účinky horúčavy a svetla
T33.4	Povrchová omrzlina hornej končatiny	T67.9	Účinok horúčavy a svetla, bližšie neurčený
T33.5	Povrchová omrzlina zápästia a ruky	T68	Podchladenie
T33.6	Povrchová omrzlina bedra a stehna	T69.0	Ruka a noha vystavená vlhkému chladu
T33.7	Povrchová omrzlina kolena a predkolenia	T69.1	Oziablina
T33.8	Povrchová omrzlina členka a nohy	T69.8	Iný účinok zníženej teploty, bližšie určený
T33.9	Povrch. omrzlina na i. a b.n. miestach	T69.9	Účinok zníženej teploty, bližšie neurčený
T34.0	Omrzlina s nektrózou tkaniva hlavy	T70.2	Iný a bližšie neurčený účinok veľkej výšky
T34.1	Omrzlina s nektrózou tkaniva krku	T70.3	Kesónová choroba (dekompresná choroba)
T34.2	Omrzlina s nektrózou tkaniva hrudníka	T70.4	Účinok tekutiny pod vysokým tlakom
T34.3	Omrzl. s nektróz. tkaniva brušnej steny, drieku a panvy	T70.8	Iný účinok tlaku vzduchu a tlaku vody
T34.4	Omrzlina s nektrózou tkaniva hornej končatiny	T70.9	Účinok tlaku vzduchu a tlaku vody, bližšie neurčený
T34.5	Omrzlina s nektrózou tkaniva zápästia a ruky	T71	Zadusenie
T34.6	Omrzlina s nektrózou tkaniva bedra a stehna	T73.0	Účinky hladu
T34.7	Omrzlina s nektrózou tkaniva kolena a predkolenia	T73.1	Účinky smädu
T34.8	Omrzlina s nektrózou tkaniva členka a nohy	T73.2	Vyčerpanie zapr. vystavením poveternostným vplyvom
T34.9	Omrzlina s nektróz. tkan. na i. a bliž. neurč. miestach	T73.3	Vyčerpanie zapríčinené nadmernou námahou
T35.0	Povrchová omrzlina postihujúca viaceré časti tela	T73.8	Iný účinok nedostatku
T35.1	Omrzl. s tkanivovou nektróz. post. viac. čl. tela	T73.9	Účinok nedostatku, bližšie neurčený
T35.2	Omrzlina hlavy a krku, bližšie neurčená	T75.0	Účinok blesku
T35.3	Omrzl. hrud., brucha, drieku a panvy b.n.	T75.1	Utopenie a topenie (nie smrteľné)
T35.4	Omrzlina hornej končatiny, bližšie neurčená	T75.2	Účinky vibrácie

T75.4	Účinok elektrického prúdu	T79.9	Včasná komplikácia úrazu, bližšie neurčená
T75.8	Iný účinok z vonkajších príčin, bližšie určený	T88.2	Šok, zapríčinený anestéziou
T78.4	Alergia, bližšie neurčená	Z04.1	Vyšetrenie a pozorovanie po dopravnej nehode
T79.2	Poúrazové druhotné a opakované krvácanie	Z04.2	Vyšetrenie a pozorovanie po pracovnom úraze
T79.4	Úrazový šok	Z04.3	Vyšetrenie a pozorovanie po inom úraze
T79.8	Iná včasná komplikácia úrazu	Z04.5	Vyšetrenie a pozorovanie po inom zavinenom poranení

ADRG-skupiny 901, 902

OP-výkony nesúvisiace s HDg

DRG-skupiny 901A, 901B, 901C, 901D, 902Z

OP-výkony nesúvisiace s HDg

MDC 22

Popáleniny

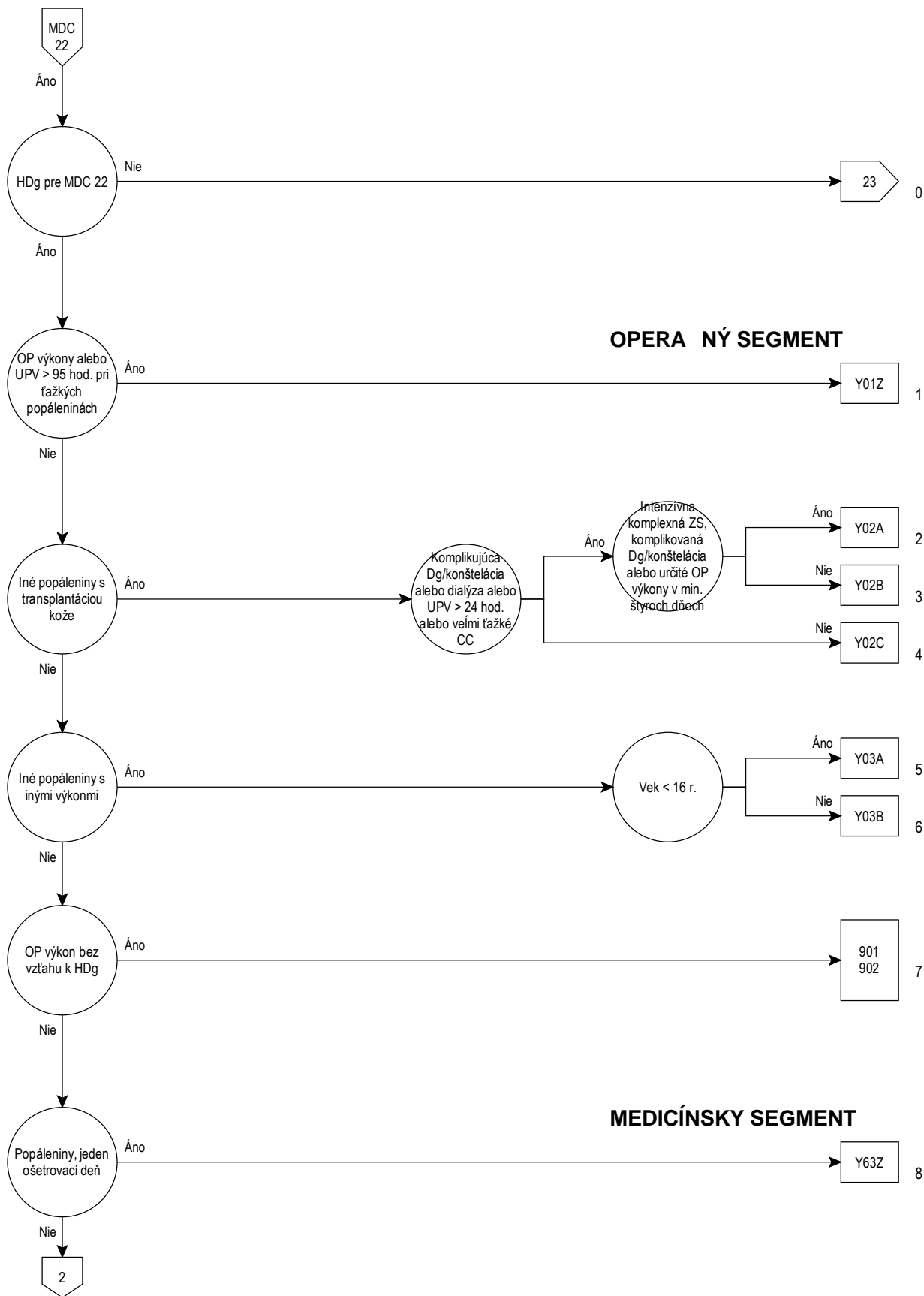

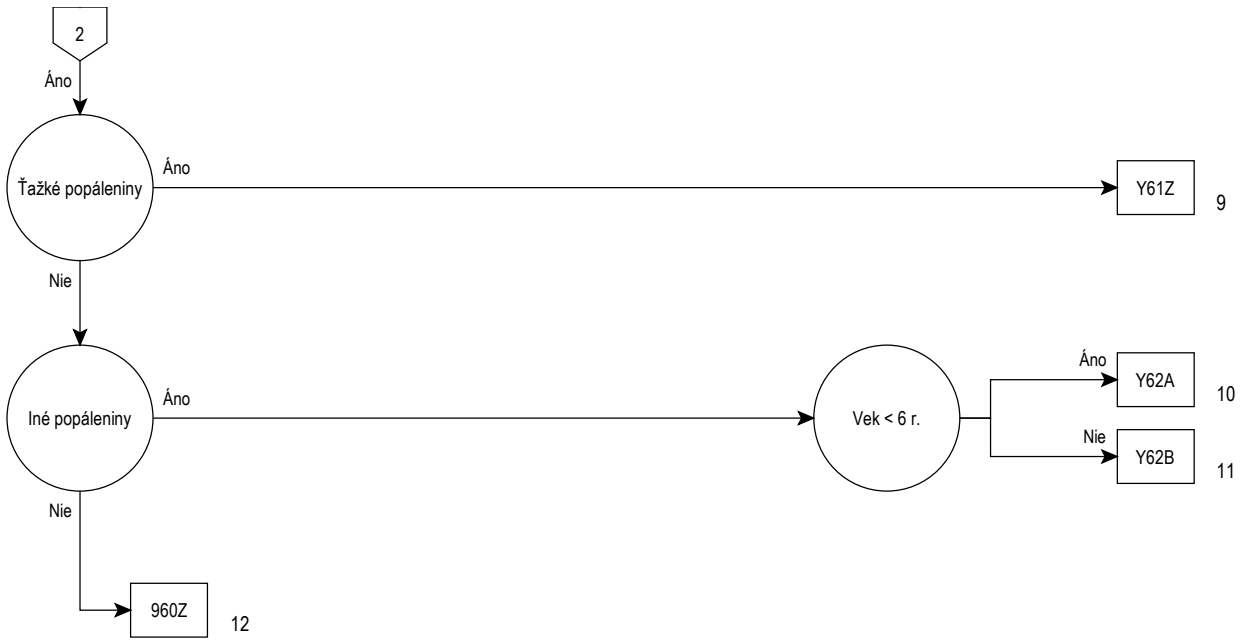

Rozhodovacia logika MDC 22

HDg v tabu ke MDC22-0

Hlavná diagnóza pre MDC 22 (MDC22-0)

T20.0	Popálenina hlavy a krku bližšie neurčeného stupňa	T21.75	Poleptanie trupu 3.stupňa,vonkajšie genitálie
T20.1	Popálenina hlavy a krku 1. stupňa	T21.79	Poleptanie trupu 3.stupňa,iná časť
T20.20	Popálenina hlavy a krku 2a. stupňa	T21.80	Popálenina trupu 2b.stupňa,časť bližšie neurčená
T20.21	Popálenina hlavy a krku 2b. stupňa	T21.81	Popálenina trupu 2b.stupňa,prsník
T20.3	Popálenina hlavy a krku 3. stupňa	T21.82	Popál.trupu 2b.st.,stena hrud.s výn.prsníka a bradavky
T20.4	Poleptanie hlavy a krku bližšie neurčeného stupňa	T21.83	Popálenina trupu 2b.stupňa,brušná stena
T20.5	Poleptanie hlavy a krku 1. stupňa	T21.84	Popálenina trupu 2b.stupňa,chrbát
T20.60	Poleptanie hlavy a krku 2a. stupňa	T21.85	Popálenina trupu 2b.stupňa,vonkajšie genitálie
T20.61	Poleptanie hlavy a krku 2b. stupňa	T21.89	Popálenina trupu 2b.stupňa,iná časť
T20.7	Poleptanie hlavy a krku 3. stupňa	T21.90	Poleptanie trupu 2b.stupňa,časť bližšie neurčená
T21.00	Popál.trupu bliž.neurč.st.časť bliž.neurč.	T21.91	Poleptanie trupu 2b.stupňa, prsník
T21.01	Popálenina trupu bližšie neurčeného stupňa,prsník	T21.92	Polept.trupu 2b.st.stena hrud.s výn.prsníka a bradavky
T21.02	Popál.trupu bliž.neurč.st.stena hrud.s výn.prsníka a bradavky	T21.93	Poleptanie trupu 2b.stupňa, brušná časť
T21.03	Popál.trupu bliž.neurč.st.brušná stena	T21.94	Poleptanie trupu 2b.stupňa,chrbát
T21.04	Popál.trupu bliž.neurč.st.chrbát (každá č.)	T21.95	Poleptanie trupu 2b.stupňa,vonkajšie genitálie
T21.05	Popál.trupu bliž.neurč.st.vonk.genitálie	T21.99	Poleptanie trupu 2b.stupňa,iná časť
T21.09	Popál.trupu bliž.neurčeného stupňa,iná časť	T22.00	Popál.pleca a HK okrem zápastia,ruky,bliž.neur.stup.časť b.n.
T21.10	Popálenina trupu 1. stupňa,časť bližšie neurčená	T22.01	Popál.pleca a HK okr.zápäs.a ruky,bliž.neur.st.lak.a predlak.
T21.11	Popálenina trupu 1. stupňa,prsník	T22.02	Popál.pleca a HK okr.zápäs.a ruky,bliž.neurč.st.ram.a ple.
T21.12	Popál.trupu 1.st.,stena hrud.s výn.prsníka a bradavky	T22.03	Popál.pleca a HK okr.zápäs.a ruky,bliž.neurč.st.podpazušie
T21.13	Popálenina trupu 1. stupňa,brušná stena	T22.10	Popál.pleca a HK okr.zápäs.a ruky,1.st.,časť bliž.neurč.
T21.14	Popál.trupu 1.st.,chrbát	T22.11	Popál.pleca a HK okr.zápäs.a ruky,1.st.,lak.a predlak.
T21.15	Popálenina trupu 1. stupňa,vonkajšie genitálie	T22.12	Popál.pleca a HK okr.zápäs.a ruky,1.st.,ram.a ple.
T21.19	Popálenina trupu 1. stupňa,iná časť	T22.13	Popál.pleca a HK okr.zápäs.a ruky,1.st.,podpazušie
T21.20	Popálenina trupu 2a. stupňa,časť bližšie neurčená	T22.20	Popál.pleca a HK okr.zápäs.a ruky,2a.st.,časť bliž.neurč.
T21.21	Popálenina trupu 2a. stupňa,prsník	T22.21	Popál.pleca a HK okr.zápäs.a ruky,2a.st.,lak.a predlak.
T21.22	Popál.trupu 2a.st.,stena hrud.s výn.prsníka a bradavky	T22.22	Popál.pleca a HK okr.zápäs.a ruky,2a.st.,hor.č.ram.a ple.
T21.23	Popálenina trupu 2a. stupňa, brušná stena	T22.23	Popál.pleca a HK okr.zápäs.a ruky,2a.st.,podpazušie
T21.24	Popál.trupu 2a.st.,chrbát	T22.30	Popál.pleca a HK okr.zápäs.a ruky,3.st.,časť bliž.neurč.
T21.25	Popálenina trupu 2a. stupňa,vonkajšie genitálie	T22.31	Popál.pleca a HK okr.zápäs.a ruky,3.st.,lak.a predlak.
T21.29	Popálenina trupu 2a. stupňa,iná časť	T22.32	Popál.pleca a HK okr.zápäs.a ruky,3.st.,ram.a plece
T21.30	Popálenina trupu 3. stupňa,časť bližšie neurčená	T22.33	Popál.pleca a HK okr.zápäs.a ruky,3.st.,podpazušie
T21.31	Popálenina trupu 3. stupňa,prsník	T22.40	Polept.pleca a HK okr.zápäs.a ruky,bliž.n.st.,časť bliž.neurč.
T21.32	Popál.trupu 3.st.,stena hrud.s výn.prsníka a bradavky	T22.41	Polept.pleca a HK okr.zápäs.a ruky,bliž.n.st.,lak.a predlak.
T21.33	Popálenina trupu 3. stupňa,brušná stena	T22.42	Polept.pleca a HK okr.zápäs.a ruky,bliž.n.st.,ram.a ple.
T21.34	Popál.trupu 3.st.,chrbát	T22.43	Polept.pleca a HK okr.zápäs.a ruky,bliž.n.st.,podpazušie
T21.35	Popálenina trupu 3. stupňa,vonkajšie genitálie	T22.50	Polept.pleca a HK okr.zápäs.a ruky,1.st.,časť bliž.neurč.
T21.39	Popálenina trupu 3. stupňa,iná časť	T22.51	Polept.pleca a HK okr.zápäs.a ruky,1.st.,lak.a predlak.
T21.40	Polept.trupu bliž.neurč.stupňa,časť bližšie neurčená	T22.52	Polept.pleca a HK okr.zápäs.a ruky,1.st.,ram.a ple.
T21.41	Poleptanie trupu bližšie neurčeného stupňa, prsník	T22.53	Polept.pleca a HK okr.zápäs.a ruky,1.st.,podpazušie
T21.42	Polept.trupu bliž.neurč.st.stena hrud.s výn.prsníka a bradavky	T22.60	Polept.pleca a HK okr.zápäs.a ruky,2a.st.,časť bliž.neurč.
T21.43	Polept.trupu bliž.neurč.stupňa,brušná stena	T22.61	Polept.pleca a HK okr.zápäs.a ruky,2a.st.,lak.a predlak.
T21.44	Polept.trupu bliž.neurč.stupňachrbát (každá č.)	T22.62	Polept.pleca a HK okr.zápäs.a ruky,2a.st.,ram.a ple.
T21.45	Polept.trupu bliž.neurč.stupňavonk.genitálie	T22.63	Polept.pleca a HK okr.zápäs.a ruky,2a.st.,podpazušie
T21.49	Polept.trupu bliž.neurč.stupňa,iná časť	T22.70	Polept.pleca a HK okr.zápäs.a ruky,3.st.,časť bliž.neurč.
T21.50	Poleptanie trupu 1.stupňa,časť bližšie neurčená	T22.71	Polept.pleca a HK okr.zápäs.a ruky,3.st.,lak.a predlak.
T21.51	Poleptanie trupu 1.stupňa,prsník	T22.72	Polept.pleca a HK okr.zápäs.a ruky,3.st.,ram.a ple.
T21.52	Polept.trupu 1.st.,stena hrud.s výn.prsníka a bradavky	T22.73	Polept.pleca a HK okr.zápäs.a ruky,3.st.,podpazušie
T21.53	Poleptanie trupu 1.stupňa,brušná stena	T22.80	Popál.pleca a HK okr.zápäs.a ruky,2b.st.,časť bliž.neurč.
T21.54	Poleptanie trupu 1.stupňa,chrbát	T22.81	Popál.pleca a HK okr.zápäs.a ruky,2b.st.,lak.a predlak.
T21.55	Poleptanie trupu 1.stupňa,vonkajšie genitálie	T22.82	Popál.pleca a HK okr.zápäs.a ruky,2b.st.,ram.a ple.
T21.59	Poleptanie trupu 1.stupňa,iná časť	T22.83	Popál.pleca a HK okr.zápäs.a ruky,2b.st.,podpazušie
T21.60	Poleptanie trupu 2a.stupňa časť bližšie neurčená	T22.90	Polept.pleca a HK okr.zápäs.a ruky,2b.st.,časť bliž.neurč.
T21.61	Poleptanie trupu 2a.stupňa,prsník	T22.91	Polept.pleca a HK okr.zápäs.a ruky,2b.st.,lak.a predlak.
T21.62	Polept.trupu 2a.st.,stena hrud.s výn.prsníka a bradavky	T22.92	Polept.pleca a HK okr.zápäs.a ruky,2b.st.,ram.a ple.
T21.63	Poleptanie trupu 2a.stupňa, brušná stena	T22.93	Polept.pleca a HK okr.zápäs.a ruky,2b.st.,podpazušie
T21.64	Poleptanie trupu 2a.stupňa,chrbát	T23.0	Popálenina zápäs.a ruky bliž.neurč.stupňa
T21.65	Poleptanie trupu 2a.stupňa,vonkajšie genitálie	T23.1	Popálenina zápastia a ruky 1.stupňa
T21.69	Poleptanie trupu 2a.stupňa,iná časť	T23.20	Popálenina zápastia a ruky 2a.stupňa
T21.70	Poleptanie trupu 3.stupňa,časť bližšie neurčená	T23.21	Popálenina zápastia a ruky 2b.stupňa
T21.71	Poleptanie trupu 3.stupňa,prsník	T23.3	Popálenina zápastia a ruky 3.stupňa
T21.72	Polept.trupu 3.st.,stena hrud.s výn.prsníka a bradavky	T23.4	Poleptanie zápastia a ruky bliž.neurč.stupňa
T21.73	Poleptanie trupu 3.stupňa,brušná stena	T23.5	Poleptanie zápastia a ruky 1.stupňa
T21.74	Poleptanie trupu 3.stupňa,chrbát	T23.60	Poleptanie zápastia a ruky 2a.stupňa

T23.61	Poleptanie zápästia a ruky 2b stupňa	T31.55	Popál.50-59%povr.tela,50-59%popál.3.st.
T23.7	Poleptanie zápästia a ruky 3.stupňa	T31.60	Popál.60-69%povr.tela,<ako10 %/b.n.č.-popál.3.st.
T24.0	Popál.bedra a DK okr.čl.a nohy bliž.neurč.st.	T31.61	Popál.60-69%povr.tela,10-19%popál.3.st.
T24.1	Popál.bedra a DK okr.čl.a nohy 1.st.	T31.62	Popál.60-69%povr.tela,20-29%popál.3.st.
T24.20	Popál.bedra a DK okr.čl.a nohy 2a.st.	T31.63	Popál.60-69%povr.tela,30-39%popál.3.st.
T24.21	Popál.bedra a DK okr.čl.a nohy 2b.st.	T31.64	Popál.60-69%povr.tela,40-49%popál.3.st.
T24.3	Popál.bedra a DK okr.čl.a nohy 3.st.	T31.65	Popál.60-69%povr.tela,50-59%popál.3.st.
T24.4	Polept.bedra a DK okr.čl.a nohy bliž.neurč.stpňa	T31.66	Popál.60-69%povr.tela,60-69%popál.3.st.
T24.5	Polept.bedra a DK okr.čl.a nohy 1.st.	T31.70	Popál.70-79%povr.tela,<ako10 %/b.n.č.-popál.3.st.
T24.60	Polept.bedra a DK okr.čl.a nohy 2a.st.	T31.71	Popál.70-79%povr.tela,10-19%popál.3.st.
T24.61	Polept.bedra a DK okr.čl.a nohy 2b.st.	T31.72	Popál.70-79%povr.tela,20-29%popál.3.st.
T24.7	Polept.bedra a DK okr.čl.a nohy 3.st.	T31.73	Popál.70-79%povr.tela,30-39%popál.3.st.
T25.0	Popálenina členka a nohy bližšie neurčeného stupňa	T31.74	Popál.70-79%povr.tela,40-49%popál.3.st.
T25.1	Popálenina členka a nohy 1.stupňa	T31.75	Popál.70-79%povr.tela,50-59%popál.3.st.
T25.20	Popálenina členka a nohy 2a.stupňa	T31.76	Popál.70-79%povr.tela,60-69%popál.3.st.
T25.21	Popálenina členka a nohy 2b.stupňa	T31.77	Popál.70-79%povr.tela,70-79%popál.3.st.
T25.3	Popálenina členka a nohy 3.stupňa	T31.80	Popál.80-89%povr.tela,<ako10 %/b.n.č.-popál.3.st.
T25.4	Poleptanie členka a nohy bližšie neurčeného stupňa	T31.81	Popál.80-89%povr.tela,10-19%popál.3.st.
T25.5	Poleptanie členka a nohy 1.stupňa	T31.82	Popál.80-89%povr.tela,20-29%popál.3.st.
T25.60	Poleptanie členka a nohy 2a.stupňa	T31.83	Popál.80-89%povr.tela,30-39%popál.3.st.
T25.61	Poleptanie členka a nohy 2b.stupňa	T31.84	Popál.80-89%povr.tela,40-49%popál.3.st.
T25.7	Poleptanie členka a nohy 3.stupňa	T31.85	Popál.80-89%povr.tela,50-59%popál.3.st.
T27.2	Popálenina iných častí dýchacích ciest	T31.86	Popál.80-89%povr.tela,60-69%popál.3.st.
T27.3	Popálenina bližšie neurčenej časti dýchacích ciest	T31.87	Popál.80-89%povr.tela,70-79%popál.3.st.
T27.6	Poleptanie iných častí dýchacích ciest	T31.88	Popál.80-89%povr.tela,80-89%popál.3.st.
T27.7	Poleptanie bližšie neurčenej časti dýchacích ciest	T31.90	Popál.90 a viac%povr.tela,<ako10 %/b.n.č.-popál.3.st.
T28.3	Popálenina vnútorných močovopohlavných orgánov	T31.91	Popál.90 a viac%povr.tela,10-19%popál.3.st.
T28.4	Popálenina iných a bliž.neurč.vnútr.org.	T31.92	Popál.90 a viac%povr.tela,20-29%popál.3.st.
T28.8	Poleptanie vnútorných močovopohlavných orgánov	T31.93	Popál.90 a viac%povr. tela,30-39%popál.3.st.
T28.9	Poleptanie iných a bliž.neurč.vnútr.ústrojov	T31.94	Popál.90 a viac%povr.tela,40-49%popál.3.st.
T29.0	Popálenina viac.obl.tela bliž.neurč.stupňa	T31.95	Popál.90 a viac%povr.tela,50-59%popál.3.st.
T29.1	Popál.viac.obl.tela,kde sa ako najťažší uvádza 1.st.	T31.96	Popál.90 a viac%povr.tela,60-69%popál.3.st.
T29.20	Popál.viac.obl.tela,kde sa ako najťažší uvádza 2a.st.	T31.97	Popál.90 a viac%povr.tela,70-79%popál.3.st.
T29.21	Popál.viac.obl.tela,kde sa ako najťažší uvádza 2b.st.	T31.98	Popál.90 a viac%povr.tela,80-89%popál.3.st.
T29.3	Popál.viac.obl.tela,uvedený najmen.raz 3.st.	T31.99	Popál.90 a viac%povr.tela,90 %/viac popál.3.st.
T29.4	Polept.viac.častí tela bliž.neurč.stupňa	T32.00	Polept.<ako10%povr.tela,<ako10 %/b.n.č.-polept.3.st.
T29.5	Polept.viac.č.tela,kde sa ako najťažší uvádza 1.st.	T32.10	Polept.10-19%povr.tela,<ako10 %/b.n.č.-polept.3.st.
T29.60	Polept.viac.častí tela,kde sa ako najťažší uvádza 2a.st.	T32.11	Polept.10-19%povr.tela,10-19%polept.3.st.
T29.61	Polept.viac.častí tela,kde sa ako najťažší uvádza 2b.st.	T32.20	Polept.20-29%povr.tela,<ako10 %/b.n.č.-polept.3.st.
T29.7	Polept.viac.častí tela,uvedený najmen.raz 3.st.	T32.21	Polept.20-29%povr.tela,10-19%polept.3.st.
T30.0	Popálenina:oblasť bliž.neurč.tela bliž.neurč.stup.	T32.22	Polept.20-29%povr.tela,20-29%polept.3.st.
T30.1	Popálenina:oblasť bližšie neurčená tela 1.stupňa	T32.30	Polept.30-39%povr.tela,<ako10 %/b.n.č.-polept.3.st.
T30.20	Popálenina:oblasť bližšie neurčená tela 2a.stupňa	T32.31	Polept.30-39%povr.tela,10-19%polept.3.st.
T30.21	Popálenina:oblasť bližšie neurčená tela 2.stupňa	T32.32	Polept.30-39%povr.tela,20-29%polept.3.st.
T30.3	Popálenina:oblasť bližšie neurčená tela 3.stupňa	T32.33	Polept.30-39%povr.tela,30-39%polept.3.st.
T30.4	Poleptanie:oblasť bliž.neurč.tela bliž.neurč.stupňa	T32.40	Polept.40-49%povr.tela,<ako10 %/b.n.č.-polept.3.st.
T30.5	Poleptanie: oblasť bližšie neurčená tela 1.stupňa	T32.41	Polept.40-49%povr.tela,10-19%polept.3.st.
T30.60	Poleptanie: oblasť bližšie neurčená tela 2a.stupňa	T32.42	Polept.40-49%povr.tela,20-29%polept.3.st.
T30.61	Poleptanie: oblasť bližšie neurčená tela 2b.stupňa	T32.43	Polept.40-49%povr.tela,30-39%polept.3.st.
T30.7	Poleptanie: oblasť bližšie neurčená tela 3.stupňa	T32.44	Polept.40-49%povr.tela,40-49%polept.3.st.
T31.00	Popál.postih.men.ako10 %povrch.tela b.n.podieli popál.3.st	T32.50	Polept.50-59%povr.tela,<ako10 %/b.n.č.-polept.3.st.
T31.10	Popál.10-19%povr.tela,<ako10 %/b.n.č.-popál.3.st.	T32.51	Polept.50-59%povr.tela,10-19%polept.3.st.
T31.11	Popál.10-19%povr.tela,10-19%popál.3.st.	T32.52	Polept.50-59%povr.tela,20-29%polept.3.st.
T31.20	Popál.20-29%povr.tela,<ako10 %/b.n.č.-popál.3.st.	T32.53	Polept.50-59%povr.tela,30-39%polept.3.st.
T31.21	Popál.20-29%povr.tela,10-19%popál.3.st.	T32.54	Polept.50-59%povr.tela,40-49%polept.3.st.
T31.22	Popál.20-29%povr.tela,20-29%popál.3.st.	T32.55	Polept.50-59%povr.tela,50-59%polept.3.st.
T31.30	Popál.30-39%povr.tela,<ako10 %/b.n.č.-popál.3.st.	T32.60	Polept.60-69%povr.tela,<ako10 %/b.n.č.-polept.3.st.
T31.31	Popál.30-39%povr.tela,10-19%popál.3.st.	T32.61	Polept.60-69%povr.tela,10-19%polept.3.st.
T31.32	Popál.30-39%povr.tela,20-29%popál.3.st.	T32.62	Polept.60-69%povr.tela,20-29%polept.3.st.
T31.33	Popál.30-39%povr.tela,30-39%popál.3.st.	T32.63	Polept.60-69%povr.tela,30-39%polept.3.st.
T31.40	Popál.40-49%povr.tela,<ako10 %/b.n.č.-popál.3.st.	T32.64	Polept.60-69%povr.tela,40-49%polept.3.st.
T31.41	Popál.40-49%povr.tela,10-19%popál.3.st.	T32.65	Polept.60-69%povr.tela,50-59%polept.3.st.
T31.42	Popál.40-49%povr.tela,20-29%popál.3.st.	T32.66	Polept.60-69%povr.tela,60-69%polept.3.st.
T31.43	Popál.40-49%povr.tela,30-39%popál.3.st.	T32.70	Polept.70-79%povr.tela,<ako10 %/b.n.č.-polept.3.st.
T31.44	Popál.40-49%povr.tela,40-49%popál.3.st.	T32.71	Polept.70-79%povr.tela,10-19%polept.3.st.
T31.50	Popál.50-59%povr.tela,<ako10 %/b.n.č.-popál.3.st.	T32.72	Polept.70-79%povr.tela,20-29%polept.3.st.
T31.51	Popál.50-59%povr.tela,10-19%popál.3.st.	T32.73	Polept.70-79%povr.tela,30-39%polept.3.st.
T31.52	Popál.50-59%povr.tela,20-29%popál.3.st.	T32.74	Polept.70-79%povr.tela,40-49%polept.3.st.
T31.53	Popál.50-59%povr.tela,30-39%popál.3.st.	T32.75	Polept.70-79%povr.tela,50-59%polept.3.st.
T31.54	Popál.50-59%povr.tela,40-49%popál.3.st.	T32.76	Polept.70-79%povr.tela,60-69%polept.3.st.

T32.77	Polept.70-79%povr.tela,70-79%polept.3.st.	T32.90	Polept.90 a viac%povr.tela,<ako10 %/b.n.č.-polept.3.st.
T32.80	Polept.80-89%povr.tela,<ako10 %/b.n.č.-polept.3.st.	T32.91	Polept.90 a viac%povr.tela,10-19%polept.3.st.
T32.81	Polept.80-89%povr.tela,10-19%polept.3.st.	T32.92	Polept.90 a viac%povr.tela,20-29%polept.3.st.
T32.82	Polept.80-89%povr.tela,20-29%polept.3.st.	T32.93	Polept.90 a viac%povr.tela,30-39%polept.3.st.
T32.83	Polept.80-89%povr.tela,30-39%polept.3.st.	T32.94	Polept.90 a viac%povr.tela,40-49%polept.3.st.
T32.84	Polept.80-89%povr.tela,40-49%polept.3.st.	T32.95	Polept.90 a viac%povr.tela,50-59%polept.3.st.
T32.85	Polept.80-89%povr.tela,50-59%polept.3.st.	T32.96	Polept.90 a viac%povr.tela,60-69%polept.3.st.
T32.86	Polept.80-89%povr.tela,60-69%polept.3.st.	T32.97	Polept.90 a viac%povr.tela,70-79%polept.3.st.
T32.87	Polept.80-89%povr.tela,70-79%polept.3.st.	T32.98	Polept.90 a viac%povr.tela,80-89%polept.3.st.
T32.88	Polept.80-89%povr.tela,80-89%polept.3.st.	T32.99	Polept.90 a viac%povr.tela,90% a viac polept.3.st.

ADRG Y01**OP výkony alebo UPV > 95 hodín pri aých popáleninách**

(Diagnóza v tabu ke Y01-1 alebo diagnóza v tabu ke Y01-2 a diagnóza v tabu ke Y01-3) a min. 1 výk. v tabu ke Y01-4 alebo UPV > 95 hod.

DRG Y01Z**OP výkony alebo UPV > 95 hodín pri aých popáleninách****Diagnóza Y01-1**

T31.22	Popál.20-29%povr.tela,20-29%popál.3.st.	T31.99	Popál.90 a viac%povr.tela,90 %/viac popál.3.st.
T31.32	Popál.30-39%povr.tela,20-29%popál.3.st.	T32.22	Polept.20-29%povr.tela,20-29%polept.3.st.
T31.33	Popál.30-39%povr.tela,30-39%popál.3.st.	T32.32	Polept.30-39%povr.tela,20-29%polept.3.st.
T31.40	Popál.40-49%povr.tela,<ako10 %/b.n.č.-popál.3.st.	T32.33	Polept.30-39%povr.tela,30-39%polept.3.st.
T31.41	Popál.40-49%povr.tela,10-19%popál.3.st.	T32.40	Polept.40-49%povr.tela,<ako10 %/b.n.č.-polept.3.st.
T31.42	Popál.40-49%povr.tela,20-29%popál.3.st.	T32.41	Polept.40-49%povr.tela,10-19%polept.3.st.
T31.43	Popál.40-49%povr.tela,30-39%popál.3.st.	T32.42	Polept.40-49%povr.tela,20-29%polept.3.st.
T31.44	Popál.40-49%povr.tela,40-49%popál.3.st.	T32.43	Polept.40-49%povr.tela,30-39%polept.3.st.
T31.50	Popál.50-59%povr.tela,<ako10 %/b.n.č.-popál.3.st.	T32.44	Polept.40-49%povr.tela,40-49%polept.3.st.
T31.51	Popál.50-59%povr.tela,10-19%popál.3.st.	T32.50	Polept.50-59%povr.tela,<ako10 %/b.n.č.-polept.3.st.
T31.52	Popál.50-59%povr.tela,20-29%popál.3.st.	T32.51	Polept.50-59%povr.tela,10-19%polept.3.st.
T31.53	Popál.50-59%povr.tela,30-39%popál.3.st.	T32.52	Polept.50-59%povr.tela,20-29%polept.3.st.
T31.54	Popál.50-59%povr.tela,40-49%popál.3.st.	T32.53	Polept.50-59%povr.tela,30-39%polept.3.st.
T31.55	Popál.50-59%povr.tela,50-59%popál.3.st.	T32.54	Polept.50-59%povr.tela,40-49%polept.3.st.
T31.60	Popál.60-69%povr.tela,<ako10 %/b.n.č.-popál.3.st.	T32.55	Polept.50-59%povr.tela,50-59%polept.3.st.
T31.61	Popál.60-69%povr.tela,10-19%popál.3.st.	T32.60	Polept.60-69%povr.tela,<ako10 %/b.n.č.-polept.3.st.
T31.62	Popál.60-69%povr.tela,20-29%popál.3.st.	T32.61	Polept.60-69%povr.tela,10-19%polept.3.st.
T31.63	Popál.60-69%povr.tela,30-39%popál.3.st.	T32.62	Polept.60-69%povr.tela,20-29%polept.3.st.
T31.64	Popál.60-69%povr.tela,40-49%popál.3.st.	T32.63	Polept.60-69%povr.tela,30-39%polept.3.st.
T31.65	Popál.60-69%povr.tela,50-59%popál.3.st.	T32.64	Polept.60-69%povr.tela,40-49%polept.3.st.
T31.66	Popál.60-69%povr.tela,60-69%popál.3.st.	T32.65	Polept.60-69%povr.tela,50-59%polept.3.st.
T31.70	Popál.70-79%povr.tela,<ako10 %/b.n.č.-popál.3.st.	T32.66	Polept.60-69%povr.tela,60-69%polept.3.st.
T31.71	Popál.70-79%povr.tela,10-19%popál.3.st.	T32.70	Polept.70-79%povr.tela,<ako10 %/b.n.č.-polept.3.st.
T31.72	Popál.70-79%povr.tela,20-29%popál.3.st.	T32.71	Polept.70-79%povr.tela,10-19%polept.3.st.
T31.73	Popál.70-79%povr.tela,30-39%popál.3.st.	T32.72	Polept.70-79%povr.tela,20-29%polept.3.st.
T31.74	Popál.70-79%povr.tela,40-49%popál.3.st.	T32.73	Polept.70-79%povr.tela,30-39%polept.3.st.
T31.75	Popál.70-79%povr.tela,50-59%popál.3.st.	T32.74	Polept.70-79%povr.tela,40-49%polept.3.st.
T31.76	Popál.70-79%povr.tela,60-69%popál.3.st.	T32.75	Polept.70-79%povr.tela,50-59%polept.3.st.
T31.77	Popál.70-79%povr.tela,70-79%popál.3.st.	T32.76	Polept.70-79%povr.tela,60-69%polept.3.st.
T31.80	Popál.80-89%povr.tela,<ako10 %/b.n.č.-popál.3.st.	T32.77	Polept.70-79%povr.tela,70-79%polept.3.st.
T31.81	Popál.80-89%povr.tela,10-19%popál.3.st.	T32.80	Polept.80-89%povr.tela,<ako10 %/b.n.č.-polept.3.st.
T31.82	Popál.80-89%povr.tela,20-29%popál.3.st.	T32.81	Polept.80-89%povr.tela,10-19%polept.3.st.
T31.83	Popál.80-89%povr.tela,30-39%popál.3.st.	T32.82	Polept.80-89%povr.tela,20-29%polept.3.st.
T31.84	Popál.80-89%povr.tela,40-49%popál.3.st.	T32.83	Polept.80-89%povr.tela,30-39%polept.3.st.
T31.85	Popál.80-89%povr.tela,50-59%popál.3.st.	T32.84	Polept.80-89%povr.tela,40-49%polept.3.st.
T31.86	Popál.80-89%povr.tela,60-69%popál.3.st.	T32.85	Polept.80-89%povr.tela,50-59%polept.3.st.
T31.87	Popál.80-89%povr.tela,70-79%popál.3.st.	T32.86	Polept.80-89%povr.tela,60-69%polept.3.st.
T31.88	Popál.80-89%povr.tela,80-89%popál.3.st.	T32.87	Polept.80-89%povr.tela,70-79%polept.3.st.
T31.90	Popál.90 a viac%povr.tela,<ako10 %/b.n.č.-popál.3.st.	T32.88	Polept.80-89%povr.tela,80-89%polept.3.st.
T31.91	Popál.90 a viac%povr.tela,10-19%popál.3.st.	T32.90	Polept.90 a viac%povr.tela,<ako10 %/b.n.č.-polept.3.st.
T31.92	Popál.90 a viac%povr.tela,20-29%popál.3.st.	T32.91	Polept.90 a viac%povr.tela,10-19%polept.3.st.
T31.93	Popál.90 a viac%povr.tela,30-39%popál.3.st.	T32.92	Polept.90 a viac%povr.tela,20-29%polept.3.st.
T31.94	Popál.90 a viac%povr.tela,40-49%popál.3.st.	T32.93	Polept.90 a viac%povr.tela,30-39%polept.3.st.
T31.95	Popál.90 a viac%povr.tela,50-59%popál.3.st.	T32.94	Polept.90 a viac%povr.tela,40-49%polept.3.st.
T31.96	Popál.90 a viac%povr.tela,60-69%popál.3.st.	T32.95	Polept.90 a viac%povr.tela,50-59%polept.3.st.
T31.97	Popál.90 a viac%povr.tela,70-79%popál.3.st.	T32.96	Polept.90 a viac%povr.tela,60-69%polept.3.st.
T31.98	Popál.90 a viac%povr.tela,80-89%popál.3.st.		

T32.97	Polept.90 a viac%povr.tela,70-79%polept.3.st.	T32.99	Polept.90 a viac%povr.tela,90% a viac polept.3.st.
T32.98	Polept.90 a viac%povr.tela,80-89%polept.3.st.		

Diagnóza Y01-2

T20.20	Popálenina hlavy a krku 2a. stupňa	T22.22	Popál.pleca a HK okr.zápäs.a ruky,2a.st.,hor.č.ram.a ple.
T20.21	Popálenina hlavy a krku 2b. stupňa	T22.23	Popál.pleca a HK okr.zápäs.a ruky,2a.st.,podpazušie
T20.60	Poleptanie hlavy a krku 2a. stupňa	T22.60	Polept.pleca a HK okr.zápäs.a ruky,2a.st.,časť bliž.neurč.
T20.61	Poleptanie hlavy a krku 2b. stupňa	T22.61	Polept.pleca a HK okr.zápäs.a ruky,2a.st.,lak.a predlak.
T21.20	Popálenina trupu 2a. stupňa,časť bližšie neurčená	T22.62	Polept.pleca a HK okr.zápäs.a ruky,2a.st.,ram.a ple.
T21.21	Popálenina trupu 2a. stupňa,prsník	T22.63	Polept.pleca a HK okr.zápäs.a ruky,2a.st.,podpazušie
T21.22	Popál.trupu 2a.st.,stena hrud.s výn.prsníka a bradavky	T22.80	Popál.pleca a HK okr.zápäs.a ruky,2b.st.,časť bliž.neurč.
T21.23	Popálenina trupu 2a. stupňa, brušná stena	T22.81	Popál.pleca a HK okr.zápäs.a ruky,2b.st.,lak.a predlak.
T21.24	Popál.trupu 2a.st.,chrbát	T22.82	Popál.pleca a HK okr.zápäs.a ruky,2b.st.,ram.a ple.
T21.25	Popálenina trupu 2a. stupňa,vonkajšie genitálie	T22.83	Popál.pleca a HK okr.zápäs.a ruky,2b.st.,podpazušie
T21.29	Popálenina trupu 2a. stupňa,iná časť	T22.90	Polept.pleca a HK okr.zápäs.a ruky,2b.st.,časť bliž.neurč.
T21.60	Poleptanie trupu 2a.stupňa,časť bližšie neurčená	T22.91	Polept.pleca a HK okr.zápäs.a ruky,2b.st.,lak.a predlak.
T21.61	Poleptanie trupu 2a.stupňa,prsník	T22.92	Polept.pleca a HK okr.zápäs.a ruky,2b.st.,ram.a ple.
T21.62	Polept.trupu 2a.st.,stena hrud.s výn.prsníka a bradavky	T22.93	Polept.pleca a HK okr.zápäs.a ruky,2b.st.,podpazušie
T21.63	Poleptanie trupu 2a.stupňa, brušná stena	T23.20	Popálenina zápästia a ruky 2a.stupňa
T21.64	Poleptanie trupu 2a.stupňa,chrbát	T23.21	Popálenina zápästia a ruky 2b.stupňa
T21.65	Poleptanie trupu 2a.stupňa,vonkajšie genitálie	T23.60	Poleptanie zápästia a ruky 2a.stupňa
T21.69	Poleptanie trupu 2a.stupňa,iná časť	T23.61	Poleptanie zápästia a ruky 2b.stupňa
T21.80	Popálenina trupu 2b.stupňa,časť bližšie neurčená	T24.20	Popál.bedra a DK okr.čl.a nohy 2a.st.
T21.81	Popálenina trupu 2b.stupňa,prsník	T24.21	Popál.bedra a DK okr.čl.a nohy 2b.st.
T21.82	Popál.trupu 2b.st.,stena hrud.s výn.prsníka a bradavky	T24.60	Polept.bedra a DK okr.čl.a nohy 2a.st.
T21.83	Popálenina trupu 2b.stupňa,brušná stena	T24.61	Polept.bedra a DK okr.čl.a nohy 2b.st.
T21.84	Popálenina trupu 2b.stupňa,chrbát	T25.20	Popálenina členka a nohy 2a.stupňa
T21.85	Popálenina trupu 2b.stupňa,vonkajšie genitálie	T25.21	Popálenina členka a nohy 2b.stupňa
T21.89	Popálenina trupu 2b.stupňa,iná časť	T25.60	Poleptanie členka a nohy 2a.stupňa
T21.90	Poleptanie trupu 2b.stupňa,časť bližšie neurčená	T25.61	Poleptanie členka a nohy 2b.stupňa
T21.91	Poleptanie trupu 2b.stupňa, prsník	T29.20	Popál.viac.obl.tela,kde sa ako najťažší uvádza 2a.st.
T21.92	Polept.trupu 2b.st.stena hrud.s výn.prsníka a bradavky	T29.21	Popál.viac.obl.tela,kde sa ako najťažší uvádza 2b.st.
T21.93	Poleptanie trupu 2b.stupňa, brušná časť	T29.60	Polept.viac.časť tela,kde sa ako najťažší uvádza 2a.st.
T21.94	Poleptanie trupu 2b.stupňa,chrbát	T29.61	Polept.viac.časť tela,kde sa ako najťažší uvádza 2b.st.
T21.95	Poleptanie trupu 2b.stupňa,vonkajšie genitálie	T30.20	Popálenina:oblasť bližšie neurčená tela 2a.stupňa
T21.99	Poleptanie trupu 2b.stupňa,iná časť	T30.21	Popálenina:oblasť bližšie neurčená tela 2 stupňa
T22.20	Popál.pleca a HK okr.zápäs.a ruky,2a.st.,časť bliž.neurč.	T30.60	Poleptanie: oblasť bližšie neurčená tela 2a.stupňa
T22.21	Popál.pleca a HK okr.zápäs.a ruky,2a.st.,lak.a predlak.	T30.61	Poleptanie: oblasť bližšie neurčená tela 2b.stupňa

Diagnóza Y01-3

T31.30	Popál.30-39%povr.tela,<ako 10 %/b.n.č.-popál.3.st.	T32.30	Polept.30-39%povr.tela,<ako 10 %/b.n.č.-polept.3.st.
T31.31	Popál.30-39%povr.tela,10-19%popál.3.st.	T32.31	Polept.30-39%povr.tela,10-19%polept.3.st.

Výkon Y01-4

13j02↔	Biopsia s incíziou bronchu	5a50t.05	Impl/vým.neurs.PNS impl/vým.el.vág.n.-stim.srd.s.um.sn.v PK
13n09.2	Biopsia s incíziou mezenteria	5a50t.06	Impl/vým.neuros.PNS s impl./vým.el.aktivácia baroreceptora
13n09.3	Biopsia s incíziou omenta	5a50t.10	Vým.neurost.PNS bez vým.elekt:1-kanál.plne impl.nedobij.
13n09.4	Biopsia s incíziou peritonea	5a50t.11	Vým.neurost.PNS bez vým.el:viac-kanál.plne impl.nedob.
13n09.5	Biopsia s incíziou retroperitoneálneho tkaniva	5a50t.12	Vým.neurost.PNS bez vým.el:viac-kanál.sy.dobij.
13n09.x	Biopsia s incíziou ostat.org. tráviaceho systému	5a50t.13	Vým.neurost.PNS bez vým.el:vágový nervostim.sy.
14n31.0	Dg endoskopia žalúdka s incíziou alebo peroperačne	5a50t.14	Vým.neuros.PNS b.vým.el:vág.n.stim.s.srdc.b.vým.sním.v PK
14v11	Diagnostická laparoskopia	5a50t.15	Vým.neurost.PNS b.vým.el:vág.n.stim.s.srdc.s.vým.sním.v PK
31314.19	Endosonografia brucha, laparoskopická sonografia	5a50t.16	Vým.neurost.PNS bez vým.el.:sy.aktivácie baroreceptora
31314.29	Endosonografia brucha, laparoskopická sonografia s kontrastn	5a50t.e	Implantácia periférnej neuroprotézy
31314.39	Endosonografia brucha, laparoskopická sonografia s elastogra	5a50t.f0	Impl/vým.na neurostimul.elekt.pre syst.aktiv.baroreceptora
5a30f	Impl.liek.pumpy na intratekál.aplik.liečiva do miech.kanála	5a50t.f1	Reviz.neurostimul.elekt.pre systém aktiv.baroreceptora
5a310.10	Impl.liek.pumpy intrat/epidurál.pod.liek:l.pum.s.konš.priet.	5c210.0↔	Povrch.excizia chor.tk.oč.viečka bez zasiahn. okraja viečka
5a310.11	Impl.liek.pump.intratek/epidurál.pod.liek:progr.liek.pumpa	5c210.1↔	Povrch.exc.chor.tk.oč.viečka so zasiahn. okraja viečka
5a310.1x	Impl.liek.pumpy a intratek./epidurál.podávanie liek:ost.	5c211.0↔	Povrch.excí.ch.tk.oč.viečka histogr.kontr.b.zas.okr.viečka
5a310.2	Vytvorenie podkožného rezervoára	5c211.1↔	Povrch.excí.ch.tk.oč.viečka histogr.kontrol.so zas.okr.viečka
5a500	Impl.elektro.stimulátora n.vagus pri lieč.epilepsie	5c212.0↔	Hlboká exc.chor.tk.oč.viečka bez zasiahnutia okraja viečka
5a508	Impl.neurostim.zar.pri dysfunkcii dol.moč.ciest	5c212.1↔	Hlboká exc.chor.tk.oč.viečka so zasiahnutím okraja viečka
5a50t.00	Impl/vým.neurost.PNS impl/vým.el:1-kanál.plne impl.nedobij	5c213.0↔	Hlb.exc.ch.tk.oč.viečka histogr.kontr.bez zasiah.okr.viečka
5a50t.01	Impl/vým.neurost.PNS s impl./vým.el:viac-k.plne impl.nedob.	5c213.1↔	Hlb.exc.ch.tk.oč.viečka histogr.kontr.so zas.okraja viečka
5a50t.02	Impl./vým.neurost.PNS s impl./vým.el:viac-k.plne impl.dobij.	5c221↔	Mediálna kantopexia
5a50t.03	Impl./vým.neuros.PNS s impl./vým.el:vág.nervostim.sy	5c222↔	Laterálna kantopexia
5a50t.04	Impl/vým.neust.PNS impl/vým.el:vág.n.-stim.srdc.b.um.sn.v PK	5c223↔	Kantotómia

5c224.0↔	Korekčná operácia v oblasti epikantu, Y-V plastika	5c931↔	Iná teleexízia ch.t.orbita a vnút.výstelky orbita
5c224.1↔	Korekčná operácia v oblasti epikantu,dvojité Z-plastika	5c932↔	Iná totál.excízia orbita a vnút.výstelky orb.
5c224.x↔	Korekčná operácia v oblasti epikantu,ostatné	5c933.0↔	Exenterácia orbita bez zav.tk./alopl.m.so zach.kože viečka
5c225↔	Otvorenie tarsorhafie	5c933.1↔	Exenterácia orbita s transpl.kože so zachov.kože viečka
5c22x↔	Operácie na kantuse a epikantuse,ostatné	5c933.2↔	Exenter.orb.s transpl./transpoz.ost.tk.so zach.kože viečka
5c230↔	Korekčné operácie entropia a extropia termokoaguláciou	5c933.3↔	Exenterácia orb.so zaved.alop.mat.so zach.kože viečka
5c231↔	Korekčné OP entropia a extropia pomocou nalož.stehov	5c933.x↔	Exenterácia orbita so zach.kože viečka,ost.
5c232↔	Korekč.OP entropia a extrop.,horiz.skrát.oč.viečok	5c934.0↔	Exenter.orb.bez zav.tk./aloplast.m.bez zach.kože vieč.
5c233↔	Korekč.OP entropia a extropia pom.retraktorov oč.viečok	5c934.1↔	Exenterácia orbita s transpl.kože bez zachov.kože viečka
5c234↔	Korekč.OP entropia a extropia transplant.al.implantáciou	5c934.2↔	Exenter.orb.s transpl/transpoz.ost.tk.bez zach.k.vieč.
5c235↔	Kor.OP entropia a extropia plastikou s posun/záhyb	5c934.3↔	Exenterácia orb.so so zaved.alop.mat.bez zach.kože viečka
5c236↔	Kor.OP entropia a extropia repozíciou pred.lam.viečka	5c934.x↔	Exenterácia orbita bez zachovania kože viečka, ost.
5c23x↔	Korekčné operácie entropia a extropia,ostatné	5c93x↔	Iná exc.deštr.a exent.orb.a vnút.výstelky orb..ost.
5c250.0↔	Uzáv.povrch.defektov oč.viečka sutúrou bez zasiah.okr.viečka	5c941.00↔	Sek.zaved.aloplast.impl.orbita navonok Tenon.kapsuly
5c250.1↔	Uzáv.povrch.defektov oč.viečka sutúrou so zasiah.okraja vieč	5c941.01↔	Sek.zaved.oplášt.aloplast.impl.orbita navon.Tenon.kapsuly
5c251.0↔	Uzáver hlb.defekt.oč.viečka sutúrou b.zasiah.okraja viečka	5c941.02↔	Sek.zav.transpl.s kožou a tuk.tk.orbita navon.Tenon.kapsuly
5c251.1↔	Uzáver hlb.defekt.oč.viečka sutúrou so zasiah.okraja viečka	5c941.03↔	Sek.z.drž.b.nerez,mikropor.m.s mikrovask.i.bz tit.sieť.n.Ten.k.
5c252↔	Sutúra avulzie očného viečka	5c941.04↔	Sek.z.drž.bulbu nerez,mikrop.m.s mikrovask.i.s tit.sieť.n.Ten.k.
5c25x↔	Sutúra očného viečka, ostatné	5c941.0x↔	Sekundárne zavedenie implantátu orbita, ostatné
5c260.0↔	Iná rekonštr.oč.viečok, plastikou kož.lalokom posunom kože	5c941.10↔	Primár.zav.expanz.alopl.impl.orbita do Tenon.kapsuly
5c260.1↔	Iná rekonštr.oč.viečok, plast.kož.lalok. pootoč.kože	5c941.11↔	Primár.zav.expanz.aloplast.impl.orbita mimo Tenon.kapsulu
5c260.2↔	Iná rekonštr.oč.viečok, plast.kož.lalok. pretoč.kože	5c941.1x↔	Primárne zavedenie implantátu orbita, ostatné
5c260.x↔	Iná rekonštr.oč.viečok, plast.kož.lalokom, ostat.	5c953.0↔	Výmena implantátu orbita so zavedením alopl.impl.
5c261.0↔	Iná rekonštr.oč.viečok, plast.s presun.okr.viečka s kantotóm.	5c953.1↔	Vým.impl.orbita so zav.oplášt.alopl.impl.
5c261.1↔	Iná rekon.oč.viečok,plast.s presun.okr.viečka s oblúk.posun.	5c953.2↔	Vým.impl.orb.so zav.transpl.s kožou a tuk.tk.
5c261.x↔	Iná rekonštr.oč.viečok, plast.s presunom okr.viečka, ostat.	5c953.3↔	Vým.impl.o.so zav.drž.bul.z ner.,mp.mat.,s mv.int.,bez tit.s.
5c262.1↔	Iná rekonštrukcia očných viečok:transplantáciou sliznice	5c953.4↔	Vým.impl.o.so zav.drž.b.z nerez.,mp.mat.,s mv.int.,s tit.sieť.
5c262.2↔	Iná rekonštrukcia očných viečok:transplantáciou uzlika	5c953.x↔	Výmena implantátu orbita,ostatné
5c262.3↔	Iná rekonštr.oč.viečok:transplant. sliznice a uzlika	5c962↔	Revízia implantátu orbita
5c262.4↔	Iná rekonštr.oč.viečok:transplant.aloplastickým mat.	5c964↔	Odstránenie implantátu orbita
5c263.0↔	Iná rekonštr.oč.viečok: tarsokonjunktívál.transplant.stopk.lal.	5c96x↔	Revízia a odstránenie implantátu orbita,ostatné
5c263.1↔	Iná rekonštr.oč.viečok: tarsokonjunktívál.transplant. voľne	5c970.0↔	Plastická rekonštrukcia orbita bez transplantátu
5c263.2↔	Iná rekonštr.oč.viečok: tarsokonjunktívál.transpl.tarsomarginál.	5c970.1↔	Plastická rekonštr.orbita so slizničným transpl.
5c263.x↔	Iná rekonštr.oč.viečok:tarsokonjunktív.transplantátom,ost.	5c970.2↔	Plastická rekonštr.orbita s kožným transpl.
5c264.0↔	Iná rekonštr.oč.viečok:plast.posunom a rot.vieč.rot.lic.pl.	5c970.3↔	Plastická rekonštr.orbita s ostat.autológ.mat.
5c264.1↔	Iná rekonštr.oč.viečok:pl.pos.a rot.vieč.pl.s pres.a uzáv.	5c970.4↔	Plastická rekonštr.orbita s aloplast.materiálom
5c264.2↔	Iná rekonštr.oč.viečok:pl.pos.a rot.v.náh.hor.vie.pl.dol.vie.	5c970.x↔	Plastická rekonštr.orbita, ostatné
5c264.x↔	Iná rekonštr.oč.viečka:plast.posunom a rotáciou viečka ost.	5c971↔	Primárna rekonštr.očného bulbu
5c265.0↔	Rekonštrukcia uhla očného viečka, mediálne	5c972↔	Sekundárna rekonštr.očného bulbu
5c265.1↔	Rekonštrukcia uhla viečka, laterálne	5c973↔	Revízia dutiny orbita
5c266↔	Otvorenie očných viečok po ich rekonštrukcii	5c97x↔	Revízia a rekonštrukcia orbita a očného bulbu:ostatné
5c26x↔	Iná rekonštrukcia očných viečok, ostatné	5c980↔	Rekonštrukcia steny orbita s orbitoplastikou
5c280.0↔	Vertikál.predĺženie horného viečka Z-plastikou	5c981↔	Rekonštr.steny orbita s metalic.platňami/implantátmi
5c280.1↔	Vertikálne predĺženie horného viečka transplantátom	5c982↔	Rekonštrukcia steny orbita s aloplast.materiálom
5c280.2↔	Vertikál.predĺž.hor.viečka recesiou retraktora hor.viečka	5c983↔	Rekonštr.steny orbita s lalokmi z galea aponeurot.
5c280.3↔	Vertik.predĺž.hor.viečka ektómiou Muller.svalov [m.tars.s]	5c984↔	Rekonštrukcia steny orbita s mikrovaskulár.lalokmi
5c280.x↔	Vertikálne predĺženie horného viečka,ostatné	5c98x↔	Rekonštrukcia steny orbita,ostatné
5c281↔	Vertikálne predĺženie dolného viečka	5c992↔	Resekcia tukového tkaniva z orbita
5c28x↔	Vertikálne predĺženie viečka,ostatné	5c994↔	Vloženie extrabulbárneho nosiča medikamentov
5c290↔	Fixácia závaží na očnom viečku	5d001.10↔	Incízia ušnice
5c29x↔	Iné operácie na očnom viečku, ostatné	5d001.11↔	Incízia othematómu
5c910↔	Odstr.obsahu oka [evisc.]bez zav.implantátu orbita	5d002.1↔	Odstránenie preaurikulárnej fistuly
5c911↔	Odstr.obs.oka [evisc.]so súč.zav.impl.orbita do skler.obalu	5d002.2↔	Odstránenie preaurikulárnej cysty
5c91x↔	Odstránenie obsahu oka [eviscerácia],ostatné	5d002.4↔	Excízia lézie ušnice
5c920↔	Odstr.očného bulbu[enukleácia]bez zavedenia impl.orbita	5d003.1↔	Parciálna resekcia ušnice postihnutej nádorom
5c921.0↔	Odstr.oč.b.so súč.zav.imp.orb.do Ten.cps:aloplast.impl.	5d003.2↔	Radikálna resekcia ušnice bez rekonštrukcie
5c921.1↔	Odstr.oč.b.so súč.zav.imp.orb.do Ten.cps:oplášt.alopl.impl.	5d004.1↔	Impl.titán.fixat.pre ukotv.náhr.ušnice (epitézy)a i.č.tváre
5c921.2↔	Odstr.oč.b.so súč.zav.imp.orb.do Ten.cps:transpl.koža,tuk	5d004.20↔	Rekonštr.chýb./malform.ušnice autológ.materiálom
5c921.3↔	Ods.oč.b.zav.imp.orb.do T-cps:drž.bu.z ner.mi.m.s mik.in.b.ti.s	5d004.21↔	Rekonštr.chýbajúcej/malform.ušnice alogén.mat.
5c921.4↔	Ods.oč.b.zav.imp.orb.do T-k:drž.b.z ner.mik.m.s mik.in.s ti.s	5d004.23↔	Rek.chýb./malform.lalóčka ušnice autológ.mat.
5c921.5↔	Odstr.oč.b.so súč.zav.imp.orb.do Ten.cps:fix. na okohyby.svaly	5d004.2x↔	Rek.chýb./malformovanej ušnice, ostatné
5c921.x↔	Odstr.oč.b.so súč.zav.imp.orb.do Ten.kapsuly:ostatné	5d005.1↔	Náhrada chýb./malform.ušnice autológ.materiálom
5c922.0↔	Odstr.oč.bul.zav.impl.orb.mimo Ten.cps:aloplast.implantát	5d005.x↔	Náhrada chýb./malform.ušnice, iná
5c922.1↔	Odstr.oč.bul.zav.impl.orb.mimo Ten.cps:oplášt.alopl.impl.	5d007.1↔	Aurikuloplastika jednostranná
5c922.2↔	Odstr.oč.bul.zav.impl.orb.mimo Ten.cps:transpl.koža,tuk	5d007.2	Aurikuloplastika obojstranná
5c922.3↔	Ods.oč.bu.za.im.or.mi.T-k:drž.b.z ner.mik.m.s m.vas.int.b.tit.s	5d008.1↔	Krytie defektu ušnice rekonštr.miestnym lalokom
5c922.4↔	Ods.o.bu.za.im.or.mi.T-k:drž.b.z ner.mik.m.s m.vas.int.s tit.sie	5d008.2↔	Krytie defektu ušnice rekonštr.ostrovček.lalokom
5c922.x↔	Odstr.oč.bu.so zav.impl.orbita.mimo Ten.kapsulu:ost	5d200.1↔	Incízia abscesu vonkajšieho zvukovodu
5c92x↔	Odstránenie očného bulbu [enukleácia]: ostatné	5d200.2↔	Odstr.1 al.viac.polyppov zo zvukov/z bubienk.a trepanáč.dut.
5c930↔	Iná deštr.orbita a vnút.výstelky orbita	5d200.3↔	Resekcia hyperostózy alebo osteómu vonkaj.zvukovodu

5d200.40↔	Res.ohranič.nádoru vonkaj.zvukovodu (bez ďal.opatreni)	5g222.3	Osteoplast.alveol.výbežku alogén.kost.štepom
5d200.41↔	Res.ohranič.nádoru vonkaj.zvukovodu s res.kost.zvukovodu	5g223	Vestibuloplastika
5d201.1↔	Operácia stenózy vonkajšieho zvukovodu	5g224	Rekonštrukcia dentoalveolárneho oblúka
5d201.2↔	Meatoplastika, kanaloplastika	5g225↔	Oper.rázštep dentoalveolár.oblúka jednostranne
5d201.3↔	OP vrodenej atázie vonkajšieho zvukovodu	5g226↔	OP rázštep dentoalv.obl.mukoperiostál.lalokom 1-str.
5d201.4↔	OP vrodenej duplikatúry vonkajšieho zvukovodu	5g227	Prim.plast.oroantrál.komun.mobiliz.vestib.mukoperiost.lal.
5d300.6↔	Plastika Eustach.t.transorál./transasál.prístup.	5g228	Sek.plast.oroantrál.komunik.mobiliz.palatinál/iným lalok.
5d305.4	Obliterácia otvorenej trepanačnej dutiny	5g229.1	Plastika oroantrálnej komunikácie
5d306.30	Implantácia kmeň.slučh.implantátu do mozg.kmeňa	5g229.2	Plastika oronázálnej komunikácie
5d306.31↔	Implantácia fixátora pre implantát	5g22a	Egalizácia alveolárneho výbežku
5d404	Prerušenie vestibulárneho nervu	5g22b	Repoz.fragment.alveolu/alveolár.výbežku
5d405.1↔	Uzáv.dehiscent.hor.polokruh.kanáľ.prístupom cez str.jamu	5g22c	Poextrakčná korekcia alveolu intrúziou
5d405.3↔	Uzáver likvorovej fistuly do stredného ucha	5g22d.1	Zväčšenie alveolu v obl. jedného sextantu
5f100	Excízia lézie vonkajšieho nosa	5g22d.2	Zväčšenie alveolu v obl.dvoch sextantov
5f101	Excízia lézie nosovej dutiny	5g22d.3	Zväčšenie alveolu v oblasti troch sextantov
5f102	Resekcia rinofýmy	5g22e.1	Rekonštrukcia alveolov jednostranne
5f103	Exstirpácia solitárneho polypu z nosa	5g22e.2	Rekonštrukcia alveolov obojstranne
5f104	Exstirpácia nosových polypov endoskopicky	5g22f	Orálna alveoloplastika
5f105	Exstirpácia papilómu nosa	5g521.1	Parciálna resekcia hornej pery
5f106	Endoskop.endonazál.resekcia nádoru nosa	5g521.2	Parciálna resekcia dolnej pery
5f107	Extrakcia penetrujúceho cudz.telesa z nosa	5g522	Excízia lézie pery
5f108	Disekcia synechií nosovej dutiny	5g523	Subtotálna resekcia pery
5f109	Resek.nádoru vonk.nosa primár.zošitím	5g524	Totálna resekcia pery
5f110	Rekonštr.defektu vonk.nosa otočným lalokom	5g904	Excízia spodiny dutiny ústnej
5f111	Vytvorenie nosa lokálnymi lalokmi	5g905	Plicektómia
5f112.0	Rekonštrukcia nosa:vzdialenými lalokmi	5g906↔	Excízia lézie líca
5f112.1	Rekonštrukcia nosa mikrovaskulárnymi lalokmi	5g907	Probatóma excízia z dutiny ústnej a faryngu
5f113	Korekcia skeletu rázštepového nosa	5g908	Exenterácia spodiny dutiny ústnej jednostranne
5f114	Korekcia mäkkých častí rázštepového nosa	5g909	Totálna exenterácia spodiny dutiny ústnej
5f115↔	Korekcia nozdier rázštepového nosa	5g90a	Incízia a drenáž spodiny dutiny ústnej
5f116	Operácia vrod.stenózy apertúra piriformis	5g90b	Parciálna resekcia spodiny dutiny ústnej
5f117	Otvorenie choanálnej atázie	5g90v	Mikrovaskul.transplantácia svalu v tvár.obl.
5f118↔	Korekcia stenózy nosového vchodu	5g913	Rekonštrukcia rázštepú podnebia s použ.faryngeál.laloka
5f119.1	Korekcia nosového krídla excíziou kože	5g914	Cheilosutúra a palatoplast.kombi.rázštepú pery a podnebia
5f119.x	Korekcia nosového krídla iným spôsobom	5h230	Ošetrovanie zlomeniny chrupiek hrtana
5f11b.0↔	Korek.poklesnut.a deformov.nos.krídla pom.kost.štepú	5h231	Supraglotoplastika
5f11b.1↔	Korek.poklesnut.a deformov.nos.krídla pom.allomateriálu	5h292	Výmena ventilovej protézy
5f11b.2	Korekcia poklesnutého a deformovaného nosového krídla pomocou	5h293	Resekcia vrodenej diafragmy hrtana
5f11c.0	Sek.korek.krídla nosa/spod.nosa po rászšt:s pou.kost.štepú	5h302.21	Chirurgické uzavretie tracheostómie
5f11c.1	Sekund.korek.krídla nosa/spod.nosa po rászšt:s pou.allomat.	5h302.23	Uzavretie fistuly po tracheotómii
5f195	Incízia abscesu nosa	5h302.3	Implant.chrupky rebra do okolia tracheostóm(aj odber chrup)
5f200	Septorinoplastika	5j130.0	Objem redukujúca operácia pľúc,torakotomicky
5f201	Septorinoplastika otvoreným prístupom	5j130.1	Objem redukujúca operácia pľúc,bronchoskopicky
5f202	Revízia po septorhinoplastike	5j130.2	Objem redukujúca operácia pľúc,torakoskopicky
5f204	Extrakorporálna rekonštrukcia nosového septa	5j131.00↔	Segment.res.pľúc,torakotom.bez lymfadenekt.bez pou.svork
5f205	Septoplastika podľa Cottleho	5j131.01↔	Segment.res.pľúc,torakotom.s lymfadenekt.bez pou.svork
5f206	Revízia po septoplastike	5j131.20↔	Segment.res. pľúc,torakoskop.bez lymfadenkt.bez pou.svork
5f207.1	Uzáver perforácie nosového septa implantátom	5j131.21↔	Segment.res.pľúc,torakoskop.s lymfadenekt.bez pou.svork
5f207.2	Uzáver perforácie nosového septa lokálnymi lalokmi	5j132.00↔	Segment.res.pľúc,torakot.bez lymfadenkt.s použ.svork
5f207.x	Uzáver perforácie nosového septa,iný	5j132.01↔	Segment.res.pľúc,torakot.s lymfadenkt.s použ.svork
5f20a	Saundersova dermoplastika nosového septa	5j132.20↔	Segment.res.pľúc,torakosk.bez lymfadenekt.s pou.svork
5f290	Excízia z nosového septa	5j132.21↔	Segment.res.pľúc,torakosk.s lymfadenekt.s pou.svork
5f291	Incízia a evakuácia hematómu/abscesu nos.septa	5j132.25	Segmen.resek.pľúc, torakos.- robot.bez lymfaden.
5g10b†	Sutúra extrakčnej rany	5j132.28	Segmen.resek.pľúc, torakos.- robot.s lymfaden.
5g20e	Osteoplastika alveolár.výbežku distrakciou	5j140.00↔	Lobektómia bez bronchopl.,torakotom.bez lymfadenkt.bez p.sv.
5g20g.1	Trepanácia alveolu v oblasti apexu zuba	5j140.01↔	Lobektómia bez bronchopl.,torakotom.s lymfadenkt.bez p.sv.
5g20g.x	Trepanácia alveolu:iná	5j140.20↔	Lobektómia bez bronchopl.,torakosk.bez lymfadenkt.bez p.sv.
5g20h.1	Resekcia alveolu pri rázštepú	5j140.21↔	Lobektómia bez bronchopl.,torakosk.s lymfadenkt.bez p.sv.
5g20h.x	Resekcia alveolu:iná	5j140.25	Lobek.bez bronchop.torakos.- robot.bez lymfaden.bez použ.svork.
5g20k	Kortikotómia alveolu v okolí zuba	5j140.28	Lobek.bez bronchop.torakos.- robot.s lymfaden.bez použ.svork.
5g20m.0	Repoz.fragment.alv.,alv.výbež.v rozs.1 kvadr.s jednoduch.fix.	5j141.00↔	Lobektómia bez bronchopl.,tkt.bez lymfad. s použ.sv.
5g20m.1	Repoz.fragment.alv.,alv.výbež.v rozs.oboch kvadr.s jednod.fix.	5j141.01↔	Lobektómia bez bronchopl.,tkt.s lymfadenkt.s použ.sv.
5g20m.2	Repoz.fragment.alv.,alv.výbež.v rozs.1 kvadrantu s ostesynt.	5j141.20↔	Lobektómia bez bronchopl.,tsk.bez lymfaden.s použ.sv.
5g20m.3	Repoz.fragment.alv.,alv.výbež.v rozs.oboch kvadr.s ostesyntéz.	5j141.21↔	Lobektómia bez bronchopl.,tsk.s lymfadenkt.s použ.sv.
5g20n	Zatv.repoz.a fixácia zlom.alveolu v rozsahu 1sextantu	5j141.25	Lobek.bez bronchop.torakos.- robot. bez lymfaden.s použ.svork.
5g220.0	Alveoloplast.s použ.kožného/sliznicového štepú	5j141.28	Lobek.bez bronchop.torakos.- robot. s lymfaden.s použ.svork.
5g220.1	Alveoloplast.s použ.kost.štepú/cudz.mat.	5j142.10↔	Lobektómia s bronchoplast.,torakotomicky bez lymfadenkt.
5g220.2	Alveoloplast.s pou.kost.štepú využí.biomed.technológií	5j142.11↔	Lobektómia s bronchoplastikou,torakotomicky s lymfadenkt.
5g222.2	Osteoplast.alveol.výbežku autológ.kost.štepom	5j142.20↔	Lobektómia s bronchopl.,torakoskopicky bez lymfadenkt.

5j142.21↔	Lobektómia s bronchopl.,torakoskopicky s lymfadenkt.	5j562	Pleurostómia
5j142.25	Lobek.s bronchop.torakos.- robot.bez lymfaden.	5i570.5	Rev.v ciev.chir.pre krv:revízia arterio-venózneho shuntu
5j142.28	Lobek.s bronchop.torakos.- robot.s lymfaden.	5n020.1	Rekonštr.pas.paž.ako s.v:retrosterm:„Gastr.p.up“ a int.an.
5j144.00↔	Rozšír.lobektómia,torakotom.bez lymfadenektómie	5n020.2	Rek.pasáže paž.ako s.v:retrosterm:„Gastr.p.up“ a cervik.anast
5j144.01↔	Rozšír.lobektómia,torakotom.s lymfadenektómiou	5n020.3	Rek.pas.paž.ako s.vyk:retrosterm:„volf.interpoz.ten.čr.
5j14a.00↔	Bilobektómia bez bronchopl.,torakotomicky bez lymfaden.	5n020.4	Rek.pas.paž.ako samost.vyk:retrosterm:s interpoz.hrub.čr.
5j14a.01↔	Bilobektómia bez bronchopl.,torakotomicky s lymfadenkt.	5n020.x	Rekonštr.pasáže pažer.ako sam.vyk:retrosterm.priestor:ost.
5j14a.20↔	Bilobektómia bez bronchopl.,torakoskopicky bez lymfaden.	5n021.1	Rek.pas.paž.-sam.v:pôvod.lôžku pažer:„Gastr.p.up“ s int.anst
5j14a.21↔	Bilobektómia bez bronchopl.,torakoskopicky s lymfadenkt.	5n021.2	Rek.pas.pažer-s.v:pôvod.lôžku paž:„Gastr.p.up“ s cervik.anast
5j14a.25	Bilobek.bez bronchop.torakos.- robot.bez lymfaden.	5n021.3	Rek.pas.paž.-s.v:pôvod.lôžku pažer:voln.interpoz.ten.čr.
5j14a.28	Bilobek.bez bronchop.torakos.- robot.s lymfaden.	5n021.4	Rek.pas.paž.-s.v:pôvod.lôžku pažer:s interpoz.hrub.čr.
5j14b.00↔	Bilobek.bez bronchopl.,torakot.bez lymfad.s pouz.svork.	5n021.x	Rekonštr.pasáže pažer.ako sam.vyk:v pôvod.lôžku pažer:ost.
5j14b.01↔	Bilobek.bez bronchopl.,torakot.s lymfade.s pouz.svork.	5n022.0	Ezofagostómia ako samost.vyk:cervikálna (slinná fistula)
5j14b.20↔	Bilobek.bez bronchopl.,torakosk.bez lymfad.s pouz.svork.	5n022.x	Ezofagostómia ako samostatný výkon:ostatné
5j14b.21↔	Bilobek.bez bronchopl.,torakosk.s lymfad.s pouz.svork.	5n029.1	I.rekňst.pas.pažer.,sam.v.Gastr.pull up s intratorak.anast.
5j14c.11↔	Bilobektómia s bronchoplastikou,torakotom.s lymfadenkt.	5n029.2	I.rekonšt.pas.pažer.,sam.v.Gastr.pull up s cervik.anast.
5j14c.20↔	Bilobektómia s bronchopl.,torakoskopicky bez lymfaden.	5n029.3	I.rekonšt.pas.pažer.ako samost.vyk.s volnou interpoz.ten.čr
5j14c.21↔	Bilobektómia s bronchopl.,torakoskopicky s lymfadenkt.	5n029.4	Iná rekon.pasáže pažer.ako samost.v.s interpoziciou hr.čreva
5j14c.25	Bilobek.s bronchop.torakos.- robot.bez lymfaden.	5n029.x	Iná rekonštr.pasáže pažeráka ako samost.v:ostatné
5j14c.28	Bilobek.s bronchop.torakos.- robot.s lymfaden.	5n02a	Rkšt.pas.p.atr.pažer.a oš.1 vr.ezfgrach.fis.s ez-ez.anst.b.u.fis
5j14e.00↔	Rozšírená bilobektómia,torakotom.bez lymfadenekt.	5n02b	Rkšt.pas.p.atréz.paž.a oš.1 vr.ezfgrach.fis.s ez-ez.anst.s uz.fis
5j14e.01↔	Rozšírená bilobektómia,torakotomicky s lymfadenekt.	5n02c	Rknš.pas.p.atréz.paž.a oš.1 vr.ezfgrach.fis.s interpoz.b.u.f.
5j14x↔	Iná lobektómia alebo bilobektómia	5n02d	Rkšt.pas.p.atr.paž.a oš.1 vr.ezfgrach.fis.s interpoz.s uz.fist.
5j150.00↔	Pneumonektómia,torakotomicky bez lymfadenektómie	5n02e	Rkšt.pas.p.atr.paž.a oš.1 vr.ezfgrach.fis:trnsmdst.náh.b.uz.f
5j150.01↔	Pneumonektómia,torakotomicky s lymfadenektómiou	5n02f	Rkšt.pas.p.atr.paž.a oš.1 vr.ezfgrach.fis:trnsmdst.náh.uz.fis.
5j151.00↔	Pneumonektómia,torakoskop.bez lymfade.s pouz.svork.	5n02g	Rkšt.pasáže p.atr.paž.a oš.1 vr.ezfgrach.fis:elong.pažeráka
5j151.01↔	Pneumonektómia,torakoskopicky s lymfade.s pouz.svork.	5n02x	Rknš.pas.pažer.atrézii paž.a oš.1 vr.ezfgrach.fis:iná
5j151.05	Pneumon.torakos.- robot.bez lymfaden.s pouz.svork.	5n040	Parc.cervikálna ezofagektómia bez obnovenia kont.
5j151.08	Pneumon.torakos.- robot.s lymfaden.s pouz.svork.	5n041	Parc.torakálna ezofagektómia bez obnovenia kont.
5j152↔	Pneumonektómia bez bronchoplastiky s použitím svorkovača	5n042	Parc.torakoabd.ezofagektómia bez obnovenia kont.
5j153↔	Pneumonektómia bez bronchopl.s ručnou sutúrou priedušky	5n043	Parc.abdominálna ezofagektómia bez obnovenia kont.
5j154↔	Rozšírená pneumonektómia	5n049	Iná parc.ezofagektómia bez obnovenia kont.
5j155↔	Pneumonektómia s resekcíou tracheálnej kariny	5n04a	Parc.torakálna ezofagektómia s obnovením kont.
5j401	Endoskopické zav.stentu do priedušky a veľkých bronchov	5n04b	Parc.torakoabdomináln.ezofagektómia s obnov.kont.
5j403	Excízia patolog.lézie tracheobronchiálneho stromu:bsk.	5n04c	Parc.abdominálna ezofagektómia s obnovením kont.
5j406.1	Esk liečba patol.lézií v tracheobronchiál.strome laser	5n04x	Iná parc.ezofagektómia s obnovením kontinuity
5j406.2	Esk Th patol.lézií v tracheobr.strome elektrokaut.a/al.Ar plazm	5n054.1	Tot.abdmncrv.ezfgkt.bez obn.kont.,tupá disk, krčná ezofagost
5j406.3	Esk Th patol.lézií v tracheobronch.strome kryoresekcíou	5n054.2	Tot.torakoabdm.ezfgkt.bez obn.kont. bez ly-ekt,krč.ezofagost
5j410.0	Sutúra parenchýmu pľúc,torakotomicky	5n054.3	Tot.torakoabdm.ezfgkt.bez obn.kont.s lymfadenekt,krč.ezofgst
5j410.2	Sutúra parenchýmu pľúc,torakoskopicky	5n054.x	Iná totál.ezofagektómia bez obnov.kontinuity,krč.ezofagost
5j410.5	Sutúra parenchýmu pľúc, torakoskopicky - roboticky	5n05a.10	Tot.abdmncrv.ezfgkt.s obn.kon.G.p.u.s intrat.an.,o.ch.sv sv
5j411.00	Uz.bronchopleurál.fistuly,torakotomicky bez pouz.svork.	5n05a.11	Tot.abdmncrv.ezfgkt.s obn.kon.G.p.u.s intrat.an.,hybrid so sv
5j411.01	Uz.bronchopleurál. fistuly,torakotomicky s pouz.svork.	5n05a.12	Tot.miniinv.abdmncrv.ezfgkt.s obn.kon.G.p.u.s intrat.an.,svor
5j411.1	Uzáver bronchopleurálnej fistuly,bronchoskopicky	5n05a.15	Tot.ab.ez.s .kon.(t.dis.),„G.pul.up“ a s in.an.hyb.s pou.sv.rob.
5j411.20	Uz.bronchopleurál.fistuly, torakoskopicky bez pou.svork.	5n05a.18	Tot.min.ab.ez.s .kon.(t.dis.),„G.pul.up“ a s in.an.s pou.sv.rob.
5j411.21	Uzáver bronchopleurál.fistuly,torakoskop.s pouz.svork.	5n05a.20	Tot.abdmncrv.ezfgkt.obn.kon.G.p.up s cervik.anst.,o.ch.svork
5j411.25	Uzáver bronchop.fist.torakos.- robot.bez pouz.svork.	5n05a.21	Tot.abdmncrv.ezfgkt.ob.kon.G.p.up s cervik.anas.,hybrid sv
5j411.28	Uzáver bronchop.fist.torakos.- robot.s pouz.svork.	5n05a.22	Tot.miniinv.abdmncrv.ezfgkt.ob.kon.G.p.up s cerv.ans.svork
5j491	Resekcia emfyzémovej buly/systému búl	5n05a.25	Tot.ab.ez.s .kon.(t.dis.),„G.pul.up“ a s cer.an.hyb.s pou.sv.rob.
5j494	Dekompresia tenznych pľúcnych búl,torakoskopicky	5n05a.28	Tot.min.ab.ez.s .kon.(t.dis.),„G.pul.up“ a s cer.an.s pou.sv.rob.
5j495.0	OP spontánneho pneumotoraxu,torakotomicky	5n05a.3	Tot.abdmncrv.ezfgkt.s obn.kontin.s vol.interpoz.ten.čr.
5j495.2	OP spontánneho pneumotoraxu,torakoskopicky	5n05a.4	Tot.abdcerv.ezfgkt.s obn.kontinuity s interpoz.hr.č.
5j495.5	Operácia spontánneho pneumotoraxu, torakoskopicky - roboticky	5n05a.x	Tot.abdcerv.ezfgkt.s obnovením kontinuity:ost.
5j496.50	Impl./vým.endobronchiál.ventil.syst.,endosk.1ventil	5n05b.10	Tot.thrkabdm.ezfgkt.obn.kont.b.LNE G.p.u.s intrat.an.,o.ch.sv
5j496.51	Impl./vým.endobron.ventil.syst.,endosk.2vent	5n05b.11	Tot.thrkabdm.ezfgkt.obn.kont.b.LNE G.p.u.s intrat.an.,hyb.sv
5j496.52	Impl./vým.endobron.vent.syst.,endosk.3vent	5n05b.12	T.miniinv.trkabdm.ezfgkt.obn.kont.b.LNE G.p.u.s intrat.an.sv
5j496.53	Impl./vým.endobron.vent.syst.,endosk.4vent	5n05b.15	Tot.tor.ez.s .kon.bez lym.,„G.pul.up“ a s in.an.hyb.s pou.sv.rob.
5j496.54	Impl./vým.endobr.vent.syst.,endosk.5/viac vent	5n05b.18	Tot.min.tor.ez.s .kon.bez lym.,„G.pul.up“ a s in.an.s pou.sv.rob.
5j520.01↔	Resek.časti steny hrudníka,uzáv.defektu autológ.mat.	5n05b.20	Tot.thrkabdm.ezfgkt.obn.kont.b.LNE G.p.u.s cervik.an.,o.ch.sv
5j520.02↔	Resek.časti steny hrudníka,uzáv.defektu alogén.mat.	5n05b.21	T.thrkabdm.ezfgkt.obn.kont.b.LNE G.p.u.s cervik.an.,hybr.sv.
5j547.1	Stabilizácia hrudníka bez pouz.osteosynt.mat	5n05b.22	T.miniinv.torakabdm.ezfgkt.obn.kont.b.LNE G.p.u,cerv.an.sv.
5j547.2	Stabilizácia hrudníka s použitím osteosyntetického materiálu	5n05b.25	Tot.tor.ez.s .kon.bez lym.,„G.pul.up“ a s cer.an.hyb.s pou.sv.rob.
5j560.0	Pleurektómia(abrázia),torakotomicky	5n05b.28	Tot.min.tor.ez.s .kon.bez lym.,„G.pul.up“ a s cer.an.s pou.sv.rob.
5j560.2	Pleurektómia(abrázia),torakoskopicky	5n05b.3	Tot.thrkabdm.ezfgkt.s obn.kont.b.LNE s vol.interpoz.ten.č.
5j560.5	Pleurektómia(abrázia), torakoskopicky - roboticky	5n05b.4	Tot.thrkabdm.ezfgkt.s obn.kont.bez LNE s interpoziciou hr.č.
5j561.0	Pleurodéza a/alebo dekortikácia pľúc,torakotomicky	5n05b.x	Tot.thrkabdm.ezfgkt.s ob.kont.b.LNE:ost.
5j561.2	Pleurodéza a/alebo dekortikácia pľúc,torakoskopicky	5n05c.10	T.thrkabdm.ezfgkt.obnov.kont.s LNE G.p.up:intrat.an,o.ch.sv.
5j561.5	Pleurodéza a/alebo dekortikácia pľúc, torakoskopicky - roboticky	5n05c.11	T.thrkabdm.ezfgkt.obn.kont.s LNE G.p.up:intrat.an,hybr.sv.
5j561.x	Pleurodéza a/alebo dekortikácia pľúc, iná	5n05c.12	T.miniinv.trkabdm.ezfgkt.obn.kont.s LNE G.p.up:intrat.an.svork
		5n05c.15	Tot.tor.ez.s .kon.s lym.[en.],„G.pul.up“ a s in.an.hyb.s pou.sv.rob.

5n05c.18	T.m.inv.t.e.s.o.kont.sLy„G.PullUp“,s.int.an.(lap.,tor.)sp.sv.,rob.	5n141.0	Tot.GE s ezfgjjunost.analg.B-II s tv.rzv.bez LNE
5n05c.20	T.thrkabdm.ezfgkt.obn.kont.s LNE„G.p.up“ s cerv.an.,o.ch.sv.	5n141.1	Tot.GE s ezfgjjunost.analg.BII s tv.rzv.so syst.č.odstr.LU
5n05c.21	T.thrkabdm.ezfgkt.obn.kont.s LNE„G.p.up“ s cerv.an.,hybr.sv.	5n141.2	Tot.GE s ezfgjjunost.analg.BII s tv.rzv.s LNE
5n05c.22	T.miniinv.trkabdmd.ezfgkt.obn.kont.s LNE„G.p.up“cerv.an.svork	5n142.0	Tot.GE s ezfgjjunost.Roux-Y anast bez tv.rezerv.bez LNE
5n05c.25	T.tor.ez.s.o.kont.sLy„G.PullUp“,s.cer.an.,hyb.sp.sv.,robot.	5n142.1	Tot.GE s ezfgjjunost.Roux-Y anast bez tv.rzv.so syst.č.odstr.LU
5n05c.28	T.m.inv.t.e.s.o.kont.sLy„G.PullUp“,s.cer.an.(lap.,tor.)sp.sv.,rob.	5n142.2	Tot.GE s ezfgjjunost.Roux-Y anast bez tv.rzv.s LNE
5n05c.3	Tot.thrkabdm.ezfgkt.s.obnov.kont.s LNE:s.vof.interpoz.ten.č.	5n143.0	Tot.GE s ezfgjjunost.Roux-Y anast s tv.rzv.bez LNE
5n05c.4	Tot.thrkabdm.ezfgkt.s.obnov.kont.s LNE:s.interpoz.hr.č.	5n143.1	Tot.GE s ezfgjjunost.Roux-Y anast s tv.rzv.so syst.č.odstr.LU
5n05c.x	Totál.thrkabdm.ezfgkt.s.obnov.kont.s LNE:ost.	5n143.2	Tot.GE s ezfgjjunost.Roux-Y anast s tv.rzv.s LNE
5n05x.3	Iná tot.ezofagektómia s obnov.kont:s.vofnou interpoz.ten.č.	5n144.0	Tot.GE s interpoz.tenk.čr.bez tvorby rzv bez LNE
5n05x.4	Iná tot.ezofagektómia s obnovením kont:s.interpoz.hr.č.	5n144.1	Tot.GE s interpozíciou tenk.č.bez tvorby rzv so syst.č.odstr.LU
5n05x.5	Salvage ezofagektómia	5n144.2	Tot.GE s interpoz.tenk.čreva bez tvorby rzv s LNE
5n05x.x	Iná totálna ezofagektómia s obnovením kont:ost.	5n145.0	Tot.GE s interpoz.tenk.čr.s tvorbou vz bez LNE
5n060.1	Subt.ezfgkt.torakofrenolaparotom. s náhradou žal.	5n145.1	Tot.GE s interpozíciou tenk.č.s tv.rzv.so syst.čias.odstr.LU
5n060.2	Subt.ezfgkt.torakofrenolaparot.,vofnou interpoz.ten.č.	5n145.2	Tot.GE s interpoz.tenk.čreva s tv.rzv.s LNE
5n060.3	Subt.ezfgkt.torakofrenolaparot.,s.interp.hr.čreva	5n146.0	Tot.GE, ektómia zvyškového žalúdka bez LNE
5n060.x	Subtotálna ezofagektómia torakofrenolaparotomicky, ost.	5n146.1	Tot.GE, ektómia zvyšk.žalúdka so system.čias.odstr.LU
5n094.0	Primárna sutúra na pažeráku:laparotomicky	5n146.2	Tot.GE,ektómia zvyškového žalúdka s LNE
5n094.6	Primárna sutúra na pažeráku:endoskopicky	5n14a.0	Tot.GE so subt.res.pažer.s interpozíciou ten.čr.bez LNE
5n09j.00	Otv.chir.zav/vým.samoexp.protézy do paž:1bez antirefl.vent	5n14a.1	Tot.GE so sbt.rs.pažer.s interpoz.ten.čr.so syst.čias.odstr.LU
5n09j.01	Otv.chir.zav/vým.samoexp.pr.do pažer:2bez antirefl.vent	5n14a.2	Tot.GE so subt.res.pažer.s interpozíciou ten.čr.s LNE
5n09j.03	Otv.chir.zav/vým.samoexp.pr.do pažer.:>3bez antirefl.ven	5n14b.0	Tot.GE so subt.res.pažeráka s interpozíciou hr.čr.bez LNE
5n09k.02	Otv.chir.zav/vým.samexp.prot.do pažer:1pr.s antireflu.ven.	5n14b.1	Tot.GE so sbt.rs.pažer.s interpoz.hr.čr.so syst.čias.odstr.LU
5n09k.04	Otv.chir.zav/vým.samexp.prot.do pažer:1pr.s antireflux.v.2bez	5n14b.2	Tot.GE so subt.resek.pažer. s interpozíciou hr.čr.s LNE
5n09k.05	Otv.chir.zav/vým.samexp.prot.pažer:>3,z toho 1s antireflux.v.	5n14x.00	Iná tot.GE bez subtotál.resekcie pažer.bez LNE
5n09l.0	Otv.chir.zav./výmena neexpandovateľnej protézy do pažer.	5n14x.01	Iná tot.GE bez subtotál.resekcie pažer.so syst.čias.odstr.LU
5n100	Gastrotómia(vrátane odstránenia cudz.t.) bez ďalš.výk.	5n14x.02	Iná tot.GE bez subtotál.resekcie pažer.s LNE
5n101	Gastrotómia so zavedením 1 ezofageálneho tubusu	5n14x.10	Iná tot.GE so subtot.res.pažeráka bez lymfadenektómie
5n103	Iná gastrotómia	5n14x.11	Iná tot.GE so subt.resek.pažer.so system.čias.odstr.LU
5n120	Atypická parc.res.žalúdka:segmentárna resekcia	5n14x.12	Iná tot.GE so subt.resekcíou pažer.s lymfadenektómiou
5n121	Atypická parc.res.žalúdka:resek.kardie s vytiah.zvyš.žal.	5n150.0	Rozš.subt.res.žal.s gstrjjnst.anlog.B-II bez LNE
5n122	Atypická parc.res.žalúdka:antrektómia	5n151.0	Rzš.sbt.rs.ž.s gstrjjnst.Roux-Y-anst.bez LNE
5n123.0	Biliopankr.diverzia (Scopinaro):laparotom.	5n152.0	Rozš.subt.res.žalúdka s interpozíciou ten.čr.bez LNE
5n123.2	Biliopankreat.diverzia (Scopinaro):lisk.	5n159	Rozš.subt.res.žalúdka bez syst.odstr.LU:ostatné
5n123.4	Biliopankr.diverzia (Scopinaro):konverzia lsk-lpt.	5n15a.2	Rozš.sbt.rs.ž.s gstrjjnst.anlg.B-II so systemat.LNE
5n124.0	Biliopankreat.diverzia s duodenál.switchom:lpt.	5n15b.2	Rozš.sbt.res.žal.s gstrjjnst.Roux-Y-anast.so systemat.LNE
5n124.2	Biliopankreat.diverzia s duodenál.switchom:lisk.	5n15c.2	Rozš.subt.res.žalúdka s interpozic.ten.č:so systemat.LNE
5n124.4	Biliopankreat.diverzia s duod.switch:konverzia lsk.-lpt.	5n15x	Rozš.subt.res.žalúdka so syst.odstr.LU:ostatné
5n125.0	Vytv.žal.s-príprava pre biliopankr.diver.s dd.sw(l.fáza):lpt.	5n160.0	Rozš.GE(s res.sused.org.)s ezfgjjnst.anlg.B-II bez tv.rzv.bez LNE
5n125.2	Vytv.žal.s-prípr.pre biliopankr.diver.s duod.sw(l.fáza):lisk.	5n160.2	Rozš.GE(s res.s.org.)s ezfgjjnst.anlg.B-II bez tv.rzv.so syst.LNE
5n125.4	Vyt.žal.s-prípr.pre biliop.diver.s dd.sw(l.fáza):konver.lsk.-lpt.	5n161.0	Rozš.GE(s res.sused.org.)s ezfgjjnst.anlg.B-II stv.rzv.bez LNE
5n126.0	Duod.sw.s tv.1 spol.kan.ten.čr. po vytv.1žal.s(II.fáza):lpt.	5n161.2	Rozš.GE(s res.s.org.)s ezfgjjnst.anlg.B-II s tv.rzv.so syst.LNE
5n126.2	Duod.sw.s tv.1 spol.kan.ten.čr. po v.1ž.sondy(II.f):lisk.	5n162.0	Rozš.GE(s res.sused.o.)s ezfgjjnst.Roux-Y bez tv.rzv.bez LNE
5n126.4	Duod.sw.s tv.1 spol.kan.ten.čr. po v.1ž.s(II.f):konv.lsk.-lpt.	5n162.2	Rozš.GE(s res.s.org.)s ezfgjjnst.Roux-Y bez tv.rzv.so syst.LNE
5n129	Iná atypická parciálna resekcia žalúdka	5n163.0	Rozš.GE(s res.sused.o.)s ezfgjjnst.Roux-Y s tv.rzv.bez LNE
5n12a	Revizia po.res.žal:násl.reviz.po Billroth-I res.	5n163.2	Rozš.GE(s res.s.org.)s ezfgjjnst.Roux-Y s tv.rzv.so syst.LNE
5n12b	Rev.po.res.žal:premena Billroth-I-res.na Billroth-II rekonšt.	5n164.0	Rozš.GE(s res.sused.o.)s ezfgjjnst.interp.t.č.bez tv.rzv.bez LNE
5n12c	Rev.po.res.žal:premen.Billroth-I-res.na Roux-Y anast.	5n164.2	Rozš.GE(s res.s.org.)s ezfgjjnst.interp.t.č.bez tv.rzv.so syst.LNE
5n12d	Revizia po.res.žal:násl.resek.po Billroth-II resek.	5n165.0	Rozš.GE(s res.sused.o.)s ezfgjjnst.interp.t.č.s tv.rzv.bez LNE
5n12e	Rev.po.res.žal:premen.Billroth-II res.na Billroth-I rekonšt.	5n165.2	Rozš.GE(s res.s.org.)s ezfgjjnst.interp.t.č.s tv.rzv.so syst.LNE
5n12f	Rev.po.res.žal:prem.Billroth-II res.na Roux-Y anas.	5n166.2	Rozš.GE,ektómia zbytk.časti žalúdka so syst.LNE
5n130	Parc.2/3 resekcia žalúdka s gastroduodenostómiou [B-I]	5n16x	Rozš.GE (s res.iného sus.org.)so systematickou LNE:ost.
5n131	Parc.2/3 resekcia žalúdka s gastrojejunostómou [B-II]	5n16x.0	Rozš.GE (s res.iného sus.org.) bez lymafadektómie:ost.
5n132	Parc.2/3 resekcia žalúdka s gastrojejunostómou cez Roux-Y	5n19s.c	Resekcia pyloru s gastroduodenostómiou
5n139	Parciálna 2/3 resekcia žalúdka:ostatné	5n590.0	Biopsia pečene, laparotomicky
5n13a.0	Subt.res.ž(4/5):s gastrojejnost.analg.B-II bez LNE	5n590.2	Biopsia pečene, laparoskopicky
5n13a.1	Subt.res.ž(4/5):s gstrjjnst.anlg.B-II so sys.čias.odstr.LU	5n853	Uzavretie hernie v jazve s alogén.mat.
5n13a.2	Subt.res.žal(4/5)s gstrjjnst.anlg.B-II s lymfaden.	5n854.1	Uzavretie hernie v jazve s alop.mat:lisk.transperitoneálne
5n13b.0	Subt.res.žal(4/5):s gastrojejnst.Roux-Y-anst:bez LNE	5n854.3	Uzavr.her.v jazve s alop.mat:otv.ch.ako posil.bruš.st.
5n13b.1	Subt.res.ž(4/5):s gstrjjunost.Roux-Y-anast:so sys.č.odstr.LU	5n854.4	Uzavr.her.v jazve s alop.mat:otv.ch.ako náhrada bruš.st.
5n13b.2	Subt.rs.žal(4/5):s gastrojejnst.Roux-Y-anst:s LNE	5n854.x	Uzavretie hernie v jazve s alop.mat:ostatné
5n13c.0	Subtot.res.žalúdka (4/5)s interpozíciou ten.čr.bez LNE	5n910	Biopsia peritonea:laparotomicky
5n13c.1	Subt.rs.žal(4/5)s interpoz.tenk.čr.so syst.čias.odstr.LU	5n911	Exploratívna laparotómia
5n13c.2	Subtot.res.žalúdka (4/5)s interpozíciou tenk.čr.s LNE	5n912	Laparotómia s drenážou
5n13x.0	Iné subtot.res.žalúdka (4/5) bez lymfadenektómie	5n913	Relaparotómia
5n13x.1	Iné subtot.res.žal(4/5) so syst.čias.odstr.LU	5n914	Second-look-laparotómia
5n13x.2	Iné subtot.res.žalúdka (4/5) s lymfadenektómiou	5n917	Biopsia peritonea laparoskopicky
5n140.0	Tot.GE s ezfgjjunost.analg.B-II bez tv.rezerv.bez LNE	5n91x	Laparotómia a lumbotómia, ostatné
5n140.1	Tot.GE s ezfgjjunost.analg.B-II bez tv.rzv.so syst.čias.odstr.LU	5n930	Sutúra brušnej steny po poranení
5n140.2	Tot.GE s ezfgjjunost.analg.B-II bez tvorby rzv.s LNE		

5n991	Revízia dutiny brušnej pre krvácanie	5t882.7↔	Odobr.myokut.l.sval,šf.a fasc.mikrovask.anastm:steh.,koleno
5n991.1	Sekundárne uzavretie brušnej steny	5t882.8↔	Odobr.myokut.l.sval,šf.a fasc.mikrovask.anastm:predkol.
5n991.2	Definitívne uzavretie brušnej steny	5t882.9↔	Odobr.myokut.laloka sval,šf.a f.mikrovask.anast:noha
5n991.x	Ostatné uzavery brušnej steny a peritonea	5t882.x	Odobr.myokut.l.sval,šf.a fascie mikrovask.anastm:ost.
5n993	Odstránenie cudzieho telesa z brušnej dutiny	5t883.0↔	Odobr.osteo-myok/fasciok.l.sv,šf.a f.mikrovask.anast:hl,krk
5n997	Odstránenie katéetrového systému z brušnej dutiny	5t883.1↔	Odobr.osteo-myok/fasciok.l.sv,šf.a f.mikrovas.anast:ram,axi.
5n998.0	Laparoskopia s drenážou	5t883.2↔	Odobr.osteo-myok/fasciok.l.sv,šf.a f.mikrovas.anast:ram,lak.
5n998.1	Laparoskopia s adheziolýzou	5t883.3↔	Odobr.osteo-myok/fasciok.l.sv,šf.a f.mikrovask.anast:predl.
5n998.2	Laparotómia s adheziolýzou	5t883.4↔	Od.osteo-myok/fasc.lal.sv,šf.a f.mikrovas.anast:hr.st,chrh.
5n998.3	Laparoskopia s adheziolýzou v gynekológii	5t883.5↔	Odobr.osteo-myok/fascio.l.sv,šf.a f.mikrov.anast:bruš.st.
5p301.0↔	Orchiektómia bez epididymektómie:inguin.retencia semenn	5t883.6↔	Odo.osteo-myok/fascio.l.sv,šf.a f.mikrov.anast:ing,gen,gl.obl
5p301.2↔	Orchiektómia bez epididymektómie:skrotálne	5t883.7↔	Odobr.osteo-myok/fascio.l.sv,šf.a f.mikrov.anast:steh,kol.
5p302.0↔	Orchiektómia s epididymektómiou:inguin.reten.semennika	5t883.8↔	Odobr.osteo-myok/fasciok.l.sv,šf.a f.mikrov.anast:predkol.
5p302.2↔	Orchiektómia s epididymektómiou:skrotálne	5t883.9↔	Odobr.osteo-myok/fasciok.lal.sv,šf.a f.mikrov.anast:noha
5p303.1↔	Abdominálna retencia semennika:ipt.	5t883.x	Odobr.osteo-myok/fasciok.lal.sv,šf.a f.mikrovask.anast:ost.
5p303.4↔	Abdominálna retencia semennika:lsk.	5t884.0↔	Odobr.iného transpl.sv,šf.a fasc.mikrovask.anast:hl,krk
5p305.0↔	Odstr.zostávajúceho semennika:inguinálne	5t884.1↔	Odobr.i.transpl.sv,šf.a fasc.mikrovask.anast:rameno,axila
5p305.2↔	Odstr.zostávajúceho semennika:skrotálne	5t884.2↔	Odobr.i.transpl.sv,šf.a fasc.mikrovask.anast:ram,lakeť
5p307.0	Orchiek.u novor.pre intraut.torziu testis z ingvin.prís.	5t884.3↔	Odobr.i.transpl.sv,šf.a fasc.mikrovask.anast:predlakt
5p30x↔	Orchiektómia:ost.	5t884.4↔	Odobr.i.transpl.sv,šf.a fasc.mikrovask.anast:hrud.sten,chrh.
5p351↔	Sutúra semeníka po poranení	5t884.5↔	Odobr.i.transpl.sv,šf.a fasc.mikrovask.anast:bruš.stena
5p35x↔	Rekonštrukcia semeníka:ost.	5t884.6↔	Odobr.i.transpl.sv,šf.a fasc.mikrovask.anast:ing,gen,gl.obl.
5p503	Cirkumcizia	5t884.7↔	Odobr.i.transpl.sv,šf.a fasc.mikrovask.anast:stehno,kol.
5p504	Frenuloplastika a plastika predkožky	5t884.8↔	Odobr.i.transpl.sv,šf.a fasc.mikrovask.anast:predkol.
5p505.1	Krvavá repozícia na predkožke pre parafimózu v celk.anestézii	5t884.9↔	Odobr.iného transpl.sv,šf.a fasc.mikrovask.anast:noha
5p505.2	Nekrvavá repoz. na predkožke pre parafimózu v CA	5t884.x	Odobr.i.transplantátu sv,šf.a fasc.mikrovask.anast:ost.
5p506	Uvoľn.prepuciálnych zrastov na predkožke[synechiolýza]	5t920↔	Amputácia intertorakoskopulárna
5p521	Čiastočná amputácia penisu	5t921↔	Exartikulácia v ramennom kĺbe
5p522	Totálna amputácia penisu	5t922↔	Amputácia v oblasti ramena
5p523	Emaskulinizácia penisu	5t923↔	Exartikulácia v laktovom kĺbe
5p530	Sutúra penisu pri poranení	5t924↔	Amputácia v oblasti predlaktia
5p531	Narovnanie tela penisu	5t92x↔	Amputácia a exartikulácia hornej končatiny, ostatné
5p532	Plast.rekonštrukcia penisu pri zmene pohlavia	5t930↔	Exartikulácia v oblasti zápästia
5p533	Úprava penoskrotálnej transpozície	5t931↔	Amputácia v oblasti zápästia
5p534	Operácia zanoreného penisu	5t932↔	Amputácia v oblasti stredy ruky
5p535	Operácia zlomeniny penisu	5t933↔	Amputácia prsta ruky
5p536	Preťatie ligamentum suspensorium penis	5t934↔	Amputácia prsta s kožnou alebo svalovou plastikou
5p537	Operácie pri induratio penis plastica	5t935↔	Exartikulácia prsta ruky
5p53x	Plastická rekonštrukcia penisu:ost.	5t936↔	Exartikulácia prsta ruky s kožnou/svalovou plastikou
5p59a.7	Replantácia na penise	5t937↔	Egalizácia ruky resekciov 5.lúča
5q596	Adheziolýza vaginálne	5t938↔	Egalizácia ruky resekciov 2.lúča
5t880.0↔	Odobr.fasciokut.lal.svalu,šf.a fasc.s mikrovask.anastm:hl,krk	5t939↔	Egalizácia ruky resekciov 3. a 4.lúča
5t880.1↔	Odobr.fasciokut.l.svalu,šf.a fasc.s mikrovask.anast:ram,axi.	5t93a↔	Amputácia transmetakarpálne
5t880.2↔	Odobr.fasciokut.l.sv.,šf.a fasc.s mikrovask.anast:ram.,lakeť	5t93x↔	Amputácia a exartikulácia ruky, ostatné
5t880.3↔	Odobr.fasciokut.lal.sv.,šf.a fasc.s mikrovask.anastm:predl.	5t940↔	Hemipelvektómia
5t880.4↔	Odob.fasciok.l.sv.,šf.a fasc.s mikrovask.anast:hr.sten,chrh.	5t941↔	Nekompletná hemipelvektómia
5t880.5↔	Odobr.fasciok.l.svalu,šf.a fasc.s mikrovask.anast:bruš.stena	5t942↔	Exartikulácia v bedrovom kĺbe
5t880.6↔	Odobr.fasciok.l.sv.,šf.a fasc.s mikrovas.anast:ing,gen,gl.obl.	5t943↔	Amputácia v oblasti stehna
5t880.7↔	Odobr.fasc.lal.svalu,šf.a fasc.s mikrovask.anastm:stehn.,kol.	5t944↔	Amputácia v oblasti proximálneho stehna
5t880.8↔	Odobr.fasciok.l.sv.,šf.a fasc.s mikrovask.anast:predk.	5t945↔	Amputácia v oblasti stredného a distálneho stehna
5t880.9↔	Odobr.fasciok.l.svalu,šf.a fasc.s mikrovask.anast:noha	5t946↔	Amputácia v oblasti kolena
5t880.x	Odobr.fasciok.laloka.svalu,šf.a fasc.s mikrovask.anast:ost.	5t947↔	Exartikulácia kolena
5t881.0↔	Odobr.septokut.l.sval,šf.a fasc.mikrovask.anastm:hlava,krk	5t948↔	Amputácia v oblasti predkolena
5t881.1↔	Odobr.septokut.lal.sval,šf.a fasc.mikrovask.an:rameno,axi.	5t949↔	Amputácia v oblasti proximálneho predkolena
5t881.2↔	Odobr.septokut.l.sval,šf.a fasc.mikrovask.anastm:ram.,lakeť	5t94a↔	Amputácia v oblasti stredného predkolena
5t881.3↔	Odobr.septokut.lal.sval,šf.a fasc.mikrovask.anastm:predlakt	5t94x↔	Amputácia a exartikulácia v obl.DK,ost.
5t881.4↔	Odobr.septok.l.sval,šf.a fasc.mikrovask.anast:hr.stena,chrh.	5t950↔	Amputácia v oblasti distál.predkolena podľa Syme
5t881.5↔	Odobr.septokut.l.sval,šf.a fasc.mikrovask.anastm:bruš.stena	5t951↔	Amputácia v oblasti chodidla
5t881.6↔	Odobr.septok.l.sval,šf.a fasc.mikrovask.anast:ing,gen,gl.obl.	5t952↔	Amputácia v oblasti chodidla podľa Spitzky
5t881.7↔	Odobr.septokut.lal.sv.,šf.a fasc.mikrovask.anastm:steh.,kol.	5t953↔	Amputácia v oblasti chodidla podľa Pirogoff
5t881.8↔	Odobr.septokut.l.sval,šf.a fasc.mikrovask.anastm:predk.	5t954↔	Amputácia v oblasti chodidla podľa Chopart
5t881.9↔	Odobr.septokut.laloka.sval,šf.a f.mikrovask.anast:noha	5t955↔	Amputácia v oblasti stredy chodidla podľa Lisfranc
5t881.x	Odobr.septokut.l.sval,šf.a fascie mikrovask.anastm:ost.	5t956↔	Amputácia transmetatarsálne
5t882.0↔	Odobr.myokut.l.sval,šf.a fasc.mikrovask.anastm:hlava,krk	5t957↔	Amputácia prstov nohy
5t882.1↔	Odobr.myokut.l.sval,šf.a fasc.mikrovask.anast:rameno,axi.	5t958↔	Amputácia lúčov
5t882.2↔	Odobr.myokut.l.sval,šf.a fasc.mikrovask.anastm:ram.,lakeť	5t95x↔	Amputácia a exartikulácia chodidla, ostatné
5t882.3↔	Odobr.myokut.lal.sval,šf.a fasc.mikrovask.anastm:predlakt	5t960↔	Revízia amputačnej oblasti ramenného kĺbu a ramena
5t882.4↔	Odobr.myokut.l.sval,šf.a fasc.mikrovask.anast:hr.stena,chrh.	5t961↔	Revízia amputačnej oblasti predlaktia
5t882.5↔	Odobr.myokut.l.sval,šf.a fasc.mikrovask.anastm:bruš.stena	5t962↔	Revízia amputačnej oblasti ruky
5t882.6↔	Odobr.myokut.l.sval,šf.a fasc.mikrovask.anast:ing,gen,gl.obl.	5t963↔	Revízia amputačnej oblasti stehna

5f964↔	Revízia amputačnej oblasti predkolenia	5v427.8↔	Zbrúsenie veľkej pl.povrch.kož.vrstvy:predlaktie
5f965↔	Revízia amputačnej oblasti chodidla	5v427.9↔	Zbrúsenie veľkej plochy povrch.kož.vrstvy:ruka
5f96x	Revízia amputačnej oblasti, ostatné	5v427.a	Zbrúsenie veľkej plochy povrch.kož.vrstvy:hруд.stena,chrábát
5v141.0	R.a roz.odst.ch.tk.na ko.a podk:b.prim.uz.ra:hist.kontr:pera	5v427.b	Zbrúsenie veľkej plochy povrch.kož.vrstvy:brucho
5v141.4	R.a roz.odstr.ch.tk.na ko.a podk:b.pr.uz.ra:hist.kontr:i.č.hl.	5v427.c	Zbrúsenie veľkej plochy povrch.kož.vrstvy:inguin,genitál.o
5v141.5	Rad.a rozs.odst.ch.tk.na ko.a podk:b.pr.uz.ra:hist.kontr:krk	5v427.d	Zbrúsenie veľkej plochy povrch.kož.vrstvy:gluteál.o.
5v141.6↔	R.a roz.ods.ch.tk.na ko.a podk:b.pr.uz.ra:his.kontr:ram,axila	5v427.e↔	Zbrúsenie veľkej plochy povrch.kož.vrstvy:stehno,kol
5v141.7↔	R.a roz.ods.ch.tk.ko.a podk:b.pr.uz.ra:hist.kont:ram,lakeť	5v427.f↔	Zbrúsenie veľkej plochy povrch.kož.vrstvy:predkol
5v141.8↔	R.a roz.odst.ch.tk.ko.a podk:b.prim.uz.ra:hi.kon:predlaktie	5v427.g↔	Zbrúsenie veľkej plochy povrch.kož.vrstvy:noha(chodidlo)
5v141.9↔	Rad.a rozs.odst.chor.tk.ko.a podk:b.prim.uz.ra:hist.kontr:ruka	5v427.x	Zbrúsenie veľkej plochy povrch.kož.vrstvy:ostatné
5v141.a	R.a roz.ods.ch.tk.ko.a podk:b.pr.uz.ra:hi.kon:hруд.st,chrábát	5v428.0	Exkochleácia veľkej plochy povr.kož.vrst:pery
5v141.b	Rad.a rozs.odst.ch.tk.ko.a podk:b.pr.uz.ra:his.kon:bruš.o	5v428.4	Exkochleácia veľkej plochy povr.kož.vrst:ost.č.hlavy
5v141.c	Rad.a rozs.odst.ch.tk.ko.a podk:b.pri.uz.ra:his.kon:ing,genit.o	5v428.5	Exkochleácia veľkej plochy povr.kož.vrst:krk
5v141.d	R.a rozs.odst.ch.tk.na ko.a podk:b.pri.uz.ra:his.kon:glut.o	5v428.6↔	Exkochle.veľkej plochy povr.kož.vrst:rameno,axila
5v141.e↔	R.a roz.ods.ch.tk.ko.a podk:b.pr.uz.ra:hist.kontr:stehno,kol	5v428.7↔	Exkochle.veľkej plochy povr.kož.vrst:rameno a lakeť
5v141.f↔	R.a roz.ods.ch.tk.ko.a podk:b.pr.uz.ra:his.kon:predkol	5v428.8↔	Exkochleácia veľkej plochy povr.kož.vrst:predlaktie
5v141.g↔	R.a roz.ods.ch.tk.na ko.a podk:b.pr.uz.ra:his.kon:chodidlo	5v428.9↔	Exkochleácia veľkej plochy povr.kož.vrst:ruka
5v141.x	R.a roz.ods.ch.tk.na ko.a podk:b.prim.uzav.ra:hist.kontr:ost.	5v428.a	Exkochleácia veľkej plochy povr.kož.vrst:hруд.st.,chrábát
5v143.0	Rad.a rozs.odst.ch.tk.na k.a podk:prim.uz.rany:hist.kont:pera	5v428.b	Exkochleácia veľkej plochy povr.kož.vrst:brušná obl.
5v143.4	R.a roz.ods.chor.tk.koži a podk:prim.uz.ra:hist.kont:i.č.hlavy	5v428.c	Exkochleácia veľkej plochy povr.kož.vrst:inguin.,genitál.o
5v143.5	Rad.a rozs.odst.ch.tk.na k.a podk:prim.uzav.ra:hist.kontr:krk	5v428.d	Exkochleácia veľkej plochy povr.kož.vrst:gluteál.obl.
5v143.6↔	R.a rozs.ods.chor.tk.na ko.a podk:pri.uz.r:hist.kontr:ram,axila	5v428.e↔	Exkochleácia veľkej plochy povr.kož.vrst:stehno,koleno
5v143.7↔	Rad.a rozs.odst.ch.tk.na k.a podk:prim.uz.r:his.kontr:ram,lakeť	5v428.f↔	Exkochleácia veľkej plochy povr.kož.vrstoch:predkolenie
5v143.8↔	R.a roz.ods.ch.tk.na ko.a podk:pri.uz.ra:hi.kon:predlaktie	5v428.g↔	Exkochleácia veľkej plochy povr.kož.vrst:noha(chodidlo)
5v143.9↔	Rad.a rozs.odstr.chor.tk.na ko.a podk:pri.uz.ra:hist.kontr:ruka	5v428.x	Exkochleácia veľkej plochy povr.kož.vrstvy:ostatné
5v143.a	R.a roz.ods.ch.tk.na k.a podk:prim.uz.r:hist.kontr:hr.st.,chrb	5v42a.0	Th laserom veľkej plochy povrch.kož.vrstvy:pery
5v143.b	Rad.a rozs.odst.chor.tk.na k.a podk:prim.uz.ra:hist.kon:bruš.o	5v42a.4	Th laserom veľkej plochy povrch.kož.vrstvy:ost.č.hlavy
5v143.c	R.a rozs.ods.ch.tk.na k.a podk:prim.uz.r:hist.kontr:ing,genit.o	5v42a.5	Th laserom veľkej plochy povrch.kož.vrstvy:krk
5v143.d	Rad.a rozs.ods.ch.tk.na ko.a podk:pri.uz.rany:hist.kontr:glut.o	5v42a.6↔	Th laserom veľkej plochy povrch.kož.vrstvy:rameno,axila
5v143.e↔	Rad.a rozs.ods.ch.tk.na k.a podk:pri.uz.r:hist.kontr:stehno,kol	5v42a.7↔	Th laserom veľkej plochy povrch.kož.vrstvy:ram,lakeť
5v143.f↔	R.a rozs.ods.ch.tk.na k.a podkož:pri.uz.rany:hist.kont:predkol	5v42a.8↔	Th laserom veľkej plochy povrch.kož.vrstvy:predlaktie
5v143.g↔	Rad.a rozs.ods.chor.tk.koži a podk:prim.uz.ra:hist.kontr:noha	5v42a.9↔	Liečba laserom veľkej plochy povrch.kož.vrstvy:ruka
5v262.0	Komb.plast.zákr.k.a podk:stopk.miest.lalok so vzdial.lal:pery	5v42a.a	Th laserom veľkej plochy povrch.kož.vrstvy:hруд.st,chrábát
5v281	Plastická rekonštrukcia domjej pery	5v42a.b	Th laserom veľkej plochy povrch.kož.vrstvy:bruš.obl
5v282	Plastická rekonštrukcia hornej pery	5v42a.c	Th laserom veľkej plochy povrch.kož.vrstvy:inguin,genit.o
5v283	Plastická rekonštrukcia ústneho kútika	5v42a.d	Th laserom veľkej plochy povrch.kož.vrstvy:glut.obl.
5v290.0	Implantácia kožného expanderu:pery	5v42a.e↔	Th laserom veľkej plochy povrch.kož.vrstvy:stehno,koleno
5v290.5	Implantácia kožného expanderu:krk	5v42a.f↔	Th laserom veľkej plochy povrch.kož.vrstvy:predkol.
5v290.6↔	Implantácia kožného expanderu:rameno,axila	5v42a.g↔	Th laserom veľkej plochy povrch.kož.vrstvy:noha(chodidlo)
5v290.7↔	Implantácia kožného expanderu:rameno a lakeť	5v42a.x	Liečba laserom veľ.plochy povrch.kožnej vrstvy:ostat.
5v290.8↔	Implantácia kožného expanderu:predlaktie	5v42b.0	Holenie[shaving]veľkej plochy povrch.kož.vrstvy:pery
5v290.9↔	Implantácia kožného expanderu:ruka	5v42b.4	Holenie[shaving]veľkej plochy povrch.kož.vrstvy:ost.č.hlavy
5v290.a	Implant.kožného expanderu:hруд.st.,chrábát	5v42b.5	Holenie[shaving]veľ.plochy povrch.kož.vrstvy:krk
5v290.b	Implantácia kožného expanderu:bruš.obl.	5v42b.6↔	Holenie[shaving]veľkej plochy povrch.kož.vrstvy:rameno,axila
5v290.c	Implantácia kožného expanderu:inguin,genit.obl.	5v42b.7↔	Holenie[shaving]veľkej plochy povrch.kož.vrstvy:ram,lakeť
5v290.d	Implantácia kožného expanderu:gluteál.obl.	5v42b.8↔	Holenie[shaving]veľkej plochy povrch.kož.vrstvy:predlaktie
5v290.e↔	Implantácia kožného expanderu:stehno a koleno	5v42b.9↔	Holenie[shaving],veľkej plochy povrch.kož.vrstvy:ruka
5v290.f↔	Implantácia kožného expanderu:predkolenie	5v42b.a	Holenie[shaving]veľkej plochy povrch.kož.vrstvy:hруд.st,chrb.
5v290.g↔	Implantácia kožného expanderu:noha/chodid	5v42b.b	Holenie[shaving]veľkej plochy povrch.kož.vrstvy:bruš.obl.
5v290.x↔	Implantácia kožného expanderu:ostat.	5v42b.c	Holenie[shaving]veľkej plochy povrch.kož.vrstvy:ingu,genit.o
5v426.0	Dermabrázia veľkej povrch.plochy kož.vrstvy:pery	5v42b.d	Holenie[shaving]veľkej plochy povrch.kož.vrstvy:glut.obl.
5v426.4	Dermabrázia veľkej povrch.plochy kož.vrstvy:ostat.č.hlavy	5v42b.e↔	Holenie[shaving]veľkej plochy povrch.kož.vrstvy:stehno,kol
5v426.5	Dermabrázia veľkej povrch.plochy kož.vrstvy:krk	5v42b.f↔	Holenie[shaving]veľkej plochy povrch.kož.vrstvy:predkol.
5v426.6↔	Dermabrázia veľkej povrch.plochy kož.vrstvy:rameno,axila	5v42b.x	Holenie[shaving]veľkej pl.povrch.kož.vrstvy:ostat.
5v426.7↔	Dermabrázia veľkej povrch.plochy kož.vrstvy:ram.a lakeť	5v500.5	Escharotómia kože a podk.pri popál.a polept:krk
5v426.8↔	Dermabrázia veľkej povrch.plochy kož.vrstvy:predlaktie	5v500.6↔	Escharot.k. a podk.pri popál.a polept:ram,axila
5v426.9↔	Dermabrázia veľkej povrch.plochy kož.vrstvy:ruka	5v500.7↔	Escharotómia k.a podkož.pri popál.a polept:ram,lakeť
5v426.a	Dermabrázia veľkej povrch.plochy kož.vrstvy:hруд.st.a chrábát	5v500.8↔	Escharotómia kože a podk.pri popál.a polept:predlaktie
5v426.b	Dermabrázia veľkej povrch.plochy kož.vrstvy:bruš.obl	5v500.9↔	Escharotómia kože a podkožia pri popál.a polept:ruka
5v426.c	Dermabrázia veľkej plochy kož.vrstvy:inguin.,genitál.o	5v500.a	Escharotómia kože a podkož.pri popál.a polept:hруд.steny
5v426.d	Dermabrázia veľkej povrch.plochy kož.vrstvy:glut.obl	5v500.b	Escharotómia kože a podk.pri popál.a polept:bruš.o
5v426.e↔	Dermabrázia veľkej povrch.plochy kož.vrstvy:stehno a koleno	5v500.e↔	Escharotómia kože a podkož.pri popál.a polept:stehno,koleno
5v426.f↔	Dermabrázia veľkej povrch.plochy kož.vrstvy:predkolenie	5v500.f↔	Escharotómia kože a podk.pri popál.a polept:predkol
5v426.g↔	Dermabrázia veľkej povrch.plochy kož.vrstvy:noha(chodidlo)	5v500.g↔	Escharotómia kože a podk.pri popál.a polept:noha
5v426.x	Dermabrázia veľkej povrch.plochy kož.vrstvy:ostat.	5v500.j	Escharotómia kože a podk.pri popál.a polept:chrábát
5v427.0	Zbrúsenie veľkej pl.povrch.kož.vrstvy:pery	5v501.5	Fasciotómia kože a podk.pri popál.a polept:krk
5v427.4	Zbrúsenie veľkej pl.povrch.kož.vrstvy:ost.č.hlavy	5v501.6↔	Fasciotómia kože a podk.pri popál.a polept:rameno,axila
5v427.5	Zbrúsenie veľkej plochy povrch.kož.vrstvy:krk	5v501.7↔	Fasciotómia kože a podk.pri popál.a polept:ram,lakeť
5v427.6↔	Zbrúsenie veľ.pl.povrch.kož.vrstvy:rameno,axila	5v501.8↔	Fasciotómia kože a podk.pri popál.a polept:predlakt
5v427.7↔	Zbrúsenie veľkej pl.povrch.kož.vrstvy:ram,lakeť	5v501.9↔	Fasciotómia kože a podk.pri popál.a polept:ruka

5v501.a	Fasciotómia kože a podk.pri popál.a polept:hруд.st.	5v512.m	Epifasciál.nekrozektóm.kože a podk-popál,polept:črev.obl
5v501.b	Fasciotómia kože a podk.pri popál.a polept:bruš.obl.	5v512.x	Epifasciál.nekrozektómia.k.a podk.-pop.a polept:ost
5v501.e↔	Fasciotómia kože a podk.pri popál.a polept:stehno,koleno	5v513.0	Tangenciál.excizia kože a podkožia-popál,polept:pery
5v501.f↔	Fasciotómia kože a podk.pri popál.a polept:predkol.	5v513.1	Tangenciál.excizia kože a podkož- popál,polept:nos
5v501.g↔	Fasciotómia kože a podk.pri popál.a polept:noha	5v513.2↔	Tangenciál.excizia kože a podkož- popál,polept:ucho
5v501.j	Fasciotómia kože a podk.pri popál.a polept:chrbát	5v513.3↔	Tangenciál.exciz.kože a podkož-pri popál,polept:oč.viečko
5v502.5	Escharotóm.s fasciotóm.kože a podk.pri popál.a polept:krk	5v513.4	Tangenciál.exciz.k.a podkož-pop,polept:č.hlavymimo vlas.č.
5v502.6↔	Escharotóm.s fasciotóm.k.a podk.pri popál,polept:ram,axila	5v513.5	Tangenciál.excizia kože a podkož- popál,polept:krk
5v502.7↔	Escharotóm.s fasciotóm.kože a podk.pri popál,polept:ram,lak	5v513.6↔	Tangenciál.excizia kože a podkož- popál,polept:ram,axila
5v502.8↔	Escharotóm.s fasciotóm.kože a podk.pri popál,polept:predlakt	5v513.7↔	Tangenciál.exc.kože a podkož-pri popál,polept:rameno,laket
5v502.9↔	Escharotómia s fasciotóm.kože a podk.pri popál,polept:ruka	5v513.8↔	Tangenciál.excizia kože a podkož- popál,polept:predlakt
5v502.a	Escharotóm.s fasciotóm.kože a podk.pri popál,polept:hруд.st	5v513.9↔	Tangenciál.excizia kože a podkož- popál,polept:ruka
5v502.b	Escharot.s fasciotómiou kože a podk.pri popál,polept:bruš.o	5v513.a	Tangenciál.excizia kože a podkož- popál,polept:hруд.st.
5v502.c	Escharotóm.s fasciotóm.k.a podk.pri popál,polept:stehno,kol	5v513.b	Tangenciál.excizia kože a podkož- popál,polept:bruš.obl.
5v502.e↔	Escharotóm.s fasciotóm.k.a podk.pri popál,polept:predkol	5v513.c	Tangenciál.exciz.k.a podkož-pri pop.a polept:ingv.genitál.o
5v502.f↔	Escharotóm.s fasciotóm.k.a podk.pri popál,polept:noha	5v513.d	Tangenciál.excizia kože a podkož- popál,polept:glut.obl.
5v502.g↔	Escharotóm.s fasciotóm.kože a podk.pri popál,polept:chrbát	5v513.e↔	Tangenciál.excizia kože a podkož- popál,polept:steh,koleno
5v503.6↔	Escharot.k.a podk-pop,polept.s dekompres.perif.n:ram,axila	5v513.f↔	Tangenciál.excizia kože a podkož- popál,polept:predkol
5v503.7↔	Escharotóm.k.a podk.-pop,polept.s dekompres.perif.n:ram,lak	5v513.g↔	Tangenciál.excizia kože a podkož- popál,polept:noha
5v503.8↔	Escharotóm.kože a podk-pop,polept.s dekompr.perif.n:predlakt	5v513.h	Tangenciál.excizia kože a podkož- popál,polept:vlas.č.hlavymimo vlas.č.
5v503.9↔	Escharotómia kože a podk-pop,polept.s dekompr.perif.n:ruka	5v513.j	Tangenc.excizia.k.a podkož-pri pop.a polept:chrbát
5v503.c	Escharot.k.a podk-pop,polept.s dekompres.perif.n:ing.genitál	5v513.k	Tangenciál.excizia kože a podkož- popál,polept:skrótum
5v503.e↔	Escharotóm.k.a podk-pop,polept.s dekompres.perif.n:steh,kol	5v513.m	Tangenciál.excizia kože a podkož- popál,polept:hrádza
5v503.f↔	Escharotóm.k.a podk-pop,polept.s dekompres.perif.n:predkol	5v513.x	Tangenciál.excizia kože a podkož- popál,polept:ost.
5v503.g↔	Escharot.kože a podk.-popál,polept.s dekompres.perif.n:noha	5v514.0	Laser.deštrukcia chor.tk.kože a podk-popál,polept:pery
5v503.k	Escharotóm.k.a podk-pop,polept.s dekompres.perif.n:skrótum	5v514.1	Laser.deštrukcia chor.tk.kože a podk-popál,polept:nos
5v503.m	Escharotóm.k.a podk-pop,polept.s dekompres.perif.n:črevo	5v514.2↔	Laser.deštrukcia chor.tk.kože a podk-popál,polept:ucho
5v50x.x	Ostat.incizie kože a podkožia pri popál.a poleptaniach	5v514.3↔	Laser.deštrukcia chor.tk.kože a podk-popál,polept:oč.viečko
5v511.0	Dermabázia kože a podkož.-popál.a polept:pery	5v514.4	Laser.deštr.ch.tk.k.a podk-pop.a polep:č.hlavymimo vlas.č.
5v511.1	Dermabrázia kože a podkož.-popál.a polept:nos	5v514.5	Laser.deštrukcia chor.tk.kože a podk-popál,polept:krk
5v511.2↔	Dermabrázia kože a podkož.-popál.a polept:ucho	5v514.6↔	Laser.deštrukcia chor.tk.kože a podk-popál,polept:ram,axila
5v511.3↔	Dermabrázia kože a podkož.-popál.a polept:oč.viečko	5v514.7↔	Laser.deštrukcia chor.tk.kože a podk-popál,polept:ram,laket
5v511.4	Dermabrázia kože a podkož.-popál.a polept:č.hlavymimo vlas	5v514.8↔	Laser.deštrukcia chor.tk.kože a podk-popál,polept:predlakt
5v511.5	Dermabrázia kože a podkož.-popál.a polept:krk	5v514.9↔	Laser.deštrukcia chor.tk.kože a podk-popál,polept:ruka
5v511.6↔	Dermabrázia kože a podkož.-popál.a polept:ram,axila	5v514.a	Laser.deštrukcia chor.tk.kože a podk-popál,polept:hруд.st.
5v511.7↔	Dermabrázia kože a podkož.-popál.a polept:ram,laket	5v514.b	Laser.deštrukcia chor.tk.kože a podk-popál,polept:bruš.obl.
5v511.8↔	Dermabrázia kože a podkož.-popál.a polept:predlakt	5v514.c	Laser.deštruk.ch.tk.k.a podk-pop.a polep:ingui.genit.obl.
5v511.9↔	Dermabrázia kože a podkož.-popál.a polept:ruka	5v514.d	Laser.deštrukcia chor.tk.kože a podk-popál,polept:gluteál.obl.
5v511.a	Dermabrázia kože a podkož.-popál.a polept:hруд.stena	5v514.e↔	Laser.deštrukcia chor.tk.kože a podk-popál,polept:stehno,kol
5v511.b	Dermabrázia kože a podkož.-popál.a polept:bruš.obl	5v514.f↔	Laser.deštrukcia chor.tk.kože a podk-popál,polept:predkol
5v511.c	Dermabrázia kože a podkož.-popál.a polept:inguin,genit.o	5v514.g↔	Laser.deštrukcia chor.tk.kože a podk-popál,polept:noha
5v511.d	Dermabrázia kože a podkož.-popál.a polept:gluteál.o.	5v514.h	Laser.deštrukcia chor.tk.kože a podk-popál,polept:vlas.č.hlavymimo vlas.č.
5v511.e↔	Dermabrázia kože a podkož.-popál.a polept:stehno,koleno	5v514.j	Laser.deštrukcia chor.tk.kože a podk-popál,polept:chrbát
5v511.f↔	Dermabrázia kože a podkož.-popál.a polept:predkol	5v514.k	Laser.deštrukcia chor.tk.kože a podk-popál,polept:skrótum
5v511.g↔	Dermabrázia kože a podkož.-popál.a polept:noha	5v520	Debridem.rany svalu pri popál.a poleptaniach
5v511.h	Dermabrázia kože a podkož.-popál.a polept:vlas.č.kože hlavy	5v521	Debridement rany šlachy pri popál.a polept.
5v511.j	Dermabrázia kože a podkož.-popál.a polept:chrbát	5v522	Debridement rany fascie pri popál.a polept.
5v511.k	Dermabrázia kože a podkož.-popál.a polept:skrótum	5v523	Debridem.rany mäkk.č.presah.sval.šf.a fascie pri popál,polep
5v511.m	Dermabrázia kože a podkož.-popál.a polept:obl.hrádze	5v52x	Debridement rany svalu,šf.a fascie pri popál,polept:ost.
5v511.x	Dermabrázia kože a podkož.-popál.a polept:ostatné	5v530.0	Dočas.pokr.mäkk.č.- popál,polept:alogén.TX kože,mploš:pery
5v512.0	Epifasciál.nekrozekt.kože a podkož-popál.a polept:pery	5v530.1	Dočas.pokr.mäkk.č.- popál,polept:alogén.TX kože,mploš:nos
5v512.1	Epifasciál.nekrozektóm.kože a podk-popál,polept:nos	5v530.2↔	Dočas.pokr.mäkk.č.- popál,polept:alogén.TX kože,mploš:ucho
5v512.2↔	Epifasciál.nekrozektóm.kože a podk-popál,polept:ucho	5v530.3↔	Doč.pokr.mäkk.č.- pop,polept:alog.transpl.k.,mploš:oč.viečko
5v512.3↔	Epifasciál.nekrozektóm.kože a podk-popál,polept:oč.viečko	5v530.4	Doč.pokr.mäkk.č.- popál,pol:alog.transpl.k.,mploš:os.č.hlavymimo vlas.č.
5v512.4	Epifasciál.nekrozekt.k.a podk-popál,polept:č.hlavymimo vlas	5v530.5	Dočas.pokr.mäkk.č.- popál,polept:alogén.TX kože,mploš:krk
5v512.5	Epifasciál.nekrozektómia.k.a podk.-pop.a polept:krk	5v530.6↔	Doč.pokr.mäkk.č.- pop,polep:alogén.TX kože,mploš:ram,axila
5v512.6↔	Epifasciál.nekrozektóm.kože a podk-popál,polept:ram,axila	5v530.7↔	Doč.pokr.mäkk.č.- pop,polept:alogén.TX kože,mploš:ram,lak
5v512.7↔	Epifasciál.nekrozektóm.kože a podk-popál,polept:ram,laket	5v530.8↔	Doč.pokr.mäkk.č.- popál,polep:alogén.TX kože,mploš:predlakt
5v512.8↔	Epifasciál.nekrozektóm.kože a podk-popál,polept:predlakt	5v530.9↔	Dočas.pokr.mäkk.č.- popál,polept:alogén.TX kože,mploš:ruka
5v512.9↔	Epifasciál.nekrozektóm.kože a podkožia-popál,polept:ruka	5v530.a	Doč.pokr.mäkk.č.- pop,polep:alogén.TX kože,mploš:hруд/chrb
5v512.a	Epifasciál.nekrozektóm.kože a podk-popál,polept:hруд.stena	5v530.b	Doč.pokr.mäkk.č.- pop,polept:alogén.TX kože,mploš:bruš.o
5v512.b	Epifasciál.nekrozektóm.kože a podk-popál,polept:bruš.o	5v530.c	Doč.pokr.mäkk.č.- pop,polep:alogén.TX kože,mploš:ing.gen.o
5v512.c	Epifasciál.nekrozektóm.k.a podk-popál,polept:inguin,genit.o	5v530.d	Dočas.pokr.mäkk.č.- popál,pol:alogén.TX kože,mploš:glut.o
5v512.d	Epifasciál.nekrozektóm.kože a podk-popál,polept:gluteál.o	5v530.e↔	Dočas.pokr.mäkk.č.- popál,pol:alogén.TX kože,mploš:stehn,kol
5v512.e↔	Epifasciál.nekrozektóm.kože a podk-popál,polept:stehno,kol	5v530.f↔	Doč.pokr.mäkk.č.- popál,polept:alogén.TX kože,mploš:predkol
5v512.f↔	Epifasciál.nekrozektóm.kože a podk-popál,polept:predkol	5v530.g↔	Dočas.pokr.mäkk.č.- popál,polept:alogén.TX kože,mploš:noha
5v512.g↔	Epifasciál.nekrozektóm.kože a podk-popál,polept:noha	5v530.x↔	Doč.pokr.mäkk.č.- popál,polep:alog.transpl.kože.,mploš:ost
5v512.h	Epifasciál.nekrozektóm.k.a podk-popál,polep:vlas.č.kože hlavy	5v531.0	Doč.pokryt.mäkk.č.- popál,pol:xenogén.kož.nähr.,mploš:pery
5v512.j	Epifasciál.nekrozektóm.kože a podk-popál,polept:chrbát	5v531.1	Doč.pokryt.mäkk.č.- popál,polept:xenog.kož.nähr.,mploš:nos
5v512.k	Epifasciál.nekrozektóm.kože a podk-popál,polept:skrótum	5v531.2↔	Doč.pokr.mäkk.č.- popál,pol:xenogén.kož.nähr.,mploš:ucho

5v531.3↔	Doč.pokr.mäkk.č.-pop,pol:xenogén.kož.náhr.,mploš:oč.viečko	5v535.0	Dočas.pokryt.mäkk.č.-pop,pol:alog.transpl.kože,vploš:pery
5v531.4	Doč.pokr.mäkk.č.-pop,pol:xenog.náhr.k,mploš:č.hlavy m.vlas	5v535.1	Dočas.pokr.mäkk.č.-popál,polept:alog.transpl.kože,vploš:nos
5v531.5	Dočas.pokryt.mäkk.č.-popál,pol:xenogén.kož.náhr.,mploš:krk	5v535.2↔	Dočas.pokr.mäkk.č.-pop,pol:alogén.transpl.kože,vploš:ucho
5v531.6↔	Doč.pokr.mäkk.č.-pop,pol:xenog.kož.náhr.,mploš:ram,axila	5v535.3↔	Dočas.pokr.mäkk.č.-pop,pol:alog.transpl.kože,vploš:oč.viečko
5v531.7↔	Doč.pokr.mäkk.č.-popál,pol:xenogén.kož.náhr.,mploš:ram,lak	5v535.4	Doč.pokr.mäkk.č.-pop,pol:alog.transpl.kože,vploš:os.č.hlavy
5v531.8↔	Doč.pokr.mäkk.č.-popál,pol:xenog.kož.náhr.,mploš:predlakt	5v535.5	Doč.pokr.mäkk.č.-pop,polept:alogén.transpl.kože,vploš:krk
5v531.9↔	Doč.pokryt.mäkk.č.-popál,pol:xenogén.kož.náhr.,mploš:ruka	5v535.6↔	Dočas.pokr.mäkk.č.-pop,pol:alog.transpl.kože,vploš:ram,axila
5v531.a	Dočas.pokr.mäkk.č.-pop,pol:xenog.náhr.k,mploš:hruď/hrb	5v535.7↔	Doč.pokr.mäkk.č.-pop,pol:alog.transpl.kože,vploš:ram,lakeť
5v531.b	Doč.pokr.mäkk.č.-popál,pol:xenog.náhr.k,mploš:bruš.o	5v535.8↔	Dočas.pokr.mäkk.č.-pop,pol:alog.transpl.kože,vploš:predlakt
5v531.c	Doč.pokr.mäkk.č.-popál,pol:xenogén.kož.náhr.,mploš:ing.gen	5v535.9↔	Dočas.pokryt.mäkk.č.-popál,pol:alog.transpl.kože,vploš:ruka
5v531.d	Doč.pokr.mäkk.č.-popál,pol:xenogén.kož.náhr.,mploš:glut.o	5v535.a	Doč.pokr.mäkk.č.-pop,pol:alog.transpl.kože,vploš:hruď/hrb
5v531.e↔	Doč.pokr.mäkk.č.-popál,pol:xenog.kož.náhr.,mploš:stehn,kol	5v535.b	Dočas.pokr.mäkk.č.-pop,pol:alog.transpl.kože,vploš:bruš.o
5v531.f↔	Doč.pokr.mäkk.č.-popál,pol:xenogén.kož.náhr.,mploš:predkol	5v535.c	Doč.pokr.mäkk.č.-pop,pol:alog.transpl.kože,vploš:ing.genit.o
5v531.g↔	Doč.pokryt.mäkk.č.-popál,pol:xenogén.kož.náhr.,mploš:noha	5v535.d	Dočas.pokr.mäkk.č.-pop,pol:alog.transpl.kože,vploš:glut.o
5v531.h	Doč.pokr.mäkk.č.-popál,pol:xenog.kož.náhr.,mploš:vlas.č.hl.	5v535.e↔	Dočas.pokr.mäkk.č.-pop,pol:alog.transpl.kože,vploš:st.a.kol
5v531.x	Dočas.pokryt.mäkk.č.-popál,polept:xenog.náhr.k,mploš:,ost.	5v535.f↔	Dočas.pokr.mäkk.č.-pop,pol:alog.transpl.kože,vploš:predkol
5v532.0	Dočas.pokryt.mäkk.č.-popál,polept:aloplast.mat,mploš:pery	5v535.g↔	Dočas.pokr.mäkk.č.-pop,pol:alog.transpl.kože,vploš:noha
5v532.1	Dočas.pokryt.mäkk.č.-popál,polept:aloplast.mat,mploš:nos	5v535.x↔	Dočas.pokr.mäkk.č.-pop,pol:alog.transpl.kože,vploš:ost
5v532.2↔	Dočas.pokryt.mäkk.č.-popál,polept:aloplast.mat,mploš:ucho	5v536.0	Dočas.pokryt.mäkk.č.-popál,pol:xenog.kož.náhr.,vploš:pery
5v532.3↔	Doč.pokryt.mäkk.č.-pop,polept:aloplast.mat,mploš:oč.viečko	5v536.1	Dočas.pokr.mäkk.č.-popál,pol:xenogén.kož.náhr.,vploš:nos
5v532.4	Doč.pokryt.mäkk.č.-pop,polept:aloplast.mat,mploš:os.č.hlavy	5v536.2↔	Doč.pokr.mäkk.č.-popál,pol:xenog.kož.náhradou,vploš:ucho
5v532.5	Dočas.pokryt.mäkk.č.-popál,polept:aloplast.mat,mploš:krk	5v536.3↔	Doč.pokr.mäkk.č.-popál,pol:xenogén.kož.náhr.,vploš:oč.viečko
5v532.6↔	Doč.pokryt.mäkk.č.-popál,polept:aloplast.mat,mploš:ram,axila	5v536.4	Doč.pokr.mäkk.č.-popál,pol:xenog.kož.náhr.,vploš:os.č.hlavy
5v532.7↔	Doč.pokryt.mäkk.č.-pop,polept:aloplast.mat,mploš:ram,lak	5v536.5	Dočas.pokryt.mäkk.č.-popál,polept:xenog.kož.náhr.,vploš:krk
5v532.8↔	Doč.pokryt.mäkk.č.-pop,polept:aloplast.mat,mploš:predlakt	5v536.6↔	Doč.pokr.mäkk.č.-popál,pol:xenog.kož.náhr.,vploš:ram,axila
5v532.9↔	Dočas.pokryt.mäkk.č.-pop,polept:aloplast.mat,mploš:ruka	5v536.7↔	Doč.pokr.mäkk.č.-popál,pol:xenog.kož.náhr.,vploš:ram,lakeť
5v532.a	Doč.pokryt.mäkk.č.-pop,polept:aloplast.mat,mploš:hruď/hrb	5v536.8↔	Doč.pokr.mäkk.č.-popál,pol:xenogén.kož.náhr.,vploš:predlakt
5v532.b	Dočas.pokryt.mäkk.č.-pop,polept:aloplast.mat,mploš:bruš.o	5v536.9↔	Dočas.pokr.mäkk.č.-popál,pol:xenog.kož.náhr.,vploš:ruka
5v532.c	Doč.pokryt.mäkk.č.-pop,polept:aloplast.mat,mploš:ing.gen.o	5v536.a	Doč.pokr.mäkk.č.-popál,pol:alogén.transpl.kože,vploš:hruď/hrb
5v532.d	Dočas.pokryt.mäkk.č.-pop,polept:aloplast.mat,mploš:glut.o	5v536.b	Doč.pokr.mäkk.č.-popál,pol:xenog.kož.náhr.,vploš:bruš.o
5v532.e↔	Doč.pokryt.mäkk.č.-pop,polept:aloplast.mat,mploš:stehn,kol	5v536.c	Doč.pokr.mäkk.č.-pop,pol:xenog.kož.náhr.,vploš:inguin.gen.o
5v532.f↔	Dočas.pokryt.mäkk.č.-pop,polept:aloplast.mat,mploš:predkol	5v536.d	Dočas.pokr.mäkk.č.-popál,pol:xenog.kož.náhr.,vploš:glut.o
5v532.g↔	Dočas.pokryt.mäkk.č.-popál,polept:aloplast.mat,mploš:noha	5v536.e↔	Doč.pokr.mäkk.č.-popál,pol:xenog.kož.náhr.,vploš:stehn,kol
5v532.x↔	Dočas.pokryt.mäkk.č.-pop,polept:aloplast.mat,mploš:ost	5v536.f↔	Dočas.pokryt.mäkk.č.-popál,pol:xenog.kož.náhr.,vploš:predkol
5v533.0	Dočas.pokr.mäkk.č.-pop,pol:kultúra.keratinoc,mploš:pery	5v536.g↔	Dočas.pokryt.mäkk.č.-popál,pol:xenog.kož.náhr.,vploš:noha
5v533.1	Dočas.pokr.mäkk.č.-pop,pol:kultúra.keratinoc,mploš:nos	5v536.x↔	Dočas.pokryt.mäkk.č.-popál,pol:xenogén.kož.náhr.,vploš:ost
5v533.2↔	Dočas.pokr.mäkk.č.-pop,pol:kultúra.keratinoc,mploš:ucho	5v537.0	Dočas.pokryt.mäkk.č.-popál,pol:aloplast.mat.,vploš:pery
5v533.3↔	Doč.pokr.mäkk.č.-pop,pol:kultúra.keratinoc,mploš:oč.viečko	5v537.1	Dočas.pokryt.mäkk.č.-popál,pol:aloplast.mat.,vploš:nos
5v533.4	Doč.pokr.mäkk.č.-pop,pol:kult.keratinoc,mploš:ost.č.hlavy	5v537.2↔	Dočas.pokryt.mäkk.č.-popál,pol:aloplast.mat.,vploš:ucho
5v533.5	Dočas.pokr.mäkk.č.-popál,polept:kultúra.keratinoc,mploš:krk	5v537.3↔	Dočas.pokryt.mäkk.č.-popál,pol:aloplast.mat.,vploš:oč.viečko
5v533.6↔	Doč.pokr.mäkk.č.-pop,pol:kult.keratinoc,mploš:ram,axila	5v537.4	Dočas.pokr.mäkk.č.-popál,pol:aloplast.mat.,vploš:os.č.hlavy
5v533.7↔	Doč.pokr.mäkk.č.-pop,pol:kultúra.keratinoc,mploš:ram,lak	5v537.5	Dočas.pokryt.mäkk.č.-popál,polept:aloplast.mat.,vploš:krk
5v533.8↔	Dočas.pokr.mäkk.č.-pop,pol:kultúra.keratinoc,mploš:predlakt	5v537.6↔	Dočas.pokr.mäkk.č.-popál,pol:aloplast.mat.,vploš:ram,axila
5v533.9↔	Dočas.pokr.mäkk.č.-pop,pol:kultúra.keratinoc,mploš:ruka	5v537.7↔	Dočas.pokr.mäkk.č.-popál,pol:aloplast.mat.,vploš:ram,lak
5v533.a	Doč.pokr.mäkk.č.-pop,pol:kultúra.keratinoc,mploš:hruď/hrb	5v537.8↔	Dočas.pokr.mäkk.č.-popál,pol:aloplast.mat.,vploš:predlakt
5v533.b	Dočas.pokr.mäkk.č.-pop,pol:kultúra.keratinoc,mploš:bruš.o	5v537.9↔	Dočas.pokr.mäkk.č.-popál,pol:aloplast.mat.,vploš:ruka
5v533.c	Doč.pokr.mäkk.č.-pop,pol:kultúra.keratinoc,mploš:ing.gen.o	5v537.a	Dočas.pokr.mäkk.č.-popál,pol:aloplast.mat.,vploš:hruď/hrb
5v533.d	Dočas.pokr.mäkk.č.-pop,pol:kultúra.keratinoc,mploš:glut.o	5v537.b	Dočas.pokr.mäkk.č.-popál,pol:aloplast.mat.,vploš:bruš.o
5v533.e↔	Doč.pokr.mäkk.č.-pop,pol:kultúra.keratinoc,mploš:stehn,kol	5v537.c	Dočas.pokr.mäkk.č.-popál,pol:aloplast.mat.,vploš:ing.gen.o
5v533.f↔	Dočas.pokr.mäkk.č.-pop,pol:kultúra.keratinoc,mploš:predkol	5v537.d	Dočas.pokryt.mäkk.č.-popál,pol:aloplast.mat.,vploš:gluteál.o
5v533.g↔	Dočas.pokr.mäkk.č.-popál,polep:kult.keratinoc,mploš:noha	5v537.e↔	Doč.pokr.mäkk.č.-popál,pol:aloplast.mat.,vploš:stehn,kol
5v533.x↔	Dočas.pokr.mäkk.č.-popál,polept:kultúra.keratinoc,mploš:ost	5v537.f↔	Dočas.pokryt.mäkk.č.-popál,pol:aloplast.mat.,vploš:predkol
5v534.0	Dočas.pokr.mäkk.č.-popál,pol:kombi.viac.postup,mploš:pery	5v537.g↔	Dočas.pokrytie.mäkk.č.-popál,pol:aloplast.mat.,vploš:noha
5v534.1	Dočas.pokr.mäkk.č.-popál,pol:kombi.viac.postup,mploš:nos	5v537.x↔	Dočas.pokrytie.mäkk.č.-popál,pol:kultúra.keratinocyt,vploš:ost
5v534.2↔	Dočas.pokr.mäkk.č.-popál,pol:kombi.viac.postup,mploš:ucho	5v538.0	Dočas.pokryt.mäkk.č.-popál,pol:kult.keratinocyt,vploš:pery
5v534.3↔	Doč.pokr.mäkk.č.-pop,pol:kombi.viac.postup,mploš:oč.viečko	5v538.1	Dočas.pokrytie.mäkk.č.-popál,pol:kult.keratinocyt,vploš:nos
5v534.4	Doč.pokr.mäkk.č.-pop,pol:kombi.viac.postup,mploš:ost.č.hl	5v538.2↔	Dočas.pokryt.mäkk.č.-popál,pol:kult.keratinocyt,vploš:ucho
5v534.5	Doč.pokryt.mäkk.č.-popál,polep:kombi.viac.postup,mploš:krk	5v538.3↔	Doč.pokryt.mäkk.č.-popál,pol:kult.keratinocyt,vploš:oč.viečko
5v534.6↔	Doč.pokr.mäkk.č.-pop,pol:kombi.viac.postup,mploš:ram,axila	5v538.4	Doč.pokryt.mäkk.č.-pop,pol:kult.keratinocyt,vploš:os.č.hlavy
5v534.7↔	Doč.pokr.mäkk.č.-popál,pol:kombi.viac.postup,mploš:ram,lak	5v538.5	Doč.pokryt.mäkk.č.-popál,pol:kultúra.keratinocyt,vploš:krk
5v534.8↔	Doč.pokr.mäkk.č.-pop,pol:kombi.viac.postup,mploš:predlakt	5v538.6↔	Doč.pokryt.mäkk.č.-popál,pol:kult.keratinocyt,vploš:ram,axila
5v534.9↔	Doč.pokr.mäkk.č.-popál,pol:kombi.viac.postup,mploš:ram,lak	5v538.7↔	Doč.pokryt.mäkk.č.-popál,pol:kult.keratinocyt,vploš:ram,lak
5v534.a	Doč.pokr.mäkk.č.-pop,pol:kombi.viac.postup,mploš:hruď/hrb	5v538.8↔	Doč.pokryt.mäkk.č.-popál,pol:kult.keratinocyt,vploš:predlakt
5v534.b	Doč.pokr.mäkk.č.-popál,pol:kombi.viac.postup,mploš:bruš.o	5v538.9↔	Dočas.pokryt.mäkk.č.-popál,pol:kult.keratinocyt,vploš:ruka
5v534.c	Doč.pokr.mäkk.č.-pop,pol:kombi.viac.postup,mploš:ing.gen.o	5v538.a	Doč.pokryt.mäkk.č.-pop,pol:kult.keratinocyt,vploš:hruď/hrb
5v534.d	Doč.pokr.mäkk.č.-popál,pol:kombi.viac.postup,mploš:glut.o	5v538.b	Doč.pokryt.mäkk.č.-pop,polept:kult.keratinocyt,vploš:bruš.o
5v534.e↔	Doč.pokr.mäkk.č.-pop,pol:kombi.viac.postup,mploš:stehn,kol	5v538.c	Doč.pokryt.mäkk.č.-pop,pol:kult.keratinocyt,vploš:ing.genit.o
5v534.f↔	Doč.pokr.mäkk.č.-popál,pol:kombi.viac.postup,mploš:predkol	5v538.d	Dočas.pokryt.mäkk.č.-popál,pol:kult.keratinocyt,vploš:glut.o
5v534.g↔	Dočas.pokr.mäkk.č.-popál,pol:kombi.viac.postup,mploš:noha	5v538.e↔	Doč.pokryt.mäkk.č.-pop,pol:kult.keratinocyt,vploš:stehn,kol
5v534.x↔	Dočas.pokryt.mäkk.č.-popál,pol:kombi.viac.postup,mploš:ost	5v538.f↔	Doč.pokryt.mäkk.č.-popál,pol:kult.keratinocyt,vploš:predkol

5v538.g↔	Dočas.pokryt.mäkk.č.-popál, pol:kult.keratinocyt, vploš: noha	5v544.6↔	Vol.tx.kože a lal.plast.k.a podk.darča, stopk.reg.lal:ram, axila
5v538.x↔	Doč.pokr.mäkk.č.-popál, polept:kultúra.keratinocyt, vploš: ost	5v544.7↔	Vol.tx.kože a lal.plast.k.a podk.darča, stopk.reg.lal:ram, lakeť
5v539.0	Dočas.pokr.mäkk.č.-popál, pol:kombi.viac.postup, vploš: pery	5v544.8↔	Vol.tx.kože a lal.plast.k.a podk.darča, stopk.reg.lal:predlakt
5v539.1	Doč.pokryt.mäkk.č.-popál, pol:kombi.viac.postup, vploš: nos	5v544.9↔	Vol.tx.kože a lal.plast.k.a podk.darča, stopk.region.lal:ruka
5v539.2↔	Dočas.pokr.mäkk.č.-popál, pol:kombi.viac.postup, vploš: ucho	5v544.a	Vol.tx.kože a lal.plast.k.a podk.darča, stopk.region.lal:hrud.st
5v539.3↔	Doč.pokr.mäkk.č.-pop, pol:kombi.viac.postup, vploš: oč.viečko	5v544.b	Vol.tx.kože a lal.plast.k.a podk.darča, stopk.region.lal:bruš.o
5v539.4	Doč.pokr.mäkk.č.-pop, pol:kombi.viac.postup, vploš: os.č.hlavy	5v544.c	Vol.tx.kože a lal.plast.k.a podk.darča, stopk.regio.lal:ing, genit
5v539.5	Dočas.pokryt.mäkk.č.-popál, pol:kombi.viac.postup, vploš: krk	5v544.d	Vol.tx.kože a lal.plast.k.a podk.darča, stopk.region.lal:glut.o
5v539.6↔	Doč.pokr.mäkk.č.-popál, pol:komb.viac.postup, vploš:ram, axila	5v544.e↔	Vol.tx.kože a lal.plast.k.a podk.darča, stopk.regio.lal:stehn, kol
5v539.7↔	Doč.pokr.mäkk.č.-pop, pol:komb.viac.postup, vploš:ram, lakeť	5v544.f↔	Vol.tx.kože a lal.plast.k.a podk.darča, stopk.region.lal:predkol
5v539.8↔	Doč.pokr.mäkk.č.-popál, pol:kombi.viac.postup, vploš:predlakt	5v544.g↔	Vol.tx.kože a lal.plast.k.a podk.darča, stopk.region.lal:noha
5v539.9↔	Doč.pokr.mäkk.č.-popál, polept:kombi.viac.postup, vploš:ruka	5v544.h	Vol.tx.kože a lal.plast.k.a podk.darča, stopk.regio.lal:vlas.č.hl
5v539.a	Doč.pokr.mäkk.č.-pop, pol:komb.viac.postup, vploš:hud/chrb	5v544.j	Vol.tx.kože a lal.plast.k.a podk.darča, stopk.region.lal:chrbát
5v539.b	Doč.pokr.mäkk.č.-popál, pol:kombi.viac.postup, vploš:bruš.o	5v544.k	Vol.tx.kože a lal.plast.k.a podk.darča, stopk.region.lal:skrótrum
5v539.c	Doč.pokr.mäkk.č.-pop, pol:kombi.viac.postup, vploš:ing, gen.o	5v544.m	Vol.tx.kože a lal.plast.k.a podk.dar, stopk.regio.lal:obl.hrádze
5v539.d	Doč.pokr.mäkk.č.-pop, polept:kombi.viac.postup, vploš:glut.o	5v544.x	Vol.transpl.kože a lalok.plast.k.a podk.darča, stopk.regio.l:ost
5v539.e↔	Doč.pokr.mäkk.č.-pop, pol:kombi.viac.postup, vploš:stehno, kol	5v545.4	Vol.tx.kože a lal.plast.k.a podk.darča, stopk.vzdial.l:ost.č.hlavy
5v539.f↔	Dočas.pokr.mäkk.č.-popál, pol:komb.viac.postup, vploš:predkol	5v545.5	Vol.tx.kože a lal.plast.k.a podk.darča, stopk.vzdialený.lal:krk
5v539.g↔	Dočas.pokryt.mäkk.č.-pop, pol:kombi.viac.postup, vploš:noha	5v545.6↔	Vol.tx.kože a lal.plast.k.a podk.darča, stopk.vzdial.l:ram, axila
5v539.x↔	Dočas.pokryt.mäkk.č.-popál, pol:kombi.viac.postup, vploš:ost	5v545.7↔	Vol.tx.kože a lalok.plast.k.a podk.darča, stopk.vzdial.l:ram, lak
5v53x.x↔	Dočas.pokrytie mäkk.častí pri popáľ.a polept:ost.	5v545.8↔	Vol.tx.kože a lal.plast.k.a podk.darča, stopk.vzdial.lal:predlakt
5v540.6↔	Vol.tx.kože a lalok.plast.k.a podkož.darča, rozdel.kože:ram, axi	5v545.9↔	Vol.ná.tx.kože a lal.plast.k.a podk.darča, stopk.vzdial.lal:ruka
5v540.7↔	Vol.tx.kože a lalok.plast.k.a podkož.darča, rozdel.kože:ram, lak	5v545.a	Vol.tx.kože a lal.plast.k.a podk.darča, stopk.vzdial.lal:hrud.st
5v540.8↔	Vol.tx.kože a lalok.plast.kože a podk.darča, rozdel.k:predlakt	5v545.b	Vol.tx.kože a lal.plast.k.a podkož.darča, stopk.vzdial.lal:bruš.o
5v540.a	Vol.tx.kože a lalok.plast.k.a podkož.darča, rozdel.kože:hr/chrb	5v545.c	Vol.tx.kože a lal.plast.k.a podk.darča, stopk.vzdial.l:ingv, gen.o
5v540.b	Vol.tx.kože a lalok.plast.k.a podkož.darča, rozdel.kože:bruš.o	5v545.d	Vol.tx.kože a lal.plast.kože a podk.darča, stopk.vzdial.l:glut.o
5v540.c	Vol.tx.kože a lal.plast.k.a podkož.darča, rozdel.kože:ing, gen.o	5v545.e↔	Vol.tx.kože a lal.plast.k.a podk.darča, stopk.vzdial.l:st.a kol
5v540.d	Vol.tx.kože a lal.plast.k.a podkož.darča, rozdel.kože:glut.o	5v545.f↔	Vol.tx.kože a lal.plast.k.a podk.darča, stopk.vzdial.lal:predkol
5v540.e↔	Vol.tx.kože a lal.plast.k.a podkož.darča, rozdel.kože:stehno, kol	5v545.g↔	Vol.tx.kože a lal.plast.k.a podk.darča, stopk.vzdial.lal:ost.č.hlavy
5v540.f↔	Vol.tx.kože a lalok.plast.k.a podkož.darča, rozdel.kože:predkol	5v545.h	Vol.tx.kože a lal.plast.k.a podk.darča, stopk.vzdial.l:vlas.č.hl
5v540.h	Vol.tx.kože a lal.plast.k.a podkož.darča, rozdel.k:vlas.č.hlavy	5v545.j	Vol.tx.kože a lal.plast.k.a podk.darča, stopk.vzdial.l:chrbát
5v540.k	Vol.tx.kože a lalok.plast.k.a podkož.darča, rozdel.kože:skrótrum	5v545.k	Vol.tx.kože a lal.plast.k.a podk.darča, stopk.vzdial.l:skrótrum
5v540.m	Vol.tx.kože a lal.plast.k.a podkož.darča, rozdel.kože:obl.hrádze	5v545.m	Vol.tx.kože a lal.plast.k.a podk.darča, stopk.vzdial.l:obl.hrádze
5v540.x	Vol.transplant.k.a lal.plast.k.a podk.darča, rozdel.kože:ost.	5v545.x	Vol.ná.transpl.kože a lal.plast.k.a podk.darča, stopk.vzdial.l:ost
5v541.5	Vol.tx.kože a lal.plast.kože a podkož.darča, všetky vrst.kože:krk	5v54x	Vol.ná.transpl.kože a lalok.plast.kože a podkožia, darča:ostat.
5v541.6↔	Vol.tx.kože a lal.plast.k.a podk.darča, vš.vrstvy kože:ram, axila	5v551.0	Vol.ná.tx.kože a lal.plast.kože a podkož.prijemca, kož.štep:pery
5v541.7↔	Vol.tx.kože a lal.plast.k.a podkož.darča, vš.vrstvy kože:rm.a lak	5v551.1	Vol.tx.kože a lalok.plast.kože a podk.prijemca, kož.štep:nos
5v541.8↔	Vol.tx.kože a lal.plast.k.a podkož.darča, vš.vrstvy kože:predlakt	5v551.2↔	Vol.tx.kože a lalok.plast.kože a podk.prijemca, kož.štep:ucho
5v541.a	Vol.tx.kože a lal.plast.k.a podkož.darča, vš.vrstvy kože:hr/chrb	5v551.3↔	Vol.tx.kože a lal.plast.kože a podk.prijemca, kož.štep:oč.viečko
5v541.b	Vol.tx.kože a lal.plast.k.a podkož.darča, vš.vrstvy kože:bruš.o	5v551.4	Vol.tx.kože a lalok.plast.k.a podk.prijemca, kož.štep:ost.č.hlavy
5v541.c	Vol.tx.kože a lal.plast.k.a podk.darča, vš.vrstvy kože:ingv, gen.o	5v551.5	Vol.tx.kože a lalok.plast.kože a podkož.prijemca, kož.štep:krk
5v541.d	Vol.tx.kože a lal.plast.k.a podkož.darča, vš.vrstvy kože:glut.o	5v551.6↔	Vol.tx.kože a lalok.plast.k.a podk.prijemca, kož.štep:ram, axila
5v541.e↔	Vol.tx.kože a lalok.plast.k.a podk.darča, vš.vrstvy k:stehno, kol	5v551.7↔	Vol.tx.kože a lalok.plast.k.a podk.prijemca, kož.štep:ram, lak
5v541.f↔	Vol.tx.kože a lal.plast.k.a podkož.darča, vš.vrstvy kože:predkol	5v551.8↔	Vol.tx.kože a lalok.plast.k.a podk.prijemca, kož.štep:predlakt
5v541.h	Vol.tx.kože a lal.plast.k.a podkož.darča, vš.vrstvy k:vlas.č.hlavy	5v551.9↔	Vol.tx.kože a lalok.plast.kože a podk.prijemca, kož.štep:ruka
5v541.k	Vol.tx.kože a lal.plast.k.a podkož.darča, vš.vrstvy kože:skrotum	5v551.a	Vol.tx.kože a lalok.plast.k.a podk.prijemca, kož.štep:hud.st.
5v541.m	Vol.tx.kože a lal.plast.k.a podk.darča, vš.vrstvy kože:obl.hrádze	5v551.b	Vol.tx.kože a lalok.plast.k.a podk.prijemca, kož.štep:bruš.o
5v541.x	Vol.transplantácia.k.a lal.plast.k.a podk.darča, vš.vrst.k:ost.	5v551.c	Vol.tx.kože a lalok.plast.k.a podk.prijemca, kož.štep:ingv, gen.o
5v542.1	Vol.tx.kože a lal.plast.k.a podkož.darča, kompozit.štep:nos	5v551.d	Vol.tx.kože a lalok.plast.kože a podk.prijemca, kož.štep:glut.o
5v542.2↔	Vol.tx.kože a lalok.plast.k.a podk.darča, kompozit.št:ucho	5v551.e↔	Vol.tx.kože a lalok.plast.k.a podk.prijemca, kož.štep:stehno, kol
5v542.h	Vol.tx.k.a lal.plast.kože a podk.darča, kompozit.št:vlas.č.hlavy	5v551.f↔	Vol.tx.kože a lalok.plast.kože a podk.prijemca, kož.štep:predkol
5v542.x	Vol.tx.kože a lal.plast.k.a podkož.darča, kompozit.štep:ost.	5v551.g↔	Vol.tx.kože a lalok.plast.kože a podk.prijemca, kož.štep:noha
5v543.4	Vol.tx.kože a lal.pl.k.a podk.darča, vol.l.mikrovask.anst:ost.č.hl	5v551.h	Vol.tx.kože a lalok.plast.k.a podk.prijem, kož.štep:vlas.č.hlavy
5v543.5	Vol.tx.kože a lalok.pl.k.a podk.darča, vol.l.mikrovask.anst:krk	5v551.j	Vol.tx.kože a lalok.plast.kože a podk.prijemca, kož.štep:chrbát
5v543.6↔	Vol.tx.kože a lalok.pl.k.a podk.dar, vol.l.mikrovask.anst:ram, axi	5v551.k	Vol.tx.kože a lalok.plast.k.a podk.prijemca, kož.štep:skrótrum
5v543.7↔	Vol.tx.kože a lal.plast.k.a podk.darča, vol.l.mikrov.anst:ram, lak	5v551.m	Vol.tx.kože a lalok.plast.k.a podk.prijemca, kož.štep:obl.hrádze
5v543.8↔	Vol.tx.k.a lal.plast.k.a podk.darča, vol.l.mikrovask.anst:predlak	5v551.x↔	Vol.ná.transpl.kože a lalok.plast.k.a podk.prijem, kož.štep:ost.
5v543.9↔	Vol.tx.kože a lalok.pl.k.a podk.darča, vol.l.mikrovask.anst:ruka	5v552.0	Vol.tx.kože a lal.plast.k.a podk.prijem, koža plnej hrúbke:pery
5v543.a	Vol.tx.kože a lalok.pl.k.a podk.darča, vol.l.mikrovask.anst:hud	5v552.1	Vol.tx.kože a lal.plast.k.a podk.prijem, koža plnej hrúbke:nos
5v543.b	Vol.tx.kože a lal.plast.k.a podk.darča, vol.l.mikrovask.anst:bruš.o	5v552.2↔	Vol.tx.kože a lal.plast.k.a podk.prijem, koža plnej hrúbke:ucho
5v543.c	Vol.tx.k.a lal.plast.k.a podk.darča, vol.l.mikrovask.anst:ing, gen	5v552.3↔	Vol.tx.kože a lal.pl.k.a podk.prijem, koža plnej hrúbke:oč.viečko
5v543.d	Vol.tx.kože a lal.plast.k.a podk.darča, vol.l.mikrovask.an:glut.o	5v552.4	Vol.tx.kože a lal.pl.k.a podk.prijem, k.plnej hrúbke:ost.č.hl
5v543.e↔	Vol.tx.k.a lalok.pl.k.a podk.darča, vol.l.mikrov.anst:stehno, kol	5v552.5	Vol.tx.kože a lal.plast.k.a podk.prijem, koža plnej hrúbke:krk
5v543.f↔	Vol.tx.kože a lal.plast.k.a podk.darča, vol.l.mikrov.anst:predkol	5v552.6↔	Vol.tx.kože a lal.plas.k.a podk.prijem, k.plnej hrúbke:ram, axila
5v543.g↔	Vol.tx.kože a lal.plast.k.a podk.darča, vol.l.mikrov.anst:noha	5v552.7↔	Vol.tx.kože a lal.plast.k.a podk.prijem, koža pl.hrúbke:ram, lak
5v543.h	Vol.tx.k.a lal.plast.k.a podk.dar, vol.l.mikrovask.anst:vlas.č.hl	5v552.8↔	Vol.tx.kože a lal.plast.k.a podk.prijem, k.plnej hrúbke:predlakt
5v543.j	Vol.tx.kože a lalok.pl.k.a podk.darča, vol.l.mikrovask.anst:chrb	5v552.9↔	Vol.tx.kože a lal.plast.k.a podk.prijem, koža plnej hrúbke:ruka
5v543.x	Vol.transplant.k.a lal.pl.k.a podk.darča, vol.l.mikrovask.an:ost	5v552.a	Vol.tx.kože a lal.plast.k.a podk.prijem, koža plnej hrúb:hrud.st.
5v544.4	Vol.tx.kože a lal.plast.k.a podk.darča, stopk.region.lal:ost.č.hl	5v552.b	Vol.tx.kože a lal.plast.k.a podk.prijem, koža plnej hrúbke:bruš.o
5v544.5	Vol.tx.kože a lal.plast.k.a podk.darča, stopk.region.lal:krk	5v552.c	Vol.tx.kože a lal.plast.k.a podk.prijem, k.plnej hrúbke:ingv, gen

5v552.d	Vol.tx.kože a lal.plast.k.a podk.prijem,koža plnej hrúb:glut.o	5v556.3↔	Vol.tx.kože a lal.plas.k.a podk.prijem,stopk.vzdial.lal:oč.viečko
5v552.e↔	Vol.tx.kože a lal.plast.k.a podk.prijem,k.plnej hrúbke:stehn,kol	5v556.4	Vol.tx.kože a lal.plas.k.a podk.prijem,stopk.vzdial.l.o.č.hlavý
5v552.f↔	Vol.tx.kože a lal.plast.k.a podk.prijem,k.plnej hrúbke:predkol	5v556.5	Vol.tx.kože a lal.plast.kože a podk.prijem,stopk.vzdial.lal:krk
5v552.g↔	Vol.tx.kože a lal.plast.k.a podk.prijem,koža plnej hrúbke:noha	5v556.6↔	Vol.tx.kože a lal.plast.k.a podk.prijem,stopk.vzdial.lal:ram,axi
5v552.h	Vol.tx.kože a lal.plast.k.a podk.prijem,k.plnej hrúbke:vlas.č.hl	5v556.7↔	Vol.tx.k.a lal.plast.kože a podk.prijem,stopk.vzdial.lal:ram,lak
5v552.j	Vol.tx.kože a lal.plast.k.a podk.prijem,k.plnej hrúbke:chrbát	5v556.8↔	Vol.tx.k.a lal.plast.kože a podk.prijem,stopk.vzdial.lal:predlak
5v552.k	Vol.tx.kože a lal.plast.k.a podk.prijem,k.plnej hrúbke:skrótum	5v556.9↔	Vol.tx.kože a lal.plas.k.a podk.prijemca,stopk.vzdial.lal:ruka
5v552.m	Vol.tx.kože a lal.plast.k.a podk.prijem,k.plnej hrúbke:o.hrádze	5v556.a	Vol.tx.kože a lal.plast.k.a podk.prijem,stopk.vzdial.lal:hr/chr
5v552.x↔	Vol.transpl.kože a lal.plast.k.a podk.prijem,k.plnej hrúbke:ost	5v556.b	Vol.tx.k.a lal.plast.kože a podk.prijemca,stopk.vzdial.lal:bruš.o
5v553.0‡	Vol.tx.kože a lal.plast.k.a podk.prijemca,kompozit.štep:pery	5v556.c	Vol.tx.kože a lal.plast.k.a podk.prijem,stopk.vzdial.lal:ingv,gen
5v553.1	Vol.tx.kože a lal.plast.kože a podk.prijemca,kompozit.štep:nos	5v556.d	Vol.tx.kože a lal.plas.kože a podk.prijem,stopk.vzdial.lal:glut.o
5v553.2↔	Vol.tx.k.a lal.plast.kože a podk.prijemca,kompozit.štep:ucho	5v556.e↔	Vol.tx.kože a lal.plas.k.a podk.prijem,stopk.vzdial.lal:stehn,kol
5v553.3↔	Vol.tx.kože a lal.plast.k.a podk.prijem,kompozit.štep:oč.viečko	5v556.f↔	Vol.tx.kože a lal.plast.k.a podk.prijem,stopk.vzdial.lal:predkol
5v553.4‡	Vol.tx.kože a lal.plast.k.a podk.prijem,kompozit.štep:ost.č.hl	5v556.g↔	Vol.tx.kože a lal.plast.k.a podk.prijemca,stopk.vzdial.lal:noha
5v553.5‡	Vol.tx.kože a lal.plast.k.a podk.prijemca,kompozit.štep:krk	5v556.x↔	Vol.tx.kože a lal.plast.k.a podk.prijemca,stopk.vzdial.lal:ost
5v553.6‡↔	Vol.tx.kože a lal.plast.k.a podk.prijem,kompozit.štep:ram,axila	5v557.0‡	Vol.tx.kože a lal.plast.kože a podk.prijemca,mgft-Meek:pery
5v553.7‡↔	Vol.tx.kože a lal.plast.k.a podk.prijemca,kompoz.štep:glut.o,lak	5v557.1	Vol.tx.kože a lal.plast.kože a podk.prijemca,mgft-Meek:nos
5v553.8‡↔	Vol.tx.kože a lal.plast.k.a podk.prijemca,kompoz.štep:predlakt	5v557.2↔	Vol.tx.kože a lal.plast.kože a podk.prijemca,mgft-Meek:ucho
5v553.9‡↔	Vol.tx.kože a lal.plast.kože a podk.prijem,kompozit.štep:ruka	5v557.3↔	Vol.tx.kože a lal.plast.kože a podk.prijem,mgft-Meek:oč.viečko
5v553.a‡	Vol.tx.kože a lal.plast.k.a podk.prijem,kompozit.štep:hrud.st	5v557.4‡	Vol.tx.kože a lal.plast.kože a podk.prijem,mgft-Meek:ost.č.hl
5v553.b‡	Vol.tx.kože a lal.plast.k.a podk.prijemca,kompoz.štep:bruš.o	5v557.5‡	Vol.tx.kože a lalok.plast.kože a podk.prijemca,mgft-Meek:krk
5v553.c‡	Vol.tx.kože a lal.plast.k.a podk.prijemca,kompozit.štep:ing,gen	5v557.6‡↔	Vol.tx.kože a lal.plast.kože a podk.prijem,mgft-Meek:ram,axila
5v553.d‡	Vol.tx.kože a lal.plast.k.a podk.prijemca,kompozit.štep:glut.o	5v557.7‡↔	Vol.tx.kože a lal.plast.kože a podk.prijemca,mgft-Meek:ram,lak
5v553.e‡↔	Vol.tx.kože a lal.plast.k.a podk.prijem,kompozit.štep:stehn,kol	5v557.8‡↔	Vol.tx.kože a lal.plast.kože a podk.prijemca,mgft-Meek:predlak
5v553.f‡↔	Vol.tx.k.a lal.plast.kože a podk.prijem,kompozit.štep:predkol	5v557.9‡↔	Vol.tx.kože a lal.plast.kože a podk.prijemca,mgft-Meek:ruka
5v553.g‡↔	Vol.tx.kože a lal.plast.k.a podk.prijemca,kompozit.štep:noha	5v557.a‡	Vol.tx.kože a lal.plast.kože a podk.prijemca,mgft-Meek:hr/chr
5v553.h‡	Vol.tx.kože a lal.plast.k.a podk.prijem,kompozit.štep:vlas.č.hl	5v557.b‡	Vol.tx.kože a lal.plast.kože a podk.prijemca,mgft-Meek:bruš.o
5v553.i‡	Vol.tx.kože a lal.plast.k.a podk.prijemca,kompozit.štep:chrbát	5v557.c‡	Vol.tx.kože a lal.plast.kože a podk.prijem,mgft-Meek:ingv,gen
5v553.k‡	Vol.tx.kože a lal.plast.k.a podk.prijem,kompozit.štep:skrótum	5v557.d‡	Vol.tx.kože a lal.plast.kože a podk.prijemca,mgft-Meek:glut.o
5v553.m‡	Vol.tx.kože a lal.plast.k.a podk.prijem,kompozit.štep:o.hrádze	5v557.e‡↔	Vol.tx.kože a lal.plast.kože a podk.prijem,mgft-Meek:stehn,kol
5v553.x‡	Vol.transpl.kože a lal.plast.k.a podk.prijemca,kompoz.štep:ost	5v557.f‡↔	Vol.tx.kože a lal.plast.kože a podk.prijemca,mgft-Meek:predkol
5v554.0	Vol.tx.kože a lal.plast.k.a podk.prijem,vol.lal.mikrovas.an:pery	5v557.g‡↔	Vol.tx.kože a lal.plast.kože a podk.prijemca,mgft-Meek:noha
5v554.1	Vol.tx.kože a lal.pl.kože a podk.prijem,vol.lal.mikrovas.an:nos	5v557.x‡	Vol.tx.kože a lal.plast.kože a podk.prijemca,mgft-Meek:ostat
5v554.2↔	Vol.tx.kože a lal.pl.k.a podk.prijem,vol.lal.mikrovas.an:ucho	5v558.0‡	Vol.tx.k.a l.pl.k-podk.prijem,perm.náhr.kult.keratinoc.mplš:pery
5v554.3↔	Vol.tx.kože a lal.pl.k.a podk.prijem,vol.lal.mikrovas.an:oč.vieč	5v558.1	Vol.tx.k.a l.pl.k-podk.prij,perm.náhr.kult.keratinoc.mplš:nos
5v554.4	Vol.tx.kože a lal.pl.k.a podk.prijemca,vol.lal.mikrovas.a.os.č.hl	5v558.2↔	Vol.tx.k.a l.pl.k-podk.prij,perm.náhr.kult.keratinoc.mplš:ucho
5v554.5	Vol.tx.kože a l.plast.k.a podk.prijemca,vol.lal.mikrovas.a:krk	5v558.3↔	Vol.tx.k.a l.pl.k-podk.prij,perm.náhr.kult.keratinoc.mplš:oč.vieč
5v554.6↔	Vol.tx.kože a l.pl.k.a podk.prijemca,vol.lal.mikrovas.a:ram,axi	5v558.4‡	Vol.tx.k.a l.pl.k-podk.prij,perm.náhr.kult.keratinoc.mplš:o.č.hl
5v554.7↔	Vol.tx.kože a lal.pl.k.a podk.prijem,vol.lal.mikrovas.a:ram,lak	5v558.5‡	Vol.tx.kože a l.pl.k-podk.prij,perm.náhr.kult.keratinoc.mplš:krk
5v554.8↔	Vol.tx.kože a lal.pl.k.a podk.prijem,vol.lal.mikrovas.a:predlak	5v558.6‡↔	Vol.tx.k.a l.pl.k-podk.prij,perm.náhr.kult.keratinoc.mplš:ram,axi
5v554.9↔	Vol.tx.kože a lal.pl.k.a podk.prijem,vol.lal.mikrovas.a:ruka	5v558.7‡↔	Vol.tx.k.a lal.pl.k-podk.prijem,perm.náhr.kult.krtct.mplš:ram,lak
5v554.a	Vol.tx.kože a lal.pl.k.a podk.prijem,vol.lal.mikrovas.a:hr/chr	5v558.8‡↔	Vol.tx.k.a l.pl.k-podk.prij,perm.náhr.kult.keratinoc.mplš:predlak
5v554.b	Vol.tx.kože a lal.pl.k.a podk.prijem,vol.lal.mikrovas.a:bruš.o	5v558.9‡↔	Vol.tx.k.a l.pl.k-podk.prij,perm.náhr.kult.keratinoc.mplš:ruka
5v554.c	Vol.tx.kože a lal.pl.k.a podk.prijem,vol.lal.mikrovas.a:ingv,gen	5v558.a‡	Vol.tx.k.a l.pl.k-podk.prij,perm.náhr.kult.keratinoc.mplš:hr/chr
5v554.d	Vol.tx.kože a lal.pl.k.a podk.prijemca,vol.lal.mikrovas.a:glut.o	5v558.b‡	Vol.tx.k.a l.pl.k-podk.prij,perm.náhr.kult.krtnc.mplš:bruš.o
5v554.e↔	Vol.tx.k.a lal.plas.k.a podk.prijem,vol.lal.mikrovas.a:stehn,kol	5v558.c‡	Vol.tx.k.a lal.pl.k-podk.prij,perm.náhr.kult.krtnc.mplš:inv,gen
5v554.f↔	Vol.tx.kože a lal.pl.k.a podk.prijem,vol.lal.mikrovas.a:predkol	5v558.d‡	Vol.tx.k.a lal.pl.k-podk.prij,perm.náhr.kult.keratinoc.mplš:glut
5v554.g↔	Vol.tx.kože a lal.plas.k.a podk.prijem,vol.lal.mikrovas.a:noha	5v558.e‡↔	Vol.tx.kože a lal.pl.k-podk.prij,perm.náhr.kult.krtnc.mplš:st,kol
5v554.x↔	Vol.tx.kože a lal.plast.k.a podk.prijemca,vol.lal.mikrovas.a:ost	5v558.f‡↔	Vol.tx.k.a l.pl.k-podk.prij,perm.náhr.kult.krtnc.mplš:predkol
5v555.0	Vol.tx.kože a lal.plast.kože a podk.prijemca,stopk.reg.lal:pery	5v558.g‡↔	Vol.tx.k.a l.pl.k-podk.prij,perm.náhr.kult.keratinoc.mplš:noha
5v555.1	Vol.tx.kože a lal.plast.k.a podk.prijemca,stopk.reg.lal:nos	5v558.x‡	Vol.tx.k.a l.pl.k-podk.prij,perm.náhr.kult.keratinoc.mplš:ost
5v555.2↔	Vol.tx.kože a lal.plast.kože a podk.prijem,stopk.reg.lal:ucho	5v559.0‡	Vol.tx.k.a l.pl.k-podk.prijem,perm.náhr.kul.keratinoc.vplš:pery
5v555.3↔	Vol.tx.kože a lal.plas.k.a podk.prijemca,stopk.reg.lal:oč.viečko	5v559.1	Vol.tx.kože a l.pl.k-podk.prij,perm.náhr.kul.keratinoc.vplš:nos
5v555.4	Vol.tx.kože a lal.plas.k.a podk.prijem,stopk.reg.lal:ost.č.hlavý	5v559.2↔	Vol.tx.k.a l.pl.k-podk.prijem,perm.náhr.kul.keratinoc.vplš:ucho
5v555.5	Vol.tx.kože a lal.plast.kože a podk.prijem,stopk.reg.lal:krk	5v559.3↔	Vol.tx.k.a l.pl.k-podk.prij,perm.náhr.kul.keratinoc.vplš:oč.vieč
5v555.6↔	Vol.tx.kože a lal.plast.k.a podk.prijem,stopk.reg.lal:ram,axila	5v559.4‡	Vol.tx.k.a l.pl.k-podk.prij,perm.náhr.kul.keratinoc.vplš:os.č.hl
5v555.7↔	Vol.tx.kože a lal.plast.k.a podk.prijemca,stopk.reg.lal:ram,lak	5v559.5‡	Vol.tx.k.a l.pl.k-podk.prijem,perm.náhr.kult.keratinoc.vplš:krk
5v555.8↔	Vol.tx.kože a lal.plast.kože a podk.prijem,stopk.reg.lal:predlak	5v559.6‡↔	Vol.tx.k.a l.pl.k-podk.prij,perm.náhr.kul.keratinoc.vplš:ram,axi
5v555.9↔	Vol.tx.kože a lalok.plast.kože a podk.prijem,stopk.reg.lal:ruka	5v559.7‡↔	Vol.tx.k.a lal.pl.k-podk.prij,perm.náhr.kult.krtct.vplš:ram,lak
5v555.a	Vol.tx.kože a lal.plast.k.a podk.prijemca,stopk.reg.lal:hr/chr	5v559.8‡↔	Vol.tx.k.a l.pl.k-podk.prij,perm.náhr.kul.keratinoc.vplš:predlakt
5v555.b	Vol.tx.kože a lal.plast.k.a podk.prijemca,stopk.reg.lal:bruš.o	5v559.9‡↔	Vol.tx.k.a l.pl.k-podk.prijem,perm.náhr.kul.keratinoc.vplš:ruka
5v555.c	Vol.tx.kože a lal.plast.k.a podk.prijemca,stopk.reg.lal:ingv,gen	5v559.a‡	Vol.tx.k.a l.pl.k-podk.prij,perm.náhr.kul.keratinoc.vplš:hr/chr
5v555.d	Vol.tx.kože a lal.plas.kože a podk.prijemca,stopk.reg.lal:glut.o	5v559.b‡	Vol.tx.k.a l.pl.k-podk.prij,perm.náhr.kult.keratinoc.vplš:bruš.o
5v555.e↔	Vol.tx.kože a lal.plast.k.a podk.prijem,stopk.reg.lal:stehn,kol	5v559.c‡	Vol.tx.kože a lal.pl.k-podk.prijem,perm.n.k.krtct.vplš:ingv,gen
5v555.f↔	Vol.tx.kože a lal.plast.k.a podk.prijem,stopk.reg.lal:predkol	5v559.d‡	Vol.tx.k.a l.pl.k-podk.prijem,perm.náhr.kul.keratinoc.vplš:glut.o
5v555.g↔	Vol.tx.kože a lal.plast.kože a podk.prijemca,stopk.reg.lal:noha	5v559.e‡↔	Vol.tx.k.a lal.pl.kože-podk.prij,perm.náhr.k.krtct.vplš:stehn,kol
5v555.x↔	Vol.tx.kože a lal.plast.kože a podkož.prijemca,stopk.reg.lal:ost	5v559.f‡↔	Vol.tx.k.a l.pl.k-podk.prij,perm.náhr.kul.keratinoc.vplš:predkol
5v556.0	Vol.tx.kože a lal.plast.k.a podk.prijemca,stopk.vzdial.lal:pery	5v559.g‡↔	Vol.tx.k.a l.pl.k-podk.prij,perm.náhr.kult.keratinoc.vplš:noha
5v556.1	Vol.tx.kože a lal.plast.kože a podk.prijem,stopk.vzdial.lal:nos	5v559.x‡	Vol.tx.k.a l.pl.k-podk.prijem,perm.náhr.kul.keratinoc.vplš:ost
5v556.2↔	Vol.tx.kože a lal.plast.k.a podk.prijemca,stopk.vzdial.lal:ucho	5v55a.0‡	Vol.tx.kože a l.pl.k-podk.prijem,suspenz.epitel.b.beds-kit:pery

5v55a.1	Vol.tx.kože a lal.pl.k-podk.prijem,suspenz.epit.b.beds-kit:nos	5v55d.x†	Vol.tx.k.a l.pl.k-podk.prijemca,perm.náhr.mat.nh.kožu vplš:ost
5v55a.2↔	Vol.tx.kože a l.pl.k-podk.prijem,suspen.epit.b.beds-kit:ucho	5v560.0	Lokál.lalok.plast.kože a podk.-popál,polet,rozťah.plast:pery
5v55a.3↔	Vol.tx.k.a lal.plast.k-podk.prijem,suspen.epit.bun.b-kit:oč.vieč	5v560.1	Lokál.lalok.plast.kože a podk.-popál,polet,rozťah.plast:nos
5v55a.4†	Vol.tx.kože a lal.plas.k-podk.prijem,sus.epit.bun.b-kit:os.č.hl	5v560.2↔	Lokál.lalok.plast.kože a podk.-popál,polet,rozťah.plast:ucho
5v55a.5†	Vol.tx.kože a lal.plast.k-podk.prij,suspen.epit.b.beds-kit:krk	5v560.3↔	Lok.lal.plast.kože a podk.-popál,polet,rozťah.plast:oč.viečko
5v55a.6†↔	Volná tx.kože a lal.pl.k-podk.prij,suspen.epit.bun.b-kit:ram,axi	5v560.4	Lok.lal.plast.kože a podk.-popál,polet,rozťah.plast:os.č.hlavy
5v55a.7†↔	Vol.tx.kože a lal.plast.k-podk.prij,sus.epit.b.beds-kit:ram,lak	5v560.5	Lokál.lalok.plast.kože a podk.-popál,polet,rozťah.plast:krk
5v55a.8†↔	Vol.tx.kože a lal.plas.k-podk.prij,sus.epitel.b.beds-kit:predlakt	5v560.6↔	Lok.lal.plast.kože a podk.-popál,polet,rozťah.plast:ram,axila
5v55a.9†↔	Vol.tx.kože a lal.pl.k-podk.prijem,suspen.epit.bun.b-kit:ruka	5v560.7↔	Lok.lal.plast.kože a podk.-popál,polet,rozťah.plast:ram,lak
5v55a.a†	Vol.tx.kože a lal.plas.k-podk.prijem.,sus.epit.bun.b-kit:hr/chrb	5v560.8↔	Lok.lal.plast.kože a podk.-popál,polet,rozťah.plast:predlakt
5v55a.b†	Vol.tx.k.a l.plas.k-podk.prij,suspen.epitel.b.beds-kit:bruš.o	5v560.9↔	Lokál.lalok.plast.kože a podk.-popál,polet,rozťah.plast:ruka
5v55a.c†	Vol.tx.kože a l.plast.k-podk.prij,sus.epitel.b.beds-kit:ingv,gen	5v560.a	Lok.lal.plast.kože a podk.-popál,polet,rozťah.plast:hr/chrb
5v55a.d†	Vol.tx.k.a lalok.plast.kože-podkož.prij,sus.epit.bun.b-kit:glut.o	5v560.b	Lok.lal.plast.kože a podk.-popál,polet,rozťah.plast:bruš.o
5v55a.e†↔	Vol.tx.k.a lal.pl.k-podk.prijem,suspen.epit.bun.b-kit:steh,kol	5v560.c	Lok.lal.plast.kože a podk.-popál,polet,rozťah.pl:ingv,genit.o
5v55a.f†↔	Vol.tx.k.a lal.pl.k-podk.prijemca,sus.epitel.b.beds-kit:predkol	5v560.d	Lokál.lalok.plast.kože a podk.-popál,polet,rozťah.plast:glut.o
5v55a.g†↔	Vol.tx.kože a lal.plast.k-podk.prij,suspen.epit.b.beds-kit:noha	5v560.e↔	Lok.lal.plast.kože a podk.-popál,polet,rozťah.plast:stehn,kol
5v55b.x†	Vol.tx.kože a lal.plast.k-podk.prijemca,suspe.epit.b.bed-kit:ost	5v560.f↔	Lok.lal.plast.kože a podk.-popál,polet,rozťah.plast:predkol
5v55b.0†	Vol.tx.kože a l.pl.k-podk.prij,sus.epit.b.lab-tech.rýchl.prip:pery	5v560.g↔	Lokál.lalok.plast.kože a podk.-popál,polet,rozťah.plast:noha
5v55b.1	Vol.tx.kože a l.pl.k-podk.prij,sus.epit.b.lab-tech.rýchl.prip:nos	5v560.x↔	Lokál.lalok.plast.kože a podk.-popál,polet,rozťah.plast:ost
5v55b.2↔	Vol.tx.kože a l.pl.k-podk.prij,sus.epit.b.lab-tech.rýchl.prip:ucho	5v561.0	Lok.lal.plast.kože a podk.-(pp/pl),posúv-rotač.plast:pery
5v55b.3↔	Vol.tx.kože a l.pl.k-podk.prij,sus.epit.b.lab-tech.rýchl.prip:oč.v	5v561.1	Lokál.lalok.plast.kože a podk.-(pp/pl),posúv-rotač.plast:nos
5v55b.4†	Vol.tx.k.a l.pl.k-podk.prij,sus.epit.b.lab-tech.rýchl.prip:os.č.hl	5v561.2↔	Lok.lal.plast.kože a podk.-(pp/pl),posúv-rotač.plast:ucho
5v55b.5†	Vol.tx.kože a lal.pl.k-podk.prij,sus.epit.b.lab-tech.rýchl.prip:krk	5v561.3↔	Lok.lal.plast.k.a podk.-(pp/pl),posúv-rotač.plast:oč.viečko
5v55b.6†↔	Vol.tx.k.a lal.pl.k-podk.prij,sus.epit.b.lab-tech.rýchl.p:ram,axi	5v561.4	Lok.lal.plast.k.a podk.-(pp/pl),posúv-rotač.plast:os.č.hlavy
5v55b.7†↔	Vol.tx.kože a lal.pl.k-podk.prij,sus.epit.b.l-t.rýchl.prip:ram,lak	5v561.5	Lok.lal.plast.kože a podkožia -(pp/pl),posúv-rotač.plast:krk
5v55b.8†↔	Vol.tx.k.a l.pl.k-podk.prij,sus.epit.b.lab-tech.rýchl.prip:predlak	5v561.6↔	Lok.lal.plast.kože a podk.-(pp/pl),posúv-rotač.plast:ram,axi
5v55b.9†↔	Vol.tx.kože a l.pl.k-podk.prij,sus.epit.b.lab-tech.rýchl.prip:ruka	5v561.7↔	Lok.lal.pl.kože a podk.-(pp/pl),posúv-rotač.plast:ram,lak
5v55b.a†	Vol.tx.k.a l.pl.k-podk.prij,sus.epit.b.lab-tech.rýchl.prip:hr/chrb	5v561.8↔	Lok.lal.plast.kože a podk.-(pp/pl),posúv-rotač.plast:predlak
5v55b.b†	Vol.tx.kože a l.pl.k-podk.prij,sus.epit.b.lab-tech.rýchl.prip:bruš.o	5v561.9↔	Lok.lal.plast.kože a podk.-(pp/pl),posúv-rotač.plast:ruka
5v55b.c†	Vol.tx.kože a l.pl.k-podk.prij,sus.epit.b.lab-t.rýchl.prip:ing,gen	5v561.a	Lok.lal.plast.kože a podk.-(pp/pl),posúv-rotač.plast:hr/chrb
5v55b.d†	Vol.tx.kože a l.pl.k-podk.prij,sus.epit.b.lab-tech.rýchl.prip:glut	5v561.b	Lok.lal.plast.k.a podkož.-(pp/pl),posúv-rotač.plast:bruš.o
5v55b.e†↔	Vol.tx.k.a l.pl.k-podk.prij,sus.epit.b.lab-tech.rýchl.p:stehn,kol	5v561.c	Lok.lal.plast.kože a podk.-(pp/pl),posúv-rotač.plast:ing,gen
5v55b.f†	Vol.tx.k.a l.pl.k-podk.prij,suspe.epit.b.lab-tech.rýchl.p:predkol	5v561.d	Lok.lal.plast.k.a podkož.-(pp/pl),posúv-rotač.plast:gluteál.o
5v55b.g†↔	Vol.tx.kože a l.pl.k-podk.prij,sus.epit.b.lab-tech.rýchl.p:noha	5v561.e↔	Lok.lal.plast.k.a podk.-(pp/pl),posúv-rotač.plast:stehn,kol
5v55b.x†	Vol.tx.kože a l.pl.k-podk.prij,sus.epit.b.lab-tech.rýchl.prip:ost	5v561.f↔	Lok.lal.plast.kože a podk.-(pp/pl),posúv-rotač.plast:predkol
5v55c.0†	Vol.tx.k.a l.pl.k-podk.prij,perm.náhr.mat.nahradz.k.mplš:pery	5v561.g↔	Lok.lal.plast.kože a podk.-(pp/pl),posúv-rotač.plast:noha
5v55c.1	Vol.tx.k.a l.pl.k-podk.prij,perm.náhr.mat.nahradz.k.mplš:nos	5v561.x↔	Lok.lal.plast.kože a podkož.-popál.a pol,posúv-rotač.plast:ost
5v55c.2↔	Vol.tx.k.a l.pl.k-podk.prij,perm.náhr.mat.nahradz.kožu mplš:ucho	5v562.0	Lok.lal.plast.k.a podkož.-pop.a pol,transpozic.plast:pery
5v55c.3↔	Vol.tx.k.a l.pl.k-podk.prij,perm.náhr.mat.nahradz.k.mplš:oč.v	5v562.1	Lok.lal.plast.kože a podk.-pop.a pol,transpozic.plast:nos
5v55c.4†	Vol.tx.k.a l.pl.k-podk.prij,perm.náhr.mat.nahradz.k.mplš:os.č.hl	5v562.2↔	Lok.lal.plast.k.a podkož.-pop.a pol,transpozic.plast:ucho
5v55c.5†	Vol.tx.k.a l.pl.k-podk.prij,perm.náhr.mat.nahradz.kožu mplš:krk	5v562.3↔	Lok.lal.plast.k.a podk.-popál.a polet,transpozic.plast:oč.vieč
5v55c.6†↔	Vol.tx.k.a l.pl.k-podk.prij,perm.náhr.mat.nahradz.k.mplš:ram,axi	5v562.4	Lok.lal.plast.k.a podk.-pop.a polet,transpozic.plast:os.č.hlavy
5v55c.7†↔	Vol.tx.k.a l.pl.k-podk.prijem,perm.n.mat.nh.kožu mplš:ram,lak	5v562.5	Lok.lal.plast.kože a podk.-pop.a polet,transpozic.plast:krk
5v55c.8†↔	Vol.tx.kože a l.pl.k-podk.prij,perm.náhr.mat.nh.k.mplš:predlakt	5v562.6↔	Lok.lal.plast.k.a podk.-pop.a polet,transpozic.plast:ram,axila
5v55c.9†↔	Vol.tx.k.a l.pl.k-podk.prij,perm.náhr.mat.nahradz.k.mplš:ruka	5v562.7↔	Lok.lal.plast.kože a podk.-pop.a polet,transpoz.plast:ram,lak
5v55c.a†	Vol.tx.k.a l.pl.k-podk.prij,perm.náhr.mat.nh.kožu mplš:hr/chrb	5v562.8↔	Lok.lal.plast.k.a podk.-pop.a polet,transpozic.plast:predlakt
5v55c.b†	Vol.tx.k.a lal.pl.k-podk.prij,perm.náhr.mat.nh.kožu mplš:bruš.o	5v562.9↔	Lok.lal.plast.kože a podk.-pop.a polet,transpozic.plast:ruka
5v55c.c†	Vol.tx.k.a l.pl.k-podk.prijem,perm.n.mat.nh.k.mplš:ing,gen	5v562.a	Lok.lal.plast.kože a podk.-pop.a polet,transpoz.plast:hr/chrb
5v55c.d†	Vol.tx.k.a l.plas.k-podk.prij,perm.náhr.mat.nh.kožu mplš:glut.o	5v562.b	Lok.lal.plast.kože a podk.-pop.a polet,transpozic.plast:bruš.o
5v55c.e†↔	Vol.tx.k.a lal.plas.k-podk.prij,perm.n.mat.nh.k.mplš:stehn,kol	5v562.c	Lok.lal.plast.k.a podk.-pop.a polet,transpozic.plast:ing,gen
5v55c.f†↔	Vol.tx.k.a l.pl.k-podk.prij,perm.náhr.mat.nh.kožu mplš:predkol	5v562.d	Lok.lal.plast.kože a podk.-pop.a polet,transpozic.plast:glut.o
5v55c.g†↔	Vol.tx.k.a l.pl.k-podk.prij,perm.náhr.mat.nh.kožu mplš:noha	5v562.e↔	Lok.lal.plast.k.a podk.-pop.a polet,transpozic.plast:stehn,kol
5v55c.x†	Vol.tx.kože a l.pl.k-podk.prij,perm.náhr.mat.nahradz.k.mplš:ost	5v562.f↔	Lok.lal.plast.kože a podk.-pop.a polet,transpoz.plast:predkol
5v55d.0†	Vol.tx.kože a lal.pl.k-podk.prij,perm.náhr.mat.nh.kožu vplš:pery	5v562.g↔	Lok.lal.plast.kože a podk.-pop.a polet,transpozic.plast:noha
5v55d.1	Vol.tx.k.a lal.plast.k-podk.prij,perm.náhr.mat.nh.kožu vplš:nos	5v562.x↔	Lok.lal.plast.kože a podkož.-popál.a polet,transpoz.plast:ost
5v55d.2↔	Vol.tx.kože a l.pl.k-podk.prij,perm.náhr.mat.nahrad.k.vplš:ucho	5v563.0	Lok.lal.plast.kože a podk.(pp/pl),transpoz.ostrov-lal.pl:pery
5v55d.3↔	Vol.tx.k.a l.pl.k-podk.prij,perm.náhr.mat.nh.kožu vplš:oč.vieč	5v563.1	Lok.lal.plast.kože a podk.(pp/pl),transpoz.ostrov-lal.plast:nos
5v55d.4†	Vol.tx.k.a l.pl.k-podk.prij,perm.náhr.mat.nh.kožu vplš:os.č.hl	5v563.2↔	Lok.lal.plast.kože a podk.(pp/pl),transpoz.ostrov-lal.pl:ucho
5v55d.5†	Vol.tx.k.a l.pl.k-podk.prij,perm.náhr.mat.nahradz.k.vplš:krk	5v563.3↔	Lok.lal.plast.k.a podk.(pp/pl),transpoz.ostrov-lal.pl:oč.viečko
5v55d.6†↔	Vol.tx.k.a l.pl.k-podk.prij,perm.náhr.mat.nh.k.vplš:ram,axila	5v563.4	Lok.lal.plast.kože a podk.(pp/pl),transpoz.ostrov-lal.pl:os.č.hl
5v55d.7†↔	Vol.tx.k.a l.pl.k-podk.prij,perm.náhr.mat.nh.kožu vplš:ram,lak	5v563.5	Lok.lal.plast.kože a podk.(pp/pl),transpoz.ostrov-lal.pl:krk
5v55d.8†↔	Vol.tx.k.a l.pl.k-podk.prij,perm.náhr.mat.nh.kožu vplš:predlak	5v563.6↔	Lok.lal.plast.k.a podk.(pp/pl),transpoz.ostrov-lal.pl:ram,axila
5v55d.9†↔	Vol.tx.k.a lal.pl.k-podk.prij,perm.náhr.mat.nh.kožu vplš:ruka	5v563.7↔	Lok.lal.plast.k.a podk.(pp/pl),transpoz.ostrov-lal.pl:ram,lak
5v55d.a†	Vol.tx.k.a l.pl.k-podk.prij,perm.náhr.mat.nh.kožu vplš:hr/chrb	5v563.8↔	Lok.lal.plast.k.a podk.(pp/pl),transpoz.ostrov-lal.pl:predlakt
5v55d.b†	Vol.tx.k.a l.pl.k-podk.prij,perm.náhr.mat.nh.kožu vplš:bruš.o	5v563.9↔	Lok.lal.plast.kože a podk.(pp/pl),transpozic.ostrov-lal.pl:ruka
5v55d.c†	Vol.tx.k.a l.pl.k-podk.prijemca,perm.n.mat.nh.k.vplš:ingv,gen	5v563.a	Lok.lal.plast.kože a podk.(pp/pl),transpoz.ostrov-lal.pl:hr/chrb
5v55d.d†	Vol.tx.k.a lal.pl.k-podk.prij,perm.náhr.mat.nh.kožu vplš:glut.o	5v563.b	Lok.lal.plast.kože a podk.(pp/pl),transpoz.ostrov-lal.pl:bruš.o
5v55d.e†↔	Vol.tx.k.a l.plas.k-podk.prij,perm.náhr.mat.nh.k.vplš:stehn,kol	5v563.c	Lok.lal.plast.kože a podk.(pp/pl),transpoz.ostrov-lal.pl:ing,gen
5v55d.f†↔	Vol.tx.k.a l.pl.k-podk.prij,perm.náhr.mat.nh.kožu vplš:predkol	5v563.d	Lok.lal.plast.kože a podk.(pp/pl),transpoz.ostrov-lal.pl:glut.o
5v55d.g†↔	Vol.tx.k.a l.pl.k-podk.prij,perm.náhr.mat.nh.kožu vplš:noha	5v563.e↔	Lok.lal.plast.k.a podk.(pp/pl),transpoz.ostrov-lal.pl:stehn,kol

5v563.f↔	Lok.lal.plast.kože a podk.(pp/pl),transpoz.ostrov-lal.pl:predkol	5v571.d	Kombi.lalok.plast.a voľ.transplantátu kože (pp/pl):gluteál.o
5v563.g↔	Lok.lal.plast.kože a podk.(pp/pl),transpoz.ostrov-lal.pl:noha	5v571.e↔	Kombi.lalok.plast.a voľ.transplantátu kože (pp/pl):stehn,kol
5v563.x↔	Lok.lal.plast.k.a podk.(popál/polep),transpoz.ostrov-lal.pl:ost	5v571.f↔	Kombi.lalok.plast.a voľ.transplantátu kože (pp/pl):predkol
5v564.0	Lok.lalok.plast.kože a podk.(pp/pl),transpoz.ostrov-lal.pl:pery	5v571.g↔	Kombi.lal.plast.a voľ.transplantátu kože (popál/polept):noha
5v564.1	Lokál.lalok.plast.kože a podk.(pp/pl),transpoz.ostrov-lal.pl:nos	5v571.x↔	Kombi.lalok.plast.a voľ.transplantátu kože (pp/pl):ostatné
5v564.2↔	Lok.lalok.plast.kože a podk.(pp/pl),transpoz.ostrov-lal.pl:ucho	5v572.0	Kombi.lal.plast.k.a podk.(pp/pl):stopk.region.so vzdial.lal:pery
5v564.3↔	Lok.lal.plast.kože a podk.(pp/pl),transpoz.ostrov-lal.pl:viečko	5v572.1	Kombi.lal.plast.koži a podk.(pp/pl):stopk.reg.so vzdial.lal:nos
5v564.4	Lok.lal.plast.kože a podk.(pp/pl),transpoz.ostrov-lal.pl:hľavy	5v572.2↔	Kombi.lal.plast.k.a podk.(pp/pl):stopk.reg.so vzdial.lal:ucho
5v564.5	Lok.lalok.plast.kože a podkož.(pp/pl),transpoz.ostrov-lal.pl:krk	5v572.3↔	Kombi.lal.plast.k.a podk.(pp/pl):stopk.reg.so vzdial.lal:oč.viečko
5v564.6↔	Lok.lal.plast.kože a podk.(pp/pl),transpoz.ostrov-lal.pl:ram,axila	5v572.4	Kombi.lal.plast.k.a podk.(pp/pl):stopk.reg.so vzdial.lal:os.č.hľavy
5v564.7↔	Lok.lalok.plast.kože a podk.(pp/pl),transpoz.ostrov-lal.pl:lak	5v572.5	Kombi.lal.plast.kože a podk.(pp/pl):stopk.reg.so vzdial.lal:krk
5v564.8↔	Lok.lal.plast.kože a podk.(pp/pl),transpoz.ostrov-lal.pl:predlakt	5v572.6↔	Kombi.l.plast.kože a podk.(pp/pl):stopk.reg.so vzdial.lal:ram,axi
5v564.9↔	Lok.lalok.plast.kože a podk.(pp/pl),transpoz.ostrov-lal.pl:ruka	5v572.7↔	Komb.lal.pl.kože a podk.(pp/pl):stopk.region.so vzdial.lal:ram,lak
5v564.a	Lok.lalok.plast.kože a podk.(pp/pl),transpoz.ostrov-lal.pl:hr/chrb	5v572.8↔	Komb.lal.plast.k.a podk.(pp/pl):stopk.reg.so vzdial.lal:predlakt
5v564.b	Lok.lalok.plast.kože a podk.(pp/pl),transpoz.ostrov-lal.pl:bruš.o	5v572.9↔	Kombi.lal.plast.kože a podk.(pp/pl):stopk.reg.so vzdial.lal:ruka
5v564.c	Lok.lalok.plast.kože a podk.(pp/pl),transpoz.ostrov-lal.pl:ingv.gen	5v572.a	Kombi.lalok.pl.k.a podk.(pp/pl):stopk.reg.so vzdial.lal:hrud/chrb
5v564.d	Lok.lalok.plast.kože a podk.(pp/pl),transpoz.ostrov-lal.pl:glut.o	5v572.b	Kombi.lal.plast.kože a podk.(pp/pl):stopk.reg.so vzdial.lal:bruš.o
5v564.e↔	Lok.lal.plast.kože a podk.(pp/pl),transpoz.ostrov-lal.pl:stehn,kol	5v572.c	Kombi.lal.plast.k.a podk.(pp/pl):stopk.reg.so vzdial.lal:ing.gen.o
5v564.f↔	Lok.lalok.plast.kože a podk.(pp/pl),transpoz.ostrov-lal.pl:predkol	5v572.d	Komb.lalok.pl.kože a podk.(pp/pl):stopk.region.so vzdial.lal:glut.o
5v564.g↔	Lok.lalok.plast.kože a podk.(pp/pl),transpoz.ostrov-lal.pl:noha	5v572.e↔	Komb.lal.plast.k.a podk.(pp/pl):stopk.reg.so vzdial.lal:stehn,kol
5v564.x↔	Lokál.lal.plast.kože a podk.(pop/polep):transpoz.ostrov-lal.pl:ost	5v572.f↔	Kombi.lal.plast.k.a podk.(pp/pl):stop.reg.so vzdial.lal:predkol
5v565.0	Lok.lalok.plast.kože a podk.(pp/pl),transpoz.ostrov-lal.pl:pery	5v572.g↔	Kombi.lal.pl.kože a podk.(pp/pl):stopk.region.so vzdial.lal:noha
5v565.1	Lokál.lalok.plast.kože a podk.(pp/pl),transpoz.ostrov-lal.pl:nos	5v572.x↔	Kombi.lal.plast.kože a podk.(pp/pl):stopk.reg.so vzdial.lal:ost
5v565.2↔	Lok.lalok.plast.kože a podk.(pp/pl),transpoz.ostrov-lal.pl:ucho	5v573.0	Komb.lal.pl.k.a podk.(pp/pl):stop.reg.vzd.l.a voľ.transpl.k:pery
5v565.3↔	Lok.lal.plast.kože a podk.(pp/pl),transpoz.ostrov-lal.pl:oč.viečko	5v573.1	Komb.lal.pl.k.a podk.(pp/pl):stop.reg.vzd.l.a voľ.tr.kože:nos
5v565.4	Lok.lalok.plast.kože a podk.(pp/pl),transpoz.ostrov-lal.pl:os.č.hľ	5v573.2↔	Kombi.lal.pl.k.a podk.(pp/pl):stop.reg.vzd.l.a voľ.transp.k:ucho
5v565.5	Lok.lalok.plast.kože a podk.(pp/pl),transpoz.ostrov-lal.pl:krk	5v573.3↔	Komb.lal.pl.k.a podk.(pp/pl):stop.reg.vzd.l.a voľ.tr.kože:oč.vieč
5v565.6↔	Lok.lalok.plast.kože a podk.(pp/pl),transpoz.ostrov-lal.pl:ram,axila	5v573.4	Komb.lal.pl.k.a podk.(pp/pl):stop.reg.vzd.l.a voľ.tr.k:os.č.hľavy
5v565.7↔	Lok.lalok.plast.kože a podk.(pp/pl),transpoz.ostrov-lal.pl:lak	5v573.5	Kombi.lal.plast.k.a podk.(pp/pl):stop.reg.vzd.l.a voľ.tran.k:krk
5v565.8↔	Lok.lal.plast.kože a podk.(pp/pl),transpoz.ostrov-lal.pl:predlakt	5v573.6↔	Komb.lal.pl.k.a podk.(pp/pl):stop.reg.vzd.l.a voľ.tra.kož:ram,axi
5v565.9↔	Lok.lalok.plast.kože a podk.(pp/pl),transpoz.ostrov-lal.pl:ruka	5v573.7↔	Komb.lal.pl.k.a podk.(pp/pl):stop.reg.vzd.l.a voľ.tran.k:ram,lak
5v565.a	Lok.lalok.plast.kože a podk.(pp/pl),transpoz.ostrov-lal.pl:hr/chrb	5v573.8↔	Kombi.l.pl.k.a podk.(pp/pl):stop.reg.vzd.l.a voľ.trans.k:predlak
5v565.b	Lok.lal.plast.kože a podkož.(pp/pl),transpoz.ostrov-lal.pl:bruš.o	5v573.9↔	Komb.lal.pl.k.a podk.(pp/pl):stop.reg.vzd.l.a voľ.transp.k:ruka
5v565.c	Lok.lalok.plast.kože a podk.(pp/pl),transpoz.ostrov-lal.pl:ingv.gen.o	5v573.a	Komb.l.pl.k.a podk.(pp/pl):stop.reg.vzd.l.a voľ.transp.k:hr/chrb
5v565.d	Lok.lalok.plast.kože a podk.(pp/pl),transpoz.ostrov-lal.pl:glut.o	5v573.b	Komb.lal.pl.k.a podk.(pp/pl):stop.reg.vzd.l.a voľ.transp.k:bruš.o
5v565.e↔	Lok.lalok.plast.kože a podk.(pp/pl),transpoz.ostrov-lal.pl:stehn,kol	5v573.c	Komb.lal.pl.k.a podk.(pp/pl):stop.reg.vzd.l.a voľ.tran.k:ing.gen
5v565.f↔	Lok.lalok.plast.kože a podk.(pp/pl),transpoz.ostrov-lal.pl:predkol	5v573.d	Komb.lal.pl.k.a podk.(pp/pl):stop.reg.vzd.l.a voľ.transp.k:glut.o
5v565.g↔	Lok.lalok.plast.kože a podk.(pp/pl),transpoz.ostrov-lal.pl:noha	5v573.e↔	Komb.l.pl.k.a podk.(pp/pl):stop.reg.vzd.l.a voľ.transp.k:steh,kol
5v565.x↔	Lok.lalok.plast.kože a podk.(pop/polep),transpoz.ostrov-lal.pl:ost	5v573.f↔	Komb.l.pl.k.a podk.(pp/pl):stop.reg.vzd.l.a voľ.transp.k:predkol
5v570.0	Kombi.lalok.plastiky na koži a podkoži (pp/pl):pery	5v573.g↔	Kombi.lal.pl.k.a podk.(pp/pl):stop.reg.vzd.l.a voľ.transp.k:noha
5v570.1	Kombi.lalok.plastiky na koži a podkoži (pp/pl):nos	5v573.x↔	Komb.lal.pl.k.a podk.(pp/pl):stop.reg.vzd.l.a v.transpl.kože:ost
5v570.2↔	Kombi.lalok.plastiky na koži a podkoži (pp/pl):ucho	5v580.3↔	Prim.sutúra rany kože (pop/polep) s pouz.nite:oč.viečko
5v570.3↔	Kombi.lalok.plastiky na koži a podkoži (pp/pl):oč.viečko	5v581.3↔	Prim.sutúra rany kože (pp/pl) s pouz.svoriky:oč.viečko
5v570.4	Kombi.lalok.plastiky na koži a podkoži (pp/pl):os.č.hľavy	5v582.3↔	Prim.sutúra rany kože (pp/pl)-zlepením:oč.viečko
5v570.5	Kombi.lalok.plastiky na koži a podkoži (pp/pl):krk	5v584.0	Revizia voľ.transplantátu kože (pp/pl):pery
5v570.6↔	Kombi.lalok.plastiky na koži a podkoži (pp/pl):ram,axila	5v584.1	Revizia voľ.transplantátu kože (pp/pl):nos
5v570.7↔	Kombi.lalok.plastiky na koži a podkoži (pp/pl):rameno,lakeť	5v584.2↔	Revizia voľ.transplantátu kože (pp/pl):ucho
5v570.8↔	Kombi.lalok.plastiky na koži a podkoži (pp/pl):predlaktie	5v584.3↔	Revizia voľ.transplantátu kože (pp/pl):oč.viečko
5v570.9↔	Kombi.lalok.plastiky na koži a podkoži (pp/pl):ruka	5v584.4	Revizia voľ.transplantátu kože (pp/pl):ost.č.hľavy
5v570.a	Kombi.lalok.plastiky na koži a podkoži (pp/pl):hrud.st/chrbát	5v584.5	Revizia voľného transplantátu kože (pp/pl):krk
5v570.b	Kombi.lalok.plastiky na koži a podkoži (pp/pl):bruš.o	5v584.6↔	Revizia voľ.transplantátu kože (pp/pl):rameno,axila
5v570.c	Kombi.lalok.plastiky na koži a podkoži (pp/pl):inguin.genitál.o	5v584.7↔	Revizia voľ.transplantátu kože (pp/pl):rameno,lakeť
5v570.d	Kombi.lalok.plastiky na koži a podkoži (pp/pl):gluteál.obl.	5v584.8↔	Revizia voľného transplantátu kože (pp/pl):predlakt
5v570.e↔	Kombi.lalok.plastiky na koži a podkoži (pp/pl):stehn,koleno	5v584.9↔	Revizia voľ.transplantátu kože (popál/polept):ruka
5v570.f↔	Kombi.lalok.plastiky na koži a podkoži (pp/pl):predkol	5v584.a	Revizia voľ.transplantátu kože (pp/pl):hr/chrb
5v570.g↔	Kombi.lalok.plastiky na koži a podkoži (pp/pl):noha	5v584.b	Revizia voľ.transplantátu kože (popál/polept):bruš.obl
5v570.x↔	Kombi.lalok.plastiky na koži a podkož.(popál/polept):ostatné	5v584.c	Revizia voľ.transplantátu kože (pp/pl):inguin.genit.o
5v571.0	Kombi.lalok.plast.a voľ.transplantátu kože (pp/pl):pery	5v584.d	Revizia voľ.transplantátu kože (pp/pl):gluteál.obl
5v571.1	Kombi.lalok.plast.a voľ.transplantátu kože (pp/pl):nos	5v584.e↔	Revizia voľ.transplantátu kože (pp/pl):stehn,koleno
5v571.2↔	Kombi.lalok.plast.a voľ.transplantátu kože (pp/pl):ucho	5v584.f↔	Revizia voľného transplantátu kože (pp/pl):predkol
5v571.3↔	Kombi.lalok.plast.a voľ.transplantátu kože (pp/pl):oč.viečko	5v584.g↔	Revizia voľ.transplantátu kože (pp/pl):noha
5v571.4	Kombi.lalok.plast.a voľ.transplantátu kože (pp/pl):os.č.hľavy	5v584.x	Revizia voľ.transplantátu kože (popál/polept):ostatné
5v571.5	Kombi.lalok.plast.a voľ.transplantátu kože (pp/pl):krk	5v585.0	Revizia lokál.lalok.plastiky kože(pp/pl):pery
5v571.6↔	Kombi.lalok.plast.a voľ.transplantátu kože (pp/pl):ram,axila	5v585.1	Revizia lokál.lalok.plastiky kože(popál/polep):nos
5v571.7↔	Kombi.lalok.plast.a voľ.transplantátu kože (pp/pl):ram,lakeť	5v585.2↔	Reviz.lokálnaj lalok.plastiky kože(pp/pl):ucho
5v571.8↔	Kombi.lalok.plast.a voľ.transplantátu kože (pp/pl):predlakt	5v585.3↔	Revizia lokál.lalok.plastiky kože(pp/pl):oč.viečko
5v571.9↔	Kombi.lalok.plast.a voľ.transplantátu kože (pp/pl):ruka	5v585.4	Revizia lokál.lalok.plastiky kože(pp/pl):ost.č.hľavy
5v571.a	Kombi.lalok.plast.a voľ.transplantátu kože (pp/pl):hrud/chrb	5v585.5	Revizia lokál.lalokovej plastiky kože(pp/pl):krk
5v571.b	Kombi.lalok.plast.a voľ.transplantátu kože (pp/pl):bruš.o	5v585.6↔	Revizia lokál.lalok.plastiky kože(pp/pl):rameno,axila
5v571.c	Kombi.lalok.plast.a voľ.transplantátu kože (pp/pl):ingv.genit.o	5v585.7↔	Revizia lokál.lalok.plastiky kože(pp/pl):ram,lakeť

5v585.8↔	Revízia lokál.lalok.plastiky kože(pp/pl):predlakt	5v588.6↔	Revízia voľ.lal.s mikrovask.anast.kož.plast.(pp/pl):ram.axila
5v585.9↔	Revízia lokálnej lalok.plastiky kože(pp/pl):ruka	5v588.7↔	Revízia voľ.lal.s mikrovask.anast.kož.plast.(pp/pl):ram.lakeť
5v585.a	Revízia lokál.lalok.plastiky kože(pp/pl):hrud.st/chrbát	5v588.8↔	Reviz.voľ.lal.s mikrovask.anast.kož.plast.(pp/pl):predlakt
5v585.b	Revízia lokál.lalok.plastiky kože(pp/pl):bruš.obl	5v588.9↔	Revízia voľ.lal.s mikrovask.anast.kož.plast.(pp/pl):ruka
5v585.c	Revízia lokál.lalok.plastiky kože(pp/pl):ing.genit.o	5v588.a	Revízia voľ.lal.s mikrovask.anast.kož.plast.(pp/pl):hr.st/chrb
5v585.d	Revízia lokál.lalok.plastiky kože(pp/pl):gluteál.o	5v588.b	Revízia voľ.lal.s mikrovask.anast.kož.plast.(pp/pl):bruš.obl
5v585.e↔	Revízia lokálnej lalok.plastiky kože(pp/pl):stehno,koleno	5v588.c	Reviz.voľ.lal.s mikrovask.anast.kož.plast.(pp/pl):ingv.genit.o
5v585.f↔	Revízia lokál.lalok.plastiky kože(popál/polept):predkol.	5v588.d	Revízia voľ.lal.s mikrovask.anast.kož.plast.(pp/pl):glut.o
5v585.g↔	Revízia lokál.lalokovej plastiky kože(pp/pl):noha	5v588.e↔	Revízia voľ.lal.s mikrovask.anast.kož.plast.(pp/pl):stehno,kol
5v585.x↔	Revízia lokál.lalok.plastiky kože(pp/pl):ostatné	5v588.f↔	Revízia voľ.lal.s mikrovask.anast.kož.plast.(pp/pl):predkol
5v586.0	Revízia stopk.region.laloku kož.plast.(pop/polep):pery	5v588.g↔	Revízia voľ.laloku s mikrovask.anast.kož.plast.(pp/pl):noha
5v586.1	Revízia stopkatého region.laloku kož.plastiky (pp/pl):nos	5v588.x	Revízia voľ.lal.s mikrovask.anast.kož.plastiky (pop/polep):ost.
5v586.2↔	Revízia stopk.region.laloku kož.plastiky (pp/pl):ucho	5v590.0	Oddel.lalokovej stonky pri popál.a polept:pera
5v586.3↔	Revízia stopk.region.laloku kož.plastiky (pp/pl):oč.viečko	5v590.4	Oddel.lalokovej stonky pri popál.a polept:ost.časti hlavy
5v586.4	Revízia stopk.region.laloku kož.plastiky (pp/pl):ost.č.hlavy	5v590.5	Oddelenie lalokovej stonky pri popál.a polept:krk
5v586.5	Revízia stopk.regionál.laloku kož.plastiky (pp/pl):krk	5v590.6↔	Oddel.lalokovej stonky pri popál.a polept:rameno,axila
5v586.6↔	Revízia stopk.region.laloku kož.plastiky (pp/pl):ram.axila	5v590.7↔	Oddel.lalokovej stonky pri popál.a polept:rameno a lakeť
5v586.7↔	Revízia stopk.region.laloku kož.plastiky (pp/pl):ram.lakeť	5v590.8↔	Oddel.lalokovej stonky pri popál.a polept:predlaktie
5v586.8↔	Revízia stopk.region.laloku kož.plastiky (pp/pl):predlakt	5v590.9↔	Oddel.lalokovej stonky pri popál.a polept:ruka
5v586.9↔	Revízia stopkatého region.laloku kož.plastiky (pp/pl):ruka	5v590.a	Oddel.lalokovej stonky pri popál.a polept:hrud.st/chrbát
5v586.a	Revízia stopk.region.laloku kož.plastiky (pp/pl):hrud.st./chrbát	5v590.b	Oddel.lalokovej stonky pri popál.a polept:bruš.o
5v586.b	Revízia stopk.regionál.laloku kož.plastiky (pp/pl):bruš.o	5v590.c	Oddel.lalokovej stonky pri popál.a polept:inguin.genit.o
5v586.c	Revízia stopk.region.laloku kož.plastiky (pp/pl):ingv.genit.o	5v590.d	Oddel.lalokovej stonky pri popál.a polept:glut.obl
5v586.d	Revízia stopk.regionál.laloku kož.plastiky (pp/pl):glut.obl	5v590.e↔	Oddel.lalokovej stonky pri popál.a polept:stehno, koleno
5v586.e↔	Revízia stopk.region.laloku kož.plastiky (pp/pl):stehno,kol	5v590.f↔	Oddel.lalokovej stonky pri popál.a polept:predkolenie
5v586.f↔	Revízia stopk.region.laloku kož.plast.(popál/polept):predkol	5v590.g↔	Oddel.lalokovej stonky pri popál.a polept:noha
5v586.g↔	Revízia stopkatého region.laloku kož.plast.(pp/pl):noha	5v590.x↔	Oddel.lalokovej stonky pri popál.a polept:ost.
5v586.x↔	Revízia stopk.region.laloku kož.plastiky (popál/polept):ost.	5v591.0	Desilikonizácia dermál.náhr.materiálu (pp/pl):pera
5v587.0	Revízia stopk.vzdialeného laloku kož.plast.(pp/pl):pery	5v591.4	Desilikonizácia dermál.náhrad.mat.(pp/pl):ost.č.hlavy
5v587.1	Revízia stopk.vzdialeného laloku kož.plastiky (pp/pl):nos	5v591.5	Desilikonizácia dermál.náhrad.materiálu (pp/pl):krk
5v587.2↔	Revízia stopkatého vzdial.laloku kož.plastiky (pp/pl):ucho	5v591.6↔	Desilikonizácia dermál.náhrad.mat.(pp/pl):rameno,axila
5v587.3↔	Revízia stopk.vzdial.laloku kož.plast.(pp/pl):oč.viečko	5v591.7↔	Desilikoniz. dermál.náhr.mat.(pp/pl):rameno.lakeť
5v587.4	Revízia stopk.vzdial.laloku kož.plast.(pp/pl):ost.č.hlavy	5v591.8↔	Desilikonizácia dermál.náhr.mat.(pp/pl)predlaktie
5v587.5	Revízia stopk.vzdial.laloku kož.plast.(popál/polept):krk	5v591.9↔	Desilikonizácia dermál.náhrad.mat.(pp/pl):ruka
5v587.6↔	Revízia stopk.vzdial.laloku kož.plastiky (pp/pl):rameno,axila	5v591.a	Desilikonizácia dermál.náhrad.mat.(pp/pl):hr.st/chrbát
5v587.7↔	Revízia stopk.vzdial.laloku kož.plast.(pp/pl):ram.lakeť	5v591.b	Desilikonizácia dermál.náhrad.materiálu (pp/pl):bruš.o
5v587.8↔	Revízia stopk.vzdial.laloku kož.plast.(pp/pl):predlakt	5v591.c	Desilikoniz. dermál.náhr.mat.pri popál.a polept:ingv.genit.o
5v587.9↔	Revízia stopk.vzdialeného laloku kož.plast.(pp/pl):ruka	5v591.d	Desilikonizácia dermál.náhr.mat.pri popál.a polept:glut.o
5v587.a	Revízia stopk.vzdial.laloku kož.plast.(pp/pl):hrud.st/chrbát	5v591.e↔	Desilikonizácia dermál.náhr.mat.(pp/pl):stehno,koleno
5v587.b	Revízia stopkatého vzdial.laloku kož.plast.(pp/pl):bruš.obl	5v591.f↔	Desilikonizácia dermál.náhr.mat.pri popál.a polept:predkol
5v587.c	Revízia stopk.vzdial.laloku kož.plast.(pp/pl):ing.genit.obl	5v591.g↔	Desilikonizácia dermál.náhrad.materiálu (pp/pl):noha
5v587.d	Revízia stopk.vzdial.laloku kož.plast.(pp/pl):glut.obl	5v591.x↔	Desilikonizácia dermál.náhr.mat.pri popál.a polept:ost.
5v587.e↔	Revízia stopk.vzdial.laloku kož.plast.(pp/pl):stehno,koleno	8f101.0	Terapeutická drenáž pečene
5v587.f↔	Revízia stopk.vzdial.laloku kož.plast.(pp/pl):predkolenie	8f101.1	Terapeutická drenáž žlčníka
5v587.g↔	Revízia stopk.vzdial.laloku kož.plast.(pp/pl):noha	8f101.2	Terapeutická drenáž pankreasu
5v587.x	Revízia stopk.vzdial.laloku kož.plastiky (pop/polept):ost.	8f101.x	Terapeutická drenáž ostatných org.dutiny brušnej
5v588.0	Revízia voľ.lal.s mikrovask.anast.kož.plast.(pp/pl):pery	8f102.0↔	Terapeutická drenáž obličky
5v588.1	Revízia voľ.laloku s mikrovask.anast.kož.plast.(pp/pl):nos	8f103.0	Terapeutická drenáž peritonea
5v588.2↔	Revízia voľ.lal.s mikrovaskul.anast.kož.plast.(pp/pl):ucho	8f103.1	Terapeutická drenáž retroperitonea
5v588.3↔	Revízia voľ.lal.s mikrovask.anast.kož.plast.(pp/pl):oč.viečko	8f103.2	Frekventná maloobjemová drenáž ascitu [FMODA]
5v588.4	Revízia voľ.lal.s mikrovask.anast.kož.plast.(pp/pl):ost.č.hlavy	8f103.x	Terapeutická drenáž, iná
5v588.5	Revízia voľ.lal.s mikrovask.anastomózu kož.plast.(pp/pl):krk		

ADRG Y02**Iné popáleniny s transplantáciou kože**

Min. 1 výk. v tabu ke Y02-3

DRG Y02A**Iné popáleniny s transplantáciou kože pri sepse alebo s komplikujúcou konyteláciou, vysoko komplexný výkon, ýtvordobé ur íté OP výkony alebo komplexná intenzívna ZS > 552 bodov**

(Výk. v tabu ke Y02-4 alebo UPV > 24 hod. alebo VDg v tabu ke Y02-1 alebo Dialýza alebo Komplikujúce konzultácie I alebo Komplexné OP-výkony alebo Komplexná intenzívna ZS > 552 bodov alebo PCCL > 3) a (Komplikujúce konzultácie I alebo Komplexná intenzívna ZS > 552 bodov alebo Ur íté OP-výkony v ztyroch d och alebo min. 1 výk. v tabu ke Y02-5 alebo diagnóza v tabu ke Y02-2)

DRG Y02B

Iné popáleniny s transpl. kože okrem pri sepe, bez komplikuj. konýt., bez vysoko komplex. výk., bez ýtvordobých ur itých OP výk., bez KIZS > 552 b., s v. aýk. CC, komplikujúcou Dg, komplex. výk., dialýzou alebo UPV > 24 hod.

Výk. v tabu ke Y02-4 alebo UPV > 24 hod. alebo VDg v tabu ke Y02-1 alebo Dialýza alebo Komplikujúce konztelácie I alebo Komplexné OP-výkony alebo Komplexná intenzívna ZS > 552 bodov alebo PCCL > 3

DRG Y02C

Iné popáleniny s transplantáciou kože bez ve mi aýkých CC, bez komplikujúcej diagnózy, bez komplexného výkonu, bez dialýzy, bez UPV > 24 hodín, bez komplikujúcej konztelácie, bez KIZS > 552 bodov

Ved ajia diagnóza Y02-1

A40.0	Sepsa zapríčinená streptokokom zo skupiny A	E58	Nedostatok vápnika vo výžive
A40.1	Sepsa zapríčinená streptokokom zo skupiny B	E59	Nedostatok selénu vo výžive
A40.2	Sepsa zapríčinená streptokokom zo skupiny D	E60	Nedostatok zinku vo výžive
A40.3	Sepsa zapríčinená Streptococcus pneumoniae	E61.0	Nedostatok medi
A40.81	Sepsa zapríčinená streptokokom zo skupiny C	E61.1	Nedostatok železa
A40.89	Iná streptokoková sepsa	E61.2	Nedostatok horčíka
A40.9	Sepsa zapríčinená streptokokmi, bližšie neurčená	E61.3	Nedostatok mangánu
A41.0	Sepsa zapríčinená Staphylococcus aureus	E61.4	Nedostatok chrómu
A41.1	Sepsa zapríčinená iným bližšie určeným stafylokokom	E61.5	Nedostatok molybdénu
A41.2	Sepsa zapríčinená bližšie neurčeným stafylokokom	E61.6	Nedostatok vanádu
A41.3	Sepsa zapríčinená Haemophilus influenzae	E61.7	Nedostatok viacerých stopových prvkov
A41.4	Sepsa zapríčinená anaeróbnou baktériou	E61.8	Nedostatok iného bližšie určeného stopového prvku
A41.51	Sepsa zapríčinená Escherichia coli[E. coli]	E61.9	Nedostatok stopového prvku, bližšie neurčený
A41.52	Sepsa zapríčinená pseudomonas	E63.0	Nedostatok esenciálnych mastných kyselín
A41.53	Sepsa zapríč. multirezistentnou gramnegat. baktériou	E63.1	Nedost. vo výžive v dôsl. nerov. v zložení potravy
A41.58	Sepsa zapríčinená inou gramnegatívnou baktériou	E63.8	Iný nedostatok vo výžive, bližšie určený
A41.81	Sepsa zapríč. multirezistentnou grampozit. baktériou	E63.9	Nedostatok vo výžive, bližšie neurčený
A41.89	Iná sepsa, bližšie určená	E64.0	Následky proteínovo-energetickej podvýživy
A41.9	Sepsa, bližšie neurčená	E64.1	Následky nedostatku vitamínu A
A48.1	Legionelóza s pneumóniou[Legionárska choroba]	E64.2	Následky nedostatku vitamínu C
A48.2	Legionelóza bez pneumónie[Pontiacka horúčka]	E64.3	Následky rachitídy
E20.1	Pseudohypoparatyreóza	E64.8	Následky iných nedostatkov vo výžive
E40	Kvašiorkor	E64.9	Následky bližšie neurčených nedostatkov vo výžive
E41	Nutričný marasmus	E83.50	Kalcifylaxia
E42	Marantický kvašiorkor	E83.58	Iná porucha metabolizmu vápnika
E43	Ťažká proteínovo-energetická podvýživa, b.n.	E83.59	Porucha metabolizmu vápnika, bližšie neurčená
E44.0	Proteínovo-energetická podvýživa stredného stupňa	E86	Dehydratácia, hypovolémia
E44.1	Proteínovo-energetická podvýživa mierneho stupňa	E87.0	Hyperosmolalita a hypematriémia
E45	Zaostávanie vo výv. v dôsl. proteínovo-energet. podvýživy	E87.1	Hypoosmolalita a hyponatriémia
E46	Proteínovo-energetická podvýživa, bližšie neurčená	E87.2	Acidóza
E50.0	Nedostatok vitamínu A so xerózou spojovky	E87.3	Alkalóza
E50.1	Nedost. vit. A s Bitotovými škvrnami a xerózou spojovky	E87.4	Zmiešaná porucha acidobázickej rovnováhy
E50.2	Nedostatok vitamínu A s xerózou rohovky	E87.5	Hyperkaliémia
E50.3	Nedostok vit. A s ulceráciou a xerózou rohovky	E87.6	Hypokaliémia
E50.4	Nedostatok vitamínu A s keratomaláciou	E87.7	Preťaženie tekutinou
E50.5	Nedostatok vitamínu A s nočnou slepotou	E87.8	Iná porucha rovnováhy elektrolyt. a tekutín, n.i.
E50.6	Nedost. vit. A s xerofthalmickými jazvami rohovky	I26.0	Pľúcna embólia s prejavmi akútneho cor pulmonale
E50.7	Iné očné prejavy nedostatku vitamínu A	I26.9	Pľúcna embólia bez prejavov akútneho cor pulmonale
E50.8	Iné prejavy nedostatku vitamínu A	I50.00	Primárne zlyhávanie pravej komory
E50.9	Nedostatok vitamínu A, bližšie neurčený	I50.01	Sekundárne zlyhávanie pravej komory
E51.1	Beri-beri	I50.9	Zlyhávanie srdca, bližšie neurčené
E51.2	Wernickeho encefalopatia	I82.8	Embólia a trombóza iných bližšie určených žíl
E51.8	Iný prejav nedostatku tiamínu	I95.8	Iná arteriálna hypotenzia
E51.9	Nedostatok tiamínu, bližšie neurčený	I97.8	Iná komplikácia obeh. súst. po lekárs. výkone, n.i.
E52	Nedostatok niacínu[Pellagra]	J12.0	Zápal pľúc zapríčinený adenovírusom
E53.0	Nedostatok riboflavínu	J12.1	Zápal pľúc zapríč. respiračným syncytiálnym vírusom
E53.1	Nedostatok pyridoxínu	J12.2	Zápal pľúc zapríčinený vírusom parainfluenzy
E53.8	Nedost. iného bliž. urč. vit. skupiny B	J12.3	Zápal pľúc zapríčinený ľudským metapneumovírusom
E53.9	Nedostatok vitamínu skupiny B, bližšie neurčený	J12.8	Iný vírusový zápal pľúc
E54	Nedostatok vitamínu C	J12.9	Vírusový zápal pľúc, bližšie neurčený
E55.0	Aktívna rachitída	J13	Zápal pľúc zapríčinený Streptococcus pneumoniae
E55.9	Nedostatok vitamínu D, bližšie neurčený	J14	Zápal pľúc zapríčinený Haemophilus influenzae
E56.0	Nedostatok vitamínu E	J15.0	Zápal pľúc zapríčinený Klebsiella pneumoniae
E56.1	Nedostatok vitamínu K	J15.1	Zápal pľúc zapríčinený pseudomonas
E56.8	Nedostatok iného vitamínu	J15.2	Zápal pľúc zapríčinený stafylokokom
E56.9	Nedostatok vitamínu, bližšie neurčený	J15.3	Zápal pľúc zapríčinený streptokokom skupiny B

J15.4	Zápal pľúc zapríčinený iným streptokokom	M83.41	Hliníková kostná choroba v obl.pleca
J15.5	Zápal pľúc zapríčinený Escherichia coli	M83.42	Hliníková kostná choroba nadlaktia
J15.6	Zápal pľúc,zapr.i.aeróbnou gramnegat.baktériou	M83.43	Hliníková kostná choroba predlak.
J15.7	Zápal pľúc zapríčinený Mycoplasma pneumoniae	M83.44	Hliníková kostná choroba ruky
J15.8	Iný baktériový zápal pľúc	M83.45	Hliníková kostná choroba panv.obl.a stehna
J15.9	Baktériový zápal pľúc,blížšie neurčený	M83.46	Hliníková kostná choroba predkol.
J16.0	Zápal pľúc zapríčinený chlamýdiami	M83.47	Hliníková kostná choroba čl.a nohy
J16.8	Zápal pľúc zapríč.iným bliž.urč.infekčným organ.	M83.48	Hliníková kostná choroba na i.mieste
J17.0	Zápal pľúc pri baktériových chorobách z.i.	M83.49	Hliníková kostná choroba,miesto bliž.neurč.
J17.1	Zápal pľúc pri vírusových chorobách z.i.	M83.50	Iná osteomalácia v dospelosti zapr.liekmí,na viac.m.
J17.2	Zápal pľúc pri mykózach zatriedených inde	M83.51	Iná osteomalácia v dospelosti zapr.liekmí v obl.pleca
J17.3	Zápal pľúc pri parazitových chorobách	M83.52	Iná osteomalácia v dospelosti zapr.liekmí v obl.nadlaktia
J17.8	Zápal pľúc pri iných chorobách zatriedených inde	M83.53	Iná osteomalácia v dospelosti zapr.liekmí v obl.predlak.
J18.0	Bronchopneumónia,blížšie neurčená	M83.54	Iná osteomalácia v dospelosti zapr.liekmí v obl.ruky
J18.1	Lobárny zápal pľúc,blížšie neurčený	M83.55	Iná osteomalácia v dospelosti zapr.liek.v obl.pan.a stehna
J18.8	Iný zápal pľúc,zapríč.bliž.neurč.organizmom	M83.56	Iná osteomalácia v dospelosti zapr.liekmí v obl.predkol.
J18.9	Zápal pľúc,blížšie neurčený	M83.57	Iná osteomalácia v dospelosti,miesto bliž.neurč.
L03.10	Flegmóna hornej končatiny	M83.58	Iná osteomalácia v dospelosti zapr.liekmí na i.mieste
L03.11	Flegmóna dolnej končatiny	M83.59	Iná osteomalácia v dospelosti zapr.liekmí,miestol bliž.neurč.
L03.2	Flegmóna tváre	M83.80	Iná osteomalácia v dospelosti na viacerých miestach
L03.3	Flegmóna trupu	M83.81	Iná osteomalácia v dospelostiv obl.pleca
L03.8	Flegmóna na inom mieste	M83.82	Iná osteomalácia v dospelosti v obl.nadlaktia
L03.9	Flegmóna,blížšie neurčená	M83.83	Iná osteomalácia v dospelosti v obl.predlak.
L98.3	Eozinofilná celulitída(Wellsov syndróm)	M83.84	Iná osteomalácia v dospelosti v obl.ruky
M83.00	Osteomalácia v šestonedelí na viacerých miestach	M83.85	Iná osteomalácia v dospelostiv obl.panvy a stehna
M83.01	Osteomalácia v šestonedelí v obl.pleca	M83.86	Iná osteomalácia v dospelosti v obl.predkol.
M83.02	Osteomalácia v šestonedelí v obl.nadlaktia	M83.87	Iná osteomalácia v dospelosti v obl.čl.a nohy
M83.03	Osteomalácia v šestonedelí v obl.predlak.	M83.88	Iná osteomalácia v dospelosti na i.mieste
M83.04	Osteomalácia v šestonedelí v obl.ruky	M83.89	Iná osteomalácia v dospelosti,miesto bliž.neurč.
M83.05	Osteomalácia v šestonedelí v obl.panv.obl.a stehna	M83.90	Osteomalácia v dospelosti,blíž.neurč.na viac.miest.
M83.06	Osteomalácia v šestonedelí v obl.predkol.	M83.91	Osteomalácia v dospelosti,blíž.neurč.v obl.pleca
M83.07	Osteomalácia v šestonedelí v obl.čl.a nohy	M83.92	Osteomalácia v dospelosti,blíž.neurč.v obl.nadlaktia
M83.08	Osteomalácia v šestonedelí na i.mieste	M83.93	Osteomalácia v dospelosti,blíž.neurč.v obl.predlak.
M83.09	Osteomalácia v šestonedelí,miesto bliž.neurč.	M83.94	Osteomalácia v dospelosti,blíž.neurč.v obl.ruky
M83.10	Starecká osteomalácia na viacerých miestach	M83.95	Osteomalácia v dospelosti,miesto bliž.neurč.v obl.a stehna
M83.11	Starecká osteomalácia v obl.pleca	M83.96	Osteomalácia v dospelosti,blíž.neurč.v obl.predkol.
M83.12	Starecká osteomalácia nadlaktia	M83.97	Osteomalácia v dospelosti,blíž.neurč.v obl.čl.a nohy
M83.13	Starecká osteomalácia predlak.	M83.98	Osteomalácia v dospelosti,blíž.neurč.na i.mieste
M83.14	Starecká osteomalácia ruky	M83.99	Osteomalácia v dospelosti,miesto bliž.neurč.
M83.15	Starecká osteomalácia panv.obl.a stehna	R57.1	Hypovolemický šok
M83.16	Starecká osteomalácia predkol.	R57.2	Septický šok
M83.17	Starecká osteomalácia čl.a nohy	R57.8	Iný šok
M83.18	Starecká osteomalácia na i.mieste	R65.0	SIRS infekčného pôvodu bez orgánového zlyh.
M83.19	Starecká osteomalácia, miesto bližšie neurčené	R65.1	SIRS infekčnej genézy s orgánovým zlyh.
M83.20	Osteomalácia v dospel.zapríč.malabsorpciou,na viacer.miest.	R65.2	SIRS neinfekčnej genézy bez orgánového zlyh.
M83.21	Osteomalácia v dospelosti zapríč.malabsorpciou v obl.pleca	R65.3	SIRS neinfekčnej genézy s orgánovým zlyh.
M83.22	Osteomalácia v dosp.zapríč.malabsorpciou,v obl.nadlaktia	R65.9	Syndróm systémovej zápalovej odpovede (SIRS),bliž.neurč.
M83.23	Osteomalácia v dosp.zapríč.malabsorpciou,v obl.predlak.	T27.0	Popálenie hrtana a priedušnice
M83.24	Osteomalácia v dosp.zapríč.malabsorpciou,v obl.ruky	T27.1	Popálenie hrtana a priedušnice s pľúcami
M83.25	Osteomalácia v dosp.zapríč.malabsorpciou,v obl.pan. a stehna	T27.4	Poleptanie hrtana a priedušnice
M83.26	Osteomalácia v dosp.zapríč.malabsorpciou,v obl.predkol.	T27.5	Poleptanie hrtana a priedušnice s pľúcami
M83.27	Osteomalácia v dosp.zapríč.malabsorpciou,v obl.čl.a nohy	T28.0	Popálenie úst a hltana
M83.28	Osteomalácia v dosp.zapríč.malabsorpciou,na i.mieste	T28.1	Popálenie pažeráka
M83.29	Osteomalácia v dosp.zapríč.malabsorpciou,miesto bliž.neurč.	T28.2	Popálenie iných častí tráviacej sústavy
M83.30	Osteomalácia dospelých zapríč.podvýživou,na viac.m.	T28.5	Poleptanie úst a hltana
M83.31	Osteomalácia dospelých zapríč.podvýživou,v obl.pleca	T28.6	Poleptanie pažeráka
M83.32	Osteomalácia dospelých zapríč.podvýživou,v obl.nadlaktia	T28.7	Poleptanie iných častí tráviacej sústavy
M83.33	Osteomalácia dospelých zapríč.podvýživou,v obl.predlak.	T79.3	Pourazová infekcia rany,nezatriedená inde
M83.34	Osteomalácia dospelých zapríč.podvýživou,v obl.ruky	T81.1	Šok počas výkonu alebo po výkone,nezatriedený inde
M83.35	Osteomalácia dospel.zapríč.podvýživou,v obl.panvy a stehna	T81.7	Cievna komplikácia po výkone, nezatriedená inde
M83.36	Osteomalácia dospelých zapríč.podvýživou,v obl.predkol.	T85.78	Inf.a zápal.reak.zapr.i.vnúť.prot./impl./transpl.
M83.37	Osteomalácia dospelých zapríč.podvýživou,v obl.čl.a nohy	T85.82	Kapsulová fibróza prsníka,zapr.prot./impl.prsníka
M83.38	Osteomalácia dospelých zapríč.podvýživou,na i.mieste	T85.88	Iná kompl.zapr.vnúť.prot./impl./transpl.,n.i.
M83.39	Osteomalácia dospelých zapríč.podvýživou,miesto bliž.neurč.	Z43.0	Ošetrovanie tracheostómie
M83.40	Hliníková kostná choroba na viacerých miestach	Z93.0	Štáv s predtým vytvorenou tracheostómou

Diagnóza Y02-2

A40.0	Sepsa zapríčinená streptokokom zo skupiny A	A40.2	Sepsa zapríčinená streptokokom zo skupiny D
A40.1	Sepsa zapríčinená streptokokom zo skupiny B	A40.3	Sepsa zapríčinená Streptococcus pneumoniae

A40.81	Sepsa zapríčinená streptokokom zo skupiny C
A40.89	Iná streptokoková sepsa
A40.9	Sepsa zapríčinená streptokokmi, bližšie neurčená
A41.0	Sepsa zapríčinená Staphylococcus aureus
A41.1	Sepsa zapríčinená iným bližšie určeným stafylokokom
A41.2	Sepsa zapríčinená bližšie neurčeným stafylokokom
A41.3	Sepsa zapríčinená Haemophilus influenzae
A41.4	Sepsa zapríčinená anaeróbnou baktériou
A41.51	Sepsa zapríčinená Escherichia coli[E. coli]
A41.52	Sepsa zapríčinená pseudomonas
A41.53	Sepsa zapríč. multirezistentnou gramnegat.baktériou

A41.58	Sepsa zapríčinená inou gramnegatívnou baktériou
A41.81	Sepsa zapríč. multirezistentnou grampozit.baktériou
A41.89	Iná sepsa, bližšie určená
A41.9	Sepsa, bližšie neurčená
R57.2	Septický šok
R65.0	SIRS infekčného pôvodu bez orgánového zlyh.
R65.1	SIRS infekčnej genézy s orgánovým zlyh.
R65.2	SIRS neinfekčnej genézy bez orgánového zlyh.
R65.3	SIRS neinfekčnej genézy s orgánovým zlyh.
R65.9	Syndróm systémovej zápalovej odpovede (SIRS), bliž. neurč.

Výkon Y02-3

5v290.0	Implantácia kožného expanderu:pery
5v290.5	Implantácia kožného expanderu:krk
5v290.6↔	Implantácia kožného expanderu:rameno, axila
5v290.7↔	Implantácia kožného expanderu:rameno a laket
5v290.8↔	Implantácia kožného expanderu:predlaktie
5v290.9↔	Implantácia kožného expanderu:ruka
5v290.a	Implant. kožného expanderu:hrud.st., chrbát
5v290.b	Implantácia kožného expanderu:bruš. obl.
5v290.c	Implantácia kožného expanderu:inguin, genit. obl.
5v290.d	Implantácia kožného expanderu:gluteál.obl.
5v290.e↔	Implantácia kožného expanderu:stehno a koleno
5v290.f↔	Implantácia kožného expanderu:predkolenie
5v290.g↔	Implantácia kožného expanderu:noha/chodid
5v290.x↔	Implantácia kožného expanderu:ostat.
5v530.0	Dočas.pokr.mäkk.č. - popál,polept:alogén.TX kože,mploš:pery
5v530.1	Dočas.pokr.mäkk.č. - popál,polept:alogén.TX kože,mploš:nos
5v530.2↔	Dočas.pokr.mäkk.č. - popál,polept:alogén.TX kože,mploš:ucho
5v530.3↔	Doč.pokr.mäkk.č. - pop,polept:alog.transpl.k.,mploš:oč.viečko
5v530.4	Doč.pokr.mäkk.č. - popál,pol:alog.transpl.k.,mploš:os.č.hlavy
5v530.5	Dočas.pokr.mäkk.č. - popál,polept:alogén.TX kože,mploš:krk
5v530.6↔	Doč.pokr.mäkk.č. - pop,polep:alogén.TX kože,mploš:ram,axila
5v530.7↔	Doč.pokr.mäkk.č. - pop,polept:alogén.TX kože,mploš:ram,lak
5v530.8↔	Doč.pokr.mäkk.č. - popál,polep:alogén.TX kože,mploš:predlakt
5v530.9↔	Dočas.pokr.mäkk.č. - popál,polept:alogén.TX kože,mploš:ruka
5v530.a	Doč.pokr.mäkk.č. - pop,polep:alogén.TX kože,mploš:hrud/chrb
5v530.b	Doč.pokr.mäkk.č. - pop,polept:alogén.TX kože,mploš:bruš.o
5v530.c	Doč.pokr.mäkk.č. - pop,polep:alogén.TX kože,mploš:ing.gen.o
5v530.d	Dočas.pokr.mäkk.č. - popál,pol:alogén.TX kože,mploš:glut.o
5v530.e↔	Dočas.pokr.mäkk.č. - popál,pol:alogén.TX kože,mploš:stehn,kol
5v530.f↔	Doč.pokr.mäkk.č. - popál,polept:alogén.TX kože,mploš:predkol
5v530.g↔	Dočas.pokr.mäkk.č. - popál,polept:alogén.TX kože,mploš:noha
5v530.x↔	Doč.pokr.mäkk.č. - popál,polep:alog.transpl.kože.,mploš:ost
5v531.0	Doč.pokryt.mäkk.č. - popál,pol:xenogén.kož.náhr.,mploš:pery
5v531.1	Doč.pokryt.mäkk.č. - popál,polept:xenog.kož.náhr.,mploš:nos
5v531.2↔	Doč.pokr.mäkk.č. - popál,pol:xenogén.kož.náhr.,mploš:ucho
5v531.3↔	Doč.pokr.mäkk.č. - pop,pol:xenogén.kož.náhr.,mploš:oč.viečko
5v531.4	Doč.pokr.mäkk.č. - pop,pol:xenog.náhr.k,mploš:č.hlavy m.vlas
5v531.5	Dočas.pokryt.mäkk.č. - popál,pol:xenogén.kož.náhr.,mploš:krk
5v531.6↔	Doč.pokr.mäkk.č. - pop,pol:xenog.kož.náhr.,mploš:ram,axila
5v531.7↔	Doč.pokr.mäkk.č. - popál,pol:xenogén.kož.náhr.,mploš:ram,lak
5v531.8↔	Doč.pokr.mäkk.č. - popál,pol:xenog.kož.náhr.,mploš:predlakt
5v531.9↔	Doč.pokryt.mäkk.č. - popál,pol:xenogén.kož.náhr.,mploš:ruka
5v531.a	Dočas.pokr.mäkk.č. - pop,pol:xenog.náhr.k,mploš:hrud/chrb
5v531.b	Doč.pokr.mäkk.č. - popál,pol:xenog.náhr.k,mploš:bruš.o
5v531.c	Doč.pokr.mäkk.č. - popál,pol:xenogén.kož.náhr.,mploš:ing.gen
5v531.d	Doč.pokr.mäkk.č. - popál,pol:xenogén.kož.náhr.,mploš:glut.o
5v531.e↔	Doč.pokr.mäkk.č. - popál,pol:xenog.kož.náhr.,mploš:stehn,kol
5v531.f↔	Doč.pokr.mäkk.č. - popál,pol:xenogén.kož.náhr.,mploš:predkol
5v531.g↔	Doč.pokryt.mäkk.č. - popál,pol:xenogén.kož.náhr.,mploš:noha
5v531.h	Doč.pokr.mäkk.č. - popál,pol:xenog.kož.náhr.,mploš:vlas.č.hl.
5v531.x	Dočas.pokryt.mäkk.č. - popál,polept:xenog.náhr.k,mploš:ost.
5v532.0	Dočas.pokryt.mäkk.č. - popál,polept:aloplast.mat,mploš:pery
5v532.1	Dočas.pokryt.mäkk.č. - popál,polept:aloplast.mat,mploš:nos
5v532.2↔	Dočas.pokryt.mäkk.č. - popál,polept:aloplast.mat,mploš:ucho
5v532.3↔	Doč.pokryt.mäkk.č. - pop,polept:aloplast.mat,mploš:oč.viečko
5v532.4	Doč.pokryt.mäkk.č. - pop,polept:aloplast.mat,mploš:os.č.hlavy

5v532.5	Dočas.pokryt.mäkk.č. - popál,polept:aloplast.mat,mploš:krk
5v532.6↔	Doč.pokryt.mäkk.č. - pop,polept:aloplast.mat,mploš:ram,axila
5v532.7↔	Doč.pokryt.mäkk.č. - pop,polept:aloplast.mat,mploš:ram,lak
5v532.8↔	Doč.pokryt.mäkk.č. - pop,polept:aloplast.mat,mploš:predlakt
5v532.9↔	Dočas.pokryt.mäkk.č. - pop,polept:aloplast.mat,mploš:ruka
5v532.a	Doč.pokryt.mäkk.č. - pop,polept:aloplast.mat,mploš:hrud/chrb
5v532.b	Dočas.pokryt.mäkk.č. - pop,polept:aloplast.mat,mploš:bruš.o
5v532.c	Doč.pokryt.mäkk.č. - pop,polept:aloplast.mat,mploš:ing.gen.o
5v532.d	Dočas.pokryt.mäkk.č. - pop,polept:aloplast.mat,mploš:glut.o
5v532.e↔	Doč.pokryt.mäkk.č. - pop,polept:aloplast.mat,mploš:stehn,kol
5v532.f↔	Dočas.pokryt.mäkk.č. - pop,polept:aloplast.mat,mploš:predkol
5v532.g↔	Dočas.pokryt.mäkk.č. - popál,polept:aloplast.mat,mploš:noha
5v532.x↔	Dočas.pokryt.mäkk.č. - pop,polept:aloplast.mat,mploš:ost
5v533.0	Dočas.pokr.mäkk.č. - pop,pol:kultúra.keratinoc,mploš:pery
5v533.1	Dočas.pokr.mäkk.č. - pop,pol:kultúra.keratinoc,mploš:nos
5v533.2↔	Dočas.pokr.mäkk.č. - pop,pol:kultúra.keratinoc,mploš:ucho
5v533.3↔	Doč.pokr.mäkk.č. - pop,pol:kultúra.keratinoc,mploš:oč.viečko
5v533.4	Doč.pokr.mäkk.č. - pop,pol:kult.keratinoc,mploš:ost.č.hlavy
5v533.5	Dočas.pokr.mäkk.č. - popál,polept:kultúra.keratinoc,mploš:krk
5v533.6↔	Doč.pokr.mäkk.č. - pop,pol:kult.keratinoc,mploš:ram,axila
5v533.7↔	Doč.pokr.mäkk.č. - pop,pol:kultúra.keratinoc,mploš:ram,lak
5v533.8↔	Dočas.pokr.mäkk.č. - pop,pol:kultúra.keratinoc,mploš:predlakt
5v533.9↔	Dočas.pokr.mäkk.č. - pop,pol:kultúra.keratinoc,mploš:ruka
5v533.a	Doč.pokr.mäkk.č. - pop,pol:kultúra.keratinoc,mploš:hrud/chrb
5v533.b	Dočas.pokr.mäkk.č. - pop,pol:kultúra.keratinoc,mploš:bruš.o
5v533.c	Doč.pokr.mäkk.č. - pop,pol:kultúra.keratinoc,mploš:ing.gen.o
5v533.d	Dočas.pokr.mäkk.č. - pop,pol:kultúra.keratinoc,mploš:glut.o
5v533.e↔	Doč.pokr.mäkk.č. - pop,pol:kultúra.keratinoc,mploš:stehno,kol
5v533.f↔	Dočas.pokr.mäkk.č. - pop,pol:kultúra.keratinoc,mploš:predkol
5v533.g↔	Dočas.pokr.mäkk.č. - popál,polep:kult.keratinoc,mploš:noha
5v533.x↔	Dočas.pokr.mäkk.č. - popál,polept:kultúra.keratinoc,mploš:ost
5v534.0	Dočas.pokr.mäkk.č. - popál,pol:kombi.viac.postup,mploš:pery
5v534.1	Dočas.pokr.mäkk.č. - popál,pol:kombi.viac.postup,mploš:nos
5v534.2↔	Dočas.pokr.mäkk.č. - popál,pol:kombi.viac.postup,mploš:ucho
5v534.3↔	Doč.pokr.mäkk.č. - pop,pol:kombi.viac.postup,mploš:oč.viečko
5v534.4	Doč.pokr.mäkk.č. - pop,pol:kombi.viac.postup,mploš:ost.č.hl
5v534.5	Doč.pokryt.mäkk.č. - popál,polep:kombi.viac.postup,mploš:krk
5v534.6↔	Doč.pokr.mäkk.č. - pop,pol:kombi.viac.postup,mploš:ram,axila
5v534.7↔	Doč.pokr.mäkk.č. - popál,pol:kombi.viac.postup,mploš:ram,lak
5v534.8↔	Doč.pokr.mäkk.č. - pop,pol:kombi.viac.postup,mploš:predlakt
5v534.9↔	Doč.pokr.mäkk.č. - popál,pol:kombi.viac.postup,mploš:ram,lak
5v534.a	Doč.pokr.mäkk.č. - pop,pol:kombi.viac.postup,mploš:hrud/chrb
5v534.b	Doč.pokr.mäkk.č. - popál,pol:kombi.viac.postup,mploš:bruš.o
5v534.c	Doč.pokr.mäkk.č. - pop,pol:kombi.viac.postup,mploš:ing.gen.o
5v534.d	Doč.pokr.mäkk.č. - popál,pol:kombi.viac.postup,mploš:glut.o
5v534.e↔	Doč.pokr.mäkk.č. - pop,pol:kombi.viac.postup,mploš:stehn,kol
5v534.f↔	Doč.pokr.mäkk.č. - popál,pol:kombi.viac.postup,mploš:predkol
5v534.g↔	Dočas.pokr.mäkk.č. - popál,pol:kombi.viac.postup,mploš:noha
5v534.x↔	Dočas.pokryt.mäkk.č. - popál,pol:kombi.viac.postup,mploš:ost
5v535.0	Dočas.pokryt.mäkk.č. - pop,pol:alog.transpl.kože,vploš:pery
5v535.1	Dočas.pokr.mäkk.č. - popál,polept:alog.transpl.kože,vploš:nos
5v535.2↔	Dočas.pokr.mäkk.č. - pop,pol:alogén.transpl.kože,vploš:ucho
5v535.3↔	Dočas.pokr.mäkk.č. - pop,pol:alog.transpl.kože,vploš:oč.viečko
5v535.4	Doč.pokr.mäkk.č. - pop,pol:alog.transpl.kože,vploš:os.č.hlavy
5v535.5	Doč.pokr.mäkk.č. - pop,polept:alogén.transpl.kože,vploš:krk
5v535.6↔	Dočas.pokr.mäkk.č. - pop,pol:alog.transpl.kože,vploš:ram,axila

5v535.7↔	Doč. pokr. mäkk. č. -pop, pol: alog. transpl. kože, vploš: ram, lakeť	5v539.5	Dočas. pokryt. mäkk. č. -popál, pol: kombi. viac. postup, vploš: krk
5v535.8↔	Dočas. pokr. mäkk. č. -pop, pol: alog. transpl. kože, vploš: predlakt	5v539.6↔	Doč. pokr. mäkk. č. -popál, pol: komb. viac. postup, vploš: ram, axila
5v535.9↔	Dočas. pokryt. mäkk. č. -popál, pol: alog. transpl. kože, vploš: ruka	5v539.7↔	Doč. pokr. mäkk. č. -pop, pol: komb. viac. postup, vploš: ram, lakeť
5v535.a	Doč. pokr. mäkk. č. -pop, pol: alog. transpl. kože, vploš: hrud/chrb	5v539.8↔	Doč. pokr. mäkk. č. -popál, pol: kombi. viac. postup, vploš: predlakt
5v535.b	Dočas. pokr. mäkk. č. -pop, pol: alog. transpl. kože, vploš: bruš. o	5v539.9↔	Doč. pokr. mäkk. č. -popál, polept: kombi. viac. postup, vploš: ruka
5v535.c	Doč. pokr. mäkk. č. -pop, pol: alog. transpl. kože, vploš: ing, genit. o	5v539.a	Doč. pokr. mäkk. č. -pop, pol: komb. viac. postup, vploš: hrud/chrb
5v535.d	Dočas. pokr. mäkk. č. -pop, pol: alog. transpl. kože, vploš: glut. o	5v539.b	Doč. pokr. mäkk. č. -popál, pol: kombi. viac. postup, vploš: bruš. o
5v535.e↔	Dočas. pokr. mäkk. č. -pop, pol: alog. transpl. kože, vploš: st. a kol	5v539.c	Doč. pokr. mäkk. č. -pop, pol: kombi. viac. postup, vploš: ing, gen. o
5v535.f↔	Dočas. pokr. mäkk. č. -pop, pol: alog. transpl. kože, vploš: predkol	5v539.d	Doč. pokr. mäkk. č. -pop, polept: kombi. viac. postup, vploš: glut. o
5v535.g↔	Dočas. pokr. mäkk. č. -pop, pol: alogén. transpl. kože, vploš: noha	5v539.e↔	Doč. pokr. mäkk. č. -pop, pol: kombi. viac. postup, vploš: stehno, kol
5v535.x↔	Dočas. pokr. mäkk. č. -pop, pol: alog. transplant. kože, vploš: ost	5v539.f↔	Dočas. pokr. mäkk. č. -popál, pol: komb. viac. postup, vploš: predkol
5v536.0	Dočas. pokryt. mäkk. č. -popál, pol: xenog. kož. náhr., vploš: pery	5v539.g↔	Dočas. pokryt. mäkk. č. -pop, pol: kombi. viac. postup, vploš: noha
5v536.1	Dočas. pokr. mäkk. č. -popál, pol: xenogén. kož. náhr., vploš: nos	5v539.x↔	Dočas. pokryt. mäkk. č. -popál, pol: kombi. viac. postup, vploš: ost
5v536.2↔	Doč. pokr. mäkk. č. -popál, pol: xenog. kož. náhradou, vploš: ucho	5v53x.x↔	Dočas. pokrytie mäkk. častí pri popál. a polept: ost.
5v536.3↔	Doč. pokr. mäkk. č. -popál, pol: xenogén. kož. náhr., vploš: oč. viečko	5v551.4	Vol. tx. kože a lalok. plast. k. a podk. príjemca, kož. štep: ost. č. hlavy
5v536.4	Doč. pokr. mäkk. č. -popál, pol: xenog. kož. náhr., vploš: os. č. hlavy	5v551.5	Vol. tx. kože a lalok. plast. kože a podkož. príjemca, kož. štep: krk
5v536.5	Dočas. pokr. mäkk. č. -popál, polept: xenog. kož. náhr., vploš: krk	5v551.6↔	Vol. tx. kože a lalok. plast. k. a podk. príjemca, kož. štep: ram, axila
5v536.6↔	Doč. pokr. mäkk. č. -popál, pol: xenog. kož. náhr., vploš: ram, axila	5v551.7↔	Vol. tx. kože a lalok. plast. k. a podk. príjemca, kož. štep: ram, lak
5v536.7↔	Doč. pokr. mäkk. č. -popál, pol: xenog. kož. náhr., vploš: ram, lakeť	5v551.8↔	Vol. tx. kože a lalok. plast. k. a podk. príjemca, kož. štep: predlakt
5v536.8↔	Doč. pokr. mäkk. č. -popál, pol: xenogén. kož. náhr., vploš: predlakt	5v551.9↔	Vol. tx. kože a lalok. plast. kože a podk. príjemca, kož. štep: ruka
5v536.9↔	Dočas. pokr. mäkk. č. -popál, pol: xenog. kož. náhr., vploš: ruka	5v551.a	Vol. tx. kože a lalok. plast. k. a podk. príjemca, kož. štep: hrud. st.
5v536.a	Doč. pokr. mäkk. č. -popál, pol: xenog. kož. náhr., vploš: hrud/chrb	5v551.b	Vol. tx. kože a lalok. plast. k. a podk. príjemca, kož. štep: bruš. o
5v536.b	Dočas. pokr. mäkk. č. -popál, pol: xenog. kož. náhr., vploš: bruš. o	5v551.d	Vol. tx. kože a lalok. plast. kože a podk. príjemca, kož. štep: glut. o
5v536.c	Doč. pokr. mäkk. č. -pop, pol: xenog. kož. náhr., vploš: inguin, gen. o	5v551.e↔	Vol. tx. kože a lalok. plast. k. a podk. príjemca, kož. štep: stehno, kol
5v536.d	Dočas. pokr. mäkk. č. -popál, pol: xenog. kož. náhr., vploš: glut. o	5v551.f↔	Vol. tx. kože a lalok. plast. kože a podk. príjemca, kož. štep: predkol
5v536.e↔	Doč. pokr. mäkk. č. -popál, pol: xenog. kož. náhr., vploš: steh, kol	5v551.g↔	Vol. tx. kože a lalok. plast. kože a podk. príjemca, kož. štep: noha
5v536.f↔	Dočas. pokryt. mäkk. č. -popál, pol: xenog. kož. náhr., vploš: predkol	5v551.h	Vol. tx. kože a lalok. plast. k. a podk. príjem, kož. štep: vlas. č. hlavy
5v536.g↔	Dočas. pokryt. mäkk. č. -popál, pol: xenog. kož. náhr., vploš: noha	5v551.j	Vol. tx. kože a lalok. plast. kože a podk. príjemca, kož. štep: chrbát
5v536.x↔	Dočas. pokr. mäkk. č. -popál, pol: xenogén. kož. náhr., vploš: ost	5v551.m	Vol. tx. kože a lalok. plast. k. a podk. príjemca, kož. štep: obl. hrádze
5v537.0	Dočas. pokryt. mäkk. č. -popál, pol: aloplast. mat., vploš: pery	5v551.x↔	Vol. ná. transpl. kože a lalok. plast. k. a podk. príjem, kož. štep: ost.
5v537.1	Dočas. pokryt. mäkk. č. -popál, pol: aloplast. mat., vploš: nos	5v552.4	Vol. tx. kože a lal. pl. k. a podk. príjem, k. plnej hrúbke: ost. č. hl
5v537.2↔	Dočas. pokryt. mäkk. č. -popál, pol: aloplast. mat., vploš: ucho	5v552.5	Vol. tx. kože a lal. plast. k. a podk. príjem, koža plnej hrúbke: krk
5v537.3↔	Dočas. pokryt. mäkk. č. -popál, pol: aloplast. mat., vploš: oč. viečko	5v552.6↔	Vol. tx. kože a lal. plas. k. a podk. príjem, k. plnej hrúbke: ram, axila
5v537.4	Dočas. pokr. mäkk. č. -popál, pol: aloplast. mat., vploš: os. č. hlavy	5v552.7↔	Vol. tx. kože a lal. plast. k. a podk. príjem, koža pl. hrúbke: ram, lak
5v537.5	Dočas. pokryt. mäkk. č. -popál, polept: aloplast. mat., vploš: krk	5v552.8↔	Vol. tx. kože a lal. plast. k. a podk. príjem, k. plnej hrúbke: predlakt
5v537.6↔	Dočas. pokr. mäkk. č. -popál, pol: aloplast. mat., vploš: ram, axila	5v552.9↔	Vol. tx. kože a lal. plast. k. a podk. príjem, koža plnej hrúbke: ruka
5v537.7↔	Dočas. pokr. mäkk. č. -popál, pol: aloplast. mat., vploš: ram, lak	5v552.a	Vol. tx. kože a lal. plast. k. a podk. príjem, koža plnej hrúb: hrud. st.
5v537.8↔	Dočas. pokr. mäkk. č. -popál, pol: aloplast. mat., vploš: predlakt	5v552.b	Vol. tx. kože a lal. plast. k. a podk. príjem, koža plnej hrúbke: bruš. o
5v537.9↔	Dočas. pokr. mäkk. č. -popál, pol: aloplast. mat., vploš: ruka	5v552.d	Vol. tx. kože a lal. plast. k. a podk. príjem, koža plnej hrúb: glut. o
5v537.a	Dočas. pokr. mäkk. č. -popál, pol: aloplast. mat., vploš: hrud/chrb	5v552.e↔	Vol. tx. kože a lal. plast. k. a podk. príjem, k. plnej hrúbke: steh, kol
5v537.b	Dočas. pokr. mäkk. č. -popál, pol: aloplast. mat., vploš: bruš. o	5v552.f↔	Vol. tx. kože a lal. plast. k. a podk. príjem, k. plnej hrúbke: predkol
5v537.c	Dočas. pokr. mäkk. č. -popál, pol: aloplast. mat., vploš: ing, gen. o	5v552.g↔	Vol. tx. kože a lal. plast. k. a podk. príjem, koža plnej hrúbke: noha
5v537.d	Dočas. pokryt. mäkk. č. -popál, pol: aloplast. mat., vploš: gluteál. o	5v552.h	Vol. tx. kože a lal. plast. k. a podk. príjem, k. plnej hrúbke: vlas. č. hl
5v537.e↔	Doč. pokr. mäkk. č. -popál, pol: aloplast. mat., vploš: stehno, kol	5v552.j	Vol. tx. kože a lal. plast. k. a podk. príjem, k. plnej hrúbke: chrbát
5v537.f↔	Dočas. pokryt. mäkk. č. -popál, pol: aloplast. mat., vploš: predkol	5v552.m	Vol. tx. kože a lal. plast. k. a podk. príjem, k. plnej hrúbke: o. hrádze
5v537.g↔	Dočas. pokrytie mäkk. č. -popál, pol: aloplast. mat., vploš: noha	5v552.x↔	Vol. transpl. kože a lal. plast. k. a podk. príjem, k. plnej hrúbke: ost
5v537.x↔	Dočas. pokrytie mäkk. č. -popál, pol: aloplast. mat., veľkopoľš: ost	5v553.4	Vol. tx. kože a lal. plast. k. a podk. príjem, kompozit. štep: ost. č. hl
5v538.0	Dočas. pokr. mäkk. č. -popál, pol: kult. keratinocyt, vploš: pery	5v553.5‡	Vol. tx. kože a lal. plast. k. a podk. príjemca, kompozit. štep: krk
5v538.1	Dočas. pokrytie mäkk. č. -popál, pol: kult. keratinocyt, vploš: nos	5v553.6‡↔	Vol. tx. kože a lal. plast. k. a podk. príjem, kompozit. štep: ram, axila
5v538.2↔	Dočas. pokr. mäkk. č. -popál, pol: kult. keratinocyt, vploš: ucho	5v553.7‡↔	Vol. tx. kože a lal. plast. k. a podk. príjemca, kompoz. štep: ram, lak
5v538.3↔	Doč. pokr. mäkk. č. -popál, pol: kult. keratinocyt, vploš: oč. viečko	5v553.8‡↔	Vol. tx. kože a lal. plast. k. a podk. príjemca, kompoz. štep: predlakt
5v538.4	Doč. pokr. mäkk. č. -pop, pol: kult. keratinocyt, vploš: os. č. hlavy	5v553.9‡↔	Vol. tx. kože a lal. plast. kože a podk. príjem, kompozit. štep: ruka
5v538.5	Doč. pokr. mäkk. č. -popál, pol: kultúra. keratinocyt, vploš: krk	5v553.a‡	Vol. tx. kože a lal. plast. k. a podk. príjem, kompozit. štep: hrud. st.
5v538.6↔	Doč. pokr. mäkk. č. -popál, pol: kult. keratinocyt, vploš: ram, axila	5v553.b‡	Vol. tx. kože a lal. plast. k. a podk. príjemca, kompozit. štep: bruš. o
5v538.7↔	Doč. pokr. mäkk. č. -popál, pol: kult. keratinocyt, vploš: ram, lak	5v553.c‡	Vol. tx. kože a lal. plast. k. a podk. príjemca, kompozit. štep: ing, gen
5v538.8↔	Doč. pokr. mäkk. č. -popál, pol: kult. keratinocyt, vploš: predlakt	5v553.d‡	Vol. tx. kože a lal. plast. k. a podk. príjemca, kompozit. štep: glut. o
5v538.9↔	Dočas. pokr. mäkk. č. -popál, pol: kult. keratinocyt, vploš: ruka	5v553.e‡↔	Vol. tx. kože a lal. plast. k. a podk. príjem, kompozit. štep: steh, kol
5v538.a	Doč. pokr. mäkk. č. -pop, pol: kult. keratinocyt, vploš: hrud/chrb	5v553.f‡↔	Vol. tx. k. a lal. plast. kože a podk. príjem, kompozit. štep: predkol
5v538.b	Doč. pokr. mäkk. č. -pop, polept: kult. keratinocyt, vploš: bruš. o	5v553.g‡↔	Vol. tx. kože a lal. plast. k. a podk. príjemca, kompozit. štep: noha
5v538.c	Doč. pokr. mäkk. č. -pop, pol: kult. keratinocyt, vploš: ing, genit. o	5v553.h‡	Vol. tx. kože a lal. plast. k. a podk. príjem, kompozit. štep: vlas. č. hl
5v538.d	Dočas. pokr. mäkk. č. -popál, pol: kult. keratinocyt, vploš: glut. o	5v553.i‡	Vol. tx. kože a lal. plast. k. a podk. príjemca, kompozit. štep: chrbát
5v538.e↔	Doč. pokr. mäkk. č. -pop, pol: kult. keratinocyt, vploš: stehno, kol	5v553.k‡	Vol. tx. kože a lal. plast. k. a podk. príjem, kompozit. štep: skrótum
5v538.f↔	Doč. pokr. mäkk. č. -popál, pol: kult. keratinocyt, vploš: predkol	5v553.m‡	Vol. tx. kože a lal. plast. k. a podk. príjem, kompozit. štep: o. hrádze
5v538.g↔	Dočas. pokr. mäkk. č. -popál, pol: kult. keratinocyt, vploš: noha	5v553.x‡	Vol. transpl. kože a lal. plast. k. a podk. príjemca, kompoz. štep: ost
5v538.x↔	Doč. pokr. mäkk. č. -popál, polept: kultúra. keratinocyt, vploš: ost	5v554.4	Vol. tx. kože a lal. pl. k. a podk. príjemca, vol. lal. mikrovas. a. os. č. hl
5v539.0	Dočas. pokr. mäkk. č. -popál, pol: kombi. viac. postup, vploš: pery	5v554.5	Vol. tx. kože a l. plast. k. a podk. príjemca, vol. lal. mikrovas. a. krk
5v539.1	Doč. pokr. mäkk. č. -popál, pol: kombi. viac. postup, vploš: nos	5v554.6↔	Vol. tx. kože a l. pl. k. a podk. príjemca, vol. lal. mikrovas. a. ram, axi
5v539.2↔	Dočas. pokr. mäkk. č. -popál, pol: kombi. viac. postup, vploš: ucho	5v554.7↔	Vol. tx. kože a lal. pl. k. a podk. príjem, vol. lal. mikrovas. a. ram, lak
5v539.3↔	Doč. pokr. mäkk. č. -pop, pol: kombi. viac. postup, vploš: oč. viečko	5v554.8↔	Vol. tx. kože a lal. pl. k. a podk. príjem, vol. lal. mikrovas. a. predlak
5v539.4	Doč. pokr. mäkk. č. -pop, pol: kombi. viac. postup, vploš: os. č. hlavy	5v554.9↔	Vol. tx. kože a lal. plast. k. a podk. príjem, vol. lal. mikrovas. a. ruka

5v554.a	Vol.tx.kože a lal.pl.k.a podk.prijem,vol.lal.mikrovas.a:hr/chrb	5v554.6†↔	Volná tx.kože a lal.pl.k-podk.prij,suspen.epit.bun.b-kit:ram,axi
5v554.b	Vol.tx.kože a lal.pl.k.a podk.prijem,vol.lal.mikrovas.k.a:bruš.o	5v554.7†↔	Vol.tx.kože a lal.plast.k-podk.prij,sus.epit.b.beds-kit:ram,lak
5v554.e↔	Vol.tx.k.a lal.plas.k.a podk.prijem,vol.lal.mikrovas.a:stehn,kol	5v554.8†↔	Vol.tx.kože a lal.plas.k-podk.prij,sus.epitel.b.beds-kit:predlakt
5v554.f↔	Vol.tx.kože a lal.pl.k.a podk.prijem,vol.lal.mikrovas.k.a:predkol	5v554.9†↔	Vol.tx.kože a lal.pl.k-podk.prijem,suspen.epit.bun.b-kit:ruka
5v554.g↔	Vol.tx.kože a lal.plas.k.a podk.prijem,vol.lal.mikrovas.k.a:noha	5v554.a†	Vol.tx.kože a lal.plas.k-podk.prijem,.,sus.epit.bun.b-kit:hr/chrb
5v555.4	Vol.tx.kože a lal.plas.k.a podk.prijem,stopk.reg.lal:ost.č.hlavy	5v554.b†	Vol.tx.k.a l.plas.kože-podk.prij,suspen.epitel.b.beds-kit:bruš.o
5v555.5	Vol.tx.kože a lal.plast.kože a podk.prijem,stopk.region.lal:krk	5v554.d†	Vol.tx.k.a lalok.plast.kože-podkož.prij,sus.epit.bun.b-kit:glut.o
5v555.6↔	Vol.tx.kože a lal.plast.k.a podk.prijem,stopk.reg.lal:ram,axila	5v554.e†↔	Vol.tx.k.a lal.pl.k-podk.prijem,suspen.epit.bun.b-kit:steh,kol
5v555.7↔	Vol.tx.kože a lal.plast.k.a podk.prijemca,stopk.reg.lal:ram,lak	5v554.f†↔	Vol.tx.k.a lal.pl.k-podk.prijemca,sus.epitel.b.beds-kit:predkol
5v555.8↔	Vol.tx.kože a lal.plast.kože a podk.prijem,stopk.reg.lal:predlak	5v554.g†↔	Vol.tx.kože a lal.plast.k-podk.prij,suspen.epit.b.beds-kit:noha
5v555.9↔	Vol.tx.kože a lal.plast.kože a podk.prijem,stopk.reg.lal:ruka	5v554.x†	Vol.tx.kože a lal.plast.k-podk.prijemca,suspe.epit.b.bed-kit:ost
5v555.a	Vol.tx.kože a lal.plast.k.a podk.prijemca,stopk.reg.lal:hr/chrb	5v554.4†	Vol.tx.k.a l.pl.k-podk.prij,sus.epit.b.lab-tech rýchly.prip:os.č.hl
5v555.b	Vol.tx.kože a lal.plast.k.a podk.prijemca,stopk.reg.lal:bruš.o	5v554.5†	Vol.tx.kože a lal.pl.k-podk.prij,sus.epit.b.lab-tech rýchly.prip:krk
5v555.e↔	Vol.tx.kože a lal.plast.k.a podk.prijem,stopk.reg.lal:stehn,kol	5v554.6†↔	Vol.tx.k.a lal.pl.k-podk.prij,sus.epit.b.lab-tech rýchly.p:ram,axi
5v555.f↔	Vol.tx.kože a lal.plast.k.a podk.prijem,stopk.region.lal:predkol	5v554.7†↔	Vol.tx.kože a lal.pl.k-podk.prij,sus.epit.b.l-t rýchly.prip:ram,lak
5v555.g↔	Vol.tx.kože a lal.plast.kože a podk.prijemca,stopk.reg.lal:noha	5v554.8†↔	Vol.tx.k.a l.pl.k-podk.prij,sus.epit.b.lab-tech rýchly.prip:predlak
5v555.x↔	Vol.tx.kože a lal.plast.kože a podkož.prijemca,stopk.reg.lal:ost	5v554.9†↔	Vol.tx.kože a l.pl.k-podk.prij,sus.epit.b.lab-tech rýchly.p:ruka
5v556.4	Vol.tx.kože a lal.plas.k.a podk.prijem,.,stopk.vzdial.lal:ost.č.hlavy	5v554.a†	Vol.tx.k.a l.pl.k-podk.prij,sus.epit.b.lab-tech rýchly.prip:hr/chrb
5v556.5	Vol.tx.kože a lal.plast.kože a podk.prijem,stopk.vzdial.lal:krk	5v554.b†	Vol.tx.k.a l.pl.k-podk.prij,sus.epit.b.lab-tech rýchly.prip:bruš.o
5v556.6↔	Vol.tx.kože a lal.plast.k.a podk.prijem,stopk.vzdial.lal:ram,axi	5v554.d†	Vol.tx.kože a l.pl.k-podk.prij,sus.epit.b.lab-tech rýchly.prip:glut
5v556.7↔	Vol.tx.k.a lal.plast.kože a podk.prijem,.,stopk.vzdial.lal:ram,lak	5v554.e†↔	Vol.tx.k.a l.pl.k-podk.prij,sus.epit.b.lab-tech rýchly.p:stehn,kol
5v556.8↔	Vol.tx.k.a lal.plast.kože a podk.prijem,.,stopk.vzdial.lal:predlak	5v554.f†	Vol.tx.k.a l.pl.k-podk.prij,suspe.epit.b.lab-tech rýchly.p:predkol
5v556.9↔	Vol.tx.kože a lal.plas.k.a podk.prijemca,stopk.vzdial.lal:ruka	5v554.g†↔	Vol.tx.kože a l.pl.k-podk.prij,sus.epit.b.mat.nh.k.mplš:predlakt
5v556.a	Vol.tx.kože a lal.plast.k.a podk.prijem,stopk.vzdial.lal:hr/chrb	5v554.x†	Vol.tx.kože a l.pl.k-podk.prij,sus.epit.b.lab-tech rýchly.prip:ost
5v556.b	Vol.tx.k.a lal.plast.kože a podk.prijemca,stopk.vzdial.lal:bruš.o	5v554.4†	Vol.tx.k.a l.pl.k-podk.prij,perm.náhr.mat.nahra.k.mplš:os.č.hl
5v556.e↔	Vol.tx.kože a lal.plas.k.a podk.prijem,stopk.vzdial.lal:stehn,kol	5v554.5†	Vol.tx.k.a l.pl.k-podk.prij,perm.náhr.mat.nahradz.kožu.mplš:krk
5v556.f↔	Vol.tx.kože a lal.plast.k.a podk.prijem,stopk.vzdial.lal:predkol	5v554.6†↔	Vol.tx.k.a l.pl.k-podk.prij,perm.náhr.mat.nahradz.k.mplš:ram,axi
5v556.g↔	Vol.tx.kože a lal.plast.k.a podk.prijemca,stopk.vzdial.lal:noha	5v554.7†↔	Vol.tx.k.a l.pl.k-podk.prijem,perm.n.mat.nh.kožu mplš:ram,lak
5v556.x↔	Vol.tx.kože a lal.plast.k.a podk.prijemca,stopk.vzdial.lal:ost	5v554.8†↔	Vol.tx.kože a l.pl.k-podk.prij,perm.náhr.mat.nh.kožu mplš:predlakt
5v557.4†	Vol.tx.kože a lal.plast.kože a podk.prijem,mgft-Meek:ost.č.hl	5v554.9†↔	Vol.tx.k.a l.pl.k-podk.prij,perm.náhr.mat.nahradz.k.mplš:ruka
5v557.5†	Vol.tx.kože a lalok.plast.kože a podk.prijemca,mgft-Meek:krk	5v554.a†	Vol.tx.k.a l.pl.k-podk.prij,perm.náhr.mat.nh.kožu mplš:hr/chrb
5v557.6†↔	Vol.tx.kože a lal.plast.kože a podk.prijem,mgft-Meek:ram,axila	5v554.b†	Vol.tx.k.a lal.pl.k-podk.prij,perm.náhr.mat.nh.kožu mplš:bruš.o
5v557.7†↔	Vol.tx.kože a lal.plast.kože a podk.prijemca,mgft-Meek:ram,lak	5v554.d†	Vol.tx.k.a l.plas.k-podk.prij,perm.náhr.mat.nh.kožu mplš:glut.o
5v557.8†↔	Vol.tx.kože a lal.plast.kože a podk.prijemca,mgft-Meek:predlak	5v554.e†↔	Vol.tx.k.a lal.plas.k-podk.prij,perm.n.mat.nh.k.mplš:stehn,kol
5v557.9†↔	Vol.tx.kože a lal.plast.kože a podk.prijemca,mgft-Meek:ruka	5v554.f†↔	Vol.tx.k.a l.pl.k-podk.prij,perm.náhr.mat.nh.kožu mplš:predkol
5v557.a†	Vol.tx.kože a lal.plast.kože a podk.prijemca,mgft-Meek:hr/chrb	5v554.g†↔	Vol.tx.k.a l.pl.k-podk.prij,perm.náhr.mat.nh.kožu mplš:noha
5v557.b†	Vol.tx.kože a lal.plast.kože a podk.prijemca,mgft-Meek:bruš.o	5v554.x†	Vol.tx.kože a l.pl.k-podk.prij,perm.náhr.mat.nahradz.k.mplš:ost
5v557.d†	Vol.tx.kože a lal.plast.kože a podk.prijemca,mgft-Meek:glut.o	5v554.4†	Vol.tx.k.a l.pl.k-podk.prij,perm.náhr.mat.nh.kožu vplš:os.č.hl
5v557.e†↔	Vol.tx.kože a lal.plast.kože a podk.prijem,mgft-Meek:stehn,kol	5v554.5†	Vol.tx.k.a l.pl.k-podk.prij,perm.náhr.mat.nahradz.k.vplš:krk
5v557.f†↔	Vol.tx.kože a lal.plast.kože a podk.prijemca,mgft-Meek:predkol	5v554.6†↔	Vol.tx.k.a l.pl.k-podk.prij,perm.náhr.mat.nh.k.vplš:ram,axila
5v557.g†↔	Vol.tx.kože a lal.plast.kože a podk.prijemca,mgft-Meek:noha	5v554.7†↔	Vol.tx.k.a l.pl.k-podk.prij,perm.náhr.mat.nh.kožu vplš:ram,lak
5v557.x†	Vol.tx.kože a lal.plast.kože a podk.prijemca,mgft-Meek:ostat.	5v554.8†↔	Vol.tx.k.a l.pl.k-podk.prij,perm.náhr.mat.nh.kožu vplš:predlak
5v558.4†	Vol.tx.k.a l.pl.k-podk.prij,perm.náhr.kult.keratinoc.mplš:o.č.hl	5v554.9†↔	Vol.tx.k.a lal.pl.k-podk.prij,perm.náhr.mat.nh.kožu vplš:ruka
5v558.5†	Vol.tx.kože a l.pl.k-podk.prij,perm.náhr.kult.keratinoc.mplš:krk	5v554.a†	Vol.tx.k.a l.pl.k-podk.prij,perm.náhr.mat.nh.kožu vplš:hr/chrb
5v558.6†↔	Vol.tx.k.a l.pl.k-podk.prij,perm.náhr.kult.keratinoc.mplš:ram,axi	5v554.b†	Vol.tx.k.a l.pl.k-podk.prij,perm.náhr.mat.nh.kožu vplš:bruš.o
5v558.7†↔	Vol.tx.k.a lal.pl.k-podk.prijem,perm.náhr.kul.krtct.mplš:ram,lak	5v554.d†	Vol.tx.k.a lal.pl.k-podk.prij,perm.náhr.mat.nh.kožu vplš:glut.o
5v558.8†↔	Vol.tx.k.a l.pl.k-podk.prij,perm.náhr.kult.keratinoc.mplš:predlak	5v554.e†↔	Vol.tx.k.a l.plas.k-podk.prij,perm.náhr.mat.nh.k.vplš:stehn,kol
5v558.9†↔	Vol.tx.k.a l.pl.k-podk.prij,perm.náhr.kult.keratinoc.mplš:ruka	5v554.f†↔	Vol.tx.k.a l.pl.k-podk.prij,perm.náhr.mat.nh.kožu vplš:predkol
5v558.a†	Vol.tx.k.a l.pl.k-podk.prij,perm.náhr.kult.keratinoc.mplš:hr/chr	5v554.g†↔	Vol.tx.k.a l.pl.k-podk.prij,perm.náhr.mat.nh.kožu vplš:noha
5v558.b†	Vol.tx.k.a l.pl.k-podk.prij,perm.náhr.kult.krtnc.mplš:bruš.o	5v554.x†	Vol.tx.k.a l.pl.k-podk.prijemca,perm.náhr.mat.nh.kožu vplš:ost
5v558.d†	Vol.tx.k.a lal.pl.k-podk.prij,perm.náhr.kult.keratinoc.mplš:glut	5v560.4	Lok.lal.plast.kože a podk.-popál,poletp,rozťah.plast:os.č.hlavy
5v558.e†↔	Vol.tx.kože a l.pl.k-podk.prij,perm.náhr.kult.krtnc.mplš:st,kol	5v560.5	Lokál.lalok.plast.kože a podk.-popál,poletp,rozťah.plast:krk
5v558.f†↔	Vol.tx.k.a l.pl.k-podk.prij,perm.náhr.kult.krtnc.mplš:predkol	5v560.6↔	Lok.lal.plast.kože a podk.-popál,poletp,rozťah.plast:ram,axila
5v558.g†↔	Vol.tx.k.a l.pl.k-podk.prij,perm.náhr.kult.keratinoc.mplš:noha	5v560.7↔	Lok.lal.plast.kože a podk.-popál,poletp,rozťah.plast:ram,lak
5v558.x†	Vol.tx.k.a l.pl.k-podk.prij,perm.náhr.kult.keratinocyt.mplš:ost	5v560.8↔	Lok.lal.plast.kože a podk.-popál,poletp,rozťah.plast:predlakt
5v559.4†	Vol.tx.k.a l.pl.k-podk.prij,perm.náhr.kul.keratinoc.vplš:os.č.hl	5v560.9↔	Lokál.lalok.plast.kože a podk.-popál,poletp,rozťah.plast:ruka
5v559.5†	Vol.tx.k.a l.pl.k-podk.prijem,perm.náhr.kult.keratinoc.vplš:krk	5v560.a	Lok.lal.plast.kože a podk.-popál,poletp,rozťah.plast:hr/chrb
5v559.6†↔	Vol.tx.k.a l.pl.k-podk.prij,perm.náhr.kul.keratinoc.vplš:ram,axi	5v560.b	Lok.lal.plast.kože a podk.-popál,poletp,rozťah.plast:bruš.o
5v559.7†↔	Vol.tx.k.a lal.pl.k-podk.prij,perm.náhr.kult.krtct.vplš:ram,lak	5v560.c	Lok.lal.plast.kože a podk.-popál,polep,rozťah.plast:ingv,genit.o
5v559.8†↔	Vol.tx.k.a l.pl.k-podk.prij,perm.náhr.kul.keratinoc.vplš:predlakt	5v560.d	Lokál.lalok.plast.kože a podk.-popál,poletp,rozťah.plast:glut.o
5v559.9†↔	Vol.tx.k.a l.pl.k-podk.prijem,perm.náhr.kul.keratinoc.vplš:ruka	5v560.e↔	Lok.lal.plast.kože a podk.-popál,polep,rozťah.plast:stehn,kol
5v559.a†	Vol.tx.k.a l.pl.k-podk.prij,perm.náhr.kul.keratinoc.vplš:hr/chrb	5v560.f↔	Lok.lal.plast.kože a podk.-popál,polep,rozťah.plast:predkol
5v559.b†	Vol.tx.k.a l.pl.k-podk.prij,perm.náhr.kult.keratinoc.vplš:bruš.o	5v560.g↔	Lokál.lalok.plast.kože a podk.-popál,poletp,rozťah.plast:noha
5v559.d†	Vol.tx.k.a l.pl.k-podk.prijem,perm.náhr.kul.keratinoc.vplš:glut.o	5v560.x↔	Lokál.lalok.plast.kože a podk.-popál,poletp,rozťah.plast:ost
5v559.e†↔	Vol.tx.k.a lal.pl.kože-podk.prij,perm.náhr.k.krtct.vplš:stehn,kol	5v561.4	Lok.lal.plast.k.a podk.-(pp/pl),posúv-rotač.plast:os.č.hlavy
5v559.f†↔	Vol.tx.k.a l.pl.k-podk.prij,perm.náhr.kul.keratinoc.vplš:predkol	5v561.5	Lok.lal.plast.kože a podkožia.-(pp/pl),posúv-rotač.plast:krk
5v559.g†↔	Vol.tx.k.a l.pl.k-podk.prij,perm.náhr.kult.keratinoc.vplš:noha	5v561.6↔	Lok.lal.plast.kože a podk.-(pp/pl),posúv-rotač.plast:ram,axi
5v559.x†	Vol.tx.k.a l.pl.k-podk.prijem,perm.náhr.kul.keratinoc.vplš:ost	5v561.7↔	Lok.lal.pl.kože a podk.-(pp/pl),posúv-rotač.plast:ram,lak
5v55a.4†	Vol.tx.kože a lal.plas.k-podk.prijem,sus.epit.bun.b-kit:os.č.hl	5v561.8↔	Lok.lal.plast.kože a podk.-(pp/pl),posúv-rotač.plast:predlak
5v55a.5†	Vol.tx.kože a lal.plast.k-podk.prij,suspen.epit.b.beds-kit:krk	5v561.9↔	Lok.lal.plast.kože a podk.-(pp/pl),posúv-rotač.plast:ruka

5v561.a	Lok.lal.plast.kože a podk.-(pp/pl),posúv-rotač.plast:hr/chrb	5v570.b	Kombi.lalok.plastiky na koži a podkoží (pp/pl):bruš.o
5v561.b	Lok.lal.plast.k.a podkož.-(pp/pl),posúv-rotač.plast:bruš.o	5v570.d	Kombi.lalok.plastiky na koži a podkoží (pp/pl):gluteál.obl.
5v561.c	Lok.lal.plast.kože a podk.-(pp/pl),posúv-rotač.plast:ing.gen	5v570.e↔	Kombi.lalok.plastiky na koži a podkoží (pp/pl):stehno,koleno
5v561.d	Lok.lal.plast.k.a podkož.-(pp/pl),posúv-rotač.plast:gluteál.o	5v570.f↔	Kombi.lalok.plastiky na koži a podkoží (pp/pl):predkol
5v561.e↔	Lok.lal.plast.k.a podk.-(pp/pl),posúv-rotač.plast:stehn,kol	5v570.g↔	Kombi.lalok.plastiky na koži a podkoží (pp/pl):noha
5v561.f↔	Lok.lal.plast.kože a podk.-(pp/pl),posúv-rotač.plast:predkol	5v570.x↔	Kombi.lalok.plastiky na koži a podkož.(popál/polept):ostatné
5v561.g↔	Lok.lal.plast.kože a podk.-(pp/pl),posúv-rotač.plast:noha	5v571.4	Kombi.lalok.plast.a voľ.transplantátu kože (pp/pl):os.č.hlavy
5v561.x↔	Lok.lal.plast.kože a podkož.-popál.a pol,posúv-rotač.plast:ost	5v571.5	Kombi.lalok.plast.a voľ.transplantátu kože (pp/pl):krk
5v562.4	Lok.lal.plast.k.a podk.-pop.a polep,transpoz.č.plast:os.č.hlavy	5v571.6↔	Kombi.lalok.plast.a voľ.transplantátu kože (pp/pl):ram,axila
5v562.5	Lok.lal.plast.kože a podk.-pop.a polep,transpoz.č.plast:krk	5v571.7↔	Kombi.lalok.plast.a voľ.transplantátu kože (pp/pl):ram,lakeť
5v562.6↔	Lok.lal.plast.k.a podk.-pop.a polep,transpoz.č.plast:ram,axila	5v571.8↔	Kombi.lalok.plast.a voľ.transplantátu kože (pp/pl):predlakt
5v562.7↔	Lok.lal.plast.kože a podk.-pop.a polep,transpoz.plast:ram,lak	5v571.9↔	Kombi.lalok.plast.a voľ.transplantátu kože (pp/pl):ruka
5v562.8↔	Lok.lal.plast.k.a podk.-pop.a polep,transpoz.č.plast:predlakt	5v571.a	Kombi.lalok.plast.a voľ.transplantátu kože (pp/pl):hrud/chrb
5v562.9↔	Lok.lal.plast.kože a podk.-pop.a polep,transpoz.č.plast:ruka	5v571.b	Kombi.lalok.plast.a voľ.transplantátu kože (pp/pl):bruš.o
5v562.a	Lok.lal.plast.kože a podk.-pop.a polep,transpoz.plast:hr/chrb	5v571.d	Kombi.lalok.plast.a voľ.transplantátu kože (pp/pl):gluteál.o
5v562.b	Lok.lal.plast.kože a podk.-pop.a polep,transpoz.č.plast:bruš.o	5v571.e↔	Kombi.lalok.plast.a voľ.transplantátu kože (pp/pl):stehn,kol
5v562.c	Lok.lal.plast.kože a podk.-pop.a polep,transpoz.č.plast:ing.gen	5v571.f↔	Kombi.lalok.plast.a voľ.transplantátu kože (pp/pl):predkol
5v562.d	Lok.lal.plast.kože a podk.-pop.a polep,transpoz.č.plast:glut.o	5v571.g↔	Kombi.lal.plast.a voľ.transplantátu kože (popál/polept):noha
5v562.e↔	Lok.lal.plast.k.a podk.-pop.a polep,transpoz.č.plast:stehn,kol	5v571.x↔	Kombi.lalok.plast.a voľ.transplantátu kože (pp/pl):ostatné
5v562.f↔	Lok.lal.plast.kože a podk.-pop.a polep,transpoz.plast:predkol	5v572.4	Kombi.lal.plast.k.a podk.(pp/pl):stopk.reg.so vzd.lal:os.č.hlavy
5v562.g↔	Lok.lal.plast.kože a podk.-pop.a polep,transpoz.č.plast:noha	5v572.5	Kombi.lal.plast.kože a podk.(pp/pl):stopk.region.so vzd.lal:krk
5v562.x↔	Lok.lal.plast.kože a podkož.-popál.a polept,transpoz.č.plast:ost	5v572.6↔	Kombi.l.plast.kože a podk.(pp/pl):stopk.reg.so vzd.lal:ram,axi
5v563.4	Lok.lal.plast.k.a podk.(pp/pl),transpoz.ostrov-lal.pl:os.č.hl	5v572.7↔	Kombi.lal.pl.kože a podk.(pp/pl):stopk.region.so vzd.lal:ram,lak
5v563.5	Lok.lal.plast.kože a podk.(pp/pl),transpoz.ostrov-lal.pl:krk	5v572.8↔	Komb.lal.plast.k.a podk.(pp/pl):stopk.reg.so vzd.lal:predlakt
5v563.6↔	Lok.lal.plast.k.a podk.(pp/pl),transpoz.ostrov-lal.pl:ram,axila	5v572.9↔	Kombi.lal.plast.kože a podk.(pp/pl):stopk.reg.so vzdial.lal:ruka
5v563.7↔	Lok.lal.plast.k.a podk.(pp/pl),transpoz.ostrov-lal.pl:ram,lak	5v572.a	Kombi.lalok.pl.k.a podk.(pp/pl):stopk.reg.so vzd.lal:hrud/chrb
5v563.8↔	Lok.lal.plast.k.a podk.(pp/pl),transpoz.ostrov-lal.pl:predlakt	5v572.b	Kombi.lal.plast.kože a podk.(pp/pl):stopk.reg.so vzd.lal:bruš.o
5v563.9↔	Lok.lal.plast.kože a podk.(pp/pl),transpoz.č.plast:ostrov-lal.pl:ruka	5v572.d	Komb.lalok.pl.kože a podk.(pp/pl):stopk.region.so vzd.lal:glut.o
5v563.a	Lok.lal.plast.kože a podk.(pp/pl),transpoz.ostrov-lal.pl:hr/chrb	5v572.e↔	Komb.lal.plast.k.a podk.(pp/pl):stopk.reg.so vzd.lal:stehno,kol
5v563.b	Lok.lal.plast.kože a podk.(pp/pl),transpoz.ostrov-lal.pl:bruš.o	5v572.f↔	Kombi.lal.plast.k.a podk.(pp/pl):stop.reg.so vzdial.lal:predkol
5v563.c	Lok.lal.plast.kože a podk.(pp/pl),transpoz.ostrov-lal.pl:ing.gen	5v572.g↔	Kombi.lal.pl.kože a podk.(pp/pl):stopk.region.so vzd.lal:noha
5v563.d	Lok.lal.plast.kože a podk.(pp/pl),transpoz.ostrov-lal.pl:glut.o	5v572.x↔	Kombi.lal.plast.kože a podk.(pp/pl):stopk.region.so vzd.lal:ost
5v563.e↔	Lok.lal.plast.k.a podk.(pp/pl),transpoz.ostrov-lal.pl:stehn,kol	5v573.4	Komb.lal.pl.k.a podk.(pp/pl):stop.reg.vzd.l.a voľ.tr.k:os.č.hlavy
5v563.f↔	Lok.lal.plast.kože a podk.(pp/pl),transpoz.ostrov-lal.pl:predkol	5v573.5	Kombi.lal.plast.k.a podk.(pp/pl):stop.reg.vzd.l.a voľ.tran.k:krk
5v563.g↔	Lok.lal.plast.kože a podk.(pp/pl),transpoz.ostrov-lal.pl:noha	5v573.6↔	Komb.lal.pl.k.a podk.(pp/pl):stop.reg.vzd.l.,voľ.tr.kož:ram,axi
5v563.x↔	Lok.lal.plast.k.a podk.(popál/polep),transpoz.ostrov-lal.pl:ost	5v573.7↔	Komb.lal.pl.k.a podk.(pp/pl):stop.reg.vzd.la voľ.tran.k:ram,lak
5v564.4	Lok.lal.plast.kože a podk.(pp/pl),transpoz.č.Z-plast:ost.č.hlavy	5v573.8↔	Kombi.l.pl.k.a podk.(pp/pl):stopk.reg.vzd.l.,voľ.trans.k:predlak
5v564.5	Lok.lalok.plast.kože a podkož.(pp/pl),transpoz.č.Z-plast:krk	5v573.9↔	Komb.lal.pl.k.a podk.(pp/pl):stop.reg.vzd.l.a voľ.transp.k:ruka
5v564.6↔	Lok.lal.plast.kože a podk.(pp/pl),transpoz.č.Z-plast:ram,axila	5v573.a	Komb.l.pl.k.a podk.(pp/pl):stop.reg.vzd.l.,voľ.transp.k:hr/chrb
5v564.7↔	Lok.lalok.plast.kože a podk.(pp/pl),transpoz.č.Z-plast:ram,lak	5v573.b	Komb.lal.pl.k.a podk.(pp/pl):stop.reg.vzd.l.,voľ.transp.k:bruš.o
5v564.8↔	Lok.lal.plast.kože a podk.(pp/pl),transpoz.č.Z-plast:predlakt	5v573.d	Komb.lal.pl.k.a podk.(pp/pl):stop.reg.vzd.l.a voľ.transp.k:glut.o
5v564.9↔	Lok.lalok.plast.kože a podk.(pp/pl),transpoz.č.Z-plast:ruka	5v573.e↔	Komb.l.pl.k.a podk.(pp/pl):stop.reg.vzd.l.,voľ.transp.k:steh,kol
5v564.a	Lok.lalok.plast.kože a podk.(pp/pl),transpoz.č.Z-plast:hr/chrb	5v573.f↔	Komb.l.pl.k.a podk.(pp/pl):stop.reg.vzd.l.,voľ.transp.k:predkol
5v564.b	Lok.lalok.plast.kože a podk.(pp/pl),transpoz.č.Z-plast:bruš.o	5v573.g↔	Kombi.lal.pl.k.a podk.(pp/pl):stop.reg.vzd.l.a voľ.transp.k:noha
5v564.c	Lok.lalok.plast.kože a podk.(pp/pl),transpoz.č.Z-plast:ingv.gen	5v573.x↔	Komb.lal.pl.k.a podk.(pp/pl):stop.reg.vzd.l.a v.transpl.kože:ost
5v564.d	Lok.lalok.plast.kože a podk.(pp/pl),transpoz.č.Z-plast:glut.o	5v584.0	Revizia voľ.transplantátu kože (pp/pl):pery
5v564.e↔	Lok.lal.plast.kože a podk.(pp/pl),transpoz.č.Z-plast:stehno,kol	5v584.1	Revizia voľ.transplantátu kože (pp/pl):nos
5v564.f↔	Lok.lalok.plast.kože a podk.(pp/pl),transpoz.č.Z-plast:predkol	5v584.2↔	Revizia voľ.transplantátu kože (pp/pl):ucho
5v564.g↔	Lok.lalok.plast.kože a podk.(pp/pl),transpoz.č.Z-plast:noha	5v584.3↔	Revizia voľ.transplantátu kože (pp/pl):oč.viečko
5v564.x↔	Lokál.lal.plast.kože a podk.(pop/polep):transpoz.č.Z-plast:ost	5v584.4	Revizia voľ.transplantátu kože (pp/pl):ost.č.hlavy
5v565.4	Lok.lalok.plast.kože a podk.(pp/pl),transpoz.č.W-plast:os.č.hl	5v584.5	Revizia voľného transplantátu kože (pp/pl):krk
5v565.5	Lok.lalok.plast.kože a podk.(pp/pl),transpoz.č.W-plast:krk	5v584.6↔	Revizia voľ.transplantátu kože (pp/pl):rameno,axila
5v565.6↔	Lok.lalok.plast.kože a podk.(pp/pl),transpoz.W-plast:ram,axila	5v584.7↔	Revizia voľ.transplantátu kože (pp/pl):rameno,lakeť
5v565.7↔	Lok.lalok.plast.kože a podk.(pp/pl),transpoz.č.W-plast:ram,lak	5v584.8↔	Revizia voľného transplantátu kože (pp/pl):predlakt
5v565.8↔	Lok.lal.plast.kože a podk.(pp/pl),transpoz.č.W-plast:predlakt	5v584.9↔	Revizia voľ.transplantátu kože (popál/polept):ruka
5v565.9↔	Lok.lalok.plast.kože a podk.(pp/pl),transpoz.č.W-plast:ruka	5v584.a	Revizia voľ.transplantátu kože (pp/pl):hr/chrb
5v565.a	Lok.lalok.plast.kože a podk.(pp/pl),transpoz.č.W-plast:hr/chrb	5v584.b	Revizia voľ.transplantátu kože (popál/polept):bruš.obl
5v565.b	Lok.lal.plast.kože a podkož.(pp/pl),transpoz.č.W-plast:bruš.o	5v584.c	Revizia voľ.transplantátu kože (pp/pl):inguin.genit.o
5v565.d	Lok.lalok.plast.kože a podk.(pp/pl),transpoz.č.W-plast:glut.o	5v584.d	Revizia voľ.transplantátu kože (pp/pl):gluteál.obl
5v565.e↔	Lok.lalok.plast.kože a podk.(pp/pl),transpoz.W-plast:stehn,kol	5v584.e↔	Revizia voľ.transplantátu kože (pp/pl):stehno,koleno
5v565.f↔	Lok.lalok.plast.kože a podk.(pp/pl),transpoz.č.W-plast:predkol	5v584.f↔	Revizia voľného transplantátu kože (pp/pl):predkol
5v565.g↔	Lok.lalok.plast.kože a podk.(pp/pl),transpoz.č.W-plast:noha	5v584.g↔	Revizia voľ.transplantátu kože (pp/pl):noha
5v565.x↔	Lok.lalok.plast.kože a podk.(pop/polep),transpoz.W-plast:ost	5v584.x	Revizia voľ.transplantátu kože (popál/polept):ostatné
5v570.4	Kombi.lalok.plastiky na koži a podkoží (pp/pl):os.č.hlavy	5v585.0	Revizia lokál.lalok.plastiky kože(pp/pl):pery
5v570.5	Kombi.lalok.plastiky na koži a podkoží (pp/pl):krk	5v585.1	Revizia lokál.lalok.plastiky kože(popál/polep):nos
5v570.6↔	Kombi.lalok.plastiky na koži a podkoží (pp/pl):ram,axila	5v585.2↔	Reviz.lokálnej lalok.plastiky kože(pp/pl):ucho
5v570.7↔	Kombi.lalok.plastiky na koži a podkoží (pp/pl):rameno,lakeť	5v585.3↔	Revizia lokál.lalok.plastiky kože(pp/pl):oč.viečko
5v570.8↔	Kombi.lalok.plastiky na koži a podkoží (pp/pl):predlaktie	5v585.4	Revizia lokál.lalok.plastiky kože(pp/pl):ost.č.hlavy
5v570.9↔	Kombi.lalok.plastiky na koži a podkoží (pp/pl):ruka	5v585.5	Revizia lokál.lalokovej plastiky kože(pp/pl):krk
5v570.a	Kombi.lalok.plastiky na koži a podkoží (pp/pl):hrud.st/chrbát	5v585.6↔	Revizia lokál.lalok.plastiky kože(pp/pl):rameno,axila

5v585.7↔	Revízia lokál.lalok.plastiky kože(pp/pl):ram,lakeť	5v587.4	Revízia stopk.vzdial.laloku kož.plast.(pp/pl):ost.č.hlavy
5v585.8↔	Revízia lokál.lalok.plastiky kože(pp/pl):predlakt	5v587.5	Revízia stopk.vzdial.laloku kož.plast.(popál/polept):krk
5v585.9↔	Revízia lokálnej lalok.plastiky kože(pp/pl):ruka	5v587.6↔	Revízia stopk.vzdial.laloku kož.plastiky (pp/pl):rameno,axila
5v585.a	Revízia lokál.lalok.plastiky kože(pp/pl):hrud.st./chrbát	5v587.7↔	Revízia stopk.vzdial.laloku kož.plast.(pp/pl):ram,lakeť
5v585.b	Revízia lokál.lalok.plastiky kože(pp/pl):bruš.obl	5v587.8↔	Revízia stopk.vzdial.laloku kož.plast.(pp/pl):predlakt
5v585.c	Revízia lokál.lalok.plastiky kože(pp/pl):ing.genit.o	5v587.9↔	Revízia stopk.vzdial.laloku kož.plast.(pp/pl):ruka
5v585.d	Revízia lokál.lalok.plastiky kože(pp/pl):gluteál.o	5v587.a	Revízia stopk.vzdial.laloku kož.plast.(pp/pl):hrud.st./chrbát
5v585.e↔	Revízia lokálnej lalok.plastiky kože(pp/pl):stehno,koleno	5v587.b	Revízia stopkatého vzdial.laloku kož.plast.(pp/pl):bruš.obl.
5v585.f↔	Revízia lokál.lalok.plastiky kože(popál/polept):predkol.	5v587.c	Revízia stopk.vzdial.laloku kož.plast.(pp/pl):ing.gen.obl.
5v585.g↔	Revízia lokál.lalokovej plastiky kože(pp/pl):noha	5v587.d	Revízia stopk.vzdial.laloku kož.plast.(pp/pl):glut.obl
5v585.x↔	Revízia lokál.lalok.plastiky kože(pp/pl):ostatné	5v587.e↔	Revízia stopk.vzdial.laloku kož.plast.(pp/pl):stehno,koleno
5v586.0	Revízia stopk.region.laloku kož.plast.(pop/polep):pery	5v587.f↔	Revízia stopk.vzdial.laloku kož.plast.(pp/pl):predkolenie
5v586.1	Revízia stopkatého region.laloku kož.plastiky (pp/pl):nos	5v587.g↔	Revízia stopk.vzdial.laloku kož.plast.(pp/pl):noha
5v586.2↔	Revízia stopk.region.laloku kož.plastiky (pp/pl):ucho	5v587.x	Revízia stopk.vzdial.laloku kož.plastiky (pop/polept):ost.
5v586.3↔	Revízia stopk.region.laloku kož.plastiky (pp/pl):oč.viečko	5v588.0	Revízia voľ.lal.s mikrovask.anast.kož.plast.(pp/pl):pery
5v586.4	Revízia stopk.region.laloku kož.plastiky (pp/pl):ost.č.hlavy	5v588.1	Revízia voľ.laloku s mikrovask.anast.kož.plast.(pp/pl):nos
5v586.5	Revízia stopk.regionál.laloku kož.plastiky (pp/pl):krk	5v588.2↔	Revízia voľ.lal.s mikrovaskul.anast.kož.plast.(pp/pl):ucho
5v586.6↔	Revízia stopk.region.laloku kož.plastiky (pp/pl):ram,axila	5v588.3↔	Revízia voľ.lal.s mikrovask.anast.kož.plast.(pp/pl):oč.viečko
5v586.7↔	Revízia stopk.region.laloku kož.plastiky (pp/pl):ram,lakeť	5v588.4	Revízia voľ.lal.s mikrovask.anast.kož.plast.(pp/pl):ost.č.hlavy
5v586.8↔	Revízia stopk.region.laloku kož.plastiky (pp/pl):predlakt	5v588.5	Revízia voľ.lal.s mikrovask.anastomózou kož.plast.(pp/pl):krk
5v586.9↔	Revízia stopkatého region.laloku kož.plastiky (pp/pl):ruka	5v588.6↔	Revízia voľ.lal.s mikrovask.anast.kož.plast.(pp/pl):ram,axila
5v586.a	Revízia stopk.region.laloku kož.plastiky (pp/pl):hrud.st./chrbát	5v588.7↔	Revízia voľ.lal.s mikrovask.anast.kož.plast.(pp/pl):ram,lakeť
5v586.b	Revízia stopk.regionál.laloku kož.plastiky (pp/pl):bruš.o	5v588.8↔	Reviz.voľ.lal.s mikrovask.anast.kož.plast.(pp/pl):predlakt
5v586.c	Revízia stopk.region.laloku kož.plastiky (pp/pl):ing.genit.o	5v588.9↔	Revízia voľ.lal.s mikrovask.anast.kož.plast.(pp/pl):ruka
5v586.d	Revízia stopk.regionál.laloku kož.plastiky (pp/pl):glut.obl	5v588.a	Revízia voľ.lal.s mikrovask.anast.kož.plast.(pp/pl):hr.st/chrb
5v586.e↔	Revízia stopk.region.laloku kož.plastiky (pp/pl):stehno,kol	5v588.b	Revízia voľ.lal.s mikrovask.anast.kož.plast.(pp/pl):bruš.obl
5v586.f↔	Revízia stopk.region.laloku kož.plast.(popál/polept):predkol	5v588.c	Reviz.voľ.lal.s mikrovask.anast.kož.plast.(pp/pl):ing.genit.o
5v586.g↔	Revízia stopkatého region.laloku kož.plast.(pp/pl):noha	5v588.d	Revízia voľ.lal.s mikrovask.anast.kož.plast.(pp/pl):glut.o
5v586.x↔	Revízia stopk.region.laloku kož.plastiky (popál/polept):ost.	5v588.e↔	Revízia voľ.lal.s mikrovask.anast.kož.plast.(pp/pl):stehno,kol
5v587.0	Revízia stopk.vzdial.laloku kož.plast.(pp/pl):pery	5v588.f↔	Revízia voľ.lal.s mikrovask.anast.kož.plast.(pp/pl):predkol
5v587.1	Revízia stopk.vzdial.laloku kož.plastiky (pp/pl):nos	5v588.g↔	Revízia voľ.laloku s mikrovask.anast.kož.plast.(pp/pl):noha
5v587.2↔	Revízia stopkatého vzdial.laloku kož.plastiky (pp/pl):ucho	5v588.x	Revízia voľ.lal.s mikrovask.anast.kož.plastiky (pop/polep):ost.
5v587.3↔	Revízia stopk.vzdial.laloku kož.plast.(pp/pl):oč.viečko		

Výkon Y02-4

5p521	Čiastočná amputácia penisu	5t950↔	Amputácia v oblasti distál.predkolenia podľa Syme
5p522	Totálna amputácia penisu	5t951↔	Amputácia v oblasti chodidla
5p523	Emaskulinizácia penisu	5t952↔	Amputácia v oblasti chodidla podľa Spitzzy
5t920↔	Amputácia intertorakoskopulárna	5t953↔	Amputácia v oblasti chodidla podľa Pirogoff
5t921↔	Exartikulácia v ramennom kĺbe	5t954↔	Amputácia v oblasti chodidla podľa Chopart
5t922↔	Amputácia v oblasti ramena	5t955↔	Amputácia v oblasti strediu chodidla podľa Lisfranc
5t923↔	Exartikulácia v laktovom kĺbe	5t956↔	Amputácia transmetatarsálne
5t924↔	Amputácia v oblasti predlaktia	5t957↔	Amputácia prstov nohy
5t92x↔	Amputácia a exartikulácia hornej končatiny, ostatné	5t958↔	Amputácia lúčov
5t930↔	Exartikulácia v oblasti zápästia	5t95x↔	Amputácia a exartikulácia chodidla, ostatné
5t931↔	Amputácia v oblasti zápästia	5v551.1	Voľ.tx.kože a lalok.plast.kože a podk.prijemca,kož.štep:nos
5t932↔	Amputácia v oblasti strediu ruky	5v552.1	Voľ.tx.kože a lal.plast.k.a podk.prijem,koža pnej hrúbke:nos
5t933↔	Amputácia prsta ruky	5v553.1	Voľ.tx.kože a lal.plast.kože a podk.prijemca,kompozit.štep:nos
5t934↔	Amputácia prsta s kožnou alebo svalovou plastikou	5v555.1	Voľ.tx.kože a lal.plast.k.a podk.prijemca,stopk.region.lal:nos
5t935↔	Exartikulácia prsta ruky	5v556.1	Voľ.tx.kože a lal.plast.kože a podk.prijem,stopk.vzdial.lal:nos
5t936↔	Exartikulácia prsta ruky s kožnou/svalovou plastikou	5v557.1	Voľ.tx.kože a lal.plast.kože a podk.prijemca,mgft-Meek:nos
5t937↔	Egalizácia ruky resekciou 5.lúča	5v558.1	Voľ.tx.k.a l.pl.k-podk.prij,perm.náhr.kul.keratinoc.mplš:nos
5t938↔	Egalizácia ruky resekciou 2.lúča	5v559.1	Voľ.tx.kože a l.pl.k-podk.prij,perm.náhr.kul.keratinoc.vplš:nos
5t939↔	Egalizácia ruky resekciou 3. a 4.lúča	5v55a.1	Voľ.tx.kože a lal.pl.k-podk.prijem,suspensz.epit.b.beds-kit:nos
5t93a↔	Amputácia transmetakarpálne	5v55b.1	Voľ.tx.kože a l.pl.k-podk.prij,sus.epit.b.lab-tech rýchł.prip:nos
5t93x↔	Amputácia a exartikulácia ruky, ostatné	5v55c.1	Voľ.tx.k.a l.pl.k-podk.prij,perm.náhr.mat.nahradz.k.mplš:nos
5t940↔	Hemipelvektómia	5v55d.1	Voľ.tx.k.a lal.plast.k-podk.prij,perm.náhr.mat.nh.kožu vplš:nos
5t941↔	Nekompletná hemipelvektómia	5v560.1	Lokál.lalok.plast.kože a podk.-popál,polept,rozťah.plast:nos
5t942↔	Exartikulácia v bedrovom kĺbe	5v561.1	Lokál.lalok.plast.kože a podk.-((pp/pl),posúv-rotač.plast:nos
5t943↔	Amputácia v oblasti stehna	5v562.1	Lok.lal.plast.kože a podk.-pop.a pol,transpozíč.plast:nos
5t944↔	Amputácia v oblasti proximálneho stehna	5v563.1	Lok.lal.plast.kože a podk.(pp/pl),transpoz.ostrov-lal.plast:nos
5t945↔	Amputácia v oblasti stredného a distálneho stehna	5v564.1	Lokál.lalok.plast.kože a podk.(pp/pl),transpozíč.Z-plast:nos
5t946↔	Amputácia v oblasti kolena	5v565.1	Lokál.lal.plast.kože a podk.(pp/pl),transpozíč.W-plast:nos
5t947↔	Exartikulácia kolena	5v570.1	Kombi.lalok.plastiky na koži a podkoží (pp/pl):nos
5t948↔	Amputácia v oblasti predkolenia	5v571.1	Kombi.lalok.plast.a voľ.transplantátu kože (pp/pl):nos
5t949↔	Amputácia v oblasti proximálneho predkolenia	5v572.1	Kombi.lal.plast.koži a podk.(pp/pl):stopk.reg.so vzdial.lal:nos
5t94a↔	Amputácia v oblasti stredného predkolenia	5v573.1	Komb.lal.pl.k.a podk.(pp/pl):stopk.reg.vzd.l.a voľ.tr.kože:nos
5t94x↔	Amputácia a exartikulácia v obl.DK,ost.		

Výkon Y02-5

5v535.0	Dočas.pokryt.mäkk.č.-pop,pol:alog.transpl.kože,vploš:pery	5v558.9†↔	Vol.tx.k.a l.pl.k-podk.prij,perm.náhr.kult.keratinoc.mplš:ruka
5v535.1	Dočas.pokr.mäkk.č.-popál,polept:alog.transpl.kože,vploš:nos	5v558.a†	Vol.tx.k.a l.pl.k-podk.prij,perm.náhr.kult.keratinoc.mplš:hr/chr
5v535.2↔	Dočas.pokr.mäkk.č.-pop,pol:alogén.transpl.kože,vploš:ucho	5v558.b†	Vol.tx.k.a l.pl.k-podk.prij,perm.náhr.kult.krtnc.mplš:bruš.o
5v535.3↔	Dočas.pokr.mäkk.č.-pop,pol:alog.transpl.kože,vploš:oč.viečko	5v558.c†	Vol.tx.k.a l.pl.k-podk.prij,perm.náhr.kult.krtnc.mplš:inv.gen
5v535.4	Doč.pokr.mäkk.č.-pop,pol:alog.transpl.kože,vploš:os.č.hlavy	5v558.d†	Vol.tx.k.a l.pl.k-podk.prij,perm.náhr.kult.keratinoc.mplš:glut
5v535.5	Doč.pokr.mäkk.č.-pop,polept:alogén.transpl.kože,vploš:krk	5v558.e†↔	Vol.tx.kože a l.pl.k-podk.prij,perm.náhr.kult.krtnc.mplš:st,kol
5v535.6↔	Dočas.pokr.mäkk.č.-pop,pol:alog.transpl.kože,vploš:ram,axila	5v558.f†↔	Vol.tx.k.a l.pl.k-podk.prij,perm.náhr.kult.krtnc.mplš:predkol
5v535.7↔	Doč.pokr.mäkk.č.-pop,pol:alog.transpl.kože,vploš:ram,lakeť	5v558.g†↔	Vol.tx.k.a l.pl.k-podk.prij,perm.náhr.kult.keratinoc.mplš:noha
5v535.8↔	Dočas.pokr.mäkk.č.-pop,pol:alog.transpl.kože,vploš:predlakt	5v558.x†	Vol.tx.k.a l.pl.k-podk.prij,perm.náhr.kult.keratinoc.mplš:ost
5v535.9↔	Dočas.pokryt.mäkk.č.-popál,pol:alog.transpl.kože,vploš:ruka	5v559.0†	Vol.tx.k.a l.pl.k-podk.prijem,perm.náhr.kul.keratinoc.vplš:pery
5v535.a	Doč.pokr.mäkk.č.-pop,pol:alog.transpl.kože,vploš:hrud/chr	5v559.1	Vol.tx.kože a l.pl.k-podk.prij,perm.náhr.kul.keratinoc.vplš:nos
5v535.b	Dočas.pokr.mäkk.č.-pop,pol:alog.transpl.kože,vploš:bruš.o	5v559.2↔	Vol.tx.k.a l.pl.k-podk.prijem,perm.náhr.kul.keratinoc.vplš:ucho
5v535.c	Doč.pokr.mäkk.č.-pop,pol:alog.transpl.kože,vploš:ing,genit.o	5v559.3↔	Vol.tx.k.a l.pl.k-podk.prij,perm.náhr.kul.keratinoc.vplš:oč.vieč
5v535.d	Dočas.pokr.mäkk.č.-pop,pol:alog.transpl.kože,vploš:glut.o	5v559.4†	Vol.tx.k.a l.pl.k-podk.prij,perm.náhr.kul.keratinoc.vplš:os.č.hl
5v535.e↔	Dočas.pokr.mäkk.č.-pop,pol:alog.transpl.kože,vploš:st.a.kol	5v559.5†	Vol.tx.k.a l.pl.k-podk.prijem,perm.náhr.kult.keratinoc.vplš:krk
5v535.f↔	Dočas.pokr.mäkk.č.-pop,pol:alog.transpl.kože,vploš:predkol	5v559.6†↔	Vol.tx.k.a l.pl.k-podk.prij,perm.náhr.kul.keratinoc.vplš:ram,axi
5v535.g↔	Dočas.pokr.mäkk.č.-pop,pol:alogén.transpl.kože,vploš:noha	5v559.7†↔	Vol.tx.k.a l.pl.k-podk.prij,perm.náhr.kult.krtct.vplš:ram,lak
5v535.x↔	Dočas.pokr.mäkk.č.-pop,pol:alog.transpl.kože,vploš:ost	5v559.8†↔	Vol.tx.k.a l.pl.k-podk.prij,perm.náhr.kul.keratinoc.vplš:predlakt
5v558.0†	Vol.tx.k.a l.pl.k-podk.prijem,perm.náhr.kult.keratinoc.mplš:pery	5v559.9†↔	Vol.tx.k.a l.pl.k-podk.prijem,perm.náhr.kul.keratinoc.vplš:ruka
5v558.1	Vol.tx.k.a l.pl.k-podk.prij,perm.náhr.kult.keratinoc.mplš:nos	5v559.a†	Vol.tx.k.a l.pl.k-podk.prij,perm.náhr.kul.keratinoc.vplš:hr/chr
5v558.2↔	Vol.tx.k.a l.pl.k-podk.prij,perm.náhr.kult.keratinoc.mplš:ucho	5v559.b†	Vol.tx.k.a l.pl.k-podk.prij,perm.náhr.kult.keratinoc.vplš:bruš.o
5v558.3↔	Vol.tx.k.a l.pl.k-podk.prij,perm.náhr.kult.keratinoc.mplš:oč.vieč	5v559.c†	Vol.tx.kože a l.pl.k-podk.prijem,perm.n.k.krtct.vplš:ingv,gen
5v558.4†	Vol.tx.k.a l.pl.k-podk.prij,perm.náhr.kult.keratinoc.mplš:o.č.hl	5v559.d†	Vol.tx.k.a l.pl.k-podk.prijem,perm.náhr.kul.keratinoc.vplš:glut.o
5v558.5†	Vol.tx.kože a l.pl.k-podk.prij,perm.náhr.kult.keratinoc.mplš:krk	5v559.e†↔	Vol.tx.k.a l.pl.k-podk.prij,perm.náhr.k.krtct.vplš:steh,n,kol
5v558.6†↔	Vol.tx.k.a l.pl.k-podk.prij,perm.náhr.kult.keratinoc.mplš:ram,axi	5v559.f†↔	Vol.tx.k.a l.pl.k-podk.prij,perm.náhr.kul.keratinoc.vplš:predkol
5v558.7†↔	Vol.tx.k.a l.pl.k-podk.prijem,perm.náhr.kul.krtct.mplš:ram,lak	5v559.g†↔	Vol.tx.k.a l.pl.k-podk.prij,perm.náhr.kult.keratinoc.vplš:noha
5v558.8†↔	Vol.tx.k.a l.pl.k-podk.prij,perm.náhr.kult.keratinoc.mplš:predlakt	5v559.x†	Vol.tx.k.a l.pl.k-podk.prijem,perm.náhr.kul.keratinoc.vplš:ost

ADRG Y03**Iné popáleniny s inými výkonmi**

Min. 1 výk. v tabu ke Y03-1

DRG Y03A**Iné popáleniny s inými výkonmi, vek < 16 rokov**

Vek < 16 r.

DRG Y03B**Iné popáleniny s inými výkonmi, vek > 15 rokov****Výkon Y03-1**

13j02↔	Biopsia s incíziou bronchu	5a50t.10	Vým.neurost.PNS bez vým.elekt:1-kanál.plne impl.nedobij.
13n09.2	Biopsia s incíziou mezenteria	5a50t.11	Vým.neurost.PNS bez vým.el:viac-kanál.plne impl.nedob.
13n09.3	Biopsia s incíziou omentu	5a50t.12	Vým.neurost.PNS bez vým.el:viac-kanál.sy.dobij.
13n09.4	Biopsia s incíziou omentu	5a50t.13	Vým.neurost.PNS bez vým.el:vágvý.nervostim.sy.
13n09.5	Biopsia s incíziou retroperitoneálneho tkaniva	5a50t.14	Vým.neurost.PNS b.vým.el:vág.n.stim.s.srdc.b.vým.sním.v.PK
13n09.x	Biopsia s incíziou ostat.org. tráviaceho systému	5a50t.15	Vým.neurost.PNS b.vým.el:vág.n.stim.s.srdc.s.vým.sním.v.PK
14n31.0	Dg endoskopia žalúdka s incíziou alebo peroperačne	5a50t.16	Vým.neurost.PNS bez vým.el:vy.aktivácie baroreceptora
14v11	Diagnostická laparoskopia	5a50t.e	Implantácia periférnej neuroprotézy
31314.19	Endosonografia brucha, laparoskopická sonografia	5a50t.f0	Impl/výmena neurostimul.elekt.pre syst.aktiv.baroreceptora
31314.29	Endosonografia brucha, laparoskopická sonografia s kontrastn	5a50t.f1	Reviz.neurostimul.elekt.pre syst.aktiv.baroreceptora
31314.39	Endosonografia brucha, laparoskopická sonografia s elastogra	5c210.0↔	Povrch.exc.izcia chor.tk.oč.viečka bez zasiahn. okraja viečka
5a30f	Impl.liek.pumpy na intratekál.aplik.liečiva do miech.kanála	5c210.1↔	Povrch.exc.chor.tk.oč.viečka so zasiahn. okraja viečka
5a310.10	Impl.liek.pumpy intrat/epidurál.pod.liek:l.pum.s.konš.priet.	5c211.0↔	Povrch.exc.iz.ch.tk.oč.viečka histogr.kontr.b.zas.okr.viečka
5a310.11	Impl.liek.pump.intratek/epidurál.pod.liek:progr.liek.pumpa	5c211.1↔	Povrch.exc.iz.ch.tk.oč.viečka histogr.kontr.so zas.okr.viečka
5a310.1x	Impl.liek.pumpy a intratek./epidurál.podávanie liek:ost.	5c212.0↔	Hlboká exc.chor.tk.oč.viečka bez zasiahnutia okraja viečka
5a310.2	Vytvorenie podkožného rezervoára	5c212.1↔	Hlboká exc.chor.tk.oč.viečka so zasiahnutím okraja viečka
5a500	Impl.elektro.stimulátora n.vagus pri lieč.epilepsie	5c213.0↔	Hlb.exc.ch.tk.oč.viečka histogr.kontr.bez zasiah.okr.viečka
5a508	Impl.neurostim.zar.pri dysfunkcii dol.moč.ciest	5c213.1↔	Hlb.exc.ch.tk.oč.viečka histogr.kontr.so zas.okraja viečka
5a50t.00	Impl/vým.neurost.PNS impl/vým.el:1-kanál.plne impl.nedobij	5c221↔	Mediálna kantopexia
5a50t.01	Impl/vým.neurost.PNS s impl./vým.el:viac-k.plne impl.nedob.	5c222↔	Laterálna kantopexia
5a50t.02	Impl./vým.neurost.PNS s impl./vým.el:viac-k.plne impl.dobij.	5c223↔	Kantotómia
5a50t.03	Impl./vým.neurost.PNS s impl./vým.el:vág.nervostim.sy	5c224.0↔	Korekčná operácia v oblasti epikantu,Y-V plastika
5a50t.04	Impl/vým.neust.PNS impl/vým.el:vág.n.-stim.srdc.b.um.sn.v.PK	5c224.1↔	Korekčná operácia v oblasti epikantu,dvojité Z-plastika
5a50t.05	Impl/vým.neurs.PNS impl/vým.el:vág.n.-stim.srdc.s.um.sn.v.PK	5c224.x↔	Korekčná operácia v oblasti epikantu,ostatné
5a50t.06	Impl/vým.neurost.PNS s impl./vým.el:aktivácia baroreceptora	5c225↔	Otvorenie tarsorhafie

5c22x↔	Operácie na kantuse a epikantuse,ostatné	5c933.2↔	Exenter.orb.s.transpl./transpoz.ost.tk.so.zach.kože.viečka
5c230↔	Korekčné operácie entropia a extropia termokoaguláciou	5c933.3↔	Exenterácia orb.so.zaved.alop.mat.so.zach.kože.viečka
5c231↔	Korekčné OP entropia a extropia pomocou nalož.stehov	5c933.x↔	Exenterácia orbity so zach.kože.viečka,ost.
5c232↔	Korekč.OP entropia a extrop.,horiz.skrát.oč.viečok	5c934.0↔	Exenter.orb.bez.zav.tk./aloplast.m.bez.zach.kože.vieč.
5c233↔	Korekč.OP entropia a extropia pom.retraktorov oč.viečok	5c934.1↔	Exenterácia orbity s.transpl.kože.bez.zachov.kože.viečka
5c234↔	Korekč.OP entropia a extropia transplant.al.implantáciou	5c934.2↔	Exenter.orb.s.transpl/transpoz.ost.tk.bez.zach.k.vieč.
5c235↔	Kor.OP entropia a extropia plastikou s.posun/záhyb	5c934.3↔	Exenterácia orb.so.so.zaved.alop.mat.bez.zach.kože.viečka
5c236↔	Kor.OP entropia a extropia repozíciou pred.lam.viečka	5c934.x↔	Exenterácia orbity bez.zachovania.kože.viečka,ost.
5c23x↔	Korekčné operácie entropia a extropia,ostatné	5c93x↔	Iná.exc.deštr.a.exent.orb.a.vnúť.výstelky.orb.:ost.
5c250.0↔	Uzáv.povrch.defektov oč.viečka.sutúrou.bez.zasiah.okr.viečka	5c941.00↔	Sek.zaved.aloplast.impl.orbity.navonok.Tenon.kapsuly
5c250.1↔	Uzáv.povrch.defektov oč.viečka.sutúrou.so.zasiah.okraja.vieč	5c941.01↔	Sek.zaved.oplášt.aloplast.impl.orbity.navon.Tenon.kapsuly
5c251.0↔	Uzáver.hlb.defekt.oč.viečka.sutúrou.b.zasiah.okraja.viečka	5c941.02↔	Sek.zav.transpl.s.kožou.a.tuk.tk.orbity.navon.Tenon.kapsuly
5c251.1↔	Uzáver.hlb.defekt.oč.viečka.sutúrou.so.zasiah.okraja.viečka	5c941.03↔	Sek.z.drž.b.nerez,mikropor.m.s.mikrovask.i.bz.tit.sieť.n.Ten.k.
5c252↔	Sutúra.avulzie.očného.viečka	5c941.04↔	Sek.z.drž.bulbu.nerez,mikrop.m.s.mikrovask.i.s.tit.sieť.n.Ten.k.
5c25x↔	Sutúra.očného.viečka,ostatné	5c941.0x↔	Sekundárne.zavedenie.implantátu.orbity,ostatné
5c260.0↔	Iná.rekonštr.oč.viečok,plastikou.kož.lalokom.posunom.kože	5c941.10↔	Primár.zav.expanz.alopl.impl.orbity.do.Tenon.kapsuly
5c260.1↔	Iná.rekonštr.oč.viečok,plast.kož.lalok.pootoč.kože	5c941.11↔	Primár.zav.expanz.aloplast.impl.orbity.mimo.Tenon.kapsulu
5c260.2↔	Iná.rekonštr.oč.viečok,plast.kož.lalok.pretoč.kože	5c941.1x↔	Primárne.zavedenie.implantátu.orbity,ostatné
5c260.x↔	Iná.rekonštr.oč.viečok,plast.kož.lalokom,ostat.	5c953.0↔	Výmena.implantátu.orbity.so.zavedením.alopl.impl.
5c261.0↔	Iná.rekonštr.oč.viečok,plast.s.presun.okr.viečka.s.kantotóm.	5c953.1↔	Vým.impl.orbity.so.zav.oplášt.alopl.impl.
5c261.1↔	Iná.rekonštr.oč.viečok,plast.s.presun.okr.viečka.s.oblúk.posun.	5c953.2↔	Vým.impl.orb.so.zav.transpl.s.kožou.a.tuk.tk.
5c261.x↔	Iná.rekonštr.oč.viečok,plast.s.presunom.okr.viečka,ostat.	5c953.3↔	Vým.impl.o.so.zav.drž.bulz.nerez,mp.mat.,s.mv.int.,bez.tit.s.
5c262.1↔	Iná.rekonštrukcia.očných.viečok:transplantáciou.slnice	5c953.4↔	Vým.impl.o.so.zav.drž.b.z.nerez,mp.mat.,s.mv.int.,s.tit.sieť.
5c262.2↔	Iná.rekonštrukcia.očných.viečok:transplantáciou.uslíka	5c953.x↔	Výmena.implantátu.orbity,ostatné
5c262.3↔	Iná.rekonštr.očných.viečok:transplant.slnice.a.uslíka	5c962↔	Revízia.implantátu.orbity
5c262.4↔	Iná.rekonštr.očných.viečok:transplant.aloplastickým.mat.	5c964↔	Odstránenie.implantátu.orbity
5c263.0↔	Iná.rekonštr.oč.viečok:tarsokonjuktívál.transplant.stopk.lal.	5c96x↔	Revízia.a.odstránenie.implantátu.orbity,ostatné
5c263.1↔	Iná.rekonštr.oč.viečok:tarsokonjuktívál.transplant.voľne	5c970.0↔	Plastická.rekonštrukcia.orbity.bez.transplantátu
5c263.2↔	Iná.rekonštr.oč.viečok:tarsokonjuktívál.transpl.tarsomarginál.	5c970.1↔	Plastická.rekonštr.orbity.so.slizničným.transpl.
5c263.x↔	Iná.rekonštr.oč.viečok:tarsokonjuktiv.transplantátom,ost.	5c970.2↔	Plastická.rekonštr.orbity.s.kožným.transpl.
5c264.0↔	Iná.rekonštr.oč.viečok:plast.posunom.a.rot.vieč:rot.líc.pl.	5c970.3↔	Plastická.rekonštr.orbity.s.ostat.autológ.mat.
5c264.1↔	Iná.rekonštr.oč.viečok:pl.pos.a.rot.vieč:pl.s.pres.a.uzáv.	5c970.4↔	Plastická.rekonštr.orbity.s.aloplast.materiálom
5c264.2↔	Iná.rekonštr.oč.viečok:pl.pos.a.rot.v.náh.hor.vie.pl.dol.vie.	5c970.x↔	Plastická.rekonštr.orbity,ostatné
5c264.x↔	Iná.rekonštr.oč.viečka:plast.posunom.a.rotáciou.viečka.ost.	5c971↔	Primárna.rekonštr.očného.bulbu
5c265.0↔	Rekonštrukcia.uhla.očného.viečka,mediálne	5c972↔	Sekundárna.rekonštr.očného.bulbu
5c265.1↔	Rekonštrukcia.uhla.viečka,laterálne	5c973↔	Revízia.dutiny.orbity
5c266↔	Otvorenie.očných.viečok.po.ich.rekonštrukcii	5c97x↔	Revízia.a.rekonštrukcia.orbity.a.očného.bulbu:ostatné
5c26x↔	Iná.rekonštrukcia.očných.viečok,ostatné	5c980↔	Rekonštrukcia.steny.orbity.s.orbitoplastikou
5c280.0↔	Vertikál.predĺženie.horného.viečka.Z-plastikou	5c981↔	Rekonštr.steny.orbity.s.metalic.plaťňami/implantátmi
5c280.1↔	Vertikálne.predĺženie.horného.viečka.transplantátom	5c982↔	Rekonštrukcia.steny.orbity.s.aloplast.materiálom
5c280.2↔	Vertikál.predĺž.hor.viečka.recesiou.retraktora.hor.viečka	5c983↔	Rekonštr.steny.orbity.s.lalokmi.z.galea.aponeurot.
5c280.3↔	Vertik.predĺž.hor.viečka.ektómiou.Muller.svalov.[m.tars.s]	5c984↔	Rekonštrukcia.steny.orbity.s.mikrovaskulár.lalokmi
5c280.x↔	Vertikálne.predĺženie.horného.viečka,ostatné	5c98x↔	Rekonštrukcia.steny.orbity,ostatné
5c281↔	Vertikálne.predĺženie.dolného.viečka	5c992↔	Resekcia.tukového.tkaniva.z.orbity
5c28x↔	Vertikálne.predĺženie.viečka,ostatné	5c994↔	Vloženie.extrabulbárneho.nosiča.medikamentov
5c290↔	Fixácia.závaží.na.očnom.viečku	5d001.10↔	Incízia.ušnice
5c29x↔	Iné.operácie.na.očnom.viečku,ostatné	5d001.11↔	Incízia.othematému
5c910↔	Odstr.obsahu.oka.[evisc.]bez.zav.implantátu.orbity	5d002.1↔	Odstránenie.preaurikulárnej.fistuly
5c911↔	Odstr.obs.oka.[evisc.]so.súč.zav.impl.orbity.do.skler.obalu	5d002.2↔	Odstránenie.preaurikulárnej.cysty
5c91x↔	Odstránenie.obsahu.oka.[eviscerácia],ostatné	5d002.4↔	Excízia.lézie.ušnice
5c920↔	Odstr.očného.bulbu[enukleácia]bez.zavedenia.impl.orbity	5d003.1↔	Parciálna.resekcia.ušnice.postihutej.nádorom
5c921.0↔	Odstr.oč.b.so.súč.zav.imp.orb.do.Ten.cps:aloplast.impl.	5d003.2↔	Radikálna.resekcia.ušnice.bez.rekonštrukcie
5c921.1↔	Odstr.oč.b.so.súč.zav.imp.orb.do.Ten.cps:oplášt.alopl.impl.	5d004.1↔	Impl.titán.fixat.pre.ukotv.náhr.ušnice(epitézý)a.i.č.tváre
5c921.2↔	Odstr.oč.b.so.súč.zav.imp.orb.do.Ten.cps:transpl.koža,tuk	5d004.20↔	Rekonštr.chýb./malform.ušnice.autológ.materiálom
5c921.3↔	Ods.oč.b.zav.imp.orb.do.T-cps:drž.bu.z.ner.mi.m.s.mik.in.b.ti.s	5d004.21↔	Rekonštr.chýbajúcej/malform.ušnice.alogén.mat.
5c921.4↔	Ods.oč.b.zav.imp.orb.do.T-k:drž.b.z.ner.mik.mat.s.mik.in.s.ti.s	5d004.23↔	Rek.chýb./malform.lalóčka.ušnice.autológ.mat.
5c921.5↔	Odstr.oč.b.so.súč.zav.imp.orb.do.Ten.cps:fix.na.oko.hyb.svaly	5d004.2x↔	Rek.chýb./malformovanej.ušnice,ostatné
5c921.x↔	Odstr.oč.b.so.súč.zav.imp.orb.do.Ten.kapsuly:ostatné	5d005.1↔	Náhrada.chýb./malform.ušnice.autológ.materiálom
5c922.0↔	Odstr.oč.bul.zav.impl.orb.mimo.Ten.cps:aloplast.implantát	5d005.x↔	Náhrada.chýb./malform.ušnice,iná
5c922.1↔	Odstr.oč.bul.zav.impl.orb.mimo.Ten.cps:oplášt.alopl.impl.	5d007.1↔	Aurikuloplastika.jednostranná
5c922.2↔	Odstr.oč.bul.zav.impl.orb.mimo.Ten.cps:transpl.koža,tuk	5d007.2	Aurikuloplastika.obojstranná
5c922.3↔	Ods.oč.bu.za.im.or.mi.T-k:drž.b.z.ner.mik.m.s.m.vas.int.b.tit.s	5d008.1↔	Krytie.defektu.ušnice.rekonštr.miestnym.lalokom
5c922.4↔	Ods.o.bu.za.im.or.mi.T-k:drž.b.z.ner.mik.m.s.m.vas.int.s.tit.sie	5d008.2↔	Krytie.defektu.ušnice.rekonštr.ostrovček.lalokom
5c922.x↔	Odstr.oč.bu.so.zav.impl.orbity.mimo.Ten.kapsulu:ost	5d200.1↔	Incízia.abscesu.vonkajšieho.zvukovodu
5c92x↔	Odstránenie.očného.bulbu[enukleácia]:ostatné	5d200.2↔	Odstr.1.al.viac.polyppov.zo.zvukov/z.bubienk.a.trepanáč.dut.
5c930↔	Iná.deštr.orbity.a.vnúť.výstelky.orbity	5d200.3↔	Resekcia.hyperostózy.lebo.osteómu.vonkaj.zvukovodu
5c931↔	Iná.teleexízia.ch.t.orbity.a.vnúť.výstelky.orbity	5d200.40↔	Res.ohranič.nádoru.vonkaj.zvukovodu.(bez.ďal.opatrení)
5c932↔	Iná.totál.excízia.orbity.a.vnúť.výstelky.orb.	5d200.41↔	Res.ohranič.nádoru.vonkaj.zvukovodu.s.res.kost.zvukovodu
5c933.0↔	Exenterácia.orbity.bez.zav.tk/alopl.m.so.zach.kože.viečka	5d201.1↔	Operácia.stenózy.vonkajšieho.zvukovodu
5c933.1↔	Exenterácia.orbity.s.transpl.kože.so.zachov.kože.viečka	5d201.2↔	Meatoplastika,kanaloplastika

5d201.3↔	OP vrodenej atrézie vonkajšieho zvukovodu	5g226↔	OP rúžštepú dentoalv.obl.mukoperiostál.lalokom 1-str.
5d201.4↔	OP vrodenej duplikatúry vonkajšieho zvukovodu	5g227	Prim.plast.oroantrál.komun.mobiliz.vestib.mukoperiost.lal.
5d300.6↔	Plastika Eustach.t.transorál./transnasál.prístup.	5g228	Sek.plast.oroantrál.komunik.mobiliz.palatinál/iným lalok.
5d305.4	Obliterácia otvorenej trepanačnej dutiny	5g229.1	Plastika oroantrálnej komunikácie
5d306.30	Implantácia kmeň.sluch.implantátu do mozg.kmeňa	5g229.2	Plastika oronazálnej komunikácie
5d306.31↔	Implantácia fixátora pre implantát	5g22a	Egalizácia alveolárneho výbežku
5d404	Prerušenie vestibulárneho nervu	5g22b	Repoz.fragment.alveolu/alveolár.výbežku
5d405.1↔	Uzáv.dehiscent.hor.polokruh.kanáľ.prístupom cez str.jamu	5g22c	Poextrakčná korekcia alveolu intrúziou
5d405.3↔	Uzáver likvorovej fistuly do stredného ucha	5g22d.1	Zväčšenie alveolu v obl.jedného sextantu
5f100	Excízia lézie vonkajšieho nosa	5g22d.2	Zväčšenie alveolu v obl.dvoch sextantov
5f101	Excízia lézie nosovej dutiny	5g22d.3	Zväčšenie alveolu v oblasti troch sextantov
5f102	Resekcia rinofýmy	5g22e.1	Rekonštrukcia alveolov jednostranne
5f103	Exstirpácia solitárneho polypu z nosa	5g22e.2	Rekonštrukcia alveolov obojstranne
5f104	Exstirpácia nosových polypov endoskopicky	5g22f	Orálna alveoloplastika
5f105	Exstirpácia papilómu nosa	5g521.1	Parciálna resekcia homej pery
5f106	Endoskop.endonazál.resekcia nádoru nosa	5g521.2	Parciálna resekcia dolnej pery
5f107	Extrakcia penetrujúceho cudz.telesa z nosa	5g522	Excízia lézie pery
5f108	Disekcia synechií nosovej dutiny	5g523	Subtotálna resekcia pery
5f109	Resek.nádoru vonk.nosa primár.zošíťím	5g524	Totálna resekcia pery
5f110	Rekonštr.defektu vonk.nosa otočným lalokom	5g904	Excízia spodiny dutiny ústnej
5f111	Vytvorenie nosa lokálnymi lalokmi	5g905	Plicektómia
5f112.0	Rekonštrukcia nosa:vzdialenými lalokmi	5g906↔	Excízia lézie líca
5f112.1	Rekonštrukcia nosa mikrovaskulárnymi lalokmi	5g907	Probatórna excízia z dutiny ústnej a faryngu
5f113	Korekcia skeletu rúžštepového nosa	5g908	Exenterácia spodiny dutiny ústnej jednostranne
5f114	Korekcia mäkkých častí rúžštepového nosa	5g909	Totálna exenterácia spodiny dutiny ústnej
5f115↔	Korekcia nozdier rúžštepového nosa	5g90a	Incízia a drenáž spodiny dutiny ústnej
5f116	Operácia vrod.stenózy apertúra piriformis	5g90b	Parciálna resekcia spodiny dutiny ústnej
5f117	Otvorenie choanálnej atrézie	5g90v	Mikrovaskul.transplantácia svalu v tvár.obl.
5f118↔	Korekcia stenózy nosového vchodu	5g913	Rekonštrukcia rúžštepú podnebia s pouz.faryngeál.laloka
5f119.1	Korekcia nosového krídla excíziou kože	5g914	Cheilosutúra a palatoplast.kombi.rúžštepú pery a podnebia
5f119.x	Korekcia nosového krídla iným spôsobom	5h230	Ošetrovanie zlomeniny chrupiek hrtana
5f11b.0↔	Korek.poklesnut.a deformov.nos.krídla pom.kost.štepú	5h231	Supraglotoplastika
5f11b.1↔	Korek.poklesnut.a deformov.nos.krídla pom.allomateriálu	5h292	Výmena ventilovej protézy
5f11b.2	Korekcia poklesnutého a deformovaného nosového krídla pomocou	5h293	Resekcia vrodenej diafragmy hrtana
5f11c.0	Sek.korek.krídla nosa/spod.nosa po rúžšt:s pou.kost.štepú	5h302.21	Chirurgické uzavretie tracheostómie
5f11c.1	Sekund.korek.krídla nosa/spod.nosa po rúžšt:s pou.allomat.	5h302.23	Uzavretie fistuly po tracheotómii
5f195	Incízia abscesu nosa	5h302.3	Implant.chrupky rebra do okolia tracheostóm(aj odber chrup)
5f200	Septorinoplastika	5j130.0	Objem redukujúca operácia pľúc,torakotomicky
5f201	Septorinoplastika otvoreným prístupom	5j130.1	Objem redukujúca operácia pľúc,bronchoskopicky
5f202	Revízia po septorhinoplastike	5j130.2	Objem redukujúca operácia pľúc,torakoskopicky
5f204	Extrakorporálna rekonštrukcia nosového septa	5j131.00↔	Segment.res.pľúc,torakotom.bez lymfadenekt.bez pou.svork
5f205	Septoplastika podľa Cottleho	5j131.01↔	Segment.res.pľúc,torakotom.s lymfadenekt.bez pou.svork
5f206	Revízia po septoplastike	5j131.20↔	Segment.res.pľúc,torakoskop.bez lymfadenkt.bez pou.svork
5f207.1	Uzáver perforácie nosového septa implantátom	5j131.21↔	Segment.res.pľúc,torakoskop.s lymfadenekt.bez pou.svork
5f207.2	Uzáver perforácie nosového septa lokálnymi lalokmi	5j132.00↔	Segment.res.pľúc,torakot.bez lymfadenkt.s pouz.svork
5f207.x	Uzáver perforácie nosového septa,iný	5j132.01↔	Segment.res.pľúc,torakot.s lymfadenkt.s pouz.svork
5f20a	Saundersova dermoplastika nosového septa	5j132.20↔	Segment.res.pľúc,torakosk.bez lymfadenekt.s pou.svork
5f290	Excízia z nosového septa	5j132.21↔	Segment.res.pľúc,torakosk.s lymfadenekt.s pou.svork
5f291	Incízia a evakuácia hematómu/abscesu nos.septa	5j132.25	Segmen.resek.pľúc, torakos.- robot.bez lymfaden.
5g10b†	Sutúra extrakčnej rany	5j132.28	Segmen.resek.pľúc, torakos.- robot.s lymfaden.
5g20e	Osteoplastika alveolár.výbežku distrakciou	5j140.00↔	Lobektómia bez bronchopl.,torakot.bez lymfadenkt.bez p.sv.
5g20g.1	Trepanácia alveolu v oblasti apexu zuba	5j140.01↔	Lobektómia bez bronchopl.,torakotom.s lymfadenkt.bez p.sv.
5g20g.x	Trepanácia alveolu:iná	5j140.20↔	Lobektómia bez bronchopl.,torakosk.bez lymfadenkt.bez p.sv.
5g20h.1	Resekcia alveolu pri rúžštepú	5j140.21↔	Lobektómia bez bronchopl.,torakosk.s lymfadenkt.bez p.sv.
5g20h.x	Resekcia alveolu,iná	5j140.25	Lobek.bez bronchop.torakos.- robot.bez lymfaden.bez pouz.svork.
5g20k	Kortikotómia alveolu v okolí zuba	5j140.28	Lobek.bez bronchop.torakos.- robot.s lymfaden.bez pouz.svork.
5g20m.0	Repoz.fragment.alv.,alv.výbež.v rozs.1 kvadr.s jednoduch.fix.	5j141.00↔	Lobektómia bez bronchopl., tkt.bez lymfad. s pouz.sv.
5g20m.1	Repoz.fragment.alv.,alv.výbež.v rozs.oboch kvadr.s jednod.fix.	5j141.01↔	Lobektómia bez bronchopl.,tkt.s lymfadenkt.s pouz.sv.
5g20m.2	Repoz.fragment.alv.,alv.výbež.v rozs.1 kvadrantu s ostesynt.	5j141.20↔	Lobektómia bez bronchopl.,tsk.bez lymfaden.s pouz.sv.
5g20m.3	Repoz.fragment.alv.,alv.výbež.v rozs.oboch kvadr.s ostesyntéz.	5j141.21↔	Lobektómia bez bronchopl.,tsk.s lymfadenkt.s pouz.sv.
5g20n	Zatv.repoz.a fixácia zlom.alveolu v rozsahu 1sextantu	5j141.25	Lobek.bez bronchop.torakos.- robot. bez lymfaden.s pouz.svork.
5g220.0	Alveoloplast.s pouz.kožného/sliznicového štepú	5j141.28	Lobek.bez bronchop.torakos.- robot. s lymfaden.s pouz.svork.
5g220.1	Alveoloplast.s pouz.kost.štepú/cudz.mat.	5j142.10↔	Lobektómia s bronchoplast.,torakotomicky bez lymfadenkt.
5g220.2	Alveoloplast.s pou.kost.štepú vyuz.biomed.technológií	5j142.11↔	Lobektómia s bronchoplastikou,torakotomicky s lymfadenkt.
5g222.2	Osteoplast.alveol.výbežku autológ.kost.štepom	5j142.20↔	Lobektómia s bronchopl.,torakoskopicky bez lymfadenkt.
5g222.3	Osteoplast.alveol.výbežku alogén.kost.štepom	5j142.21↔	Lobektómia s bronchopl.,torakoskopicky s lymfadenkt.
5g223	Vestibuloplastika	5j142.25	Lobek.s bronchop.torakos.- robot.bez lymfaden.
5g224	Rekonštrukcia dentoalveolárneho oblúka	5j142.28	Lobek.s bronchop.torakos.- robot.s lymfaden.
5g225↔	Oper.rúžštepú dentoalveolár.oblúka jednostranne	5j144.00↔	Rozšír.lobektómia,torakotom.bez lymfadenektómie

5j144.01↔	Rozšír.lobektómia,torakotom.s.lymfadenektómiou	5n020.3	Rek.pas.paž.ako s.výk:retrostern:voľ.interpoz.ten.čr.
5j14a.00↔	Bilobektómia bez bronchopl.,torakotomicky bez lymfaden.	5n020.4	Rek.pas.paž.ako samost.výk:retrostern:s.interpoz.hrub.čr.
5j14a.01↔	Bilobektómia bez bronchopl.,torakotomicky s lymfadenkt.	5n020.x	Rekonštr.pasáže pažer.ako sam.výk:retrostern.priestor:ost.
5j14a.20↔	Bilobektómia bez bronchopl.,torakoskopicky bez lymfaden.	5n021.1	Rek.pas.paž.-s.v.pôvod.lôžku pažer:„Gastr.p.up“s.int.anst
5j14a.21↔	Bilobektómia bez bronchopl.,torakoskopicky s lymfadenkt.	5n021.2	Rek.pas.pažer.s.v.pôvod.lôžku paž:„Gastr.p.up“s.cervik.anast
5j14a.25	Bilobek.bez bronchop.torakos.-robot.bez lymfaden.	5n021.3	Rek.pas.paž.-s.v.pôvod.lôžku pažer:voľn.interpoz.ten.čr.
5j14a.28	Bilobek.bez bronchop.torakos.-robot.s.lymfaden.	5n021.4	Rek.pas.paž.-s.v.pôvod.lôžku pažer:s.interpoz.hrub.čr.
5j14b.00↔	Bilobek.bez bronchopl.,torakotom.bez lymfad.s.použ.svork.	5n021.x	Rekonštr.pasáže pažer.ako sam.výk:v.pôvod.lôžku pažer:ost.
5j14b.01↔	Bilobek.bez bronchopl.,torakotom.bez lymfad.s.použ.svork.	5n022.0	Ezofagostómia ako samost.výk:cervikálna (slinná fistula)
5j14b.20↔	Bilobek.bez bronchopl.,torakotom.bez lymfad.s.použ.svork.	5n022.x	Ezofagostómia ako samostatný výkon:ostatné
5j14b.21↔	Bilobek.bez bronchopl.,torakotom.bez lymfad.s.použ.svork.	5n029.1	I.rekonštr.pas.pažer.,sam.v.Gastr.pull up s intratorak.anast.
5j14c.11↔	Bilobektómia s bronchoplastikou,torakotom.s.lymfadenkt.	5n029.2	I.rekonštr.pas.pažer.,sam.v.Gastr.pull up s cervik.anast.
5j14c.20↔	Bilobektómia s bronchopl.,torakoskopicky bez lymfaden.	5n029.3	I.rekonštr.pas.pažer.ako samost.výk.s voľnou interpoz.tenk.čr
5j14c.21↔	Bilobektómia s bronchopl.,torakoskopicky s lymfadenkt.	5n029.4	Iná rekon.pasáže pažer.ako samost.v.s.interpozíciou hr.čreva
5j14c.25	Bilobek.s.bronchop.torakos.-robot.bez lymfaden.	5n029.x	Iná rekonštr.pasáže pažer.ako samost.v:ostatné
5j14c.28	Bilobek.s.bronchop.torakos.-robot.s.lymfaden.	5n02a	Rkšt.pas.p.atr.pažer.a.oš.1 vr.ezfgtrach.fis.s.ez-ez.anst.b.u.fis
5j14e.00↔	Rozšírená bilobektómia,torakotom.bez lymfadenekt.	5n02b	Rkšt.pas.p.atr.pažer.a.oš.1 vr.ezfgtrach.fis.s.ez-ez.anst.s.uz.fis
5j14e.01↔	Rozšírená bilobektómia,torakotomicky s lymfadenekt.	5n02c	Rkšt.pas.p.atr.pažer.a.oš.1 vr.ezfgtrach.fis.s.interpoz.b.u.f.
5j14x↔	Iná lobektómia alebo bilobektómia	5n02d	Rkšt.pas.p.atr.pažer.a.oš.1 vr.ezfgtrach.fis:s.interpoz.s.uz.fist.
5j150.00↔	Pneumonektómia,torakotomicky bez lymfadenektómie	5n02e	Rkšt.pas.p.atr.pažer.a.oš.1 vr.ezfgtrach.fis:trnsmdst.náh.b.uz.f
5j150.01↔	Pneumonektómia,torakotomicky s lymfadenektómiou	5n02f	Rkšt.pas.p.atr.pažer.a.oš.1 vr.ezfgtrach.fis:trnsmdst.náh.uz.fis.
5j151.00↔	Pneumonektómia,torakotomicky bez lymfadenektómie	5n02g	Rkšt.pasáže p.atr.pažer.a.oš.1 vr.ezfgtrach.fis:elong.pažer.ako
5j151.01↔	Pneumonektómia,torakotomicky s lymfadenektómie	5n02x	Rkšt.pas.pažer.atr.čr.ii.pažer.a.oš.1 vr.ezfgtrach.fis:iná
5j151.05	Pneumon.torakos.-robot.bez lymfaden.s.použ.svork.	5n040	Parc.cervikálna ezofagektómia bez obnovenia kont.
5j151.08	Pneumon.torakos.-robot.s.lymfaden.s.použ.svork.	5n041	Parc.torakálna ezofagektómia bez obnovenia kont.
5j152↔	Pneumonektómia bez bronchoplastiky s použitím svorkovača	5n042	Parc.torakoabd.ezofagektómia bez obnovenia kont.
5j153↔	Pneumonektómia bez bronchopl.s ručnou suture priehradky	5n043	Parc.abdominálna ezofagektómia bez obnovenia kont.
5j154↔	Rozšírená pneumonektómia	5n049	Iná parc.ezofagektómia bez obnovenia kont.
5j155↔	Pneumonektómia s resekciou tracheálnej karíny	5n04a	Parc.torakálna ezofagektómia s obnovením kont.
5j401	Endoskopické zav.stentu do priehradky a veľkých bronchov	5n04b	Parc.torakoabdominálna ezofagektómia s obnov.kont.
5j403	Excizia patolog.lézie tracheobronchiálneho stromu:bsk.	5n04c	Parc.abdominálna ezofagektómia s obnovením kont.
5j406.1	Esk liečba patol.lézií v tracheobronchiál.strome laser	5n04x	Iná parc.ezofagektómia s obnovením kontinuity
5j406.2	Esk Th patol.lézií v tracheobr.strome elektrokaut.a/al.Ar plazm	5n054.1	Tot.abdmncrv.ezfgkt.bez obn.kont.tupá disek, krčná ezofagost
5j406.3	Esk Th patol.lézií v tracheobronch.strome kryoresekciiu	5n054.2	Tot.torakoabdm.ezfgkt.bez obn.kont. bez ly-ekt,krč.ezofagost
5j410.0	Sutúra parenchýmu pľúc,torakotomicky	5n054.3	Tot.torakoabdm.ezfgkt.bez obn.kont.s.lymfadenekt,krč.ezofgst
5j410.2	Sutúra parenchýmu pľúc,torakoskopicky	5n054.x	Iná totál.ezofagektómia bez obnov.kontinuity,krč.ezofagost
5j410.5	Sutúra parenchýmu pľúc, torakoskopicky - roboticky	5n05a.10	Tot.abdmncrv.ezfgkt.s.obn.kon.G.p.u.s.intrat.an.,o.ch.so sv
5j411.00	Uz.bronchopleurál.fistuly,torakotomicky bez použ.svork.	5n05a.11	Tot.abdmncrv.ezfgkt.s.obn.kon.G.p.u.s.intrat.an.,hybrid so sv
5j411.01	Uz.bronchopleurál. fistuly,torakotomicky s použ.svork.	5n05a.12	Tot.miniinv.abdmncrv.ezfgkt.s.obn.kon.G.p.u.s.intrat.an.,svor
5j411.1	Uzáver bronchopleurálnej fistuly,bronchoskopicky	5n05a.15	Tot.ab.ez.s.kon.(t.dis.),„G.pul.up“ a s.in.an.hyb.s.pou.sv.rob.
5j411.20	Uz.bronchopleurál.fistuly, torakoskopicky bez pou.svork.	5n05a.18	Tot.min.ab.ez.s.kon.(t.dis.),„G.pul.up“ a s.in.an.s.pou.sv.rob.
5j411.21	Uzáver bronchopleurál.fistuly,torakoskop.s.použ.svork.	5n05a.20	Tot.abdmncrv.ezfgkt.obn.kon.G.p.up s cervik.anst.,o.ch.svork
5j411.25	Uzáver bronchop.fist.torakos.-robot.bez použ.svork.	5n05a.21	Tot.abdmncrv.ezfgkt.ob.kon.G.p.up s cervik.anas.,hybrid sv
5j411.28	Uzáver bronchop.fist.torakos.-robot.s.použ.svork.	5n05a.22	Tot.miniinv.abdmncrv.ezfgkt.ob.kon.G.p.up s cerv.ans.svork
5j491	Resekcia emfyzémovej buly/systému búl	5n05a.25	Tot.ab.ez.s.kon.(t.dis.),„G.pul.up“ a s.cer.an.hyb.s.pou.sv.rob.
5j494	Dekompresia tenznych pľúcnych búl,torakoskopicky	5n05a.28	Tot.min.ab.ez.s.kon.(t.dis.),„G.pul.up“ a s.cer.an.s.pou.sv.rob.
5j495.0	OP spontánneho pneumotoraxu,torakotomicky	5n05a.3	Tot.abdmncrv.ezfgkt.s.obn.kontin.s voľ.interpoz.ten.čr.
5j495.2	OP spontánneho pneumotoraxu,torakoskopicky	5n05a.4	Tot.abdcerv.ezfgkt.s.obn.kontinuity s interpoz.hr.čr.
5j495.5	Operácia spontánneho pneumotoraxu, torakoskopicky - roboticky	5n05a.x	Tot.abdcerv.ezfgkt.s.obnovením kontinuity:ost.
5j496.50	Impl./vým.endobronchiál.ventil.syst.,endosk.1ventil	5n05b.10	Tot.thrkabdm.ezfgkt.obn.kont.b.LNE G.p.u.s.intrat.an.,o.ch.sv
5j496.51	Impl./vým.endobron.ventil.syst.,endosk.2vent	5n05b.11	Tot.thrkabdm.ezfgkt.obn.kont.b.LNE G.p.u.s.intrat.an.,hyb.sv
5j496.52	Impl./vým.endobron.vent.syst.,endosk.3vent	5n05b.12	T.miniinv.trkabdm.ezfgkt.obn.kont.b.LNE G.p.u.s.intrat.an.sv
5j496.53	Impl./vým.endobron.vent.syst.,endosk.4vent	5n05b.15	Tot.tor.ez.s.kon.bez lym.,„G.pul.up“ a s.in.an.hyb.s.pou.sv.rob.
5j496.54	Impl./vým.endobr.vent.syst.,endosk.5/viac vent	5n05b.18	Tot.min.tor.ez.s.kon.bez lym.,„G.pul.up“ a s.in.an.s.pou.sv.rob.
5j520.01↔	Resek.časti steny hrudníka,uzáv.defektu autológ.mat.	5n05b.20	Tot.thrkabdm.ezfgkt.obn.kont.b.LNE G.p.u.s.cervik.an.,o.ch.sv
5j520.02↔	Resek.časti steny hrudníka,uzáv.defektu alogén.mat.	5n05b.21	T.thrkabdm.ezfgkt.obn.kont.b.LNE G.p.u.s.cervik.an.,hybr.sv.
5j547.1	Stabilizácia hrudníka bez použ.osteosynt.mat	5n05b.22	T.miniinv.torakabdm.ezfgkt.obn.kont.b.LNE G.p.u.cerv.an.sv.
5j547.2	Stabilizácia hrudníka s použitím osteosyntetického materiálu	5n05b.25	Tot.tor.ez.s.kon.bez lym.,„G.pul.up“ a s.cer.an.hyb.s.pou.sv.rob.
5j560.0	Pleurektómia(abrázia),torakotomicky	5n05b.28	Tot.min.tor.ez.s.kon.bez lym.,„G.pul.up“ a s.cer.an.s.pou.sv.rob.
5j560.2	Pleurektómia(abrázia),torakoskopicky	5n05b.3	Tot.thrkabdm.ezfgkt.s.obn.kont.b.LNE s voľ.interpoz.ten.čr.
5j560.5	Pleurektómia (abrázia), torakoskopicky - roboticky	5n05b.4	Tot.thrkabdm.ezfgkt.s.obn.kont.bez LNE s interpozíciou hr.čr.
5j561.0	Pleurodéza a/alebo dekortikácia pľúc,torakotomicky	5n05b.x	Tot.thrkabdm.ezfgkt.s.ob.kont.b.LNE:ost.
5j561.2	Pleurodéza a/alebo dekortikácia pľúc,torakoskopicky	5n05c.10	T.thrkabdm.ezfgkt.obnov.kont.s.LNE G.p.up:intrat.an.,o.ch.sv.
5j561.5	Pleurodéza a/alebo dekortikácia pľúc, torakoskopicky - roboticky	5n05c.11	T.thrkabdm.ezfgkt.obn.kont.s.LNE G.p.up:intrat.an.,hybr.svork
5j561.x	Pleurodéza a/alebo dekortikácia pľúc, iná	5n05c.12	T.miniinv.trkabdm.ezfgkt.obn.kont.s.LNE G.p.up:intrat.an.svork
5j562	Pleurostómia	5n05c.15	Tot.tor.ez.s.kon.s.lym.[en.],„G.pul.up“ a s.in.an.hyb.s.pou.sv.rob.
5j570.5	Rev.v.ciev.chir.pre krv:revízia arterio-venózneho shuntu	5n05c.18	T.m.inv.t.e.s.o.kont.sLy.,„G.PullUp“,s.int.an.(lap.,tor.)sp.sv.,rob.
5n020.1	Rekonštr.pas.paž.ako s.v:retrostern:„Gastr.p.up“ s.int.an.	5n05c.20	T.thrkabdm.ezfgkt.obn.kont.s.LNE„G.p.up“ s.cerv.an.,o.ch.sv.
5n020.2	Rek.pasáže paž.ako s.v:retrostern:„Gastr.p.up“a cervik.anast	5n05c.21	T.thrkabdm.ezfgkt.obn.kont.s.LNE„G.p.up“ s.cerv.an.,hybr.sv.
		5n05c.22	T.miniinv.trkabdm.ezfgkt.obn.kont.s.LNE„G.p.up“cerv.an.svork

5n05c.25	T.tor.ez.s.o.kont.sLy„G.PullUp“,s.cer.an.,hyb.sp.sv.,robot.	5n142.1	Tot.GE s ezfgjjunost.Roux-Y anast bez tv.rzv.so syst.č.odstr.LU
5n05c.28	T.m.inv.t.e.s.o.kont.sLy„G.PullUp“,s.cer.an.(lap.,tor.)sp.sv.,rob.	5n142.2	Tot.GE s ezfgjjunost.Roux-Y anast bez tv.rzv.s LNE
5n05c.3	Tot.thrkabdm.ezfgkt.s.obnov.kont.s LNE:s.vof.interpoz.ten.č.	5n143.0	Tot.GE s ezfgjjunost.Roux-Y anast s tv.rzv.bez LNE
5n05c.4	Tot.thrkabdm.ezfgkt.s.obnov.kont.s LNE:s.interpoz.hr.č.	5n143.1	Tot.GE s ezfgjjunost.Roux-Y anast s tv.rzv.so syst.č.odstr.LU
5n05c.x	Totál.thrkabdm.ezfgkt.s.obnov.kont.s LNE:ost.	5n143.2	Tot.GE s ezfgjjunost.Roux-Y anast s tv.rzv.s LNE
5n05x.3	Iná tot.ezofagektómia s obnov.kont:s.vofnou interpoz.ten.č.	5n144.0	Tot.GE s interpoz.tenk.čr.bez tvorby rzv bez LNE
5n05x.4	Iná tot.ezofagektómia s obnovením kont:s.interpoz.hr.č.	5n144.1	Tot.GE s interpozíciou tenk.č.bez tv.rzv.so syst.č.odstr.LU
5n05x.5	Salvage ezofagektómia	5n144.2	Tot.GE s interpoz.tenk.čreva bez tvorby rzv.s LNE
5n05x.x	Iná totálna ezofagektómia s obnovením kont:ost.	5n145.0	Tot.GE s interpoz.tenk.čr.s tvorbou zv bez LNE
5n060.1	Subt.ezfgkt.torakofrenolaparotom. s náhradou žal.	5n145.1	Tot.GE s interpozíciou tenk.č.s tv.rzv.so syst.čias.odstr.LU
5n060.2	Subt.ezfgkt.torakofrenolaparot.,vofnou interpoz.ten.č.	5n145.2	Tot.GE s interpoz.tenk.čreva s tv.rzv.s LNE
5n060.3	Subt.ezfgkt.torakofrenolaparot.,s.interp.hr.čreva	5n146.0	Tot.GE, ektómia zvyškového žalúdka bez LNE
5n060.x	Subtotálna ezofagektómia torakofrenolaparotomicky, ost.	5n146.1	Tot.GE, ektómia zvyšk.žalúdka so system.čias.odstr.LU
5n094.0	Primárna sutúra na pažeráku:laparotomicky	5n146.2	Tot.GE,ektómia zvyškového žalúdka s LNE
5n094.6	Primárna sutúra na pažeráku:endoskopicky	5n14a.0	Tot.GE so subt.res.pažer.s interpozíciou ten.čr.bez LNE
5n09j.00	Otv.chir.zav/vým.samoexp.protézy do paž:1bez antirefl.vent	5n14a.1	Tot.GE so sbt.rs.pažer.s interpoz.ten.čr.so syst.čias.odstr.LU
5n09j.01	Otv.chir.zav/vým.samoexp.pr.do pažer:2bez antirefl.vent	5n14a.2	Tot.GE so subt.res.pažer.s interpozíciou ten.čr.s LNE
5n09j.03	Otv.chir.zav/vým.samoexp.pr.do pažer.:>3bez antirefl.ven	5n14b.0	Tot.GE so subt.res.pažer.s interpozíciou hr.čr.bez LNE
5n09k.02	Otv.chir.zav/vým.samexp.prot.do pažer:1pr.s antireflu.ven.	5n14b.1	Tot.GE so sbt.rs.pažer.s interpoz.hr.čr.so syst.čias.odstr.LU
5n09k.04	Otv.chir.zav/vým.samexp.prot.do pažer:1pr.s antreflux.v.2bez	5n14b.2	Tot.GE so subt.resek.pažer. s interpozíciou hr.čr.s LNE
5n09k.05	Otv.chir.zav/vým.samexp.prot.pažer:>3,z toho1s antireflux.v.	5n14x.00	Iná tot.GE bez subtotál.resekcie pažer.bez LNE
5n09l.0	Otv.chir.zav./výmena neexpandovateľnej protézy do pažer.	5n14x.01	Iná tot.GE bez subtotál.resekcie pažer.so syst.čias.odstr.LU
5n100	Gastrotómia(vrátane odstránenia cudz.t.) bez ďalš.výk.	5n14x.02	Iná tot.GE bez subtotál.resekcie pažer.s LNE
5n101	Gastrotómia so zavedením 1 ezofageálneho tubusu	5n14x.10	Iná tot.GE so subtot.res.pažeráka bez lymfadenektómie
5n103	Iná gastrotómia	5n14x.11	Iná tot.GE so subt.resek.pažer.so sytem.čias.syst.odstr.LU
5n120	Atypická parc.res.žalúdka:segmentárna resekcia	5n14x.12	Iná tot.GE so subt.resekcio pažer.s lymfadenektómiou
5n121	Atypická parc.res.žalúdka:resek.kardie s vytiah.zvyš.žal.	5n150.0	Rozš.subt.res.žal.s gstrjinst.anlg.B-II bez LNE
5n122	Atypická parc.res.žalúdka:antrektómia	5n151.0	Rzš.sbt.rs.ž.s gstrjinst.Roux-Y-anst.bez LNE
5n123.0	Biliopankr.diverzia (Scopinaro):laparotom.	5n152.0	Rozš.subt.res.žalúdka s interpozíciou ten.čr.bez LNE
5n123.2	Biliopankreat.diverzia (Scopinaro):lšk.	5n159	Rozš.subt.res.žalúdka bez syst.odstr.LU:ostatné
5n123.4	Biliopankr.diverzia (Scopinaro):konverzia lšk-lpt.	5n15a.2	Rozš.sbt.rs.ž.s gstrjinst.anlg.B-II so systemat.LNE
5n124.0	Biliopankreat.diverzia s duodenál.switchom:lpt.	5n15b.2	Rozš.sbt.res.žal.s gstrjinst.Roux-Y-anast.so systemat.LNE
5n124.2	Biliopankreat.diverzia s duodenál.switchom:lšk.	5n15c.2	Rozš.subt.res.žalúdka s interpozíciou ten.č:so systemat.LNE
5n124.4	Biliopankreat.diverzia s duod.switch:konverzia lšk.-lpt.	5n15x	Rozš.subt.res.žalúdka so syst.odstr.LU:ostatné
5n125.0	Vytv.žal.s-priprava pre biliopankr.diver.s dd.sw(l.fáza):lpt.	5n160.0	Rozš.GE(s.res.sused.org.)s ezfgjjinst.anlg.B-II bez tv.rzv.bez LNE
5n125.2	Vytv.žal.s-pripr.pre biliopankr.diver.s duod.sw(l.fáza):lšk.	5n160.2	Rozš.GE(s.res.s.org.)s ezfgjjinst.anlg.B-II bez tv.rzv.so syst.LNE
5n125.4	Vyt.žal.s-pripr.pre biliop.diver.s dd.sw(l.fáza):konver.lšk.-lpt.	5n161.0	Rozš.GE(s.res.sused.org.)s ezfgjjinst.anlg.B-II stv.rzv.bez LNE
5n126.0	Duod.sw.s tv.1 spol.kan.ten.čr. po vytv.1žal.s(II.fáza):lpt.	5n161.2	Rozš.GE(s.res.s.org.)s ezfgjjinst.anlg.B-II s tv.rzv.so syst.LNE
5n126.2	Duod.sw.s tv.1 spol.kan.ten.čr. po v.1ž.s(II.f):lšk.	5n162.0	Rozš.GE(s.res.sused.o.)s ezfgjjinst.Roux-Y bez tv.rzv.bez LNE
5n126.4	Duod.sw.s tv.1 spol.kan.ten.čr. po v.1ž.s(II.f):konv.lšk.-lpt.	5n162.2	Rozš.GE(s.res.s.org.)s ezfgjjinst.Roux-Y bez tv.rzv.so syst.LNE
5n129	Iná atypická parciálna resekcia žalúdka	5n163.0	Rozš.GE(s.res.sused.o.)s ezfgjjinst.Roux-Y s tv.rzv.bez LNE
5n12a	Revizia po.res.žal:násl.reviz.po Billroth-I res.	5n163.2	Rozš.GE(s.res.s.org.)s ezfgjjinst.Roux-Y s tv.rzv.so syst.LNE
5n12b	Rev.po.res.žal:premena Billroth-I-res.na Billroth-II rekonšt.	5n164.0	Rozš.GE(s.res.sused.o.)s ezfgjjinst.interp.t.č.bez tv.rzv.bez LNE
5n12c	Rev.po.res.žal:premen.Billroth-I-res.na Roux-Y anast.	5n164.2	Rozš.GE(s.res.s.org.)s ezfgjjinst.interp.t.č.bez tv.rzv.so syst.LNE
5n12d	Revizia po.res.žal:násl.resek.po Billroth-II resek.	5n165.0	Rozš.GE(s.res.sused.o.)s ezfgjjinst.interp.t.č.s tv.rzv.bez LNE
5n12e	Rev.po.res.žal:premen.Billroth-II res.na Billroth-I rekonšt.	5n165.2	Rozš.GE(s.res.s.org.)s ezfgjjinst.interp.t.č.s tv.rzv.so syst.LNE
5n12f	Rev.po.res.žal:prem.Billroth-II res.na Roux-Y anas.	5n166.2	Rozš.GE,ektómia zbytk.časti žalúdka so syst.LNE
5n130	Parc.2/3 resekcia žalúdka s gastroduodenostómou [B-I]	5n16x	Rozš.GE (s.res.iného sus.org.)so systematickou LNE:ost.
5n131	Parc.2/3 resekcia žalúdka s gastrojejunostómou [B-II]	5n16x.0	Rozš.GE (s.res.iného sus.org.) bez lymfadenektómie:ost.
5n132	Parc.2/3 resekcia žalúdka s gastrojejunostómou cez Roux-Y	5n19s.c	Resekcia pyloru s gastroduodenostómou
5n139	Parciálna 2/3 resekcia žalúdka:ostatné	5n590.0	Biopsia pečene, laparotomicky
5n13a.0	Subt.res.ž(4/5):s gastrojejunost.analg.B-II bez LNE	5n590.2	Biopsia pečene, laparoskopicky
5n13a.1	Subt.res.ž(4/5):s gstrjinst.anlg.B-II so syst.čias.odstr.LU	5n853	Uzavretie hernie v jazve s alogén.mat.
5n13a.2	Subt.res.žal(4/5)s gstrjinst.anlg.B-II s lymfaden.	5n854.1	Uzavretie hernie v jazve s alopl.mat:lšk.transperitoneálne
5n13b.0	Subt.res.žal(4/5):s gastrojejunost.Roux-Y-anst:bez LNE	5n854.3	Uzavr.her.v jazve s alopl.mat:otv.ch.ako posil.bruš.st.
5n13b.1	Subt.res.ž(4/5):s gstrjinst.Roux-Y-anst:so syst.č.odstr.LU	5n854.4	Uzavr.her.v jazve s alopl.mat:otv.ch.ako náhrada bruš.st.
5n13b.2	Subt.rs.žal(4/5):s gastrojejunost.Roux-Y-anst:s LNE	5n854.x	Uzavretie hernie v jazve s alopl.mat:ostatné
5n13c.0	Subtot.res.žalúdka (4/5)s interpozíciou ten.čr.bez LNE	5n910	Biopsia peritonea:laparotomicky
5n13c.1	Subt.rs.žal(4/5)s interpoz.tenk.čr.so syst.čias.odstr.LU	5n911	Exploratívna laparotómia
5n13c.2	Subtot.res.žalúdka (4/5)s interpozíciou tenk.čr.s LNE	5n912	Laparotómia s drenážou
5n13x.0	Iné subtot.res.žalúdka (4/5) bez lymfadenektómie	5n913	Relaparotómia
5n13x.1	Iné subt.res.žal(4/5) so syst.čias.odstr.LU	5n914	Second-look-laparotómia
5n13x.2	Iné subtot.res.žalúdka (4/5) s lymfadenektómiou	5n917	Biopsia peritonea laparoskopicky
5n140.0	Tot.GE s ezfgjjunost.analg.B-II bez tv.rezerv.bez LNE	5n91x	Laparotómia a lumbotómia, ostatné
5n140.1	Tot.GE s ezfgjjunost.analg.B-II bez tv.rzv.so syst.čias.odstr.LU	5n930	Sutúra brušnej steny po poranení
5n140.2	Tot.GE s ezfgjjunost.analg.B-II bez tvorby rzv.s LNE	5n991	Revizia dutiny brušnej pre krvácanie
5n141.0	Tot.GE s ezfgjjunost.analg.B-II s tv.rzv.bez LNE	5n991.1	Sekundárne uzavretie brušnej steny
5n141.1	Tot.GE s ezfgjjunost.analg.BII s tv.rzv.so syst.č.odstr.LU	5n991.2	Definitívne uzavretie brušnej steny
5n141.2	Tot.GE s ezfgjjunost.analg.BII s tv.rzv.s LNE	5n991.x	Ostatné uzávry brušnej steny a peritonea
5n142.0	Tot.GE s ezfgjjunost.Roux-Y anast bez tv.rezerv.bez LNE		

5n993	Odstránenie cudzieho telesa z brušnej dutiny	5t883.0↔	Odobr.osteo-myok/fasciok.l.sv,šf.a f.mikrovask.anast:hl,krk
5n997	Odstránenie katéetrového systému z brušnej dutiny	5t883.1↔	Odobr.osteo-myok/fasciok.l.sv,šf.a f.mikrovas.anast:ram,axi.
5n998.0	Laparoskopia s drenážou	5t883.2↔	Odobr.osteo-myok/fasciok.l.sv,šf.a f.mikrovas.anast:ram,lak.
5n998.1	Laparoskopia s adheziolýzou	5t883.3↔	Odobr.osteo-myok/fasciok.l.sv,šf.a f.mikrovask.anast:predl.
5n998.2	Laparotómia s adheziolýzou	5t883.4↔	Od.osteo-myok/fasc.lal.sv,šf.a f.mikrovas.anast:hr.st,chrp.
5n998.3	Laparoskopia s adheziolýzou v gynekológii	5t883.5↔	Odobr.osteo-myok/fascio.l.sv,šf.a f.mikrov.anast:bruš.st.
5p301.0↔	Orchiektómia bez epididymektómie:inguin.retencia semenn	5t883.6↔	Odo.osteo-myok/fascio.l.sv,šf.a f.mikrov.anast:ing.gen,gl.obl
5p301.2↔	Orchiektómia bez epididymektómie:skrotálne	5t883.7↔	Odobr.osteo-myok/fascio.l.sv,šf.a f.mikrov.anast:steh,kol.
5p302.0↔	Orchiektómia s epididymektómiou:inguin.reten.semennika	5t883.8↔	Odobr.osteo-myok/fasciok.l.sv,šf.a f.mikrov.anast:predkol.
5p302.2↔	Orchiektómia s epididymektómiou:skrotálne	5t883.9↔	Odobr.osteo-myok/fasciok.lal.sv,šf.a f.mikrov.anast:noha
5p303.1↔	Abdominálna retencia semennika:lpt.	5t883.x	Odobr.osteo-myok/fasciok.lal.sv,šf.a f.mikrovask.anast:ost.
5p303.4↔	Abdominálna retencia semennika:lsk.	5t884.0↔	Odobr.iného transpl.sv,šf.a fasc.mikrovask.anast:hl,krk
5p305.0↔	Odstr.zostávajúceho semennika:inguinálne	5t884.1↔	Odobr.i.transpl.sv,šf.a fasc.mikrovask.anast:rameno,axila
5p305.2↔	Odstr.zostávajúceho semennika:skrotálne	5t884.2↔	Odobr.i.transpl.sv,šf.a fasc.mikrovask.anast:ram,lakeť
5p307.0	Orchiek.u novor.pre intraut.torziu testis z ingvin.prís.	5t884.3↔	Odobr.i.transpl.sv,šf.a fasc.mikrovask.anast:predlakt
5p30x↔	Orchiektómia:ost.	5t884.4↔	Odobr.i.transpl.sv,šf.a fasc.mikrovask.anast:hруд.sten,chrp.
5p351↔	Sutúra semeníka po poranení	5t884.5↔	Odobr.i.transpl.sv,šf.a fasc.mikrovask.anast:bruš.stena
5p35x↔	Rekonštrukcia semeníka:ost.	5t884.6↔	Odobr.i.transpl.sv,šf.a fasc.mikrovask.anast:ing.gen,gl.obl.
5p503	Cirkumcizia	5t884.7↔	Odobr.i.transpl.sv,šf.a fasc.mikrovask.anast:stehno,kol.
5p504	Frenuloplastika a plastika predkožky	5t884.8↔	Odobr.i.transpl.sv,šf.a fasc.mikrovask.anast:predkol.
5p505.1	Krvavá repozícia na predkožke pre parafimózu v celk.anestézii	5t884.9↔	Odobr.iného transpl.sv,šf.a fasc.mikrovask.anast:noha
5p505.2	Nekrvavá repoz.na predkožke pre parafimózu v CA	5t884.x	Odobr.i.transplantátu sv,šf.a fasc.mikrovask.anast:ost.
5p506	Uvoľn.prepučiálnych zrasov na predkožke[synechiolýza]	5t920↔	Amputácia intertorakoskopulárna
5p521	Čiastočná amputácia penisu	5t921↔	Exartikulácia v ramennom kĺbe
5p522	Totálna amputácia penisu	5t922↔	Amputácia v oblasti ramena
5p523	Emaskulinizácia penisu	5t923↔	Exartikulácia v laktovom kĺbe
5p530	Sutúra penisu pri poranení	5t924↔	Amputácia v oblasti predlaktia
5p531	Narovnanie tela penisu	5t92x↔	Amputácia a exartikulácia homej končatiny, ostatné
5p532	Plast.rekonštrukcia penisu pri zmene pohlavia	5t930↔	Exartikulácia v oblasti zápästia
5p533	Úprava penoskrotálnej transpozície	5t931↔	Amputácia v oblasti zápästia
5p534	Operácia zanoreného penisu	5t932↔	Amputácia v oblasti stredy ruky
5p535	Operácia zlomeniny penisu	5t933↔	Amputácia prsta ruky
5p536	Preťatie ligamentum suspensorium penis	5t934↔	Amputácia prsta s kožnou alebo svalovou plastikou
5p537	Operácie pri induratio penis plastica	5t935↔	Exartikulácia prsta ruky
5p53x	Plastická rekonštrukcia penisu:ost.	5t936↔	Exartikulácia prsta ruky s kožnou/svalovou plastikou
5p59a.7	Replantácia na penise	5t937↔	Egalizácia ruky resekciov 5.lúča
5q596	Adheziolýza vaginálne	5t938↔	Egalizácia ruky resekciov 2.lúča
5t880.0↔	Odobr.fasciokut.lal.svalu,šf.a fasc.s mikrovask.anastm:hl,krk	5t939↔	Egalizácia ruky resekciov 3. a 4.lúča
5t880.1↔	Odobr.fasciokut.l.svalu,šf.a fasc.s mikrovask.anast:ram,axi.	5t93a↔	Amputácia transmetakarpálne
5t880.2↔	Odobr.fasciokut.l.sv.,šf.a fasc.s mikrovask.anast:ram.,lakeť	5t93x↔	Amputácia a exartikulácia ruky, ostatné
5t880.3↔	Odobr.fasciokut.lal.sv.,šf.a fasc.s mikrovask.anastm:predl.	5t940↔	Hemipelvektómia
5t880.4↔	Odobr.fasciok.l.sv.,šf.a fasc.s mikrovask.anast:hr.sten,chrp.	5t941↔	Nekompletná hemipelvektómia
5t880.5↔	Odobr.fasciok.l.svalu,šf.a fasc.s mikrovask.anast:bruš.stena	5t942↔	Exartikulácia v bedrovom kĺbe
5t880.6↔	Odobr.fasciok.l.sv.,šf.a fasc.s mikrovas.anast:ing.gen,gl.obl.	5t943↔	Amputácia v oblasti stehna
5t880.7↔	Odobr.fasc.lal.svalu,šf.a fasc.s mikrovask.anastm:stehn.,kol.	5t944↔	Amputácia v oblasti proximálneho stehna
5t880.8↔	Odobr.fasciok.l.sv.,šf.a fasc.s mikrovask.anast:predk.	5t945↔	Amputácia v oblasti stredného a distálneho stehna
5t880.9↔	Odobr.fasciok.l.svalu,šf.a fasc.s mikrovask.anast:noha	5t946↔	Amputácia v oblasti kolena
5t880.x	Odobr.fasciok.lalok.svalu,šf.a fasc.s mikrovask.anast:ost.	5t947↔	Exartikulácia kolena
5t881.0↔	Odobr.septokut.l.sval,šf.a fasc.mikrovask.anastm:hlava,krk	5t948↔	Amputácia v oblasti predkolena
5t881.1↔	Odobr.septokut.lal.sval,šf.a fasc.mikrovask.an:rameno,axi.	5t949↔	Amputácia v oblasti proximálneho predkolena
5t881.2↔	Odobr.septokut.l.sval,šf.a fasc.mikrovask.anastm:ram.,lakeť	5t94a↔	Amputácia v oblasti stredného predkolena
5t881.3↔	Odobr.septokut.lal.sval,šf.a fasc.mikrovask.anastm:predlakt	5t94x↔	Amputácia a exartikulácia v obl.DK,ost.
5t881.4↔	Odobr.septok.l.sval,šf.a fasc.mikrovask.anast:hr.stena,chrp.	5t950↔	Amputácia v oblasti distál.predkolena podľa Syme
5t881.5↔	Odobr.septokut.l.sval,šf.a fasc.mikrovask.anastm:bruš.stena	5t951↔	Amputácia v oblasti chodidla
5t881.6↔	Odobr.septok.l.sval,šf.a fasc.mikrovask.anast:ing.gen,gl.obl.	5t952↔	Amputácia v oblasti chodidla podľa Spitzzy
5t881.7↔	Odobr.septokut.lal.sv.,šf.a fasc.mikrovask.anastm:steh.,kol.	5t953↔	Amputácia v oblasti chodidla podľa Pirogoff
5t881.8↔	Odobr.septokut.l.sval,šf.a fasc.mikrovask.anastm:predk.	5t954↔	Amputácia v oblasti chodidla podľa Chopart
5t881.9↔	Odobr.septokut.laloka sval,šf.a f.mikrovask.anast:noha	5t955↔	Amputácia v oblasti stredy chodidla podľa Lisfranc
5t881.x	Odobr.septokut.l.sval,šf.a fascie mikrovask.anastm::ost.	5t956↔	Amputácia transmetatarsálne
5t882.0↔	Odobr.myokut.l.sval,šf.a fasc.mikrovask.anastm:hlava,krk	5t957↔	Amputácia prstov nohy
5t882.1↔	Odobr.myokut.l.sval,šf.a fasc.mikrovask.anast:rameno,axi.	5t958↔	Amputácia lúčov
5t882.2↔	Odobr.myokut.l.sval,šf.a fasc.mikrovask.anastm:ram.,lakeť	5t95x↔	Amputácia a exartikulácia chodidla, ostatné
5t882.3↔	Odobr.myokut.lal.sval,šf.a fasc.mikrovask.anastm:predlakt	5t960↔	Revízia amputačnej oblasti ramenného kĺbu a ramena
5t882.4↔	Odobr.myokut.l.sval,šf.a fasc.mikrovask.anast:hr.stena,chrp.	5t961↔	Revízia amputačnej oblasti predlaktia
5t882.5↔	Odobr.myokut.l.sval,šf.a fasc.mikrovask.anastm:bruš.stena	5t962↔	Revízia amputačnej oblasti ruky
5t882.6↔	Odobr.myokut.l.sval,šf.a fasc.mikrovask.anast:ing.gen,gl.obl.	5t963↔	Revízia amputačnej oblasti stehna
5t882.7↔	Odobr.myokut.l.sval,šf.a fasc.mikrovask.anastm:steh.,koleno	5t964↔	Revízia amputačnej oblasti predkolena
5t882.8↔	Odobr.myokut.l.sval,šf.a fasc.mikrovask.anastm:predkol.	5t965↔	Revízia amputačnej oblasti chodidla
5t882.9↔	Odobr.myokut.laloka sval,šf.a f.mikrovask.anast:noha	5t96x	Revízia amputačnej oblasti, ostatné
5t882.x	Odobr.myokut.l.sval,šf.a fascie mikrovask.anastm::ost.	5v141.0	R.a roz.odst.ch.tk.na ko.a podk:b.prim.uz.ra.hist.kontr:pera

5v141.4	R.a roz.odstr.ch.tk.na ko.a podk:b.pr.uz.ra:hist.kontr:i.č.hl.	5v428.b	Exkochleácia veľkej plochy povr.kož.vrst:brušná obl.
5v141.5	Rad.a rozs.odst.ch.tk.na ko.a podk:b.pr.uz.ra:hist.kontr:krk	5v428.c	Exkochleácia veľkej plochy povr.kož.vrst:inguin.,genitál.o
5v141.6↔	R.a roz.ods.ch.tk.na ko.a podk:b.pr.uz.ra:his.kontr:ram,axila	5v428.d	Exkochleácia veľkej plochy povr.kož.vrst:gluteál.obl.
5v141.7↔	R.a roz.ods.ch.tk.ko.a podk:b.pr.uz.ra:hist.kontr:ram,lakeť	5v428.e↔	Exkochleácia veľkej plochy povr.kož.vrst:stehno,koleno
5v141.8↔	R.a roz.odst.ch.tk.ko.a podk:b.prim.uz.ra:hi.kon:predlaktie	5v428.f↔	Exkochleácia veľkej plochy povr.kož.vrstoch:predkolenie
5v141.9↔	Rad.a rozs.odst.chor.tk.ko.a podk:b.prim.uz.ra:hist.kontr:ruka	5v428.g↔	Exkochleácia veľkej plochy povr.kož.vrst:noha(chodidlo)
5v141.a	R.a roz.ods.ch.tk.ko.a podk:b.pr.uz.ra:hi.kon:hруд.st,chrbát	5v428.x	Exkochleácia veľkej plochy povr.kož.vrstvy:ostatné
5v141.b	Rad.a rozs.odst.ch.tk.ko.a podk:b.pr.uz.ra:his.kon:bruš.o	5v42a.0	Th laserom veľkej plochy povrch.kož.vrstvy:pery
5v141.c	Rad.a rozs.odst.ch.tk.ko.a podk:b.pri.uz.ra:his.kon:ing.genit.o	5v42a.4	Th laserom veľkej plochy povrch.kož.vrstvy:ost.č.hlavy
5v141.d	R.a rozs.odst.ch.tk.na ko.a podk:b.pri.uz.ra:his.kon:glut.o	5v42a.5	Th laserom veľkej plochy povrch.kož.vrstvy:krk
5v141.e↔	R.a roz.ods.ch.tk.ko.a podk:b.pr.uz.ra:hist.kontr:stehno,kol	5v42a.6↔	Th laserom veľkej plochy povrch.kož.vrstvy:rameno,axila
5v141.f↔	R.a roz.ods.ch.tk.ko.a podk:b.pr.uz.ra:his.kon:predkol	5v42a.7↔	Th laserom veľkej plochy povrch.kož.vrstvy:ram,lakeť
5v141.g↔	R.a rozs.ods.ch.tk.na ko.a podk:b.pr.uz.ra:his.kon:chodidlo	5v42a.8↔	Th laserom veľkej plochy povrch.kož.vrstvy:predlaktie
5v141.x	R.a roz.ods.ch.tk.na ko.a podk:b.prim.uzav.ra:hist.kontr:ost.	5v42a.9↔	Liečba laserom veľkej plochy povrch.kož.vrstvy:ruka
5v143.0	Rad.a rozs.odst.ch.tk.na k.a podk:prim.uz.rany:hist.kontr:pera	5v42a.a	Th laserom veľkej plochy povrch.kož.vrstvy:hруд.st,chrbát
5v143.4	R.a roz.ods.chor.tk.koži a podk:prim.uz.ra:hist.kontr:i.č.hlavy	5v42a.b	Th laserom veľkej plochy povrch.kož.vrstvy:bruš.obl
5v143.5	Rad.a rozs.ods.ch.tk.na k.a podk:prim.uzav.ra:hist.kontr:krk	5v42a.c	Th laserom veľkej plochy povrch.kož.vrstvy:inguin.genit.o
5v143.6↔	R.a rozs.ods.chor.tk.na ko.a podk:pri.uz.r:hist.kontr:ram,axila	5v42a.d	Th laserom veľkej plochy povrch.kož.vrstvy:glut.obl.
5v143.7↔	Rad.a roz.ods.ch.tk.na k.a podk:prim.uz.r:his.kontr:ram,lakeť	5v42a.e↔	Th laserom veľkej plochy povrch.kož.vrstvy:stehno,koleno
5v143.8↔	R.a roz.ods.ch.tk.na ko.a podk:pri.uz.ra:hi.kon:predlaktie	5v42a.f↔	Th laserom veľkej plochy povrch.kož.vrstvy:predkol.
5v143.9↔	Rad.a rozs.odstr.chor.tk.na ko.a podk:pri.uz.ra:hist.kontr:ruka	5v42a.g↔	Th laserom veľkej plochy povrch.kož.vrstvy:noha(chodidlo)
5v143.a	R.a roz.ods.ch.tk.na k.a podk:prim.uz.r:hist.kontr:hr.st.,chrb	5v42a.x	Liečba laserom veľ.plochy povrch.kožnej vrstvy:ostat.
5v143.b	Rad.a rozs.odst.chor.tk.na k.a podk:prim.uz.ra:hist.kon:bruš.o	5v42b.0	Holenie[shaving]veľkej plochy povrch.kož.vrstvy:pery
5v143.c	R.a rozs.ods.ch.tk.na k.a podk:prim.uz.r:hist.kontr:ing.genit.o	5v42b.4	Holenie[shaving]veľkej plochy povrch.kož.vrstvy:ost.č.hlavy
5v143.d	Rad.a rozs.ods.ch.tk.na ko.a podk:pri.uz.rany:hist.kontr:glut.o	5v42b.5	Holenie[shaving]veľ.plochy povrch.kož.vrstvy:krk
5v143.e↔	Rad.a rozs.ods.ch.tk.na k.a podk:pri.uz.r:hist.kontr:stehn,kol	5v42b.6↔	Holenie[shaving]veľkej plochy povrch.kož.vrstvy:rameno,axila
5v143.f↔	R.a rozs.ods.ch.tk.na k.a podkož:pri.uz.rany:hist.kontr:predkol	5v42b.7↔	Holenie[shaving]veľkej plochy povrch.kož.vrstvy:ram,lakeť
5v143.g↔	Rad.a rozs.ods.chor.tk.koži a podk:prim.uz.ra:hist.kontr:noha	5v42b.8↔	Holenie[shaving]veľkej plochy povrch.kož.vrstvy:predlaktie
5v262.0	Komb.plast.zákr.k.a podk:stopk.miest.lalok so vzdial.lal.pery	5v42b.9↔	Holenie[shaving],veľkej plochy povrch.kož.vrstvy:ruka
5v281	Plastická rekonštrukcia hornej pery	5v42b.a	Holenie[shaving]veľkej plochy povrch.kož.vrstvy:hруд.st,chrb.
5v282	Plastická rekonštrukcia dolnej pery	5v42b.b	Holenie[shaving]veľkej plochy povrch.kož.vrstvy:bruš.obl.
5v283	Plastická rekonštrukcia ústneho kútika	5v42b.c	Holenie[shaving]veľkej plochy povrch.kož.vrstvy:ingu.genit.o
5v426.0	Dermabrázia veľkej povrch.plochy kož.vrstvy:pery	5v42b.d	Holenie[shaving]veľkej plochy povrch.kož.vrstvy:glut.obl.
5v426.4	Dermabrázia veľkej povrch.plochy kož.vrstvy:ostat.č.hlavy	5v42b.e↔	Holenie[shaving]veľkej plochy povrch.kož.vrstvy:stehno,kol
5v426.5	Dermabrázia veľkej povrch.plochy kož.vrstvy:krk	5v42b.f↔	Holenie[shaving]veľkej plochy povrch.kož.vrstvy:predkol.
5v426.6↔	Dermabrázia veľkej povrch.plochy kož.vrstvy:rameno,axila	5v42b.x	Holenie[shaving]veľkej pl.povrch.kož.vrstvy:ostat.
5v426.7↔	Dermabrázia veľkej povrch.plochy kož.vrstvy:ram.a lakeť	5v500.5	Escharotómia kože a podk.pri popál.a polept:krk
5v426.8↔	Dermabrázia veľkej povrch.plochy kož.vrstvy:predlaktie	5v500.6↔	Escharot.k. a podk.pri popál.a polept:ram,axila
5v426.9↔	Dermabrázia veľkej povrch.plochy kož.vrstvy:ruka	5v500.7↔	Escharotómia k.a podkož.pri popál.a polept:ram,lakeť
5v426.a	Dermabrázia veľkej povrch.plochy kož.vrstvy:hруд.st.a chrbát	5v500.8↔	Escharotómia kože a podk.pri popál.a polept:predlaktie
5v426.b	Dermabrázia veľkej povrch.plochy kož.vrstvy:bruš.obl	5v500.9↔	Escharotómia kože a podkožia pri popál.a polept:ruka
5v426.c	Dermabrázia veľkej plochy kož.vrstvy:inguin.,genitál.o	5v500.a	Escharotómia kože a podkož.pri popál.a polept:hруд.steny
5v426.d	Dermabrázia veľkej povrch.plochy kož.vrstvy:glut.obl	5v500.b	Escharotómia kože a podk.pri popál.a polept:bruš.o
5v426.e↔	Dermabrázia veľkej povrch.plochy kož.vrstvy:stehno a koleno	5v500.e↔	Escharotómia kože a podkož.pri popál.a polept:stehno,koleno
5v426.f↔	Dermabrázia veľkej povrch.plochy kož.vrstvy:predkolenie	5v500.f↔	Escharotómia kože a podk.pri popál.a polept:predkol
5v426.g↔	Dermabrázia veľkej povrch.plochy kož.vrstvy:noha(chodidlo)	5v500.g↔	Escharotómia kože a podk.pri popál.a polept:noha
5v426.x	Dermabrázia veľkej povrch.plochy kož.vrstvy:ostat.	5v500.j	Escharotómia kože a podk.pri popál.a polept:chrbát
5v427.0	Zbrúsenie veľkej pl.povrch.kož.vrstvy:pery	5v501.5	Fasciotómia kože a podk.pri popál.a polept:krk
5v427.4	Zbrúsenie veľkej pl.povrch.kož.vrstvy:ost.č.hlavy	5v501.6↔	Fasciotómia kože a podk.pri popál.a polept:rameno,axila
5v427.5	Zbrúsenie veľkej plochy povrch.kož.vrstvy:krk	5v501.7↔	Fasciotómia kože a podk.pri popál.a polept:ram,lakeť
5v427.6↔	Zbrúsenie veľ.p.povrch.kož.vrstvy:rameno,axila	5v501.8↔	Fasciotómia kože a podk.pri popál.a polept:predlakt
5v427.7↔	Zbrúsenie veľkej pl.povrch.kož.vrstvy:ram,lakeť	5v501.9↔	Fasciotómia kože a podk.pri popál.a polept:ruka
5v427.8↔	Zbrúsenie veľkej pl.povrch.kož.vrstvy:predlaktie	5v501.a	Fasciotómia kože a podk.pri popál.a polept:hруд.st.
5v427.9↔	Zbrúsenie veľkej plochy povrch.kož.vrstvy:ruka	5v501.b	Fasciotómia kože a podk.pri popál.a polept:bruš.obl.
5v427.a	Zbrúsenie veľkej plochy povrch.kož.vrstvy:hруд.stena,chrbát	5v501.e↔	Fasciotómia kože a podk.pri popál.a polept:stehno,koleno
5v427.b	Zbrúsenie veľkej plochy povrch.kož.vrstvy:brucho	5v501.f↔	Fasciotómia kože a podk.pri popál.a polept:predkol.
5v427.c	Zbrúsenie veľkej plochy povrch.kož.vrstvy:inguin.genitál.o	5v501.g↔	Fasciotómia kože a podk.pri popál.a polept:noha
5v427.d	Zbrúsenie veľkej plochy povrch.kož.vrstvy:gluteál.o.	5v501.j	Fasciotómia kože a podk.pri popál.a polept:chrbát
5v427.e↔	Zbrúsenie veľkej plochy povrch.kož.vrstvy:stehno,kol	5v502.5	Escharotóm.s fasciotóm.kože a podk.pri popál.a polept:krk
5v427.f↔	Zbrúsenie veľkej plochy povrch.kož.vrstvy:predkol	5v502.6↔	Escharotóm.s fasciotóm.k.a podk.pri popál.polept:ram,axila
5v427.g↔	Zbrúsenie veľkej plochy povrch.kož.vrstvy:noha(chodidlo)	5v502.7↔	Escharotóm.s fasciot.kože a podk.pri popál.polept:ram,lak
5v427.x	Zbrúsenie veľkej plochy povrch.kož.vrstvy:ostatné	5v502.8↔	Escharotóm.s fasciotóm.kože a podk.pri popál.polept:predlakt
5v428.0	Exkochleácia veľkej plochy povr.kož.vrst:pery	5v502.9↔	Escharotómia s fasciotóm.kože a podk.pri popál.polept:ruka
5v428.4	Exkochleácia veľkej plochy povr.kož.vrst:ost.č.hlavy	5v502.a	Escharotóm.s fasciotóm.kože a podk.pri popál.polept:hруд.st
5v428.5	Exkochleácia veľkej plochy povr.kož.vrst:krk	5v502.b	Escharot.s fasciotómiou kože a podk.pri popál.polept:bruš.o
5v428.6↔	Exkochle.veľkej plochy povr.kož.vrst:rameno,axila	5v502.c	Escharotóm.s fasciotóm.k.a podk.pri popál.polept:stehno,kol
5v428.7↔	Exkochle.veľkej plochy povr.kož.vrst:rameno a lakeť	5v502.e↔	Escharotóm.s fasciotóm.k.a podk.pri popál.polept:predkol
5v428.8↔	Exkochleácia veľkej plochy povr.kož.vrst:predlaktie	5v502.f↔	Escharotóm.s fasciotóm.k.a podk.pri popál.polept:noha
5v428.9↔	Exkochleácia veľkej plochy povr.kož.vrst:ruka	5v502.g↔	Escharotóm.s fasciotóm.kože a podk.pri popál.polept:chrbát
5v428.a	Exkochleácia veľkej plochy povr.kož.vrst:hруд.st.,chrbát	5v503.6↔	Escharot.k.a podk-pop.polept.s dekompres.perif.n:ram,axila

5v503.7↔	Escharotóm.k.a podk.-pop.polept.s dekompres.perif.n:ram,lak	5v513.g↔	Tangenciál.excizia kože a podkož- popál,polept:noha
5v503.8↔	Escharotóm.kože a podk-pop,polept.s dekompr.perif.n:predlak	5v513.h	Tangenciál.excizia kože a podkož- popál,polept:vlas.č.hlavy
5v503.9↔	Escharotómia kože a podk-pop.polept.s dekompr.perif.n:ruka	5v513.j	Tangenc.excizia k.a podkož-pri pop.a polept:hrbát
5v503.c	Eschart.k.a podk-pop,polept.s dekompres.perif.n:ing,genitál	5v513.k	Tangenciál.excizia kože a podkož- popál,polept:skrótum
5v503.e↔	Escharotóm.k.a podk-pop,polept.s dekompres.perif.n:steh,kol	5v513.m	Tangenciál.excizia kože a podkož- popál,polept:hrádza
5v503.f↔	Escharotóm.k.a podk-pop,polept.s dekompres.perif.n:predkol	5v513.x	Tangenciál.excizia kože a podkož- popál,polept:ost.
5v503.g↔	Escharot.kože a podk.-popál,polept.s dekompres.perif.n:noha	5v514.0	Laser.deštrukcia chor.tk.kože a podk-popál,polept:pery
5v503.k	Escharotóm.k.a podk-pop,polept.s dekompres.perif.n:skrótum	5v514.1	Laser.deštrukcia chor.tk.kože a podk-popál,polept:nos
5v503.m	Escharotóm.k.a podk-pop,polept.s dekompres.perif.n:črevo	5v514.2↔	Laser.deštrukcia chor.tk.kože a podk-popál,polept:ucho
5v50x.x	Ostat.incizie kože a podkožia pri popál.a poleptaniach	5v514.3↔	Laser.deštrukcia chor.tk.kože a podk-popál,polept:oč.viečko
5v511.0	Dermabázia kože a podkož.-popál.a polept:pery	5v514.4	Laser.deštr.ch.tk.k.a podk-pop.a polep:č.hlavy mimo vlas.č.
5v511.1	Dermabrázia kože a podkož.-popál.a polept:nos	5v514.5	Laser.deštrukcia chor.tk.kože a podk-popál,polept:krk
5v511.2↔	Dermabrázia kože a podkož.-popál.a polept:ucho	5v514.6↔	Laser.deštrukcia chor.tk.kože a podk-popál,polept:ram,axila
5v511.3↔	Dermabrázia kože a podkož.-popál.a polept:oč.viečko	5v514.7↔	Laser.deštrukcia chor.tk.kože a podk-popál,polept:ram,lakeť
5v511.4	Dermabrázia kože a podkož.-popál.a polept:č.hlavy mimo vlas	5v514.8↔	Laser.deštrukcia chor.tk.kože a podk-popál,polept:predlakt
5v511.5	Dermabrázia kože a podkož.-popál.a polept:krk	5v514.9↔	Laser.deštrukcia chor.tk.kože a podk-popál,polept:ruka
5v511.6↔	Dermabrázia kože a podkož.-popál.a polept:ram,axila	5v514.a	Laser.deštrukcia chor.tk.kože a podk-popál,polept:hrud.st.
5v511.7↔	Dermabrázia kože a podkož.-popál.a polept:ram,lakeť	5v514.b	Laser.deštrukcia chor.tk.kože a podk-popál,polept:bruš.obl.
5v511.8↔	Dermabrázia kože a podkož.-popál.a polept:predlakt	5v514.c	Laser.deštruk.ch.tk.k.a podk-pop.a polep:ingui,genit.obl.
5v511.9↔	Dermabrázia kože a podkož.-popál.a polept:ruka	5v514.d	Laser.deštrukcia chor.tk.kože a podk-popál,polept:gluteál.obl.
5v511.a	Dermabrázia kože a podkož.-popál.a polept:hrud.stena	5v514.e↔	Laser.deštrukcia chor.tk.kože a podk-popál,polept:stehno,kol
5v511.b	Dermabrázia kože a podkož.-popál.a polept:bruš.obl	5v514.f↔	Laser.deštrukcia chor.tk.kože a podk-popál,polept:predkol
5v511.c	Dermabrázia kože a podkož.-popál.a polept:inguin,genit.o	5v514.g↔	Laser.deštrukcia chor.tk.kože a podk-popál,polept:noha
5v511.d	Dermabrázia kože a podkož.-popál.a polept:gluteál.o.	5v514.h	Laser.deštrukcia chor.tk.kože a podk-popál,polept:vlas.č.hlavy
5v511.e↔	Dermabrázia kože a podkož.-popál.a polept:stehno,koleno	5v514.j	Laser.deštrukcia chor.tk.kože a podk-popál,polept:hrbát
5v511.f↔	Dermabrázia kože a podkož.-popál.a polept:predkol	5v514.k	Laser.deštrukcia chor.tk.kože a podk-popál,polept:skrótum
5v511.g↔	Dermabrázia kože a podkož.-popál.a polept:noha	5v520	Debridem.rany svalu pri popál.a poleptaniach
5v511.h	Dermabrázia kože a podkož.-popál.a polept:vlas.č.kože hlavy	5v521	Debridement rany šľachy pri popál.a polept.
5v511.j	Dermabrázia kože a podkož.-popál.a polept:hrbát	5v522	Debridement rany fascie pri popál.a polept.
5v511.k	Dermabrázia kože a podkož.-popál.a polept:skrótum	5v523	Debridem.rany mäkk.č.presah.sval.šf.a fascie pri popál,polep
5v511.m	Dermabrázia kože a podkož.-popál.a polept:obl.hrádze	5v52x	Debridement rany svalu,šf.a fascie pri popál,polept:ost.
5v511.x	Dermabrázia kože a podkož.-popál.a polept:ostatné	5v540.6↔	Vol.tx.kože a lalok.plast.k.a podkož.darca,rozdel.kože:ram,axi
5v512.0	Epifasciál.nekrozeť.kože a podkož-popál.a polept:pery	5v540.7↔	Vol.tx.kože a lalok.plast.k.a podkož.darca,rozdel.kože:ram, lak
5v512.1	Epifasciál.nekrozeťom.kože a podk-popál,polept:nos	5v540.8↔	Vol.tx.kože a lalok.plast.kože a podk.darca,rozdel.k:predlakt
5v512.2↔	Epifasciál.nekrozeťom.kože a podk-popál,polept:ucho	5v540.a	Vol.tx.kože a lalok.plast.k.a podkož.darca,rozdel.kože:hr/hrb
5v512.3↔	Epifasciál.nekrozeťom.kože a podk-popál,polept:oč.viečko	5v540.b	Vol.tx.kože a lalok.plast.k.a podkož.darca,rozdel.kože:bruš.o
5v512.4	Epifasciál.nekrozeť.k.a podk-popál,polept:č.hlavy mimo vlas	5v540.c	Vol.tx.kože a lal.plast.k.a podkož.darca,rozdel.kože:ing,gen.o
5v512.5	Epifasciál.nekrozeťomia k.a podk.-pop.a polept:krk	5v540.d	Vol.tx.kože a lal.plast.k.a podkož.darca,rozdel.kože:glut.o
5v512.6↔	Epifasciál.nekrozeťom.kože a podk-popál,polept:ram,axila	5v540.e↔	Vol.tx.kože a lal.plast.k.a podkož.darca,rozdel.kože:stehno,kol
5v512.7↔	Epifasciál.nekrozeťom.kože a podk-popál,polept:ram,lakeť	5v540.f↔	Vol.tx.kože a lalok.plast.k.a podkož.darca,rozdel.kože:predkol
5v512.8↔	Epifasciál.nekrozeťom.kože a podk-popál,polept:predlakt	5v540.h	Vol.tx.kože a lal.plast.k.a podkož.darca,rozdel.k:vlas.č.hlavy
5v512.9↔	Epifasciál.nekrozeťom.kože a podkožia-popál,polept:ruka	5v540.k	Vol.tx.kože a lalok.plast.k.a podkož.darca,rozdel.kože:skrótum
5v512.a	Epifasciál.nekrozeťom.kože a podk-popál,polept:hrud.stena	5v540.m	Vol.tx.kože a lal.plast.k.a podkož.darca,rozdel.kože:obl.hrádze
5v512.b	Epifasciál.nekrozeťom.kože a podk-popál,polept:bruš.o	5v540.x	Vol.transplant.k.a lal.plast.k.a podk.darca,rozdel.kože:ost.
5v512.c	Epifasciál.nekrozeťom.k.a podk-popál,polept:inguin,genit.o	5v541.5	Vol.tx.kože a lal.plast.kože a podkož.darca,všetky vrst.kože:krk
5v512.d	Epifasciál.nekrozeťom.kože a podk-popál,polept:gluteál.o	5v541.6↔	Vol.tx.kože a lal.plast.k.a podk.darca,vš.vrstvy kože:ram,axila
5v512.e↔	Epifasciál.nekrozeťom.kože a podk-popál,polept:stehno,kol	5v541.7↔	Vol.tx.kože a lal.plast.k.a podkož.darca,vš.vrstvy kože:rm.a lak
5v512.f↔	Epifasciál.nekrozeťom.kože a podk-popál,polept:predkol	5v541.8↔	Vol.tx.kože a lal.plast.k.a podkož.darca,vš.vrstvy kože:predlakt
5v512.g↔	Epifasciál.nekrozeťom.kože a podk-popál,polept:noha	5v541.a	Vol.tx.kože a lal.plast.k.a podkož.darca,vš.vrstvy kože:hr/hrb
5v512.h	Epifasciál.nekrozeťom.k.a podk-popál,polep:vlas.č.kože hlavy	5v541.b	Vol.tx.kože a lal.plast.k.a podkož.darca,vš.vrstvy kože:bruš.o
5v512.j	Epifasciál.nekrozeťom.kože a podk-popál,polept:hrbát	5v541.c	Vol.tx.kože a lal.plast.k.a podk.darca,vš.vrstvy kože:ingv,gen.o
5v512.k	Epifasciál.nekrozeťom.kože a podk-popál,polept:skrótum	5v541.d	Vol.tx.kože a lal.plast.k.a podkož.darca,vš.vrstvy kože:glut.o
5v512.m	Epifasciál.nekrozeťom.kože a podk-popál,polept:črev.obl	5v541.e↔	Vol.tx.kože a lalok.plast.k.a podk.darca,vš.vrstvy k:stehno,kol
5v512.x	Epifasciál.nekrozeťomia k.a podk.-pop.a polept:ost	5v541.f↔	Vol.tx.kože a lal.plast.k.a podk.darca,vš.vrstvy kože:predkol
5v513.0	Tangenciál.excizia kože a podkožia-popál,polept:pery	5v541.h	Vol.tx.kože a lal.plast.k.a podkož.darca,vš.vrstvy k:vlas.č.hlavy
5v513.1	Tangenciál.excizia kože a podkož- popál,polept:nos	5v541.k	Vol.tx.kože a lal.plast.k.a podkož.darca,vš.vrstvy kože:skrotum
5v513.2↔	Tangenciál.excizia kože a podkož- popál,polept:ucho	5v541.m	Vol.tx.kože a lal.plast.k.a podk.darca,vš.vrstvy kože:obl.hrádze
5v513.3↔	Tangenciál.exciz.kože a podkož-pri popál,polept:oč.viečko	5v541.x	Vol.transplantácia k.a lal.plast.k.a podk.darca,vš.vrst.k:ost.
5v513.4	Tangenciál.exciz.k.a podkož-pop,polept:č.hlavy mimo vlas.č.	5v542.1	Vol.tx.kože a lal.plast.k.a podkož.darca,kompozit.štep:nos
5v513.5	Tangenciál.excizia kože a podkož- popál,polept:krk	5v542.2↔	Vol.tx.kože a lalok.plast.k.a podk.darca,kompozit.št:ucho
5v513.6↔	Tangenciál.excizia kože a podkož- popál,polept:ram,axila	5v542.h	Vol.tx.k.a lal.plast.kože a podk.darca,kompozit.št:vlas.č.hlavy
5v513.7↔	Tangenciál.exc.kože a podkož-pri popál,polept:rameno,lakeť	5v542.x	Vol.tx.kože a lal.plast.k.a podkož.darca,kompozit.štep:ost.
5v513.8↔	Tangenciál.excizia kože a podkož- popál,polept:predlakt	5v543.4	Vol.tx.kože a lal.pl.k.a podk.darca,vol.l.mikrovask.anst:ost.č.hl
5v513.9↔	Tangenciál.excizia kože a podkož- popál,polept:ruka	5v543.5	Vol.tx.kože a lalok.pl.k.a podk.darca,vol.l.mikrovask.anst:krk
5v513.a	Tangenciál.excizia kože a podkož- popál,polept:hrud.st.	5v543.6↔	Vol.tx.kože a lalok.pl.k.a podk.dar,vol.l.mikrovask.anst:ram,axi
5v513.b	Tangenciál.excizia kože a podkož- popál,polept:bruš.obl.	5v543.7↔	Vol.tx.kože a lal.plast.k.a podk.darca,vol.l.mikrov.anst:ram,lak
5v513.c	Tangenciál.exciz.k.a podkož-pri pop.a polept:ingv,genitál.o	5v543.8↔	Vol.tx.k.a lal.plast.k.a podk.darca,vol.l.mikrovask.anst:predlak
5v513.d	Tangenciál.excizia kože a podkož- popál,polept:glut.obl.	5v543.9↔	Vol.tx.kože a lalok.pl.k.a podk.darca,vol.l.mikrovask.anst:ruka
5v513.e↔	Tangenciál.excizia kože a podkož- popál,polept:steh,koleno	5v543.a	Vol.tx.kože a lalok.pl.k.a podk.darca,vol.l.mikrovask.anst:hруд
5v513.f↔	Tangenciál.excizia kože a podkož- popál,polept:predkol	5v543.b	Vol.tx.kože a lal.plast.k.a podk.darca,vol.l.mikrovas.ans:bruš.o

5v543.c	Vol.tx.k.a.lal.plast.k.a.podk.darca,vof.l.mikrovask.anst:ing,gen	5v555.2↔	Vol.tx.kože a lal.plast.kože a podk.prijem,stopk.reg.lal:ucho
5v543.d	Vol.tx.kože a lal.plast.k.a.podk.darca,vof.l.mikrovask.an:glut.o	5v555.3↔	Vol.tx.kože a lal.plas.k.a.podk.prijemca,stopk.reg.lal:oč.viečko
5v543.e↔	Vol.tx.k.a.lalok.pl.k.a.podk.darca,vof.l.mikrov.anst:stehno,kol	5v555.c	Vol.tx.kože a lal.plast.k.a.podk.prijemca,stopk.reg.lal:ingv,gen
5v543.f↔	Vol.tx.kože a lal.plast.k.a.podk.darca,vof.l.mikrov.anst:predkol	5v555.d	Vol.tx.kože a lal.plas.kože a podk.prijemca,stopk.reg.lal:glut.o
5v543.g↔	Vol.tx.kože a lal.plast.k.a.podk.darca,vof.l.mikrov.anst:noha	5v556.0	Vol.tx.kože a lal.plast.k.a.podk.prijemca,stopk.vzdial.lal:ply
5v543.h	Vol.tx.k.a.lal.plast.k.a.podk.dar,vof.l.mikrovask.anst:vlas.č.hl	5v556.1	Vol.tx.kože a lal.plast.kože a podk.prijem,stopk.vzdial.lal:nos
5v543.j	Vol.tx.kože a lalok.pl.k.a.podk.darca,vof.l.mikrovask.anst:chrh	5v556.2↔	Vol.tx.kože a lal.plast.k.a.podk.prijemca,stopk.vzdial.lal:ucho
5v543.x	Vol.transplant.k.a.lal.pl.k.a.podk.darca,vof.l.mikrovask.an:ost	5v556.3↔	Vol.tx.kože a lal.plas.k.a.podk.prijem,stopk.vzdial.lal:oč.viečko
5v544.4	Vol.tx.kože a lal.plast.k.a.podk.darca,stopk.region.lal:ost.č.hl	5v556.c	Vol.tx.kože a lal.plast.k.a.podk.prijem,stopk.vzdial.lal:ingv,gen
5v544.5	Vol.tx.kože a lal.plast.k.a.podk.darca,stopk.region.lal:krk	5v556.d	Vol.tx.kože a lal.plas.kože a podk.prijem,stopk.vzdial.lal:glut.o
5v544.6↔	Vol.tx.kože a lal.plast.k.a.podk.darca,stopk.reg.lal:ram,axila	5v557.0‡	Vol.tx.kože a lal.plast.kože a podk.prijemca,mgft-Meek:pery
5v544.7↔	Vol.tx.kože a lal.plast.k.a.podk.darca,stopk.reg.lal:ram,lakeť	5v557.1	Vol.tx.kože a lal.plast.kože a podk.prijemca,mgft-Meek:nos
5v544.8↔	Vol.tx.kože a lal.plast.k.a.podk.darca,stopk.reg.lal:predlakt	5v557.2↔	Vol.tx.kože a lal.plast.kože a podk.prijemca,mgft-Meek:ucho
5v544.9↔	Vol.tx.kože a lal.plast.k.a.podk.darca,stopk.region.lal:ruka	5v557.3↔	Vol.tx.kože a lal.plast.kože a podk.prijem,mgft-Meek:oč.viečko
5v544.a	Vol.tx.kože a lal.plast.k.a.podk.darca,stopk.region.lal:hrud.st	5v557.c‡	Vol.tx.kože a lal.plast.kože a podk.prijem,mgft-Meek:ingv,gen
5v544.b	Vol.tx.kože a lal.plast.k.a.podk.darca,stopk.region.lal:bruš.o	5v558.0‡	Vol.tx.k.a.l.pl.k-podk.prijem,perm.náhr.kult.keratnc.mplš:pery
5v544.c	Vol.tx.kože a lal.plast.k.a.podk.darca,stopk.region.lal:ing,genit	5v558.1	Vol.tx.k.a.l.pl.k-podk.prij,perm.náhr.kult.keratinoc.mplš:nos
5v544.d	Vol.tx.kože a lal.plast.k.a.podk.darca,stopk.region.lal:glut.o	5v558.2↔	Vol.tx.k.a.l.pl.k-podk.prij,perm.náhr.kult.keratinoc.mplš:ucho
5v544.e↔	Vol.tx.kože a lal.plast.k.a.podk.darca,stopk.regio.lal:stehn,kol	5v558.3↔	Vol.tx.k.a.l.pl.k-podk.prij,perm.náhr.kult.keratnc.mplš:oč.vieč
5v544.f↔	Vol.tx.kože a lal.plast.k.a.podk.darca,stopk.region.lal:predkol	5v558.c‡	Vol.tx.k.a.l.pl.k-podk.prij,perm.náhr.kult.krtnc.mplš:inv,gen
5v544.g↔	Vol.tx.kože a lal.plast.k.a.podk.darca,stopka.region.lal:noha	5v559.0‡	Vol.tx.k.a.l.pl.k-podk.prijem,perm.náhr.kul.keratinoc.vplš:pery
5v544.h	Vol.tx.kože a lal.plast.k.a.podk.darca,stopk.regio.lal:vlas.č.hl	5v559.1	Vol.tx.kože a l.pl.k-podk.prij,perm.náhr.kul.keratinoc.vplš:nos
5v544.j	Vol.tx.kože a lal.plast.k.a.podk.darca,stopk.region.lal:chrbát	5v559.2↔	Vol.tx.k.a.l.pl.k-podk.prijem,perm.náhr.kul.keratinoc.vplš:ucho
5v544.k	Vol.tx.kože a lal.plast.k.a.podk.darca,stopk.region.lal:skrótum	5v559.3↔	Vol.tx.k.a.l.pl.k-podk.prij,perm.náhr.kul.keratinoc.vplš:oč.vieč
5v544.m	Vol.tx.kože a lal.plast.k.a.podk.dar,stopk.regio.lal:obl.hrádze	5v559.c‡	Vol.tx.kože a lal.pl.k-podk.prijem,perm.n.k.krtct.vplš:ingv,gen
5v544.x	Vol.transpl.kože a lalok.plast.k.a.podk.darca,stopk.regio.l:ost	5v55a.0‡	Vol.tx.kože a l.pl.k-podk.prijem,suspenz.epitel.b.beds-kit:pery
5v545.4	Vol.tx.kože a lal.plast.k.a.podk.darca,stopk.vzdial.l:ost.č.hlavý	5v55a.1	Vol.tx.kože a lal.pl.k-podk.prijem,suspenz.epit.b.beds-kit:nos
5v545.5	Vol.tx.kože a lal.plast.k.a.podk.darca,stopk.vzdialený.lal:krk	5v55a.2↔	Vol.tx.kože a l.pl.k-podk.prijem,suspen.epit.b.beds-kit:ucho
5v545.6↔	Vol.tx.kože a lal.plast.k.a.podk.darca,stopk.vzdial.l:ram,axila	5v55a.3↔	Vol.tx.k.a.lal.plast.k-podk.prijem,suspen.epit.bun.b-kit:oč.vieč
5v545.7↔	Vol.tx.kože a lalok.plast.k.a.podk.darca,stopk.vzdial.l:ram,lak	5v55a.c‡	Vol.tx.kože a l.plast.k-podk.prij,sus.epitel.b.beds-kit:ingv,gen
5v545.8↔	Vol.tx.kože a lal.plast.k.a.podk.darca,stopk.vzdial.lal:predlakt	5v55b.0‡	Vol.tx.kože a l.pl.k-podk.prij,sus.epit.b.lab-tech.rýchl.prip:pery
5v545.9↔	Vol.ná.transpl.kože a lal.plast.k.a.podk.darca,stopk.vzdial.lal:ruka	5v55b.1	Vol.tx.kože a l.pl.k-podk.prij,sus.epit.b.lab-tech.rýchl.prip:nos
5v545.a	Vol.tx.kože a lal.plast.k.a.podk.darca,stop.vzdial.lal:hrud.st	5v55b.2↔	Vol.tx.kože a l.pl.k-podk.prij,sus.epit.b.lab-tech.rýchl.prip:ucho
5v545.b	Vol.tx.kože a lal.plast.k.a.podkož.darca,stopk.vzdial.lal:bruš.o	5v55b.3↔	Vol.tx.kože a l.pl.k-podk.prij,sus.epit.b.lab-tech.rýchl.prip:oč.v
5v545.c	Vol.tx.kože a lal.plast.k.a.podk.darca,stopk.vzdial.l:ingv,gen.o	5v55b.c‡	Vol.tx.kože a l.pl.k-podk.prij,sus.epit.b.lab-t.rýchl.prip:ing,gen
5v545.d	Vol.tx.kože a lal.plast.kože a podk.darca,stopk.vzdial.l:glut.o	5v55c.0‡	Vol.tx.k.a.l.pl.k-podk.prij,perm.náhr.mat.nahradz.k.mplš:pery
5v545.e↔	Vol.tx.kože a lal.plast.k.a.podk.darca,stopk.vzdial.l:st.a.kol	5v55c.1	Vol.tx.k.a.l.pl.k-podk.prij,perm.náhr.mat.nahradz.k.mplš:nos
5v545.f↔	Vol.tx.kože a lal.plast.k.a.podk.darca,stopk.vzdial.lal:predkol	5v55c.2↔	Vol.tx.k.a.l.pl.k-podk.prij,perm.náhr.mat.náhr.kožu.mplš:ucho
5v545.g↔	Vol.tx.kože a lal.plast.k.a.podk.darca,stopk.vzdial.lalok:noha	5v55c.3↔	Vol.tx.k.a.l.pl.k-podk.prij,perm.náhr.mat.nahradz.k.mplš:oč.v
5v545.h	Vol.tx.kože a lal.plast.k.a.podk.darca,stopk.vzdial.l:vlas.č.hl	5v55c.c‡	Vol.tx.k.a.l.pl.k-podk.prijem,perm.n.mat.náhr.k.mplš:ing,gen
5v545.j	Vol.tx.kože a lal.plast.k.a.podk.darca,stopk.vzdial.l:chrbát	5v55d.0‡	Vol.tx.kože a lal.pl.k-podk.prij,perm.náhr.mat.nh.kožu.vplš:pery
5v545.k	Vol.tx.kože a lal.plast.k.a.podk.darca,stopk.vzdial.l:skrótum	5v55d.1	Vol.tx.k.a.lal.plast.k-podk.prij,perm.náhr.mat.nh.kožu.vplš:nos
5v545.m	Vol.tx.kože a lal.plast.k.a.podk.darca,stopk.vzdial.l:obl.hrádze	5v55d.2↔	Vol.tx.kože a l.pl.k-podk.prij,perm.náhr.mat.nahrad.k.vplš:ucho
5v545.x	Vol.ná.transpl.kože a lal.plast.k.a.podk.darca,stopk.vzdial.l:ost	5v55d.3↔	Vol.tx.k.a.l.pl.k-podk.prij,perm.náhr.mat.nh.kožu.vplš:oč.vieč
5v54x	Vol.ná.transpl.kože a lalok.plast.kože a podkožia,darca:ostat.	5v55d.c‡	Vol.tx.k.a.l.pl.k-podk.prijemca,perm.n.mat.nh.k.vplš:ingv,gen
5v551.0	Vol.ná.tx.kože a lal.plast.kože a podkož.prijemca,kož.štep:pery	5v560.0	Lokál.lalok.plast.kože a podk.-popál,polept,rozťah.plast:pery
5v551.1	Vol.tx.kože a lalok.plast.kože a podk.prijemca,kož.štep:nos	5v560.1	Lokál.lalok.plast.kože a podk.-popál,polept,rozťah.plast:nos
5v551.2↔	Vol.tx.kože a lalok.plast.kože a podk.prijemca,kož.štep:ucho	5v560.2↔	Lokál.lalok.plast.kože a podk.-popál,polept,rozťah.plast:ucho
5v551.3↔	Vol.tx.kože a lal.plast.kože a podk.prijemca,kož.štep:oč.viečko	5v560.3↔	Lok.lal.plast.kože a podk.-popál,polept,rozťah.plast:oč.viečko
5v551.c	Vol.tx.kože a lalok.plast.k.a.podk.prijemca,kož.štep:ingv,gen.o	5v561.0	Lok.lal.plast.kože a podk.-((pp/pl),posúv-rotáč.plast:pery
5v551.k	Vol.tx.kože a lalok.plast.k.a.podk.prijemca,kož.štep:skrótum	5v561.1	Lokál.lalok.plast.kože a podk.-((pp/pl),posúv-rotáč.plast:nos
5v552.0	Vol.tx.kože a lal.plast.k.a.podk.prijem,koža plnej hrúbke:pery	5v561.2↔	Lok.lal.plast.kože a podk.-((pp/pl),posúv-rotáč.plast:ucho
5v552.1	Vol.tx.kože a lal.plast.k.a.podk.prijem,koža plnej hrúbke:nos	5v561.3↔	Lok.lal.plast.k.a.podk.-((pp/pl),posúv-rotáč.plast:oč.viečko
5v552.2↔	Vol.tx.kože a lal.plast.k.a.podk.prijem,koža plnej hrúbke:ucho	5v562.0	Lok.lal.plast.k.a.podkož.-pop.a.pol,transpozíč.plast:pery
5v552.3↔	Vol.tx.kože a lal.pl.k.a.podk.prijem,koža plnej hrúbke:oč.viečko	5v562.1	Lok.lal.plast.kože a podk.-pop.a.pol,transpozíč.plast:nos
5v552.c	Vol.tx.kože a lal.plast.k.a.podk.prijem,k.plnej hrúbke:ingv,gen	5v562.2↔	Lok.lal.plast.k.a.podkož.-pop.a.pol,transpozíč.plast:ucho
5v552.k	Vol.tx.kože a lal.plast.k.a.podk.prijem,k.plnej hrúbke:skrótum	5v562.3↔	Lok.lal.plast.k.a.podk.-popál.a.polept,transpozíč.plast:oč.vieč
5v553.0‡	Vol.tx.kože a lal.plast.k.a.podk.prijemca,kompozit.štep:pery	5v563.0	Lok.lal.plast.kože a podk.(pp/pl),transpoz.ostrov-lal.pl:pery
5v553.1	Vol.tx.kože a lal.plast.kože a podk.prijemca,kompozit.štep:nos	5v563.1	Lok.lal.plast.kože a podk.(pp/pl),transpoz.ostrov-lal.plast:nos
5v553.2↔	Vol.tx.k.a.lal.plast.kože a podk.prijemca,kompozit.štep:ucho	5v563.2↔	Lok.lal.plast.kože a podk.(pp/pl),transpoz.ostrov-lal.pl:ucho
5v553.3↔	Vol.tx.kože a lal.plast.k.a.podk.prijem,kompozit.štep:oč.viečko	5v563.3↔	Lok.lal.plast.k.a.podk.(pp/pl),transpoz.ostrov-lal.pl:oč.viečko
5v554.0	Vol.tx.kože a lal.plast.k.a.podk.prijem,vof.lal.mikrovas.an:pery	5v564.0	Lok.lalok.plast.kože a podk.(pp/pl),transpozíč.Z-plast:pery
5v554.1	Vol.tx.kože a lal.pl.kože a podk.prijem,vof.lal.mikrovask.an:nos	5v564.1	Lokál.lalok.plast.kože a podk.(pp/pl),transpozíč.Z-plast:nos
5v554.2↔	Vol.tx.kože a lal.pl.k.a.podk.prijem,vof.lal.mikrovask.an:ucho	5v564.2↔	Lok.lalok.plast.kože a podk.(pp/pl),transpozíč.Z-plast:ucho
5v554.3↔	Vol.tx.kože a lal.pl.k.a.podk.prijem,vof.lal.mikrovas.an:oč.vieč	5v564.3↔	Lok.lal.plast.kože a podk.(pp/pl),transpozíč.Z-plast:oč.viečko
5v554.c	Vol.tx.kože a lal.pl.k.a.podk.prijem,vof.lal.mikrovas.a:ingv,gen	5v565.0	Lok.lalok.plast.kože a podk.(pp/pl),transpozíč.W-plast:pery
5v554.d	Vol.tx.kože a lal.pl.k.a.podk.prijemca,vof.lal.mikrovas.a:glut.o	5v565.1	Lokál.lal.plast.kože a podk.(pp/pl),transpozíč.W-plast:nos
5v554.x↔	Vol.tx.kože a lal.plast.k.a.podk.prijemca,vof.lal.mikrovas.a:ost	5v565.2↔	Lok.lalok.plast.kože a podk.(pp/pl),transpozíč.W-plast:ucho
5v555.0	Vol.tx.kože a lal.plast.kože a podk.prijemca,stopk.reg.lal:pery	5v565.3↔	Lok.lal.plast.kože a podk.(pp/pl),transpozíč.W-plast:oč.viečko
5v555.1	Vol.tx.kože a lal.plast.k.a.podk.prijemca,stopk.region.lal:nos	5v565.c	Lok.lalok.plast.kože a podk.(pp/pl),transpoz.W-plast:ing,gen.o

5v570.0	Kombi.lalok.plastiky na koži a podkoží (pp/pl):pery	5v590.b	Oddel.lalokovej stonky pri popál.a polept:bruš.o
5v570.1	Kombi.lalok.plastiky na koži a podkoží (pp/pl):nos	5v590.c	Oddel.lalokovej stonky pri popál.a polept:inguin.,genit.o
5v570.2↔	Kombi.lalok.plastiky na koži a podkoží (pp/pl):ucho	5v590.d	Oddel.lalokovej stonky pri popál.a polept:glut.obl
5v570.3↔	Kombi.lalok.plastiky na koži a podkoží (pp/pl):oč.viečko	5v590.e↔	Oddel.lalokovej stonky pri popál.a polept:stehno, koleno
5v570.c	Kombi.lalok.plastiky na koži a podkoží (pp/pl):inguin.genitál.o	5v590.f↔	Oddel.lalokovej stonky pri popál.a polept:predkolenie
5v571.0	Kombi.lalok.plast.a voľ.transplantátu kože (pp/pl):pery	5v590.g↔	Oddel.lalokovej stonky pri popál.a polept:noha
5v571.1	Kombi.lalok.plast.a voľ.transplantátu kože (pp/pl):nos	5v590.x↔	Oddel.lalokovej stonky pri popál.a polept:ost.
5v571.2↔	Kombi.lalok.plast.a voľ.transplantátu kože (pp/pl):ucho	5v591.0	Desilikonizácia dermál.náhr.materiálu (pp/pl):pera
5v571.3↔	Kombi.lalok.plast.a voľ.transplantátu kože (pp/pl):oč.viečko	5v591.4	Desilikonizácia dermál.náhrad.mat.(pp/pl):ost.č.hlavý
5v571.c	Kombi.lalok.plast.a voľ.transplantátu kože (pp/pl):ingv.genit.o	5v591.5	Desilikonizácia dermál.náhrad.materiálu (pp/pl):krk
5v572.0	Kombi.lal.plast.k.a podk.(pp/pl):stopk.region.so vzdial.lal:pery	5v591.6↔	Desilikonizácia dermál.náhrad.mat.(pp/pl):rameno,axila
5v572.1	Kombi.lal.plast.koži a podk.(pp/pl):stopk.reg.so vzdial.lal:nos	5v591.7↔	Desilikoniz. dermál.náhr.mat.(pp/pl):rameno,lakeť
5v572.2↔	Kombi.lal.plast.k.a podk.(pp/pl):stopk.reg.so vzdial.lal:ucho	5v591.8↔	Desilikonizácia dermál.náhr.mat.(pp/pl):predlaktie
5v572.3↔	Kombi.lal.plast.k.a podk.(pp/pl):stopk.reg.so vzd.lal:oč.viečko	5v591.9↔	Desilikonizácia dermál.náhrad.mat.(pp/pl):ruka
5v572.c	Kombi.lal.plast.k.a podk.(pp/pl):stopk.reg.so vzd.lal:ing.gen.o	5v591.a	Desilikonizácia dermál.náhrad.mat.(pp/pl):hr.st/chrbát
5v573.0	Komb.lal.pl.k.a podk.(pp/pl):stop.reg.vzd.l.a voľ.transpl.k:pery	5v591.b	Desilikonizácia dermál.náhrad.materiálu (pp/pl):bruš.o
5v573.1	Komb.lal.pl.k.a podk.(pp/pl):stopk.reg.vzd.l.a voľ.tr.kože:nos	5v591.c	Desilikoniz. dermál.náhr.mat.pri popál.a polept:ingv.,genit.o
5v573.2↔	Kombi.lal.pl.k.a podk.(pp/pl):stop.reg.vzd.l.a voľ.transp.k:ucho	5v591.d	Desilikonizácia dermál.náhr.mat.pri popál.a polept:glut.o
5v573.3↔	Komb.lal.pl.k.a podk.(pp/pl):stop.reg.vzd.l.a voľ.tr.kože:oč.vieč	5v591.e↔	Desilikonizácia dermál.náhr.mat. (pp/pl):stehno,koleno
5v573.c	Komb.lal.pl.k.a podk.(pp/pl):stop.reg.vzd.l.a voľ.tran.k:ing.gen	5v591.f↔	Desilikonizácia dermál.náhr.mat.pri popál.a polept:predkol
5v580.3↔	Prim.sutúra rany kože (pop/polep) s pouzj.nite:oč.viečko	5v591.g↔	Desilikonizácia dermál.náhrad.materiálu (pp/pl):noha
5v581.3↔	Prim.sutúra rany kože (pp/pl) s pouzj.svorky:oč.viečko	5v591.x↔	Desilikonizácia dermál.náhr.mat.pri popál.a polept:ost.
5v582.3↔	Prim.sutúra rany kože (pp/pl)-zlepením:oč.viečko	8f101.0	Terapeutická drenáž pečene
5v590.0	Oddel.lalokovej stonky pri popál.a polept:pera	8f101.1	Terapeutická drenáž žlčníka
5v590.4	Oddel.lalokovej stonky pri popál.a polept:ost.časti hlavy	8f101.2	Terapeutická drenáž pankreasu
5v590.5	Oddelenie lalokovej stonky pri popál.a polept:krk	8f101.x	Terapeutická drenáž ostatných org.dutiny brušnej
5v590.6↔	Oddel.lalokovej stonky pri popál.a polept:rameno,axila	8f102.0↔	Terapeutická drenáž obličky
5v590.7↔	Oddel.lalokovej stonky pri popál.a polept:rameno a lakeť	8f103.0	Terapeutická drenáž peritonea
5v590.8↔	Oddel.lalokovej stonky pri popál.a polept:predlaktie	8f103.1	Terapeutická drenáž retroperitonea
5v590.9↔	Oddel.lalokovej stonky pri popál.a polept:ruka	8f103.2	Frekventná maloobjemová drenáž ascitu [FMODA]
5v590.a	Oddel.lalokovej stonky pri popál.a polept:hrud.st/chrbát	8f103.x	Terapeutická drenáž, iná

ADRG Y61**ajké popáleniny**

HDg v tabu ke Y61-1 a VDg v tabu ke Y61-2

DRG Y61Z**ajké popáleniny****Hlavná diagnóza Y61-1**

T20.3	Popálenina hlavy a krku 3. stupňa	T22.31	Popál.pleca a HK okr.zápäs.a ruky,3.st.,lak.a predlak.
T20.7	Poleptanie hlavy a krku 3. stupňa	T22.32	Popál.pleca a HK okr.zápäs.a ruky,3.st.,ram.a plece
T21.30	Popálenina trupu 3. stupňa,časť bližšie neurčená	T22.33	Popál.pleca a HK okr.zápäs.a ruky,3.st.,podpazušie
T21.31	Popálenina trupu 3. stupňa,prsník	T22.70	Polept.pleca a HK okr.zápäs.a ruky,3.st.,časť bliž.neurč.
T21.32	Popál.trupu 3.st.,stena hrud.s výn.prsníka a bradavky	T22.71	Polept.pleca a HK okr.zápäs.a ruky,3.st.,lak.a predlak.
T21.33	Popálenina trupu 3. stupňa,brušná stena	T22.72	Polept.pleca a HK okr.zápäs.a ruky,3.st.,ram.a ple.
T21.34	Popál.trupu 3.st.,chrbát	T22.73	Polept.pleca a HK okr.zápäs.a ruky,3.st.,podpazušie
T21.35	Popálenina trupu 3. stupňa,vonkajšie genitálie	T23.3	Popálenina zápastia a ruky 3.stupňa
T21.39	Popálenina trupu 3. stupňa,iná časť	T23.7	Poleptanie zápastia a ruky 3.stupňa
T21.70	Poleptanie trupu 3.stupňa,časť bližšie neurčená	T24.3	Popál.bedra a DK okr.čl.a nohy 3.st.
T21.71	Poleptanie trupu 3.stupňa,prsník	T24.7	Polept.bedra a DK okr.čl.a nohy 3.st.
T21.72	Polept.trupu 3.st.,stena hrud.s výn.prsníka a bradavky	T25.3	Popálenina členka a nohy 3.stupňa
T21.73	Poleptanie trupu 3.stupňa,brušná stena	T25.7	Poleptanie členka a nohy 3.stupňa
T21.74	Poleptanie trupu 3.stupňa,chrbát	T29.3	Popál.viac.obl.tela,uvedený najmen.raz 3.st.
T21.75	Poleptanie trupu 3.stupňa,vonkajšie genitálie	T29.7	Polept.viac.časti tela,uvedený najmen.raz 3.st.
T21.79	Poleptanie trupu 3.stupňa,iná časť	T30.3	Popálenina:oblasť bližšie neurčená tela 3.stupňa
T22.30	Popál.pleca a HK okr.zápäs.a ruky,3.st.,časť bliž.neurč.	T30.7	Poleptanie: oblasť bližšie neurčená tela 3.stupňa

Ved ajia diagnóza Y61-2

T31.11	Popál.10-19%povr.tela,10-19%popál.3.st.	T31.40	Popál.40-49%povr.tela,<ako10 %/b.n.č.-popál.3.st.
T31.21	Popál.20-29%povr.tela,10-19%popál.3.st.	T31.41	Popál.40-49%povr.tela,10-19%popál.3.st.
T31.22	Popál.20-29%povr.tela,20-29%popál.3.st.	T31.42	Popál.40-49%povr.tela,20-29%popál.3.st.
T31.30	Popál.30-39%povr.tela,<ako10 %/b.n.č.-popál.3.st.	T31.43	Popál.40-49%povr.tela,30-39%popál.3.st.
T31.31	Popál.30-39%povr.tela,10-19%popál.3.st.	T31.44	Popál.40-49%povr.tela,40-49%popál.3.st.
T31.32	Popál.30-39%povr.tela,20-29%popál.3.st.	T31.50	Popál.50-59%povr.tela,<ako10 %/b.n.č.-popál.3.st.
T31.33	Popál.30-39%povr.tela,30-39%popál.3.st.	T31.51	Popál.50-59%povr.tela,10-19%popál.3.st.

T31.52	Popál.50-59%povr.tela,20-29%popál.3.st.	T32.40	Polept.40-49%povr.tela,<ako10 %/b.n.č.-polept.3.st.
T31.53	Popál.50-59%povr.tela,30-39%popál.3.st.	T32.41	Polept.40-49%povr.tela,10-19%polept.3.st.
T31.54	Popál.50-59%povr.tela,40-49%popál.3.st.	T32.42	Polept.40-49%povr.tela,20-29%polept.3.st.
T31.55	Popál.50-59%povr.tela,50-59%popál.3.st.	T32.43	Polept.40-49%povr.tela,30-39%polept.3.st.
T31.60	Popál.60-69%povr.tela,<ako10 %/b.n.č.-popál.3.st.	T32.44	Polept.40-49%povr.tela,40-49%polept.3.st.
T31.61	Popál.60-69%povr.tela,10-19%popál.3.st.	T32.50	Polept.50-59%povr.tela,<ako10 %/b.n.č.-polept.3.st.
T31.62	Popál.60-69%povr.tela,20-29%popál.3.st.	T32.51	Polept.50-59%povr.tela,10-19%polept.3.st.
T31.63	Popál.60-69%povr.tela,30-39%popál.3.st.	T32.52	Polept.50-59%povr.tela,20-29%polept.3.st.
T31.64	Popál.60-69%povr.tela,40-49%popál.3.st.	T32.53	Polept.50-59%povr.tela,30-39%polept.3.st.
T31.65	Popál.60-69%povr.tela,50-59%popál.3.st.	T32.54	Polept.50-59%povr.tela,40-49%polept.3.st.
T31.66	Popál.60-69%povr.tela,60-69%popál.3.st.	T32.55	Polept.50-59%povr.tela,50-59%polept.3.st.
T31.70	Popál.70-79%povr.tela,<ako10 %/b.n.č.-popál.3.st.	T32.60	Polept.60-69%povr.tela,<ako10 %/b.n.č.-polept.3.st.
T31.71	Popál.70-79%povr.tela,10-19%popál.3.st.	T32.61	Polept.60-69%povr.tela,10-19%polept.3.st.
T31.72	Popál.70-79%povr.tela,20-29%popál.3.st.	T32.62	Polept.60-69%povr.tela,20-29%polept.3.st.
T31.73	Popál.70-79%povr.tela,30-39%popál.3.st.	T32.63	Polept.60-69%povr.tela,30-39%polept.3.st.
T31.74	Popál.70-79%povr.tela,40-49%popál.3.st.	T32.64	Polept.60-69%povr.tela,40-49%polept.3.st.
T31.75	Popál.70-79%povr.tela,50-59%popál.3.st.	T32.65	Polept.60-69%povr.tela,50-59%polept.3.st.
T31.76	Popál.70-79%povr.tela,60-69%popál.3.st.	T32.66	Polept.60-69%povr.tela,60-69%polept.3.st.
T31.77	Popál.70-79%povr.tela,70-79%popál.3.st.	T32.70	Polept.70-79%povr.tela,<ako10 %/b.n.č.-polept.3.st.
T31.80	Popál.80-89%povr.tela,<ako10 %/b.n.č.-popál.3.st.	T32.71	Polept.70-79%povr.tela,10-19%polept.3.st.
T31.81	Popál.80-89%povr.tela,10-19%popál.3.st.	T32.72	Polept.70-79%povr.tela,20-29%polept.3.st.
T31.82	Popál.80-89%povr.tela,20-29%popál.3.st.	T32.73	Polept.70-79%povr.tela,30-39%polept.3.st.
T31.83	Popál.80-89%povr.tela,30-39%popál.3.st.	T32.74	Polept.70-79%povr.tela,40-49%polept.3.st.
T31.84	Popál.80-89%povr.tela,40-49%popál.3.st.	T32.75	Polept.70-79%povr.tela,50-59%polept.3.st.
T31.85	Popál.80-89%povr.tela,50-59%popál.3.st.	T32.76	Polept.70-79%povr.tela,60-69%polept.3.st.
T31.86	Popál.80-89%povr.tela,60-69%popál.3.st.	T32.77	Polept.70-79%povr.tela,70-79%polept.3.st.
T31.87	Popál.80-89%povr.tela,70-79%popál.3.st.	T32.80	Polept.80-89%povr.tela,<ako10 %/b.n.č.-polept.3.st.
T31.88	Popál.80-89%povr.tela,80-89%popál.3.st.	T32.81	Polept.80-89%povr.tela,10-19%polept.3.st.
T31.90	Popál.90 a viac%povr.tela,<ako10 %/b.n.č.-popál.3.st.	T32.82	Polept.80-89%povr.tela,20-29%polept.3.st.
T31.91	Popál.90 a viac%povr.tela,10-19%popál.3.st.	T32.83	Polept.80-89%povr.tela,30-39%polept.3.st.
T31.92	Popál.90 a viac%povr.tela,20-29%popál.3.st.	T32.84	Polept.80-89%povr.tela,40-49%polept.3.st.
T31.93	Popál.90 a viac%povr.tela,30-39%popál.3.st.	T32.85	Polept.80-89%povr.tela,50-59%polept.3.st.
T31.94	Popál.90 a viac%povr.tela,40-49%popál.3.st.	T32.86	Polept.80-89%povr.tela,60-69%polept.3.st.
T31.95	Popál.90 a viac%povr.tela,50-59%popál.3.st.	T32.87	Polept.80-89%povr.tela,70-79%polept.3.st.
T31.96	Popál.90 a viac%povr.tela,60-69%popál.3.st.	T32.88	Polept.80-89%povr.tela,80-89%polept.3.st.
T31.97	Popál.90 a viac%povr.tela,70-79%popál.3.st.	T32.90	Polept.90 a viac%povr.tela,<ako10 %/b.n.č.-polept.3.st.
T31.98	Popál.90 a viac%povr.tela,80-89%popál.3.st.	T32.91	Polept.90 a viac%povr.tela,10-19%polept.3.st.
T31.99	Popál.90 a viac%povr.tela,90 %/viac popál.3.st.	T32.92	Polept.90 a viac%povr.tela,20-29%polept.3.st.
T32.11	Polept.10-19%povr.tela,10-19%polept.3.st.	T32.93	Polept.90 a viac%povr.tela,30-39%polept.3.st.
T32.21	Polept.20-29%povr.tela,10-19%polept.3.st.	T32.94	Polept.90 a viac%povr.tela,40-49%polept.3.st.
T32.22	Polept.20-29%povr.tela,20-29%polept.3.st.	T32.95	Polept.90 a viac%povr.tela,50-59%polept.3.st.
T32.30	Polept.30-39%povr.tela,<ako10 %/b.n.č.-polept.3.st.	T32.96	Polept.90 a viac%povr.tela,60-69%polept.3.st.
T32.31	Polept.30-39%povr.tela,10-19%polept.3.st.	T32.97	Polept.90 a viac%povr.tela,70-79%polept.3.st.
T32.32	Polept.30-39%povr.tela,20-29%polept.3.st.	T32.98	Polept.90 a viac%povr.tela,80-89%polept.3.st.
T32.33	Polept.30-39%povr.tela,30-39%polept.3.st.	T32.99	Polept.90 a viac%povr.tela,90 % a viac polept.3.st.

ADRG Y62**Iné popáleniny**

Min. 1 HDg v tabu ke Y62-1

DRG Y62A**Iné popáleniny, vek < 6 rokov**

Vek < 6 r.

DRG Y62B**Iné popáleniny, vek > 5 rokov****Diagnóza Y62-1**

T20.0	Popálenina hlavy a krku bližšie neurčeného stupňa	T20.7	Poleptanie hlavy a krku 3. stupňa
T20.1	Popálenina hlavy a krku 1. stupňa	T21.00	Popál.trupu bliž.neurč.st.časť bliž.neurč.
T20.20	Popálenina hlavy a krku 2a. stupňa	T21.01	Popálenina trupu bližšie neurčeného stupňa,prsník
T20.21	Popálenina hlavy a krku 2b. stupňa	T21.02	Popál.trupu bliž.neurč.st.stena hrud.s výn.prsníka a bradavky
T20.3	Popálenina hlavy a krku 3. stupňa	T21.03	Popál.trupu bliž.neurč.st.brušná stena
T20.4	Poleptanie hlavy a krku bližšie neurčeného stupňa	T21.04	Popál.trupu bliž.neurč.st.chrbát (každá č.)
T20.5	Poleptanie hlavy a krku 1. stupňa	T21.05	Popál.trupu bliž.neurč.st.vonk.genitálie
T20.60	Poleptanie hlavy a krku 2a. stupňa	T21.09	Popál.trupu bliž.neurčeného stupňa,iná časť
T20.61	Poleptanie hlavy a krku 2b. stupňa	T21.10	Popálenina trupu 1. stupňa,časť bližšie neurčená

T21.11	Popálenina trupu 1. stupňa,prsník	T22.20	Popál.pleca a HK okr.zápäs.a ruky,2a.st.,časť bliž.neurč.
T21.12	Popál.trupu 1.st.stena hrud.s výn.prsníka a bradavky	T22.21	Popál.pleca a HK okr.zápäs.a ruky,2a.st.,lak.a predlak.
T21.13	Popálenina trupu 1. stupňa,brušná stena	T22.22	Popál.pleca a HK okr.zápäs.a ruky,2a.st.,hor.č.ram.a ple.
T21.14	Popál.trupu 1.st.chrbát	T22.23	Popál.pleca a HK okr.zápäs.a ruky,2a.st.,podpazušie
T21.15	Popálenina trupu 1. stupňa,vonkajšie genitálie	T22.30	Popál.pleca a HK okr.zápäs.a ruky,3.st.,časť bliž.neurč.
T21.19	Popálenina trupu 1. stupňa,iná časť	T22.31	Popál.pleca a HK okr.zápäs.a ruky,3.st.,lak.a predlak.
T21.20	Popálenina trupu 2a. stupňa,časť bližšie neurčená	T22.32	Popál.pleca a HK okr.zápäs.a ruky,3.st.,ram.a plece
T21.21	Popálenina trupu 2a. stupňa,prsník	T22.33	Popál.pleca a HK okr.zápäs.a ruky,3.st.,podpazušie
T21.22	Popál.trupu 2a.st.,stena hrud.s výn.prsníka a bradavky	T22.40	Polept.pleca a HK okr.zápäs.a ruky,bliž.n.st.,časť bliž.neurč.
T21.23	Popálenina trupu 2a. stupňa, brušná stena	T22.41	Polept.pleca a HK okr.zápäs.a ruky,bliž.n.st.,lak.a predlak.
T21.24	Popál.trupu 2a.st.,chrbát	T22.42	Polept.pleca a HK okr.zápäs.a ruky,bliž.n.st.,ram.a ple.
T21.25	Popálenina trupu 2a. stupňa,vonkajšie genitálie	T22.43	Polept.pleca a HK okr.zápäs.a ruky,bliž.n.st.,podpazušie
T21.29	Popálenina trupu 2a. stupňa,iná časť	T22.50	Polept.pleca a HK okr.zápäs.a ruky,1.st.,časť bliž.neurč.
T21.30	Popálenina trupu 3. stupňa,časť bližšie neurčená	T22.51	Polept.pleca a HK okr.zápäs.a ruky,1.st.,lak.a predlak.
T21.31	Popálenina trupu 3. stupňa,prsník	T22.52	Polept.pleca a HK okr.zápäs.a ruky,1.st.,ram.a ple.
T21.32	Popál.trupu 3.st.stena hrud.s výn.prsníka a bradavky	T22.53	Polept.pleca a HK okr.zápäs.a ruky,1.st.,podpazušie
T21.33	Popálenina trupu 3. stupňa,brušná stena	T22.60	Polept.pleca a HK okr.zápäs.a ruky,2a.st.,časť bliž.neurč.
T21.34	Popál.trupu 3.st.,chrbát	T22.61	Polept.pleca a HK okr.zápäs.a ruky,2a.st.,lak.a predlak.
T21.35	Popálenina trupu 3. stupňa,vonkajšie genitálie	T22.62	Polept.pleca a HK okr.zápäs.a ruky,2a.st.,ram.a ple.
T21.39	Popálenina trupu 3. stupňa,iná časť	T22.63	Polept.pleca a HK okr.zápäs.a ruky,2a.st.,podpazušie
T21.40	Polept.trupu bliž.neurč.stupňa,časť bližšie neurčená	T22.70	Polept.pleca a HK okr.zápäs.a ruky,3.st.,časť bliž.neurč.
T21.41	Poleptanie trupu bližšie neurčeného stupňa, prsník	T22.71	Polept.pleca a HK okr.zápäs.a ruky,3.st.,lak.a predlak.
T21.42	Polept.trupu bliž.neurč.st.stena hrud.s výn.prsníka a bradavky	T22.72	Polept.pleca a HK okr.zápäs.a ruky,3.st.,ram.a ple.
T21.43	Polept.trupu bliž.neurč.stupňa,brušná stena	T22.73	Polept.pleca a HK okr.zápäs.a ruky,3.st.,podpazušie
T21.44	Polept.trupu bliž.neurč.stupňachrbát (každá č.)	T22.80	Popál.pleca a HK okr.zápäs.a ruky,2b.st.,časť bliž.neurč.
T21.45	Polept.trupu bliž.neurč.stupňavonk.genitálie	T22.81	Popál.pleca a HK okr.zápäs.a ruky,2b.st.,lak.a predlak.
T21.49	Polept.trupu bliž.neurč.stupňa,iná časť	T22.82	Popál.pleca a HK okr.zápäs.a ruky,2b.st.,ram.a ple.
T21.50	Poleptanie trupu 1.stupňa,časť bližšie neurčená	T22.83	Popál.pleca a HK okr.zápäs.a ruky,2b.st.,podpazušie
T21.51	Poleptanie trupu 1.stupňa,prsník	T22.90	Polept.pleca a HK okr.zápäs.a ruky,2b.st.,časť bliž.neurč.
T21.52	Polept.trupu 1.st.,stena hrud.s výn.prsníka a bradavky	T22.91	Polept.pleca a HK okr.zápäs.a ruky,2b.st.,lak.a predlak.
T21.53	Poleptanie trupu 1.stupňa,brušná stena	T22.92	Polept.pleca a HK okr.zápäs.a ruky,2b.st.,ram.a ple.
T21.54	Poleptanie trupu 1.stupňa,chrbát	T22.93	Polept.pleca a HK okr.zápäs.a ruky,2b.st.,podpazušie
T21.55	Poleptanie trupu 1.stupňa,vonkajšie genitálie	T23.0	Popálenina zápäs.a ruky bliž.neurč.stupňa
T21.59	Poleptanie trupu 1.stupňa,iná časť	T23.1	Popálenina zápästia a ruky 1.stupňa
T21.60	Poleptanie trupu 2a.stupňa časť bližšie neurčená	T23.20	Popálenina zápästia a ruky 2a.stupňa
T21.61	Poleptanie trupu 2a.stupňa,prsník	T23.21	Popálenina zápästia a ruky 2b.stupňa
T21.62	Polept.trupu 2a.st.,stena hrud.s výn.prsníka a bradavky	T23.3	Popálenina zápästia a ruky 3.stupňa
T21.63	Poleptanie trupu 2a.stupňa, brušná stena	T23.4	Poleptanie zápästia a ruky bliž.neurč.stupňa
T21.64	Poleptanie trupu 2a.stupňa,chrbát	T23.5	Poleptanie zápästia a ruky 1.stupňa
T21.65	Poleptanie trupu 2a.stupňa,vonkajšie genitálie	T23.60	Poleptanie zápästia a ruky 2a.stupňa
T21.69	Poleptanie trupu 2a.stupňa,iná časť	T23.61	Poleptanie zápästia a ruky 2b.stupňa
T21.70	Poleptanie trupu 3.stupňa,časť bližšie neurčená	T23.7	Poleptanie zápästia a ruky 3.stupňa
T21.71	Poleptanie trupu 3.stupňa,prsník	T24.0	Popál.bedra a DK okr.čl.a nohy bliž.neurč.st.
T21.72	Polept.trupu 3.st.,stena hrud.s výn.prsníka a bradavky	T24.1	Popál.bedra a DK okr.čl.a nohy 1.st.
T21.73	Poleptanie trupu 3.stupňa,brušná stena	T24.20	Popál.bedra a DK okr.čl.a nohy 2a.st.
T21.74	Poleptanie trupu 3.stupňa,chrbát	T24.21	Popál.bedra a DK okr.čl.a nohy 2b.st.
T21.75	Poleptanie trupu 3.stupňa,vonkajšie genitálie	T24.3	Popál.bedra a DK okr.čl.a nohy 3.st.
T21.79	Poleptanie trupu 3.stupňa,iná časť	T24.4	Polept.bedra a DK okr.čl.a nohy bliž.neurč.stpňa
T21.80	Popálenina trupu 2b.stupňa,časť bližšie neurčená	T24.5	Polept.bedra a DK okr.čl.a nohy 1.st.
T21.81	Popálenina trupu 2b.stupňa,prsník	T24.60	Polept.bedra a DK okr.čl.a nohy 2a.st.
T21.82	Popál.trupu 2b.st.,stena hrud.s výn.prsníka a bradavky	T24.61	Polept.bedra a DK okr.čl.a nohy 2b.st.
T21.83	Popálenina trupu 2b.stupňa,brušná stena	T24.7	Polept.bedra a DK okr.čl.a nohy 3.st.
T21.84	Popálenina trupu 2b.stupňa,chrbát	T25.0	Popálenina členka a nohy bližšie neurčeného stupňa
T21.85	Popálenina trupu 2b.stupňa,vonkajšie genitálie	T25.1	Popálenina členka a nohy 1.stupňa
T21.89	Popálenina trupu 2b.stupňa,iná časť	T25.20	Popálenina členka a nohy 2a.stupňa
T21.90	Poleptanie trupu 2b.stupňa,časť bližšie neurčená	T25.21	Popálenina členka a nohy 2b.stupňa
T21.91	Poleptanie trupu 2b.stupňa, prsník	T25.3	Popálenina členka a nohy 3.stupňa
T21.92	Polept.trupu 2b.st.stena hrud.s výn.prsníka a bradavky	T25.4	Poleptanie členka a nohy bližšie neurčeného stupňa
T21.93	Poleptanie trupu 2b.stupňa, brušná časť	T25.5	Poleptanie členka a nohy 1.stupňa
T21.94	Poleptanie trupu 2b.stupňa,chrbát	T25.60	Poleptanie členka a nohy 2a.stupňa
T21.95	Poleptanie trupu 2b.stupňa,vonkajšie genitálie	T25.61	Poleptanie členka a nohy 2b.stupňa
T21.99	Poleptanie trupu 2b.stupňa,iná časť	T25.7	Poleptanie členka a nohy 3.stupňa
T22.00	Popál.pleca a HK okrem zápästia,ruky,bliž.neur.stup.chasť b.n.	T27.2	Popálenina iných častí dýchacích ciest
T22.01	Popál.pleca a HK okr.zápäs.a ruky,bliž.neur.st.lak.a predlak.	T27.3	Popálenina bližšie neurčenej časti dýchacích ciest
T22.02	Popál.pleca a HK okr.zápäs.a ruky,bliž.neurč.st.ram.a ple.	T27.6	Poleptanie iných častí dýchacích ciest
T22.03	Popál.pleca a HK okr.zápäs.a ruky,bliž.neurč.st.podpazušie	T27.7	Poleptanie bližšie neurčenej časti dýchacích ciest
T22.10	Popál.pleca a HK okr.zápäs.a ruky,1.st.,časť bliž.neurč.	T28.3	Popálenina vnútorných močovopohlavných orgánov
T22.11	Popál.pleca a HK okr.zápäs.a ruky,1.st.,lak.a predlak.	T28.4	Popálenina iných a bliž.neurč.vnútor.org.
T22.12	Popál.pleca a HK okr.zápäs.a ruky,1.st.,ram.a ple.	T28.8	Poleptanie vnútorných močovopohlavných orgánov
T22.13	Popál.pleca a HK okr.zápäs.a ruky,1.st.,podpazušie	T28.9	Poleptanie iných a bliž.neurč.vnútor.ústrojov

T29.0	Popálenina viac.obl.tela bliž.neurč.stupňa	T30.0	Popálenina:oblasť bliž.neurč.tela bliž.neurč.stup.
T29.1	Popál.viac.obl.tela,kde sa ako najťažší uvádza 1.st.	T30.1	Popálenina:oblasť bližšie neurčená tela 1.stupňa
T29.20	Popál.viac.obl.tela,kde sa ako najťažší uvádza 2a.st.	T30.20	Popálenina:oblasť bližšie neurčená tela 2a.stupňa
T29.21	Popál.viac.obl.tela,kde sa ako najťažší uvádza 2b.st.	T30.21	Popálenina:oblasť bližšie neurčená tela 2.stupňa
T29.3	Popál.viac.obl.tela,uvedený najmen.raz 3.st.	T30.3	Popálenina:oblasť bližšie neurčená tela 3.stupňa
T29.4	Polept.viac.častí tela bliž.neurč.stupňa	T30.4	Poleptanie:oblasť bliž.neurč.tela bliž.neurč.stupňa
T29.5	Polept.viac.č.tela,kde sa ako najťažší uvádza 1.st.	T30.5	Poleptanie: oblasť bližšie neurčená tela 1.stupňa
T29.60	Polept.viac.častí tela,kde sa ako najťažší uvádza 2a.st.	T30.60	Poleptanie: oblasť bližšie neurčená tela 2a.stupňa
T29.61	Polept.viac.častí tela,kde sa ako najťažší uvádza 2b.st.	T30.61	Poleptanie: oblasť bližšie neurčená tela 2b.stupňa
T29.7	Polept.viac.častí tela,uvedený najmen.raz 3.st.	T30.7	Poleptanie: oblasť bližšie neurčená tela 3.stupňa

ADRG Y63 Popáleniny, jeden ošetrovací de

Ošetrovacia doba = 1 d.

DRG Y63Z Popáleniny, jeden ošetrovací de**ADRG-skupiny 901, 902****OP-výkony nesúvisiace s HDg**

OP-výkony nesúvisiace s HDg

DRG-skupiny 901A, 901B, 901C, 901D, 902Z

MDC 23

Faktory ovplyvňujúce
zdravotný stav a iné rozšírenie
zdrojov v zdravotníctve

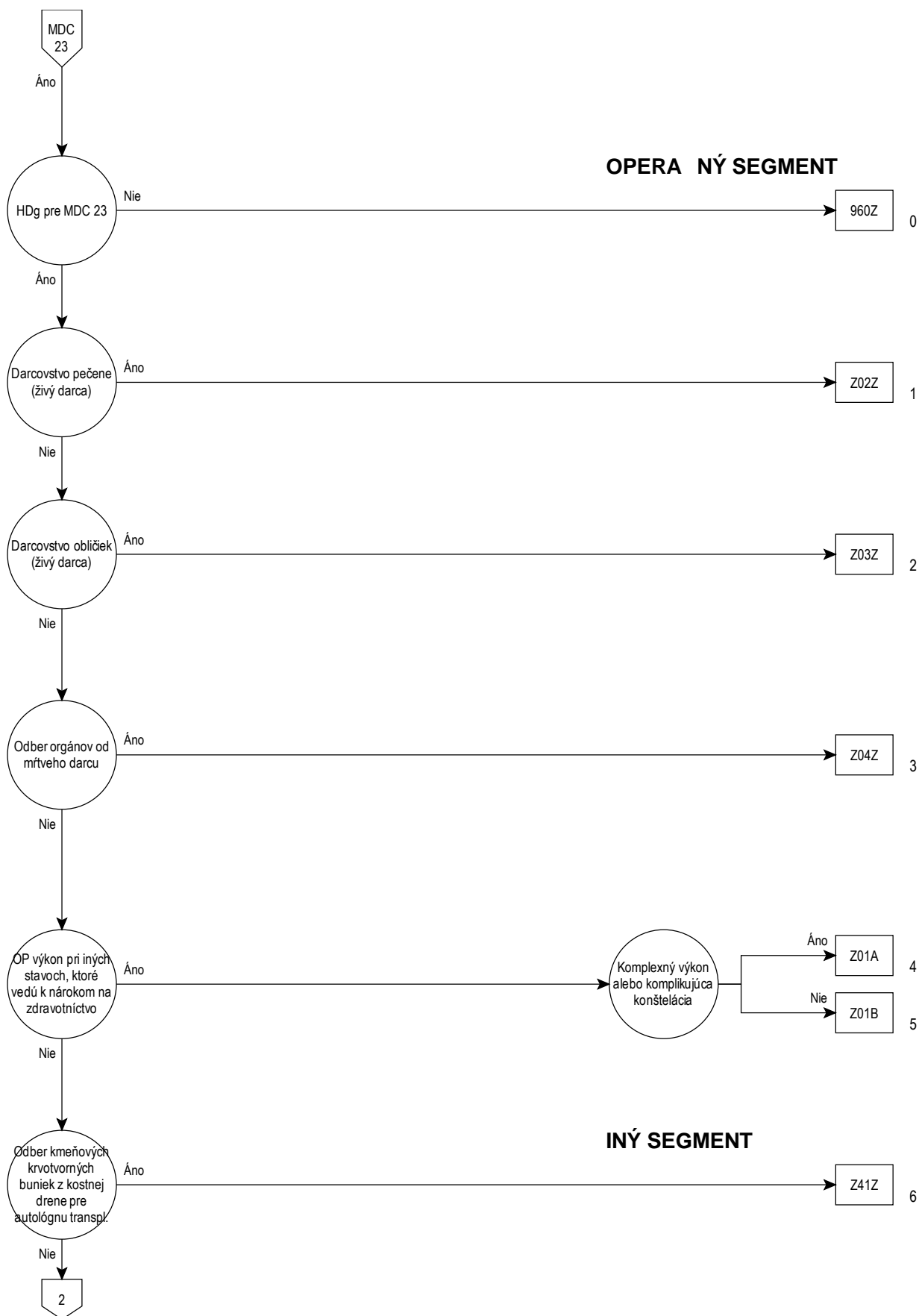

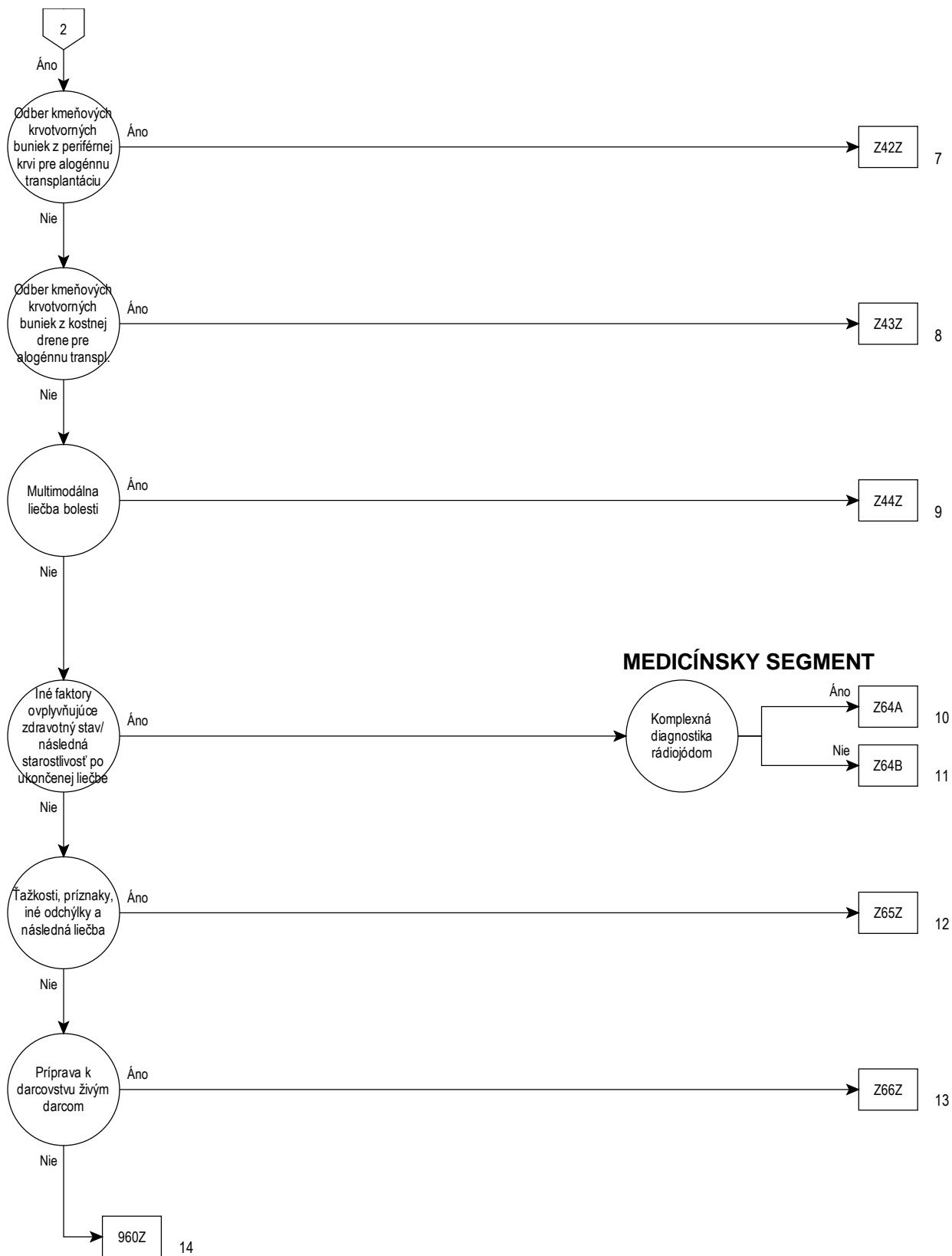

23

Rozhodovacia logika MDC 23

HDg v tabu ke MDC23-0

Hlavná diagnóza pre MDC 23 (MDC23-0)

E34.4	Konštitučne vysoká postava	R52.3	Chronická neuropatická bolesť
G93.3	Chronický únavový syndróm	R52.4	Chronická nádorová bolesť
P35.0	Rubeolová embryopatia	R52.9	Bolesť, bližšie neurčená
P83.3	Iný opuch špecifický pre plod a novorod., b.n.	R53	Malátnosť a únava
Q86.0	Alkoholový syndróm plodu (dysmorfický)	R60.0	Lokalizovaný opuch
Q86.1	Hydantoínový syndróm plodu	R60.1	Generalizovaný opuch
Q86.2	Dysmorfizmus, zapríčinený warfarínom	R60.9	Opuch, bližšie neurčený
Q86.8	Iný syndróm vrod. chýb zapríč. známymi vonk. príčinami	R64	Kachexia (vycivenosť)
Q87.1	Syndróm vrod. chýb spojený najmä s nízkym vzrastom	R68.0	Hypotermia nesúvisiaca s nízkou teplotou prostredia
Q87.2	Syndrómy vrodených chýb zahŕňajúce najmä končatiny	R68.1	Nešpecifické príz. charakter. pre dojčenský vek
Q87.3	Syndróm vrod. chýb zahŕňajúci skorý nadmerný rast	R68.8	Iné celkové subj. a obj. príznaky, b.u.
Q87.4	Marfanov syndróm	R69	Neznáme a bližšie neurčené príčiny choroby
Q87.5	Iné syndrómy vrodených chýb s inými zmenami kostí	R70.0	Zrýchlená sedimentácia erytrocytov
Q87.8	Iné syndrómy vrodených chýb, nezat. inde., b.u.	R70.1	Abnormálna viskozita plazmy
Q89.4	Spojené (zrastené) dvojčatá	R74.0	Zvýšená aktivita aminotransferáz a LDH v krvnom sére
Q89.7	Mnohopočetné vrodené chyby, nezatriedené inde	R74.8	Abnormálna aktivita iných enzýmov v krvnom sére
Q89.8	Iná vrodená chyba, bližšie určená	R74.9	Abnormálna aktivita bliž. neurč. enzýmov v krvnom sére
Q89.9	Vrodená chyba, bližšie neurčená	R78.0	Nález alkoholu v krvi
Q92.0	Kompletná chromoz. trizómia, meiotická nondisjunkcia	R78.1	Nález opiátov v krvi
Q92.1	Kompletná chromoz. trizómia, mozaicizmus	R78.2	Nález kokainu v krvi
Q92.2	Veľká čiastočná trizómia	R78.3	Nález halucinogénu v krvi
Q92.3	Malá čiastočná trizómia	R78.4	Nález iných liekov a látok s možnosťou závislosti
Q92.4	Duplikácie viditeľné iba v prometáfáze	R78.5	Nález psychotropnej látky v krvi
Q92.5	Duplikácie s inou komplexnou prestavbou	R78.6	Nález steroidovej látky v krvi
Q92.6	Nadpočetné (marker) chromozómy	R78.7	Nález abnormálnej koncentrácie ťažkého kovu v krvi
Q92.7	Triploidia a polyploidia	R78.8	Nález i. bliž. urč. látky, ktorá sa norm. v krvi nenachádza
Q92.8	Iná trizómia a čiast. trizómia autozómov, n.i.	R78.9	Nález bliž. neurč. látky, ktorá sa norm. v krvi nenachádza
Q92.9	Trizómia a čiastočná trizómia autozómov, b.n.	R79.0	Abnormálna koncentrácia minerálov v krvnom sére
Q95.0	Vyvážená translokácia a inercia u normálneho jednotlivca	R79.8	Iné bliž. urč. abnormáln. nálezy v chem. zložení krvi
Q95.1	Chromozómová inverzia u normálneho jednotlivca	R79.9	Abnormáln. nález v chemickom zložení krvi, b.n.
Q95.2	Vyváž. autozóm. prestavba u abnormáln. jednotlivca	R82.1	Myoglobinúria
Q95.3	Vyváž. prest. medzi pohlav. a autozóm. chromoz. u abn. jednotlivca	R82.6	Abnormáln. konck. látky prevaž. nemedic. pôv. v moči
Q95.4	Jednotlivec s nadpočetným (marker) heterochromatínom	R84.0	Abn. nález vo vzor. z dých. org. a hrudníka: abn. hodnota enzým.
Q95.5	Jednotlivec s fragilnými miestami na autozómoch	R84.1	Abn. nález vo vzor. z dých. org. a hrudníka: abn. hodnota hormón.
Q95.8	Iné vyváž. prestavba a štrukt. markery (abn. chromozómy)	R84.2	Abn. nález vo vz. z dých. org. a hrud.: abn. hodn. liek. biol. akt. lát.
Q95.9	Vyváž. prestavba a štrukt. marker (abn. gén), b.n.	R84.3	Abn. nález vo vzor. z dých. org. a hrudníka: abn. h. lát. nemed. p.
Q99.2	Fragilný chromozóm X	R84.4	Abn. nález vo vzor. z dých. org. a hrudníka: abn. imun. nález.
Q99.9	Chromozómová abnormalita, bližšie neurčená	R84.5	Abn. nález vo vzor. z dých. org. a hrudníka: abn. mikrob. nález.
R18	Ascites	R84.6	Abn. nález vo vzor. z dých. org. a hrudníka: abn. cyt. nález.
R23.0	Cyanóza	R84.7	Abn. nález vo vzor. z dých. org. a hrudníka: abn. hist. nález.
R23.1	Bledosť [pallor]	R84.8	Abn. nález vo vzor. z dých. org. a hrudníka: iný abn. nález.
R23.2	Sčervenenie	R84.9	Abn. nález vo vzor. z dých. org. a hrudníka: b.n. abn. nález.
R26.3	Imobilita	R87.0	Abn. nález vo vzorkách zo žen. pohl. org.: abn. hlad. enzýmov
R41.1	Antegrádna amnézia	R87.1	Abn. nález vo vzorkách zo žen. pohl. org.: abn. hlad. hormónov
R41.2	Retrográdna amnézia	R87.2	Abn. nález vo vzor. zo žen. pohl. org. abn. hlad. liek., biol. akt. lát.
R41.3	Iná amnézia	R87.3	Abn. nález vo vzor. zo žen. pohl. org. abn. hlad. látok nemed. povahy
R41.8	Iné a bliž. neurč. subj. a obj. príz. porúch poznáv. funk. a vedomia	R87.4	Abn. nález vo vzorkách zo žen. pohl. org.: abn. imun. nález
R45.2	Pocit nešťastia	R87.5	Abn. nález vo vzorkách zo žen. pohl. org.: abn. mikrob. nález
R45.3	Demoralizácia a apatia	R87.7	Abn. nález vo vzorkách zo žen. pohl. org.: abn. hist. nález
R45.5	Nepriateľské pocity	R87.8	Abn. nález vo vzorkách zo žen. pohl. org.: iný abn. nález
R45.6	Fyzické násilie	R87.9	Abn. nález vo vzorkách zo žen. pohl. org.: b.n. abn. nález
R45.8	Iné subj. a obj. príznaky porúch emočného stavu	R89.0	Abn. nález vo vzorkách z i. org., súst. a tkan. abn. hodn. enzým.
R46.0	Veľmi nízka úroveň osobnej hygieny	R89.1	Abn. nález vo vzork. z iného org., súst. a tkan. abn. hodn. hormón.
R46.1	Bizarný osobný zjav	R89.2	Abn. nález vo vzor. z i. org. súst. tkan. abn. hod. liek. biol. akt. l.
R46.2	Čudné a nevysvetliteľné správanie	R89.3	Abn. nález vo vzor. z i. org., súst. a tkan.: abn. h. lát. nemed. p.
R46.3	Hyperaktivita	R89.4	Abn. nález vo vzorkách z iných org., súst. a tkan.: abn. imun. nález.
R46.4	Pomalosť a slabé reagovanie	R89.5	Abn. nález vo vzor. z i. org. súst. tkan. abn. mikrob. nález
R46.5	Podozrievavosť a nápadná vyhýbavosť	R89.6	Abn. nález vo vzorkách z i. org. súst. tkan. abn. cyt. nález
R46.6	Nepriemerná ústarostenosť a zaujatosť zať. udalosťami	R89.7	Abn. nález vo vzorkách z i. org. súst. tkan. abn. hist. nález
R46.7	Velavravnosť s nepodst. podrob. ktoré. zastier. dôvod na kontakt	R89.8	Abn. nález vo vzorkách z i. org. súst. a tkan. iný abn. nález
R46.8	Iné subj. a obj. príz. súvis. s výzorom a správaním	R89.9	Abn. nález vo vzorkách z iných org. súst. a tkan. b.n. abn. nález.
R52.0	Akútna bolesť	R93.8	Abnorm. nález pri dg. zobrazení iných bl. urč. telových štruktúr
R52.1	Chronická neutišiteľná bolesť	R96.1	Smrť, ktorá nastala za men. ako 24hod. od zač. prízn., ináč nevysv.
R52.2	Iná chronická bolesť	R98	Smrť bez svedkov

R99	Iná nepresne určená a neurčená príčina smrti	U51.11	Stredné obm.kogn.funkcií,kogn.IM 11-29b.
U06.0	Nepokrytý kód U06.0	U51.12	Stredné obm.kogn.funkcií,MMSE 17-23b.
U06.1	Nepokrytý kód U06.1	U51.20	Ťažké obm.kogn.funkcií,rozš.Barthelovej index0-15b.
U06.2	Nepokrytý kód U06.2	U51.21	Ťažké obm.kogn.funkcií,kogn. FIM 5-10b.
U06.3	Nepokrytý kód U06.3	U51.22	Ťažké obm.kogn.funkcií,MMSE 0 – 16 bodov
U06.4	Nepokrytý kód U06.4	U55.10	Vyk.zápis do zozn.čak.na transpl.srdca,b.ozn.st./vys.nalieh.
U06.5	Nepokrytý kód U06.5	U55.11	Vyk.zápis do zozn.čak.na transpl.srdca,označ.st.nalieh.
U06.6	Nepokrytý kód U06.6	U55.12	Vyk.zápis do zozn.čak.na transpl.srdca,čak.st.vys.nalieh.
U06.7	Nepokrytý kód U06.7	U55.20	Vyk.zápis do zozn.čak.na transpl.plúc,b.ozn.st./vys.nal.
U06.8	Nepokrytý kód U06.8	U55.21	Vyk.zápis do zozn.čak.na transpl.plúc,označ.st.nal.
U06.9	Choroba zapríčinená vírusom Zika, bližšie neurčená	U55.22	Vyk.zápis do zozn.čak.na transpl.plúc,označ.st.vys.nal.
U07.0	Nepokrytý kód U07.0	U55.30	Vyk.záp.do zozn.čak.na transpl.srdca a pl.,b.ozn.st./vys.nal.
U07.1	Potvrdená infekcia COVID-19	U55.31	Vyk.zápis do zozn.čak.na transpl.srdca a plúc,označ.st.nal.
U07.2	Podозrenie z infekcie COVID-19	U55.32	Vyk.zápis do zozn.čak.na transpl.srdca a pl.,označ.vys.nal.
U07.3	Potvrdená infekcia COVID-19 PCR testom	U69.10	Sek.klas.,o.adm.ú.:chor.z.i.-podozr.,med.neind.est.op.
U07.4	Potvrdená infekcia COVID-19 Ag testom	U99.04	Trvalá a nezvratná kolostómia
U07.5	Nepokrytý kód U07.5	U99.05	Trvalá a nezvratná ileostómia
U07.6	Nepokrytý kód U07.6	U99.06	Trvalá a nezvratná urostómia
U07.7	Nepokrytý kód U07.7	U99.07	Intenzifikovaný inzulínový režim
U07.8	Nepokrytý kód U07.8	U99.08	Konvenčný inzulínový režim
U07.9	Nepokrytý kód U07.9	U99.09	Liečba perorálnymi antidiabetikami a diétou
U08.0	Osobná anamnéza COVID-19	U99.1	Nepokrytý kód U99.1
U08.1	Nepokrytý kód U08.1	U99.10	Liečba inkretínovými injekčnými mimetikami
U08.2	Nepokrytý kód U08.2	U99.2	Nepokrytý kód U99.2
U08.3	Nepokrytý kód U08.3	U99.3	Nepokrytý kód U99.3
U08.4	Nepokrytý kód U08.4	U99.4	Nepokrytý kód U99.4
U08.5	Nepokrytý kód U08.5	U99.5	Nepokrytý kód U99.5
U08.6	Nepokrytý kód U08.6	U99.6	Nepokrytý kód U99.6
U08.7	Nepokrytý kód U08.7	U99.7	Nepokrytý kód U99.7
U08.8	Nepokrytý kód U08.8	U99.8	Nepokrytý kód U99.8
U08.9	Osobná anamnéza COVID-19, bližšie neurčená	U99.9	Nepokrytý kód U99.9
U09.0	Stav po COVID-19	Z00.0	Všeobecné lekárske vyšetrenie
U09.1	Vedľajšie príznaky v súvislosti s podaním vakcíny proti COVID-19	Z00.1	Rutinné vyšetrenie zdravotného stavu dieťaťa
U09.2	Nepokrytý kód U09.2	Z00.2	Vyšetrenie v období rýchleho rastu v detstve
U09.3	Nepokrytý kód U09.3	Z00.3	Vyšetrenie vývinu dospievajúceho
U09.4	Nepokrytý kód U09.4	Z00.4	Všeobecné psychiatrické vyšetrenie,n.i.
U09.5	Nepokrytý kód U09.5	Z00.5	Vyšetrenie potenciálneho darcu orgánov a tkanív
U09.6	Nepokrytý kód U09.6	Z00.6	Vyšetrenie na porovn.a kontrolu v rámci klin.výsk.progr.
U09.7	Nepokrytý kód U09.7	Z00.8	Iné všeobecné vyšetrenie
U09.8	Nepokrytý kód U09.8	Z01.0	Vyšetrenie očí a zraku
U09.9	Stav po COVID-19, bližšie neurčený	Z01.1	Vyšetrenie uší a sluchu
U10.0	Multisystémový zápalový syndróm v časovom vzťahu ku COVID-19	Z01.2	Vyšetrenie zubov
U10.1	Nepokrytý kód U10.1	Z01.3	Vyšetrenie krvného tlaku
U10.2	Nepokrytý kód U10.2	Z01.5	Diagnostické kožné testy a testy senzibilizácie
U10.3	Nepokrytý kód U10.3	Z01.6	Rádiologické vyšetrenie, nezatriedené inde
U10.4	Nepokrytý kód U10.4	Z01.7	Laboratórne vyšetrenie
U10.5	Nepokrytý kód U10.5	Z01.88	Iné bližšie určené špeciálne vyšetrenie
U10.6	Nepokrytý kód U10.6	Z01.9	Špeciálne vyšetrenie, bližšie neurčené
U10.7	Nepokrytý kód U10.7	Z02.0	Vyš.pred prijatím do výchovnovzdelávacieho zar.
U10.8	Nepokrytý kód U10.8	Z02.1	Vyšetrenie pred prijatím do zamestnania
U10.9	Multisystémový zápalový syndr. v časovom vzťahu ku COVID-19, b.n.	Z02.2	Vyšetrenie pred prijatím do ubytovacích zariadení
U50.00	Nijaké/min.obm.pohyb.funkcií,Barthelovej index100b.	Z02.3	Vyšetrenie pri odvode brancov
U50.01	Nijaké/min.obm.pohyb.funkcií,mot.FIM 85-91b.	Z02.4	Vyšetrenie pre vodičský preukaz
U50.10	Ľahké obm.pohyb.funkcií,Barthelovej index80-95b.	Z02.5	Vyšetrenie pred športovou súťažou
U50.11	Ľahké obm.pohyb.funkcií,mot.FIM 69-84b.	Z02.6	Vyšetrenie pre poisťovacie účely
U50.20	Stredné obm.pohyb.funkcií,Barthelovej index60-75b.	Z02.7	Vydanie lekárskeho potvrdenia
U50.21	Stredné obm.pohyb.funkcií,mot.FIM 59-68b.	Z02.8	Iné vyšetrenie na administratívne účely
U50.30	Stredne ťažké obm.pohyb.funkcií,Barthelovej index40-55b.	Z02.9	Vyš.na admin.účely,b.n.
U50.31	Stredne ťažké obm.pohyb.funkcií,mot.FIM 43-58b.	Z03.6	Pozorov.pri podozrení na tox.použ.lát.
U50.40	Ťažké obm.pohyb.funkcií,Barthelovej index20-35b.	Z03.8	Pozorov.pri podozrení na inú chorobu a chorobný stav
U50.41	Ťažké obm.pohyb.funkcií,mot.FIM 31-42b.	Z03.9	Pozorov.pri podozrení na bliž.neu.corobu a chorobný stav
U50.50	Veľmi ťažké obm.pohyb.funkcií,Barthelovej index0-15b.	Z04.0	Krvné testy na alkohol a návykové látky
U50.51	Veľmi ťažké obm.pohyb.funkcií,mot.FIM 13-30b.	Z04.4	Vyš.a pozorovanie po údajnom znásil.a pokuse o znásil.
U51.00	Nijaké/min.obm.kogn.funkcií,rozš.Barthelovej index70-90b.	Z04.6	Vše.psych.vyš.,vyžiadané úradne
U51.01	Nijaké/min.obm.kogn.funkcií,kognitívny FIM 30-35b.	Z04.8	Vyš.a pozor.z i.bliž.ur.dôvodov
U51.02	Nijaké/min.obm.kogn.funkcií,MMSE 24-30b.	Z04.9	Vyš.a pozor. z bliž.neu.dôvodov
U51.10	Stredné obm.kogn.funkcií,rozš.Barthelovej index20-65b.	Z08.0	Sledovanie po chirurgickom výkone pre zhubný nádor
		Z08.1	Sledovanie po rádioterapii zhubného nádoru
		Z08.2	Sledovanie po chemoterapii zhubného nádoru
		Z08.7	Sledovanie po kombinovanej liečbe zhubného nádoru

Z08.8	Sledovanie po inej liečbe zhubného nádoru	Z24.0	Potreba imunizácie proti poliomyelitíde
Z08.9	Sledovanie po b.n.liečbe zhubného nád.u	Z24.1	Potreba imuniz.protl.vír.záp.mozgu.pren.článkonož.
Z09.0	Sledovanie po chir.výk. pre iný chorobný stav	Z24.2	Potreba imunizácie proti besnote
Z09.1	Sledovanie po rádioterapii pre iný chorobný stav	Z24.3	Potreba imunizácie proti žltej zimnici
Z09.2	Sledovanie po chemoterapii pre iný chorobný stav	Z24.4	Potreba imunizácie výlučne proti osýpkam
Z09.3	Sledovanie po psychoterapii	Z24.5	Potreba imunizácie výlučne proti ružienke
Z09.4	Sledovanie po liečbe zlomeniny	Z24.6	Potreba imunizácie proti vírusovej hepatitíde
Z09.7	Sledovanie po kombin.liečbe pre iný chorobný stav	Z25.0	Potreba imunizácie výlučne proti mumpsu
Z09.80	Sledovanie po transplantácii orgánu	Z25.1	Potreba imunizácie výlučne proti chrípke
Z09.88	Sledovanie po inej liečbe pre iný chorobný stav	Z25.8	Potreba imuniz.pr.i.b.u.jednot.vír.chor.
Z09.9	Sledovanie po nešpec.lieč.pre iný chorobný stav	Z26.0	Potreba imunizácie proti leishmanióze
Z10.0	Zdravotná prehliadka zamestancov	Z26.8	Potreba imuniz.prot.i.b.u.jednot.inf.chor.
Z10.1	Rutinná všeobecná zdravotná kontrola obyvateľov ústavov	Z26.9	Potreba imuniz.prot.b.n.inf.chor.
Z10.2	Rutinná všeob.zdrav.kontrola príslušníkov ozbroj.zložiek	Z27.0	Potreba imuniz.proti cholere s týfus.-paratyf.
Z10.3	Rutinná všeob.zdrav.kontrola členov šport.družstiev	Z27.1	Potreba imuniz.prot.záškrtu-tetanu-čier.kašľu .
Z10.8	Rutinná všeob.zdrav.kontrola i.def.skup.obyvateľstva	Z27.2	Potreba imuniz.pr.zášk.-teta.-čier.kašľu s týfus.-paratyf.
Z11.0	Špec.skríning.vyš..zam.na črevné infekčné choroby	Z27.3	Potreba imuniz.pro.záškrtu-tetanu-čier.kašľu s poliomyel.
Z11.1	Špec.skríning.vyš..zam.na pľúcnu tuberkulózu	Z27.4	Potreba imuniz.prot.osýpkam-parotitíde-ružienke
Z11.2	Špec.skríning.vyš..zam.na iné baktériové choroby	Z27.8	Potreba imuniz.prot.i.komb.inf.chor.
Z11.3	Špec.skríning.vyš..zam.na inf.chor.s pre.pohl.spôs.prená.	Z27.9	Potreba imuniz.prot.b.n.komb.inf.chor.
Z11.4	Špec.skríning.vyš..zam.na vírus ľud.imun.nedost.(HIV)	Z28.0	Nevykonaná imunizácia pre kontraindikáciu
Z11.5	Špec.skríning.vyš..zam.na iné vírusové choroby	Z28.1	Nevykon.imuniz.pre odmiet.pac.z náb.dôv./pod tlak.okolia
Z11.6	Špec.skríning.vyš..zam.na iné protozo.chor.a helmintózy	Z28.2	Nevykon.imuniz.pre odmiet.pac.z iných a b.n. dôvodov
Z11.8	Špec.skríning.vyš..zam.na iné inf.a paraz.chor.	Z28.8	Nevykonaná imunizácia pre iný dôvod
Z11.9	Špec.skríning.vyš..zam.na inf.a paraz.chor.,b.n.	Z28.9	Nevykonaná imunizácia pre bližšie neurčený dôvod
Z12.0	Špec.skríning.vyš..zam.na nád.žalúdka	Z29.0	Izolácia ako preventívne opatrenie
Z12.1	Špec.skríning.vyš..zamerané na nád.čreva	Z29.1	Profylaktická imunoterapia
Z12.2	Špec.skríning.vyš..zam.na nád.dých.org.	Z29.20	Lokálna profylaktická chemoterapia
Z12.3	Špec.skríning.vyš..zam.na nád.prsníka	Z29.21	Celková profylaktická chemoterapia
Z12.4	Špec.skríning.vyš..zam.na nád.krčka matrice	Z29.28	Iná profylaktická chemoterapia
Z12.5	Špec.skríning.vyš..zam.na nád.prostaty	Z29.8	Iný profylaktický postup, bližšie určený
Z12.6	Špec.skríning.vyš..zam.na nád.moč.mechúra	Z29.9	Profylaktický postup, bližšie neurčený
Z12.8	Špec.skríning.vyš..zam.na nád.i.lokal.	Z30.0	Všeob.porad.a odporúčanie v otázke antikoncepcie
Z12.9	Špec.skríning.vyš..zam.na b.n.nád.	Z30.1	Zavedenie (vnútmater.) antikoncepčného telieska
Z13.0	Špec.skríning.vyš..zam.na chor.krví/krvot.org.a por.imun.	Z30.3	Vyvolanie menštruácie
Z13.1	Špec.skríning.vyš..zam.na DM	Z30.4	Dohľad nad liekovou antikoncepciou (kontraceptívami)
Z13.2	Špec.skríning.vyš..zam.na por.výživy	Z30.5	Dohľad nad (vnútmatericovým) antikoncepčným telieskom
Z13.3	Špec.skríning.vyš..zam.na duš.por.a por.správ.	Z30.8	Iné riadenie antikoncepcie
Z13.4	Špec.skríning.vyš..zam.na urč.výv.por.v det.	Z30.9	Riadenie antikoncepcie, bližšie neurčené
Z13.5	Špec.skríning.vyš..zam.na očné a ušné chor.	Z31.5	Genetické poradenstvo
Z13.6	Špec.skríning.vyš..zam.na srdcovocievne chor.	Z31.6	Všeobecné poradenstvo a odporúčanie v otázke plodnosti
Z13.7	Špec.skríning.vyš..zam.na vrod.chyby.def.a chrom.anomálie	Z31.8	Iné riadenie plodnosti
Z13.8	Špec.skríning.vyš..zam.na i.b.u.chor.a por.	Z31.9	Riadenie plodnosti, bližšie neurčené
Z13.9	Špeciálne skríningové vyšetrenie, bližšie neurčené	Z33	Gravidita ako vedľajší nález
Z20.0	Kontakt a vystavenie prenosným črevným chorobám	Z40.08	Profylaktický chir.výk.pre ohrozenie i.zhub.nádorom
Z20.1	Kontakt a vystavenie tuberkulóze	Z40.8	Iný profylaktický operačný výkon
Z20.2	Kontakt a vystav.prenos.chor.s prevaž.pohl.spôs.prenosu	Z40.9	Profylaktický chirurgický výkon, bližšie neurčený
Z20.3	Kontakt a vystavenie besnote	Z41.0	Transplantácia vlasov
Z20.4	Kontakt a vystavenie ružienke	Z41.3	Prepichnutie uší
Z20.5	Kontakt a vystavenie vírusovej hepatitíde	Z41.8	Iný výkon z i.dôvodov ako zo zdrav.indikácie
Z20.6	Kontakt a vystavenie HIV (vírusu ľudského imunodeficitu)	Z41.9	Výkony z i.dôv.ako zo zdrav.indikácie,b.n.
Z20.7	Kontakt a vystav.pedikulóze akarínóze ai.parazit.zamor.	Z43.80	Ošetrovanie hrudníkovej stómie
Z20.8	Kontakt a vystavenie inej prenosnej chorobe	Z43.88	Ošetrovanie iného umelého výustenia
Z20.9	Kontakt a vystavenie b.n.prenosnej chorobe	Z43.9	Ošetrovanie b.n.umelo vytvor.teles.otvoru (stómie)
Z22.0	Nosičstvo pôvodcu brušného týfusu	Z44.2	Skúšanie a prispôsobovanie očnej protézy
Z22.1	Nosičstvo pôvodcu inej črevnej infekčnej choroby	Z44.8	Skúšanie a prispôs.i.vonk.protet.pom.
Z22.2	Nosičstvo pôvodcu záškrtu	Z44.9	Skúšanie a prispôs.b.n.vonk.protet.pom.
Z22.3	Nosičstvo pôvod.i.b.u.bakt.inf.	Z45.1	Prispôsobovanie a údržba infúznej pumpy
Z22.4	Nosičstvo pôvod.inf.chor.s prevaž.pohl.spôs.pren.	Z45.20	Prispôs.a udržiavanie chir.implant.ciev.perm.kat.
Z22.8	Nosičstvo pôvodcu inej infekčnej choroby	Z45.29	Prispôs.a udržiavanie i.a b.n.ciev.pristupu
Z22.9	Nosičstvo pôvod.b.n.infek.chor.	Z45.3	Prispôs.a údržba implant.načúvacieho prístroja
Z23.0	Potreba imunizácie výlučne proti cholere	Z45.80	Prispôsobovanie a údržba neurostimulátora
Z23.1	Potreba imunizácie výlučne pr.týfusu-paratyfusu [TAB]	Z45.81	Preskúš.funk.parametrov stimulátora bránice
Z23.2	Potreba imunizácie proti tuberkulóze [BCG]	Z45.82	Preskúšanie funkčných parametrov liekovej pumpy
Z23.3	Potreba imunizácie proti moru	Z45.83	Prispôs.a údržba systému podporujúceho srdce
Z23.4	Potreba imunizácie proti tularémii	Z45.84	Prispôsobovanie a udržiavanie stentu priedušky
Z23.5	Potreba imunizácie výlučne proti tetanu	Z45.85	Prispôsobovanie a udržiavanie stentu priedušky
Z23.6	Potreba imunizácie výlučne proti záškrtu	Z45.88	Prispôs.a údržba i.implantovanej zdrav.pomô.
Z23.7	Potreba imunizácie výlučne proti čiernemu kašľu	Z45.9	Prispôs.a údržba b.n.implantovanej zdrav.pomô.
Z23.8	Potreba imuniz.prot.i.jednot.bakt.chor.	Z46.0	Skúšanie a prispôs.okuliarov a kontaktných šošoviek

Z46.1	Skúšanie a prispôsobovanie načúvacej pomôcky	Z57.3	Profes.vystav.ným znečisťujúcim látkam v ovzduší
Z46.2	Skúš.a prispôs.i.lek.pristroja/pom.pre NS a zmysl.orgány	Z57.4	Profes.vystav.toxickým látkam v poľnohospodárstve
Z46.3	Skúšanie a prispôs.zubnej protetickkej pomôcky	Z57.5	Profes.vystav.toxickým látkam v i.priemys.odvetviach
Z46.4	Skúšanie a prispôsobovanie ortodontickej pomôcky	Z57.6	Profesionálne vystavenie extrémnej teplote
Z46.8	Skúšanie a prispôs.i.b.u.pristroja/zdrav.pomô.	Z57.7	Profesionálne vystavenie vibráciám
Z46.9	Skúšanie a prispôs.b.n.pristroja/zdrav.pomô.	Z57.8	Profesionálne vystavenie iným rizikovým faktorom
Z48.0	Starostlivosť o chirurgické obvazy a sutúry	Z57.9	Profes.vystav.blíž.neu.rizikovému faktoru
Z48.8	Iná bliž.ur.následná chir.starostlivosť	Z58.0	Vystavenie hluku
Z48.9	Následná chir.starostlivosť, b.n.	Z58.1	Vystavenie znečistenému ovzdušiu
Z50.0	Rehabilitácia pri chorobách srdca	Z58.2	Vystavenie znečistenej vode
Z50.1	Iná fyzikálna liečba	Z58.3	Vystavenie znečistenej pôde
Z50.2	Rehabilitácia pri alkoholizme	Z58.4	Vystavenie žiareniu
Z50.3	Rehabilitácia pri liek./drog.j závislosti	Z58.5	Vystavenie inému znečisteniu
Z50.4	Psychotherapia, nezatriedená inde	Z58.6	Nedostatočné zásobovanie pitnou vodou
Z50.5	Logopedická liečba (liečba porúch hlasu, reči)	Z58.7	Vystavenie tabakovému dymu
Z50.6	Ortopedické cvičenia	Z58.8	Iné problémy súvisiace so životným prostredím
Z50.7	Pracovná liečba a rehabilitácia, nezatriedená inde	Z58.9	Problém súvis.so životným prostredím,b.n.
Z50.8	Starostlivosť, zahŕňajúca iné rehabilitačné výkony	Z59.0	Bezdomovstvo
Z50.9	Starostlivosť,zahrň.ehabilitačné výk. b.n.	Z59.1	Neprimerané bývanie
Z51.3	Transfúzia krvi bez uvedenia diagnózy	Z59.2	Nezhody so susedmi, najomníkmi a vlastníkom
Z51.4	Príprava pred následnou liečbou, nezatriedená inde	Z59.3	Problémy súvisiace s bývaním v ubytovacom zariadení
Z51.5	Paliatívna starostlivosť	Z59.4	Nedostatok primeranej potravy
Z51.6	Desenzibilizácia na alergény	Z59.5	Extrémna chudoba
Z51.81	Aferéza	Z59.6	Nízky príjem
Z51.83	Opioidová substitúcia	Z59.7	Nedostatočné soc.poistenie a soc.starostlivosť
Z51.88	Iná bližšie určená lekárska starostlivosť	Z59.8	Iné problémy súvis.s bývaním a ekonomickou situáciou
Z51.9	Zdravotná starostlivosť, bližšie neurčená	Z59.9	Problém súvis.s bývaním a ekonomickou situáciou,b.n.
Z52.00	Darca plnej krvi	Z60.0	Problémy s prispôbením sa zmenám životného cyklu
Z52.01	Darca kmeňových buniek	Z60.1	Atypická rodičovská situácia
Z52.08	Darca iných krvných zložiek	Z60.2	Osamelý žijúca osoba
Z52.3	Darca kostnej drene	Z60.3	Ťažkosti s kultúrnou asimiláciou
Z52.4	Darca obličky	Z60.4	Sociálne vylúčenie a odvrhnutie
Z52.5	Darca rohovky	Z60.5	Terč diskriminácie a perzekúcie
Z52.6	Darca pečene	Z60.8	Iné problémy súvisiace so sociálnym prostredím
Z52.7	Darca srdca	Z60.9	Problém súvis.so soc.prostredím,b.n.
Z52.81	Darca pľúc	Z61.0	Strata láskyplného vzťahu v detstve
Z52.82	Darca pankreasu	Z61.1	Premiestnenie z domova v detstve
Z52.89	Darca iného orgánu alebo tkaniva	Z61.2	Zmena rodinných vzťahov v detstve
Z52.9	Darca bližšie neurčeného orgánu alebo tkaniva	Z61.3	Udalosti vedúce k strate sebaúcty v detstve
Z53.0	Neuskutočnenie výkonu pre kontraindikáciu	Z61.4	Probl.súvis.s údaj.pohl.zneuž.dieť.os.z okr.prim.star.
Z53.1	Neuskutoč.výk.z rozhod.pac.pre nábož.dôvody a skup.nátlak	Z61.5	Probl.súvis.s údaj.pohl.zneuž.dieť.os.mimo okr.prim.star.
Z53.2	Neuskutoč.výk.z rozhod.pac.a pre iné a bliž.neu.pričiny	Z61.6	Problémy súvisiace s údajným fyzickým zneužitím dieťaťa
Z53.8	Neuskutočnenie výkonu pre iné príčiny	Z61.7	Osobná desivá skúsenosť v detstve
Z53.9	Neuskutočnenie výkonu pre bližšie neurčenú príčinu	Z61.8	Iné negatívne udalosti v detstve
Z54.0	Rekonvalescencia po operačnom výkone	Z61.9	Negatívna udalosť v detstve, bližšie neurčená
Z54.1	Rekonvalescencia po rádioterapii	Z62.0	Nedostatočný rodičovský dozor a kontrola
Z54.2	Rekonvalescencia po chemoterapii	Z62.1	Nadmerná rodičovská ochrana
Z54.3	Rekonvalescencia po psychotherapii	Z62.2	Ústavná výchova
Z54.4	Rekonvalescencia po liečbe zlomeniny	Z62.3	Nepriateľstvo voči dieťaťu, dieťa ako obetný baránok
Z54.7	Rekonvalescencia po kombinovanej liečbe	Z62.4	Emočné zanedbávanie dieťaťa
Z54.8	Rekonvalescencia po inej liečbe	Z62.5	Iné problémy súvisiace so zanedbávaním výchovy
Z54.9	Rekonvalescencia po bližšie neurčenej liečbe	Z62.6	Neprim.rodič.nátlak a iné abnor.spôsoby výchovy
Z55.0	Negramotnosť a nízky stupeň gramotnosti	Z62.8	Iné bližšie určené problémy súvisiace s výchovou
Z55.1	Nedostupné a nedosiahnuteľné školské vzdelanie	Z62.9	Problém súvisiaci s výchovou, bližšie neurčený
Z55.2	Nezvládnutie skúšok	Z63.0	Problémy vo vzťahu medzi manželmi alebo partnermi
Z55.3	Zlý prospech v škole	Z63.1	Problémy vo vzťahu s rodičmi a svokrovcami
Z55.4	Zlá prispôs.pri vyuč.a konflikty s učiteľmi a spolužiakmi	Z63.2	Neprimeraná rodinná podpora
Z55.8	Iné problémy súvis.so vzdelávaním a gramotnosťou	Z63.3	Neprítomnosť člena rodiny
Z55.9	Problémy súvis.so vzdel.a gramotnosťou, bliž.neu.	Z63.4	Zmiznutie a smrť člena rodiny
Z56.0	Nezamestnanosť, bližšie neurčená	Z63.5	Rozpadnutie rodiny odlúčením a rozvodom
Z56.1	Zmena zamestnania	Z63.6	Pribuzný odkázaný na domácu starostlivosť
Z56.2	Hrozba straty zamestnania	Z63.7	Iné stres.život.udal.postih.rodinu a domácnosť
Z56.3	Stresujúci pracovný režim	Z63.8	Iné bliž.ur.probl.úvis.so skup.prim.star.
Z56.4	Konflikt s nadriadeným a spolupracovníkmi	Z63.9	Problémy súvis.so skup.prim.star.,b.n.
Z56.5	Nevhodná práca	Z64.8	Iné kont.prílež.vo vzťahu k urč.psychosoc.okol.
Z56.6	Iné fyzické a duševné vypätie v súvislosti s prácou	Z65.0	Odsúd.v civil.a trestnom procese bez uväznenia
Z56.7	Iné a bliž.neu.problémy súvisiace so zamestnaním	Z65.1	Uväznenie a iné zadržanie
Z57.0	Profesionálne vystavenie hluku	Z65.2	Problémy súvisiace s prepustením z väzenia
Z57.1	Profesionálne vystavenie žiareniu (radiácii)	Z65.3	Problémy súvisiace s inými právnymi okolnosťami
Z57.2	Profesionálne vystavenie prachu	Z65.4	Obet' kriminálneho činu a terorizmu

Z65.5	Vystav.pohrome, vojne a i.prejavom nepriateľstva	Z76.5	Simulant (vedomá simulácia)
Z65.8	Iné bliž.ur.problémy súvis.s psychosoc.okol.	Z76.8	Osoba,ktorá vyhľad.zdrav.služby za i,b,u.okolností
Z65.9	Problém súvis.s bliž.neu.psychosoc.okol.	Z76.9	Osoba,ktorá vyhľad.zdrav.služby za b.n.okolností
Z70.0	Poradenstvo súvisiace s pohľavným postojom	Z80.0	Zhubný nádor tráviacich orgánov v rodinnej anamnéze
Z70.1	Porad.súvis.s pac.pohla.správáním a orientáciou	Z80.1	Zhub.nád.priedušn.,priedušiek a pľúc v rod.anam.
Z70.2	Porad.súvis.s pohl.správ. a orient.tretej osoby	Z80.2	Zhub.nád.i.dých.a vnútrohrod.org.v rod.anam.
Z70.3	Porad.súvis.s komb.probl.pohla.postoja, správ. a orient.	Z80.4	Zhubný nádor pohlavných orgánov v rodinnej anamnéze
Z70.8	Iné sexuologické poradenstvo	Z80.5	Zhubný nádor močovej sústavy v rodinnej anamnéze
Z70.9	Sexuologické poradenstvo, bližšie neurčené	Z80.6	Leukémia v rodinnej anamnéze
Z71.0	Osoba radiaca sa v záujme inej osoby	Z80.7	Zhubné nád.lymf.,krvotv.a príbuz.tkan.v rod.anam.
Z71.1	Osoba so strachom z choroby, ktorá nebola dokázaná	Z80.8	Zhub.nád.i.org./systémov v rod.anam.
Z71.2	Osoba žiadajúca vysvetlenie laboratórných nálezov	Z80.9	Zhubný nádor v rodinnej anamnéze, bližšie neurčený
Z71.3	Diétne poradenstvo a dohľad	Z81.0	Duševná zaostalosť v rodinnej anamnéze
Z71.4	Poradenstvo a dohľad pri abúze alkoholu	Z81.1	Abúzus alkoholu v rodinnej anamnéze
Z71.5	Poradenstvo a dohľad pri abúze drog	Z81.2	Abúzus nikotínu v rodinnej anamnéze
Z71.6	Poradenstvo pri abúze tabaku	Z81.3	Abúzus iných psychoaktívnych látok v rod.anam.
Z71.7	Poradenstvo súvis.vírus.fud. Imun.nedostat. [HIV]	Z81.4	Abúzus iných látok v rodinnej anamnéze
Z71.8	Iné bližšie určené poradenstvo	Z81.8	Iné poruchy psychiky a správania v rod.anam.
Z71.9	Poradenstvo, bližšie neurčené	Z82.0	Epilepsia a iné chor.nerv.súst. v rod.anam.
Z72.0	Problémy v súvislosti s užívaním tabaku	Z82.1	Slepota a strata zraku v rodinnej anamnéze
Z72.1	Problémy v súvislosti s užívaním alkoholu	Z82.2	Hluchota a strata sluchu v rodinnej anamnéze
Z72.2	Problémy v súvislosti s užívaním návykových látok	Z82.3	Porážka v rodinnej anamnéze
Z72.3	Problémy v súvis. nedost.telesného pohybu	Z82.4	Ischem.chor.srdca a iné chor.obeh.súst. v rod.anam.
Z72.4	Problémy v súvis.s nevh.díetou a stravov.návykmi	Z82.5	Astma a iné chron.chor.dol.dých.ciest v rod.anam.
Z72.5	Vysoko rizikové pohlavné správanie	Z82.6	Artrit.i.chor.sval. a kostr.súst. a spoj.tkan.v rod.anam.
Z72.6	Hazardné hráčstvo a stávkovanie	Z82.7	Vrod.chyby, defor. a chromoz.anomálie v rod.anam.
Z72.8	Iné problémy súvisiace so spôsobom života	Z82.8	Iné postih.a chron.chor.vedúce k inval.v rod.anam.
Z72.9	Problémy súvis.so spôsobom života,b.n.	Z83.0	Chor.zapr.vírus.fud.imun.nedostat.[HIV] v rod.anam.
Z73.0	Syndróm vyhorenia [burn-out syndróm]	Z83.1	Iné infek./paraz.choroby v rod.anam.
Z73.1	Zvýraznenie osobnostných čít	Z83.2	Chor.krv.a krvotv.org.a niekt.por.,týk.sa imun.v rod.anam.
Z73.2	Nedostatok odpočinku a voľného času	Z83.3	Diabetes mellitus v rodinnej anamnéze
Z73.3	Stres, nezatriedený inde	Z83.4	Iné endokr.,nutričné a metab.choroby v rod.anam.
Z73.4	Nedostatočná sociálna zručnosť, nezatriedená inde	Z83.5	Očné a ušné choroby v rodinnej anamnéze
Z73.5	Konflikt sociálnej úlohy, nezatriedený inde	Z83.6	Choroby dýchacej sústavy v rodinnej anamnéze
Z73.6	Obmedzenie aktivít zapríčinené neschopnosťou (disability)	Z83.7	Choroby tráviacej sústavy v rodinnej anamnéze
Z73.8	Iné problémy súvis. s ťažkosťami so zvládnutím života	Z84.0	Choroby kože a podkož. tkaniva v rod.anam.
Z73.9	Problémy súvis.s ťažkosťami so zvládnutím života,b.n.	Z84.1	Choroby obličiek a močovodov v rodinnej anamnéze
Z74.0	Potreba pomoci zapríčinená zníženou pohyblivosťou	Z84.2	Iné choroby moč.pohl.súst. rod.anam.
Z74.1	Potreba pomoci inej osoby	Z84.3	Pokrvnosť v rodinnej anamnéze
Z74.2	Potreba pom.doma,príč.nik.v dom.nie je schop.star.poskyt.	Z84.8	Iné bližšie určené choroby v rodinnej anamnéze
Z74.3	Potreba stáleho dohľadu	Z86.0	Iné nádory v osobnej anamnéze
Z74.8	Iné problémy súvis. so závislosťou od opatrovateľa	Z86.1	Infekčné a parazitové choroby v osobnej anamnéze
Z74.9	Problém súvis.so závislosťou od opatrovateľa,b.n.	Z86.2	Chor.krvi/krvotv.org.a niekt.por.,týk.sa imun.v osb.anam.
Z75.0	Zdravotné služby nedostupné v domácom prostredí	Z86.3	Endokrinné,nutričné a metab.chor.v os.anamn.
Z75.1	Osoba čakajúca inde na prijatie do vhodného zariadenia	Z86.4	Abúzus psychoaktívnych látok v osobnej anamnéze
Z75.2	Čakacia doba na vyšetrenie a liečbu	Z86.5	Iné poruchy psychiky a správania v osobnej anamnéze
Z75.3	Nedostupnosť a neprístupnosť zdravotníckych služieb	Z86.6	Choroba nervového systému a zmysl.org.v os.anamn.
Z75.4	Nedostupnosť a neprístupnosť iných pomocných služieb	Z86.7	Choroby obehovej sústavy v osobnej anamnéze
Z75.5	Starostlivosť počas dovolenky	Z87.0	Choroby dýchacej sústavy v osobnej anamnéze
Z75.60	Vykonaná reg.na org.transpl.b.vys.st.nalieh.:oblička	Z87.1	Choroby tráviacich orgánov v osobnej anamnéze
Z75.64	Vykon.reg.na org.transpl.b.vys.st.nalieh.:oblička-pankr.	Z87.2	Choroby kože a podkožného tkaniva v osob.anam.
Z75.65	Vykonaná reg.na org.transpl.b.vys.st.nalieh.:pankreas	Z87.3	Choroba sval.a kostr.súst.a spojiv.tkan.v osob.anam.
Z75.66	Vykonaná reg.na org.transpl.b.vys.st.nalieh.:tenké črevo	Z87.4	Choroby močovopohlavnej sústavy v osobnej anamnéze
Z75.67	Vykonaná reg.na org.transpl.b.vys.st.nalieh.:pečeň	Z87.5	Kompl.gravidity,pôr.a šestonedelia v osob.anam.
Z75.68	Vykonaná reg.na org.transpl.b.vys.st.nalieh.:iný orgán	Z87.6	Niektoré patolog.stavy v perinat.obd.v osob.anam.
Z75.69	Vykonaná reg.na org.transpl.b.vys.st.nalieh.:b.n.orgán	Z87.7	Vrod.chyby,defor. a chrom.anomálie v osob.anam.
Z75.70	Vykonaná reg.na org.transpl.s.vys.st.nalieh.:oblička	Z87.8	Iné bližšie určené choroby v osobnej anamnéze
Z75.74	Vykon. reg.na org.transpl.s.vys.st.nalieh.:oblička-pankr.	Z88.0	Alergia na penicilín v osobnej anamnéze
Z75.75	Vykonaná reg.na org.transpl.s.vys.st.nalieh.:pankreas	Z88.1	Alergia na iné antibiotiká v osobnej anamnéze
Z75.76	Vykonaná reg.na org.transpl.s.vys.st.nalieh.:tenké črevo	Z88.2	Alergia na sulfonamidy v osobnej anamnéze
Z75.77	Vykonaná reg.na org.transpl.s.vys.st.nalieh.:pečeň	Z88.3	Alergia na iné protiinfekčné lieky v osob.anam.
Z75.78	Vykonaná reg.na org.transpl.s.vys.st.nalieh.:iný orgán	Z88.4	Alergia na anestetiká v osobnej anamnéze
Z75.79	Vykonaná reg.na org.transpl.s.vys.st.nalieh.:b.n.orgán	Z88.5	Alergia na opiáty v osobnej anamnéze
Z75.8	Iné prob.súvis.s možn.zdrav.star./s i.zdrav.opaterou	Z88.6	Alergia na analgetiká v osobnej anamnéze
Z75.9	Bliž.neu.prob.súvis.s možn.zdrav.star./s i.zdrav.opaterou	Z88.7	Alergia na sérum a vakcínu v osobnej anamnéze
Z76.0	Vydanie opakovaného receptu	Z88.8	Alergia na i.liek.,lieč.a biol.aktív.lát.v osob.anam.
Z76.1	Lekársky dohľad a starostlivosť o najdúcha	Z88.9	Alergia na b.n.liek.,lieč.a biol.aktív.lát.v osob.anam.
Z76.2	Lek.dohľad a star.o i.zdravé dojča a dieťa	Z89.0	Získané chýbanie prsta (prstov,vr.palca),jednostranné
Z76.3	Zdravá osoba sprevádzajúca chorého	Z89.1	Získané chýbanie ruky a zápästia
Z76.4	Iný obyvateľ zariad.opatr.star.	Z89.2	Získané chýbanie hornej končatiny nad zápästím

Z89.3	Získané chýbanie oboch HK na akejkoľvek úr.	Z93.4	Stav s predtým umelo vytvor. výstením gastrointest. súst.
Z89.4	Získané chýbanie nohy a členka	Z93.5	Stav s predtým vytvorenou cystostómou
Z89.5	Získané chýbanie DK v úr. kol./pod kol., jednostranné	Z93.6	Stav s predtým vytvor. i. umelým vyústením moč. súst.
Z89.6	Získané chýbanie DK nad kol., jednostranné	Z93.80	Stav s predtým vytvorenou hrudníkovou stómou
Z89.7	Získané chýbanie oboch DK (kt.koľvek úr., okr. prstov)	Z93.88	Stav s predtým umelo vytvoreným iným vyústením
Z89.8	Získané chýbanie HK a DK (kt.koľvek úr.)	Z93.9	Stav s predtým umelo vytvor. vyústením, b.n.
Z89.9	Získané chýbanie končatiny, bližšie neurčené	Z94.9	Stav po traspl. orgánu/tkan. b.n.
Z90.0	Získané chýbanie časti hlavy a krku	Z95.1	Stav po implantácii aortokoron. bajpasu pomocou štepu
Z90.4	Získané chýbanie iných častí tráviacej sústavy	Z95.5	Stav po implantácii koron. angioplastického impl. a štepu
Z90.6	Získané chýbanie iných orgánov močovej sústavy	Z96.2	Stav po implant. ušných a audiologických implantátov
Z90.7	Získané chýbanie pohlavného orgánu (orgánov)	Z96.3	Stav po implantácii umelého hrtana
Z90.8	Získané chýbanie iných orgánov	Z96.4	Stav po implantácii endokrinného implantátu
Z91.0	Alergia na i. lát. ako liek. a biol. lát. v osob. anam.	Z96.5	Stav po implant. implantátov zub. koreňa/sánk. implantátov
Z91.1	Nedodržiavanie lieč. a lieč. ho režimu v os. anam.	Z96.7	Stav po implant. i. kostného a šlachového implantátu
Z91.2	Nedostatočná osobná hygiena v osobnej anamnéze	Z96.80	Stav po implantácii bronchového stentu
Z91.3	Nezdravý spánkový cyklus v osobnej anamnéze	Z96.81	Stav po implantácii tracheového stentu
Z91.4	Psychická trauma v osob. anam., n.i.	Z96.88	Stav po implant. iných. bliž. ur. funkč. implantátov
Z91.5	Samopoškodenie v osobnej anamnéze	Z97.0	Stav po implantácii umelého oka
Z91.6	Iná fyzická trauma v osobnej anamnéze	Z97.2	Stav po implant. zubnej protetickej pom. (kompl. /č. iast.)
Z91.8	Iné bliž. ur. rizikové faktory, n.i.	Z97.3	Prítomnosť okuliarov a kontaktných šošoviek
Z92.0	Antikoncepcia v osobnej anamnéze	Z97.4	Prítomnosť vonkajšej načúvacej pomôcky
Z92.1	Dlhodobé (súčasně) užívanie antikoagulancií v osob. anam.	Z97.5	Stav po implant. (vnútromater.) antikoncep. telieska
Z92.2	Dlhodobé (súčasně) užívanie liekov v osob. anam.	Z97.8	Stav po implantácii iných bližšie určených pomôcok
Z92.3	Rádioterapia v osobnej anamnéze	Z98.0	Stav po vytvorení črevného bajpasu alebo anastomózy
Z92.4	Veľký chir. výk. v osob. anam., n.i.	Z98.1	Artrodéza
Z92.5	Rehabilitačné opatrenia v osobnej anamnéze	Z98.2	Stav po implantácii pom. na drenáž mozgovomiechového moku
Z92.6	Chemoterapia pre zhubný nádor v osobnej anamnéze	Z98.8	Iné bližšie určené pooperačné stavy
Z92.8	Iná liečba v osobnej anamnéze	Z99.0	Závislosť od aspirátora
Z92.9	Liečba v osobnej anamnéze, bližšie neurčená	Z99.1	Závislosť od respirátora
Z93.0	Stav s predtým vytvorenou tracheostómou	Z99.2	Závislosť od obličkovej dialýzy
Z93.1	Stav s predtým vytvorenou gastrostómou	Z99.3	Závislosť od invalidného vozíka
Z93.2	Stav s predtým vytvorenou ilestómou	Z99.8	Závislosť od i. pomocných prístrojov/pomôcok
Z93.3	Stav s predtým vytvorenou kolostómou	Z99.9	Závislosť od pomocného prístroja/pom., b.n.

ADRG Z01**OP výkony pri iných stavoch, ktoré erpajú zdroje na zdravotnú starostlivosť**

GENOR

DRG Z01A**OP výkony pri iných stavoch, ktoré erpajú zdroje na zdravotnú starostlivosť, s komplexným výkonom alebo s komplikujúcou konýteliáciou**

Výk. v tabu ke Z01-1 alebo Komplikujúce konýteliácie I

DRG Z01B**OP výkony pri iných stavoch, ktoré erpajú zdroje na zdravotnú starostlivosť, bez komplexného výkonu alebo bez komplikujúcej konýteliácie****Výkon Z01-1**

5a110	Resekcia nádoru kľivu (Blumenbachi)	5a116.j	Res. intrakr. neuroepit. TU boč. kom. a IV. moz. k, mikroch. s neuron
5a111	Resekcia nádoru kľivy lebky	5a116.k	Res. intrakr. neuroepit. TU boč. kom. a IV. moz. k, mi-ch. b. neuronav
5a112.2	Res. intrakraniál. meningeómu z konvexity mozgu	5a116.m	Res. intrakr. neuroe. TU boč. k. a IV. moz. k, neuro-esk. s neuronav
5a112.d	Res. intrakraniálneho parasagitálneho meningeómu	5a116.n	Res. intrakr. neuroe. TU boč. k. a IV. moz. k, neuro-esk. b. neuron
5a112.e	Res. intrakraniálneho meningeómu spodiny lebečnej	5a117.j	Resekcia TU z hlb. štrukt. mozgu, mikroch. s neuronav.
5a112.f	Resekcia intrakraniálneho meningeómu v obl. křídla	5a117.k	Resekcia TU z hlb. štrukt. mozgu, mikrochir. bez neuronav.
5a112.g	Res. intrakraniálneho meningeómu mozgovjej komory	5a117.m	Resekcia TU z hlb. štrukt. mozgu, neuroendoskop. s neuronav.
5a112.h	Resek. intrakran. meningeómu rast. extraintrakraniál.	5a117.n	Resekcia TU z hlb. štrukt. mozgu, neuroendoskop. bez neuronav.
5a113.j	Resekcia gliomu z mozg. hemis, mikrochir. s neuronavig.	5a118.j	Resek. intrakran. metastázy, mikrochir. s neuronavigáciou
5a113.k	Resekcia gliomu z mozg. hemis, mikroch. b. neuronavig.	5a118.k	Resek. intrakran. metastázy, mikrochir. bez neuronavig.
5a113.m	Resekcia gliomu z mozg. hemis, neuro-esk. s neuronavig.	5a118.m	Resek. intrakran. metastázy, neuroendoskop. s neuronavig.
5a113.n	Resekcia gliomu z mozg. hemis, neuro-esk. b. neuronavig.	5a118.n	Resek. intrakraniál. metastázy, neuroendoskop. bez neuronavig.
5a114.j	Resekcia gliomu z mozočka, mikroch. s neuronavig.	5a119	Resekcia nádorov spodiny lebečnej
5a114.k	Resekcia gliomu z mozočka, mikroch. b. neuronavig.	5a11a.0	Resek. kontúž. lož. mozgu s kraniotómiou s ICP monitoringom
5a114.m	Resekcia gliomu z mozočka, neuro-esk. s neuronavig	5a11a.1	Resek. kontúž. lož. mozgu s kraniotómiou bez ICP monitoringu
5a114.n	Resekcia gliomu z mozočka, neuro-esk. b. neuronavig	5a11b.0	Resek. kontúž. lož. mozgu s kranietómiou s ICP monitoringom
5a115.j	Resek. intrakr. neuroepit. TU z elokvent. obl, mikroch. s neuronav.	5a11b.1	Resek. kontúž. lož. mozgu s kranietómiou bez ICP monitoringu
5a115.k	Res. intrakr. neuroep. TU z elokvent. obl, mikroch. bez neuronav.	5a11c.3	Resekcia schwanómu n. III. intrakraniálne cez labyrint
5a115.m	Res. intrakr. neuroep. TU z elokvent. obl, neuro-esk. s neuronav.	5a11c.4	Resekcia schwanómu n. IV. intrakraniálne cez labyrint
5a115.n	Res. intrakr. neuroep. TU z elokvent. obl, neuro-esk. b. neuronav.	5a11c.5	Resekcia schwanómu n. V. intrakraniálne cez labyrint

5a11c.6	Resekcia schwanómu n. VI. intrakraniálne cez labyrint	5a132.8	Mikrovaskulár.dekompresia n.VIII. v zad.jame lebečnej
5a11c.7	Resekcia schwanómu n. VII. intrakraniálne cez labyrint	5a132.9	Mikrovaskulár.dekompresia n.IX. v zad.jame lebečnej
5a11c.8	Resekcia schwanómu n. VIII. intrakraniálne cez labyrint	5a190.0	Exstirpácia nádoru klenby lebky v čelovej oblasti
5a11c.9	Resekcia schwanómu n. IX. intrakraniálne cez labyrint	5a190.1	Exstirpácia nádoru klenby lebky v okcipitoparietál.oblasti
5a11c.a	Resekcia schwanómu n. X. intrakraniálne cez labyrint	5a190.2	Exstirpácia nádoru klenby lebky v subokcipitálnej oblasti
5a11c.b	Resekcia schwanómu n. XI. intrakraniálne cez labyrint	5a190.3	Exstirpácia nádoru klenby lebky v oblasti orbity
5a11c.c	Resekcia schwanómu n. XII. intrakraniálne cez labyrint	5a190.4	Exstirpácia nádoru klenby lebky v pterionálnej oblasti
5a11d.3	Resekcia schwanómu n. III. Intrakraniál.retrosigmoidálne	5a191	Subfrontálna kraniotómia s resekciou nádoru rinobázy
5a11d.4	Resekcia schwanómu n. IV. intrakraniál.retrosigmoidálne	5a192	Exstirpácia iného nádoru zad.jamy retrosigmoid.prístupom
5a11d.5	Resekcia schwanómu n. V. intrakraniál.retrosigmoidálne	5a193	Exstirpácia nádoru infratemporálnej oblasti
5a11d.6	Resekcia schwanómu n. VI. intrakraniál.retrosigmoidálne	5a194.e	Operácia encefalokély spodiny lebečnej
5a11d.7	Resekcia schwanómu n. VII. intrakraniál.retrosigmoidálne	5a194.f	Operácia encefalokély inej časti ako spodiny
5a11d.8	Resekcia schwanómu n. VIII. intrakraniál.retrosigmoidálne	5a195	Dekompresívna kraniektómia bez uloženia kosti
5a11d.9	Resekcia schwanómu n. IX. intrakraniál.retrosigmoidálne	5a196	Drenáž subdurálnej tekutiny
5a11d.a	Resekcia schwanómu n. X. intrakraniál.retrosigmoidálne	5a197.1	Externá komorová drenáž
5a11d.b	Resekcia schwanómu n. XI. intrakraniál.retrosigmoidálne	5a197.2	Externá lumbálna drenáž
5a11d.c	Resekcia schwanómu n. XII. intrakraniál.retrosigmoidálne	5a198.1	Trepanopunkcia mozg.cysty/abscesu,supratent:1 ložisko
5a11e.3	Resekcia schwanómu n. III. intrakraniál.kombinovane	5a198.9	Trepanopunkcia mozg.cysty/abscesu,supratent:viac ložísk
5a11e.4	Resekcia schwanómu n. IV. intrakraniál.kombinovane	5a199.1	Trepanopunkcia mozg.cysty /abscesu,infratent:1 ložisko
5a11e.5	Resekcia schwanómu n. V. intrakraniál.kombinovane	5a199.9	Trepanopunkcia mozg.cysty/abscesu,infratent:viac ložísk
5a11e.6	Resekcia schwanómu n. VI. intrakraniál.kombinovane	5a19c.81	Exstirpácia neurinómu n. VIII. cez labyrint
5a11e.7	Resekcia schwanómu n. VII. intrakraniál.kombinovane	5a19c.82	Exstirpácia neurinómu n. VIII., retrosigmoidálne
5a11e.8	Resekcia schwanómu n. VIII. intrakraniál.kombinovane	5a19f.8	Exstirpácia neurinómu n.VIII strednou jamou
5a11e.9	Resekcia schwanómu n. IX. intrakraniál.kombinovane	5a19g	Disekcia n. VIII. s labyrintektómiou
5a11e.a	Resekcia schwanómu n. X. intrakraniál.kombinovane	5a19k.0	Kraniektómia pri kraniostenóze,sagitálny šev
5a11e.b	Resekcia schwanómu n. XI. intrakraniál.kombinovane	5a19k.1	Kraniektómia pri kraniostenóze,koronárny šev
5a11e.c	Resekcia schwanómu n. XII. intrakraniál.kombinovane	5a19k.2	Kraniektómia pri kraniostenóze,metopický šev
5a11f.3	Resekcia schwanómu n. III. intrakraniál.strednou jamou	5a19k.3	Kraniektómia pri kraniostenóze,kombinácia viacerých švov
5a11f.4	Resekcia schwanómu n. IV. intrakraniál.strednou jamou	5a19m.4	Rekraniotómia pre hematóm
5a11f.5	Resekcia schwanómu n. V. intrakraniál.strednou jamou	5a19m.5	Rekraniotómia pre infekciu
5a11f.6	Resekcia schwanómu n. VI. intrakraniál.strednou jamou	5a19m.6	Rekraniotómia pre hydróm
5a11f.7	Resekcia schwanómu n. VII. intrakraniál.strednou jamou	5a19s	Operácie mozgu pri epilepsii
5a11f.8	Resekcia schwanómu n. VIII. intrakraniál.strednou jamou	5a19t	Stereotaktická implantácia rádioaktívneho izotopu
5a11f.9	Resekcia schwanómu n. IX. intrakraniál.strednou jamou	5a202	Extra-intrakraniálna tepenná anastomóza
5a11f.a	Resekcia schwanómu n. X. intrakraniál.strednou jamou	5a203	Implantácia antisifonu
5a11f.b	Resekcia schwanómu n. XI. intrakraniál.strednou jamou	5a204.0	Ventrikulo.perit.drenáž prog.sh,b.protis.jed
5a11f.c	Resekcia schwanómu n. XII. intrakraniál.strednou jamou	5a204.1	Ventrikuloperit.dren.program.shunt,s protisifon.jed
5a120.0	Evak.subdurál.akút.hematómu s kraniot.s ICP monitor.	5a204.2	Ventrikuloperit.dren.,neprogram.sh,b.protisifon.j.
5a120.1	Evak.subdurál.akút.hematómu s kraniot.bez ICP monitor.	5a204.3	Ventrikuloperit.drenáž,neprog.sh,s protisifon.j.
5a121.0	Evak.subdurál.akút.hematómu s kraniekt.s ICP monitor.	5a204.4	Ventrikuloatri.dren.,prog.shunt,b.protis.jedn.
5a121.1	Evak.subdurál.akút.hematómu s kraniekt.bez ICP monitor.	5a204.5	Ventrikuloatri.dren.,prog.sh,s protisifon.jedn.
5a122.0	Evak.subdurál.subakút.hematómu s kraniot.s ICP monitor.	5a204.6	Ventrikuloatri.dren.,neprog.sh,b.protis.j.
5a122.1	Evak.subdurál.subakút.hematómu s kraniot.bez ICP monitor.	5a204.7	Ventrikuloatri.dren.,neprog.sh,s protis.j.
5a123.0	Evak.subdurál.subakút.hematómu s kraniekt.s ICP monitor.	5a205.0	Zavedenie V-P shuntu
5a123.1	Evak.subdurál.subakút.hematómu s kraniekt.bez ICP monitor.	5a205.1	Zavedenie V-A shuntu
5a124.0	Evak.subdurál.chron.hematómu s kraniot.s ICP monitor.	5a206	Zavedenie dočasného intraluminálneho shuntu
5a124.1	Evak.subdurál.chron.hematómu s kraniot.bez ICP monitor.	5a208	Implantácia kmeňová
5a125.0	Evak.subdurál.chron.hematómu s kraniekt.s ICP monitor.	5a209.0	Pripoj.vonk.test.p.pri kortik.mozg.stimul.Th.chr.neutiš.bol
5a125.1	Evak.subdurál.chron.hematómu s kraniekt.bez ICP monitor.	5a209.1	Defin.impl.neurostim.zar.do podkož.p.kort.mozg.stimul.
5a126.2	Evak.epidurál.hemat.s kraniot.bez revízie intradur.priest.	5a20a	Endoskopická ventrikulostómia III.
5a126.3	Evak.epidurál.hemat.s kraniot.s revíziou intradur.priest.	5a20b.0	Implantácia ventrikulárnej komôrky,frontálne
5a127.2	Evak.epidur.hemat.s kraniekt.bez revízie intradur.priest.	5a20b.1	Implantácia ventrikulárnej komôrky,okcipitálne
5a127.3	Evak.epidurál.hemat.s kraniekt.s revíziou intradur.priest.	5a20b.2	Implantácia ventrikulárnej komôrky,temporálne
5a128.4	Evak.intracerebr.pouraz.hemat.bez hemocefalu,supratent.	5a20b.3	Implantácia ventr.komôrky,zaved.Ommayovho rezervoáru
5a128.5	Evak.intracerebr.pouraz.hemat.s hemocefalom,supratent.	5a20c	Revízia operácia bázy lebky pre likvoreu
5a128.6	Evak.intracerebr.pouraz.hemat.bez hemocefalu,infratent.	5a20d	Ventrikulo-cisternoanastomóza podľa Torkildsena
5a128.7	Evak.intracerebr.pouraz.hemat.s hemocefalom, infratent.	5a20e.0	Prim.exstirp.kavernóz.malform.mozgu supratent.s neuronav.
5a129.0	Evak.subdurál.akút.hematómu návrtom s ICP monitor.	5a20e.1	Prim.exstirp.kavernóz.malf.mozgu supratent.bez neuronav.
5a129.1	Evak.subdurál.akút.hematómu návrtom bez ICP monitor.	5a20e.2	Prim.exstirpácia kavernóz.malf.mozgu infratent.s neuronavig.
5a12a.0	Evak.subdurál.subakút.hemat. návrtom s ICP monitor.	5a20e.3	Prim.exstirp.kavernóz.malf.mozgu infratent.bez neuronav.
5a12a.1	Evak.subdurál.subakút.hemat.návrtom bez ICP monitor.	5a20e.4	Prim.exstirp.kaver.malf.mozgu v obl.mozg.kmeňa s neuronav.
5a12b.0	Evak.subdurál.chron.hematómu návrtom s ICP monitor.	5a20e.5	Prim.exstirp.kaver.malf.mozgu v obl.mozg.kmeňa bez neuron.
5a12b.1	Evak.subdurál.chron.hematómu návrtom bez ICP monitor.	5a20e.6	Exstirp.kaver.malform.mozgu pri recidive supratent.s neuron.
5a12c.8	Evakuácia subdurálneho hematómu bez drenáže	5a20e.7	Exstirp.kaver.malform.mozgu pri recid.supratent.bez neuron.
5a12c.9	Evakuácia subdurálneho hematómu s drenážou	5a20e.8	Exstirp.kaver.malform.mozgu pri recidive infratent.s neuron.
5a12d.4	Evak.intracerebr.spontán.hemat.bez hemocefalu,supratent.	5a20e.9	Exstirp.kaver.malform.mozgu pri recid.infratent.bez neuron.
5a12d.5	Evak.intracerebr.spontán.hemat.s hemocefalom,supratent.	5a20e.a	Exstir.kaver.malf.mozgu pri rec.v obl.mozg.kmeňa s neuron.
5a12d.6	Evak.intracerebr.spontán.hemat.bez hemocefalu,infratent.	5a20e.b	Exstir.kaver.malf.mozgu pri rec.v obl.mozg.kmeňa bez neuron
5a12d.7	Evak.intracerebr.spontán.hemat.s hemocefalom,infratent.	5a20f.0	Ošetrovanie aneurizmy mozgovej tepny s krvácáním:1 klip
5a132.7	Mikrovaskulár.dekompresia n.VII. v zad.jame lebečnej	5a20f.1	Ošetrovanie aneurizmy mozg.tepny s krvác:viac klipov

5a20f.2	Ošetrovanie aneurizmy mozgovej tepny bez krvácania: 1 klip	5a310.4	Revízia implantátu pumpy na intratekálnu epidurálnu podávanie liekov
5a20f.3	Ošetrovanie aneurizmy mozgovej tepny bez krvácania: viac klipov	5a311.00	Implantácia dočasného stimulátora epidurálnych elektród na testovanie
5a20g.4	Resekcia arteriovenózne malformácie mozgu s krvácaním s použitím klipov	5a311.01	Implantácia viac dočasného stimulátora epidurálnych elektród na testovanie
5a20g.5	Resekcia arteriovenózne malformácie mozgu s krvácaním bez použitia klipov	5a311.02	Implantácia/výmena 1 perkutánneho epidurálneho elektródu na trvalý stimul miechy
5a20g.6	Resekcia arteriovenózne malformácie mozgu bez krvácania s použitím klipov	5a311.03	Implantácia/výmena viac perkutánnych epidurálnych elektród na trvalý stimul miechy
5a20g.7	Resekcia arteriovenózne malformácie mozgu bez krvácania s použitím klipov	5a311.04	Implantácia/výmena 1 chirurgicalnej epidurálneho elektródu na trvalý stimul miechy
5a20h.0	Dekompresívna operácia v oblasti kraniocefalu: A.Ch.malf.s.duropl.	5a311.05	Implantácia/výmena viac chirurgicalnej epidurálneho elektródu na trvalý stimul miechy
5a20h.1	Dekompresívna OP v oblasti kraniocefalu: A.Ch.malf.s.duropl.a.p.i.	5a311.06	Implantácia multifunkčného do epidurálneho/subarachnoidného perkutánneho pulzného rádiófrekv. oš.
5a20h.2	Dekompresívna OP v oblasti kraniocefalu: iná ako A.Ch.malf.s.duropl.	5a311.1	Implantácia/výmena subarachnoidného elektródu na stimuláciu predných koreňov miechy
5a20h.3	Dekompresívna OP kraniocefalu: iná ako A.Ch.malf.s.duropl.s.impl.	5a311.40	Implantácia/výmena neurostimulátora epidurálneho stimulu miechy: impl/vým.elek., 1-k.p.i.s.y.b.d.
5a20j.0	Intrakraniálna rekonštrukcia OP bez použitia biologických lepičiek s použitím alotransplantátu	5a311.41	Implantácia/výmena neurostimulátora epidurálneho stimulu miechy: impl/vým.elek., viac-k.p.i.s.y.b.d.
5a20j.1	Intrakraniálna rekonštrukcia OP bez použitia biologických lepičiek s použitím autológneho transplantátu	5a311.42	Implantácia/výmena neurostimulátora epidurálneho stimulu miechy: impl/vým.elek., viac-k.p.i.s.y.dob.
5a20j.2	Intrakraniálna rekonštrukcia OP bez použitia biologických lepičiek s použitím umelého implantátu	5a311.50	Vým. neurostimulátora epidurálneho stimulu miechy bez potreby výmeny elektród, 1-k.p.i.s.y.b.d.
5a20k.0	Intrakraniálna rekonštrukcia OP s použitím biologických lepičiek s použitím alotransplantátu	5a311.51	Vým. neurostimulátora epidurálneho stimulu miechy bez potreby výmeny elektród, viac-k.p.i.s.y.b.d.
5a20k.1	Intrakraniálna rekonštrukcia OP s použitím biologických lepičiek s použitím autológneho transplantátu	5a311.52	Vým. neurostimulátora epidurálneho stimulu miechy bez potreby výmeny elektród, viac-k.p.i.s.y.dob.
5a20k.2	Intrakraniálna rekonštrukcia OP s použitím biologických lepičiek s použitím umelého implantátu	5a311.6	Implantácia/výmena neurostimulátora epidurálneho stimulu miechy s im/vým.subara.eb.
5a20m.0	Uzavretie tvrdých plien mozgu/miechy bez biologických lepičiek s použitím alotransplantátu	5a311.7	Vým. neurostimulátora epidurálneho stimulu miechy bez výmeny subarachnoidného elektródu
5a20m.1	Uzavretie tvrdých plien mozgu/miechy bez biologických lepičiek s použitím autológneho transplantátu	5a500	Implantácia elektrónneho stimulátora n.vagusu pri liečbe epilepsie
5a20m.2	Uzavretie tvrdých plien mozgu/miechy bez použitia biologických lepičiek s použitím umelého implantátu	5a508	Implantácia neurostimulátora zariadenia pri dysfunkcii dolnej močovej cesty
5a20n.0	Uzavretie tvrdých plien mozgu/miechy s biologickými lepičkami s použitím alotransplantátu	5a50t.00	Implantácia/výmena neurostimulátora PNS: impl/vým.el.: 1-kanál., plne impl.nedobij.
5a20n.1	Uzavretie tvrdých plien mozgu/miechy s biologickými lepičkami s použitím autológneho transplantátu	5a50t.01	Implantácia/výmena neurostimulátora PNS s impl/vým.el.: viac-k.p.lne impl.nedob.
5a20n.2	Uzavretie tvrdých plien mozgu/miechy s biologickými lepičkami s použitím umelého implantátu	5a50t.02	Implantácia/výmena neurostimulátora PNS s impl/vým.el.: viac-k.p.lne impl.dobij.
5a20o	Chirurgické ošetrovanie dury	5a50t.03	Implantácia/výmena neurostimulátora PNS s impl/vým.el.: vág.n.stim.srd.b.um.sn.v.PK
5a20p	Intrakraniálna endarterektómia a vertebrálna carotidálna/ich hl.vetiev	5a50t.04	Implantácia/výmena neurostimulátora PNS: impl/vým.el.: vág.n.-stim.srd.b.um.sn.v.PK
5a20s	Extrakcia ventrikulárnej komôrky	5a50t.05	Implantácia/výmena neurostimulátora PNS: impl/vým.el.: vág.n.-stim.srd.s.um.sn.v.PK
5a20v	Extrakcia likvorového shuntu	5a50t.06	Implantácia/výmena neurostimulátora PNS s impl/vým.el.: aktivácia baroreceptora
5a210.0	Dekompresívna kraniektómia odstránenie č.kl.leb.k.dos.d.dek.m.tk.s.ul.k.d.k.b.	5a50t.10	Vým. neurostimulátora PNS bez výmeny elektród: 1-kanál., plne impl.nedobij.
5a210.1	Dekompresívna kraniektómia odstránenie č.kl.leb.k.dos.dos.d.m.tk.s.ul.k.d.b.	5a50t.11	Vým. neurostimulátora PNS bez výmeny elektród: viac-kanál., plne impl.nedob.
5a211.2	Elevácia impresie jedného zlebečiek s návrtom v oblasti klenby b.kraniopl.	5a50t.12	Vým. neurostimulátora PNS bez výmeny elektród: vág.n.stim.srd.b.um.sn.v.PK
5a211.3	Elevácia impresie jedného zlebečiek s návrtom v oblasti klenby s kranioimpl.	5a50t.13	Vým. neurostimulátora PNS bez výmeny elektród: vág.n.stim.srd.b.um.sn.v.PK
5a211.4	Elevácia impresie jedného zlebečiek s návrtom v oblasti spodnej časti kranioimpl.	5a50t.14	Vým. neurostimulátora PNS b.vým.el.: vág.n.stim.srd.c.s.vým.sním.v.PK
5a211.5	Elevácia impresie jedného zlebečiek s návrtom v oblasti spodnej časti kranioimpl.	5a50t.15	Vým. neurostimulátora PNS b.vým.el.: vág.n.stim.srd.c.s.vým.sním.v.PK
5a211.6	Elevácia impresie jedného zlebečiek s návrtom v oblasti zadnej časti kranioimpl.	5a50t.16	Vým. neurostimulátora PNS bez výmeny elektród: sy.aktívacie baroreceptora
5a211.7	Elevácia impresie jedného zlebečiek s návrtom v oblasti zadnej časti kranioimpl.	5a50t.e	Implantácia periférnej neuroprotézy
5a212.2	Elevácia impresie komplikovanej zlebečiek v oblasti klenby bez kranioimpl.	5a50t.f0	Implantácia/vým. neurostimulátora elektródu pre syst.aktív. baroreceptora
5a212.3	Elevácia impresie komplikovanej zlebečiek v oblasti klenby s kranioimpl.	5a50t.f1	Revízia neurostimulátora elektródu pre systém aktív. baroreceptora
5a212.4	Elevácia impresie komplikovanej zlebečiek v oblasti spodnej časti kranioimpl.	5b411	Excízia a resekcia choroidného tkaniva corpus pineale bez prep.infiltr.sused.tk.
5a212.5	Elevácia impresie komplikovanej zlebečiek v oblasti spodnej časti kranioimpl.	5b412	Excízia a resekcia choroidného tkaniva corpus pineale s preparáciou susedného tk.
5a212.6	Elevácia impresie komplikovanej zlebečiek v oblasti zadnej časti kranioimpl.	5b41x	Excízia a resekcia choroidného tkaniva corpus pineale, iná
5a212.7	Elevácia impresie komplikovanej zlebečiek v oblasti zadnej časti kranioimpl.	5b421.10	Tymektómia transkervikálna
5a213	Kraniektómia a rekonštrukcia lebečiek pri zložitých diskráziách	5b421.11	Tymektómia torakotomicky
5a214.10	Rekonštrukcia tváre skel. bez lebečiek (od3reg) p.PC[CAD-implantát]	5b421.12	Tymektómia sternotomicky
5a214.11	Rekonštrukcia mozgu lebečiek s orbitou, temp.al.fr.sín.(do2reg), PC[CAD-imp]	5b421.13	Tymektómia torakoskopicky
5a214.12	Rekonštrukcia mozgu lebečiek, viac.obl.tvár.skel.(od3reg)p.PC[CAD-imp]	5b421.15	Tymektómia torakoskopicky - roboticky
5a214.20	Rekonštrukcia lebečiek bez tváre skel. s alopl.m.jednoduchý implantát	5b421.21	Resekcia týmusu prostredníctvom kolárnej mediastinotómie
5a214.21	Rekonštrukcia lebečiek bez tváre skel. s alopl.m.p.PC[CAD-imp]jedn.defekt	5b421.2x	Resekcia týmusu, iná
5a214.22	Rekonštrukcia lebečiek bez tváre skel. s alopl.PC[CAD-imp]vef./kompl.def.	5b421.40	Maximálna miniinvasívna tymektómia [MMIT]
5a214.8	Kranioplastika vlastnou kosťou	5b421.45	Maximálna miniinvasívna tymektómia [MMIT] - roboticky
5a214.9	Kranioplastika kostným cementom	5b42x	Iné excízie a resekcie týmusu
5a214.a	Kranioplastika biokeramikou	5b492	Exstirpácia cysty týmusu
5a214.b	Kranioplastika titanovou sieťkou	5b49x	Ostatné operácie na týmusu a corpus pineale
5a214.c	Kranioplastika inými materiálmi	5b510	Excízia a resekcia choroidného tkaniva hypofýzy intraselárne, parciálne
5a215.2	Kraniotomia a elevácia impresie zlebečiek v oblasti klenby b.kraniopl.	5b511	Excízia a resekcia choroidného tkaniva hypofýzy intraselárne, totálne
5a215.3	Kraniotomia a elevácia impresie zlebečiek v oblasti klenby s kranioimpl.	5b512.0	Mikrochirurgická resekcia adenómu hypofýzy kraniofotometriou b.neuronavig.
5a215.4	Kraniotomia a elevácia impresie zlebečiek v oblasti spodnej časti kranioimpl.	5b512.1	Mikrochirurgická resekcia adenómu hypofýzy kraniofotometriou s neuronavig.
5a215.5	Kraniotomia a elevácia impresie zlebečiek v oblasti spodnej časti kranioimpl.	5b512.2	Esk.resekcia adenómu hypofýzy kraniofotometriou b.neuronavig.
5a215.6	Kraniotomia a elevácia impresie zlebečiek v oblasti zadnej časti kranioimpl.	5b512.3	Esk.resekcia adenómu hypofýzy kraniofotometriou s neuronavig.
5a215.7	Kraniotomia a elevácia impresie zlebečiek v oblasti zadnej časti kranioimpl.	5b513.0	Mikrochirurgická resekcia adenómu hypofýzy transfedoidál. b.neuronavig.
5a215.8a	Implantácia/vým. lieku p.intraven. inf.funkč. OP.leb.moz.m.bl.p.i.s.k.pr	5b513.1	Mikrochirurgická resekcia adenómu hypofýzy transfedoidál. s neuronavig.
5a215.8b	Implantácia/vým. lieku p.intraven. inf.funkč. OP.leb.moz.m.bl.p.i.s.p.v.d.p	5b513.2	Endoskopická resekcia adenómu hypofýzy transfedoid. bez neuronavig.
5a215.8x	Implantácia/vým. lieku p.intraven. infúziu p.funkč. OP.leb.moz.m.bl.: iná	5b513.3	Endoskopická resekcia adenómu hypofýzy transfedoid. s neuronavig.
5a215.91	Implantácia neurostimulátora pre hlb.mozg.stim.s.impl.neurostim.el.nedobij.sy	5b514	Excízia a resekcia choroidného tkaniva hypofýzy extraselárne
5a215.92	Implantácia neurostimulátora pre hlb.mozg.stim.s.impl.neurostim.el.: dobijateľ. sy	5b515	Excízia a resekcia choroidného tkaniva hypofýzy extraselárne prep.infiltr.sused.tk.
5a215.a1	Vým.n-stim.pre hlb.mozg.stim.s/bez vým.n-stimul.el.: nedobij.sy	5b516	Excízia a resekcia choroidného tkaniva hypofýzy komb.intra-extraselárne
5a215.a2	Vým.n-stim.pre hlb.mozg.stim.s/bez vým.n-stimul.el.: dobijateľ. sy	5b51x	Iná excízia a resekcia choroidného tkaniva hypofýzy
5a30f	Implantácia lieku pumpou na intratekálnu aplikáciu liečiva do miech. kanála	5c900↔	Orbitotómia transfrontálnym prístupom
5a30j	Použitie stabilizátora osteosyntet. mat.po plast.defektu neuráln.rúry	5c901↔	Orbitotómia transkonjunktiválnym prístupom
5a310.10	Implantácia lieku pumpou intratekálnu epidurálnu podávanie lieku: l.pum.s.konš.priet.	5c902↔	Orbitotómia transkutánnym prístupom
5a310.11	Implantácia lieku pumpou intratekálnu epidurálnu podávanie lieku: progr.liek.pumpa	5c903↔	Orbitotómia transethmoidálnym prístupom
5a310.1x	Implantácia lieku pumpou a intratekálnu epidurálnu podávanie lieku: ost.	5c904↔	Orbitotómia, ostatné

5c90x↔	Orbitotómia bez bližšieho upresnenia	5j142.21↔	Lobektómia s bronchopl.,torakoskopicky s lymfadenkt.
5c933.0↔	Exenterácia orbity bez zav.tk./alopl.m.so zach.kože viečka	5j142.25	Lobek.s bronchop.torakos.- robot.bez lymfaden.
5c933.1↔	Exenterácia orbity s transpl.kože so zachov.kože viečka	5j142.28	Lobek.s bronchop.torakos.- robot.s lymfaden.
5c933.2↔	Exenter.orb.s transpl./transpoz.ost.tk.so zach.kože viečka	5j144.00↔	Rozšír.lobektómia,torakotom.bez lymfadenektómie
5c933.3↔	Exenterácia orb.so zaved.alop.mat.so zach.kože viečka	5j144.01↔	Rozšír.lobektómia,torakotom.s lymfadenektómiou
5c933.x↔	Exenterácia orbity so zach.kože viečka,ost.	5j14a.00↔	Bilobektómia bez bronchopl.,torakotomicky bez lymfaden.
5c934.0↔	Exenter.orb.bez zav.tk./aloplast.m.bez zach.kože vieč.	5j14a.01↔	Bilobektómia bez bronchopl.,torakotomicky s lymfadenkt.
5c934.1↔	Exenterácia orbity s transpl.kože bez zachov.kože viečka	5j14a.20↔	Bilobektómia bez bronchopl.,torakoskopicky bez lymfaden.
5c934.2↔	Exenter.orb.s transpl/transpoz.ost.tk.bez zach.k.vieč.	5j14a.21↔	Bilobektómia bez bronchopl.,torakoskopicky s lymfadenkt.
5c934.3↔	Exenterácia orb.so so zaved.alop.mat.bez zach.kože viečka	5j14a.25	Bilobek.bez bronchop.torakos.- robot.bez lymfaden.
5c934.x↔	Exenterácia orbity bez zachovania kože viečka, ost.	5j14a.28	Bilobek.bez bronchop.torakos.- robot.s lymfaden.
5c973↔	Revízia dutiny orbity	5j14b.00↔	Bilobek.bez bronchopl.,torakot.bez lymfad.s použ.svork.
5c980↔	Rekonštrukcia steny orbity s orbitoplastikou	5j14b.01↔	Bilobek.bez bronchop.,torakot.s lymfaden.s použ.svork.
5c981↔	Rekonštr.steny orbity s metalic.platňami/implantáti	5j14b.20↔	Bilobek.bez bronchopl.,torakosk.bez lymfad.s použ.svork.
5c982↔	Rekonštrukcia steny orbity s aloplast.materiálom	5j14b.21↔	Bilobek.bez bronchopl.,torakosk.s lymfad.s použ.svork.
5c983↔	Rekonštr.steny orbity s lalokmi z galea aponeurot.	5j14c.11↔	Bilobektómia s bronchoplastikou,torakotom.s lymfadenkt.
5c984↔	Rekonštrukcia steny orbity s mikrovaskulár.lalokmi	5j14c.20↔	Bilobektómia s bronchopl.,torakoskopicky bez lymfaden.
5c98x↔	Rekonštrukcia steny orbity,ostatné	5j14c.21↔	Bilobektómia s bronchopl.,torakoskopicky s lymfadenkt.
5c990.0↔	OP výkon na myelinovej pošve n.II.	5j14c.25	Bilobek.s bronchop.torakos.- robot.bez lymfaden.
5c991.0↔	Kostná dekompresia jednej steny orbity	5j14c.28	Bilobek.s bronchop.torakos.- robot.s lymfaden.
5c991.1↔	Kostná dekompresia dvoch stien orbity	5j14e.00↔	Rozšírená bilobektómia,torakotom.bez lymfadenekt.
5c991.2↔	Kostná dekompresia troch stien orbity	5j14e.01↔	Rozšírená bilobektómia,torakotomicky s lymfadenekt.
5c991.x↔	Kostná dekompresia orbity, ostatné	5j14x↔	Iná lobektómia alebo bilobektómia
5f307.1	Endoskopická resekcia nádoru klivu (Blumenbachi)	5j150.00↔	Pneumonektómia,torakotomicky bez lymfadenektómie
5f30a.1	Endoskop.duraplastika bez CT/MR navigácie	5j150.01↔	Pneumonektómia,torakotomicky s lymfadenektómiou
5f30a.2	Endoskop.duraplastika rinobázy s CT/MR navigáciou	5j151.00↔	Pneumonektómia,torakoskop.bez lymfaden.s použ.svork.
5g916.2↔	Rekonštrukcia líca mikrovaskulárnym voľným lalokom	5j151.01↔	Pneumonektómia,torakoskopicky s lymfaden.s použ.svork.
5j122.00↔	Klin./atyp.res.plúc,torakot.bez lymfadenekt.s použ.svork.	5j151.05	Pneumon.torakos.- robot.bez lymfaden.s použ.svork.
5j122.01↔	Klin./atyp.res.plúc,torakot.s lymfadenekt.s použ.svork.	5j151.08	Pneumon.torakos.- robot.s lymfaden.s použ.svork.
5j123.00↔	Klinovitá resekcia plúc,torakotomicky bez lymfadenekt.	5j152↔	Pneumonektómia bez bronchoplastiky s použitím svorkovača
5j123.01↔	Klinovitá resekcia plúc,torakotomicky s lymfadenekt.	5j153↔	Pneumonektómia bez bronchopl.s ručnou sutúrou priedušky
5j123.20↔	Klin.resekcia plúc,torakosk.bez lymfadenekt.s pou.svork	5j154↔	Rozšírená pneumonektómia
5j123.21↔	Klin.res.plúc, torakosk.s lymfadenekt.s pou.svork.	5j155↔	Pneumonektómia s resekciovou tracheálnej kariny
5j123.25	Klin.resek.plúc, torakos.- robot.bez lymfaden.	5j401	Endoskopické zav.stentu do priedušky a veľkých bronchov
5j123.28	Klin.resek.plúc, torakos.- robot.s lymfaden.	5j403	Excízia patolog.lézie tracheobronchiálneho stromu:bsk.
5j124.00↔	E nukleácia plúcnej lézie,torakotomicky bez lymfadenekt.	5j406.1	Esk liečba patol.lézií v tracheobronchiál.strome laser
5j124.01↔	E nukleácia plúcnej lézie,torakotomicky s lymfadenekt.	5j406.2	Esk Th patol.lézií v tracheobr.strome elektrokaut.a/al.Ar plazm
5j124.20↔	E nukleácia plúcnej lézie,torakoskopicky bez lymfadenekt.	5j406.3	Esk Th patol.lézií v tracheobronch.strome kryoresekciov
5j124.21↔	E nukleácia plúcnej lézie,torakoskopicky s lymfadenekt.	5j410.0	Sutúra parenchýmu plúc,torakotomicky
5j124.25	E nukl.plúcnej lézie, torakos.- robot.bez lymfaden.	5j410.2	Sutúra parenchýmu plúc,torakoskopicky
5j124.28	E nukl.plúcnej lézie, torakos.- robot.s lymfaden.	5j410.5	Sutúra parenchýmu plúc,torakoskopicky - roboticky
5j130.0	Objem redukujúca operácia plúc,torakotomicky	5j411.00	Uz.bronchopleurál.fistuly,torakotomicky bez použ.svork.
5j130.1	Objem redukujúca operácia plúc,bronchoskopicky	5j411.01	Uz.bronchopleurál. fistuly,torakotomicky s použ.svork.
5j130.2	Objem redukujúca operácia plúc,torakoskopicky	5j411.1	Uzáver bronchopleurálnej fistuly,bronchoskopicky
5j131.00↔	Segment.res.plúc,torakotom.bez lymfadenekt.bez pou.svork	5j411.20	Uz.bronchopleurál.fistuly, torakoskopicky bez pou.svork.
5j131.01↔	Segment.res.plúc,torakotom.s lymfadenekt.bez pou.svork	5j411.21	Uzáver bronchopleurál.fistuly,torakoskop.s použ.svork.
5j131.20↔	Segment.res. plúc,torakoskop.bez lymfadenkt.bez pou.svork	5j411.25	Uzáver bronchop.fist.torakos.- robot.bez použ.svork.
5j131.21↔	Segment.res.plúc,torakoskop.s lymfadenekt.bez pou.svork	5j411.28	Uzáver bronchop.fist.torakos.- robot.s použ.svork.
5j132.00↔	Segment.res.plúc,torakot.bez lymfadenkt.s použ.svork	5j491	Resekcia emfyzémovej buly/systému búl
5j132.01↔	Segment.res.plúc,torakot.s lymfadenkt.s použ.svork	5j494	Dekompresia tenzných plúcnych búl,torakoskopicky
5j132.20↔	Segment.res.plúc,torakosk.bez lymfadenekt.s pou.svork	5j495.0	OP spontánneho pneumotoraxu,torakotomicky
5j132.21↔	Segment.res.plúc,torakosk.s lymfadenekt.s pou.svork	5j495.2	OP spontánneho pneumotoraxu,torakoskopicky
5j132.25	Segmen.resek.plúc, torakos.- robot.bez lymfaden.	5j495.5	Operácia spontánneho pneumotoraxu, torakoskopicky - roboticky
5j132.28	Segmen.resek.plúc, torakos.- robot.s lymfaden.	5j496.50	Impl./vým.endobronchiál.ventil.syst.,endosk.1ventil
5j140.00↔	Lobektómia bez bronchopl.,torakot.bez lymfadenkt.bez p.sv.	5j496.51	Impl./vým.endobron.ventil.syst.,endosk.2vent
5j140.01↔	Lobektómia bez bronchopl.,torakotom.s lymfadenkt.bez p.sv.	5j496.52	Impl./vým.endobron.vent.syst.,endosk.3vent
5j140.20↔	Lobektómia bez bronchopl.,torakosk.bez lymfadenkt.bez p.sv.	5j496.53	Impl./vým.endobron.vent.syst.,endosk.4vent
5j140.21↔	Lobektómia bez bronchopl.,torakosk.s lymfadenkt.bez p.sv.	5j496.54	Impl./vým.endobr.vent.syst.,endosk.5/viac vent
5j140.25	Lobek.bez bronchop.torakos.- robot.bez lymfaden.bez použ.svork.	5j501	Toraktómia jednoduchá
5j140.28	Lobek.bez bronchop.torakos.- robot.s lymfaden.bez použ.svork.	5j514.0	Otvorená chirurgická mediastinálna lymfadenektómia
5j141.00↔	Lobektómia bez bronchopl.,tkt.bez lymfad. s použ.sv.	5j514.1	Endoskopická mediastinálna lymfadenektómia
5j141.01↔	Lobektómia bez bronchopl.,tkt.s lymfadenkt.s použ.sv.	5j514.5	Mediastinálna lymfadenektómia, torakoskopicky - roboticky
5j141.20↔	Lobektómia bez bronchopl.,tsk.bez lymfaden.s použ.sv.	5j515.b0	Resekcia nádoru mediastína sternotomicky bez lymfadenek.
5j141.21↔	Lobektómia bez bronchopl.,tsk.s lymfadenkt.s použ.sv.	5j515.b1	Res.nádoru mediastína sternotomicky s lymfadenektómiou
5j141.25	Lobek.bez bronchop.torakos.- robot. bez lymfaden.s použ.svork.	5j515.c	Resekcia nádoru mediastína,cervikálny prístup
5j141.28	Lobek.bez bronchop.torakos.- robot. s lymfaden.s použ.svork.	5j515.d	Resekcia nádoru mediastína mediastinoskopicky
5j142.10↔	Lobektómia s bronchoplast.,torakotomicky bez lymfadenkt.	5j515.e	Resekcia nádoru mediastína torakoskopicky
5j142.11↔	Lobektómia s bronchoplastikou,torakotomicky s lymfadenkt.	5j515.f	Res.nádoru mediastína torakotomicky/zo sternotómie
5j142.20↔	Lobektómia s bronchopl.,torakoskopicky bez lymfadenkt.	5j515.g	Resekcia nádoru mediastína torakoskopicky - roboticky

5j515.x	Resekcia nádoru mediastína,ostatné prístupy	5k520.3	Vým.xenotransplantátu aortál.chlopne xenotransplantátom
5j520.01↔	Resek.časti steny hrudníka,uzáv.defektu autológ.mat.	5k520.4	Vým.xenotr./um.prot.aort.ch.chlopň.ciev.protézou,mech.
5j520.02↔	Resek.časti steny hrudníka,uzáv.defektu alogén.mat.	5k520.5	Vým.xenotr./um.prot.aort.ch.chlopň.ciev.prot.,biol.
5j540	Korekcia pectus excavatum s presternál.uloženou pelotou	5k520.6	Vým.xenotr./um.prot.aort.ch.samoexp.xenotranspl.b.šitia
5j541	Korekcia pectus excavatum s retrosternál.uloženou pelotou	5k520.x	Výmena protézy aortálnej chlopne, ostatné
5j542	Korekcia pectus excavatum/pectus carinatum	5k522.0	Vým.xenotransplantát.mitrálnej chlop.umel.protézou
5j543	Korekcia pectus carinatum s presternál.uloženou pelotou	5k522.1	Vým.um.protézy mitrálnej chlop.xenotransplantátom
5j545	Plastika steny hrudníka	5k522.2	Vým.um.protézy mitrálnej chlop.um.protézou
5j546.1	Miniinv.korekcia pectus excavatum(Nuss) torakoskopicky	5k522.3	Vým.xenotransplant.mitrálnej chlop.xenotransplantátom
5j547.1	Stabilizácia hrudníka bez použ.osteosynt.mat	5k522.x	Výmena protézy mitrálnej chlopne,ostatné
5j547.2	Stabilizácia hrudníka s použitím osteosyntetického materiálu	5k524.0	Vým.xenotranspl.pulmonálnej chlopne.um.protézou
5j549	Torakoplastika	5k524.1	Vým.um.protézy pulmonál.chl. xenotransplantátom
5j54a	Reoperácia po operácii pectus excavatum	5k524.2	Vým.umelej protézy pulmonál.chlop.um.protézou
5j54b	Reoperácia po operácii pectus carinatum	5k524.3	Vým.xenotranspl.pulmonálnej chlop.xenotransplantátom
5j550.0	Pliikácia relaxácie bránice zrafováním,torakotom.	5k524.4	Vým.xenotranspl/um.prot.pulm.ch.chlopň.ciev.prot.,mechan.
5j550.2	Pliikácia relaxácie bránice zrafováním,torakoskop.	5k524.5	Vým.xenotranspl/um.prot.pulm.ch.chlopň.ciev.prot.,biolog.
5j550.5	Pliikácia relaxácie bránice zrafováním, torakoskopicky - roboticky	5k524.x	Výmena pulmonálnej chlopne,ostatné
5j553.1	Sutúra bránice,torakotomicky	5k526.0	Vým.xenotransplantátu trikuspidál.chlop. um.protézou
5j553.2	Sutúra bránice,torakoskopicky	5k526.1	Vým.umel.protézy trikuspidál.chlop. xenotransplantátom
5j553.3	Sutúra bránice,laparotomicky	5k526.2	Vým.umelej protézy trikuspidál.chlop. umelou protézou
5j553.4	Sutúra bránice,laparoskopicky	5k526.3	Vým.xenotranspl.trikuspidál.chlop. xenotransplantátom
5j553.5	Sutúra bránice, torakoskopicky - roboticky	5k526.x	Výmena trikuspidálnej chlopne,ostatné
5j554.0	Excizia chorého tkaniva na bránici bez uzáv.aloplastick.mat.	5k530.0	Valvulopl.aortál.chlopne(okr.valv.pri vrod.anom.chl),otv.chir.
5j554.1	Excizia chorého tkaniva na bránici s uzáv.aloplastickým mat.	5k531	Anuloplastika aort.chlop.(okr.valv.pri vrod.anom.chl)
5j555.10	Parciálna plastika bránice bez aloplastického materiálu	5k532	Mitrálna anuloplastika(okr.valvupri vrod.anom.chl)
5j555.11	Parciálna plastika bránice s aloplastickým materiálom	5k533.0	Mitrál.valvuloplast(okr.valvulopl. pri VVCH chlopni),otv.chir
5j555.20	Totálna plastika bránice bez aloplastického materiálu	5k534	Anuloplast.pulmon.chlopne(okr.valv.pri vrod.anom.chl)
5j555.21	Totálna plastika bránice s aloplastickým materiálom	5k535	Anuloplast.trikuspid.chlopne(okr.valv.pri vrod.anom.chl)
5j560.0	Pleurektómia(abrázia),torakotomicky	5k536.0	Valvuloplast.trikuspid.chl(okr.valv.pri vrod.anom.chl),otv.chir.
5j560.2	Pleurektómia(abrázia),torakoskopicky	5k537.0	Valvuloplast.pulmonál.chl(okr.valv.pri vrod.anom.chl),otv.chir
5j560.5	Pleurektómia (abrázia), torakoskopicky - roboticky	5k53x	Valvuloplastika(okr.valv.pri vrod.anom.chl),ostatné
5j561.0	Pleurodéza a/alebo dekortikácia pľúc,torakotomicky	5k540.0	Valvulotómia aortálnej chlopne,otvorene chirurgicky
5j561.2	Pleurodéza a/alebo dekortikácia pľúc,torakoskopicky	5k540.2	Valvulotómia mitrálnej chlopne,otvorene chirurgicky
5j561.5	Pleurodéza a/alebo dekortikácia pľúc, torakoskopicky - roboticky	5k540.4	Valvulotómia pulmonálnej chlopne,otvorene chirurgicky
5j561.x	Pleurodéza a/alebo dekortikácia pľúc, iná	5k540.6	Valvulotómia trikuspidálnej chlopne,otvorene chirurgicky
5j562	Pleurostómia	5k550.0	Rekonštr.vrod.defektu predsieň.septa čiastoč.uzáver
5j902	Retorakotómia,resternotómia,reoperácia v torakochirurgii	5k550.1	Rekonštr.vrod.defektu predsieň.septa komplet.uzáver
5k510.2	Náhrada aortál.chlopne xenotransplantátom-bioprotézou	5k550.x	Rekonštr.vrod.def.predsieň.septa blížš.nešpecif.uzáver
5k510.3	Náhrada aortál.chlopne xenotransplantátom bez stentov	5k551.0	Rekonštrukcia vrod.defektu komor.septa čiastoč.uzáver
5k510.4	Náhrada aortál.chlopne umelou protézou	5k551.1	Rekonštrukcia vrod.defektu komor.septa,komplet.uzáver
5k510.5	Náhrada aortál.chlopne samoexpan.xenotranspl.bez šitia	5k551.x	Rekonštrukcia vrod.defektu komor.septa,blížš.nešpec.uzáver
5k510.x	Náhrada aortálnej chlopne, ostatné	5k552.0	Rekonštr.vrod.čiasočného atrioventrikulárneho defektu
5k512.1	Náhrada mitrálnej chlopne,otvorene alotransplantátom	5k552.1	Rekonštr.vrodeného komplet.atrivotrikulárneho defektu
5k512.2	Náhrada mitrál.chlopne,otvorene xenotranspl-bioprot.	5k552.x	Rekonštr.vrod.atrivotrikul. defektu blížš.nešpec.korekciou
5k512.3	Náhr.mitrál.chlop,otvorene xenotransplantátom bez stent.	5k559	Rekonštrukcia vrodeného defektu septa,iná
5k512.4	Náhrada mitrál.chlopne,otvorene umelou protézou	5k560	Operácia otvoreného ductus arteriosus (Botalli)
5k512.x	Náhrada mitrál.chlopne, otvorene ostatné	5k568	OP pri vrod.anomáliach kolaterál.ciev.unifokalizácia
5k513.1	Náhrada mitrál.chlopne,torakoskop.alotransplantátom	5k570.0	OP pri vroden.anomáliách aortál.chl.,rekonštr.chlopni
5k513.2	Náhrada mitrál.chlopne,torakoskop.xenotranspl-bioprot.	5k570.1	OP pri vrod.anomáliách aortál.chlopne,náhrada homograft.
5k513.3	Náhrada mitrál.chlopne,torakoskop.xenotranspl.bez stentov	5k570.2	OP pri vrod.anomál.aortál.chl.,náhr.bioprotézou so stentom
5k513.4	Náhrada mitrál.chlopne,torakoskopicky umelou protézou	5k570.3	OP pri vrod.anomál.aortál.chl.,náhr.bioprotézou bez stentu
5k513.x	Náhrada mitrál.chlopne,torakoskopicky ostatné	5k570.4	OP pri vrod.anomál.aort.chlop.,náhr.mechan.protézou
5k514.1	Náhrada pulmonálnej chlopne alotransplantátom	5k570.5	OP pri vroden.anomál.aort.chlop.,náhrada konduitom
5k514.2	Náhrada pulmonál.chlopne xenotransplant.-bioprot.	5k570.6	OP pri vroden.anomál.aort.chlop.,náhr.autograft(Ross)
5k514.3	Náhrada pulmonál.chlopne xenotranspl.bez stentov	5k570.7	OP pri vroden.anomál.aort.chl.,plast.výtok.LK(Ross-Konno)
5k514.4	Náhrada pulmonálnej chlopne umelou protézou	5k570.x	OP pri vroden.anomál.aortálnej chlopne,ostatné
5k514.x	Náhrada pulmonálnej chlopne,ostatné	5k572.0	OP pri vroden.anomál.mitrál.chlop.,rekonštruk.chlopni
5k516.1	Náhrada trikuspidál.chlopne alotransplantátom	5k572.1	OP pri vroden.anomál.mitrál.chlop.,náhrada homograftom
5k516.2	Náhrada trikuspid.chlopne xenotransplantát-bioprotéz	5k572.2	OP pri vroden.anomál.mitr.chlop.,náhr.bioprot.so stentom
5k516.3	Náhrada trikuspid.chlopne xenotransplantát.bez stentov	5k572.3	OP pri vroden.anomál.mitr.chlop.,náhr.bioprot.bez stentu
5k516.4	Náhrada trikuspidálnej chlopne umelou protézou	5k572.4	OP pri vroden.anomál.mitr.chlop.,náhr.mechan.protézou
5k516.x	Náhrada trikuspidálnej chlopne,ostatné	5k572.x	OP pri vroden.anomáliach mitrálnej chlopne,ostatné
5k51x.1	Iná náhrada srdcovej chlopne alotransplantátom	5k574.0	Valuloplas./anuloplast.pri vrod.anomál.pulmonál.chlopne
5k51x.2	Iná náhrada srdcovej chlopne xenotranspl.-bioprot.	5k574.1	OP pri vrod.anomál.pulmonál.chl.,náhrada homograftom
5k51x.3	Iná náhrada srdcovej chlopne xenotransplant.bez stent.	5k574.2	OP pri vrod.anomál.pulmonál.chl.,náhr.bioprot.so stentom
5k51x.4	Iná náhrada srdcovej chlopne umelou protézou	5k574.3	OP pri vrod.anomál.pulmonál.chl.,náhr.bioprot.bez stentu
5k51x.x	Iná náhrada srdcovej chlopne,ostatné	5k574.4	OP pri vrod.anomál.pulmonál.chl.,náhr.mech.protézou
5k520.0	Vým.xenotransplant.aortál.chlopne umelou protézou	5k574.5	OP pri vrod.anomál.pulmonál.chl.,náhrada konduitom
5k520.1	Vým.umelej protézy aortál.chlopne xenotransplantátom	5k574.x	OP pri vrod.anomáliach pulmonál.chlopne,ostatné
5k520.2	Vým.umelej protézy aortál.chlopne umelou protézou	5k576.0	Valvuloplast/anuloplast.pri vrod.anomál.trikuspid.chlopne

5k576.1	OP pri vrod.anomál.trikuspid.chl.,náhrada homograftom	5k596.4	Dekalcifikácia trikuspidálnej chlopne
5k576.2	OP pri vrod.anomál.trikuspid.chlop.,náhr.bioprot.so stentom	5k596.x	Iné operácie trikuspidálnej chlopne, ostatné
5k576.3	OP pri vrod.anomál.trikuspid.chlop.,náhr.bioprot.bez stentu	5k59x	Iné operácie srdcových chlopní, ostatné
5k576.4	OP pri vrod.anomál.trikuspid.chlop.,náhr.mechan.protézou	5k600	Otvorená endarterektómia bez záplaty
5k576.x	OP pri vrod.anomáliach trikuspidálnej chlopne,ostatné	5k601	Otvorená endarterektómia s použitím záplaty
5k578.0	OP pri vrod.anomál.AV-chlopne, valvuloplast/anuloplast	5k602	Otvor.endarterekt.so zaved.stentu do koronár.tepny
5k578.1	OP pri vrod.anom.AV-chlopne,náhr.homograft	5k604	Otv.endarterekt.so zavedením stentov do viac.koronár.tep.
5k578.2	OP pri vrod.anomál.AV-chlopne,náhr.bioprot.stentom	5k60x	Iná endarterektómia
5k578.3	OP pri vrod.anomál.AV-chlopne,náhr.biopr.bez stentu	5k610.0	Vytv.jednoduch.aortokoronár.bajpasu s autológ.žilami
5k578.4	OP pri vrod.anomál.AV-chlopne,náhr.mechan.prot.	5k610.1	Vytv.jednoduch.aortokoronár.bajpasu s autológ.tepnami
5k578.x	OP pri vrod.anomáliach trunku chlopni,ostatné	5k610.2	Vytv.jednoduch.aortokoronár.bajpasu s heterológ.ž./t.
5k57a.0	Valvuloplast/anuloplast.pri vrod.anomál.trunku chlopni	5k610.5	Vytvorenie jednoduch.aortokoronárneho bajpasu s protézou
5k57a.1	OP pri vrod.anom.trunku chlopni,náhrada homograftom	5k610.x	Vytvorenie jednoduchého aortokoronárneho bajpasu, ost.
5k57a.2	OP pri vrod.anom.trunku chlopni,náhr.bioprot.so stentom	5k611.0	Vytv.2-násob.aortokoronár.bajpasu s autológ.žilami
5k57a.3	OP pri vrod.anom.trunku chlopni,náhr.bioprot.bez stentu	5k611.1	Vytv.2-násob.aortokoronár.bajpasu s autológ.tepnami
5k57a.4	OP pri vrod.anom.trunku chlopni,náhr.mechan.protézou	5k611.2	Vytv.2-násob.aortokoronár.bajpasu s heterológ.ž./t.
5k57a.x	OP pri vrod.anomáliach trunku chlopni,ostatné	5k611.5	Vytv.2-násob.aortokoronár.bajpasu s protézou
5k580	Totálna korektúra Fallotovej tetralógie	5k611.x	Vytv.2-násob.aortokoronár.bajpasu, ostatné
5k581.0	Korektúra transpozície veľkých ciev [TGA],arteriál.switch	5k612.0	Vytv.3-násob.aortokoronár.bajpasu s autológ.žilami
5k581.2	Korektúra transpozície veľkých ciev [TGA],double switch	5k612.1	Vytv.3-násob.aortokoronár.bajpasu s autológnyimi tepnami
5k581.3	Korektúra transpozície veľkých ciev [TGA],atriálny switch	5k612.2	Vytv.3-násob.aortokoronár.bajpasu s heterológ.ž./t.
5k581.x	Korektúra transpozície veľkých ciev [TGA],ostatné	5k612.5	Vytv.3-násob.aortokoronár.bajpasu s protézou
5k582.0	Korekcia totál.anomálneho pľúc.venózneho návratu	5k612.x	Vytv.3-násob.aortokoronár.bajpasu, ostatné
5k582.1	Korekcia parciálneho anomál.pľúc.venózneho návratu	5k613.0	Vytv.4-násob.aortokoronár.bajpasu s autológ.žilami
5k583.2	Korektúra transpozície veľkých ciev [TGA], Nikaidoh OP	5k613.1	Vytv.4-násob.aortokoronár.bajpasu s autológ.tepnami
5k584.0	Korekcia dvojjýtok.pravej komory, Fallot - typ	5k613.2	Vytv.4-násob.aortokoronár.bajpasu s heterológ.ž./t.
5k584.1	Korekcia dvojjýtok.pravej komory [DORV], nie Fallot - typ	5k613.5	Vytv.4-násob.aortokoronár.bajpasu s protézou
5k585	Korekcia dvojjýtokovej ľavej komory	5k613.x	Vytv.4-násob.aortokoronár.bajpasu, ostatné
5k586	Korekcia truncus arteriosus	5k614.0	Vytv. 5-násob.aortokoronár.bajpasu s autológ.žilami
5k587.0	Glenn-OP funkč./morfolog.jednokomor.srdca,unidirekčne	5k614.1	Vytv. 5-násob.aortokoronár.bajpasu s autológ.tepnami
5k587.1	Glenn-OP funkč./morfolog.jednokomor.srdca,bidirekčne	5k614.2	Vytv. 5-násob.aortokoronár.bajpasu s heterológ.ž./t.
5k587.2	Glenn-OP funkč./morfolog.jednokomor.srdca,bilaterál.	5k614.5	Vytv. 5-násob.aortokoronár.bajpasu s protézou
5k587.3	Fontan-OP funk/morfolog.jednokom.srdca,intrakardiál.tunel	5k614.x	Vytv. 5-násob.aortokoronár.bajpasu, ostatné
5k587.4	Fontan-OP funk/morfolog.jednokom.srdca,extrakardiál. tunel	5k615.0	Vytv.6-násob.aortokoronár.bajpasu s autológ.žilami
5k587.5	Fontan-OP funkč./morfolog.jednokomorového srdca, iné	5k615.1	Vytv.6-násob.aortokoronár.bajpasu s autológ.tepnami
5k587.6	Damus-Kay-Stansel-OP funkčne/morfolog.jednokomor.srdca	5k615.2	Vytv.6-násob.aortokoronár.bajpasu s heterológ.ž./t.
5k587.7	Norwood-OP funkč./morfolog.jednokomorového srdca	5k615.5	Vytv. 6 a viacnásob.aortokoronár.bajpasu s protézou
5k587.x	OP funkčne/morfolog.jednokomor.srdca,ostatné	5k615.x	Vytv.6 a viacnásob.aortokoronár.bajpasu, ostatné
5k588	Korekcia Cor triatriatum	5k620.20	Vytv.jedn.aortokor.bajp.miniinv.,torakot. s autológ.ž.
5k589	Korekcia syndrómu chýbajúcej pulmonálnej chlopne	5k620.21	Vytv.jedn.aortokor.bajp.miniinv.,torakot.s autológ.t.
5k58x	Iné OP na srdci pri vrod.anomáliách, iná korekcia	5k620.22	Vytv.jedn.aortokor.bajp.miniinv.,torakot.heterológ.ž./t.
5k590.1	Explorácia aortálnej chlopne (s trombektómiou)	5k620.25	Vytv.jedn.aortokor.bajp.miniinvazív.,torakotom.s protézou
5k590.2	Subvalvulárna fibrózna resekcia aortálnej chlopne	5k620.2x	Vytv.jednoduch.aortokoronár.bajp.miniinvaz.,torakot.ost.
5k590.3	Subvalvulárna muskulárna resekcia aortálnej chlopne	5k620.30	Vytv.jedn.aortokor.bajp.miniinv.,torakoskop.s autológ.ž.
5k590.4	Supravalvulárna resekcia aortálnej chlopne	5k620.31	Vytv.jednoduch.aortokor.bajp.miniinv.,torakosk.s autológ.t.
5k590.5	Refixácia protézy aortálnej chlopne	5k620.32	Vytv.jedn.aortokor.bajp.miniinv.,torakosk.heterológ.ž./t.
5k590.6	Odvápnenie aortálnej chlopne	5k620.35	Vytv.jedn.aortokor.bajp.miniinvazív.,torakosk.s protézou
5k590.8	Implantácia mechanického aortálneho konduitu	5k620.3x	Vytv.jedn.aortokoronár.bajp.miniinvaz.,torakoskopicky ost.
5k590.9	Implantácia biologického aortálneho konduitu	5k621.20	Vytv.2-nás.aortokor.bajp.miniinv.,torakot.s autológ.ž.
5k590.a	Rekonštr.koreňa aorty s reimpl.aort.chl.podľa Davida	5k621.21	Vytv.2-nás.aortokor.bajp.miniinv.,torakot.s autológ.t.
5k590.b0	Remodel.koreňa aorty s implant.ciev.protézy podľa Yacoub	5k621.22	Vytv.2-nás.aortokor.bajp.miniinv.,torakot.heterológ.ž./t.
5k590.b1	Remod.koreň.aort s impl.cie.prot.Yacoub imp.anulopl.prsten	5k621.25	Vytv.2-nás.aortokor.bajp.miniinvazív.,torakotom.s protézou
5k590.c	Náhr.aortál.koreňa pulmonál.autograftom (Ross-OP)	5k621.2x	Vytv.2-nás.aortokoronár.bajp.miniinvaz.,torakotomicky ost.
5k590.x	Iné operácie aortálnej chlopne, ostatné	5k621.30	Vytv.2-nás.aortokor.bajp.miniinv.,torakot.s autológ.ž.
5k592.1	Explorácia mitrálnej chlopne (s trombektómiou)	5k621.31	Vytv.2-nás.aortokor.bajp.miniinv.,torakosk.s autológ.t.
5k592.2	Rekonštr.záveru aparátu mitrál.chlopne a cípov chlopne	5k621.32	Vytv.2-nás.aortokor.bajp.miniinv.,torakosk.heterológ.ž./t.
5k592.3	Anuloplastika mitrálnej chlopne	5k621.35	Vytv.2-nás.aortokor.bajp.miniinvazív.,torakoskop.s protézou
5k592.4	Dekalcifikácia mitrálnej chlopne	5k621.3x	Vytv.2-nás.aortokoronár.bajp.miniinvaz.,torakoskopicky ost.
5k592.x	Iné operácie mitrálnej chlopne, ostatné	5k622.20	Vytv.3-nás.aortokor.bajp.miniinv.,torakot.s autológ.ž.
5k594.1	Explorácia pulmonálnej chlopne (s trombektómiou)	5k622.21	Vytv.3-nás.aortokor.bajp.miniinv.,torakot.s autológ.t.
5k594.2	Plastika subvalvulárnej stenózy pulmonálnej chlopne	5k622.22	Vytv.3-nás.aortokor.bajp.miniinv.,torakot.heterológ.ž./t.
5k594.4	Plastika supravalvulárnej stenózy pulmonálnej chlopne	5k622.25	Vytv.3-nás.aortokor.bajp.miniinvazív.,torakotom.s protézou
5k594.5	Refixácia protézy pulmonálnej chlopne	5k622.2x	Vytv.3-nás.aortokoronár.bajp.miniinvaz.,torakotomicky ost.
5k594.6	Dekalcifikácia pulmonálnej chlopne	5k622.30	Vytv.3-nás.aortokor.bajp.miniinv.,torakosk.s autológ.ž.
5k594.8	Implant.mechanického konduitu pulmonál.chlopne	5k622.31	Vytv.3-nás.aortokor.bajp.miniinv.,torakosk.s autológ.t.
5k594.9	Implant.biologického konduitu pulmonál.chlopne	5k622.32	Vytv.3-nás.aortokor.bajp.miniinv.,torakosk.heterológ.ž./t.
5k594.x	Iné operácie pulmonálnej chlopne, ostatné	5k622.35	Vytv.3-nás.aortokor.bajp.miniinvazív.,torakosk.s protézou
5k596.1	Explorácia trikuspidálnej chlopne (s trombektómiou)	5k622.3x	Vytv.3-nás.aortokoronár.bajp.miniinvaz.,torakoskopicky ost.
5k596.2	Valvuloplastika trikuspidálnej chlopne	5k623.20	Vytv.4-nás.aortokor.bajp.miniinv.,torakot.s autológ.ž.
5k596.3	Anuloplastika trikuspidálnej chlopne	5k623.21	Vytv.4-nás.aortokor.bajp.miniinv.,torakot.s autológ.t.

5k623.22	Vytv.4-nás.aortokor.bajp.miniinv.,torakot.heterológ.ž./t.	5k768.0	Otv.chir.implant.parakorporál.biventrikulár.pumpy
5k623.25	Vytv.4-nás.aortokor.bajp.miniinvaziv.,torakotom.s protézou	5k768.1	Otv.chir.explant.parakorporál.biventrikulár.pumpy
5k623.2x	Vytv.4-nás.aortokoronár.bajp.miniinvaz.,torakotomicky ost.	5k768.2	Izolov.výmena parakorporál.biventrikulár.pumpy,nechir.
5k623.30	Vytv.4-nás.aortokor.bajp.miniinv.,torakosk.s autológ.ž.	5k76x	Otv.chir.implant. a explant.podpor.systémov srdca, ost.
5k623.31	Vytv.4-nás.aortokor.bajp.miniinv.,torakosk.s autológ.t.	5k772	Impl.kardiostimul.,2-dutin.sy. s 1 kardiostimul.sondou
5k623.32	Vytv.4-nás.aortokor.bajp.miniinv.,torakosk.heterológ.ž./t.	5k773.0	Impl.kardiostim., 2-dut.sys. s 2 kardiost.elektrod.
5k623.35	Vytv.4-nás.aortokor.bajp.miniinvaziv.,torakosk.s protézou	5k774	Impl.kardiostim.,biventrikulár.resynchron.systém
5k623.3x	Vytv.4-nás.aortokoronár.bajp.miniinvaz.,torakoskopicky ost.	5k775.0	Impl.defibr.s 1-dut.stimuláciou bez AV-sekvenč.stimul.
5k624.20	Vytv.5-nás.aortokor.bajp.miniinv.,torakot.s autológ.ž.	5k776	Impl.defibrilátora s 2- dutin.stimuláciou
5k624.21	Vytv.5-nás.aortokor.bajp.miniinv.,torakot.s autológ.t.	5k777	Impl.defibr.s biventrik.resynchron.stimuláciou
5k624.22	Vytv.5-nás.aortokor.bajp.miniinv.,torakot.heterológ.ž./t.	5k77h.0	Implantácia bezelektrodového kardiostimulátora
5k624.25	Vytv.5-nás.aortokor.bajp.miniinvaziv.,torakotom.s protézou	5k77h.1	Implant./vým.defibril.s podkož.elekt.bez vnútrošrdc.elekt.
5k624.2x	Vytv.5-nás.aortokoronár.bajp.miniinvaz.,torakotomicky ost.	5k785.2	Vým.prístr.bez zm.elekt:kardios.2-dut.sys.
5k624.30	Vytv.5-nás.aortokor.bajp.miniinv.,torakosk.s autológ.ž.	5k785.3	Vým.prístr.bez zm.elekt:kardios.biven.sys.
5k624.31	Vytv.5-nás.aortokor.bajp.miniinv.,torakosk.s autológ.t.	5k785.4	Vým.prístr.bez zm.elekt:defi.s 1-dut.sys.
5k624.32	Vytv.5-nás.aortokor.bajp.miniinv.,torakosk.heterológ.ž./t.	5k785.5	Vým.prístr.bez zm.elekt:defi.s 2-dut.stimul.
5k624.35	Vytv.5-nás.aortokor.bajp.miniinvaziv.,torakosk.s protézou	5k785.6	Vým.prístr.bez zm.elekt:defibril.bivent.stim.
5k624.3x	Vytv.5-nás.aortokoronár.bajp.miniinvaz.,torakoskopicky ost.	5k785.a	Vým.prístroja b.zmeny elektrody,defibril.s podkož.elektrodou
5k62x.0	Vytv.iného aortokoronár.bajpasu miniinv.s autológ.žilami	5k786.2	Vým.prístroja a elektódy:kardist.2-dut.s.
5k62x.1	Vytv.iného aortokoronár.bajpasu miniinv.s autológ.tepn.	5k786.3	Vým.prístroja a elektódy:kardist.bivent.resynchr.stim.
5k62x.2	Vytv.iného aortokoronár.bajpasu miniinv.s heterológ.ž./t.	5k786.4	Vým.prístroja a elektódy:defib.s 1-dut.stim.
5k62x.5	Vytv.iného aortokoronár.bajpasu miniinv.s protézou	5k786.5	Vým.prístroja a elektódy:defib.s 2-dut.stim.
5k62x.x	Vytv.iného aortokoronárneho bajpasu miniinv.,iný mat.	5k786.6	Vým.prístroja a elektódy:defib.bivent.resynchr.stim.
5k630	Patch koronárnych tepien	5k786.8	Vým.prístroja a elektrody,defibrilátor s podkož.elektrodou
5k631	Revízia aortokoronárneho bajpasu	5k789.1	Rozšírenie systému, 1-dutin.systém na biventrikulár.
5k632	Reimplantácia aortokoronárneho bajpasu	5k789.3	Rozšírenie systému, 2-dutin.systém na biventrikulárny
5k633	Transpozícia koronárnych tepien	5k789.5	Zúženie systému, biventrikulár.systém na 2-dutin.
5k634	Revaskulariz.volným transplant. a. mammaria interna [IMA]	5k789.6	Rozšírenie systému, zmeny v resynchroniz.syst.
5k636	Transmyokardiálna laserová revaskularizácia [TMLR]	5k789.7	Rozšírenie systému,kardiostim.kardio.bivent.stim.
5k643	Rekonšt.koronárneho sínusu na koronárnych cievach	5k789.a	Rozšírenie syst.,kardiostim.na defibri. s 2-dutin.stimul.
5k700	Perikardiotómia a kardiotómia:perikardiálna drenáž	5k789.b	Rozšírenie sy.,kardiostim.na defibri.s biventrik.stim.
5k701	Perikardiotómia a kardiotómia:perikardiotómia	5k789.c	Rozš.syst., defibri.na defibri.s 2-dutin.stimul.
5k704	Perikardiotómia a kardiotómia:epikardiálna incízia	5k789.d	Rozš.syst., defibri.na defibri. s biventik.stimul.
5k705	Perikardiotómia a kardiotómia:endokardiálna incízia	5k789.e	Zúženie systému, 2-dutinový ICD systém na jednodutinový ICD
5k706	Perikardiotómia a kardiotómia:epimyokardiálna incízia	5k789.f	Zúženie systému, biventrikulár.ICD syst.na 1-dutinový ICD
5k720	Otvorená chirurgická perikardektómia, lokálna excízia	5k789.g	Zúženie systému, biventrikulár.ICD syst.na 2-dutinový ICD
5k721	Torakoskopická perikardektómia, lokálna excízia	5k790	Otvorená masáž srdca
5k722.0	Čiastočná perikardektómia (perikardiálne okno), otv.chir.	5k791.1	Operačná ligatúra uška srdca
5k722.2	Čiastoč.perikardektómia (perikardiálne okno), Isk	5k791.2	Exklúzia uška srdca
5k722.3	Čiastočná perikardektómia (perikardiálne okno), torakosk.	5k795	Reoperácia na srdci a perikarde
5k724	Subtotálna perikardektómia	5k796	Kardiomyoplastika
5k725	Totálna perikardektómia (dekortikácia)	5k797	Implant.alebo odstr.vonkaj.podpor.systému srdca
5k72x	Perikardektómia:ostatné	5k798.0	Implant.a výmena syst.moduluj.myokard [CCM]
5k730	Excízia poškodeného tk.srdca v predsieni	5k798.1	Revízia systému modulujúceho myokard [CCM]
5k731	Excízia poškodeného tk.srdca v komore	5i013.0	Embolektómie a trombektómie ascendent.aorty
5k732	Čiastoč.I-komor.redukčná plastika (Batista) poškod.tk.srdca	5i013.1	Embolektómie a trombektómie oblúka aorty
5k733	Resekcia aneuryzmy poškodeného tkaniva srdca v predsieni	5i013.2	Embolektómie a trombektómie torakál.aorty
5k734	Resekcia aneuryzmy poškodeného tkaniva srdca v komore	5i014.0↔	Embolektómie a trombektómie a. subclavia
5k740	Sutúra perikardu po poranení	5i014.1↔	Embolekt.a trombekt.truncus brachioceph.
5k741	Plastická rekonštr.perikardu bez implantátu	5i014.2↔	Embolektómie a trombektómie a. pulmonalis
5k742	Plastická rekonštrukcia perikardu s implantátom	5i014.3↔	Embolekt. a trombektómie tepny hrudníka,ciev.protéza
5k743	Sutúra myokardu po poranení	5i014.x↔	Embolektómie a trombektómie tepny hrudníka,ost.
5k744	Plastická rekonštr.myokardu bez implantátu	5i019.a↔	Embolektómie a trombektómie v. pulmonalis
5k745	Plastická rekonštr.myokardu s implantátom	5i019.b↔	Embolektómie a trombektómie v. subclavia
5k746	Uzáver získaného defektu komorového septa	5i019.d↔	Embolektómie a trombektómie v. brachiocephalica
5k762.0	Otv.chir.impl.extrakorporál.univentrikulár.pumpy	5i019.e	Embolektómie a trombektómie v. cava superior
5k762.1	Otv.chir.explantácia extrakorporál.univentrikulár.pumpy	5i019.f	Embolektómie a trombektómie v. cava inferior
5k762.2	Izol.výmena extrakorporál.univentrikulár.pumpy,nechirurg.	5i124.0↔	Endarterekt.a trombendarterekt. a.subclavia
5k763.0	Otv.chir.implantácia extrakorporál.biventrikulár.pumpy	5i124.1↔	Endarterekt.a trombendarterekt. truncus brachioceph.
5k763.1	Otv.chir.explantácia extrakorporál.biventrikulár.pumpy	5i124.2↔	Endarterekt.a trombendarterekt.a.pulmonalis
5k763.2	Izolov.výmena extrakorporál.biventrikulár.pumpy, nechir.	5i124.3↔	Endarterekt.a trombendarterekt.tepny hrudníka,ciev.protéza
5k764.0	Otv.chir.implant.intrakorporál.univentrikulár.pumpy	5i124.x↔	Endarterekt.a trombendarterekt.tepny hrudníka,ost.
5k764.1	Otv.chir.explantácia intrakorporál.univentrikulár.pumpy	5i133.0	Res.aneuryzmy ascendent.aorty bez použ.prot.mat
5k765.0	Otv.chir.implantácia intrakorporál.biventrikulár.pumpy	5i133.1	Res.aneuryzmy torakál.aorty bez použ.prot.mat.
5k765.1	Otv.chir.explantácia intrakorporál.biventrikulár.pumpy	5i134.1↔	Res.aneuryzmy truncus brachioceph.bez použ.prot.mat.
5k766.0	Otv.chir.implantácia umelého srdca(totál.náhr.srdca)	5i134.2↔	Res.aneuryzmy a.pulmonalis bez použ.prot.mat.
5k766.1	Otv.chir.explantácia umelého srdca(totál.náhr.srdca)	5i134.x↔	Res.aneuryzmy tepny hrudníka bez použ.protetic.mat.,ost.
5k767.0	Otv.chir.implant.parakorporál.univentrikulár.pumpy	5i135.0↔	Res.aneuryzmy a.iliaca comm. bez použ.prot.mat.
5k767.1	Otv.chir.explant.parakorporál.univentrikulár.pumpy	5i135.1↔	Res.aneuryzmy a.iliaca ext. b.použ.prot.mat.
5k767.2	Izolov.výmena parakorporál.univentrikulár.pumpy, nechir.	5i135.2↔	Res.aneuryzmy a.iliaca int. b.použ.prot.mat.

51136.0	Res.aneurizmy truncus coeliacus bez použ.prot.mat.	51165.2↔	Sutúra a. iliaca communis
51136.1	Res.aneurizmy a.hepatica bez použ.prot.mat.	51165.3↔	Sutúra a. iliaca externa
51136.2	Res.aneurizmy a.gastrica bez použ.prot.mat.	51165.4↔	Sutúra a. iliaca interna
51136.3	Res.aneurizmy a.lienalis bez použ.prot.mat.	51165.x↔	Sutúra tepien panvy a trupu, ostatné
51136.4↔	Res.aneurizmy a.renalis bez použ.prot.mat.	51166.0	Sutúra truncus coeliacus
51136.5	Res.aneurizmy a. mesenterica super. bez použ.prot.mat.	51166.1	Sutúra a. hepatica
51136.6	Res.aneurizmy a. mesenterica inf. bez použ.prot.mat.	51166.2	Sutúra a. gastrica
51136.x↔	Res.aneurizmy viscerál.tepny bez použ.prot.mat.,ost.	51166.3	Sutúra a. lienalis
51139.a↔	Res.aneurizmy v. pulmonalis bez použ.protet.mat.	51166.4↔	Sutúra a. renalis
51139.d↔	Res.aneurizmy v. brachiocephalica bez použ.protet.mat.	51166.5	Sutúra a. mesenterica superior
51139.e	Res.aneurizmy v. cava superior bez použ.protet.mat.	51166.6	Sutúra a. mesenterica inferior
51139.f	Res.aneurizmy v. cava inferior bez použ.protet.mat.	51166.x↔	Sutúra viscerálnych tepien, ostatné
51143.01	Res.ascendent.aorty s interpozitom, lineárna protéza	51173.0	Ligatúra ascendentnej aorty
51143.02	Res.ascendent.aorty s interpoz., lineár.protéza pri aneur.	51173.1	Ligatúra oblúka aorty
51143.0x	Res.ascendent.aorty s interpozitom, ostatné	51173.2	Ligatúra torakálnej aorty
51143.11	Res.ascend.aorty s interp. s reimpl.koron.tepien, lineár.prot.	51174.0↔	Ligatúra a. subclavia
51143.12	Res.asc.aort.s interp.s reimpl.koron.aa.,lin.protéza p.aneur	51174.1↔	Ligatúra truncus brachiocephalicus
51143.1x	Res.ascend. aorty s interpoz. s reimpl.koronár.tepien, ost.	51174.2↔	Ligatúra a. pulmonalis
51143.21	Resekcia torakálnej aorty s interpozitom, lineár. protéza	51174.x↔	Ligatúra tepien hrudníka, ostatné
51143.22	Res.torak.aorty s interp.,lineár.protéza pri aneurizme	51179.a↔	Ligatúra v. pulmonalis
51143.2x	Resekcia torakálnej aorty s interpozitom, ostatné	51179.b↔	Ligatúra v. subclavia
51143.31	Res.torakoabdom.aorty s interp. lineárna protéza	51179.d↔	Ligatúra v. brachiocephalica
51143.32	Res.torakoabdom.aorty s interp., lin.protéza pri aneurizme	51500.3	Vytv.spojky pom. protézy medzi a.pulmonalis a aortou,centr.
51143.3x	Resekcia torakoabdom.aorty s interpozitom, ostatné	51500.6	Umiestn.ventrikulo-pulmonár.arteriálneho konduitu
51143.42	Res.abdom.aorty s interpoz.suprarenál.,lin.prot. pri aneur.	51501.0	Vytvor.vnútrobr.žil.spojky:splenoren.venóz.shunt
51143.43	Res.abdominál.aorty s aortobilickým interp.suprarenálne	51501.1	Vytvor.vnútrobr.žil.spojky:portokavál.venóz.shunt
51143.44	Res.abdominál.aorty s aortobifemorál.interp.,bajp.supraren.	51501.2	Vytvor.vnútrobr.žil.spojky:mezokavál.ven.shunt
51143.4x	Res.abdomin.aorty s interpoz.suprarenálne,ostatné	51501.3	Vyt.vnútr.bruš.žil.spojky:renoportálny ven.shunt
51143.52	Res.abdomin.aorty s interpoz.infrarenál.,lin.prot.pri aneur.	51501.4	Vyt.vnútr.bruš.žil.spojky:mezenterik.jump
51143.53	Res.abdominál.aorty s aortobil.interpozitom infrarenálne	51501.x	Vytvor.vnútrobr.žil.spoj.(intraabd.venózný shunt):ostatné
51143.54	Res.abdomin.aorty s aortobifemor.interpozit,bajp.infraren.	51511.3	Bajpas.OP aa.hlavy a krku pom.žily:a.carotis-a.vertebralis
51143.5x	Res.abdomin.aorty s interpoz.infrarenálne,ostatné	51521.3↔	Bajpas.OP aa.hlavy,krku p.protézy:karot.-vertebr.bajp.
51143.62	Res.abdom.aorty bez b.u. s interp.,lineár.protéza p.aneur.	51536.0	Plastika záplatou[patch plastika]:truncus coeliacus
51143.6x	Res.abdom.aorty bez bližš.urč. s interp, ostatné	51536.1	Plastika záplatou[patch plastika]:a.hepatica
51143.7	Res.ascend.aort.,aort.oblúka/descend.aor.s interpoz.,hybrid	51536.2	Plastika záplatou[patch plastika]:a.gastrica
51143.80	Res.asc.aort.aort.obl/tor.aor.s interp:hybr.endov.impl1 st.-pr	51536.3	Plastika záplatou[patch plastika]:a.lienalis
51143.81	Res.asc.aort.aort.obl/tor.aor.s interp:hybr.endov.impl2 st.-pr	51536.5	Plastika záplatou[patch plastika]:mesenterica superior
51143.82	Res.asc.aort.aort.obl/tor.aor.s interp:hybr.endov.impl3a vi.st	51536.6	Plastika záplatou[patch plastika]:mesenterica inferior
51143.90	Res.torakoabd.aorty s interp:hybrid.endov.impl1 st.-pr.	51540.40↔	Transpozícia a. vertebralis extrakraniálnej časti
51143.91	Res.torakoabd.aorty s interp:hybrid.endov.impl2 st.-pr.	51540.41↔	Transpozícia a. vertebralis do a. carotis comunis
51143.92	Res.torakoabd.aorty s interp:hybrid.endov.impl3 a viac st	51540.42↔	Transpozícia a. vertebralis do a. subclavia
51143.x	Res.aorty s interpozitom,ostatné	51544.00↔	Transpozícia a. subclavia
51144.0↔	Res.aneur.a.subclavia(okr.aneur.aor.)s intpoz.	51544.1↔	Transpozícia truncus brachiocephalicus
51144.1↔	Res.ane.truncus brachioceph.(okr.aneur.aor.)s intpoz.	51544.2↔	Transpozícia a. pulmonalis
51144.2↔	Res.ane.a.pulmonalis(okr.aneur.aor.)s intpoz.	51544.x↔	Transpozícia aa.hrudníka:ostatné
51144.x↔	Res.ane.tepien hrudníka(okr.aneur.aor.)s intpoz.,ost.	51545.0↔	Transpozícia bližšie neurčenej časti a. iliaca
51149.a↔	Res.ane.v. pulmonalis (okr.aneur.aor)s interpoz.	51545.1↔	Transpozícia a. iliaca externa
51149.b↔	Res.ane.v. subclavia(okr.aneur.aor)s interpoz.	51545.2↔	Transpozícia a. iliaca interna
51149.d↔	Res.ane.v. brachiocephalica(okr.aneur.aor)s interpoz.	51545.x↔	Transpozícia aa.panvy a trupu:ostatné
51149.e	Res.ane.v. cava superior(okr.aneur.aor)s interpoz.	51546.0	Transpozícia a. hepatica
51149.f	Res.aneur.v. cava inferior (okr.aneur.aor)s interpoz.	51546.1	Transpozícia a. gastrica
51153.0	Resekcia pseudoaneurizmi ascendentnej aorty	51546.2	Transpozícia a. lienalis
51153.1	Resekcia pseudoaneurizmi oblúka aorty	51546.3↔	Transpozícia a. renalis
51153.2	Resekcia pseudoaneurizmi torakálnej aorty	51546.4	Transpozícia a. mesenterica superior
51154.0↔	Resekcia pseudoaneurizmi a. subclavia	51546.5	Transpozícia a. mesenterica inferior
51154.1↔	Resekcia pseudoaneurizmi truncus brachioceph.	51546.x↔	Transpozícia viscerálnej tepny, ostatné
51154.2↔	Resekcia pseudoaneurizmi a. pulmonalis	51553.0	Iné plast.rekonštrukcie na ascendentnej aorte
51154.x↔	Resekcia pseudoaneurizmi tepien hrudníka, ostatné	51553.1	Iné plast.rekonštrukcie oblúka aorty
51159.a↔	Resekcia pseudoaneurizmi v. pulmonalis	51553.2	Iné plast.rekonštrukcie torakálnej aorty
51159.b↔	Resekcia pseudoaneurizmi v. subclavia	51554.2↔	Iné plastické rekonštrukcie a. pulmonalis
51159.d↔	Resekcia pseudoaneurizmi v. brachioceph.	51570.3	Rev.v ciev.chir.pre krv:výmena ciev.graftu
51163.0	Sutúra ascendentnej aorty	51570.4	Rev.v ciev.chir.pre krv:odstr.cievneho graftu
51163.1	Sutúra oblúka aorty	51570.7	Rev.v ciev.chir.pre krv:výmena kardióálneho konduitu
51163.2	Sutúra torakálnej aorty	51571.3	Rev.v ciev.chir.pre infekciu:výmena cievneho graftu
51164.0↔	Sutúra a. subclavia	51571.4	Rev.v ciev.chir.pre infekciu:odstránenie cievneho graftu
51164.1↔	Sutúra truncus brachiocephalicus	5m110.1	Podviazanie ductus thoracicus, torakoskop.
51164.2↔	Sutúra a. pulmonalis	5m110.2	Podviazanie ductus thoracicus, torakotom.
51164.x↔	Sutúra tepien hrudníka, ostatné	5m110.x	Podviazanie ductus thoracicus, iné
51165.0↔	Sutúra aa. lumbales	5m111	Podviazanie/kanylácia ductus thoracicus
51165.1↔	Sutúra bližšie neurčenej časti a. iliaca	5m120.0	Disekcia retroperitoneálnych LU:lpt.

5m120.3	Disekcia retroperitoneálnych LU:lsk.	5n034.1	Lok.torakosk.deštr.chor.tk.pažeráka laser.koaguláciou
5m121	Bloková disekcia inguinálnych LU:lpt.	5n034.2	Lok.torakosk.deštr.chor.tk.pažer.termokoaguláciou
5n010.0	Ezofagomyotómia:laparotomicky	5n034.3	Lok.torakosk.deštr.chor.tk.pažer.kryokoaguláciou
5n010.1	Ezofagomyotómia:torakotomicky	5n034.4	Lok.torakosk.deštr.chor.tk.pažer.fotodynam.liečbou
5n010.2	Ezofagomyotómia:laparoskopicky	5n034.x	Lok.torakosk.deštrukcia chor.tk.pažer:ostatné
5n010.3	Ezofagomyotómia:torakoskopicky	5n040	Parc.cervikálna ezofagektómia bez obnovenia kont.
5n010.4	Ezofagomyotómia:konverzia laparosk.na otv.chir.	5n041	Parc.torakálna ezofagektómia bez obnovenia kont.
5n010.5	Ezofagomyotómia:konverzia torakosk.na otv.chir.	5n042	Parc.torakoabd.ezofagektómia bez obnovenia kont.
5n010.7	Ezofagomyotómia, laparoskopicky - roboticky	5n043	Parc.abdominálna ezofagektómia bez obnovenia kont.
5n010.8	Ezofagomyotómia, torakoskopicky - roboticky	5n049	Iná parc.ezofagektómia bez obnovenia kont.
5n010.x	Ezofagomyotómia:ostatné	5n04a	Parc.torakálna ezofagektómia s obnovením kont.
5n011.x	Ezofagomyotómia faryngocervikálna:ostatné	5n04b	Parc.torakoabdominálna.ezofagektómia s obnov.kont.
5n012.0	Ezofago-gastromyotómia (kardiomyotómia):lpt.	5n04c	Parc.abdominálna ezofagektómia s obnovením kont.
5n012.1	Ezofago-gastromyotómia (kardiomyotómia):torakotom.	5n04x	Iná parc.ezofagektómia s obnovením kontinuity
5n012.2	Ezofago-gastromyotómia (kardiomyotómia):laparos.	5n054.1	Tot.abdmncrv.ezfgkt.bez obn.kont.,tupá disek, krčná ezofagost
5n012.3	Ezofago-gastromyotómia (kardiomyotómia):torakosk.	5n054.2	Tot.torakoabdm.ezfgkt.bez obn.kont. bez ly-ekt,krč.ezofagost
5n012.4	Ezofago-gastromyotómia (kardiomyotómia):konv.lsk.-lpt.	5n054.3	Tot.torakoabdm.ezfgkt.bez obn.kont.s lymfadenekt,krč.ezofgst
5n012.5	Ezofago-gastromyotómia (kardiomyotómia):konv.torakosk.-lpt	5n054.x	Iná totál.ezofagektómia bez obnov.kontinuity,krč.ezofagost
5n012.x	Ezofago-gastromyotómia (kardiomyotómia):ostatné	5n05a.10	Tot.abdmncrv.ezfgkt.s obn.kon.G.p.u.s intrat.an.,o.ch.so sv
5n013.0	Divertikulektómia, ezofagomyotómia, laparotomicky	5n05a.11	Tot.abdmncrv.ezfgkt.s obn.kon.G.p.u.s intrat.an.,hybrid so sv
5n013.1	Divertikulektómia, ezofagomyotómia, torakotomicky	5n05a.12	Tot.miniinv.abdmncrv.ezfgkt.s obn.kon.G.p.u.s intrat.an.,svor
5n013.2	Divertikulektómia, ezofagomyotómia, laparoskopicky	5n05a.15	Tot.ab.ez.s .kon.(t.dis.),G.pul.up" a s in.an.hyb.s pou.sv.rob.
5n013.3	Divertikulektómia, ezofagomyotómia, torakoskopicky	5n05a.18	Tot.min.ab.ez.s .kon.(t.dis.),G.pul.up" a s in.an.s pou.sv.rob.
5n013.4	Divertikulektómia, ezofagomyotómia, cervikálny prístup	5n05a.20	Tot.abdmncrv.ezfgkt.obn.kon.G.p.up s cervik.anst.,o.ch.svork
5n013.5	Divertikulektómia, ezofagomyotómia, laparoskopicky - roboticky	5n05a.21	Tot.abdmncrv.ezfgkt.ob.kon.G.p.up s cervik.anas.,hybrid sv
5n013.8	Divertikulektómia, ezofagomyotómia, torakoskopicky - roboticky	5n05a.22	Tot.mininv.abdmncrv.ezfgkt.ob.kon.G.p.up s cerv.ans.svork
5n013.x	Divertikulektómia, ezofagomyotómia, ostatné	5n05a.25	Tot.ab.ez.s .kon.(t.dis.),G.pul.up" a s cer.an.hyb.s pou.sv.rob.
5n01x.0	Iná incízia na pažeráku:laparotomicky	5n05a.28	Tot.min.ab.ez.s .kon.(t.dis.),G.pul.up" a s cer.an.s pou.sv.rob.
5n01x.1	Iná incízia na pažeráku:torakotomicky	5n05a.3	Tot.abdmncrv.ezfgkt.s obn.kontin.s vof.interpoz.tenk.čr.
5n01x.2	Iná incízia na pažeráku:laparoskopicky	5n05a.4	Tot.abdcerv.ezfgkt.s obn.kontinuity s interpoz.hr.č.
5n01x.3	Iná incízia na pažeráku:torakoskopicky	5n05a.x	Tot.abdcerv.ezfgkt.s obnovením kontinuity:ost.
5n01x.4	Iná incízia na pažeráku:konv.lsk.-lpt.	5n05b.10	Tot.thrkabdm.ezfgkt.obn.kont.b.LNE G.p.u.s intrat.an.,o.ch.sv
5n01x.5	Iná incízia na pažeráku:konv.torakosk.-lpt.	5n05b.11	Tot.thrkabdm.ezfgkt.obn.kont.b.LNE G.p.u.s intrat.an.,hyb.sv
5n01x.7	Iná incízia na pažeráku, laparoskopicky - roboticky	5n05b.12	T.miniinv.trkabdm.ezfgkt.obn.kont.b.LNE G.p.u.s intrat.an.sv
5n01x.8	Iná incízia na pažeráku, torakoskopicky - roboticky	5n05b.15	Tot.tor.ez.s .kon.bez lym.,G.pul.up" a s in.an.hyb.s pou.sv.rob.
5n020.1	Rekonštr.pas.paž.ako s.v:retrostern.,Gastr.p.up" s int.an.	5n05b.18	Tot.min.tor.ez.s .kon.bez lym.,G.pul.up" a s in.an.s pou.sv.rob.
5n020.2	Rek.pasáže paž.ako s.v:retrostern.,Gastr.p.up"a cervik.anast	5n05b.20	Tot.thrkabdm.ezfgkt.obn.kont.b.LNE G.p.u.s cervik.an.,o.ch.sv
5n020.3	Rek.pas.paž.ako s.vyk:retrostern:vof.interpoz.tenk.čr.	5n05b.21	T.thrkabdm.ezfgkt.obn.kont.b.LNE G.p.u.s cervik.an.,hybr.sv.
5n020.4	Rek.pas.paž.ako samost.vyk:retrostern:s interpoz.hrub.čr.	5n05b.22	T.mininv.torakabdm.ezfgkt.obn.kont.b.LNE G.p.u.cerv.an.sv.
5n020.x	Rekonštr.pasáže pažer.ako sam.vyk:retrostern.priestor:ost.	5n05b.25	Tot.tor.ez.s .kon.bez lym.,G.pul.up" a s cer.an.hyb.s pou.sv.rob.
5n021.1	Rek.pas.paž.-sam.v:pôvod.lôžku pažer.,Gastr.p.up"s int.anst	5n05b.28	Tot.min.tor.ez.s .kon.bez lym.,G.pul.up" a s cer.an.s pou.sv.rob.
5n021.2	Rek.pas.pažer-s.v:pôvod.lôžku pažer.,Gastr.p.up"s cervik.anast	5n05b.3	Tot.thrkabdm.ezfgkt.s obn.kont.b.LNE s vof.interpoz.tenk.čr.
5n021.3	Rek.pas.paž.-s.v:pôvod.lôžku pažer:vofn.interpoz.tenk.čr.	5n05b.4	Tot.thrkabdm.ezfgkt.s obn.kont.bez LNE s interpoziciou hr.č.
5n021.4	Rek.pas.paž.-s.v:pôvod.lôžku pažer:s interpoz.hrub.čr.	5n05b.x	Tot.thrkabdm.ezfgkt.s ob.kont.b.LNE:ost.
5n021.x	Rekonštr.pasáže pažer.ako sam.vyk:v pôvod.lôžku pažer:ost.	5n05c.10	T.thrkabdm.ezfgkt.obnov.kont.s LNE G.p.up:intrat.an,o.ch.sv.
5n022.0	Ezofagostómia ako samost.vyk:cervikálna (slinná fistula)	5n05c.11	T.thrkabdm.ezfgkt.obn.kont.s LNE G.p.up:intrat.an.,hybr.sv
5n022.x	Ezofagostómia ako samostatný výkon:ostatné	5n05c.12	T.miniinv.trkabdm.ezfgkt.obn.kont.s LNE G.p.up:intrat.an.svork
5n029.1	I.rekňšt.pas.pažer.,sam.v.Gastr.pull up s intratorak.anast.	5n05c.15	Tot.tor.ez.s .kon.s lym.[en.],G.pul.up" a s in.an.hyb.s pou.sv.rob.
5n029.2	I.rekňšt.pas.pažer.,sam.v.Gastr.pull up s cervik.anast.	5n05c.18	T.m.inv.t.e.s o.kont.sLy.,G.PullUp" s int.an.(lap.,tor.)sp.sv.,rob.
5n029.3	I.rekňšt.pas.pažer.ako samost.vyk.s voľnou interpoz.tenk.čr	5n05c.20	T.thrkabdm.ezfgkt.obn.kont.s LNE,G.p.up" s cerv.an.,o.ch.sv.
5n029.4	Iná rekon.pasáže pažer.ako samost.v.s interpoziciou hr.čreva	5n05c.21	T.thrkabdm.ezfgkt.obn.kont.s LNE,G.p.up" s cerv.an.,hybr.sv.
5n029.x	Iná rekonštr.pasáže pažeráka ako samost.v:ostatné	5n05c.22	T.miniinv.trkabdm.ezfgkt.obn.kont.s LNE,G.p.up" cerv.an.svork
5n02a	Rkšt.pas.p.atr.pažer.a oš.1 vr.ezfgtrach.fis.s ez-ez.anst.b.u.fis	5n05c.25	T.tor.ez.s o.kont.sLy.,G.PullUp" s cer.an.,hyb.sp.sv., robot.
5n02b	Rkšt.pas.p.atr.pažer.a oš.1 vr.ezfgtrach.fis.s ez-ez.anst.s uz.fis	5n05c.28	T.m.inv.t.e.s o.kont.sLy.,G.PullUp" s cer.an.(lap.,tor.)sp.sv.,rob.
5n02c	Rkňš.pas.p.atr.pažer.a oš.1 vr.ezfgtrach.fis:s interpoz.b.u.f.	5n05c.3	Tot.thrkabdm.ezfgkt.s obnov.kont.s LNE:s vof.interpoz.tenk.čr.
5n02d	Rkšt.pas.p.atr.pažer.a oš.1 vr.ezfgtrach.fis:s interpoz.s uz.fist.	5n05c.4	Tot.thrkabdm.ezfgkt.s obnov.kont.s LNE:s interpoz.hr.čr.
5n02e	Rkšt.pas.p.atr.pažer.a oš.1 vr.ezfgtrach.fis:trnsmdst.náh.b.uz.f	5n05c.x	Totál.thrkabdm.ezfgkt.s obnov.kont.s LNE:ost.
5n02f	Rkšt.pas.p.atr.pažer.a oš.1 vr.ezfgtrach.fis:trnsmdst.náh.uz.fis.	5n05x.3	Iná tot.ezofagektómia s obnov.kont:s voľnou interpoz.tenk.čr.
5n02g	Rkšt.pasáže p.atr.pažer.a oš.1vr.ezfgtrach.fis:elong.pažeráka	5n05x.4	Iná tot.ezofagektómia s obnovením kont:s interpoz.hr.čr.
5n02h	Rkňš.pas.p.atr.pažer.a oš.1 vr.ezfgtrach.fis:podviaz.1 H-fist.	5n05x.5	Salvage ezofagektómia
5n02x	Rkňš.pas.pažer.atrécii pažer.a oš.1 vr.ezfgtrach.fis:iná	5n05x.x	Iná totálna ezofagektómia s obnovením kont:ost.
5n030	Lok.excízia chor.tk.pažeráka:otvor.chir.	5n060.1	Subt.ezfgkt.torakofrenolaparotom. s náhradou žal.
5n031	Lokálna excízia chor.tk.pažeráka:torakoskopicky	5n060.2	Subt.ezfgkt.torakofrenolaparot.,voľnou interpoz.tenk.čr.
5n033.0	Lok.otv.chir.deštr.ch.tk.pažer.elektrokoaguláciou	5n060.3	Subt.ezfgkt.torakofrenolaparot.,s interp.hr.čreva
5n033.1	Lok.otv.chir.deštr.ch.tk.pažer.laser.koaguláciou	5n060.x	Subtotálna ezofagektómia torakofrenolaparotomicky, ost.
5n033.2	Lok.otv.chir.deštr.ch.tk.pažer.termokoaguláciou	5n092	Opich pažerák.varixov
5n033.3	Lok.otv.chir.deštr.ch.tk.pažer.kryokoaguláciou	5n094.0	Primárna sutúra na pažeráku:laparotomicky
5n033.4	Lok.otv.chir.deštr.ch.tk.pažer.fotodynamic.liečbou	5n094.6	Primárna sutúra na pažeráku:endoskopicky
5n033.x	Lok.otv.chir.deštrukcia ch.tk.pažer:ost.	5n09j.00	Otv.chir.zav/vým.samoexp.prótezy do paž:1bez antirefl.vent
5n034.0	Lok.torakosk.deštr.chor.tk.pažer.elektrokoaguláciou	5n09j.01	Otv.chir.zav/vým.samoexp.pr.do pažer:2bez antirefl.vent

5n09j.03	Otv.chir.zav/vým.samoexp.pr.do pažer.:>3bez antiref.ven	5n140.2	Tot.GE s ezfgjjunost.analg.B-II bez tvorby rvz.s LNE
5n09k.02	Otv.chir.zav/vým.samexp.prot.do pažer:1pr.s antireflu.ven.	5n141.0	Tot.GE s ezfgjjunost.analg.B-II s tv.rzv.bez LNE
5n09k.04	Otv.chir.zav/vým.samexp.prot.do pažer:1pr.s antreflux.v.2bez	5n141.1	Tot.GE s ezfgjjunost.analg.BII s tv.rzv.so syst.č.odstr.LU
5n09k.05	Otv.chir.zav/vým.samexp.prot.pažer:>3,z toho 1s antireflux.v.	5n141.2	Tot.GE s ezfgjjunost.analg.BII s tv.rzv.s LNE
5n09l.0	Otv.chir.zav./výmena neexpandovateľnej protězy do pažer.	5n142.0	Tot.GE s ezfgjjunost.Roux-Y anast bez tv.rezerv.bez LNE
5n10a	Trunkulárna vagotómia	5n142.1	Tot.GE s ezfgjjunost.Roux-Y anast bez tv.rzv.so syst.č.odstr.LU
5n10b.0	Selektívna gastrická vagotómia bez pyloroplastiky	5n142.2	Tot.GE s ezfgjjunost.Roux-Y anast bez tv.rzv.s LNE
5n10b.1	Selektívna gastrická vagotómia s pyloroplastikou	5n143.0	Tot.GE s ezfgjjunost.Roux-Y anast s tv.rzv.bez LNE
5n10c.0	Selektívna proximálna vagotómia bez pyloroplastiky	5n143.1	Tot.GE s ezfgjjunost.Roux-Y anast s tv.rzv.so syst.č.odstr.LU
5n10c.1	Selektívna proximálna vagotómia s pyloroplastikou	5n143.2	Tot.GE s ezfgjjunost.Roux-Y anast s tv.rzv.s LNE
5n10d	Vagotómia žalúdočného pahýľa	5n144.0	Tot.GE s interpoz.tenk.čr.bez tvorby rvz bez LNE
5n10e	Laparoskopická vagotómia	5n144.1	Tot.GE s interpozíciou tenk.č.bez tv.rzv.so syst.č.odstr.LU
5n10x	Iná vagotómia	5n144.2	Tot.GE s interpoz.tenk.čreva bez tvorby rvz.s LNE
5n110	Lok.otvorená excízia ch.zm.žalúdočného tk.	5n145.0	Tot.GE s interpoz.tenk.čr.s tvorbou zv bez LNE
5n111	Lok.laparoskop.excízia ch.zm.žalúdočného tk.	5n145.1	Tot.GE s interpozíciou tenk.č.s tv.rzv.so syst.č.č.č.odstr.LU
5n113.0	Lok.otv.chir.deštr.chor.zmen.žalúdoč.tk.elektrokoaguláciu	5n145.2	Tot.GE s interpoz.tenk.čreva s tv.rzv.s LNE
5n113.1	Lok.otv.chir.deštr.ch.zm.žalúdoč.tk.laser.koaguláciu	5n146.0	Tot.GE, ektómia zvyškového žalúdka bez LNE
5n113.2	Lok.otv.chir.deštr.ch.zm.žalúdoč.tk.termokoaguláciu	5n146.1	Tot.GE, ektómia zvyškového žalúdka so system.čas.odstr.LU
5n113.3	Lok.otv.chir.deštr.ch.zm.žalúdoč.tk.kryokoaguláciu	5n146.2	Tot.GE, ektómia zvyškového žalúdka s LNE
5n113.4	Lok.otv.chir.deštr.ch.zm.žalúdoč.tk.fotodynam.liečbou	5n14a.0	Tot.GE so subt.res.pažer.s interpozíciou ten.čr.bez LNE
5n113.x	Lok.otv.chir.deštrukcia chorob.zmen.žalúdoč.tk.iným spôs.	5n14a.1	Tot.GE so sbt.rs.pažer.s interpoz.ten.čr.so syst.čas.odstr.LU
5n114.0	Lok.laparoskop.deštr.ch.zm.žalúdoč.tk.elektrokoaguláciu	5n14a.2	Tot.GE so subt.res.pažer.s interpozíciou ten.čr.s LNE
5n114.1	Lok.laparoskop.deštr.ch.zm.žalúdoč.tk.laser.koaguláciu	5n14b.0	Tot.GE so subt.res.pažer.s interpozíciou hr.čr.bez LNE
5n114.2	Lok.laparoskop.deštr.ch.zm.žalúdoč.tk.termokoaguláciu	5n14b.1	Tot.GE so sbt.rs.pažer.s interpoz.hr.čr.so syst.čas.odstr.LU
5n114.3	Lok.laparoskop.deštr.ch.zm.žalúdoč.tk.kryokoaguláciu	5n14b.2	Tot.GE so subt.resek.pažer. s interpozíciou hr.čr.s LNE
5n114.4	Lok.laparoskop.deštr.ch.zm.žalúdoč.tk.fotodynam.liečbou	5n14x.00	Iná tot.GE bez subtotal.resekcie pažer.bez LNE
5n114.x	Lok.laparoskop.deštr.ch.zm.žalúdočného tk.,ost.	5n14x.01	Iná tot.GE bez subtotal.resekcie pažer.so syst.čas.odstr.LU
5n120	Atypická parc.res.žalúdka:segmentárna resekcia	5n14x.02	Iná tot.GE bez subtotal.resekcie pažer.s LNE
5n121	Atypická parc.res.žalúdka:resek.kardie s vyťah.zvyš.žal.	5n14x.10	Iná tot.GE so subtotal.res.pažer.s bez lymfadenektómie
5n122	Atypická parc.res.žalúdka:antrektómia	5n14x.11	Iná tot.GE so subt.resek.pažer.so sytem.čas.syst.odstr.LU
5n123.0	Biliopankr.diverzia (Scopinaro):laparotom.	5n14x.12	Iná tot.GE so subt.resekcio pažer.s lymfadenektómiou
5n123.2	Biliopankreat.diverzia (Scopinaro):lsk.	5n150.0	Rozš.subt.res.žal.s gstrjinst.anlog.B-II bez LNE
5n123.4	Biliopankr.diverzia (Scopinaro):konverzia lsk-lpt.	5n151.0	Rzš.sbt.rs.ž.s gstrjinst.Roux-Y-anst.bez LNE
5n124.0	Biliopankreat.diverzia s duodenál.switchom:lpt.	5n152.0	Rozš.subt.res.žalúdka s interpozic.ten.čr.bez LNE
5n124.2	Biliopankreat.diverzia s duodenál.switchom:lsk.	5n159	Rozš.subt.res.žalúdka bez syst.odstr.LU:ostatné
5n124.4	Biliopankreat.diverzia s duod.switch:konverzia lsk.-lpt.	5n15a.2	Rozš.sbt.rs.ž.s gstrjinst.anlg.B-II so systemat.LNE
5n125.0	Vytv.žal.s-príprava pre biliopankr.diver.s dd.sw(l.fáza):lpt.	5n15b.2	Rozš.sbt.res.žal.s gstrjinst.Roux-Y-anast.so systemat.LNE
5n125.2	Vytv.žal.s-prípr.pre biliopankr.diver.s duod.sw(l.fáza):lsk.	5n15c.2	Rozš.subt.res.žalúdka s interpozic.ten.č:so systemat.LNE
5n125.4	Vyt.žal.s-prípr.pre biliop.diver.s dd.sw(l.fáza):konver.lsk.-lpt.	5n15x	Rozš.subt.res.žalúdka so syst.odstr.LU:ostatné
5n126.0	Duod.sw.s tv.1 spol.kan.ten.čr. po vytv.1žal.s(II.fáza):lpt.	5n160.0	Rozš.GE(s res.sused.org.)s ezfgjjinst.anlg.B-II bez tv.rzv.bez LNE
5n126.2	Duod.sw.s tv.1 spol.kan.ten.čr. po v.1ž.s(II.f):lsk.	5n160.2	Rozš.GE(s res.s.org.)s ezfgjjinst.anlg.B-II bez tv.rzv.so syst.LNE
5n126.4	Duod.sw.s tv.1 spol.kan.ten.čr. po v.1ž.s(II.f):konv.lsk.-lpt.	5n161.0	Rozš.GE(s res.sused.org.)s ezfgjjinst.anlg.B-II stv.rzv.bez LNE
5n129	Iná atypická parciálna resekcia žalúdka	5n161.2	Rozš.GE(s res.s.org.)s ezfgjjinst.anlg.B-II s tv.rzv.so syst.LNE
5n12a	Revizia po.res.žal:násl.reviz.po Billroth-I res.	5n162.0	Rozš.GE(s res.sused.o.)s ezfgjjinst.Roux-Y bez tv.rzv.bez LNE
5n12b	Rev.po.res.žal:premena Billroth-I-res.na Billroth-II rekonšt.	5n162.2	Rozš.GE(s res.s.org.)s ezfgjjinst.Roux-Y bez tv.rzv.so syst.LNE
5n12c	Rev.po.res.žal:premena.Billroth-I-res.na Roux-Y anast.	5n163.0	Rozš.GE(s res.sused.o.)s ezfgjjinst.Roux-Y s tv.rzv.bez LNE
5n12d	Revizia po.res.žal:násl.resek.po Billroth-II resek.	5n163.2	Rozš.GE(s res.s.org.)s ezfgjjinst.Roux-Y s tv.rzv.so syst.LNE
5n12e	Rev.po.res.žal:premena.Billroth-II res.na Billroth-I rekonšt.	5n164.0	Rozš.GE(s res.sused.o.)s ezfgjjinst.interp.t.č.bez tv.rzv.bez LNE
5n12f	Rev.po.res.žal:prem.Billroth-II res.na Roux-Y anas.	5n164.2	Rozš.GE(s res.s.org.)s ezfgjjinst.interp.t.č.bez tv.rzv.so syst.LNE
5n12g	Rev.po.res.žal:premena s interpozíciou ten.č.	5n165.0	Rozš.GE(s res.sused.o.)s ezfgjjinst.interp.t.č.s tv.rzv.bez LNE
5n12h	Rev.po.res.žal:revizia interponátu ten.č/Roux-Y anas.	5n165.2	Rozš.GE(s res.s.org.)s ezfgjjinst.interp.t.č.s tv.rzv.so syst.LNE
5n12x	Ostatná revizia po resekcii žalúdka	5n166.2	Rozš.GE, ektómia zbytk.časti žalúdka so syst.LNE
5n130	Parc.2/3 resekcia žalúdka s gastroduodenostómiou [B-I]	5n16x	Rozš.GE (s res.iného sus.org.)so systematickou LNE:ost.
5n131	Parc.2/3 resekcia žalúdka s gastrojejunostómou [B-II]	5n16x.0	Rozš.GE (s res.iného sus.org.) bez lymfadenektómie:ost.
5n132	Parc.2/3 resekcia žalúdka s gastrojejunostómiou cez Roux-Y	5n170.0	Gastroduodenostómia:laparotomicky
5n139	Parciálna 2/3 resekcia žalúdka:ostatné	5n170.2	Gastroduodenostómia:laparoskopicky
5n13a.0	Subt.res.ž(4/5):s gastrojejunost.analg.B-II bez LNE	5n170.4	Gastroduodenostómia:konv.laparoskop.-laparot.
5n13a.1	Subt.res.ž(4/5):s gstrjinst.anlg.B-II so syst.čas.odstr.LU	5n171.0	Predná gastroenterostómia:laparotomicky
5n13a.2	Subt.res.žal(4/5)s gstrjinst.anlg.B-II s lymfaden.	5n171.2	Predná gastroenterostómia:laparoskopicky
5n13b.0	Subt.res.žal(4/5):s gastrojejunost.Roux-Y-anst:bez LNE	5n171.4	Predná gastroenterostómia:konv.laparoskop.-laparot.
5n13b.1	Subt.res.ž(4/5):s gastrojejunost.Roux-Y-anst:so syst.č.ods.LU	5n172.0	Zadná gastroenterostómia:laparotomicky
5n13b.2	Subt.rs.žal(4/5):s gastrojejunost.Roux-Y-anst:s LNE	5n172.2	Zadná gastroenterostómia:laparoskopicky
5n13c.0	Subtot.res.žalúdka (4/5)s interpozíciou ten.čr.bez LNE	5n172.4	Zadná gastroenterostómia:konv.laparoskop.-laparot.
5n13c.1	Subt.rs.žal(4/5)s interpoz.tenk.čr.so syst.čas.odstr.LU	5n173.0	Revizia gastroenterostómie bez res.žalúdka:laparot.
5n13c.2	Subtot.res.žalúdka (4/5)s interpozíciou tenk.čr.s LNE	5n173.2	Revizia gastroenterostómie bez res.žalúdka:laparos.
5n13x.0	Iné subtot.res.žalúdka (4/5) bez lymfadenektómie	5n173.4	Revizia gastroenterostómie bez res.žalúdka:konv.lsk.-lpt.
5n13x.1	Iné subt.res.žal(4/5) so syst.čas.odstr.LU	5n174.0	GEA b.res.ž:zoš.stpl/trnss.,gastrojejunost.Roux-Y:lpt.
5n13x.2	Iné subtot.res.žalúdka (4/5) s lymfadenektómiou	5n174.2	GEA b.res.žal:zoš.stpl/trnss.,gastrojejunost.,Roux-Y:lsk.
5n140.0	Tot.GE s ezfgjjunost.analg.B-II bez tv.rezerv.bez LNE	5n174.4	GEA b.res.žal:zoš.stpl/trnss.,gastrojejunost.Roux-Y:konv.lsk.-lpt.
5n140.1	Tot.GE s ezfgjjunost.analg.B-II bez tv.rzv.so syst.čas.odstr.LU		

5n175.0	GEA b.res.ž.:zoš.stapl./transs,s gastrojejnst.analg.B-II:lpt	5n18x.1	Ost.rekonštr.OP na žalúdku:otv.ch.torakálne
5n175.2	GEA b.res.žal:zoš.stapl./transs,s gastrojejnst.anlg.B-II:lsk.	5n18x.2	Ost.rekonštrukč. OP na žalúdku:lsk.
5n175.4	GEA b.rs.ž.:zoš.stapl./transs,s gastrojejnst.anlg.B-II:zm.lsk.-lpt.	5n18x.4	Ost.rekonštrukč. OP na žalúdku:zm.lsk.-lpt.
5n17x.0	Iná GEA bez res.žalúdka:lparot.	5n18x.x	Ost.rekonštrukč. OP na žalúdku:ost.
5n17x.2	Iná GEA bez res.žalúdka:lparosk.	5n191.0	Sutúra varixov žalúdka:lpt.
5n17x.4	Iná GEA bez res.žalúdka:konv.lsk.-lpt.	5n191.2	Sutúra varixov žalúdka:lsk.
5n180.0	Sutúra žalúdka po poranení:otv.chirur.abdom.	5n191.4	Sutúra varixov žal:konver.lsk.-otv.ch.
5n180.1	Sutúra žalúdka po poranení:otv.chirur.torakál.	5n191.x	Sutúra varixov žal:ost.
5n180.2	Sutúra žalúdka po poranení:lparoskopicky	5n193.0	Odstránenie žalúdočného volvulu:lpt.
5n180.4	Sutúra žalúdka po poranení:konverz.laparosk-laparot.	5n193.2	Odstránenie žalúdočného volvulu:lsk.
5n180.x	Sutúra žalúdka po poranení:ostatné	5n193.4	Odstránenie žalúdočného volvulu:zm.lsk.-otv.ch.
5n182.0	Gastropexia:otv.chir.abdomin.	5n193.x	Odstránenie žalúdočného volvulu:ostatné
5n182.1	Gastropexia:otv.ch.torakálne	5n194.0	Uzavretie fistuly medzi hr.črevom a žalúdkom:lpt.
5n182.2	Gastropexia:lparoskopicky	5n194.2	Uzavretie fistuly medzi hr.čr.a žalúdkom:lsk.
5n182.4	Gastropexia:konverzia lsk.-lpt.	5n194.4	Uzavretie fistuly medzi hr.čr.a žalúdkom:zm.lsk.-otv.ch.
5n182.x	Gastropexia:ostatné	5n195.0	Sutúra alebo prešitie žalúdočného vředu:lpt.
5n183.0	Kardioplastika žal(napr.Belsey):otv.chir.abd.	5n195.2	Sutúra alebo prešitie žalúdočného vředu:lsk.
5n183.1	Kardioplastika žal(napr.Belsey):otv.ch.torakálne	5n195.4	Sutúra/prešitie žalúdočného vředu:konv.lsk.-otv.ch.
5n183.2	Kardioplastika žal(napr.Belsey):lsk.	5n195.x	Sutúra alebo prešitie žalúdočného vředu:ost.
5n183.4	Kardioplastika žal(napr.Belsey):konv.lsk.-lpt.	5n19h.0	Vlož/vým.samoexpand.protézy v žal:lpt.
5n183.x	Kardioplastika žal(napr.Belsey):ost.	5n19h.2	Vlož/vým.samoexpand.protézy v žal:lsk.
5n184.0	Fundoplikácia žalúdka:otv.chir.abdomin.	5n19h.4	Vlož/vým.samoexpand.protézy v žal:konv.lsk.-lpt.
5n184.1	Fundoplikácia žalúdka:otv.ch.torakálne	5n19j.0	Odstrán.1 samoexpand.protézy zo žal:lpt.
5n184.2	Fundoplikácia žalúdka:lparoskopicky	5n19j.2	Odstrán.1 samoexpand.protézy zo žal:lsk.
5n184.4	Fundoplikácia žalúdka:konv.lsk.-lpt.	5n19j.4	Odstr.1 samoexpand.protézy zo žal:konver.lsk.-otv.ch.
5n184.5	Fundoplikácia žalúdka, laparoskopicky - roboticky	5n19k.0	Vlož./vým.pr.bez samoexpand.schop.v žalúdku:otv.ch.
5n184.50	Fundoplikácia žalúdka s hiátovou sutúrou, otv.chir.abdomin	5n19k.2	Vlož./vým.protézy bez samoexp.schop.v žalúdku:lsk.
5n184.51	Fundoplikácia žalúdka s hiátovou sutúrou, otv.chir.torakál.	5n19k.4	Vlož./vým.pr.bez samoexp.schop.v žalúdku:konv.lsk.-otv.ch.
5n184.52	Fundoplikácia žalúdka s hiátovou sutúrou, lsk	5n19m.0	Odstr.protézy bez samoexpand.sch.zo žal.:lpt.
5n184.55	Fundop.žalúdka s hiát.sutúr.laparos.- robot.	5n19m.2	Odstr.protézy bez samoexpand.sch.zo žal.:lsk.
5n184.5x	Fundoplikácia žalúdka s hiátovou sutúrou, ostatné	5n19m.4	Odstr.protézy bez samoexpand.sch.zo žal.:konv.lsk.-otv.ch.
5n184.x	Fundoplikácia žalúdka:ostatné	5n19n.0	Impl.žalúd.pace-maker [KS]:impl.sondy lpt.
5n185.0	Hemifundoplikácia žalúdka:otv.chir.abd.	5n19n.1	Impl.žalúd.pace-maker [KS]:impl.sondy lsk.
5n185.1	Hemifundoplikácia žalúdka:otv.ch.torakálne	5n19n.2	Impl.žal.pace-maker[KS]:impl.sondy zm.lsk-lpt
5n185.2	Hemifundoplikácia žalúdka:lparoskopicky	5n19p.0	Revizia/odstr.sondy žalúdoč.pace-makeru[KS]:lpt.
5n185.4	Hemifundoplikácia žalúdka:konverz.lsk.-lpt.	5n19p.2	Revizia/odstr.sondy žalúdoč.pace-makeru [KS]:lsk.
5n185.5	Hemifundoplikácia žalúdka, laparoskopicky - roboticky	5n19p.4	Revizia/odstr.sondy žalúd.pace-makeru [KS]:konv.lsk.-lpt.
5n185.x	Hemifundoplikácia žalúdka:ostatné	5n19s.b	Pyloroplastika
5n186.0	Hemifundoplik.žalúdka s hiátovou sut:otv.chir.abd.	5n19s.c	Resekcia pyloru s gastroduodenostómiou
5n186.1	Hemifundoplik.žalúdka s hiát.sutúrou:otv.ch.torakál.	5n19x.0	Iné OP na žalúdku:lparotomicky
5n186.2	Hemifundoplik.žalúdka s hiát.sutúrou:lsk.	5n19x.2	Iné OP na žalúdku:lparoskopicky
5n186.4	Hemifundoplik.žalúdka s hiátovou sut:zm.lsk.-lpt.	5n19x.4	Iné OP na žalúdku:konv.laparoskop.-otvor.chirur.
5n186.5	Hemifund.žalúdka s hiát.sutúr.laparos.- robot.	5n20a	Bajpasové anastomózy:ten.č.k ten.č
5n186.x	Hemifundoplik.žalúdka s hiátovou sut:ost.	5n20b	Bajpasové anastomózy:duodena k duodenu
5n18a.0	Vertik.gastroplas.žal.podľa Masona:ot.chir.abd.	5n20c	Bajpasové anastomózy:tenk.čr.k hrubému čr.
5n18a.1	Vertik.gastroplas.žal.podľa Masona:ot.ch.torakál.	5n20d	Bajpasové anastomózy:hrubého čr.k hrubému čr.
5n18a.2	Vertikál.gastroplast.žal.podľa Masona:lsk.	5n20f	Intrakorporálna anastomóza pri resekčných výkonoch
5n18a.4	Vertik.gastroplast.žal.podľa Masona:zm.lsk.-lpt.	5n20x	Bajpasové anastomózy čriev:ost.
5n18a.x	Vertik.gastropl.žal.podľa Masona:ost.	5n230.0	Segmentárna resekcia duodena:lpt.
5n18b.0	Impl/vým.nenastaviteľnej bandáže žalúdka:otv.chir.abd.	5n230.2	Segmentárna resekcia duodena:lsk.
5n18b.1	Impl/vým.nenastaviteľnej bandáže žalúdka:otv.ch.torakál.	5n230.4	Segmentárna resekcia duodena:konv.lsk.-lpt.
5n18b.2	Impl/vým.nenastaviteľnej bandáže žalúdka:lsk.	5n231.0	Segmentárna resekcia jejunu:lpt.
5n18b.4	Impl/vým.nenastaviteľnej bandáže žalúdka:zm.lsk.-lpt.	5n231.2	Segmentárna resekcia jejunu:lsk.
5n18b.x	Impl/vým.nenastaviteľnej bandáže žalúdka:ost.	5n231.4	Segmentárna resekcia jejunu:konv.lsk.-lpt.
5n18c.0	Impl/vým.nastaviteľnej bandáže žalúdka:otv.chir.abd.	5n232.0	Segmentárna resekcia ilea:lpt.
5n18c.1	Impl/vým.nastaviteľnej bandáže žalúdka:otv.ch.torakál.	5n232.2	Segmentárna resekcia ilea:lsk.
5n18c.2	Impl/vým.nastaviteľnej bandáže žalúdka:lsk.	5n232.4	Segmentárna resekcia ilea:konv.lsk.-lpt.
5n18c.4	Impl/vým.nastaviteľnej bandáže žalúdka:zm.lsk.-lpt.	5n233.0	Viacnásob.segmentárna resekcia tenk.čr:lpt.
5n18c.x	Impl/vým.nastaviteľnej bandáže žalúdka:ost.	5n233.2	Viacnásob.segmentárna resekcia tenk.čr:lsk.
5n18d.0	Znovazafixovanie dislok.bandáže žalúdka:otv.chir.abd.	5n233.4	Viacnásob.segmentár.resekcia tenk.čr:konver.lsk.-lpt.
5n18d.1	Znovazafix.dislok.bandáže žalúdka:otv.ch.torakálne	5n234.0	Parciálna resekcia duodena:lpt.
5n18d.2	Znovazafixovanie dislokovanej bandáže žalúdka:lsk.	5n234.2	Parciálna resekcia duodena:lsk.
5n18d.4	Znovazafixovanie dislok.bandáže žalúdka:zm.lsk.-lpt.	5n234.4	Parciálna resekcia duodena:konv.lsk.-lpt.
5n18d.x	Znovazafixovanie dislokovanej bandáže žalúdka:ost.	5n235.0	Parciálna resekcia jejunu:lpt.
5n18e.0	Odstránenie jednej žalúdočnej bandáže:otv.chir.abd.	5n235.2	Parciálna resekcia jejunu:lsk.
5n18e.1	Odstránenie jednej žalúdočnej bandáže:otv.ch.torakál.	5n235.4	Parciálna resekcia jejunu:konv.lsk.-lpt.
5n18e.2	Odstránenie jednej žalúdočnej bandáže: laparoskopicky	5n236.0	Parciálna resekcia ilea:lpt.
5n18e.4	Odstránenie jednej žalúdočnej bandáže:zm.lsk.-lpt.	5n236.2	Parciálna resekcia ilea:lsk.
5n18e.x	Odstránenie jednej žalúdočnej bandáže:ost.	5n236.4	Parciálna resekcia ilea:konv.lsk.-lpt.
5n18x.0	Ost.rekonštrukč. OP na žalúdku:otv.chir.abd.	5n238	Res.tenk.čr.,odstr.transplantátu použitého z tenk.čr.

5n23x	Resekcia tenkého čreva:iná	5n251.05	Tot.kolektómia:otv.chir.s ileoanál.anst.bez rz.(Pouch)
5n240.01	Parciál.segment.resekcia hr.čr.:laparotomicky s anast.	5n251.08	Tot.proktokolektómia:otv.ch.s ileostómiou
5n240.02	Parc.segm.res hr.čr.:laparotom.s enterostóm.a slep.uzav	5n251.26	Tot.proktokolektómia:lsk.s anast.a rezervoárom(Pouch)
5n240.03	Parc.segm.res hr.čr.:laparotom.s 2 enterostóm.	5n251.27	Tot.proktokolekt.:lsk.s anast.bez rezervoáru (Pouch)
5n240.04	Parc.segm.res hr.čr.:laparotom.s anast.a an.praet.natur	5n251.28	Tot.proktokolektómia:laparosc.s ileostómiou
5n240.21	Parciál.segment.res.hr.čreva:laparoskop.s anast.	5n251.36	Totálna proktokolektómia, roboticky s anastomózou a rezervoárom
5n240.25	Parciál.segment.res.hr.čreva:lsk s enterostóm.	5n251.38	Totálna proktokolektómia, roboticky s ileostómiou
5n240.4	Parciál.segment.res.hr.čreva:konverzia lsk.-lpt.	5n251.4	Tot.proktokolektómia:konverzia lsk.-lpt.
5n240.x	Parciál.segment.res.hr.čreva:ostatné	5n251.x	Tot.proktokolektómia:ost.
5n244.01	Pravostr.hemikolektómia:laparotom.s anast.	5n252.02	T.kolekt.s proktomusekt:o.ch.s ilrekt.anast.a rezerv.(Pouch)
5n244.02	Pravostr.hemikolektómia:lpt.s enterostóm.a slep.uz.	5n252.03	T.kolekt.s proktomusekt:o.ch.s ilrek.anast.b.rez(Pouch)
5n244.03	Pravostr.hemikolektómia:lpt.s 2 enterostóm.	5n252.04	T.kolekt.s proktomusekt:o.ch.s ilan.anast.a rez.(Pouch)
5n244.04	Pravostr.hemikolektómia:lpt.s anast.a an.praet.	5n252.05	T.kolekt.s proktomusekt:o.ch.s ilanál.anst.b.rez.(Pouch)
5n244.21	Pravostr.hemikolektómia:lsk s anast.	5n252.08	Tot.kolektómia s proktomukosektómiou:otv.ch.s ileostómiou
5n244.25	Pravostr.hemikolektómia:lsk s enterostómiou	5n252.26	Tot.kolekt.s proktomukosekt:lsk s anast.a rezerv.(Pouch)
5n244.31	Pravostranná hemikolektómia, roboticky s anastomózou	5n252.27	Tot.kolekt.s proktomukosekt:lsk s anast.bez rzv.(Pouch)
5n244.35	Pravostranná hemikolektómia, roboticky s enterostómiou	5n252.28	Tot.kolektómia s proktomukosekt:lsk s ileostómiou
5n244.4	Pravostr.hemikolektómia:konv.lsk.-lpt.	5n252.4	Tot.kolektómia s proktomukosektómiou:konver.lsk.-lpt.
5n244.x	Pravostr.hemikolektómia:ost.	5n252.x	Tot.kolektómia s proktomukosektómiou:ost.
5n245.01	Parciál.res.colon transversum:laparotom.s anast.	5n25x.02	Iná tot.kolekt.a proktokolekt:otv.ch.s ileorek.anast.a rezerv.
5n245.02	Parciál.res.colon transversum:lpt.s enterostóm.a slep.uz.	5n25x.03	Iná tot.kolekt.a proktokolekt:otv.ch.s ileor.anast.bez rezerv.
5n245.03	Parciál.res.colon transversum:lpt.s 2 enterostóm.	5n25x.04	Iná tot.kolekt.a proktokolekt:otv.ch.s ileoan.anast.a s rezerv
5n245.04	Parciál.res.colon transversum:lpt.s anast.a an.praet.	5n25x.05	Iná tot.kolekt.a proktokolekt:otv.ch.s ileoan.anast.bez rezerv
5n245.21	Parciál.res.colon transversum:lsk s anast.	5n25x.08	Iná tot.kolektómia a proktokolektómia:otv.ch.s ileostómiou
5n245.25	Parciál.res.colon transversum:lsk s enterostómiou	5n25x.26	Iná tot.kolekt.a proktokolekt:lsk s anast.a rezerv.
5n245.31	Parciálna resekcia colon transversum, roboticky s anastomózou	5n25x.27	Iná tot.kolekt.a proktokolekt:lsk s anast.bez rezerv.
5n245.4	Parciál.res.colon transversum:konv.lsk.-lpt.	5n25x.28	Iná tot.kolekt.a proktokolekt:lsk s ileost
5n245.x	Parciál.resekcia colon transversum:ost.	5n25x.4	Iná tot.kolektómia a proktokolektómia:konver.lsk.-lpt.
5n246.01	Ľavostr.hemikolektómia:laparotom.s anast.	5n25x.x	Iná tot.kolektómia a proktokolektómia:ost.
5n246.02	Ľavostr.hemikolektómia:lpt.s enterostóm.a slep.uz.	5n270.01	Rozš.pravos.hemikol.otvor.chirur.s anast.
5n246.03	Ľavostr.hemikolektómia:lpt.s 2 enterostóm.	5n270.02	Rozš.pravos.hemikol.otvor.chirur.s enteros.a slepým uzáv.
5n246.04	Ľavostr.hemikolektómia:lpt.s anast.a an.praet.	5n270.03	Rozš.pravos.hemikol.otvor.chirur.s dvomi enteros.
5n246.21	Ľavostr.hemikolektómia:lsk s anast.	5n270.04	Rozš.pravos.hemikol.otvor.chirur.s anast.anus praeter
5n246.25	Ľavostr.hemikolektómia:lsk s enterostómiou	5n270.20	Rozš.pravos.hemikol.otvor.chirur.s bez anast.
5n246.31	Ľavostranná hemikolektómia, roboticky s anastomózou	5n270.21	Rozšírená pravostranná hemikolektómia, laparoskopicky s anastomózou
5n246.35	Ľavostranná hemikolektómia, roboticky s enterostómiou	5n270.30	Rozšírená pravostranná hemikolektómia, roboticky bez anastomózy
5n246.4	Ľavostr.hemikolektómia:konv.lsk.-lpt.	5n270.31	Rozšírená pravostranná hemikolektómia, roboticky s anastomózou
5n246.x	Ľavostr.hemikolektómia:ost.	5n270.4	Rozš.pravos.hemikol.konv.z laparos.na lapar.
5n247.01	Parc.res.colon sigmoideum:laparotom.s anast.	5n270.x	Rozšírená pravostranná hemikolektómia, ostatné
5n247.02	Parc.res.colon sigmoideum:lpt.s enterostóm.a slep.uz.	5n271.01	Rozš.Ľavos.hemikol.otvor.chirur.s anast.
5n247.03	Parc.res.colon sigmoideum:lpt.s 2 enterostóm.	5n271.02	Rozš.Ľavos.hemikol.otvor.chirur.s enteros.a slepým uzáv.
5n247.04	Parc.res.colon sigmoideum:lpt.s anast.a an.praet.	5n271.03	Rozš.Ľavos.hemikol.otvor.chirur.s dvomi enteros.
5n247.21	Parc.res.colon sigmoideum:lsk s anast.	5n271.04	Rozš.Ľavos.hemikol.otvor.chirur.s anast.anus praeter
5n247.25	Parc.res.colon sigmoideum:lsk s enterostómiou	5n271.20	Rozšírená ľavostranná hemikolektómia, laparoskopicky bez anastomózy
5n247.31	Parciálna resekcia colon sigmoideum, roboticky s anastomózou	5n271.21	Rozšírená ľavostranná hemikolektómia, laparoskopicky s anastomózou
5n247.4	Parc.res.colon sigmoideum:konv.lsk.-lpt.	5n271.30	Rozšírená ľavostranná hemikolektómia, roboticky bez anastomózy
5n247.x	Parc.res.colon sigmoideum:ost.	5n271.31	Rozšírená ľavostranná hemikolektómia, roboticky s anastomózou
5n248.01	Res.viac.sused.č.hr.čr[subst.res.hr.č.]:lpt.s anast.	5n271.4	Rozš.Ľavos.hemikol.konv.z laparos.na lapar.
5n248.02	Res.viac.sused.č.hr.čr[subst.res.hr.č.]:lpt.s enterost.sl.u.	5n271.x	Rozšírená ľavostranná hemikolektómia, ostatné
5n248.03	Res.viac.sused.č.hr.čr[subst.res.hr.č.]:lpt.s 2 enterost.	5n272.01	Rozš.subtot.resek.hrubého čreva, otvor.chirur.s anast.
5n248.04	Res.viac.sused.č.hr.čr[subst.res.hr.č.]:lpt.s anast.a an.praet.	5n272.02	Roz.sub.res.hrub.črev.otv.chir.s ent.a slep.uzáv.
5n248.21	Res.viac.sused.č.hr.čr[subst.res.hr.č.]:lsk s anast.	5n272.03	Rozš.subtot.resek.hrubého čreva, otvor.chirur.s dvomi enteros.
5n248.25	Res.viac.sused.č.hr.čr[subst.res.hr.č.]:lsk s enterost.	5n272.04	Rozš.subtot.resek.hrubého čreva, otvor.chirur.s anast.anus praeter
5n248.31	Resek.viac.sused.častí hrubého čreva, robot.s anast.	5n272.20	Rozš.subtot.resek.hrubého čreva, laparos.bez anast.
5n248.35	Resek.viac.sused.častí hrubého čreva, robot.s enteros.	5n272.21	Rozš.subtot.resek.hrubého čreva, laparos.s anast.
5n248.4	Res.viac.sused.č.hr.čr[subst.res.hr.č.]:konv.lsk.-lpt.	5n272.30	Rozš.subtot.resek.hrubého čreva, robot.bez anast.
5n248.x	Res.viac.sused.č.hr.čr[subst.res.hr.č.]:ost.	5n272.31	Rozš.subtot.resek.hrubého čreva, robot.s anast.
5n250.02	Tot.kolektómia:otv.chir.s ileorek.anast.a rz.(Pouch)	5n272.4	Rozš.subtot.resek.hrubého čreva, konv.z laparos.na lapar.
5n250.03	Tot.kolektómia:otv.chir.s ileorek.anast.bez rz.(Pouch)	5n272.x	Rozšírená subtotálna resekcia hrubého čreva, ostatné
5n250.04	Tot.kolektómia:otv.chir.s ileoanál.anast.a rz.(Pouch)	5n273.01	Rozšírená kolektómia, otvorene chirurgicky s anastomózou
5n250.05	Tot.kolektómia:otv.chir.s ileoanál.anast.bez rz.(Pouch)	5n273.02	Rozš.kolek.otvor.chirur.s enteros.a slepým uzáv.
5n250.08	Tot.kolektómia:otv.ch.s ileostómiou		
5n250.26	Tot.kolektómia:lsk. s anast.a rezervoárom(Pouch)		
5n250.27	Tot.kolektómia:lsk. s anast.bez rezervoáru (Pouch)		
5n250.28	Tot.kolektómia:laparoskopicky s ileostómiou		
5n250.4	Tot.kolektómia:konverzia lsk.-lpt.		
5n250.x	Tot.kolektómia:ostatné		
5n251.02	Tot. proktokolektómia:otv.chir.s ileorek.anst.a rz.(Pouch)		
5n251.03	Tot.proktokolekt.:otv.chir.s ileorek.anst.bez rz.(Pouch)		
5n251.04	Tot.proktokolektómia:otv.chir.s ileoanál.anst.a rz.(Pouch)		

5n273.03	Rozšírená kolektómia, otvorene chirurgicky s dvomi enterostómiami	5n284.02	Roz.prok.s od.sus.org.otv.chir. s ent.a slep.uzáv.
5n273.04	Rozš.kolek.otvor.chirur.s anast.anus praeter	5n284.03	Rozš.proktokol.s odst.sused.orgán.otvor.chirur. s dvomi enteros.
5n273.20	Rozšírená kolektómia, laparoskopicky bez anastomózy	5n284.04	Roz.prok.s od.sus.org.otv.chir. s anas.anus prae.
5n273.21	Rozšírená kolektómia, laparoskopicky s anastomózou	5n284.20	Rozš.proktokol.s odst.sused.orgán.laparos.bez anast.
5n273.30	Rozšírená kolektómia, roboticky bez anastomózy	5n284.21	Rozš.proktokol.s odst.sused.orgán.laparos.s anast.
5n273.31	Rozšírená kolektómia, roboticky s anastomózou	5n284.4	Rozš.proktokol.s odst.sused.orgán.konv.z laparos.na lapar.
5n273.4	Rozšírená kolektómia, konverzia z laparoskopie na laparotómiu	5n284.x	Rozšírená proktokolektómia s odstránením susedných orgánov, ostatné
5n273.x	Rozšírená kolektómia, ostatné	5n285.01	Rozš.resek.colon sigmoi.s odst.sused.orgán.otvor.chirur. s anast.
5n274.01	Rozšírená proktokolektómia, otvorene chirurgicky s anastomózou	5n285.02	Roz.res.colon sig.s od.sus.org.otv.chir. s ent.a slep.uzáv.
5n274.02	Rozš.proktokol.otvor.chirur. s enteros.a slepým uzáv.	5n285.03	Roz.res.colon sig.s od.sus.org.otv.chir. s dvomi ent.
5n274.03	Rozš.proktokol.otvor.chirur. s dvomi enteros.	5n285.04	Roz.res.colon sig.s od.sus.org.otv.chir. s anas.anus prae.
5n274.04	Rozš.proktokol.otvor.chirur. s anast.anus praeter	5n285.20	Rozš.resek.colon sigmoi.s odst.sused.orgán.laparos.bez anast.
5n274.20	Rozšírená proktokolektómia, laparoskopicky bez anastomózy	5n285.21	Rozš.resek.colon sigmoi.s odst.sused.orgán.laparos.s anast.
5n274.21	Rozšírená proktokolektómia, laparoskopicky s anastomózou	5n285.4	Rozš.resek.colon sigmoi.s odst.sused.orgán.konv.z laparos.na lapar.
5n274.4	Rozšírená proktokolektómia, konverzia z laparoskopie na laparotómiu	5n285.x	Rozš.resek.colon sigmoi.s odst.sused.orgán.ostatné
5n274.x	Rozšírená proktokolektómia, ostatné	5n28x.x	Iná rozš.resek.hrubého čreva s odst.sused.orgán.ostatné
5n275.01	Rozš.resek.colon sigmoi.otvor.chirur. s anast.	5n290	Odstránenie črevného segm.duodena ako samost.výk.
5n275.02	Rozš.resek.colon sigmoi.otvor.chirur. s enteros.a slepým uzáv.	5n291	Odstr.črevného segm.jejuna/ilea ako samost.výk.
5n275.03	Rozš.resek.colon sigmoi.otvor.chirur. s dvomi enteros.	5n292	Odstránenie črevného segm.hrubého čreva ako samost.výk.
5n275.04	Rozš.resek.colon sigmoi.otvor.chirur. s anast.anus praeter	5n29x	Odstránenie črevného segm.ako samost.výk:ostat.
5n275.20	Rozšírená resekcia colon sigmoideum, laparoskopicky bez anastomózy	5n340.0	Sutúra duodena po poranení
5n275.21	Rozšírená resekcia colon sigmoideum, laparoskopicky s anastomózou	5n340.1	Sutúra jejunu po poranení
5n275.30	Rozšírená resekcia colon sigmoideum, roboticky bez anastomózy	5n340.2	Sutúra ilea po poranení
5n275.31	Rozšírená resekcia colon sigmoideum, roboticky s anastomózou	5n340.3	Sutúra hrubého čreva po poranení
5n275.4	Rozš.resek.colon sigmoi.konv.z laparos.na lapar.	5n34a.0	Longitudinálne predĺženie čreva podľa Bianchiho
5n275.x	Rozšírená resekcia colon sigmoideum, ostatné	5n397.0	Sutúra ulkusu na čreve:laparotomicky
5n27x.x	Iná rozšírená resekcia hrubého čreva, ostatné	5n397.2	Sutúra ulkusu na čreve:laparoskopicky
5n280.01	Rozš.pravos.hemikol.s odst.sused.orgán.otvor.chirur.s anast.	5n397.4	Sutúra ulkusu na čreve:konv.lsk.-lpt.
5n280.02	Roz.prav.hem.s od.sus.org.otv.chir.s ent.a slep.uzáv.	5n397.x	Sutúra ulkusu na čreve:ostatné
5n280.03	Roz.prav.hem.s od.sus.org.otv.chir.s dvomi ent.	5n398.0	Opich ulkusu na čreve:laparotomicky
5n280.04	Roz.prav.hem.s od.sus.org.otv.chir.s anas.anus prae.	5n398.2	Opich ulkusu na čreve:laparoskopicky
5n280.20	Rozš.pravos.hemikol.s odst.sused.orgán.laparos.bez anast.	5n398.4	Opich ulkusu na čreve:konv.lsk.-lpt.
5n280.21	Rozš.pravos.hemikol.s odst.sused.orgán.laparos.s anast.	5n398.x	Opich ulkusu na čreve:ostatné
5n280.4	Rozš.pravos.hemikol.s odst.sused.orgán.konv.z laparos.na lapar.	5n420.01	Pred.manžet.[segm]res.konečn.s uch.sfin:o.ch.s anast.
5n280.x	Rozš.pravos.hemikol.s odst.sused.orgán.ostatné	5n420.02	Pred.manžet.[segm]res.konečn.s uch.sfin:o.ch.s enterst.a sl.uz
5n281.01	Rozš.lavos.hemikol.s odst.sused.orgán.otvor.chirur.s anast.	5n420.21	Pred.manžet.[segm]res.konečn.s uch.sfin:lsk.s anast.
5n281.02	Roz.lav.hem.s od.sus.org.otv.chir.s ent.a slep.uzáv.	5n420.22	Pred.manžet.res.[seg]konečn.s uch.sfin:lsk.s enterst.,sl.uz
5n281.03	Rozš.lavos.hemikol.s odst.sused.orgán.otvor.chirur.s dvomi enteros.	5n420.x	Pred.manžet.[segm]res.konečn.s uch.sfin:lsk.ost.
5n281.04	Roz.lav.hem.s od.sus.org.otv.chir.s anas.anus prae.	5n421.01	Zad.manžet.[segm]res.konečn.s uch.sfink:otv.ch.s anast.
5n281.20	Rozš.lavos.hemikol.s odst.sused.orgán.laparos.bez anast.	5n421.02	Zad.manž.[seg]res.konečn.s uch.sfink:o.ch.s enterst.a sl.uz
5n281.21	Rozš.lavos.hemikol.s odst.sused.orgán.laparos.s anast.	5n421.x	Zad.manžet.[seg]rs.konečn.s uchov.sfink:lsk.ost.
5n281.4	Rozš.lavos.hemikol.s odst.sused.orgán.konv.z laparos.na lapar.	5n422.01	Tubul.rs.konečn.s uch.sfin.pri ponech.parapr:ot.ch.s anst.
5n281.x	Rozš.lavos.hemikol.s odst.sused.orgán.ostatné	5n422.02	Tubul.rs.konečn.s uch.sfin.ponech.parapr:ot.ch.s entrst.a sl.uz
5n282.01	Roz.sub.res.hrub.čreva s od.sus.org.otv.chir.s anas.	5n422.21	Tubul.res.konečn.s uch.sfin.pri ponech.parapr:lsk.s anst.
5n282.02	Roz.sub.res.hrub.čreva s od.sus.org.otv.chir.s ent.a slep.uzáv.	5n422.22	Tubul.res.konečn.s uch.sfin.pri ponech.parapr:lsk.s enterst.
5n282.03	Roz.sub.res.hrub.čreva s od.sus.org.otv.chir.s dvomi ent.	5n422.7	Tubul.res.konečn.s uch.sfin.pri ponech.parapr:peraná.
5n282.04	Roz.sub.res.hrub.čreva s od.sus.org.otv.chir.s anas.anus prae.	5n422.x	Tubul.res.konečn.s uch.sfin.pri ponech.parapr:ost.
5n282.20	Roz.sub.res.hrub.čreva s od.sus.org.lap.bez anas.	5n423.01	Pred.res.konečnika pri uchovaní sfinkteru:otv.ch.s anst.
5n282.21	Rozš.subtot.resek.hrubého čreva s odst.sused.orgán.laparos.s anast.	5n423.02	Predná res.konečn.pri uchov.sfink:otv.ch.s enterst.a sl.uz.
5n282.4	Roz.sub.res.hrub.čreva s od.sus.org.kon.z lap.na lap.	5n423.21	Pred.res.konečn.pri uchovaní sfinkteru:lsk.s anast.
5n282.x	Rozš.subtot.resek.hrubého čreva s odst.sused.orgán.ostatné	5n423.22	Pred.res.konečn.pri uch.sfink:lsk.s enterst.a sl.uz.
5n283.01	Rozš.kolek.s odst.sused.orgán.otvor.chirur.s anast.	5n423.31	Predná resek.koneč.pri uchov.sfink.robot.s anast.
5n283.02	Rozš.kolek.s odst.sused.orgán.otvor.chirur.s enteros.a slepým uzáv.	5n423.32	Predná resek.koneč.pri uchov.sfink.robot.s enteros.a slepým uzáv.
5n283.03	Rozš.kolek.s odst.sused.orgán.otvor.chirur.s dvomi enteros.	5n423.x	Predná resekcia konečnika pri uchovaní sfikteru:ost.
5n283.04	Rozš.kolek.s odst.sused.orgán.otvor.chirur.s anast.anus praeter	5n424.01	Vysoká pred.res.konečnika s uch.sfin:otv.ch.s anast.
5n283.20	Rozš.kolek.s odst.sused.orgán.laparos.bez anast.	5n424.02	Vys.pred.res.konečn.s uch.sfin:otv.ch.s enterost.a sl.uzáv.
5n283.21	Rozš.kolek.s odst.sused.orgán.laparos.s anast.	5n424.21	Vysoká predná res.konečn.pri uchov.sfin:lsk.s anast.
5n283.4	Rozš.kolek.s odst.sused.orgán.konv.z laparos.na lapar.	5n424.22	Vys.pred.resek.konečn.pri uch.sfin:lsk.s enterost.a sl.uz.
5n283.x	Rozšírená kolektómia s odstránením susedných orgánov, ostatné	5n424.31	Vysoká predná resek.koneč.pri uchov.sfink.robot.s anast.
5n284.01	Rozš.proktokol.s odst.sused.orgán.otvor.chirur.s anast.	5n424.32	Vys.pred.res.kon.pri uch.sfin.rob.s ent.a slep.uzáv.
		5n424.x	Vysoká predná resekcia konečnika pri uchovaní sfikteru:ost.
		5n425.01	Hlboká pred.res.konečn.s uch.sfin:otv.ch.s anast.
		5n425.02	Hlb.pred.res.konečn.s uch.sfin:otv.ch.s enterost.a sl.uz.
		5n425.21	Hlboká pred.res.konečn.s uch.sfin:lsk.s anst.
		5n425.22	Hlb.pred.res.konečn.s uch.sfin:lsk.s enterost.a sl.uz.
		5n425.31	Hlboká predná resek.koneč.pri uchov.sfink.robot.s anast.

5n425.32	Hlb.pred.res.kon.pri uch.sfin.rob.s ent.a slep.uzáv.	5n521.12	L-str.hemihepatektómia(res.segm.2, 3, 4a a 4b),Isk
5n425.x	Hlboká predná resekcia konečníka pri uchovaní sfikteru:ost.	5n521.15	Lavos.hemihepat.(res.segm.2, 3, 4a a 4b), robot.
5n426.01	Hlb.pred.rs.konečn.s uchov.sfin s peran.anst:otv.ch.s anst.	5n521.20	L-str.bisegmentekt.pečene(lobekt.l-str.,res.segm.2 a 3),lpt
5n426.21	Hlb.pred.res.konečn.s uchov.sfin s peran.anst:lsk.s anst.	5n521.22	L-str.bisegmentekt.pečene(lobektómia l-str,res.segm.2a3),Isk
5n426.22	Hlb.re.koneč.pri uch.sf.s peraná.anast.,lsk,esk [TaTME]	5n521.25	Lavos.bisegmen.pečene (lobek.lavost.resek.segm.2 a 3), robot.
5n426.31	Hlb.pred.res.kon.pri uch.sfin.s per.anas.rob.s anas.	5n521.3	Left medial sectionectomy (segment 4)
5n426.x	Hlboká pred.res.konečn.s uch.sfin s peraná.anstom:ost.	5n522.10	Pravostranná hemihepatektómia (res.segm. 5 až 8), lpt
5n427.01	Rozš.pred.rs.koneč.s uch.sfin s odstr.sused.org:otv.ch.s anast	5n522.12	P-str.hemihepatektómia(resekcia segmentov 5 až 8),Isk
5n427.02	Rozš.pr.rs.koneč.s uch.sfin s ods.sused.o.ot.ch.s enterst,sl.uz	5n522.15	Pravos.hemihepat.(res.segm.5 až 8), robot.
5n427.21	Rozš.pred.res.konečn.s uch.sfin s odstr.sused.org:lsk.s anast.	5n522.20	Trisegmentektómia pečene (res.segm.4 až 8), lpt
5n427.22	Rozš.pred.rs.koneč.s uch.sfin s ods.ss.o:lsk.s enterost.,sl.uz	5n522.22	Trisegmentektómia pečene (lobek.lavost.resek.segm.4 až 8),Isk
5n427.31	Roz.pred.res.kon.pri uch.sfin.s ods.sus.org.rob.s anas.	5n522.25	Trisegmentektómia pečene (resekcia segmentov 4 až 8), roboticky
5n427.32	Roz.pred.res.kon.pri uch.sfin.s ods.sus.org.rob.s ent.a slep.uzáv.	5n522.3	Extended right hepatectomy (4,5,6,7,8) or trisectionectomy
5n427.x	Rozšír.pred.res.konečníka s uchov.sfin s odstr.od sused.o:ost.	5n522.4	Right posterior sectionectomy (segment 6,7)
5n429.01	Iná res.konečn.pri uchovaní sfikteru:otv.ch.s anast.	5n522.5	Right anterior sectionectomy (segment 5,8)
5n429.02	Iná res.koneč.pri uchov.sfikteru:otv.ch.s enterost.,sl.uzáv.	5n523.20	Mesohepatektómia (segment 4a, 4b, 5,8), laparotomicky
5n429.21	Iná res.konečn.pri uchovaní sfikteru:lsk.s anast.	5n523.22	Mesohepatektómia (segment 4a, 4b, 5,8), laparoskopicky
5n429.22	Iná res.konečn.pri uchovaní sfikteru:lsk.s enterost.,sl.uzáv.	5n523.25	Mesohepatektómia (segment 4a, 4b, 5,8), roboticky
5n429.31	Iná resek.koneč.pri uchov.sfink.robot.s anast.	5n523.40	Anatomická (typická) resekcia pečene, ostatné, laparotomicky
5n429.32	Iná resek.koneč.pri uchov.sfink.robot.s enteros.a slepým uzáv.	5n523.41	Anatomická (typická) resekcia pečene, ostatné, laparoskopicky
5n429.x	Iná res.konečn.pri uchovaní sfikteru:ost.	5n523.42	Dvojetapová resekcia pečene ALLPS – 1. a 2. fáza
5n42a.0	Abdominoperineál.res.konečn.bez zachovania sfinkteru:lpt.	5n523.45	Anatomická (typická) resekcia pečene, ostatné, roboticky
5n42a.2	Abdominoperin.rs.koneč.b.zachov.sfinkteru:komb.otv.ch-lsk.	5n531	Odstr.hepatál. transplantátu ako samostatný výkon
5n42a.5	Abdominop.resek.koneč.bez zachov.sfink.robot.	5n532	Odstr.vlast.tkaniva pečene ako samost.výk.
5n42a.6	Abdominop.resek.koneč.bez zachov.sfin.s odstr.sused.orgánov	5n533	L-str.bisegmentekt.pečene(res.sgm2,3),org.darc.pčas života
5n42a.8	Abdominop.resek.koneč.bez zachov.sfin.s odstr.sused.orgán.robot.	5n534	L-str.hemihepatekt.(res.sgm1,2,3,4a,4b)org.darc.pčas života
5n42a.x	Abdominoperineál.rs.koneč.bez zachovania sfinkteru:ost	5n535	P-str.hemihepatekt.(res.sgm 5-8)org.darcovstvo počas života
5n42c.1	Abdominosakr.res.koneč.bez zachov.sfinkt:lpt.abdmnsakr	5n536	Res.časti peč., ďalšie segm.kombi.pre org.darcov.poc života
5n42c.2	Abdmosakr.res.koneč.bez zach.sfinkt:komb.lpt-lsk,abdmnsakr	5n53x	Hepatektómia pre transplantáciu, ostatné
5n42c.x	Abdominosakr.res.koneč.bez zachov.sfinkt:ost.	5n550.10	Sutúra a opich pečene-hemostáza v súvisl.s úrazom,lpt
5n42d	Abdominosakr.res.koneč.bez zachov.sfinkt s odstr.sused.org	5n550.11	Sutúra a opich pečene za účel.hemostázy v súvisl.s úrazom,Isk
5n42e	Sakroperineálna res.konečn.bez zachovania sfinkteru	5n550.20	Sutúra a opich pečene za účel.hemostázy v i.súvisl.ako úraz,lpt
5n42f	Perineálna res.konečn.bez zachovania sfinkteru	5n550.22	Sutúra a opich pečene za účel.hemostázy v i.súvisl.ako úraz,Isk
5n42x	Resekcia konečníka bez zachovania sfinkteru:ostatné	5n552	Rekonštrukcia pečene, plastika omenta
5n43f	Grazilisova plastika anusu a sfinkterového aparátu	5n591.0	Incízia pečene:bez ďalších výkonov
5n510.0	Atyp.res.chor.tk. pečene, lokálna excízia:lpt.	5n591.1	Incízia pečene:drenáž
5n510.2	Atyp.res.chor.tk. pečene, lokálna excízia:lsk.	5n591.20	Fenestrácia cysty pečene, laparotomicky
5n510.4	Atyp.res.chor.tk. pečene, lokál.excízia:konv.lsk.-lpt.	5n591.22	Fenestrácia cysty pečene, laparoskopicky
5n510.5	Atypická resekcia chorého tkaniva pečene, lokálna excízia roboticky	5n591.x	Incízia pečene:ost.
5n510.x	Atyp.res.chor.tk. pečene, lokálna excízia:ostatné	5n613.1	Biliodigestívna anastomóza k duodenu
5n511.0	Resekcia endocysty pečene (Echinokokovej cysty):lpt.	5n613.2	Biliodigestívna anastomóza k jejunu
5n511.2	Resekcia endocysty pečene (Echinokokovej cysty):lsk.	5n613.3	Biliodigestívna anastomóza k jejunu,interpoz.čr.klučky
5n511.4	Res.endocysty pečene (Echinokok.cysty):konv.lsk.-lpt.	5n613.4	Biliodigestívna anastomóza k jejunu s Roux-Y
5n511.5	Resekcia endocysty pečene, roboticky	5n613.5	Biliodigestívna anastomóza:ostatné
5n511.x	Res.endocysty pečene (Echinokok.cysty):ost.	5n623	Cholecystektómia:rozšírená
5n512.0	Klinovitá resekcia chorého tkaniva pečene:lpt.	5n651.0	Incíz.Oddi zvier.a papilla duodeni major[papilotómia]:lpt.
5n512.2	Klinovitá resekcia chorého tkaniva pečene:lsk.	5n651.2	Incíz.Oddi zvier.a papilla duodeni major[papilotómia]:lsk.
5n512.4	Klinovitá resekcia chorého tkaniva pečene:konv.lsk.-lpt.	5n651.4	Incíz.Oddi zv.a papilla d.major[papilotómia]konv.lsk.-lpt.
5n512.5	Klinovitá resekcia chorého tkaniva pečene, roboticky	5n651.x	Incíz.Oddi zvier.a papilla d. major[papilotómia]:ost.
5n512.x	Klinovitá resekcia chorého tkaniva pečene:ost.	5n652.0	Ost.incízie (s duodent) na Oddi zv.a papilla d.major:lpt.
5n514.0	Lok.deš.chor.tk.pečene alk.inj.s navádz.zobraz.postup:lpt.	5n652.2	Ost.incízie (s ddnt) na Oddi zv.a papilla d.major:lsk.
5n514.2	Lok.deš.chor.tk.pečene alk.inj.s navádz.zobr.postup:lsk.	5n652.4	Ost.incízie (s ddnt) na Oddi zv.a Pap.d.major:zm.lsk.-lpt.
5n514.4	Lok.deš.chor.tk.pečene alk.inj.s nav.zobr.p.konv.lsk.-lpt	5n652.x	Ost.incízie (s ddnt) na Oddi zv.a papilla d.major:ost.
5n514.x	Lok.deš.chor.tk.pečene alkohol.inj.s navádz.zobr.p:ost	5n694.0	Deštrukcia žľčovných ciest:lpt.
5n515.0	Lok.deštr.chor.tk.peč.induk.vysokofrekv.termoterap:lpt.	5n694.2	Deštrukcia žľčovných ciest:lsk.
5n515.2	Lok.deštr.chor.tk.pečene induk.vysokofrekv.termoterap:lsk	5n694.4	Deštrukcia žľčovných ciest:konv.lsk.-lpt.
5n515.4	Lok.deštr.chor.tk.peč.induk.vysokofrekv.termoterap:zm.lsk.-lpt.	5n695.0	Drenáž na žľčovných cestách:lpt.
5n515.x	Lok.deštr.chor.tk.peč.induk.vysokofrekv.termoterap:ost.	5n695.2	Drenáž na žľčovných cestách:lsk.
5n51x.0	Iná lokálna deštr.chor.tk.pečene:lpt.	5n695.4	Drenáž na žľčovných cestách:konv.lsk.-lpt.
5n51x.2	Iná lokálna deštr.chor.tk.pečene:lsk.	5n69a.0	Odstr.aloplast.materiálu na žľč.cest:lpt.
5n51x.4	Iná lokálna deštr.chor.tk.pečene:konv.lsk.-lpt.	5n69a.2	Odstr.aloplast.materiálu na žľč.cest:lsk.
5n51x.5	Iná lokálna deštrukcia chorého tkaniva pečene, roboticky	5n69a.4	Odstr.aloplast.mat.na žľč.cest:konv.lsk.-lpt.
5n51x.x	Iná lokálna deštr.chor.tk.pečene:ost.	5n69b.0	Hemostáza žľčovných ciest:lpt.
5n520.0	Anatom.resekcia 1segmentu pečene, laparotom.	5n69b.2	Hemostáza žľčovných ciest:lsk.
5n520.2	Anatom.resekcia 1 segmentu pečene, laparoskopicky	5n69b.4	Hemostáza žľčovných ciest:zm.lsk.-lpt.
5n520.5	Anatomická resekcia jedného segmentu pečene, roboticky	5n69c.0	Revízia žľč.ciest ako samost.výk:lpt.
5n521.10	Lavostranná hemihepatektómia (res.segm.2, 3, 4a a 4b), lpt	5n69c.2	Revízia žľč.ciest ako samost.výk:lsk.
		5n69c.4	Revízia žľč.ciest ako samost.výk:konv.lsk.-lpt.
		5n710.0	Incízia pankreasu bez ďalších výkonov

5n710.1	Drenáž pankreasu	5n79x.0	Iné OP na pankrease a pankr.cest:ipt.
5n710.2	Incizia pankreasu s odstránením konkrementov	5n79x.2	Iné OP na pankrease a pankr.cest:lsk.
5n710.x	Incizia, drenáž pankreasu, ostatné	5n79x.4	Iné OP na pankrease a pankr.cest:zm.lsk.-lpt.
5n711	Excizia chorého tkaniva pankreasu	5n79x.x	Iné OP na pankrease a pankr.cest:ostatné
5n712.0	Deštrukcia chor.tkaniva pankreasu bez laváže	5n870	Uzavretie diafragmatickej hernie bez plastiky
5n712.1	Deštrukcia chor.tkaniva pankreasu s lavážou	5n871	Uzavretie diafragmatickej hernie s plastikou
5n715	Ost.lok.excizia a deštr.chor.tkaniv pankreasu	5n872	Uzavretie diafragmatickej hernie s autogen.m.
5n716.1	Pankreatogastrotómia	5n873	Uzavretie diafragmatickej hernie s alogén.m.
5n716.2	Pankreatoduodenostómia	5n874.0	Uzavr.diafragm.her.s alopl.mat:lpt.
5n716.3	Pankreatojejunostómia	5n874.1	Uzavr.diafr.hernie s alopl.mat:lsk.transperit
5n716.40	Pseudocystogastrotómia, laparotomicky	5n874.2	Uzav.diafr.her.s alopl.mat.esk.totál.extaperit.prist.
5n716.41	Pseudocystogastrotómia, laparoskopicky	5n874.3	Uzav.diafr.hernie s alopl.mat:transtorak.
5n716.x	Vnútor.drenáž pankreasu a derivácia pseudocysty pankr,ost.	5n874.4	Uz.diafragmat.her.s alopl.mat:torakoabd.
5n720.0	Enukleácia nádoru pankreasu:laparotomicky	5n874.5	Uzavr.diafr.her.s alopl.mat:torakoskop.
5n720.2	Enukleácia nádoru pankreasu:laparoskopicky	5n874.x	Uzavr.diafragm.her.s alopl.mat:ost.
5n720.5	Enukleácia nádoru pankreasu, roboticky	5n875	Uzavr.diafragm.hernie pri recidive bez plast.
5n721.0	Parciál.I-str.pankreatektómia bez anastomózy:lpt.	5n876	Uzavr.diafragm.hernie pri recidive s plast.
5n721.2	Parciál.I-str.pankreatektómia bez anastomózy:lsk.	5n877	Uzavr.diafragm.hernie pri recidive s autológ.m.
5n721.4	Parciál.I-str.pankreatektómia bez anastomózy:zm.lsk.-lpt.	5n878	Uzavr.diafragm.hernie pri recidive s alogén.m.
5n721.5	Parciálna lavostranná pankreatektómia bez anastomózy, roboticky	5n879.0	Uzavr.diafragm.her.pri recidive s alopl.mat:lpt.
5n722.1	Parciálna resekcia hlavy pankreasu so zachovaním pyloru	5n879.1	Uz.diafr.hernie pri recid.s alopl.mat:lsk,transperiton.
5n722.2	Parciálna resekcia hlavy pankreasu so zachovaním duodena	5n879.2	Uz.diafr.hernie pri recid.s alopl.mat:esk.tot.extperit.prist.
5n722.3	Segmentárna pankreatektómia	5n879.3	Uzavr.diafr.hernie pri recid.s alopl.mat:transtorak.
5n722.4	Parc.pankreat.s čiast.resek.žalúdka (cefal.duodenopank.)	5n879.4	Uzavr.diafr.hernie pri recid.s alopl.mat:torakoabd.
5n722.5	Parciálna resekcia hlavy pankreasu so zachovaním pyloru, roboticky	5n879.5	Uzavr.diafr.hernie pri recid.s alopl.mat:torakoskop.
5n723.1	Totálna pankreatektómia s parciálnou resekciovou žalúdka	5n879.x	Uzavretie diafragmat.hernie pri recidive s alopl.mat:ost.
5n723.2	Totálna pankreatektómia so zachovaním pyloru	5n87x	Uzavretie diafragmatickej hernie:ostatné
5n723.3	Totálna pankreatektómia so zachovaním duodena	5n913	Relaparotómia
5n723.4	Totálna pankreatektómia, odstránenie transplantátu pankreasu	5n92b	Resekcia mesentéria
5n72x.0	Parciálna pankreatektómia, ostatné	5n92c	Omentektómia peritoneálneho tkaniva
5n72x.1	Totálna pankreatektómia, ostatné	5n92d.1	Subtotál.parietál.peritoneálna ektómia peritoneál.tk.
5n740	Anastomóza ductus pankreatikus k žalúdku	5n994	Vsunutie peritoneovaskulárneho shuntu do bruš.dut
5n741	Anastomóza ductus pankreatikus k jejunu	5o315.0	Eviscerácia malej panvy u muža:otv.chir.
5n742	Anastomóza ductus pankreatikus k duodenu	5o315.4	Eviscerácia malej panvy u muža:lsk.
5n743	Anastom.d.pancreat k jejunu s Roux-Y-anastom.	5o315.x	Eviscerácia malej panvy u muža:ostatné
5n74x	Anastomóza ductus pancreaticus:ostatné	5o330.0	Vytv.rezervoáru moč.mechúra s použ.ilea:otv.chir.
5n790.0	Incizia ductus pancreaticus:lpt.	5o330.4	Vytv.rezervoáru moč.mechúra s použ.ilea:lsk.
5n790.2	Incizia ductus pancreaticus:lsk.	5o330.5	Vytvorenie rezervoáru močového mechúra s použitím ilea, roboticky
5n790.4	Incizia ductus pancreaticus:konv.lsk.-lpt.	5o330.x	Vytv.rezervoáru moč.mechúra s použ.ilea:ost.
5n790.x	Incizia ductus pancreaticus:ostatné	5o331.0	Vytv.rezervoáru moč.mech.s použ.hr.čreva:otv.chir.
5n791.0	Incizia papily pankreasu [papilotómia]:lpt.	5o331.4	Vytv.rezervoáru moč.mech.s použ.hr.čreva:lsk.
5n791.x	Incizia papily pankreasu [papilotómia]:ostatné	5o331.5	Vytvor.rezer.močov.mechúra s použ.hrubého čreva, robot.
5n792.0	Odstr.konkrementu z ductus pancreaticus:lpt.	5o331.x	Vytv.rezervoáru moč.mech.s použ.hr.čreva:ost.
5n792.x	Odstr.konkrementu z ductus pancreaticus:ost.	5o332.0	Vytv.rezervoáru moč.mech.s použitím ileocéka:otv.chir.
5n793.0	Excizia ductus pancreaticus:lpt.	5o332.4	Vytv.rezervoáru moč.mech.s použitím ileocéka:lsk.
5n793.x	Excizia ductus pancreaticus:ostatné	5o332.5	Vytvor.rezer.močov.mechúra s použ.ileoc.robot.
5n794.0	Deštrukcia ductus pancreaticus:lpt.	5o332.x	Vytv.rezervoáru moč.mech.s použitím ileocéka:iné
5n794.x	Deštrukcia ductus pancreaticus:ostatné	5o333.0	Vytv.rezervoáru moč.mech.s použ.žalúdka:otv.chir.
5n795.0	Drenáž ductus pancreaticus:lpt.	5o333.4	Vytv.rezervoáru moč.mech.s použ.žalúdka:lsk.
5n795.x	Drenáž ductus pancreaticus:ostatné	5o333.5	Vytvor.rezer.močov.mechúra s použ.žalúd.robot.
5n79a.0	Dilatácia pankreatických vývodov:lpt.	5o333.x	Vytv.rezervoáru moč.mech.s použ.žalúdka,ost.
5n79a.x	Dilatácia pankreatických vývodov:ostatné	5o334	Náhrada močového mechúra ortotopická
5n79c.0	Hemostáza na pankrease a pankreatických cestách:lpt.	5o335.0	Konv.inej supra-vez.der.na náhr.rezerv.moč.mech:otv.chir.
5n79c.x	Hemostáza na pankrease a pankreatických cestách:ost.	5o335.4	Konv.inej supra-vez.deriv.na náhr.rezerv.moč.mech:lsk.
5n79d.0	Revízia na pankrease a pankr.c.ako samost.výk:lpt.	5o335.5	Konv.inej supra-vez.deriv.na náhr.rezer.močov.mech.robot.
5n79d.x	Revízia na pankrease a pankr.c.ako samost.výk:ostatné	5o335.x	Konv.inej supra-vez.deriv.na náhr.rezerv.moč.mech:ost.
5n79g.0	Vsun.samoexp.protézy na pankrease a pankr.c:laparot.	5o33x.0	Iná náhrada močového mechúra:otv.chir.
5n79g.x	Vsun.samoexp.protézy na pankrease a pankr.c:ost.	5o33x.4	Iná náhrada močového mechúra:lsk.
5n79h.0	Vsun.protézy bez samoexp.schop.pankreas a pankr.c:lap	5o33x.5	Iná náhrada močového mechúra, roboticky
5n79h.x	Vsun.protézy bez samoexp.schop.pankreas a pankr.c:ost.	5o33x.x	Iná náhrada močového mechúra:iné
5n79j.0	Výmena samoexp.protézy na pankrease a pankr.c:laparot.	5o906.50	Resekcia nádoru retroperitonea v bruš.obl.,laparotomicky
5n79j.x	Výmena samoexp.protézy na pankrease a pankr.c:ost.	5o906.51	Resekcia nádoru retroperitonea v malej panve, laparotomicky
5n79k.0	Vým.protézy bez samoexp.schop.pankreas a pankr.c:lpt.	5o907.1	Radikál.paraaortál.lymfadenektómia v kombi.s inými OP:lpt.
5n79k.x	Vým.protézy bez samoexp.schop.pankreas a pankr.c:ost.	5o907.2	Radikál.paraaortál.lymfadenekt.kombi.s inými OP:lumbt.
5n79m.0	Sutúra na pankrease a pankr.cestách po poranení:lpt.	5o907.4	Radikál.paraaortál.lymfadenekt.kombi.s inými OP:lsk.
5n79m.2	Sutúra na pankrease a pankr.cestách po poranení:lsk.	5o907.x	Radikál.paraaortál.lymfadenekt.kombi.s inými OP:ost.
5n79m.4	Sutúra na pankrease a pankr.cestách po poran.:konv.lsk.-ltp.	5o908.1	Radik.panvová lymfadenektómia v kombi.s i.OP:lpt.
5n79m.x	Sutúra na pankrease a pankr.cestách po poranení:ost.	5o908.2	Radik.panvová lymfadenektómia v kombi.s i.OP:lumbt.
		5o908.4	Radik.panvová lymfadenektómia v kombi.s i.OP:lsk.

5p122.2	Radik.prostatektómia bez reg.LNE:retropubicky	5t512.11↔	Vým.acetabulár.komp.bed.kĺbu na acetab.komp.,cem.
5p122.3	Rad.prostatektómia bez reg.LNE:perineálne	5t512.20↔	Vým.acet.komp.bedra na acet.komp.necem.s.vým.hl.
5p122.4	Radikál.prostatektómia bez reg.LNE:lsk.	5t512.21↔	Vým.acet.komp.bedra na acet.komp.cem.s.vým.hl.
5p122.8	Rad.prostatektómia bez reg.LNE:rob.	5t512.3↔	Vým.acetabulár.komponenty bedra na špeciál.prot.hl.f.
5p123.2	Rad.prostatekt.b.reg.LNE,šetr.nervovociev.zv:retropub	5t512.60↔	Vým.acetab.komp.bedra, izol.inlay bez vým.jamky
5p123.3	Rad.prostatekt.b.reg.lymfadenekt,šetr.nerv-ciev.zv:perineál	5t512.61↔	Vým.acet.komp.bedra,izol.inlay bez vým.jamky s vým.hlavíč
5p123.4	Rad.prostatektómia bez reg.LNE,šetr.nervovociev.zv:lsk.	5t512.80↔	Vým.acetab.komp.bedra na tot.necem.prot.hl.fem.
5p123.8	Rad.prostatekt.bez reg.LNE,šetr.nervovociev.zv:robot.	5t512.81↔	Vým.acetab.komp.bedra na tot.cement.prot.hl.fem.
5p124.2	Rad.prostatektómia s regionál.LNE:retropubicky	5t512.82↔	Vým.acetabulár.komp.bedra na tot.hybr.pr.hl.fem.
5p124.3	Rad.prostatekt.s reg.lymfadenekt:perineál,lsk.lymfadenekt	5t512.x↔	Vým.acetabulárnej komponenty bedra,ost.
5p124.4	Radikál.prostatektómia s reg.LNE:lsk.	5t513.2↔	Vým.cement.TEP bedr.kĺbu na špec.prot.hl.femuru
5p124.8	Rad.prostatektómia s reg.LNE:robot.	5t513.80↔	Vým.cement.TEP bedr.kĺbu na tot.necem.prot.hl.fem.
5p125.2	Rad.prostatekt.s reg.LNE,šetr.nervovociev.zv:retropub	5t513.81↔	Vým.cement.TEP bedr.kĺbu na tot.cem.pr.hl.fem.
5p125.3	Rad.prostatekt.s r.LNE,šetr.n-c.zv:perin,lsk.lymfadenekt	5t513.82↔	Vým.cement.TEP bedr.kĺbu na tot.hybr.pr.hl.f.
5p125.4	Rad.prostatektómia s reg.LNE,šetr.nervovociev.zv:lsk.	5t513.x↔	Výmena cement.TEP bedr.kĺbu,ostatné
5p125.5	Rad.prostatekt.s rozš.LNE,šetr.nerv-c.zváz:perineál.a lsk.LNE	5t514.2↔	Vým.necement.TEP bedr.kĺbu na špec.prot.hl.fem.
5p126.2	Radik. prostatekt.s rozšir.LNE:retropubicky	5t514.80↔	Vým.necem.TEP bedr.kĺbu na tot.necem.prot.hl.fem.
5p126.3	Radik.prostatekt.s rozš.LNE:perineál.a lsk.lymfadenekt.	5t514.81↔	Vým.necem.TEP bedr.kĺbu na tot.cem.pr.hl.fem.
5p126.4	Radik. prostatekt. s rozšir.lymfadenekt:laparoskopicky	5t514.82↔	Vým.necem.TEP bedr.kĺbu na totál.hybr.prot.hl.fem.
5p126.8	Radik. prostatekt. s rozš.lymfadenekt: roboticky	5t514.x↔	Vým.necement.totát.endoprotézy bedr.kĺbu,ostat.
5p127.2	Radik.prostatekt.s rozš.LNE,šetr.nerv-ciev.zváz:retropub	5t515.2↔	Vým.hybrid.TEP bedr.kĺbu na špec.prot.hl.fem.
5p127.3	Rad.prostatekt.s rozš.LNE,šetr.nerv-c.zváz:perineál.a lsk.LNE	5t515.80↔	Vým.hybrid.TEP bedr.kĺbu na totál.necem.prot.hl.fem.
5p127.4	Radik.prostatekt.s rozš.LNE,šetr.nerv-ciev.zváz:lsk.	5t515.81↔	Vým.hybrid.TEP bedr.kĺbu na tot.cem.pr.hl.fem.
5p127.5	Radik.prostatekt.s rozš.LNE,šetr.nerv-ciev.zváz:robot.	5t515.82↔	Vým.hybrid.TEP bedr.kĺbu na tot.hybr.prot.hl.fem.
5q741	Radikálna vulvektómia (predná, zadná)	5t515.x↔	Výmena hybridnej totálnej endoprotézy bedr.kĺbu,ost.
5t380	Artrodéza sakroiliakálneho spojenia	5t516.2↔	Vým.TEP bedr.kĺbu na špec.pr.hl.femuru
5t383↔	Artrodéza kolenného kĺbu	5t516.80↔	Vým.TEP bedr.kĺbu na špec.tot.necem.prot.hl.fem.
5t387.0↔	Artrodéza členkového kĺbu bez ďalšieho kĺbu	5t516.81↔	Vým.TEP bedr.kĺbu na špec.totál.cemen.prot.hl.fem.
5t387.1↔	Artrodéza členkového kĺbu so subtalárnym kĺbom	5t516.82↔	Vým.TEP bedr.kĺbu na špec.tot.hybr.prot.hl.fem.
5t387.2↔	Artrodéza členk.kĺbu so subtalár.a Chopartovým kĺbom	5t516.x↔	Výmena tot.endoprotézy bedr.kĺbu na špeciálnu,ostatné
5t388.1↔	Artrodéza sub talo:1 časť subtalárneho kĺbu	5t51j.2↔	Vým.metafyz.prot.hl.fem.s krát.driek.na špec.protézu.hl.fem
5t388.2↔	Artrodéza sub talo:2 časti subtalárneho kĺbu	5t51j.80↔	Vým.metafyz.prot.hl.f.s krát.driek.na tot.necem.pr.hl.fem.
5t388.3↔	Artrodéza sub talo:3 časti subtalárneho kĺbu	5t51j.81↔	Vým.metafyz.prot.hl.f.s krát.driek.na tot.cem.pr.hl.fem.
5t500.00	Implantácia totálnej endoprotézy bedrového kĺbu, necementovaná	5t51j.82↔	Vým.metafyz.prot.hl.f.s krát.driek.na tot.hybr.pr.hl.fem.
5t500.01	Implantácia totálnej endoprotézy bedrového kĺbu, cementovaná	5t51j.x↔	Vým.metafyz.protézy hl.femuru s krátkym driek.,ost.
5t500.02	Implan.totál.endop.bedr.kĺbu, hybr.čas.cemen.	5t520.00	Implantácia unikondylárnej protézy kolenného kĺbu, necementovaná
5t500.10	Robot.implan.totál.endop.bedr.kĺbu, necemen.	5t520.01	Implantácia unikondylárnej protézy kolenného kĺbu, cementovaná
5t500.11	Robot.implan.totál.endop.bedr.kĺbu, cemen.	5t520.02	Implantácia unikondylárnej protézy kolenného kĺbu, hybridná
5t500.12	Robot.implan.totál.endop.bedr.kĺbu, hybr.čas.cemen.	5t520.10	Robot.implan.unikond.protézy kolen.kĺbu, necemen.
5t502.0↔	Impl.totál.špeciál.endoprotézy bedr.kĺbu, necementovaná	5t520.11	Robot.implan.unikond.protézy kolen.kĺbu, cemen.
5t502.1↔	Impl.totál.špeciál.endoprotézy bedr.kĺbu, cementovaná	5t520.12	Robot.implan.unikond.protézy kolen.kĺbu, hybr.
5t502.2↔	Impl.totál.špeci.endoprotézy bedr.kĺbu, hybrid.čas.cement.	5t521.00	Imp.bik.pov.prot.kol.kĺbu bez spoj.[un.]bez pat.náh.nec.
5t503.0↔	Implant.cervikokapitál.protézy bedr.kĺbu,necement.	5t521.01	Imp.bik.pov.prot.kol.kĺbu bez spoj.[un.]bez pat.náh.cem.
5t503.1↔	Implantácia cervikokapitálnej protézy bedr.kĺbu,cement.	5t521.02	Imp.bik.pov.prot.kol.kĺbu bez spoj.[un.]bez pat.náh.hyb.
5t504.0↔	Impl.bipolár.cervikokapit.protézy bedr.kĺbu,necement.	5t521.10	Rob.imp.bik.pov.prot.kol.kĺbu bez spoj.[un.]bez pat.náh.nec.
5t504.1↔	Impl.bipolár.cervikokapit.protézy bedr.kĺbu,cement.	5t521.11	Rob.imp.bik.pov.prot.kol.kĺbu bez spoj.[un.]bez pat.náh.cem.
5t508.0↔	Impl.povrch.protézy hl.femuru hip resurfacing,necement.	5t521.12	Rob.imp.bik.pov.prot.kol.kĺbu bez spoj.[un.]bez pat.náh.hyb.
5t508.1↔	Impl.povrch.protézy hlavice femuru hip resurfacing,cement.	5t522.00	Imp.bik.pov.prot.kol.kĺbu bez spoj.[un.]s pat.náh.nec.
5t508.2↔	Impl.povrch.protézy hlavice femuru hip resurfacing,hybrid.	5t522.01	Imp.bik.pov.prot.kol.kĺbu bez spoj.[un.]s pat.náh.cem.
5t509.00↔	Impl.metaf.prot.hl.femuru s k.driek.bez acet.komp.,necemen.	5t522.02	Imp.bik.pov.prot.kol.kĺbu bez spoj.[un.]s pat.náh.hyb.
5t509.01↔	Impl.metaf.prot.hl.femuru s k.driek.bez aceta.komp.,cement.	5t522.10	Rob.imp.bik.pov.prot.kol.kĺbu bez spoj.[un.]s pat.náh.nec.
5t509.10↔	Impl.metafyz.protézy hl.femuru s kr.dr.s acet.komp.,necem.	5t522.11	Rob.imp.bik.pov.prot.kol.kĺbu bez spoj.[un.]s pat.náh.cem.
5t509.11↔	Impl.metafyz.protézy hl.femuru s kr.dr.s acet.kom.,cem.	5t522.12	Rob.mpl.bik.pov.prot.kol.kĺbu bez spoj.[un.]s pat.náh.hyb.
5t509.12↔	Impl.metafyz.prot.hl.femuru s kr.dr.s acet.kom.,hybrid.č.cem.	5t523.00	Imp.bik.pov.prot.kol.kĺbu čas.spoj.[sem.]bez pat.náh.nec.
5t50x.0↔	Iné implant.endoprotézy bedr.kĺbu,necement	5t523.01	Imp.bik.pov.prot.kol.kĺbu čas.spoj.[sem.]bez pat.náh.cem.
5t50x.1↔	Iné implantácie endoprotézy bedr.kĺbu,cement	5t523.02	Imp.bik.pov.prot.kol.kĺbu čas.spoj.[sem.]bez pat.náh.hyb.
5t50x.2↔	Iné implantácie endoprotézy bedr.kĺbu,hybrid	5t523.10	Rob.imp.bik.pov.prot.kol.kĺbu čas.spoj.[sem.]s pat.náh.nec.
5t510↔	Revizia endoprotézy bedrového kĺbu bez výmeny	5t523.11	Rob.imp.bik.pov.prot.kol.kĺbu čas.spoj.[sem.]bez pat.náh.cem.
5t511.00↔	Vým.femor.komp.protézy hl.femuru na cervikokap.nec.pr.hl.f.	5t523.12	Rob.imp.bik.pov.prot.kol.kĺbu čas.spoj.[sem.]bez pat.náh.hyb.
5t511.01↔	Vým.femor.komp.protézy hl.femuru na cerv-kap.cem.pr.hl.f.	5t524.00	Imp.bik.pov.prot.kol.kĺbu čas.spoj.[sem.]s pat.náh.nec.
5t511.2↔	Vým.femor.kompon.protézy hl.femuru na špeciál.prot.hl.fem.	5t524.01	Imp.bik.pov.prot.kol.kĺbu čas.spoj.[sem.]s pat.náh.cem.
5t511.3↔	Vým.femor.komponen.protézy hl.femuru na bipol.prot.hl.f.	5t524.02	Imp.bik.pov.prot.kol.kĺbu čas.spoj.[sem.]s pat.náh.hyb.
5t511.4↔	Výmena femorálnej komponenty hlavíčky protézy	5t524.10	Rob.imp.bik.pov.prot.kol.kĺbu čas.spoj.[sem.]s pat.náh.nec.
5t511.80↔	Výmena femor.komp.pr.hl.fem. na tot.necem.prot.hl.fem.	5t524.11	Rob.imp.bik.pov.prot.kol.kĺbu čas.spoj.[sem.]s pat.náh.cem.
5t511.81↔	Výmena femor.komp.pr.hl.femuru na tot.cem.prot.hl.fem.	5t524.12	Rob.imp.bik.pov.prot.kol.kĺbu čas.spoj.[sem.]s pat.náh.hyb.
5t511.82↔	Vým.femor.komponenty pr.hl.femuru na tot.hybrid.pr.hl.fem.	5t525.0↔	Impl.TEP kolen.kĺbu spoj.bez patel.náhr.,necement
5t511.x↔	Vým.femorálnej komp.protézy hl.femuru,ostatné	5t525.1↔	Impl.TEP kolen.kĺbu spoj.bez patel.náhr.,cement
5t512.10↔	Vým.acetab.komponenty bed.kĺbu na acetab.komp.,necem.	5t525.2↔	Impl.TEP kolen.kĺbu spojená bez pat.náhr.,hybrid

5t526.0↔	Impl.TEP kolen.kĺbu spoj.s patel.náhr.,necement	5t535.21↔	Vým.patel.náhrady na patelofem.cement.náhr.
5t526.1↔	Impl.TEP kolen.kĺbu spojená s patel.náhr.,cement	5t535.22↔	Výmena patel.náhr.na patelofem.hybr.náhr.
5t526.2↔	Impl.TEP kolen.kĺbu spoj.s pat.náhr.,hybrid	5t535.30↔	Výmena patelár.náhrady na cement.femorálnu náhradu
5t527.10↔	Impl.patel.náhrady kolen.kĺbu.patelár.komponenta necem	5t535.31↔	Výmena patelár.náhrady na cement.femorálnu náhradu
5t527.11↔	Impl.patel.náhrady kolen.kĺbu.patel.komponenta cement	5t536.42↔	Vým.pr.kol.zvýš.ohyb.na p.so zvýš.ohyb.bez pat.náhr-hyb/cem
5t527.20↔	Impl.patel.náhrady kolen.kĺ.patelofemor.náhr.necem.	5t536.52↔	Vým.pr.kol.so zvýš.ohyb.na p.so zvýš.ohyb.s pat.náhr-hyb/cem
5t527.21↔	Impl.patel.náhrady kolen.kĺ.patelofemor.náhrada cem.	5t536.60↔	Vým.pr.kolena so zvýš.ohyb.na TEP spoj.bez patel.náhr,necem
5t527.22↔	Impl.patel.náhrady kolen.kĺ.patelofem.náhr.hybrid.	5t536.61↔	Vým.pr.kolena so zvýš.ohyb.na TEP spoj.bez patel.n-hyb/cem
5t527.30↔	Impl.patel.náhrady kolen.kĺ.izol.náhr.femor.plochy,necem.	5t536.70↔	Vým.pr.kolena so zvýš.ohyb.sch.na TEP spoj.s pat.náhr,necem
5t527.31↔	Impl.pat.náhrady kolen.kĺ.izol.náhrada femor.plochy,cemen	5t536.71↔	Vým.pr.kolena so zvýš.ohyb.na TEP spoj.s pat.náhr-hyb/cem
5t528.0↔	Impl.špeciál.protézy kolen.kĺbu,necement	5t536.90↔	Vým.protézy kolena so zvýš.ohyb.sch.na špec.endopr.,necem
5t528.1↔	Impl.špeciál.protézy kolen.kĺbu,cement	5t536.92↔	Vým.protézy kolena zvýš.ohyb.sch.na špec.endopr-hyb/cem.
5t528.2↔	Impl.špeciál.protézy kolenného kĺbu,hybrid	5t536.x↔	Výmena protézy kolena so zvýš.ohyb.schopnosťou,ost.
5t529.1↔	Impl.prot.kolen.kí so zvýš.ohyb.schop.bez pat.náhr,cement	5t560.0↔	Implantácia endoprotézy členk.kĺbu,necem.
5t529.2↔	Impl.protézy kolen.kí so zvýš.ohyb.schop.bez pat.náhr,hybrid	5t560.1↔	Implantácia endoprotézy členk.kĺbu,cement.
5t52a.1↔	Impl.protézy kolen.kí so zvýš.ohyb.schop.s pat.náhr,cement	5t560.2↔	Implantácia endoprotézy členk.kĺbu,hybrid.čiasť cem
5t52a.2↔	Impl.protézy kolen.kí so zvýš.ohyb.schop.s pat.náhr,hybrid	5t571.00↔	Vým.endoprotézy členk.kĺbu na endoprot.členk.k.,necem.
5t52b↔	Implant.interpozic.nezakotveného implantátu kolen.kĺbu	5t571.01↔	Výmena endoprot.členk.kĺbu na endoprot.členk.kĺb,cement.
5t52c.0↔	Impl.bikompart.protézy kolen.kĺbu bez pat.náhr,necement	5t63x	Kostná náhrada na chrbtici:ostatné
5t52c.1↔	Impl.bikompart.protézy kolen.kĺbu bez pat.náhr,cement	5t640.1	Dorzálna spondylodéza, 1 segment
5t52c.2↔	Impl.bikompart.protézy kolen.kĺbu bez pat.náhr,hybrid	5t640.2	Dorzálna spondylodéza, 2 segmenty
5t52d.0↔	Impl.bikompart.protézy kolen.kĺbu s patel.náhr,necement	5t640.3	Dorzálna spondylodéza, 3 segmenty
5t52d.1↔	Impl.bikompart.protézy kolen.kĺbu s patel.náhr,cement	5t640.4	Dorzálna spondylodéza, 4 segmenty
5t52d.2↔	Impl.bikompart.protézy kolen.kĺbu s patel.náhr,hybrid	5t640.5	Dorzálna spondylodéza, 5 segmentov
5t52e.0↔	Impl.endoprot.kĺb.náhrady kolena bez pohyb.funk,necem	5t640.6	Dorzálna spondylodéza, 6 a viac segmentov
5t52e.1↔	Impl.endoprotet.kĺb.náhr.kolena bez pohyb.funk,cement	5t640.7	Dorzálna spondylodéza, sakroiliakálny [SI] kĺb
5t52e.2↔	Impl.endoprotet.kĺb.náhr.kolena bez pohyb.funk,hybrid	5t641.1	Dorzálna spondylodéza:1 segment
5t52x.0↔	Ostat.Implantácia endoprotézy kolen.kĺbu,necement.	5t641.2	Dorzálna spondylodéza:2 segmenty
5t52x.1↔	Ostat.Implantácia endoprotézy kolen.kĺbu,cement.	5t641.3	Dorzálna spondylodéza:3 segmenty
5t52x.2↔	Ostat.Implantácia endoprotézy kolen.kĺbu,hybrid.	5t641.4	Dorzálna spondylodéza:4 segmenty
5t530↔	Revizia endoprotézy kolenného kĺbu bez výmeny	5t641.5	Dorzálna spondylodéza:5 segmentov
5t531.10↔	Vým.unikondylárnej prot.kolen.kĺbu na unikond.prot.,necem	5t641.6	Dorzálna spondylodéza:6 a viac segmentov
5t531.11↔	Vým.unikondylárnej prot.kolen.kĺbu na unikond.prot.,cem.	5t642.1	Ventrálna spondylodéza:1 segment
5t531.20↔	Vým.unikond.prot.kolena na bikond.pov.pr.bez pat.náhr,nec	5t642.2	Ventrálna spondylodéza:2 segmenty
5t531.21↔	Vým.unikond.prot.kolena na bikond.pov.pr.bez pat.náhr,cem	5t642.3	Ventrálna spondylodéza:3 segmenty
5t531.30↔	Vým.unikond.prot.kolena na bikond.pov.pr.s patel.náhr,nec	5t642.4	Ventrálna spondylodéza:4 segmenty
5t531.31↔	Vým.unikond.prot.kolena na bikond.pov.pr.s patel.náhr,cem	5t642.5	Ventrálna spondylodéza:5 segmentov
5t531.50↔	Vým.unikond.protézy kolena na TEP kolena spoj,nec	5t642.6	Ventrálna spondylodéza:6 a viac segmentov
5t531.51↔	Vým.unikondyl.prot.kolena na TEP kolena spoj,cem.	5t643.1	Dorzál.a ventrál.komb.spondylodéza medzi stavcami:1 segm.
5t531.52↔	Vým.unikond.prot.kolena na TEP kolena spoj-hybr.čiasť cem	5t643.2	Dorzál. a ventrál.komb.spondylodéza medzi stavcami:2 segm.
5t531.6↔	Výmena unikondylárnej protézy kolenného kĺbu inlay	5t643.3	Dorzál. a ventrál.komb.spondylodéza medzi stavcami:3 segm.
5t531.x↔	Výmena unikondylárnej protézy kolenného kĺbu, ostatné	5t643.4	Dorzál. a ventrál.komb.spondylodéza medzi stavcami:4 segm.
5t532.0↔	Vým.bikondyl.povrch.pr.kolena na bikond.povrch.p.rovn.typu	5t643.5	Dorzál. a ventrál.komb.spondylodéza medzi stavcami:5 segm.
5t532.40↔	Vým.bikondyl.povr.pr.kolena na bik.povr.pr.iný typ,necem.	5t643.6	Dorzál. a ventrál.komb.spondylodéza medzi stavc:6 -viac segm
5t532.42↔	Vým.bikondyl.povr.pr.kolena na bik.povr.p.iný typ,hybrid/cem	5t64x	Spondylodéza:ostatné
5t532.50↔	Vým.bikondyl.povr.pr.kolena na totál.endopr.kol,spoj,necem.	5t650.1	Náhr.tela stavca implantátom a kompl.rek.na chrbt:1stavce
5t532.52↔	Vým.bikondyl.povr.pr.kolena na tot.endopr.kol,spoj,hybr/cem	5t650.2	Náhr.tela stav.impl.a kompl.rekonštrukcia na chrbtici:2st.
5t532.6↔	Výmena bikondylárnej povrchovej protézy kolena inlay	5t650.3	Náhr.tela stav.impl.a kompl.rekonštrukcia na chrbtici:3st.
5t532.7↔	Vým.bikondyl.povr.protézy kolena, vým.femorál.komponenty	5t650.4	Náhr.tela stav.impl.a kompl.rekonštrukcia na chrbtici:4st.
5t532.8↔	Vým.bikondyl.povr.protézy kolena, výmena tibiál.komponenty	5t650.5	Náhr.tela stav.impl.a kompl.rekonštr.na chrbtici:5 a v.st.
5t532.a0↔	Vým.bikondyl.povr.pr.kolena na špeciál.endopr.kol.,necem.	5t651.1	Náhr.tela stavca osobit.mat.a kompl.rek.na chrb:1st.
5t532.a1↔	Vým.bikondyl.povr.pr.kolena na špeciál.endopr.kol.,cem.	5t651.2	Náhr.tela stavca osobit.mat.a kompl.rek.na chrb:2st.
5t532.x↔	Výmena bikondylárnej povrch.protézy kolena,ost.	5t651.3	Náhr.tela stavca osobit.mat.a kompl.rek.na chrb:3st.
5t533.0↔	Vým.spojenej TEP kolen.kĺbu rovnakého typu	5t651.4	Náhr.tela stavca osobit.mat.a kompl.rek.na chrb:4st.
5t533.50↔	Vým.spojenej TEP kolen.kĺbu na TEP kol.spojenú,necem	5t651.5	Náhr.tela stavca osobit.mat.a kompl.rek.na chrb:5 a v.st.
5t533.52↔	Vým.spojenej TEP kolen.kĺbu na TEP kol.spojenú,hybrid/cem	5t65x.1	Náhrada tela stavca, predný podporný štep bez korekcie
5t533.7↔	Výmena spoj.TEP kolena,výmena femorál.komp.	5t65x.2	Náhrada tela stavca, predný podporný štep s korekcíou
5t533.8↔	Vým.spoj.TEP kolena,výmena tibiál.komp.	5t65x.x	Náhrada tela stavca, ostatné
5t533.9↔	Vým.spoj.TEP kolena,výmena patelár.komp.	5t674.1	Komp.rekonš. na chrb.s dorz.fúziou stavca, jednos.
5t533.a0↔	Vým.spojenej TEP kolen.kí na špeciál.endopr.kolena,necem.	5t674.2	Komp.rekonš.na chrb.s dorz.fúziou stavca, obojs.
5t533.a1↔	Vým.spojenej TEP kolen.kí na špeciál.endopr.kol,cem.	5t674.6	Komp.rekonš.na chrb.inštrum.podľa Harrin.
5t533.x↔	Výmena spojenej totálnej endoprotézy kolena,ostatné	8d243	Biliodigest.anastomóza ESK navigovaná s ECE-LAMS
5t534.0↔	Vým.špeciálnej protézy kolen.kĺbu rovnakého typu	8d245.1	Kompresia pažerákových varixov samoexpandibilným stentom
5t534.7↔	Vým.špec.protézy kolen.kí,výmena femor.komponenty	8r716	Použitie Biomedicus pumpa
5t534.8↔	Vým.špec.protézy kolen.kí,výmena tibiál.komp.	8r722.3	Zavedenie katétra pre intraortál.balónik.kontrapulz.
5t534.9↔	Vým.špeciál.protézy kolen.kí,vým.patelár.komp.	8r800.0	PTA balónová: intrakr.c.
5t534.x↔	Výmena špeciálnej protézy kolenného kĺbu,ost.	8r800.2	PTA balónová: a. car. bez b. ur.
5t535.10↔	Vým.patelár.náhrady na necem.patelár.komp.	8r800.3	PTA balónová: a. car. com.
5t535.11↔	Vým.patelár.náhrady na cement.patel.komponentu	8r800.4	PTA balónová: a. car. int. extrakr.
5t535.20↔	Vým.patel.náhrady na patelofemor.necem.náhr.	8r800.5	PTA balónová: a. car. int. extrakr. s a. car. com.

8r800.6	PTA balónová: a. car. ext.	8r8q1.3	PTI stentgr. do tor-ab. ao. 2 fen.
8r801.0	PTA lieč. uvoľ. kat.: intrakr.c.	8r8q1.4	PTI stentgr. do tor-ab. ao. 3 fen.
8r801.2	PTA lieč. uvoľ. kat.: a. car. bez b. ur.	8r8q1.5	PTI stentgr. do tor-ab. ao. 4 a viac fen.
8r801.3	PTA lieč. uvoľ. kat.: a. car. com.	8r8q1.6	PTI stentgr. do tor-ab. ao. Chim. tech.
8r801.4	PTA lieč. uvoľ. kat.: a. car. int. extrakr.	8r8q1.7	PTI stentgr. do tor-ab. ao. Chim. tech. 2 a viac
8r801.5	PTA lieč. uvoľ. kat.: a. car. int. extrakr. s a. car. com.	8r8q1.8	PTI stentgr. do tor-ab. ao., iné
8r801.6	PTA lieč. uvoľ. kat.: a. car. ext.	8r8q3.0	PTI stentgr. do ab. ao.
8r802.1	PTA rez. kat.: extrakr. c. hl. a krk.	8r8q3.1	PTI stentgr. do ab. ao. bran.
8r804.1	PTA litotr.: extrakr. c. hl. a krk.	8r8q3.2	PTI stentgr. do ab. ao. 1 fen.
8r805.0	PTA kryo: intrakr.c.	8r8q3.3	PTI stentgr. do ab. ao. 2 fen.
8r805.1	PTA kryo: extrakr. c. hl. a krk.	8r8q3.4	PTI stentgr. do ab. ao. 3 fen.
8r8po.0	Perk. zav. intraab. bal. pumpy IABK	8r8q3.5	PTI stentgr. do ab. ao. 4 a viac fen.
8r8po.1	Impl. transv. ul. univentr. axi. pumpy pre podpo. obehu	8r8q3.6	PTI stentgr. do ab. ao. Chim. tech.
8r8po.2	Impl. transv. ul. biventr. axi. pumpy pre podpo. obehu	8r8q3.7	PTI stentgr. do ab. ao. Chim. tech. 2 a viac
8r8q0.0	PTI stentgr. do tor. ao.	8r8q3.8	PTI stentgr. do ab. ao., iné
8r8q0.1	PTI stentgr. do tor. ao. bran.	8r8q5.0	PTI stentgr. v ili. tep. s boč. ram.
8r8q0.2	PTI stentgr. do tor. ao. 1 fen.	8r8q5.1	PTI stentgr. v ili. tep. Chim. tech.
8r8q0.3	PTI stentgr. do tor. ao. 2 fen.	8r8q5.2	PTI 1 stentgr. v ili. tep.
8r8q0.4	PTI stentgr. do tor. ao. 3 a viac fen.	8r8q5.3	PTI 2 stentgr. v ili. tep.
8r8q0.5	PTI stentgr. do tor. ao. Chim. tech.	8r8q5.4	PTI 3 stentgr. v ili. tep.
8r8q0.6	PTI stentgr. do tor. ao. Chim. tech. 2 a viac	8r8q5.5	PTI 4 stentgr. v ili. tep.
8r8q0.7	PTI stentgr. do tor. ao., iné	8r8q5.6	PTI 5 stentgr. v ili. tep.
8r8q1.0	PTI stentgr. do tor-ab. ao.	8r8q5.7	PTI 6 a viac stentgr. v ili. tep.
8r8q1.1	PTI stentgr. do tor-ab. ao. bran.	8r8q6.0	Perk. fen. aort. dis.
8r8q1.2	PTI stentgr. do tor-ab. ao. 1 fen.		

ADRG Z02 Darcovstvo peene žijúcim darcom

HDg v tabu ke Z02-1 a výk. v tabu ke Z02-2 alebo výk. v tabu ke Z02-3

DRG Z02Z Darcovstvo peene žijúcim darcom**Hlavná diagnóza Z02-1**

Z52.6 Darca pečene

Výkon Z02-2

5n520.0	Anatom.resekcia 1segmentu pečene, laparotom.	5n522.22	Trisegmentektómia pečene (resekcia segm.4 až 8),Isk
5n520.2	Anatom.resekcia 1 segmentu pečene, laparoskopicky	5n522.25	Trisegmentektómia pečene (resekcia segmentov 4 až 8), roboticky
5n520.5	Anatomická resekcia jedného segmentu pečene, roboticky	5n522.3	Extended right hepatectomy (4,5,6,7,8) or trisectionectomy
5n521.10	Ľavostranná hemihepatektómia (res.segm.2, 3, 4a a 4b), lpt	5n522.4	Right posterior sectionectomy (segment 6,7)
5n521.12	Ľ-str.hemihepatektómia(res.segm.2, 3, 4a a 4b),Isk	5n522.5	Right anterior sectionectomy (segment 5,8)
5n521.15	Ľavos.hemihepat.(res.segm.2, 3, 4a a 4b), robot.	5n523.20	Mesohepatektómia (segment 4a, 4b, 5,8), laparotomicky
5n521.20	Ľ-str.bisegmentekt.pečene(lobekt.f-str.,res.segm.2 a 3),lpt	5n523.22	Mesohepatektómia (segment 4a, 4b, 5,8), laparoskopicky
5n521.22	Ľ-str.bisegmentekt.pečene(lobektómia f-str,res.segm.2a3),Isk	5n523.25	Mesohepatektómia (segment 4a, 4b, 5,8), roboticky
5n521.25	Ľavos.bisegmen.pečene (lobek.Ľavost.resek.segm.2 a 3), robot.	5n523.40	Anatomická (typická) resekcia pečene, ostatné, laparotomicky
5n521.3	Left medial sectionectomy (segment 4)	5n523.41	Anatomická (typická) resekcia pečene, ostatné, laparoskopicky
5n522.10	Pravostranná hemihepatektómia (res.segm. 5 až 8), lpt	5n523.42	Dvojetapová resekcia pečene ALLPS – 1. a 2. fáza
5n522.12	P-str.hemihepatektómia(resekcia segmentov 5 až 8),Isk	5n523.45	Anatomická (typická) resekcia pečene, ostatné, roboticky
5n522.15	Pravos.hemihepat.(res.segm.5 až 8), robot.	5n53x	Hepatektómia pre transplantáciu, ostatné
5n522.20	Trisegmentektómia pečene (res.segm.4 až 8), lpt		

Výkon Z02-3

5n533	Ľ-str.bisegmentekt.pečene(res.sgm2,3),org.darc.počas žiovta	5n535	P-str.hemihepatekt.(res.sgm 5-8)org.darcovstvo počas žiovta
5n534	Ľ-str.hemihepatekt.(res.sgm 1,2,3,4a,4b)org.darc.počas žiovta	5n536	Res.časti peč., ďalšie segm.kombi.pre org.darcov.poč.žiovta

ADRG Z03 Darcovstvo obli ky žijúcim darcom

Výk. v tabu ke Z03-1

DRG Z03Z Darcovstvo obli ky žijúcim darcom

Výkon Z03-1

5o115.11↔	Nefrektómia pre transpl.od živého darcu:lpt.	5o115.15	Nefrektómia pre transplantáciu od živého darcu, roboticky
5o115.12↔	Nefrektómia pre transpl.od živého darcu:lumbt.	5o115.1x↔	Nefrektómia pre transpl.od živého darcu:ostatné
5o115.14↔	Nefrektómia pre transpl.od živého darcu:lsk.		

ADRG Z04 Darcovstvo orgánov m tvym darcom

HDg v tabu ke Z04-1 a výk. v tabu ke Z04-2

DRG Z04Z Darcovstvo orgánov m tvym darcom**Hlavná diagnóza Z04-1**

Z52.4	Darca obličky	Z52.81	Darca pľúc
Z52.5	Darca rohovky	Z52.82	Darca pankreasu
Z52.6	Darca pečene	Z52.89	Darca iného orgánu alebo tkaniva
Z52.7	Darca srdca	Z52.9	Darca bližšie neurčeného orgánu alebo tkaniva

Výkon Z04-2

5c534‡↔	Odstr.rohovky/odstr.oka k odobr.rohov.na transpl.,postmort.	5o115.21↔	Nefrektómia pre transplantáciu od mŕtveho darcu:lpt.
5k792	Posmrtné odobratie srdca na transplantáciu	5o115.22↔	Nefrektómia pre transpl.od mŕtveho darcu:lumbt.
5k793	Posmrtné odobratie srdcového tkaniva na transplantáciu	5o115.24↔	Nefrektómia pre transpl.od mŕtveho darcu:lsk.
5k794	Posmrtné odobratie srdca a pľúc na transplantáciu	5o115.2x↔	Nefrektómia pre transpl.od mŕtveho darcu:ostatné
5n530	Hepatektómia pre transplantáciu, postmortálne	5o141↔	Transpl.obličky:alogénny mŕtvy darca
5n723.7	Totálna pankreatektómia pre transplantáciu, postmortálne	5z150	Multiorgánový odber od mŕtveho darcu

ADRG Z41 Odber kme ňových krvotvorných buniek z kostnej drene pre autológnu transplantáciu

Výk. v tabu ke Z41-1

DRG Z41Z Odber kme ňových krvotvorných buniek z kostnej drene pre autológnu transplantáciu**Výkon Z41-1**

5m301.0‡	Odber kmeň.krvotv.b.z kostnej drene pre autológnu transpl.
----------	--

ADRG Z42 Odber kme ňových krvotvorných buniek z periférnej krvi pre alogénnu transplantáciu

Výk. v tabu ke Z42-1

DRG Z42Z Odber kme ňových krvotvorných buniek z periférnej krvi pre alogénnu transplantáciu**Výkon Z42-1**

5m300.1‡	Odber kmeň.krvotv.b.z perifér.krvi pre alogénnu transpl.
----------	--

ADRG Z43 Odber kme ňových krvotvorných buniek z kostnej drene pre alogénnu transplantáciu

Výk. v tabu ke Z43-1

DRG Z43Z Odber kme ňových krvotvorných buniek z kostnej drene pre alogénnu transplantáciu**Výkon Z43-1**

5m301.1‡	Odber kmeň.krvotv.b.z kostn.drene pre alog.transpl.
----------	---

ADRG Z44 Multimodálna lieba bolesti pri faktoroch, ktoré ovplyvujú zdravotný stav, a iné využitie zdravotných služieb

Výk. v tabu ke Z44-1

DRG Z44Z Multimodálna lieba bolesti pri faktoroch, ktoré ovplyvujú zdravotný stav, a iné využitie zdravotných služieb**Výkon Z44-1**

8t250t Multimodálna terapia bolesti v trvaní minimálne 7 dní

ADRG Z64 Iné faktory, ktoré ovplyvujú zdravotný stav a následná starostlivosť po ukončení liečby

Min. 1 HDg v tabu ke Z64-1

DRG Z64A Iné faktory, ktoré ovplyvujú zdravotný stav a následná starostlivosť po ukončení liečby s komplexnou rádiodiagnostikou

Výk. v tabu ke Z64-2

DRG Z64B Iné faktory, ktoré ovplyvujú zdravotný stav a následná starostlivosť po ukončení liečby bez komplexnej rádiodiagnostiky**Diagnóza Z64-1**

E34.4	Konštitučne vysoká postava	Z02.1	Vyšetrenie pred prijatím do zamestnania
Q92.0	Kompletná chromoz. trizómia, meiotická nondisjunkcia	Z02.2	Vyšetrenie pred prijatím do ubytovacích zariadení
Q92.1	Kompletná chromoz. trizómia, mozaicizmus	Z02.3	Vyšetrenie pri odvode brancov
Q92.2	Veľká čiastočná trizómia	Z02.4	Vyšetrenie pre vodičský preukaz
Q92.3	Malá čiastočná trizómia	Z02.5	Vyšetrenie pred športovou súťažou
Q92.4	Duplikácie viditeľné iba v prometafáze	Z02.6	Vyšetrenie pre poisťovacie účely
Q92.5	Duplikácie s inou komplexnou prestavbou	Z02.7	Vydanie lekárskeho potvrdenia
Q92.6	Nadpočetné (marker) chromozómy	Z02.8	Iné vyšetrenie na administratívne účely
Q92.7	Triploidia a polyploidia	Z02.9	Vyš. na admin. účely, b.n.
Q92.8	Iná trizómia a čiast. trizómia autozómov, n.i.	Z03.6	Pozorov. pri podozrení na tox. použ. lát.
Q92.9	Trizómia a čiastočná trizómia autozómov, b.n.	Z03.8	Pozorov. pri podozrení na inú chorobu a chorobný stav
Q95.0	Vyvážená translokácia a inzercia u normálneho jednotlivca	Z03.9	Pozorov. pri podozrení na bliž. neu. chorobu a chorobný stav
Q95.1	Chromozómová inverzia u normálneho jednotlivca	Z04.8	Vyš. a pozor. z i. bliž. ur. dôvodov
Q95.2	Vyváž. autozóm. prestavba u abnormál. jednotlivca	Z08.0	Sledovanie po chirurgickom výkone pre zhubný nádor
Q95.3	Vyváž. prest. medzi pohlav. a autozóm. chromoz. u abn. jednotlivca	Z08.1	Sledovanie po rádioterapii zhubného nádoru
Q95.4	Jednotlivec s nadpočetným (marker) heterochromatínom	Z08.2	Sledovanie po chemoterapii zhubného nádoru
Q95.5	Jednotlivec s fragilnými miestami na autozómoch	Z08.7	Sledovanie po kombinovanej liečbe zhubného nádoru
Q95.8	Iné vyváž. prestavba a štrukt. markery (abn. chromozómy)	Z08.8	Sledovanie po inej liečbe zhubného nádoru
Q95.9	Vyváž. prestavba a štrukt. marker (abn. gén), b.n.	Z08.9	Sledovanie po b.n. liečbe zhubného nád. u
R26.3	Imobilita	Z09.0	Sledovanie po chir. výk. pre iný chorobný stav
R45.2	Pocit nešťastia	Z09.1	Sledovanie po rádioterapii pre iný chorobný stav
R45.3	Demoralizácia a apatia	Z09.2	Sledovanie po chemoterapii pre iný chorobný stav
R45.5	Nepriateľské pocity	Z09.3	Sledovanie po psychoterapii
R45.6	Fyzické násilie	Z09.4	Sledovanie po liečbe zlomeniny
R45.8	Iné subj. a obj. príznaky porúch emočného stavu	Z09.7	Sledovanie po kombin. liečbe pre iný chorobný stav
R46.0	Veľmi nízka úroveň osobnej hygieny	Z09.80	Sledovanie po transplantácii orgánu
R46.1	Bizarný osobný zjav	Z09.88	Sledovanie po inej liečbe pre iný chorobný stav
R46.2	Čudné a nevysvetliteľné správanie	Z09.9	Sledovanie po nešpec. lieč. pre iný chorobný stav
R46.3	Hyperaktivita	Z10.0	Zdravotná prehliadka zamestancov
R46.4	Pomalosť a slabé reagovanie	Z10.1	Rutinná všeobecná zdravotná kontrola obyvateľov ústavov
R46.5	Podозrieivosť a nápadná vyhýbavosť	Z10.2	Rutinná všeob. zdrav. kontrola príslušníkov ozbroj. zložiek
R46.6	Nepriemerná ústarostenosť a zaujatosť zať. udalosťami	Z10.3	Rutinná všeob. zdrav. kontrola členov šport. družstiev
R46.7	Veľavravnosť s nepodst. podrob. ktoré. zastier. dôvod na kontakt	Z10.8	Rutinná všeob. zdrav. kontrola i. def. skup. obyvateľstva
R46.8	Iné subj. a obj. príz. súvis. s výzorom a správaním	Z11.0	Špec. skrining. vyš. .zam. na črevné infekčné choroby
Z01.0	Vyšetrenie očí a zraku	Z11.1	Špec. skrining. vyš. .zam. na pľúcnu tuberkulózu
Z01.1	Vyšetrenie uší a sluchu	Z11.2	Špec. skrining. vyš. .zam. na iné baktériové choroby
Z01.2	Vyšetrenie zubov	Z11.3	Špec. skrining. vyš. .zam. na inf. chor. s pre. pohl. spôs. prená.
Z01.3	Vyšetrenie krvného tlaku	Z11.4	Špec. skrining. vyš. .zam. na vírus ľud. imun. nedost. (HIV)
Z01.5	Diagnostické kožné testy a testy senzibilizácie	Z11.5	Špec. skrining. vyš. .zam. na iné vírusové choroby
Z01.88	Iné bližšie určené špeciálne vyšetrenie	Z11.6	Špec. skrining. vyš. .zam. na iné protozo. chor. a helmintózy
Z02.0	Vyš. pred prijatím do výchovnovzdelávacieho zar.	Z11.8	Špec. skrining. vyš. .zam. na iné inf. a paraz. chor.

Z11.9	Špec.skríning.vyš.,zam.na inf.a paraz.chor.,b.n.	Z28.9	Nevykonaná imunizácia pre bližšie neurčený dôvod
Z12.0	Špec.skríning.vyš.,zam.na nád.žalúdka	Z29.0	Izolácia ako preventívne opatrenie
Z12.1	Špec.skríning.vyš.,zamerané na nád.čreva	Z29.1	Profylaktická imunoterapia
Z12.2	Špec.skríning.vyš.,zam.na nád.dých.org.	Z29.20	Lokálna profylaktická chemoterapia
Z12.3	Špec.skríning.vyš.,zam.na nád.prsníka	Z29.21	Celková profylaktická chemoterapia
Z12.4	Špec.skríning.vyš.,zam.na nád.krčka maternice	Z29.28	Iná profylaktická chemoterapia
Z12.5	Špec.skríning.vyš.,zam.na nád.prostаты	Z29.8	Iný profylaktický postup, bližšie určený
Z12.6	Špec.skríning.vyš.,zam.na nád.moč.mechúra	Z29.9	Profylaktický postup, bližšie neurčený
Z12.8	Špec.skríning.vyš.,zam.na nád.i.lokal.	Z30.0	Všeob.porad.a odporúčanie v otázke antikoncepcie
Z12.9	Špec.skríning.vyš.,zam.na b.n.nád.	Z30.1	Zavedenie (vnútramater.) antikoncepcného telieska
Z13.0	Špec.skríning.vyš.,zam.na chor.krví/krvot.org.a por.imun.	Z30.3	Vyvolanie menštruácie
Z13.1	Špec.skríning.vyš.,zam.na DM	Z30.4	Dohľad nad liekovou antikoncepciou (kontraktívami)
Z13.2	Špec.skríning.vyš.,zam.na por.výživy	Z30.5	Dohľad nad (vnútramatericovým) antikoncepcným telieskom
Z13.3	Špec.skríning.vyš.,zam.na duš.por.a por.správ.	Z30.8	Iné riadenie antikoncepcie
Z13.4	Špec.skríning.vyš.,zam.na urč.výv.por.v det.	Z30.9	Riadenie antikoncepcie, bližšie neurčené
Z13.5	Špec.skríning.vyš.,zam.na očné a ušné chor.	Z31.5	Genetické poradenstvo
Z13.6	Špec.skríning.vyš.,zam.na srdcovocievne chor.	Z31.6	Všeobecné poradenstvo a odporúčanie v otázke plodnosti
Z13.7	Špec.skríning.vyš.,zam.na vrod.chyby,def.a chrom.anomálie	Z31.8	Iné riadenie plodnosti
Z13.8	Špec.skríning.vyš.,zam.na i.b.u.chor.a por.	Z31.9	Riadenie plodnosti, bližšie neurčené
Z13.9	Špeciálne skríningové vyššetrovanie, bližšie neurčené	Z40.08	Profylaktický chir.výk.pre ohrozenie i.zhub.nádorom
Z20.0	Kontakt a vystavenie prenosným črevným chorobám	Z40.8	Iný profylaktický operačný výkon
Z20.1	Kontakt a vystavenie tuberkulóze	Z40.9	Profylaktický chirurgický výkon, bližšie neurčený
Z20.2	Kontakt a vystav.prenos.chor.s prevaž.pohl.spôs.prenosu	Z41.8	Iný výkon z i.dôvodov ako zo zdrav.indikácie
Z20.3	Kontakt a vystavenie besnote	Z41.9	Výkony z i.dôv.ako zo zdrav.indikácie,b.n.
Z20.4	Kontakt a vystavenie ružienke	Z43.80	Ošetrovanie hrudníkovej stómie
Z20.5	Kontakt a vystavenie vírusovej hepatitíde	Z43.88	Ošetrovanie iného umelého výustenia
Z20.6	Kontakt a vystavenie HIV (vírusu ľudského imunodeficitu)	Z43.9	Ošetrovanie b.n.umelo vytvor.teles.otvoru (stómie)
Z20.7	Kontakt a vystav.pedikulóze akarinoze ai.parazit.zamor.	Z44.2	Skúšanie a prispôsobovanie očnej protézy
Z20.8	Kontakt a vystavenie inej prenosnej choroby	Z45.1	Prispôsobovanie a údržba infúznej pumpy
Z20.9	Kontakt a vystavenie b.n.prenosnej chorobe	Z45.20	Prispôs.a udržiavanie chir.implant.ciev.perm.kat.
Z22.0	Nosičstvo pôvodcu brušného týfusu	Z45.29	Prispôs.a udržiavanie i.a b.n.ciev.prístupu
Z22.1	Nosičstvo pôvodcu inej črevnej infekčnej choroby	Z45.3	Prispôs.a údržba implant.načúvacieho prístroja
Z22.2	Nosičstvo pôvodcu záškrtu	Z45.80	Prispôsobovanie a údržba neurostimulátora
Z22.3	Nosičstvo pôvod.i.b.u.bakt.inf.	Z45.81	Preskúš.funk.parametrov stimulátora bránice
Z22.4	Nosičstvo pôvod.inf.chor.s prevaž.pohl.spôs.pren.	Z45.82	Preskúšanie funkčných parametrov liekovej pumpy
Z22.8	Nosičstvo pôvodcu inej infekčnej choroby	Z45.83	Prispôs.a údržba systémov podporujúceho srdce
Z22.9	Nosičstvo pôvod.b.n.infek.chor.	Z45.84	Prispôsobovanie a udržiavanie stentu priedušky
Z23.0	Potreba imunizácie výlučne proti cholere	Z45.85	Prispôsobovanie a udržiavanie stentu priedušnice
Z23.1	Potreba imunizácie výlučne pr.týfusu-paratyfusu [TAB]	Z45.88	Prispôs.a údržba i.implantovanej zdrav.pomô.
Z23.2	Potreba imunizácie proti tuberkulóze [BCG]	Z45.9	Prispôs.a údržba b.n.implantovanej zdrav.pomô.
Z23.3	Potreba imunizácie proti moru	Z46.0	Skúšanie a prispôs.okuliarov a kontaktných šošoviek
Z23.4	Potreba imunizácie proti tularémii	Z46.1	Skúšanie a prispôsobovanie načúvacej pomôcky
Z23.5	Potreba imunizácie výlučne proti tetanu	Z46.2	Skúš.a prispôs.i.lek.pristroja/pom.pre NS a zmysl.orgány
Z23.6	Potreba imunizácie výlučne proti záškrtu	Z46.3	Skúšanie a prispôs.zubnej protetikkej pomôcky
Z23.7	Potreba imunizácie výlučne proti čiernemu kašľu	Z46.4	Skúšanie a prispôsobovanie ortodontickej pomôcky
Z23.8	Potreba imuniz.prot.i.jednot.bakt.chor.	Z46.8	Skúšanie a prispôs.i.b.u.pristroja/zdrav.pomô.
Z24.0	Potreba imunizácie proti poliomyelitíde	Z46.9	Skúšanie a prispôs.b.n.pristroja/zdrav.pomô.
Z24.1	Potreba imuniz.protl.vír.záp.mozgu.pren.článkovož.	Z48.0	Starostlivosť o chirurgické obvazy a sutúry
Z24.2	Potreba imunizácie proti besnote	Z51.6	Desenzibilizácia na alergény
Z24.3	Potreba imunizácie proti žltej zimnici	Z52.01	Darča kmeňových buniek
Z24.4	Potreba imunizácie výlučne proti osýpkam	Z52.08	Darča iných krvných zložiek
Z24.5	Potreba imunizácie výlučne proti ružienke	Z52.3	Darča kostnej drene
Z24.6	Potreba imunizácie proti vírusovej hepatitíde	Z52.4	Darča obličky
Z25.0	Potreba imunizácie výlučne proti mumpsu	Z52.5	Darča rohovky
Z25.1	Potreba imunizácie výlučne proti chrípke	Z52.6	Darča pečene
Z25.8	Potreba imuniz.pr.i.b.u.jednot.vír.chor.	Z52.7	Darča srdca
Z26.0	Potreba imunizácie proti leishmanióze	Z52.81	Darča pľúc
Z26.8	Potreba imuniz.prot.i.b.u.jednot.inf.chor.	Z52.82	Darča pankreasu
Z26.9	Potreba imuniz.prot.b.n.inf.chor.	Z52.89	Darča iného orgánu alebo tkaniva
Z27.0	Potreba imuniz.prot cholere s týfus.-paratyf.	Z52.9	Darča bližšie neurčeného orgánu alebo tkaniva
Z27.1	Potreba imuniz.prot.záškrtu-tetanu-čier.kašľu .	Z65.0	Odsúd.v civil.a trestnom procese bez uváženia
Z27.2	Potreba imuniz.pr.zášk.-teta.-čier.kašľu s týfus.-paratyf.	Z65.1	Uväznenie a iné zadržanie
Z27.3	Potreba imuniz.pro.záškrtu-tetanu-čier.kašľu s poliomyel.	Z65.2	Problémy súvisiace s prepustením z väzenia
Z27.4	Potreba imuniz.prot.osýpkam-parotitide-ružienke	Z65.3	Problémy súvisiace s inými právnymi okolnosťami
Z27.8	Potreba imuniz.prot.i.komb.inf.chor.	Z65.4	Obet' kriminálneho činu a terorizmu
Z27.9	Potreba imuniz.prot.b.n.komb.inf.chor.	Z65.5	Vystav.pohrome, vojne a i.prejavom nepriateľstva
Z28.0	Nevykonaná imunizácia pre kontraindikáciu	Z65.8	Iné bliž.ur.problémy súvis.s psychosoc.okol.
Z28.1	Nevykon.imuniz.pre odmiet.pac.z náb.dôv./pod tlak.okolia	Z65.9	Problém súvis.s bliž.neu.psychosoc.okol.
Z28.2	Nevykon.imuniz.pre odmiet.pac.z iných a b.n. dôvodov	Z71.0	Osoba radiaca sa v záujme inej osoby
Z28.8	Nevykonaná imunizácia pre iný dôvod	Z71.1	Osoba so strachom z choroby, ktorá nebola dokázaná

Z71.2	Osoba žiadajúca vysvetlenie laboratórných nálezov	Z80.1	Zhub.nád.priedušn.,priedušiek a pľúc v rod.anam.
Z71.3	Diétne poradenstvo a dohľad	Z80.2	Zhub.nád.i.dých.a vnútrohrod.org.v rod.anam.
Z71.4	Poradenstvo a dohľad pri abúze alkoholu	Z80.4	Zhubný nádor pohlavných orgánov v rodinnej anamnéze
Z71.5	Poradenstvo a dohľad pri abúze drog	Z80.5	Zhubný nádor močovej sústavy v rodinnej anamnéze
Z71.6	Poradenstvo pri abúze tabaku	Z80.6	Leukémia v rodinnej anamnéze
Z71.7	Poradenstvo súvis.vírus.fúd. Imun.nedostat. [HIV]	Z80.7	Zhubné nád.lymf.,krvotv.a pribuz.tkan.v rod.anam.
Z71.8	Iné bližšie určené poradenstvo	Z80.8	Zhub.nád.i.org./systémov v rod.anam.
Z71.9	Poradenstvo, bližšie neurčené	Z80.9	Zhubný nádor v rodinnej anamnéze, bližšie neurčený
Z72.3	Problémy v súvis. nedost.telesného pohybu	Z81.0	Duševná zaostalosť v rodinnej anamnéze
Z72.4	Problémy v súvis.s nevh.diétou a stravov.návykmi	Z81.1	Abúzus alkoholu v rodinnej anamnéze
Z72.5	Vysoko rizikové pohlavné správanie	Z81.2	Abúzus nikotínu v rodinnej anamnéze
Z72.6	Hazardné hráčstvo a stávkovanie	Z81.3	Abúzus iných psychoaktívnych látok v rod.anam.
Z72.8	Iné problémy súvisiace so spôsobom života	Z81.4	Abúzus iných látok v rodinnej anamnéze
Z72.9	Problémy súvis.so spôsobom života,b.n.	Z81.8	Iné poruchy psychiky a správania v rod.anam.
Z73.0	Syndróm vyhorenia [burn-out syndróm]	Z82.0	Epilepsia a iné chor.nerv.súst. v rod.anam.
Z73.1	Zvýraznenie osobnostných čít	Z82.1	Slepot a strata zraku v rodinnej anamnéze
Z73.2	Nedostatok odpočinku a voľného času	Z82.2	Hluchota a strata sluchu v rodinnej anamnéze
Z73.3	Stres, nezatriedený inde	Z82.3	Porážka v rodinnej anamnéze
Z73.4	Nedostatočná sociálna zručnosť, nezatriedená inde	Z82.4	Ischem.chor.srdca a iné chor.obeh.súst. v rod.anam.
Z73.5	Konflikt sociálnej úlohy, nezatriedený inde	Z82.5	Astma a iné chron.chor.dol.dých.ciest v rod.anam.
Z73.6	Obmedzenie aktivít zapríčinené neschopnosťou (disability)	Z82.6	Artrit.i.chor.sval. a kostr.súst. a spoj.tkan.v rod.anam.
Z73.8	Iné problémy súvis. s ťažkosťami so zvládnutím života	Z82.7	Vrod.chyby, defor. a chromoz.anomálie v rod.anam.
Z73.9	Problémy súvis.s ťažkosťami so zvládnutím života,b.n.	Z82.8	Iné postih.a chron.chor.vedúce k inval.v rod.anam.
Z74.0	Potreba pomoci zapríčinená zníženou pohyblivosťou	Z83.0	Chor.zapr.vírus.fúd.imun.nedostat.[HIV] v rod.anam.
Z74.1	Potreba pomoci inej osoby	Z83.1	Iné infek./paraz.choroby v rod.anam.
Z74.2	Potreba pom.doma,príč.nik.v dom.nie je schop.star.poskyt.	Z83.2	Chor.krv.a krvotv.org.a niekt.por.,týk.sa imun.v rod.anam.
Z74.3	Potreba stáleho dohľadu	Z83.3	Diabetes mellitus v rodinnej anamnéze
Z74.8	Iné problémy súvis. so závislosťou od opatrovateľa	Z83.4	Iné endokr.,nutričné a metab.choroby v rod.anam.
Z74.9	Problém súvis.so závislosťou od opatrovateľa,b.n.	Z83.5	Očné a ušné choroby v rodinnej anamnéze
Z76.0	Vydanie opakovaného receptu	Z83.6	Choroby dýchacej sústavy v rodinnej anamnéze
Z76.1	Lekársky dohľad a starostlivosť o najdúcha	Z83.7	Choroby tráviacej sústavy v rodinnej anamnéze
Z76.2	Lek.dohľad a star.o i.zdravé dojča a dieťa	Z84.0	Choroby kože a podkož. tkaniva v rod.anam.
Z76.4	Iný obyvateľ zariad.opatr.star.	Z84.1	Choroby obličiek a močovodov v rodinnej anamnéze
Z76.8	Osoba,ktorá vyhľad.zdrav.služby za i,b.u.okolností	Z84.2	Iné choroby moč.pohl.súst. rod.anam.
Z76.9	Osoba,ktorá vyhľad.zdrav.služby za b.n.okolností	Z84.3	Pokrvnosť v rodinnej anamnéze
Z80.0	Zhubný nádor tráviacich orgánov v rodinnej anamnéze	Z84.8	Iné bližšie určené choroby v rodinnej anamnéze

Výkon Z64-2

35128.3‡	Scint.celotelová po diagn.dávke rádiojódu s 1 SPECT	35128.6‡	Scint.celotelová po diagn.d.rádiojódu s viac ako 1 SPECT/CT
35128.4‡	Scint.celotel.po diagn.dávke rádiojód.s viac ako 1SPECT záz.n.	35330.1‡	Celotelová scintigrafia pri liečbe 177Lu-PSMA
35128.5‡	Scint.celotelová po diagn.dávke rádiojódu s 1 SPECT/CT	35330.2‡	Celotelová scintigrafia pri liečbe 177Lu-DOTA peptidmi

ADRG Z65**aŕkosti, symptómy, iné anomálie a následná starostlivosť**

Min. 1 HDg v tabu ke Z65-1

DRG Z65Z**aŕkosti, symptómy, iné anomálie a následná starostlivosť****Diagnóza Z65-1**

G93.3	Chronický únavový syndróm	R23.1	Bledosť [pallor]
P35.0	Rubeolová embryopatia	R23.2	Sčervenenie
P83.3	Iný opuch špecifický pre plod a novorod.,b.n.	R41.1	Antegrádna amnézia
Q86.0	Alkoholový syndróm plodu (dysmorfický)	R41.2	Retrográdna amnézia
Q86.1	Hydantoinový syndróm plodu	R41.3	Iná amnézia
Q86.2	Dysmorfizmus, zapríčinený warfarínom	R41.8	Iné a bliž.neurč.subj.a obj.príz.porúch poznáv.funk a vedomia
Q86.8	Iný syndróm vrod.chýb zapríč.známymi vonk.pričinami	R52.0	Akútna bolesť
Q87.4	Marfanov syndróm	R52.1	Chronická neutíšiteľná bolesť
Q89.4	Spojené (zrastené) dvojčatá	R52.2	Iná chronická bolesť
Q89.7	Mnohopočetné vrodené chyby, nezatriedené inde	R52.3	Chronická neuropatická bolesť
Q89.8	Iná vrodená chyba,bližšie určená	R52.4	Chronická nádorová bolesť
Q89.9	Vrodená chyba,bližšie neurčená	R52.9	Bolesť,bližšie neurčená
Q99.2	Fragilný chromozóm X	R53	Malátnosť a únava
Q99.9	Chromozómová abnormalita,bližšie neurčená	R60.0	Lokalizovaný opuch
R18	Ascites	R60.1	Generalizovaný opuch
R23.0	Cyanóza	R60.9	Opuch,bližšie neurčený

R64	Kachexia (vycivenosť)	R87.9	Abn.nález vo vzorkách zo žen.pohl.org.:b.n.abn.nález
R68.0	Hypotermia nesúvisiaca s nízkou teplotou prostredia	R89.0	Abn.nález vo vzorkách z i.org.,súst.a tkan.abn.hodn.enzým.
R68.1	Nešpecifické príz.charakter.pre dojčenský vek	R89.1	Abn.nález vo vzork.z iného org.,súst.a tkan:abn.hodn.hormón.
R68.8	Iné celkové subj.a obj.príznamy,b.u.	R89.2	Abn.nález vo vzor.z i.org.sús.tkan.abn.hod.liek,biol.akt.l.
R70.0	Zrýchlená sedimentácia erytrocytov	R89.3	Abn.nález vo vzor.z i.org.,súst.a tkan.:abn.h.lát.nemed.p.
R70.1	Abnormálna viskozita plazmy	R89.4	Abn.nález vo vzorkách z iných org.,súst.a tkan.:abn.imun.nál.
R74.0	Zvýšená aktivita aminotransferáz a LDH v krvnom sére	R89.5	Abn.nález vo vzor.z i.org.súst.tkan.abn.mikrob.nález
R74.8	Abnormálna aktivita iných enzýmov v krvnom sére	R89.6	Abn.nález vo vzorkách z i.org.súst.tkan.abn.cytol.nález
R74.9	Abnormál.aktivita bliž.neurč.enzýmov v krvnom sére	R89.7	Abn.nález vo vzorkách z i.org.súst.tkan.abn.hist.nález
R78.1	Nález opiátov v krvi	R89.8	Abn.nález vo vzorkách z i.org.sústav,tkan.iný abn.nález
R78.2	Nález kokainu v krvi	R89.9	Abn.nález vo vzorkách z iných org.sústav,tkan.b.n.abn.nál.
R78.3	Nález halucinogénu v krvi	R93.8	Abnorm.nález pri dg.zobrazení iných bl.urč.telových štruktúr
R78.4	Nález iných liekov a látok s možnosťou závislosti	Z04.0	Krvné testy na alkohol a návykové látky
R78.5	Nález psychotropnej látky v krvi	Z04.4	Vyš.a pozorovanie po údajnom znásil.a pokuse o znásil.
R78.6	Nález steroidovej látky v krvi	Z04.6	Vše.psych.vyš.,vyžiadané úradne
R78.7	Nález abnormálnej koncentrácie ťažkého kovu v krvi	Z41.0	Transplantácia vlasov
R78.8	Nález i.bliž.urč.látky,ktorá sa norm.v krvi nenachádza	Z41.3	Prepichnutie uší
R78.9	Nález bliž.neurč.látky,ktorá sa norm.v krvi nenachádza	Z48.8	Iná bliž.ur.následná chir.starostlivosť
R79.0	Abnormálna koncentrácia minerálov v krvnom sére	Z48.9	Následná chir.starostlivosť, b.n.
R79.8	Iné bliž.urč.abnormál.nálezy v chem.zložení krvi	Z51.4	Príprava pred následnou liečbou, nezatriedená inde
R79.9	Abnormál.nález v chemickom zložení krvi,b.n.	Z51.83	Opioidová substitúcia
R82.1	Myoglobínúria	Z51.88	Iná bližšie určená lekárska starostlivosť
R82.6	Abnormál.koncelk.látky prevaž.nemedic.pôv.v moči	Z51.9	Zdravotná starostlivosť, bližšie neurčená
R84.0	Abn.nál.vo vzor.z dých.org.a hrudníka:abn.hodnota enzým.	Z53.0	Neuskutočnenie výkonu pre kontraindikáciu
R84.1	Abn.nález vo vzor.z dých.org.a hrudníka:abn.hodnota hormón.	Z53.1	Neuskutoč.výk.z rozhod.pac.pre nábož.dôvody a skup.nátlak
R84.2	Abn.nález vo vz.z dých.org.a hrud.:abn.hodn.liek.biol.akt.lát.	Z53.2	Neuskutoč.výk.z rozhod.pac.a pre iné a bliž.neu.príčiny
R84.3	Abn.nález vo vzor.z dých.org.a hrudníka:abn.h.lát.nemed.p.	Z53.8	Neuskutočnenie výkonu pre iné príčiny
R84.4	Abn.nález vo vzor.z dých.org.a hrudníka:abn.imun.nál.	Z53.9	Neuskutočnenie výkonu pre bližšie neurčenú príčinu
R84.5	Abn.nález vo vzor.z dých.org.a hrudníka:abn.mikrob.nál.	Z91.2	Nedostatočná osobná hygiena v osobnej anamnéze
R84.6	Abn.nález vo vzor.z dých.org.a hrudníka:abn.cytol.nál.	Z91.3	Nezdravý spánkový cyklus v osobnej anamnéze
R84.7	Abn.nález vo vzor.z dých.org.a hrudníka:abn.hist.nál.	Z91.4	Psychická trauma v osob.anam.,n.i.
R84.8	Abn.nález vo vzor.z dých.org.a hrudníka:iný abn.nál.	Z91.5	Samopoškodenie v osobnej anamnéze
R84.9	Abn.nález vo vzor.z dých.org.a hrudníka:b.n.abn.nál.	Z91.6	Iná fyzická trauma v osobnej anamnéze
R87.0	Abn.nález vo vzorkách zo žen.pohl.org.:abn.hlad.enzýmov	Z92.0	Antikoncepcia v osobnej anamnéze
R87.1	Abn.nález vo vzorkách zo žen.pohl.org.:abn.hlad.hormónov	Z92.5	Rehabilitačné opatrenia v osobnej anamnéze
R87.2	Abn.nález vo vzor.zo žen.pohl.org.abn.hlad.liek.,biol.akt.lát.	Z97.0	Stav po implantácii umelého oka
R87.3	Abn.nález vo vzor.zo žen.pohl.org.abn.hlad.látok nemed.povahy	Z97.2	Stav po implant.zubnej protetickej pom.(kompl./čiasť.)
R87.4	Abn.nález vo vzorkách zo žen.pohl.org.:abn.imun.nález	Z97.3	Prítomnosť okuliarov a kontaktných šošoviek
R87.5	Abn.nález vo vzorkách zo žen.pohl.org.:abn.mikrob.nález	Z97.4	Prítomnosť vonkajšej načúvacej pomôcky
R87.7	Abn.nález vo vzorkách zo žen.pohl.org.:abn.hist.nález	Z97.5	Stav po implant.(vnútromater.)antikoncep.telieska
R87.8	Abn.nález vo vzorkách zo žen.pohl.org.:iný abn.nález		

ADRG Z66 Príprava ýjjúceho darcu k darcovstvu

HDg v tabu ke Z66-1

DRG Z66Z Príprava ýjjúceho darcu k darcovstvu**Hlavná diagnóza Z66-1**

Z00.5 Vyšetrenie potenciálneho darcu orgánov a tkanív

Funkcia

OP-výkony nesúvisiace s HDg

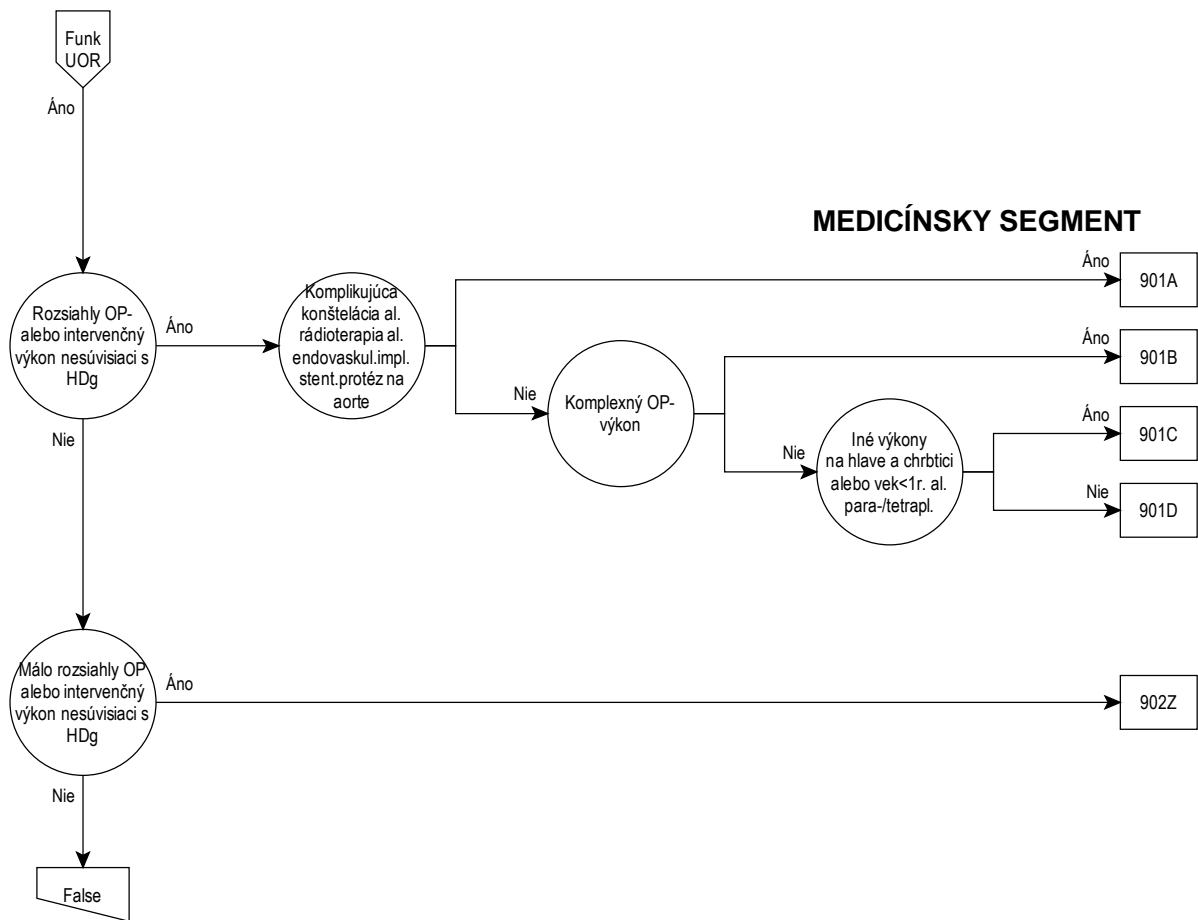

OP-výkony nesúvisiace s HDg

OP-výkony nesúvisiace s HDg

ADRG 901 Rozsiahly OP alebo intervenčný výkon bez súvislosti s hlavnou diagnózou

Každý OP-výk. okrem tabu ka 901-2 a každý OP-výk. okrem tabu ka 901-3 a každý OP-výk. okrem tabu ka 901-4

DRG 901A Rozsiahly OP alebo intervenčný výkon bez súvislosti s hlavnou diagnózou s komplikujúcou konýteliáciou alebo rádioterapiou alebo endovaskulárnou implantáciou stentových protéz na aorte

Komplikujúce konzultácie I alebo výk. v tabu ke 901-3 alebo výk. v tabu ke 901-5

DRG 901B Rozsiahly OP alebo intervenčný výkon bez súvislosti s hlavnou diagnózou bez komplikujúcej konýteliácie, bez rádioterapie, bez endovaskulárnej implantácie stentových protéz na aorte, s komplexným OP výkonom

Komplexné OP-výkony

DRG 901C Rozsiahly OP alebo intervenčný výkon bez súvislosti s hlavnou diagnózou bez komplikujúcej konýteliácie, bez rádioterapie, bez komplexného OP výkonu, s inými výkonmi na hlave a chrbtici, vek < 1 rok alebo pri para / tetraplégii

Výk. v tabu ke 901-6 alebo Vek < 1 r. alebo diagnóza v tabu ke 901-1

DRG 901D Rozsiahly OP alebo intervenčný výkon bez súvislosti s hlavnou diagnózou bez komplikujúcej konýteliácie, bez rádioterapie, bez komplexného OP výkonu, bez iných výkonov na hlave a chrbtici, vek > 0 rokov, okrem pri para / tetraplégii**Diagnóza 901-1**

G04.1	Tropická spastická paraplégia	G82.42	Spast.tetrap.a tetrapl.chron.komplet.prieč.poš.miechy
G82.02	Chabá parapar.a parapl.,chron.komplet.prieč.pošk.miechy	G82.43	Spast.tetrap.a tetrapl.chron.nekomplet.prieč.poš.miechy
G82.03	Chabá parapar.a parapl.,chron.nekomplet.prieč.pošk.miechy	G82.49	Spastická tetraparéza a tetraplégia,blíž.neurč.
G82.09	Chabá paraparéza a paraplégia,blížšie neurčená	G82.52	Tetrapar.a tetrapl.b.n.chron.komplet.prieč.poš.miechy
G82.12	Spast.parapar.a parapl.,chron.komplet.prieč.pošk.miechy	G82.53	Tetrapar.a tetrapl.b.n.chron.nekomplet.prieč.poš.miechy
G82.13	Spast.parapar.a parapl.,chron.nekomplet.prieč.pošk.miechy	G82.59	Tetraparéza a tetraplégia, blížšie neurčená
G82.19	Spastická paraparéza a paraplégia,blížšie neurčená	G95.1	Cievna myelopatia
G82.22	Parapar.a parapl.blíž.neu.chron.komplet.prieč.poš.miechy	G95.2	Kompresia miechy,blížšie neurčená
G82.23	Parapar.a parapl.blíž.neu.chron.nekomplet.prieč.poš.miechy	G95.80	Obrna moč.mechúcha pri poškodení horného motoneurónu
G82.29	Paraparéza a paraplégia,blížšie neurčená	G95.81	Obrna moč.mechúra pri poškodení dolného motoneurónu
G82.32	Chabá tetrap.a tetrapl.chron.komplet.prieč.poš.miechy	G95.88	Iná choroba miechy,blížšie určená
G82.33	Chabá tetrap.a tetrapl.chron.nekomplet.prieč.poš.miechy	G95.9	Choroba miechy,blížšie neurčená
G82.39	Chabá tetraparéza a tetraplégia, blížšie neurčená	P11.51	Pôrodné poran.chrbtice a miechy s chron.ochrnutím

Výkon 901-2

12m11.0↔	Perkut.(ihl.)biopsia lymf.uzlín krku	12o01.6	Transuretrálna biopsia močového mechúra - KNIPS
12m11.1↔	Perkut.(ihl.)biopsia suprakl.lymf.uzlín(Virchow u)	12q11.0	Biopsia endometria bez incízie, dg.mikrokyretáž
12m11.2↔	Perkut.(ihl.)biopsia axilárnych lymf.uzlín	12q11.1	Biopsia endometria bez incízie, aspiračná kyretáž
12m11.3	Perkut.(ihl.)biopsia mediastinál.lymf.uzlín	12q11.2	Biopsia endometria bez incízie, frakcion.kyretáž
12m11.4	Perkut.(ihl.)biopsia paraaortál.lymf.uzlín	12q11.x	Biopsia endometria bez incízie, ostatné
12m11.5↔	Perkut.(ihl.)biopsia iliakálnych lymf.uzlín	12q12.0	Biopsia krčka maternice bez incízie,abrázia
12m11.6↔	Perkut.(ihl.)biopsia lymf.uzlín panvy	12q12.x	Biopsia krčka maternice bez incízie,ostatné
12m11.7↔	Perkut.(ihl.)biopsia inguinál.lymf.uzlín	12t00.7↔	Artroskopická biopsia kolenného kľbu
12m1x↔	Perkut.(ihl.)biops.lymf.u.slez.a týmusu,ostatné	12t21.b	Perkut.biopsia s použ.zobr.m. v obl. burzy
12m21.0↔	Perk.(ihl.)biopsia LU krku s použ.zobr.met.	13c00↔	Biopsia s incíziou očného viečka
12m21.1↔	Perk.(ihl.)biopsia suprakl.LU(Virchow u.)s použ.zobr.met.	13c14↔	Biopsia s incíziou šošovky
12m21.2↔	Perk.(ihl.)biopsia axilár.LU s použ.zobr.met.	13c15↔	Biopsia s incíziou sietnice
12m21.3	Perk.(ihl.)biopsia mediastin.LU s použ.zobr.met.	13c16↔	Biopsia s incíziou chorioidei
12m21.4	Perk.(ihl.)biopsia paraaortál.LU s použ.zobr.met.	13h10.0	Biopsia s incíziou supraglottis
12m21.5↔	Perk.(ihl.)biopsia iliakál.LU s použ.zobr.met.	13h10.1	Biopsia s incíziou glottis
12m21.6↔	Perk.(ihl.)biopsia LU panvy s použ.zobr.met.	13h10.2	Biopsia s incíziou subglottis
12m21.7↔	Perk.(ihl.)biopsia inguin.LU s použ.zobr.met.	13h10.x	Biopsia s incíziou ostatných častí hrtana
12m2x↔	Perk.(ihl.)biops.LU.slez.týmusu zobr.met.,ostatné	13k02.8	Biopsia s incíziou ostatných orgánov hrudníka
12o01.2	Transuretrálna biopsia močového mechúra	13k02.9	Biopsia s incíziou ostatných orgánov brucha

13k02.x	Biopsia s incíziou ostatných orgánov	5a40f.9	Resekcia schwanómu n. IX.extrakran.stred.jamou
13m10.0↔	Biopsia s incíziou cervikál.lymfatických uzlín	5a40f.a	Resekcia schwanómu n. X.extrakran.stred.jamou
13m10.1↔	Biopsia s incíziou supraklavikul.lymfatických uzlín	5a40f.b	Resekcia schwanómu n. XI.extrakran.stred.jamou
13m10.2↔	Biopsia s incíziou axilár.lymfatických uzlín	5a40f.c	Resekcia schwanómu n. XII.extrakran.stred.jamou
13m10.3	Biopsia s incíziou mediastinál.lymfatických uzlín	5a40g	Transkutánná neurolyza nervov a nervových ganglií
13m10.4	Biopsia s incíziou paraaortál.lymfatických uzlín	5a50g	Dekompresia,deliberácia a uvoľnenie zrastov perifér.nervu
13m10.5↔	Biopsia s incíziou iliakál.lymfatických uzlín	5a50h.61	Operácia pre syndróm Guyonovho tunela
13m10.6↔	Biopsia s incíziou inguinál.lymfatických uzlín	5a50h.63	OP pre sy.kubitál.tunela s dekompresiou nervu
13m10.7↔	Biopsia s incíziou lymfatických uzlín panvy	5a50h.64	OP pre sy.kubitál. tunela s transpozíciou nervu
13m10.x↔	Biopsia s incíziou ostatných lymfatických uzlín	5a50h.6x	Operácia pre úžinový syndróm na HK, iný
13p01.0	Biopsia s incíziou glans penis	5a50h.7	OP pre poúraz.stavy perifér.nervu na HK
13p01.1	Biopsia s incíziou tela penisu	5a50h.8	OP pre pozápal.stavy perifér.nervu na HK
13q01.2	Biopsia s incíziou krčka maternice	5a50h.9	Operácia pre úžinový syndróm na dolnej končatine
13q02	Biopsia s incíziou pošvy	5a50h.a	OP pre poúraz.stavy perifér.nervu na DK
13q03	Biopsia s incíziou vulvy	5a50h.b	OP pre pozápal.stavy perifér.nervu na DK
13q04	Biopsia s incíziou ženského perinea	5a50j	Operácia pre pronátorový syndróm
13t10.0	Biopsia s incíziou svalov a mäkk.tkanív v obl.krku	5a50k	Dekompresia nervového plexu
13t10.1↔	Biopsia s incíziou svalov a mäkk.tkanív v obl.ramena	5a50l	Explorácia intradurál.časti brach.plexu zadným prístupom
13t10.2↔	Biopsia s incíz.svalov a mäkk.tkanív v obl.ramena a lakťa	5a50m	Explorácia extradurálnej časti brachiálneho plexu
13t10.3↔	Biopsia s incíz.svalov a mäkk.tkanív v obl.predlaktia a ruky	5a50n	Skalenotóm/dekompres.brach.plexu p.sy.hor.hrud.apertúry
13t10.4	Biopsia s incíziou svalov a mäkk.tkanív v obl.trupu	5a50o	Dekompresia periférneho nervu transkutánná
13t10.5↔	Biopsia s incíziou svalov a mäkk.tkanív v obl.stehna	5a50r	Endoskopická dekompresia kanála n.II
13t10.6↔	Biopsia s incíziou svalov a mäkk.tkanív v obl.predkolenia	5c110↔	Parciálna excízia chorého tkaniva slznej žľazy
13t10.7↔	Biopsia s incíziou svalov a mäkk.tkanív v obl.nohy	5c111↔	Kompletná excízia chorého tkaniva a slznej žľazy
13t10.x↔	Biopsia s incíziou ostat.svalov a mäkk.tkanív	5c210.0↔	Povrch.excízia chor.tk.oč.viečka bez zasiahn. okraja viečka
13t30.b	Biopsia s incíz.v obl.inej burzy	5c210.1↔	Povrch.exc.chor.tk.oč. viečka so zasiahn. okraja viečka
13x01	Biopsia s incíziou ostat.orgánov krku	5c220.0↔	Tarsorhafia bez excízie okraja viečka
14t30.7↔	Dg peroperač.ASK kolenného kĺbu	5c220.1↔	Tarsorhafia s excíziou okraja viečka
14v11	Diagnostická laparoskopia	5c221↔	Mediálna kantopexia
31314.19	Endosonografia brucha, laparoskopická sonografia	5c222↔	Laterálna kantopexia
31314.29	Endosonografia brucha, laparoskopická sonografia s kontrastn	5c224.0↔	Korekčná operácia v oblasti epikantu,Y-V plastika
31314.39	Endosonografia brucha, laparoskopická sonografia s elastogra	5c224.1↔	Korekčná operácia v oblasti epikantu,dvojjitá Z-plastika
5a132.7	Mikrovaskulár.dekompresia n.VII. v zad.jame lebečnej	5c224.x↔	Korekčná operácia v oblasti epikantu,ostatné
5a132.8	Mikrovaskulár.dekompresia n.VIII. v zad.jame lebečnej	5c225↔	Otvorenie tarsorhafie
5a132.9	Mikrovaskulár.dekompresia n.IX. v zad.jame lebečnej	5c233↔	Korekč.OP entropia a extropia pom.retraktorov oč.viečok
5a400.1	Denervácia periférneho nervu	5c236↔	Kor.OP entropia a extropia repozíciou pred.lam.viečka
5a400.2	Excízia lézie periférneho nervu:pri rekonštrukcii	5c242↔	Resekcia levatora aponeurózy pri blefaroptóze
5a401.0		5c243↔	Inzercia levatora pri blefaroptóze
5a40c.3	Resekcia schwanómu n. III.extrakraniálne cez labyrint	5c250.0↔	Uzáv.povrch.defektov oč.viečka sutúrou bez zasiah.okr.viečka
5a40c.4	Resekcia schwanómu n. IV.extrakraniálne cez labyrint	5c250.1↔	Uzáv.povrch.defektov oč.viečka sutúrou so zasiah.okraja vieč
5a40c.5	Resekcia schwanómu n. V.extrakraniálne cez labyrint	5c251.0↔	Uzáver hlb.defekt.oč.viečka sutúrou b.zasiah.okraja viečka
5a40c.6	Resekcia schwanómu n. VI.extrakraniálne cez labyrint	5c251.1↔	Uzáver hlb.defekt.oč.viečka sutúrou so zasiah.okraja viečka
5a40c.7	Resekcia schwanómu n. VII.extrakraniálne cez labyrint	5c252↔	Sutúra avulzie očného viečka
5a40c.9	Resekcia schwanómu n. IX.extrakraniálne cez labyrint	5c25x↔	Sutúra očného viečka, ostatné
5a40c.a	Resekcia schwanómu n. X.extrakraniálne cez labyrint	5c262.4↔	Iná rekonštr.očných viečok:transplant.aloplastickým mat.
5a40c.b	Resekcia schwanómu n. XI.extrakraniálne cez labyrint	5c265.0↔	Rekonštrukcia uhla očného viečka, mediálne
5a40c.c	Resekcia schwanómu n. XII.extrakraniálne cez labyrint	5c265.1↔	Rekonštrukcia uhla viečka, laterálne
5a40d.3	Resekcia schwanómu n. III.extrakraniál.retrosigmoidálne	5c266↔	Otvorenie očných viečok po ich rekonštrukcii
5a40d.4	Resekcia schwanómu n. IV.extrakraniál.retrosigmoidálne	5c26x↔	Iná rekonštrukcia očných viečok, ostatné
5a40d.5	Resekcia schwanómu n. V.extrakraniál.retrosigmoidálne	5c270↔	Elevácia obočia
5a40d.6	Resekcia schwanómu n. VI.extrakraniál.retrosigmoidálne	5c271↔	Blefaroplastika horného viečka
5a40d.7	Resekcia schwanómu n. VII.extrakraniál.retrosigmoidálne	5c272↔	Blefaroplastika dolného viečka
5a40d.9	Resekcia schwanómu n. IX.extrakraniál.retrosigmoidálne	5c273↔	Odstránenie tukového prolapsu orbity
5a40d.a	Resekcia schwanómu n. X.extrakraniál.retrosigmoidálne	5c281↔	Vertikálne predĺženie dolného viečka
5a40d.b	Resekcia schwanómu n. XI.extrakraniál.retrosigmoidálne	5c28x↔	Vertikálne predĺženie viečka,ostatné
5a40d.c	Resekcia schwanómu n. XII.extrakraniál.retrosigmoidálne	5c290↔	Fixácia závaží na očnom viečku
5a40e.3	Resekcia schwanómu n. III.extrakraniál.kombinovane	5c29x↔	Iné operácie na očnom viečku, ostatné
5a40e.4	Resekcia schwanómu n. IV.extrakraniál.kombinovane	5c491↔	Sutúra spojivky
5a40e.5	Resekcia schwanómu n. V.extrakraniál.kombinovane	5c710↔	Laserová politúra vnútroočnej šošovky
5a40e.6	Resekcia schwanómu n. VI.extrakraniál.kombinovane	5c711↔	Chirurgická kapsulotómia šošovky
5a40e.7	Resekcia schwanómu n. VII.extrakraniál.kombinovane	5c712↔	Kapsulotómia šošovky laserom
5a40e.9	Resekcia schwanómu n. IX.extrakraniál.kombinovane	5c713↔	Odsatie vyzrenej šošovky
5a40e.a	Resekcia schwanómu n. X.extrakraniál.kombinovane	5c714.10↔	Chir.kapsulotómia sek.katarakty bez uvoľn.zrastov s dúhov.
5a40e.b	Resekcia schwanómu n. XI.extrakraniál.kombinovane	5c714.11↔	Chir.kapsulotómia sek.katarakty s uvoľn.zrastov s dúhovkou
5a40e.c	Resekcia schwanómu n. XII.extrakraniál.kombinovane	5c714.20↔	Chir.kapsulotóm.sek.katar.via pars plana b.uvoľ.zrast.s dúh.
5a40f.3	Resekcia schwanómu n. III.extrakran.stred.jamou	5c714.21↔	Chir.kapsulotóm.sek.katar.via pars plana s uvoľn.zrast.s dúh.
5a40f.4	Resekcia schwanómu n. IV.extrakran.stred.jamou	5c715.0↔	Chir.kapsulektómia sek.katar.bez uvoľn.zrast.s dúh.
5a40f.5	Resekcia schwanómu n. V.extrakran.stred.jamou	5c715.1↔	Chir.kapsulektómia sek.katar.s uvoľn.zrastov s dúhovkou
5a40f.6	Resekcia schwanómu n. VI.extrakran.stred.jamou	5c716.1↔	Chir.vyčistenie zad.púzdra sek.katar.s uvoľn.zrastov s dúh.
5a40f.7	Resekcia schwanómu n. VII.extrakran.stred.jamou	5c716.2↔	Chir.vyčist.zad.púzdra sek.katarakty,bez uvoľn.zrastov s dúh.

5c71x↔	Kapsulotomia šošovky,ostatné	5c733.x↔	Stekutenie jadra šoš.[f.ef.]sklér-korneál:ost.
5c720.0↔	Intrakapsul.extr.šoš:skléro-korneálne:bez impl.alopl.šoš.	5c734.0↔	Vytlač.jadra šoš.a/al.aspir:korneál:b.impl.alopl.šoš.
5c720.5↔	Intrak.ex.šoš:skléro-kor:zav.o.pred.u.sa opier.šoš.pred.kom	5c734.5↔	Vytl.j.š.a/al.-aspir:korne:zav.o.uhol.kom.sa.opier.š.pred.kom
5c720.6↔	Intrak.ex.šoš:skléro-kor:zaved.na.dúh.fix.šoš.pred.komory	5c734.6↔	Vytl.j.adra.š.a/al.aspir:korneál:zav.iris.fix.šoš.prednej.kom.
5c720.7↔	Intrakaps.ex.šoš:skléro-kor:zaved.inej.šoš.pred.kom.	5c734.7↔	Vytlač.j.š.a/al.aspir:korneál:zav.osobit.šoš.pred.kom.
5c720.8↔	Intrakapsul.extrak.šoš:skléro-kor:bez.blíž.urč.	5c734.8↔	Vytlač.j.š.a/al.aspir:korne:zav.šoš.pred.kom.b.blíž.urč.
5c720.a↔	Intrak.ex.šoš:sklerok:zav.na.cps.fix.šoš.zad.k.,monofok.,i-o.š	5c734.9↔	Vytl.j.adra.šoš.a/al.aspir:korneál:zaved.viac.alopl.šoš.
5c720.b↔	Intrak.ex.šoš:skléro-kor:zav.na.sulc.fix.š.zad.k.,monof.i-o.š	5c734.a↔	Vytl.j.š.a/al.aspir:korne:zav.cps.fix.š.zad.kom.monofok,i-o.š
5c720.c↔	Intrak.ex.šoš:sklerok:zav.na.skleru.fix.š.zad.k,m-f,i-o.š	5c734.b↔	Vytl.j.š.a/al.aspir:korne:zav.sulc.fix.š.zad.kom,m-f,i-o.š
5c720.d↔	Intrak.ex.šoš:sklerok:zav.šoš.zad.kom.b.blíž.urč,m-f,i-o.š	5c734.c↔	Vytl.j.š.a/al.aspir:korne:zav.na.skleru.š.zad.kom,m-f,i-o.š
5c720.e↔	Intrak.ex.šoš:sklerok:zav.cps.fix.šoš.zad.kom,i-(v.o.)šoš	5c734.d↔	Vytl.j.adra.šoš.a/al.aspir:korneál:zav.š.zad.kom,m-f,i-o.š
5c720.f↔	Intrak.ex.šoš:skléro-kor:zav.sulc.fix.š.zad.kom,i-(v.o.)š.	5c734.e↔	Vytl.j.š.a/al.aspir:korne:zav.cps.fix.š.zad.kom,osob.f,i-o.š
5c720.g↔	Intrak.ex.šoš:skléro-kor:zav.s.f.š.z.k.,i.o.(v.o.)šoš	5c734.f↔	Vytl.j.šoš/a/al.aspir:korne:zav.sulc.fix.š.zad.kom,intra-okul.šoš.
5c720.h↔	Intrak.ex.šoš:sklerok:zav.šoš.zad.kom.b.blíž.u,i-o.(v.o.)š.	5c734.g↔	Vytl.j.š.a/al.aspir:korne:zav.na.skleru.fix.š.zad.kom,i-o.š
5c720.x↔	Intrakapsul.extrakcia šoš:skléro-korneál:ost.	5c734.h↔	Vytl.j.š.a/al.aspir:korne:zav.šoš.zad.kom.b.blíž.urč.i-o.š
5c721.0↔	Intrakaps.extr.šošovky:korneálne:bez impl.aloplast.šoš.	5c734.x↔	Vytlač.jadra šošovky a/al.aspirácia:korneálne:ost.
5c721.5↔	Intrak.ex.šoš:korneál:zav.uhol.kom.sa.opier.š.pred.kom.	5c735.0↔	Stekut.jadra.šoš.[f.emulzif]korneál:b.impl.alopl.šoš.
5c721.a↔	Intrak.ex.šoš:korneál:zav.cps.fix.š.zad.kom.,monofok.,i-o.š.	5c735.5↔	Stek.jadra.šoš.[f.ef.]korne:zav.o.uhol.kom.opier.š.pred.kom.
5c721.b↔	Intrak.ex.šošovky:korneál:zav.sulc.fix.š.zad.kom.,m-f.,i-o.šoš.	5c735.6↔	Stek.jadra.šoš.[f.ef.]korne:zav.iris.fix.šoš.pred.komory
5c721.c↔	Intrak.ex.šoš:korneál:zav.skleru.fix.š.zad.kom,m-f,i-o.š	5c735.7↔	Stekutenie jadra šoš.[f.ef.]korne:zav.inej.šoš.pred.kom.
5c721.d↔	Intrak.ex.šoš:korneál:zav.š.zad.kom.b.blíž.u.,m-f,i-o.š.	5c735.8↔	Stek.jadra.šoš.[f.ef.]korne:zav.š.pred.kom.b.blíž.urč.
5c721.e↔	Intrakaps.ex.šoš:korneál:zav.cps.fix.š.zad.kom,intra-okul.š.	5c735.9↔	Stek.jadra.šoš.[f.emulzif.]korne:zav.viac.alopl.šoš.
5c721.f↔	Intrak.ex.šoš:korneál:zav.sulc.fix.š.zad.kom,i-o.š.	5c735.a↔	Stek.jadra.šoš.[f.ef.]korne:zav.š.do.púzdra,m-f,i-o.š.
5c721.g↔	Intrak.ex.šoš:korneál:zav.na.skleru.fix.š.zad.kom,i-o.š.	5c735.b↔	Stek.jadra.šoš.[f.ef.]korne:zav.sulc.fix.š.zad.kom,m-f,i-o.š.
5c721.h↔	Intrak.ex.šoš:korneál:zav.šoš.zad.kom,osobit.f.intraokul.šoš	5c735.c↔	Stek.jadra.š.[f.ef.]korne:zav.na.skleru.fix.š.zad.kom,m-f,i-o.š.
5c721.x↔	Intrakapsulárna extr.šoš:korneálne:ost.	5c735.d↔	Stek.jadra.š.[f.ef.]korne:zav.š.zad.kom.b.blíž.urč.,m-f,i-o.š.
5c72x.0↔	Ost.intrakapsulár. extr.šoš:bez impl.alopl.šoš.	5c735.e↔	Stek.jadra.š.[f.ef.]korne:zav.cps.fix.š.zad.kom,osob.f,i-o.š.
5c72x.5↔	Ost.intrak.ex.šoš:so.zav.na.uh.kom.sa.opier.fix.šoš.pred.kom	5c735.f↔	Stek.jadra.š.[f.ef.]korne:zav.sulc.fix.š.zad.kom,intra-okul.š.
5c72x.6↔	Ost.intrak.ex.šoš:so.zav.na.iris.fix.šoš.pred.kom.	5c735.g↔	Stek.jadra.š.[f.ef.]korne:zav.na.skleru.fix.š.zad.kom,i-o.š.
5c72x.7↔	Ostatné intrak.ex.šoš:so.zavedením.inej.šošovky.pred.kom.	5c735.h↔	Stek.jadra.š.[f.ef.]korne:zav.š.zad.kom.b.blíž.urč.i-o.š.
5c72x.8↔	Ost.intrak.ex.šoš:so.zav.šoš.pred.kom.bez.blíž.urč.	5c735.x↔	Stekut.jadra.šoš.[fakoemulzif]korneálne:ost.
5c72x.9↔	Ost.intrak.ex.šoš:so.zav.viac.aloplast.šoš.	5c73x.0↔	Ost.extrakaps.extrakcie šoš.[ECCE]bez impl.alopl.šoš.
5c72x.a↔	Ost.intrak.ex.šoš:so.zav.na.kaps.fix.šoš.zad.k,m-f,i-o.š.	5c73x.5↔	Ost.extrak.ext.š.[ECCE]zav.o.komor.uhol.sa.opier.š.pred.kom
5c72x.b↔	Ost.intrak.ex.šoš:so.zav.na.sulc.fix.šoš.zad.k,m-f,i-o.š.	5c73x.6↔	Ost.extrak.e.š.[ECCE]zav.na.iris.fix.šoš.pred.kom.
5c72x.c↔	Ost.intrak.ex.šoš:so.zav.na.skleru.fix.šoš.z.k.monofok,i-o.š.	5c73x.7↔	Ost.extrak.e.š.[ECCE]so.zaved.inej.šoš.pred.kom.
5c72x.d↔	Ost.intrak.ex.šoš:so.zav.šoš.zad.kom.b.blíž.u.,m-f,i-o.š.	5c73x.8↔	Ost.extrakapsul.e.š.[ECCE]zav.š.pred.kom.b.blíž.urč.
5c72x.e↔	Ost.intrak.ex.šoš:so.zav.na.kaps.fix.šoš.zad.kom,i-o.š.	5c73x.9↔	Ost.extrakps.extr.šoš.[ECCE]zav.viac.aloplast.šoš.
5c72x.f↔	Ost.intrak.ex.šoš:zav.sulc.fix.š.zad.kom,osob.f.intra-ok.šoš.	5c73x.a↔	Ost.extrak.e.š.[ECCE]zav.na.cps.fix.š.zad.kom,m-f,i-o.š
5c72x.g↔	Ost.intrak.ex.šoš:zav.na.skleru.fix.šoš.zad.kom,i-o.š.	5c73x.b↔	Ost.extrak.e.š.[ECCE]zav.na.sulc.fix.š.zad.kom,m-f,i-o.š.
5c72x.h↔	Ost.intrakapsul.ex.šoš:zav.i-o.š.b.blíž.u,osob.forma i-o.š.	5c73x.c↔	Ost.extrak.e.š.[ECCE]zav.na.skleru.fix.š.zad.k.monofok,i-o.š.
5c72x.x↔	Ostatné intrakapsulárne extrakcie šošovky	5c73x.d↔	Ost.extrak.e.š.[ECCE]zav.šoš.zad.komory.b.blíž.urč,m-f,i-o.š.
5c732.0↔	Vytlačenie jadra šoš.a/al.aspir:skléro-korn:b.impl.alopl.š.	5c73x.e↔	Ost.extrakaps.extrakcie š.[ECCE]zav.cps.fix.š.zad.kom,i-o.š.
5c732.5↔	Vytl.jad.š.a/al.aspir:s-k:zav.o.kom.uh.opier.š.pred.kom.	5c73x.f↔	Ost.extrak.e.š.[ECCE]zav.na.sulc.fix.š.zad.kom,i-o.š.
5c732.6↔	Vytl.j.adra.š.a/al.aspir:s-k:p.zav.iris.fix.š.pred.kom.	5c73x.g↔	Ost.extrak.e.š.[ECCE]zav.na.skleru.fix.š.zad.k,intra-okul.š.
5c732.7↔	Vytl.jad.š.a/al.aspir:sklér-korne:zav.urč.šoš.pred.kom.	5c73x.h↔	Ost.extrak.e.š.[ECCE]zav.šoš.zad.kom,osob.f.intra-okul.š.
5c732.8↔	Vytl.jad.š.a/al.aspir:sklér-korne:zav.š.pred.kom.b.blíž.urč.	5c73x.x↔	Ost.extrakapsulárne extrakcie šošovky [ECCE],ostatné
5c732.9↔	Vytl.jad.š.a/al.aspir:sklér-korn:zav.viac.alopl.š.	5c740.0↔	Extrakcie šošoviek nad pars plana:bez impl.alopl.šoš.
5c732.a↔	Vytl.jad.š.a/al.aspir:s-k:zav.cps.fix.š.zad.k.,monofok,i-o.š.	5c740.5↔	Extr.šoš.nad.pars.plana:zav.o.kom.uhol.sa.opier.š.pred.kom.
5c732.b↔	Vytlač.jad.šoš.a/al.aspir:s-k:zav.sulc.fix.š.zad.k.,m-f,i-o.š.	5c740.6↔	Extr.š.nad.pars.plana:zav.na.iris.fix.šoš.pred.kom.
5c732.c↔	Vytlač.jad.šoš.a/al.aspir:s-k:zav.na.skleru.fix.š.zad.k,m-f,i-o.š	5c740.7↔	Extrakcie š.nad.pars.plana:zav.inej.šoš.pred.kom.
5c732.d↔	Vytl.jadra.š.a/al.aspir:s-k:zav.šoš.zad.kom,m-f,i-o.š.	5c740.8↔	Extr.š.nad.pars.plana:zaved.šoš.pred.komory.bez.blíž.urč.
5c732.e↔	Vytl.jad.š.a/al.aspir:s-k:zav.skleru.fix.š.zad.kom.,i-o.š.	5c740.a↔	Extr.š.nad.pars.plana:zav.na.cps.fix.š.zad.kom,m-f,i-o.š.
5c732.f↔	Vytl.jad.š.a/al.aspir:s-k:zav.sulc.fix.š.zad.kom,intra-okul.šoš.	5c740.b↔	Extr.š.nad.pars.plana:zav.na.sulc.fix.š.zad.kom,m-f,i-o.š
5c732.g↔	Vytl.jad.š.a/al.aspir:s-k:zav.na.skleru.fix.š.zad.k,intraokul.š.	5c740.c↔	Extr.š.nad.pars.plana:zav.na.skleru.fix.š.zad.kom,m-f,i-o.š.
5c732.h↔	Vytl.jad.š.a/al.aspir:s-k:zav.šoš.zad.kom.b.blíž.urč.	5c740.d↔	Extr.š.nad.pars.plana:zav.š.zad.kom.b.blíž.urč.m-f,i-o.š.
5c732.x↔	Vytlač.jad.šoš.a/al.aspir:sklér-korne:ost.	5c740.e↔	Extr.š.nad.pars.plana:zav.na.cps.fix.š.zad.kom,intra-okul.š.
5c733.0↔	Stekutenie jadra šoš.[f.ef.]sklér-korn:b.impl.aloplast.š.	5c740.f↔	Ext.š.nad.pars.plana:zav.na.sulc.fix.š.zad.kom,i-o.š.
5c733.5↔	Stekutenie j.šoš.[f.ef.]s-k:zav.o.kom.uhol.opier.š.pred.kom.	5c740.g↔	Extr.š.nad.pars.plana:zav.na.skleru.fix.š.zad.kom,i-o.š.
5c733.6↔	Stekut.j.šoš.[f.ef.]sklér-korne:zav.iris.fix.šoš.pred.kom.	5c740.h↔	Extr.š.nad.pars.plana:zav.šoš.zad.kom.b.blíž.urč.,i-o.š.
5c733.7↔	Stekut.j.šošovky [f.ef.]s-k:p.zav.osob.šoš.pred.kom.	5c740.x↔	Extrakcie šošoviek nad pars plana,ostatné
5c733.8↔	Stekut.jadra.šoš.[f.ef.]s-k:zav.šoš.pred.kom.b.blíž.urč.	5c741.0↔	Extr.luxovanej.šoš.z.pred.kom:bez impl.aloplast.šoš.
5c733.9↔	Stekut.j.šoš.[fakoemulzif]s-k:zav.viac.alopl.šoš.	5c741.x↔	Extrakcia lux.šoš.z.prednej.komory,ost.
5c733.a↔	Stekut.j.šoš.[f.ef.]s-k:zav.cps.fix.š.zad.kom,m-f,i-o.š.	5c742.0↔	Extr.lux.šoš.zo.sklovca:bez impl.alogén.šoš.
5c733.b↔	Stekut.jadra.šoš.[f.ef.]s-k:zav.sulc.fix.š.zad.kom,m-f,i-o.š.	5c742.5↔	Extr.lux.š.zo.sklovca:zav.o.kom.uhol.sa.opier.šoš.pred.kom.
5c733.c↔	Stekut.j.šoš.[f.ef.]s-k:zav.na.skleru.fix.š.zad.kom,m-f,i-o.š.	5c742.6↔	Extr.luxov.šoš.zo.sklovca:zav.na.iris.fix.šoš.pred.kom.
5c733.d↔	Stek.j.šoš.[f.ef.]sklér-korn:zav.š.zad.kom.b.blíž.urč,m-f,i-o.š.	5c742.7↔	Extr.lux.šoš.zo.sklovca:zaved.inej.šoš.pred.kom.
5c733.e↔	Stekut.j.šoš.[f.ef.]s-k:zav.cps.fix.š.zad.kom,osob.forma i-o.š.	5c742.8↔	Extrakcia lux.š.zo.sklovca:zav.š.pred.kom.bez.blíž.urč.
5c733.f↔	Stekut.j.šoš.[f.ef.]s-k:zav.sulc.fix.š.zad.kom,intra-okul.š.	5c742.a↔	Extr.lux.šoš.zo.sklovca:zav.cps.fix.šoš.zad.k,m-f,intra-okul.š
5c733.g↔	Stek.jadra.šoš.[f.ef.]s-k:zav.na.skleru.fix.š.zad.k,i-o.š.	5c742.b↔	Extr.lux.š.zo.sklovca:zav.na.sulc.fix.šoš.zad.k,m-f,i-o.š.
5c733.h↔	Stek.j.šoš.[f.ef.]s-k:zav.šoš.zad.kom.b.blíž.urč.intra-okul.š.	5c742.c↔	Extr.lux.š.zo.sklovca:zav.na.skleru.fix.š.zad.k.monofok,i-o.š.

5c742.d↔	Extr.lux.š.zo sklovca:zav.šoš.zad.kom.b.blížš.urč.,m-f,i-o.š.	5c873.1↔	Pars plana vitrekt.vzduch.s odstr.subret.membr.
5c742.e↔	Extr.lux.š.zo sklovca:zaved.na cps.fix.š.zad.kom,i-o.š.	5c873.2↔	Pars plana vitrekt.inými plynmi s odstr.subret.membr.
5c742.f↔	Extr.lux.š.zo sklovca:zav.na sulc.fix.š.zad.kom,i-o.š.	5c873.3↔	Pars plana vitrekt.impl.silik.ol.s odstr.subret.membr.
5c742.g↔	Extr.lux.šo.zo sklovca.zav.na sklérú fix.š.zad.kom,i-o.š.	5c873.4↔	Pars plana vitrekt.vým./napl.silik.ol.s odstr.subretin.membr.
5c742.h↔	Extr.lux.š.zo sklovca:zav.š.zad.kom.b.blížš.urč.,i-o.š.	5c873.5↔	Pars plana vitrekt.odstr.silik.ol.s odstr.subret.membr.
5c742.x↔	Iné extr.šoš:odstr.lux.šoš.zo skl:ost.	5c873.6↔	Pars plana vitrekt.apl.medik.s odstr.subret.membr.
5c74x.0↔	Iné ost.extrakcie šošoviek:bez impl.alopl.šoš.	5c873.x↔	Pars plana vitrekt.s odstr.subret.membr.,ost.
5c74x.5↔	Iné ost.extr.šoš:zaved.o komor.uhol sa opier.šoš.pred.kom.	5c874.0↔	Pars pl.vitrekt:rozt.ele.odstr.subre.mem,ods.m.sp.odchlip.s.
5c74x.6↔	Iné ost.extrakcie šošoviek:zaved.na iris fix.šoš.pred.kom.	5c874.1↔	Pars pl.vitrekt:vzduch:odstr.subre.mem,ods.m.sp.odchlip.s.
5c74x.7↔	Iné ost.extrakcie šošoviek:zav.inej.šoš.pred.kom.	5c874.2↔	Pars pl.vitrekt:i.plyn:odstr.subre.mem,ods.m.sp.odchlip.siet.
5c74x.8↔	Iné ost.extr.šoš:zav.inej.šoš.pred.kom.bez blížš.urč.	5c874.3↔	Pars pl.vitrekt:impl.sil.ol:odstr.subre.mem,ods.m.sp.odchlip.s.
5c74x.9↔	Iné ost.extrakcie šošoviek:zav.viac.aloplast.šoš.	5c874.4↔	Pars pl.vitrekt:v/n.sil.ol:odstr.subre.mem,ods.m.sp.odchlip.s.
5c74x.a↔	Iné ost.extrakcie šoš:zav.na cps.fix.šoš.zad.kom.	5c874.5↔	Pars pl.vitrekt:odstr.sil.ol:s odstr.subre.m,ods.m.sp.odchlip.s.
5c74x.b↔	Iné ost.extrakcie.šoš:zav.na sulc.fix.š.zad.kom,m-f,i-o.š.	5c874.6↔	Pars pl.vitrekt:medik.:s odstr.subre.mem,ods.m.sp.odchlip.s.
5c74x.c↔	Iné ost.extr.šoš:zav.na sklérú fix.š.zad.kom,m-f,i-o.š.	5c874.x↔	Pars pla.vitrekt:s ods.subre.mem:ods.m.sp.ods.odchlip.siet:ost
5c74x.d↔	Iné ost.extr.šoš:zav.š.zad.kom.bez blížš.urč.,m-f,i-o.š.	5c87x.0↔	Iná pars plana vitrektómia roztok.elektrolytu
5c74x.e↔	Iné ost.ex.š:zav.na cps.fix.š.zad.kom.osob.f.intra-okul.š.	5c87x.1↔	Iná pars plana vitrektómia odstr.elektrolytu
5c74x.f↔	Iné ost.extr.šošoviek:zav.na sulcus fix.š.zad.kom,i-o.š.	5c87x.2↔	Iná pars plana vitrektómia inými plynmi
5c74x.g↔	Iné ost.extr.šoš:zav.na sklérú fix.š.zad.kom,i-o.š.	5c87x.3↔	Iná pars plana vitrektómia impl.silik.oleja
5c74x.h↔	Iné ost.extr.šoš:zav.š.zad.kom.b.blížš.urč.,i-o.š.	5c87x.4↔	Iná pars plana vitrektómia vým./naplnením silik.oleja
5c74x.x↔	Iné ostatné ekstrakcie šošoviek,ost.	5c87x.5↔	Iná pars plana vitrektómia odstr.silik.oleja
5c760↔	Revízia aloplastickej šošovky prednej komory	5c87x.6↔	Iná pars plana vitrektómia apl.medikamentov
5c761↔	Revízia aloplastickej šošovky zadnej komory	5c87x.x↔	Iná pars plana vitrektómia,ostatné
5c762↔	Odstránenie aloplastickej šošovky prednej komory	5c880.0↔	Predná vitrekt.rozt.elektrolyt.cez iný príst.ako pars pl.
5c763↔	Odstránenie aloplastickej šošovky zadnej komory	5c880.5↔	Predná vitrekt.odstr.silikón.ol.cez i.prístup ako pars pl.
5c76x↔	Revízia a odstránenie aloplastickej šošovky,ostatné	5c880.6↔	Pred.vitrektómia apl.medikament.cez i.prístup ako pars pl.
5c790↔	Zavedenie kapsulu vystužujúceho prstenca na šošovke	5c880.x↔	Predná vitrektómia cez iný prístup ako pars plana, ostatné
5c79x↔	Iné operácie na šošovke,ostatné	5c881.0↔	Znesenie prolapsu sklovca roztokom elektrolytu
5c848.1↔	Deštr.chor.tk.na siet.[ret.]a cie.v.[ch.]brachyt.gama.žiar.	5c881.5↔	Znesenie prolapsu sklovca odstr.silikón.oleja
5c848.x↔	Deštr.ch.tk.na siet.[ret.]a cie.v.[chor.]brach.aplik.žiar.:ost.	5c881.6↔	Znesenie prolapsu sklovca medikamentmi
5c849↔	Transsklerálna kryopeksia sietnice	5c881.x↔	Znesenie prolapsu sklovca, ostatné
5c84a↔	Rádioterapia očnej gule rádionuklid.implantátmi	5c882.0↔	Odstránenie pruhov v sklovci roztokom elektrolytov
5c84b↔	Transsklerálna brachyterapia	5c882.5↔	Odstránenie pruhov v sklovci odstr.silikón.oleja
5c850↔	Retinotómia	5c882.6↔	Odstránenie pruhov v sklovci medikamentmi
5c851↔	Retinektomia	5c882.x↔	Odstránenie pruhov v sklovci, ostatné
5c852↔	Transpl.sietnice[ret.]alebo transpl.bunie sietnice[ret.]	5c883↔	Oddelenie zadnej membrány sklovca laserom
5c853↔	Rotácia sietnice [retiny]	5c88x↔	Vitrekt.iným príst.a iné OP.na corp.vit:ost.
5c855↔	Fix.značkovacích platničiek sietnice pre rádioterapiu	5c990.1↔	Excízia chorého tkaniva n.II.
5c857↔	Korekcia polohy aplikátora žiarenia na sietnici	5c990.2↔	OP na n.II. (nervus opticus),ostatné
5c860↔	Subretinálna laváž na cievnatke [choirioideae]	5c993↔	Vloženie intraokulárneho nosiča medikamentov
5c861↔	Excízia subretinál.tkaniva na cievnatke [choirioideae]	5c995↔	Prechodné zvýšenie intraokulárneho tlaku
5c862.0↔	Blok.excízia na cievnatke[choirioideae].js sklérú v plnej hrúbke	5c997.3	Implan.alebo explan.systému na pomalé uvoľň.medikam.do sklovca
5c862.1↔	Blok.excíz.na cievnatke[choirioideae].js lamelár.krytom skléry	5d300.30	Transmyring.drenáž so zaved.ventilač.trubičky
5c863↔	Transplant.cievnatky [choirioideae] a pigment.epitelu	5f100	Excízia lézie vonkajšieho nosa
5c86x↔	Iné OP na cievnatke [choirioideae]:ostat.	5f101	Excízia lézie nosovej dutiny
5c870.0↔	Predná vitrektómia roztokom elektrolyt. cez pars pl.	5f102	Resekcia rinofýmy
5c870.1↔	Predná vitrekt.vzduchom cez pars plana	5f103	Exstirpácia solitárneho polypu z nosa
5c870.2↔	Predná vitrekt.inými plynmi cez pars plana	5f104	Exstirpácia nosových polypov endoskopicky
5c870.3↔	Predná vitrekt.impl.silikón.oleja cez pars plana	5f105	Exstirpácia papilómu nosa
5c870.4↔	Predná vitrekt.vým./napln.silikón.oleja cez pars pl.	5f106	Endoskop.endonázál.resekcia nádoru nosa
5c870.5↔	Predná vitrekt.odstr.silikón.o.cez pars pl.	5f107	Extrakcia penetrujúceho cudz.telesa z nosa
5c870.6↔	Predná vitrekt.apl.medikament.cez pars plana	5f108	Disekcia synechií nosovej dutiny
5c870.x↔	Predná vitrekt.cez pars plana,ost.	5f109	Resek.nádoru vonk.nosa primár.zošíťím
5c871.0↔	Pars plana vitrekt.roz.elektrol.bez chir.manipul.siet.	5f10a.0	Resek.nádoru vonk.nosa s lalokovou plastikou
5c871.1↔	Pars plana vitrekt.vzduch.bez chir.manipul.siet.	5f10a.1	Resek.nádoru vonk.nosa s plastikou voľným lalokom
5c871.2↔	Pars plana vitrekt.inými plynmi bez chir.manip.siet.	5f110	Rekonštr.defektu vonk.nosa otočným lalokom
5c871.3↔	Pars plana vitrekt.impl.sil.ol.bez chir.manip.siet.	5f111	Vytvorenie nosa lokálnymi lalokmi
5c871.4↔	Pars plana vitrekt.vým./napl.silik.ol.bez chir.manip.siet	5f112.0	Rekonštrukcia nosa:vzdialenými lalokmi
5c871.5↔	Pars plana vitrekt.odstr.sil.ol.bez chir.manip.siet.	5f112.1	Rekonštrukcia nosa mikrovaskulárnymi lalokmi
5c871.6↔	Pars plana vitrekt.apl.medik.bez chir.manip.siet.	5f113	Korekcia skeletu rázštepového nosa
5c871.x↔	Pars plana vitrekt.bez chir.manipul.siet.,ost.	5f114	Korekcia mäkkých častí rázštepového nosa
5c872.0↔	Pars plana vitrekt.roz.elekt.r.s odstr.epiretinál.membr.	5f115↔	Korekcia nozdier rázštepového nosa
5c872.1↔	Pars plana vitrekt.vzduch.s odstr.epiretin.membr.	5f116	Operácia vrod.stenózy apertúra piriformis
5c872.2↔	Pars plana vitrekt.inými plynmi s odstr.epiret.membr.	5f117	Otvorenie choanánej atérie
5c872.3↔	Pars plana vitrekt.impl.sil.ol.s odstr.epiret.membr.	5f118↔	Korekcia stenózy nosového vchodu
5c872.4↔	Pars plana vitrekt.vým./napl.sil.ol.s odstr.epiret.membr.	5f119.1	Korekcia nosového krídla excíziou kože
5c872.5↔	Pars plana vitrekt.odstr.sil.ol.s odstr.epiret.membr.	5f119.x	Korekcia nosového krídla iným spôsobom
5c872.6↔	Pars plana vitrekt.apl.medik.s odstr.epiret.membr	5f11b.0↔	Korek.poklesnut.a deformov.nos.krídla pom.kost.štepú
5c872.x↔	Pars plana vitrekt.s odstr.epiret.membr.,ost.	5f11b.1↔	Korek.poklesnut.a deformov.nos.krídla pom.allomateriálu
5c873.0↔	Pars plana vitrekt.roztek.elekt.r.s odstr.subretin.membr.		

5f11b.2	Korekcia poklesnutého a deformovaného nosového krídla pomocou	5n111	Lok.laparoskop.excizia ch.zm.žalúdočného tk.
5f11c.0	Sek.korek.krídla nosa/spod.nosa po rázšt:s pou.kost.štetu	5n113.0	Lok.otv.chir.deštr.chor.zmen.žalúdoč.tk.elektrokoaguláciou
5f11c.1	Sekund.korek.krídla nosa/spod.nosa po rázšt:s pou.allomat.	5n113.1	Lok.otv.chir.deštr.ch.zm.žalúd.tk.laser.koaguláciou
5f11e	Korekcia nosovej chlopne	5n113.2	Lok.otv.chir.deštr.ch.zm.žalúd.tk.termokoaguláciou
5f195	Incízia abscesu nosa	5n113.3	Lok.otv.chir.deštr.ch.zm.žalúd.tk.kryokoaguláciou
5f197.1↔	Endoskop.turbinoplastika	5n113.4	Lok.otv.chir.deštr.ch.zm.žalúd.tk.fotodynamic.liečbou
5f197.x	Turbinoplastika, iná	5n113.x	Lok.otv.chir.deštrukcia chorob.zmen.žalúdoč.tk.iným spôs.
5f200	Septorinoplastika	5n114.0	Lok.laparoskop.deštr.ch.zm.žalúd.tk.elektrokoaguláciou
5f201	Septorinoplastika otvoreným prístupom	5n114.1	Lok.laparoskop.deštr.ch.zm.žalúd.tk.laser.koaguláciou
5f202	Revízia po septorhinoplastike	5n114.2	Lok.laparoskop.deštr.ch.zm.žalúd.tk.termokoaguláciou
5f203	Resekcia hrany/tříňa nos.septa endoskopicky	5n114.3	Lok.laparoskop.deštr.ch.zm.žalúd.tk.kryokoaguláciou
5f204	Extrakorporálna rekonštrukcia nosového septa	5n114.4	Lok.laparoskop.deštr.ch.zm.žalúd.tk.fotodynam.liečbou
5f205	Septoplastika podľa Cottleho	5n114.x	Lok.laparoskop.deštr.ch.zm.žalúdočného tk.,ost.
5f206	Revízia po septoplastike	5n115.0	Lok.esk.deštruk.chor.zmen.žalúdoč.tk.elektrokoaguláciou
5f207.1	Uzáver perforácie nosového septa implantátom	5n115.2	Lok.esk.deštruk.ch.zmen.žalúdoč.tk.termokoaguláciou
5f207.2	Uzáver perforácie nosového septa lokálnymi lalokmi	5n115.3	Lok.esk.deštruk.ch.zmen.žalúdoč.tk.kryokoaguláciou
5f207.x	Uzáver perforácie nosového septa,iný	5n115.5	Lokálna end deš chorobou zmeneného žal tk arg
5f209	Resekcia hemangiómu nosového septa	5n115.6	Lokálna end deš chorobou zmeneného žal tk koa
5f20a	Saundersova dermoplastika nosového septa	5n210	Lokálna excizia na ten.čreve intraluminárnych membrán
5f290	Excizia z nosového septa	5n211.0	Lokálna excizia na tenkom čreve:lpt.
5f291	Incízia a evakuácia hematómu/abscesu nos.septa	5n211.2	Lokálna excizia na tenkom čreve:lsk.
5f306	Endoskopická exstirpácia antrochoanálneho polypu	5n214.0	Otv.chir.deštr.chor.tk.na tenk.čr.elektrokoaguláciou
5g404↔	Excizia priušnej žľazy	5n214.1	Otv.chir.deštr.chor.tk.na tenk.čr.laser.koaguláciou
5g405↔	Exstirpácia ranuly	5n214.2	Otv.chir.deštr.chor.tk.na tenk.čr.termokoaguláciou
5g406↔	Excizia slinnej žľazy	5n214.4	Otv.chir.deštr.chor.tk.na tenk.čr.fotodynamic.liečbou
5g407↔	Exstirpácia slinnej žľazy	5n214.x	Otvorená chirurg.deštrukcia chor.tk.na tenk.čr:ost.
5g408↔	Parciálna parotidektómia	5n215.0	Laparoskop.deštruk.chor.tk.na tenk.čr.elektrokoagul.
5g409↔	Parciál.ressek.laterál.listu gland.parotis	5n215.1	Laparoskop.deštruk.chor.tk.na tenk.čr.laser.koaguláciou
5g40a↔	Laterálna parotidektómia	5n215.2	Laparoskop.deštruk.chor.tk.na tenk.čr.termokoagul.
5g40b↔	Konzervatívna parotidektómia	5n215.4	Laparoskop.deštruk.chor.tk.na tenk.čr.fotodynam.liečba
5g40c↔	Radikálna parotidektómia	5n215.x	Laparoskop.deštrukcia chor.tk.na tenk.čr:ost.
5g40d↔	Exstirpácia sublingválnej slinnej žľazy	5n219.0	Esk.deštr. chor.tk.tenk.čr.jednod.(Push-tech):elektrokoag.
5g40o	Extrakapsulárna extirpácia tumoru parotis	5n219.2	Esk.deštr. chor.tk.tenk.čr.jednoduchá:termokoagul.
5g40p	Superficiálna parotidektómia	5n21a.0	Esk.deštr.chor.tk.tenk.čr.Push-and-pull-back:elektrokoag.
5g607.0	Adenoidektómia otvorene chirurgicky	5n21a.2	Esk.deštr.chor.tk.tenk.čr.Push-and-pull-back:termokoagul.
5g607.1	Adenoidektómia endoskopicky	5n21a.5	Endoskopická deštrukcia chorého tkaniva tenkého čreva koagra
5h118	Resekcia epiglotickej valemuly	5n21b.1	Lokálna endoskopická excizia chorobou zmeneného tkaniva duod
5h200	Mikrochirurgická endoskopická chordektómia	5n21b.2	Lokálna endoskopická excizia chorobou zmeneného tkaniva tenk
5h201	Chordektómia cez laryngofisúru		
5h210	ESK excizionálna biopsia prekancerózy hlasivky	5n21x.0	Iná lokál.exciz.a deštr.chor.tk.tenk.čr.elektrokoaguláciou
5h211	ESK odstránenie granulácií hrtana	5n21x.2	Iná lokál.exciz.a deštr.chor.tk.tenk.čr.termokoaguláciou
5h212	ESK exstirpácia benignej lézie hrtana	5n220	Lok.excizia chor.tk.hr.čreva:otvor.chirurg.
5h213	ESK exstirpácia papilómu hrtana	5n221	Lokálna excizia chorého tk.hr.čreva:lsk.
5h214	ESK excizia a exstirpácia patol.ložiska hrtana	5n223.0	Otv.chir.deštrukcia chor.tk.hrub.čr.elektrokoaguláciou
5h223	Parciálna resekcia hrtana z vonkajšieho prístupu	5n223.1	Otv.chirurg.deštrukcia chor.tk.hr.čr.laser.koaguláciou
5j515.b0	Resekcia nádoru mediastína sternotomicky bez lymfadenek.	5n223.2	Otv.chir.deštrukcia chor.tk.hr.čr.termokoaguláciou
5j515.b1	Res.nádoru mediastína sternotomicky s lymfadenektómiou	5n223.4	Otv.chir.deštrukcia chor.tk.hr.čr.fotodynam.liečbou
5j515.c	Resekcia nádoru mediastína,cervikálny prístup	5n223.x	Otv.chirurg.deštrukcia chor.tk.hrubého čreva:ost.
5j515.d	Resekcia nádoru mediastína mediastínoskopicky	5n224.0	Laparoskop.deštrukcia chor.tk.hr.čr.elektrokoaguláciou
5j515.e	Resekcia nádoru mediastína torakoskopicky	5n224.1	Laparoskop.deštrukcia chor.tk.hrub.čr.laser.koagul.
5j515.f	Res.nádoru mediastína torakotomicky/zo sternotómie	5n224.2	Laparoskop.deštruk.chor.tk.hrub.čr.termokoaguláciou
5j515.g	Resekcia nádoru mediastína torakoskopicky - roboticky	5n224.4	Laparoskop.deštrukcia chor.tk.hr.čr.fotodynam.liečbou
5j515.x	Resekcia nádoru mediastína,ostatné prístupy	5n224.x	Laparoskop.deštrukcia chor.tk.hrubého čreva:ost.
5j520.01↔	Resek.časti steny hrudníka,uzáv.defektu autológ.mat.	5n330.3	Plastická elongácia hrubého čreva na enterostómii
5j520.02↔	Resek.časti steny hrudníka,uzáv.defektu alogén.mat.	5n330.x	Plastická elongácia na enterostómii, ostatné
5j523.1↔	Exstirp.nádoru hrudnej steny bez resekcie rebra, torakotom.	5n331.3	Plastické zúženie na enterostómii hrubého čreva
5j523.2↔	Exstirp.nádoru hrud.steny bez resekcie rebra,torakoskopicky	5n331.x	Plastické zúženie na enterostómii, ostatné
5j552	Implantácia bránicového ventiláčného stimulátora	5n332.3	Reimplantácia na enterostómii hrubé črevo - hrubé črevo
5j902	Retorakotómia,resternotómia,reooperácia v torakochirurgii	5n332.x	Reimplantácia na enterostómii ostatné - ostatné
5k702	Perikardiotómia a kardiótómia:perikardiálna adheziolýza	5n333.3	Odstr.predsuns.časti enterostómie hrubého čreva
5l015.0↔	Embolektómie a trombektómie aa. lumbales	5n333.x	Odstránenie predsunutej časti enterostómie, ostatné
5l570.2	Rev.v cie.v.chir.pre krv:revízia cievneho graftu	5n339.3	Iná revízia a ďalšie výkony na enterostómii hrub.čreva
5l571.2	Rev.v cie.v.chir.pre infekciu:revízia cievneho graftu	5n339.x	Iná revízia a ďalšie zákroky na jednej enterostómii:ost.
5m100	Exstirpácia lymfatickej uzliny	5n410.0	Peranál.lok.exc.a deš.ch.tk.koneč:res.slučkov.peranálne
5m101	Exstirpácia supraklavikulárnych LU jednostranne	5n410.7	Peranál.lok.exc.a deš.ch.tk.koneč:res.sluč.esk-mikroch.
5m102↔	Exstirpácia axilárnych LU jednostranne	5n410.x	Peranál.lok.exc.a deš.ch.tk.koneč:res.sluč:ost.
5m104	Operácia lymfokély	5n411.0	Peranál.lok.exc.a deš.chor.tk.koneč:submuk.exciz.peranál
5m106	Diagnostická excizia z nádoru mäkkých tkanív krku	5n411.7	Peran.lok.exc.a deš.chor.tk.koneč:subm.exciz.esk-mikrch.
5n110	Lok.otvorená excizia ch.zm.žalúdočného tk.	5n411.x	Peranál.lok.exc.a deš.chor.tk.koneč:submuk.exciz:ost.

5n418.0	Peran.exciz.c.steny chor.tk.konečn.lokál.peranál.	5o345.1	Transuretr.res.tk.m.mech:fluorescenc.s hexaminolevulan.kys.
5n418.7	Peran.exc.c.steny chor.tk.konečn.lokál.esk-mikroch.	5o345.2	Transuretr.res.chor.tk.m.mech:fluorescenc,použ.iných látok
5n418.8	Peran.lok.exciz.celej steny chor.tk.koneč:[TAMIS]	5o345.3	Transuretrálna resekcia nádoru močového mechúra
5n418.x	Peraná.lok.exciz.celej steny chor.tk.konečnika:ost	5o345.4	Resekcia divertikla močového mechúra
5n419.0	P.lok.exc.c.st.chor.tk.koneč,cirk[manžet,segm.rs]:peranál.	5o370.0	Iná exc,chor.tk.m.mech.vr.divertikulektomie:o.chir
5n419.7	P.lok.exc.c.st.chor.tk.koneč,cirk[manžet,segm.rs]:esk-mikrch.	5o370.4	Iná exc,chor.tk.m.mech.vr.divertikulektomie:lsk
5n419.x	P.lok.exc.c.st.chor.tk.koneč,cirk[manžet,segm.rs]:ost.	5o371.0	Iná deštr.chor.tk.moč.mech:otv.chir.
5n41a.7	P.lok.exc.c.st.chor.tk.koneč,cirk.intraperit[m,s.rs]:esk.mikr	5o371.4	Iná deštr.chor.tk.moč.mech:lsk.
5n41b.0	Peraná.cirkulár.exc.celej steny ch.tk.konečnika so stapler	5o371.5	Iná deštrukcia chorého tkaniva močového mechúra, roboticky
5n41b.1	Peraná.semicirkul.exc.celej steny ch.tk.konečn.so stapler	5o372	Myektómia močového mechúra
5n441	Excizia chor.tk.anál.kanála/tk.perianál.obl.	5o37x	Iná excizia a deštr.chor.tk.moč.mech:ost
5n449	Ost. incizia a excizia z tk.perianálnej oblasti	5o394.3	Excizia chor.tkaniva z náhradného mechúra:cez stómium
5n44a.0	Lokál.excizia ch.tk.análneho kanála	5o394.t	Excizia chor.tkaniva z náhradného mechúra:transuretr.
5n44a.1	Hlboká excizia ch.tk.análneho kanála	5o394.x	Excizia chor.tkaniva z náhradného mechúra:ost.
5n44a.2	Hlboká exciziach.tk.análneho kanála:čiasť.res.svalstva	5o411.0	Uretrotómia:otv.chir.
5n44a.x	Excizia ch.tk.análneho kanála:ostatné	5o411.1	Optická uretrotómia
5n44b	Lokál.deštrukcia ch.tk.análneho kanála:	5o411.2	Laserová uretrotómia
5n44x±	Iné excizie a deštr.chor.tk.análneho kanála	5o412.0	Uretrostómia:otv.chir.
5n45a	Ligatúra hemoroidov	5o412.1	Uretrostómia perineálna
5n45b±	Sklerotizácia hemoroidov	5o440	Plastická meatotómia moč.rú:incizia močovej rúry
5n45c	Excizia hemoroidov	5o442	Meatotómia
5n45d	Deštrukcia hemoroidov	5o443	MA- meatal advancement
5n45e	Operačné ošetrenie hemoroidov so staplerom	5o44x	Plastická meatotómia moč.rúry:ost.
5n45g.0	Ligatúra 1 a.haemoroidalis bez rektoanál.rekonštr.	5o451	Sondáž močovej rúry
5n45g.1	Ligatúra 1 a. haemoroidalis s rektoanál.rekonštr.	5o452	Dilatácia striktúry močovej rúry
5n45x±	Iné OP ošetrenie hemoroidov	5o45x	Iná operačná dilatácia močovej rúry
5n49x±	Iné operačné výkony na konečníku,ostatné	5o496	Incizia periuretrálneho tkaniva
5n920.1	Incizia brušnej steny:explorácia	5o497	Excizia periuretrálneho tkaniva
5n920.2	Incizia brušnej steny:extraperitoneálna drenáž	5o498	Adheziolyza na močovej rúre a periuretrálnom tkanive
5n920.3	Incizia brušnej steny:odstránenie cudz.t.	5p401.2↔	Sklerotizácia testikulárnej žily:skrotálne
5n920.x	Incizia brušnej steny:ostatné	5p402.0↔	Resekcia testikulárnej žily a testikulárnej tepny:inguin
5n922	Omfalektómia chor.zm.tkaniva bruš.steny	5p402.1↔	Resekcia testikulárnej žily a testikulárnej tepny:otv.mikrochir
5n923	Deštrukcia chorob.zmen.tk.brušnej steny	5p402.3↔	Resekcia testikulárnej žily a testikulárnej tepny:lumb
5o195.1	Operácia pre lymfokélu transplantovanej obličky, laparoskopicky	5p402.4↔	Resekcia testikulárnej žily a testikulárnej tepny:lsk.
5o250.0↔	Ureterolitotómia pre ureterolitiázu:otv.ch.	5p403.0	Operácia hydrokély semenného povrazca
5o250.4↔	Ureterolitotómia pre ureterolitiázu:lsk.	5p403.2	Operácia komunikujúcej hydrokély
5o250.5	Ureterolitotómia pre ureterolitiázu, roboticky	5p40x↔	Oper.th.varikokély a hydrokély semenného povrazca:ost
5o253.6↔	Ureterotóm.a odstr.konkr.pre ureterolit:ureterorenosk.	5p411↔	Excizia cysty v oblasti nadsemenníka
5o256.6↔	Ureterotóm.a odstr.konkr.m.s dezintegr:ureterorenosk	5p413↔	Excizia Morgan.hydatídy v obl.nadsemenníka
5o259.0	Odstránenie konkrementu pre ureterolitiázu slučkou	5p41x↔	Excizia v oblasti nadsemenníka,ost.
5o259.1	Založenie dlhohodobej slučky pre ureterolitiázu	5p493↔	Adheziolyza semenného povrazca
5o259.2	Ureter.a extr.konkr.pre ureterol.Dorm.slučkou	5p503	Cirkumcizia
5o259.3	Ureterotómia a repozícia konkrementu pre ureterolitiázu, push back	5p504	Frenuloplastika a plastika predkožky
5o270.0↔	Incizia ústia močovodu:otv.chir.	5p505.1	Krvavá repozícia na predkožke pre parafimózu v celk.anestézii
5o271.2↔	Resekcia ústia močovodu:perkut-transvezikál.	5p505.2	Nekrvavá repoz.na predkožke pre parafimózu v CA
5o271.t↔	Resekcia ústia močovodu:transuretr.	5p506	Uvoľn.prepučiálnych zrastov na predkožke[synechiolyza]
5o290.0↔	Obnaženie močovodu (k explorácii):otv.chir.	5p511	Lok.excizia chor.tk.penisu
5o290.4↔	Obnaženie močovodu (k explorácii):lsk.	5p512	Lok.deštrukcia chor.tk.penisu
5o290.x↔	Obnaženie močovodu (k explorácii):ostatné	5p51x	Lok.excizia a deštr.chor.tk.penisu:ost.
5o29d.2	Ureterorenoskopia s odstránením nádoru, retrográdne	5p595.1	Implantácia semirigidnej penilnej protézy
5o301.0	Uzavr.cystostómie:otv.chir.	5p595.2	Implantácia hydraulikkej penilnej protézy
5o301.4	Uzavretie cystostómie:lsk.	5p595.x	Implantácia penilnej protézy,ost.
5o301.x	Uzavretie cystostómie:ostatné	5p597.1	Výmena penilnej protézy na semirigidnú protézu
5o302.0	Uzavr.vezikokután.fistuly:otv.chir.	5p597.2	Výmena penilnej protézy na hydraulickú protézu
5o302.4	Uzavr.vezikokután.fistuly:lsk.	5p597.x	Výmena penilnej protézy, ostatné
5o302.5	Uzavretie vezikokutánnej fistuly, roboticky	5p59a.5	Revízia penilnej protézy
5o302.x	Uzavr.vezikokután.fistuly:ostatné	5p59a.6	Odstránenie penilnej protézy
5o30b.0	Uzavr.otv.urachu:otv.chir.	5q110.0	Uzáver tuby pre sterilizáciu:ipt.
5o30b.4	Uzavr.otv.urachu:lsk.	5q110.3	Uzáver tuby pre sterilizáciu:hsk.
5o30b.5	Uzavretie otvoreného urachu, roboticky	5q110.4	Uzáver tuby pre sterilizáciu laparoskopicky
5o30b.x	Uzavretie otvoreného urachu:ost.	5q110.7	Uzáver tuby pre sterilizáciu:vag.
5o30c	Uzavretie vezikovaginálnej fistuly	5q210	Konizácia krčka maternice
5o340.2	Transuretrálna excizia chorého tkaniva močového mechúra	5q211	Elektrokonizácia krčka maternice
5o344.0	Transur.deštr.chorého tkaniva močov.mechúra rádiófrek.ablác.	5q212	Laserová konizácia krčka maternice
5o344.1	Transur.deštr.chorého tkaniva močov.mechúra mikrov.ablác.	5q213	Kryonizácia krčka maternice
5o344.2	Transur.deštr.chorého tkaniva močov.mechúra elektrokoa.	5q220	Excizia z krčka maternice
5o344.3	Transuretrálna deštrukcia chorého tkaniva močového mechúra, ostatné	5q221.0	Rad.trachelektómia a detekcia sentin.LU:ipt.
5o345.0	Transuretr.res.chor.tk.moč.mech:bez fluorescencie	5q221.1	Rad.trachelektómia a det.sentin.LU:vag.lsk.asist.
		5q221.4	Rad.trachelektómia a detekcia sentin.LU:lsk.
		5q221.7	Rad.trachelektómia a detekcia sentin.LU:vag.

5q501	Frakcionovaná kyretáž vákuum aspiračnou kyretou	5t09x.s↔	Ostatné OP na kostiach:talus
5q502	Frakcionovaná kyretáž:vaginálnou kyretou	5t09x.t↔	Ostatné OP na kostiach:kalkaneus
5q593	Kyretáž vákuovou kyretou	5t09x.u↔	Ostatné OP na kostiach:tarzálne kosti
5q594	Intrauterinná aspirácia u virgo	5t09x.v↔	Ost.OP na kostiach:metatarzálne k.
5q610	Hymenotómia, hymenektómia	5t309.0↔	Otv.ch.exstirp.cysty(Baker.cysta):humerogl.kĺb
5q620.1	Excízia z pošvy	5t309.1↔	O.ch.exstirpácia cysty(Baker.cysta):akromioklavikul.kĺb
5q620.2	Exstirpácia nádoru pošvy	5t309.2↔	O.ch.exstirpácia cysty(Baker.cysta):torakoskopulár.kĺb
5q621	Kryonizácia v oblasti pošvy alebo vulvy	5t309.3↔	O.ch.exstirpácia cysty(Baker.cysta):sternoklavik.kĺb
5q690	Fistulektómia a plastika	5t309.4↔	O.ch.exstirpácia cysty(Baker.cysta):lakt'ový kĺb
5q710	Incízia Bartolínskej žľazy	5t309.5↔	O.ch.exstirpácia cysty(Baker.cysta):prox.radioulnár.kĺb
5q711	Marsupializácia Bartolínskej žľazy	5t309.6↔	O.ch.exstirpácia cysty(Baker.cysta):dist.radioulnár.kĺb
5q712	Exstirpácia Bartolínskej žľazy	5t309.8↔	O.ch.exstirpácia cysty(Baker.cysta):radiokarpál.kĺb
5q720.1	Excízia vulvy	5t309.9↔	O.ch.exstirpácia cysty(Baker.cysta):ulnokarpálny kĺb
5q720.2	Exstirpácia nádoru vulvy	5t309.e↔	O.ch.exstirpácia cysty(Baker.cysta):iliosakrálny kĺb
5q721	Elektrodiatermok.al.kryochir.zásah v obl.pošvy/vulvy	5t309.f	Otv.ch.exstirp.cysty(Baker.cysta):symfýza
5q722	Resekcia malého pysku	5t309.g↔	O.ch.exstirpácia cysty(Baker.cysta):bedr.kĺb
5q730	Resekcia klitorisu	5t309.h↔	O.ch.exstirpácia cysty(Baker.cysta):kolen.kĺb
5q731	Klioridektómia	5t309.j↔	O.ch.exstirpácia cysty(Baker.cysta):prox.tibiofibulárny kĺb
5q732	Klioridektómia s neoplastikou malých pyskov	5t309.k↔	O.ch.exstirpácia cysty(Baker.cysta):členk.kĺb h.
5q750	Labioplastika	5t309.m↔	O.ch.exstirpácia cysty(Baker.cysta):členk.kĺb d.
5q751	Chir.ošetr.úrazu vonk.rodidiel u dieťaťa	5t309.n↔	O.ch.exstirpácia cysty(Baker.cysta):tarzálne kĺby
5q752	Chir.ošetr.úrazu vonk.rodidiel a pošvy u dieťaťa	5t309.p↔	O.ch.exstirpácia cysty(Baker.cysta):tarzometarzar.kĺby
5q753	Chirurgické ošetrenie úrazu pohlavných orgánov u dospelých ž	5t309.q↔	O.ch.exstirpácia cysty(Baker.cysta):metatarzofalang.kí.
5r991	Kyretáž pre ukončenie tehotnosti	5t309.r↔	O.ch.exstirpácia cysty(Baker.cysta):interfalang.kĺb n.
5t001.s↔	Explorácia kostného tkaniva:talus	5t309.x	O.ch.exstirpácia cysty(Baker.cysta):ostatné kĺby
5t001.t↔	Explorácia kostného tkaniva:kalkaneus	5t30x.0↔	Iné otv.ch.revízie:humeroglenoidálny kĺb
5t001.u↔	Explorácia kostného tkaniva:tarzálne kosti	5t30x.1↔	Iné otv.ch.revízie:akromioklavikulárny kĺb
5t001.v↔	Explorácia kostného tkaniva:metatarzálne k.	5t30x.2↔	Iné otv.ch.revízie:torakoskopulárny kĺb
5t002.s↔	Návr:talus	5t30x.3↔	Iné otv.ch.revízie:sternoklavikulárny kĺb
5t002.t↔	Návr:talkaneus	5t30x.4↔	Iné otv.ch.revízie:lakt'ový kĺb
5t002.u↔	Návr:tarzálne kosti	5t30x.5↔	Iné otv.ch.revízie:prox.radioulnárny kĺb
5t002.v↔	Návr:metatarzálne kosti	5t30x.6↔	Iné otv.ch.revízie:dist.radioulnárny kĺb
5t005.s↔	Odstr.cudz.telesa:talus	5t30x.8↔	Iné otv.ch.revízie:radiokarpálny kĺb
5t005.t↔	Odstr.cudz.telesa:kalkaneus	5t30x.9↔	Iné otv.ch.revízie:ulnokarpálny kĺb
5t005.u↔	Odstr.cudz.telesa:tarzálne kosti	5t30x.e↔	Iné otv.ch.revízie:iliosakrálny kĺb
5t005.v↔	Odstr.cudz.tel.:metatarzálne k.	5t30x.f	Iné otv.ch.revízie:symfýza
5t010.t↔	Valgotizačná osteotómia:kalkaneus	5t30x.g↔	Iné otv.ch.revízie:bedr.kĺb
5t010.u↔	Valgotizačná osteotómia:tarzálne kosti	5t30x.h↔	Iné otv.ch.revízie:kolen.kĺb
5t010.v↔	Valgotizačná osteotómia metatarzálnych kostí	5t30x.j↔	Iné otv.ch.revízie:prox.tibiofibulárny kĺb
5t010.w↔	Valgotizačná osteotómia falangov prstov nohy	5t30x.k↔	Iné otv.ch.revízie:členkový kĺb horný
5t011.t↔	Varotizačná osteotómia:kalkaneus	5t30x.m↔	Iné otv.ch.revízie:členkový kĺb dolný
5t013.t↔	Skracovacia osteotómia:kalkaneus	5t30x.n↔	Iné otv.ch.revízie:tarzálne kĺby
5t014.t↔	Predĺžovacia osteotómia:kalkaneus	5t30x.p↔	Iné otv.ch.revízie:tarzometarzarálne kĺby
5t017.s↔	Osteotómia bez úpravy osi:talus	5t30x.q↔	Iné otv.ch.revízie:metatarzofalang.kí.
5t017.t↔	Osteotómia bez úpravy osi:kalkaneus	5t30x.r↔	Iné otv.ch.revízie:interfalangeálny kĺb n.
5t017.u↔	Osteotómia bez úpravy osi:tarzálne kosti	5t30x.x	Iné otv.ch.revízie:ostatné kĺby
5t018.t↔	Kompl.osteotómia vo viac.rov:kalkaneus	5t313.0↔	Otv.chir.parciálna resekcia menisku
5t018.u↔	Kompl.osteotómia vo viac.rov:tarzálne k.	5t313.1↔	Otv.chir.totálna resekcia menisku
5t019.t↔	Kompl.osteotómia vo viac.rov.s úpravou osi:kalkaneus	5t313.3↔	Otv.chir.excízia ganglia menisku
5t019.u↔	Kompl.osteotómia vo viac.rov.s úpravou osi:tarzálne k.	5t318.h↔	O.ch.odobratie chrupavk.transplantátu:kolen.kĺb
5t01b.t	Perkutánna osteotómia kalkanea	5t387.1↔	Artrodéza členkového kĺbu so subtalárnym kĺbom
5t01x.s↔	Iné osteotómie a korektívne osteotómie:talus	5t388.1↔	Artrodéza sub talo:1 časť subtalárneho kĺbu
5t01x.t↔	Iné osteotómie a korektívne osteotómie:kalkaneus	5t388.2↔	Artrodéza sub talo:2 časti subtalárneho kĺbu
5t01x.u↔	Iné osteotómie a korektívne osteotómie:tarzálne k.	5t388.3↔	Artrodéza sub talo:3 časti subtalárneho kĺbu
5t081.0↔	Korekt.OP mákk.č.MTT:výška 1.MTT-falangeál.lúč	5t38a.1↔	Artrodézy metatarzofal.a interfal.kĺb prsta nohy:1kĺb
5t082.01	Osteotomia os metatarsale I	5t38a.2↔	Artrodézy metatarzofal.a interfal.kĺb prsta nohy:2kĺby
5t082.02↔	Osteotomia os metatarsale I,dvojité osteotómia	5t38a.3↔	Artrodézy metatarzofal.a interfal.kĺb prsta nohy:3kĺby
5t082.11	Osteotomia ossa metatarsalia II-V:1 metatarzálna kost'	5t38a.4↔	Artrodézy metatarzofal.a interfal.kĺb prsta nohy:4kĺby
5t082.12	Osteotomia ossa metatarsalia II-V:2 metatarzálna k.	5t38a.5↔	Artrodézy metatarzofal.a interfal.kĺb prsta nohy:5/viac.kĺb
5t082.13	Osteotomia ossa metatarsalia II-V:3 metatarzálna k.	5t38a.a↔	Artrodézy metatarzofal.kĺb palca nohy
5t082.14	Osteotomia ossa metatarsalia II-V:4 metatarzálna k.	5t38a.b↔	Artrodézy interfalangeálneho kĺbu palca nohy
5t08x↔	Ostat.OP metatarzálnych kostí a článkov prstov nohy	5t400.h↔	ASK asept.výplach kĺbu s drenážou:kolen.kĺb
5t090.s↔	Sutúra periostu:talus	5t401.h↔	ASK sept.výplach kĺbu s drenážou:kolen.kĺb
5t090.t↔	Sutúra periostu:kalkaneus	5t406.h↔	ASK asistov.ošetrenie zlomeniny:kolen.kĺb
5t090.u↔	Sutúra periostu:tarzálne kosti	5t40x.h↔	Iné ASK revízie kĺbu:kolen.kĺb
5t090.v↔	Sutúra periostu:metatarzálne kosti	5t423.10↔	Artroskopická parciálna resekcia menisku
5t093.s↔	Liečebná epifyzeolýza:talus	5t423.11↔	Artroskopická totálna resekcia menisku
5t093.t↔	Liečebná epifyzeolýza:kalkaneus	5t49x.q↔	Ostatné artroskopické OP:metatarzofalang.kí.
5t093.u↔	Liečebná epifyzeolýza:tarzálne kosti	5t49x.r↔	Ostatné artroskopické OP:interfalangeálny kĺb n.
5t093.v↔	Liečebná epifyzeolýza:metatarzálne kosti	5t703.0↔	Debridement ohýbača zápästia

5t703.1↔	Debridement ohýbača prsta	5t711.10↔	Prerušenie väzu retinaculum flexorum
5t703.2↔	Debridement ohýbača palca	5t711.11↔	Prerušenie väzu retinac.flex.s.epineurolyzou n. medianus
5t703.3↔	Debridement vystierača zápästia	5t712.0↔	Parciálna excízia radiokarpálneho väzu
5t703.4↔	Debridement vystierača prsta	5t712.1↔	Parciálna excízia retinaculum flexorum
5t703.5↔	Debridement vystierača palca	5t712.2↔	Parciálna excízia ostatných väzov zápästia
5t703.6↔	Debridement šlachových pošiev zápästia	5t712.3↔	Parciálna excízia väzov stredoručia
5t703.7↔	Debridement šlachových pošiev prsta	5t713.0↔	Totálna excízia radiokarpálneho väzu
5t703.8↔	Debridement šlachových pošiev palca	5t713.1↔	Totálna excízia retinaculum flexorum
5t703.9↔	Debridement šlachových pošiev dlane	5t713.2↔	Totálna excízia ostatných väzov zápästia
5t704.0↔	Excízia ohýbača zápästia	5t713.3↔	Totálna excízia väzov stredoručia
5t704.1↔	Excízia ohýbača prsta	5t714.0↔	Primárna sutúra radiokarpálneho väzu
5t704.2↔	Excízia ohýbača palca	5t714.1↔	Primárna sutúra retinaculum flexorum
5t704.3↔	Excízia vystierača zápästia	5t714.2↔	Primárna sutúra ostatných väzov zápästia
5t704.4↔	Excízia vystierača prsta	5t714.3↔	Primárna sutúra väzov stredoručia
5t704.5↔	Excízia vystierača palca	5t715.0↔	Sekundárna sutúra radiokarpálneho väzu
5t705.3↔	Primárna sutúra vystierača zápästia	5t715.1↔	Sekundárna sutúra retinaculum flexorum
5t705.4↔	Primárna sutúra vystierača prsta	5t715.2↔	Sekundárna sutúra ostatných väzov zápästia
5t705.5↔	Primárna sutúra vystierača palca	5t715.3↔	Sekundárna sutúra väzov stredoručia
5t708.0↔	Tenodéza ohýbača zápästia	5t716.0↔	Plast.rekonštr.radiokarpál.väzu s autológnym materiálom
5t708.1↔	Tenodéza ohýbača prsta	5t716.1↔	Plast.rekonštr.retinaculum flexorum s autológ.materiálom
5t708.2↔	Tenodéza ohýbača palca	5t716.2↔	Plast.rekonštr.ostatných väzov zápästia s autológ.mat.
5t708.3↔	Tenodéza vystierača zápästia	5t716.3↔	Plast.rekonštr.väzov stredoručia s autológnym materiálom
5t708.4↔	Tenodéza vystierača prsta	5t717.0↔	Plast.rekonštr.radiokarpál.váz:autológ.mat.a interlig.fix
5t708.5↔	Tenodéza vystierača palca	5t717.1↔	Plast.rek.retinacul.flex:autol.mat.a interlig.fix
5t70b.0↔	Skrátenie ohýbača zápästia	5t717.2↔	Plast.rek.ost.väzy zápästia:autol.mat.a interlig.fix
5t70b.1↔	Skrátenie ohýbača prsta	5t717.3↔	Plast.rek.väzy stredoručia:autol.mat.a interlig.fix
5t70b.2↔	Skrátenie ohýbača palca	5t718.0↔	Plast.rek.radiokarp.väzu:autológ.mat.a transoseál.fix
5t70b.3↔	Skrátenie vystierača zápästia	5t718.1↔	Plast.rek.retinacul.flexorum:autol.mat.a transos.fix
5t70b.4↔	Skrátenie vystierača prsta	5t718.2↔	Plast.rek.ost.váz.zápästia:autol.mat.a transoseál.fix
5t70b.5↔	Skrátenie vystierača palca	5t718.3↔	Plast.rek.väzy stredoručia:autol.mat.a transos.fixáciou
5t70d.0↔	Transplantácia ohýbača zápästia	5t719.0↔	Odstr.transplantátu:radiokarpálny väz
5t70d.1↔	Transplantácia ohýbača prsta	5t719.1↔	Odstr.transpl:retinaculum flexorum
5t70d.2↔	Transplantácia ohýbača palca	5t719.2↔	Odstr.transpl:ostatné väzy zápästia
5t70d.3↔	Transplantácia vystierača zápästia	5t719.3↔	Odstr.transplantátu:väzy stredoručia
5t70d.4↔	Transplantácia vystierača prsta	5t719.4↔	Odstr.transpl:väzy metakarpofál.kĺbov prstov ruky
5t70d.5↔	Transplantácia vystierača palca	5t719.5↔	Odstr.transpl:väzy metakarpofalangeál.kĺbu palca
5t70f.0↔	Výmena implantátu ohýbača zápästia	5t719.6↔	Odstr.transpl:väzy interfalangeál.kĺbov prst.ruky
5t70f.1↔	Výmena implantátu ohýbača prsta	5t719.7↔	Odstr.transpl:väzy interfalangeál.kĺbu palca
5t70f.2↔	Výmena implantátu ohýbača palca	5t71a.0↔	Refixácia radiokarpál.váz ku kosti
5t70f.3↔	Výmena implantátu vystierača zápästia	5t71a.1↔	Refixácia retinaculum flexorum ku kosti
5t70f.4↔	Výmena implantátu vystierača prsta	5t71a.2↔	Refix.ostat.väzov zápästia ku kosti
5t70f.5↔	Výmena implantátu vystierača palca	5t71a.3↔	Refixácia väz.stredoručia ku kosti
5t70g.0↔	Odstr.dens epistrophei implantátu ohýbača zápästia	5t724.1↔	Fasciektómia jedného prsta s jednou neurolyzou
5t70g.1↔	Odstránenie implantátu ohýbača prsta	5t724.2↔	Fasciektómia viac prstov s jednou neurolyzou
5t70g.2↔	Odstránenie implantátu ohýbača palca	5t725.1↔	Fasciektómia jedného prsta s viacerými neurolyzami
5t70g.3↔	Odstránenie implantátu vystierača zápästia	5t725.2↔	Fasciektómia viac prstov s viacerými neurolyzami
5t70g.4↔	Odstránenie implantátu vystierača prsta	5t726.1↔	Fasciektómia 1 prsta s 1 neurolyzou a s 1 arteriolýzou
5t70g.5↔	Odstránenie implantátu vystierača palca	5t726.2↔	Fasciektómia viac prstov s 1 neurolyzou a s 1 arteriolýzou
5t70h.0↔	Plastika šlachy ohýbača zápästia	5t727.1↔	Fasciektómia 1 prsta s viac.neurolyzami a viac.arteriolyzami
5t70h.1↔	Plastika šlachy ohýbača prsta	5t727.2↔	Fasciekt.viac prstov s viac.neurolyzami a viac.arteriolyz.
5t70h.2↔	Plastika šlachy ohýbača palca	5t728.1↔	Fasciektómia 1 prsta s artrolýz.(vr.neurolyzy a arteriolyzy)
5t70h.3↔	Plastika šlachy vystierača zápästia	5t728.2↔	Fasciekt.viac prstov s artrolýzou (vr.neurolyzy a arteriolyzy)
5t70h.4↔	Plastika šlachy vystierača prsta	5t736↔	Sutúra svalu ruky
5t70h.5↔	Plastika šlachy vystierača palca	5t737↔	Reinzercia svalu ruky
5t70j.0↔	Spájanie šliach (previazanie) ohýbača zápästia	5t738↔	Transpozícia svalu ruky
5t70j.1↔	Spájanie šliach (previazanie) ohýbača prsta	5t739↔	Transplantácia svalu ruky
5t70j.2↔	Spájanie šliach (previazanie) ohýbača palca	5t73a↔	Predĺženie svalu ruky
5t70j.3↔	Spájanie šliach (previazanie) vystierača zápästia	5t73b↔	Skrátenie svalu ruky
5t70j.4↔	Spájanie šliach (previazanie) vystierača prsta	5t741.0↔	Exc.chor.tk.(vrát.kapsulektom):zápästie:1 zákrok
5t70j.5↔	Spájanie šliach (previazanie) vystierača palca	5t741.1↔	Exc.chor.tk.(vrát.kapsulektom):zápästie:viac.zákr.
5t70k.0↔	Refixácia ohýbača zápästia ku kosti vrát.kovovej kotvy	5t741.3↔	Exc.chor.tk(kapsulekt):metakarpofal.kĺb:1 zákrok
5t70k.1↔	Refixácia ohýbača prsta ku kosti vrátane kovovej kotvy	5t741.4↔	Exc.chor.tk(kapsulekt):metakarpof.k:viac.zákr.
5t70k.2↔	Refixácia ohýbača palca ku kosti vrátane kovovej kotvy	5t741.5↔	Exc.chor.tk(kapsulekt):interfal.kĺb ruky:1 zákrok
5t70k.3↔	Refixácia vystierača zápästia ku kosti vrát.kov.kotvy	5t741.6↔	Exc.chor.tk(kapsulekt):interfal.kĺby 1 prst ruky:viac.zákrakov
5t70k.4↔	Refixácia vystierača prsta ku kosti vrát.kov.kotvy	5t741.7↔	Exc.chor.tk(kapsulekt):interfal.kĺby viac.prst ruky:viac.zákr.
5t70k.5↔	Refixácia vystierača palca ku kosti vrát.kov.kotvy	5t741.x↔	Exc.chor.tk.(vr.kapsulektomie):ost.kĺby ruky
5t70l.1↔	Perkutánná tenotómia ohýbača prsta	5t743.0↔	Debridement zápästia:1zárok
5t70l.2↔	Perkutánná tenotómia ohýbača palca	5t743.1↔	Debridement zápästia:viaceré zákroky
5t70l.4↔	Perkutánná tenotómia vystierača prsta	5t780.0↔	Distrakcia mäkkých častí presahujúce kĺb na ruke
5t70l.5↔	Perkutánná tenotómia vystierača palca	5t780.1↔	Distrakcia mäkkých častí presahujúce kĺb na nohe

5t783.0↔	Redukcia mäkkých častí pri vrodených anomáliách ruky	5t82c.3↔	Res.kompart.sv,šf,f.so špec.ciev,nerv.prep:predlaktie
5t783.1↔	Redukcia mäkkých častí pri vrodených anomáliách nohy	5t82c.4↔	Res.kompart.sv,šf,f.so špec.ciev,nerv.prep:hruď.st,chráb
5t784.01↔	Prehĺb.komisúry s miest.lalok.plastikou pri vrodených anomáliach ruky	5t82c.5↔	Res.kompart.sv,šf,f.so špec.ciev,nerv.prep:bruš.stena
5t784.0x↔	Prehĺb.komisúry pri vrodených anomáliách ruky,ostatné	5t82c.6↔	Res.kompart.sv,šf,f.so špec.ciev,nerv.prep:ing.gen,glut.ob
5t784.11↔	Prehĺb.komisúry s miest.lalok.plastikou pri vrodených anomáliach nohy	5t82c.7↔	Res.kompart.sv,šf,f.so špec.ciev,nerv.prep:stehno,koleno
5t784.1x↔	Prehĺbenie komisúry pri vrodených anomáliách nohy,ostatné	5t82c.8↔	Res.kompart.sv,šf,f.so špec.ciev,nerv.prep:predkolenie
5t785.03↔	Uvoľ.kož.kontrakt.pri vrodených anomáliach ruky,m.lal.pl.a voľ.kož.tr.	5t82c.9↔	Res.kompart.sv,šf,f.so špec.ciev,nerv.prep:noha
5t785.0x↔	Uvoľ.kož.kont.pri vrodených anomáliach ruky,Z-pl.,W-pl.,i.miest.lal.plast.	5t82c.x	Resek.kompart.sv,šf,fascie so špeciál.ciev,nerv.prepar:ost.
5t785.13↔	Uvoľ.kož.kontr.pri vrodených anomáliach nohy,miest.lal.pl.a voľ.kož.trans	5t82d.0↔	Res.kompart.sv,šf,f.s.rozšir.prepar:hlava,krk
5t785.1x↔	Uvoľ.kož.k.pri vrodených anomáliach nohy,Zplast,Wplast,i.miest.lal.pl.	5t82d.1↔	Res.kompart.sv,šf,f.s.rozšir.prepar:ramen.kĺb,xila
5t786.01↔	Rozpojenie mäkkých častí pri vrodených anomáliach ruky,miest.lal.pl.	5t82d.2↔	Res.kompart.sv,šf,f.s.rozšir.prepar:rameno,lakeť
5t786.03↔	Rozp.mäk.čas.pri vrodených anomáliach ruky,m.lal.pl.a voľ.kož.tran.	5t82d.3↔	Resek.kompart.sv,šf,f.s.rozšir.prepar:predlaktie
5t786.0x↔	Rozpojenie mäkkých častí ruky pri vrodených anomáliach,ost.	5t82d.4↔	Res.kompart.sv,šf,f.s.rozšir.prepar:hruď.st,chráb
5t786.11↔	Rozpojenie mäkkých častí nohy pri vrodených anomáliach,miest.lal.pl.	5t82d.5↔	Res.kompart.sv,šf,f.s.rozšir.prepar:bruš.stena
5t786.13↔	Rozpoj.mäkkých č.nohy pri vrodených anomáliach,miest.lal.pl.a voľ.kož.tr.	5t82d.6↔	Res.kompart.sv,šf,f.s.rozšir.prepar:inguin.genit,glut.obl
5t786.1x↔	Rozpojenie mäkkých častí nohy pri vrodených anomáliach,ost.	5t82d.7↔	Res.kompart.sv,šf,f.s.rozšir.prepar:stehno,koleno
5t787.01↔	Rozpojenie parc.syndaktylie pri vrodených anomáliach ruky,m.lal.pl.	5t82d.8↔	Res.kompart.sv,šf,f.s.rozšir.prepar:predkolenie
5t787.03↔	Rozp.parc.synd.pri vrodených anomáliach ruky,m.lal.pl.a voľ.k.tr.	5t82d.9↔	Res.kompart.sv,šf,f.s.rozšir.prepar:noha
5t787.0x↔	Rozpojenie parc.syndaktylie pri vrodených anomáliach ruky,ost.	5t82d.x	Resek.kompart.sv,šf,fascie s rozšírenou preparáciou:ost.
5t787.11↔	Rozpoj.parc.syndaktylie pri vrodených anomáliach nohy,miest.lal.pl.	5t892.10	Res gang na sv, šf, fas a burz v oblasti hlavy a krku
5t787.13↔	Rozp.parc.synd.pri vrodených anomáliach nohy,miest.lal.pl.a voľ.kož.tr.	5t892.11	Res gang na sv, šf, fas a burz v oblasti ramena a axily
5t787.1x↔	Rozpojenie parc.syndaktylie pri vrodených anomáliach nohy,ost.	5t892.12	Res gang na sv, šf, fas a burz v oblasti ramena a lakťa
5t788.01↔	Rozpoj.kompl.et.syndakt.pri vrodených anomáliach ruky,miest.lal.pl.	5t892.13	Res gang na sv, šf, fas a burz v oblasti predlaktia
5t788.03↔	Rozpoj.kompl.synd.pri vrodených anomáliach ruky,m.lal.pl.a voľ.kož.tr.	5t892.14	Res gang na sv, šf, fas a burz v oblasti ruky
5t788.04↔	Rozp.kompl.synd.pri vrodených anomáliach ruky s rekon.kolater.väzov	5t892.15	Res gang na sv, šf, fas a burz v oblasti hr.steny a chrábta
5t788.0x↔	Rozpojenie kompletnej syndaktylie pri vrodených anomáliach ruky,ost.	5t892.16	Res gang na sv, šf, fas a burz v oblasti brušnej steny
5t788.11↔	Rozpoj.kompl.synd.pri vrodených anomáliach nohy,miest.lal.pl.	5t892.17	Res gang na sv, šf, fas a burz v ingu, gen a glut oblasti
5t788.13↔	Rozp.komp.synd.pri vrodených anomáliach nohy,miest.lal.pl.a voľ.k.tr.	5t892.18	Res gang na sv, šf, fas a burz v oblasti stehna a kolena
5t788.14↔	Rozp.komp.synd.pri vrodených anomáliach nohy s rekonš.kolat.väzov	5t892.19	Res gang na sv, šf, fas a burz v oblasti predkolenia
5t788.1x↔	Rozpojenie kompletnej syndaktylie pri vrodených anomáliach nohy,ost.	5t892.1a	Res gang na sv, šf, fas a burz v oblasti nohy
5t789.01↔	Redukcia dupl.falangu pri vrodených anomáliach ruky,1 falang	5t892.1x	Res gang na sv, šf, fas a burz, ostatné
5t789.02↔	Reduk.dupl.fal.pri vrodených anomáliach ruky:1falang s rekonštr.kĺbu	5t892.20	Res roz gang nad 15 mm na sv, šf, f a b v ob hlavy a krku
5t789.03↔	Redukcia dupl.falangu pri vrodených anomáliach ruky,viac falangov	5t892.21	Res roz gang nad 15 mm na sv, šf, f a b v ob ramena a axily
5t789.04↔	Reduk.dupl.fal.pri vrodených anomáliach ruky:viac fal.s rekon.kĺbov	5t892.22	Res roz gang nad 15 mm na sv, šf, f a b v ob ramena a lakťa
5t789.05↔	Reduk.dupl.fal.pri vrodených anomáliach ruky:viac falang.a metakarp	5t892.23	Res roz gang nad 15 mm na sv, šf, f a b v ob predlaktia
5t789.06↔	Red.dupl.fal.pri vrodených anomáliach ruky:viac fal.a MTC s rekonštr.kĺb	5t892.24	Res roz gang nad 15 mm na sv, šf, f a b v ob ruky
5t789.11↔	Redukcia dupl.falangu pri vrodených anomáliach nohy:1 falang	5t892.25	Res roz gang nad 15 mm na sv, šf, f a b v ob hr.st a chrábta
5t789.12↔	Red.dupl.fal.pri vrodených anomáliach nohy:1 falang,s rekon.kĺbu	5t892.26	Res roz gang nad 15 mm na sv, šf, f a b v ob brušnej steny
5t789.13↔	Redukcia dupl.falangu pri vrodených anomáliach nohy:viac falangov	5t892.27	Res roz gang nad 15 mm na sv, šf, f a b v ing, gen a glut ob
5t789.14↔	Red.dupl.fal.pri vrodených anomáliach nohy:viac fal.s rekon.kĺbov	5t892.28	Res roz gang nad 15 mm na sv, šf, f a b v ob stehna a kolena
5t789.15↔	Red.dupl.fal.pri vrodených anomáliach nohy:viac fal.a metakarp	5t892.29	Res roz gang nad 15 mm na sv, šf, f a b v ob predkolenia
5t789.16↔	Red.dupl.fal.pri vrodených anomáliach nohy:viac fal.a metak.,s r.k.	5t892.2a	Res roz gang nad 15 mm na sv, šf, f a b v ob nohy
5t78a.0↔	Osteodistrakcia postihnuteho segmentu pri vrodených anomáliach ruky	5t892.2x	Res roz gang nad 15 mm na sv, šf, f a b, ostatné
5t78a.1↔	Osteodistrakcia postihnuteho segmentu pri vrodených anomáliach nohy	5t892.30	Res rec gang na sv, šf, fas a burz v ob hlavy a krku
5t78b.00↔	Osteotómia postih.segmentu s osteosynt.pri VVCH ruky	5t892.31	Res rec gang na sv, šf, fas a burz v ob ramena a axily
5t78b.01↔	Osteotóm.postih.sgm.s autol.kost.št.s osteosy.pri VVCH ruky	5t892.32	Res rec gang na sv, šf, fas a burz v ob ramena a lakťa
5t78b.10↔	Osteotómia postih.sgm.s osteosynt.pri vrodených anomáliach nohy	5t892.33	Res rec gang na sv, šf, fas a burz v ob predlaktia
5t78b.11↔	Osteotóm.postih.sgm.s autol.kost.štep.s osteos.VVCH nohy	5t892.34	Res rec gang na sv, šf, fas a burz v ob ruky
5t78c.0↔	Rekonš.absend./hyopl.segmentu s mikrovas.voľ.lal.pri VVCH ruky	5t892.35	Res rec gang na sv, šf, fas a burz v ob hr.steny a chrábta
5t78c.1↔	Rekonš.abs./hyp.segmentu s mikr.voľ.lal.pri vrodených anomáliach nohy	5t892.36	Res rec gang na sv, šf, fas a burz v ob brušnej steny
5t78x.0↔	Iné operácie pri vrodených anomáliach ruky, ostatné	5t892.37	Res rec gang na sv, šf, fas a burz v ing, gen a glu ob
5t78x.1↔	Iné operácie pri vrodených anomáliach nohy, ostatné	5t892.38	Res rec gang na sv, šf, fas a burz v ob stehna a kolena
5t790↔	Excízia gangliómu na ruke	5t892.39	Res rec gang na sv, šf, fas a burz v ob predkolenia
5t792↔	Radikálna excízia chorobne poškodeného tkaniva na ruke,iné	5t892.3a	Res rec gang na sv, šf, fas a burz v ob nohy
5t793↔	Radik.excízia ch.tk.na ruke s špec.prepar.ciev a nervov	5t892.3x	Res rec gang na sv, šf, fas a burz, ostatné
5t794↔	Rad.excízia ch.tk.na ruke s rozš.preparáciou	5t893.0↔	Perkut.deštrukcia mäkk.č.pomoc.termoabl:hlava,krk
5t82b.0↔	Res.kompart.sv,šf,f.b.špec.ciev,nerv.prep:hlava,krk	5t893.1↔	Perkut.deštrukcia mäkk.č.pomoc.termoabl:rameno,axila
5t82b.1↔	Res.kompart.sv,šf,f.b.špec.ciev,nerv.prep:rameno,axila	5t893.2↔	Perkut.deštrukcia mäkk.č.pomoc.termoabl:ram,lakeť
5t82b.2↔	Res.kompart.sv,šf,f.b.špec.ciev,nerv.prep:rameno,lakeť	5t893.3↔	Perkut.deštrukcia mäkk.č.pomoc.termoabl:predlaktie
5t82b.3↔	Res.kompart.sv,šf,f.b.špec.ciev,nerv.prep:predlaktie	5t893.4↔	Perkut.deštrukcia mäkk.č.pomoc.termoabl:hr.sten,chráb
5t82b.4↔	Res.kompart.sv,šf,f.b.špec.ciev,nerv.prepar:hruď.st,chráb	5t893.5↔	Perkut.deštrukcia mäkk.č.pomoc.termoabl:br.stena
5t82b.5↔	Res.kompart.sv,šf,f.b.špec.ciev,nerv.prepar:bruš.st	5t893.6↔	Perkut.deštrukcia mäkk.č.pomoc.termoabl:ing.gen,gl.obl
5t82b.6↔	Res.kompart.sv,šf,f.b.špec.ciev,nerv.prep:inguin.genit,glut.ob	5t893.7↔	Perkut.deštrukcia mäkk.č.pomoc.termoabl:steh,kol.
5t82b.7↔	Res.kompart.sv,šf,f.b.špec.ciev,nerv.prepar:steh,koleno	5t893.8↔	Perkut.deštrukcia mäkk.č.pomoc.termoabl:predk.
5t82b.8↔	Res.kompart.sv,šf,f.b.špec.ciev,nerv.prepar:predkol	5t893.9↔	Perkut.deštrukcia mäkkých častí pom.termoabl:noha
5t82b.9↔	Res.kompart.sv,šf,f.b.špeciál.ciev,nerv.preparácie:noha	5t893.x	Perkutánná deštrukcia mäkk.č.pomoc.termoabl:ost.
5t82b.x	Resek.kompart.sv,šf,fascie bez špec.ciev,nerv.prepar:ost.	5t89x.0↔	Ostatné iné OP na sval,šľachách,fasciách,burz:hlava,krk
5t82c.0↔	Res.kompart.sv,šf,f.so špec.ciev,nerv.prep:hlava,krk	5t89x.1↔	Ostatné iné OP na sval,šľachách,fasciách,burz:rameno,axila
5t82c.1↔	Res.kompart.sv,šf,f.so špec.ciev,nerv.prep:rameno,axila	5t89x.2↔	Ostatné iné OP na sval,šľachách,fasciách,burz:ram,lakeť
5t82c.2↔	Res.kompart.sv,šf,f.so špec.ciev,nerv.prep:rameno,lakeť	5t89x.3↔	Ostatné iné OP na sval,šľachách,fasciách,burz:predlakt

5t89x.4	Ost. iné OP na sval,šlachách,fasciách,burz:hr.sten,chrb.	5v401.9↔	Liposukcia v oblasti ruky
5t89x.5	Ostatné iné OP na sval,šlachách,fasciách,burz:bruš.stena	5v401.a	Liposukcia v oblasti hrudnej steny a chrbta
5t89x.6	Ost. iné OP na sval,šlachách,fasciách,burz:ing,ge,gl.obl.	5v401.b	Liposukcia v brušnej oblasti
5t89x.7↔	Ostatné iné OP na sval,šlachách,fasciách,burz:steh,kol.	5v401.c	Liposukcia v inguinálnej a genitálnej oblasti
5t89x.8↔	Ostatné iné OP na sval,šlachách,fasciách,burz:predkolenie	5v401.d	Liposukcia v gluteálnej oblasti
5t89x.9↔	Ostatné iné OP na sval,šlachách,fasciách,burz:noha	5v401.e↔	Liposukcia v oblasti stehna a kolena
5t89x.x	Ostatné iné OP na sval,šlachách,fasciách,burz:ostatné	5v401.f↔	Liposukcia v oblasti predkolenia
5t994.2↔	Viaczákr.OP strelu ruky,prst v 1sed:2lúč.str.ruky/2lúč.prst.ru	5v401.g↔	Liposukcia v oblasti nohy (chodidlo)
5t994.3↔	Viaczákr.OP strelu ruky,prst v 1sed:3lúč.str.ruky/3lúč.prst.ru	5v401.n	Liposukcia prsníkov
5t994.4↔	Viaczákr.OP str.ruky,prst v 1sed:4lúč.str.ruky/4lúč.prst.ru.	5v401.x	Liposukcia, ostatné
5t994.5↔	Viaczákr.OP str.ruky,prst v 1sed:5lúč.stredu r./5lúč.prst ru.	5v402.0	Odstránenie tukového tkaniva v oblasti pery
5t994.6↔	Viacz.OP str.ruky a prst v 1sedení:6 a viac lúč.str.r./ lúč.prst.r.	5v402.4	Odstránenie tukového tkaniva ostatných častí hlavy
5u110.0↔	Excizia ihlou označenej lézie prsníka:1lézia	5v402.5	Odstránenie tukového tkaniva v oblasti krku
5u110.1↔	Excizia ihlou označenej lézie prsníka:viacpočet.lézia	5v402.6↔	Odstránenie tukového tkaniva v oblasti ramena a axily
5u111.1	Excizia nádoru prsníka	5v402.7↔	Odstránenie tukového tkaniva v oblasti ramena a lakťa
5u112↔	Lumpektómia	5v402.8↔	Odstránenie tukového tkaniva v oblasti predlaktia
5u113↔	Kvadrantektómia	5v402.9↔	Odstránenie tukového tkaniva v oblasti ruky
5u114↔	Mikroduktektómia prsníka	5v402.a	Odstránenie tukového tkaniva v oblasti hrud.steny a chrbta
5u191↔	Radikálna exstirpácia hemangiómu prsníka	5v402.b	Odstránenie tukového tkaniva v brušnej oblasti
5u210.1↔	Korekcia asymetrie prsníka vložení implantátu	5v402.c	Odstránenie tukového tkaniva v inguinál,genitál.obl.
5u210.2↔	Korekcia asymetrie prsníka vložení implantát-expandéru	5v402.d	Odstránenie tukového tkaniva v gluteálnej oblasti
5u216.1↔	Zväčšenie prsníka vložení implantátu	5v402.e↔	Odstránenie tukového tkaniva v oblasti stehna a kolena
5u222.0↔	Reviz.periprotet.kaps.prsníka pre kontraktúru s kapsulotóm	5v402.f↔	Odstránenie tukového tkaniva v oblasti predkolenia
5u222.1↔	Rev.periprot.kaps.prsn.pre kontr.s parc.kapsulektómiou	5v402.g↔	Odstránenie tukového tkaniva v oblasti nohy (chodidlo)
5v130.0	Lok.OP odstr.chor.tk.na kož.a podk.bez prim.uz.rany:pery	5v402.x	Odstránenie tukového tkaniva, ostatné
5v131.0	Lok.OP odstr.chor.tk.na kož.a podk.s prim.uz.rany:pery	5v403	Axilárna odsávacia kyretáž potných žliaz
5v140.0	Radik.a rozs.odstr.ch.tk.na k.a podk.bez prim.uz.rany:pery	5v40x.x	Redukcia tkaniva na koži a podkoží:ostatné
5v142.0	Radikál.a rozs.odst.chor.tk.na k.a podkoží.s prim.uzav.ran:pery	5v426.0	Dermabrázia veľkej povrch.plochy kož.vrstvy:pery
5v146.0	Radikál.a rozsiahle odstr.ch.tk.potných žliaz:pery	5v426.4	Dermabrázia veľkej povrch.plochy kož.vrstvy:ostat.č.hlavy
5v191	Excizia (operačné odstránenie) sinus pilonidalis	5v426.5	Dermabrázia veľkej povrch.plochy kož.vrstvy:krk
5v192	Plastická rekonštrukcia sinus pilonidalis	5v426.6↔	Dermabrázia veľkej povrch.plochy kož.vrstvy:rameno,axila
5v193	Operačné odstránenie sinus pilonidalis, ostatné	5v426.7↔	Dermabrázia veľkej povrch.plochy kož.vrstvy:ram.a lakeť
5v270.0	Korekcia jazvy po kož.plastike:pery	5v426.8↔	Dermabrázia veľkej povrch.plochy kož.vrstvy:predlaktie
5v270.4	Korekcia jazvy po kož.plastike:ost.časti hlavy	5v426.9↔	Dermabrázia veľkej povrch.plochy kož.vrstvy:ruka
5v270.5	Korekcia jazvy po kož.plastike:krk	5v426.a	Dermabrázia veľkej povrch.plochy kož.vrstvy:hруд.st.a chrbát
5v270.6↔	Korekcia jazvy po kož.plastike:rameno,axila	5v426.b	Dermabrázia veľkej povrch.plochy kož.vrstvy:bruš.obl
5v270.7↔	Korekcia jazvy po kož.plastike:rameno,lakeť	5v426.c	Dermabrázia veľkej plochy kož.vrstvy:inguin.,genitál.o
5v270.8↔	Korekcia jazvy po kož.plastike:predlaktie	5v426.d	Dermabrázia veľkej povrch.plochy kož.vrstvy:glut.obl
5v270.9↔	Korekcia jazvy po kož.plastike:ruka	5v426.e↔	Dermabrázia veľkej povrch.plochy kož.vrstvy:stehno a koleno
5v270.a	Korekcia jazvy po kož.plastike:hруд.st.a chrbát	5v426.f↔	Dermabrázia veľkej povrch.plochy kož.vrstvy:predkolenie
5v270.b	Korekcia jazvy po kož.plastike:bruš.obl.	5v426.g↔	Dermabrázia veľkej povrch.plochy kož.vrstvy:noha(chodidlo)
5v270.c	Korekcia jazvy po kož.plastike:inguin.,genit.obl.	5v426.x	Dermabrázia veľkej povrch.plochy kož.vrstvy:ostat.
5v270.d	Korekcia jazvy po kož.plastike:gluteál.obl.	5v427.0	Zbrúsenie veľkej pl.povrch.kož.vrstvy:pery
5v270.e↔	Korekcia jazvy po kož.plastike:stehno,koleno	5v427.4	Zbrúsenie veľkej pl.povrch.kož.vrstvy:ost.č.hlavy
5v270.f↔	Korekcia jazvy po kož.plastike:predkolenie	5v427.5	Zbrúsenie veľkej plochy povrch.kož.vrstvy:krk
5v270.g↔	Korekcia jazvy po kož.plastike:noha	5v427.6↔	Zbrúsenie veľ.pl.povrch.kož.vrstvy:rameno,axila
5v270.x	Korekcia jazvy po kožnej plastike:ostatné	5v427.7↔	Zbrúsenie veľkej pl.povrch.kož.vrstvy:ram,lakeť
5v271	Korekcia hypertrofickej jazvy dermabráziou	5v427.8↔	Zbrúsenie veľkej pl.povrch.kož.vrstvy:predlaktie
5v27x.x	Revízia kožnej plastiky:ostatné	5v427.9↔	Zbrúsenie veľkej plochy povrch.kož.vrstvy:ruka
5v400.0	Redukč.tkan.plastika na koži a podkoží:pery	5v427.a	Zbrúsenie veľkej plochy povrch.kož.vrstvy:hруд.stena,chrbát
5v400.4	Redukč.tkan.plastika na koži a podkoží:ost.č.hlavy	5v427.b	Zbrúsenie veľkej plochy povrch.kož.vrstvy:brucho
5v400.5	Redukč.tkaniv.plastika na koži a podkoží:krk	5v427.c	Zbrúsenie veľkej plochy povrch.kož.vrstvy:inguin,genitál.o
5v400.6↔	Redukč.tkan.plastika na koži a podkoží:rameno,axila	5v427.d	Zbrúsenie veľkej plochy povrch.kož.vrstvy:gluteál.o.
5v400.7↔	Redukč.tkan.plastika na koži a podkoží:ram,lakeť	5v427.e↔	Zbrúsenie veľkej plochy povrch.kož.vrstvy:stehno,kol
5v400.8↔	Redukč.tkan.plastika na koži a podkoží:predlaktie	5v427.f↔	Zbrúsenie veľkej plochy povrch.kož.vrstvy:predkol
5v400.9↔	Redukč.tkanivová plastika na koži a podkoží:ruka	5v427.g↔	Zbrúsenie veľkej plochy povrch.kož.vrstvy:noha(chodidlo)
5v400.a	Redukč.tkan.plastika na koži a podkoží:hруд.st,chrbát	5v427.x	Zbrúsenie veľkej plochy povrch.kož.vrstvy:ostatné
5v400.b	Redukč.tkan.plastika na koži a podkoží:bruš.obl	5v428.0	Exkochleácia veľkej plochy povr.kož.vrst:pery
5v400.c	Redukč.tkan.plastika na koži a podkoží:inguin,genit.o	5v428.4	Exkochleácia veľkej plochy povr.kož.vrst:ost.č.hlavy
5v400.d	Redukč.tkan.plastika na koži a podkoží:gluteál.obl.	5v428.5	Exkochleácia veľkej plochy povr.kož.vrst:krk
5v400.e↔	Redukč.tkan.plastika na koži a podkoží:stehno,koleno	5v428.6↔	Exkochle.veľkej plochy povr.kož.vrst:rameno,axila
5v400.f↔	Redukč.tkan.plastika na koži a podkoží:predkol	5v428.7↔	Exkochle.veľkej plochy povr.kož.vrst:rameno a lakeť
5v400.g↔	Redukč.tkanivová plastika na koži a podkoží:noha/chod/	5v428.8↔	Exkochleácia veľkej plochy povr.kož.vrst:predlaktie
5v400.x	Redukčná tkaniv.plastika na koži a podkoží:ostat.	5v428.9↔	Exkochleácia veľkej plochy povr.kož.vrst:ruka
5v401.0	Liposukcia v oblasti pery	5v428.a	Exkochleácia veľkej plochy povr.kož.vrst:hруд.st.,chrbát
5v401.4	Liposukcia ostatných častí hlavy	5v428.b	Exkochleácia veľkej plochy povr.kož.vrst:brušná obl.
5v401.5	Liposukcia v oblasti krku	5v428.c	Exkochleácia veľkej plochy povr.kož.vrst:inguin.,genitál.o
5v401.6↔	Liposukcia v oblasti ramena a axily	5v428.d	Exkochleácia veľkej plochy povr.kož.vrst:gluteál.obl.
5v401.7↔	Liposukcia v oblasti ramena a lakťa	5v428.e↔	Exkochleácia veľkej plochy povr.kož.vrst:stehno,koleno
5v401.8↔	Liposukcia v oblasti predlaktia	5v428.f↔	Exkochleácia veľkej plochy povr.kož.vrstoch:predkolenie

5v428.g↔	Exkochleácia veľkej plochy povr. kož. vrstvy: noha(chodidlo)	5v446.c	Kryochir.ch.tk.kože a podkož, veľkoploš: inguin., genitál.o
5v428.x	Exkochleácia veľkej plochy povr. kož. vrstvy: ostatné	5v446.d	Kryochir.chor.tk.kože a podkož, veľkoploš: glut.obl
5v42a.0	Th laserom veľkej plochy povrch. kož. vrstvy: pery	5v446.e↔	Kryochir.chor.tk.kože a podkož, veľkoploš: stehno, koleno
5v42a.4	Th laserom veľkej plochy povrch. kož. vrstvy: ost.č.hlavy	5v446.f↔	Kryochir.chor.tk.kože a podkož, veľkoploš: predkolenie
5v42a.5	Th laserom veľkej plochy povrch. kož. vrstvy: krk	5v446.g↔	Kryochir.chor.tk.kože a podkož, veľkoploš: noha(chod)
5v42a.6↔	Th laserom veľkej plochy povrch. kož. vrstvy: rameno, axila	5v446.x	Kryochirurgia chor.tk.kože a podkož, veľkoploš: ostat.
5v42a.7↔	Th laserom veľkej plochy povrch. kož. vrstvy: ram.lakeť	5v447.0	Infračerv.koagul.chor.tk.kože a podkož, veľkopl: pery
5v42a.8↔	Th laserom veľkej plochy povrch. kož. vrstvy: predlaktie	5v447.4	Infračerv.koagul.chor.tk.kože a podkož, veľkopl: ost.č.hlavy
5v42a.9↔	Liečba laserom veľkej plochy povrch. kož. vrstvy: ruka	5v447.5	Infračerv.koagul.chor.tk.kože a podkož, veľkopl: krk
5v42a.a	Th laserom veľkej plochy povrch. kož. vrstvy: hrud.st.chrbát	5v447.6↔	Infračerv.koagul.chor.tk.kože a podkož, veľkopl: rameno, axila
5v42a.b	Th laserom veľkej plochy povrch. kož. vrstvy: bruš.obl	5v447.7↔	Infračerv.koagul.chor.tk.kože a podkož, veľkopl: ram.a lakeť
5v42a.c	Th laserom veľkej plochy povrch. kož. vrstvy: inguin.genit.o	5v447.8↔	Infračerv.koagul.chor.tk.kože a podkož, veľkopl: predlaktie
5v42a.d	Th laserom veľkej plochy povrch. kož. vrstvy: glut.obl.	5v447.9↔	Infračerv.koagul.chor.tk.kože a podkož, veľkopl: ruka
5v42a.e↔	Th laserom veľkej plochy povrch. kož. vrstvy: stehno, koleno	5v447.a	Infrač.koagul.ch.tk.kože a podkož, veľkopl: hr.st.chrbát
5v42a.f↔	Th laserom veľkej plochy povrch. kož. vrstvy: predkol.	5v447.b	Infračerv.koagul.chor.tk.kože a podkož, veľkopl: bruš.obl
5v42a.g↔	Th laserom veľkej plochy povrch. kož. vrstvy: noha(chodidlo)	5v447.c	Infračerv.koagul.ch.tk.kože a podkož, veľkopl: ingv.genitál.o
5v42a.x	Liečba laserom veľkej plochy povrch. kož. vrstvy: ostat.	5v447.d	Infračerv.koagul.chor.tk.kože a podkož, veľkopl: gluteál.o
5v42b.0	Holenie[shaving]veľkej plochy povrch. kož. vrstvy: pery	5v447.e↔	Infrač.koagul.ch.tk.kože a podkož, veľkopl: stehno, koleno
5v42b.4	Holenie[shaving]veľkej plochy povrch. kož. vrstvy: ost.č.hlavy	5v447.f↔	Infračerv.koagul.chor.tk.kože a podkož, veľkopl: predkol.
5v42b.5	Holenie[shaving]veľkej plochy povrch. kož. vrstvy: krk	5v447.g↔	Infračerv.koagul.chor.tk.kože a podkož, veľkopl: noha(chod)
5v42b.6↔	Holenie[shaving]veľkej plochy povrch. kož. vrstvy: rameno, axila	5v447.x	Infračerv.koagul.chor.tk.kože a podkož, veľkopl: ostat.
5v42b.7↔	Holenie[shaving]veľkej plochy povrch. kož. vrstvy: ram.lakeť	5v553.1	Vol.tx.kože a lal.plast.kože a podk.prijemca, kompozit.štep.nos
5v42b.8↔	Holenie[shaving]veľkej plochy povrch. kož. vrstvy: predlaktie	5v557.1	Vol.tx.kože a lal.plast.kože a podk.prijemca, mgft-Meek:nos
5v42b.9↔	Holenie[shaving]veľkej plochy povrch. kož. vrstvy: ruka	5v558.1	Vol.tx.k.a l.pl.k-podk.prij.perm.náhr.kult.keratinoc.mplš:nos
5v42b.a	Holenie[shaving]veľkej plochy povrch. kož. vrstvy: hrud.st.chrb.	5v559.1	Vol.tx.kože a l.pl.k-podk.prij.perm.náhr.kul.keratinoc.vplš:nos
5v42b.b	Holenie[shaving]veľkej plochy povrch. kož. vrstvy: bruš.obl.	5v55a.1	Vol.tx.kože a lal.pl.k-podk.prijem, suspenz. epit.b.beds-kit:nos
5v42b.c	Holenie[shaving]veľkej plochy povrch. kož. vrstvy: ingu.genit.o	5v55b.1	Vol.tx.kože a l.pl.k-podk.prij.sus.epit.b.lab-tech.rýchl.prip:nos
5v42b.d	Holenie[shaving]veľkej plochy povrch. kož. vrstvy: glut.obl.	5v55c.1	Vol.tx.k.a l.pl.k-podk.prij.perm.náhr.mat.nahradz.k.mplš:nos
5v42b.e↔	Holenie[shaving]veľkej plochy povrch. kož. vrstvy: stehno, kol	5v55d.1	Vol.tx.k.a lal.plast.k-podk.prij.perm.náhr.mat.nh.kožu.vplš:nos
5v42b.f↔	Holenie[shaving]veľkej plochy povrch. kož. vrstvy: predkol.	5v580.3↔	Prim.sutúra rany kože (pop/polep) s použ.nite:oč.viečko
5v42b.x	Holenie[shaving]veľkej pl.povrch. kož. vrstvy: ostat.	5v581.3↔	Prim.sutúra rany kože (pp/pl) s použ.svorky:oč.viečko
5v444.0	Elektrokaustika chor.tk.kože a podkož, veľkopl: pery	5v582.3↔	Prim.sutúra rany kože (pp/pl)-zlepením:oč.viečko
5v444.4	Elektrokaustika chor.tk.kože a podkož, veľkopl: ost.č.hlavy	5v611.10	Odber tuk.b.excíziou, malý objem (<100ml-mikrograft)
5v444.5	Elektrokaustika chor.tk.kože a podkož, veľkopl: krk	5v611.11	Odber tuk.b.excíziou, veľký objem (>100ml-makrograft)
5v444.6↔	Elektrokaustika chor.tk.kože a podkož, veľkopl: rameno, axila	5v611.20	Odber tuk.b.liposukčným prístrojom, m.o.(<100ml-mikrograft)
5v444.7↔	Elektrokaustika chor.tk.kože a podkož, veľkopl: ram.a lakeť	5v611.21	Odber tuk.b.liposukčným prístrojom, v.o.(>100ml-mikrograft)
5v444.8↔	Elektrokaustika chor.tk.kože a podkož, veľkopl: predlaktie	5v611.30	Odber tuk.b.striekačkou, malý objem (<100ml-mikrograft)
5v444.9↔	Elektrokaustika chor.tk.kože a podkož, veľkopl: ruka	5v611.31	Odber tuk.b.striekačkou, veľký objem (>100ml-makrograft)
5v444.a	Elektrokaust.ch.tk.k.a podkož, veľkopl: hrud.st.chrbát	5v611.x0	Odber tuk.b.(štepov)ostat., malý objem (<100ml-mikrograft)
5v444.b	Elektrokaustika chor.tk.kože a podkož, veľkopl: bruš.obl	5v611.x1	Odber tuk.b.(štepov)ostat., veľký objem (>100ml-makrograft)
5v444.c	Elektrokausti.ch.tk.kože a podkož, veľkopl: inguin, genitál.o	8f300.6↔	Perkután.terapeut.punkcia a aspirácia zadnej komory oka
5v444.d	Elektrokaustika chor.tk.kože a podkož, veľkopl: glut.obl	K4v11	Diagnostická laparoskopia
5v444.e↔	Elektrokaustika ch.tk.kože a podkož, veľkopl: steh.a koleno	Kc2200	Tarsorhafia bez excízie okraja viečka
5v444.f↔	Elektrokaustika chor.tk.kože a podkož, veľkopl: predkol.	Kc2201	Tarsorhafia s excíziou okraja viečka
5v444.g↔	Elektrokaustika chor.tk.kože a podk, veľkopl: noha(chod)	Kc221	Mediálna kantopexia
5v444.x	Elektrokaustika chor.tk.kože a podkož, veľkopl: ostat.	Kc222	Laterálna kantopexia
5v445.0	Laser.Th chor.tk.kože a podkož, veľkoploš: pery	Kc2240	Korekčná operácia v oblasti epikantu Y-V plastikou
5v445.4	Laser.Th chor.tk.kože a podkož, veľkoploš: ost.č.hlavy	Kc2241	Korekčná operácia v oblasti epikantu dvojistou Z-plastikou
5v445.5	Laser.Th chor.tk.kože a podkožia, veľkoploš: krk	Kc224x	Korekčná operácia v oblasti epikantu, ostatné
5v445.6↔	Laser.Th chor.tk.kože a podkož, veľkoploš: rameno, axila	Kc225	Otvorenie tarsorhafie
5v445.7↔	Laser.Th chor.tk.kože a podkož, veľkoploš: ram.a lakeť	Kc233	Korek.oper.entr.a extr.pomocou retrak.očného viečka
5v445.8↔	Laser.Th chor.tk.kože a podkož, veľkoploš: predlakt.	Kc236	Korek.oper.entr.a extr.repoz.prednej lamely viečka
5v445.9↔	Laser.liečba chor.tk.kože a podkož, veľkoploš: ruka	Kc242	Resekcia levatora aponeurózy pri blefaroptóze
5v445.a	Laser.Th chor.tk.kože a podkož, veľkoploš: hrud.st., chrb.	Kc243	Inercia levatora pri blefaroptóze
5v445.b	Laser.Th chor.tk.kože a podkož, veľkoploš: bruš.obl	Kc270	Elevácia obočia
5v445.c	Laser.Th chor.tk.kože a podkož, veľkopl: inguin, genitál.o	Kc271	Blefaroplastika horného viečka
5v445.d	Laser.Th chor.tk.kože a podkož, veľkoploš: glut.obl	Kc272	Blefaroplastika dolného viečka
5v445.e↔	Laser.Th chor.tk.kože a podkož, veľkoploš: stehno, koleno	Kc273	Odstánenie tukového prolapsu orbity
5v445.f↔	Laser.Th chor.tk.kože a podkož, veľkoploš: predkolenie	Kc281	Vertikálne predĺženie dolného viečka
5v445.g↔	Laser.Th chor.tk.kože a podkož, veľkoploš: noha(chod)	Kc28x	Vertikálne predĺženie viečka, ostatné
5v445.x	Laser.liečba chor.tk.kože a podkožia, veľkoploš: ostat.	Kc7205	Intrak.ex.šoš:skléro-kor:zav.o.pred.u.sa opier.šoš.pred.kom
5v446.0	Kryochir.chor.tk.kože a podkož, veľkoploš: pery	Kc7206	Intrak.ex.šoš:skléro-kor:zaved.na dúh.fix.šoš.pred.komory
5v446.4	Kryochir.ch.tk.kože a podkož, veľkoploš: ost.č.hlavy	Kc7207	Intrakaps.ex.šoš:skléro-kor:zaved.inej.šoš.pred.kom.
5v446.5	Kryochir.chor.tk.kože a podkož, veľkoploš: krk	Kc720a	Intrak.ex.šoš:sklerok:zav.na cps.fix.šoš.zad.k., monofok., i-o.š
5v446.6↔	Kryochir.chor.tk.kože a podkož, veľkoploš: rameno, axila	Kc720b	Intrak.ex.šoš:skléro-kor:zav.na sulc.fix.š.zad.k., monof.i-o.š
5v446.7↔	Kryochir.chor.tk.kože a podkož, veľkoploš: ram.a lakeť	Kc720c	Intrak.ex.šoš:sklerok:zav.na skléro.fix.š.zad.k.m-f.i-o.š
5v446.8↔	Kryochir.chor.tk.kože a podkož, veľkoploš: predlakt.	Kc720d	Intrak.ex.šoš:sklerok:zav.šoš.zad.kom.b.bližš.urč.m-f.i-o.š
5v446.9↔	Kryochir.chor.tk.kože a podkož, veľkoploš: ruka	Kc720e	Intrak.ex.šoš:sklerok:zav.cps.fix.šoš.zad.kom.i-o(v.o).šoš
5v446.a	Kryochir.ch.tk.kože a podkož, veľkoploš: hrud.st., chrbát	Kc720f	Intrak.ex.šoš:skléro-kor:zav.sulc.fix.š.zad.kom.i-o.(v.o)š.
5v446.b	Kryochir.chor.tk.kože a podkož, veľkoploš: bruš.obl.	Kc720g	Intrak.ex.šoš:skléro-kor:zav.s.f.š.z.k.i.o.(v.o).šoš

Kc720h	Intrak.ex.šoš:sklerok:zav.šoš.zad.kom.b.bližš.u,i-o.(v.o.)š.	Kc735c	Stek.jadra š.[f.ef.]korne:zav.na skléru.fix.š.zad.kom,m-f,i-o.š.
Kc7215	Intrak.ex.šoš:korneál:zav.uhol.kom.sa.opier.š.pred.kom.	Kc735d	Stek.jadra š.[f.ef.]korne:zav.š.zad.kom.b.bližš.urč.,m-f,i-o.š.
Kc721a	Intrak.ex.šoš:korneál:zav.cps.fix.š.zad.kom.,monofok.,i-o.š.	Kc735e	Stek.jadra š.[f.ef.]korne:zav.cps.fix.š.zad.kom,osob.f.i-o.š.
Kc721b	Intrak.ex.šošovky:korneál:zav.sulc.fix.š.zad.kom.,m-f,i-o.šoš.	Kc735f	Stek.jadra š.[f.ef.]korne:zav.sulc.fix.š.zad.kom,intra-okul.š.
Kc721c	Intrak.ex.šoš:korneál:zav.skléru.fix.š.zad.kom,m-f,i-o.š.	Kc735g	Stek.jadra š.[f.ef.]korne:zav.na skléru.fix.š.zad.kom,i-o.š.
Kc721d	Intrak.ex.šoš:korneál:zav.š.zad.kom.b.bližš.u.,m-f,i-o.š.	Kc735h	Stek.jadra š.[f.ef.]korne:zav.š.zad.kom.b.bližš.urč.i-o.š.
Kc721e	Intrakaps.ex.šoš:korneál:zav.cps.fix.š.zad.kom,intra-okul.š.	Kc73x5	Ost.extrak.ext.š.[ECCE]zav.o.komor.uhol.sa.opier.š.pred.kom
Kc721f	Intrak.ex.šoš:korneál:zav.sulc.fix.š.zad.kom,i-o.š.	Kc73x6	Ost.extrak.e.š.[ECCE]zav.na.iris.fix.šoš.pred.kom.
Kc721g	Intrak.ex.šoš:korneál:zav.na skléru.fix.š.zad.kom,i-o.š.	Kc73x7	Ost.extrak.e.š.[ECCE]so.zaved.inej.šoš.pred.kom.
Kc721h	Intrak.ex.šoš:korneál:zav.šoš.zad.kom,osobit.f.intraokul.šoš	Kc73x8	Ost.extrakapsul.e.š.[ECCE]zav.š.pred.kom.b.bližš.urč.
Kc72x5	Ost.int.ext.šoš.so.zav.na.uhol.kom.sa.opie.fix.šoš.pred.kom.	Kc73x9	Ost.extrakps.extr.šoš.[ECCE]zav.viac.aloplast.šoš.
Kc72x6	Ost.int.ext.šoš.so.zav.na.iris.fix.šoš.pred.kom.	Kc73xa	Ost.extrak.e.š.[ECCE]zav.na.cps.fix.š.zad.kom,m-f,i-o.š.
Kc72x7	Ostatné intrakap.extr.šošovky so zaved.inej.šošovky prednej komory	Kc73xb	Ost.extrak.e.š.[ECCE]zav.na.sulc.fix.š.zad.kom,m-f,i-o.š.
Kc72x8	Ost.int.ext.šoš.so.zav.šoš.pred.kom.bez.bliž.urč.	Kc73xc	Ost.extrak.e.š.[ECCE]zav.na.skléru.fix.š.zad.k,monofok,i-o.š.
Kc72x9	Ostatné intrakap.extr.šošovky so zaved.viac.aloplast.šošov.	Kc73xd	Ost.extrak.e.š.[ECCE]zav.šoš.zad.komory.b.bližš.urč.m-f,i-o.š.
Kc72xa	Ost.int.ext.šoš.so.zav.na.kap.fix.šoš.zad.kom.mon.int.šoš.	Kc73xe	Ost.extrakaps.extrakcie.š.[ECCE]zav.cps.fix.š.zad.kom,i-o.š.
Kc72xb	Ost.int.ext.šoš.so.zav.na.sulc.fix.šoš.zad.kom.mon.int.šoš.	Kc73xf	Ost.extrak.e.š.[ECCE]zav.na.sulc.fix.š.zad.kom,i-o.š.
Kc72xc	Ost.int.ext.šoš.so.zav.na.skl.fix.šoš.zad.kom.mon.int.	Kc73xg	Ost.extrak.e.š.[ECCE]zav.na.skléru.fix.š.zad.k,intra-okul.š.
Kc72xd	Ost.int.ext.šoš.so.zav.šoš.zad.kom.bez.bliž.urč.mon.int.šoš.	Kc73xh	Ost.extrak.e.š.[ECCE]zav.šoš.zad.kom,osob.f.intra-okul.š.
Kc72xe	Ost.int.ext.šoš.so.zav.na.kap.fix.šoš.zad.kom.osob.formy.int.šoš.	Kc73xx	Ost.extrakapsulárne extrakcie.šošovky [ECCE],ostatné
Kc72xf	Ost.int.ext.šoš.so.zav.na.sulc.fix.šoš.zad.kom.osob.formy.int.šoš.	Kc7425	Extr.lux.š.zo.sklovca:zav.o.kom.uhol.sa.opier.šoš.pred.kom.
Kc72xg	Ost.int.ext.šoš.so.zav.na.skl.fix.šoš.zad.kom.osob.formy.int.šoš.	Kc7426	Extr.luxov.šoš.zo.sklovca:zav.na.iris.fix.šoš.pred.kom.
Kc72xh	Ost.int.ext.šoš.so.zav.int.šoš.bez.bliž.urč.osob.formy.int.šoš.	Kc7427	Extr.lux.šoš.zo.sklovca:zaved.inej.šošov.pred.kom.
Kc7325	Vytl.jad.š.a/al.aspir:s-k:zav.o.kom.uh.opier.š.pred.kom.	Kc7428	Extrakcia.lux.š.zo.sklovca:zav.š.pred.kom.bez.bližš.urč.
Kc7326	Vytl.jad.š.a/al.aspir:s-k:p:zav.iris.fix.š.pred.kom.	Kc742a	Extr.lux.šoš.zo.sklovca:zav.cps.fix.šoš.zad.k,m-f,intra-okul.š.
Kc7327	Vytl.jad.š.a/al.aspir:sklér:korne:zav.urč.šoš.pred.kom.	Kc742b	Extr.lux.š.zo.sklovca:zav.na.sulc.fix.šoš.zad.k,m-f,i-o.š.
Kc7328	Vytl.jad.š.a/al.aspir:sklér:korne:zav.š.pred.kom.b.bližš.urč.	Kc742c	Extr.lux.š.zo.sklovca:zav.na.skléru.fix.š.zad.k,monofok,i-o.š.
Kc7329	Vytl.jad.š.a/al.aspir:sklér:korne:zav.viac.alopl.š.	Kc742d	Extr.lux.š.zo.sklovca:zav.šoš.zad.kom.b.bližš.urč.,m-f,i-o.š.
Kc732a	Vytl.jad.š.a/al.aspir:s-k:zav.cps.fix.š.zad.k.,monofok,i-o.š.	Kc742e	Extr.lux.š.zo.sklovca:zav.na.cps.fix.š.zad.kom,i-o.š.
Kc732b	Vytlač.jad.šoš.a/al.aspir:s-k:zav.sulc.fix.š.zad.k.,m-f,i-o.š.	Kc742f	Extr.lux.š.zo.sklovca:zav.na.sulc.fix.š.zad.kom,i-o.š.
Kc732c	Vytlač.jad.šoš.a/al.aspir:s-k:zav.na.skléru.fix.š.zad.k,m-f,i-o.š.	Kc742g	Extr.lux.š.zo.sklovca:zav.na.skléru.fix.š.zad.kom,i-o.š.
Kc732d	Vytl.jad.š.a/al.aspir:s-k:zav.šoš.zad.kom,m-f,i-o.š.	Kc742h	Extr.lux.š.zo.sklovca:zav.š.zad.kom.b.bližš.urč.,i-o.š.
Kc732e	Vytl.jad.š.a/al.aspir:s-k:zav.skléru.fix.š.zad.kom.,i-o.š.	Kc74x5	Iné ost.ext.šoš.so.zav.o.kom.uhol.sa.opie.šoš.pred.kom.
Kc732f	Vytl.jad.š.a/al.aspir:s-k:zav.sulc.fix.š.zad.kom,intra-okul.šoš.	Kc74x6	Iné ost.ext.šoš.so.zav.na.iris.fix.šoš.pred.kom.
Kc732g	Vytl.jad.š.a/al.aspir:s-k:zav.na.skléru.fix.š.zad.k,intraokul.š.	Kc74x7	Iné ostatné extr.šošov.so.zaved.inej.šošovky prednej komory
Kc732h	Vytl.jad.š.a/al.aspir:s-k:zav.šoš.zad.kom,b.bližš.urč.	Kc74x8	Iné ost.ext.šoš.so.zav.inej.šošov.pred.kom.bez.bližš.urč.
Kc7335	Stekutenie.j.šoš.[f.ef.]s-k:zav.o.kom.uhol.opier.š.pred.kom.	Kc74x9	Iné ostatné extr.šošov.so.zaved.viac.aloplast.šošov.
Kc7336	Stekut.j.šoš.[f.ef.]sklér:korne:zav.iris.fix.šoš.pred.kom.	Kc74xa	Iné ost.ext.šoš.so.zav.na.kap.fix.šoš.zad.kom.
Kc7337	Stekut.j.šošovky [f.ef.]s-k:p:zav.osob.šoš.pred.kom.	Kc74xb	Iné ost.ext.šoš.so.zav.na.sulc.fix.šoš.zad.kom.mon.int.šoš.
Kc7338	Stekut.jad.šoš.[f.ef.]s-k:zav.šoš.pred.kom.b.bližš.urč.	Kc74xc	Iné ost.ext.šoš.so.zav.na.skl.fix.šoš.zad.kom.mon.int.šoš.
Kc7339	Stekut.j.šoš.[fakoemulzif]s-k:zav.viac.alopl.šoš.	Kc74xd	Iné ost.ext.šoš.so.zav.šoš.zad.kom.bez.bližš.urč.mon.int.šoš.
Kc733a	Stekut.j.šoš.[f.ef.]s-k:zav.cps.fix.š.zad.kom,m-f,i-o.š.	Kc74xe	Iné ost.ext.šoš.so.zav.na.kap.fix.šoš.zad.kom.osob.forma.int.šoš.
Kc733b	Stekut.jad.šoš.[f.ef.]s-k:zav.sulc.fix.š.zad.kom,m-f,i-o.š.	Kc74xf	Iné ost.ext.šoš.so.zav.na.sulc.fix.šoš.zad.kom.osob.forma.int.šoš.
Kc733c	Stekut.j.šoš.[f.ef.]s-k:zav.na.skléru.fix.š.zad.kom,m-f,i-o.š.	Kc74xg	Iné ost.ext.šoš.so.zav.na.skl.fix.šoš.zad.kom.osob.forma.int.šoš.
Kc733d	Stek.j.šoš.[f.ef.]sklér:korne:zav.š.zad.kom.b.bližš.urč,m-f,i-o.š.	Kc74xh	Iné ost.ext.šoš.so.zav.šoš.zad.kom.bez.bližš.urč.osob.forma.int.šoš.
Kc733e	Stekut.j.šoš.[f.ef.]s-k:zav.cps.fix.š.zad.kom,osob.forma.i-o.š.	Kd300.30	Transmyringická drenáž so zavedením ventilačnej trubičky
Kc733f	Stekut.j.šoš.[f.ef.]s-k:zav.sulc.fix.š.zad.kom,intra-okul.š.	Kf115	Korekcia nozdier rážštepového nosa
Kc733g	Stek.jad.šoš.[f.ef.]s-k:zav.na.skléru.fix.š.zad.k,i-o.š.	Kf118	Korekcia stenózy nosového vchodu
Kc733h	Stek.j.šoš.[f.ef.]s-k:zav.šoš.zad.kom.b.bližš.urč.intra-okul.š.	Kf197.1	Endoskopická turbínoplastika
Kc7345	Vytl.j.š.a/al.-aspir:korne:zav.o.uhol.kom.sa.opier.š.pred.kom	Kf197.x	Turbínoplastika, iná
Kc7346	Vytl.jad.š.a/al.aspir:korneál:zav.iris.fix.šoš.prednej.kom.	Kf200	Septorinoplastika
Kc7347	Vytlač.j.š.a/al.aspir:korneál:zav.osobit.šoš.pred.kom.	Kf201	Septorinoplastika otvorene chirurgicky
Kc7348	Vytlač.j.š.a/al.aspir:korne:zav.šoš.pred.kom.b.bližš.urč.	Kf202	Revízia po septorinoplastike
Kc7349	Vytl.jad.šoš.a/al.aspir:korneál:zaved.viac.alopl.šoš.	Kf203	Resekcia hrany alebo trňa nosového septa endoskopicky
Kc734a	Vytl.j.š.a/al.aspir:korne:zav.cps.fix.š.zad.kom,monofok,i-o.š.	Kf204	Extrakorporálna rekonštrukcia nosového septa
Kc734b	Vytl.j.š.a/al.aspir:korne:zav.sulc.fix.š.zad.kom,m-f,i-o.š.	Kf205	Septoplastika podľa Cottleho
Kc734c	Vytl.j.š.a/al.aspir:korne:zav.na.skléru.š.zad.kom,m-f,i-o.š.	Kf206	Revízia po septoplastike
Kc734d	Vytl.jad.šoš.a/al.aspir:korneál:zav.š.zad.kom,m-f,i-o.š.	Kf207.1	Uzáver perforácie nosového septa implantátom
Kc734e	Vytl.j.š.a/al.aspir:korne:zav.cps.fix.š.zad.kom,osob.f.i-o.š.	Kf207.2	Uzáver perforácie nosového septa lokálnymi lalokmi
Kc734f	Vytl.j.šoš/a/al.aspir:korne:zav.sulc.fix.š.zad.kom,intra-okul.šoš.	Kf207.x	Uzáver perforácie nosového septa, iný
Kc734g	Vytl.j.š.a/al.aspir:korne:zav.na.skléru.fix.š.zad.kom,i-o.š.	Kf305	Endoskopická resekcia nosohltanovej cysty a burzy
Kc734h	Vytl.j.š.a/al.aspir:korne:zav.šoš.zad.kom.b.bližš.urč.i-o.š.	Kf306	Endoskopická exstirpácia antrochoanálneho polypu
Kc7355	Stek.jad.šoš.[f.ef.]korne:zav.o.uhol.kom.opier.š.pred.kom.	Kg607.0	Adenoidektómia otvorene chirurgicky
Kc7356	Stek.jad.šoš.[f.ef.]korne:zav.iris.fix.šoš.pred.komory	Kg607.1	Adenoidektómia endoskopicky
Kc7357	Stekutenie.jad.šoš.[f.ef.]korne:zav.inej.šošov.pred.kom.	Kh200	Mikrochirurgická endoskopická chordektómia
Kc7358	Stek.jad.šoš.[f.ef.]korne:zav.š.pred.kom,b.bližš.urč.	Kp4020	Resekcia testikulárnej žily a testikulárnej tepny, inguinálne
Kc7359	Stek.jad.šoš.[f.emulzif.]korne:zav.viac.alopl.šoš.	Kp4021	Resek.testik.žily.a.testik.tepny, otvor.mikrochir.
Kc735a	Stek.jad.šoš.[f.ef.]korne:zav.š.do.púzdra,m-f,i-o.š.	Kp4023	Resekcia testikulárnej žily a testikulárnej tepny, lumbálne
Kc735b	Stek.jad.šoš.[f.ef.]korne:zav.sulc.fix.š.zad.kom,m-f,i-o.š.		

Kp4024	Resekcia testikulárnej žily a testikulárnej tepny, laparoskopicky	Kt790	Excízia gangliómu na ruke
Kp403	Operácia hydrokelý semenného povrazca	Kt8920	Resek.gang.na sval.šlac.fasc.a burzách v oblasti hlavy a krku
Kq210	Konizácia krčka maternice	Kt8921	Resek.gang.na sval.šlac.fasc.a burzách v oblasti ramena a axily
Kq211	Elektrokonizácia krčka maternice	Kt8922	Resek.gang.na sval.šlac.fasc.a burzách v oblasti ramena a lakťa
Kq212	Laserová konizácia krčka maternice	Kt8923	Resek.gang.na sval.šlac.fasc.a burzách v oblasti predl.
Kq213	Kryonizácia krčka maternice	Kt8924	Res.gan.na sval.šlac.fas.a bur.v obl.hrud.steny a chr.
Kq501	Frakcionovaná kyretáž vákuom aspiračnou kyretou	Kt8925	Resek.gang.na sval.šlac.fasc.a burzách v oblasti brušnej steny
Kq502	Frakcionovaná kyretáž vaginálnou kyretou	Kt8926	Res.gan.na sval.šlac.fas.a bur.v ing.gen.a glut.obl.
Kq593	Kyretáž vákuovou kyretou	Kt8927	Resek.gang.na sval.šlac.fasc.a burzách v oblasti stehna a kolena
Kq594	Intrauterinná aspirácia u virgo	Kt8928	Resek.gang.na sval.šlac.fasc.a burzách v oblasti predk.
Kt0810	Kor.oper.mäk.častí met.a člán.prs.nohy vo výške 1. met.lúča	Kt8929	Resek.gang.na sval.šlac.fasc.a burzách v oblasti nohy
Kt08201	Osteotomia os metatarsale I	Kt892x	Resek.gang.na sval.šlac.fasc.a burz.ostatné
Kt08202	Osteotomia os metatarsale I, dvojité osteotómia		
Kt38aa	Artrodézy metatarzofalangálneho kĺbu palca nohy		

Výkon 901-3

8m110	RTG terapia	8m165.22	Interstic.brachyt.s perman.impl.rádioakt.zrn:viac ako 10 zrn
8m131.0	Ožarovanie kobaltom:do 2 samostatných polí	8m166	Brachyterapia špeciál.aplikátormi
8m131.1	Ožarovanie kobaltom:3-4 samostatné polia	8m167	Odstr.uzavretých žiaričov/neaktiv.aplikátorov v anestézii
8m131.2	Ožarovanie kobaltom:viac ako 4 samostatných polí	8m16x	Iná brachyterapia uzavretými žiaričmi
8m131.4	Ožarovanie kobaltom s 3D plánovaním	8m170.0	Zhotov.a aplikácia povrch.rádioakt.muláže:povrch.žiariče
8m132.00	Ož.urý.do 6 MeV,fot./rých.e.,do 2 sam.ož.polí,bez obr.verif.nas	8m170.1	Zhotov.a apl.povrch.rádioakt.muláže:žiar.aplik.nie na povrchu
8m132.01	Oža.urý.do 6 MeV,fot./rých.e.do 2 sam.ož.polí,s obr.ver.nas.vr	8m170.2	Zhotovenie a aplikácia povrch.rádioakt.muláže:žiariče v oku
8m132.10	Ožar.urý.do 6 MeV,fot./rých.e.,>2 sam.ož.polia,bez obr.ver.n.	8m170.x	Zhotovenie a aplikácia povrch.rádioakt.muláže:iné
8m132.11	Ožar.urý.do 6 MeV,fot./rých.e.,>2 sam.ož.polia,s obr.verif.nast	8m171.1	Fixácia jednoduchá
8m133.00	Ožar.urý.>6 MeV,fot./rých.e.,do 2 sam.ož.polí,bez obr.ver.nast	8m171.2	Fixácia stredne náročná
8m133.01	Ožar.urý.>6 MeV,fotóny/rých.e.,do 2 sa.ožar.polí,s obr.ver.nast	8m171.3	Fixácia komplexná
8m133.10	Ožar.urý.>6 MeV,fot./rých.e.,>2 sa.oža.polia,bez obraz.ver.nast	8m171.4	Nasadenie stereotaktického rámu
8m133.11	Ožar.urý.>6 MeV,fotón/rýchl.e.,>2 sam.ož.polia,s obr.verif.nast	8m171.x	Konštrukcia a nastavenie fixačných a lieč. pomôcok:ostatné
8m134.0	Ožarovanie urýchlovačom [IMRT/VMAT]	8m172.0	1-rázové liečebné pomôcky
8m134.1	Ožarovanie urýchlovač. [IMRT/VMAT]so sledovaním dých.cyklu	8m172.10	1-razové lieč.pomôcky:kontr.markery pre verifik.cief.obj.<3ks
8m13x	Iná vysokovoltová terapia žiarením	8m172.11	1-razové lieč.pomô:kontrast.markery pre verifik.cief.obj.>3ks
8m140.1	Jednorázové stereotaktické ožarovanie cerebrálne	8m172.20	Jednorázové liečebné pomôcky:plastikové katétre do 10ks
8m140.2	Jednorázové stereotaktické ožarovanie extracerebrálne	8m172.21	Jednorázové liečebné pomôcky:plastikové katétre nad 10ks
8m141.1	Frakcionované stereotaktické ožarovanie cerebrálne	8m172.3	1-raz.lieč.pom:plast.ihly pre Fletcher aplik.pre uterovag.apl
8m141.2	Frakcionované stereotaktické ožarovanie extracerebrálne	8m180.0	Simulácia ožar.pre exter.rádioterapiu pom.RTG simulátora
8m143	Ožarovanie Gama-nožom	8m180.1	Simulácia ožar.pre exter.rádioterapiu pomocou CT simulátora
8m144	Polotelové ožarovanie	8m180.x	Simulácia ožarovania pre externú rádioterapiu: iná
8m145.0	Celotelové ožiarovanie:celková dávka žiarenia do 4 Gy	8m181.0	Simulácia ožarovania pre brachyterapiu pom.RTG simulátora
8m145.1	Celotelové ožiarovanie:celková dávka žiarenia od 4 do 10 Gy	8m181.1	Simulácia ožar.pre brachyterapiu pomocou CT simulátora
8m145.2	Celotelové ožiarovanie:celková dávka žiarenia 10 a viac Gy	8m181.x	Simulácia ožarovania pre brachyterapiu:ostatné
8m146	Celokožné ožiarovanie	8m183.1	Plánovanie ožarov.pre 3D-konformnú rádioterapiu(3D-CRT)
8m147	Intraoperačné ožarovanie	8m183.2	Plánovanie ožarovania pre intenzitou modulovanú RAT
8m148	Veľkoobjemové ožarovanie	8m183.3	Plánovanie ožarovanie s fúziou CT,MR resp.PET zobrazenia
8m14x	Iné vysokovoltové ožiarovanie	8m183.4	Plánovanie ožarovania pre 2D brachyterapiu(RTG snímky)
8m150.00	Protón.th.do 2 samost.ožar.polí bez obraz.verifikácie	8m183.5	Plánovanie ožarovania pre 3D brachyterapiu(CT,MR,USG)
8m150.01	Protón.th.do 2 samost.ožar.polí s obraz.verifikáciou	8m183.x	Plánovanie ožarovania,ostatné
8m150.10	Protón.th.viac ako 2 samost.ožar.polia bez obraz.verifikácie	8m400.0	Lieč.rádioak.jódod do 1,0 Gbq 1311:b.pod.rekomb.thyreotrop
8m150.11	Protón.terapia > 2 samost.ožar.polia s obraz.verifikáciou	8m400.1	Lieč.rádioak.jódod do 1,0 Gbq 1311:s pod.rekomb.thyreotrop
8m151	Terapia ožarovaním uhlíkovými iónmi	8m401.0	Lieč.rád.jód.od1,0 GBq do5 GBq 1311:b.p.rekombi.thyreotrop
8m152	Terapia ožarovaním inými ťažkými iónmi	8m401.1	Lieč.rád.jód.od1,0 GBq do5 GBq 1311:s pod.rekombi.thyreotr
8m161.0	Intrakavitárna intrauterinná brachyterapia	8m402.0	Lieč.rádioak.jód.nad 5 GBq 1311:bez pod.rekombin.thyreotrop
8m161.1	Intrakavitárna intravaginálna brachyterapia	8m402.1	Lieč.rádioak.jódod nad 5 GBq 1311:s pod.rekomb.thyreotrop
8m161.2	Intrakavitárna kombinovaná brachyterapia	8m403	Liečba hyperfunkcie štít.žl.rádiofarmakom frakcion.
8m161.x	Intrakavit.iná brachyter.,okrem intraut.a intravagin.brachyt.	8m404.0	Pod rádioa jódu diag hosp do 1,0 Gbq 1311 bez pod rek thy
8m162	Intraluminálna brachyterapia	8m404.1	Pod rádioa jódu diag hosp do 1,0 Gbq 1311 s pod rek thy
8m163.0	Povrch.brachyterapia s využ.štan.aplikátorov	8m411	Rádionuklidová liečba polycytémie vera
8m163.1	Povrchová brachyter.s využ.individuál.zhotov.aplikátorov	8m412	Liečba nádorov značkovými monoklonálnymi protilátkami
8m164.1	Perkutánná translúmenová koronárna brachyterapia	8m414.1	Rádionuklidová synoviotéza:jedna aplikácia rádiofarmaka
8m164.2	Intravaskulárna brachyterapia v iných periférnych cievach	8m414.2	Rádionuklidová synoviotéza:viac aplikácií rádiofarmaka
8m165.01	Interstic.brachyter:1 rovinná impl.nizky dávkový príkon [LDR]	8m415	Liečba nádorov pečene rádionuklidmi
8m165.02	Interstic.brachyt:1 rovinná impl:pulzný dávkový príkon [PDR]	8m416.01	Selektív.liečba intravaskul.rádionuklid[SIRT]:90-ytrium
8m165.03	Interstic.brachyt:1 rovinná impl:vysoký dávkový príkon [HDR]	8m416.02	Selektív.liečba intravaskul.rádionuklid[SIRT]:188-rénium
8m165.0x	Interstic.brachyterapia:1 rovinná implantácia:iné	8m416.1	Rádionukl.liečba kost.metastáz s rádiofarm.obsah.223Ra
8m165.11	Interstic.brachyt:viacrovinná impl:nizky dávk.příkon[LDR]	8m416.2	Rádionukl.liečba kost.metastáz s rádiofarm.obsah.153Sm
8m165.12	Interstic.brachyt:viacrovinná impl:pulzný dávk.příkon[PDR]	8m416.3	Rádionukl.liečba kost.metastáz s rádiofarm.obsah.89Sr
8m165.13	Interstic.brachyt:viacrovinná impl:vysoký dávk.příkon[HDR]	8m416.x	Rádionuklidová liečba kostných metastáz:iná
8m165.1x	Intersticiál.brachyterapia:viacrovinná implantácia,iné	8m417	Liečba metajodobenzylguanidínom značeným 131-I
8m165.21	Interstic.brachyt.s perman.impl.rádioakt.zrn:do 10 zrn	8m418.0	Liečba somatostatínovým analógom značeným 90-Y

8m418.1 Liečba somatostatínovým analógom značeným 177-Lu
 8m418.2 Th.otv.rá.i.v.lieč.rá-akt.subs.zamer.rcpt.radrcp.DOTA-konj.an.s
 8m418.30 Liečba 177Lu- PSMA [Lutecium]

8m418.31 Liečba 225Ac- PSMA [Actinium]
 8m419 Intrakavitárna rádionuklidová liečba
 8m41a Intracerebrálna rádionuklidová liečba

Výkon 901-4

5c534±↔ Odstr.rohovky/odstr.oka k odobr.rohov.na transpl.,postmort.
 5k792 Posmrtné odobratie srdca na transplantáciu
 5k793 Posmrtné odobratie srdcového tkaniva na transplantáciu
 5k794 Posmrtné odobratie srdca a pľúc na transplantáciu
 5n530 Hepatektómia pre transplantáciu, postmortálne
 5n723.7 Totálna pankreatektómia pre transplantáciu, postmortálne

5o115.21↔ Nefrektómia pre transplantáciu od mŕtveho darcu:lpt.
 5o115.22↔ Nefrektómia pre transpl.od mŕtveho darcu:lumbt.
 5o115.24↔ Nefrektómia pre transpl.od mŕtveho darcu:lsk.
 5o115.2x↔ Nefrektómia pre transpl.od mŕtveho darcu:ostatné
 5o141↔ Transpl.obličky:alogénny mŕtvy darca
 5z150 Multiorganový odber od mŕtveho darcu

Výkon 901-5

8r8q0.0 PTI stentgr. do tor. ao.
 8r8q0.1 PTI stentgr. do tor. ao. bran.
 8r8q0.2 PTI stentgr. do tor. ao. 1 fen.
 8r8q0.3 PTI stentgr. do tor. ao. 2 fen.
 8r8q0.4 PTI stentgr. do tor. ao. 3 a viac fen.
 8r8q0.5 PTI stentgr. do tor. ao. Chim. tech.
 8r8q0.6 PTI stentgr. do tor. ao. Chim. tech. 2 a viac
 8r8q0.7 PTI stentgr. do tor. ao., iné
 8r8q1.0 PTI stentgr. do tor-ab. ao.
 8r8q1.1 PTI stentgr. do tor-ab. ao. bran.
 8r8q1.2 PTI stentgr. do tor-ab. ao. 1 fen.
 8r8q1.3 PTI stentgr. do tor-ab. ao. 2 fen.
 8r8q1.4 PTI stentgr. do tor-ab. ao. 3 fen.

8r8q1.5 PTI stentgr. do tor-ab. ao. 4 a viac fen.
 8r8q1.6 PTI stentgr. do tor-ab. ao. Chim. tech.
 8r8q1.7 PTI stentgr. do tor-ab. ao. Chim. tech. 2 a viac
 8r8q1.8 PTI stentgr. do tor-ab. ao., iné
 8r8q3.0 PTI stentgr. do ab. ao.
 8r8q3.1 PTI stentgr. do ab. ao. bran.
 8r8q3.2 PTI stentgr. do ab. ao. 1 fen.
 8r8q3.3 PTI stentgr. do ab. ao. 2 fen.
 8r8q3.4 PTI stentgr. do ab. ao. 3 fen.
 8r8q3.5 PTI stentgr. do ab. ao. 4 a viac fen.
 8r8q3.6 PTI stentgr. do ab. ao. Chim. tech.
 8r8q3.7 PTI stentgr. do ab. ao. Chim. tech. 2 a viac
 8r8q3.8 PTI stentgr. do ab. ao., iné

Výkon 901-6

13a10.0 Biopsia s incíz. mozgu s trepanáciou lebkových kostí
 13a10.1 Biopsia s incíz.bazálnych ggl s trepanáciou lebkových kostí
 13a10.2 Biopsia s incí.mozg.kmeňa s trepanáciou lebkových kostí
 13a10.3 Biopsia s incí.mozočka s trepanáciou lebkových kostí
 13a10.4 Biops.s incí.intrakran. č.,hlav.nerv. a gglí s trepan.lebk.k.
 13a10.5 Biops.s incí.intrakraniál.ciev s trepanáciou lebk.kostí
 13a10.6 Biops.s incí.mozg.obalov s trepanáciou lebkových kostí
 13a10.7 Biops.s incíziou klenby lebky s trepanáciou lebkových kostí
 13a10.8 Biops.s incí.lebeč. bázy s trepanáciou lebkových kostí
 13a10.9 Biops.s incí.tvár.časti lebky s trepanáciou lebkových kostí
 13a11.0 Stereotaktická biopsia mozgu
 13a11.1 Stereotaktická biopsia bazálnych ganglií
 13a11.2 Stereotaktická biopsia mozgového kmeňa
 13a11.3 Stereotaktická biopsia mozočka
 13a11.4 Stereotakt.biopsia intrakraniál. častí, hlav.nervov a ganglií
 13a11.5 Stereotaktická biopsia intrakraniálnych ciev
 13a11.6 Stereotaktická biopsia mozgových obalov
 5a129.0 Evak.subdurál.akút.hematómu návrtom s ICP monitor.
 5a129.1 Evak.subdurál.akút.hematómu návrtom bez ICP monitor.
 5a12a.0 Evak.subdurál.subakút.hemat. návrtom s ICP monitor.
 5a12a.1 Evak.subdurál.subakút.hemat.návrtom bez ICP monitor.
 5a12b.0 Evak.subdurál.chron.hematómu návrtom s ICP monitor.
 5a12b.1 Evak.subdurál.chron.hematómu návrtom bez ICP monitor.
 5a12c.8 Evakuácia subdurálneho hematómu bez drenáže
 5a12c.9 Evakuácia subdurálneho hematómu s drenážou
 5a130 Dekompresia hlav.nervov v mastoidál.a tympan.úseku n.VII
 5a131 Dekompresia hlav.nervov labyrintového úseku n.VII.
 5a196 Drenáž subdurálnej tekutiny
 5a19a.7 Rekonštrukčné OP n.VII. intrakraniálne sutúrou
 5a19a.b Rekonštrukčné OP n. XI. intrakraniálne sutúrou
 5a19a.c Rekonštrukčné OP n. XII. intrakraniálne sutúrou
 5a19b.7 Rekonštrukčné OP n. VII. intrakraniál.štepom
 5a19b.b Rekonštrukčné OP n. XI. intrakraniál.štepom
 5a19b.c Rekonštrukčné OP n. XII. intrakraniál.štepom
 5a19e Disekcia n.VIII cez strednú jamu
 5a19h Perkut.výkon na Gasserskom gangliu alebo koreňoch n.V.
 5a19o.1 Exstirpácia mozgovej cysty, mikroskopicky
 5a19o.3 Exstirpácia mozgovej cysty, endoskopicky
 5a19p.1 Fenestrácia mozgovej cysty, mikroskopicky

5a19p.3 Fenestrácia mozgovej cysty, endoskopicky
 5a19r.1 Intrakraniálna drenáž mozgovej cysty, mikroskopicky
 5a19r.3 Intrakraniálna drenáž mozgovej cysty, endoskopicky
 5a200 Ventrikulárna punkcia s mer.intraventr.tlaku
 5a20t Výmena cerebrálneho katétra
 5a20u Výmena jednocestného likvorového ventilu
 5a300 Perkutánná chordotómia a traktotómia
 5a301 Trigeminová miechová traktotómia
 5a302 Iné protibolestivé operačné výkony na mieche
 5a304.0 Exstirpácia intramedulárneho nádoru miechy
 5a304.1 Exstirpácia extradurálneho nádoru miechy
 5a304.2 Exstirpácia subdurálnych lézií a nádorov miechy
 5a304.3 Exstirpácia epidurálnych lézií a nádorov miechy
 5a307 Dekompresia intramedulárneho nádoru miechy
 5a308 Evakuácia spontánneho hematómu miechového kanála
 5a309 Evakuácia epidurálneho hematómu miechového kanála
 5a30a Pred./zad.rizotóm.miech.koreň./drez miech.léz.pre bolest'
 5a30b Dorzálna rizotómia pre neurogénny močový mechúr
 5a30c Deliberácia miechy a miechových nervov
 5a30d Deliberácia miechy a miechových nervov endoskopicky
 5a30e.4 Deliberácia pripútanej miechy exstirp.lipómu z mieš.kónusu
 5a30e.5 Deliberácia pripútanej miechy uvoľnením jazvy jazvovit.tk.
 5a30e.6 Deliberácia pripútanej miechy znesením kostného výrastku
 5a30e.7 Deliberácia pripútanej miechy discíziou filum terminale
 5a30f Impl.liek.pumpy na intratekál.aplik.liečiva do miech.kanála
 5a30g Excizia A-V malformácie miechy
 5a30h Mikrochirurgická exstirpácia cievnej malformácie miechy
 5a30j Použ.stabilizač.osteosynt.mat.po plast.defektu neurál.rúry
 5a30k Syringomyélia s terminálnou ventrikulostómiou
 5a30m OP meningokély,meningomyelokély,lipomeningokély
 5a30n Uvoľnenie filum terminale
 5a30o.9 Plastika otvoreného defektu proximálnej neurálnej rúry
 5a30o.b Plastika otvoreného defektu distálnej neurálnej rúry
 5a30p.8 Plastika krytého defektu proximálnej neurálnej rúry
 5a30p.a Plastika krytého defektu distálnej neurálnej rúry
 5a30r Implantácia expanderu pred plastikou rozsiahleho defektu
 5a310.10 Impl.liek.pumpy intrat/epidurál.pod.liek:l.pum.s konš.priet.
 5a310.11 Impl.liek.pump.intratek/epidurál.pod.liek:progr.liek.pumpa
 5a310.1x Impl.liek.pumpy a intratek./epidurál.podávanie liek:ost.

5a310.2	Vytvorenie podkožného rezervoára	5t601	Incízie pri chorob.zmen.kost.a kĺb.tk.chrb:sekvester.
5a310.3	Revízia imp.intratekálneho a/epidurálneho katétra	5t602	Incízie pri chorob.zmen.kost.a kĺb.tk.chrb:denerv.faciét
5a310.4	Revízia impl.liek.pumpy na intratek./epidurál.pod.liekov	5t603	Incízie pri chorob.zmen.kost.a kĺb.tk.chrb:odstr.cudz.tel.
5a310.5	Revízia implantovaného podkožného rezervoára	5t60x	Incízie pri chorob.zmen.kost.a kĺb.tk.chrb:ostatné
5a310.7	Odstránenie impl.liek.pumpy na intratek.,epidurál.pod.liekov	5t61b.1	Perkut.exc.z poškod.medzistavc.platničky bez esk
5a310.8	Odstránenie implantovaného podkožného rezervoára	5t61b.2	Perkut.exc.z poškod.medzistavc.platničky s esk
5a311.00	Impl.1 dočas.stimul.epidurál.elektrody na testovanie	5t61e.1	Excízia z medzistavcovej platničky: 1 segment
5a311.01	Impl.viac dočas.stimul.epidurál.elektrod na testovanie	5t61e.2	Excízia z medzistavcovej platničky: 2 segmenty
5a311.02	Impl./vým.1 perkut.epidurál.elekt. na trv.stimul.miechy	5t61e.3	Excízia z medzistavcovej platničky: 3 segmenty
5a311.03	Impl./vým.viac perkut.epidur.elekt. na trv.stimul.miechy	5t61e.4	Excízia z medzistavcovej platničky: 4 a viac segmentov
5a311.04	Impl./vým.1 chir.stimul.epidurál.elektrody	5t620.1	Excízia spondylofytu (osteofytu), 1 segment
5a311.05	Impl./vým.viac chir.epidurál.elekt. na trv.stimul.miechy	5t620.2	Excízia spondylofytu (osteofytu), 2 segmenty
5a311.06	Imp.multif.elek.do epid./subarachn.pr.perkut.pulz.rádiofr.oš.	5t620.3	Excízia spondylofytu (osteofytu), 3 segmenty
5a311.1	Impl./vým.subarachn.elekt. na stimul.pred. koreňov miechy	5t620.4	Excízia spondylofytu (osteofytu), 4 a viac segmentov
5a311.20	Odstránenie 1 perkut.stimulač.epidurál.elektrody	5t621.1	Parciálna excízia tela stavca chrbtice, 1 segment
5a311.21	Odstrán.viac perkut.stimul.epidurál.elektrod	5t621.2	Parciálna excízia tela stavca chrbtice, 2 segmenty
5a311.22	Odstrán.1 chir.stimul.epidurál.elektrody	5t621.3	Parciálna excízia tela stavca chrbtice, 3 segmenty
5a311.23	Odstrán.viac chir.stimul.epidurál.elektrod	5t621.4	Parciálna excízia tela stavca chrbtice, 4 a viac segmentov
5a311.24	Odstrán.1 stimul.subarachnoideál.elektrody	5t621.a	Parciálna resekcia hemiverteby
5a311.25	Odstrán.viac stimul.subarachnoideál.elektrod	5t621.b	Excízia kostného a kĺbneho tkaniva chrbtice dentis epistrophei
5a311.31	Revízia 1 perkut.stimul.epidurál.elektrody	5t622.1	Totálna excízia tela stavca chrbtice, 1 segment
5a311.32	Revízia viac perkut.stimul.epidurál.elektrod	5t622.2	Totálna excízia tela stavca chrbtice, 2 segmenty
5a311.33	Revízia 1 chir.stimul.epidurál.elektrody	5t622.3	Totálna excízia tela stavca chrbtice, 3 segmenty
5a311.34	Revízia viac chir.stimul.epidurál.elektrod	5t622.4	Totálna excízia tela stavca chrbtice, 4 a viac segmentov
5a311.35	Revízia 1 stimul.subarachnoid.elektrody	5t622.a	Totálna resekcia hemiverteby, zadný prístup
5a311.36	Revízia viac stimul.subarachnoid.elektrod	5t622.b	Totálna resekcia hemiverteby, kombinovaný prístup
5a311.40	Impl./vým.neurost.epid.stim.mie:impl/vým.elek.,1-k.p.i.sy b.d	5t623.1	Parciálna artrektómia, 1 segment
5a311.41	Imp./vým.neurost.epid.st.mie:impl./vým.elek.,viac-k p.i.sy b.d	5t623.2	Parciálna artrektómia, 2 segmenty
5a311.42	Imp/vým.neurost.epid.st.mie:impl./vým.elek.,viac-k p.i.sy.dob	5t623.3	Parciálna artrektómia, 3 segmenty
5a311.50	Vým.neurost.epid.st.mie.bez potr.výmeny elek.,1-k.p.i.sy b.d	5t623.4	Parciálna artrektómia, 4 a viac segmentov
5a311.51	Vým.neurost.epid.st.mie.bez potr.vým.elekt,viac-k p.i.sy b.d	5t624.1	Totálna artrektómia, 1 segment
5a311.52	Vým.neurost.epid.st.mie.bez potr.vým.elekt,viac-k p.i.sy.dob	5t624.2	Totálna artrektómia, 2 segmenty
5a311.6	Impl./vým.neurost.stim.pred.kor.miechy s im/vým.subara.el.	5t624.3	Totálna artrektómia, 3 segmenty
5a311.7	Výmena neurost stim.pred.kor.miechy bez /vým.subarach.el.	5t624.4	Totálna artrektómia, 4 a viac segmentov
5a311.8	Reviz.imp.neurost.epidurál.stim.mie.a stim.pred.koreň.mie	5t625.1	Foraminotómia, 1 segment
5a311.9	Odstr.imp.neurost.epid.st.mie.a stim.pred.kor.miechy	5t625.2	Foraminotómia, 2 segmenty
5a311.x	Iné operácie na mieche a miechových štruktúrach	5t625.3	Foraminotómia, 3 segmenty
5a902.11	Laminotómia krčnej chrbtice,1 segment	5t625.4	Foraminotómia, 4 a viac segmentov
5a902.12	Laminotómia krčnej chrbtice,2 segmenty	5t626.1	Excízia z kostného a kĺbneho tkaniva stavcového oblúka, 1 segment
5a902.13	Laminotómia krčnej chrbtice,viac ako 2 segmenty	5t626.2	Excízia z kostného a kĺbneho tkaniva stavcového oblúka, 2 segmenty
5a902.21	Hemilaminektómia krčnej chrbtice,1 segment	5t626.3	Excízia z kostného a kĺbneho tkaniva stavcového oblúka, 3 segmenty
5a902.22	Hemilaminektómia krčnej chrbtice,2 segmenty	5t626.4	Excízia z kost.a kĺbneho tkaniva stavc.oblúka, 4 a viac segm.
5a902.23	Hemilaminektómia krčnej chrbtice,viac ako 2 segmenty	5t627.1	Exc.z kos.a kĺb.tkan.stav.obl.a nal.štr.1 seg.
5a902.31	Laminektómia krčnej chrbtice,1 segment	5t627.2	Exc.z kos.a kĺb.tkan.stav.obl.a nal.štr.2 seg.
5a902.32	Laminektómia krčnej chrbtice,2 segmenty	5t627.3	Exc.z kos.a kĺb.tkan.stav.obl.a nal.štr.3 seg.
5a902.33	Laminektómia krčnej chrbtice,viac ako 2 segmenty	5t627.4	Exc.z kos.a kĺb.tkan.stav.obl.a nal.štr.4 a viac seg.
5a903.11	Laminotómia hrudnej chrbtice,1 segment	5t62x.1	Excízia z kostného a kĺbneho tkaniva chrbtice, ostatné, 1 segment
5a903.12	Laminotómia hrudnej chrbtice,2 segmenty	5t62x.2	Excízia z kostného a kĺbneho tkaniva chrbtice, ostatné, 2 segmenty
5a903.13	Laminotómia hrudnej chrbtice,viac ako 2 segmenty	5t62x.3	Excízia z kostného a kĺbneho tkaniva chrbtice, ostatné, 3 segmenty
5a903.21	Hemilaminektómia hrudnej chrbtice,1 segment	5t62x.4	Excízia z kost.a kĺbneho tkaniva chrb.ostat.4 a viac segm.
5a903.22	Hemilaminektómia hrudnej chrbtice,2 segmenty	5t63x	Kostná náhrada na chrbtici:ostatné
5a903.23	Hemilaminektómia hrudnej chrbtice,viac ako 2 segmenty	5t640.1	Dorzálna spondylodéza, 1 segment
5a903.31	Laminektómia hrudnej chrbtice,1 segment	5t640.2	Dorzálna spondylodéza, 2 segmenty
5a903.32	Laminektómia hrudnej chrbtice,2 segmenty	5t640.7	Dorzálna spondylodéza, sakroiliakálny [SI] kĺb
5a903.33	Laminektómia hrudnej chrbtice,viac ako 2 segmenty	5t641.1	Dorzálna spondylodéza:1 segment
5a904.11	Laminotómia bedrovej chrbtice,1 segment	5t641.2	Dorzálna spondylodéza:2 segmenty
5a904.12	Laminotómia bedrovej chrbtice,2 segmenty	5t642.1	Ventrálna spondylodéza:1 segment
5a904.13	Laminotómia bedrovej chrbtice,viac ako 2 segmenty	5t642.2	Ventrálna spondylodéza:2 segmenty
5a904.21	Hemilaminektómia bedrovej chrbtice,1 segment	5t642.3	Ventrálna spondylodéza:3 segmenty
5a904.22	Hemilaminektómia bedrovej chrbtice,2 segmenty	5t642.4	Ventrálna spondylodéza:4 segmenty
5a904.23	Hemilaminektómia bedrovej chrbtice,viac ako 2 segmenty	5t642.5	Ventrálna spondylodéza:5 segmentov
5a904.31	Laminektómia bedrovej chrbtice,1 segment	5t642.6	Ventrálna spondylodéza:6 a viac segmentov
5a904.32	Laminektómia bedrovej chrbtice,2 segmenty	5t643.1	Dorzál.a ventrál.komb.spondylodéza medzi stavcami:1 segm.
5a904.33	Laminektómia bedrovej chrbtice,viac ako 2 segmenty	5t643.2	Dorzál. a ventrál.komb.spondylodéza medzi stavcami:2 segm.
5a904.41	Flavektómia bedrovej chrbtice,1 segment		
5a904.42	Flavektómia bedrovej chrbtice,2 segmenty		
5a904.43	Flavektómia bedrovej chrbtice,viac ako 2 segmenty		
5j549	Torakoplastika		
5t380	Artrodéza sakroiliakálneho spojenia		
5t600	Incízie pri chorob.zmen.kost.a kĺb.tk.chrb:debridem.		

5t64x	Spondylodéza:ostatné	5t674.2	Komp.rekonš.na chrb.s dorz.fúziou stavca, obojs.
5t650.1	Náhr.tela stavca implantátom a kompl.rek.na chrbt:1stavce	5t674.4	Komp.kombin.vent.a dorz.rekonš.na krčnej chrb.s fúziou (360 stup.)
5t650.2	Náhr.tela stav.impl.a kompl.rekonštrukcia na chrbtici:2st.	5t674.5	Kom.kom.ven.a dor.rek.na hrud.drie.chr.s fúz.(360 stup.)
5t650.3	Náhr.tela stav.impl.a kompl.rekonštrukcia na chrbtici:3st.	5t674.6	Komp.rekonš.na chrb.inštrum.podľa Harrin.
5t650.4	Náhr.tela stav.impl.a kompl.rekonštrukcia na chrbtici:4st.	5t674.x	Komplexné rekonštrukcie na chrbtici, ostatné
5t650.5	Náhr.tela stav.impl.a kompl.rekonštr.na chrbtici:5 a v.st.	5t683.1	Revízia endoprotézy medzistavcovej platničky bez výmeny
5t651.1	Náhr.tela stavca osobit.mat.a kompl.rek.na chrb:1st.	5t683.3	Odstránenie endoprotézy medzistavcovej platničky
5t651.2	Náhr.tela stavca osobit.mat.a kompl.rek.na chrb:2st.	5t684.1	Implan.in vitro vypestov.tkaniv.kultúry do medzist.platn.1 segment
5t651.3	Náhr.tela stavca osobit.mat.a kompl.rek.na chrb:3st.	5t684.2	Implan.in vitro vypestov.tkaniv.kultúry do medzist.platn.2 segm.
5t651.4	Náhr.tela stavca osobit.mat.a kompl.rek.na chrb:4st.	5t684.3	Implan.in vitro vypestov.tkaniv.kultúry do medzist.platn.3 segm.
5t651.5	Náhr.tela stavca osobit.mat.a kompl.rek.na chrb:5 a v.st.	5t684.4	Imp.in vitro vyp.tkan.kul.do med.plat.4 a viac seg.
5t65x.1	Náhrada tela stavca, predný podporný štep bez korekcie	5t685.1	Autog.transpl.chondr.do medzist.platn.1 segment
5t65x.2	Náhrada tela stavca, predný podporný štep s korekcou	5t685.2	Autog.transpl.chondr.do medzist.platn.2 segm.
5t65x.x	Náhrada tela stavca, ostatné	5t685.3	Autog.transpl.chondr.do medzist.platn.3 segm.
5t672.1	Komp.rekonš. na chrb.na usmer.rastu skobami s pamä.efek.1 skoba	5t685.4	Autog.transpl.chondr.do medzist.platn.4 a viac segm.
5t672.2	Komp.rekonš.na chrb.na usmer.rastu skobami s pamä.efek.2 skoby	5t686.1	Reoperácia medzistavcovej platničky pri recidíve, 1 segment
5t672.3	Komp.rekonš.na chrb.na usmer.rastu skobami s pamä.efek.3 skoby	5t686.2	Reoperácia medzistavcovej platničky pri recidíve, 2 segmenty
5t672.4	Komp.rekonš.na chrb.na usmer.rastu skobami s pamä.efek.4 skoby	5t686.3	Reoperácia medzistavcovej platničky pri recidíve, 3 segmenty
5t672.5	Komp.rekonš.na chrb.na usmer.rastu skobami s pamä.efek.5 skôb	5t686.4	Reoper.medzist.plat.pri recid.4 a viac segm.
5t672.6	Komp.rekonš.na chrb.na usmer.rastu skobami s pamä.efek.6 skôb	5t68x.1	Ostatné operácie medzistavcovej platničky, 1 segment
5t672.7	Komp.rekonš.na chrb.na usmer.rastu skobami s pamä.efek.7 skôb	5t68x.2	Ostatné operácie medzistavcovej platničky, 2 segmenty
5t672.8	Komp.rekonš.na chrb.na usmer.rastu skobami s pamä.efek.8 skôb	5t68x.3	Ostatné operácie medzistavcovej platničky, 3 segmenty
5t672.9	Komp.rekonš.na chrb.na usmer.rastu skobami s pamä.efek.9 skôb	5t68x.4	Ostatné operácie medzistavcovej platničky, 4 a viac segmentov
5t672.a	Komp.rekonš.na chrb.na usmer.rastu skobami s pamä.efek.10 skôb	5t699.1	Vertebroplastika:1stavce
5t672.b	Komp.rekonš.na chrb.na usmer.rastu skobami s pamä.efek.11 skôb	5t699.2	Vertebroplastika:2stavce
5t672.c	Komp.rekonš.na chrb.na usmer.rastu skobami s pamä.efek.12 skôb	5t699.3	Vertebroplastika:3stavce
5t672.d	Komp.rekonš.na chrb.na usmer.rastu skobami s pamä.efek.13 skôb	5t699.4	Vertebroplastika:4 a viac stavcov
5t673.1	Kom.rek.na chr.na usm.ras.tet.- sys.skr.a šnúr.1 seg.	5t69a.1	Kyfoplastika:1stavce
5t673.2	Kom.rek.na chr.na usm.ras.tet.- sys.skr.a šnúr.2 seg.	5t69a.2	Kyfoplastika:2stavce
5t673.3	Kom.rek.na chr.na usm.ras.tet.- sys.skr.a šnúr.3 seg.	5t69a.3	Kyfoplastika:3stavce
5t673.4	Kom.rek.na chr.na usm.ras.tet.- sys.skr.a šnúr.4 seg.	5t69a.4	Kyfoplastika:4 a viac stavcov.
5t673.5	Kom.rek.na chr.na usm.ras.tet.- sys.skr.a šnúr.5 seg.	5t69d.1	Odstr.medzitřň.rozvierača z chrbtice:1 segm.
5t673.6	Kom.rek.na chr.na usm.ras.tet.- sys.skr.a šnúr.6 seg.	5t69d.2	Odstr.medzitřň.rozvierača z chrbtice:2 segm.
5t673.7	Kom.rek.na chr.na usm.ras.tet.- sys.skr.a šnúr.7 a viac seg.	5t69d.3	Odstr.medzitřň.rozvierača z chrbtice:3 a v.segm.
5t674.1	Komp.rekonš. na chrb.s dorz.fúziou stavca, jednos.	5t69d.4	Odstránenie medzitřňového rozvierača z chrbtice, 4 a viac segmentov
		5t69x.1	Iné operácie na chrbtici, HALO fixácia
		5t69x.3	Odob.chondr.z chrb.na kultiv.ako samos.zákrök
		5t69x.4	Revízia po operácii chrbtice
		5t69x.x	Iné operácie na chrbtici, ostatné
		8f606.04	Rádiofrekvenčná ablácia stavca transpedikulárnym prístupom
		8u901.1	Zavedenie epidurálneho snímača intrakraniálneho tlaku
		8u901.2	Zavedenie parenchýmového snímača intrakraniál. tlaku
		8u901.3	Zavedenie komorového snímača intrakraniál.tlaku

Fkt
902

ADRG 902 Málo rozsiahly OP alebo interven ný výkon bez súvislosti s hlavnou diagnózou

Výk. v tabu ke 901-2

DRG 902Z Málo rozsiahly OP alebo interven ný výkon bez súvislosti s hlavnou diagnózou

Výkon 901-2

Pozri stranu 471.

Funkcia

Ur ité OP-výkony



Ur ité OP-výkony

Ur ité OP-výkony

Ur ité OP-výkony

Výk. v tabu ke UOP-1

Výkon UOP-1

12b10	Perkutánná(ihl.)biopsia hypofýzy	13n07.0	Biopsia s incíziou colon ascendens
12b11	Perkutánná(ihl.)biopsia corpus pineale	13n07.1	Biopsia s incíziou colon transversum
12b20	Perkut.(ihl.)biopsia hypofýzy s použ.zobr.metód	13n07.2	Biopsia s incíziou colon descendens
12b21	Perkut.(ihl.)biopsia corpus pineale s použ.zobr.metód	13n07.3	Biopsia s incíziou colon sigmoideum
13a10.0	Biopsia s incíz. mozgu s trepanáciou lebkových kostí	13n08.0	Biopsia s incíziou konečníka
13a10.1	Biopsia s incíz.bazálnych ggl s trepanáciou lebkových kostí	13n08.1	Biopsia s incíziou perirektálneho tkaniva
13a10.2	Biopsia s incí.mozg.kmeňa s trepanáciou lebkových kostí	13n09.0	Biopsia s incíziou pažeráka
13a10.3	Biopsia s incí.mozočka s trepanáciou lebkových kostí	13n09.1	Biopsia s incíziou bližšie neurčenej časti čreva
13a10.4	Biops.s incí.intrakran. č.,hlav.nerv. a gglí s trepan.lebk.k.	13n09.2	Biopsia s incíziou mezenteria
13a10.5	Biops.s incí.intrakraniál.ciev s trepanáciou lebk.kostí	13n09.3	Biopsia s incíziou omenta
13a10.6	Biops.s incí.mozg.obalov s trepanáciou lebkových kostí	13n09.4	Biopsia s incíziou peritonea
13a10.7	Biops.s incíziou klenby lebky s trepanáciou lebkových kostí	13n09.5	Biopsia s incíziou retroperitoneálneho tkaniva
13a10.8	Biops.s incí.lebeč. bázy s trepanáciou lebkových kostí	13n09.x	Biopsia s incíziou ostat.org. tráviaceho systému
13a10.9	Biops.s incí.tvár. časti lebky s trepanáciou lebkových kostí	13n0x	Biopsia s incíziou ostat. intraabdominál.orgánov
13a10.x	Biops.s incí.ostat.intrakraniál.tkaniva s trepan.lebk.kostí	13o00.0↔	Biopsia s incíziou obličky
13a11.0	Stereotaktická biopsia mozgu	13o00.1↔	Biopsia s incíziou perirektálneho tkaniva
13a11.1	Stereotaktická biopsia bazálnych ganglií	13o00.4↔	Biopsia s incíziou močovodu
13a11.2	Stereotaktická biopsia mozgového kmeňa	13o00.5↔	Biopsia s incíziou periureterálneho tkaniva
13a11.3	Stereotaktická biopsia mozočka	13o00.6	Biopsia s incíziou močového mechúra
13a11.4	Stereotakt.biopsia intrakraniál. častí, hlav.nervov a ganglií	13o00.7	Biopsia s incíziou perivezikálneho tkaniva
13a11.5	Stereotaktická biopsia intrakraniálnych ciev	13o00.x	Biopsia s incíziou ostat.orgánov močovopohl.systému
13a11.6	Stereotaktická biopsia mozgových obalov	13p00.0	Biopsia s incíziou prostaty
13a11.x	Stereotakt.biopsia ostatného intrakraniálneho tkaniva	13p00.1	Biopsia s incíziou periprostatického tkaniva
13a20.0	Biopsia s incíziou miechy	13p01.0	Biopsia s incíziou glans penis
13a20.1	Biopsia s incíziou intraspínál. častí miechových nervov	13p01.1	Biopsia s incíziou tela penisu
13a20.2	Biopsia s incíziou obalov miechy	13p02.0↔	Biopsia s incíziou semenníkov
13a20.x	Biopsia s incíziou ostat. intraspínálneho tkaniva	13p02.3↔	Biopsia s incíziou vesiculae seminalis
13b00	Biopsia s incíziou štítnej žľazy	13q00.0↔	Biopsia s incíziou vaječníkov
13b01↔	Biopsia s incíziou prítitných teliesok	13q00.1↔	Biopsia s incíziou tuby uterina
13b02↔	Biopsia s incíziou nadobličiek	13q01.0↔	Biopsia s incíziou závesného aparátu matrice
13b10.0	Biopsia s incíz. hypofýzy, trasseptálne/transsfenoidálne	13q01.1	Biopsia s incíziou tela matrice
13b10.1	Biopsia s incíz.corpus pineale, trasseptál./transsfenoidál.	13q01.2	Biopsia s incíziou krčka matrice
13b20.0	Stereotaktická biopsia hypofýzy	13q02	Biopsia s incíziou pošvy
13b20.1	Stereotaktická biopsia corpus pineale	13q03	Biopsia s incíziou vulvy
13c11↔	Biopsia s incíziou dúhovky	13q04	Biopsia s incíziou ženského perinea
13c12↔	Biopsia s incíziou corpus ciliare	13q05	Vaginál.biopsia s incíziou Douglasovho priestoru
13c13↔	Biopsia s incíziou skléra	13q0x	Biopsia s incíziou ostat.ženských pohlavných orgánov
13c14↔	Biopsia s incíziou šošovky	13x01	Biopsia s incíziou ostat.orgánov krku
13c15↔	Biopsia s incíziou sietnice	14a30.0	Dg peroperačná endoskopia intrakraniál.priestoru
13c16↔	Biopsia s incíziou chorioidei	14a30.1	Dg peroperačná endoskopia intraspínál.priestoru
13c17↔	Biopsia s incíziou okohybných svalov	14j30.0	Diagnostická peroperačná bronchoskopia s incíziou
13c18↔	Biopsia s incíziou orbity	14j30.1	Diagnostická peroperačná tracheoskopia s incíziou
13d22↔	Biopsia s incíziou vnútorného ucha	14n31.0	Dg endoskopia žalúdka s incíziou alebo peroperačne
13j00	Biopsia s incíziou bránice	14n31.1	Dg endoskopia tenkého čreva s incíziou alebo peroperačne
13j01	Biopsia s incíziou mediastina	14n31.2	Dg endoskopia hrubého čreva s incíziou alebo peroperačne
13j02↔	Biopsia s incíziou bronchu	14n32.32	Dg endoskopia žlč.ciest, žlčníka, ductus cyst. s incíz./peroper.
13j03↔	Biopsia s incíziou pľúc	14n32.x	Dg endosk.ostat. tráviacej sústavy s incíziou/peroperačne
13k00	Biopsia s incíziou srdca	5a110	Resekcia nádoru klívu (Blumenbachi)
13k01	Biopsia s incíziou perikardu	5a111	Resekcia nádoru klenby lebky
13m00	Biopsia s incíziou týmusu	5a112.2	Res.intrakraniál.meningeómu z konvexity mozgu
13m01	Biopsia s incíziou sleziny	5a112.d	Res.intrakraniálneho parasagitálneho meningeómu
13n00.0	Biopsia s incíziou pečene s excíziou	5a112.e	Res.intrakraniálneho meningeómu spodiny lebečnej
13n00.1	Ihlová biopsia s incíziou pečene	5a112.f	Resekcia intrakraniálneho meningeómu v obl.krídla
13n01.0	Biopsia s incíziou žlčníka	5a112.g	Res.intrakraniálneho meningeómu mozgovej komory
13n01.1	Biopsia s incíziou žlčových ciest	5a112.h	Resek.intrakran.meningeómu rast.extraintrakraniál.
13n01.3	Biopsia s incíziou pankreasu	5a113.j	Resekcia gliomu z mozg.hemis,mikrochir.s neuronavig.
13n05	Biopsia s incíziou žalúdka	5a113.k	Resekcia gliomu z mozg.hemis,mikroch.b.neuronavig.
13n06.0	Biopsia s incíziou duodena	5a113.m	Resekcia gliomu z mozg.hemis,neuro-esk.s neuronavig.
13n06.1	Biopsia s incíziou ilea	5a113.n	Resekcia gliomu z mozg.hemis,neuro-esk.b.neuronavig.
13n06.2	Biopsia s incíziou jejuna	5a114.j	Resekcia gliomu z mozočka,mikroch.s neuronavig.

5a114.k	Resekcia gliomu z mozočka,mikroch.b.neuronavig.	5a123.0	Evak.subdurál.subakút.hematómu s kraniekt.s ICP monitor.
5a114.m	Resekcia gliomu z mozočka,neuro-esk s neuronavig	5a123.1	Evak.subdurál.subakút.hematómu s kraniekt.bez ICP monitor.
5a114.n	Resekcia gliomu z mozočka,neuro-esk.b.neuronav	5a124.0	Evak.subdurál.chron.hematómu s kraniot.s ICP monitor.
5a115.j	Resek.intrakr.neuroepit.TU z elokvent.obl,mikroch.s neuronav.	5a124.1	Evak.subdurál.chron.hematómu s kraniot.bez ICP monitor.
5a115.k	Res.intrakr.neuroep.TU z elokvent.obl,mikroch.bez neuronav.	5a125.0	Evak.subdurál.chron.hematómu s kraniekt.s ICP monitor.
5a115.m	Res.intrakr.neuroep.TU z elokvent.obl,neuro-esk.s neuronav.	5a125.1	Evak.subdurál.chron.hematómu s kraniekt.bez ICP monitor.
5a115.n	Res.intrakr.neuroep.TU z elokvent.obl,neuro-esk.b.neuronav.	5a126.2	Evak.epidurál.hemat.s kraniot.bez revízie intradur.priest.
5a116.j	Res.intrakr.neuroepit.TU boč.kom.a IV.mozg.k,mikroch.s neuron	5a126.3	Evak.epidurál.hemat.s kraniot.s revíziou intradur.priest.
5a116.k	Res.intrakr.neuroepit.TU boč.kom.a IV.mozg.k,mi-ch.b.neuronav	5a127.2	Evak.epidur.hemat.s kraniekt.bez revízie intradur.priest.
5a116.m	Res.intrakr.neuroe.TU boč.k.a IV.mozg.k,neuro-esk.s neuronav	5a127.3	Evak.epidurál.hemat.s kraniekt.s revíziou intradur.priest.
5a116.n	Res.intrakr.neuroe.TU boč.k.a IV.mozg.k,neuro-esk.b.neuron	5a128.4	Evak.intracerebr.póúraz.hemat.bez hemocefalu,supratent.
5a117.j	Resekcia TU z hlb.štrukt.mozgu,mikroch.s neuronav.	5a128.5	Evak.intracerebr.póúraz.hemat.s hemocefalom,supratent.
5a117.k	Resekcia TU z hlb.štrukt.mozgu,mikrochir.bez neuronav.	5a128.6	Evak.intracerebr.póúraz.hemat.bez hemocefalu,infratent.
5a117.m	Resekcia TU z hlb.štrukt.mozgu,neuroendoskop.s neuronav.	5a128.7	Evak.intracerebr.póúraz.hemat.s hemocefalom, infratent.
5a117.n	Resekcia TU z hlb.štrukt.mozgu,neuroendoskop.bez neuronav.	5a129.0	Evak.subdurál.akút.hematómu návrtom s ICP monitor.
5a118.j	Resek.intrakran.metastázy,mikrochir.s neuronavigáciou	5a129.1	Evak.subdurál.akút.hematómu návrtom bez ICP monitor.
5a118.k	Resek.intrakran.metastázy,mikrochir.bez neuronavig.	5a12a.0	Evak.subdurál.subakút.hemat. návrtom s ICP monitor.
5a118.m	Resek.intrakran.metastázy,neuroendoskop.s neuronavig.	5a12a.1	Evak.subdurál.subakút.hemat.návrtom bez ICP monitor.
5a118.n	Resek.intrakraniál.metastázy,neuroendosc.bez neuronavig.	5a12b.0	Evak.subdurál.chron.hematómu návrtom s ICP monitor.
5a119	Resekcia nádorov spodiny lebečnej	5a12b.1	Evak.subdurál.chron.hematómu návrtom bez ICP monitor.
5a11a.0	Resek.kontúz.lož.mozgu s kraniotómiou s ICP monitoringom	5a12c.8	Evakuácia subdurálneho hematómu bez drenáže
5a11a.1	Resek.kontúz.lož.mozgu s kraniotómiou bez ICP monitoringu	5a12c.9	Evakuácia subdurálneho hematómu s drenážou
5a11b.0	Resek.kontúz.lož.mozgu s kraniektómiou s ICP monitoringom	5a12d.4	Evak.intracerebr.spontán.hemat.bez hemocefalu,supratent.
5a11b.1	Resek.kontúz.lož.mozgu s kraniektómiou bez ICP monitoringu	5a12d.5	Evak.intracerebr.spontán.hemat.s hemocefalom,supratent.
5a11c.3	Resekcia schwanómu n. III. intrakraniálne cez labyrint	5a12d.6	Evak.intracerebr.spontán.hemat.bez hemocefalu,infratent.
5a11c.4	Resekcia schwanómu n. IV. intrakraniálne cez labyrint	5a12d.7	Evak.intracerebr.spontán.hemat.s hemocefalom,infratent.
5a11c.5	Resekcia schwanómu n. V. intrakraniálne cez labyrint	5a130	Dekompresia hlav.nervov v mastoidál.a tympan.úseku n.VII
5a11c.6	Resekcia schwanómu n. VI. intrakraniálne cez labyrint	5a131	Dekompresia hlav.nervov labyrintového úseku n VII.
5a11c.7	Resekcia schwanómu n. VII. intrakraniálne cez labyrint	5a132.7	Mikrovaskulár.dekompresia n.VII. v zad.jame lebečnej
5a11c.8	Resekcia schwanómu n. VIII. intrakraniálne cez labyrint	5a132.8	Mikrovaskulár.dekompresia n.VIII. v zad.jame lebečnej
5a11c.9	Resekcia schwanómu n. IX. intrakraniálne cez labyrint	5a132.9	Mikrovaskulár.dekompresia n.IX. v zad.jame lebečnej
5a11c.a	Resekcia schwanómu n. X. intrakraniálne cez labyrint	5a190.0	Exstirpácia nádoru klenby lebky v čelovej oblasti
5a11c.b	Resekcia schwanómu n. XI. intrakraniálne cez labyrint	5a190.1	Exstirpácia nádoru klenby lebky v okcipitoparietál.oblasti
5a11c.c	Resekcia schwanómu n. XII. intrakraniálne cez labyrint	5a190.2	Exstirpácia nádoru klenby lebky v subokcipitálnej oblasti
5a11d.3	Resekcia schwanómu n. III. Intrakraniál.retrosigmoidálne	5a190.3	Exstirpácia nádoru klenby lebky v oblasti orbity
5a11d.4	Resekcia schwanómu n. IV. intrakraniál.retrosigmoidálne	5a190.4	Exstirpácia nádoru klenby lebky v pterionálnej oblasti
5a11d.5	Resekcia schwanómu n. V. intrakraniál.retrosigmoidálne	5a191	Subfrontálna kraniotómia s resekciou nádoru rinobázy
5a11d.6	Resekcia schwanómu n. VI. intrakraniál.retrosigmoidálne	5a192	Exstirpácia iného nádoru zad.jamy retrosigmoid.prístupom
5a11d.7	Resekcia schwanómu n. VII. intrakraniál.retrosigmoidálne	5a193	Exstirpácia nádoru infratemporálnej oblasti
5a11d.8	Resekcia schwanómu n. VIII. intrakraniál.retrosigmoidálne	5a194.e	Operácia encefalokély spodiny lebečnej
5a11d.9	Resekcia schwanómu n. IX. intrakraniál.retrosigmoidálne	5a194.f	Operácia encefalokély inej časti ako spodiny
5a11d.a	Resekcia schwanómu n. X. intrakraniál.retrosigmoidálne	5a195	Dekompresívna kraniektómia bez uloženia kosti
5a11d.b	Resekcia schwanómu n. XI. intrakraniál.retrosigmoidálne	5a196	Drenáž subdurálnej tekutiny
5a11d.c	Resekcia schwanómu n. XII. intrakraniál.retrosigmoidálne	5a197.1	Externá komorová drenáž
5a11e.3	Resekcia schwanómu n. III. intrakraniál.kombinovane	5a197.2	Externá lumbálna drenáž
5a11e.4	Resekcia schwanómu n. IV. intrakraniál.kombinovane	5a198.1	Trepanopunkcia mozg.cysty/abscesu,supratent:1 ložisko
5a11e.5	Resekcia schwanómu n. V. intrakraniál.kombinovane	5a198.9	Trepanopunkcia mozg.cysty/abscesu,supratent:viac ložísk
5a11e.6	Resekcia schwanómu n. VI. intrakraniál.kombinovane	5a199.1	Trepanopunkcia mozg.cysty /abscesu,infratent:1 ložisko
5a11e.7	Resekcia schwanómu n. VII. intrakraniál.kombinovane	5a199.9	Trepanopunkcia mozg.cysty/abscesu,infratent:viac ložísk
5a11e.8	Resekcia schwanómu n. VIII. intrakraniál.kombinovane	5a19a.7	Rekonštrukčné OP n.VII. intrakraniálne sutúrou
5a11e.9	Resekcia schwanómu n. IX. intrakraniál.kombinovane	5a19a.b	Rekonštrukčné OP n. XI. intrakraniálne sutúrou
5a11e.a	Resekcia schwanómu n. X. intrakraniál.kombinovane	5a19a.c	Rekonštrukčné OP n. XII. Intrakraniálne sutúrou
5a11e.b	Resekcia schwanómu n. XI. intrakraniál.kombinovane	5a19b.7	Rekonštrukčné OP n. VII. intrakraniál.štepom
5a11e.c	Resekcia schwanómu n. XII. intrakraniál.kombinovane	5a19b.b	Rekonštrukčné OP n. XI. intrakraniál.štepom
5a11f.3	Resekcia schwanómu n. III. intrakraniál.strednou jamou	5a19b.c	Rekonštrukčné OP n. XII. intrakraniál.štepom
5a11f.4	Resekcia schwanómu n. IV. intrakraniál.strednou jamou	5a19c.81	Exstirpácia neurinómu n. VIII. cez labyrint
5a11f.5	Resekcia schwanómu n. V. intrakraniál.strednou jamou	5a19c.82	Exstirpácia neurinómu n. VIII., retrosigmoidálne
5a11f.6	Resekcia schwanómu n. VI. intrakraniál.strednou jamou	5a19e	Disekcia n.VIII cez strednú jamu
5a11f.7	Resekcia schwanómu n. VII. intrakraniál.strednou jamou	5a19f.8	Exstirpácia neurinómu n.VIII strednou jamou
5a11f.8	Resekcia schwanómu n. VIII. intrakraniál.strednou jamou	5a19g	Disekcia n. VIII. s labyrintektómiou
5a11f.9	Resekcia schwanómu n. IX. intrakraniál.strednou jamou	5a19h	Perkut.výkon na Gasserskom gangliu alebo koreňoch n.V.
5a11f.a	Resekcia schwanómu n. X. intrakraniál.strednou jamou	5a19k.0	Kraniektómia pri kraniostenóze,sagitálny šev
5a11f.b	Resekcia schwanómu n. XI. intrakraniál.strednou jamou	5a19k.1	Kraniektómia pri kraniostenóze,koronárny šev
5a11f.c	Resekcia schwanómu n. XII. intrakraniál.strednou jamou	5a19k.2	Kraniektómia pri kraniostenóze,metopický šev
5a120.0	Evak.subdurál.akút.hematómu s kraniot.s ICP monitor.	5a19k.3	Kraniektómia pri kraniostenóze,kombinácia viacerých švov
5a120.1	Evak.subdurál.akút.hematómu s kraniot.bez ICP monitor.	5a19m.4	Rekraniotómia pre hematóm
5a121.0	Evak.subdurál.akút.hematómu s kraniekt.s ICP monitor.	5a19m.5	Rekraniotómia pre infekciu
5a121.1	Evak.subdurál.akút.hematómu s kraniekt.bez ICP monitor.	5a19m.6	Rekraniotómia pre hydróm
5a122.0	Evak.subdurál.subakút.hematómu s kraniot.s ICP monitor.	5a19n.7	Neuroendoskop.extr.cudz.tel.z mozg.kom,ako súčas.vent.
5a122.1	Evak.subdurál.subakút.hematómu s kraniot.bez ICP monitor.	5a19n.8	Neuroendoskop.extr.cudz.tel.z mozg.kom,iné cudz.tel.

5a19o.1	Exstirpácia mozgovej cysty, mikroskopicky	5a20s	Extrakcia ventrikulárnej komôrky
5a19o.3	Exstirpácia mozgovej cysty, endoskopicky	5a20t	Výmena cerebrálneho katétra
5a19p.1	Fenestrácia mozgovej cysty, mikroskopicky	5a20u	Výmena jednocestného likvorového ventilu
5a19p.3	Fenestrácia mozgovej cysty, endoskopicky	5a20v	Extrakcia likvorového shuntu
5a19r.1	Intrakraniálna drenáž mozgovej cysty, mikroskopicky	5a210.0	Dekomp.kraniekt.odst.č.kl.leb.k dos.dos.d.m.tk.s ul.k.d.k.b.
5a19r.3	Intrakraniálna drenáž mozgovej cysty, endoskopicky	5a210.1	Dekomp.kraniekt.odst.č.kl.leb.k dos.dos.d.m.tk.s ul.k.d.k.b.
5a19s	Operácie mozgu pri epilepsii	5a211.2	Elevácia impres.jedn.zl.lebky s návrt.v obl.klenby b.kraniopl.
5a19t	Stereotaktická implantácia rádioaktívneho izotopu	5a211.3	Elev.impr.jednod.zlom.lebky s návrt.v ob.klenby s kraniopl.
5a200	Ventrikulárna punkcia s mer.intraventr.tlaku	5a211.4	Elev.impr.jednod.zlom.lebky s návrt.v ob.spod.bez p.kraniopl.
5a202	Extra-intrakraniálna tepenná anastomóza	5a211.5	Elev.impr.jednod.zlom.lebky s návrt.v ob.spod.s p.kraniopl.
5a203	Implantácia antisifonu	5a211.6	Elev.impr.jednod.zlom.lebky s návrt.v ob.zad.j.bez p.kraniopl.
5a204.0	Ventrikulo.perit.drenáž prog.sh.b.protisifon.jed	5a211.7	Elev.impr.jednod.zlom.lebky s návrt.v ob.zad.j.s p.kraniopl.
5a204.1	Ventrikuloperit.dren.program.shunt,s protisifon.jed	5a212.2	Elev.impr.komplik.zlom.lebky v obl.klenby bez kraniopl.
5a204.2	Ventrikuloperit.dren.,neprogram.sh,b.protisifon.j.	5a212.3	Elev.impres.komplik.zlom.lebky v obl.klenby s kraniopl.
5a204.3	Ventrikuloperit.drenáž,neprog.sh,s protisifon.j.	5a212.4	Elev.impr.komplik.zlom.lebky v obl.spod.bez p.kraniopl.
5a204.4	Ventrikuloatri.dren.,prog.shunt,b.protisifon.jedn.	5a212.5	Elev.impr.komplik.zlom.lebky v obl.spod.s p.kraniopl.
5a204.5	Ventrikuloatri.dren.,prog.sh,s protisifon.jedn.	5a212.6	Elev.impr.komplik.zlom.lebky v obl.zad.j.bez p.kraniopl.
5a204.6	Ventrikuloatri.dren.,neprog.sh,b.protisifon.j.	5a212.7	Elev.impr.komplik.zlom.lebky v obl.zad.j.s p.kraniopl.
5a204.7	Ventrikuloatri.dren.,neprog.sh,s protisifon.j.	5a213	Kraniektóm.a rekonštr.lebky pri zložitých diskrániach
5a205.0	Zavedenie V-P shuntu	5a214.10	Rekonštr.tvár.skél.bez lebky(od3reg) p.PC[CAD-implantát]
5a205.1	Zavedenie V-A shuntu	5a214.11	Rekon.mozg.lebky s orbit,temp.al.fr.sín.(do2reg),PC[CAD-imp]
5a206	Zavedenie dočasného intraluminálneho shuntu	5a214.12	Rekon.mozg.leb.viac.obl.tvár.skél.(od3reg)p.PC[CAD-imp]
5a208	Implantácia kmeňová	5a214.20	Rekon.leb.bez tvár.skél.s alopl.m.jednoduchý implantát
5a209.0	Pripoj.vonk.test.p.pri kortik.mozg.stimul.Th.chr.neutiš.bo	5a214.21	Rekon.leb.bez tvár.skél.s alopl.m.p.PC[CAD-imp]jeden.defekt
5a209.1	Defin.impl.neurostim.zar.do podkož.p.kort.mozg.stimul.	5a214.22	Rek.lebky bez tvár.skél.s alopl.PC[CAD-imp]veľ./kompl.def.
5a20a	Endoskopická ventrikulostómia III.	5a214.8	Kranioplastika vlastnou kosťou
5a20b.0	Implantácia ventrikulárnej komôrky,frontálne	5a214.9	Kranioplastika kostným cementom
5a20b.1	Implantácia ventrikulárnej komôrky,okcipitálne	5a214.a	Kranioplastika biokeramikou
5a20b.2	Implantácia ventrikulárnej komôrky,temporálne	5a214.b	Kranioplastika titanovou sieťkou
5a20b.3	Implantácia ventr.komôrky,zaved.Ommayovho rezerváru	5a214.c	Kranioplastika inými materiálmi
5a20c	Revizna operácia bázy lebky pre líkvoreu	5a215.2	Kraniot.a elev.impres.zlom.lebky v obl.klenby b.kraniopl.
5a20d	Ventrikulo-cistemoanastomóza podľa Torkildsena	5a215.3	Kraniot.a elev.impres.zlom.lebky v obl.klenby s kraniopl.
5a20e.0	Prim.exstirp.kavernóz.malform.mozgu supratent.s neuronav.	5a215.4	Kraniot.a elev.impres.zlom.lebky v obl.spod.bez použ.kraniopl
5a20e.1	Prim.exstirp.kavernóz.malf.mozgu supratent.bez neuronav.	5a215.5	Kraniot.a elev.impres.zlom.lebky v obl.spod.s použ.kraniopl.
5a20e.2	Prim.exstirpácia kavernóz.malf.mozgu infratent.s neuronavig.	5a215.6	Kraniot.a elev.impres.zlom.lebky v obl.zad.jam.b.použ.kraniopl.
5a20e.3	Prim.exstirp.kavernóz.malf.mozgu infratent.bez neuronav.	5a215.7	Kraniot.a elev.impres.zlom.lebky v obl.zad.jam.s použ.kraniopl
5a20e.4	Prim.exstirp.kaver.malf.mozgu v obl.mozg.kmeňa s neuronav.	5a215.8a	Imp./vým.liek.p.intravent.inf.funkč.OP.leb.moz,m.bl,p.i.s k.pr
5a20e.5	Prim.exstirp.kaver.malf.mozgu v obl.mozg.kmeňa bez neuron.	5a215.8b	Imp./vým.liek.p.intrav.inf.funkč.OP.leb.moz,m.bl,p.i.s p.v.d.p
5a20e.6	Exstirp.kaver.malform.mozgu pri recidive supratent.s neuron.	5a215.8x	Imp./vým.liek.p.intrav.infúziu.p.funkč.OP.leb.moz,m.bl: iná
5a20e.7	Exstirp.kaver.malform.mozgu pri recid.supratent.bez neuron.	5a215.91	Impl.neurost.pre hlb.mozg.stim.s impl.neurost.el:nedobij.sy
5a20e.8	Exstirp.kaver.malform.mozgu pri recidive infratent.s neuron.	5a215.92	Impl.neurost.pre hlb.mzg.stim.s impl.neurost.el: dobíjateľ.sy
5a20e.9	Exstirp.kaver.malform.mozgu pri recid.infratent.bez neuron.	5a215.a1	Vým.n-stim.pre hlb.mzg.stim.s/bez vým.n-stimul.el:nedobij.sy
5a20e.a	Exstir.kaver.malf.mozgu pri rec.v obl.mozg.kmeňa s neuron.	5a215.a2	Vým.n-stim.pre hlb.mzg.stim.s/bez vým.n-stimul.el:dobíjateľ.sy
5a20e.b	Exstir.kaver.malf.mozgu pri rec.v obl.mozg.kmeňa bez neuron	5a215.b	Iné op.lebky,mozgu,m.blán:impl.al.vým.neuroprotézy
5a20f.0	Ošetrovanie aneurizmu mozgovej tepny s krvácaním:1 klip	5a300	Perkutánná chordotómia a traktotómia
5a20f.1	Ošetrovanie aneurizmu mozg.tepny s krvác:viac klipov	5a301	Trigeminová miechová traktotómia
5a20f.2	Ošetrovanie aneurizmu mozg.tepny bez krvác:1 klip	5a302	Iné protibolestivé operačné výkony na mieche
5a20f.3	Ošetrovanie aneurizmu mozg.tepny bez krvác:viac klipov	5a304.0	Exstirpácia intramedulárneho nádoru miechy
5a20g.4	Resek.arteriovenóz.malform.mozgu s krvác.s použ.klipov	5a304.1	Exstirpácia extradurálneho nádoru miechy
5a20g.5	Resek.arteriovenóz.malform.mozgu s krvác.bez použ.klipov	5a304.2	Exstirpácia subdurálnych lézií a nádorov miechy
5a20g.6	Resek.arterioven.malform.mozgu bez krvác.bez použ.klipov	5a304.3	Exstirpácia epidurálnych lézií a nádorov miechy
5a20g.7	Resek.arterioven.malform.mozgu bez krvác.s použ.klipov	5a307	Dekompresia intramedulárneho nádoru miechy
5a20h.0	Dekompr.operácia v obl.kraniocer.prech:A.Ch.malf.s duropl.	5a308	Evakuácia spontánneho hematómu miechového kanála
5a20h.1	Dekompr.OP v obl.kraniocer.prech:A.Ch.malf.s duropl.a p.i.	5a309	Evakuácia epidurálneho hematómu miechového kanála
5a20h.2	Dekompr.OP v obl.kraniocer.prech:iná ako A.Ch.malf.s duropl.	5a30a	Pred./zad.rizotóm.miech.koreň./drez miech.léz.pre bolesť
5a20h.3	Dekomp.OP kranioocer.prech:iná ako A.Ch.malf.s duropl.s impl.	5a30b	Dorzálna rizotómia pre neurogénny močový mechúr
5a20j.0	Intrakr.rekonštr.OP bez použ.biolog.lep.s použ.alotranspl.	5a30c	Deliberácia miechy a miechových nervov
5a20j.1	Intrakr.rekonštr.OP bez použ.biolog.lep.s použ.autológ.transpl.	5a30d	Deliberácia miechy a miechových nervov endoskopicky
5a20j.2	Intrakr.rekonštr.OP bez použ.biolog.lep.s použ.umel.implant.	5a30e.4	Deliberácia pripútanej miechy exstirp.lipómu z mieš.kónusu
5a20k.0	Intrakr.rekonštr.OP s použ.biolog.lep.s použ.alotranspl.	5a30e.5	Deliberácia pripútanej miechy uvoľnením jazvy jazvovit.tk.
5a20k.1	Intrakr.rekonštr.OP s použ.biolog.lep.s použ.autológ.transpl.	5a30e.6	Deliberácia pripútanej miechy znesením kostného výrastku
5a20k.2	Intrakr.rekonštr.OP s použ.biolog.lep.s použ.umel.implant.	5a30e.7	Deliberácia pripútanej miechy discíziou filum terminale
5a20m.0	Uzáv.tvr.pleny mozg/miechy bez biol.lep.s použ.alotranspl.	5a30f	Impl.liek.pumpy na intratekál.aplik.liečiva do miech.kanála
5a20m.1	Uzáv.tvr.pleny mozg/miechy bez biol.lep.s použ.autol.transpl.	5a30g	Excízia A-V malformácie miechy
5a20m.2	Uzáv.tvr.pleny mozg/miechy bez pou.biol.lep.s pou.umel.impl.	5a30h	Mikrochirurgická exstirpácia cievnej malformácie miechy
5a20n.0	Uzáv.tvrd.pleny moz./miechy s biol.lep.s použ.alotranspl.	5a30j	Použ.stabilizač.osteosynt.mat.po plast.defektu neurál.rúry
5a20n.1	Uzáv.tvrd.pleny moz./miechy s biol.lep.s použ.autol.transpl.	5a30k	Syringomyélie s terminálnou ventrikulostómiou
5a20n.2	Uzáv.tvrd.pleny moz./miechy s biol.lep.s použ.umel.impl.	5a30m	OP meningokély,meningomyelokély,lipomeningokély
5a20o	Chirurgické ošetrovanie dury	5a30n	Uvoľnenie filum terminale
5a20p	Intrak.endarterektóm.a vertebr./a.carotis/ich hl.vetiev	5a30o.9	Plastika otvoreného defektu proximálnej neurálnej rúry

5a30o.b	Plastika otvoreného defektu distálnej neurálnej rúry	5a40c.a	Resekcia schwanómu n. X.extrakraniálne cez labyrint
5a30p.8	Plastika krytého defektu proximálnej neurálnej rúry	5a40c.b	Resekcia schwanómu n. XI.extrakraniálne cez labyrint
5a30p.a	Plastika krytého defektu distálnej neurálnej rúry	5a40c.c	Resekcia schwanómu n. XII.extrakraniálne cez labyrint
5a30r	Implantácia expanderu pred plastikou rozsiahleho defektu	5a40d.3	Resekcia schwanómu n. III.extrakraniál.retrosigmoidálne
5a310.10	Impl.liek.pumpy intrat/epidurál.pod.liek:l.pum.s konš.priet.	5a40d.4	Resekcia schwanómu n. IV.extrakraniál.retrosigmoidálne
5a310.11	Impl.liek.pump.intratek/epidurál.pod.liek:progr.liek.pumpa	5a40d.5	Resekcia schwanómu n. V.extrakraniál.retrosigmoidálne
5a310.1x	Impl.liek.pumpy a intratek./epidurál.podávanie liek:ost.	5a40d.6	Resekcia schwanómu n. VI.extrakraniál.retrosigmoidálne
5a310.2	Vytvorenie podkožného rezervoára	5a40d.7	Resekcia schwanómu n. VII.extrakraniál.retrosigmoidálne
5a310.3	Revízia imp.intratekálneho a/epidurálneho katétra	5a40d.9	Resekcia schwanómu n. IX.extrakraniál.retrosigmoidálne
5a310.4	Revízia impl.liek.pumpy na intratek./epidurál.pod.liekov	5a40d.a	Resekcia schwanómu n. X.extrakraniál.retrosigmoidálne
5a310.5	Revízia implantovaného podkožného rezervoára	5a40d.b	Resekcia schwanómu n. XI.extrakraniál.retrosigmoidálne
5a310.7	Odstránenie impl.liek.pumpy na intratek./epidurál.pod.liekov	5a40d.c	Resekcia schwanómu n. XII.extrakraniál.retrosigmoidálne
5a311.00	Impl.1 dočas.stimul.epidurál.elektrody na testovanie	5a40e.3	Resekcia schwanómu n. III.extrakraniál.kombinovane
5a311.01	Impl.viac dočas.stimul.epidurál.elektrod na testovanie	5a40e.4	Resekcia schwanómu n. IV.extrakraniál.kombinovane
5a311.02	Impl./vým.1 perkut.epidurál.elekt.na trv.stimul.miechy	5a40e.5	Resekcia schwanómu n. V.extrakraniál.kombinovane
5a311.03	Impl./vým.viac perkut.epidur.elekt.na trv.stimul.miechy	5a40e.6	Resekcia schwanómu n. VI.extrakraniál.kombinovane
5a311.04	Impl./vým.1 chir.epidurál.elekt.na trv.stimul.miechy	5a40e.7	Resekcia schwanómu n. VII.extrakraniál.kombinovane
5a311.05	Impl./vým.viac chir.epidurál.elekt.na trv.stimul.miechy	5a40e.9	Resekcia schwanómu n. IX.extrakraniál.kombinovane
5a311.06	Imp.multif.elek.do epid./subarachn.pr.perkut.pulz.rádiofr.oš.	5a40e.a	Resekcia schwanómu n. X.extrakraniál.kombinovane
5a311.1	Impl./vým.subarachn.elekt.na stimul.pred. koreňov miechy	5a40e.b	Resekcia schwanómu n. XI.extrakraniál.kombinovane
5a311.20	Odstránenie 1 perkut.stimulač.epidurál.elektrody	5a40e.c	Resekcia schwanómu n. XII.extrakraniál.kombinovane
5a311.21	Odstrán.viac perkut.stimul.epidurál.elektrod	5a40f.3	Resekcia schwanómu n. III.extrakran.stred.jamou
5a311.22	Odstrán.1 chir.stimul.epidurál.elektrody	5a40f.4	Resekcia schwanómu n. IV.extrakran.stred.jamou
5a311.23	Odstrán.viac chir.stimul.epidurál.elektrod	5a40f.5	Resekcia schwanómu n. V.extrakran.stred.jamou
5a311.24	Odstrán.1 stimul.subarachnoideál.elektrody	5a40f.6	Resekcia schwanómu n. VI.extrakran.stred.jamou
5a311.25	Odstrán.viac stimul.subarachnoideál.elektrod	5a40f.7	Resekcia schwanómu n. VII.extrakran.stred.jamou
5a311.31	Revízia 1 perkut.stimul.epidurál.elektrody	5a40f.9	Resekcia schwanómu n. IX.extrakran.stred.jamou
5a311.32	Revízia viac perkut.stimul.epidurál.elektod	5a40f.a	Resekcia schwanómu n. X.extrakran.stred.jamou
5a311.33	Revízia 1 chir.stimul.epidurál.elektrody	5a40f.b	Resekcia schwanómu n. XI.extrakran.stred.jamou
5a311.34	Revízia viac chir.stimul.epidurál.elektrod	5a40f.c	Resekcia schwanómu n. XII.extrakran.stred.jamou
5a311.35	Revízia 1 stimul.subarachnoid.elektrody	5a40g	Transkutánná neurolyza nervov a nervových ganglií
5a311.36	Revízia viac stimul.subarachnoid.elektrod	5a500	Impl.elektron.stimulátora n.vagus pri lieč.epilepsie
5a311.40	Impl./vým.neurost.epid.stim.mie:impl/vým.elek.,1-k.p.i.sy b.d	5a501	Rekonštr.OP n.VII v obl.tváre p.paréze n.VII,cross face tech.
5a311.41	Imp./vým.neurost.epid.st.mie:impl./vým.elek.,viac-k p.i.sy b.d	5a502	Rekonštr.OP n.VII v obl.tváre p.paréze n.VII,dynam.záver
5a311.42	Imp/vým.neurost.epid.st.mie:impl./vým.elek.,viac-k p.i.sy.dob	5a503	Rekonštr.OP n.VII v obl.tváre p.paréze n.VII,static.záver
5a311.50	Vým.neurost.epid.st.mie.bez potr.výmeny elek.,1-k.p.i.sy b.d	5a504	Rekonštr.OP n.VII v obl.tváre p.paréze n.VII,transpoz.svalu
5a311.51	Vým.neurost.epid.st.mie.bez potr.vým.elekt,viac-k p.i.sy b.d	5a505.1	Rekonštr.OP n. VII štepom v spánk.k., bližšie k mozg.kmeňu
5a311.52	Vým.neurost.epid.st.mie.bez potr.vým.elek,viac-k p.i.sy.dob.	5a505.2	Rekonštrukcia n. VII. v spánkovej kosti
5a311.6	Impl./vým.neurost.stim.pred.kor.miechy s im/vým.subara.el.	5a506	Transplantácia nervu s facio-faciálnou anastomózou
5a311.7	Výmena neurost stim.pred.kor.miechy bez /vým.subarach.el.	5a507.0	Resek.nádoru veľk.a stred.nervov bez násł.rekonštr.nervu
5a311.8	Reviz.imp.neurost.epidurál.stim.mie.a stim.pred.kor.mie	5a507.1	Resek.nádoru veľk.a stred.nervov s násł.rekonštr.nervu
5a311.9	Odstr.imp.neurost.epid.st.mie.a stim.pred.kor.miechy	5a508	Impl.neurostim.zar.pri dysfunkcii dol.moč.ciest
5a311.x	Iné operácie na mieche a miechových štruktúrach	5a50a	Rekonštrukčné OP n. VII.extrakraniál.štepom
5a400.1	Denervácia periférneho nervu	5a50b	Rekonštrukčné OP n. VII.extrakraniál.sutúrou
5a400.2	Excizia lézie periférneho nervu:pri rekonštrukcii	5a50c.2	Mikroch.sut.perif.nervu priama s pou.autotranspl.s použ.lep.
5a402.b	Rekonštrukčné OP n. XI. extrakraniál.štepom	5a50c.3	Mikroch.sut.perif.nerv.priama s pou.autotranspl.bez použ.lep.
5a402.c	Rekonštrukčné OP n. XII. extrakraniál.štepom	5a50e.4	Rekonštr.nerv.plexu s použ.nerv.štepú:jednostran.
5a403	Rekonštrukcia n.VII. štepom v extrakraniálnom úseku	5a50e.5	Rekonštr.nerv.plexu bez použ.nerv.štepú:jednostran.
5a404	Primárna mikrosutúra nervového plexu	5a50f	Mikroch.sut.perif.nervu priama bez použ.autotransplant.
5a405.b	Rekonštrukčné OP n. XI. extrakraniál.sutúrou	5a50g	Dekompresia,deliberácia a uvoľnenie zrastov perifér.nervu
5a405.c	Rekonštrukčné OP n. XII. extrakraniál.sutúrou	5a50h.61	Operácia pre syndróm Guyonovho tunela
5a407.4	Sympatektómia,laparoskopicky	5a50h.63	OP pre sy.kubitál.tunela s dekompresiou nervu
5a407.5	Sympatektómia,videoendoskopicky	5a50h.64	OP pre sy.kubitál. tunela s transpozíciou nervu
5a408.1	Torakálna sympatektómia,torakotomicky	5a50h.6x	Operácia pre úžinový syndróm na HK, iný
5a408.2	Torakálna sympatektómia,torakoskopicky	5a50h.7	OP pre pouřaz.stavy perifér.nervu na HK
5a408.3	Torakál.sympatektómia,perkután.pod kontrolou C-ramena	5a50h.8	OP pre pozápal.stavy perifér.nervu na HK
5a409.0	Lumbálna sympatektómia,otvorene chirurgicky	5a50h.9	Operácia pre úžinový syndróm na dolnej končatine
5a409.3	Lumbál.sympatektómia,perkután.pod kontrolou C-ramena	5a50h.a	OP pre pouřaz.stavy perifér.nervu na DK
5a40a.7	Anastomóza n. VII.sutúrou	5a50h.b	OP pre pozápal.stavy perifér.nervu na DK
5a40a.b	Anastomóza n. XI.sutúrou	5a50j	Operácia pre pronátorový syndróm
5a40a.c	Anastomóza n. XII.sutúrou	5a50k	Dekompresia nervového plexu
5a40b.7	Anastomóza n. VII.štepom	5a50l	Explorácia intradurál.časti brach.plexu zadným prístupom
5a40b.b	Anastomóza n. XI.štepom	5a50m	Explorácia extradurálnej časti brachiálneho plexu
5a40b.c	Anastomóza n. XII.štepom	5a50n	Skalenotóm/dekompres.brach.plexu p.sy.hrud.apertúry
5a40c.3	Resekcia schwanómu n. III.extrakraniálne cez labyrint	5a50o	Dekompresia periférneho nervu transkutánná
5a40c.4	Resekcia schwanómu n. IV.extrakraniálne cez labyrint	5a50p	Transpozícia periférneho nervu
5a40c.5	Resekcia schwanómu n. V.extrakraniálne cez labyrint	5a50r	Endoskopická dekompresia kanála n.II
5a40c.6	Resekcia schwanómu n. VI.extrakraniálne cez labyrint	5a50t.00	Impl/vým.neurost.PNS impl/vým.el:1-kanál.plne impl.nedobj
5a40c.7	Resekcia schwanómu n. VII.extrakraniálne cez labyrint	5a50t.01	Impl/vým.neurost.PNS s impl./vým.el:viac-k.plne impl.nedob.
5a40c.9	Resekcia schwanómu n. IX.extrakraniálne cez labyrint	5a50t.02	Impl./vým.neurost.PNS s impl./vým.el:viac-k.plne impl.dobj.

5a50t.03	Impl./vým.neuros.PNS s impl./vým.el.vág.nervostim.sy	5b122.03	HeTE.s odstr.prišt.tel.bez dis.kompartm.,miniinv.v-r
5a50t.04	Impl/vým.neust.PNS impl/vým.el.vág.n.-stim.srd.b.um.sn.v PK	5b122.04	HemiTE.s odstr.prišt.tel.bez dis.kompartm.,esk.asist.
5a50t.05	Impl/vým.neurs.PNS impl/vým.el.vág.n.-stim.srd.s.um.sn.v PK	5b122.05	HemiTE.s odstr.prišt.tel.bez dis.kompartm.,esk.radioas.
5a50t.06	Impl/vým.neuros.PNS s impl./vým.el:aktivácia baroreceptora	5b122.06	HemiTE.s odstr.prišt.tel.bez dis.kompartm.,s elektroneuros.
5a50t.10	Vým.neurost.PNS bez vým.elekt:1-kanál.plne impl.nedobij.	5b122.0x	HemiTE.s odstr.prišt.tel.bez dis.kompartm., ostatné
5a50t.11	Vým.neurost.PNS bez vým.el:viac-kanál.plne impl.nedob.	5b122.10	HemiTE.s odstr.prišt.t.a s dis.ce.k. a krč.dis.lat.kom.LU, štand
5a50t.12	Vým.neurost.PNS bez vým.el:viac-kanál.sy.dobij.	5b122.11	HeTE.s odstr.prišt.t.a s dis.ce.k. a krč.dis.lat.k.LU,miniinv.video
5a50t.13	Vým.neurost.PNS bez vým.el:vágový nervostim.sy.	5b122.12	HeTE.s odstr.prišt.t.a s dis.ce.k. a krč.dis.lat.k.LU,miniinv.radio
5a50t.14	Vým.neuros.PNS b.vým.el:vág.n.stim.s.srdc.b.vým.sním.v PK	5b122.13	HeTE.s odstr.prišt.t.a s dis.ce.k. a krč.dis.lat.k.LU,miniinv.v-r
5a50t.15	Vým.neurost.PNS b.vým.el:vág.n.stim.s.srdc.s.vým.sním.v PK	5b122.14	HeTE.s ods.prišt.tel.a s dis.ce.k. a krč.dis.lat.komp.LU.,esk.as
5a50t.16	Vým.neurost.PNS bez vým.el.:sy.aktivácie baroreceptora	5b122.15	HeTE.s odstr.prišt.tel.a s dis.ce.k.,krč.dis.lat.komp.LU,esk.r-as
5a50t.e	Implantácia periférnej neuroprotézy	5b122.16	HeTE.s odstr.prišt.t.,s dis.ce.k. a krč.dis.lat.komp.LU,s el.neur
5a50t.f0	Impl/vým.na neurostimul.elekt.pre syst.aktiv.baroreceptora	5b122.1x	HeTE.s odstr.prišt.tel.a s dis.ce.k. a krč.dis.lat.komp.LU,iný sp.
5a50t.f1	Reviz.neurostimul.elekt.pre systém aktiv.baroreceptora	5b12x.0	Iná hemityreoidektómia,štandardná
5a902.11	Laminotómia krčnej chrbtice,1 segment	5b12x.1	Iná hemityreoidektómia,miniinvazívna videoasistovaná
5a902.12	Laminotómia krčnej chrbtice,2 segmenty	5b12x.2	Iná hemityreoidektómia,miniinvazívna videoasistovaná
5a902.13	Laminotómia krčnej chrbtice,viac ako 2 segmenty	5b12x.3	Iná hemityreoidektómia,miniinvazívna video a radioasistovaná
5a902.21	Hemilaminektómia krčnej chrbtice,1 segment	5b12x.4	Iná hemityreoidektómia,endoskopicky asistovaná
5a902.22	Hemilaminektómia krčnej chrbtice,2 segmenty	5b12x.5	Iná hemityreoidektómia,endoskopicky radioasistovaná
5a902.23	Hemilaminektómia krčnej chrbtice,viac ako 2 segmenty	5b12x.6	Iná hemityreoidektómia,s použitím elektroneurostimulátora
5a902.31	Laminektómia krčnej chrbtice,1 segment	5b12x.x	Iná hemityreoidektómia,ostatné
5a902.32	Laminektómia krčnej chrbtice,2 segmenty	5b130.0	Excízia chorého tkan.na štítnej žľazy,štand.
5a902.33	Laminektómia krčnej chrbtice,viac ako 2 segmenty	5b130.1	Excízia chorého tkan.na štít.žľ.,miniinv.videoas.
5a903.11	Laminotómia hrudnej chrbtice,1 segment	5b130.2	Excízia chorého tkan.na štítnej žľ.,miniinv.radioas.
5a903.12	Laminotómia hrudnej chrbtice,2 segmenty	5b130.3	Excízia chorého tkan.na štítnej žľ.,miniinv.video-radioas.
5a903.13	Laminotómia hrudnej chrbtice,viac ako 2 segmenty	5b130.4	Excízia chorého tkan.na štítnej žľaze,esk.as.
5a903.21	Hemilaminektómia hrudnej chrbtice,1 segment	5b130.5	Excízia chorého tkan.na štítnej žľaze,esk.radioasist.
5a903.22	Hemilaminektómia hrudnej chrbtice,2 segmenty	5b130.6	Excízia chorého tkank.na štítnej žľaze,elektroneurostim.
5a903.23	Hemilaminektómia hrudnej chrbtice,viac ako 2 segmenty	5b130.x	Excízia chorého tkan.na štítnej žľaze,ostatné
5a903.31	Laminektómia hrudnej chrbtice,1 segment	5b131.0	Excízia uzla na štítnej žľaze,štandardná
5a903.32	Laminektómia hrudnej chrbtice,2 segmenty	5b131.1	Excízia uzla na štítnej žľaze,miniinv.videoas.
5a903.33	Laminektómia hrudnej chrbtice,viac ako 2 segmenty	5b131.2	Excízia uzla na štítnej žľaze,miniinv.radioas.
5a904.11	Laminotómia bedrovej chrbtice,1 segment	5b131.3	Excízia uzla na štítnej žľaze,miniinv.video-radioas.
5a904.12	Laminotómia bedrovej chrbtice,2 segmenty	5b131.4	Excízia uzla na štítnej žľaze,esk.as.
5a904.13	Laminotómia bedrovej chrbtice,viac ako 2 segmenty	5b131.5	Excízia uzla na štítnej žľaze,esk.radioasist.
5a904.21	Hemilaminektómia bedrovej chrbtice,1 segment	5b131.6	Excízia uzla na štítnej žľaze,elektroneurostim.
5a904.22	Hemilaminektómia bedrovej chrbtice,2 segmenty	5b131.x	Excízia uzla na štítnej žľaze,ostatné
5a904.23	Hemilaminektómia bedrovej chrbtice,viac ako 2 segmenty	5b132.0	Subtot.res.št.žľ.1-str.s exciz.uzla na protistr.,štand.
5a904.31	Laminektómia bedrovej chrbtice,1 segment	5b132.1	Subtot.res.št.žľ.1-str.s exciz.uzla na protistr.,minii.v-as.
5a904.32	Laminektómia bedrovej chrbtice,2 segmenty	5b132.2	Subtot.res.št.žľ.1-str.s exciz.uzla na protistr.,minii.r-as.
5a904.33	Laminektómia bedrovej chrbtice,viac ako 2 segmenty	5b132.3	Subt.res.št.žľ.1-str.s exciz.uzla na protistr.,minii.v-r-es.
5a904.41	Flavektómia bedrovej chrbtice,1 segment	5b132.4	Subtot.res.št.žľ.1-stranne s exciz.uzla na protistr.,esk.as.
5a904.42	Flavektómia bedrovej chrbtice,2 segmenty	5b132.5	Subtot.res.št.žľ.1-str.s exciz.uzla na protistr.,esk.radioas.
5a904.43	Flavektómia bedrovej chrbtice,viac ako 2 segmenty	5b132.6	Subtot.res.št.žľ.1-str.s exciz.uzla na protistr.,elektroneur.
5b110	Incízia v oblasti štítnej žľazy bez ďalších výkonov	5b132.x	Subtot.res.št.žľ.1-stranne s exciz.uzla na protistr.,ostatné
5b111	Drenáž v oblasti štítnej žľazy	5b133.0	Subtot.res.št.žľ.1-stranne s hemiTE protistr.,štand.
5b112	Revízia,prieskum v oblasti štítnej žľazy	5b133.1	Subtot.res.št.žľ.1-stranne s hemiTE protistr.,minii.videoas
5b113	Revízia operačnej rany v oblasti štítnej žľazy	5b133.2	Subtot.res.št.žľ.1-stranne s hemiTE protistr.,minii.radioas
5b11x	Iná incízia v oblasti štítnej žľazy	5b133.3	Subtot.res.št.žľ.1-stranne s hemiTE protistr.,minii.video-r.
5b120.00	HemiTE. bez ods.prišt.tel.bez dis.kompartmentu (bez ďal.op.)	5b133.4	Subtot.res.št.žľ.1-stranne s hemiTE protistr.,esk.as.
5b120.01	HeTE. bez ods.prišt.tel.bez disek.kompartm.,miniinv.videoas.	5b133.5	Subtot.res.št.žľ.1-stranne s hemiTE protistr.,esk.radioas.
5b120.02	HemiTE. bez ods.prišt.tel.bez disek.kompart.,miniinv.radioas	5b133.6	Subtot.res.št.žľ.1-stranne s hemiTE protistr.,elektroneurost.
5b120.03	HemiTE. bez ods.prišt.tel.bez disek.kompart.,miniinv.v-radioa	5b133.x	Subtot.res.št.žľ.1-stranne s hemiTE protistr.,ostatné
5b120.04	HemiTE. bez ods.prišt.tel.bez disekcie kompartm.,esk.asist.	5b134.0	Opak.revízia štítnej žľazy s čiastočnou resekcíou,štand.
5b120.05	HemiTE. bez ods.prišt.tel.bez disekcie kompartm.,esk.radioas	5b134.1	Opak.revízia štítnej žľ.s čiastoč.res.,miniinv.videoas.
5b120.06	HeTE. bez ods.prišt.tel.bez disek.kompartm.,s elektroneuros.	5b134.2	Opak.revízia štítnej žľ.s čiastoč.res.,miniinv.radioas.
5b120.10	HemiTE. bez ods.prišt.tel.,disekc.cent.r.kompart.(bez ďal.op.)	5b134.3	Opak.revízia štítnej žľ.s čiastoč.res.,miniinv.video-radioas.
5b120.16	HemiTE. bez ods.prišt.tel.,disekc.ce.k.,s pouz.elektroneuros.	5b134.4	Opak.revízia štítnej žľ.s čiastoč.res.,endoskop.asist.
5b120.20	HeTE.bez ods.prišt.t.,dis.ce.k. a krč.dis.laterál.komp.LU,štand.	5b134.5	Opak.revízia štítnej žľ.s čiastoč.res.,endoskop.radioasist.
5b120.21	HeTE.bez ods.prišt.t.,dis.ce.k. a krč.dis.lat.k.LU,miniinv.video	5b134.6	Opak.revízia štítnej žľ.s čiastoč.res.,s pouz.elektroneurost.
5b120.22	HeTE.bez ods.prišt.t.,dis.ce.k. a krč.dis.lat.k.LU,miniinv.radio	5b134.x	Opak.revízia štítnej žľ.s čiastoč.res.,ostatné
5b120.23	HeTE.bez ods.prišt.t.,dis.ce.k. a krč.dis.lat.k.LU,miniinv.v-r.	5b135.0	Resekcia istmu,štandardná
5b120.24	HeTE.bez ods.prišt.tel.s dis.ce.k. a krč.dis.lat.komp.LU,esk.as	5b135.1	Resekcia istmu,miniinv.videoas.
5b120.25	HeTE.b.ods.prišt.t.,dis.ce.k. a krč.dis.lat.komp.LU,esk.radioa	5b135.2	Resekcia istmu,miniinv.radioas.
5b120.26	HeTE.b.ods.prišt.tel.,dis.ce.k. a krč.dis.lat.komp.LU,el-neuros	5b135.3	Resekcia istmu,miniinv.video-radioas.
5b120.2x	HeTE.bz ods.prišt.tel.,disekc.ce.k. a krč.dis.lat.komp.LU,iný sp.	5b135.4	Resekcia istmu,endoskopicky asistovaná
5b120.x	Hemityreoidekt.bez odstr.prišt.t,ostatné	5b135.5	Resekcia istmu,endoskopicky radioasistovaná
5b122.00	HemiTE.s odstr.prišt.tel.bez disekcie kompartmentu, štand.	5b135.6	Resekcia istmu,elektroneurostim.
5b122.01	HemiTE.s odstr.prišt.tel.bez disek.kompartm.,miniinv.videoa	5b135.x	Resekcia istmu,ostatné
5b122.02	HemiTE.s odstr.prišt.tel.bez disek.kompartm.,miniinv.radioa	5b136.0	Subtotálna resekcia štítnej žľazy,štand.

5b136.1	Subtotálna resekcia štítnej žľ.,miniinv.videoas.	5b154	Tyreoidektómia prostredníctvom sternotómie
5b136.2	Subtotálna resekcia štítnej žľ.,miniinv.radioas.	5b155	Tyreoidék.sternotómiou s dis.ce.k.a krč.dis.lat.k.LU
5b136.3	Subtotálna resekcia štítnej žľ.,miniinv.video-radioas.	5b156	Subtotálna resekcia štít.žľ.sternotómiou
5b136.4	Subtotálna resekcia štítnej žľ.,esk.as.	5b15x	Iné OP na štítnej žľaze prostr.sternotómie
5b136.5	Subtotálna resekcia štítnej žľ.,esk.radioasist.	5b160	Excízia med.krč.cysty,bez res.med.os hyoideum
5b136.6	Subtotálna resekcia štítnej žľ.,elektroneurostim.	5b161	Excízia mediálnej krč.cysty,s res.mediál.os hyoideum
5b136.x	Subtotálna resekcia štítnej žľ.,azy:ostatné	5b162	Excízia mediálnej krč.fistul,bez res.mediál.os hyoideum
5b13x.0	Iná parciálna resekcia štítnej žľazy,štand.	5b163	Excízia mediálnej krč.fistule,s res.mediál.os hyoideum
5b13x.1	Iná parciálna resekcia štítnej žľazy,miniinv.videoas.	5b164	Sekund.excízia d.thyreoglosus bez res.mediál.os hyoideum
5b13x.2	Iná parciálna resekcia štítnej žľazy,miniinv.radioas.	5b165	Sek.excízia d.thyreoglosus s res.mediál.os hyoideum
5b13x.3	Iná parciálna resekcia štítnej žľazy,miniinv.video-radioas.	5b166.1	Exstirpácia branchiogénnej krčnej cysty
5b13x.4	Iná parciálna resekcia štítnej žľazy,endoskop.as.	5b166.2	Exstirpácia laterálnej krčnej fistuly
5b13x.5	Iná parciálna resekcia štítnej žľazy,endoskop.radioasist.	5b166.3	Exstirpácia nádoru hlbokých mäkkých tkanív krku
5b13x.6	Iná parciálna resekcia štítnej žľazy,elektroneurostim.	5b166.4	Exstirpácia povrchového nádoru krku
5b13x.x	Iná parciálna resekcia štítnej žľazy,ostatné	5b167	Resek.elong. processus styloid.v parafaryngu vonkaj.prístup.
5b140.70	Tyreoidektómia b.odstr.prištit.tel.bez disek.kompart,štand	5b168	Resekcia elong.processus styloid.v parafaryngu transorálne
5b140.71	Tyreoidékt.b.ods.prištit.tel.bez dis.kompart,miniinv.videoas	5b16x	Iné operácie na krku, ostatné
5b140.72	Tyreoidékt.b.odst.prištit.tel.bez dis.kompart.,miniinv.radioas	5b190	Sutúra na štítnej žľaze po poranení
5b140.73	Tyreoidékt.b.ods.prištit.tel.bez dis.kompart.,miniinv.v.radio.	5b191	Excízia ektoptickej štítnej žľazy
5b140.74	Tyreoidékt.bez odstr.prištit.tel.bez dis.kompart,esk.asist.	5b19x	Iné OP na štítnej žľaze a prištitných telieskach
5b140.75	Tyreoidékt.bez odstr.prištit.tel.bez dis.kompart.,esk.radioas.	5b210.0	Parciálna resekcia prištitných teliesok,štand.
5b140.76	Tyreoidékt.b.odstr.prištit.tel.bez dis.kompart.,s el-neuros.	5b210.1	Parciálna resekcia prišt.tel.,miniinv.videoas.
5b140.80	Tyreoidékt.bez odstr.prištit.tel.s disekciu ce.k.s el-neurost.	5b210.2	Parciálna resekcia prišt.tel.,miniinv.radioas.
5b140.81	Tyreoidékt.b.ods.prišt.tel.s disek.ce.k. a krč.disek.later.komp	5b210.3	Parciálna res.prišt.tel.,miniinv.video-radioas.
5b140.8x	Tyreoidékt.bez odstr.prištit.tel.s disek.ce.k.,ostatné	5b210.4	Parciálna res.prišt.tel.,endoskop.asist.
5b140.x	Tyreoidektómia bez odstr.prišt.t:ostatné	5b210.5	Parciálna res.prišt.tel.,endoskop.radioasist.
5b141.70	Tyreoidékt.s odst.prištit.tel.bez disekcie kompart.,štandard.	5b210.6	Parciálna res.prišt.tel.,elektroneurostim.
5b141.71	TTE s odst.prištit.tel.bez disek.kompart.,miniinv.videoas	5b210.x	Parciálna resekcia prišt.tel.,ostatné
5b141.72	TTE s odst.prištit.tel.bez disekcie kompart.,miniinv.radioas.	5b211.0	Opak.revízia s čiastoč.resek.prišt.tel.,štand.
5b141.73	TTE s odst.prištit.tel.bez disekcie kompart.,miniinv.v-radioas.	5b211.1	Opak.revízia s čiastoč.resek.prišt.tel.,miniinv.videoas.
5b141.74	Tyreoidékt.s odst.prištit.tel.bez disekcie kompart.,esk.asist.	5b211.2	Opak.revízia s čiastoč.resek.prišt.tel.,miniinv.radioas.
5b141.75	TTE s odst.prištit.tel.bez disekcie kompart.,esk.radioas.	5b211.3	Opak.revízia s čiastoč.resek.prišt.tel.,miniinv.video-radioas.
5b141.76	TTE s odst.prištit.tel.bez disekcie kompart.,s elektroneuros.	5b211.4	Opak.revízia s čiastoč.resek.prišt.tel.,endoskop.as.
5b141.7x	Tyreoidékt.s odst.prištit.tel.bez disekcie kompart., ostatné	5b211.5	Opak.revízia s čiastoč.resek.prišt.tel.,endoskop.radioasist.
5b141.80	TTE s ods.prišt.t. a s dis.ce.k. a krč.dis.lat.komp.LU, štand.	5b211.6	Opak.revízia s čiastoč.resek.prišt.tel.,elektroneurostim.
5b141.81	TTE s ods.prišt.t.a s dis.ce.k. a krč.dis.lat.komp.LU,miniinv.v.	5b211.x	Opak.revízia s čiastoč.resek.prišt.tel.,ostatné
5b141.82	TTE s ods.prišt.t.a s dis.ce.k. a krč.dis.lat.komp.LU, miniinv.r.	5b21x.0	Iná parciál.res.prišt.tel.,štand.
5b141.83	TTE s ods.prišt.t.a s dis.ce.k. a krč.dis.lat.k.LU, miniinv.v-radioa	5b21x.1	Iná parciál.res.prišt.tel.,miniinv.videoas.
5b141.84	TTE s ods.prišt.t.a s dis.ce.k. a krč.dis.lat.komp.LU, esk.asist.	5b21x.2	Iná parciál.res.prišt.tel.,miniinv.radioas.
5b141.85	TTE s ods.prišt.t.a s dis.ce.k. a krč.dis.lat.komp.LU, esk.radioas.	5b21x.3	Iná parciál.res.prišt.tel.,miniinv.video-radioas.
5b141.86	TTE s ods.prišt.t.a s dis.ce.k. a krč.dis.lat.komp.LU, s el-neuros.	5b21x.4	Iná parciál.res.prišt.tel.,endoskop.as.
5b141.8x	TTE s ods.prišt.t.a s dis.ce.k. a krč.dis.lat.komp.LU, ostatné	5b21x.5	Iná parciál.res.prišt.tel.,endoskop.radioasist.
5b143.0	Opakovaná revízia krku s tyreoidektómiou,štand.	5b21x.6	Iná parciál.res.prišt.tel.,elektroneurostim.
5b143.1	Opak.revízia krku s tyreoidékt.,miniinv.videoas.	5b21x.x	Iná parciál.res.prišt.tel.,ostatné
5b143.2	Opak.revízia krku s tyreoidékt.,miniinv.radioas.	5b220.0	Paratyreoidektómia bez reimplantácie, štand.
5b143.3	Opak.revízia krku s tyreoidékt.,miniinv.video-radioas.	5b220.1	Paratyreoidektómia bez reimpl.,miniinv.videoas.
5b143.4	Opak.revízia krku s tyreoidékt.,endoskop.as.	5b220.2	Paratyreoidektómia bez reimpl.,miniinv.radioas.
5b143.5	Opak.revízia krku s tyreoidékt.,endoskop.radioas.	5b220.3	Paratyreoidektómia bez reimpl.,miniinv.video-radioas.
5b143.6	Opak.revízia krku s tyreoidékt.,s elektroneurostim.	5b220.4	Paratyreoidektómia bez reimpl.,endoskop.asistovaná
5b143.x	Opak.revízia krku s tyreoidékt.,ostatné	5b220.5	Paratyreoidektómia bez reimpl.,endoskop.radioasist.
5b144.0	Opak.rev.krku s TTE,dis.ce.k.a krč.dis.lat.k.LU,štand.	5b220.6	Paratyreoidektómia bez reimpl.,elektroneurostim.
5b144.1	Opak.rev.krku s TTE,dis.ce.k.a krč.dis.lat.k.LU,mini.v-as.	5b220.x	Paratyreoidektómia bez reimplantácie:ostatné
5b144.2	Opak.rev.krku s TTE,dis.ce.k.a krč.dis.lat.k.LU,mini.r-as.	5b221.0	Paratyreoidektómia s reimplant(autotranspl),štand.
5b144.3	Opak.r.krku s TTE,dis.ce.k.a krč.dis.lat.k.LU,mini.v-r-as.	5b221.1	Paratyreoidektómia s reimpl.,miniinv.videoas.
5b144.4	Opak.rev.krku s TTE,dis.ce.k.a krč.dis.lat.k.LU,esk.as.	5b221.2	Paratyreoidektómia s reimpl.,miniinv.radioas.
5b144.5	Opak.rev.krku s TTE,dis.ce.k.a krč.dis.lat.k.LU,esk.r-as.	5b221.3	Paratyreoidektómia s reimpl.,miniinv.video-radioas.
5b144.6	Opak.r.krku s TTE,dis.ce.k.krč.dis.lat.k.LU,elektroneurost.	5b221.4	Paratyreoidektómia s reimpl(autotranspl):ESK asus.
5b144.x	Opak.rev.krku s TTE,dis.ce.k.a krč.dis.lat.k.LU,ost.	5b221.5	Paratyreoidektómia s reimpl.,endoskop.radioasist.
5b14x.0	Iná tyreoidektómia,štandardná	5b221.6	Paratyreoidektómia s reimpl.,elektroneurostim.
5b14x.1	Iná tyreoidektómia,miniinv.videoas.	5b221.x	Paratyreoidektómia s reimplant(autotranspl),ost
5b14x.2	Iná tyreoidektómia,miniinv.radioas.	5b230.0	Excízia chor.tk.prišt.t.sternotómiou,štand.
5b14x.3	Iná tyreoidektómia,miniinv.video a radioas.	5b230.1	Excízia chor.tk.prišt.t.sternotómiou,miniinv.videoas.
5b14x.4	Iná tyreoidektómia,endoskopicky asistovaná	5b230.2	Excízia chor.tk.prišt.t.sternotómiou,miniinv.radioas.
5b14x.5	Iná tyreoidektómia,endoskop.radioas.	5b230.3	Excízia chor.tk.prišt.t.sternotóm.,miniinv.video-radioas.
5b14x.6	Iná tyreoidektómia,elektroneurostim.	5b230.4	Excízia chor.tk.prišt.t.sternotómiou,endoskop.asistovaná
5b14x.x	Iná tyreoidektómia,ostatné	5b230.5	Excízia chor.tk.prišt.t.sternotómiou,endoskop.radioasist.
5b150	Excízia chorého tkan.štítnej žľazy prostredníc.sternotómie	5b230.6	Excízia chor.tk.prišt.t.sternotómiou,elektroneurostim.
5b151	Exc.chor.tk.št.žľ.sternotóm.dis.ce.kom.a krč.dis.lat.k.LU	5b230.x	Excízia chor.tk.prišt.t.sternotómiou,ostatné
5b152	Hemityreoidektómia prostredníctvom sternotómie	5b231.0	Paratyreoidektómia stern.bez reimplantácie,štand.
5b153	Hemityre.stern.s disek.cent.komp.a krč.disek.later.komp.LU	5b231.1	Paratyreoidektómia stern.bez reimplantácie,miniinv.videoas

5b231.2	Paratyreoidektómia stern.bez reimplantácie,miniinv.radioas	5b421.15	Tymektómia torakoskopicky - roboticky
5b231.3	Paratyreoidektómia stern.bez reimpl.,miniinv.video-radioas	5b421.21	Resekcia týmusu prostredníctvom kolárnej mediastinotómie
5b231.4	Paratyreoidektómia stern.bez reimplant.,endoskop.asist.	5b421.2x	Resekcia týmusu, iná
5b231.5	Paratyreoidektómia stern.bez reimplant.,endoskop.radioas	5b421.40	Maximálna miniinvazívna tymektómia [MMIT]
5b231.6	Paratyreoidektómia stern.bez reimpl.,elektroneurostim.	5b421.45	Maximálna miniinvazívna tymektómia [MMIT] - roboticky
5b231.x	Paratyreoidektómia stern.bez reimplantácie,ostatné	5b42x	Iné excízie a resekcie týmusu
5b232.0	Paratyreoidektómia stern.s reimplantáciou,štand.	5b491	Transplantácia týmusu
5b232.1	Paratyreoidektómia stern.s reimpl.,miniinv.videoas.	5b492	Exstirpácia cysty týmusu
5b232.2	Paratyreoidektómia stern.s reimpl.,miniinv.radioas.	5b49x	Ostatné operácie na týmuse a corpus pineale
5b232.3	Paratyreoidektómia stern.s reimpl.,miniinv.video-radioas.	5b510	Excízia a res.chor.tkan.hypofýzy intraselárne,parciálne
5b232.4	Paratyreoidektómia stern.s reimpl.,endoskop.as.	5b511	Excízia a res.chor.tkan.hypofýzy intraselárne,totálne
5b232.5	Paratyreoidektómia stern.s reimpl.,endoskop.radioasist.	5b512.0	Mikrochir.res.adenómu hypofýzy kraniotómiou b.neuronavig.
5b232.6	Paratyreoidektómia stern.s reimpl.,elektroneurostim.	5b512.1	Mikrochir. res.adenómu hypofýzy kraniotómiou s neuronavig.
5b232.x	Paratyreoidektómia stern.s reimplantáciou,ostatné	5b512.2	Esk.resekcia adenómu hypofýzy kraniotómiou b.neuronavig.
5b233.1	Exstirpácia nádoru prítitného telieska, laparotomicky	5b512.3	Esk.resekcia adenómu hypofýzy kraniotómiou s neuronavig.
5b23x.0	Iné OP na prít.t.sternotómiou,štandard.	5b513.0	Mikrochir.res.adenómu hypofýzy transfedoidál.b.neuronavig.
5b23x.1	Iné OP na prít.t.sternotómiou,miniinv.videoas.	5b513.1	Mikrochir.res.adenómu hypofýzy transfedoidál.s neuronavig.
5b23x.2	Iné OP na prít.t.sternotómiou,miniinv.radioas.	5b513.2	Endoskop.res.adenómu hypofýzy transfedoid.bez neuronavig.
5b23x.3	Iné OP na prít.t.sternotómiou,miniinv.video-radioas.	5b513.3	Endoskop.res.adenómu hypofýzy transfedoid.s neuronavig.
5b23x.4	Iné OP na prít.t.sternotómiou,endoskop.as.	5b514	Excízia a resek.chor.tkan.hypofýzy extraselárne
5b23x.5	Iné OP na prít.t.sternotómiou,endoskop.radioasist.	5b515	Excízia a resek.chor.tk.hypofýz.extrasel.s prep.infiltr.sused.tk.
5b23x.6	Iné OP na prít.t.sternotómiou,elektroneurostim.	5b516	Excízia a resek.chor.tkan.hypofýzy komb.intra-extraselárne
5b23x.x	Iné OP na prít.t.sternotómiou,ostatné	5b51x	Iná excízia a resekcia chorého tkaniva hypofýzy
5b290	Ortotopická reimplantácia prítitných teliesok	5c150.0↔	Invertácia slzného bodu termokauterizáciou
5b291	Heterotopická reimplantácia prítitných teliesok	5c150.1↔	Invertácia slzného bodu vretenovou/kosouhlou excíziou
5b311.1↔	Excízia chor.tkaniva nadobličky,laparotomicky	5c150.x↔	Invertácia slzného bodu, ostatné
5b311.2↔	Excízia chorého tk.nadobličky,lumbotomicky	5c151↔	Rozšírenie slzného bodu
5b311.4↔	Excízia chorého tk.nadobličky,laparoskopicky	5c152↔	Ostatné rekonštrukcie slzného bodu
5b311.x↔	Excízia chorého tk.nadobličky,ostatné	5c153.0↔	Rekonštrukcia slzného kanála prstencovou intubáciou
5b312.1↔	Parciálna adenalektómia, laparotomicky	5c153.1↔	Rekonštrukcia slzného kanála inou intubáciou
5b312.2↔	Parciálna adenalektómia, lumbotomicky	5c153.x↔	Rekonštrukcia slzného kanála, ostatné
5b312.4↔	Parciálna adenalektómia, laparoskopicky	5c160.0↔	Transkutánná dakryocystorinostómia bez intubácie
5b312.x↔	Parciálna adenalektómia, ostatné	5c160.1↔	Transkutánná dakryocystorinostómia s intubáciou
5b320.1↔	Laparotomická adenalektómia u ženy bez ovarektómie	5c160.x↔	Transkutánná dakryocystorinostómia, ostatné
5b320.2↔	Lumbotomická adenalektómia u ženy bez ovarektómie	5c161↔	Kanalikulorinostómia
5b320.4↔	Laparoskopická adenalektómia u ženy bez ovarektómie	5c162↔	Prográdna laserová dakryocystorinostómia
5b320.x↔	Adrenalektómia u ženy bez ovarektómie, ostatné	5c163↔	Endonazálna dakryocystorinostómia
5b321.1↔	Laparotomická adenalektómia u ženy s ovarektómiou	5c16x↔	Dakryocystorinostómia, ostatné
5b321.2↔	Lumbotomická adenalektómia u ženy s ovarektómiou	5c170.0↔	Konjuktivorinostómia s rekonštrukciou sliznice
5b321.4↔	Laparoskopická adenalektómia u ženy s ovarektómiou	5c170.1↔	Konjuktivorinostómia s kanylou
5b321.x↔	Adrenalektómia u ženy s ovarektómiou,ostatné	5c170.x↔	Konjuktivorinostómia,ostatné
5b322.1↔	Zbytková adenalektómia,laparotomicky	5c171.0↔	Konjuktivodakryocystostómia s plastikou sliznice
5b322.2↔	Zbytková adenalektómia,lumbotomicky	5c171.1↔	Konjuktivodakryocystostómia s kanylou
5b322.4↔	Zbytková adenalektómia,laparoskopicky	5c171.x↔	Konjuktivodakryocystostómia, ostatné
5b322.x↔	Zbytková adenalektómia,ostatné	5c172↔	Rekonštrukcia ductus nasolacrimalis
5b323.1↔	Laparotomická adenalektómia u muža	5c173↔	Endoskopická rekonštrukcia slzných ciest
5b323.2↔	Lumbotomická adenalektómia u muža	5c174.0↔	Endoskopická dakryocystorinostómia
5b323.4↔	Laparoskopická adenalektómia u muža	5c174.1↔	Endoskop.dakryocystorinostómia s inzerciou stentu
5b323.x↔	Adrenalektómia u muža, ostatné	5c175↔	Implantácia stentu slzných ciest
5b330.1↔	Incízia nadobličky,laparotomicky	5c176↔	Zavedenie trvalej /dočasnej sondy do slz.ciest
5b330.2↔	Incízia nadobličky,lumbotomicky	5c17x↔	Iná rekonštrukcia slzných ciest,ostatné
5b330.4↔	Incízia nadobličky,laparoskopicky	5c212.0↔	Hlboká exc.chor.tk.oč.viečka bez zasiahnutia okraja viečka
5b330.x↔	Incízia nadobličky,ostatné	5c212.1↔	Hlboká exc.chor.tk.oč.viečka so zasiahnutím okraja viečka
5b331↔	Drenáž abscesu nadobličky	5c213.0↔	Hlb.exc.ch.tk.oč.viečka histogr.kontr.bez zasiah.okr.viečka
5b332↔	Rádiofrekvenc.ablácia patolog.ložiska na nadobličke	5c213.1↔	Hlb.exc.ch.tk.oč.viečka histogr.kontr.so zas.okraja viečka
5b333.1↔	Revízia nadobličiek a okolia nadobličiek,laparot.	5c220.0↔	Tarsorhafia bez excízie okraja viečka
5b333.2↔	Revízia nadobličiek a okolia nadobličiek,lumbot.	5c220.1↔	Tarsorhafia s excíziou okraja viečka
5b333.4↔	Revízia nadobličiek a okolia nadobličiek,laparos.	5c221↔	Mediálna kantopexia
5b333.x↔	Revízia nadobličiek a okolia nadobličiek,ostatné	5c222↔	Laterálna kantopexia
5b33x.1↔	Iné operácie na nadobličke,laparotomicky	5c223↔	Kantotómia
5b33x.2↔	Iné operácie na nadobličke,lumbotomicky	5c224.0↔	Korekčná operácia v oblasti epikantu,Y-V plastika
5b33x.4↔	Iné operácie na nadobličke,laparoskopicky	5c224.1↔	Korekčná operácia v oblasti epikantu,dvojité Z-plastika
5b33x.x↔	Iné operácie na nadobličke,ostatné	5c224.x↔	Korekčná operácia v oblasti epikantu,ostatné
5b411	Excízia a res.chor.tk.corp.pineale bez prep.infiltr.sused.tk.	5c225↔	Otvorenie tarsorhafie
5b412	Excízia a res.chor.tk.corp.pineale s preparáciou sused.tk.	5c22x↔	Operácie na kantuse a epikantuse,ostatné
5b41x	Excízia a resekcia chor.tk.corpus pineale,iná	5c230↔	Korekčné operácie entropia a extropia termokoaguláciou
5b421.10	Tymektómia trancervikálne	5c231↔	Korekčné OP entropia a extropia pomocou nalož.stehov
5b421.11	Tymektómia torakotomicky	5c232↔	Korekč.OP entropia a extrop.,horiz.skrát.oč.viečok
5b421.12	Tymektómia sternotomicky	5c233↔	Korekč.OP entropia a extropia pom.retraktorov oč.viečok
5b421.13	Tymektómia torakoskopicky	5c234↔	Korekč.OP entropia a extropia transplant.al.Implantáciou

5c235↔	Kor.OP entropia a extropia plastikou s posun/záhyb	5c340↔	Resekcia na šikmom očnom svalе
5c236↔	Kor.OP entropia a extropia repozíciou pred.lam.viečka	5c341↔	Zahnutie na šikmom očnom svalе
5c23x↔	Korekčné operácie entropia a extropia,ostatné	5c342↔	Predsunutie na šikmom očnom svalе
5c240↔	Resekcia tarsu pri blefaroptóze	5c343↔	Kombi.res. a zahnutia a/alebo predsun.na šikmom oč.svalе
5c241↔	Ohyb levatora aponeurózy pri blefaroptóze	5c34x↔	Posilňujúce zákroky na šikmom očnom svalе, ostatné
5c242↔	Resekcia levatora aponeurózy pri blefaroptóze	5c350↔	Jednoduchý presun dozadu na šikmom očnom svalе
5c243↔	Inercia levatora pri blefaroptóze	5c351↔	Presun dozadu na slučky na šikmom očnom svalе
5c244↔	Suspensia m. frontalis pri blefaroptóze	5c352↔	Tenotómia,myotómia,tenekt.a myektómia na šikm.oč.svalе
5c245↔	Záves na m.frontalis s fascia lata pri blefaroptóze	5c353↔	Parciálna tenotómia a myektómia na šikmom oč.svalе
5c246↔	Záves na m.frontalis s iným aloplast.materiál.pri blefaropt.	5c354↔	Vloženie interponátu na šikmom očnom svalе
5c24x↔	Korekčné operácie pri blefaroptóze,ostatné	5c35x↔	Oslabujúce zákroky na šikmom očnom svalе, ostatné
5c250.0↔	Uzáv.povrch.defektov oč.viečka suturem bez zasiah.okr.viečka	5c360↔	Transpozícia celého šikmého očného svalu
5c250.1↔	Uzáv.povrch.defektov oč.viečka suturem so zasiah.okrajá vieč	5c361↔	Transpozícia časti šikmého očného svalu
5c251.0↔	Uzáver hlb.defekt.oč.viečka suturem b.zasiah.okrajá viečka	5c370.1↔	Kombinovaná operácia na 2 priamych očných svaloch
5c251.1↔	Uzáver hlb.defekt.oč.viečka suturem so zasiah.okrajá viečka	5c370.2↔	Kombinovaná operácia na najmenej 3 priamych oč.svaloch
5c252↔	Sutura avulzie očného viečka	5c371.1↔	Kombinovaná operácia na 2 šikmých očných svaloch
5c25x↔	Sutura očného viečka, ostatné	5c371.2↔	Kombinovaná OP na najmenej 3 šikmých očných svaloch
5c260.0↔	Iná rekonštr.oč.viečok, plastikou kož.lalokom posunom kože	5c372.1↔	Kombi.OP na najm.3 priam.oč.sv. a najm.na 2 šikmých.oč.sv.
5c260.1↔	Iná rekonštr.oč.viečok, plast.kož.lalok. pootoč.kože	5c372.2↔	Kombi.OP na 1 priamom a 1 šikmom očnom svalе
5c260.2↔	Iná rekonštr.oč.viečok, plast.kož.lalok. pretoč.kože	5c372.3↔	Kombi.OP na 1 priamom oč.sv.a 2 šikmých oč.sval.
5c260.x↔	Iná rekonštr.oč.viečok, plast.kož.lalokom, ostat.	5c372.4↔	Kombi.OP na 2 priamych oč.sv.a 1 šikmom oč.svalе
5c261.0↔	Iná rekonštr.oč.viečok, plast.s presun.okr.viečka s kantotóm.	5c372.5↔	Kombi. OP na 2 priamych oč.sval.a 2 šikmých oč.svaloch
5c261.1↔	Iná rekon.oč.viečok,plast.s presun.okr.viečka s oblúk.posun.	5c378↔	Myopexia na 2 priamych očných svaloch
5c261.x↔	Iná rekonštr.oč.viečok, plast.s presunom okr.viečka, ostat.	5c379↔	Myopexia na najm.2 priam.oč.svaloch s OP na najm.1 dř.oč.sv.
5c262.0↔	Iná rekonštrukcia očných viečok:transplantáciou kože	5c37x↔	Kombinované operácie očných svalov,ostatné
5c262.1↔	Iná rekonštrukcia očných viečok:transplantáciou sliznice	5c390↔	Adheziolýza na priamom očnom svalе
5c262.2↔	Iná rekonštrukcia očných viečok:transplantáciou uzlika	5c391↔	Odstránenie svalovej suturem na priamom očnom svalе
5c262.3↔	Iná rekonštr.očných viečok:transplant. sliznice a uzlika	5c392↔	Prerušenie priameho očného svalu
5c262.4↔	Iná rekonštr.očných viečok:transplant.aloplastickým mat.	5c393↔	Refixácia priameho očného svalu
5c262.x↔	Iná rekonštrukcia očných viečok:transplantáciou, ostatné	5c394↔	Operácia priameho oč.svalu s nastaviteľnými stehmi
5c263.0↔	Iná rekonštr.oč.viečok: tarsokonjunktívál.transplant.stopk.lal.	5c39a↔	Adheziolýza na šikmom očnom svalе
5c263.1↔	Iná rekonštr.oč.viečok: tarsokonjunktívál.transplant. voľne	5c39b↔	Odstr.naloženého svalového šva na šikmom očnom svalе
5c263.2↔	Iná rekonštr.oč.vieč: tarsokonjunktívál.transpl.tarsomarginál.	5c39c↔	Prerušenie šikmého očného svalu
5c263.x↔	Iná rekonštr.oč.viečok:tarsokonjunktív.transplantátom,ost.	5c39d↔	Refixácia šikmého očného svalu
5c264.0↔	Iná rekonštr.oč.viečok:plast.posunom a rot.vieč.rot.lic.pl.	5c39x.0↔	Ostatné operácie na očných priamych svaloch
5c264.1↔	Iná rekonštr.oč.viečok:pl.pos.a rot.vieč:pl.s pres.a uzáv.	5c39x.1↔	Ostatné operácie na šikmých očných svaloch
5c264.2↔	Iná rekonštr.oč.vieč:pl.pos.a rot.v.náh.hor.vie.pl.dol.vie.	5c39x.x↔	Ostatné operácie na očných svaloch
5c264.x↔	Iná rekonštr.oč.viečka:plast.posunom a rotáciou viečka ost.	5c400↔	OP odstránenie cudz.telesa zo spojovky pomocou magnetu
5c265.0↔	Rekonštrukcia uhla očného viečka, mediálne	5c401↔	OP odstránenie cudzieho telesa zo spojovky incíziou
5c265.1↔	Rekonštrukcia uhla viečka, laterálne	5c40x↔	OP odstránenie cudzieho telesa zo spojovky,ostatné
5c266↔	Otvorenie očných viečok po ich rekonštrukcii	5c410.0↔	Deštrukcia chorého tkaniva spojovky termokoaguláciou
5c26x↔	Iná rekonštrukcia očných viečok, ostatné	5c410.1↔	Deštrukcia chor.tkaniva spojovky koaguláciou laserom
5c270↔	Elevácia obočia	5c410.2↔	Deštrukcia chorého tkaniva spojovky kryokoaguláciou
5c271↔	Blefaroplastika horného viečka	5c410.x↔	Deštrukcia chorého tkaniva spojovky, ostatné
5c272↔	Blefaroplastika dolného viečka	5c411↔	Excizia chorého tkaniva spojovky bez plastiky
5c273↔	Odstránenie tukového prolapsu orbity	5c412↔	Excizia chorého tkaniva spojovky s plastikou
5c280.0↔	Vertikál.predĺženie horného viečka Z-plastikou	5c413↔	Peritómia chorého tkaniva spojovky
5c280.1↔	Vertikálne predĺženie horného viečka transplantátom	5c414↔	Periektómia chorého tkaniva spojovky
5c280.2↔	Vertikál.predĺž.hor.viečka recesiou retraktora hor.viečka	5c41x↔	Excizia a deštrukcia chorého tkaniva spojovky, ostatné
5c280.3↔	Vertik.predĺž.hor.viečka ektómiou Muller.svalov [m.tars.s]	5c420.0↔	Transplant.spojovky/kmeň.buniek limbusu z ipsilaterál.oka
5c280.x↔	Vertikálne predĺženie horného viečka,ostatné	5c420.1↔	Transplant.spojovky/kmeň.buniek limbusu z kontralater.oka
5c281↔	Vertikálne predĺženie dolného viečka	5c420.2↔	Alogénna transplant.spojovky/kmeň. buniek limbusu
5c28x↔	Vertikálne predĺženie viečka,ostatné	5c420.x↔	Transplantácia spojovky/kmeň.buniek limbusu, ostatné
5c290↔	Fixácia závaží na očnom viečku	5c421↔	Plastika spojovky transplantáciou z nosovej sliznice
5c29x↔	Iné operácie na očnom viečku, ostatné	5c422↔	Plastika spojovky transplantáciou z ústnej sliznice
5c300↔	Resekcia na priamom očnom svalе	5c423↔	Tenoplastika spojovky
5c301↔	Zvrásnenie (ohyb) na priamom očnom svalе	5c42x↔	Plastika spojovky, ostatné
5c302↔	Premiestnenie dopredu na priamom očnom svalе	5c430↔	Uvoľ.zrastov medzi spojovkou a viečkom bez plastiky spojovky
5c303↔	Kombi.z resek.zvrásn. a/al.premiest.dopredu na priam.oč.sv.	5c431↔	Uvoľ.zrastov medzi spojovkou a viečkom s plastikou spojovky
5c30x↔	Spevňujúce zákroky na priamom očnom svalе, ostatné	5c43x↔	Uvoľnenie zrastov medzi spojovkou a viečkom,ostatné
5c310↔	Jednoduché spätné premiest. na priamom očnom svalе	5c490↔	Incízia a drenáž spojovky
5c311↔	Spätný presun na slučky na priamom očnom svalе	5c491↔	Sutura spojivky
5c312↔	Tenotómia,myotómia a myektómia na priamom očnom svalе	5c500↔	OP odstránenie cudzieho telesa z rohovky magnetom
5c313↔	Parciálna tenotómia a myotómia na priamom očnom svalе	5c501↔	Operatívne odstránenie cudzieho telesa z rohovky incíziou
5c314↔	Spätný presun s interponátom na priamom očnom svalе	5c502↔	Vyčistenie lôžka rany po OP odstr.cudzieho telesa z rohovky
5c31x↔	Oslabujúce zákroky na priamom očnom svalе, ostatné	5c503↔	Ošetrovanie erózie rohovky spôsobenej cudzím telesom
5c320↔	Jednoduchá myopexia	5c50x↔	Operatívne odstránenie cudzieho telesa z rohovky,ostatné
5c321↔	Myopexia kombin.dalšími opatr.na tom istom (oč.) svalе	5c510↔	Chirurgická incízia rohovky
5c330↔	Transpozícia celého priameho očného svalu	5c511↔	Incízia rohovky laserom
5c331↔	Transpozícia časti priameho očného svalu	5c51x↔	Incízia rohovky,ostatné

5c520↔	Operácie pterygia bez plastiky	5c636↔	Laserová iridotómia
5c521↔	Operácie pterygia s plastikou spojivky	5c638↔	Intraokulárna laserová trabekulotómia
5c522↔	Operácie pterygia s fototerapeutickou keratotómiou	5c63x↔	Zniž. vnútrooč.tl.zlepš.cirk.kom.tek,ost.
5c523↔	Operácie pterygia s medikamentóznou profylaxiou recidívy	5c640↔	Viskocanalostómia
5c524↔	Exc.pterygia s inou (násled) plastikou alebo vol.transplant.	5c641↔	Hlboká sklerotómia
5c52x↔	Operácie pterygia,ostatné	5c64x↔	Zniž.vnútrooč.tl.nefiltruj.OP(OP neovplyvn.filtr.),ost.
5c530.0↔	Deštrukcia chorého tkaniva rohovky termokoaguláciou	5c650↔	Excízia chorého tkaniva dúhovky
5c530.1↔	Deštrukcia chorého tkaniva rohovky laserokoaguláciou	5c651↔	Excízia chorého tkaniva corpus ciliare
5c530.2↔	Deštrukcia chorého tkaniva rohovky kryokoaguláciou	5c652↔	Excízia chorého tkaniva skléry
5c530.x↔	Deštrukcia chorého tkaniva rohovky, ostatné	5c654↔	Deštrukcia chorého tkaniva corpus ciliare
5c532.0↔	Superficiálna keratotómia chor.tk.rohovky	5c655↔	Deštrukcia chorého tkaniva skléry
5c532.1↔	Keratotómia chor.tkaniva rohovky s EDTA	5c65x↔	Exc.a deštr.chor.tk.na dúhovke,cor.cil.a sklér:ost.
5c532.x↔	Keratotómia chor. tkaniva rohovky, ostatné	5c660↔	Iná iridotómia
5c533↔	Fototerapeutická exc. a deštrukcia chor.tk.rohovky	5c661↔	Iná laserová iridotómia
5c535↔	Abrázia rohovky chemická alebo nechemická	5c662↔	Iná chirurgická iridektómia
5c53x↔	Excízia a deštrukcia chorého tkaniva rohovky, ostatné	5c663↔	Excízia prolabovanej dúhovky
5c540↔	Lamelárna transplantácia rohovky	5c664↔	Korepraxia
5c541.0↔	Perforujúca transplantácia rohovky bez typizácie HLA	5c66x↔	Iná iridektomia a iridotomia,ostatné
5c541.1↔	Perforujúca transplantácia rohovky s typizáciou HLA	5c671↔	Chirurgická iridoplastika na dúhovke
5c543↔	Výmenná keratoplastika	5c672↔	Uvoľnenie predných synechií medzi dúhovkou a rohovkou
5c544↔	Inercia keratoprotézy	5c673↔	Uvoľnenie goniosynechií v uhle očnej komory
5c54x↔	Transplantácia rohovky a keratoprotetika, ostatné	5c674↔	Uvoľnenie zadných synechií medzi dúhovkou a šošovkou
5c550.0↔	Radiálna keratotómia rohovky	5c675↔	Odstánenie pupilárnej membrány
5c550.1↔	Keratotómia rohovky nie radiálna	5c676↔	OP na dúhovke irisdiaphragmou(arteficiál.)
5c550.x↔	Keratotómia rohovky, ostatné	5c677↔	Prechodné chirurgické rozšírenie zrenice
5c551↔	Fotorefrakč.keratoplastika a iná rekonštr.rohovky	5c67x↔	Iné OP na dúhovke:ostatné
5c552↔	Keratomileusis rohovky	5c680.0↔	OP odstr.cudzieho tel.na sklére magnetom
5c553↔	Keratomileusis rohovky in-situ	5c680.1↔	OP odstr.cudzieho telesa na sklére incíziou
5c554↔	Keratofakia rohovky	5c680.x↔	OP odstr.cudzieho telesa na sklére, ostatné
5c555↔	Epikeratofakia rohovky	5c681.0↔	Primárna sutúra skléry
5c556↔	Lasero-termo-keratoplastika rohovky	5c681.3↔	Revízia sutúry skléry
5c557↔	Implant.prstenc.segmentu do rohovky, intrastromál.	5c681.x↔	Sutúra skléry, ostatné
5c55x↔	Refrakč.keratoplastika a iná rekonštr.rohovky, ostatné	5c682.1↔	Zosilnenie oslab.miesta skléry s pou.aloplast.mat.
5c590↔	Tetovácia rohovky	5c682.2↔	Zosilnenie skléry s pou.aloplast.mat.[skleroplastika]
5c591↔	Prekrytie rohovky spojivkou	5c68x↔	Ostatné operácie na sklére
5c592↔	Prekrytie rohovky amniotickou membránou	5c690↔	Paracentéza na sklére,pred.oč.kom.,dúhov. a corp.ciliare
5c593↔	Uzáver defektu rohovky tkanivovým lepidlom	5c691.0↔	Výplach pred.oč.kom.bez ďalších opatrení
5c594↔	Odstánenie rohovky	5c691.1↔	Výplach pred.oč.kom.,odstr.silikón.oleja
5c595↔	Odstánenie keratoprotézy rohovky	5c691.2↔	Výplach pred.oč.kom.s vloženími medikamentov
5c596↔	Sutúra rohovky	5c691.3↔	Výplach pred.oč.kom.s odobr.mat.na ďalšie vyš.
5c600↔	OP odstr.cudzieho telesa z pred.oč.komory magnetom	5c691.x↔	Výplach prednej očnej komory, ostatné
5c601↔	OP odstr.cudzieho telesa z prednej oč.komory incíziou	5c692↔	Vloženie plynu do prednej očnej komory
5c60x↔	OP odstr.cudzieho telesa z prednej oč.komory,ost.	5c693↔	Excí.epit.vrastania na sklére,pred.oč.kom.,dúh. a corp.cili.
5c610.0↔	Krytá goniotrepan/trabekulotóm.b. adjuvant.medikam.Th	5c694↔	Fixácia ciliárneho telieska
5c610.1↔	Krytá goniotrepan/trabekulotóm.s medikam.na potlač.fibrózy	5c695↔	Odstr.šva na sklére,pred.oč.kom.,dúh. a corp.ciliare
5c610.x↔	Krytá goniotrepanácia/trabekulotómia,ostatné	5c69x↔	Iné OP na sklére,pred.oč.kom.,dúh. a corp.ciliare, ost.
5c611↔	Nekrytá trepanácia skléry	5c700↔	OP odstránenie cudzieho telesa zo šošovky magnetom
5c612↔	Iridoklisis	5c701↔	OP odstránenie cudzieho telesa zo šošovky incíziou
5c613↔	Ostatné fistulácie skléry	5c70x↔	OP odstránenie cudzieho telesa zo šošovky, ostatné
5c614.0↔	Revízia vsakovacieho vankúšika fistuly skléry	5c710↔	Laserová politúra vnútroočnej šošovky
5c614.1↔	Revízia sekundár.uzáveru sklerálneho plátku fistuly skléry	5c711↔	Chirurgická kapsulotómia šošovky
5c614.2↔	Otvorenie sklerálneho plátku fistuly skléry	5c712↔	Kapsulotómia šošovky laserom
5c614.x↔	Revízia fistuly skléry, ostatné	5c713↔	Odsatie vyzrenej šošovky
5c615↔	Laserosklerotómia	5c714.10↔	Chir.kapsulotómia sek.katarakty bez uvoľn.zrastov s dúhov.
5c616↔	Filtrač. OP zníž. vnútroočného tlaku s implantátom	5c714.11↔	Chir.kapsulotómia sek.katarakty s uvoľn.zrastov s dúhovkou
5c617.1↔	Trabekulektómia s bazál.iridektóm.bez adjuv.medikament.Th	5c714.20↔	Chir.kapsulotóm.sek.katar.via pars plana b.uvoľ.zrast.s dúh.
5c617.2↔	Trabekulekt.s bazál.iridekt.s medikament.na potlač.fibrózy	5c714.21↔	Chir.kapsulotóm.sek.katar.via pars plana s uvoľn.zrast.s dúh.
5c617.3↔	Trabekulekt.bez bazál.iridektómie bez adjuv.medikament.Th	5c715.0↔	Chir.kapsulektómia sek.katar.bez uvoľn.zrast.s dúh.
5c617.4↔	Trabekulekt.b.bazál.iridektómie s medikam.na potlač.fibrózy	5c715.1↔	Chir.kapsulektómia sek.katar.s uvoľn.zrastov s dúhovkou
5c61x↔	Zniž.vnútrooč.tlaku filtruj.OP(OP ovplyvn.filtráciu),ost.	5c716.1↔	Chir.vyčistenie zad.púzdra sek.katar.s uvoľn.zrastov s dúh.
5c620↔	Cykliodiatermia	5c716.2↔	Chir.vyčist.zad.púzdra sek.katarakty,bez uvoľn.zrastov s dúh.
5c621↔	Cyklokryoterapia	5c71x↔	Kapsulotomia šošovky,ostatné
5c622↔	Cyklofotokoagulácia	5c720.0↔	Intrakapsul.extr.šoš:skléro-korneálne:bez imp.alopl.šoš.
5c62x↔	Zniž.vnútrooč.tlaku OP na corpus ciliare,ost.	5c720.5↔	Intrak.ex.šoš:skléro-kor:zav.o pred.u.sa opier.šoš.pred.kom
5c630↔	Chirurgická iridektómia	5c720.6↔	Intrak.ex.šoš:skléro-kor:zaved.na dúh.fix.šoš.pred.komory
5c631↔	Trabekulotómia na zníž.vnútrooč.tl.zlepš.cirkul.komor.tek.	5c720.7↔	Intrakapsul.ex.šoš:skléro-kor: zaved.inej šoš.pred.kom.
5c632↔	Goniotómia	5c720.8↔	Intrakapsul.extrak.šoš:skléro-kor:bez bliž.urč.
5c633↔	Lasero-trabekuloplastika	5c720.a↔	Intrak.ex.šoš:sklerok:zav.na cps.fix.šoš.zad.k.,monofok.,i-o.š
5c634↔	Gonioplastika alebo iridoplastika laserom	5c720.b↔	Intrak.ex.šoš:skléro-kor:zav.na sulc.fix.š.zad.k.,monof.i-o.š
5c635↔	Cykliodialýza	5c720.c↔	Intrak.ex.šoš:sklerok:zav.na skléru fix.š.zad.k,m-f.i-o.š

5c720.d↔	Intrak.ex.šoš:sklerok:zav.šoš.zad.kom.b.blížš.urč.m-f.i-o.š	5c734.c↔	Vytl.j.š.a/al.aspir:korne:zav.na skléru.š.zad.kom,m-f,i-o.š.
5c720.e↔	Intrak.ex.šoš:sklerok:zav.cps.fix.šoš.zad.kom,i-o(v.o.)šoš	5c734.d↔	Vytl.jadra.šoš.a/al.aspir:korneál:zav.š.zad.kom,m-f,i-o.š.
5c720.f↔	Intrak.ex.šoš:skléro-kor:zav.sulc.fix.š.zad.kom,i-o(v.o.)š.	5c734.e↔	Vytl.j.š.a/al.aspir:korne:zav.cps.fix.š.zad.kom,osob.f,i-o.š.
5c720.g↔	Intrak.ex.šoš:skléro-kor:zav.s.f.š.z.k.,i.o.(v.o.)šoš	5c734.f↔	Vytl.j.šoš/a/al.aspir:korne:zav.sulc.fix.š.zad.kom,intra-okul.šoš.
5c720.h↔	Intrak.ex.šoš:sklerok:zav.šoš.zad.kom.b.blížš.u,i-o.(v.o.)š.	5c734.g↔	Vytl.j.š.a/al.aspir:korne:zav.na skléru.fix.š.zad.kom,i-o.š.
5c720.x↔	Intrakapsul.extrakcia.šoš:skléro-korneál:ost.	5c734.h↔	Vytl.j.š.a/al.aspir:korne:zav.šoš.zad.kom.b.blížš.urč.i-o.š.
5c721.0↔	Intrakaps.extr.šošovky:korneálne:bez impl.aloplast.šoš.	5c734.x↔	Vytlač.jadra.šošovky.a/al.aspirácia:korneálne:ost.
5c721.5↔	Intrak.ex.šoš:korneál:zav.uhol.kom.sa.opier.š.pred.kom.	5c735.0↔	Stekut.jadra.šoš.[f.emulzif]korneál:b.impl.alopl.šoš.
5c721.a↔	Intrak.ex.šoš:korneál:zav.cps.fix.š.zad.kom.,monofok.,i-o.š.	5c735.5↔	Stek.jadra.šoš.[f.ef.]korne:zav.o.uhol.kom.opier.š.pred.kom.
5c721.b↔	Intrak.ex.šošovky:korneál:zav.sulc.fix.š.zad.kom.,m-f,i-o.šoš.	5c735.6↔	Stek.jadra.šoš.[f.ef.]korne:zav.iris.fix.šoš.pred.komory
5c721.c↔	Intrak.ex.šoš:korneál:zav.sulc.fix.š.zad.kom,m-f,i-o.š	5c735.7↔	Stekutenie.jadra.šoš.[f.ef.]korne:zav.inej.šoš.pred.kom.
5c721.d↔	Intrak.ex.šoš:korneál:zav.š.zad.kom.b.blížš.u.,m-f,i-o.š.	5c735.8↔	Stek.jadra.šoš.[f.ef.]korne:zav.š.pred.kom.b.blížš.urč.
5c721.e↔	Intrakaps.ex.šoš:korneál:zav.cps.fix.š.zad.kom,intra-okul.š.	5c735.9↔	Stek.jadra.šoš.[f.emulzif.]korne:zav.viac.alopl.šoš.
5c721.f↔	Intrak.ex.šoš:korneál:zav.sulc.fix.š.zad.kom,i-o.š.	5c735.a↔	Stek.jadra.šoš.[f.ef.]korne:zav.š.do.púzdra,m-f,i-o.š.
5c721.g↔	Intrak.ex.šoš:korneál:zav.na skléru.fix.š.zad.kom,i-o.š.	5c735.b↔	Stek.jadra.šoš.[f.ef.]korne:zav.sulc.fix.š.zad.kom,m-f,i-o.š.
5c721.h↔	Intrak.ex.šoš:korneál:zav.šoš.zad.kom,osobit.f.intraokul.šoš	5c735.c↔	Stek.jadra.š.[f.ef.]korne:zav.na skléru.fix.š.zad.kom,m-f,i-o.š.
5c721.x↔	Intrakapsulárna.extr.šoš:korneálne:ost.	5c735.d↔	Stek.jadra.š.[f.ef.]korne:zav.š.zad.kom.b.blížš.urč.,m-f,i-o.š.
5c72x.0↔	Ost.intrakapsulár. extr.šoš:bez impl.alopl.šoš.	5c735.e↔	Stek.jadra.š.[f.ef.]korne:zav.cps.fix.š.zad.kom,osob.f,i-o.š.
5c72x.5↔	Ost.intrak.ex.šoš:so.zav.na.uh.kom.sa.opier.fix.šoš.pred.kom	5c735.f↔	Stek.jadra.š.[f.ef.]korne:zav.sulc.fix.š.zad.kom,intra-okul.š.
5c72x.6↔	Ost.intrak.ex.šoš:so.zav.na.iris.fix.šoš.pred.kom.	5c735.g↔	Stek.jadra.š.[f.ef.]korne:zav.na skléru.fix.š.zad.kom,i-o.š.
5c72x.7↔	Ostatné.intrak.ex.šoš:so.zavedením.inej.šošovky.pred.kom.	5c735.h↔	Stek.jadra.š.[f.ef.]korne:zav.š.zad.kom.b.blížš.urč.i-o.š.
5c72x.8↔	Ost.intrak.ex.šoš:so.zav.šoš.pred.kom.bez.blížš.urč.	5c735.x↔	Stekut.jadra.šoš.[fakoemulzif]korneálne:ost.
5c72x.9↔	Ost.intrak.ex.šoš:so.zav.viac.aloplast.šoš.	5c73x.0↔	Ost.extrakaps.extrakcie.šoš.[ECCE]bez impl.alopl.šoš.
5c72x.a↔	Ost.intrak.ex.šoš:so.zav.na.kaps.fix.šoš.zad.k,m-f,i-o.š.	5c73x.5↔	Ost.extrak.ext.š.[ECCE]zav.o.komor.uhol.sa.opier.š.pred.kom
5c72x.b↔	Ost.intrak.ex.šoš:so.zav.na.sulc.fix.šoš.zad.k,m-f,i-o.š.	5c73x.6↔	Ost.extrak.e.š.[ECCE]zav.na.iris.fix.šoš.pred.kom.
5c72x.c↔	Ost.intrak.ex.šoš:so.zav.na.skléru.fix.šoš.z.k.monofok,i-o.š.	5c73x.7↔	Ost.extrak.e.š.[ECCE]so.zaved.inej.šoš.pred.kom.
5c72x.d↔	Ost.intrak.ex.šoš:so.zav.šoš.zad.kom.b.blížš.u.,m-f,i-o.š.	5c73x.8↔	Ost.extrakapsul.e.š.[ECCE]zav.š.pred.kom.b.blížš.urč.
5c72x.e↔	Ost.intrak.ex.šoš:so.zav.na.kaps.fix.šoš.zad.kom,i-o.š.	5c73x.9↔	Ost.extrakps.extr.šoš.[ECCE]zav.viac.aloplast.šoš.
5c72x.f↔	Ost.intrak.ex.šoš:zav.sulc.fix.š.zad.kom,osob.f.intra-ok.šoš.	5c73x.a↔	Ost.extrak.e.š.[ECCE]zav.na.cps.fix.š.zad.kom,m-f,i-o.š.
5c72x.g↔	Ost.intrak.ex.šoš:zav.na.skléru.fix.šoš.zad.kom,i-o.š.	5c73x.b↔	Ost.extrak.e.š.[ECCE]zav.na.sulc.fix.š.zad.kom,m-f,i-o.š.
5c72x.h↔	Ost.intrakapsul.ex.šoš:zav.i-o.š.b.blížš.u,osob.forma.i-o.š.	5c73x.c↔	Ost.extrak.e.š.[ECCE]zav.na.skléru.fix.š.zad.k.monofok,i-o.š.
5c72x.x↔	Ostatné.intrakapsulárne.extrakcie.šošovky	5c73x.d↔	Ost.extrak.e.š.[ECCE]zav.šoš.zad.komory.b.blížš.urč.m-f,i-o.š.
5c732.0↔	Vytlačenie.jadra.šoš.a/al.aspir:skléro-korn:b.impl.alopl.š.	5c73x.e↔	Ost.extrakaps.extrakcie.š.[ECCE]zav.cps.fix.š.zad.kom,i-o.š.
5c732.5↔	Vytl.jad.š.a/al.aspir:s-k:zav.o.kom.uh.opier.š.pred.kom.	5c73x.f↔	Ost.extrak.e.š.[ECCE]zav.na.sulc.fix.š.zad.kom,i-o.š.
5c732.6↔	Vytl.jadra.š.a/al.aspir:s-k.p:zav.iris.fix.š.pred.kom.	5c73x.g↔	Ost.extrak.e.š.[ECCE]zav.na.skléru.fix.š.zad.k,intra-okul.š.
5c732.7↔	Vytl.jad.š.a/al.aspir:sklér-korne:zav.urč.šoš.pred.kom.	5c73x.h↔	Ost.extrak.e.š.[ECCE]zav.šoš.zad.kom,osob.f.intra-okul.š.
5c732.8↔	Vytl.jad.š.a/al.aspir:sklér-korne:zav.š.pred.kom.b.blížš.urč.	5c73x.x↔	Ost.extrakapsulárne.extrakcie.šošovky.[ECCE],ostatné
5c732.9↔	Vytl.jad.š.a/al.aspir:sklér-korn:zav.viac.alopl.š.	5c740.0↔	Extrakcie.šošoviek.nad.pars.plana:bez impl.alopl.šoš.
5c732.a↔	Vytl.jad.š.a/al.aspir:s-k:zav.cps.fix.š.zad.k.,monofok,i-o.š.	5c740.5↔	Extr.šoš.nad.pars.plana:zav.o.kom.uhol.sa.opier.š.pred.kom.
5c732.b↔	Vytlač.jad.šoš.a/al.aspir:s-k:zav.sulc.fix.š.zad.k.,m-f,i-o.š.	5c740.6↔	Extr.š.nad.pars.plana:zav.na.iris.fix.šoš.pred.kom.
5c732.c↔	Vytlač.jad.šoš.a/al.aspir:s-k:zav.na.skléru.fix.š.zad.k,m-f,i-o.š	5c740.7↔	Extrakcie.š.nad.pars.plana:zav.inej.šoš.pred.kom.
5c732.d↔	Vytl.jadra.š.a/al.aspir:s-k:zav.šoš.zad.kom,m-f,i-o.š.	5c740.8↔	Extr.š.nad.pars.plana:zaved.šoš.pred.komory.bez.blížš.urč.
5c732.e↔	Vytl.jad.š.a/al.aspir:s-k:zav.skléru.fix.š.zad.kom.,i-o.š.	5c740.a↔	Extr.š.nad.pars.plana:zav.na.cps.fix.š.zad.kom,m-f,i-o.š.
5c732.f↔	Vytl.jad.š.a/al.aspir:s-k:zav.sulc.fix.š.zad.kom,intra-okul.šoš.	5c740.b↔	Extr.š.nad.pars.plana:zav.na.sulc.fix.š.zad.kom,m-f,i-o.š.
5c732.g↔	Vytl.jad.š.a/al.aspir:s-k:zav.na.skléru.fix.š.zad.k,intraokul.š.	5c740.c↔	Extr.š.nad.pars.plana:zav.na.skléru.fix.š.zad.kom,m-f,i-o.š.
5c732.h↔	Vytl.jad.š.a/al.aspir.:s-k:zav.šoš.zad.kom.b.blížš.urč.	5c740.d↔	Extr.š.nad.pars.plana:zav.š.zad.kom.b.blížš.urč.m-f,i-o.š.
5c732.x↔	Vytlač.jad.šoš.a/al.aspir:sklér-korne:ost.	5c740.e↔	Extr.š.nad.pars.plana:zav.na.cps.fix.š.zad.kom,intra-okul.š.
5c733.0↔	Stekutenie.jadra.šoš.[f.ef.]sklér-korn:b.impl.aloplast.š.	5c740.f↔	Ext.š.nad.pars.plana:zav.na.sulc.fix.š.zad.kom,i-o.š.
5c733.5↔	Stekutenie.j.šoš.[f.ef.]s-k:zav.o.kom.uhol.opier.š.pred.kom.	5c740.g↔	Extr.š.nad.pars.plana:zav.na.skléru.fix.š.zad.kom,i-o.š.
5c733.6↔	Stekut.j.šoš.[f.ef.]sklér-korne:zav.iris.fix.šoš.pred.kom.	5c740.h↔	Extr.š.nad.pars.plana:zav.šoš.zad.kom.b.blížš.urč.,i-o.š.
5c733.7↔	Stekut.j.šošovky.[f.ef.]s-k.p:zav.osob.šoš.pred.kom.	5c740.x↔	Extrakcie.šošoviek.nad.pars.plana,ostatné
5c733.8↔	Stekut.jadra.šoš.[f.ef.]s-k:zav.šoš.pred.kom.b.blížš.urč.	5c741.0↔	Extr.luxovanej.šoš.z.pred.kom:bez impl.aloplast.šoš.
5c733.9↔	Stekut.j.šoš.[fakoemulzif]s-k:zav.viac.alopl.šoš.	5c741.x↔	Extrakcia.lux.šoš.z.prednej.komory.ost.
5c733.a↔	Stekut.j.šoš.[f.ef.]s-k:zav.cps.fix.š.zad.kom,m-f,i-o.š.	5c742.0↔	Extr.lux.šoš.zo.sklovca:bez impl.alogén.šoš.
5c733.b↔	Stekut.jadra.šoš.[f.ef.]s-k:zav.sulc.fix.š.zad.kom,m-f,i-o.š.	5c742.5↔	Extr.lux.š.zo.sklovca:zav.o.kom.uhol.sa.opier.šoš.pred.kom.
5c733.c↔	Stekut.j.šoš.[f.ef.]s-k:zav.na.skléru.fix.š.zad.kom,m-f,i-o.š.	5c742.6↔	Extr.luxov.šoš.zo.sklovca:zav.na.iris.fix.šoš.pred.kom.
5c733.d↔	Stek.j.šoš.[f.ef.]sklér-korn:zav.š.zad.kom.b.blížš.urč,m-f,i-o.š.	5c742.7↔	Extr.lux.šoš.zo.sklovca:zaved.inej.šoš.pred.kom.
5c733.e↔	Stekut.j.šoš.[f.ef.]s-k:zav.cps.fix.š.zad.kom,osob.forma.i-o.š.	5c742.8↔	Extrakcia.lux.š.zo.sklovca:zav.š.pred.kom.bez.blížš.urč.
5c733.f↔	Stekut.j.šoš.[f.ef.]s-k:zav.sulc.fix.š.zad.kom,intra-okul.š.	5c742.a↔	Extr.lux.šoš.zo.sklovca:zav.cps.fix.šoš.zad.k,m-f,intra-okul.š
5c733.g↔	Stek.jadra.šoš.[f.ef.]s-k:zav.na.skléru.fix.š.zad.k,i-o.š.	5c742.b↔	Extr.lux.š.zo.sklovca:zav.na.sulc.fix.šoš.zad.k,m-f,i-o.š
5c733.h↔	Stek.j.šoš.[f.ef.]s-k:zav.šoš.zad.kom.b.blížš.urč.intra-okul.š.	5c742.c↔	Extr.lux.š.zo.sklovca:zav.na.skléru.fix.š.zad.k,monofok,i-o.š.
5c733.x↔	Stekutenie.jadra.šoš.[f.ef.]sklér-korneál:ost.	5c742.d↔	Extr.lux.š.zo.sklovca:zav.šoš.zad.kom.b.blížš.urč.,m-f,i-o.š.
5c734.0↔	Vytlač.jadra.šoš.a/al.aspir:korneál:b.impl.alopl.šoš.	5c742.e↔	Extr.lux.š.zo.sklovca:zaved.na.cps.fix.š.zad.kom,i-o.š.
5c734.5↔	Vytl.j.š.a/al.-aspir:korne:zav.o.uhol.kom.sa.opier.š.pred.kom	5c742.f↔	Extr.lux.š.zo.sklovca:zav.na.sulc.fix.š.zad.kom,i-o.š.
5c734.6↔	Vytl.jadra.š.a/al.aspir:korneál:zav.iris.fix.šoš.prednej.kom.	5c742.g↔	Extr.lux.š.zo.sklovca:zav.na.skléru.fix.š.zad.kom,i-o.š.
5c734.7↔	Vytlač.j.š.a/al.aspir:korneál:zav.osobit.šoš.pred.kom.	5c742.h↔	Extr.lux.š.zo.sklovca:zav.š.zad.kom.b.blížš.urč.,i-o.š.
5c734.8↔	Vytlač.j.š.a/al.aspir:korne:zav.šoš.pred.kom.b.blížš.urč.	5c742.x↔	Iné.extr.šoš.odstr.lux.šoš.zo.skl:ost.
5c734.9↔	Vytl.jadra.šoš.a/al.aspir:korneál:zaved.viac.alopl.šoš.	5c74x.0↔	Iné.ost.extrakcie.šošoviek:bez impl.alopl.šoš.
5c734.a↔	Vytl.j.š.a/al.aspir:korne:zav.cps.fix.š.zad.kom,monofok,i-o.š	5c74x.5↔	Iné.ost.extr.šoš:zaved.o.komor.uhol.sa.opier.šoš.pred.kom.
5c734.b↔	Vytl.j.š.a/al.aspir:korne:zav.sulc.fix.š.zad.kom,m-f,i-o.š.	5c74x.6↔	Iné.ost.extrakcie.šošoviek:zaved.na.iris.fix.šoš.pred.kom.

5c74x.7↔	Iné ost.extrakcie šošoviek:zav.inej šoš.pred.kom.	5c821↔	Vým.serkláže/plomby,kt.boli nalož. k fix.sietnice
5c74x.8↔	Iné ost.extr.šoš:zav.inej šoš.pred.kom.bez bližš.urč.	5c822↔	Odstr.serkláže/plomby,kt.boli naložené k fix.sietnice
5c74x.9↔	Iné ost.extrakcie šošoviek:zav.viac.aloplast.šoš.	5c830↔	Krypexia sietnice
5c74x.a↔	Iné ost.extrakcie šoš:zav.na cps.fix.šoš.zad.kom.	5c832↔	Laserová retinopexia
5c74x.b↔	Iné ost.extrakcie.šoš:zav.na sulc.fix.š.zad.kom,m-f,i-o.š.	5c833↔	Endotamponáda k fixácii sietnice
5c74x.c↔	Iné ost.extr.šoš:zav.na sklérú fix.š.zad.kom,m-f,i-o.š.	5c834↔	OP k fixácii sietnice ťažkými tekutinami
5c74x.d↔	Iné ost.extr.šoš:zav.š.zad.kom.bez bližš.urč.,m-f,i-o.š.	5c83x↔	Iné operácie k fixácii sietnice,ostatné
5c74x.e↔	Iné ost.ex.š:zav.na cps.fix.š.zad.kom,osob.f.intra-okul.š.	5c840↔	Deštr.chor.tk.na siet.[ret.]a cievnat.[choroid.]diaterm.
5c74x.f↔	Iné ost.extr.šošoviek:zav.na sulcus fix.š.zad.kom,i-o.š.	5c841↔	Deštr.chor.tk.na siet.[ret.]a cievnat.[choroid.]kryokoagul.
5c74x.g↔	Iné ost.extr.šoš:zav.na sklérú fix.š.zad.kom,i-o.š	5c842↔	Deštr.chor.tk.na siet.[ret.]a cievnat.[choroid.]fotokoagul.
5c74x.h↔	Iné ost.extr.šoš:zav.š.zad.kom.b.bližš.urč.,i-o.š.	5c843↔	Deštr.chor.tk.na siet.[ret.]a cievnat.[choroid.]laserokoagul.
5c74x.x↔	Iné ostatné extrakcie šošoviek,ost.	5c844↔	Deštr.chor.tk.na siet.[ret.]a cievnat.[choroid.]ploš.laserok.
5c750.0↔	Sek.zavedenie aloplast.š. u afak.oka:bez impl.alopl.š	5c845↔	Deštr.chor.tk.na siet.[ret.]a cievnat.[ch.]transpup.termo.th
5c750.5↔	Sek.zav.alopl.š.u afak.oka:zav.o.kom.uhol sa opier.š.pred.kom	5c846↔	Deštr.chor.tk.na siet.[ret.]a cievnat.[ch.]fotodyn.ter.
5c750.6↔	Sek.zav.alopl.š.u afak.oka:zav.na iris fix.š.pred.kom.	5c847↔	Deštr.chor.tk.na siet.[ret.]a cievnat.[ch.]inou laseroterap.
5c750.7↔	Sek.zav.alopl.š.u afak.oka:zav.inej šoš.pred.komory	5c848.0↔	Deštr.chor.tk.na siet.[ret.]a cievnat.[ch.]brachyterapia ? -žiar
5c750.8↔	Sek.zav.alopl.š.u afak.oka:zav.šoš.pred.kom.b.bližš.urč.	5c848.1↔	Deštr.chor.tk.na siet.[ret.]a cievnat.[ch.]brachyt.gama-žiar.
5c750.a↔	Sek.zav.alopl.š.u afak.oka:zav.cps.fix.šoš.zad.kom,m-f,i-o.š.	5c848.x↔	Deštr.ch.tk.na siet.[ret.]a cievnat.[chor.]brach.aplik.žiar.:ost.
5c750.b↔	Sek.zav.alopl.š.u afak.oka:zav.sulc.fix.š.zad.kom,m-f,i-o.š.	5c849↔	Transsklerálna krypexia sietnice
5c750.c↔	Sek.zav.alopl.š.u afak.oka:zav.sklérú fix.š.zad.kom,m-f,i-o.š.	5c84a↔	Rádioterapia očnej gule rádionuklid.implantátni
5c750.d↔	Sek.zav.alopl.š.u afak.oka:zav.šoš.zad.k.b.bližš.urč.,m-f,i-o.š.	5c84b↔	Transsklerálna brachyterapia
5c750.e↔	Sek.zav.alopl.š.u afak.oka:zav.cps.fix.š.zad.kom,intra-okul.š.	5c84c↔	Endokoagulácia sietnice pri pars plana vitrektómii.
5c750.f↔	Sek.zav.alopl.š.u afak.oka:zav.sulc.fix.šoš.zad.kom,i-o.šoš.	5c84d↔	Transpupilárna termoterapia nádorov sietnice
5c750.g↔	Sek.zav.alopl.š.u afak.oka:zav.sklérú fix.š.zad.kom,i-o.š.	5c84x↔	Deštrukcia chor.tkan.na siet.[ret.]a cievnat.(choroid.):ost.
5c750.h↔	Sek.zav.alopl.š.u afak.oka:zav.šoš.zad.kom.b.bližš.urč,i-o.š.	5c850↔	Retinotómia
5c750.x↔	Sek.zav.aloplast.šošovky u afackického oka:ost.	5c851↔	Retinektómia
5c751.0↔	Zavedenie alopl.šoš. u fakick.oka bez impl.aloplast.šoš.	5c852↔	Transpl.sietnice[ret.]alebo transpl.buniek sietnice[ret.]
5c751.5↔	Zav.alopl.šoš.u fakick.oka:zav.o.kom.uhol sa opier.š.pred.kom	5c853↔	Rotácia sietnice [retiny]
5c751.6↔	Zav.alopl.šoš.u fakick.oka:zav.na iris fix.š.pred.kom.	5c855↔	Fix.značkovacích platničiek sietnice pre rádioterapiu
5c751.7↔	Zav.alopl.šoš.u fakick.oka:zaved.inej šoš.pred.kom.	5c856↔	Odstr.značkovacích platničiek sietnice pre rádioterapiu
5c751.8↔	Zav.alopl.šoš.u fak.oka:zav.inej šoš.pred.kom.b.bližš.urč.	5c857↔	Korekcia polohy aplikátora žiarenia na sietnici
5c751.a↔	Zav.alopl.šoš.u fak.oka:zav.cps.fix.š.zad.kom.,mono-fok,i-o.š.	5c85g↔	Transpupilár.laser.koagul.sietnice v celk.anest.
5c751.b↔	Zav.alopl.šoš.u fakick.oka:zav.sulc.fix.šoš.zad.kom,m-f,i-o.š.	5c860↔	Subretinálna laváž na cievnatke [choiridaeae]
5c751.c↔	Zav.alopl.šoš.u fak.oka:zav.sklérú fix.š.zad.kom,m-f,i-o.š.	5c861↔	Excízia subretinál.tkaniva na cievnatke [choiridaeae]
5c751.d↔	Zav.alopl.šoš.u fak.oka:zav.šoš.zad.kom,m-f,intra-okul.š.	5c862.0↔	Blok.excízia na cievnatke[choirid.]so sklérú v plnej hrúbke
5c751.e↔	Zav.alopl.š. u fak.oka:zav.cps.fix.š.zad.kom,osob.forma i-o.š.	5c862.1↔	Blok.excízia na cievnatke[choirid.]s lamelár.krytom skléry
5c751.f↔	Zav.alopl.šoš.u fak.oka:zav.sulc.fix.š.zad.kom,i-o.š.	5c863↔	Transplant.cievnatky [choiridaeae] a pigment.epitelu
5c751.g↔	Zav.alopl.šoš.u fak.oka:zav.sklérú fix.š.zad.kom,i-o.š.	5c86x↔	Iné OP na cievnatke [choiridaeae]:ostat.
5c751.h↔	Zav.alopl.šoš.u fak.oka:zav.š.zad.kom.b.bližš.urč.,i-o.š.	5c870.0↔	Predná vitrektómia roztokom elektrolyt. cez pars pl.
5c751.x↔	Zavedenie aloplast.šošovky u fakického oka,ost.	5c870.1↔	Predná vitrekt.vzduchom cez pars plana
5c752.0↔	Výmena aloplast.šoš.bez impl.alopl.šoš.	5c870.2↔	Predná vitrekt.inými plynmi cez pars plana
5c752.5↔	Výmena alopl.šoš:zav.na cps.fix.šoš.zad.komory	5c870.3↔	Predná vitrekt.impl.silikón.oleja cez pars plana
5c752.6↔	Výmena alopl.šoš:zav.na iris fix.šoš.prednej kom.	5c870.4↔	Predná vitrekt.vým./napln.silikón.oleja cez pars pl.
5c752.7↔	Výmena alopl.šoš:zav.inej šošovky prednej komory	5c870.5↔	Predná vitrekt.odstr.silikón.o.cez pars pl.
5c752.8↔	Výmena alopl.šoš:zaved.šoš.pred.kom.b.bližš.urč.	5c870.6↔	Predná vitrekt.apl.medikament.cez pars plana
5c752.a↔	Výmena alopl.šoš:zav.na cps.fix.šoš.zadnej kom.	5c870.x↔	Predná vitrekt.cez pars plana,ost.
5c752.b↔	Výmena alopl.šoš:zav.na sulc.fix.šoš.zad.kom,m-f,i-o.š.	5c871.0↔	Pars plana vitrekt.roz.elektrol.bez chir.manipul.siet.
5c752.c↔	Výmena alopl.šoš:zav.na sklérú fix.š.zad.kom,m-f,i-o.š.	5c871.1↔	Pars plana vitrekt.vzduch.bez chir.manipul.siet.
5c752.d↔	Výmena alopl.šoš:zav.šoš.zad.kom.b.bližš.urč.,m-f,i-o.š.	5c871.2↔	Pars plana vitrekt.inými plynmi bez chir.manip.siet.
5c752.e↔	Výmena alopl.šoš:zav.cps.fix.š.zad.kom.,osob.forma i-o.š.	5c871.3↔	Pars plana vitrekt.impl.sil.ol.bez chir.manip.siet.
5c752.f↔	Výmena alopl.šoš:zav.sulc.fix.š.zad.kom.,i-o.š.	5c871.4↔	Pars plana vitrekt.vým./napl.silik.ol.bez chir.manip.siet
5c752.g↔	Výmena alopl.šoš:zav.sklérú fix.š.zad.kom.,i-o.š.	5c871.5↔	Pars plana vitrekt.odstr.sil.ol.bez chir.manip.siet.
5c752.h↔	Výmena alopl.šoš:zaved.š.zad.kom.b.bližš.urč,i-o.š.	5c871.6↔	Pars plana vitrekt.apl.medik.bez chir.manip.siet.
5c752.x↔	Výmena aloplastickéj šošovky, ostatné	5c871.x↔	Pars plana vitrekt.bez chir.manipul.siet.,ost.
5c75x↔	Sekund.zavedenie a výmena aloplast.šošovky,ostatné	5c872.0↔	Pars plana vitrekt.roz.elekt.s odstr.epiretinál.membr.
5c760↔	Revízia aloplastickéj šošovky prednej komory	5c872.1↔	Pars plana vitrekt.vzduch.s odstr.epiretin.membr.
5c761↔	Revízia aloplastickéj šošovky zadnej komory	5c872.2↔	Pars plana vitrekt.inými plynmi s odstr.epiret.membr.
5c762↔	Odstránenie aloplastickéj šošovky prednej komory	5c872.3↔	Pars plana vitrekt.impl.sil.ol.s odstr.epiret.membr.
5c763↔	Odstránenie aloplastickéj šošovky zadnej komory	5c872.4↔	Pars plana vitrekt.vým./napl.sil.ol.s odstr.epiret.membr.
5c76x↔	Revízia a odstránenie aloplastickéj šošovky,ostatné	5c872.5↔	Pars plana vitrekt.odstr.sil.ol.s odstr.epiret.membr.
5c790↔	Zavedenie kapsulu vystužujúceho prstenca na šošovke	5c872.6↔	Pars plana vitrekt.apl.medik.s odstr.epiret.membr
5c79x↔	Iné operácie na šošovke,ostatné	5c872.x↔	Pars plana vitrekt.s odstr.epiret.membr.,ost.
5c801↔	OP odstr.cudz.tel.zo zad.časť.oka incíziou,transkler.	5c873.0↔	Pars plana vitrekt.roztok.elekt.s odstr.subretin.membr.
5c802↔	OP odstránenie cudz.tel.zo zad.časti oka,transpupil.	5c873.1↔	Pars plana vitrekt.vzduch.s odstr.subret.membr.
5c80x↔	OP odstr.cudzého telesa zo zadnej časti oka:ostatné	5c873.2↔	Pars plana vitrekt.inými plynmi s odstr.subret.membr.
5c810↔	Fixácia sietnice permanentnou plombou	5c873.3↔	Pars plana vitrekt.impl.silik.ol.s odstr.subret.membr.
5c811↔	Fixácia sietnice prechodnou plombou	5c873.4↔	Pars plana vitrekt.vým./napl.silik.ol.s odstr.subretin.membr.
5c812↔	Fixácia sietnice serklážou	5c873.5↔	Pars plana vitrekt.odstr.silik.ol.s odstr.subret.membr.
5c81x↔	Fixácia sietnice prítlačnými operáciami,ostatné	5c873.6↔	Pars plana vitrekt.apl.medik.s odstr.subret.membr.
5c820↔	Revízia serkláže/plomby,kt.boli naložené k fix.sietnice	5c873.x↔	Pars plana vitrekt.s odstr.subret.membr.,ost.

5c874.0↔	Pars pl.vitrekt.rozt.ele.odst.subre.mem,ods.m.sp.odchlip.s.	5c941.02↔	Sek.zav.transpl.s kožou a tuk.tk.orbity navon.Tenon.kapsuly
5c874.1↔	Pars pl.vitrekt.vzduch.odst.subre.mem,ods.m.sp.odchlip.s.	5c941.03↔	Sek.z.drž.b.nerez,mikropor.m.s mikrovask.i.bz tit.sieť.n.Ten.k.
5c874.2↔	Pars pl.vitrekt.i.plyn.odst.subre.mem,ods.m.sp.odchlip.siet.	5c941.04↔	Sek.z.drž.bulbu nerez,mikrop.m.s mikrovask.i.s tit.sieť.n.Ten.k.
5c874.3↔	Pars pl.vitrekt.impl.sil.o.odst.subre.mem,ods.m.sp.odch.s.	5c941.0x↔	Sekundárne zavedenie implantátu orbity, ostatné
5c874.4↔	Pars pl.vitrekt:v/n.sil.ol.odst.subre.mem,ods.m.sp.odchlip.s.	5c941.10↔	Primár.zav.expanz.aloplast.impl.orbity do Tenon.kapsuly
5c874.5↔	Pars pl.vitrekt.odst.sil.ol:s odst.subre.m,ods.m.sp.odch.s.	5c941.11↔	Primár.zav.expanz.aloplast.impl.orbity mimo Tenon.kapsulu
5c874.6↔	Pars pl.vitrekt.medik.:s odst.subre.mem,ods.m.sp.odchlip.s.	5c941.1x↔	Primárne zavedenie implantátu orbity, ostatné
5c874.x↔	Pars pla.vitrekt:s ods.subre.mem:ods.m.spôs.odchlip.siet:ost	5c953.0↔	Výmena implantátu orbity so zavedením alopl.impl.
5c87x.0↔	Iná pars plana vitrektómia roztok.elektrolytu	5c953.1↔	Vým.impl.orbity so zav.oplášť.aloplast.impl.
5c87x.1↔	Iná pars plana vitrektómia vzduch.	5c953.2↔	Vým.impl.orb.so zav.transpl.s kožou a tuk.tk.
5c87x.2↔	Iná pars plana vitrektómia inými plynmi	5c953.3↔	Vým.impl.o.so zav.drž.bul.z ner.,mp.mat.,s mv.int.,bez tit.s.
5c87x.3↔	Iná pars plana vitrektómia impl.silik.oleja	5c953.4↔	Vým.impl.o.so zav.drž.b.z nerez.,mp.mat.,s mv.int.,s tit.sieť.
5c87x.4↔	Iná pars plana vitrektómia vým/naplnením silik.oleja	5c953.x↔	Výmena implantátu orbity,ostatné
5c87x.5↔	Iná pars plana vitrektómia odstr.silik.oleja	5c962↔	Revízia implantátu orbity
5c87x.6↔	Iná pars plana vitrektómia apl.medikamentov	5c964↔	Odstránenie implantátu orbity
5c87x.x↔	Iná pars plana vitrektómia,ostatné	5c96x↔	Revízia a odstránenie implantátu orbity,ostatné
5c880.0↔	Predná vitrekt.rozt.elektrolyt.cez iný prist.ako pars pl.	5c970.0↔	Plastická rekonštrukcia orbity bez transplantátu
5c880.5↔	Predná vitrekt.odstr.silikón.ol.cez i.pristup ako pars pl.	5c970.1↔	Plastická rekonštr.orbity so slizničným transpl.
5c880.6↔	Pred.vitrektómia apl.medikament.cez i.pristup ako pars pl.	5c970.2↔	Plastická rekonštr.orbity s kožným transpl.
5c880.x↔	Predná vitrektómia cez iný pristup ako pars plana, ostatné	5c970.3↔	Plastická rekonštr.orbity s ostat.autológ.mat.
5c881.0↔	Znesenie prolapsu sklovca roztokom elektrolytu	5c970.4↔	Plastická rekonštr.orbity s aloplast.materiálom
5c881.5↔	Znesenie prolapsu sklovca odstr.silikón.oleja	5c970.x↔	Plastická rekonštr.orbity, ostatné
5c881.6↔	Znesenie prolapsu sklovca medikamentmi	5c971↔	Primárna rekonštr.očného bulbu
5c881.x↔	Znesenie prolapsu sklovca, ostatné	5c972↔	Sekundárna rekonštr.očného bulbu
5c882.0↔	Odstránenie pruhov v sklovci roztokom elektrolytu	5c973↔	Revízia dutiny orbity
5c882.5↔	Odstránenie pruhov v sklovci odstr.silikón.oleja	5c97x↔	Revízia a rekonštrukcia orbity a očného bulbu:ostatné
5c882.6↔	Odstránenie pruhov v sklovci medikamentmi	5c980↔	Rekonštrukcia steny orbity s orbitoplastikou
5c882.x↔	Odstránenie pruhov v sklovci, ostatné	5c981↔	Rekonštr.steny orbity s metalic.plaťňami/implantátmi
5c883↔	Oddelenie zadnej membrány sklovca laserom	5c982↔	Rekonštrukcia steny orbity s aloplast.materiálom
5c88x↔	Vitrekt.iným prist.a iné OP.na corp.vit:ost.	5c983↔	Rekonšt.steny orbity s lalokmi z galea aponeurot.
5c900↔	Orbitotómia transfrontálnym prístupom	5c984↔	Rekonštrukcia steny orbity s mikrovaskulár.lalokmi
5c901↔	Orbitotómia transkonjuktivál.pred.prístupom	5c98x↔	Rekonštrukcia steny orbity,ostatné
5c902↔	Orbitotómia transkután.pred.prístupom	5c990.0↔	OP výkon na myelínovej pošve n.II.
5c903↔	Orbitotómia transethmoidál.prístupom	5c990.1↔	Excízia chorého tkaniva n.II.
5c904↔	Orbitotómia,ostatné	5c990.2↔	OP na n.II. (nervus opticus),ostatné
5c90x↔	Orbitotómia bez bližšieho upresnenia	5c991.0↔	Kostná dekompresia jednej steny orbity
5c910↔	Odstr.obsahu oka [evisc.]bez zav.implantátu orbity	5c991.1↔	Kostná dekompresia dvoch stien orbity
5c911↔	Odstr.obs.oka [evisc.]so súč.zav.impl.orbity do skler.obalu	5c991.2↔	Kostná dekompresia troch stien orbity
5c91x↔	Odstránenie obsahu oka [eviscerácia],ostatné	5c991.x↔	Kostná dekompresia orbity, ostatné
5c920↔	Odstr.očného bulbu[enukleácia]bez zavedenia impl.orbity	5c992↔	Resekcia tukového tkaniva z orbity
5c921.0↔	Odstr.oč.b.so súč.zav.imp.orb.do Ten.cps:aloplast.impl.	5c993↔	Vloženie intraokulárneho nosiča medikamentov
5c921.1↔	Odstr.oč.b.so súč.zav.imp.orb.do Ten.cps:oplášť.aloplast.impl.	5c994↔	Vloženie extrabulbárneho nosiča medikamentov
5c921.2↔	Odstr.oč.b.so súč.zav.imp.orb.do Ten.cps:transpl.koža,tuk	5c995↔	Prechodné zvýšenie intraokulárneho tlaku
5c921.3↔	Ods.oč.b.zav.imp.orb.do T-cps:drž.bu.z ner.mi.m.s mik.in.b.ti.s	5c996↔	Odstránenie implantátu po operácii glaukómu
5c921.4↔	Ods.oč.b.zav.imp.orb.do T-k:dr.b.z ner.mik.mat.s mik.in.s ti.s	5c997.3	Implan.alebo explan.systému na pomalé uvofň.medikam.do sklovca
5c921.5↔	Odstr.oč.b.so súč.zav.imp.orb.do Ten.cps:fix. na okohyb.svaly	5c99x↔	Iné operácie na orbite,oku a očnom bulbe:ostatné
5c921.x↔	Odstr.oč.b.so súč.zav.imp.orb.do Ten.kapsuly:ostatné	5d003.2↔	Radikálna resekcia ušnice bez rekonštrukcie
5c922.0↔	Odstr.oč.bul.zav.impl.orb.mimo Ten.cps:aloplast.implantát	5d004.1↔	Impl.titán.fixat.pre ukotv.náhr.ušnice (epitýza) i.č.tváre
5c922.1↔	Odstr.oč.bul.zav.impl.orb.mimo Ten.cps:oplášť.aloplast.impl.	5d004.20↔	Rekonštr.chýb./malform.ušnice autológ.materiálom
5c922.2↔	Odstr.oč.bul.zav.impl.orb.mimo Ten.cps:transpl.koža,tuk	5d004.21↔	Rekonštr.chýbajúcej/malform.ušnice alogén.mat.
5c922.3↔	Ods.oč.bu.za.im.or.mi.T-k:drž.b.z ner.mik.m.s m.vas.int.b.tit.s	5d004.23↔	Rek.chýb./malform.lalôčka ušnice autológ.mat.
5c922.4↔	Ods.o.bu.za.im.or.mi.T-k:drž.b.z ner.mik.m.s m.vas.int.s tit.sie	5d004.2x↔	Rek.chýb./malformovanej ušnice, ostatné
5c922.x↔	Odstr.oč.bu.so zav.impl.orbity.mimo Ten.kapsulu:ost	5d005.1↔	Náhrada chýb./malform.ušnice autológ.materiálom
5c92x↔	Odstránenie očného bulbu [enukleácia]: ostatné	5d005.x↔	Náhrada chýb./malform.ušnice, iná
5c930↔	Iná deštr.orbity a vnút.výstelky orbity	5d007.1↔	Aurikuloplastika jednostranná
5c931↔	Iná teleexízia ch.t.orbity a vnút.výstelky orbity	5d007.2	Aurikuloplastika obojstranná
5c932↔	Iná totál.excízia orbity a vnútor.výstelky orb.	5d008.1↔	Krytie defektu ušnice rekonštr.miestnym lalokom
5c933.0↔	Exenterácia orbity bez zav.tk/aloplast.m.so zach.kože viečka	5d008.2↔	Krytie defektu ušnice rekonštr.ostrovček.lalokom
5c933.1↔	Exenterácia orbity s transpl.kože so zachov.kože viečka	5d201.1↔	Operácia stenózy vonkajšieho zvukovodu
5c933.2↔	Exenter.orb.s transpl./transpoz.ost.tk.so zach.kože viečka	5d201.2↔	Meatoplastika, kanalooplastika
5c933.3↔	Exenterácia orb.so zaved.alop.mat.so zach.kože viečka	5d201.3↔	OP vrodenej atérie vonkajšieho zvukovodu
5c933.x↔	Exenterácia orbity so zach.kože viečka,ost.	5d201.4↔	OP vrodenej duplikatúry vonkajšieho zvukovodu
5c934.0↔	Exenter.orb.bez zav.tk./aloplast.m.bez zach.kože vieč.	5d300.1↔	Vloženie protézy kryjúcej perfor.blanky bubienka
5c934.1↔	Exenterácia orbity s transpl.kože bez zachov.kože viečka	5d300.4↔	Exploratívna tympanotómia
5c934.2↔	Exenter.orb.s transpl/transpoz.ost.tk.bez zach.k.vieč.	5d300.5↔	Endoskop.balón.dilatácia Eustachovej trubice
5c934.3↔	Exenterácia orb.so so zaved.alop.mat.bez zach.kože viečka	5d300.6↔	Plastika Eustach.t.transorál./transnasál.prístup.
5c934.x↔	Exenterácia orbity bez zachovania kože viečka, ost.	5d301.10↔	Mobilizácia strmienka
5c93x↔	Iná exc.deštr.a exent.orb.a vnút.výstelky orb.:ost.	5d301.20↔	Stapedotómia štandard.so zavesením pistonu na nákovku
5c941.00↔	Sek.zaved.aloplast.impl.orbity navonok Tenon.kapsuly	5d301.21↔	Stapedotómia so zavesením pistonu na kladivko
5c941.01↔	Sek.zaved.oplášť.aloplast.impl.orbity navon.Tenon.kapsuly		

5d301.22↔	Stapedotómia s uhlovým pistonom	5f301	Endoskopická operácia klinovej dutiny
5d301.3↔	Reviz.OP po stapedotómii,stapedekt.a mobilizácii strmienka	5f302	Endoskopická operácia mukokelý prínosových dutín
5d302.1↔	Myringoplastika	5f303	Endoskopická operácia osteómu prínosových dutín
5d302.20↔	Tympanoplastika jednoduchá	5f304	Endoskopická pansinusoperácia
5d302.21↔	Tympanoplastika komplexná	5f305	Endoskopická resekcia nosohltanovej cysty a burzy
5d302.22↔	Endomeatálna atikotómia	5f307.1	Endoskopická resekcia nádoru klivu (Blumenbachi)
5d302.23↔	Mastoidektómia	5f307.2	Endoskop.resekcia nádoru prínosových dutín a rinobázy
5d303.1↔	Tympanomastoidektómia canal wall up	5f307.3	Esk.OP nádoru nos.dut. a prínos.dutín s CT/MR navigáciou
5d303.2↔	Tympanomastoidektómia canal wall down	5f307.4	Esk.OP nádor.prínos.dut.a rinobázy s CT/MR navigáciou
5d303.3↔	Tympanomastoidektómia s tympanoplastikou	5f307.5	Esk.endonazál.resek.nádoru nosa a prínosových dutín
5d303.4↔	Res.rozs.cholesteat.str.ucha s intrakran.intradurál.rastom	5f307.6	Esk. s excíziou z nádoru nosa a prínosových dutín
5d305.10↔	Revizna tympanoplastika jednoduchá	5f308.1	Endoskop.nazalizácia čelových dutín - Draf III
5d305.11↔	Revizna tympanoplastika komplexná	5f308.x	Endoskopická operácia čelovej dutiny, iná
5d305.20↔	Revizna OP str.ucha pre recidivu cholesteatómu	5f309	Endoskopické otvorenie sinus maxillaris
5d305.21↔	Revizna operácia stredného ucha	5f30a.1	Endoskop.duraplastika bez CT/MR navigácie
5d305.3↔	Sekundárna rekonštrukcia zadnej steny zvukovodu	5f30a.2	Endoskop.duraplastika rinobázy s CT/MR navigáciou
5d305.4	Obliterácia otvorenej trepanačnej dutiny	5f30b.1↔	Endoskop.etmoidotómia s dekompresiou orbity
5d306.10↔	Implantácia aktívneho stredoušného implantátu	5f30b.2↔	Endoskop.etmoidotómia s otv.subperiostál.abscesu orbity
5d306.11↔	Implantácia prístroja pre kostné vedenie zvuku	5f30c.1	Funkčná endoskopická operácia prínosových dutín
5d306.20↔	Vnútrouš.(kochl.)impl.primárna cez zad.tympanotómiu	5f30c.2	Endoskop.reviz.funkč.OP prínos.dutín bez CT/MR navigácie
5d306.21↔	Vnútrouš.(kochl.)impl.v radik.dut.so slepým uzáv.zvukovodu	5f30c.3	Endoskop.reviz.OP prínos.dut.a rinobázy s CT/MR navigáciou
5d306.2x↔	Vnútroušná (kochleárna) implantácia,ostatné	5f320	Expanzia sinus maxillaris
5d306.30	Implantácia kmeň.sluch.implantátu do mozg.kmeňa	5f321	Trepanácia sinus maxillaris
5d306.31↔	Implantácia fixátora pre implantát	5f322	Endonazálna trepanácia sinus maxillaris
5d306.4↔	Revizna OP po vnútroušnej (kochleárnej) implantácii	5f324	Transmaxilárna excízia lézie sinus maxillaris
5d307.1↔	Excízia z nádoru stredného ucha	5f325	Excízia lézie zo sin.maxillaris cez laterál.rinotómiu
5d307.2↔	Resekcia nádoru stredného ucha	5f331	OP čelovej dutiny z vonk.prístupu
5d307.3↔	Resekcia spánkovej kosti	5f332	Exstirp.osteómu čelovej dutiny a čuch.dutín
5d307.4↔	Subtot.petrosekt.pre rozs.cholesteat.str.u.so slep.uz.zvukov.	5f333	Obliterácia čelovej dutiny
5d307.5↔	Chirurgické ošetrenie sinus sigmoideus	5f390	Wasmundova plastika pri oroantrálnej fistule
5d307.6↔	Chir.riešenie intrakraniál.komplikácie zápalu str.ucha	5g106	Zavedenie implantátu
5d400↔	Dekompresia saccus endolymphaticus	5g10b‡	Sutúra extrakčnej rany
5d401↔	Labyrintotómia	5g20g.1	Trepanácia alveolu v oblasti apexu zuba
5d402↔	Labyrintektómia	5g20g.x	Trepanácia alveolu:iná
5d403↔	Resekcia nádoru vnútorného ucha	5g20h.1	Resekcia alveolu pri rážštepe
5d404	Prerušenie vestibulárneho nervu	5g20h.x	Resekcia alveolu,iná
5d405.1↔	Uzáv.dehiscent.hor.polkruh.kanáľ.prístupom cez str.jamu	5g20k	Kortikotómia alveolu v okolí zuba
5d405.3↔	Uzáver likvorovej fistuly do stredného ucha	5g20m.0	Repoz.fragm.alv.,alv.výbež.v rozs.1 kvadr.s jednoduch.fix.
5f108	Disekcia synechií nosovej dutiny	5g20m.1	Repoz.fragm.alv.,alv.výbež.v rozs.oboch kvadr.s jednod.fix.
5f109	Resek.nádoru vonk.nosa primár.zošíťím	5g20m.2	Repoz.fragm.alv.,alv.výbež.v rozs.1 kvadrantu s ostesynt.
5f10b.1	Exstirpácia dermoidnej cysty vonkajšieho nosa	5g20m.3	Repoz.fragm.alv.,alv.výbež.v rozs.oboch kvadr.s ostesyntéz.
5f10b.2	Exstirpácia fistuly vonkajšieho nosa	5g20n	Zatv.repoz.a fixácia zlom.alveolu v rozsahu 1sextant.
5f110	Rekonštr.defektu vonk.nosa otočným lalokom	5g213	Revízia čelust.dutiny transmaxilárne s resek.polypov
5f111	Vytvorenie nosa lokálnymi lalokmi	5g220.0	Alveoloplast.s použ.kožného/sliznicového štepu
5f112.0	Rekonštrukcia nosa:vzdialenými lalokmi	5g220.1	Alveoloplast.s použ.kost.štepu/cudz.mat.
5f112.1	Rekonštrukcia nosa mikrovaskulárnymi lalokmi	5g220.2	Alveoloplast.s pou.kost.štepu využ.biomed.technológií
5f113	Korekcia skeletu rážštepového nosa	5g222.2	Osteoplast.alveol.výbežku autológ.kost.štepom
5f114	Korekcia mäkkých častí rážštepového nosa	5g222.3	Osteoplast.alveol.výbežku alogén.kost.štepom
5f115↔	Korekcia nozdier rážštepového nosa	5g223	Vestibuloplastika
5f116	Operácia vrod.stenózy apertúra piriformis	5g224	Rekonštrukcia dentoalveolárneho oblúka
5f117	Otvorenie choanálnej atrézie	5g225↔	Oper.rážštepu dentoalveolár.oblúka jednostranne
5f118↔	Korekcia stenózy nosového vchodu	5g226↔	OP rážštepu dentoalv.obl.mukoperiostál.lalokom 1-str.
5f119.1	Korekcia nosového krídla excíziou kože	5g227	Prim.plast.oroantrál.komun.mobiliz.vestib.mukoperiost.lal.
5f119.x	Korekcia nosového krídla iným spôsobom	5g228	Sek.plast.oroantrál.komunik.mobiliz.palatinál/iným lalok.
5f11b.0↔	Korek.poklesnut.a deformov.nos.krídla pom.kost.štepu	5g229.1	Plastika oroantrálnej komunikácie
5f11b.1↔	Korek.poklesnut.a deformov.nos.krídla pom.allomateriálu	5g229.2	Plastika oronazálnej komunikácie
5f11b.2	Korekcia poklesnutého a deformovaného nosového krídla pomocou	5g22a	Egalizácia alveolárneho výbežku
5f11c.0	Sek.korek.krídla nosa/spod.nosa po rážšt:s pou.kost.štepu	5g22b	Repoz.fragment.alveolu/alveolár.výbežku
5f11c.1	Sekund.korek.krídla nosa/spod.nosa po rážšt:s pou.allomat.	5g22c	Poextrakčná korekcia alveolu intrúziou
5f11d	Zúženie nosovej dutiny	5g22d.1	Zväčšenie alveolu v obl.jedného sextantu
5f190	Operácia čuchových dutín	5g22d.2	Zväčšenie alveolu v obl.dvoch sextantov
5f193	Operácia choanálnej atrézie alebo stenózy	5g22d.3	Zväčšenie alveolu v oblasti troch sextantov
5f195	Incízia abscesu nosa	5g22e.1	Rekonštrukcia alveolov jednostranne
5f198	Ligatúra a.ethmoidalis vonkajším prístupom	5g22e.2	Rekonštrukcia alveolov obojstranne
5f199	Endoskopická hemostáza pri epistaxe	5g22f	Orálna alveoloplastika
5f200	Septorinoplastika	5g305	Hemiglossektómia
5f201	Septorinoplastika otvoreným prístupom	5g306	Glossektómia
5f202	Revízia po septorhinoplastike	5g403↔	Exstirpácia submandibulárnej slinnej žľazy
5f291	Incízia a evakuácia hematómu/abscesu nos.septa	5g404↔	Excízia priušnej žľazy
		5g405↔	Exstirpácia ranuly

5g406↔	Excízia slinnej žľazy	5g916.1↔	Rekonštrukcia líca stopkatým lalokom
5g407↔	Exstirpácia slinnej žľazy	5g916.2↔	Rekonštrukcia líca mikrovaskulárnym voľným lalokom
5g408↔	Parciálna parotidektómia	5g918	Rekonštrukcia jazvy podnebia
5g409↔	Parciáln.resek.laterál.listu gland.parotis	5g919.1	Uzáv.aronazál.kom.pri rázštepe podnebia priamou sutúrou
5g40a↔	Laterálna parotidektómia	5g919.2	Uzáver oronazálnej kom.pri rázštepe podnebia miest.lal.pl.
5g40b↔	Konzervatívna parotidektómia	5g919.4	Uzáv.aronazál.komun.pri rázštepe podn.mikrovask.voľ.lalok
5g40c↔	Radikálna parotidektómia	5g919.7	Repalatoplastika uzáv.aronazál.kom.pri rázštepe podnebia
5g40d↔	Exstirpácia sublinguálnej slinnej žľazy	5g921.01	Exstirp.nádoru na tvári a prílah.obl.priamou sutúrou
5g40e↔	Sutúra slinnej žľazy	5g921.02	Exstirp.nádoru na tvári a prílah.obl.miestn.lalok.plastikou
5g40f↔	Uzáver fistuly slinnej žľazy	5g921.03	Exstirp.nádoru na tvári a prílah.obl.vzdialenou lalok.plast.
5g40g↔	Transpozícia vývodu submandibul.slin.žľazy	5g921.04	Exstirp.nádoru na tvári a prílah.obl.mikrovaskulár.voľn.lal.
5g40h	Ligatúra slinovodu	5g921.05	Exstirp.nádoru na tvári a prílah.obl.voľn.kož.transplant.
5g40o	Extrakapsulárna extirpácia tumoru parotis	5g922.1	Plast.OP mäkk.podneb pre poruch.výslovn.s pou.faryng.lal.
5g40p	Superficiálna parotidektómia	5g922.2	Plast.OP mäkk.pod.pre por.výslovn.s pou.dvoj.Z-palatoplast.
5g511	Rekonštrukcia pery miestnym lalokom	5g922.x	Plastická OP mäkk.podnebia pre poruchy výslovnosti,iná
5g512↔	Rekonštrukčná OP 1/3 pery lalok.plastikou	5h110	Parciálna resekcia hltana
5g513↔	Rekonštrukčná OP 1/2 pery lalok.plastikou	5h111.1	Totálna resekcia hltana transmandibulárne
5g514	Rekonštrukcia pery dvoma /viacerými miest.lalokmi	5h111.2	Totálna resekcia hltana transorálne
5g515	Rekonštrukcia pery vzdialeným lalokom	5h111.4	Cirkulárna totálna resekcia hltana
5g516	Rekonštrukcia pery voľným mikrovaskulár.lalokom	5h111.x	Totálna resekcia hltana,iná
5g517.11	1-str.cheilosutúra pery pri rážšt. s alveopl.mukoperiostál.l.	5h112.1	Resek.juvenil.angiofibrómu epifaryngu cez ústa a mäkk.pod.
5g517.12	1-str.cheilosutúra pery pri rážšt.s prim.korekciou nosa	5h112.2	Res.juv.angiofibr.epifary.ces nos a PD s asist.esk.inštrum.
5g517.1x	Jednostranná cheilosutúra pery pri rážštepe,ostatné	5h112.3	Res.juv.angiofi.epifar.endonaz.prist.s asis.esk.inštrum
5g517.21	Obojstr.cheilosutúra pery pri rážšt.s alveopl.mukoperios.l.	5h115.1	Resekcia nádoru epifaryngu prist.cez laterálnu bázu lebky
5g517.22	Obojstr.cheilosutúra pery pri rážšt.s prim.korekciou nosa	5h115.2	Resekcia nádoru epifaryngu transmaxilárnym prístupom
5g517.2x	Obojstranná cheilosutúra pery pri rážštepe,iná	5h119.1	Excízia z nádoru orofaryngu
5g518.1	Korekcia pery po cheilosutúre Z plastikou	5h120	Rekonštr.hltana pre poruchy výslovnosti faryngeál.lalokom
5g518.2	Korekcia pery po cheilosutúre V-Y posunom	5h121.1	Rekonštrukcia hltana muskulokutánnym lalokom
5g518.3	Korekcia pery po cheilosutúre resutúrou	5h121.2	Rekonštrukcia hltana voľ.mikrovask.kož.lalokom
5g519.1	Sekundárne operácie pery po operácii rážštepov	5h121.3	Rekonštrukcia hltana jejunum
5g519.2	Sek.OP pery a podnebia po operácii rážštepov	5h121.x	Rekonštrukcia hltana,ostatné
5g530.1	Zmenšenie pery excíziou	5h123	Náhrada hltana jejunom na cievnéj stopke
5g530.2	Zmenšenie pery W-Y posunom/i.miest.lalok.plastikou	5h190	Uvoľnenie adhezií hltana
5g531.3	Zväčšenie pery aloplastickým materiálom	5h194	Odstránenie kongenitálnych nádorov orofaryngu
5g531.4	Zväčšenie pery autológnyim materiálom	5h200	Mikrochirurgická endoskopická chordektómia
5g531.8	Zväčšenie pery injektovateľným autológnyim tukom	5h201	Chordektómia cez laryngofisúru
5g600	Incízia retrofaryngeálneho abscesu	5h203	Parciálna suprakrikoidná resekcia hrtana
5g601	Tonzilektómia pri paratonzilárnom abscese	5h220	Laryngektómia
5g602.1	Exstirpácia reziduí po tonzilektómii	5h221	Laryngektómia s parciálnou hypofaryngektómiou
5g602.2	Hemostáza krvácajúceho lôžka po tonzilektómii	5h222	Laryngo-hypofaryngektómia
5g603	Tonzilektómia	5h223	Parciálna resekcia hrtana z vonkajšieho prístupu
5g604	Rozšírená tonzilektómia	5h230	Ošetrovanie zlomeniny chrupiek hrtana
5g605	Tonzilotómia	5h231	Supraglotoplastika
5g607.0	Adenoidektómia otvorene chirurgicky	5h232	Endoskop.laterofixácia bez arytenoidektómie
5g607.1	Adenoidektómia endoskopicky	5h233	Mikroskop.esk.arytenoidektómia s laterofixáciou hlasivky
5g608.a	Incízia a drenáž retrofaryngeál.abscesu	5h234	Laryngoplastika
5g608.b	Incízia a drenáž parafaryngeál.abscesu	5h291	Inzercia stentu do hrtana
5g608.c	Incízia a drenáž paratonzilár.abscesu	5h292	Výmena ventilovej protézy
5g608.d	Inlncízia a drenáž spodiny dutiny ústnej a jazyka	5h293	Resekcia vrodenej diafragmy hrtana
5g608.e	Incízia a drenáž abscesu na inom bližšie určenom mieste hlav	5h302.21	Chirurgické uzavretie tracheostómie
5g902	Incízia podnebia	5h302.23	Uzavretie fistuly po tracheotómii
5g90e.0	Palatoplastika Z-plastikou	5h302.3	Implant.chrupky rebra do okolia tracheostóm(aj odber chrup)
5g90e.2	Palatoplastika dvojlaloková	5h304.01	Segmentál.res.stenózy priedušnice.cervikál.prístup
5g90e.3	Palatoplastika trojlaloková	5h304.02	Segmentál.res.stenózy priedušnice.torakotomicky s lymfadenekt.
5g90e.4	Palatoplastika štvorlaloková	5h304.0x	Segmentálna resekcia stenózy priedušnice, iná
5g90k	OP pre spánkové apnoe z vonk.prístupu	5h304.11	Excíz.peritracheostomál.útvoru.úprava stomického otvoru
5g90m	Uvuloplastika	5j122.00↔	Klin./atyp.res.plúc.torakot.bez lymfadenekt.s použ.svork.
5g90n	Uvulopalatoplastika	5j122.01↔	Klin./atyp.res.plúc.torakot.s lymfadenekt.s použ.svork.
5g90o	Uvulopalatoplastika s tonzilektómiou	5j123.00↔	Klinovitá resekcia plúc.torakotomicky bez lymfadenekt.
5g90p	Uvulopalatofaryngoplastika	5j123.01↔	Klinovitá resekcia plúc.torakotomicky s lymfadenekt.
5g90t	Lokál.transpozícia svalu v tvár.oblasti	5j123.20↔	Klin.resekcia plúc.torakosk.bez lymfadenekt.s pou.svork
5g90u	Transpozícia m.temporalis/m.masseter	5j123.21↔	Klin.res.plúc, torakosk.s lymfadenekt.s pou.svork.
5g90v	Mikrovaskul.transplantácia svalu v tvár.obl.	5j123.25	Klin.resek.plúc, torakos.- robot.bez lymfaden.
5g910↔	Palatoplastika podsliznicového rázštepu podnebia	5j123.28	Klin.resek.plúc, torakos.- robot.s lymfaden.
5g911	Rekonštrukcia podnebia	5j124.00↔	Enukleácia pľúcnej lézie,torakotomicky bez lymfadenekt.
5g912↔	Sekundárna rekonštr.podnebia po oper.pre rážštep	5j124.01↔	Enukleácia pľúcnej lézie,torakotomicky s lymfadenekt.
5g913	Rekonštrukcia rázštepu podnebia s použ.faryngeál.laloka	5j124.20↔	Enukleácia pľúcnej lézie,torakoskopicky bez lymfadenekt.
5g914	Cheilosutúra a palatoplast.kombi.rážštep pery a podnebia	5j124.21↔	Enukleácia pľúcnej lézie,torakoskopicky s lymfadenekt.
5g915↔	Rekonštrukcia spodiny dutiny ústnej	5j124.25	Enukl.pľúcnej lézie, torakos.- robot.bez lymfaden.
5g916.0↔	Rekonštrukcia líca lokálnym lalokom	5j124.28	Enukl.pľúcnej lézie, torakos.- robot.s lymfaden.

5j130.0	Objem redukujúca operácia pľúc,torakotomicky	5j411.00	Uz.bronchopleurál.fistuly,torakotomicky bez pouz.svork.
5j130.1	Objem redukujúca operácia pľúc,bronchoskopicky	5j411.01	Uz.bronchopleurál. fistuly,torakotomicky s pouz.svork.
5j130.2	Objem redukujúca operácia pľúc,torakoskopicky	5j411.1	Uzáver bronchopleurálnej fistuly,bronchoskopicky
5j131.00↔	Segment.res.pľúc,torakotom.bez.lymfadenekt.bez.pou.svork	5j411.20	Uz.bronchopleurál.fistuly, torakoskopicky bez pou.svork.
5j131.01↔	Segment.res.pľúc,torakotom.s.lymfadenekt.bez.pou.svork	5j411.21	Uzáver bronchopleurál.fistuly,torakoskop.s.použ.svork.
5j131.20↔	Segment.res.pľúc,torakoskop.bez.lymfadenkt.bez.pou.svork	5j411.25	Uzáver bronchop.fist.torakos.-robot.bez.použ.svork.
5j131.21↔	Segment.res.pľúc,torakoskop.s.lymfadenekt.bez.pou.svork	5j411.28	Uzáver bronchop.fist.torakos.-robot.s.použ.svork.
5j132.00↔	Segment.res.pľúc,torakot.bez.lymfadenkt.s.použ.svork	5j415.1	Transplantácia pľúc
5j132.01↔	Segment.res.pľúc,torakot.s.lymfadenkt.s.použ.svork	5j491	Resekcia emfyzémovej buly/systému búl
5j132.20↔	Segment.res.pľúc,torakosk.bez.lymfadenekt.s.pou.svork	5j494	Dekompresia tenzných pľúcnych búl,torakoskopicky
5j132.21↔	Segment.res.pľúc,torakosk.s.lymfadenekt.s.pou.svork	5j495.0	OP spontánneho pneumotoraxu,torakotomicky
5j132.25	Segmen.resek.pľúc, torakos.-robot.bez.lymfaden.	5j495.2	OP spontánneho pneumotoraxu,torakoskopicky
5j132.28	Segmen.resek.pľúc, torakos.-robot.s.lymfaden.	5j495.5	Operácia spontánneho pneumotoraxu, torakoskopicky - roboticky
5j140.00↔	Lobektómia bez bronchopl.,torakot.bez.lymfadenkt.bez.p.sv.	5j496.0↔	Operácia pľúcnej sekvestrácie,torakotomicky
5j140.01↔	Lobektómia bez bronchopl.,torakotom.s.lymfadenkt.bez.p.sv.	5j496.2↔	Operácia pľúcnej sekvestrácie,torakoskopicky
5j140.20↔	Lobektómia bez bronchopl.,torakosk.bez.lymfadenkt.bez.p.sv.	5j496.5	Operácia pľúcnej sekvestrácie, torakoskopicky - roboticky
5j140.21↔	Lobektómia bez bronchopl.,torakosk.s.lymfadenkt.bez.p.sv.	5j496.50	Impl./vým.endobronchiál.ventil.syst.,endosk.1ventil
5j140.25	Lobek.bez bronchop.torakos.-robot.bez.lymfaden.bez.použ.svork.	5j496.51	Impl./vým.endobron.ventil.syst.,endosk.2vent
5j140.28	Lobek.bez bronchop.torakos.-robot.s.lymfaden.bez.použ.svork.	5j496.52	Impl./vým.endobron.vent.syst.,endosk.3vent
5j141.00↔	Lobektómia bez bronchopl., tkt.bez.lymfad. s.použ.sv.	5j496.53	Impl./vým.endobron.vent.syst.,endosk.4vent
5j141.01↔	Lobektómia bez bronchopl.,tkt.s.lymfadenkt.s.použ.sv.	5j496.54	Impl./vým.endobr.vent.syst.,endosk.5/viac vent
5j141.20↔	Lobektómia bez bronchopl.,tsk.bez.lymfaden.s.použ.sv.	5j501	Toraktómia jednoduchá
5j141.21↔	Lobektómia bez bronchopl.,tsk.s.lymfadenkt.s.použ.sv.	5j503	Videotorakoskopia terapeutická
5j141.25	Lobek.bez bronchop.torakos.-robot. bez.lymfaden.s.použ.svork.	5j510.a	Mediastinotómia kollárna
5j141.28	Lobek.bez bronchop.torakos.-robot. s.lymfaden.s.použ.svork.	5j510.b	Mediastinotómia sternotomicky [sternotómia]
5j142.10↔	Lobektómia s bronchoplast.,torakotomicky bez.lymfadenkt.	5j510.c	Mediastinotómia ministernotomicky [ministernotómia]
5j142.11↔	Lobektómia s bronchoplastikou,torakotomicky s.lymfadenkt.	5j510.d	Mediastinotómia pre mediastinitídu s aplik.srkavého drénu
5j142.20↔	Lobektómia s bronchopl.,torakoskopicky bez.lymfadenkt.	5j510.x	Mediastinotómia,ostatné
5j142.21↔	Lobektómia s bronchopl.,torakoskopicky s.lymfadenkt.	5j514.0	Otvorená chirurgická mediastinálna lymfadenektómia
5j142.25	Lobek.s bronchop.torakos.-robot.bez.lymfaden.	5j514.1	Endoskopická mediastinálna lymfadenektómia
5j142.28	Lobek.s bronchop.torakos.-robot.s.lymfaden.	5j514.2	Transcervik.extenzív.mediastinálna lymfadenektómia
5j144.00↔	Rozšír.lobektómia,torakotom.bez.lymfadenektómie	5j514.5	Mediastinálna lymfadenektómia, torakoskopicky - roboticky
5j144.01↔	Rozšír.lobektómia,torakotom.s.lymfadenektómiou	5j515.b0	Resekcia nádoru mediastína sternotomicky bez lymfadenek.
5j14a.00↔	Bilobektómia bez bronchopl.,torakotomicky bez.lymfaden.	5j515.b1	Res.nádoru mediastína sternotomicky s.lymfadenektómiou
5j14a.01↔	Bilobektómia bez bronchopl.,torakotomicky s.lymfadenkt.	5j515.c	Resekcia nádoru mediastína,cervikálny prístup
5j14a.20↔	Bilobektómia bez bronchopl.,torakoskopicky bez.lymfaden.	5j515.d	Resekcia nádoru mediastína mediastínoskopicky
5j14a.21↔	Bilobektómia bez bronchopl.,torakoskopicky s.lymfadenkt.	5j515.e	Resekcia nádoru mediastína torakoskopicky
5j14a.25	Bilobek.bez bronchop.torakos.-robot.bez.lymfaden.	5j515.f	Res.nádoru mediastína torakotomicky/zo sternotómie
5j14a.28	Bilobek.bez bronchop.torakos.-robot.s.lymfaden.	5j515.g	Resekcia nádoru mediastína torakoskopicky - roboticky
5j14b.00↔	Bilobek.bez bronchopl.,torakot.bez.lymfad.s.použ.svork.	5j515.x	Resekcia nádoru mediastína,ostatné prístupy
5j14b.01↔	Bilobek.bez bronchopl.,torakot.s.lymfade.s.použ.svork.	5j520.01↔	Resek.časti steny hrudníka,uzáv.defektu autológ.mat.
5j14b.20↔	Bilobek.bez bronchopl.,torakosk.bez.lymfad.s.použ.svork.	5j520.02↔	Resek.časti steny hrudníka,uzáv.defektu alogén.mat.
5j14b.21↔	Bilobek.bez bronchopl.,torakosk.s.lymfad.s.použ.svork.	5j523.1↔	Exstirp.nádoru hrudnej steny bez resekcie rebra, torakotom.
5j14c.11↔	Bilobektómia s bronchoplastikou,torakotom.s.lymfadenkt.	5j523.2↔	Exstirp.nádoru hrud.steny bez resekcie rebra,torakoskopicky
5j14c.20↔	Bilobektómia s bronchopl.,torakoskopicky bez.lymfaden.	5j524↔	Exstirpácia nádoru hrud.steny s resekciou rebra
5j14c.21↔	Bilobektómia s bronchopl.,torakoskopicky s.lymfadenkt.	5j525↔	Excízia z hrudnej steny
5j14c.25	Bilobek.s bronchop.torakos.-robot.bez.lymfaden.	5j526↔	Totál./parc.resekcia jednoduch.deformity rebra
5j14c.28	Bilobek.s bronchop.torakos.-robot.s.lymfaden.	5j540	Korekcia pectus excavatum s presternál.uloženou pelotou
5j14e.00↔	Rozšírená bilobektómia,torakotom.bez.lymfadenekt.	5j541	Korekcia pectus excavatum s retrosternál.uloženou pelotou
5j14e.01↔	Rozšírená bilobektómia,torakotomicky s.lymfadenekt.	5j542	Korekcia pectus excavatum/pectus carinatum
5j14x↔	Iná lobektómia alebo bilobektómia	5j543	Korekcia pectus carinatum s presternál.uloženou pelotou
5j150.00↔	Pneumonektómia,torakotomicky bez.lymfadenektómie	5j545	Plastika steny hrudníka
5j150.01↔	Pneumonektómia,torakotomicky s.lymfadenektómiou	5j546.1	Miniinv.korekcia pectus excavatum(Nuss) torakoskopicky
5j151.00↔	Pneumonektómia,torakoskop.bez.lymfade.s.použ.svork.	5j547.1	Stabilizácia hrudníka bez pouz.osteosynt.mat
5j151.01↔	Pneumonektómia,torakoskopicky s.lymfade.s.použ.svork.	5j547.2	Stabilizácia hrudníka s použitím osteosyntetického materiálu
5j151.05	Pneumon.torakos.-robot.bez.lymfaden.s.použ.svork.	5j548	Resekcia processus xyploideus
5j151.08	Pneumon.torakos.-robot.s.lymfaden.s.použ.svork.	5j549	Torakoplastika
5j152↔	Pneumonektómia bez bronchoplastiky s použitím svorkovača	5j54a	Reoperácia po operácii pectus excavatum
5j153↔	Pneumonektómia bez bronchopl.s ručnou suture priedušky	5j54b	Reoperácia po operácii pectus carinatum
5j154↔	Rozšírená pneumonektómia	5j550.0	Plikácia relaxácie bránice zrafováním,torakotom.
5j155↔	Pneumonektómia s resekciou tracheálnej kariny	5j550.2	Plikácia relaxácie bránice zrafováním,torakoskop.
5j401	Endoskopické zav.stentu do priedušky a veľkých bronchov	5j550.5	Plikácia relaxácie bránice zrafováním, torakoskopicky - roboticky
5j403	Excízia patolog.lézie tracheobronchiálneho stromu:bsk.	5j552	Implantácia bránicového ventiláčného stimulátora
5j406.1	Esk.liečba patol.lézií v tracheobronchiál.strome laser	5j553.1	Sutúra bránice,torakotomicky
5j406.2	Esk.Th patol.lézií v tracheobr.strome elektrokaut.a/al.Ar plazma	5j553.2	Sutúra bránice,torakoskopicky
5j406.3	Esk.Th patol.lézií v tracheobronch.strome kryoresekciou	5j553.3	Sutúra bránice,laparotomicky
5j410.0	Sutúra parenchýmu pľúc,torakotomicky	5j553.4	Sutúra bránice,laparoskopicky
5j410.2	Sutúra parenchýmu pľúc,torakoskopicky	5j553.5	Sutúra bránice, torakoskopicky - roboticky
5j410.5	Sutúra parenchýmu pľúc, torakoskopicky - roboticky	5j554.0	Excízia chorého tkaniva na bránici bez uzáv.aloplastick.mat.

5j554.1	Excizia chorého tkaniva na bránici s uzáv. aloplastickým mat.	5k524.0	Vým.xenotranspl.pulmonálnej chlopne um.protézou
5j555.10	Parciálna plastika bránice bez aloplastického materiálu	5k524.1	Vým.um.protézy pulmonál.chl. xenotransplantátom
5j555.11	Parciálna plastika bránice s aloplastickým materiálom	5k524.2	Vým.umelej protézy pulmonál.chlop.um.protézou
5j555.20	Totálna plastika bránice bez aloplastického materiálu	5k524.3	Vým.xenotranspl.pulmonálnej chlop.xenotransplantátom
5j555.21	Totálna plastika bránice s aloplastickým materiálom	5k524.4	Vým.xenotranspl.um.prot.pulm.ch.chlopň.ciev.prot.,mechan.
5j560.0	Pleurektómia(abrázia),torakotomicky	5k524.5	Vým.xenotranspl.um.prot.pulm.ch.chlopň.ciev.prot.,biolog.
5j560.2	Pleurektómia(abrázia),torakoskopicky	5k524.x	Výmena pulmonálnej chlopne,ostatné
5j560.5	Pleurektómia (abrázia), torakoskopicky - roboticky	5k526.0	Vým.xenotransplantátu trikuspidál.chlop. um.protézou
5j561.0	Pleurodéza a/alebo dekortikácia pľúc,torakotomicky	5k526.1	Vým.umel.protézy trikuspidál.chlop. xenotransplantátom
5j561.2	Pleurodéza a/alebo dekortikácia pľúc,torakoskopicky	5k526.2	Vým.umelej protézy trikuspidál.chlop. umelou protézou
5j561.5	Pleurodéza a/alebo dekortikácia pľúc, torakoskopicky - roboticky	5k526.3	Vým.xenotranspl.trikuspidál.chlop. xenotransplantátom
5j561.x	Pleurodéza a/alebo dekortikácia pľúc, iná	5k526.x	Výmena trikuspidálnej chlopne,ostatné
5j562	Pleurostómia	5k530.0	Valvulopl.aortál.chlopne(okr.valv.pri vrod.anom.chl),otv.chir.
5j591	Extrakcia dlahy po operácii hrudníka	5k531	Anuloplastika aort.chlop.(okr.valv.pri vrod.anom.chl)
5j592	Extrakcia peloty	5k532	Mitrálna anuloplastika(okr.valvupl.pri vrod.anom.chl)
5j593	Operácia syndrómu homej hrudnej apertúry	5k533.0	Mitrál.valvuloplast(okr.valvulopl. pri VVCH chlopni),otv.chir
5j595.1	Chir.ošetrovanie instabil.sterna sutúrou/resutúrou	5k534	Anuloplast.pulmon.chlopne(okr.valv.pri vrod.anom.chl)
5j595.2	Chirurgické ošetrovanie instabilného sternu dlahou	5k535	Anuloplast.trikuspid.chlopne(okr.valv.pri vrod.anom.chl)
5j597	Exstirpácia cudzieho telesa z hrudníkovej dutiny	5k536.0	Valvuloplast.trikuspid.chl(okr.valv.pri vrod.anom.chl),otv.chir.
5j902	Retorakotómia,resternotómia,reeperácia v torakochirurgii	5k537.0	Valvuloplast.pulmonál.chl(okr.valv.pri vrod.anom.chl),otv.chir
5k500.01	Miniinv.imp.samoexp.náhrady aortál.chlopne,endovaskulár.	5k53x	Valvuloplastika(okr.valv.pri vrod.anom.chl),ostatné
5k500.02	Miniinv.impl.balón-expand.náhrady aort.chlopne,endovask.	5k540.0	Valvulotómia aortálnej chlopne,otvorene chirurgicky
5k500.03	Miniinv.impl.mech.-expand.náhrady aort.chlopne,endovask.	5k540.2	Valvulotómia mitrálnej chlopne,otvorene chirurgicky
5k500.0x	Miniinv.implant.inej náhrady aortálnej chlopne,endovask.	5k540.4	Valvulotómia pulmonálnej chlopne,otvorene chirurgicky
5k501.0	Miniinv.impl. náhrady pulmonálnej chlop.,endovaskulár.	5k540.6	Valvulotómia trikuspidálnej chlopne,otvorene chirurgicky
5k502.0	Miniinv.váziv.liečba mitrálnej insufic.pom.svorky, perkut.	5k550.0	Rekonštr.vrod.defektu predsieň.septa čiastoč.uzáver
5k503.0	Miniinv.impl. náhrady mitrálnej chlopne,endovaskulárne	5k550.1	Rekonštr.vrod.defektu predsieň.septa komplet.uzáver
5k510.2	Náhrada aortál.chlopne xenotransplantátom-bioprotézou	5k550.x	Rekonštr.vrod.def.predsieň.septa bližš.nešpec.uzáver
5k510.3	Náhrada aortál.chlopne xenotransplantátom bez stentov	5k551.0	Rekonštrukcia vrod.defektu komor.septa čiastoč.uzáver
5k510.4	Náhrada aortál.chlopne umelou protézou	5k551.1	Rekonštrukcia vrod.defektu komor.septa,komplet.uzáver
5k510.5	Náhrada aortál.chlopne samoexpan.xenotranspl.bez šitia	5k551.x	Rekonštrukcia vrod.defektu komor.septa,bližš.nešpec.uzáver
5k510.x	Náhrada aortálnej chlopne, ostatné	5k552.0	Rekonštr.vrod.čistočného atrioventrikulárneho defektu
5k512.1	Náhrada mitrálnej chlopne,otvorene alotransplantátom	5k552.1	Rekonštr.vrodeného komplet.atrivotrikulárneho defektu
5k512.2	Náhrada mitrál.chlopne,otvorene xenotranspl-bioprot.	5k552.x	Rekonštr.vrod.atrivotrikul. defektu bližš.nešpec.korekciu
5k512.3	Náhr.mitrál.chlop,otvorene xenotransplantátom bez stent.	5k559	Rekonštrukcia vrodeného defektu septa,iná
5k512.4	Náhrada mitrál.chlopne,otvorene umelou protézou	5k560	Operácia otvoreného ductus arteriosus (Botalli)
5k512.x	Náhrada mitrál.chlopne, otvorene ostatné	5k561.0	OP koarktácie aorty
5k513.1	Náhrada mitrál.chlopne,torakoskop.alotransplantátom	5k562	OP pri vrodených anomáliách a.lusoria
5k513.2	Náhrada mitrál.chlopne,torakoskop.xenotranspl-bioprot.	5k563	OP pri vrod.anomál.slučky a.pulmonalis
5k513.3	Náhrada mitrál.chlopne,torakoskop.xenotranspl.bez stentov	5k564	OP pri vrod.anomáliách v. cava
5k513.4	Náhrada mitrál.chlopne,torakoskopicky umelou protézou	5k565	OP pri vrodených anomáliách pľúcnych žil
5k513.x	Náhrada mitrál.chlopne,torakoskopicky ostatné	5k566	OP pri vrodených anomáliách vencovitých tepien
5k514.1	Náhrada pulmonálnej chlopne alotransplantátom	5k567	OP pri vrod.anomáliách:prerušenie aortál.obľúka
5k514.2	Náhrada pulmonál.chlopne xenotranspl.-bioprot.	5k568	OP pri vrod.anomáliách kolaterál.ciev.unifokalizácia
5k514.3	Náhrada pulmonál.chlopne xenotranspl.bez stentov	5k56d	OP aorto-pulmonálneho okienka pri vroden.anomál.ciev
5k514.4	Náhrada pulmonálnej chlopne umelou protézou	5k56e	OP aorto-lavokomorového tunela pri vroden.anomál.ciev
5k514.x	Náhrada pulmonálnej chlopne,ostatné	5k56g.3	OP na a.pulmonalis pri vrod.anomáliach ciev, pexia
5k516.1	Náhrada trikuspidál.chlopne alotransplantátom	5k56h.1	OP na ascend.aorte pri VVCH,supraválv.r.stenóza
5k516.2	Náhrada trikuspid.chlopne xenotransplantát-bioprotéz	5k56h.2	OP na ascend.aorte pri vrod.anom.ciev, pexia
5k516.3	Náhrada trikuspid.chlopne xenotransplantát.bez stentov	5k56x	OP pri vrodených anomáliách ciev,ostatné
5k516.4	Náhrada trikuspidálnej chlopne umelou protézou	5k570.0	OP pri vroden.anomáliách aortál.chl.,rekonštr.chlopni
5k516.x	Náhrada trikuspidálnej chlopne,ostatné	5k570.1	OP pri vrod.anomáliách aortál.chlopne,náhrada homograft.
5k51x.1	Iná náhrada srdcovej chlopne alotransplantátom	5k570.2	OP pri vrod.anomál.aortál.chl.,náhr.bioprotézou so stentom
5k51x.2	Iná náhrada srdcovej chlopne xenotranspl.-bioprot.	5k570.3	OP pri vrod.anomál.aortál.chl.,náhr.bioprotézou bez stentu
5k51x.3	Iná náhrada srdcovej chlopne xenotranspl.bez stent.	5k570.4	OP pri vrod.anomál.aort.chlop.,náhr.mechan.protézou
5k51x.4	Iná náhrada srdcovej chlopne umelou protézou	5k570.5	OP pri vroden.anomál.aort.chlop.,náhrada konduktom
5k51x.x	Iná náhrada srdcovej chlopne,ostatné	5k570.6	OP pri vroden.anomál.aort.chlop.,náhr.autograft(Ross)
5k520.0	Vým.xenotranspl.aortál.chlopne umelou protézou	5k570.7	OP pri vroden.anomál.aort.chl.,plast.výtok.LK(Ross-Konno)
5k520.1	Vým.umelej protézy aortál.chlopne xenotransplantátom	5k570.x	OP pri vroden.anomál.aortálnej chlopne,ostatné
5k520.2	Vým.umelej protézy aortál.chlopne umelou protézou	5k572.0	OP pri vroden.anomál.mitrál.chlop.,rekonštruk.chlopni
5k520.3	Vým.xenotransplantátu aortál.chlopne xenotransplantátom	5k572.1	OP pri vroden.anomál.mitrál.chlop.,náhrada homograftom
5k520.4	Vým.xenotr./um.prot.aort.ch.chlopň.ciev.protézou,mech.	5k572.2	OP pri vroden.anomál.mitr.chlop.,náhr.bioprot.so stentom
5k520.5	Vým.xenotr./um.prot.aort.ch.chlopň.ciev.prot.,biol.	5k572.3	OP pri vroden.anomál.mitr.chlop.,náhr.bioprot.bez stentu
5k520.6	Vým.xenotr./um.prot.aort.ch.samoexp.xenotranspl.b.šitia	5k572.4	OP pri vroden.anomál.mitr.chlop.,náhr.mechan.protézou
5k520.x	Výmena protézy aortálnej chlopne, ostatné	5k572.x	OP pri vroden.anomáliach mitrálnej chlopne,ostatné
5k522.0	Vým.xenotransplantát.mitrálnej chlop.umel.protézou	5k574.0	Valuloplast./anuloplast.pri vrod.anomál.pulmonál.chlopne
5k522.1	Vým.um.protézy mitrálnej chlop.xenotransplantátom	5k574.1	OP pri vrod.anomál.pulmonál.chl.,náhrada homograftom
5k522.2	Vým.um.protézy mitrálnej chlop.um.protézou	5k574.2	OP pri vrod.anomál.pulmonál.chl.,náhr.bioprot.so stentom
5k522.3	Vým.xenotranspl.mitrálnej chlop.xenotransplantátom	5k574.3	OP pri vrod.anomál.pulmonál.chl.,náhr.bioprot.bez stentu
5k522.x	Výmena protézy mitrálnej chlopne,ostatné	5k574.4	OP pri vrod.anomál.pulmonál.chl.,náhr.mech.protézou

5k574.5	OP pri vrod.anomál.pulmonál.chl.,náhrada konduitom	5k596.1	Explorácia trikuspidálnej chlopne (s trombektómiou)
5k574.x	OP pri vrod.anomáliach pulmonál.chlopne,ostatné	5k596.2	Valvuloplastika trikuspidálnej chlopne
5k576.0	Valvuloplast/anuloplast.pri vrod.anomál.trikuspid.chlopne	5k596.3	Anuloplastika trikuspidálnej chlopne
5k576.1	OP pri vrod.anomál.trikuspid.chl.,náhrada homograftom	5k596.4	Dekalcifikácia trikuspidálnej chlopne
5k576.2	OP pri vrod.anomál.trikuspid.chlop.,náhr.bioprot.so stentom	5k596.x	Iné operácie trikuspidálnej chlopne, ostatné
5k576.3	OP pri vrod.anomál.trikuspid.chlop.,náhr.bioprot.bez stentu	5k59x	Iné operácie srdcových chlopní, ostatné
5k576.4	OP pri vrod.anomál.trikuspid.chlop.,náhr.mechan.protézou	5k600	Otvorená endarterektómia bez záplaty
5k576.x	OP pri vrod.anomáliach trikuspidálnej chlopne,ostatné	5k601	Otvorená endarterektómia s použitím záplaty
5k578.0	OP pri vrod.anomál.AV-chlopne, valvuloplast/anuloplast	5k602	Otvor.endarterekt.so zaved.stentu do koronár.tepny
5k578.1	OP pri vrod.anom.AV-chlopne,náhr.homograft	5k604	Otv.endarterekt.so zavedením stentov do viac.koronár.tep.
5k578.2	OP pri vrod.anomál.AV-chlopne,náhr.bioprot.stentom	5k60x	Iná endarterektómia
5k578.3	OP pri vrod.anomál.AV-chlopne,náhr.biopr.bez stentu	5k610.0	Vytv.jednoduch.aortokoronár.bajpasu s autológ.žilami
5k578.4	OP pri vrod.anomál.AV-chlopne,náhr.mechan.prot.	5k610.1	Vytv.jednoduch.aortokoronár.bajpasu s autológ.tepnami
5k578.x	OP pri vrod.anom.AV-chlopne,ostatné	5k610.2	Vytv.jednoduch.aortokoronár.bajpasu s heterológ.ž./t.
5k57a.0	Valvuloplast/anuloplast.pri vrod.anomál.trunku chlopní	5k610.5	Vytvorenie jednoduch.aortokoronárneho bajpasu s protézou
5k57a.1	OP pri vrod.anom.trunku chlopní,náhrada homograftom	5k610.x	Vytvorenie jednoduchého aortokoronárneho bajpasu, ost.
5k57a.2	OP pri vrod.anom.trunku chlopní,náhr.bioprot.so stentom	5k611.0	Vytv.2-násob.aortokoronár.bajpasu s autológ.žilami
5k57a.3	OP pri vrod.anom.trunku chlopní,náhr.bioprot.bez stentu	5k611.1	Vytv.2-násob.aortokoronár.bajpasu s autológ.tepnami
5k57a.4	OP pri vrod.anom.trunku chlopní,náhr.mechan.protézou	5k611.2	Vytv.2-násob.aortokoronár.bajpasu s heterológ.ž./t.
5k57a.x	OP pri vrod.anomáliach trunku chlopní,ostatné	5k611.5	Vytv.2-násob.aortokoronár.bajpasu s protézou
5k580	Totálna korektúra Fallotovej tetralógie	5k611.x	Vytv.2-násob.aortokoronár.bajpasu, ostatné
5k581.0	Korektúra transpozície veľkých ciev [TGA],arteriál.switch	5k612.0	Vytv.3-násob.aortokoronár.bajpasu s autológ.žilami
5k581.2	Korektúra transpozície veľkých ciev [TGA],double switch	5k612.1	Vytv.3-násob.aortokoronár.bajpasu s autológnyimi tepnami
5k581.3	Korektúra transpozície veľkých ciev [TGA],atriálny switch	5k612.2	Vytv.3-násob.aortokoronár.bajpasu s heterológ.ž./t.
5k581.x	Korektúra transpozície veľkých ciev [TGA],ostatné	5k612.5	Vytv.3-násob.aortokoronár.bajpasu s protézou
5k582.0	Korekcia totál.anomálneho pľúc.venózneho návratu	5k612.x	Vytv.3-násob.aortokoronár.bajpasu, ostatné
5k582.1	Korekcia parciálneho anomál.pľúc.venózneho návratu	5k613.0	Vytv.4-násob.aortokoronár.bajpasu s autológ.žilami
5k582.2	Korektúra transpozície veľkých ciev [TGA], Nikaidoh OP	5k613.1	Vytv.4-násob.aortokoronár.bajpasu s autológ.tepnami
5k584.0	Korekcia dvojvýtok.pravej komory, Fallot - typ	5k613.2	Vytv.4-násob.aortokoronár.bajpasu s heterológ.ž./t.
5k584.1	Korekcia dvojvýtok.pravej komory [DORV], nie Fallot - typ	5k613.5	Vytv.4-násob.aortokoronár.bajpasu s protézou
5k585	Korekcia dvojvýtokovej ľavej komory	5k613.x	Vytv.4-násob.aortokoronár.bajpasu, ostatné
5k586	Korekcia truncus arteriosus	5k614.0	Vytv. 5-násob.aortokoronár.bajpasu s autológ.žilami
5k587.0	Glenn-OP funkč./morfolog.jednokomor.srdca,unidirekčne	5k614.1	Vytv. 5-násob.aortokoronár.bajpasu s autológ.tepnami
5k587.1	Glenn-OP funkč./morfolog.jednokomor.srdca,bidirekčne	5k614.2	Vytv. 5-násob.aortokoronár.bajpasu s heterológ.ž./t.
5k587.2	Glenn-OP funkč./morfolog.jednokomor.srdca,bilaterál.	5k614.5	Vytv. 5-násob.aortokoronár.bajpasu s protézou
5k587.3	Fontan-OP funk/morfolog.jednokom.srdca,intrakardiál.tunel	5k614.x	Vytv. 5-násob.aortokoronár.bajpasu, ostatné
5k587.4	Fontan-OP funk/morfolog.jednokom.srdca,extrakardiál. tunel	5k615.0	Vytv.6-násob.aortokoronár.bajpasu s autológ.žilami
5k587.5	Fontan-OP funkč./morfolog.jednokomorového srdca, iné	5k615.1	Vytv.6-násob.aortokoronár.bajpasu s autológ.tepnami
5k587.6	Damus-Kay-Stansel-OP funkčne/morfolog.jednokomor.srdca	5k615.2	Vytv.6-násob.aortokoronár.bajpasu s heterológ.ž./t.
5k587.7	Norwood-OP funkč./morfolog.jednokomorového srdca	5k615.5	Vytv. 6 a viacnásob.aortokoronár.bajpasu s protézou
5k587.x	OP funkčne/morfolog.jednokomor.srdca,ostatné	5k615.x	Vytv.6 a viacnásob.aortokoronár.bajpasu, ostatné
5k588	Korekcia Cor triatriatum	5k620.20	Vytv.jedn.aortokor.bajp.miniinv.,torakot. s autológ.ž.
5k589	Korekcia syndrómu chýbajúcej pulmonálnej chlopne	5k620.21	Vytv.jedn.aortokor.bajp.miniinv.,torakot.s autológ.t.
5k58x	Iné OP na srdci pri vrod.anomáliách, iná korekcia	5k620.22	Vytv.jedn.aortokor.bajp.miniinv.,torakot.heterológ.ž./t.
5k590.1	Explorácia aortálnej chlopne (s trombektómiou)	5k620.25	Vytv.jedn.aortokor.bajp.miniinvaziv.,torakotom.s protézou
5k590.2	Subvalvulárna fibrózna resekcia aortálnej chlopne	5k620.2x	Vytv.jednoduch.aortokoronár.bajp.miniinvaziv.,torakot.ost.
5k590.3	Subvalvulárna muskulárna resekcia aortálnej chlopne	5k620.30	Vytv.jedn.aortokor.bajp.miniinv.,torakoskop.s autológ.ž./t.
5k590.4	Supravalvulárna resekcia aortálnej chlopne	5k620.31	Vytv.jednoduch.aortokor.bajp.miniinv.,torakosk.s autológ.t.
5k590.5	Refixácia protézy aortálnej chlopne	5k620.32	Vytv.jedn.aortokor.bajp.miniinv.,torakosk.heterológ.ž./t.
5k590.6	Odvápnenie aortálnej chlopne	5k620.35	Vytv.jedn.aortokor.bajp.miniinvaziv.,torakosk.s protézou
5k590.8	Implantácia mechanického aortálneho konduitu	5k620.3x	Vytv.jedn.aortokoronár.bajp.miniinvaziv.,torakoskopicky ost.
5k590.9	Implantácia biologického aortálneho konduitu	5k621.20	Vytv.2-nás.aortokor.bajp.miniinv.,torakot.s autológ.ž.
5k590.a	Rekonštr.koreňa aorty s reimpl.aort.chl.podľa Davida	5k621.21	Vytv.2-nás.aortokor.bajp.miniinv.,torakot.s autológ.t.
5k590.b0	Remodel.koreňa aorty s implant.ciev.protézy podľa Yacoub	5k621.22	Vytv.2-nás.aortokor.bajp.miniinv.,torakot.heterológ.ž./t.
5k590.b1	Remod.koreň.aort s impl.cie.prot.Yacoub imp.anulopl.prsten	5k621.25	Vytv.2-nás.aortokor.bajp.miniinvaziv.,torakotom.s protézou
5k590.c	Náhr.aortál.koreňa pulmonál.autograftom (Ross-OP)	5k621.2x	Vytv.2-nás.aortokoronár.bajp.miniinvaziv.,torakotomicky ost.
5k590.x	Iné operácie aortálnej chlopne, ostatné	5k621.30	Vytv.2-nás.aortokor.bajp.miniinv.,torakosk.s autológ.ž.
5k592.1	Explorácia mitrálnej chlopne (s trombektómiou)	5k621.31	Vytv.2-nás.aortokor.bajp.miniinv.,torakosk.s autológ.t.
5k592.2	Rekonštr.záver.aparátu mitrál.chlopne a cípov chlopne	5k621.32	Vytv.2-nás.aortokor.bajp.miniinv.,torakosk.heterológ.ž./t.
5k592.3	Anuloplastika mitrálnej chlopne	5k621.35	Vytv.2-nás.aortokor.bajp.miniinvaziv.,torakoskop.s protézou
5k592.4	Dekalcifikácia mitrálnej chlopne	5k621.3x	Vytv.2-nás.aortokoronár.bajp.miniinvaziv.,torakoskopicky ost.
5k592.x	Iné operácie mitrálnej chlopne, ostatné	5k622.20	Vytv.3-nás.aortokor.bajp.miniinv.,torakot.s autológ.ž.
5k594.1	Explorácia pulmonálnej chlopne (s trombektómiou)	5k622.21	Vytv.3-nás.aortokor.bajp.miniinv.,torakot.s autológ.t.
5k594.2	Plastika subvalvulárnej stenózy pulmonálnej chlopne	5k622.22	Vytv.3-nás.aortokor.bajp.miniinv.,torakot.heterológ.ž./t.
5k594.4	Plastika supravalvulárnej stenózy pulmonálnej chlopne	5k622.25	Vytv.3-nás.aortokor.bajp.miniinvaziv.,torakotom.s protézou
5k594.5	Refixácia protézy pulmonálnej chlopne	5k622.2x	Vytv.3-nás.aortokoronár.bajp.miniinvaziv.,torakotomicky ost.
5k594.6	Dekalcifikácia pulmonálnej chlopne	5k622.30	Vytv.3-nás.aortokor.bajp.miniinv.,torakosk.s autológ.ž.
5k594.8	Implant.mechanického konduitu pulmonál.chlopne	5k622.31	Vytv.3-nás.aortokor.bajp.miniinv.,torakosk.s autológ.t.
5k594.9	Implant.biologického konduitu pulmonál.chlopne	5k622.32	Vytv.3-nás.aortokor.bajp.miniinv.,torakosk.heterológ.ž./t.
5k594.x	Iné operácie pulmonálnej chlopne, ostatné	5k622.35	Vytv.3-nás.aortokor.bajp.miniinvaziv.,torakosk.s protézou

5k622.3x	Vytv.3-nás.aortokoronár.bajp.miniinvaz.,torakoskopicky ost.	5k715.6	Endosk.ablácia tachyaryt:epikardiál.laser.abláciou
5k623.20	Vytv.4-nás.aortokor.bajp.miniinv.,torakot.s autológ.ž.	5k715.x	Endosk.ablácia tachyaryt:epikard.iným energ.zdrojom
5k623.21	Vytv.4-nás.aortokor.bajp.miniinv.,torakot.s autológ.t.	5k71x	Chirurgická ablácia pri tachyarytmii,ostatné
5k623.22	Vytv.4-nás.aortokor.bajp.miniinv.,torakot.heterológ.ž./t.	5k720	Otvorená chirurgická perikardektómia, lokálna excízia
5k623.25	Vytv.4-nás.aortokor.bajp.miniinvaziv.,torakotom.s protézou	5k721	Torakoskopická perikardektómia, lokálna excízia
5k623.2x	Vytv.4-nás.aortokoronár.bajp.miniinvaz.,torakotomicky ost.	5k722.0	Čiastočná perikardektómia (perikardiálne okno), otv.chir.
5k623.30	Vytv.4-nás.aortokor.bajp.miniinv.,torakosk.s autológ.ž.	5k722.2	Čiastoč.perikardektómia (perikardiálne okno), Isk
5k623.31	Vytv.4-nás.aortokor.bajp.miniinv.,torakosk.s autológ.t.	5k722.3	Čiastočná perikardektómia (perikardiálne okno), torakosk.
5k623.32	Vytv.4-nás.aortokor.bajp.miniinv.,torakosk.heterológ.ž./t.	5k724	Subtotálna perikardektómia
5k623.35	Vytv.4-nás.aortokor.bajp.miniinvaziv.,torakosk.s protézou	5k725	Totálna perikardektómia (dekortikácia)
5k623.3x	Vytv.4-nás.aortokoronár.bajp.miniinvaz.,torakoskopicky ost.	5k72x	Perikardektómia:ostatné
5k624.20	Vytv.5-nás.aortokor.bajp.miniinv.,torakot.s autológ.ž.	5k730	Excízia poškodeného tk.srdca v predsieni
5k624.21	Vytv.5-nás.aortokor.bajp.miniinv.,torakot.s autológ.t.	5k731	Excízia poškodeného tk.srdca v komore
5k624.22	Vytv.5-nás.aortokor.bajp.miniinv.,torakot.heterológ.ž./t.	5k732	Čiastoč.f-komor.redukčná plastika (Batista) poškod.tk.srdca
5k624.25	Vytv.5-nás.aortokor.bajp.miniinvaziv.,torakotom.s protézou	5k733	Resekcia aneurizmy poškodeného tkaniva srdca v predsieni
5k624.2x	Vytv.5-nás.aortokoronár.bajp.miniinvaz.,torakotomicky ost.	5k734	Resekcia aneurizmy poškodeného tkaniva srdca v komore
5k624.30	Vytv.5-nás.aortokor.bajp.miniinv.,torakosk.s autológ.ž.	5k735	Exciz./deštruk.pošk.tk.srdca:MAZE-metóda
5k624.31	Vytv.5-nás.aortokor.bajp.miniinv.,torakosk.s autológ.t.	5k736	Excízia na prevod.syst.poškod.tkaniva srdca v komore
5k624.32	Vytv.5-nás.aortokor.bajp.miniinv.,torakosk.heterológ.ž./t.	5k737	Deštrukcia na prevod.sys.pošk.tk.srd. v predsieni
5k624.35	Vytv.5-nás.aortokor.bajp.miniinvaziv.,torakosk.s protézou	5k738	Deštr.na prevod.sys.pošk.tk.srdca v komore
5k624.3x	Vytv.5-nás.aortokoronár.bajp.miniinvaz.,torakoskopicky ost.	5k73x	Excízia a deštrukcia poškodeného tkaniva srdca,ostatné
5k62x.0	Vytv.iného aortokoronár.bajpasu miniinv.s autológ.žilami	5k740	Sutúra perikardu po poranení
5k62x.1	Vytv.iného aortokoronár.bajpasu miniinv.s autológ.tepn.	5k741	Plastická rekonštr.perikardu bez implantátu
5k62x.2	Vytv.iného aortokoronár.bajpasu miniinv.s heterológ.ž./t.	5k742	Plastická rekonštrukcia perikardu s implantátom
5k62x.5	Vytv.iného aortokoronár.bajpasu miniinv.s protézou	5k743	Sutúra myokardu po poranení
5k62x.x	Vytv.iného aortokoronárneho bajpasu miniinv.,iný mat.	5k744	Plastická rekonštr.myokardu bez implantátu
5k630	Patch koronárnych tepien	5k745	Plastická rekonštr.myokardu s implantátom
5k631	Revizia aortokoronárneho bajpasu	5k746	Uzáver získaného defektu komorového septa
5k632	Reimplantácia aortokoronárneho bajpasu	5k74x	Rekonštrukcia perikardu a srdca:iná
5k633	Transpozícia koronárnych tepien	5k750.0	Transplantácia srdca, ortotopicky bez normotermie štepu
5k634	Revaskulariz.voľným transplant. a. mammaia interna [IMA]	5k750.1	Transplantácia srdca,ortotopicky v normotermii štepu
5k635	Implantácia a. mammaia interna do tkaniva srdc. svalu	5k751.0	Transpl.srdca heterotop (asist.srdce) bez normotermie štepu
5k636	Transmyokardiálna laserová revaskularizácia [TMLR]	5k751.1	Transpl.srdca heterotop (asis.srdce) s normotermiou štepu
5k63x	Iná revaskularizácia srdca, ostatné	5k752	Transplantácia komplexu srdce-plúca En-bloc
5k640	Sutúra na koronárnych ciechach po poranení	5k760.0	Otv.chir.impl.intraaortálnej balón.kontrapulzácie
5k641	Korekcia aneurizmy na koronárnych ciechach	5k760.1	Otv.chir.explantácia intraaortál.balón.kontrapulzácie
5k642	Uzáver získanej koronár.fistuly na koronárnych ciechach	5k762.0	Otv.chir.impl.extrakorporál.univentrikulár.pumpy
5k643	Rekonštr.koronárneho sínusu na koronárnych ciechach	5k762.1	Otv.chir.explantácia extrakorporál.univentrikulár.pumpy
5k644	Sympatektómia koronárnych tepien	5k762.2	Izol.výmena extrakorporál.univentrikulár.pumpy,nechirurg.
5k64x	Iné operácie na koronárnych ciechach, ostatné	5k763.0	Otv.chir.implantácia extrakorporál.biventrikulár.pumpy
5k700	Perikardiotómia a kardiótómia:perikardiálna drenáž	5k763.1	Otv.chir.explantácia extrakorporál.biventrikulár.pumpy
5k701	Perikardiotómia a kardiótómia:perikardiotómia	5k763.2	Izolov.výmena extrakorporál.biventrikulár.pumpy, nechir.
5k702	Perikardiotómia a kardiótómia:perikardiálna adheziolýza	5k764.0	Otv.chir.implant.intrakorporál.univentrikulár.pumpy
5k703	Perikardio.a kardiótóm:kardiótómia vr.trombekt.odstr.c.tel	5k764.1	Otv.chir.explantácia intrakorporál.univentrikulár.pumpy
5k704	Perikardiotómia a kardiótómia:epikardiálna incízia	5k765.0	Otv.chir.implantácia intrakorporál.biventrikulár.pumpy
5k705	Perikardiotómia a kardiótómia:endokardiálna incízia	5k765.1	Otv.chir.explantácia intrakorporál.biventrikulár.pumpy
5k706	Perikardiotómia a kardiótómia:epimyokardiálna incízia	5k766.0	Otv.chir.implantácia umelého srdca(totál.náhr.srdca)
5k70x	Perikardiotómia a kardiótómia:ostatné	5k766.1	Otv.chir.explantácia umelého srdca(totál.náhr.srdca)
5k713.0	Chir.ablácia tachyaryt:endokard.unipol.konv.RF abláciou	5k767.0	Otv.chir.implant.parakorporál.univentrikulár.pumpy
5k713.1	Chir.ablácia tachyaryt:endokardiál.unipol.chladenou RF abl.	5k767.1	Otv.chir.explant.parakorporál.univentrikulár.pumpy
5k713.2	Chir.ablácia tachyaryt:endokardiálne bipol.RF abláciou	5k767.2	Izolov.výmena parakorporál.univentrikulár.pumpy, nechir.
5k713.3	Chir.ablácia tachyaryt:endokardiálne kryoabláciou	5k768.0	Otv.chir.implant.parakorporál.biventrikulár.pumpy
5k713.4	Chir.ablácia tachyaryt:endokardiálne mikrovln.abláciou	5k768.1	Otv.chir.explant.parakorporál.biventrikulár.pumpy
5k713.5	Chir.ablácia tachyaryt:endokardiálne vysokofr.UZV abláciou	5k768.2	Izolov.výmena parakorporál.biventrikulár.pumpy,nechir.
5k713.6	Chir.ablácia tachyaryt:endokardiálne laser.abláciou	5k76x	Otv.chir.implant. a explant.podpor.systémov srdca, ost.
5k713.x	Chir.ablácia tachyaryt:endokard.,iným energet.zdrojom	5k770	Implantácia bližšie neurčeného kardiostimulátora
5k714.0	Otv.chir.ablácia tachyary:epikardiál.unipol.konv.RF abláciou	5k771	Implantácia kardiostimulátora, jednodutinový
5k714.1	Otv.chir.ablácia tachyary:epikardiál.unipol.chlad.RF abláciou	5k772	Impl.kardiostimul.,2-dutin.sy. s 1 kardiostimul.sondou
5k714.2	Otv.chir.ablácia tachyary:epikardiál.bipol.RF abláciou	5k773.0	Impl.kardiostim., 2-dut.sys. s 2 kardiost.elektrod.
5k714.3	Otv.chir.ablácia tachyary:epikardiál.kryoabláciou	5k774	Impl.kardiostim.,biventrikulár.resynchro.n.systém
5k714.4	Otv.chir.ablácia tachyary:epikardiál.mikrovlnnou abláciou	5k775.0	Impl.defibr.s 1-dut.stimuláciou bez AV-sekvenč.stimul.
5k714.5	Otv.chir.ablácia tachyary:epikardiál.vysokofrek.UZV abl.	5k776	Impl.defibrilátora s 2- dutin.stimuláciou
5k714.6	Otv.chir.ablácia tachyary:epikardiál.laserovou abláciou	5k777	Impl.defibr.s biventrik.resynchro.stimuláciou
5k714.x	Otv.chir.ablácia tachyary:epikardiál.iným energet.zdrojom	5k77c.0	Otv.chir.isol.impl.epikardiálnej sondy, ľavoventrikulár.
5k715.0	Endosk.ablácia tachyaryt:epikard.unipol.konv.RF abl.	5k77c.1	Otv.chir.isol.impl.epikardiálnej sondy, pravoventrikulár.
5k715.1	Endosk.ablácia tachyaryt:epikard.unipol.chlad.RF abl.	5k77g.0	Izolov.implant.endovaskulár.sondy, ľavoventrikulár.
5k715.2	Endosk.ablácia tachyaryt:epikard.bipol.RF abláciou	5k77g.1	Izolov.implant.endovaskulár.sondy, pravoventrikulár.
5k715.3	Endosk.ablácia tachyaryt:epikard.kryoabláciou	5k77g.2	Izolov.implant.endovaskulár.sondy, pravoatriál.
5k715.4	Endosk.ablácia tachyaryt:epikard.mikrovlnnou abláciou	5k77h.0	Implantácia bezelektrodového kardiostimulátora
5k715.5	Endosk.ablácia tachyaryt:epikard.vysokofr.UZV abl.	5k77h.1	Implant.vým.defibril.s podkož.elektř.bez vnútrošrdc.elektř.



5k77h.2	Podkož. impl. slučkov. EKG rekordéra [ILR]	5k798.1	Revízia systému modulujúceho myokard [CCM]
5k77x	Implantácia kardiostimulátora/defibrilátora:ostatné	5k799.0	Implant. a vým.epikardiál.podpor.systému komory
5k784.0	Korekt.polohy príst: kardiostimulátor b.n.	5k799.1	Explantácia epikardiál.podporného systému komory
5k784.1	Korekt.polohy príst:kardiostim.s 1-dutin.stimul.	5k79a	Stentovanie predsieňového septa
5k784.2	Korekt.polohy príst:kardiostim.s 2-dutin.stimul.	5k79b	Resekcia nádoru srdca
5k784.3	Korekt.polohy príst:kardiosti.s biventrik.resynchr.stim.	5k79c	Ošetrovanie poranenia srdca
5k784.4	Korekt.polohy príst: defibril. s 1-dutin.stimul.	5k79x	Iné operácie na srdci a perikarde, ostatné
5k784.5	Korekt.polohy príst: defibrilátor s 2-dutin.stimul.	5i010.0↔	Embolektómie a trombektómie blížš.neurč.č.a.carotis
5k784.6	Korekt.polohy príst: defibri.s biventrik.resynchr.stim.	5i010.1↔	Embolektóm.a trombekt. a.carotis com.a sinus carotic.
5k784.7	Korekt.polohy príst: záznamník EKG	5i010.2↔	Embolekt.a trombekt. a. carotis int., extrakraniál.č.
5k784.a	Korektúra polohy prístroja, defibrilátor s podkož.elektrodou	5i010.3↔	Embolekt.a trombekt. a.carotis externa
5k784.x	Korektúra polohy prístroja:ostatné	5i010.4↔	Embolekt.a trombekt. a.vertebralis,extrakr.č.
5k785.0	Vým.príst.bez zm.elekr:kardiostim.b.n.	5i010.5↔	Embolekt. a trombekt. a.carotis,použitie stentu
5k785.1	Vým.príst.bez zm.elekr:kardios.1-dut.systém	5i010.6↔	Embolekt. a trombekt.tepny hl.a krku,cievna protéza
5k785.2	Vým.príst.bez zm.elekr:kardios.2-dut.syst.	5i010.x↔	Embolektómie a trombektómie tepny hl. a krku,ost.
5k785.3	Vým.príst.bez zm.elekr:kardios.biven.sys.	5i011.0↔	Embolektómie a trombektómie a.axillaris
5k785.4	Vým.príst.bez zm.elekr: defis.1-dut.syst.	5i011.1↔	Embolektómie a trombektómie a.brachialis
5k785.5	Vým.príst.bez zm.elekr: defis.2-dut.stimul.	5i011.2↔	Embolekt.a trombekt.tepny ramena,cievna protéza
5k785.6	Vým.príst.bez zm.elekr: defibril.biventr.stim.	5i011.x↔	Embolektómie a trombektómie tepny ramena,ostatné
5k785.9	Výmena prístroja bez zmeny elektródy:ost.	5i012.0↔	Embolektómie a trombektómie a.ulnaris
5k785.a	Vým.prístroja b.zmeny elektródy, defibril. s podkož.elektrodou	5i012.1↔	Embolektóm.a trombektómie arcus palmar.profund.
5k786.1	Vým.prístroja a elektódy:kardist.s 1 -dut.s.	5i012.2↔	Embolektómie a trombektómie arcus palm.superfic.
5k786.2	Vým.prístroja a elektódy:kardist.2-dut.s.	5i012.3↔	Embolektóm.a trombektómie aa.digit.palm.commun.
5k786.3	Vým.prístroja a elektódy:kardist.biventr.resynchr.stim.	5i012.4↔	Embolektómie a trombektómie a.radialis
5k786.4	Vým.prístroja a elektódy: defib.s 1-dut.stim.	5i012.5↔	Embolektómie a trombektómie r.carpalis palm.
5k786.5	Vým.prístroja a elektódy: defib.s 2-dut.stim.	5i012.6↔	Embolektómie a trombektómie r.carpalis dorsal.
5k786.6	Vým.prístroja a elektódy: defib.biventr.resynchr.stim.	5i012.7↔	Embolektómie a trombektómie a.princeps pollic.
5k786.8	Vým.prístroja a elektódy, defibrilátor s podkož.elektrodou	5i012.8↔	Embolekt. a trombekt.tepny predl.a ruky,cievna protéza
5k786.x	Výmena prístroja a elektódy:ostatné	5i012.x↔	Embolekt. a trombekt.tepny predlaktia a ruky,ost.
5k787.0	Výmena elektródy:kardist.blíž.neur.	5i013.0	Embolektómie a trombektómie ascendent.aorty
5k787.1	Výmena elektródy:kardios. s 1-dut.kardiostim.	5i013.1	Embolektómie a trombektómie oblúka aorty
5k787.2	Výmena elektródy:kardiostim.2-dut.kardiostim.	5i013.2	Embolektómie a trombektómie torakál.aorty
5k787.3	Výmena elektródy:kardios.biventr.resynchr.stim.	5i013.3	Embolektómie a trombektómie abdominál.aorty
5k787.4	Výmena elektródy: defibril.s 1-dut.stim.	5i013.4	Embolektómie a trombektómie aorty, použitie stentu
5k787.5	Výmena elektródy: defibril.s 2-dut.stim.	5i013.5	Embolektómie a trombektómie aorty, cievna protéza
5k787.6	Výmena elektródy: defib.s biventrik.resynchr.stim.	5i013.x	Embolektómie a trombektómie aorty, ostatné
5k787.a	Výmena elektródy, defibrilátor s podkožnou elektrodou	5i014.0↔	Embolektómie a trombektómie a. subclavia
5k787.x	Výmena elektródy: ostatné	5i014.1↔	Embolekt. a trombekt.truncus brachioceph.
5k788.0	Korektúra spojenia:kardios.blíž.neur.	5i014.2↔	Embolektómie a trombektómie a. pulmonalis
5k788.1	Korektúra spojenia:kardist.s 1-dut.kardiostim.	5i014.3↔	Embolekt. a trombektómie tepny hrudníka,ciev.protéza
5k788.2	Korektúra spojenia:kardistim.s 2-dut.kardiostim.	5i014.x↔	Embolektómie a trombektómie tepny hrudníka,ost.
5k788.3	Korektúra spojenia:kardistimul.s biventrik.stim.	5i015.0↔	Embolektómie a trombektómie aa. lumbales
5k788.4	Korektúra spojenia: defibr.s 1-dut.stim.	5i015.1↔	Embolektómie a trombektómie b.n.č. a. iliaca
5k788.5	Korektúra spojenia: defibr.s 2-dut.stim.	5i015.2↔	Embolektómie a trombektómie a. iliaca communis
5k788.6	Korektúra spojenia: defib.s biventr.resynchr.stim.	5i015.3↔	Embolektómie a trombektómie a. iliaca externa
5k788.a	Korektúra spojenia, defibrilátor s podkožnou elektrodou	5i015.4↔	Embolektómie a trombektómie a. iliaca interna
5k788.x	Korektúra spojenia:ostatné	5i015.5↔	Embolekt.a trombekt.tepny panvy a trupu,ciev.protéza
5k789.0	Rozšírenie systému, 1-dut. systém na 2-dutin.	5i015.x↔	Embolektómie a trombektómie tepny panvy a trupu,ost.
5k789.1	Rozšírenie systému, 1-dutin.systém na biventrikulár.	5i016.0	Embolektómie a trombektómie truncus coeliacus
5k789.2	Zúženie systému, 2-dutin.systém na 1-dutin.	5i016.1	Embolektómie a trombektómie a. hepatica
5k789.3	Rozšírenie systému, 2-dutin.systém na biventrikulárny	5i016.2	Embolektómie a trombektómie a. gastrica
5k789.4	Zúženie systému, biventrikulár.systém na 1-dut.	5i016.3	Embolektómie a trombektómie a. lienalis
5k789.5	Zúženie systému, biventrikulár.systém na 2-dutin.	5i016.4↔	Embolektómie a trombektómie a. renalis
5k789.6	Rozšírenie systému, zmeny v resynchriz.syst.	5i016.5	Embolektómie a trombektómie a. mesenter.super.
5k789.7	Rozšírenie systému,kardiostim.na defibri.s 1-dutin.stim.	5i016.6	Embolektómie a trombektómie a. mesenterica inf.
5k789.a	Rozšírenie syst.,kardiostim.na defibri. s 2-dutin.stimul.	5i016.7	Embolekt. a trombekt.viscerál.tepny,ciev.protéza
5k789.b	Rozšírenie sy.,kardiostim.na defibri.s biventrik.stim.	5i016.x↔	Embolektómie a trombektómie viscerál.tep.,ost.
5k789.c	Rozš.syst., defibri.na defibri.s 2-dutin.stimul.	5i017.0↔	Embolektómie a trombektómie a. femoralis
5k789.d	Rozš.syst., defibri.na defibri. s bivertik.stimul.	5i017.1↔	Embolektómie a trombektómie a. profunda femoris
5k789.e	Zúženie systému, 2-dutinový ICD systém na jednodutinový ICD	5i017.2↔	Embolektómie a trombektómie a. poplitea
5k789.f	Zúženie systému, biventrikulár.ICD syst.na 1-dutinový ICD	5i017.3↔	Embolektómie a trombektómie tepny stehna,ciev.protéza
5k789.g	Zúženie systému, biventrikulár.ICD syst.na 2-dutinový ICD	5i017.x↔	Embolektómie a trombektómie tepny stehna,ost.
5k789.x	Rozš.syst.kardiostim./defibrilátora, ostatné	5i018.0↔	Embolektómie a trombektómie a. tibialis ant.
5k790	Otvorená masáž srdca	5i018.1↔	Embolektómie a trombektómie aa. recurrentes
5k791.1	Operačná ligatúra uška srdca	5i018.2↔	Embolektómie a trombektómie a. dorsalis pedis
5k791.2	Exklúzia uška srdca	5i018.3↔	Embolektómie a trombektómie a. tibialis post.
5k795	Reoperácia na srdci a perikarde	5i018.4↔	Embolektómie a trombektómie a. fibularis
5k796	Kardiomyoplastika	5i018.5↔	Embolektómie a trombektómie a. plantaris medial.
5k797	Implant.alebo odstr.vonkaj.podpor.systému srdca	5i018.6↔	Embolektómie a trombektómie a. plantaris lateral.
5k798.0	Implant.a výmena syst.moduluj.myokard [CCM]	5i018.7↔	Embolekt.a trombektómie tepny predkol.a nohy,ciev. protéza

5I018.x↔	Embolektómie a trombektómie tepny predkol.a nohy,ost.	5I126.5	Endarterekt.a trombendarterekt. a.mesenter.sup.
5I019.0↔	Embolektómie a trombektómie v. femoralis	5I126.6	Endarterekt.a trombendarterekt. a.mesenter.inf.
5I019.1↔	Embolektómie a trombektómie v. poplitea	5I126.7	Endarterekt.a trombendarterekt.viscerál.tepny,ciev.protéza
5I019.2	Embolektómie a trombektómie v.portae	5I126.x↔	Endarterekt.a trombendarterekt.viscerál.tepny,ost.
5I019.3↔	Embolektómie a trombektómie v. gastrica	5I127.0↔	Endarterekt.a trombendarterekt. a.femoralis
5I019.4	Embolektómie a trombektómie v. lienalis	5I127.1↔	Endarterekt.a trombendarterekt. a.prof.femoris
5I019.5	Embolektómie a trombektómie v. mesenterica sup.	5I127.2↔	Endarterekt.a trombendarterekt. a.poplitea
5I019.6	Embolektómie a trombektómie v. mesenterica inf.	5I127.3↔	Endarterekt.a trombendarterekt.tepny stehna,ciev.protéza
5I019.7	Embolektómie a trombektómie vv. hepaticae	5I127.x↔	Endarterekt.a trombendarterekt.tepny stehna,ost.
5I019.8↔	Embolektómie a trombektómie v. renalis	5I128.0↔	Endarterekt.a trombendarterekt. a.tibialis anter.
5I019.9↔	Embolektómie a trombektómie v. jugularis	5I128.1↔	Endarterekt.a trombendarterekt. aa.recurrentes
5I019.a↔	Embolektómie a trombektómie v. pulmonalis	5I128.2↔	Endarterekt.a trombendarterekt. a.dorsalis pedis
5I019.b↔	Embolektómie a trombektómie v. subclavia	5I128.3↔	Endarterekt.a trombendarterekt. a.tibialis poster.
5I019.c↔	Embolektómie a trombektómie v. axillaris	5I128.4↔	Endarterekt.a trombendarterekt. a.fibularis
5I019.d↔	Embolektómie a trombektómie v. brachiocephalica	5I128.5↔	Endarterekt.a trombendarterekt. a.plantaris medial.
5I019.e	Embolektómie a trombektómie v. cava superior	5I128.6↔	Endarterekt.a trombendarterekt. a.plantaris later.
5I019.f	Embolektómie a trombektómie v. cava inferior	5I128.7↔	Endarterekt.a trombendarterekt.aa.predkol.a nohy,ciev.prot.
5I019.g↔	Embolektómie a trombektómie v. iliaca communis	5I128.x↔	Endarterekt.a trombendarterekt.tepny predk.a nohy,ost.
5I019.h↔	Embolektómie a trombektómie v. iliaca externa	5I12x↔	Endarterekt.a trombendarterekt,ost.
5I019.i↔	Embolektómie a trombektómie v. iliaca interna	5I130.0↔	Res.aneurizmy.a.car.blíž.neur.č. bez použ.protet.mat.
5I019.x↔	Embolektómie a trombektómie hlbkových žil, ostatné	5I130.1↔	Res.aneur.a.carotis com.a sinus car.bez použ.prot.mat.
5I01b.01↔	Embolektómie a trombektómie na ciev.transpl.obličky,chir.	5I130.2↔	Resek.aneuriz.a.carotis.int.extrakt.č. bez použ.prot.mat.
5I01b.02↔	Embolekt. a trombekt. na ciev.transpl.org.obličky,endov.	5I130.3↔	Res.aneur.a.carotis ext. bez použ.prot.mat.
5I01b.11	Embolektómie a trombektómie na ciev.transpl.pečene,chir.	5I130.4↔	Res.aneur.a.vertibr.extrakt.č. bez použ.prot.mat.
5I01b.12	Embolekt.a trombekt.na ciev.transpl.pečene,endov.	5I130.x↔	Res.aneurizmy tepny hlavy a krku bez použ.protet.mat.,ost.
5I120.0↔	Endarterektómia a trombendarterekt.blíž.neur.č. a.carotis	5I131.0↔	Res.aneurizmy a.axillaris bez použ.protetic.mat.
5I120.1↔	Endarterekt.a a trombendarterektómia a.carot.com.a sin.car.	5I131.1↔	Res.aneurizmy a.brachialis bez použ.protet.mat.
5I120.20↔	Endarterekt.a trombendarterekt. a.carot.int.ext.č.	5I131.x↔	Res.aneurizmy tepny ramena bez použ.prot.mat.,ost.
5I120.22↔	Direkt.endarterektómia a.carotis int.s angioplast.protet.mat.	5I132.0↔	Res.aneurizmy a.ulnaris bez použ.protetic.mat.
5I120.23↔	Direktná endarterekt. a.carotis int. s angioplast.žilou	5I132.1↔	Res.aneurizmy a.radialis bez použ.prot.mat.
5I120.24↔	Direktná endarterektómia a.carotis int. s prim.sutúrou	5I132.x↔	Res.aneurizmy tepny predl.a ruky bez použ.prot.mat.,ost.
5I120.25↔	Everzná endarterektómia a.carotis interna	5I133.0	Res.aneurizmy ascendent.aorty bez použ.prot.mat
5I120.3↔	Endarterekt.a trombendarterekt. a.carotis ext.	5I133.1	Res.aneurizmy torakál.aorty bez použ.prot.mat.
5I120.40↔	Endarterekt.a trombendarterekt. a.vertibr.al.extrakt.č	5I133.2	Res.aneurizmy abdominál.aorty bez použ.prot.mat.
5I120.4x	Endarterekt.a trombendarterekt. a.vertibr.alis,ost.	5I133.x	Res.aneurizmy aorty bez použ.prot.mat.,ost.
5I120.5↔	Endarterekt.a trombendarterekt. a.carotis s použ.stentu	5I134.0↔	Res.aneurizmy a.subclavia bez použ.prot.mat.
5I120.6↔	Endarterekt.a trombendarterekt.tepny hl.a krku,ciev.protéza	5I134.1↔	Res.aneurizmy truncus brachioceph.bez použ.prot.mat.
5I120.8↔	Selektívna endarterektómia arteria carotis externa	5I134.2↔	Res.aneurizmy a.pulmonalis bez použ.prot.mat.
5I120.x↔	Endarterekt.a trombendarterekt.tepny hl.a krku,ostat.	5I134.x↔	Res.aneurizmy tepny hrudníka bez použ.protetic.mat.,ost.
5I121.0↔	Endarterekt a trombendarterekt. a.axillaris	5I135.0↔	Res.aneurizmy a.iliaca comm. bez použ.prot.mat.
5I121.1↔	Endarterekt.a trombendarterekt. a.brachialis	5I135.1↔	Res.aneurizmy a.iliaca ext. b.použ.prot.mat.
5I121.2↔	Endarterekt.a trombendarterekt.tepny ramena,ciev.protéza	5I135.2↔	Res.aneurizmy a.iliaca int. b.použ.prot.mat.
5I121.x↔	Endarterekt.a trombendarterekt.tepny ramena,ostat.	5I135.x↔	Res.aneurizmy tepny panvy a trupu b.použ.prot.mat,ost.
5I122.0↔	Endarterekt.a trombendarterekt. a.ulnaris	5I136.0	Res.aneurizmy truncus coeliacus bez použ.prot.mat.
5I122.1↔	Endarterekt.a trombendarterekt. a.radialis	5I136.1	Res.aneurizmy a.hepatica bez použ.prot.mat.
5I122.2↔	Endarterekt.a trombendarterekt.tepny predlk.a ruky,ciev.prot.	5I136.2	Res.aneurizmy a.gastrica bez použ.prot.mat.
5I122.x↔	Endarterekt.a trombendarterekt.tepny predlk.a ruky,ost.	5I136.3	Res.aneurizmy a.lienalis bez použ.prot.mat.
5I123.0	Endarterektómia a trombendarterektómia ascendent.aorty	5I136.4↔	Res.aneurizmy a.renalis bez použ.prot.mat.
5I123.1	Endarterektómia a trombendarterektómia oblúka aorty	5I136.5	Res.aneurizmy a. mesenterica super. bez použ.prot.mat.
5I123.2	Endarterektómia a trombendarterektómia torakál.aorty	5I136.6	Res.aneurizmy a. mesenterica inf. bez použ.prot.mat.
5I123.3	Endarterektómia a trombendarterektómia abdomin.aorty	5I136.x↔	Res.aneurizmy visceral.tepny bez použ.prot.mat.,ost.
5I123.4	Endarterekt.a trombendarterektómia aorty,ciev.protéza	5I137.0↔	Res.aneurizmy a. femoralis bez použ.protet.materiálu
5I123.x	Endarterektómia a trombendarterektómia aorty, ostatné	5I137.1↔	Res. neurizmy a. profunda femoris bez použ. prot. mat.
5I124.0↔	Endarterekt.a trombendarterekt. a.subclavia	5I137.2↔	Res. aneurizmy a. poplitea bez použ. protet. mat.
5I124.1↔	Endarterekt.a trombendarterekt. truncus brachioceph.	5I137.x↔	Res.aneurizmy tep.stehna bez použ.prot.mat.,ost.
5I124.2↔	Endarterekt.a trombendarterekt.a.pulmonalis	5I138.0↔	Res. aneurizmy a. tibialis anterior bez použ.prot.mat.
5I124.3↔	Endarterekt.a trombendarterekt.tepny hrudníka,ciev.protéza	5I138.1↔	Res. aneurizmy a. dorsalis pedis bez použ.protet.mat.
5I124.x↔	Endarterekt.a trombendarterekt.tepny hrudníka,ost.	5I138.2↔	Res. aneurizmy a. tibialis posterior bez použ.protet.mat.
5I125.0↔	Endarterekt.a trombendarterekt. aa.lumbales	5I138.3↔	Res. aneurizmy a. fibularis bez použ.protet.mat.
5I125.1↔	Endarterekt.a trombendarterekt. a.iliaca b.n.č.	5I138.x↔	Res.aneur.tepien predkol.a nohy b.použ.prot.mat.,ostat.
5I125.2↔	Endarterekt.a trombendarterekt. a.iliaca com.	5I139.0↔	Res.aneurizmy v. femoralis bez použ.protet.mat.
5I125.3↔	Endarterekt.a trombendarterekt. a.iliaca ext.	5I139.1↔	Res.aneurizmy v. poplitea bez použ.protet.mat.
5I125.4↔	Endarterekt.a trombendarterekt. a.iliaca int.	5I139.2	Res.aneurizmy v. portae bez použ.protet.mat.
5I125.5↔	Endarterekt.a trombendarterekt.aa.panvy a trupu,ciev.prot.	5I139.3↔	Res.aneurizmy v. gastrica bez použ.protet.mat.
5I125.x↔	Endarterekt.a trombendarterekt.tepny panvy a trupu,ost.	5I139.4	Res.aneurizmy v. lienalis bez použ.protet.mat.
5I126.0	Endarterekt.a trombendarterekt.truncus coeliacus	5I139.5	Res.aneurizmy v. mesenterica super. bez použ.protet.mat.
5I126.1	Endarterekt.a trombendarterekt.a.hepatica	5I139.6	Res.aneurizmy v. mesenterica inf. bez použ.protet.mat.
5I126.2	Endarterekt.a trombendarterekt.a.gastrica	5I139.7	Res.aneurizmy vv. hepaticae bez použ.protet.mat.
5I126.3	Endarterekt.a trombendarterekt.a.lienalis	5I139.8↔	Res.aneurizmy v. renalis bez použ.protet.mat.
5I126.4↔	Endarterekt.a trombendarterekt.a.renalis	5I139.9↔	Res.aneurizmy v. jugularis bez použ.protet.mat.



51139.a↔	Res.aneuryzmy v. pulmonalis bez použ.protet.mat.	51147.1↔	Res.aneur. a. profunda femoris(okr.aneur.aor)s interpoz.
51139.b↔	Res.aneuryzmy v. subclavia bez použ.protet.mat.	51147.2↔	Res.aneur. a. poplitea(okr.aneur.aor)s interpoz.
51139.c↔	Res.aneuryzmy v. axillaris bez použ.protet.mat.	51147.x↔	Res.aneur.tepien stehna(okr.aneuru.aor)s interpoz.,ost.
51139.d↔	Res.aneuryzmy v. brachiocephalica bez použ.protet.mat.	51148.0↔	Res.ane. a. tibialis anterior(okr.aneur.aor)s interpoz.
51139.e	Res.aneuryzmy v. cava superior bez použ.protet.mat.	51148.1↔	Res.ane. a. tibialis posterior(okr.aneur.aor)s interpoz.
51139.f	Res.aneuryzmy v. cava inferior bez použ.protet.mat.	51148.2↔	Res.ane. a. fibularis (okr.aneur.aor)s interpoz.
51139.g↔	Res.aneuryzmy v. iliaca communis bez použ.protet.mat.	51148.x↔	Res.aneur.tepien predkol.a nohy(okr.aneur.aor)s interpo.,ost.
51139.h↔	Res.aneuryzmy v. iliaca externa bez použ.protet.mat.	51149.0↔	Res.ane. v. femoralis(okr.aneur.aor)s interpoz.
51139.i↔	Res.aneuryzmy v. iliaca interna bez použ.protet.mat.	51149.1↔	Res.ane. v. poplitea (okr.aneur.aor)s interpoz.
51139.x↔	Res.aneuryzmy hlbkových žil bez použ.prot.mat.,ost.	51149.2	Res.ane. v. portae(okr.aneur.aor)s interpoz.
5113x↔	Res.aneuryzmy bez použ.protetického materiálu:ostatné	51149.3↔	Res.ane. v. gastrica (okr.aneur.aor)s interpoz.
51140.0↔	Res.ane.a.carotis.b.n.č.(okr.aneur.aor.)s intpoz.	51149.4	Res.aneuryzmy v. lienalis(okr.aneur.aor)s interpoz.
51140.1↔	Res.ane.a.carotis.com.a.sinus.car.(okr.aneur.aor.)s intpoz.	51149.5	Res.ane. v. mesenterica super.(okr.aneur.aor)s interpoz.
51140.2↔	Res.ane.a.carotis.int.extra.č.(okr.aneur.aor.)s intpoz.	51149.6	Res.ane. v. mesenterica infer.(okr.aneur.aor)s interpoz.
51140.3↔	Res.ane.a.carotis.ext.(okr.aneur.aor.)s intpoz.	51149.7	Res.ane. vv. hepaticae(okr.aneur.aor)s interpoz.
51140.x↔	Res.aneur.tepien hlavy a krku(okr.aneur.aor.)s intpoz.,ost.	51149.8↔	Res.ane. v. renalis(okr.aneur.aor)s interpoz.
51141.0↔	Res.ane.a.axillaris(okr.aneur.aor.)s intpoz.	51149.9↔	Res.ane. v. jugularis(okr.aneur.aor)s interpoz.
51141.1↔	Res.ane.a.brachialis(okr.aneur.aor.)s intpoz.	51149.a↔	Res.ane. v. pulmonalis (okr.aneur.aor)s interpoz.
51141.x↔	Res.aneuryzmy tepien ramena(okr.aneur.aor)s intpoz.,ost.	51149.b↔	Res.ane. v. subclavia(okr.aneur.aor)s interpoz.
51142.0↔	Res.ane.a.ulnaris(okr.aneur.aor.)s intpoz.	51149.c↔	Res.aneuryzmy v. axillaris(okr.aneur.aor)s interpoz.
51142.1↔	Res.ane.a.radialis(okr.aneur.aor.)s intpoz.	51149.d↔	Res.ane. v. brachiocephalica(okr.aneur.aor)s interpoz.
51142.x↔	Res.ane.tepien predlaktia a ruky(okr.aneur.aor.)s intpoz.,ost.	51149.e	Res.ane.v. cava superior(okr.aneur.aor)s interpoz.
51143.01	Res.ascendent.aorty s interpozitom, lineárna protéza	51149.f	Res.aneur.v. cava inferior (okr.aneur.aor)s interpoz.
51143.02	Res.ascendent.aorty s interpoz., lineár.protéza pri aneur.	51149.g↔	Res.ane. v. iliaca communis (okr.aneur.aor)s interpoz.
51143.0x	Res.ascendent.aorty s interpozitom, ostatné	51149.h↔	Res.ane. v. iliaca externa(okr.aneur.aor)s interpoz.
51143.11	Res.ascend.aorty s interp. s reimpl.koron.tepien, lineár.prot.	51149.i↔	Res.ane. v. iliaca interna(okr.aneur.aor)s interpoz.
51143.12	Res.asc.aor.s interp.s reimpl.koron.aa.,lin.protéza p.aneur	51149.x↔	Res.ane. hlbkových žil (okr.aneur.aor)s interpoz., ostatné
51143.1x	Res.ascend. aorty s interpoz. s reimpl.koronár.tepien, ost.	5114x↔	Resekcia aneuryzmy (okr.aneur.aor)s interpoz.,ostatné
51143.21	Resekcia torakálnej aorty s interpozitom, lineár. protéza	51153.0	Resekcia pseudoaneuryziem ascendentnej aorty
51143.22	Res.torak.aorty s interp.,lineár.protéza pri aneuryzme	51153.1	Resekcia pseudoaneuryziem oblúka aorty
51143.2x	Resekcia torakálnej aorty s interpozitom, ostatné	51153.2	Resekcia pseudoaneuryziem torakálnej aorty
51143.31	Res.torakoabdom.aorty s interp. lineárna protéza	51153.3	Resekcia pseudoaneuryziem abdominálnej aorty
51143.32	Res.torakoabdom.aorty s interp., lin.protéza pri aneuryzme	51153.4	Resekcia pseudoaneur.aorty s pou.stentgraftu,endovask.
51143.3x	Resekcia torakoabdom.aorty s interpozitom, ostatné	51153.5	Resekcia pseudoaneur.aorty s pou.stentgraftu,hybrid
51143.42	Res.abdom.aorty s interpoz.suprarenál.,lin.prot.pri aneur.	51153.x	Resekcia pseudoaneuryziem aorty, ostatné
51143.43	Res.abdominál.aorty s aortobilickým interp.suprarenálne	51154.0↔	Resekcia pseudoaneuryziem a. subclavia
51143.44	Res.abdominál.aorty s aortobifemorál.interp.,bajp.supraren.	51154.1↔	Resekcia pseudoaneuryziem truncus brachioceph.
51143.4x	Res.abdomin.aorty s interpoz.suprarenálne,ostatné	51154.2↔	Resekcia pseudoaneuryziem a. pulmonalis
51143.52	Res.abdomin.aorty s interpoz.infrarenál.,lin.prot.pri aneur.	51154.x↔	Resekcia pseudoaneuryziem tepien hrudníka, ostatné
51143.53	Res.abdominál.aorty s aortobil.interpozitom infrarenálne	51155.0↔	Resekcia pseudoaneuryziem aa. lumbales
51143.54	Res.abdomin.aorty s aortobifemor.interpozit,bajp.infraren.	51155.1↔	Resekcia pseudoaneuryziem b.n.časti a. iliaca
51143.5x	Res.abdomin.aorty s interpoz.infrarenálne,ostatné	51155.2↔	Resekcia pseudoaneuryziem a. iliaca communis
51143.62	Res.abdom.aorty bez b.u. s interp.,lineár.protéza p.aneur.	51155.3↔	Resekcia pseudoaneuryziem a. iliaca externa
51143.6x	Res.abdom.aorty bez bližš.urč. s interp, ostatné	51155.4↔	Resekcia pseudoaneuryziem a. iliaca interna
51143.7	Res.ascend.aor.,aort.oblúka/descend.aor.s interpoz.,hybrid	51155.x↔	Resekcia pseudoaneuryziem tepien panvy a trupu,ost.
51143.80	Res.asc.aort,aort.obl/tor.aor.s interp:hybr,endov.impl1 st.-pr	51156.0	Resekcia pseudoaneuryziem truncus coeliacus
51143.81	Res.asc.aort,aort.obl/tor.aor.s interp:hybr,endov.impl2 st.-pr	51156.1	Resekcia pseudoaneuryziem a. hepatica
51143.82	Res.asc.aort,aor.obl/tor.aor.s interp:hybr,endov.impl3a vi.st	51156.2	Resekcia pseudoaneuryziem a. gastrica
51143.90	Res.torakoabd.aorty s interp:hybrid,endov.impl1 st.-pr.	51156.3	Resekcia pseudoaneuryziem a. lienalis
51143.91	Res.torakoabd.aorty s interp:hybrid,endov.impl2 st.-pr.	51156.4↔	Resekcia pseudoaneuryziem a. renalis
51143.92	Res.torakoabd.aorty s interp:hybrid,endov.impl3 a viac st	51156.5	Resekcia pseudoaneuryziem a. mesenterica superior
51143.x	Res.aorty s interpozitom,ostatné	51156.6	Resekcia pseudoaneuryziem a. mesenterica inferior
51144.0↔	Res.aneur.a.subclavia(okr.aneur.aor.)s intpoz.	51156.x↔	Resekcia pseudoaneur.viscerál.tepien,ost.
51144.1↔	Res.ane.truncus brachioceph.(okr.aneur.aor.)s intpoz.	51157.0↔	Resekcia pseudoaneuryziem a. femoralis
51144.2↔	Res.ane.a.pulmonalis(okr.aneur.aor.)s intpoz.	51157.1↔	Resekcia pseudoaneuryziem a. profunda femoris
51144.x↔	Res.ane.tepien hrudníka(okr.aneur.aor.)s intpoz.,ost.	51157.2↔	Resekcia pseudoaneuryziem a. poplitea
51145.0↔	Res.ane.b.n.č. a. iliaca(okr.aneur.aor)s interpoz.	51157.x↔	Resekcia pseudoaneuryziem tepien stehna,ost.
51145.1↔	Res.aneur. a. iliaca communis(okr.aneur.aor)s interpoz.	51163.0	Sutúra ascendentnej aorty
51145.2↔	Res.aneur. a. iliaca externa(okr.aneur.aor)s interpoz.	51163.1	Sutúra oblúka aorty
51145.3↔	Res.aneur. a. iliaca interna(okr.aneur.aor)s interpoz.	51163.2	Sutúra torakálnej aorty
51145.x↔	Res.aneur.tepien panvy a trupu(okr.aneur.aor.)s inter.,ost.	51163.3	Sutúra abdominálnej aorty
51146.0	Res.aneur. trunc.coeliacus(okr.aneur.aor)s interpoz.	51163.x	Sutúra aorty, ostatné
51146.1	Res.aneur. a. hepatica(okr.aneur.aor)s interpoz.	51164.0↔	Sutúra a. subclavia
51146.2	Res.aneur. a. gastrica(okr.aneur.aor)s interpoz.	51164.1↔	Sutúra truncus brachiocephalicus
51146.3	Res.aneur. a. lienalis(okr.aneur.aor)s interpoz.	51164.2↔	Sutúra a. pulmonalis
51146.4↔	Res.aneur. a. renalis(okr.aneur.aor)s interpoz.	51164.x↔	Sutúra tepien hrudníka, ostatné
51146.5	Res.ane. a. mesenterica super.(okr.aneur.aor)s interpoz.	51165.0↔	Sutúra aa. lumbales
51146.6	Res.aneur. a. mesenterica infer.(okr.aneur.aor)s interpoz.	51165.1↔	Sutúra bližšie neurčenej časti a. iliaca
51146.x↔	Res.aneur. viscerál.tepien(okr.aneur.aor)s interpoz.,ost.	51165.2↔	Sutúra a. iliaca communis
51147.0↔	Res.aneur. a. femoralis(okr.aneur.aor)s interpoz.	51165.3↔	Sutúra a. iliaca externa

51165.4↔	Sutúra a. iliaca interna	51511.x	Bajpas.OP artérie hlavy a krku pom.žily:ostatné
51165.x↔	Sutúra tepien panvy a trupu, ostatné	51512.0	Bajpas.OP tepny ramena pomocou žily: a. subclavia
51166.0	Sutúra truncus coeliacus	51512.1	Bajpas.OP aa.ramena pom.žily:a.subclavia,extraanat.
51166.1	Sutúra a. hepatica	51512.2	Bajpas.OP aa.ramena pom.žily:subclaviofemorálny bajp.
51166.2	Sutúra a. gastrica	51512.3	Bajpas.OP aa.ramena pom.žily:subclaviobifemor.bajp.
51166.3	Sutúra a. lienalis	51512.4	Bajpas.OP aa.ramena pom.žily: a.axillaris
51166.4↔	Sutúra a. renalis	51512.5	Bajpas.OP aa.ramena pom.žily:a.axillaris,extraanat.
51166.5	Sutúra a. mesenterica superior	51512.6	Bajpas.OP aa.ramena pom.žily:axillofemorál.bajp.
51166.6	Sutúra a. mesenterica inferior	51512.7	Bajpas.OP aa.ramena pom.žily:axillobifemor.,extraanat.
51166.x↔	Sutúra viscerálnych tepien, ostatné	51512.x	Bajpas.OP aa.ramena pom.žily:ostatné
51169.d↔	Sutúra v. brachiocephalica	51513	Bajpas.OP tepny hornej končatiny pomocou žily
51169.e	Sutúra v. cava superior	51514.0	Bajpasové OP aorty pomocou žily:aorta -a.carotis
51169.f	Sutúra v. cava inferior	51514.1	Bajpasové OP aorty pomocou žily:aorta -a.subclavia
51169.g↔	Sutúra v. iliaca communis	51514.2	Bajpasové OP aorty pom.žily:aortoortálny bajp.
51169.i↔	Sutúra v. iliaca interna	51514.3	Bajpasové OP aorty pom.žily:aortoiliakálny bajp.
51173.0	Ligatúra ascendentnej aorty	51514.4	Bajpasové OP aorty pom.žily:aortiofemorál.bajp.
51173.1	Ligatúra oblúka aorty	51514.5	Bajpasové OP aorty pom.žily:aortofemorálny bajp.
51173.2	Ligatúra torakálnej aorty	51514.6	Bajpasové OP aorty pom.žily:aortopopliteálny bajp.
51173.3	Ligatúra abdominálnej aorty	51514.x	Bajpasové OP aorty pomocou žily:ostatné
51173.4	Ligatúra aorty s použitím stentu	51515.0	Bajpas.OP a.iliaca a viscerál.aa.pom.žily:iliakoiliakál.bajp
51173.x	Ligatúra aorty, ostatné	51515.1	Bajpas.OP a.iliaca a viscerál.aa.pom.žily:iliakoifemorál.bajp
51174.0↔	Ligatúra a. subclavia	51515.2	Bajp.OP a.iliaca a viscer.aa.pom.žily:iliakopoplit.bez špecif.
51174.1↔	Ligatúra truncus brachiocephalicus	51515.3	Bajp.OP a.iliaca a viscer.aa.pom.žily:iliakopoplit.nad kolen.
51174.2↔	Ligatúra a. pulmonalis	51515.4	Bajpas.OP a.iliaca a visce.aa.pom.žily:iliakopoplit.pod kol.
51174.x↔	Ligatúra tepien hrudníka, ostatné	51515.5	Bajpas.OP a.iliaca a viscerál.aa.pom.žily:iliakokurál.bajp.
51175.0↔	Ligatúra aa. lumbales	51515.6	Bajpas.OP a.iliaca a visce.aa.pom.žily:obturát.bajp,extraan
51175.1↔	Ligatúra bližšie neurčenej časti a. iliaca	51515.7	Bajpas.OP a.iliaca a viscerál.aa.pom.žily:a. renalis
51175.2↔	Ligatúra a. iliaca communis	51515.8	Bajpas.OP a.iliaca a viscerál.aa.pom.žily:iné viscerál.tepny
51175.3↔	Ligatúra a. iliaca externa	51515.x	Bajpas.OP a.iliaca a viscerál.tepny pom.žily:ostatné
51175.4↔	Ligatúra a. iliaca interna	51516.0	Bajpas.OP a.femoralis pom.žily:femorofemorál.bajp.
51175.x↔	Ligatúra tepien panvy a trupu, ostatné	51516.1	Bajpas.OP a.femoral.pom.žily:femoropopliteál.bez špecif.
51176.0	Ligatúra truncus coeliacus	51516.2	Bajp.OP a.femoral.pom.žily:femoropopliteál.nad kolenom
51176.1	Ligatúra a. hepatica	51516.3	Bajp.OP a.femoralis pom.žily:femoropopliteál.pod kolenom
51176.2	Ligatúra a. gastrica	51516.4	Bajpas.OP a.femoralis pom.žily:femorokurál.bajp.
51176.3	Ligatúra a. lienalis	51516.5	Bajpas.OP a.femoralis pom.žily:femoropedálny bajp.
51176.4↔	Ligatúra a. renalis	51516.6	Bajp.OP a.femoralis pom.žily:femorofemorál.,extraanat.
51176.5	Ligatúra a. mesenterica superior	51516.x	Bajpas.OP a.femoralis pom.žily: ostatné
51176.6	Ligatúra a. mesenterica inferior	51517.0	Bajpas.OP a.poplitea pom.žily:popliteopopliteál.bajp.
51176.x↔	Ligatúra viscerálnych tepien, ostatné	51517.1	Bajpas.OP a.poplitea pom.žily:popliteotrunkál.bajp.
51179.d↔	Ligatúra v. brachiocephalica	51517.2	Bajpas.OP a.poplitea pom.žily:popliteokurál.bajp.
51179.e	Ligatúra v. cava superior	51517.3	Bajpas.OP a.poplitea pom.žily:popliteopedál.bajp.
51179.f	Ligatúra v. cava inferior	51517.x	Bajpas.OP a.poplitea pom.žily:ostatné
51179.g↔	Ligatúra v. iliaca communis	51518	Bajpas.OP artérie nohy pom.žily
51179.i↔	Ligatúra v. iliaca interna	51519	Bajpas.OP vény pomocou žily
51180.0	Ligatúra v. cava inferior	51521.0↔	Bajpas.OP aa.hlavy a krku pom.protézy:a. carotis-interpoz.
51180.1	Klipovanie v. cava inferior	51521.1↔	Bajpas.OP aa.hlavy,krku p.protézy:karotic.bajp.extraanat.
51180.x	Ligatúra /parciálny uzáver v. cava inferior,ostatné	51521.2↔	Bajpas.OP aa.hlavy,krku p.protézy:karot-subklaviál.bajp
511a1.70↔	Korekcia kinkingu a. carotis interna	51521.3↔	Bajpas.OP aa.hlavy,krku p.protézy:karot.-vertebr.bajp.
511a1.71↔	Korekcia kinkingu a. vertebralis	51521.4	Bajpas.OP aa.hlavy,krku p.prot:karot.-subklaviál.extraanat.
511a1.7x↔	Korekcia kinkingu, iná	51521.5	Bajp.OP aa.hlavy,krku p.protézy:aorto-karotický extraanat
51500.0	Vytv.anastomózy m a.subcl.a a.pulm.(Blalock-Taussig)	51521.x↔	Bajpas.OP artérie hlavy a krku pom.protézy:ost.
51500.1	Vytv.anastom.m.aortou a a.pulmonalis(Waterson-Cooley)	51522.0↔	Bajpas.OP tepny ramena pomocou protézy:a.subclavia
51500.2	Vyt.anast.m.descendent.aortou a a.pulmon.(Potts-Smith)	51522.1↔	Bajp.OP aa.ramena p.protézy:a.subcl-a.subclavia,extraanat.
51500.3	Vytv.spojky pom. protézy medzi a.pulmonalis a aortou,centr.	51522.2↔	Bajpas.OP tepny ramena pom.protézy:subclaviofemorál.
51500.4	Vytv.spojky pom. protézy medzi a.pulmonalis a aortou,perif.	51522.3↔	Bajpas.OP aa.ramena pom.protézy:subclaviobifemorálny
51500.5	Vytv.anastomózy medzi a. pulmonalis a a. pulmonalis	51522.4↔	Bajpas.OP tepny ramena pomocou protézy:a.axillaris
51500.6	Umiestn.ventrikulo-pulmonár.arteriálneho konduitu	51522.5↔	Bajpas.OP aa.ram.p.protézy:a.axillaris-a.axillaris,extraanat.
51500.7	Vytv.centrál.bandingu a. pulmonalis	51522.6↔	Bajpas.OP tepny ramena pom.protézy:axillofemorál.bajp.
51500.8	Vytv.obojstr.bandingu a. pulmonalis	51522.7↔	Bajpas.OP aa.rame p.protézy:axillobifemor.,extraanat.
51500.x	Vytv.spojky medzi malým a veľkým obeh.(l-p shunty),ost.	51522.x↔	Bajpas.OP tepny ramena pomocou protézy:ostatné
51501.0	Vytvor.vnútrobr.žil.spojky:splenoren.venóz.shunt	51523↔	Bajpas.OP tepny hornej končatiny pomocou protézy
51501.1	Vytvor.vnútrobr.žil.spojky:portokavál.venóz.shunt	51524.0↔	Bajpas.OP aorty pomocou protézy:aorta-a.carotis
51501.2	Vytvor.vnútrobr.žil.spojky:mezokavál.ven.shunt	51524.1↔	Bajpas.OP aorty pomocou protézy:aorta-a.subclavia
51501.3	Vyt.vnútr.bruš.žil.spojky:renoportálny ven.shunt	51524.2	Bajpas.OP aorty pomocou protézy:aortoortál.bajp
51501.4	Vyt.vnútr.bruš.žil.spojky:mezenterik.jump	51524.3↔	Bajpas.OP aorty pomocou protézy:aortoiliakálny b.
51501.x	Vytvor.vnútrobr.žil.spoj.(intraabd.venózný shunt):ostatné	51524.4	Bajpas.OP aorty pomocou protézy:aortiofemorálny b.
51511.0	Bajpas.OP tepny hlavy a krku pom.žily:a.carotis	51524.5↔	Bajpas.OP aorty pomocou protézy:aortofemorálny bajp.
51511.1	Bajpas.OP aa.hlavy a krku pom.žily:a.carotis-a. carotis	51524.6↔	Bajpas.OP aorty pomocou protézy:aortopopliteálny
51511.2	Bajpas.OP aa.hlavy a krku pom.žily:a.carotis-a.subclavia	51524.7	Bajpas.OP aorty pom.protézy:aorto-viscerálny bajpas
51511.3	Bajpas.OP aa.hlavy a krku pom.žily:a.carotis-a.vertebralis	51524.8↔	Bajpas.OP aorty pomocou protézy, aortobiiakál.bajpas

51524.9↔	Bajpas.OP aorty pom.protézy:aortobifemorál.bajpas	51537.x↔	Pl.zápl.[patch plastika]aa.stehna:ost.
51524.x↔	Bajpas.OP aorty pomocou protézy: ostatné	51538.0↔	Plastika záplatou[patch plastika]:a.tibialis anterior
51525.0↔	Bajpas.OP a.iliaca,viscerál.aa.p.protézy:iliakoiliakálny bajp.	51538.1↔	Plastika záplatou[patch plastika]:a.dorsalis pedis
51525.00	Bajpas.OP pomocou protézy:cross-bajpas iliakoiliakálny	51538.2↔	Plastika záplatou[patch plastika]:a.tibialis posterior
51525.1↔	Bajpas.OP a.iliaca,viscerál.aa.p.protézy:iliakoifemorálny baj.	51538.3↔	Plastika záplatou[patch plastika]:a.fibularis
51525.10	Bajpas.OP pomocou protézy:cross-bajpas iliakofemorálny	51538.4↔	Plast.zápl[patch plastika]:cievna protéza aa.predkol.a nohy
51525.2↔	Bajpas.OP a.iliaca,viscerál.aa.p.protézy:iliakopopl.b.špecif.	51538.x↔	Plast.záplatou[patch plastika]aa.predkol.a nohy:ost.
51525.3↔	Bajpas.OP a.iliaca,viscerál.aa.p.protézy:iliakopopl.nad kol.	51539.0↔	Plastika záplatou[patch plastika]:v.femoralis
51525.4↔	Bajpas.OP a.iliaca,viscerál.aa.p.protézy:iliakopopl.pod kol.	51539.1↔	Plastika záplatou[patch plastika]:v.poplitea
51525.5↔	Bajpas.OP a.iliaca,viscerál.aa.p.protézy:iliakokrurálny bajp.	51539.2	Plastika záplatou[patch plastika]:v.portae
51525.6↔	Bajp.OP a.iliaca,visce.aa.p.protézy:obturátor.bajp.extraanat.	51539.3↔	Plastika záplatou[patch plastika]:v.gastrica
51525.7↔	Bajpas.OP a.iliaca,viscerál.aa.p.protézy:a.renalis	51539.4	Plastika záplatou[patch plastika]:v.lienalis
51525.8↔	Bajpas.OP a.iliaca,viscerál.aa.p.protézy:iné viscerál.tepny	51539.5	Plast. záplatou[patch plastika]:v.mesenterica superior
51525.x↔	Bajpas.OP a.iliaca a viscerálne aa. pom.protézy:ost.	51539.6	Plastika záplatou[patch plastika]:v.mesenterica inferior
51526.0↔	Bajpas.OP a.femoralis pom.protézy:femorofemorál.bajp.	51539.7	Plastika záplatou[patch plastika]:vv.hepaticae
51526.1↔	Bajpas.OP a.femor.p.protézy:femoropopliteálny bez špec.	51539.8↔	Plastika záplatou[patch plastika]:v.renalis
51526.2↔	Bajp.OP a.femoralis p.protéz:femoropopliteál.nad kolenom	51539.9↔	Plastika záplatou[patch plastika]:v.jugularis
51526.3↔	Bajp.OP a.femoralis p.protéz:femoropopliteál.pod kolenom	51539.a↔	Plastika záplatou[patch plastika]:v.pulmonalis
51526.4↔	Bajpas.OP a.femoralis pom.protézy:femorokrurál.bajp.	51539.b↔	Plastika záplatou[patch plastika]:v.subclavia
51526.5↔	Bajpas.OP a.femoralis pomocou protézy:femoropedálny	51539.c↔	Plastika záplatou[patch plastika]:v.axillaris
51526.6↔	Bajpas.OP a.femoralis p.protézy:femorofemorál.extraanat.	51539.d↔	Plastika záplatou[patch plastika]:v.brachiocephalica
51526.x↔	Bajpas.OP s.femoralis pomocou protézy:ostatné	51539.e	Plastika záplatou[patch plastika] v.cava superior
51527.0↔	Bajpas.OP a.poplitea pom.protézy:popliteopoplit.bajp.	51539.f	Plastika záplatou[patch plastika] v.cava inferior
51527.1	Bajpas.OP a.poplitea pom.protézy:popliteotrunkálny b.	51539.g↔	Plastika záplatou[patch plastika]:v.iliaca communis
51527.2	Bajpas.OP a.poplitea pom.protézy:popliteokrurál.bajp.	51539.h↔	Plastika záplatou[patch plastika]:v.iliaca externa
51527.3↔	Bajpas.OP a.poplitea pom.protézy:popliteopedálny b.	51539.i↔	Plastika záplatou[patch plastika]:v.iliaca interna
51527.x↔	Bajpas.OP a.poplitea pom.protézy:ostatné	51539.x↔	Plastika záplatou[patch plastika]:hĺbkové žily:ost.
51528↔	Bajpas.OP tepny nohy pomocou protézy	5153a.1↔	Plast.zápl.[patch plastika]povrch.žil ramena
51529	Bajpas.OP žily pomocou protézy	5153a.2↔	Plast.zápl.[patch plastika]povrch.žil predlaktia a ruky
5152a	Bajpas.OP p.protézy:dočas.arterio-arteriálny shunt (perop.)	5153a.3↔	Plast.zápl.[patch plastika]povrch.žil stehna
51530.0↔	Plast.záplatou[patch plastika]:a.carotis,blížš.neurč.časti	5153a.x↔	Plastika záplatou[patch plastika]na cievnach:ost.
51530.1↔	Plast.záplatou[patch plastika]:a.carot.comm.,sin.caroticus	51540.0↔	Transpozícia bližšie neurčenej časti a. carotis
51530.2↔	Plast.záplatou[patch plastika]:a.carotis inter.extrakran.č.	51540.10↔	Transpozícia a. carotis communis a sinus caroticus
51530.3↔	Plast.záplatou[patch plastika]:a.carotis externa	51540.11↔	Transpozícia a. carotis comunis do a. subclavia
51530.4↔	Plast.záplatou[patch plastika]:a.vertebralis extrakran.č.	51540.2↔	Transpozícia a. carotis interna extrakraniálnej časti
51530.x↔	Plastika záplatou[patch plastika]tepny hlavy a krku:ost.	51540.3↔	Transpozícia a. carotis externa
51531.0↔	Plastika záplatou[patch plastika]:a.axillaris	51540.40↔	Transpozícia a. vertebralis extrakraniálnej časti
51531.1↔	Plastika záplatou[patch plastika]:a.brachialis	51540.41↔	Transpozícia a. vertebralis do a. carotis comunis
51531.x↔	Plastika záplatou[patch plastika] aa.ramena:ost.	51540.42↔	Transpozícia a. vertebralis do a. subclavia
51532.0↔	Plastika záplatou[patch plastika]:a.ulnaris	51540.x↔	Transpozícia tepnách hlavy a krku, ostatné
51532.1↔	Plastika záplatou[patch plastika]:arcus palmaris profundus	51542.0↔	Transpozícia a. ulnaris
51532.2↔	Plastika záplatou[patch plastika]:arcus palmaris superficialis	51542.1↔	Transpozícia arcus palmaris profundus
51532.3↔	Plast.záplatou[patch plastika]:aa.digitales palmares comm.	51542.2↔	Transpozícia arcus palmaris superficialis
51532.4↔	Plastika záplatou[patch plastika]:a.radialis	51542.3↔	Transpozícia aa. digitales palmares communes
51532.x↔	Plastika záplatou[patch plastika]aa.predl.a ruky:ost.	51542.4↔	Transpozícia a. radialis
51533.0	Plastika záplatou [patch plastika] torakálnej aorty	51542.x↔	Transpozícia aa.predl.a ruky:ostatné
51533.1	Plastika záplatou [patch plastika] abdominálnej aorty	51544.00↔	Transpozícia a. subclavia
51533.x	Plastika záplatou [patch plastika] aorty, ostatné	51544.01↔	Transpozícia a. subclavia do a.carotis com.
51534.0↔	Plastika záplatou[patch plastika]:a.subclavia	51544.1↔	Transpozícia truncus brachiocephalicus
51534.1↔	Plastika záplatou[patch plastika]:truncus brachioceph.	51544.2↔	Transpozícia a. pulmonalis
51534.2↔	Plastika záplatou[patch plastika]:a.pulmonalis	51544.x↔	Transpozícia aa.hrudníka:ostatné
51534.x↔	Plastika záplatou[patch plastika]aa.hrudníka:ost.	51545.0↔	Transpozícia bližšie neurčenej časti a. iliaca
51535.0↔	Plastika záplatou[patch plastika]:a.iliaca, b.n.časti	51545.1↔	Transpozícia a. iliaca externa
51535.1↔	Plastika záplatou[patch plastika]:a.iliaca communis	51545.2↔	Transpozícia a. iliaca interna
51535.2↔	Plastika záplatou[patch plastika]:a.iliaca externa	51545.x↔	Transpozícia aa.panvy a trupu:ostatné
51535.3↔	Plastika záplatou[patch plastika]:a.iliaca interna	51546.0	Transpozícia a. hepatica
51535.4↔	Plast.záplatou(patch plast):cievna protéza aa.panvy a trupu	51546.1	Transpozícia a. gastrica
51535.x↔	Plast.záplatou(patch plast)aa.panvy a trupu:ost.	51546.2	Transpozícia a. lienalis
51536.0	Plastika záplatou[patch plastika]:truncus coeliacus	51546.3↔	Transpozícia a. renalis
51536.1	Plastika záplatou[patch plastika]:a.hepatica	51546.4	Transpozícia a. mesenterica superior
51536.2	Plastika záplatou[patch plastika]:a.gastrica	51546.5	Transpozícia a. mesenterica inferior
51536.3	Plastika záplatou[patch plastika]:a.lienalis	51546.x↔	Transpozícia viscerálnej tepny, ostatné
51536.4↔	Plastika záplatou[patch plastika]:a.renalis	51547.0↔	Transpozícia a. femoralis
51536.5	Plastika záplatou[patch plastika]:mesenterica superior	51547.1↔	Transpozícia a. profunda femoris
51536.6	Plastika záplatou[patch plastika]:mesenterica inferior	51547.x↔	Transpozícia tepny stehna, ostatné
51536.x↔	Plastika záplatou[patch plastika]viscerálne aa.:ost.	51548.0↔	Transpozícia a. tibialis anterior
51537.0↔	Plastika záplatou[patch plastika]:a.femoralis	51548.1↔	Transpozícia a. tibialis posterior
51537.1↔	Plastika záplatou[patch plastika]:a.profunda femoris	51548.2↔	Transpozícia a. fibularis
51537.2↔	Plastika záplatou[patch plastika]:a.poplitea	51548.x↔	Transpozícia tepny predkol.a nohy, ostatné
51537.3↔	Plastika záplatou[patch plastika]:cievna protéza aa.stehna	51549	Transpozícia žily

5154x↔	Transpozícia ciev, ostatné	51559.e	Iné plastické rekonštrukcie v. cava superior
51550.0↔	Iné plast.rekonštrukcie a.carotis b.n.časti	51559.f	Iné plastické rekonštrukcie v. cava inferior
51550.1↔	Iné plast.rekonštrukcie a.carotis com.a sin.carotic.	51559.g↔	Iné plastické rekonštrukcie v. iliaca communis
51550.2↔	Iné plast.rekonštrukcie a.car.int.extrakt.č.	51559.h↔	Iné plastické rekonštrukcie v. iliaca externa
51550.3↔	Iné plast.rekonštrukcie a.carotis externa	51559.i↔	Iné plastické rekonštrukcie v. iliaca interna
51550.4↔	Iné plast.rekonštrukcie a.vertebral.extrakt.č.	51559.x↔	Iné plastické rekonštrukcie hlbkových žíl, ost.
51550.5↔	Iné plast.rekonštrukcie a.carotis s pouz.stentu	5155x↔	Iné plast.rekonštrukcie ciev:ostatné
51550.x↔	Iné plast.rekonštr.aa.hlavy a krku,ost.	51560.0	OP nádorov na karotidach a iných paraganglióm:explorácia
51551.0↔	Iné plastické rekonštrukcie a.axillaris	51560.1	OP nádorov na karotid.ai.paraganglióm:excíz.bez monit.nerv.
51551.1↔	Iné plastické rekonštrukcie a.brachialis	51560.2	OP nádor.na karotid.ai.paraganglióm:excízia s monitor.nerv
51551.x↔	Iné plastické rekonštrukcie tepny ramena, ostatné	51560.x	OP nádorov na karotidach a iných paraganglióm:ost.
51552.0↔	Iné plast.rekonštrukcie a.ulnaris	51570.0	Rev.v ciev.chir.pre krv:chir.liečb.krvácania po cievnej rek.
51552.1↔	Iné plast.rekonštrukcie arc.palmaris prof.	51570.1	Rev.v ciev.chir.pre krvác:revízia anastomóz
51552.2↔	Iné plast.rekonštrukcie arc.palmaris superf.	51570.2	Rev.v ciev.chir.pre krv:revízia cievneho graftu
51552.3↔	Iné plast.rekonštrukcie aa.digit.palm.comm.	51570.3	Rev.v ciev.chir.pre krv:výmena ciev.graftu
51552.4↔	Iné plast.rekonštrukcie a.radialis	51570.4	Rev.v ciev.chir.pre krv:odstr.cievneho graftu
51552.5↔	Iné plast.rekonštrukcie r.carpalis palmaris	51570.5	Rev.v ciev.chir.pre krv:revízia arterio-venózneho shuntu
51552.6↔	Iné plast.rekonštrukcie r.carpalis dorsalis	51570.6	Rev.v ciev.chir.pre krv:uzáver arterio-venózneho shuntu
51552.7↔	Iné plast.rekonštrukcie a.princeps pollicis	51570.7	Rev.v ciev.chir.pre krv:výmena kardiálneho konduitu
51552.x↔	Iné plast.rek. aa.predlaktia a ruky,ostatné	51570.x	Revízia v ciev.chir.pre krvácanie:ostatné
51553.0	Iné plast.rekonštrukcie na ascendentnej aorte	51571.0	Rev.v ciev.chir.pre infekciu:chir.liečba krvác.pri inf.ciev.prot.
51553.1	Iné plast.rekonštrukcie oblúka aorty	51571.1	Rev.v ciev.chir.pre infekciu:revízia anastomóz
51553.2	Iné plast.rekonštrukcie torakálnej aorty	51571.2	Rev.v ciev.chir.pre infekciu:revízia cievneho graftu
51553.3	Iné plast.rekonštrukcie abdominálnej aorty	51571.3	Rev.v ciev.chir.pre infekciu:výmena cievneho graftu
51553.4	Iné plast.rekonštrukcie aorty s pouz.stentu	51571.4	Rev.v ciev.chir.pre infekciu:odstránenie cievneho graftu
51553.x	Iné plast.rek.aorty:ostatné	51591.6	Aortopexia na cievach
51554.0↔	Iné plastické rekonštrukcie a. subclavia	51591.8	Adheziolýza a dekompresia na cievach
51554.1↔	Iné plast.rekonštr.truncus brachiocephalicus	51591.9	Venózne valvuloplastiky
51554.2↔	Iné plastické rekonštrukcie a. pulmonalis	5m104	Operácia lymfokély
51554.x↔	Iné plastické rekonštrukcie tepny hrudníka,ostatné	5m110.1	Podviazanie ductus thoracicus, torakoskop.
51555.0↔	Iné plastické rekonštrukcie aa. lumbales	5m110.2	Podviazanie ductus thoracicus, torakotom.
51555.1↔	Iné plastické rekonštrukcie b.n.časti a. iliaca	5m110.x	Podviazanie ductus thoracicus, iné
51555.2↔	Iné plastické rekonštrukcie a. iliaca communis	5m111	Podviazanie/kanylácia ductus thoracicus
51555.3↔	Iné plastické rekonštrukcie a. iliaca externa	5m120.0	Disekcia retroperitoneálnych LU:lpt.
51555.4↔	Iné plastické rekonštrukcie a. iliaca interna	5m120.3	Disekcia retroperitoneálnych LU:lsk.
51555.x↔	Iné plastické rekonštrukcie tepny panvy a trupu,ost.	5m121	Bloková disekcia inguinálnych LU:lpt.
51556.0	Iné plastické rekonštrukcie truncus coeliacus	5m122	Bloková disekcia cervikálnych LU:jednostranne
51556.1	Iné plastické rekonštrukcie a. hepatica	5m123	Totálna disekcia cervikálnych LU:jednostranne
51556.2	Iné plastické rekonštrukcie a. gastrica	5m124	Rozšírená disekcia cervikálnych LU:jednostranne
51556.3	Iné plastické rekonštrukcie a. lienalis	5m130	Exstirpácia viacerých LU z toho istého miesta
51556.4↔	Iné plastické rekonštrukcie a. renalis	5m131	Selektívna disekcia cervikálnych LU jednostranne
51556.5	Iné plastické rekonštrukcie a. mesenterica super.	5m132	Bloková disekcia supraklavikulárných LU jednostranne
51556.6	Iné plastické rekonštrukcie a. mesenterica infer.	5m133↔	Bloková disekcia axilárných LU jednostranne
51556.x↔	Iné plast.rekonštrukcie viscerál.tepien, ostatné	5m134↔	Exenterácia axily,disekcia axily jednostranne
51557.0↔	Iné plastické rekonštrukcie a. femoralis	5m136.0	Disekcia supramezokolických lymfatických uzlín:laparot.
51557.1↔	Iné plastické rekonštrukcie a. profunda femoris	5m136.3	Disekcia supramezokolických lymfatických uzlín:laparos.
51557.2↔	Iné plastické rekonštrukcie a. poplitea	5m137.0	Disekcia inframezokolických lymfatických uzlín:laparot.
51557.x↔	Iné plastické rekonštrukcie tepny stehna,ost.	5m137.3	Disekcia inframezokolických lymfatických uzlín:laparos.
51558.0↔	Iné plastické rekonštrukcie a. tibialis anterior	5m138.0	Disekcia iliakálnych lymfatických uzlín:laparot.
51558.1↔	Iné plastické rekonštrukcie aa. recurrentes	5m138.3	Disekcia iliakálnych lymfatických uzlín:laparos.
51558.2↔	Iné plastické rekonštrukcie a. dorsalis pedis	5m139	Disekcia inguinálnych LU (príp.ilioinguinálna disekcia)
51558.3↔	Iné plastické rekonštrukcie a. tibialis posterior	5m13c	Bloková disekcia iných lymfatických uzlín
51558.4↔	Iné plastické rekonštrukcie a. fibularis	5m13d.0	Paraaortálna lymfadenektómia:laparot.
51558.5↔	Iné plastické rekonštrukcie a. plantaris medialis	5m13d.3	Paraaortálna lymfadenektómia:laparos.
51558.6↔	Iné plastické rekonštrukcie a. plantaris lateralis	5m13d.8	Paraaortálna lymfadenektómia:roboticky
51558.x↔	Iné plast.rekonštr.tepny predkolenia a nohy,ost.	5m13e.0	Pelvickej lymfadenektómia:laparotomicky
51559.0↔	Iné plastické rekonštrukcie v. femoralis	5m13e.3	Pelvickej lymfadenektómia:laparoskopicky
51559.1↔	Iné plastické rekonštrukcie v. poplitea	5m13e.8	Pelvickej lymfadenektómia:roboticky
51559.2	Iné plastické rekonštrukcie v. portae	5m200.0	Parciálna splenektómia:laparotomicky
51559.3↔	Iné plastické rekonštrukcie v. gastrica	5m200.3	Parciálna splenektómia:laparoskopicky
51559.4	Iné plastické rekonštrukcie v. lienalis	5m201	Transabdominálna totálna splenektómia:laparot.
51559.5	Iné plastické rekonštrukcie v. mesenterica super.	5m202	Splenektómia laparoskopicky
51559.6	Iné plastické rekonštrukcie v. mesenterica infer.	5m203	Splenektómia a dekonexia porto-systém.anastomóz:lpt
51559.7	Iné plastické rekonštrukcie vv. hepaticae	5m290	Sutúra sleziny
51559.8↔	Iné plastické rekonštrukcie v. renalis	5m291	Autotransplantácia sleziny laparotomicky
51559.9↔	Iné plastické rekonštrukcie v. jugularis	5m292	Obalenie sleziny sieťou
51559.a↔	Iné plastické rekonštrukcie v. pulmonalis	5m293.10	Marsupializácia cysty sleziny:laparotomicky
51559.b↔	Iné plastické rekonštrukcie v. subclavia	5m293.13	Marsupializácia cysty sleziny:laparoskopicky
51559.c↔	Iné plastické rekonštrukcie v. axillaris	5m293.20	Fenestrácia cysty sleziny, laparotomicky
51559.d↔	Iné plastické rekonštrukcie v. brachiocephalica	5m293.21	Fenestrácia cysty sleziny, laparoskopicky

5m294.1	Excizia ektopického tkaniva sleziny	5n034.1	Lok.torakosk.deštr.chor.tk.pažeráka laser.koaguláciou
5m294.x	Excizia tkaniva sleziny, iná	5n034.2	Lok.torakosk.deštr.chor.tk.pažer.termokoaguláciou
5n010.0	Ezofagomyotómia:laparotomicky	5n034.3	Lok.torakosk.deštr.chor.tk.pažer.kryokoaguláciou
5n010.1	Ezofagomyotómia:torakotomicky	5n034.4	Lok.torakosk.deštr.chor.tk.pažer.fotodynam.liečbou
5n010.2	Ezofagomyotómia:laparoskopicky	5n034.x	Lok.torakosk.deštrukcia chor.tk.pažer:ostatné
5n010.3	Ezofagomyotómia:torakoskopicky	5n040	Parc.cervikálna ezofagektómia bez obnovenia kont.
5n010.4	Ezofagomyotómia:konverzia laparosk.na otv.chir.	5n041	Parc.torakálna ezofagektómia bez obnovenia kont.
5n010.5	Ezofagomyotómia:konverzia torakosk.na otv.chir.	5n042	Parc.torakoabd.ezofagektómia bez obnovenia kont.
5n010.7	Ezofagomyotómia, laparoskopicky - roboticky	5n043	Parc.abdominálna ezofagektómia bez obnovenia kont.
5n010.8	Ezofagomyotómia, torakoskopicky - roboticky	5n049	Iná parc.ezofagektómia bez obnovenia kont.
5n010.x	Ezofagomyotómia:ostatné	5n04a	Parc.torakálna ezofagektómia s obnovením kont.
5n011.x	Ezofagomyotómia faryngocervikálna:ostatné	5n04b	Parc.torakoabdominálna.ezofagektómia s obnov.kont.
5n012.0	Ezofago-gastromyotómia (kardiomyotómia):lpt.	5n04c	Parc.abdominálna ezofagektómia s obnovením kont.
5n012.1	Ezofago-gastromyotómia (kardiomyotómia):torakotom.	5n04x	Iná parc.ezofagektómia s obnovením kontinuity
5n012.2	Ezofago-gastromyotómia (kardiomyotómia):laparos.	5n054.1	Tot.abdmncrv.ezfgkt.bez obn.kont.,tupá disek, krčná ezofagost
5n012.3	Ezofago-gastromyotómia (kardiomyotómia):torakosk.	5n054.2	Tot.torakoabdm.ezfgkt.bez obn.kont. bez ly-ekt,krč.ezofagost
5n012.4	Ezofago-gastromyotómia (kardiomyotómia):konv.lsk.-lpt.	5n054.3	Tot.torakoabdm.ezfgkt.bez obn.kont.s lymfadenekt,krč.ezofagst
5n012.5	Ezofago-gastromyotómia (kardiomyotómia):konv.torakosk.-lpt	5n054.x	Iná totál.ezofagektómia bez obnov.kontinuity,krč.ezofagost
5n012.x	Ezofago-gastromyotómia (kardiomyotómia):ostatné	5n05a.10	Tot.abdmncrv.ezfgkt.s obn.kon.G.p.u.s intrat.an.,o.ch.so sv
5n013.0	Divertikulektómia, ezofagomyotómia, laparotomicky	5n05a.11	Tot.abdmncrv.ezfgkt.s obn.kon.G.p.u.s intrat.an.,hybrid so sv
5n013.1	Divertikulektómia, ezofagomyotómia, torakotomicky	5n05a.12	Tot.miniinv.abdmncrv.ezfgkt.s obn.kon.G.p.u.s intrat.an.,svor
5n013.2	Divertikulektómia, ezofagomyotómia, laparoskopicky	5n05a.15	Tot.ab.ez.s .kon.(t.dis.),G.pul.up" a s in.an.hyb.s pou.sv.rob.
5n013.3	Divertikulektómia, ezofagomyotómia, torakoskopicky	5n05a.18	Tot.min.ab.ez.s .kon.(t.dis.),G.pul.up" a s in.an.s pou.sv.rob.
5n013.4	Divertikulektómia, ezofagomyotómia, cervikálny prístup	5n05a.20	Tot.abdmncrv.ezfgkt.obn.kon.G.p.up s cervik.anst.,o.ch.svork
5n013.5	Divertikulektómia, ezofagomyotómia, laparoskopicky - roboticky	5n05a.21	Tot.abdmncrv.ezfgkt.obn.kon.G.p.up s cervik.anas.,hybrid sv
5n013.8	Divertikulektómia, ezofagomyotómia, torakoskopicky - roboticky	5n05a.22	Tot.mininv.abdmncrv.ezfgkt.obn.kon.G.p.up s cerv.ans.svork
5n013.x	Divertikulektómia, ezofagomyotómia, ostatné	5n05a.25	Tot.ab.ez.s .kon.(t.dis.),G.pul.up" a s cer.an.hyb.s pou.sv.rob.
5n01x.0	Iná incízia na pažeráku:laparotomicky	5n05a.28	Tot.min.ab.ez.s .kon.(t.dis.),G.pul.up" a s cer.an.s pou.sv.rob.
5n01x.1	Iná incízia na pažeráku:torakotomicky	5n05a.3	Tot.abdmncrv.ezfgkt.s obn.kontin. s vol.interpoz.tenk.čr.
5n01x.2	Iná incízia na pažeráku:laparoskopicky	5n05a.4	Tot.abdcerv.ezfgkt.s obn.kontinuity s interpoz.hr.č.
5n01x.3	Iná incízia na pažeráku:torakoskopicky	5n05a.x	Tot.abdcerv.ezfgkt.s obnovením kontinuity:ost.
5n01x.4	Iná incízia na pažeráku:konv.lsk.-lpt.	5n05b.10	Tot.thrkabdm.ezfgkt.obn.kont.b.LNE G.p.u.s intrat.an.,o.ch.sv
5n01x.5	Iná incízia na pažeráku:konv.torakosk.-lpt.	5n05b.11	Tot.thrkabdm.ezfgkt.obn.kont.b.LNE G.p.u.s intrat.an.,hyb.sv
5n01x.7	Iná incízia na pažeráku, laparoskopicky - roboticky	5n05b.12	T.miniinv.trkabdm.ezfgkt.obn.kont.b.LNE G.p.u.s intrat.an.sv
5n01x.8	Iná incízia na pažeráku, torakoskopicky - roboticky	5n05b.15	Tot.tor.ez.s .kon.bez lym.,G.pul.up" a s in.an.hyb.s pou.sv.rob.
5n020.1	Rekonštr.pas.paž.ako s.v:retrostern.,Gastr.p.up" s int.an.	5n05b.18	Tot.min.tor.ez.s .kon.bez lym.,G.pul.up" a s in.an.s pou.sv.rob.
5n020.2	Rek.pasáže paž.ako s.v:retrostern.,Gastr.p.up"a cervik.anast	5n05b.20	Tot.thrkabdm.ezfgkt.obn.kont.b.LNE G.p.u.s cervik.an.,o.ch.sv
5n020.3	Rek.pas.paž.ako s.vyk:retrostern:vol.interpoz.tenk.čr.	5n05b.21	T.thrkabdm.ezfgkt.obn.kont.b.LNE G.p.u.s cervik.an.,hybr.sv.
5n020.4	Rek.pas.paž.ako samost.vyk:retrostern:s interpoz.hrub.čr.	5n05b.22	T.mininv.torakabdm.ezfgkt.obn.kont.b.LNE G.p.u.cerv.an.sv.
5n020.x	Rekonštr.pasáže pažer.ako sam.vyk:retrostern.priestor:ost.	5n05b.25	Tot.tor.ez.s .kon.bez lym.,G.pul.up" a s cer.an.hyb.s pou.sv.rob.
5n021.1	Rek.pas.paž.-sam.v:pôvod.lôžku pažer.,Gastr.p.up"s int.anst	5n05b.28	Tot.min.tor.ez.s .kon.bez lym.,G.pul.up" a s cer.an.s pou.sv.rob.
5n021.2	Rek.pas.pažer-s.v:pôvod.lôžku pažer.:Gastr.p.up"s cervik.anast	5n05b.3	Tot.thrkabdm.ezfgkt.s obn.kont.b.LNE s vol.interpoz.tenk.čr.
5n021.3	Rek.pas.paž.-s.v:pôvod.lôžku pažer:voln.interpoz.tenk.čr.	5n05b.4	Tot.thrkabdm.ezfgkt.s obn.kont.bez LNE s interpoziciou hr.č.
5n021.4	Rek.pas.paž.-s.v:pôvod.lôžku pažer:s interpoz.hrub.čr.	5n05b.x	Tot.thrkabdm.ezfgkt.s ob.kont.b.LNE:ost.
5n021.x	Rekonštr.pasáže pažer.ako sam.vyk:v pôvod.lôžku pažer:ost.	5n05c.10	T.thrkabdm.ezfgkt.obnov.kont.s LNE G.p.up:intrat.an,o.ch.sv.
5n022.0	Ezofagostómia ako samost.vyk:cervikálna (slinná fistula)	5n05c.11	T.thrkabdm.ezfgkt.obn.kont.s LNE G.p.up:intrat.an.,hybr.sv
5n022.x	Ezofagostómia ako samostatný výkon:ostatné	5n05c.12	T.miniinv.trkabdm.ezfgkt.obn.kont.s LNE G.p.up:intrat.an.svork
5n029.1	I.rekňš.pas.pažer.,sam.v.Gastr.pull up s intratorak.anast.	5n05c.15	Tot.tor.ez.s .kon.s lym.[en.],G.pul.up" a s in.an.hyb.s pou.sv.rob.
5n029.2	I.rekňš.pas.pažer.,sam.v.Gastr.pull up s cervik.anast.	5n05c.18	T.m.inv.t.e.s o.kont.sLy.,G.PullUp", s int.an.(lap.,tor.)sp.sv.,rob.
5n029.3	I.rekňš.pas.pažer.ako samost.vyk.s voľnou interpoz.tenk.čr	5n05c.20	T.thrkabdm.ezfgkt.obn.kont.s LNE,G.p.up" s cerv.an.,o.ch.sv.
5n029.4	Iná rekon.pasáže pažer.ako samost.v.s interpoziciou hr.čreva	5n05c.21	T.thrkabdm.ezfgkt.obn.kont.s LNE,G.p.up" s cerv.an.,hybr.sv.
5n029.x	Iná rekonštr.pasáže pažeráka ako samost.v:ostatné	5n05c.22	T.miniinv.trkabdm.ezfgkt.obn.kont.s LNE,G.p.up" cerv.an.svork
5n02a	Rkšt.pas.p.atr.pažer.a oš.1 vr.ezfgtrach.fis.s ez-ez.anst.b.u.fis	5n05c.25	T.tor.ez.s o.kont.sLy.,G.PullUp", s cer.an.,hyb.sp.sv., robot.
5n02b	Rkšt.pas.p.atr.ž. paž.a oš.1 vr.ezfgtrach.fis.s ez-ez.anst.s uz.fis	5n05c.28	T.m.inv.t.e.s o.kont.sLy.,G.PullUp", s cer.an.(lap.,tor.)sp.sv.,rob.
5n02c	Rkňš.pas.p.atr.ž. paž.a oš.1 vr.ezfgtrach.fis:s interpoz.b.u.f.	5n05c.3	Tot.thrkabdm.ezfgkt.s obnov.kont.s LNE:s vol.interpoz.tenk.čr.
5n02d	Rkšt.pas.p.atr.paž.a oš.1 vr.ezfgtrach.fis:s interpoz.s uz.fist.	5n05c.4	Tot.thrkabdm.ezfgkt.s obnov.kont.s LNE:s interpoz.hr.čr.
5n02e	Rkšt.pas.p.atr.paž.a oš.1 vr.ezfgtrach.fis:trnsmdst.náh.b.uz.f	5n05c.x	Totál.thrkabdm.ezfgkt.s obnov.kont.s LNE:ost.
5n02f	Rkšt.pas.p.atr.paž.a oš.1 vr.ezfgtrach.fis:trnsmdst.náh.uz.fis.	5n05x.3	Iná tot.ezofagektómia s obnov.kont:s voľnou interpoz.tenk.čr.
5n02g	Rkšt.pasáže p.atr.paž.a oš.1vr.ezfgtrach.fis:elong.pažeráka	5n05x.4	Iná tot.ezofagektómia s obnovením kont:s interpoz.hr.čr.
5n02h	Rkňš.pas.p.atr.paž.a oš.1 vr.ezfgtrach.fis:podviaz.1 H-fist.	5n05x.5	Salvage ezofagektómia
5n02x	Rkňš.pas.pažer.atr.ž. paž.a oš.1 vr.ezfgtrach.fis:iná	5n05x.x	Iná totálna ezofagektómia s obnovením kont:ost.
5n030	Lok.excizia chor.tk.pažeráka:otvor.chir.	5n060.1	Subt.ezfgkt.torakofrenolaparotom. s náhradou žal.
5n031	Lokálna excizia chor.tk.pažeráka:torakoskopicky	5n060.2	Subt.ezfgkt.torakofrenolaparot.,voľnou interpoz.tenk.čr.
5n033.0	Lok.otv.chir.deštr.ch.tk.pažer.elektrokoaguláciou	5n060.3	Subt.ezfgkt.torakofrenolaparot.,s interp.hr.čreva
5n033.1	Lok.otv.chir.deštr.ch.tk.pažer.laser.koaguláciou	5n060.x	Subtotálna ezofagektómia torakofrenolaparotomicky, ost.
5n033.2	Lok.otv.chir.deštr.ch.tk.pažer.termokoaguláciou	5n092	Opich pažerák.varixov
5n033.3	Lok.otv.chir.deštr.ch.tk.pažer.kryokoaguláciou	5n094.0	Primárna sutúra na pažeráku:laparotomicky
5n033.4	Lok.otv.chir.deštr.ch.tk.pažer.fotodynamic.liečbou	5n094.6	Primárna sutúra na pažeráku:endoskopicky
5n033.x	Lok.otv.chir.deštrukcia ch.tk.pažer:ost.	5n09h	Endosk.zaved.1 ožarovacieho aplikátora do pažer.
5n034.0	Lok.torakosk.deštr.chor.tk.pažer.elektrokoaguláciou	5n09j.00	Otv.chir.zav/vým.samoexp.protézy do paž:1bez antirefl.vent

5n09j.01	Otv.chir.zav/vým.samoexp.pr.do pažer.:2bez antirefl.vent	5n13x.1	Iné subt.res.žal(4/5) so syst.čias.odstr.LU
5n09j.03	Otv.chir.zav/vým.samoexp.pr.do pažer.:>3bez antirefl.ven	5n13x.2	Iné subtot.res.žalúdka (4/5) s lymfadenektómiou
5n09k.02	Otv.chir.zav/vým.samexp.prot.do pažer.:1pr.s antirefl.ven.	5n140.0	Tot.GE s ezfgjjunost.analg.B-II bez tv.rezerv.bez LNE
5n09k.04	Otv.chir.zav/vým.samexp.prot.do pažer.:1pr.s antreflux.v.2bez	5n140.1	Tot.GE s ezfgjjunost.analg.B-II bez tv.rzv.so syst.čias.ods.LU
5n09k.05	Otv.chir.zav/vým.samexp.prot.pažer.:>3,z toho 1s antireflux.v.	5n140.2	Tot.GE s ezfgjjunost.analg.B-II bez tvorby rvz.s LNE
5n09l.0	Otv.chir.zav./výmena neexpandovateľnej protézy do pažer.	5n141.0	Tot.GE s ezfgjjunost.analg.B-II s tv.rzv.bez LNE
5n100	Gastrotómia(vrátane odstránenia cudz.t.) bez ďalš.výk.	5n141.1	Tot.GE s ezfgjjunost.analg.BII s tv.rzv.so syst.č.odstr.LU
5n101	Gastrotómia so zavedením 1 ezofageálneho tubusu	5n141.2	Tot.GE s ezfgjjunost.analg.BII s tv.rzv.s LNE
5n103	Iná gastrotómia	5n142.0	Tot.GE s ezfgjjunost.Roux-Y anast bez tv.rezerv.bez LNE
5n10a	Trunkulárna vagotómia	5n142.1	Tot.GE s ezfgjjunost.Roux-Y anast bez tv.rzv.so syst.č.odstr.LU
5n10b.0	Selektívna gastrická vagotómia bez pyloroplastiky	5n142.2	Tot.GE s ezfgjjunost.Roux-Y anast bez tv.rzv.s LNE
5n10b.1	Selektívna gastrická vagotómia s pyloroplastikou	5n143.0	Tot.GE s ezfgjjunost.Roux-Y anast s tv.rzv.bez LNE
5n10c.0	Selektívna proximálna vagotómia bez pyloroplastiky	5n143.1	Tot.GE s ezfgjjunost.Roux-Y anast s tv.rzv.so syst.č.odstr.LU
5n10c.1	Selektívna proximálna vagotómia s pyloroplastikou	5n143.2	Tot.GE s ezfgjjunost.Roux-Y anast s tv.rzv.s LNE
5n10d	Vagotómia žalúdočného pahýľa	5n144.0	Tot.GE s interpoz.tenk.čr.bez tvorby rvz bez LNE
5n10e	Laparoskopická vagotómia	5n144.1	Tot.GE s interpozíciu tenk.č.bez tv.rzv.so syst.č.odstr.LU
5n10x	Iná vagotómia	5n144.2	Tot.GE s interpoz.tenk.čreva bez tvorby rvz.s LNE
5n110	Lok.otvorená excízia ch.zm.žalúdočného tk.	5n145.0	Tot.GE s interpoz.tenk.čr.s tvorbu rvz bez LNE
5n111	Lok.laparoskop.excízia ch.zm.žalúdočného tk.	5n145.1	Tot.GE s interpozíciu tenk.č.s tv.rzv.so syst.čias.ods.LU
5n113.0	Lok.otv.chir.deštr.chor.zmen.žalúdoč.tk.elektrokoaguláciou	5n145.2	Tot.GE s interpoz.tenk.čreva s tv.rzv.s LNE
5n113.1	Lok.otv.chir.deštr.ch.zm.žalúd.tk.laser.koaguláciou	5n146.0	Tot.GE, ektómia zvyškového žalúdka bez LNE
5n113.2	Lok.otv.chir.deštr.ch.zm.žalúd.tk.termokoaguláciou	5n146.1	Tot.GE, ektómia zvyšk žalúdka so system.čias.odstr.LU
5n113.3	Lok.otv.chir.deštr.ch.zm.žalúd.tk.kryokoaguláciou	5n146.2	Tot.GE,ektómia zvyškového žalúdka s LNE
5n113.4	Lok.otv.chir.deštr.ch.zm.žalúd.tk.fotodynamic.liečbou	5n14a.0	Tot.GE so subt.res.pažer.s interpozíciu ten.čr.bez LNE
5n113.x	Lok.otv.chir.deštrukcia chorob.zmen.žalúdoč.tk.iným spôs.	5n14a.1	Tot.GE so sbt.rs.pažer.s interpoz.ten.čr.so syst.čias.odstr.LU
5n114.0	Lok.laparosk.deštr.ch.zm.žalúd.tk.elektrokoaguláciou	5n14a.2	Tot.GE so subt.res.pažer.s interpozíciu ten.čr.s LNE
5n114.1	Lok.laparosk.deštr.ch.zm.žalúd.tk.laser.koaguláciou	5n14b.0	Tot.GE so subt.res.pažeráka s interpozíciu hr.čr.bez LNE
5n114.2	Lok.laparosk.deštr.ch.zm.žalúd.tk.termokoaguláciou	5n14b.1	Tot.GE so sbt.rs.pažer.s interpoz.hr.čr.so syst.čias.odstr.LU
5n114.3	Lok.laparosk.deštr.ch.zm.žalúd.tk.kryokoaguláciou	5n14b.2	Tot.GE so subt.resek.pažer.s interpozíciu hr.čr.s LNE
5n114.4	Lok.laparosk.deštr.ch.zm.žalúd.tk.fotodynam.liečbou	5n14x.00	Iná tot.GE bez subtotál.resekcie pažer.bez LNE
5n114.x	Lok.laparosk.deštr.ch.zm.žalúdočného tk.,ost.	5n14x.01	Iná tot.GE bez subtotál.resekcie pažer.so syst.čias.odstr.LU
5n120	Atypická parc.res.žalúdka:segmentárna resekcia	5n14x.02	Iná tot.GE bez subtotál.resekcie pažer.s LNE
5n121	Atypická parc.res.žalúdka:resek.kardie s vytiah.zvyš.žal.	5n14x.10	Iná tot.GE so subtot.res.pažeráka bez lymfadenektómie
5n122	Atypická parc.res.žalúdka:antrektómia	5n14x.11	Iná tot.GE so subt.resek.pažer.so sytem.čias.syst.odstr.LU
5n123.0	Biliopankr.diverzia (Scopinaro):laparotom.	5n14x.12	Iná tot.GE so subt.resekcio pažer.s lymfadenektómiou
5n123.2	Biliopankreat.diverzia (Scopinaro):lsk.	5n150.0	Rozš.subt.res.žal.s gstrjinst.anlg.B-II bez LNE
5n123.4	Biliopankr.diverzia (Scopinaro):konverzia lsk-lpt.	5n151.0	Rzš.sbt.rs.ž.s gstrjinst.Roux-Y-anst.bez LNE
5n124.0	Biliopankreat.diverzia s duodenál.switchom:lpt.	5n152.0	Rozš.subt.res.žalúdka s interpozic.ten.čr.bez LNE
5n124.2	Biliopankreat.diverzia s duodenál.switchom:lsk.	5n159	Rozš.subt.res.žalúdka bez syst.odstr.LU:ostatné
5n124.4	Biliopankreat.diverzia s duod.switch:konverzia lsk.-lpt.	5n15a.2	Rozš.sbt.rs.ž.s gstrjinst.anlg.B-II so systemat.LNE
5n125.0	Vytv.žal.s-priprava pre biliopankr.diver.s dd.sw(I.fáza):lpt.	5n15b.2	Rozš.sbt.res.žal.s gstrjinst.Roux-Y-anast.so systemat.LNE
5n125.2	Vytv.žal.s-pripr.pre biliopankr.diver.s duod.sw(I.fáza):lsk.	5n15c.2	Rozš.subt.res.žalúdka s interpozic.ten.č:so systemat.LNE
5n125.4	Vyt.žal.s-pripr.pre biliop.diver.s dd.sw(I.fáza):konver.lsk.-lpt.	5n15x	Rozš.subt.res.žalúdka so syst.odstr.LU:ostatné
5n126.0	Duod.sw.s tv.1 spol.kan.ten.čr. po vytv.1žal.s(II.fáza):lpt.	5n160.0	Rozš.GE(s res.sused.org.)s ezfgjinst.anlg.B-II bez tv.rzv.bez LNE
5n126.2	Duod.sw.s tv.1 spol.kan.ten.čr. po v.1ž.s(II.f):lsk.	5n160.2	Rozš.GE(s res.s.org.)s ezfgjinst.anlg.B-II bez tv.rzv.so syst.LNE
5n126.4	Duod.sw.s tv.1 spol.kan.ten.čr. po v.1ž.s(II.f):konv.lsk.-lpt.	5n161.0	Rozš.GE(s res.sused.org.)s ezfgjinst.anlg.B-II stv.rzv.bez LNE
5n129	Iná atypická parciálna resekcia žalúdka	5n161.2	Rozš.GE(s res.s.org.)s ezfgjinst.anlg.B-II s tv.rzv.so syst.LNE
5n12a	Revizia po.res.žal:násl.reviz.po Billroth-I res.	5n162.0	Rozš.GE(s res.sused.o.)s ezfgjinst.Roux-Y bez tv.rzv.bez LNE
5n12b	Rev.po.res.žal:premena Billroth-I-res.na Billroth-II rekonšt.	5n162.2	Rozš.GE(s res.s.org.)s ezfgjinst.Roux-Y bez tv.rzv.so syst.LNE
5n12c	Rev.po.res.žal:premen.Billroth-I-res.na Roux-Y anast.	5n163.0	Rozš.GE(s res.sused.o.)s ezfgjinst.Roux-Y s tv.rzv.bez LNE
5n12d	Revizia po.res.žal:násl.resek.po Billroth-II resek.	5n163.2	Rozš.GE(s res.s.org.)s ezfgjinst.Roux-Y s tv.rzv.so syst.LNE
5n12e	Rev.po.res.žal:premen.Billroth-II res.na Billroth-I rekonšt.	5n164.0	Rozš.GE(s res.sused.o.)s ezfgjinst.interp.t.č.bez tv.rzv.bez LNE
5n12f	Rev.po.res.žal:prem.Billroth-II res.na Roux-Y anas.	5n164.2	Rozš.GE(s res.s.org.)s ezfgjinst.interp.t.č.bez tv.rzv.so syst.LNE
5n12g	Rev.po.res.žal:premena s interpozíciu ten.č.	5n165.0	Rozš.GE(s res.sused.o.)s ezfgjinst.interp.t.č.s tv.rzv.bez LNE
5n12h	Rev.po.res.žal:revizia interponátu ten.č/Roux-Y anas.	5n165.2	Rozš.GE(s res.s.org.)s ezfgjinst.interp.t.č.s tv.rzv.so syst.LNE
5n12x	Ostatná revizia po resekcii žalúdka	5n166.2	Rozš.GE,ektómia zbytk.časti žalúdka so syst.LNE
5n130	Parc.2/3 resekcia žalúdka s gastroduodenostómiou [B-I]	5n16x	Rozš.GE (s res.iného sus.org.)so systematickou LNE:ost.
5n131	Parc.2/3 resekcia žalúdka s gastrojejunostómou [B-II]	5n16x.0	Rozš.GE (s res.iného sus.org.)s bez lymafadektómie:ost.
5n132	Parc.2/3 resekcia žalúdka s gastrojejunostómiou cez Roux-Y	5n170.0	Gastroduodenostómia:laparotomicky
5n139	Parciálna 2/3 resekcia žalúdka:ostatné	5n170.2	Gastroduodenostómia:laparoskopicky
5n13a.0	Subt.res.ž(4/5):s gastrojejnost.analg.B-II bez LNE	5n170.4	Gastroduodenostómia:konv.laparosk.-laparot.
5n13a.1	Subt.res.ž(4/5):s gstrjinst.anlg.B-II so syst.čias.odstr.LU	5n171.0	Predná gastroenterostómia:laparotomicky
5n13a.2	Subt.res.žal(4/5)s gstrjejnst.anlg.B-II s lymfaden.	5n171.2	Predná gastroenterostómia:laparoskopicky
5n13b.0	Subt.res.žal(4/5):s gastrojejnst.Roux-Y-anst:bez LNE	5n171.4	Predná gastroenterostómia:konv.laparosk.-laparot.
5n13b.1	Subt.res.ž(4/5):s gstrjijunost.Roux-Y-anst:so syst.č.ods.LU	5n172.0	Zadná gastroenterostómia:laparotomicky
5n13b.2	Subt.rs.žal(4/5):s gastrojejnst.Roux-Y-anst:s LNE	5n172.2	Zadná gastroenterostómia:laparoskopicky
5n13c.0	Subtot.res.žalúdka (4/5)s interpozíciu ten.čr.bez LNE	5n172.4	Zadná gastroenterostómia:konv.laparosk.-laparot.
5n13c.1	Subt.rs.žal(4/5)s interpoz.tenk.čr.so syst.čias.odstr.LU	5n173.0	Revizia gastroenterostómie bez res.žalúdka:laparot.
5n13c.2	Subtot.res.žalúdka (4/5)s interpozíciu tenk.čr.s LNE	5n173.2	Revizia gastroenterostómie bez res.žalúdka:laparos.
5n13x.0	Iné subtot.res.žalúdka (4/5) bez lymfadenektómie		

5n173.4	Revízia gastroenterostómie bez res.žalúdka:konv.lsk.-lpt.	5n18e.2	Odstránenie jednej žalúdočnej bandáže: laparoskopicky
5n174.0	GEA b.res.ž.:zoš.stpl/trnss.,gastrojejnst.Roux-Y:lpt.	5n18e.4	Odstránenie jednej žalúdočnej bandáže:zm.lsk.-lpt.
5n174.2	GEA b.res.žal.:zoš.stpl/transs.gastrojejnst.,Roux-Y:lsk.	5n18e.x	Odstránenie jednej žalúdočnej bandáže:ost.
5n174.4	GEA b.res.žal.:zoš.stpl/trnss.gastrojejnst.Roux-Y:konv.lsk.-lpt.	5n18x.0	Ost.rekonštrukč. OP na žalúdku:otv.chir.abd.
5n175.0	GEA b.res.ž.:zoš.stapl./trnss,s gastrojejnst.analg.B-II:lpt	5n18x.1	Ost. rekonštr.OP na žalúdku:otv.ch.torakálne
5n175.2	GEA b.res.žal.:zoš.stapl./trnss,s gastrojejnst.anlg.B-II:lsk.	5n18x.2	Ost.rekonštrukč. OP na žalúdku:lsk.
5n175.4	GEA b.rs.ž.:zoš.stapl/trnss.s gastrojejnst.anlg.B-II:zm.lsk.-lpt.	5n18x.4	Ost.rekonštrukč. OP na žalúdku:zm.lsk.-lpt.
5n17x.0	Iná GEA bez res.žalúdka:laparot.	5n18x.x	Ost.rekonštrukč. OP na žalúdku:ost.
5n17x.2	Iná GEA bez res.žalúdka:laparosc.	5n191.0	Sutúra varixov žalúdka:lpt.
5n17x.4	Iná GEA bez res.žalúdka:konv.lsk.-lpt.	5n191.2	Sutúra varixov žalúdka:lsk.
5n180.0	Sutúra žalúdka po poranení:otv.chirur.abdom.	5n191.4	Sutúra varixov žal:konver.lsk.-otv.ch.
5n180.1	Sutúra žalúdka po poranení:otv chirur.torakál.	5n191.x	Sutúra varixov žal:ost.
5n180.2	Sutúra žalúdka po poranení:laparoskopicky	5n193.0	Odstránenie žalúdočného volvulu:lpt.
5n180.4	Sutúra žalúdka po poranení:konverz.laparosc-laparot.	5n193.2	Odstránenie žalúdočného volvulu:lsk.
5n180.x	Sutúra žalúdka po poranení:ostatné	5n193.4	Odstránenie žalúdočného volvulu:zm.lsk.-otv.ch.
5n182.0	Gastropexia:otv.chir.abdomin.	5n193.x	Odstránenie žalúdočného volvulu:ostatné
5n182.1	Gastropexia:otv.ch.torakálne	5n194.0	Uzavretie fistuly medzi hr.črevom a žalúdkom:lpt.
5n182.2	Gastropexia:laparoskopicky	5n194.2	Uzavretie fistuly medzi hr.čr.a žalúdkom:lsk.
5n182.4	Gastropexia:konverzia lsk.-lpt.	5n194.4	Uzavretie fistuly medzi hr.čr.a žalúdkom:zm.lsk.-otv.ch.
5n182.x	Gastropexia:ostatné	5n195.0	Sutúra alebo prešitie žalúdočného vredu:lpt.
5n183.0	Kardioplastika žal(napr.Belsey):otv.chir.abd.	5n195.2	Sutúra alebo prešitie žalúdočného vredu:lsk.
5n183.1	Kardioplastika žal(napr.Belsey):otv.ch.torakálne	5n195.4	Sutúra/prešitie žalúdočného vredu:konv.lsk.-otv.ch.
5n183.2	Kardioplastika žal(napr.Belsey):lsk.	5n195.x	Sutúra alebo prešitie žalúdočného vredu:ost.
5n183.4	Kardioplastika žal(napr.Belsey):konv.lsk.-lpt.	5n19h.0	Vlož/vým.samoexpand.protézy v žal:lpt.
5n183.x	Kardioplastika žal(napr.Belsey):ost.	5n19h.2	Vlož/vým.samoexpand.protézy v žal:lsk.
5n184.0	Fundoplikácia žalúdka:otv.chir.abdomin.	5n19h.4	Vlož/vým.samoexpand.protézy v žal:konv.lsk.-lpt.
5n184.1	Fundoplikácia žalúdka:otv.ch.torakálne	5n19j.0	Odstrán.1 samoexpand.protézy zo žal:lpt.
5n184.2	Fundoplikácia žalúdka:laparoskopicky	5n19j.2	Odstrán.1 samoexpand.protézy zo žal:lsk.
5n184.4	Fundoplikácia žalúdka:konv.lsk.-lpt.	5n19j.4	Odstr.1 samoexpand.protézy zo žal:konver.lsk.-otv.ch.
5n184.5	Fundoplikácia žalúdka, laparoskopicky - roboticky	5n19k.0	Vlož./vým.pr.bez samoexpand.schop.v žalúdku:otv.ch.
5n184.50	Fundoplikácia žalúdka s hiátovou sutúrou, otv.chir.abdomin	5n19k.2	Vlož./vým.protézy bez samoexp.schop.v žalúdku:lsk.
5n184.51	Fundoplikácia žalúdka s hiátovou sutúrou, otv.chir.torakál.	5n19k.4	Vlož./vým.pr.bez samoexp.schop.v žalúdku:konv.lsk.-otv.ch.
5n184.52	Fundoplikácia žalúdka s hiátovou sutúrou, lsk	5n19m.0	Odstr.protézy bez samoexpand.sch.zo žal.:lpt.
5n184.55	Fundop.žalúdka s hiát.sutúr.laparos.- robot.	5n19m.2	Odstr.protézy bez samoexpand.sch.zo žal.:lsk.
5n184.5x	Fundoplikácia žalúdka s hiátovou sutúrou, ostatné	5n19m.4	Odstr.protézy bez samoexpand.sch.zo žal.:konv.lsk.-otv.ch.
5n184.x	Fundoplikácia žalúdka:ostatné	5n19n.0	Impl.žalúd.pace-makeru [KS]:impl.sondy lpt.
5n185.0	Hemifundoplikácia žalúdka:otv.chir.abd.	5n19n.1	Impl.žalúd.pace-makeru [KS]:impl.sondy lsk.
5n185.1	Hemifundoplikácia žalúdka:otv.ch.torakálne	5n19n.2	Impl.žal.pace-makeru[KS]:impl.sondy zm.lsk-lpt
5n185.2	Hemifundoplikácia žalúdka:laparoskopicky	5n19p.0	Revízia/odstr.sondy žalúdoč.pace-makeru[KS]:lpt.
5n185.4	Hemifundoplikácia žalúdka:konverz.lsk.-lpt.	5n19p.2	Revízia/odstr.sondy žalúdoč.pace-makeru [KS]:lsk.
5n185.5	Hemifundoplikácia žalúdka, laparoskopicky - roboticky	5n19p.4	Revízia/odstr.sondy žalúd.pace-makeru [KS]:konv.lsk.-lpt.
5n185.x	Hemifundoplikácia žalúdka:ostatné	5n19s.a	Pyloromyotómia
5n186.0	Hemifundoplik.žalúdka s hiátovou sut:otv.chir.abd.	5n19s.b	Pyloroplastika
5n186.1	Hemifundoplik.žalúdka s hiát.sutúrou:otv.ch.torakál.	5n19s.c	Resekcia pyloru s gastroduodenostómiou
5n186.2	Hemifundoplik.žalúdka s hiát.sutúrou:lsk.	5n19s.x	Operácie na pylore, ostatné
5n186.4	Hemifundoplik.žalúdka s hiátovou sut:zm.lsk.-lpt.	5n19x.0	Iné OP na žalúdku:laparotomicky
5n186.5	Hemifund.žalúdka s hiát.sutúr.laparos.- robot.	5n19x.2	Iné OP na žalúdku:laparoskopicky
5n186.x	Hemifundoplik.žalúdka s hiátovou sut:ost.	5n19x.4	Iné OP na žalúdku:konv.laparoskop.-otvor.chirur.
5n18a.0	Vertik.gastroplas.žal.podľa Masona:ot.chir.abd.	5n200	Incízia duodena
5n18a.1	Vertik.gastroplas.žal.podľa Masona:ot.ch.torakál.	5n201	Incízia jejuna alebo ilea
5n18a.2	Vertikál.gastroplast.žal.podľa Masona:lsk.	5n202	Incízia hrubého čreva
5n18a.4	Vertik.gastroplast.žal.podľa Masona:zm.lsk.-lpt.	5n20a	Bajpasové anastomózy:ten.č.k ten.č
5n18a.x	Vertik.gastropl.žal.podľa Masona:ost.	5n20b	Bajpasové anastomózy:duodena k duodenu
5n18b.0	Impl/vým.nenastaviteľnej bandáže žalúdka:otv.chir.abd.	5n20c	Bajpasové anastomózy:tenk.čr. k hrubému čr.
5n18b.1	Impl/vým.nenastaviteľnej bandáže žalúdka:otv.ch.torakál.	5n20d	Bajpasové anastomózy:hrubého čr. k hrubému čr.
5n18b.2	Impl/vým.nenastaviteľnej bandáže žalúdka:lsk.	5n20f	Intrakorporálna anastomóza pri resekčných výkonoch
5n18b.4	Impl/vým.nenastaviteľnej bandáže žalúdka:zm.lsk.-lpt.	5n20x	Bajpasové anastomózy čriev:ost.
5n18b.x	Impl/vým.nenastaviteľnej bandáže žalúdka:ost.	5n210	Lokálna excízia na ten.čreve intraluminárných membrán
5n18c.0	Impl/vým.nastaviteľnej bandáže žalúdka:otv.chir.abd.	5n211.0	Lokálna excízia na tenkom čreve:lpt.
5n18c.1	Impl/vým.nastaviteľnej bandáže žalúdka:otv.ch.torakál.	5n211.2	Lokálna excízia na tenkom čreve:lsk.
5n18c.2	Impl/vým.nastaviteľnej bandáže žalúdka:lsk.	5n214.0	Otv.chir.deštr.chor.tk.na tenk.čr.elektrokoaguláciou
5n18c.4	Impl/vým.nastaviteľnej bandáže žalúdka:zm.lsk.-lpt.	5n214.1	Otv.chir.deštr.chor.tk.na tenk.čr.laser.koaguláciou
5n18c.x	Impl/vým.nastaviteľnej bandáže žalúdka:ost.	5n214.2	Otv.chir.deštr.chor.tk.na tenk.čr.termokoaguláciou
5n18d.0	Znovazafixovanie dislok.bandáže žalúdka:otv.chir.abd.	5n214.4	Otv.chir.deštr.chor.tk.na tenk.čr.fotodynamic.liečbou
5n18d.1	Znovazafix.dislok.bandáže žalúdka:otv.ch.torakálne	5n214.x	Otvorená chirurg.deštrukcia chor.tk.na tenk.čr:ost.
5n18d.2	Znovazafixovanie dislokovanej bandáže žalúdka:lsk.	5n215.0	Laparoskop.deštruk.chor.tk.na tenk.čr.elektrokoagul.
5n18d.4	Znovazafixovanie dislok.bandáže žalúdka:zm.lsk.-lpt.	5n215.1	Laparoskop.deštruk.chor.tk.na tenk.čr.laser.koaguláciou
5n18d.x	Znovazafixovanie dislokovanej bandáže žalúdka:ost.	5n215.2	Laparoskop.deštruk.chor.tk.na tenk.čr.termokoagul.
5n18e.0	Odstránenie jednej žalúdočnej bandáže:otv.chir.abd.	5n215.4	Laparoskop.deštruk.chor.tk.na tenk.čr.fotodynam.liečba
5n18e.1	Odstránenie jednej žalúdočnej bandáže:otv.ch.torakál.	5n215.x	Laparoskop.deštrukcia chor.tk.na tenk.čr:ost.

5n219.0	Esk deštr. chor.tk.ten.čr.jednod.(Push-tech):elektrokoag.	5n244.21	Pravostr.hemikolektómia:lsk s anast.
5n219.2	Esk deštr. chor.tk.tenk.čr.jednoduchá:termokoagul.	5n244.25	Pravostr.hemikolektómia:lsk s enterostómou
5n21a.0	Esk deštr.chor.tk.tenk.čr.Push-and-pull-back:elektrokoag.	5n244.31	Pravostranná hemikolektómia, roboticky s anastomózou
5n21a.2	Esk deštr.chor.tk.tenk.čr.Push-and-pull-back:termokoagul.	5n244.35	Pravostranná hemikolektómia, roboticky s enterostómou
5n21a.5	Endoskopická deštrukcia chorého tkaniva tenkého čreva koagra	5n244.4	Pravostr.hemikolektómia:konv.lsk.-lpt.
5n21b.1	Lokálna endoskopická excízia chorobou zmeneného tkaniva duod	5n244.x	Pravostr.hemikolektómia:ost.
5n21b.2	Lokálna endoskopická excízia chorobou zmeneného tkaniva tenk	5n245.01	Parciál.res.colon transversum:laparotom.s anast.
5n21x.0	Iná lokál.excíz.a deštr.chor.tk.tenk.čr.elektrokoaguláciou	5n245.02	Parciál.res.colon transversum:lpt.s enterostóm.a slep.uz.
5n21x.2	Iná lokál.excíz.a deštr.chor.tk.tenk.čr.termokoaguláciou	5n245.03	Parciál.res.colon transversum:lpt.s 2 enterostóm.
5n220	Lok.excízia chor.tk.hr.čreva:otvor.chirurg.	5n245.04	Parciál.res.colon transversum:lpt.s anast.a an.praet.
5n221	Lokálna excízia chorého tk.hr.čreva:lsk.	5n245.21	Parciál.res.colon transversum:lsk s anast.
5n223.0	Otv.chir.deštrukcia chor.tk.hrub.čr.elektrokoaguláciou	5n245.25	Parciál.res.colon transversum:lsk s enterostómou
5n223.1	Otv.chirurg.deštrukcia chor.tk.hr.čr.laser.koaguláciou	5n245.31	Parciálna resekcia colon transversum, roboticky s anastomózou
5n223.2	Otv.chir.deštrukcia chor.tk.hr.čr.termokoaguláciou	5n245.4	Parciál.res.colon transversum:konv.lsk.-lpt.
5n223.4	Otv.chir.deštrukcia chor.tk.hr.čr.fotodynam.liečbou	5n245.x	Parciál.resekcia colon transversum:ost.
5n223.x	Otv.chirurg.deštrukcia chor.tk.hrubého čreva:ost.	5n246.01	Ľavostr.hemikolektómia:laparotom.s anast.
5n224.0	Laparoskop.deštrukcia chor.tk.hr.čr.elektrokoaguláciou	5n246.02	Ľavostr.hemikolektómia:lpt.s enterostóm.a slep.uz.
5n224.1	Laparoskop.deštrukcia chor.tk.hrub.čr.laser.koagul.	5n246.03	Ľavostr.hemikolektómia:lpt.s 2 enterostóm.
5n224.2	Laparoskop.deštruk. chor.tk.hrub.čr.termokoaguláciou	5n246.04	Ľavostr.hemikolektómia:lpt.s anast.a an.praet.
5n224.4	Laparoskop.deštrukcia chor.tk.hr.čr.fotodynam.liečbou	5n246.21	Ľavostr.hemikolektómia:lsk s anast.
5n224.x	Laparoskop.deštrukcia chor.tk.hrubého čreva:ost.	5n246.25	Ľavostr.hemikolektómia:lsk s enterostómou
5n230.0	Segmentárna resekcia duodena:lpt.	5n246.31	Ľavostranná hemikolektómia, roboticky s anastomózou
5n230.2	Segmentárna resekcia duodena:lsk.	5n246.35	Ľavostranná hemikolektómia, roboticky s enterostómou
5n230.4	Segmentárna resekcia duodena:konv.lsk.-lpt.	5n246.4	Ľavostr.hemikolektómia:konv.lsk.-lpt.
5n231.0	Segmentárna resekcia jejunu:lpt.	5n246.x	Ľavostr.hemikolektómia:ost.
5n231.2	Segmentárna resekcia jejunu:lsk.	5n247.01	Parc.res.colon sigmoideum:laparotom.s anast.
5n231.4	Segmentárna resekcia jejunu:konv.lsk.-lpt.	5n247.02	Parc.res.colon sigmoideum:lpt.s enterostóm.a slep.uz.
5n232.0	Segmentárna resekcia ilea:lpt.	5n247.03	Parc.res.colon sigmoideum:lpt.s 2 enterostóm.
5n232.2	Segmentárna resekcia ilea:lsk.	5n247.04	Parc.res.colon sigmoideum:lsk s anast.
5n232.4	Segmentárna resekcia ilea:konv.lsk.-lpt.	5n247.21	Parc.res.colon sigmoideum:lsk s anast.
5n233.0	Viacnásob.segmentárna resekcia tenk.čr:lpt.	5n247.25	Parc.res.colon sigmoideum:lsk s enterostómou
5n233.2	Viacnásob.segmentárna resekcia tenk.čr:lsk.	5n247.31	Parciálna resekcia colon sigmoideum, roboticky s anastomózou
5n233.4	Viacnásob.segmentár.resekcia tenk.čr:konver.lsk.-lpt.	5n247.4	Parc.res.colon sigmoideum:konv.lsk.-lpt.
5n234.0	Parciálna resekcia duodena:lpt.	5n247.x	Parc.res.colon sigmoideum:ost.
5n234.2	Parciálna resekcia duodena:lsk.	5n248.01	Res.viac.sused.č.hr.čr[subt.res.hr.č.]:lpt.s anast.
5n234.4	Parciálna resekcia duodena:konv.lsk.-lpt.	5n248.02	Res.viac.sused.č.hr.čr[subt.res.hr.č.]:lpt.s enterost.sl.u.
5n235.0	Parciálna resekcia jejunu:lpt.	5n248.03	Res.viac.sused.č.hr.čr[subt.res.hr.č.]:lpt.s 2 enterost.
5n235.2	Parciálna resekcia jejunu:lsk.	5n248.04	Res.viac.sused.č.hr.čr[subt.res.hr.č.]:lpt.s anast.a an.praet.
5n235.4	Parciálna resekcia jejunu:konv.lsk.-lpt.	5n248.21	Res.viac.sused.č.hr.čr[subt.res.hr.č.]:lsk s anast.
5n236.0	Parciálna resekcia ilea:lpt.	5n248.25	Res.viac.sused.č.hr.čr[subt.res.hr.č.]:lsk s enterost.
5n236.2	Parciálna resekcia ilea:lsk.	5n248.31	Resek.viac.sused.časti hrubého čreva, robot.s enteros.
5n236.4	Parciálna resekcia ilea:konv.lsk.-lpt.	5n248.35	Resek.viac.sused.časti hrubého čreva, robot.s enteros.
5n238	Res.tenk.čr.,odstr.transplantátu použitého z tenk.čr.	5n248.4	Res.viac.sused.č.hr.čr[subt.res.hr.č.]:konv.lsk.-lpt.
5n23x	Resekcia tenkého čreva:iná	5n248.x	Res.viac.sused.č.hr.čr[subt.res.hr.č.]:ost.
5n240.01	Parciál.segment.resekcia hr.čr:laparotomicky s anast.	5n24x.01	Iná parc.res.hr.čreva:laparot.s anast.
5n240.02	Parc.segm.res.hr.čr:laparotom.s enterostóm.a slep.uzav	5n24x.02	Iná parc.res.hr.čreva:lpt.s enterostóm.a slep.uz.
5n240.03	Parc.segm.res.hr.čr:laparotom.s 2 enterostóm.	5n24x.03	Iná parc.res.hr.čreva:laparot.s 2 enterost.
5n240.04	Parc.segm.res.hr.čr:laparotom.s anast.a an.praet.natur	5n24x.04	Iná parciál.resekcia hr.čreva:laparot.s anast.a an.praet.
5n240.21	Parciál.segment.res.hr.čreva:laparoskop.s anast.	5n24x.21	Iná parc.res.hr.čreva:lsk s anast.
5n240.25	Parciál.segment.res.hr.čreva:lsk s enterostóm.	5n24x.25	Iná parc.res.hr.čreva:lsk s enterost.
5n240.4	Parciál.segment.res.hr.čreva:konverzia lsk.-lpt.	5n24x.4	Iná parc.res.hr.čreva:konv.lsk.-lpt.
5n240.x	Parciál.segment.res.hr.čreva:ostatné	5n24x.x	Iná parciál.resekcia hrubého čreva:ost.
5n242.01	Parc.ileocek.res.hr.čr:laparotom.s anast.	5n250.02	Tot.kolektómia:otv.chir.s ileorek.anast.a rz.(Pouch)
5n242.02	Parc.ileocek.res.hr.čr:lpt.s enterostóm.a slep.uz.	5n250.03	Tot.kolektómia:otv.chir.s ileorek.anast.bez rz.(Pouch)
5n242.03	Parc.ileocek.res.hr.čr:lpt.s 2 enterostóm.	5n250.04	Tot.kolektómia:otv.chir.s ileoanál.anast.a rz.(Pouch)
5n242.04	Parc.ileocek.res.hr.čr:lpt.s anast.a an.praet.	5n250.05	Tot.kolektómia:otv.chir.s ileoanál.anast.bez rz.(Pouch)
5n242.21	Parc.ileocekál.res.hr.čreva:laparosk.s anast.	5n250.08	Tot.kolektómia:otv.ch.s ileostómou
5n242.25	Parc.ileocekál.res.hr.čreva:laparosk.s enterost.	5n250.26	Tot.kolektómia:lsk. s anast.a rezervoárom(Pouch)
5n242.31	Parc.ileoc.resek.hrubého čreva, robot.s anast.	5n250.27	Tot.kolektómia:lsk. s anast.bez rezervoáru (Pouch)
5n242.4	Parc.ileocekál.res.hr.čreva:konv.lsk.-lpt.	5n250.28	Tot.kolektómia:laparoskopicky s ileostómou
5n242.x	Parc.ileocekál.resekcia.hr.čreva:ostatné	5n250.4	Tot.kolektómia:konverzia lsk.-lpt.
5n243.0	Parciálna resekcia caeca:lpt.	5n250.x	Tot.kolektómia:ostatné
5n243.2	Parciálna resekcia caeca:lsk.	5n251.02	Tot.proktokolektómia:otv.chir.s ileorek.anst.a rz.(Pouch)
5n243.4	Parciálna resekcia caeca:konv.lsk.-lpt.	5n251.03	Tot.proktokolekt.:otv.chir.s ileorek.anst.bez rz.(Pouch)
5n244.01	Pravostr.hemikolektómia:laparotom.s anast.	5n251.04	Tot.proktokolektómia:otv.chir.s ileoanál.anst.a rz.(Pouch)
5n244.02	Pravostr.hemikolektómia:lpt.s enterostóm.a slep.uz.	5n251.05	Tot.kolektómia:otv.chir.s ileoanál.anst.bez rz.(Pouch)
5n244.03	Pravostr.hemikolektómia:lpt.s 2 enterostóm.	5n251.08	Tot.proktokolektómia:otv.ch.s ileostómou
5n244.04	Pravostr.hemikolektómia:lpt.s anast.a an.praet.	5n251.08	Tot.proktokolektómia:otv.ch.s ileostómou
		5n251.26	Tot.proktokolektómia:lsk.s anast.a rezervoárom(Pouch)
		5n251.27	Tot.proktokolekt.:lsk.s anast.bez rezervoáru (Pouch)
		5n251.28	Tot.proktokolektómia:laparosk.s ileostómou

5n251.36	Totálna proktokolektómia, roboticky s anastomózou a rezervoárom	5n273.31	Rozšírená kolektómia, roboticky s anastomózou
5n251.38	Totálna proktokolektómia, roboticky s ileostómiou	5n273.4	Rozšírená kolektómia, konverzia z laparoskopie na laparotómiu
5n251.4	Tot.proktokolektómia:konverzia lsk.-lpt.	5n273.x	Rozšírená kolektómia, ostatné
5n251.x	Tot.proktokolektómia:ost.	5n274.01	Rozšírená proktokolektómia, otvorene chirurgicky s anastomózou
5n252.02	T.kolekt.s proktomusekt:o.ch.s ilrekt.anast.a rezerv.(Pouch)	5n274.02	Rozš.proktokol.otvor.chirur. s enteros.a slepým uzáv.
5n252.03	T.kolekt.s proktomusekt:o.ch.s ilrek.anast.b.rez.(Pouch)	5n274.03	Rozš.proktokol.otvor.chirur. s dvomi enteros.
5n252.04	T.kolekt.s proktomusekt:o.ch.s ilan.anast.a rez.(Pouch)	5n274.04	Rozš.proktokol.otvor.chirur. s anast.anus praeter
5n252.05	T.kolekt.s proktomusekt:o.ch.s ilanal.anst.b.rez.(Pouch)	5n274.20	Rozšírená proktokolektómia, laparoskopicky bez anastomózy
5n252.08	Tot.kolektómia s proktomukosektómiou:otv.ch.s ileostómiou	5n274.21	Rozšírená proktokolektómia, laparoskopicky s anastomózou
5n252.26	Tot.kolekt.s proktomukosekt:lsk s anast.a rezerv.(Pouch)	5n274.4	Rozšírená proktokolektómia, konverzia z laparoskopie na laparotómiu
5n252.27	Tot.kolekt.s proktomukosekt:lsk s anast.bez rzv.(Pouch)	5n274.x	Rozšírená proktokolektómia, ostatné
5n252.28	Tot.kolektómia s proktomukosekt:lsk s ileostómiou	5n275.01	Rozš.resek.colon sigmoi.otvor.chirur. s anast.
5n252.4	Tot.kolektómia s proktomukosektómiou:konver.lsk.-lpt.	5n275.02	Rozš.resek.colon sigmoi.otvor.chirur. s enteros.a slepým uzáv.
5n252.x	Tot.kolektómia s proktomukosektómiou:ost.	5n275.03	Rozš.resek.colon sigmoi.otvor.chirur. s dvomi enteros.
5n25x.02	Iná tot.kolekt.a proktokolekt:otv.ch.s ileorek.anast.a rezerv.	5n275.04	Rozš.resek.colon sigmoi.otvor.chirur. s anast.anus praeter
5n25x.03	Iná tot.kolekt.a proktokolekt:otv.ch.s ileor.anast.bez rezerv.	5n275.20	Rozšírená resekcia colon sigmoideum, laparoskopicky bez anastomózy
5n25x.04	Iná tot.kolekt.a proktokolekt:otv.ch.s ileoan.anast.a s rezerv	5n275.21	Rozšírená resekcia colon sigmoideum, laparoskopicky s anastomózou
5n25x.05	Iná tot.kolekt.a proktokolekt:otv.ch.s ileoan.anast.bez rezerv	5n275.30	Rozšírená resekcia colon sigmoideum, roboticky bez anastomózy
5n25x.08	Iná tot.kolektómia a proktokolektómia:otv.ch.s ileostómiou	5n275.31	Rozšírená resekcia colon sigmoideum, roboticky s anastomózou
5n25x.26	Iná tot.kolekt.a proktokolekt:lsk s anast.a rezerv.	5n275.4	Rozš.resek.colon sigmoi.konv.z laparos.na lapar.
5n25x.27	Iná tot.kolekt.a proktokolekt:lsk s anast.bez rezerv.	5n275.x	Rozšírená resekcia colon sigmoideum, ostatné
5n25x.28	Iná tot.kolekt.a proktokolekt:lsk.s ileost	5n27x.x	Iná rozšírená resekcia colon sigmoideum, ostatné
5n25x.4	Iná tot.kolektómia a proktokolektómia:konver.lsk.-lpt.	5n280.01	Rozš.pravos.hemikol.s odst.sused.orgán.otvor.chirur.s anast.
5n25x.x	Iná tot.kolektómia a proktokolektómia:ost.	5n280.02	Roz.prav.hem.s od.sus.org.otv.chir.s ent.a slep.uzáv.
5n270.01	Rozš.pravos.hemikol.otvor.chirur.s anast.	5n280.03	Roz.prav.hem.s od.sus.org.otv.chir.s dvomi ent.
5n270.02	Rozš.pravos.hemikol.otvor.chirur.s enteros.a slepým uzáv.	5n280.04	Roz.prav.hem.s od.sus.org.otv.chir.s anas.anus prae.
5n270.03	Rozš.pravos.hemikol.otvor.chirur.s dvomi enteros.	5n280.20	Rozš.pravos.hemikol.s odst.sused.orgán.laparos.bez anast.
5n270.04	Rozš.pravos.hemikol.otvor.chirur.s anast.anus praeter	5n280.21	Rozš.pravos.hemikol.s odst.sused.orgán.laparos.s anast.
5n270.20	Rozš.pravos.hemikol.laparos.bez anast.	5n280.4	Rozš.pravos.hemikol.s odst.sused.orgán.konv.z laparos.na lapar.
5n270.21	Rozšírená pravostranná hemikolektómia, laparoskopicky s anastomózou	5n280.x	Rozš.pravos.hemikol.s odst.sused.orgán.ostatné
5n270.30	Rozšírená pravostranná hemikolektómia, roboticky bez anastomózy	5n281.01	Rozš.favos.hemikol.s odst.sused.orgán.otvor.chirur.s anast.
5n270.31	Rozšírená pravostranná hemikolektómia, roboticky s anastomózou	5n281.02	Roz.fav.hem.s od.sus.org.otv.chir.s ent.a slep.uzáv.
5n270.4	Rozš.pravos.hemikol.konv.z laparos.na lapar.	5n281.03	Rozš.favos.hemikol.s odst.sused.orgán.otvor.chirur.s dvomi enteros.
5n270.x	Rozšírená pravostranná hemikolektómia, ostatné	5n281.04	Roz.fav.hem.s od.sus.org.otv.chir.s anas.anus prae.
5n271.01	Rozš.favos.hemikol.otvor.chirur.s anast.	5n281.20	Rozš.favos.hemikol.s odst.sused.orgán.laparos.bez anast.
5n271.02	Rozš.favos.hemikol.otvor.chirur.s enteros.a slepým uzáv.	5n281.21	Rozš.favos.hemikol.s odst.sused.orgán.laparos.s anast.
5n271.03	Rozš.favos.hemikol.otvor.chirur.s dvomi enteros.	5n281.4	Rozš.favos.hemikol.s odst.sused.orgán.konv.z laparos.na lapar.
5n271.04	Rozš.favos.hemikol.otvor.chirur.s anast.anus praeter	5n281.x	Rozš.favos.hemikol.s odst.sused.orgán.ostatné
5n271.20	Rozšírená lavostranná hemikolektómia, laparoskopicky bez anastomózy	5n282.01	Roz.sub.res.hrub.čreva s od.sus.org.otv.chir.s anas.
5n271.21	Rozšírená lavostranná hemikolektómia, laparoskopicky s anastomózou	5n282.02	Roz.sub.res.hrub.čreva s od.sus.org.otv.chir.s ent.a slep.uzáv.
5n271.30	Rozšírená lavostranná hemikolektómia, roboticky bez anastomózy	5n282.03	Roz.sub.res.hrub.čreva s od.sus.org.otv.chir.s dvomi ent.
5n271.31	Rozšírená lavostranná hemikolektómia, roboticky s anastomózou	5n282.04	Roz.sub.res.hrub.čreva s od.sus.org.otv.chir.s anas.anus prae.
5n271.4	Rozš.favos.hemikol.konv.z laparos.na lapar.	5n282.20	Roz.sub.res.hrub.čreva s od.sus.org.lap.bez anas.
5n271.x	Rozšírená lavostranná hemikolektómia, ostatné	5n282.21	Rozš.subtot.resek.hrubého čreva s odst.sused.orgán.laparos.s anast.
5n272.01	Rozš.subtot.resek.hrubého čreva, otvor.chirur.s anast.	5n282.4	Roz.sub.res.hrub.čreva s od.sus.org.konv.z lap.na lapar.
5n272.02	Roz.sub.res.hrub.črev.otv.chir.s ent.a slep.uzáv.	5n282.x	Rozš.subtot.resek.hrubého čreva s odst.sused.orgán.ostatné
5n272.03	Rozš.subtot.resek.hrubého čreva, otvor.chirur.s dvomi enteros.	5n283.01	Rozš.kolek.s odst.sused.orgán.otvor.chirur.s anast.
5n272.04	Rozš.subtot.resek.hrubého čreva, otvor.chirur.s anast.anus praeter	5n283.02	Rozš.kolek.s odst.sused.orgán.otvor.chirur.s enteros.a slepým uzáv.
5n272.20	Rozš.subtot.resek.hrubého čreva, laparos.bez anast.	5n283.03	Rozš.kolek.s odst.sused.orgán.otvor.chirur.s dvomi enteros.
5n272.21	Rozš.subtot.resek.hrubého čreva, laparos.s anast.	5n283.04	Rozš.kolek.s odst.sused.orgán.otvor.chirur.s anast.anus praeter
5n272.30	Rozš.subtot.resek.hrubého čreva, robot.bez anast.	5n283.20	Rozš.kolek.s odst.sused.orgán.laparos.bez anast.
5n272.31	Rozš.subtot.resek.hrubého čreva, robot.s anast.	5n283.21	Rozš.kolek.s odst.sused.orgán.laparos.s anast.
5n272.4	Rozš.subtot.resek.hrubého čreva, konv.z laparos.na lapar.	5n283.4	Rozš.kolek.s odst.sused.orgán.konv.z laparos.na lapar.
5n272.x	Rozšírená subtotálna resekcia hrubého čreva, ostatné	5n283.x	Rozšírená kolektómia s odstránením susedných orgánov, ostatné
5n273.01	Rozšírená kolektómia, otvorene chirurgicky s anastomózou	5n284.01	Rozš.proktokol.s odst.sused.orgán.otvor.chirur.s anast.
5n273.02	Rozš.kolek.otvor.chirur.s enteros.a slepým uzáv.	5n284.02	Roz.prok.s od.sus.org.otv.chir. s ent.a slep.uzáv.
5n273.03	Rozšírená kolektómia, otvorene chirurgicky s dvomi enterostómiami	5n284.03	Rozš.proktokol.s odst.sused.orgán.otvor.chirur. s dvomi enteros.
5n273.04	Rozš.kolek.otvor.chirur.s anast.anus praeter	5n284.04	Roz.prok.s od.sus.org.otv.chir. s anas.anus prae.
5n273.20	Rozšírená kolektómia, laparoskopicky bez anastomózy	5n284.20	Rozš.proktokol.s odst.sused.orgán.laparos.bez anast.
5n273.21	Rozšírená kolektómia, laparoskopicky s anastomózou	5n284.21	Rozš.proktokol.s odst.sused.orgán.laparos.s anast.
5n273.30	Rozšírená kolektómia, roboticky bez anastomózy	5n284.4	Rozš.proktokol.s odst.sused.orgán.konv.z laparos.na lapar.

5n284.x	Rozšírená proktokolektómia s odstránením susedných orgánov, ostatné	5n322.6	Vytv.descendentostómie ako protekt.výk.v súv.s i.výk.
5n285.01	Rozš.resek.colon sigmoi.s odst.sused.orgán.otvor.chirur. s anast.	5n322.7	Vytv.sigmoideostómie ako protekt.výk.v súv.s i.výk.
5n285.02	Roz.res.colon sig.s od.sus.org.otv.chir. s ent.a slep.uzáv.	5n322.x	Vytv.enterost.ako protekt.výk.v súv.s iným výk:ostatné
5n285.03	Roz.res.colon sig.s od.sus.org.otv.chir. s dvomi ent.	5n330.0	Plastická elongácia duodena na enterostómii
5n285.04	Roz.res.colon sig.s od.sus.org.otv.chir. s anas.anus prae.	5n330.1	Plastická elongácia jejunu na enterostómii
5n285.20	Rozš.resek.colon sigmoi.s odst.sused.orgán.laparos.bez anast.	5n330.2	Plastická elongácia ilea na enterostómii
5n285.21	Rozš.resek.colon sigmoi.s odst.sused.orgán.laparos.s anast.	5n330.3	Plastická elongácia hrubého čreva na enterostómii
5n285.4	Rozš.resek.colon sigmoi.s odst.sused.orgán.konv.z laparos.na lapar.	5n330.x	Plastická elongácia na enterostómii, ostatné
5n285.x	Rozš.resek.colon sigmoi.s odst.sused.orgán.ostatné	5n331.0	Plastické zúženie na enterostómii duodena
5n28x.x	Iná rozš.resek.hrubého čreva s odst.sused.orgán.ostatné	5n331.1	Plastické zúženie na enterostómii jejunu
5n290	Odstránenie črevného segm.duodena ako samost.výk.	5n331.2	Plastické zúženie na enterostómii ilea
5n291	Odstr.črevného segm.jejuna/ilea ako samost.výk.	5n331.3	Plastické zúženie na enterostómii hrubého čreva
5n292	Odstránenie črevného segm.hrubého čreva ako samost.výk.	5n331.x	Plastické zúženie na enterostómii, ostatné
5n29x	Odstránenie črevného segm.ako samost.výk:ostat.	5n332.0	Reimplantácia na enterostómii duodenum - duodenum
5n300.0	Vytv.dvojzložk.jejunostómie ako samost.v:lpt.	5n332.1	Reimplantácia na enterostómii jejunum - jejunum
5n300.2	Vytv.dvojzložk.jejunostómie ako samost.v:lsk.	5n332.2	Reimplantácia na enterostómii ileum - ileum
5n300.4	Vytv.dvojzložk.jejunostómie ako samost.v:konver.lsk-lpt	5n332.3	Reimplantácia na enterostómii hrubé črevo - hrubé črevo
5n301.0	Vyt.dvojzložk.ileostómie ako sam.v:lpt.	5n332.x	Reimplantácia na enterostómii ostatné - ostatné
5n301.2	Vyt.dvojzl.ileostómie ako sam.výk:lsk.	5n333.0	Odstránenie predsunutej časti enterostómie duodena
5n301.4	Vyt.dvojzl.ileostómie ako sam.v: konver.lsk-lpt	5n333.1	Odstránenie predsunutej časti enterostómie jejunu
5n302.0	Vyt.dvojzl.ascendostómie ako sam.výk:lpt.	5n333.2	Odstránenie predsunutej časti enterostómie ilea
5n302.2	Vyt.dvojzložk.ascendostómie ako sam.v:lsk.	5n333.3	Odstr.predsuns.časti enterostómie hrubého čreva
5n302.4	Vyt.dvojzl.ascendostómie ako sam.v:konver.lsk-lpt.	5n333.x	Odstránenie predsunutej časti enterostómie, ostatné
5n303.0	Vyt.dvojzl.transverzostómie ako sam.výk:lpt.	5n334.1	Premena kontinent.stómie jejunu (napr.Kock-Pouch)
5n303.2	Vyt.dvojzložk.transverzostómie ako sam.v:lsk.	5n334.2	Premena kontinent.stómie ilea (napr.Kock-Pouch)
5n303.4	Vyt.dvojzl.transverzostómie ako sam.v:konver.lsk-lpt.	5n334.3	Premena kontinent.stómie hrubého čr.(napr.Kock-Pouch)
5n304.0	Vyt.dvojzl.descendostómie ako sam.výk:lpt.	5n334.x	Premena kontinentnej stómie:ost.
5n304.2	Vyt.dvojzložk.descendostómie ako sam.v:lsk.	5n335.0	Korektúra parastomiál.hernie duodena
5n304.4	Vyt.dvojzl.descendostómie ako sam.v:konver.lsk-lpt	5n335.1	Korektúra parastomiál.hernie jejunu
5n305.0	Vyt.dvojzl.sigmoideostómie ako sam.v:lpt.	5n335.2	Korektúra parastomiál.hernie ilea
5n305.2	Vyt.dvojzl.sigmoideostómie ako sam.výk:lsk.	5n335.3	Korektúra parastomiál.hernie hrub.čreva
5n305.4	Vyt.dvojzl.sigmoideostómie ako sam.v:konver.lsk-lpt	5n335.x	Korekt.parastomiálnej hernie:ost.
5n30x.0	Vytv.dvojzložk.enterost.ako samost.v:ost:lpt.	5n339.0	Iná revízia a ďalšie výkony na enterostómii duodena
5n30x.2	Vytv.dvojzl.enterost.ako samost.výk:ost:lsk.	5n339.1	Iná revízia a ďalšie výkony na enterostómii jejunu
5n30x.4	Vytv.dvojzl.enterost.ako samost.v:ost:konver.lsk-lpt.	5n339.2	Iná revízia a ďalšie výkony na enterostómii ilea
5n310.0	Vytv.terminál.caecumstómie ako samost.výk:lpt.	5n339.3	Iná revízia a ďalšie výkony na enterostómii hrub.čreva
5n310.2	Vytv.terminál.caecumstómie ako samost.výk:lsk.	5n339.x	Iná revízia a ďalšie zákroky na jednej enterostómii:ost.
5n310.4	Vytv.terminál.caecumstómie ako samost.v:konver.lsk.-lpt.	5n33a.0	Obn.kontin.čr.pri dvojlz.jejunostómii
5n311.0	Vytv.terminál.ascendostómie ako samost.v:lpt.	5n33a.1	Obn.kontin.čr.pri dvojlz.ileostómii
5n311.2	Vytv.terminál.ascendostómie ako samost.v:lsk.	5n33a.2	Obnov.kontinuity.čr.pri dvojlz.kolostómii
5n311.4	Vytv.terminál.ascendostómie ako sam.v:konv.lsk.-lpt	5n33a.x	Obnovenie kont.čreva pri dvojlz.kovej enterostómii:ost.
5n312.0	Vytv.terminál.transverzostómie ako samost.v:lpt.	5n33b.0	Obnov.kontin.čr.pri terminál.jejunostómii
5n312.2	Vytv.terminál.transverzostómie ako samost.v:lsk.	5n33b.1	Obn.kontinuity čr.pri terminál.ileostómii
5n312.4	Vytv.termin.transverzostómie ako sam.v:konv.lsk.-lpt	5n33b.2	Obn.kontin.čreva pri terminál.kolostómii
5n313.0	Vytv.termin.descendostómie ako samost.v:lpt.	5n33b.x	Obnov.kont.čreva pri terminálnych enterostómiiach:ost.
5n313.2	Vytv.termin.descendostómie ako samost.v:lsk.	5n340.0	Sutúra duodena po poranení
5n313.4	Vytv.terminál.descendostómie ako sam.v:konv.lsk.-lpt	5n340.1	Sutúra jejunu po poranení
5n314.0	Vytv.termin.sigmoideostómie ako samost.v:lpt.	5n340.2	Sutúra ilea po poranení
5n314.2	Vytv.termin.sigmoideostómie ako samost.v:lsk.	5n340.3	Sutúra hrubého čreva po poranení
5n314.4	Vytv.termin.sigmoideostómie ako sam.v:konv.lsk.-lpt	5n340.x	Sutúra čreva po poranení, ostatné
5n315.0	Vytv.termin.ileostómie ako samost.v:lpt.	5n341.0	Uzavretie črevnej fistuly duodena:otv.chirurg.
5n315.2	Vytv.termin.ileostómie ako samost.v:lsk.	5n341.1	Uzavretie črevnej fistuly jejunu:otv.chirurgicky
5n315.4	Vytv.terminál.ileostómie ako sam.v:konv.lsk.-lpt.	5n341.2	Uzavretie črevnej fistuly ilea:otvor.chirurg.
5n31x.0	Vytvorenie terminálnej enterostómie ako samost.v:ost:lpt.	5n341.3	Uzavretie črevnej fistuly hr.čreva:otv.chirurgicky
5n31x.2	Vytvorenie terminálnej enterostómie ako samost.v:ost. lsk.	5n341.x	Uzavretie črevnej fistuly:ostatné:otv.chirurgicky
5n31x.4	Vytv.terminál.enterostómie-sam.v:ost.konver.lsk.-lpt.	5n343.0	Predlžovacia plastika duodena
5n320.0	Vytv.duodenostómie(1výživ.fistuly):lpt.	5n343.1	Predlžovacia plastika jejunu
5n320.2	Vytv.duodenostómie(1výživ.fistuly):lsk.	5n343.2	Predlžovacia plastika ilea
5n320.4	Vytv.duodenostómie(1výživ.fistuly):konv.lsk.-lpt.	5n343.3	Predlžovacia plastika hr.čreva
5n321.0	Vytv.jejunostómie(1výživ.fistuly):lpt.	5n343.x	Predlžovacia plastika čreva,ostatné
5n321.2	Vytv.jejunostómie(1výživ.fistuly):lsk.	5n344.0	Zužovacia plastika duodena
5n321.4	Vytv.jejunostómie(1výživ.fistuly):konv.lsk.-lpt.	5n344.1	Zužovacia plastika jejunu
5n322.1	Vytv.jejunostómie ako protekt.výk.v súv.s i.výkonom	5n344.2	Zužovacia plastika ilea
5n322.2	Vytv.ileostómie ako protekt.výk.v súv.s iným výk.	5n344.3	Zužovacia plastika hrubého čreva
5n322.3	Vytv.cekostómie ako protekt.výk.v súv.s i.výkonom	5n344.x	Zužovacia plastika čreva, ostatné
5n322.4	Vytv.ascendostómie ako protekt.výk.v súv.s i.výk.	5n345.0	Revízia anastomózy duodena
5n322.5	Vytv.transverzostómie ako protekt.výk.v súv.s i.výk.	5n345.1	Revízia anastomózy jejunu
		5n345.2	Revízia anastomózy ilea
		5n345.3	Revízia anastomózy hrubého čreva
		5n345.x	Revízia anastomózy čreva, iné

5n346.0	Transplantácia duodena	5n420.02	Pred.manžet.[segm]res.koneč.s uch.sfin:o.ch.s enterst.a sl.uz
5n346.1	Transplantácia jejunu	5n420.21	Pred.manžet.[segm]res.koneč.s uch.sfin:lsk.s anst.
5n346.2	Transplantácia ilea	5n420.22	Pred.manžet.res.[seg]konečn.s uch.sfin:lsk.s eneterst.,sl.uz
5n346.x	Transplantácia tenkého čreva, iné	5n420.x	Pred.manžet.[segm]res.konečn.s uch.sfin:lsk.ost.
5n34a.0	Longitudinálne predĺženie čreva podľa Bianchiho	5n421.01	Zad.manžet.[segm]res.konečn.s uch.sfin:otv.ch.s anast.
5n350.1	Dezinvaginácia jejunu	5n421.02	Zad.manž.[seg]res.koneč.s uch.sfin:otv.ch.s enterst.a sl.uz
5n350.2	Dezinvaginácia ilea	5n421.x	Zad.manžet.[seg]rs.koneč.s uchov.sfin:lsk.ost.
5n350.3	Dezinvaginácia hrubého čreva	5n422.01	Tubul.rs.koneč.s uch.sfin.pri ponech.parapr:ot.ch.s anst.
5n350.x	Dezinvaginácia čreva, ostatné	5n422.02	Tubul.rs.koneč.s uch.sfin.ponech.parapr:ot.ch.s enterst.a sl.u
5n351.1	Detorzia [derotácia] pri volvule jejunu	5n422.21	Tubul.res.konečn.s uch.sfin.pri ponech.parapr:lsk.s anst.
5n351.2	Detorzia [derotácia] pri volvule ilea	5n422.22	Tubul.res.konečn.s uch.sfin.pri ponech.parapr:lsk.s eneterst.
5n351.3	Detorzia [derotácia] pri volvule hrubého čreva	5n422.7	Tubul.res.konečn.s uch.sfin.pri ponech.parapr:peranál.
5n351.x	Detorzia [derotácia] pri volvule, ostatné	5n422.x	Tubul.res.koneč.s uch.sfin.pri ponech.parapr:ost.
5n35x.x	Intraabdominálne manipulácie na čreve:ostatné	5n423.01	Pred.res.konečnika pri uchovaní sfinkteru:otv.ch.s anst.
5n360	Appendektómia:lapatotomicky	5n423.02	Predná res.konečn.pri uchov.sfin:otv.ch.s eneterst.a sl.uz.
5n361.0	APE:lsk.pomocou slučky/ligatúry	5n423.21	Pred.res.konečn.pri uchovaní sfinkteru:lsk.s anast.
5n361.1	APE:lsk.pomocou clampu(stapler)	5n423.22	Pred.res.konečn.pri uch.sfin:lsk.s eneterst.a sl.uz.
5n361.x	Apendektómia:laparoskopicky,ostat	5n423.31	Predná resek.koneč.pri uchov.sfin.robot.s anast.
5n362	Apendektómia:konverzia lsk.-lpt.	5n423.32	Predná resek.koneč.pri uchov.sfin.robot.s enteros.a slepým uzáv.
5n36a	Simultánna APE počas laparotómie z iných dôv.	5n423.x	Predná resekcia konečnika pri uchovaní sfinkteru:ost.
5n36b.0	Simult.APE počas lsk.z iných dôv:pom slučky/ligatúry	5n424.01	Vysoká pred.res.konečnika s uch.sfin:otv.ch.s anast.
5n36b.1	Simult.APE počas lsk.z i.dôvodov:pom.clamu(stapler)	5n424.02	Vys.pred.res.koneč.s uch.sfin:otv.ch.s enterost.a sl.uzáv.
5n36b.x	Simultánna APE počas laparoskopie z iných dôvodov:ost.	5n424.21	Vysoká predná res.konečn.pri uchov.sfin:lsk.s anast.
5n36x	Appendektómia:iná	5n424.22	Vys.pred.resek.konečn.pri uch.sfin:lsk.s enterost.a sl.uz.
5n390.0	Dekompresia čreva:lapatotomicky	5n424.31	Vysoká predná resek.koneč.pri uchov.sfin.robot.s anast.
5n390.2	Dekompresia čreva:laparoskopicky	5n424.32	Vys.pred.res.kon.pri uch.sfin.rob.s ent.a slep.uzáv.
5n390.4	Dekompresia čreva:konv.lsk.-lpt.	5n424.x	Vysoká predná resekcia konečnika pri uchovaní sfinkteru:ost.
5n391.0	Vloženie/výmena samoex.protézy na čreve:lapatotomicky	5n425.01	Hlboká pred.res.konečn.s uch.sfin:otv.ch.s anast.
5n391.2	Vloženie/výmena samoex.protézy na čreve:laparoskopicky	5n425.02	Hlb.pred.res.konečn.s uch.sfin:otv.ch.s enterost.a sl.uz.
5n391.4	Vlož/vým.samoex.protézy na čreve:konver.lsk na lpt.	5n425.21	Hlboká pred.res.konečn.s uch.sfin:lsk.s anst.
5n392.0	Adheziolýza na čreve:lapatotomicky	5n425.22	Hlb.pred.res.konečn.s uch.sfin:lsk.s enterost.a sl.uz.
5n392.2	Adheziolýza na čreve:laparoskopicky	5n425.31	Hlboká predná resek.koneč.pri uchov.sfin.robot.s anast.
5n392.4	Adheziolýza na čreve:konv.lsk.-lpt.	5n425.32	Hlb.pred.res.kon.pri uch.sfin.rob.s ent.a slep.uzáv.
5n392.x	Adheziolýza na čreve:ostatné	5n425.x	Hlboká predná resekcia konečnika pri uchovaní sfinkteru:ost.
5n393.0	Plikácia tenkého čreva[jejunoplik.Philipps-Child]:lpt.	5n426.01	Hlb.pred.rs.konečn.s uchov.sfin s peran.anst:otv.ch.s anst.
5n393.2	Plikáč.ten.č [jejunoplik.Noble] (OP Philipps-Child):lsk.	5n426.21	Hlb.pred.res.konečn.s uchov.sfin s peran.anst:lsk.s anst.
5n393.4	Plikáč.ten.č [jejunoplik.Noble] (OP Philipps-Child):zm.lsk.-lpt.	5n426.22	Hlb.re.koneč.pri uch.sf.s peranál.anast.,lsk,esk [TaTME]
5n393.x	Plikáč.ten.č [Noble] (OP Philipps-Child):ost.	5n426.31	Hlb.pred.res.kon.pri uch.sfin.s per.anas.rob.s anas.
5n394.0	Myotómia (ténia hrubého čreva):lpt.	5n426.x	Hlboká pred.res.konečn.s uch.sfin s peranál.anstom:ost.
5n394.2	Myotómia (ténia hrubého čreva):lsk.	5n427.01	Rozš.pred.rs.koneč.s uch.sfin s odstr.sused.org:otv.ch.s anast
5n394.4	Myotómia (ténia hrubého čreva):zm.lsk.-lpt.	5n427.02	Rozš.pr.rs.koneč.s uch.sfin s ods.sused.o:ot.ch.s enterst,sl.uz
5n394.x	Myotómia (ténia hrubého čreva):ostatné	5n427.21	Rozš.pred.res.konečn.s uch.sfin s odstr.sused.org:lsk.s anast.
5n395.0	Fix.tenk.čr.na P-str.br.steny a hr.č.na L-str.br.steny:lpt.	5n427.22	Rozš.pred.rs.koneč.s uch.sfin s ods.ss.o:lsk.s enterost.,sl.uz
5n395.2	Fix.tenk.čr.na P-str.br.st.a hr.č.na L-str.br.st:lsk.	5n427.31	Roz.pred.res.kon.pri uch.sfin.s ods.sus.org.rob.s anas.
5n395.4	Fix.ten.čr.na P-str.br.st.a hr.č.na L-str.br.st:konv.lsk.-lpt.	5n427.32	Roz.pred.res.kon.pri uch.sfin.s ods.sus.org.rob.s ent.a slep.uzáv.
5n395.x	Fixácia tenk.čr.na P-str.br.steny a hr.čr.na L-str.br.st:st.ost.	5n427.x	Rozšír.pred.res.konečnika s uchov.sfin s odstr.od.sused.o:ost.
5n396.0	Oddelenie Laddových väzov na čreve:lapatotomicky	5n429.01	Iná res.konečn.pri uchovaní sfinkteru:otv.ch.s anast.
5n396.2	Oddelenie Laddových väzov na čreve:laparoskopicky	5n429.02	Iná res.koneč.pri uchov.sfin:otv.ch.s enterost.,sl.uzáv.
5n396.4	Oddelenie Laddových väzov na čreve:konv.lsk.-lpt.	5n429.21	Iná res.konečn.pri uchovaní sfinkteru:lsk.s anast.
5n396.x	Oddelenie Laddových väzov na čreve:ostatné	5n429.22	Iná res.konečn.pri uchovaní sfinkteru:lsk.s enterost.,sl.uzáv.
5n397.0	Sutúra ulkusu na čreve:lapatotomicky	5n429.31	Iná resek.koneč.pri uchov.sfin.robot.s anast.
5n397.2	Sutúra ulkusu na čreve:laparoskopicky	5n429.32	Iná resek.koneč.pri uchov.sfin.robot.s enteros.a slepým uzáv.
5n397.4	Sutúra ulkusu na čreve:konv.lsk.-lpt.	5n429.x	Iná res.konečn.pri uchovaní sfinkteru:ost.
5n397.x	Sutúra ulkusu na čreve:ostatné	5n42a.0	Abdominoperineál.res.konečn.bez zachovania sfinkteru:lpt.
5n398.0	Opich ulkusu na čreve:lapatotomicky	5n42a.2	Abdominoperin.rs.koneč.b.zachov.sfin:otv.ch.s lsk.
5n398.2	Opich ulkusu na čreve:laparoskopicky	5n42a.5	Abdominop.resek.koneč.bez zachov.sfin.robot.
5n398.4	Opich ulkusu na čreve:konv.lsk.-lpt.	5n42a.6	Abdominop.resek.koneč.bez zachov.sfin.s odstr.sused.orgánov
5n398.x	Opich ulkusu na čreve:ostatné	5n42a.8	Abdominop.resek.koneč.bez zachov.sfin.s odstr.sused.orgán.robot.
5n39h.0	Dilatácia tenkého čreva:lapatotomicky	5n42a.x	Abdominoperineál.rs.koneč.bez zachovania sfinkteru:ost
5n39h.2	Dilatácia tenkého čreva:laparoskopicky	5n42c.1	Abdominosakr.res.koneč.bez zachov.sfin:lpt.abdmnsakr
5n39h.4	Dilatácia tenkého čreva:konv.lsk.-lpt.	5n42c.2	Abdomosakr.res.koneč.bez zach.sfin:otv.ch.s lsk,abdmnsakr
5n39j.0	Dilatácia hrubého čreva:lapatotomicky	5n42c.x	Abdominosakr.res.koneč.bez zachov.sfin:otv.ch.s lsk,abdmnsakr
5n39j.2	Dilatácia hrubého čreva:laparoskopicky	5n42d	Abdominosakr.res.koneč.bez zachov.sfin:otv.ch.s lsk,abdmnsakr
5n39j.4	Dilatácia hrubého čreva:konv.lsk.-lpt.	5n42e	Abdominosakr.res.koneč.bez zachov.sfin:otv.ch.s lsk,abdmnsakr
5n39k	Incizia a drenáž perityfilitického abscesu appendixu	5n42f	Sakroperineálna res.konečn.bez zachovania sfinkteru
5n39l	Sekundárna apendektómia	5n42g	Perineálna res.konečn.bez zachovania sfinkteru
5n39x.0	Iné operačné výkony na čreve:lapatotomicky	5n42h	Resekcia konečnika bez zachovania sfinkteru:ostatné
5n39x.2	Iné operačné výkony na čreve:lsk.	5n430	Sutúra konečnika po poranení
5n39x.4	Iné operačné výkony na čreve:konv.lsk.-lpt.		
5n420.01	Pred.manžet.[segm]res.konečn.s uch.sfin:o.ch.s anast.		

5n431	Plastická rekonštrukcia konečníka	5n512.5	Klinovitá resekcia chorého tkaniva pečene, roboticky
5n432	Uzavretie jednej dermorektálnej fistuly konečníka	5n512.x	Klinovitá resekcia chorého tkaniva pečene:ost.
5n436	Extraanálna resekcia mukózy konečníka (Rehn-Delormeh)	5n514.0	Lok.deš.chor.tk.pečene alk.inj.s navádz.zobraz.postup:lpt.
5n439	Rekonštrukcia konečníka, ostatné	5n514.2	Lok.deš.chor.tk.pečene alk.inj.s navádz.zobraz.postup:lsk.
5n43a	Sutúra anusu a sfinkterového aparátu po poranení	5n514.4	Lok.deš.chor.tk.pečene alk.inj.s nav.zobr.p.konv.lsk-lpt
5n43b	Serkláž anusu a sfinkterového aparátu	5n514.x	Lok.deš.chor.tk.pečene alkohol.inj.s navádz.zobraz.p:ost
5n43c	Sfinkteromyektómia anusu a sfinkterového aparátu	5n515.0	Lok.deštr.chor.tk.peč.induk.vysokofrekv.termoterap:lpt.
5n43d	Sfinkterálna plastika anusu a sfinkterového aparátu	5n515.2	Lok.deštr.chor.tk.pečene induk.vysokofrekv.termoterap:lsk
5n43e	Predĺžovacia plastika anusu a sfinkterového aparátu	5n515.4	Lok.deštr.chor.tk.peč.induk.vysokofr.termoter.zm.lsk.-lpt.
5n43f	Grazilisova plastika anusu a sfinkterového aparátu	5n515.x	Lok.deštr.chor.tk.peč.induk.vysokofrekv.termoterap:ost.
5n43g.0	Anoproktálna plast.anusu a sfin.apar:lpt.	5n51x.0	Iná lokálna deštr.chor.tk.pečene:lpt.
5n43g.1	Anoprokt.plastika anusu a sfin.apar:perineál.	5n51x.2	Iná lokálna deštr.chor.tk.pečene:lsk.
5n43g.2	Anoprokt.plast.anusu a sfin.apar:lsk.	5n51x.4	Iná lokálna deštr.chor.tk.pečene:konv.lsk.-lpt.
5n43g.x	Anoprokt.plast.anusu a sfin.apar:ost.	5n51x.5	Iná lokálna deštrukcia chorého tkaniva pečene, roboticky
5n43h	Implantácia umelého análneho sfinkteru	5n51x.x	Iná lokálna deštr.chor.tk.pečene:ost.
5n43j.0	Vým.umelého anál.sfinkteru a jeho komponent:cuff	5n520.0	Anatom.resekcia 1segmentu pečene, laparotom.
5n43j.1	Vým.umelého anál.sfinkt a spoj.pumpy	5n520.2	Anatom.resekcia 1 segmentu pečene, laparoskopicky
5n43j.2	Vým.umelého anál.sfinkt a balóna	5n520.5	Anatomická resekcia jedného segmentu pečene, roboticky
5n43j.3	Vým.umelého anál.sfinkt.a 2 komponentov	5n521.10	Lavostranná hemihepatektómia (res.segm.2, 3, 4a a 4b), lpt
5n43j.4	Vým.umelého análneho sfinkteru a všetkých komponent.	5n521.12	L-str.hemihepatektómia(res.segm.2, 3, 4a a 4b),lsk
5n43k	Odstránenie umelého análneho sfinkteru	5n521.15	Lavos.hemihepat.(res.segm.2, 3, 4a a 4b), robot.
5n43l.0	Abdominálna rektopexia, laparotomicky	5n521.20	L-str.bisegmentekt.pečene(lobekt.f-str.,res.segm.2 a 3),lpt
5n43l.2	Abdominálna rektopexia, laparoskopicky	5n521.22	L-str.bisegmentekt.pečene(lobektómia f-str.res.segm.2a3),lsk
5n43l.5	Abdominálna rektopexia, roboticky	5n521.25	Lavos.bisegmen.pečene (lobek.flavost.resek.segm.2 a 3), robot.
5n43l.6	Rektopexie cez zadnú rektotómiu	5n521.3	Left medial sectionectomy (segment 4)
5n43x	Rekonštrukcia anusu a sfinkt.ap:ost.	5n522.10	Pravostranná hemihepatektómia (res.segm. 5 až 8), lpt
5n45a	Ligatúra hemoroidov	5n522.12	P-str.hemihepatektómia(resekcia segmentov 5 až 8),lsk
5n45b†	Sklerotizácia hemoroidov	5n522.15	Pravos.hemihepat.(res.segm.5 až 8), robot.
5n45c	Excízia hemoroidov	5n522.20	Trisegmentektómia pečene (res.segm.4 až 8), lpt
5n45d	Deštrukcia hemoroidov	5n522.22	Trisegmentektómia pečene (resekcia segm.4 až 8),lsk
5n45e	Operačné ošetrenie hemoroidov so staplerom	5n522.25	Trisegmentektómia pečene (resekcia segmentov 4 až 8), roboticky
5n45g.0	Ligatúra 1 a.haemoroidalis bez rektoanál.rekonštr.	5n522.3	Extended right hepatectomy (4,5,6,7,8) or trisectionectomy
5n45g.1	Ligatúra 1 a. haemoroidalis s rektoanál.rekonštr.	5n522.4	Right posterior sectionectomy (segment 6,7)
5n45x†	Iné OP ošetrenie hemoroidov	5n522.5	Right anterior sectionectomy (segment 5,8)
5n461	Sfinkterektómia laterálna	5n523.20	Mesohepatektómia (segment 4a, 4b, 5,8), laparotomicky
5n462	Sfinkterotómia mediálna	5n523.22	Mesohepatektómia (segment 4a, 4b, 5,8), laparoskopicky
5n46x	Sfinkterektómia, ostatné	5n523.25	Mesohepatektómia (segment 4a, 4b, 5,8), roboticky
5n470.0	Predná anorektoplastika pri anorektál.anomáliách:lpt.	5n523.40	Anatomická (typická) resekcia pečene, ostatné, laparotomicky
5n470.1	Predná anorektoplastika pri anorekt.anomáliách:perineálna	5n523.41	Anatomická (typická) resekcia pečene, ostatné, laparoskopick
5n470.x	Predná anorektoplastika pri anorektálnych anomáliách:iná	5n523.42	Dvojetapová resekcia pečene ALLPS – 1. a 2. fáza
5n471.0	Zad.sag.anrektoplast.pri anorekt.anom.[PSARP]:lpt.	5n523.45	Anatomická (typická) resekcia pečene, ostatné, roboticky
5n471.1	Z.sag.anrektopl.pri anorekt.anom.[PSARP]:perineál.	5n531	Odstr.hepatál. transplantátu ako samostatný výkon
5n471.x	Zad.sag.anrektopl.pri anorekt.anomál.[PSARP]:ost.	5n532	Odstr.vlast.tkaniva pečene ako samost.výk.
5n472.0	Zad.sag.anrktpl.[PSARP]s uzáv.fis.k močovopohl.sy:lpt.	5n533	L-str.bisegmentekt.pečene(res.sgm2,3),org.darc.počas života
5n472.1	Zad.sag.anrektpl.[PSARP]s uzáv.fis.k močovop.h.sy:perineál.	5n534	L-str.hemihepatekt.(res.sgm1,2,3,4a,4b)org.darc.počas života
5n472.x	Zad.sag.anrektpl.[PSARP]s uzáv.fis.k močovop.h.sy:ost.	5n535	P-str.hemihepatekt.(res.sgm 5-8)org.darcovstvo počas života
5n473.0	Zad.sag.anrektpl.[PSARP]s korekt.malf.vaginy.tk.lok.pöv:lpt.	5n536	Res.časti peč., ďalšie segm.kombi.pre org.darcov.poč.života
5n473.1	Zad.sag.anrektopl.[PSARP]s kor.malf.vaginy.tk.l.p:perineál.	5n53x	Hepatektómia pre transplantáciu, ostatné
5n473.x	Zad.sag.anrktplast.[PSARP]s korekt.malf.vaginy.tk.l.p:ost.	5n540	Kompletná transplantácia pečene
5n474	Abdominoperin.plast.OP priedahom pri anorekt.anomál.	5n541	Parciálna (Split-Hepar) transplatácia pečene
5n475	Sakroabdominoperineál.plast.OP priedah. pri anorekt.anom.	5n542	Transpl.favého hepat.laloku dodatočne k vlast.org.
5n476	Análna perineálna plastika pri anorektálnych anomáliách	5n54x	Transplantácia pečene:ostatné
5n47x.0	Iná prim.plast.reknštr.pri anorekt.anom:lpt.	5n550.10	Sutúra a opich pečene-hemostáza v súvisl.s úrazom,lpt
5n47x.1	Iná prim.plast.reknštr.pri anorekt.anom:perineál.	5n550.11	Sutúra a opich pečene za účel.hemostázy v súvisl.s úrazom,lsk
5n47x.x	Iná prim.plast.reknštr.pri anorekt.anomál:ost.	5n550.20	Sutúra a opich pečene za účel.hemostázy v i.súvisl.ako úraz,lpt
5n49a	Ligatúra konečníka	5n550.22	Sutúra a opich pečene za účel.hemostázy v i.súvisl.ako úraz,lsk
5n510.0	Atyp.res.chor.tk. pečene, lokálna excízia:lpt.	5n551	Tamponáda pečene
5n510.2	Atyp.res.chor.tk. pečene, lokálna excízia:lsk.	5n552	Rekonštrukcia pečene, plastika omenta
5n510.4	Atyp.res.chor.tk. pečene, lokál.excízia:konv.lsk.-lpt.	5n590.0	Biopsia pečene, laparotomicky
5n510.5	Atypická resekcia chorého tkaniva pečene, lokálna excízia roboticky	5n591.0	Incízia pečene:bez ďalších výkonov
5n510.x	Atyp.res.chor.tk. pečene, lokálna excízia:ostatné	5n591.1	Incízia pečene:drenáž
5n511.0	Resekcia endocysty pečene (Echinokokovej cysty):lpt.	5n591.20	Fenestrácia cysty pečene, laparotomicky
5n511.2	Resekcia endocysty pečene (Echinokokovej cysty):lsk.	5n591.22	Fenestrácia cysty pečén, laparoskopicky
5n511.4	Res.endocysty pečene (Echinokok.cysty):konv.lsk.-lpt.	5n591.x	Incízia pečene:ost.
5n511.5	Resekcia endocysty pečene, roboticky	5n610	Excízia zbytkového kýpta ductusu cysticus
5n511.x	Res.endocysty pečene (Echinokok.cysty):ost.	5n611.0	Cholecystotómia:laparotomicky
5n512.0	Klinovitá resekcia chorého tkaniva pečene:lpt.	5n611.2	Cholecystotómia:laparoskopicky
5n512.2	Klinovitá resekcia chorého tkaniva pečene:lsk.	5n611.3	Cholecystotómia:konv.lsk.-lpt.
5n512.4	Klinovitá resekcia chorého tkaniva pečene:konv.lsk.-lpt.	5n612	Cholecystostómia

5n613.1	Biliodigestívna anastomóza k duodenu	5n65x.x	Iné OP na Oddi zv.a na papilla d. major:ost.
5n613.2	Biliodigestívna anastomóza k jejunu	5n690.0	Incizia ductus choledochus:lpt.
5n613.3	Biliodigestívna anastomóza k jejunu,interpoz.čr.klučky	5n690.2	Incizia ductus choledochus:lsk.
5n613.4	Biliodigestívna anastomóza k jejunu s Roux-Y	5n690.4	Incizia ductus choledochus:konv.lsk.-lpt.
5n613.5	Biliodigestívna anastomóza:ostatné	5n692.0	Odstránenie konkrementu zo žľových ciest:lpt.
5n614.1	Resekcia žľových ciest, laparotomicky	5n692.2	Odstránenie konkrementu zo žľových ciest lsk.
5n614.2	Cholecystotómia, cholecystostómia, excízia/resekcia chorého	5n692.4	Odstránenie konkrementu zo žľových ciest:konv.lsk.-lpt.
5n620.0	Cholecystektómia jednoduch.bez revízie žľových ciest:lpt.	5n693.0	Excízia žľových ciest:lpt.
5n620.2	Cholecystektómia jednoduch.bez revízie žľových ciest:lsk.	5n693.2	Excízia žľových ciest:lsk.
5n620.4	CHE jednod.bez revízie žľových ciest:konv.lsk.-lpt.	5n693.4	Excízia žľových ciest:konv.lsk.-lpt.
5n620.5	Cholecystektómia jednoduchá bez revízie žľových ciest, roboticky	5n694.0	Deštrukcia žľových ciest:lpt.
5n621.0	Cholecystektómia jednoduchá s revíziou žľových ciest:lpt.	5n694.2	Deštrukcia žľových ciest:lsk.
5n621.2	Cholecystektómia jednoduchá s revíziou žľových ciest:lsk.	5n694.4	Deštrukcia žľových ciest:konv.lsk.-lpt.
5n621.4	CHE jednoduchá s revíziou žľových ciest:konv.lsk.-lpt.	5n695.0	Drenáž na žľových cestách:lpt.
5n623	Cholecystektómia:rozšírená	5n695.2	Drenáž na žľových cestách:lsk.
5n624.1	CHE simultanne bez OP revízie žľ.ciest počas 1 lpt.z i.dôv.	5n695.4	Drenáž na žľových cestách:konv.lsk.-lpt.
5n624.2	CHE simultanne s OP revíz.žľ.ciest počas 1 lpt.z i.dôv.	5n69a.0	Odstr.aloplast.materiálu na žľ.cest:lpt.
5n625.1	CHE simultanne bez OP revíz.žľ.ciest počas 1 lsk.z i.dôv.	5n69a.2	Odstr.aloplast.materiálu na žľ.cest:lsk.
5n625.2	Cholecystektómia simul.t.s OP revíz.žľ.c. počas 1 lsk.z i.dôv.	5n69a.4	Odstr.aloplast.mat.na žľ.cest:konv.lsk.-lpt.
5n62x	Cholecystektómia:ostatné	5n69b.0	Hemostáza žľových ciest:lpt.
5n640.00	Vsun./vým.1samoexpand.a nepokryt.stentu v žľ.c:lpt.	5n69b.2	Hemostáza žľových ciest:lsk.
5n640.01	Vsun./vým.1samoexp.a nepokryt.stentu v žľ.c:lsk.	5n69b.4	Hemostáza žľových ciest:zm.lsk.-lpt.
5n640.02	Vsun./vým.1samoexp.a nepokryt.stentu v žľ.c:konv.lsk-lpt.	5n69c.0	Revízia žľ.ciest ako samost.vyk:lpt.
5n640.10	Vsun./vým.2samoexpand.a nepokryt.stentov v žľ.c:lpt.	5n69c.2	Revízia žľ.ciest ako samost.vyk:lsk.
5n640.11	Vsun./vým.2samoexp.a nepokryt.stentov v žľ.c:lsk.	5n69c.4	Revízia žľ.ciest ako samost.vyk:konv.lsk.-lpt.
5n640.12	Vsun./vým.2samoexp.a nepokryt.stentov v žľ.c:konv.lsk-lpt.	5n69d.0	Vsun.protézy bez samoexpand.schop.do žľ.ciest:lpt.
5n640.20	Vsun./vým.3samoexpand.a nepokryt.stentov v žľ.c:lpt.	5n69d.2	Vsun.protézy bez samoexpand.schop.do žľ.ciest:lsk.
5n640.21	Vsun./vým.3samoexp.a nepokryt.stentov v žľ.c:lsk.	5n69d.4	Vsun.protézy bez samoexp.schop.do žľ.ciest:zm.lsk.-lpt.
5n640.22	Vsun./vým.3samoexp.a nepokryt.stentov v žľ.c:konv.lsk-lpt.	5n69e.0	Vsun.2/viac protéz bez samoexpand.sch.do žľ.ciest:lpt.
5n640.30	Vsun./vým.4+samoexpand.a nepokryt.stentov v žľ.c:lpt.	5n69e.2	Vsun.2/viac protéz bez samoexpand.sch.do žľ.ciest:lsk.
5n640.31	Vsun./vým.4+samoexp.a nepokryt.stentov v žľ.c:lsk.	5n69e.4	Vsun.2/viac protéz bez samoexp.sch.do žľ.c:zm.lsk.-lpt.
5n640.32	Vsun./vým.4+samoexp.a nepokryt.stentov v žľ.c:konv.lsk-lpt.	5n69f.0	Vým.protézy bez samoexpand.schop.v žľ.cestách:lpt.
5n641.00	Vsun./vým.1samoexp.a pokryt.stent-prot.v ž.c:lpt.	5n69f.2	Výmena protézy bez samoexpand.schop.v žľ.cestách:lsk.
5n641.01	Vsun./vým.1samoexp.a pokryt.stent-protéz.v žľ.c:lsk.	5n69f.4	Vým.protézy bez samoexpand.schop.v žľ.cest:zm.lsk.-lpt.
5n641.02	Vsun./vým.1samoexp.a pokryt.stent-prot.v ž.c:konv.lsk-lpt.	5n69g	Sutúra žľčovodov po poranení
5n641.10	Vsun./vým.2samoexp.a pokryt.stent-protéz.v žľ.c:lpt.	5n69j	Zrušenie biliodigestívnej anastomózy na žľčniku a žľčovodoch
5n641.11	Vsun./vým.2samoexp.a pokryt.stent-prot.v ž.c:lsk.	5n69k	Premena biliodig.anast.na žľčniku a žľ.c.z reflux.na antireflex.
5n641.12	Vsun./vým.2samoexp.a pokryt.stent-prot.v ž.c:konv.lsk-lpt.	5n69l	Revízia anastomózy žľových ciest
5n641.20	Vsun./vým.3samoexp.a pokryt.stent-prot.v ž.c:lpt.	5n69m	Uzavretie fistuly ductus choledochus
5n641.21	Vsun./vým.3samoexp.a pokryt.stent-protéz.v žľ.c:lsk.	5n69x.0	Ostat.operácie na žľ.cestách:lpt.
5n641.22	Vsun./vým.3samoexp.a pokryt.stent-prot.v ž.c:konv.lsk-lpt.	5n69x.2	Ostat.operácie na žľ.cestách:lsk.
5n641.30	Vsun./vým.4+samoexp.a pokryt.stent-prot.v žľ.c:lpt.	5n69x.4	Ostat.operácie na žľ.cestách:konv.lsk.-lpt.
5n641.31	Vsun./vým.4+samoexp.a pokryt.stent-prot.v žľ.c:lsk.	5n710.0	Incizia pankreasu bez ďalších výkonov
5n641.32	Vsun./vým.4+samoexp.a pokryt.stent-prot.v ž.c:konv.lsk-lpt.	5n710.1	Drenáž pankreasu
5n64x.0	Vsun/vým.samoexp.st/prot.v žľ.c:ost.stenty:lpt.	5n710.2	Incizia pankreasu s odstránením konkrementov
5n64x.1	Vsun/vým.samoexp.st/prot.v žľ.c:ost.stenty:lsk.	5n710.x	Incizia, drenáž pankreasu, ostatné
5n64x.2	Vsun/vým.samoexp.st/prot.v žľ.c:ost.stenty:konv. lsk.-lpt.	5n711	Excízia chorého tkaniva pankreasu
5n650.0	Dilatácia na Oddiho zvierači a papilla duodeni major:lpt.	5n712.0	Deštrukcia chor.tkaniva pankreasu bez laváže
5n650.4	Dilat.na Oddiho zvierači a Pap.duodeni major:konv.lsk.-lpt.	5n712.1	Deštrukcia chor.tkaniva pankreasu s lavážou
5n650.x	Dilatácia na Oddiho zvierači a papilla duodeni major:ost.	5n715	Ost.lok.excízia a deštr.chor.tkaniv pankreasu
5n651.0	Inciz.Oddi zvier.a papilla duodeni major[papilotómia]:lpt.	5n716.1	Pankreatogastrotómia
5n651.2	Inciz.Oddi zvier.a papilla duodeni major[papilotómia]:lsk.	5n716.2	Pankreatoduodenostómia
5n651.4	Inciz.Oddi zv.a papilla d.major[papilotómia]konv.lsk.-lpt.	5n716.3	Pankreatojejunostómia
5n651.x	Inciz.Oddi zvier.a papilla d. major[papilotómia]:ost.	5n716.40	Pseudocystogastrotómia, laparotomicky
5n652.0	Ost.incízie (s duodenot) na Oddi zv.a papilla d.major:lpt.	5n716.41	Pseudocystogastrotómia, laparoskopicky
5n652.2	Ost.incízie (s ddnt) na Oddi zv.a papilla d.major:lsk.	5n716.x	Vnútor.drenáž pankreasu a derivácia pseudocysty pankr,ost.
5n652.4	Ost.incízie (s ddnt) na Oddi zv.a Pap.d.major:zm.lsk.-lpt.	5n720.0	Enukleácia nádoru pankreasu:laparotomicky
5n652.x	Ost.incízie (s ddnt) na Oddi zv.a papilla d.major:ost.	5n720.2	Enukleácia nádoru pankreasu:laparoskopicky
5n653.0	Deštrukcia chor.tk.papilla duodeni major:lpt.	5n720.5	Enukleácia nádoru pankreasu, roboticky
5n653.2	Deštrukcia chor.tk.papilla duodeni major:lsk.	5n721.0	Parciál.f-str.pankreatektómia bez anastomózy:lpt.
5n653.4	Deštrukcia chor.tk.papilla duodeni major:zm.lsk.-lpt.	5n721.2	Parciál.f-str.pankreatektómia bez anastomózy:lsk.
5n653.x	Deštrukcia chor.tk.papilla duodeni major:ost.	5n721.4	Parciál.f-str.pankreatektómia bez anastomózy:zm.lsk.-lpt.
5n655.0	Ost.exciz./deštr.na Oddi zv.a na papilla d.major:lpt.	5n721.5	Parciálna favostranná pankreatektómia bez anastomózy, roboticky
5n655.2	Ost.exciz./deštr.na Oddi zv.a na papilla d.major:lsk.	5n722.1	Parciálna resekcia hlavy pankreasu so zachovaním pyloru
5n655.4	Ost.exciz./deštr.na Oddi zv.a na papilla d.major:zm.lsk.-lpt.	5n722.2	Parciálna resekcia hlavy pankreasu so zachovaním duodena
5n655.x	Ost.exciz./deštr.na Oddi zv.a na papilla d.major:ostatné	5n722.3	Segmentárna pankreatektómia
5n65x.0	Iné OP na Oddi zv.a na papilla d. major:lpt	5n722.4	Parc.pankreat.s čiast.resek.žalúdka (cefal.duodenopank.)
5n65x.2	Iné OP na Oddi zv.a na papilla d. major:lsk.	5n722.5	Parciálna resekcia hlavy pankreasu so zachovaním pyloru, roboticky
5n65x.4	Iné OP na Oddi zv.a na papilla d. major:konv.lsk.-lpt.		

5n723.1	Totálna pankreatektómia s parciálnou resekciou žalúdka	5n817.x↔	Uzavretie inguin.hernie pri recidíve s aloplast.mat:ost.
5n723.2	Totálna pankreatektómia so zachovaním pyloru	5n818↔	Uzavr.inguin.her.pri recid.s alopl.mat:res.čr.bez dodatoč.lpt.
5n723.3	Totálna pankreatektómia so zachovaním duodena	5n81x↔	Uzavretie inguin.hernie pri recidíve s alopl.mat:ostatné
5n723.4	Totálna pankreatektómia, odstránenie transplantátu pankreasu	5n820↔	Uzavretie femorál.hernie bez plastiky
5n72x.0	Parciálna pankreatektómia, ostatné	5n821↔	Uzavretie femorálnej hernie s plastikou
5n72x.1	Totálna pankreatektómia, ostatné	5n822↔	Uzavretie femorálnej hernie s autológ.mat.
5n740	Anastomóza ductus pankreatikus k žalúdku	5n823.0↔	Uzavretie femorálnej hernie s alopl.mat:otv.ch.
5n741	Anastomóza ductus pankreatikus k jejunu	5n823.1↔	Uzavr.fem.her s aloplast.mat:lsk.transperit.
5n742	Anastomóza ductus pankreatikus k duodenu	5n823.2↔	Uzavr.fem.her.s alopl.mat:esk.,tot.extraperit.prist.
5n743	Anastom.d.pancreat.k jejunu s Roux-Y-anastom.	5n823.x↔	Uzavretie femorálnej hernie s alopl.mat:ost.
5n74a	Transpl.pankr.inj.z pankreat.tk.(transpl.pankr.ostrov)	5n824↔	Uzavr.femorál.her.s resek.čr.bez dodatoč.laparotómie
5n74b	Transplantácia pankreasu (celý orgán)	5n825↔	Uzavretie femorál.hernie pri recidíve s plastikou
5n74c	Transplantácia pankreasu a obličky	5n826↔	Uzavretie femor.hernie pri recidíve s autológ.mat.
5n74x	Anastomóza ductus pancreaticus:ostatné	5n827.0↔	Uzavretie femorálnej hernie pri recidíve s alopl.mat:lpt.
5n790.0	Incizia ductus pancreaticus:lpt.	5n827.1↔	Uzavr.fem.her.pri recid.s alopl.mat:lsk.transperit.
5n790.2	Incizia ductus pancreaticus:lsk.	5n827.2↔	Uzav.femorál.hernie pri recid,esk totál.extraperiton.pristup
5n790.4	Incizia ductus pancreaticus:konv.lsk.-lpt.	5n827.x↔	Uzavretie femor.hernie:pri recidíve:ostatné
5n790.x	Incizia ductus pancreaticus:ostatné	5n828↔	Uzavr.fem.her.pri recid.s resek.čr.bez dodat.laparotóm.
5n791.0	Incizia papily pankreasu [papiotómia]:lpt.	5n82x↔	Uzavretie femorálnej hernie:pri recidíve,s alopl.mat:ost.
5n791.x	Incizia papily pankreasu [papiotómia]:ostatné	5n830.1	Uzavr.umbilik.hernie bez plastiky s exstirpáciou pupoč.cysty
5n792.0	Odstr.konkrementu z ductus pancreaticus:lpt.	5n830.2	Uzavr.umbilik.her.bez plast.s odstr.urachu
5n792.x	Odstr.konkrementu z ductus pancreaticus:ost.	5n830.3	Uzavr.umbilik.her.bez plast.bez ďalších výkonov
5n793.0	Excizia ductus pancreaticus:lpt.	5n830.x	Uzavretie umbilikálnej hernie bez plastiky:ostatné
5n793.x	Excizia ductus pancreaticus:ostatné	5n831	Uzavretie umbilikálnej hernie s plastikou
5n794.0	Deštrukcia ductus pancreaticus:lpt.	5n832	Uzavretie umbilikálnej hernie s autológ.mat.
5n794.x	Deštrukcia ductus pancreaticus:ostatné	5n833.0	Uzavretie umbilikálnej hernie s alopl.mat:lpt.
5n795.0	Drenáž ductus pancreaticus:lpt.	5n833.1	Uzav.umb.her.s alopl.mat:lsk.transperitoneálne
5n795.x	Drenáž ductus pancreaticus:ostatné	5n833.2	Uzav.umb.her.s alopl.mat:esk.,tot.extraperit.pristup
5n79a.0	Dilatácia pankreatických vývodov:lpt.	5n833.x	Uzavretie umbilikálnej hernie s alopl.mat:ostatné
5n79a.x	Dilatácia pankreatických vývodov:ostatné	5n83x	Uzavretie umbilikálnej hernie:ostatné
5n79b.0	Odstr.aloplast.materiálu z pankreat.vývodov:lpt.	5n840	Uzavretie epigastrickej hernie bez plastiky
5n79b.x	Odstr.aloplast.materiálu z pankreat.vývodov:ost.	5n841	Uzavretie epigastrickej hernie s plastikou
5n79c.0	Hemostáza na pankrease a pankreatických cestách:lpt.	5n842	Uzavretie epigastrickej hernie s autológ.mat.
5n79c.x	Hemostáza na pankrease a pankreatických cestách:ost.	5n843.0	Uzavretie epigastrickej hernie s alopl.mat:lpt.
5n79d.0	Revízia na pankrease a pankr.c.ako samost.výk:lpt.	5n843.1	Uzavretie epigastr.her.s alopl.mat:lsk.transperitoneál.
5n79d.x	Revízia na pankrease a pankr.c.ako samost.výk:ostatné	5n843.2	Uzav.epigastr.her.s alopl.mat:esk.,tot.extraperit.prist.
5n79g.0	Vsun.samoexp.protézy na pankrease a pankr.c:laparot.	5n843.x	Uzavretie epigastrickej hernie s alopl.mat:ostatné
5n79g.x	Vsun.samoexp.protézy na pankrease a pankr.c:ost.	5n84x	Uzavretie epigastrickej hernie:ostatné
5n79h.0	Vsun.protézy bez samoexp.schop.pankreas a pankr.c:lap	5n850	Uzavretie hernie v jazve bez plastiky
5n79h.x	Vsun.protézy bez samoexp.schop.pankreas a pankr.c:ost.	5n851	Uzavretie hernie v jazve s plastikou
5n79j.0	Výmena samoexp.protézy na pankrease a pankr.c:laparot.	5n852	Uzavretie hernie v jazve s autológ.mat.
5n79j.x	Výmena samoexp.protézy na pankrease a pankr.c:ost.	5n853	Uzavretie hernie v jazve s alogén.mat.
5n79k.0	Vým.protézy bez samoexp.schop.pankreas a pankr.c:lpt.	5n854.1	Uzavretie hernie v jazve s alopl.mat:lsk.transperitoneálne
5n79k.x	Vým.protézy bez samoexp.schop.pankreas a pankr.c:ost.	5n854.3	Uzavr.her.v jazve s alopl.mat:otv.ch.ako posil.bruš.st.
5n79m.0	Sutúra na pankrease a pankr.cestách po poranení:lpt.	5n854.4	Uzavr.her.v jazve s alopl.mat:otv.ch.ako náhrada bruš.st.
5n79m.2	Sutúra na pankrease a pankr.cestách po poranení:lsk.	5n854.x	Uzavretie hernie v jazve s alopl.mat:ostatné
5n79m.4	Sutúra na pankrease a pankr.cestách po poran.ikonv.lsk.-lpt.	5n85x	Uzavretie hernie v jazve:ostatné
5n79m.x	Sutúra na pankrease a pankr.cestách po poranení:ost.	5n860	Uzáver VVCH bruš.steny bez plastiky
5n79x.0	Iné OP na pankrease a pankr.cest:lpt.	5n861	Uzáver VVCH brušnej steny s plastikou
5n79x.2	Iné OP na pankrease a pankr.cest:lsk.	5n862	Uzáv.VVCH br.st.(omfalok.,laparosch) s autológ.mat.
5n79x.4	Iné OP na pankrease a pankr.cest:zm.lsk.-lpt.	5n863	Uzáv.VVCH bruš.steny s alog.mat.
5n79x.x	Iné OP na pankrease a pankr.cest:ostatné	5n864	Uzáv.VVCH bruš.steny s alopl.mat.
5n810.0↔	Uzav.inguin.hernie bez plast:s vys.podviaz.vaku her.a čiast.res.	5n86x	Iné uzávery VVCH bruš.steny
5n810.1↔	Uzavr.inguin.her.bez plast:s res.steny hydrokély	5n870	Uzavretie diafragmatickej hernie bez plastiky
5n810.2↔	Uzavr.inguin.her.bez plas:s funikulol.a dislok.semennika	5n871	Uzavretie diafragmatickej hernie s plastikou
5n810.3↔	Uzavr.inguin.hernie bez plats:bez d.výkonov	5n872	Uzavretie diafragmatickej hernie s autogen.m.
5n810.x↔	Uzavretie inguin.hernie bez plastiky:ostatné	5n873	Uzavretie diafragmatickej hernie s alogén.m.
5n811↔	Uzavretie inguinálnej hernie s plastikou	5n874.0	Uzavr.diafragm.her.s alopl.mat:lpt.
5n812↔	Uzavr.inguin.hernie s autológ.materiálom	5n874.1	Uzavr.diafr.hernie s alopl.mat:lsk.transperit
5n813.0↔	Uzavretie inguin.hernie s aloplast.mat:lpt.	5n874.2	Uzav.diafr.her.s alopl.mat:esk.totál.extaperit.prist.
5n813.1↔	Uzavretie inguin.hernie s alopl.mat:lsk.transperitoneálne	5n874.3	Uzav.diafr.hernie s alopl.mat:transtorak.
5n813.2↔	Uzavretie ingv.hernie s alopl.mat:esk.totál.extraperit.pr.	5n874.4	Uz.diafragmat.her.s alopl.mat:torakoabd.
5n813.x↔	Uzavretie inguin.hernie s aloplast.mat:ost.	5n874.5	Uzavr.diafr.her.s alopl.mat:torakoskop.
5n814↔	Uzavr.inguin.her.s res.čreva bez dodatoč.lpt.	5n874.x	Uzavr.diafragm.her.s alopl.mat:ost.
5n815.0↔	Uzavr.inguin.her.pri recid.s plast.bez funik.-orchidolýzy	5n875	Uzavr.diafragm.hernie pri recidíve bez plast.
5n815.1↔	Uzavr.inguin.her.pri recidíve s plast.s funikulo-orchidolýzou	5n876	Uzavr.diafragm.hernie pri recidíve s plast.
5n816↔	Uzavretie inguin.hernie pri recidíve s autolog.mat.	5n877	Uzavr.diafragm.hernie pri recidíve s autológ.m.
5n817.0↔	Uzavretie inguin.hernie pri recidíve s alopl.mat:lpt.	5n878	Uzavr.diafragm.hernie pri recidíve s alogén.m.
5n817.1↔	Uzavr.inguin.her.pri recid s alopl.mat:lsk.transperit.	5n879.0	Uzavr.diafragm.her.pri recidíve s alopl.mat:lpt.
5n817.2↔	Uzavr.inguin.her.pri recid.s alopl.mat:esk,tot.extraperit.p.	5n879.1	Uz.diafr.hernie pri recid.s alopl.mat:lsk.transperiton.

5n879.2	Uz. diafr. hernie pri recid. s alopl. mat. esk. tot. extrperit. prís	5o101.x↔	Plastická rekonštrukcia obličky:ostatné
5n879.3	Uzavr. diafr. hernie pri recid. s alopl. mat. transtorak.	5o102.1↔	Uzavretie fistuly obličky:laparotomicky
5n879.4	Uzavr. diafr. hernie pri recid. s alopl. mat. torakoabdom.	5o102.2↔	Uzavretie fistuly obličky:lumbotomicky
5n879.5	Uzavr. diafr. hernie pri recid. s alopl. mat. torakoskop. ic.	5o102.4↔	Uzavretie fistuly obličky:laparoskopicky
5n879.x	Uzavretie diafragmat. hernie pri recidive s alopl. mat. ost.	5o102.5	Uzavretie fistuly obličky, roboticky
5n87x	Uzavretie diafragmatickej hernie:ostatné	5o102.x↔	Uzavretie fistuly obličky:ostatné
5n890	Uzavretie dal. abdominálnych hernií bez plast.	5o103.1↔	Oddelenie podkovovitej obličky:laparotomicky
5n891	Uzavretie ďalších abdominálnych hernií s plastikou	5o103.2↔	Oddelenie podkovovitej obličky:lumbotomicky
5n892	Uzavretie ďalších abdominálnych hernií s autológ. mat.	5o103.4↔	Oddelenie podkovovitej obličky:laparoskopicky
5n893.0	Uzavretie dal. abdom. hernií alopl. mat. lpt.	5o103.5	Oddelenie podkovovitej obličky, roboticky
5n893.1	Uzavr. d. abdom. hernií s alopl. mat. lsk. transperit.	5o103.x↔	Oddelenie podkovovitej obličky:ostatné
5n893.2	Uzavr. d. abd. her. s alopl. mat. esk. totál. extraperit. p.	5o104.1↔	Plastika obličkovej panvičky:laparotomicky
5n893.x	Uzavretie ďalších abdominálnych hernií s alopl. mat. ost.	5o104.2↔	Plastika obličkovej panvičky:lumbotomicky
5n89x	Iné uzavretie ďalších abdom. hernií:ostatné	5o104.4↔	Plastika obličkovej panvičky:laparoskopicky
5n910	Biopsia peritonea:laparotomicky	5o104.5↔	Plastika obličkovej panvičky:roboticky
5n911	Exploratívna laparotómia	5o104.x↔	Plastika obličkovej panvičky:ostatné
5n912	Laparotómia s drenážou	5o105.1↔	Ureterokalikostómia:laparotomicky
5n913	Relaparotómia	5o105.2↔	Ureterokalikostómia:lumbotomicky
5n914	Second-look-laparotómia	5o105.4↔	Ureterokalikostómia:laparoskopicky
5n915	Exploratívna lumbotómia	5o105.5↔	Ureterokalikostómia:roboticky
5n916	Opakovaná lumbotómia	5o105.x↔	Ureterokalikostómia:ostatné
5n917	Biopsia peritonea laparoskopicky	5o106.1↔	Ureteropyelostómia:laparotomicky
5n91x	Laparotómia a lumbotómia, ostatné	5o106.2↔	Ureteropyelostómia:lumbotomicky
5n920.1	Incízia brušnej steny:explorácia	5o106.4↔	Ureteropyelostómia:laparoskopicky
5n920.2	Incízia brušnej steny:extraperitoneálna drenáž	5o106.5↔	Ureteropyelostómia:roboticky
5n920.3	Incízia brušnej steny:odstránenie cudz. t.	5o106.x↔	Ureteropyelostómia:ostatné
5n920.x	Incízia brušnej steny:ostatné	5o107.1↔	Pyelopyelostómia pri zdvoj. syst. lpt.
5n921	Excízia ch. zm. tk. brušnej steny	5o107.2↔	Pyelopyelostómia pri zdvoj. syst. lumbt.
5n922	Omfalektómia chor. zm. tkaniva bruš. steny	5o107.4↔	Pyelopyelostómia pri zdvoj. syst. lsk.
5n923	Deštrukcia chorob. zmen. tk. brušnej steny	5o107.5	Pyelopyelostómia pri zdvojenom systéme, roboticky
5n929	Excízia a deštrukcia ch. zm. tk. bruš. steny:iné	5o107.x↔	Pyelopyelostómia pri zdvoj. syst. ostatné
5n92a	Excízia appendix epiploica	5o108.1↔	Transureteropyelostómia:lpt.
5n92b	Resekcia mesentéria	5o108.2↔	Transureteropyelostómia:lumbt.
5n92c	Omentektómia peritoneálneho tkaniva	5o108.4↔	Transureteropyelostómia:lsk.
5n92d.0	Parciál. parietálna peritoneálna ektómia peritoneál. tk.	5o108.5	Transureteropyelostómia, roboticky
5n92d.1	Subtotál. parietál. peritoneálna ektómia peritoneál. tk.	5o108.x↔	Transureteropyelostómia:ostatné
5n92d.2	Lok. parietálna peritoneálna ektómia peritoneál. tk.	5o109.1↔	Uzavretie nefrostómie:lpt.
5n92e	Res. tk. z bruš. reg. bez orgán. priradenia:intraperit.	5o109.2↔	Uzavretie nefrostómie:lumbt.
5n92x	Incízie, excízie, deštrukcie chor. tkaniva brušnej steny:ost.	5o109.4↔	Uzavretie nefrostómie:lsk.
5n930	Sutúra brušnej steny po poranení	5o109.5	Uzavretie nefrostómie, roboticky
5n931	Sutúra mesenteria, omentí majus al. minus po poranení	5o109.x↔	Uzavretie nefrostómie:ostatné
5n932.1	Plast. rekonštr. bruš. steny s autológym materiálom	5o10a.1↔	Dilatácia zúž. nefrostom. kanála:lpt.
5n932.2	Plast. rekonštr. bruš. steny s aloplastickým materiálom	5o10a.2↔	Dilatácia zúž. nefrostom. kanála:lumbt.
5n932.x	Plast. rekonštr. bruš. steny, ostatné	5o10a.4↔	Dilatácia zúž. nefrostom. kanála:lsk.
5n933	Plastická rekonštrukcia omenta	5o10a.x↔	Dilatácia zúž. nefrostom. kanála:ostatné
5n934.1	Plast. OP diastázy priamych bruš. sval.	5o10x.1↔	Iná rekonštrukcia obličky:lpt.
5n934.2	Plast. OP diast. priam. br. sval. s OP umbil. hernie	5o10x.2↔	Iná rekonštrukcia obličky:lumbt.
5n93x	Plast. rekonštr. brušnej steny a peritonea:ostatné	5o10x.4↔	Iná rekonštrukcia obličky:lsk.
5n991	Revízia dutiny brušnej pre krvácanie	5o10x.5	Iná rekonštrukcia obličky, roboticky
5n991.1	Sekundárne uzavretie brušnej steny	5o10x.x↔	Iná rekonštrukcia obličky:ostatné
5n991.2	Definitívne uzavretie brušnej steny	5o110.1↔	Radikálna nefrektómia:lpt.
5n991.x	Ostatné uzávbery brušnej steny a peritonea	5o110.2↔	Radikálna nefrektómia:lumbt.
5n993	Odstránenie cudzieho telesa z brušnej dutiny	5o110.3↔	Radikálna nefrektómia:torakoabd.
5n994	Vsunutie peritoneovaskulárneho shuntu do bruš. dut	5o110.4↔	Radikálna nefrektómia:lsk.
5n995	Implantácia katéetrového systému do brušnej dutiny	5o110.5↔	Radikálna nefrektómia:roboticky
5n996	Revízia katéetrového systému v brušnej dutine	5o110.6↔	Radikálna nefrektómia s použ. mimotelového obehu
5n997	Odstránenie katéetrového systému z brušnej dutiny	5o110.x↔	Radikálna nefrektómia:ostatné
5n998.0	Laparoskopia s drenážou	5o111.1↔	Radikálna nefrektómia s ureterektómiou:lpt.
5n998.1	Laparoskopia s adheziolýzou	5o111.2↔	Radikálna nefrektómia s ureterektómiou:lumbt.
5n998.2	Laparotómia s adheziolýzou	5o111.4↔	Radikálna nefrektómia s ureterektómiou:lsk.
5n998.3	Laparoskopia s adheziolýzou v gynekológii	5o111.5↔	Radikálna nefrektómia s ureterektómiou:rob.
5o100.1↔	Sutúra obličky po poranení:laparotomicky	5o111.x↔	Radikálna nefrektómia s ureterektómiou:ostatné
5o100.2↔	Sutúra obličky po poranení:lumbotomicky	5o112.1↔	Radik. nefrektómia. s esk. vyťah. močovu. vr. reg. LNE:lpt.
5o100.4↔	Sutúra obličky po poranení:laparoskopicky	5o112.2↔	Radik. nefrektómia. s esk. vyťah. močov. vr. reg. LNE:lumbt.
5o100.5	Sutúra obličky po poranení, roboticky	5o112.4↔	Radik. nefrektómia. s esk. vyťah. močov. vr. reg. LNE:lsk.
5o100.x↔	Sutúra obličky po poranení:ostatné	5o112.5↔	Radik. nefrektómia. s esk. vyťah. močov. vr. reg. LNE:rob.
5o101.1↔	Plastická rekonštrukcia obličky:laparotomicky	5o112.x↔	Radik. nefrektómia. s esk. vyťah. močov. vr. reg. LNE:ostatné
5o101.2↔	Plastická rekonštrukcia obličky:lumbotomicky	5o113.4↔	Nefrektómia pre nenádorové ochor. rukou asist. lsk.
5o101.4↔	Plastická rekonštrukcia obličky:laparoskopicky	5o114.4↔	Ureteronefektómia pre nenádorové ochor. lsk.
5o101.5	Plastická rekonštrukcia obličky, roboticky	5o115.01↔	Nefrektómia transplantovanej obličky:lpt.

5o115.02↔	Nefrektómia transplantovanej obličky:lumbt.	5o165.0↔	Marsupializácia cysty obličky
5o115.04↔	Nefrektómia transplantovanej obličky:lsk.	5o165.4↔	Marsupializácia cysty obličky laparoskopicky
5o115.0x↔	Nefrektómia transplantovanej obličky:ostatné	5o191.1↔	Obnaženie obličky (pre exploráciu):lpt.
5o115.11↔	Nefrektómia pre transpl.od živého darcu:lpt.	5o191.2↔	Obnaženie obličky (pre exploráciu):lumbt.
5o115.12↔	Nefrektómia pre transpl.od živého darcu:lumbt.	5o191.3↔	Obnaženie obličky (pre exploráciu):torakoabd.
5o115.14↔	Nefrektómia pre transpl.od živého darcu:lsk.	5o191.4↔	Obnaženie obličky (pre exploráciu):lsk.
5o115.15	Nefrektómia pre transplantáciu od živého darcu, roboticky	5o191.5	Obnaženie obličky, roboticky
5o115.1x↔	Nefrektómia pre transpl.od živého darcu:ostatné	5o191.x↔	Obnaženie obličky (pre exploráciu):ostatné
5o116.1↔	Nefrektómia bez ďalších výkonov:lpt.	5o192.1↔	Dekapsulácia obličky:lpt.
5o116.2↔	Nefrektómia bez ďalších výkonov:lumbt.	5o192.2↔	Dekapsulácia obličky:lumbt.
5o116.4↔	Nefrektómia bez ďalších výkonov:lsk.	5o192.4↔	Dekapsulácia obličky:lsk.
5o116.5↔	Nefrektómia bez ďalších výkonov:roboticky	5o192.5	Dekapsulácia obličky, roboticky
5o116.x↔	Nefrektómia bez ďalších výkonov:ostatné	5o192.x↔	Dekapsulácia obličky:ostatné
5o117.1↔	Nefrektómia s ureterektómiou:lpt.	5o193.1↔	Nefropexia:lpt.
5o117.2↔	Nefrektómia s ureterektómiou:lumbt.	5o193.2↔	Nefropexia:lumbt.
5o117.4↔	Nefrektómia s ureterektómiou:lsk.	5o193.4↔	Nefropexia:lsk.
5o117.5↔	Nefrektómia s ureterektómiou:roboticky	5o193.5	Nefropexia, roboticky
5o117.x↔	Nefrektómia s ureterektómiou:ostatné	5o193.x↔	Nefropexia:ostatné
5o11x.1↔	Iná nefrektómia:laparotomicky	5o194.1↔	Operačná revízia obličky:lpt.
5o11x.2↔	Iná nefrektómia:lumbtomicky	5o194.2↔	Operačná revízia obličky:lumbt.
5o11x.3↔	Iná nefrektómia:torakoabd.	5o194.3↔	Operačná revízia obličky:torakoabd.
5o11x.4↔	Iná nefrektómia:lsk.	5o194.4↔	Operačná revízia obličky:lsk.
5o11x.5↔	Iná nefrektómia:roboticky	5o194.5	Operačná revízia obličky, roboticky
5o11x.x↔	Iná nefrektómia:ostatné	5o194.x↔	Operačná revízia obličky:ostatné
5o120.1↔	Parciálna resekcia obličky:lpt.	5o195.0	Operácie na obličkových cievach
5o120.2↔	Parciálna resekcia obličky:lumbt.	5o195.1	Operácia pre lymfokélu transplantovanej obličky, laparoskopicky
5o120.4↔	Parciálna resekcia obličky:lsk.	5o195.2	Drenáž lymfokély transplantovanej obličky
5o120.5↔	Parciálna resekcia obličky:roboticky	5o19x.1↔	Iné OP na obličke:lpt.
5o120.x↔	Parciálna resekcia obličky:ostatné	5o19x.2↔	Iné OP na obličke:lumbt.
5o121.1↔	Parciálna resekcia obličky s ureterektómiou:lpt.	5o19x.3↔	Iné OP na obličke:torakoabd.
5o121.2↔	Parc.res.obličky s ureterektómiou:lumbt.	5o19x.4↔	Iné OP na obličke:lsk.
5o121.4↔	Parciálna resekcia obličky s ureterektómiou:lsk.	5o19x.5	Iné operácie na obličke, roboticky
5o121.5↔	Parciálna resekcia obličky s ureterektómiou:rob.	5o19x.x↔	Iné OP na obličke:ostatné
5o121.x↔	Parc.resekcia obličky s ureterektómiou:ostatné	5o200.0↔	Sutúra močovodu po poranení:otv.chir.
5o122.1↔	Parc.res.obličky s chladiacou perfúziou:lpt.	5o200.4↔	Sutúra močovodu po poranení:lsk.
5o122.2↔	Parc.res.obličky s chladiacou perfúziou:lumbt.	5o200.x↔	Sutúra močovodu po poranení:ostatné
5o122.4↔	Parc.res.obličky s chladiacou perfúziou:lsk.	5o201.0↔	Reanastomóza močovodu:otv.chir.
5o122.5	Parciálna resekcia obličky s chladiacou perfúziou, roboticky	5o201.4↔	Reanastomóza močovodu:lsk.
5o122.x↔	Parc.res.obličky s chladiacou perfúziou:ostatné	5o201.x↔	Reanastomóza močovodu:ostatné
5o12x.1↔	Iná parciálna resekcia obličky:lpt.	5o202.0↔	Uzavretie ureterokutánnej fistuly:otv.chir.
5o12x.2↔	Iná parciálna resekcia obličky:lumbt.	5o202.4↔	Uzavretie ureterokutánnej fistuly:lsk.
5o12x.4↔	Iná parciálna resekcia obličky:lsk.	5o202.x↔	Uzavretie ureterokutánnej fistuly:ostatné
5o12x.5↔	Iná parciálna resekcia obličky:roboticky	5o203.0↔	Uzavretie ureteroenterálnej fistuly:otv.chir.
5o12x.x↔	Iná parciálna resekcia obličky:ostatné	5o203.4↔	Uzavretie ureteroenterálnej fistuly:lsk.
5o131.1↔	Nefrostómia:lpt.	5o203.x↔	Uzavretie ureteroenterálnej fistuly:ostatné
5o132.0↔	Odstránenie konkrémentu z obličky:otv.ch.	5o204.0↔	Ureterovezikoneoimplantácia s modelážou močovodu:otv.ch
5o140↔	Transplantácia obličky:alogénny živý darca	5o204.4↔	Ureterovezikoneoimplantácia s modelážou močovodu:lsk.
5o141↔	Transpl.obličky:alogénny mŕty darca	5o204.x↔	Ureterovezikoneoimplantácia s modelážou močovodu:ost.
5o142↔	Transplantácia obličky:syngénny darca	5o205.0↔	Protireflux.plastika močovodu:otv.chir.
5o143↔	Autotransplantácia obličky	5o205.4↔	Protireflux.plastika močovodu:lsk.
5o144↔	Autotransplantácia obličky po extrakorporálnej res.	5o205.x↔	Protirefluxová plastika močovodu:ost.
5o145↔	Transpl.obličky:en bloc transplantát	5o206.0↔	Trans-ureteroureterostómia:otv.chir.
5o14x↔	Transplantácia obličky:ostatné	5o206.4↔	Trans-ureteroureterostómia:lsk.
5o150↔	Nefrotómia otvor.chir.	5o206.x↔	Trans-ureteroureterostómia:ostatné
5o151↔	Nefrostómia otv.chir.	5o207.0↔	Čiastočná náhrada močovodu:otv.chir.
5o152↔	Pyelotómia otvor.chir.	5o207.4↔	Čiastočná náhrada močovodu:lsk.
5o154↔	Pyelostómia otv.chir.	5o207.x↔	Čiastočná náhrada močovodu:ostatné
5o155↔	Pyelokalikotómia otvor.chir	5o209.0↔	Totálna náhrada močovodu:otv.chir.
5o156↔	Kalikotómia perkutánna	5o209.4↔	Totálna náhrada močovodu:lsk.
5o157↔	Nefropyelokalikotómia otvor.chir.	5o209.x↔	Totálna náhrada močovodu:ostatné
5o158↔	Nefrotómia,-stómia,pyelotómia,-stómia otv.ch:punkcia cysty	5o20a.0↔	Uret-vezikoneoimpl.vr.antirefl.plast.močovod:otv.chir
5o15c	Endopyelotómia perkutánna	5o20a.4↔	Uret-vezikoneoimpl.vr.antirefl.plast.močovod:lsk.
5o15d	Endopyelotómia retrográdna	5o20a.x↔	Uret-vezikoneoimpl.vrát.antirefl.plast.močovod:ost.
5o15x↔	Nefrotómia,-stómia,pyelotómia,-stómia otv.pr:ostatné	5o20b.0↔	Uret-vezikoneoimpl,zdvoj.močovod,antirefl.plast:o.ch
5o162.1↔	Excizia chorého tkaniva obličky:lpt.	5o20b.4↔	Uret-vezikoneoimpl,zdvoj.močov,antirefl.plast:lsk
5o162.4↔	Excizia chorého tkaniva obličky:lsk.	5o20b.x↔	Uret-vezikoneoimpl,zdvoj.močov,antirefl.plast:ostat.
5o163.1↔	Deštrukcia chorého tkaniva obličky:lpt.	5o20c.0↔	Transpoz.vlast.močovod.na transplant.oblič:otv.chir
5o163.4↔	Deštrukcia chorého tkaniva obličky:lsk.	5o20d.0↔	Totál/čiasť.náhr.močovod.použ.čr.segm:otv.chir
5o163.8	Perkutánna rádiófrekvenčná ablácia neoplastických ložísk obličky	5o20d.4↔	Totál/čiasť.náhr.močovod.použ.čr.segm:lsk
		5o20d.x↔	Totál/čiasť.náhr.močovod.použ.čr.segm:ostatné

5o20e.0	Náhrada časti močovodu lalokom z močového mechúra	5o230.1	Kruhovú ureterokutaneostómia:lpt.
5o20x.0↔	Iná rekonštr.močovodu:otv.chir.	5o230.2	Kruhovú ureterokutaneostómia:lumbt.
5o20x.4↔	Iná rekonštr.močovodu:lsk.	5o230.4	Kruhovú ureterokutaneostómia:lsk.
5o20x.x↔	Iná rekonštr.močovodu:ostatné	5o230.5	Kruhovú ureterokutaneostómia, roboticky
5o210.0	Vytvorenie ileálneho rezervoáru (pouchu):otv.ch.	5o230.x	Kruhovú ureterokutaneostómia:ostatné
5o210.4	Vytvorenie ileálneho rezervoáru (pouchu):lsk.	5o231.1	Transureteroureterokutaneostómia:lpt.
5o210.5	Vytvorenie ileálneho rezervoáru, roboticky	5o231.2	Transureteroureterokutaneostómia:lumbt.
5o210.x	Vytvorenie ileálneho rezervoáru (pouchu):ostatné	5o231.4	Transureteroureterokutaneostómia:lsk.
5o211.0	Vytvorenie ileocekálného rezervoáru(pouchu):otv.ch.	5o231.5	Transureteroureterokutaneostómia, roboticky
5o211.4	Vytvorenie ileocekálného rezervoáru(pouchu):lsk.	5o231.x	Transureteroureterokutaneostómia:ost.
5o211.5	Vytvorenie ileocekálného rezervoáru, roboticky	5o232.1	Revízia ureterokutaneostómie:lpt.
5o211.x	Vytvorenie ileocekálného rezervoáru(pouchu):ostatné	5o232.2	Revízia ureterokutaneostómie:lumbt.
5o212.0	Vytvorenie rezervoáru z hrubého čreva(pouchu):otv.ch.	5o232.4	Revízia ureterokutaneostómie:lsk.
5o212.4	Vytvorenie rezervoáru z hrubého čreva(pouchu):lsk.	5o232.5	Revízia ureterokutaneostómie, roboticky
5o212.5	Vytvorenie rezervoáru z hrubého čreva, roboticky	5o232.x	Revízia ureterokutaneostómie:ost.
5o212.x	Vytvorenie rezervoáru z hrubého čreva(pouchu):ostatné	5o233.1	Uzavretie ureterokutaneostómie:lpt.
5o213.0	Vytvorenie rezervoáru zo žalúdka(pouchu):otv.ch.	5o233.2	Uzavretie ureterokutaneostómie:lumbt.
5o213.4	Vytvorenie rezervoáru zo žalúdka(pouchu):lsk.	5o233.4	Uzavretie ureterokutaneostómie:lsk.
5o213.5	Vytvorenie rezervoáru zo žalúdka, roboticky	5o233.x	Uzavretie ureterokutaneostómie:ost.
5o213.x	Vytvorenie rezervoáru zo žalúdka(pouchu):ostatné	5o234.1	Konv.supravez.deriv.moč/ureterostómia:lpt
5o214.0	Revízia kontinentnej stómie:otv.ch.	5o234.2	Konverzia.supravez.deriv.moč/ureterost:lumbt
5o214.4	Revízia kontinentnej stómie:lsk.	5o234.4	Konv.supravez.deriv.moč/ureterost:lsk
5o214.x	Revízia kontinentnej stómie:ostatné	5o234.5	Konverzia supravezikálnej derivácie moču/ureterostómia, roboticky
5o215.0	Revízia kontinenčného ventilu:otv.	5o234.x	Konv.supravez.deriv.moč/ureterost:ost.
5o215.4	Revízia kontinenčného ventilu:lsk.	5o235.1	Ureterokutaneostómia:lpt.
5o215.x	Revízia kontinenčného ventilu:ostatné	5o235.2	Ureterokutaneostómia:lumbt.
5o216.0	Revízia črevného rezervoáru(pouchu):otv.ch.	5o235.4	Ureterokutaneostómia:lsk.
5o216.4	Revízia črevného rezervoáru(pouchu):lsk.	5o235.5	Ureterokutaneostómia, roboticky
5o216.x	Revízia črevného rezervoáru(pouchu):ostatné	5o235.x	Ureterokutaneostómia:ost.
5o217.0	Konv.i.supravez.deriv-na deriv.s.vytv.črev.rezerv:otv.ch	5o23x.1	Iná kut.der.m.ureterokutaneostómio[u]ink.st.]:lpt.
5o217.4	Konv.i.supravez.deriv-na deriv.s.vytv.črev.rezerv:lsk.	5o23x.2	Iná kut.der.m.ureterokutaneostómio[u]ink.st.]:lumbt.
5o217.x	Konv.i.supravez.deriv-na deriv.s.vytv.črev.rezerv:ost.	5o23x.4	Iná kut.der.m.ureterokutaneostómio[u]ink.st.]:lsk.
5o21a.0	Reviz.ureteroenter.anast.kontin.črev.rzv. vyúst.na kožu:o.ch.	5o23x.5	Iná kutánná deriv.moču ureterokut.[inkont.stóm.robot.
5o21a.4	Reviz.ureteroenter.anast.kontin.črev.rzv. vyúst.na kožu:lsk.	5o23x.x	Iná kut.der.m.ureterokutaneostómio[u]ink.st.]:ost.
5o21a.x	Reviz.ureteroenter.anast.kontin.črev.rezerv.vyúst.na kožu:ost	5o250.0↔	Ureterolitotómia pre ureterolitiázu:otv.ch.
5o21b.0	Kut.der.moču s čr.rez.(kont.st.):apendikostómio[u]:otv.	5o250.4↔	Ureterolitotómia pre ureterolitiázu:lsk.
5o21b.4	Kut.der.moču s čr.rez.(kont.st.):apendikostómio[u]:lsk.	5o250.5	Ureterolitotómia pre ureterolitiázu, roboticky
5o21b.5	Kon.der.moču apen.u kon.črev.rez.s.vyús.na kožu, rob.	5o253.6↔	Ureterotóm.a odstr.konkr.pre ureterolit:ureterorenosk.
5o21b.x	Kut.der.moču s čr.rez.(kont.st.):apendikostómio[u]:ostatné	5o256.6↔	Ureterotóm.a odstr.konkr.m.s.dezintegr:ureterorenosk
5o21c.0	Kut.der.moču s čr.rez.(kont.st.):detubuliz.segm.TČ:otv.chir.	5o259.0	Odstánenie konkrementu pre ureterolitiázu slučkou
5o21c.4	Kut.der.moču s čr.rez.(kont.st.):detubuliz.segm.TČ:lsk.	5o259.1	Založenie dlhodobej slučky pre ureterolitiázu
5o21c.x	Kut.der.moču s čr.rez.(kont.st.):detubuliz.segm.TČ:ostatné	5o259.2	Ureter.a extr.konkr.pre ureterol.Dorm.slučkou
5o21x.0	Kont.črev.rezer.vyúst.na k.[kontin.stóm],iné:otv.ch.	5o259.3	Ureterotómia a repozícia konkrementu pre ureterolitiázu, push back
5o21x.4	Kont.čr.rezer.vyúst.na kožu[kont.st],iné:lsk.	5o260.1↔	Parciálna resekcia močovodu:otv.ch.abdomin.
5o21x.x	Kont.čr.rezer.vyúst.na k.[kont.st],iné:ostatné	5o260.2↔	Parciálna resekcia močovodu:lumbt
5o220.0	Inkont.ureteroileokutaneost.[ileál.konduit]:otv.ch	5o260.4↔	Parciálna resekcia močovodu:lsk
5o220.4	Inkont.ureteroileokutaneost.[ileál.konduit]:lsk.	5o260.5	Parciálna resekcia močovodu, roboticky
5o220.5	Inkontinentná ureteroileokutaneostómia [ileálny konduit], roboticky	5o260.x↔	Parciálna resekcia močovodu:ost.
5o220.x	Inkont.ureteroileokutaneost.[ileál.konduit]:ostatné	5o261.1↔	Ureterektómia:otv.ch.abd
5o221.0	Inkont.ureterokolokutaneost.[kolon/sigma kond]:otv.ch.	5o261.2↔	Ureterektómia:lumbt.
5o221.4	Inkont.ureterokolokutaneost.[kolon/sigma kond]:lsk.	5o261.4↔	Ureterektómia:lsk.
5o221.5	Inkont.ureterokolok.[kolon.kond.robot.	5o261.5	Ureterektómia, roboticky
5o221.x	Inkont.ureterokolokutaneost.[kolon/sigma kond]:ost.	5o261.x↔	Ureterektómia:ost.
5o222.0	Revízia inkontinentnej stómie:otvor.chir.	5o262.0	Exstirpácia pahýľa močovodu, otvorene chirurgicky
5o222.4	Revízia inkontinentnej stómie:lsk.	5o262.1↔	Resekcia pahýľa močovodu:lpt
5o222.x	Revízia inkontinentnej stómie:ostatné	5o262.2↔	Resekcia pahýľa močovodu:lumbt
5o223.0	Reviz.ureteroenterál.anastomózy inkontinent.stómie:otv.ch.	5o262.4↔	Resekcia pahýľa močovodu:lsk
5o223.4	Reviz.ureteroenterál.anastomózy inkontinent.stómie:lsk.	5o262.5	Resekcia pahýľa močovodu, roboticky
5o223.x	Reviz.ureteroenterál.anastomózy inkontinent.stómie:ost.	5o262.x↔	Resekcia pahýľa močovodu:ost.
5o224.0	Reviz.črevného interponátu inkontinentnej stómie:otv.ch.	5o266.0	Ureterorenoskopická excízia chorého tkaniva močovodu
5o224.4	Reviz.črevného interponátu inkontinentnej stómie:lsk.	5o266.1	Ureterorenoskopická deštrukcia chorého tkaniva močovodu
5o224.x	Reviz.črevného interponátu inkontinentnej stómie:ostatné	5o26x.1↔	Iná exc,deštr.chor.tk.m.res.močovodu a ureterekt:lpt.
5o225.0	Konv.i.supravez.deriv.moču na deriv.s.čr.interponát:o.ch	5o26x.2↔	Iná exc,deštr.chor.tk.m.res.močovodu a ureterekt:lumbt.
5o225.4	Konv.i.supravez.deriv.moču na deriv.s.čr.interponát:lsk	5o26x.4↔	Iná exc,deštr.chor.tk.m.res.močovodu a ureterekt:lsk.
5o225.x	Konv.i.supravez.deriv.moču na deriv.s.čr.interponát:ost.	5o26x.5	Iná exc.a deš.chor.tkan.moč.res.moč.a uret.robot.
5o22x.0	Kut.der.moču s pou.črev.interp:inkontin.stómia:iná:otv.ch.	5o26x.x↔	Iná exc,deštr.chor.tk.m.res.močovodu a ureterekt:ost.
5o22x.4	Kutánná deriv.moču s pou.čr.interpon:ink.stómia:iná:lsk.	5o270.0↔	Incízia ústia močovodu:otv.chir.
5o22x.5	Kutánná deriv.moču s pou.črev.interp:inkont.stómia iná: robot.	5o271.0↔	Resekcia ústia močovodu:otv.ch.
5o22x.x	Kut.derivácia moču s pou.črev.interpon:ink.stómia:iná:ost.		

50271.2↔	Resekcia ústia močovodu:perkut-transvezikál.	50308.5	Augmentácia močového mechúra, roboticky
50271.t↔	Resekcia ústia močovodu:transuretr.	50308.x	Augmentácia moč.mech:ost.
50274.4↔	Resekcia ústia močovodu:lsk.	50309	Appendikovezikostómia:laparotomicky
50280.0	Ureterosigmoideost. bez antireflux.ureteroenteroanast.	5030a.0	Uzavretie extrofie močového mechúra:otv.chir.
50280.1	Ureterosigmoideost.s antireflux.ureteroenteroanast.	5030a.4	Uzavretie extrofie močového mechúra:lsk.
50281.0	Vyúst.močovodov do hrub.čreva:otv.ch	5030a.5	Uzavretie extrofie močového mechúra, roboticky
50281.4	Vyústenie močovodov do hrub.čreva:lsk.	5030a.x	Uzavretie extrofie močového mechúra:ost.
50282.0	Uretereileostómia s vytvor.rezervoáru z tenk.čr.:otv.chir	5030b.0	Uzavr.otv.urachu:otv.chir.
50282.4	Uretereileostómia s vytvor.rezervoáru z tenk.čr.:lsk.	5030b.4	Uzavr.otv.urachu:lsk.
50285.0	Konv.inej supravez.deriv.moču na vnút.deriv.prostred.čreva	5030b.5	Uzavretie otvoreného urachu, roboticky
50285.1	Revízia ureteroenterálnej anastomózy	5030b.x	Uzavretie otvoreného urachu:ost.
5028x	Vnútná derivácia moču prostr.čreva:ostatné	5030c	Uzavretie vezikovaginálnej fistuly
50290.0↔	Obnaženie močovodu (k explorácii):otv.chir.	5030x.0	Ost.plast.rekonštr.moč.mechúra:otv.chir.
50290.4↔	Obnaženie močovodu (k explorácii):lsk.	5030x.4	Ost.plast.rekonštr.moč.mechúra:lsk.
50290.x↔	Obnaženie močovodu (k explorácii):ostatné	5030x.5	Ostatné plastické rekonštrukcie močového mechúra, roboticky
50291.0↔	Ligatúra močovodu:otv.chir.	5030x.x	Ost.plast.rekonštr.moč.mechúra:ostatné
50291.4↔	Ligatúra močovodu:lsk.	50310	Epicystostómia perkutánna
50291.x↔	Ligatúra močovodu:ostatné	50311.0	Jednoduchá cystektómia u muža:otv.chir.
50292.0↔	Uzavretie močovodu:otv.chir.	50311.4	Jednoduchá cystektómia u muža:lsk.
50292.4↔	Uzavretie močovodu:lsk.	50311.5	Jednoduchá cystektómia u muža, roboticky
50292.t↔	Uzavretie močovodu:transuretrálne	50311.x	Jednoduchá cystektómia u muža:ostatné
50292.x↔	Uzavretie močovodu:ostatné	50312.0	Radik.cystektómia u muža bez uretrektóm:otv.chir
50293.0↔	Ureterolyza bez intraperitoneálnej transpozície:otv.chir	50312.4	Radikálna cystektómia u muža bez uretrektómie:lsk.
50293.4↔	Ureterolyza bez intraperitoneálnej transpozície:lsk	50312.5	Radikálna cystektómia bez uretrektómie u muža, roboticky
50293.x↔	Ureterolyza bez intraperitoneálnej transpozície:osta.	50312.x	Radik.cystektómia u muža bez uretrektómie:ost.
50294.0↔	Ureterolyza s intraperitoneálnou transpozíciou:otv.chir.	50313.0	Rad.cystekt.b.uretrekt.,šetr.nerv-ciev.zv.zach.pot.muža:o.chir
50294.4↔	Ureterolyza s intraperitoneálnou transpozíciou:lsk.	50313.4	Rad.cystekt.b.uretrekt.,šetr.nerv-ciev.zv.zach.pot.,muž:lsk.
50294.x↔	Ureterolyza s intraperitoneálnou transpozíciou:ostatné	50313.5	Rad.cys.bez uret.so šet.ner.zv.š. so zac.pot.u muža, rob.
50295.0↔	Ureterolyza s obalením omentom:otv.chir.	50313.x	Rad.cystekt.b.uretrekt.,šetr.nerv-ciev.zv.zach.pot.,muž:ost.
50295.4↔	Ureterolyza s obalením omentom:lsk.	50314.0	Rad.cystektómia s uretrektómiou,muž:otv.chir.
50295.x↔	Ureterolyza s obalením omentom:ostatné	50314.4	Rad.cystektómia s uretrektómiou,muž:lsk.
50296.0↔	Podslizič.institácia pri insuf.ústia močovodu:o.chir	50314.5	Radikálna cystektómia s uretrektómiou u muža, roboticky
50296.t↔	Podslizič.institácia pri insuf.ústia močovodu:transuret	50314.x	Rad.cystektómia s uretrektómiou,muž:ost.
50296.x↔	Podslizič.institácia pri insuf.ústia močovodu:ostatné	50315.0	Eviscerácia malej panvy u muža:otv.chir.
50297.0↔	Operačná revízia na močovode:otv.chir.	50315.4	Eviscerácia malej panvy u muža:lsk.
50297.4↔	Operačná revízia na močovode:lsk.	50315.x	Eviscerácia malej panvy u muža:ostatné
50297.t↔	Operačná revízia na močovode:transuretrálne	5031a.0	Jednoduchá cystektómia u ženy:otv.chir.
50297.x↔	Operačná revízia na močovode:ostatné	5031a.4	Jednoduchá cystektómia u ženy:lsk.
5029d.2	Ureterorenoskopia s odstránením nádoru, retrográdne	5031a.5	Jednoduchá cystektómia u ženy, roboticky
5029d.3	Implantácia double pigtailu do močových ciest	5031a.x	Jednoduchá cystektómia u ženy:iný spôsob
5029d.4	Implantácia stentu do močových ciest	5031b.0	Rad.cystektómia bez uretrektómie u ženy:otv.chir.
5029x.0↔	Iné OP na močovode:otv.chir.	5031b.4	Rad.cystektómia bez uretrektómie u ženy:lsk.
5029x.4↔	Iné OP na močovode:lsk.	5031b.5	Radikálna cystektómia bez uretrektómie u ženy, roboticky
5029x.t↔	Iné OP na močovode:transuretrálne	5031b.x	Rad.cystektómia bez uretrektómie u ženy:iný spôsob
5029x.x↔	Iné OP na močovode:ostatné	5031c.0	Rad.cystektómia bez uretrekt.,šetr.nerv-ciev.zv.,žena:otv.ch.
50300.0	Sutúra močového mechúra po poranení:otv.chir.	5031c.4	Rad.cystektómia bez uretrekt.,šetr.nerv-ciev.zv.,žena:lsk.
50300.4	Sutúra močového mechúra po poranení:lsk.	5031c.x	Rad.cystektómia bez uretrektómie,šetr.nerv-ciev.zv.,žena:ost.
50300.5	Sutúra močového mechúra po poranení, roboticky	5031d.0	Rad.cystektómia s uretrektómiou u ženy:otv.chir.
50300.x	Sutúra močového mechúra po poranení:ostatné	5031d.4	Radikálna cystektómia s uretrektómiou,žena:lsk.
50301.0	Uzavr.cystostómie:otv.chir.	5031d.5	Radikálna cystektómia s uretrektómiou u ženy, roboticky
50301.4	Uzavretie cystostómie:lsk.	5031d.x	Radikálna cystektómia s uretrektómiou,žena:ost.
50301.x	Uzavretie cystostómie:ostatné	5031x.0	Iná cystektómia:otv.chir.
50302.0	Uzavr.vezikokután.fistuly:otv.chir.	5031x.4	Iná cystektómia:lsk.
50302.4	Uzavr.vezikokután.fistuly:lsk.	5031x.5	Iná cystektómia, roboticky
50302.5	Uzavretie vezikokutánnej fistuly, roboticky	5031x.x	Iná cystektómia:ostatné
50302.x	Uzavr.vezikokután.fistuly:ostatné	50320.0	Parc.res.moč.mech.bez neoimplantácie močovodu:otv.chir.
50303.0	Uzavr.vezikoenterál.fistuly:otv.chir.	50320.4	Parc.res.moč.mech.bez neoimplantácie močovodu:lsk.
50303.4	Uzavr.vezikoenterál.fistuly:lsk.	50320.5	Parc.resek.močov.mechúra bez neoimpl.močov.robot.
50303.5	Uzavretie vezikoenterálnej fistuly, roboticky	50320.x	Parc.res.moč.mech.bez neoimplantácie močovodu:ost.
50303.x	Uzavr.vezikoenterál.fistuly:ostatné	50321.0	Parc.res.moč.mech.s 1-str.neoimpl.močovodu:otv.chir.
50304.0	Plastika moč.mechúra:otv.chir.	50321.4	Parc.res.moč.mech.s 1-str.neoimplantáciou močovodu:lsk.
50304.4	Plastika moč.mechúra:lsk.	50321.5	Parc.resek.močov.mechúra s jednos.neoimpl.močov.robot.
50304.x	Plastika moč.mechúra:ostatné	50321.x	Parc.res.moč.mech.s 1-str.neoimplantáciou močovodu:ost.
50305.0	Redukčná plastika močového mechúra:otv.chir.	50322.0	Parc.res.moč.mech.s obojstr implant.močovodov:otv.chir.
50305.4	Redukčná plastika močového mechúra:lsk.	50322.4	Parc.res.moč.mech.s obojstr.impl.močovodov:lsk.
50305.x	Redukčná plastika močového mechúra:ostatné	50322.5	Parc.resek.močov.mechúra s obojst.implan.močov.robot.
50307.4	Sakropexia močového mechúra:laparoskopicky	50322.x	Parc.res.moč.mechúra s obojstr.impl.močovodov:ost
50307.x	Sakropexia močového mechúra:ostatné	50323.0	Supratrignon.res.moč.mech.bez neoimpl.močovod:otv.ch.
50308.1	Augmentácia močového mechúra, otv.chir.	50323.4	Supratrignon.res.moč.mech.bez neoimpl.močovod:lsk.
50308.4	Augmentácia moč.mech:lsk.	50323.5	Supratr.resek.močov.mechúra bez neoimpl.močov.robot.

50323.k	Sup.res.moč.mec.bez neoi.moč.kon.z lap.na otv.chir.	50353.4	Cystotómia [sectio alta], odstránenie cudzieho telesa
50323.x	Supratrignon.res.moč.mech.bez neoiimpl.močovod:ost.	50361.0	Cystostómia:otv.chir.
50324.0	Supratrignon.res.moč.mech.s 1-str.neoiimpl.močov:otv.ch	50361.2	Revízia cystostómie
50324.4	Supratrignon.res.moč.mech.s 1-str.neoiimpl.močov:lsk.	50361.3	Epicystostómia, otvorene chirurgicky
50324.5	Supratr.ressek.močov.mechúra s jednos.neoiimpl.močov.robot.	50361.4	Oper.dilat.cystost.kanála s nalož.hrubos.epicystos.cievky
50324.k	Sup.res.moč.mec.s jed.neoi.moč.kon.z lap.na otv.chir.	50362.0	Vezikokutaneostómia:s nekontinentnou stómou
50324.x	Supratrignon.res.moč.mech.s 1-str.neoiimpl.močov:ost.	50362.1	Vezikokutaneostómia:s kontinentnou stómou
50325.0	Supratrignon.res.moč.m.s obojstr.neoiimpl.močov:otv.ch	50370.0	Iná exc,chor.tk.m.mech.vr.divertikulektomie:o.chir
50325.4	Supratrignon.res.moč.mech.s obojstr.neoiimpl.močov:lsk.	50370.4	Iná exc,chor.tk.m.mech.vr.divertikulektomie:lsk
50325.5	Supratr.ressek.močov.mechúra s obojstr.neoiimpl.močov.robot.	50371.0	Iná deštr.chor.tk.moč.mech:otv.chir.
50325.k	Sup.res.moč.mec.s oboj.neoi.moč.kon.z lap.na otv.chir.	50371.4	Iná deštr.chor.tk.moč.mech:lsk.
50325.x	Supratrignon.res.moč.m.s obojstr.neoiimpl.močov:ost.	50371.5	Iná deštrukcia chorého tkaniva močového mechúra, roboticky
50326.0	Subtot.res.moč.mech.s 1-str.neoiimpl.močovodu:otv.ch	50372	Myektómia močového mechúra
50326.4	Subtot.res.moč.m.s 1-str.neoiimpl.močovodu:lsk.	5037x	Iná excízia a deštr.chor.tk.moč.mech:ost
50326.5	Subtot.ressek.močov.mechúra s jednos.neoiimpl.močov.robot.	50390.0	Vezikopexia suprapubická
50326.k	Sub.res.moč.mec.s jed.neoi.moč.kon.z lap.na otv.chir.	50391.0	Odstr.konkrementu z náhr.moč.mech:otv.chir.
50326.x	Subtotál.res.moč.m.s 1-str.neoiimpl.močovodu:ost.	50391.4	Odstr.konkrementu z náhr.moč.mechúra:lsk
50327.0	Subtot.res.moč.m.s obojstr.neoiimpl.močov:otv.ch	50391.5	Odstránenie konkrementu z náhradného močového mechúra, roboticky
50327.4	Subtot.res.moč.mech.s obojstr.neoiimpl.močov:lsk.	50392.0	Odstr.cudzího telesa z náhradného mechúra:otv.chir.
50327.k	Sub.res.moč.mec.s jed.neoi.moč.kon.z lap.na otv.chir.	50392.4	Odstr.cudzího telesa z náhradného mechúra:lsk.
50327.x	Subtotál.res.moč.m.s obojstr.neoiimpl.močov:ost.	50392.5	Odstránenie cudzieho telesa z náhradného mechúra, roboticky
5032x.0	Iná parciálna resekcia močového mechúra:otv.chir.	50393.0	Odstránenie hlienov z náhradného mechúra:otv.chir.
5032x.4	Iná parciálna resekcia močového mechúra:lsk.	50393.4	Odstránenie hlienov z náhradného mechúra:lsk.
5032x.5	Iná parciálna resekcia močového mechúra, roboticky	50393.5	Odstránenie hlienov z náhradného mechúra, roboticky
5032x.x	Iná parciálna resekcia močového mechúra:ost.	50394.0	Excízia chor.tkaniva z náhradného mechúra:otv.chir.
50330.0	Vytv.rezervoáru moč.mechúra s použ.ilea:otv.chir.	50394.1	Excízia chor.tkaniva z náhradného mechúra:perkutánne
50330.4	Vytv.rezervoáru moč.mechúra s použ.ilea:lsk.	50394.3	Excízia chor.tkaniva z náhradného mechúra:cez stómiu
50330.5	Vytvorenie rezervoáru močového mechúra s použitím ilea, roboticky	50394.4	Excízia chor.tkaniva z náhradného mechúra:lsk.
50330.x	Vytv.rezervoáru moč.mechúra s použ.ilea:ost.	50394.t	Excízia chor.tkaniva z náhradného mechúra:transuretr.
50331.0	Vytv.rezervoáru moč.mech.s použ.hr.čreva:otv.chir.	50394.x	Excízia chor.tkaniva z náhradného mechúra:ost.
50331.4	Vytv.rezervoáru moč.mech.s použ.hr.čreva:lsk.	50395.0	OP zastavenie krvácania na moč.mechúri:otv.chir.
50331.5	Vytvor.rezer.močov.mechúra s použ.hrubého čreva, robot.	50395.1	OP zastavenie krvácania na moč.mechúri:perkutánne
50331.x	Vytv.rezervoáru moč.mech.s použ.hr.čreva:ost.	50395.3	OP zastavenie krvácania na moč.mechúri:cez stómiu
50332.0	Vytv.rezervoáru moč.mech.s použitím ileocéka:otv.chir.	50395.4	OP zastavenie krvácania na moč.mechúri:lsk.
50332.4	Vytv.rezervoáru moč.mech.s použitím ileocéka:lsk.	50395.5	Operačné zastavenie krvácania na močovom mechúri, roboticky
50332.5	Vytvor.rezer.močov.mechúra s použ.ileoc.robot.	50395.t	OP zastavenie krvácania na moč.mechúri:transuretr.
50332.x	Vytv.rezervoáru moč.mech.s použitím ileocéka:iné	50395.x	OP zastavenie krvácania na moč.mechúri:ost.
50333.0	Vytv.rezervoáru moč.mech.s použ.žalúdka:otv.chir.	50396.0	Operačná dilatácia na močovom mechúri:otv.chir.
50333.4	Vytv.rezervoáru moč.mech.s použ.žalúdka:lsk.	50396.4	Operačná dilatácia na močovom mechúri:lsk.
50333.5	Vytvor.rezer.močov.mechúra s použ.žalúd.robot.	50397.0	Injekčná liečba na moč.mechúri:otv.chir.
50333.x	Vytv.rezervoáru moč.mech.s použ.žalúdka,ost.	50397.3	Injekčná liečba na moč.mechúri:cez stómiu
50334	Náhrada močového mechúra ortotopická	50397.4	Injekčná liečba na moč.mechúri:lsk.
50335.0	Konv.inej supra-vez.der.na náhr.rezerv.moč.mech:otv.chir.	50397.t	Injekčná liečba na moč.mechúri:transuretr.
50335.4	Konv.inej supra-vez.deriv.na náhr.rezerv.moč.mech:lsk.	50398.0	Revízia na močovom mechúri:otv.chir.
50335.5	Konv.inej supavez.deriv.na náhr.rezer.močov.mech.robot.	50398.4	Revízia na močovom mechúri:lsk.
50335.x	Konv.inej supra-vez.deriv.na náhr.rezerv.moč.mech:ost.	50398.5	Revízia na močovom mechúri, roboticky
5033x.0	Iná náhrada močového mechúra:otv.chir.	5039x.0	Iné OP na moč.mech:otv.chir.
5033x.4	Iná náhrada močového mechúra:lsk.	5039x.4	Iné OP na močovom mechúri:lsk.
5033x.5	Iná náhrada močového mechúra, roboticky	5039x.5	Iné operácie na močovom mechúri, roboticky
5033x.x	Iná náhrada močového mechúra:iné	50408.1	Onlay plastika pri striktúre uretry
50340.0	Transuretrálna incízia chorého tkaniva močového mechúra	50408.2	Onlay plastika so štepom z bukálnej sliznice
50340.1	Transuretrálna incízia chorého tkaniva hrdla močového mechúra	50408.x	Onlay plastika
50340.2	Transuretrálna excízia chorého tkaniva močového mechúra	50409.1	Inlay Onlay plastika pri striktúre moč.rúry
50344.0	Transur.deštr.chorého tkaniva močov.mechúra rádiofrek.ablác.	50409.x	Inlay Onlay plastika, ost.
50344.1	Transur.deštr.chorého tkaniva močov.mechúra mikrov.ablác.	5040a.1	1-dobá plast.rekonštr.moč.rúry s použ.kože predkožky
50344.2	Transur.deštr.chorého tkaniva močov.mechúra elektrokoa.	5040a.2	1-dobá plast.rekonštr.moč.rúry s použ.kože penisu
50344.3	Transuretrálna deštrukcia chorého tkaniva močového mechúra, ostatné	5040a.3	1-dobá plast.rekonštr.moč.rúry s použ.transpl.slizn.dut.úst.
50345.0	Transuretr.res.chor.tk.moč.mech:bez fluorescencie	5040a.4	1-dobá plast.rekonštr.moč.rúry s použ.sliznice moč.mech.
50345.1	Transuretr.res.tk.m.mech:fluorescenc.s hexaminolevulan.kys.	5040a.5	1-dobá plast.rekonštr.moč.rúry s použ.okolitych tk.
50345.2	Transuretr.res.chor.tk.m.mech:fluorescenc.použ.iných látok	5040a.x	1-dobá plast.rekonštr.moč.rúry:ost.
50345.3	Transuretrálna resekcia nádoru močového mechúra	5040b.1	2-dobá plast.rekonštr.moč.rúry:1.doba s použ.kože predkožky
50345.4	Resekcia divertikla močového mechúra	5040b.2	2-dobá plast.rekonštr.moč.rúry:1.doba s použ.kože penisu
5034x	Transuretr.inciz,exciz,deštr,res.chor.tk.m.mech:ost.	5040b.3	2-dobá plast.rekonštr.moč.rú:1.doba pou.transpl.sliz.DÚ
50353.0	Operačná evakuácia tamponády močového mechúra, transuretrálne	5040b.4	2-dobá plast.rekonštr.moč.rúry:1.doba s použ.sliznice moč.m.
50353.1	Cystot.[sectio alta], oper.evak.tamp.močov.mechúra	5040b.5	2-dobá plast.rekonš.moč.rú.s použ.okol.tk.pri striktúre moč.r.
50353.2	Cystotómia [sectio alta] bez ďalších výkonov	5040b.6	2-d. plast.moč.rú.s použ.bukálnej sliznice pri striktúre moč.rú
50353.3	Cystotómia [sectio alta], odstránenie konkrementu	5040b.x	Dvojdobá plastická rekonštr.moč.rúry,ost.
		5040e.0	Rekonš.prostat.alebo membran.časti močovej rúry po poran.
		5040e.1	Uzavretie uretrotómie

5o40e.2	Uzavretie uretrokutánnej fistuly	5o908.4	Radik.panvová lymfadenektómia v kombi.s i.OP:lsk.
5o40e.3	Uzavretie uretorektálnej fistuly	5o908.x	Radik.panvová lymfadenektómia v kombi.s i.OP:iné
5o40e.4	Reanastomóza močovej rúry po poranení	5o909.1	Res.tkaniva bez presného urč.vz'ťahu k org:lpt.
5o40e.5	Reanastomóza močovej rúry s resekciou striktúry	5o909.2	Res.tkaniva bez presného urč.vz'ťahu k org:lumbt.
5o40e.6	End to end anastomóza močovej rúry	5o909.4	Res.tkaniva bez presného urč.vz'ťahu k org:lsk.
5o40e.7	Plastická rekoštrukcia ženskej epispádie	5o909.x	Res.tkaniva bez presného urč.vz'ťahu k org:ost.
5o40e.8	Plastická rekoštrukcia ženskej hypospádie	5o90x.1	Iná incízia a excízia retroperit.tk:lpt.
5o40x	Iné rekoštrukcie na močovej rúre	5o90x.2	Iná incízia a excízia retroperit.tk:lumbt.
5o411.0	Uretrotómia:otv.chir.	5o90x.3	Iná incízia a excízia retroperit.tk:torakoabd.
5o411.1	Optická uretrotómia	5o90x.4	Iná incízia a excízia retroperit.tk:lsk.
5o411.2	Laserová uretrotómia	5o911	Incízia perivezikálneho tkaniva
5o412.0	Uretrostómia:otv.chir.	5o912	Excízia perivezikálneho tkaniva
5o412.1	Uretrostómia perineálna	5o91x	Incízia a excízia perivezikálneho tkaniva:ost.
5o41e. x	Uretrektómia ako samostatný výkon, ostatné	5o920.1	Bulbárna implantácia umelého zvierača, jeden prstenec
5o41e.0	Jednoduchá uretrektómia u muža ako samostatný výkon	5o920.2	Bulbárna implantácia umelého zvierača, dva prstence
5o41e.1	Radikálna uretrektómia u muža ako samostatný výkon	5o920.3	Bulbár. implant.umelého zvierača,hrdlo moč.mechúra
5o41e.2	Jednoduchá uretrektómia u ženy ako samostatný výkon	5o920.x	Implantácia umelého zvierača, ostatné
5o41e.3	Radikálna uretrektómia u ženy ako samostatný výkon	5o922.1	Bulbárna výmena umelého zvierača,1 prstenec
5o420.1	Excízia karunkuly chorého tkaniva močovej rúry	5o922.2	Bulbárna výmena umelého zvierača,2 prstence
5o422.2	Resekcia chorého tkaniva močovej rúry:perk-transv.	5o922.3	Bulbár.výmena umelého zvierača,hrdlo moč.mechúra
5o422.t	Resekcia chorého tkaniva močovej rúry:transuretr.	5o922.x	Výmena umelého zvierača, ostatné
5o430.0	Transuretr.inciz.chor.tk.moč.rú.:vn.uretrotóm.b.opt.kontr.	5o924.0	Revízia zákroku pri umelom zvierači
5o430.1	Transuretr.inciz.chor.tk.moč.rú.:vn.uretrotóm.s opt.kontr.	5o924.1	Odstránenie umelého zvierača
5o430.2	Transuretr.inciz.chor.tk.moč.r.:vnút.uretrotómia,laserom	5o92x	Iné zákroky pri umelom zvierači
5o433.0	Tran.inc.chor.tkan.moč.rúry, inc.von.zvie.moč.rúry	5o930.1	Transvag.závesná OP s použ.autolog.m:plastika levátorov
5o433.1	Resek.jedného alebo viac.nádorov na vonk.ústí močovej rúry	5o930.2	Transvag.závesná OP s pou.autolog.m:pubokolokocygeál.pl
5o43x	Transuretr.incízia chor.tk.moč.rúry:ost.	5o930.3	Transvag.závesná OP s použ.autolog.m:fasciová závesná OP
5o440	Plastická meatotómia moč.rú:incízia močovej rúry	5o930.x	Transvag.závesná OP s použ.autolog.m:ost.
5o441	Plastická meatotómia moč.rú:meatoplastika	5o931.1	Transvag.závesná OP dury s použ.alogen.m
5o442	Meatotómia	5o931.2	Transvag.závesná OP fascie s použ.alogen.m
5o443	MA- meatal advancement	5o931.x	Transvag.závesná OP s použ.alogen.m:ost.
5o44x	Plastická meatotómia moč.rúry:ost.	5o932.1	Transvag.závesná OP s použitím alopl.mat:TVT/TOT
5o451	Sondáž močovej rúry	5o932.x	Transvag.závesná OP s použitím alopl.mat:iné
5o452	Dilatácia striktúry močovej rúry	5o93x	Transvaginálna závesná operácia:iná
5o45x	Iná operačná dilatácia močovej rúry	5o941.1	Suprapub.uretrovezik.slučková OP dury s použ.alogén.mat.
5o490	TIP-Snodgrassova plastika	5o941.2	Suprapub.uretrovezik.slučková OP fascie s použ.alogén.m.
5o491	OP cystouretro-enterokély rekonštr./s plastikou sfinkteru	5o941.3	Suprapub.uretrovezik.slučk.OP svalstva s použ.alogén.m.
5o492	Zavedenie stentu do moč.rúry	5o942.0	Suprap.uretrovez.sluč.OP použ.aloplast.mat:neadjustovateľ.
5o493	Zavedenie uretrálnej endoprotézy transuretr.	5o942.1	Suprap.uretrovez.sluč.OP použ.aloplast.mat:adjustovateľ.
5o496	Incízia periuretrálneho tkaniva	5o94x	Suprapub.uretrovezik.slučková OP [sling]:ost.
5o497	Excízia periuretrálneho tkaniva	5o950.1	Parauret.instilač.metódy s použ.dextr-hyalur.gél
5o498	Adheziolyza na močovej rúre a periuretrálnom tkanive	5o950.2	Parauretrál.instilač.metódy s použ.i.mat.
5o49b	Posunutie vonkajšieho ústia moč.rú.a glanduloplastika	5o952.1	Dvojdobé vytvorenie neomočovej rúry, prvá doba
5o49c	Duckettova plastika	5o952.2	Dvojdobé vytvorenie neomočovej rúry, druhá doba
5o900.1	Perirenál.incízia retroperitoneál.tk:otv.ch.abd.	5o956.1	SuspENZ.OP(závesná OP)pri inkont.muža použ.aloplast.mat
5o900.2	Perirenál.incízia retroperitoneál.tk:lumbt.	5o956.x	SuspENZná OP(závesná OP) pri inkontinencii u muža:ost.
5o900.4	Perirenál.incízia retroperitoneál.tk:lsk.	5o957.0	Adjustov.liečba inkont.moču, implan.umelého zvier.
5o901.1	Perirenál.drenáž retroperitoneál.tk:otv.ch.abd.	5o957.1	Adjustov.liečba inkont.moču, explan.umelého zvier.
5o901.2	Perirenál.drenáž retroperitoneál.tk:lumbt.	5o957.2	Adjustovateľná liečba inkontinencie moču, revízia umelého zvierača
5o901.4	Perirenál.drenáž retroperitoneál.tk:lsk.	5o957.3	Adjustovateľná liečba inkontinencie moču, výmena umelého zvierača
5o902.1	Retroperitoneál.drenáž retroperitoneál.tk:lpt.	5o958.0	Jednodobé vytvorenie neomočovej rúry
5o902.2	Retroperitoneál.drenáž retroperitoneál.tk:lumbt.	5o958.1	Uretropexia bez bližšieho určenia
5o902.4	Retroperitoneál.drenáž retroperitoneál.tk:lsk.	5o958.2	Interpozičné operácie pre inkontinenciu moču
5o903.1	Panvová drenáž retroperitoneál.tk:lpt.	5o958.3	Uretrocystolyza u ženy
5o903.2	Panvová drenáž retroperitoneál.tk:lumbt.	5o958.x	Iné operácie pre inkontinenciu moču, ostatné
5o903.4	Panvová drenáž retroperitoneál.tk:lsk.	5o960	Uretropubopexia
5o905.1	Excízia perirenálneho tkaniva:lpt.	5o961	Uretrokolposuspenzia
5o905.2	Excízia perirenálneho tkaniva:lumbt.	5o962	Uretrokolposuspenzia s laterálnou fixáciou pošvy
5o905.4	Excízia perirenálneho tkaniva:lsk.	5o963	Parauretrálna ihlová suspenzia
5o906.1	Excízia retroperitoneálneho tkaniva:lpt.	5o96x	Abdomin.retropubická a parauretrálna závesná OP:ost.
5o906.2	Excízia retroperitoneálneho tkaniva:lumbt.	5o990	Zriasnenie uretrovezikálneho prechodu
5o906.4	Excízia retroperitoneálneho tkaniva:lsk.	5o992.10	Pelvic organ prolaps[POP] pred.diel bez synt.mat:lpt.
5o906.50	Resekcia nádoru retroperitonea v bruš.obl.,laparotomicky	5o992.11	Pelvic organ prolaps [POP], pred.diel lpt s použ.syntet.mat
5o906.51	Resekcia nádoru retroperitonea v malej panve, laparotomicky	5o992.40	Pelvic organ prolaps[POP] pred.diel bez synt.mat:lsk.
5o907.1	Radikál.paraaortál.lymfadenektómia v kombi.s inými OP:lpt.	5o992.41	Pelvic organ prolaps [POP], pred. diel lsk s použ.syntet.mat
5o907.2	Radikál.paraaortál.lymfadenekt.kombi.s inými OP:lumbt.	5o992.70	POP predný diel bez synt.mat:vaginál.
5o907.4	Radikál.paraaortál.lymfadenekt.kombi.s inými OP:lsk.	5o992.71	POP predný diel so syntet.mat:vag.
5o907.x	Radikál.paraaortál.lymfadenekt.kombi.s inými OP:ost.	5o993.10	Pelvic organ prolaps [POP], stred.diel lpt bez použ.syntet. mat
5o908.1	Radik.panvová lymfadenektómia v kombi.s i.OP:lpt.		
5o908.2	Radik.panvová lymfadenektómia v kombi.s i.OP:lumbt.		

5o993.11	Pelvic organ prolaps [POP] stred.diel so synt.mat:lpt.	5p14e	Transur.endores.tkaniva pros.laser.vapor.pros.
5o993.40	Pelvic organ prolaps [POP], stred.diel lsk bez použ.syntet. mat	5p14f	Transur.endores.tkaniva pros.laser.deštr.iná
5o993.41	Pelvic organ prolaps [POP] stred.diel so synt.mat:lsk	5p14g	Tran.end.tkan.pros.tran.ihl.abl.tkan.pros.[TU.]
5o993.70	Pelvic organ prolaps [POP] stred.diel bez synt.mat:vag.	5p14h	Transur.endores.tkaniva pros.elekt.vapor.
5o993.71	Pelvic organ prolaps [POP],stred.diel vaginál.s pou.syntet.mat	5p14i	Transur.endores.tkaniva pros.bipol.resek.(enukl.)
5o994.10	Pelvic organ prolaps [POP],zadný diel lpt bez použ.synt.mat	5p14x	Transuretrálna endoresekcia tk.prostaty:ost.
5o994.11	Pelvic organ prolaps [POP] zadný diel lpt s použ.syntet.mat.	5p151↔	Incízia na semenných mechúrikoch
5o994.40	Pelvic organ prolaps [POP], zadný diel lsk bez použ.syntet.mat	5p152↔	Excízia na semenných mechúrikoch
5o994.41	Pelvic organ prolaps [POP] zadný diel lsk s použ.syntet.mat	5p153↔	Exstirpácia na semenných mechúrikoch
5o994.70	Pelvic organ prolaps[POP] zadný diel bez synt.mat:vag.	5p15x↔	Operácie na semenných mechúrikoch:ost.
5o994.71	Pelvic organ prolaps [POP] zadný diel so synt.mat:vag.	5p191	Rekonštrukcia prostaty po poranení
5o995.1	Res/prer.alopl.p/sieťky-reviz.po OP inkont/prol:perineál	5p192	Dilatácia prostatickej močovej rúry
5o995.2	Res/prer.alopl.p/sieťky-reviz.po OP inkont/prol:abd.	5p193	Zavedenie stentu do prostatickej močovej rúry
5o995.3	Res/prer.alopl.p/sieťky-reviz.po OP inkont/prol:komb.vag-abd	5p194	Výmena stentu v prostatickej močovej rúre
5o995.4	Res/prer.alopl.p/sieťky-rev.po OP inkon/prol:komb.abd-perin	5p196	Iné operácie na prostate:revízia
5o995.7	Res/prer.alopl.p/sieťky-reviz.po OP inkont/prolaps:vag.	5p197	Zavedenie prostatickej endoprotézy
5o995.x	Res/prer.alopl.pás./sief.-rev.po OP pre inkon/prolaps:ost.	5p199	Ošetrovanie krvácania na prostate, laparotomicky
5o99x	Iné OP na močovopohlavnom systéme:ost	5p19a	Ošetrovanie krvácania na prostate, transuretrálne
5p111.t	Incízia prostaty, transuretrálne	5p201	Excízia fistuly skróta
5p111.x	Incízia prostaty, ostatné	5p20x	Iná excízia a deštr.chor.tk.skróta
5p112.0	Incízia periprostatického tkaniva bez drenáže	5p211	Parciálna resekcia chorého tkaniva skróta
5p112.1	Incízia a drenáž periprostatického tkaniva	5p212	Radikálna resekcia chorého tkaniva skróta
5p112.2	Excízia periprostatického tkaniva	5p221	Operácia skróta pre úraz
5p113.0	Incízia abscesu prostaty transuretrálna	5p233	Incízia skróta a tunica vaginalis testis:odstr.cudz.t.
5p113.1	Drenáž abscesu prostaty transrektálne	5p241	Plastická rekonštrukcia skróta a tunica vaginalis testis
5p11x	Incízia prostaty,Incízia/excízia periprostatického tk:ost.	5p242	Vytvor.a rekonštrukcia skróta a tunica vaginalis testis
5p121.1	Prostatektómia:suprapubicky-transvezikálne,lpt.	5p301.0↔	Orchiektómia bez epididymektómie:inguin.retencia semenn
5p121.2	Prostatektómia retropubicky:laparotomicky	5p301.2↔	Orchiektómia bez epididymektómie:skrotálne
5p121.3	Prostatektómia retropubicky:laparoskopicky	5p302.0↔	Orchiektómia s epididymektómiou:inguin.reten.semenníka
5p121.4	Prostatektómia transperineálne:lpt.	5p302.2↔	Orchiektómia s epididymektómiou:skrotálne
5p121.x	Prostatektómia:ost.	5p303.1↔	Abdominálna retencia semenníka:lpt.
5p122.2	Rad.prostatektómia bez reg.LNE:retropubicky	5p303.4↔	Abdominálna retencia semenníka:lsk.
5p122.3	Rad.prostatektómia bez reg.LNE:perineálne	5p305.0↔	Odstr.zostávajúceho semenníka:inguinálne
5p122.4	Radikál.prostatektómia bez reg.LNE:lsk.	5p305.2↔	Odstr.zostávajúceho semenníka:skrotálne
5p122.8	Rad.prostatektómia bez reg.LNE:rob.	5p307.0	Orchiek.u novor.pre intraut.torziu testis z ingvin.prís.
5p123.2	Rad.prostatekt.b.reg.LNE,šetr.nervovociev.zv:retropub	5p30x↔	Orchiektómia:ost.
5p123.3	Rad.prostatekt.b.reg.lymfadenekt,šetr.nerv-ciev.zv:perineál	5p311↔	Orchidopexia s funikulólózou
5p123.4	Rad.prostatektómia bez reg.LNE,šetrovanie nervovociev.zv:lsk.	5p312↔	Orchidopexia skrotálne
5p123.8	Rad.prostatekt.bez reg.LNE,šetrovanie nervovociev.zv:robot.	5p31x↔	Orchidopexia:ost.
5p124.2	Rad.prostatektómia s regionál.LNE:retropubicky	5p320.1↔	Oper.premies.abd.ulož.semenníka bez mikrovask.anast:lpt.
5p124.3	Rad.prostatekt.s reg.lymfadenekt:perineál,lsk.lymfadenekt	5p320.4↔	Oper.premiestn.abd.ulož.sem.bez mikrovaskul.anast:lsk.
5p124.4	Radikál.prostatektómia s reg.LNE:lsk.	5p321.1↔	OP premiestn.abdomin.ulož.sem.s mikrovaskul.anast:lpt.
5p124.8	Rad.prostatektómia s reg.LNE:robot.	5p321.4↔	OP premiestn.abd.ulož.sem.s mikrovaskulárnou anast:lsk.
5p125.2	Rad.prostatekt.s reg.LNE,šetr.nervovociev.zv:retropub	5p32x↔	OP premiestnenie abdominál.uloženého semenníka:ost.
5p125.3	Rad.prostatekt.s r.LNE,šetr.n-c.zv:perin,lsk.lymfadenekt	5p351↔	Sutúra semeníka po poranení
5p125.4	Rad.prostatektómia s reg.LNE,šetrovanie nervovociev.zv:lsk.	5p35x↔	Rekonštrukcia semeníka:ost.
5p125.5	Rad.prostatektómia s reg.LNE,šetrovanie nervovociev.zv:rob.	5p391.0	Explorácia pri kryptorchizme:inguin.
5p126.2	Radik. prostatekt.s rozšír.LNE:retropubicky	5p391.1↔	Explorácia pri kryptorchizme:lpt.
5p126.3	Radik. prostatekt.s rozš.LNE:perineál.a lsk.lymfadenekt.	5p391.4	Explorácia pri kryptorchizme:lsk.
5p126.4	Radik. prostatekt. s rozšír.lymfadenekt:laparoskopicky	5p391.x	Explorácia pri kryptorchizme:ost
5p126.8	Radik. prostatekt. s rozš.lymfadenekt: roboticky	5p395.0	Odobratie tkaniva semenníka pred umelým oplodnením
5p127.2	Radik. prostatekt.s rozš.LNE,šetr.nerv-ciev.zväz:retropub	5p395.1	Incízia semenníka
5p127.3	Rad.prostatekt.s rozš.LNE,šetr.nerv-c.zväz:perineál.a lsk.LNE	5p395.2	Excízia a deštrukcia chorého tkaniva semenníka
5p127.4	Radik.prostatekt.s rozš.LNE,šetr.nerv-ciev.zväz:lsk.	5p401.2↔	Sklerotizácia testikulárnej žily:skrotálne
5p127.5	Radik. prostatekt.s rozš.LNE,šetr.nerv-ciev.zväz:robot.	5p402.0↔	Resekcia testikulárnej žily a testikulárnej tepny:inguin
5p12x	Iná radikálna prostatektómia	5p402.1↔	Resekcia testikulárnej žily a testikulárnej tepny:otv.mikrochir
5p131	Transrektál.a perkutánna termodeštrukcia tkaniva prostaty	5p402.3↔	Resekcia testikulárnej žily a testikulárnej tepny:lumb
5p132	Transrektál.a perkutánna deštrukcia tkaniva prostaty UZV	5p402.4↔	Resekcia testikulárnej žily a testikulárnej tepny:lsk.
5p133	Transrekt.a perkut.deštrukcia tk.prostaty nosičmi žiarenia	5p403.0	Operácia hydrokély semenného povrazca
5p134	Aplikácia rádiových zrn do prostaty	5p403.2	Operácia komunikujúcej hydrokély
5p135	Kryodeštrukcia tkaniva prostaty	5p40x↔	Oper.th.varikokély a hydrokély semenného povrazca:ost
5p136	Mikrovláknová deštrukcia prostaty	5p411↔	Excízia cysty v oblasti nadsemenníka
5p13x	Transrektálna a perkutánna deštr.tk.prostaty:ost.	5p413↔	Excízia Morgan.hydatídy v obl.nadsemenníka
5p148	Transuretrálna endoresekcia tkaniva prostaty, elektroresekcia TURP	5p41x↔	Excízia v oblasti nadsemenníka,ost.
5p149	Transur.endores.tkaniva pros.elekt.r.s epicyst.trok.	5p421↔	Parciálna epididymektómia
5p14a	Transuretrálna endoresekcia tkaniva prostaty, kryoablácia	5p422↔	Totálna epididymektómia
5p14b	Transur.endores.tkaniva pros.termoresekcia/.	5p42x↔	Epididymektómia, ostatné
5p14c	Transur.endores.tkaniva pros.interst.laser.deštr.	5p431↔	Sutúra semenného povrazca po poranení
5p14d	Transur.endores.tkaniva pros.vizuál.kontrol.laser.ablácia [VLAP]	5p432↔	Plastická rekonštrukcia semenného povrazca
		5p461↔	Sutúra semenovodu a nadsemenníka po poranení

5p462↔	Vazovazostómia	5q001.8↔	Enukleácia ovariálnej cysty:robot.
5p463↔	Epididymovazostómia	5q002.0	Excízia peritoneálnej endometriózy:lpt.
5p464↔	Tubulovazostómia	5q002.1	Excízia peritoneál.endometriózy:vag.lsk.asist.
5p465↔	Vytvorenie umelej spermatokély	5q002.4	Excízia peritoneálnej endometriózy:lsk.
5p46x↔	Rekonštrukcia semenovodu a nadsemenníka:ost.	5q002.8	Excízia peritoneálnej endometriózy:robot.
5p491↔	Incízia rozrušenia zrastov, epididymotómia	5q003	Resek.rektovag.septa pri infiltr.endometrióze
5p492↔	Incízia rozrušenia zrastov spermatického povrazca	5q010.0↔	Parciálna resekcia vaječníka:lpt.
5p493↔	Adheziolyza semenného povrazca	5q010.4↔	Parciálna resekcia vaječníka:lsk.
5p494↔	Odber tkaniva nadsemenníka v prípr.pred umel.oplodnením	5q010.8↔	Parciálna resekcia vaječníka:robot.
5p49x↔	Iné OP na semen.povrazci,nadsemeníku a semenovode:ost	5q011.0↔	Ovarektómia po predch.parc.resekcii:lpt.
5p503	Cirkumcizia	5q011.4↔	Ovarektómia po predch.parc.resekcii:lsk.
5p504	Frenuloplastika a plastika predkožky	5q011.8↔	Ovarektómia po predch.parc.resekcii:robot.
5p505.1	Krvavá repozícia na predkožke pre parafimózu v celk.anestézii	5q012.0	Ovarektómia, laparotomicky
5p505.2	Nekrvavá repoz. na predkožke pre parafimózu v CA	5q012.1↔	Ovarektómia:vag.lsk.asist.
5p506	Uvoľn.prepuciálnych zrastov na predkožke[synechiolyza]	5q012.4↔	Ovarektómia:lsk.
5p511	Lok.excízia chor.tk.penisu	5q012.7↔	Ovarektómia:vag.
5p512	Lok.deštrukcia chor.tk.penisu	5q013.0↔	Rad.ovarektómia [sek.debulking-cytredukcia]:lpt.
5p51x	Lok.excízia a deštr.chor.tk.penisu:ost.	5q013.4↔	Rad.ovarektómia [sek.debulking-cytredukcia]:lsk.
5p521	Čiastočná amputácia penisu	5q013.8↔	Rad.ovarektómia [sek.debulking-cytredukcia]:rob.
5p522	Totálna amputácia penisu	5q014.0↔	Radikálna ovarektómia:lpt.
5p523	Emaskulinizácia penisu	5q014.4↔	Radikálna ovarektómia:lsk.
5p530	Sutúra penisu pri poranení	5q014.8↔	Radikálna ovarektómia:robot.
5p531	Narovnanie tela penisu	5q030.0↔	Salpingoovariolyza:lpt.
5p532	Plast.rekonštrukcia penisu pri zmene pohlavia	5q030.4↔	Salpingoovariolyza:lsk.
5p533	Úprava penoskrotálnej transpozície	5q030.8↔	Salpingoovariolyza:robot.
5p534	Operácia zanoreného penisu	5q031.0↔	Adnexeektómia:lpt.
5p535	Operácia zlomeniny penisu	5q031.4↔	Adnexeektómia:lsk.
5p536	Preťatie ligamentum suspensorium penis	5q031.5↔	Adnexeektómia:konv.z endoskopie na otv.ch.
5p537	Operácie pri induratio penis plastica	5q031.7↔	Adnexeektómia:vaginálne
5p53x	Plastická rekonštrukcia penisu:ost.	5q031.8↔	Adnexeektómia:robot.
5p541	Plast.rek.epispád,muž:narovnanie tela penisu a chordektóm	5q042.0↔	Transpozícia vaječníkov:lpt.
5p542	Plast.rek.episp.muž:uvoľ.kaver.tel,ventr.transpoz.moč.rúry	5q042.4↔	Transpozícia vaječníkov:lsk.
5p543.0	Plast.rekonštr.epispádie,muž:vytv.moč.rúry pou.kože predkož	5q043.0↔	Transpozícia vaječníkov súč.s iným výk:lpt.
5p543.1	Plast.rekonštr.epispádie,muž:vytv.moč.rúry pou.kože penisu	5q043.4↔	Transpozícia vaječníkov súč.s iným výk:lsk.
5p543.2	Plast.rekonštr.epispádie,muž:vytv.moč.rúry pou.bukál.slizn.	5q043.8↔	Transpozícia vaječníkov súč.s iným výk:robot.
5p543.3	Plast.rekonštr.epispád,muž:vytv.moč.rúry pou.slizn.m.mech	5q090.0↔	Parovariálna cystektómia:lpt.
5p543.x	Plast.rekonštr.epispádie,muž:vytv.moč.rúry:ost.	5q090.1↔	Parovariálna cystektómia:s lsk.asist.
5p54x	Plastická rekonštrukcia epispádie u muža:ost	5q090.4↔	Parovariálna cystektómia:lsk.
5p551	Plast.rekonštr.hypospádie,muž:meatoglandulárna plast.	5q090.8↔	Parovariálna cystektómia:robot.
5p552	Plast.rek.hyposp.muž:narovnanie tela pen,chordekt	5q101.0↔	Salpingektómia:lpt.
5p553.0	Plast.rekonštr.hypospádie,muž:vytv.moč.rúry:s kože predkožky	5q101.4↔	Salpingektómia:lsk.
5p553.1	Plast.rekonštr.hypospádie,muž:vytv.moč.rúry:s kože penisu	5q101.8↔	Salpingektómia:robot.
5p553.2	Pl.rekonštr.hypospádie,muž:vytv.moč.rúry:transpl.bukál.sl	5q110.0	Uzáver tuby pre sterilizáciu:lpt.
5p553.3	Pl.rekonštr.hypospád,muž:vytv.moč.rúry:transpl.sl.m.mech	5q110.3	Uzáver tuby pre sterilizáciu:hsk.
5p553.x	Plast.rekonštr.hypospádie,muž:vytv.moč.rúry:iné	5q110.4	Uzáver tuby pre sterilizáciu laparoskopicky
5p557.0	King-Duplay plastika	5q110.7	Uzáver tuby pre sterilizáciu:vag.
5p557.1	Plastická rekonštrukcia hypospádie u muža, sekundárny výkon	5q120.0↔	Narezanie vajíčkovodu:lpt.
5p557.2	Mathieu plastika	5q120.4↔	Narezanie vajíčkovodu:lsk.
5p55x	Plastická rekonštr.hypospádie u muža:ost.	5q120.8↔	Narezanie vajíčkovodu:robot.
5p595.1	Implantácia semirigidnej penilnej protézy	5q130.0↔	Neostómia:lpt.
5p595.2	Implantácia hydraulickéj penilnej protézy	5q130.4↔	Neostómia:lsk.
5p595.x	Implantácia penilnej protézy,ost.	5q130.8↔	Neostómia:robot.
5p597.1	Výmena penilnej protézy na semirigidnú protézu	5q131.0↔	Fimbrioplastika:lpt.
5p597.2	Výmena penilnej protézy na hydraulickú protézu	5q131.4↔	Fimbrioplastika:lsk.
5p597.x	Výmena penilnej protézy, ostatné	5q131.8↔	Fimbrioplastika:robot.
5p59a.0	Incízia na penise	5q132.0	Reanastomóza:lpt.
5p59a.1	Adheziolyza na penise	5q132.4	Reanastomóza:lsk.
5p59a.2	Uzavretie venózneho úniku na penise	5q132.8	Reanastomóza:robot.
5p59a.3	Revascularizačné operácie na penise	5q133↔	Rekonštrukcia vajíčkovodu:lpt.
5p59a.4	Shuntové operácie na kavernózných telesách penisu	5q140↔	Pertubácia terapeutická
5p59a.5	Revízia penilnej protézy	5q141↔	Rekanalizácia vajíčkovodov pod hysterosk.kontrolou
5p59a.6	Odstránenie penilnej protézy	5q142↔	Rekanalizácia vajíčkovodov pod skioskop.kontr.
5p59a.7	Replantačia na penise	5q210	Konizácia krčka maternice
5p59x	Iné operácie na penise:ost.	5q211	Elektrokonizácia krčka maternice
5p5a0	OP na zmenu pohlavia:zo ženy na muža	5q212	Laserová konizácia krčka maternice
5p5a1	OP na zmenu pohlavia:z muža na ženu	5q213	Kryonizácia krčka maternice
5q001.0↔	Enukleácia ovariálnej cysty:lpt.	5q220	Excízia z krčka maternice
5q001.1↔	Enukleácia ovariálnej cysty:vag.lsk.asist.	5q221.0	Rad.trachelektómia a detekcia sentin.LU:lpt.
5q001.2	Enukleácia ovariálnej cysty, vaginálne	5q221.1	Rad.trachelektómia a det.sentin.LU:vag.lsk.asist.
5q001.4↔	Enukleácia ovariálnej cysty:lsk.	5q221.4	Rad.trachelektómia a detekcia sentin.LU:lsk.

5q221.7	Rad.trachelektómia a detekcia sentin.LU:vag.	5q597.7	Ventrosuspenzia matrice:vag.
5q223	Amputácia krčka matrice	5q597.8	Ventrosuspenzia matrice:robot.
5q230	Serkláž krčka matrice rôznymi technikami	5q610	Hymenotómia,hymenektómia
5q231.0	Abdominálna serkláž:lpt.	5q620.1	Excízia z pošvy
5q231.4	Abdominálna serkláž:lsk.	5q620.2	Exstirpácia nádoru pošvy
5q291	Tracheloplastika	5q621	Kryonizácia v oblasti pošvy alebo vulvy
5q293‡	Vaporizácia laserová	5q630	Kolpokleisis
5q401.0	Odstránenie myómov matrice:abd.	5q632	Semikolpokleisis
5q401.1	Odstránenie myómov matrice kombinovane	5q633.0	Parciálna kolpektómia:abdominálne
5q401.2	Odstránenie myómov matrice: hysteroskopicky	5q633.7	Čiastočná kolpektómia:vaginálne
5q401.4	Odstránenie myómov matrice:lsk.	5q634.0	Totálna kolpektómia:abdominálne
5q401.7	Odstránenie myómov matrice:vag.	5q634.7	Totálna kolpektómia:vaginálne
5q401.8	Odstr.myómov matrice:roboticky	5q640	Predná vaginálna plastika s plastikou panvového dna
5q401.a1	Resekcia istmokély, laparoskopicky	5q641	Zadná vaginálna plastika s plastikou panvového dna
5q402.2	Dilatácia a kyretáž:vag.s hysteroskop.asist.	5q642	Vaginál.plastika s elev.matrice s plast.panv.dna,vaginál.
5q402.7	Dilatácia a kyretáž:vaginálne kyretou	5q650.4	Neoplastika pošvy,laparoskopicky
5q403.1	Deštrukcia endometria termoabláciou	5q650.7	Neoplastika pošvy,vaginálne
5q403.2	Deštrukcia endometria balónkovou termoabláciou v celkovej an	5q651	Excízia kongenitálneho [vrod.]septa pošvy
5q403.3	Deštrukcia endometria balónkovou termoabláciou v lokálnej an	5q652	Vaginálna operácia pri aplázii pošvy
5q404.0	Odstránenie endometriomu techn.strippingu:lpt.	5q653	Vag.OP pri neúplnom zdvojení vnút.rodidiel
5q404.4	Odstránenie endometriomu techn.strippingu:lsk.	5q654	Plastika vaginálneho vchodu
5q404.8	Odstránenie endometriomu techn.Strippingu:rob.	5q690	Fistulektómia a plastika
5q405.0	Pelvicá exenterácia:lpt.	5q691	Kolpost.intersex.malf.,Prader IV.aV.s.uz.sin-vag./uretrov.fist
5q405.4	Pelvicá exenterácia:lsk.	5q692	Kolpost.pri intersex.malf.,Prader IV. a V.,plast.pošv.vchodu
5q405.8	Pelvicá exenterácia:robot.	5q693	Kolpostómia pri parc.aplázii distálnej č.pošvy
5q410.0	Trachelektómia:lpt.	5q710	Incízia Bartolínskej žľazy
5q410.4	Trachelektómia:lsk.	5q711	Marsupializácia Bartolínskej žľazy
5q410.7	Trachelektómia:vag.	5q712	Exstirpácia Bartolínskej žľazy
5q420	Hemihysterektómia	5q720.1	Excízia vulvy
5q426.10	Subt.simplex.HYE(b.odstr.vaječníka/vaječnikov), abdomin.	5q720.2	Exstirpácia nádoru vulvy
5q426.14	Subt.simplex.HYE(b.odstr.vaječníka/vaječnikov), lsk	5q721	Elektrodiatermok.al.kryochir.zásah v obl.pošvy/vulvy
5q426.18	Subt.simplex.HYE(b.odstr.vaječníka/vaječnikov), robot.	5q722	Resekcia malého pysku
5q426.20	Subtotál.HYE s odstr.vaječníka/vaječnikov, abdominálne	5q730	Resekcia klitorisu
5q426.24	Subtotál.HYE s odstr.vaječníka/vaječnikov, laparoskopicky	5q731	Klitoridektómia
5q426.28	Subtotál.HYE s odstr.vaječníka/vaječnikov, roboticky	5q732	Klitoridektómia s neoplastikou malých pyskov
5q426.30	HYE simpl.(b. odstr.vaječníka/vaječnikov), abdominálne	5q740	Jednoduchá vulvektómia
5q426.31	HYE simpl.(b. odstr.vaječníka/vaječnikov), kombi.s lsk asist.	5q741	Radikálna vulvektómia (predná, zadná)
5q426.34	HYE simpl.(b. odstr.vaječníka/vaječnikov), laparoskopicky	5q742	Skinning vulvektómia
5q426.37	HYE simpl.(b. odstr.vaječníka/vaječnikov), vagin.bez plastiky	5q743	Hemivulvektómia
5q426.38	HYE simpl.(b. odstr.vaječníka/vaječnikov), roboticky	5q750	Labioplastika
5q427.10	HYE s odstr.vaječníka/vaječnikov, laparotomicky	5q751	Chir.ošetr.úrazu vonk.rodidiel u dieťaťa
5q427.11	HYE s odstr.vaječníka/vaječnikov, kombinovaná	5q752	Chir.ošetr.úrazu vonk.rodidiel a pošvy u dieťaťa
5q427.14	HYE s odstr.vaječníka/vaječnikov, laparoskopicky	5q753	Chirurgické ošetrenie úrazu pohlavných orgánov u dospelých že
5q427.17	HYE s odstr.vaječníka/vaječnikov, vaginálne	5q790	Operácia synechiei vulvy
5q427.18	HYE s odstr.vaječníka/vaječnikov, roboticky	5r311.1	Primárny cisársky rez
5q427.21	Vaginálna hysterektómia s prednou pošvovou plastikou	5r311.2	Sekundárny cisársky rez
5q427.22	Vaginálna hysterektómia so zadnou pošvovou plastikou	5r312.1	Primárny Misgav-Ladach cisársky rez
5q427.23	Vaginálna hysterektómia s prednou a zadnou pošvovou plastikou	5r312.2	Sekundárny Misgav-Ladach cisársky rez
5q428.00	Radik.HYE s odstr.vaječníka/vaječnikov, abdominálne	5r314	Cisársky rez extraperitoneálne
5q428.04	Radik.HYE s odstr.vaječníka/vaječnikov, laparoskopicky	5r315.1	Primárny cisársky rez supracervikálny
5q428.07	Radik.HYE s odstr.vaječníka/vaječnikov, vaginálne	5r315.2	Cisársky rez supracervikálny
5q428.08	Radik.HYE s odstr.vaječníka/vaječnikov, roboticky	5r316.1	Primár.korporálny cisársky rez pozdĺžnou incíziou
5q428.10	Rad.HYE s odstr.vaječ/vaječnikov,abdomin.a detekt.sentin.LU	5r316.2	Sekundár.korporálny cisársky rez pozdĺžnou incíziou
5q428.20	Radik.HYE s transpozíciou vaječnikov, abdominálne	5r317.1	Primárny cisársky rez korporálny T-incíziou
5q428.24	Radik.HYE s transpozíciou vaječnikov, laparoskopicky	5r317.2	Sekundárny SC korporálny T-incíziou
5q428.27	Radik.HYE s transpozíciou vaječnikov, vaginálne	5r321.1	Primárny cisársky rez a sterilizácia
5q428.28	Radik.HYE s transpozíciou vaječnikov, roboticky	5r321.2	Sekundárny cisársky rez a sterilizácia
5q428.30	Radik.HYE s transpoz.vaječnikov, abdominálne a detekt.sent.LU	5r322.1	Primárny cisársky rez s následnou HYE s adnexektómiou
5q428.34	Radik.HYE s transpozíciou vaječnikov, lsk a detekt.sent.LU	5r322.2	Sekundárny cisársky rez s násled.HYE s adnexektómiou
5q428.37	Radik.HYE s transpozíciou vaječnikov, vagin. a detekt.sent.LU	5r323.1	Primárny cisársky rez s následnou hysterektómiou
5q428.38	Radik.HYE s transpozíciou vaječnikov, robot.a detekt.sent.LU	5r323.2	Sekundárny cisársky rez s následnou hysterektómiou
5q520	Radikálna parametektómia	5r331.0↔	Salpingotómia: otv.chir.
5q530.0	Rekonštrukčná OP VVCH matrice:lpt.	5r331.1↔	Salpingotómia:vag.s lsk.asist.
5q530.3	Rekonštrukčná OP VVCH matrice:hysterosk.	5r331.4↔	Salpingotómia:lsk.
5q530.4	Rekonštrukčná OP VVCH matrice:lsk.	5r331.6↔	Salpingotómia:konv.z vag.-otv.chir.
5q530.8	Rekonštrukčná OP VVCH matrice:robot.	5r331.7↔	Salpingotómia:vag.
5q595	Elektrodiatermokoag./kryochir.zásah v obl.krčka matrice	5r331.x↔	Salpingotómia:ost.
5q596	Adheziolýza vaginálne	5r332.0↔	Salpingotómia s rekonštr.otv.chir.
5q597.0	Ventrosuspenzia matrice:lpt.	5r332.1↔	Salpingotómia s rekonštrukciou:lpt.
5q597.4	Ventrosuspenzia matrice:lsk.	5r332.4↔	Salpingotómia s rekonštrukciou:lsk.

5r332.6↔	Salpingotómia s rekonštr.konv.z vag.-otv.chir.	5s222.01	Osteotóm.alveol.obl.(hrebeň) maxily,front.s distr.
5r332.7↔	Salpingotómia s rekonštrukciou.vag.	5s222.10↔	Osteotóm.alv.obl.(hrebeň) maxily,laterál.bez distrakcie
5r332.x↔	Salpingotómia s rekonštr:ost.	5s222.11↔	Osteotóm.alv.obl.(hrebeň) maxily,later.s distr.
5r333.0↔	Parciálna salpingektómia:otv.chir.	5s222.20	Osteot.alv.obl.maxily,fr.a lat.viac.segm.bez distr
5r333.1↔	Parc.salpingektómia:vag.lsk.as.	5s222.21	Osteotóm.alv.obl.maxily,fr.a lat.viac.segm.distr.
5r333.4↔	Parc.salpingektómia:lsk.	5s222.30	Osteot.maxily,mandibuly:Le Fort I:v 1 kuse:bez distr.
5r333.6↔	Parc.salpingektómia:konv.z vag.-otv.chir.	5s222.31	Osteot.maxily,mandibuly.:Le Fort I:v 1 kuse:s distr.
5r333.7↔	Parc.salpingektómia:vag.	5s222.40	Osteot.maxily,mandibuly:Le Fort I:v 2 kusoch:bez distr.
5r333.x↔	Parc.salpingektómia:ost.	5s222.41	Osteot.maxily,mandibuly:Le Fort I:v 2 kusoch s distr.
5r334.0↔	Parc.salpingektómia s rekonštr:lpt.	5s222.50	Osteot.maxily,mandib:Le Fort I:v 3 a viac kusoch bez distr.
5r334.1↔	Parc.salpingektómia s rekonštr:lsk.	5s222.51	Osteot.maxily,mandibuly:Le Fort I:v 3 a viac kusoch s distr.
5r334.4↔	Parc.salpingektómia s rek:vag.lsk.as.	5s222.60	Osteotómia maxily,mandibuly: Le Fort II bez distrakcie
5r334.6↔	Parc.salpingektómia s rek:konv.z vag.-otv.chir.	5s222.61	Osteot.maxily,mandibuly: Le Fort II s distrakciou
5r334.7↔	Parc.salpingektómia s rek:vag.	5s222.70	Osteot.maxily,mandib:Le Fort II v komb.s i.osteot.bez distr.
5r334.x↔	Parc.salpingektómia s rekonštr:iná	5s222.71	Osteot.maxily,mandibuly:Le Fort II v komb.s i.osteot.s distr.
5r335.0↔	Totál.salpingektómia:lpt.	5s222.80	Osteot.maxily,mandibuly: Le Fort III bez distrakcie
5r335.1↔	Totál.salpingektómia:vag.lsk.as.	5s222.81	Osteot.maxily,mandibuly: Le Fort III s distrakciou
5r335.4↔	Totál.salpingektómia:lsk.	5s222.90	Osteot.maxily,mandib:Le Fort III komb.s Le Fort I:bez distr.
5r335.6↔	Totál.salpingektómia:konv.z vag.-otv.chir.	5s222.91	Osteot.maxily,mandib:Le Fort III komb.s Le Fort I:s distr.
5r335.7↔	Totál.salpingektómia:vag.	5s222.x	Osteotómia maxily a mandibuly, ostatné
5r335.x↔	Totál.salpingektómia:ost.	5s224	Sagitálna osteotómia ramus mandibulae
5r336.0	Lokál.medikam.liečba pri tubárnej gravid:lpt.	5s225.0a↔	Posun.mandib.distr.s prefat.konti.vo vzost.ramene mandib.
5r336.1	Lok.medikam.liečba pri tubár.gravid:vag.lsk.asist	5s225.0b↔	Posun.mandib.distr.po osteotóm.v horizont.ramene mandib
5r336.4	Lok.medikam.liečba pri tuba.gravidite:lsk.	5s225.0c↔	Posun.process.alvol.mandibuly horiz.distrakc.po osteotóm.
5r336.6	Lok.medikam.liečba pri tuba.grav:konv.z vag.-otv.chir.	5s22a	Segmentálna osteotómia maxily
5r336.7	Lokál.medikam.liečba pri tuba.gravid:vag.	5s22b	Segmentálna osteotómia mandibuly
5r336.x	Lok.medikam.liečba pri tubárnej grav:ost.	5s290	Dekortikácia maxily
5r339	Operácia extrauterinnej gravidity:ost.	5s291	Nešpecifikovaná osteotómia ramus mandibulae
5r341	Odstránenie extrauter.embrya:otv.chir.	5s298	Vertikálna osteotómia ramus mandibulae
5r342	Odstr.extrauterinneho embrya:lsk.	5s300.0	Osteoplast.čelustí a tvár.kostí s použ.autológ.transplant.
5r343	Odstr.extrauterinneho embrya kuldoskopiou	5s300.1	Osteoplast.čelustí a tvár.kostí s použ.alotransplant.
5r34x	Iné odstránenie extrauterinneho embrya	5s300.2	Osteoplast.čelustí a tvár.kostí s použ.biomed.transplantátov
5r413	Intrauterinná laserová terapia plodu	5s302.10	Rekonštr.mandibuly s použitím implantátu
5r491	Segment.resekcia polycystic.plúc plodu	5s302.11	Rekonštrukcia mandibuly a ústnej dutiny rebrom
5r492	Intrauterinná OP plodu postihnutého VVCH	5s302.12	Rekonštr.mandibuly a ústnej dutiny voľným lalokom s fibulou
5r912	Sutúra ruptúry alebo nástrihu krčka matrice	5s302.2	Pl.rek.,augm.vef./komplex.def.mandib.p.alopl.impl.PC[CAD]
5r924	Inštrumentálne vybavenie zadržanej placenty	5s302.3	Rekonštr.mandibuly mikrovaskulár.kost.štepom
5r931	Rekonštrukcia močového mechúra a utery	5s302.4	Totálna plastika mandibuly metódou relatívneho zvýšenia
5r991	Kyretáž pre ukončenie tehotnosti	5s302.5	Absolútne zvýšenie alveolárneho hrebeňa mandibuly
5s101.10	Otv.repozícia zlomeniny oblúka zygomatickej kosti	5s302.60	Osteorekonštrukcia mandibuly s použ.autológ.transplantátu
5s101.11	Otv.repoz. a osteosyntéza zl.zygomatomaxil.komplexu	5s302.61	Osteorekonštrukcia mandibuly s použ.alotranspl.
5s102.10	Zatvorená repozícia zlomeniny maxily	5s302.62	Osteorekonštr.mandibuly s pou.biomedicin.transplantátov
5s102.21	Otvorená repozícia dislokovanej maxily,1-stranne	5s302.7	Rekonštr.operácie nepravých ankylóz mandibuly
5s102.22	Otvorená repozícia dislokovanej maxily,obojsstranne	5s302.80	Rekonš.OP pr.ankylózy mandib.osteokartilagin.z.autol.transpl
5s102.23	Otvorená repozícia a imobilizácia zlomeniny maxily	5s302.81	Rekonštr.kčné OP pravej ankylózy mandibuly endoprotézou
5s102.x	Ostatné repozície maxily	5s302.a	Diskotemporál.plastika(eminekt)temporomandibul.kíbu
5s103.12	Zatv.repoz. a imobil.zlomeniny tela mandibuly	5s302.h	Genioplastika
5s103.31	Otvorená repozícia a fixácia zlomeniny tela mandibuly	5s302.j	Mentoplastika
5s103.32	Otvorená repozícia a osteosyntéza zlomeniny mandibuly	5s30f.0	Rekonštr.maxily s použitím kost.štepu
5s105.2	Vonkaj.fixácia pri zlomenine tvár.kostí strednej etáže	5s30f.1	Rekonštrukcia maxily s použitím implantátu
5s105.3	Vonkaj.fixácia pri zlomenine tvár.kostí dolnej etáže	5s30f.2	Pl.rek.,augm.vef./komplex.defekt.maxily p.alopl.impl.PC[CAD]
5s105.4	Repozícia zlomeniny čelovej kosti s fixáciou úlomkov	5s30f.3	Rekonštrukcia prednej steny maxily
5s105.5	Repozícia zlomeniny nazo - etmoido - orbitálneho komplexu	5s30f.4	Osteoplastická rekonštrukcia maxily
5s11f.3	Otvorená revízia osteosyntézy zygomatickej kosti	5s30f.50	Rigidná fixácia maxily
5s11f.5	Odstr.osteosynt.materiálu na externú fixáciu mandibuly	5s30f.51	Elastická fixácia maxily
5s210.1	Ostektómia maxily v rozsahu do 2 cm?	5s30f.6	Augmentácia kostných defektov maxily
5s210.2	Ostektómia maxily v rozsahu od 2 cm? do 4 cm?	5s30f.70	Osteopl.alveolár.výbežku a maxily s pou.autológ.kost.štepu
5s210.3	Ostektómia maxily v rozsahu nad 4 cm?	5s30f.71	Osteopl.alveolár.výbežku a maxily s pou.alogén.kost.štepu
5s211.1	Ostektómia mandibuly v rozsahu do 2 cm?	5s30f.72	Osteoplastika alveolárneho výbežku a maxily bunk.terapiou
5s211.2	Ostektómia mandibuly v rozsahu od 2 cm? do 4 cm?	5s30f.73	Osteop.alveol.výbežku a maxily s p.biol.m./biomedicin.met.
5s211.3	Ostektómia mandibuly v rozsahu nad 4 cm?	5s311.0	Parciálna mandibulektómia
5s212	Trepanácia maxily v rozsahu	5s311.1	Totálna mandibulektómia
5s220.1	Osteotómia maxily v rozsahu do 2 cm	5s311.2	Subtotálna mandibulektómia
5s220.2	Osteotómia maxily v rozsahu od 2 do 4 cm	5s311.3	Radikálna mandibulektómia
5s220.3	Osteotómia maxily v rozsahu nad 4 cm	5s312	Hemimandibulektómia jednostranná
5s221.1	Osteotómia mandibuly v rozsahu do 2 cm	5s313.1	Res.mandibuly,min.2 segm.mandibuly a rameno mandibuly
5s221.2	Osteotómia mandibuly v rozsahu od 2 do 4 cm	5s313.x	Resekcia mandibuly, iná
5s221.3	Osteotómia mandibuly v rozsahu nad 4 cm	5s314	Parciálna resekcia maxily
5s221.4	Osteotómia tela mandibuly	5s315	Endoskopická excízia z nádoru maxily
5s222.00	Osteotóm.alveol.obl.(hrebeň) maxily,front.bez distr	5s316	Hemimaxilektómia jednostranná

5s317	Distrakcia maxily	5t002.a↔	Návr: karpálne kosti
5s318	Rýchla distrakcia maxily	5t002.b↔	Návr: metakarpálne kosti
5s319	Segmentálna maxilektómia	5t002.c↔	Návr: falangy prstov ruky
5s31a.1	Jednostranná totálna maxilektómia	5t002.d	Návr: panva
5s31a.2	Jednostranná subtotálna maxilektómia	5t002.e↔	Návr: krčok stehennej kosti
5s31b.1	Totálna maxilektómia obojstranná	5t002.f↔	Návr: femur proximál.
5s31b.2	Subtotálna maxilektómia obojstranne	5t002.g↔	Návr: femur diafyz.
5s390	Fenestrácia cysty mandibuly	5t002.h↔	Návr: femur distál.
5s391	Exstirpácia cysty mandibuly	5t002.j↔	Návr: patela
5s392	Trepanácia mandibuly	5t002.k↔	Návr: tibia proximál.
5s393	Horizontálna distrakcia mandibuly	5t002.m↔	Návr: tibia diafyz.
5s394	Vertikálna distrakcia mandibuly	5t002.n↔	Návr: tibia distál.
5s395	Dekortikácia mandibuly	5t002.p↔	Návr: fibula proximál.
5s900	Koronoidektómia	5t002.q↔	Návr: fibula diafyz.
5s901.10	Kondylektómia mandibuly vysoká s artroplastikou	5t002.r↔	Návr: fibula distál.
5s901.11	Kondylektómia mandibuly vysoká bez artroplastiky	5t002.s↔	Návr: talus
5s901.20	Kondylektómia mandibuly nízka s TEP náhradou	5t002.t↔	Návr: kalkaneus
5s901.21	Kondylektómia mandibuly nízka bez TEP náhrady	5t002.u↔	Návr: tarzálne kosti
5s901.x	Kondylektómia mandibuly, iná	5t002.v↔	Návr: metatarzálne kosti
5s902	Náhrada mandibulárneho kĺbu endoprotézou	5t002.w↔	Návr: falangy prstov nohy
5s903	Kondylotómia mandibuly	5t002.x	Návr: ostatné kosti
5s904.10	Artroplastika temporomandibul.kĺbu s apl.liek.nosiča	5t002.z↔	Návr: skapula
5s904.11	Artroplastika temporomandib.kĺbu bez apl.liek.nosiča	5t003.0↔	Drenáž: klavikula
5s992	Extrakcia cudzieho telesa z tvárových kostí	5t003.1↔	Drenáž: humerus proximál.
5s99b.10	Menisekt.temporomandibul.kĺbu s náhradou vnútrokĺb.tk.	5t003.2↔	Drenáž: humerus diafyz.
5s99b.11	Menisekt.temporomandibul.kĺbu bez náhrady vnútrokĺb.tk.	5t003.3↔	Drenáž: humerus distál.
5s99b.20	ASK kondyl.chr.a disku TMB kí.s transpl.chond.na autol.i.mtrx	5t003.4↔	Drenáž: radius proximal.
5s99b.21	ASK kondyl.chrup.a disku TMB kĺbu s impl.in vitro vypes.tk.kult	5t003.5↔	Drenáž: radius diafyz.
5t001.0↔	Explorácia kostného tkaniva: klavikula	5t003.6↔	Drenáž: radius distál.
5t001.1↔	Explorácia kostného tk: humerus proximál.	5t003.7↔	Drenáž: ulna proximál.
5t001.2↔	Explorácia kostného tkaniva: humerus diafyz.	5t003.8↔	Drenáž: ulna diafyz.
5t001.3↔	Explorácia kostného tkaniva: humerus distál.	5t003.9↔	Drenáž: ulna distál.
5t001.4↔	Explorácia kostného tkaniva: radius prox.	5t003.a↔	Drenáž: karpálne kosti
5t001.5↔	Explorácia kostného tkaniva: radius diafyz.	5t003.b↔	Drenáž: metakarpálne kosti
5t001.6↔	Explorácia kostného tkaniva: radius distál.	5t003.c↔	Drenáž: falangy prstov ruky
5t001.7↔	Explorácia kostného tkaniva: ulna proximál.	5t003.d	Drenáž: panva
5t001.8↔	Explorácia kostného tkaniva: ulna diafyz.	5t003.e↔	Drenáž: krčok stehennej kosti
5t001.9↔	Explorácia kostného tkaniva: ulna distál.	5t003.f↔	Drenáž: femur proximál.
5t001.a↔	Explorácia kostného tkaniva: karpálne kosti	5t003.g↔	Drenáž: femur diafyz.
5t001.b↔	Explorácia kostného tkaniva: metakarpálne k.	5t003.h↔	Drenáž: femur distál.
5t001.c↔	Explorácia kostného tk: falangy prstov ruky	5t003.j↔	Drenáž: patela
5t001.d	Explorácia kostného tkaniva: panva	5t003.k↔	Drenáž: tibia proximál.
5t001.e↔	Explorácia kostného tkaniva: krčok steh.k.	5t003.m↔	Drenáž: tibia diafyz.
5t001.f↔	Explorácia kostného tkaniva: femur proximál.	5t003.n↔	Drenáž: tibia distál.
5t001.g↔	Explorácia kostného tkaniva: femur diafyz.	5t003.p↔	Drenáž: fibula proximál.
5t001.h↔	Explorácia kostného tkaniva: femur distál.	5t003.q↔	Drenáž: fibula diafyz.
5t001.j↔	Explorácia kostného tkaniva: patela	5t003.r↔	Drenáž: fibula distál.
5t001.k↔	Explorácia kostného tkaniva: tibia proxim.	5t003.s↔	Drenáž: talus
5t001.m↔	Explorácia kostného tk: tibia diafyz.	5t003.t↔	Drenáž: kalkaneus
5t001.n↔	Explorácia kostného tk: tibia distál.	5t003.u↔	Drenáž: tarzálne kosti
5t001.p↔	Explorácia kostného tk: fibula proximál.	5t003.v↔	Drenáž: metatarzálne kosti
5t001.q↔	Explorácia kostného tk: fibula diafyz.	5t003.w↔	Drenáž: falangy prstov nohy
5t001.r↔	Explorácia kostného tk: fibula distál.	5t003.x	Drenáž: ostatné kosti
5t001.s↔	Explorácia kostného tkaniva: talus	5t003.z↔	Drenáž: skapula
5t001.t↔	Explorácia kostného tkaniva: kalkaneus	5t004.0↔	Sept, asept. inciz. -komb. s d. inciz. s vlož. nosiča s liek: klavikula
5t001.u↔	Explorácia kostného tkaniva: tarzálne kosti	5t004.1↔	Sept, asept. inciz. -komb. s d. inciz. s vlož. nosiča s liek: hum. prox.
5t001.v↔	Explorácia kostného tkaniva: metatarzálne k.	5t004.2↔	Sept, asept. inciz. -komb. s d. inciz. s vlož. nosiča s liek: humer diaf.
5t001.w↔	Explorácia kostného tk: falangy prstov nohy	5t004.3↔	Sept, asept. inciz. -komb. s d. inciz. s vlož. nosiča s liek: humer dist.
5t001.x	Explorácia kostného tkaniva: ostatné kosti	5t004.4↔	Sept, asept. inciz. -komb. s d. inciz. s vlož. nosiča s liek: radius pr.
5t001.z↔	Explorácia kostného tkaniva: skapula	5t004.5↔	Sept, asept. inciz. -komb. s d. inciz. s vlož. nosiča s liek: rad. diaf.
5t002.0↔	Návr: klavikula	5t004.6↔	Sept, asept. inciz. -komb. s d. inciz. s vlož. nosiča s liek: radius dist.
5t002.1↔	Návr: humerus proximál.	5t004.7↔	Sept, asept. inciz. -komb. s d. inciz. s vlož. nosiča s liek: ulna prox.
5t002.2↔	Návr: humerus diafyz.	5t004.8↔	Sept, asept. inciz. -komb. s d. inciz. s vlož. nosiča s liek: ulna diaf.
5t002.3↔	Návr: humerus distál.	5t004.9↔	Sept, asept. inciz. -komb. s d. inciz. s vlož. nosiča s liek: ulna dist.
5t002.4↔	Návr: radius proximal.	5t004.a↔	Sept, asept. inciz. -komb. s d. inciz. s vlož. nosiča s liek: karpál.k.
5t002.5↔	Návr: radius diafýza	5t004.b↔	Sept, asept. inciz. -komb. s d. inciz. s vlož. nosiča s liek: metakarp.k.
5t002.6↔	Návr: radius distál.	5t004.c↔	Sept, asept. inciz. -komb. s d. inciz. s vlož. nosiča s liek: fal. pr.r.
5t002.7↔	Návr: ulna proximál.	5t004.d	Sept, asept. inciz. -komb. s d. inciz. s vlož. nosiča s liek: panva
5t002.8↔	Návr: ulna diafyz.	5t004.e↔	Sept, asept. inciz. -komb. s d. inciz. s vlož. nosiča s liek: krčok steh.k.
5t002.9↔	Návr: ulna distál.	5t004.f↔	Sept, asept. inciz. -komb. s d. inciz. s vlož. nosiča s liek: femur prox

5t004.g↔	Sept.,asept.inciž.-komb.s d.inciž.s vlož.nosiča s liek:femur diaf	5t006.p↔	Debridement (odstr.nekrotickej kosti):fibula prox.
5t004.h↔	Sept,asept.inciž.-komb.s d.inciž.s vlož.nosiča s liek:femur dist.	5t006.q↔	Debridement (odstr.nekrotickej kosti):fibula diaf.
5t004.j↔	Sept.,asept.inciž.-komb.s d'al.inciž.s vlož.nosiča s liek:patela	5t006.r↔	Debridement (odstr.nekrotickej kosti):fibula dist.
5t004.k↔	Sept.,asept.inciž.-komb.s d.inciž.s vlož.nosiča s liek:tibia prox.	5t006.s↔	Debridement (odstr.nekrotickej kosti):talus
5t004.m↔	Sept,asept.inciž.-komb.s d.inciž.s vlož.nosiča s liek:tibia diaf.	5t006.t↔	Debridement (odstr.nekrotickej kosti):kalkaneus
5t004.n↔	Sept,asept.inciž.-komb.s d.inciž.s vlož.nosiča s liek:tibia dist.	5t006.u↔	Debridement (odstr.nekrotickej k.):tarzálné k.
5t004.p↔	Sept.,asept.inciž.-komb.s d.inciž.s vlož.nosiča s liek:fib.prox	5t006.v↔	Debridement (odstr.nekrotickej k.):metatarzálné k.
5t004.q↔	Sept.,asept.inciž.-komb.s d'al.inciž.s vlož.nosiča s liek:fib.diaf	5t006.w↔	Debridement (odstr.nekrotickej kosti):falangy prstov n.
5t004.r↔	Sept.,asept.inciž.-komb.s d'al.inciž.s vlož.nos.s liek:fib.dist.	5t006.x	Debridement (odstr.nekrotickej k.):ostatné k.
5t004.s↔	Sept.,asept.inciž.-komb.s d'al.inciž.s vlož.nosiča s liekom:talus	5t006.z↔	Debridement (odstr.nekrotickej kosti):skapula
5t004.t↔	Sept.,asept.inciž.-komb.s d.inciž.s vlož.nosiča s liek:kalkaneus	5t007.0↔	Odstr.sekvestrov:klavikula
5t004.u↔	Sept,asept.inciž.-komb.s d.inciž.s vlož.nosiča s liek:tarzálné k.	5t007.1↔	Odstr.sekvestrov:humerus proximál.
5t004.v↔	Sept,asept.inciž.-komb.s d.inciž.s vlož.nosiča s liek:mttarzáln.k.	5t007.2↔	Odstr.sekvestrov:humerus diafyz.
5t004.w↔	Sept,asept.inciž.-komb.s d.inciž.s vlož.nosiča s liek:falangy pr.n.	5t007.3↔	Odstr.sekvestrov:humerus distál.
5t004.x	Sept,asept.inciž.-komb.s d.inciž.s vlož.nosiča s liek:ostatné k.	5t007.4↔	Odstr.sekvestrov:radius proximal.
5t004.z↔	Sept,asept.inciž.-komb.s d.inciž.s vlož.nosiča s liek:skapula	5t007.5↔	Odstr.sekvestrov:radius diafyz.
5t005.0↔	Odstr.cudz.telesa:klavikula	5t007.6↔	Odstr.sekvestrov:radius distál.
5t005.1↔	Odstr.cudz.telesa:humerus proxim.	5t007.7↔	Odstr.sekvestrov:ulna proximál.
5t005.2↔	Odstr.cudz.telesa:humerus diafyz.	5t007.8↔	Odstr.sekvestrov:ulna diafyz.
5t005.3↔	Odstr.cudz.telesa:humerus distál.	5t007.9↔	Odstr.sekvestrov:ulna distál.
5t005.4↔	Odstr.cudz.telesa:radius prox.	5t007.a↔	Odstr.sekvestrov:karpálne kosti
5t005.5↔	Odstr.cudz.telesa:radius diafyz.	5t007.b↔	Odstr.sekvestrov:metakarpálne kosti
5t005.6↔	Odstr.cudz.telesa:radius distál.	5t007.c↔	Odstr.sekvestrov:falangy prstov ruky
5t005.7↔	Odstr.cudz.telesa:ulna proximál.	5t007.d	Odstr.sekvestrov:panva
5t005.8↔	Odstr.cudz.telesa:ulna diafyz.	5t007.e↔	Odstr.sekvestrov:krčok stehennej kosti
5t005.9↔	Odstr.cudz.telesa:ulna distál.	5t007.f↔	Odstr.sekvestrov:femur proximál.
5t005.a↔	Odstr.cudz.telesa:karpálne kosti	5t007.g↔	Odstr.sekvestrov:femur diafyz.
5t005.b↔	Odstr.cudz.tel.z k:metakarpálne k.	5t007.h↔	Odstr.sekvestrov:femur distál.
5t005.c↔	Odstr.cudz.telesa:falangy prstov ruky	5t007.j↔	Odstr.sekvestrov:patela
5t005.d	Odstránenie cudz.telesa:panva	5t007.k↔	Odstr.sekvestrov:tibia proximál.
5t005.e↔	Odstr.cudz.tel.:krčok steh.k.	5t007.m↔	Odstr.sekvestrov:tibia diafyz.
5t005.f↔	Odstr.cudz.telesa:femur proximál.	5t007.n↔	Odstr.sekvestrov:tibia distál.
5t005.g↔	Odstr.cudz.telesa:femur diafyz.	5t007.p↔	Odstr.sekvestrov:fibula proximál.
5t005.h↔	Odstr.cudz.telesa:femur distál.	5t007.q↔	Odstr.sekvestrov:fibula diafyz.
5t005.j↔	Odstr.cudz.telesa:patela	5t007.r↔	Odstr.sekvestrov:fibula distál.
5t005.k↔	Odstr.cudz.telesa:tibia proximál.	5t007.s↔	Odstr.sekvestrov:talus
5t005.m↔	Odstr.cudz.telesa:tibia diafyz.	5t007.t↔	Odstr.sekvestrov:kalkaneus
5t005.n↔	Odstr.cudz.telesa:tibia distál.	5t007.u↔	Odstr.sekvestrov:tarzálné kosti
5t005.p↔	Odstr.cudz.telesa:fibula proximál.	5t007.v↔	Odstr.sekvestrov:metatarzálné kosti
5t005.q↔	Odstr.cudz.telesa:fibula diafyz.	5t007.w↔	Odstr.sekvestrov:falangy prstov nohy
5t005.r↔	Odstr.cudz.telesa:fibula distál.	5t007.x	Odstr.sekvestrov:ostatné kosti
5t005.s↔	Odstr.cudz.telesa:talus	5t007.z↔	Odstr.sekvestrov:skapula
5t005.t↔	Odstr.cudz.telesa:kalkaneus	5t008.0↔	Odstr.sekvestrov a vlož.nosiča s liekom:klavikula
5t005.u↔	Odstr.cudz.telesa:tarzálné kosti	5t008.1↔	Odstr.sekvestrov a vlož.nosiča s liekom:humerus prox.
5t005.v↔	Odstr.cudz.tel.:metatarzálné k.	5t008.2↔	Odstr.sekvestrov a vlož.nosiča s liekom:humerus diafyz.
5t005.w↔	Odstr.cudz.telesa:falangy prstov nohy	5t008.3↔	Odstr.sekvestrov a vlož.nosiča s liekom:humerus dist.
5t005.x	Odstr.cudz.telesa:ostatné kosti	5t008.4↔	Odstr.sekvestrov a vlož.nosiča s liekom:radius prox.
5t005.z↔	Odstr.cudz.telesa:skapula	5t008.5↔	Odstr.sekvestrov a vlož.nosiča s liekom:radius diaf.
5t006.0↔	Debridement (odstr.nekrotickej kosti):klavikula	5t008.6↔	Odstr.sekvestrov a vlož.nosiča s liekom:radius distál.
5t006.1↔	Debridement (odstr.nekrotickej kosti):humerus prox.	5t008.7↔	Odstr.sekvestrov a vlož.nosiča s liekom:ulna prox.
5t006.2↔	Debridement (odstr.nekrotickej kosti):humerus diafyz.	5t008.8↔	Odstr.sekvestrov a vlož.nosiča s liekom:ulna diafyz.
5t006.3↔	Debridement (odstr.nekrotickej kosti):humerus dist.	5t008.9↔	Odstr.sekvestrov a vlož.nosiča s liekom:ulna distál.
5t006.4↔	Debridement (odstr.nekrotickej kosti):radius prox.	5t008.a↔	Odstr.sekvestrov a vlož.nosiča s liekom:karpálne k.
5t006.5↔	Debridement (odstr.nekrotickej kosti):radius diaf.	5t008.b↔	Odstr.sekvestrov a vlož.nosiča s liekom:metakarpálne k.
5t006.6↔	Debridement (odstr.nekrotickej kosti):radius distál.	5t008.c↔	Odstr.sekvestrov a vlož.nosiča s liekom:falangy pr.r.
5t006.7↔	Debridement (odstr.nekrotickej kosti):ulna prox.	5t008.d	Odstr.sekvestrov a vloženie nosiča s liekom:panva
5t006.8↔	Debridement (odstr.nekrotickej kosti):ulna diafyz.	5t008.e↔	Odstr.sekvestrov a vlož.nosiča s liekom:krčok steh.k.
5t006.9↔	Debridement (odstr.nekrotickej kosti):ulna distálna	5t008.f↔	Odstr.sekvestrov a vlož.nosiča s liekom:femur prox.
5t006.a↔	Debridement (odstr.nekrotickej k.):karpálne k.	5t008.g↔	Odstr.sekvestrov a vlož.nosiča s liekom:femur diaf.
5t006.b↔	Debridement (odstr.nekrotickej k.):metakarpálne k.	5t008.h↔	Odstr.sekvestrov a vlož.nosiča s liekom:femur dist.
5t006.c↔	Debridement (odstr.nekrotickej kosti):falangy prstov r.	5t008.j↔	Odstr.sekvestrov a vloženie nosiča s liekom:patela
5t006.d	Debridement (odstr.nekrotickej kosti):panva	5t008.k↔	Odstr.sekvestrov a vlož.nosiča s liekom:tibia prox.
5t006.e↔	Debridement (odstr.nekrotickej k.):krčok steh.k.	5t008.m↔	Odstr.sekvestrov a vlož.nosiča s liekom:tibia diaf.
5t006.f↔	Debridement (odstr.nekrotickej kosti):femur prox.	5t008.n↔	Odstr.sekvestrov a vlož.nosiča s liekom:tibia dist.
5t006.g↔	Debridement (odstr.nekrotickej kosti):femur diaf.	5t008.p↔	Odstr.sekvestrov a vlož.nosiča s liekom:fibula prox.
5t006.h↔	Debridement (odstr.nekrotickej kosti):femur dist.	5t008.q↔	Odstr.sekvestrov a vlož.nosiča s liekom:fibula diaf.
5t006.j↔	Debridement (odstr.nekrotickej kosti):patela	5t008.r↔	Odstr.sekvestrov a vlož.nosiča s liekom:fibula dist.
5t006.k↔	Debridement (odstr.nekrotickej kosti):tibia prox.	5t008.s↔	Odstr.sekvestrov a vloženie nosiča s liekom:talus
5t006.m↔	Debridement (odstr.nekrotickej kosti):tibia diafyz.	5t008.t↔	Odstr.sekvestrov a vlož.nosiča s liekom:kalkaneus
5t006.n↔	Debridement (odstr.nekrotickej kosti):tibia distal.	5t008.u↔	Odstr.sekvestrov a vlož.nosiča s liekom:tarzálné k.

5t008.v↔	Odstr.sekvestrov a vlož.nosiča s liekom:metatarzálne k.	5t00x.2↔	Iné septické a aseptické incízie:humerus diafýza
5t008.w↔	Odstr.sekvestrov a vlož.nosiča s liekom:falany pr.n.	5t00x.3↔	Iné septické a aseptické incízie:humerus distál.
5t008.x	Odstr.sekvestrov a vlož.nosiča s liekom:ostatné k.	5t00x.4↔	Iné septické a aseptické incízie:radius prox.
5t008.z↔	Odstr.sekvestrov a vloženie nosiča s liekom:skapula	5t00x.5↔	Iné septické a aseptické incízie:radius diafýza
5t00a.0↔	Vloženie nosiča s liekom:klavikula	5t00x.6↔	Iné septické a aseptické incízie:radius distál.
5t00a.1↔	Vloženie nosiča s liekom:humerus proximál.	5t00x.7↔	Iné septické a aseptické incízie:ulna proximálna
5t00a.2↔	Vloženie nosiča s liekom:humerus diafyz.	5t00x.8↔	Iné septické a aseptické incízie:ulna diafyzárna
5t00a.3↔	Vloženie nosiča s liekom:humerus distál.	5t00x.9↔	Iné septické a aseptické incízie:ulna distálna
5t00a.4↔	Vloženie nosiča s liekom:radius proximal	5t00x.a↔	Iné septické a aseptické incízie:karpálne k.
5t00a.5↔	Vloženie nosiča s liekom:radius diafýza	5t00x.b↔	Iné sept. a asept.incízie:metakarpálne k.
5t00a.6↔	Vloženie nosiča s liekom:radius distál.	5t00x.c↔	Iné septické a aseptické incízie:falany prstov r.
5t00a.7↔	Vloženie nosiča s liekom:ulna proximálna	5t00x.d	Iné septické a aseptické incízie:panva
5t00a.8↔	Vloženie nosiča s liekom:ulna diafyzárna	5t00x.e↔	Iné incízie k.septické a aseptické:krčok steh.k.
5t00a.9↔	Vloženie nosiča s liekom:ulna distálna	5t00x.f↔	Iné septické a aseptické incízie:femur proximálny
5t00a.a↔	Vloženie nosiča s liekom:karpálne kosti	5t00x.g↔	Iné septické a aseptické incízie:femur diafyzárny
5t00a.b↔	Vloženie nosiča s liekom:metakarpálne kosti	5t00x.h↔	Iné septické a aseptické incízie:femur distál.
5t00a.c↔	Vloženie nosiča s liekom:falany prstov ruky	5t00x.j↔	Iné septické a aseptické incízie:patela
5t00a.d	Vloženie nosiča s liekom:panva	5t00x.k↔	Iné septické a aseptické incízie:tibia proximálna
5t00a.e↔	Vloženie nosiča s liekom:krčok steh.k.	5t00x.m↔	Iné septické a aseptické incízie:tibia diaf.
5t00a.f↔	Vloženie nosiča s liekom:femur proximálny	5t00x.n↔	Iné septické a aseptické incízie:tibia distálna
5t00a.g↔	Vloženie nosiča s liekom:femur diafyzárny	5t00x.p↔	Iné septické a aseptické incízie:fibula proxim.
5t00a.h↔	Vloženie nosiča s liekom:femur distál.	5t00x.q↔	Iné septické a aseptické incízie:fibula diafyz.
5t00a.j↔	Vloženie nosiča s liekom:patela	5t00x.r↔	Iné septické a aseptické incízie:fibula distálna
5t00a.k↔	Vloženie nosiča s liekom:tibia proximálna	5t00x.s↔	Iné septické a aseptické incízie:talus
5t00a.m↔	Vloženie nosiča s liekom:tibia diafyzárna	5t00x.t↔	Iné septické a aseptické incízie:kalkaneus
5t00a.n↔	Vloženie nosiča s liekom:tibia distálna	5t00x.u↔	Iné septické a aseptické incízie:tarzálne k.
5t00a.p↔	Vloženie nosiča s liekom:fibula proximálna	5t00x.v↔	Iné sept. a asept.incízie:metatarzálne k.
5t00a.q↔	Vloženie nosiča s liekom:fibula diafyzárna	5t00x.w↔	Iné septické a aseptické incízie:falany prstov nohy
5t00a.r↔	Vloženie nosiča s liekom:fibula distálna	5t00x.x	Iné septické a aseptické incízie:ostatné k.
5t00a.s↔	Vloženie nosiča s liekom:talus	5t00x.z↔	Iné septické a aseptické incízie:skapula
5t00a.t↔	Vloženie nosiča s liekom:kalkaneus	5t010.1↔	Valgotizačná osteotómia:humerus proximálny
5t00a.u↔	Vloženie nosiča s liekom:tarzálne kosti	5t010.2↔	Valgotizačná osteotómia:humerus diafýza
5t00a.v↔	Vloženie nosiča s liekom:metatarzálne kosti	5t010.3↔	Valgotizačná osteotómia:humerus distál.
5t00a.w↔	Vloženie nosiča s liekom:falany prstov nohy	5t010.4↔	Valgotizačná osteotómia:radius proximal
5t00a.x	Vloženie nosiča s liekom:ostatné kosti	5t010.5↔	Valgotizačná osteotómia:radius diafýza
5t00a.z↔	Vloženie nosiča s liekom:skapula	5t010.6↔	Valgotizačná osteotómia:radius distál.
5t00b.0↔	Odstr.nosiča s liekom:klavikula	5t010.7↔	Valgotizačná osteotómia:ulna proximálna
5t00b.1↔	Odstr.nosiča s liekom:humerus proximálny	5t010.8↔	Valgotizačná osteotómia:ulna diafyzárna
5t00b.2↔	Odstr.nosiča s liekom:humerus diafýza	5t010.9↔	Valgotizačná osteotómia:ulna distálna
5t00b.3↔	Odstr.nosiča s liekom:humerus distál.	5t010.b↔	Valgotizačná osteotómia:metakarpálne kosti
5t00b.4↔	Odstr.nosiča s liekom:radius proximal	5t010.c↔	Valgotizačná osteotómia:falany prstov ruky
5t00b.5↔	Odstr.nosiča s liekom:radius diafýza	5t010.d	Valgotizačná osteotómia:panva
5t00b.6↔	Odstr.nosiča s liekom:radius distál.	5t010.e↔	Valgotizačná osteotómia:krčok steh.k.
5t00b.7↔	Odstr.nosiča s liekom:ulna proximálna	5t010.f↔	Valgotizačná osteotómia:femur proximálny
5t00b.8↔	Odstr.nosiča s liekom:ulna diafyzárna	5t010.g↔	Valgotizačná osteotómia:femur diafyzárny
5t00b.9↔	Odstr.nosiča s liekom:ulna distálna	5t010.h↔	Valgotizačná osteotómia:femur distál.
5t00b.a↔	Odstr.nosiča s liekom:karpálne kosti	5t010.k↔	Valgotizačná osteotómia:tibia proximálna
5t00b.b↔	Odstr.nosiča s liekom:metakarpálne kosti	5t010.m↔	Valgotizačná osteotómia:tibia diafyzárna
5t00b.c↔	Odstr.nosiča s liekom:falany prstov ruky	5t010.n↔	Valgotizačná osteotómia:tibia distálna
5t00b.d	Odstr.nosiča s liekom:panva	5t010.p↔	Valgotizačná osteotómia:fibula proximálna
5t00b.e↔	Odstr.nosiča s liekom:krčok stehennej kosti	5t010.q↔	Valgotizačná osteotómia:fibula diafyzárna
5t00b.f↔	Odstr.nosiča s liekom:femur proximálny	5t010.r↔	Valgotizačná osteotómia:fibula distálna
5t00b.g↔	Odstr.nosiča s liekom:femur diafyzárny	5t010.s↔	Valgotizačná osteotómia:talus
5t00b.h↔	Odstr.nosiča s liekom:femur distál.	5t010.t↔	Valgotizačná osteotómia:kalkaneus
5t00b.j↔	Odstr.nosiča s liekom:patela	5t010.u↔	Valgotizačná osteotómia:tarzálne kosti
5t00b.k↔	Odstr.nosiča s liekom:tibia proximálna	5t010.v↔	Valgotizačná osteotómia metatarzálnych kostí
5t00b.m↔	Odstr.nosiča s liekom:tibia diafyzárna	5t010.w↔	Valgotizačná osteotómia falangov prstov nohy
5t00b.n↔	Odstr.nosiča s liekom:tibia distálna	5t010.x	Valgotizačná osteotómia:ostatné kosti
5t00b.p↔	Odstr.nosiča s liekom:fibula proximálna	5t011.1↔	Varotizačná osteotómia:humerus proximálny
5t00b.q↔	Odstr.nosiča s liekom:fibula diafyzárna	5t011.2↔	Varotizačná osteotómia:humerus diafýza
5t00b.r↔	Odstr.nosiča s liekom:fibula distálna	5t011.3↔	Varotizačná osteotómia:humerus distál.
5t00b.s↔	Odstr.nosiča s liekom:talus	5t011.4↔	Varotizačná osteotómia:radius proximal
5t00b.t↔	Odstr.nosiča s liekom:kalkaneus	5t011.5↔	Varotizačná osteotómia:radius diafýza
5t00b.u↔	Odstr.nosiča s liekom:tarzálne kosti	5t011.6↔	Varotizačná osteotómia:radius distál.
5t00b.v↔	Odstr.nosiča s liekom:metatarzálne kosti	5t011.7↔	Varotizačná osteotómia:ulna proximálna
5t00b.w↔	Odstr.nosiča s liekom:falany prstov nohy	5t011.8↔	Varotizačná osteotómia:ulna diafyzárna
5t00b.x	Odstr.nosiča s liekom:ostatné kosti	5t011.9↔	Varotizačná osteotómia:ulna distálna
5t00b.z↔	Odstr.nosiča s liekom:skapula	5t011.b↔	Varotizačná osteotómia:metakarpálne kosti
5t00x.0↔	Iné septické a aseptické incízie:klavikula	5t011.c↔	Varotizačná osteotómia:falany prstov ruky
5t00x.1↔	Iné septické a aseptické incízie:humerus proximálny	5t011.d	Varotizačná osteotómia:panva

5t011.e↔	Varotizačná osteotómia:krčok stehennej kosti	5t014.3↔	Predĺžovacia osteotómia:humerus distál.
5t011.f↔	Varotizačná osteotómia:femur proximálny	5t014.4↔	Predĺžovacia osteotómia:radius proximal
5t011.g↔	Varotizačná osteotómia:femur diafyzárny	5t014.5↔	Predĺžovacia osteotómia:radius diafýza
5t011.h↔	Varotizačná osteotómia:femur distál.	5t014.6↔	Predĺžovacia osteotómia:radius distál.
5t011.k↔	Varotizačná osteotómia:tibia proximálna	5t014.7↔	Predĺžovacia osteotómia:ulna proximálna
5t011.m↔	Varotizačná osteotómia:tibia diafyzárna	5t014.8↔	Predĺžovacia osteotómia:ulna diafyzárna
5t011.n↔	Varotizačná osteotómia:tibia distálna	5t014.9↔	Predĺžovacia osteotómia:ulna distálna
5t011.p↔	Varotizačná osteotómia:fibula proximálna	5t014.b↔	Predĺžovacia osteotómia:metakarpálne kosti
5t011.q↔	Varotizačná osteotómia:fibula diafyzárna	5t014.c↔	Predĺžovacia osteotómia:falangy prstov ruky
5t011.r↔	Varotizačná osteotómia:fibula distálna	5t014.d	Predĺžovacia osteotómia:panva
5t011.s↔	Varotizačná osteotómia:talus	5t014.e↔	Predĺžovacia osteotómia:krčok stehennej kosti
5t011.t↔	Varotizačná osteotómia:kalkaneus	5t014.f↔	Predĺžovacia osteotómia:femur proximálny
5t011.u↔	Varotizačná osteotómia:tarzálne kosti	5t014.g↔	Predĺžovacia osteotómia:femur diafyzárny
5t011.x	Varotizačná osteotómia:ostatné kosti	5t014.h↔	Predĺžovacia osteotómia:femur distál.
5t012.0↔	(De)-rotačná osteotómia:klavikula	5t014.k↔	Predĺžovacia osteotómia:tibia proximálna
5t012.1↔	(De)-rotačná osteotómia:humerus proximálny	5t014.m↔	Predĺžovacia osteotómia:tibia diafyzárna
5t012.2↔	(De)-rotačná osteotómia:humerus diafýza	5t014.n↔	Predĺžovacia osteotómia:tibia distálna
5t012.3↔	(De)-rotačná osteotómia:humerus distál.	5t014.p↔	Predĺžovacia osteotómia:fibula proximálna
5t012.5↔	(De)-rotačná osteotómia:radius diafýza	5t014.q↔	Predĺžovacia osteotómia:fibula diafyzárna
5t012.6↔	(De)-rotačná osteotómia:radius distál.	5t014.r↔	Predĺžovacia osteotómia:fibula distálna
5t012.8↔	(De)-rotačná osteotómia:ulna diafyzárna	5t014.s↔	Predĺžovacia osteotómia:talus
5t012.9↔	(De)-rotačná osteotómia:ulna distálna	5t014.t↔	Predĺžovacia osteotómia:kalkaneus
5t012.a↔	(De)-rotačná osteotómia:karpálne kosti	5t014.u↔	Predĺžovacia osteotómia:tarzálne kosti
5t012.b↔	(De)-rotačná osteotómia:metakarpálne kosti	5t014.x	Predĺžovacia osteotómia:ostatné kosti
5t012.c↔	(De)-rotačná osteotómia:falangy prstov ruky	5t014.z↔	Predĺžovacia osteotómia:skapula
5t012.d	(De)-rotačná osteotómia:panva	5t015.1↔	Osteotómia s valgotizáciou a (de)-rotáciou:humerus prox.
5t012.e↔	(De)-rotačná osteotómia:krčok stehennej kosti	5t015.2↔	Osteotómia s valgotizáciou a (de)-rotáciou:humerus diaf.
5t012.f↔	(De)-rotačná osteotómia:femur proximálny	5t015.3↔	Osteotómia s valgotizáciou a (de)-rotáciou:humerus dist.
5t012.g↔	(De)-rotačná osteotómia:femur diafyzárny	5t015.4↔	Osteotómia s valgotizáciou a (de)-rotáciou:radius prox.
5t012.h↔	(De)-rotačná osteotómia:femur distál.	5t015.5↔	Osteotómia s valgotizáciou a (de)-rotáciou:radius diaf.
5t012.k↔	(De)-rotačná osteotómia:tibia proximálna	5t015.6↔	Osteotómia s valgotizáciou a (de)-rotáciou:radius distál.
5t012.m↔	(De)-rotačná osteotómia:tibia diafyzárna	5t015.7↔	Osteotómia s valgotizáciou a (de)-rotáciou:ulna prox.
5t012.n↔	(De)-rotačná osteotómia:tibia distálna	5t015.8↔	Osteotómia s valgotizáciou a (de)-rotáciou:ulna diaf.
5t012.r↔	(De)-rotačná osteotómia:fibula distálna	5t015.9↔	Osteotómia s valgotizáciou a (de)-rotáciou:ulna distálna
5t012.s↔	(De)-rotačná osteotómia:talus	5t015.b↔	Osteotómia s valgotizáciou a (de)-rotáciou:metakarp.k.
5t012.t↔	(De)-rotačná osteotómia:kalkaneus	5t015.c↔	Osteotómia s valgotizáciou a (de)-rotáciou:falangy pr.r.
5t012.u↔	(De)-rotačná osteotómia:tarzálne kosti	5t015.d	Osteotómia s valgotizáciou a (de)-rotáciou:panva
5t012.x	(De)-rotačná osteotómia:ostatné kosti	5t015.e↔	Osteotómia s valgotizáciou a (de)-rotáciou:krčok steh.k.
5t012.z↔	(De)-rotačná osteotómia:skapula	5t015.f↔	Osteotómia s valgotizáciou a (de)-rotáciou:femur prox.
5t013.0↔	Skracovacia osteotómia:klavikula	5t015.g↔	Osteotómia s valgotizáciou a (de)-rotáciou:femur diaf.
5t013.1↔	Skracovacia osteotómia:humerus proximálny	5t015.h↔	Osteotómia s valgotizáciou a (de)-rotáciou:femur dist.
5t013.2↔	Skracovacia osteotómia:humerus diafýza	5t015.k↔	Osteotómia s valgotizáciou a (de)-rotáciou:tibia prox.
5t013.3↔	Skracovacia osteotómia:humerus distál.	5t015.m↔	Osteotómia s valgotizáciou a (de)-rotáciou:tibia diaf.
5t013.4↔	Skracovacia osteotómia:radius proximal	5t015.n↔	Osteotómia s valgotizáciou a (de)-rotáciou:tibia dist.
5t013.5↔	Skracovacia osteotómia:radius diafýza	5t015.r↔	Osteotómia s valgotizáciou a (de)-rotáciou:fibula dist.
5t013.6↔	Skracovacia osteotómia:radius distál.	5t015.s↔	Osteotómia s valgotizáciou a (de)-rotáciou:talus
5t013.7↔	Skracovacia osteotómia:ulna proximálna	5t015.t↔	Osteotómia s valgotizáciou a (de)-rotáciou:kalkaneus
5t013.8↔	Skracovacia osteotómia:ulna diafyzárna	5t015.u↔	Osteotómia s valgotizáciou a (de)-rotáciou:tarzálne k.
5t013.9↔	Skracovacia osteotómia:ulna distálna	5t015.x	Osteotómia s valgotizáciou a (de)-rotáciou:ostatné k.
5t013.b↔	Skracovacia osteotómia:metakarpálne kosti	5t016.1↔	Osteotómia s varotizáciou a (de)-rotáciou:humerus prox.
5t013.c↔	Skracovacia osteotómia:falangy prstov ruky	5t016.2↔	Osteotómia s varotizáciou a (de)-rotáciou:humerus diafýza
5t013.d	Skracovacia osteotómia:panva	5t016.3↔	Osteotómia s varotizáciou a (de)-rotáciou:humerus dist.
5t013.e↔	Skracovacia osteotómia:krčok stehennej kosti	5t016.4↔	Osteotómia s varotizáciou a (de)-rotáciou:radius prox.
5t013.f↔	Skracovacia osteotómia:femur proximálny	5t016.5↔	Osteotómia s varotizáciou a (de)-rotáciou:radius diaf.
5t013.g↔	Skracovacia osteotómia:femur diafyzárny	5t016.6↔	Osteotómia s varotizáciou a (de)-rotáciou:radius distál.
5t013.h↔	Skracovacia osteotómia:femur distál.	5t016.7↔	Osteotómia s varotizáciou a (de)-rotáciou:ulna prox.
5t013.k↔	Skracovacia osteotómia:tibia proximálna	5t016.8↔	Osteotómia s varotizáciou a (de)-rotáciou:ulna diafyzárna
5t013.m↔	Skracovacia osteotómia:tibia diafyzárna	5t016.9↔	Osteotómia s varotizáciou a (de)-rotáciou:ulna distálna
5t013.n↔	Skracovacia osteotómia:tibia distálna	5t016.b↔	Osteotómia s varotizáciou a (de)-rotáciou:metakarpálne k.
5t013.p↔	Skracovacia osteotómia:fibula proximálna	5t016.c↔	Osteotómia s varotizáciou a (de)-rotáciou:falangy pr.r.
5t013.q↔	Skracovacia osteotómia:fibula diafyzárna	5t016.d	Osteotómia s varotizáciou a (de)-rotáciou:panva
5t013.r↔	Skracovacia osteotómia:fibula distálna	5t016.e↔	Osteotómia s varotizáciou a (de)-rotáciou:krčok steh.k.
5t013.s↔	Skracovacia osteotómia:talus	5t016.f↔	Osteotómia s varotizáciou a (de)-rotáciou:femur prox.
5t013.t↔	Skracovacia osteotómia:kalkaneus	5t016.g↔	Osteotómia s varotizáciou a (de)-rotáciou:femur diaf.
5t013.u↔	Skracovacia osteotómia:tarzálne kosti	5t016.h↔	Osteotómia s varotizáciou a (de)-rotáciou:femur dist.
5t013.x	Skracovacia osteotómia:ostatné kosti	5t016.k↔	Osteotómia s varotizáciou a (de)-rotáciou:tibia prox.
5t013.z↔	Skracovacia osteotómia:skapula	5t016.m↔	Osteotómia s varotizáciou a (de)-rotáciou:tibia diaf.
5t014.0↔	Predĺžovacia osteotómia:klavikula	5t016.n↔	Osteotómia s varotizáciou a (de)-rotáciou:tibia dist.
5t014.1↔	Predĺžovacia osteotómia:humerus proximálny	5t016.r↔	Osteotómia s varotizáciou a (de)-rotáciou:fibula dist.
5t014.2↔	Predĺžovacia osteotómia:humerus diafýza	5t016.s↔	Osteotómia s varotizáciou a (de)-rotáciou:talus

5t016.t↔	Osteotómia s varotizáciou a (de-)rotáciou:kalkaneus	5t019.9↔	Kompl.osteotómia vo viac.rov.s úpravou osi:ulna dist.
5t016.u↔	Osteotómia s varotizáciou a (de-)rotáciou:tarzálne k.	5t019.b↔	Kompl.osteotómia vo viac.rov.s úpravou osi:metakarp.k.
5t016.x	Osteotómia s varotizáciou a (de-)rotáciou:ostatné k.	5t019.c↔	Kompl.osteotómia vo viac.rov.s úpravou osi:fangly pr.r.
5t017.0↔	Osteotómia bez úpravy osi:klavikula	5t019.d	Kompl.osteotómia vo viac.rov.s úpravou osi:panva
5t017.1↔	Osteotómia bez úpravy osi:humerus proximálny	5t019.e↔	Kompl.osteotómia vo viac.rov.s úpravou osi:krčok steh.k.
5t017.2↔	Osteotómia bez úpravy osi:humerus diafýza	5t019.f↔	Kompl.osteotómia vo viac.rov.s úpravou osi:femur prox.
5t017.3↔	Osteotómia bez úpravy osi:humerus distál.	5t019.g↔	Kompl.osteotómia vo viac.rov.s úpravou osi:femur diaf.
5t017.4↔	Osteotómia bez úpravy osi:radius proximal	5t019.h↔	Kompl.osteotómia vo viac.rov.s úpravou osi:femur dist.
5t017.5↔	Osteotómia bez úpravy osi:radius diafýza	5t019.k↔	Kompl.osteotómia vo viac.rov.s úpravou osi:tibia prox.
5t017.6↔	Osteotómia bez úpravy osi:radius distál.	5t019.m↔	Kompl.osteotómia vo viac.rov.s úpravou osi:tibia diaf.
5t017.7↔	Osteotómia bez úpravy osi:ulna proximálna	5t019.n↔	Kompl.osteotómia vo viac.rov.s úpravou osi:tibia dist.
5t017.8↔	Osteotómia bez úpravy osi:ulna diafyzárna	5t019.p↔	Kompl.osteotómia vo viac.rov.s úpravou osi:fibula prox.
5t017.9↔	Osteotómia bez úpravy osi:ulna distálna	5t019.q↔	Kompl.osteotómia vo viac.rov.s úpravou osi:fibula diaf.
5t017.a↔	Osteotómia bez úpravy osi:karpálne kosti	5t019.r↔	Kompl.osteotómia vo viac.rov.s úpravou osi:fibula dist.
5t017.b↔	Osteotómia bez úpravy osi:metakarpálne kosti	5t019.t↔	Kompl.osteotómia vo viac.rov.s úpravou osi:kalkaneus
5t017.c↔	Osteotómia bez úpravy osi:fangly prstov ruky	5t019.u↔	Kompl.osteotómia vo viac.rov.s úpravou osi:tarzálne k.
5t017.d	Osteotómia bez úpravy osi:panva	5t019.x	Kompl.osteotómia vo viac.rov.s úpravou osi:ostatné k.
5t017.e↔	Osteotómia bez úpravy osi:krčok steh.kosti	5t019.z↔	Kompl.osteotómia vo viac.rov.s úpravou osi:skapula
5t017.f↔	Osteotómia bez úpravy osi:femur proximálny	5t01a.1↔	Kortikotómia pri prenose kostn.segm:humerus prox.
5t017.g↔	Osteotómia bez úpravy osi:femur diafyzárny	5t01a.2↔	Kortikotómia pri prenose kostn.segm:humerus diaf.
5t017.h↔	Osteotómia bez úpravy osi:femur distál.	5t01a.3↔	Kortikotómia pri prenose kostn.segm:humerus dist.
5t017.k↔	Osteotómia bez úpravy osi:tibia proximálna	5t01a.5↔	Kortikotómia pri prenose kost.segm:radius diaf.
5t017.m↔	Osteotómia bez úpravy osi:tibia diafyzárna	5t01a.6↔	Kortikotómia pri prenose kostn.segm:radius distál.
5t017.n↔	Osteotómia bez úpravy osi:tibia distálna	5t01a.8↔	Kortikotómia pri prenose kost.segm:ulna diaf.
5t017.p↔	Osteotómia bez úpravy osi:fibula proximálna	5t01a.d	Kortikotómia pri prenose kost.segm:panva
5t017.q↔	Osteotómia bez úpravy osi:fibula diafyz.	5t01a.e↔	Kortikotómia pri prenose kostn.segm:krčok steh.k.
5t017.r↔	Osteotómia bez úpravy osi:fibula distálna	5t01a.f↔	Kortikotómia pri prenose kost.segm:femur prox.
5t017.s↔	Osteotómia bez úpravy osi:talus	5t01a.g↔	Kortikotómia pri prenose kost.segm:femur diaf.
5t017.t↔	Osteotómia bez úpravy osi:kalkaneus	5t01a.h↔	Kortikotómia pri prenose kost.segm:femur dist.
5t017.u↔	Osteotómia bez úpravy osi:tarzálne kosti	5t01a.k↔	Kortikotómia pri prenose kost.segm:tibia prox.
5t017.x	Osteotómia bez úpravy osi:ostatné kosti	5t01a.m↔	Kortikotómia pri prenose kost.segm:tibia diaf.
5t017.z↔	Osteotómia bez úpravy osi:skapula	5t01a.n↔	Kortikotómia pri prenose kostn.segm:tibia dist.
5t018.0↔	Komplex.osteotómia vo viac.rov:klavikula	5t01a.p↔	Kortikotómia pri prenose kost.segm:fibula prox.
5t018.1↔	Kompl.osteotómia vo viac.rov:humerus prox.	5t01a.q↔	Kortikotómia pri prenose kost.segm:fibula diaf.
5t018.2↔	Kompl.osteotómia vo viac.rov:humerus diafýza	5t01a.r↔	Kortikotómia pri prenose kostn.segm:fibula dist.
5t018.3↔	Kompl.osteotómia vo viac.rov:humerus dist.	5t01a.s↔	Kortikotómia pri prenose kost.segm:talus
5t018.4↔	Kompl.osteotómia vo viac.rov:radius prox.	5t01a.t↔	Kortikotómia pri prenose kost.segm:kalkaneus
5t018.5↔	Kompl.osteotómia vo viac.rov:radius diafýza	5t01a.u↔	Kortikotómia pri prenose kost.segm:tarzálne k.
5t018.6↔	Kompl.osteotómia vo viac.rov:radius distál.	5t01a.x	Kortikotómia pri prenose kost.segm:ostatné k.
5t018.7↔	Kompl.osteotómia vo viac.rov:ulna proximálna	5t01b.0	Perkutánná exostektómia
5t018.8↔	Kompl.osteotómia vo viac.rov:ulna diafyzárna	5t01b.t	Perkutánná osteotómia kalkanea
5t018.9↔	Kompl.osteotómia vo viac.rov:ulna distálna	5t01b.u	Perkutánná osteotómia I. metatarzu
5t018.a↔	Kompl.osteotómia vo viac.rov:karpálne k.	5t01b.v	Perkutánná osteotómia II-V. metatarzu
5t018.b↔	Kompl.osteotómia vo viac.rov:metakarpálne k.	5t01b.w	Perkutánná osteotómia falgov prstov nohy
5t018.c↔	Kompl.osteotómia vo viac.rov:fangly prstov r.	5t01b.x	Perkutánná osteotómia ostatných kostí
5t018.d	Kompl.osteotómia vo viac.rov:inách:panva	5t01x.0↔	Iné osteotómie a korektívne osteotómie:klavikula
5t018.e↔	Kompl.osteotómia vo viac.rov:krčok steh.k.	5t01x.1↔	Iné osteotómie a korektívne osteotómie:humerus prox.
5t018.f↔	Kompl.osteotómia vo viac.rov:femur proximálny	5t01x.2↔	Iné osteotómie a korekt.osteot.:humerus diafýza
5t018.g↔	Kompl.osteotómia vo viac.rov:femur diafyzárny	5t01x.3↔	Iné osteotómie a korektívne osteotómie:humerus dist.
5t018.h↔	Kompl.osteotómia vo viac.rov:femur distál.	5t01x.4↔	Iné osteotómie a korektívne osteotómie:radius prox.
5t018.k↔	Kompl.osteotómia vo viac.rov:tibia proximálna	5t01x.5↔	Iné osteotómie a korektívne osteotómie:radius diaf.
5t018.m↔	Kompl.osteotómia vo viac.rov:tibia diafyz.	5t01x.6↔	Iné osteotómie a korektívne osteotómie:radius distál.
5t018.n↔	Kompl.osteotómia vo viac.rov:tibia distálna	5t01x.7↔	Iné osteotómie a korektívne osteotómie:ulna prox.
5t018.p↔	Kompl.osteotómia vo viac.rov:fibula proxim.	5t01x.8↔	Iné osteotómie a korektívne osteotómie:ulna diafyzárna
5t018.q↔	Kompl.osteotómia vo viac.rov:fibula diafyz.	5t01x.9↔	Iné osteotómie a korektívne osteotómie:ulna distálna
5t018.r↔	Kompl.osteotómia vo viac.rov:fibula distálna	5t01x.a↔	Iné osteotómie a korektívne osteotómie:karpálne k.
5t018.s↔	Kompl.osteotómia vo viac.rov:talus	5t01x.b↔	Iné osteotómie a korektívne osteotómie:metakarpálne k.
5t018.t↔	Kompl.osteotómia vo viac.rov:kalkaneus	5t01x.c↔	Iné osteotómie a korektívne osteotómie:fangly prstov r.
5t018.u↔	Kompl.osteotómia vo viac.rov:tarzálne k.	5t01x.d	Iné osteotómie a korektívne osteotómie:panva
5t018.x	Kompl.osteotómia vo viac.rov:ostatné kosti	5t01x.e↔	Iné osteotómie a korektívne osteotómie:krčok steh.k.
5t018.z↔	Kompl.osteotómia vo viac.rov:skapula	5t01x.f↔	Iné osteotómie a korektívne osteotómie:femur prox.
5t019.0↔	Kompl.osteotómia vo viac.rov.s úpravou osi:klavikula	5t01x.g↔	Iné osteotómie a korektívne osteotómie:femur diaf.
5t019.1↔	Kompl.osteotómia vo viac.rov.s úpravou osi:humerus prox.	5t01x.h↔	Iné osteotómie a korektívne osteotómie:femur dist.
5t019.2↔	Kompl.osteotómia vo viac.rov.s úpravou osi:humerus diaf.	5t01x.k↔	Iné osteotómie a korektívne osteotómie:tibia prox.
5t019.3↔	Kompl.osteotómia vo viac.rov.s úpravou osi:humerus dist.	5t01x.m↔	Iné osteotómie a korektívne osteotómie:tibia diaf.
5t019.4↔	Kompl.osteotómia vo viac.rov.s úpravou osi:radius prox.	5t01x.n↔	Iné osteotómie a korektívne osteotómie:tibia dist.
5t019.5↔	Kompl.osteotómia vo viac.rov.s úpravou osi:radius diaf.	5t01x.p↔	Iné osteotómie a korektívne osteotómie:fibula prox.
5t019.6↔	Kompl.osteotómia vo viac.rov.s úpravou osi:radius distál.	5t01x.q↔	Iné osteotómie a korektívne osteotómie:fibula diaf.
5t019.7↔	Kompl.osteotómia vo viac.rov.s úpravou osi:ulna prox.	5t01x.r↔	Iné osteotómie a korektívne osteotómie:fibula dist.
5t019.8↔	Kompl.osteotómia vo viac.rov.s úpravou osi:ulna diaf.	5t01x.s↔	Iné osteotómie a korektívne osteotómie:talus

5t01x.t↔	Iné osteotómie a korektívne osteotómie:kalkaneus	5t022.8↔	Parc.res.ch.kost.tk.s preruš.kontinuity:ulna diaf.
5t01x.u↔	Iné osteotómie a korektívne osteotómie:tarzálne k.	5t022.9↔	Parc.res.ch.kost.tk.s preruš.kontinuity:ulna distálna
5t01x.x	Iné osteotómie a korektívne osteotómie:ostatné k.	5t022.a↔	Parc.res.ch.kost.tk.s preruš.kontinuity:karpálne k.
5t01x.z↔	Iné osteotómie a korektívne osteotómie:skapula	5t022.b↔	Parc.res.ch.kost.tk.s preruš.kontinuity:metakarp.k.
5t020.0↔	Parciálna resekcia ch.kost.tk:klavikula	5t022.c↔	Parc.res.ch.k.tkan.s preruš.kontinuity:falangy pr.r.
5t020.1↔	Parciálna resekcia ch.kost.tk:humerus prox.	5t022.d	Parc.res.ch.kost.tk.s prerušením kontinuity:panva
5t020.2↔	Parciálna resekcia ch.kost.tk:humerus diafýza	5t022.e↔	Parc.res.ch.kost.tk.s preruš.kontinuity:krčok steh.k.
5t020.3↔	Parciálna resekcia ch.kost.tk:humerus dist.	5t022.f↔	Parc.res.ch.kost.tk.s preruš.kontinuity:femur prox.
5t020.4↔	Parciálna resekcia ch.kost.tk:radius prox.	5t022.g↔	Parc.res.ch.kost.tk.s preruš.kontinuity:femur diaf.
5t020.5↔	Parciálna resekcia ch.kost.tk:radius diaf.	5t022.h↔	Parc.res.ch.kost.tk.s preruš.kontinuity:femur dist.
5t020.6↔	Parciálna resekcia ch.kost.tk:radius distál.	5t022.k↔	Parc.res.ch.kost.tk.s preruš.kontinuity:tibia prox.
5t020.7↔	Parciálna resekcia ch.kost.tk:ulna prox.	5t022.m↔	Parc.res.ch.kost.tk.s preruš.kontinuity:tibia diaf.
5t020.8↔	Parciálna resekcia ch.kost.tk:ulna diafyzárna	5t022.n↔	Parc.res.ch.kost.tk.s preruš.kontinuity:tibia dist.
5t020.9↔	Parciálna resekcia ch.kost.tk:ulna distálna	5t022.p↔	Parc.res.ch.kost.tk.s preruš.kontinuity:fibula prox.
5t020.a↔	Parciálna resekcia ch.kost.tk:karpálne k.	5t022.q↔	Parc.res.ch.kost.tk.s preruš.kontinuity:fibula diaf.
5t020.b↔	Parciálna resekcia ch.kost.tk:metakarpálne k.	5t022.r↔	Parc.res.ch.kost.tk.s preruš.kontinuity:fibula dist.
5t020.c↔	Parciálna resekcia ch.kost.tk:falangy prstov r.	5t022.s↔	Parc.res.ch.kost.tk.s prerušením kontinuity:talus
5t020.d	Parciálna resekcia chorého kostného tk:panva	5t022.t↔	Parc.res.ch.kost.tk.s preruš.kontinuity:kalkaneus
5t020.e↔	Parciálna resekcia ch.kost.tk:krčok steh.k.	5t022.u↔	Parc.res.ch.kost.tk.s preruš.kontinuity:tarzálne k.
5t020.f↔	Parciálna resekcia ch.kost.tk:femur prox.	5t022.x	Parc.res.ch.kost.tk.s preruš.kontinuity:ostatné k.
5t020.g↔	Parciálna resekcia ch.kost.tk:femur diafyzárny	5t022.z↔	Parc.res.ch.kost.tk.s preruš.kontinuity:skapula
5t020.h↔	Parciálna resekcia ch.kost.tk:femur dist.	5t023.0↔	Parc.res.ch.kost.tk.s preruš.kont.vr.res.mäkk.tk:klav.
5t020.k↔	Parciálna resekcia ch.kost.tk:tibia prox.	5t023.1↔	Parc.res.ch.k.tk.s preruš.kont.vr.res.mäkk.tk:hum.p.
5t020.m↔	Parciálna resekcia ch.kost.tk:tibia diaf.č.	5t023.2↔	Parc.res.ch.k.tk.s preruš.kont.vr.res.mäkk.tk:hum.df.
5t020.n↔	Parciálna resekcia ch.kost.tk:tibia distálna	5t023.3↔	Parc.res.ch.k.tk.s preruš.kont.vr.res.mäkk.tk:hum.ds.
5t020.p↔	Parciálna resekcia ch.kost.tk:fibula prox.	5t023.4↔	Parc.res.ch.k.tk.s preruš.kont.vr.res.mäkk.tk:rad.p.
5t020.q↔	Parciálna resekcia ch.kost.tk:fibula diaf.	5t023.5↔	Parc.res.ch.k.tk.s preruš.kont.vr.res.mäkk.tk:rad.df.
5t020.r↔	Parciálna resekcia ch.kost.tk:fibula distálna	5t023.6↔	Parc.res.ch.k.tk.s preruš.kont.vr.res.mäkk.tk:rad.ds.
5t020.s↔	Parciálna resekcia chorého kostného tk:talus	5t023.7↔	Parc.res.ch.k.tk.s preruš.kont.vr.res.mäkk.tk:ulna p.
5t020.t↔	Parciálna resekcia ch.kost.tk:kalkaneus	5t023.8↔	Parc.res.ch.k.tk.s preruš.kont.vr.res.mäkk.tk:ulna df.
5t020.u↔	Parciálna resekcia ch.kost.tk:tarzálne k.	5t023.9↔	Parc.res.ch.k.tk.s preruš.kont.vr.res.mäkk.tk:ulna ds.
5t020.x	Parciálna resekcia ch.kost.tk:ostatné k.	5t023.a↔	Parc.res.ch.k.tk.s preruš.kont.vr.res.mäkk.tk:karpál.k.
5t020.z↔	Parciálna resekcia chorého kostného tk:skapula	5t023.b↔	Parc.res.ch.k.tk.s preruš.kont.vr.res.mäkk.tk:mtk.k.
5t021.0↔	Parc.res.ch.kost.tk.s resekc.mäkk.tk:klavikula	5t023.c↔	Parc.res.ch.k.tk.s preruš.kont.vr.res.mäkk.tk:falang.pr.r.
5t021.1↔	Parc.res.ch.kost.tk.s resekc.mäkk.tk:humerus prox.	5t023.d	Parc.res.ch.k.tk.s preruš.kont.vr.res.mäkk.tk:panva
5t021.2↔	Parc.res.ch.kost.tk.s resekc.mäkk.tk:humerus diafýza	5t023.e↔	Parc.res.ch.k.tk.s preruš.kont.vr.res.mäkk.tk:krčok steh.k.
5t021.3↔	Parc.res.ch.kost.tk.s resekc.mäkk.tk:humerus dist.	5t023.f↔	Parc.res.ch.k.tk.s preruš.kont.vr.res.mäkk.tk:femur prox.
5t021.4↔	Parc.res.ch.kost.tk.s resekc.mäkk.tk:radius prox.	5t023.g↔	Parc.res.ch.k.tk.s preruš.kont.vr.res.mäkk.tk:femur diaf.
5t021.5↔	Parc.res.ch.kost.tk.s resekc.mäkk.tk:radius diaf.	5t023.h↔	Parc.res.ch.k.tk.s preruš.kont.vr.res.mäkk.tk:femur dist.
5t021.6↔	Parc.res.ch.kost.tk.s resekc.mäkk.tk:radius distál.	5t023.k↔	Parc.res.ch.k.tk.s preruš.kont.vr.res.mäkk.tk:tibia prox.
5t021.7↔	Parc.res.ch.kost.tk.s resekc.mäkk.tk:ulna prox.	5t023.m↔	Parc.res.ch.k.tk.s preruš.kont.vr.res.mäkk.tk:tibia diaf.
5t021.8↔	Parc.res.ch.kost.tk.s resekc.mäkk.tk:ulna diafyzárna	5t023.n↔	Parc.res.ch.k.tk.s preruš.kont.vr.res.mäkk.tk:tibia dist.
5t021.9↔	Parc.res.ch.kost.tk.s resekc.mäkk.tk:ulna distálna	5t023.p↔	Parc.res.ch.k.tk.s preruš.kont.vr.res.mäkk.tk:fibula prox.
5t021.a↔	Parc.res.ch.kost.tk.s resekc.mäkk.tk:karpálne k.	5t023.q↔	Parc.res.ch.k.tk.s preruš.kont.vr.res.mäkk.tk:fibula diaf.
5t021.b↔	Parc.res.ch.kost.tk.s resekc.mäkk.tk:metakarpálne k.	5t023.r↔	Parc.res.ch.k.tk.s preruš.kont.vr.res.mäkk.tk:fibula dist.
5t021.c↔	Parc.res.ch.k.tkan.s resekc.mäkk.tk:falangy prstov r.	5t023.s↔	Parc.res.ch.k.tk.s preruš.kont.vr.res.mäkk.tk:talus
5t021.d	Parc.res.ch.kost.tk.s resekc.mäkk.tk:panva	5t023.t↔	Parc.res.ch.k.tk.s preruš.kont.vr.res.mäkk.tk:kalkaneus
5t021.e↔	Parc.res.ch.kost.tk.s resekc.mäkk.tk:krčok steh.k.	5t023.u↔	Parc.res.ch.k.tk.s preruš.kont.vr.res.mäkk.tk:tarzálne k.
5t021.f↔	Parc.res.ch.kost.tk.s resekc.mäkk.tk:femur prox.	5t023.x	Parc.res.ch.k.tk.s preruš.kont.vr.res.mäkk.tk:ostatné k.
5t021.g↔	Parc.res.ch.kost.tk.s resekc.mäkk.tk:femur diaf.	5t023.z↔	Parc.res.ch.k.tk.s preruš.kont.vr.res.mäkk.tk:skapula
5t021.h↔	Parc.res.ch.kost.tk.s resekc.mäkk.tk:femur dist.	5t024.0↔	Parc.res.ch.k.tk.s preruš.kont.a násl.obnov:klavikula
5t021.k↔	Parc.res.ch.kost.tk.s resekc.mäkk.tk:tibia prox.	5t024.1↔	Parc.res.ch.k.tk.s preruš.kont.a násl.obnov:humerus prox.
5t021.m↔	Parc.res.ch.kost.tk.s resekc.mäkk.tk:tibia diaf.	5t024.2↔	Parc.res.ch.k.tk.s preruš.kont.a násl.obnov:humerus diaf.
5t021.n↔	Parc.res.ch.kost.tk.s resekc.mäkk.tk:tibia dist.	5t024.3↔	Parc.res.ch.k.tk.s preruš.kont.a násl.obnov:humerus dist.
5t021.p↔	Parc.res.ch.kost.tk.s resekc.mäkk.tk:fibula prox.	5t024.4↔	Parc.res.ch.k.tk.s preruš.kont.a násl.obnov:radius prox.
5t021.q↔	Parc.res.ch.kost.tk.s resekc.mäkk.tk:fibula diaf.	5t024.5↔	Parc.res.ch.k.tk.s preruš.kont.a násl.obnov:radius diaf.
5t021.r↔	Parc.res.ch.kost.tk.s resekc.mäkk.tk:fibula dist.	5t024.6↔	Parc.res.ch.k.tk.s preruš.kont.a násl.obnov:radius distál.
5t021.s↔	Parc.res.ch.kost.tk.s resekc.mäkk.tk:talus	5t024.7↔	Parc.res.ch.k.tk.s preruš.kont.a násl.obnov:ulna prox.
5t021.t↔	Parc.res.ch.kost.tk.s resekc.mäkk.tk:kalkaneus	5t024.8↔	Parc.res.ch.k.tk.s preruš.kont.a násl.obnov:ulna diaf.
5t021.u↔	Parc.res.ch.kost.tk.s resekc.mäkk.tk:tarzálne k.	5t024.9↔	Parc.res.ch.k.tk.s preruš.kont.a násl.obnov:ulna dist.
5t021.x	Parc.res.ch.kost.tk.s resekc.mäkk.tk:ostatné k.	5t024.a↔	Parc.res.ch.k.tk.s preruš.kont.a násl.obnov:karpálne k.
5t021.z↔	Parc.res.ch.kost.tk.s resekc.mäkk.tk:skapula	5t024.b↔	Parc.res.ch.k.tk.s preruš.kont.a násl.obnov:metakarp.k.
5t022.0↔	Parc.res.ch.kost.tk.s preruš.kontinuity:klavikula	5t024.c↔	Parc.res.ch.k.tkan.s preruš.kont.a násl.obnov:falangy pr.r.
5t022.1↔	Parc.res.ch.kost.tk.s preruš.kontinuity:humerus prox.	5t024.d	Parc.res.ch.k.tk.s preruš.kont.a násl.obnov:panva
5t022.2↔	Parc.res.ch.kost.tk.s preruš.kontinuity:humerus diaf.	5t024.e↔	Parc.res.ch.k.tk.s preruš.kont.a násl.obnov:krčok steh.k.
5t022.3↔	Parc.res.ch.kost.tk.s preruš.kontinuity:humerus dist.	5t024.f↔	Parc.res.ch.k.tk.s preruš.kont.a násl.obnov:femur prox.
5t022.4↔	Parc.res.ch.kost.tk.s preruš.kontinuity:radius prox.	5t024.g↔	Parc.res.ch.k.tk.s preruš.kont.a násl.obnov:femur diaf.
5t022.5↔	Parc.res.ch.kost.tk.s preruš.kontinuity:radius diaf.	5t024.h↔	Parc.res.ch.k.tk.s preruš.kont.a násl.obnov:femur dist.
5t022.6↔	Parc.res.ch.kost.tk.s preruš.kontinuity:radius distál.	5t024.k↔	Parc.res.ch.k.tk.s preruš.kont.a násl.obnov:tibia prox.
5t022.7↔	Parc.res.ch.kost.tk.s preruš.kontinuity:ulna prox.	5t024.m↔	Parc.res.ch.k.tk.s preruš.kont.a násl.obnov:tibia diaf.



5t024.n↔	Parc.res.ch.k.tk.s preruš.kont.a násl.obnov:tibia dist.	5t028.2↔	Totálna resekcia:humerus diafýza:s náhradou
5t024.p↔	Parc.res.ch.k.tk.s preruš.kont.a násl.obnov:fibula prox.	5t028.5↔	Totálna resekcia:radius diaf.:s náhradou
5t024.q↔	Parc.res.ch.k.tk.s preruš.kont.a násl.obnov:fibula diaf.	5t028.8↔	Totálna resekcia:ulna diafýzárna:s náhradou
5t024.r↔	Parc.res.ch.k.tk.s preruš.kont.a násl.obnov:fibula dist.	5t028.a↔	Totálna resekcia:karpálne k.:s náhradou
5t024.s↔	Parc.res.ch.k.tk.s preruš.kont.a násl.obnov:talus	5t028.b↔	Totálna resekcia:metakarpálne k.:s náhradou
5t024.t↔	Parc.res.ch.k.tk.s preruš.kont.a násl.obnov:kalkaneus	5t028.c↔	Totálna resekcia:falangy prstov ru:s náhradou
5t024.u↔	Parc.res.ch.k.tk.s preruš.kont.a násl.obnov:tarzálné k.	5t028.d	Totálna resekcia:panva:s náhradou
5t024.x	Parc.res.ch.k.tk.s preruš.kont.a násl.obnov:ostatné k.	5t028.g↔	Totálna resekcia:femur diaf.:s náhradou
5t024.z↔	Parc.res.ch.k.tk.s preruš.kont.a násl.obnov:skapula	5t028.m↔	Totálna resekcia:tibia diaf.:s náhradou
5t025.0↔	Parc.res.ch.k.tk.s pr.kon.a n.ob.s res.mäk.tk:klav.	5t028.q↔	Totálna resekcia:fibula diaf.:s náhradou
5t025.1↔	Parc.res.ch.k.tk.s pr.kon.a n.ob.s res.mäk.tk:hum.prox.	5t028.s↔	Totálna resekcia:talus:s náhradou
5t025.2↔	Parc.res.ch.k.tk.s pr.kon.a n.ob.s res.mäk.tk:hum.diaf.	5t028.t↔	Totálna resekcia:kalkaneus:s náhradou
5t025.3↔	Parc.res.ch.k.tk.s pr.kon.a n.ob.s res.mäk.tk:hum.dist.	5t028.u↔	Totálna resekcia:tarzálné k:s náhradou
5t025.4↔	Parc.res.ch.k.tk.s pr.kon.a n.ob.s res.mäk.tk:rad.pr.	5t028.x	Totálna resekcia:ostatné k.:s náhradou
5t025.5↔	Parc.res.ch.k.tk.s pr.kon.a n.ob.s res.mäk.tk:rad.diaf.	5t029.2↔	Totálna resekcia:humerus diafýza:s náhr.vr.res.mäkk.tk
5t025.6↔	Parc.res.ch.k.tk.s pr.kon.a n.ob.s res.mäk.tk:rad.dis.	5t029.5↔	Totálna resekcia:radius diaf.:s náhr.vr.res.mäkk.tk
5t025.7↔	Parc.res.ch.k.tk.s pr.kon.a n.ob.s res.mäk.tk:ulna pr.	5t029.8↔	Totálna resekcia:ulna diafýzárna:s náhr.vr.res.mäkk.tk
5t025.8↔	Parc.res.ch.k.tk.s pr.kon.a n.ob.s res.mäk.tk:ulna diaf.	5t029.a↔	Totálna resekcia:karpálne k.:s náhr.vr.res.mäkk.tk
5t025.9↔	Parc.res.ch.k.tk.s pr.kon.a n.ob.s res.mäk.tk:ulna dis.	5t029.c↔	Totálna resekcia:falangy prstov ru:s náhr.vr.res.mäkk.tk
5t025.a↔	Parc.res.ch.k.tk.s pr.kon.a n.ob.s res.mäk.tk:karpál.k.	5t029.d	Totálna resekcia:panva:s náhradou vr.res.mäkk.tk
5t025.b↔	Parc.res.ch.k.tk.s pr.kon.a n.ob.s res.mäk.tk:metak.k.	5t029.g↔	Totálna resekcia:femur diaf.:s náhr.vr.res.mäkk.tk
5t025.c↔	Parc.res.ch.k.tk.s pr.kon.a n.ob.s res.mäk.tk:fal.pr.r.	5t029.m↔	Totálna resekcia:tibia diaf.:s náhr.vrátane res.mäkk.tk
5t025.d	Parc.res.ch.k.tk.s prer.kont.a násl.obn.s res.mäk.tk:panva	5t029.q↔	Totálna resekcia:fibula diaf.:s náhr.vr.res.mäkk.tk
5t025.e↔	Parc.res.ch.k.tk.s pr.kon.a n.ob.s res.mäk.tk:krč.st.k.	5t029.s↔	Totálna resekcia:talus:s náhr.vr.res.mäkk.tk
5t025.f↔	Parc.res.ch.k.tk.s pr.kon.a n.ob.s res.mäk.tk:fem.pr.	5t029.t↔	Totálna resekcia:kalkaneus:s náhr.vr.res.mäkk.tk
5t025.g↔	Parc.res.ch.k.tk.s pr.kon.a n.ob.s res.mäk.tk:fem.d.	5t029.u↔	Totálna resekcia:tarzálné k:s náhr.vr.res.mäkk.tk
5t025.h↔	Parc.res.ch.k.tk.s pr.kon.a n.ob.s res.mäk.tk:fem.d.	5t029.x	Totálna resekcia:ostatné k.:s náhr.vr.res.mäkk.tk
5t025.k↔	Parc.res.ch.k.tk.s pr.kont.a n.ob.s res.mäk.tk:tibia pr.	5t02x.0↔	Iné totál.excízie a res.kostného tk:klavikula
5t025.m↔	Parc.res.ch.k.tk.s pr.kon.a n.ob.s res.mäkk.tk:tibia d.	5t02x.1↔	Iné totál.excízie a res.kost.tk:humerus prox.
5t025.n↔	Parc.res.ch.k.tk.s pr.kon.a n.ob.s res.mäk.tk:tibia d.	5t02x.2↔	Iné totál.excízie a res.kost.tk:humerus diafýza
5t025.p↔	Parc.res.ch.k.tk.s pr.kon.a n.ob.s res.mäk.tk:fibula pr.	5t02x.3↔	Iné totál.excízie a res.kost.tk:humerus dist.
5t025.q↔	Parc.res.ch.k.tk.s pr.kon.a n.ob.s res.mäk.tk:fibula df.	5t02x.4↔	Iné totál.excízie a res.kostného tk:radius prox.
5t025.r↔	Parc.res.ch.k.tk.s pr.kon.a n.ob.s res.mäk.tk:fibula d.	5t02x.5↔	Iné totál.excízie a res.kostného tk:radius diaf.
5t025.s↔	Parc.res.ch.k.tk.s prer.kont.a násl.obn.s res.mäk.tk:talus	5t02x.6↔	Iné totál.excízie a res.kost.tk:radius distál.
5t025.t↔	Parc.res.ch.k.tk.s pr.kon.a n.ob.s res.mäk.tk:kalkaneus	5t02x.7↔	Iné totál.excízie a res.kostného tk:ulna prox.
5t025.u↔	Parc.res.ch.k.tk.s pr.kon.a n.ob.s res.mäk.tk:tar.k.	5t02x.8↔	Iné totál.excízie a res.kost.tk:ulna diafýzárna
5t025.x	Parc.res.ch.k.tk.s pr.kon.a n.ob.s res.mäk.tk:ost.k.	5t02x.9↔	Iné totál.excízie a res.kost.tk:ulna distálna
5t025.z↔	Parc.res.ch.k.tk.s pr.kon.a n.ob.s res.mäk.tk:skap.	5t02x.a↔	Iné totál.excízie a res.kostného tk:karpálne k.
5t026.0↔	Totálna resekcia:klavikula	5t02x.b↔	Iné totál.excízie a res.kost.tk:metakarpálne k.
5t026.2↔	Totálna resekcia:humerus diafýza	5t02x.c↔	Iné totál.excízie a res.kost.tk:falangy prstov r.
5t026.5↔	Totálna resekcia:radius diafýza	5t02x.d	Iné totál.excízie a res.kostného tk:panva
5t026.8↔	Totálna resekcia:ulna diafýzárna	5t02x.e↔	Iné totál.excízie a res.kost.tk:krčok steh.k.
5t026.a↔	Totálna resekcia:karpálne kosti	5t02x.f↔	Iné totál.excízie a res.kostného tk:femur prox.
5t026.b↔	Totálna resekcia:metakarpálne kosti	5t02x.g↔	Iné totál.excízie a res.kostného tk:femur diaf.
5t026.c↔	Totálna resekcia:falangy prstov ruky	5t02x.h↔	Iné totál.excízie a res.kostného tk:femur dist.
5t026.d	Totálna resekcia:panva	5t02x.k↔	Iné totál.excízie a res.kostného tk:tibia prox.
5t026.g↔	Totálna resekcia:femur diafýzárny	5t02x.m↔	Iné totál.excízie a res.kost.tk:tibia diaf.č.
5t026.m↔	Totálna resekcia:tibia diafýzárna časť	5t02x.n↔	Iné totál.excízie a res.kost.tk:tibia dist.č.
5t026.q↔	Totálna resekcia:fibula diafýzárna	5t02x.p↔	Iné totál.excízie a res.kostného tk:fibula prox.
5t026.s↔	Totálna resekcia:talus	5t02x.q↔	Iné totál.excízie a res.kost.tk:fibula diaf.č.
5t026.t↔	Totálna resekcia:kalkaneus	5t02x.r↔	Iné totál.excízie a res.kost.tk:fibula dist.č.
5t026.u↔	Totálna resekcia:tarzálné kosti	5t02x.s↔	Iné totál.excízie a res.kostného tk:talus
5t026.x	Totálna resekcia:ostatné kosti	5t02x.t↔	Iné totál.excízie a res.kostného tk:kalkaneus
5t026.z↔	Totálna resekcia:skapula	5t02x.u↔	Iné totál.excízie a res.kostného tk:tarzálné k.
5t027.0↔	Totálna resekcia:klavikula:s resekc.mäkk.tk.	5t02x.x	Iné totál.excízie a res.kostného tk:ostatné k.
5t027.2↔	Totálna resekcia:humerus diafýza:s resekc.mäkk.tk.	5t02x.z↔	Iné totál.excízie a res.kostného tk:skapula
5t027.5↔	Totálna resekcia:radius diaf.:s resekc.mäkk.tk.	5t040.0↔	Autológ.transplantácia spongióz.kosti:klavikula
5t027.8↔	Totálna resekcia:ulna diafýzárna:s resekc.mäkk.tk	5t040.1↔	Autológ.transplant.spongióz.kosti:humerus prox.
5t027.a↔	Totálna resekcia:karpálne k.:s resekc.mäkk.tk.	5t040.2↔	Autológ.transplant.spongióz.kosti:humerus diafýza
5t027.b↔	Totálna resekcia:metakarpálne k.:s resekc.mäkk.tk.	5t040.3↔	Autológ.transplant.spongióz.kosti:humerus dist.
5t027.c↔	Totálna resekcia:falangy prstov ru:s resekc.mäkk.tk.	5t040.4↔	Autológ.transplant.spongióz.kosti:radius prox.
5t027.d	Totálna resekcia:panva:s resekc.mäkk.tk.	5t040.5↔	Autológ.transplant.spongióz.kosti:radius diaf.
5t027.g↔	Totálna resekcia:femur diaf.:s resekc.mäkk.tk.	5t040.6↔	Autológ.transplant.spongióz.kosti:radius distál.
5t027.m↔	Totálna resekcia:tibia diaf.:s resekc.mäkk.tk.	5t040.7↔	Autológ.transplant.spongióz.kosti:ulna prox.
5t027.q↔	Totálna resekcia:fibula diaf.:s resekc.mäkk.tk.	5t040.8↔	Autológ.transplant.spongióz.kosti:ulna diafýzárna
5t027.s↔	Totálna resekcia:talus:s resekc.mäkk.tk.	5t040.9↔	Autológ.transplant.spongióz.kosti:ulna distálna
5t027.t↔	Totálna resekcia:kalkaneus:s resekc.mäkk.tk.	5t040.a↔	Autológ.transplant.spongióz.kostikosti:karpálne k.
5t027.u↔	Totálna resekcia:tarzálné k:s resekc.mäkk.tk.	5t040.b↔	Autológ.transpl.spongióz.kosti:metakarpálne k.
5t027.x	Totálna resekcia:ostatné k.:s resekc.mäkk.tk.	5t040.c↔	Autológ.transplant.spongióz.kosti:falangy prstov r.
5t027.z↔	Totálna resekcia:skapula:s resekc.mäkk.tk.	5t040.d	Autológ.transplantácia spongióz.kosti:panva

5t040.e↔	Autológ.transpl.spongióz.kosti:krčok steh.k.	5t042.m↔	Autológ.rozšír.transpl.>4cmkortiko-spongióz.št.:tibia diaf.
5t040.f↔	Autológ.transplant.spongióz.kosti:femur prox.	5t042.n↔	Autológ.rozšír.transpl.>4cmkortiko-spongióz.št.:tibia dist.
5t040.g↔	Autológ.transplant.spongióz.kosti:femur diaf.	5t042.p↔	Autológ.rozšír.transpl.>4cmkortiko-spongióz.št.:fibula prox.
5t040.h↔	Autológ.transplant.spongióz.kosti:femur dist.	5t042.q↔	Autológ.rozšír.transpl.>4cmkortiko-spongióz.št.:fibula diaf.
5t040.j↔	Autológ.transplant.spongióz.kosti:patela	5t042.r↔	Autológ.rozšír.transpl.>4cmkortiko-spongióz.št.:fibula dist.
5t040.k↔	Autológ.transplant.spongióz.kosti:tibia prox.	5t042.s↔	Autológ.rozšír.transpl.>4cmkortiko-spongióz.št.:talus
5t040.m↔	Autológ.transplant.spongióz.kosti:tibia diaf.	5t042.t↔	Autológ.rozš.transpl.>4cmkortiko-spongióz.št.:kalkaneus
5t040.n↔	Autológ.transplant.spongióz.kosti:tibia dist.	5t042.u↔	Autológ.rozš.transpl.>4cmkortiko-spongióz.št.:tarzálné k.
5t040.p↔	Autológ.transplant.spongióz.kosti:fibula prox.	5t042.v↔	Autológ.rozš.transpl.>4cmkortiko-spongióz.št.:metatarz.k.
5t040.q↔	Autológ.transplant.spongióz.kosti:fibula diaf.	5t042.w↔	Autológ.rozš.transpl.>4cmkortiko-spongióz.št.:fal.pr.n.
5t040.r↔	Autológ.transplant.spongióz.kosti:fibula dist.	5t042.x	Autológ.rozš.transpl.>4cmkortiko-spongióz.št.:ostatné k.
5t040.s↔	Autológ.transplant.spongióz.kosti:talus	5t042.z↔	Autológ.rozš.transpl.>4cmkortiko-spongióz.št.:skapula
5t040.t↔	Autológ.transplant.spongióz.kosti:kalkaneus	5t043.0↔	Transpl.kost.tk.bez cievej stopky:klavikula
5t040.u↔	Autológ.transpl.spongióz.:tarzálné k.	5t043.1↔	Transpl.kost.tk.bez cievej stopky:humerus prox.
5t040.v↔	Autológ.transplant.spongióz.kosti:metatarzálné k.	5t043.2↔	Transpl.kost.tk.bez cievej stopky:humerus diafýza
5t040.w↔	Autológ.transplant.spongióz.kosti:falangy prstov n.	5t043.3↔	Transpl.kost.tk.bez cievej stopky:humerus dist.
5t040.x	Autológ.transplant.spongióz.kosti:ost.k.	5t043.4↔	Transpl.kost.tk.bez cievej stopky:radius prox.
5t040.z↔	Autológ.transplant.spongióz.kosti:skapula	5t043.5↔	Transpl.kost.tk.bez cievej stopky:radius diaf.
5t041.0↔	Autológna transpl.kortiko-spongióz.štep:klavikula	5t043.6↔	Transpl.kost.tk.bez cievej stopky:radius distál.
5t041.1↔	Autológna transpl.kortiko-spongióz.štep:humerus prox.	5t043.7↔	Transpl.kost.tk.bez cievej stopky:ulna prox.
5t041.2↔	Autológna transpl.kortiko-spongióz.štep:humerus diaf.	5t043.8↔	Transpl.kost.tk.bez cievej stopky:ulna diafýzárna
5t041.3↔	Autológna transpl.kortiko-spongióz.štep:humerus dist.	5t043.9↔	Transpl.kost.tk.bez cievej stopky:ulna distálna
5t041.4↔	Autológna transpl.kortiko-spongióz.štep:radius prox.	5t043.a↔	Transplantácia kost.tk.bez cievej stopky:karpálne k.
5t041.5↔	Autológna transpl.kortiko-spongióz.štep:radius diaf.	5t043.b↔	Transpl.kost.tk.bez cievej stopky:metakarpálne k.
5t041.6↔	Autológna transpl.kortiko-spongióz.štep:radius distál.	5t043.c↔	Transpl.kost.tk.bez cievej stopky:falangy prstov r.
5t041.7↔	Autológna transpl.kortiko-spongióz.štep:ulna prox.	5t043.d	Transpl.kostného tk.bez cievej stopky:panva
5t041.8↔	Autológ.transplantácia kortiko-spongióz.štep:ulna diaf.	5t043.e↔	Transpl.kost.tkaniva bez cievej stopky:krčok steh.k.
5t041.9↔	Autológna transpl.kortiko-spongióz.štep:ulna distálna	5t043.f↔	Transpl.kost.tk.bez cievej stopky:femur prox.
5t041.a↔	Autológna transpl.kortiko-spongióz.štep:karpálne k.	5t043.g↔	Transpl.kost.tk.bez cievej stopky:femur diaf.
5t041.b↔	Autológna transpl.kortiko-spongióz.štep:metakarp.k.	5t043.h↔	Transpl.kost.tk.bez cievej stopky:femur dist.
5t041.c↔	Autológna transpl.kortiko-spongióz.štep:falangy pr.r.	5t043.j↔	Transpl.kost.tk.bez cievej stopky:patela
5t041.d	Autológna transpl.kortiko-spongióz.štep:panva	5t043.k↔	Transpl.kost.tk.bez cievej stopky:tibia prox.
5t041.e↔	Autológna transpl.kortiko-spongióz.štep:krčok steh.k.	5t043.m↔	Transpl.kost.tk.bez cievej stopky:tibia diaf.
5t041.f↔	Autológna transpl.kortiko-spongióz.štep:femur prox.	5t043.n↔	Transpl.kost.tk.bez cievej stopky:tibia dist.
5t041.g↔	Autológna transpl.kortiko-spongióz.štep:femur diaf.	5t043.p↔	Transpl.kost.tk.bez cievej stopky:fibula prox.
5t041.h↔	Autológna transpl.kortiko-spongióz.štep:femur dist.	5t043.q↔	Transpl.kost.tk.bez cievej stopky:fibula diaf.
5t041.j↔	Autológna transpl.kortiko-spongióz.štep:patela	5t043.r↔	Transpl.kost.tk.bez cievej stopky:fibula dist.
5t041.k↔	Autológna transpl.kortiko-spongióz.štep:tibia prox.	5t043.s↔	Transpl.kostného tk.bez cievej stopky:talus
5t041.m↔	Autológna transpl.kortiko-spongióz.štep:tibia diaf.	5t043.t↔	Transpl.kost.tk.bez cievej stopky:kalkaneus
5t041.n↔	Autológna transpl.kortiko-spongióz.štep:tibia dist.	5t043.u↔	Transpl.kost.tk.bez cievej stopky:tarzálné k.
5t041.p↔	Autológna transpl.kortiko-spongióz.štep:fibula prox.	5t043.v↔	Transpl.kost.tk.bez cievej stopky:metatarzálné k.
5t041.q↔	Autológna transpl.kortiko-spongióz.štep:fibula diaf.	5t043.w↔	Transpl.kost.tk.bez cievej stopky:falangy prstov n.
5t041.r↔	Autológna transpl.kortiko-spongióz.štep:fibula dist.	5t043.x	Transpl.kost.tk.bez cievej stopky:ostatné k.
5t041.s↔	Autológna transpl.kortiko-spongióz.štep:talus	5t043.z↔	Transpl.kost.tk.bez cievej stopky:skapula
5t041.t↔	Autológna transpl.kortiko-spongióz.štep:kalkaneus	5t044.1↔	Transpl.k.tk.s ciev.stopk.s mikrovask.anast:humerus prox.
5t041.u↔	Autológna transpl.kortiko-spongióz.štep:tarzálné k.	5t044.2↔	Transpl.k.tk.s ciev.stopk.s mikrovask.anast:humerus diaf.
5t041.v↔	Autológna transpl.kortiko-spongióz.štep:metatarz.k.	5t044.3↔	Transpl.k.tk.s ciev.stopk.s mikrovask.anast:humerus dist.
5t041.w↔	Autológna transpl.kortiko-spongióz.štep:falangy pr.n.	5t044.4↔	Transpl.k.tk.s ciev.stopk.s mikrovask.anast:radius prox.
5t041.x	Autológna transpl.kortiko-spongióz.štep:ostatné k.	5t044.5↔	Transpl.k.tk.s ciev.stopk.s mikrovask.anast:radius diaf.
5t041.z↔	Autológna transpl.kortiko-spongióz.štep:skapula	5t044.6↔	Transpl.k.tk.s ciev.stopk.s mikrovask.anast:radius distál.
5t042.0↔	Autológ.rozšír.transpl.>4cmkortiko-spongióz.št.:klavikula	5t044.7↔	Transpl.k.tk.s ciev.stopk.s mikrovask.anast:ulna prox.
5t042.1↔	Autológ.rozšír.transpl.>4cmkortiko-spongióz.št.:hum.prx.	5t044.8↔	Transpl.k.tk.s ciev.stopk.s mikrovask.anast:ulna diaf.
5t042.2↔	Autológ.rozšír.transpl.>4cmkortiko-spongióz.št.:hum.diaf.	5t044.9↔	Transpl.k.tk.s ciev.stopk.s mikrovask.anast:ulna dist.
5t042.3↔	Autológ.rozšír.transpl.>4cmkortiko-spongióz.št.:hum.dis.	5t044.a↔	Transpl.k.tk.s ciev.stopk.s mikrovask.anast:karpálne k.
5t042.4↔	Autológ.rozšír.transpl.>4cmkortiko-spongióz.št.:radius prox.	5t044.b↔	Transpl.k.tk.s ciev.stopk.s mikrovask.anast:metakarp.k.
5t042.5↔	Autológ.rozšír.transpl.>4cmkortiko-spongióz.št.:radius diaf.	5t044.c↔	Transpl.k.tk.s ciev.stopk.s mikrovask.anast:falangy pr.r.
5t042.6↔	Autológ.rozšír.transpl.>4cmkortiko-spongióz.št.:rad.dis.	5t044.d	Transpl.kost.tk.s ciev.stopk.s mikrovask.anast:panva
5t042.7↔	Autológ.rozš.transpl.>4cmkortiko-spongióz.št.:ulna prox.	5t044.e↔	Transpl.k.tk.s ciev.stopk.s mikrovask.anast:krčok steh.k.
5t042.8↔	Autológ.rozš.transpl.>4cmkortiko-spongióz.št.:ulna diaf.	5t044.f↔	Transpl.k.tk.s ciev.stopk.s mikrovask.anast:femur prox.
5t042.9↔	Autológ.rozš.transpl.>4cmkortiko-spongióz.št.:ulna dist.	5t044.g↔	Transpl.k.tk.s ciev.stopk.s mikrovask.anast:femur diaf.
5t042.a↔	Autológ.rozšír.transpl.>4cmkortiko-spongióz.št.:karpálne k.	5t044.h↔	Transpl.k.tk.s ciev.stopk.s mikrovask.anast:femur dist.
5t042.b↔	Autológ.rozšír.transpl.>4cmkortiko-spongióz.št.:metakarp.k.	5t044.k↔	Transpl.k.tk.s ciev.stopk.s mikrovask.anast:tibia prox.
5t042.c↔	Autológ.rozšír.transpl.>4cmkortiko-spongióz.št.:fal.pr.r.	5t044.m↔	Transpl.k.tk.s ciev.stopk.s mikrovask.anast:tibia diaf.
5t042.d	Autológ.rozšír.transpl.>4cmkortiko-spongióz.št.:panva	5t044.n↔	Transpl.k.tk.s ciev.stopk.s mikrovask.anast:tibia dist.
5t042.e↔	Autológ.rozšír.transpl.>4cmkortiko-spongióz.št.:krč.st.k.	5t044.p↔	Transpl.k.tk.s ciev.stopk.s mikrovask.anast:fibula prox.
5t042.f↔	Autológ.rozš.transpl.>4cmkortiko-spongióz.št.:femur prox.	5t044.q↔	Transpl.k.tk.s ciev.stopk.s mikrovask.anast:fibula diaf.
5t042.g↔	Autológ.rozš.transpl.>4cmkortiko-spongióz.št.:femur diaf.	5t044.r↔	Transpl.k.tk.s ciev.stopk.s mikrovask.anast:fibula dist.
5t042.h↔	Autológ.rozš.transpl.>4cmkortiko-spongióz.št.:femur dist.	5t044.s↔	Transpl.kost.tk.s ciev.stopk.s mikrovask.anast:talus
5t042.j↔	Autológ.rozšír.transpl.>4cmkortiko-spongióz.št.:patela	5t044.t↔	Transpl.k.tk.s ciev.stopk.s mikrovask.anast:kalkaneus
5t042.k↔	Autológ.rozšír.transpl.>4cmkortiko-spongióz.št.:tibia prox.	5t044.u↔	Transpl.k.tk.s ciev.stopk.s mikrovask.anast:tarzálné k.



5t044.v↔	Transpl.k.tk.s cie.v.stopk.s mikrovask.anast.metatarz.k.	5t048.4↔	Alogénna transpl.kortiko-spongióz.št.radius prox.
5t044.w↔	Transpl.k.tk.s cie.v.stopk.s mikrovask.anast.falangy pr.n.	5t048.5↔	Alogénna transpl.kortiko-spongióz.št.radius diaf.
5t044.x↔	Transpl.k.tk.s cie.v.stopk.s mikrovask.anast.ostatné k.	5t048.6↔	Alogénna transpl.kortiko-spongióz.št.radius distál.
5t045.1↔	Autológna transpl.chrupav.-kostn.transpl.humerus prox.	5t048.7↔	Alogénna transpl.kortiko-spongióz.št.ep:ulna prox.
5t045.3↔	Autológ.transpl.chrupav.-kostn.transpl.humerus dist.	5t048.8↔	Alogénna transpl.kortiko-spongióz.št.krčok diaf.
5t045.4↔	Autológ.transpl.chrupav.-kostn.transpl.radius prox.	5t048.9↔	Alogénna transpl.kortiko-spongióz.št.ulna distálna
5t045.d	Autológna transpl.chrupav.-kostn.transpl.panva	5t048.a↔	Alogénna transpl.kortiko-spongióz.št.karpálne k.
5t045.e↔	Autológ.transpl.chrupav.-kostn.transpl.krčok steh.k.	5t048.b↔	Alogénna transpl.kortiko-spongióz.št.metakarp.k.
5t045.h↔	Autológna transpl.chrupav.-kostn.transpl.femur dist.	5t048.c↔	Alogénna transpl.kortiko-spongióz.št.falangy pr.r.
5t045.j↔	Autológna transpl.chrupav.-kostn.transpl.patela	5t048.d	Alogénna transpl.kortiko-spongióz.št.ep:panva
5t045.k↔	Autológna transpl.chrupav.-kostn.transpl.tibia prox.	5t048.e↔	Alogénna transpl.kortiko-spongióz.št.krčok steh.k.
5t045.n↔	Autológna transpl.chrupav.-kostn.transpl.tibia dist.	5t048.f↔	Alogénna transpl.kortiko-spongióz.št.femur prox.
5t045.p↔	Autológ.transpl.chrupav.-kostn.transpl.fibula prox.	5t048.g↔	Alogénna transpl.kortiko-spongióz.št.femur diaf.
5t045.r↔	Autológ.transpl.chrupav.-kostn.transpl.fibula dist.	5t048.h↔	Alogénna transpl.kortiko-spongióz.št.femur dist.
5t045.s↔	Autológna transpl.chrupav.-kostn.transpl.talus	5t048.j↔	Alogénna transpl.kortiko-spongióz.št.patela
5t045.t↔	Autológna transpl.chrupav.-kostn.transpl.kalkaneus	5t048.k↔	Alogénna transpl.kortiko-spongióz.št.tibia prox.
5t045.u↔	Autológna transpl.chrupav.-kostn.transpl.tarzálne k.	5t048.m↔	Alogénna transpl.kortiko-spongióz.št.tibia diaf.
5t045.v↔	Autológna transpl.chrupav.-kostn.transpl.metatarz.k.	5t048.n↔	Alogénna transpl.kortiko-spongióz.št.tibia dist.
5t045.w↔	Autológ.transpl.chrupav.-kostn.transpl.falangy pr.n.	5t048.p↔	Alogénna transpl.kortiko-spongióz.št.fibula prox.
5t045.x	Autológna transpl.chrupav.-kostn.transpl.ostatné k.	5t048.q↔	Alogénna transpl.kortiko-spongióz.št.fibula diaf.
5t046.1↔	Alog.transpl.chrupav.-kostn.transpl.humerus prox.	5t048.r↔	Alogénna transpl.kortiko-spongióz.št.fibula dist.
5t046.3↔	Alog.transpl.chrupav.-kostn.transpl.humerus dist.	5t048.s↔	Alogénna transpl.kortiko-spongióz.št.talus
5t046.d	Alogénna transpl.chrupav.-kostn.transpl:panva	5t048.t↔	Alogénna transpl.kortiko-spongióz.št.kalkaneus
5t046.e↔	Alog.transpl.chrupav.-kostn.transpl.krčok steh.k.	5t048.u↔	Alogénna transpl.kortiko-spongióz.št.tarzálne k.
5t046.h↔	Alogénna transpl.chrupav.-kostn.transpl:femur dist.	5t048.v↔	Alogénna transpl.kortiko-spongióz.št.metatarz.k.
5t046.k↔	Alogénna transpl.chrupav.-kostn.transpl:tibia prox.	5t048.w↔	Alogénna transpl.kortiko-spongióz.št.falangy pr.n.
5t046.n↔	Alogénna transpl.chrupav.-kostn.transpl:tibia dist.	5t048.x	Alogénna transpl.kortiko-spongióz.št.ep:ostatné k.
5t046.p↔	Alogénna transpl.chrupav.-kostn.transpl:fibula prox.	5t048.z↔	Alogénna transpl.kortiko-spongióz.št:skapula
5t046.r↔	Alogénna transpl.chrupav.-kostn.transpl:fibula dist.	5t049.2↔	Alogénna transpl.rúrovitej kosti:humerus diafýza
5t046.s↔	Alogénna transpl.chrupav.-kostn.transpl:talus	5t049.5↔	Alogénna transpl.rúrovitej kosti:radius diaf.
5t046.t↔	Alogénna transpl.chrupav.-kostn.transpl:kalkaneus	5t049.8↔	Alogénna transpl.rúrovitej kosti:ulna diafyzárna
5t046.u↔	Alogénna transpl.chrupav.-kostn.transpl:tarzálne k.	5t049.d	Alogén.transplantácia rúrovitej kosti:panva
5t046.v↔	Alogénna transpl.chrupav.-kostn.transpl:metatarz.k.	5t049.g↔	Alogénna transpl.rúrovitej kosti:femur diaf.
5t046.w↔	Alog.transpl.chrupav.-kostn.transpl:falangy pr.n.	5t049.m↔	Alogénna transpl.rúrovitej kosti:tibia diaf.
5t047.0↔	Alogénna transpl.spongióznej kosti:klavikula	5t049.q↔	Alogénna transpl.rúrovitej kosti:fibula diaf.
5t047.1↔	Alogénna transpl.spongióznej kosti:humerus prox.	5t049.s↔	Alogénna transplantácia rúrovitej kosti:talus
5t047.2↔	Alogénna transpl.spongióznej kosti:humerus diafýza	5t049.t↔	Alogénna transpl.rúrovitej kosti:kalkaneus
5t047.3↔	Alogénna transpl.spongióznej kosti:humerus dist.	5t049.u↔	Alogénna transpl.rúrovitej kosti:tarzálne k.
5t047.4↔	Alogénna transpl.spongióznej kosti:radius prox.	5t049.v↔	Alogénna transpl.rúrovitej kosti:metatarzálne k.
5t047.5↔	Alogénna transpl.spongióznej kosti:radius diaf.	5t049.w↔	Alogénna transpl.rúrovitej kosti:fangly prstov n.
5t047.6↔	Alogénna transpl.spongióznej kosti:radius distál.	5t04a.1↔	Transpozícia kost.tk.s cievnou stopkou:humerus prox.
5t047.7↔	Alogénna transpl.spongióznej kosti:ulna prox.	5t04a.2↔	Transpozícia kost.tk.s cievnou stopkou:humerus diafýza
5t047.8↔	Alogénna transpl.spongióznej kosti:ulna diafyzárna	5t04a.3↔	Transpozícia kost.tk.s cievnou stopkou:humerus dist.
5t047.9↔	Alogénna transpl.spongióznej kosti:ulna distálna	5t04a.4↔	Transpozícia kost.tk.s cievnou stopkou:radius prox.
5t047.a↔	Alogénna transpl.spongióznej kosti:karpálne k.	5t04a.5↔	Transpozícia kost.tk.s cievnou stopkou:radius diaf.
5t047.b↔	Alogénna transpl.spongióznej kosti:metakarpálne k.	5t04a.6↔	Transpozícia kost.tk.s cievnou stopkou:radius distál.
5t047.c↔	Alogénna transpl.spongióznej kosti:fangly prstov r.	5t04a.7↔	Transpozícia kost.tk.s cievnou stopkou:ulna prox.
5t047.d	Alogénna transpl.spongióznej kosti:panva	5t04a.8↔	Transpozícia kost.tk.s cievnou stopkou:ulna diafyzárna
5t047.e↔	Alogénna transpl.spongióznej kosti:krčok steh.k.	5t04a.9↔	Transpozícia kost.tk.s cievnou stopkou:ulna distálna
5t047.f↔	Alogénna transpl.spongióznej kosti:femur prox.	5t04a.a↔	Transpozícia kost.tk.s cievnou stopkou:karpálne k.
5t047.g↔	Alogénna transpl.spongióznej kosti:femur diaf.	5t04a.d	Transpozícia kost.tk.s cievnou stopkou:panva
5t047.h↔	Alogénna transpl.spongióznej kosti:femur dist.	5t04a.e↔	Transpozícia kost.tk.s cievnou stopkou:krčok steh.k.
5t047.j↔	Alogénna transpl.spongióznej kosti:patela	5t04a.f↔	Transpozícia kost.tk.s cievnou stopkou:femur prox.
5t047.k↔	Alogénna transpl.spongióznej kosti:tibia prox.	5t04a.g↔	Transpozícia kost.tk.s cievnou stopkou:femur diaf.
5t047.m↔	Alogénna transpl.spongióznej kosti:tibia diaf.	5t04a.h↔	Transpozícia kost.tk.s cievnou stopkou:femur dist.
5t047.n↔	Alogénna transpl.spongióznej kosti:tibia dist.	5t04a.k↔	Transpozícia kost.tk.s cievnou stopkou:tibia prox.
5t047.p↔	Alogénna transpl.spongióznej kosti:fibula prox.	5t04a.m↔	Transpozícia kost.tk.s cievnou stopkou:tibia diaf.
5t047.q↔	Alogénna transpl.spongióznej kosti:fibula diaf.	5t04a.n↔	Transpozícia kost.tk.s cievnou stopkou:tibia dist.
5t047.r↔	Alogénna transpl.spongióznej kosti:fibula dist.	5t04a.p↔	Transpozícia kost.tk.s cievnou stopkou:fibula prox.
5t047.s↔	Alogénna transpl.spongióznej kosti:talus	5t04a.q↔	Transpozícia kost.tk.s cievnou stopkou:fibula diaf.
5t047.t↔	Alogénna transpl.spongióznej kosti:kalkaneus	5t04a.r↔	Transpozícia kost.tk.s cievnou stopkou:fibula dist.
5t047.u↔	Alogénna transpl.spongióznej kosti:tarzálne k.	5t04a.s↔	Transpozícia kost.tk.s cievnou stopkou:talus
5t047.v↔	Alogénna transpl.spongióznej kosti:metatarzálne k.	5t04a.t↔	Transpozícia kost.tk.s cievnou stopkou:kalkaneus
5t047.w↔	Alogénna transpl.spongióznej kosti:fangly prstov n.	5t04a.u↔	Transpozícia kost.tk.s cievnou stopkou:tarzálne k.
5t047.x	Alogénna transpl.spongióznej kosti:ostatné k.	5t04a.v↔	Transpozícia kost.tk.s cievnou stopkou:metatarzálne k.
5t047.z↔	Alogénna transpl.spongióznej kosti:skapula	5t04a.w↔	Transpozícia kost.tk.s cievnou stopkou:fangly prstov n.
5t048.0↔	Alogénna transpl.kortiko-spongióz.št:klavikula	5t04a.x	Transpozícia kost.tk.s cievnou stopkou:ostatné k.
5t048.1↔	Alogénna transpl.kortiko-spongióz.št:humerus prox.	5t04b.0↔	Transpl.humán.demineralizovanej kost.matrix:klavikula
5t048.2↔	Alogénna transpl.kortiko-spongióz.št:humerus diaf.	5t04b.1↔	Transpl.humán.demineraliz.kost.matrix:humerus prox.
5t048.3↔	Alogénna transpl.kortiko-spongióz.št:humerus dist.	5t04b.2↔	Transpl.humán.demineraliz.kost.matrix:humerus diaf.

5t04b.3↔	Transpl.humán.demineraliz.kost.matrix:humerus dist.	5t050.9↔	Impl.kost.cementu bez prísady ATB:ulna dist.
5t04b.4↔	Transpl.humán.demineraliz.kost.matrix:radius prox.	5t050.a↔	Impl.kost.cementu bez prísady ATB:karpálne k.
5t04b.5↔	Transpl.humán.demineraliz.kost.matrix:radius diaf.	5t050.d	Implant.kost.cementu bez prísady ATB:panva
5t04b.6↔	Transpl.humán.demineraliz.kost.matrix:radius distál.	5t050.e↔	Impl.kost.cementu bez prísady ATB:krčok steh.k.
5t04b.7↔	Transpl.humán.demineraliz.kost.matrix:ulna prox.	5t050.f↔	Impl.kost.cementu bez prísady ATB:femur prox.
5t04b.8↔	Transpl.humán.demineraliz.kost.matrix:ulna diaf.	5t050.g↔	Impl.kost.cementu bez prísady ATB:femur diaf.
5t04b.9↔	Transpl.humán.demineraliz.kost.matrix:ulna dist.	5t050.h↔	Impl.kost.cementu bez prísady ATB:femur dist.
5t04b.a↔	Transpl.humán.demineraliz.kost.matrix:karpálne k.	5t050.j↔	Impl.kost.cementu bez prísady ATB:patela
5t04b.b↔	Transpl.humán.demineraliz.kost.matrix:metakarp.k.	5t050.k↔	Impl.kost.cementu bez prísady ATB:tibia prox.
5t04b.c↔	Transpl.humán.demineraliz.kost.matrix:falangy pr.r.	5t050.m↔	Impl.kost.cementu bez prísady ATB:tibia diaf.
5t04b.d	Transplantácia humán.demineraliz.kost.matrix:panva	5t050.n↔	Impl.kost.cementu bez prísady ATB:femur dist.
5t04b.e↔	Transpl.humán.demineraliz.kost.matrix:krčok steh.k.	5t050.p↔	Impl.kost.cementu bez prísady ATB:fibula prox.
5t04b.f↔	Transpl.humán.demineraliz.kost.matrix:femur prox.	5t050.q↔	Impl.kost.cementu bez prísady ATB:fibula diaf.
5t04b.g↔	Transpl.humán.demineraliz.kost.matrix:femur diaf.	5t050.r↔	Impl.kost.cementu bez prísady ATB:fibula dist.
5t04b.h↔	Transpl.humán.demineraliz.kost.matrix:femur dist.	5t050.s↔	Impl.kost.cementu bez prísady ATB:talus
5t04b.j↔	Transpl.humán.demineralizovanej kost.matrix:patela	5t050.t↔	Impl.kost.cementu bez prísady ATB:kalkaneus
5t04b.k↔	Transpl.humán.demineraliz.kost.matrix:tibia prox.	5t050.u↔	Impl.kost.cementu bez prísady ATB:tarzálne k.
5t04b.m↔	Transpl.humán.demineraliz.kost.matrix:tibia diaf.	5t050.v↔	Impl.kost.cementu bez prísady ATB:metatarz.k.
5t04b.n↔	Transpl.humán.demineraliz.kost.matrix:tibia dist.	5t050.w↔	Impl.kost.cementu bez prísady ATB:falangy pr.n.
5t04b.p↔	Transpl.humán.demineraliz.kost.matrix:fibula prox.	5t050.x	Impl.kost.cementu bez prísady ATB:ostatné k.
5t04b.q↔	Transpl.humán.demineraliz.kost.matrix:fibula diaf.	5t050.z↔	Impl.kost.cementu bez prísady ATB:skapula
5t04b.r↔	Transpl.humán.demineraliz.kost.matrix:fibula dist.	5t051.0↔	Impl.kost.cementu s prísadou ATB:klavikula
5t04b.s↔	Transpl.humán.demineraliz.kostnej matrix:talus	5t051.1↔	Impl.kost.cementu s prísadou ATB:humerus pr.
5t04b.t↔	Transpl.humán.demineraliz.kost.matrix:kalkaneus	5t051.2↔	Impl.kost.cementu s prísadou ATB:humerus diaf.
5t04b.u↔	Transpl.humán.demineraliz.kost.matrix:tarzálne k.	5t051.3↔	Impl.kost.cementu s prísadou ATB:humerus dist.
5t04b.v↔	Transpl.humán.demineraliz.kost.matrix:metatarz.k.	5t051.4↔	Impl.kost.cementu s prísadou ATB:radius prox.
5t04b.w↔	Transpl.humán.demineraliz.kost.matrix:falangy pr.n.	5t051.5↔	Impl.kost.cementu s prísadou ATB:radius diaf.
5t04b.x	Transpl.humán.demineraliz.kost.matrix:ostatné k.	5t051.6↔	Impl.kost.cementu s prísadou ATB:radius dist.
5t04b.z↔	Transpl.humán.demineraliz.kost.matrix:skapula	5t051.7↔	Impl.kost.cementu s prísadou ATB:ulna prox.
5t04x.0↔	Iné transplantácie/transpozície kost.tk:klavikula	5t051.8↔	Impl.kost.cementu s prísadou ATB:ulna diaf.
5t04x.1↔	Iné transplantácie/transpozície kost.tk:humerus prox.	5t051.9↔	Impl.kost.cementu s prísadou ATB:ulna dist.
5t04x.2↔	Iné transplantácie/transpozície kost.tk:humerus diafýza	5t051.a↔	Impl.kost.cementu s prísadou ATB:karpálne k.
5t04x.3↔	Iné transplantácie/transpozície kost.tk:humerus dist.	5t051.b↔	Impl.kost.cementu s prísadou ATB:metakarp.k.
5t04x.4↔	Iné transplantácie/transpozície kost.tk:radius prox.	5t051.c↔	Impl.kost.cementu s prísadou ATB:falangy pr.r.
5t04x.5↔	Iné transplantácie/transpozície kost.tk:radius diaf.	5t051.d	Implant.kost.cementu s prísadou ATB:panva
5t04x.6↔	Iné transplantácie/transpozície kost.tk:radius distál.	5t051.e↔	Impl.kost.cementu s prísadou ATB:krčok steh.k.
5t04x.7↔	Iné transplantácie/transpozície kost.tk:ulna prox.	5t051.f↔	Impl.kost.cementu s prísadou ATB:femur prox.
5t04x.8↔	Iné transplantácie/transpozície kost.tk:ulna diafyzárna	5t051.g↔	Impl.kost.cementu s prísadou ATB:femur diaf.
5t04x.9↔	Iné transplantácie/transpozície kost.tk:ulna distálna	5t051.h↔	Impl.kost.cementu s prísadou ATB:femur dist.
5t04x.a↔	Iné transplantácie/transpozície kost.tk:karpálne k.	5t051.j↔	Impl.kost.cementu s prísadou ATB:patela
5t04x.b↔	Iné transplantácie/transpozície kost.tk:metakarpálne k.	5t051.k↔	Impl.kost.cementu s prísadou ATB:tibia prox.
5t04x.c↔	Iné transplantácie/transpozície kost.tk:falangy pr.r.	5t051.m↔	Impl.kost.cementu s prísadou ATB:tibia diaf.
5t04x.d	Iné transplantácie/transpozície kostného tk:panva	5t051.n↔	Impl.kost.cementu s prísadou ATB:tibia dist.
5t04x.e↔	Iné transplantácie/transpozície kost.tk:krčok steh.k.	5t051.p↔	Impl.kost.cementu s prísadou ATB:fibula prox.
5t04x.f↔	Iné transplantácie/transpozície kost.tk:femur prox.	5t051.q↔	Impl.kost.cementu s prísadou ATB:fibula diaf.
5t04x.g↔	Iné transplantácie/transpozície kost.tk:femur diaf.	5t051.r↔	Impl.kost.cementu s prísadou ATB:fibula dist.
5t04x.h↔	Iné transplantácie/transpozície kost.tk:femur dist.	5t051.s↔	Impl.kost.cementu s prísadou ATB:talus
5t04x.j↔	Iné transplantácie/transpozície kostného tk:patela	5t051.t↔	Impl.kost.cementu s prísadou ATB:kalkaneus
5t04x.k↔	Iné transplantácie/transpozície kost.tk:tibia prox.	5t051.u↔	Impl.kost.cementu s prísadou ATB:tarzálne k.
5t04x.m↔	Iné transplantácie/transpozície kost.tk:tibia diaf.	5t051.v↔	Impl.kost.cementu s prísadou ATB:metatarz.k.
5t04x.n↔	Iné transplantácie/transpozície kost.tk:tibia dist.	5t051.w↔	Impl.kost.cementu s prísadou ATB:falangy pr.n.
5t04x.p↔	Iné transplantácie/transpozície kost.tk:fibula prox.	5t051.x	Impl.kost.cementu s prísadou ATB:ostatné k.
5t04x.q↔	Iné transplantácie/transpozície kost.tk:fibula diaf.	5t051.z↔	Impl.kost.cementu s prísadou ATB:skapula
5t04x.r↔	Iné transplantácie/transpozície kost.tk:fibula dist.	5t052.0↔	Impl.keram.kost.náhrady:klavikula
5t04x.s↔	Iné transplantácie/transpozície kostného tk:talus	5t052.1↔	Impl.keram.kost.náhrady:humerus prox.
5t04x.t↔	Iné transplantácie/transpozície kost.tk:kalkaneus	5t052.2↔	Impl.keram.kost.náhrady:humerus diaf.
5t04x.u↔	Iné transplantácie/transpozície kost.tk:tarzálne k.	5t052.3↔	Impl.keram.kost.náhrady:humerus dist.
5t04x.v↔	Iné transplantácie/transpozície kost.tk:metatarzálne k.	5t052.4↔	Impl.keram.kost.náhrady:radius prox.
5t04x.w↔	Iné transplantácie/transpozície kost.tk:falangy pr.n.	5t052.5↔	Impl.keram.kost.náhrady:radius diaf.
5t04x.x	Iné transplantácie/transpozície kost.tk:ostatné k.	5t052.6↔	Impl.keram.kost.náhrady:radius distál.
5t04x.z↔	Iné transplantácie/transpozície kostného tk:skapula	5t052.7↔	Impl.keram.kost.náhrady:ulna prox.
5t050.0↔	Impl.kost.cementu bez prísady ATB:klavikula	5t052.8↔	Impl.keram.kost.náhrady:ulna diaf.
5t050.1↔	Impl.kost.cementu bez prísady ATB:humerus prox.	5t052.9↔	Implant.keram.kost.náhrady:ulna dist.
5t050.2↔	Impl.kost.cementu bez prísady ATB:humerus diaf.	5t052.a↔	Impl.keram.kost.náhrady:karpálne k.
5t050.3↔	Impl.kost.cementu bez prísady ATB:humerus dist.	5t052.b↔	Impl.keram.kost.náhrady:metakarpálne k.
5t050.4↔	Impl.kost.cementu bez prísady ATB:radius prox.	5t052.c↔	Impl.keram.kost.náhrady:falangy pr.r.
5t050.5↔	Impl.kost.cementu bez prísady ATB:radius diaf.	5t052.d	Impl.keramickej kostnej náhrady:panva
5t050.6↔	Impl.kost.cementu bez prísady ATB:radius dist.	5t052.e↔	Impl.keram.kost.náhrady:krčok steh.k.
5t050.7↔	Impl.kost.cementu bez prísady ATB:ulna prox.	5t052.f↔	Impl.keram.kost.náhrady:femur prox.
5t050.8↔	Impl.kost.cementu bez prísady ATB:ulna diaf.	5t052.g↔	Impl.keram.kost.náhrady:femur diaf.



5t052.h↔	Impl.keram.kost.náhrady:femur dist.	5t054.q↔	Impl.kovovej kost.náhrady:fibula diaf.
5t052.j↔	Impl.keramickej kostnej náhrady:patela	5t054.r↔	Impl.kovovej kost.náhrady:fibula dist.
5t052.k↔	Impl.keram.kost.náhrady:tibia prox.	5t054.s↔	Impl.kovovej kost.náhrady:talus
5t052.m↔	Impl.keram.kost.náhrady:tibia diaf.	5t054.t↔	Impl.kovovej kost.náhrady:kalkaneus
5t052.n↔	Impl.keram.kost.náhrady:tibia dist.č.	5t054.u↔	Impl.kovovej kost.náhrady:tarzálné k.
5t052.p↔	Impl.keram.kost.náhrady:fibula prox.	5t054.v↔	Impl.kovovej kost.náhrady:metatarz.k.
5t052.q↔	Impl.keram.kost.náhrady:fibula diaf.	5t054.w↔	Impl.kovovej kost.náhrady:falangy pr.n.
5t052.r↔	Impl.keram.kost.náhrady:fibula dist.	5t054.x	Impl.kovovej kost.náhrady:ostatné k.
5t052.s↔	Impl.keramickej kostnej náhrady:talus	5t054.z↔	Impl.kovovej kost.náhrady:skapula
5t052.t↔	Impl.keram.kost.náhrady:kalkaneus	5t05x.0↔	Implantácia inej aloplast.kostnej náhrady::klavikula
5t052.u↔	Impl.keram.kost.náhrady:tarzálné k.	5t05x.1↔	Impl.inej alopl.kost.náhr:humerus prox.
5t052.v↔	Impl.keram.kost.náhrady:metatarzálné k.	5t05x.2↔	Impl.inej alopl.kost.náhr:humerus diaf.
5t052.w↔	Impl.keram.kost.náhrady:falangy pr.n.	5t05x.3↔	Impl.inej alopl.kost.náhr:humerus dist.
5t052.x	Impl.keram.kost.náhrady:ostatné k.	5t05x.4↔	Impl.inej alopl.kost.náhr:radius prox.
5t052.z↔	Impl.keramickej kostnej náhrady:skapula	5t05x.5↔	Impl.inej alopl.kost.náhr:radius diaf.
5t053.0↔	Impl.resorb.keramic.kost.náhrady:klavikula	5t05x.6↔	Impl.inej alopl.kost.náhr:radius distál.
5t053.1↔	Impl.resorb.keramic.kost.náhrady:humerus pr.	5t05x.7↔	Impl.inej alopl.kost.náhr:ulna prox.
5t053.2↔	Impl.resorb.keramic.kost.náhrady:humerus diaf.	5t05x.8↔	Implantácia inej aloplast.kostnej náhrady:ulna diaf.
5t053.3↔	Impl.resorb.keramic.kost.náhrady:humerus dist.	5t05x.9↔	Implantácia inej aloplast.kostnej náhrady:ulna dist.
5t053.4↔	Impl.resorb.keramic.kost.náhrady:radius pr.	5t05x.a↔	Impl.inej alopl.kost.náhr:karpálne k.
5t053.5↔	Impl.resorb.keramic.kost.náhrady:radius diaf.	5t05x.b↔	Impl.inej alopl.kost.náhr:metakarpálne k.
5t053.6↔	Impl.resorb.keramic.kost.náhrady:radius distál.	5t05x.c↔	Impl.inej alopl.kost.náhr:falangy prstov r.
5t053.7↔	Impl.resorb.keramic.kost.náhrady:ulna prox.	5t05x.d	Implantácia inej aloplast.kostnej náhrady:panva
5t053.8↔	Impl.resorb.keramic.kost.náhrady:ulna diaf.	5t05x.e↔	Impl.inej alopl.kost.náhr:krčok steh.k.
5t053.9↔	Impl.resorb.keramic.kost.náhrady:ulna dist.	5t05x.f↔	Impl.inej alopl.kost.náhr:femur prox.
5t053.a↔	Impl.resorb.keramic.kost.náhrady:karpálne k.	5t05x.g↔	Impl.inej alopl.kost.náhr:femur diaf.
5t053.b↔	Impl.resorb.keramic.kost.náhrady:metakarp.k.	5t05x.h↔	Impl.inej alopl.kost.náhr:femur dist.
5t053.c↔	Impl.resorb.keramic.kost.náhrady:falangy pr.r.	5t05x.j↔	Implantácia inej aloplast.kost.náhrady:patela
5t053.d	Impl.resorb.keramic.kost.náhrady:panva	5t05x.k↔	Impl.inej alopl.kost.náhr:tibia prox.
5t053.e↔	Impl.resorb.keramic.kost.náhrady:krčok steh.k.	5t05x.m↔	Impl.inej alopl.kost.náhr:tibia diaf.
5t053.f↔	Impl.resorb.keramic.kost.náhrady:femur prox.	5t05x.n↔	Impl.inej alopl.kost.náhr:tibia dist.č.
5t053.g↔	Impl.resorb.keramic.kost.náhrady:femur diaf.	5t05x.p↔	Impl.inej alopl.kost.náhr:fibula prox.
5t053.h↔	Impl.resorb.keramic.kost.náhrady:femur dist.	5t05x.q↔	Impl.inej alopl.kost.náhr:fibula diaf.
5t053.j↔	Impl.resorb.keramic.kost.náhrady:patela	5t05x.r↔	Impl.inej alopl.kost.náhr:fibula dist.č.
5t053.k↔	Impl.resorb.keramic.kost.náhrady:tibia prox.	5t05x.s↔	Implantácia inej aloplast.kostnej náhrady:talus
5t053.m↔	Impl.resorb.keramic.kost.náhrady:tibia diaf.	5t05x.t↔	Implantácia inej aloplast.kostnej náhrady:kalkaneus
5t053.n↔	Impl.resorb.keramic.kost.náhrady:tibia dist.	5t05x.u↔	Impl.inej alopl.kost.náhr:tarzálné k.
5t053.p↔	Impl.resorb.keramic.kost.náhrady:fibula prox.	5t05x.v↔	Impl.inej alopl.kost.náhr:metatarzálné k.
5t053.q↔	Impl.resorb.keramic.kost.náhrady:fibula diaf.	5t05x.w↔	Impl.inej alopl.kost.náhr:falangy pr.n.
5t053.r↔	Impl.resorb.keramic.kost.náhrady:fibula dist.	5t05x.x	Implantácia inej aloplast.kostnej náhrady:ostatné k.
5t053.s↔	Impl.resorb.keramic.kost.náhrady:talus	5t05x.z↔	Implantácia inej aloplast.kostnej náhrady:skapula
5t053.t↔	Impl.resorb.keramic.kost.náhrady:kalkaneus	5t061	Osteosyntéza skrutkou
5t053.u↔	Impl.resorb.keramic.kost.náhrady:tarzálné k.	5t063	Osteosyntéza dlahou
5t053.v↔	Impl.resorb.keramic.kost.náhrady:metatarz.k.	5t064	Osteosyntéza drôtom alebo ťahovou serklážou
5t053.w↔	Impl.resorb.keramic.kost.náhrady:falangy pr.n.	5t065	Osteosyntéza dynamickou kompresnou skrutkou
5t053.x	Impl.resorb.keramic.kost.náhrady:ostatné k.	5t066	Osteosyntéza vnútrodreňovým klincom
5t053.z↔	Impl.resorb.keramic.kost.náhrady:skapula	5t067	Osteosyntéza zaisteným vnútrodreňovým klincom
5t054.0↔	Impl.kovovej kost.náhrady:klavikula	5t068	Osteosyntéza vnútrodreň.kl.zaisteným na kĺbovú komp.
5t054.1↔	Impl.kovovej kost.náhrady:humerus prox.	5t069	Osteosyntéza transfixačným klincom
5t054.2↔	Impl.kovovej kost.náhrady:humerus diaf.	5t06a	Osteosyntéza intramedulárnym drôtom
5t054.3↔	Impl.kovovej kost.náhrady:humerus dist.	5t06b	Osteosyntéza uhlovostabilnou dlahou
5t054.4↔	Impl.kovovej kost.náhrady:radius prox.	5t06c	Osteosyntéza uhlovou/kondylárnou dlahou
5t054.5↔	Impl.kovovej kost.náhrady:radius diaf.	5t06d	Osteosyntéza skobou
5t054.6↔	Impl.kovovej kost.náhrady:radius distál.	5t06f.0	Osteosyntéza vnútor.predlž./posuv.syst.nemotorizovaná
5t054.7↔	Impl.kovovej kost.náhrady:ulna prox.	5t06f.1	Osteosyntéza vnút.predlž./posuv.syst.motorizovaná
5t054.8↔	Impl.kovovej kost.náhrady:ulna diaf.	5t06v	Osteosyntéza kruhovým fixátorom
5t054.9↔	Impl.kovovej kost.náhrady:ulna dist.	5t06x	Osteosyntéza,iná
5t054.a↔	Impl.kovovej kost.náhrady:karpálne k.	5t06z	Osteosyntéza rezorbovatelným materiálom
5t054.b↔	Impl.kovovej kost.náhrady:metakarp.k.	5t070.0↔	Revízia osteos.m.bez jeho výmeny:klavikula
5t054.c↔	Impl.kovovej kost.náhrady:falangy pr.r.	5t070.1↔	Revízia osteos.m.bez jeho výmeny:humerus prox.
5t054.d	Impl.kovovej kost.náhrady:panva	5t070.2↔	Revízia osteos.m.bez jeho výmeny:humerus diaf.
5t054.e↔	Impl.kovovej kost.náhrady:krčok steh.k.	5t070.3↔	Revízia osteos.m.bez jeho výmeny:humerus dist.
5t054.f↔	Impl.kovovej kost.náhrady:femur prox.	5t070.4↔	Revízia osteos.m.bez jeho výmeny:radius prox.
5t054.g↔	Impl.kovovej kost.náhrady:femur diaf.	5t070.5↔	Revízia osteos.m.bez jeho výmeny:radius diaf.
5t054.h↔	Impl.kovovej kost.náhrady:femur dist.	5t070.6↔	Revízia osteos.m.bez jeho výmeny:radius distál.
5t054.j↔	Impl.kovovej kost.náhrady:patela	5t070.7↔	Revízia osteos.m.bez jeho výmeny:ulna prox.
5t054.k↔	Impl.kovovej kost.náhrady:tibia prox.	5t070.8↔	Revízia osteos.m.bez jeho výmeny:ulna diaf.
5t054.m↔	Impl.kovovej kost.náhrady:tibia diaf.	5t070.9↔	Revízia osteos.m.bez jeho výmeny:ulna dist.
5t054.n↔	Impl.kovovej kost.náhrady:tibia dist.	5t070.a↔	Revízia osteos.m.bez jeho výmeny:karpálne k.
5t054.p↔	Impl.kovovej kost.náhrady:fibula prox.	5t070.b↔	Revízia osteos.m.bez jeho výmeny:metakarp.k.

5t070.c↔	Revízia osteos.m.bez jeho výmeny:falangy pr.r.	5t072.j↔	Odstr.drôtu, príp.revízia:patela
5t070.d	Revízia osteosyntet.materiálu bez jeho výmeny:panva	5t072.k↔	Odstr.drôtu, príp.revízia:tibia prox.
5t070.e↔	Revízia osteos.m.bez jeho výmeny:krčok steh.k.	5t072.m↔	Odstr.drôtu, príp.revízia:tibia diaf.
5t070.f↔	Revízia osteos.m.bez jeho výmeny:femur prox.	5t072.n↔	Odstr.drôtu, príp.revízia:tibia dist.
5t070.g↔	Revízia osteos.m.bez jeho výmeny:femur diaf.	5t072.p↔	Odstr.drôtu, príp.revízia:fibula prox.
5t070.h↔	Revízia osteos.m.bez jeho výmeny:femur dist.	5t072.q↔	Odstr.drôtu, príp.revízia:fibula diaf.
5t070.j↔	Revízia osteos.m.bez jeho výmeny:patela	5t072.r↔	Odstr.drôtu, príp.revízia:fibula dist.
5t070.k↔	Revízia osteos.m.bez jeho výmeny:tibia prox.	5t072.s↔	Odstr.drôtu, príp.revízia:talus
5t070.m↔	Revízia osteos.m.bez jeho výmeny:tibia diaf.	5t072.t↔	Odstr.drôtu, príp.revízia:kalkaneus
5t070.n↔	Revízia osteos.m.bez jeho výmeny:tibia dist.	5t072.u↔	Odstr.drôtu, príp.revízia:tarzálné k.
5t070.p↔	Revízia osteos.m.bez jeho výmeny:fibula prox.	5t072.v↔	Odstr.drôtu, príp.revízia:metatarzálné k.
5t070.q↔	Revízia osteos.m.bez jeho výmeny:fibula diaf.	5t072.w↔	Odstr.drôtu, príp.revízia:falangy pr.n.
5t070.r↔	Revízia osteos.m.bez jeho výmeny:fibula dist.	5t072.x	Odstr.drôtu, príp.revízia:ostatné k.
5t070.s↔	Revízia osteosyntetického materiálu bez jeho výmeny:talus	5t072.z↔	Odstr.drôtu, príp.revízia:skapula
5t070.t↔	Revízia osteos.m.bez jeho výmeny:kalkaneus	5t073.0↔	Odstr.dlahy, príp.revízia:klavikula
5t070.u↔	Revízia osteos.m.bez jeho výmeny:tarzálné k.	5t073.1↔	Odstr.dlahy, príp.revízia:humerus prox.
5t070.v↔	Revízia osteos.m.bez jeho výmeny:metatarz.k.	5t073.2↔	Odstr.dlahy, príp.revízia:humerus diafýza
5t070.w↔	Revízia osteos.m.bez jeho výmeny:falangy pr.n.	5t073.3↔	Odstr.dlahy, príp.revízia:humerus dist.
5t070.x	Revízia osteos.m.bez jeho výmeny:ostatné k.	5t073.4↔	Odstr.dlahy, príp.revízia:radius prox.
5t070.z↔	Revízia osteos.m.bez jeho výmeny:skapula	5t073.5↔	Odstr.dlahy, príp.revízia:radius diaf.
5t071.0↔	Odstr.skrutky, príp.revízia:klavikula	5t073.6↔	Odstr.dlahy, príp.revízia:radius distál.
5t071.1↔	Odstr.skrutky, príp.revízia:humerus prox.	5t073.7↔	Odstr.dlahy, príp.revízia:ulna prox.
5t071.2↔	Odstr.skrutky, príp.revízia:humerus diaf.	5t073.8↔	Odstr.dlahy, príp.revízia:ulna diafýzárna
5t071.3↔	Odstr.skrutky, príp.revízia:humerus dist.	5t073.9↔	Odstr.dlahy, príp.revízia:ulna distálna
5t071.4↔	Odstr.skrutky, príp.revízia:radius prox.	5t073.a↔	Odstr.dlahy, príp.revízia:karpálne k.
5t071.5↔	Odstr.skrutky, príp.revízia:radius diaf.	5t073.b↔	Odstr.dlahy, príp.revízia:metakarpálne k.
5t071.6↔	Odstr.skrutky, príp.revízia:radius distál.	5t073.c↔	Odstr.dlahy, príp.revízia:falangy pr.r.
5t071.7↔	Odstr.skrutky, príp.revízia:ulna prox.	5t073.d	Odstr.dlahy, príp.revízia:panva
5t071.8↔	Odstr.skrutky, príp.revízia:ulna diaf.	5t073.e↔	Odstr.dlahy, príp.revízia:krčok steh.k.
5t071.9↔	Odstr.skrutky, príp.revízia:ulna distálna	5t073.f↔	Odstr.dlahy, príp.revízia:femur prox.
5t071.a↔	Odstr.skrutky, príp.revízia:karpálne k.	5t073.g↔	Odstr.dlahy, príp.revízia:femur diaf.
5t071.b↔	Odstr.skrutky, príp.revízia:metakarp.k.	5t073.h↔	Odstr.dlahy, príp.revízia:femur dist.
5t071.c↔	Odstr.skrutky, príp.revízia:falangy pr.r.	5t073.k↔	Odstr.dlahy, príp.revízia:tibia prox.
5t071.d	Odstr.skrutky, príp.revízia:panva	5t073.m↔	Odstr.dlahy, príp.revízia:tibia diaf.
5t071.e↔	Odstr.skrutky, príp.revízia:krčok steh.k.	5t073.n↔	Odstr.dlahy, príp.revízia:tibia dist.
5t071.f↔	Odstr.skrutky, príp.revízia:femur prox.	5t073.p↔	Odstr.dlahy, príp.revízia:fibula prox.
5t071.g↔	Odstr.skrutky, príp.revízia:femur diaf.	5t073.q↔	Odstr.dlahy, príp.revízia:fibula diaf.
5t071.h↔	Odstr.skrutky, príp.revízia:femur dist.	5t073.r↔	Odstr.dlahy, príp.revízia:fibula dist.
5t071.j↔	Odstr.skrutky, príp.revízia:patela	5t073.s↔	Odstr.dlahy, príp.revízia:talus
5t071.k↔	Odstr.skrutky, príp.revízia:tibia prox.	5t073.t↔	Odstr.dlahy, príp.revízia:kalkaneus
5t071.m↔	Odstr.skrutky, príp.revízia:tibia diaf.	5t073.u↔	Odstr.dlahy, príp.revízia:tarzálné k.
5t071.n↔	Odstr.skrutky, príp.revízia:tibia dist.	5t073.v↔	Odstr.dlahy, príp.revízia:metatarzálné k.
5t071.p↔	Odstr.skrutky, príp.revízia:fibula prox.	5t073.w↔	Odstr.dlahy, príp.revízia:falangy pr.n.
5t071.q↔	Odstr.skrutky, príp.revízia:fibula diaf.	5t073.x	Odstr.dlahy, príp.revízia:ostatné k.
5t071.r↔	Odstr.skrutky, príp.revízia:fibula dist.	5t073.z↔	Odstr.dlahy, príp.revízia:skapula
5t071.s↔	Odstr.skrutky, príp.revízia:talus	5t074.0↔	Odstr.ťah.serkláže, príp.revízia:klavikula
5t071.t↔	Odstr.skrutky, príp.revízia:kalkaneus	5t074.1↔	Odstr.ťah.serkláže, príp.revízia:humerus prox.
5t071.u↔	Odstr.skrutky, príp.revízia:tarzálné k.	5t074.2↔	Odstr.ťah.serkláže, príp.revízia:humerus diaf.
5t071.v↔	Odstr.skrutky, príp.revízia:metatarz.k.	5t074.3↔	Odstr.ťah.serkláže, príp.revízia:humerus dist.
5t071.w↔	Odstr.skrutky, príp.revízia:falangy pr.n.	5t074.4↔	Odstr.ťah.serkláže, príp.revízia:radius prox.
5t071.x	Odstr.skrutky, príp.revízia:ostatné k.	5t074.5↔	Odstr.ťah.serkláže, príp.revízia:radius diaf.
5t071.z↔	Odstr.skrutky, príp.revízia:skapula	5t074.6↔	Odstr.ťah.serkláže, príp.revízia:radius distál.
5t072.0↔	Odstr.drôtu, príp.revízia:klavikula	5t074.7↔	Odstr.ťah.serkláže, príp.revízia:ulna prox.
5t072.1↔	Odstr.drôtu, príp.revízia:humerus prox.	5t074.8↔	Odstr.ťah.serkláže, príp.revízia:ulna diaf.
5t072.2↔	Odstr.drôtu, príp.revízia:humerus diafýza	5t074.9↔	Odstr.ťah.serkláže, príp.revízia:ulna dist.
5t072.3↔	Odstr.drôtu, príp.revízia:humerus dist.	5t074.a↔	Odstr.ťah.serkláže, príp.revízia:karpálne k.
5t072.4↔	Odstr.drôtu, príp.revízia:radius prox.	5t074.b↔	Odstr.ťah.serkláže, príp.revízia:metakarp.k.
5t072.5↔	Odstr.drôtu, príp.revízia:radius diaf.	5t074.c↔	Odstr.ťah.serkláže, príp.revízia:falangy pr.r.
5t072.6↔	Odstr.drôtu, príp.revízia:radius distál.	5t074.d	Odstr.ťah.serkláže, príp.revízia:panva
5t072.7↔	Odstr.drôtu, príp.revízia:ulna prox.	5t074.e↔	Odstr.ťah.serkláže, príp.revízia:krčok steh.k.
5t072.8↔	Odstr.drôtu, príp.revízia:ulna diafýzárna	5t074.f↔	Odstr.ťah.serkláže, príp.revízia:femur prox.
5t072.9↔	Odstr.drôtu, príp.revízia:ulna distálna	5t074.g↔	Odstr.ťah.serkláže, príp.revízia:femur diaf.
5t072.a↔	Odstr.drôtu, príp.revízia:karpálne k.	5t074.h↔	Odstr.ťah.serkláže, príp.revízia:femur dist.
5t072.b↔	Odstr.drôtu, príp.revízia:metakarpálne k.	5t074.j↔	Odstr.ťah.serkláže, príp.revízia:patela
5t072.c↔	Odstr.drôtu, príp.revízia:falangy pr.r.	5t074.k↔	Odstr.ťah.serkláže, príp.revízia:tibia prox.
5t072.d	Odstr.drôtu, príp.revízia:panva	5t074.m↔	Odstr.ťah.serkláže, príp.revízia:tibia diaf.
5t072.e↔	Odstr.drôtu, príp.revízia:krčok steh.k.	5t074.n↔	Odstr.ťah.serkláže, príp.revízia:tibia dist.
5t072.f↔	Odstr.drôtu, príp.revízia:femur prox.	5t074.p↔	Odstr.ťah.serkláže, príp.revízia:fibula prox.
5t072.g↔	Odstr.drôtu, príp.revízia:femur diaf.	5t074.q↔	Odstr.ťah.serkláže, príp.revízia:fibula diaf.
5t072.h↔	Odstr.drôtu, príp.revízia:femur dist.	5t074.r↔	Odstr.ťah.serkláže, príp.revízia:fibula dist.

5t074.s↔	Odstr.Ťah.serkláže, príp.revizia:talus	5t078.g↔	Odstr.vnútrodreň.klin.s kĺb.kompon,príp.reviz:femur diaf.
5t074.t↔	Odstr.Ťah.serkláže, príp.revizia:kalkaneus	5t078.h↔	Odstr.vnútrodreň.klin.s kĺb.kompon,príp.reviz:femur dist.
5t074.u↔	Odstr.Ťah.serkláže, príp.revizia:tarzálné k.	5t078.x	Odstr.vnútrodreň.klin.s kĺb.kompon,príp.reviz:ostatné k.
5t074.v↔	Odstr.Ťah.serkláže, príp.revizia:metatarz.k.	5t079.1↔	Odstr.klinca po transfixácii,pr.reviz:humerus prox.
5t074.w↔	Odstr.Ťah.serkláže, príp.revizia:falangy pr.n.	5t079.2↔	Odstr.klinca po transfixácii,pr.reviz:humerus diaf.
5t074.x	Odstr.Ťah.serkláže, príp.revizia:ostatné k.	5t079.3↔	Odstr.klinca po transfixácii,pr.reviz:humerus dist.
5t074.z↔	Odstr.Ťah.serkláže, príp.revizia:skapula	5t079.4↔	Odstr.klinca po transfixácii,pr.reviz:radius prox.
5t075.1↔	Ods.dyn.kompresív.skrutky,príp.reviz:humerus prox.	5t079.5↔	Odstr.klinca po transfixácii,pr.reviz:radius diaf.
5t075.2↔	Ods.dyn.kompresív.skrutky,príp.reviz:humerus diaf.	5t079.6↔	Odstr.klinca po transfixácii,pr.reviz:radius distál.
5t075.3↔	Ods.dyn.kompresív.skrutky,príp.reviz:humerus dist.	5t079.7↔	Odstr.klinca po transfixácii,pr.reviz:ulna prox.
5t075.d	Odstr.dynam.kompresív.skrutky, príp.revizia:panva	5t079.8↔	Odstr.klinca po transfixácii,pr.reviz:ulna diaf.
5t075.e↔	Ods.dyn.kompresív.skrutky,príp.reviz:krčok steh.k.	5t079.9↔	Odstr.klinca po transfixácii,pr.reviz:ulna dist.
5t075.f↔	Odstr.dynam.kompresív.skrutky, príp.revizia:femur prox.	5t079.d	Odstr.klinca po transfixácii,pr.reviz:panva
5t075.g↔	Odstr.dynam.kompresív.skrutky, príp.revizia:femur diaf.	5t079.e↔	Odstr.klinca po transfixácii,pr.reviz:krčok steh.k.
5t075.h↔	Odstr.dynam.kompresív.skrutky, príp.revizia:femur dist.	5t079.f↔	Odstr.klinca po transfixácii,pr.reviz:femur prox.
5t075.k↔	Odstr.dynam.kompresív.skrutky, príp.revizia:tibia prox.	5t079.g↔	Odstr.klinca po transfixácii,pr.reviz:femur diaf.
5t075.n↔	Odstr.dynam.kompresív.skrutky, príp.revizia:tibia dist.	5t079.h↔	Odstr.klinca po transfixácii,pr.reviz:femur dist.
5t075.p↔	Ods.dyn.kompresív.skrutky,príp.reviz:fibula prox.	5t079.k↔	Odstr.klinca po transfixácii,pr.reviz:tibia prox.
5t075.q↔	Ods.dyn.kompresív.skrutky,príp.reviz:fibula diaf.	5t079.m↔	Odstr.klinca po transfixácii,pr.reviz:tibia diaf.
5t075.r↔	Ods.dyn.kompresív.skrutky,príp.reviz:fibula dist.	5t079.n↔	Odstr.klinca po transfixácii,pr.reviz:tibia dist.
5t075.s↔	Odstr.dynam.kompresív.skrutky, príp.revizia:talus	5t079.p↔	Odstr.klinca po transfixácii,pr.reviz:fibula prox.
5t075.t↔	Odstr.dynam.kompresív.skrutky, príp.revizia:kalkaneus	5t079.q↔	Odstr.klinca po transfixácii,pr.reviz:fibula diaf.
5t075.u↔	Odstr.dynam.kompresív.skrutky, príp.revizia:tarzálné k.	5t079.r↔	Odstr.klinca po transfixácii,pr.reviz:fibula dist.
5t075.v↔	Odstr.dynam.kompresív.skrutky, príp.revizia:metatarz.k.	5t079.s↔	Odstr.klinca po transfixácii,pr.reviz:talus
5t075.w↔	Ods.dyn.kompresív.skrutky,príp.reviz:falangy pr.n.	5t079.t↔	Odstr.klinca po transfixácii,pr.reviz:kalkaneus
5t075.x	Odstr.dynam.kompresív.skrutky, príp.revizia:ostatné k.	5t079.x	Odstr.klinca po transfixácii,pr.reviz:ostatné k.
5t076.1↔	Odstr.vnútrodreň.kl.bez zaist,príp.rev:humerus prox.	5t07a.0↔	Odstr.intramedulár.prúta/drôtu,pr.rev:klavikula
5t076.2↔	Odstr.vnútrodreň.kl.bez zaist,príp.rev:humerus diaf.	5t07a.1↔	Odstr.intramedulár.prúta/drôtu,pr.rev:humerus prox.
5t076.3↔	Odstr.vnútrodreň.kl.bez zaist,príp.rev:humerus dist.	5t07a.2↔	Odstr.intramedulár.prúta/drôtu,pr.rev:humerus diaf.
5t076.4↔	Odstr.vnútrodreň.kl.bez zaist,príp.rev:radius prox.	5t07a.3↔	Odstr.intramedulár.prúta/drôtu,pr.rev:humerus dist.
5t076.5↔	Odstr.vnútrodreň.kl.bez zaist,príp.rev:radius diaf.	5t07a.4↔	Odstr.intramedulár.prúta/drôtu,pr.rev:radius prox.
5t076.6↔	Odstr.vnútrodreň.kl.bez zaist,príp.rev:radius distál.	5t07a.5↔	Odstr.intramedulár.prúta/drôtu,pr.rev:radius diaf.
5t076.7↔	Odstr.vnútrodreň.kl.bez zaist,príp.rev:ulna prox.	5t07a.6↔	Odstr.intramedulár.prúta/drôtu,pr.rev:radius distál.
5t076.8↔	Odstr.vnútrodreň.kl.bez zaistenia,príp.rev:ulna diaf.	5t07a.7↔	Odstr.intramedulár.prúta/drôtu,pr.rev:ulna prox.
5t076.9↔	Odstr.vnútrodreň.kl.bez zaistenia,príp.rev:ulna dist.	5t07a.8↔	Odstr.intramedulár.prúta/drôtu,pr.rev:ulna diaf.
5t076.e↔	Odstr.vnútrodreň.kl.bez zaist,príp.rev:krčok steh.k.	5t07a.9↔	Odstr.intramedulár.prúta/drôtu,pr.rev:ulna dist.
5t076.f↔	Odstr.vnútrodreň.klinca bez zaist,príp.rev:femur prox.	5t07a.b↔	Odstr.intramedulár.prúta/drôtu,pr.rev:metakarp.k.
5t076.g↔	Odstr.vnútrodreň.kl.bez zaist,príp.rev:femur diaf.	5t07a.c↔	Odstr.intramedulár.prúta/drôtu,pr.rev:falangy pr.r.
5t076.h↔	Odstr.vnútrodreň.kl.bez zaist,príp.rev:femur dist.	5t07a.e↔	Odstr.intramedulár.prúta/drôtu,pr.rev:krčok steh.k.
5t076.k↔	Odstr.vnútrodreň.kl.bez zaist,príp.rev:tibia prox.	5t07a.f↔	Odstr.intramedulár.prúta/drôtu,pr.rev:femur prox.
5t076.m↔	Odstr.vnútrodreň.kl.bez zaist,príp.rev:tibia diaf.	5t07a.g↔	Odstr.intramedulár.prúta/drôtu,pr.rev:femur diaf.
5t076.n↔	Odstr.vnútrodreň.kl.bez zaist,príp.rev:tibia dist.	5t07a.h↔	Odstr.intramedulár.prúta/drôtu,pr.rev:femur dist.
5t076.p↔	Odstr.vnútrodreň.kl.bez zaist,príp.rev:fibula prox.	5t07a.j↔	Odstr.intramedulár.prúta/drôtu,pr.rev:patela
5t076.q↔	Odstr.vnútrodreň.kl.bez zaist,príp.rev:fibula diaf.	5t07a.k↔	Odstr.intramedulár.prúta/drôtu,pr.rev:tibia prox.
5t076.r↔	Odstr.vnútrodreň.kl.bez zaist,príp.rev:fibula dist.	5t07a.m↔	Odstr.intramedulár.prúta/drôtu,pr.rev:tibia diaf.
5t076.x	Odstr.vnútrodreň.klinca bez zaistenia,príp.reviz:ost.k.	5t07a.n↔	Odstr.intramedulár.prúta/drôtu,pr.rev:tibia dist.
5t077.1↔	Odstr.vnútrodreň.klinca zaist.,príp.reviz:humerus prox.	5t07a.p↔	Odstr.intramedulár.prúta/drôtu,pr.rev:fibula prox.
5t077.2↔	Odstr.vnútrodreň.klinca zaist.,príp.reviz:humerus diaf.	5t07a.q↔	Odstr.intramedulár.prúta/drôtu,pr.rev:fibula diaf.
5t077.3↔	Odstr.vnútrodreň.klinca zaist.,príp.reviz:humerus dist.	5t07a.r↔	Odstr.intramedulár.prúta/drôtu,pr.rev:fibula dist.
5t077.4↔	Odstr.vnútrodreň.klinca zaist.,príp.reviz:radius prox.	5t07a.s↔	Odstr.intramedulár.prúta/drôtu,pr.rev:talus
5t077.5↔	Odstr.vnútrodreň.klinca zaist.,príp.reviz:radius diaf.	5t07a.t↔	Odstr.intramedulár.prúta/drôtu,pr.rev:kalkaneus
5t077.6↔	Odstr.vnútrodreň.klinca zaist.,príp.reviz:radius distál.	5t07a.v↔	Odstr.intramedulár.prúta/drôtu,pr.rev:metatarz.k.
5t077.7↔	Odstr.vnútrodreň.klinca zaist.,príp.reviz:ulna prox.	5t07a.w↔	Odstr.intramedulár.prúta/drôtu,pr.rev:falangy pr.n.
5t077.8↔	Odstr.vnútrodreň.klinca zaist.,príp.reviz:ulna diaf.	5t07a.x	Odstr.intramedulár.prúta/drôtu,pr.rev:ostatné k.
5t077.9↔	Odstr.vnútrodreň.klinca zaist.,príp.reviz:ulna dist.	5t07a.z↔	Odstr.intramedulár.prúta/drôtu,pr.rev:skapula
5t077.e↔	Odstr.vnútrodreň.klinca zaist.,príp.reviz:krčok steh.k.	5t07b.0↔	Odstr.uhlovostabil.dlahy,príp.reviz:klavikula
5t077.f↔	Odstr.vnútrodreň.klinca zaist.,príp.reviz:femur prox.	5t07b.1↔	Odstr.uhlovostabil.dlahy,príp.reviz:humerus prox.
5t077.g↔	Odstr.vnútrodreň.klinca zaist.,príp.reviz:femur diaf.	5t07b.2↔	Odstr.uhlovostabil.dlahy,príp.reviz:humerus diaf.
5t077.h↔	Odstr.vnútrodreň.klinca zaist.,príp.reviz:femur dist.	5t07b.3↔	Odstr.uhlovostabil.dlahy,príp.reviz:humerus dist.
5t077.k↔	Odstr.vnútrodreň.klinca zaist.,príp.reviz:tibia prox.	5t07b.4↔	Odstr.uhlovostabil.dlahy,príp.reviz:radius prox.
5t077.m↔	Odstr.vnútrodreň.klinca zaist.,príp.reviz:tibia diaf.	5t07b.5↔	Odstr.uhlovostabil.dlahy,príp.reviz:radius diaf.
5t077.n↔	Odstr.vnútrodreň.klinca zaist.,príp.reviz:tibia dist.	5t07b.6↔	Odstr.uhlovostabil.dlahy,príp.reviz:radius distál.
5t077.p↔	Odstr.vnútrodreň.klinca zaist.,príp.reviz:fibula prox.	5t07b.7↔	Odstr.uhlovostabil.dlahy,príp.reviz:ulna prox.
5t077.q↔	Odstr.vnútrodreň.klinca zaist.,príp.reviz:fibula diaf.	5t07b.8↔	Odstr.uhlovostabil.dlahy,príp.reviz:ulna diaf.
5t077.r↔	Odstr.vnútrodreň.klinca zaist.,príp.reviz:fibula dist.	5t07b.9↔	Odstr.uhlovostabil.dlahy,príp.reviz:ulna dist.
5t077.x	Odstr.vnútrodreň.klinca zaisten.,príp.reviz:ost.k.	5t07b.a↔	Odstr.uhlovostabil.dlahy,príp.reviz:karpálne k.
5t078.1↔	Odstr.vnútrodreň.klin.s kĺb.kompon,príp.reviz:humerus prox	5t07b.b↔	Odstr.uhlovostabil.dlahy,príp.reviz:metakarp.k.
5t078.2↔	Odstr.vnútrodreň.klin.s kĺb.kompon,príp.reviz:humerus diaf	5t07b.c↔	Odstr.uhlovostabil.dlahy,príp.reviz:falangy pr.r.
5t078.e↔	Odstr.vnútrodreň.klin.s kĺb.kompon,príp.reviz:krčok steh.k.	5t07b.d	Odstr.uhlovostabil.dlahy,príp.reviz:panva
5t078.f↔	Odstr.vnútrodreň.klin.s kĺb.kompon,príp.reviz:femur prox.	5t07b.e↔	Odstr.uhlovostabil.dlahy,príp.reviz:krčok steh.k.

5t07b.f↔	Odstr.uhlovostabil.dlahy,príp.reviz:femur prox.	5t07t.a↔	Odstr.vonkaj.fixátora,príp.reviz:karpálne k.
5t07b.g↔	Odstr.uhlovostabil.dlahy,príp.reviz:femur diaf.	5t07t.b↔	Odstr.vonkaj.fixátora,príp.reviz:metakarp.k.
5t07b.h↔	Odstr.uhlovostabil.dlahy,príp.reviz:femur dist.	5t07t.c↔	Odstr.vonkaj.fixátora,príp.reviz:falangy pr.r.
5t07b.k↔	Odstr.uhlovostabil.dlahy,príp.reviz:tibia prox.	5t07t.d	Odstr.vonkaj.fixátora,príp.reviz:panva
5t07b.m↔	Odstr.uhlovostabil.dlahy,príp.reviz:tibia diaf.	5t07t.e↔	Odstr.vonkaj.fixátora,príp.reviz:krčok steh.k.
5t07b.n↔	Odstr.uhlovostabil.dlahy,príp.reviz:tibia dist.	5t07t.f↔	Odstr.vonkaj.fixátora,príp.reviz:femur prox.
5t07b.p↔	Odstr.uhlovostabil.dlahy,príp.reviz:fibula prox.	5t07t.g↔	Odstr.vonkaj.fixátora,príp.reviz:femur diaf.
5t07b.q↔	Odstr.uhlovostabil.dlahy,príp.reviz:fibula diaf.	5t07t.h↔	Odstr.vonkaj.fixátora,príp.reviz:femur dist.
5t07b.r↔	Odstr.uhlovostabil.dlahy,príp.reviz:fibula dist.	5t07t.j↔	Odstr.vonkaj.fixátora,príp.reviz:patela
5t07b.s↔	Odstr.uhlovostabil.dlahy,príp.reviz:talus	5t07t.k↔	Odstr.vonkaj.fixátora,príp.reviz:tibia prox.
5t07b.t↔	Odstr.uhlovostabil.dlahy,príp.reviz:kalkaneus	5t07t.m↔	Odstr.vonkaj.fixátora,príp.reviz:tibia diaf.
5t07b.u↔	Odstr.uhlovostabil.dlahy,príp.reviz:tarzálné k.	5t07t.n↔	Odstr.vonkaj.fixátora,príp.reviz:tibia dist.
5t07b.v↔	Odstr.uhlovostabil.dlahy,príp.reviz:metatarz.k.	5t07t.p↔	Odstr.vonkaj.fixátora,príp.reviz:fibula prox.
5t07b.w↔	Odstr.uhlovostabil.dlahy,príp.reviz:falangy pr.n.	5t07t.q↔	Odstr.vonkaj.fixátora,príp.reviz:fibula diaf.
5t07b.x	Odstr.uhlovostabil.dlahy,príp.reviz:ostatné k.	5t07t.r↔	Odstr.vonkaj.fixátora,príp.reviz:fibula dist.
5t07b.z↔	Odstr.uhlovostabil.dlahy,príp.reviz:skapula	5t07t.s↔	Odstr.vonkaj.fixátora,príp.reviz:talus
5t07c.1↔	Odstr.uhlovej/kondylár.dlahy,príp.reviz:humerus prox.	5t07t.t↔	Odstr.vonkaj.fixátora,príp.reviz:kalkaneus
5t07c.3↔	Odstr.uhlovej/kondylár.dlahy,príp.reviz:humerus dist.	5t07t.u↔	Odstr.vonkaj.fixátora,príp.reviz:tarzálné k.
5t07c.d	Odstr.uhlovej/kondylár.dlahy,príp.reviz:panva	5t07t.v↔	Odstr.vonkaj.fixátora,príp.reviz:metatarz.k.
5t07c.e↔	Odstr.uhlovej/kondylár.dlahy,príp.reviz:krčok steh.k.	5t07t.w↔	Odstr.vonkaj.fixátora,príp.reviz:falangy pr.n.
5t07c.f↔	Odstr.uhlovej/kondylár.dlahy,príp.reviz:femur prox.	5t07t.x	Odstr.vonkaj.fixátora,príp.reviz:ostatné k.
5t07c.g↔	Odstr.uhlovej/kondylár.dlahy,príp.reviz:femur diaf.	5t07t.z↔	Odstr.vonkaj.fixátora,príp.reviz:skapula
5t07c.h↔	Odstr.uhlovej/kondylár.dlahy,príp.reviz:femur dist.	5t07v.1↔	Odstr.kruh.vonkaj.fixátora,príp.reviz:humerus prox.
5t07c.k↔	Odstr.uhlovej/kondylár.dlahy,príp.reviz:tibia prox.	5t07v.2↔	Odstr.kruh.vonkaj.fixátora,príp.reviz:humerus diaf.
5t07c.n↔	Odstr.uhlovej/kondylár.dlahy,príp.reviz:tibia dist.	5t07v.3↔	Odstr.kruh.vonkaj.fixátora,príp.reviz:humerus dist.
5t07c.x	Odstr.uhlovej/kondylár.dlahy,príp.reviz:ostatné k.	5t07v.4↔	Odstr.kruh.vonkaj.fixátora,príp.reviz:radius prox.
5t07d.0↔	Odstránenie skoby, prípadne revizia:klavikula	5t07v.5↔	Odstr.kruh.vonkaj.fixátora,príp.reviz:radius diaf.
5t07d.1↔	Odstránenie skoby, prípadne revizia:humerus prox.	5t07v.6↔	Odstr.kruh.vonkaj.fixátora,príp.reviz:radius distál.
5t07d.2↔	Odstránenie skoby, prípadne revizia:humerus diafyzárna	5t07v.7↔	Odstr.kruh.vonkaj.fixátora,príp.reviz:ulna prox.
5t07d.3↔	Odstránenie skoby, prípadne revizia:humerus dist.	5t07v.8↔	Odstr.kruh.vonkaj.fixátora,príp.reviz:ulna diaf.
5t07d.4↔	Odstránenie skoby, prípadne revizia:radius prox.	5t07v.9↔	Odstr.kruh.vonkaj.fixátora,príp.reviz:ulna dist.
5t07d.5↔	Odstránenie skoby, prípadne revizia:radius diaf.	5t07v.a↔	Odstr.kruh.vonkaj.fixátora,príp.reviz:karpálne k.
5t07d.6↔	Odstránenie skoby, prípadne revizia:radius distál.	5t07v.b↔	Odstr.kruh.vonkaj.fixátora,príp.reviz:metakarp.k.
5t07d.7↔	Odstránenie skoby, prípadne revizia:ulna prox.	5t07v.d	Odstr.kruh.vonkaj.fixátora,príp.reviz:panva
5t07d.8↔	Odstránenie skoby, prípadne revizia:ulna diafyzárna	5t07v.f↔	Odstr.kruh.vonkaj.fixátora,príp.reviz:femur prox.
5t07d.9↔	Odstránenie skoby, prípadne revizia:ulna distálna	5t07v.g↔	Odstr.kruh.vonkaj.fixátora,príp.reviz:femur diaf.
5t07d.a↔	Odstránenie skoby, prípadne revizia:karpálne k.	5t07v.h↔	Odstr.kruh.vonkaj.fixátora,príp.reviz:femur dist.
5t07d.b↔	Odstránenie skoby, prípadne revizia:metakarpálne k.	5t07v.k↔	Odstr.kruh.vonkaj.fixátora,príp.reviz:tibia prox.
5t07d.c↔	Odstránenie skoby, prípadne revizia:falangy pr.r.	5t07v.m↔	Odstr.kruh.vonkaj.fixátora,príp.reviz:tibia diaf.
5t07d.d	Odstránenie skoby, prípadne revizia:panva	5t07v.n↔	Odstr.kruh.vonkaj.fixátora,príp.reviz:tibia dist.
5t07d.e↔	Odstránenie skoby, prípadne revizia:krčok steh.k.	5t07v.p↔	Odstr.kruh.vonkaj.fixátora,príp.reviz:fibula prox.
5t07d.f↔	Odstránenie skoby, prípadne revizia:femur prox.	5t07v.q↔	Odstr.kruh.vonkaj.fixátora,príp.reviz:fibula diaf.
5t07d.g↔	Odstránenie skoby, prípadne revizia:femur diaf.	5t07v.r↔	Odstr.kruh.vonkaj.fixátora,príp.reviz:fibula dist.
5t07d.h↔	Odstránenie skoby, prípadne revizia:femur dist.	5t07v.s↔	Odstr.kruh.vonkaj.fixátora,príp.reviz:talus
5t07d.j↔	Odstránenie skoby, prípadne revizia:patela	5t07v.t↔	Odstr.kruh.vonkaj.fixátora,príp.reviz:kalkaneus
5t07d.k↔	Odstránenie skoby, prípadne revizia:tibia prox.	5t07v.u↔	Odstr.kruh.vonkaj.fixátora,príp.reviz:tarzálné k.
5t07d.m↔	Odstránenie skoby, prípadne revizia:tibia diaf.	5t07v.v↔	Odstr.kruh.vonkaj.fixátora,príp.reviz:metatarz.k.
5t07d.n↔	Odstránenie skoby, prípadne revizia:tibia dist.	5t07x.0↔	Odstr.iného OSM,príp.revizia:klavikula
5t07d.p↔	Odstránenie skoby, prípadne revizia:fibula prox.	5t07x.1↔	Odstr.iného OSM,príp.revizia:humerus prox.
5t07d.q↔	Odstránenie skoby, prípadne revizia:fibula diaf.	5t07x.2↔	Odstr.iného OSM,príp.revizia:humerus diaf.
5t07d.r↔	Odstránenie skoby, prípadne revizia:fibula dist.	5t07x.3↔	Odstr.iného OSM,príp.revizia:humerus dist.
5t07d.s↔	Odstránenie skoby, prípadne revizia:talus	5t07x.4↔	Odstr.iného OSM,príp.revizia:radius prox.
5t07d.t↔	Odstránenie skoby, prípadne revizia:kalkaneus	5t07x.5↔	Odstr.iného OSM,príp.revizia:radius diaf.
5t07d.u↔	Odstránenie skoby, prípadne revizia:tarzálné k.	5t07x.6↔	Odstr.iného OSM,príp.revizia:radius distál.
5t07d.v↔	Odstránenie skoby, prípadne revizia:metatarzálné k.	5t07x.7↔	Odstr.iného OSM,príp.revizia:ulna prox.
5t07d.w↔	Odstránenie skoby, prípadne revizia:falangy pr.n.	5t07x.8↔	Odstr.iného OSM,príp.revizia:ulna diaf.
5t07d.x	Odstránenie skoby, prípadne revizia:ostatné k.	5t07x.9↔	Odstr.iného OSM,príp.revizia:ulna dist.
5t07d.z↔	Odstránenie skoby, prípadne revizia:skapula	5t07x.a↔	Odstr.iného OSM,príp.revizia:karpálne k.
5t07e.0↔	Odstr.vnútor.predlž./posuv.syst,príp.reviz:klavikula	5t07x.b↔	Odstr.iného OSM,príp.revizia:metakarp.k.
5t07e.1↔	Odstr.vnútor.predlž./posuv.syst, príp.reviz:humerus prox.	5t07x.c↔	Odstr.iného OSM,príp.revizia:falangy pr.r.
5t07t.0↔	Odstr.vonkaj.fixátora,príp.reviz:klavikula	5t07x.d	Odstr.iného OSM,príp.revizia:panva
5t07t.1↔	Odstr.vonkaj.fixátora,príp.reviz:humerus prox.	5t07x.e↔	Odstr.iného OSM,príp.revizia:krčok steh.k.
5t07t.2↔	Odstr.vonkaj.fixátora,príp.reviz:humerus diaf.	5t07x.f↔	Odstr.iného OSM,príp.revizia:femur prox.
5t07t.3↔	Odstr.vonkaj.fixátora,príp.reviz:humerus dist.	5t07x.g↔	Odstr.iného OSM,príp.revizia:femur diaf.
5t07t.4↔	Odstr.vonkaj.fixátora,príp.reviz:radius prox.	5t07x.h↔	Odstr.iného OSM,príp.revizia:femur dist.
5t07t.5↔	Odstr.vonkaj.fixátora,príp.reviz:radius diaf.	5t07x.j↔	Odstr.iného OSM,príp.revizia:patela
5t07t.6↔	Odstr.vonkaj.fixátora,príp.reviz:radius distál.	5t07x.k↔	Odstr.iného OSM,príp.revizia:tibia prox.
5t07t.7↔	Odstr.vonkaj.fixátora,príp.reviz:ulna prox.	5t07x.m↔	Odstr.iného OSM,príp.revizia:tibia diaf.
5t07t.8↔	Odstr.vonkaj.fixátora,príp.reviz:ulna diaf.	5t07x.n↔	Odstr.iného OSM,príp.revizia:tibia dist.
5t07t.9↔	Odstr.vonkaj.fixátora,príp.reviz:ulna dist.	5t07x.p↔	Odstr.iného OSM,príp.revizia:fibula prox.

5t07x.q↔	Odstr.iného OSM,príp.revízia:fibula diaf.	5t090.m↔	Sutúra periostu:tibia diafyz.
5t07x.r↔	Odstr.iného OSM,príp.revízia:fibula dist.	5t090.n↔	Sutúra periostu:tibia dist.
5t07x.s↔	Odstr.iného OSM,príp.revízia:talus	5t090.p↔	Sutúra periostu:fibula proxim.
5t07x.t↔	Odstr.iného OSM,príp.revízia:kalkaneus	5t090.q↔	Sutúra periostu:fibula diafyz.
5t07x.u↔	Odstr.iného OSM,príp.revízia:tarzálné k.	5t090.r↔	Sutúra periostu:fibula dist.
5t07x.v↔	Odstr.iného OSM,príp.revízia:metatarz.k.	5t090.s↔	Sutúra periostu:talus
5t07x.w↔	Odstr.iného OSM,príp.revízia:falangy pr.n.	5t090.t↔	Sutúra periostu:kalkaneus
5t07x.x	Odstr.iného OSM,príp.revízia:ostatné k.	5t090.u↔	Sutúra periostu:tarzálné kosti
5t07x.z↔	Odstr.iného OSM,príp.revízia:skapula	5t090.v↔	Sutúra periostu:metatarzálné kosti
5t080.0↔	Resekcie (exostózy):os metatarsale I	5t090.w↔	Sutúra periostu:falangy prstov nohy
5t080.1↔	Resekcie (exostózy):ossa mtrsr.II-V,1 mtrsr.kosť	5t090.x	Sutúra periostu:ostatné kosti
5t080.2↔	Resekcie (exostózy):ossa metatarsalia II-V,2 metatarz.k.	5t090.z↔	Sutúra periostu:skapula
5t080.3↔	Resekcie (exostózy):ossa metatarsalia II-V,3 metatarz.k.	5t091.0↔	Dočasná epifyzeodéza:klavikula
5t080.4↔	Resekcie (exostózy):ossa metatarsalia II-V,4 metatarz.k.	5t091.1↔	Dočasná epifyzeodéza:humerus proxim.
5t080.a↔	Resekcie (exostózy) čl.prst.nohy:digitus I	5t091.3↔	Dočasná epifyzeodéza:humerus dist.
5t080.b↔	Resekcie (exostózy)čl.prst.nohy:digitus II-V,1 falanx	5t091.4↔	Dočasná epifyzeodéza:radius proxim.
5t080.c↔	Resekcie (exostózy)čl.prst.nohy:digitus II-V,2 falangov	5t091.6↔	Dočasná epifyzeodéza:radius dist.
5t080.d↔	Resekcie (exostózy)čl.prst.nohy:digitus II-V,3 falangov	5t091.7↔	Dočasná epifyzeodéza:ulna proxim.
5t080.e↔	Resekcie (exostózy)čl.prst.nohy:digitus II-V,4 falangov	5t091.9↔	Dočasná epifyzeodéza:ulna dist.
5t080.f↔	Resekcie (exostózy)čl.prst.nohy:digitus II-V,5 a viac falangov	5t091.b↔	Dočasná epifyzeodéza:metakarpálne kosti
5t080.x↔	Resekcie (exostózy) MTT kostí a čl.prstov nohy:ostatné	5t091.c↔	Dočasná epifyzeodéza:falangy prstov ruky
5t081.0↔	Korekt.OP mäkk.č.MTT:výška 1.MTT-falangeál.lúč	5t091.d	Dočasná epifyzeodéza:panva
5t081.1↔	Korekt.OP mäkk.č.MTT:výška 2.-5.MTT-fl.lúč:1.MTT-fl.lúč	5t091.e↔	Dočasná epifyzeodéza:krčok steh.kosti
5t081.2↔	Korekt.OP mäkk.č.MTT:výška 2.-5.MTT-fl.lúč:2 MTT-fl.lúče	5t091.f↔	Dočasná epifyzeodéza:femur proxim.
5t081.3↔	Korekt.OP mäkk.č.MTT:výška 2.-5.MTT-fl.lúč:3 MTT-fl.lúče	5t091.h↔	Dočasná epifyzeodéza:femur dist.
5t081.4↔	Korekt.OP mäkk.č.MTT:výška 2.-5.MTT-fl.lúč:4 MTT-fl.lúče	5t091.k↔	Dočasná epifyzeodéza:tibia proxim.
5t082.01	Osteotomia os metatarsale I	5t091.n↔	Dočasná epifyzeodéza:tibia dist.
5t082.02↔	Osteotomia os metatarsale I,dvojitá osteotómia	5t091.p↔	Dočasná epifyzeodéza:fibula proxim.
5t082.11	Osteotomia ossa metatarsalia II-V:1 metatarzálna kosť	5t091.r↔	Dočasná epifyzeodéza:fibula dist.
5t082.12	Osteotomia ossa metatarsalia II-V:2 metatarzálné k.	5t091.s↔	Dočasná epifyzeodéza:talus
5t082.13	Osteotomia ossa metatarsalia II-V:3 metatarzálné k.	5t091.t↔	Dočasná epifyzeodéza:kalkaneus
5t082.14	Osteotomia ossa metatarsalia II-V:4 metatarzálné k.	5t091.v↔	Dočasná epifyzeodéza:metatarzálné kosti
5t082.2a	Osteotomia čl.prstov nohy:digitus I	5t091.w↔	Dočasná epifyzeodéza:falangy prstov nohy
5t082.2b	Osteotomia čl.prstov nohy:digitus II-V,1 falanx	5t091.x	Dočasná epifyzeodéza:ostatné kosti
5t082.2c	Osteotomia čl.prstov nohy:digitus II-V,2 falangy	5t091.z↔	Dočasná epifyzeodéza:skapula
5t082.2d	Osteotomia čl.prstov nohy:digitus II-V,3 falangy	5t092.0↔	Stála epifyzeodéza:klavikula
5t082.2e	Osteotomia čl.prstov nohy:digitus II-V,4 falangy	5t092.1↔	Stála epifyzeodéza:humerus proxim.
5t082.2f	Osteotomia čl.prstov nohy:digitus II-V,5 a viac falangov	5t092.3↔	Stála epifyzeodéza:humerus dist.
5t082.2x	Osteotomia MTT kostí a článkov prstov nohy:ostatné	5t092.4↔	Stála epifyzeodéza:radius proxim.
5t083.0↔	Artroplastika metatarzofalangeál.kľbu I	5t092.6↔	Stála epifyzeodéza:radius distál.
5t083.1↔	Artroplastika metatarzofalangeál.kľbu II-V:1 kľb	5t092.7↔	Stála epifyzeodéza:ulna proxim.
5t083.2↔	Artroplastika metatarzofalangeál.kľbu II-V:2 kľby	5t092.9↔	Stála epifyzeodéza:ulna dist.
5t083.3↔	Artroplastika metatarzofalangeál.kľbu II-V:3 kľby	5t092.b↔	Stála epifyzeodéza:metakarpálne kosti
5t083.4↔	Artroplastika metatarzofalangeál.kľbu II-V:4 kľby	5t092.c↔	Stála epifyzeodéza:falangy prstov ruky
5t083.a↔	Artroplastika interfalangeálny kľbu I	5t092.d	Stála epifyzeodéza:panva
5t083.b↔	Artroplastika interfalangeál.kľbu II-V:1 kľb	5t092.e↔	Stála epifyzeodéza:krčok steh.kosti
5t083.c↔	Artroplast.interfalangeál.kľbu II-V:2 kľby	5t092.f↔	Stála epifyzeodéza:femur proxim.
5t083.d↔	Artroplast.interfalangeál.kľbu II-V:3 kľby	5t092.h↔	Stála epifyzeodéza:femur dist.
5t083.e↔	Artroplast.interfalangeál.kľbu II-V:4 kľby	5t092.k↔	Stála epifyzeodéza:tibia proxim.
5t08x↔	Ostat.OP metatarzálnych kostí a článkov prstov nohy	5t092.n↔	Stála epifyzeodéza:tibia dist.
5t090.0↔	Sutúra periostu:klavikula	5t092.p↔	Stála epifyzeodéza:fibula proxim.
5t090.1↔	Sutúra periostu:humerus proxim.	5t092.r↔	Stála epifyzeodéza:fibula dist.
5t090.2↔	Sutúra periostu:humerus diaf.	5t092.s↔	Stála epifyzeodéza:talus
5t090.3↔	Sutúra periostu:humerus dist.	5t092.t↔	Stála epifyzeodéza:kalkaneus
5t090.4↔	Sutúra periostu:radius proxim.	5t092.u↔	Stála epifyzeodéza:tarzálné kosti
5t090.5↔	Sutúra periostu:radius diaf.	5t092.v↔	Stála epifyzeodéza:metatarzálné kosti
5t090.6↔	Sutúra periostu:radius dist.	5t092.w↔	Stála epifyzeodéza:falangy prstov nohy
5t090.7↔	Sutúra periostu:ulna proxim.	5t092.x	Stála epifyzeodéza:ostatné kosti
5t090.8↔	Sutúra periostu:ulna diafyz.	5t092.z↔	Stála epifyzeodéza:skapula
5t090.9↔	Sutúra periostu:ulna dist.	5t093.0↔	Liečebná epifyzeolýza:klavikula
5t090.a↔	Sutúra periostu:karpálne kosti	5t093.1↔	Liečebná epifyzeolýza:humerus proxim.
5t090.b↔	Sutúra periostu:metakarpálne kosti	5t093.3↔	Liečebná epifyzeolýza:humerus dist.
5t090.c↔	Sutúra periostu:falangy prstov ruky	5t093.4↔	Liečebná epifyzeolýza:radius proxim.
5t090.d	Sutúra periostu:panva	5t093.6↔	Liečebná epifyzeolýza:radius dist.
5t090.e↔	Sutúra periostu:krčok steh.kosti	5t093.7↔	Liečebná epifyzeolýza:ulna proxim.
5t090.f↔	Sutúra periostu:femur proxim.	5t093.9↔	Liečebná epifyzeolýza:ulna dist.
5t090.g↔	Sutúra periostu:femur diafyz.	5t093.b↔	Liečebná epifyzeolýza:metakarpálne kosti
5t090.h↔	Sutúra periostu:femur dist.	5t093.c↔	Liečebná epifyzeolýza:falangy prstov ruky
5t090.j↔	Sutúra periostu:patela	5t093.d	Liečebná epifyzeolýza:panva
5t090.k↔	Sutúra periostu:tibia proxim.	5t093.e↔	Liečebná epifyzeolýza:krčok steh.kosti

5t093.f↔	Liečebná epifyzeolýza:femur proxim.	5t104.g↔	Otv.rep.jednoduch.zlom.v diafýze:femur:drôtom/serkl
5t093.h↔	Liečebná epifyzeolýza:femur dis.	5t104.m↔	Otv.rep.jednoduch.zlom.v diafýze:tibia:drôtom/serkl
5t093.k↔	Liečebná epifyzeolýza:tibia proxim.	5t104.q↔	Otv.rep.jednoduch.zlom.v diafýze:fibula:drôtom/serkl
5t093.n↔	Liečebná epifyzeolýza:tibia dist.	5t104.x	Otv.rep.jednoduch.zlom.v diafýze:ostat.dl.k:drôtom/serkl
5t093.p↔	Liečebná epifyzeolýza:fibula proxim.	5t105.2↔	Otv.rep.jednod.zlom.v diafýze:humer:dyn.kompr.skrutka v dl.
5t093.r↔	Liečebná epifyzeolýza:fibula dist.	5t105.g↔	Otv.rep.jednoduch.zlom.v diafýze:femur:dyn.kompr.skrut.v dl.
5t093.s↔	Liečebná epifyzeolýza:talus	5t105.x	Otv.rep.jednod.zlom.v diafý:ostat.dl.k:dyn.kompr.skrut.v dl.
5t093.t↔	Liečebná epifyzeolýza:kalkaneus	5t106.2↔	Otv.rep.jednod.zlom.v diafý:humer:nezaist.predvřt.intrm.kl
5t093.u↔	Liečebná epifyzeolýza:tarzálné kosti	5t106.5↔	Otv.rep.jednod.zlom.v diafýze:radius:nezaist.predvřt.intrm.kl
5t093.v↔	Liečebná epifyzeolýza:metatarzálné kosti	5t106.8↔	Otv.rep.jednod.zlom.v diafýze:ulna:nezaist.predvřt.intrm.kl
5t093.w↔	Liečebná epifyzeolýza:falangy prstov nohy	5t106.g↔	Otv.rep.jednod.zlom.v diafýze:femur:nezaist.predvřt.intrm.kl
5t093.x	Liečebná epifyzeolýza:ostatné kosti	5t106.m↔	Otv.rep.jednod.zlom.v diafýze:tibia:nezaist.predvřt.intrm.kl
5t093.z↔	Liečebná epifyzeolýza:skapula	5t106.q↔	Otv.rep.jednod.zlom.v diafýze:fibula:nezaist.predvřt.intrm.kl
5t096↔	Cielené rozrušenie ultrazvukom:pod kontr.MRI	5t106.x	Otv.rep.jednod.zlom.v diafýze:ost.dl.k:nezaist.predvřt.iM.kl
5t09x.0↔	Ostatné OP na kostiach:klavikula	5t107.2↔	Otv.rep.jednod.zlom.v diafýze:humerus:zaist.predvřt.intrm.kl
5t09x.1↔	Ostatné OP na kostiach:humerus proxim.	5t107.5↔	Otv.rep.jednod.zlom.v diafýze:radius:zaist.predvřt.intrm.kl
5t09x.2↔	Ostatné OP na kostiach:humerus diafýz.	5t107.8↔	Otv.rep.jednod.zlom.v diafýze:femur:iM kl.so zaist.pre klb.k
5t09x.3↔	Ostatné OP na kostiach:humerus distál.	5t107.g↔	Otv.rep.jednod.zlom.v diafýze:femur:zaist.predvřt.intrm.kl
5t09x.4↔	Ostatné OP na kostiach:radius proximal	5t107.m↔	Otv.rep.jednod.zlom.v diafýze:tibia:zaist.predvřt.intrm.kl
5t09x.5↔	Ostatné OP na kostiach:radius diafýz.	5t107.q↔	Otv.rep.jednod.zlom.v diafýze:fibula:zaist.predvřt.intrm.kl
5t09x.6↔	Ostatné OP na kostiach:radius distál.	5t107.x	Otv.rep.jednod.zlom.v diafýze:ost.dl.k:zaist.predvřt.intrm.kl
5t09x.7↔	Ostatné OP na kostiach:ulna proximál.	5t108.2↔	Otv.rep.jedn.zlom.v diafýze:humerus:iM kl.so zaist.pre klb.k
5t09x.8↔	Ostatné OP na kostiach:ulna diafýz.	5t108.g↔	Otv.rep.jednod.zlom.v diafýze:femur:iM kl.so zaist.pre klb.k
5t09x.9↔	Ostatné OP na kostiach:ulna distál.	5t108.m↔	Otv.rep.jednod.zlom.v diafýze:tibia:iM kl.so zaist.pre klb.k
5t09x.a↔	Ostatné OP na kostiach:karpálne kosti	5t108.x	Otv.rep.jednod.zlom.v diafýze:ost.dl.k:iM kl.so zaist.pre klb.k
5t09x.b↔	Ost.OP na kostiach:metakarpálne k.	5t109.g↔	Otv.rep.jednod.zlom.v diafýze:femur:transfix.kl
5t09x.c↔	Ostatné OP na kostiach:falangy prstov ruky	5t109.m↔	Otv.rep.jednod.zlom.v diafýze:tibia:transfix.kl
5t09x.d	Ostatné OP na kostiach:panva	5t109.x	Otv.rep.jednod.zlom.v diafýze:ost.dl.k:transfix.kl
5t09x.e↔	Ost.OP na kostiach:krčok steh.k.	5t10a.2↔	Otv.rep.jednod.zlom.v diafýze:humerus:iM drôt.a prút
5t09x.f↔	Ostatné OP na kostiach:femur proximálny	5t10a.5↔	Otv.rep.jednod.zlom.v diafýz:radius:iM drôt.a prút
5t09x.g↔	Ostatné OP na kostiach:femur diafýzárný	5t10a.8↔	Otv.rep.jednod.zlom.v diafýz:ulna:iM drôt.a prút
5t09x.h↔	Ostatné OP na kostiach:femur distál.	5t10a.g↔	Otv.rep.jednod.zlom.v diafýz:femur:iM drôt.a prút
5t09x.j↔	Ostatné OP na kostiach:patela	5t10a.m↔	Otv.rep.jednod.zlom.v diafýz:tibia:iM drôt.a prút
5t09x.k↔	Ostatné OP na kostiach:tibia proxim.	5t10a.q↔	Otv.rep.jednod.zlom.v diafýz:fibula:iM drôt.a prút
5t09x.m↔	Ostatné OP na kostiach:tibia diafýz.	5t10a.x	Otv.rep.jednod.zlom.v diafýz:ost.dl.k:iM drôt.a prút
5t09x.n↔	Ostatné OP na kostiach:tibia distál.	5t10b.2↔	Otv.rep.jednod.zlom.v diafýz:humerus:uhlo.stab.dlahou
5t09x.p↔	Ostatné OP na kostiach:fibula proxim.	5t10b.5↔	Otv.rep.jednod.zlom.v diafýz:radius:uhlo.stab.dlahou
5t09x.q↔	Ostatné OP na kostiach:fibula diafýz.	5t10b.8↔	Otv.rep.jednod.zlom.v diafýz:ulna:uhlo.stab.dlahou
5t09x.r↔	Ostatné OP na kostiach:fibula distál.	5t10b.g↔	Otv.rep.jednod.zlom.v diafýz:femur:uhlo.stab.dlahou
5t09x.s↔	Ostatné OP na kostiach:talus	5t10b.m↔	Otv.rep.jednod.zlom.v diafýz:tibia:uhlo.stab.dlahou
5t09x.t↔	Ostatné OP na kostiach:kalkaneus	5t10b.q↔	Otv.rep.jednod.zlom.v diafýz:uhlo.stab.dlahou
5t09x.u↔	Ostatné OP na kostiach:tarzálné kosti	5t10b.x	Otv.rep.jednod.zlom.v diafýz:ost.dl.k:uhlo.stab.dlahou
5t09x.v↔	Ost.OP na kostiach:metatarzálné k.	5t10c.2↔	Otv.rep.jednod.zlom.v diafýz:humerus:uhl./kondyl.dl
5t09x.w↔	Ostatné OP na kostiach:falangy prstov nohy	5t10c.g↔	Otv.rep.jednod.zlom.v diafýz:femur:uhl./kondyl.dl
5t09x.x	Ostatné OP na kostiach:ostatné kosti	5t10c.x	Otv.rep.jednod.zlom.v diafýz:ost.dl.k:uhl./kondyl.dl
5t09x.z↔	Ostatné OP na kostiach:skapula	5t10t.2↔	Otv.rep.jednod.zlom.v diafýz:humerus:vonk.skelet.fix
5t100.2↔	Otv.rep.jednoduch.zlom.v diafýze:humerus:bez osteos.	5t10t.5↔	Otv.rep.jednod.zlom.v diafýz:radius:vonk.skelet.fix
5t100.5↔	Otv.rep.jednoduch.zlom.v diafýze:radius:bez osteos.	5t10t.8↔	Otv.rep.jednod.zlom.v diafýz:ulna:vonk.skelet.fix
5t100.8↔	Otv.rep.jednoduch.zlom.v diafýze:ulna:bez osteosynt.	5t10t.g↔	Otv.rep.jednod.zlom.v diafýz:femur:vonk.skelet.fix
5t100.g↔	Otv.rep.jednoduch.zlom.v diafýze:femur:bez osteos.	5t10t.m↔	Otv.rep.jednod.zlom.v diafýz:tibia:vonk.skelet.fix
5t100.m↔	Otv.rep.jednoduch.zlom.v diafýze:tibia:bez osteos.	5t10t.q↔	Otv.rep.jednod.zlom.v diafýz:fibula:vonk.skelet.fix
5t100.q↔	Otv.rep.jednoduch.zlom.v diafýze:fibula:bez osteos.	5t10t.x	Otv.rep.jednod.zlom.v diafýz:ost.dl.k:vonk.skelet.fix
5t100.x	Otv.rep.jednoduch.zlom.v diafýze:ostatné dl.k:bez osteos.	5t10v.2↔	Otv.rep.jednod.zlom.v diafýz:humerus:kruh.vonk.skelet.fix
5t101.2↔	Otv.rep.jednoduch.zlom.v diafýze:humerus:osteosy.skrutkou	5t10v.5↔	Otv.rep.jednod.zlom.v diafýz:radius:kruh.vonk.skelet.fix
5t101.5↔	Otv.rep.jednoduch.zlom.v diafýze:radius:skrutkou	5t10v.8↔	Otv.rep.jednod.zlom.v diafýz:ulna:kruh.vonk.skelet.fix
5t101.8↔	Otv.rep.jednoduch.zlom.v diafýze:ulna:skrutkou	5t10v.g↔	Otv.rep.jednod.zlom.v diafýz:femur:kruh.vonk.skelet.fix
5t101.g↔	Otv.rep.jednoduch.zlom.v diafýze:femur:skrutkou	5t10v.m↔	Otv.rep.jednod.zlom.v diafýz:tibia:kruh.vonk.skelet.fix
5t101.m↔	Otv.rep.jednoduch.zlom.v diafýze:tibia:skrutkou	5t10v.q↔	Otv.rep.jednod.zlom.v diafýz:fibula:kruh.vonk.skelet.fix
5t101.q↔	Otv.rep.jednoduch.zlom.v diafýze:fibula:skrutkou	5t10v.x	Otv.rep.jednod.zlom.v diafýz:ost.dl.k:kruh.vonk.skelet.fix
5t101.x	Otv.rep.jednoduch.zlom.v diafýze:ostatné dl.k:skrutkou	5t10x.2↔	Otv.rep.jednod.zlom.v diafýz:humerus:iným osteos.m
5t103.2↔	Otv.rep.jednoduch.zlom.v diafýze:humerus:št.dlahou	5t10x.5↔	Otv.rep.jednod.zlom.v diafýz:radius:iným osteos.m
5t103.5↔	Otv.rep.jednoduch.zlom.v diafýze:radius:št.dlahou	5t10x.8↔	Otv.rep.jednod.zlom.v diafýz:ulna:iným osteos.m
5t103.8↔	Otv.rep.jednoduch.zlom.v diafýze:ulna:osteosy.št.dlahou	5t10x.g↔	Otv.rep.jednod.zlom.v diafýz:femur:iným osteos.m
5t103.g↔	Otv.rep.jednoduch.zlom.v diafýze:femur:št.dlahou	5t10x.m↔	Otv.rep.jednod.zlom.v diafýz:tibia:iným osteos.m
5t103.m↔	Otv.rep.jednoduch.zlom.v diafýze:tibia:št.dlahou	5t10x.q↔	Otv.rep.jednod.zlom.v diafýz:fibula:iným osteos.m
5t103.q↔	Otv.rep.jednoduch.zlom.v diafýze:fibula:št.dlahou	5t10x.x	Otv.rep.jednod.zlom.v diafýz:ost.dl.k:iným osteos.m
5t103.x	Otv.rep.jednoduch.zlom.v diafýze:ostatné dl.k:št.dlahou	5t10z.2↔	Otv.rep.jednod.zlom.v diafýz:humerus:rezorb.mat
5t104.2↔	Otv.rep.jednoduch.zlom.v diafýze:humerus:drôtom/serkl	5t10z.5↔	Otv.rep.jednod.zlom.v diafýz:radius:rezorb.mat
5t104.5↔	Otv.rep.jednoduch.zlom.v diafýze:radius:drôtom/serkl	5t10z.8↔	Otv.rep.jednod.zlom.v diafýz:ulna:ostesyn.rezorb.mat
5t104.8↔	Otv.rep.jednoduch.zlom.v diafýze:ulna:drôtom/serkl	5t10z.g↔	Otv.rep.jednod.zlom.v diafýz:femur:rezorb.mat



5t10z.m↔	Otv.rep.jednod.zlom.v diafyz:tibia:rezorb.mat	5t11v.8↔	Otv.rep.triešt.zlom.v diafyz:ulna:kruh.vonk.skelet.fixátor
5t10z.q↔	Otv.rep.jednod.zlom.v diafyz:fibula:rezorb.mat	5t11v.g↔	Otv.rep.triešt.zlom.v diafyz:femur:kruh.vonk.skelet.fix
5t10z.x	Otv.rep.jednod.zlom.v diafyz:ost.dl.k:rezorb.mat	5t11v.m↔	Otv.rep.triešt.zlom.v diafyz:tibia:kruh.vonk.skelet.fix
5t110.2↔	Otv.rep.triešt.zlom.v diafyz:humerus:bez osteosynt	5t11v.q↔	Otv.rep.triešt.zlom.v diafyz:fibula:kruh.vonk.skelet.fix
5t110.5↔	Otv.rep.triešt.zlom.v diafyz:radius:bez osteosynt	5t11v.x	Otv.rep.triešt.zlom.v diafyz:ost.dl.k:kruh.vonk.skelet.fix
5t110.8↔	Otv.rep.triešt.zlom.v diafyz:ulna:bez osteosynt	5t11x.2↔	Otv.rep.triešt.zlom.v diafyz:humerus:iným osteos.m
5t110.g↔	Otv.rep.triešt.zlom.v diafyz:femur:bez osteosynt	5t11x.5↔	Otv.rep.triešt.zlom.v diafyz:radius:iným osteos.m
5t110.m↔	Otv.rep.triešt.zlom.v diafyz:tibia:bez osteosynt	5t11x.8↔	Otv.rep.triešt.zlom.v diafyz:ulna:iným osteosyntet.m
5t110.q↔	Otv.rep.triešt.zlom.v diafyz:fibula:bez osteosynt	5t11x.g↔	Otv.rep.triešt.zlom.v diafyz:femur:iným osteos.mat.
5t110.x	Otv.rep.triešt.zlom.v diafyz:ost.dl.k:bez osteosynt	5t11x.m↔	Otv.rep.triešt.zlom.v diafyz:tibia:iným osteos.m
5t113.2↔	Otv.rep.triešt.zlom.v diafyz:humerus:št.dlahou	5t11x.q↔	Otv.rep.triešt.zlom.v diafyz:fibula:iným osteos.m
5t113.5↔	Otv.rep.triešt.zlom.v diafyz:radius:št.dlahou	5t11x.x	Otv.rep.triešt.zlom.v diafyz:ost.dl.k:iným osteos.m
5t113.8↔	Otv.rep.triešt.zlom.v diafyz:ulna:št.dlahou	5t11y.2↔	Otv.rep.triešt.zlom.v diafyz:humerus:blížšie neuč.mat
5t113.g↔	Otv.rep.triešt.zlom.v diafyz:femur:št.dlahou	5t11y.5↔	Otv.rep.triešt.zlom.v diafyz:radius:blížšie neuč.mat
5t113.m↔	Otv.rep.triešt.zlom.v diafyz:tibia:št.dlahou	5t11y.8↔	Otv.rep.triešt.zlom.v diafyz:ulna:blížšie neuč.mat
5t113.q↔	Otv.rep.triešt.zlom.v diafyz:fibula:št.dlahou	5t11y.g↔	Otv.rep.triešt.zlom.v diafyz:femur:blížšie neuč.mat
5t113.x	Otv.rep.triešt.zlom.v diafyz:ost.dl.k:št.dlahou	5t11y.m↔	Otv.rep.triešt.zlom.v diafyz:fibula:blížšie neuč.mat
5t114.2↔	Otv.rep.triešt.zlom.v diafyz:humerus:drôtom/serkl	5t11y.q↔	Otv.rep.triešt.zlom.v diafyz:fibula:blížšie neuč.mat
5t114.5↔	Otv.rep.triešt.zlom.v diafyz:radius:drôtom/serkl	5t11y.x	Otv.rep.triešt.zlom.v diafyz:ost.dl.k:blížšie neuč.mat
5t114.8↔	Otv.rep.triešt.zlom.v diafyz:ulna:drôtom/serkl	5t120.1↔	Otv.rep.jedn.zl.v kĺb.obl.humer.prox:bez osteosyntézy
5t114.g↔	Otv.rep.triešt.zlom.v diafyz:femur:drôtom/serkl	5t120.3↔	Otv.rep.jedn.zl.v kĺb.obl.humer.dist:bez osteosyntézy
5t114.m↔	Otv.rep.triešt.zlom.v diafyz:tibia:drôtom/serkl	5t120.4↔	Otv.rep.jedn.zl.v kĺb.obl.radius prox:bez osteosyntézy
5t114.q↔	Otv.rep.triešt.zlom.v diafyz:fibula:drôtom/serkl	5t120.6↔	Otv.rep.jedn.zl.v kĺb.obl.radius dist:bez osteosyntézy
5t114.x	Otv.rep.triešt.zlom.v diafyz:ost.dl.k:drôtom/serkl	5t120.7↔	Otv.repoz.jednoduch.zl.v kĺb.obl.ulna prox:bez osteosynt
5t115.2↔	Otv.rep.triešt.zlom.v diafyz:humerus:dyn.kompr.skr.v dl.	5t120.9↔	Otv.repoz.jedn.zl.v kĺb.obl.ulna dist:bez osteosyntézy
5t115.g↔	Otv.rep.triešt.zlom.v diafyz:femur:dyn.kompr.skr.v dl.	5t120.e↔	Otv.rep.jedn.zl.v kĺb.obl.krčok steh.k:bez osteosyntézy
5t115.x	Otv.rep.triešt.zlom.v diafyz:ost.dl.k:dyn.kompr.skr.v dl.	5t120.f↔	Otv.rep.jedn.zl.v kĺb.obl.femur prox:bez osteosyntézy
5t116.2↔	Otv.rep.triešt.zlom.v diafyz:humer:nezaist.predvřt.iM.kl	5t120.h↔	Otv.rep.jedn.zl.v kĺb.obl.femur dist.:bez osteosyntézy
5t116.5↔	Otv.rep.triešt.zlom.v diafyz:radius:nezaist.predvřt.iM.kl	5t120.j↔	Otv.rep.jedn.zl.v kĺb.obl.patela:bez osteosyntézy
5t116.8↔	Otv.rep.triešt.zlom.v diafyz:ulna:nezaist.predvřt.iM.kl	5t120.k↔	Otv.rep.jedn.zl.v kĺb.obl.tibia prox:bez osteosyntézy
5t116.g↔	Otv.rep.triešt.zlom.v diafyz:femur:nezaist.predvřt.iM.kl	5t120.n↔	Otv.rep.jedn.zl.v kĺb.obl.tibia dist:bez osteosyntézy
5t116.m↔	Otv.rep.triešt.zlom.v diafyz:tibia:nezaist.predvřt.iM.kl	5t120.p↔	Otv.rep.jedn.zl.v kĺb.obl.fibula prox:bez osteosyntézy
5t116.q↔	Otv.rep.triešt.zlom.v diafyz:fibula:nezaist.predvřt.iM.kl	5t120.r↔	Otv.rep.jedn.zl.v kĺb.obl.fibula dist:bez osteosyntézy
5t116.x	Otv.rep.triešt.zlom.v diafyz:ost.dl.k:nezaist.predvřt.iM.kl	5t120.x	Otv.rep.jedn.zl.v kĺb.obl.ost.dlhé kosti:bez osteosyntézy
5t117.2↔	Otv.rep.triešt.zlom.v diafyz:humerus:zaist.predvřt.iM.kl	5t121.1↔	Otv.rep.jedn.zl.v kĺb.obl.humer.prox:skrutkou
5t117.5↔	Otv.rep.triešt.zlom.v diafyz:radius:zaist.predvřt.iM.kl	5t121.3↔	Otv.rep.jedn.zl.v kĺb.obl.humer.dist:skrutkou
5t117.8↔	Otv.rep.triešt.zlom.v diafyz:ulna:zaist.predvřt.iM.kl	5t121.4↔	Otv.rep.jedn.zl.v kĺb.obl.radius prox:skrutkou
5t117.g↔	Otv.rep.triešt.zlom.v diafyz:femur:zaist.predvřt.intramed.kl	5t121.6↔	Otv.rep.jedn.zl.v kĺb.obl.radius dist:skrutkou
5t117.m↔	Otv.rep.triešt.zlom.v diafyz:tibia:zaist.predvřt.intramed.kl	5t121.7↔	Otv.repoz.jedn.zl.v kĺb.obl.ulna prox:skrutkou
5t117.q↔	Otv.rep.triešt.zlom.v diafyz:fibula:zaist.predvřt.intramed.kl	5t121.9↔	Otv.rep.jednoduch.zl.v kĺb.obl.ulna dist:skrutkou
5t117.x	Otv.rep.triešt.zlom.v diafyz:ost.dl.k:zaist.predvřt.iM.kl	5t121.e↔	Otv.rep.jedn.zl.v kĺb.obl.krčok steh.k:skrutkou
5t118.2↔	Otv.rep.triešt.zlom.v diafyz:humer:iM klin.so zaist.pre kĺb.k	5t121.f↔	Otv.rep.jedn.zl.v kĺb.obl.femur prox:skrutkou
5t118.g↔	Otv.rep.triešt.zlom.v diafyz:femur:iM klin.so zaist.pre kĺb.k	5t121.h↔	Otv.rep.jedn.zl.v kĺb.obl.femur dist:skrutkou
5t118.m↔	Otv.rep.triešt.zlom.v diafyz:tibia:iM klin.so zaist.pre kĺb.k	5t121.j↔	Otv.rep.jedn.zl.v kĺb.obl.patela:skrutkou
5t118.x	Otv.rep.triešt.zlom.v diafyz:ost.dl.k:iM klin.so zaist.pre kĺb.k	5t121.k↔	Otv.rep.jedn.zl.v kĺb.obl.tibia prox:skrutkou
5t11a.2↔	Otv.rep.triešt.zlom.v diafyz:humerus:iM.drôt a prút	5t121.n↔	Otv.rep.jedn.zl.v kĺb.obl.tibia dist:skrutkou
5t11a.5↔	Otv.rep.triešt.zlom.v diafyz:radius:iM.drôt a prút	5t121.p↔	Otv.rep.jedn.zl.v kĺb.obl.fibula prox:skrutkou
5t11a.8↔	Otv.rep.triešt.zlom.v diafyz:ulna:iM.drôt a prút	5t121.r↔	Otv.rep.jedn.zl.v kĺb.obl.fibula dist:skrutkou
5t11a.g↔	Otv.rep.triešt.zlom.v diafyz:femur:iM.drôt a prút	5t121.x	Otv.rep.jedn.zl.v kĺb.obl.ost.dlhé kosti:skrutkou
5t11a.m↔	Otv.rep.triešt.zlom.v diafyz:tibia:iM.drôt a prút	5t123.1↔	Otv.rep.jedn.zl.v kĺb.obl.humer.prox:štand.dlahou
5t11a.q↔	Otv.rep.triešt.zlom.v diafyz:fibula:iM.drôt a prút	5t123.3↔	Otv.rep.jedn.zl.v kĺb.obl.humer.dist:štand.dlahou
5t11b.2↔	Otv.rep.triešt.zlom.v diafyz:humerus:uhlo.stab.dlaha	5t123.4↔	Otv.rep.jedn.zl.v kĺb.obl.radius prox:štand.dlahou
5t11b.5↔	Otv.rep.triešt.zlom.v diafyz:radius:uhlo.vostab.dl	5t123.6↔	Otv.rep.jedn.zl.v kĺb.obl.radius dist:štand.dlahou
5t11b.8↔	Otv.rep.triešt.zlom.v diafyz:ulna:uhlo.stab.dlaha	5t123.7↔	Otv.rep.jedn.zl.v kĺb.obl.ulna prox:štand.dlahou
5t11b.g↔	Otv.rep.triešt.zlom.v diafyz:femur:uhlo.stab.dlaha	5t123.9↔	Otv.rep.jedn.zl.v kĺb.obl.ulna dist:štand.dlahou
5t11b.m↔	Otv.rep.triešt.zlom.v diafyz:tibia:uhlo.stab.dlaha	5t123.e↔	Otv.rep.jedn.zl.v kĺb.obl.krčok steh.k:štand.dlahou
5t11b.q↔	Otv.rep.triešt.zlom.v diafyz:fibula:uhlo.stab.dlaha	5t123.f↔	Otv.rep.jedn.zl.v kĺb.obl.femur prox:štand.dlahou
5t11b.x	Otv.rep.triešt.zlom.v diafyz:ost.dl.k:uhlo.stab.dlaha	5t123.h↔	Otv.rep.jedn.zl.v kĺb.obl.femur dist:štand.dlahou
5t11c.2↔	Otv.rep.triešt.zlom.v diafyz:humerus:uhlo./kondyl.dl	5t123.k↔	Otv.rep.jedn.zl.v kĺb.obl.tibia prox:štand.dlahou
5t11c.g↔	Otv.rep.triešt.zlom.v diafyz:femur:uhlo./kondyl.dlaha	5t123.n↔	Otv.rep.jedn.zl.v kĺb.obl.tibia dist:štand.dlahou
5t11c.x	Otv.rep.triešt.zlom.v diafyz:ost.dl.k:uhlo./kondyl.dl	5t123.p↔	Otv.rep.jedn.zl.v kĺb.obl.fibula prox:štand.dlahou
5t11t.2↔	Otv.rep.triešt.zlom.v diafyz:humerus:vonk.skelet.fix	5t123.r↔	Otv.rep.jedn.zl.v kĺb.obl.fibula dist:štand.dlahou
5t11t.5↔	Otv.rep.triešt.zlom.v diafyz:radius:vonk.skelet.fix	5t123.x	Otv.rep.jedn.zl.v kĺb.obl.ost.dlhé kosti:štand.dlahou
5t11t.8↔	Otv.rep.triešt.zlom.v diafyz:ulna:vonk.skelet.fixátor	5t124.1↔	Otv.rep.jedn.zl.v kĺb.obl.humer.prox:drôt/serkláž
5t11t.g↔	Otv.rep.triešt.zlom.v diafyz:femur:vonk.skelet.fix	5t124.3↔	Otv.rep.jedn.zl.v kĺb.obl.humer.dist:drôt/serkláž
5t11t.m↔	Otv.rep.triešt.zlom.v diafyz:tibia:vonk.skelet.fix	5t124.4↔	Otv.rep.jedn.zl.v kĺb.obl.radius prox:drôt/serkláž
5t11t.q↔	Otv.rep.triešt.zlom.v diafyz:fibula:vonk.skelet.fix	5t124.6↔	Otv.rep.jedn.zl.v kĺb.obl.radius dist:drôt/serkláž
5t11t.x	Otv.rep.triešt.zlom.v diafyz:ost.dl.k:vonk.skelet.fix	5t124.7↔	Otv.rep.jedn.zl.v kĺb.obl.ulna prox:drôt/serkláž
5t11v.2↔	Otv.rep.triešt.zlom.v diafyz:humerus:kruh.vonk.skelet.fix	5t124.9↔	Otv.rep.jedn.zl.v kĺb.obl.ulna dist:drôt/serkláž
5t11v.5↔	Otv.rep.triešt.zlom.v diafyz:radius:kruh.vonk.skelet.fix	5t124.e↔	Otv.rep.jedn.zl.v kĺb.obl.krčok steh.k:drôt/serkláž

5t124.f↔	Otv.rep.jedn.zl.v kĺb.obl.femur prox:drôt/serkláz	5t12t.6↔	Otv.rep.jedn.zl.v kĺb.obl.radius dist:vonk.skelet.fix
5t124.h↔	Otv.rep.jedn.zl.v kĺb.obl.femur dist:drôt/serkláz	5t12t.7↔	Otv.rep.jedn.zl.v kĺb.obl.ulna prox:vonk.skelet.fix
5t124.j↔	Otv.rep.jedn.zl.v kĺb.obl.patela:drôt/serkláz	5t12t.9↔	Otv.rep.jedn.zl.v kĺb.obl.ulna dist:vonk.skelet.fix
5t124.k↔	Otv.rep.jedn.zl.v kĺb.obl.tibia prox:drôt/serkláz	5t12t.e↔	Otv.rep.jedn.zl.v kĺb.obl.krčok steh.k:vonk.skelet.fix
5t124.n↔	Otv.rep.jedn.zl.v kĺb.obl.tibia dist:drôt/serkláz	5t12t.f↔	Otv.rep.jedn.zl.v kĺb.obl.femur prox:vonk.skelet.fix
5t124.p↔	Otv.rep.jedn.zl.v kĺb.obl.fibula prox:drôt/serkláz	5t12t.h↔	Otv.rep.jedn.zl.v kĺb.obl.femur dist:vonk.skelet.fix
5t124.r↔	Otv.rep.jedn.zl.v kĺb.obl.fibula dist:drôt/serkláz	5t12t.j↔	Otv.rep.jedn.zl.v kĺb.obl.patela:vonk.skelet.fix
5t124.x	Otv.rep.jedn.zl.v kĺb.obl.ost.dlhé kosti:drôt/serkláz	5t12t.k↔	Otv.rep.jedn.zl.v kĺb.obl.tibia prox:vonk.skelet.fix
5t125.1↔	Otv.rep.jedn.zl.v kĺb.obl.humer.prox:dyn.kompr.skrutka v dl	5t12t.n↔	Otv.rep.jedn.zl.v kĺb.obl.tibia dist:vonk.skelet.fix
5t125.e↔	Otv.rep.jedn.zl.v kĺb.obl.krčok steh.k:dyn.kompr.skrutka v dl	5t12t.p↔	Otv.rep.jedn.zl.v kĺb.obl.fibula prox:vonk.skelet.fix
5t125.f↔	Otv.rep.jedn.zl.v kĺb.obl.femur prox:dyn.kompr.skrutka v dl	5t12t.r↔	Otv.rep.jedn.zl.v kĺb.obl.fibula dist:vonk.skelet.fix
5t125.h↔	Otv.rep.jedn.zl.v kĺb.obl.femur dist:dyn.kompr.skrutka v dl	5t12t.x	Otv.rep.jedn.zl.v kĺb.obl.ost.dlhé kosti:vonk.skelet.fix
5t125.k↔	Otv.rep.jedn.zl.v kĺb.obl.tibia prox:dyn.kompr.skrutka v dl	5t12v.1↔	Otv.rep.jedn.zl.v kĺb.obl.humer.prox:kruh.vonk.skelet.fix
5t125.x	Otv.rep.jedn.zl.v kĺbe ost.dlhé kosti:dyn.kompr.skrutka v dl	5t12v.3↔	Otv.rep.jedn.zl.v kĺb.obl.humer.dist:kruh.vonk.skelet.fix
5t128.1↔	Otv.rep.jedn.zl.v kĺbe humer.prox:iM.klin.so zaist.pre kĺb.k	5t12v.4↔	Otv.rep.jedn.zl.v kĺb.obl.radius prox:kruh.vonk.skelet.fix
5t128.e↔	Otv.rep.jedn.zl.v kĺbe krčok steh.k:iM.klin.so zaist.pre kĺb.k	5t12v.6↔	Otv.rep.jedn.zl.v kĺb.obl.radius dist:kruh.vonk.skelet.fix
5t128.f↔	Otv.rep.jedn.zl.v kĺbe femur prox:iM.klin.so zaist.pre kĺb.k	5t12v.7↔	Otv.rep.jedn.zl.v kĺb.obl.tibia prox:kruh.vonk.skelet.fix
5t128.x	Otv.rep.jedn.zl.v kĺbe ost.dlhé kosti:iM.klin.so zaist.pre kĺb.k.	5t12v.9↔	Otv.rep.jedn.zl.v kĺb.obl.ulna dist:kruh.vonk.skelet.fix
5t129.e↔	Otv.rep.jedn.zl.v kĺb.obl.krčok steh.k:transfix.klin.	5t12v.e↔	Otv.rep.jedn.zl.v kĺb.obl.krčok steh.k:kruh.vonk.skelet.fix
5t129.f↔	Otv.rep.jedn.zl.v kĺb.obl.femur prox:transfix.klin.	5t12v.f↔	Otv.rep.jedn.zl.v kĺb.obl.femur prox:kruh.vonk.skelet.fix
5t129.h↔	Otv.rep.jedn.zl.v kĺb.obl.femur dist:transfix.klin.	5t12v.h↔	Otv.rep.jedn.zl.v kĺb.obl.femur dist:kruh.vonk.skelet.fix
5t129.k↔	Otv.rep.jedn.zl.v kĺb.obl.tibia prox:transfix.klin.	5t12v.j↔	Otv.rep.jedn.zl.v kĺb.obl.patela:kruh.vonk.skelet.fix
5t129.n↔	Otv.rep.jedn.zl.v kĺb.obl.tibia dist:transfix.klin.	5t12v.k↔	Otv.rep.jedn.zl.v kĺb.obl.tibia prox:kruh.vonk.skelet.fix
5t129.x	Otv.rep.jedn.zl.v kĺb.obl.ost.dlhé kosti:transfix.klin.	5t12v.n↔	Otv.rep.jedn.zl.v kĺb.obl.tibia dist:kruh.vonk.skelet.fix
5t12a.1↔	Otv.rep.jedn.zl.v kĺb.obl.humer.prox:iM drôt,prút	5t12v.p↔	Otv.rep.jedn.zl.v kĺb.obl.fibula prox:kruh.vonk.skelet.fix
5t12a.3↔	Otv.rep.jedn.zl.v kĺb.obl.humer.dist:iM drôt,prút	5t12v.r↔	Otv.rep.jedn.zl.v kĺb.obl.fibula dist:kruh.vonk.skelet.fix
5t12a.4↔	Otv.rep.jedn.zl.v kĺb.obl.radius prox:iM drôt,prút	5t12v.x	Otv.rep.jedn.zl.v kĺb.obl.ost.dlhé kosti:kruh.vonk.skelet.fix
5t12a.6↔	Otv.rep.jedn.zl.v kĺb.obl.radius dist:iM drôt,prút	5t12x.1↔	Otv.rep.jedn.zl.v kĺb.obl.humer.prox:iným osteos.m
5t12a.7↔	Otv.rep.jedn.zl.v kĺb.obl.ulna prox:iM drôt,prút	5t12x.3↔	Otv.rep.jedn.zl.v kĺb.obl.humer.dist:iným osteos.m
5t12a.9↔	Otv.rep.jedn.zl.v kĺb.obl.ulna dist:iM drôt,prút	5t12x.4↔	Otv.rep.jedn.zl.v kĺb.obl.radius prox:iným osteos.m
5t12a.e↔	Otv.rep.jedn.zl.v kĺb.obl.krčok steh.k:iM drôt,prút	5t12x.6↔	Otv.rep.jedn.zl.v kĺb.obl.radius dist:iným osteos.m
5t12a.f↔	Otv.rep.jedn.zl.v kĺb.obl.femur prox:iM drôt,prút	5t12x.7↔	Otv.rep.jedn.zl.v kĺb.obl.ulna prox:iným osteos.m
5t12a.h↔	Otv.rep.jedn.zl.v kĺb.obl.femur dist:iM drôt,prút	5t12x.9↔	Otv.rep.jedn.zl.v kĺb.obl.ulna dist:iným osteos.m
5t12a.j↔	Otv.rep.jedn.zl.v kĺb.obl.patela:iM drôt,prút	5t12x.e↔	Otv.rep.jedn.zl.v kĺb.obl.krčok steh.k:iným osteos.m
5t12a.k↔	Otv.rep.jedn.zl.v kĺb.obl.tibia prox:iM drôt,prút	5t12x.f↔	Otv.rep.jedn.zl.v kĺb.obl.femur prox:iným osteos.m
5t12a.n↔	Otv.rep.jedn.zl.v kĺb.obl.tibia dist:iM drôt,prút	5t12x.h↔	Otv.rep.jedn.zl.v kĺb.obl.femur dist:iným osteos.m
5t12a.p↔	Otv.rep.jedn.zl.v kĺb.obl.fibula prox:iM drôt,prút	5t12x.j↔	Otv.rep.jedn.zl.v kĺb.obl.patela:iným osteos.m
5t12a.r↔	Otv.rep.jedn.zl.v kĺb.obl.fibula dist:iM drôt,prút	5t12x.k↔	Otv.rep.jedn.zl.v kĺb.obl.tibia prox:iným osteos.m
5t12a.x	Otv.rep.jedn.zl.v kĺb.obl.ost.dlhé kosti:iM drôt,prút	5t12x.n↔	Otv.rep.jedn.zl.v kĺb.obl.tibia dist:iným osteos.m
5t12b.1↔	Otv.rep.jedn.zl.v kĺb.obl.humer.prox:uhlo.stab.dlaha	5t12x.p↔	Otv.rep.jedn.zl.v kĺb.obl.fibula prox:iným osteos.m
5t12b.3↔	Otv.rep.jedn.zl.v kĺb.obl.humer.dist:uhlo.stab.dlaha	5t12x.r↔	Otv.rep.jedn.zl.v kĺb.obl.fibula dist:iným osteos.m
5t12b.4↔	Otv.rep.jedn.zl.v kĺb.obl.radius prox:uhlo.stab.dlaha	5t12x.x	Otv.rep.jedn.zl.v kĺb.obl.ost.dlhé kosti:iným osteos.m
5t12b.6↔	Otv.rep.jedn.zl.v kĺb.obl.radius dist:uhlo.stab.dlaha	5t12z.1↔	Otv.rep.jedn.zl.v kĺb.obl.humer.prox:resorb.mat
5t12b.7↔	Otv.rep.jedn.zl.v kĺb.obl.ulna prox:uhlo.stab.dlaha	5t12z.3↔	Otv.rep.jedn.zl.v kĺb.obl.humer.dist:resorb.mat
5t12b.9↔	Otv.rep.jedn.zl.v kĺb.obl.ulna dist:uhlo.stab.dlaha	5t12z.4↔	Otv.rep.jedn.zl.v kĺb.obl.radius prox:resorb.mat
5t12b.e↔	Otv.rep.jedn.zl.v kĺb.obl.krčok steh.k:uhlo.stab.dlaha	5t12z.6↔	Otv.rep.jedn.zl.v kĺb.obl.radius dist:resorb.mat
5t12b.f↔	Otv.rep.jedn.zl.v kĺb.obl.femur prox:uhlo.stab.dlaha	5t12z.7↔	Otv.rep.jedn.zl.v kĺb.obl.ulna prox:resorb.mat
5t12b.h↔	Otv.rep.jedn.zl.v kĺb.obl.femur dist:uhlo.stab.dlaha	5t12z.9↔	Otv.rep.jedn.zl.v kĺb.obl.ulna dist:resorb.mat
5t12b.k↔	Otv.rep.jedn.zl.v kĺb.obl.tibia prox:uhlo.stab.dlaha	5t12z.e↔	Otv.rep.jedn.zl.v kĺb.obl.krčok steh.k:resorb.mat
5t12b.n↔	Otv.rep.jedn.zl.v kĺb.obl.tibia dist:uhlo.stab.dlaha	5t12z.f↔	Otv.rep.jedn.zl.v kĺb.obl.femur prox:resorb.mat
5t12b.p↔	Otv.rep.jedn.zl.v kĺb.obl.fibula prox:uhlo.stab.dlaha	5t12z.h↔	Otv.rep.jedn.zl.v kĺb.obl.femur dist:resorb.mat
5t12b.r↔	Otv.rep.jedn.zl.v kĺb.obl.fibula dist:uhlo.stab.dlaha	5t12z.j↔	Otv.rep.jedn.zl.v kĺb.obl.patela:resorb.mat
5t12b.x	Otv.rep.jedn.zl.v kĺb.obl.ost.dlhé kosti:uhlo.stab.dlaha	5t12z.k↔	Otv.rep.jedn.zl.v kĺb.obl.tibia prox:resorb.mat
5t12c.1↔	Otv.rep.jedn.zl.v kĺb.obl.humer.prox:uhlo./kondyl.dl	5t12z.n↔	Otv.rep.jedn.zl.v kĺb.obl.tibia dist:resorb.mat
5t12c.3↔	Otv.rep.jedn.zl.v kĺb.obl.humer.dist:uhlo./kondyl.dl	5t12z.p↔	Otv.rep.jedn.zl.v kĺb.obl.fibula prox:resorb.mat
5t12c.e↔	Otv.rep.jedn.zl.v kĺb.obl.krčok steh.k:uhlo./kondyl.dl	5t12z.r↔	Otv.rep.jedn.zl.v kĺb.obl.fibula dist:resorb.mat
5t12c.f↔	Otv.rep.jedn.zl.v kĺb.obl.femur prox:uhlo./kondyl.dl	5t12z.x	Otv.rep.jedn.zl.v kĺb.obl.ost.dlhé kosti:resorb.mat
5t12c.h↔	Otv.rep.jedn.zl.v kĺb.obl.femur dist:uhlo./kondyl.dl	5t131.1↔	Otv.rep.triešt.zl.v kĺb.obl.humer.prox:skrutkou
5t12c.k↔	Otv.rep.jedn.zl.v kĺb.obl.tibia prox:uhlo./kondyl.dl	5t131.3↔	Otv.rep.triešt.zl.v kĺb.obl.humer.dist:skrutkou
5t12c.x	Otv.rep.jedn.zl.v kĺb.obl.ost.dlhé kosti:uhlo./kondyl.dl	5t131.4↔	Otv.rep.triešt.zl.v kĺb.obl.radius prox:skrutkou
5t12d.h↔	Otv.rep.jedn.zl.v kĺb.obl.femur dist:skobou	5t131.6↔	Otv.rep.triešt.zl.v kĺb.obl.radius dist:skrutkou
5t12d.j↔	Otv.rep.jedn.zl.v kĺb.obl.patela:skobou	5t131.7↔	Otv.rep.triešt.zl.v kĺb.obl.ulna prox:skrutkou
5t12d.k↔	Otv.rep.jedn.zl.v kĺb.obl.tibia prox:skobou	5t131.9↔	Otv.rep.triešt.zl.v kĺb.obl.ulna dist:skrutkou
5t12d.n↔	Otv.rep.jedn.zl.v kĺb.obl.tibia dist:skobou	5t131.e↔	Otv.rep.triešt.zl.v kĺb.obl.krčok steh.k:skrutkou
5t12d.p↔	Otv.rep.jedn.zl.v kĺb.obl.fibula prox:skobou	5t131.f↔	Otv.rep.triešt.zl.v kĺb.obl.femur prox:skrutkou
5t12d.r↔	Otv.rep.jedn.zl.v kĺb.obl.fibula dist:skobou	5t131.h↔	Otv.rep.triešt.zl.v kĺb.obl.femur dist:skrutkou
5t12d.x	Otv.rep.jedn.zl.v kĺb.obl.ost.dlhé kosti:skobou	5t131.j↔	Otv.rep.triešt.zl.v kĺb.obl.patela:skrutkou
5t12t.1↔	Otv.rep.jedn.zl.v kĺb.obl.humer.prox:vonk.skelet.fix	5t131.k↔	Otv.rep.triešt.zl.v kĺb.obl.tibia prox:skrutkou
5t12t.3↔	Otv.rep.jedn.zl.v kĺb.obl.humer.dist:vonk.skelet.fix	5t131.n↔	Otv.rep.triešt.zl.v kĺb.obl.tibia dist:skrutkou
5t12t.4↔	Otv.rep.jedn.zl.v kĺb.obl.radius prox:vonk.skelet.fix	5t131.p↔	Otv.rep.triešt.zl.v kĺb.obl.fibula prox:skrutkou

5t131.r↔	Otv.rep.triešt.zl.v kĺb.obl.fibula dist:skrutkou	5t139.k↔	Otv.rep.triešt.zl.v kĺb.obl.tibia prox:transfix.klin.
5t131.x	Otv.rep.triešt.zl.v kĺb.obl.ost.dlhé kosti:skrutkou	5t139.n↔	Otv.rep.triešt.zl.v kĺb.obl.tibia dist:transfix.klin.
5t133.1↔	Otv.rep.triešt.zl.v kĺb.obl.humer.prox:št.dlahou	5t13a.1↔	Otv.rep.triešt.zl.v kĺb.obl.humer.prox:intramed.drôt a prút
5t133.3↔	Otv.rep.triešt.zl.v kĺb.obl.humer.dist:št.dlahou	5t13a.3↔	Otv.rep.triešt.zl.v kĺb.obl.humer.dist:intramed.drôt a prút
5t133.4↔	Otv.rep.triešt.zl.v kĺb.obl.radius prox:št.dlahou	5t13a.4↔	Otv.rep.triešt.zl.v kĺb.obl.radius prox:intramed.drôt a prút
5t133.6↔	Otv.rep.triešt.zl.v kĺb.obl.radius dist:št.dlahou	5t13a.6↔	Otv.rep.triešt.zl.v kĺb.obl.radius dist:intramed.drôt a prút
5t133.7↔	Otv.rep.triešt.zl.v kĺb.obl.ulna prox:št.dlahou	5t13a.7↔	Otv.rep.triešt.zl.v kĺb.obl.ulna prox:intramed.drôt a prút
5t133.9↔	Otv.rep.triešt.zl.v kĺb.obl.ulna dist:št.dlahou	5t13a.9↔	Otv.rep.triešt.zl.v kĺb.obl.ulna dist:intramed.drôt a prút
5t133.e↔	Otv.rep.triešt.zl.v kĺb.obl.krčok steh.k:št.dlahou	5t13a.e↔	Otv.rep.triešt.zl.v kĺb.obl.krčok steh.k:intramed.drôt a prút
5t133.f↔	Otv.rep.triešt.zl.v kĺb.obl.femur prox:št.dlahou	5t13a.f↔	Otv.rep.triešt.zl.v kĺb.obl.femur prox:intramed.drôt a prút
5t133.h↔	Otv.rep.triešt.zl.v kĺb.obl.femur dist:št.dlahou	5t13a.h↔	Otv.rep.triešt.zl.v kĺb.obl.femur dist:intramed.drôt a prút
5t133.k↔	Otv.rep.triešt.zl.v kĺb.obl.tibia prox:št.dlahou	5t13a.j↔	Otv.rep.triešt.zl.v kĺb.obl.patela:intramed.drôt a prút
5t133.n↔	Otv.rep.triešt.zl.v kĺb.obl.tibia dist:št.dlahou	5t13a.k↔	Otv.rep.triešt.zl.v kĺb.obl.tibia prox:intramed.drôt a prút
5t133.p↔	Otv.rep.triešt.zl.v kĺb.obl.fibula prox:št.dlahou	5t13a.n↔	Otv.rep.triešt.zl.v kĺb.obl.tibia dist:intramed.drôt a prút
5t133.r↔	Otv.rep.triešt.zl.v kĺb.obl.fibula dist:št.dlahou	5t13a.p↔	Otv.rep.triešt.zl.v kĺb.obl.fibula prox:intramed.drôt a prút
5t133.x	Otv.rep.triešt.zl.v kĺb.obl.ost.dlhé kosti:št.dlahou	5t13a.r↔	Otv.rep.triešt.zl.v kĺb.obl.fibula dist:intramed.drôt a prút
5t134.1↔	Otv.rep.triešt.zl.v kĺb.obl.krčok steh.k:drôt/serkláž	5t13a.x	Otv.rep.triešt.zl.v kĺb.obl.ost.dlhé kosti:intramed.drôt a prút
5t134.3↔	Otv.rep.triešt.zl.v kĺb.obl.humer.dist:drôt/serkláž	5t13b.1↔	Otv.rep.triešt.zl.v kĺb.obl.humer.prox:uhlo.stabil.dlahou
5t134.4↔	Otv.rep.triešt.zl.v kĺb.obl.radius prox:drôt/serkláž	5t13b.3↔	Otv.rep.triešt.zl.v kĺb.obl.humer.dist:uhlo.stabil.dlahou
5t134.6↔	Otv.rep.triešt.zl.v kĺb.obl.radius dist:drôt/serkláž	5t13b.4↔	Otv.rep.triešt.zl.v kĺb.obl.radius prox:uhlo.stabil.dlahou
5t134.7↔	Otv.rep.triešt.zl.v kĺb.obl.ulna prox:drôt/serkláž	5t13b.6↔	Otv.rep.triešt.zl.v kĺb.obl.radius dist:uhlo.stabil.dlahou
5t134.9↔	Otv.rep.triešt.zl.v kĺb.obl.ulna dist:drôt/serkláž	5t13b.7↔	Otv.rep.triešt.zl.v kĺb.obl.ulna prox:uhlo.stabil.dlahou
5t134.e↔	Otv.rep.triešt.zl.v kĺb.obl.krčok steh.k:drôt/serkláž	5t13b.9↔	Otv.rep.triešt.zl.v kĺb.obl.ulna dist:uhlo.stabil.dlahou
5t134.f↔	Otv.rep.triešt.zl.v kĺb.obl.femur prox:drôt/serkláž	5t13b.e↔	Otv.rep.triešt.zl.v kĺb.obl.krčok steh.k:uhlo.stabil.dlahou
5t134.h↔	Otv.rep.triešt.zl.v kĺb.obl.femur dist:drôt/serkláž	5t13b.f↔	Otv.rep.triešt.zl.v kĺb.obl.femur prox:uhlo.stabil.dlahou
5t134.j↔	Otv.rep.triešt.zl.v kĺb.obl.patela:drôt/serkláž	5t13b.h↔	Otv.rep.triešt.zl.v kĺb.obl.femur dist:uhlo.stabil.dlahou
5t134.k↔	Otv.rep.triešt.zl.v kĺb.obl.tibia prox:drôt/serkláž	5t13b.k↔	Otv.rep.triešt.zl.v kĺb.obl.tibia prox:uhlo.stabil.dlahou
5t134.n↔	Otv.rep.triešt.zl.v kĺb.obl.tibia dist:drôt/serkláž	5t13b.n↔	Otv.rep.triešt.zl.v kĺb.obl.tibia dist:uhlo.stabil.dlahou
5t134.p↔	Otv.rep.triešt.zl.v kĺb.obl.fibula prox:drôt/serkláž	5t13b.p↔	Otv.rep.triešt.zl.v kĺb.obl.fibula prox:uhlo.stabil.dlahou
5t134.r↔	Otv.rep.triešt.zl.v kĺb.obl.fibula dist:drôt/serkláž	5t13b.r↔	Otv.rep.triešt.zl.v kĺb.obl.fibula dist:uhlo.stabil.dlahou
5t134.x	Otv.rep.triešt.zl.v kĺb.obl.ost.dlhé kosti:drôt/serkláž	5t13b.x	Otv.rep.triešt.zl.v kĺb.obl.ost.dlhé kosti:uhlo.stabil.dlahou
5t135.1↔	Otv.rep.triešt.zl.v kĺbe humer.prox:dyn.kompr.skrutka v dl	5t13c.1↔	Otv.rep.triešt.zl.v kĺb.obl.humer.prox:uhl./kondyl.dl
5t135.3↔	Otv.rep.triešt.zl.v kĺbe humer.dist:dyn.kompr.skrut. v dlahe	5t13c.3↔	Otv.rep.triešt.zl.v kĺb.obl.humer.dist:uhl./kondyl.dl
5t135.e↔	Otv.rep.triešt.zl.v kĺbe krčok steh.k:dyn.kompr.skrutka v dl	5t13c.e↔	Otv.rep.triešt.zl.v kĺb.obl.krčok steh.k:uhl./kondyl.dl
5t135.f↔	Otv.rep.triešt.zl.v kĺbe femur prox:dyn.kompr.skrutka v dl	5t13c.f↔	Otv.rep.triešt.zl.v kĺb.obl.femur prox:uhl./kondyl.dl
5t135.h↔	Otv.rep.triešt.zl.v kĺbe femur dist:dyn.kompr.skrutka v dl	5t13c.h↔	Otv.rep.triešt.zl.v kĺb.obl.femur dist:uhl./kondyl.dl
5t135.k↔	Otv.rep.triešt.zl.v kĺb.obl.tibia prox:dyn.kompr.skrutka v dl	5t13c.k↔	Otv.rep.triešt.zl.v kĺb.obl.tibia prox:uhl./kondyl.dl
5t135.x	Otv.rep.triešt.zl.v kĺbe ost.dlh.kosti:dyn.kompr.skrutka v dl	5t13c.x	Otv.rep.triešt.zl.v kĺb.obl.ost.dlhé kosti:uhl./kondyl.dl
5t137.1↔	Otv.rep.triešt.zl.v kĺb.obl.humer.prox:zaist.intramed.kl	5t13d.h↔	Otv.rep.triešt.zl.v kĺb.obl.femur dist:skobou
5t137.3↔	Otv.rep.triešt.zl.v kĺb.obl.humer.dist:zaist.intramed.kl	5t13d.j↔	Otv.rep.triešt.zl.v kĺb.obl.patela:skobou
5t137.4↔	Otv.rep.triešt.zl.v kĺb.obl.radius prox:zaist.intramed.kl	5t13d.k↔	Otv.rep.triešt.zl.v kĺb.obl.tibia prox:skobou
5t137.6↔	Otv.rep.triešt.zl.v kĺb.obl.radius dist:zaist.intramed.kl	5t13d.n↔	Otv.rep.triešt.zl.v kĺb.obl.tibia dist:skobou
5t137.7↔	Otv.rep.triešt.zl.v kĺb.obl.ulna prox:zaist.intramed.kl	5t13d.p↔	Otv.rep.triešt.zl.v kĺb.obl.fibula prox:skobou
5t137.9↔	Otv.rep.triešt.zl.v kĺb.obl.ulna dist:zaist.intramed.kl	5t13d.r↔	Otv.rep.triešt.zl.v kĺb.obl.fibula dist:skobou
5t137.e↔	Otv.rep.triešt.zl.v kĺb.obl.krčok steh.k:zaist.intramed.kl	5t13d.x	Otv.rep.triešt.zl.v kĺb.obl.ost.dlhé kosti:skobou
5t137.f↔	Otv.rep.triešt.zl.v kĺb.obl.femur prox:zaist.intramed.kl	5t13v.1↔	Otv.rep.triešt.zl.v kĺb.obl.humer.prox:kruh.vonk.skel.fix
5t137.h↔	Otv.rep.triešt.zl.v kĺb.obl.femur dist:zaist.intramed.kl	5t13v.3↔	Otv.rep.triešt.zl.v kĺb.obl.humer.dist:kruh.vonk.skel.fix
5t137.k↔	Otv.rep.triešt.zl.v kĺb.obl.tibia prox:zaist.intramed.kl	5t13v.4↔	Otv.rep.triešt.zl.v kĺb.obl.radius prox:kruh.vonk.skel.fix
5t137.n↔	Otv.rep.triešt.zl.v kĺb.obl.tibia dist:zaist.intramed.kl	5t13v.6↔	Otv.rep.triešt.zl.v kĺb.obl.radius dist:kruh.vonk.skel.fix
5t137.p↔	Otv.rep.triešt.zl.v kĺb.obl.fibula prox:zaist.intramed.kl	5t13v.7↔	Otv.rep.triešt.zl.v kĺb.obl.ulna prox:kruh.vonk.skel.fix
5t137.r↔	Otv.rep.triešt.zl.v kĺb.obl.fibula dist:zaist.intramed.kl	5t13v.9↔	Otv.rep.triešt.zl.v kĺb.obl.ulna dist:kruh.vonk.skel.fix
5t137.x	Otv.rep.triešt.zl.v kĺb.obl.ost.dlhé kosti:zaist.intramed.kl	5t13v.e↔	Otv.rep.triešt.zl.v kĺb.obl.krčok steh.k:kruh.vonk.skel.fix
5t138.1↔	Otv.rep.triešt.zl.v kĺbe humer.prox:iM klin.so zaist.pre kĺb.k	5t13v.f↔	Otv.rep.triešt.zl.v kĺb.obl.femur prox:kruh.vonk.skel.fix
5t138.3↔	Otv.rep.triešt.zl.v kĺbe humer.dist:iM klin.so zaist.pre kĺb.k	5t13v.h↔	Otv.rep.triešt.zl.v kĺb.obl.femur dist:kruh.vonk.skel.fix
5t138.4↔	Otv.rep.triešt.zl.v kĺbe radius prox:iM klin.so zaist.pre kĺb.k	5t13v.j↔	Otv.rep.triešt.zl.v kĺb.obl.patela:kruh.vonk.sk.fix
5t138.6↔	Otv.rep.triešt.zl.v kĺbe radius dist:iM klin.so zaist.pre kĺb.k	5t13v.k↔	Otv.rep.triešt.zl.v kĺb.obl.tibia prox:kruh.vonk.skel.fix
5t138.7↔	Otv.rep.triešt.zl.v kĺbe ulna prox:iM klin.so zaist.pre kĺb.k	5t13v.n↔	Otv.rep.triešt.zl.v kĺb.obl.tibia dist:kruh.vonk.skel.fix
5t138.9↔	Otv.rep.triešt.zl.v kĺbe ulna dist:iM klin.so zaist.pre kĺb.k	5t13v.p↔	Otv.rep.triešt.zl.v kĺb.obl.fibula prox:kruh.vonk.skel.fix
5t138.e↔	Otv.rep.triešt.zl.v kĺbe krčok steh.k:iM klin.so zaist.pre kĺb.k	5t13v.r↔	Otv.rep.triešt.zl.v kĺb.obl.fibula dist:kruh.vonk.sk.fix
5t138.f↔	Otv.rep.triešt.zl.v kĺbe femur prox:iM klin.so zaist.pre kĺb.k	5t13v.x	Otv.rep.triešt.zl.v kĺb.obl.ost.dlhé kosti:kruh.vonk.sk.fix
5t138.h↔	Otv.rep.triešt.zl.v kĺbe femur dist:iM klin.so zaist.pre kĺb.k	5t13x.1↔	Otv.rep.triešt.zl.v kĺb.obl.humer.prox:iným osteos.m
5t138.j↔	Otv.rep.triešt.zl.v kĺbe patela:iM klin.so zaist.pre kĺb.k	5t13x.3↔	Otv.rep.triešt.zl.v kĺb.obl.humer.dist:iným osteos.m
5t138.k↔	Otv.rep.triešt.zl.v kĺbe tibia prox:iM klin.so zaist.pre kĺb.k	5t13x.4↔	Otv.rep.triešt.zl.v kĺb.obl.radius prox:iným osteos.m
5t138.n↔	Otv.rep.triešt.zl.v kĺbe tibia dist:iM klin.so zaist.pre kĺb.k	5t13x.6↔	Otv.rep.triešt.zl.v kĺb.obl.radius dist:iným osteos.m
5t138.p↔	Otv.rep.triešt.zl.v kĺbe fibula prox:iM klin.so zaist.pre kĺb.k	5t13x.7↔	Otv.rep.triešt.zl.v kĺb.obl.ulna prox:iným osteos.m
5t138.r↔	Otv.rep.triešt.zl.v kĺbe fibula dist:iM klin.so zaist.pre kĺb.k	5t13x.9↔	Otv.rep.triešt.zl.v kĺb.obl.ulna dist:iným osteos.m
5t138.x	Otv.rep.triešt.zl.v kĺbe ost.dlhé kosti:iM klin.so zaist.pre kĺb.k	5t13x.e↔	Otv.rep.triešt.zl.v kĺb.obl.krčok steh.k:iným osteos.m
5t139.e↔	Otv.rep.triešt.zl.v kĺb.obl.krčok steh.k:transfix.klin.	5t13x.f↔	Otv.rep.triešt.zl.v kĺb.obl.femur prox:iným osteos.m
5t139.f↔	Otv.rep.triešt.zl.v kĺb.obl.femur prox:transfix.klin.	5t13x.h↔	Otv.rep.triešt.zl.v kĺb.obl.femur dist:iným osteos.m
5t139.h↔	Otv.rep.triešt.zl.v kĺb.obl.femur dist:transfix.klin.	5t13x.j↔	Otv.rep.triešt.zl.v kĺb.obl.patela:iným osteos.m

5t13x.k↔	Otv.rep.triešt.zl.v kĺb.obl.tibia prox:iným osteos.m	5t14d.x	Otv.repoz.jedn.zlom:ost.malé k:skobou
5t13x.n↔	Otv.rep.triešt.zl.v kĺb.obl.tibia dist:iným osteos.m	5t14d.z↔	Otv.repoz.jedn.zlom:skapula:skobou
5t13x.p↔	Otv.rep.triešt.zl.v kĺb.obl.fibula prox:iným osteos.m	5t14t.0↔	Otv.repoz.jedn.zl:klavikula:vonk.skelet.fix
5t13x.r↔	Otv.rep.triešt.zl.v kĺb.obl.fibula dist:iným osteos.m	5t14t.a↔	Otv.repoz.jedn.zl:karpálne k.:vonk.skelet.fix
5t13x.x	Otv.rep.triešt.zl.v kĺb.obl.ost.dlhé kosti:iným osteos.m	5t14t.b↔	Otv.repoz.jedn.zl:metakarp.k.:vonk.skelet.fix
5t13z.1↔	Otv.rep.triešt.zl.v kĺb.obl.humer.prox:resorb.mat	5t14t.c↔	Otv.repoz.jedn.zl:falangy pr.ruky:vonk.skelet.fix
5t13z.3↔	Otv.rep.triešt.zl.v kĺb.obl.humer.dist:resorb.mat	5t14t.u↔	Otv.repoz.jedn.zl:tarzálné k.:vonk.skelet.fix
5t13z.4↔	Otv.rep.triešt.zl.v kĺb.obl.radius prox:resorb.mat	5t14t.v↔	Otv.repoz.jedn.zl:metatarz.k.:vonk.skelet.fix
5t13z.6↔	Otv.rep.triešt.zl.v kĺb.obl.radius dist:resorb.mat	5t14t.w↔	Otv.repoz.jedn.zl:falangy pr.nohy:vonk.skelet.fix
5t13z.7↔	Otv.rep.triešt.zl.v kĺb.obl.ulna prox:resorb.mat	5t14t.x	Otv.repoz.jedn.zl:ost.malé k:vonk.skelet.fix
5t13z.9↔	Otv.rep.triešt.zl.v kĺb.obl.ulna dist:resorb.mat	5t14t.z↔	Otv.repoz.jedn.zl:skapula:vonk.skelet.fix
5t13z.e↔	Otv.rep.triešt.zl.v kĺb.obl.krčok steh.k:resorb.mat	5t14v.a↔	Otv.repoz.jedn.zl:karpálne k.:kruh.vonk.skelet.fix
5t13z.f↔	Otv.rep.triešt.zl.v kĺb.obl.femur prox:resorb.mat	5t14v.b↔	Otv.repoz.jedn.zl:metakarp.k.:kruh.vonk.skelet.fix
5t13z.h↔	Otv.rep.triešt.zl.v kĺb.obl.femur dist:resorb.mat	5t14v.u↔	Otv.repoz.jedn.zl:tarzálné k.:kruh.vonk.skelet.fix
5t13z.j↔	Otv.rep.triešt.zl.v kĺb.obl.patela:resorb.mat	5t14v.v↔	Otv.repoz.jedn.zl:metatarz.k.:kruh.vonk.skelet.fix
5t13z.k↔	Otv.rep.triešt.zl.v kĺb.obl.tibia prox:resorb.mat	5t14v.x	Otv.repoz.jedn.zl:ost.malé k:kruh.vonk.skelet.fix
5t13z.n↔	Otv.rep.triešt.zl.v kĺb.obl.tibia dist:resorb.mat	5t14x.0↔	Otv.repoz.jedn.zl:klavikula:iným osteos.m
5t13z.p↔	Otv.rep.triešt.zl.v kĺb.obl.fibula prox:resorb.mat	5t14x.a↔	Otv.repoz.jedn.zl:karpálne k.:iným osteos.m
5t13z.r↔	Otv.rep.triešt.zl.v kĺb.obl.fibula dist:resorb.mat	5t14x.b↔	Otv.repoz.jedn.zl:metakarp.k.:iným osteos.m
5t13z.x	Otv.rep.triešt.zl.v kĺb.obl.ost.dlhé kosti:resorb.mat	5t14x.c↔	Otv.repoz.jedn.zl:falangy pr.ruky:iným osteos.m
5t140.0↔	Otv.repoz.jednoduch.zl:klavikula:bez osteosyntézy	5t14x.u↔	Otv.repoz.jedn.zl:tarzálné k.:iným osteos.m
5t140.a↔	Otv.repoz.jedn.zl:karpálne k.:bez osteosyntézy	5t14x.v↔	Otv.repoz.jedn.zl:metatarz.k.:iným osteos.m
5t140.b↔	Otv.repoz.jedn.zl:metakarp.k.:bez osteosyntézy	5t14x.w↔	Otv.repoz.jedn.zl:falangy pr.nohy:iným osteos.m
5t140.c↔	Otv.repoz.jedn.zl:falangy pr.ruky:bez osteosyntézy	5t14x.x	Otv.repoz.jedn.zl:ost.malé k:iným osteos.m
5t140.u↔	Otv.repoz.jedn.zl:tarzálné k.:bez osteosyntézy	5t14x.z↔	Otv.repoz.jedn.zl:skapula:iným osteos.m
5t140.v↔	Otv.repoz.jedn.zl:metatarz.k.:bez osteosyntézy	5t14z.0↔	Otv.repoz.jedn.zl:klavikula:rezorb.mat
5t140.w↔	Otv.repoz.jedn.zl:falangy pr.nohy:bez osteosyntézy	5t14z.a↔	Otv.repoz.jedn.zl:karpálne k.:rezorb.mat
5t140.x	Otv.repoz.jedn.zl:ost.malé k:bez osteosyntézy	5t14z.b↔	Otv.repoz.jedn.zl:metakarp.k.:rezorb.mat
5t140.z↔	Otv.repoz.jedn.zl:skapula:bez osteosyntézy	5t14z.c↔	Otv.repoz.jedn.zl:falangy pr.nohy:rezorb.mat
5t141.0↔	Otv.repoz.jedn.zlom:klavikula:skrutkou	5t14z.j↔	Otv.rep.jedn.zl:patela:rezorb.mat
5t141.a↔	Otv.repoz.jedn.zlom:karpálne k.:skrutkou	5t14z.u↔	Otv.repoz.jedn.zl:tarzálné k.:rezorb.mat
5t141.b↔	Otv.repoz.jedn.zlom:metakarp.k.:skrutkou	5t14z.v↔	Otv.repoz.jedn.zl:metatarz.k.:rezorb.mat
5t141.c↔	Otv.repoz.jedn.zlom:falangy pr.ruky:skrutkou	5t14z.w↔	Otv.repoz.jedn.zl:falangy pr.nohy:rezorb.mat
5t141.u↔	Otv.repoz.jednoduch.zlom:tarzálné k.:skrutkou	5t14z.x	Otv.repoz.jedn.zl:ost.malé k:rezorb.mat
5t141.v↔	Otv.repoz.jedn.zlom:metatarz.k.:skrutkou	5t14z.z↔	Otv.repoz.jedn.zl:skapula:rezorb.mat
5t141.w↔	Otv.repoz.jedn.zlom:falangy pr.nohy:skrutkou	5t150.0↔	Otv.repoz.triešt.zl:klavikula:bez osteosyntézy
5t141.x	Otv.repoz.jedn.zlom:ost.malé k:skrutkou	5t150.a↔	Otv.repoz.triešt.zl:karpálne k.:bez osteosyntézy
5t141.z↔	Otv.repoz.jedn.zlom:skapula:skrutkou	5t150.b↔	Otv.repoz.triešt.zl:metakarp.k.:bez osteosyntézy
5t143.0↔	Otv.repoz.jedn.zl:klavikula:štandard.dlahou	5t150.c↔	Otv.repoz.triešt.zl:falangy pr.ruky:bez osteosyntézy
5t143.a↔	Otv.repoz.jedn.zl:karpálne k.:štandard.dlahou	5t150.u↔	Otv.repoz.triešt.zl:tarzálné k.:bez osteosyntézy
5t143.b↔	Otv.repoz.jedn.zl:metakarp.k.:štandard.dlahou	5t150.v↔	Otv.repoz.triešt.zlom:metatarz.k.:bez osteosyntézy
5t143.c↔	Otv.repoz.jedn.zl:falangy pr.ruky:štandard.dlahou	5t150.w↔	Otv.repoz.triešt.zl:falangy pr.nohy:bez osteosyntézy
5t143.u↔	Otv.repoz.jedn.zl:tarzálné k.:štandard.dlahou	5t150.x	Otv.repoz.triešt.zl:ost.malé k:bez osteosyntézy
5t143.v↔	Otv.repoz.jedn.zl:metatarz.k.:štandard.dlahou	5t150.z↔	Otv.repoz.triešt.zl:skapula:bez osteosyntézy
5t143.w↔	Otv.repoz.jedn.zl:falangy pr.nohy:štandard.dlahou	5t151.0↔	Otv.repoz.triešt.zlom:klavikula:skrutkou
5t143.x	Otv.repoz.jedn.zl:ost.malé k:štandard.dlahou	5t151.a↔	Otv.repoz.triešt.zl:karpálne k.:skrutkou
5t143.z↔	Otv.repoz.jedn.zl:skapula:štandard.dlahou	5t151.b↔	Otv.repoz.triešt.zl:metakarp.k.:skrutkou
5t144.0↔	Otv.repoz.jedn.zlom:klavikula:drôt/serkláž	5t151.c↔	Otv.repoz.triešt.zl:falangy pr.ruky:skrutkou
5t144.a↔	Otv.repoz.jedn.zlom:karpálne k.:drôt/serkláž	5t151.u↔	Otv.repoz.triešt.zl:tarzálné k.:skrutkou
5t144.b↔	Otv.repoz.jedn.zlom:metakarp.k.:drôt/serkláž	5t151.v↔	Otv.repoz.triešt.zl:metatarz.k.:skrutkou
5t144.c↔	Otv.repoz.jedn.zlom:falangy pr.ruky:drôt/serkláž	5t151.w↔	Otv.repoz.triešt.zl:falangy pr.nohy:skrutkou
5t144.u↔	Otv.repoz.jedn.zlom:tarzálné k.:drôt/serkláž	5t151.x	Otv.repoz.triešt.zl:ost.malé k:skrutkou
5t144.v↔	Otv.repoz.jedn.zlom:metatarz.k.:drôt/serkláž	5t151.z↔	Otv.repoz.triešt.zl:skapula:skrutkou
5t144.w↔	Otv.repoz.jedn.zlom:falangy pr.nohy:drôt/serkláž	5t153.0↔	Otv.repoz.triešt.zl:klavikula:štand.dlahou
5t144.x	Otv.repoz.jedn.zlom:ost.malé k:drôt/serkláž	5t153.a↔	Otv.repoz.triešt.zl:karpálne k.:štand.dlahou
5t144.z↔	Otv.repoz.jedn.zlom:skapula:drôt/serkláž	5t153.b↔	Otv.repoz.triešt.zl:metakarp.k.:štand.dlahou
5t14a.0↔	Otv.repoz.jedn.zl:klavikula:iM drôt,prút	5t153.c↔	Otv.repoz.triešt.zl:falangy pr.ruky:štand.dlahou
5t14a.x	Otv.repoz.jedn.zl:ost.malé k:iM drôt,prút	5t153.u↔	Otv.repoz.triešt.zl:tarzálné k.:štand.dlahou
5t14b.0↔	Otv.repoz.jedn.zl:klavikula:uhlo.stabil.dlahou	5t153.v↔	Otv.repoz.triešt.zl:metatarz.k.:štand.dlahou
5t14b.a↔	Otv.repoz.jedn.zl:karpálne k.:uhlo.stabil.dlahou	5t153.w↔	Otv.repoz.triešt.zl:falangy pr.nohy:štand.dlahou
5t14b.b↔	Otv.repoz.jedn.zl:metakarp.k.:uhlo.stabil.dlahou	5t153.x	Otv.repoz.triešt.zl:ost.malé k:štand.dlahou
5t14b.c↔	Otv.repoz.jedn.zl:falangy pr.ruky:uhlo.stabil.dlahou	5t153.z↔	Otv.repoz.triešt.zl:skapula:štand.dlahou
5t14b.u↔	Otv.repoz.jedn.zl:tarzálné k.:uhlo.stabil.dlahou	5t154.0↔	Otv.repoz.triešt.zl:klavikula:drôt/serkláž
5t14b.v↔	Otv.repoz.jedn.zl:metatarz.k.:uhlo.stabil.dlahou	5t154.a↔	Otv.repoz.triešt.zl:karpálne k.:drôt/serkláž
5t14b.w↔	Otv.repoz.jedn.zl:falangy pr.nohy:uhlo.stabil.dlahou	5t154.b↔	Otv.repoz.triešt.zl:metakarp.k.:drôt/serkláž
5t14b.x	Otv.repoz.jedn.zl:ost.malé k:uhlo.stabil.dlahou	5t154.c↔	Otv.repoz.triešt.zl:falangy pr.ruky:drôt/serkláž
5t14b.z↔	Otv.repoz.jedn.zl:skapula:uhlo.stabil.dlahou	5t154.u↔	Otv.repoz.triešt.zl:tarzálné k.:drôt/serkláž
5t14d.0↔	Otv.repoz.jedn.zlom:klavikula:skobou	5t154.v↔	Otv.repoz.triešt.zl:metatarz.k.:drôt/serkláž
5t14d.u↔	Otv.repoz.jedn.zlom:tarzálné k.:skobou	5t154.w↔	Otv.repoz.triešt.zl:falangy pr.nohy:drôt/serkláž
5t14d.v↔	Otv.repoz.jedn.zlom:metatarz.k.:skobou	5t154.x	Otv.repoz.triešt.zl:ost.malé k:drôt/serkláž

5t154.z↔	Otv.repoz.triešt.zl:skapula:drôt/serkláz	5t18i↔	Otv.repoz.zl:predná č.acetabula a hlavy femuru:skrutkou
5t15b.0↔	Otv.repoz.triešt.zl:klavikula:uhlo.stabil.dlahou	5t18j↔	Otv.repoz.zl:zadná č.acetabula a hlavy femuru:skrutkou
5t15b.a↔	Otv.repoz.triešt.zl:karpálne k.:uhlo.stabil.dlahou	5t18n↔	Otv.repoz.zl:pred.č.acetabula a hl.femuru:uhlo.stab.dlahou
5t15b.b↔	Otv.repoz.triešt.zl:metakarp.k.:uhlo.stabil.dlahou	5t18o↔	Otv.repoz.zl:zad.č.acetabula a hlavy femuru:uhlo.stabil.dl.
5t15b.c↔	Otv.repoz.triešt.zl:falangy pr.ruky:uhlo.stabil.dlahou	5t18p↔	Otv.repoz.zl:predná č.acetabula a hlavy femuru:dlahou
5t15b.u↔	Otv.repoz.triešt.zl:tarzálné k.:uhlo.stabil.dlahou	5t18q↔	Otv.repoz.zl:zadná č.acetabula a hlavy femuru:dlahou
5t15b.v↔	Otv.repoz.triešt.zl:metatarz.k.:uhlo.stabil.dlahou	5t18t↔	Otv.rep.zl.acetabula a hlavy femuru:vonk.skelet.fixátorom
5t15b.w↔	Otv.repoz.triešt.zl:falangy pr.nohy:uhlo.stabil.dlahou	5t18x↔	Otv.rep.zl.acetabula a hlavy femuru:iným osteos.mat.
5t15b.x	Otv.repoz.triešt.zl:ost.malé k:uhlo.stabil.dlahou	5t18y↔	Otv.rep.zl.acetabula a hlavy femuru:blížšie nešpec.mat.
5t15b.z↔	Otv.repoz.triešt.zl:skapula:uhlo.stabil.dlahou	5t190.0↔	Otv.rep.luxácie:humerglenoid.kĺb:bez osteosyn.
5t15d.0↔	Otv.repoz.triešt.zlom.:klavikula:skobou	5t190.1↔	Otv.rep.luxácie:akromioklavikulárny kĺb:bez osteos.
5t15d.u↔	Otv.repoz.triešt.zlom.:tarzálné k.:skobou	5t190.2↔	Otv.rep.luxácie:torakoskop.kĺb:bez osteosyntézy
5t15d.v↔	Otv.repoz.triešt.zlom.:metatarz.k.:skobou	5t190.3↔	Otv.rep.luxácie:sternoklavikulárny kĺb:bez osteos
5t15d.x	Otv.repoz.triešt.zlom.:ost.malé k:skobou	5t190.4↔	Otv.rep.luxácie:lakt'ový kĺb:bez osteosyntézy
5t15d.z↔	Otv.repoz.triešt.zlom.:skapula:skobou	5t190.5↔	Otv.rep.luxácie:prox.radioulnárny kĺb:bez osteos.
5t15v.a↔	Otv.repoz.triešt.zlom:karpálne k.:kruh.vonk.skelet.fix.	5t190.6↔	Otv.rep.luxácie:dist.radioulnárny kĺb:bez osteos.
5t15v.b↔	Otv.repoz.triešt.zlom:metakarp.k.:kruh.vonk.skelet.fix.	5t190.8↔	Otv.rep.luxácie:radiokarpál.kĺb:bez osteosyntézy
5t15v.u↔	Otv.repoz.triešt.zlom:tarzálné k.:kruh.vonk.skelet.fix.	5t190.9↔	Otv.rep.luxácie:ulnokarpálny kĺb:bez osteosyntézy
5t15v.v↔	Otv.repoz.triešt.zlom:metatarz.k.:kruh.vonk.skelet.fix.	5t190.a↔	Otv.rep.luxácie:karpálne kĺby:bez osteosyntézy
5t15v.x	Otv.repoz.triešt.zlom:ost.malé k:kruh.vonk.skelet.fix.	5t190.c↔	Otv.rep.luxácie:metakarpofalangeálny kĺb:bez osteos.
5t15x.0↔	Otv.repoz.triešt.zl:klavikula:iným osteos.m	5t190.d↔	Otv.rep.luxácie:interfalang.kĺb ruky:bez osteosynt.
5t15x.a↔	Otv.repoz.triešt.zl:karpálne k.:iným osteos.m	5t190.e↔	Otv.rep.luxácie:iliosakrálny kĺb:bez osteosyntézy
5t15x.b↔	Otv.repoz.triešt.zl:metakarp.k.:iným osteos.m	5t190.f	Otv.rep.luxácie:symfýza:bez osteosyntézy
5t15x.c↔	Otv.repoz.triešt.zl:falangy pr.ruky:iným osteos.m	5t190.g↔	Otv.rep.luxácie:bedrový kĺb:bez osteosyntézy
5t15x.u↔	Otv.repoz.triešt.zl:tarzálné k.:iným osteos.m	5t190.h↔	Otv.rep.luxácie:kolený kĺb:bez osteosyntézy
5t15x.v↔	Otv.repoz.triešt.zl:metatarz.k.:iným osteos.m	5t190.j↔	Otv.rep.luxácie:prox.tibiofibulárny kĺb:bez osteos.
5t15x.w↔	Otv.repoz.triešt.zl:falangy pr.nohy:iným osteos.m	5t190.k↔	Otv.rep.luxácie:členkový kĺb horný:bez osteosyn.
5t15x.x	Otv.repoz.triešt.zl:ost.malé k:iným osteos.m	5t190.m↔	Otv.rep.luxácie:členkový kĺb dolný:bez osteosyn.
5t15x.z↔	Otv.repoz.triešt.zl:skapula:iným osteos.m	5t190.n↔	Otv.rep.luxácie:tarzálné kĺby:bez osteosyntézy
5t15z.0↔	Otv.repoz.triešt.zl:klavikula:rezorb.mat	5t190.p↔	Otv.rep.luxácie:tarzometatarzálné kĺby:bez osteos
5t15z.a↔	Otv.repoz.triešt.zl:karpálne k.:rezorb.mat	5t190.q↔	Otv.rep.luxácie:metatarzofalang.kĺb:bez osteosyn.
5t15z.b↔	Otv.repoz.triešt.zl:metakarp.k.:rezorb.mat	5t190.r↔	Otv.rep.luxácie:interfalangeálny kĺb nohy:bez osteos.
5t15z.c↔	Otv.repoz.triešt.zl:falangy pr.ruky:rezorb.mat	5t190.x	Otv.rep.luxácie:ostatné kĺby:bez osteosyntézy
5t15z.u↔	Otv.repoz.triešt.zl:tarzálné k.:rezorb.mat	5t191.0↔	Otv.rep.luxácie:humerglenoid.kĺb:skrutkou
5t15z.v↔	Otv.repoz.triešt.zl:metatarz.k.:rezorb.mat	5t191.1↔	Otv.rep.luxácie:akromioklavikulárny kĺb:skrutkou
5t15z.w↔	Otv.repoz.triešt.zl:falangy pr.nohy:rezorb.mat	5t191.2↔	Otv.rep.luxácie:torakoskop.kĺb:skrutkou
5t15z.x	Otv.repoz.triešt.zl:ost.malé k:rezorb.mat	5t191.3↔	Otv.rep.luxácie:sternoklavikulárny kĺb:skrutkou
5t15z.z↔	Otv.repoz.triešt.zl:skapula:rezorb.mat	5t191.4↔	Otv.rep.luxácie:lakt'ový kĺb:skrutkou
5t16s.0↔	Otv.repoz.zlom.talu bez osteosyntézy	5t191.5↔	Otv.rep.luxácie:prox.radioulnárny kĺb:skrutkou
5t16s.1↔	Otv.repoz.zlom.talu:osteosyntéza skrutkou	5t191.6↔	Otv.rep.luxácie:dist.radioulnárny kĺb:skrutkou
5t16s.3↔	Otv.repoz.zlom.talu:osteosyntéza štand.dlahou	5t191.8↔	Otv.rep.luxácie:radiokarpál.kĺb:skrutkou
5t16s.4↔	Otv.repoz.zlom.talu:osteosyntéza drôtom/ťah.serklážou	5t191.9↔	Otv.rep.luxácie:ulnokarpálny kĺb:skrutkou
5t16s.b↔	Otv.repoz.zlom.talu:osteosyntéza uhlovostabilnou dlahou	5t191.a↔	Otv.rep.luxácie:karpálne kĺby:skrutkou
5t16s.d↔	Otv.repoz.zlom.talu:osteosyntéza skobou	5t191.c↔	Otv.rep.luxácie:metakarpofalangeálny kĺb:skrutkou
5t16s.v↔	Otv.repoz.zlom.talu:osteosyntéza kruh.vonkaj.fixátor	5t191.d↔	Otv.rep.luxácie:interfalang.kĺb ruky:skrutkou
5t16s.x↔	Otv.repoz.zlom.talu:osteosyntéza iným osteosy.mat.	5t191.e↔	Otv.rep.luxácie:iliosakrálny kĺb:skrutkou
5t16s.z↔	Otv.repoz.zlom.talu:osteosyntéza resorb.materiálom	5t191.f	Otv.rep.luxácie:symfýza:skrutkou
5t16t.0↔	Otv.repoz.zlom.kalkanea bez osteosyntézy	5t191.g↔	Otv.rep.luxácie:bedrový kĺb:skrutkou
5t16t.1↔	Otv.repoz.zlom.kalkanea:osteosyntéza skrutkou	5t191.h↔	Otv.rep.luxácie:kolený kĺb:skrutkou
5t16t.3↔	Otv.repoz.zlom.kalkanea:osteosyntéza štand.dlahou	5t191.j↔	Otv.rep.luxácie:prox.tibiofibulárny kĺb:skrutkou
5t16t.4↔	Otv.repoz.zlom.kalkanea:osteosyntéza drôtom/ťah.serkl.	5t191.k↔	Otv.rep.luxácie:členkový kĺb horný:skrutkou
5t16t.7↔	Otv.repoz.zlom.kalkanea:osteosyntéza zaisteným klincom	5t191.m↔	Otv.rep.luxácie:členkový kĺb dolný:skrutkou
5t16t.b↔	Otv.repoz.zlom.kalkanea:osteosyntéza uhlovostab.dlahou	5t191.n↔	Otv.rep.luxácie:tarzálné kĺby:skrutkou
5t16t.d↔	Otv.repoz.zlom.kalkanea:osteosyntéza skobou	5t191.p↔	Otv.rep.luxácie:tarzometatarzálné kĺby:skrutkou
5t16t.v↔	Otv.repoz.zlom.kalkanea:osteosy.kruh.vonkaj.fixátor	5t191.q↔	Otv.rep.luxácie:metatarzofalang.kĺb:skrutkou
5t16t.x↔	Otv.repoz.zlom.kalkanea:osteosyn.iným osteosynt.mat.	5t191.r↔	Otv.rep.luxácie:interfalangeálny kĺb nohy:skrutkou
5t16t.z↔	Otv.repoz.zlom.kalkanea:osteosyn.resorbovatel.materiálom	5t191.x	Otv.rep.luxácie:ostatné kĺby:skrutkou
5t172	Otv.repoz.zl.panv.kostí a panv.kruhu:drôtom	5t193.0↔	Otv.rep.luxácie:humerglenoid.kĺb:skrutkou
5t174	Otv.rep.zl.panv.kostí a panv.kruhu:ťahovou/serklážou	5t193.1↔	Otv.rep.luxácie:akromioklavikulárny kĺb:skrutkou
5t17g	Otv.rep.zl.panv.kostí a panvového kruhu:závitnicou	5t193.2↔	Otv.rep.luxácie:torakoskop.kĺb:skrutkou
5t17h	Otv.rep.zlom.:okraj panv.kostí:skrutkou	5t193.3↔	Otv.rep.luxácie:sternoklavikulárny kĺb:skrutkou
5t17k	Otv.rep.zlom:zadná č.panv.kruhu:skrutkou	5t193.4↔	Otv.rep.luxácie:lakt'ový kĺb:skrutkou
5t17n	Otv.rep.zlom:pred.č.panv.kruhu:uhlovost.dl	5t193.5↔	Otv.rep.luxácie:prox.radioulnárny kĺb:skrutkou
5t17o	Otv.rep.zlom:zadná č.panv.kruhu:uhlovost.dl	5t193.6↔	Otv.rep.luxácie:dist.radioulnárny kĺb:skrutkou
5t17r	Otv.repoz.zlom:predná č.panv.kruhu:dlahou	5t193.8↔	Otv.rep.luxácie:radiokarpál.kĺb:skrutkou
5t17s	Otv.rep.zlom: zadná č.panv.kruhu:dlahou	5t193.9↔	Otv.rep.luxácie:ulnokarpálny kĺb:skrutkou
5t17t	Otv.rep.zlom.panv.kostí a panv.kruhu:vonk.skelet.fix.	5t193.a↔	Otv.rep.luxácie:karpálne kĺby:skrutkou
5t17u	Otv.rep.panv.kostí a panv.kruhu:vnút.skeletár.fixátorom	5t193.c↔	Otv.rep.luxácie:metakarpofalangeálny kĺb:skrutkou
5t17x	Otv.rep.zl.panv.kostí a panv.kruhu:iným osteos.m.	5t193.d↔	Otv.rep.luxácie:interfalang.kĺb ruky:skrutkou
5t17z	Otv.rep.zl.panv.kostí a panv.kruhu:resorb.mat.	5t193.e↔	Otv.rep.luxácie:iliosakrálny kĺb:skrutkou

5t193.f	Otv.rep.luxácie:symfýza:skrutkou	5t19b.c↔	Otv.rep.luxácie:metakarpofalangeálny kĺb:uhlo.stabil.dlahou
5t193.g↔	Otv.rep.luxácie:bedrový kĺb:skrutkou	5t19b.d↔	Otv.rep.luxácie:interfalang.kĺb ruky:uhlo.stabil.dlahou
5t193.h↔	Otv.rep.luxácie:kolenný kĺb:skrutkou	5t19b.e↔	Otv.rep.luxácie:iliosakrálny kĺb:uhlo.stabil.dlahou
5t193.j↔	Otv.rep.luxácie:prox.tibiofibulárny kĺb:skrutkou	5t19b.f	Otv.rep.luxácie:symfýza:uhlo.stabil.dlahou
5t193.k↔	Otv.rep.luxácie:členkový kĺb horný:skrutkou	5t19b.g↔	Otv.rep.luxácie:bedrový kĺb:uhlo.stabil.dlahou
5t193.m↔	Otv.rep.luxácie:členkový kĺb dolný:skrutkou	5t19b.h↔	Otv.rep.luxácie:kolenný kĺb:uhlo.stabil.dlahou
5t193.n↔	Otv.rep.luxácie:tarzálné kĺby:skrutkou	5t19b.j↔	Otv.rep.luxácie:prox.tibiofibulárny kĺb:uhlo.stabil.dlahou
5t193.p↔	Otv.rep.luxácie:tarzometatarzálné kĺby:skrutkou	5t19b.k↔	Otv.rep.luxácie:členkový kĺb horný:uhlo.stabil.dlahou
5t193.q↔	Otv.rep.luxácie:metatarzofalang.kĺb:skrutkou	5t19b.m↔	Otv.rep.luxácie:členkový kĺb dolný:uhlo.stabil.dlahou
5t193.r↔	Otv.rep.luxácie:interfalangeálny kĺb nohy:skrutkou	5t19b.n↔	Otv.rep.luxácie:tarzálné kĺby:uhlo.stabil.dlahou
5t193.x	Otv.rep.luxácie:ostatné kĺby:skrutkou	5t19b.p↔	Otv.rep.luxácie:tarzometatarzálné kĺby:uhlo.stabil.dlahou
5t194.0↔	Otv.rep.luxácie:humerglenoid.kĺb:drôt/serkláž	5t19b.q↔	Otv.rep.luxácie:metatarzofalang.kĺb:uhlo.stabil.dlahou
5t194.1↔	Otv.rep.luxácie:akromioklavikulárny kĺb:drôt/serkláž	5t19b.r↔	Otv.rep.luxácie:interfalangeálny kĺb nohy:uhlo.stabil.dlahou
5t194.2↔	Otv.rep.luxácie:torakoskop.kĺb:drôt/serkláž	5t19b.x	Otv.rep.luxácie:ostatné kĺby:uhlo.stabil.dlahou
5t194.3↔	Otv.rep.luxácie:sternoklavikulárny kĺb:drôt/serkláž	5t19d.0↔	Otv.rep.luxácie:humerglenoid.kĺb:skobou
5t194.4↔	Otv.rep.luxácie:laktový kĺb:drôt/serkláž	5t19d.1↔	Otv.rep.luxácie:akromioklavikulárny kĺb:skobou
5t194.5↔	Otv.rep.luxácie:prox.radioulnárny kĺb:drôt/serkláž	5t19d.2↔	Otv.rep.luxácie:torakoskop.kĺb:skobou
5t194.6↔	Otv.rep.luxácie:dist.radioulnárny kĺb:drôt/serkláž	5t19d.3↔	Otv.rep.luxácie:sternoklavikulárny kĺb:skobou
5t194.8↔	Otv.rep.luxácie:radiokarpál.kĺb:drôt/serkláž	5t19d.4↔	Otv.rep.luxácie:laktový kĺb:skobou
5t194.9↔	Otv.rep.luxácie:ulnokarpálny kĺb:drôt/serkláž	5t19d.5↔	Otv.rep.luxácie:prox.radioulnárny kĺb:skobou
5t194.a↔	Otv.rep.luxácie:karpálne kĺby:drôt/serkláž	5t19d.6↔	Otv.rep.luxácie:dist.radioulnárny kĺb:skobou
5t194.c↔	Otv.rep.luxácie:metakarpofalangeálny kĺb:drôt/serkláž	5t19d.8↔	Otv.rep.luxácie:radiokarpál.kĺb:skobou
5t194.d↔	Otv.rep.luxácie:interfalang.kĺb ruky:drôt/serkláž	5t19d.9↔	Otv.rep.luxácie:ulnokarpálny kĺb:skobou
5t194.e↔	Otv.rep.luxácie:iliosakrálny kĺb:drôt/serkláž	5t19d.a↔	Otv.rep.luxácie:karpálne kĺby:skobou
5t194.f	Otv.rep.luxácie:symfýza:drôt/serkláž	5t19d.c↔	Otv.rep.luxácie:metakarpofalangeálny kĺb:skobou
5t194.g↔	Otv.rep.luxácie:bedrový kĺb:drôt/serkláž	5t19d.d↔	Otv.rep.luxácie:interfalang.kĺb ruky:skobou
5t194.h↔	Otv.rep.luxácie:kolenný kĺb:drôt/serkláž	5t19d.e↔	Otv.rep.luxácie:iliosakrálny kĺb:skobou
5t194.j↔	Otv.rep.luxácie:prox.tibiofibulárny kĺb:drôt/serkláž	5t19d.f	Otv.rep.luxácie:symfýza:skobou
5t194.k↔	Otv.rep.luxácie:členkový kĺb horný:drôt/serkláž	5t19d.g↔	Otv.rep.luxácie:bedrový kĺb:skobou
5t194.m↔	Otv.rep.luxácie:členkový kĺb dolný:drôt/serkláž	5t19d.h↔	Otv.rep.luxácie:kolenný kĺb:skobou
5t194.n↔	Otv.rep.luxácie:tarzálné kĺby:drôt/serkláž	5t19d.j↔	Otv.rep.luxácie:prox.tibiofibulárny kĺb:skobou
5t194.p↔	Otv.rep.luxácie:tarzometatarzálné kĺby:drôt/serkláž	5t19d.k↔	Otv.rep.luxácie:členkový kĺb horný:skobou
5t194.q↔	Otv.rep.luxácie:metatarzofalang.kĺb:drôt/serkláž	5t19d.m↔	Otv.rep.luxácie:členkový kĺb dolný:skobou
5t194.r↔	Otv.rep.luxácie:interfalangeálny kĺb nohy:drôt/serkláž	5t19d.n↔	Otv.rep.luxácie:tarzálné kĺby:skobou
5t194.x	Otv.rep.luxácie:ostatné kĺby:drôt/serkláž	5t19d.p↔	Otv.rep.luxácie:tarzometatarzálné kĺby:skobou
5t199.h↔	Otv.rep.luxácie:kolenný kĺb:transfix.klincom	5t19d.q↔	Otv.rep.luxácie:metatarzofalang.kĺb:skobou
5t199.j↔	Otv.rep.luxácie:prox.tibiofibulárny kĺb:transfix.klincom	5t19d.r↔	Otv.rep.luxácie:interfalangeálny kĺb nohy:skobou
5t199.k↔	Otv.rep.luxácie:členkový kĺb horný:transfix.klincom	5t19d.x	Otv.rep.luxácie:ostatné kĺby:skobou
5t199.m↔	Otv.rep.luxácie:členkový kĺb dolný:transfix.klincom	5t19t.0↔	Otv.rep.luxácie:humerglenoidálny kĺb:vonk.skelet.fix
5t199.x	Otv.rep.luxácie:ostatné kĺby:transfix.klincom	5t19t.1↔	Otv.rep.luxácie:akromioklavikulárny kĺb:vonk.skelet.fix
5t19a.0↔	Otv.rep.luxácie:humerglenoid.kĺb:intramedul.klin	5t19t.4↔	Otv.rep.luxácie:laktový kĺb:vonk.skelet.fix
5t19a.1↔	Otv.rep.luxácie:akromioklavikulárny kĺb:intramedul.klin	5t19t.5↔	Otv.rep.luxácie:prox.radioulnárny kĺb:vonk.skelet.fix
5t19a.3↔	Otv.rep.luxácie:sternoklavikulárny kĺb:intramedul.klin	5t19t.6↔	Otv.rep.luxácie:dist.radioulnárny kĺb:vonk.skelet.fix
5t19a.4↔	Otv.rep.luxácie:laktový kĺb:intramedul.klinom	5t19t.8↔	Otv.rep.luxácie:radiokarpálny kĺb:vonk.skelet.fix
5t19a.5↔	Otv.rep.luxácie:prox.radioulnárny kĺb:intramedul.klin	5t19t.9↔	Otv.rep.luxácie:ulnokarpálny kĺb:vonk.skelet.fix
5t19a.6↔	Otv.rep.luxácie:dist.radioulnárny kĺb:intramedul.klin	5t19t.a↔	Otv.rep.luxácie:karpálne kĺby:vonk.skelet.fix
5t19a.8↔	Otv.rep.luxácie: radiokarpálny kĺb:intramedul.klin	5t19t.c↔	Otv.rep.luxácie:metakarpofalangeálny kĺb:vonk.skelet.fix
5t19a.9↔	Otv.rep.luxácie:ulnokarpálny kĺb:intramedul.klin	5t19t.d↔	Otv.rep.luxácie:interfalang.kĺb r.:vonk.skelet.fix
5t19a.a↔	Otv.rep.luxácie:karpálne kĺby:intramedul.klin	5t19t.e↔	Otv.rep.luxácie:iliosakrálny kĺb:vonk.skelet.fix
5t19a.c↔	Otv.rep.luxácie:metakarpofalangeálny kĺb:intramedul.klin	5t19t.f	Otv.rep.luxácie:symfýza:vonk.skelet.fix
5t19a.d↔	Otv.rep.luxácie:interfalang.kĺb ruky:intramedulár.klin	5t19t.g↔	Otv.rep.luxácie:bedr.kĺb:vonk.skelet.fix
5t19a.g↔	Otv.rep.luxácie:bedr.kĺb:intramedulárnym klin	5t19t.h↔	Otv.rep.luxácie:kolen.kĺb:vonk.skelet.fix
5t19a.h↔	Otv.rep.luxácie:kolen.kĺb:intramedulár.klin	5t19t.j↔	Otv.rep.luxácie:prox.tibiofibulárny kĺb:vonk.skelet.fix
5t19a.j↔	Otv.rep.luxácie:prox.tibiofibulárny kĺb:intramedul.klin	5t19t.k↔	Otv.rep.luxácie:členkový kĺb horný:vonk.skelet.fix
5t19a.k↔	Otv.rep.luxácie:členk.kĺb horný:intramedul.klin	5t19t.m↔	Otv.rep.luxácie:členkový kĺb dolný:vonk.skelet.fix
5t19a.m↔	Otv.rep.luxácie:členk.kĺb dolný:intramedul.klin	5t19t.n↔	Otv.rep.luxácie:tarzálné kĺby:vonk.skelet.fix
5t19a.p↔	Otv.rep.luxácie:tarzometatarzálné kĺby:intramedul.klin	5t19t.p↔	Otv.rep.luxácie:tarzometatarzálné kĺby:vonk.skelet.fix
5t19a.q↔	Otv.rep.luxácie:metatarzofalang.kĺb:intramedul.klin	5t19t.q↔	Otv.rep.luxácie:metatarzofalang.kĺb:vonk.skelet.fix
5t19a.r↔	Otv.rep.luxácie:interfalangeál.kĺb nohy:intramedul.klin	5t19t.r↔	Otv.rep.luxácie:interfalangeálny kĺb n.:vonk.skelet.fix
5t19a.x	Otv.rep.luxácie:ostatné kĺby:intramedul.klin	5t19t.x	Otv.rep.luxácie:ostatné kĺby:vonk.skelet.fix
5t19b.0↔	Otv.rep.luxácie:humerglenoid.kĺb:uhlo.stabil.dlahou	5t19x.0↔	Otv.rep.luxácie:humerglenoid.kĺb:iným osteos.mat
5t19b.1↔	Otv.rep.luxácie:akromioklavikulárny kĺb:uhlo.stabil.dlahou	5t19x.1↔	Otv.rep.luxácie:akromioklavikulárny kĺb:iným osteos.mat
5t19b.2↔	Otv.rep.luxácie:torakoskop.kĺb:uhlo.stabil.dlahou	5t19x.2↔	Otv.rep.luxácie:torakoskop.kĺb:iným osteos.mat
5t19b.3↔	Otv.rep.luxácie:sternoklavikulárny kĺb:uhlo.stabil.dlahou	5t19x.3↔	Otv.rep.luxácie:sternoklavikulárny kĺb:iným osteos.mat
5t19b.4↔	Otv.rep.luxácie:laktový kĺb:uhlo.stabil.dlahou	5t19x.4↔	Otv.rep.luxácie:laktový kĺb:iným osteos.mat
5t19b.5↔	Otv.rep.luxácie:prox.radioulnárny kĺb:uhlo.stabil.dlahou	5t19x.5↔	Otv.rep.luxácie:prox.radioulnárny kĺb:iným osteos.mat
5t19b.6↔	Otv.rep.luxácie:dist.radioulnárny kĺb:uhlo.stabil.dlahou	5t19x.6↔	Otv.rep.luxácie:dist.radioulnárny kĺb:iným osteos.mat
5t19b.8↔	Otv.rep.luxácie:radiokarpál.kĺb:uhlo.stabil.dlahou	5t19x.8↔	Otv.rep.luxácie:radiokarpál.kĺb:iným osteos.mat
5t19b.9↔	Otv.rep.luxácie:ulnokarpálny kĺb:uhlo.stabil.dlahou	5t19x.9↔	Otv.rep.luxácie:ulnokarpálny kĺb:iným osteos.mat
5t19b.a↔	Otv.rep.luxácie:karpálne kĺby:uhlo.stabil.dlahou	5t19x.a↔	Otv.rep.luxácie:karpálne kĺby:iným osteos.mat



5t19x.c↔	Otv.rep.luxácie:metakarpofalangeálny kĺb:iným osteos.mat	5t213.0↔	Zat.rep.zl./epifyzeolýzy:klavikula:štandard.dlahou
5t19x.d↔	Otv.rep.luxácie:interfalang.kĺb ruky:iným osteos.mat	5t213.1↔	Zat.rep.zl./epifyzeolýzy:humerus prox:štandard.dlahou
5t19x.e↔	Otv.rep.luxácie:iliosakrálny kĺb:iným osteos.mat	5t213.2↔	Zat.rep.zl./epifyzeolýzy:humerus diafýza:štandard.dlahou
5t19x.f	Otv.rep.luxácie:symfýza:iným osteos.mat	5t213.3↔	Zat.rep.zl./epifyzeolýzy:humerus distál.:štandard.dlahou
5t19x.g↔	Otv.rep.luxácie:bedrový kĺb:iným osteos.mat	5t213.4↔	Zat.rep.zl./epifyzeolýzy:radius prox:štandard.dlahou
5t19x.h↔	Otv.rep.luxácie:kolenný kĺb:iným osteos.mat	5t213.5↔	Zat.rep.zl./epifyzeolýzy:radius diafýza:štandard.dlahou
5t19x.j↔	Otv.rep.luxácie:prox.tibiofibulárny kĺb:iným osteos.mat	5t213.6↔	Zat.rep.zl./epifyzeolýzy:radius distál.:štandard.dlahou
5t19x.k↔	Otv.rep.luxácie:členkový kĺb horný:iným osteos.mat	5t213.7↔	Zat.rep.zl./epifyzeolýzy:ulna proximálna:štandard.dlahou
5t19x.m↔	Otv.rep.luxácie:členkový kĺb dolný:iným osteos.mat	5t213.8↔	Zat.rep.zl./epifyzeolýzy:ulna diaf:štandard.dlahou
5t19x.n↔	Otv.rep.luxácie:tarzálny kĺb:iným osteos.mat	5t213.9↔	Zat.rep.zl./epifyzeolýzy:ulna distálna:štandard.dlahou
5t19x.p↔	Otv.rep.luxácie:tarzometatarzálny kĺb:iným osteos.mat	5t213.a↔	Zat.rep.zl./epifyzeolýzy:karpálne k:štandard.dlahou
5t19x.q↔	Otv.rep.luxácie:metatarzofalang.kĺb:iným osteos.mat	5t213.b↔	Zat.rep.zl./epifyzeolýzy:metakarpálne k:štandard.dlahou
5t19x.r↔	Otv.rep.luxácie:interfalangeálny kĺb nohy:iným osteos.mat	5t213.c↔	Zat.rep.zl./epifyzeolýzy:falangy prstov ruky:štandard.dlahou
5t19x.x	Otv.rep.luxácie:ostatné kĺby:iným osteos.mat	5t213.d	Zat.rep.zl./epifyzeolýzy:panva:štandard.dlahou
5t19z.0↔	Otv.rep.luxácie:humeroglenoid.kĺb:rezorb.mat	5t213.e↔	Zat.rep.zl./epifyzeolýzy:krčok steh.k:štandard.dlahou
5t19z.1↔	Otv.rep.luxácie:akromioklavikulárny kĺb:rezorb.mat	5t213.f↔	Zat.rep.zl./epifyzeolýzy:femur prox:štandard.dlahou
5t19z.2↔	Otv.rep.luxácie:torakoskop.kĺb:rezorb.mat	5t213.g↔	Zat.rep.zl./epifyzeolýzy:femur diafýza:štandard.dlahou
5t19z.3↔	Otv.rep.luxácie:sternoklavikulárny kĺb:rezorb.mat	5t213.h↔	Zat.rep.zl./epifyzeolýzy:femur distál.:štandard.dlahou
5t19z.4↔	Otv.rep.luxácie:laktový kĺb:rezorb.mat	5t213.j↔	Zat.rep.zl./epifyzeolýzy:patela:štandard.dlahou
5t19z.5↔	Otv.rep.luxácie:prox.radioulnárny kĺb:rezorb.mat	5t213.k↔	Zat.rep.zl./epifyzeolýzy:tibia proxim:štandard.dlahou
5t19z.6↔	Otv.rep.luxácie:dist.radioulnárny kĺb:rezorb.mat	5t213.m↔	Zat.rep.zl./epifyzeolýzy:tibia diaf:štandard.dlahou
5t19z.8↔	Otv.rep.luxácie:radiokarpál.kĺb:rezorb.mat	5t213.n↔	Zat.rep.zl./epifyzeolýzy:tibia distál:štandard.dlahou
5t19z.9↔	Otv.rep.luxácie:ulnokarpálny kĺb:rezorb.mat	5t213.p↔	Zat.rep.zl./epifyzeolýzy:fibula proximál:štandard.dlahou
5t19z.a↔	Otv.rep.luxácie:karpálne kĺby:rezorb.mat	5t213.q↔	Zat.rep.zl./epifyzeolýzy:fibula diaf:štandard.dlahou
5t19z.c↔	Otv.rep.luxácie:metakarpofalangeálny kĺb:rezorb.mat	5t213.r↔	Zat.rep.zl./epifyzeolýzy:fibula distál:štandard.dlahou
5t19z.d↔	Otv.rep.luxácie:interfalang.kĺb ruky:rezorb.mat	5t213.s↔	Zat.rep.zl./epifyzeolýzy:talus:štandard.dlahou
5t19z.e↔	Otv.rep.luxácie:iliosakrálny kĺb:rezorb.mat	5t213.t↔	Zat.rep.zl./epifyzeolýzy:kalkaneus:štandard.dlahou
5t19z.f	Otv.rep.luxácie:symfýza:rezorb.mat	5t213.u↔	Zat.rep.zl./epifyzeolýzy:tarzálny k:štandard.dlahou
5t19z.g↔	Otv.rep.luxácie:bedrový kĺb:rezorb.mat	5t213.v↔	Zat.rep.zl./epifyzeolýzy:metatarzálny k:štandard.dlahou
5t19z.h↔	Otv.rep.luxácie:kolenný kĺb:rezorb.mat	5t213.w↔	Zat.rep.zl./epifyzeolýzy:falangy prstov nohy:štandard.dlahou
5t19z.j↔	Otv.rep.luxácie:prox.tibiofibulárny kĺb:rezorb.mat	5t213.x	Zat.rep.zl./epifyzeolýzy:ostatné k:štandard.dlahou
5t19z.k↔	Otv.rep.luxácie:členkový kĺb horný:rezorb.mat	5t213.z↔	Zat.rep.zl./epifyzeolýzy:skapula:štandard.dlahou
5t19z.m↔	Otv.rep.luxácie:členkový kĺb dolný:rezorb.mat	5t214.0↔	Zat.rep.zl./epifyzeolýzy:klavikula:drôt./serkláž
5t19z.n↔	Otv.rep.luxácie:tarzálny kĺb:rezorb.mat	5t214.1↔	Zat.rep.zl./epifyzeolýzy:humerus prox.:drôt./serkláž
5t19z.p↔	Otv.rep.luxácie:tarzometatarzálny kĺb:rezorb.mat	5t214.2↔	Zat.rep.zl./epifyzeolýzy:humerus diafýza:drôt./serkláž
5t19z.q↔	Otv.rep.luxácie:metatarzofalang.kĺb:rezorb.mat	5t214.3↔	Zat.rep.zl./epifyzeolýzy:humerus distál.:drôt./serkláž
5t19z.r↔	Otv.rep.luxácie:interfalangeálny kĺb nohy:rezorb.mat	5t214.4↔	Zat.rep.zl./epifyzeolýzy:radius prox.:drôt./serkláž
5t19z.x	Otv.rep.luxácie:ostatné kĺby:rezorb.mat	5t214.5↔	Zat.rep.zl./epifyzeolýzy:radius diafýza:drôt./serkláž
5t211.0↔	Zat.rep.zl./epifyzeolýzy:klavikula:skrutkou	5t214.6↔	Zat.rep.zl./epifyzeolýzy:radius distál:drôt./serkláž
5t211.1↔	Zat.rep.zl./epifyzeolýzy:humerus prox.:skrutkou	5t214.7↔	Zat.rep.zl./epifyzeolýzy:ulna proximálna:drôt./serkláž
5t211.2↔	Zat.rep.zl./epifyzeolýzy:humerus diafýza:skrutkou	5t214.8↔	Zat.rep.zl./epifyzeolýzy:ulna diaf.:drôt./serkláž
5t211.3↔	Zat.rep.zl./epifyzeolýzy:humerus distál.:skrutkou	5t214.9↔	Zat.rep.zl./epifyzeolýzy:ulna distálna:drôt./serkláž
5t211.4↔	Zat.rep.zl./epifyzeolýzy:radius prox.:skrutkou	5t214.a↔	Zat.rep.zl./epifyzeolýzy:karpálne k.:drôt./serkláž
5t211.5↔	Zat.rep.zl./epifyzeolýzy:radius diafýza:skrutkou	5t214.b↔	Zat.rep.zl./epifyzeolýzy:metakarpálne k.:drôt./serkláž
5t211.6↔	Zat.rep.zl./epifyzeolýzy:radius distál:skrutkou	5t214.c↔	Zat.rep.zl./epifyzeolýzy:falangy prstov ruky:drôt./serkláž
5t211.7↔	Zat.rep.zl./epifyzeolýzy:ulna proximálna:skrutkou	5t214.d	Zat.rep.zl./epifyzeolýzy:panva:drôt./serkláž
5t211.8↔	Zat.rep.zl./epifyzeolýzy:ulna diaf.:skrutkou	5t214.e↔	Zat.rep.zl./epifyzeolýzy:krčok steh.k.:drôt./serkláž
5t211.9↔	Zat.rep.zl./epifyzeolýzy:ulna distálna:skrutkou	5t214.f↔	Zat.rep.zl./epifyzeolýzy:femur prox.:drôt./serkláž
5t211.a↔	Zat.rep.zl./epifyzeolýzy:karpálne k.:skrutkou	5t214.g↔	Zat.rep.zl./epifyzeolýzy:femur diafýza:drôt./serkláž
5t211.b↔	Zat.rep.zl./epifyzeolýzy:metakarpálne k.:skrutkou	5t214.h↔	Zat.rep.zl./epifyzeolýzy:femur distál.:drôt./serkláž
5t211.c↔	Zat.rep.zl./epifyzeolýzy:falangy prstov ruky:skrutkou	5t214.j↔	Zat.rep.zl./epifyzeolýzy:patela:drôt./serkláž
5t211.d	Zat.rep.zl./epifyzeolýzy:panva:skrutkou	5t214.k↔	Zat.rep.zl./epifyzeolýzy:tibia proxim:drôt./serkláž
5t211.e↔	Zat.rep.zl./epifyzeolýzy:krčok steh.k.:skrutkou	5t214.m↔	Zat.rep.zl./epifyzeolýzy:tibia diaf:drôt./serkláž
5t211.f↔	Zat.rep.zl./epifyzeolýzy:femur prox.:skrutkou	5t214.n↔	Zat.rep.zl./epifyzeolýzy:tibia distál:drôt./serkláž
5t211.g↔	Zat.rep.zl./epifyzeolýzy:femur diafýza:skrutkou	5t214.p↔	Zat.rep.zl./epifyzeolýzy:fibula proximál:drôt./serkláž
5t211.h↔	Zat.rep.zl./epifyzeolýzy:femur distál.:skrutkou	5t214.q↔	Zat.rep.zl./epifyzeolýzy:fibula diaf:drôt./serkláž
5t211.j↔	Zat.rep.zl./epifyzeolýzy:patela:skrutkou	5t214.r↔	Zat.rep.zl./epifyzeolýzy:fibula distál:drôt./serkláž
5t211.k↔	Zat.rep.zl./epifyzeolýzy:tibia proxim:skrutkou	5t214.s↔	Zat.rep.zl./epifyzeolýzy:talus:drôt./serkláž
5t211.m↔	Zat.rep.zl./epifyzeolýzy:tibia diaf:skrutkou	5t214.t↔	Zat.rep.zl./epifyzeolýzy:kalkaneus:drôt./serkláž
5t211.n↔	Zat.rep.zl./epifyzeolýzy:tibia distál:skrutkou	5t214.u↔	Zat.rep.zl./epifyzeolýzy:tarzálny k.:drôt./serkláž
5t211.p↔	Zat.rep.zl./epifyzeolýzy:fibula proximál:skrutkou	5t214.v↔	Zat.rep.zl./epifyzeolýzy:metatarzálny k.:drôt./serkláž
5t211.q↔	Zat.rep.zl./epifyzeolýzy:fibula diaf:skrutkou	5t214.w↔	Zat.rep.zl./epifyzeolýzy:falangy prstov nohy:drôt./serkláž
5t211.r↔	Zat.rep.zl./epifyzeolýzy:fibula distál:skrutkou	5t214.x	Zat.rep.zl./epifyzeolýzy:ostatné k.:drôt./serkláž
5t211.s↔	Zat.rep.zl./epifyzeolýzy:talus:skrutkou	5t214.z↔	Zat.rep.zl./epifyzeolýzy:skapula:drôt./serkláž
5t211.t↔	Zat.rep.zl./epifyzeolýzy:kalkaneus:skrutkou	5t215.1↔	Zat.rep.zl./epifyzeolýzy:humerus prox:dyn.kompr.skr.v dl
5t211.u↔	Zat.rep.zl./epifyzeolýzy:tarzálny k.:skrutkou	5t215.2↔	Zat.rep.zl./epifyzeolýzy:humerus diaf:dyn.kompr.skr.v dl
5t211.v↔	Zat.rep.zl./epifyzeolýzy:metatarzálny k.:skrutkou	5t215.e↔	Zat.rep.zl./epifyzeolýzy:krčok steh.k:dyn.kompr.skr.v dl
5t211.w↔	Zat.rep.zl./epifyzeolýzy:falangy prstov nohy:skrutkou	5t215.f↔	Zat.rep.zl./epifyzeolýzy:femur prox:dyn.kompr.skr.v dl
5t211.x	Zat.rep.zl./epifyzeolýzy:ostatné k.:skrutkou	5t215.g↔	Zat.rep.zl./epifyzeolýzy:femur diaf:dyn.kompr.skr.v dl
5t211.z↔	Zat.rep.zl./epifyzeolýzy:skapula:skrutkou	5t215.h↔	Zat.rep.zl./epifyzeolýzy:femur dist:dyn.kompr.skr.v dl

5t215.k↔	Zat.rep.zl./epifyzeolýzy:tibia prox.:dyn.kompr.skr.v dl.	5t219.m↔	Zatv.repoz.zl./epifyzeolýzy:tibia diaf:transf.klin
5t215.x	Zat.rep.zl./epifyzeolýzy:ostatné k.:dyn.kompr.skrutkou v dl.	5t219.n↔	Zatv.rep.zlom./epifyzeolýzy:tibia distál:transf.kl.
5t216.1↔	Zat.rep.zl./epifyzeol:humerus prox.:nezaist.predvrt.iM klin	5t219.s↔	Zatv.rep.zl./epifyzeolýzy:talus:transf.kl.
5t216.2↔	Zat.rep.zl./epifyzeol:humerus diaf:nezaist.predvrt.iM klin	5t219.t↔	Zatv.rep.zl./epifyzeolýzy:kalkaneus:transf.kl.
5t216.3↔	Zat.rep.zl./epifyzeol:humerus dist.:nezaist.predvrt.iM klin	5t219.x	Zatv.rep.zl./epifyzeolýzy:ostatné k.:transf.kl.
5t216.4↔	Zat.rep.zl./epifyzeol:radius prox.:nezaist.predvrt.iM klin	5t21a.0↔	Zatv.repoz.zl./epifyzeol:klavikul:iM drôt,prút
5t216.5↔	Zat.rep.zl./epifyzeol:radius diaf:nezaist.predvrt.iM klin	5t21a.1↔	Zatv.repoz.zl./epifyzeol:humer.prox:iM drôt,prút
5t216.6↔	Zat.rep.zl./epifyzeol:radius distál:nezaist.predvrt.iM klin	5t21a.2↔	Zatv.repoz.zl./epifyzeol:humer.diaf:iM drôt,prút
5t216.7↔	Zat.rep.zl./epifyzeol:ulna proxim:nezaist.predvrt.iM klin	5t21a.3↔	Zatv.repoz.zl./epifyzeol:humer.dist.iM drôt,prút
5t216.8↔	Zat.rep.zl./epifyzeol:ulna diaf.:nezaist.predvrt.iM klin	5t21a.4↔	Zatv.repoz.zl./epifyzeol:radius prox:iM drôt,prút
5t216.9↔	Zat.rep.zl./epifyzeol:ulna distálna:nezaist.predvrt.iM klin	5t21a.5↔	Zatv.repoz.zl./epifyzeol:rad.diaf:iM drôt,prút
5t216.e↔	Zat.rep.zl./epifyzeol:krčok steh.k.:nezaist.predvrt.iM klin	5t21a.6↔	Zatv.repoz.zl./epifyzeol:rad.dist:iM drôt,prút
5t216.f↔	Zat.rep.zl./epifyzeol:femur prox.:nezaist.predvrt.iM klin	5t21a.7↔	Zatv.repoz.zl./epifyzeol:ulna prox:iM drôt,prút
5t216.g↔	Zat.rep.zl./epifyzeol:femur diafyz:nezaist.predvrt.iM klin	5t21a.8↔	Zatv.repoz.zl./epifyzeol:ulna diaf:iM drôt,prút
5t216.h↔	Zat.rep.zl./epifyzeol:femur distál.:nezaist.predvrt.iM klin	5t21a.9↔	Zatv.repoz.zl./epifyzeol:ulna dist:iM drôt,prút
5t216.k↔	Zat.rep.zl./epifyzeol:tibia proxim:nezaist.predvrt.iM klin	5t21a.b↔	Zatv.repoz.zl./epifyzeol:metakarp.k:iM drôt,prút
5t216.m↔	Zat.rep.zl./epifyzeol:tibia diaf:nezaist.predvrt.iM klin	5t21a.c↔	Zatv.repoz.zl./epifyzeol:talus:pr.ohy:iM drôt,prút
5t216.n↔	Zat.rep.zl./epifyzeol:tibia distál:nezaist.predvrt.iM klin	5t21a.e↔	Zatv.repoz.zl./epifyzeol:krčok.st.k:iM drôt,prút
5t216.p↔	Zat.rep.zl./epifyzeol:fibula prox.:nezaist.predvrt.iM klin	5t21a.f↔	Zatv.repoz.zl./epifyzeol:femur prox:iM drôt,prút
5t216.q↔	Zat.rep.zl./epifyzeol:fibula diaf:nezaist.predvrt.iM klin	5t21a.g↔	Zatv.repoz.zl./epifyzeol:fem.diaf:iM drôt,prút
5t216.r↔	Zat.rep.zl./epifyzeol:fibula distál:nezaist.predvrt.iM klin	5t21a.h↔	Zatv.repoz.zl./epifyzeol:fem.dist:iM drôt,prút
5t216.t↔	Zat.rep.zl./epifyzeol:kalkaneus:nezaist.predvrt.iM klin	5t21a.k↔	Zatv.repoz.zl./epifyzeol:tibia prox:iM drôt,prút
5t216.x	Zat.rep.zl./epifyzeol:ostatné k.:nezaist.predvrt.iM klin	5t21a.m↔	Zatv.repoz.zl./epifyzeol:tib.diaf:iM drôt,prút
5t217.1↔	Zat.rep.zl./epifyzeol:humerus prox.:zaist.intramedul.kl	5t21a.n↔	Zatv.repoz.zl./epifyzeol:tib.dist:iM drôt,prút
5t217.2↔	Zat.rep.zl./epifyzeol:humerus diafýza:zaist.intramedul.kl	5t21a.p↔	Zatv.repoz.zl./epifyzeol:fibula prox:iM drôt,prút
5t217.3↔	Zat.rep.zl./epifyzeol:humerus distál.:zaist.intramedul.kl	5t21a.q↔	Zatv.repoz.zl./epifyzeol:fib.diaf:iM drôt,prút
5t217.4↔	Zat.rep.zl./epifyzeol:radius prox.:zaist.intramedul.kl	5t21a.r↔	Zatv.repoz.zl./epifyzeol:fib.dist:iM drôt,prút
5t217.5↔	Zat.rep.zl./epifyzeol:radius diafýza:zaist.intramedul.kl	5t21a.v↔	Zatv.repoz.zl./epifyzeol:metatarz.k:iM drôt,prút
5t217.6↔	Zat.rep.zl./epifyzeol:radius distál:zaist.intramedul.kl	5t21a.w↔	Zatv.repoz.zl./epifyzeol:falangy.p.nohy:iM drôt,prút
5t217.7↔	Zat.rep.zl./epifyzeol:ulna proximálna:zaist.intramedul.kl	5t21a.x	Zatv.repoz.zl./epifyzeol:ost.k.:iM drôt,prút
5t217.8↔	Zat.rep.zl./epifyzeol:ulna diaf.:zaist.intramedul.kl	5t21a.z↔	Zatv.repoz.zl./epifyzeol:skapula:iM drôt,prút
5t217.9↔	Zat.rep.zl./epifyzeol:ulna distálna:zaist.intramedul.kl	5t21b.0↔	Zatv.repoz.zl./epifyzeol:klavikula:uhlo.stab.dlahou
5t217.e↔	Zat.rep.zl./epifyzeol:krčok steh.k.:zaist.intramedul.kl	5t21b.1↔	Zatv.repoz.zl./epifyzeol:humerus prox:uhlo.stab.dlahou
5t217.f↔	Zat.rep.zl./epifyzeol:femur prox.:zaist.intramedul.kl	5t21b.2↔	Zatv.repoz.zl./epifyzeol:humerus diaf:uhlo.stab.dlahou
5t217.g↔	Zat.rep.zl./epifyzeol:femur diafýz:zaist.intramedul.kl	5t21b.3↔	Zatv.repoz.zl./epifyzeol:humerus dist.:uhlo.stab.dl
5t217.h↔	Zat.rep.zl./epifyzeol:femur distál.:zaist.intramedul.kl	5t21b.4↔	Zatv.repoz.zl./epifyzeol:radius prox:uhlo.stab.dlahou
5t217.k↔	Zat.rep.zl./epifyzeol:tibia proxim:zaist.intramedul.kl	5t21b.5↔	Zatv.repoz.zl./epifyzeol:radius diaf:uhlo.stab.dlahou
5t217.m↔	Zat.rep.zl./epifyzeol:tibia diaf:zaist.intramedul.kl	5t21b.6↔	Zatv.repoz.zl./epifyzeol:radius distál.:uhlo.stab.dl
5t217.n↔	Zat.rep.zl./epifyzeol:tibia distál:zaist.intramedul.kl	5t21b.7↔	Zatv.repoz.zl./epifyzeol:ulna prox:uhlo.stab.dlahou
5t217.p↔	Zat.rep.zl./epifyzeol:fibula proximálna:zaist.intramedul.kl	5t21b.8↔	Zatv.repoz.zl./epifyzeol:ulna diaf:uhlo.stab.dlahou
5t217.q↔	Zat.rep.zl./epifyzeol:fibula diaf:zaist.intramedul.kl	5t21b.9↔	Zatv.repoz.zl./epifyzeol:ulna dist:uhlo.stab.dlahou
5t217.r↔	Zat.rep.zl./epifyzeol:fibula distál:zaist.intramedul.kl	5t21b.a↔	Zatv.repoz.zl./epifyzeol:karpálne k:uhlo.stab.dlahou
5t217.t↔	Zat.rep.zl./epifyzeol:kalkaneus:zaist.intramedul.kl	5t21b.b↔	Zatv.repoz.zl./epifyzeol:metakarp.k:uhlo.stab.dlahou
5t217.x	Zat.rep.zl./epifyzeol:ostatné k.:zaist.intramedul.kl	5t21b.c↔	Zatv.repoz.zl./epifyzeol:talus:uhlo.stab.dl
5t218.1↔	Zat.rep.zl./epifyzeol:humerus prox.:iM klin so zaist.klb.k	5t21b.d	Zatv.repoz.zl./epifyzeol:panva:uhlo.stab.dlahou
5t218.2↔	Zat.rep.zl./epifyzeol:humerus diafýza:iM klin so zaist.klb.k	5t21b.e↔	Zatv.repoz.zl./epifyzeol:krčok steh.k.:uhlo.stab.dl
5t218.3↔	Zat.rep.zl./epifyzeol:humerus distál.:iM klin so zaist.klb.k	5t21b.f↔	Zatv.repoz.zl./epifyzeol:femur prox:uhlo.stab.dl
5t218.4↔	Zat.rep.zl./epifyzeol:radius prox.:iM klin so zaist.klb.k	5t21b.g↔	Zatv.repoz.zl./epifyzeol:femur diaf:uhlo.stab.dl
5t218.5↔	Zat.rep.zl./epifyzeol:radius diafýza:iM klin so zaist.klb.k	5t21b.h↔	Zatv.repoz.zl./epifyzeol:femur dist:uhlo.stab.dl
5t218.6↔	Zat.rep.zl./epifyzeol:radius distál:iM klin so zaist.klb.k	5t21b.j↔	Zatv.repoz.zl./epifyzeol:patela:uhlo.stab.dl
5t218.7↔	Zat.rep.zl./epifyzeol:ulna proximálna:iM klin so zaist.klb.k	5t21b.k↔	Zatv.repoz.zl./epifyzeol:tibia prox.:uhlo.stab.dl
5t218.8↔	Zat.rep.zl./epifyzeol:ulna diaf.:iM klin so zaist.klb.k	5t21b.m↔	Zatv.repoz.zl./epifyzeol:tibia diaf:uhlo.stab.dl
5t218.9↔	Zat.rep.zl./epifyzeol:ulna distálna:iM klin so zaist.klb.k	5t21b.n↔	Zatv.repoz.zl./epifyzeol:tibia dist:uhlo.stab.dl
5t218.e↔	Zat.rep.zl./epifyzeol:krčok steh.k.:iM klin so zaist.klb.k	5t21b.p↔	Zatv.repoz.zl./epifyzeol:fibula prox:uhlo.stab.dl
5t218.f↔	Zat.rep.zl./epifyzeol:femur prox.:iM klin so zaist.klb.k	5t21b.q↔	Zatv.repoz.zl./epifyzeol:fibula diaf:uhlo.stab.dl
5t218.g↔	Zat.rep.zl./epifyzeol:femur diafýz:zaist.intramedul.kl	5t21b.r↔	Zatv.repoz.zl./epifyzeol:fibula dist:uhlo.stab.dl
5t218.h↔	Zat.rep.zl./epifyzeol:femur distál.:iM klin so zaist.klb.k	5t21b.s↔	Zatv.repoz.zl./epifyzeol:talus:uhlo.stab.dl
5t218.k↔	Zat.rep.zl./epifyzeol:tibia proxim:iM klin so zaist.klb.k	5t21b.t↔	Zat.rep.zl./epifyzeol:kalkaneus:uhlo.stab.dl
5t218.m↔	Zat.rep.zl./epifyzeol:tibia diaf:iM klin so zaist.klb.k	5t21b.u↔	Zat.rep.zl./epifyzeol:tarzálna k.:uhlo.stab.dl
5t218.n↔	Zat.rep.zl./epifyzeol:tibia distál:iM klin so zaist.klb.k	5t21b.v↔	Zatv.repoz.zl./epifyzeol:metatarz.k:uhlo.stab.dl
5t218.p↔	Zat.rep.zl./epifyzeol:fibula proximálna:iM klin so zaist.klb.k	5t21b.w↔	Zat.rep.zl./epifyzeol:falangy pr.nohy:uhlo.stab.dl
5t218.q↔	Zat.rep.zl./epifyzeol:fibula diaf:iM klin so zaist.klb.k	5t21b.x	Zatv.repoz.zl./epifyzeol:ostat.k.:uhlo.stab.dl
5t218.r↔	Zat.rep.zl./epifyzeol:fibula distál:iM klin so zaist.klb.k	5t21b.z↔	Zatv.repoz.zl./epifyzeol:skapula:uhlo.stab.dl
5t218.x	Zat.rep.zl./epifyzeol:ostatné k.:iM klin so zaist.klb.kompon.	5t21c.1↔	Zatv.repoz.zl./epifyzeol:humerus prox:uhl./kondyl.dl
5t219.d	Zatv.repoz.zlom./epifyzeolýzy:panva:transf.klin	5t21c.3↔	Zatv.repoz.zl./epifyzeol:humerus dist:uhl./kondyl.dl
5t219.e↔	Zatv.rep.zl./epifyzeolýzy:krčok steh.k.:transf.kl.	5t21c.e↔	Zatv.repoz.zl./epifyzeol:krčok steh.k.:uhl./kondyl.dl
5t219.f↔	Zatv.rep.zl./epifyzeolýzy:femur prox.:transf.kl.	5t21c.f↔	Zatv.repoz.zl./epifyzeol:femur prox:uhl./kondyl.dlahou
5t219.g↔	Zatv.rep.zl./epifyzeolýzy:femur diafyz:transf.kl.	5t21c.g↔	Zatv.repoz.zl./epifyzeol:femur diaf:uhl./kondyl.dl
5t219.h↔	Zatv.rep.zl./epifyzeolýzy:femur distál:transf.kl.	5t21c.h↔	Zatv.repoz.zl./epifyzeol:femur dist:uhl./kondyl.dl
5t219.k↔	Zatv.rep.zl./epifyzeolýzy:tibia proximálna:transf.kl.	5t21c.k↔	Zatv.repoz.zl./epifyzeol:tibia prox:uhl./kondyl.dl



5t21c.n↔	Zatv.repoz.zl./epifyzeol:tibia dist:uhl./kondyl.dl	5t21x.a↔	Zatv.repoz.zl./epifyzeol:karpálne k:iným osteos.m.
5t21c.x	Zatv.repoz.zl./epifyzeol:ostatné k:uhl./kondyl.dl	5t21x.b↔	Zatv.repoz.zl./epifyzeol:metakarp.k:iným osteos.m.
5t21t.0↔	Zatv.repoz.zl./epifyzeol:klavikula:vonk.skelet.fix	5t21x.c↔	Zatv.repoz.zl./epifyzeol:falangy p.ruky:iným osteos.m.
5t21t.1↔	Zatv.repoz.zl./epifyzeol:humerus prox:vonk.skelet.fix	5t21x.d	Zatv.repoz.zl./epifyzeol:panva:iným osteosynt.mat
5t21t.2↔	Zatv.repoz.zl./epifyzeol:humerus diaf:vonk.skelet.fix	5t21x.e↔	Zatv.repoz.zl./epifyzeol:krčok steh.k.:iným osteos.m.
5t21t.3↔	Zatv.repoz.zl./epifyzeol:humerus dist:vonk.skelet.fix	5t21x.f↔	Zatv.repoz.zl./epifyzeol:femur prox:iným osteos.m.
5t21t.4↔	Zatv.repoz.zl./epifyzeol:radius prox:vonk.skelet.fix	5t21x.g↔	Zatv.repoz.zl./epifyzeol:femur diaf:iným osteos.m.
5t21t.5↔	Zatv.repoz.zl./epifyzeol:radius diaf:vonk.skelet.fix	5t21x.h↔	Zatv.repoz.zl./epifyzeol:femur dist:iným osteos.m.
5t21t.6↔	Zatv.repoz.zl./epifyzeol:radius dist:vonk.skelet.fix	5t21x.j↔	Zatv.repoz.zl./epifyzeol:patela:iným osteos.m.
5t21t.7↔	Zatv.repoz.zl./epifyzeol:ulna prox:vonk.skelet.fix	5t21x.k↔	Zatv.repoz.zl./epifyzeol:tibia prox:iným osteos.m.
5t21t.8↔	Zatv.repoz.zl./epifyzeol:ulna diaf:vonk.skelet.fixátor	5t21x.m↔	Zatv.repoz.zl./epifyzeol:tibia diaf:iným osteos.m.
5t21t.9↔	Zatv.repoz.zl./epifyzeol:ulna dist:vonk.skelet.fix	5t21x.n↔	Zatv.repoz.zl./epifyzeol:tibia dist:iným osteos.m.
5t21t.a↔	Zatv.repoz.zl./epifyzeol:karpálne k:vonk.skelet.fix	5t21x.p↔	Zatv.repoz.zl./epifyzeol:fibula prox:iným osteos.m.
5t21t.b↔	Zatv.repoz.zl./epifyzeol:metakarp.k:vonk.skelet.fix	5t21x.q↔	Zatv.repoz.zl./epifyzeol:fibula diaf:iným osteos.m.
5t21t.c↔	Zatv.repoz.zl./epifyzeol:falangy p.ruky:vonk.skelet.fix	5t21x.r↔	Zatv.repoz.zl./epifyzeol:fibula distál:iným osteos.m.
5t21t.d	Zatv.repoz.zl./epifyzeol:panva:vonk.skelet.fix	5t21x.s↔	Zatv.repoz.zl./epifyzeol:talus:iným osteos.m.
5t21t.e↔	Zatv.repoz.zl./epifyzeol:krčok steh.k.:vonk.skelet.fix	5t21x.t↔	Zatv.repoz.zl./epifyzeol:kalkaneus:iným osteos.m.
5t21t.f↔	Zatv.repoz.zl./epifyzeol:femur prox:vonk.skelet.fix	5t21x.u↔	Zatv.repoz.zl./epifyzeol:tarzálné k:iným osteos.m.
5t21t.g↔	Zatv.repoz.zl./epifyzeol:femur diaf:vonk.skelet.fix	5t21x.v↔	Zat.rep.zl./epifyzeol:metatarzálné k:iným osteos.m.
5t21t.h↔	Zatv.repoz.zl./epifyzeol:femur dist:vonk.skelet.fix	5t21x.w↔	Zatv.repoz.zl./epifyzeol:falangy prst.nohy:iným osteos.m.
5t21t.j↔	Zatv.repoz.zl./epifyzeol:patela:vonk.skelet.fix	5t21x.x	Zatv.repoz.zl./epifyzeol:ostatné k:iným osteos.m.
5t21t.k↔	Zatv.repoz.zl./epifyzeol:tibia prox:vonk.skelet.fix	5t21x.z↔	Zatv.repoz.zl./epifyzeol:skapula:iným osteos.m.
5t21t.m↔	Zatv.repoz.zl./epifyzeol:tibia diaf:vonk.skelet.fix	5t21z.0↔	Zatv.repoz.zl./epifyzeol:klavikula:rezorb.mat
5t21t.n↔	Zatv.repoz.zl./epifyzeol:tibia dist:vonk.skelet.fix	5t21z.1↔	Zatv.repoz.zl./epifyzeol:humerus prox:rezorb.mat
5t21t.p↔	Zatv.repoz.zl./epifyzeol:fibula prox:vonk.skelet.fix	5t21z.2↔	Zatv.repoz.zl./epifyzeol:humerus diaf:rezorb.mat
5t21t.q↔	Zatv.repoz.zl./epifyzeol:fibula diaf:vonk.skelet.fix	5t21z.3↔	Zatv.repoz.zl./epifyzeol:humerus dist:rezorb.mat
5t21t.r↔	Zatv.repoz.zl./epifyzeol:fibula distál:vonk.skelet.fix	5t21z.4↔	Zatv.repoz.zl./epifyzeol:radius prox:rezorb.mat
5t21t.s↔	Zatv.repoz.zl./epifyzeol:talus:vonk.skelet.fix	5t21z.5↔	Zatv.repoz.zl./epifyzeol:radius diaf:rezorb.mat
5t21t.t↔	Zatv.repoz.zl./epifyzeol:kalkaneus:vonk.skelet.fix	5t21z.6↔	Zatv.repoz.zl./epifyzeol:ulna prox:rezorb.mat
5t21t.u↔	Zatv.repoz.zl./epifyzeol:tarzálné k:vonk.skelet.fix	5t21z.7↔	Zatv.repoz.zl./epifyzeol:ulna dist:rezorb.mat
5t21t.v↔	Zat.rep.zl./epifyzeol:metatarzálné k:vonk.skelet.fix	5t21z.8↔	Zatv.repoz.zl./epifyzeol:ulna diaf:rezorb.mat
5t21t.w↔	Zatv.repoz.zl./epifyzeol:falangy prst.nohy:vonk.skelet.fix	5t21z.9↔	Zatv.repoz.zl./epifyzeol:ulna dist:rezorb.mat
5t21t.x	Zatv.repoz.zl./epifyzeol:ostatné k:vonk.skelet.fix	5t21z.a↔	Zatv.repoz.zl./epifyzeol:karpálne k:rezorb.mat
5t21t.z↔	Zatv.repoz.zl./epifyzeol:skapula:vonk.skelet.fix	5t21z.b↔	Zatv.repoz.zl./epifyzeol:metakarp.k:rezorb.mat
5t21v.1↔	Zatv.repoz.zl./epifyzeol:hum.prox:kruh.vonkaj.fix	5t21z.c↔	Zatv.repoz.zl./epifyzeol:falangy p.ruky:rezorb.mat
5t21v.2↔	Zatv.repoz.zl./epifyzeol:hum.diaf.:kruh.vonkaj.fix	5t21z.d	Zatv.repoz.zl./epifyzeol:panva:rezorb.mat
5t21v.3↔	Zatv.repoz.zl./epifyzeol:humer.dist:kruh.vonkaj.fix	5t21z.e↔	Zatv.repoz.zl./epifyzeol:krčok steh.k.:rezorb.mat
5t21v.4↔	Zatv.repoz.zl./epifyzeol:radius prx:kruh.vonkaj.fix	5t21z.f↔	Zatv.repoz.zl./epifyzeol:femur prox:rezorb.mat
5t21v.5↔	Zatv.repoz.zl./epifyzeol:rad.diaf:kruh.vonkaj.fix	5t21z.g↔	Zatv.repoz.zl./epifyzeol:femur diaf:rezorb.mat
5t21v.6↔	Zatv.repoz.zl./epifyzeol:rad.dis.:kruh.vonkaj.fixátor	5t21z.h↔	Zatv.repoz.zl./epifyzeol:femur dist:rezorb.mat
5t21v.7↔	Zatv.repoz.zl./epifyzeol:ulna prox.:kruh.vonkaj.fix	5t21z.j↔	Zatv.repoz.zl./epifyzeol:patela:rezorb.mat
5t21v.8↔	Zatv.repoz.zl./epifyzeol:ulna diaf:kruh.vonkaj.fix	5t21z.k↔	Zatv.repoz.zl./epifyzeol:tibia prox:rezorb.mat
5t21v.9↔	Zatv.repoz.zl./epifyzeol:ulna dist:kruh.vonkaj.fix	5t21z.m↔	Zatv.repoz.zl./epifyzeol:tibia diaf:rezorb.mat
5t21v.a↔	Zatv.repoz.zl./epifyzeol:karpálne k.kruh.vonkaj.fix	5t21z.n↔	Zatv.repoz.zl./epifyzeol:tibia dist:rezorb.mat
5t21v.b↔	Zatv.repoz.zl./epifyzeol:metakarp.k.:kruh.vonkaj.fix	5t21z.p↔	Zatv.repoz.zl./epifyzeol:fibula prox:rezorb.mat
5t21v.d	Zatv.repoz.zl./epifyzeol:panva:kruh.vonkaj.fix	5t21z.q↔	Zatv.repoz.zl./epifyzeol:fibula diaf:rezorb.mat
5t21v.f↔	Zatv.repoz.zl./epifyzeol:femur prox.:kruh.vonkaj.fix	5t21z.r↔	Zatv.repoz.zl./epifyzeol:fibula distál:rezorb.mat
5t21v.g↔	Zatv.repoz.zl./epifyzeol:femur diaf.:kruh.vonkaj.fix	5t21z.s↔	Zatv.repoz.zl./epifyzeol:talus:rezorb.mat
5t21v.h↔	Zatv.repoz.zl./epifyzeol:femur dist:kruh.vonkaj.fix	5t21z.t↔	Zatv.repoz.zl./epifyzeol:kalkaneus:rezorb.mat
5t21v.k↔	Zatv.repoz.zl./epifyzeol:tibia prox:kruh.vonkaj.fix	5t21z.u↔	Zatv.repoz.zl./epifyzeol:tarzálné k:rezorb.mat
5t21v.m↔	Zat.rep.zl./epifyzeol:tibia diaf:kruh.vonkaj.fix	5t21z.v↔	Zat.rep.zl./epifyzeol:metatarzálné k:rezorb.mat
5t21v.n↔	Zatv.rep.zl./epifyzeol:tib.dist:kruh.vonkaj.fix	5t21z.w↔	Zatv.repoz.zl./epifyzeol:falangy prst.nohy:rezorb.mat
5t21v.p↔	Zatv.rep.zl./epifyzeol:fibula prx:kruh.vonkaj.fix	5t21z.x	Zatv.repoz.zl./epifyzeol:ostatné k:rezorb.mat
5t21v.q↔	Zatv.repoz.zl./epifyzeol:fib.diaf:kruh.vonkaj.fix	5t21z.z↔	Zatv.repoz.zl./epifyzeol:skapula:rezorb.mat
5t21v.r↔	Zatv.repoz.zl./epifyzeol:fib.dist:kruh.vonkaj.fix	5t221.e↔	Zatv.rep.luxácie.iliosakrálny kĺb:skrutkou
5t21v.s↔	Zatv.repoz.zl./epifyzeol:talus.kruh.vonkaj.fix	5t221.k↔	Zatv.rep.luxácie:členkový kĺb horný:skrutkou
5t21v.t↔	Zatv.repoz.zl./epifyzeol:kalkaneus:kruh.vonkaj.fix	5t221.n↔	Zatv.rep.luxácie:tarzálné kĺby:skrutkou
5t21v.u↔	Zatv.repoz.zl./epifyzeol:tarzálné k.:kruh.vonkaj.fix	5t221.p↔	Zatv.rep.luxácie:tarzometatarzálné kĺby:skrutkou
5t21v.v↔	Zatv.repoz.zl./epifyzeol:metatarz.k:kruh.vonkaj.fix	5t221.q↔	Zatv.rep.luxácie:metatarzofalang.kĺb:skrutkou
5t21v.x	Zatv.repoz.zl./epifyzeol:ostatné k.:kr.vonkaj.fix	5t221.r↔	Zatv.rep.luxácie:interfalang.kĺb nohy:skrutkou
5t21x.0↔	Zatv.repoz.zl./epifyzeol:klavikula:iným osteos.m.	5t224.e↔	Zatv.rep.luxácie.iliosakrálny kĺb:drôt/serkláž
5t21x.1↔	Zatv.repoz.zl./epifyzeol:humerus prox:iným osteos.m.	5t224.h↔	Zatv.rep.luxácie:kolen.kĺb:drôt/serkláž
5t21x.2↔	Zatv.repoz.zl./epifyzeol:humerus diaf:iným osteos.m.	5t224.j↔	Zatv.rep.luxácie:prox.tibiofibulárny kĺb:drôt/serkláž
5t21x.3↔	Zatv.repoz.zl./epifyzeol:humerus dist:iným osteos.m.	5t224.k↔	Zatv.rep.luxácie:členkový kĺb horný:drôt/serkláž
5t21x.4↔	Zatv.repoz.zl./epifyzeol:radius prox:iným osteos.m.	5t224.n↔	Zatv.rep.luxácie:tarzálné kĺby:drôt/serkláž
5t21x.5↔	Zatv.repoz.zl./epifyzeol:radius diaf:iným osteos.m.	5t224.p↔	Zatv.rep.luxácie:tarzometatarzálné kĺby:drôt/serkláž
5t21x.6↔	Zatv.repoz.zl./epifyzeol:radius dist:iným osteos.m.	5t224.q↔	Zatv.rep.luxácie:metatarzofalang.kĺb:drôt/serkláž
5t21x.7↔	Zatv.repoz.zl./epifyzeol:ulna prox:iným osteos.m.	5t224.r↔	Zatv.rep.luxácie:interfalang.kĺb nohy:drôt/serkláž
5t21x.8↔	Zatv.repoz.zl./epifyzeol:ulna diaf:iným osteos.m.	5t229.h↔	Zatv.rep.luxácie:kolen.kĺb:transfix.klin
5t21x.9↔	Zatv.repoz.zl./epifyzeol:ulna dist:iným osteos.m.	5t229.k↔	Zatv.rep.luxácie:členkový kĺb horný:transfix.klin

5t22a.h↔	Zatv.rep.luxácie:kolen.kĺb:intradmedulár.klin	5t301.g↔	O.ch.aseptická preplach.drenáž:bedr.kĺb
5t22a.j↔	Zatv.rep.luxácie:prox.tibiofibulárny kĺb:intradmedulár.klin	5t301.h↔	O.ch.aseptická preplach.drenáž:kolen.kĺb
5t22a.k↔	Zatv.rep.luxácie:členkový kĺb horný:intradmedulár.klin	5t301.j↔	O.ch.aseptická preplach.drenáž:prx.tibfib.kĺb
5t22a.n↔	Zatv.rep.luxácie:tarzálné kĺby:intradmedulár.klin	5t301.k↔	O.ch.aseptická preplach.drenáž:členk.kĺb h.
5t22a.p↔	Zatv.rep.luxácie:tarzometatarzálné kĺby:intradmedulár.klin	5t301.m↔	O.ch.aseptická preplach.drenáž:členk.kĺb d.
5t22a.q↔	Zatv.rep.luxácie:metatarzofalang.kĺb:intradmedulár.klin	5t301.n↔	O.ch.aseptická preplach.drenáž:tarzálné kĺby
5t22a.r↔	Zatv.rep.luxácie:interfalang.kĺb nohy:intradmedulár.klin	5t301.p↔	O.ch.aseptická preplach.drenáž:trzmt.kĺby
5t22d.h↔	Zatv.repozícia luxácie:kolen.kĺb:skobou	5t301.q↔	O.ch.aseptická preplach.drenáž:mttrzfal.kĺb
5t22d.j↔	Zatv.rep.luxácie:prox.tibiofibul.kĺb:skobou	5t301.r↔	O.ch.aseptická preplach.drenáž:intrfal.kĺb n.
5t22d.k↔	Zatv.rep.luxácie:členkový kĺb horný:skobou	5t301.x	Otv.chir.asept.preplachová drenáž:ost.kĺby
5t22d.n↔	Zatv.rep.luxácie:tarzálné kĺby:skobou	5t302.0↔	Otv.ch.sept.preplach.drenáž:humerglenoid.kĺb
5t22d.p↔	Zatv.rep.luxácie:tarzometatarzálné kĺby:skobou	5t302.1↔	O.ch.septická preplach.drenáž:akrklav.kĺb
5t22d.q↔	Zatv.rep.luxácie:metatarzofalang.kĺb:skobou	5t302.2↔	O.ch.septická preplach.drenáž:torakoskop.kĺb
5t22t.e↔	Zatv.rep.luxácie:iliosakrálny kĺb:vonk.skelet.fix	5t302.3↔	O.ch.septická preplach.drenáž:sternkl.kĺb
5t22t.h↔	Zatv.rep.luxácie:kolen.kĺb:vonk.skelet.fix	5t302.4↔	O.ch.septická preplach.drenáž:lakt'ový kĺb
5t22t.j↔	Zatv.rep.luxácie:prox.tibiofibulárny kĺb:vonk.skelet.fix	5t302.5↔	O.ch.septická preplach.drenáž:prx.raduln.kĺb
5t22t.k↔	Zatv.rep.luxácie:členkový kĺb horný:vonk.skelet.fix	5t302.6↔	O.ch.septická preplach.drenáž:dis.raduln.kĺb
5t22t.n↔	Zatv.rep.luxácie:tarzálné kĺby:vonk.skelet.fix	5t302.8↔	O.ch.septická preplach.drenáž:radiokarpálny kĺb
5t22t.p↔	Zatv.rep.luxácie:tarzometatarzálné kĺby:vonk.skelet.fix	5t302.9↔	O.ch.septická preplach.drenáž:ulnokarpálny kĺb
5t22t.q↔	Zatv.rep.luxácie:metatarzofalang.kĺb:vonk.skelet.fix	5t302.e↔	O.ch.septická preplach.drenáž:iliosakrálny kĺb
5t22t.r↔	Zatv.rep.luxácie:interfalang.kĺb nohy:vonk.skelet.fix	5t302.f	Otv.chir.sept.preplach.drenáž:symfýza
5t22x.e↔	Zatv.rep.luxácie:iliosakrálny kĺb:iným osteos.mat	5t302.g↔	O.ch.septická preplach.drenáž:bedr.kĺb
5t22x.h↔	Zatv.rep.luxácie:kolen.kĺb:iným osteos.mat	5t302.h↔	O.ch.septická preplach.drenáž:kolen.kĺb
5t22x.j↔	Zatv.rep.luxácie:prox.tibiofibulárny kĺb:iným osteos.mat	5t302.j↔	O.ch.septická preplach.drenáž:prx.tibfib.kĺb
5t22x.k↔	Zatv.rep.luxácie:členkový kĺb horný:iným osteos.mat	5t302.k↔	O.ch.septická preplach.drenáž:členk.kĺb h.
5t22x.n↔	Zatv.rep.luxácie:tarzálné kĺby:iným osteos.mat	5t302.m↔	O.ch.septická preplach.drenáž:členk.kĺb d.
5t22x.p↔	Zatv.rep.luxácie:tarzometatarzálné kĺby:iným osteos.mat	5t302.n↔	O.ch.septická preplach.drenáž:tarzálné kĺby
5t22x.q↔	Zatv.rep.luxácie:metatarzofalang.kĺb:iným osteos.mat	5t302.p↔	O.ch.septická preplach.drenáž:trzmt.kĺby
5t22x.r↔	Zatv.rep.luxácie:interfalang.kĺb nohy:iným osteos.mat	5t302.q↔	O.ch.septická preplach.drenáž:mttrzfal.kĺb
5t22z.e↔	Zatv.rep.luxácie:iliosakrálny kĺb:rezorb.mat	5t302.r↔	O.ch.septická preplach.drenáž:intrfal.kĺb n.
5t22z.h↔	Zatv.rep.luxácie:kolen.kĺb:rezorb.mat	5t302.x	Otv.chir.sept.preplachová drenáž:kĺbu:ost.kĺby
5t22z.j↔	Zatv.rep.luxácie:prox.tibiofibulárny kĺb:rezorb.mat	5t303.0↔	O.ch.debridement:humerglenoidálny kĺb
5t22z.k↔	Zatv.rep.luxácie:členkový kĺb horný:rezorb.mat	5t303.1↔	O.ch.debridement:akromioklavikulárny kĺb
5t22z.m↔	Zatv.rep.luxácie:členkový kĺb dolný:rezorb.mat	5t303.2↔	O.ch.debridement:torakoskopulárny kĺb
5t22z.n↔	Zatv.rep.luxácie:tarzálné kĺby:rezorb.mat	5t303.3↔	O.ch.debridement:sternoklavikulárny kĺb
5t22z.p↔	Zatv.rep.luxácie:tarzometatarzálné kĺby:rezorb.mat	5t303.4↔	Otv.chir.debridement:lakt'ový kĺb
5t22z.q↔	Zatv.rep.luxácie:metatarzofalang.kĺb:rezorb.mat	5t303.5↔	O.ch.debridement:prox.radioulnárny kĺb
5t22z.r↔	Zatv.rep.luxácie:interfalang.kĺb nohy:rezorb.mat	5t303.6↔	O.ch.debridement:dist.radioulnárny kĺb
5t300.0↔	Otv.chir.artrotómia,kapsulotómia:humerglenoid.kĺb	5t303.8↔	O.ch.debridement:radiokarpálny kĺb
5t300.1↔	O.ch.artrotómia,kapsulotómia:akromioklav.kĺb	5t303.9↔	O.ch.debridement:ulnokarpálny kĺb
5t300.2↔	O.ch.artrotómia,kapsulotómia:torakoskop.kĺb	5t303.e↔	O.ch.debridement:iliosakrálny kĺb
5t300.3↔	O.ch.artrotómia,kapsulotómia:sternoklavikul.kĺb	5t303.f	Otv.chir.debridement:symfýza
5t300.4↔	O.ch.artrotómia,kapsulotómia:lakt'ový kĺb	5t303.g↔	O.ch.debridement:bedrový kĺb
5t300.5↔	O.ch.artrotómia,kapsulotómia:prox.raduln.kĺb	5t303.h↔	O.ch.debridement:kolený kĺb
5t300.6↔	O.ch.artrotómia,kapsulotómia:dis.raduln.kĺb	5t303.j↔	O.ch.debridement:prox.tibiofibulárny kĺb
5t300.8↔	O.ch.artrotómia,kapsulotómia:radiokarpálny kĺb	5t303.k↔	O.ch.debridement:členkový kĺb horný
5t300.9↔	O.ch.artrotómia,kapsulotómia:ulnokarpálny kĺb	5t303.m↔	O.ch.debridement:členkový kĺb dolný
5t300.e↔	O.ch.artrotómia,kapsulotómia:iliosakrálny kĺb	5t303.n↔	O.ch.debridement:tarzálné kĺby
5t300.f	O.ch.artrotómia,kapsulotómia:symfýza	5t303.p↔	O.ch.debridement:tarzometatarzálné kĺby
5t300.g↔	O.ch.artrotómia,kapsulotómia:bedr.kĺb	5t303.q↔	O.ch.debridement:metatarzofalang.kl.
5t300.h↔	O.ch.artrotómia,kapsulotómia:kolen.kĺb	5t303.r↔	O.ch.debridement:interfalangeálny kĺb n.
5t300.j↔	O.ch.artrotómia,kapsulotómia:prox.tibfib.kĺb	5t303.x	O.ch.debridement:ostatné kĺby
5t300.k↔	O.ch.artrotómia,kapsulotómia:členk.kĺb h.	5t304.0↔	Otv.ch.parc.synovektómia:humerglenoid.kĺb
5t300.m↔	O.ch.artrotómia,kapsulotómia:členk.kĺb d.	5t304.1↔	O.ch.parcial.synovektómia:akromioklavikul.kĺb
5t300.n↔	O.ch.artrotómia,kapsulotómia:tarzálné kĺby	5t304.2↔	O.ch.parcial.synovektómia:torakoskopulár.kĺb
5t300.p↔	O.ch.artrotómia,kapsulotómia:tarzometatarz.kĺby	5t304.3↔	O.ch.parcial.synovektómia:sternoklavikul.kĺb
5t300.q↔	O.ch.artrotómia,kapsulotómia:metatarzofal.kĺb	5t304.4↔	Otv.ch.parcialna synovektómia:lakt'ový kĺb
5t300.r↔	O.ch.artrotómia,kapsulotómia:interfalang.kĺb n.	5t304.5↔	O.ch.parcial.synovektómia:prox.radioulnár.kĺb
5t300.x	O.ch.artrotómia,kapsulotómia:ostatné kĺby	5t304.6↔	O.ch.parcial.synovektómia:dist.radioulnár.kĺb
5t301.0↔	Otv.ch.asept.preplach.drenáž:humerglenoid.kĺb	5t304.8↔	O.ch.parcial.synovektómia:radiokarpálny kĺb
5t301.1↔	O.ch.aseptická preplach.drenáž:akromioklav.kĺb	5t304.9↔	O.ch.parcial.synovektómia:ulnokarpálny kĺb
5t301.2↔	O.ch.aseptická preplach.drenáž:torakosk.kĺb	5t304.e↔	O.ch.parcial.synovektómia:iliosakrálny kĺb
5t301.3↔	O.ch.aseptická preplach.drenáž:sternkl.kĺb	5t304.f	Otv.chir.parc.synovektómia:symfýza
5t301.4↔	O.ch.aseptická preplach.drenáž:lakt'ový kĺb	5t304.g↔	O.ch.parcial.synovektómia:bedr.kĺb
5t301.5↔	O.ch.aseptická preplach.drenáž:prx.raduln.kĺb	5t304.h↔	O.ch.parcial.synovektómia:kolen.kĺb
5t301.6↔	O.ch.aseptická preplach.drenáž:dis.raduln.kĺb	5t304.j↔	O.ch.parcial.synovektómia:prx.tibfib.kĺb
5t301.8↔	O.ch.aseptická preplach.drenáž:radiokarpálny kĺb	5t304.k↔	O.ch.parcial.synovektómia:členk.kĺb h.
5t301.9↔	O.ch.aseptická preplach.drenáž:ulnokarpálny kĺb	5t304.m↔	O.ch.parcial.synovektómia:členk.kĺb d.
5t301.e↔	O.ch.aseptická preplach.drenáž:iliosakrálny kĺb	5t304.n↔	Otv.ch.parcial.synovektómia:tarzálné kĺby
5t301.f	Otv.chir.asept.preplach.drenáž:symfýza	5t304.p↔	O.ch.parcial.synovektómia:tarzometatarz.kĺby

5f304.q↔	O.ch.parcial.synovektómia:metatarzofalang.kí.	5f308.5↔	O.ch.odstránenie voľných telies:prox.radioulnár.kíb
5f304.r↔	O.ch.parcial.synovektómia:interfalang.kíb n.	5f308.6↔	O.ch.odstránenie voľných telies:dist.radioulnár.kíb
5f304.x	Otv.chir.parcialna synovektómia:ostatné kĺby	5f308.8↔	O.ch.odstránenie voľných telies:radiokarpálny kíb
5f305.0↔	Otv.chir.totál.synovektómia:humeroqlenoid.kíb	5f308.9↔	O.ch.odstránenie voľných telies:ulnokarpálny kíb
5f305.1↔	O.ch.totálna synovektómia:akromioklavikul.kíb	5f308.e↔	O.ch.odstránenie voľných telies:iliosakrálny kíb
5f305.2↔	O.ch.totálna synovektómia:torakoskopulár.kí	5f308.f	Otv.chir.odstr.voľných telies:symfýza
5f305.3↔	O.ch.totálna synovektómia:sternoklavikul.kíb	5f308.g↔	O.ch.odstránenie voľných telies:bedr.kíb
5f305.4↔	O.ch.totálna synovektómia:laktový kíb	5f308.h↔	O.ch.odstránenie voľných telies:kolen.kíb
5f305.5↔	O.ch.totálna synovektómia:prox.radioulnár.kíb	5f308.j↔	O.ch.odstránenie voľných telies:prox.tibiofibulárny kíb
5f305.6↔	O.ch.totálna synovektómia:dist.radioulnár.kíb	5f308.k↔	O.ch.odstránenie voľných telies:členk.kíb h.
5f305.8↔	O.ch.totálna synovektómia:radiokarpálny kíb	5f308.m↔	O.ch.odstránenie voľných telies:členk.kíb d.
5f305.9↔	O.ch.totálna synovektómia:ulnokarpálny kíb	5f308.n↔	O.ch.odstránenie voľných telies:tarzálné kĺby
5f305.e↔	O.ch.totálna synovektómia:iliosakrálny kíb	5f308.p↔	O.ch.odstránenie voľných telies:tarzometatarz.kíby
5f305.f	O.ch.totálna synovektómia:symfýza	5f308.q↔	O.ch.odstránenie voľných telies:metatarzofalang.kí.
5f305.g↔	O.ch.totálna synovektómia:bedrový kíb	5f308.r↔	O.ch.odstránenie voľných telies:interfalang.kíb n.
5f305.h↔	O.ch.totálna synovektómia:kolenný kíb	5f308.x	O.ch.odstránenie voľných telies:ostatné kĺby
5f305.j↔	O.ch.totálna synovektómia:prx.tibfib.kíb	5f309.0↔	Otv.ch.exstirp.cysty(Baker.cysta):akromioklavikul.kíb
5f305.k↔	O.ch.totálna synovektómia:členk.kíb h.	5f309.1↔	O.ch.exstirpácia cysty(Baker.cysta):akromioklavikul.kíb
5f305.m↔	O.ch.totálna synovektómia:členk.kíb d.	5f309.2↔	O.ch.exstirpácia cysty(Baker.cysta):torakoskopulár.kíb
5f305.n↔	O.ch.totálna synovektómia:tarzálné kĺby	5f309.3↔	O.ch.exstirpácia cysty(Baker.cysta):sternoklavik.kíb
5f305.p↔	O.ch.totálna synovektómia:tarzometatarz.kíby	5f309.4↔	O.ch.exstirpácia cysty(Baker.cysta):laktový kíb
5f305.q↔	O.ch.totálna synovektómia:metatarzofalang.kí.	5f309.5↔	O.ch.exstirpácia cysty(Baker.cysta):prox.radioulnár.kíb
5f305.r↔	O.ch.totálna synovektómia:interfalang.kíb n.	5f309.6↔	O.ch.exstirpácia cysty(Baker.cysta):dist.radioulnár.kíb
5f305.x	O.ch.totálna synovektómia:ostatné kĺby	5f309.8↔	O.ch.exstirpácia cysty(Baker.cysta):radiokarp.kíb
5f306.0↔	O.ch.mobilizácia kĺbu(artrolýza):humeroqlen.kíb	5f309.9↔	O.ch.exstirpácia cysty(Baker.cysta):ulnokarpálny kíb
5f306.1↔	O.ch.mobilizácia kĺbu(artrolýza):akromioklav.kíb	5f309.e↔	O.ch.exstirpácia cysty(Baker.cysta):iliosakrálny kíb
5f306.2↔	O.ch.mobilizácia kĺbu(artrolýza):torakoskopr.kíb	5f309.f	Otv.ch.exstirp.cysty(Baker.cysta):symfýza
5f306.3↔	O.ch.mobilizácia kĺbu(artrolýza):sternoklav.kíb	5f309.g↔	O.ch.exstirpácia cysty(Baker.cysta):bedr.kíb
5f306.4↔	O.ch.mobilizácia kĺbu(artrolýza):laktový kíb	5f309.h↔	O.ch.exstirpácia cysty(Baker.cysta):kolen.kíb
5f306.5↔	O.ch.mobilizácia kĺbu(artrolýza):prx.raduln.kíb	5f309.j↔	O.ch.exstirpácia cysty(Baker.cysta):prox.tibiofibulárny kíb
5f306.6↔	O.ch.mobilizácia kĺbu(artrolýza):dis.raduln.kíb	5f309.k↔	O.ch.exstirpácia cysty(Baker.cysta):členk.kíb h.
5f306.8↔	O.ch.mobilizácia kĺbu(artrolýza):radiokarp.kíb	5f309.m↔	O.ch.exstirpácia cysty(Baker.cysta):členk.kíb d.
5f306.9↔	O.ch.mobilizácia kĺbu(artrolýza):ulnokarp.kíb	5f309.n↔	O.ch.exstirpácia cysty(Baker.cysta):tarzálné kĺby
5f306.e↔	O.ch.mobilizácia kĺbu(artrolýza):ilios.kíb	5f309.p↔	O.ch.exstirpácia cysty(Baker.cysta):tarzometatarz.kíby
5f306.g↔	O.ch.mobilizácia kĺbu(artrolýza):bedr.kíb	5f309.q↔	O.ch.exstirpácia cysty(Baker.cysta):metatarzofalang.kí.
5f306.h↔	O.ch.mobilizácia kĺbu(artrolýza):kolen.kíb	5f309.r↔	O.ch.exstirpácia cysty(Baker.cysta):interfalang.kíb n.
5f306.j↔	O.ch.mobilizácia kĺbu(artrolýza):prx.tibfib.kíb	5f309.x	O.ch.exstirpácia cysty(Baker.cysta):ostatné kĺby
5f306.k↔	O.ch.mobilizácia kĺbu(artrolýza):členk.kíb h.	5f30a.0↔	Otv.ch.vlož.nosiča lieku:humeroqlenoidálny kíb
5f306.m↔	O.ch.mobilizácia kĺbu(artrolýza)členk.kíb d.	5f30a.1↔	O.ch.vloženie nosiča lieku:akromioklavikul.kíb
5f306.n↔	O.ch.mobilizácia kĺbu(artrolýza):tarzálné kĺby	5f30a.2↔	O.ch.vloženie nosiča lieku:torakoskopulárny kíb
5f306.p↔	O.ch.mobilizácia kĺbu(artrolýza):tarzomet.kíby	5f30a.3↔	O.ch.vloženie nosiča lieku:sternoklavikulárny kíb
5f306.q↔	O.ch.mobilizácia kĺbu(artrolýza):metatarzofal.kíby	5f30a.4↔	Otv.chir.vloženie nosiča lieku:laktový kíb
5f306.r↔	O.ch.mobilizácia kĺbu(artrolýza):interfalang.kíb nohy	5f30a.5↔	O.ch.vloženie nosiča lieku:prox.radioulnárny kíb
5f306.x	O.ch.mobilizácia kĺbu(artrolýza)ostatné kĺby	5f30a.6↔	O.ch.vloženie nosiča lieku:dist.radioulnárny kíb
5f307.0↔	O.ch.odstr.periartikulár.osifikácií:humeroqlen.kíb	5f30a.8↔	O.ch.vloženie nosiča lieku:radiokarpálny kíb
5f307.1↔	O.ch.odstr.periartikulár.osifikácií:akromioklavikul.kíb	5f30a.9↔	O.ch.vloženie nosiča lieku:ulnokarpálny kíb
5f307.2↔	O.ch.odstr.periartikulár.osifikácií:torakoskopulár.kíb	5f30a.e↔	O.ch.vlož.nosiča lieku:iliosakrálny kíb
5f307.3↔	O.ch.odstr.periartik.osifikácií:sternoklavikul.kíb	5f30a.f	O.ch.vloženie nosiča lieku:symfýza
5f307.4↔	Otv.chir.odstr.periartikulár.osifikácií:laktový kíb	5f30a.g↔	O.ch.vloženie nosiča lieku:bedrový kíb
5f307.5↔	O.ch.odstr.periartikulár.osifikácií:prox.radioulnár.kíb	5f30a.h↔	O.ch.vloženie nosiča lieku:kolenný kíb
5f307.6↔	O.ch.odstr.periartikulár.osifikácií:dist.radioulnár.kíb	5f30a.j↔	O.ch.vloženie nosiča lieku:prox.tibiofibulárny kíb
5f307.8↔	O.ch.odstr.periartikulár.osifikácií:radiokarp.kíb	5f30a.k↔	O.ch.vloženie nosiča lieku:členkový kíb horný
5f307.9↔	O.ch.odstr.periartikulár.osifikácií:ulnokarpál.kíb	5f30a.m↔	O.ch.vlož.nosiča lieku:členkový kíb dolný
5f307.e↔	O.ch.odstr.periartikulár.osifikácií:iliosakrál.kíb	5f30a.n↔	O.ch.vloženie nosiča lieku:tarzálné kĺby
5f307.f	O.ch.odstr.periartikulár.osifikácií:symfýza	5f30a.p↔	O.ch.vloženie nosiča lieku:tarzometatarzálné kĺby
5f307.g↔	O.ch.odstr.periartikulár.osifikácií:bedr.kíb	5f30a.q↔	O.ch.vloženie nosiča lieku:metatarzofalang.kí.
5f307.h↔	O.ch.odstr.periartikulár.osifikácií:kolen.kíb	5f30a.r↔	O.ch.vloženie nosiča lieku:interfalang.kíb n.
5f307.j↔	O.ch.odstr.periartik.osifikácií:prox.tibiofibulár.kíb	5f30a.x	O.ch.vloženie nosiča lieku,ostatné kĺby
5f307.k↔	O.ch.odstr.periartikulár.osifikácií:členk.kíb h.	5f30b.0↔	Otv.ch.odstr.nosiča lieku:humeroqlenoid.kíb
5f307.m↔	O.ch.odstr.periartikulár.osifikácií:členk.kíb d.	5f30b.1↔	O.ch.odstránenie nosiča lieku:akromioklavikul.kíb
5f307.n↔	O.ch.odstr.periartikulár.osifikácií:tarzálné kĺby	5f30b.2↔	O.ch.odstránenie nosiča lieku:torakoskopulár.kí
5f307.p↔	O.ch.odstr.periartik.osifikácií:tarzometatarz.kíby	5f30b.3↔	O.ch.odstránenie nosiča lieku:sternoklavikul.kíb
5f307.q↔	O.ch.odstr.periartikul.osifikácií:metatarzofalang.kí.	5f30b.4↔	O.ch.odstránenie nosiča lieku:laktový kíb
5f307.r↔	O.ch.odstr.periartik.osifikácií:interfalang.kíb nohy	5f30b.5↔	O.ch.odstránenie nosiča lieku:prox.radioulnár.kíb
5f307.x	O.ch.odstr.periartikulár.osifikácií:ostatné kĺby	5f30b.6↔	O.ch.odstránenie nosiča lieku:dist.radioulnár.kíb
5f308.0↔	Otv.chir.odstr.vol.telies z kĺbu:humeroqlenoid.kíb	5f30b.8↔	O.ch.odstránenie nosiča lieku:radiokarpálny kíb
5f308.1↔	O.ch.odstránenie voľných telies:akromioklavikul.kíb	5f30b.9↔	O.ch.odstránenie nosiča lieku:ulnokarpálny kíb
5f308.2↔	O.ch.odstránenie voľných telies:torakoskopulár.kí	5f30b.e↔	O.ch.odstránenie nosiča lieku:iliosakrálny kíb
5f308.3↔	O.ch.odstránenie voľných telies:sternoklavikul.kíb	5f30b.f	O.ch.odstránenie nosiča lieku:symfýza
5f308.4↔	Otv.chir.odstr.voľných telies:laktový kíb	5f30b.g↔	O.ch.odstránenie nosiča lieku:bedrový kíb

5t30b.h↔	O.ch.odstránenie nosiča lieku:kolenný kĺb	5t310.r↔	O.ch.excizia chor.zmen.č.kĺb.chrup:interfal.kĺb n.
5t30b.j↔	O.ch.odstránenie nosiča lieku:prox.tibiofibulár.kĺb	5t310.x	O.ch.excizia chor.zmen.č.kĺb.chrup:ostat.kĺby
5t30b.k↔	O.ch.odstránenie nosiča lieku:členk.kĺb h.	5t311.0↔	Otv.chir.refix.osteochondrál.fragmentu:humero-gl.kĺb
5t30b.m↔	O.ch.odstránenie nosiča lieku:členk.kĺb d.	5t311.4↔	O.ch.refixácia osteochondrál.fragmentu:lakt.kĺb
5t30b.n↔	O.ch.odstránenie nosiča lieku:tarzálne kĺby	5t311.5↔	O.ch.refixácia osteochondrál.fragmentu:prox.radiou.kĺb
5t30b.p↔	O.ch.odstránenie nosiča lieku:tarzometatarz.kĺby	5t311.6↔	O.ch.refixácia osteochondrál.fragmentu:dist.radiou.kĺb
5t30b.q↔	O.ch.odstránenie nosiča lieku:metatarzofalang.kĺ.	5t311.7↔	O.ch.refixácia osteochondrál.fragmentu:kĺb ruky b.n.
5t30b.r↔	O.ch.odstránenie nosiča lieku:interfalang.kĺb n.	5t311.8↔	O.ch.refixácia osteochondrál.fragmentu:adiokarp.kĺb
5t30b.x	Otv.ch.O.ch.odstránenie nosiča lieku:ostat.kĺby	5t311.9↔	O.ch.refixácia osteochondrál.fragmentu:ulnokarp.kĺb
5t30c.0↔	O.ch.odstr.častí a zvyškov väzov:humero-glenoid.kĺb	5t311.e↔	O.ch.refixácia osteochondrál.fragmentu:iliosakr.kĺb
5t30c.1↔	O.ch.odstr.častí a zvyškov väzov:akromioklavik.kĺb	5t311.f	O.ch.refixácia osteochondrál.fragmentu:symfýza
5t30c.2↔	O.ch.odstr.častí a zvyškov väzov:torakoskopulár.kĺ	5t311.g↔	O.ch.refixácia osteochondrál.fragmentu:bedr.kĺb
5t30c.3↔	O.ch.odstr.častí a zvyškov väzov:sternoklavikul.kĺb	5t311.h↔	O.ch.refixácia osteochondrál.fragmentu:kolen.kĺb
5t30c.4↔	Otv.ch.odstr.častí a zvyškov väzov:laktový kĺb	5t311.j↔	O.ch.refixácia osteochondrál.fragmentu:prox.tibiof.kĺb
5t30c.5↔	O.ch.odstr.častí a zvyškov väzov:prox.radiouln.kĺb	5t311.k↔	O.ch.refixácia osteochondrál.fragmentu:členk.kĺb h.
5t30c.6↔	O.ch.odstr.častí a zvyškov väzov:dist.radiouln.kĺb	5t311.m↔	O.ch.refixácia osteochondrál.fragmentu:členk.kĺb d.
5t30c.8↔	O.ch.odstr.častí a zvyškov väzov:radiokarpálny kĺb	5t311.n↔	O.ch.refixácia osteochondrál.fragmentu:tarzál.kĺby
5t30c.9↔	O.ch.odstr.častí a zvyškov väzov:ulnokarpálny kĺb	5t311.p↔	O.ch.refixácia osteochondrál.fragmentu:tarzometat.kĺby
5t30c.e↔	O.ch.odstr.častí a zvyškov väzov:iliosakrálny kĺb	5t311.q↔	O.ch.refixácia osteochondrál.fragmentu:metatarzof.kĺb
5t30c.f	O.ch.odstr.častí a zvyškov väzov:symfýza	5t311.r↔	O.ch.refixácia osteochondrál.fragmentu:interfal.kĺb nohy
5t30c.g↔	O.ch.odstr.častí a zvyškov väzov:bedr.kĺb	5t311.x	O.ch.refixácia osteochondrál.fragmentu:ostat.kĺby
5t30c.h↔	O.ch.odstr.častí a zvyškov väzov:kolen.kĺb	5t312.0↔	Otv.chir.subchondr.spongioplast.s fix.frag:humero-gl.kĺb
5t30c.j↔	O.ch.odstr.častí a zvyškov väzov:prox.tibiofib.kĺb	5t312.4↔	O.ch.subchondrál.spongioplast.s fix.frag:laktový kĺb
5t30c.k↔	O.ch.odstr.častí a zvyškov väzov:členk.kĺb h.	5t312.5↔	O.ch.subchondrál.spongioplast.s fix.frag:prox.radiou.k
5t30c.m↔	O.ch.odstr.častí a zvyškov väzov:členk.kĺb d.	5t312.6↔	O.ch.subchondrál.spongioplast.s fix.frag:dist.radiou.k
5t30c.n↔	O.ch.odstr.častí a zvyškov väzov:tarzálne kĺby	5t312.7↔	O.ch.subchondrál.spongioplast.s fix.frag:iný k.ru.b.n.
5t30c.p↔	O.ch.odstr.častí a zvyškov väzov:tarzometatarz.kĺby	5t312.8↔	O.ch.subchondrál.spongioplast.s fix.frag:radiokar.k.
5t30c.q↔	O.ch.odstr.častí a zvyškov väzov:metatarzofal.kĺ.	5t312.9↔	O.ch.subchondrál.spongioplast.s fix.frag:ulnokarp.kĺb
5t30c.r↔	O.ch.odstr.častí a zvyškov väzov:interfalang.kĺb n.	5t312.e↔	O.ch.subchondrál.spongioplast.s fix.frag:iliosakr.kĺb
5t30c.x	Otv.ch.O.ch.odstr.častí a zvyškov väzov:ostatné kĺby	5t312.f	O.ch.subchondrál.spongioplast.s fix.frag:symfýza
5t30x.0↔	Iné otv.ch.revízie:humero-glenoidálny kĺb	5t312.g↔	O.ch.subchondrál.spongioplast.s fix.frag:bedr.kĺb
5t30x.1↔	Iné otv.ch.revízie:akromioklavikulárny kĺb	5t312.h↔	O.ch.subchondrál.spongioplast.s fix.frag:kolen.kĺb
5t30x.2↔	Iné otv.ch.revízie:torakoskopulárny kĺb	5t312.j↔	O.ch.subchondrál.spongioplast.s fix.frag:prox.tibiof.k
5t30x.3↔	Iné otv.ch.revízie:sternoklavikulárny kĺb	5t312.k↔	O.ch.subchondrál.spongioplast.s fix.frag:členk.kĺb h.
5t30x.4↔	Iné otv.ch.revízie:laktový kĺb	5t312.m↔	O.ch.subchondrál.spongioplast.s fix.frag:členk.kĺb d.
5t30x.5↔	Iné otv.ch.revízie:prox.radioulnárny kĺb	5t312.n↔	O.ch.subchondrál.spongioplast.s fix.frag:tarzál.kĺby
5t30x.6↔	Iné otv.ch.revízie:dist.radioulnárny kĺb	5t312.p↔	O.ch.subchondrál.spongioplast.s fix.frag:tarzometat.k.
5t30x.8↔	Iné otv.ch.revízie:radiokarpálny kĺb	5t312.q↔	O.ch.subchondrál.spongioplast.s fix.frag:metatarzof.k.
5t30x.9↔	Iné otv.ch.revízie:ulnokarpálny kĺb	5t312.r↔	O.ch.subchondrál.spongioplast.s fix.frag:interfal.k.n.
5t30x.e↔	Iné otv.ch.revízie:iliosakrálny kĺb	5t312.x	O.ch.subchondrál.spongioplast.s fix.frag:ostat.kĺby
5t30x.f	Iné otv.ch.revízie:symfýza	5t313.0↔	Otv.chir.parcialná resekcia menisku
5t30x.g↔	Iné otv.ch.revízie:bedr.kĺb	5t313.1↔	Otv.chir.totálna resekcia menisku
5t30x.h↔	Iné otv.ch.revízie:kolen.kĺb	5t313.2↔	Otv.chir.refixácia menisku
5t30x.j↔	Iné otv.ch.revízie:prox.tibiofibulárny kĺb	5t313.3↔	Otv.chir.excizia ganglia menisku
5t30x.k↔	Iné otv.ch.revízie:členkový kĺb horný	5t313.4↔	Otv.chir.transplantácia menisku
5t30x.m↔	Iné otv.ch.revízie:členkový kĺb dolný	5t313.5↔	Otv.chir.implantácia umelého (syntet.)menisku
5t30x.n↔	Iné otv.ch.revízie:tarzálne kĺby	5t313.6↔	Otv.chir.odstránenie umelého (syntet.)menisku
5t30x.p↔	Iné otv.ch.revízie:tarzometatarzálne kĺby	5t317.0↔	Otv.chir.transplantácia chrupavky:humero-glenoid.kĺb
5t30x.q↔	Iné otv.ch.revízie:metatarzofalang.kĺ.	5t317.4↔	O.ch.transplant.chrupavky:laktový kĺb
5t30x.r↔	Iné otv.ch.revízie:interfalangéálny kĺb n.	5t317.5↔	O.ch.transplant.chrupavky:prox.radioulnár.kĺb
5t30x.x	Iné otv.ch.revízie:ostatné kĺby	5t317.7↔	O.ch.transplant.chrupavky:kĺby ruky b.n.
5t310.0↔	Otv.chir.exciz.chor.zm.č.kĺb.chrup:humero-gl.kĺb	5t317.8↔	O.ch.transplant.chrupavky:radiokarpálny kĺb
5t310.1↔	O.ch.excizia chor.zmen.č.kĺb.chrup:akromiokl.kĺb	5t317.e↔	O.ch.transplant.chrupavky:iliosakrálny kĺb
5t310.3↔	O.ch.excizia chor.zmen.č.kĺb.chrup:sternoklav.kĺb	5t317.g↔	O.ch.transplant.chrupavky:bedr.kĺb
5t310.4↔	O.ch.excizia chor.zmen.č.kĺb.chrup:laktový kĺb	5t317.h↔	O.ch.transplant.chrupavky:kolen.kĺb
5t310.5↔	O.ch.excizia chor.zmen.č.kĺb.chrup:prox.radiouln.kĺb	5t317.j↔	O.ch.transplant.chrupavky:prox.tibiofib.kĺb
5t310.6↔	O.ch.excizia chor.zmen.č.kĺb.chrup:dist.radiouln.kĺb	5t317.k↔	O.ch.transplant.chrupavky:členk.kĺb h.
5t310.7↔	O.ch.excizia chor.zmen.č.kĺb.chrup:kĺby ruky b.n.	5t317.n↔	O.ch.transplant.chrupavky:tarzálne kĺby
5t310.8↔	O.ch.excizia chor.zmen.č.kĺb.chrup:radiokarpálny kĺb	5t317.p↔	O.ch.transplant.chrupavky:tarzometatarz.kĺby
5t310.9↔	O.ch.excizia chor.zmen.č.kĺb.chrup:ulnokarpálny kĺb	5t317.q↔	O.ch.transplant.chrupavky:metatarzofalang.kĺ.
5t310.e↔	O.ch.excizia chor.zmen.č.kĺb.chrup:iliosakrálny kĺb	5t317.r↔	O.ch.transplant.chrupavky:interfal.kĺb nohy
5t310.f	O.ch.excizia chor.zmen.č.kĺb.chrup:symfýza	5t317.x	O.ch.transplant.chrupavky:ostatné kĺby
5t310.g↔	O.ch.excizia chor.zmen.č.kĺb.chrup:bedr.kĺb	5t318.0↔	Otv.chir.odobratie chrupavk.transpl:humero-gl.kĺb
5t310.h↔	O.ch.excizia chor.zmen.č.kĺb.chrup:kolen.kĺb	5t318.4↔	O.ch.odobratie chrupavk.transplantátu:laktový kĺb
5t310.j↔	O.ch.excizia chor.zmen.č.kĺb.chrup:prox.tibiof.kĺb	5t318.7↔	O.ch.odobratie chrupavk.transplantátu:kĺby ruky b.n.
5t310.k↔	O.ch.excizia chor.zmen.č.kĺb.chrup:členk.kĺb h.	5t318.g↔	O.ch.odobratie chrupavk.transplantátu:bedr.kĺb
5t310.m↔	O.ch.excizia chor.zmen.č.kĺb.chrup:členk.kĺb d.	5t318.h↔	O.ch.odobratie chrupavk.transplantátu:kolen.kĺb
5t310.n↔	O.ch.excizia chor.zmen.č.kĺb.chrup:tarzálne kĺby	5t318.k↔	O.ch.odobratie chrupavk.transplantátu:členk.kĺb h.
5t310.p↔	O.ch.excizia chor.zmen.č.kĺb.chrup:tarzometatar.kĺby	5t318.x	O.ch.odobratie chrupavk.transplantátu:ostat.kĺby
5t310.q↔	O.ch.excizia chor.zmen.č.kĺb.chrup:metatarzofal.kĺ.	5t319↔	Otv.chirur.resekcia discus triangularis

5f31a.0↔	Otv.chir.impl.in vitro vytv.tk.kultúry:humero gl.k.	5f31h.q↔	O.ch.OP chrupavky s tx.chondroc.autol.ind.matrix:mttarz.k
5f31a.4↔	O.ch.implant.in vitro vytvor.tk.kultúry:lakt.klb	5f31h.r↔	O.ch.OP chrupavky s tx.chondroc.autol.ind.matrix:intferf.k.n
5f31a.5↔	O.ch.implant.in vitro vytvor.tk.kultúry:prox.radiou.k	5f31h.x	O.ch.OP chrupavky s tx.chondroc.autol.ind.matrix:ost.k
5f31a.7↔	O.ch.implant.in vitro vytvor.tk.kultúry:k.ruky.b.n	5f31j.0↔	Otv.chir.impl.neindiv.metal.náhrd.chrupav:humero gl.k
5f31a.8↔	O.ch.implant.in vitro vytvor.tk.kultúry:radiokarp.klb	5f31j.1↔	O.ch.impl.neindiv.metal.náhrady chrupav:akromiok.k
5f31a.e↔	O.ch.implant.in vitro vytvor.tk.kultúry:iliosakr.klb	5f31j.2↔	O.ch.impl.neindiv.metal.náhrady chrupav:torakos.k
5f31a.g↔	O.ch.implant.in vitro vytvor.tk.kultúry:bedr.klb	5f31j.3↔	O.ch.impl.neindiv.metal.náhrady chrupav:sternokl.k
5f31a.h↔	O.ch.implant.in vitro vytvor.tk.kultúry:kolen.klb	5f31j.4↔	Otv.ch.impl.neindiv.metalic.náhrady chrupav:lakt.k
5f31a.j↔	O.ch.implant.in vitro vytvor.tk.kultúry:prox.tibiof.k	5f31j.5↔	O.ch.impl.neindiv.metal.náhrady chrupav:pr.radiou.k
5f31a.k↔	O.ch.implant.in vitro vytvor.tk.kultúry:členk.klb h	5f31j.6↔	O.ch.impl.neindiv.metal.náhrady chrupav:d.radiou.k
5f31a.n↔	O.ch.implant.in vitro vytvor.tk.kultúry:tarzál.klby	5f31j.7↔	O.ch.impl.neindiv.metal.náhrady chrupav:kl.ruky
5f31a.p↔	O.ch.implant.in vitro vytvor.tk.kultúry:tarzometat.k	5f31j.8↔	O.ch.impl.neindiv.metal.náhrady chrupav:radiokarp.k
5f31a.q↔	O.ch.implant.in vitro vytvor.tk.kultúry:metatarzof.k	5f31j.9↔	O.ch.impl.neindiv.metal.náhrady chrupav:ulnokarp.k
5f31a.r↔	O.ch.implant.in vitro vytvor.tk.kultúry:intferf.klb n.	5f31j.e↔	O.ch.impl.neindiv.metal.náhrady chrupav:iliosakr.k
5f31a.x	O.ch.implant.in vitro vytvor.tk.kultúry:ostat.klby	5f31j.f	O.ch.impl.neindiv.metal.náhrady chrupav:symfýza
5f31b.h	Implant.kostno-chrupavk.náhrady defektu klb.plochy kolena	5f31j.g↔	O.ch.impl.neindiv.metal.náhrady chrupav:bedr.k
5f31b.m	Implant.kostno-chrupavk.náhrady defektu klb.plochy členka	5f31j.h↔	O.ch.impl.neindiv.metal.náhrady chrupav:kolen.k
5f31c.0↔	Otv.ch.vyhľad.chrupav[chondropl]:humero genoid.klb	5f31j.j↔	O.ch.impl.neindiv.metal.náhrady chrupav:p.tibiof.k
5f31c.1↔	O.ch.vyhľad.chrupav[chondroplast]:akromioklav.klb	5f31j.k↔	O.ch.impl.neindiv.metal.náhrady chrupav:členk.k.h.
5f31c.3↔	O.ch.vyhľad.chrupav[chondroplast]:sternoklavikul.klb	5f31j.m↔	O.ch.impl.neindiv.metal.náhrady chrupav:členk.k.d.
5f31c.4↔	O.ch.vyhľad.chrupav[chondroplast]:laktový klb	5f31j.n↔	O.ch.impl.neindiv.metal.náhrady chrupav:tarzál.kl
5f31c.5↔	O.ch.vyhľad.chrupav[chondroplast]:prox.radioulnár.klb	5f31j.p↔	O.ch.impl.neindiv.metal.náhrady chrupav:tarzom.klb
5f31c.6↔	O.ch.vyhľad.chrupav[chondroplast]:dist.radioulnár.klb	5f31j.q↔	O.ch.impl.neindiv.metal.náhrady chrupav:mttarz.k
5f31c.7↔	O.ch.vyhľad.chrupav[chondroplast]:klby ruky	5f31j.r↔	O.ch.impl.neindiv.metal.náhrady chrupav:intferf.k.n
5f31c.8↔	O.ch.vyhľad.chrupav[chondroplast]:radiokarpálny klb	5f31j.x	O.ch.impl.neindiv.metal.náhrady chrupav:ostat.klby
5f31c.9↔	O.ch.vyhľad.chrupav[chondroplast]:ulnokarpálny klb	5f31k.0↔	Otv.ch.subchodrál.otv.kosti s vlož.neb.impl:humero gl.klb
5f31c.e↔	O.ch.vyhľad.chrupav[chondroplast]:iliosakrálny klb	5f31k.1↔	O.ch.subchodrál.otv.kosti s vlož.nebunk.impl:akromiokl.k
5f31c.g↔	O.ch.vyhľad.chrupav[chondroplast]:bedr.klb	5f31k.3↔	O.ch.subchodrál.otv.kosti s vlož.nebunk.impl:sternokl.k
5f31c.h↔	O.ch.vyhľad.chrupav[chondroplast]:kolen.klb	5f31k.4↔	Otv.chir.subch.otv.kosti s vlož.nebunk.impl:lakt.klb
5f31c.j↔	O.ch.vyhľad.chrupav[chondroplast]:prox.tibiofibulár.klb	5f31k.5↔	O.ch.subchodrál.otv.kosti s vlož.nebunk.impl:p.radiou.k
5f31c.k↔	O.ch.vyhľad.chrupav[chondroplast]:členk.klb horný	5f31k.6↔	O.ch.subchodrál.otv.kosti s vlož.nebunk.impl:d.radiou.k
5f31c.m↔	O.ch.vyhľad.chrupav[chondroplast]:členk.klb dolný	5f31k.7↔	O.ch.subchodrál.otv.kosti s vlož.nebunk.impl:k.ruky b.n
5f31c.n↔	O.ch.vyhľad.chrupav[chondroplast]:tarzálny klby	5f31k.8↔	O.ch.subchodrál.otv.kosti s vlož.nebunk.impl:radiokarp.k
5f31c.p↔	O.ch.vyhľad.chrupav[chondroplast]:tarzometatarz.klby	5f31k.9↔	O.ch.subchodrál.otv.kosti s vlož.nebunk.impl:ulnokarp.k
5f31c.q↔	O.ch.vyhľad.chrupav[chondroplast]:metatarzofalang.kl.	5f31k.e↔	O.ch.subchodrál.otv.kosti s vlož.nebunk.impl:iliosakr.k
5f31c.r↔	O.ch.vyhľad.chrupav[chondroplast]:interfalang.klb n.	5f31k.g↔	O.ch.subchodrál.otv.kosti s vlož.nebunk.impl:bedr.klb
5f31c.x	O.ch.vyhľad.chrupav[chondroplast]:ostatné klby	5f31k.h↔	O.ch.subchodrál.otv.kosti s vlož.nebunk.impl:kolen.klb
5f31d.0↔	Subchondr.otvor.kosti:humero gl.k	5f31k.j↔	O.ch.subchodrál.otv.kosti s vlož.nebunk.impl:p.tibiof.k
5f31d.1↔	O.ch.subchondr.otvor.kosti(Pridie):akromiokl.k	5f31k.k↔	O.ch.subchodrál.otv.kosti s vlož.nebunk.impl:členk.klb h.
5f31d.3↔	Subchondr.otvor.kosti:sternokl.k	5f31k.m↔	O.ch.subchodrál.otv.kosti s vlož.nebunk.impl:členk.k.d.
5f31d.4↔	Subchondr.otvor.kosti:lakt.klb	5f31k.n↔	O.ch.subchodrál.otv.kosti s vlož.nebunk.impl:tarzál.k
5f31d.5↔	Subchondr.otvor.kosti:prox.radiou.k	5f31k.p↔	O.ch.subchodrál.otv.kosti s vlož.nebunk.impl:tarzometat.k
5f31d.6↔	Subchondr.otvor.kosti:dist.radiou.k	5f31k.q↔	O.ch.subchodrál.otv.kosti s vlož.nebunk.impl:mttarzof.k
5f31d.7↔	Subchondr.otvor.kosti:iny k.ruky b.n.	5f31k.r↔	O.ch.subchodrál.otv.kosti s vlož.nebunk.impl:intferf.k.n.
5f31d.8↔	Subchondr.otvor.kosti:radiokarp.klb	5f31k.x	Otv.chir.subchondr.otv.kosti vlož.neb.impl:ost.klby
5f31d.9↔	Subchondr.otvor.kosti:ulnokarpál.klb	5f31x.0↔	Iné otv.chir.OP na kĺbe a menisk:humero genoid.klb
5f31d.e↔	Subchondr.otvor.kosti:iliosakrálny klb	5f31x.1↔	Iné otv.chir.OP na kĺbe a menisk:akromioklavikul.klb
5f31d.g↔	Subchondr.otvor.kosti:bedr.klb	5f31x.2↔	Iné otv.chir.OP na kĺbe a menisk:torakoskopulár.kl
5f31d.h↔	Subchondr.otv.kosti:kolen.klb	5f31x.3↔	Iné otv.chir.OP na kĺbe a menisk:sternoklavikul.klb
5f31d.j↔	Subchondr.otvor.kosti:prox.tibiof.k.	5f31x.4↔	Iné otv.chir.OP na kĺbe a menisk:laktový klb
5f31d.k↔	Subchondr.otvor.kosti:členk.klb h.	5f31x.5↔	Iné otv.chir.OP na kĺbe a menisk:prox.radioulnár.klb
5f31d.m↔	Subchondr.otvor.kosti:členk.klb d.	5f31x.6↔	Iné otv.chir.OP na kĺbe a menisk:dist.radioulnár.klb
5f31d.n↔	Subchondr.otvor.kosti:tarzál.klby	5f31x.7↔	Iné otv.chir.OP na kĺbe a menisk:klby ruky b.n.
5f31d.p↔	Subchondr.otvor.kosti:tarzometat.k.	5f31x.8↔	Iné otv.chir.OP na kĺbe a menisk:radiokarpálny klb
5f31d.q↔	Subchondr.otvor.kosti:metatarzof.k.	5f31x.9↔	Iné otv.chir.OP na kĺbe a menisk:ulnokarpálny klb
5f31d.r↔	Subchondr.otvor.kosti:intferf.klb n.	5f31x.e↔	Iné otv.chir.OP na kĺbe a menisk:iliosakrálny klb
5f31d.x	Subchondr.otvor.kosti:ostat.klby	5f31x.f	Iné otv.chir.OP na kĺbe a menisk:symfýza
5f31g↔	Otv.chir.impl.indiv.metal.náhr.chrupavky kolena	5f31x.g↔	Iné otv.chir.OP na kĺbe a menisk:bedr.klb
5f31h.0↔	O.ch.OP chrup.s transpl.chondroc.autol.ind.mtrix:humero gl.k	5f31x.h↔	Iné otv.chir.OP na kĺbe a menisk:kolen.klb
5f31h.4↔	Otv.ch.OP chrup.s transpl.chondroc.autológ.ind.matrix:lakt.k	5f31x.j↔	Iné otv.chir.OP na kĺbe a menisk:prox.tibiofibul.klb
5f31h.5↔	O.ch.OP chrup.s tx.chondroc.autol.ind.matrix:p.radiou.k	5f31x.k↔	Iné otv.chir.OP na kĺbe a menisk:členk.klb h.
5f31h.7↔	O.ch.OP chrupavky s tx.chondroc.autol.ind.matrix:i.k.ruk.b.n	5f31x.m↔	Iné otv.chir.OP na kĺbe a menisk:členk.klb d.
5f31h.8↔	O.ch.OP chrupavky s tx.chondroc.autol.ind.matrix:radiok.k	5f31x.n↔	Iné otv.chir.OP na kĺbe a menisk:tarzálny klby
5f31h.e↔	O.ch.OP chrupav.s tx.chondroc.autol.ind.matrix:iliosakr.k.	5f31x.p↔	Iné otv.chir.OP na kĺbe a menisk:tarzometatarz.klby
5f31h.g↔	O.ch.OP chrupavky s tx.chondroc.autol.ind.matrix:bedr.k	5f31x.q↔	Iné otv.chir.OP na kĺbe a menisk:metatarzofalang.kl.
5f31h.h↔	O.ch.OP chrupavky s tx.chondroc.autol.ind.matrix:kol.k	5f31x.r↔	Iné otv.chir.OP na kĺbe a menisk:interfalang.klb n.
5f31h.j↔	O.ch.OP chrupav.s tx.chondroc.autol.ind.matrix:p.tibiof.k	5f31x.x	Iné otv.chir.OP na kĺbe a menisk:ostatné klby
5f31h.k↔	O.ch.OP chrupavky s tx.chondroc.autol.ind.matrix:členk.k.h.	5f320↔	Otv.chir.sutúra predného skriž.vázu
5f31h.n↔	O.ch.OP chrupavky s tx.chondroc.autol.ind.matrix:tarz.k	5f321↔	Otv.chir.sutúra zadného skriž.vázu
5f31h.p↔	O.ch.OP chrup.s tx.chondroc.autol.ind.matrix:tarzomet.k	5f322↔	Otv.ch.kost.refixácia pred.skriž.vázu

5t323↔	Otv.ch.kost.refixácia zadného skríž.väzu	5t38a.1↔	Artrodézy metatarzofal.a interfal.kĺb prsta nohy:1kĺb
5t324↔	Otv.ch.sutúra mediál.kapsulár.komplexu boč.väzu kolena	5t38a.2↔	Artrodézy metatarzofal.a interfal.kĺb prsta nohy:2kĺby
5t325↔	O.ch.sutúra mediál.kapsul.kompl.kolena so zákr.na menisku	5t38a.3↔	Artrodézy metatarzofal.a interfal.kĺb prsta nohy:3kĺby
5t326↔	Otv.ch.sutúra later.kapsul.komplexu bočného väzu kolena	5t38a.4↔	Artrodézy metatarzofal.a interfal.kĺb prsta nohy:4kĺby
5t327↔	O.ch.sutúra later.kapsul.kompl.kolena so zákr.na menisku	5t38a.5↔	Artrodézy metatarzofal.a interfal.kĺb prsta nohy:5/viac.kĺb
5t328↔	Otv.ch.kombinov.rekonštr.väziv.aparátu kolena	5t38a.a↔	Artrodézy metatarzofal.kĺb palca nohy
5t329↔	Otv.ch.sutúra dorzál.č.väziv.aparátu kolena	5t38a.b↔	Artrodézy interfalangeálneho kĺbu palca nohy
5t32x↔	Ostatné otv.chirur.refixácie väziv.aparátu kolena	5t38x	Artrodézy, ost.
5t330↔	Otv.ch.plast.pred.skríž.väzu s autológ.patelár.šľachou	5t390.0↔	O.ch.rozdel/prerušenie väzu:humero-glenoid.kĺb
5t331↔	Otv.ch.plast. pred.skríž.väzu s inou autológ.šľachou	5t390.1↔	O.ch.rozdel/prerušenie väzu:akromioklavikul.kĺb
5t332↔	Otv.ch.plastika pred.skríž.väzu s aloplast.väziv.náhr.	5t390.3↔	O.ch.rozdel/prerušenie väzu:sternoklavikul.kĺb
5t333↔	Otv.ch.plast.zad.skríž.väzu s autológ.patelár.šľachou	5t390.4↔	Otv.ch.rozdel/preruš.väzu:laktový kĺb
5t334↔	Otv.ch.plast.zad.skríž.väzu s inou autológ.šľachou	5t390.5↔	O.ch.rozdel/prerušenie väzu:prox.radioulnár.kĺb
5t335↔	Otv.ch.plast.zad.skríž.väzu s aloplast.väziv.náhr.	5t390.6↔	O.ch.rozdel/prerušenie väzu:dist.radioulnár.kĺb
5t336↔	Otv.ch.plastika mediál.väziv.komplexu kolena	5t390.7↔	O.ch.rozdel/prerušenie väzu:kĺby ruky b.n.
5t337↔	Otv.ch.plastika laterál.väziv.komplexu kolena	5t390.8↔	O.ch.rozdel/prerušenie väzu:radiokarpálny kĺb
5t338↔	Otv.ch.kombinovaná plastika väzov kolena	5t390.9↔	O.ch.rozdel/prerušenie väzu:ulnokarpálny kĺb
5t339↔	Otv.ch.plast.väziv.aparátu dorzo-mediál.č.kolen.kĺbu	5t390.e↔	O.ch.rozdel/prerušenie väzu:liosakrálny kĺb
5t33a↔	Otv.ch.plast.väziv.aparátu dorzo-lat.č.kolen.kĺbu	5t390.f	O.ch.rozdel/prerušenie väzu:symfýza
5t33x↔	Ost.otv.chirurgické plastiky väzov kolena	5t390.g↔	O.ch.rozdel/prerušenie väzu:bedr.kĺb
5t340↔	Otv.chir.release laterálneho retinakula pately	5t390.h↔	O.ch.rozdel/prerušenie väzu:kolen.kĺb
5t341↔	Otv.chir.release laterál.retinakula pately s fix.závesu	5t390.j↔	O.ch.rozdel/prerušenie väzu:prox.tibiofibul.kĺb
5t342↔	Otv.chir.preloženie úponu patelár.šľ. (napr.Bandi)	5t390.k↔	O.ch.rozdel/prerušenie väzu:členk.kĺb h.
5t343↔	Otv.ch.preloženie úponu patelár.šľachy s kost.blokom	5t390.m↔	O.ch.rozdel/prerušenie väzu:členk.kĺb d.
5t344	Plastika mediálneho patelofemorálneho ligamenta	5t390.n↔	O.ch.rozdel/prerušenie väzu:tarzálne kĺby
5t34x↔	Ost.otv.chir.zákroky na patele a závesnom aparáte	5t390.p↔	O.ch.rozdel/prerušenie väzu:tarzometatarz.kĺby
5t350↔	Otv.chir.refixácia labra	5t390.q↔	O.ch.rozdel/prerušenie väzu:metatarzofalang.kí.
5t351↔	Otv.ch.refixácia okraj.kost.lézií obl.labrum glenoidale	5t390.r↔	O.ch.rozdel/prerušenie väzu:interfalang.kĺb n.
5t352↔	Otv.ch.plastika predného okraja glenoidu	5t390.x	O.ch.rozdel/prerušenie väzu:ostatné kĺby
5t353↔	Otv.ch.plastika zadného okraja glenoidu	5t391.0↔	Otv.ch.artroríza:humero-glenoidálny kĺb
5t354↔	Otv.ch.plastika pred.č.kĺb.púzdra ramen.kĺbu	5t391.1↔	Otv.ch.artroríza:akromioklavikul.kĺb
5t355↔	Otv.ch.plastika zad.č.kĺb.púzdra ramen.kĺbu	5t391.2↔	Otv.ch.artroríza:torakoskapulárny kĺb
5t356↔	Otv.ch.akromioplastika s preruš.Lig.coracoacromiale	5t391.3↔	Otv.ch.artroríza:sternoklavikulárny kĺb
5t357↔	Otv.ch.rekonštrukcia rotát.manžety ramen.k. sutúrou	5t391.4↔	Otv.ch.artroríza:laktový kĺb
5t358↔	Otv.ch.rekonštr.rotátor.manžety ramen.k.transpozíciou šľ.	5t391.5↔	Otv.ch.artroríza:prox.radioulnárny kĺb
5t359↔	Otv.ch.rekonštr.rotátor.manžety ramen.kĺbu transpl.	5t391.6↔	Otv.ch.artroríza:dist.radioulnárny kĺb
5t35a↔	Otv.ch.rekonšt.rotát.manžety ramen.kĺbu implantát.	5t391.7↔	Otv.ch.artroríza:kĺby ruky b.n.
5t35x↔	Ost.refix.a plastiky väz.aparátu ramen.kĺbu	5t391.8↔	Otv.ch.artroríza:radiokarpálny kĺb
5t362↔	Otv.ch.sutúra mediál.a laterál.väziv.ap.členk.kĺbu	5t391.9↔	Otv.ch.artroríza:ulnokarpálny kĺb
5t363↔	Otv.ch.sutúra syndesmózy členkového kĺbu	5t391.e↔	Otv.ch.artroríza:liosakrálny kĺb
5t364↔	Otv.ch.plastika fibulár.väziv.ap.autológnou šľachou	5t391.f	Otv.ch.artroríza:symfýza
5t365↔	Otv.ch.plastika fibulár.väziv.aparátu periostál.lalokom	5t391.g↔	Otv.ch.artroríza:bedr.kĺb
5t366↔	Otv.ch.plastika fibulár.väziv.ap.aloplastickou väz.náhradou	5t391.h↔	Otv.ch.artroríza:kolen.kĺb
5t367↔	Otv.ch.fixácia peroneál.šľiach väziv.ap.členk.kĺbu	5t391.j↔	Otv.ch.artroríza:prox.tibiofibulárny kĺb
5t368	Sutúra laterálneho väzivového aparátu členkového kĺbu	5t391.k↔	Otv.ch.artroríza:členk.kĺb h.
5t369	Sutúra mediálneho väzivového aparátu členkového kĺbu	5t391.m↔	Otv.ch.artroríza:členk.kĺb d.
5t36x↔	Ost.refixácia a plastiky väziv.aparátu členk.kĺbu	5t391.n↔	Otv.ch.artroríza:tarzálne kĺby
5t370↔	Otv.ch. sutúra 1 kolaterál./kapsulár.väzu ostat.kĺbov	5t391.p↔	Otv.ch.artroríza:tarzometatarzálne kĺby
5t371↔	Otv.ch. sutúry viacerých kolater./kapsulár.väzov ost.kĺbov	5t391.q↔	Otv.ch.artroríza:metatarzofalang.kí.
5t372↔	Otv.ch. sutúra prstenc.radioulnár.väzu(lig.anulare)	5t391.r↔	Otv.ch.artroríza:interfalang.kĺb n.
5t373.0↔	Otv.ch. sutúra distál.radioulnár.väz.ap.bez stabilizácie	5t391.x	Otv.ch.artroríza:ostatné kĺby
5t374↔	Otv.ch. sutúra väzivového aparátu klavikuly	5t392.0↔	Otv.ch.dočas. fixácie:humero-glenoid.kĺb
5t375↔	Otv.ch. sutúra väz.ap.klavikuly s dlah.stabilizáciou	5t392.2↔	O.ch.dočasné fixácie:torakoskapul.kĺb
5t376↔	Otv.ch. sutúra väz.ap. klavikuly so stabil.skrutka/drôt	5t392.3↔	O.ch.dočasné fixácie:sternoklavikul.kĺb
5t37x↔	Ost.refixácie väzivového aparátu ost.kĺbov	5t392.4↔	Otv.ch.dočasné fixácie:laktový kĺb
5t380	Artrodéza sakroiliakálneho spojenia	5t392.5↔	O.ch.dočasné fixácie:prox.radioulnár.kĺb
5t381	Artrodéza symfýzy lonových kostí	5t392.6↔	O.ch.dočasné fixácie:dist.radioulnár.kĺb
5t382↔	Artrodéza bedrového kĺbu	5t392.7↔	O.ch.dočasné fixácie:kĺby ruky b.n.
5t383↔	Artrodéza kolenného kĺbu	5t392.8↔	O.ch.dočasné fixácie:radiokarpálny kĺb
5t384↔	Artrodéza ramenného kĺbu	5t392.9↔	O.ch.dočasné fixácie:ulnokarpálny kĺb
5t385↔	Artrodéza laktového kĺbu	5t392.e↔	O.ch.dočasné fixácie:liosakrálny kĺb
5t386↔	Artrodéza zápästných kĺbov	5t392.f	O.ch.dočasné fixácie:symfýza
5t387.0↔	Artrodéza členkového kĺbu bez ďalšieho kĺbu	5t392.g↔	O.ch.dočasné fixácie:bedr.kĺb
5t387.1↔	Artrodéza členkového kĺbu so subtalárnym kĺbom	5t392.h↔	O.ch.dočasné fixácie:kolen.kĺb
5t387.2↔	Artrodéza členk.kĺbu so subtalár.a Chopartovým kĺbom	5t392.j↔	O.ch.dočasné fixácie:prox.tibiofibulár.kĺb
5t388.1↔	Artrodéza sub talo:1 časť subtalárneho kĺbu	5t392.k↔	O.ch.dočasné fixácie:členk.kĺb h.
5t388.2↔	Artrodéza sub talo:2 časti subtalárneho kĺbu	5t392.m↔	O.ch.dočasné fixácie:členk.kĺb d.
5t388.3↔	Artrodéza sub talo:3 časti subtalárneho kĺbu	5t392.n↔	O.ch.dočasné fixácie:tarzálne kĺby
5t389.1↔	Artrodéza priehlavku a stredonožia:1 al.2 kĺby	5t392.p↔	O.ch.dočasné fixácie:tarzometatarz.kĺby
5t389.3↔	Artrodéza prieh.a stredon.najm.3kí.vr.kompl.artod.Lisf.kí.	5t392.q↔	O.ch.dočasné fixácie:metatarzofalang.kí.

5t392.r↔	O.ch.dočasné fixácie:interfalang.kĺb n.	5t402.5↔	ASK mobilizácia kĺbu(artrolýza):prox.radioulnár.kĺb
5t392.x	Otv.ch.dočasné fixácie:ostatné kĺby	5t402.6↔	ASK mobilizácia kĺbu(artrolýza):dist.radioulnár.kĺb
5t39x.0↔	Iné otv.ch.OP na kĺboch:humerglenoidálny kĺb	5t402.8↔	ASK mobilizácia kĺbu(artrolýza):radiokarpálny kĺb
5t39x.1↔	Iné otv.ch.OP na kĺboch:akromioklavikulárny kĺb	5t402.9↔	ASK mobilizácia kĺbu(artrolýza):ulnokarpálny kĺb
5t39x.2↔	Iné otv.ch.OP na kĺboch:torakoskopulárny kĺb	5t402.e↔	ASK mobilizácia kĺbu(artrolýza):iliosakrálny kĺb
5t39x.3↔	Iné otv.ch.OP na kĺboch:sternoklavikulárny kĺb	5t402.g↔	ASK mobilizácia kĺbu(artrolýza):bedrový kĺb
5t39x.4↔	Iné otv.ch.OP na kĺboch:laktový kĺb	5t402.h↔	ASK mobilizácia kĺbu:artrolýza:kolený kĺb
5t39x.5↔	Iné otv.ch.OP na kĺboch:prox.radioulnárny kĺb	5t402.j↔	ASK mobilizácia kĺbu(artrolýza):prox.tibiofibulár.kĺb
5t39x.6↔	Iné otv.ch.OP na kĺboch:dist.radioulnárny kĺb	5t402.k↔	ASK mobilizácia kĺbu(artrolýza):členk.kĺb h.
5t39x.7↔	Iné otv.ch.OP na kĺboch:kĺby ruky b.n.	5t402.m↔	ASK mobilizácia kĺbu(artrolýza):členk.kĺb d.
5t39x.8↔	Iné otv.ch.OP na kĺboch:radiokarpálny kĺb	5t402.n↔	ASK mobilizácia kĺbu(artrolýza):tarzálné kĺby
5t39x.9↔	Iné otv.ch.OP na kĺboch:ulnokarpálny kĺb	5t402.p↔	ASK mobilizácia kĺbu(artrolýza):tarzometatarz.kĺby
5t39x.e↔	Iné otv.ch.OP na kĺboch:iliosakrálny kĺb	5t402.q↔	ASK mobilizácia kĺbu(artrolýza):metatarzofalang.kí.
5t39x.f	Iné otv.ch.OP na kĺboch:symfýza	5t402.r↔	ASK mobilizácia kĺbu(artrolýza):interfalang.kĺb n.
5t39x.g↔	Iné otv.ch.OP na kĺboch:bedr.kĺb	5t402.x	ASK mobilizácia kĺbu(artrolýza):ostatné kĺby
5t39x.h↔	Iné otv.ch.OP na kĺboch:kolen.kĺb	5t403.0↔	ASK odstránenie OSM:humerglenoidálny kĺb
5t39x.j↔	Iné otv.ch.OP na kĺboch:prox.tibiofibulárny kĺb	5t403.4↔	ASK odstránenie OSM:laktový kĺb
5t39x.k↔	Iné otv.ch.OP na kĺboch:členk.kĺb h.	5t403.5↔	ASK odstránenie OSM:prox.radioulnárny kĺb
5t39x.m↔	Iné otv.ch.OP na kĺboch:členk.kĺb d.	5t403.8↔	ASK odstránenie OSM:radiokarpálny kĺb
5t39x.n↔	Iné otv.ch.OP na kĺboch:tarzálné kĺby	5t403.9↔	ASK odstránenie OSM:ulnokarpálny kĺb
5t39x.p↔	Iné otv.ch.OP na kĺboch:tarzometatarzálné kĺby	5t403.g↔	ASK odstránenie OSM:bedr.kĺb
5t39x.q↔	Iné otv.ch.OP na kĺboch:metatarzofalang.kí.	5t403.h↔	ASK odstránenie OSM:kolen.kĺb
5t39x.r↔	Iné otv.ch.OP na kĺboch:interfalangeálny kĺb n.	5t403.j↔	ASK odstránenie OSM:prox.tibiofibulárny kĺb
5t39x.x	Iné otv.ch.OP na kĺboch:ostatné kĺby	5t403.k↔	ASK odstránenie OSM:členkový kĺb horný
5t400.0↔	ASK asept.výplach kĺbu s drenážou:humerglenoid.kĺb	5t403.m↔	ASK odstránenie OSM:členkový kĺb dolný
5t400.1↔	ASK asept.výplach kĺbu s drenážou:akromioklavikul.kĺb	5t403.n↔	ASK odstránenie OSM:tarzálné kĺby
5t400.2↔	ASK asept.výplach kĺbu s drenážou:torakoskopulár.kĺb	5t403.p↔	ASK odstránenie OSM:tarzometatarzálné kĺby
5t400.3↔	ASK asept.výplach kĺbu s drenážou:sternoklavikul.kĺb	5t403.q↔	ASK odstránenie OSM:metatarzofalang.kí.
5t400.4↔	ASK aseptický výplach kĺbu s drenážou:laktový kĺb	5t403.r↔	ASK odstránenie OSM:interfalangeálny kĺb n.
5t400.5↔	ASK asept.výplach kĺbu s drenážou:prox.radioulnár.kĺb	5t403.x	ASK odstránenie osteosyntet.materiálu:ost.kĺby
5t400.6↔	ASK asept.výplach kĺbu s drenážou: dist.radioulnár.kĺb	5t404.0↔	ASK odstr.volných telies:humerglenoidálny kĺb
5t400.8↔	ASK asept.výplach kĺbu s drenážou:radiokarpálny kĺb	5t404.1↔	ASK odstr.volných telies:akromioklavikul.kĺb
5t400.9↔	ASK asept.výplach kĺbu s drenážou:ulnokarpálny kĺb	5t404.3↔	ASK odstr.volných telies:sternoklavikul.kĺb
5t400.e↔	ASK asept.výplach kĺbu s drenážou:iliosakrálny kĺb	5t404.4↔	ASK odstr.volných telies:laktový kĺb
5t400.f	ASK asept.výplach kĺbu s drenážou:symfýza	5t404.5↔	ASK odstr.volných telies:prox.radioulnár.kĺb
5t400.g↔	ASK asept.výplach kĺbu s drenážou:bedr.kĺb	5t404.6↔	ASK odstr.volných telies:dist.radioulnár.kĺb
5t400.h↔	ASK asept.výplach kĺbu s drenážou:kolen.kĺb	5t404.8↔	ASK odstr.volných telies:radiokarpálny kĺb
5t400.j↔	ASK asept.výplach kĺbu s drenážou:prox.tibiofib.kĺb	5t404.9↔	ASK odstr.volných telies:ulnokarpálny kĺb
5t400.k↔	ASK asept.výplach kĺbu s drenážou:členk.kĺb h.	5t404.g↔	ASK odstr.volných telies:bedrový kĺb
5t400.m↔	ASK asept.výplach kĺbu s drenážou:členk.kĺb d.	5t404.h↔	ASK odstr.volných telies:kolený kĺb
5t400.n↔	ASK asept.výplach kĺbu s drenážou:tarzálné kĺby	5t404.j↔	ASK odstr.volných telies:prox.tibiofibulárny kĺb
5t400.p↔	ASK asept.výplach kĺbu s drenážou:tarzometatarz.kĺby	5t404.k↔	ASK odstr.volných telies:členk.kĺb h.
5t400.q↔	ASK asept.výplach kĺbu s drenážou:metatarzofalang.kí.	5t404.m↔	ASK odstr.volných telies:členk.kĺb d.
5t400.r↔	ASK asept.výplach kĺbu s drenážou:interfalang.kĺb n.	5t404.n↔	ASK odstr.volných telies:tarzálné kĺby
5t400.x	ASK asept.výplach kĺbu s drenážou:ostatné kĺby	5t404.p↔	ASK odstr.volných telies:tarzometatarz.kĺby
5t401.0↔	ASK sept.výplach kĺbu s drenážou:humerglenoid.kĺb	5t404.q↔	ASK odstr.volných telies:metatarzofalang.kí.
5t401.1↔	ASK sept.výplach kĺbu s drenážou:akromioklavikul.kĺb	5t404.r↔	ASK odstr.volných telies:interfalang.kĺb n.
5t401.2↔	ASK sept.výplach kĺbu s drenážou:torakoskopulár.kĺb	5t404.x	ASK odstránenie volných telies:ostatné kĺby
5t401.3↔	ASK sept.výplach kĺbu s drenážou:sternoklavikul.kĺb	5t405.0↔	ASK odstr.periartikul.kalcifikátov:humergl.kĺb
5t401.4↔	ASK septický výplach kĺbu s drenážou:laktový kĺb	5t405.1↔↔	ASK odstr.periartikul.kalcifikátov:akromioklavikkĺb
5t401.5↔	ASK sept.výplach kĺbu s drenážou:prox.radioulnár.kĺb	5t405.4↔	ASK odstr.periartikul.kalcifikátov:laktový kĺb
5t401.6↔	ASK sept.výplach kĺbu s drenážou: dist.radioulnár.kĺb	5t405.5↔	ASK odstr.periartikul.kalcifikátov:prox.radioulnár.kĺb
5t401.8↔	ASK sept.výplach kĺbu s drenážou:radiokarpálny kĺb	5t405.6↔	ASK odstr.periartikul.kalcifikátov:dist.radioulnár.kĺb
5t401.9↔	ASK sept.výplach kĺbu s drenážou:ulnokarpálny kĺb	5t405.8↔	ASK odstr.periartikul.kalcifikátov:radiokarpálny kĺb
5t401.e↔	ASK sept.výplach kĺbu s drenážou:iliosakrálny kĺb	5t405.9↔	ASK odstr.periartikul.kalcifikátov:ulnokarpálny kĺb
5t401.f	ASK sept.výplach kĺbu s drenážou:symfýza	5t405.e↔	ASK odstr.periartikul.kalcifikátov:iliosakrálny kĺb
5t401.g↔	ASK sept.výplach kĺbu s drenážou:bedr.kĺb	5t405.f	ASK odstr.periartikul.kalcifikátov:symfýza
5t401.h↔	ASK sept.výplach kĺbu s drenážou:kolen.kĺb	5t405.g↔	ASK odstr.periartikul.kalcifikátov:bedr.kĺb
5t401.j↔	ASK sept.výplach kĺbu s drenážou:prox.tibiofib.kĺb	5t405.h↔	ASK odstr.periartikul.kalcifikátov:kolen.kĺb
5t401.k↔	ASK sept.výplach kĺbu s drenážou:členk.kĺb h.	5t405.j↔	ASK odstr.periartikul.kalcifikátov:prox.tibiofibulár.kĺb
5t401.m↔	ASK sept.výplach kĺbu s drenážou:členk.kĺb d.	5t405.k↔	ASK odstr.periartikul.kalcifikátov:členk.kĺb h.
5t401.n↔	ASK sept.výplach kĺbu s drenážou:tarzálné kĺby	5t405.m↔	ASK odstr.periartikulár.kalcifikátov:členkový kĺb dolný
5t401.p↔	ASK sept.výplach kĺbu s drenážou:tarzometatarz.kĺby	5t405.n↔	ASK odstr.periartikulár.kalcifikátov:tarzálné kĺby
5t401.q↔	ASK sept.výplach kĺbu s drenážou:metatarzofalang.kí.	5t405.p↔	ASK odstr.periartikulárnych kalcifikátov:tarzometatarz.kĺby
5t401.r↔	ASK sept.výplach kĺbu s drenážou:interfalang.kĺb n.	5t405.q↔	ASK odstr.periartikul.kalcifikátov:metatarzofalang.kí.
5t401.x	ASK sept.výplach kĺbu s drenážou:ostatné kĺby	5t405.r↔	ASK odstr.periartikul.kalcifikátov:interfalang.kĺb n.
5t402.0↔	ASK mobilizácia kĺbu(artrolýza):humerglenoid.kĺb	5t405.x	ASK odstr.periartikulárnych kalcifikátov:ostatné kĺby
5t402.1↔	ASK mobilizácia kĺbu(artrolýza):akromioklavikul.kĺb	5t406.0↔	ASK asistov.ošetrovanie zlomeniny:humerglenoid.kĺbu
5t402.2↔	ASK mobilizácia kĺbu(artrolýza):torakoskopulár.kĺb	5t406.1↔↔	ASK asistov.ošetrovanie zlomeniny:akromioklavikul.kĺb
5t402.4↔	ASK mobilizácia kĺbu(artrolýza):laktový kĺb	5t406.4↔	ASK asistov.ošetrovanie zlomeniny:laktový kĺb

5t406.5↔	ASK asistov.ošetrenie zlomeniny:prox.radioulnár.kĺb	5t409.p↔	ASK resek.č.ligament,zbytkov ligament:tarzometatarz.kĺby
5t406.6↔	ASK asistov.ošetrenie zlomeniny:dist.radioulnár.kĺb	5t409.q↔	ASK resek.č.ligament,zbytk.ligament:metatarzofalang.kĺby
5t406.8↔	ASK asistov.ošetrenie zlomeniny:radiokarpálny kĺb	5t409.r↔	ASK resek.častí ligament,zbytk.ligament:interfalan.kĺb nohy
5t406.9↔	ASK asistov.ošetrenie zlomeniny:ulnokarpálny kĺb	5t409.x	ASK resek.častí ligament,zbytkov ligament:ostatné kĺby
5t406.g↔	ASK asistov.ošetrenie zlomeniny:bedr.kĺb	5t40x.0↔	Iné ASK revízie kĺbu:humeroqlenoid.kĺb
5t406.h↔	ASK asistov.ošetrenie zlomeniny:kolen.kĺb	5t40x.1↔	Iné ASK revízie kĺbu:akromioklavikul.kĺb
5t406.k↔	ASK asistov.ošetrenie zlomeniny:členk.kĺb horný	5t40x.2↔	Iné artroskopické revízie kĺbu:torakoskopulár.kĺb
5t406.n↔	ASK asistov.ošetrenie zlomeniny:tarzálné kĺby	5t40x.3↔	Iné ASK revízie kĺbu:sternoklavikul.kĺb
5t406.p↔	ASK asistov.ošetrenie zlomeniny:tarzometatarz.kĺby	5t40x.4↔	Iné ASK revízie kĺbu:laktový kĺb
5t406.q↔	ASK asistov.ošetrenie zlomeniny:metatarzofala.kĺby	5t40x.5↔	Iné ASK revízie kĺbu:prox.radioulnár.kĺb
5t406.r↔	ASK asistov.ošetrenie zlomeniny:interfalang.kĺb nohy	5t40x.6↔	Iné ASK revízie kĺbu:dist.radioulnár.kĺb
5t406.x	ASK asistov.ošetrenie zlomeniny:ostatné kĺby	5t40x.8↔	Iné ASK revízie kĺbu:radiokarpálny kĺb
5t407.0↔	Artroskop.vlož.liek.nosiča:humeroqlenoid.kĺb	5t40x.9↔	Iné ASK revízie kĺbu:ulnokarpálny kĺb
5t407.1↔	Artroskop.vlož.liek.nosiča:akromioklavikul.kĺb	5t40x.e↔	Iné ASK revízie kĺbu:iliosakrálny kĺb
5t407.2↔	Artroskop.vlož.liek.nosiča:torakoskopulár.kí	5t40x.f	Iné ASK revízie kĺbu:symfýza
5t407.3↔	Artroskop.vlož.liek.nosiča:sternoklavikul.kĺb	5t40x.g↔	Iné ASK revízie kĺbu:bedr.kĺb
5t407.4↔	Artroskop.vlož.liek.nosiča:laktový kĺb	5t40x.h↔	Iné ASK revízie kĺbu:kolen.kĺb
5t407.5↔	Artroskop.vlož.liek.nosiča:prox.radioulnár.kĺb	5t40x.j↔	Iné ASK revízie kĺbu:prox.tibiofibulárny kĺb
5t407.6↔	Artroskop.vlož.liek.nosiča:dist.radioulnár.kĺb	5t40x.k↔	Iné ASK revízie kĺbu:členk.kĺb h.
5t407.8↔	Artroskop.vlož.liek.nosiča:radiokarpálny kĺb	5t40x.m↔	Iné ASK revízie kĺbu:členk.kĺb d.
5t407.9↔	Artroskop.vlož.liek.nosiča:ulnokarpálny kĺb	5t40x.n↔	Iné ASK revízie kĺbu:tarzálné kĺby
5t407.e↔	Artroskop.vlož.liek.nosiča:iliosakrálny kĺb	5t40x.p↔	Iné ASK revízie kĺbu:tarzometatarz.kĺby
5t407.f	Artroskop.vloženie liek.nosiča:symfýza	5t40x.q↔	Iné ASK revízie kĺbu:metatarzofalang.kí.
5t407.g↔	Artroskop.vlož.liekového nosiča:bedr.kĺb	5t40x.r↔	Iné ASK revízie kĺbu:interfalang.kĺb n.
5t407.h↔	Artroskop.vlož.liek.nosiča:kolen.kĺb	5t40x.x	Iné artroskop.revízie kĺbov:ostatné kĺby
5t407.j↔	Artroskop.vlož.liek.nosiča:prox.tibiofibulárny kĺb	5t410.h↔	Artroskopická resekcia plica synovialis kolen.kĺbu
5t407.k↔	Artroskop.vlož.liek.nosiča:členk.kĺb h.	5t410.x	Artroskopická resekcia plica synovialis ostat.kĺbov
5t407.m↔	Artroskop.vlož.liek.nosiča:členk.kĺb d.	5t411.g↔	ASK resekcia tuk.telesa:bedr.kĺb
5t407.n↔	Artroskop.vlož.liek.nosiča:tarzálné kĺby	5t411.h↔	ASK resekcia tuk.telesa:kolen.kĺb
5t407.p↔	Artroskop.vlož.liek.nosiča:tarzometatarz.kĺby	5t411.x	ASK resekcia tuk.telesa:ostat.kĺby
5t407.q↔	Artroskop.vlož.liek.nosiča:metatarzofalang.kí.	5t412.0↔	Artroskop.parc.synovektómia:humeroqlenoid.kĺb
5t407.r↔	Artroskop.vlož.liek.nosiča:interfalang.kĺb n.	5t412.1↔	Artroskop.parc.synovektómia:akromioklavikul.kĺb
5t407.x	Artroskop.vlož.liek.nosiča:ostatné kĺby	5t412.3↔	Artroskop.parc.synovektómia:sternoklavikul.kĺb
5t408.0↔	Artroskop.odstr.liek.nosiča:humeroqlenoid.kĺb	5t412.4↔	Artroskop.parc.synovektómia:laktový kĺb
5t408.1↔	Artroskop.odstr.liek.nosiča:akromioklavikul.kĺb	5t412.5↔	Artroskop.parc.synovektómia:prox.radioulnár.kĺb
5t408.2↔	Artroskop.odstr.liek.nosiča:torakoskopulár.kí	5t412.6↔	Artroskop.parc.synovektómia:dist.radioulnár.kĺb
5t408.3↔	Artroskop.odstr.liek.nosiča:sternoklavikul.kĺb	5t412.8↔	Artroskop.parc.synovektómia:radiokarpálny kĺb
5t408.4↔	Artroskop.odstr.liek.nosiča:laktový kĺb	5t412.9↔	Artroskop.parc.synovektómia:ulnokarpálny kĺb
5t408.5↔	Artroskop.odstr.liek.nosiča:prox.radioulnár.kĺb	5t412.e↔	Artroskop.parc.synovektómia:iliosakrálny kĺb
5t408.6↔	Artroskop.odstr.liek.nosiča:dist.radioulnár.kĺb	5t412.g↔	Artroskop.parc.synovektómia:bedr.kĺb
5t408.8↔	Artroskop.odstr.liek.nosiča:radiokarpálny kĺb	5t412.h↔	Artroskop.parc.synovektómia:kolen.kĺb
5t408.9↔	Artroskop.odstr.liek.nosiča:ulnokarpálny kĺb	5t412.j↔	Artroskop.parc.synovektómia:prox.tibiofibulár.kĺb
5t408.e↔	Artroskop.odstr.liek.nosiča:iliosakrálny kĺb	5t412.k↔	Artroskop.parc.synovektómia:členk.kĺb h.
5t408.f	Artroskop.odstránenie liek.nosiča:symfýza	5t412.m↔	Artroskop.parc.synovektómia:členk.kĺb d.
5t408.g↔	Artroskop.odstr.liek.nosiča:bedr.kĺb	5t412.n↔	Artroskop.parc.synovektómia:tarzálné kĺby
5t408.h↔	Artroskop.odstr.liek.nosiča:kolen.kĺb	5t412.p↔	Artroskop.parc.synovektómia:tarzometatarz.kĺby
5t408.j↔	ASK odstr.liek.nosiča:prox.tibiofibulárny kĺb	5t412.q↔	Artroskop.parc.synovektómia:metatarzofalang.kí.
5t408.k↔	Artroskop.odstr.liek.nosiča:členk.kĺb h.	5t412.r↔	Artroskop.parc.synovektómia:interfalang.kĺb n.
5t408.m↔	Artroskop.odstr.liek.nosiča:členk.kĺb d.	5t412.x	Artroskop.parc.synovektómia:ostatné kĺby
5t408.n↔	Artroskop.odstr.liek.nosiča:tarzálné kĺby	5t413.0↔	Artroskop.totál.synovektómia:humeroqlenoid.kĺb
5t408.p↔	Artroskop.odstr.liek.nosiča:tarzometatarz.kĺby	5t413.1↔	Artroskop.totál.synovektómia:akromioklavikul.kĺb
5t408.q↔	Artroskop.odstr.liek.nosiča:metatarzofalang.kí.	5t413.3↔	Artroskop.totál.synovektómia:sternoklavikul.kĺb
5t408.r↔	Artroskop.odstr.liek.nosiča:interfalang.kĺb n.	5t413.4↔	Artroskop.totál.synovektómia:laktový kĺb
5t408.x	Artroskop.odstr.liek.nosiča:ostatné kĺby	5t413.5↔	Artroskop.totál.synovektómia:prox.radioulnár.kĺb
5t409.0↔	ASK resek.častí ligament,zbytkov ligament:humeroqlen.kĺb	5t413.6↔	Artroskop.totál.synovektómia:dist.radioulnár.kĺb
5t409.1↔	ASK resek.častí ligament,zbytkov ligament:akromioklavik.k	5t413.8↔	Artroskop.totál.synovektómia:radiokarpálny kĺb
5t409.3↔	ASK resek.častí ligament,zbytkov ligament:sternoklavikul.k	5t413.9↔	Artroskop.totál.synovektómia:ulnokarpálny kĺb
5t409.4↔	ASK resekcia častí ligament,zbytkov ligament:lakt.kĺb	5t413.g↔	Artroskop.totál.synovektómia:bedr.kĺb
5t409.5↔	ASK resek.č.ligament,zbytkov ligament:prox.radioulná.kĺb	5t413.h↔	Artroskop.totálna synovektómia:kolen.kĺb
5t409.6↔	ASK resek.č.ligament,zbytkov ligament:dist.radioulná.kĺb	5t413.j↔	Artroskop.totál.synovektómia:prox.tibiofibulár.kĺb
5t409.8↔	ASK resek.č. ligament,zbytkov ligament:radiokarpálny kĺb	5t413.k↔	Artroskop.totál.synovektómia:členk.kĺb h.
5t409.9↔	ASK resek.č.ligament,zbytkov ligament:ulnokarpálny kĺb	5t413.m↔	Artroskop.totál.synovektómia:členk.kĺb d.
5t409.e↔	ASK resek.č. ligament,zbytkov ligament:iliosakrálny kĺb	5t413.n↔	Artroskop.totál.synovektómia:tarzálné kĺby
5t409.f	ASK resek.častí ligament,zbytkov ligament:symfýza	5t413.p↔	Artroskop.totál.synovektómia:tarzometatarz.kĺby
5t409.g↔	ASK resekcia častí ligament,zbytkov ligament:bedr.kĺb	5t413.q↔	Artroskop.totál.synovektómia:metatarzofalang.kí.
5t409.h↔	ASK resekcia častí ligament,zbytkov ligament:kolen.kĺb	5t413.r↔	Artroskop.totál.synovektómia:interfalang.kĺb n.
5t409.j↔	ASK resek.častí ligament,zbytk.ligament:prox.tibiofibul.kĺb	5t413.x	Artroskop.totál.synovektómia:ostatné kĺby
5t409.k↔	ASK resekcia častí ligament,zbytkov ligament:členk.kĺb h.	5t414.0↔	ASK el.-term.denerv.syn.a tk.kĺb.púzdra:humeroqlen.kĺb
5t409.m↔	ASK resek.častí ligament,zbytkov ligament:členk.kĺb dolný	5t414.1↔	ASK el.-term.denerv.synovie a tk.kĺb.púzdra:akromiok.kĺb
5t409.n↔	ASK resek.častí ligament,zbytkov ligament:tarzálné kĺby	5t414.2↔	ASK el.-term.denerv.syn.a tk.kĺb.púzdra:torakosk.kĺb



5t414.3↔	ASK el.-term.dener.syn.a tk.klb.púzdra:sternoklavik.klb	5t421.k↔	ASK refix.osteochon.dr.fragm:členk.klb horný
5t414.4↔	ASK el.-term.dener.syn.a tk.klb.púzdra:laktový klb	5t421.m↔	ASK refixácia osteochon.dr.fragm:členk.klb dolný
5t414.5↔	ASK el.-term.dener.syn.a tk.klb.púz:prox.radioul.klb	5t421.n↔	ASK refixácia osteochon.dr.fragm:tarzálné kĺby
5t414.6↔	ASK el.-term.dene.syn.a tk.klb.púz:dist.radioul.klb	5t421.p↔	ASK refixácia osteochon.dr.fragm:tarzometatar.kĺby
5t414.8↔	ASK elektoterm.dener.syn.a tk.klb.púz:radiokar.klb	5t421.q↔	ASK refix.osteochon.fragm:metatarzofalang.kl.
5t414.9↔	ASK el.-termote.den.syn.a tk.klb.púz:ulnokarpál.klb	5t421.r↔	ASK refix.osteochon.fragm:interfalan.klb nohy
5t414.e↔	ASK el.-termoter.den.syn.a tk.klb.púz:iliosakr.klb	5t421.x	ASK refixácia osteochon.dr.fragmentov:ostatné kĺby
5t414.f	ASK el.-termoter.dener.syn.a tk.klb.púzdra:symfýza	5t422.0↔	ASK subchondr.spongioplastika:humeroqlen.klb
5t414.g↔	ASK el.-term.dener.synoviea tk.klb.púzdra:bedr.klb	5t422.1↔	ASK subchondr.spongioplastika:akromioklav.klb
5t414.h↔	ASK el.-term.dener.synovie a tk.klb.púzdr:kolen.klb	5t422.3↔	ASK subchondr.spongioplastika:sternoklavik.klb
5t414.j↔	ASK el.-term.den.syn.a tk.klb.púz:prox.tibiofib.klb	5t422.4↔	ASK subchondrál.spongioplastika:laktový klb
5t414.k↔	ASK el.-term.dener.vácia syn.a tk.klb.púz:členk.klb horný	5t422.5↔	ASK subchondr.spongioplastika:prox.radiouln.klb
5t414.m↔	ASK el.-term.dener.syn.a tk.klb.púz:členk.klb dolný	5t422.6↔	ASK subchondr.spongioplastika:dist.radiouln.klb
5t414.n↔	ASK el.-term.dener.synov.a tk.klb.púz:tarzálné kĺby	5t422.8↔	ASK subchondr.spongioplastika:radiokarp.klb
5t414.p↔	ASK el.-term.dener.syn.a tk.klb.púz:tarzometat.kĺby	5t422.9↔	ASK subchondr.spongioplastika:ulnokarpálny klb
5t414.q↔	ASK el.-term.den.syn.a tk.klb.púz:metatarzofal.kĺby	5t422.e↔	ASK subchondr.spongioplastika:iliosakrálny klb
5t414.r↔	ASK el.-term.den.synov.tk.klb.púz:interfal.klb nohy	5t422.f	ASK subchondr.spongioplastika:symfýza
5t414.x	ASK el.-term.dener.synovie a tk.klb.púz:ostat.kĺby	5t422.g↔	ASK subchondr.spongioplastika:bedr.klb
5t41x.0↔	Iné ASK OP na synovii:humeroqlenoidálny klb	5t422.h↔	ASK subchondr.spongioplastika:kolen.klb
5t41x.1↔	Iné ASK OP na synovii:akromioklavikulárny klb	5t422.j↔	ASK subchondr.spongioplast:prox.tibiofibul.klb
5t41x.2↔	Iné ASK OP na synovii:torakoskapulárny klb	5t422.k↔	ASK subchondr.spongioplastika:členk.klb horný
5t41x.3↔	Iné ASK OP na synovii:sternoklavikulárny klb	5t422.m↔	ASK subchondr.spongioplastika:členk.klb dolný
5t41x.4↔	Iné artroskop.OP na synovii:laktový klb	5t422.n↔	ASK subchondr.spongioplast:tarzálné kĺby
5t41x.5↔	Iné ASK OP na synovii:prox.radioulnárny klb	5t422.p↔	ASK subchondr.spongiopl:tarzometatar.klb
5t41x.6↔	Iné ASK OP na synovii:dist.radioulnárny klb	5t422.q↔	ASK subchondr.spongioplastika:metatarzofala.kl.
5t41x.8↔	Iné artrosk.OP na synovii:radiokarpálny klb	5t422.r↔	ASK subchon.spongioplas:interfalang.klb n.
5t41x.9↔	Iné artrosk.OP na synovii:ulnokarpálny klb	5t422.x	ASK subchondr.spongioplastika:ostatné kĺby
5t41x.e↔	Iné artroskop.OP na synovii:iliosakrálny klb	5t423.10↔	Artroskopická parciálna resekcia menisku
5t41x.f	Iné artroskop.OP na synovii:symfýza	5t423.11↔	Artroskopická totálna resekcia menisku
5t41x.g↔	Iné artroskop.OP na synovii:bedr.klb	5t423.20↔	Artroskopická refixácia menisku
5t41x.h↔	Iné artroskop.OP na synovii:kolen.klb	5t423.21↔	Artroskopická sutúra menisku, jednoduchá
5t41x.j↔	Iné ASK OP na synovii:prox.tibiofibulárny klb	5t423.22↔	Artroskopická sutúra menisku, zložitá
5t41x.k↔	Iné ASK OP na synovii:členkový klb horný	5t423.3↔	Artroskopická implantácia umelého menisku
5t41x.m↔	Iné ASK OP na synovii:členkový klb dolný	5t423.4↔	Artroskopické odstránenie umelého menisku
5t41x.n↔	Iné artroskop.OP na synovii:tarzálné kĺby	5t423.x↔	Ostatné artroskopické operácie menisku
5t41x.p↔	Iné ASK OP na synovii:tarzometatarzálné kĺby	5t426.0↔	ASK odber chondrál.transplantátu:humeroqlenoid.klb
5t41x.q↔	Iné ASK OP na synovii:metatarzofalang.kl.	5t426.4↔	ASK odber chondrál.transpl:laktový klb
5t41x.r↔	Iné ASK OP na synovii:interfaleálny klb n.	5t426.g↔	ASK odber chondrálneho transpl:bedr.klb
5t41x.x	Iné artroskop.OP na synovii:ostatné kĺby	5t426.h↔	ASK odber chondrálneho transpl:kolen.klb
5t420.0↔	ASK excízia poškod.tk.klb.chrup:humeroqlenoid.klb	5t426.k↔	ASK odber chondrálneho transpl:členk.klb h.
5t420.1↔	ASK excízia poškod.tk.klb.chrup:akromioklavikul.klb	5t426.x	ASK odber chondrálneho transpl.ostatné kĺby
5t420.3↔	ASK excízia poškod.tk.klb.chrup:sternoklavikul.klb	5t427.0↔	ASK transpl.chrupavky:humeroqlenoid.klb
5t420.4↔	ASK exc.pošk.tk.klb.chrupavky:laktový klb	5t427.3↔	ASK transplantácia chrupavky:sternoklavikul.klb
5t420.5↔	ASK excízia poškod.tk.klb.chrup:prox.radioulná.klb	5t427.4↔	Artroskop.transpl.chrupav:laktový klb
5t420.6↔	ASK excízia poškod.tk.klb.chrup:dist.radioulnár.klb	5t427.5↔	ASK transplantácia chrupavky:prox.radioulnár.klb
5t420.8↔	ASK excízia poškod.tk.klb.chrup:radiokarpálny klb	5t427.6↔	ASK transplantácia chrupavky:dist.radioulnár.klb
5t420.9↔	ASK excízia poškod.tk.klb.chrup:ulnokarpálny klb	5t427.8↔	ASK transplantácia chrupavky:radiokarpálny klb
5t420.e↔	ASK excízia poškod.tk.klb.chrup:iliosakrálny klb	5t427.9↔	ASK transplantácia chrupavky:ulnokarpálny klb
5t420.f	ASK exc.pošk.tk.klb.chrupavky:symfýza	5t427.e↔	ASK transplantácia chrupavky:iliosakrálny klb
5t420.g↔	ASK excízia poškod.tk.klb.chrup:bedr.klb	5t427.f	Artroskop.transpl.chrupavky:symfýza
5t420.h↔	ASK excízia poškod.tk.klb.chrup:kolen.klb	5t427.g↔	Artroskop.transpl.chrupavky:bedr.klb
5t420.j↔	ASK exc.pošk.tk.klb.chrup:prox.tibiofibulá.klb	5t427.h↔	Artroskop.transpl.chrupavky:kolen.klb
5t420.k↔	ASK exc.pošk.tk.klb.chrup:členk.klb horný	5t427.j↔	ASK transpl.chrupavky:prox.tibiofibulárny klb
5t420.m↔	ASK exc.pošk.tk.klb.chrup:členk.klb dolný	5t427.k↔	Artroskop.transpl.chrupavky:členk.klb h.
5t420.n↔	ASK exc.pošk.tk.klb.chrup:tarzálné kĺby	5t427.n↔	Artroskop.transpl.chrupavky:tarzálné kĺby
5t420.p↔	ASK exc.pošk.tk.klb.chrup:tarzometatarz.kĺby	5t427.p↔	ASK transplantácia chrupavky:tarzometatarz.kĺby
5t420.q↔	ASK exc.pošk.tk.klb.chrup:metatarzofalang.klb	5t427.q↔	ASK transplantácia chrupavky:metatarzofalang.kĺby
5t420.r↔	ASK exc.pošk.tk.klb.chrup:interfalang.klb nohy	5t427.r↔	ASK transpl.chrupavky:interfalang.klb nohy
5t420.x	ASK excízia poškod.tk.klb.chrupavky:ostatné kĺby	5t427.x	Artroskop.transpl.chrupavky:ostatné kĺby
5t421.0↔	ASK refixácia osteochon.dr.fragm:humeroqlenoid.klb	5t428.0↔	ASK impl.in.vitr.vypest.tk.kult:humeroqlenoid.klb
5t421.1↔	ASK refixácia osteochon.dr.fragm:akromioklavik.klb	5t428.3↔	ASK impl.in.vitr.vypest.tk.kult:sternoklav.klb
5t421.4↔	ASK refixácia osteochon.dr.fragm:laktový klb	5t428.4↔	ASK impl.in.vitr.vypest.tk.kult:iliosakrálny klb
5t421.5↔	ASK refix.osteochon.fragm:prox.radioulná.klb	5t428.5↔	ASK impl.in.vitr.vypest.tk.kult:prox.radioul.klb
5t421.6↔	ASK refix.osteochon.fragm:dist.radioulná.klb	5t428.6↔	ASK impl.in.vitr.vypes.tk.kult:dist.radiouln.klb
5t421.8↔	ASK refix.osteochon.fragm:radiokarpálny klb	5t428.8↔	ASK impl.in.vitr.vypes.tk.kult:radiokarpál.klb
5t421.9↔	ASK refix.osteochon.dr.fragm:ulnokarpálny klb	5t428.9↔	ASK impl.in.vitr.vypest.tk.kult:ulnokarpál.klb
5t421.e↔	ASK refix.osteochon.dr.fragm:iliosakrálny klb	5t428.e↔	ASK impl.in.vitr.vypest.tk.kult:iliosakráln.klb
5t421.g↔	ASK refix.osteochon.dr.fragm:bedr.klb	5t428.f	ASK implantácia in vitro vypest.tk.kult:symfýza
5t421.h↔	ASK refix.osteochon.dr.fragm:kolen.klb	5t428.g↔	ASK implantácia in vitro vypes.tk.kult:bedr.klb
5t421.j↔	ASK refix.osteochon.fragm:prox.tibiofibul.klb	5t428.h↔	ASK impl.in vitro vypes.tk.kult:kolen.klb

5t428.j↔	ASK impl.in.vitr.vypes.tk.kult:prox.tibiofib.kĺb	5t42f.6↔	ASK OP chrup.s.tx.chondr-autológ.ind.matr:dist.radiouln.kĺb
5t428.k↔	ASK impl.in.vitr.vypes.tk.kultúr:členk.kĺb hor.	5t42f.8↔	ASK OP chrup.s.tx.chondr-autológ.ind.matr:radiokarpál.kĺb
5t428.n↔	ASK impl.in.vitr.vypes.tk.kultúr:tarzálné kĺby	5t42f.9↔	ASK OP chrup.s.tx.chondr-autológ.ind.matr:ulnokarpál.kĺb
5t428.p↔	ASK impl.in.vitr.vypes.tk.kul:tarzometatar.kĺby	5t42f.e↔	ASK OP chrup.s.tx.chondr-autológ.ind.matr:liosakrálny kĺb
5t428.q↔	ASK impl.in.vitr.vypes.tkaniv.kul:metatarzofalang.kĺ.	5t42f.f	ASK OP chrup.s.tx.chondr-autológ.induk.matrix:symfýza
5t428.r↔	ASK impl.in.vitr.vypes.tk.kul:interfalang.kĺb n.	5t42f.g↔	ASK OP chrup.s.tx.chondr-autológ.induk.matrix:bedr.kĺb
5t428.x	ASK impl.in.vitro.vypes.tk.kultúr:ostatné kĺby	5t42f.h↔	ASK OP chrup.s.tx.chondr-autológ.induk.matrix:kolen.kĺb
5t429↔	ASK resekcia discus triangularis	5t42f.j↔	ASK OP chrup.s.tx.chondroc.-autol.ind.matr:prox.tibiofib.kĺb
5t42c.0↔	ASK vyhlad.chrupav[chondropł]:humeroglenoid.kĺb	5t42f.k↔	ASK OP chrup.s.tx.chondr-autol.ind.matrix:členk.kĺb hor.
5t42c.1↔	ASK vyhlad.chrupav[chondropł]:akromioklavikul.kĺb	5t42f.n↔	ASK OP chrup.s.tx.chondr-autológ.induk.matr:tarzáł.kĺby
5t42c.3↔	ASK vyhlad.chrupav[chondropł]:sternoklavikul.kĺb	5t42f.p↔	ASK OP chrup.s.tx.chondr-autológ.ind.matr:tarzometat.kĺby
5t42c.4↔	ASK vyhlad.chrup[chondropłastika]:laktový kĺb	5t42f.q↔	ASK OP chrup.s.tx.chondr-autológ.ind.mat:mttarzofag.kĺby
5t42c.5↔	ASK vyhlad.chrupav[chondropł]:prox.radioulnár.kĺb	5t42f.r↔	ASK OP chr.s.tx.chonr-autológ.ind.mat:interfalang.kĺb nohy
5t42c.6↔	ASK vyhlad.chrupav[chondropł]:dist.radioulnár.kĺb	5t42f.x	ASK OP chrup.s.transpl.chondr-autológ.ind.matrix:ost.kĺby
5t42c.8↔	ASK vyhlad.chrupav[chondropł]:radiokarpálny kĺb	5t42g↔	ASK sutúra/napnutie disc.triangularis
5t42c.9↔	ASK vyhladenie chrup[chondropł]:ulnokarpálny kĺb	5t42h.0↔	ASK resekcia 1/viac.osteofytov:humeroglenoid.kĺb
5t42c.e↔	ASK vyhladenie chrup[chondropł]:liosakrálny kĺb	5t42h.1↔	ASK resekcia 1/viac.osteofytov:akromioklavikul.kĺb
5t42c.f	ASK vyhladenie chrup[chondropł]:symfýza	5t42h.2↔	ASK resekcia 1/viac.osteofytov:torakoskopul.kĺb
5t42c.g↔	ASK vyhladenie chrup[chondropł]:bedr.kĺb	5t42h.3↔	ASK resekcia 1/viac.osteofytov:sternoklavikulá.kĺb
5t42c.h↔	ASK vyhladenie chrup[chondropł]:kolen.kĺb	5t42h.4↔	ASK resekcia 1/viac.osteofytov:laktový kĺb
5t42c.j↔	ASK vyhladenie chrup[chondropł]:prox.tibiofibulár.kĺb	5t42h.5↔	ASK resekcia 1/viac.osteofytov:prox.radioulnár.kĺb
5t42c.k↔	ASK vyhladenie chrup[chondropł]:členk.kĺb hor.	5t42h.6↔	ASK resekcia 1/viac.osteofytov:dist.radioulnár.kĺb
5t42c.m↔	ASK vyhladenie chrup[chondropł]:členk.kĺb dol.	5t42h.8↔	ASK resekcia 1/viac.osteofytov:radiokarpálny kĺb
5t42c.n↔	ASK vyhladenie chrup[chondropł]:tarzálné kĺby	5t42h.9↔	ASK resekcia 1/viac.osteofytov:ulnokarpálny kĺb
5t42c.p↔	ASK vyhlad.chrupav[chondropł]:tarzometatarz.kĺby	5t42h.e↔	ASK resekcia 1/viac.osteofytov:liosakrálny kĺb
5t42c.q↔	ASK vyhlad.chrupav[chondropł]:metatarzofalang.kĺby	5t42h.f	ASK resekcia 1/viac.osteofytov:symfýza
5t42c.r↔	ASK vyhlad.chrupav[chondropł]:interfalang.kĺb nohy	5t42h.g↔	ASK resekcia 1/viac.osteofytov:bedr.kĺb
5t42c.x	Artroskop.vyhladenie chrupavky:ostatné kĺby	5t42h.h↔	ASK resekcia 1/viac.osteofytov:kolen.kĺb
5t42d.0↔	ASK subchondr.otv.kosti:humerogl.kĺb	5t42h.j↔	ASK resekcia 1/viac.osteofytov:prox.tibiofibul.kĺb
5t42d.1↔	ASK subchondr.otv.kosti:akromiokl.kĺb	5t42h.k↔	ASK resekcia 1/viac.osteofytov:členk.kĺb horný
5t42d.3↔	ASK subchondr.otv.kosti:sternoklavi.kĺb	5t42h.m↔	ASK resekcia 1/viac.osteofytov:členk.kĺb dolný
5t42d.4↔	ASK subchondr.otv.kosti:laktový kĺb	5t42h.n↔	ASK resekcia 1/viac.osteofytov:tarzálné kĺby
5t42d.5↔	ASK subchondrál.otv.kosti:prox.radiouln.kĺb	5t42h.p↔	ASK resekcia 1/viac.osteofytov:tarzometatar.kĺby
5t42d.6↔	ASK subch.otvorenie kosti:dist.radiouln.kĺb	5t42h.q↔	ASK resekcia 1/viac.osteofytov:metatarzofalang.kĺby
5t42d.8↔	ASK subchondr.otv.kosti:radiokarp.kĺb	5t42h.r↔	ASK resekcia 1/viac.osteofytov:interfalang.kĺb nohy
5t42d.9↔	ASK subchondr.otv.kosti:ulnokarpál.kĺb	5t42h.x	ASK resekcia 1/viac.osteofytov:ostatné kĺby
5t42d.e↔	ASK subchondr.otv.kosti:liosakrál.kĺb	5t42i.0↔	Iné artroskop.OP na chrup.a menisk:humeroglenoid.kĺb
5t42d.g↔	ASK subchondr.otv.kosti:bedrový kĺb	5t42i.1↔	Iné ASK OP na chrup.a menisk:akromioklavikul.kĺb
5t42d.h↔	ASK subchondr.otv.kosti:kolený kĺb	5t42i.2↔	Iné artroskop.OP na chrup.a menisk:torakoskop.kĺb
5t42d.j↔	ASK subch.otv.kosti:prox.tibiofib.kĺb	5t42i.3↔	Iné artroskop.OP na chrup.a menisk:sternoklavikul.kĺb
5t42d.k↔	ASK subchondr.otv.kosti:členk.kĺb horný	5t42i.4↔	Iné artroskop.OP na chrup.a menisk:laktový kĺb
5t42d.m↔	ASK subchondr.otv.kosti:členk.kĺb dolný	5t42i.5↔	Iné ASK OP na chrup.a menisk:prox.radioulnár.kĺb
5t42d.n↔	ASK subchondr.otv.kosti:tarzálné kĺby	5t42i.6↔	Iné ASK OP na chrup.a menisk:dist.radioulnár.kĺb
5t42d.p↔	ASK subch.otv.kosti:tarzometatarz.kĺby	5t42i.8↔	Iné artroskop.OP na chrup.a menisk:radiokarpálny kĺb
5t42d.q↔	ASK subch.otv.kosti:metatarzofalang.kĺb	5t42i.9↔	Iné artroskop.OP na chrup.a menisk:ulnokarpálny kĺb
5t42d.r↔	ASK subch.otv.kosti:interfalang.kĺb nohy	5t42i.e↔	Iné artroskop.OP na chrup.a menisk:liosakrálny kĺb
5t42d.x	ASK subchondr.otv.kosti:ostatné kĺby	5t42i.f	Iné artroskop.OP na chrup.a menisk:symfýza
5t42e.0↔	ASK subch.otv.kosti:acelul.impl:humeroglen.kĺb	5t42i.g↔	Iné artroskop.OP na chrup.a menisk:bedr.kĺb
5t42e.1↔	ASK subch.otv.kosti:acelul.impl:akromioklavik.kĺb	5t42i.h↔	Iné artroskop.OP na chrup.a menisk:kolen.kĺb
5t42e.3↔	ASK subch.otv.kosti:acelul.impl:sternoklaviku.kĺb	5t42i.j↔	Iné ASK OP na chrup.a menisk:prox.tibiofibulár.kĺb
5t42e.4↔	ASK subch.otv.kosti:acelul.impl:laktový kĺb	5t42i.k↔	Iné artroskop.OP na chrup.a menisk:členk.kĺb h.
5t42e.5↔	ASK subch.otv.kosti:acelul.impl:prox.radiouln.kĺb	5t42i.m↔	Iné artroskop.OP na chrup.a menisk:členk.kĺb d.
5t42e.6↔	ASK subch.otv.kosti:acelul.impl:dist.radiouln.kĺb	5t42i.n↔	Iné artroskop.OP na chrup.a menisk:tarzálné kĺby
5t42e.8↔	ASK subch.otv.kosti:acelul.impl:radiokarpál.kĺb	5t42i.p↔	Iné artroskop.OP na chrup.a menisk:tarzometatarz.kĺby
5t42e.9↔	ASK subch.otv.kosti:acelul.impl:ulnokarpál.kĺb	5t42i.q↔	Iné ASK OP na chrup.a menisk:metatarzofalang.kĺ.
5t42e.e↔	ASK subch.otv.kosti:acelul.impl:liosakrál.kĺb	5t42i.r↔	Iné artroskop.OP na chrup.a menisk:interfalang.kĺb n.
5t42e.g↔	ASK subch.otv.kosti:acelul.implant:bedr.kĺb	5t42i.x	Iné artroskop.OP na chrup.a menisk:ostatné kĺby
5t42e.h↔	ASK subch.otv.kosti:acelul.implant:kolen.kĺb	5t430↔	Artroskopická sutúra predného skříženého väzu
5t42e.j↔	ASK subch.otv.kosti:acelul.implant:prox.tibiofib.kĺb	5t431↔	Artroskopická sutúra zadného skříženého väzu
5t42e.k↔	ASK subch.otv.kosti:acelul.implant:členk.kĺb horný	5t432↔	Artroskopická kostná refixácia skříženého väzu
5t42e.m↔	ASK subch.otv.kosti:acelul.implant:členk.kĺb dol.	5t433↔	ASK plastika predného skříž.väzu autológ.patelár.ligament
5t42e.n↔	ASK subch.otv.kosti:acelul.implant:tarzálné kĺby	5t434↔	ASK plastika pred.skříž.väzu iným autológ.ligamentom
5t42e.p↔	ASK subch.otv.kosti:acelul.implant:tarzometatarz.kĺby	5t435↔	ASK plastika pred.skříženého väzu s aloplastickou náhradou
5t42e.q↔	ASK subch.otv.kosti:acelul.implant:metatarzofalang.kĺ.	5t436↔	ASK plastika zad.skříž.väzu s autogénnou Patelár.šľachou
5t42e.r↔	ASK subch.otv.kosti:acelul.implant:interfalang.kĺb n.	5t437↔	ASK plastika zad.skříženého väzu s iným autológ.ligamentom
5t42e.x	ASK subch.otv.kosti:acelul.implant:ostatné kĺby	5t438↔	ASK plastika zadného skříženého väzu s aloplast.náhradou
5t42f.0↔	ASK OP chrup.s.tx.chondr-autológ.ind.matr:humeroglen.kĺb	5t439↔	Artroskop.uvoľnenie kolenného púzdra (lateral release)
5t42f.3↔	ASK OP chrup.s.tx.chondr-autológ.ind.matr:sternoklav.kĺb	5t43a↔	ASK sutúra mediál.kapsuloligamentóz.aparátu kolen.kĺbu
5t42f.4↔	ASK OP chrup.s.transpl.chondr-autológ.ind.matrix:lakt.kĺb	5t43b↔	ASK sutúra laterál.kapsuloligamentóz.aparátu kolen.kĺbu
5t42f.5↔	ASK OP chrup.s.tx.chondr-autológ.ind.matr:prox.radiouln.k	5t43c↔	ASK sutúra dorzáł.kapsuloligamentóz.aparátu kolen.kĺbu

5t43d↔	ASK plastika mediál.kapsuloligamentóz.aparátu kolen.kĺbu	5t49x.1↔	Ostatné artroskopické OP:akromioklavikulárny kĺb
5t43e↔	ASK plastika laterál.kapsuloligamentóz.aparátu kolen.kĺbu	5t49x.2↔	Ostatné artroskopické OP:torakoskapulárny kĺb
5t43f↔	ASK plastika dozál.kapsuloligamentóz.aparátu kolen.kĺbu	5t49x.3↔	Ostatné artroskopické OP:sternoklavikulárny kĺb
5t43g↔	ASK plastika pred.skríženého väzu s alogénnym ligamentom	5t49x.4↔	Ostatné artroskopické OP:laktový kĺb
5t43h↔	ASK plastika zadného skríž. väzu s alogénnym ligamentom	5t49x.5↔	Ostatné artroskopické OP:prox.radiolnárny kĺb
5t43x↔	Ost.ASK refix.a plastiky na kapsuloligament.ap.kolen.kĺbu	5t49x.6↔	Ostatné artroskopické OP:dist.radiolnárny kĺb
5t440.1	Artrosk. refixácia lab. gleno. stehom - s pou. 1-2 imp.	5t49x.8↔	Ostatné artroskopické OP:radiokarpálny kĺb
5t440.2	Artrosk. refixácia lab. gleno. stehom - s pou. 3 a viac imp.	5t49x.9↔	Ostatné artroskopické OP:ulnokarpálny kĺb
5t440.3	Artroskopická refixácia labrum glenoidale stehom	5t49x.e↔	Ostatné artroskopické OP:iliosakrálny kĺb
5t441.1	Artroskopická refixácia labrum glenoidale inými metódami	5t49x.f	Ostatné artroskopické OP:symfýza
5t441.2	Artroskopická laterálna resekcia labra	5t49x.g↔	Ostatné artroskopické OP:bedr.kĺb
5t441.3	Artroskopická zväčšenie subakromiálneho priestoru	5t49x.h↔	Ostatné artroskopické OP:kolen.kĺb
5t442.1	Artroskopická refixácia labra bedrového kĺbu implantátom	5t49x.j↔	Ostatné artroskopické OP:prox.tibiofibulárny kĺb
5t444.0↔	ASK rekonštrukcia rotátorovej manžety, jednoduchá	5t49x.k↔	Ostatné artroskopické OP:členk.kĺb h.
5t444.1↔	ASK rekonštrukcia rotátorovej manžety, zložitá	5t49x.m↔	Ostatné artroskopické OP:členk.kĺb d.
5t444.2↔	ASK implant.vstrebateľ.fyzickej bariéry pri sy rotátor.manžety	5t49x.n↔	Ostatné artroskopické OP:tarzálné kĺby
5t444.x↔	Artroskopická OP rotátorovej manžety, iná	5t49x.p↔	Ostatné artroskopické OP:tarzometatarzálné kĺby
5t445↔	ASK spevnenie púzdra s fixáciou na glenoid stehom	5t49x.q↔	Ostatné artroskopické OP:metatarzofalang.kĺ.
5t446↔	ASK rekonštrukcia rotátor.manžety pomocou transplantátu	5t49x.r↔	Ostatné artroskopické OP:interfalangeálny kĺb n.
5t447↔	Artroskopická tenotómia šľachy dlhej hlavy bicepsu	5t49x.x	Ostatné artroskopické OP:ostatné kĺby
5t448↔	Artroskopická sūtúra šľachy dlhej hlavy bicepsu	5t500.00	Implantácia totálnej endoprotézy bedrového kĺbu, necementovaná
5t449↔	Artroskopická tenodéza šľachy dlhej hlavy bicepsu	5t500.01	Implantácia totálnej endoprotézy bedrového kĺbu, cementovaná
5t44a↔	Artroskopická laterálna resekcia klavikuly	5t500.02	Implan.totál.endop.bedr.kĺbu, hybr.čias.cemen.
5t44b↔	ASK stabilizácia akromionklavik.kĺbu fixač.výkonom	5t500.10	Robot.implan.totál.endop.bedr.kĺbu, necemen.
5t44x↔	Ost.ASK refix.a plastiky na kapsuloligam.ap.ramen.kĺbu	5t500.11	Robot.implan.totál.endop.bedr.kĺbu, cemen.
5t450↔	ASK odstr.transplantátu predného skríženého väzu	5t500.12	Robot.implan.totál.endop.bedr.kĺbu, hybr.čias.cemen.
5t451↔	ASK odstr.transplantátu zadného skríženého väzu	5t502.0↔	Impl.totál.špeciál.endoprotézy bedr.kĺbu, necementovaná
5t452.0↔	ASK výmena.transpl.p.skríž.väzu:autológ.patel.šľ.	5t502.1↔	Impl.totál.špeciál.endoprotézy bedr.kĺbu, cementovaná
5t452.1↔	ASK výmena.transpl.pred.skríž.väzu:i.autológ.šľach	5t502.2↔	Impl.totál.špeci.endoprotézy bedr.kĺbu, hybrid.čias.cement.
5t452.2↔	ASK výmena.transpl.pred.skríž.v:alopl.náhr.väzu	5t503.0↔	Implant.cervikokapitál.protézy bedr.kĺbu,necement.
5t452.3↔	Artrosk.výmena transplantátu pred.skríž.väzu:alog.šľ.	5t503.1↔	Implantácia cervikokapitálnej protézy bedr.kĺbu,cement.
5t452.x↔	Artros.výmena.transpl.predného skríž.väzu:iné	5t504.0↔	Impl.bipolár.cervikokapit.protézy bedr.kĺbu,necement.
5t453.0↔	ASK výmena.transpl.zad.skríž.väzu:autológ.patel.šľach.	5t504.1↔	Impl.bipolár.cervikokapit.protézy bedr.kĺbu,cement.
5t453.1↔	ASK výmena.transpl.zad.skríž.väzu:i.autol.šľachou	5t505.0↔	Impl.antiluxač.acetabulár.komponenty bedr.kĺbu,necement.
5t453.2↔	ASK výmena.transpl.zad.skríž.väzu:alopl.náhr.väzu	5t505.1↔	Impl.antiluxačnej acetabulár.komponenty bedr.kĺbu,cement.
5t453.3↔	ASK výmena.transpl.zad.skríž.väzu:alog.šľachou	5t507.0↔	Impl.snap fit acetabulár.komponenty bedr.kĺbu,necement.
5t453.x↔	ASK výmena.transpl.zad.skríž.väzu:iné	5t507.1↔	Impl.snap fit acetabulár.komponenty bedr.kĺbu,cement.
5t45x↔	Ost.ASK odstr./výmena transplantátu väzu na kolene	5t507.2↔	Impl.snap fit acetabulár.komponenty bedr.kĺbu, hybridná
5t460	Artros.refix.later.väziv.aparátu členk.kĺbu	5t508.0↔	Impl.povrch.protézy hl.femuru hip resurfacing,necement.
5t461	Artros.refix.mediál.väziv.aparátu členk.kĺbu	5t508.1↔	Impl.povrch.protézy hlavice femuru hip resurfacing,cement.
5t490.0↔	ASK rozdelenie/preruš.väzu:humero-glenoid.kĺb	5t508.2↔	Impl.povrch.protézy hlavice femuru hip resurfacing,hybrid.
5t490.1↔	ASK rozdelenie/preruš.väzu:akromioklavikul.kĺb	5t509.00↔	Impl.metaf.prot.hl.femuru s k.driek.bez acet.komp.,necemen.
5t490.3↔	ASK rozdelenie/preruš.väzu:sternoklavikul.kĺb	5t509.01↔	Impl.metaf.prot.hl.femuru s k.driek.bez aceta.komp.,cement.
5t490.4↔	ASK rozdel./prerušenie väzu:laktový kĺb	5t509.10↔	Impl.metafyz.protézy hl.femuru.s kr.dr.s acet.komp.,necem.
5t490.5↔	ASK rozdelenie/preruš.väzu:prox.radiolnár.kĺb	5t509.11↔	Impl.metafyz.protézy hl.femuru.s kr.dr.s acet.kom.,cem.
5t490.6↔	ASK rozdelenie/preruš.väzu:dist.radiolnár.kĺb	5t509.12↔	Impl.metafyz.prot.hl.femuru.s kr.dr.s acet.kom.,hybrid.č.cem.
5t490.8↔	ASK rozdel./preruš.väzu:radiokarpálny kĺb	5t50x.0↔	Iné implant.endoprotézy bedr.kĺbu,necement
5t490.9↔	ASK rozdelenie/preruš.väzu:ulnokarpálny kĺb	5t50x.1↔	Iné implantácie endoprotézy bedr.kĺbu,cement
5t490.e↔	ASK rozdelenie/preruš.väzu:iliosakrálny kĺb	5t50x.2↔	Iné implantácie endoprotézy bedr.kĺbu,hybrid
5t490.f	ASK rozdelenie/preruš.väzu:symfýza	5t510↔	Revízia endoprotézy bedrového kĺbu bez výmeny
5t490.g↔	ASK rozdelenie/preruš.väzu:bedr.kĺb	5t511.00↔	Vým.femor.komp.protézy hl.femuru na cervikokap.nec.pr.hl.f.
5t490.h↔	ASK rozdelenie/preruš.väzu:kolen.kĺb	5t511.01↔	Vým.femor.komp.protézy hl.femuru na cerv-kap.cem.pr.hl.f.
5t490.j↔	ASK rozdelenie/preruš.väzu:prox.tibiofibulár.kĺb	5t511.2↔	Vým.femor.kompon.protézy hl.femuru na špeciál.prot.hl.fem.
5t490.k↔	Artroskopické rozdel./preruš.väzu:členk.kĺb h.	5t511.3↔	Vým.femor.komponen.protézy hl.femuru na bipol.prot.hl.f.
5t490.m↔	ASK rozdelenie/preruš.väzu:členk.kĺb d.	5t511.4↔	Výmena femorálnej komponenty hlavice protézy
5t490.n↔	ASK rozdelenie/preruš.väzu:tarzálné kĺby	5t511.80↔	Výmena femor.komp.pr.hl.fem.na tot.necem.prot.hl.fem.
5t490.p↔	ASK rozdelenie/preruš.väzu:tarzometatarz.kĺby	5t511.81↔	Výmena femor.komp.pr.hl.femuru na tot.cem.prot.hl.fem.
5t490.q↔	ASK rozdelenie/preruš.väzu:metatarzofalang.kĺbov	5t511.82↔	Vým.femor.komponenty pr.hl.femuru na tot.hybrid.pr.hl.fem.
5t490.r↔	ASK rozdelenie/preruš.väzu:interfalang.kĺb n.	5t511.x↔	Vým.femorálnej komp.protézy hl.femuru,ostatné
5t490.x	Artroskopická rozdel./preruš.väzu:ostatné kĺby	5t512.10↔	Vým.acetab.komponenty bed.kĺbu na acetab.komp.,necem.
5t491.0↔	ASK debridement šľachy:humero-glenoid.kĺb	5t512.11↔	Vým.acetabulár.komp.bed.kĺbu na acetab.komp.,cem.
5t491.4↔	ASK debridement šľachy:laktový kĺb	5t512.20↔	Vým.acet.komp.bedra na acet.komp,necem.s vým.hl.
5t491.5↔	ASK debridement šľachy:prox.radiolnár.kĺb	5t512.21↔	Vým.acet.komp.bedra na acet.komp,cem.s vým.hl.
5t491.h↔	ASK debridement šľachy:kolen.kĺb	5t512.3↔	Vým.acetabulár.komponenty bedra na špeciál.prot.hl.f.
5t491.k↔	ASK debridement šľachy:členk.kĺb h.	5t512.60↔	Vým.acetab.komp.bedra, izol.inlay bez vým.jamky
5t491.x↔	ASK debridement šľachy:ostatné kĺby	5t512.61↔	Vým.acet.komp.bedra,izol.inlay bez vým.jamky s vým.hlavíc
5t492.0↔	ASK resekcia ganglia:humero-glenoid.kĺb	5t512.80↔	Vým.acetab.komp.bedra na tot.necem.prot.hl.fem.
5t492.h↔	ASK resekcia ganglia:kolen.kĺb	5t512.81↔	Vým.acetab.komp.bedra na tot.cement.prot.hl.fem.
5t492.x↔	ASK resekcia ganglia:ostatné kĺby	5t512.82↔	Vým.acetabulár.komp.bedra na tot.hybr.pr.hl.fem.
5t49x.0↔	Ostatné artroskopické OP:humero-glenoidálny kĺb		

5t512.x↔	Vým.acetabulárnej komponenty bedra,ost.	5t523.00	Imp.bik.pov.prot.kol.kĺbu čias.spoj.[sem.]bez pat.náh.nec.
5t513.2↔	Vým.cement.TEP bedr.kĺbu na špec.prot.hl.femuru	5t523.01	Imp.bik.pov.prot.kol.kĺbu čias.spoj.[sem.]bez pat.náh.cem.
5t513.80↔	Vým.cement.TEP bedr.kĺbu na tot.necem.prot.hl.fem.	5t523.02	Imp.bik.pov.prot.kol.kĺbu čias.spoj.[sem.]bez pat.náh.hyb.
5t513.81↔	Vým.cement.TEP bedr.kĺbu na tot.cem.pr.hl.fem.	5t523.10	Rob.imp.bik.pov.prot.kol.kĺbu čias.spoj.[sem.]bez pat.náh.nec.
5t513.82↔	Vým.cement.TEP bedr.kĺbu na tot.hybr.pr.hl.f.	5t523.11	Rob.imp.bik.pov.prot.kol.kĺbu čias.spoj.[sem.]bez pat.náh.cem.
5t513.x↔	Vým.cement.TEP bedr.kĺbu,ostatné	5t523.12	Rob.imp.bik.pov.prot.kol.kĺbu čias.spoj.[sem.]bez pat.náh.hyb.
5t514.2↔	Vým.necement.TEP bedr.kĺbu na špec.prot.hl.fem.	5t524.00	Imp.bik.pov.prot.kol.kĺbu čias.spoj.[sem.]s pat.náh.nec.
5t514.80↔	Vým.necem.TEP bedr.kĺbu na tot.necem.prot.hl.fem.	5t524.01	Imp.bik.pov.prot.kol.kĺbu čias.spoj.[sem.]s pat.náh.cem.
5t514.81↔	Vým.necem.TEP bedr.kĺbu na tot.cem.pr.hl.fem.	5t524.02	Imp.bik.pov.prot.kol.kĺbu čias.spoj.[sem.]s pat.náh.hyb.
5t514.82↔	Vým.necem.TEP bedr.kĺbu na totál.hybr.prot.hl.fem.	5t524.10	Rob.imp.bik.pov.prot.kol.kĺbu čias.spoj.[sem.]s pat.náh.nec.
5t514.x↔	Vým.necement.totál.endoprotézy bedr.kĺbu,ostat.	5t524.11	Rob.imp.bik.pov.prot.kol.kĺbu čias.spoj.[sem.]s pat.náh.cem.
5t515.2↔	Vým.hybrid.TEP bedr.kĺbu na špec.prot.hl.fem.	5t524.12	Rob.imp.bik.pov.prot.kol.kĺbu čias.spoj.[sem.]s pat.náh.hyb.
5t515.80↔	Vým.hybrid.TEP bedr.kĺbu na totál.necem.prot.hl.fem.	5t525.0↔	Impl.TEP kolen.kĺbu spoj.bez patel.náhr.,necement
5t515.81↔	Vým.hybrid.TEP bedr.kĺbu na tot.cem.pr.hl.fem.	5t525.1↔	Impl.TEP kolen.kĺbu spoj.bez patel.náhr.,cement
5t515.82↔	Vým.hybrid.TEP bedr.kĺbu na tot.hybr.prot.hl.fem.	5t525.2↔	Impl.TEP kolen.kĺbu spojená bez pat.náhr.,hybrid
5t515.x↔	Vým.hybrid.TEP bedr.kĺbu na totál.hybr.prot.hl.fem.	5t526.0↔	Impl.TEP kolen.kĺbu spoj.s patel.náhr.,necement
5t516.2↔	Vým.TEP bedr.kĺbu na špec.pr.hl.femuru	5t526.1↔	Impl.TEP kolen.kĺbu spojená s patel.náhr.,cement
5t516.80↔	Vým.TEP bedr.kĺbu na špec.tot.necem.prot.hl.fem.	5t526.2↔	Impl.TEP kolen.kĺbu spoj.s pat.náhr.,hybrid
5t516.81↔	Vým.TEP bedr.kĺbu na špec.totál.cemen.prot.hl.fem.	5t527.10↔	Impl.patel.náhrady kolen.kĺbu,patelár.komponenta necem
5t516.82↔	Vým.TEP bedr.kĺbu na špec.tot.hybr.prot.hl.fem.	5t527.11↔	Impl.patel.náhrady kolen.kĺbu,patel.komponenta cement
5t516.x↔	Vým.TEP bedr.kĺbu na špec.tot.hybr.prot.hl.fem.	5t527.20↔	Impl.patel.náhrady kolen.kĺ,patelofemor.náhr.necem.
5t517↔	Vým.TEP bedr.kĺbu na špec.totál.cemen.prot.hl.fem.	5t527.21↔	Impl.patel.náhrady kolen.kĺ,patelofemor.náhrada cem.
5t517↔	Vým.TEP bedr.kĺbu na špec.totál.hybr.prot.hl.fem.	5t527.22↔	Impl.patel.náhrady kolen.kĺ,patelofemor.náhr.hybrid.
5t517↔	Vým.TEP bedr.kĺbu na špec.totál.hybr.prot.hl.fem.	5t527.30↔	Impl.patel.náhrady kolen.kĺ,izol.náhr.femor.plochy,necem.
5t517↔	Vým.TEP bedr.kĺbu na špec.totál.hybr.prot.hl.fem.	5t527.31↔	Impl.pat.náhrady kolen.kĺ,izol.náhrada femor.plochy,cemen
5t517↔	Vým.TEP bedr.kĺbu na špec.totál.hybr.prot.hl.fem.	5t528.0↔	Impl.špeciál.protézy kolen.kĺbu,necement
5t517↔	Vým.TEP bedr.kĺbu na špec.totál.hybr.prot.hl.fem.	5t528.1↔	Impl.špeciál.protézy kolen.kĺbu,cement
5t517↔	Vým.TEP bedr.kĺbu na špec.totál.hybr.prot.hl.fem.	5t528.2↔	Impl.špeciál.protézy kolenného kĺbu,hybrid
5t517↔	Vým.TEP bedr.kĺbu na špec.totál.hybr.prot.hl.fem.	5t529.1↔	Impl.prot.kolen.kĺ so zvýš.ohyb.schop.bez pat.náhr,cement
5t517↔	Vým.TEP bedr.kĺbu na špec.totál.hybr.prot.hl.fem.	5t529.2↔	Impl.protézy kolen.kĺ so zvýš.ohyb.schop.bez pat.náhr,hybrid
5t517↔	Vým.TEP bedr.kĺbu na špec.totál.hybr.prot.hl.fem.	5t52a.1↔	Impl.protézy kolen.kĺ so zvýš.ohyb.schop.s pat.náhr,cement
5t517↔	Vým.TEP bedr.kĺbu na špec.totál.hybr.prot.hl.fem.	5t52a.2↔	Impl.protézy kolen.kĺ so zvýš.ohyb.schop.s pat.náhr,hybrid
5t517↔	Vým.TEP bedr.kĺbu na špec.totál.hybr.prot.hl.fem.	5t52b↔	Implant.interpozíč.nezakotveného implantátu kolen.kĺbu
5t517↔	Vým.TEP bedr.kĺbu na špec.totál.hybr.prot.hl.fem.	5t52c.0↔	Impl.bikompart.protézy kolen.kĺbu bez pat.náhr,necement
5t517↔	Vým.TEP bedr.kĺbu na špec.totál.hybr.prot.hl.fem.	5t52c.1↔	Impl.bikompart.protézy kolen.kĺbu bez pat.náhr,cement
5t517↔	Vým.TEP bedr.kĺbu na špec.totál.hybr.prot.hl.fem.	5t52c.2↔	Impl.bikompart.protézy kolen.kĺbu bez pat.náhr,hybrid
5t517↔	Vým.TEP bedr.kĺbu na špec.totál.hybr.prot.hl.fem.	5t52d.0↔	Impl.bikompart.protézy kolen.kĺbu s patel.náhr,necement
5t517↔	Vým.TEP bedr.kĺbu na špec.totál.hybr.prot.hl.fem.	5t52d.1↔	Impl.bikompart.protézy kolen.kĺbu s patel.náhr,cement
5t517↔	Vým.TEP bedr.kĺbu na špec.totál.hybr.prot.hl.fem.	5t52d.2↔	Impl.bikompart.protézy kolen.kĺbu s patel.náhr,hybrid
5t517↔	Vým.TEP bedr.kĺbu na špec.totál.hybr.prot.hl.fem.	5t52e.0↔	Impl.endoprot.kĺb.náhrady kolena bez pohyb.funk,necem
5t517↔	Vým.TEP bedr.kĺbu na špec.totál.hybr.prot.hl.fem.	5t52e.1↔	Impl.endoprotet.kĺb.náhr.kolena bez pohyb.funk,cement
5t517↔	Vým.TEP bedr.kĺbu na špec.totál.hybr.prot.hl.fem.	5t52e.2↔	Impl.endoprotet.kĺb.náhr.kolena bez pohyb.funk,hybrid
5t517↔	Vým.TEP bedr.kĺbu na špec.totál.hybr.prot.hl.fem.	5t52x.0↔	Ostat.implantácia endoprotézy kolen.kĺbu,necement.
5t517↔	Vým.TEP bedr.kĺbu na špec.totál.hybr.prot.hl.fem.	5t52x.1↔	Ostat.implantácia endoprotézy kolen.kĺbu,cement.
5t517↔	Vým.TEP bedr.kĺbu na špec.totál.hybr.prot.hl.fem.	5t52x.2↔	Ostat.implantácia endoprotézy kolen.kĺbu,hybrid.
5t517↔	Vým.TEP bedr.kĺbu na špec.totál.hybr.prot.hl.fem.	5t530↔	Revízia endoprotézy kolenného kĺbu bez výmeny
5t517↔	Vým.TEP bedr.kĺbu na špec.totál.hybr.prot.hl.fem.	5t531.10↔	Vým.unikondylárnej prot.kolen.kĺbu na unikond.prot.,necem
5t517↔	Vým.TEP bedr.kĺbu na špec.totál.hybr.prot.hl.fem.	5t531.11↔	Vým.unikondylárnej prot.kolen.kĺbu na unikond.prot.,cem.
5t517↔	Vým.TEP bedr.kĺbu na špec.totál.hybr.prot.hl.fem.	5t531.20↔	Vým.unikond.prot.kolena na bikond.pov.pr.bez pat.náhr,nec
5t517↔	Vým.TEP bedr.kĺbu na špec.totál.hybr.prot.hl.fem.	5t531.21↔	Vým.unikond.prot.kolena na bikond.pov.pr.bez pat.náhr,cem
5t517↔	Vým.TEP bedr.kĺbu na špec.totál.hybr.prot.hl.fem.	5t531.30↔	Vým.unikond.prot.kolena na bikond.pov.pr.s patel.náhr,nec
5t517↔	Vým.TEP bedr.kĺbu na špec.totál.hybr.prot.hl.fem.	5t531.31↔	Vým.unikond.prot.kolena na bikond.pov.pr.s patel.náhr,cem
5t517↔	Vým.TEP bedr.kĺbu na špec.totál.hybr.prot.hl.fem.	5t531.50↔	Vým.unikond.protézy kolena na TEP kolena spoj,nec
5t517↔	Vým.TEP bedr.kĺbu na špec.totál.hybr.prot.hl.fem.	5t531.51↔	Vým.unikondyl.prot.kolena na TEP kolena spoj,cem.
5t517↔	Vým.TEP bedr.kĺbu na špec.totál.hybr.prot.hl.fem.	5t531.52↔	Vým.unikond.prot.kolena na TEP kolena spoj-hybr.čias.cem
5t517↔	Vým.TEP bedr.kĺbu na špec.totál.hybr.prot.hl.fem.	5t531.6↔	Vým.unikond.prot.kolena na TEP kolena spoj-hybr.čias.cem
5t517↔	Vým.TEP bedr.kĺbu na špec.totál.hybr.prot.hl.fem.	5t531.x↔	Vým.unikond.prot.kolena na TEP kolena spoj-hybr.čias.cem
5t517↔	Vým.TEP bedr.kĺbu na špec.totál.hybr.prot.hl.fem.	5t532.0↔	Vým.unikond.prot.kolena na TEP kolena spoj-hybr.čias.cem
5t517↔	Vým.TEP bedr.kĺbu na špec.totál.hybr.prot.hl.fem.	5t532.40↔	Vým.unikond.prot.kolena na TEP kolena spoj-hybr.čias.cem
5t517↔	Vým.TEP bedr.kĺbu na špec.totál.hybr.prot.hl.fem.	5t532.42↔	Vým.unikond.prot.kolena na TEP kolena spoj-hybr.čias.cem
5t517↔	Vým.TEP bedr.kĺbu na špec.totál.hybr.prot.hl.fem.	5t532.50↔	Vým.unikond.prot.kolena na TEP kolena spoj-hybr.čias.cem
5t517↔	Vým.TEP bedr.kĺbu na špec.totál.hybr.prot.hl.fem.	5t532.52↔	Vým.unikond.prot.kolena na TEP kolena spoj-hybr.čias.cem
5t517↔	Vým.TEP bedr.kĺbu na špec.totál.hybr.prot.hl.fem.	5t532.6↔	Vým.unikond.prot.kolena na TEP kolena spoj-hybr.čias.cem
5t517↔	Vým.TEP bedr.kĺbu na špec.totál.hybr.prot.hl.fem.	5t532.7↔	Vým.unikond.prot.kolena na TEP kolena spoj-hybr.čias.cem
5t517↔	Vým.TEP bedr.kĺbu na špec.totál.hybr.prot.hl.fem.	5t532.8↔	Vým.unikond.prot.kolena na TEP kolena spoj-hybr.čias.cem
5t517↔	Vým.TEP bedr.kĺbu na špec.totál.hybr.prot.hl.fem.	5t532.a0↔	Vým.unikond.prot.kolena na TEP kolena spoj-hybr.čias.cem
5t517↔	Vým.TEP bedr.kĺbu na špec.totál.hybr.prot.hl.fem.	5t532.a1↔	Vým.unikond.prot.kolena na TEP kolena spoj-hybr.čias.cem
5t517↔	Vým.TEP bedr.kĺbu na špec.totál.hybr.prot.hl.fem.	5t532.x↔	Vým.unikond.prot.kolena na TEP kolena spoj-hybr.čias.cem
5t517↔	Vým.TEP bedr.kĺbu na špec.totál.hybr.prot.hl.fem.	5t533.0↔	Vým.unikond.prot.kolena na TEP kolena spoj-hybr.čias.cem
5t517↔	Vým.TEP bedr.kĺbu na špec.totál.hybr.prot.hl.fem.	5t533.50↔	Vým.unikond.prot.kolena na TEP kolena spoj-hybr.čias.cem



5t533.52↔	Vým.spojenej TEP kolen.kĺbu na TEP kol.spojený,hybrid/cem	5t543↔	Implantácia protézy hlavičky rádia
5t533.7↔	Výmena spoj.TEP kolena,výmena femorál.komp.	5t544↔	Implantácia TEP lakťa, nespojená
5t533.8↔	Vým.spoj.TEP kolena,výmena tibiál.komp.	5t545↔	Implantácia TEP lakťa, spojená
5t533.9↔	Vým.spoj.TEP kolena,výmena patelár.komp.	5t546↔	Implantácia náhrady distálnej humerálnej kĺbnej plochy
5t533.a0↔	Vým.spojenej TEP kolen.kĺ na špeciál.endopr.kolena,necem.	5t547↔	Implantácia protézy hlavičky ulny
5t533.a1↔	Vým.spojenej TEP kolen.kĺ na špeciál.endopr.kol.cem.	5t548↔	Implantácia endoprotézy zápästia
5t533.x↔	Výmena spojenej totálnej endoprotézy kolena,ostatné	5t549.1↔	Impl.endopr.na kĺboch prstov HK:1 protéza
5t534.0↔	Vým.špeciálnej protézy kolen.kĺbu rovnakého typu	5t549.2↔	Impl.endopr.na kĺboch prstov HK:2 protézy
5t534.7↔	Vým.špec.protézy kolen.kĺ,výmena femor.komponenty	5t549.3↔	Impl.endopr.na kĺboch prstov HK:3protézy
5t534.8↔	Vým.špec.protézy kolen.kĺ,výmena tibiál.komp.	5t549.4↔	Impl.endopr.na kĺboch prstov HK:4 protézy
5t534.9↔	Vým.špeciál.protézy kolen.kĺ,vým.patelár.komp.	5t549.5↔	Impl.endopr.na kĺboch prstov HK:5 protéz
5t534.x↔	Výmena špeciálnej protézy kolenného kĺbu,ost.	5t549.6↔	Impl.endopr.na kĺboch prstov HK:6 a viac protéz
5t535.10↔	Vým.patelár.náhrady na necem.patelár.komp.	5t54a↔	Impl.endopr.na karpometakarp.kíbe palca
5t535.11↔	Vým.patelár.náhrady na cement.patel.komponentu	5t54x↔	Implant.endoprotézy na kĺboch novej končatiny,ost.
5t535.20↔	Vým.patel.náhrady na patelofemor.necem.náhr.	5t550.0↔	Revízia bez výmeny endoprotézy:humeroglenoid.kĺb
5t535.21↔	Vým.patel.náhrady na patelofem.cement.náhr.	5t550.4↔	Revízia bez výmeny endoprotézy:laktový kĺb
5t535.22↔	Výmena patel.náhr.na patelofem.hybr.náhr.	5t550.7↔	Revízia bez výmeny endoprotézy:zápästie
5t535.30↔	Výmena patelár.náhrady na necement.femorálnu náhradu	5t550.u↔	Revízia bez výmeny endoprotézy:kĺby palca ruky
5t535.31↔	Výmena patelár.náhrady na cement.femorálnu náhradu	5t550.v↔	Revízia bez výmeny endoprotézy:kĺby prsta ruky
5t536.42↔	Vým.pr.kol.zvýš.ohyb.na p.so zvýš.ohyb.bez pat.náhr-hyb/cem	5t551↔	Výmena endoprotézy hlavice humeru
5t536.52↔	Vým.pr.kol.so zvýš.ohyb.na p.so zvýš.ohyb.s pat.náhr-hyb/cem	5t552.0↔	Vým.TEP ramen.kĺbu na konvenč.tot.protézu ramena
5t536.60↔	Vým.pr.kolena so zvýš.ohyb.na TEP spoj.bez patel.náhr,necem	5t552.1↔	Vým.TEP ram.kĺbu na reverz.tot.protézu ramena
5t536.61↔	Vým.pr.kolena so zvýš.ohyb.na TEP spoj.bez patel.n-hyb/cem	5t553↔	Výmena endoprotézy hlavičky rádia
5t536.70↔	Vým.pr.kolena so zvýš.ohyb.sch.na TEP spoj.s pat.náhr,necem	5t554↔	Výmena TEP lakťa
5t536.71↔	Vým.pr.kolena so zvýš.ohyb.na TEP spoj.s pat.náhr-hyb/cem	5t555↔	Výmena endoprotézy zápästia
5t536.90↔	Vým.protézy kolena so zvýš.ohyb.sch.na špec.endopr.,necem	5t556↔	Výmena endoprotézy kĺbu prsta
5t536.92↔	Vým.protézy kolena zvýš.ohyb.sch.na špec.endopr-hyb/cem.	5t557↔	Odstránenie endoprotézy hlavice humeru
5t536.x↔	Výmena protézy kolena so zvýš.ohyb.schopnosťou,ost.	5t558↔	Odstránenie TEP ramenného kĺbu
5t537↔	Výmena interpozič.nezakotveného implantátu kolen.kĺbu	5t559↔	Odstránenie endoprotézy hlavičky rádia
5t538.20↔	Vým.bikompart.pr.kolena na bikond.p.p.bez pat.náhr-necem.	5t55a↔	Odstránenie TEP lakťa
5t538.22↔	Vým.bikompart.pr.kolena na bikond.p.p.bez pat.náhr-hyb/cem	5t55b↔	Odstránenie endoprotézy zápästia ruky
5t538.30↔	Vým.bikompart.pr.kolena na bikond.p.p.s patel.náhr-necem.	5t55c↔	Odstránenie endoprotézy kĺbu prsta HK
5t538.32↔	Vým.bikompart.pr.kolena na bikond.p.p.s patel.náhr-hyb/cem	5t55f↔	Výmena povrchovej endoprotézy ramena typu resurfacing
5t538.60↔	Vým.bikompart.prot.kolena na TEP spoj.bez pat.n-necem	5t55g↔	Odstr. povrchovej endoprotézy ramena typu resurfacing
5t538.62↔	Vým.bikompart.prot.kolena na TEP spoj.bez pat.n-hyb/cem	5t55h↔	Výmena endoprotézy glenoidu ramen.kĺbu
5t538.70↔	Vým.bikompart.prot.kolena na TEP spoj.s pat.náhr-cem	5t55j↔	Odstránenie endoprotézy glenoidu ramen.kĺbu
5t538.72↔	Vým.bikompart.pr.kolena na TEP spoj.s pat.náhr-hyb/cem.	5t55k.1↔	Čiastočná vým.TEP ramen.kĺbu,1 protéza
5t538.8↔	Vým.bikompartment.prot.kolena,výmena.tibiál.komp.	5t55k.2↔	Čiastočná vým.TEP ramen.kĺbu,2 protézy
5t538.9↔	Vým.bikompartment.prot.kolena,výmena.femor.komp.	5t55k.3↔	Čiastočná výmena TEP ramen.kĺbu,3 protézy
5t538.a↔	Vým.bikompartment.pr.kol. na bikomp.prot.bez patel.náhr.	5t55x↔	Rev./vým./odstr.endoprotézy na kĺboch HK,ost.
5t538.b↔	Vým.bikompartment.pr.kolena na bikomp.prot.s patel.náhr.	5t560.0↔	Implantácia endoprotézy členk.kĺbu,necem.
5t538.c↔	Vým.bikompartment.protézy kolena,výmena inlay	5t560.1↔	Implantácia endoprotézy členk.kĺbu,cement.
5t538.x↔	Výmena bikompartment.protézy kolena,ost.	5t560.2↔	Implantácia endoprotézy členk.kĺbu,hybrid.čias.cem
5t539.0↔	Vým.endopr.kĺb.náhr.kolena bez pohyb.f-č.vým.bez obn.f.kĺbu	5t561↔	Implantácia endoprotézy priehlavku
5t539.1↔	Vým.endopr.kĺb.náhr.kolena bez pohyb.f-č.vým.s obn.f.kĺbu	5t562↔	Implantácia endoprotézy prednožia a prstov nohy
5t53a↔	Odstránenie unikondylárnej protézy kolenného kĺbu	5t56x↔	Implantácia endoprotézy na kĺboch novej končatiny, ost.
5t53b↔	Odstr.bikondylárnej povrchovej protézy kolenného kĺbu	5t570↔	Revízia bez výmeny endoprotézy na kĺboch novej končatiny
5t53c↔	Odstránenie spojenej totálnej endoprotézy kolena	5t571.00↔	Vým.endoprotézy členk.kĺbu na endoprot.členk.k.,necem.
5t53d↔	Odstránenie patelárnej náhrady	5t571.01↔	Výmena endoprot.členk.kĺbu na endoprot.členk.kĺb,cement.
5t53e↔	Odstránenie špeciálnej protézy kolenného kĺbu	5t571.1↔	Výmena endoprotézy členk.kĺbu,vým.tibiálnej komponenty
5t53f↔	Odstr.protézy kolena so zvýšenou ohybovou schopnosťou	5t571.2↔	Výmena endoprotézy členk.kĺbu,vým.kĺbneho jadra
5t53g↔	Odstr.interpozič.nezakotveného implant.kolenného kĺbu	5t571.3↔	Výmena endoprotézy členk.kĺbu,vým.talárnej komponenty
5t53h↔	Odstránenie bikompartmentálnej protézy kolenného kĺbu	5t572↔	Výmena endoprotézy priehlavku
5t53j↔	Odstr.endoprotet.kĺb.náhrady kolena bez pohyb.funkcie	5t573↔	Výmena endoprotézy prednožia a prstov nohy
5t53x↔	Revízia, výmena a odstr.endoprotézy kolena,ostatné	5t575↔	Odstránenie endoprotézy členkového kĺbu
5t540.00	Imp.čias.prot.v obl.hum.pov.prot.hlav.hum.typu res.	5t576↔	Odstránenie endoprotézy priehlavku
5t540.01	Imp.čias.prot.v obl.hum.cer.prot.hlav.hum.	5t577↔	Odstránenie endoprotézy prednožia a prstov nohy
5t540.0x	Implantácia čiastočnej protézy v oblasti humeru, ostatné	5t57x↔	Revízia,vým.a odstr.endoprotézy na kĺboch DK:ost.
5t540.10	Rob.imp.čias.prot.v obl.hum.pov.prot.hlav.hum.typu res.	5t580	Implantácia náhrady časti kosti
5t540.11	Rob.imp.čias.prot.v obl.hum.cer.prot.hlav.hum.	5t581.2	Implantácia totálnej kostnej náhrady humeru
5t540.1x	Robotická implantácia čiastočnej protézy v oblasti humeru, ostatné	5t581.g	Implantácia totálnej kostnej náhrady femuru
5t541.0	Implantácia protézy glenoidu ramenného kĺbu	5t581.x	Implantácia totálnej kostnej náhrady:iná
5t541.1	Robotická implantácia protézy glenoidu ramenného kĺbu	5t582	Revízia kostnej náhrady bez výmeny
5t542.00	Implan.totál.endop.ramen.kĺbu, konv.totálna protéza ramena	5t583	Výmena čiastočnej kostnej náhrady
5t542.01	Implan.totál.endop.ramen.kĺbu, rever.totálna protéza ramena	5t584.2	Výmena totálnej kostnej náhrady humeru
5t542.10	Robot.implan.totál.endop.ramen.kĺbu, konv.totálna protéza ramena	5t584.g	Výmena totálnej kostnej náhrady femuru
5t542.11	Robot.implan.totál.endop.ramen.kĺbu, rever.totálna protéza ramena	5t584.x	Výmena totálnej kostnej náhrady:ost.
		5t585	Odstránenie čiastočnej kostnej náhrady
		5t586.2	Odstránenie totálnej kostnej náhrady humeru
		5t586.g	Odstránenie totálnej kostnej náhrady femuru

5t586.x	Odstránenie totálnej kostnej náhrady:ost.	5t62x.1	Excizia z kostného a kĺbneho tkaniva chrčtice, ostatné, 1 segment
5t587	Implantácia stimulátora rastu kosti	5t62x.2	Excizia z kostného a kĺbneho tkaniva chrčtice, ostatné, 2 segmenty
5t58x	Impl.rev.vým.a odstr.čiasť.kost.náhr.a tot.kost.náhr:ost.	5t62x.3	Excizia z kostného a kĺbneho tkaniva chrčtice, ostatné, 3 segmenty
5t590.0↔	Artroplast.bedr.kľbu s osteotómiou bedra:jednoduchá ost.	5t62x.4	Excizia z kost.a kĺbneho tkaniva chrb.ostat.4 a viac segm.
5t590.1↔	Artroplast.bedr.kľbu s osteotómiou bedra:tripleosteotómia	5t63x	Kostná náhrada na chrčtici:ostatné
5t590.x↔	Artroplastika bedrového kľbu s osteotómiou bedra:ostatné	5t640.1	Dorzálna spondylodéza, 1 segment
5t591↔	Plastika striešky acetabula	5t640.2	Dorzálna spondylodéza, 2 segmenty
5t592↔	Girdlestonova resekcia na bedr.kĺbe, primárna	5t640.3	Dorzálna spondylodéza, 3 segmenty
5t593↔	Resekčná artroplastika na ramennom kĺbe	5t640.4	Dorzálna spondylodéza, 4 segmenty
5t594↔	Resekčná artroplastika na lakti	5t640.5	Dorzálna spondylodéza, 5 segmentov
5t595↔	Resekčná artroplastika na zápästí	5t640.6	Dorzálna spondylodéza, 6 a viac segmentov
5t596↔	Resekčná artroplastika na kolene	5t640.7	Dorzálna spondylodéza, sakroiliakálny [SI] kĺb
5t597↔	Resekčná artroplastika na členku	5t641.1	Dorzálna spondylodéza:1 segment
5t598↔	Resekčná artroplastika na kĺboch šľapy	5t641.2	Dorzálna spondylodéza:2 segmenty
5t599	Zaved.výmena dočasného spaceru po vybratí endoprotézy	5t641.3	Dorzálna spondylodéza:3 segmenty
5t59g	Odstránenie dočasného spaceru	5t641.4	Dorzálna spondylodéza:4 segmenty
5t59x	Iné plastické kĺbne zákroky, ostatné	5t641.5	Dorzálna spondylodéza:5 segmentov
5t600	Incízie pri chorob.zmen.kost.a kĺb.tk.chrb:debridem.	5t641.6	Dorzálna spondylodéza:6 a viac segmentov
5t601	Incízie pri chorob.zmen.kost.a kĺb.tk.chrb:sekvester.	5t642.1	Ventrálna spondylodéza:1 segment
5t603	Incízie pri chorob.zmen.kost.a kĺb.tk.chrb:odstr.cudz.tel.	5t642.2	Ventrálna spondylodéza:2 segmenty
5t604	Incízie pri chorob.zmen.kost.a kĺb.tk.chrb:drenáž	5t642.3	Ventrálna spondylodéza:3 segmenty
5t605	Incízie pri chorob.zmen.kost.a kĺb.tk.chrb:rev.fist.	5t642.4	Ventrálna spondylodéza:4 segmenty
5t606	Incízie pri chorob.zmen.kost.a kĺb.tk.chrb:rev.fist.sekvestrot.	5t642.5	Ventrálna spondylodéza:5 segmentov
5t60x	Incízie pri chorob.zmen.kost.a kĺb.tk.chrb:ostatné	5t642.6	Ventrálna spondylodéza:6 a viac segmentov
5t61b.1	Perkut.exc.z poškod.medzistavc.platničky bez esk	5t643.1	Dorzál.a ventrál.komb.spondylodéza medzi stavcami:1 segm.
5t61b.2	Perkut.exc.z poškod.medzistavc.platničky s esk	5t643.2	Dorzál. a ventrál.komb.spondylodéza medzi stavcami:2 segm.
5t61e.1	Excizia z medzistavcovej platničky: 1 segment	5t643.3	Dorzál. a ventrál.komb.spondylodéza medzi stavcami:3 segm.
5t61e.2	Excizia z medzistavcovej platničky: 2 segmenty	5t643.4	Dorzál. a ventrál.komb.spondylodéza medzi stavcami:4 segm.
5t61e.3	Excizia z medzistavcovej platničky: 3 segmenty	5t643.5	Dorzál. a ventrál.komb.spondylodéza medzi stavcami:5 segm.
5t61e.4	Excizia z medzistavcovej platničky: 4 a viac segmentov	5t643.6	Dorzál. a ventrál.komb.spondylodéza medzi stavc:6 -viac segm
5t620.1	Excizia spondylofytu (osteofytu), 1 segment	5t64x	Spondylodéza:ostatné
5t620.2	Excizia spondylofytu (osteofytu), 2 segmenty	5t650.1	Náhr.tela stavca implantátom a kompl.rek.na chrčtci:1stavce
5t620.3	Excizia spondylofytu (osteofytu), 3 segmenty	5t650.2	Náhr.tela stav.impl.a kompl.rekonštrukcia na chrčtici:2st.
5t620.4	Excizia spondylofytu (osteofytu), 4 a viac segmentov	5t650.3	Náhr.tela stav.impl.a kompl.rekonštrukcia na chrčtici:3st.
5t621.1	Parciálna excizia tela stavca chrčtice, 1 segment	5t650.4	Náhr.tela stav.impl.a kompl.rekonštrukcia na chrčtici:4st.
5t621.2	Parciálna excizia tela stavca chrčtice, 2 segmenty	5t650.5	Náhr.tela stav.impl.a kompl.rekonštr. na chrčtici:5 a v.st.
5t621.3	Parciálna excizia tela stavca chrčtice, 3 segmenty	5t651.1	Náhr.tela stavca osobit.mat.a kompl.rek.na chrčtci:1st.
5t621.4	Parciálna excizia tela stavca chrčtice, 4 a viac segmentov	5t651.2	Náhr.tela stavca osobit.mat.a kompl.rek.na chrčtci:2st.
5t621.a	Parciálna resekcia hemivertebr	5t651.3	Náhr.tela stavca osobit.mat.a kompl.rek.na chrčtci:3st.
5t621.b	Excizia kostného a kĺbneho tkaniva chrčtice dentis epistrophei	5t651.4	Náhr.tela stavca osobit.mat.a kompl.rek.na chrčtci:4st.
5t622.1	Totálna excizia tela stavca chrčtice, 1 segment	5t651.5	Náhr.tela stavca osobit.mat.a kompl.rek.na chrčtci:5 a v.st.
5t622.2	Totálna excizia tela stavca chrčtice, 2 segmenty	5t65x.1	Náhrada tela stavca, predný podporný štep bez korekcie
5t622.3	Totálna excizia tela stavca chrčtice, 3 segmenty	5t65x.2	Náhrada tela stavca, predný podporný štep s korekcou
5t622.4	Totálna excizia tela stavca chrčtice, 4 a viac segmentov	5t672.1	Náhrada tela stavca, ostatné
5t622.a	Totálna resekcia hemivertebr, zadný prístup	5t672.2	Komp.rekonš. na chrčtci.na usmer.rastu skobami s pamä.efek.1 skoba
5t622.b	Totálna resekcia hemivertebr, kombinovaný prístup	5t672.3	Komp.rekonš.na chrčtci.na usmer.rastu skobami s pamä.efek.2 skoby
5t623.1	Parciálna artrektómia, 1 segment	5t672.4	Komp.rekonš.na chrčtci.na usmer.rastu skobami s pamä.efek.3 skoby
5t623.2	Parciálna artrektómia, 2 segmenty	5t672.5	Komp.rekonš.na chrčtci.na usmer.rastu skobami s pamä.efek.4 skoby
5t623.3	Parciálna artrektómia, 3 segmenty	5t672.6	Komp.rekonš.na chrčtci.na usmer.rastu skobami s pamä.efek.5 skôb
5t623.4	Parciálna artrektómia, 4 a viac segmentov	5t672.7	Komp.rekonš.na chrčtci.na usmer.rastu skobami s pamä.efek.6 skôb
5t624.1	Totálna artrektómia, 1 segment	5t672.8	Komp.rekonš.na chrčtci.na usmer.rastu skobami s pamä.efek.7 skôb
5t624.2	Totálna artrektómia, 2 segmenty	5t672.9	Komp.rekonš.na chrčtci.na usmer.rastu skobami s pamä.efek.8 skôb
5t624.3	Totálna artrektómia, 3 segmenty	5t672.a	Komp.rekonš.na chrčtci.na usmer.rastu skobami s pamä.efek.9 skôb
5t624.4	Totálna artrektómia, 4 a viac segmentov	5t672.b	Komp.rekonš.na chrčtci.na usmer.rastu skobami s pamä.efek.10 skôb
5t625.1	Foraminotómia, 1 segment	5t672.c	Komp.rekonš.na chrčtci.na usmer.rastu skobami s pamä.efek.11 skôb
5t625.2	Foraminotómia, 2 segmenty		Komp.rekonš.na chrčtci.na usmer.rastu skobami s pamä.efek.12 skôb
5t625.3	Foraminotómia, 3 segmenty		
5t625.4	Foraminotómia, 4 a viac segmentov		
5t626.1	Excizia z kostného a kĺbneho tkaniva stavcového oblúka, 1 segment		
5t626.2	Excizia z kostného a kĺbneho tkaniva stavcového oblúka, 2 segmenty		
5t626.3	Excizia z kostného a kĺbneho tkaniva stavcového oblúka, 3 segmenty		
5t626.4	Excizia z kost.a kĺbneho tkaniva stavc.oblúka, 4 a viac segm.		
5t627.1	Exc.z kos.a kĺb.tkan.stav.obl.a nal.štr.1 seg.		
5t627.2	Exc.z kos.a kĺb.tkan.stav.obl.a nal.štr.2 seg.		
5t627.3	Exc.z kos.a kĺb.tkan.stav.obl.a nal.štr.3 seg.		
5t627.4	Exc.z kos.a kĺb.tkan.stav.obl.a nal.štr.4 a viac seg.		

5t672.d	Komp.rekonš.na chrb.na usmer.rastu skobami s pamä.efek.13 skób	5t69x.4	Revízia po operácii chrbtice
5t673.1	Kom.rek.na chr.na usm.ras.tet.- sys.skr.a šnúr.1 seg.	5t69x.x	Iné operácie na chrbtici, ostatné
5t673.2	Kom.rek.na chr.na usm.ras.tet.- sys.skr.a šnúr.2 seg.	5t701.0↔	Incie ohýbača zápastia
5t673.3	Kom.rek.na chr.na usm.ras.tet.- sys.skr.a šnúr.3 seg.	5t701.1↔	Incie ohýbača prsta
5t673.4	Kom.rek.na chr.na usm.ras.tet.- sys.skr.a šnúr.4 seg.	5t701.2↔	Incie ohýbača palca
5t673.5	Kom.rek.na chr.na usm.ras.tet.- sys.skr.a šnúr.5 seg.	5t701.3↔	Incie vystierača zápastia
5t673.6	Kom.rek.na chr.na usm.ras.tet.- sys.skr.a šnúr.6 seg.	5t701.4↔	Incie vystierača prsta
5t673.7	Kom.rek.na chr.na usm.ras.tet.- sys.skr.a šnúr.7 a viac seg.	5t701.5↔	Incie vystierača palca
5t674.1	Komp.rekonš. na chrb.s dorz.fúziou stavca, jednos.	5t701.6↔	Incie šľachových pošiev zápastia
5t674.2	Komp.rekonš.na chrb.s dorz.fúziou stavca, obojs.	5t701.7↔	Incie šľachových pošiev prsta
5t674.3	Komp.kombin.vent.a dorz.rekonš.na chrb.bez fúzie	5t701.8↔	Incie šľachových pošiev palca
5t674.4	Komp.kombin.vent.a dorz.rekonš.na krčnej chrb.s fúziou (360 stup.)	5t701.9↔	Incie šľachových pošiev dlane
5t674.5	Kom.kom.ven.a dor.rek.na hrud.drie.chr.s fúz.(360 stup.)	5t702.0↔	Discízia šľachových pošiev ohýbača zápastia
5t674.6	Komp.rekonš.na chrb.inštrum.podľa Harrin.	5t702.1↔	Discízia šľachových pošiev ohýbača prsta
5t674.x	Komplexné rekonštrukcie na chrbtici, ostatné	5t702.2↔	Discízia šľachových pošiev ohýbača palca
5t681.1	Uzav.defektu medzist.plat.(puz.)implan.1 segment	5t702.3↔	Discízia šľachových pošiev vystierača zápastia
5t681.2	Uzav.defektu medzist.plat.(puz.)implan.2 segm.	5t702.4↔	Discízia šľachových pošiev vystierača prsta
5t681.3	Uzav.defektu medzist.plat.(puz.)implan.3 segm.	5t702.5↔	Discízia šľachových pošiev vystierača palca
5t681.4	Uzav.defektu medzist.plat.(puz.)implan.4 a viac segm.	5t702.6↔	Discízia šľachových pošiev zápastia
5t682.1	Implantácia endoprotézy medzistavcovej platničky, 1 segment	5t702.7↔	Discízia šľachových pošiev prsta
5t682.2	Implantácia endoprotézy medzistavcovej platničky, 2 segmenty	5t702.8↔	Discízia šľachových pošiev palca
5t682.3	Implantácia endoprotézy medzistavcovej platničky, 3 segmenty	5t702.9↔	Discízia šľachových pošiev dlane
5t682.4	Implan.endop.medzist.platn.4 a viac segm.	5t703.0↔	Debridement ohýbača zápastia
5t683.1	Revízia endoprotézy medzistavcovej platničky bez výmeny	5t703.1↔	Debridement ohýbača prsta
5t683.2	Výmena endoprotézy medzistavcovej platničky	5t703.2↔	Debridement ohýbača palca
5t683.3	Odstánenie endoprotézy medzistavcovej platničky	5t703.3↔	Debridement vystierača zápastia
5t684.1	Implan.in vitro vypestov.tkaniv.kultúry do medzist.platn.1 segment	5t703.4↔	Debridement vystierača prsta
5t684.2	Implan.in vitro vypestov.tkaniv.kultúry do medzist.platn.2 segm.	5t703.5↔	Debridement vystierača palca
5t684.3	Implan.in vitro vypestov.tkaniv.kultúry do medzist.platn.3 segm.	5t703.6↔	Debridement šľachových pošiev zápastia
5t684.4	Imp.in vitro vyp.tkan.kul.do med.plat.4 a viac seg.	5t703.7↔	Debridement šľachových pošiev prsta
5t685.1	Autog.transpl.chondr.do medzist.platn.1 segment	5t703.8↔	Debridement šľachových pošiev palca
5t685.2	Autog.transpl.chondr.do medzist.platn.2 segm.	5t703.9↔	Debridement šľachových pošiev dlane
5t685.3	Autog.transpl.chondr.do medzist.platn.3 segm.	5t704.0↔	Excízia ohýbača zápastia
5t685.4	Autog.transpl.chondr.do medzist.platn.4 a viac segm.	5t704.1↔	Excízia ohýbača prsta
5t686.1	Reoperácia medzistavcovej platničky pri recidíve, 1 segment	5t704.2↔	Excízia ohýbača palca
5t686.2	Reoperácia medzistavcovej platničky pri recidíve, 2 segmenty	5t704.3↔	Excízia vystierača zápastia
5t686.3	Reoperácia medzistavcovej platničky pri recidíve, 3 segmenty	5t704.4↔	Excízia vystierača prsta
5t686.4	Reoper.medzist.plat.pri recid.4 a viac segm.	5t704.5↔	Excízia vystierača palca
5t68x.1	Ostatné operácie medzistavcovej platničky, 1 segment	5t704.6↔	Excízia šľachových pošiev zápastia
5t68x.2	Ostatné operácie medzistavcovej platničky, 2 segmenty	5t704.7↔	Excízia šľachových pošiev prsta
5t68x.3	Ostatné operácie medzistavcovej platničky, 3 segmenty	5t704.8↔	Excízia šľachových pošiev palca
5t68x.4	Ostatné operácie medzistavcovej platničky, 4 a viac segmentov	5t704.9↔	Excízia šľachových pošiev dlane
5t699.1	Vertebroplastika:1stavce	5t705.0↔	Primárna sutúra ohýbača zápastia
5t699.2	Vertebroplastika:2stavce	5t705.1↔	Primárna sutúra ohýbača prsta
5t699.3	Vertebroplastika:3stavce	5t705.2↔	Primárna sutúra ohýbača palca
5t699.4	Vertebroplastika:4 a viac stavcov	5t705.3↔	Primárna sutúra vystierača zápastia
5t69a.1	Kyfoplastika:1stavce	5t705.4↔	Primárna sutúra vystierača prsta
5t69a.2	Kyfoplastika:2stavce	5t705.5↔	Primárna sutúra vystierača palca
5t69a.3	Kyfoplastika:3stavce	5t705.6↔	Primárna sutúra šľachových pošiev zápastia
5t69a.4	Kyfoplastika:4 a viac stavcov.	5t705.7↔	Primárna sutúra šľachových pošiev prsta
5t69b.1	Impl.medzitřňového rozvierača na chrbtici:1 segment	5t705.8↔	Primárna sutúra šľachových pošiev palca
5t69b.2	Impl.medzitřňového rozvierača na chrbtici:2 segm.	5t705.9↔	Primárna sutúra šľachových pošiev dlane
5t69b.3	Impl.medzitřňového rozvierača na chrbtici:3 a viac segm.	5t706.0↔	Sekundárna sutúra ohýbača zápastia
5t69b.4	Implan.medzitř.rozvie.na chrb.4 a viac segm.	5t706.1↔	Sekundárna sutúra ohýbača prsta
5t69c.1	Vým.medzitřň.rozvierača na chrbtici:1 segm.	5t706.2↔	Sekundárna sutúra ohýbača palca
5t69c.2	Vým.medzitřň.rozvierača na chrbtici:2 segm.	5t706.3↔	Sekundárna sutúra vystierača zápastia
5t69c.3	Vým.medzitřň.rozvierača na chrbtici:3 a v.segm.	5t706.4↔	Sekundárna sutúra vystierača prsta
5t69c.4	Výmena medzitřňového rozvierača na chrbtici, 4 a viac segmentov	5t706.5↔	Sekundárna sutúra vystierača palca
5t69d.1	Odstr.medzitřň.rozvierača z chrbtice:1 segm.	5t706.6↔	Sekundárna sutúra šľachových pošiev zápastia
5t69d.2	Odstr.medzitřň.rozvierača z chrbtice:2 segm.	5t706.7↔	Sekundárna sutúra šľachových pošiev prsta
5t69d.3	Odstr.medzitřň.rozvierača z chrbtice:3 a v.segm.	5t706.8↔	Sekundárna sutúra šľachových pošiev palca
5t69d.4	Odstánenie medzitřňového rozvierača z chrbtice, 4 a viac segmentov	5t706.9↔	Sekundárna sutúra šľachových pošiev dlane
5t69x.1	Iné operácie na chrbtici, HALO fixácia	5t707.0↔	Tenolýza ohýbača zápastia
5t69x.2	Odstánenie osteosyntetického materiálu z chrbtice	5t707.1↔	Tenolýza ohýbača prsta
5t69x.3	Odob.chondr.z chrb.na kultiv.ako samos.zárok	5t707.2↔	Tenolýza ohýbača palca
		5t707.3↔	Tenolýza vystierača zápastia
		5t707.4↔	Tenolýza vystierača prsta
		5t707.5↔	Tenolýza vystierača palca
		5t708.0↔	Tenodéza ohýbača zápastia
		5t708.1↔	Tenodéza ohýbača prsta

5t708.2↔	Tenodéza ohýbača palca	5t701.0↔	Perkutánná tenotómia ohýbača zápastia
5t708.3↔	Tenodéza vystierača zápastia	5t701.1↔	Perkutánná tenotómia ohýbača prsta
5t708.4↔	Tenodéza vystierača prsta	5t701.2↔	Perkutánná tenotómia ohýbača palca
5t708.5↔	Tenodéza vystierača palca	5t701.3↔	Perkutánná tenotómia vystierača zápastia
5t709.0↔	Transpozícia ohýbača zápastia	5t701.4↔	Perkutánná tenotómia vystierača prsta
5t709.1↔	Transpozícia ohýbača prsta	5t701.5↔	Perkutánná tenotómia vystierača palca
5t709.2↔	Transpozícia ohýbača palca	5t70m.0↔	Otvorená chirurgická tenotómia ohýbača zápastia
5t709.3↔	Transpozícia vystierača zápastia	5t70m.1↔	Otvorená chirurgická tenotómia ohýbača prsta
5t709.4↔	Transpozícia vystierača prsta	5t70m.2↔	Otvorená chirurgická tenotómia ohýbača palca
5t709.5↔	Transpozícia vystierača palca	5t70m.3↔	Otvorená chirurgická tenotómia vystierača zápastia
5t70a.0↔	Predĺženie ohýbača zápastia	5t70m.4↔	Otvorená chirurgická tenotómia vystierača prsta
5t70a.1↔	Predĺženie ohýbača prsta	5t70m.5↔	Otvorená chirurgická tenotómia vystierača palca
5t70a.2↔	Predĺženie ohýbača palca	5t70n.0↔	Tenotómia s obmedzeným prístupom ohýbača zápastia
5t70a.3↔	Predĺženie vystierača zápastia	5t70n.1↔	Tenotómia s obmedzeným prístupom ohýbača prsta
5t70a.4↔	Predĺženie vystierača prsta	5t70n.2↔	Tenotómia s obmedzeným prístupom ohýbača palca
5t70a.5↔	Predĺženie vystierača palca	5t70n.3↔	Tenotómia s obmedzeným prístupom vystierača zápastia
5t70b.0↔	Skrátenie ohýbača zápastia	5t70n.4↔	Tenotómia s obmedzeným prístupom vystierača prsta
5t70b.1↔	Skrátenie ohýbača prsta	5t70n.5↔	Tenotómia s obmedzeným prístupom vystierača palca
5t70b.2↔	Skrátenie ohýbača palca	5t70x.0↔	Ostatné operácie ohýbača zápastia
5t70b.3↔	Skrátenie vystierača zápastia	5t70x.1↔	Ostatné operácie ohýbača prsta
5t70b.4↔	Skrátenie vystierača prsta	5t70x.2↔	Ostatné operácie ohýbača palca
5t70b.5↔	Skrátenie vystierača palca	5t70x.3↔	Ostatné operácie vystierača zápastia
5t70c.0↔	Vytvorenie lôžka transplantátu ohýbača zápastia	5t70x.4↔	Ostatné operácie vystierača prsta
5t70c.1↔	Vytvorenie lôžka transplantátu ohýbača prsta	5t70x.5↔	Ostatné operácie vystierača palca
5t70c.2↔	Vytvorenie lôžka transplantátu ohýbača palca	5t70x.6↔	Ostatné operácie šľachových pošiev zápastia
5t70c.3↔	Vytvorenie lôžka transplantátu vystierača zápastia	5t70x.7↔	Ostatné operácie šľachových pošiev prsta
5t70c.4↔	Vytvorenie lôžka transplantátu vystierača prsta	5t70x.8↔	Ostatné operácie šľachových pošiev palca
5t70c.5↔	Vytvorenie lôžka transplantátu vystierača palca	5t70x.9↔	Ostatné operácie šľachových pošiev dlane
5t70d.0↔	Transplantácia ohýbača zápastia	5t710.0↔	Incízie radiokarpálneho väzu vrátane drenáže
5t70d.1↔	Transplantácia ohýbača prsta	5t710.1↔	Incízie retinaculum flexorum vrátane drenáže
5t70d.2↔	Transplantácia ohýbača palca	5t710.2↔	Incízie ostatných väzov zápastia vrátane drenáže
5t70d.3↔	Transplantácia vystierača zápastia	5t710.3↔	Incízie väzov stredoručia vrátane drenáže
5t70d.4↔	Transplantácia vystierača prsta	5t710.4↔	Incíz.väzov metakarpofalang.kĺbov prstov ruky vrát.drenáže
5t70d.5↔	Transplantácia vystierača palca	5t710.5↔	Incízie väzov metakarpofalangeál.kĺbu palca vrát.drenáže
5t70e.0↔	Revízia implantátu (bez výmeny) ohýbača zápastia	5t710.6↔	Incíz.väzov interfalangeál.kĺbov prstov ruky vrát.drenáže
5t70e.1↔	Revízia implantátu (bez výmeny) ohýbača prsta	5t710.7↔	Incíz.väzov interfalangeál.kĺbu palca vrát.drenáže
5t70e.2↔	Revízia implantátu (bez výmeny) ohýbača palca	5t711.0↔	Prerušenie radiokarpálneho väzu
5t70e.3↔	Revízia implantátu (bez výmeny) vystierača zápastia	5t711.10↔	Prerušenie väzu retinaculum flexorum
5t70e.4↔	Revízia implantátu (bez výmeny) vystierača prsta	5t711.11↔	Prerušenie väzu retinac.flex.s.epineurolyzou n. medianus
5t70e.5↔	Revízia implantátu (bez výmeny) vystierača palca	5t711.2↔	Prerušenie ostatných väzov zápastia
5t70f.0↔	Výmena implantátu ohýbača zápastia	5t711.3↔	Prerušenie väzov stredoručia
5t70f.1↔	Výmena implantátu ohýbača prsta	5t711.4↔	Prerušenie väzov metakarpofalangeál.kĺbov prstov ruky
5t70f.2↔	Výmena implantátu ohýbača palca	5t711.5↔	Prerušenie väzov metakarpofalangeálneho kĺbu palca
5t70f.3↔	Výmena implantátu vystierača zápastia	5t711.6↔	Prerušenie väzov interfalangeálnych kĺbov prstov ruky
5t70f.4↔	Výmena implantátu vystierača prsta	5t711.7↔	Prerušenie väzov interfalangeálneho kĺbu palca
5t70f.5↔	Výmena implantátu vystierača palca	5t712.0↔	Parciálna excízia radiokarpálneho väzu
5t70g.0↔	Odstř.dens epistrophei implantátu ohýbača zápastia	5t712.1↔	Parciálna excízia retinaculum flexorum
5t70g.1↔	Odstránenie implantátu ohýbača prsta	5t712.2↔	Parciálna excízia ostatných väzov zápastia
5t70g.2↔	Odstránenie implantátu ohýbača palca	5t712.3↔	Parciálna excízia väzov stredoručia
5t70g.3↔	Odstránenie implantátu vystierača zápastia	5t712.4↔	Parciálna excízia väzov metakarpofalang.kĺbov prstov ruky
5t70g.4↔	Odstránenie implantátu vystierača prsta	5t712.5↔	Parciálna excízia väzov metakarpofalangeál.kĺbu palca
5t70g.5↔	Odstránenie implantátu vystierača palca	5t712.6↔	Parciálna excízia väzov interfalangeál.kĺbov prstov ruky
5t70h.0↔	Plastika šľachy ohýbača zápastia	5t712.7↔	Parciálna excízia väzov interfalangeálneho kĺbu palca
5t70h.1↔	Plastika šľachy ohýbača prsta	5t713.0↔	Totálna excízia radiokarpálneho väzu
5t70h.2↔	Plastika šľachy ohýbača palca	5t713.1↔	Totálna excízia retinaculum flexorum
5t70h.3↔	Plastika šľachy vystierača zápastia	5t713.2↔	Totálna excízia ostatných väzov zápastia
5t70h.4↔	Plastika šľachy vystierača prsta	5t713.3↔	Totálna excízia väzov stredoručia
5t70h.5↔	Plastika šľachy vystierača palca	5t713.4↔	Totál.excízia väzov metakarpofalangeál.kĺbov prstov ruky
5t70j.0↔	Spájanie šliach (previazanie) ohýbača zápastia	5t713.5↔	Totál.excízia väzov metakarpofalangeál.kĺbu palca
5t70j.1↔	Spájanie šliach (previazanie) ohýbača prsta	5t713.6↔	Totálna excízia väzov interfalangeálnych kĺbov prstov ruky
5t70j.2↔	Spájanie šliach (previazanie) ohýbača palca	5t713.7↔	Totálna excízia väzov interfalangeálneho kĺbu palca
5t70j.3↔	Spájanie šliach (previazanie) vystierača zápastia	5t714.0↔	Primárna sutúra radiokarpálneho väzu
5t70j.4↔	Spájanie šliach (previazanie) vystierača prsta	5t714.1↔	Primárna sutúra retinaculum flexorum
5t70j.5↔	Spájanie šliach (previazanie) vystierača palca	5t714.2↔	Primárna sutúra ostatných väzov zápastia
5t70k.0↔	Refixácia ohýbača zápastia ku kosti vrát.kovovej kotvy	5t714.3↔	Primárna sutúra väzov stredoručia
5t70k.1↔	Refixácia ohýbača prsta ku kosti vrátane kovovej kotvy	5t714.4↔	Primár.sutúra väzov metakarpofalangeál.kĺbov prstov ruky
5t70k.2↔	Refixácia ohýbača palca ku kosti vrátane kovovej kotvy	5t714.5↔	Primárna sutúra väzov metakarpofalangeálneho kĺbu palca
5t70k.3↔	Refixácia vystierača zápastia ku kosti vrát.kov.kotvy	5t714.6↔	Primárna sutúra väzov interfalangeálnych kĺbov prstov ruky
5t70k.4↔	Refixácia vystierača prsta ku kosti vrát.kov.kotvy	5t714.7↔	Primárna sutúra väzov interfalangeálneho kĺbu palca
5t70k.5↔	Refixácia vystierača palca ku kosti vrát.kov. kotvy	5t715.0↔	Sekundárna sutúra radiokarpálneho väzu

5t715.1↔	Sekundárna sutúra retinaculum flexorum	5t727.2↔	Fasciekt.viac prstov s viac.neurolyzami a viac.arteriolyz.
5t715.2↔	Sekundárna sutúra ostatných väzov zápästia	5t728.1↔	Fasciektómia 1 prsta s artrolýz.(vr.neurolyzy a arteriolyzy)
5t715.3↔	Sekundárna sutúra väzov stredoručia	5t728.2↔	Fasciekt.viac prstov s artrolýzou (vr.neurolyzy a arteriolyzy)
5t715.4↔	Sekund.sutúra väzov metakarpofalangeál.kíbov prstov ruky	5t729.3↔	Parciálna dermofasciektómia
5t715.5↔	Sekundár.sutúra väzov metakarpofalangeál.kíbu palca	5t729.4↔	Celková dermofasciektómia
5t715.6↔	Sekundárna sutúra väzov interfalangeál.kíbov prstov ruky	5t72a.3↔	Parciálna fasciolýza 1a.2 prstov inj.kolagen.clostr.histol.
5t715.7↔	Sekundárna sutúra väzov interfalangeál.kíbu palca	5t72a.4↔	Celk.fasciolýza 3 a viac prst inj.kolagenázou clostr.histol.
5t716.0↔	Plast.rekonštr.radiokarpál.väzu s autológnyim materiálom	5t72x.1↔	Ostatné operácie na fasciách dlane a prstov, 1 prst
5t716.1↔	Plast.rekonštr.retinaculum flexorum s autológ.materiálom	5t730↔	Incízia svalov ruky
5t716.2↔	Plast.rekonštr.ostatných väzov zápästia s autológ.mat.	5t731↔	Čiastočné prerušenie svalov ruky
5t716.3↔	Plast.rekonštr.väzov stredoručia s autológnyim materiálom	5t732↔	Totálne prerušenie svalov ruky
5t716.4↔	Plast.rekonštr.väz.metakarpofalang.k.prstov ruky autol.mat.	5t733↔	Čiastočná excízia svalov ruky
5t716.5↔	Plast.rekonštr.väzov metakarpofalang.k.palca autológ.mat.	5t734↔	Totálna excízia svalov ruky
5t716.6↔	Plast.rekonštr.väzov interfalangeál.k.prstov ruky autológ.mat	5t735↔	Desinzercia svalu ruky
5t716.7↔	Plast.rekonštr.väzov interfalangeál.k.palca autológ.mat.	5t736↔	Sutúra svalu ruky
5t717.0↔	Plast.rekonštr.radiokarpál.väz:autológ.mat.a interlig.fix	5t737↔	Reinzercia svalu ruky
5t717.1↔	Plast.rek.retinacul.flex:autol.mat.a interlig.fix	5t738↔	Transpozícia svalu ruky
5t717.2↔	Plast.rek.ost.väzy zápästia:autol.mat.a interlig.fix	5t739↔	Transplantácia svalu ruky
5t717.3↔	Plast.rek.väzy stredoručia:autol.mat.a interlig.fix	5t73a↔	Predĺženie svalu ruky
5t717.4↔	Plast.rek.väz.metakarpof.kb.prst.r:autol.mat.a interlig.fix	5t73b↔	Skrátenie svalu ruky
5t717.5↔	Plast.rek.väz.metakarpof.k.palec:aut.mat.a interlig.fix	5t73x↔	Ostatné operácie svalov ruky
5t717.6↔	Plast.rek.väz.interfal.kl.prst.ruky:aut.mat.a interlig.fix	5t740.0↔	Artrotómia zápästia, jeden zákrok
5t717.7↔	Plast.rek.väz.interfal.kl.palca:aut.mat.a interlig.fix	5t740.1↔	Artrotómia zápästia, viaceré zákroky
5t718.0↔	Plast.rek.radiokarp.väzu:autológ.mat.a transoseál.fix	5t740.3↔	Artrotómia na metakarpofalangeálnom kĺbe:1 zákrok
5t718.1↔	Plast.rek.retinacul.flexorum:autol.mat.a transos.fix	5t740.4↔	Artrotómia na metakarpofalangeál.kĺboch:viaceré zákroky
5t718.2↔	Plast.rek.ost.väz.zápästia:autol.mat.a transoseál.fix	5t740.5↔	Artrotómia na medziclánkovom kĺbe ruky:1zákrok
5t718.3↔	Plast.rek.väzy stredoručia:autol.mat.a transos.fixációz	5t740.6↔	Artrotómia na interfalang. kĺboch 1 prsta ruky:viac.zákr.
5t718.4↔	Plast.rek.väz.metakarpofal.kl.prst.ru:aut.mat.a transos.fix	5t740.7↔	Artrotómia na interfalang.kĺboch viac.prstov ruky:viac.zákr.
5t718.5↔	Plast.rek.väz.metakarpofa.klb.palec:aut.mat.a transos.fix	5t740.x↔	Artrotómia ostatných kĺbov ruky
5t718.6↔	Plast.rek.väz.interfal.kl.prst.ru:autol.mat.a transos.fix	5t741.0↔	Exc.chor.tk.(vrát.kapsulektom):zápästie:1 zákrok
5t718.7↔	Plast.rek.väz.interfal.kl.palca:autol.mat.a transos.fix	5t741.1↔	Exc.chor.tk.(vrát.kapsulektom):zápästie:viac.zákr.
5t719.0↔	Odstr.transplantátu:radiokarpálny väz	5t741.3↔	Exc.chor.tk(kapsulekt):metakarpofal.klb:1 zákrok
5t719.1↔	Odstr.transpl:retinaculum flexorum	5t741.4↔	Exc.chor.tk(kapsulekt):metakarpof.k:viac.zákr.
5t719.2↔	Odstr.transpl:ostatné väzy zápästia	5t741.5↔	Exc.chor.tk(kapsulekt):interfal.klb ruky:1 zákrok
5t719.3↔	Odstr.transplantátu:väzy stredoručia	5t741.6↔	Exc.chor.tk(kapsulekt):interfal.klby 1 prst ruky:viac.zákrakov
5t719.4↔	Odstr.transpl:väzy metakarpofal.kíbov prstov ruky	5t741.7↔	Exc.chor.tk(kapsulekt):interfal.klby viac.prst ruky:viac.zákr.
5t719.5↔	Odstr.transpl:väzy metakarpofalangeál.kíbu palca	5t741.x↔	Exc.chor.tk.(vr.kapsulektomie):ost.klby ruky
5t719.6↔	Odstr.transpl:väzy interfalangeál.kíbov prst.ruky	5t742.0↔	Preplach zápästia s drenážou:1 zákrok
5t719.7↔	Odstr.transpl:väzy interfalangeál.kíbu palca	5t742.1↔	Preplach zápästia s drenážou: viac.zákroky
5t71a.0↔	Refixácia radiokarpál.väz ku kosti	5t742.3↔	Prepl.metakarpofal.kíbu s drenáž:1 zákrok
5t71a.1↔	Refixácia retinaculum flexorum ku kosti	5t742.4↔	Preplach metakarpofal.klb.s drenáž:viac.zákr.
5t71a.2↔	Refix.ostat.väzov zápästia ku kosti	5t742.5↔	Preplach interfalang.kíbu ruky s drenáž:1 zákrok
5t71a.3↔	Refixácia väz.stredoručia ku kosti	5t742.6↔	Prepl.interfal.klb.1 prst s drenáž:viac.zákrakov
5t71a.4↔	Refix.väz.metakarpofal.kíbov pr.ruky ku kosti	5t742.7↔	Prepl.interfal.klb.viac.prst s drenáž:viac.zákrakov
5t71a.5↔	Refix.väz. metakarpofal.kíbu palca ku kosti	5t742.x↔	Preplach ost.klb.s drenážou
5t71a.6↔	Refix.väz.interfalangeál.kíbov prst.ruky ku kosti	5t743.0↔	Debridement zápästia:1zákrok
5t71a.7↔	Refix.väz.interfalangeál.kíbu palca ku kosti	5t743.1↔	Debridement zápästia:viaceré zákroky
5t71x.0↔	Ostatné OP radiokarpálneho väzu	5t743.3↔	Debridement metakarpofal.kíbu:1zákrok
5t71x.1↔	Ostatné OP retinaculum flexorum	5t743.4↔	Debridement metakarpofal.kíbov:viac.zákr.
5t71x.2↔	Ostatné OP ostatných väzov zápästia	5t743.5↔	Debridement interfalang.kíbu ruky:1zákrok
5t71x.3↔	Ostatné OP väzov stredoručia	5t743.6↔	Debridement:interfalang.klb.1prst ruky:viac.zákr.
5t71x.4↔	Ostatné OP väzov metakarpofalang.klb.prstov ruky	5t743.7↔	Debridement interfalang.klb.viac prstov ruky:viac.zákr.
5t71x.5↔	Ostatné OP väzov metakarpofalang.kíbu palca	5t743.x↔	Debridement:ostatné kĺby ruky
5t71x.6↔	Ostatné OP väzov interfalang.kíbov prstov ruky	5t744.0↔	Vyhľad.(vyrovnanie)povrchu:zápästie:1zákr
5t71x.7↔	Ostatné OP väzov interfalangeál.kíbu palca	5t744.1↔	Vyhľad.(vyrovnanie)povrchu:zápästie:viac.výk.
5t720.1↔	Otvorená chirurgická fasciotómia jedného prsta	5t744.3↔	Vyhľad.(vyrov)povrchu:metakarpofal.klb:1zákr.
5t720.2↔	Otvorená chirurgická fasciotómia viac ako 1 prsta	5t744.4↔	Vyhľad.povrchu:metakarpof.klby:viac.zákr.
5t721.1↔	Perkutánná fasciotómia jedného prsta	5t744.5↔	Vyhľad.povrchu:interfalang.klb ruky:1zákrok
5t721.2↔	Perkutánná fasciotómia viac ako jedného prsta	5t744.6↔	Vyhľad.povrchu:interfal.klb 1prst ruky:viac.zákr.
5t722.0↔	Parciálna fasciektómia izolovaná na dlani	5t744.7↔	Vyhľad.povrchu:interfal.klb.viac.prst.ruky:viac.zákr.
5t722.3↔	Parciálna fasciektómia 1 alebo 2 prstov	5t744.x↔	Vyhľadenie(vyrovnanie)povrchu:ost.klby ruky
5t723.0↔	Totálna fasciektómia izolovaná na dlani	5t745.0↔	Uvoľnenie(artrolýza):zápästie:1zákrok
5t723.4↔	Totálna fasciektómia 3 a viac prstov	5t745.1↔	Uvoľnenie(artrolýza):zápästie:viac.zákr.
5t724.1↔	Fasciektómia jedného prsta s jednou neurolyzou	5t745.3↔	Uvoľnenie(artrolýza):metakarpofal.klb:1zákrok
5t724.2↔	Fasciektómia viac prstov s jednou neurolyzou	5t745.4↔	Uvoľnenie(artrolýza):metakarpofal.klb:viac.zákr.
5t725.1↔	Fasciektómia jedného prsta s viacerými neurolyzami	5t745.5↔	Uvoľnenie(artrolýza):interfal.klb.ruky:1zákrok
5t725.2↔	Fasciektómia viac prstov s viacerými neurolyzami	5t745.6↔	Uvoľnen.(artrolýza):interfal.klb 1prst ruky:viac.zákr.
5t726.1↔	Fasciektómia 1 prsta s 1 neurolyzou a s 1 arteriolyzou	5t745.7↔	Uvoľnen.(artrolýza):interfal.klb viac.prst.ru:viac.zákr.
5t726.2↔	Fasciektómia viac prstov s 1 neurolyzou a s 1 arteriolyzou	5t745.x↔	Uvoľnenie(artrolýza):ostatné kĺby ruky
5t727.1↔	Fasciektómia 1 prsta s viac.neurolyzami a viac.arteriolyzami	5t746.0↔	Odstr.uvoľnenej kĺb.chrupav:zápästie:1zákrok

5t746.1↔	Odstr.uvoľnen.kĺb.chrupav.zápästie:viac.zákr.	5t772.x↔	Resekcioartropl.kĺb.ruky:rek.aut.mat.zaves.šľachy:ostat
5t746.3↔	Odstr.uvoľn.kĺ.chrupav.metakarpofal.kĺb:1zákr	5t773.0↔	Resekcioartropl.zápäs:rek.aut.mat.interpoz.a.zaves.šľ:1zákr
5t746.4↔	Odstr.uvoľn.kĺ.chrupav.metakarpofal.kĺb:viac.zákr.	5t773.1↔	Res.-artropl.zápäs:rek.aut.mat.interpoz.a.zaves.šľ:viac.zákr
5t746.5↔	Odstr.uvoľn.kĺb.chrupav:interfalag.kĺb.ruky:1zákr	5t773.3↔	Res-artropl.mtkarpof.kĺb:rek.autol.m.interp.a.zaves.šľ:1zákr
5t746.6↔	Odstr.uvoľ.kĺ.chrupav:interfalag.kĺb.1prst.ruky:viac.zákr.	5t773.4↔	Res.-artropl.mtkarpof.kĺ.r.re.aut.m.interp.a.zaves.šľ:viac.zá.
5t746.7↔	Odst.uvoľ.kĺb.chrupav:interfalag.kĺb.viac.prst.ru:viac.zákr	5t773.5↔	Res-artropl.interfal.kĺ.r.re.aut.m.s.interpo.a.zaves.šľ:1zákr.
5t746.x↔	Odstránenie uvoľnenej kĺbovej chrupavky:ost.kĺb.ruky	5t773.6↔	Res.-artropl.intrf.kĺb.1pr.r.re.aut.m.s.interpo.a.zav.šľ:viac.zá
5t747.0↔	Odstr.cudz.telesa.zápästie:1zákr	5t773.7↔	Res-artropl.intrf.kĺ.viac.prst.r.re.aut.m.s.interp.a.zav.šľ:viac.z
5t747.1↔	Odstr.cudz.telesa.zápästie:viac.zákr	5t773.x↔	Res-artropl.kĺb.ruky:rek.aut.mat.s.interpoz.a.zaves.šľachy:ost.
5t747.3↔	Odstr.cudz.tel:metakarpofalan.kĺb:1zákr	5t774.0↔	Resekcioartropl.zápäst:rek.autol.m.a.rek.kĺb.plochy:1zákr.
5t747.4↔	Odstr.cudz.tel:metakarpofalan.kĺb:viac.zákr.	5t774.1↔	Res-artropl.zápäst:rek.autol.m.a.rekon.kĺb.ploch:viac.zákr
5t747.5↔	Odstr.cudz.tel:interfalang.kĺb.ruky:1zákr.	5t774.3↔	Res-artropl.metakarpofal.kĺb:rek.autol.m.a.rek.kĺ.pl:1zákr.
5t747.6↔	Odstr.cudz.tel:interfalang.kĺb.1prst.ruky:viac.zákr.	5t774.4↔	Res-artropl.metakarpof.kĺb:rek.autol.m.a.rek.kĺ.pl:viac.zákr
5t747.7↔	Odstr.cudz.tel:interfalang.kĺb.viac.prst.ruky:viac.zákr.	5t774.5↔	Res-artropl.interfal.kĺb.ru:rek.autol.m.a.rek.kĺ.pl:1zákr
5t747.x↔	Odstránenie cudzieho telesa z ostatných kĺbov ruky	5t774.6↔	Resekcioartropl.interfal.kĺb.1prst.r.r.a.m.a.rek.kĺ.pl:viac.z.
5t74x.0↔	Ostatné revízie zápästia:1zákr	5t774.7↔	Res-artropl.interf.kĺb.viac.prst.r.r.a.m.a.rek.kĺ.pl:viac.zákr.
5t74x.1↔	Ostatné revízie zápästia:viaceré zákr	5t774.x↔	Resekcioartropl.kĺb.ruk:rek.aut.mat.a.rek.kĺb.plochy:ost.
5t74x.3↔	Ostatné revízie metakarpofalangeál.kĺbu:jeden zákr	5t775.0↔	Resekcioartropl.zápäst:rekonštr.aloplast.mat:1zákr.
5t74x.4↔	Ostatné revízie metakarpofalang.kĺbov:viac.zákr.	5t775.1↔	Resekcioartropl.zápäst:rek.alopl.m:viac.zákr.
5t74x.5↔	Ostatné revízie interfalangeálneho kĺbu ruky:1zákr	5t775.3↔	Resekcioartropl.metakarpof.kĺbe.r:rek.alopl.m:1zákr.
5t74x.6↔	Ost.revízie interfalang.kĺbov.1prsta.ruky:viac.zákr.	5t775.4↔	Resekcioartropl.metakarpof.kĺb.r:rek.alopl.m:viac.zákr.
5t74x.7↔	Ost.revízie interfalang.kĺb.viac.prstov.ruky:viac.zákr.	5t775.5↔	Resekcioartropl.interfalang.kĺb.ru:rekonštr.alopl.m:1zákr.
5t74x.x↔	Ostatné revízie ostatných kĺbov ruky	5t775.6↔	Resekcioartropl.interfal.kĺb.1prst.r:rek.alopl.m:viac.z.
5t750.0↔	Parc.synovektómia šľachy,šľach.pošvy:ohýbač zápäst.	5t775.7↔	Resekcioartropl.interf.kĺb.viac.prst.r:rek.alopl.m:viac.zákr.
5t750.1↔	Parc.synov.šľachy,šľach.pošvy:ohýbač prsta	5t775.x↔	Resekcioartropl.kĺb.ruk:rek.aloplast.m:ostat.
5t750.2↔	Parc.synovektómia šľachy,šľach.pošvy:ohýbač palca	5t776.0↔	Res-artropl.zápäst:rek.aloplast.mat.a.rek.kĺb.puzdra:1zákr.
5t750.3↔	Parc.synovektómia šľachy,šľach.pošvy:vystierač zápäst	5t776.1↔	Resekcioartropl.zápäs:rek.alopl.m.a.r.kĺb.puzdra:viac.zákr.
5t750.4↔	Parc.synovektómia šľachy,šľach.pošvy:vystierač prsta	5t776.3↔	Res.-artropl.metakarpofal.kĺb:rek.alopl.m.a.r.kĺb.puzdra:1zákr
5t750.5↔	Parc.synovektómia šľachy,šľach.pošvy:vystierač palca	5t776.4↔	Res.-artropl.mtkarpof.kĺb.r:rek.alopl.m.a.r.kĺb.puzdra:viac.zá.
5t750.x↔	Parc.synovektómia šľachy,šľach.pošvy:ostatné	5t776.5↔	Resekcioartropl.medzičl.kĺbe.r:rek.alopl.m.a.r.kĺb.puzd:1zákr.
5t751.0↔	Totál.synovektómia šľachy,šľach.pošvy:ohýbač zápästia	5t776.6↔	Res-artropl.interfal.kĺb.1prst.r:rek.alopl.m.a.r.kĺb.pu:viac.z.
5t751.1↔	Totál.synovektómia šľachy,šľach.pošvy:ohýbač prsta	5t776.7↔	Res-artropl.interf.kĺb.viac.prst.r:rek.alopl.m.ar.kĺb.pu:viac.zá.
5t751.2↔	Totál.synovektómia šľachy,šľach.pošvy:ohýbač palca	5t776.x↔	Resekcioartropl.kĺb.ruk:rek.aloplast.m:ostat.
5t751.3↔	Totál.synovektómia šľachy,šľach.pošvy:vystierač zápäs	5t77x.0↔	Iná resekcioartroplastika zápäst.,1zákr.
5t751.4↔	Totál.synovektómia šľachy,šľach.pošvy:vystierač prsta	5t77x.1↔	Iná resekcioartroplastika zápästia,viac.zákr.
5t751.5↔	Totál.synovektómia šľachy,šľach.pošvy:vystierač palca	5t77x.3↔	Iná resekcioartropl.na metakarpoflg.kĺbe.ruk:1zákr.
5t751.x↔	Totál.synovektómia šľachy,šľach.pošvy:ostatné	5t77x.4↔	Iná resekcioartropl.na metakarpoflg.kĺbe.ruk:viac.zákr.
5t752↔	Jednotlivá synovektómia kĺbov zápästia	5t77x.5↔	Iná resekcioartropl.na medzičl.kĺbe:1zákr.
5t753↔	Viacnásobná synovektómia kĺbov zápästia	5t77x.6↔	Iná resekcioartropl.interfalang.kĺb.1prst.ru:viac.zákr
5t755↔	Jednotlivá synovektómia metakarpofalangeál. kĺbu ruky	5t77x.7↔	Iná resekcioartropl.interfalang.kĺb.viac.prst.ru:viac.zákr
5t757↔	Jednotlivá synovektómia interfalangeálneho kĺbu ruky	5t77x.x↔	Iná resekcioartroplastika kĺbov ruky:ostatné
5t75x↔	Ostatné synovektómie ruky	5t780.0↔	Distrakcia mäkkých častí presahujúce kĺb na ruke
5t760↔	Jednotlivá artrodéza na zápästí	5t780.1↔	Distrakcia mäkkých častí presahujúce kĺb na nohe
5t761↔	Jednot.artrod.na zápästí so spongioplast.	5t781.0↔	Radializácia pri vrodených anomáliách ruky
5t764↔	Jednotlivá artrodéza interfalang.kĺbu ruky	5t782.0↔	Res.zužuj.prstenca s plast.rekonštr.pri vrod.anomál.ruky
5t765↔	Jednot.artrodéza interfalang.kĺbu ruky so spongioplast.	5t782.1↔	Res.zužuj.prstenca s plast.rekonštr.pri vrod.anomál.nohy
5t76x↔	Artrodéza kĺbov ruky:Ostatné	5t783.0↔	Redukcia mäkkých častí pri vrodených anomáliách ruky
5t770.0↔	Resekcioartropl.zápästia:rek.s.autológ.mat:1zákr	5t783.1↔	Redukcia mäkkých častí pri vrodených anomáliách nohy
5t770.1↔	Resekcioartropl.zápästia:rek.s.autol.mat:viac.zákr.	5t784.01↔	Prehĺb.komisúry s miest.lalok.plastikou pri vrod.anomál.ruky
5t770.3↔	Resekcioartropl.na metakarpof.kĺb:rek.autológ.m:1zákr.	5t784.0x↔	Prehĺbenie komisúry pri vrodených anomáliách ruky,ostatné
5t770.4↔	Resekcioartropl.na metakarpof.kĺb:rek.autológ.m:viac.zákr.	5t784.11↔	Prehĺb.komisúry s miest.lalok.plastikou pri vrod.anomál.nohy
5t770.5↔	Resekcioartropl.interfal.kĺb.ruky:rek.aut.mat:1zákr	5t784.1x↔	Prehĺbenie komisúry pri vrodených anomáliách nohy,ostatné
5t770.6↔	Res-artropl.interfalang.kĺb.1prst.ruky:rek.aut.ma:viac.zákr.	5t785.03↔	Uvoľ.kož.kontrakt.pri vrod.anom.ruky,m.lal.pl.a.vol.kož.tr.
5t770.7↔	Res-artropl.interfalang.kĺb.viac.prst.ru:re.aut.m:viac.zákr.	5t785.0x↔	Uvoľ.kož.kont.pri vrod.anom.ruky,Z-pl.,W-pl.,i.miest.lal.plast.
5t770.x↔	Resekcioartropl.kĺbov.ruky:rek.s.autológ.mat:ostatné	5t785.13↔	Uvoľ.kož.kontr.pri vrod.anom.nohy,miest.lal.pl.a.vol.kož.trans
5t771.0↔	Resekcioartropl.zápäs:rek.autol.mat.interpoz.šľ:1zákr	5t785.1x↔	Uvoľ.kož.k.pri vrod.anom.nohy,Zplast,Wplast,i.miest.lal.pl.
5t771.1↔	Resekcioartropl.zápäs:rek.aut.mat.interpoz.šľ:viac.zákr	5t786.01↔	Rozpojenie mäkkých častí pri vrod.anom.ruky,miest.lal.pl.
5t771.3↔	Resekcioartropl.metakarpofal.kĺb:rek.aut.m.interp.šľ:1zákr.	5t786.03↔	Rozp.mäk.čas.pri vrod.anom.ruky,m.lal.pl.a.vol.kož.tran.
5t771.4↔	Res-artropl.metakarpofal.kĺb:rek.autol.m.interp.šľ:viac.zákr.	5t786.0x↔	Rozpojenie mäkkých častí ruky pri vrod.anomáliách,ost.
5t771.5↔	Res-artropl.interfal.kĺb.r:rek.aut.m.interp.šľ:1zákr.	5t786.11↔	Rozpojenie mäkkých častí nohy pri vrod.anom.,miest.lal.pl.
5t771.6↔	Res-artropl.interf.kĺb.1prst.ru:re.aut.m.interp.šľ:viac.zákr.	5t786.13↔	Rozpoj.mäkkých č.nohy pri vrod.an,miest.lal.pl.a.vol.kož.tr.
5t771.7↔	Res-artropl.interf.kĺb.viac.prst.ru:re.aut.m.interp.šľ:viac.zákr	5t786.1x↔	Rozpojenie mäkkých častí nohy pri vrod.anomáliách,ost.
5t771.x↔	Resekcioartropl.kĺb.ruky:rek.aut.mat.interpoz.šľachy:ostat	5t787.01↔	Rozpojenie parc.syndaktylie pri vrod.anom.ruky,m.lal.pl.
5t772.0↔	Resekcioartropl.zápäs:rek.aut.mat.zaves.šľ:1zákr	5t787.03↔	Rozp.parc.synd.pri vrod.anom.ruky,m.lal.pl.a.vol.k.t.r.
5t772.1↔	Resekcioartropl.zápäs:rek.aut.mat.zaves.šľ:viac.zákr	5t787.0x↔	Rozpojenie parc.syndaktylie pri vrod.anom.ruky:ost.
5t772.3↔	Resekcioartropl.metakarpof.kĺ.r:re.aut.mat.zaves.šľ:1zákr.	5t787.11↔	Rozpoj.parc.syndaktylie pri vrod.anom.nohy,miest.lal.pl.
5t772.4↔	Resekcioartropl.metakarpof.kĺ.r:re.aut.m.zaves.šľ:viac.zákr.	5t787.13↔	Rozp.parc.synd.pri vrod.anom.nohy,miest.lal.pl.a.vol.kož.tr.
5t772.5↔	Resekcioartropl.interfalang.kĺ.r:re.aut.m.zaves.šľ:1zákr.	5t787.1x↔	Rozpojenie parc.syndaktylie pri vrod.anom.nohy,ost.
5t772.6↔	Res-artropl.interf.kĺb.1prst.ru:re.aut.m.zaves.šľ:viac.zákr.	5t788.01↔	Rozpoj.komplet.syndakt.pri vrod.anom.ruky,miest.lal.pl.
5t772.7↔	Res-artropl.interf.kĺb.viac.prst.ru:re.aut.m.zaves.šľ:viac.zákr.	5t788.03↔	Rozpoj.kompl.synd.pri vrod.anom.ruky,m.lal.pl.a.vol.kož.tr.

5t788.04↔	Rozp.kompl.synd.pri vrod.anom.ruky s rekon.kolater.vázov	5t802.6↔	Incizia šľachy pozdĺžne v inguinál.genit.a gluteálna obl.
5t788.0x↔	Rozpojenie kompletnej syndaktýlie pri vrod.anom.ruky:ost.	5t802.7↔	Incizia šľachy pozdĺžne v obl.stehna a kolena
5t788.11↔	Rozpoj.kompl.synd.pri vrod.anom.nohy,miest.lal.pl.	5t802.8↔	Incizia šľachy pozdĺžne v obl.predkolenia
5t788.13↔	Rozp.komp.synd.pri vrod anom.nohy,miest.lal.pl.a vof.k.tr.	5t802.a↔	Incizia šľachy pozdĺžne v obl.zadonožia a priehlavku
5t788.14↔	Rozp.komp.synd.pri vrod.anom.nohy s rekonšt.kolat.vázov	5t802.b↔	Incizia šľachy pozdĺžne v obl.stredonožia a prednožia
5t788.1x↔	Rozpojenie kompletnej syndaktýlie pri vrod.anom.nohy,ost.	5t802.x	Incizia šľachy pozdĺžne:ostatné
5t789.01↔	Redukcia dupl.falangu pri vrod.anom.ruky,1 falang	5t803.0↔	Incizia šľachy priečne v obl.hlavy a krku
5t789.02↔	Reduk.dupl.fal.pri vrod.anom.ruky:1falang s rekonštr.kĺbu	5t803.1↔	Incizia šľachy priečne v obl.ramena,axily
5t789.03↔	Redukcia dupl.falangu pri vrod.anom.ruky,viac falangov	5t803.2↔	Incizia šľachy priečne v obl.ramena a lakťa
5t789.04↔	Reduk.dupl.fal.pri vrod.anom.ruky:viac fal.s rekon.kĺbov	5t803.3↔	Incizia šľachy priečne v obl.predlaktia
5t789.05↔	Reduk.dupl.fal.pri vrod.anom.nohy:viac falang.a metakarp	5t803.4↔	Incizia šľachy priečne v obl.hrud.steny a chrbta
5t789.06↔	Red.dupl.fal.pri vrod.anom.ruky:viac fal.a MTC s rekonštr.kĺb	5t803.5↔	Incizia šľachy priečne v obl.bruš.steny
5t789.11↔	Redukcia dupl.falangu pri vrod.anom.nohy:1 falang	5t803.6↔	Incizia šľachy priečne v inguinál.genit.a gluteál.obl.
5t789.12↔	Red.dupl.fal.pri vrod.anom.nohy:1 falang,s rekon.kĺbu	5t803.7↔	Incizia šľachy priečne v obl.stehna a kolena
5t789.13↔	Redukcia dupl.falangu pri vrod.anom.nohy:viac falangov	5t803.8↔	Incizia šľachy priečne v obl.predkolenia
5t789.14↔	Red.dupl.fal.pri vrod.anom.nohy:viac fal.s rekon.kĺbov	5t803.a↔	Incizia šľachy priečne v obl.zadonožia a priehlavku
5t789.15↔	Red.dupl.fal.pri vrod.anom.nohy:viac fal.a metakarp	5t803.b↔	Incizia šľachy priečne v obl.stredonožia a prednožia
5t789.16↔	Red.dupl.fal.pri vrod.anom.nohy:viac fal.a metak.,s r.k.	5t803.x	Incizia šľachy priečne:ostatné
5t78a.0↔	Osteodistrakcia postihnutého segmentu pri vrod.anom.ruky	5t804.0↔	Incizia šľ.pošvy izolovane pozdĺž.v obl.hlavy a krku
5t78a.1↔	Osteodistrakcia postihnutého segmentu pri vrod.anom.nohy	5t804.1↔	Incizia šľ.pošvy izolovane pozdĺž.v obl.ramena,axily
5t78b.00↔	Osteotómia postih.segmentu s osteosynt.pri VVCH ruky	5t804.2↔	Incizia šľ.pošvy izolovane pozdĺž.v obl.ramena a lakťa
5t78b.01↔	Osteotóm.postih.sgm.s autol.kost.št.s osteosy.pri VVCH ruky	5t804.3↔	Incizia šľ.pošvy izolovane pozdĺž.v obl.predlaktia
5t78b.10↔	Osteotómia postih.segm.s osteosynt.pri vrod.anom.nohy	5t804.4↔	Incizia šľ.pošvy izolovane pozdĺž.v obl.hrud.steny,chrbta
5t78b.11↔	Osteotóm.postih.sgm.s autol.kost.štep.s osteos.VVCH nohy	5t804.6↔	Inciz.šľ.pošvy izol.pozdĺž v inguin.genit.,glut.obl.
5t78c.0↔	Rekonš.absend./hypopl.segm.s mikrovas.vof.lal.pri VVCH ruky	5t804.7↔	Incizia šľ.pošvy izolovane pozdĺž.v obl.stehna a kolena
5t78c.1↔	Rekonšt.abs./hyp.seg.s mikr.vof.lal.pri vrod.anom.nohy	5t804.8↔	Incizia šľ.pošvy izolovane pozdĺž.v obl.predkolenia
5t78x.0↔	Iné operácie pri vrodených anomáliách ruky, ostatné	5t804.a↔	Incizia šľ.pošvy izolovane pozdĺž.v obl.zadonožia a priehlavku
5t78x.1↔	Iné operácie pri vrodených anomáliách nohy, ostatné	5t804.b↔	Incizia šľ.pošvy izolovane pozdĺž.v obl.stredonožia a prednožia
5t790↔	Excizia gangliómu na ruke	5t804.x	Incizia šľ.pošvy izolovane pozdĺžne:ostatné
5t791↔	Dočasná fixácia kĺbu na ruke	5t805.0↔	Incizia šľ.pošvy izolov.priečne v obl.hlavy a krku
5t792↔	Radikálna excizia chorobne poškodeného tkaniva na ruke,iné	5t805.1↔	Incizia šľ.pošvy izolov.priečne v obl.ramena,axily
5t793↔	Radik.excizia ch.tk.na ruke s špec.prepar.ciev a nervov	5t805.2↔	Incizia šľ.pošvy izolov.priečne v obl.ramena,lakťa
5t794↔	Rad.excizia ch.tk.na ruke s rozš.preparáciou	5t805.3↔	Incizia šľ.pošvy izolov.priečne v obl.predlaktia
5t795↔	Artroriza na kĺboch ruky	5t805.4↔	Incizia šľ.pošvy izolov.priečne v obl.hrud.steny a chrbta
5t796↔	Transpozícia prsta k prstu na ruke	5t805.6↔	Incizia šľ.pošvy izolov.priečne v inguin.genit.a glut.obl.
5t797.0↔	Transpoz.prsta k palcu na ruke bez rek.metakarp.l	5t805.7↔	Incizia šľ.pošvy izolov.priečne v obl.stehna,kolena
5t797.1↔	Transpoz.prsta k palcu na ruke s rek.metakarp.l	5t805.8↔	Incizia šľ.pošvy izolov.priečne v obl.predkolenia
5t798↔	Voľná transplantácia prsta na ruke	5t805.a↔	Incizia šľ.pošvy izolov.priečne v obl.zadonožia a priehlavku
5t799↔	Voľná transpl.prsta nohy ako náhr.prsta ruky	5t805.b↔	Incizia šľ.pošvy izolov.priečne v obl.stredonožia a prednožia
5t79x↔	Iné OP na ruke:ostatné	5t805.x	Incizia šľ.pošvy izolovane priečne:ostatné
5t800.0↔	Incizia svalu pozdĺžne v obl.hlavy a krku	5t806.0↔	Otv.chirurgická incizia fascie v obl.hlavy a krku
5t800.1↔	Incizia svalu pozdĺžne v obl.ramena, axily	5t806.1↔	Otv.chirurgická incizia fascie v obl.ramena,axily
5t800.2↔	Incizia svalu pozdĺžne v obl.ramena a lakťa	5t806.2↔	Otv.chirurgická incizia fascie v obl.ramena,lakťa
5t800.3↔	Incizia svalu pozdĺžne v obl.predlaktia	5t806.3↔	Otv.chirurgická incizia fascie v obl.predlaktia
5t800.4↔	Incizia svalu pozdĺžne v obl.hrud.steny a chrbta	5t806.4↔	Otv.chirurgická incizia fascie v obl.hrud.steny a chrbta
5t800.5↔	Incizia svalu pozdĺžne v obl.bruš.steny	5t806.5↔	Otv.chirurgická incizia fascie v obl.bruš.steny
5t800.6↔	Incizia svalu pozdĺžne v inguin.genitál.a gluteál.obl.	5t806.6↔	Otv.chirurgická incizia fascie v inguin.genit.a glut.obl.
5t800.7↔	Incizia svalu pozdĺžne v obl.stehna a kolena	5t806.7↔	Otv.chirurgická incizia fascie v obl.stehna a kolena
5t800.8↔	Incizia svalu pozdĺžne v obl.predkolenia	5t806.8↔	Otv.chirurgická incizia fascie v obl.predkolenia
5t800.a↔	Incizia svalu pozdĺžne v obl.zadonožia a priehlavku	5t806.a↔	Otv.chirurgická incizia fascie v obl.zadonožia a priehlavku
5t800.b	Incizia svalu pozdĺžne v obl.stredonožia a prednožia	5t806.b↔	Otv.chirurgická incizia fascie v obl.stredonožia a prednožia
5t800.x↔	Incizia svalu pozdĺžne:ostatné	5t806.x	Otv.chirurgická incizia fascie:ostatné
5t801.0↔	Incizia svalu priečne v obl.hlavy a krku	5t807.0↔	Perkutánná incizia fascie v obl.hlavy a krku
5t801.1↔	Incizia svalu priečne v obl.ramena,axily	5t807.1↔	Perkutánná incizia fascie v obl.ramena,axily
5t801.2↔	Incizia svalu priečne v obl.ramena a lakťa	5t807.2↔	Perkutánná incizia fascie v obl.ramena,lakťa
5t801.3↔	Incizia svalu priečne v obl.predlaktia	5t807.3↔	Perkutánná incizia fascie v obl.predlaktia
5t801.4↔	Incizia svalu priečne v obl.hrud.steny a chrbta	5t807.4↔	Perkutánná incizia fascie v obl.hrud.steny a chrbta
5t801.5↔	Incizia svalu priečne v obl.bruš.steny	5t807.5↔	Perkutánná incizia fascie v obl.bruš.steny
5t801.6↔	Incizia svalu priečne v inguinál.genit.a gluteálna obl.	5t807.6↔	Perkutánná incizia fascie v inguinál.genit.a gluteál.obl.
5t801.7↔	Incizia svalu priečne v obl.stehna a kolena	5t807.7↔	Perkutánná incizia fascie v obl.stehna a kolena
5t801.8↔	Incizia svalu priečne v obl.predkolenia	5t807.8↔	Perkutánná incizia fascie v obl.predkolenia
5t801.a↔	Incizia svalu priečne v obl.zadonožia a priehlavku	5t807.9↔	Perkutánná incizia fascie v obl.nohy
5t801.b↔	Incizia svalu priečne v obl.stredonožia a prednožia	5t807.x	Perkutánná incizia fascie:ostatné
5t801.x	Incizia svalu priečne:ostatné	5t808.0↔	Odstr.cudz.tel.zo svalu v obl.hlavy a krku
5t802.0↔	Incizia šľachy pozdĺžne v obl.hlavy a krku	5t808.1↔	Odstr.cudz.tel.zo svalu v obl.rameno,axila
5t802.1↔	Incizia šľachy pozdĺžne v obl.ramena,axily	5t808.2↔	Odstr.cudz.tel.zo svalu v obl.ramena a lakťa
5t802.2↔	Incizia šľachy pozdĺžne v obl.rameno a lakť	5t808.3↔	Odstr.cudz.tel.zo svalu v obl.predlaktia
5t802.3↔	Incizia šľachy pozdĺžne v obl.predlaktia	5t808.4↔	Odstr.cudz.tel.zo svalu v obl.hrud.steny a chrbta
5t802.4↔	Incizia šľachy pozdĺžne v obl.hrud.steny a chrbta	5t808.5↔	Odstr.cudz.tel.zo svalu v obl.bruš.steny
5t802.5↔	Incizia šľachy pozdĺžne v obl.bruš.steny	5t808.6↔	Odstr.cudz.tel.zo svalu v inguinál.genit.a gluteál.obl.

5t808.7↔	Odstr.cudz.tel.zo svalu v obl.stehna a kolena	5t810.0↔	Preťatie svalu v obl.hlavy a krku
5t808.8↔	Odstr.cudz.tel.zo svalu v obl.predkolena	5t810.1↔	Preťatie svalu v obl.ramena,axily
5t808.9↔	Odstr.cudz.tel.zo svalu v obl.nohy	5t810.2↔	Preťatie svalu v obl.ramena a lakťa
5t808.x	Odstr.cudz.tel.zo svalu:ostatné	5t810.3↔	Preťatie svalu v obl.predlaktia
5t809.0↔	Odstr.cudz.tel.zo šľachy v obl.hlavy a krku	5t810.4↔	Preťatie svalu v obl.hrud.steny a chrbta
5t809.1↔	Odstr.cudz.tel.zo šľachy v obl.ramena,axily	5t810.5↔	Preťatie svalu v obl.bruš.steny
5t809.2↔	Odstr.cudz.tel.zo šľachy v obl.ramena,lakťa	5t810.6↔	Preťatie svalu v inguin.,genit.,glut.obl.
5t809.3↔	Odstr.cudz.tel.zo šľachy v obl.predlaktia	5t810.7↔	Preťatie svalu v obl.stehna a kolena
5t809.4↔	Odstr.cudz.tel.zo šľachy v obl.hrud.steny a chrbta	5t810.8↔	Preťatie svalu v obl.predkolena
5t809.5↔	Odstr.cudz.tel.zo šľachy v obl.bruš.steny	5t810.9↔	Preťatie svalu v obl.nohy
5t809.6↔	Odstr.cudz.tel.zo šľachy v inguinál.,genit.a gluteál.obl.	5t810.x	Preťatie svalu:ostatné
5t809.7↔	Odstr.cudz.tel.zo šľachy v obl.stehna a kolena	5t811.0↔	Otv.chir.tenotómia v obl.hlavy,krku
5t809.8↔	Odstr.cudz.tel.zo šľachy v obl.predkolena	5t811.1↔	Otv.chir.tenotómia v obl.ramena,axily
5t809.9↔	Odstr.cudz.tel.zo šľachy v obl.nohy	5t811.2↔	Otv.chir.tenotómia v obl.ramena,lakťa
5t809.x	Odstr.cudz.tel.zo šľachy:ostatné	5t811.3↔	Otv.chir.tenotómia v obl.predlaktia
5t80a.0↔	Odstr.cudz.tel.z fascie v obl.hlavy a krku	5t811.4↔	Otv.chir.tenotómia v obl.hrud.steny,chrba
5t80a.1↔	Odstr.cudz.tel.z fascie v obl.ramena,axily	5t811.5↔	Otv.chir.tenotómia v obl.bruš.steny
5t80a.2↔	Odstr.cudz.tel.z fascie v obl.ramena a lakťa	5t811.6↔	Otv.chir.tenotómia v inguin.,genit.,glut.obl.
5t80a.3↔	Odstr.cudz.tel.z fascie v obl.predlaktia	5t811.7↔	Otv.chir.tenotómia v obl.stehna,kolena
5t80a.4↔	Odstr.cudz.tel.z fascie v obl.hrud.steny a chrbta	5t811.8↔	Otv.chir.tenotómia v obl.predkolena
5t80a.5↔	Odstr.cudz.tel.z fascie v obl.bruš.steny	5t811.9↔	Otv.chir.tenotómia v obl.nohy
5t80a.6↔	Odstr.cudz.tel.z fascie v inguinál.,genit.a gluteál.obl.	5t811.x	Otv.chir.tenotómia:ostat.
5t80a.7↔	Odstr.cudz.tel.z fascie v obl.stehna a kolena	5t812.0↔	Perkutánná tenotómia v obl.hlavy,krku
5t80a.8↔	Odstr.cudz.tel.z fascie v obl.predkolena	5t812.1↔	Perkutánná tenotómia v obl.ramena,axily
5t80a.9↔	Odstr.cudz.tel.z fascie v obl.nohy	5t812.2↔	Perkutánná tenotómia v obl.ramena,lakťa
5t80a.x	Odstr.cudz.tel.z fascie:ostatné	5t812.3↔	Perkutánná tenotómia v obl.predlaktia
5t80b.0↔	Debridement svalu v obl.hlavy a krku	5t812.4↔	Perkutánná tenotómia v obl.hrud.st,chrba
5t80b.1↔	Debridement svalu v obl.ramena,axily	5t812.5↔	Perkutánná tenotómia v obl.bruš.steny
5t80b.2↔	Debridement svalu v obl.ramena a lakťa	5t812.6↔	Perkutánná tenotómia v inguin.,genit.,glut.obl.
5t80b.3↔	Debridement svalu v obl.predlaktia	5t812.7↔	Perkutánná tenotómia v obl.stehna,kolena
5t80b.4↔	Debridement svalu v obl.hrud.steny a chrbta	5t812.8↔	Perkutánná tenotómia v obl.predkolena
5t80b.5↔	Debridement svalu v obl.bruš.steny	5t812.9↔	Perkutánná tenotómia v obl.nohy
5t80b.6↔	Debridement svalu v inguinál.,genit.a gluteál.obl.	5t812.x	Perkutánná tenotómia:ostatné
5t80b.7↔	Debridement svalu v obl.stehna a kolena	5t813.0↔	Preťatie šľach.pošvy pozdĺž v obl.hlavy,krku
5t80b.8↔	Debridement svalu v obl.predkolena	5t813.1↔	Preťatie šľach.pošvy pozdĺž v obl.ramena,axily
5t80b.9↔	Debridement svalu v obl.nohy	5t813.2↔	Preťatie šľach.pošvy pozdĺž v obl.ramena,lakťa
5t80b.x	Debridement svalu:ostatné	5t813.3↔	Preťatie šľach.pošvy pozdĺž v obl.predlaktia
5t80c.0↔	Debridement šľachy v obl.hlavy a krku	5t813.4↔	Preťatie šľach.pošvy pozdĺž v obl.hrud.steny,chrba
5t80c.1↔	Debridement šľachy v obl.ramena,axily	5t813.6↔	Preťatie šľach.pošvy pozdĺž v inguin.,genit.,glut.obl.
5t80c.2↔	Debridement šľachy v obl.ramena a lakťa	5t813.7↔	Preťatie šľach.pošvy pozdĺž v obl.stehna,kolena
5t80c.3↔	Debridement šľachy v obl.predlaktia	5t813.8↔	Preťatie šľach.pošvy pozdĺž v obl.predkolena
5t80c.4↔	Debridement šľachy v obl.hrud.steny a chrbta	5t813.9↔	Preťatie šľach.pošvy pozdĺž v obl.nohy
5t80c.5↔	Debridement šľachy v obl.bruš.steny	5t813.x	Preťatie šľach.pošvy pozdĺžne:ostatné
5t80c.6↔	Debridement šľachy v inguinál.,genit.a gluteál.obl.	5t814.0↔	Preťatie šľach.pošvy priečne v obl.hlavy,krku
5t80c.7↔	Debridement šľachy v obl.stehna a kolena	5t814.1↔	Preťatie šľach.pošvy priečne v obl.ramena,axily
5t80c.8↔	Debridement šľachy v obl.predkolena	5t814.2↔	Preťatie šľach.pošvy priečne v obl.ramena,lakťa
5t80c.9↔	Debridement šľachy v obl.nohy	5t814.3↔	Preťatie šľach.pošvy priečne v obl.predlaktia
5t80c.x	Debridement šľachy:ostatné	5t814.4↔	Preťatie šľach.pošvy priečne v obl.hrud.st,chrba
5t80d.0↔	Debridement fascie v obl.hlavy a krku	5t814.6↔	Preťatie šľach.pošvy priečne v inguin.,genit.,glut.obl.
5t80d.1↔	Debridement fascie v obl.ramena,axily	5t814.7↔	Preťatie šľach.pošvy priečne v obl.stehna,kolena
5t80d.2↔	Debridement fascie v obl.ramena a lakťa	5t814.8↔	Preťatie šľach.pošvy priečne v obl.predkolena
5t80d.3↔	Debridement fascie v obl.predlaktia	5t814.9↔	Preťatie šľach.pošvy priečne v obl.nohy
5t80d.4↔	Debridement fascie v obl.hrud.steny a chrbta	5t814.x	Preťatie šľach.pošvy priečne:ostatné
5t80d.5↔	Debridement fascie v obl.bruš.steny	5t815.0↔	Otv.chir.parc.fasciotómia priečna:hlava,krk
5t80d.6↔	Debridement fascie v inguinál.,genit.a gluteál.obl.	5t815.1↔	Otv.chir.parc.fasciotómia priečna:rameno,axila
5t80d.7↔	Debridement fascie v obl.stehna a kolena	5t815.2↔	Otv.chir.parc.fasciotómia priečna:rameno,lakeť
5t80d.8↔	Debridement fascie v obl.predkolena	5t815.3↔	Otv.chir.parc.fasciotómia priečna:predlaktie
5t80d.9↔	Debridement fascie v obl.nohy	5t815.4↔	Otv.chir.parc.fasciotómia priečna:hrud.stena,chrbat
5t80d.x	Debridement fascie:ostatné	5t815.5↔	Otv.chir.parc.fasciotómia priečna:bruš.stena
5t80x.0↔	Ost.incie sv./šľachy/fascie:hlava a krk	5t815.6↔	Otv.chir.parc.fasciotómia priečna:inguin.genit.glut.obl.
5t80x.1↔	Ost.incie sv./šľachy/fascie:ramenný kĺb,axila	5t815.7↔	Otv.chir.parc.fasciotómia priečna:stehno,koleno
5t80x.2↔	Ost.incie sv./šľachy/fascie:rameno a lakeť	5t815.8↔	Otv.chir.parc.fasciotómia priečna:predkolena
5t80x.3↔	Ost.incie svalu/šľachy/fascie:predlaktie	5t815.9↔	Otv.chir.parc.fasciotómia priečna:noha
5t80x.4↔	Ost.incie sv./šľachy/fascie:hrudná stena a chrbat	5t815.x	Otv.chir.parc.fasciotómia priečna:ostatné
5t80x.5	Ost.incie sv./šľachy/fascie:brušná stena	5t816.0↔	Otv.chir.totál.fasciotómia priečna:hlava,krk
5t80x.6↔	Ost.incie sv./šľachy/fascie:inguinál,genit.a glut.obl.	5t816.1↔	Otv.chir.totál.fasciotómia priečna:rameno,axila
5t80x.7↔	Ost.incie sv./šľachy/fascie:stehno a koleno	5t816.2↔	Otv.chir.totál.fasciotómia priečna:rameno,lakeť
5t80x.8↔	Ost.incie sv./šľachy/fascie:predkolena	5t816.3↔	Otv.chir.totál.fasciotómia priečna:predlaktie
5t80x.9↔	Ost.incie sv./šľachy/fascie:noha	5t816.4↔	Otv.chir.totál.fasciotómia priečna:hrud.stena,chrbat
5t80x.x	Ost.incie sv./šľachy/fascie:ostatné	5t816.5↔	Otv.chir.totál.fasciotómia priečna:bruš.stena

5t816.6↔	Otv.chir.totál.fasciotómia priečna:inguin,genit,glut.obl	5t81c.x	Otv.ch.totál.fasciotómia,viac.segm:ostatné
5t816.7↔	Otv.chir.totál.fasciotómia priečna:stehno,koleno	5t81d.0↔	Dezinzerzia svalu,šľachy:hlava a krk
5t816.8↔	Otv.chir.totál.fasciotómia priečna:predkolenie	5t81d.1↔	Dezinzerzia svalu,šľachy:rameno a axila
5t816.9↔	Otv.chir.totál.fasciotómia priečna:noha	5t81d.2↔	Dezinzerzia svalu,šľachy:rameno a lakeť
5t816.x	Otv.chir.totál.fasciotómia priečna:ostat.	5t81d.3↔	Dezinzerzia svalu,šľachy:predlaktie
5t817.0↔	Perkután.fasciotómia priečna:hlava,krk	5t81d.4↔	Dezinzerzia svalu,šľachy:hrud.stena a chrbát
5t817.1↔	Perkután.fasciotómia priečna:rameno,axila	5t81d.5↔	Dezinzerzia svalu,šľachy:bruš.stena
5t817.2↔	Perkután.fasciotómia priečna:rameno,lakeť	5t81d.6↔	Dezinzerzia svalu,šľachy:inguinál,genit.a glut.obl.
5t817.3↔	Perkután.fasciotómia priečna:predlaktie	5t81d.7↔	Dezinzerzia svalu,šľachy:stehno a koleno
5t817.4↔	Perkután.fasciotómia priečna:hrud.stena,chrbát	5t81d.8↔	Dezinzerzia svalu,šľachy:predkolenie
5t817.5↔	Perkután.fasciotómia priečna:bruš.stena	5t81d.9↔	Dezinzerzia svalu,šľachy:noha
5t817.6↔	Perkután.fasciotómia priečna:inguin,genit,glut.obl	5t81d.x	Dezinzerzia svalu,šľachy:ostatné
5t817.7↔	Perkután.fasciotómia priečna:stehno,koleno	5t81x.0↔	Iné prerušenie svalu, šľachy a fascie:hlava a krk
5t817.8↔	Perkután.fasciotómia priečna:predkolenie	5t81x.1↔	Iné prerušenie svalu, šľachy a fascie:rameno a axila
5t817.9↔	Perkután.fasciotómia priečna:noha	5t81x.2↔	Iné prerušenie svalu, šľachy a fascie:rameno a lakeť
5t817.x	Perkután.fasciotómia priečna:ostatné	5t81x.3↔	Iné prerušenie svalu, šľachy a fascie:predlaktie
5t818.0↔	Otv.chir.parcíál.fasciotómia pozdĺž,1 segm:hlava,krk	5t81x.4↔	Iné prerušenie svalu, šľachy a fascie:hrud.stena a chrbát
5t818.1↔	Otv.chir.parcíál.fasciotómia pozdĺž,1 segm:rameno,axila	5t81x.5	Iné prerušenie svalu, šľachy a fascie:brušná stena
5t818.2↔	Otv.chir.parcíál.fasciotómia pozdĺž,1 segm:ram,lakeť	5t81x.6↔	Iné prerušenie svalu, šľachy a fascie v inguin,genit.a glut.obl.
5t818.3↔	Otv.chir.parcíál.fasciotómia pozdĺž,1 segm:predlak	5t81x.7↔	Iné prerušenie svalu, šľachy a fascie:stehno a koleno
5t818.4↔	Otv.chir.parcíál.fasciotómia pozdĺž,1 segm:hруд.st,chrb	5t81x.8↔	Iné prerušenie svalu, šľachy a fascie:predkolenie
5t818.5↔	Otv.chir.parcíál.fasciotómia pozdĺž,1 segm:bruš.st	5t81x.9↔	Iné prerušenie svalu, šľachy a fascie:noha
5t818.6↔	Otv.chir.parcíál.fasciotómia pozdĺž,1 segm:ing.gen,glut.ob	5t81x.x	Iné prerušenie svalu, šľachy a fascie:ostatné
5t818.7↔	POtv.chir.parcíál.fasciotómia pozdĺž,1 segm:stehno,koleno	5t820.0↔	Parciálna excízia šľachy v obl.hlavý,krku
5t818.8↔	Otv.chir.parcíál.fasciotómia pozdĺž,1 segm:predkol	5t820.1↔	Parciálna excízia šľachy v obl.ramena,axily
5t818.9↔	Otv.chir.parcíál.fasciotómia pozdĺž,1 segm:noha	5t820.2↔	Parciálna excízia šľachy v obl.ramena,lakt'a
5t818.x	Otv.chir.parcíál.fasciotómia pozdĺž,1 segm:ostat	5t820.3↔	Parciálna excízia šľachy v obl.predlaktia
5t819.0↔	Otv.ch.totál.fasciotómia pozdĺž,1 segm:hlava,krk	5t820.4↔	Parciálna excízia šľachy v obl.hrud.st,chrbta
5t819.1↔	Otv.ch.totál.fasciotómia pozdĺž,1 segm:rameno,axila	5t820.5↔	Parciálna excízia šľachy v obl.bruš.steny
5t819.2↔	Otv.ch.totál.fasciotómia pozdĺž,1 segm:rameno,lakeť	5t820.6↔	Parciálna excízia šľachy v inguin,genit,glut.obl
5t819.3↔	Otv.ch.totál.fasciotómia pozdĺž,1 segm:predlakt	5t820.7↔	Parciálna excízia šľachy v obl.stehna,kolena
5t819.4↔	Otv.ch.totál.fasciotómia pozdĺž,1 segm:hруд.st,chrb	5t820.8↔	Parciálna excízia šľachy v obl.predkolenia
5t819.5↔	Otv.ch.totál.fasciotómia pozdĺž,1 segm:bruš.st	5t820.9↔	Parciálna excízia šľachy v obl.nohy
5t819.6↔	Otv.ch.totál.fasciotómia pozdĺž,1 segm:inguin,gen,glut.ob	5t820.x	Parciálna excízia šľachy:ostatné
5t819.7↔	Otv.ch.totál.fasciotómia pozdĺž,1 segm:steh,koleno	5t821.0↔	Totálna excízia šľachy v obl.hlavý,krku
5t819.8↔	Otv.ch.totál.fasciotómia pozdĺž,1 segm:predkol	5t821.1↔	Totálna excízia šľachy v obl.ramena,axily
5t819.9↔	Otv.ch.totál.fasciotómia pozdĺž,1 segm:noha	5t821.2↔	Totálna excízia šľachy v obl.ramena,lakt'a
5t819.x	Otv.chirurg.totálna fasciotómia pozdĺž,1 segm:ostat	5t821.3↔	Totálna excízia šľachy v obl.predlaktia
5t81a.0↔	Perkut.fasciotómia pozdĺž.v obl.hlavý,krku	5t821.4↔	Totálna excízia šľachy v obl.hrud.st,chrbta
5t81a.1↔	Perkut.fasciotómia pozdĺž.v obl.ramena,axily	5t821.5↔	Totálna excízia šľachy v obl.bruš.steny
5t81a.2↔	Perkut.fasciotómia pozdĺž.v obl.ramena,lakeť	5t821.6↔	Totálna excízia šľachy v inguin,genit,glut.obl
5t81a.3↔	Perkut.fasciotómia pozdĺž.v obl.predlaktia	5t821.7↔	Totálna excízia šľachy v obl.stehna,kolena
5t81a.4↔	Perkut.fasciotómia pozdĺž.v obl.hrud.steny,chrbta	5t821.8↔	Totálna excízia šľachy v obl.predkolenia
5t81a.5↔	Perkut.fasciotómia pozdĺž.v obl.bruš.steny	5t821.9↔	Totálna excízia šľachy v obl.nohy
5t81a.6↔	Perkut.fasciotómia pozdĺž.v inguin,genit,glut.obl.	5t821.x	Totálna excízia šľachy:ostatné
5t81a.7↔	Perkut.fasciotómia pozdĺž.v obl.stehna,kolena	5t822.0↔	Parciál.excízia šľach.pošvy:hlava a krk
5t81a.8↔	Perkut.fasciotómia pozdĺž.v obl.predkolenia	5t822.1↔	Parciál.excízia šľach.pošvy:rameno,axila
5t81a.9↔	Perkut.fasciotómia pozdĺž.v obl.nohy	5t822.2↔	Parciál.excízia šľach.pošvy:rameno,lakeť
5t81a.x	Perkut.fasciotómia pozdĺž:ostat.	5t822.3↔	Parciál.excízia šľach.pošvy:predlaktie
5t81b.0↔	Otv.ch.parcíál.fasciotómia,viac.segm:hlava,krk	5t822.4↔	Parciál.excízia šľach.pošvy:hруд.st,chrbát
5t81b.1↔	Otv.ch.parcíál.fasciotómia,viac.segm:rameno,axila	5t822.6↔	Parciál.excízia šľach.pošvy:inguin,genit,glut.obl
5t81b.2↔	Otv.ch.parcíál.fasciotómia,viac.segm:rameno,lakeť	5t822.7↔	Parciál.excízia šľach.pošvy:stehno,koleno
5t81b.3↔	Otv.ch.parcíál.fasciotómia,viac.segm:predlaktie	5t822.8↔	Parciál.excízia šľach.pošvy:predkolenie
5t81b.4↔	Otv.ch.parcíál.fasciotómia,viac.segm:hруд.st,chrbát	5t822.9↔	Parciál.excízia šľach.pošvy:noha
5t81b.5↔	Otv.ch.parcíál.fasciotómia,viac.segm:bruš.stena	5t822.x	Parciál.excízia šľach.pošvy:ostatné
5t81b.6↔	Otv.ch.parcíál.fasciotómia,viac.segm:inguin,gen,glut.obl	5t823.0↔	Totál.excízia šľach.pošvy:hlava a krk
5t81b.7↔	Otv.ch.parcíál.fasciotómia,viac.segm:steh,koleno	5t823.1↔	Totál.excízia šľach.pošvy:rameno,axila
5t81b.8↔	Otv.ch.parcíál.fasciotómia,viac.segm:predkolenie	5t823.2↔	Totál.excízia šľach.pošvy:rameno,lakeť
5t81b.9↔	Otv.ch.parcíál.fasciotómia,viac.segm:noha	5t823.3↔	Totál.excízia šľach.pošvy:predlaktie
5t81b.x	Otv.chirurg.parcíálna fasciotómia,viac.segm:ostatné	5t823.4↔	Totál.excízia šľach.pošvy:hруд.st,chrbát
5t81c.0↔	Otv.ch.totál.fasciotómia,viac.segm:hlava,krk	5t823.6↔	Totál.excízia šľach.pošvy:inguin,genit,glut.obl
5t81c.1↔	Otv.ch.totál.fasciotómia,viac.segm:rameno,axila	5t823.7↔	Totál.excízia šľach.pošvy:stehno,koleno
5t81c.2↔	Otv.ch.totál.fasciotómia,viac.segm:rameno,lakeť	5t823.8↔	Totál.excízia šľach.pošvy:predkolenie
5t81c.3↔	Otv.ch.totál.fasciotómia,viac.segm:predlaktie	5t823.9↔	Totál.excízia šľach.pošvy:noha
5t81c.4↔	Otv.ch.totál.fasciotómia,viac.segm:hруд.st,chrbát	5t823.x	Totál.excízia šľach.pošvy:ostatné
5t81c.5↔	Otv.ch.totál.fasciotómia,viac.segm:bruš.stena	5t824.0↔	Parciál.excízia svalu,epifasciál:hlava,krk
5t81c.6↔	Otv.ch.totál.fasciotómia,viac.segm:inguin,gen,glut.obl	5t824.1↔	Parciál.excízia svalu,epifasciál:rameno,axila
5t81c.7↔	Otv.ch.totál.fasciotómia,viac.segm:stehno,koleno	5t824.2↔	Parciál.excízia svalu,epifasciál:rameno,lakeť
5t81c.8↔	Otv.ch.totál.fasciotómia,viac.segm:predkolenie	5t824.3↔	Parciál.excízia svalu,epifasciál:predlaktie
5t81c.9↔	Otv.ch.totál.fasciotómia,viac.segm:noha	5t824.4↔	Parciál.excízia svalu,epifasciál:hруд.st,chrbát

5t824.5↔	Parciál.excízia svalu,epifasciál:bruš.stena	5t82a.9↔	Excízia fascie v obl.nohy
5t824.6↔	Parciál.excízia svalu,epifasciál:inguin,genit,glut.obl	5t82a.x	Excízia fascie:ostatné
5t824.7↔	Parciál.excízia svalu,epifasciál:stehno,koleno	5t82b.0↔	Res.kompart.sv,šf,f.b.špec.ciev,nerv.prep:hlava,krk
5t824.8↔	Parciál.excízia svalu,epifasciál:predkolenie	5t82b.1↔	Res.kompart.sv,šf,f.b.špec.ciev,nerv.prep:rameno,axila
5t824.9↔	Parciál.excízia svalu,epifasciál:noha	5t82b.2↔	Res.kompart.sv,šf,f.b.špec.ciev,nerv.prep:rameno,lakeť
5t824.x	Parciálna excízia svalu,epifasciálne:ostat.	5t82b.3↔	Res.kompart.sv,šf,f.b.špec.ciev,nerv.prep:predlaktie
5t825.0↔	Totál excízia svalu,epifasciál:hlava,krk	5t82b.4↔	Res.kompart.sv,šf,f.b.špec.ciev,nerv.prep:hруд.st,chrбát
5t825.1↔	Totál excízia svalu,epifasciál:rameneno,axila	5t82b.5↔	Res.kompart.sv,šf,f.b.špec.ciev,nerv.prep:bruš.st
5t825.2↔	Totál excízia svalu,epifasciál:rameno,lakeť	5t82b.6↔	Res.kompart.sv,šf,f.b.špec.ciev,nerv.prep:inguin,genit,glut.ob
5t825.3↔	Totál excízia svalu,epifasciál:predlaktie	5t82b.7↔	Res.kompart.sv,šf,f.b.špec.ciev,nerv.prep:stehno,koleno
5t825.4↔	Totál excízia svalu,epifasciál:hруд.st,chrбát	5t82b.8↔	Res.kompart.sv,šf,f.b.špec.ciev,nerv.prep:predlaktie
5t825.5↔	Totál excízia svalu,epifasciál:bruš.stena	5t82b.9↔	Res.kompart.sv,šf,f.b.špeciál.ciev,nerv.preparácie:noha
5t825.6↔	Totál excízia svalu,epifasciál:inguin,genit,glut.ob	5t82b.x	Resek.kompartm.sv,šf,fascie bez špec.ciev,nerv.prepar:ost.
5t825.7↔	Totál excízia svalu,epifasciál:stehno,koleno	5t82c.0↔	Res.kompart.sv,šf,f.so špec.ciev,nerv.prep:hlava,krk
5t825.8↔	Totál excízia svalu,epifasciál:predkolenie	5t82c.1↔	Res.kompart.sv,šf,f.so špec.ciev,nerv.prep:rameno,axila
5t825.9↔	Totál excízia svalu,epifasciál:noha	5t82c.2↔	Res.kompart.sv,šf,f.so špec.ciev,nerv.prep:rameno,lakeť
5t825.x	Totál excízia svalu,epifasciálne:ostat.	5t82c.3↔	Res.kompart.sv,šf,f.so špec.ciev,nerv.prep:predlaktie
5t826.0↔	Parciál.excízia svalu,subfasciál:hlava,krk	5t82c.4↔	Res.kompart.sv,šf,f.so špec.ciev,nerv.prep:hруд.st,chrбát
5t826.1↔	Parciál.excízia svalu,subfasciál:rameno,axila	5t82c.5↔	Res.kompart.sv,šf,f.so špec.ciev,nerv.prep:bruš.stena
5t826.2↔	Parciál.excízia svalu,subfasciál:rameno,lakeť	5t82c.6↔	Res.kompart.sv,šf,f.so špec.ciev,nerv.prep:ing.gen,glut.ob
5t826.3↔	Parciál.excízia svalu,subfasciál:predlaktie	5t82c.7↔	Res.kompart.sv,šf,f.so špec.ciev,nerv.prep:stehno,koleno
5t826.4↔	Parciál.excízia svalu,subfasciál:hруд.st,chrбát	5t82c.8↔	Res.kompart.sv,šf,f.so špec.ciev,nerv.prep:predkolenie
5t826.5↔	Parciál.excízia svalu,subfasciál:bruš.stena	5t82c.9↔	Res.kompart.sv,šf,f.so špec.ciev,nerv.prep:noha
5t826.6↔	Parciál.excízia svalu,subfasciál:inguin,genit,glut.ob	5t82c.x	Resek.kompart.sv,šf,fascie so špeciál.ciev,nerv.prepar:ost.
5t826.7↔	Parciál.excízia svalu,subfasciál:stehno,koleno	5t82d.0↔	Res.kompart.sv,šf,f.s rozšír.prepar:hlava,krk
5t826.8↔	Parciál.excízia svalu,subfasciál:predkolenie	5t82d.1↔	Res.kompart.sv,šf,f.s rozšír.prepar:ramen.klb,xila
5t826.9↔	Parciál.excízia svalu,subfasciál:noha	5t82d.2↔	Res.kompart.sv,šf,f.s rozšír.prepar:rameno,lakeť
5t826.x	Parciál.excízia svalu,subfasciálne:ostat.	5t82d.3↔	Resek.kompart.sv,šf,f.s rozšír.prepar:predlaktie
5t827.0↔	Totál.excízia svalu,subfasciál:hlava,krk	5t82d.4↔	Res.kompart.sv,šf,f.s rozšír.prepar:hруд.st,chrбát
5t827.1↔	Totál.excízia svalu,subfasciál:rameno,axila	5t82d.5↔	Res.kompart.sv,šf,f.s rozšír.prepar:bruš.stena
5t827.2↔	Totál.excízia svalu,subfasciál:rameno a lakeť	5t82d.6↔	Res.kompart.sv,šf,f.s rozšír.prepar:inguin,genit,glut.obl
5t827.3↔	Totál.excízia svalu,subfasciál:predlaktie	5t82d.7↔	Res.kompart.sv,šf,f.s rozšír.prepar:stehno,koleno
5t827.4↔	Totál.excízia svalu,subfasciál:hруд.st,chrбát	5t82d.8↔	Res.kompart.sv,šf,f.s rozšír.prepar:predkolenie
5t827.5↔	Totál.excízia svalu,subfasciál:bruš.stena	5t82d.9↔	Res.kompart.sv,šf,f.s rozšír.prepar:noha
5t827.6↔	Totál.excízia svalu,subfasciál:inguin,genit,glut.ob	5t82d.x	Resek.kompartm.sv,šf,fascie s rozšírenou preparáciou:ost.
5t827.7↔	Totál.excízia svalu,subfasciál:stehno,koleno	5t82e.0↔	Odobr.sval.tkaniva na transpl:hlava a krk
5t827.8↔	Totál.excízia svalu,subfasciál:predkolenie	5t82e.1↔	Odobr.sval.tk.na transpl:rameno,axila
5t827.9↔	Totál.excízia svalu,subfasciál:noha	5t82e.2↔	Odobr.sval.tk.na transpl:rameno,lakeť
5t827.x	Totál.excízia svalu,subfasciál:ostat.	5t82e.3↔	Odobr.sval.tk.na transpl:predlaktie
5t828.0↔	Excízia na šľachách a svaloch,epifasciál:hlava,krk	5t82e.4↔	Odobr.sval.tk.na transpl:hруд.st,chrбát
5t828.1↔	Excízia na šľachách a svaloch,epifasciál:rameno,axila	5t82e.5↔	Odobr.sval.tk.na transpl:bruš.stena
5t828.2↔	Excízia na šľachách a svaloch,epifasciál:rameno,lakeť	5t82e.6↔	Odobr.sval.tk.na transpl:inguin,genit,glut.obl
5t828.3↔	Excízia na šľachách a svaloch,epifasciál:predlaktie	5t82e.7↔	Odobr.sval.tk.na transpl:stehno,koleno
5t828.4↔	Excízia na šľachách a svaloch,epifasciál:hруд.st,chrбát	5t82e.8↔	Odobr.sval.tk.na transpl:predkolenie
5t828.5↔	Excízia na šľachách a svaloch,epifasciál:bruš.st	5t82e.9↔	Odobratie sval.tkaniva na transplantáciu:noha
5t828.6↔	Excízia na šľachách a svaloch,epifasciál:inguin,genit,glut.obl	5t82e.x	Odobratie sval.tkaniva na transplantáciu:ostatné
5t828.7↔	Excízia na šľachách a svaloch,epifasciál:stehno,koleno	5t82f.0↔	Odobr.šľachy na transplantáciu:hlava,krk
5t828.8↔	Excízia na šľachách a svaloch,epifasciál:predkolenie	5t82f.1↔	Odobr.šľachy na transplantáciu:ramen.klb,axila
5t828.9↔	Excízia na šľachách a svaloch,epifasciál:noha	5t82f.2↔	Odobr.šľachy na transplantáciu:rameno,lakeť
5t828.x	Excízia na šľachách a svaloch,epifasciál:ostatné	5t82f.3↔	Odobr.šľachy na transplantáciu:predlaktie
5t829.0↔	Excízia na šľach.a svaloch,subfasciál:hlava,krk	5t82f.4↔	Odobr.šľachy na transplantáciu:hруд.st,chrбát
5t829.1↔	Excízia na šľach.a svaloch,subfasciál:ramen.klb,xila	5t82f.5↔	Odobr.šľachy na transplantáciu:bruš.stena
5t829.2↔	Excízia na šľach.a svaloch,subfasciál:rameno,lakeť	5t82f.6↔	Odobr.šľachy na transplantáciu:inguin,genit,glut.obl
5t829.3↔	Excízia na šľach.a svaloch,subfasciál:predlaktie	5t82f.7↔	Odobr.šľachy na transplantáciu:stehno,koleno
5t829.4↔	Excízia na šľach.a svaloch,subfasciál:hруд.st,chrбát	5t82f.8↔	Odobr.šľachy na transplantáciu:predkolenie
5t829.5↔	Excízia na šľach.a svaloch,subfasciál:bruš.st	5t82f.9↔	Odobr.šľachy na transplantáciu:noha
5t829.6↔	Excízia na šľach.a svaloch,subfasciál:inguin,genit,glut.obl	5t82f.x	Odobratie šľachy na transplantáciu:ostatné
5t829.7↔	Excízia na šľach.a svaloch,subfasciál:stehno,koleno	5t82g.0↔	Odobr.fascie na transpl:hlava,krk
5t829.8↔	Excízia na šľach.a svaloch,subfasciál:predkolenie	5t82g.1↔	Odobr.fascie na transpl:ramen.klb,axila
5t829.9↔	Excízia na šľach.a svaloch,subfasciál:noha	5t82g.2↔	Odobr.fascie na transpl:rameno,lakeť
5t829.x	Excízia na šľach.a svaloch,subfasciál:ostatné	5t82g.3↔	Odobr.fascie na transpl:predlaktie
5t82a.0↔	Excízia fascie v obl.hlavy a krku	5t82g.4↔	Odobr.fascie na transpl:hруд.st,chrбát
5t82a.1↔	Excízia fascie v obl.ramena a axily	5t82g.5↔	Odobr.fascie na transpl:bruš.stena
5t82a.2↔	Excízia fascie v obl.ramena a lakťa	5t82g.6↔	Odobr.fascie na transpl:inguin,genit,glut.obl
5t82a.3↔	Excízia fascie v obl.predlaktia	5t82g.7↔	Odobr.fascie na transpl:stehno,koleno
5t82a.4↔	Excízia fascie v obl.hруд.steny,chrбta	5t82g.8↔	Odobr.fascie na transpl:predkolenie
5t82a.5↔	Excízia fascie v obl.bruš.steny	5t82g.9↔	Odobr.fascie na transplantáciu:noha
5t82a.6↔	Excízia fascie v inguin,genit,glut.obl.	5t82g.x	Odobratie fascie na transplantáciu:ostatné
5t82a.7↔	Excízia fascie v obl.stehna,kolena	5t82h.0↔	Res.prev.č.komp.sv,šf,f.b.špec.ciev,nerv.prep:hlava,krk
5t82a.8↔	Excízia fascie v obl.predkolenia	5t82h.1↔	Res.prev.č.komp.sv,šf,f.b.špec.ciev,nerv.prep:rameno,axila

5t82h.2↔	Res. prev. č.komp.sv,šl,f.b.špec.ciev,nerv.prep:ram,lakeť	5t833.6↔	Skrátenie a sutúra svalov v inguin,genit.a glut.obl.
5t82h.3↔	Res. prev. č.komp.sv,šl,f.b.špec.ciev,nerv.prep:predlak	5t833.7↔	Skrátenie a sutúra svalov v obl.stehna a kolena
5t82h.4↔	Res. prev. č.komp.sv,šl,f.b.špec.ciev,nerv.prep:hr.st,chrb	5t833.8↔	Skrátenie a sutúra svalov v obl.predkolenia
5t82h.5↔	Res. prev. č.komp.sv,šl,f.b.špec.ciev,nerv.prep:bruš.st	5t833.9↔	Skrátenie a sutúra svalov v obl.nohy
5t82h.6↔	Res. prev. č.komp.sv,šl,f.b.špec.ciev,nerv.prep:ing.gen,glu.obl	5t833.x	Skrátenie a sutúra svalov:ostatné
5t82h.7↔	Res. prev. č.komp.sv,šl,f.b.špec.ciev,nerv.prep:steh,koleno	5t834.0↔	Plastika svalov v obl.hlavy,krku
5t82h.8↔	Res. prev. č.komp.sv,šl,f.b.špec.ciev,nerv.prep:predkolenie	5t834.1↔	Plastika svalov v obl.ramena,axily
5t82h.9↔	Res. prev. č.komp.sv,šl,f.b.špec.ciev,nerv.prep:noha	5t834.2↔	Plastika svalov v obl.ramena,lakťa
5t82h.x	Res. prev. č.kompartmentu b.špec.ciev,nerv.preparácie:ost.	5t834.3↔	Plastika svalov v obl.predlaktia
5t82j.0↔	Res. prevaž.č.komp.sv,šl,f.so šp.ciev,nerv.prepar:hlava,krk	5t834.4↔	Plastika svalov v obl.hrud.steny,chrbta
5t82j.1↔	Res. prevaž.č.komp.sv,šl,f.so šp.ciev,nerv.prepar:ram,axila	5t834.5↔	Plastika svalov v obl.bruš.steny
5t82j.2↔	Res. prevaž.č.komp.sv,šl,f.so šp.ciev,nerv.prepar:ram,lakeť	5t834.6↔	Plastika svalov v inguin,genit.a glut.obl.
5t82j.3↔	Res. prevaž.č.komp.sv,šl,f.so šp.ciev,nerv.prepar:predlakt	5t834.7↔	Plastika svalov v obl.stehna,kolena
5t82j.4↔	Res. prevaž.č.komp.so šp.ciev,nerv.prepar:hrud.st,chrbát	5t834.8↔	Plastika svalov v obl.predkolenia
5t82j.5↔	Res. prevaž.č.komp.sv,šl,f.so šp.ciev,nerv.prepar:bruš.st	5t834.9↔	Plastika svalov v obl.nohy
5t82j.6↔	Res. prevaž.č.komp.so šp.ciev,nerv.prepar:inguin,gen,glut.obl	5t834.x	Plastika svalov:ostatné
5t82j.7↔	Res. prevaž.č.komp.sv,šl,f.so šp.ciev,nerv.prepar:steh,koleno	5t835.0↔	Transpozícia svalov v obl.hlavy,krku
5t82j.8↔	Res. prevaž.č.komp.sv,šl,f.so šp.ciev,nerv.prepar:predkol	5t835.1↔	Transpozícia svalov v obl.ramena,axily
5t82j.9↔	Res. prevaž.č.komp.sv,šl,f.so šp.ciev,nerv.prepar:noha	5t835.2↔	Transpozícia svalov v obl.ramena,lakťa
5t82j.x	Res. prevaž.č.kompartmentu.so špecif.ciev,nerv.prepar:ost.	5t835.3↔	Transpozícia svalov v obl.predlaktia
5t82x.0↔	Iná excízia svalu, šľachy, fascie:hlava a krk	5t835.4↔	Transpozícia svalov v obl.hrud.steny,chrbta
5t82x.1	Iná excízia svalu, šľachy, fascie:rameno a axila	5t835.5↔	Transpozícia svalov v obl.bruš.steny
5t82x.2↔	Iná excízia svalu, šľachy, fascie:rameno a lakeť	5t835.6↔	Transpozícia svalov v inguin,genit.a glut.obl.
5t82x.3↔	Iná excízia svalu, šľachy, fascie:predlaktie	5t835.7↔	Transpozícia svalov v obl.stehna a kolena
5t82x.4	Iná excízia svalu, šľachy, fascie:hrud.stena a chrbát	5t835.8↔	Transpozícia svalov v obl.predkolenia
5t82x.5	Iná excízia svalu, šľachy, fascie:brušná stena	5t835.9↔	Transpozícia svalov v obl.nohy
5t82x.6	Iná excízia svalu, šľachy, fascie:inguinál,genit.a glut.obl.	5t835.x	Transpozícia svalov:ostatné
5t82x.7↔	Iná excízia svalu, šľachy, fascie:stehno a koleno	5t836.0↔	Transplantácia svalov v obl.hlavy,krku
5t82x.8↔	Iná excízia svalu, šľachy, fascie:predkolenie	5t836.1↔	Transplantácia svalov v obl.ramena,axily
5t82x.9↔	Iná excízia svalu, šľachy, fascie:noha	5t836.2↔	Transplantácia svalov v obl.ramena,lakťa
5t82x.x	Iná excízia svalu, šľachy, fascie:ostatné	5t836.3↔	Transplantácia svalov v obl.predlaktia
5t830.0↔	Refixácia svalov v obl.hlavy,krku	5t836.4↔	Transplantácia svalov v obl.hrud.steny a chrbta
5t830.1↔	Refixácia svalov v obl.ramena,axily	5t836.5↔	Transplantácia svalov v obl.bruš.steny
5t830.2↔	Refixácia svalov v obl.ramena,lakťa	5t836.6↔	Transplantácia svalov v inguin,genit.a glut.obl.
5t830.3↔	Refixácia svalov v obl.predlaktia	5t836.7↔	Transplantácia svalov v obl.stehna,kolena
5t830.4↔	Refixácia svalov v obl.hrud.steny,chrbta	5t836.8↔	Transplantácia svalov v obl.predkolenia
5t830.5↔	Refixácia svalov v obl.bruš.steny	5t836.9↔	Transplantácia svalov v obl.nohy
5t830.6↔	Refixácia svalov v inguinál,genit.a gluteál.obl.	5t836.x	Transplantácia svalov:ostatné
5t830.7↔	Refixácia svalov v obl.stehna,kolena	5t837.0↔	Revízia transplantátu svalov:hlava a krk
5t830.8↔	Refixácia svalov v obl.predkolenia	5t837.1↔	Revízia transplantátu svalov:rameno a axila
5t830.9↔	Refixácia svalov v obl.nohy	5t837.2↔	Revízia transplantátu svalov:rameno a lakeť
5t830.x	Refixácia svalov:ostatné	5t837.3↔	Revízia transplantátu svalov:predlaktie
5t831.0↔	Sutúra svalov v obl.hlavy,krku	5t837.4↔	Revízia transplantátu svalov:hrud.stena a chrbát
5t831.1↔	Sutúra svalov v obl.ramena,axily	5t837.5↔	Revízia transplantátu svalov:brušná stena
5t831.2↔	Sutúra svalov v obl.ramena,lakťa	5t837.6↔	Revízia transplantátu svalov:inguin,genit.a glut.obl.
5t831.3↔	Sutúra svalov v obl.predlaktia	5t837.7↔	Revízia transplantátu svalov:stehno a koleno
5t831.4↔	Sutúra svalov v obl.hrud.steny,chrbta	5t837.8↔	Revízia transplantátu svalov:predkolenie
5t831.5↔	Sutúra svalov v obl.bruš.steny	5t837.9↔	Revízia transplantátu svalov:noha
5t831.6↔	Sutúra svalov v inguin,genit.a gluteál.obl.	5t837.x	Revízia transplantátu svalov:ostatné
5t831.7↔	Sutúra svalov v obl.stehna,kolena	5t838.0↔	Výmena transplantátu svalov:hlava a krk
5t831.8↔	Sutúra svalov v obl.predkolenia	5t838.1↔	Výmena transplantátu svalov:rameno a axila
5t831.9↔	Sutúra svalov v obl.nohy	5t838.2↔	Výmena transplantátu svalov:rameno a lakeť
5t831.x	Sutúra svalov:ostatné	5t838.3↔	Výmena transplantátu svalov:predlaktie
5t832.0↔	Predĺženie a sutúra svalov v obl.hlavy,krku	5t838.4↔	Výmena transplantátu svalov:hrud.stena a chrbát
5t832.1↔	Predĺženie a sutúra svalov v obl.ramena,axily	5t838.5↔	Výmena transplantátu svalov:brušná stena
5t832.2↔	Predĺženie a sutúra svalov v obl.ramena,lakťa	5t838.6↔	Výmena transplantátu svalov:inguin,genit.a glut.obl.
5t832.3↔	Predĺženie a sutúra svalov v obl.predlaktia	5t838.7↔	Výmena transplantátu svalov:stehno a koleno
5t832.4↔	Predĺženie a sutúra svalov v obl.hrud.steny,chrbta	5t838.8↔	Výmena transplantátu svalov:predkolenie
5t832.5↔	Predĺženie a sutúra svalov v obl.bruš.steny	5t838.9↔	Výmena transplantátu svalov:noha
5t832.6↔	Predĺženie a sutúra svalov v ingv,genit,glut.obl.	5t838.x	Výmena transplantátu svalov:ostatné
5t832.7↔	Predĺženie a sutúra svalov v obl.stehna,kolena	5t839.0↔	Odstránenie transplantátu svalov:hlava a krk
5t832.8↔	Predĺženie a sutúra svalov v obl.predkolenia	5t839.1↔	Odstránenie transplantátu svalov:rameno a axila
5t832.9↔	Predĺženie a sutúra svalov v obl.nohy	5t839.2↔	Odstránenie transplantátu svalov:rameno a lakeť
5t832.x	Predĺženie a sutúra svalov:ostatné	5t839.3↔	Odstránenie transplantátu svalov:predlaktie
5t833.0↔	Skrátenie a sutúra svalov v obl.hlavy,krku	5t839.4↔	Odstránenie transplantátu svalov:hrud.stena a chrbát
5t833.1↔	Skrátenie a sutúra svalov v obl.ramena,axily	5t839.5↔	Odstránenie transplantátu svalov:brušná stena
5t833.2↔	Skrátenie a sutúra svalov v obl.ramena,lakťa	5t839.6↔	Odstr. transplant.svalov:inguin,genit.a glut.obl.
5t833.3↔	Skrátenie a sutúra svalov v obl.predlaktia	5t839.7↔	Odstránenie transplantátu svalov:stehno a koleno
5t833.4↔	Skrátenie a sutúra svalov v obl.hrud.steny,chrbta	5t839.8↔	Odstránenie transplantátu svalov:predkolenie
5t833.5↔	Skrátenie a sutúra svalov v obl.bruš.steny	5t839.9↔	Odstránenie transplantátu svalov:noha

5t839.x	Odstránenie transplantátu svalov:ostatné	5t844.7↔	Plastika šliach náhradou:stehno a koleno
5t83x.0↔	Iná rekonštrukcia svalov v obl.hlavy a krku	5t844.8↔	Plastika šliach náhradou:predkolenie
5t83x.1↔	Iná rekonštrukcia svalov v obl.ramena a axily	5t844.a↔	Plastika šliach náhradou:zadonožie,priehlavok
5t83x.2↔	Iná rekonštrukcia svalov v obl.ramena a lakťa	5t844.b↔	Plastika šliach náhradou:stredonožie,prednožie
5t83x.3↔	Iná rekonštrukcia svalov v obl.predlaktia	5t844.c	Plastika šliach náhradou v oblasti ruky
5t83x.4	Iná rekonštrukcia svalov v obl.hrud.steny a chrbta	5t844.x	Plastika šliach náhradou:ostatné
5t83x.5	Iná rekonštrukcia svalov v obl.bruš.steny	5t845.0↔	Plastika šliach náhradou s interponátom:hlava,krk
5t83x.6↔	Iná rekonštrukcia svalov v inguin,genit.a gluteál.obl.	5t845.1↔	Plastika šliach náhr.s interponátom:rameno,axila
5t83x.7↔	Iná rekonštrukcia svalov v obl.stehna a kolena	5t845.2↔	Plastika šliach náhradou s interponátom:rameno,lakeť
5t83x.8↔	Iná rekonštrukcia svalov v obl.predkolenia	5t845.3↔	Plastika šliach náhradou s interponátom:predlaktie
5t83x.9↔	Iná rekonštrukcia svalov v obl.nohy	5t845.4↔	Plastika šliach náhradou s interponátom:hrud.st,chrbát
5t83x.x	Iná rekonštrukcia svalov:ostatné	5t845.5↔	Plastika šliach náhradou s interponátom:bruš.stena
5t840.0↔	Predĺženie šliach:hlava a krk	5t845.6↔	Plastika šliach náhr.s interponátom:inguin,genit,glut.obl
5t840.1↔	Predĺženie šliach:rameno a axila	5t845.7↔	Plastika šliach náhr.s interponátom:stehno,koleno
5t840.2↔	Predĺženie šliach:rameno a lakeť	5t845.8↔	Plastika šliach náhradou s interponátom:predkolenie
5t840.3↔	Predĺženie šliach:predlaktie	5t845.a↔	Plast. šliach náhradou s interponátom:zadonož,priehlavok
5t840.4↔	Predĺženie šliach:hrudná stena a chrbát	5t845.b↔	Plast.šliach náhradou s interponátom:stredonož,predonož
5t840.5↔	Predĺženie šliach:brušná stena	5t845.c	Plastika šliach náhradou s interponátom v oblasti ruky
5t840.6↔	Predĺženie šliach:inguin,genit.a glut.obl.	5t845.x	Plastika šliach náhradou s interponátom:ostatné
5t840.7↔	Predĺženie šliach:stehno a koleno	5t846.0↔	Tvorba transplantátu šliach:hlava a krk
5t840.8↔	Predĺženie šliach:predkolenie	5t846.1↔	Tvorba transplantátu šliach:rameno,axila
5t840.a↔	Predĺženie šliach:zadonožie a priehlavok	5t846.2↔	Tvorba transplantátu šliach:rameno a lakeť
5t840.b↔	Predĺženie šliach:stredonožie a prednožie	5t846.3↔	Tvorba transplantátu šliach:predlaktie
5t840.c	Predĺženie šliach v oblasti ruky	5t846.4↔	Tvorba transplantátu šliach:hrud.st,chrbát
5t840.x	Predĺženie šliach:ostatné	5t846.5↔	Tvorba transplantátu šliach:brušná stena
5t841.0↔	Skrátenie šliach:hlava a krk	5t846.6↔	Tvorba transplantátu šliach:inguin,genit,glut.obl.
5t841.1↔	Skrátenie šliach:rameno a axila	5t846.7↔	Tvorba transplantátu šliach:stehno a koleno
5t841.2↔	Skrátenie šliach:rameno a lakeť	5t846.8↔	Tvorba transplantátu šliach:predkolenie
5t841.3↔	Skrátenie šliach:predlaktie	5t846.a↔	Tvorba transplantátu šliach:zadonožie,priehlavok
5t841.4↔	Skrátenie šliach:hrudná stena a chrbát	5t846.b↔	Tvorba transplantátu šliach:stredonožie,prednožie
5t841.5↔	Skrátenie šliach:brušná stena	5t846.c	Tvorba transplantátu šliach v oblasti ruky
5t841.6↔	Skrátenie šliach:inguin,genit.a glut.obl.	5t846.x	Tvorba transplantátu šliach:ostatné
5t841.7↔	Skrátenie šliach:stehno a koleno	5t847.0↔	Transplantácia šliach:hlava a krk
5t841.8↔	Skrátenie šliach:predkolenie	5t847.1↔	Transplantácia šliach:rameno a axila
5t841.a↔	Skrátenie šliach:zadonožie a priehlavok	5t847.2↔	Transplantácia šliach:rameno a lakeť
5t841.b↔	Skrátenie šliach:stredonožie a prednožie	5t847.3↔	Transplantácia šliach:predlaktie
5t841.c	Skrátenie šliach v oblasti ruky	5t847.4↔	Transplantácia šliach:hrudná stena a chrbát
5t841.x	Skrátenie šliach:ostatné	5t847.5↔	Transplantácia šliach:brušná stena
5t842.0↔	Transpozícia šliach:hlava a krk	5t847.6↔	Transplantácia šliach:inguinál,genit.a glut.obl.
5t842.1↔	Transpozícia šliach:rameno,axila	5t847.7↔	Transplantácia šliach:stehno a koleno
5t842.2↔	Transpozícia šliach:rameno a lakeť	5t847.8↔	Transplantácia šliach:predkolenie
5t842.3↔	Transpozícia šliach:predlaktie	5t847.a↔	Transplantácia šliach:zadonožie a priehlavok
5t842.4↔	Transpozícia šliach:hrud.stena a chrbát	5t847.b↔	Transplantácia šliach:stredonožie a prednožie
5t842.6↔	Transpozícia šliach:inguin,genit,glut.obl.	5t847.c	Transplantácia šliach v oblasti ruky
5t842.7↔	Transpozícia šliach:stehno a koleno	5t847.x	Transplantácia šliach:ostatné
5t842.8↔	Transpozícia šliach:predkolenie	5t848.0↔	Výmena transplantátu šliach:hlava a krk
5t842.a↔	Transpozícia šliach:zadonožie a priehlavok	5t848.1↔	Výmena transplantátu šliach:rameno,axila
5t842.b↔	Transpozícia šliach:stredonožie a prednožie	5t848.2↔	Výmena transplantátu šliach:rameno a lakeť
5t842.c	Transpozícia šliach v oblasti ruky	5t848.3↔	Výmena transplantátu šliach:predlaktie
5t842.x	Transpozícia šliach:ostatné	5t848.4↔	Výmena transplantátu šliach:hrud.st,chrbát
5t843.0↔	Augmentácia šliach:hlava a krk	5t848.5↔	Výmena transplantátu šliach:brušná stena
5t843.1↔	Augmentácia šliach:rameno a axila	5t848.6↔	Výmena transplantátu šliach:inguin,genit,glut.obl
5t843.2↔	Augmentácia šliach:rameno a lakeť	5t848.7↔	Výmena transplantátu šliach:stehno a koleno
5t843.3↔	Augmentácia šliach:predlaktie	5t848.8↔	Výmena transplantátu šliach:predkolenie
5t843.4↔	Augmentácia šliach:hrudná stena a chrbát	5t848.a↔	Výmena transplantátu šliach:zadonožie,priehlavok
5t843.5↔	Augmentácia šliach:brušná stena	5t848.b↔	Výmena transplantátu šliach:stredonožie a prednožie
5t843.6↔	Augmentácia šliach:inguinál,genit.a glut.obl.	5t848.c	Výmena transplantátu šliach v oblasti ruky
5t843.7↔	Augmentácia šliach:stehno a koleno	5t848.x	Výmena transplantátu šliach:ostatné
5t843.8↔	Augmentácia šliach:predkolenie	5t849.0↔	Odstránenie transplantátu šliach:hlava a krk
5t843.a↔	Augmentácia šliach:zadonožie a priehlavok	5t849.1↔	Odstránenie transplantátu šliach:rameno,axila
5t843.b↔	Augmentácia šliach:stredonožie a prednožie	5t849.2↔	Odstránenie transplantátu šliach:rameno a lakeť
5t843.c	Augmentácia šliach v oblasti ruky	5t849.3↔	Odstránenie transplantátu šliach:predlaktie
5t843.x	Augmentácia šliach:ostatné	5t849.4↔	Odstránenie transplantátu šliach:hrud.st,chrbát
5t844.0↔	Plastika šliach náhradou:hlava a krk	5t849.5↔	Odstránenie transplantátu šliach:brušná stena
5t844.1↔	Plastika šliach náhradou:rameno a axila	5t849.6↔	Odstránenie transplantátu šliach:ingv,genit,glut.obl.
5t844.2↔	Plastika šliach náhradou:rameno a lakeť	5t849.7↔	Odstránenie transplantátu šliach:stehno a koleno
5t844.3↔	Plastika šliach náhradou:predlaktie	5t849.8↔	Odstránenie transplantátu šliach:predkolenie
5t844.4↔	Plastika šliach náhradou:hrud.stena a chrbát	5t849.a↔	Odstránenie transplantátu šliach:zadonožie,priehlavok
5t844.5↔	Plastika šliach náhradou:brušná stena	5t849.b↔	Odstránenie transplantátu šliach:stredonožie,prednožie
5t844.6↔	Plastika šliach náhradou:inguin,genit,glut.obl	5t849.c	Odstránenie transplantátu šliach z oblasti ruky

5t849.x	Odstránenie transplantátu šliach:ostatné	5t855.0↔	Tenolýza 1 šľachy v obl.hlavu,krku
5t84x.0↔	Iné rekonštrukcie šliach:hlava a krk	5t855.1↔	Tenolýza 1 šľachy v obl.ramena,axily
5t84x.1↔	Iné rekonštrukcie šliach:rameno a axila	5t855.2↔	Tenolýza 1 šľachy v obl.ramena,lakťa
5t84x.2↔	Iné rekonštrukcie šliach:rameno a lakeť	5t855.3↔	Tenolýza 1 šľachy v obl.predlaktia
5t84x.3↔	Iné rekonštrukcie šliach:predlaktie	5t855.4↔	Tenolýza 1 šľachy v obl.hrud.steny,chrbta
5t84x.4↔	Iné rekonštrukcie šliach:hrud.stena a chrbát	5t855.5↔	Tenolýza 1 šľachy v obl.bruš.steny
5t84x.5↔	Iné rekonštrukcie šliach:brušná stena	5t855.6↔	Tenolýza 1 šľachy v inguin,genit,gluteál.obl.
5t84x.6↔	Iné rekonštrukcie šliach:inguin,genit,glut.obl	5t855.7↔	Tenolýza 1 šľachy v obl.stehna,kolena
5t84x.7↔	Iné rekonštrukcie šliach:stehno a koleno	5t855.8↔	Tenolýza 1 šľachy v obl.predkolenia
5t84x.8↔	Iné rekonštrukcie šliach:predkolenie	5t855.9↔	Tenolýza 1 šľachy v obl.nohy
5t84x.a↔	Iné rekonštrukcie šliach:zadonožie,priehlavok	5t855.x	Tenolýza jednej šľachy:ostatné
5t84x.b↔	Iné rekonštrukcie šliach:stredonožie,prednožie	5t856.0↔	Tenolýza viac.šliach:hlava,krk
5t84x.c	Iné rekonštrukcie šliach v oblasti ruky	5t856.1↔	Tenolýza viac.šliach:rameno,axila
5t84x.d	Rekonštrukcia šľachy vložení spacera alebo voľného šľachové	5t856.2↔	Tenolýza viac.šliach:rameno,lakeť
5t84x.x	Iné rekonštrukcie šliach:ostatné	5t856.3↔	Tenolýza viac.šliach:predl.
5t850.0↔	Reinzercia šľachy v obl.hlavu,krku	5t856.4↔	Tenolýza viac.šliach:hrud.stena,chrbát
5t850.1↔	Reinzercia šľachy v obl.ramena,axily	5t856.5↔	Tenolýza viac.šliach:bruš.stena
5t850.2↔	Reinzercia šľachy v obl.ramena,lakťa	5t856.6↔	Tenolýza viac.šliach:ing.gen,glut.obl.
5t850.3↔	Reinzercia šľachy v obl.predlaktia	5t856.7↔	Tenolýza viac.šliach:steh,kol.
5t850.4↔	Reinzercia šľachy v obl.hrud.steny,chrbta	5t856.8↔	Tenolýza viac.šliach:predkol.
5t850.5↔	Reinzercia šľachy v obl.bruš.steny	5t856.9↔	Tenolýza viac.šliach:noha
5t850.6↔	Reinzercia šľachy v inguin,gen,glut.obl.	5t856.x	Tenolýza viac.šliach:ostatné
5t850.7↔	Reinzercia šľachy v obl.stehna,kolena	5t857.0↔	Primárna tenodéza 1 šľachy:hlava,krk
5t850.8↔	Reinzercia šľachy v obl.predkolenia	5t857.1↔	Primárna tenodéza 1 šľachy:rameno,axila
5t850.9↔	Reinzercia šľachy v obl.nohy	5t857.2↔	Primárna tenodéza 1 šľachy:rameno,lakeť
5t850.x	Reinzercia šľachy:ost.	5t857.3↔	Primárna tenodéza 1 šľachy:predlaktie
5t851.0↔	Primárna sutúra šľachy v obl.hlavu,krku	5t857.4↔	Primárna tenodéza 1 šľachy:hrud.stena,chrbát
5t851.1↔	Primárna sutúra šľachy v obl.ramena,axily	5t857.5↔	Primárna tenodéza 1 šľachy:bruš.stena
5t851.2↔	Primárna sutúra šľachy v obl.ramena,lakťa	5t857.6↔	Primárna tenodéza 1 šľachy:ing.gen,gl.obl.
5t851.3↔	Primárna sutúra šľachy v obl.predlaktia	5t857.7↔	Primárna tenodéza 1 šľachy:steh,kol.
5t851.4↔	Primárna sutúra šľachy v obl.hrud.steny,chrbta	5t857.8↔	Primárna tenodéza 1 šľachy:predk.
5t851.5↔	Primárna sutúra šľachy v obl.bruš.steny	5t857.9↔	Primárna tenodéza 1 šľachy:noha
5t851.6↔	Primárna sutúra šľachy v inguin,gen,glut.obl.	5t857.x	Primárna tenodéza jednej šľachy:ostatné
5t851.7↔	Primárna sutúra šľachy v obl.stehna,kolena	5t858.0↔	Sekundárna tenodéza 1 šľachy:hlava,krk
5t851.8↔	Primárna sutúra šľachy v obl.predkol.	5t858.1↔	Sekundárna tenodéza 1 šľachy:rameno,axila
5t851.9↔	Primárna sutúra šľachy v obl.nohy	5t858.2↔	Sekundárna tenodéza 1 šľachy:rameno,lakeť
5t851.x	Primárna sutúra šľachy:ost.	5t858.3↔	Sekundárna tenodéza 1 šľachy:predlaktie
5t852.0↔	Sekundárna sutúra šľachy v obl.hlavu,krku	5t858.4↔	Sekundárna tenodéza 1 šľachy:hrud.stena,chrbát
5t852.1↔	Sekundárna sutúra šľachy v obl.ramena,axily	5t858.5↔	Sekundárna tenodéza 1 šľachy:bruš.stena
5t852.2↔	Sekundárna sutúra šľachy v obl.ramena,lakťa	5t858.6↔	Sekundárna tenodéza 1 šľachy:ing.gen,gl.obl.
5t852.3↔	Sekundárna sutúra šľachy v obl.predlaktia	5t858.7↔	Sekundárna tenodéza 1 šľachy:steh,kol.
5t852.4↔	Sekundárna sutúra šľachy v obl.hrud.steny,chrbta	5t858.8↔	Sekundárna tenodéza 1 šľachy:predk.
5t852.5↔	Sekundárna sutúra šľachy v obl.bruš.steny	5t858.9↔	Sekundárna tenodéza 1 šľachy:noha
5t852.6↔	Sekundárna sutúra šľachy v inguin,gen,glu.obl.	5t858.x	Sekundárna tenodéza jednej šľachy:ostatné
5t852.7↔	Sekundárna sutúra šľachy v obl.stehna,kolena	5t859.0↔	Primárna tenodéza viac.šliach:hlava,krk
5t852.8↔	Sekundárna sutúra šľachy v obl.predkolenia	5t859.1↔	Primárna tenodéza viac.šliach:rameno,axila
5t852.9↔	Sekundárna sutúra šľachy v obl.nohy	5t859.2↔	Primárna tenodéza viac.šliach:rameno,lakeť
5t852.x	Sekundárna sutúra šľachy:ost.	5t859.3↔	Primárna tenodéza viac.šliach:predlaktie
5t853.0↔	Primárna sutúra šľach.pošvy:hlava,krk	5t859.4↔	Primárna tenodéza viac.šliach:hrud.stena,chrbát
5t853.1↔	Primárna sutúra šľach.pošvy:rameno,axila	5t859.5↔	Primárna tenodéza viac.šliach:bruš.stena
5t853.2↔	Primárna sutúra šľach.pošvy:ram.,lak.	5t859.6↔	Primárna tenodéza viacerých šliach:ing.gen,gl.obl.
5t853.3↔	Primárna sutúra šľach.pošvy:predlak.	5t859.7↔	Primárna tenodéza viac.šliach:stehno,koleno
5t853.4↔	Primárna sutúra šľach.pošvy:hrud.stena,chrbát	5t859.8↔	Primárna tenodéza viac.šliach:predkolenie
5t853.5↔	Primárna sutúra šľach.pošvy:bruš.stena	5t859.9↔	Primárna tenodéza viacerých šliach:noha
5t853.6↔	Primárna sutúra šľach.pošvy:ing.gen,gl.obl.	5t859.x	Primárna tenodéza viac.šliach:ostatné
5t853.7↔	Primárna sutúra šľach.pošvy:stehno,koleno	5t85a.0↔	Sekundárna tenodéza viac.šliach:hlava,krk
5t853.8↔	Primárna sutúra šľach.pošvy:predkol.	5t85a.1↔	Sekundárna tenodéza viac.šliach:rameno,axila
5t853.9↔	Primárna sutúra šľach.pošvy:noha	5t85a.2↔	Sekundárna tenodéza viac.šliach:ram,lakeť
5t853.x	Primárna sutúra šľach.pošvy:ostatné	5t85a.3↔	Sekundárna tenodéza viac.šliach:predlaktie
5t854.0↔	Sekundárna sutúra šľach.pošvy:hlava,krk	5t85a.4↔	Sekundárna tenodéza viac.šliach:hrud.stena,chrbát
5t854.1↔	Sekundárna sutúra šľach.pošvy:rameno,axila.	5t85a.6↔	Sekundárna tenodéza viac.šliach:ing.gen,gl.obl.
5t854.2↔	Sekundárna sutúra šľach.pošvy:rameno,lakeť	5t85a.7↔	Sekundárna tenodéza viac.šliach:stehno,koleno
5t854.3↔	Sekundárna sutúra šľach.pošvy:predlak.	5t85a.8↔	Sekundárna tenodéza viac.šliach:predk.
5t854.4↔	Sekundárna sutúra šľach.pošvy:hrud.stena,chrbát	5t85a.9↔	Sekundárna tenodéza viac.šliach:noha
5t854.5↔	Sekundárna sutúra šľach.pošvy:bruš.stena	5t85a.x	Sekundárna tenodéza viac.šliach:ostatné
5t854.6↔	Sekundárna sutúra šľach.pošvy:inguin,gen,gl.obl.	5t85b.0↔	Výplach šľachovej pošvy v obl.hlavu,krku
5t854.7↔	Sekundárna sutúra šľach.pošvy:stehno,koleno	5t85b.1↔	Výplach šľachovej pošvy v obl.ramena,axily
5t854.8↔	Sekundárna sutúra šľach.pošvy:predkol.	5t85b.2↔	Výplach šľachovej pošvy v obl.ramena,lakťa
5t854.9↔	Sekundárna sutúra šľach.pošvy:noha	5t85b.3↔	Výplach šľachovej pošvy v obl.predlaktia
5t854.x	Sekundárna sutúra šľachovej pošvy:ost.	5t85b.4↔	Výplach šľachovej pošvy v obl.hrud.steny,chrbta

5t85b.5↔	Výplach šľachovej pošvy v obl.bruš.steny	5t864.9↔	Autológna transplantácia fascií:noha
5t85b.6↔	Výplach šľachovej pošvy v inguin,genit,glut.obl.	5t864.x	Autológna transplantácia fascií:ostatné
5t85b.7↔	Výplach šľachovej pošvy v obl.stehna,kolena	5t865.0↔	Alogénna transplantácia fascií:hlava a krk
5t85b.8↔	Výplach šľachovej pošvy v obl.predkolenia	5t865.1↔	Alogénna transplantácia fascií:rameno,axila
5t85b.9↔	Výplach šľachovej pošvy v obl.nohy	5t865.2↔	Alogénna transplantácia fascií:rameno a lakeť
5t85b.x	Výplach šľachovej pošvy:ostatné	5t865.3↔	Alogénna transplantácia fascií:predlaktie
5t85x.0↔	Iná sut. a iné OP šľiach a šľach.pošiev:hlava a krk	5t865.4↔	Alogén.transplantácia fascií:hrud.stena a chrbát
5t85x.1↔	Iná sut. a iné OP šľiach a šľach.pošiev:rameno,axila	5t865.5↔	Alogénna transplantácia fascií:brušná stena
5t85x.2↔	Iná sut. a iné OP šľiach a šľach.pošiev:rameno a lakeť	5t865.6↔	Alogénna transplantácia fascií:inguin,gen,glut.obl.
5t85x.3↔	Iná sut. a iné OP šľiach a šľach.pošiev:predlaktie	5t865.7↔	Alogénna transplantácia fascií:stehno a koleno
5t85x.4	Iná sut. a iné OP šľiach a šľach.pošiev:hr.stena a chrb.	5t865.8↔	Alogénna transplantácia fascií:predkolenie
5t85x.5	Iná sut. a iné OP šľiach a šľach.pošiev:bruš.stena	5t865.9↔	Alogénna transplantácia fascií:noha
5t85x.6	Iná sut. a iné OP šľiach a šľach.pošiev:inguin,gen,gl.obl.	5t865.x	Alogénna transplantácia fascií:ostatné
5t85x.7↔	Iná sut. a iné OP šľiach a šľach.pošiev:stehno,koleno	5t866.0↔	Revízia transplantátu fascií:hlava a krk
5t85x.8↔	Iná sut. a iné OP šľiach a šľach.pošiev:predk.	5t866.1↔	Revízia transplantátu fascií:rameno,axila
5t85x.9↔	Iná sut. a iné OP šľiach a šľach.pošiev:noha	5t866.2↔	Revízia transplantátu fascií:rameno a lakeť
5t85x.x	Iná sut. a iné OP šľiach a šľach.pošiev:ostatné	5t866.3↔	Revízia transplantátu fascií:predlaktie
5t860.0↔	Sutúra fascií v obl.hlavy a krku	5t866.4↔	Revízia transplantátu fascií:hrud.stena a chrbát
5t860.1↔	Sutúra fascií v obl.ramena,axily	5t866.5↔	Revízia transplantátu fascií:brušná stena
5t860.2↔	Sutúra fascií v obl.ramena a lakt'a	5t866.6↔	Revízia transplantátu fascií:inguin,gen,glut.obl.
5t860.3↔	Sutúra fascií v obl.predlaktia	5t866.7↔	Revízia transplantátu fascií:stehno a koleno
5t860.4↔	Sutúra fascií v obl.hrud.steny,chrbta	5t866.8↔	Revízia transplantátu fascií:predkolenie
5t860.5↔	Sutúra fascií v obl.bruš.steny	5t866.9↔	Revízia transplantátu fascií:noha
5t860.6↔	Sutúra fascií v inguinál,genit.a gluteál.obl.	5t866.x	Revízia transplantátu fascií:ostatné
5t860.7↔	Sutúra fascií v obl.stehna a kolena	5t867.0↔	Výmena transplantátu fascií:hlava a krk
5t860.8↔	Sutúra fascií v obl.predkolenia	5t867.1↔	Výmena transplantátu fascií:rameno,axila
5t860.9↔	Sutúra fascií v obl.nohy	5t867.2↔	Výmena transplantátu fascií:rameno a lakeť
5t860.x↔	Sutúra fascií:ostatné	5t867.3↔	Výmena transplantátu fascií:predlaktie
5t861.0↔	Predĺženie fascií v obl.hlavy a krku	5t867.4↔	Výmena transplantátu fascií:hrud.stena a chrbát
5t861.1↔	Predĺženie fascií v obl.ramena,axily	5t867.5↔	Výmena transplantátu fascií:brušná stena
5t861.2↔	Predĺženie fascií v obl.ramena a lakt'a	5t867.6↔	Výmena transplantátu fascií:inguinál,genit.a glut.obl.
5t861.3↔	Predĺženie fascií v obl.predlaktia	5t867.7↔	Výmena transplantátu fascií:stehno a koleno
5t861.4↔	Predĺženie fascií v obl.hrud.steny a chrbta	5t867.8↔	Výmena transplantátu fascií:predkolenie
5t861.5↔	Predĺženie fascií v obl.bruš.steny	5t867.9↔	Výmena transplantátu fascií:noha
5t861.6↔	Predĺženie fascií v inguin,gen,glut.obl.	5t867.x	Výmena transplantátu fascií:ostatné
5t861.7↔	Predĺženie fascií v obl.stehna,kolena	5t868.0↔	Odstránenie transplantátu fascií:hlava a krk
5t861.8↔	Predĺženie fascií v obl.predkolenia	5t868.1↔	Odstránenie transplantátu fascií:ramenný kĺb,axila
5t861.9↔	Predĺženie fascií v obl.nohy	5t868.2↔	Odstránenie transplantátu fascií:rameno a lakeť
5t861.x	Predĺženie fascií:ostatné	5t868.3↔	Odstránenie transplantátu fascií:predlaktie
5t862.0↔	Skrátenie (raphage) fascií:hlava a krk	5t868.4↔	Odstr.transplantátu fascií:hrud.stena a chrbát
5t862.1↔	Skrátenie (raphage) fascií:rameno,axila	5t868.5↔	Odstránenie transplantátu fascií:brušná stena
5t862.2↔	Skrátenie (raphage) fascií:rameno a lakeť	5t868.6↔	Odstr.transplantátu fascií:inguin,gen,glut.obl.
5t862.3↔	Skrátenie (raphage) fascií:predlaktie	5t868.7↔	Odstránenie transplantátu fascií:stehno a koleno
5t862.4↔	Skrátenie (raphage) fascií:hrud.stena a chrbát	5t868.8↔	Odstránenie transplantátu fascií:predkolenie
5t862.5↔	Skrátenie (raphage) fascií:brušná stena	5t868.9↔	Odstr.transplantátu fascií:noha
5t862.6↔	Skrátenie (raphage) fascií:inguin,gen,glut.obl.	5t868.x	Odstr.transplantátu fascií:ostatné
5t862.7↔	Skrátenie (raphage) fascií:stehno a koleno	5t869.0↔	Krytie defektu fascií autogen.mat:hlava,krk
5t862.8↔	Skrátenie (raphage) fascií:predkolenie	5t869.1↔	Krytie defektu fascií autogen.mat:rameno,axila
5t862.9↔	Skrátenie (raphage) fascií:noha	5t869.2↔	Krytie defektu fascií autogen.mat:ram
5t862.x	Skrátenie (raphage) fascií:ostatné	5t869.3↔	Krytie defektu fascií autogen.mat:predlaktie
5t863.0↔	Zdvojenie jednej fascie:hlava a krk	5t869.4↔	Krytie defektu fascií autogen.mat:hr.stena a chrbát
5t863.1↔	Zdvojenie jednej fascie:rameno,axila	5t869.5↔	Krytie defektu fascií autogen.mat:bruš.stena
5t863.2↔	Zdvojenie jednej fascie:rameno a lakeť	5t869.6↔	Krytie defektu fascií autogen.mat:inguin,gen,glut.obl.
5t863.3↔	Zdvojenie jednej fascie:predlaktie	5t869.7↔	Krytie defektu fascií autogen.mat:steh,kol.
5t863.4↔	Zdvojenie jednej fascie:hrud.stena a chrbát	5t869.8↔	Krytie defektu fascií autogen.mat:predkolenie
5t863.5↔	Zdvojenie jednej fascie:brušná stena	5t869.9↔	Krytie defektu fascií autogen.mat:noha
5t863.6↔	Zdvojenie jednej fascie:ingv,gen,glut.obl.	5t869.x	Krytie defektu fascií autogen.mat:ostatné
5t863.7↔	Zdvojenie jednej fascie:stehno a koleno	5t86a.0↔	Krytie defektu fascií alogén.mat:hlava,krk
5t863.8↔	Zdvojenie jednej fascie:predkolenie	5t86a.1↔	Krytie defektu fascií alogén.mat:rameno,axila
5t863.9↔	Zdvojenie jednej fascie:noha	5t86a.2↔	Krytie defektu fascií alogén.mat:steh,kol
5t863.x	Zdvojenie jednej fascie:ostatné	5t86a.3↔	Krytie defektu fascií alogén.mat:predlaktie
5t864.0↔	Autológna transplantácia fascií:hlava a krk	5t86a.4↔	Krytie defektu fascií alogén.mat:hrud.stena a chrb.
5t864.1↔	Autológna transplantácia fascií:rameno,axila	5t86a.5↔	Krytie defektu fascií alogén.mat:bruš.stena
5t864.2↔	Autológna transplantácia fascií:rameno a lakeť	5t86a.6↔	Krytie defektu fascií alogén.mat:ingv,gen,glut.obl.
5t864.3↔	Autológna transplantácia fascií:predlaktie	5t86a.7↔	Krytie defektu fascií alogén.mat:steh,kol.
5t864.4↔	Autológ.transplantácia fascií:hručná stena a chrbát	5t86a.8↔	Krytie defektu fascií alogén.mat:predkolenie
5t864.5↔	Autológna transplantácia fascií:brušná stena	5t86a.9↔	Krytie defektu fascií alogén.mat:noha
5t864.6↔	Autológna transplantácia fascií:inguin,gen,glut.obl.	5t86a.x	Krytie defektu fascií alogén.materiálom:ostatné
5t864.7↔	Autológna transplantácia fascií:stehno a koleno	5t86x.0↔	Iná rekonštrukcia fascií:hlava a krk
5t864.8↔	Autológna transplantácia fascií:predkolenie	5t86x.1↔	Iná rekonštrukcia fascií:rameno,axila

5t86x.2↔	Iná rekonštrukcia fascii:rameno a lakeť	5t875.6↔	Pl.rek.s lok.fascial.l.na c.stop.na sval,fasc:ing,gen,gl.obl.
5t86x.3↔	Iná rekonštrukcia fascii:predlaktie	5t875.7↔	Pl.rek.s lok.fascial.l.na c.stop.na sval,fasc:steh,kol.
5t86x.4	Iná rekonštrukcia fascii:hruďná stena a chrbát	5t875.8↔	Pl.rek.s lok.fascial.l.na cie.v.stopke na sval,fasc:predk.
5t86x.5	Iná rekonštrukcia fascii:brušná stena	5t875.9↔	Pl.rek.s lok.fascial.l.na c.stopke na sval,fasc:noha
5t86x.6	Iná rekonštrukcia fascii:inguinál.,genit.a gluteálna obl.	5t875.x	Pl.rek.s lok.fascial.lalok.na cie.v.stopke na sv.a fas:ost.
5t86x.7↔	Iná rekonštrukcia fascii:stehno a koleno	5t876.0↔	Pl.rek.s lok.myokután.lalok.na sval.,fasciách:hlava,krk
5t86x.8↔	Iná rekonštrukcia fascii:predkolenie	5t876.1↔	Plast.rek.s lok.myokut.lalok.na sval.,fasc:rameno,axila
5t86x.9↔	Iná rekonštrukcia fascii:noha	5t876.2↔	Pl.rek.s lok.myokután.lalok.na sval.,fasc:rameno,lakeť
5t86x.x	Iná rekonštrukcia fascii:ostatné	5t876.3↔	Plast.rek.s lok.myokután.lalok.na sval.,fasc:predlakt
5t870.0↔	Pl.rek.s lok.fasciokut.lalok.na sval.a fasc:hlava,krk	5t876.4↔	Pl.rek.s lok.myokután.lalok.na sval.,fasc:hr.stena,chr.b.
5t870.1↔	Pl.rek.s lok.fasciokut.lalok.na sval.a fasc:rameno,axila	5t876.5↔	Pl.rek.s lok.myokut.lalok.na sval.,fasc:bruš.stena
5t870.2↔	Pl.rek.s lok.fasciokut.lalok.na sval.a fasc:ram,lak.	5t876.6↔	Pl.rek.s lok.myokut.lalok.na sval.,fasc:ing,gen,gl.obl.
5t870.3↔	Plast.rek.s lok.fasciokut.lalok.na sval.a fasc:predl.	5t876.7↔	Pl.rek.s lok.myokut.lalok.na sval.,fasc:stehno,koleno
5t870.4↔	Pl.rek.s lok.fasciokut.lalok.na sval.a fasc:hr.sten,chr.b.	5t876.8↔	Pl.rek.s lok.myokut.lalok.na sval.,fasc:predkolenie
5t870.5↔	Pl.rek.s lok.fasciokut.lalok.na sval.a fasc:bruš.stena	5t876.9↔	Pl.rek.s lokál.myokut.lalok.na sval.,fasc:noha
5t870.6↔	Pl.rek.s lok.fasciokut.lalok.na sval.a fasc:ing,gen,gl.obl.	5t876.x	Pl.rekonštr.s lok.myokut.lalok.na sval.a fasc:ost.
5t870.7↔	Pl.rek.s lok.fasciokut.lalok.na sval.a fasc:steh,kol.	5t877.0↔	Pl.rek.s lok.myokut.l.na cie.v.stop.na svaloch,fasc:hl,krk
5t870.8↔	Pl.rek.s lok.fasciokut.lalok.na sval.a fasc:predkol.	5t877.1↔	Pl.rek.s lok.myokut.l.na c.stop.na sval,fasc:rameno,axila
5t870.9↔	Pl.rek.s lokál.fasciokut.lalok.na sval.a fasc:noha	5t877.2↔	Pl.rek.s lok.myokut.l.na cie.v.stop.na sval,fasc:ram,lakeť
5t870.x	Pl.rek.s lok.fasciokut.lalok.na sval.a fasc:ostatné	5t877.3↔	Pl.rek.s lok.myokut.lalok.na cie.v.stop.na sval,fasc:predlakt
5t871.0↔	Pl.rek.s lok.fasciokut.l.na cie.v.stop.na sval,fasc:hlava,krk	5t877.4↔	Pl.rek.s lok.myokut.l.na c.stop.na sval,fasc:hr.stena,chr.bát
5t871.1↔	Pl.rek.s lok.fasciokut.l.na cie.v.stop.na sval,fasc:ram,axi.	5t877.5↔	Pl.rek.s lok.myokut.l.na cie.v.stop.na sval,fasc:bruš.stena
5t871.2↔	Pl.rek.s lok.fasciokut.l.na cie.v.stop.na sval,fasc:ram,lak.	5t877.6↔	Pl.rek.s lok.myokut.l.na c.stop.na sval,fasc:ing,gen,gl.obl.
5t871.3↔	Pl.rek.s lok.fasciokut.l.na cie.v.stop.na sval,fasc:predl.	5t877.7↔	Pl.rek.s lok.myokut.l.na cie.v.stop.na sval,fasc:stehno,koleno
5t871.4↔	Pl.rek.s lok.fasciok.l.na cie.v.st.na sval,fasc:hr.sten,chr.b.	5t877.8↔	Pl.rek.s lok.myokut.lalok.na cie.v.stop.na sval,fasc:predkol
5t871.5↔	Pl.rek.s lok.fasciok.l.na cie.v.stop.na sval,fasc:bruš.stena	5t877.9↔	Pl.rek.s lok.myokut.l.na cie.v.stop.na sval,fasc:noha
5t871.6↔	Pl.rek.s lok.fasciok.l.na c.st.na sval,fasc:ing,gen,gl.obl.	5t877.x	Pl.rek.s lok.myokut.l.na cie.v.stopke na svaloch a fasc:ost.
5t871.7↔	Pl.rek.s lok.fasciokut.l.na cie.v.stop.na sval,fasc:steh,kol.	5t878.0↔	Plast.rek.s lok.sval.lalokom na sval.a fasc:hlava,krk
5t871.8↔	Pl.rek.s lokál.fasciokut.l.na cie.v.stop.na sval,fasc:predk.	5t878.1↔	Pl.rek.s lok.sval.lalokom na sval,fasc:rameno,axila
5t871.9↔	Pl.rek.s lok.fasciokut.l.na cie.v.stop.na sval,fasc:noha	5t878.2↔	Pl.rek.s lok.sval.lalokom na sval,fasc:ram,lakeť
5t871.x	Plast.rek.s lok.fasciokut.lal.na cie.v.stop.na sval,fasc:ost.	5t878.3↔	Plast.rek.s lok.sval.lalokom na sval,fasc:predl.
5t872.0↔	Pl.rek.s lok.adipofasc.lal.na sval,fasc:hlava,krk	5t878.4↔	Pl.rek.s lok.sval.lalokom na sval,fasc:hr.stena,chr.b.
5t872.1↔	Pl.rek.s lok.adipofasc.lal.na sval,fasc:rameno,axi.	5t878.5↔	Pl.rek.s lokál.sval.lalokom na sval,fasc:bruš.stena
5t872.2↔	Pl.rek.s lok.adipofasc.lal.na sval,fasc:ram,lakeť	5t878.6↔	Plast.rek.s lok.sval.lalokom na sval,fasc:inguin,gen,gl.obl.
5t872.3↔	Pl.rek.s lokál.adipofasc.lal.na sval,fasc:predlakt.	5t878.7↔	Pl.rek.s lok.sval.lalokom na sval,fasc:steh,kol.
5t872.4↔	Pl.rek.s lok.adipofasc.lal.na sval,fasc:hr.stena,chr.b.	5t878.8↔	Pl.rekonštr.s lok.sval.lalokom na sval,fasc:predk.
5t872.5↔	Pl.rek.s lok.adipofasciál.lal.na sval,fasc:bruš.stena	5t878.9↔	Pl.rek.s lok.sval.lalokom na sval,fasc:noha
5t872.6↔	Pl.rek.s lok.adipofasc.lal.na sval,fasc:inguin,gen,gl.obl.	5t878.x	Pl.rek.s lok.sval.lalokom na sval,fasc:ostatné
5t872.7↔	Pl.rek.s lok.adipofasc.lalokom na sval,fasc:steh,kol.	5t879.0↔	Plast.rek.s lokál.sval.l.na cie.v.stop.na sval,fasc:hlava,krk
5t872.8↔	Plast.rek.s lok.adipofasc.lal.na sval,fasc:predkol.	5t879.1↔	Pl.rek.s lok.sval.lalok.na cie.v.stop.na sval,fasc:rameno,axila
5t872.9↔	Pl.rek.s lok.adipofasc.lalokom na sval,fasc:noha	5t879.2↔	Pl.rek.s lok.sval.lalok.na cie.v.stop.na sval,fasc:ram,lakeť
5t872.x	Plast.rek.s lokál.adipofasc.lalok.na sval.a fasciách:ost.	5t879.3↔	Pl.rekonštr.s lok.sval.l.na cie.v.stop.na sval.a fasc:predlakt
5t873.0↔	Pl.rek.s lok.adipofasc.l.na cie.v.stop.na sval,fasc:hlava,krk	5t879.4↔	Pl.rek.s lok.sval.l.na cie.v.stop.na sval,fasc:hr.sten,chr.b.
5t873.1↔	Pl.rek.s lok.adipofasc.lalok.na cie.v.st.na sval,fasc:ram,axila	5t879.5↔	Pl.rek.s lok.sval.l.na cie.v.stop.na sval,fasc:bruš.stena
5t873.2↔	Pl.rek.s lok.adipofasc.l.na cie.v.stop.na sval,fasc:ram,lak.	5t879.6↔	Pl.rek.s lok.sval.l.na c.stop.na sval,fasc:ing,gen,gl.obl.
5t873.3↔	Pl.rek.s lok.adipofasc.l.na cie.v.stop.na sval,fasc:predlakt	5t879.7↔	Pl.rek.s lok.sval.l.na cie.v.stop.na sval,fasc:steh,koleno
5t873.4↔	Pl.rek.s lok.adipofasc.l.na c.st.na sval,fasc:hr.sten,chr.b.	5t879.8↔	Pl.rek.s lok.sval.lalok.na cie.v.stop.na sval,fasc:predkol.
5t873.5↔	Pl.rek.s lok.adipofasc.l.na cie.v.stop.na sval,fasc:br.stena	5t879.9↔	Pl.rek.s lok.sval.l.na cie.v.stop.na sval.a fasc:noha
5t873.6↔	Pl.rek.s lok.adipof.l.na c.stop.na sval,fasc:ing,gen,gl.obl.	5t879.x	Plast.rek.s lok.sval.l.na cie.v.stopke na sval,fasc:ost.
5t873.7↔	Pl.rek.s lok.adipofasc.lal.na c.stop.na sval,fasc:steh,kol.	5t87a.0↔	Plast.rekonš.s lok.lal.na sval,fasc:odd.stop.lal:hlava,krk
5t873.8↔	Pl.rek.s lok.adipofasc.l.na cie.v.stop.na sval,fasc:predkol	5t87a.1↔	Pl.rekonš.s lok.lal.na sval,fasc:odd.stopky lal:rameno,axila
5t873.9↔	Plast.rek.s lok.adipofasc.l.na cie.v.stop.na sval,fasc:noha	5t87a.2↔	Pl.rekonš.s lok.lal.na sval,fasc:odd.stop.lal:ram.,lakeť
5t873.x	Pl.rek.s lok.adipofasc.lal.na cie.v.stopke na sval,fasc:ost.	5t87a.3↔	Pl.rekonš.s lok.lal.na sval,fasc:odd.stopky lal:predl.
5t874.0↔	Pl.rek.s lokál.fasciál.lalok.na sval,fasc:hlava,krk	5t87a.4↔	Pl.rekonš.s lok.lal.na sval,fasc:odd.stop.lal:hr.stena,chr.b.
5t874.1↔	Pl.rek.s lokál.fasciál.lalok.na sval,fasc:rameno,axila	5t87a.5↔	Pl.rekonš.s lok.lal.na sval,fasc:odd.stop.lal:bruš.stena
5t874.2↔	Pl.rek.s lokál.fasciál.lalok.na sval,fasc:ram,lakeť	5t87a.6↔	Pl.rekonš.s lok.lal.na sval,fasc:odd.stop.lal:ing,gen,gl.obl.
5t874.3↔	Pl.rek.s lokál.fasciál.lalokok.na sval,fasc:predlaktie	5t87a.7↔	Pl.rekonš.s lok.lal.na sval,fasc:odd.stop.lal:steh,kol.
5t874.4↔	Pl.rek.s lokál.fasciál.lalok.na sval,fasc:hruď.stena,chr.b.	5t87a.8↔	Pl.rekonš.s lok.lal.na sval,fasc:odd.stop.laloka:predkol
5t874.5↔	Pl.rek.s lokál.fasciál.lalok.na sval,fasc:bruš.stena	5t87a.9↔	Pl.rekonš.s lok.lal.na sval.a fasc:odd.stop.lal:noha
5t874.6↔	Pl.rek.s lokál.fasciál.lalok.na sval,fasc:inguin,gen,gl.obl.	5t87a.x↔	Pl.rekonš.s lok.lal.na sval,fasc:odd.stopky laloka:ost.
5t874.7↔	Pl.rek.s lokál.fasciál.lalok.na sval,fasc:steh,kol.	5t87x.0↔	Iné plast.rekonš.s lok.lal.na sval.a fasc:hl,krk
5t874.8↔	Pl.rek.s lokál.fasciál.lalok.na sval,fasc:predkol	5t87x.1↔	Iné pl.rekonš.s lok.lal.na sval,fasc:rameno,axila
5t874.9↔	Pl.rek.s lokál.fasciál.lalok.na sval,fasc:noha	5t87x.2↔	Iné pl.rekonš.s lokál.lal.na sval,fasc:ram,lakeť
5t874.x	Plast.rekonštr.s lokál.fasciál.lal.na sval,fasc:ost.	5t87x.3↔	Iné pl.rekonš.s lok.lal.na sval,fasc:predlaktie
5t875.0↔	Pl.rek.s lok.fascial.l.na cie.v.stopke na sval,fasc:hl,krk	5t87x.4	Iné pl.rekonš.s lok.lal.na sval,fasc:hr.stena,chr.b.
5t875.1↔	Pl.rek.s lok.fascial.l.na cie.v.stopke na sval,fasc:ram.,axila	5t87x.5	Iné pl.rekonš.s lok.lalokom na sval,fasc:bruš.stena
5t875.2↔	Pl.rek.s lok.fascial.l.na cie.v.stopke na sval,fasc:ram,lakeť	5t87x.6	Iné pl.rekonš.s lok.lal.na sval,fasc:inguin,gen,gl.obl.
5t875.3↔	Pl.rek.s lok.fascial.l.na cie.v.stopke na sval,fasc:predl.	5t87x.7↔	Iné pl.rekonš.s lok.lal.na sval,fasc:steh,kol.
5t875.4↔	Pl.rek.s lok.fascial.l.na cie.v.stop.na sval,fasc:hr.st,chr.b.	5t87x.8↔	Iné pl.rekonš.s lok.lal.na sval,fasc:predk.
5t875.5↔	Pl.rek.s lok.fascial.l.na cie.v.stop.na sval,fasc:bruš.stena	5t87x.9↔	Iné pl.rekonš.s lok.lal.na sval,fasc:noha

5t87x.x	Iné pl.rekonš.s lok.lal.na sval.fasc:ostatné	5t891.3↔	Totálna resekcia burzy v obl.predlaktia
5t880.0↔	Odobr.fasciokut.lal.svalu,šf.a fasc.s mikrovask.anastm:hl,krk	5t891.4↔	Totálna resekcia burzy v obl.hrud.steny,chrbta
5t880.1↔	Odobr.fasciokut.l.svalu,šf.a fasc.s mikrovask.anast:ram,axi.	5t891.5↔	Totálna resekcia burzy v obl.bruš.steny
5t880.2↔	Odobr.fasciokut.l.sv.,šf.a fasc.s mikrovask.anast:ram.,lakeť	5t891.6↔	Tot.resekcia burzy v inguinin,genit,gluteál.obl.
5t880.3↔	Odobr.fasciokut.lal.sv.,šf.a fasc.s mikrovask.anastm:predl.	5t891.7↔	Totálna resekcia burzy v obl.stehna,kolena
5t880.4↔	Odob.fasciok.l.sv.,šf.a fasc.s mikrovask.anast:hr.sten,chr.b.	5t891.8↔	Totálna resekcia burzy v obl.predkolena
5t880.5↔	Odobr.fasciok.l.svalu,šf.a fasc.s mikrovask.anast:bruš.stena	5t891.9↔	Totálna resekcia burzy v obl.nohy
5t880.6↔	Odobr.fasciok.l.sv.,šf.a fasc.s mikrovask.anast:ing.gen.gl.obl.	5t891.x	Totálna resekcia burzy:ostatné
5t880.7↔	Odobr.fasc.lal.svalu,šf.a fasc.s mikrovask.anastm:stehn.,kol.	5t892.10	Res gang na sv, šf, fas a burz v oblasti hlavy a krku
5t880.8↔	Odobr.fasciok.l.sv.,šf.a fasc.s mikrovask.anast:predk.	5t892.11	Res gang na sv, šf, fas a burz v oblasti ramena a axily
5t880.9↔	Odobr.fasciokut.l.svalu,šf.a fasc.s mikrovask.anast:hr.stena,chr.b.	5t892.12	Res gang na sv, šf, fas a burz v oblasti ramena a laktá
5t880.x	Odobr.fasciok.lalok.svalu,šf.a fasc.s mikrovask.anast:ost.	5t892.13	Res gang na sv, šf, fas a burz v oblasti predlaktia
5t881.0↔	Odobr.septokut.l.sval,šf.a fasc.mikrovask.anastm:hlava,krk	5t892.14	Res gang na sv, šf, fas a burz v oblasti ruky
5t881.1↔	Odobr.septokut.lal.sval,šf.a fasc.mikrovask.an:rameno,axi.	5t892.15	Res gang na sv, šf, fas a burz v oblasti hr.steny a chr.bta
5t881.2↔	Odobr.septokut.l.sval,šf.a fasc.mikrovask.anastm:ram.,lakeť	5t892.16	Res gang na sv, šf, fas a burz v oblasti brušnej steny
5t881.3↔	Odobr.septokut.lal.sval,šf.a fasc.mikrovask.anastm:predlakt	5t892.17	Res gang na sv, šf, fas a burz v ingu, gen a glut oblasti
5t881.4↔	Odobr.septok.l.sval,šf.a fasc.mikrovask.anast:hr.stena,chr.b.	5t892.18	Res gang na sv, šf, fas a burz v oblasti stehna a kolena
5t881.5↔	Odobr.septokut.l.sval,šf.a fasc.mikrovask.anastm:bruš.stena	5t892.19	Res gang na sv, šf, fas a burz v oblasti predkolena
5t881.6↔	Odobr.septok.l.sval,šf.a fasc.mikrovask.anast:ing.gen.gl.obl.	5t892.1a	Res gang na sv, šf, fas a burz v oblasti nohy
5t881.7↔	Odobr.septokut.lal.sv.,šf.a fasc.mikrovask.anastm:steh.,kol.	5t892.1x	Res gang na sv, šf, fas a burz, ostatné
5t881.8↔	Odobr.septokut.l.sval,šf.a fasc.mikrovask.anastm:predk.	5t892.20	Res roz gang nad 15 mm na sv, šf, f a b v ob hlavy a krku
5t881.9↔	Odobr.septokut.laloka.sval,šf.a f.mikrovask.anast:noha	5t892.21	Res roz gang nad 15 mm na sv, šf, f a b v ob ramena a axily
5t881.x	Odobr.septokut.l.sval,šf.a fascie mikrovask.anastm:ost.	5t892.22	Res roz gang nad 15 mm na sv, šf, f a b v ob ramena a laktá
5t882.0↔	Odobr.myokut.l.sval,šf.a fasc.mikrovask.anastm:hlava,krk	5t892.23	Res roz gang nad 15 mm na sv, šf, f a b v ob predlaktia
5t882.1↔	Odobr.myokut.l.sval,šf.a fasc.mikrovask.anast:rameno,axi.	5t892.24	Res roz gang nad 15 mm na sv, šf, f a b v ob ruky
5t882.2↔	Odobr.myokut.l.sval,šf.a fasc.mikrovask.anastm:ram.,lakeť	5t892.25	Res roz gang nad 15 mm na sv, šf, f a b v ob hr.st a chr.bta
5t882.3↔	Odobr.myokut.lal.sval,šf.a fasc.mikrovask.anastm:predlakt	5t892.26	Res roz gang nad 15 mm na sv, šf, f a b v ob brušnej steny
5t882.4↔	Odobr.myokut.l.sval,šf.a fasc.mikrovask.anast:hr.stena,chr.b.	5t892.27	Res roz gang nad 15 mm na sv, šf, f a b v ing, gen a glut ob
5t882.5↔	Odobr.myokut.l.sval,šf.a fasc.mikrovask.anastm:bruš.stena	5t892.28	Res roz gang nad 15 mm na sv, šf, f a b v ob stehna a kolena
5t882.6↔	Odobr.myokut.l.sval,šf.a fasc.mikrovask.anast:ing.gen.gl.obl.	5t892.29	Res roz gang nad 15 mm na sv, šf, f a b v ob predkolena
5t882.7↔	Odobr.myokut.l.sval,šf.a fasc.mikrovask.anastm:steh.,koleno	5t892.2a	Res roz gang nad 15 mm na sv, šf, f a b v ob nohy
5t882.8↔	Odobr.myokut.l.sval,šf.a fasc.mikrovask.anastm:predkol.	5t892.2x	Res roz gang nad 15 mm na sv, šf, f a b, ostatné
5t882.9↔	Odobr.myokut.laloka.sval,šf.a f.mikrovask.anast:noha	5t892.30	Res rec gang na sv, šf, fas a burz v ob hlavy a krku
5t882.x	Odobr.myokut.l.sval,šf.a fascie mikrovask.anastm:ost.	5t892.31	Res rec gang na sv, šf, fas a burz v ob ramena a axily
5t883.0↔	Odobr.osteo-myok/fasciok.l.sv,šf.a f.mikrovask.anast:hl,krk	5t892.32	Res rec gang na sv, šf, fas a burz v ob ramena a laktá
5t883.1↔	Odobr.osteo-myok/fasciok.l.sv,šf.a f.mikrovas.anast:ram,axi.	5t892.33	Res rec gang na sv, šf, fas a burz v ob predlaktia
5t883.2↔	Odobr.osteo-myok/fasciok.l.sv,šf.a f.mikrovas.anast:ram,lak.	5t892.34	Res rec gang na sv, šf, fas a burz v ob ruky
5t883.3↔	Odobr.osteo-myok/fasciok.l.sv,šf.a f.mikrovask.anast:predl.	5t892.35	Res rec gang na sv, šf, fas a burz v ob hr.steny a chr.bta
5t883.4↔	Odobr.osteo-myok/fasc.lal.sv,šf.a f.mikrovas.anast:hr.st,chr.b.	5t892.36	Res rec gang na sv, šf, fas a burz v ob brušnej steny
5t883.5↔	Odobr.osteo-myok/fascio.l.sv,šf.a f.mikrov.anast:bruš.st.	5t892.37	Res rec gang na sv, šf, fas a burz v ing, gen a glu ob
5t883.6↔	Odo.osteo-myok/fascio.l.sv,šf.a f.mikrov.anast:ing.gen.gl.obl	5t892.38	Res rec gang na sv, šf, fas a burz v ob stehna a kolena
5t883.7↔	Odobr.osteo-myok/fascio.l.sv,šf.a f.mikrov.anast:steh,kol.	5t892.39	Res rec gang na sv, šf, fas a burz v ob predkolena
5t883.8↔	Odobr.osteo-myok/fasciok.l.sv,šf.a f.mikrov.anast:predkol.	5t892.3a	Res rec gang na sv, šf, fas a burz v ob nohy
5t883.9↔	Odobr.osteo-myok/fasciok.lal.sv,šf.a f.mikrov.anast:noha	5t892.3x	Res rec gang na sv, šf, fas a burz, ostatné
5t883.x	Odobr.osteo-myok/fasciok.lal.sv,šf.a f.mikrovask.anast:ost.	5t893.0↔	Perkut.deštrukcia mäkk.č.pomoc.termoabl:hlava,krk
5t884.0↔	Odobr.iného transpl.sv,šf.a fasc.mikrovask.anast:hl,krk	5t893.1↔	Perkut.deštrukcia mäkk.č.pomoc.termoabl:rameno,axila
5t884.1↔	Odobr.i.transpl.sv,šf.a fasc.mikrovask.anast:rameno,axila	5t893.2↔	Perkut.deštrukcia mäkk.č.pomoc.termoabl:ram,lakeť
5t884.2↔	Odobr.i.transpl.sv,šf.a fasc.mikrovask.anast:ram,lakeť	5t893.3↔	Perkut.deštrukcia mäkk.č.pomoc.termoabl:predlaktie
5t884.3↔	Odobr.i.transpl.sv,šf.a fasc.mikrovask.anast:predlakt	5t893.4↔	Perkut.deštrukcia mäkk.č.pomoc.termoabl:hr.sten,chr.b.
5t884.4↔	Odobr.i.transpl.sv,šf.a fasc.mikrovask.anast:hrud.sten,chr.b.	5t893.5↔	Perkut.deštrukcia mäkk.č.pomoc.termoabl:br.stena
5t884.5↔	Odobr.i.transpl.sv,šf.a fasc.mikrovask.anast:bruš.stena	5t893.6↔	Perkut.deštrukcia mäkk.č.pomoc.termoabl:ing.gen.gl.obl.
5t884.6↔	Odobr.i.transpl.sv,šf.a fasc.mikrovask.anast:ing.gen.gl.obl.	5t893.7↔	Perkut.deštrukcia mäkk.č.pomoc.termoabl:steh,kol.
5t884.7↔	Odobr.i.transpl.sv,šf.a fasc.mikrovask.anast:stehno,kol.	5t893.8↔	Perkut.deštrukcia mäkk.č.pomoc.termoabl:predk.
5t884.8↔	Odobr.i.transpl.sv,šf.a fasc.mikrovask.anast:predkol.	5t893.9↔	Perkut.deštrukcia mäkkých častí pom.termoabl:noha
5t884.9↔	Odobr.iného transpl.sv,šf.a fasc.mikrovask.anast:noha	5t893.x	Perkutánná deštrukcia mäkk.č.pomoc.termoabl:ost.
5t884.x	Odobr.i.transplantátu sv,šf.a fasc.mikrovask.anast:ost.	5t89x.0↔	Ostatné iné OP na sval,šfachách,fasciach,burz:hlava,krk
5t888.0↔	Tx.osteo-myokut/fasciok.l.sv,šf.a f.mikrovask.anast:hl,krk	5t89x.1↔	Ostatné iné OP na sval,šfachách,fasciach,burz:rameno,axila
5t888.1↔	Tx.osteo-myok/fasciok.l.sv,šf.a f.mikrov.anast:rameno,axila	5t89x.2↔	Ostatné iné OP na sval,šfachách,fasciach,burz:ram,lakeť
5t888.2↔	Tx.osteo-myok/fasciok.l.sv,šf.a f.mikrovask.anast:ram,lakeť	5t89x.3↔	Ostatné iné OP na sval,šfachách,fasciach,burz:predlakt
5t888.3↔	Tx.osteo-myokut/fasciok.l.sv,šf.a f.mikrovask.anast:predl.	5t89x.4	Ost. iné OP na sval,šfachách,fasciach,burz:hr.sten,chr.b.
5t888.4↔	Tx.osteo-myok/fasciok.l.sv,šf.a f.mikrov.anast:hr.st,chr.b.	5t89x.5	Ostatné iné OP na sval,šfachách,fasciach,burz:bruš.stena
5t888.5↔	Tx.osteo-myokut/fasciok.l.sv,šf.a f.mikrov.anast:bruš.st.	5t89x.6	Ost. iné OP na sval,šfachách,fasciach,burz:ing,ge,gl.obl.
5t888.6↔	Tx.osteo-myok/fasciok.l.sv,šf.a f.mikro.anast:ing.gen.gl.obl.	5t89x.7↔	Ostatné iné OP na sval,šfachách,fasciach,burz:steh,kol.
5t888.7↔	Tx.osteo-myok/fasciok.l.sv,šf.a f.mikrov.anas:steh,kol.	5t89x.8↔	Ostatné iné OP na sval,šfachách,fasciach,burz:predkolenie
5t888.8↔	Tx.osteo-myokut/fasciok.l.sv,šf.a f.mikrov.anas:predkol.	5t89x.9↔	Ostatné iné OP na sval,šfachách,fasciach,burz:noha
5t888.9↔	Tx.osteo-myokut/fasciok.l.sv,šf.a f.mikrovask.anast:noha	5t89x.x	Ostatné iné OP na sval,šfachách,fasciach,burz:ostatné
5t888.x↔	Transpl.osteo-myokut/fasciok.l.sv,šf.a f.mikrovask.anast:ost.	5t900↔	Replantácia v oblasti nad laktóm
5t891.0↔	Totálna resekcia burzy v obl.hlavy,krku	5t901↔	Replantácia v oblasti laktá
5t891.1↔	Totálna resekcia burzy v obl.ramena,axily	5t902↔	Replantácia v oblasti predlaktia
5t891.2↔	Totálna resekcia burzy v obl.ram,laktá	5t903↔	Replantácia v oblasti zápastia

5t904↔	Replantácia v oblasti strednej časti ruky	5t995.2↔	Viacz.OP stred.chodid,prst.n.v 1sed:2lúč.str-nož/2lúč.prst.no.
5t905↔	Replantácia palca ruky	5t995.3↔	Viacz.OP stred.chodid, prst.no.v 1sed:3lúč.str-nož/3lúč.prst.n.
5t906↔	Replantácia v oblasti prstov ruky	5t995.4↔	Viacz.OP str.chodid, prst.n.v 1sed:4lúč.str-nož/4lúč.prst.nohy
5t90x↔	Replantácia v oblasti HK, ostatné	5t995.5↔	Viacz.OP str.chodid, prst.n.v 1sed:5lúč.str-nož/5lúč.prst.n.
5t910↔	Replantácia v oblasti stehna	5t995.6↔	Viacz.OP str.chod,prst.n.v 1sed:6 a viac lúč.str-nož/lúč.prst.n.
5t911↔	Replantácia v oblasti kolena	5u110.0↔	Excízia ihlou označenej lézie prsníka:1lézia
5t912↔	Replantácia v oblasti predkolenia	5u110.1↔	Excízia ihlou označenej lézie prsníka:viacpočet.lézia
5t913↔	Replantácia v oblasti členka	5u111.1	Excízia nádoru prsníka
5t914↔	Replantácia v oblasti stredú šľapy	5u112↔	Lumpektómia
5t915↔	Replantácia prstu nohy	5u113↔	Kvadrantektómia
5t91x↔	Replantácia v oblasti DK,ostatné	5u114↔	Mikroduktektómia prsníka
5t920↔	Amputácia intertorakoskapulárna	5u115.0↔	Operácia gynekomastie bez liposukcie
5t921↔	Exartikulácia v ramennom kĺbe	5u115.1↔	Operácia gynekomastie s liposukciou
5t922↔	Amputácia v oblasti ramena	5u121↔	Simplexná mastektómia bez axilár.lymfadenektómie
5t923↔	Exartikulácia v laktovom kĺbe	5u122	Parciálna mastektómia s disekciou lymfatických uzlín
5t924↔	Amputácia v oblasti predlaktia	5u123.01	Radikálna mastektómia bez resekcie mm.pectorales
5t92x↔	Amputácia a exartikulácia hornej končatiny, ostatné	5u123.02	Radikálna mastektómia s resekciou mm.pectorales
5t930↔	Exartikulácia v oblasti zápästia	5u123.1	Madenova mastektómia s disekciou axilárnych LU
5t931↔	Amputácia v oblasti zápästia	5u123.2	Resekcia lokálnej recidívy karcinómu prsníka
5t932↔	Amputácia v oblasti stredú ruky	5u123.x	Radikálna mastektómia:ostat.
5t933↔	Amputácia prsta ruky	5u124.0	Subkutánná mastektómia
5t934↔	Amputácia prsta s kožnou alebo svalovou plastikou	5u124.1	Subkutánná mastektómia s excíziou mamiily
5t935↔	Exartikulácia prsta ruky	5u191↔	Radikálna exstirpácia hemangiómu prsníka
5t936↔	Exartikulácia prsta ruky s kožnou/svalovou plastikou	5u210.1↔	Korekcia asymetrie prsníka vložení implantátu
5t937↔	Egalizácia ruky resekciov 5.lúča	5u210.2↔	Korekcia asymetrie prsníka vložení implantát-expandéru
5t938↔	Egalizácia ruky resekciov 2.lúča	5u210.3↔	Korekcia asymetrie prsníka redukčnou mamoplastikou
5t939↔	Egalizácia ruky resekciov 3. a 4.lúča	5u210.4↔	Kor.asymetrie prsníka redukč.mamoplastikou a impl.
5t93a↔	Amputácia transmetakarpálne	5u210.7↔	Korekcia asymetrie prsníka aplikáciou autológneho tuku
5t93x↔	Amputácia a exartikulácia ruky, ostatné	5u211.1↔	Rekonštr.prsníka s použitím protetického materiálu
5t940↔	Hemipelvektómia	5u211.2↔	Rekonštr.prsníka s použ.protet.mat:implantát-expandér
5t941↔	Nekompletná hemipelvektómia	5u211.3↔	Rekonštrukcia prsníka muskulokutánnym lalokom
5t942↔	Exartikulácia v bedrovom kĺbe	5u211.4↔	Rek.prsníka musk-kut.lal.m.latissimus dorsi a protet.mat.
5t943↔	Amputácia v oblasti stehna	5u211.5↔	Rek.prsníka musk-kut.lal.m.rectus abdominis a protet.mat.
5t944↔	Amputácia v oblasti proximálneho stehna	5u211.7↔	Rekonštr.prsníka aplik.autológ.tuku a exter.expanz.systému
5t945↔	Amputácia v oblasti stredného a distálneho stehna	5u211.x↔	Rekonštr.prsníka i.musk-kut.lal.a protetickým mat.
5t946↔	Amputácia v oblasti kolena	5u212.1↔	Rekonštr.prsníka aplik.autológ.tuku/kmeň.bunieľ
5t947↔	Exartikulácia kolena	5u212.2↔	Rekonštr.prsníka aplik.kyseliny hyalurónovej (macrolane)
5t948↔	Amputácia v oblasti predkolenia	5u213.1↔	Rekonštrukcia prsníka s použitím kožného transplantátu
5t949↔	Amputácia v oblasti proximálneho predkolenia	5u213.2↔	Rekonštrukcia prsníka miestnymi lalokmi
5t94a↔	Amputácia v oblasti stredného predkolenia	5u213.3↔	Rek.prsníka s pou.miestnej lalok.plast.a kož.transplantátu
5t94x↔	Amputácia a exartikulácia v obl.DK,ost.	5u213.4↔	Rekonštr.prsníka s použitím štepu/lalokovej plastiky
5t950↔	Amputácia v oblasti distál.predkolenia podľa Syme	5u213.5↔	Rekonštr.prsníka mikrochir.prenosom z iných lokalít tela
5t951↔	Amputácia v oblasti chodidla	5u214.1↔	Redukč.mamoplastika pre hypertrof.fahk.a stred.závaž.st.
5t952↔	Amputácia v oblasti chodidla podľa Spitzzy	5u214.2↔	Redukčná mamoplastika s transplantáciou areoly
5t953↔	Amputácia v oblasti chodidla podľa Pirogoff	5u215↔	Vloženie implant-expanderu po ablácii prsníka pre karcinóm
5t954↔	Amputácia v oblasti chodidla podľa Chopart	5u216.1↔	Zväčšenie prsníka vložení implantátu
5t955↔	Amputácia v oblasti stredú chodidla podľa Lisfranc	5u216.7	Zväčšenie prsníka aplikáciou autológneho tuku
5t956↔	Amputácia transmetatarsálne	5u217.0↔	Mastopexia
5t957↔	Amputácia prstov nohy	5u217.1↔	Mastopexia s vložení prsníkových implantátov
5t958↔	Amputácia lúčov	5u220.1↔	Výmena protetického implantátu prsníka
5t95x↔	Amputácia a exartikulácia chodidla, ostatné	5u220.2↔	Výmena expandér-implantátu prsníka
5t960↔	Revízia amputačnej oblasti ramenného kĺbu a ramena	5u220.3↔	Výmena expandér-implantátu za implantát prsníka
5t961↔	Revízia amputačnej oblasti predlaktia	5u221.0↔	Odstánenie protet.mat.z prsníka s parciál.kapsulektómiou
5t962↔	Revízia amputačnej oblasti ruky	5u221.1↔	Odstr.protetického mat.z prsníka s totál.kapsulektómiou
5t963↔	Revízia amputačnej oblasti stehna	5u222.0↔	Reviz.periprotet.kaps.prsníka pre kontraktúru s kapsulotóm
5t964↔	Revízia amputačnej oblasti predkolenia	5u222.1↔	Rev.periprot.kaps.prsn.pre kontr.s parc.kapsulektómiou
5t965↔	Revízia amputačnej oblasti chodidla	5u222.2↔	Rev.periprot.kaps.prsn.pre kontr.s parc.kap.,neolok.impl.
5t96x	Revízia amputačnej oblasti, ostatné	5u222.3↔	Rev.periprot.kaps.prsn.pre kontr.s parc.kap.,vým.,neo.impl.
5t970↔	OP pri vrodených anomáliách chodidla	5u222.4↔	Rev.periprot.kaps.prsn.pre kontrakt.s totál.kapsulektómiou
5t971	Odd.Siamských dvojčiat pri vrod.anom.pohyb.aparátu	5u222.5↔	Rev.periprot.kaps.prsn.pre kontr.s tot.kapsul.a neolok.impl.
5t97x	OP pri iných vrod.anomáliách pohyb.aparátu,ost.	5u222.6↔	Rev.periprot.kaps.prsn.pre kontr.s tot.kapsul.,vým.neolok.im.
5t990	Borggreveplastika na pohybovom aparáte	5u223.1↔	Revízia implantátu prsníka s výmenou
5t991	Debridement mäkk.č.pohyb.aparátu, viacvrstvový	5u223.2↔	Revízia implantátu prsníka s odstránením
5t992	Implantácia OSM pri OP na mäkk.tk.pohyb.aparátu	5u224↔	Operačná revízia periprotetickej kapsuly prsníka
5t993	Implantácia konektora na endo-exo-protézu pohyb.aparátu	5u230.1↔	Rekonštr.mamiily a/al.areoly s použ.kožného transplantátu
5t994.2↔	Viaczákr.OP stredú ruky,prst v 1sed:2lúč.str.ruky/2lúč.prst.ru	5u230.2↔	Rekonštr.mamiily a/al.areoly s použ.miestnej lalok.plastiky
5t994.3↔	Viaczákr.OP stredú ruky,prst v 1sed:3lúč.str.ruky/3lúč.prst.ru	5u921↔	Excízia mamiily alebo areoly
5t994.4↔	Viaczákr.OP str.ruky,prst v 1sed:4lúč.str.ruky/4lúč.prst.ru	5u923↔	Everzia mamiily
5t994.5↔	Viaczákr.OP str.ruky,prst v 1sed:5lúč.stredú r./5lúč.prst.ru	5v140.0	Radik.a rozs.odstr.ch.tk.na k.a podk.bez prim.uz.rany;pery
5t994.6↔	Viacz.OP str.ruky a prst v 1sedení:6 a viac lúč.str.r./ lúč.prst.r.	5v141.0	R.a roz.odst.ch.tk.na ko.a podk:b.prim.uz.ra:hist.kontr:pera

5v141.4	R.a roz.odstr.ch.tk.na ko.a podk:b.pr.uz.ra:hist.kontr:i.č.hl.	5v210.5	Vol.transplant.kože od darcu:čiasoč.dermoepiderm.štep:krk
5v141.5	Rad.a roz.s.odst.ch.tk.na ko.a podk:b.pr.uz.ra:hist.kontr:krk	5v210.6↔	Vol.tx.kože od darcu:čiasoč.dermoepider.štep:rameno,axila
5v141.6↔	R.a roz.ods.ch.tk.na ko.a podk:b.pr.uz.ra:his.kontr:ram,axila	5v210.7↔	Vol.tx.kože od darcu:čiasť.dermoepid.štep:ram,lakeť
5v141.7↔	R.a roz.ods.ch.tk.ko.a podk:b.pr.uz.ra:hist.kontr:ram,lakeť	5v210.8↔	Vol.tx.kože od darcu:čiasoč.dermoepiderm.štep:predlaktie
5v141.8↔	R.a roz.odst.ch.tk.ko.a podk:b.prim.uz.ra:hi.kon:predlaktie	5v210.9↔	Vol.transpl.kože od darcu:čiasť.dermoepiderm.štep:ruka
5v141.9↔	Rad.a roz.s.odst.chor.tk.ko.a podk:b.prim.uz.ra:hist.kont:ruka	5v210.a	Vol.tx.kože od darcu:čiasť.dermoepid.štep:hруд.st,chrbát
5v141.a	R.a roz.ods.ch.tk.ko.a podk:b.pr.uz.ra:hi.kon:hруд.st,chrbát	5v210.b	Vol.tx.kože od darcu:čiasť.dermoepiderm.štep:bruš.obl
5v141.b	Rad.a roz.s.odst.ch.tk.ko.a podk:b.pr.uz.ra:his.kon:bruš.o	5v210.c	Volná tx.kože od darcu:čiasť.dermoepid.štep:inguin,genit.o
5v141.c	Rad.a roz.s.odst.ch.tk.ko.a podk:b.pri.uz.ra:his.kon:ing,genit.o	5v210.d	Volná tx.kože od darcu:čiasť.dermoepid.štep:glut.obl
5v141.d	R.a roz.s.odst.ch.tk.na ko.a podk:b.pri.uz.ra:his.kon:glut.o	5v210.e↔	Vol.tx.kože od darcu:čiasť.dermoepiderm.štep:stehno,kol.
5v141.e↔	R.a roz.ods.ch.tk.ko.a podk:b.pr.uz.ra:hist.kontr:stehno,kol	5v210.f↔	Vol.tx.kože od darcu:čiasť.dermoepider.štep:predkol
5v141.f↔	R.a roz.ods.ch.tk.ko.a podk:b.pr.uz.ra:his.kon:predkol	5v210.g↔	Volná tx.kože od darcu:čiasoč.dermoepiderm.štep:noha
5v141.g↔	R.a roz.s.odst.ch.tk.na ko.a podk:b.pr.uz.ra:his.kon:chodidlo	5v210.x↔	Volná transplant.kože od darcu:čiasoč.dermoepider.štep:ost
5v141.x	R.a roz.ods.ch.tk.na ko.a podk:b.prim.uzav.ra:hist.kontr:ost.	5v211.0	Volná tx.kože od darcu:komplet.dermoepiderm.štep:pery
5v142.0	Radikál.a roz.s.odst.chor.tk.na k.a podkož.s.prim.uzav.ran:pery	5v211.4	Vol.tx.kože od darcu:kompl.dermoepiderm.štep:ost.č.hlavy
5v143.0	Rad.a roz.s.odst.ch.tk.na k.a podk:prim.uz.rany:hist.kont:pera	5v211.5	Vol.tx.kože od darcu:kompl.dermoepiderm.štep:krk
5v143.4	R.a roz.ods.chor.tk.ko.a podk:prim.uz.ra:hist.kont:i.č.hlavy	5v211.6↔	Vol.tx.kože od darcu:komplet.dermoepid.štep:rameno,axila
5v143.5	Rad.a roz.s.odst.ch.tk.na k.a podk:prim.uzav.ra:hist.kontr:krk	5v211.7↔	Vol.tx.kože od darcu:kompl.dermoepider.štep:ram.,lakeť
5v143.6↔	R.a roz.s.odst.chor.tk.na ko.a podk:pri.uz.r:hist.kontr:ram,axila	5v211.8↔	Vol.tx.kože od darcu:komplet.dermoepid.štep:predlaktie
5v143.7↔	Rad.a roz.ods.ch.tk.na k.a podk:prim.uz.r:his.kont:ram,lakeť	5v211.9↔	Vol.tx.kože od darcu:kompl.dermoepidermálny štep:ruka
5v143.8↔	R.a roz.ods.ch.tk.na ko.a podk:pri.uz.ra:hi.kont:predlaktie	5v211.a	Vol.tx.kože od darcu:kompl.dermoepid.štep:hруд.st.,chrbát
5v143.9↔	Rad.a roz.s.odstr.chor.tk.na ko.a podk:pri.uz.ra:hist.kontr:ruka	5v211.b	Vol.tx.kože od darcu:komplet.dermoepiderm.štep:bruš.obl.
5v143.a	R.a roz.ods.chor.tk.na k.a podk:prim.uz.r:hist.kontr:hr.st.,chrb	5v211.c	Vol.tx.kože od darcu:komplet.dermoepid.štep:inguin,genit.o
5v143.b	Rad.a roz.s.odst.chor.tk.na k.a podk:prim.uz.ra:hist.kon:bruš.o	5v211.d	Vol.transplant.kože od darcu:kompl.dermoepid.štep:glut.obl
5v143.c	R.a roz.s.odst.ch.tk.na k.a podk:prim.uz.r:hist.kontr:ing,genit.o	5v211.e↔	Vol.tx.kože od darcu:kompl.dermoepid.štep:stehno,koleno
5v143.d	Rad.a roz.s.odst.ch.tk.na ko.a podk:pri.uz.rany:hist.kontr:glut.o	5v211.f↔	Volná tx.kože od darcu:kompl.dermoepid.štep:predkol
5v143.e↔	Rad.a roz.s.odst.ch.tk.na k.a podk:pri.uz.r:hist.kontr:steh,kol	5v211.g↔	Vol.transpl.kože od darcu:kompl.dermoepiderm.štep:noha
5v143.f↔	R.a roz.s.odst.ch.tk.na k.a podkož:pri.uz.rany:hist.kont:predkol	5v211.x	Vol.transpl.kože od darcu:kompl.dermoepiderm.štep:ost
5v143.g↔	Rad.a roz.s.odst.chor.tk.ko.a podk:prim.uz.ra:hist.kontr:noha	5v212.0	Vol.transpl.kože od darcu:kompozit.(viactkaniv)štep:pery
5v144.0	Rad.a roz.s.odstr.ch.t.na k.a podk:s.transplant/transpoz:pery	5v212.4	Vol.tx.kože od darcu:kompozit.(viactk)štep:ost.č.hlavy
5v144.4	Radik.a roz.s.odstr.ch.t.na k.a podk:s.tx/transpoz:o.č.hlavy	5v212.5	Vol.tx.kože od darcu:kompozitný(viactkaniv)štep:krk
5v144.5	Rad.a roz.s.odstr.chor.tk.na koži a podk:s.tx/transpoz:krk	5v212.6↔	Vol.tx.kože od darcu:kompozit(viactkaniv)štep:rameno,axila
5v144.6↔	Rad.a roz.s.odstr.ch.t.na k.a podk:s.tx/transpoz:ram,axila	5v212.7↔	Vol.tx.kože od darcu:kompozit.(viactkaniv)štep:ram,lakeť
5v144.7↔	Radik.a roz.s.odstr.ch.t.na k.a podk:s.tx/transpoz:ram,lak.	5v212.8↔	Vol.tx.kože od darcu:kompoz.(viactkaniv)štep:predlaktie
5v144.8↔	Rad.a roz.s.odstr.chor.tk.na k.a podk:s.tx/transpoz:predlak	5v212.9↔	Vol.tx.kože od darcu:kompozit.(viactkaniv)štep:ruka
5v144.9↔	Radik.a roz.s.odstr.chor.tk.na koži a podk:s.tx/transpoz:ruka	5v212.a	Vol.tx.kože od darcu:kompozit.(viactkan)štep:hруд.st,chrbát
5v144.a	Rad.a roz.s.odstr.ch.t.na k.a podk:s.tx/transpoz:hруд.st.,chrb	5v212.b	Vol.tx.kože od darcu:kompozit.(viactkaniv).štep:bruš.obl.
5v144.b	Rad.a roz.s.odstr.ch.t.na koži a podk:s.tx/transpoz:bruš.obl.	5v212.c	Vol.tx.kože od darcu:kompoz.(viactkaniv)štep:inguin,genit.o
5v144.c	Rad.a roz.s.odstr.ch.t.na k.a podk:s.tx/transpoz:inguin,genit.o	5v212.d	Vol.tx.kože od darcu:kompozit.(viactkaniv).štep:glut.obl.
5v144.d	Rad.a roz.s.odstr.ch.t.na k.a podk:s.tx/transpoz:glut.obl.	5v212.e↔	Vol.tx.kože od darcu:kompozit.(viactkaniv)štep:stehno,koleno
5v144.e↔	Radik.a roz.s.odst.chor.tk.na koži a podk:s.tx/trp:stehno,kol	5v212.f↔	Vol.tx.kože od darcu:kompozit.(viactkaniv)štep:predkol
5v144.f↔	Radik.a roz.s.odstr.chor.tk.na k.a podk:s.tx/transpoz:predkol.	5v212.g↔	Vol.tx.kože od darcu:kompozit.(viactkaniv)štep:noha
5v144.g↔	Rad.a roz.s.odstr.ch.t.na koži a podk:s.tx/transpoz:noha	5v212.x	Volná tx.kože od darcu:kompozit.(viactkaniv)štep:ost.
5v144.x↔	Radik.a roz.s.odstr.ch.t.na koži a podk:s.tx/transpoz:ciou:ost.	5v21x.x	Volná transplantácia kože od darcu:ostatné
5v145.0	R.a roz.s.odst.ch.tk.k.a podk:transpl/transpoz,mikrogr.chi:pera	5v220.0	Vol.tx.kože u príjemcu:čias.dermoepid.štep,malá pl:pery
5v145.4	Rad.a roz.s.odst.ch.tk.k.a podk:tx/transpoz,mikrogr.chi:i.č.hlavy	5v220.4	Vol.tx.kože u príjem:čiasť.dermoepid.štep,malá pl:ost.č.hlavy
5v145.5	Rad.a roz.s.odst.ch.tk.koži a podk:tx/transpoz,mikrogr.chir:krk	5v220.5	Vol.tx.kože,prijemca:čiasť.dermoepid.štep,malá pl:krk
5v145.6↔	R.a roz.s.odst.ch.tk.k.a podk:tx/transpoz,mikrogr.chir:ram,axila	5v220.6↔	Vol.tx.kože,prijemca:čiasť.dermoepid.štep,malá pl:ram,axil
5v145.7↔	R.a roz.s.odst.ch.tk.k.a podk:tx/transpoz,mikrograf.chir:ram,lak	5v220.7↔	Vol.tx.kože,prijemca:čiasť.dermoepi.štep,malá pl:ram,lakeť
5v145.8↔	R.a roz.ods.ch.tk.ko.a podk:transpl/transpo,mikr.ch:predlak	5v220.8↔	Vol.tx.kože,prijemca:čiasť.dermoepid.štep,malá pl:predlakt
5v145.9↔	Rad.a roz.s.odst.ch.tk.k.a podk:tx/transpoz,mikrogr.chir:ruka	5v220.9↔	Vol.tx.kože,prijemca:čiasť.dermoepider.štep,malá pl:ruka
5v145.a	Rad.a roz.s.odst.ch.tk.k.a podk:tx/transpoz,mik.chir:hруд.st,chr	5v220.a	Vol.tx.k.prijemca:čiasť.dermoepid.štep,malá pl:hруд.st.,chrb
5v145.b	Rad.a roz.ods.ch.tk.k.a podk:tx/transpo,mikrogr.chi:bruš.o	5v220.b	Vol.tx.kože,prijemca:čiasť.dermoepid.štep,malá pl:bruš.obl.
5v145.c	Rad.a roz.s.odst.ch.tk.k.a podk:tx/transpoz,mikrogr.ch:ingv,genit	5v220.c	Vol.tx.kože,prijemca:čiasť.dermoepid.štep,malá pl:ingv,genit.
5v145.d	Rad.a roz.s.odst.ch.tk.kože a podk:tx/transpoz,mikrogr.chi:glut.o	5v220.d	Vol.tx.kože,prijemca:čiasť.dermoepi.štep,malá pl:glut.obl.
5v145.e↔	Rad.a roz.ods.ch.tk.k.a podk:tx/transpoz,mikrogr.chi:stehn,kol	5v220.e↔	Vol.tx.kože,prijemca:čiasť.dermoepi.štep,malá pl:stehno,kol
5v145.f↔	Rad.a roz.s.odst.ch.tk.k.a podk:tx/transpoz,mikrogr.chi:predkol	5v220.f↔	Vol.tx.kože,prijemca:čiasť.dermoep.štep,malá pl:predkol
5v145.g↔	Rad.a roz.s.odst.ch.tk.k.a podk:tx/transpoz,mikrogr.chir:noha	5v220.g↔	Vol.tx.kože,prijemca:čiasť.dermoepi.štep,malá pl:noha
5v145.x↔	Rad.a roz.s.odst.ch.tk.kože a podk:tx/transpoz,mikrogr.chir:ost	5v220.x↔	Vol.tx.kože,prijemca:čiasť.dermoepid.štep,malá plocha:ost.
5v146.0	Radikál.a rozsiahle odstr.ch.tk.potných žliaz:pery	5v221.0	Vol.tx.kože,prijem:čiasť.dermoepi.štep-granul.k,malá pl:pery
5v171↔	Incizia a drenáž na nechtoch	5v221.4	V.tx.kože,prijem:čiasť.dermoepi.štep-gran.k,malá pl:ost.č.hl
5v173↔	Steh na nechtovom lôžku	5v221.5	V.tx.kože,prijem:čiasť.dermoepi.štep-granul.koži,malá pl:krk
5v177↔	Transplantácia nechtového lôžka	5v221.6↔	V.tx.kože,prijemca:čiasť.dermoep.štep-gran.k,malá pl:ram,axi
5v178↔	Implantácia umelého nechta	5v221.7↔	V.tx.kože,prijem:čiasť.dermoep.štep-granul.k,malá pl:ram,lak.
5v179↔	Plastika nechta	5v221.8↔	Vol.tx.k.prijem:čiasť.dermoepi.štep-gran.k,malá pl:predlakt
5v191	Excizia (operačné odstránenie) sinus pilonidalis	5v221.9↔	V.tx.kože,prijem:čiasť.dermoepid.štep-granul.k,malá pl:ruka
5v192	Plastická rekonštrukcia sinus pilonidalis	5v221.a	V.tx.kože,prijem:čiasť.dermoep.štep-gran.k,malá pl:hr.st,chrb
5v193	Operačné odstránenie sinus pilonidalis, ostatné	5v221.b	Vol.tx.kože,prijem:čiasť.dermoepid.štep-gran.k,malá pl:bruš.o
5v210.0	Volná tx.kože od darcu:čiasť.dermoepidermálny štep:pery	5v221.c	Vol.tx.kože,prijem:čiasť.dermoep.štep-gran.k,ma.pl:ing,gen.o
5v210.4	Vol.tx.kože od darcu:čiasť.dermoepider.štep:ost.č.hlavy	5v221.d	Vol.tx.kože,prijem:čiasť.dermoep.štep-gran.koži,malá pl:glut.o

5v221.e↔	Vol.tx.kože,príjem:čias.dermeop.štep-granul.k.ma.pl:steh,kol	5v22a.9↔	Vol.tx.kože,príjem:náhr.kože kult.keratinocyt,malá pl:ruka
5v221.f↔	V.tx.kože,príjemca:čias.dermeopi.štep-gran.k.ma.pl:predkol	5v22a.a	Vol.tx.kože,príjem:náhr.k.kult.keratinoc.,mal.pl:hr.st,chr
5v221.g↔	V.tx.kože,príjem:čias.dermeopid.štep-gran.k,mal.pl:noha	5v22a.b	Vol.tx.kože,príjem:náhr.k.kult.keratinoc,malá pl:bruš.o
5v221.x↔	V.tx.kože,príjemca:čias.dermeopid.štep-granul.k,malá pl:ost.	5v22a.c	Vol.tx.kože,príjem:náhr.k.kult.keratinoc,malá pl:ingv.gen.o
5v222.0	Vol.tx.kože,príjemca:kompl.dermeopi.štep,malá pl:pery	5v22a.d	Vol.tx.kože,príjemca:náhr.k.kult.keratinoc,malá pl:glut.o
5v222.4	V.tx.kože,príjemca:kompl.dermeopid.štep,malá pl:ost.č.hlav	5v22a.e↔	Vol.tx.kože,príjemca:náhr.k.kult.keratinoc,ma.pl:stehn,kol
5v222.5	Vol.tx.kože,príjemca:kompl.dermeopid.štep,malá pl:krk	5v22a.f↔	Vol.tx.kože,príjem:náhr.k.kult.keratinoc,malá pl:predkol
5v222.6↔	Vol.tx.kože,príjemca:kompl.dermeopid.štep,ma.pl:ram,axila	5v22a.g↔	Vol.tx.kože,príjem:náhr.kože kult.keratinoc,malá pl:noha
5v222.7↔	Vol.tx.kože,príjemca:kompl.dermeopi.štep,malá pl:ram,lak	5v22a.x↔	Vol.tx.kože,príjem:náhr.kože kult.keratinocyt,malá pl:ost
5v222.8↔	Vol.tx.kože,príjemca:kompl.dermeopid.št,malá pl:predlakt	5v22b.0	Vol.tx.kože,príjem:náhr.k.kult.keratinocyt,velká pl:pery
5v222.9↔	Vol.tx.kože,príjemca:kompl.dermeopid.št,malá pl:ruka	5v22b.4	Vol.tx.kože,príjem:náhr.k.kult.keratinoc,velká pl:ost.č.hlav
5v222.a	V.tx.kože,príjem:kompl.dermeop.št,malá pl:hud.sten,chr	5v22b.5	V.tx.kože,príjem:náhr.kože kult.keratinocyt,velká pl:krk
5v222.b	Vol.tx.kože,príjemca:kompl.dermeopid.št,malá pl:bruš.o	5v22b.6↔	Vol.tx.kože,príjem:náhr.kože kult.keratinoc.,vel.pl:ram,axi
5v222.c	Vol.tx.kože,príjemca:kompl.dermeopi.štep,ma.pl:ingv.genit.o	5v22b.7↔	V.tx.kože,príjemca:náhr.k.kult.keratinocyt,vel.pl:ram,lak
5v222.d	Vol.tx.kože,príjemca:kompl.dermeopid.št,malá pl:glut.o	5v22b.8↔	Vol.tx.kože,príjemca:náhr.k.kult.keratinocyt,vel.pl:predlakt
5v222.e↔	Vol.tx.kože,príjemca:kompl.dermeopi.št,malá pl:stehno,kol	5v22b.9↔	Vol.tx.kože,príjem:náhr.kože kult.keratinocyt,velká pl:ruka
5v222.f↔	Vol.tx.kože,príjemca:čias.dermeopi.št,malá pl:predkol	5v22b.a	Vol.tx.kože,príjem:náhr.k.kult.keratinocyt,vel.pl:hud.st,chr
5v222.g↔	Vol.tx.kože,príjemca:kompl.dermeopi.štep,malá pl:noha	5v22b.b	Vol.tx.kože,príjem:náhr.k.kult.keratinocyt,vel.pl:bruš.o
5v222.x↔	Vol.tx.kože,príjemca:kompl.dermeopi.štep,malá plocha:ost	5v22b.c	Vol.tx.kože,príjem:náhr.k.kult.keratinoc,vel.pl:ingv.genit.o
5v224.0	Vol.tx.kože,príjemca:čias.dermeopid.štep,velká pl:pery	5v22b.d	Vol.tx.kože,príjemca:náhr.k.kult.keratinoc,vel.pl:glut.obl
5v224.4	Vol.tx.kože,príjemca:čias.dermeopid.štep,velká pl:ost.č.hlav	5v22b.e↔	Vol.tx.kože,príjemca:náhr.kože kult.keratinoc,vel.pl:stehn,kol
5v224.5	Vol.tx.kože,príjemca:čias.dermeopid.štep,velká pl:krk	5v22b.f↔	Vol.tx.kože,príjem:náhr.k.kult.keratinoc,velká pl:predkol
5v224.6↔	Vol.tx.kože,príjemca:čias.dermeopi.štep,velká pl:ram,axila	5v22b.g↔	Vol.transpl.kože,príjem:náhr.kože kult.keratinoc,vplo:noha
5v224.7↔	Vol.tx.kože,príjemca:čias.dermeopid.štep,velká pl:ram,lak	5v22b.x↔	Vol.tx.kože,príjemca:náhr.kože kult.keratinocyt,velká pl:ost
5v224.8↔	V.tx.kože,príjemca:čias.dermeopid.štep,velká pl:predlaktie	5v230.0	Lok.lalok.plast.kože a podk:dilatačná plast,malá plocha:pery
5v224.9↔	V.tx.kože,príjemca:čias.dermeopi.štep,velká plocha:ruka	5v230.4	Lokál.lal.plast.kože a podk:dilatač.plast,malá pl:ost.č.hlav
5v224.a	Vol.tx.kože,príjem:čias.dermeopid.štep,velká pl:hud.st.,chr	5v230.5	Lokál.lalok.plast.kože a podk:dilatačná plast,malá pl:krk
5v224.b	Vol.tx.kože,príjemca:čias.dermeopid.štep,velká pl:bruš.obl.	5v230.6↔	Lokál.lal.plast.kože a podk:dilatačná plast,malá pl:ram,axila
5v224.c	Vol.tx.kože,príjemca:čias.dermeopid.štep,vel.pl:ingv.gen.o	5v230.7↔	Lok.lalok.plast.kože a podk:dilatač.plast,malá pl:ram,lak
5v224.d	Vol.tx.kože,príjemca:čias.dermeopid.št,velká pl:glut.obl	5v230.8↔	Lokál.lalok.plast.kože a podk:dilatačná plast,malá pl:predlakt
5v224.e↔	Vol.tx.kože,príjemca:čias.dermeopi.štep,velká pl:steh,kol	5v230.9↔	Lok.lalok.plast.kože a podkož:dilatačná plast,malá pl:ruka
5v224.f↔	V.tx.kože,príjemca:čias.dermeopid.štep,velká pl:predkol	5v230.a	Lok.lalok.plast.kože a podk:dilatač.plast,malá pl:hud.st,chr
5v224.g↔	Vol.tx.kože,príjemca:čias.dermeopiderm.štep,velká pl:noha	5v230.b	Lokál.lal.plast.kože a podkožia:dilatačná plast,malá pl:bruš.o
5v224.x↔	Vol.tx.kože,príjemca:čias.dermeopiderm.št,velká plocha:ost.	5v230.c	Lok.lalok.plast.kože a podk:dilatač.plast,mal.pl:ingv.genit.o
5v225.0	V.tx.kože,príjemca:čias.dermeop.štep-granul.k,vef.pl:pery	5v230.d	Lok.lalok.plast.kože a podk:dilatač.plast,malá pl:gluteál.obl
5v225.4	V.tx.kože,príjem:čias.dermeopi.štep-gran.k,vef.pl:ost.č.hlav	5v230.e↔	Lokál.lal.plast.kože a podk:dilatačná plast,malá pl:stehno,kol
5v225.5	Vol.tx.kože,príjemca:čias.dermeopi.štep-gran.k,vef.pl:krk	5v230.f↔	Lokál.lalok.plast.kože a podk:dilatač.plast,malá pl:predkol
5v225.6↔	Vol.tx.kože,príjem:čias.dermeopi.štep-gran.k,vef.pl:ram,axi	5v230.g↔	Lokál.lalok.plast.kože a podk:dilatač.plast,malá pl:noha
5v225.7↔	V.tx.kože,príjemca:čias.dermeopi.štep-gran.k,vef.pl:ram,lak	5v230.x↔	Lokál.lalok.plast.kože a podkožia:dilatačná plast,malá pl:ost
5v225.8↔	Vol.tx.k,príjemca:čias.dermeop.št.-gran.k,vef.pl:predlakt	5v231.0	Lokál.lalok.plast.kože a podk:plast.rotovaným lal,malá pl:pery
5v225.9↔	Vol.tx.k,príjemca:čias.dermeop.št.-gran.koži,velká pl:ruka	5v231.4	Lok.lal.plast.kože a podk:plast.rotovan.lal,malá pl:ost.č.hlav
5v225.a	V.tx.kože,príjem:čias.dermeopid.št.-gran.k,vef.pl:hud.st,chr	5v231.5	Lokál.lal.plast.kože a podk:plast.rotovan.lalokom,malá pl:krk
5v225.b	Vol.tx.kože,príjemca:čias.dermeopi.št.-gran.k,vef.pl:bruš.o	5v231.6↔	Lok.lal.plast.kože a podk:plast.rotovan.lal,malá pl:ram,axila
5v225.c	V.tx.kože,príjemca:čias.dermeopi.št.-gran.k,vef.pl:ingv.gen.o	5v231.7↔	Lokál.lal.plast.kože a podk:plast.rotovan.lal,malá pl:ram,lak
5v225.d	V.tx.kože,príjemca:čias.dermeopid.št.-gran.k,vef.pl:glut.o	5v231.8↔	Lok.lalok.plast.kože a podk:plast.rotov.lal,malá pl:predlakt
5v225.e↔	V.tx.kože,príjemca:čias.dermeopi.št.-gran.k,vef.pl:steh,kol	5v231.9↔	Lokál.lalok.plast.kože a podk:plast.rotovan.lal,malá pl:ruka
5v225.f↔	Vol.tx.kože,príjemca:čias.dermeopi.št.-gran.k,vef.pl:predkol	5v231.a	Lok.lal.plast.kože a podk:plast.rotov.lal,malá pl:hud.st,chr
5v225.g↔	Vol.tx.kože,príjemca:čias.dermeopi.št.-gran.k,vef.pl:noha	5v231.b	Lok.lal.plast.kože a podk:plast.rotovan.lal,malá pl:bruš.o
5v225.x↔	V.tx.kože,príjem:čias.dermeopid.štep-granul.koži,vef.pl:ost	5v231.c	Lok.lal.plast.kože a podk:plast.rotov.lal,malá pl:ingv.genit.o
5v226.0	Vol.tx.kože,príjemca:kompl.dermeopid.štep,velká pl:pery	5v231.d	Lokál.lal.plast.kože a podk:plast.rotovan.lal,malá pl:glut.obl
5v226.4	Vol.tx.kože,príjemca:kompl.dermeopi.št,vef.pl:ost.č.hlav	5v231.e↔	Lok.lalok.plast.kože a podk:plast.rotov.lal,malá pl:stehno,kol
5v226.5	Volná tx.kože,príjemca:kompl.dermeopi.štep,velká pl:krk	5v231.f↔	Lok.lalok.plast.kože a podk:plast.rotovan.lal,malá pl:predkol
5v226.6↔	Vol.tx.kože,príjemca:kompl.dermeopi.št,velká pl:ram,axi	5v231.g↔	Lok.lal.plast.kože a podk:plast.rotovan.lal,malá pl:noha
5v226.7↔	Vol.tx.kože,príjemca:kompl.dermeopi.št,vef.pl:ram,lak	5v231.x↔	Lokál.lal.plast.kože a podkož:plast.rotovaným lal,malá pl:ost
5v226.8↔	Vol.tx.kože,príjemca:kompl.dermeopid.štep,vef.pl:predlakt	5v233.0	Lok.lal.plast.kože a podk:plast.ostrovčekov.lal,malá pl:pery
5v226.9↔	Vol.tx.kože,príjemca:kompl.dermeopiderm.štep,vef.pl:ruka	5v233.4	Lok.lal.plast.kože a podk:plast.ostrovček.lal,ma.pl:ost.č.hlav
5v226.a	V.tx.kože,príjemca:kompl.dermeopi.štep,vef.pl:hud.st,chr	5v233.5	Lok.lal.plast.kože a podk:plast.ostrovčekov.lal,malá pl:krk
5v226.b	Vol.tx.kože,príjemca:kompl.dermeopid.štep,vef.pl:bruš.o	5v233.6↔	Lok.lal.plast.kože a podk:plast.ostrovček.lal,malá pl:ram,axi
5v226.c	Vol.tx.kože,príjemca:kompl.dermeopi.štep,vef.pl:ingv.genit.o	5v233.7↔	Lok.lal.plast.kože a podk:plast.ostrovček.lal,malá pl:ram,lak
5v226.d	Vol.tx.kože,príjemca:kompl.dermeopid.štep,vef.pl:glut.obl	5v233.8↔	Lok.lal.plast.kože a podk:plast.ostrovček.lal,malá pl:predlakt
5v226.e↔	V.tx.kože,príjemca:kompl.dermeopid.štep,vef.pl:steh,kol	5v233.9↔	Lokál.lalok.plast.kože a podk:plast.ostrovček.lal,malá pl:ruka
5v226.f↔	Vol.tx.kože,príjemca:kompl.dermeopid.štep,velká pl:predkol	5v233.a	Lok.lal.plast.k.a podk:plast.ostrovček.lalok,malá pl:hr.st,chr
5v226.g↔	Vol.tx.kože,príjemca:kompl.dermeopid.štep,velká pl:noha	5v233.b	Lok.lal.plast.kože a podk:plast.ostrovček.lal,malá pl:bruš.o
5v226.x↔	Volná tx.kože,príjemca:kompl.dermeopid.štep,vef.plocha:ost	5v233.c	Lok.lal.plast.k.a podk:plast.ostrovček.lal,mal.pl:inguin,gen.o
5v22a.0	V.tx.kože,príjemca:náhr.kože kult.keratinocyt,malá pl:pery	5v233.d	Lok.lal.plast.k.a podk:plast.ostrovček.lal,mal.pl:glut.obl
5v22a.4	Vol.tx.kože,príjem:náhr.k.kult.keratinoc,malá pl:ost.č.hlav	5v233.e↔	Lok.lal.plast.k.a podk:plast.ostrovček.lal,mal.pl:steh.a.kolen
5v22a.5	Vol.tx.kože,príjemca:náhr.kože kult.keratinocyt,malá pl:krk	5v233.f↔	Lokál.lalok.plast.k.a podk:plast.ostrovček.lal,malá pl:predkol
5v22a.6↔	Vol.tx.kože,príjem:náhr.k.kult.keratinoc,malá pl:ram,axi	5v233.g↔	Lok.lal.plast.kože a podk:plast.ostrovček.lal,malá pl:noha
5v22a.7↔	Vol.tx.kože,príjem:náhr.k.kult.keratinocyt,ma.pl:ram,lak	5v233.x↔	Lok.lal.plast.kože a podk:plast.ostrovček.lal,malá plocha:ost
5v22a.8↔	Vol.tx.kože,príjem:náhr.k.kult.keratinoc,malá pl:predlakt	5v234.0	Lokál.lalok.plast.kože a podkož:Z-plast,malá plocha:pery

5v234.4	Lok.lal.plast.kože a podk:Z-plast,malá pl:ostat.časti hlavy	5v239.e↔	Lokál.lal.plast.kože a podkož:Z-plast,vef.pl:stehno,koleno
5v234.5	Lok.lalok.plast.kože a podkož:Z-plast,malá plocha:krk	5v239.f↔	Lokál.lalok.plast.kože a podkož:Z-plast,vef.pl:predkolenie
5v234.6↔	Lokál.lalok.plast.kože a podkož:Z-plast,malá pl:rameno,axila	5v239.g↔	Lokál.lalok.plast.kože a podkož:Z-plast,vef.pl:noha
5v234.7↔	Lok.lal.plast.kože a podkožia:Z-plast,malá pl:rameno,lakeť	5v239.x↔	Lokál.lalok.plast.kože a podkož:Z-plast,veľká plocha:ost
5v234.8↔	Lokál.lalok.plast.kože a podkožia:Z-plast,malá pl:predlaktie	5v23a.0	Lok.lal.plast.kože a podkož:W-plast,malá pl:pery
5v234.9↔	Lokál.lalok.plast.kože a podkožia:Z-plast,malá pl:ruka	5v23a.4	Lok.lal.plast.kože a podkož:W-plast,malá pl:ost.časti hlavy
5v234.a	Lok.lalok.plast.kože a podk:Z-plast,malá pl:hруд.stena,chrbát	5v23a.5	Lok.lal.plast.kože a podkož:W-plast,malá plocha:krk
5v234.b	Lokál.lalok.plast.kože a podkož:Z-plast,malá pl:bruš.o.	5v23a.6↔	Lok.lal.plast.kože a podkož:W-plast,malá pl:rameno,axila
5v234.c	Lok.lal.plast.kože a podkož:Z-plast,malá pl:inguin,genit.o	5v23a.7↔	Lok.lal.plast.kože a podkož:W-plast,malá pl:rameno,lakeť
5v234.d	Lokál.lal.plast.kože a podkož:Z-plast,malá pl:gluteál.obl.	5v23a.8↔	Lokál.lalok.plast.kože a podkož:W-plast,malá pl:predlaktie
5v234.e↔	Lok.lalok.plast.kože a podkož:Z-plast,malá pl:stehno,koleno	5v23a.9↔	Lok.lal.plast.kože a podkož:W-plast,malá plocha:ruka
5v234.f↔	Lokál.lalok.plast.kože a podkož:Z-plast,malá pl:predkol	5v23a.a	Lok.lal.plast.kože a podkož:W-plast,malá pl:hруд.st.,chrbát
5v234.g↔	Lokál.lalok.plast.kože a podkožia:Z-plast,malá pl:noha	5v23a.b	Lokál.lalok.plast.kože a podkož:W-plast,malá pl:bruš.obl.
5v234.x↔	Lokál.lalok.plastika kože a podkožia:Z-plast,malá pl:ost	5v23a.c	Lok.lal.plast.kože a podkož:W-plast,malá pl:inguin,genit.o
5v235.0	Lokál.lal.plast.kože a podkož:dilatačná plast,veľká pl:pery	5v23a.d	Lokál.lal.plast.kože a podkož:W-plast,malá pl:gluteál.obl.
5v235.4	Lokál.lalok.plast.kože a podk:dilatač.plast,veľká pl:ost.č.hlavy	5v23a.e↔	Lokál.lal.plast.kože a podkož:W-plast,malá pl:stehno,koleno
5v235.5	Lokál.lalok.plast.kože a podkož:dilatačná plast,veľká pl:bruš.o.	5v23a.f↔	Lok.lal.plast.kože a podkož:W-plast,vef.pl:rameno,axila
5v235.6↔	Lok.lalok.plast.kože a podk:dilatač.plast,vef.pl:rameno,axila	5v23a.g↔	Lok.lalok.plastika kože a podkož:W-plast,malá plocha:noha
5v235.7↔	Lokál.lal.plast.kože a podk:dilatač.plast,veľká pl:ram,lak	5v23a.x↔	Lokál.lalok.plast.kože a podkož:W-plast,malá plocha:ost
5v235.8↔	Lok.lalok.plast.kože a podk:dilatač.plast,veľká pl:predlakt	5v23b.0	Lokál.lalok.plast.kože a podk:W-plast,vef.pl:pery
5v235.9↔	Lokál.lalok.plast.kože a podk:dilatač.plast,veľká plocha:ruka	5v23b.4	Lok.lal.plast.kože a podkož:W-plast,vef.pl:ost.časti hlavy
5v235.a	Lok.lalok.plast.kože a podkož:dilatač.plast,vef.pl:hруд.st,chrb	5v23b.5	Lok.lal.plast.kože a podkož:W-plast,veľká plocha:krk
5v235.b	Lokál.lalok.plast.kože a podk:dilatač.plast,veľká pl:bruš.o.	5v23b.6↔	Lok.lalok.plast.kože a podkož:W-plast,vef.pl:rameno,axila
5v235.c	Lok.lalok.plast.kože a podk:dilatač.plast,vef.pl:inguin,genit.o	5v23b.7↔	Lok.lal.plast.kože a podkožia:W-plast,vef.pl:ram,lakeť
5v235.d	Lok.lal.plast.kože a podk:dilatač.plast,veľká plocha:gluteál.o	5v23b.8↔	Lok.lal.plast.kože a podkož:W-plast,vef.pl:predlaktie
5v235.e↔	Lok.lalok.plast.kože a podkož:dilatač.plast,veľká pl:stehn,kol	5v23b.9↔	Lokál.lalok.plast.kože a podkož:W-plast,veľká pl:ruka
5v235.f↔	Lokál.lalok.plast.kože a podkož:dilatač.plast,veľká pl:predkol	5v23b.a	Lok.lal.plast.kože a podkož:W-plast,vef.pl:hруд.st.,chrbát
5v235.g↔	Lok.lalok.plast.kože a podkož:dilatač.plast,veľká pl:noha	5v23b.b	Lokál.lalok.plast.kože a podkož:W-plast,vef.pl:bruš.obl.
5v235.x↔	Lok.lalok.plast.kože a podk:dilatačná plast,veľká plocha:ost	5v23b.c	Lok.lalok.plast.kože a podkož:W-plast,vef.pl:inguin,genit.o
5v236.0	Lokál.lalok.plast.kože a podk:plast.rotovan.lal,veľká pl:pery	5v23b.d	Lok.lal.plast.kože a podkož:W-plast,vef.pl:gluteál.obl.
5v236.4	Lok.lal.plast.kože a podkož:plast.rotovan.lal,vef.pl:ost.č.hlavy	5v23b.e↔	Lok.lal.plast.kože a podkož:W-plast,vef.pl:stehno,koleno
5v236.5	Lok.lal.plast.kože a podk:plast.rotovan.lalokom,vef.pl:krk	5v23b.f↔	Lok.lal.plast.kože a podkož:W-plast,veľká pl:predkolenie
5v236.6↔	Lok.lal.plast.kože a podk:plast.rotovan.lal,vef.pl:ram,axila	5v23b.g↔	Lok.lal.plast.kože a podkož:W-plast,vef.pl:noha/chodidl
5v236.7↔	Lok.lal.plast.kože a podk:plast.rotovan.lal,veľká pl:ram,lak	5v23b.x↔	Lokál.lalok.plast.kože a podkož:W-plast,veľká plocha:ost
5v236.8↔	Lok.lalok.plast.kože a podk:plast.rotovan.lal,veľká pl:predlakt	5v23c.0	Lok.lalok.plast.kože a pod tran.plas.malej ploc.dvoj.lal.v obl.pery
5v236.9↔	Lok.lalok.plast.kože a podk:plast.rotovan.lal,veľká pl:ruka	5v23c.4	Lok.lal.pl.kož.a pod.tr.pl.mal.pl.dv.lal.v os.čas.hl
5v236.a	Lok.lalok.plast.kože a podk:plast.rotovan.lal,veľká pl:hr.st,chrb	5v23c.5	Lok.lal.plas.kože a pod tran.plas.malej ploc.dvoj.lal.v obl.krku
5v236.b	Lokál.lalok.plast.kože a podk:plast.rotovan.lal,veľká pl:bruš.o	5v23c.6	Lok.lal.pl.kož.a pod.tr.pl.mal.pl.dv.lal.v ob.ram.a ax
5v236.c	Lok.lalok.plast.kože a podk:plast.rotovan.lal,vef.pl:inguin,gen.o	5v23c.7	Lok.lal.pl.kož.a pod.tr.pl.mal.pl.dv.lal.v ob.ram.a lak
5v236.d	Lok.lalok.plast.kože a podk:plast.rotovan.lal,vef.pl:glut.obl	5v23c.8	Lok.lal.plas.kože a pod tran.plas.malej ploc.dvoj.lal.v obl.pred.
5v236.e↔	Lokál.lal.plast.kože a podk:plast.rotovan.lal,vef.pl:stehno,kol	5v23c.9	Lok.lal.plas.kože a pod tran.plas.malej ploc.dvoj.lal.v obl.ruky
5v236.f↔	Lok.lal.plast.kože a podk:plast.rotovan.lal,vef.pl:predkol	5v23c.a	Lok.lal.pl.kož.a pod.tr.pl.mal.pl.dv.lal.v ob.hr.st.a ch
5v236.g↔	Lokál.lal.plast.kože a podk:plast.rotovan.lal,vef.pl:noha	5v23c.b	Lok.lal.plas.kože a pod tran.plas.malej ploc.dvoj.lal.v bruš.obl.
5v236.x↔	Lokál.lal.plast.kože a podk:plast.rotovaným lal,veľká pl:ost	5v23c.c	Lok.lal.pl.kož.a pod.tr.pl.mal.pl.dv.lal.v in.a gen.ob.
5v238.0	Lok.lal.plast.kože a podk:plast.ostrovček.lal,vef.pl:pery	5v23c.d	Lok.lal.plas.kože a pod tran.plas.malej ploc.dvoj.lal.v glut.obl.
5v238.4	Lok.lal.plast.kože a podk:plast.ostrovček.lal,vef.pl:ost.č.hlavy	5v23c.e	Lok.lal.pl.kož.a pod.tr.pl.mal.pl.dv.lal.v ob.st.a kol.
5v238.5	Lok.lal.plast.kože a podkož:plast.ostrovček.lal,veľká pl:krk	5v23c.f	Lok.lal.plas.kože a pod tran.plas.malej ploc.dvoj.lal.v obl.pred.
5v238.6↔	Lok.lal.plast.kože a podk:plast.ostrovček.lal,vef.pl:ram,axila	5v23c.g	Lok.lal.pl.kož.a pod.tr.pl.mal.pl.dv.lal.v ob.noh.(c.)
5v238.7↔	Lok.lal.plast.kože a podk:plast.ostrovček.lal,vef.pl:ram,lakeť	5v23c.x	Lok.lal.plas.kože a pod tran.plas.malej ploc.dvoj.lal.ost.
5v238.8↔	Lok.lalok.plast.kože a podk:plast.ostrovček.lal,vef.pl:predlakt	5v23d.0	Lok.lal.plas.kože a pod tran.plas.malej ploc.Lim.lal.v obl.pery
5v238.9↔	Lok.lalok.plast.kože a podk:plast.ostrovček.lal,vef.pl:ruka	5v23d.4	Lok.lal.pl.kož.a pod.tr.pl.mal.pl.Lim.lal.v os.čas.hl.
5v238.a	Lok.lal.plast.kože a podk:plats.ostrovček.lal,vef.pl:hr.st.,chrb	5v23d.5	Lok.lal.plas.kože a pod tran.plas.malej ploc.Lim.lal.v obl.krku
5v238.b	Lokál.lal.plast.kože a podk:plast.ostrovček.lal,vef.pl:bruš.obl	5v23d.6	Lok.lal.pl.kož.a pod.tr.pl.mal.pl.Lim.lal.v ob.ram.a ax
5v238.c	Lok.lal.plast.kože a podk:plast.ostrov.lal,vef.pl:inguin,genit.o	5v23d.7	Lok.lal.pl.kož.a pod.tr.pl.mal.pl.Lim.lal.v ob.ram.a lak
5v238.d	Lok.lal.plast.k.a podk:plast.ostrovček.lal,vef.pl:glute.obl	5v23d.8	Lok.lal.plas.kože a pod tran.plas.malej ploc.Lim.lal.v obl.pred.
5v238.e↔	Lok.lal.plast.kože a podk:plast.ostrov.lal,vef.pl:stehno,kol	5v23d.9	Lok.lal.plas.kože a pod tran.plas.malej ploc.Lim.lal.v obl.ruky
5v238.f↔	Lok.lal.plast.kože a podk:plast.ostrovčekov.lal,vef.pl:predkol	5v23d.a	Lok.lal.pl.kož.a pod.tr.pl.mal.pl.Lim.lal.v ob.hr.st.a ch
5v238.g↔	Lok.lal.plast.kože a podk:plast.ostrovček.lal,vef.pl:noha	5v23d.b	Lok.lal.plas.kože a pod tran.plas.malej ploc.Lim.lal.v bruš.obl.
5v238.x↔	Lokál.lalok.plast.kože a podk:plast.ostrovčekovit.lal,vef.pl:ost	5v23d.c	Lok.lal.pl.kož.a pod.tr.pl.mal.pl.Lim.lal.v in.a gen.ob.
5v239.0	Lok.lal.plast.kože a podkož:Z-plast,malá plocha:krk	5v23d.d	Lok.lal.plas.kože a pod tran.plas.malej ploc.Lim.lal.v glut.obl.
5v239.4	Lok.lal.plast.kože a podkož:Z-plast,vef.pl:ost.časti hlavy	5v23d.e	Lok.lal.pl.kož.a pod.tr.pl.mal.pl.Lim.lal.v ob.st.a kol.
5v239.5	Lok.lal.plast.kože a podkož:Z-plast,veľká plocha:krk	5v23d.f	Lok.lal.plas.kože a pod tran.plas.malej ploc.Lim.lal.v obl.pred.
5v239.6↔	Lok.lal.plast.kože a podkož:Z-plast,vef.pl:rameno,axila	5v23d.g	Lok.lal.pl.kož.a pod.tr.pl.mal.pl.Lim.lal.v ob.noh.(c.)
5v239.7↔	Lok.lal.plast.kože a podkož:Z-plast,vef.pl:ram, lakeť	5v23d.x	Lok.lal.plas.kože a pod tran.plas.malej ploc.Lim.lal., ost.
5v239.8↔	Lok.lal.plast.kože a podkož:Z-plast,vef.pl:predlaktie	5v23e.0	Lok.lal.plas.kože a pod tran.plas.malej ploc.lal.Dof.v obl.pery
5v239.9↔	Lokál.lalok.plast.kože a podkož:Z-plast,malá plocha:ruka	5v23e.4	Lok.lal.pl.kož.a pod.tr.pl.mal.pl.Lim.lal.v os.čas.hl.
5v239.a	Lok.lal.plast.kože a podkož:Z-plast,vef.pl:hруд.stena,chrbát	5v23e.5	Lok.lal.plas.kože a pod tran.plas.malej ploc.lal.Dof.v obl.krku
5v239.b	Lok.lal.plast.kože a podkož:Z-plast,veľká pl:bruš.obl.	5v23e.6	Lok.lal.pl.kož.a pod.tr.pl.mal.pl.lal.Dof.v ob.ram.a ax
5v239.c	Lok.lal.plast.kože a podkož:Z-plast,vef.pl:inguin,genit.o	5v23e.7	Lok.lal.pl.kož.a pod.tr.pl.mal.pl.lal.Dof.v ob.ram.a lak
5v239.d	Lok.lal.plast.kože a podkož:Z-plast,veľká pl:gluteál.obl.	5v23e.8	Lok.lal.plas.kože a pod tran.plas.malej ploc.lal.Dof.v obl.pred.

5v23e.9	Lok.lal.plas.kože a pod.tran.plas.malej ploc.lal.Dof.v obl.ruky	5v23j.4	Lok.lal.pl.kož. a pod.tr.pl.vef.pl.in.tec.v os.čas.hl.
5v23e.a	Lok.lal.pl.kož. a pod.tr.pl.mal.pl.lal.Dof.v ob.hr.st.a ch.	5v23j.5	Lok.lal.plas.kože a pod.tran.plas.vef.ploc.inou tec.v obl.krku
5v23e.b	Lok.lal.plas.kože a pod.tran.plas.malej ploc.lal.Dof.v bruš.obl.	5v23j.6	Lok.lal.pl.kož. a pod.tr.pl.vef.pl.in.tec.v ob.ram.a ax.
5v23e.c	Lok.lal.pl.kož. a pod.tr.pl.mal.pl.lal.Dof.v in.a gen.ob.	5v23j.7	Lok.lal.pl.kož. a pod.tr.pl.vef.pl.in.tec.v ob.ram.a lak.
5v23e.d	Lok.lal.plas.kože a pod.tran.plas.malej ploc.lal.Dof.v glut.obl.	5v23j.8	Lok.lal.plas.kože a pod.tran.plas.vef.ploc.inou tec.v obl.pred.
5v23e.e	Lok.lal.pl.kož. a pod.tr.pl.mal.pl.lal.Dof.v ob.st.a kol.	5v23j.9	Lok.lal.plas.kože a pod.tran.plas.vef.ploc.inou tec.v obl.ruky
5v23e.f	Lok.lal.plas.kože a pod.tran.plas.malej ploc.lal.Dof.v obl.pred.	5v23j.a	Lok.lal.pl.kož. a pod.tr.pl.vef.pl.in.tec.v ob.hr.st.a ch.
5v23e.g	Lok.lal.pl.kož. a pod.tr.pl.mal.pl.lal.Dof.v ob.noh.(c.)	5v23j.b	Lok.lal.plas.kože a pod.tran.plas.vef.ploc.inou tec.v bruš.obl.
5v23e.x	Lok.lal.plas.kože a pod.tran.plas.malej ploc.lal.Dof.ost.	5v23j.c	Lok.lal.pl.kož. a pod.tr.pl.vef.pl.in.tec.v in.a gen.ob.
5v23f.0	Lok.lal.plas.kože a pod.tran.plas.malej ploc.inou tec.v obl.pery	5v23j.d	Lok.lal.plas.kože a pod.tran.plas.vef.ploc.inou tec.v glut.obl.
5v23f.4	Lok.lal.pl.kož. a pod.tr.pl.mal.pl.in.tec.v os.čas.hl.	5v23j.e	Lok.lal.pl.kož. a pod.tr.pl.vef.pl.in.tec.v ob.st.a kol.
5v23f.5	Lok.lal.plas.kože a pod.tran.plas.malej ploc.inou tec.v obl.krku	5v23j.f	Lok.lal.plas.kože a pod.tran.plas.vef.ploc.inou tec.v obl.pred.
5v23f.6	Lok.lal.pl.kož. a pod.tr.pl.mal.pl.in.tec.v ob.ram.a ax.	5v23j.g	Lok.lal.pl.kož. a pod.tr.pl.vef.pl.in.tec.v ob.noh.(c.)
5v23f.7	Lok.lal.pl.kož. a pod.tr.pl.mal.pl.in.tec.v ob.ram.a lak.	5v23j.x	Lok.lal.plas.kože a pod.tran.plas.vef.ploc.inou tec., ost.
5v23f.8	Lok.lal.plas.kože a pod.tran.plas.malej ploc.inou tec.v obl.pred.	5v23x.x↔	Lokálna laloková plastika kože a podkožia:ostatné
5v23f.9	Lok.lal.plas.kože a pod.tran.plas.malej ploc.inou tec.v obl.ruky	5v240.0	Lal.plast.k a podk,darca:voľný lal.s mikrovaskul.anastom:pery
5v23f.a	Lok.lal.pl.kož. a pod.tr.pl.mal.pl.in.tec.v ob.hr.st.a ch.	5v240.4	Lal.plast.k a podk,darca:voľ.lal.s mikrovask.anast:ost.č.hlavy
5v23f.b	Lok.lal.plas.kože a pod.tran.plas.malej ploc.inou tec.v bruš.obl.	5v240.5	Lal.plast.kože a podk,darca:voľ.lal.s mikrovask.anast:krk
5v23f.c	Lok.lal.pl.kož. a pod.tr.pl.mal.pl.in.tec.v in.a gen.ob.	5v240.6↔	Lal.plast.k a podk,darca:voľ.lal.s mikrovas.anast:ram,axila
5v23f.d	Lok.lal.plas.kože a pod.tran.plas.malej ploc.inou tec.v glut.obl.	5v240.7↔	Lal.plast.kože a podk,darca:voľ.lal.s mikrovask.anast:ram,lak
5v23f.e	Lok.lal.pl.kož. a pod.tr.pl.mal.pl.in.tec.v ob.st.a kol.	5v240.8↔	Lal.plast.kože a podk,darca:voľ.lal.s mikrovask.anast:predlakt
5v23f.f	Lok.lal.plas.kože a pod.tran.plas.malej ploc.inou tec.v obl.pred.	5v240.9↔	Lalok.plast.kože a podk,darca:voľ.lal.s mikrovask.anast:ruka
5v23f.g	Lok.lal.pl.kož. a pod.tr.pl.vef.pl.in.tec.v ob.noh.(c.)	5v240.a	Lal.plast.kože a podk,darca:voľ.lal.s mikrova.anast:hr.st.,chrb
5v23f.x	Lok.lal.plas.kože a pod.tran.plas.malej ploc.inou tec.ost.	5v240.b	Lalok.plast.kože a podk,darca:voľ.lal.s mikrovask.anast:bruš.o
5v23g.0	Lok.lal.plas.kože a pod.tran.plas.vef.ploc.dvoj.lal.v obl.pery	5v240.c	Lal.plast.k a podk,darca:voľ.lal.s mikrovask.anast:ing,genit.o
5v23g.4	Lok.lal.pl.kož. a pod.tr.pl.vef.pl.dv.lal.v os.čas.hl.	5v240.d	Lal.plas.k a podk,darca:v.lal.s mikrovas.anastom:glute.obl.
5v23g.5	Lok.lal.plas.kože a pod.tran.plas.vef.ploc.dvoj.lal.v obl.krku	5v240.e↔	Lal.plast.kože a podk.,darca:voľ.lal.s mikrovask.anast:steh,kol
5v23g.6	Lok.lal.pl.kož. a pod.tr.pl.vef.pl.dv.lal.v ob.ram.a ax.	5v240.f↔	Lal.plast.kože a podk,darca:voľ.lal.s mikrovask.anast:predkol
5v23g.7	Lok.lal.pl.kož. a pod.tr.pl.vef.pl.dv.lal.v ob.ram.a lak.	5v240.g↔	Lalok.plast.kože a podk,darca:voľ.lal.s mikrovask.anast:noha
5v23g.8	Lok.lal.plas.kože a pod.tran.plas.vef.ploc.dvoj.lal.v obl.pred.	5v240.x	Lalok.plast.kože a podk,darca:voľ.lal.s mikrovask.anast:ost.
5v23g.9	Lok.lal.plas.kože a pod.tran.plas.vef.ploc.dvoj.lal.v obl.ruky	5v241.0	Lalok.plast.kože a podk,darca:stopkat.miest.lalok:pery
5v23g.a	Lok.lal.pl.kož. a pod.tr.pl.vef.pl.dv.lal.v ob.hr.st.a ch.	5v241.4	Lal.plast.k a podkožia,darca:stopkatý miest.lal:ost.č.hlavy
5v23g.b	Lok.lal.plas.kože a pod.tran.plas.vef.ploc.dvoj.lal.v bruš.obl.	5v241.5	Lalok.plast.kože a podk,darca:stopkatý miest.lalok:krk
5v23g.c	Lok.lal.pl.kož. a pod.tr.pl.vef.pl.dv.lal.v in.a gen.ob.	5v241.6↔	Lal.plast.kože a podk,darca:stopka.miest.lalok:rameno,axila
5v23g.d	Lok.lal.plas.kože a pod.tran.plas.vef.ploc.dvoj.lal.v glut.obl.	5v241.7↔	Lal.plast.kože a podk,darca:stopkatý miest.lalok:ram,lakeť
5v23g.e	Lok.lal.pl.kož. a pod.tr.pl.vef.pl.dv.lal.v ob.st.a kol.	5v241.8↔	Lalok.plast.kože a podk,darca:stopkatý miest.lalok:predlakt
5v23g.f	Lok.lal.plas.kože a pod.tran.plas.vef.ploc.dvoj.lal.v obl.pred.	5v241.9↔	Lal.plast.kože a podkož,darca:stopkatý miestny lalok:ruka
5v23g.g	Lok.lal.pl.kož. a pod.tr.pl.vef.pl.dv.lal.v ob.noh.(c.)	5v241.a	Lal.plast.kože a podkož,darca:stopka.miest.lal:hruď.st, chrb
5v23g.x	Lok.lal.plas.kože a pod.tran.plas.vef.ploc.dvoj.lal:ost.	5v241.b	Lal.plast.kože a podk,darca:stopkatý miestny lalok:bruš.obl.
5v23h.0	Lok.lal.plas.kože a pod.tran.plas.vef.ploc.Lim.lal.v obl.pery	5v241.c	Lal.plast.kože a podk,darca:stopkatý miest.lal:inguin,genit.o
5v23h.4	Lok.lal.pl.kož. a pod.tr.pl.vef.pl.Lim.lal.v os.čas.hl.	5v241.d	Lal.plast.kože a podk,darca:stopkatý miest.lalok:gluteal.obl.
5v23h.5	Lok.lal.plas.kože a pod.tran.plas.vef.ploc.Lim.lal.v obl.krku	5v241.e↔	Lalok.plast.kože a podk,darca:stopka.miest.lalok:steh,koleno
5v23h.6	Lok.lal.pl.kož. a pod.tr.pl.vef.pl.Lim.lal.v ob.ram.a ax.	5v241.f↔	Lalok.plast.kože a podk,darca:stopkatý miest.lalok:predkol
5v23h.7	Lok.lal.pl.kož. a pod.tr.pl.vef.pl.Lim.lal.v ob.ram.a lak.	5v241.g↔	Lalok.plast.kože a podkož,darca:stopkatý miest.lalok:noha
5v23h.8	Lok.lal.plas.kože a pod.tran.plas.vef.ploc.Lim.lal.v obl.pred.	5v241.x	Lal.plast.kože a podkožia,darca:stopkatý miestny lalok:ost.
5v23h.9	Lok.lal.plas.kože a pod.tran.plas.vef.ploc.Lim.lal.v obl.ruky	5v242.0	Lal.plast.kože a podk,darca:stopkatý vzdialený lalok:pery
5v23h.a	Lok.lal.pl.kož. a pod.tr.pl.vef.pl.Lim.lal.v ob.hr.st.a ch.	5v242.4	Lal.plast.kože a podk,darca:stopkatý vzdial.lalok:ost.č.hlavy
5v23h.b	Lok.lal.plas.kože a pod.tran.plas.vef.ploc.Lim.lal.v bruš.obl.	5v242.5	Lalok.plast.kože a podk,darca:stopkat.vzdialený lalok:krk
5v23h.c	Lok.lal.plas.kože a pod.tran.plas.vef.ploc.Lim.lal.v ing.a gen.obl.	5v242.6↔	Lal.plast.kože a podk,darca:stopkatý vzdial.lalok:ram,axila
5v23h.d	Lok.lal.plas.kože a pod.tran.plas.vef.ploc.Lim.lal.v glut.obl.	5v242.7↔	Lal.plast.kože a podk,darca:stopkat.vzdial.lalok:ram,lakeť
5v23h.e	Lok.lal.pl.kož. a pod.tr.pl.vef.pl.Lim.lal.v ob.st.a kol.	5v242.8↔	Lal.plast.kože a podk,darca:stopkatý vzdial.lalok:predlaktie
5v23h.f	Lok.lal.plas.kože a pod.tran.plas.vef.ploc.Lim.lal.v obl.pred.	5v242.9↔	Lal.plast.kože a podkož,darca:stopkat.vzdialený lalok:ruka
5v23h.g	Lok.lal.plas.kože a pod.tran.plas.vef.ploc.Lim.lal.v obl.nohy (ch.)	5v242.a	Lal.plast.kože a podk,darca:stopk.vzdial.lalok:hruď.st, chrbát
5v23h.x	Lok.lal.plas.kože a pod.tran.plas.vef.ploc.Lim.lal., ost.	5v242.b	Lalok.plast.kože a podk,darca:stopkatý vzdial.lalok:bruš.obl.
5v23i.0	Lok.lal.plas.kože a pod.tran.plas.vef.ploc.lal.Dof.v obl.pery	5v242.c	Lalok.plast.kože a podkož,darca:stopka.vzdial.lal:ing,genit.o
5v23i.4	Lok.lal.pl.kož. a pod.tr.pl.vef.pl.lal.Dof.v os.čas.hl.	5v242.d	Lal.plast.kože a podk,darca:stopkatý vzdial.lalok:gluteál.obl.
5v23i.5	Lok.lal.plas.kože a pod.tran.plas.vef.ploc.lal.Dof.v obl.krku	5v242.e↔	Lalok.plast.kože a podk,darca:stopka.vzdial.lalok:stehno,kol
5v23i.6	Lok.lal.pl.kož. a pod.tr.pl.vef.pl.lal.Dof.v ob.ram.a ax.	5v242.f↔	Lalok.plast.kože a podk,darca:stopk.vzdial.lalok:predkolenie
5v23i.7	Lok.lal.pl.kož. a pod.tr.pl.vef.pl.lal.Dof.v ob.ram.a lak.	5v242.g↔	Lalok.plast.kože a podkož,darca:stopka.vzdial.lalok:noha
5v23i.8	Lok.lal.plas.kože a pod.tran.plas.vef.ploc.lal.Dof.v obl.pred.	5v242.x	Lalok.plast.kože a podkož,darca:stopkatý vzdialený lalok:ost.
5v23i.9	Lok.lal.plas.kože a pod.tran.plas.vef.ploc.lal.Dof.v obl.ruky	5v251.0	Lalok.plast.kože a podk,prijemca:stopkatý miestny lalok:pery
5v23i.a	Lok.lal.pl.kož. a pod.tr.pl.vef.pl.lal.Dof.v ob.hr.st.a ch.	5v251.4	Lal.plast.kože a podk,prijem:stopkatý miest.lalok:ost.č.hlavy
5v23i.b	Lok.lal.plas.kože a pod.tran.plas.vef.ploc.lal.Dof.v bruš.obl.	5v251.5	Lal.plast.kože a podkož,prijem:stopka.miestny lalok:krk
5v23i.c	Lok.lal.plas.kože a pod.tran.plas.vef.ploc.lal.Dof.v ing.a gen.obl.	5v251.6↔	Lal.plast.kože a podk,prijemca:stopka.miest.lalok:ram,axila
5v23i.d	Lok.lal.plas.kože a pod.tran.plas.vef.ploc.lal.Dof.v glut.obl.	5v251.7↔	Lalok.plast.kože a podk,prijem:stopkatý miest.lal:ram,lakeť
5v23i.e	Lok.lal.pl.kož. a pod.tr.pl.vef.pl.lal.Dof.v ob.st.a kol.	5v251.8↔	Lal.plast.kože a podkož,prijemca:stopk.miest.lalok:predlakt
5v23i.f	Lok.lal.plas.kože a pod.tran.plas.vef.ploc.lal.Dof.v obl.pred.	5v251.9↔	Lal.plast.kože a podkož,prijemca:stopkatý miest.lalok:ruka
5v23i.g	Lok.lal.plas.kože a pod.tran.plas.vef.ploc.lal.Dof.v obl.nohy (ch.)	5v251.a	Lalok.plast.kože a podk,prijem:stopkat.miest.lal:hruď.st, chrb
5v23i.x	Lok.lal.plas.kože a pod.tran.plas.vef.ploc.lal.Dof., ost.	5v251.b	Lal.plast.kože a podk,prijemca:stopkatý miest.lalok:bruš.o
5v23j.0	Lok.lal.plas.kože a pod.tran.plas.vef.ploc.inou tec.v obl.pery	5v251.c	Lal.plast.kože a podkož,prijemca:stopka.miest.lal:ingu,genit.o

5v251.d	Lal.plast.kože a podk.prijemca:stopkatý miest.lalok:glut.obl	5v263.8↔	Komb.pl.zákr.k.a podk:stop.miest.vzdial.lal.a v.k.tran:predlakt
5v251.e↔	Lal.plast.kože a podk.prijemca:stopk.miest.lalok:stehno,kol	5v263.9↔	Komb.pl.zákr.koži a podk:stop.miest.vzd.lal.a voľ.k.tran:ruka
5v251.f↔	Lalok.plast.kože a podk.prijem:stopkat.miest.lalok:predkol	5v263.a	Komb.pla.zákr.k.a podk:stopk.mie.vzd.lal.a voľ.k.tr:hr.st,chrb
5v251.g↔	Lal.plast.kože a podkož.prijemca:stopkat.miestny lalok:noha	5v263.b	Komb.pl.zákr.k.a pdk:stop.miest.vzd.lal.a voľ.kož.tran:bruš.o
5v251.x↔	Lal.plast.kože a podkož.prijemca:stopkatý miestny lalok:ost.	5v263.c	Kombi.pl.zákr.k.a podk:stopk.miest.vzd.lal.a v.kož.tran:ingv.gen
5v252.0	Lalok.plast.kože a podk.prijemca:stopkat.vzdialený lalok:pery	5v263.d	Komb.pl.zákr.k.a podk:stop.miest.vzd.la.a voľ.kož.tr:glut.o.
5v252.4	Lal.plast.kože a podk.prijem:stopka.vzdial.lalok:ost.č.hlavy	5v263.e↔	Komb.pl.zákr.k.a podk:stopk.miest.vzd.lal.a voľ.k.tran:steh,kol
5v252.5	Lal.plast.kože a podk.prijemca:stopkatý vzdial.lalok:krk	5v263.f↔	Kom.pl.zákr.k.a podk:stopk.miest.vzd.lal.a v.kož.tran:predkol
5v252.6↔	Lal.plast.kože a podk.prijem:stopkatý vzdial.lal:rameno,axila	5v263.g↔	Komb.plast.zákr.k.a podk:stop.miest.vzd.lal.a voľ.k.tran:noha
5v252.7↔	Lal.plast.kože a podk.prijemca:stopk.vzdial.lalok:ram,lakeť	5v263.x↔	Komb.plas.zákr.k.a podk:stopk.mies.vzd.lal.a voľ.kož.tranpl:ost
5v252.8↔	Lal.plast.kože a podkož.prijem:stopkatý vzdial.lalok:stehno,kol	5v26x.x↔	Kombinované plastické zákroky na koži a podkoži:ost.
5v252.9↔	Lalok.plast.kože a podk.prijemca:stopkat.vzdialený lalok:ruka	5v270.0	Korekcia jazvy po kož.plastike:pery
5v252.a	Lal.plast.kože a podk.prijem:stopk.vzdial.lal:hrud.st,chrbát	5v270.4	Korekcia jazvy po kož.plastike:ost.časti hlavy
5v252.b	Lal.plast.kože a podk.prijem:stopkat.vzdialený lalok:bruš.obl.	5v270.5	Korekcia jazvy po kož.plastike:krk
5v252.c	Lal.plast.kože a podkož.prijemca:stopk.vzdial.lal:inguin.gen.o	5v270.6↔	Korekcia jazvy po kož.plastike:rameno,axila
5v252.d	Lal.plast.kože a podk.prijemca:stopk.vzdial.lalok:gluteál.obl.	5v270.7↔	Korekcia jazvy po kož.plastike:rameno,lakeť
5v252.e↔	Lal.plast.kože a podkož.prijem:stopk.vzdial.lalok:stehno,kol	5v270.8↔	Korekcia jazvy po kož.plastike:stehno,koleno
5v252.f↔	Lalok.plast.kože a podk.prijemca:stopk.vzdial.lalok:predkol	5v270.9↔	Korekcia jazvy po kož.plastike:ruka
5v252.g↔	Lalok.plast.kože a podk.prijemca:stopkat.vzdial.lalok:noha	5v270.a	Korekcia jazvy po kož.plastike:hrud.st.a chrbát
5v252.x↔	Lalok.plast.kože a podkož.prijemca:stopkatý vzdial.lalok:ost.	5v270.b	Korekcia jazvy po kož.plastike:bruš.obl.
5v260.0	Kombin.plast.zákroky na koži a podkož:kombin.lalok.plast:pery	5v270.c	Korekcia jazvy po kož.plastike:inguin.genit.obl.
5v260.4	Kombi.plast.zákr.na koži a podk:kombin.lalok.plast:ost.č.hlavy	5v270.d	Korekcia jazvy po kož.plastike:gluteál.obl.
5v260.5	Kombin.plast.zákroky na koži a podk:kombin.lalok.plast:krk	5v270.e↔	Korekcia jazvy po kož.plastike:stehno,koleno
5v260.6↔	Kombi.plast.zákr.na koži a podk:kombin.lal.plastiky:ram,axila	5v270.f↔	Korekcia jazvy po kož.plastike:predkolenie
5v260.7↔	Kombi.plast.zákr.na koži a podk:kombin.lal.plastiky:ram,lakeť	5v270.g↔	Korekcia jazvy po kož.plastike:noha
5v260.8↔	Kombi.plast.zákrok na koži a podk:kombin.lalok.plast:predlakt	5v270.x	Korekcia jazvy po kožnej plastike:ostatné
5v260.9↔	Kombin.plast.zákroky na koži a podk:kombi.lalok.plast:ruka	5v271	Korekcia hypertrofickej jazvy dermatóziou
5v260.a	Kombi.plast.zákr.na koži a podk:kombin.lal.plast:hr.st,chrbát	5v272.0	Revizia voľ.kož.transplantátu kož.plastiky:pery
5v260.b	Kombin.plast.zákr.na koži a podk:kombin.lalok.plast:bruš.obl.	5v272.4	Revizia voľ.kož.transplantátu kož.plastiky:ost.č.hlavy
5v260.c	Kombi.plast.zákr.na koži a podk:kombin.lal.plast:ing.genit.o.	5v272.5	Revizia voľného kož.transplantátu kož.plastiky:krk
5v260.d	Kombin.plast.zákr.na koži a podk:kombin.lal.plast:glute.obl.	5v272.6↔	Revizia voľ.kož.transplantátu kož.plastiky:rameno,axila
5v260.e↔	Kombin.plast.zákr.na koži a podk:kombin.lal.plast:stehno,kol	5v272.7↔	Revizia voľ.kož.transplantátu kož.plastiky:ram,lakeť
5v260.f↔	Kombin.plast.zákr.na koži a podk:kombin.lal.plast:predkol	5v272.8↔	Revizia voľ.kož.transplantátu kož.plastiky:predlaktie
5v260.g↔	Kombi.plast.zákr.na koži a podkož:kombin.lalok.plastiky:noha	5v272.9↔	Revizia voľ.kož.transplantátu kož.plastiky:ruka
5v260.x↔	Kombin.plast.zákroky na koži a podkoži:kombin.lalok.plast:ost	5v272.a	Revizia voľ.kož.transplantátu kož.plastiky:hrud.st.,chrbát
5v261.0	Komb.plast.zákr.k.a podk:kombi.lal.plastik.a voľ.kož.trans:pery	5v272.b	Revizia voľ.kož.transplantátu kož.plastiky:bruš.obl.
5v261.4	Komb.plast.zákr.k.a podk:kombi.lal.plast.a voľ.k.tr:ost.č.hla	5v272.c	Revizia voľ.kož.transplantátu kož.plastiky:inguin.genit.obl
5v261.5	Kombi.plast.zákr.koži a podk:komb.lal.plast.a voľ.k.transpl:krk	5v272.d	Revizia voľ.kož.transplantátu kož.plastiky:gluteál.obl.
5v261.6↔	Kombi.plast.zákr.k.a podk:komb.lal.plast.a voľ.k.tran:ram,axi	5v272.e↔	Revizia voľ.kož.transplantátu kož.plastiky:stehno,koleno
5v261.7↔	Kombi.plast.zákr.k.a podk:komb.lal.plast.a voľ.k.tran:ram,lak	5v272.f↔	Revizia voľ.kož.transplantátu kož.plastiky:predkolenie
5v261.8↔	Komb.plast.zákr.k.a podk:komb.lal.plast.a v.kož.tran:predlakt	5v272.g↔	Revizia voľného kož.transplantátu kož.plastiky:noha
5v261.9↔	Komb.plast.zákr.k.a podk:kombi.lal.plast.a voľ.k.transpl:ruka	5v272.x↔	Revizia voľného kožného transplantátu kož.plastiky:ost.
5v261.a	Komb.plas.zákr.k.a podk:komb.lal.plast.a voľ.k.tran:hr.st,chrb	5v273.0	Revizia lokálnej lalokovej plastiky kože:pery
5v261.b	Kombi.plast.zákr.k.a podk:komb.lal.plast.a voľ.k.transp:bruš.o	5v273.4	Revizia lokál.lalok.plastiky kože:ost.č.hlavy
5v261.c	Komb.plast.zákr.k.a podk:komb.lal.plast.a voľ.k.tran:ing.gen.o	5v273.5	Revizia lokál.lalok.plastiky kože:krk
5v261.d	Komb.plast.zákr.k.a podk:komb.lal.plast.a voľ.kož.tran:glut.o	5v273.6↔	Revizia lokál.lalok.plastiky kože:rameno,axila
5v261.e↔	Komb.plast.zákr.k.a podk:komb.lal.plast.a voľ.k.tran:stehn,kol	5v273.7↔	Revizia lokál.lalok.plastiky kože:rameno,lakeť
5v261.f↔	Komb.plast.zákr.k.a podk:kombi.lal.plast.a voľ.k.tran:predkol	5v273.8↔	Revizia lokál.lalok.plastiky kože:predlaktie
5v261.g↔	Komb.plast.zákr.koži a podk:komb.lal.plast.a voľ.kož.tran:noha	5v273.9↔	Revizia lokál.lalok.plastiky kože:ruka
5v261.x↔	Komb.plast.zákr.k.a podk:komb.lal.plast.a voľ.kož.transpl:ost.	5v273.a	Reviz.lokál.lalok.plastiky kože:hrud.stena,chrbát
5v262.0	Komb.plast.zákr.k.a podk:stopk.miest.lalok so vzdial.lal:pery	5v273.b	Revizia lokál.lalok.plastiky kože:bruš.obl.
5v262.4	Kombi.plast.zákr.koži a podk:stopk.miest.so vzdial.lal:ost.č.hl	5v273.c	Revizia lokál.lalok.plastiky kože:inguin.genit.obl
5v262.5	Kombi.plast.zákr.koži a podk:stopk.miestny so vzdial.lal:krk	5v273.d	Revizia lokál.lalok.plastiky kože:gluteál.obl.
5v262.6↔	Kombi.plast.zákr.koži a podk:stopk.miest.so vzdial.lal:ram,axi	5v273.e↔	Revizia lokál.lalok.plastiky kože:stehno,koleno
5v262.7↔	Komb.plast.zákr.koži a podk:stopk.miest.so vzdial.lal:ram,lak	5v273.f↔	Revizia lokál.lalokovej plastiky kože:predkolenie
5v262.8↔	Kombi.plast.zákr.koži a podk:stopk.miest.so vzdial.lal:predlakt	5v273.g↔	Revizia lokál.lalok.plastiky kože:noha
5v262.9↔	Kombi.plast.zákr.koži a podk:stopk.miest.so vzdial.lalok:ruka	5v273.x↔	Revizia lokálnej lalokovej plastiky kože:ost.
5v262.a	Kombi.plast.zákr.k.a podk:stopk.miest.so vzdial.lal:hr.st,chrb	5v274.0	Revizia stopkatého miest.laloka kož.plastiky:pery
5v262.b	Kombi.plast.zákr.k.a podk:stopk.miest.so vzdial.lal:bruš.obl.	5v274.4	Reviz.stopkatého miest.laloka kož.plastiky:ost.č.hlavy
5v262.c	Komb.plast.zákr.k.a podk:stopk.miest.so vzdial.lal:ingv.gen.o	5v274.5	Reviz.stopkatého miest.laloka kož.plastiky:krk
5v262.d	Kombi.plast.zákr.koži a podk:stopk.miest.so vzdial.lal:glut.o.	5v274.6↔	Reviz.stopkatého miest.laloka kož.plastiky:rameno,axila
5v262.e↔	Komb.plast.zákr.koži a podk:stopk.miest.so vzd.lal:stehn,kol	5v274.7↔	Revizia stopkatého miest.laloka kož.plastiky:rameno,lakeť
5v262.f↔	Komb.plast.zákr.koži a podk:stopk.miest.so vzdial.lal:predkol	5v274.8↔	Reviz.stopkatého miest.laloka kož.plastiky:predlaktie
5v262.g↔	Komb.plast.zákr.k.a podk:stopk.miest.so vzdial.lalok:noha	5v274.9↔	Reviz.stopkatého miest.laloka kož.plastiky:ruka
5v262.x↔	Komb.plast.zákr.k.a podkož:stopk.mies.lal.so vzdial.lalok:ost.	5v274.a	Rev.stopkatého miest.laloka kož.plast:hrud.st,chrbát
5v263.0	Komb.plast.zákr.k.a podk:stopk.miest.vzdial.lal.a voľ.k.tr:pery	5v274.b	Reviz.stopkatého miest.laloka kož.plastiky:bruš.obl.
5v263.4	Kom.pl.zákr.k.a podk:stopk.miest.vzdial.lal.a voľ.kož.tr:ost.č.hl	5v274.c	Reviz.stopkatého miest.laloka kož.plastiky:inguin.genit.o
5v263.5	Kombi.pl.zákr.k.a podk:stopk.miest.vzdial.lal.a voľ.k.trans:krk	5v274.d	Reviz.stopkatého miest.laloka kož.plastiky:gluteál.obl.
5v263.6↔	Komb.pl.zákr.k.a podk:stop.miest.vzd.lal.a voľ.k.trans:ram,axi	5v274.e↔	Reviz.stopkatého miest.laloka kož.plastiky:stehno,koleno
5v263.7↔	Komb.pl.zákr.k.a podk:stop.miest.vzdial.lal.a v.kož.tr:ram,lak	5v274.f↔	Revizia stopkatého miest.laloka kož.plastiky:predkolenie

5v274.g↔	Revízia stopkatého miest.laloka kož.plastiky:noha	5v400.0	Redukč.tkan.plastika na koži a podkož:pery
5v274.x↔	Revízia stopkatého miest.laloka kožnej plastiky:ost.	5v400.4	Redukč.tkan.plastika na koži a podkož:ost.č.hlavu
5v275.0	Reviz.stopkat.vzdial.laloka kož.plastiky:pery	5v400.5	Redukč.tkaniv.plastika na koži a podkož:krk
5v275.4	Reviz.stopkat.vzdial.laloka kož.plastiky:ost.č.hlavu	5v400.6↔	Redukč.tkan.plastika na koži a podkoži:rameno,axila
5v275.5	Revízia stopkat.vzdial.laloka kož.plastiky:krk	5v400.7↔	Redukč.tkan.plastika na koži a podkoži:ram,lakeť
5v275.6↔	Reviz.stopkat.vzdial.laloka kož.plastiky:rameno,axila	5v400.8↔	Redukč.tkan.plastika na koži a podkož:predlaktie
5v275.7↔	Reviz.stopkat.vzdial.laloka kož.plastiky:rameno,lakeť	5v400.9↔	Redukč.tkanivová plastika na koži a podkoži:ruka
5v275.8↔	Reviz.stopkat.vzdial.laloka kož.plastiky:predlaktie	5v400.a	Redukč.tkan.plastika na koži a podkož:hруд.st,chrbát
5v275.9↔	Reviz.stopkat.vzdialeného laloka kož.plastiky:ruka	5v400.b	Redukč.tkan.plastika na koži a podkož:bruš.obl
5v275.a	Reviz.stopkat.vzdial.laloka kož.plastiky:hруд.st,chrbát	5v400.c	Redukč.tkan.plastika na koži a podkož:inguin,genit.o
5v275.b	Revízia stopkat.vzdialeného laloka kož.plastiky:bruš.obl.	5v400.d	Redukč.tkan.plastika na koži a podkož:gluteál.obl.
5v275.c	Reviz.stopkat.vzdial.laloka kož.plastiky:inguin,genit.o	5v400.e↔	Redukč.tkan.plastika na koži a podkož:stehno,koleno
5v275.d	Reviz.stopkat.vzdial.laloka kož.plastiky:gluteál.obl.	5v400.f↔	Redukč.tkan.plastika na koži a podkoži:predkol
5v275.e↔	Reviz.stopkat.vzdial.laloka kož.plastiky:stehno,koleno	5v400.g↔	Redukč.tkanivová plastika na koži a podkož:noha/chodidlo
5v275.f↔	Reviz.stopkatého vzdial.laloka kož.plastiky:predkolenie	5v400.x	Redukčná tkaniv.plastika na koži a podkoži:ostat.
5v275.g↔	Reviz.stopkat.vzdial.laloka kož.plastiky:noha(chodidlo)	5v401.0	Liposukcia v oblasti pery
5v275.x↔	Revízia stopkatého vzdialeného laloka kož.plastiky:ost	5v401.4	Liposukcia ostatných častí hlavy
5v276.0	Reviz.voľ.laloka s mikrovaskul.anastomóz.kož.plast:pery	5v401.5	Liposukcia v oblasti krku
5v276.4	Reviz.voľ.laloka s mikrovaskul.anastomóz.kož.plast:ost.č.hlavu	5v401.6↔	Liposukcia v oblasti ramena a axily
5v276.5	Reviz.voľ.laloka s mikrovaskul.anastomóz.kož.plast:krk	5v401.7↔	Liposukcia v oblasti ramena a lakťa
5v276.6↔	Reviz.voľ.laloka s mikrovaskul.anastom.kož.plast:ram,axila	5v401.8↔	Liposukcia v oblasti predlaktia
5v276.7↔	Reviz.voľ.laloka s mikrovaskul.anastomóz.kož.plast:ram,lakeť	5v401.9↔	Liposukcia v oblasti ruky
5v276.8↔	Revízia voľ.laloka s mikrovaskul.anastomóz.kož.plast:predlakt	5v401.a	Liposukcia v oblasti hrudnej steny a chrbta
5v276.9↔	Reviz.voľ.laloka s mikrovaskul.anastom.kož.plastiky:ruka	5v401.b	Liposukcia v brušnej oblasti
5v276.a	Reviz.voľ.laloka s mikrovask.anastomóz.kož.plast:hруд.st,chrb	5v401.c	Liposukcia v inguinálnej a genitálnej oblasti
5v276.b	Reviz.voľ.laloka s mikrovaskul.anastom.kož.plast:bruš.obl.	5v401.d	Liposukcia v gluteálnej oblasti
5v276.c	Reviz.voľ.laloka s mikrovask.anastom.kož.plast:inguin,genit.o	5v401.e↔	Liposukcia v oblasti stehna a kolena
5v276.d	Reviz.voľ.laloka s mikrovaskul.anastomóz.kož.plast:glut.obl.	5v401.f↔	Liposukcia v oblasti predkolenia
5v276.e↔	Reviz.voľného lal.s mikrovaskul.anastom.kož.plast:stehno,kol	5v401.g↔	Liposukcia v oblasti nohy (chodidlo)
5v276.f↔	Rev.voľ.laloka s mikrovaskul.anastom.kož.plast:predkolenie	5v401.n	Liposukcia prsníkov
5v276.g↔	Reviz.voľ.laloka s mikrovaskul.anastomóz.kož.plastiky:noha	5v401.x	Liposukcia, ostatné
5v276.x↔	Revízia voľného lal.s mikrovaskul.anastomóz.kož.plastiky:ost	5v402.0	Odstránenie tukového tkaniva v oblasti pery
5v27x.x	Revízia kožnej plastiky:ostatné	5v402.4	Odstránenie tukového tkaniva ostatných častí hlavy
5v281	Plastická rekonštrukcia domnej pery	5v402.5	Odstránenie tukového tkaniva v oblasti krku
5v282	Plastická rekonštrukcia dolnej pery	5v402.6↔	Odstránenie tukového tkaniva v oblasti ramena a axily
5v283	Plastická rekonštrukcia ústneho kútika	5v402.7↔	Odstránenie tukového tkaniva v oblasti ramena a lakťa
5v290.0	Implantácia kožného expanderu:pery	5v402.8↔	Odstránenie tukového tkaniva v oblasti predlaktia
5v290.5	Implantácia kožného expanderu:krk	5v402.9↔	Odstránenie tukového tkaniva v oblasti ruky
5v290.6↔	Implantácia kožného expanderu:rameno,axila	5v402.a	Odstránenie tukového tkaniva v oblasti hруд.steny a chrbta
5v290.7↔	Implantácia kožného expanderu:rameno a lakeť	5v402.b	Odstránenie tukového tkaniva v brušnej oblasti
5v290.8↔	Implantácia kožného expanderu:predlaktie	5v402.c	Odstránenie tukového tkaniva v inguinál,genitál.obl.
5v290.9↔	Implantácia kožného expanderu:ruka	5v402.d	Odstránenie tukového tkaniva v gluteálnej oblasti
5v290.a	Implant.kožného expanderu:hруд.st.,chrbát	5v402.e↔	Odstránenie tukového tkaniva v oblasti stehna a kolena
5v290.b	Implantácia kožného expanderu:bruš.obl.	5v402.f↔	Odstránenie tukového tkaniva v oblasti predkolenia
5v290.c	Implantácia kožného expanderu:inguin,genit.obl.	5v402.g↔	Odstránenie tukového tkaniva v oblasti nohy (chodidlo)
5v290.d	Implantácia kožného expanderu:gluteál.obl.	5v402.x	Odstránenie tukového tkaniva, ostatné
5v290.e↔	Implantácia kožného expanderu:stehno a koleno	5v403	Axilárna odsávacía kyretáž potných žliaz
5v290.f↔	Implantácia kožného expanderu:predkolenie	5v40x.x	Redukcia tkaniva na koži a podkoži:ostatné
5v290.g↔	Implantácia kožného expanderu:noha/chodid	5v426.0	Dermabrázia veľkej povrch.plochy kož.vrstvy:pery
5v290.x↔	Implantácia kožného expanderu:ostat.	5v426.4	Dermabrázia veľkej povrch.plochy kož.vrstvy:ostat.č.hlavu
5v292.0	Prerušenie stopky laloka kože a podkožia:pery	5v426.5	Dermabrázia veľkej povrch.plochy kož.vrstvy:krk
5v292.4	Prerušenie stopky laloka kože a podkožia:ost.č.hlavu	5v426.6↔	Dermabrázia veľkej povrch.plochy kož.vrstvy:rameno,axila
5v292.5	Prerušenie stopky laloka kože a podkožia:krk	5v426.7↔	Dermabrázia veľkej povrch.plochy kož.vrstvy:ram.a lakeť
5v292.6↔	Prerušenie stopky lal.kože a podkožia:rameno,axila	5v426.8↔	Dermabrázia veľkej povrch.plochy kož.vrstvy:predlaktie
5v292.7↔	Prerušenie stopky laloka kože a podkožia:rameno a lakeť	5v426.9↔	Dermabrázia veľkej povrch.plochy kož.vrstvy:ruka
5v292.8↔	Prerušenie stopky laloka kože a podkožia:predlaktie	5v426.a	Dermabrázia veľkej povrch.plochy kož.vrstvy:hруд.st.a chrbát
5v292.9↔	Prerušenie stopky laloka kože a podkožia:ruka	5v426.b	Dermabrázia veľkej povrch.plochy kož.vrstvy:bruš.obl
5v292.a	Prerušenie stopky laloka kože a podkožia:hруд.st,chrbát	5v426.c	Dermabrázia veľkej plochy kož.vrstvy:inguin.,genitál.o
5v292.b	Prerušenie stopky laloka kože a podkožia:bruš.obl.	5v426.d	Dermabrázia veľkej povrch.plochy kož.vrstvy:glut.obl
5v292.c	Prerušenie stopky laloka kože a podkožia:inguin,genit.obl.	5v426.e↔	Dermabrázia veľkej povrch.plochy kož.vrstvy:stehno a koleno
5v292.d	Prerušenie stopky laloka kože a podkožia:gluteál.obl.	5v426.f↔	Dermabrázia veľkej povrch.plochy kož.vrstvy:predkolenie
5v292.e↔	Prerušenie stopky laloka kože a podkožia:steh a koleno	5v426.g↔	Dermabrázia veľkej povrch.plochy kož.vrstvy:noha(chodidlo)
5v292.f↔	Prerušenie stopky laloka kože a podkožia:predkolenie	5v426.x	Dermabrázia veľkej povrch.plochy kož.vrstvy:ostat.
5v292.g↔	Prerušenie stopky laloka kože a podkožia:noha/chodid	5v427.0	Zbrúsenie veľkej pl.povrch.kož.vrstvy:pery
5v292.x↔	Prerušenie stopky laloka kože a podkožia:ost	5v427.4	Zbrúsenie veľkej pl.povrch.kož.vrstvy:ost.č.hlavu
5v297.0↔	Impl./vým.podtlak.syst.hojenia rán [NPWT]:DK a HK	5v427.5	Zbrúsenie veľkej plochy povrch.kož.vrstvy:krk
5v297.1	Impl/vým.podtl.sy.hoj.rán[NPWT]:pohrud.dut,mediast.,stern	5v427.6↔	Zbrúsenie veľ.pl.povrch.kož.vrstvy:rameno,axila
5v297.2	Impl./vým.podtl.syst.hoj.rán [NPWT]:brušná dutina	5v427.7↔	Zbrúsenie veľkej pl.povrch.kož.vrstvy:ram,lakeť
5v297.3	Impl./vým.podtl.syst.hoj.rán [NPWT]:konečník a perineum	5v427.8↔	Zbrúsenie veľkej pl.povrch.kož.vrstvy:predlaktie
5v297.x	Impl. alebo výmena podtlak.syst.hojenia rán [NPWT]:ost.	5v427.9↔	Zbrúsenie veľkej plochy povrch.kož.vrstvy:ruka

5v427.a	Zbrúsenie veľkej plochy povrch.kož.vrstvy:hруд.stena,chrábát	5v445.6↔	Laser.Th chor.tk.kože a podkož,velkoploš:rameno,axila
5v427.b	Zbrúsenie veľkej plochy povrch.kož.vrstvy:brucho	5v445.7↔	Laser.Th chor.tk.kože a podkož,velkoploš:ram.a lakeť
5v427.c	Zbrúsenie veľkej plochy povrch.kož.vrstvy:inguin,genitál.o	5v445.8↔	Laser.Th chor.tk.kože a podkož,velkoploš:predlakt.
5v427.d	Zbrúsenie veľkej plochy povrch.kož.vrstvy:gluteál.o.	5v445.9↔	Laser.liečba chor.tk.kože a podkož,velkoploš:ruka
5v427.e↔	Zbrúsenie veľkej plochy povrch.kož.vrstvy:stehno,kol	5v445.a	Laser.Th chor.tk.kože a podkož,velkoploš:hруд.st.,chrb.
5v427.f↔	Zbrúsenie veľkej plochy povrch.kož.vrstvy:predkol	5v445.b	Laser.Th chor.tk.kože a podkož,velkoploš:bruš.obl
5v427.g↔	Zbrúsenie veľkej plochy povrch.kož.vrstvy:noha(chodidlo)	5v445.c	Laser.Th chor.tk.kože a podkož,velkopl:inguin,genitál.o
5v427.x	Zbrúsenie veľkej plochy povrch.kož.vrstvy:ostatné	5v445.d	Laser.Th chor.tk.kože a podkož,velkoploš:glut.obl
5v428.0	Exkochleácia veľkej plochy povr.kož.vrst:pery	5v445.e↔	Laser.Th chor.tk.kože a podkož,velkoploš:stehno,koleno
5v428.4	Exkochleácia veľkej plochy povr.kož.vrst:ost.č.hlavý	5v445.f↔	Laser.Th chor.tk.kože a podkož,velkoploš:predkolenie
5v428.5	Exkochleácia veľkej plochy povr.kož.vrst:krk	5v445.g↔	Laser.Th chor.tk.kože a podkož,velkoploš:noha(chod)
5v428.6↔	Exkochle.veľkej plochy povr.kož.vrst:rameno,axila	5v445.x	Laser.liečba chor.tk.kože a podkožia,velkoploš:ostat.
5v428.7↔	Exkochle.veľkej plochy povr.kož.vrst:rameno a lakeť	5v446.0	Kryochir.chor.tk.kože a podkož,velkoploš:pery
5v428.8↔	Exkochleácia veľkej plochy povr.kož.vrst:predlaktie	5v446.4	Kryochir.ch.tk.kože a podkož,velkoploš:ost.č.hlavý
5v428.9↔	Exkochleácia veľkej plochy povr.kož.vrst:ruka	5v446.5	Kryochir.chor.tk.kože a podkož,velkoploš:krk
5v428.a	Exkochleácia veľkej plochy povr.kož.vrst:hруд.st.,chrábát	5v446.6↔	Kryochir.chor.tk.kože a podkož,velkoploš:rameno,axila
5v428.b	Exkochleácia veľkej plochy povr.kož.vrst:brušná obl.	5v446.7↔	Kryochir.chor.tk.kože a podkož,velkoploš:ram.a lakeť
5v428.c	Exkochleácia veľkej plochy povr.kož.vrst:inguin.,genitál.o	5v446.8↔	Kryochir.chor.tk.kože a podkož,velkoploš:predlakt.
5v428.d	Exkochleácia veľkej plochy povr.kož.vrst:gluteál.obl.	5v446.9↔	Kryochir.chor.tk.kože a podkož,velkoploš:ruka
5v428.e↔	Exkochleácia veľkej plochy povr.kož.vrst:stehno,koleno	5v446.a	Kryochir.ch.tk.kože a podkož,velkoploš:hруд.st.,chrábát
5v428.f↔	Exkochleácia veľkej plochy povr.kož.vrstoch:predkolenie	5v446.b	Kryochir.chor.tk.kože a podkož,velkoploš:bruš.obl.
5v428.g↔	Exkochleácia veľkej plochy povr.kož.vrst:noha(chodidlo)	5v446.c	Kryochir.ch.tk.kože a podkož,velkoploš:inguin.,genitál.o
5v428.x	Exkochleácia veľkej plochy povr.kož.vrstvy:ostatné	5v446.d	Kryochir.chor.tk.kože a podkož,velkoploš:glut.obl
5v42a.0	Th laserom veľkej plochy povrch.kož.vrstvy:pery	5v446.e↔	Kryochir.chor.tk.kože a podkož,velkoploš:stehno,koleno
5v42a.4	Th laserom veľkej plochy povrch.kož.vrstvy:ost.č.hlavý	5v446.f↔	Kryochir.chor.tk.kože a podkož,velkoploš:predkolenie
5v42a.5	Th laserom veľkej plochy povrch.kož.vrstvy:krk	5v446.g↔	Kryochir.chor.tk.kože a podkož,velkoploš:noha(chod)
5v42a.6↔	Th laserom veľkej plochy povrch.kož.vrstvy:rameno,axila	5v446.x	Kryochirurgia chor.tk.kože a podkož,velkoploš:ostat.
5v42a.7↔	Th laserom veľkej plochy povrch.kož.vrstvy:ram,lakeť	5v447.0	Infračerv.koagul.chor.tk.kože a podkož,velkopl:pery
5v42a.8↔	Th laserom veľkej plochy povrch.kož.vrstvy:predlaktie	5v447.4	Infračerv.koagul.chor.tk.kože a podkož,velkopl:ost.č.hlavý
5v42a.9↔	Liečba laserom veľkej plochy povrch.kož.vrstvy:ruka	5v447.5	Infračerv.koagul.chor.tk.kože a podkož,velkopl:krk
5v42a.a	Th laserom veľkej plochy povrch.kož.vrstvy:hруд.st,chrábát	5v447.6↔	Infračerv.koagul.chor.tk.kože a podkož,velkopl:rameno,axila
5v42a.b	Th laserom veľkej plochy povrch.kož.vrstvy:bruš.obl	5v447.7↔	Infračerv.koagul.chor.tk.kože a podkož,velkopl:ram.a lakeť
5v42a.c	Th laserom veľkej plochy povrch.kož.vrstvy:inguin,genit.o	5v447.8↔	Infračerv.koagul.chor.tk.kože a podkož,velkopl:predlaktie
5v42a.d	Th laserom veľkej plochy povrch.kož.vrstvy:glut.obl.	5v447.9↔	Infračerv.koagul.chor.tk.kože a podkož,velkopl:ruka
5v42a.e↔	Th laserom veľkej plochy povrch.kož.vrstvy:stehno,koleno	5v447.a	Infrač.koagul.ch.tk.kože a podkož,velkopl:h.r.st,chrábát
5v42a.f↔	Th laserom veľkej plochy povrch.kož.vrstvy:predkol.	5v447.b	Infračerv.koagul.chor.tk.kože a podkož,velkopl:bruš.obl
5v42a.g↔	Th laserom veľkej plochy povrch.kož.vrstvy:noha(chodidlo)	5v447.c	Infračerv.koagul.ch.tk.kože a podkož,velkopl:ingv,genitál.o
5v42a.x	Liečba laserom veľkej plochy povrch.kož.vrstvy:ostat.	5v447.d	Infračerv.koagul.chor.tk.kože a podkož,velkopl:gluteál.o.
5v42b.0	Holenie[shaving]veľkej plochy povrch.kož.vrstvy:pery	5v447.e↔	Infrač.koagul.ch.tk.kože a podkož,velkopl:stehno,koleno
5v42b.4	Holenie[shaving]veľkej plochy povrch.kož.vrstvy:ost.č.hlavý	5v447.f↔	Infračerv.koagul.chor.tk.kože a podkož,velkopl:predkol.
5v42b.5	Holenie[shaving]veľ.plochy povrch.kož.vrstvy:krk	5v447.g↔	Infračerv.koagul.chor.tk.kože a podkož,velkopl:noha(chod)
5v42b.6↔	Holenie[shaving]veľkej plochy povrch.kož.vrstvy:rameno,axila	5v447.x	Infračerv.koagul.chor.tk.kože a podkož,velkopl:ostat.
5v42b.7↔	Holenie[shaving]veľkej plochy povrch.kož.vrstvy:ram,lakeť	5v450.0	Dočas.pokrytie mäkk.tk.alogén.transpl.kože,malopl:pery
5v42b.8↔	Holenie[shaving]veľkej plochy povrch.kož.vrstvy:predlaktie	5v450.4	Dočas.pokrytie mäkk.tk.alogén.transpl.kože,malopl:ost.č.hlavý
5v42b.9↔	Holenie[shaving],veľkej plochy povrch.kož.vrstvy:ruka	5v450.5	Dočas.pokrytie mäkk.tk.alogén.transpl.kože,malopl:krk
5v42b.a	Holenie[shaving]veľkej plochy povrch.kož.vrstvy:hруд.st,chrb.	5v450.6↔	Dočas.pokrytie mäkk.tk.alogén.transpl.kože,malopl:ram,axila
5v42b.b	Holenie[shaving]veľkej plochy povrch.kož.vrstvy:bruš.obl.	5v450.7↔	Dočas.pokrytie mäkk.tk.alogén.transpl.kože,malopl:ram,lakeť
5v42b.c	Holenie[shaving]veľkej plochy povrch.kož.vrstvy:ingu,genit.o	5v450.8↔	Dočas.pokrytie mäkk.tk.alogén.transpl.kože,malopl:predlakt
5v42b.d	Holenie[shaving]veľkej plochy povrch.kož.vrstvy:glut.obl.	5v450.9↔	Dočas.pokrytie mäkk.tk.alogén.transpl.kože,malopl:ruka
5v42b.e↔	Holenie[shaving]veľkej plochy povrch.kož.vrstvy:stehno,kol	5v450.a	Doč.pokrytie mäkk.tk.alogén.transpl.kože,malopl:hруд.st,chrb
5v42b.f↔	Holenie[shaving]veľkej plochy povrch.kož.vrstvy:predkol.	5v450.b	Dočas.pokrytie mäkk.tk.alogén.transpl.kože,malopl:bruš.obl
5v42b.x	Holenie[shaving]veľkej pl.povrch.kož.vrstvy:ostat.	5v450.c	Doč.pokrytie mäkk.tk.alogén.transpl.kože,malopl:ingv,genit.o
5v444.0	Elektrokaustika chor.tk.kože a podkož,velkopl:pery	5v450.d	Dočas.pokrytie mäkk.tk.alogén.transpl.kože,malopl:glut.obl
5v444.4	Elektrokaustika chor.tk.kože a podkož,velkopl:ost.č.hlavý	5v450.e↔	Dočas.pokrytie mäkk.tk.alogén.transpl.kože,malopl:stehno,kol.
5v444.5	Elektrokaustika chor.tk.kože a podkož,velkopl:krk	5v450.f↔	Dočas.pokrytie mäkk.tk.alogén.transpl.kože,malopl:predkol
5v444.6↔	Elektrokaustika chor.tk.kože a podkož,velkopl:rameno,axila	5v450.g↔	Dočas.pokrytie mäkk.tk.alogén.transpl.kože,malopl:noha
5v444.7↔	Elektrokaustika chor.tk.kože a podkož,velkopl:ram.a lakeť	5v450.x↔	Dočas.pokrytie mäkk.tk.alogén.transpl.kože,malopl:ostat.
5v444.8↔	Elektrokaustika chor.tk.kože a podkož,velkopl:predlaktie	5v451.0	Dočas.pokrytie mäkk.tk.xenogén.kož.náhr,malopl:pery
5v444.9↔	Elektrokaustika chor.tk.kože a podkož,velkopl:ruka	5v451.5	Dočas.pokrytie mäkk.tk.xenogén.kož.náhr,malopl:krk
5v444.a	Elektrokaust.ch.tk.k.a podkož,velkopl:hруд.st,chrábát	5v451.6↔	Dočas.pokrytie mäkk.tk.xenogén.kož.náhr,malopl:ram,axila
5v444.b	Elektrokaustika chor.tk.kože a podkož,velkopl:bruš.obl	5v451.7↔	Dočas.pokrytie mäkk.tk.xenogén.kož.náhr,malopl:ram.,lakeť
5v444.c	Elektrokausti.ch.tk.kože a podkož,velkopl:inguin,genitál.o	5v451.8↔	Dočas.pokrytie mäkk.tk.xenogén.kož.náhr,malopl:predlaktie
5v444.d	Elektrokaustika chor.tk.kože a podkož,velkopl:glut.obl	5v451.9↔	Dočas.pokrytie mäkk.tk.xenogén.kož.náhr,malopl:ruka
5v444.e↔	Elektrokaustika ch.tk.kože a podkož,velkopl:steh.a koleno	5v451.a	Dočas.pokrytie mäkk.tk.xenogén.kož.náhr,malopl:hr.st,chrábát
5v444.f↔	Elektrokaustika chor.tk.kože a podkož,velkopl:predkol.	5v451.b	Dočas.pokrytie mäkk.tk.xenogén.kož.náhr,malopl:bruš.obl
5v444.g↔	Elektrokaustika chor.tk.kože a podk,velkopl:noha(chod)	5v451.c	Dočas.pokrytie mäkk.tk.xenog.kož.náhr,malopl:inguin,genit.o.
5v444.x	Elektrokaustika chor.tk.kože a podkož,velkopl:ostat.	5v451.d	Dočas.pokrytie mäkk.tk.xenogén.kož.náhr,malopl:glut.obl
5v445.0	Laser.Th chor.tk.kože a podkož,velkoploš:pery	5v451.e↔	Doč.pokrytie mäkk.tk.xenogén.kož.náhr,malopl:steh,koleno
5v445.4	Laser.Th chor.tk.kože a podkož,velkoploš:ostat.č.hlavý	5v451.f↔	Dočas.pokrytie mäkk.tk.xenogén.kož.náhr,malopl:predkol
5v445.5	Laser.Th chor.tk.kože a podkožia,velkoploš:krk	5v451.g↔	Dočas.pokrytie mäkk.tk.xenogén.kož.náhr,malopl:noha

5v451.x↔	Dočas.pokrytie mäkk.tk.xenogén.kož.náhr,malopl:ostat.	5v456.c	Dočas.pokryt.mäkk.tk.xenogén.kož.náhr,velkopl:ingui.genit.o
5v452.0	Dočas.pokrytie mäkk.tk.aloplast.mat,malopl:pery	5v456.d	Dočas.pokrytie mäkk.tk.xenogén.kož.náhr,velkopl:glut.obl
5v452.4	Dočas.pokrytie mäkk.tk.aloplast.mat,malopl:ostat.č.hlavy	5v456.e↔	Doč.pokryt.mäkk.tk.xenogén.kož.náhr,velkopl:stehn.koleno
5v452.5	Dočas.pokrytie mäkk.tk.aloplast.mat,malopl:krk	5v456.f↔	Dočas.pokrytie mäkk.tk.xenogén.kož.náhr,velkopl:predkol
5v452.6↔	Dočas.pokrytie mäkk.tk.aloplast.mat,malopl:rameno.axila	5v456.g↔	Dočas.pokrytie mäkk.tk.xenogén.kož.náhr,velkopl:noha
5v452.7↔	Dočas.pokrytie mäkk.tk.aloplast.mat,malopl:ram,lakeť	5v456.x↔	Dočas.pokrytie mäkk.tk.xenogén.kož.náhr,velkopl:ostat.
5v452.8↔	Dočas.pokrytie mäkk.tk.aloplast.mat,malopl:predlaktie	5v457.0	Dočas.pokrytie mäkk.tk.aloplast.mat,velkopl:pery
5v452.9↔	Dočas.pokrytie mäkk.tk.aloplast.mat,malopl:ruka	5v457.4	Dočas.pokryt.mäkk.tk.aloplast.mat,velkopl:ost.č.hlavy
5v452.a	Dočas.pokryt.mäkk.tk.aloplast.mat,malopl:hруд.st.chrbát	5v457.5	Dočas.pokrytie mäkk.tk.aloplast.mat,velkopl:krk
5v452.b	Dočas.pokrytie mäkk.tk.aloplast.mat,malopl:bruš.obl	5v457.6↔	Dočas.pokrytie mäkk.tk.aloplast.mat,velkopl:ram.axila
5v452.c	Dočas.pokrytie mäkk.tk.aloplast.mat,malopl:inguin.genit.obl	5v457.7↔	Dočas.pokrytie mäkk.tk.aloplast.mat,velkopl:ram,lakeť
5v452.d	Dočas.pokrytie mäkk.tk.aloplast.mat,malopl:glut.obl	5v457.8↔	Dočas.pokrytie mäkk.tk.aloplast.mat,velkopl:predlaktie
5v452.e↔	Dočas.pokryt.mäkk.tk.aloplast.mat,malopl:stehno.koleno	5v457.9↔	Dočas.pokrytie mäkk.tk.aloplast.mat,velkopl:ost.č.ruka
5v452.f↔	Dočas.pokrytie mäkk.tk.aloplast.mat,malopl:predkolenie	5v457.a	Dočas.pokrytie mäkk.tk.aloplast.mat,velkopl:hруд.st.,chrbát
5v452.g↔	Dočas.pokrytie mäkk.tk.aloplast.mat,malopl:noha(chod)	5v457.b	Dočas.pokrytie mäkk.tk.aloplast.mat,velkopl:bruš.obl
5v452.x↔	Dočas.pokrytie mäkk.tk.aloplast.materiálom,malopl:ostat.	5v457.c	Dočas.pokrytie mäkk.tk.aloplast.mat,velkopl:inguin.genit.o
5v453.0	Dočas.pokrytie mäkk.tk.kultúra.keratinocyt,malopl:pery	5v457.d	Dočas.pokrytie mäkk.tk.kultúra.keratinocyt,malopl:glut.obl
5v453.4	Dočas.pokryt.mäkk.tk.kultúra.keratinocyt,malopl:ost.č.hlavy	5v457.e↔	Dočas.pokrytie mäkk.tk.aloplast.mat,velkopl:stehno.koleno
5v453.5	Dočas.pokrytie mäkk.tk.kultúra.keratinocyt,malopl:krk	5v457.f↔	Dočas.pokrytie mäkk.tk.aloplast.mat,velkopl:predkolenie
5v453.6↔	Dočas.pokryt.mäkk.tk.kultúra.keratinocyt,malopl:ram.axila	5v457.g↔	Dočas.pokrytie mäkk.tk.aloplast.mat,velkopl:noha
5v453.7↔	Dočas.pokryt.mäkk.tk.kultúra.keratinocyt,malopl:ram,lakeť	5v457.x↔	Dočas.pokrytie mäkk.tk.aloplast.mat,velkopl:ostat.
5v453.8↔	Dočas.pokrytie mäkk.tk.kultúra.keratinocyt,malopl:predlakt	5v458.0	Dočas.pokrytie mäkk.tk.kultúrami keratinocyt,velkopl:pery
5v453.9↔	Dočas.pokrytie mäkk.tk.kultúra.keratinocyt,malopl:ruka	5v458.4	Doč.pokryt.mäkk.tk.kultúrami keratinocyt,velkopl:ost.č.hlavy
5v453.a	Doč.pokryt.mäkk.tk.kultúrami keratinocyt,malopl:hr.st.,chrb.	5v458.5	Dočas.pokrytie mäkk.tk.kultúrami keratinocyt,velkopl:krk
5v453.b	Dočas.pokrytie mäkk.tk.kultúra.keratinocyt,malopl:bruš.obl	5v458.6↔	Doč.pokryt.mäkk.tk.kultúrami keratinocyt,velkopl:ram.axila
5v453.c	Dočas.pokryt.mäkk.tk.kultúr.keratinocyt,malopl:ing.genit.o	5v458.7↔	Doč.pokryt.mäkk.tk.kultúrami keratinocyt,velkopl:ram,lakeť
5v453.d	Dočas.pokrytie mäkk.tk.kultúra.keratinocyt,malopl:glut.obl	5v458.8↔	Doč.pokryt.mäkk.tk.kultúrami keratinocyt,velkopl:predlaktie
5v453.e↔	Dočas.pokryt.mäkk.tk.kultúra.keratinocyt,malopl:stehno.kol	5v458.9↔	Dočas.pokrytie mäkk.tk.kultúrami keratinocyt,velkopl:ruka
5v453.f↔	Dočas.pokrytie mäkk.tk.kultúra.keratinocyt,malopl:predkol	5v458.a	Doč.pokryt.mäkk.tk.kultúra.keratinocyt,velkopl:hруд.st.chrb
5v453.g↔	Dočas.pokrytie mäkk.tk.kultúra.keratinocyt,malopl:noha	5v458.b	Dočas.pokrytie mäkk.tk.kultúra.keratinocyt,velkopl:bruš.obl
5v453.x↔	Dočas.pokrytie mäkk.tk.kultúrami keratinocyt,malopl:ostat.	5v458.c	Doč.pokryt.mäkk.tk.kultúra.keratinocyt,velkopl:ingui.genit.o
5v454.0	Dočas.pokrytie mäkk.tk.viacer.postupmi,malopl:pery	5v458.d	Dočas.pokryt.mäkk.tk.kultúrami keratinocyt,velkopl:glut.obl
5v454.4	Dočas.pokrytie mäkk.tk.viacer.postupmi,malopl:ost.č.hlavy	5v458.e↔	Dočas.pokryt.mäkk.tk.kultúra.keratinocyt,velkopl:stehno.kol
5v454.5	Dočas.pokrytie mäkk.tk.viacer.postupmi,malopl:krk	5v458.f↔	Dočas.pokryt.mäkk.tk.kultúrami keratinocyt,velkopl:predkol
5v454.6↔	Dočas.pokrytie mäkk.tk.viacer.postupmi,malopl:ram.axila	5v458.g↔	Dočas.pokrytie mäkk.tk.kultúrami keratinocyt,velkopl:noha
5v454.7↔	Dočas.pokrytie mäkk.tk.viacer.postupmi,malopl:ram,lakeť	5v458.x↔	Dočas.pokrytie mäkk.tk.kultúrami keratinocyt,velkopl:ostat.
5v454.8↔	Dočas.pokrytie mäkk.tk.viacer.postupmi,malopl:predlaktie	5v459.0	Dočas.pokrytie mäkk.tk.viacer.postupmi,velkopl:pery
5v454.9↔	Dočas.pokrytie mäkk.tk.viacer.postupmi,malopl:ruka	5v459.4	Dočas.pokrytie mäkk.tk.viacer.postupmi,velkopl:ostat.č.hlavy
5v454.a	Dočas.pokryt.mäkk.tk.viacer.postupmi,malopl:hруд.st.chrbát	5v459.5	Dočas.pokrytie mäkk.tk.viacer.postupmi,velkopl:krk
5v454.b	Dočas.pokrytie mäkk.tk.viacer.postupmi,malopl:bruš.obl	5v459.6↔	Dočas.pokrytie mäkk.tk.viacer.postupmi,velkopl:ram.axila
5v454.c	Dočas.pokryt.mäkk.tk.viacer.postupmi,malopl:inguin.genit.o	5v459.7↔	Dočas.pokrytie mäkk.tk.viacer.postupmi,velkopl:ram,lakeť
5v454.d	Dočas.pokrytie mäkk.tk.viacer.postupmi,malopl:glut.obl	5v459.8↔	Dočas.pokrytie mäkk.tk.viacer.postupmi,velkopl:predlaktie
5v454.e↔	Dočas.pokryt.mäkk.tk.viacer.postupmi,malopl:stehno.koleno	5v459.9↔	Dočas.pokrytie mäkk.tk.viacer.postupmi,velkopl:ruka
5v454.f↔	Dočas.pokrytie mäkk.tk.viacer.postupmi,malopl:predkolenie	5v459.a	Dočas.pokryt.mäkk.tk.viacer.postupmi,velkopl:hруд.st.,chrb.
5v454.g↔	Dočas.pokrytie mäkk.tk.viacer.postupmi,malopl:noha(chod)	5v459.b	Dočas.pokrytie mäkk.tk.viacer.postupmi,velkopl:bruš.obl
5v454.x↔	Dočas.pokrytie mäkk.tk.viacer.postupmi,malopl:ostat.	5v459.c	Dočas.pokrytie mäkk.tk.viacer.postupmi,velkopl:ing.genitál.o
5v455.0	Dočas.pokrytie mäkk.tk.alogén.transpl.kože,velkopl:pery	5v459.d	Dočas.pokrytie mäkk.tk.viacer.postupmi,velkopl:glut.obl
5v455.4	Dočas.pokryt.mäkk.tk.alogén.transpl.kože,velkopl:ost.č.hlavy	5v459.e↔	Dočas.pokryt.mäkk.tk.viacer.postupmi,velkopl:stehno.koleno
5v455.5	Dočas.pokrytie mäkk.tk.alogén.transpl.kože,velkopl:krk	5v459.f↔	Dočas.pokrytie mäkk.tk.viacer.postupmi,velkopl:predkol
5v455.6↔	Doč.pokryt.mäkk.tk.alogén.transpl.kože,velkopl:ram.axila	5v459.g↔	Dočas.pokrytie mäkk.tk.viacer.postupmi,velkopl:noha
5v455.7↔	Dočas.pokryt.mäkk.tk.alogén.transpl.kože,velkopl:ram,lakeť	5v459.x↔	Dočas.pokrytie mäkk.tk.viacer.postupmi,velkopl:ostat.
5v455.8↔	Dočas.pokryt.mäkk.tk.alogén.transpl.kože,velkopl:predlaktie	5v45a.1	Zaved/vým.1syst.pre váku.tesn.hlb.siah.subf.ku kost,klb.konč.
5v455.9↔	Dočas.pokrytie mäkk.tk.alogén.transpl.kože,velkopl:ruka	5v45a.2	Zav/vým.1syst.pre vákuov.tesn.hlb.siah.k hруд,mediast,ster
5v455.a	Doč.pokryt.mäkk.tk.alogén.transpl.kože,velkopl:hr.st.,chrb.	5v45a.3	Zavedenie/vým.1syst.pre vákuové tesnenie na otv.bruš.obl
5v455.b	Dočas.pokrytie mäkk.tk.alogén.transpl.kože,velkopl:bruš.obl	5v45a.4	Zavedenie/vým.1syst.pre vákuové tesnenie,endorektál.
5v455.c	Doč.pokryt.mäkk.tk.alogén.transpl.kože,velkopl:ing.genit.o	5v45a.x	Zavedenie/vým 1syst.pre vákuové tesnenie,ostat.
5v455.d	Dočas.pokrytie mäkk.tk.alogén.transpl.kože,velkopl:glut.obl	5v45x.x↔	Dočasné pokrytie mäkkých tkanív, ostatné
5v455.e↔	Doč.pokryt.mäkk.tk.alogén.transpl.kože,velkopl:stehno.kol	5v460.0↔	Korekt.syndakt/polydykt.prstu ru:prehlb.in.dig.štrb.posuv.plast
5v455.f↔	Dočas.pokryt.mäkk.tk.alogén.transpl.kože,velkopl:predkol	5v460.x↔	Korekt.synd./polydykt.prstu ruky:prehlb.interdig.štrb.ostat.
5v455.g↔	Dočas.pokrytie mäkk.tk.alogén.transpl.kože,velkopl:noha	5v461.0↔	Separácia parciálnej syndaktylie prstu ruky plastikou
5v455.x↔	Dočas.pokryt.mäkk.tk.alogén.transplantáciou kože,velkopl:ost	5v461.x↔	Iná separácia parciálnej syndaktylie prstu ruky
5v456.0	Dočas.pokrytie mäkk.tk.xenogén.kož.náhr,velkopl:pery	5v462.0↔	Separácia kompletnej syndaktylie prstu ruky s plastikou
5v456.4	Dočas.pokrytie mäkk.tk.xenogén.kož.náhr,velkopl:ost.č.hlavy	5v462.1↔	Separ.kompl.syndakt.prstu ruky s rekonšt.kolaterál.vázov
5v456.5	Dočas.pokrytie mäkk.tk.xenogén.kož.náhr,velkopl:krk	5v462.x↔	Separácia kompletnej syndaktylie prstu ruky, ostatné
5v456.6↔	Dočas.pokryt.mäkk.tk.xenogén.kož.náhr,velkopl:ram.axila	5v463↔	Čiastočná resekcia zdvojenej časti prstu ruky
5v456.7↔	Dočas.pokrytie mäkk.tk.xenogén.kož.náhr,velkopl:ram,lakeť	5v464.0↔	Resekcia zdvojenej časti prstu ruky bez rekonštrukcie kĺbu
5v456.8↔	Dočas.pokrytie mäkk.tk.xenogén.kož.náhr,velkopl:predlaktie	5v464.1↔	Resekcia zdvojenej časti prstu ruky s rekonštrukciou kĺbu
5v456.9↔	Dočas.pokrytie mäkk.tk.xenogén.kož.náhr,velkopl:ruka	5v465↔	Korektúra polysyndakt.prstu ruky podľa Bilhaut a Cloquet
5v456.a	Dočas.pokryt.mäkk.tk.xenogén.kož.náhr,velkopl:hr.st.chrb.	5v46x↔	Korektúra syndaktylie/polydyktylie prstu ruky,ost.
5v456.b	Dočas.pokrytie mäkk.tk.xenogén.kož.náhr,velkopl:bruš.obl	5v470↔	Separácia parciálnej syndaktylie prstu nohy

5v471↔	Separácia kompletnej syndaktýlie prstu nohy	5v512.0	Epifasciál.nekrozekt.kože a podkož.-popál.a polept:pery
5v472↔	Čiastočná resekcia zdvojenej časti prstu nohy	5v512.1	Epifasciál.nekrozektóm.kože a podk.-popál,polept:nos
5v473↔	Resekcia zdvojenej časti prstu nohy	5v512.2↔	Epifasciál.nekrozektóm.kože a podk.-popál,polept:ucho
5v47x↔	Korektúra syndaktýlie/polydaktýlie prstu nohy,ost.	5v512.3↔	Epifasciál.nekrozektóm.kože a podk.-popál,polept:oč.viečko
5v500.5	Escharotómia kože a podk.pri popál.a polept:krk	5v512.4	Epifasciál.nekrozekt.k.a podk.-popál,polept:č.hlavy mimo vlas
5v500.6↔	Escharot.k. a podk.pri popál.a polept:ram,axila	5v512.5	Epifasciál.nekrozektómia.k.a podk.-pop.a polept:krk
5v500.7↔	Escharotómia.k.a podkož.pri popál.a polept:ram,lakeť	5v512.6↔	Epifasciál.nekrozektóm.kože a podk.-popál,polept:ram,axila
5v500.8↔	Escharotómia kože a podk.pri popál.a polept:predlaktie	5v512.7↔	Epifasciál.nekrozektóm.kože a podk.-popál,polept:ram,lakeť
5v500.9↔	Escharotómia kože a podkožia pri popál.a polept:ruka	5v512.8↔	Epifasciál.nekrozektóm.kože a podk.-popál,polept:predlakt
5v500.a	Escharotómia kože a podkož.pri popál.a polept:hруд.steny	5v512.9↔	Epifasciál.nekrozektóm.kože a podkožia-popál,polept:ruka
5v500.b	Escharotómia kože a podk.pri popál.a polept:bruš.o	5v512.a	Epifasciál.nekrozektóm.kože a podk.-popál,polept:hруд.stena
5v500.e↔	Escharotómia kože a podkož.pri popál.a polept:stehno,koleno	5v512.b	Epifasciál.nekrozektóm.kože a podk.-popál,polept:bruš.o
5v500.f↔	Escharotómia kože a podk.pri popál.a polept:predkol	5v512.c	Epifasciál.nekrozektóm.k.a podk.-popál,polept:inguin.genit.o
5v500.g↔	Escharotómia kože a podk.pri popál.a polept:noha	5v512.d	Epifasciál.nekrozektóm.kože a podk.-popál,polept:gluteál.o
5v500.j	Escharotómia kože a podk.pri popál.a polept:chrbát	5v512.e↔	Epifasciál.nekrozektóm.kože a podk.-popál,polept:stehno,kol
5v501.5	Fasciotómia kože a podk.pri popál.a polept:krk	5v512.f↔	Epifasciál.nekrozektóm.kože a podk.-popál,polept:predkol
5v501.6↔	Fasciotómia kože a podk.pri popál.a polept:rameno,axila	5v512.g↔	Epifasciál.nekrozektóm.kože a podk.-popál,polept:noha
5v501.7↔	Fasciotómia kože a podk.pri popál.a polept:ram,lakeť	5v512.h	Epifasciál.nekrozektóm.k.a podk.-popál,polept:vlas.č.kože hlavy
5v501.8↔	Fasciotómia kože a podk.pri popál.a polept:predlakt	5v512.j	Epifasciál.nekrozektóm.kože a podk.-popál,polept:chrbát
5v501.9↔	Fasciotómia kože a podk.pri popál.a polept:ruka	5v512.k	Epifasciál.nekrozektóm.kože a podk.-popál,polept:skrótum
5v501.a	Fasciotómia kože a podk.pri popál.a polept:hруд.st.	5v512.m	Epifasciál.nekrozektóm.kože a podk.-popál,polept:črev.obl
5v501.b	Fasciotómia kože a podk.pri popál.a polept:bruš.obl.	5v512.x	Epifasciál.nekrozektómia.k.a podk.-pop.a polept:ost
5v501.e↔	Fasciotómia kože a podk.pri popál.a polept:stehno,koleno	5v513.0	Tangenciál.excízia kože a podkožia-popál,polept:pery
5v501.f↔	Fasciotómia kože a podk.pri popál.a polept:predkol	5v513.1	Tangenciál.excízia kože a podkož.-popál,polept:nos
5v501.g↔	Fasciotómia kože a podk.pri popál.a polept:noha	5v513.2↔	Tangenciál.excízia kože a podkož.-popál,polept:ucho
5v501.j	Fasciotómia kože a podk.pri popál.a polept:chrbát	5v513.3↔	Tangenciál.excíz.kože a podkož.-pri popál,polept:oč.viečko
5v502.5	Escharotóm.s fasciotóm.kože a podk.pri popál.a polept:krk	5v513.4	Tangenciál.excíz.k.a podkož.-pop,polept:č.hlavy mimo vlas.č.
5v502.6↔	Escharotóm.s fasciotóm.k.a podk.pri popál,polept:ram,axila	5v513.5	Tangenciál.excízia kože a podkož.-popál,polept:krk
5v502.7↔	Escharotóm.s fasciotóm.kože a podk.pri popál,polept:ram,lak	5v513.6↔	Tangenciál.excízia kože a podkož.-popál,polept:ram,axila
5v502.8↔	Escharotóm.s fasciotóm.kože a podk.pri popál,polept:predlakt	5v513.7↔	Tangenciál.exc.kože a podkož.-pri popál,polept:rameno,lakeť
5v502.9↔	Escharotómia s fasciotóm.kože a podk.pri popál,polept:ruka	5v513.8↔	Tangenciál.excízia kože a podkož.-popál,polept:predlakt
5v502.a	Escharotóm.s fasciotóm.kože a podk.pri popál,polept:hруд.st	5v513.9↔	Tangenciál.excízia kože a podkož.-popál,polept:ruka
5v502.b	Escharot.s fasciotómiu kože a podk.pri popál,polept:bruš.o	5v513.a	Tangenciál.excízia kože a podkož.-popál,polept:hруд.st.
5v502.c	Escharotóm.s fasciotóm.k.a podk.pri popál,polept:stehno,kol	5v513.b	Tangenciál.excízia kože a podkož.-popál,polept:bruš.obl.
5v502.e↔	Escharotóm.s fasciotóm.k.a podk.pri popál,polept:predkol	5v513.c	Tangenciál.excí.k.a podkož.-pri pop.a polept:ingv.genitál.o
5v502.f↔	Escharotóm.s fasciotóm.k.a podk.pri popál,polept:noha	5v513.d	Tangenciál.excízia kože a podkož.-popál,polept:glut.obl.
5v502.g↔	Escharotóm.s fasciotóm.kože a podk.pri popál,polept:chrbát	5v513.e↔	Tangenciál.excízia kože a podkož.-popál,polept:steh,koleno
5v503.6↔	Escharot.k.a podk.-pop,polept.s dekompres.perif.n:ram,axila	5v513.f↔	Tangenciál.excízia kože a podkož.-popál,polept:predkol
5v503.7↔	Escharotóm.k.a podk.-pop,polept.s dekompres.perif.n:ram,lak	5v513.g↔	Tangenciál.excízia kože a podkož.-popál,polept:noha
5v503.8↔	Escharotóm.kože a podk.-pop,polept.s dekompr.perif.n:predlak	5v513.h	Tangenciál.excízia kože a podkož.-popál,polept:vlas.č.hlavy
5v503.9↔	Escharotómia kože a podk.-pop,polept.s dekompr.perif.n:ruka	5v513.j	Tangenciál.excízia.k.a podkož.-pri pop.a polept:chrbát
5v503.c	Escharot.k.a podk.-pop,polept.s dekompres.perif.n:ing,genitál	5v513.k	Tangenciál.excízia kože a podkož.-popál,polept:skrótum
5v503.e↔	Escharotóm.k.a podk.-pop,polept.s dekompres.perif.n:steh,kol	5v513.m	Tangenciál.excízia kože a podkož.-popál,polept:hrádza
5v503.f↔	Escharotóm.k.a podk.-pop,polept.s dekompres.perif.n:predkol	5v513.x	Tangenciál.excízia kože a podkož.-popál,polept:ost.
5v503.g↔	Escharot.kože a podk.-popál,polept.s dekompres.perif.n:noha	5v514.0	Laser.deštrukcia chor.tk.kože a podk.-popál,polept:pery
5v503.k	Escharotóm.k.a podk.-pop,polept.s dekompres.perif.n:skrótum	5v514.1	Laser.deštrukcia chor.tk.kože a podk.-popál,polept:nos
5v503.m	Escharotóm.k.a podk.-pop,polept.s dekompres.perif.n:črevo	5v514.2↔	Laser.deštrukcia chor.tk.kože a podk.-popál,polept:ucho
5v50x.x	Ostat.inciez kože a podkožia pri popál.a poleptaniach	5v514.3↔	Laser.deštrukcia chor.tk.kože a podk.-popál,polept:oč.viečko
5v511.0	Dermabázia kože a podkož.-popál.a polept:pery	5v514.4	Laser.deštr.ch.tk.k.a podk.-pop.a polept:č.hlavy mimo vlas.č.
5v511.1	Dermabrázia kože a podkož.-popál.a polept:nos	5v514.5	Laser.deštrukcia chor.tk.kože a podk.-popál,polept:krk
5v511.2↔	Dermabrázia kože a podkož.-popál.a polept:ucho	5v514.6↔	Laser.deštrukcia chor.tk.kože a podk.-popál,polept:ram,axila
5v511.3↔	Dermabrázia kože a podkož.-popál.a polept:oč.viečko	5v514.7↔	Laser.deštrukcia chor.tk.kože a podk.-popál,polept:ram,lakeť
5v511.4	Dermabrázia kože a podkož.-popál.a polept:č.hlavy mimo vlas	5v514.8↔	Laser.deštrukcia chor.tk.kože a podk.-popál,polept:predlakt
5v511.5	Dermabrázia kože a podkož.-popál.a polept:krk	5v514.9↔	Laser.deštrukcia chor.tk.kože a podk.-popál,polept:ruka
5v511.6↔	Dermabrázia kože a podkož.-popál.a polept:ram,axila	5v514.a	Laser.deštrukcia chor.tk.kože a podk.-popál,polept:hруд.st.
5v511.7↔	Dermabrázia kože a podkož.-popál.a polept:ram,lakeť	5v514.b	Laser.deštrukcia chor.tk.kože a podk.-popál,polept:bruš.obl.
5v511.8↔	Dermabrázia kože a podkož.-popál.a polept:predlakt	5v514.c	Laser.deštruk.ch.tk.k.a podk.-pop.a polept:inguin.genit.obl.
5v511.9↔	Dermabrázia kože a podkož.-popál.a polept:ruka	5v514.d	Laser.deštrukcia chor.tk.kože a podk.-popál,polept:gluteál.obl.
5v511.a	Dermabrázia kože a podkož.-popál.a polept:hруд.stena	5v514.e↔	Laser.deštrukcia chor.tk.kože a podk.-popál,polept:stehno,kol
5v511.b	Dermabrázia kože a podkož.-popál.a polept:bruš.obl	5v514.f↔	Laser.deštrukcia chor.tk.kože a podk.-popál,polept:predkol
5v511.c	Dermabrázia kože a podkož.-popál.a polept:inguin.genit.o	5v514.g↔	Laser.deštrukcia chor.tk.kože a podk.-popál,polept:noha
5v511.d	Dermabrázia kože a podkož.-popál.a polept:gluteál.o.	5v514.h	Laser.deštrukcia chor.tk.kože a podk.-popál,polept:vlas.č.hlavy
5v511.e↔	Dermabrázia kože a podkož.-popál.a polept:stehno,koleno	5v514.j	Laser.deštrukcia chor.tk.kože a podk.-popál,polept:chrbát
5v511.f↔	Dermabrázia kože a podkož.-popál.a polept:predkol	5v514.k	Laser.deštrukcia chor.tk.kože a podk.-popál,polept:skrótum
5v511.g↔	Dermabrázia kože a podkož.-popál.a polept:noha	5v520	Debridem.rany svalu pri popál.a poleptaniach
5v511.h	Dermabrázia kože a podkož.-popál.a polept:vlas.č.kože hlavy	5v521	Debridement rany šľachy pri popál.a polept.
5v511.j	Dermabrázia kože a podkož.-popál.a polept:chrbát	5v522	Debridement rany fascie pri popál.a polept.
5v511.k	Dermabrázia kože a podkož.-popál.a polept:skrótum	5v523	Debridem.rany mäkk.č.presah.sval,šf.a fascie pri popál,polep
5v511.m	Dermabrázia kože a podkož.-popál.a polept:obl.hrádze	5v52x	Debridement rany svalu,šf.a fascie pri popál,polept:ost.
5v511.x	Dermabrázia kože a podkož.-popál.a polept:ostatné	5v530.0	Dočas.pokr.mäkk.č.-popál,polept:alogén.TX kože,mploš:pery

5v530.1	Dočas.pokr.mäkk.č.-popál,polept:alogén.TX kože,mploš:nos	5v533.g↔	Dočas.pokr.mäkk.č.-popál,polep:kult.keratinoc,mploš:noha
5v530.2↔	Dočas.pokr.mäkk.č.-popál,polept:alogén.TX kože,mploš:ucho	5v533.x↔	Dočas.pokr.mäkk.č.-popál,polept:kultúra.keratinoc,mploš:ost
5v530.3↔	Doč.pokr.mäkk.č.-pop,polept:alog.transpl.k.,mploš:oč.viečko	5v534.0	Dočas.pokr.mäkk.č.-popál,pol:kombi.viac.postup,mploš:pery
5v530.4	Doč.pokr.mäkk.č.-popál,pol:alog.transpl.k.,mploš:os.č.hlavy	5v534.1	Dočas.pokr.mäkk.č.-popál,pol:kombi.viac.postup,mploš:nos
5v530.5	Dočas.pokr.mäkk.č.-popál,polept:alogén.TX kože,mploš:krk	5v534.2↔	Dočas.pokr.mäkk.č.-popál,pol:kombi.viac.postup,mploš:ucho
5v530.6↔	Doč.pokr.mäkk.č.-pop,polep:alogén.TX kože,mploš:ram,axila	5v534.3↔	Doč.pokr.mäkk.č.-pop,pol:kombi.viac.postup,mploš:oč.viečko
5v530.7↔	Doč.pokr.mäkk.č.-pop,polept:alogén.TX kože,mploš:ram,lak	5v534.4	Doč.pokr.mäkk.č.-pop,pol:kombi.viac.postup,mploš:ost.č.hl
5v530.8↔	Doč.pokr.mäkk.č.-popál,polep:alogén.TX kože,mploš:predlakt	5v534.5	Doč.pokryt.mäkk.č.-popál,polep:kombi.viac.postup,mploš:krk
5v530.9↔	Dočas.pokr.mäkk.č.-popál,polept:alogén.TX kože,mploš:ruka	5v534.6↔	Doč.pokr.mäkk.č.-pop,pol:kombi.viac.postup,mploš:ram,axila
5v530.a	Doč.pokr.mäkk.č.-pop,polep:alogén.TX kože,mploš:hруд/chrb	5v534.7↔	Doč.pokr.mäkk.č.-popál,pol:kombi.viac.postup,mploš:ram,lak
5v530.b	Doč.pokr.mäkk.č.-pop,polept:alogén.TX kože,mploš:bruš.o	5v534.8↔	Doč.pokr.mäkk.č.-pop,pol:kombi.viac.postup,mploš:predlakt
5v530.c	Doč.pokr.mäkk.č.-pop,polep:alogén.TX kože,mploš:ing.gen.o	5v534.9↔	Doč.pokr.mäkk.č.-popál,pol:kombi.viac.postup,mploš:ram,lak
5v530.d	Dočas.pokr.mäkk.č.-popál,pol:alogén.TX kože,mploš:glut.o	5v534.a	Doč.pokr.mäkk.č.-pop,pol:kombi.viac.postup,mploš:hруд/chrb
5v530.e↔	Dočas.pokr.mäkk.č.-popál,pol:alogén.TX kože,mploš:stehn,kol	5v534.b	Doč.pokr.mäkk.č.-popál,pol:kombi.viac.postup,mploš:bruš.o
5v530.f↔	Doč.pokr.mäkk.č.-popál,polept:alogén.TX kože,mploš:predkol	5v534.c	Doč.pokr.mäkk.č.-pop,pol:kombi.viac.postup,mploš:ing.gen.o
5v530.g↔	Dočas.pokr.mäkk.č.-popál,polept:alogén.TX kože,mploš:noha	5v534.d	Doč.pokr.mäkk.č.-popál,pol:kombi.viac.postup,mploš:glut.o
5v530.x↔	Doč.pokr.mäkk.č.-popál,polep:alog.transpl.kože,mploš:ost	5v534.e↔	Doč.pokr.mäkk.č.-pop,pol:alogén.transpl.kože,mploš:stehn,kol
5v531.0	Doč.pokryt.mäkk.č.-popál,pol:xenogén.kož.náhr.,mploš:pery	5v534.f↔	Doč.pokr.mäkk.č.-popál,pol:kombi.viac.postup,mploš:predkol
5v531.1	Doč.pokryt.mäkk.č.-popál,polept:xenog.kož.náhr.,mploš:nos	5v534.g↔	Dočas.pokr.mäkk.č.-popál,pol:kombi.viac.postup,mploš:noha
5v531.2↔	Doč.pokr.mäkk.č.-popál,pol:xenogén.kož.náhr.,mploš:ucho	5v534.x↔	Dočas.pokryt.mäkk.č.-popál,pol:kombi.viac.postup,mploš:ost
5v531.3↔	Doč.pokr.mäkk.č.-pop,pol:xenogén.kož.náhr.,mploš:oč.viečko	5v535.0	Dočas.pokryt.mäkk.č.-pop,pol:alog.transpl.kože,vploš:pery
5v531.4	Doč.pokr.mäkk.č.-pop,pol:xenog.náhr.k,mploš:č.hlavy m.vlas	5v535.1	Dočas.pokr.mäkk.č.-popál,polept:alog.transpl.kože,vploš:nos
5v531.5	Dočas.pokryt.mäkk.č.-popál,pol:xenog.kož.náhr.,mploš:krk	5v535.2↔	Dočas.pokr.mäkk.č.-pop,pol:alogén.transpl.kože,vploš:ucho
5v531.6↔	Doč.pokr.mäkk.č.-pop,pol:xenog.kož.náhr.,mploš:ram,axila	5v535.3↔	Dočas.pokr.mäkk.č.-pop,pol:alog.transpl.kože,vploš:oč.viečko
5v531.7↔	Doč.pokr.mäkk.č.-popál,pol:xenog.kož.náhr.,mploš:ram,lak	5v535.4	Doč.pokr.mäkk.č.-pop,pol:alog.transpl.kože,vploš:os.č.hlavy
5v531.8↔	Doč.pokr.mäkk.č.-popál,pol:xenog.kož.náhr.,mploš:predlakt	5v535.5	Doč.pokr.mäkk.č.-pop,polept:alogén.transpl.kože,vploš:krk
5v531.9↔	Doč.pokryt.mäkk.č.-popál,pol:xenogén.kož.náhr.,mploš:ruka	5v535.6↔	Dočas.pokr.mäkk.č.-pop,pol:alog.transpl.kože,vploš:ram,axila
5v531.a	Dočas.pokr.mäkk.č.-pop,pol:xenog.náhr.k,mploš:hруд/chrb	5v535.7↔	Doč.pokr.mäkk.č.-pop,pol:alog.transpl.kože,vploš:ram,lak
5v531.b	Doč.pokr.mäkk.č.-popál,pol:xenog.náhr.k,mploš:bruš.o	5v535.8↔	Dočas.pokr.mäkk.č.-pop,pol:alog.transpl.kože,vploš:predlakt
5v531.c	Doč.pokr.mäkk.č.-popál,pol:xenogén.kož.náhr.,mploš:ing.gen	5v535.9↔	Dočas.pokryt.mäkk.č.-popál,pol:alog.transpl.kože,vploš:ruka
5v531.d	Doč.pokr.mäkk.č.-popál,pol:xenogén.kož.náhr.,mploš:glut.o	5v535.a	Doč.pokr.mäkk.č.-pop,pol:alog.transpl.kože,vploš:hруд/chrb
5v531.e↔	Doč.pokr.mäkk.č.-popál,pol:xenog.kož.náhr.,mploš:stehn,kol	5v535.b	Dočas.pokr.mäkk.č.-pop,pol:alog.transpl.kože,vploš:bruš.o
5v531.f↔	Doč.pokr.mäkk.č.-popál,pol:xenogén.kož.náhr.,mploš:predkol	5v535.c	Doč.pokr.mäkk.č.-pop,pol:alog.transpl.kože,vploš:ing.genit.o
5v531.g↔	Doč.pokryt.mäkk.č.-popál,pol:xenogén.kož.náhr.,mploš:noha	5v535.d	Dočas.pokr.mäkk.č.-pop,pol:alog.transpl.kože,vploš:glut.o
5v531.h	Doč.pokr.mäkk.č.-popál,pol:xenog.kož.náhr.,mploš:vlas.č.hl	5v535.e↔	Dočas.pokr.mäkk.č.-pop,pol:alog.transpl.kože,vploš:st.a.kol
5v531.x	Dočas.pokryt.mäkk.č.-popál,polept:xenog.náhr.k,mploš:ost	5v535.f↔	Dočas.pokr.mäkk.č.-pop,pol:alog.transpl.kože,vploš:predkol
5v532.0	Dočas.pokryt.mäkk.č.-popál,polept:aloplast.mat,mploš:pery	5v535.g↔	Dočas.pokr.mäkk.č.-pop,pol:alogén.transpl.kože,vploš:noha
5v532.1	Dočas.pokryt.mäkk.č.-popál,polept:aloplast.mat,mploš:nos	5v535.x↔	Dočas.pokr.mäkk.č.-pop,pol:alog.transpl.kože,vploš:ost
5v532.2↔	Dočas.pokryt.mäkk.č.-popál,polept:aloplast.mat,mploš:ucho	5v536.0	Dočas.pokryt.mäkk.č.-popál,pol:xenog.kož.náhr.,vploš:pery
5v532.3↔	Doč.pokryt.mäkk.č.-pop,polept:aloplast.mat,mploš:oč.viečko	5v536.1	Dočas.pokr.mäkk.č.-popál,pol:xenog.kož.náhr.,vploš:nos
5v532.4	Doč.pokryt.mäkk.č.-pop,polept:aloplast.mat,mploš:os.č.hlavy	5v536.2↔	Doč.pokr.mäkk.č.-popál,pol:xenog.kož.náhradou,vploš:ucho
5v532.5	Dočas.pokryt.mäkk.č.-popál,polept:aloplast.mat,mploš:krk	5v536.3↔	Doč.pokr.mäkk.č.-popál,pol:xenogén.kož.náhr.,vploš:oč.viečko
5v532.6↔	Doč.pokryt.mäkk.č.-pop,polept:aloplast.mat,mploš:ram,axila	5v536.4	Doč.pokr.mäkk.č.-popál,pol:xenog.kož.náhr.,vploš:os.č.hlavy
5v532.7↔	Doč.pokryt.mäkk.č.-pop,polept:aloplast.mat,mploš:ram,lak	5v536.5	Dočas.pokryt.mäkk.č.-popál,polept:xenog.kož.náhr.,vploš:krk
5v532.8↔	Doč.pokryt.mäkk.č.-pop,polept:aloplast.mat,mploš:predlakt	5v536.6↔	Doč.pokr.mäkk.č.-popál,pol:xenog.kož.náhr.,vploš:ram,axila
5v532.9↔	Dočas.pokryt.mäkk.č.-pop,polept:aloplast.mat,mploš:ruka	5v536.7↔	Doč.pokr.mäkk.č.-popál,pol:xenog.kož.náhr.,vploš:ram,lak
5v532.a	Doč.pokryt.mäkk.č.-pop,polept:aloplast.mat,mploš:hруд/chrb	5v536.8↔	Doč.pokr.mäkk.č.-popál,pol:xenogén.kož.náhr.,vploš:predlakt
5v532.b	Dočas.pokryt.mäkk.č.-pop,polept:aloplast.mat,mploš:bruš.o	5v536.9↔	Dočas.pokr.mäkk.č.-popál,pol:xenog.kož.náhr.,vploš:ruka
5v532.c	Doč.pokryt.mäkk.č.-pop,polept:aloplast.mat,mploš:ing.gen.o	5v536.a	Doč.pokr.mäkk.č.-popál,pol:xenog.kož.náhr.,vploš:hруд/chrb
5v532.d	Dočas.pokryt.mäkk.č.-pop,polept:aloplast.mat,mploš:glut.o	5v536.b	Doč.pokr.mäkk.č.-popál,pol:xenog.kož.náhr.,vploš:bruš.o
5v532.e↔	Doč.pokryt.mäkk.č.-pop,polept:aloplast.mat,mploš:stehn,kol	5v536.c	Doč.pokr.mäkk.č.-pop,pol:xenog.kož.náhr.,vploš:inguin.gen.o
5v532.f↔	Dočas.pokryt.mäkk.č.-pop,polept:aloplast.mat,mploš:predkol	5v536.d	Dočas.pokr.mäkk.č.-popál,pol:xenog.kož.náhr.,vploš:glut.o
5v532.g↔	Dočas.pokryt.mäkk.č.-popál,polept:aloplast.mat,mploš:noha	5v536.e↔	Doč.pokr.mäkk.č.-popál,pol:xenog.kož.náhr.,vploš:stehn,kol
5v532.x↔	Dočas.pokryt.mäkk.č.-pop,polept:aloplast.mat,mploš:ost	5v536.f↔	Dočas.pokryt.mäkk.č.-popál,pol:xenog.kož.náhr.,vploš:predkol
5v533.0	Dočas.pokr.mäkk.č.-pop,pol:kultúra.keratinoc,mploš:pery	5v536.g↔	Dočas.pokryt.mäkk.č.-popál,pol:xenog.kož.náhr.,vploš:noha
5v533.1	Dočas.pokr.mäkk.č.-pop,pol:kultúra.keratinoc,mploš:nos	5v536.x↔	Dočas.pokryt.mäkk.č.-popál,pol:xenogén.kož.náhr.,vploš:ost
5v533.2↔	Dočas.pokr.mäkk.č.-pop,pol:kultúra.keratinoc,mploš:ucho	5v537.0	Dočas.pokryt.mäkk.č.-popál,pol:aloplast.mat.,vploš:pery
5v533.3↔	Doč.pokr.mäkk.č.-pop,pol:kultúra.keratinoc,mploš:oč.viečko	5v537.1	Dočas.pokryt.mäkk.č.-popál,pol:aloplast.mat.,vploš:nos
5v533.4	Doč.pokr.mäkk.č.-pop,pol:kult.keratinoc,mploš:ost.č.hlavy	5v537.2↔	Dočas.pokryt.mäkk.č.-popál,pol:aloplast.mat.,vploš:ucho
5v533.5	Dočas.pokryt.mäkk.č.-pop,polept:kultúra.keratinoc,mploš:krk	5v537.3↔	Dočas.pokryt.mäkk.č.-popál,pol:aloplast.mat.,vploš:oč.viečko
5v533.6↔	Doč.pokr.mäkk.č.-pop,pol:kult.keratinoc,mploš:ram,axila	5v537.4	Dočas.pokr.mäkk.č.-popál,pol:aloplast.mat.,vploš:os.č.hlavy
5v533.7↔	Doč.pokr.mäkk.č.-pop,pol:kultúra.keratinoc,mploš:ram,lak	5v537.5	Dočas.pokryt.mäkk.č.-popál,polept:aloplast.mat.,vploš:krk
5v533.8↔	Dočas.pokr.mäkk.č.-pop,pol:kultúra.keratinoc,mploš:predlakt	5v537.6↔	Dočas.pokr.mäkk.č.-popál,pol:aloplast.mat.,vploš:ram,axila
5v533.9↔	Dočas.pokr.mäkk.č.-pop,pol:kultúra.keratinoc,mploš:ruka	5v537.7↔	Dočas.pokr.mäkk.č.-popál,pol:aloplast.mat.,vploš:ram,lak
5v533.a	Doč.pokr.mäkk.č.-pop,pol:kultúra.keratinoc,mploš:hруд/chrb	5v537.8↔	Dočas.pokr.mäkk.č.-popál,pol:aloplast.mat.,vploš:predlakt
5v533.b	Dočas.pokr.mäkk.č.-pop,pol:kultúra.keratinoc,mploš:bruš.o	5v537.9↔	Dočas.pokr.mäkk.č.-popál,pol:aloplast.mat.,vploš:ruka
5v533.c	Doč.pokr.mäkk.č.-pop,pol:kultúra.keratinoc,mploš:ing.gen.o	5v537.a	Dočas.pokr.mäkk.č.-popál,pol:aloplast.mat.,vploš:hруд/chrb
5v533.d	Dočas.pokr.mäkk.č.-pop,pol:kultúra.keratinoc,mploš:glut.o	5v537.b	Dočas.pokr.mäkk.č.-popál,pol:aloplast.mat.,vploš:bruš.o
5v533.e↔	Doč.pokr.mäkk.č.-pop,pol:kultúra.keratinoc,mploš:stehno,kol	5v537.c	Dočas.pokr.mäkk.č.-popál,pol:aloplast.mat.,vploš:ing.gen.o
5v533.f↔	Dočas.pokr.mäkk.č.-pop,pol:kultúra.keratinoc,mploš:predkol	5v537.d	Dočas.pokryt.mäkk.č.-popál,pol:aloplast.mat.,vploš:gluteál.o

5v537.e↔	Doč.pokr.mäkk.č.-popál,pol:aloplast.mat.,vploš:stehno,kol	5v542.h	Vol.tx.k.a.lal.plast.kože.a.podk.darča.kompozit.št.vlas.č.hlavy
5v537.f↔	Dočas.pokryt.mäkk.č.-popál,pol:aloplast.mat.,vploš:predkol	5v542.x	Vol.tx.kože.a.lal.plast.k.a.podkož.darča.kompozit.štep:ost.
5v537.g↔	Dočas.pokrytie.mäkk.č.-popál,pol:aloplast.mat.,vploš:noha	5v543.4	Vol.tx.kože.a.lal.pl.k.a.podk.darča,vol.l.mikrovask.anst:ost.č.hl
5v537.x↔	Dočas.pokrytie.mäkk.č.-popál,pol:aloplast.mat.,velkoploš:ost	5v543.5	Vol.tx.kože.a.lalok.pl.k.a.podk.darča,vol.l.mikrovask.anst:krk
5v538.0	Dočas.pokryt.mäkk.č.-popál,pol:kult.keratinocyt,vploš:pery	5v543.6↔	Vol.tx.kože.a.lalok.pl.k.a.podk.dar,vol.l.mikrovask.anst:ram,axi
5v538.1	Dočas.pokrytie.mäkk.č.-popál,pol:kult.keratinocyt,vploš:nos	5v543.7↔	Vol.tx.kože.a.lal.plast.k.a.podk.darča,vol.l.mikrov.anst:ram,lak
5v538.2↔	Dočas.pokryt.mäkk.č.-popál,pol:kult.keratinocyt,vploš:ucho	5v543.8↔	Vol.tx.k.a.lal.plast.k.a.podk.darča,vol.l.mikrovask.anst:predlak
5v538.3↔	Doč.pokryt.mäkk.č.-popál,pol:kult.keratinocyt,vploš:oč.viečko	5v543.9↔	Vol.tx.kože.a.lalok.pl.k.a.podk.darča,vol.l.mikrovask.anst:ruka
5v538.4	Doč.pokryt.mäkk.č.-pop,pol:kult.keratinocyt,vploš:os.č.hlavy	5v543.a	Vol.tx.kože.a.lalok.pl.k.a.podk.darča,vol.l.mikrovask.anst:hru
5v538.5	Doč.pokryt.mäkk.č.-popál,pol:kultúra.keratinocyt,vploš:krk	5v543.b	Vol.tx.kože.a.lal.plast.k.a.podk.darča,vol.l.mikrovas.ans:bruš.o
5v538.6↔	Doč.pokryt.mäkk.č.-popál,pol:kult.keratinocyt,vploš:ing.genit.o	5v543.c	Vol.tx.k.a.lal.plast.k.a.podk.darča,vol.l.mikrovask.anst:ing,gen
5v538.7↔	Doč.pokryt.mäkk.č.-popál,pol:kult.keratinocyt,vploš:ram,lak	5v543.d	Vol.tx.kože.a.lal.plast.k.a.podk.darča,vol.l.mikrovask.an:glut.o
5v538.8↔	Doč.pokryt.mäkk.č.-popál,pol:kult.keratinocyt,vploš:predlakt	5v543.e↔	Vol.tx.k.a.lalok.pl.k.a.podk.darča,vol.l.mikrov.anst:stehno,kol
5v538.9↔	Dočas.pokryt.mäkk.č.-popál,pol:kult.keratinocyt,vploš:ruka	5v543.f↔	Vol.tx.kože.a.lal.plast.k.a.podk.darča,vol.l.mikrov.anst:predkol
5v538.a	Doč.pokryt.mäkk.č.-pop,pol:kult.keratinocyt,vploš:hru/chr	5v543.g↔	Vol.tx.kože.a.lal.plast.k.a.podk.darča,vol.l.mikrov.anst:noha
5v538.b	Doč.pokryt.mäkk.č.-pop,polept:kult.keratinocyt,vploš:bruš.o	5v543.h	Vol.tx.k.a.lal.plast.k.a.podk.dar,vol.l.mikrovask.anst:vlas.č.hl
5v538.c	Doč.pokryt.mäkk.č.-pop,pol:kult.keratinocyt,vploš:ing.genit.o	5v543.j	Vol.tx.kože.a.lalok.pl.k.a.podk.darča,vol.l.mikrovask.anst:chr
5v538.d	Dočas.pokryt.mäkk.č.-popál,pol:kult.keratinocyt,vploš:glut.o	5v543.x	Vol.transplant.k.a.lal.pl.k.a.podk.darča,vol.l.mikrovask.an:ost
5v538.e↔	Doč.pokryt.mäkk.č.-pop,pol:kult.keratinocyt,vploš:stehno,kol	5v544.4	Vol.tx.kože.a.lal.plast.k.a.podk.darča,stopk.region.lal:ost.č.hl
5v538.f↔	Doč.pokryt.mäkk.č.-popál,pol:kult.keratinocyt,vploš:predkol	5v544.5	Vol.tx.kože.a.lal.plast.k.a.podk.darča,stopk.region.lal:krk
5v538.g↔	Dočas.pokryt.mäkk.č.-popál,pol:kult.keratinocyt,vploš:noha	5v544.6↔	Vol.tx.kože.a.lal.plast.k.a.podk.darča,stopk.reg.lal:ram,axila
5v538.x↔	Doč.pokr.mäkk.č.-popál,polept:kultúra.keratinocyt,vploš:ost	5v544.7↔	Vol.tx.kože.a.lal.plast.k.a.podk.darča,stopk.reg.lal:ram,lakeť
5v539.0	Dočas.pokr.mäkk.č.-popál,pol:kombi.viac.postup,vploš:pery	5v544.8↔	Vol.tx.kože.a.lal.plast.k.a.podk.darča,stopk.reg.lal:predlakt
5v539.1	Doč.pokryt.mäkk.č.-popál,pol:kombi.viac.postup,vploš:nos	5v544.9↔	Vol.tx.kože.a.lal.plast.k.a.podk.darča,stopk.region.lal:ruka
5v539.2↔	Dočas.pokr.mäkk.č.-popál,pol:kombi.viac.postup,vploš:ucho	5v544.a	Vol.tx.kože.a.lal.plast.k.a.podk.darča,stopk.region.lal:hru.st
5v539.3↔	Doč.pokr.mäkk.č.-pop,pol:kombi.viac.postup,vploš:oč.viečko	5v544.b	Vol.tx.kože.a.lal.plast.k.a.podk.darča,stopk.region.lal:bruš.o
5v539.4	Doč.pokr.mäkk.č.-pop,pol:kombi.viac.postup,vploš:os.č.hlavy	5v544.c	Vol.tx.kože.a.lal.plast.k.a.podk.darča,stopk.regio.lal:ing,genit
5v539.5	Dočas.pokryt.mäkk.č.-popál,pol:kombi.viac.postup,vploš:krk	5v544.d	Vol.tx.kože.a.lal.plast.k.a.podk.darča,stopk.region.lal:glut.o
5v539.6↔	Doč.pokr.mäkk.č.-pop,pol:komb.viac.postup,vploš:ram,axila	5v544.e↔	Vol.tx.kože.a.lal.plast.k.a.podk.darča,stopk.region.lal:stehn,kol
5v539.7↔	Doč.pokr.mäkk.č.-pop,pol:komb.viac.postup,vploš:ram,lakeť	5v544.f↔	Vol.tx.kože.a.lal.plast.k.a.podk.darča,stopk.region.lal:predkol
5v539.8↔	Doč.pokr.mäkk.č.-popál,pol:kombi.viac.postup,vploš:predlakt	5v544.g↔	Vol.tx.kože.a.lal.plast.k.a.podk.darča,stopka.region.lal:noha
5v539.9↔	Doč.pokr.mäkk.č.-popál,polept:kombi.viac.postup,vploš:ruka	5v544.h	Vol.tx.kože.a.lal.plast.k.a.podk.darča,stopk.regio.lal:vlas.č.hl
5v539.a	Doč.pokr.mäkk.č.-pop,pol:komb.viac.postup,vploš:hru/chr	5v544.j	Vol.tx.kože.a.lal.plast.k.a.podk.darča,stopk.region.lal:chrbát
5v539.b	Doč.pokr.mäkk.č.-popál,pol:kombi.viac.postup,vploš:bruš.o	5v544.k	Vol.tx.kože.a.lal.plast.k.a.podk.darča,stopk.region.lal:skrótum
5v539.c	Doč.pokr.mäkk.č.-pop,pol:kombi.viac.postup,vploš:ing.gen.o	5v544.m	Vol.tx.kože.a.lal.plast.k.a.podk.dar,vol.l.mikrovask.anst:obl.hrádze
5v539.d	Doč.pokr.mäkk.č.-pop,polept:kombi.viac.postup,vploš:glut.o	5v544.x	Vol.transpl.kože.a.lalok.plast.k.a.podk.darča,stopk.regio.l:ost
5v539.e↔	Doč.pokr.mäkk.č.-pop,pol:kombi.viac.postup,vploš:stehno,kol	5v545.4	Vol.tx.kože.a.lal.plast.k.a.podk.darča,stopk.vzdial.l:ost.č.hlavy
5v539.f↔	Dočas.pokr.mäkk.č.-popál,pol:komb.viac.postup,vploš:predkol	5v545.5	Vol.tx.kože.a.lal.plast.k.a.podk.darča,stopk.vzdialený.lal:krk
5v539.g↔	Dočas.pokryt.mäkk.č.-pop,pol:kombi.viac.postup,vploš:noha	5v545.6↔	Vol.tx.kože.a.lal.plast.k.a.podk.darča,stopk.vzdial.l:ram,axila
5v539.x↔	Dočas.pokryt.mäkk.č.-popál,pol:kombi.viac.postup,vploš:ost	5v545.7↔	Vol.tx.kože.a.lalok.plast.k.a.podk.darča,stopk.vzdial.l:ram,lak
5v53x.x↔	Dočas.pokrytie.mäkk.časťi.pri.popál.a.polept:ost	5v545.8↔	Vol.tx.kože.a.lal.plast.k.a.podk.darča,stopk.vzdial.lal:predlakt
5v540.6↔	Vol.tx.kože.a.lalok.plast.k.a.podkož.darča,rozdel.kože:ram,axi	5v545.9↔	Vol.ná.tx.kože.a.lal.plast.k.a.podk.darča,stopk.vzdial.lal:ruka
5v540.7↔	Vol.tx.kože.a.lalok.plast.k.a.podkož.darča,rozdel.kože:ram,lak	5v545.a	Vol.tx.kože.a.lal.plast.k.a.podk.darča,stop.vzdial.lal:hru.st
5v540.8↔	Vol.tx.kože.a.lalok.plast.kože.a.podk.darča,rozdel.k:predlakt	5v545.b	Vol.tx.kože.a.lal.plast.k.a.podkož.darča,stopk.vzdial.lal:bruš.o
5v540.a	Vol.tx.kože.a.lalok.plast.k.a.podkož.darča,rozdel.kože:hr/chr	5v545.c	Vol.tx.kože.a.lal.plast.k.a.podk.darča,stopk.vzdial.l:ingv.gen.o
5v540.b	Vol.tx.kože.a.lalok.plast.k.a.podkož.darča,rozdel.kože:bruš.o	5v545.d	Vol.tx.kože.a.lal.plast.kože.a.podk.darča,stopk.vzdial.l:glut.o
5v540.c	Vol.tx.kože.a.lal.plast.k.a.podkož.darča,rozdel.kože:ing.gen.o	5v545.e↔	Vol.tx.kože.a.lal.plast.k.a.podk.darča,stopk.vzdial.l:st.a.kol
5v540.d	Vol.tx.kože.a.lal.plast.k.a.podkož.darča,rozdel.kože:glut.o	5v545.f↔	Vol.tx.kože.a.lal.plast.k.a.podk.darča,stopk.vzdial.lal:predkol
5v540.e↔	Vol.tx.kože.a.lal.plast.k.a.podkož.darča,rozdel.kože:stehno,kol	5v545.g↔	Vol.tx.kože.a.lal.plast.k.a.podk.darča,stopk.vzdial.lalok:noha
5v540.f↔	Vol.tx.kože.a.lalok.plast.k.a.podkož.darča,rozdel.kože:predkol	5v545.h	Vol.tx.kože.a.lal.plast.k.a.podk.darča,stopk.vzdial.l:vlas.č.hl
5v540.h	Vol.tx.kože.a.lal.plast.k.a.podkož.darča,rozdel.k:vlas.č.hlavy	5v545.j	Vol.tx.kože.a.lal.plast.k.a.podk.darča,stopk.vzdial.l:chrbát
5v540.k	Vol.tx.kože.a.lalok.plast.k.a.podkož.darča,rozdel.kože:skrótum	5v545.k	Vol.tx.kože.a.lal.plast.k.a.podk.darča,stopk.vzdial.l:skrotum
5v540.m	Vol.tx.kože.a.lal.plast.k.a.podkož.darča,rozdel.kože:obl.hrádze	5v545.m	Vol.tx.kože.a.lal.plast.k.a.podk.darča,stopk.vzdial.l:obl.hrádze
5v540.x	Vol.transplant.k.a.lal.plast.k.a.podk.darča,rozdel.kože:ost	5v545.x	Vol.ná.transpl.kože.a.lal.plast.k.a.podk.darča,stopk.vzdial.l:ost
5v541.5	Vol.tx.kože.a.lal.plast.kože.a.podkož.darča,všetky.vrst.kože:krk	5v54x	Vol.ná.transpl.kože.a.lalok.plast.kože.a.podkožia,darča:ostat.
5v541.6↔	Vol.tx.kože.a.lal.plast.k.a.podk.darča,vš.vrstvy.kože:ram,axila	5v551.0	Vol.ná.tx.kože.a.lal.plast.kože.a.podkož.prijemca,kož.štep:pery
5v541.7↔	Vol.tx.kože.a.lal.plast.k.a.podkož.darča,vš.vrstvy.kože:rm.a.lak	5v551.1	Vol.tx.kože.a.lalok.plast.kože.a.podk.prijemca,kož.štep:nos
5v541.8↔	Vol.tx.kože.a.lal.plast.k.a.podkož.darča,vš.vrstvy.kože:predlakt	5v551.2↔	Vol.tx.kože.a.lalok.plast.kože.a.podk.prijemca,kož.štep:ucho
5v541.a	Vol.tx.kože.a.lal.plast.k.a.podkož.darča,vš.vrstvy.kože:hr/chr	5v551.3↔	Vol.tx.kože.a.lal.plast.kože.a.podk.prijemca,kož.štep:oč.viečko
5v541.b	Vol.tx.kože.a.lal.plast.k.a.podkož.darča,vš.vrstvy.kože:bruš.o	5v551.4	Vol.tx.kože.a.lalok.plast.k.a.podk.prijemca,kož.štep:ost.č.hlavy
5v541.c	Vol.tx.kože.a.lal.plast.k.a.podk.darča,vš.vrstvy.kože:ingv.gen.o	5v551.5	Vol.tx.kože.a.lalok.plast.kože.a.podkož.prijemca,kož.štep:krk
5v541.d	Vol.tx.kože.a.lal.plast.k.a.podkož.darča,vš.vrstvy.kože:glut.o	5v551.6↔	Vol.tx.kože.a.lalok.plast.k.a.podk.prijemca,kož.štep:ram,axila
5v541.e↔	Vol.tx.kože.a.lalok.plast.k.a.podk.darča,vš.vrstvy.k:stehno,kol	5v551.7↔	Vol.tx.kože.a.lalok.plast.k.a.podk.prijemca,kož.štep:ram,lak
5v541.f↔	Vol.tx.kože.a.lal.plast.k.a.podkož.darča,vš.vrstvy.kože:predkol	5v551.8↔	Vol.tx.kože.a.lalok.plast.k.a.podk.prijemca,kož.štep:predlakt
5v541.h	Vol.tx.kože.a.lal.plast.k.a.podkož.darča,vš.vrstvy.k:vlas.č.hlavy	5v551.9↔	Vol.tx.kože.a.lalok.plast.kože.a.podk.prijemca,kož.štep:ruka
5v541.k	Vol.tx.kože.a.lal.plast.k.a.podkož.darča,vš.vrstvy.kože:skrotum	5v551.a	Vol.tx.kože.a.lalok.plast.k.a.podk.prijemca,kož.štep:hru.st
5v541.m	Vol.tx.kože.a.lal.plast.k.a.podk.darča,vš.vrstvy.kože:obl.hrádze	5v551.b	Vol.tx.kože.a.lalok.plast.k.a.podk.prijemca,kož.štep:bruš.o
5v541.x	Vol.transplantácia.k.a.lal.plast.k.a.podk.darča,vš.vrst.k:ost	5v551.c	Vol.tx.kože.a.lalok.plast.k.a.podk.prijemca,kož.štep:ingv.gen.o
5v542.1	Vol.tx.kože.a.lal.plast.k.a.podkož.darča,kompozit.štep:nos	5v551.d	Vol.tx.kože.a.lalok.plast.kože.a.podk.prijemca,kož.štep:glut.o
5v542.2↔	Vol.tx.kože.a.lalok.plast.k.a.podk.darča,kompozit.št:ucho	5v551.e↔	Vol.tx.kože.a.lalok.plast.k.a.podk.prijemca,kož.štep:stehno,kol

5v551.f↔	Vol.tx.kože a lalok.plast.kože a podk.prijemca,kož.štep:predkol	5v557.3↔	Vol.tx.kože a lal.plast.kože a podk.prijem,mgft-Meek:oč.viečko
5v551.g↔	Vol.tx.kože a lalok.plast.kože a podk.prijemca,kož.štep:noha	5v558.1	Vol.tx.k.a l.pl.k-podk.prij,perm.náhr.kult.keratinoc.mplš:nos
5v551.h	Vol.tx.kože a lalok.plast.k.a podk.prijem,kož.štep:vlas.č.hlavy	5v558.2↔	Vol.tx.k.a l.pl.k-podk.prij,perm.náhr.kult.keratinoc.mplš:ucho
5v551.j	Vol.tx.kože a lalok.plast.kože a podk.prijemca,kož.štep:chrbát	5v558.3↔	Vol.tx.k.a l.pl.k-podk.prij,perm.náhr.kult.keratinoc.mplš:oč.vieč
5v551.k	Vol.tx.kože a lalok.plast.k.a podk.prijemca,kož.štep:skrótum	5v559.1	Vol.tx.kože a l.pl.k-podk.prij,perm.náhr.kul.keratinoc.vplš:nos
5v551.m	Vol.tx.kože a lalok.plast.k.a podk.prijemca,kož.štep:obl.hrádze	5v559.2↔	Vol.tx.k.a l.pl.k-podk.prijem,perm.náhr.kul.keratinoc.vplš:ucho
5v551.x↔	Vol'ná transpl.kože a lalok.plast.k.a podk.prijem,kož.štep:ost.	5v559.3↔	Vol.tx.k.a l.pl.k-podk.prij,perm.náhr.kul.keratinoc.vplš:oč.vieč
5v552.0	Vol.tx.kože a lal.plast.k.a podk.prijem,koža plnej hrúbke:péry	5v55a.1	Vol.tx.kože a lal.pl.k-podk.prijem,suspenz.epit.b.beds-kit:nos
5v552.1	Vol.tx.kože a lal.plast.k.a podk.prijem,koža plnej hrúbke:nos	5v55a.2↔	Vol.tx.kože a l.pl.k-podk.prijem,suspen.epit.b.beds-kit:ucho
5v552.2↔	Vol.tx.kože a lal.plast.k.a podk.prijem,koža plnej hrúbke:ucho	5v55a.3↔	Vol.tx.k.a lal.plast.k-podk.prijem,suspen.epit.bun.b-kit:oč.vieč
5v552.3↔	Vol.tx.kože a lal.plast.k.a podk.prijem,koža plnej hrúbke:oč.viečko	5v55b.1	Vol.tx.kože a l.pl.k-podk.prij,sus.epit.b.lab-tech rýchly.prip:nos
5v552.4	Vol.tx.kože a lal.pl.k.a podk.prijem,k.plnej hrúbke:ost.č.hl	5v55b.2↔	Vol.tx.kože a l.pl.k-podk.prij,sus.epit.b.lab-tech rýchly.prip:ucho
5v552.5	Vol.tx.kože a lal.plast.k.a podk.prijem,koža plnej hrúbke:krk	5v55b.3↔	Vol.tx.kože a l.pl.k-podk.prij,sus.epit.b.lab-tech rýchly.prip:oč.v
5v552.6↔	Vol.tx.kože a lal.plas.k.a podk.prijem,k.plnej hrúbke:ram,axila	5v55c.1	Vol.tx.k.a l.pl.k-podk.prij,perm.náhr.mat.nahradz.k.mplš:nos
5v552.7↔	Vol.tx.kože a lal.plast.k.a podk.prijem,koža pl.hrúbke:ram,lak	5v55c.2↔	Vol.tx.k.a l.pl.k-podk.prij,perm.náhr.mat.nahradz.k.mplš:ucho
5v552.8↔	Vol.tx.kože a lal.plast.k.a podk.prijem,k.plnej hrúbke:predlakt	5v55c.3↔	Vol.tx.k.a l.pl.k-podk.prij,perm.náhr.mat.nahradz.k.mplš:oč.v
5v552.9↔	Vol.tx.kože a lal.plast.k.a podk.prijem,koža plnej hrúbke:ruka	5v55d.1	Vol.tx.k.a lal.plast.k-podk.prij,perm.náhr.mat.nh.kožu vplš:nos
5v552.a	Vol.tx.kože a lal.plast.k.a podk.prijem,koža plnej hrúb:hrud.st.	5v55d.2↔	Vol.tx.kože a l.pl.k-podk.prij,perm.náhr.mat.nahrad.k.vplš:ucho
5v552.b	Vol.tx.kože a lal.plast.k.a podk.prijem,koža plnej hrúbke:bruš.o	5v55d.3↔	Vol.tx.k.a l.pl.k-podk.prij,perm.náhr.mat.nh.kožu vplš:oč.vieč
5v552.c	Vol.tx.kože a lal.plast.k.a podk.prijem,k.plnej hrúbke:ingv.gen	5v560.0	Lokál.lalok.plast.kože a podk.-popál,poletp,rozťah.plast:péry
5v552.d	Vol.tx.kože a lal.plast.k.a podk.prijem,koža plnej hrúb:glut.o	5v560.1	Lokál.lalok.plast.kože a podk.-popál,poletp,rozťah.plast:nos
5v552.e↔	Vol.tx.kože a lal.plast.k.a podk.prijem,k.plnej hrúbke:stehn,kol	5v560.2↔	Lokál.lalok.plast.kože a podk.-popál,poletp,rozťah.plast:ucho
5v552.f↔	Vol.tx.kože a lal.plast.k.a podk.prijem,k.plnej hrúbke:predkol	5v560.3↔	Lok.lal.plast.kože a podk.-popál,poletp,rozťah.plast:oč.viečko
5v552.g↔	Vol.tx.kože a lal.plast.k.a podk.prijem,koža plnej hrúbke:noha	5v560.4	Lok.lal.plast.kože a podk.-popál,poletp,rozťah.plast:os.č.hlavy
5v552.h	Vol.tx.kože a lal.plast.k.a podk.prijem,k.plnej hrúbke:vlas.č.hl	5v560.5	Lokál.lalok.plast.kože a podk.-popál,poletp,rozťah.plast:krk
5v552.j	Vol.tx.kože a lal.plast.k.a podk.prijem,k.plnej hrúbke:chrbát	5v560.6↔	Lok.lal.plast.kože a podk.-popál,poletp,rozťah.plast:ram,axila
5v552.k	Vol.tx.kože a lal.plast.k.a podk.prijem,k.plnej hrúbke:skrótum	5v560.7↔	Lok.lal.plast.kože a podk.-popál,poletp,rozťah.plast:ram,lak
5v552.m	Vol.tx.kože a lal.plast.k.a podk.prijem,k.plnej hrúbke:o.hrádze	5v560.8↔	Lok.lal.plast.kože a podk.-popál,poletp,rozťah.plast:predlakt
5v552.x↔	Vol.transpl.kože a lal.plast.k.a podk.prijem,k.plnej hrúbke:ost	5v560.9↔	Lokál.lalok.plast.kože a podk.-popál,poletp,rozťah.plast:ruka
5v553.1	Vol.tx.kože a lal.plast.kože a podk.prijemca,kompozit.štep:nos	5v560.a	Lok.lal.plast.kože a podk.-popál,poletp,rozťah.plast:hr/chrp
5v553.2↔	Vol.tx.k.a lal.plast.kože a podk.prijemca,kompozit.štep:ucho	5v560.b	Lok.lal.plast.kože a podk.-popál,poletp,rozťah.plast:bruš.o
5v553.3↔	Vol.tx.kože a lal.plast.k.a podk.prijem,kompozit.štep:oč.viečko	5v560.c	Lok.lal.plast.kože a podk.-popál,poletp,rozťah.pl:ingv.genit.o
5v555.0	Vol.tx.kože a lal.plast.kože a podk.prijemca,stopk.reg.lal:péry	5v560.d	Lokál.lalok.plast.kože a podk.-popál,poletp,rozťah.plast:glut.o
5v555.1	Vol.tx.kože a lal.plast.k.a podk.prijemca,stopk.region.lal:nos	5v560.e↔	Lok.lal.plast.kože a podk.-popál,poletp,rozťah.plast:stehn,kol
5v555.2↔	Vol.tx.kože a lal.plast.kože a podk.prijem,stopk.reg.lal:ucho	5v560.f↔	Lok.lal.plast.kože a podk.-popál,poletp,rozťah.plast:predkol
5v555.3↔	Vol.tx.kože a lal.plas.k.a podk.prijemca,stopk.reg.lal:oč.viečko	5v560.g↔	Lokál.lalok.plast.kože a podk.-popál,poletp,rozťah.plast:noha
5v555.4	Vol.tx.kože a lal.plas.k.a podk.prijem,stopk.reg.lal:ost.č.hlavy	5v560.x↔	Lokál.lalok.plast.kože a podk.-popál,poletp,rozťah.plast:ost
5v555.5	Vol.tx.kože a lal.plast.kože a podk.prijem,stopk.region.lal:krk	5v561.0	Lok.lal.plast.kože a podk.-pp/pl,posúv-rotáč.plast:péry
5v555.6↔	Vol.tx.kože a lal.plast.k.a podk.prijem,stopk.reg.lal:ram,axila	5v561.1	Lokál.lalok.plast.kože a podk.-pp/pl,posúv-rotáč.plast:nos
5v555.7↔	Vol.tx.kože a lal.plast.k.a podk.prijemca,stopk.reg.lal:ram,lak	5v561.2↔	Lok.lal.plast.kože a podk.-pp/pl,posúv-rotáč.plast:ucho
5v555.8↔	Vol.tx.kože a lal.plast.kože a podk.prijem,stopk.reg.lal:predlakt	5v561.3↔	Lok.lal.plast.k.a podk.-pp/pl,posúv-rotáč.plast:oč.viečko
5v555.9↔	Vol.tx.kože a lalok.plast.kože a podk.prijem,stopk.reg.lal:ruka	5v561.4	Lok.lal.plast.k.a podk.-pp/pl,posúv-rotáč.plast:os.č.hlavy
5v555.a	Vol.tx.kože a lal.plast.k.a podk.prijemca,stopk.reg.lal:hr/chrp	5v561.5	Lok.lal.plast.kože a podkožia -pp/pl,posúv-rotáč.plast:krk
5v555.b	Vol.tx.kože a lal.plast.k.a podk.prijemca,stopk.reg.lal:bruš.o	5v561.6↔	Lok.lal.plast.kože a podk.-pp/pl,posúv-rotáč.plast:ram,axi
5v555.c	Vol.tx.kože a lal.plast.k.a podk.prijemca,stopk.reg.lal:ingv.gen	5v561.7↔	Lok.lal.pl.kože a podk.-pp/pl,posúv-rotáč.plast:ram,lak
5v555.d	Vol.tx.kože a lal.plas.kože a podk.prijemca,stopk.reg.lal:glut.o	5v561.8↔	Lok.lal.plast.kože a podk.-pp/pl,posúv-rotáč.plast:predlakt
5v555.e↔	Vol.tx.kože a lal.plast.k.a podk.prijem,stopk.reg.lal:stehn,kol	5v561.9↔	Lok.lal.plast.kože a podk.-pp/pl,posúv-rotáč.plast:ruka
5v555.f↔	Vol.tx.kože a lal.plast.k.a podk.prijem,stopk.region.lal:predkol	5v561.a	Lok.lal.plast.kože a podk.-pp/pl,posúv-rotáč.plast:hr/chrp
5v555.g↔	Vol.tx.kože a lal.plast.kože a podk.prijemca,stopk.reg.lal:noha	5v561.b	Lok.lal.plast.k.a podkož.-pp/pl,posúv-rotáč.plast:bruš.o
5v555.x↔	Vol.tx.kože a lal.plast.kože a podkož.prijemca,stopk.reg.lal:ost	5v561.c	Lok.lal.plast.kože a podk.-pp/pl,posúv-rotáč.plast:ing.gen
5v556.0	Vol.tx.kože a lal.plast.k.a podk.prijemca,stopk.vzdial.lal:péry	5v561.d	Lok.lal.plast.k.a podkož.-pp/pl,posúv-rotáč.plast:gluteál.o
5v556.1	Vol.tx.kože a lal.plast.kože a podk.prijem,stopk.vzdial.lal:nos	5v561.e↔	Lok.lal.plast.k.a podk.-pp/pl,posúv-rotáč.plast:stehn,kol
5v556.2↔	Vol.tx.kože a lal.plast.k.a podk.prijemca,stopk.vzdial.lal:ucho	5v561.f↔	Lok.lal.plast.kože a podk.-pp/pl,posúv-rotáč.plast:predkol
5v556.3↔	Vol.tx.kože a lal.plas.k.a podk.prijem,stopk.vzdial.lal:oč.viečko	5v561.g↔	Lok.lal.plast.kože a podk.-pp/pl,posúv-rotáč.plast:noha
5v556.4	Vol.tx.kože a lal.plas.k.a podk.prijem,stopk.vzdial.lal:ost.č.hlavy	5v561.x↔	Lok.lal.plast.kože a podkož.-popál.a pol,posúv-rotáč.plast:ost
5v556.5	Vol.tx.kože a lal.plast.kože a podk.prijem,stopk.vzdial.lal:krk	5v562.0	Lok.lal.plast.k.a podkož.-pop.a pol,transpozíč.plast:péry
5v556.6↔	Vol.tx.kože a lal.plast.k.a podk.prijem,stopk.vzdial.lal:ram,axi	5v562.1	Lok.lal.plast.kože a podk.-pop.a pol,transpozíč.plast:nos
5v556.7↔	Vol.tx.k.a lal.plast.kože a podk.prijem,stopk.vzdial.lal:ram,lak	5v562.2↔	Lok.lal.plast.k.a podkož.-pop.a pol,transpozíč.plast:ucho
5v556.8↔	Vol.tx.k.a lal.plast.kože a podk.prijem,stopk.vzdial.lal:predlakt	5v562.3↔	Lok.lal.plast.k.a podk.-popál.a polept,transpozíč.plast:oč.vieč
5v556.9↔	Vol.tx.kože a lal.plas.k.a podk.prijemca,stopk.vzdial.lal:ruka	5v562.4	Lok.lal.plast.k.a podk.-pop.a polep,transpozíč.plast:os.č.hlavy
5v556.a	Vol.tx.kože a lal.plast.k.a podk.prijem,stopk.vzdial.lal:hr/chrp	5v562.5	Lok.lal.plast.kože a podk.-pop.a polep,transpozíč.plast:krk
5v556.b	Vol.tx.k.a lal.plast.kože a podk.prijemca,stopk.vzdial.lal:bruš.o	5v562.6↔	Lok.lal.plast.k.a podk.-pop.a polep,transpozíč.plast:ram,axila
5v556.c	Vol.tx.kože a lal.plast.k.a podk.prijem,stopk.vzdial.lal:ingv.gen	5v562.7↔	Lok.lal.plast.kože a podk.-pop.a polep,transpoz.plast:ram,lak
5v556.d	Vol.tx.kože a lal.plas.kože a podk.prijem,stopk.vzdial.lal:glut.o	5v562.8↔	Lok.lal.plast.k.a podk.-pop.a polep,transpozíč.plast:predlakt
5v556.e↔	Vol.tx.kože a lal.plas.k.a podk.prijem,stopk.vzdial.lal:stehn,kol	5v562.9↔	Lok.lal.plast.kože a podk.-pop.a polep,transpozíč.plast:ruka
5v556.f↔	Vol.tx.kože a lal.plast.k.a podk.prijem,stopk.vzdial.lal:predkol	5v562.a	Lok.lal.plast.kože a podk.-pop.a polep,transpoz.plast:hr/chrp
5v556.g↔	Vol.tx.kože a lal.plast.k.a podk.prijemca,stopk.vzdial.lal:noha	5v562.b	Lok.lal.plast.kože a podk.-pop.a polep,transpozíč.plast:bruš.o
5v556.x↔	Vol.tx.kože a lal.plast.k.a podk.prijemca,stopk.vzdial.lal:ost.	5v562.c	Lok.lal.plast.k.a podk.-pop.a polep,transpozíč.plast:ing.gen
5v557.1	Vol.tx.kože a lal.plast.kože a podk.prijemca,mgft-Meek:nos	5v562.d	Lok.lal.plast.kože a podk.-pop.a polep,transpozíč.plast:glut.o
5v557.2↔	Vol.tx.kože a lal.plast.kože a podk.prijemca,mgft-Meek:ucho	5v562.e↔	Lok.lal.plast.k.a podk.-pop.a polep,transpozíč.plast:stehn,kol

5v562.f↔	Lok.lal.plast.kože a podk. -pop.a polep,transpoz.plast:predkol	5v570.d	Kombi.lalok.plastiky na koži a podkoží (pp/pl):gluteál.obl.
5v562.g↔	Lok.lal.plast.kože a podk. -pop.a polep,transpoz.č.plast:noha	5v570.e↔	Kombi.lalok.plastiky na koži a podkoží (pp/pl):stehno,koleno
5v562.x↔	Lok.lal.plast.kože a podkož. -pop.ál.a polept,transpoz.plast:ost	5v570.f↔	Kombi.lalok.plastiky na koži a podkoží (pp/pl):predkol
5v563.0	Lok.lal.plast.kože a podk. (pp/pl),transpoz.ostrov-lal.pl:péry	5v570.g↔	Kombi.lalok.plastiky na koži a podkoží (pp/pl):noha
5v563.1	Lok.lal.plast.kože a podk. (pp/pl),transpoz.ostrov-lal.plast:nos	5v570.x↔	Kombi.lalok.plastiky na koži a podkož. (popál/polept):ostatné
5v563.2↔	Lok.lal.plast.kože a podk. (pp/pl),transpoz.ostrov-lal.pl:ucho	5v571.0	Kombi.lalok.plast.a voľ.transplantátu kože (pp/pl):péry
5v563.3↔	Lok.lal.plast.k.a podk. (pp/pl),transpoz.ostrov-lal.pl:oč.viečko	5v571.1	Kombi.lalok.plast.a voľ.transplantátu kože (pp/pl):nos
5v563.4	Lok.lal.plast.kože a podk. (pp/pl),transpoz.ostrov-lal.pl:os.č.hl	5v571.2↔	Kombi.lalok.plast.a voľ.transplantátu kože (pp/pl):ucho
5v563.5	Lok.lal.plast.kože a podk. (pp/pl),transpoz.ostrov-lal.pl:krk	5v571.3↔	Kombi.lalok.plast.a voľ.transplantátu kože (pp/pl):oč.viečko
5v563.6↔	Lok.lal.plast.k.a podk. (pp/pl),transpoz.ostrov-lal.pl:ram,axila	5v571.4	Kombi.lalok.plast.a voľ.transplantátu kože (pp/pl):os.č.hlavy
5v563.7↔	Lok.lal.plast.k.a podk. (pp/pl),transpoz.ostrov-lal.pl:glut.o	5v571.5	Kombi.lalok.plast.a voľ.transplantátu kože (pp/pl):krk
5v563.8↔	Lok.lal.plast.k.a podk. (pp/pl),transpoz.ostrov-lal.pl:predlakt	5v571.6↔	Kombi.lalok.plast.a voľ.transplantátu kože (pp/pl):ram,axila
5v563.9↔	Lok.lal.plast.kože a podk. (pp/pl),transpoz.č.ostrov-lal.pl:ruka	5v571.7↔	Kombi.lalok.plast.a voľ.transplantátu kože (pp/pl):ram,lakeť
5v563.a	Lok.lal.plast.kože a podk. (pp/pl),transpoz.ostrov-lal.pl:hr/chrb	5v571.8↔	Kombi.lalok.plast.a voľ.transplantátu kože (pp/pl):predlakt
5v563.b	Lok.lal.plast.kože a podk. (pp/pl),transpoz.ostrov-lal.pl:bruš.o	5v571.9↔	Kombi.lalok.plast.a voľ.transplantátu kože (pp/pl):ruka
5v563.c	Lok.lal.plast.kože a podk. (pp/pl),transpoz.ostrov-lal.pl:ing.gen	5v571.a	Kombi.lalok.plast.a voľ.transplantátu kože (pp/pl):hrud/chrb
5v563.d	Lok.lal.plast.kože a podk. (pp/pl),transpoz.ostrov-lal.pl:glut.o	5v571.b	Kombi.lalok.plast.a voľ.transplantátu kože (pp/pl):bruš.o
5v563.e↔	Lok.lal.plast.k.a podk. (pp/pl),transpoz.ostrov-lal.pl:stehn,kol	5v571.c	Kombi.lalok.plast.a voľ.transplantátu kože (pp/pl):ing.genit.o
5v563.f↔	Lok.lal.plast.kože a podk. (pp/pl),transpoz.ostrov-lal.pl:predkol	5v571.d	Kombi.lalok.plast.a voľ.transplantátu kože (pp/pl):gluteál.o
5v563.g↔	Lok.lal.plast.kože a podk. (pp/pl),transpoz.č.ostrov-lal.pl:noha	5v571.e↔	Kombi.lalok.plast.a voľ.transplantátu kože (pp/pl):stehn,kol
5v563.x↔	Lok.lal.plast.k.a podk. (popál/polep),transpoz.ostrov-lal.pl:ost	5v571.f↔	Kombi.lalok.plast.a voľ.transplantátu kože (pp/pl):predkol
5v564.0	Lok.lalok.plast.kože a podk. (pp/pl),transpoz.č.Z-plast:péry	5v571.g↔	Kombi.lal.plast.a voľ.transplantátu kože (popál/polept):noha
5v564.1	Lok.lalok.plast.kože a podk. (pp/pl),transpoz.č.Z-plast:nos	5v571.x↔	Kombi.lalok.plast.a voľ.transplantátu kože (pp/pl):ostatné
5v564.2↔	Lok.lalok.plast.kože a podk. (pp/pl),transpoz.č.Z-plast:ucho	5v572.0	Kombi.lal.plast.k.a podk. (pp/pl):stopk.region.so vzdial.lal:péry
5v564.3↔	Lok.lal.plast.kože a podk. (pp/pl),transpoz.č.Z-plast:oč.viečko	5v572.1	Kombi.lal.plast.koži a podk. (pp/pl):stopk.reg.so vzdial.lal:nos
5v564.4	Lok.lal.plast.kože a podk. (pp/pl),transpoz.č.Z-plast:ost.č.hlavy	5v572.2↔	Kombi.lal.plast.k.a podk. (pp/pl):stopk.reg.so vzdial.lal:ucho
5v564.5	Lok.lalok.plast.kože a podkož. (pp/pl),transpoz.č.Z-plast:krk	5v572.3↔	Kombi.lal.plast.k.a podk. (pp/pl):stopk.reg.so vzd.lal:oč.viečko
5v564.6↔	Lok.lal.plast.kože a podk. (pp/pl),transpoz.č.Z-plast:ram,axila	5v572.4	Kombi.lal.plast.k.a podk. (pp/pl):stopk.reg.so vzd.lal:os.č.hlavy
5v564.7↔	Lok.lalok.plast.kože a podk. (pp/pl),transpoz.č.Z-plast:ram,lak	5v572.5	Kombi.lal.plast.kože a podk. (pp/pl):stopk.region.so vzd.lal:krk
5v564.8↔	Lok.lal.plast.kože a podk. (pp/pl),transpoz.č.Z-plast:predlakt	5v572.6↔	Kombi.l.plast.kože a podk. (pp/pl):stopk.reg.so vzd.lal:ram,axi
5v564.9↔	Lok.lalok.plast.kože a podk. (pp/pl),transpoz.č.Z-plast:ruka	5v572.7↔	Komb.lal.pl.kože a podk. (pp/pl):stopk.region.so vzd.lal:ram,lak
5v564.a	Lok.lalok.plast.kože a podk. (pp/pl),transpoz.č.Z-plast:hr/chrb	5v572.8↔	Komb.lal.plast.k.a podk. (pp/pl):stopk.reg.so vzd.lal:predlakt
5v564.b	Lok.lalok.plast.kože a podk. (pp/pl),transpoz.č.Z-plast:bruš.o	5v572.9↔	Kombi.lal.plast.kože a podk. (pp/pl):stopk.reg.so vzdial.lal:ruka
5v564.c	Lok.lalok.plast.kože a podk. (pp/pl),transpoz.č.Z-plast:ing.gen	5v572.a	Kombi.lalok.pl.k.a podk. (pp/pl):stopk.reg.so vzd.lal:hrud/chrb
5v564.d	Lok.lalok.plast.kože a podk. (pp/pl),transpoz.č.Z-plast:glut.o	5v572.b	Kombi.lal.plast.kože a podk. (pp/pl):stopk.reg.so vzd.lal:bruš.o
5v564.e↔	Lok.lal.plast.kože a podk. (pp/pl),transpoz.č.Z-plast:stehn,kol	5v572.c	Kombi.lal.plast.k.a podk. (pp/pl):stopk.reg.so vzd.lal:ing.gen.o
5v564.f↔	Lok.lalok.plast.kože a podk. (pp/pl),transpoz.č.Z-plast:predkol	5v572.d	Komb.lalok.pl.kože a podk. (pp/pl):stopk.region.so vzd.lal:glut.o
5v564.g↔	Lok.lalok.plast.kože a podk. (pp/pl),transpoz.č.Z-plast:noha	5v572.e↔	Komb.lal.plast.k.a podk. (pp/pl):stopk.reg.so vzd.lal:stehno,kol
5v564.x↔	Lok.ál.lal.plast.kože a podk. (pop/polep):transpoz.č.Z-plast:ost	5v572.f↔	Kombi.lal.plast.k.a podk. (pp/pl):stop.reg.so vzdial.lal:predkol
5v565.0	Lok.lalok.plast.kože a podk. (pp/pl),transpoz.č.W-plast:péry	5v572.g↔	Kombi.lal.pl.kože a podk. (pp/pl):stopk.region.so vzd.lal:noha
5v565.1	Lok.ál.lal.plast.kože a podk. (pp/pl),transpoz.č.W-plast:nos	5v572.x↔	Kombi.lal.plast.kože a podk. (pp/pl):stopk.region.so vzd.lal:ost
5v565.2↔	Lok.lalok.plast.kože a podk. (pp/pl),transpoz.č.W-plast:ucho	5v573.0	Komb.lal.pl.k.a podk. (pp/pl):stop.reg.vzd.l.a voľ.transpl.k:péry
5v565.3↔	Lok.lal.plast.kože a podk. (pp/pl),transpoz.č.W-plast:oč.viečko	5v573.1	Komb.lal.pl.k.a podk. (pp/pl):stopk.reg.vzd.l.a voľ.tr.kože:nos
5v565.4	Lok.lalok.plast.kože a podk. (pp/pl),transpoz.č.W-plast:os.č.hl	5v573.2↔	Kombi.lal.pl.k.a podk. (pp/pl):stop.reg.vzd.l.a voľ.transp.k:ucho
5v565.5	Lok.lalok.plast.kože a podk. (pp/pl),transpoz.č.W-plast:krk	5v573.3↔	Komb.lal.pl.k.a podk. (pp/pl):stop.reg.vzd.l.a voľ.tr.kože:oč.vieč
5v565.6↔	Lok.lalok.plast.kože a podk. (pp/pl),transpoz.W-plast:ram,axila	5v573.4	Komb.lal.pl.k.a podk. (pp/pl):stop.reg.vzd.l.a voľ.tr.k.os.č.hlavy
5v565.7↔	Lok.lalok.plast.kože a podk. (pp/pl),transpoz.č.W-plast:ram,lak	5v573.5	Kombi.lal.plast.k.a podk. (pp/pl):stop.reg.vzd.l.a voľ.tran.k:krk
5v565.8↔	Lok.lal.plast.kože a podk. (pp/pl),transpoz.č.W-plast:predlakt	5v573.6↔	Komb.lal.pl.k.a podk. (pp/pl):stop.reg.vzd.l.,voľ.tr.kože:ram,axi
5v565.9↔	Lok.lalok.plast.kože a podk. (pp/pl),transpoz.č.W-plast:ruka	5v573.7↔	Komb.lal.pl.k.a podk. (pp/pl):stop.reg.vzd.lal.voľ.tran.k:ram,lak
5v565.a	Lok.lalok.plast.kože a podk. (pp/pl),transpoz.č.W-plast:hr/chrb	5v573.8↔	Kombi.l.pl.k.a podk. (pp/pl):stopk.reg.vzd.l.,voľ.trans.k:predlak
5v565.b	Lok.lal.plast.kože a podkož. (pp/pl),transpoz.č.W-plast:bruš.o	5v573.9↔	Komb.lal.pl.k.a podk. (pp/pl):stop.reg.vzd.l.a voľ.transp.k:ruka
5v565.c	Lok.lalok.plast.kože a podk. (pp/pl),transpoz.W-plast:ing.gen.o	5v573.a	Komb.l.pl.k.a podk. (pp/pl):stop.reg.vzd.l.,voľ.transp.k:hr/chrb
5v565.d	Lok.lalok.plast.kože a podk. (pp/pl),transpoz.č.W-plast:glut.o	5v573.b	Komb.lal.pl.k.a podk. (pp/pl):stop.reg.vzd.l.,voľ.transp.k:bruš.o
5v565.e↔	Lok.lalok.plast.kože a podk. (pp/pl),transpoz.W-plast:stehn,kol	5v573.c	Komb.lal.pl.k.a podk. (pp/pl):stop.reg.vzd.l.a voľ.tran.k:ing.gen
5v565.f↔	Lok.lalok.plast.kože a podk. (pp/pl),transpoz.č.W-plast:predkol	5v573.d	Komb.lal.pl.k.a podk. (pp/pl):stop.reg.vzd.l.a voľ.transp.k:glut.o
5v565.g↔	Lok.lalok.plast.kože a podk. (pp/pl),transpoz.č.W-plast:noha	5v573.e↔	Komb.l.pl.k.a podk. (pp/pl):stop.reg.vzd.l.,voľ.transp.k:steh,kol
5v565.x↔	Lok.lalok.plast.kože a podk. (pop/polep),transpoz.W-plast:ost	5v573.f↔	Komb.l.pl.k.a podk. (pp/pl):stop.reg.vzd.l.,voľ.transp.k:predkol
5v570.0	Kombi.lalok.plastiky na koži a podkoží (pp/pl):péry	5v573.g↔	Kombi.lal.pl.k.a podk. (pp/pl):stop.reg.vzd.l.a voľ.transp.k:noha
5v570.1	Kombi.lalok.plastiky na koži a podkoží (pp/pl):nos	5v573.x↔	Komb.lal.pl.k.a podk. (pp/pl):stop.reg.vzd.l.a v.transpl.kože:ost
5v570.2↔	Kombi.lalok.plastiky na koži a podkoží (pp/pl):ucho	5v580.3↔	Prim.sutúra rany kože (pop/polep) s použ.nite:oč.viečko
5v570.3↔	Kombi.lalok.plastiky na koži a podkoží (pp/pl):oč.viečko	5v581.3↔	Prim.sutúra rany kože (pp/pl) s použ.svorky:oč.viečko
5v570.4	Kombi.lalok.plastiky na koži a podkoží (pp/pl):os.č.hlavy	5v582.3↔	Prim.sutúra rany kože (pp/pl)-zlepením:oč.viečko
5v570.5	Kombi.lalok.plastiky na koži a podkoží (pp/pl):krk	5v584.0	Revízia voľ.transplantátu kože (pp/pl):péry
5v570.6↔	Kombi.lalok.plastiky na koži a podkoží (pp/pl):ram,axila	5v584.1	Revízia voľ.transplantátu kože (pp/pl):nos
5v570.7↔	Kombi.lalok.plastiky na koži a podkoží (pp/pl):rameno,lakeť	5v584.2↔	Revízia voľ.transplantátu kože (pp/pl):ucho
5v570.8↔	Kombi.lalok.plastiky na koži a podkoží (pp/pl):predlaktie	5v584.3↔	Revízia voľ.transplantátu kože (pp/pl):oč.viečko
5v570.9↔	Kombi.lalok.plastiky na koži a podkoží (pp/pl):ruka	5v584.4	Revízia voľ.transplantátu kože (pp/pl):ost.č.hlavy
5v570.a	Kombi.lalok.plastiky na koži a podkoží (pp/pl):hrud.st/chrbát	5v584.5	Revízia voľného transplantátu kože (pp/pl):krk
5v570.b	Kombi.lalok.plastiky na koži a podkoží (pp/pl):bruš.o	5v584.6↔	Revízia voľ.transplantátu kože (pp/pl):rameno,axila
5v570.c	Kombi.lalok.plastiky na koži a podkoží (pp/pl):inguin,genitál.o	5v584.7↔	Revízia voľ.transplantátu kože (pp/pl):rameno,lakeť

5v584.8↔	Revízia voľného transplantátu kože (pp/pl):predlakt	5v588.6↔	Revízia voľ.lal.s mikrovask.anast.kož.plast.(pp/pl):ram,axila
5v584.9↔	Revízia voľ.transplantátu kože (popál/polept):ruka	5v588.7↔	Revízia voľ.lal.s mikrovask.anast.kož.plast.(pp/pl):ram,lakeť
5v584.a	Revízia voľ.transplantátu kože (pp/pl):hr/chrb	5v588.8↔	Reviz.voľ.lal.s mikrovask.anast.kož.plast.(pp/pl):predlakt
5v584.b	Revízia voľ.transplantátu kože (popál/polept):bruš.obl	5v588.9↔	Revízia voľ.lal.s mikrovask.anast.kož.plast.(pp/pl):ruka
5v584.c	Revízia voľ.transplantátu kože (pp/pl):inguin,genit.o	5v588.a	Revízia voľ.lal.s mikrovask.anast.kož.plast.(pp/pl):hr.st/chrb
5v584.d	Revízia voľ.transplantátu kože (pp/pl):gluteál.obl	5v588.b	Revízia voľ.lal.s mikrovask.anast.kož.plast.(pp/pl):bruš.obl
5v584.e↔	Revízia voľ.transplantátu kože (pp/pl):stehno,koleno	5v588.c	Reviz.voľ.lal.s mikrovask.anast.kož.plast.(pp/pl):ingv.,genit.o
5v584.f↔	Revízia voľného transplantátu kože (pp/pl):predkol	5v588.d	Revízia voľ.lal.s mikrovask.anast.kož.plast.(pp/pl):glut.o
5v584.g↔	Revízia voľ.transplantátu kože (pp/pl):noha	5v588.e↔	Revízia voľ.lal.s mikrovask.anast.kož.plast.(pp/pl):stehno,kol
5v584.x	Revízia voľ.transplantátu kože (popál/polept):ostatné	5v588.f↔	Revízia voľ.lal.s mikrovask.anast.kož.plast.(pp/pl):predkol
5v585.0	Revízia lokál.lalok.plastiky kože(pp/pl):pery	5v588.g↔	Revízia voľ.laloku s mikrovask.anast.kož.plast.(pp/pl):noha
5v585.1	Revízia lokál.lalok.plastiky kože(popál/polep):nos	5v588.x	Revízia voľ.lal.s mikrovask.anast.kož.plastiky (pop/polep):ost.
5v585.2↔	Reviz.lokálnej lalok.plastiky kože(pp/pl):ucho	5v590.0	Oddel.lalokovej stonky pri popál.a polept:pera
5v585.3↔	Revízia lokál.lalok.plastiky kože(pp/pl):oč.viečko	5v590.4	Oddel.lalokovej stonky pri popál.a polept:ost.časti hlavy
5v585.4	Revízia lokál.lalok.plastiky kože(pp/pl):ost.č.hlavy	5v590.5	Oddelenie lalokovej stonky pri popál.a polept:krk
5v585.5	Revízia lokál.lalokovej plastiky kože(pp/pl):krk	5v590.6↔	Oddel.lalokovej stonky pri popál.a polept:rameno,axila
5v585.6↔	Revízia lokál.lalok.plastiky kože(pp/pl):rameno,axila	5v590.7↔	Oddel.lalokovej stonky pri popál.a polept:rameno a lakeť
5v585.7↔	Revízia lokál.lalok.plastiky kože(pp/pl):ram,lakeť	5v590.8↔	Oddel.lalokovej stonky pri popál.a polept:predlaktie
5v585.8↔	Revízia lokál.lalok.plastiky kože(pp/pl):predlakt	5v590.9↔	Oddel.lalokovej stonky pri popál.a polept:ruka
5v585.9↔	Revízia lokálnej lalok.plastiky kože(pp/pl):ruka	5v590.a	Oddel.lalokovej stonky pri popál.a polept:hrud.st/chrbát
5v585.a	Revízia lokál.lalok.plastiky kože(pp/pl):hrud.st/chrbát	5v590.b	Oddel.lalokovej stonky pri popál.a polept:bruš.o
5v585.b	Revízia lokál.lalok.plastiky kože(pp/pl):bruš.obl	5v590.c	Oddel.lalokovej stonky pri popál.a polept:inguin.,genit.o
5v585.c	Revízia lokál.lalok.plastiky kože(pp/pl):ing,genit.o	5v590.d	Oddel.lalokovej stonky pri popál.a polept:glut.obl
5v585.d	Revízia lokál.lalok.plastiky kože(pp/pl):gluteál.o	5v590.e↔	Oddel.lalokovej stonky pri popál.a polept:stehno,koleno
5v585.e↔	Revízia lokálnej lalok.plastiky kože(pp/pl):stehno,koleno	5v590.f↔	Oddel.lalokovej stonky pri popál.a polept:predkolenie
5v585.f↔	Revízia lokál.lalok.plastiky kože(popál/polept):predkol.	5v590.g↔	Oddel.lalokovej stonky pri popál.a polept:noha
5v585.g↔	Revízia lokál.lalokovej plastiky kože(pp/pl):noha	5v590.x↔	Oddel.lalokovej stonky pri popál.a polept:ost.
5v585.x↔	Revízia lokál.lalok.plastiky kože(pp/pl):ostatné	5v591.0	Desilikonizácia dermál.náhr.materiálu (pp/pl):pera
5v586.0	Revízia stopk.region.laloku kož.plast.(pop/polep):pery	5v591.4	Desilikonizácia dermál.náhrad.mat.(pp/pl):ost.č.hlavy
5v586.1	Revízia stopkatého region.laloku kož.plastiky (pp/pl):nos	5v591.5	Desilikonizácia dermál.náhrad.materiálu (pp/pl):krk
5v586.2↔	Revízia stopk.region.laloku kož.plastiky (pp/pl):ucho	5v591.6↔	Desilikonizácia dermál.náhrad.mat.(pp/pl):rameno,axila
5v586.3↔	Revízia stopk.region.laloku kož.plastiky (pp/pl):oč.viečko	5v591.7↔	Desilikoniz. dermál.náhr.mat.(pp/pl):rameno,lakeť
5v586.4	Revízia stopk.region.laloku kož.plastiky (pp/pl):ost.č.hlavy	5v591.8↔	Desilikonizácia dermál.náhr.mat.(pp/pl)predlaktie
5v586.5	Revízia stopk.regionál.laloku kož.plastiky (pp/pl):krk	5v591.9↔	Desilikonizácia dermál.náhrad.mat.(pp/pl):ruka
5v586.6↔	Revízia stopk.region.laloku kož.plastiky (pp/pl):ram,axila	5v591.a	Desilikonizácia dermál.náhrad.mat.(pp/pl):hr.st/chrbát
5v586.7↔	Revízia stopk.region.laloku kož.plastiky (pp/pl):ram,lakeť	5v591.b	Desilikonizácia dermál.náhrad.materiálu (pp/pl):bruš.o
5v586.8↔	Revízia stopk.region.laloku kož.plastiky (pp/pl):predlakt	5v591.c	Desilikoniz. dermál.náhr.mat.pri popál.a polept:ingv.,genit.o
5v586.9↔	Revízia stopkatého region.laloku kož.plastiky (pp/pl):ruka	5v591.d	Desilikonizácia dermál.náhr.mat.pri popál.a polept:glut.o
5v586.a	Revízia stopk.region.laloku kož.plastiky (pp/pl):hrud.st./chrbát	5v591.e↔	Desilikonizácia dermál.náhr.mat. (pp/pl):stehno,koleno
5v586.b	Revízia stopk.regionál.laloku kož.plastiky (pp/pl):bruš.o	5v591.f↔	Desilikonizácia dermál.náhr.mat.pri popál.a polept:predkol
5v586.c	Revízia stopk.region.laloku kož.plastiky (pp/pl):ingv,genit.o	5v591.g↔	Desilikonizácia dermál.náhrad.materiálu (pp/pl):noha
5v586.d	Revízia stopk.regionál.laloku kož.plastiky (pp/pl):glut.obl	5v591.x↔	Desilikonizácia dermál.náhr.mat.pri popál.a polept:ost.
5v586.e↔	Revízia stopk.region.laloku kož.plastiky (pp/pl):stehno,kol	5v611.10	Odber tuk.b.exciziou,malý objem (<100ml-mikrograft)
5v586.f↔	Revízia stopk.region.laloku kož.plast.(popál/polept):predkol	5v611.11	Odber tuk.b.exciziou,veľký objem (>100ml-makrograft)
5v586.g↔	Revízia stopkatého region.laloku kož.plast.(pp/pl):noha	5v611.20	Odber tuk.b.liposukčným prístrojom,m.o.(<100ml-mikrograft)
5v586.x↔	Revízia stopk.region.laloku kož.plastiky (popál/polept):ost.	5v611.21	Odber tuk.b.liposukčným prístrojom,v.o.(>100ml-makrograft)
5v587.0	Revízia stopk.vzdialeného laloku kož.plast.(pp/pl):pery	5v611.30	Odber tuk.b.strikačkou,malý objem (<100ml-mikrograft)
5v587.1	Revízia stopk.vzdialeného laloku kož.plastiky (pp/pl):nos	5v611.31	Odber tuk.b.strikačkou,veľký objem (>100ml-makrograft)
5v587.2↔	Revízia stopkatého vzdial.laloku kož.plastiky (pp/pl):ucho	5v611.x0	Odber tuk.b.(štepov)ostat.,malý objem (<100ml-mikrograft)
5v587.3↔	Revízia stopk.vzdial.laloku kož.plast.(pp/pl):oč.viečko	5v611.x1	Odber tuk.b.(štepov)ostat.,veľký objem (>100ml-makrograft)
5v587.4	Revízia stopk.vzdial.laloku kož.plast.(pp/pl):ost.č.hlavy	5v620.4	Tx.autológ.tuk.b.(<100ml-makrograft),hoj.nervu:hlava
5v587.5	Revízia stopk.vzdial.laloku kož.plast.(popál/polept):krk	5v620.5	Transpl.autológ.tuk.b.,m.o.(<100ml-makrograft),hoj.nerv:krk
5v587.6↔	Revízia stopk.vzdial.laloku kož.plastiky (pp/pl):rameno,axila	5v620.6↔	Tx.autológ.tuk.b.,m.o(<100ml-makrograft),hoj.nervu:ram,axila
5v587.7↔	Revízia stopk.vzdial.laloku kož.plast.(pp/pl):ram,lakeť	5v620.7↔	Tx.autológ.tuk.b.,m.o(<100ml-makrograft),hoj.nervu:ram,lakeť
5v587.8↔	Revízia stopk.vzdial.laloku kož.plast.(pp/pl):predlakt	5v620.8↔	Tx.autológ.tuk.b.,m.o(<100ml-makrograft),hoj.nervu:predlakt
5v587.9↔	Revízia stopk.vzdialeného laloku kož.plast.(pp/pl):ruka	5v620.9↔	Tx.autológ.tuk.b.,m.o(<100ml-makrograft),hoj.nervu:ruka
5v587.a	Revízia stopk.vzdial.laloku kož.plast.(pp/pl):hrud.st./chrbát	5v620.a	Tx.autológ.tuk.b.(<100ml-makrogr),hoj.nervu:hr.st.,chrbát
5v587.b	Revízia stopkatého vzdial.laloku kož.plast.(pp/pl):bruš.obl	5v620.b	Tx.autológ.tuk.b.,m.obj.(<100ml-makrograft),hoj.nervu:bruš.o.
5v587.c	Revízia stopk.vzdial.laloku kož.plast.(pp/pl):ing,gen.obl	5v620.c	Tx.autológ.tuk.buniek (<100ml-makrogr),hoj.nervu:inguin.,gen.o
5v587.d	Revízia stopk.vzdial.laloku kož.plast.(pp/pl):glut.obl	5v620.d	Tx.autológ.tuk.b.,m.o(<100ml-makrograft),hoj.nervu:glut.o
5v587.e↔	Revízia stopk.vzdial.laloku kož.plast.(pp/pl):stehno,koleno	5v620.e↔	Tx.autol.tuk.b.,m.o(<100ml-makrograft),hoj.nervu:stehn,kol
5v587.f↔	Revízia stopk.vzdial.laloku kož.plast.(pp/pl):predkolenie	5v620.f↔	Tx.autológ.tuk.b.,m.o(<100ml-makrograft),hoj.nervu:predkol
5v587.g↔	Revízia stopk.vzdial.laloku kož.plast.(pp/pl):noha	5v620.g↔	Tx.autológ.tuk.b.,m.obj(<100ml-makrogr),hoj.nervu:noha
5v587.x	Revízia stopk.vzdial.laloku kož.plastiky (pop/polept):ost.	5v620.s↔	Tx.autológ.tuk.b.,m.o(<100ml-makrograft),hoj.nerv:perianál.o.
5v588.0	Revízia voľ.lal.s mikrovask.anast.kož.plast.(pp/pl):pery	5v620.x↔	Tx.autológ.tuk.b.malý obj.(<100ml-makrograft),hoj.nervu:ost.
5v588.1	Revízia voľ.laloku s mikrovask.anast.kož.plast.(pp/pl):nos	5v621.6↔	Tx.autológ.tuk.b.,ma.obj(<100ml-makrogr),hoj.šliach:ram,axi
5v588.2↔	Revízia voľ.lal.s mikrovaskul.anast.kož.plast.(pp/pl):ucho	5v621.7↔	Tx.autológ.tuk.b.,m.o(<100ml-makrograft),hoj.šliach:ram,lak
5v588.3↔	Revízia voľ.lal.s mikrovask.anast.kož.plast.(pp/pl):oč.viečko	5v621.8↔	Tx.autol.tuk.b.,ma.obj(<100ml-makrograft),hoj.šliach:predlakt
5v588.4	Revízia voľ.lal.s mikrovask.anast.kož.plast.(pp/pl):ost.č.hlavy	5v621.9↔	Tx.autológ.tuk.b.,ma.obj(<100ml-makrograft),hoj.šliach:ruka
5v588.5	Revízia voľ.lal.s mikrovask.anastomózou kož.plast.(pp/pl):krk	5v621.e↔	Tx.autol.tuk.b.,m.obj(<100ml-makrograft),hoj.šliach:stehn,kol

5v621.f↔	Tx.autológ.tuk.b.,m.obj(<100ml-makrogrft),hoj.šliach:predkol	5v625.q↔	Tx.autológ.tuk.b.<100ml-mikrogr.),chron.fistuly:obl.menta
5v621.g↔	Tx.autológ.tuk.b.,m.obj(<100ml-makrogr),hoj.šliach:noha	5v625.r	Tx.autol.tuk.b.,m.obj(<100ml-mikrogr.),chr.fistuly:periokul.o.
5v621.x↔	Tx.autológ.tuk.b.,malý obj(<100ml-makrogrft),hoj.šliach:ost.	5v625.s↔	Tx.autol.tuk.b.,m.o(<100ml-mikrogr.),chron.fistuly:perianál.o
5v622.4	Tx.autológ.tuk.b.,m.o(<100ml-mikrogrft),hoj.nervu:hlava	5v625.t↔	Tx.autológ.tuk.b.,m.obj(<100ml-mikrogr.),chron.fistuly:bukál.o
5v622.5	Transpl.autológ.tuk.b.,m.o.<100ml-mikrogrft),hoj.nervu:krk	5v625.u↔	Tx.autol.tuk.b.,m.obj(<100ml-mikrogr.),chron.fistuly:čelo.obl.
5v622.6↔	Tx.autológ.tuk.b.,m.o(<100ml-mikrogrft),hoj.nervu:ram,axila	5v625.w↔	Tx.autol.tuk.b.,m.obj(<100ml-mikrogr.),chr.fistuly:nasolabiál.o
5v622.7↔	Tx.autológ.tuk.b.,m.obj(<100ml-mikrogrft),hoj.nervu:ram,lak	5v625.x↔	Tx.autol.tuk.b.,malý objem(<100ml-mikrogrft),chr.fistuly:ost.
5v622.8↔	Tx.autológ.tuk.b.,m.obj(<100ml-mikrogrft),hoj.nervu:predlakt	5v625.y	Tx.autol.tuk.b.,m.obj(<100ml-mikrogr.),chr.fistuly:zygomat.o.
5v622.9↔	Tx.autológ.tuk.b.,malý obj(<100ml-mikrogrft),hoj.nervu:ruka	5v626.1	Transpl.autológ.tuk.b.,m.o.<100ml-mikrogrft),jazvo.tk:nos
5v622.a↔	Tx.autológ.tuk.b.,m.o(<100ml-mikrogr.),hoj.nervu:hr.st,chrábát	5v626.4	Tx.autológ.tuk.b.,m.obj(<100ml-mikrogr.),jazv.tk:ost.č.hlavý
5v622.b	Tx.autológ.tuk.b.,m.o.<100ml-mikrogrft),hoj.nervu:bruš.o.	5v626.5	Transpl.autológ.tuk.b.,m.o.<100ml-mikrogrft),jazv.tkan:krk
5v622.c	Tx.autol.tuk.b.,m.obj(<100ml-mikrogr.),hoj.nervu:ing.gen.o	5v626.6↔	Tx.autológ.tuk.b.,m.o(<100ml-mikrogrft),jazv.tkan:ram,axila
5v622.d	Tx.autológ.tuk.b.,m.obj(<100ml-mikrogrft),hoj.nervu:glut.o.	5v626.7↔	Tx.autológ.tuk.b.,m.o(<100ml-mikrogrft),jazv.tkan:ram,lakeť
5v622.e↔	Tx.autológ.tuk.b.,m.o(<100ml-mikrogrft),hoj.nervu:stehn,kol	5v626.8↔	Tx.autológ.tuk.b.,m.o(<100ml-mikrogrft),jazvovitě tk:predlakt
5v622.f↔	Tx.autológ.tuk.b.,m.o(<100ml-mikrogrft),hoj.nervu:predkol	5v626.9↔	Tx.autológ.tuk.b.,m.obj(<100ml-mikrogrft),jazv.tkan:ruka
5v622.g↔	Tx.autológ.tuk.b.,ma.obj(<100ml-mikrogr.),hoj.nervu:noha	5v626.a	Tx.autológ.tuk.b.,m.obj(<100ml-mikrogr.),jazv.tkan:hr.st,chrh
5v622.s↔	Tx.autológ.tuk.b.,m.o.<100ml-mikrogrft),hoj.nervu:perianál.o	5v626.b	Tx.autológ.tuk.b.,m.o.<100ml-mikrogrft),jazv.tkan:brušná.o.
5v622.x↔	Tx.autológ.tuk.bun.,malý obj(<100ml-mikrogrft),hoj.nervu:ost	5v626.c	Tx.autol.tuk.b.,m.obj(<100ml-mikrogr.),jazv.tkan:ingv.genitál.o
5v623.6↔	Tx.autol.tuk.b.,ma.obj(<100ml-mikrogr.),hoj.šliach:ram,axila	5v626.d	Tx.autológ.tuk.b.,m.obj(<100ml-mikrogrft),jazvovitě tk:glut.o.
5v623.7↔	Tx.autológ.tuk.b.,m.obj(<100ml-mikrogrft),hoj.šliach:ram,lak	5v626.e↔	Tx.autológ.tuk.b.,m.o.<100ml-mikrogrft),jazv.tkan:stehno,kol
5v623.8↔	Tx.autológ.tuk.b.,m.o(<100ml-mikrogrft),hoj.šliach:predlakt	5v626.f↔	Tx.autológ.tuk.b.,m.o.<100ml-mikrogrft),jazv.tkan:predkol
5v623.9↔	Tx.autológ.tuk.b.,m.obj(<100ml-mikrogrft),hoj.šliach:ruka	5v626.g↔	Tx.autológ.tuk.b.,malý obj(<100ml-mikrogr.).jazvo.tkan:noha
5v623.e↔	Tx.autológ.tuk.b.,m.o.<100ml-mikrogrft),hoj.šliach:stehn,kol	5v626.h	Tx.autológ.tuk.b.,m.o.<100ml-mikrogrft),jazv.tkan:kapilícium
5v623.f↔	Tx.autol.tuk.b.,ma.obj(<100ml-mikrogrft),hoj.šliach:predkol	5v626.n↔	Tx.autológ.tuk.b.,m.o.<100ml-mikrogrft),jazv.tkan:prsník
5v623.g↔	Tx.autológ.tuk.b.,m.obj(<100ml-mikrogr.),hoj.šliach:noha	5v626.p↔	Tx.autol.tuk.b.,m.obj(<100ml-mikrogr.),jazv.tkan:periaurikul.o.
5v623.x↔	Tx.autológ.tuk.b.,malý obj(<100ml-mikrogrft),hoj.šliach:ost.	5v626.q↔	Tx.autológ.tuk.b.,m.o.<100ml-mikrogrft),jazv.tkan:obl.menta
5v624.0	Tx.autológ.tuk.b.,m.o.<100ml-mikrogrft),chr.defekt.kože:pery	5v626.r	Tx.autológ.tuk.b.,m.obj(<100ml-mikrogr.),jazv.tkan:periokul.o.
5v624.1	Tx.autológ.tuk.b.,m.o.<100ml-mikrogrft),chron.defekt.k:nos	5v626.s↔	Tx.autológ.tuk.b.,m.o.<100ml-mikrogrft),jazv.tkan:perianál.o
5v624.4	Tx.autol.tuk.b.<100ml-mikrogr.),chr.def.kože:ost.č.hlavý	5v626.t↔	Tx.autológ.tuk.b.,malý o.<100ml-mikrogrft),jazv.tkan:bukál.o
5v624.5	Tx.autológ.tuk.b.,m.o.<100ml-mikrogrft),chron.def.kože:krk	5v626.u↔	Tx.autológ.tuk.b.,m.o.<100ml-mikrogrft),jazv.tkan:čelo.obl.
5v624.6↔	Tx.autol.tuk.b.<100ml-mikrogr.),chr.defekt.kože:ram,axila	5v626.w↔	Tx.autológ.tuk.b.,m.obj(<100ml-mikrogr.),jazv.tk:nasolabiál.o
5v624.7↔	Tx.autológ.tuk.b.<100ml-mikrogr.),chron.def.kože:ram,lakeť	5v626.x↔	Tx.autológ.tuk.b.malý objem(<100ml-mikrogrft),jazv.tkan:ost
5v624.8↔	Tx.autológ.tuk.b.<100ml-mikrogr.),chr.defekt.kože:predlakt	5v626.y	Tx.autológ.tuk.b.,m.obj(<100ml-mikrogr.),jazv.tkan:zygomat.o.
5v624.9↔	Tx.autológ.tuk.b.,m.o.<100ml-mikrogrft),chron.def.kože:ruka	5v627.0	Tx.autol.tuk.b.<100ml-mikrogrft),VVCH s def.obj.mäkk.tk:pera
5v624.a	Tx.autol.tuk.b.<100ml-mikrogr.),chr.def.kože:hr.st,chrábát	5v627.1	Tx.autológ.tuk.b.<100ml-mikrogr),VVCH s def.obj.mäkk.tk:nos
5v624.b	Tx.autológ.tuk.b.,m.o.<100ml-mikrogr.),chron.def.kože:bruš.o.	5v627.4	Tx.autol.tuk.b.<100ml-mikrogr.),VVCH s def.obj.mäkk.tk:o.č.hl.
5v624.c	Tx.autol.tuk.b.,m.o.<100ml-mikrogr.),chr.def.kože:ing.gen.o	5v627.5	Tx.autológ.tuk.b.<100ml-mikrogr.),VVCH s def.obj.mäkk.tk:krk
5v624.d	Tx.autol.tuk.b.,m.obj(<100ml-mikrogr.),chron.def.kože:glut.o.	5v627.6↔	Tx.autol.tuk.b.<100ml-mikrogr),VVCH s def.o.mäkk.tk:ram,axi
5v624.e↔	Tx.autológ.tuk.b.<100ml-mikrogr.),chron.def.kože:stehno,kol	5v627.7↔	Tx.autol.tuk.b.<100ml-mikrogr),VVCH s def.obj.mäkk.tk:ram,lak
5v624.f↔	Tx.autológ.tuk.b.<100ml-mikrogr.),chron.defekt.kože:predkol	5v627.8↔	Tx.autol.tuk.b.<100ml-mikrogr),VVCH s def.obj.mäkk.tk:predl
5v624.g↔	Tx.autol.tuk.b.,m.o.<100ml-mikrogr.),chron.def.kože:noha	5v627.9↔	Tx.autol.tuk.b.<100ml-mikrogr),VVCH s def.obj.mäkk.tk:ruka
5v624.h	Tx.autológ.tuk.b.<100ml-mikrogr.),chron.def.kože:kapilícium	5v627.a	Tx.autol.tuk.b.<100ml-mikrogr.),VVCH s def.obj.m.tk:hr.st,chrh
5v624.n↔	Tx.autol.tuk.b.,m.o.<100ml-mikrogrft),chr.defekt.kože:prsník	5v627.b	Tx.autol.tuk.b.<100ml-mikrogr.),VVCH s def.obj.mäkk.tk:bruš.o
5v624.p↔	Tx.autol.tuk.b.<100ml-mikrogr.),chr.def.kože:periaurikul.o.	5v627.c	Tx.autol.tuk.b.<100ml-mikrogr),VVCH s def.o.mäkk.tk:ing.gen.o
5v624.r	Tx.autol.tuk.b.<100ml-mikrogr.),chron.def.kože:periokul.o.	5v627.d	Tx.autol.tuk.b.<100ml-mikrogr),VVCH s def.obj.mäkk.tk:glut.o.
5v624.s↔	Tx.autol.tuk.b.<100ml-mikrogr.),chron.defekt.kože:perianál.o.	5v627.e↔	Tx.autol.tuk.b.<100ml-mikrogr),VVCH s def.o.mäk.tk:stehno,kol
5v624.t↔	Tx.autológ.tuk.b.<100ml-mikrogr.),chron.def.kože:bukálna.o.	5v627.f↔	Tx.autol.tuk.b.<100ml-mikrogr),VVCH,def.obj.mäkk.tk:predkol
5v624.u↔	Tx.autológ.tuk.b.<100ml-mikrogr.),chron.def.kože:čelo.obl.	5v627.g↔	Tx.autol.tuk.b.<100ml-mikrogr),VVCH s def.obj.mäkk.tk:noha
5v624.v↔	Tx.autológ.tuk.b.<100ml-mikrogr.),chron.def.kože:obl.menta	5v627.h	Tx.autol.tuk.b.<100ml-mikrogr),VVCH s def.obj.mäkk.tk:kapilíc.
5v624.w↔	Tx.autol.tuk.b.,m.o.<100ml-mikrogr.),chr.def.kože:nasolab.o.	5v627.n↔	Tx.autol.tuk.b.<100ml-mikrogr),VVCH s def.obj.mäkk.tk:prsník
5v624.x↔	Tx.autológ.tuk.b.,m.o.<100ml-mikrogrft),chron.defekt.k:ost.	5v627.p↔	Tx.autol.tuk.b.<100ml-mik.),VVCH s def.obj.m.tk:periaurik.o.
5v624.y	Transpl.autol.tuk.b.<100ml-mikrogr.),chr.defekt.k:zygomat.o.	5v627.q↔	Tx.autol.tuk.b.<100ml-mikrogr),VVCH,def.obj.m.tk:obl.menta
5v625.0	Tx.autológ.tuk.b.,m.obj(<100ml-mikrogrft),chron.fistuly:pery	5v627.r	Tx.autol.tuk.b.<100ml-mikrogr),VVCH,def.obj.m.tk:perioku.o.
5v625.1	Tx.autológ.tuk.b.,m.o.<100ml-mikrogrft),chron.fistuly:nos	5v627.s↔	Tx.autol.tuk.b.<100ml-mikrogr),VVCH,def.obj.m.tk:perianá.o.
5v625.4	Tx.autol.tuk.b.,m.o.<100ml-mikrogr.),chr.fistuly:ost.č.hlavý	5v627.t↔	Tx.autol.tuk.b.<100ml-mikrogr),VVCH,def.obj.m.tk:bukáln.o.
5v625.5	Tx.autológ.tuk.b.,m.o.<100ml-mikrogrft),chron.fistuly:krk	5v627.u↔	Tx.autol.tuk.b.<100ml-mikrogr),VVCH s def.obj.m.tk:čelo.obl.
5v625.6↔	Tx.autológ.tuk.b.,m.o.<100ml-mikrogr.),chr.fistuly:ram,axila	5v627.w↔	Tx.autol.tuk.b.<100ml-mikrogr),VVCH,def.obj.m.tk:nasola.o.
5v625.7↔	Tx.autológ.tuk.b.,m.o.<100ml-mikrogr.),chron.fistuly:ram,lak	5v627.x↔	Tx.autológ.tuk.b.<100ml-mikrogr.),VVCH s def.obj.mäk.tk:ost.
5v625.8↔	Tx.autol.tuk.b.,m.obj(<100ml-mikrogr.),chron.fistuly:predlakt	5v627.y	Tx.autol.tuk.b.<100ml-mikrogr),VVCH s def.obj.m.tk:zygom.o
5v625.9↔	Tx.autológ.tuk.b.,m.o.<100ml-mikrogrft),chron.fistuly:ruka	5v62x.0	Iná transpl.autológ.tuk.b.,malý obj(<100ml-mikrogrft):pera
5v625.a	Tx.autol.tuk.b.m.o.<100ml-mikrogr.),chr.fistuly:hr.st,chrábát	5v62x.1	Iná transpl.autológ.tuk.b.,m.objem(<100ml-mikrogrft):nos
5v625.b	Tx.autológ.tuk.b.,m.o.<100ml-mikrogrft),chron.fistuly:bruš.o.	5v62x.4	Iná tx.autológ.tuk.b.,malý obj(<100ml-mikrogrft):ost.č.hlavý
5v625.c	Tx.autol.tuk.b.,m.obj(<100ml-mikrogr.),chr.fistuly:ing.gen.o	5v62x.5	Iná tx.autológ.tuk.b.,malý obj.<100ml-mikrogrft):krk
5v625.d	Tx.autológ.tuk.b.,m.obj(<100ml-mikrogr.),chron.fistuly:glut.o.	5v62x.6↔	Iná tx.autológ.tuk.b.,malý obj(<100ml-mikrogrft):ram,axila
5v625.e↔	Tx.autol.tuk.b.,m.obj(<100ml-mikrogr.),chron.fistuly:stehn,kol	5v62x.7↔	Iná tx.autol.tuk.buniek, malý obj(<100ml-mikrogrft):ram,lak
5v625.f↔	Tx.autológ.tuk.b.,m.obj(<100ml-mikrogr.),chron.fistuly:predkol	5v62x.8↔	Iná tx.autológ.tuk.b.,malý obj(<100ml-mikrogrft):predlaktie
5v625.g↔	Tx.autológ.tuk.b.,m.obj(<100ml-mikrogr.),chr.fistuly:noha	5v62x.9↔	Iná transpl.autológ.tuk.b.,m.objem(<100ml-mikrogrft):ruka
5v625.h	Tx.autol.tuk.b.,m.o.<100ml-mikrogr.),chron.fistuly:kapilícium	5v62x.a	Iná tx.autológ.tuk.b.,malý obj(<100ml-mikrogrft):hr.st,chrábát
5v625.n↔	Tx.autológ.tuk.b.<100ml-mikrogrft),chron.fistuly:prsník	5v62x.b	Iná tx.autológ.tuk.b.,malý obj(<100ml-mikrogrft):brušná.o.
5v625.p↔	Tx.autol.tuk.b.,m.o.<100ml-mikrogr.),chr.fistuly:periaurikul.o.	5v62x.c	Iná tx.autológ.tuk.b.,malý o.<100ml-mikrogrft):inguin.genit.o

5v62x.d	Iná tx.autológ.tuk.bunie ,malý obj(<100ml-mikrograft):glut.o	5v632.5	Transpl.autológ.tuk.b.,v.o(>100ml-makrograft),jazv.tk:krk
5v62x.e↔	Iná tx.autológ.tuk.b.,malý obj(<100ml-mikrograft):stehno,kol	5v632.6↔	Tx.autológ.tuk.b.,vef.obj(>100ml-makrograft),jazv.tk:ram,axila
5v62x.f↔	Iná tx.autológ.tuk.b.,malý obj(<100ml-mikrograft):predkolenie	5v632.7↔	Tx.autológ.tuk.b.,vef.obj(>100ml-makrograft),jazv.tk:ram,lakeť
5v62x.g↔	Iná tx.autológ.tuk.b.,malý objem(<100ml-mikrograft):noha	5v632.8↔	Tx.autológ.tuk.b.,vef.obj(>100ml-makrograft),jazv.tk:predlakt
5v62x.h	Iná tx.autológ.tuk.b.,malý obj(<100ml-mikrograft):kapiliciu	5v632.9↔	Transpl.autológ.tuk.b.,v.o(>100ml-makrograft),jazv.tk:ruka
5v62x.n↔	Iná transpl.autológ.tuk.b.,m.o(<100ml-mikrograft):prsník	5v632.a	Tx.autológ.tuk.b.,vef.obj(>100ml-makrograft),jazv.tk:hr.st,chrh
5v62x.p↔	Iná tx.autológ.tuk.b.,malý obj(<100ml-mikrograft):periaurikul.o	5v632.b	Tx.autológ.tuk.b.,vef.obj(>100ml-makrograft),jazv.tk:brušná.o
5v62x.r	Iná tx.autológ.tuk.b.,malý obj(<100ml-mikrograft):obl.menta	5v632.c	Tx.autológ.tuk.b.,v.o(>100ml-makrogr),jazvovitě tk:inguin,genit.o
5v62x.s↔	Iná tx.autológ.tuk.b.,malý obj(<100ml-mikrograft):periokulár.o	5v632.d	Tx.autológ.tuk.b.,vef.obj(>100ml-makrograft),jazv.tk:glut.o
5v62x.t↔	Iná tx.autológ.tuk.b.,malý obj(<100ml-mikrograft):perianál.o	5v632.e↔	Tx.autológ.tuk.b.,vef.obj(>100ml-makrograft),jazv.tk:steh,kol
5v62x.u↔	Iná tx.autológ.tuk.b.,malý obj(<100ml-mikrograft):bukálna.o	5v632.f↔	Tx.autológ.tuk.b.,vef.obj(>100ml-makrograft),jazv.tk:predkol
5v62x.v↔	Iná tx.autológ.tuk.b.,malý obj(<100ml-mikrograft):čelo.obl.	5v632.g↔	Tx.autológ.tuk.b.,vef.obj(>100ml-makrograft),jazv.tk:noha
5v62x.w↔	Iná tx.autológ.tuk.b.,malý o(<100ml-mikrograft):nasolabiál.o	5v632.h	Tx.autológ.tuk.b.,vef.obj(>100ml-makrograft),jazv.tk:kapiliciu
5v62x.x↔	Iná transpl.autológ.tuk.b.,malý objem(<100ml-mikrograft):ost.	5v632.n↔	Tx.autológ.tuk.b.,vef.obj(>100ml-makrograft),jazv.tk:prsník
5v62x.y	Iná tx.autológ.tuk.b.,malý obj(<100ml-mikrograft):zygomat.o	5v632.p↔	Tx.autológ.tuk.b.,v.o(>100ml-makrogr),jazv.tk:periaurikul.o
5v630.0	Tx.autológ.tuk.b.,v.o(>100ml-makrogrft),chr.defekty kože:pera	5v632.q↔	Tx.autológ.tuk.b.,v.obj(>100ml-makrograft),jazv.tk:obl.menta
5v630.1	Tx.autológ.tuk.b.,vef.o(>100ml-makrograft),chr.def.kože:nos	5v632.r↔	Tx.autológ.tuk.b.,vef.o(>100ml-makrograft),jazv.tk:periokul.o
5v630.4	Tx.autológ.tuk.b.,vef.obj(>100ml-makrogr),chr.def.kože:ost.č.hl	5v632.s↔	Tx.autológ.tuk.b.,vef.obj(>100ml-makrograft),jazv.tk:perianál.o
5v630.5	Tx.autológ.tuk.b.(>100ml-makrograft),chron.defekty kože:krk	5v632.t↔	Tx.autológ.tuk.b.,vef.obj(>100ml-makrograft),jazv.tk:bukál.o
5v630.6↔	Tx.autológ.tuk.b.,vef.o(>100ml-makrogr),chron.def.kože:ram,axi	5v632.u↔	Tx.autológ.tuk.b.,vef.obj(>100ml-makrograft),jazv.tk:čelo.obl.
5v630.7↔	Tx.autológ.tuk.b.,vef.o(>100ml-makrogr),chron.def.kože:ram,lak	5v632.w↔	Tx.autológ.tuk.b.,v.obj(>100ml-makrograft),jazv.tk:nasolabiál.o
5v630.8↔	Tx.autológ.tuk.b.,vef.o(>100ml-makrogr),chron.def.kože:predlakt	5v632.x↔	Tx.autológ.tuk.b.,vef.obj(>100ml-makrograft),jazv.tk:ost
5v630.9↔	Tx.autológ.tuk.b.(>100ml-makrograft),chr.defekty kože:ruka	5v632.y	Tx.autológ.tuk.b.,vef.o(>100ml-makrograft),jazv.tk:zygomat.o
5v630.a	Tx.autológ.tuk.b.,v.o(>100ml-makrogr),chr.def.kože:hr.st,chrhbat	5v633.0	Tx.autológ.tuk.b.(>100ml-makrogr),VVCH,def.obj.mäkk.tk:pera
5v630.b	Tx.autológ.tuk.b.,vef.obj(>100ml-makrogr),chron.def.kože:bruš.o	5v633.1	Tx.autológ.t.b.(>100ml-makrogr),VVCH,defekt.obj.mäkk.tk:nos
5v630.c	Tx.autológ.tuk.b.,vef.obj(>100ml-makrogr),chr.def.kože:ing.gen.o	5v633.4	Tx.autológ.t.b.(>100ml-makrogr),VVCH,def.obj.mäkk.tk:ost.č.hl
5v630.d	Tx.autológ.tuk.b.,vef.obj(>100ml-makrogr),chron.def.kože:glut.o	5v633.5	Tx.autológ.tuk.b.(>100ml-makrogr),VVCH,def.obj.mäkk.tk:krk
5v630.e↔	Tx.autológ.tuk.b.,vef.o(>100ml-makrogr),chr.def.kože:stehno,kol	5v633.6↔	Tx.autológ.t.b.(>100ml-makrogr),VVCH,def.obj.mäkk.tk:ram,axila
5v630.f↔	Tx.autológ.tuk.b.,vef.o(>100ml-makrogr),chr.def.kože:predkol	5v633.7↔	Tx.autológ.t.b.(>100ml-makrogr),VVCH,def.obj.mäkk.tk:ram,lak
5v630.g↔	Tx.autológ.tuk.b.,vef.obj(>100ml-makrogr),chron.def.kože:noha	5v633.8↔	Tx.autológ.t.b.(>100ml-makrogr),VVCH,def.obj.mäkk.tk:predlakt
5v630.h	Tx.autológ.tuk.b.,vef.o(>100ml-makrogr),chron.def.kože:kapilic.	5v633.9↔	Tx.autológ.t.b.(>100ml-makrogr),VVCH,def.obj.mäkk.tk:ruka
5v630.n↔	Tx.autológ.tuk.b.(>100ml-makrogr),chron.defekty kože:prsník	5v633.a	Tx.autológ.t.b.(>100ml-makrogr),VVCH,def.obj.m.tk:hr.st,chrh
5v630.p↔	Tx.autológ.tuk.b.,v.o(>100ml-makrogr),chr.def.kože:periaurikul.o	5v633.b	Tx.autológ.t.b.(>100ml-makrogr),VVCH,def.obj.mäkk.tk:bruš.o
5v630.q↔	Tx.autológ.tuk.b.,vef.o(>100ml-makrogr),chr.def.kože:obl.menta	5v633.c	Tx.autológ.t.b.(>100ml-makrogr),VVCH,def.obj.mäkk.tk:ing.gen.o
5v630.r↔	Tx.autológ.tuk.b.,vef.o(>100ml-makrogr),chr.def.kože:periokul.o	5v633.d	Tx.autológ.t.b.(>100ml-makrogr),VVCH,defekt.obj.mäkk.tk:glut.o
5v630.s↔	Tx.autológ.tuk.b.,vef.o(>100ml-makrogr),chron.def.kože:perian.o	5v633.e↔	Tx.autológ.t.b.(>100ml-makrogr),VVCH,def.obj.mäkk.tk:steh,kol
5v630.t↔	Tx.autológ.tuk.b.,v.obj(>100ml-makrogr),chron.def.kože:bukál.o	5v633.f↔	Tx.autológ.t.b.(>100ml-makrogr),VVCH,def.obj.mäkk.tk:predkol
5v630.u↔	Tx.autológ.tuk.b.,v.obj(>100ml-makrogr),chron.def.kože:čelo.obl.	5v633.g↔	Tx.autológ.tuk.b.(>100ml-makrogr),VVCH,def.obj.mäkk.tk:noha
5v630.w↔	Tx.autológ.tuk.b.,v.o(>100ml-makrogr),chr.def.kože:nasolabiál.o	5v633.h	Tx.autológ.tuk.b.(>100ml-makrogr),VVCH,def.obj.mäkk.tk:kapilic
5v630.x↔	Tx.autológ.tuk.b.(>100ml-makrograft),chron.defekty kože:ost.	5v633.n↔	Tx.autológ.tuk.b.(>100ml-makrogr),VVCH,def.obj.mäkk.tk:prsník
5v630.y	Tx.autológ.tuk.b.,v.o(>100ml-makrogr),chron.def.kože:zygomat.o	5v633.p↔	Tx.autológ.t.b.(>100ml-makrogr),VVCH,def.obj.m.tk:periaurik.o
5v631.0	Tx.autológ.tuk.b.,vef.o(>100ml-makrograft),chron.fistuly:pera	5v633.q↔	Tx.autológ.t.b.(>100ml-makrogr),VVCH,def.obj.mäkk.tk:o.menta
5v631.1	Tx.autológ.tuk.b.,v.obj(>100ml-makrograft),chron.fistuly:nos	5v633.r↔	Tx.autológ.t.b.(>100ml-makrogr),VVCH,def.obj.mäkk.tk:periok.o
5v631.4	Tx.autológ.tuk.b.(>100ml-makrograft),chron.fistuly:ost.č.hl	5v633.s↔	Tx.autológ.t.b.(>100ml-makrogr),VVCH,def.obj.mäkk.tk:perianál
5v631.5	Tx.autológ.tuk.b.,vef.o(>100ml-makrograft),chron.fistuly:krk	5v633.t↔	Tx.autológ.t.b.(>100ml-makrogr),VVCH,def.obj.mäkk.tk:bukál.o
5v631.6↔	Tx.autológ.tuk.b.,vef.obj(>100ml-makrogr),chr.fistuly:ram,axila	5v633.u↔	Tx.autológ.t.b.(>100ml-makrogr),VVCH,def.obj.mäkk.tk:čelo.obl.
5v631.7↔	Tx.autológ.tuk.b.,vef.obj(>100ml-makrogr),chr.fistuly:ram,lak	5v633.w↔	Tx.autológ.t.b.(>100ml-makrogr),VVCH,def.obj.mäkk.tk:nasolab.o
5v631.8↔	Tx.autológ.tuk.b.,vef.obj(>100ml-makrogr),chron.fistuly:predlakt	5v633.x↔	Tx.autológ.tuk.b.(>100ml-makrogr),VVCH,def.obj.mäkk.tk:ost.
5v631.9↔	Tx.autológ.tuk.b.,vef.obj(>100ml-makrograft),chr.fistuly:ruka	5v633.y	Tx.autológ.t.b.(>100ml-makrogr),VVCH,def.obj.mäkk.tk:zygomat.o
5v631.a	Tx.autológ.tuk.b.,vef.o(>100ml-makrogr),chron.fistuly:hr.st,chrh	5v63x.0	Iná transpl.autológ.tuk.b.,vef.obj(>100ml-makrograft):pera
5v631.b	Tx.autológ.tuk.b.,vef.obj(>100ml-makrograft),chr.fistuly:bruš.o	5v63x.1	Iná transplantácia autológ.tuk.b.,v.o(>100ml-makrograft):nos
5v631.c	Tx.autológ.tuk.b.,vef.o(>100ml-makrogr),chr.fistuly:ing.gen.o	5v63x.4	Iná tr.autológ.tuk.b.(>100ml-makrograft):ost.časti hlavy
5v631.d	Tx.autológ.tuk.b.,vef.obj(>100ml-makrogr),chron.fistuly:glut.o	5v63x.5	Iná transpl.autológ.tuk.b.,v.o(>100ml-makrograft):krk
5v631.e↔	Tx.autológ.tuk.b.,vef.obj(>100ml-makrogr),chr.fistuly:stehno,kol	5v63x.6↔	Iná tx.autológ.tuk.b.,vef.obj(>100ml-makrograft):ram,axila
5v631.f↔	Tx.autológ.tuk.b.,vef.obj(>100ml-makrogr),chr.fistuly:predkol	5v63x.7↔	Iná tx.autológ.tuk.b.,vef.obj(>100ml-makrograft):ram,lakeť
5v631.g↔	Tx.autológ.tuk.b.,vef.obj(>100ml-makrogr),chron.fistuly:noha	5v63x.8↔	Iná tx.autológ.tuk.b.,vef.obj(>100ml-makrograft):predlaktie
5v631.h	Tx.autológ.tuk.b.,vef.obj(>100ml-makrogr),chr.fistuly:kapilic.	5v63x.9↔	Iná transpl.autológ.tuk.b.,v.objem(>100ml-makrograft):ruka
5v631.n↔	Tx.autológ.tuk.b.,vef.obj(>100ml-makrograft),chr.fistuly:prsník	5v63x.a	Iná transpl.autológ.tuk.b.(>100ml-makrograft):hr.st,chrhbat
5v631.p↔	Tx.autológ.tuk.b.,vef.o(>100ml-makrogr),chr.fistuly:periaurikul.o	5v63x.b	Iná transpl.autológ.tuk.b.,v.o(>100ml-makrograft):bruš.o
5v631.q↔	Tx.autológ.tuk.b.,v.o(>100ml-makrogr),chron.fistuly:obl.menta	5v63x.c	Iná tx.autológ.tuk.b.,vef.obj(>100ml-makrograft):inguin,genit.o
5v631.r↔	Tx.autológ.tuk.b.,vef.o(>100ml-makrogr),chron.fistuly:periokul.o	5v63x.d	Iná tx.autológ.tuk.b.,vef.obj(>100ml-makrograft):gluteál.o
5v631.s↔	Tx.autológ.tuk.b.,vef.obj(>100ml-makrogr),chr.fistuly:perianál.o	5v63x.e↔	Iná tx.autológ.tuk.b.,vef.obj(>100ml-makrograft):stehno,kol
5v631.t↔	Tx.autológ.tuk.b.,vef.obj(>100ml-makrogr),chron.fistuly:bukál.o	5v63x.f↔	Iná tx.autológ.tuk.b.,vef.obj(>100ml-makrograft):predkolenie
5v631.u↔	Tx.autológ.tuk.b.,vef.obj(>100ml-makrogr),chr.fistuly:čelo.obl.	5v63x.g↔	Iná tx.autológ.tuk.b.,vef.objem(>100ml-makrograft):noha
5v631.w↔	Tx.autológ.tuk.b.,v.o(>100ml-makrogr),chron.fistuly:nasolab.o	5v63x.h	Iná tx.autológ.tuk.b.,vef.obj(>100ml-makrograft):kapiliciu
5v631.x↔	Tx.autológ.tuk.b.,vef.obj(>100ml-makrograft),chron.fistuly:ost.	5v63x.n↔	Iná transpl.autológ.tuk.b.,v.o(>100ml-makrograft):prsník
5v631.y	Tx.autológ.tuk.b.,vef.o(>100ml-makrogr),chron.fistuly:zygomat.o	5v63x.p↔	Iná tx.autológ.tuk.b.,vef.obj(>100ml-makrograft):periaurikul.o
5v632.0	Transpl.autológ.tuk.b.,v.o(>100ml-makrograft),jazv.tk:pera	5v63x.q↔	Iná tx.autológ.tuk.b.,vef.obj(>100ml-makrograft):obl.menta
5v632.1	Transpl.autológ.tuk.b.,v.o(>100ml-makrograft),jazv.tk:nos	5v63x.r↔	Iná tx.autológ.tuk.b.,vef.obj(>100ml-makrograft):periokulár.o
5v632.4	Tx.autológ.tuk.b.,vef.obj(>100ml-makrogr),jazv.tk:ost.č.hlavy	5v63x.s↔	Iná tx.autológ.tuk.b.,vef.obj(>100ml-makrograft):perianálna.o

5v63x.t↔	Iná tx.autológ.tuk.b.,vel.obj(>100ml-makrograft):bukálna o.	8m164.2	Intravaskulárna brachyterapia v iných periférnych cievach
5v63x.u↔	Iná tx.autológ.tuk.b.,vel.obj(>100ml-makrograft):čelo.obl.	8m165.01	Interstic.brachyter:1 rovinná impl:nízky dávkový príkon [LDR]
5v63x.w↔	Iná tx.autológ.tuk.b.,vel.obj(>100ml-makrograft):nasolabiál.o.	8m165.02	Interstic.brachyt:1 rovinná impl:pulzný dávkový príkon [PDR]
5v63x.x↔	Iná transpl.autológ.tuk.b.,velký obj(>100ml-makrograft):ost.	8m165.03	Interstic.brachyt:1 rovinná impl:vysoký dávkový príkon [HDR]
5v63x.y	Iná tx.autológ.tuk.b.,vel.obj(>100ml-makrograft):zygomat.obl.	8m165.0x	Interstic.brachyterapia:1 rovinná implantácia:iné
8a973.2↔	Terapeutická injekcia do okohybného svalu	8m165.11	Interstic.brachyt:viacrovinná impl:nízky dávk.príkon[LDR]
8a973.3↔	Terapeut.inj.do lézie očnice v celkovej anestézii	8m165.12	Interstic.brachyt:viacrovinná impl:pulzný dávk.príkon[PDR]
8a973.4↔	Terapeut.inj.pod spojovku v celkovej anestézii	8m165.13	Interstic.brachyt:viacrovinná impl:vysoký dávk.príkon[HDR]
8d242	Cholecystoduodenostómia ESK navig.s ECE-LAMS	8m165.1x	Intersticiál.brachyterapia:viacrovinná implantácia,iné
8d243	Biliodigest.anastomóza ESK navigovaná s ECE-LAMS	8m165.21	Interstic.brachyt.s perman.impl.rádioakt.zrn:do 10 zrn
8d245.1	Kompresia pažerákových varixov samoexpandibilným stentom	8m165.22	Interstic.brachyt.s perman.impl.rádioakt.zrn:viac ako 10 zrn
8f606.04	Rádiofrekvenčná ablácia stavca transpedikulárnym prístupom	8m166	Brachyterapia špeciál.aplikátormi
8f608.40	Perk.term.abl.TU peč,oblič,pl,skel,léz.v i.lok-RF ablác.pod CT	8m167	Odstr.uzavretých žiaričov/neaktív.aplikátorov v anestézii
8f608.41	Perk.term.abl.TU peč,oblič,pl,sk,léz.v i.lokal.-RF abl.pod skiask	8m16x	Iná brachyterapia uzavretými žiaričmi
8f608.42	Perk.term.abl.TU peč,oblič,pl,skel,léz.v i.lok.-RF ablác.pod USG	8m170.0	Zhotov.a aplikácia povrch.rádioakt.muláže:povrch.žiariče
8f608.50	Perk.term.abl.TU peč,oblič,pl,skel,léz.v i.l.-mikrovl.abl.pod CT	8m170.1	Zhotov.a apl.povrch.rádioa.muláže:žiar.aplik.nie na povrchu
8f608.51	Perk.term.abl.TU peč,oblič,pl,sk,léz.v i.lok-mv.abl.pod skiask	8m170.2	Zhotovenie a aplikácia povrch.rádioakt.muláže:žiariče v oku
8f608.52	Perk.term.abl.TU peč,oblič,pl,sk,léz.v i.l.-mikrovl.abl.pod USG	8m170.x	Zhotovenie a aplikácia povrch.rádioakt.muláže:iné
8f608.60	Perk.term.abl.TU peč,oblič,pl,sk,léz.v i.lok.-kryoabl.pod CT	8m171.1	Fixácia jednoduchá
8f608.61	Perk.term.abl.TU peč,oblič,pl,sk,léz.v i.lok-kryoabl.pod skiask	8m171.2	Fixácia stredne náročná
8f608.62	Perk.term.abl.TU peč,oblič,pl,sk,léz.v i.lok-kryoabl.pod USG	8m171.3	Fixácia komplexná
8f608.70	Perk.term.abl.TU peč,oblič,pl,sk,léz.v i.lok-laser.abl.pod CT	8m171.4	Nasadenie stereotaktického rámu
8f608.71	Perk.term.abl.TU peč,oblič,pl,sk,léz.v i.lok-laser.abl.pod skiask	8m171.x	Konstrukcia a nastavenie fixačných a lieč. pomôcok:ostatné
8f608.72	Perk.term.abl.TU peč,oblič,pl,sk,léz.v i.lok.-laser.abl.pod USG	8m172.0	1-rázové liečebné pomôcky
8f608.90	P.t.a.TUpeč.obl.,p.,sk.a léz.v in.lok.,ireverz.elektrop.pod CT.k.	8m172.10	1-razové lieč.pomôcky:kontr.markery pre verifik.cief.obj.<3ks
8f608.91	P.t.a.TUpeč.obl.,p.,sk.a léz.v in.lok.,ireverz.elektrop.,skias.k.	8m172.11	1-razové lieč.pomô:kontrast.markery pre verifik.cief.obj.>3ks
8f608.92	P.t.a.TUpeč.obl.,p.,sk.a léz.v in.lok.,ireverz.elektrop.,USG.k.	8m172.20	Jednorazové liečebné pomôcky:plastikové katétre do 10ks
8m110	RTG terapia	8m172.21	Jednorazové liečebné pomôcky:plastikové katétre nad 10ks
8m131.0	Ožarovanie kobaltom:do 2 samostatných polí	8m172.3	1-raz.lieč.pom:plast.ihly pre Fletcher aplik.pre uterovag.apl
8m131.1	Ožarovanie kobaltom:3-4 samostatné polia	8m180.0	Simulácia ožar.pre exter.rádioterapiu pom.RTG simulátora
8m131.2	Ožarovanie kobaltom:viac ako 4 samostatných polí	8m180.1	Simulácia ožar.pre exter.rádioterapiu pomocou CT simulátora
8m131.4	Ožarovanie kobaltom s 3D plánovaním	8m180.x	Simulácia ožarovania pre externú rádioterapiu: iná
8m132.00	Ož.urý.do 6 MeV,fot./rých.e.,do 2 sam.ož.polí,bez obr.verif.nas	8m181.0	Simulácia ožarovania pre brachyterapiu pom.RTG simulátora
8m132.01	Oža.urý.do 6 MeV,fot./rých.e.do 2 sam.ož.polí,s obr.ver.nas.vr	8m181.1	Simulácia ožar.pre brachyterapiu pomocou CT simulátora
8m132.10	Ožar.urý.do 6 MeV,fot./rých.e.,>2 sam.ož.polia,bez obr.ver.n.	8m181.x	Simulácia ožarovania pre brachyterapiu:ostatné
8m132.11	Ožar.urý.do 6 MeV,fot./rých.e.,>2 sam.ož.polia,s obr.verif.nast	8m183.1	Plánovanie ožarov.pre 3D-konformnú rádioterapiu(3D-CRT)
8m133.00	Ožar.urý.>6 MeV,fot./rých.el.,do 2 sam.ož.polí,bez obr.ver.nast	8m183.2	Plánovanie ožarovania pre intenzitovú modulovanú RAT
8m133.01	Ožar.urý.>6 MeV,fotón/rých.e.,do 2 sa.ožar.polí,s obr.ver.nast	8m183.3	Plánovanie ožarovanie s fúziou CT,MR resp.PET zobrazenia
8m133.10	Ožar.urý.>6 MeV,fot./rých.e.,>2 sa.oža.polia,bez obraz.ver.nast	8m183.4	Plánovanie ožarovania pre 2D brachyterapiu(RTG snímky)
8m133.11	Ožar.urý.>6 MeV,fotón/rých.e.,>2 sam.ož.polia,s obr.verif.nast	8m183.5	Plánovanie ožarovania pre 3D brachyterapiu(CT,MR,USG)
8m134.0	Ožarovanie urýchľovačom [IMRT/VMAT]	8m183.x	Plánovanie ožarovania,ostatné
8m134.1	Ožarovanie urýchľovač. [IMRT/VMAT]so sledovaním dých.cyklu	8m400.0	Lieč.rádioak.jódom do 1,0 Gbq 131I:b.pod.rekomb.thyreotrop
8m13x	Iná vysokovoltová terapia žiarením	8m400.1	Lieč.rádioak.jódom do 1,0 Gbq 131I:s pod.rekomb.thyreotrop
8m140.1	Jednorázové stereotaktické ožarovanie cerebrálne	8m401.0	Lieč.rád.jód.od1,0 GBq do5 GBq 131I:b.p.rekombi.thyreotrop
8m140.2	Jednorázové stereotaktické ožarovanie extracerebrálne	8m401.1	Lieč.rád.jód.od1,0 GBq do5 GBq 131I:s pod.rekombi.thyreotr
8m141.1	Frakcionované stereotaktické ožarovanie cerebrálne	8m402.0	Lieč.rádioak.jód.nad 5 GBq 131I:bez pod.rekombin.thyreotrop
8m141.2	Frakcionované stereotaktické ožarovanie extracerebrálne	8m402.1	Lieč.rádioak.jódom nad 5 GBq 131I:s pod.rekom.thyreotrop
8m143	Ožarovanie Gama-nožom	8m403	Liečba hyperfunkcie štít.zl.rádiofarmakom frakcion.
8m144	Polotelové ožarovanie	8m404.0	Pod rádioa jódu diag hosp do 1,0 Gbq 131I bez pod rek thy
8m145.0	Celotelové ožarovanie:celková dávka žiarenia do 4 Gy	8m404.1	Pod rádioa jódu diag hosp do 1,0 Gbq 131I s pod rek thy
8m145.1	Celotelové ožarovanie:celková dávka žiarenia od 4 do 10 Gy	8m411	Rádionuklidová liečba polycytémie vera
8m145.2	Celotelové ožarovanie:celková dávka žiarenia 10 a viac Gy	8m412	Liečba nádorov značkovými monoklonálnymi protilátkami
8m146	Celokožné ožarovanie	8m414.1	Rádionuklidová synoviortéza:jedna aplikácia rádiofarmaka
8m147	Intraoperačné ožarovanie	8m414.2	Rádionuklidová synoviortéza:viac aplikácií rádiofarmaka
8m148	Veľkoobjemové ožarovanie	8m415	Liečba nádorov pečene rádionuklidmi
8m14x	Iné vysokovoltové ožarovanie	8m416.01	Selektív.liečba intravaskul.rádionuklid[SIRT]:90-ytrium
8m150.00	Protón.th.do 2 samost.ožar.polí bez obraz.verifikácie	8m416.02	Selektív.liečba intravaskul.rádionuklid[SIRT]:188-rénium
8m150.01	Protón.th.do 2 samost.ožar.polí s obraz.verifikáciou	8m416.1	Rádionukl.liečba kost.metastáz s rádiofarm.obsah.223Ra
8m150.10	Protón.th.viac ako 2 samost.ožar.polia bez obraz.verifikácie	8m416.2	Rádionukl.liečba kost.metastáz s rádiofarm.obsah.153Sm
8m150.11	Protón.terapia > 2 samost.ožar.polia s obraz.verifikáciou	8m416.3	Rádionukl.liečba kost.metastáz s rádiofarm.obsah.89Sr
8m151	Terapia ožarovaním uhlíkovými iónmi	8m416.x	Rádionuklidová liečba kostných metastáz:iná
8m152	Terapia ožarovaním inými ťažkými iónmi	8m417	Liečba metajodobenzylguanidínom značeným 131-I
8m161.0	Intrakavitárna intrauterinná brachyterapia	8m418.0	Liečba somatostatínovým analógom značeným 90-Y
8m161.1	Intrakavitárna intravaginálna brachyterapia	8m418.1	Liečba somatostatínovým analógom značeným 177-Lu
8m161.2	Intrakavitárna kombinovaná brachyterapia	8m418.2	Th.otv.rá.i.v.lieč.rá-akt.subs.zamer.rcpt.radrcp.DOTA-konj.an.s
8m161.x	Intrakavit.iná brachyter.,okrem intraut.a intravagin.brachyt.	8m418.30	Liečba 177Lu- PSMA [Lutecium]
8m162	Intraluminálna brachyterapia	8m418.31	Liečba 225Ac- PSMA [Actinium]
8m163.0	Povrch.brachyterapia s využ.štan.aplikátorov	8m419	Intrakavitárna rádionuklidová liečba
8m163.1	Povrchová brachyter.s využ.individuál.zhotov.aplikátorov	8m41a	Intracerebrálna rádionuklidová liečba
8m164.1	Perkutánná translúmenová koronárna brachyterapia	8r222.2	Autológná parauretrálna terapia kmeňovými bunkami

8r610.00	Konvenč.katétr.RF ablácia dx predsien. vr.v.cava a koronár.sin	8r841	Odstr.cud.tel.: extrakr. c. hl. a krk.
8r610.03	Konvenčná katérová radiofrekvenčná ablácia AV uzla	8r850.0	Selek. embol. tekut.: intrakr.c.
8r610.04	Konvenčná katérová radiofrekvenčná ablácia pravej komory	8r850.1	Selek. embol. tekut.: extrakr. c. hl. a krk.
8r610.05	Konvenčná katérová radiofrekvenčná ablácia ľavej predsieni	8r851.0	Selek. embol. odp. bal.: intrakr.c.
8r610.06	Konvenčná katérová radiofrekvenčná ablácia pľúcnych žil	8r851.1	Selek. embol. odp. bal.: extrakr. c. hl. a krk.
8r610.07	Konvenčná radiofrekvenčná ablácia ľavej komory	8r852.0	Selek. embol. c. okl.: intrakr.c.
8r610.08	Konvenčná katérová RF ablácia nerv.ganglií v ľavej predsieni	8r852.1	Selek. embol. c. okl.: extrakr. c. hl. a krk.
8r610.10	RF katétr.ablác.P predsieni vr. v. cava a koron.sin.chlad.katétr	8r853.0	Selek. embol. čas.: intrakr.c.
8r610.13	RF katétr.ablácia AV uzla chladeným katétrom	8r853.1	Selek. embol. čas.: extrakr. c. hl. a krk.
8r610.14	RF katétr.ablácia pravej komory chladeným katétrom	8r854.0	Selek. embol. kov. šp.: intrakr.c.
8r610.15	RF katétr.ablácia ľavej predsieni chladeným katétrom	8r854.1	Selek. embol. kov. šp.: extrakr. c. hl. a krk.
8r610.16	RF katétr.ablácia pľúcnych žil chladeným katétrom	8r855.0	Perkut.translum.selek.emboliz.ostat.Intrakr.ciev
8r610.17	RF katétr.ablácia ľavej komory chladeným katétrom	8r855.1	Perkut.translum.selek.emboliz.ostat.extrakr.cievny hlavy a krku
8r610.30	Bipol.kat.RF ablác.P predsieni vr.v.cava,koron.sin.s fáz.posun	8r880.00	PTI 1 st. neuv. lie. : intrakr.c.
8r610.33	Bipolár.katétr.RF ablácia AV uzla s fázovým posunom	8r880.02	PTI 1 st. neuv. lie. : a. car. bez b. ur.
8r610.34	Bipolár.katétr.RF ablácia pravej komory s fázovým posunom	8r880.03	PTI 1 st. neuv. lie. : a. car. com.
8r610.35	Bipolár.katétr.RF ablácia ľavej predsieni s fázovým posunom	8r880.04	PTI 1 st. neuv. lie. : a. car. int. extrakr.
8r610.36	Bipolár.katétr.RF ablácia pľúcnych žil s fázovým posunom	8r880.05	PTI 1 st. neuv. lie. : a. car. int. extrakr. s a. car. com.
8r610.37	Bipolár.katétr.RF ablácia ľavej komory s fázovým posunom	8r880.06	PTI 1 st. neuv. lie. : a. car. ext.
8r610.40	Radiofrekvenčná katérová ablácia magnetickým katétrom prave	8r880.0g	PTI 1 st. neuv. lie. : v. por.
8r610.43	Radiofrekvenčná katérová ablácia magnetickým katétrom AV uz	8r880.12	PTI 2 st. neuv. lie. : a. car. bez b. ur.
8r610.44	Radiofrekvenčná katérová ablácia magnetickým katétrom prave	8r880.13	PTI 2 st. neuv. lie. : a. car. com.
8r610.45	Radiofrekvenčná katérová ablácia magnetickým katétrom ľavej	8r880.14	PTI 2 st. neuv. lie. : a. car. int. extrakr.
8r610.46	Radiofrekvenčná katérová ablácia magnetickým katétrom pľúc	8r880.15	PTI 2 st. neuv. lie. : a. car. int. extrakr. s a. car. com.
8r610.47	Radiofrekvenčná katérová ablácia magnetickým katétrom ľavej	8r880.16	PTI 2 st. neuv. lie. : a. car. ext.
8r611.00	Katétr.kryoablácia P predsieni vr. v. cava a koronár.sinusu	8r880.1g	PTI 2 st. neuv. lie. : v. por.
8r611.03	Katérová kryoablácia AV uzla	8r880.22	PTI 3 st. neuv. lie. : a. car. bez b. ur.
8r611.04	Katérová kryoablácia pravej komory	8r880.23	PTI 3 st. neuv. lie. : a. car. com.
8r611.05	Katérová kryoablácia ľavej predsieni	8r880.24	PTI 3 st. neuv. lie. : a. car. int. extrakr.
8r611.06	Katérová kryoablácia pľúcnych žil	8r880.25	PTI 3 st. neuv. lie. : a. car. int. extrakr. s a. car. com.
8r611.07	Katérová kryoablácia ľavej komory	8r880.26	PTI 3 st. neuv. lie. : a. car. ext.
8r612.00	Katétr.ablácia P predsieni vr.v. cava a kor.sin.i.zdrojmi energ	8r880.2g	PTI 3 st. neuv. lie. : v. por.
8r612.03	Katérová ablácia AV uzla inými zdrojmi energie	8r880.32	PTI 4 st. neuv. lie. : a. car. bez b. ur.
8r612.04	Katérová ablácia pravej komory inými zdrojmi energie	8r880.33	PTI 4 st. neuv. lie. : a. car. com.
8r612.05	Katérová ablácia ľavej predsieni inými zdrojmi energie	8r880.34	PTI 4 st. neuv. lie. : a. car. int. extrakr.
8r612.06	Katérová ablácia pľúcnych žil inými zdrojmi energie	8r880.35	PTI 4 st. neuv. lie. : a. car. int. extrakr. s a. car. com.
8r612.07	Katérová ablácia ľavej komory inými zdrojmi energie	8r880.36	PTI 4 st. neuv. lie. : a. car. ext.
8r61c	Perkután.katétr.alkohol.ablácia medzikomorového septa	8r880.3g	PTI 4 st. neuv. lie. : v. por.
8r61x	Iná katérová ablácia	8r880.42	PTI 5 st. neuv. lie. : a. car. bez b. ur.
8r730‡	Trombol. I. akútneho infarktu myokardu	8r880.43	PTI 5 st. neuv. lie. : a. car. com.
8r731.0‡	Trombol. I. akútnej cievnej mozgovej príhody	8r880.44	PTI 5 st. neuv. lie. : a. car. int. extrakr.
8r731.1‡	Trombol. I. akútnej pľúcnej embólie	8r880.45	PTI 5 st. neuv. lie. : a. car. int. extrakr. s a. car. com.
8r731.2‡	Trombol. I. akútnych periférnych cievnych uzáverov	8r880.46	PTI 5 st. neuv. lie. : a. car. ext.
8r800.0	PTA balónová: intrakr.c.	8r880.4g	PTI 5 st. neuv. lie. : v. por.
8r800.2	PTA balónová: a. car. bez b. ur.	8r880.52	PTI 6 a viac st. neuv. lie. : a. car. bez b. ur.
8r800.3	PTA balónová: a. car. com.	8r880.53	PTI 6 a viac st. neuv. lie. : a. car. com.
8r800.4	PTA balónová: a. car. int. extrakr.	8r880.54	PTI 6 a viac st. neuv. lie. : a. car. int. extrakr.
8r800.5	PTA balónová: a. car. int. extrakr. s a. car. com.	8r880.55	PTI 6 a viac st. neuv. lie. : a ca in. extrakr. s a car. com.
8r800.6	PTA balónová: a. car. ext.	8r880.56	PTI 6 a viac st. neuv. lie. : a. car. ext.
8r801.0	PTA lieč. uvoľ. kat.: intrakr.c.	8r880.5g	PTI 6 a viac st. neuv. lie. : v. por.
8r801.2	PTA lieč. uvoľ. kat.: a. car. bez b. ur.	8r881.00	PTI 1 st. uv. lie. : intrakr.c.
8r801.3	PTA lieč. uvoľ. kat.: a. car. com.	8r881.02	PTI 1 st. uv. lie. : a. car. bez b. ur.
8r801.4	PTA lieč. uvoľ. kat.: a. car. int. extrakr.	8r881.03	PTI 1 st. uv. lie. : a. car. com.
8r801.5	PTA lieč. uvoľ. kat.: a. car. int. extrakr. s a. car. com.	8r881.04	PTI 1 st. uv. lie. : a. car. int. extrakr.
8r801.6	PTA lieč. uvoľ. kat.: a. car. ext.	8r881.05	PTI 1 st. uv. lie. : a. car. int. extrakr. s a. car. com.
8r802.1	PTA rez. kat.: extrakr. c. hl. a krk.	8r881.06	PTI 1 st. uv. lie. : a. car. ext.
8r804.1	PTA litotr.: extrakr. c. hl. a krk.	8r881.0g	PTI 1 st. uv. lie. : v. por.
8r805.0	PTA kryo: intrakr.c.	8r881.12	PTI 2 st. uv. lie. : a. car. bez b. ur.
8r805.1	PTA kryo: extrakr. c. hl. a krk.	8r881.13	PTI 2 st. uv. lie. : a. car. com.
8r820.0	Trombek. a embolek.: intrakr.c.	8r881.14	PTI 2 st. uv. lie. : a. car. int. extrakr.
8r820.1	Trombek. a embolek.: extrakr. c. hl. a krk.	8r881.15	PTI 2 st. uv. lie. : a. car. int. extrakr. s a. car. com.
8r821.0	Rot. trombek. a embolek.: intrakr.c.	8r881.16	PTI 2 st. uv. lie. : a. car. ext.
8r821.1	Rot. trombek. a embolek.: extrakr. c. hl. a krk.	8r881.1g	PTI 2 st. uv. lie. : v. por.
8r822.0	Aspir. trombek. a embolek.: intrakr.c.	8r881.22	PTI 3 st. uv. lie. : a. car. bez b. ur.
8r822.1	Aspir. trombek. a embolek.: extrakr. c. hl. a krk.	8r881.23	PTI 3 st. uv. lie. : a. car. com.
8r823.0	Kombin. farma. trombek. a embolek.: intrakr.c.	8r881.24	PTI 3 st. uv. lie. : a. car. int. extrakr.
8r823.1	Kombin. farma. trombek. a embolek.: extrakr. c. hl. a krk.	8r881.25	PTI 3 st. uv. lie. : a. car. int. extrakr. s a. car. com.
8r830	Selek lok. tromb.: intrakr.c.	8r881.26	PTI 3 st. uv. lie. : a. car. ext.
8r831	Selek lok. tromb.: extrakr. c. hl. a krk.	8r881.2g	PTI 3 st. uv. lie. : v. por.
8r840	Odstr. cud. tel.: intrakr.c.	8r881.32	PTI 4 st. uv. lie. : a. car. bez b. ur.

8r881.33	PTI 4 st. uv. lie. : a. car. com.	8r884.06	PTI pok. 1 CP st. : a. car. ext.
8r881.34	PTI 4 st. uv. lie. : a. car. int. extrakr.	8r884.0g	PTI pok. 1 CP st. : v. por.
8r881.35	PTI 4 st. uv. lie. : a. car. int. extrakr. s a. car. com.	8r884.12	PTI pok. CP 2 st. : a. car. bez b. ur.
8r881.36	PTI 4 st. uv. lie. : a. car. ext.	8r884.13	PTI pok. CP 2 st. : a. car. com.
8r881.3g	PTI 4 st. uv. lie. : v. por.	8r884.14	PTI pok. CP 2 st. : a. car. int. extrakr.
8r881.42	PTI 5 st. uv. lie. : a. car. bez b. ur.	8r884.15	PTI pok. CP 2 st. : a. car. int. extrakr. s a. car. com.
8r881.43	PTI 5 st. uv. lie. : a. car. com.	8r884.16	PTI pok. CP 2 st. : a. car. ext.
8r881.44	PTI 5 st. uv. lie. : a. car. int. extrakr.	8r884.1g	PTI pok. CP 2 st. : v. por.
8r881.45	PTI 5 st. uv. lie. : a. car. int. extrakr. s a. car. com.	8r885.02	PTI 1 st. s emb. och.: a. car. bez b. ur.
8r881.46	PTI 5 st. uv. lie. : a. car. ext.	8r885.03	PTI 1 st. s emb. och.: a. car. com.
8r881.4g	PTI 5 st. uv. lie. : v. por.	8r885.04	PTI 1 st. s emb. och.: a. car. int. extrakr.
8r881.52	PTI 6 a viac st. uv. lie. : a. car. bez b. ur.	8r885.05	PTI 1 st. s emb. och.: a. car. int. extrakr. s a. car. com.
8r881.53	PTI 6 a viac st. uv. lie. : a. car. com.	8r885.06	PTI 1 st. s emb. och.: a. car. ext.
8r881.54	PTI 6 a viac st. uv. lie. : a. car. int. extrakr.	8r885.12	PTI 2 st. s emb. och.: a. car. bez b. ur.
8r881.55	PTI 6 a viac st. uv. lie.: a. ca. in. extrakr. s a. car. com.	8r885.13	PTI 2 st. s emb. och.: a. car. com.
8r881.56	PTI 6 a viac st. uv. lie. : a. car. ext.	8r885.14	PTI 2 st. s emb. och.: a. car. int. extrakr.
8r881.5g	PTI 6 a viac st. uv. lie. : v. por.	8r885.15	PTI 2 st. s emb. och.: a. car. int. extrakr. s a. car. com.
8r882.00	PTI 1 st. bior. : intrakr.c.	8r885.16	PTI 2 st. s emb. och.: a. car. ext.
8r882.02	PTI 1 st. bior. : a. car. bez b. ur.	8r885.22	PTI 3 st. s emb. och.: a. car. bez b. ur.
8r882.03	PTI 1 st. bior. : a. car. com.	8r885.23	PTI 3 st. s emb. och.: a. car. com.
8r882.04	PTI 1 st. bior. : a. car. int. extrakr.	8r885.24	PTI 3 st. s emb. och.: a. car. int. extrakr.
8r882.05	PTI 1 st. bior. : a. car. int. extrakr. s a. car. com.	8r885.25	PTI 3 st. s emb. och.: a. car. int. extrakr. s a. car. com.
8r882.06	PTI 1 st. bior. : a. car. ext.	8r885.26	PTI 3 st. s emb. och.: a. car. ext.
8r882.0g	PTI 1 st. bior. : v. por.	8r885.32	PTI 4 st. s emb. och.: a. car. bez b. ur.
8r882.12	PTI 2 st. bior. : a. car. bez b. ur.	8r885.33	PTI 4 st. s emb. och.: a. car. com.
8r882.13	PTI 2 st. bior. : a. car. com.	8r885.34	PTI 4 st. s emb. och.: a. car. int. extrakr.
8r882.14	PTI 2 st. bior. : a. car. int. extrakr.	8r885.35	PTI 4 st. s emb. och.: a. car. int. extrakr. s a. car. com.
8r882.15	PTI 2 st. bior. : a. car. int. extrakr. s a. car. com.	8r885.36	PTI 4 st. s emb. och.: a. car. ext.
8r882.16	PTI 2 st. bior. : a. car. ext.	8r885.42	PTI 5 st. s emb. och.: a. car. bez b. ur.
8r882.1g	PTI 2 st. bior. : v. por.	8r885.43	PTI 5 st. s emb. och.: a. car. com.
8r882.22	PTI 3 st. bior. : a. car. bez b. ur.	8r885.44	PTI 5 st. s emb. och.: a. car. int. extrakr.
8r882.23	PTI 3 st. bior. : a. car. com.	8r885.45	PTI 5 st. s emb. och.: a. car. int. extrakr. s a. car. com.
8r882.24	PTI 3 st. bior. : a. car. int. extrakr.	8r885.46	PTI 5 st. s emb. och.: a. car. ext.
8r882.25	PTI 3 st. bior. : a. car. int. extrakr. s a. car. com.	8r885.52	PTI 6 a viac st. s emb. och.: a. car. bez b. ur.
8r882.26	PTI 3 st. bior. : a. car. ext.	8r885.53	PTI 6 a viac st. s emb. och.: a. car. com.
8r882.2g	PTI 3 st. bior. : v. por.	8r885.54	PTI 6 a viac st. s emb. och.: a. car. int. extrakr.
8r882.32	PTI 4 st. bior. : a. car. bez b. ur.	8r885.55	PTI 6 a viac st. s emb. och.: a. ca in extrakr. s a ca com.
8r882.33	PTI 4 st. bior. : a. car. com.	8r885.56	PTI 6 a viac st. s emb. och.: a. car. ext.
8r882.34	PTI 4 st. bior. : a. car. int. extrakr.	8r886.00	PTI 1 stentgr.: ink. C.
8r882.35	PTI 4 st. bior. : a. car. int. extrakr. s a. car. com.	8r886.02	PTI 1 stentgr.: a. car. bez b. ur.
8r882.36	PTI 4 st. bior. : a. car. ext.	8r886.03	PTI 1 stentgr.: a. car. com.
8r882.3g	PTI 4 st. bior. : v. por.	8r886.04	PTI 1 stentgr.: a. car. int. extrakr.
8r882.42	PTI 5 st. bior. : a. car. bez b. ur.	8r886.05	PTI 1 stentgr.: a. car. int. extrakr. s a. car. com.
8r882.43	PTI 5 st. bior. : a. car. com.	8r886.06	PTI 1 stentgr.: a. car. ext.
8r882.44	PTI 5 st. bior. : a. car. int. extrakr.	8r886.10	PTI 2 stentgr.: ink. C.
8r882.45	PTI 5 st. bior. : a. car. int. extrakr. s a. car. com.	8r886.12	PTI 2 stentgr.: a. car. bez b. ur.
8r882.46	PTI 5 st. bior. : a. car. ext.	8r886.13	PTI 2 stentgr.: a. car. com.
8r882.4g	PTI 5 st. bior. : v. por.	8r886.14	PTI 2 stentgr.: a. car. int. extrakr.
8r882.52	PTI 6 a viac st. bior. : a. car. bez b. ur.	8r886.15	PTI 2 stentgr.: a. car. int. extrakr. s a. car. com.
8r882.53	PTI 6 a viac st. bior. : a. car. com.	8r886.16	PTI 2 stentgr.: a. car. ext.
8r882.54	PTI 6 a viac st. bior. : a. car. int. extrakr.	8r886.20	PTI 3 stentgr.: ink. C.
8r882.55	PTI 6 a viac st. bior.: a. ca. in. extrakr. s a. car. com.	8r886.22	PTI3 stentgr.: a. car. bez b. ur.
8r882.56	PTI 6 a viac st. bior. : a. car. ext.	8r886.23	PTI3 stentgr.: a. car. com.
8r882.5g	PTI 6 a viac st. bior. : v. por.	8r886.24	PTI3 stentgr.: a. car. int. extrakr.
8r883.02	PTI nepok. 1 CP st. : a. car. bez b. ur.	8r886.25	PTI3 stentgr.: a. car. int. extrakr. s a. car. com.
8r883.03	PTI nepok. 1 CP st. : a. car. com.	8r886.26	PTI3 stentgr.: a. car. ext.
8r883.04	PTI nepok. 1 CP st. : a. car. int. extrakr.	8r886.30	PTI 4 stentgr.: ink. C.
8r883.05	PTI nepok. 1 CP st. : a. car. int. extrakr. s a. car. com.	8r886.32	PTI 4 stentgr.: a. car. bez b. ur.
8r883.06	PTI nepok. 1 CP st. : a. car. ext.	8r886.33	PTI 4 stentgr.: a. car. com.
8r883.0g	PTI nepok. 1 CP st. : v. por.	8r886.34	PTI 4 stentgr.: a. car. int. extrakr.
8r883.12	PTI nepok. CP 2 st. : a. car. bez b. ur.	8r886.35	PTI 4 stentgr.: a. car. int. extrakr. s a. car. com.
8r883.13	PTI nepok. CP 2 st. : a. car. com.	8r886.36	PTI 4 stentgr.: a. car. ext.
8r883.14	PTI nepok. CP 2 st. : a. car. int. extrakr.	8r886.40	PTI 5 stentgr.: ink. C.
8r883.15	PTI nepok. CP 2 st. : a. car. int. extrakr. s a. car. com.	8r886.42	PTI 5 stentgr.: a. car. bez b. ur.
8r883.16	PTI nepok. CP 2 st. : a. car. ext.	8r886.43	PTI 5 stentgr.: a. car. com.
8r883.1g	PTI nepok. CP 2 st. : v. por.	8r886.44	PTI 5 stentgr.: a. car. int. extrakr.
8r884.02	PTI pok. 1 CP st. : a. car. bez b. ur.	8r886.45	PTI 5 stentgr.: a. car. int. extrakr. s a. car. com.
8r884.03	PTI pok. 1 CP st. : a. car. com.	8r886.46	PTI 5 stentgr.: a. car. ext.
8r884.04	PTI pok. 1 CP st. : a. car. int. extrakr.	8r886.50	PTI 6 a v stentgr.: ink. C.
8r884.05	PTI pok. 1 CP st. : a. car. int. extrakr. s a. car. com.	8r886.52	PTI 6 a viac stentgr.: a. car. bez b. ur.

8r886.53	PTI 6 a viac stentgr.: a. car. com.	8r8q0.6	PTI stentgr. do tor. ao. Chim. tech. 2 a viac
8r886.54	PTI 6 a viac stentgr.: a. car. int. extrakr.	8r8q0.7	PTI stentgr. do tor. ao., iné
8r886.55	PTI 6 a viac stentgr.: a. car. int. extrakr. s a. car. com.	8r8q1.0	PTI stentgr. do tor-ab. ao.
8r886.56	PTI 6 a viac stentgr.: a. car. ext.	8r8q1.1	PTI stentgr. do tor-ab. ao. bran.
8r887.00	PTI 1 flowd.: intrakr.c.	8r8q1.2	PTI stentgr. do tor-ab. ao. 1 fen.
8r887.02	PTI 1 flowd.: a. car. bez b. ur.	8r8q1.3	PTI stentgr. do tor-ab. ao. 2 fen.
8r887.03	PTI 1 flowd.: a. car. com.	8r8q1.4	PTI stentgr. do tor-ab. ao. 3 fen.
8r887.04	PTI 1 flowd.: a. car. int. extrakr.	8r8q1.5	PTI stentgr. do tor-ab. ao. 4 a viac fen.
8r887.05	PTI 1 flowd.: a. car. int. extrakr. s a. car. com.	8r8q1.6	PTI stentgr. do tor-ab. ao. Chim. tech.
8r887.10	PTI 2 flowd.: intrakr.c.	8r8q1.7	PTI stentgr. do tor-ab. ao. Chim. tech. 2 a viac
8r887.12	PTI 2 flowd.: a. car. bez b. ur.	8r8q1.8	PTI stentgr. do tor-ab. ao., iné
8r887.13	PTI 2 flowd.: a. car. com.	8r8q2.0	PTI stentgr. do v. cava inf.
8r887.14	PTI 2 flowd.: a. car. int. extrakr.	8r8q3.0	PTI stentgr. do ab. ao.
8r887.15	PTI 2 flowd.: a. car. int. extrakr. s a. car. com.	8r8q3.1	PTI stentgr. do ab. ao. bran.
8r887.20	PTI3 flowd.: intrakr.c.	8r8q3.2	PTI stentgr. do ab. ao. 1 fen.
8r887.22	PTI3 flowd.: a. car. bez b. ur.	8r8q3.3	PTI stentgr. do ab. ao. 2 fen.
8r887.23	PTI3 flowd.: a. car. com.	8r8q3.4	PTI stentgr. do ab. ao. 3 fen.
8r887.24	PTI3 flowd.: a. car. int. extrakr.	8r8q3.5	PTI stentgr. do ab. ao. 4 a viac fen.
8r887.25	PTI3 flowd.: a. car. int. extrakr. s a. car. com.	8r8q3.6	PTI stentgr. do ab. ao. Chim. tech.
8r887.30	PTI 4 flowd.: intrakr.c.	8r8q3.7	PTI stentgr. do ab. ao. Chim. tech. 2 a viac
8r887.32	PTI 4 flowd.: a. car. bez b. ur.	8r8q3.8	PTI stentgr. do ab. ao., iné
8r887.33	PTI 4 flowd.: a. car. com.	8r8q4.0	Hybr. výk. na asc. ao., obl. a tor. ao. imp. 1 st.
8r887.34	PTI 4 flowd.: a. car. int. extrakr.	8r8q4.1	Hybr. výk. na asc. ao., obl. a tor. ao. imp. 2 st.
8r887.35	PTI 4 flowd.: a. car. int. extrakr. s a. car. com.	8r8q4.2	Hybr. výk. na asc. ao., obl. a tor. ao. imp. 3 a viac st.
8r887.40	PTI 5 flowd.: intrakr.c.	8r8q4.3	Hybr. výk. na tor. - ab. ao. imp. 1 st.
8r887.42	PTI 5 flowd.: a. car. bez b. ur.	8r8q4.4	Hybr. výk. na tor. - ab. ao. imp. 2 st.
8r887.43	PTI 5 flowd.: a. car. com.	8r8q4.5	Hybr. výk. na tor. - ab. ao. imp. 3 a viac st.
8r887.44	PTI 5 flowd.: a. car. int. extrakr.	8r8q5.0	PTI stentgr. v ili. tep. s boč. ram.
8r887.45	PTI 5 flowd.: a. car. int. extrakr. s a. car. com.	8r8q5.1	PTI stentgr. v ili. tep. Chim. tech.
8r887.50	PTI 6 a viac flowd.: intrakr.c.	8r8q5.2	PTI 1 stentgr. v ili. tep.
8r887.52	PTI 6 a viac flowd.: a. car. bez b. ur.	8r8q5.3	PTI 2 stentgr. v ili. tep.
8r887.53	PTI 6 a viac flowd.: a. car. com.	8r8q5.4	PTI 3 stentgr. v ili. tep.
8r887.54	PTI 6 a viac flowd.: a. car. int. extrakr.	8r8q5.5	PTI 4 stentgr. v ili. tep.
8r887.55	PTI 6 a viac flowd.: a. car. int. extrakr. s a. car. com.	8r8q5.6	PTI 5 stentgr. v ili. tep.
8r887.60	PTI 1 HPC flowd.: intrakr.c.	8r8q5.7	PTI 6 a viac stentgr. v ili. tep.
8r887.62	PTI 1 HPC flowd.: a. car. bez b. ur.	8r8q6.0	Perk. fen. aort. dis.
8r887.63	PTI 1 HPC flowd.: a. car. com.	8u901.1	Zavedenie epidurálneho snímača intrakraniálneho tlaku
8r887.64	PTI 1 HPC flowd.: a. car. int. extrakr.	8u901.2	Zavedenie parenchýmového snímača intrakraniál. tlaku
8r887.65	PTI 1 HPC flowd.: a. car. int. extrakr. s a. car. com.	8u901.3	Zavedenie komorového snímača intrakraniál.tlaku
8r887.70	PTI 2 HPC flowd.: intrakr.c.	Ka9732	Terapeutická injekcia do okohybného svalu
8r887.72	PTI 2 HPC flowd.: a. car. bez b. ur.	Kc1600	Transkutánná dakryocystorinostómia bez intubácie
8r887.73	PTI 2 HPC flowd.: a. car. com.	Kc1601	Transkutánná dakryocystorinostómia s intubáciou
8r887.74	PTI 2 HPC flowd.: a. car. int. extrakr.	Kc160x	Transkutánná dakryocystorinostómia, ostatné
8r887.75	PTI 2 HPC flowd.: a. car. int. extrakr. s a. car. com.	Kc161	Kanalikulorinostómia
8r887.80	PTI 3 HPC flowd.: intrakr.c.	Kc162	Prográdna laserová dakryocystorinostómia
8r887.82	PTI 3 HPC flowd.: a. car. bez b. ur.	Kc163	Endonazálna dakryocystorinostómia
8r887.83	PTI 3 HPC flowd.: a. car. com.	Kc16x	Dakryocystorinostómia, ostatné
8r887.84	PTI 3 HPC flowd.: a. car. int. extrakr.	Kc1700	Konjuktivorinostómia s rekonštrukciou sliznice
8r887.85	PTI 3 HPC flowd.: a. car. int. extrakr. s a. car. com.	Kc1701	Konjuktivorinostómia s kanylou
8r887.90	PTI 4 HPC flowd.: intrakr.c.	Kc170x	Konjuktivorinostómia, ostatné
8r887.92	PTI 4 HPC flowd.: a. car. bez b. ur.	Kc1710	Konjuktivodakryocystostómia s plastikou sliznice
8r887.93	PTI 4 HPC flowd.: a. car. com.	Kc1711	Konjuktivodakryocystostómia s kanylou
8r887.94	PTI 4 HPC flowd.: a. car. int. extrakr.	Kc171x	Konjuktivodakryocystostómia, ostatné
8r887.95	PTI 4 HPC flowd.: a. car. int. extrakr. s a. car. com.	Kc172	Rekonštrukcia ductus nasolacrimalis
8r887.a0	PTI 5 HPC flowd.: intrakr.c.	Kc173	Endoskopická rekonštrukcia slzných ciest
8r887.a2	PTI 5 HPC flowd.: a. car. bez b. ur.	Kc1740	Endoskopická dakryocystorinostómia bez ďalších opatrení
8r887.a3	PTI 5 HPC flowd.: a. car. com.	Kc1741	Endoskopická dakryocystorinostómia s inzerciou stentu
8r887.a4	PTI 5 HPC flowd.: a. car. int. extrakr.	Kc175	Implantácia stentu slzných ciest
8r887.a5	PTI 5 HPC flowd.: a. car. int. extrakr. s a. car. com.	Kc17x	Iná rekonštrukcia slzných ciest, ostatné
8r887.b0	PTI 6 a v HPC flowd.: intrakr.c.	Kc2200	Tarsorhafia bez excízie okraja viečka
8r887.b2	PTI 6 a v HPC flowd.: a. car. bez b. ur.	Kc2201	Tarsorhafia s excíziou okraja viečka
8r887.b3	PTI 6 a v HPC flowd.: a. car. com.	Kc221	Mediálna kantopexia
8r887.b4	PTI 6 a v HPC flowd.: a. car. int. extrakr.	Kc222	Laterálna kantopexia
8r887.b5	PTI 6 a v HPC flowd.: a. car. int. extrakr. s a. car. com.	Kc2240	Korekčná operácia v oblasti epikantu Y-V plastikou
8r8q0.0	PTI stentgr. do tor. ao.	Kc2241	Korekčná operácia v oblasti epikantu dvojistou Z-plastikou
8r8q0.1	PTI stentgr. do tor. ao. bran.	Kc224x	Korekčná operácia v oblasti epikantu, ostatné
8r8q0.2	PTI stentgr. do tor. ao. 1 fen.	Kc225	Otvorenie tarsorhafie
8r8q0.3	PTI stentgr. do tor. ao. 2 fen.	Kc22x	Operácie na kantuse a epikantuse, ostatné
8r8q0.4	PTI stentgr. do tor. ao. 3 a viac fen.	Kc230	Korekčné operácie entropia a extropia termokoaguláciou
8r8q0.5	PTI stentgr. do tor. ao. Chim. tech.		

Kc231	Korekčné operácie entropia a extropia pomocou naloženia stehov	Kc524	Excizia pter.s inou (násl.)plas. alebo voľným transpl.
Kc232	Korek.oper.entr.a extr.horizon.skrát.očných viečok	Kc5410	Perforujúca transplantácia rohovky bez typizácie HLA
Kc233	Korek.oper.entr.a extr.pomocou retrak.očného viečka	Kc5411	Perforujúca transplantácia rohovky s typizáciou HLA
Kc234	Korek.oper.entr.a extr.transpl.alebo implan.	Kc543	Výmenná keratoplastika
Kc235	Korek.oper.entr.a extr.plas.s posunom alebo záhybom	Kc544	Inzercia keratoprotézy
Kc236	Korek.oper.entr.a extr.repoz.prednej lamely viečka	Kc54x	Transplantácia rohovky a keratoprotetika, ostatné
Kc23x	Korekčné operácie entropia a extropia, ostatné	Kc551	Fotorefrakčná keratoplastika a iná rekonštrukcia rohovky
Kc240	Resekcia tarsu pri blefaroptóze	Kc552	Keratomileusis rohovky
Kc241	Ohyb levatora aponeurózy pri blefaroptóze	Kc553	Keratomileusis rohovky in-situ
Kc242	Resekcia levatora aponeurózy pri blefaroptóze	Kc554	Keratofakia rohovky
Kc243	Inzercia levatora pri blefaroptóze	Kc555	Epikeratofakia rohovky
Kc244	Suspenszia m. frontalis pri blefaroptóze	Kc55x	Refrakčná keratoplastika a iná rekonštrukcia rohovky, ostatné
Kc245	Záver na m. frontalis s fascia lata pri blefaroptóze	Kc7205	Intrak.ex.šoš:skléro-kor:zav.o pred.u.sa opier.šoš.pred.kom
Kc246	Záver na m. fron.s iným aloplas.mater.pri blefar.	Kc7206	Intrak.ex.šoš:skléro-kor:zaved.na dúh.fix.šoš.pred.komory
Kc24x	Korekčné operácie pri blefaroptóze, ostatné	Kc7207	Intrakaps.ex.šoš:skléro-kor: zaved.inej.šoš.pred.kom.
Kc270	Elevácia obočia	Kc720a	Intrak.ex.šoš:sklerok:zav.na cps.fix.šoš.zad.k.,monofok.,i-o.š
Kc271	Blefaroplastika horného viečka	Kc720b	Intrak.ex.šoš:skléro-kor:zav.na sulc.fix.š.zad.k.,monof.i-o.š
Kc272	Blefaroplastika dolného viečka	Kc720c	Intrak.ex.šoš:sklerok:zav.na skléro fix.š.zad.k,m-f,i-o.š
Kc273	Odstánenie tukového prolapsu orbity	Kc720d	Intrak.ex.šoš:sklerok:zav.šoš.zad.kom.b.bližš.urč.m-f,i-o.š
Kc2800	Vertikálne predĺženie horného viečka Z-plastikou	Kc720e	Intrak.ex.šoš:sklerok:zav.cps.fix.šoš.zad.kom,i-o(v.o.)šoš
Kc2801	Vertikálne predĺženie horného viečka transplantátom	Kc720f	Intrak.ex.šoš:skléro-kor:zav.sulc.fix.š.zad.kom,i-o(v.o.)š
Kc2802	Vertik.predl.horného viečka reces.retrak.horného viečka	Kc720g	Intrak.ex.šoš:skléro-kor:zav.s.f.š.z.k.,i.o.(v.o.)šoš
Kc2803	Vertik.predl.horného viečka ektóm.Muller.svalov [m.tar.super.]	Kc720h	Intrak.ex.šoš:sklerok:zav.šoš.zad.kom.b.bližš.u,i-o(v.o.)š
Kc280x	Vertikálne predĺženie horného viečka, ostatné	Kc7215	Intrak.ex.šoš:korneál:zav.uhol kom.sa opier.š.pred.kom.
Kc281	Vertikálne predĺženie dolného viečka	Kc721a	Intrak.ex.šoš:korneál:zav.cps.fix.š.zad.kom.,monofok.,i-o.š
Kc28x	Vertikálne predĺženie viečka, ostatné	Kc721b	Intrak.ex.šošovky:korneál:zav.sulc.fix.š.zad.kom.,m-f,i-o.š
Kc300	Resekcia na priamom očnom svale	Kc721c	Intrak.ex.šoš:korneál:zav.skléro fix.š.zad.kom,m-f,i-o.š
Kc301	Zvrásnenie (ohyb) na priamom očnom svale	Kc721d	Intrak.ex.šoš:korneál:zav.š.zad.kom.b.bližš.u.,m-f,i-o.š
Kc302	Premiestnenie (presun) dopredu na priamom očnom svale	Kc721e	Intrakaps.ex.šoš:korneál:zav.cps.fix.š.zad.kom,intra-okul.š
Kc30x	Spevňujúce zákroky na priamom očnom svale, ostatné	Kc721f	Intrak.ex.šoš:korneál:zav.sulc.fix.š.zad.kom,i-o.š
Kc310	Jednoduché spätné premiestnenie na priamom očnom svale	Kc721g	Intrak.ex.šoš:korneál:zav.na skléro.fix.š.zad.kom,i-o.š
Kc311	Spätný presun na slučky na priamom očnom svale	Kc721h	Intrak.ex.šoš:korneál:zav.šoš.zad.kom,osobit.f.intraokul.šoš
Kc312	Tenotómia, myotómia a myektómia na priamom očnom svale	Kc72x5	Ost.int.ext.šoš.so zav.na uhol kom.sa opie.fix.šoš.pred.kom.
Kc313	Parciálna tenotómia a myotómia na priamom očnom svale	Kc72x6	Ost.int.ext.šoš.so zav.na iris fix.šoš.pred.kom.
Kc314	Spätný presun s interponátom na priamom očnom svale	Kc72x7	Ostatné intrakap.extr.šovovky so zaved.inej.šovovky prednej komory
Kc320	Jednoduchá myopia	Kc72x8	Ost.int.ext.šoš.so zav.šoš.pred.kom.bez bliž.urč.
Kc321	Myopia kombinovaná ďalšími opatreniami na tom istom očnom svale	Kc72x9	Ostatné intrakap.extr.šovovky so zaved.viac.aloplas.šovov.
Kc331	Transpozícia časti priameho očného svalu	Kc72xa	Ost.int.ext.šoš.so zav.na kap.fix.šoš.zad.kom.mon.int.šoš.
Kc340	Resekcia na šikmom očnom svale	Kc72xb	Ost.int.ext.šoš.so zav.na sul.fix.šoš.zad.kom.mon.int.šoš.
Kc341	Zahnutie na šikmom očnom svale	Kc72xc	Ost.int.ext.šoš.so zav.na skl.fix.šoš.zad.kom.mon.int.
Kc343	Kombin.z resek.a Zahn.a/alebo preds.na šikmom očnom svale	Kc72xd	Ost.int.ext.šoš.so zav.šoš.zad.kom.bez bliž.urč.mon.int.šoš.
Kc34x	Posilňujúce zákroky na šikmom očnom svale, ostatné	Kc72xe	Ost.int.ext.šoš.so zav.na kap.fix.šoš.zad.kom.osob.formy int.šoš.
Kc351	Presun dozadu na slučky na šikmom očnom svale	Kc72xf	Ost.int.ext.šoš.so zav.na sul.fix.šoš.zad.kom.osob.formy int.šoš.
Kc354	Vloženie interponátu na šikmom očnom svale	Kc72xg	Ost.int.ext.šoš.so zav.na skl.fix.šoš.zad.kom.osob.formy int.šoš.
Kc361	Transpozícia časti šikmého očného svalu	Kc72xh	Ost.int.ext.šoš.so zav.int.šoš.bez bliž.urč.osob.formy int.šoš.
Kc3711	Kombinovaná operácia na 2 šikmých očných svaloch	Kc7325	Vytl.jad.š.a/al.aspir:s-k:zav.o kom.uh.opier.š.pred.kom.
Kc3712	Kombinovaná operácia na najmenej 3 šikmých očných svaloch	Kc7326	Vytl.jadra.š.a/al.aspir:s-k:p.zav.iris fix.š.pred.kom.
Kc3721	Kom.oper.na naj.3 pria.očn.sval.a naj.na 2 šik.očn.sval.	Kc7327	Vytl.jad.š.a/al.aspir:sklér-korne:zav.urč.šoš.pred.kom.
Kc3724	Kombin.oper.na 2 priam.očných svaloch a 1 šikmom očnom svale	Kc7328	Vytl.jad.š.a/al.aspir:sklér-korne:zav.š.pred.kom,b.bližš.urč.
Kc3725	Kombin.oper.na 2 priam.očných svaloch a 2 šikmých očných svaloch	Kc7329	Vytl.jad.š.a/al.aspir:sklér-korn:zav.viac.alopl.š.
Kc378	Myopia na 2 priamých očných svaloch	Kc732a	Vytl.jad.š.a/al.aspir:s-k:zav.cps fix.š.zad.k.,monofok,i-o.š
Kc379	Myop.na naj.dvoch pria.očn.sval.s oper.na naj.1 dal.očnom svale	Kc732b	Vytláč.jad.šoš.a/al.aspir:s-k:zav.sulc.fix.š.zad.k.,m-f,i-o.š
Kc390	Adheziolýza na priamom očnom svale	Kc732c	Vytláč.jad.šoš.a/al.aspir:s-k:zav.na skléro fix.š.zad.k,m-f,i-o.š
Kc391	Odstánenie svalovej suture na priamom očnom svale	Kc732d	Vytl.jadra š.a/al.aspir:s-k:zav.šoš.zad.kom,m-f,i-o.š
Kc392	Prerušenie priameho očného svalu	Kc732e	Vytl.jad.š.a/al.aspir:s-k:zav.skléro fix.š.zad.kom.,i-o.š
Kc393	Refixácia priameho očného svalu	Kc732f	Vytl.jad.š.a/al.aspir:s-k:zav.sulc.fix.š.zad.kom,intra-okul.šoš.
Kc394	Operácia priameho očného svalu s nastaviteľnými stehmi	Kc732g	Vytl.jad.š.a/al.aspi:s-k:zav.na skléro fix.š.zad.k,intraokul.š
Kc39a	Adheziolýza na šikmom očnom svale	Kc732h	Vytl.jad.š.a/al.aspir.:s-k:zav.šoš.zad.kom,b.bližš.urč.
Kc39b	Odstánenie naloženého svalového šva na šikmom očnom svale	Kc7335	Stekutenie j.šoš.[f.ef.]s-k:zav.o kom.uhol opier.š.pred.kom.
Kc39c	Prerušenie šikmého očného svalu	Kc7336	Stekut.j.šoš.[f.ef.]sklér-korne:zav.iris fix.šoš.pred.kom.
Kc39d	Refixácia šikmého očného svalu	Kc7337	Stekut.j.šovovky [f.ef.]s-k:p.zav.osob.šoš.pred.kom.
Kc39xx	Ostatné operácie na očných svaloch	Kc7338	Stekut.jadra.šoš.[f.ef.]s-k:zav.šoš.pred.kom.b.bližš.urč.
Kc521	Operácie pterygia s plastikou spojovky	Kc7339	Stekut.j.šoš.[fakoemulzif]s-k:zav.viac.alopl.šoš.
Kc522	Operácie pterygia s fototerapeutickou keratotómiou	Kc733a	Stekut.j.šoš.[f.ef.]s-k:zav.cps.fix.š.zad.kom,m-f,i-o.š
Kc523	Operácie pterygia s medikamentóznou profylaxiou recidivy	Kc733b	Stekut.jadra.šoš.[f.ef.]s-k:zav.sulc.fix.š.zad.kom,m-f,i-o.š
		Kc733c	Stekut.j.šoš.[f.ef.]s-k:zav.na skléro fix.š.zad.kom,m-f,i-o.š
		Kc733d	Stek.j.šoš.[f.ef.]sklér-korn:zav.š.zad.kom.b.bližš.urč,m-f,i-o.š
		Kc733e	Stekut.j.šoš.[f.ef.]s-k:zav.cps.fix.š.zad.kom,osob.forma i-o.š
		Kc733f	Stekut.j.šoš.[f.ef.]s-k:zav.sulc.fix.š.zad.kom,intra-okul.š

Kc733g	Stek.jadra šoš.[f.ef.]s-k:zav.na skléru fix.š.zad.k,i-o.š.	Kc832	Laserová retinopexia
Kc733h	Stek.j.šoš.[f.ef.]s-k:zav.šoš.zad.kom.b.bližš.urč.intra-okul.š.	Kc843	Deštr.chorého tkaniva na siet.[ret.]a cie.v.[choir.]lokál.laserokoa.
Kc7345	Vytl.j.š.a/al.-aspir:korne:zav.o uhol kom.sa opier.š.pred.kom	Kc844	Deš.chor.tkan.na siet.[ret.]a cie.v.[ch.]ploš.las.
Kc7346	Vytl.jadra š.a/al.aspir:korneál:zav.iris fix.šoš.prednej kom.	Kc84c	Endokoagulácia sietnice pri prs plana vitrektómii
Kc7347	Vytlač.j.š.a/al.aspir:korneál:zav.osobit.šoš.pred.kom.	Kd2012	Meatoplastika, kanaloplastika
Kc7348	Vytlač.j.š.a/al.aspir:korne:zav.šoš.pred.kom.b.bližš.urč.	Kd300.4	Exploratívna tympanotómia
Kc7349	Vytl.jadra šoš.a/al.aspir:korneál:zaved.viac.alopl.šoš.	Kd302.1	Myringoplastika
Kc734a	Vytl.j.š.a/al.aspir:korne:zav.cps.fix.š.zad.kom.monofok,i-o.š.	Kd302.20	Tympanoplastika jednoduchá
Kc734b	Vytl.j.š.a/al.aspir:korne:zav.sulc.fix.š.zad.kom,m-f,i-o.š.	Kd305.10	Revízná tympanoplastika jednoduchá
Kc734c	Vytl.j.š.a/al.aspir:korne:zav.na skléru š.zad.kom,m-f,i-o.š.	Kf115	Korekcia nozdier rázštepového nosa
Kc734d	Vytl.jadra šoš.a/al.aspir:korneál:zav.š.zad.kom,m-f,i-o.š.	Kf118	Korekcia stenózy nosového vchodu
Kc734e	Vytl.j.š.a/al.aspir:korne:zav.cps.fix.š.zad.kom.osob.f.i-o.š.	Kf200	Septorinoplastika
Kc734f	Vytl.j.šoš/a/al.aspir:korne:zav.sulc.fix.š.zad.kom,intra-okul.šoš.	Kf201	Septorinoplastika otvorene chirurgicky
Kc734g	Vytl.j.š.a/al.aspir:korne:zav.na skléru fix.š.zad.kom,i-o.š.	Kf202	Revízia po septorinoplastike
Kc734h	Vytl.j.š.a/al.aspir:korne:zav.šoš.zad.kom.b.bližš.urč.i-o.š.	Kf301	Endoskopická operácia klinovej dutiny
Kc7355	Stek.jadra šoš.[f.ef.]korne:zav.o uhol kom.opier.š.pred.kom.	Kf302	Endoskopická operácia mukokély prínosových dutín
Kc7356	Stek.jadra šoš.[f.ef.]korne:zav.iris fix.šoš.pred.komory	Kf303	Endoskopická operácia osteómu prínosových dutín
Kc7357	Stekutenie jadra šoš.[f.ef.]korne:zav.inej šoš.pred.kom.	Kf304	Endoskopická pansinuseroperácia
Kc7358	Stek.jadra šoš.[f.ef.]korne:zav.š.zad.kom,b.bližš.urč.	Kf308x	Endoskopická operácia čelovej dutiny, iná
Kc7359	Stek.jadra šoš.[f.emulzif.]korne:zav.viac.alopl.šoš.	Kf309	Endoskopické otvorenie sinus maxillaris
Kc735a	Stek.jadra šoš.[f.ef.]korne:zav.š.do púzdra,m-f,i-o.š.	Kf30c.1	Funkčná endoskopická operácia prínosových dutín
Kc735b	Stek.jadra šoš.[f.ef.]korne:zav.sulc.fix.š.zad.kom,m-f,i-o.š.	Kf30c.2	Endosk.revízná funkčná oper.prínos.dutín bez CT/MR navig.
Kc735c	Stek.jadra š.[f.ef.]korne:zav.na skléru fix.š.zad.kom,m-f,i-o.š.	Kg603	Tonzilektómia
Kc735d	Stek.jadra š.[f.ef.]korne:zav.š.zad.kom.b.bližš.urč.,m-f,i-o.š.	Kg605	Tonzilotómia
Kc735e	Stek.jadra š.[f.ef.]korne:zav.cps.fix.š.zad.kom.osob.f.i-o.š.	Kg607.0	Adenoidektómia otvorene chirurgicky
Kc735f	Stek.jadra š.[f.ef.]korne:zav.sulc.fix.š.zad.kom,intra-okul.š.	Kg607.1	Adenoidektómia endoskopicky
Kc735g	Stek.jadra š.[f.ef.]korne:zav.na skléru fix.š.zad.kom,i-o.š.	Kg90m	Uvuloplastika
Kc735h	Stek.jadra š.[f.ef.]korne:zav.š.zad.kom.b.bližš.urč.i-o.š.	Kg90n	Uvulopalatoplastika
Kc73x5	Ost.extrak.ext.š.[ECCE]zav.o komor.uhol sa opier.š.pred.kom	Kn8100	Uzav.ing.her.[pr.]bez plas.s vys.pod.vaku.her.a čias.res.
Kc73x6	Ost.extrak.e.š.[ECCE]zav.na iris fix.šoš.pred.kom.	Kn8101	Uzav.inguin.hernie [priet.]bez plas.s resek.steny hydr.
Kc73x7	Ost.extrak.e.š.[ECCE]so zaved.inej šoš.pred.kom.	Kn8102	Uzav.inguin.hernie [priet.]bez plas.s funikul.a dislok.semen.
Kc73x8	Ost.extrakapsul.e.š.[ECCE]zav.š.pred.kom.b.bližš.urč.	Kn8103	Uzav.inguin.hernie [priet.]bez plas.bez ďalších výkonov
Kc73x9	Ost.extrakps.extr.šoš.[ECCE]zav.viac.aloplast.šoš.	Kn810x	Uzavretie inguinálnej hernie [prietrže] bez plastiky, ostatné
Kc73xa	Ost.extrak.e.š.[ECCE]zav.na cps.fix.š.zad.kom,m-f,i-o.š.	Kn811	Uzavretie inguinálnej hernie [prietrže] s plastikou
Kc73xb	Ost.extrak.e.š.[ECCE]zav.na sulc.fix.š.zad.kom,m-f,i-o.š.	Kn812	Uzavretie inguinálnej hernie [prietrže] s autológnym materiálom
Kc73xc	Ost.extrak.e.š.[ECCE]zav.na skléru fix.š.zad.k.monofok,i-o.š.	Kn8130	Uzav.inguin.hernie [priet.]s alopas.mater.laparot.
Kc73xd	Ost.extrak.e.š.[ECCE]zav.šoš.zad.komory b.bližš.urč.m-f,i-o.š.	Kn8132	Uzav.ing.her.[pr.]s alop.mat.end.tot.ext.prís.
Kc73xe	Ost.extrakaps.extrakcie š.[ECCE]zav.cps.fix.š.zad.kom,i-o.š.	Kn813x	Uzav.inguin.hernie [priet.]s alopas.mater.ostatné
Kc73xf	Ost.extrak.e.š.[ECCE]zav.na sulc.fix.š.zad.kom,i-o.š.	Kn8150	Uzav.inguin.hernie [priet.]pri recid.s plas.bez funikulo-or.
Kc73xg	Ost.extrak.e.š.[ECCE]zav.na skléru fix.š.zad.k.intra-okul.š.	Kn8151	Uzav.inguin.hernie [priet.]pri recid.s plas.s funikulo-or.
Kc73xh	Ost.extrak.e.š.[ECCE]zav.šoš.zad.kom.osob.f.intra-okul.š.	Kn816	Uzav.inguin.hernie [priet.]pri recid.s autol.mater.
Kc73xx	Ost.extrakapsulárne extrakcie šošovky [ECCE],ostatné	Kn8170	Uzav.inguin.hernie [priet.]pri recid.s alopas.mater.laparot.
Kc7425	Extr.lux.š.zo sklovca:zav.o kom.uhol sa opier.šoš.pred.kom.	Kn8172	Uzav.ing.her.[pr.]pri rec.s alop.mat.end.tot.ext.prís.
Kc7426	Extr.luxov.šoš.zo sklovca:zav.na iris fix.šoš.pred.kom.	Kn817x	Uzav.inguin.hernie [priet.]pri recid.s alopas.mater.iný prístup
Kc7427	Extr.lux.šoš.zo sklovca:zaved.inej šoš.pred.kom.	Kn81x	Uzav.inguin.hernie [priet.]pri recid.s alopas.mater.ostatné
Kc7428	Extrakcia lux.š.zo sklovca:zav.š.pred.kom.bez bližš.urč.	Ko29a	Implantácia double pigtailu do močových ciest
Kc742a	Extr.lux.šoš.zo sklovca:zav.cps.fix.šoš.zad.k,m-f,intra-okul.š.	Ko29b	Implantácia stentu do močových ciest
Kc742b	Extr.lux.š.zo sklovca:zav.na sulc.fix.šoš.zad.k,m-f,i-o.š.	Ko99240	Pel.organ prol.[PO.pred.diel lap.bez použ.syn.mat.
Kc742c	Extr.lux.š.zo sklovca:zav.na skléru fix.š.zad.k.monofok,i-o.š.	Ko99270	Pel.organ prol.[PO.pred.diel vag.bez použ.syn.mat.
Kc742d	Extr.lux.š.zo sklovca:zav.šoš.zad.kom.b.bližš.urč.,m-f,i-o.š.	Kp311	Orchiopexia s funikulolýzou
Kc742e	Extr.lux.š.zo sklovca:zaved.na cps.fix.š.zad.kom,i-o.š.	Kp312	Orchiopexia skrotálne
Kc742f	Extr.lux.š.zo sklovca:zav.na sulc.fix.š.zad.kom,i-o.š.	Kp4020	Resekcia testikulárnej žily a testikulárnej tepny, inguinálne
Kc742g	Extr.lux.š.zo sklovca:zav.na skléru fix.š.zad.kom,i-o.š.	Kp4021	Resek.testik.žily a testik.tepny, otvor.mikrochir.
Kc742h	Extr.lux.š.zo sklovca:zav.š.zad.kom.b.bližš.urč.,i-o.š.	Kp4023	Resekcia testikulárnej žily a testikulárnej tepny, lumbálne
Kc74x5	Iné ost.ext.šoš.so zav.o kom.uhol sa opie.šoš.pred.kom.	Kp4024	Resekcia testikulárnej žily a testikulárnej tepny, laparoskopicky
Kc74x6	Iné ost.ext.šoš.so zav.na iris fix.šoš.pred.kom.	Kp403	Operácia hydrokély semenného povrazca
Kc74x7	Iné ostatné extr.šošov.so zaved.inej šošovky prednej komory	Kq210	Konizácia krčka maternice
Kc74x8	Iné ost.ext.šoš.so zav.inej šoš.pred.kom.bez bližš.urč.	Kq211	Elektrokonizácia krčka maternice
Kc74x9	Iné ostatné extr.šošov.so zaved.viac.aloplas.šošov.	Kq212	Laserová konizácia krčka maternice
Kc74xa	Iné ost.ext.šoš.so zav.na kap.fix.šoš.zad.kom.	Kq213	Kryonizácia krčka maternice
Kc74xb	Iné ost.ext.šoš.so zav.na sul.fix.šoš.zad.kom.mon.int.šoš.	Kq291	Tracheloplastika
Kc74xc	Iné ost.ext.šoš.so zav.na skl.fix.šoš.zad.kom.mon.int.šoš.	Kq4022	Dilatácia a kyretáž, vaginálne s hysteroskopickou asistenciou
Kc74xd	Iné ost.ext.šoš.so zav.šoš.zad.kom.bez bližš.urč.mon.int.šoš.	Kq4027	Dilatácia a kyretáž, vaginálne kyretou
Kc74xe	Iné ost.ext.šoš.so zav.na kap.fix.šoš.zad.kom.osob.forma int.šoš.	Kq640	Predná vaginálna plastika s plastikou panvového dna
Kc74xf	Iné ost.ext.šoš.so zav.na sul.fix.šoš.zad.kom.osob.forma int.šoš.	Kt0800	Resekcie (exostózy) os metatarsale I
Kc74xg	Iné ost.ext.šoš.so zav.na skl.fix.šoš.zad.kom.osob.forma int.šoš.	Kt080a	Resekcie (exostózy) článkov prstov nohy: digitus I
Kc74xh	Iné ost.ext.šoš.so zav.šoš.zad.kom.bez bližš.urč.osob.forma int.šoš.	Kt0810	Kor.oper.mäk.častí met.a člán.prs.nohy vo výške 1. met.lúča
Kc830	Krypexia sietnice	Kt08201	Osteotomia os metatarsale I
		Kt08202	Osteotomia os metatarsale I, dvojité osteotómia
		Kt0822a	Osteotomia článkov prstov nohy: digitus I

Kt0830 Artroplastika metatarzofalangeálneho kĺbu I
Kt38aa Artrodézy metatarzofalangeálneho kĺbu palca nohy

Kt790 Excízia gangliómu na ruke

Funkcia

Komplexné OP-výkony



Komplexné OP-výkony

Komplexné OP-výkony

Komplexné OP-výkony

Výk. v tabu ke KOP-1 alebo výk. v tabu ke KOP-2 a UPV < 96 hod.

Výkon KOP-1

5a110	Resekcia nádoru klivu (Blumenbachi)	5a11e.6	Resekcia schwanómu n. VI. intrakraniál.kombinovane
5a111	Resekcia nádoru klenby lebky	5a11e.7	Resekcia schwanómu n. VII. intrakraniál.kombinovane
5a112.2	Res.intrakraniál.meningeómu z konvexity mozgu	5a11e.8	Resekcia schwanómu n. VIII. intrakraniál.kombinovane
5a112.d	Res.intrakraniálneho parasagitálneho meningeómu	5a11e.9	Resekcia schwanómu n. IX. intrakraniál.kombinovane
5a112.e	Res.intrakraniálneho meningeómu spodiny lebečnej	5a11e.a	Resekcia schwanómu n. X. intrakraniál.kombinovane
5a112.f	Resekcia intrakraniálneho meningeómu v obl.krídla	5a11e.b	Resekcia schwanómu n. XI. intrakraniál.kombinovane
5a112.g	Res.intrakraniálneho meningeómu mozgovkej komory	5a11e.c	Resekcia schwanómu n. XII. intrakraniál.kombinovane
5a112.h	Resek.intrakran.meningeómu rast.extraintrakraniál.	5a11f.3	Resekcia schwanómu n. III. intrakraniál.strednou jamou
5a113.j	Resekcia gliomu z mozg.hemis,mikrochir.s neuronavig.	5a11f.4	Resekcia schwanómu n. IV. intrakraniál.strednou jamou
5a113.k	Resekcia gliomu z mozgočka,mikroch.b.neuronavig.	5a11f.5	Resekcia schwanómu n. V. intrakraniál.strednou jamou
5a113.m	Resekcia gliomu z mozg.hemis,neuro-esk.s neuronavig.	5a11f.6	Resekcia schwanómu n. VI. intrakraniál.strednou jamou
5a113.n	Resekcia gliomu z mozg.hemis,neuro-esk.b.neuronavig.	5a11f.7	Resekcia schwanómu n. VII. intrakraniál.strednou jamou
5a114.j	Resekcia gliomu z mozočka,mikroch.s neuronavig.	5a11f.8	Resekcia schwanómu n. VIII. intrakraniál.strednou jamou
5a114.k	Resekcia gliomu z mozočka,mikroch.b.neuronavig.	5a11f.9	Resekcia schwanómu n. IX. intrakraniál.strednou jamou
5a114.m	Resekcia gliomu z mozočka,neuro-esk s neuronavig	5a11f.a	Resekcia schwanómu n. X. intrakraniál.strednou jamou
5a114.n	Resekcia gliomu z mozočka,neuro-esk.b.neuronavig	5a11f.b	Resekcia schwanómu n. XI. intrakraniál.strednou jamou
5a115.j	Resek.intrakr.neuroepit.TU z elokvent.obl,mikroch.s neuronavig.	5a11f.c	Resekcia schwanómu n. XII. intrakraniál.strednou jamou
5a115.k	Res.intrakr.neuroep.TU z elokvent.obl,mikroch.bez neuronavig.	5a128.4	Evak.intracerebr.póuraz.hemat.bez hemocefalu,supratent.
5a115.m	Res.intrakr.neuroep.TU z elokvent.obl,neuro-esk.s neuronavig.	5a128.5	Evak.intracerebr.póuraz.hemat.s hemocefalom,supratent.
5a115.n	Res.intrakr.neuroep.TU z elokvent.obl,neuro-esk.b.neuronavig.	5a128.6	Evak.intracerebr.póuraz.hemat.bez hemocefalu,infratent.
5a116.j	Res.intrakr.neuroepit.TU boč.kom.a IV.mozg.k,mikroch.s neuronavig.	5a128.7	Evak.intracerebr.póuraz.hemat.s hemocefalom, infratent.
5a116.k	Res.intrakr.neuroepit.TU boč.kom.a IV.mozg.k,mi-ch.b.neuronavig	5a12d.4	Evak.intracerebr.spontán.hemat.bez hemocefalu,supratent.
5a116.m	Res.intrakr.neuroe.TU boč.k.a IV.mozg.k,neuro-esk.s neuronavig	5a12d.5	Evak.intracerebr.spontán.hemat.s hemocefalom,supratent.
5a116.n	Res.intrakr.neuroe.TU boč.k.a IV.mozg.k,neuro-esk.b.neuronavig	5a12d.6	Evak.intracerebr.spontán.hemat.bez hemocefalu,infratent.
5a117.j	Resekcia TU z hlb.štrukt.mozgu,mikroch.s neuronavig.	5a12d.7	Evak.intracerebr.spontán.hemat.s hemocefalom,infratent.
5a117.k	Resekcia TU z hlb.štrukt.mozgu,mikrochir.bez neuronavig.	5a132.7	Mikrovaskulár.dekompresia n.VII. v zad.jame lebečnej
5a117.m	Resekcia TU z hlb.štrukt.mozgu,neuroendoskop.s neuronavig.	5a132.8	Mikrovaskulár.dekompresia n.VIII. v zad.jame lebečnej
5a117.n	Resekcia TU z hlb.štrukt.mozgu,neuroendoskop.bez neuronavig.	5a132.9	Mikrovaskulár.dekompresia n.IX. v zad.jame lebečnej
5a118.j	Resek.intrakran.metastázy,mikrochir.s neuronavigáciou	5a190.0	Exstirpácia nádoru klenby lebky v čelovej oblasti
5a118.k	Resek.intrakran.metastázy,mikrochir.bez neuronavig.	5a190.1	Exstirpácia nádoru klenby lebky v okcipitoparietál.oblasti
5a118.m	Resek.intrakran.metastázy,neuroendoskop.s neuronavig.	5a190.2	Exstirpácia nádoru klenby lebky v subokcipitálnej oblasti
5a118.n	Resek.intrakraniál.metastázy,neuroendoskop.bez neuronavig.	5a190.3	Exstirpácia nádoru klenby lebky v oblasti orbity
5a119	Resekcia nádorov spodiny lebečnej	5a190.4	Exstirpácia nádoru klenby lebky v pterionálnej oblasti
5a11a.0	Resek.kontúz.lož.mozgu s kraniotómiou s ICP monitoringom	5a191	Subfrontálna kraniotómia s resekcíou nádoru rinobázy
5a11a.1	Resek.kontúz.lož.mozgu s kraniotómiou bez ICP monitoringu	5a192	Exstirpácia iného nádoru zad.jamy retrosigmoid.pristupom
5a11b.0	Resek.kontúz.lož.mozgu s kraniektómiou s ICP monitoringom	5a193	Exstirpácia nádoru infratemporálnej oblasti
5a11b.1	Resek.kontúz.lož.mozgu s kraniektómiou bez ICP monitoringu	5a194.e	Operácia encefalokély spodiny lebečnej
5a11c.3	Resekcia schwanómu n. III. intrakraniálne cez labyrint	5a194.f	Operácia encefalokély inej časti ako spodiny
5a11c.4	Resekcia schwanómu n. IV. intrakraniálne cez labyrint	5a197.1	Externá komorová drenáž
5a11c.5	Resekcia schwanómu n. V. intrakraniálne cez labyrint	5a197.2	Externá lumbálna drenáž
5a11c.6	Resekcia schwanómu n. VI. intrakraniálne cez labyrint	5a198.1	Trepanopunkcia mozg.cysty/abscesu,supratent:1 ložisko
5a11c.7	Resekcia schwanómu n. VII. intrakraniálne cez labyrint	5a198.9	Trepanopunkcia mozg.cysty/abscesu,supratent:viac ložísk
5a11c.8	Resekcia schwanómu n. VIII. intrakraniálne cez labyrint	5a199.1	Trepanopunkcia mozg.cysty /abscesu,infratent:1 ložisko
5a11c.9	Resekcia schwanómu n. IX. intrakraniálne cez labyrint	5a199.9	Trepanopunkcia mozg.cysty/abscesu,infratent:viac ložísk
5a11c.a	Resekcia schwanómu n. X. intrakraniálne cez labyrint	5a19c.81	Exstirpácia neurinómu n. VIII. cez labyrint
5a11c.b	Resekcia schwanómu n. XI. intrakraniálne cez labyrint	5a19c.82	Exstirpácia neurinómu n. VIII., retrosigmoidálne
5a11c.c	Resekcia schwanómu n. XII. intrakraniálne cez labyrint	5a19f.8	Exstirpácia neurinómu n.VIII strednou jamou
5a11d.3	Resekcia schwanómu n. III. Intrakraniál.retrosigmoidálne	5a19g	Disekcia n. VIII. s labyrintektómiou
5a11d.4	Resekcia schwanómu n. IV. intrakraniál.retrosigmoidálne	5a19s	Operácie mozgu pri epilepsii
5a11d.5	Resekcia schwanómu n. V. intrakraniál.retrosigmoidálne	5a19t	Stereotaktická implantácia rádioaktívneho izotopu
5a11d.6	Resekcia schwanómu n. VI. intrakraniál.retrosigmoidálne	5a200	Ventrikulárna punkcia s mer.intraventr.tlaku
5a11d.7	Resekcia schwanómu n. VII. intrakraniál.retrosigmoidálne	5a202	Extra-intrakraniálna tepenná anastomóza
5a11d.8	Resekcia schwanómu n. VIII. intrakraniál.retrosigmoidálne	5a203	Implantácia antisifonu
5a11d.9	Resekcia schwanómu n. IX. intrakraniál.retrosigmoidálne	5a204.0	Ventrikulo.perit.drenáž prog.sh,b.protis.jed
5a11d.a	Resekcia schwanómu n. X. intrakraniál.retrosigmoidálne	5a204.1	Ventrikuloperit.dren.program.shunt,s protisifon.jed
5a11d.b	Resekcia schwanómu n. XI. intrakraniál.retrosigmoidálne	5a204.2	Ventrikuloperit.dren.,neprogram.sh,b.protisifon.j.
5a11d.c	Resekcia schwanómu n. XII. intrakraniál.retrosigmoidálne	5a204.3	Ventrikuloperit.drenáž,neprogram.sh,s protisifon.j.
5a11e.3	Resekcia schwanómu n. III. intrakraniál.kombinovane	5a204.4	Ventrikuloatri.dren.,prog.shunt,b.protisifon.jedn.
5a11e.4	Resekcia schwanómu n. IV. intrakraniál.kombinovane	5a204.5	Ventrikuloatri.dren.,prog.sh,s protisifon.jedn.
5a11e.5	Resekcia schwanómu n. V. intrakraniál.kombinovane	5a204.6	Ventrikuloatri.dren.,neprogram.sh,b.protisifon.j.

5a204.7	Ventrikuloatri.dren.,neprog.sh,s protis.j.	5a214.11	Rekon.mozg.lebky s orbit,temp.al.fr.sín.(do2reg),PC[CAD-imp]
5a205.0	Zavedenie V-P shuntu	5a214.12	Rekon.mozg.leb.viac.obl.tvár.skél.(od3reg)p.PC[CAD-imp]
5a205.1	Zavedenie V-A shuntu	5a214.20	Rekon.leb.bez tvár.skél.s alopl.m.jednoduchý implantát
5a206	Zavedenie dočasného intraluminálneho shuntu	5a214.21	Rekon.leb.bez tvár.skél.s alopl.m.p.PC[CAD-imp]jedn.defekt
5a208	Implantácia kmeňová	5a214.22	Rek.lebky bez tvár.skél.s alopl.PC[CAD-imp]velf./kompl.def.
5a209.0	Pripoj.vonk.test.p.pri kortik.mozg.stimul.Th.chr.neutiš.bol	5a214.8	Kranioplastika vlastnou kosťou
5a209.1	Defin.impl.neurostim.zar.do podkož.p.kort.mozg.stimul.	5a214.9	Kranioplastika kostným cementom
5a20a	Endoskopická ventrikulostómia III.	5a214.a	Kranioplastika biokeramikou
5a20b.0	Implantácia ventrikulárnej komôrky,frontálne	5a214.b	Kranioplastika titanovou sieťou
5a20b.1	Implantácia ventrikulárnej komôrky,okcipitálne	5a214.c	Kranioplastika inými materiálmi
5a20b.2	Implantácia ventrikulárnej komôrky,temporálne	5a215.2	Kraniot.a elev.impres.zlom.lebky v obl.klenby b.kraniopl.
5a20b.3	Implantácia ventr.komôrky,zaved.Ommayovho rezervoáru	5a215.3	Kraniot.a elev.impres.zlom.lebky v obl.klenby s.kraniopl.
5a20c	Revizna operácia bázy lebky pre líkvoreu	5a215.4	Kraniot.a elev.impres.zlom.lebky v obl.spod.bez použ.kraniopl
5a20d	Ventrikulo-cisternoanastomóza podľa Torkildsena	5a215.5	Kraniot.a elev.impres.zlom.lebky v obl.spod.s použ.kraniopl.
5a20e.0	Prim.exstirp.kavernóz.malform.mozgu supratent.s neuronav.	5a215.6	Kraniot.a elev.impres.zlom.leb.v obl.zad.jam.b.použ.kraniopl.
5a20e.1	Prim.exstirp.kavernóz.malf.mozgu supratent.bez neuronav.	5a215.7	Kraniot.a elev.impres.zlom.leb.v obl.zad.jam.s použ.kraniopl
5a20e.2	Prim.exstirpácia kavernóz.malf.mozgu infratent.s neuronavig.	5a215.8a	Imp./vým.liek.p.intravent.inf.funkč.OP.leb,moz,m.bl,p.i.s.k.pr
5a20e.3	Prim.exstirp.kavernóz.malf.mozgu infratent.bez neuronav.	5a215.8b	Imp./vým.liek.p.intrav.inf.:funkč.OP.leb,moz,m.bl,p.i.s.p.v.d.p
5a20e.4	Prim.exstirp.kaver.malf.mozgu v obl.mozg.kmeňa s neuronav.	5a215.8x	Imp./vým.liek.p.intrav.infúziu p.funkč.OP.leb,moz,m.bl: iná
5a20e.5	Prim.exstirp.kaver.malf.mozgu v obl.mozg.kmeňa bez neuron.	5a215.91	Impl.neurost.pre hlb.mozg.stim.s impl.neurost.el:nedobjíj.sy
5a20e.6	Exstirp.kaver.malform.mozgu pri recidíve supratent.s neuron.	5a215.92	Impl.neurost.pre hlb.mozg.stim.s impl.neurost.el: dobíjateľ.sy
5a20e.7	Exstirp.kaver.malform.mozgu pri recid.supratent.bez neuron.	5a215.a1	Vým.n-stim.pre hlb.mzg.stim.s/bez vým.n-stimul.el:nedobjíj.sy
5a20e.8	Exstirp.kaver.malform.mozgu pri recidíve infratent.s neuron.	5a215.a2	Vým.n-stim.pre hlb.mzg.stim.s/bez vým.n-stimul.el:dobjíjateľ.sy
5a20e.9	Exstirp.kaver.malform.mozgu pri recid.infratent.bez neuron.	5a215.b	Iné op.lebky,mozgu,m.blán:impl.al.vým.neuroprotézy
5a20e.a	Exstir.kaver.malf.mozgu pri rec.v obl.mozg.kmeňa s neuron.	5a30j	Použ.stabilizač.osteosynt.mat.po plast.defektu neurál.rúry
5a20e.b	Exstir.kaver.malf.mozgu pri rec.v obl.mozg.kmeňa bez neuron	5b411	Excíz.a res.chor.tk.corp.pineale bez prep.infiltr.sused.tk.
5a20f.0	Ošetrovanie aneurizmu mozgovej tepny s krvácením:1 klip	5b412	Excíz.a res.chor.tk.corp.pineale s preparáciou sused.tk.
5a20f.1	Ošetrovanie aneurizmu mozg.tepny s krvác:viac klipov	5b41x	Excízia a resekcia chor.tk.corpus pineale,iná
5a20f.2	Ošetrovanie aneurizmu mozg.tepny bez krvác:1 klip	5b421.10	Tymektómia transcervikálne
5a20f.3	Ošetrovanie aneurizmu mozg.tepny bez krvác:viac klipov	5b421.11	Tymektómia torakotomicky
5a20g.4	Resek.arteriovenóz.malform.mozgu s krvác.s použ.klipov	5b421.12	Tymektómia sternotomicky
5a20g.5	Resek.arteriovenóz.malform.mozgu s krvác.bez použ.klipov	5b421.13	Tymektómia torakoskopicky
5a20g.6	Resek.arterioven.malform.mozgu bez krvác.bez použ.klipov	5b421.15	Tymektómia torakoskopicky - roboticky
5a20g.7	Resek.arterioven.malform.mozgu bez krvác.s použ.klipov	5b421.21	Resekcia týmusu prostredníctvom kolárnej mediastinotómie
5a20h.0	Dekompr.operácia v obl.kraniocer.prech:A.Ch.malf.s duropl.	5b421.2x	Resekcia týmusu, iná
5a20h.1	Dekompr.OP v obl.kraniocer.prech:A.Ch.malf.s duropl.a p.i.	5b421.40	Maximálna miniinvazívna tymektómia [MMIT]
5a20h.2	Dekompr.OP v obl.kraniocer.prech:iná ako A.Ch.malf.s duropl.	5b421.45	Maximálna miniinvazívna tymektómia [MMIT] - roboticky
5a20h.3	Dekompr.OP kranioocer.prech:iná ako A.Ch.malf.s duropl.s impl.	5b42x	Iné excízie a resekcie týmusu
5a20j.0	Intrakr.rekonštr.OP bez použ.biolog.lep.s použ.alotranspl.	5b492	Exstirpácia cysty týmusu
5a20j.1	Intrakr.rekonštr.OP bez použ.biolog.lep.s použ.autológ.transpl.	5b49x	Ostatné operácie na týmuse a corpus pineale
5a20j.2	Intrakr.rekonštr.OP bez použ.biolog.lep.s použ.umel.implant.	5b510	Excíz.a res.chor.tkan.hypofýzy intraselárne,parciálne
5a20k.0	Intrakr.rekonštr.OP s použ.biolog.lep.s použ.alotranspl.	5b511	Excíz.a res.chor.tkan.hypofýzy intraselárne,totálne
5a20k.1	Intrakr.rekonštr.OP s použ.biolog.lep.s použ.autológ.transpl.	5b512.0	Mikrochir.res.adenómu hypofýzy kraniotómiou b.neuronavig.
5a20k.2	Intrakr.rekonštr.OP s použ.biolog.lep.s použ.umel.implant.	5b512.1	Mikrochir.res.adenómu hypofýzy kraniotómiou s neuronavig.
5a20m.0	Uzáv.tvr.pleny mozg/miechy bez biol.lep.s použ.alotranspl	5b512.2	Esk.resekcia adenómu hypofýzy kraniotómiou b.neuronavig.
5a20m.1	Uzáv.tvr.pleny mozg/miechy bez biol.lep.s použ.autol.transpl.	5b512.3	Esk.resekcia adenómu hypofýzy kraniotómiou s neuronavig.
5a20m.2	Uzáv.tvr.pleny mozg/miechy bez pou.biol.lep.s pou.umel.impl.	5b513.0	Mikrochir.res.adenómu hypofýzy transfedoidál.b.neuronavig.
5a20n.0	Uzáv.tvrd.pleny moz./miechy s biol.lep.s použ.alotranspl.	5b513.1	Mikrochir.res.adenómu hypofýzy transfedoidál.s neuronavig.
5a20n.1	Uzáv.tvrd.pleny moz./miechy s biol.lep.s použ.autol.transpl.	5b513.2	Endoskop.res.adenómu hypofýzy transfedoid.bez neuronavig.
5a20n.2	Uzáv.tvrd.pleny moz./miechy s biol.lep.s použ.umel.impl.	5b513.3	Endoskop.res.adenómu hypofýzy transfedoid.s neuronavig.
5a20o	Chirurgické ošetrovanie dury	5b514	Excízia a resek.chor.tkan.hypofýzy extraselárne
5a20p	Intrakr.endarterektóm.a.vertebr./a.carotis/ich hl.vetiev	5b515	Excíz.a resek.chor.tk.hypofýz.extrasel.s prep.infiltr.sused.tk.
5a20s	Extrakcia ventrikulárnej komôrky	5b516	Excízia a resek.chor.tkan.hypofýzy komb.intra-extraselárne
5a20v	Extrakcia líkvorového shuntu	5b51x	Iná excízia a resekcia chorého tkaniva hypofýzy
5a210.0	Dekompr.kraniekt.odst.č.kl.leb.k dos.d.dek.m.tk.s ul.k.d.k.b.	5c900↔	Orbitotómia transfrontálnym prístupom
5a210.1	Dekompr.kraniekt.odst.č.kl.leb.k dos.dos.d.m.tk.s ul.k.d.k.b.	5c901↔	Orbitotómia transkonjunktívál.pred.prístupom
5a211.2	Elevácia impres.jedn.zl.lebky s návrt.v obl.klenby b.kraniopl.	5c902↔	Orbitotómia transkután.pred.prístupom
5a211.3	Elev.impr.jednod.zlom.lebky s návrt.v obl.klenby s.kraniopl.	5c903↔	Orbitotómia transthmoidál.prístupom
5a211.4	Elev.impr.jednod.zlom.lebky s návrt.v obl.spod.bez p.kraniopl.	5c904↔	Orbitotómia,ostatné
5a211.5	Elev.impr.jednod.zlom.lebky s návrt.v obl.spod.s p.kraniopl.	5c90x↔	Orbitotómia bez bližšieho upresnenia
5a211.6	Elev.impr.jednod.zlom.lebky s návrt.v obl.zad.j.bez p.kraniopl.	5c933.0↔	Exenterácia orbity bez zav.tk/aloplast.m.so zach.kože viečka
5a211.7	Elev.impr.jednod.zlom.lebky s návrt.v obl.zad.j.s p.kraniopl.	5c933.1↔	Exenterácia orbity s transpl.kože so zachov.kože viečka
5a212.2	Elev.impr.komplik.zlom.lebky v obl.klenby bez.kraniopl.	5c933.2↔	Exenter.orb.s transpl./transpoz.ost.tk.so zach.kože viečka
5a212.3	Elev.impres.komplik.zlom.lebky v obl.klenby s.kraniopl.	5c933.3↔	Exenterácia orb.so zaved.alop.mat.so zach.kože viečka
5a212.4	Elev.impr.komplik.zlom.lebky v obl.spod.bez p.kraniopl.	5c933.x↔	Exenterácia orbity so zach.kože viečka,ost.
5a212.5	Elev.impr.komplik.zlom.lebky v obl.spod.s p.kraniopl.	5c934.0↔	Exenter.orb.bez zav.tk./aloplast.m.bez zach.kože vieč.
5a212.6	Elev.impr.komplik.zlom.lebky v obl.zad.j.bez p.kraniopl.	5c934.1↔	Exenterácia orbity s transpl.kože bez zachov.kože viečka
5a212.7	Elev.impr.komplik.zlom.lebky v obl.zad.j.s p.kraniopl.	5c934.2↔	Exenter.orb.s transpl/transpoz.ost.tk.bez zach.k.vieč.
5a213	Kraniektóm.a.rekonštr.lebky pri zložitých diskrániach	5c934.3↔	Exenterácia orb.so so zaved.alop.mat.bez zach.kože viečka
5a214.10	Rekonštr.tvár.skél.bez lebky(od3reg) p.PC[CAD-implantát]	5c934.x↔	Exenterácia orbity bez zachovania kože viečka, ost.

5c973↔	Revízia dutiny orbity	5j141.00↔	Lobektómia bez bronchopl., tkt.bez lymfad. s použ.sv.
5c980↔	Rekonštrukcia steny orbity s orbitoplastikou	5j141.01↔	Lobektómia bez bronchopl.,tkt.s lymfadenkt.s použ.sv.
5c981↔	Rekonštr.steny orbity s metallic.plaťňami/implantátmi	5j141.20↔	Lobektómia bez bronchopl.,tsk.bez lymfaden.s použ.sv.
5c982↔	Rekonštrukcia steny orbity s aloplast.materiálom	5j141.21↔	Lobektómia bez bronchopl.,tsk.s lymfadenkt.s použ.sv.
5c983↔	Rekonšt.steny orbity s lalokmi z galea aponeurot.	5j141.25	Lobek.bez bronchop.torakos.- robot. bez lymfaden.s použ.svork.
5c984↔	Rekonštrukcia steny orbity s mikrovaskulár.lalokmi	5j141.28	Lobek.bez bronchop.torakos.- robot. s lymfaden.s použ.svork.
5c98x↔	Rekonštrukcia steny orbity,ostatné	5j142.10↔	Lobektómia s bronchoplast.,torakotomicky bez lymfadenkt.
5c990.0↔	OP výkon na myelinovej pošve n.II.	5j142.11↔	Lobektómia s bronchoplastikou,torakotomicky s lymfadenkt.
5c991.0↔	Kostná dekompresia jednej steny orbity	5j142.20↔	Lobektómia s bronchopl.,torakoskopicky bez lymfadenkt.
5c991.1↔	Kostná dekompresia dvoch stien orbity	5j142.21↔	Lobektómia s bronchopl.,torakoskopicky s lymfadenkt.
5c991.2↔	Kostná dekompresia troch stien orbity	5j142.25	Lobek.s bronchop.torakos.- robot.bez lymfaden.
5c991.x↔	Kostná dekompresia orbity, ostatné	5j142.28	Lobek.s bronchop.torakos.- robot.s lymfaden.
5d306.20↔	Vnútrouš.(kochl.)jimpl.primárna cez zad.tympanotómia	5j144.00↔	Rozšír.lobektómia,torakotom.bez lymfadenektómie
5d306.21↔	Vnútrouš.(kochl.)jimpl.v radik.dut.so slepým uzáv.zvukovodu	5j144.01↔	Rozšír.lobektómia,torakotom.s lymfadenektómiou
5d306.2x↔	Vnútroušná (kochleárna) implantácia,ostatné	5j14a.00↔	Bilobektómia bez bronchopl.,torakotomicky bez lymfaden.
5d306.4↔	Revizna OP po vnútroušnej (kochleárnej) implantácii	5j14a.01↔	Bilobektómia bez bronchopl.,torakotomicky s lymfadenkt.
5f307.1	Endoskopická resekcia nádoru klivu (Blumenbachi)	5j14a.20↔	Bilobektómia bez bronchopl.,torakoskopicky bez lymfaden.
5f30a.1	Endoskop.duraplastika bez CT/MR navigácie	5j14a.21↔	Bilobektómia bez bronchopl.,torakoskopicky s lymfadenkt.
5f30a.2	Endoskop.duraplastika rinobázy s CT/MR navigáciou	5j14a.25	Bilobek.bez bronchop.torakos.- robot.bez lymfaden.
5g916.2↔	Rekonštrukcia líca mikrovaskulárnym voľným lalokom	5j14a.28	Bilobek.bez bronchop.torakos.- robot.s lymfaden.
5h101	Endoskop.resekcia nádoru epifaryngu shaverom	5j14b.00↔	Bilobek.bez bronchopl.,torakot.bez lymfad.s použ.svork.
5h102	Diagnostická excízia z nádoru epifaryngu	5j14b.01↔	Bilobek.bez bronchopl.,torakot.s lymfada.s použ.svork.
5h110	Parciálna resekcia hltana	5j14b.20↔	Bilobek.bez bronchopl.,torakosk.bez lymfad.s použ.svork.
5h111.1	Totálna resekcia hltana transmandibulárne	5j14b.21↔	Bilobek.bez bronchopl.,torakosk.s lymfad.s použ.svork.
5h111.2	Totálna resekcia hltana transorálne	5j14c.11↔	Bilobektómia s bronchoplastikou,torakotom.s lymfadenkt.
5h111.4	Cirkulárna totálna resekcia hltana	5j14c.20↔	Bilobektómia s bronchopl.,torakoskopicky bez lymfaden.
5h111.x	Totálna resekcia hltana,iná	5j14c.21↔	Bilobektómia s bronchopl.,torakoskopicky s lymfadenkt.
5h112.1	Resek.juvenil.angiofibrómu epifaryngu cez ústa a mákk.pod.	5j14c.25	Bilobek.s bronchop.torakos.- robot.bez lymfaden.
5h112.2	Res.juv.angiofibr.epifary.ces nos a PD s asist.esk.inštrum.	5j14c.28	Bilobek.s bronchop.torakos.- robot.s lymfaden.
5h112.3	Res.juv.angiofi.epifar.endonaz.prist.s asis.esk.inštrum	5j14e.00↔	Rozšírená bilobektómia,torakotom.bez lymfadenekt.
5h115.1	Resekcia nádoru epifaryngu prist.cez laterálnu bázu lebky	5j14e.01↔	Rozšírená bilobektómia,torakotomicky s lymfadenekt.
5h115.2	Resekcia nádoru epifaryngu transmaxilárnym prístupom	5j14x↔	Iná lobektómia alebo bilobektómia
5h119.1	Excízia z nádoru orofaryngu	5j150.00↔	Pneumonektómia,torakotomicky bez lymfadenektómie
5h121.3	Rekonštrukcia hltana jejunum	5j150.01↔	Pneumonektómia,torakotomicky s lymfadenektómiou
5h123	Náhrada hltana jejunom na cievej stopke	5j151.00↔	Pneumonektómia,torakoskop.bez lymfada.s použ.svork.
5h190	Uvoľnenie adhezie hltana	5j151.01↔	Pneumonektómia,torakoskopicky s lymfada.s použ.svork.
5j122.00↔	Klin./atyp.res.plúc,torakot.bez lymfadenekt.s použ.svork.	5j151.05	Pneumon.torakos.- robot.bez lymfaden.s použ.svork.
5j122.01↔	Klin./atyp.res.plúc,torakot.s lymfadenekt.s použ.svork.	5j151.08	Pneumon.torakos.- robot.s lymfaden.s použ.svork.
5j123.00↔	Klinovitá resekcia pľúc,torakotomicky bez lymfadenekt.	5j152↔	Pneumonektómia bez bronchoplastiky s použitím svorkovača
5j123.01↔	Klinovitá resekcia pľúc,torakotomicky s lymfadenekt.	5j153↔	Pneumonektómia bez bronchopl.s ručnou sutúrou priedušky
5j123.20↔	Klin.resekcia pľúc,torakosk.bez lymfadenekt.s pou.svork	5j154↔	Rozšírená pneumonektómia
5j123.21↔	Klin.res.plúc, torakosk.s lymfadenekt.s pou.svork.	5j155↔	Pneumonektómia s resekcio tracheálnej kariny
5j123.25	Klin.resek.plúc, torakos.- robot.bez lymfaden.	5j401	Endoskopické zav.stentu do priedušky a veľkých bronchov
5j123.28	Klin.resek.plúc, torakos.- robot.s lymfaden.	5j403	Excízia patol.lézie tracheobronchiálneho stromu:bsk.
5j124.00↔	E nukleácia pľúcnej lézie,torakotomicky bez lymfadenekt.	5j406.1	Esk liečba patol.lézií v tracheobronchiál.strome laser
5j124.01↔	E nukleácia pľúcnej lézie,torakotomicky s lymfadenekt.	5j406.2	Esk Th patol.lézií v tracheobr.strome elektrokaut.a/al.Ar plazm
5j124.20↔	E nukleácia pľúcnej lézie,torakoskopicky bez lymfadenekt.	5j406.3	Esk Th patol.lézií v tracheobronch.strome kryoresekcioiu
5j124.21↔	E nukleácia pľúcnej lézie,torakoskopicky s lymfadenekt.	5j410.0	Sutúra parenchýmu pľúc,torakotomicky
5j124.25	E nukl.pľúcnej lézie, torakos.- robot.bez lymfaden.	5j410.2	Sutúra parenchýmu pľúc,torakoskopicky
5j124.28	E nukl.pľúcnej lézie, torakos.- robot.s lymfaden.	5j410.5	Sutúra parenchýmu pľúc, torakoskopicky - roboticky
5j130.0	Objem redukujúca operácia pľúc,torakotomicky	5j411.00	Uz.bronchopleurál.fistuly,torakotomicky bez použ.svork.
5j130.1	Objem redukujúca operácia pľúc,bronchoskopicky	5j411.01	Uz.bronchopleurál. fistuly,torakotomicky s použ.svork.
5j130.2	Objem redukujúca operácia pľúc,torakoskopicky	5j411.1	Uzáver bronchopleurálnej fistuly,bronchoskopicky
5j131.00↔	Segment.res.plúc,torakotom.bez lymfadenekt.bez pou.svork	5j411.20	Uz.bronchopleurál.fistuly, torakoskopicky bez pou.svork.
5j131.01↔	Segment.res.plúc,torakotom.s lymfadenekt.bez pou.svork	5j411.21	Uzáver bronchopleurál.fistuly,torakoskop.s použ.svork.
5j131.20↔	Segment.res. pľúc,torakoskop.bez lymfadenkt.bez pou.svork	5j411.25	Uzáver bronchop.fist.torakos.- robot.bez použ.svork.
5j131.21↔	Segment.res.plúc,torakoskop.s lymfadenekt.bez pou.svork	5j411.28	Uzáver bronchop.fist.torakos.- robot.s použ.svork.
5j132.00↔	Segment.res.plúc,torakot.bez lymfadenkt.s použ.svork	5j491	Resekcia emfyzémovej buly/systému búl
5j132.01↔	Segment.res.plúc,torakot.s lymfadenkt.s použ.svork	5j494	Dekompresia tenzných pľúcnych búl,torakoskopicky
5j132.20↔	Segment.res.plúc,torakosk.bez lymfadenekt.s pou.svork	5j495.0	OP spontánneho pneumotoraxu,torakotomicky
5j132.21↔	Segment.res.plúc,torakosk.s lymfadenekt.s pou.svork	5j495.2	OP spontánneho pneumotoraxu,torakoskopicky
5j132.25	Segmen.resek.plúc, torakos.- robot.bez lymfaden.	5j495.5	Operácia spontánneho pneumotoraxu, torakoskopicky - roboticky
5j132.28	Segmen.resek.plúc, torakos.- robot.s lymfaden.	5j496.50	Impl./vým.endobronchiál.ventil.syst.,endosk.1ventil
5j140.00↔	Lobektómia bez bronchopl.,torakot.bez lymfadenkt.bez p.sv.	5j496.51	Impl./vým.endobron.ventil.syst.,endosk.2vent
5j140.01↔	Lobektómia bez bronchopl.,torakotom.s lymfadenkt.bez p.sv.	5j496.52	Impl./vým.endobron.vent.syst.,endosk.3vent
5j140.20↔	Lobektómia bez bronchopl.,torakosk.bez lymfadenkt.bez p.sv.	5j496.53	Impl./vým.endobron.vent.syst.,endosk.4vent
5j140.21↔	Lobektómia bez bronchopl.,torakosk.s lymfadenkt.bez p.sv.	5j496.54	Impl./vým.endobr.vent.syst.,endosk.5/viac vent
5j140.25	Lobek.bez bronchop.torakos.- robot.bez lymfaden.bez použ.svork.	5j501	Toraktómia jednoduchá
5j140.28	Lobek.bez bronchop.torakos.- robot.s lymfaden.bez použ.svork.	5j514.0	Otvorená chirurgická mediastinálna lymfadenektómia

5j514.1	Endoskopická mediastinálna lymfadenektómia	5k513.4	Náhrada mitrál.chlopne,torakoskopicky umelou protézou
5j514.5	Mediastinálna lymfadenektómia, torakoskopicky - roboticky	5k513.x	Náhrada mitrál.chlopne,torakoskopicky ostatné
5j515.b0	Resekcia nádoru mediastína sternotomicky bez lymfadenek.	5k514.1	Náhrada pulmonálnej chlopne alotransplantátom
5j515.b1	Res.nádoru mediastína sternotomicky s lymfadenektómiou	5k514.2	Náhrada pulmonál.chlopne xenotransplant.-bioprot.
5j515.c	Resekcia nádoru mediastína,cervikálny prístup	5k514.3	Náhrada pulmonál.chlopne xenotranspl.bez stentov
5j515.d	Resekcia nádoru mediastína mediastínoskopicky	5k514.4	Náhrada pulmonálnej chlopne umelou protézou
5j515.e	Resekcia nádoru mediastína torakoskopicky	5k514.x	Náhrada pulmonálnej chlopne,ostatné
5j515.f	Res.nádoru mediastína torakotomicky/zo sternotómie	5k516.1	Náhrada trikuspidál.chlopne alotransplantátom
5j515.g	Resekcia nádoru mediastína torakoskopicky - roboticky	5k516.2	Náhrada trikuspid.chlopne xenotransplantát-bioprotéz
5j515.x	Resekcia nádoru mediastína,ostatné prístupy	5k516.3	Náhrada trikuspid.chlopne xenotransplantát.bez stentov
5j520.01↔	Resek.časti steny hrudníka,uzáv.defektu autológ.mat.	5k516.4	Náhrada trikuspidálnej chlopne umelou protézou
5j520.02↔	Resek.časti steny hrudníka,uzáv.defektu alogén.mat.	5k516.x	Náhrada trikuspidálnej chlopne,ostatné
5j540	Korekcia pectus excavatum s presternál.uloženou pelotou	5k51x.1	Iná náhrada srdcovej chlopne alotransplantátom
5j541	Korekcia pectus excavatum s retrosternál.uloženou pelotou	5k51x.2	Iná náhrada srdcovej chlopne xenotranspl.-bioprot.
5j542	Korekcia pectus excavatum/pectus carinatum	5k51x.3	Iná náhrada srdcovej chlopne xenotransplant.bez stent.
5j543	Korekcia pectus carinatum s presternál.uloženou pelotou	5k51x.4	Iná náhrada srdcovej chlopne umelou protézou
5j545	Plastika steny hrudníka	5k51x.x	Iná náhrada srdcovej chlopne,ostatné
5j546.1	Miniinv.korekcia pectus excavatum(Nuss) torakoskopicky	5k520.0	Vým.xenotransplant.aortál.chlopne umelou protézou
5j547.1	Stabilizácia hrudníka bez použ.osteosynt.mat	5k520.1	Vým.umelej protézy aortál.chlopne xenotransplantátom
5j547.2	Stabilizácia hrudníka s použitím osteosyntetického materiálu	5k520.2	Vým.umelej protézy aortál.chlopne umelou protézou
5j549	Torakoplastika	5k520.3	Vým.xenotransplantátu aortál.chlopne xenotransplantátom
5j54a	Reoperácia po operácii pectus excavatum	5k520.4	Vým.xenotr./um.prot.aort.ch.chlopň.ciev.protézu,mech.
5j54b	Reoperácia po operácii pectus carinatum	5k520.5	Vým.xenotr./um.prot.aort.ch.chlopň.ciev.prot.,biol.
5j550.0	Plikácia relaxácie bránice zrafováním,torakotom.	5k520.6	Vým.xenotr./um.prot.aort.ch.samoexp.xenotranspl.b.šitia
5j550.2	Plikácia relaxácie bránice zrafováním,torakoskop.	5k520.x	Výmena protézy aortálnej chlopne, ostatné
5j550.5	Plikácia relaxácie bránice zrafováním, torakoskopicky - roboticky	5k522.0	Vým.xenotransplantát.mitrálnej chlop.umel.protézu
5j553.1	Sutúra bránice,torakotomicky	5k522.1	Vým.um.protézy mitrálnej chlop.xenotransplantátom
5j553.2	Sutúra bránice,torakoskopicky	5k522.2	Vým.um.protézy mitrálnej chlop.um.protézu
5j553.3	Sutúra bránice,laparotomicky	5k522.3	Vým.xenotransplant.mitrálnej chlop.xenotransplantátom
5j553.4	Sutúra bránice,laparoskopicky	5k522.x	Výmena protézy mitrálnej chlopne,ostatné
5j553.5	Sutúra bránice, torakoskopicky - roboticky	5k524.0	Vým.xenotranspl.pulmonálnej chlopne um.protézu
5j554.0	Excizia chorého tkaniva na bránici bez uzáv.aloplastick.mat.	5k524.1	Vým.um.protézy pulmonál.chl. xenotransplantátom
5j554.1	Excizia chorého tkaniva na bránici s uzáv.aloplastickým mat.	5k524.2	Vým.umelej protézy pulmonál.chlop.um.protézu
5j555.10	Parciálna plastika bránice bez aloplastického materiálu	5k524.3	Vým.xenotranspl.pulmonálnej chlop.xenotransplantátom
5j555.11	Parciálna plastika bránice s aloplastickým materiálom	5k524.4	Vým.xenotranspl/um.prot.pulm.ch.chlopň.ciev.prot.,mechan.
5j555.20	Totálna plastika bránice bez aloplastického materiálu	5k524.5	Vým.xenotranspl/um.prot.pulm.ch.chlopň.ciev.prot.,biolog.
5j555.21	Totálna plastika bránice s aloplastickým materiálom	5k524.x	Výmena pulmonálnej chlopne,ostatné
5j560.0	Pleurektómia(abrázia),torakotomicky	5k526.0	Vým.xenotransplantátu trikuspidál.chlop. um.protézu
5j560.2	Pleurektómia(abrázia),torakoskopicky	5k526.1	Vým.umel.protézy trikuspidál.chlop. xenotransplantátom
5j560.5	Pleurektómia (abrázia), torakoskopicky - roboticky	5k526.2	Vým.umelej protézy trikuspidál.chlop. umelou protézou
5j561.0	Pleurodéza a/alebo dekortikácia pľúc,torakotomicky	5k526.3	Vým.xenotranspl.trikuspidál.chlop. xenotransplantátom
5j561.2	Pleurodéza a/alebo dekortikácia pľúc,torakoskopicky	5k526.x	Výmena trikuspidálnej chlopne,ostatné
5j561.5	Pleurodéza a/alebo dekortikácia pľúc, torakoskopicky - roboticky	5k530.0	Valvulopl.aortál.chlopne(okr.valv.pri vrod.anom.chl),otv.chir.
5j561.x	Pleurodéza a/alebo dekortikácia pľúc, iná	5k531	Anuloplastika aort.chlop.(okr.valv.pri vrod.anom.chl)
5j562	Pleurostómia	5k532	Mitrálna anuloplastika(okr.valvupl.pri vrod.anom.chl)
5j902	Retorakotómia,resternotómia,reoperácia v torakochirurgii	5k533.0	Mitrál.valvuloplast(okr.valvulopl. pri VVCH chlopni),otv.chir
5k500.01	Miniinv.imp.samoexp.náhrady aortál.chlopne,endovaskulár.	5k534	Anuloplast.pulmon.chlopne(okr.valv.pri vrod.anom.chl)
5k500.02	Miniinv.impl.balón-expand.náhrady aort.chlopne,endovask.	5k535	Anuloplast.trikuspid.chlopne(okr.valv.pri vrod.anom.chl)
5k500.03	Miniinv.impl.mech.-expand.náhrady aort.chlopne,endovask.	5k536.0	Valvuloplast.trikuspid.chl(okr.valv.pri vrod.anom.chl),otv.chir.
5k500.0x	Miniinv.implant.inej náhrady aortálnej chlopne,endovask.	5k537.0	Valvuloplast.pulmonál.chl(okr.valv.pri vrod.anom.chl),otv.chir
5k500.11	Miniinv.impl.samoexpand.náhr.aortál.chlopne,transapikál.	5k53x	Valvuloplastika(okr.valv.pri vrod.anom.chl),ostatné
5k500.12	Miniinv.impl.balón-expand.náhr.aort.chlopne,transapikál.	5k540.0	Valvulotómia aortálnej chlopne,otvorene chirurgicky
5k500.13	Miniinv.impl.mech.-expan.náhr. aort.chlopne,transapikál.	5k540.2	Valvulotómia mitrálnej chlopne,otvorene chirurgicky
5k500.1x	Miniinv.impl.inej náhr.aort.chlopne,transapikálne	5k540.4	Valvulotómia pulmonálnej chlopne,otvorene chirurgicky
5k501.0	Miniinv.impl. náhrady pulmonálnej chlop.,endovaskulár.	5k540.6	Valvulotómia trikuspidálnej chlopne,otvorene chirurgicky
5k502.0	Miniinvaziv.liečba mitrálnej insufic.pom.svorky, perkut.	5k550.0	Rekonštr.vrod.defektu predsieň.septa čiastoč.uzáver
5k503.0	Miniinv.impl. náhrady mitrálnej chlopne,endovaskulárne	5k550.1	Rekonštr.vrod.defektu predsieň.septa komplet.uzáver
5k510.2	Náhrada aortál.chlopne xenotransplantátom-bioprotézou	5k550.x	Rekonštr.vrod.def.predsieň.septa bližš.nešpecif.uzáver
5k510.3	Náhrada aortál.chlopne xenotransplantátom bez stentov	5k551.0	Rekonštrukcia vrod.defektu komor.septa čiastoč.uzáver
5k510.4	Náhrada aortál.chlopne umelou protézou	5k551.1	Rekonštrukcia vrod.defektu komor.septa,komplet.uzáver
5k510.5	Náhrada aortál.chlopne samoexpan.xenotranspl.bez šitia	5k551.x	Rekonštrukcia vrod.defektu komor.septa,blížš.nešpec.uzáver
5k510.x	Náhrada aortálnej chlopne, ostatné	5k552.0	Rekonštr.vrod.čiasočného atrioventrikulárneho defektu
5k512.1	Náhrada mitrálnej chlopne,otvorene alotransplantátom	5k552.1	Rekonštr.vrodeného komplet.atrivotrikulárneho defektu
5k512.2	Náhrada mitrál.chlopne,otvorene xenotranspl-bioprot.	5k552.x	Rekonštr.vrod.atrivotrikul. defektu bližš.nešpec.korekciu
5k512.3	Náhr.mitrál.chlop,otvorene xenotransplantátom bez stent.	5k559	Rekonštrukcia vrodeného defektu septa,iná
5k512.4	Náhrada mitrál.chlopne,otvorene umelou protézou	5k560	Operácia otvoreného ductus arteriosus (Botalli)
5k512.x	Náhrada mitrál.chlopne, otvorene ostatné	5k568	OP pri vrod.anomáliach kolaterál.ciev.unifokalizácia
5k513.1	Náhrada mitrál.chlopne,torakoskop.alotransplantátom	5k570.0	OP pri vrod.anomáliách aortál.chl.,rekonštr.chlopni
5k513.2	Náhrada mitrál.chlopne,torakoskop.xenotranspl-bioprot.	5k570.1	OP pri vrod.anomáliách aortál.chlopne,náhrada homograft.
5k513.3	Náhrada mitrál.chlopne,torakoskop.xenotranspl.bez stentov	5k570.2	OP pri vrod.anomál.aortál.chl.,náhr.bioprotézu so stentom

5k570.3	OP pri vrod.anomál.aortál.chl.,náhr.bioprotézou bez stentu	5k590.b0	Remodel.koreňa aorty s implant.ciev.protézy podľa Yacouba
5k570.4	OP pri vrod.anomál.aort.chlop.,náhr.mechan.protézou	5k590.b1	Remod.koreň.aort s impl.cie.prot.Yacoub imp.anulopl.prsten
5k570.5	OP pri vrozen.anomál.aort.chlop.,náhrada konduitom	5k590.c	Náhr.aortál.koreňa pulmonál.autograftom (Ross-OP)
5k570.6	OP pri vrozen.anomál.aort.chlop.,náhr.autograft(Ross)	5k590.x	Iné operácie aortálnej chlopne, ostatné
5k570.7	OP pri vrozen.anomál.aort.chl.,plast.výtok.LK(Ross-Konno)	5k592.1	Explorácia mitrálnej chlopne (s trombektómiou)
5k570.x	OP pri vrozen.anomál.aortálnej chlopne,ostatné	5k592.2	Rekonštr.záves.aparátu mitrál.chlopne a cípov chlopne
5k572.0	OP pri vrozen.anomál.mitrál.chlop.,rekonštruk.chlopni	5k592.3	Anuloplastika mitrálnej chlopne
5k572.1	OP pri vrozen.anomál.mitrál.chlop.,náhrada homograftom	5k592.4	Dekalcifikácia mitrálnej chlopne
5k572.2	OP pri vrozen.anomál.mitr.chlop.,náhr.bioprot.so stentom	5k592.x	Iné operácie mitrálnej chlopne, ostatné
5k572.3	OP pri vrozen.anomál.mitr.chlop.,náhr.bioprot.bez stentu	5k594.1	Explorácia pulmonálnej chlopne (s trombektómiou)
5k572.4	OP pri vrozen.anomál.mitr.chlop.,náhr.mechan.protézou	5k594.2	Plastika subvalvulárnej stenózy pulmonálnej chlopne
5k572.x	OP pri vrozen.anomáliach mitrálnej chlopne,ostatné	5k594.4	Plastika supraavalvulárnej stenózy pulmonálnej chlopne
5k574.0	Valuloplast./anuloplast.pri vrod.anomál.pulmonál.chlopne	5k594.5	Refixácia protézy pulmonálnej chlopne
5k574.1	OP pri vrod.anomál.pulmonál.chl.,náhrada homograftom	5k594.6	Dekalcifikácia pulmonálnej chlopne
5k574.2	OP pri vrod.anomál.pulmonál.chl.,náhr.bioprot.so stentom	5k594.8	Implant.mechanického konduitu pulmonál.chlopne
5k574.3	OP pri vrod.anomál.pulmonál.chl.,náhr.bioprot.bez stentu	5k594.9	Implant.biologického konduitu pulmonál.chlopne
5k574.4	OP pri vrod.anomál.pulmonál.chl.,náhr.mech.protézou	5k594.x	Iné operácie pulmonálnej chlopne, ostatné
5k574.5	OP pri vrod.anomál.pulmonál.chl.,náhrada konduitom	5k596.1	Explorácia trikuspidálnej chlopne (s trombektómiou)
5k574.x	OP pri vrod.anomáliach pulmonál.chlopne,ostatné	5k596.2	Valvuloplastika trikuspidálnej chlopne
5k576.0	Valvuloplast/anuloplast.pri vrod.anomál.trikuspid.chlopne	5k596.3	Anuloplastika trikuspidálnej chlopne
5k576.1	OP pri vrod.anomál.trikuspid.chl.,náhrada homograftom	5k596.4	Dekalcifikácia trikuspidálnej chlopne
5k576.2	OP pri vrod.anomál.trikusp.chlop.,náhr.bioprot.so stentom	5k596.x	Iné operácie trikuspidálnej chlopne, ostatné
5k576.3	OP pri vrod.anomál.trikusp.chlop.,náhr.bioprot.bez stentu	5k59x	Iné operácie srdcových chlopni, ostatné
5k576.4	OP pri vrod.anomál.trikusp.chlop.,náhr.mechan.protézou	5k600	Otvorená endarterektómia bez záplaty
5k576.x	OP pri vrod.anomáliach trikuspidálnej chlopne,ostatné	5k601	Otvorená endarterektómia s použitím záplaty
5k578.0	OP pri vrod.anomál.AV-chlopne, valvuloplast/anuloplast	5k602	Otvor.endarterekt.so zaved.stentu do koronár.tepny
5k578.1	OP pri vrod.anom.AV-chlopne,náhr.homograft	5k604	Otv.endarterekt.so zavedením stentov do viac.koronár.tep.
5k578.2	OP pri vrod.anomál.AV-chlopne,náhr.bioprot.stentom	5k60x	Iná endarterektómia
5k578.3	OP pri vrod.anomál.AV-chlopne,náhr.biopr.bez stentu	5k610.0	Vytv.jednoduch.aortokoronár.bajpasu s autológ.žilami
5k578.4	OP pri vrod.anomál.AV-chlopne,náhr.mechan.prot.	5k610.1	Vytv.jednoduch.aortokoronár.bajpasu s autológ.tepnami
5k578.x	OP pri vrod.anom.AV-chlopne,ostatné	5k610.2	Vytv.jednoduch.aortokoronár.bajpasu s heterológ.ž./t.
5k57a.0	Valvuloplast/anuloplast.pri vrod.anomál.trunku chlopni	5k610.5	Vytvorenie jednoduch.aortokoronárneho bajpasu s protézou
5k57a.1	OP pri vrod.anom.trunku chlopni,náhrada homograftom	5k610.x	Vytvorenie jednoduchého aortokoronárneho bajpasu, ost.
5k57a.2	OP pri vrod.anom.trunku chlopni,náhr.bioprot.so stentom	5k611.0	Vytv.2-násob.aortokoronár.bajpasu s autológ.žilami
5k57a.3	OP pri vrod.anom.trunku chlopni,náhr.bioprot.bez stentu	5k611.1	Vytv.2-násob.aortokoronár.bajpasu s autológ.tepnami
5k57a.4	OP pri vrod.anom.trunku chlopni,náhr.mechan.protézou	5k611.2	Vytv.2-násob.aortokoronár.bajpasu s heterológ.ž./t.
5k57a.x	OP pri vrod.anomáliach trunku chlopni,ostatné	5k611.5	Vytv.2-násob.aortokoronár.bajpasu s protézou
5k580	Totálna korektúra Falltovej tetralógie	5k611.x	Vytv.2-násob.aortokoronár.bajpasu, ostatné
5k581.0	Korektúra transpozície veľkých ciev [TGA],arteriál.switch	5k612.0	Vytv.3-násob.aortokoronár.bajpasu s autológ.žilami
5k581.2	Korektúra transpozície veľkých ciev [TGA],double switch	5k612.1	Vytv.3-násob.aortokoronár.bajpasu s autológnyimi tepnami
5k581.3	Korektúra transpozície veľkých ciev [TGA],atriálny switch	5k612.2	Vytv.3-násob.aortokoronár.bajpasu s heterológ.ž./t.
5k581.x	Korektúra transpozície veľkých ciev [TGA],ostatné	5k612.5	Vytv.3-násob.aortokoronár.bajpasu s protézou
5k582.0	Korekcia totál.anomálneho pľúc.venózneho návratu	5k612.x	Vytv.3-násob.aortokoronár.bajpasu, ostatné
5k582.1	Korekcia parciálneho anomál.pľúc.venózneho návratu	5k613.0	Vytv.4-násob.aortokoronár.bajpasu s autológ.žilami
5k583.2	Korektúra transpozície veľkých ciev [TGA], Nikaidoh OP	5k613.1	Vytv.4-násob.aortokoronár.bajpasu s autológ.tepnami
5k584.0	Korekcia dvojvýtok.pravej komory, Fallot - typ	5k613.2	Vytv.4-násob.aortokoronár.bajpasu s heterológ.ž./t.
5k584.1	Korekcia dvojvýtok.pravej komory [DORV], nie Fallot - typ	5k613.5	Vytv.4-násob.aortokoronár.bajpasu s protézou
5k585	Korekcia dvojvýtokovej ľavej komory	5k613.x	Vytv.4-násob.aortokoronár.bajpasu, ostatné
5k586	Korekcia truncus arteriosus	5k614.0	Vytv. 5-násob.aortokoronár.bajpasu s autológ.žilami
5k587.0	Glenn-OP funkč./morfolog.jednokomor.srdca,unidirekčne	5k614.1	Vytv. 5-násob.aortokoronár.bajpasu s autológ.tepnami
5k587.1	Glenn-OP funkč./morfolog.jednokomor.srdca,bidirekčne	5k614.2	Vytv. 5-násob.aortokoronár.bajpasu s heterológ.ž./t.
5k587.2	Glenn-OP funkč./morfolog.jednokomor.srdca,bilaterál.	5k614.5	Vytv. 5-násob.aortokoronár.bajpasu s protézou
5k587.3	Fontan-OP funk/morfolog.jednokom.srdca,intrakardiál.tunel	5k614.x	Vytv. 5-násob.aortokoronár.bajpasu, ostatné
5k587.4	Fontan-OP funk/morfolog.jednokom.srdca,extrakardiál. tunel	5k615.0	Vytv.6-násob.aortokoronár.bajpasu s autológ.žilami
5k587.5	Fontan-OP funkč./morfolog.jednokomorového srdca, iné	5k615.1	Vytv.6-násob.aortokoronár.bajpasu s autológ.tepnami
5k587.6	Damus-Kay-Stansel-OP funkčne/morfolog.jednokomor.srdca	5k615.2	Vytv.6-násob.aortokoronár.bajpasu s heterológ.ž./t.
5k587.7	Norwood-OP funkč./morfolog.jednokomorového srdca	5k615.5	Vytv. 6 a viacnásob.aortokoronár.bajpasu s protézou
5k587.x	OP funkčne/morfolog.jednokomor.srdca,ostatné	5k615.x	Vytv.6 a viacnásob.aortokoronár.bajpasu, ostatné
5k588	Korekcia Cor triatriatum	5k620.20	Vytv.jedn.aortokor.bajp.miniinv.,torakot. s autológ.ž.
5k589	Korekcia syndrómu chýbajúcej pulmonálnej chlopne	5k620.21	Vytv.jedn.aortokor.bajp.miniinv.,torakot.s autológ.t.
5k58x	Iné OP na srdci pri vrod.anomáliách, iná korekcia	5k620.22	Vytv.jedn.aortokor.bajp.miniinv.,torakot.heterológ.ž./t.
5k590.1	Explorácia aortálnej chlopne (s trombektómiou)	5k620.25	Vytv.jedn.aortokor.bajp.miniinvazív.,torakotom.s protézou
5k590.2	Subvalvulárna fibrózna resekcia aortálnej chlopne	5k620.2x	Vytv.jednoduch.aortokoronár.bajp.miniinvaz.,torakot.ost.
5k590.3	Subvalvulárna muskulárna resekcia aortálnej chlopne	5k620.30	Vytv.jedn.aortokor.bajp.miniinv.,torakoskop.s autológ.ž.
5k590.4	Supraavalvulárna resekcia aortálnej chlopne	5k620.31	Vytv.jednoduch.aortokor.bajp.miniinv.,torakosk.s autológ.t.
5k590.5	Refixácia protézy aortálnej chlopne	5k620.32	Vytv.jedn.aortokor.bajp.miniinv.,torakosk.heterológ.ž./t.
5k590.6	Odvápnenie aortálnej chlopne	5k620.35	Vytv.jedn.aortokor.bajp.miniinvazív.,torakosk.s protézou
5k590.8	Implantácia mechanického aortálneho konduitu	5k620.3x	Vytv.jedn.aortokoronár.bajp.miniinvaz.,torakoskopicky ost.
5k590.9	Implantácia biologického aortálneho konduitu	5k621.20	Vytv.2-nás.aortokor.bajp.miniinv.,torakot.s autológ.ž.
5k590.a	Rekonštr.koreňa aorty s reimpl.aort.chl.podľa Davida	5k621.21	Vytv.2-nás.aortokor.bajp.miniinv.,torakot.s autológ.t.

5k621.22	Vytv.2-nás.aortokor.bajp.miniinv.,torakot.heterológ.ž./t.	5k742	Plastická rekonštrukcia perikardu s implantátom
5k621.25	Vytv.2-nás.aortokor.bajp.miniinvaziv.,torakotom.s protézou	5k743	Sutúra myokardu po poranení
5k621.2x	Vytv.2-nás.aortokoronár.bajp.miniinvaz.,torakotomicky ost.	5k744	Plastická rekonštr.myokardu bez implantátu
5k621.30	Vytv.2-nás.aortokor.bajp.miniinv.,torakosk.s autológ.ž.	5k745	Plastická rekonštr.myokardu s implantátom
5k621.31	Vytv.2-nás.aortokor.bajp.miniinv.,torakosk.s autológ.t.	5k746	Uzáver získaného defektu komorového septa
5k621.32	Vytv.2-nás.aortokor.bajp.miniinv.,torakosk.heterológ.ž./t.	5k762.0	Otv.chir.impl.extrakorporál.univentrikulár.pumpy
5k621.35	Vytv.2-nás.aortokor.bajp.miniinvaziv.,torakoskop.s protézou	5k762.1	Otv.chir.explantácia extrakorporál.univentrikulár.pumpy
5k621.3x	Vytv.2-nás.aortokoronár.bajp.miniinvaz.,torakoskopicky ost.	5k762.2	Izol.výmena extrakorporál.univentrikulár.pumpy,nechirurg.
5k622.20	Vytv.3-nás.aortokor.bajp.miniinv.,torakot.s autológ.ž.	5k763.0	Otv.chir.implantácia extrakorporál.biventrikulár.pumpy
5k622.21	Vytv.3-nás.aortokor.bajp.miniinv.,torakot.s autológ.t.	5k763.1	Otv.chir.explantácia extrakorporál.biventrikulár.pumpy
5k622.22	Vytv.3-nás.aortokor.bajp.miniinvaziv.,torakot.heterológ.ž./t.	5k763.2	Izolov.výmena extrakorporál.biventrikulár.pumpy, nechir.
5k622.25	Vytv.3-nás.aortokor.bajp.miniinvaziv.,torakotom.s protézou	5k764.0	Otv.chir.implant.intrakorporál.univentrikulár.pumpy
5k622.2x	Vytv.3-nás.aortokoronár.bajp.miniinvaz.,torakotomicky ost.	5k764.1	Otv.chir.explantácia intrakorporál.univentrikulár.pumpy
5k622.30	Vytv.3-nás.aortokor.bajp.miniinv.,torakosk.s autológ.ž.	5k765.0	Otv.chir.implantácia intrakorporál.biventrikulár.pumpy
5k622.31	Vytv.3-nás.aortokor.bajp.miniinv.,torakosk.s autológ.t.	5k765.1	Otv.chir.explantácia intrakorporál.biventrikulár.pumpy
5k622.32	Vytv.3-nás.aortokor.bajp.miniinv.,torakosk.heterológ.ž./t.	5k766.0	Otv.chir.implantácia umelého srdca(totál.náhr.srdca)
5k622.35	Vytv.3-nás.aortokor.bajp.miniinvaziv.,torakosk.s protézou	5k766.1	Otv.chir.explantácia umelého srdca(totál.náhr.srdca)
5k622.3x	Vytv.3-nás.aortokoronár.bajp.miniinvaz.,torakoskopicky ost.	5k767.0	Otv.chir.implant.parakorporál.univentrikulár.pumpy
5k623.20	Vytv.4-nás.aortokor.bajp.miniinv.,torakot.s autológ.ž.	5k767.1	Otv.chir.explant.parakorporál.univentrikulár.pumpy
5k623.21	Vytv.4-nás.aortokor.bajp.miniinv.,torakot.s autológ.t.	5k767.2	Izolov.výmena parakorporál.univentrikulár.pumpy, nechir.
5k623.22	Vytv.4-nás.aortokor.bajp.miniinv.,torakot.heterológ.ž./t.	5k768.0	Otv.chir.implant.parakorporál.biventrikulár.pumpy
5k623.25	Vytv.4-nás.aortokor.bajp.miniinvaziv.,torakotom.s protézou	5k768.1	Otv.chir.explant.parakorporál.biventrikulár.pumpy
5k623.2x	Vytv.4-nás.aortokoronár.bajp.miniinvaz.,torakotomicky ost.	5k768.2	Izolov.výmena parakorporál.biventrikulár.pumpy,nechir.
5k623.30	Vytv.4-nás.aortokor.bajp.miniinv.,torakosk.s autológ.ž.	5k76x	Otv.chir.implant. a explant.podpor.systémov srdca, ost.
5k623.31	Vytv.4-nás.aortokor.bajp.miniinv.,torakosk.s autológ.t.	5k775.0	Impl.defibr.s 1-dut.stimuláciou bez AV-sekvenč.stimul.
5k623.32	Vytv.4-nás.aortokor.bajp.miniinv.,torakosk.heterológ.ž./t.	5k776	Impl.defibrilátora s 2- dutin.stimuláciou
5k623.35	Vytv.4-nás.aortokor.bajp.miniinvaziv.,torakosk.s protézou	5k777	Impl.defibr.s biventrik.resynchron.stimuláciou
5k623.3x	Vytv.4-nás.aortokoronár.bajp.miniinvaz.,torakoskopicky ost.	5k77h.1	Implant./vým.defibril.s podkož.elekr.bez vnútrošrdc.elekt.
5k624.20	Vytv.5-nás.aortokor.bajp.miniinv.,torakot.s autológ.ž.	5k785.4	Vým.prístr.bez zm.elekr.defi.s 1-dut.sys.
5k624.21	Vytv.5-nás.aortokor.bajp.miniinv.,torakot.s autológ.t.	5k785.5	Vým.prístr.bez zm.elekr.defi.s 2-dut.stimul.
5k624.22	Vytv.5-nás.aortokor.bajp.miniinv.,torakot.heterológ.ž./t.	5k785.6	Vým.prístr.bez zm.elekr:defibril.bivent.stim.
5k624.25	Vytv.5-nás.aortokor.bajp.miniinvaziv.,torakotom.s protézou	5k785.a	Vým.prístroja b.zmeny elektrody,defibril.s podkož.elektrodou
5k624.2x	Vytv.5-nás.aortokoronár.bajp.miniinvaz.,torakotomicky ost.	5k786.4	Vým.prístroja a elektódy: defib.s 1-dut.stim.
5k624.30	Vytv.5-nás.aortokor.bajp.miniinv.,torakosk.s autológ.ž.	5k786.5	Vým.prístroja a elektódy: defib.s 2-dut.stim.
5k624.31	Vytv.5-nás.aortokor.bajp.miniinv.,torakosk.s autológ.t.	5k786.6	Vým.prístroja a elektrody,defibril.biventr.resynch.stim.
5k624.32	Vytv.5-nás.aortokor.bajp.miniinv.,torakosk.heterológ.ž./t.	5k786.8	Vým.prístroja a elektrody,defibrilátor s podkož.elektrodou
5k624.35	Vytv.5-nás.aortokor.bajp.miniinvaziv.,torakosk.s protézou	5k789.7	Rozšírenie systému,kardiostim.na defibri.s 1-dutin.stim.
5k624.3x	Vytv.5-nás.aortokoronár.bajp.miniinvaz.,torakoskopicky ost.	5k789.a	Rozšírenie syst.,kardiostim.na defibri. s 2-dutin.stimul.
5k62x.0	Vytv.iného aortokoronár.bajpasu miniinv.s autológ.žilami	5k789.b	Rozšírenie sy.,kardiostim.na defibri.s biventrik.stim.
5k62x.1	Vytv.iného aortokoronár.bajpasu miniinv.s autológ.tepn.	5k789.c	Rozš.syst., defibri.na defibri.s 2-dutin.stimul.
5k62x.2	Vytv.iného aortokoronár.bajpasu miniinv.s heterológ.ž./t.	5k789.d	Rozš.syst., defibri.na defibri. s bivertik.stimul.
5k62x.5	Vytv.iného aortokoronár.bajpasu miniinv.s protézou	5k789.e	Zúženie systému, 2-dutinový ICD systém na jednodutinový ICD
5k62x.x	Vytv.iného aortokoronárneho bajpasu miniinv.,iný mat.	5k789.f	Zúženie systému, biventrikulár.ICD syst.na 1-dutinový ICD
5k630	Patch koronárnych tepien	5k789.g	Zúženie systému, biventrikulár.ICD syst.na 2-dutinový ICD
5k631	Revízia aortokoronárneho bajpasu	5k790	Otvorená masáž srdca
5k632	Reimplantácia aortokoronárneho bajpasu	5k791.1	Operačná ligatúra uška srdca
5k633	Transpozícia koronárnych tepien	5k791.2	Exklúzia uška srdca
5k634	Revaskulariz.vofným transplant. a. mammaia interna [IMA]	5k795	Reoperácia na srdci a perikarde
5k636	Transmyokardiálna laserová revaskularizácia [TMLR]	5k796	Kardiomyoplastika
5k643	Rekonšt.koronárneho sinusu na koronárnych cievach	5k797	Implant.alebo odstr.vonkaj.podpor.systému srdca
5k700	Perikardiotómia a kardiotómia:perikardiálna drenáž	5k798.0	Implant.a výmena syst.moduluj.myokard [CCM]
5k701	Perikardiotómia a kardiotómia:perikardiotómia	5k798.1	Revízia systému modulujúceho myokard [CCM]
5k704	Perikardiotómia a kardiotómia:epikardiálna incízia	5k799.0	Implant. a vým.epikardiál.podpor.systému komory
5k705	Perikardiotómia a kardiotómia:endokardiálna incízia	5k799.1	Explantácia epikardiál.podporného systému komory
5k706	Perikardiotómia a kardiotómia:epimyokardiálna incízia	5k79a	Stentovanie predsieňového septa
5k720	Otvorená chirurgická perikardektómia, lokálna excízia	5k79b	Resekcia nádoru srdca
5k721	Torakoskopická perikardektómia, lokálna excízia	5k79c	Ošetrovanie poranenia srdca
5k722.0	Čiastočná perikardektómia (perikardiálne okno), otv.chir.	5k79x	Iné operácie na srdci a perikarde, ostatné
5k722.2	Čiastoč.perikardektómia (perikardiálne okno), Isk	5i013.0	Embolektómie a trombektómie ascendent.aorty
5k722.3	Čiastočná perikardektómia (perikardiálne okno), torakosk.	5i013.1	Embolektómie a trombektómie oblúka aorty
5k724	Subtotálna perikardektómia	5i013.2	Embolektómie a trombektómie torakál.aorty
5k725	Totálna perikardektómia (dekortikácia)	5i014.0↔	Embolektómie a trombektómie a. subclavia
5k72x	Perikardektómia:ostatné	5i014.1↔	Embolekt.a trombekt.truncus brachioceph.
5k730	Excízia poškodeného tk.srdca v predsieni	5i014.2↔	Embolektómie a trombektómie a. pulmonalis
5k731	Excízia poškodeného tk.srdca v komore	5i014.3↔	Embolekt. a trombektómie tepny hrudníka,ciev.protéza
5k732	Čiastoč.l-komor.redukčná plastika (Batista) poškod.tk.srdca	5i014.x↔	Embolektómie a trombektómie tepny hrudníka,ost.
5k733	Resekcia aneurizmy poškodeného tkaniva srdca v predsieni	5i019.a↔	Embolektómie a trombektómie v. pulmonalis
5k734	Resekcia aneurizmy poškodeného tkaniva srdca v komore	5i019.b↔	Embolektómie a trombektómie v. subclavia
5k740	Sutúra perikardu po poranení	5i019.d↔	Embolektómie a trombektómie v. brachiocephalica
5k741	Plastická rekonštr.perikardu bez implantátu	5i019.e	Embolektómie a trombektómie v. cava superior

51019.f	Embolektómie a trombektómie v. cava inferior	51164.x↔	Sutúra tepien hrudníka, ostatné
51124.0↔	Endarterekt.a trombendarterekt. a.subclavia	51165.0↔	Sutúra aa. lumbales
51124.1↔	Endarterekt.a trombendarterekt. truncus brachioceph.	51165.1↔	Sutúra bližšie neurčenej časti a. iliaca
51124.2↔	Endarterekt.a trombendarterekt.a.pulmonalis	51165.2↔	Sutúra a. iliaca communis
51124.3↔	Endarterekt.a trombendarterekt.tepny hrudníka,ciev.protéza	51165.3↔	Sutúra a. iliaca externa
51124.x↔	Endarterekt.a trombendarterekt.tepny hrudníka,ost.	51165.4↔	Sutúra a. iliaca interna
51133.0	Res.aneuryzmy ascendent.aorty bez použ.prot.mat	51165.x↔	Sutúra tepien panvy a trupu, ostatné
51133.1	Res.aneuryzmy torakál.aorty bez použ.prot.mat.	51166.0	Sutúra truncus coeliacus
51134.1↔	Res.aneuryzmy truncus brachioceph.bez použ.prot.mat.	51166.1	Sutúra a. hepatica
51134.2↔	Res.aneuryzmy a.pulmonalis bez použ.prot.mat.	51166.2	Sutúra a. gastrica
51134.x↔	Res.aneuryzmy tepny hrudníka bez použ.protetic.mat.,ost.	51166.3	Sutúra a. lienalis
51135.0↔	Res.aneuryzmy a.iliaca comm. bez použ.prot.mat.	51166.4↔	Sutúra a. renalis
51135.1↔	Res.aneuryzmy a.iliaca ext. b.použ.prot.mat.	51166.5	Sutúra a. mesenterica superior
51135.2↔	Res.aneuryzmy a.iliaca int. b.použ.prot.mat.	51166.6	Sutúra a. mesenterica inferior
51136.0	Res.aneuryzmy truncus coeliacus bez použ.prot.mat.	51166.x↔	Sutúra viscerálnych tepien, ostatné
51136.1	Res.aneuryzmy a.hepatica bez použ.prot.mat.	51173.0	Ligatúra ascendentnej aorty
51136.2	Res.aneuryzmy a.gastrica bez použ.prot.mat.	51173.1	Ligatúra oblúka aorty
51136.3	Res.aneuryzmy a.lienalis bez použ.prot.mat.	51173.2	Ligatúra torakálnej aorty
51136.4↔	Res.aneuryzmy a.renalis bez použ.prot.mat.	51174.0↔	Ligatúra a. subclavia
51136.5	Res.aneuryzmy a. mesenterica super. bez použ.prot.mat.	51174.1↔	Ligatúra truncus brachiocephalicus
51136.6	Res.aneuryzmy a. mesenterica inf. bez použ.prot.mat.	51174.2↔	Ligatúra a. pulmonalis
51136.x↔	Res.aneuryzmy viscerál.tepny bez použ.prot.mat.,ost.	51174.x↔	Ligatúra tepien hrudníka, ostatné
51139.a↔	Res.ascendent.aorty s interpozitom, ostatné	51179.a↔	Ligatúra v. pulmonalis
51139.d↔	Res.aneuryzmy v. brachiocephalica bez použ.protet.mat.	51179.b↔	Ligatúra v. subclavia
51139.e	Res.aneuryzmy v. cava superior bez použ.protet.mat.	51179.d↔	Ligatúra v. brachiocephalica
51139.f	Res.aneuryzmy v. cava inferior bez použ.protet.mat.	51500.0	Vytv.anastomózy m a.subcl.a a.pulm.(Blalock-Taussig)
51143.01	Res.ascendent.aorty s interpozitom, lineárna protéza	51500.1	Vytv.anastom.m.aortou a a.pulmonalis(Waterson-Coolley)
51143.02	Res.ascendent.aorty s interpoz., lineár.protéza pri aneur.	51500.2	Vyt.anast.m.descendent.aortou a a.pulmon.(Potts-Smith)
51143.0x	Res.ascendent.aorty s interpozitom, ostatné	51500.3	Vytv.spojky pom. protézy medzi a.pulmonalis a aortou,centr.
51143.11	Res.ascend.aorty s interp. s reimpl.koron.tepien, lineár.prot.	51500.4	Vytv.spojky pom. protézy medzi a.pulmonalis a aortou,perif.
51143.12	Res.asc.aor.s interp.s reimpl.koron.aa.,lin.protéza p.aneur	51500.5	Vytv.anastomózy medzi a. pulmonalis a a. pulmonalis
51143.1x	Res.ascend. aorty s interpoz. s reimpl.koronár.tepien, ost.	51500.6	Umiestn.ventrikulo-pulmonár.arteriálneho konduitu
51143.21	Resekcia torakálnej aorty s interpozitom, lineár. protéza	51500.7	Vytv.centráln.bandingu a. pulmonalis
51143.22	Res.torak.aorty s interp.,lineár.protéza pri aneuryzme	51500.8	Vytv.obojstr.bandingu a. pulmonalis
51143.2x	Resekcia torakálnej aorty s interpozitom, ostatné	51500.x	Vytv.spojky medzi malým a veľkým obeh.(I-p shunt),ost.
51143.31	Res.torakoabdom.aorty s interp. lineárna protéza	51501.0	Vytvor.vnútrobr.žil.spojky:splenoren.venóz.shunt
51143.32	Res.torakoabdom.aorty s interp., lin.protéza pri aneuryzme	51501.1	Vytvor.vnútrobr.žil.spojky:portokavál.venóz.shunt
51143.3x	Resekcia torakoabdom.aorty s interpozitom, ostatné	51501.2	Vytvor.vnútrobr.žil.spojky:mezokavál.ven.shunt
51143.7	Res.ascend.aor.,aort.oblúka/descend.aor.s interpoz.,hybrid	51501.3	Vyt.vnútr.bruš.žil.spojky:renoportálny ven.shunt
51143.80	Res.asc.aort,aort.obl/tor.aor.s interp:hybr,endov.impl1 st.-pr	51501.4	Vyt.vnútr.bruš.žil.spojky:mezerterik.jump
51143.81	Res.asc.aort,aort.obl/tor.aor.s interp:hybr,endov.impl2 st.-pr	51501.x	Vytvor.vnútrobr.žil.spoj.(intraabd.venóznny shunt):ostatné
51143.82	Res.asc.aort,aor.obl/tor.aor.s interp:hybr,endov.impl3a vi.st	51511.3	Bajpas.OP aa.hlavy a krku pom.žily:a.carotis-a.vertebralis
51143.90	Res.torakoabd.aorty s interp:hybrid,endov.impl1 st.-pr.	51521.3↔	Bajpas.OP aa.hlavy,krku p.protézy:karot.-vertebr.bajp.
51143.91	Res.torakoabd.aorty s interp:hybrid,endov.impl2 st.-pr.	51536.0	Plastika záplatou[patch plastika]:truncus coeliacus
51143.92	Res.torakoabd.aorty s interp:hybrid,endov.impl3 a viac st	51536.1	Plastika záplatou[patch plastika]:a.hepatica
51144.0↔	Res.aneur.a.subclavia(okr.aneur.aor.)s intpoz.	51536.2	Plastika záplatou[patch plastika]:a.gastrica
51144.1↔	Res.ane.truncus brachioceph.(okr.aneur.aor.)s intpoz.	51536.3	Plastika záplatou[patch plastika]:a.lienalis
51144.2↔	Res.ane.a.pulmonalis(okr.aneur.aor.)s intpoz.	51536.5	Plastika záplatou[patch plastika]:mesenterica superior
51144.x↔	Res.ane.tepien hrudníka(okr.aneur.aor.)s intpoz.,ost.	51536.6	Plastika záplatou[patch plastika]:mesenterica inferior
51149.a↔	Res.ane. v. pulmonalis (okr.aneur.aor)s interpoz.	51540.40↔	Transpozícia a. vertebralis extrakraniálnej časti
51149.b↔	Res.ane. v. subclavia(okr.aneur.aor)s interpoz.	51540.41↔	Transpozícia a. vertebralis do a. carotis comunis
51149.d↔	Res.ane. v. brachiocephalica(okr.aneur.aor)s interpoz.	51540.42↔	Transpozícia a. vertebralis do a. subclavia
51149.e	Res.ane.v. cava superior(okr.aneur.aor)s interpoz.	51544.00↔	Transpozícia a. subclavia
51149.f	Res.aneur.v. cava inferior (okr.aneur.aor)s interpoz.	51544.1↔	Transpozícia truncus brachiocephalicus
51153.0	Resekcia pseudoaneuryziem ascendentnej aorty	51544.2↔	Transpozícia a. pulmonalis
51153.1	Resekcia pseudoaneuryziem oblúka aorty	51544.x↔	Transpozícia aa.hrudníka:ostatné
51153.2	Resekcia pseudoaneuryziem torakálnej aorty	51545.0↔	Transpozícia bližšie neurčenej časti a. iliaca
51154.0↔	Resekcia pseudoaneuryziem a. subclavia	51545.1↔	Transpozícia a. iliaca externa
51154.1↔	Resekcia pseudoaneuryziem truncus brachioceph.	51545.2↔	Transpozícia a. iliaca interna
51154.2↔	Resekcia pseudoaneuryziem a. pulmonalis	51545.x↔	Transpozícia aa.panvy a trupu:ostatné
51154.x↔	Resekcia pseudoaneuryziem tepien hrudníka, ostatné	51546.0	Transpozícia a. hepatica
51159.a↔	Resekcia pseudoaneuryziem v. pulmonalis	51546.1	Transpozícia a. gastrica
51159.b↔	Resekcia pseudoaneuryziem v. subclavia	51546.2	Transpozícia a. lienalis
51159.d↔	Resekcia pseudoaneuryziem v. brachioceph.	51546.3↔	Transpozícia a. renalis
51163.0	Sutúra ascendentnej aorty	51546.4	Transpozícia a. mesenterica superior
51163.1	Sutúra oblúka aorty	51546.5	Transpozícia a. mesenterica inferior
51163.2	Sutúra torakálnej aorty	51546.x↔	Transpozícia viscerálnej tepny, ostatné
51164.0↔	Sutúra a. subclavia	51553.0	Iné plast.rekonštrukcie na ascendentnej aorte
51164.1↔	Sutúra truncus brachiocephalicus	51553.1	Iné plast.rekonštrukcie oblúka aorty
51164.2↔	Sutúra a. pulmonalis	51553.2	Iné plast.rekonštrukcie torakálnej aorty

51554.2↔	Iné plastické rekonštrukcie a. pulmonalis	5n02h	Rknš.pas.p.atr.paž.a oš.1 vr.ezfgrach.fis:podviaz.1 H-fist.
51570.3	Rev.v cie.v.chir.pre krv:vymena cie.v.graftu	5n02x	Rknš.pas.pažer.atrčezii paž.a oš.1 vr.ezfgrach.fis:iná
51570.4	Rev.v cie.v.chir.pre krv:odstr.cievneho graftu	5n030	Lok.excizia chor.tk.pažeráka:otvor.chir.
51570.7	Rev.v cie.v.chir.pre krv:vymena kardiálneho konduitu	5n031	Lokálna excizia chor.tk.pažeráka:torakoskopicky
51571.3	Rev.v cie.v.chir.pre infekciu:vymena cievneho graftu	5n033.0	Lok.otv.chir.deštr.ch.tk.pažer.elektrokoaguláciou
51571.4	Rev.v cie.v.chir.pre infekciu:odstránenie cievneho graftu	5n033.1	Lok.otv.chir.deštr.ch.tk.pažer.laser.koaguláciou
5m110.1	Podviazanie ductus thoracicus, torakoskop.	5n033.2	Lok.otv.chir.deštr.ch.tk.pažer.termokoaguláciou
5m110.2	Podviazanie ductus thoracicus, torakotom.	5n033.3	Lok.otv.chir.deštr.ch.tk.pažer.kryokoaguláciou
5m110.x	Podviazanie ductus thoracicus, iné	5n033.4	Lok.otv.chir.deštr.ch.tk.pažer.fotodynamic.liečbou
5m111	Podviazanie/kanylácia ductus thoracicus	5n033.x	Lok.otv.chir.deštrukcia ch.tk.pažer:ost.
5m120.0	Disekcia retroperitoneálnych LU:lpt.	5n034.0	Lok.torakosk.deštr.chor.tk.pažer.elektrokoaguláciou
5m120.3	Disekcia retroperitoneálnych LU:lsk.	5n034.1	Lok.torakosk.deštr.chor.tk.pažeráka laser.koaguláciou
5m121	Bloková disekcia inguinálnych LU:lpt.	5n034.2	Lok.torakosk.deštr.chor.tk.pažer.termokoaguláciou
5n010.0	Ezofagomyotómia:laparotomicky	5n034.3	Lok.torakosk.deštr.chor.tk.pažer.kryokoaguláciou
5n010.1	Ezofagomyotómia:torakotomicky	5n034.4	Lok.torakosk.deštr.chor.tk.pažer.fotodynam.liečbou
5n010.2	Ezofagomyotómia:laparoskopicky	5n034.x	Lok.torakosk.deštrukcia chor.tk.pažer:ostatné
5n010.3	Ezofagomyotómia:torakoskopicky	5n040	Parc.cervikálna ezofagektómia bez obnovenia kont.
5n010.4	Ezofagomyotómia:konverzia laparosk.na otv.chir.	5n041	Parc.torakálna ezofagektómia bez obnovenia kont.
5n010.5	Ezofagomyotómia:konverzia torakosk.na otv.chir.	5n042	Parc.torakoabd.ezofagektómia bez obnovenia kont.
5n010.7	Ezofagomyotómia, laparoskopicky - roboticky	5n043	Parc.abdominálna ezofagektómia bez obnovenia kont.
5n010.8	Ezofagomyotómia, torakoskopicky - roboticky	5n049	Iná parc.ezofagektómia bez obnovenia kont.
5n010.x	Ezofagomyotómia:ostatné	5n04a	Parc.torakálna ezofagektómia s obnovením kont.
5n011.x	Ezofagomyotómia faryngocervikálna:ostatné	5n04b	Parc.torakoabdomináln.ezofagektómia s obnov.kont.
5n012.0	Ezofago-gastromyotómia (kardiomyotómia):lpt.	5n04c	Parc.abdominálna ezofagektómia s obnovením kont.
5n012.1	Ezofago-gastromyotómia (kardiomyotómia):torakotom.	5n04x	Iná parc.ezofagektómia s obnovením kontinuity
5n012.2	Ezofago-gastromyotómia (kardiomyotómia):laparos.	5n054.1	Tot.abdmncrv.ezfgkt.bez obn.kont.,tupá disek, krčná ezofagost
5n012.3	Ezofago-gastromyotómia (kardiomyotómia):torakosk.	5n054.2	Tot.torakoabdm.ezfgkt.bez obn.kont. bez ly-ekt,krč.ezofagost
5n012.4	Ezofago-gastromyotómia (kardiomyotómia):konv.lsk.-lpt.	5n054.3	Tot.torakoabdm.ezfgkt.bez obn.kont.s lymfadenekt,krč.ezofgst
5n012.5	Ezofago-gastromyotómia (kardiomyotómia):konv.torakosk.-lpt	5n054.x	Iná totál.ezofagektómia bez obnov.kontinuity,krč.ezofagost
5n012.x	Ezofago-gastromyotómia (kardiomyotómia):ostatné	5n05a.10	Tot.abdmncrv.ezfgkt.s obn.kon.G.p.u.s intrat.an.,o.ch.so sv
5n013.0	Divertikulektómia, ezofagomyotómia, laparotomicky	5n05a.11	Tot.abdmncrv.ezfgkt.s obn.kon.G.p.u.s intrat.an.,hybrid so sv
5n013.1	Divertikulektómia, ezofagomyotómia, torakotomicky	5n05a.12	Tot.miniinv.abdmncrv.ezfgkt.s obn.kon.G.p.u.s intrat.an.,svor
5n013.2	Divertikulektómia, ezofagomyotómia, laparoskopicky	5n05a.15	Tot.ab.ez.s .kon.(t.dis.),G.pul.up" a s in.an.hyb.s pou.sv.rob.
5n013.3	Divertikulektómia, ezofagomyotómia, torakoskopicky	5n05a.18	Tot.min.ab.ez.s .kon.(t.dis.),G.pul.up" a s in.an.s pou.sv.rob.
5n013.4	Divertikulektómia, ezofagomyotómia, cervikálny prístup	5n05a.20	Tot.abdmncrv.ezfgkt.obn.kon.G.p.up s cervik.anst.,o.ch.svork
5n013.5	Divertikulektómia, ezofagomyotómia, laparoskopicky - roboticky	5n05a.21	Tot.abdmncrv.ezfgkt.obn.kon.G.p.up s cervik.anas.,hybrid sv
5n013.8	Divertikulektómia, ezofagomyotómia, torakoskopicky - roboticky	5n05a.22	Tot.mininv.abdmncrv.ezfgkt.obn.kon.G.p.up s cerv.ans.svork
5n013.x	Divertikulektómia, ezofagomyotómia, ostatné	5n05a.25	Tot.ab.ez.s .kon.(t.dis.),G.pul.up" a s cer.an.hyb.s pou.sv.rob.
5n01x.0	Iná incízia na pažeráku:laparotomicky	5n05a.28	Tot.min.ab.ez.s .kon.(t.dis.),G.pul.up" a s cer.an.s pou.sv.rob.
5n01x.1	Iná incízia na pažeráku:torakotomicky	5n05a.3	Tot.abdmncrv.ezfgkt.s obn.kontin. s voľ.interpoz.tenk.čr.
5n01x.2	Iná incízia na pažeráku:laparoskopicky	5n05a.4	Tot.abdcerv.ezfgkt.s obn.kontinuity s interpoz.hr.č.
5n01x.3	Iná incízia na pažeráku:torakoskopicky	5n05a.x	Tot.abdcerv.ezfgkt.s obnovením kontinuity:ost.
5n01x.4	Iná incízia na pažeráku:konv.lsk.-lpt.	5n05b.10	Tot.thrkabdm.ezfgkt.obn.kont.b.LNE G.p.u.s intrat.an.,o.ch.sv
5n01x.5	Iná incízia na pažeráku:konv.torakosk.-lpt.	5n05b.11	Tot.thrkabdm.ezfgkt.obn.kont.b.LNE G.p.u.s intrat.an.,hybr.sv
5n01x.7	Iná incízia na pažeráku, laparoskopicky - roboticky	5n05b.12	T.miniinv.trkabdm.ezfgkt.obn.kont.b.LNE G.p.u.s intrat.an.sv
5n01x.8	Iná incízia na pažeráku, torakoskopicky - roboticky	5n05b.15	Tot.tor.ez.s .kon.bez lym.,G.pul.up" a s in.an.hyb.s pou.sv.rob.
5n020.1	Rekonštr.pas.paž.ako s.v:retrostern:„Gastr.p.up" s int.an.	5n05b.18	Tot.min.tor.ez.s .kon.bez lym.,G.pul.up" a s in.an.s pou.sv.rob.
5n020.2	Rek.pasáže paž.ako s.v:retrostern:„Gastr.p.up"a cervik.anast	5n05b.20	Tot.thrkabdm.ezfgkt.obn.kont.b.LNE G.p.u.s cervik.an.,o.ch.sv
5n020.3	Rek.pas.paž.ako s.výk:retrostern:voľ.interpoz.tenk.čr.	5n05b.21	T.thrkabdm.ezfgkt.obn.kont.b.LNE G.p.u.s cervik.an.,hybr.sv.
5n020.4	Rek.pas.paž.ako samost.výk:retrostern:s interpoz.hrub.čr.	5n05b.22	T.mininv.torakabdm.ezfgkt.obn.kont.b.LNE G.p.u.cerv.an.sv.
5n020.x	Rekonštr.pasáže pažer.ako sam.výk:retrostern.priestor:ost.	5n05b.25	Tot.tor.ez.s .kon.bez lym.,G.pul.up" a s cer.an.hyb.s pou.sv.rob.
5n021.1	Rek.pas.paž.-sam.v:pôvod.lôžku pažer:„Gastr.p.up" s int.anst	5n05b.28	Tot.min.tor.ez.s .kon.bez lym.,G.pul.up" a s cer.an.s pou.sv.rob.
5n021.2	Rek.pas.pažer-s.v:pôvod.lôžku paž:„Gastr.p.up" s cervik.anast	5n05b.3	Tot.thrkabdm.ezfgkt.s obn.kont.b.LNE s voľ.interpoz.tenk.č.
5n021.3	Rek.pas.paž.-s.v:pôvod.lôžku pažer:voľn.interpoz.tenk.čr.	5n05b.4	Tot.thrkabdm.ezfgkt.s obn.kont.bez LNE s interpoziciou hr.č.
5n021.4	Rek.pas.paž.-s.v:pôvod.lôžku pažer:s interpoz.hrub.čr.	5n05b.x	Tot.thrkabdm.ezfgkt.s ob.kont.b.LNE:ost.
5n021.x	Rekonštr.pasáže pažer.ako sam.výk:v pôvod.lôžku pažer:ost.	5n05c.10	T.thrkabdm.ezfgkt.obnov.kont.s LNE G.p.up:intrat.an,o.ch.sv.
5n022.0	Ezofagostómia ako samost.výk:cervikálna (slinná fistula)	5n05c.11	T.thrkabdm.ezfgkt.obn.kont.s LNE G.p.up:intrat.an.,hybr.sv.
5n022.x	Ezofagostómia ako samostatný výkon:ostatné	5n05c.12	T.miniinv.trkabdm.ezfgkt.obn.kont.s LNE G.p.up:intrat.an.svork
5n029.1	I.rekňšt.pas.pažer.,sam.v.Gastr.pull up s intratorak.anast.	5n05c.15	Tot.tor.ez.s .kon.s lym.[en.],G.pul.up" a s in.an.hyb.s pou.sv.rob.
5n029.2	I.rekňšt.pas.pažer.,sam.v.Gastr.pull up s cervik.anast.	5n05c.18	T.m.inv.t.e.s o.kont.sLy.,G.PullUp", s int.an.(lap.,tor.)sp.sv.,rob.
5n029.3	I.rekňšt.pas.pažer.ako samost.výk.s voľnou interpoz.tenk.čr	5n05c.20	T.thrkabdm.ezfgkt.obn.kont.s LNE,G.p.up" s cerv.an.,o.ch.sv.
5n029.4	Iná rekon.pasáže pažer.ako samost.v.s interpoziciou hr.čreva	5n05c.21	T.thrkabdm.ezfgkt.obn.kont.s LNE,G.p.up" s cerv.an.,hybr.sv.
5n029.x	Iná rekonštr.pasáže pažeráka ako samost.v:ostatné	5n05c.22	T.miniinv.trkabdm.ezfgkt.obn.kont.s LNE,G.p.up" cerv.an.svork
5n02a	Rkšt.pas.p.atr.pažer.a oš.1 vr.ezfgrach.fis.s ez-ez.anst.b.u.fis	5n05c.25	T.tor.ez.s o.kont.sLy.,G.PullUp", s cer.an.,hyb.sp.sv., robot.
5n02b	Rkšt.pas.p.atrčezii paž.a oš.1 vr.ezfgrach.fis.s ez-ez.anst.s uz.fis	5n05c.28	T.m.inv.t.e.s o.kont.sLy.,G.PullUp", s cer.an.(lap.,tor.)sp.sv.,rob.
5n02c	Rknš.pas.p.atrčezii paž.a oš.1 vr.ezfgrach.fis:s interpoz.b.u.f.	5n05c.3	Tot.thrkabdm.ezfgkt.s obnov.kont.s LNE:s voľ.interpoz.tenk.č.
5n02d	Rkšt.pas.p.atr.paž.a oš.1 vr.ezfgrach.fis:s interpoz.s uz.fist.	5n05c.4	Tot.thrkabdm.ezfgkt.s obnov.kont.s LNE:s interpoz.hr.č.
5n02e	Rkšt.pas.p.atr.paž.a oš.1 vr.ezfgrach.fis:trnsmdst.náh.b.uz.f	5n05c.x	Totál.thrkabdm.ezfgkt.s obnov.kont.s LNE:ost.
5n02f	Rkšt.pas.p.atr.paž.a oš.1 vr.ezfgrach.fis:trnsmdst.náh.uz.fis.	5n05x.3	Iná tot.ezofagektómia s obnov.kont:s voľnou interpoz.tenk.č.
5n02g	Rkšt.pasáže p.atr.paž.a oš.1vr.ezfgrach.fis:elong.pažeráka	5n05x.4	Iná tot.ezofagektómia s obnovením kont:s interpoz.hr.č.

5n05x.5	Salvage ezofagektómia	5n142.0	Tot.GE s ezfgjjunost.Roux-Y anast bez tv.rezerv.bez LNE
5n05x.x	Iná totálna ezofagektómia s obnovením kont:ost.	5n142.1	Tot.GE s ezfgjjunost.Roux-Y anast bez tv.rzv.so syst.č.odstr.LU
5n060.1	Subt.ezfgkt.torakofrenolaparotom. s náhradou žal.	5n142.2	Tot.GE s ezfgjjunost.Roux-Y anast bez tv.rzv.s LNE
5n060.2	Subt.ezfgkt.torakofrenolaparot..volnou interpoz.ten.č.	5n143.0	Tot.GE s ezfgjjunost.Roux-Y anast s tv.rzv.bez LNE
5n060.3	Subt.ezfgkt.torakofrenolaparot..s interp.hr.čreva	5n143.1	Tot.GE s ezfgjjunost.Roux-Y anast s tv.rzv.so syst.č.odstr.LU
5n060.x	Subtotálna ezofagektómia torakofrenolaparotomicky, ost.	5n143.2	Tot.GE s ezfgjjunost.Roux-Y anast s tv.rzv.s LNE
5n092	Opich pažerák.varixov	5n144.0	Tot.GE s interpoz.tenk.čr.bez tvorby rzv bez LNE
5n094.0	Primárna sutúra na pažeráku:laparotomicky	5n144.1	Tot.GE s interpozíciou tenk.č.bez tv.rzv.so syst.č.odstr.LU
5n094.6	Primárna sutúra na pažeráku:endoskopicky	5n144.2	Tot.GE s interpoz.tenk.čreva bez tvorby rzv.s LNE
5n09j.00	Otv.chir.zav/vým.samoexp.protézy do paž:1bez antirefl.vent	5n145.0	Tot.GE s interpoz.tenk.čr.s tvorbou zv bez LNE
5n09j.01	Otv.chir.zav/vým.samoexp.pr.do pažer:2bez antirefl.vent	5n145.1	Tot.GE s interpozíciou tenk.č.s tv.rzv.so syst.č.čast.odstr.LU
5n09j.03	Otv.chir.zav/vým.samoexp.pr.do pažer.:>3bez antirefl.ven	5n145.2	Tot.GE s interpoz.tenk.čreva s tv.rzv.s LNE
5n09k.02	Otv.chir.zav/vým.samexp.prot.do pažer:1pr.s antireflu.ven.	5n146.0	Tot.GE, ektómia zvyškového žalúdka bez LNE
5n09k.04	Otv.chir.zav/vým.samexp.prot.do pažer:1pr.s antreflux.v.2bez	5n146.1	Tot.GE, ektómia zvyšk.žalúdka so system.čas.odstr.LU
5n09k.05	Otv.chir.zav/vým.samexp.prot.pažer:>3,z toho1s antireflu.v.	5n146.2	Tot.GE,ektómia zvyškového žalúdka s LNE
5n09l.0	Otv.chir.zav./výmena neexpandovateľnej protézy do pažer.	5n14a.0	Tot.GE so subt.res.pažer.s interpozíciou ten.čr.bez LNE
5n10a	Trunkulárna vagotómia	5n14a.1	Tot.GE so sbt.rs.pažer.s interpoz.ten.čr.so syst.čas.odstr.LU
5n10b.0	Selektívna gastrická vagotómia bez pyloroplastiky	5n14a.2	Tot.GE so subt.res.pažer.s interpozíciou ten.čr.s LNE
5n10b.1	Selektívna gastrická vagotómia s pyloroplastikou	5n14b.0	Tot.GE so subt.res.pažeráka s interpozíciou hr.čr.bez LNE
5n10c.0	Selektívna proximálna vagotómia bez pyloroplastiky	5n14b.1	Tot.GE so sbt.rs.pažer.s interpoz.hr.čr.so syst.čas.odstr.LU
5n10c.1	Selektívna proximálna vagotómia s pyloroplastikou	5n14b.2	Tot.GE so subt.resek.pažer. s interpozíciou hr.čr.s LNE
5n10d	Vagotómia žalúdočného pahýľa	5n14x.00	Iná tot.GE bez subtotál.resekcie pažer.bez LNE
5n10e	Laparoskopická vagotómia	5n14x.01	Iná tot.GE bez subtotál.resekcie pažer.so syst.čas.odstr.LU
5n10x	Iná vagotómia	5n14x.02	Iná tot.GE bez subtotál.resekcie pažer.s LNE
5n120	Atypická parc.res.žalúdka:segmentárna resekcia	5n14x.10	Iná tot.GE so subtot.res.pažeráka bez lymfadenektómie
5n121	Atypická parc.res.žalúdka:resek.kardie s vytiah.zvyš.žal.	5n14x.11	Iná tot.GE so subtot.resek.pažer.so sytem.čas.syst.odstr.LU
5n122	Atypická parc.res.žalúdka:antrektómia	5n14x.12	Iná tot.GE so subtot.resekcíou pažer.s lymfadenektómio
5n123.0	Biliopankr.diverzia (Scopinaro):laparotom.	5n150.0	Rozš.subt.res.žal.s gstrjinst.anlg.B-II bez LNE
5n123.2	Biliopankreat.diverzia (Scopinaro):lsk.	5n151.0	Rzš.sbt.rs.ž.s gstrjinst.Roux-Y-anst.bez LNE
5n123.4	Biliopankr.diverzia (Scopinaro):konverzia lsk-lpt.	5n152.0	Rozš.subt.res.žalúdka s interpozíc.ten.čr.bez LNE
5n124.0	Biliopankreat.diverzia s duodenál.switchom:lpt.	5n159	Rozš.subt.res.žalúdka bez syst.odstr.LU:ostatné
5n124.2	Biliopankreat.diverzia s duodenál.switchom:lsk.	5n15a.2	Rozš.sbt.rs.ž.s gstrjinst.anlg.B-II so systemat.LNE
5n124.4	Biliopankreat.diverzia s duod.switch:konverzia lsk.-lpt.	5n15b.2	Rozš.sbt.res.žal.s gstrjinst.Roux-Y-anast.so systemat.LNE
5n125.0	Vytv.žal.s-príprava pre biliopankr.diver.s dd.sw(l.fáza):lpt.	5n15c.2	Rozš.subt.res.žalúdka s interpozic.ten.č:so systemat.LNE
5n125.2	Vytv.žal.s-prípr.pre biliopankr.diver.s duod.sw(l.fáza):lsk.	5n15x	Rozš.subt.res.žalúdka so syst.odstr.LU:ostatné
5n125.4	Vyt.žal.s-prípr.pre biliop.diver.s dd.sw(l.fáza):konver.lsk.-lpt.	5n160.0	Rozš.GE(s res.sused.org.)s ezfgjjnst.anlg.B-II bez tv.rzv.bez LNE
5n126.0	Duod.sw.s tv.1 spol.kan.ten.čr. po vytv.1žal.s(II.fáza):lpt.	5n160.2	Rozš.GE(s res.s.org.)s ezfgjjnst.anlg.B-II bez tv.rzv.so syst.LNE
5n126.2	Duod.sw.s tv.1 spol.kan.ten.čr. po v.1ž.sondy(II.f):lsk.	5n161.0	Rozš.GE(s res.sused.org.)s ezfgjjnst.anlg.B-II stv.rzv.bez LNE
5n126.4	Duod.sw.s tv.1 spol.kan.ten.čr. po v.1ž.s(II.f):konv.lsk.-lpt.	5n161.2	Rozš.GE(s res.s.org.)s ezfgjjnst.anlg.B-II s tv.rzv.so syst.LNE
5n129	Iná atypická parciálna resekcia žalúdka	5n162.0	Rozš.GE(s res.sused.o.)s ezfgjjnst.Roux-Y bez tv.rzv.bez LNE
5n12a	Revizia po.res.žal:násl.reviz.po Billroth-I res.	5n162.2	Rozš.GE(s res.s.org.)s ezfgjjnst.Roux-Y bez tv.rzv.so syst.LNE
5n12b	Rev.po.res.žal:premena Billroth-I-res.na Billroth-II rekonšt.	5n163.0	Rozš.GE(s res.sused.o.)s ezfgjjnst.Roux-Y s tv.rzv.bez LNE
5n12c	Rev.po.res.žal:premen.Billroth-I-res.na Roux-Y anast.	5n163.2	Rozš.GE(s res.s.org.)s ezfgjjnst.Roux-Y s tv.rzv.so syst.LNE
5n12d	Revizia po.res.žal:násl.resek.po Billroth-II resek.	5n164.0	Rozš.GE(s res.sused.o.)s ezfgjjnst.interp.t.č.bez tv.rzv.bez LNE
5n12e	Rev.po.res.žal:premen.Billroth-II res.na Billroth-I rekonš.	5n164.2	Rozš.GE(s res.s.org.)s ezfgjjnst.interp.t.č.bez tv.rzv.so syst.LNE
5n12f	Rev.po.res.žal:prem.Billroth-II res.na Roux-Y anas.	5n165.0	Rozš.GE(s res.sused.o.)s ezfgjjnst.interp.t.č.s tv.rzv.bez LNE
5n12g	Rev.po.res.žal:premena s interpozíciou ten.č.	5n165.2	Rozš.GE(s res.s.org.)s ezfgjjnst.interp.t.č.s tv.rzv.so syst.LNE
5n12h	Rev.po.res.žal:revizia interponátu ten.č/Roux-Y anas.	5n166.2	Rozš.GE,ektómia zbytk.časti žalúdka so syst.LNE
5n130	Parc.2/3 resekcia žalúdka s gastroduodenostómiou [B-I]	5n16x	Rozš.GE (s res.iného sus.org.)so systematickou LNE:ost.
5n131	Parc.2/3 resekcia žalúdka s gastrojejunostómou [B-II]	5n16x.0	Rozš.GE (s res.iného sus.org.) bez lymfadenektómie:ost.
5n132	Parc.2/3 resekcia žalúdka s gastrojejunostómiou cez Roux-Y	5n20a	Bajpasové anastomózy:ten.č.k ten.č
5n139	Parciálna 2/3 resekcia žalúdka:ostatné	5n20b	Bajpasové anastomózy:duodena k duodenu
5n13a.0	Subt.res.ž(4/5):s gastrojejnost.analg.B-II bez LNE	5n20c	Bajpasové anastomózy:tenk.čr.k hrubému čr.
5n13a.1	Subt.res.ž(4/5):s gstrjinst.anlg.B-II so syst.č.čast.odstr.LU	5n20d	Bajpasové anastomózy:hrubého čr.k hrubému čr.
5n13a.2	Subt.res.žal(4/5)s gstrjeinst.anlg.B-II s lymfaden.	5n20f	Intrakorporálna anastomóza pri resekčných výkonoch
5n13b.0	Subt.res.žal(4/5):s gastrojeinst.Roux-Y-anst:bez LNE	5n20x	Bajpasové anastomózy čriev:ost.
5n13b.1	Subt.res.ž(4/5):s gstrjinnost.Roux-Y-anast:so syst.č.odstr.LU	5n250.02	Tot.kolektómia:otv.chir.s ileorek.anast.a rz.(Pouch)
5n13b.2	Subt.rs.žal(4/5):s gastrojeinst.Roux-Y-anst:s LNE	5n250.03	Tot.kolektómia:otv.chir.s ileorek.anast.bez rz.(Pouch)
5n13c.0	Subtot.res.žalúdka (4/5) interpozíciou ten.čr.bez LNE	5n250.04	Tot.kolektómia:otv.chir.s ileoanál.anast.a rz.(Pouch)
5n13c.1	Subt.rs.žal(4/5)s interpoz.tenk.čr.so syst.č.čast.odstr.LU	5n250.05	Tot.kolektómia:otv.chir.s ileoanál.anast.bez rz.(Pouch)
5n13c.2	Subtot.res.žalúdka (4/5)s interpozíciou tenk.čr.s LNE	5n250.08	Tot.kolektómia:otv.ch.s ileostómiou
5n13x.0	Iné subtot.res.žalúdka (4/5) bez lymfadenektómie	5n250.26	Tot.kolektómia:lsk. s anast.a rezervoárom(Pouch)
5n13x.1	Iné subtot.res.žal(4/5) so syst.č.čast.odstr.LU	5n250.27	Tot.kolektómia:lsk. s anast.bez rezervoáru (Pouch)
5n13x.2	Iné subtot.res.žalúdka (4/5) s lymfadenektómiou	5n250.28	Tot.kolektómia:laparoskopicky s ileostómiou
5n140.0	Tot.GE s ezfgjjunost.analg.B-II bez tv.rezerv.bez LNE	5n250.4	Tot.kolektómia:konverzia lsk.-lpt.
5n140.1	Tot.GE s ezfgjjunost.analg.B-II bez tv.rzv.so syst.č.čast.odstr.LU	5n250.x	Tot.kolektómia:ostatné
5n140.2	Tot.GE s ezfgjjunost.analg.B-II bez tvorby rzv.s LNE	5n251.02	Tot. proktokolektómia:otv.chir.s ileorek.anst.a rz.(Pouch)
5n141.0	Tot.GE s ezfgjjunost.analg.B-II s tv.rzv.bez LNE	5n251.03	Tot.proktokolekt.:otv.chir.s ileorek.anst.bez rz.(Pouch)
5n141.1	Tot.GE s ezfgjjunost.analg.BII s tv.rzv.so syst.č.odstr.LU	5n251.04	Tot.proktokolektómia:otv.chir.s ileoanál.anst.a rz.(Pouch)
5n141.2	Tot.GE s ezfgjjunost.analg.BII s tv.rzv.s LNE		

5n251.05	Tot.kolektómia:otv.chir.s ileoanál.anst.bez rz.(Pouch)	5n273.03	Rozšírená kolektómia, otvorene chirurgicky s dvomi enterostómiami
5n251.08	Tot.proktokolektómia:otv.ch.s ileostómiou	5n273.04	Rozš.kolek.otvor.chirur.s anast.anus praeter
5n251.26	Tot.proktokolektómia:lsk.s anast.a rezervoárom(Pouch)	5n273.20	Rozšírená kolektómia, laparoskopicky bez anastomózy
5n251.27	Tot.proktokolekt.:lsk.s anast.bez rezervoáru (Pouch)	5n273.21	Rozšírená kolektómia, laparoskopicky s anastomózou
5n251.28	Tot.proktokolektómia:laparosk.s ileostómiou	5n273.30	Rozšírená kolektómia, roboticky bez anastomózy
5n251.36	Totálna proktokolektómia, roboticky s anastomózou a rezervoárom	5n273.31	Rozšírená kolektómia, roboticky s anastomózou
5n251.38	Totálna proktokolektómia, roboticky s ileostómiou	5n273.4	Rozšírená kolektómia, konverzia z laparoskopie na laparotómiu
5n251.4	Tot.proktokolektómia:konverzia lsk.-lpt.	5n273.x	Rozšírená kolektómia, ostatné
5n251.x	Tot.proktokolektómia:ost.	5n274.01	Rozšírená proktokolektómia, otvorene chirurgicky s anastomózou
5n252.02	T.kolekt.s proktomusekt:o.ch.s ilrekt.anast.a rezerv.(Pouch)	5n274.02	Rozš.proktokol.otvor.chirur. s enteros.a slepým uzáv.
5n252.03	T.kolekt.s proktomusekt:o.ch.s ilrek.anast.b.rez(Pouch)	5n274.03	Rozš.proktokol.otvor.chirur. s dvomi enteros.
5n252.04	T.kolekt.s proktomusekt:o.ch.s ilan.anast.a rez.(Pouch)	5n274.04	Rozš.proktokol.otvor.chirur. s anast.anus praeter
5n252.05	T.kolekt.s proktomusekt:o.ch.s ilanal.anst.b.rez.(Pouch)	5n274.20	Rozšírená proktokolektómia, laparoskopicky bez anastomózy
5n252.08	Tot.kolektómia s proktomukosektómiou:otv.ch.s ileostómiou	5n274.21	Rozšírená proktokolektómia, laparoskopicky s anastomózou
5n252.26	Tot.kolekt.s proktomukosekt:lsk s anast.a rezerv.(Pouch)	5n274.4	Rozšírená proktokolektómia, konverzia z laparoskopie na laparotómiu
5n252.27	Tot.kolekt.s proktomukosekt:lsk s anast.bez rzv.(Pouch)	5n274.x	Rozšírená proktokolektómia, ostatné
5n252.28	Tot.kolektómia s proktomukosekt:lsk s ileostómiou	5n275.01	Rozš.resek.colon sigmoi.otvor.chirur. s anast.
5n252.4	Tot.kolektómia s proktomukosektómiou:konver.lsk.-lpt.	5n275.02	Rozš.resek.colon sigmoi.otvor.chirur. s enteros.a slepým uzáv.
5n252.x	Tot.kolektómia s proktomukosektómiou:ost.	5n275.03	Rozš.resek.colon sigmoi.otvor.chirur. s dvomi enteros.
5n25x.02	Iná tot.kolekt.a proktokolekt:otv.ch.s ileorek.anast.a rezerv.	5n275.04	Rozš.resek.colon sigmoi.otvor.chirur. s anast.anus praeter
5n25x.03	Iná tot.kolekt.a proktokolekt:otv.ch.s ileor.anast.bez rezerv.	5n275.20	Rozšírená resekcia colon sigmoideum, laparoskopicky bez anastomózy
5n25x.04	Iná tot.kolekt.a proktokolekt:otv.ch.s ileoan.anast.a s rezerv	5n275.21	Rozšírená resekcia colon sigmoideum, laparoskopicky s anastomózou
5n25x.05	Iná tot.kolekt.a proktokolekt:otv.ch.s ileoan.anast.bez rezerv	5n275.30	Rozšírená resekcia colon sigmoideum, roboticky bez anastomózy
5n25x.08	Iná tot.kolektómia a proktokolektómia:otv.ch.s ileostómiou	5n275.31	Rozšírená resekcia colon sigmoideum, roboticky s anastomózou
5n25x.26	Iná tot.kolekt.a proktokolekt:lsk.s anast.a rezerv.	5n275.4	Rozš.resek.colon sigmoi.konv.z laparos.na lapar.
5n25x.27	Iná tot.kolekt.a proktokolekt:lsk.s anast.bez rezerv.	5n275.x	Rozšírená resekcia colon sigmoideum, ostatné
5n25x.28	Iná tot.kolekt.a proktokolekt:lsk.s ileost	5n27x.x	Iná rozšírená resekcia hrubého čreva, ostatné
5n25x.4	Iná tot.kolektómia a proktokolektómia:konver.lsk.-lpt.	5n280.01	Rozš.pravos.hemikol.s odst.sused.orgán.otvor.chirur.s anast.
5n25x.x	Iná tot.kolektómia a proktokolektómia:ost.	5n280.02	Roz.prav.hem.s od.sus.org.otv.chir.s ent.a slep.uzáv.
5n270.01	Rozš.pravos.hemikol.otvor.chirur.s anast.	5n280.03	Roz.prav.hem.s od.sus.org.otv.chir.s dvomi ent.
5n270.02	Rozš.pravos.hemikol.otvor.chirur.s enteros.a slepým uzáv.	5n280.04	Roz.prav.hem.s od.sus.org.otv.chir.s anas.anus prae.
5n270.03	Rozš.pravos.hemikol.otvor.chirur.s dvomi enteros.	5n280.20	Rozš.pravos.hemikol.s odst.sused.orgán.laparos.bez anast.
5n270.04	Rozš.pravos.hemikol.otvor.chirur.s anast.anus praeter	5n280.21	Rozš.pravos.hemikol.s odst.sused.orgán.laparos.s anast.
5n270.20	Rozš.pravos.hemikol.laparos.bez anast.	5n280.4	Rozš.pravos.hemikol.s odst.sused.orgán.konv.z laparos.na lapar.
5n270.21	Rozšírená pravostranná hemikolektómia, laparoskopicky s anastomózou	5n280.x	Rozš.pravos.hemikol.s odst.sused.orgán.ostatné
5n270.30	Rozšírená pravostranná hemikolektómia, roboticky bez anastomózy	5n281.01	Rozš.lavos.hemikol.s odst.sused.orgán.otvor.chirur.s anast.
5n270.31	Rozšírená pravostranná hemikolektómia, roboticky s anastomózou	5n281.02	Roz.lav.hem.s od.sus.org.otv.chir.s ent.a slep.uzáv.
5n270.4	Rozš.pravos.hemikol.konv.z laparos.na lapar.	5n281.03	Rozš.lavos.hemikol.s odst.sused.orgán.otvor.chirur.s dvomi enteros.
5n270.x	Rozšírená pravostranná hemikolektómia, ostatné	5n281.04	Roz.lav.hem.s od.sus.org.otv.chir.s anas.anus prae.
5n271.01	Rozš.lavos.hemikol.otvor.chirur.s anast.	5n281.20	Rozš.lavos.hemikol.s odst.sused.orgán.laparos.bez anast.
5n271.02	Rozš.lavos.hemikol.otvor.chirur.s enteros.a slepým uzáv.	5n281.21	Rozš.lavos.hemikol.s odst.sused.orgán.laparos.s anast.
5n271.03	Rozš.lavos.hemikol.otvor.chirur.s dvomi enteros.	5n281.4	Rozš.lavos.hemikol.s odst.sused.orgán.konv.z laparos.na lapar.
5n271.04	Rozš.lavos.hemikol.otvor.chirur.s anast.anus praeter	5n281.x	Rozš.lavos.hemikol.s odst.sused.orgán.ostatné
5n271.20	Rozšírená ľavostranná hemikolektómia, laparoskopicky bez anastomózy	5n282.01	Roz.sub.res.hrub.čreva s od.sus.org.otv.chir.s anas.
5n271.21	Rozšírená ľavostranná hemikolektómia, laparoskopicky s anastomózou	5n282.02	Roz.sub.res.hrub.čreva s od.sus.org.otv.chir.s ent.a slep.uzáv.
5n271.30	Rozšírená ľavostranná hemikolektómia, roboticky bez anastomózy	5n282.03	Roz.sub.res.hrub.čreva s od.sus.org.otv.chir.s dvomi ent.
5n271.31	Rozšírená ľavostranná hemikolektómia, roboticky s anastomózou	5n282.04	Roz.sub.res.hrub.čreva s od.sus.org.otv.chir.s anas.anus prae.
5n271.4	Rozš.lavos.hemikol.konv.z laparos.na lapar.	5n282.20	Roz.sub.res.hrub.čreva s od.sus.org.lap.bez anas.
5n271.x	Rozšírená ľavostranná hemikolektómia, ostatné	5n282.21	Rozš.subtot.resek.hrubého čreva s odst.sused.orgán.laparos.s anast.
5n272.01	Rozš.subtot.resek.hrubého čreva, otvor.chirur.s anast.	5n282.4	Roz.sub.res.hrub.čreva s od.sus.org.kon.z lap.na lap.
5n272.02	Roz.sub.res.hrub.črev.otv.chir.s ent.a slep.uzáv.	5n282.x	Rozš.subtot.resek.hrubého čreva s odst.sused.orgán.ostatné
5n272.03	Rozš.subtot.resek.hrubého čreva, otvor.chirur.s dvomi enteros.	5n283.01	Rozš.kolek.s odst.sused.orgán.otvor.chirur.s anast.
5n272.04	Rozš.subtot.resek.hrubého čreva, otvor.chirur.s anast.anus praeter	5n283.02	Rozš.kolek.s odst.sused.orgán.otvor.chirur.s enteros.a slepým uzáv.
5n272.20	Rozš.subtot.resek.hrubého čreva, laparos.bez anast.	5n283.03	Rozš.kolek.s odst.sused.orgán.otvor.chirur.s dvomi enteros.
5n272.21	Rozš.subtot.resek.hrubého čreva, laparos.s anast.	5n283.04	Rozš.kolek.s odst.sused.orgán.otvor.chirur.s anast.anus praeter
5n272.30	Rozš.subtot.resek.hrubého čreva, robot.bez anast.	5n283.20	Rozš.kolek.s odst.sused.orgán.laparos.bez anast.
5n272.31	Rozš.subtot.resek.hrubého čreva, robot.s anast.	5n283.21	Rozš.kolek.s odst.sused.orgán.laparos.s anast.
5n272.4	Rozš.subtot.resek.hrubého čreva, konv.z laparos.na lapar.	5n283.4	Rozš.kolek.s odst.sused.orgán.konv.z laparos.na lapar.
5n272.x	Rozšírená subtotálna resekcia hrubého čreva, ostatné	5n283.x	Rozšírená kolektómia s odstránením susedných orgánov, ostatné
5n273.01	Rozšírená kolektómia, otvorene chirurgicky s anastomózou	5n284.01	Rozš.proktokol.s odst.sused.orgán.otvor.chirur.s anast.
5n273.02	Rozš.kolek.otvor.chirur.s enteros.a slepým uzáv.		

5n284.02	Roz.prok.s od.sus.org.otv.chir. s ent.a slep.uzáv.	5n427.32	Roz.pred.res.kon.pri uch.sfin.s ods.sus.org.rob.s ent.a slep.uzáv.
5n284.03	Rozš.proktokol.s odst.sused.orgán.otvor.chirur. s dvomi enteros.	5n427.x	Rozšír.pred.res.konečníka s uchov.sfin s odst.od sused.o:ost.
5n284.04	Roz.prok.s od.sus.org.otv.chir. s anas.anus prae.	5n429.01	Iná res.konečn.pri uchovaní sfikteru:otv.ch.s anast.
5n284.20	Rozš.proktokol.s odst.sused.orgán.laparos.bez anast.	5n429.02	Iná res.koneč.pri uchov.sfikteru:otv.ch.s enterost.,sl.uzáv.
5n284.21	Rozš.proktokol.s odst.sused.orgán.laparos.s anast.	5n429.21	Iná res.konečn.pri uchovaní sfikteru:lsk.s anast.
5n284.4	Rozš.proktokol.s odst.sused.orgán.konv.z laparos.na lapar.	5n429.22	Iná res.konečn.pri uchovaní sfikteru:lsk.s enterost.,sl.uzáv.
5n284.x	Rozšírená proktokolektómia s odstránením susedných orgánov, ostatné	5n429.31	Iná resek.koneč.pri uchov.sfin.k.robot.s anast.
5n285.01	Rozš.resek.colon sigmoi.s odst.sused.orgán.otvor.chirur. s anast.	5n429.32	Iná resek.koneč.pri uchov.sfin.k.robot.s enteros.a slepým uzáv.
5n285.02	Roz.res.colon sig.s od.sus.org.otv.chir. s ent.a slep.uzáv.	5n429.x	Iná res.konečn.pri uchovaní sfikteru:ost.
5n285.03	Roz.res.colon sig.s od.sus.org.otv.chir. s dvomi ent.	5n42a.0	Abdominoperineál.res.konečn.bez zachovania sfinkteru:lpt.
5n285.04	Roz.res.colon sig.s od.sus.org.otv.chir. s anas.anus prae.	5n42a.2	Abdominoperin.rs.koneč.b.zachov.sfin.kteru:komb.otv.ch-lsk.
5n285.20	Rozš.resek.colon sigmoi.s odst.sused.orgán.laparos.bez anast.	5n42a.5	Abdominop.resek.koneč.bez zachov.sfin.k.robot.
5n285.21	Rozš.resek.colon sigmoi.s odst.sused.orgán.laparos.s anast.	5n42a.6	Abdominop.resek.koneč.bez zachov.sfin.s odstr.sused.orgánov
5n285.4	Rozš.resek.colon sigmoi.s odst.sused.orgán.konv.z laparos.na lapar.	5n42a.8	Abdominop.resek.koneč.bez zachov.sfin.s odstr.sused.orgán.robot.
5n285.x	Rozš.resek.colon sigmoi.s odst.sused.orgán.ostatné	5n42a.x	Abdominoperineál.rs.koneč.bez zachovania sfinkteru:ost
5n28x.x	Iná rozš.resek.hrubého čreva s odst.sused.orgán.ostatné	5n42c.1	Abdominosakr.res.koneč.bez zachov.sfin.k:lpt.abdmnsakr
5n290	Odstránenie črevného segm.duodena ako samost.výk.	5n42c.2	Abdmnsakr.res.koneč.bez zach.sfin.k:komb.lpt-lsk,abdmnsakr
5n291	Odstr.črevného segm.jejuna/ilea ako samost.výk.	5n42c.x	Abdominosakr.res.koneč.bez zachov.sfin.k:ost.
5n292	Odstránenie črevného segm.hrubého čreva ako samost.výk.	5n42d	Abdominosakr.res.koneč.bez zachov.sfin.k s odstr.sused.org
5n29x	Odstránenie črevného segm.ako samost.výk:ostat.	5n42e	Sakroperineálna res.konečn.bez zachovania sfinkteru
5n420.01	Pred.manžet.[segm]res.konečn.s uch.sfin:o.ch.s anast.	5n42f	Perineálna res.konečn.bez zachovania sfinkteru
5n420.02	Pred.manžet.[segm]res.koneč.s uch.sfin:o.ch.s enterst.a sl.uz	5n42x	Resekcia konečníka bez zachovania sfinkteru:ostatné
5n420.21	Pred.manžet.[segm]res.koneč.s uch.sfin:lsk.s anst.	5n43f	Grazilisova plastika anusu a sfinkterového aparátu
5n420.22	Pred.manžet.res.[seg]konečn.s uch.sfin:lsk.s eneterst.,sl.uz	5n510.0	Atyp.res.chor.tk. pečene, lokálna excízia:lpt.
5n420.x	Pred.manžet.[segm]res.konečn.s uch.sfin:lsk.ost.	5n510.2	Atyp.res.chor.tk. pečene, lokálna excízia:lsk.
5n421.01	Zad.manžet.[segm]res.konečn.s uch.sfin:otv.ch.s anast.	5n510.4	Atyp.res.chor.tk. pečene, lokál.excízia:konv.lsk.-lpt.
5n421.02	Zad.manž.[seg]res.koneč.s uch.sfin:o.ch.s enterst.a sl.uz	5n510.5	Atypická resekcia chorého tkaniva pečene, lokálna excízia roboticky
5n421.x	Zad.manžet.[seg]rs.koneč.s uchov.sfin:lsk.ost.	5n510.x	Atyp.res.chor.tk. pečene, lokálna excízia:ostatné
5n422.01	Tubul.rs.koneč.s uch.sfin.pri ponech.parapr:ot.ch.s anst.	5n511.0	Resekcia endocysty pečene (Echinokokovej cysty):lpt.
5n422.02	Tubul.rs.koneč.s uch.sfin.ponech.parapr:ot.ch.s entrst.a sl.u	5n511.2	Resekcia endocysty pečene (Echinokokovej cysty):lsk.
5n422.21	Tubul.res.konečn.s uch.sfin.pri ponech.parapr:lsk.s anst.	5n511.4	Res.endocysty pečene (Echinokok.cysty):konv.lsk.-lpt.
5n422.22	Tubul.res.konečn.s uch.sfin.pri ponech.parapr:lsk.s enetrst.	5n511.5	Resekcia endocysty pečene, roboticky
5n422.7	Tubul.res.konečn.s uch.sfin.pri ponech.parapr:peranál.	5n511.x	Res.endocysty pečene (Echinokok.cysty):ost.
5n422.x	Tubul.res.koneč.s uch.sfin.pri ponech.parapr:ost.	5n512.0	Klinovitá resekcia chorého tkaniva pečene:lpt.
5n423.01	Pred.res.konečníka pri uchovaní sfinkteru:otv.ch.s anst.	5n512.2	Klinovitá resekcia chorého tkaniva pečene:lsk.
5n423.02	Predná res.konečn.pri uchov.sfin:otv.ch.s enetrst.a sl.uz.	5n512.4	Klinovitá resekcia chorého tkaniva pečene:konv.lsk.-lpt.
5n423.21	Pred.res.konečn.pri uchovaní sfinkteru:lsk.s anst.	5n512.5	Klinovitá resekcia chorého tkaniva pečene, roboticky
5n423.22	Pred.res.konečn.pri uch.sfin:lsk.s enetrst.a sl.uz.	5n512.x	Klinovitá resekcia chorého tkaniva pečene:ost.
5n423.31	Predná resek.koneč.pri uchov.sfin.k.robot.s anast.	5n514.0	Lok.deš.chor.tk.pečene alk.inj.s navádz.zobraz.postup:lpt.
5n423.32	Predná resek.koneč.pri uchov.sfin.k.robot.s enteros.a slepým uzáv.	5n514.2	Lok.deš.chor.tk.pečene alk.inj.s navádz.zobr.postup:lsk.
5n423.x	Predná resekcia konečníka pri uchovaní sfikteru:ost.	5n514.4	Lok.deš.chor.tk.pečene alk.inj.s nav.zobr.p:konv.lsk-lpt
5n424.01	Vysoká pred.res.konečníka s uch.sfin:otv.ch.s anast.	5n514.x	Lok.deš.chor.tk.pečene alkohol.inj.s navádz.zobr.p:ost
5n424.02	Vys.pred.res.koneč.s uch.sfin:otv.ch.s enterost.a sl.uzáv.	5n515.0	Lok.deštr.chor.tk.peč.induk.vysokofrekv.termoterap:lpt.
5n424.21	Vysoká predná res.konečn.pri uchov.sfin:lsk.s anast.	5n515.2	Lok.deštr.chor.tk.pečene induk.vysokofrekv.termoterap:lsk
5n424.22	Vys.pred.res.konečn.pri uch.sfin:lsk.s enterost.a sl.uz.	5n515.4	Lok.deštr.chor.tk.peč.induk.vysokofr.termoter:zm.lsk.-lpt.
5n424.31	Vysoká predná resek.koneč.pri uchov.sfin.k.robot.s anast.	5n515.x	Lok.deštr.chor.tk.peč.induk.vysokofrekv.termoterap:ost.
5n424.32	Vys.pred.res.kon.pri uch.sfin.rob.s ent.a slep.uzáv.	5n51x.0	Iná lokálna deštr.chor.tk.pečene:lpt.
5n424.x	Vysoká predná resekcia konečníka pri uchovaní sfikteru:ost.	5n51x.2	Iná lokálna deštr.chor.tk.pečene:lsk.
5n425.01	Hlboká pred.res.konečn.s uch.sfin:otv.ch.s anast.	5n51x.4	Iná lokálna deštr.chor.tk.pečene:konv.lsk.-lpt.
5n425.02	Hlb.pred.res.konečn.s uch.sfin:otv.ch.s enterost.a sl.uz.	5n51x.5	Iná lokálna deštrukcia chorého tkaniva pečene, roboticky
5n425.21	Hlboká pred.res.konečn.s uch.sfin:lsk.s anst.	5n51x.x	Iná lokálna deštr.chor.tk.pečene:ost.
5n425.22	Hlb.pred.res.konečn.s uch.sfin:lsk.s enterost.a sl.uz.	5n520.0	Anatom.resekcia 1segmentu pečene, laparotom.
5n425.31	Hlboká predná resek.koneč.pri uchov.sfin.k.robot.s anast.	5n520.2	Anatom.resekcia 1 segmentu pečene, laparoskopicky
5n425.32	Hlb.pred.res.kon.pri uch.sfin.rob.s ent.a slep.uzáv.	5n520.5	Anatomická resekcia jedného segmentu pečene, roboticky
5n425.x	Hlboká predná resekcia konečníka pri uchovaní sfikteru:ost.	5n521.10	Lavostranná hemihepatektómia (res.segm.2, 3, 4a a 4b), lpt
5n426.01	Hlb.pred.rs.konečn.s uchov.sfin s peran.anst:otv.ch.s anst.	5n521.12	L-str.hemipepatektómia(res.segm.2, 3, 4a a 4b),lsk
5n426.21	Hlb.pred.res.konečn.s uchov.sfin s peran.anst:lsk.s anst.	5n521.15	Lavos.hemipepat.(res.segm.2, 3, 4a a 4b), robot.
5n426.22	Hlb.re.koneč.pri uch.sf.s peranál.anast.,lsk,esk [TaTME]	5n521.20	L-str.bisegmentekt.pečene(lobekt.l-str.,res.segm.2 a 3),lpt
5n426.31	Hlb.pred.res.kon.pri uch.sfin.s peran.rob.s anas.	5n521.22	L-str.bisegmentekt.pečene(lobektómia l-str,res.segm.2a3),lsk
5n426.x	Hlboká pred.res.konečn.s uch.sfin s peranál.anstom:ost.	5n521.25	Lavos.bisegmen.pečene (lobek.lavost.resek.segm.2 a 3), robot.
5n427.01	Rozš.pred.rs.koneč.s uch.sfin s odstr.sused.org:otv.ch.s anast	5n521.3	Left medial sectionectomy (segment 4)
5n427.02	Rozš.pr.rs.koneč.s uch.sfin s ods.sused.o:ot.ch.s enterst,sl.uz	5n522.10	Pravostranná hemihepatektómia (res.segm. 5 až 8), lpt
5n427.21	Rozš.pred.res.konečn.s uch.sfin s odstr.sused.org:lsk.s anast.	5n522.12	P-str.hemipepatektómia(resekcia segmentov 5 až 8),lsk
5n427.22	Rozš.pred.rs.koneč.s uch.sfin s ods.ss.o:lsk.s enterost.,sl.uz	5n522.15	Pravos.hemipepat.(res.segm.5 až 8), robot.
5n427.31	Roz.pred.res.kon.pri uch.sfin.s ods.sus.org.rob.s anas.	5n522.20	Trisegmentektómia pečene (res.segm.4 až 8), lpt
		5n522.22	Trisegmentektómia pečene (resekcia segm.4 až 8),lsk

5n522.25	Trisegmentektómia pečene (resekcia segmentov 4 až 8), roboticky	5n694.2	Deštrukcia žilových ciest:lsk.
5n522.3	Extended right hepatectomy (4,5,6,7,8) or trisectionectomy	5n694.4	Deštrukcia žilových ciest:konv.lsk.-lpt.
5n522.4	Right posterior sectionectomy (segment 6,7)	5n695.0	Drenáž na žilových cestách:lpt.
5n522.5	Right anterior sectionectomy (segment 5,8)	5n695.2	Drenáž na žilových cestách:lsk.
5n523.20	Mesohepatektómia (segment 4a, 4b, 5,8), laparotomicky	5n695.4	Drenáž na žilových cestách:konv.lsk.-lpt.
5n523.22	Mesohepatektómia (segment 4a, 4b, 5,8), laparoskopicky	5n69a.0	Odstr.aloplast.materiálu na žilc.cest:lpt.
5n523.25	Mesohepatektómia (segment 4a, 4b, 5,8), roboticky	5n69a.2	Odstr.aloplast.materiálu na žilc.cest:lsk.
5n523.40	Anatomická (typická) resekcia pečene, ostatné, laparotomicky	5n69a.4	Odstr.aloplast.mat.na žilc.cest:konv.lsk.-lpt.
5n523.41	Anatomická (typická) resekcia pečene, ostatné, laparoskopicky	5n69b.0	Hemostáza žilových ciest:lpt.
5n523.42	Dvojetaťapová resekcia pečene ALLPS – 1. a 2. fáza	5n69b.2	Hemostáza žilových ciest:lsk.
5n523.45	Anatomická (typická) resekcia pečene, ostatné, roboticky	5n69b.4	Hemostáza žilových ciest:zm.lsk.-lpt.
5n531	Odstr.hepatál. transplantátu ako samostatný výkon	5n69c.0	Revízia žilc.ciest ako samost.výk:lpt.
5n532	Odstr.vlast.tkaniva pečene ako samost.výk.	5n69c.2	Revízia žilc.ciest ako samost.výk:lsk.
5n533	L-str.bisegmentekt.pečene(res.sgm2,3),org.darc.počas života	5n69c.4	Revízia žilc.ciest ako samost.výk:konv.lsk.-lpt.
5n534	L-str.hemihepatekt.(res.sgm1,2,3,4a,4b)org.darc.počas života	5n69d.0	Vsun.protézy bez samoexpand.schop.do žilc.ciest:lpt.
5n535	P-str.hemihepatekt.(res.sgm5-8)org.darcovstvo počas života	5n69d.2	Vsun.protézy bez samoexpand.schop.do žilc.ciest:lsk.
5n536	Res.časti peč., ďalšie segm.kombi.pre org.darcov.poč.života	5n69d.4	Vsun.protézy bez samoexpand.schop.do žilc.ciest:zm.lsk.-lpt.
5n53x	Hepatektómia pre transplantáciu, ostatné	5n69e.0	Vsun.2/viac protéz bez samoexpand.sch.do žilc.ciest:lpt.
5n550.10	Sutúra a opich pečene-hemostáza v súvisl.s úrazom,lpt	5n69e.2	Vsun.2/viac protéz bez samoexpand.sch.do žilc.ciest:lsk.
5n550.11	Sutúra a opich pečene za účel.hemostázy v súvisl.s úrazom,lsk	5n69e.4	Vsun.2/viac protéz bez samoexp.sch.do žilc.c:zm.lsk.-lpt.
5n550.20	Sutúra a opich pečene za účel.hemostázy v i.súvisl.ako úraz,lpt	5n69f.0	Vým.protézy bez samoexpand.schop.v žilc.cestách:lpt.
5n550.22	Sutúra a opich pečene za účel.hemostázy v i.súvisl.ako úraz,lsk	5n69f.2	Výmena protézy bez samoexpand.schop.v žilc.cestách:lsk.
5n552	Rekonštrukcia pečene, plastika omenta	5n69f.4	Vým.protézy bez samoexpand.schop.v žilc.cest:zm.lsk.-lpt.
5n591.0	Incizia pečene:bez ďalších výkonov	5n69g	Sutúra žilčovodov po poranení
5n591.1	Incizia pečene:drenáž	5n69x.0	Ostat.operácie na žilc.cestách:lpt.
5n591.20	Fenestrácia cysty pečene, laparotomicky	5n69x.2	Ostat.operácie na žilc.cestách:lsk.
5n591.22	Fenestrácia cysty pečen, laparoskopicky	5n69x.4	Ostat.operácie na žilc.cestách:konv.lsk.-lpt.
5n591.x	Incizia pečene:ost.	5n720.0	Enukleácia nádoru pankreasu:laparotomicky
5n613.1	Biliodigestívna anastomóza k duodenu	5n720.2	Enukleácia nádoru pankreasu:laparoskopicky
5n613.2	Biliodigestívna anastomóza k jejunu	5n720.5	Enukleácia nádoru pankreasu, roboticky
5n613.3	Biliodigestívna anastomóza k jejunu,interpoz.čr.klučky	5n721.0	Parciál.l-str.pankreatektómia bez anastomózy:lpt.
5n613.4	Biliodigestívna anastomóza k jejunu s Roux-Y	5n721.2	Parciál.l-str.pankreatektómia bez anastomózy:lsk.
5n613.5	Biliodigestívna anastomóza:ostatné	5n721.4	Parciál.l-str.pankreatektómia bez anastomózy:zm.lsk.-lpt.
5n640.00	Vsun./vým.1samoexpand.a nepokryt.stentu v žilc.c:lpt.	5n721.5	Parciálna lavostranná pankreatektómia bez anastomózy, roboticky
5n640.01	Vsun./vým.1samoexp.a nepokryt.stentu v žilc.c:lsk.	5n722.1	Parciálna resekcia hlavy pankreasu so zachovaním pyloru
5n640.02	Vsun./vým.1samoexp.a nepokryt.stentu v žilc.c:konv.lsk-lpt.	5n722.2	Parciálna resekcia hlavy pankreasu so zachovaním duodena
5n640.10	Vsun./vým.2samoexpand.a nepokryt.stentov v žilc.c:lpt.	5n722.3	Segmentárna pankreatektómia
5n640.11	Vsun./vým.2samoexp.a nepokryt.stentov v žilc.c:lsk.	5n722.4	Parc.pankreat.s čiast.resek.žalúdka (cefal.duodenopank.)
5n640.12	Vsun./vým.2samoexp.a nepokryt.stentov v žilc.c:konv.lsk-lpt.	5n722.5	Parciálna resekcia hlavy pankreasu so zachovaním pyloru, roboticky
5n640.20	Vsun./vým.3samoexpand.a nepokryt.stentov v žilc.c:lpt.	5n723.1	Totálna pankreatektómia s parciálnou resekciovou žalúdka
5n640.21	Vsun./vým.3samoexp.a nepokryt.stentov v žilc.c:lsk.	5n723.2	Totálna pankreatektómia so zachovaním pyloru
5n640.22	Vsun./vým.3samoexp.a nepokryt.stentov v žilc.c:konv.lsk-lpt.	5n723.3	Totálna pankreatektómia so zachovaním duodena
5n640.30	Vsun./vým.4+samoexpand.a nepokryt.stentov v žilc.c:lpt.	5n723.4	Totálna pankreatektómia, odstránenie transplantátu pankreasu
5n640.31	Vsun./vým.4+samoexp.a nepokryt.stentov v žilc.c:lsk.	5n72x.1	Totálna pankreatektómia, ostatné
5n640.32	Vsun./vým.4+samoexp.a nepokryt.stentov v žilc.c:konv.lsk-lpt.	5n740	Anastomóza ductus pankreatikus k žalúdku
5n641.00	Vsun./vým.1samoexp.a pokryt.stent-prot.v ž.c:lpt.	5n741	Anastomóza ductus pankreatikus k jejunu
5n641.01	Vsun./vým.1samoexp.a pokryt.stent-prot.v žilc.c:lsk.	5n742	Anastomóza ductus pankreatikus k duodenu
5n641.02	Vsun./vým.1samoexp.a pokryt.stent-prot.v ž.c:konv.lsk-lpt.	5n743	Anastom.d.pancreat k jejunu s Roux-Y-anastom.
5n641.10	Vsun./vým.2samoexp.a pokryt.stent-prot.v žilc.c:lpt.	5n74x	Anastomóza ductus pankreaticus:ostatné
5n641.11	Vsun./vým.2samoexp.a pokryt.stent-prot.v ž.c:lsk.	5n790.0	Incizia ductus pancreaticus:lpt.
5n641.12	Vsun./vým.2samoexp.a pokryt.stent-prot.v ž.c:konv.lsk-lpt.	5n790.2	Incizia ductus pancreaticus:lsk.
5n641.20	Vsun./vým.3samoexp.a pokryt.stent-prot.v ž.c:lpt.	5n790.4	Incizia ductus pancreaticus:konv.lsk.-lpt.
5n641.21	Vsun./vým.3samoexp.a pokryt.stent-prot.v žilc.c:lsk.	5n790.x	Incizia ductus pancreaticus:ostatné
5n641.22	Vsun./vým.3samoexp.a pokryt.stent-prot.v ž.c:konv.lsk-lpt.	5n791.0	Incizia papily pankreasu [papilotómia]:lpt.
5n641.30	Vsun./vým.4+samoexp.a pokryt.stent-prot.v žilc.c:lpt.	5n791.x	Incizia papily pankreasu [papilotómia]:ostatné
5n641.31	Vsun./vým.4+samoexp.a pokryt.stent-prot.v žilc.c:lsk.	5n792.0	Odstr.konkrementu z ductus pancreat:lpt.
5n641.32	Vsun./vým.4+samoexp.a pokryt.stent-prot.v ž.c:konv.lsk-lpt.	5n792.x	Odstr.konkrementu z ductus pancreat:ost.
5n64x.0	Vsun./vým.samoexp.st/prot.v žilc.c:ost.stenty:lpt.	5n793.0	Excizia ductus pancreaticus:lpt.
5n64x.1	Vsun./vým.samoexp.st/prot.v žilc.c:ost.stenty:lsk.	5n793.x	Excizia ductus pancreaticus:ostatné
5n64x.2	Vsun./vým.samoexp.st/prot.v žilc.c:ost.stenty:konv.lsk.-lpt.	5n794.0	Deštrukcia ductus pancreaticus:lpt.
5n651.0	Inciz.Oddi zvier.a papilla duodeni major[papilotómia]:lpt.	5n794.x	Deštrukcia ductus pancreaticus:ostatné
5n651.2	Inciz.Oddi zvier.a papilla duodeni major[papilotómia]:lsk.	5n795.0	Drenáž ductus pancreaticus:lpt.
5n651.4	Inciz.Oddi zv.a papilla d.major[papilotómia]konv.lsk.-lpt.	5n795.x	Drenáž ductus pancreaticus:ostatné
5n651.x	Inciz.Oddi zvier.a papilla d.major[papilotómia]:ost.	5n79a.0	Dilatácia pankreatických vývodov:lpt.
5n652.0	Ost.incizie (s duodeno) na Oddi zv.a papilla d.major:lpt.	5n79a.x	Dilatácia pankreatických vývodov:ostatné
5n652.2	Ost.incizie (s ddnt) na Oddi zv.a papilla d.major:lsk.	5n79c.0	Hemostáza na pankrease a pankreatických cestách:lpt.
5n652.4	Ost.incizie (s ddnt) na Oddi zv.a Pap.d.major:zm.lsk.-lpt.	5n79c.x	Hemostáza na pankrease a pankreatických cestách:ost.
5n652.x	Ost.incizie (s ddnt) na Oddi zv.a papilla d.major:ost.	5n79d.0	Revízia na pankrease a pankr.c.ako samost.výk:lpt.
5n694.0	Deštrukcia žilových ciest:lpt.		

5n79d.x	Revízia na pankrease a pankr.c.ako samost.výk:ostatné	5o335.5	Konv.inej suprazvez.deriv.na náhr.rezer.močov.mech.robot.
5n79g.0	Vsun.samoexp.protézy na pankrease a pankr.c.laparot.	5o335.x	Konv.inej supra-vez.deriv.na náhr.rezerv.moč.mech:ost.
5n79g.x	Vsun.samoexp.protézy na pankrease a pankr.c:ost.	5o33x.0	Iná náhrada močového mechúra:otv.chir.
5n79h.0	Vsun.protézy bez samoexp.schop.pankreas a pankr.c:lap	5o33x.4	Iná náhrada močového mechúra:lsk.
5n79h.x	Vsun.protézy bez samoexp.schop.pankreas a pankr.c:ost.	5o33x.5	Iná náhrada močového mechúra, roboticky
5n79j.0	Výmena samoexp.protézy na pankrease a pankr.c:laparot.	5o33x.x	Iná náhrada močového mechúra:iné
5n79j.x	Výmena samoexp.protézy na pankrease a pankr.c:ost.	5o906.50	Resekcia nádoru retroperitonea v bruš.obl.,laparotomicky
5n79k.0	Vým.protézy bez samoexp.schop.pankreas a pankr.c:lpt.	5o906.51	Resekcia nádoru retroperitonea v malej panve, laparotomicky
5n79k.x	Vým.protézy bez samoexp.schop.pankreas a pankr.c:ost.	5o907.1	Radikál.paraaortál.lymfadenektómia v kombi.s inými OP:lpt.
5n79m.0	Sutúra na pankrease a pankr.cestách po poranení:lpt.	5o907.2	Radikál.paraaortál.lymfadenekt.kombi.s inými OP:lumbt.
5n79m.2	Sutúra na pankrease a pankr.cestách po poranení:lsk.	5o907.4	Radikál.paraaortál.lymfadenekt.kombi.s inými OP:lsk.
5n79m.4	Sutúra na pankrease a pankr.cestách po poran.:konv.lsk.-lpt.	5o907.x	Radikál.paraaortál.lymfadenekt.kombi.s inými OP:ost.
5n79m.x	Sutúra na pankrease a pankr.cestách po poranení:ost.	5o908.1	Radik.panvová lymfadenektómia v kombi.s i.OP:lpt.
5n79x.0	Iné OP na pankrease a pankr.cest:lpt.	5o908.2	Radik.panvová lymfadenektómia v kombi.s i.OP:lumbt.
5n79x.2	Iné OP na pankrease a pankr.cest:lsk.	5o908.4	Radik.panvová lymfadenektómia v kombi.s i.OP:lsk.
5n79x.4	Iné OP na pankrease a pankr.cest:zm.lsk.-lpt.	5o908.x	Radik.panvová lymfadenektómia v kombi.s i.OP:iné
5n79x.x	Iné OP na pankrease a pankr.cest:ostatné	5q741	Radikálna vulvektómia (predná, zadná)
5n870	Uzavretie diafragmatickej hernie bez plastiky	5t380	Artrodéza sakroiliakálneho spojenia
5n871	Uzavretie diafragmatickej hernie s plastikou	5t383↔	Artrodéza kolenného kĺbu
5n872	Uzavretie diafragmatickej hernie s autogen.m.	5t387.0↔	Artrodéza členkového kĺbu bez ďalšieho kĺbu
5n873	Uzavretie diafragmatickej hernie s alogén.m.	5t387.1↔	Artrodéza členkového kĺbu so subtalárnym kĺbom
5n874.0	Uzavr.diafragm.her.s alopl.mat:lpt.	5t387.2↔	Artrodéza členk.kĺbu so subtalár.a Chopardovým kĺbom
5n874.1	Uzavr.diafr.hernie s alopl.mat:lsk.transperit	5t388.1↔	Artrodéza sub talo:1 časť subtalárneho kĺbu
5n874.2	Uzav.diafr.her.s alopl.mat:esk.totál.extaperit.prist.	5t388.2↔	Artrodéza sub talo:2 časti subtalárneho kĺbu
5n874.3	Uzav.diafr.hernie s alopl.mat:transtorak.	5t388.3↔	Artrodéza sub talo:3 časti subtalárneho kĺbu
5n874.4	Uz.diafragmat.her.s alopl.mat:torakoabd.	5t581.g	Implantácia totálnej kostnej náhrady femuru
5n874.5	Uzavr.diafr.her.s alopl.mat:torakoskop.	5t584.g	Výmena totálnej kostnej náhrady femuru
5n874.x	Uzavr.diafragm.her.s alopl.mat:ost.	5t63x	Kostná náhrada na chrbtici:ostatné
5n875	Uzavr.diafragm.hernie pri recidíve bez plast.	5t640.1	Dorzálna spondylodéza, 1 segment
5n876	Uzavr.diafragm.hernie pri recidíve s plast.	5t640.2	Dorzálna spondylodéza, 2 segmenty
5n877	Uzavr.diafragm.hernie pri recidíve s autológ.m.	5t640.3	Dorzálna spondylodéza, 3 segmenty
5n878	Uzavr.diafragm.hernie pri recidíve s alogén.m.	5t640.4	Dorzálna spondylodéza, 4 segmenty
5n879.0	Uzavr.diafragm.her.pri recidíve s alopl.mat:lpt.	5t640.5	Dorzálna spondylodéza, 5 segmentov
5n879.1	Uz.diafr.hernie pri recid.s alopl.mat:lsk.transperiton.	5t640.6	Dorzálna spondylodéza, 6 a viac segmentov
5n879.2	Uz.diafr.hernie pri recid.s alopl.mat:esk.tot.extrperit.prís	5t640.7	Dorzálna spondylodéza, sakroiliakálny [S] kĺb
5n879.3	Uzavr.diafr.hernie pri recid.s alopl.mat:transtorak.	5t641.1	Dorzálna spondylodéza:1 segment
5n879.4	Uzavr.diafr.hernie pri recid.s alopl.mat:torakoabdom.	5t641.2	Dorzálna spondylodéza:2 segmenty
5n879.5	Uzavr.diafr.hernie pri recid.s alopl.mat:torakoskop.	5t641.3	Dorzálna spondylodéza:3 segmenty
5n879.x	Uzavretie diafragmat.hernie pri recidíve s alopl.mat:ost.	5t641.4	Dorzálna spondylodéza:4 segmenty
5n87x	Uzavretie diafragmatickej hernie:ostatné	5t641.5	Dorzálna spondylodéza:5 segmentov
5n92d.1	Subtotál.parietál.peritoneálna ektómia peritoneál.tk.	5t641.6	Dorzálna spondylodéza:6 a viac segmentov
5n994	Vsunutie peritoneovaskulárneho shuntu do bruš.dut	5t642.1	Ventrálna spondylodéza:1 segment
5o110.1↔	Radikálna nefrektómia:lpt.	5t642.2	Ventrálna spondylodéza:2 segmenty
5o110.3↔	Radikálna nefrektómia:torakoabd.	5t642.3	Ventrálna spondylodéza:3 segmenty
5o111.1↔	Radikálna nefrektómia s ureterektómiou:lpt.	5t642.4	Ventrálna spondylodéza:4 segmenty
5o112.1↔	Radik.nefrektómia.s esk.vytiah.močovodu vr.reg.LNE:lpt.	5t642.5	Ventrálna spondylodéza:5 segmentov
5o115.01↔	Nefrektómia transplantovanej obličky:lpt.	5t642.6	Ventrálna spondylodéza:6 a viac segmentov
5o315.0	Eviscerácia malej panvy u muža:otv.chir.	5t643.1	Dorzál.a ventrál.komb.spondylodéza medzi stavcami:1 segm.
5o315.4	Eviscerácia malej panvy u muža:lsk.	5t643.2	Dorzál. a ventrál.komb.spondylodéza medzi stavcami:2 segm.
5o315.x	Eviscerácia malej panvy u muža:ostatné	5t643.3	Dorzál. a ventrál.komb.spondylodéza medzi stavcami:3 segm.
5o330.0	Vytv.rezervoáru moč.mechúra s pouz.ilea:otv.chir.	5t643.4	Dorzál. a ventrál.komb.spondylodéza medzi stavcami:4 segm.
5o330.4	Vytv.rezervoáru moč.mechúra s pouz.ilea:lsk.	5t643.5	Dorzál. a ventrál.komb.spondylodéza medzi stavcami:5 segm.
5o330.5	Vytvorenie rezervoáru močového mechúra s použitím ilea, roboticky	5t643.6	Dorzál. a ventrál.komb.spondylodéza medzi stavc:6 -viac segm
5o330.x	Vytv.rezervoáru moč.mechúra s pouz.ilea:ost.	5t64x	Spondylodéza:ostatné
5o331.0	Vytv.rezervoáru moč.mech.s pouz.hr.creva:otv.chir.	5t650.1	Náhr.tela stavca implantátom a kompl.rek.na chrbt:1stavce
5o331.4	Vytv.rezervoáru moč.mech.s pouz.hr.creva:lsk.	5t650.2	Náhr.tela stav.impl.a kompl.rekonštrukcia na chrbtici:2st.
5o331.5	Vytvor.rezer.močov.mechúra s pouz.hrubého čreva, robot.	5t650.3	Náhr.tela stav.impl.a kompl.rekonštrukcia na chrbtici:3st.
5o331.x	Vytv.rezervoáru moč.mech.s pouz.hr.creva:ost.	5t650.4	Náhr.tela stav.impl.a kompl.rekonštrukcia na chrbtici:4st.
5o332.0	Vytv.rezervoáru moč.mech.s použitím ileocéka:otv.chir.	5t650.5	Náhr.tela stav.impl.a kompl.rekonštr.na chrbtici:5 a v.st.
5o332.4	Vytv.rezervoáru moč.mech.s použitím ileocéka:lsk.	5t651.1	Náhr.tela stavca osobit.mat.a kompl.rek.na chrb:1st.
5o332.5	Vytvor.rezer.močov.mechúra s pouz.ileoc.robot.	5t651.2	Náhr.tela stavca osobit.mat.a kompl.rek.na chrb:2st.
5o332.x	Vytv.rezervoáru moč.mech.s použitím ileocéka:iné	5t651.3	Náhr.tela stavca osobit.mat.a kompl.rek.na chrb:3st.
5o333.0	Vytv.rezervoáru moč.mech.s pouz.žalúdka:otv.chir.	5t651.4	Náhr.tela stavca osobit.mat.a kompl.rek.na chrb:4st.
5o333.4	Vytv.rezervoáru moč.mech.s pouz.žalúdka:lsk.	5t651.5	Náhr.tela stavca osobit.mat.a kompl.rek.na chrb:5 a v.st.
5o333.5	Vytvor.rezer.močov.mechúra s pouz.žalúd.robot.	5t65x.1	Náhrada tela stavca, predný podporný štep bez korekcie
5o333.x	Vytv.rezervoáru moč.mech.s pouz.žalúdka,ost.	5t65x.2	Náhrada tela stavca, predný podporný štep s korekcou
5o334	Náhrada močového mechúra ortotopická	5t65x.x	Náhrada tela stavca, ostatné
5o335.0	Konv.inej supra-vez.der.na náhr.rezerv.moč.mech:otv.chir.	5t672.1	Komp.rekonš. na chrb.na usmer.rastu skobami s pamä.efek.1 skoba
5o335.4	Konv.inej supra-vez.deriv.na náhr.rezerv.moč.mech:lsk.		

5t672.2	Komp.rekonš.na chrb.na usmer.rastu skobami s pamä.efek.2 skoby	5t888.3↔	Tx.osteo-myokut/fasciok.l.sv,šf.a f.mikrovask.anast:predl.
5t672.3	Komp.rekonš.na chrb.na usmer.rastu skobami s pamä.efek.3 skoby	5t888.4↔	Tx.osteo-myok/fasciok.l.sv,šf.a f.mikrov.anast:hr.st,chr.
5t672.4	Komp.rekonš.na chrb.na usmer.rastu skobami s pamä.efek.4 skoby	5t888.5↔	Tx.osteo-myokut/fasciok.l.sv,šf.a f.mikrov.anast:bruš.st.
5t672.5	Komp.rekonš.na chrb.na usmer.rastu skobami s pamä.efek.5 skôb	5t888.6↔	Tx.osteo-myok/fasciok.l.sv,šf.a f.mikrov.anast:ing.gen,gl.obl.
5t672.6	Komp.rekonš.na chrb.na usmer.rastu skobami s pamä.efek.6 skôb	5t888.7↔	Tx.osteo-myok/fasciok.l.sv,šf.a f.mikrov.anas:steh,kol.
5t672.7	Komp.rekonš.na chrb.na usmer.rastu skobami s pamä.efek.7 skôb	5t888.8↔	Tx.osteo-myokut/fasciok.l.sv,šf.a f.mikrov.anas:predkol.
5t672.8	Komp.rekonš.na chrb.na usmer.rastu skobami s pamä.efek.8 skôb	5t888.9↔	Tx.osteo-myokut/fasciok.l.sv,šf.a f.mikrovask.anast:noha
5t672.9	Komp.rekonš.na chrb.na usmer.rastu skobami s pamä.efek.9 skôb	5t888.x↔	Transpl.osteo-myokut/fasciok.l.sv,šf.a f.mikrovask.anast:ost.
5t672.a	Komp.rekonš.na chrb.na usmer.rastu skobami s pamä.efek.10 skôb	5t889.0↔	Tx.iného transpl.sv,šf.a fasc.mikrovask.anast:hlava,krk
5t672.b	Komp.rekonš.na chrb.na usmer.rastu skobami s pamä.efek.11 skôb	5t889.1↔	Tx.iného transpl.sv,šf.a fasc.mikrovask.anast:rameno,axila
5t672.c	Komp.rekonš.na chrb.na usmer.rastu skobami s pamä.efek.12 skôb	5t889.2↔	Tx.iného transpl.sv,šf.a fasc.mikrovask.anast:ram,lakeť
5t672.d	Komp.rekonš.na chrb.na usmer.rastu skobami s pamä.efek.13 skôb	5t889.3↔	Tx.iného transpl.sv,šf.a fasc.mikrovask.anast:predl.
5t673.1	Kom.rek.na chr.na usm.ras.tet.- sys.skr.a šnúř.1 seg.	5t889.4↔	Tx.iného transpl.sv,šf.a fasc.mikrovask.anast:hr.stena,chr.
5t673.2	Kom.rek.na chr.na usm.ras.tet.- sys.skr.a šnúř.2 seg.	5t889.5↔	Tx.iného transpl.sv,šf.a fasc.mikrovask.anast:br.stena
5t673.3	Kom.rek.na chr.na usm.ras.tet.- sys.skr.a šnúř.3 seg.	5t889.6↔	Tx.i.transpl.sv,šf.a fasc.mikrovask.anast:inguin,genit,gl.obl.
5t673.4	Kom.rek.na chr.na usm.ras.tet.- sys.skr.a šnúř.4 seg.	5t889.7↔	Tx.iného transpl.sv,šf.a fasc.mikrovask.anast:steh,kol.
5t673.5	Kom.rek.na chr.na usm.ras.tet.- sys.skr.a šnúř.5 seg.	5t889.8↔	Tx.iného transpl.sv,šf.a fasc.mikrovask.anast:predk.
5t673.6	Kom.rek.na chr.na usm.ras.tet.- sys.skr.a šnúř.6 seg.	5t889.9↔	Transplantácia i.transpl.sv,šf.a fasc.mikrovask.anast:noha
5t673.7	Kom.rek.na chr.na usm.ras.tet.- sys.skr.a šnúř.7 a viac seg.	5t889.x↔	Tx.iného transplantátu sv,šf.a fasc.mikrovask.anast:ost.
5t674.1	Komp.rekonš. na chrb.s dorz.fúziou stavca, jednos.	5t88x.0↔	Iné odobr.a tx.sv,šf.a fasc.mikrovask.anast:hlava,krk
5t674.2	Komp.rekonš.na chrb.s dorz.fúziou stavca, obojs.	5t88x.1↔	Iné odobr.a tx.sv,šf.a fasc.mikrovask.anast:rameno,axila
5t674.6	Komp.rekonš.na chrb.inštrum.podľa Harrin.	5t88x.2↔	Iné odobr.a tx.sv,šf.a fasc.mikrovask.anast:predl.
5t674.x	Komplexné rekonštrukcie na chrbtici, ostatné	5t88x.3↔	Iné odobr.a tx.sv,šf.a fasc.mikrovask.anast:hr.stena,chr.
5t885.0↔	Transpl.fasciokut.lal.sv,šf.a fasc.mikrovask.anast:hl,krk	5t88x.4	Iné odobr.a tx.sv,šf.a fasc.mikrovask.anast:bruš.stena
5t885.1↔	Tx.fasciokut.lal.sv,šf.a fasc.mikrovask.anast:rameno,axila	5t88x.5	Iné odobr.a tx.sv,šf.a fasc.mikrovask.anast:inguin,gen,glut.obl.
5t885.2↔	Tx.fasciokut.lal.sv,šf.a fasc.mikrovask.anast:ram,lakeť	5t88x.6	Iné odobr.a tx.sv,šf.a fasc.mikrovask.anast:steh,kol.
5t885.3↔	Transplant.fasciokut.lal.sv,šf.a fasc.mikrovask.an:predlakt	5t88x.7↔	Iné odobr.a tx.sv,šf.a fasc.mikrovask.anast:steh,kol.
5t885.4↔	Tx.fasciokut.lal.sv,šf.a fasc.mikrovask.anast:hr.stena,chr.	5t88x.8↔	Iné odobr.a tx.sv,šf.a fasc.mikrovask.anast:predk.
5t885.5↔	Tx.fasciokut.lal.sv,šf.a fasc.mikrovask.anast:bruš.stena	5t88x.9↔	Iné odobr.a tx.sv,šf.a fasc.mikrovask.anast:noha
5t885.6↔	Tx.fasciokut.l.sv,šf.a fasc.mikrovask.anast:inguin,gen,gl.obl.	5t88x.x↔	Iné odobr.a transplantácia sv,šf.a fasc.mikrovask.anast:ost.
5t885.7↔	Tx.fasciokut.lal.sv,šf.a fasc.mikrovask.anast:steh,kol.	5v250.0	Lal.plast.kože a podk.prijemca:vol.lal.s mikrovask.anast:pery
5t885.8↔	Tx.fasciokut.lal.sv,šf.a fasc.mikrovask.anast:predk.	5v250.4	Lal.plast.k.a podk.prijem:vol.lal.s mikrovask.anast:ost.č.hlavy
5t885.9↔	Tx.fasciokut.lal.sv,šf.a fasc.mikrovask.anast:noha	5v250.5	Lal.plast.kože a podk.prijem:vol.lalok.s mikrovask.anast:krk
5t885.x↔	Transplantácia fasciokut.lal.sv,šf.a fasc.mikrovask.anast:ost.	5v250.6↔	Lal.plast.kože a podk.prijem:vol.lal.s mikrovask.anast:ram,axi
5t886.0↔	Transplant.septokut.lal.sv,šf.a fasc.mikrovask.anast:hlava,krk	5v250.7↔	Lal.plast.kože a podk.prijem:vol.lal.s mikrovask.anast:ram,lak
5t886.1↔	Tx.septokut.lal.sv,šf.a fasc.mikrovask.anast:rameno,axila	5v250.8↔	Lal.plast.k.a podk.prijemca:vol.lal.s mikrovask.anast:predlakt
5t886.2↔	Tx.septokut.lal.sv,šf.a fasc.mikrovask.anast:ram,lakeť	5v250.9↔	Lal.plast.kože a podk.prijem:vol.lal.s mikrovask.anastom:ruka
5t886.3↔	Transpl.septokut.lal.sv,šf.a fasc.mikrovask.anast:predlakt	5v250.a	Lal.plast.k.a podk.prijem:vol.lal.s mikrovask.anast:hr.st,chr
5t886.4↔	Tx.septokut.lal.sv,šf.a fasc.mikrovask.anast:hr.sten,chr.	5v250.b	Lal.plast.k.a podk.prijemca:vol.lal.s mikrovask.anast:bruš.o.
5t886.5↔	Tx.septokut.lal.sv,šf.a fasc.mikrovask.anast:bruš.stena	5v250.c	Lal.plast.k.a podk.prijem:vol.lal.s mikrovask.anast:inguin,gen.o.
5t886.6↔	Tx.septokut.lal.sv,šf.a fasc.mikrovask.anast:ing.gen,gl.obl.	5v250.d	Lalok.plast.kože a podk.prijem:vol.lal.s mikrovask.anast:steh.o.
5t886.7↔	Tx.septokut.lal.sv,šf.a fasc.mikrovask.anast:steh.,kol.	5v250.e↔	Lalok.plast.k.a podk.prijem:vol.lal.s mikrovask.anast:glut,kol
5t886.8↔	Tx.septokut.lal.sv,šf.a fasc.mikrovask.anast:predkol	5v250.f↔	Lal.plast.kože a podk.prijem:vol.lal.s mikrovask.anast:predkol
5t886.9↔	Tx.septokut.lal.sv,šf.a fasc.mikrovask.anast:noha	5v250.g↔	Lal.plast.kože a podk.prijemca:vol.lal.s mikrovask.anast:noha
5t886.x↔	Tx.septokut.lal.sv,šf.a fasc.mikrovask.anast:ost.	5v250.x↔	Lal.plast.kože a podk.prijemca:vol.lalok.s mikrovask.anast:ost.
5t887.0↔	Tx.myokut.lal.sv,šf.a fasc.mikrovask.anast:hlava,krk	5v554.0	Vol.tx.kože a lal.plast.k.a podk.prijem,vol.lal.mikrovask.an:pery
5t887.1↔	Tx.myokut.lal.sv,šf.a fasc.mikrovask.anast:rameno,axila	5v554.1	Vol.tx.kože a lal.pl.kože a podk.prijem,vol.lal.mikrovask.an:nos
5t887.2↔	Tx.myokut.lal.sv,šf.a fasc.mikrovask.anast:ram,lakeť	5v554.2↔	Vol.tx.kože a lal.pl.k.a podk.prijem,vol.lal.mikrovask.an:ucho
5t887.3↔	Tx.myokut.lalok.sv,šf.a fasc.mikrovask.anast:predlakt	5v554.3↔	Vol.tx.kože a lal.pl.k.a podk.prijem,vol.lal.mikrovask.an:oč.vieč
5t887.4↔	Tx.myokut.lal.sv,šf.a fasc.mikrovask.anast:hr.stena,chr.	5v554.4	Vol.tx.kože a lal.pl.k.a podk.prijemca,vol.lal.mikrovask.a:os.č.hl
5t887.5↔	Tx.myokut.lal.sv,šf.a fasc.mikrovask.anast:bruš.stena	5v554.5	Vol.tx.kože a l.plast.k.a podk.prijemca,vol.lal.mikrovask.a:krk
5t887.6↔	Tx.myokut.lal.sv,šf.a fasc.mikrovask.anast:inguin,gen,gl.obl.	5v554.6↔	Vol.tx.kože a l.pl.k.a podk.prijemca,vol.lal.mikrovask.a:ram,axi
5t887.7↔	Tx.myokut.lal.sv,šf.a fasc.mikrovask.anast:steh.,kol.	5v554.7↔	Vol.tx.kože a lal.pl.k.a podk.prijem,vol.lal.mikrovask.a:ram,lak
5t887.8↔	Transpl.myokut.lal.sv,šf.a fasc.mikrovask.anast:predk.	5v554.8↔	Vol.tx.kože a lal.pl.k.a podk.prijem,vol.lal.mikrovask.a:predlakt
5t887.9↔	Tx.myokut.lal.sv,šf.a fasc.mikrovask.anastomózu:noha	5v554.9↔	Vol.tx.kože a lal.plast.k.a podk.prijem,vol.lal.mikrovask.a:ruka
5t887.x↔	Transplantácia myokut.lal.sv,šf.a fasc.mikrovask.anast:ost.	5v554.a	Vol.tx.kože a lal.pl.k.a podk.prijem,vol.lal.mikrovask.a:hr/chr
5t888.0↔	Tx.osteo-myokut/fasciok.l.sv,šf.a f.mikrovask.anast:hl,krk	5v554.b	Vol.tx.kože a lal.pl.k.a podk.prijem,vol.lal.mikrovask.a:bruš.o
5t888.1↔	Tx.osteo-myok/fasciok.l.sv,šf.a f.mikrov.anast:rameno,axila	5v554.c	Vol.tx.kože a lal.pl.k.a podk.prijem,vol.lal.mikrovask.a:ingv,gen
5t888.2↔	Tx.osteo-myok/fasciok.l.sv,šf.a f.mikrovask.anast:ram,lakeť	5v554.d	Vol.tx.kože a lal.pl.k.a podk.prijemca,vol.lal.mikrovask.a:glut.o
		5v554.e↔	Vol.tx.k.a lal.plas.k.a podk.prijem,vol.lal.mikrovask.a:steh,kol
		5v554.f↔	Vol.tx.kože a lal.pl.k.a podk.prijem,vol.lal.mikrovask.a:predkol
		5v554.g↔	Vol.tx.kože a lal.plas.k.a podk.prijem,vol.lal.mikrovask.a:noha
		5v554.x↔	Vol.tx.kože a lal.plast.k.a podk.prijemca,vol.lal.mikrovask.a:ost.
		8d243	Biilodigest.anastomóza ESK navigovaná s ECE-LAMS
		8d245.1	Kompresia pažerákových varixov samoexpandibilným stentom
		8r717.0	Vedenie mimotelov.obehu krvi v normotermii(>35°C)
		8r717.1	Vedenie mimotelov.obehu krvi v slabej hypotermii(32-35°C)
		8r717.2	Vedenie mimotelov.obehu krvi v stred.hypotermii(26-32°C)
		8r717.3	Vedenie mimotelov.obehu krvi v hlb.hypotermii(20-26°C)
		8r717.4	Ved.mimotelov.obehu krvi v hlbokoj hepotermii(<20°C)

8r717.x	Vedenie mimotelov.obehu krvi ,ostat.	8r886.50	PTI 6 a v stentgr.: ink. C.
8r800.0	PTA balónová: intrakr.c.	8r887.00	PTI 1 flowd.: intrakr.c.
8r801.0	PTA lieč. uvoľ. kat.: intrakr.c.	8r887.10	PTI 2 flowd.: intrakr.c.
8r805.0	PTA kryo: intrakr.c.	8r887.20	PTI3 flowd.: intrakr.c.
8r820.0	Trombek. a embolek.: intrakr.c.	8r887.30	PTI 4 flowd.: intrakr.c.
8r821.0	Rot. trombek. a embolek.: intrakr.c.	8r887.40	PTI 5 flowd.: intrakr.c.
8r822.0	Aspir. trombek. a embolek.: intrakr.c.	8r887.50	PTI 6 a viac flowd.: intrakr.c.
8r823.0	Kombin. farma. trombek. a embolek.: intrakr.c.	8r887.60	PTI 1 HPC flowd.: intrakr.c.
8r830	Selek lok. tromb.: intrakr.c.	8r887.70	PTI 2 HPC flowd.: intrakr.c.
8r840	Odstr. cud. tel.: intrakr.c.	8r887.80	PTI 3 HPC flowd.: intrakr.c.
8r850.0	Selek. embol. tekut.: intrakr.c.	8r887.90	PTI 4 HPC flowd.: intrakr.c.
8r851.0	Selek. embol. odp. bal.: intrakr.c.	8r887.a0	PTI 5 HPC flowd.: intrakr.c.
8r852.0	Selek. embol. c. okl.: intrakr.c.	8r887.b0	PTI 6 a v HPC flowd.: intrakr.c.
8r853.0	Selek. embol. čas.: intrakr.c.	8r8q0.0	PTI stentgr. do tor. ao.
8r854.0	Selek. embol. kov. šp.: intrakr.c.	8r8q0.1	PTI stentgr. do tor. ao. bran.
8r855.0	Perkut.translum.selek.emboliz.ostat.Intrakr.ciev	8r8q0.2	PTI stentgr. do tor. ao. 1 fen.
8r880.00	PTI 1 st. neuv. lie. : intrakr.c.	8r8q0.3	PTI stentgr. do tor. ao. 2 fen.
8r880.10	PTI 2 st. neuv. lie. : intrakr.c.	8r8q0.4	PTI stentgr. do tor. ao. 3 a viac fen.
8r880.20	PTI 3 st. neuv. lie. : intrakr.c.	8r8q0.5	PTI stentgr. do tor. ao. Chim. tech.
8r880.30	PTI 4 st. neuv. lie. : intrakr.c.	8r8q0.6	PTI stentgr. do tor. ao. Chim. tech. 2 a viac
8r880.40	PTI 5 st. neuv. lie. : intrakr.c.	8r8q0.7	PTI stentgr. do tor. ao., iné
8r880.50	PTI 6 a viac st. neuv. lie. : intrakr.c.	8r8q1.0	PTI stentgr. do tor-ab. ao.
8r881.00	PTI 1 st. uv. lie. : intrakr.c.	8r8q1.1	PTI stentgr. do tor-ab. ao. bran.
8r881.10	PTI 2 st. uv. lie. : intrakr.c.	8r8q1.2	PTI stentgr. do tor-ab. ao. 1 fen.
8r881.20	PTI 3 st. uv. lie. : intrakr.c.	8r8q1.3	PTI stentgr. do tor-ab. ao. 2 fen.
8r881.30	PTI 4 st. uv. lie. : intrakr.c.	8r8q1.4	PTI stentgr. do tor-ab. ao. 3 fen.
8r881.40	PTI 5 st. uv. lie. : intrakr.c.	8r8q1.5	PTI stentgr. do tor-ab. ao. 4 a viac fen.
8r881.50	PTI 6 a viac st. uv. lie. : intrakr.c.	8r8q1.6	PTI stentgr. do tor-ab. ao. Chim. tech.
8r882.00	PTI 1 st. bior. : intrakr.c.	8r8q1.7	PTI stentgr. do tor-ab. ao. Chim. tech. 2 a viac
8r882.10	PTI 2 st. bior. : intrakr.c.	8r8q1.8	PTI stentgr. do tor-ab. ao., iné
8r882.20	PTI 3 st. bior. : intrakr.c.	8r8q3.0	PTI stentgr. do ab. ao.
8r882.30	PTI 4 st. bior. : intrakr.c.	8r8q3.1	PTI stentgr. do ab. ao. bran.
8r882.40	PTI 5 st. bior. : intrakr.c.	8r8q3.2	PTI stentgr. do ab. ao. 1 fen.
8r882.50	PTI 6 a viac st. bior. : intrakr.c.	8r8q3.3	PTI stentgr. do ab. ao. 2 fen.
8r883.00	PTI nepok. 1 CP st. : intrakr.c.	8r8q3.4	PTI stentgr. do ab. ao. 3 fen.
8r883.10	PTI nepok. CP 2 st. : intrakr.c.	8r8q3.5	PTI stentgr. do ab. ao. 4 a viac fen.
8r884.00	PTI pok. 1 CP st. : intrakr.c.	8r8q3.6	PTI stentgr. do ab. ao. Chim. tech.
8r884.10	PTI pok. CP 2 st. : intrakr.c.	8r8q3.7	PTI stentgr. do ab. ao. Chim. tech. 2 a viac
8r885.02	PTI 1 st. s emb. och.: a. car. bez b. ur.	8r8q3.8	PTI stentgr. do ab. ao., iné
8r886.00	PTI 1 stentgr.: ink. C.	8r8q6.0	Perk. fen. aort. dis.
8r886.10	PTI 2 stentgr.: ink. C.	8u901.1	Zavedenie epidurálneho snímača intrakraniálneho tlaku
8r886.20	PTI 3 stentgr.: ink. C.	8u901.2	Zavedenie parenchýmového snímača intrakraniál. tlaku
8r886.30	PTI 4 stentgr.: ink. C.	8u901.3	Zavedenie komorového snímača intrakraniál.tlaku
8r886.40	PTI 5 stentgr.: ink. C.		

Výkon KOP-2

5n100	Gastrotómia(vrátane odstránenia cudz.t.) bez ďalš.výk.	5n171.4	Predná gastroenterostómia:konv.laparosk.-laparot.
5n101	Gastrotómia so zavedením 1 ezofageálneho tubusu	5n172.0	Zadná gastroenterostómia:laparotomicky
5n103	Iná gastrotómia	5n172.2	Zadná gastroenterostómia:laparoskopicky
5n110	Lok.otvorená excízia ch.zm.žalúdočného tk.	5n172.4	Zadná gastroenterostómia:konv.laparosk.-laparot.
5n111	Lok.laparoskop.excízia ch.zm.žalúdočného tk.	5n173.0	Revízia gastroenterostómie bez res.žalúdka:laparot.
5n113.0	Lok.otv.chir.deštr.chor.zmen.žalúdoč.tk.elektrokoaguláciou	5n173.2	Revízia gastroenterostómie bez res.žalúdka:laparos.
5n113.1	Lok.otv.chir.deštr.ch.zm.žalúd.tk.laser.koaguláciou	5n173.4	Revízia gastroenterostómie bez res.žalúdka:konv.lsk.-lpt.
5n113.2	Lok.otv.chir.deštr.ch.zm.žalúd.tk.termokoaguláciou	5n174.0	GEA b.res.ž.:zoš.stpl/trnss.,gastrojejnst.Roux-Y:Y:lpt.
5n113.3	Lok.otv.chir.deštr.ch.zm.žalúd.tk.kryokoaguláciou	5n174.2	GEA b.res.žal:zoš.stpl/transs.gastrojejnst.,Roux-Y:Y:lsk.
5n113.4	Lok.otv.chir.deštr.ch.zm.žalúd.tk.fotodynamic.liečbou	5n174.4	GEA b.res.žal:zoš.stpl/trnss.gastrojejnst.Roux-Y:konv.lsk.-lpt.
5n113.x	Lok.otv.chir.deštrukcia chorob.zmen.žalúdoč.tk.iným spôs.	5n175.0	GEA b.res.ž.:zoš.stapl./transs,s gastrojejnst.analg.B-II:lpt
5n114.0	Lok.laparosk.deštr.ch.zm.žalúd.tk.elektrokoaguláciou	5n175.2	GEA b.res.žal:zoš.stapl./transs,s gastrojejnst.anlg.B-II:lsk.
5n114.1	Lok.laparosk.deštr.ch.zm.žalúd.tk.laser.koaguláciou	5n175.4	GEA b.rs.ž.:zoš.stapl/transs.s gastrojejnst.anlg.B-II:zm.lsk-lpt.
5n114.2	Lok.laparosk.deštr.ch.zm.žalúd.tk.termokoaguláciou	5n17x.0	Iná GEA bez res.žalúdka:laparot.
5n114.3	Lok.laparosk.deštr.ch.zm.žalúd.tk.kryokoaguláciou	5n17x.2	Iná GEA bez res.žalúdka:laparot.
5n114.4	Lok.laparosk.deštr.ch.zm.žalúd.tk.fotodynam.liečbou	5n17x.4	Iná GEA bez res.žalúdka:konv.lsk.-lpt.
5n114.x	Lok.laparosk.deštr.ch.zm.žalúdočného tk.,ostat.	5n180.0	Sutúra žalúdka po poranení:otv.chirur.abdom.
5n12x	Ostatná revízia po resekcii žalúdka	5n180.1	Sutúra žalúdka po poranení:otv.chirur.torakál.
5n170.0	Gastroduodenostómia:laparotomicky	5n180.2	Sutúra žalúdka po poranení:laparoskopicky
5n170.2	Gastroduodenostómia:laparoskopicky	5n180.4	Sutúra žalúdka po poranení:konverz.laparosk-laparot.
5n170.4	Gastroduodenostómia:konv.laparosk.-laparot.	5n180.x	Sutúra žalúdka po poranení:ostatné
5n171.0	Predná gastroenterostómia:laparotomicky	5n182.0	Gastropexia:otv.chir.abdomin.
5n171.2	Predná gastroenterostómia:laparoskopicky	5n182.1	Gastropexia:otv.ch.torakálne

5n182.2	Gastropexia:laparoskopicky	5n194.2	Uzavretie fistuly medzi hr.čr.a žalúdkom:lsk.
5n182.4	Gastropexia:konverzia lsk.-lpt.	5n194.4	Uzavretie fistuly medzi hr.čr.a žalúdkom:zm.lsk.-otv.ch.
5n182.x	Gastropexia:ostatné	5n195.0	Sutúra alebo prešitie žalúdočného vredu:lpt.
5n183.0	Kardioplastika žal(napr.Belsey):otv.chir.abd.	5n195.2	Sutúra alebo prešitie žalúdočného vredu:lsk.
5n183.1	Kardioplastika žal(napr.Belsey):otv.ch.torakálne	5n195.4	Sutúra/prešitie žalúdočného vredu:konv.lsk.-otv.ch.
5n183.2	Kardioplastika žal(napr.Belsey):lsk.	5n195.x	Sutúra alebo prešitie žalúdočného vredu:ost.
5n183.4	Kardioplastika žal(napr.Belsey):konv.lsk.-lpt.	5n19h.0	Vlož/vým.samoexpand.protézy v žal:lpt.
5n183.x	Kardioplastika žal(napr.Belsey):ost.	5n19h.2	Vlož/vým.samoexpand.protézy v žal:lsk.
5n184.0	Fundoplikácia žalúdka:otv.chir.abdomin.	5n19h.4	Vlož/vým.samoexpand.protézy v žal:konv.lsk.-lpt.
5n184.1	Fundoplikácia žalúdka:otv.ch.torakálne	5n19j.0	Odstrán.1 samoexpand.protézy zo žal:lpt.
5n184.2	Fundoplikácia žalúdka:laparoskopicky	5n19j.2	Odstrán.1 samoexpand.protézy zo žal:lsk.
5n184.4	Fundoplikácia žalúdka:konv.lsk.-lpt.	5n19j.4	Odstr.1 samoexpand.protézy zo žal:konver.lsk.-otv.ch.
5n184.5	Fundoplikácia žalúdka, laparoskopicky - roboticky	5n19k.0	Vlož./vým.pr.bez samoexpand.schop.v žalúdku:otv.ch.
5n184.50	Fundoplikácia žalúdka s hiátovou sutúrou, otv.chir.abdomin	5n19k.2	Vlož./vým.protézy bez samoexp.schop.v žalúdku:lsk.
5n184.51	Fundoplikácia žalúdka s hiátovou sutúrou, otv.chir.torakál.	5n19k.4	Vlož./vým.pr.bez samoexp.schop.v žalúdku:konv.lsk.-otv.ch.
5n184.52	Fundoplikácia žalúdka s hiátovou sutúrou, lsk	5n19m.0	Odstr.protézy bez samoexpand.sch.zo žal.:lpt.
5n184.55	Fundop.žalúdka s hiát.sutúr.laparos.- robot.	5n19m.2	Odstr.protézy bez samoexpand.sch.zo žal.:lsk.
5n184.5x	Fundoplikácia žalúdka s hiátovou sutúrou, ostatné	5n19m.4	Odstr.protézy bez samoexpand.sch.zo žal.:konv.lsk.-otv.ch.
5n184.x	Fundoplikácia žalúdka:ostatné	5n19n.0	Impl.žalúd.pace-makeru [KS]:impl.sondy lpt.
5n185.0	Hemifundoplikácia žalúdka:otv.chir.abd.	5n19n.1	Impl.žalúd.pace-makeru [KS]:impl.sondy lsk.
5n185.1	Hemifundoplikácia žalúdka:otv.ch.torakálne	5n19n.2	Impl.žal.pace-makeru[KS]:impl.sondy zm.lsk-lpt
5n185.2	Hemifundoplikácia žalúdka:laparoskopicky	5n19p.0	Revízia/odstr.sondy žalúdoč.pace-makeru[KS]:lpt.
5n185.4	Hemifundoplikácia žalúdka:konverz.lsk.-lpt.	5n19p.2	Revízia/odstr.sondy žalúdoč.pace-makeru [KS]:lsk.
5n185.5	Hemifundoplikácia žalúdka, laparoskopicky - roboticky	5n19p.4	Revízia/odstr.sondy žalúd.pace-makeru [KS]:konv.lsk.-lpt.
5n185.x	Hemifundoplikácia žalúdka:ostatné	5n19s.b	Pyloroplastika
5n186.0	Hemifundoplik.žalúdka s hiátovou sut:otv.chir.abd.	5n19s.c	Resekcia pyloru s gastroduodenostómiou
5n186.1	Hemifundoplik.žalúdka s hiát.sutúrou:otv.ch.torakál.	5n19x.0	Iné OP na žalúdku:laparotomicky
5n186.2	Hemifundoplik.žalúdka s hiát.sutúrou:lsk.	5n19x.2	Iné OP na žalúdku:laparoskopicky
5n186.4	Hemifundoplik.žalúdka s hiátovou sut:zm.lsk.-lpt.	5n19x.4	Iné OP na žalúdku:konv.laparoskop.-otvor.chirur.
5n186.5	Hemifund.žalúdka s hiát.sutúr.laparos.- robot.	5n230.0	Segmentárna resekcia duodena:lpt.
5n186.x	Hemifundoplik.žalúdka s hiátovou sut:ost.	5n230.2	Segmentárna resekcia duodena:lsk.
5n18a.0	Vertik.gastroplas.žal.podľa Masona:ot.chir.abd.	5n230.4	Segmentárna resekcia duodena:konv.lsk.-lpt.
5n18a.1	Vertik.gastroplas.žal.podľa Masona:ot.ch.torakál.	5n231.0	Segmentárna resekcia jejunu:lpt.
5n18a.2	Vertikál.gastroplast.žal.podľa Masona:lsk.	5n231.2	Segmentárna resekcia jejunu:lsk.
5n18a.4	Vertik.gastroplast.žal.podľa Masona:zm.lsk.-lpt.	5n231.4	Segmentárna resekcia jejunu:konv.lsk.-lpt.
5n18a.x	Vertik.gastropl.žal.podľa Masona:ost.	5n232.0	Segmentárna resekcia ilea:lpt.
5n18b.0	Impl/vým.nenastaviteľnej bandáže žalúdka:otv.chir.abd.	5n232.2	Segmentárna resekcia ilea:lsk.
5n18b.1	Impl/vým.nenastaviteľnej bandáže žalúdka:otv.ch.torakál.	5n232.4	Segmentárna resekcia ilea:konv.lsk.-lpt.
5n18b.2	Impl/vým.nenastaviteľnej bandáže žalúdka:lsk.	5n233.0	Viacnásob.segmentárna resekcia tenk.čr:lpt.
5n18b.4	Impl/vým.nenastaviteľnej bandáže žalúdka:zm.lsk.-lpt.	5n233.2	Viacnásob.segmentárna resekcia tenk.čr:lsk.
5n18b.x	Impl/vým.nenastaviteľnej bandáže žalúdka:ost.	5n233.4	Viacnásob.segmentár.resekcia tenk.čr:konver.lsk.-lpt.
5n18c.0	Impl/vým.nastaviteľnej bandáže žalúdka:otv.chir.abd.	5n234.0	Parciálna resekcia duodena:lpt.
5n18c.1	Impl/vým.nastaviteľnej bandáže žalúdka:otv.ch.torakál.	5n234.2	Parciálna resekcia duodena:lsk.
5n18c.2	Impl/vým.nastaviteľnej bandáže žalúdka:lsk.	5n234.4	Parciálna resekcia duodena:konv.lsk.-lpt.
5n18c.4	Impl/vým.nastaviteľnej bandáže žalúdka:zm.lsk.-lpt.	5n235.0	Parciálna resekcia jejunu:lpt.
5n18c.x	Impl/vým.nastaviteľnej bandáže žalúdka:ost.	5n235.2	Parciálna resekcia jejunu:lsk.
5n18d.0	Znovazafixovanie dislok.bandáže žalúdka:otv.chir.abd.	5n235.4	Parciálna resekcia jejunu:konv.lsk.-lpt.
5n18d.1	Znovazafix.dislok.bandáže žalúdka:otv.ch.torakálne	5n236.0	Parciálna resekcia ilea:lpt.
5n18d.2	Znovazafixovanie dislokovanej bandáže žalúdka:lsk.	5n236.2	Parciálna resekcia ilea:lsk.
5n18d.4	Znovazafixovanie dislok.bandáže žalúdka:zm.lsk.-lpt.	5n236.4	Parciálna resekcia ilea:konv.lsk.-lpt.
5n18d.x	Znovazafixovanie dislokovanej bandáže žalúdka:ost.	5n238	Res.tenk.čr.,odstr.transplantátu použitého z tenk.čr.
5n18e.0	Odstránenie jednej žalúdočnej bandáže:otv.chir.abd.	5n23x	Resekcia tenkého čreva:iná
5n18e.1	Odstránenie jednej žalúdočnej bandáže:otv.ch.torakál.	5n240.01	Parciál.segment.resekcia hr.čr:laparotomicky s anast.
5n18e.2	Odstránenie jednej žalúdočnej bandáže: laparoskopicky	5n240.02	Parc.segm.res hr.čr:laparotom.s enterostóm.a slep.uzav
5n18e.4	Odstránenie jednej žalúdočnej bandáže:zm.lsk.-lpt.	5n240.03	Parc.segm.res hr.čr:laparotom.s 2 enterostóm.
5n18e.x	Odstránenie jednej žalúdočnej bandáže:ost.	5n240.04	Parc.segm.res hr.čr:laparotom.s anast.a an.praet.natur
5n18x.0	Ost.rekonštrukč. OP na žalúdku:otv.chir.abd.	5n240.21	Parciál.segment.res.hr.čreva:laparoskop.s anast.
5n18x.1	Ost.rekonštr.OP na žalúdku:otv.ch.torakálne	5n240.25	Parciál.segment.res.hr.čreva:lsk.s enterostóm.
5n18x.2	Ost.rekonštrukč. OP na žalúdku:lsk.	5n240.4	Parciál.segment.res.hr.čreva:konverzia lsk.-lpt.
5n18x.4	Ost.rekonštrukč. OP na žalúdku:zm.lsk.-lpt.	5n240.x	Parciál.segment.res.hr.čreva:ostatné
5n18x.x	Ost.rekonštrukč. OP na žalúdku:ost.	5n244.01	Pravostr.hemikolektómia:laparotom.s anast.
5n191.0	Sutúra varixov žalúdka:lpt.	5n244.02	Pravostr.hemikolektómia:lpt.s enterostóm.a slep.uz.
5n191.2	Sutúra varixov žalúdka:lsk.	5n244.03	Pravostr.hemikolektómia:lpt.s 2 enterostóm.
5n191.4	Sutúra varixov žal:konver.lsk.-otv.ch.	5n244.04	Pravostr.hemikolektómia:lpt.s anast.a an.praet.
5n191.x	Sutúra varixov žal:ost.	5n244.21	Pravostr.hemikolektómia:lsk.s anast.
5n193.0	Odstránenie žalúdočného volvulu:lpt.	5n244.25	Pravostr.hemikolektómia:lsk.s enterostómiou
5n193.2	Odstránenie žalúdočného volvulu:lsk.	5n244.31	Pravostranná hemikolektómia, roboticky s anastomózou
5n193.4	Odstránenie žalúdočného volvulu:zm.lsk.-otv.ch.	5n244.35	Pravostranná hemikolektómia, roboticky s enterostómiou
5n193.x	Odstránenie žalúdočného volvulu:ostatné	5n244.4	Pravostr.hemikolektómia:konv.lsk.-lpt.
5n194.0	Uzavretie fistuly medzi hr.črevom a žalúdkom:lpt.	5n244.x	Pravostr.hemikolektómia:ost.

5n245.01	Parciál.res.colon transversum:laparotom.s anast.	5n710.1	Drenáž pankreasu
5n245.02	Parciál.res.colon transversum:lpt.s enterostóm.a slep.uz.	5n710.2	Incízia pankreasu s odstránením konkrementov
5n245.03	Parciál.res.colon transversum:lpt.s 2 enterostóm.	5n710.x	Incízia, drenáž pankreasu, ostatné
5n245.04	Parciál.res.colon transversum:lpt.s anast.a an.praet.	5n711	Excízia chorého tkaniva pankreasu
5n245.21	Parciál.res.colon transversum:lsk s anast.	5n712.0	Deštrukcia chor.tkaniva pankreasu bez laváže
5n245.25	Parciál.res.colon transversum:lsk s enterostómiou	5n712.1	Deštrukcia chor.tkaniva pankreasu s lavážou
5n245.31	Parciálna resekcia colon transversum, roboticky s anastomózou	5n715	Ost.lok.excízia a deštr.chor.tkaniv pankreasu
5n245.4	Parciál.res.colon transversum:konv.lsk.-lpt.	5n716.1	Pankreatogastrotómia
5n245.x	Parciál.resekcia colon transversum:ost.	5n716.2	Pankreatoduodenostómia
5n246.01	Lavostr.hemikolektómia:laparotom.s anast.	5n716.3	Pankreatojejunostómia
5n246.02	Lavostr.hemikolektómia:lpt.s enterostóm.a slep.uz.	5n716.40	Pseudocystogastrotómia, laparotomicky
5n246.03	Lavostr.hemikolektómia:lpt.s 2 enterostóm.	5n716.41	Pseudocystogastrotómia, laparoskopicky
5n246.04	Lavostr.hemikolektómia:lpt.s anast.a an.praet.	5n716.x	Vnútor.drenáž pankreasu a derivácia pseudocysty pankr,ost.
5n246.21	Lavostr.hemikolektómia:lsk s anast.	5n72x.0	Parciálna pankreatektómia, ostatné
5n246.25	Lavostr.hemikolektómia:lsk s enterostómiou	5n92d.0	Parciál.parietálna peritoneálna ektómia peritoneál.tk.
5n246.31	Lavostranná hemikolektómia, roboticky s anastomózou	5n92d.2	Lok.parietálna peritoneálna ektómia peritoneál.tk.
5n246.35	Lavostranná hemikolektómia, roboticky s enterostómiou	5t500.00	Implantácia totálnej endoprotézy bedrového kĺbu, necementovaná
5n246.4	Lavostr.hemikolektómia:konv.lsk.-lpt.	5t500.01	Implantácia totálnej endoprotézy bedrového kĺbu, cementovaná
5n246.x	Lavostr.hemikolektómia:ost.	5t500.02	Implan.totál.endop.bedr.kĺbu, hybr.čas.cemen.
5n247.01	Parc.res.colon sigmoideum:laparotom.s anast.	5t500.10	Robot.implan.totál.endop.bedr.kĺbu, necemen.
5n247.02	Parc.res.colon sigmoideum:lpt.s enterostóm.a slep.uz.	5t500.11	Robot.implan.totál.endop.bedr.kĺbu, cemen.
5n247.03	Parc.res.colon sigmoideum:lpt.s 2 enterostóm.	5t500.12	Robot.implan.totál.endop.bedr.kĺbu, hybr.čas.cemen.
5n247.04	Parc.res.colon sigmoideum:lpt.s anast.a an.praet.	5t502.0↔	Impl.totál.špeciál.endoprotézy bedr.kĺbu, necementovaná
5n247.21	Parc.res.colon sigmoideum:lsk s anast.	5t502.1↔	Impl.totál.špeciál.endoprotézy bedr.kĺbu, cementovaná
5n247.25	Parc.res.colon sigmoideum:lsk s enterostómiou	5t502.2↔	Impl.totál.špeci.endoprotézy bedr.kĺbu, hybrid.čias.cement.
5n247.31	Parciálna resekcia colon sigmoideum, roboticky s anastomózou	5t503.0↔	Implant.cervikokapitál.protézy bedr.kĺbu,necement.
5n247.4	Parc.res.colon sigmoideum:konv.lsk.-lpt.	5t503.1↔	Implantácia cervikokapitálnej protézy bedr.kĺbu,cement.
5n247.x	Parc.res.colon sigmoideum:ost.	5t504.0↔	Impl.bipolár.cervikokapit.protézy bedr.kĺbu,necement.
5n248.01	Res.viac.sused.č.hr.čr[subst.res.hr.č.]:lpt.s anast.	5t504.1↔	Impl.bipolár.cervikokapit.protézy bedr.kĺbu,cement.
5n248.02	Res.viac.sused.č.hr.čr[subst.res.hr.č.]:lpt.s enterost.sl.u.	5t508.0↔	Impl.povrch.protézy hl.femuru hip resurfacing,necement.
5n248.03	Res.viac.sused.č.hr.čr[subst.res.hr.č.]:lpt.s 2 enterost.	5t508.1↔	Impl.povrch.protézy hlavice femuru hip resurfacing,cement.
5n248.04	Res.viac.sused.č.hr.čr[subst.res.hr.č.]:lpt.s anast.a an.praet.	5t508.2↔	Impl.povrch.protézy hlavice femuru hip resurfacing,hybrid.
5n248.21	Res.viac.sused.č.hr.čr[subst.res.hr.č.]:lsk s anast.	5t509.00↔	Impl.metaf.prot.hl.femuru s k.driek.bez acet.komp.,necemen.
5n248.25	Res.viac.sused.č.hr.čr[subst.res.hr.č.]:lsk s enterost.	5t509.10↔	Impl.metaf.prot.hl.femuru s k.driek.bez acet.komp.,cemen.
5n248.31	Resek.viac.sused.časti hrubého čreva, robot.s anast.	5t509.10↔	Impl.metafy.protézy hl.femuru.s kr.dr.s acet.komp.,necem.
5n248.35	Resek.viac.sused.časti hrubého čreva, robot.s enteros.	5t509.11↔	Impl.metafy.protézy hl.femuru.s kr.dr.s acet.kom.,cem.
5n248.4	Res.viac.sused.č.hr.čr[subst.res.hr.č.]:konv.lsk.-lpt.	5t509.12↔	Impl.metafy.prot.hl.femuru.s kr.dr.s acet.kom.,hybrid.č.cem.
5n248.x	Res.viac.sused.č.hr.čr[subst.res.hr.č.]:ost.	5t50x.0↔	Iné implant.endoprotézy bedr.kĺbu,necement
5n310.0	Vytv.terminál.caecumstómie ako samost.výk:lpt.	5t50x.1↔	Iné implantácie endoprotézy bedr.kĺbu,cement
5n310.2	Vytv.terminál.caecumstómie ako samost.výk:lsk.	5t50x.2↔	Iné implantácie endoprotézy bedr.kĺbu,hybrid
5n310.4	Vytv.terminál.caecumstómie ako samost.v.konver.lsk.-lpt.	5t510↔	Revízia endoprotézy bedrového kĺbu bez výmeny
5n311.0	Vytv.terminál.ascendostómie ako samost.v:lpt.	5t511.00↔	Vým.femor.komp.protézy hl.femuru na cervikokap.nec.pr.hl.f.
5n311.2	Vytv.terminál.ascendostómie ako samost.v:lsk.	5t511.01↔	Vým.femor.komp.protézy hl.femuru na cerv-kap.cem.pr.hl.f.
5n311.4	Vytv.terminál.ascendostómie ako sam.v:konv.lsk.-lpt	5t511.2↔	Vým.femor.kompon.protézy hl.femuru na špeciál.prot.hl.fem.
5n312.0	Vytv.terminál.transverzostómie ako samost.v:lpt.	5t511.3↔	Vým.femor.komponen.protézy hl.femuru na bipol.prot.hl.f.
5n312.2	Vytv.terminál.transverzostómie ako samost.v:lsk.	5t511.4↔	Výmena femorálnej komponenty hlavičky protézy
5n312.4	Vytv.termin.transverzostómie ako sam.v:konv.lsk.-lpt	5t511.80↔	Výmena femor.komp.pr.hl.fem. na tot.necem.prot.hl.fem.
5n313.0	Vytv.termin.descendostómie ako samost.v:lpt.	5t511.81↔	Výmena femor.komp.pr.hl.femuru na tot.cem.prot.hl.fem.
5n313.2	Vytv.termin.descendostómie ako samost.v:lsk.	5t511.82↔	Vým.femor.komponenty pr.hl.femuru na tot.hybrid.pr.hl.fem.
5n313.4	Vytv.terminál.descendostómie ako sam.v:konv.lsk.-lpt	5t511.x↔	Vým.femorálnej komp.protézy hl.femuru,ostatné
5n314.0	Vytv.termin.sigmoideostómie ako samost.v:lpt.	5t512.10↔	Vým.acetab.komponenty bed.kĺbu na acetab.komp.,necem.
5n314.2	Vytv.termin.sigmoideostómie ako samost.v:lsk.	5t512.11↔	Vým.acetabulár.komp.bed.kĺbu na acetab.komp.,cem.
5n314.4	Vytv.termin.sigmoideostómie ako sam.v:konv.lsk.-lpt	5t512.20↔	Vým.acet.komp.bedra na acet.komp,necem.s vým.hl.
5n315.0	Vytv.termin.ileostómie ako samost.v:lpt.	5t512.21↔	Vým.acet.komp.bedra na acet.komp,cem.s vým.hl.
5n315.2	Vytv.termin.ileostómie ako samost.v:lsk.	5t512.3↔	Vým.acetabulár.komponenty bedra na špeciál.prot.hl.f.
5n315.4	Vytv.terminál.ileostómie ako sam.v:konv.lsk.-lpt.	5t512.60↔	Vým.acetab.komp.bedra, izol.inlay bez vým.jamky
5n31x.0	Vytvorenie terminálnej enterostómie ako samost.v:ost.lpt.	5t512.61↔	Vým.acet.komp.bedra,izol.inlay bez vým.jamky s vým.hlavič
5n31x.2	Vytvorenie terminálnej enterostómie ako samost.v:ost. lsk.	5t512.80↔	Vým.acetab.komp.bedra na tot.necem.prot.hl.fem.
5n31x.4	Vytv.terminál.enterostómie-sam.v:ost.konver.lsk.-lpt.	5t512.81↔	Vým.acetab.komp.bedra na tot.cement.prot.hl.fem.
5n34a.0	Longitudinálne predĺženie čreva podľa Bianchiho	5t512.82↔	Vým.acetabulár.komp.bedra na tot.hybr.pr.hl.fem.
5n397.0	Sutúra ulkusu na čreve:laparotomicky	5t512.x↔	Vým.acetabulárnej komponenty bedra,ost.
5n397.2	Sutúra ulkusu na čreve:laparoskopicky	5t513.2↔	Vým.cement.TEP bedr.kĺbu na špec.prot.hl.femuru
5n397.4	Sutúra ulkusu na čreve:konv.lsk.-lpt.	5t513.80↔	Vým.cement.TEP bedr.kĺbu na tot.necem.prot.hl.fem.
5n397.x	Sutúra ulkusu na čreve:ostatné	5t513.81↔	Vým.cement.TEP bedr.kĺbu na tot.cem.pr.hl.fem.
5n398.0	Opich ulkusu na čreve:laparotomicky	5t513.82↔	Vým.cement.TEP bedr.kĺbu na tot.hybr.pr.hl.f.
5n398.2	Opich ulkusu na čreve:laparoskopicky	5t513.x↔	Výmena cement.TEP bedr.kĺbu,ostatné
5n398.4	Opich ulkusu na čreve:konv.lsk.-lpt.	5t514.2↔	Vým.necement.TEP bedr.kĺbu na špec.prot.hl.fem.
5n398.x	Opich ulkusu na čreve:ostatné	5t514.80↔	Vým.necem.TEP bedr.kĺbu na tot.necem.prot.hl.fem.
5n623	Cholecystektómia:rozšírená	5t514.81↔	Vým.necem.TEP bedr.kĺbu na tot.cem.pr.hl.fem.
5n710.0	Incízia pankreasu bez ďalších výkonov		

5t514.82↔	Vým.necem.TEP bedr.kĺbu na totál.hybr.prot.hl.fem.	5t52c.0↔	Impl.bikompart.protézy kolen.kĺbu bez pat.náhr,necement
5t514.x↔	Vým.necement.totát.endoprotézy bedr.kĺbu,ostat.	5t52c.1↔	Impl.bikompart.protézy kolen.kĺbu bez pat.náhr,cement
5t515.2↔	Vým.hybrid.TEP bedr.kĺbu na špec.prot.hl.fem.	5t52c.2↔	Impl.bikompart.protézy kolen.kĺbu bez pat.náhr,hybrid
5t515.80↔	Vým.hybrid.TEP bedr.kĺbu na totál.necem.prot.hl.fem.	5t52d.0↔	Impl.bikompart.protézy kolen.kĺbu s patel.náhr,necement
5t515.81↔	Vým.hybrid.TEP bedr.kĺbu na tot.cem.pr.hl.fem.	5t52d.1↔	Impl.bikompart.protézy kolen.kĺbu s patel.náhr,cement
5t515.82↔	Vým.hybrid.TEP bedr.kĺbu na tot.hybr.prot.hl.fem.	5t52d.2↔	Impl.bikompart.protézy kolen.kĺbu s patel.náhr,hybrid
5t515.x↔	Výmena hybridnej totálnej endoprotézy bedr.kĺbu,ost.	5t52e.0↔	Impl.endoprot.kĺb.náhrady kolena bez pohyb.funk,necem
5t516.2↔	Vým.TEP bedr.kĺbu na špec.pr.hl.femuru	5t52e.1↔	Impl.endoprotet.kĺb.náhr.kolena bez pohyb.funk,cement
5t516.80↔	Vým.TEP bedr.kĺbu na špec.tot.necem.prot.hl.fem.	5t52e.2↔	Impl.endoprotet.kĺb.náhr.kolena bez pohyb.funk,hybrid
5t516.81↔	Vým.TEP bedr.kĺbu na špec.totál.cemen.prot.hl.fem.	5t52x.0↔	Ostat.implantácia endoprotézy kolen.kĺbu,necement.
5t516.82↔	Vým.TEP bedr.kĺbu na špec.tot.hybr.prot.hl.fem.	5t52x.1↔	Ostat.implantácia endoprotézy kolen.kĺbu,cement.
5t516.x↔	Výmena tot.endoprotézy bedr.kĺbu na špeciálnu,ostatné	5t52x.2↔	Ostat.implantácia endoprotézy kolen.kĺbu,hybrid.
5t51j.2↔	Vým.metafyz.prot.hl.fem.s krát.driek.na špec.protézu.hl.fem	5t530↔	Revizia endoprotézy kolenného kĺbu bez výmeny
5t51j.80↔	Vým.metafyz.prot.hl.f.s krát.driek.na tot.necem.pr.hl.fem.	5t531.10↔	Vým.unikondylárnej prot.kolen.kĺbu na unikond.prot.,necem
5t51j.81↔	Vým.metafyz.prot.hl.f.s krát.driek.na tot.cem.pr.hl.fem.	5t531.11↔	Vým.unikondylárnej prot.kolen.kĺbu na unikond.prot.,cem.
5t51j.82↔	Vým.metafyz.prot.hl.f.s krát.driek.na tot.hybr.pr.hl.fem.	5t531.20↔	Vým.unikond.prot.kolena na bikond.pov.pr.bez pat.náhr,nec
5t51j.x↔	Vým.metafyz.protézy hl.femuru s krátkym driek.,ost.	5t531.21↔	Vým.unikond.prot.kolena na bikond.pov.pr.bez pat.náhr,cem
5t520.00	Implantácia unikondylárnej protézy kolenného kĺbu, necementovaná	5t531.30↔	Vým.unikond.prot.kolena na bikond.pov.pr.s patel.náhr,nec
5t520.01	Implantácia unikondylárnej protézy kolenného kĺbu, cementovaná	5t531.31↔	Vým.unikond.prot.kolena na bikond.pov.pr.s patel.náhr,cem
5t520.02	Implantácia unikondylárnej protézy kolenného kĺbu, hybridná	5t531.50↔	Vým.unikond.protézy kolena na TEP kolena spoj,nec
5t520.10	Robot.implan.unikond.protézy kolen.kĺbu, necemen.	5t531.51↔	Vým.unikondyl.prot.kolena na TEP kolena spoj,cem.
5t520.11	Robot.implan.unikond.protézy kolen.kĺbu, cemen.	5t531.52↔	Vým.unikond.prot.kolena na TEP kolena spoj-hybr.čiasť.cem
5t520.12	Robot.implan.unikond.protézy kolen.kĺbu, hybr.	5t531.6↔	Výmena unikondylárnej protézy kolenného kĺbu inlay
5t521.00	Imp.bik.pov.prot.kol.kĺbu bez spoj.[un.]bez pat.náhr.nec.	5t531.x↔	Výmena unikondylárnej protézy kolenného kĺbu, ostatné
5t521.01	Imp.bik.pov.prot.kol.kĺbu bez spoj.[un.]bez pat.náhr.cem.	5t532.0↔	Vým.bikondyl.povrch.pr.kolena na bikond.povrch.p.rovn.typu
5t521.02	Imp.bik.pov.prot.kol.kĺbu bez spoj.[un.]bez pat.náhr.hyb.	5t532.40↔	Vým.bikondyl.povr.pr.kolena na bik.povr.pr.iný typ,necem.
5t521.10	Rob.imp.bik.pov.prot.kol.kĺbu bez spoj.[un.]bez pat.náhr.nec.	5t532.42↔	Vým.bikondyl.povr.pr.kolena na bik.povr.pr.iný typ,hybrid/cem
5t521.11	Rob.imp.bik.pov.prot.kol.kĺbu bez spoj.[un.]bez pat.náhr.cem.	5t532.50↔	Vým.bikondyl.pov.pr.kolena na totál.endopr.kol,spoj,necem.
5t521.12	Rob.imp.bik.pov.prot.kol.kĺbu bez spoj.[un.]bez pat.náhr.hyb.	5t532.52↔	Vým.bikondyl.pov.pr.kolena na tot.endopr.kol,spoj,hybr/cem
5t522.00	Imp.bik.pov.prot.kol.kĺbu bez spoj.[un.]s pat.náhr.nec.	5t532.6↔	Výmena bikondylárnej povrchovej protézy kolena inlay
5t522.01	Imp.bik.pov.prot.kol.kĺbu bez spoj.[un.]s pat.náhr.cem.	5t532.7↔	Vým.bikondyl.povr.protézy kolena, vým.femorál.komponenty
5t522.02	Imp.bik.pov.prot.kol.kĺbu bez spoj.[un.]s pat.náhr.hyb.	5t532.8↔	Vým.bikondyl.povr.protézy kolena, výmena tibiál.komponenty
5t522.10	Rob.imp.bik.pov.prot.kol.kĺbu bez spoj.[un.]s pat.náhr.nec.	5t532.a0↔	Vým.bikondyl.povr.pr.kolena na špeciál.endopr.kol.,necem.
5t522.11	Rob.imp.bik.pov.prot.kol.kĺbu bez spoj.[un.]s pat.náhr.cem.	5t532.a1↔	Vým.bikondyl.povr.pr.kolena na špeciál.endopr.kol.,cem.
5t522.12	Rob.mpl.bik.pov.prot.kol.kĺbu bez spoj.[un.]s pat.náhr.hyb.	5t532.x↔	Výmena bikondylárnej povrch.protézy kolena,ost.
5t523.00	Imp.bik.pov.prot.kol.kĺbu čias.spoj.[sem.]bez pat.náhr.nec.	5t533.0↔	Vým.spojenej TEP kolen.kĺbu rovnakého typu
5t523.01	Imp.bik.pov.prot.kol.kĺbu čias.spoj.[sem.]bez pat.náhr.cem.	5t533.50↔	Vým.spojenej TEP kolen.kĺbu na TEP kol.spojenú,necem
5t523.02	Imp.bik.pov.prot.kol.kĺbu čias.spoj.[sem.]bez pat.náhr.hyb.	5t533.52↔	Vým.spojenej TEP kolen.kĺbu na TEP kol.spojenú,hybrid/cem
5t523.10	Rob.imp.bik.pov.prot.kol.kĺbu čias.spoj.[sem.]bez pat.náhr.nec.	5t533.7↔	Výmena spoj.TEP kolena,výmena femorál.komp.
5t523.11	Rob.imp.bik.pov.prot.kol.kĺbu čias.spoj.[sem.]bez pat.náhr.cem.	5t533.8↔	Vým.spoj.TEP kolena,výmena tibiál.komp.
5t523.12	Rob.imp.bik.pov.prot.kol.kĺbu čias.spoj.[sem.]bez pat.náhr.hyb.	5t533.9↔	Vým.spoj.TEP kolena,výmena patelár.komp.
5t524.00	Imp.bik.pov.prot.kol.kĺbu čias.spoj.[sem.]s pat.náhr.nec.	5t533.a0↔	Vým.spojenej TEP kolen.kĺ na špeciál.endopr.kolena,necem.
5t524.01	Imp.bik.pov.prot.kol.kĺbu čias.spoj.[sem.]s pat.náhr.cem.	5t533.a1↔	Vým.spojenej TEP kolen.kĺ na špeciál.endopr.kol,cem.
5t524.02	Imp.bik.pov.prot.kol.kĺbu čias.spoj.[sem.]s pat.náhr.hyb.	5t533.x↔	Výmena spojenej totálnej endoprotézy kolena,ostatné
5t524.10	Rob.imp.bik.pov.prot.kol.kĺbu čias.spoj.[sem.]s pat.náhr.nec.	5t534.0↔	Vým.špeciálnej protézy kolen.kĺbu rovnakého typu
5t524.11	Rob.imp.bik.pov.prot.kol.kĺbu čias.spoj.[sem.]s pat.náhr.cem.	5t534.7↔	Vým.špec.protézy kolen.kĺ,výmena femor.komponenty
5t524.12	Rob.imp.bik.pov.prot.kol.kĺbu čias.spoj.[sem.]s pat.náhr.hyb.	5t534.8↔	Vým.špec.protézy kolen.kĺ,výmena tibiál.komp.
5t525.0↔	Impl.TEP kolen.kĺbu spoj.bez patel.náhr.,necement	5t534.9↔	Vým.špeciál.protézy kolen.kĺ,vým.patelár.komp.
5t525.1↔	Impl.TEP kolen.kĺbu spoj.bez patel.náhr.,cement	5t534.x↔	Výmena špeciálnej protézy kolenného kĺbu,ost.
5t525.2↔	Impl.TEP kolen.kĺbu spojená bez pat.náhr.,hybrid	5t535.10↔	Vým.patelár.náhrady na necem.patelár.komp.
5t526.0↔	Impl.TEP kolen.kĺbu spoj.s patel.náhr.,necement	5t535.11↔	Vým.patelár.náhrady na cement.patel.komponentu
5t526.1↔	Impl.TEP kolen.kĺbu spojená s patel.náhr.,cement	5t535.20↔	Vým.patel.náhrady na patelofemor.necem.náhr.
5t526.2↔	Impl.TEP kolen.kĺbu spoj.s pat.náhr.,hybrid	5t535.21↔	Vým.patel.náhrady na patelofem.cement.náhr.
5t527.10↔	Impl.patel.náhrady kolen.kĺbu,patelár.komponenta necem	5t535.22↔	Výmena patel.náhr.na patelofem.hybr.náhr.
5t527.11↔	Impl.patel.náhrady kolen.kĺbu,patel.komponenta cement	5t535.30↔	Výmena patelár.náhrady na necement.femorálnu náhradu
5t527.20↔	Impl.patel.náhrady kolen.kĺ,patelofemor.náhr.necem.	5t535.31↔	Výmena patelár.náhrady na cement.femorálnu náhradu
5t527.21↔	Impl.patel.náhrady kolen.kĺ,patelofemor.náhrada cem.	5t536.42↔	Vým.pr.kol.zvýš.ohyb.na p.so zvýš.ohyb.bez pat.náhr-hyb/cem
5t527.22↔	Impl.patel.náhrady kolen.kĺ,patelofem.náhr.hybrid.	5t536.52↔	Vým.pr.kol.so zvýš.ohyb.na p.so zvýš.ohyb.s pat.náhr-hyb/cem
5t527.30↔	Impl.patel.náhrady kolen.kĺ,izol.náhr.femor.plochy,necem.	5t536.60↔	Vým.pr.kolena so zvýš.ohyb.na TEP spoj.bez patel.náhr,necem
5t527.31↔	Impl.pat.náhrady kolen.kĺ,izol.náhrada femor.plochy,cemen	5t536.61↔	Vým.pr.kolena so zvýš.ohyb.na TEP spoj.bez patel.n-hyb/cem
5t528.0↔	Impl.špeciál.protézy kolen.kĺbu,necement	5t536.70↔	Vým.pr.kolena so zvýš.ohyb.sch.na TEP spoj.s pat.náhr,necem
5t528.1↔	Impl.špeciál.protézy kolen.kĺbu,cement	5t536.71↔	Vým.pr.kolena so zvýš.ohyb.na TEP spoj.s pat.náhr-hyb/cem
5t528.2↔	Impl.špeciál.protézy kolenného kĺbu,hybrid	5t536.90↔	Vým.protézy kolena so zvýš.ohyb.sch.na špec.endopr.,necem
5t529.1↔	Impl.prot.kolen.kĺ so zvýš.ohyb.schop.bez pat.náhr,cement	5t536.92↔	Vým.protézy kolena zvýš.ohyb.sch.na špec.endopr-hyb/cem.
5t529.2↔	Impl.protézy kolen.kĺ so zvýš.ohyb.schop.bez pat.náhr,hybrid	5t536.x↔	Výmena protézy kolena so zvýš.ohyb.schopnosťou,ost.
5t52a.1↔	Impl.protézy kolen.kĺ so zvýš.ohyb.schop.s pat.náhr,cement	5t560.0↔	Implantácia endoprotézy členk.kĺbu,necem.
5t52a.2↔	Impl.protézy kolen.kĺ so zvýš.ohyb.schop.s pat.náhr,hybrid	5t560.1↔	Implantácia endoprotézy členk.kĺbu,cement.
5t52b↔	Implant.interpozic.nezakotveného implantátu kolen.kĺbu	5t560.2↔	Implantácia endoprotézy členk.kĺbu,hybrid.čiasť.cem
		5t571.00↔	Vým.endoprotézy členk.kĺbu na endoprot.členk.k.,necem.
		5t571.01↔	Výmena endoprot.členk.kĺbu na endoprot.členk.kĺb,cement.

Funkcia

Komplikujúce konzultácie I



Komplikujúce konzultácie I

Komplikujúce konzultácie I

Komplikujúce konzultácie I.

(Minimálne 2 rozdielne výk. z tabu ka KKI-2 alebo (výk. v tabu ke KKI-2 alebo diagnóza v tabu ke KKI-1 alebo UPV > 48 hod. a UPV < 96 hod.) a (výk. v tabu ke KKI-3 alebo výk. v tabu ke KKI-4) alebo výk. v tabu ke KKI-2 a diagnóza v tabu ke KKI-1 alebo výk. v tabu ke KKI-2 a UPV > 48 hod. a UPV < 96 hod. alebo diagnóza v tabu ke KKI-1 a UPV > 48 hod. a UPV < 96 hod.) a (Vek < 14 r. alebo OP-výk. iba z tabu ky KKI-5) alebo minimálne 2 rozdielne výk. z tabu ka KKI-6 alebo (výk. v tabu ke KKI-6 alebo diagnóza v tabu ke KKI-1 alebo UPV > 48 hod. a UPV < 96 hod.) a (výk. v tabu ke KKI-3 alebo výk. v tabu ke KKI-4) alebo výk. v tabu ke KKI-6 a diagnóza v tabu ke KKI-1 alebo výk. v tabu ke KKI-6 a UPV > 48 hod. a UPV < 96 hod. alebo diagnóza v tabu ke KKI-1 a UPV > 48 hod. a UPV < 96 hod.)

Diagnóza KKI-1

D65.0	Získaná afibrinogenémia	D69.53	Trombocytopenia zapríčinená heparínom, typ II
D65.1	Diseminovaná intravaskulárna koagulácia[DIK, DIC]	R65.1	SIRS infekčnej genézy s orgánovým zlyh.
D65.2	Získané fibrinolytické krvácanie	R65.3	SIRS neinfekčnej genézy s orgánovým zlyh.
D65.9	Defibrinačný syndróm, bližšie neurčený		

Výkon KKI-2

5I591.50†	Impl./vým.katétra v žile chirurg.	8r144.1e†	Vén.hemodiafiltr:[CVVHDF],antikoag.ost.i subst: 11-18 dní
5I591.51†	Impl./vým.katétra v žile USG navig.	8r144.1f†	Vén.hemodiafiltr:[CVVHDF],antikoag.ost.i subst: 18-25 dní
5I591.52†	Revízia katétra v žile	8r144.1g†	Vén.hemodiafiltr:[CVVHDF],antikoag.ost.i subst: 25-40 dní
5n695.3†	Drenáž na žilových cestách:perkut.transhep.	8r144.1h†	Vén.hemodiafiltr:[CVVHDF],antikoag.ost.i subst: 40-55 dní
8r100.11†↔	Th drenáž pohrudnic.dutiny,drenáž.systém s veľkým priesv.	8r144.1j†	Vén.hemodiafiltr:[CVVHDF],antikoag.ost.i subst: 55-70 dní
8r113.0†	Kontinuál.periton.dialýza,neautomatiz.[CAPD]: < 24 hod.	8r144.1k†	Vén.hemodiafiltr:[CVVHDF],antikoag.ost.i subst: 70-85 dní
8r114.0†	Kontinuál.periton.dialýza,automatiz.[APD]: < 24 hodín	8r144.1m†	Vén.hemodiafiltr:[CVVHDF],antikoag.ost.i subst: 85-100 dní
8r124.0a†	Vén.hemodialýza:[CVVHD],antikoag.hep./b.antikoag: < 24 h	8r144.1n†	V.hemodiafiltr:[CVVHDF],antikoag.ost.i subst: > 100 dní
8r124.0b†	Vén.hemodialýza:[CVVHD],antikoag.hep./b.antikoag:24-72 h	8r144.2a†	Vén.hemodiafiltr:[CVVHDF],cytok. hemoadsorpcia: < 24 h
8r124.0c†	Vén.hemodial:[CVVHD],antikoag.hep./b.antikoag:72-144 h	8r144.2b†	Vén.hemodiafiltr:[CVVHDF],cytok. hemoadsorpcia: 1-3 dni
8r124.0d†	Vén.hemodial:[CVVHD],antikoag.hep./b.antikoag:144-264 h	8r144.2c†	Vén.hemodiafiltr:[CVVHDF],cytok. hemoadsorpcia: 3-6 dni
8r124.0e†	Vén.hemodial:[CVVHD],antikoag.hep./b.antikoag:264-432 h	8r144.2d†	Vén.hemodiafiltr:[CVVHDF],cytok. hemoadsorpcia: 6-11 dní
8r124.0f†	Vén.hemodial:[CVVHD],antikoag.hep./b.antikoag:432-600 h	8r144.2e†	Vén.hemodiafiltr:[CVVHDF],cytok. hemoadsorpcia: 11-18 dní
8r124.0g†	Vén.hemod:[CVVHD],antikoag.hep./bez antikoag:600-960 h	8r144.2f†	Vén.hemodiafiltr:[CVVHDF],cytok. hemoadsorpcia: 18-25 dní
8r124.0h†	Vén.hemod:[CVVHD],antikoag.hep./b.antikoag:960-1 320 h	8r144.2g†	Vén.hemodiafiltr:[CVVHDF],cytok. hemoadsorpcia: 25-40 dní
8r124.0j†	Vén.hemod:[CVVHD],antikoag.hep./b.antikoag:1320-1680 h	8r144.2h†	Vén.hemodiafiltr:[CVVHDF],cytok. hemoadsorpcia: 40-55 dní
8r124.0k†	V.hemodi:[CVVHD],antikoag.hep./bez antikoag:1680-2040 h	8r144.2j†	Vén.hemodiafiltr:[CVVHDF],cytok. hemoadsorpcia: 55-70 dní
8r124.0m†	V.hemodial:[CVVHD],antikoag.hep./b.antikoag:2040-2 400 h	8r144.2k†	Vén.hemodiafiltr:[CVVHDF],cytok. hemoadsorpcia: 70-85 dní
8r124.0n†	V.hemodial:[CVVHD],antikoag.hep./b.antikoag: > 2400 h	8r144.2m†	Vén.hemodiafiltr:[CVVHDF],cytok. hemoadsorpcia: 85-100 dní
8r124.1a†	Vén.hemodialýza:[CVVHD],antikoag.,ost.subst: < 24 hod.	8r144.2n†	V.hemodiafiltr:[CVVHDF],cytok. hemoadsorpcia: > 100 dní
8r124.1b†	Vén.hemodialýza:[CVVHD],antikoag.,ost.subst:24-72 hod.	8r145.0a†	Kontinuál.artériovenózna hemodiafil:[CAVHDF]: < 24 hodín
8r124.1c†	Vén.hemodialýza:[CVVHD],antikoag.,ost.subst:72-144 hod.	8r145.0b†	Kont.arteriiov.hemodiafil.[CAVHDF]: 1-3 dni
8r124.1d†	Vén.hemodialýza:[CVVHD],antikoag.,ost.subst:144-264 hod.	8r145.0c†	Kont.arteriiov.hemodiafil.[CAVHDF]: 3-6 dni
8r124.1e†	Vén.hemodialýza:[CVVHD],antikoag.,ost.subst:264-432 hod.	8r145.0d†	Kont.arteriiov.hemodiafil.[CAVHDF]: 6-11 dní
8r124.1f†	Vén.hemodialýza:[CVVHD],antikoag.,ost.subst:432-600 hod.	8r145.0e†	Kont.arteriiov.hemodiafil.[CAVHDF]: 11-18 dní
8r124.1g†	Vén.hemodialýza:[CVVHD],antikoag.,ost.subst:600-960 hod.	8r145.0f†	Kont.arteriiov.hemodiafil.[CAVHDF]: 18-25 dní
8r124.1h†	Vén.hemodial:[CVVHD],antikoag.,ost.subst:960-1 320 hod.	8r145.0g†	Kont.arteriiov.hemodiafil.[CAVHDF]: 25-40 dní
8r124.1j†	Vén.hemodial:[CVVHD],antikoag.,ost.subst:1320-1680 hod.	8r145.0h†	Kont.arteriiov.hemodiafil.[CAVHDF]: 40-55 dní
8r124.1k†	Vén.hemodial:[CVVHD],antikoag.,ost.subst:1680-2040 hod.	8r145.0j†	Kont.arteriiov.hemodiafil.[CAVHDF]: 55-70 dní
8r124.1m†	Vén.hemodial:[CVVHD],antikoag.,ost.subst:2040-2400 hod.	8r145.0k†	Kont.arteriiov.hemodiafil.[CAVHDF]: 70-85 dní
8r124.1n†	Vén.hemodial:[CVVHD],antikoag.ost.subst: > 2 400 hod.	8r145.0m†	Kont.arteriiov.hemodiafil.[CAVHDF]: 85-100 dní
8r144.0a†	Vén.hemodiafiltr:[CVVHDF],antikoag.hep./bez antikoag: < 24 h	8r145.0n†	Kontinuál.arteriiov.hemodiafiltr.[CAVHDF]: > 100 dní
8r144.0b†	Vén.hemodiafiltr:[CVVHDF],antikoag.hep./bez antikoag: 1-3 dni	8r146.0a†	Pom.kont.ultrfiltr. [SCUF], antikoag. hep. al. b. antikoag.: < 24h
8r144.0c†	Vén.hemodiafiltr:[CVVHDF],antikoag.hep./b.antikoag: 3-6 dni	8r146.0b†	Pom.kont.ultrfiltr. [SCUF], antikoag. hep. al. b. antikoag.: 1-3d
8r144.0d†	V.hemodiafiltr:[CVVHDF],antikoag.hep./bez antikoag: 6-11 dní	8r146.0c†	Pom.kont.ultrfiltr. [SCUF], antikoag. hep. al. b. antikoag.: 3-6d
8r144.0e†	V.hemodiafiltr:[CVVHDF],antikoag.hep./bez antikoag: 11-18 dní	8r146.0d†	Pom.kont.ultrfiltr. [SCUF], antikoag. hep. al. b. antikoag.: 6-11d
8r144.0f†	V.hemodiafiltr:[CVVHDF],antikoag.hep./bez antikoag: 18-25 dní	8r146.0e†	Pom.kont.ultrfiltr. [SCUF], antikoag. hep. al. b. antikoag.: 11-18d
8r144.0g†	V.hemodiafiltr:[CVVHDF],antikoag.hep./bez antikoag: 25-40 dní	8r146.0f†	Pom.kont.ultrfiltr. [SCUF], antikoag. hep. al. b. antikoag.: 18-25d
8r144.0h†	V.hemodiafiltr:[CVVHDF],antikoag.hep./b.antikoag: 40-55 dní	8r146.0g†	Pom.kont.ultrfiltr. [SCUF], antikoag. hep. al. b. antikoag.: 25-40d
8r144.0j†	V.hemodiafiltr:[CVVHDF],antikoag.hep./b.antikoag: 55-70 dní	8r146.0h†	Pom.kont.ultrfiltr. [SCUF], antikoag. hep. al. b. antikoag.: 40-55d
8r144.0k†	V.hemodiafiltr:[CVVHDF],antikoag.hep./b.antikoag: 70-85 dní	8r146.0j†	Pom.kont.ultrfiltr. [SCUF], antikoag. hep. al. b. antikoag.: 55-70d
8r144.0m†	V.hemodiafiltr:[CVVHDF],antikoag.hep./b.antikoag: 85-100 dní	8r146.0k†	Pom.kont.ultrfiltr. [SCUF], antikoag. hep. al. b. antikoag.: 70-85d
8r144.0n†	V.hemodiafiltr:[CVVHDF],antikoag.hep./b.antikoag: > 100 dní	8r146.0m†	Pom.kont.ultrfiltr. [SCUF], antikoag. hep. al. b. antikoag.:85-100d
8r144.1a†	Vén.hemodiafiltrácia:[CVVHDF],antikoag.ost.i subst: < 24 h	8r146.0n†	Pom.kont.ultrfiltr. [SCUF], antikoag. hep. al. b. antikoag.: > 100d
8r144.1b†	Vén.hemodiafiltr:[CVVHDF],antikoag.ost.i subst: 1-3 dni	8r146.1a†	Pom.kontin. ultrfiltr. [SCUF], antikoag. ostat. subst.: < 24 hodín
8r144.1c†	Vén.hemodiafiltr:[CVVHDF],antikoag.ost.i subst: 3-6 dni	8r146.1b†	Pom. kontin. ultrfiltr. [SCUF], antikoag. ostat. subst.: 1-3 dni
8r144.1d†	Vén.hemodiafiltr:[CVVHDF],antikoag.ost.i subst: 6-11 dní	8r146.1c†	Pom. kontin. ultrfiltr. [SCUF], antikoag. ostat. subst.: 3-6 dni

8r146.1d‡	Pom. kontin. ultrfiltr. [SCUF], antikoag. ostat. subst.: 6-11 dní	8r176.11‡	1 dvojitá filtračná plazmaferéza [DFPP]s kryofiltráciou
8r146.1e‡	Pom. kontin. ultrfiltr. [SCUF], antikoag. ostat. subst.: 11-18 dní	8r176.12‡	2 dvojité filtračné plazmaferézy [DFPP]s kryofiltráciou
8r146.1f‡	Pom. kontin. ultrfiltr. [SCUF], antikoag. ostat. subst.: 18-25 dní	8r176.13‡	3 dvojité filtračné plazmaferézy [DFPP]s kryofiltráciou
8r146.1g‡	Pom. kontin. ultrfiltr. [SCUF], antikoag. ostat. subst.: 25-40 dní	8r176.14‡	4 dvojité filtračné plazmaferézy [DFPP]s kryofiltráciou
8r146.1h‡	Pom. kontin. ultrfiltr. [SCUF], antikoag. ostat. subst.: 40-55 dní	8r176.15‡	5 dvojitých filtračných plazmaferéz [DFPP]s kryofiltráciou
8r146.1j‡	Pom. kontin. ultrfiltr. [SCUF], antikoag. ostat. subst.: 55-70 dní	8r176.16‡	6 dvojitých filtračných plazmaferéz [DFPP]s kryofiltráciou
8r146.1k‡	Pom. kontin. ultrfiltr. [SCUF], antikoag. ostat. subst.: 70-85 dní	8r176.17‡	7 dvojitých filtračných plazmaferéz [DFPP]s kryofiltráciou
8r146.1m‡	Pom. kontin. ultrfiltr. [SCUF], antikoag. ostat. subst.: 85-100 dní	8r176.18‡	8 dvojitých filtračných plazmaferéz [DFPP]s kryofiltráciou
8r146.1n‡	Pom. kontin. ultrfiltr. [SCUF], antikoag. ostat. subst.: > 100 dní	8r176.19‡	9 dvojitých filtračných plazmaferéz [DFPP]s kryofiltráciou
8r154.0a‡	Vén.hemofilt:[CVVH],antikoag.hep./bez antikoag: < 24 hod	8r176.1a‡	10 dvojitých filtračných plazmaferéz [DFPP]s kryofiltráciou
8r154.0b‡	Vén.hemofilt:[CVVH],antikoag.hep./bez antikoag: 1-3 dni	8r176.1b‡	20 dvojitých filtračných plazmaferéz [DFPP]s kryofiltráciou
8r154.0c‡	Vén.hemofilt:[CVVH],antikoag.hep./bez antikoag: 3-6 dni	8r176.1c‡	30 dvojitých filtračných plazmaferéz [DFPP]s kryofiltráciou
8r154.0d‡	Vén.hemofilt:[CVVH],antikoag.hep./b.antikoag: 6-11 dní	8r176.1d‡	40 dvojitých filtračných plazmaferéz [DFPP]s kryofiltráciou
8r154.0e‡	Vén.hemofilt:[CVVH],antikoag.hep./b.antikoag: 11-18 dní	8r176.1e‡	50 dvojitých filtračných plazmaferéz [DFPP]s kryofiltráciou
8r154.0f‡	Vén.hemofilt:[CVVH],antikoag.hep./b.antikoag: 18-25 dní	8r176.21‡	Prístr.liečebná plazmaferéza,normál.plazma:1 plazmaferéza
8r154.0g‡	Vén.hemofilt:[CVVH],antikoag.hep./b.antikoag: 25-40 dní	8r176.22‡	Prístr.liečebná plazmaferéza,normál.plazma:2 plazmaferézy
8r154.0h‡	Vén.hemofilt:[CVVH],antikoag.hep./b.antikoag: 40-55 dní	8r176.23‡	Prístr.liečebná plazmaferéza,normál.plazma:3 plazmaferézy
8r154.0j‡	Vén.hemofilt:[CVVH],antikoag.hep./b.antikoag: 55-70 dní	8r176.24‡	Prístr.liečebná plazmaferéza,normál.plazma:4 plazmaferézy
8r154.0k‡	Vén.hemofilt:[CVVH],antikoag.hep./b.antikoag: 70-85 dní	8r176.25‡	Prístr.liečebná plazmaferéza,normál.plazma:5 plazmaferéz
8r154.0m‡	Vén.hemofilt:[CVVH],antikoag.hep./b.antikoag: 85-100 dní	8r176.26‡	Prístroj.liečebná plazmaferéza,normál.plazma:6 plazmaferéz
8r154.0n‡	Vén.hemofilt:[CVVH],antikoag.hep./b.antikoag: > 100 dní	8r176.27‡	Prístr.liečebná plazmaferéza,normál.plazma:7 plazmaferéz
8r154.1a‡	Vén.hemofilt:[CVVH],antikoag.,ostat.subst: < 24 hod	8r176.28‡	Prístr.liečebná plazmaferéza,normál.plazma:8 plazmaferéz
8r154.1b‡	Vén.hemofilt:[CVVH],antikoag.,ost.subst: 1-3 dni	8r176.29‡	Prístr.liečebná plazmaferéza,normál.plazma:9 plazmaferéz
8r154.1c‡	Vén.hemofilt:[CVVH],antikoag.,ost.subst: 3-6 dni	8r176.2a‡	Prístr.liečebná plazmaferéza,normál.plazma:10 plazmaferéz
8r154.1d‡	Vén.hemofilt:[CVVH],antikoag.,ost.subst: 6-11 dní	8r176.2b‡	Prístr.liečebná plazmaferéza,normál.plazma:20 plazmaferéz
8r154.1e‡	Vén.hemofilt:[CVVH],antikoag.,ost.subst: 11-18 dní	8r176.2c‡	Prístr.liečebná plazmaferéza,normál.plazma:30 plazmaferéz
8r154.1f‡	Vén.hemofilt:[CVVH],antikoag.,ost.subst: 18-25 dní	8r176.2d‡	Prístr.liečebná plazmaferéza,normál.plazma:40 plazmaferéz
8r154.1g‡	Vén.hemofilt:[CVVH],antikoag.,ost.subst: 25-40 dní	8r176.2e‡	Prístr.liečebná plazmaferéza,normál.plazma:50 plazmaferéz
8r154.1h‡	Vén.hemofilt:[CVVH],antikoag.,ost.subst: 40-55 dní	8r176.31‡	Prístr.liečeb.plazmafer.,plazma po kryodeplécii:1 plazmafer.
8r154.1j‡	Vén.hemofilt:[CVVH],antikoag.,ost.subst: 55-70 dní	8r176.32‡	Prístr.lieč.plazmafer.,plazma po kryodeplécii:2 plazmaferézy
8r154.1k‡	Vén.hemofilt:[CVVH],antikoag.,ost.subst: 70-85 dní	8r176.33‡	Prístr.lieč.plazmfer.,plazma po kryodeplécii:3 plazmaferézy
8r154.1m‡	Vén.hemofilt:[CVVH],antikoag.,ost.subst: 85-100 dní	8r176.34‡	Prístr.lieč.plazmfer.,plazma po kryodeplécii:4 plazmaferézy
8r154.1n‡	Vén.hemofiltr:[CVVH],antikoag.,ost.subst: > 100 dní	8r176.35‡	Prístr.lieč.plazmfer.,plazma po kryodeplécii:5 plazmaferéz
8r155.0a‡	Kontinuálna arteriovenózna hemofiltrácia[CAVH]: < 24 h	8r176.36‡	Prístroj.lieč.plazmfer.,plazma po kryodeplécii:6 plazmaferéz
8r155.0b‡	Kontin.arteriovenózna hemofiltrác[CAVH]: 1-3 dni	8r176.37‡	Prístr.lieč.plazmfer.,plazma po kryodeplécii:7 plazmaferéz
8r155.0c‡	Kontin.arteriovenózna hemofiltrác[CAVH]: 3-6 dni	8r176.38‡	Prístr.lieč.plazmfer.,plazma po kryodeplécii:8 plazmaferéz
8r155.0d‡	Kontin.arteriovenózna hemofiltrác[CAVH]: 6-11 dní	8r176.39‡	Prístr.lieč.plazmfer.,plazma po kryodeplécii:9 plazmaferéz
8r155.0e‡	Kontin.arteriovenózna hemofiltrác[CAVH]: 11-18 dní	8r176.3a‡	Prístr.lieč.plazmfer.,plazma po kryodeplécii:10 plazmaferéz
8r155.0f‡	Kontin.arteriovenózna hemofiltrác[CAVH]: 18-25 dní	8r176.3b‡	Prístr.lieč.plazmfer.,plazma po kryodeplécii:20 plazmaferéz
8r155.0g‡	Kontin.arteriovenózna hemofiltrác[CAVH]: 25-40 dní	8r176.3c‡	Prístr.lieč.plazmfer.,plazma po kryodeplécii:30 plazmaferéz
8r155.0h‡	Kontin.arteriovenózna hemofiltrác[CAVH]: 40-55 dní	8r176.3d‡	Prístr.lieč.plazmfer.,plazma po kryodeplécii:40 plazmaferéz
8r155.0j‡	Kontin.arteriovenózna hemofiltrác[CAVH]: 55-70 dní	8r176.3e‡	Prístr.lieč.plazmfer.,plazma po kryodeplécii:50 plazmaferéz
8r155.0k‡	Kontin.arteriovenózna hemofiltrác[CAVH]: 70-85 dní	8r24c.2‡	Transfúzia trombocytov z aferézy,HLA typované:2 TU (konc.)
8r155.0m‡	Kontin.arteriovenózna hemofiltrác[CAVH]: 85-100 dní	8r250.16 ‡	Transf.plazmy čerstvo zmraz.z celej krvi:6 TU
8r155.0n‡	Kontin.arteriovenózna hemofiltrác[CAVH]: > 100 dní	8r250.17 ‡	Transf.plazmy čerstvo zmraz.z celej krvi:7 TU
8r170‡	LDL-aferéza	8r250.18 ‡	Transf.plazmy čerstvo zmraz.z celej krvi:8 TU
8r171.1‡	Lieč.cytafer.leuka-,trombocyt-,erytrocyta-fer(okr.špec.cytaf)	8r250.19 ‡	Transf.plazmy čerstvo zmraz.z celej krvi:9 TU
8r171.20‡	Špeciál.cytaferéza s adsorp.granuloc.a monoc.celulóz.perličky	8r250.1a ‡	Transf.plazmy čerstvo zmraz.z celej krvi:10 TU
8r171.21‡	Špec.cytafer.s adsorp.granul.,mono.a lymf.:polyprop-adsor.filt	8r250.1b ‡	Transf.plazmy čerstvo zmraz.z celej krvi:20 TU
8r171.22‡	Špeciálna cytaferéza s odberom lymfocytov pre DLI (donor lym	8r250.1c ‡	Transf.plazmy čerstvo zmraz.z celej krvi:30 TU
8r171.23‡	Špeciálna cytaferéza s odberom lymfocytov pre výrobu CAR-T	8r250.1d ‡	Transf.plazmy čerstvo zmraz.z celej krvi:40 TU
8r171.2x‡	Špeciálna cytaferéza:ostatné	8r250.1e ‡	Transf.plazmy čerstvo zmraz.z celej krvi:50 TU
8r173‡	Extrakorporálna fotoferéza	8r250.1j ‡	Transf.plazmy čerstvo zmraz.z celej krvi:100 TU
8r175.0‡	Imunoadsorpcia bez regenerovateľnej kolóny	8r250.1k ‡	Transf.plazmy čerstvo zmraz.z celej krvi:200 TU
8r175.11‡	1 imunoadsorpcia s regenerovateľnou kolónou	8r250.1l ‡	Transf.plazmy čerstvo zmraz.z celej krvi:300 TU
8r175.12‡	2 imunoadsorpcie s regenerovateľnou kolónou	8r250.26 ‡	Transf.plazmy čerstvo zmraz.z celej krvi:6 TU m
8r176.01‡	1 dvojitá filtračná plazmaferéza [DFPP]bez kryofiltrácie	8r250.27 ‡	Transf.plazmy čerstvo zmraz.z celej krvi:7 TU m
8r176.02‡	2 dvojité filtračné plazmaferézy [DFPP]bez kryofiltrácie	8r250.28 ‡	Transf.plazmy čerstvo zmraz.z celej krvi:8 TU m
8r176.03‡	3 dvojité filtračné plazmaferézy [DFPP]bez kryofiltrácie	8r250.29 ‡	Transf.plazmy čerstvo zmraz.z celej krvi:9 TU m
8r176.04‡	4 dvojité filtračné plazmaferézy [DFPP]bez kryofiltrácie	8r250.2a ‡	Transf.plazmy čerstvo zmraz.z celej krvi:10 TU m
8r176.05‡	5 dvojitých filtračných plazmaferéz [DFPP]bez kryofiltrácie	8r250.2b ‡	Transf.plazmy čerstvo zmraz.z celej krvi:20 TU m
8r176.06‡	6 dvojitých filtračných plazmaferéz [DFPP]bez kryofiltrácie	8r250.2c ‡	Transf.plazmy čerstvo zmraz.z celej krvi:30 TU m
8r176.07‡	7 dvojitých filtračných plazmaferéz [DFPP]bez kryofiltrácie	8r250.2d ‡	Transf.plazmy čerstvo zmraz.z celej krvi:40 TU m
8r176.08‡	8 dvojitých filtračných plazmaferéz [DFPP]bez kryofiltrácie	8r250.2e ‡	Transf.plazmy čerstvo zmraz.z celej krvi:50 TU m
8r176.09‡	9 dvojitých filtračných plazmaferéz [DFPP]bez kryofiltrácie	8r250.2j ‡	Transf.plazmy čerstvo zmraz.z celej krvi:100 TU m
8r176.0a‡	10 dvojitých filtračných plazmaferéz [DFPP]bez kryofiltrácie	8r250.2k ‡	Transf.plazmy čerstvo zmraz.z celej krvi:200 TU m
8r176.0b‡	20 dvojitých filtračných plazmaferéz [DFPP]bez kryofiltrácie	8r250.2l ‡	Transf.plazmy čerstvo zmraz.z celej krvi:300 TU m
8r176.0c‡	30 dvojitých filtračných plazmaferéz [DFPP]bez kryofiltrácie	8r250.36 ‡	Transf.plazmy čerstvo zmraz.z celej krvi:6 TU p
8r176.0d‡	40 dvojitých filtračných plazmaferéz [DFPP]bez kryofiltrácie	8r250.37 ‡	Transf.plazmy čerstvo zmraz.z celej krvi:7 TU p
8r176.0e‡	50 dvojitých filtračných plazmaferéz [DFPP]bez kryofiltrácie	8r250.38 ‡	Transf.plazmy čerstvo zmraz.z celej krvi:8 TU p

8r250.39 ‡	Transf.plazmy čerstvo zmraz.z celej krvi:9 TU p	8r251.2e ‡	Transf.plazmy čerstvo zmraz.z c.krvi deleukotiz:50 TU m
8r250.3a ‡	Transf.plazmy čerstvo zmraz.z celej krvi:10 TU p	8r251.2j ‡	Transf.plazmy čerstvo zmraz.z c.krvi deleukotiz:100 TU m
8r250.3b ‡	Transf.plazmy čerstvo zmraz.z celej krvi:20 TU p	8r251.2k ‡	Transf.plazmy čerstvo zmraz.z c.krvi deleukotiz:200 TU m
8r250.3c ‡	Transf.plazmy čerstvo zmraz.z celej krvi:30 TU p	8r251.2l ‡	Transf.plazmy čerstvo zmraz.z c.krvi deleukotiz:300 TU m
8r250.3d ‡	Transf.plazmy čerstvo zmraz.z celej krvi:40 TU p	8r251.36 ‡	Transf.plazmy čerstvo zmraz.z c.krvi deleukotiz:6 TU p
8r250.3e ‡	Transf.plazmy čerstvo zmraz.z celej krvi:50 TU p	8r251.37 ‡	Transf.plazmy čerstvo zmraz.z c.krvi deleukotiz:7 TU p
8r250.3j ‡	Transf.plazmy čerstvo zmraz.z celej krvi:100 TU p	8r251.38 ‡	Transf.plazmy čerstvo zmraz.z c.krvi deleukotiz:8 TU p
8r250.3k ‡	Transf.plazmy čerstvo zmraz.z celej krvi:200 TU p	8r251.39 ‡	Transf.plazmy čerstvo zmraz.z c.krvi deleukotiz:9 TU p
8r250.3l ‡	Transf.plazmy čerstvo zmraz.z celej krvi:300 TU p	8r251.3a ‡	Transf.plazmy čerstvo zmraz.z c.krvi deleukotiz:10 TU p
8r251.16 ‡	Transf.plazmy čerstvo zmraz.z c.krvi deleukotiz:6 TU	8r251.3b ‡	Transf.plazmy čerstvo zmraz.z c.krvi deleukotiz:20 TU p
8r251.17 ‡	Transf.plazmy čerstvo zmraz.z c.krvi deleukotiz:7 TU	8r251.3c ‡	Transf.plazmy čerstvo zmraz.z c.krvi deleukotiz:30 TU p
8r251.18 ‡	Transf.plazmy čerstvo zmraz.z c.krvi deleukotiz:8 TU	8r251.3d ‡	Transf.plazmy čerstvo zmraz.z c.krvi deleukotiz:40 TU p
8r251.19 ‡	Transf.plazmy čerstvo zmraz.z c.krvi deleukotiz:9 TU	8r251.3e ‡	Transf.plazmy čerstvo zmraz.z c.krvi deleukotiz:50 TU p
8r251.1a ‡	Transf.plazmy čerstvo zmraz.z c.krvi deleukotiz:10 TU	8r251.3j ‡	Transf.plazmy čerstvo zmraz.z c.krvi deleukotiz:100 TU p
8r251.1b ‡	Transf.plazmy čerstvo zmraz.z c.krvi deleukotiz:20 TU	8r251.3k ‡	Transf.plazmy čerstvo zmraz.z c.krvi deleukotiz:200 TU p
8r251.1c ‡	Transf.plazmy čerstvo zmraz.z c.krvi deleukotiz:30 TU	8r251.3l ‡	Transf.plazmy čerstvo zmraz.z c.krvi deleukotiz:300 TU p
8r251.1d ‡	Transf.plazmy čerstvo zmraz.z c.krvi deleukotiz:40 TU	8r263.7 ‡	Výmenná transf. u novorodencov
8r251.1e ‡	Transf.plazmy čerstvo zmraz.z c.krvi deleukotiz:50 TU	8r280.4 ‡	Transf. granulocytov,4 granulocytové koncent.
8r251.1j ‡	Transf.plazmy čerstvo zmraz.z c.krvi deleukotiz:100 TU	8r280.5 ‡	Transf. granulocytov,5 granulocytových koncent.
8r251.1k ‡	Transf.plazmy čerstvo zmraz.z c.krvi deleukotiz:200 TU	8r280.6 ‡	Transf. granulocytov,6 granulocytových koncent.
8r251.1l ‡	Transf.plazmy čerstvo zmraz.z c.krvi deleukotiz:300 TU	8r280.7 ‡	Transf. granulocytov,7 granulocytových koncent.
8r251.26 ‡	Transf.plazmy čerstvo zmraz.z c.krvi deleukotiz:6 TU m	8r280.8 ‡	Transf. granulocytov,8 granulocytových koncent.
8r251.27 ‡	Transf.plazmy čerstvo zmraz.z c.krvi deleukotiz:7 TU m	8r280.9 ‡	Transf. granulocytov,9 granulocytových koncent.
8r251.28 ‡	Transf.plazmy čerstvo zmraz.z c.krvi deleukotiz:8 TU m	8r280.a ‡	Transf. granulocytov,10 granulocytových koncent.
8r251.29 ‡	Transf.plazmy čerstvo zmraz.z c.krvi deleukotiz:9 TU m	8r280.b ‡	Transf. granulocytov,20 granulocytových koncent.
8r251.2a ‡	Transf.plazmy čerstvo zmraz.z c.krvi deleukotiz:10 TU m	8r280.c ‡	Transf. granulocytov,30 granulocytových koncent.
8r251.2b ‡	Transf.plazmy čerstvo zmraz.z c.krvi deleukotiz:20 TU m	8u130 ‡	Monitor.satur.krvi O2 vrát.zaved.snímača do bulbus jugul.
8r251.2c ‡	Transf.plazmy čerstvo zmraz.z c.krvi deleukotiz:30 TU m	8u133.0 ‡	Monitorovanie cerebrálnej oxymetrie
8r251.2d ‡	Transf.plazmy čerstvo zmraz.z c.krvi deleukotiz:40 TU m	8u133.1 ‡	Monitorovanie somatickej oxygenácie

Výkon KKI-3

8m301.0 ‡	Instil.,lok.reg.lieč.cytotoxic.látk.a imunomod:intratekálne	8q124 ‡	Rozšírená kardiopulmonálna resuscitácia
8m301.1 ‡	Instil.,lok.reg.lieč.cytotoxic.látk.a imunomod:intracerebrál.	8r110 ‡	Intermit.peritoneál.dialýza s podp.prístr.[IPD]
8m301.2 ‡ ↔	Instil.,lok.reg.lieč.cytotoxic.látk.a imunomod:do pohrud.dut.	8r121.1 ‡	Intermit.hemodial,antikoag.heparinom/b.antikoagul.I: < 6 h
8m301.3 ‡	Instil.,lok.reg.lieč.cytotoxic.látk.a imunomod:intrapérit.	8r123.1 ‡	Predĺžená intermit.hemodialýza,antikoag.hep./bez antikoag.
8m301.4 ‡	Instil.,lok.reg.lieč.cytotoxic.l.a imunomod:do moč.mechúra	8r123.2 ‡	Predĺž.intermit.hemodialýza,antikoagulácia s ostat.substanc.
8m301.5 ‡ ↔	Instil.,lok.reg.lieč.cytotoxic.látk.a imunomod:do oblič.panv.	8r123.3 ‡	Predĺž.intermit.hemodial,na elim.proteí.s mol.masou < 60 001
8m301.6 ‡	Instil.,lok.reg.lieč.cytotoxic.látk.a imunomod:arteriálne	8r123.4 ‡	Hemodialýza s vysokopriepustnou membránou (HCO, high cut-off
8m301.x ‡	Instilácia,lok.reg.lieč.cytotoxic.látk.a imunomodulátormi:ost		
8m311.0 ‡	Aplik.cytostatik selek.katetriz.metódou za liečeb.účelom	8r143.1 ‡	Predĺž.intermit.hemodiafiltr,antikoagul. s hepar./b.antikoag
8q111 ‡	Umelé dýchanie a externá masáž srdca	8r143.2 ‡	Predĺž.intermit.hemodiafiltr,antikoagul.s ost.substanciami
8q121 ‡	Zatvorená masáž srdca	8u906 ‡	Komplexná poresuscitačná starostlivosť
8q123 ‡	Základná kardiopulmonálna resuscitácia		

Výkon KKI-4

5k771	Implantácia kardiostimulátora, jednodutinový	8m133.01	Ožar.urý.>6 MeV,fotóny/rých.e.,do 2 sa.ožar.polí,s obr.ver.nast
5k772	Impl.kardiostimul.,2-dutin.sy. s 1 kardiostimul.sondou	8m133.10	Ožar.urý.>6 MeV,fot./rých.e.,>2 sa.ožar.polia,bez obraz.ver.nast
5k773.0	Impl.kardiostim., 2-dut.sys. s 2 kardiost.elektrod.	8m133.11	Ožar.urý.>6 MeV,fotón/rýchl.e.,>2 sam.ož.polia,s obr.verif.nast
5k774	Impl.kardiostim.,biventrikulár.resynchron.systém	8m134.0	Ožarovanie urýchľovačom [IMRT/VMAT]
5k77h.0	Implantácia bezelektrodového kardiostimulátora	8m134.1	Ožarovanie urýchľovač. [IMRT/VMAT]so sledovaním dých.cyklu
5v297.1	Impl/vým.podtl.sy.hoj.rán[NPWT]:pohrud.dut,mediast.,stern	8m13x	Iná vysokovoltová terapia žiarením
5v45a.2	Zav/vým.1syst.pre vákuov.tesn.hlb.siah.k hrud,mediast,ster	8m140.1	Jednorázové stereotaktické ožarovanie cerebrálne
8f101.0	Terapeutická drenáž pečene	8m140.2	Jednorázové stereotaktické ožarovanie extracerebrálne
8f101.1	Terapeutická drenáž žlčníka	8m141.1	Frakcionované stereotaktické ožarovanie cerebrálne
8f101.2	Terapeutická drenáž pankreasu	8m141.2	Frakcionované stereotaktické ožarovanie extracerebrálne
8f103.0	Terapeutická drenáž peritonea	8m143	Ožarovanie Gama-nožom
8f103.1	Terapeutická drenáž retroperitonea	8m144	Polotelové ožarovanie
8f103.2	Frekventná maloobjemová drenáž ascitu [FMODA]	8m145.0	Celotelové ožiarie:celková dávka žiarenia do 4 Gy
8m110	RTG terapia	8m145.1	Celotelové ožiarie:celková dávka žiarenia od 4 do 10 Gy
8m131.0	Ožarovanie kobaltom:do 2 samostatných polí	8m145.2	Celotelové ožiarie:celková dávka žiarenia 10 a viac Gy
8m131.1	Ožarovanie kobaltom:3-4 samostatné polia	8m146	Celokožné ožiarie
8m131.2	Ožarovanie kobaltom:viac ako 4 samostatných polí	8m147	Intraoperačné ožarovanie
8m131.4	Ožarovanie kobaltom s 3D plánovaním	8m148	Velkoobjemové ožarovanie
8m132.00	Ož.urý.do 6 MeV,fot./rých.e.,do 2 sam.ož.polí,bez obr.verif.nas	8m14x	Iné vysokovoltové ožiarovanie
8m132.01	Ožar.urý.do 6 MeV,fot./rých.e.do 2 sam.ož.polí,s obr.ver.nas.vr	8m150.00	Protón.th.do 2 samost.ožar.polí bez obraz.verifikácie
8m132.10	Ožar.urý.do 6 MeV,fot./rých.e.,>2 sam.ož.polia,bez obr.ver.n.	8m150.01	Protón.th.do 2 samost.ožar.polí s obraz.verifikáciou
8m132.11	Ožar.urý.do 6 MeV,fot./rých.e.,>2 sam.ož.polia,s obr.verif.nast	8m150.10	Protón.th.viac ako 2 samost.ožar.polia bez obraz.verifikácie
8m133.00	Ožar.urý.>6 MeV,fot./rých.el.,do 2 sam.ož.polí,bez obr.ver.nast	8m150.11	Protón.terapia > 2 samost.ožar.polia s obraz.verifikáciou

8m151	Terapia ožarovaním uhlíkovými iónmi	8m172.11	1-razové lieč.pomô:kontrast.markery pre verifik.cief.obj.>3ks
8m152	Terapia ožarovaním inými ťažkými iónmi	8m172.20	Jednorazové liečebné pomôcky:plastikové katétre do 10ks
8m161.0	Intrakavitárna intrauterinna brachyterapia	8m172.21	Jednorazové liečebné pomôcky:plastikové katétre nad 10ks
8m161.1	Intrakavitárna intravaginálna brachyterapia	8m172.3	1-raz.lieč.pom:plast.ihly pre Fletcher aplik.pre uterovag.apl
8m161.2	Intrakavitárna kombinovaná brachyterapia	8m400.0	Lieč.rádioak.jódom do 1,0 Gbq 131I:b.pod.rekomb.thyreotrop
8m161.x	Intrakavit.iná brachyter.,okrem intraut.a intravagin.brachyt.	8m400.1	Lieč.rádioak.jódom do 1,0 Gbq 131I:s pod.rekomb.thyreotrop
8m162	Intraluminálna brachyterapia	8m401.0	Lieč.rád.jód.od1,0 GBq do5 GBq 131I:b.p.rekombi.thyreotrop
8m163.0	Povrch.brachyterapia s využ.štand.aplikátorov	8m401.1	Lieč.rád.jód.od1,0 GBq do5 GBq 131I:s pod.rekombi.thyreotr
8m163.1	Povrchová brachyter.s využ.individuál.zhotov.aplikátorov	8m402.0	Lieč.rádioak.jód.nad 5 GBq 131I:bez pod.rekombin.thyreotrop
8m164.1	Perkutánná translúmenová koronárna brachyterapia	8m402.1	Lieč.rádioak.jódom nad 5 GBq 131I:s pod.rekom.thyreotrop
8m164.2	Intravaskulárna brachyterapia v iných periférnych cievach	8m403	Liečba hyperfunkcie štít.zl.rádiofarmakom frakcion.
8m165.01	Interstic.brachyter:1 rovinná impl:nízky dávkový príkon [LDR]	8m404.0	Pod rádioa jódu diag hosp do 1,0 Gbq 131I bez pod rek thy
8m165.02	Interstic.brachyt:1 rovinná impl:pulzný dávkový príkon [PDR]	8m404.1	Pod rádioa jódu diag hosp do 1,0 Gbq 131I s pod rek thy
8m165.03	Interstic.brachyt:1 rovinná impl:vysoký dávkový príkon [HDR]	8m412	Liečba nádorov značkovanými monoklonálnymi protilátkami
8m165.0x	Interstic.brachyterapia:1 rovinná implantácia:iné	8m414.1	Rádionuklidová synoviotéza:jedna aplikácia rádiofarmaka
8m165.11	Interstic.brachyt:viacrovinná impl:nízky dávk.príkon[LDR]	8m414.2	Rádionuklidová synoviotéza:viac aplikácií rádiofarmaka
8m165.12	Interstic.brachyt:viacrovinná impl:pulzný dávk.príkon[PDR]	8m415	Liečba nádorov pečene rádionuklidmi
8m165.13	Interstic.brachyt:viacrovinná impl:vysoký dávk.príkon[HDR]	8m416.01	Selektív.liečba intravaskul.rádionuklid[SIRT]:90-yttrium
8m165.1x	Intersticiál.brachyterapia:viacrovinná implantácia,iné	8m416.02	Selektív.liečba intravaskul.rádionuklid[SIRT]:188-rénium
8m165.21	Interstic.brachyt.s perman.impl.rádioakt.zfn:do 10 zfn	8m416.1	Rádionukl.liečba kost.metastáz s rádiofarm.obsah.223Ra
8m165.22	Interstic.brachyt.s perman.impl.rádioakt.zfn:viac ako 10 zfn	8m416.2	Rádionukl.liečba kost.metastáz s rádiofarm.obsah.153Sm
8m166	Brachyterapia špeciál.aplikátormi	8m416.3	Rádionukl.liečba kost.metastáz s rádiofarm.obsah.89Sr
8m167	Odstr.uzavretých žiaričov/neaktív.aplikátorov v anestézii	8m416.x	Rádionuklidová liečba kostných metastáz:iná
8m16x	Iná brachyterapia uzavretými žiaričmi	8m417	Liečba metajodobenzylguanidínom značeným 131-I
8m170.0	Zhotov.a aplikácia povrch.rádioakt.muláže:povrch.žiariče	8m418.0	Liečba somatostatínovým analógom značeným 90-Y
8m170.1	Zhotov.a apl.povrch.rádioa.muláže:žiar.aplik.nie na povrchu	8m418.1	Liečba somatostatínovým analógom značeným 177-Lu
8m170.2	Zhotovenie a aplikácia povrch.rádioakt.muláže:žiariče v oku	8m418.2	Th.otv.rá.i.v.lieč.rá-akt.subs.zamer.rcpt.radrcp.DOTA-konj.an.s
8m170.x	Zhotovenie a aplikácia povrch.rádioakt.muláže:iné	8m418.30	Liečba 177Lu- PSMA [Lutecium]
8m171.1	Fixácia jednoduchá	8m418.31	Liečba 225Ac- PSMA [Actinium]
8m171.2	Fixácia stredne náročná	8m419	Intrakavitárna rádionuklidová liečba
8m171.3	Fixácia komplexná	8m41a	Intracerebrálna rádionuklidová liečba
8m171.4	Nasadenie stereotaktického rámu	8u103	Monitorovanie intrakraniálneho tlaku:epidurálne
8m171.x	Konštrukcia a nastavenie fixačných a lieč. pomôcok:ostatné	8u104	Monitorovanie intrakraniálneho tlaku:parenchymatózne
8m172.0	1-razové liečebné pomôcky	8u105	Monitorovanie intrakraniálneho tlaku:intraventriculárne
8m172.10	1-razové lieč.pomôcky:kontr.markery pre verifik.cief.obj.<3ks	8u106	Monitor.perfúzie mozgu transkraniálnym dopplerom

Výkon KKI-5

8m110	RTG terapia	8m150.11	Protón.terapia > 2 samost.ožar.polia s obraz.verifikáciou
8m131.0	Ožarovanie kobaltom:do 2 samostatných polí	8m151	Terapia ožarovaním uhlíkovými iónmi
8m131.1	Ožarovanie kobaltom:3-4 samostatné polia	8m152	Terapia ožarovaním inými ťažkými iónmi
8m131.2	Ožarovanie kobaltom:viac ako 4 samostatných polí	8m161.0	Intrakavitárna intrauterinna brachyterapia
8m131.4	Ožarovanie kobaltom s 3D plánovaním	8m161.1	Intrakavitárna intravaginálna brachyterapia
8m132.00	Ož.urý.do 6 MeV,fot./rých.e.,do 2 sam.ož.polí,bez obr.verif.nas	8m161.2	Intrakavitárna kombinovaná brachyterapia
8m132.01	Oža.urý.do 6 MeV,fot./rých.e.do 2 sam.ož.polí,s obr.ver.nas.vr	8m161.x	Intrakavit.iná brachyter.,okrem intraut.a intravagin.brachyt.
8m132.10	Ožar.urý.do 6 MeV,fot./rých.el.,>2 sam.ož.polia,bez obr.ver.n.	8m162	Intraluminálna brachyterapia
8m132.11	Ožar.urý.do 6 MeV,fot./rých.e.,>2 sam.ož.polia,s obr.verif.nast	8m163.0	Povrch.brachyterapia s využ.štand.aplikátorov
8m133.00	Ožar.urý.>6 MeV,fot./rých.el.,do 2 sam.ož.polí,bez obr.ver.nast	8m163.1	Povrchová brachyter.s využ.individuál.zhotov.aplikátorov
8m133.01	Ožar.urý.>6 MeV,fotón/rých.e.,do 2 sa.ožar.polí,s obr.ver.nast	8m164.1	Perkutánná translúmenová koronárna brachyterapia
8m133.10	Ožar.urý.>6 MeV,fot./rých.e.,>2 sa.oža.polia,bez obraz.ver.nast	8m164.2	Intravaskulárna brachyterapia v iných periférnych cievach
8m133.11	Ožar.urý.>6 MeV,fotón/rých.el.,>2 sam.ož.polia,s obr.verif.nast	8m165.01	Interstic.brachyter:1 rovinná impl:nízky dávkový príkon [LDR]
8m134.0	Ožarovanie urýchľovačom [IMRT/VMAT]	8m165.02	Interstic.brachyt:1 rovinná impl:pulzný dávkový príkon [PDR]
8m134.1	Ožarovanie urýchľovač. [IMRT/VMAT]so sledovaním dých.cyklu	8m165.03	Interstic.brachyt:1 rovinná impl:vysoký dávkový príkon [HDR]
8m13x	Iná vysokovoltová terapia žiarením	8m165.0x	Interstic.brachyterapia:1 rovinná implantácia:iné
8m140.1	Jednorazové stereotaktické ožarovanie cerebrálne	8m165.11	Interstic.brachyt:viacrovinná impl:nízky dávk.príkon[LDR]
8m140.2	Jednorazové stereotaktické ožarovanie extracerebrálne	8m165.12	Interstic.brachyt:viacrovinná impl:pulzný dávk.príkon[PDR]
8m141.1	Frakcionované stereotaktické ožarovanie cerebrálne	8m165.13	Interstic.brachyt:viacrovinná impl:vysoký dávk.príkon[HDR]
8m141.2	Frakcionované stereotaktické ožarovanie extracerebrálne	8m165.1x	Intersticiál.brachyterapia:viacrovinná implantácia,iné
8m143	Ožarovanie Gama-nožom	8m165.21	Interstic.brachyt.s perman.impl.rádioakt.zfn:do 10 zfn
8m144	Polotelové ožarovanie	8m165.22	Interstic.brachyt.s perman.impl.rádioakt.zfn:viac ako 10 zfn
8m145.0	Celotelové ožiarovanie:celková dávka žiarenia do 4 Gy	8m166	Brachyterapia špeciál.aplikátormi
8m145.1	Celotelové ožiarovanie:celková dávka žiarenia od 4 do 10 Gy	8m167	Odstr.uzavretých žiaričov/neaktív.aplikátorov v anestézii
8m145.2	Celotelové ožiarovanie:celková dávka žiarenia 10 a viac Gy	8m16x	Iná brachyterapia uzavretými žiaričmi
8m146	Celokožné ožiarovanie	8m170.0	Zhotov.a aplikácia povrch.rádioakt.muláže:povrch.žiariče
8m147	Intraoperačné ožarovanie	8m170.1	Zhotov.a apl.povrch.rádioa.muláže:žiar.aplik.nie na povrchu
8m148	Veľkoobjemové ožarovanie	8m170.2	Zhotovenie a aplikácia povrch.rádioakt.muláže:žiariče v oku
8m14x	Iné vysokovoltové ožiarovanie	8m170.x	Zhotovenie a aplikácia povrch.rádioakt.muláže:iné
8m150.00	Protón.th.do 2 samost.ožar.polí bez obraz.verifikácie	8m171.1	Fixácia jednoduchá
8m150.01	Protón.th.do 2 samost.ožar.polí s obraz.verifikáciou	8m171.2	Fixácia stredne náročná
8m150.10	Protón.th.viac ako 2 samost.ožar.polia bez obraz.verifikácie	8m171.3	Fixácia komplexná

8m171.4	Nasadenie stereotaktického rámu	8m402.0	Lieč.rádioak.jód.nad 5 GBq 131i:bez pod.rekombin.thyreotrop
8m171.x	Konštrukcia a nastavenie fixačných a lieč. pomôcok:ostatné	8m402.1	Lieč.rádioak.jód.nad 5 GBq 131i:s pod.rekom.thyreotrop
8m172.0	1-rázové liečebné pomôcky	8m403	Liečba hyperfunkcie štít.zl.rádiofarmkom frakcion.
8m172.10	1-rázové lieč.pomôcky:kontr.markery pre verifik.cief.obj.<3ks	8m404.0	Pod rádioa jódu diag hosp do 1,0 GBq 131i bez pod rek thy
8m172.11	1-rázové lieč.pomôc:kontrast.markery pre verifik.cief.obj.>3ks	8m404.1	Pod rádioa jódu diag hosp do 1,0 GBq 131i s pod rek thy
8m172.20	Jednorazové liečebné pomôcky:plastikové katétre do 10ks	8m411	Rádionuklidová liečba polycytémie vera
8m172.21	Jednorazové liečebné pomôcky:plastikové katétre nad 10ks	8m412	Liečba nádorov značkovanými monoklonálnymi protilátkami
8m172.3	1-raz.lieč.pom:plast.ihly pre Fletcher aplik.pre uterovag.apl	8m414.1	Rádionuklidová synoviotéza:jedna aplikácia rádiofarmaka
8m180.0	Simulácia ožar.pre exter.rádioterapiu pom.RTG simulátora	8m414.2	Rádionuklidová synoviotéza:viac aplikácií rádiofarmaka
8m180.1	Simulácia ožar.pre exter.rádioterapiu pomocou CT simulátora	8m415	Liečba nádorov pečene rádionuklidmi
8m180.x	Simulácia ožarovania pre externú rádioterapiu: iná	8m416.01	Selektív.liečba intravaskul.rádionuklid[SIRT]:90-ytrium
8m181.0	Simulácia ožarovania pre brachyterapiu pom.RTG simulátora	8m416.02	Selektív.liečba intravaskul.rádionuklid[SIRT]:188-rénium
8m181.1	Simulácia ožar.pre brachyterapiu pomocou CT simulátora	8m416.1	Rádionukl.liečba kost.metastáz s rádiofarm.obsah.223Ra
8m181.x	Simulácia ožarovania pre brachyterapiu:ostatné	8m416.2	Rádionukl.liečba kost.metastáz s rádiofarm.obsah.153Sm
8m183.1	Plánovanie ožarov.pre 3D-konformnú rádioterapiu(3D-CRT)	8m416.3	Rádionukl.liečba kost.metastáz s rádiofarm.obsah.89Sr
8m183.2	Plánovanie ožarovania pre intenzitovo modulovanú RAT	8m416.x	Rádionuklidová liečba kostrných metastáz:iná
8m183.3	Plánovanie ožarovania s fúziou CT,MR resp.PET zobrazenia	8m417	Liečba metajodobenzylguanidínom značeným 131-I
8m183.4	Plánovanie ožarovania pre 2D brachyterapiu(RTG snímky)	8m418.0	Liečba somatostatínovým analógom značeným 90-Y
8m183.5	Plánovanie ožarovania pre 3D brachyterapiu(CT,MR,USG)	8m418.1	Liečba somatostatínovým analógom značeným 177-Lu
8m183.x	Plánovanie ožarovania,ostatné	8m418.2	Th.otv.rá.i.v.lieč.rá-akt.subs.zamer.rcrpt.radrpc.DOTA-konj.an.s
8m400.0	Lieč.rádioak.jódom do 1,0 GBq 131i:b.pod.rekomb.thyreotrop	8m418.30	Liečba 177Lu- PSMA [Lutecium]
8m400.1	Lieč.rádioak.jódom do 1,0 GBq 131i:s pod.rekomb.thyreotrop	8m418.31	Liečba 225Ac- PSMA [Actinium]
8m401.0	Lieč.rád.jód.od1,0 GBq do5 GBq 131i:b.p.rekombi.thyreotrop	8m419	Intrakavitárna rádionuklidová liečba
8m401.1	Lieč.rád.jód.od1,0 GBq do5 GBq 131i:s pod.rekombi.thyreotr	8m41a	Intracerebrálna rádionuklidová liečba

Výkon KKI-6

5l591.50†	Impl./vým.katétra v žile chirurg.	8r144.1a†	Vén.hemodiafiltrácia:[CVVHDF],antikoag.ost.i subst: < 24 h
5l591.51†	Impl./vým.katétra v žile USG navig.	8r144.1b†	Vén.hemodiafiltr:[CVVHDF],antikoag.ost.i subst: 1-3 dni
5l591.52†	Revízia katétra v žile	8r144.1c†	Vén.hemodiafiltr:[CVVHDF],antikoag.ost.i subst: 3-6 dní
5n695.3†	Drenáž na žilových cestách:perkut.transhep.	8r144.1d†	Vén.hemodiafiltr:[CVVHDF],antikoag.ost.i subst: 6-11 dní
8f100.11†→	Th drenáž pohrudnic.dutiny,drenáž.systém s veľkým priesv.	8r144.1e†	Vén.hemodiafiltr:[CVVHDF],antikoag.ost.i subst: 11-18 dní
8r113.0†	Kontinuál.periton.dialýza,neautomatiz.[CAPD]: < 24 hod.	8r144.1f†	Vén.hemodiafiltr:[CVVHDF],antikoag.ost.i subst: 18-25 dní
8r114.0†	Kontinuál.periton.dialýza,automatiz.[APD]: < 24 hodín	8r144.1g†	Vén.hemodiafiltr:[CVVHDF],antikoag.ost.i subst: 25-40 dní
8r124.0a†	Vén.hemodialýza:[CVVHD],antikoag.hep./b.antikoag: < 24 h	8r144.1h†	Vén.hemodiafiltr:[CVVHDF],antikoag.ost.i subst: 40-55 dní
8r124.0b†	Vén.hemodialýza:[CVVHD],antikoag.hep./b.antikoag:24-72 h	8r144.1j†	Vén.hemodiafiltr:[CVVHDF],antikoag.ost.i subst: 55-70 dní
8r124.0c†	Vén.hemodial:[CVVHD],antikoag.hep./b.antikoag:72-144 h	8r144.1k†	Vén.hemodiafiltr:[CVVHDF],antikoag.ost.i subst: 70-85 dní
8r124.0d†	Vén.hemodial:[CVVHD],antikoag.hep./b.antikoag:144-264 h	8r144.1m†	Vén.hemodiafiltr:[CVVHDF],antikoag.ost.i subst: 85-100 dní
8r124.0e†	Vén.hemodial:[CVVHD],antikoag.hep./b.antikoag:264-432 h	8r144.1n†	V.hemodiafiltr:[CVVHDF],antikoag.ost.i subst: > 100 dní
8r124.0f†	Vén.hemodial:[CVVHD],antikoag.hep./b.antikoag:432-600 h	8r144.2a†	Vén.hemodiafiltr:[CVVHDF],cytok. hemoadsorpcia: < 24 h
8r124.0g†	Vén.hemod:[CVVHD],antikoag.hep./bez antikoag:600-960 h	8r144.2b†	Vén.hemodiafiltr:[CVVHDF],cytok. hemoadsorpcia: 1-3 dni
8r124.0h†	Vén.hemod:[CVVHD],antikoag.hep./b.antikoag:960-1 320 h	8r144.2c†	Vén.hemodiafiltr:[CVVHDF],cytok. hemoadsorpcia: 3-6 dní
8r124.0j†	Vén.hemod:[CVVHD],antikoag.hep./b.antikoag:1320-1680 h	8r144.2d†	Vén.hemodiafiltr:[CVVHDF],cytok. hemoadsorpcia: 6-11 dní
8r124.0k†	V.hemodi:[CVVHD],antikoag.hep./bez antikoag:1680-2040 h	8r144.2e†	Vén.hemodiafiltr:[CVVHDF],cytok. hemoadsorpcia: 11-18 dní
8r124.0m†	V.hemodial:[CVVHD],antikoag.hep./b.antikoag:2040-2 400 h	8r144.2f†	Vén.hemodiafiltr:[CVVHDF],cytok. hemoadsorpcia: 18-25 dní
8r124.0n†	V.hemodial:[CVVHD],antikoag.hep./b.antikoag: > 2400 h	8r144.2g†	Vén.hemodiafiltr:[CVVHDF],cytok. hemoadsorpcia: 25-40 dní
8r124.1a†	Vén.hemodialýza:[CVVHD],antikoag.,ost.subst: < 24 hod.	8r144.2h†	Vén.hemodiafiltr:[CVVHDF],cytok. hemoadsorpcia: 40-55 dní
8r124.1b†	Vén.hemodialýza:[CVVHD],antikoag.,ost.subst: 24-72 hod.	8r144.2j†	Vén.hemodiafiltr:[CVVHDF],cytok. hemoadsorpcia: 55-70 dní
8r124.1c†	Vén.hemodialýza:[CVVHD],antikoag.,ost.subst:72-144 hod.	8r144.2k†	Vén.hemodiafiltr:[CVVHDF],cytok. hemoadsorpcia: 70-85 dní
8r124.1d†	Vén.hemodialýza:[CVVHD],antikoag.,ost.subst:144-264 hod.	8r144.2m†	Vén.hemodiafiltr:[CVVHDF],cytok. hemoadsorpcia: 85-100 dní
8r124.1e†	Vén.hemodialýza:[CVVHD],antikoag.,ost.subst:264-432 hod.	8r144.2n†	V.hemodiafiltr:[CVVHDF],cytok. hemoadsorpcia: > 100 dní
8r124.1f†	Vén.hemodialýza:[CVVHD],antikoag.,ost.subst:432-600 hod.	8r145.0a†	Kontinuál.artériovenózna hemodiafil:[CAVHDF]: < 24 hodín
8r124.1g†	Vén.hemodialýza:[CVVHD],antikoag.,ost.subst:600-960 hod.	8r145.0b†	Kont.arteriiov.hemodiafil.[CAVHDF]: 1-3 dni
8r124.1h†	Vén.hemodial:[CVVHD],antikoag.,ost.subst:960-1 320 hod.	8r145.0c†	Kont.arteriiov.hemodiafil.[CAVHDF]: 3-6 dní
8r124.1j†	Vén.hemodial:[CVVHD],antikoag.,ost.subst:1320-1680 hod.	8r145.0d†	Kont.arteriiov.hemodiafil.[CAVHDF]: 6-11 dní
8r124.1k†	Vén.hemodial:[CVVHD],antikoag.,ost.subst:1680-2040 hod.	8r145.0e†	Kont.arteriiov.hemodiafil.[CAVHDF]: 11-18 dní
8r124.1m†	Vén.hemodial:[CVVHD],antikoag.,ost.subst:2040-2400 hod.	8r145.0f†	Kont.arteriiov.hemodiafil.[CAVHDF]: 18-25 dní
8r124.1n†	Vén.hemodial:[CVVHD],antikoag.ost.subst: > 2 400 hod.	8r145.0g†	Kont.arteriiov.hemodiafil.[CAVHDF]: 25-40 dní
8r144.0a†	Vén.hemodiafiltr:[CVVHDF],antikoag.hep./bez antikoag: < 24 h	8r145.0h†	Kont.arteriiov.hemodiafil.[CAVHDF]: 40-55 dní
8r144.0b†	Vén.hemodiafiltr:[CVVHDF],antikoag.hep./bez antikoag: 1-3 dni	8r145.0j†	Kont.arteriiov.hemodiafil.[CAVHDF]: 55-70 dní
8r144.0c†	Vén.hemodiafiltr:[CVVHDF],antikoag.hep./b.antikoag: 3-6 dní	8r145.0k†	Kont.arteriiov.hemodiafil.[CAVHDF]: 70-85 dní
8r144.0d†	V.hemodiafiltr:[CVVHDF],antikoag.hep./bez antikoag: 6-11 dní	8r145.0m†	Kont.arteriiov.hemodiafil.[CAVHDF]: 85-100 dní
8r144.0e†	V.hemodiafiltr:[CVVHDF],antikoag.hep./bez antikoag: 11-18 dní	8r145.0n†	Kontinuál.arteriiov.hemodiafiltr.[CAVHDF]: > 100 dní
8r144.0f†	V.hemodiafiltr:[CVVHDF],antikoag.hep./bez antikoag: 18-25 dní	8r146.0a†	Pom.kont.ultrfiltr. [SCUF], antikoag. hep. al. b. antikoag.: < 24h
8r144.0g†	V.hemodiafiltr:[CVVHDF],antikoag.hep./bez antikoag: 25-40 dní	8r146.0b†	Pom.kont.ultrfiltr. [SCUF], antikoag. hep. al. b. antikoag.: 1-3d
8r144.0h†	V.hemodiafiltr:[CVVHDF],antikoag.hep./b.antikoag: 40-55 dní	8r146.0c†	Pom.kont.ultrfiltr. [SCUF], antikoag. hep. al. b. antikoag.: 3-6d
8r144.0j†	V.hemodiafiltr:[CVVHDF],antikoag.hep./b.antikoag: 55-70 dní	8r146.0d†	Pom.kont.ultrfiltr. [SCUF], antikoag. hep. al. b. antikoag.: 6-11d
8r144.0k†	V.hemodiafiltr:[CVVHDF],antikoag.hep./b.antikoag: 70-85 dní	8r146.0e†	Pom.kont.ultrfiltr. [SCUF], antikoag. hep. al. b. antikoag.: 11-18d
8r144.0m†	V.hemodiafiltr:[CVVHDF],antikoag.hep./b.antikoag: 85-100 dní	8r146.0f†	Pom.kont.ultrfiltr. [SCUF], antikoag. hep. al. b. antikoag.: 18-25d
8r144.0n†	V.hemodiafiltr:[CVVHDF],antikoag.hep./b.antikoag: > 100 dní	8r146.0g†	Pom.kont.ultrfiltr. [SCUF], antikoag. hep. al. b. antikoag.: 25-40d

8r146.0h‡	Pom.kont.ultrfiltr. [SCUF], antikoag. hep. al. b. antikoag.: 40-55d	8r176.07‡	7 dvojitých filtračných plazmaferéz [DFPP]bez kryofiltrácie
8r146.0j‡	Pom.kont.ultrfiltr. [SCUF], antikoag. hep. al. b. antikoag.: 55-70d	8r176.08‡	8 dvojitých filtračných plazmaferéz [DFPP]bez kryofiltrácie
8r146.0k‡	Pom.kont.ultrfiltr. [SCUF], antikoag. hep. al. b. antikoag.: 70-85d	8r176.09‡	9 dvojitých filtračných plazmaferéz [DFPP]bez kryofiltrácie
8r146.0m‡	Pom.kont.ultrfiltr. [SCUF], antikoag. hep. al. b. antikoag.:85-100d	8r176.0a‡	10 dvojitých filtračných plazmaferéz [DFPP]bez kryofiltrácie
8r146.0n‡	Pom.kont.ultrfiltr. [SCUF], antikoag. hep. al. b. antikoag.: > 100d	8r176.0b‡	20 dvojitých filtračných plazmaferéz [DFPP]bez kryofiltrácie
8r146.1a‡	Pom.kontin. ultrfiltr. [SCUF], antikoag. ostat. subst.: < 24 hodín	8r176.0c‡	30 dvojitých filtračných plazmaferéz [DFPP]bez kryofiltrácie
8r146.1b‡	Pom. kontin. ultrfiltr. [SCUF], antikoag. ostat. subst.: 1-3 dni	8r176.0d‡	40 dvojitých filtračných plazmaferéz [DFPP]bez kryofiltrácie
8r146.1c‡	Pom. kontin. ultrfiltr. [SCUF], antikoag. ostat. subst.: 3-6 dni	8r176.0e‡	50 dvojitých filtračných plazmaferéz [DFPP]bez kryofiltrácie
8r146.1d‡	Pom. kontin. ultrfiltr. [SCUF], antikoag. ostat. subst.: 6-11 dní	8r176.11‡	1 dvojitá filtračná plazmaferéza [DFPP]s kryofiltráciou
8r146.1e‡	Pom. kontin. ultrfiltr. [SCUF], antikoag. ostat. subst.: 11-18 dní	8r176.12‡	2 dvojité filtračné plazmaferézy [DFPP]s kryofiltráciou
8r146.1f‡	Pom. kontin. ultrfiltr. [SCUF], antikoag. ostat. subst.: 18-25 dní	8r176.13‡	3 dvojité filtračné plazmaferézy [DFPP]s kryofiltráciou
8r146.1g‡	Pom. kontin. ultrfiltr. [SCUF], antikoag. ostat. subst.: 25-40 dní	8r176.14‡	4 dvojité filtračné plazmaferézy [DFPP]s kryofiltráciou
8r146.1h‡	Pom. kontin. ultrfiltr. [SCUF], antikoag. ostat. subst.: 40-55 dní	8r176.15‡	5 dvojitých filtračných plazmaferéz [DFPP]s kryofiltráciou
8r146.1j‡	Pom. kontin. ultrfiltr. [SCUF], antikoag. ostat. subst.: 55-70 dní	8r176.16‡	6 dvojitých filtračných plazmaferéz [DFPP]s kryofiltráciou
8r146.1k‡	Pom. kontin. ultrfiltr. [SCUF], antikoag. ostat. subst.: 70-85 dní	8r176.17‡	7 dvojitých filtračných plazmaferéz [DFPP]s kryofiltráciou
8r146.1m‡	Pom. kontin. ultrfiltr. [SCUF], antikoag. ostat. subst.: 85-100 dní	8r176.18‡	8 dvojitých filtračných plazmaferéz [DFPP]s kryofiltráciou
8r146.1n‡	Pom. kontin. ultrfiltr. [SCUF], antikoag. ostat. subst.: > 100 dní	8r176.19‡	9 dvojitých filtračných plazmaferéz [DFPP]s kryofiltráciou
8r154.0a‡	Vén.hemofilt:[CVVH],antikoag.hep./bez antikoag: < 24 hod	8r176.1a‡	10 dvojitých filtračných plazmaferéz [DFPP]s kryofiltráciou
8r154.0b‡	Vén.hemofilt:[CVVH],antikoag.hep./bez antikoag: 1-3 dni	8r176.1b‡	20 dvojitých filtračných plazmaferéz [DFPP]s kryofiltráciou
8r154.0c‡	Vén.hemofilt:[CVVH],antikoag.hep./bez antikoag: 3-6 dni	8r176.1c‡	30 dvojitých filtračných plazmaferéz [DFPP]s kryofiltráciou
8r154.0d‡	Vén.hemofilt:[CVVH],antikoag.hep./b.antikoag: 6-11 dní	8r176.1d‡	40 dvojitých filtračných plazmaferéz [DFPP]s kryofiltráciou
8r154.0e‡	Vén.hemofilt:[CVVH],antikoag.hep./b.antikoag: 11-18 dní	8r176.1e‡	50 dvojitých filtračných plazmaferéz [DFPP]s kryofiltráciou
8r154.0f‡	Vén.hemofilt:[CVVH],antikoag.hep./b.antikoag: 18-25 dní	8r176.21‡	Prístr.liečebná plazmaferéza,normál.plazma:1 plazmaferéza
8r154.0g‡	Vén.hemofilt:[CVVH],antikoag.hep./b.antikoag: 25-40 dní	8r176.22‡	Prístr.liečebná plazmaferéza,normál.plazma:2 plazmaferézy
8r154.0h‡	Vén.hemofilt:[CVVH],antikoag.hep./b.antikoag: 40-55 dní	8r176.23‡	Prístr.liečebná plazmaferéza,normál.plazma:3 plazmaferézy
8r154.0j‡	Vén.hemofilt:[CVVH],antikoag.hep./b.antikoag: 55-70 dní	8r176.24‡	Prístr.liečebná plazmaferéza,normál.plazma:4 plazmaferézy
8r154.0k‡	Vén.hemofilt:[CVVH],antikoag.hep./b.antikoag: 70-85 dní	8r176.25‡	Prístr.liečebná plazmaferéza,normál.plazma:5 plazmaferéz
8r154.0m‡	Vén.hemofilt:[CVVH],antikoag.hep./b.antikoag: 85-100 dní	8r176.26‡	Prístroj.liečebná plazmaferéza,normál.plazma:6 plazmaferéz
8r154.0n‡	Vén.hemofilt:[CVVH],antikoag.hep./b.antikoag: > 100 dní	8r176.27‡	Prístr.liečebná plazmaferéza,normál.plazma:7 plazmaferéz
8r154.1a‡	Vén.hemofilt[CVVH],antikoag.,ostat.subst: < 24 hod	8r176.28‡	Prístr.liečebná plazmaferéza,normál.plazma:8 plazmaferéz
8r154.1b‡	Vén.hemofilt:[CVVH],antikoag.,ost.subst: 1-3 dni	8r176.29‡	Prístr.liečebná plazmaferéza,normál.plazma:9 plazmaferéz
8r154.1c‡	Vén.hemofilt:[CVVH],antikoag.,ost.subst: 3-6 dni	8r176.2a‡	Prístr.liečebná plazmaferéza,normál.plazma:10 plazmaferéz
8r154.1d‡	Vén.hemofilt:[CVVH],antikoag.,ost.subst: 6-11 dní	8r176.2b‡	Prístr.liečebná plazmaferéza,normál.plazma:20 plazmaferéz
8r154.1e‡	Vén.hemofilt:[CVVH],antikoag.,ost.subst: 11-18 dní	8r176.2c‡	Prístr.liečebná plazmaferéza,normál.plazma:30 plazmaferéz
8r154.1f‡	Vén.hemofilt:[CVVH],antikoag.,ost.subst: 18-25 dní	8r176.2d‡	Prístr.liečebná plazmaferéza,normál.plazma:40 plazmaferéz
8r154.1g‡	Vén.hemofilt:[CVVH],antikoag.,ost.subst: 25-40 dní	8r176.2e‡	Prístr.liečebná plazmaferéza,normál.plazma:50 plazmaferéz
8r154.1h‡	Vén.hemofilt:[CVVH],antikoag.,ost.subst: 40-55 dní	8r176.31‡	Prístr.liečeb.plazmafer.,plazma po kryodeplécii:1 plazmafer.
8r154.1j‡	Vén.hemofilt:[CVVH],antikoag.,ost.subst: 55-70 dní	8r176.32‡	Prístr.lieč.plazmafer.,plazma po kryodeplécii:2 plazmaferézy
8r154.1k‡	Vén.hemofilt:[CVVH],antikoag.,ost.subst: 70-85 dní	8r176.33‡	Prístr.lieč.plazmfer.,plazma po kryodeplécii:3 plazmaferézy
8r154.1m‡	Vén.hemofilt:[CVVH],antikoag.,ost.subst: 85-100 dní	8r176.34‡	Prístr.lieč.plazmfer.,plazma po kryodeplécii:4 plazmaferézy
8r154.1n‡	Vén.hemofilt:[CVVH],antikoag.,ost.subst: > 100 dní	8r176.35‡	Prístr.lieč.plazmfer.,plazma po kryodeplécii:5 plazmaferéz
8r155.0a‡	Kontinuálna arteriovenózna hemofiltrácia[CAVH]: < 24 h	8r176.36‡	Prístroj.lieč.plazmfer.,plazma po kryodeplécii:6 plazmaferéz
8r155.0b‡	Kontin.arteriovenózna hemofiltrác[CAVH]: 1-3 dni	8r176.37‡	Prístr.lieč.plazmfer.,plazma po kryodeplécii:7 plazmaferéz
8r155.0c‡	Kontin.arteriovenózna hemofiltrác[CAVH]: 3-6 dni	8r176.38‡	Prístr.lieč.plazmfer.,plazma po kryodeplécii:8 plazmaferéz
8r155.0d‡	Kontin.arteriovenózna hemofiltrác[CAVH]: 6-11 dní	8r176.39‡	Prístr.lieč.plazmfer.,plazma po kryodeplécii:9 plazmaferéz
8r155.0e‡	Kontin.arteriovenózna hemofiltrác[CAVH]: 11-18 dní	8r176.3a‡	Prístr.lieč.plazmfer.,plazma po kryodeplécii:10 plazmaferéz
8r155.0f‡	Kontin.arteriovenózna hemofiltrác[CAVH]: 18-25 dní	8r176.3b‡	Prístr.lieč.plazmfer.,plazma po kryodeplécii:20 plazmaferéz
8r155.0g‡	Kontin.arteriovenózna hemofiltrác[CAVH]: 25-40 dní	8r176.3c‡	Prístr.lieč.plazmfer.,plazma po kryodeplécii:30 plazmaferéz
8r155.0h‡	Kontin.arteriovenózna hemofiltrác[CAVH]: 40-55 dní	8r176.3d‡	Prístr.lieč.plazmfer.,plazma po kryodeplécii:40 plazmaferéz
8r155.0j‡	Kontin.arteriovenózna hemofiltrác[CAVH]: 55-70 dní	8r176.3e‡	Prístr.lieč.plazmfer.,plazma po kryodeplécii:50 plazmaferéz
8r155.0k‡	Kontin.arteriovenózna hemofiltrác[CAVH]: 70-85 dní	8r24c.2‡	Transfúzia trombocytov z aferézy,HLA typované:2 TU (konc.)
8r155.0m‡	Kontin.arteriovenózna hemofiltrác[CAVH]: 85-100 dní	8r250.16 ‡	Transf.plazmy čerstvo zmraz.z celej krvi:6 TU
8r155.0n‡	Kontin.arteriovenózna hemofiltrác[CAVH]: > 100 dní	8r250.17 ‡	Transf.plazmy čerstvo zmraz.z celej krvi:7 TU
8r170‡	LDL-aferéza	8r250.18 ‡	Transf.plazmy čerstvo zmraz.z celej krvi:8 TU
8r171.1‡	Lieč.cytafer.,leuka-,trombocyta-,erytrocyta-fer(okr.špec.cytaf)	8r250.19 ‡	Transf.plazmy čerstvo zmraz.z celej krvi:9 TU
8r171.20‡	Špeciál.cytaferéza s adsorp.granuloc.a monoc.celulóz.perličky	8r250.1a ‡	Transf.plazmy čerstvo zmraz.z celej krvi:10 TU
8r171.21‡	Špec.cytafer.s adsorp.granul.,mono.a lymf.:polyprop-adsor.filt	8r250.1b ‡	Transf.plazmy čerstvo zmraz.z celej krvi:20 TU
8r171.22‡	Špeciálna cytaferéza s odberom lymfocytov pre DLI (donor lym	8r250.1c ‡	Transf.plazmy čerstvo zmraz.z celej krvi:30 TU
8r171.23‡	Špeciálna cytaferéza s odberom lymfocytov pre výrobu CAR-T	8r250.1d ‡	Transf.plazmy čerstvo zmraz.z celej krvi:40 TU
8r171.2x‡	Špeciálna cytaferéza:ostatné	8r250.1e ‡	Transf.plazmy čerstvo zmraz.z celej krvi:50 TU
8r173‡	Extrakorporálna fotoferéza	8r250.1j ‡	Transf.plazmy čerstvo zmraz.z celej krvi:100 TU
8r175.0‡	Imunoadsorpcia bez regenerovateľnej kolóny	8r250.1k ‡	Transf.plazmy čerstvo zmraz.z celej krvi:200 TU
8r175.11‡	1 imunoadsorpcia s regenerovateľnou kolónou	8r250.1l ‡	Transf.plazmy čerstvo zmraz.z celej krvi:300 TU
8r175.12‡	2 imunoadsorpcie s regenerovateľnou kolónou	8r250.26 ‡	Transf.plazmy čerstvo zmraz.z celej krvi:6 TU m
8r176.01‡	1 dvojitá filtračná plazmaferéza [DFPP]bez kryofiltrácie	8r250.27 ‡	Transf.plazmy čerstvo zmraz.z celej krvi:7 TU m
8r176.02‡	2 dvojité filtračné plazmaferézy [DFPP]bez kryofiltrácie	8r250.28 ‡	Transf.plazmy čerstvo zmraz.z celej krvi:8 TU m
8r176.03‡	3 dvojité filtračné plazmaferézy [DFPP]bez kryofiltrácie	8r250.29 ‡	Transf.plazmy čerstvo zmraz.z celej krvi:9 TU m
8r176.04‡	4 dvojité filtračné plazmaferézy [DFPP]bez kryofiltrácie	8r250.2a ‡	Transf.plazmy čerstvo zmraz.z celej krvi:10 TU m
8r176.05‡	5 dvojitých filtračných plazmaferéz [DFPP]bez kryofiltrácie	8r250.2b ‡	Transf.plazmy čerstvo zmraz.z celej krvi:20 TU m
8r176.06‡	6 dvojitých filtračných plazmaferéz [DFPP]bez kryofiltrácie	8r250.2c ‡	Transf.plazmy čerstvo zmraz.z celej krvi:30 TU m

8r250.2d ‡	Transf.plazmy čerstvo zmraz.z celej krvi:40 TU m	8r251.2a ‡	Transf.plazmy čerstvo zmraz.z c.krvi deleukotiz:10 TU m
8r250.2e ‡	Transf.plazmy čerstvo zmraz.z celej krvi:50 TU m	8r251.2b ‡	Transf.plazmy čerstvo zmraz.z c.krvi deleukotiz:20 TU m
8r250.2j ‡	Transf.plazmy čerstvo zmraz.z celej krvi:100 TU m	8r251.2c ‡	Transf.plazmy čerstvo zmraz.z c.krvi deleukotiz:30 TU m
8r250.2k ‡	Transf.plazmy čerstvo zmraz.z celej krvi:200 TU m	8r251.2d ‡	Transf.plazmy čerstvo zmraz.z c.krvi deleukotiz:40 TU m
8r250.2l ‡	Transf.plazmy čerstvo zmraz.z celej krvi:300 TU m	8r251.2e ‡	Transf.plazmy čerstvo zmraz.z c.krvi deleukotiz:50 TU m
8r250.36 ‡	Transf.plazmy čerstvo zmraz.z celej krvi:6 TU p	8r251.2j ‡	Transf.plazmy čerstvo zmraz.z c.krvi deleukotiz:100 TU m
8r250.37 ‡	Transf.plazmy čerstvo zmraz.z celej krvi:7 TU p	8r251.2k ‡	Transf.plazmy čerstvo zmraz.z c.krvi deleukotiz:200 TU m
8r250.38 ‡	Transf.plazmy čerstvo zmraz.z celej krvi:8 TU p	8r251.2l ‡	Transf.plazmy čerstvo zmraz.z c.krvi deleukotiz:300 TU m
8r250.39 ‡	Transf.plazmy čerstvo zmraz.z celej krvi:9 TU p	8r251.36 ‡	Transf.plazmy čerstvo zmraz.z c.krvi deleukotiz:6 TU p
8r250.3a ‡	Transf.plazmy čerstvo zmraz.z celej krvi:10 TU p	8r251.37 ‡	Transf.plazmy čerstvo zmraz.z c.krvi deleukotiz:7 TU p
8r250.3b ‡	Transf.plazmy čerstvo zmraz.z celej krvi:20 TU p	8r251.38 ‡	Transf.plazmy čerstvo zmraz.z c.krvi deleukotiz:8 TU p
8r250.3c ‡	Transf.plazmy čerstvo zmraz.z celej krvi:30 TU p	8r251.39 ‡	Transf.plazmy čerstvo zmraz.z c.krvi deleukotiz:9 TU p
8r250.3d ‡	Transf.plazmy čerstvo zmraz.z celej krvi:40 TU p	8r251.3a ‡	Transf.plazmy čerstvo zmraz.z c.krvi deleukotiz:10 TU p
8r250.3e ‡	Transf.plazmy čerstvo zmraz.z celej krvi:50 TU p	8r251.3b ‡	Transf.plazmy čerstvo zmraz.z c.krvi deleukotiz:20 TU p
8r250.3j ‡	Transf.plazmy čerstvo zmraz.z celej krvi:100 TU p	8r251.3c ‡	Transf.plazmy čerstvo zmraz.z c.krvi deleukotiz:30 TU p
8r250.3k ‡	Transf.plazmy čerstvo zmraz.z celej krvi:200 TU p	8r251.3d ‡	Transf.plazmy čerstvo zmraz.z c.krvi deleukotiz:40 TU p
8r250.3l ‡	Transf.plazmy čerstvo zmraz.z celej krvi:300 TU p	8r251.3e ‡	Transf.plazmy čerstvo zmraz.z c.krvi deleukotiz:50 TU p
8r251.16 ‡	Transf.plazmy čerstvo zmraz.z c.krvi deleukotiz:6 TU	8r251.3j ‡	Transf.plazmy čerstvo zmraz.z c.krvi deleukotiz:100 TU p
8r251.17 ‡	Transf.plazmy čerstvo zmraz.z c.krvi deleukotiz:7 TU	8r251.3k ‡	Transf.plazmy čerstvo zmraz.z c.krvi deleukotiz:200 TU p
8r251.18 ‡	Transf.plazmy čerstvo zmraz.z c.krvi deleukotiz:8 TU	8r251.3l ‡	Transf.plazmy čerstvo zmraz.z c.krvi deleukotiz:300 TU p
8r251.19 ‡	Transf.plazmy čerstvo zmraz.z c.krvi deleukotiz:9 TU	8r263.7‡	Výmenná transf. u novorodencov
8r251.1a ‡	Transf.plazmy čerstvo zmraz.z c.krvi deleukotiz:10 TU	8r280.4‡	Transf. granulocytov,4 granulocytové koncent.
8r251.1b ‡	Transf.plazmy čerstvo zmraz.z c.krvi deleukotiz:20 TU	8r280.5‡	Transf. granulocytov,5 granulocytových koncent.
8r251.1c ‡	Transf.plazmy čerstvo zmraz.z c.krvi deleukotiz:30 TU	8r280.6‡	Transf. granulocytov,6 granulocytových koncent.
8r251.1d ‡	Transf.plazmy čerstvo zmraz.z c.krvi deleukotiz:40 TU	8r280.7‡	Transf. granulocytov,7 granulocytových koncent.
8r251.1e ‡	Transf.plazmy čerstvo zmraz.z c.krvi deleukotiz:50 TU	8r280.8‡	Transf. granulocytov,8 granulocytových koncent.
8r251.1j ‡	Transf.plazmy čerstvo zmraz.z c.krvi deleukotiz:100 TU	8r280.9‡	Transf. granulocytov,9 granulocytových koncent.
8r251.1k ‡	Transf.plazmy čerstvo zmraz.z c.krvi deleukotiz:200 TU	8r280.a‡	Transf. granulocytov,10 granulocytových koncent.
8r251.1l ‡	Transf.plazmy čerstvo zmraz.z c.krvi deleukotiz:300 TU	8r280.b‡	Transf. granulocytov,20 granulocytových koncent.
8r251.26 ‡	Transf.plazmy čerstvo zmraz.z c.krvi deleukotiz:6 TU m	8r280.c‡	Transf. granulocytov,30 granulocytových koncent.
8r251.27 ‡	Transf.plazmy čerstvo zmraz.z c.krvi deleukotiz:7 TU m	8u130‡	Monitor.satur.krvi O2 vrát.zaved.snímača do bulbus jugul.
8r251.28 ‡	Transf.plazmy čerstvo zmraz.z c.krvi deleukotiz:8 TU m	8u133.0‡	Monitorovanie cerebrálnej oxymetrie
8r251.29 ‡	Transf.plazmy čerstvo zmraz.z c.krvi deleukotiz:9 TU m	8u133.1‡	Monitorovanie somatickej oxygenácie

Funkcia

Dialýza



Dialýza

Dialýza

Dialýza

Výk. v tabu ke DIAL-1

Výkon DIAL-1

8r110†	Intermit.peritoneál.dialýza s podp.prístr.[IPD]	8r144.2b†	Vén.hemodiafiltr.[CVVHDF],cytok. hemoadsorpcia: 1-3 dni
8r113.0†	Kontinuál.periton.dialýza,neautomatiz.[CAPD]: < 24 hod.	8r144.2c†	Vén.hemodiafiltr.[CVVHDF],cytok. hemoadsorpcia: 3-6 dni
8r114.0†	Kontinuál.periton.dialýza,automatiz.[APD]: < 24 hodin	8r144.2d†	Vén.hemodiafiltr.[CVVHDF],cytok. hemoadsorpcia: 6-11 dni
8r121.1†	Intermit.hemodial,antikoag.heparinom/b.antikoagul.i: < 6 h	8r144.2e†	Vén.hemodiafiltr.[CVVHDF],cytok. hemoadsorpcia: 11-18 dni
8r123.1†	Predĺžená intermit.hemodialýza,antikoag.hep./bez antikoag.	8r144.2f†	Vén.hemodiafiltr.[CVVHDF],cytok. hemoadsorpcia: 18-25 dni
8r123.2†	Predĺž.intermit.hemodialýza,antikoagulácia s ostat.substanc.	8r144.2g†	Vén.hemodiafiltr.[CVVHDF],cytok. hemoadsorpcia: 25-40 dni
8r123.3†	Predĺž.intermit.hemodial,na elim.proteí.s mol.masou < 60 001	8r144.2h†	Vén.hemodiafiltr.[CVVHDF],cytok. hemoadsorpcia: 40-55 dni
8r123.4†	Hemodialýza s vysokopriepustnou membránou (HCO, high cut-off	8r144.2j†	Vén.hemodiafiltr.[CVVHDF],cytok. hemoadsorpcia: 55-70 dni
8r124.0a†	Vén.hemodialýza:[CVVHD],antikoag.hep./b.antikoag: < 24 h	8r144.2k†	Vén.hemodiafiltr.[CVVHDF],cytok. hemoadsorpcia: 70-85 dni
8r124.0b†	Vén.hemodialýza:[CVVHD],antikoag.hep./b.antikoag:24-72 h	8r144.2m†	Vén.hemodiafiltr.[CVVHDF],cytok. hemoadsorpcia: 85-100 dni
8r124.0c†	Vén.hemodial:[CVVHD],antikoag.hep./b.antikoag:72-144 h	8r144.2n†	V.hemodiafiltr.[CVVHDF],cytok. hemoadsorpcia: > 100 dni
8r124.0d†	Vén.hemodial:[CVVHD],antikoag.hep./b.antikoag:144-264 h	8r145.0a†	Kontinuál.artériovenózna hemodiafil:[CAVHDF]: < 24 hodin
8r124.0e†	Vén.hemodial:[CVVHD],antikoag.hep./b.antikoag:264-432 h	8r145.0b†	Kont.arteriiov.hemodiafil.[CAVHDF]: 1-3 dni
8r124.0f†	Vén.hemodial:[CVVHD],antikoag.hep./b.antikoag:432-600 h	8r145.0c†	Kont.arteriiov.hemodiafil.[CAVHDF]: 3-6 dni
8r124.0g†	Vén.hemod:[CVVHD],antikoag.hep./bez antikoag:600-960 h	8r145.0d†	Kont.arteriiov.hemodiafil.[CAVHDF]: 6-11 dni
8r124.0h†	Vén.hemod:[CVVHD],antikoag.hep./b.antikoag:960-1 320 h	8r145.0e†	Kont.arteriiov.hemodiafil.[CAVHDF]: 11-18 dni
8r124.0j†	Vén.hemod:[CVVHD],antikoag.hep./b.antikoag:1320-1680 h	8r145.0f†	Kont.arteriiov.hemodiafil.[CAVHDF]: 18-25 dni
8r124.0k†	V.hemodi:[CVVHD],antikoag.hep./bez antikoag:1680-2040 h	8r145.0g†	Kont.arteriiov.hemodiafil.[CAVHDF]: 25-40 dni
8r124.0m†	V.hemodial:[CVVHD],antikoag.hep./b.antikoag:2040-2 400 h	8r145.0h†	Kont.arteriiov.hemodiafil.[CAVHDF]: 40-55 dni
8r124.0n†	V.hemodial:[CVVHD],antikoag.hep./b.antikoag: > 2400 h	8r145.0j†	Kont.arteriiov.hemodiafil.[CAVHDF]: 55-70 dni
8r124.1a†	Vén.hemodialýza:[CVVHD],antikoag.,ost.subst: < 24 hod.	8r145.0k†	Kont.arteriiov.hemodiafil.[CAVHDF]: 70-85 dni
8r124.1b†	Vén.hemodialýza:[CVVHD],antikoag.,ost.subst:24-72 hod.	8r145.0m†	Kont.arteriiov.hemodiafil.[CAVHDF]: 85-100 dni
8r124.1c†	Vén.hemodialýza:[CVVHD],antikoag.,ost.subst:72-144 hod.	8r145.0n†	Kontinuál.arteriiov.hemodiafiltr.[CAVHDF]: > 100 dni
8r124.1d†	Vén.hemodialýza:[CVVHD],antikoag.,ost.subst:144-264 hod.	8r146.0a†	Pom.kont.ultrfiltr.[SCUF], antikoag. hep. al. b. antikoag.: < 24h
8r124.1e†	Vén.hemodialýza:[CVVHD],antikoag.,ost.subst:264-432 hod.	8r146.0b†	Pom.kont.ultrfiltr.[SCUF], antikoag. hep. al. b. antikoag.: 1-3d
8r124.1f†	Vén.hemodialýza:[CVVHD],antikoag.,ost.subst:432-600 hod.	8r146.0c†	Pom.kont.ultrfiltr.[SCUF], antikoag. hep. al. b. antikoag.: 3-6d
8r124.1g†	Vén.hemodialýza:[CVVHD],antikoag.,ost.subst:600-960 hod.	8r146.0d†	Pom.kont.ultrfiltr.[SCUF], antikoag. hep. al. b. antikoag.: 6-11d
8r124.1h†	Vén.hemodial:[CVVHD],antikoag.,ost.subst:960-1 320 hod.	8r146.0e†	Pom.kont.ultrfiltr.[SCUF], antikoag. hep. al. b. antikoag.: 11-18d
8r124.1j†	Vén.hemodial:[CVVHD],antikoag.,ost.subst:1320-1680 hod.	8r146.0f†	Pom.kont.ultrfiltr.[SCUF], antikoag. hep. al. b. antikoag.: 18-25d
8r124.1k†	Vén.hemodial:[CVVHD],antikoag.,ost.subst:1680-2040 hod.	8r146.0g†	Pom.kont.ultrfiltr.[SCUF], antikoag. hep. al. b. antikoag.: 25-40d
8r124.1m†	Vén.hemodial:[CVVHD],antikoag.,ost.subst:2040-2400 hod.	8r146.0h†	Pom.kont.ultrfiltr.[SCUF], antikoag. hep. al. b. antikoag.: 40-55d
8r124.1n†	Vén.hemodial:[CVVHD],antikoag.ost.subst: > 2 400 hod.	8r146.0j†	Pom.kont.ultrfiltr.[SCUF], antikoag. hep. al. b. antikoag.: 55-70d
8r143.1†	Predĺž.intermit.hemodiafiltr,antikoagul. s hepar./b.antikoag	8r146.0k†	Pom.kont.ultrfiltr.[SCUF], antikoag. hep. al. b. antikoag.: 70-85d
8r143.2†	Predĺž.intermit.hemodiafiltr,antikoagul.s ost.substanciami	8r146.0m†	Pom.kont.ultrfiltr.[SCUF], antikoag. hep. al. b. antikoag.:85-100d
8r144.0a†	Vén.hemodiafiltr:[CVVHDF],antikoag.hep./bez antikoag: < 24 h	8r146.0n†	Pom.kont.ultrfiltr.[SCUF], antikoag. hep. al. b. antikoag.: > 100d
8r144.0b†	Vén.hemodiafiltr:[CVVHDF],antikoag.hep./bez antikoag: 1-3 dni	8r146.1a†	Pom.kontin. ultrfiltr. [SCUF], antikoag. ostat. subst.: < 24 hodin
8r144.0c†	Vén.hemodiafiltr:[CVVHDF],antikoag.hep./b.antikoag: 3-6 dni	8r146.1b†	Pom. kontin. ultrfiltr. [SCUF], antikoag. ostat. subst.: 1-3 dni
8r144.0d†	V.hemodiafiltr:[CVVHDF],antikoag.hep./bez antikoag: 6-11 dni	8r146.1c†	Pom. kontin. ultrfiltr. [SCUF], antikoag. ostat. subst.: 3-6 dni
8r144.0e†	V.hemodiafiltr:[CVVHDF],antikoag.hep./bez antikoag: 11-18 dni	8r146.1d†	Pom. kontin. ultrfiltr. [SCUF], antikoag. ostat. subst.: 6-11 dni
8r144.0f†	V.hemodiafiltr:[CVVHDF],antikoag.hep./bez antikoag: 18-25 dni	8r146.1e†	Pom. kontin. ultrfiltr. [SCUF], antikoag. ostat. subst.: 11-18 dni
8r144.0g†	V.hemodiafiltr:[CVVHDF],antikoag.hep./bez antikoag: 25-40 dni	8r146.1f†	Pom. kontin. ultrfiltr. [SCUF], antikoag. ostat. subst.: 18-25 dni
8r144.0h†	V.hemodiafiltr:[CVVHDF],antikoag.hep./b.antikoag: 40-55 dni	8r146.1g†	Pom. kontin. ultrfiltr. [SCUF], antikoag. ostat. subst.: 25-40 dni
8r144.0j†	V.hemodiafiltr:[CVVHDF],antikoag.hep./b.antikoag: 55-70 dni	8r146.1h†	Pom. kontin. ultrfiltr. [SCUF], antikoag. ostat. subst.: 40-55 dni
8r144.0k†	V.hemodiafiltr:[CVVHDF],antikoag.hep./b.antikoag: 70-85 dni	8r146.1j†	Pom. kontin. ultrfiltr. [SCUF], antikoag. ostat. subst.: 55-70 dni
8r144.0m†	V.hemodiafiltr:[CVVHDF],antikoag.hep./b.antikoag: 85-100 dni	8r146.1k†	Pom. kontin. ultrfiltr. [SCUF], antikoag. ostat. subst.: 70-85 dni
8r144.0n†	V.hemodiafiltr:[CVVHDF],antikoag.hep./b.antikoag: > 100 dni	8r146.1m†	Pom. kontin. ultrfiltr. [SCUF], antikoag. ostat. subst.: 85-100 dni
8r144.1a†	Vén.hemodiafiltrácia:[CVVHDF],antikoag.ost.i subst: < 24 h	8r146.1n†	Pom. kontin. ultrfiltr. [SCUF], antikoag. ostat. subst.: > 100 dni
8r144.1b†	Vén.hemodiafiltr:[CVVHDF],antikoag.ost.i subst: 1-3 dni	8r154.0a†	Vén.hemofiltr:[CVVH],antikoag.hep./bez antikoag: < 24 hod
8r144.1c†	Vén.hemodiafiltr:[CVVHDF],antikoag.ost.i subst: 3-6 dni	8r154.0b†	Vén.hemofiltr:[CVVH],antikoag.hep./bez antikoag: 1-3 dni
8r144.1d†	Vén.hemodiafiltr:[CVVHDF],antikoag.ost.i subst: 6-11 dni	8r154.0c†	Vén.hemofiltr:[CVVH],antikoag.hep./bez antikoag: 3-6 dni
8r144.1e†	Vén.hemodiafiltr:[CVVHDF],antikoag.ost.i subst: 11-18 dni	8r154.0d†	Vén.hemofiltr:[CVVH],antikoag.hep./b.antikoag: 6-11 dni
8r144.1f†	Vén.hemodiafiltr:[CVVHDF],antikoag.ost.i subst: 18-25 dni	8r154.0e†	Vén.hemofiltr:[CVVH],antikoag.hep./b.antikoag: 11-18 dni
8r144.1g†	Vén.hemodiafiltr:[CVVHDF],antikoag.ost.i subst: 25-40 dni	8r154.0f†	Vén.hemofiltr:[CVVH],antikoag.hep./b.antikoag: 18-25 dni
8r144.1h†	Vén.hemodiafiltr:[CVVHDF],antikoag.ost.i subst: 40-55 dni	8r154.0g†	Vén.hemofiltr:[CVVH],antikoag.hep./b.antikoag: 25-40 dni
8r144.1j†	Vén.hemodiafiltr:[CVVHDF],antikoag.ost.i subst: 55-70 dni	8r154.0h†	Vén.hemofiltr:[CVVH],antikoag.hep./b.antikoag: 40-55 dni
8r144.1k†	Vén.hemodiafiltr:[CVVHDF],antikoag.ost.i subst: 70-85 dni	8r154.0j†	Vén.hemofiltr:[CVVH],antikoag.hep./b.antikoag: 55-70 dni
8r144.1m†	Vén.hemodiafiltr:[CVVHDF],antikoag.ost.i subst: 85-100 dni	8r154.0k†	Vén.hemofiltr:[CVVH],antikoag.hep./b.antikoag: 70-85 dni
8r144.1n†	V.hemodiafiltr:[CVVHDF],antikoag.ost.i subst: > 100 dni	8r154.0m†	Vén.hemofiltr:[CVVH],antikoag.hep./b.antikoag: 85-100 dni
8r144.2a†	Vén.hemodiafiltr:[CVVHDF],cytok. hemoadsorpcia: < 24 h	8r154.0n†	Vén.hemofiltr:[CVVH],antikoag.hep./b.antikoag: > 100 dni
		8r154.1a†	Vén.hemofiltr[CVVH],antikoag.,ostat.subst: < 24 hod

8r154.1b‡	Vén.hemofilt:[CVVH],antikoag.,ost.subst: 1-3 dni	8r155.0b‡	Kontin.arteriovenózna hemofiltrác[CAVH]: 1-3 dni
8r154.1c‡	Vén.hemofilt:[CVVH],antikoag.,ost.subst: 3-6 dni	8r155.0c‡	Kontin.arteriovenózna hemofiltrác[CAVH]: 3-6 dni
8r154.1d‡	Vén.hemofilt:[CVVH],antikoag.,ost.subst: 6-11 dni	8r155.0d‡	Kontin.arteriovenózna hemofiltrác[CAVH]: 6-11 dni
8r154.1e‡	Vén.hemofilt:[CVVH],antikoag.,ost.subst: 11-18 dni	8r155.0e‡	Kontin.arteriovenózna hemofiltrác[CAVH]: 11-18 dni
8r154.1f‡	Vén.hemofilt:[CVVH],antikoag.,ost.subst: 18-25 dni	8r155.0f‡	Kontin.arteriovenózna hemofiltrác[CAVH]: 18-25 dni
8r154.1g‡	Vén.hemofilt:[CVVH],antikoag.,ost.subst: 25-40 dni	8r155.0g‡	Kontin.arteriovenózna hemofiltrác[CAVH]: 25-40 dni
8r154.1h‡	Vén.hemofilt:[CVVH],antikoag.,ost.subst: 40-55 dni	8r155.0h‡	Kontin.arteriovenózna hemofiltrác[CAVH]: 40-55 dni
8r154.1j‡	Vén.hemofilt:[CVVH],antikoag.,ost.subst: 55-70 dni	8r155.0j‡	Kontin.arteriovenózna hemofiltrác[CAVH]: 55-70 dni
8r154.1k‡	Vén.hemofilt:[CVVH],antikoag.,ost.subst: 70-85 dni	8r155.0k‡	Kontin.arteriovenózna hemofiltrác[CAVH]: 70-85 dni
8r154.1m‡	Vén.hemofilt:[CVVH],antikoag.,ost.subst: 85-100 dni	8r155.0m‡	Kontin.arteriovenózna hemofiltrác[CAVH]: 85-100 dni
8r154.1n‡	Vén.hemofiltr:[CVVH],antikoag.,ost.subst: > 100 dni	8r155.0n‡	Kontin.arteriovenózna hemofiltrác[CAVH]: > 100 dni
8r155.0a‡	Kontinuálna arteriovenózna hemofiltrácia[CAVH]: < 24 h		

Funkcia

Polytrauma



Polytrauma

Polytrauma

Polytrauma

HDg v tabu ke PTR-1 a 1 diagnóza v minimálne 2 z tabuliek PTR-2, PTR-3, PTR-4, PTR-5, PTR-6, PTR-7, PTR-8, PTR-9, PTR-10, PTR-11

Hlavná diagnóza PTR-1

S02.0	Zlomenina lebbovej klenby	S06.6	Subarachnoidálne krvácanie po úraze
S02.1	Zlomenina spodiny lebky	S06.8	Iné vnútrolebkové poranenie
S02.2	Zlomenina nosových kostí	S06.9	Vnútrolebkové poranenie, bližšie neurčené
S02.3	Zlomenina spodiny očnice	S07.0	Drvivé poranenie tváre
S02.4	Zlomenina jarmovej kosti a hornej čeľuste	S07.1	Drvivé poranenie lebky
S02.5	Zlomenina zuba	S07.8	Drvivé poranenie iných častí hlavy
S02.60	Zlomenina sánky: bližšie neurčená časť	S07.9	Drvivé poranenie hlavy, časť bližšie neurčená
S02.61	Zlomenina sánky: processus condylaris	S08.0	Avulzia (odtrhnutie) vlasatej časti hlavy
S02.62	Zlomenina sánky: subkondylóva	S08.1	Úrazová amputácia ucha
S02.63	Zlomenina sánky: processus coronoideus	S08.8	Úrazová amputácia inej časti hlavy
S02.64	Zlomenina sánky: ramus mandibulae, bližšie neurčený	S08.9	Úrazová amputácia bližšie neurčenej časti hlavy
S02.65	Zlomenina sánky: angulus mandibulae	S09.0	Poranenie cievy hlavy, nezatriedené inde
S02.66	Zlomenina sánky: symphysis mandibulae	S09.1	Poranenie svalu a šľachy hlavy
S02.67	Zlomenina sánky: pars alveolaris	S09.2	Úrazové roztrhnutie ušného bubienka
S02.68	Zlom. sánky: corpus mandibulae, iné a bližšie neurčené časti	S09.7	Viaceré poranenia hlavy
S02.69	Zlomenina sánky: viaceré časti	S09.8	Iné poranenie hlavy, bližšie určené
S02.7	Viaceré zlomeniny lebky a tvárových kostí	S09.9	Poranenie hlavy, bližšie neurčené
S02.8	Zlomenina inej kosti lebky a tváre	S10.0	Pomliaždenie hrdla
S02.9	Zlomenina kosti lebky a tváre, bližšie neurčená časť	S10.10	Iné a bl.neurč.povrch.poranenie hrdla:druh poranenia bl.neurč.
S03.0	Vykĺbenie sánky	S10.11	Iné a bl.neurč.povrch.poranenie hrdla:odrenina
S03.1	Dislokácia chrupkovej časti nosovej priehradky	S10.12	Iné a bl.neurč.povrch.poranenie hrdla:tvorba pľuzg.(neterm.)
S03.2	Dislokácia zuba	S10.13	Iné a bl.neurč.povrch.poranenie hrdla:uštip.hmyz,vpich(nejed.)
S03.3	Vykĺbenie inej a bližšie neurčenej časti hlavy	S10.14	Iné a bl.neurč.povrch.poranen.hrdla:povrch.cudz.telesá(úlomky)
S03.4	Vyvrtnutie a natiahnutie sánky	S10.18	Iné a bl.neurč.povrch.poranenie hrdla:iné
S03.5	Vyvrtnutie a natiahnutie kíbov a väzov iných, bl.neurč.č.hlavy	S10.7	Viaceré povrchové poranenia krku
S04.0	Poranenie zrakového nervu(n.opticus) a zrakových dráh	S10.80	Povrch.poran.i.č.krku:druh poran.b.,n.
S04.1	Poranenie okoohybného nervu(n.oculomotorius)	S10.81	Povrchové poranenie inej časti krku: odrenina
S04.2	Poranenie kladkového nervu(n.trochlearis)	S10.82	Povrch.poranenie inej.časti krku:tvorba pľuzg.(netermických)
S04.3	Poranenie trojklaného nervu(n.trigeminus)	S10.83	Povrch.poranenie iných častí krku:uštip.hmyz,vpich(nejedovatý)
S04.4	Poranenie odťahujúceho nervu(n.abducens)	S10.84	Povrch.poranenie iných častí krku:povrch.cudz.telesá(črepina)
S04.5	Poranenie tvárového nervu(n.facialis)	S10.85	Povrchové poranenie inej časti krku: pomliaždenie
S04.6	Poranenie sluchového nervu(n.acusticus)	S10.88	Povrchové poranenie inej časti krku: iné
S04.7	Poranenie prídavného nervu(n.accessorius)	S10.90	Povrch.poranenie krku,bl.neurč.časť:druh poranenia bl.neurč.
S04.8	Poranenie iného hlavového nervu	S10.91	Povrchové poranenie krku,bližšie neurčená časť:odrenina
S04.9	Poranenie bližšie neurčeného hlavového nervu	S10.92	Povrchové poranenie krku,bl.neurč.časť:tvorba pľuzg.(neterm.)
S05.0	Poranenie spojovky,abrázia rohovky bez zmieny o cudz.telese	S10.93	Povrch.poranenie krku,bl.neurč.časť:uštip.hmyz,vpich(nejed.)
S05.1	Pomliaždenie očnej gule a tkaniv očnice	S10.94	Povrch.poranenie krku,bl.neurč.časť:povrch.cudz.telesá(úlomky)
S05.2	Trzná rana,roztrhnutie oka s prolapsom/stratou vnútrooč.tk.	S10.95	Povrch.poranenie krku,bližšie neurčená časť:pomliaždenie
S05.3	Trzná rana oka bez prolapsu al.straty vnútroočného tkaniva	S10.98	Povrchové poranenie krku,bližšie neurčená časť:iné
S05.4	Penetrujúca rana očnice s cudzím telesom/bez cudzieh.telesa	S11.01	Otvorená rana hrtana
S05.5	Penetrujúca rana očnej gule s cudzím telesom	S11.02	Otvorená rana krčnej časti priedušnice
S05.6	Penetrujúca rana očnej gule bez cudzieho telesa	S11.1	Otvorená rana postihujúca štítnu žľazu
S05.7	Avulzia (vytrhnutie) oka	S11.21	Otvorená rana hltana
S05.8	Iné poranenie oka a očnice	S11.22	Otvorená rana krčnej časti pažeráka
S05.9	Poranenie oka a očnice, bližšie neurčené	S11.7	Viaceré otvorené rany krku
S06.1	Pouúrazový opuch mozgu	S11.80	Bližšie neurčená otvorená rana iných častí krku
S06.20	Difúzne poranenie mozgu a mozočka,bližšie neurčené	S11.87	Poškodenie mäkkých č.II.st.pri otvor.zlomenine,vyklbení na krku
S06.21	Difúzne pomliaždenie mozgu	S11.88	Poškodenie mäč.č.II.st.pri otvor.zlomenine,vyklbení na krku
S06.22	Difúzne pomliaždenie mozočka	S11.89	Poškodenie mäč.č.III.st.pri otvor.zlomenine,vyklbení na krku
S06.23	Viaceré vnútromozgové a mozočkové hematómy	S11.9	Otvorená rana krku, bližšie neurčenej časti
S06.28	Iné difúzne poranenie mozgu a mozočka	S12.0	Zlomenina 1.krčného stavca
S06.30	Ložiskové poranenie mozgu a mozočkabližšie neurčené	S12.1	Zlomenina 2.krčného stavca
S06.31	Ložiskové pomliaždenie mozgu	S12.21	Zlomenina 3.krčného stavca
S06.32	Ložiskové pomliaždenie mozočka	S12.22	Zlomenina 4. krčného stavca
S06.33	Ložiskový hematóm mozgu	S12.23	Zlomenina 5. krčného stavca
S06.34	Ložiskový hematóm mozočka	S12.24	Zlomenina 6. krčného stavca
S06.38	Iné ložiskové poranenie mozgu a mozočka	S12.25	Zlomenina 7. krčného stavca
S06.4	Epidurálne krvácanie	S12.7	Viaceré zlomeniny krčnej chrbtice
S06.5	Subdurálne krvácanie po úraze	S12.8	Zlomenina iných častí krku

S12.9	Zlomenina krku, bližšie neurčenej časti	S20.43	Iné povrch.poranenie zad.steny hrud.:uštip.hmyz, vpich(nejed.)
S13.0	Úrazové natrhnutie krčnej medzistavcovej platničky	S20.44	Iné povrch.poranenie zad.steny hrud.:povr.cudz.telesá(úlomky)
S13.10	Vykĺbenie krčného stavca v bližšie neurčenej úrovni	S20.48	Iné povrchové poranenie zadnej steny hrudníka: iné
S13.11	Vykĺbenie krčného stavca v úrovni C1/C2	S20.7	Viacere povrchové poranenia hrudníka
S13.12	Vykĺbenie krčného stavca v úrovni C2/C3	S20.80	Povrch.poranenie i.a bliž.neurč.časti hrud.:druh poran.,b.n.
S13.13	Vykĺbenie krčného stavca v úrovni C3/C4	S20.81	Povrch.poranenie i.a bliž.neurč.časti hrud.:odrenina
S13.14	Vykĺbenie krčného stavca v úrovni C4/C5	S20.82	Povrch.poran. i.a bliž.neurč.časti hrud.:tvor.pluzg.(neterm.)
S13.15	Vykĺbenie krčného stavca v úrovni C5/C6	S20.83	Povrch.poran.i.a bliž.neurč.čas.hrud.:ušť.hmyz./vpich (nejed.)
S13.16	Vykĺbenie krčného stavca v úrovni C6/C7	S20.84	Povrch.poran.i.a bliž.neu.čas.hrud.:povrch.cudz.teleso(úlom.)
S13.17	Vykĺbenie krčného stavca v úrovni C7/Th1	S20.85	Povrch.poranenie i.a bliž.neurč.časti hrud.:pomliaždenie
S13.18	Vykĺbenie krčného stavca v inej úrovni	S20.88	Povrch.poranenie i.a bliž.neurč.časti hrud.:iné
S13.2	Vykĺbenie inej a bližšie neurčenej časti krku	S21.0	Otvorená rana prsníka
S13.3	Viacere vykĺbenia v oblasti krku	S21.1	Otvorená rana prednej steny hrudníka
S13.4	Vyvrtnutie a natiahnutie krčnej chrbtice	S21.2	Otvorená rana zadnej steny hrudníka
S13.5	Vyvrtnutie a natiahnutie krku v oblasti štítnej žľazy	S21.7	Viacere otvorené rany steny hrudníka
S13.6	Vyvrtnutie a natiahnutie kĺbov a väzov iných a b.n.častí krku	S21.80	Otvor.rana i.časti hrudníka,b.n.
S14.0	Otras a opuch krčnej miechy	S21.83	Otvor.rana každej č.hrud.v spojení s vnútrohrod.por.
S14.10	Poranenie krčnej miechy, bližšie neurčené	S21.87	Poškodenie mäč.č.I.st.pri otvor.zlomeninách,vykĺben.na hrud.
S14.11	Kompletné priečne poranenie krčnej miechy	S21.88	Poškodenie mäč.č.II.st.pri otvor.zlomeninách,vykĺben.na hrud.
S14.12	Poranenie centr.časti krč.miechy(nekompletné prieč.poranenie)	S21.89	Poškodenie mäč.č.III.st.pri otvor.zlomeninách,vykĺben.na hrud.
S14.13	Iné nekompletné priečne poranenie krčnej miechy	S21.9	Otvorená rana hrudníka, bližšie neurčenej časti
S14.2	Poranenie krčného nervového koreňa	S22.00	Zlomenina hrudníkového stavca,úroveň bližšie neurčená
S14.3	Poranenie plexus brachialis	S22.01	Zlomenina hrudníkového stavca Th1 a Th2
S14.4	Poranenie periférnych krčných nervov	S22.02	Zlomenina hrudníkového stavca Th3 a Th4
S14.5	Poranenie nervov krčného sympatika	S22.03	Zlomenina hrudníkového stavca Th5 a Th6
S14.6	Poranenie iných a bližšie neurčených krčných nervov	S22.04	Zlomenina hrudníkového stavca Th7 a Th8
S14.70	Funkčná úroveň pri poranení krčnej miechy:bližšie neurčená	S22.05	Zlomenina hrudníkového stavca Th9 a Th10
S14.71	Funkčná úroveň pri poranení krčnej miechy: C1	S22.06	Zlomenina hrudníkového stavca Th11 a Th12
S14.72	Funkčná úroveň pri poranení krčnej miechy: C2	S22.1	Viacere zlomeniny hrudníkovej chrbtice
S14.73	Funkčná úroveň pri poranení krčnej miechy: C3	S22.2	Zlomenina mostíka (sterna)
S14.74	Funkčná úroveň pri poranení krčnej miechy: C4	S22.31	Zlomenina prvého rebra
S14.75	Funkčná úroveň pri poranení krčnej miechy: C5	S22.32	Zlomenina iného rebra
S14.76	Funkčná úroveň pri poranení krčnej miechy: C6	S22.40	Sériová zlomenina rebier,bližšie neurčená
S14.77	Funkčná úroveň pri poranení krčnej miechy: C7	S22.41	Sériová zlomenina rebier s postihnutím prvého rebra
S14.78	Funkčná úroveň pri poranení krčnej miechy: C8	S22.42	Sériová zlomenina rebier s postihnutím dvoch rebier
S15.00	Poranenie a.carotis, časť bližšie neurčená	S22.43	Sériová zlomenina rebier s postihnutím troch rebier
S15.01	Poranenie a.carotis communis	S22.44	Sériová zlomen.rebier s postih.štyroch a viac.rebier
S15.02	Poranenie a.carotis externa	S22.5	Instabilný(vlajúci)hrudník
S15.03	Poranenie a.carotis interna	S22.8	Zlomenina inej kostnej časti hrudníka
S15.1	Poranenie a.vertebralis	S22.9	Zlomenina bližšie neurčenej kostnej časti hrudníka
S15.2	Poranenie v.jugularis externa	S23.0	Úrazové natrhnutie hrudníkovej medzistavcovej platničky
S15.3	Poranenie v.jugularis interna	S23.10	Vykĺbenie hrudníkového stavca v bližšie neurčenej úrovni
S15.7	Poranenie viacerých krvných ciev v úrovni krku	S23.11	Vykĺbenie hrudníkového stavca v úrovni Th1/Th2 a Th2/Th3
S15.8	Poranenie iných krvných ciev v úrovni krku	S23.12	Vykĺbenie hrudníkového stavca v úrovni Th3/Th4 a Th4/Th5
S15.9	Poranenie krvných ciev v úrovni krku,bližšie neurčených	S23.13	Vykĺbenie hrudníkového stavca v úrovni Th5/Th6 a Th6/Th7
S16	Poranenie svalov a šliach v úrovni krku	S23.14	Vykĺbenie hrudníkového stavca v úrovni Th7/Th8 a Th8/Th9
S17.0	Drvivé poranenie hrtana a priedušnice	S23.15	Vykĺbenie hrudníkového stavca v úrovni Th9/Th10 a Th10/Th11
S17.8	Drvivé poranenie inej časti krku	S23.16	Vykĺbenie hrudníkového stavca v úrovni Th11/Th12
S17.9	Drvivé poranenie bližšie neurčenej časti krku	S23.17	Vykĺbenie hrudníkového stavca v úrovni Th12/L1
S18	Úrazová amputácia v úrovni krku	S23.2	Vykĺbenie iných a bližšie neurčených častí hrudníka
S19.7	Viacere poranenia krku	S23.3	Vyvrtnutie a natiahnutie hrudníkovej chrbtice
S19.8	Iné poranenie krku, bližšie určené	S23.4	Vyvrtnutie a natiahnutie rebier a hrudnej kosti
S19.9	Poranenie krku, bližšie neurčené	S23.5	Vyvrtnutie a natiahnutie iných a bližšie neurč.častí hrudníka
S20.0	Pomliaždenie prsníka	S24.0	Otras a opuch hrudníkovej miechy
S20.10	Iné a bl.neurč.povrch.poranenia prsníka:druh poranen.bl.neurč.	S24.10	Poranenie hrudníkovej miechy,bližšie neurčené
S20.11	Iné a bl.neurč.povrch.poranenia prsníka:odrenina	S24.11	Kompletné priečne poranenie hrudníkovej miechy
S20.12	Iné a bl.neurč.povrch.poranenia prsníka:tvorba pluzg.(neterm.)	S24.12	Nekompletné priečne poranenie hrudníkovej miechy
S20.13	Iné a b.n.povrch.poranenia prsníka:ušťip.hmyz, vpich(nejed.)	S24.2	Poranenie hrudníkového nervového koreňa
S20.14	Iné a b.n.povrch.poranenia prsníka:povrch.cudz.telesá(úlomky)	S24.3	Poranenie periférnych nervov hrudníka
S20.18	Iné a bližšie neurčené povrchové poranenia prsníka:iné	S24.4	Poranenie nervov hrudníkového sympatika
S20.2	Pomliaždenie hrudníka	S24.5	Poranenie iných nervov hrudníka
S20.30	Iné povrch.poranenie prednej steny hrud.:druh poranenia b.n.	S24.6	Poranenie bližšie neurčeného nervu hrudníka
S20.31	Iné povrch.poranenie pred.steny hrud.:odrenina	S24.70	Funkčná výška pri poranení hrudníkovej miechy: úroveň b.n.
S20.32	Iné povrch.poranenie pred.steny hrud.:tvor.pluzg.(neterm.)	S24.71	Funkčná výška pri poranení hrudníkovej miechy:Th1
S20.33	Iné povrch.poranenie pred.steny hrud.:ušťip.hmyz, vpich(nejed.)	S24.72	Funkčná výška pri poranení hrudníkovej miechy:Th2/Th3
S20.34	Iné povrch.poranenie pred.steny hrud.:povr.cudz.telesá(úlomky)	S24.73	Funkčná výška pri poranení hrudníkovej miechy:Th4/Th5
S20.38	Iné povrchové poranenie prednej steny hrudníka: iné	S24.74	Funkčná výška pri poranení hrudníkovej miechy:Th6/Th7
S20.40	Iné povrch.poranenie zad.steny hrud.:druh poranenia bl.neurč.	S24.75	Funkčná výška pri poranení hrudníkovej miechy:Th8/Th9
S20.41	Iné povrch.poranenie zad.steny hrud.:odrenina	S24.76	Funkčná výška pri poranení hrudníkovej miechy:Th10/Th11
S20.42	Iné povrch.poranenie zad.steny hrud.:tvorba pluzg.(neterm.)	S24.77	Funkčná výška pri poranení hrudníkovej miechy:Th12

S25.0	Poranenie hrudnikovej aorty	S32.03	Zlomenina driekového stavca L3
S25.1	Poranenie truncus brachiocephalicus alebo a.subclavia	S32.04	Zlomenina driekového stavca L4
S25.2	Poranenie hornej dutej žily	S32.05	Zlomenina driekového stavca L5
S25.3	Poran.v.innominata(v.brachiocephalica)alebo v.subclavia	S32.1	Zlomenina krížovej kosti
S25.4	Poranenie pľúcnych krvných ciev	S32.2	Zlomenina kostrče
S25.5	Poranenie medzirebrových ciev	S32.3	Zlomenina os ilium
S25.7	Poranenie viacerých krvných ciev hrudníka	S32.4	Zlomenina acetabula
S25.8	Poranenie iných krvných ciev hrudníka	S32.5	Zlomenina os pubis
S25.9	Poranenie bližšie neurčenej krvnej cievy hrudníka	S32.7	Viacere zlomeniny driekovej chrbtice a panvy
S26.0	Poran.srdca so zakrvác.do osrdcovnik.vaku	S32.81	Zlomenina os ischium
S26.81	Pomliaždenie srdca	S32.82	Zlomenina driekovej chrbtice a krížovej kosti,bl.neurč.časť
S26.82	Tržné poranenie srdca bez otvorenia srdcovej dutiny	S32.83	Zlomenina panvy,bližšie neurčená časť
S26.83	Tržné poranenie srdca s otvorením srdcovej dutiny	S32.89	Zlomenina iných a viacerých častí panvy
S26.88	Iné poranenia srdca	S33.0	Úrazové natrhnutie driekovej medzistavcovej platničky
S26.9	Poranenie srdca,bližšie neurčené	S33.10	Vykĺb.driek.stavca,úroveň b.n.
S27.0	Úrazový pneumotorax	S33.11	Vykĺbenie driekového stavca L1/L2
S27.1	Úrazový hemotorax	S33.12	Vykĺbenie driekového stavca L2/L3
S27.2	Úrazový hemopneumotorax	S33.13	Vykĺbenie driekového stavca L3/L4
S27.31	Pomliaždenie a hematóm pľúc	S33.14	Vykĺbenie driekového stavca L4/L5
S27.32	Tržné poranenie pľúc	S33.15	Vykĺbenie driekového stavca L5/S1
S27.38	Iné a bližšie neurčené poranenie pľúc	S33.2	Vykĺbenie sakroiliakálneho kĺbu a krížovokostrčového spojenia
S27.4	Poranenie priedušky	S33.3	Vykĺbenie iných a bl.neurč.častí driekovej chrbtice a panvy
S27.5	Poranenie priedušnice v oblasti hrudníka	S33.4	Úrazové natrhnutie(pretrhnutie)lonovej spony(symfýzy)
S27.6	Poranenie pohrudnice	S33.50	Vyvrtnutie a natiahnutie driekovej chrbtice:bl.neurč.
S27.7	Viacere poranenia vnútrohrudníkových orgánov	S33.51	Vyvrtnutie a natiahnutie driekovokrížového spoj.a jeho väzov
S27.81	Poranenie bránice	S33.6	Vyvrtnutie a natiahnutie sakroiliakálneho kĺbu
S27.82	Poranenie ductus thoracicus	S33.7	Vyvrtnutie a natiahnutie iných.bl.neurč.č.driek.chrbtice,panvy
S27.83	Poranenie hrudnej časti pažeráka	S34.0	Otras a opuch driekovej časti miechy
S27.84	Poranenie dojčenskej žlazy [týmusu]	S34.10	Kompletné priečne poranenie driekovej časti miechy
S27.88	Poran.iných b.u.vnútrohrud.org.a štruktúr	S34.11	Nekompletné priečne poranenie driekovej časti miechy
S27.9	Poran.vnútrohrudníkového orgánu,b.n.	S34.18	Iné poranenie driekovej časti miechy
S28.0	Rozdrvený hrudník	S34.2	Poranenie driekového a krížového nervového koreňa
S28.1	Úrazová amputácia časti hrudníka	S34.30	Kompletný úrazový syndróm cauda equina
S29.0	Poranenie svalu a šlachy v úrovni hrudníka	S34.31	Nekompletný úrazový syndróm cauda equina
S29.7	Viacere poranenia hrudníka	S34.38	Iné a bližšie neurčené poranenie cauda equina
S29.8	Iné poranenie hrudníka,bližšie určené	S34.4	Poranenie plexus lumbosacralis
S29.9	Poranenie hrudníka,bližšie neurčené	S34.5	Poranenie nervov driek.a kríž.sympatika.a panvov.sympat.n.
S30.0	Pomliaždenie driekovokrížovej oblasti a panvy	S34.6	Poranenie periférneho nervu (nervov)brucha,drieku a panvy
S30.1	Pomliaždenie brušnej steny	S34.70	Funkčná úroveň pri poranení driekovokrížovej miechy: b.ne.
S30.2	Pomliaždenie vonkajších pohlavných orgánov	S34.71	Funkčná úroveň pri poranení driekovokrížovej miechy: L1
S30.7	Viacere povrchové poranenia brucha,drieku a panvy	S34.72	Funkčná úroveň pri poranení driekovokrížovej miechy: L2
S30.80	Iné povrch.poranenia brucha,driek.a panvy:druh poran.bl.neurč.	S34.73	Funkčná úroveň pri poranení driekovokrížovej miechy: L3
S30.81	Iné povrch.poranenia brucha,drieku a panvy:odrenina	S34.74	Funkčná úroveň pri poranení driekovokrížovej miechy: L4
S30.82	Iné povrch.poranenia brucha,drieku,panvy:tvorba pluzg(neterm.)	S34.75	Funkčná úroveň pri poranení driekovokrížovej miechy: L5
S30.83	Iné povrch.poran.brucha,drieku,panvy:uštip.hmyz,vpich(nejed.)	S34.76	Funkčná úroveň pri poranení driekovokrížovej miechy: S1
S30.84	Iné povrch.poran.brucha,driek.a panv.:povrch.cudz.tel.(úlomky)	S34.77	Funkčná úroveň pri poranení driekovokrížovej miechy: S2 – S5
S30.85	Iné povrchové poranenia brucha,drieku a panvy:pomliaždenie	S34.8	Poranenie iných a bl.neurč.nervov brucha,drieku a panvy
S30.88	Iné povrchové poranenia brucha,drieku a panvy: iné	S35.0	Poranenie brušnej aorty
S30.90	Povrch.poranenie b.n.časti brucha,drieku,panvy:druh poran.b.n.	S35.1	Poranenie dolnej dutej žily
S30.91	Povrch.poranenie b.n.časti brucha,drieku a panvy:odrenina	S35.2	Poranenie truncus coeliacus alebo a.mesenterica
S30.92	Povrch.poranen.b.n.č.brucha,drieku,panvy:tvor.pluzg.(neterm.)	S35.3	Poranenie v. portae alebo v. lienalis
S30.93	Povrch.por.b.n.č.brucha,drieku,panvy:uštip.hmyz,vpich(nejed.)	S35.4	Poranenie krvných ciev obličky
S30.94	Povrch.poranen.b.n.č.brucha,driek,panvy:povr.cudz.tel.(úlomky)	S35.5	Poranenie iliakálnych krvných ciev
S30.95	Povrch.poranenie b.n.č.brucha,drieku a panvy:pomliaždenie	S35.7	Poranenie viacerých krvných ciev brucha,drieku a panvy
S30.98	Povrch.poranenie b.n.č.brucha,drieku a panvy:iné	S35.8	Poranenie iných krvných ciev brucha,drieku a panvy
S31.0	Otvorená rana drieku a panvy	S35.9	Poranenie bl.neurč.krvnej cievy v úrovni brucha,drieku a panvy
S31.1	Otvorená rana brušnej steny	S36.00	Poranenie slezinybližšie neurčené
S31.2	Otvorená rana penisu	S36.01	Hematóm sleziny
S31.3	Otvorená rana skróta a semenníkov	S36.02	Roztrhnutie puzdra sleziny,bez väčších trhlín parenchýmu
S31.4	Otvorená rana pošvy a vulvy	S36.03	Tržné poranenie sleziny vrátane parenchýmu
S31.5	Otvorená rana iných a bl.neurč.častí vonk.pohlavných orgánov	S36.04	Masívna ruptúra parenchýmu sleziny
S31.7	Viacere otvorené rany brucha, drieku a panvy	S36.08	Iné poranenie sleziny
S31.80	Otvorená rana inej a bližšie neurčenej časti brucha	S36.10	Poranenie pečene,bližšie neurčené
S31.83	Otvor.rana(kaž.č.brucha,drieku,panvy)spoj.s vnútrobruš.poran.	S36.11	Pomliaždenie a hematóm pečene
S31.87	Poškodenie mäč.č.I.st.pri otv.zlom.,vykĺb.driek.chrbtice,panvy	S36.12	Tržné poranenie pečene,bližšie neurčené
S31.88	Poškoden.mäč.č.II.st.pri otv.zlom.,vykĺb.driek.chrbtice,panvy	S36.13	Lahké tržné poranenie pečene
S31.89	Poškoden.mäč.č.III.st.pri otv.zlom.,vykĺb.driek.chrbtice,panvy	S36.14	Stredne ťažké poranenie pečene
S32.00	Zlomenina driekového stavca,úroveň bližšie neurčená	S36.15	Ťažké tržné poranenie pečene
S32.01	Zlomenina driekového stavca L1	S36.16	Iné poranenie pečene
S32.02	Zlomenina driekového stavca L2	S36.17	Poranenie žlčníka

S36.18	Poranenie žľožových ciest	S41.88	Poškodenie mäk.č.II.st.pri otvor.zlomenine,vyklbení ramena
S36.20	Poranenie pankreasu,časť bližšie neurčená	S41.89	Poškodenie mäk.č.III.st.pri otvor.zlomenine,vyklbení ramena
S36.21	Poranenie hlavy pankreasu	S42.00	Zlomenina kľúčnej kosti,časť bližšie neurčená
S36.22	Poranenie tela pankreasu	S42.01	Zlomenina kľúčnej kosti,mediálna tretina
S36.23	Poranenie chvosta pankreasu	S42.02	Zlomenina kľúčnej kosti,stredná tretina
S36.29	Poranenie inej a viacerých častí pankreasu	S42.03	Zlomenina kľúčnej kosti,laterálna tretina
S36.3	Poranenie žalúdka	S42.09	Zlomenina kľúčnej kosti,viacnásobná
S36.40	Poranenie tenkého čreva,časť bližšie neurčená	S42.10	Zlomenina lopatky,časť bližšie neurčená
S36.41	Poranenie duodena	S42.11	Zlomenina lopatky,telo
S36.49	Poranenie iných a viacerých častí tenkého čreva	S42.12	Zlomenina lopatky,akromion
S36.50	Poranenie hrubého čreva,časť bližšie neurčená	S42.13	Zlomenina lopatky,processus coracoideus
S36.51	Poranenie colon ascendens	S42.14	Zlomen.lopatky,cavitas glenoidalis a krčok lopatky
S36.52	Poranenie colon transversum	S42.19	Zlomenina lopatky,viacnásobná
S36.53	Poranenie colon descendens	S42.20	Zlomenina horného konca ramennej kosti,časť bl.neurč.
S36.54	Poranenie colon sigmoideum	S42.21	Zlomenina horného konca ramennej kosti,hlava
S36.59	Poranenie iných a viacerých častí hrubého čreva	S42.22	Zlomenina hor.konca ramennej kosti,collum chirurgicum
S36.6	Poranenie konečníka	S42.23	Zlomenina hor.konca ramennej kosti,epicondylus lateralis
S36.7	Poranenie viacerých vnútrobrušných orgánov	S42.24	Zlomenina hor.konca ramennej kosti,tuberculum majus
S36.81	Poranenie pobrušnice	S42.29	Zlomenina hor.konca ramennej kosti,iné a mnohopoč.časti
S36.82	Poranenie mezentéria	S42.3	Zlomenina diafýzy ramennej kosti
S36.83	Poranenie retroperitonea	S42.40	Zlomenina dol.konca ramennej kosti,časť bl.neurč.
S36.88	Poranenie iných vnútrobrušných orgánov	S42.41	Zlomenina dol.konca ramennej kosti,suprakondylová
S36.9	Poranenie bližšie neurčeného vnútrobrušného orgánu	S42.42	Zlomenina dol.konca ramennej kosti,epicondylus lateralis
S37.00	Poranenie obličky,bližšie neurčené	S42.43	Zlomenina dol.konca ramennej kosti,epicondylus medialis
S37.01	Pomliaždenie a hematóm obličky	S42.44	Zlomenina dol.konca ramen.kosti,epicondylus,epicondylus,b.n.
S37.02	Tržné poranenie obličky	S42.45	Zlomenina dol.konca ramennej kosti,transkondylová (tvaru T/Y)
S37.03	Kompletná ruptúra parenchýmu obličky	S42.49	Zlomenina dol.konca ramennej kosti,iných a viacerých častí
S37.1	Poranenie močovodu	S42.7	Viacere zlomeniny kľúčnej kosti,lopatky a ramennej kosti
S37.20	Poranenie močového mechúra,bližšie neurčené	S42.8	Zlomenina iných častí pleca a ramena
S37.21	Pomliaždenie močového mechúra	S42.9	Zlomenina plecového pletenca
S37.22	Roztrhnutie močového mechúra	S43.00	Vyklbenie plecového kľbu,bližšie neurčené
S37.28	Iné poranenie močového mechúra	S43.01	Vyklbenie ramennej kosti dopredu
S37.30	Poranenie močovej rúry,bližšie neurčené	S43.02	Vyklbenie ramennej kosti dozadu
S37.31	Poranenie močovej rúry,pars membranacea	S43.03	Vyklbenie ramennej kosti dole
S37.32	Poranenie močovej rúry,pars spongiosa	S43.08	Vyklbenie iných častí ramena
S37.33	Poranenie močovej rúry,pars prostatica	S43.1	Vyklbenie akromioklavikulárneho kľbu
S37.38	Poranenie močovej rúry,iná časť	S43.2	Vyklbenie sternoklavikulárneho kľbu
S37.4	Poranenie vaječníka	S43.3	Vyklbenie iných a bliž.neurč.častí plecového pletenca
S37.5	Poranenie vajčkovodu	S43.4	Vyvrnutie a natiahnutie plecového kľbu
S37.6	Poranenie matrice	S43.5	Vyvrnutie a natiahnutie akromioklavikulárneho kľbu
S37.7	Poranenie viacerých panvových orgánov	S43.6	Vyvrnutie a natiahnutie sternoklavikulárneho kľbu
S37.81	Poranenie nadobličky	S43.7	Vyvrnutie,natiahnut.inej a bliž.neurč.časti pleco.pletenca
S37.82	Poranenie prostaty	S44.0	Poranenie n.ulnaris v úrovni ramena
S37.83	Poranenie semenného váčka	S44.1	Poranenie n.medianus v úrovni ramena
S37.84	Poranenie semenovodu	S44.2	Poranenie n.radialis v úrovni ramena
S37.88	Poranenie iných panvových orgánov	S44.3	Poranenie n.axillaris
S37.9	Poranenie bližšie neurčeného panvového orgánu	S44.4	Poranenie n.musculocutaneus
S38.0	Drvivé poranenie vonkajších pohlavných orgánov	S44.5	Poranenie kožného senzorickeho nervu v úrovni pleca a ramena
S38.1	Drvivé poranenie iných a bl.neurč.častí brucha,drieku a panvy	S44.7	Poranenie viacerých nervov v úrovni pleca a ramena
S38.2	Úrazová amputácia vonkajších pohlavných orgánov	S44.8	Poranenie iných nervov v úrovni pleca a ramena
S38.3	Úrazová amputácia iných a bl.neurč.častí brucha,drieku a panvy	S44.9	Poranenie bl.neurč.nervu v úrovni pleca a ramena
S39.0	Poranenie svalu a šľachy brucha, drieku a panvy	S45.0	Poranenie a.axillaris
S39.6	Poranenie vnútrobruš.orgánov s poranením panvových orgánov	S45.1	Poranenie a.brachialis
S39.7	Viacere poranenia brucha, drieku a panvy	S45.2	Poranenie v.axillaris a v.brachialis
S39.80	Zlomenina penisu	S45.3	Poranenie povrchovej žily v úrovni pleca a ramena
S39.88	Iné poranenie brucha,driekovokřízovej oblasti a panvy,bl.urč.	S45.7	Poranenie viacerých krvných ciev v úrovni pleca a ramena
S39.9	Poranenie brucha, drieku a panvy, bližšie neurčené	S45.8	Poranenie iných krvných ciev v úrovni pleca a ramena
S40.0	Pomliaždenie pleca a ramena	S45.9	Poranenie bliž.neurč.krvnej cievy v úrovni pleca a ramena
S40.7	Viacere povrchové poranenia pleca a ramena	S46.0	Poranenie svalu a šľachy rotátorovej manžety ramena
S40.81	Iné povrchové poranenia pleca a ramena: odrenina	S46.1	Poran.svalu a šľachy dlhey hlavy dvojhlav.svalu ram.
S40.82	Iné povrchové poranenia pleca a ramena:tvorba pluzg.(neterm.)	S46.2	Poran.svalu a šľachy i.časti dvojhlav.svalu ram.
S40.83	Iné povrch.poranenia pleca a ramena:uštip,hmyz,vpich(nejed.)	S46.3	Poranenie svalu a šľachy trojhlavého svalu ramena
S40.84	Iné povrch.poranenia pleca a ramena:povrch.cudz.tel.(úlomky)	S46.7	Poranenie viacerých svalov a šliach v úrovni pleca a ramena
S40.88	Iné povrchové poranenia pleca a ramena:iné	S46.8	Poran.iného svalu a šľachy v úrov.pleca a ram.
S40.9	Povrchové poranenie pleca a ramena,bližšie neurčené	S46.9	Poran.b.n.svalu a šľachy v úrov.pleca a ram.
S41.0	Otvorená rana pleca	S47	Drvivé poranenie pleca a ramena
S41.1	Otvorená rana ramena	S48.0	Úrazová amputácia v plecovom kĺbe
S41.7	Viacere otvorené rany pleca a ramena	S48.1	Úrazová amputácia v úrovni medzi plecóm a laktóm
S41.80	Bl.neurč.otvor.rana inej a bl.neurč.časti plecového pletenca	S48.9	Úrazová amputácia v obl.pleca a ram.,úroveň b.n.
S41.87	Poškodenie mäk.č.I.st.pri otvor.zlomenine,vyklbení ramena	S49.7	Viacere poranenia pleca a ramena

S49.8	Iné poranenie pleca a ramena, bližšie určené	S56.3	Poran.svalu a šľachy vystier./odťa.palca v úr.predlak.
S49.9	Poranenie pleca a ramena, bližšie neurčené	S56.4	Poran.svalu šľachy vystier.i.prstov v úr.predlak.
S50.0	Pomliaždenie lakťa	S56.5	Poran.iného svalu a šľachy vystier.v úrovni predlak.
S50.1	Pomliaždenie iných a bliž.neurč častí predlaktia	S56.7	Poran.viac.svalu a šliach v úrovni predlak.
S50.7	Viaceré povrchové poranenia predlaktia	S56.8	Poran.i.a bliž.neurč.svalu a šliach v úrovni predlak.
S50.81	Iné povrchové poranenie predlaktia: odrenina	S57.0	Drvivé poranenie lakťa
S50.82	Iné povrch.poranenie predlaktia:tvorba pluzg.(neterm.)	S57.8	Drvivé poranenie iných častí predlaktia
S50.83	Iné povrch.poranenie predlaktia:uštip.hmyz,vpich(nejed.)	S57.9	Drvivé poranenie predlaktia,bliž.neurč.časti
S50.84	Iné povrch.poran.predlak.:povrch.cudz.teleso(úlomky)	S58.0	Úrazová amputácia v lakti
S50.88	Iné povrch.poran.predlak.ostatné povrch.poran.lakťa	S58.1	Úrazová amputácia medzi laktom a zápästím
S50.9	Povrchové poranenie predlaktia, bližšie neurčené	S58.9	Úraz.amput.predlak.,úroveň b.n.
S51.0	Otvorená rana lakťa	S59.7	Viaceré poranenia lakťa a predlaktia
S51.7	Viaceré otvorené rany predlaktia	S59.8	Iné a bližšie určené poranenie predlaktia
S51.80	Otvor.rana i.časti predlakt.,b.n.	S59.9	Poranenie predlaktia, bližšie neurčené
S51.87	Poškodenie mäk.č.I.st.pri otvor.zlom./vyklb.predlak.	S60.0	Pomliaž.prsta (prstov)ruky bez poškod.nechta
S51.88	Poškodenie mäk.č.II.st.pri otvor.zlom./vyklb.predlak.	S60.1	Pomliaž.prsta (prstov)ruky s poškod.nechta
S51.89	Poškodenie mäk.č.III.st.pri otvor.zlom./vyklb.predlak.	S60.2	Pomliaždenie iných častí zápästia a ruky
S51.9	Otvorená rana predlaktia bližšie neurčenej časti	S60.7	Viaceré povrchové poranenia zápästia a ruky
S52.00	Zlomen.hor.konca lakt'.kosti :časť bliž.neurč.	S60.81	Iné povrchové poranenia zápästia a ruky: odrenina
S52.01	Zlomenina horného konca lakt'ovej kosti: olekranon	S60.82	Iné povrch.poran.zápäs.a ruky:tvor.pluzg.(neterm.)
S52.02	Zlomen.horného konca lakt'.kosti :processus coronoideus	S60.83	Iné povrch.poran.zápäs.a ruky:ušť.hmyz./vpich (nejed.)
S52.09	Zlomen.horného konca lakt'.kosti :iné a mnohopoč.č.	S60.84	Iné povrch.poran.zápäs.a ruky:povrch.cudz.telesá (úlomky)
S52.10	Zlomenina horného konca vreten.kosti :časť bliž.neurč.	S60.88	Iné povrchové poranenia zápästia a ruky: iné
S52.11	Zlomenina horného konca vretennej kosti: hlava	S60.9	Povrchové poranenie zápäs.a ruky,b.n.
S52.12	Zlomenina horného konca vretennej kosti: collum	S61.0	Otvorená rana prsta (prstov) ruky bez poškod.nechta
S52.19	Zlomen.horného konca vreten.kosti :iné a mnohopoč.č.	S61.1	Otvorená rana prsta (prstov) ruky s poškod.nechta
S52.20	Zlomenina diaľy.lakt'.kosti,časť b.n.	S61.7	Viaceré otvorené rany zápästia a ruky
S52.21	Zlomenina prox.časti diaľy.lakt'.kosti s lux.hlavič. vret.kosti	S61.80	Otvorená rana i.časti zápäs.a ruky,b.n.
S52.30	Zlomenina diaľy.vreten.kosti:časť b.n.	S61.87	Pošk.mäk.č.I.st.pri otvor.zlom./vyklb.zápäs.a ruky
S52.31	Zlomenina dol.časti diaľy. vret.kosti s lux.hlavič.lakt'.kosti	S61.88	Pošk.mäk.č.II.st.pri otvor.zlom./vyklb.zápäs.a ruky
S52.4	Zlomenina diaľy lakt'ovej a vretennej kosti	S61.89	Pošk.mäk.č.III.st.pri otvor.zlom./vyklb.zápäs.a ruky
S52.50	Zlomenina dol.konca vreten.kosti:b.n.	S61.9	Otvorená rana časti zápäs.a ruky,b.n.
S52.51	Zlomenina dol.konca vreten.kosti:extenzný typ	S62.0	Zlomenina os naviculare
S52.52	Zlomenina dol.konca vreten.kosti:flekčný typ	S62.10	Zlomenina zápästnej kosti,bližšie neurčená
S52.59	Zlomenina dol.konca vreten.kosti:iné a mnohopoč.č.	S62.11	Zlomenina os lunatum
S52.6	Zlomenina dolného konca lakt'ovej a vretennej kosti	S62.12	Zlomenina os triquetrum
S52.7	Viaceré zlomeniny predlaktia	S62.13	Zlomenina os pisiforme
S52.8	Zlomenina inej časti predlaktia	S62.14	Zlomenina os trapezium
S52.9	Zlomenina predlaktia, bližšie neurčenej časti	S62.15	Zlomenina os trapezoideum
S53.0	Vykĺbenie hlavice vretennej kosti	S62.16	Zlomenina os capitatum
S53.10	Vykĺbenie lakťa:bližšie neurčené	S62.17	Zlomenina os hamatum
S53.11	Iné a bližšie neurčené vykĺbenie lakťa: dopredu	S62.19	Zlomenina inej a viacerých zápästných kostí
S53.12	Iné a bližšie neurčené vykĺbenie lakťa: dozadu	S62.20	Zlomen.prvej záprs.kosti,časť b.n.
S53.13	Iné a bližšie neurčené vykĺbenie lakťa: mediálne	S62.21	Zlomenina prvej záprstnej kosti,báza
S53.14	Iné a bližšie neurčené vykĺbenie lakťa: laterálne	S62.22	Zlomenina prvej záprstnej kosti,diaľyza
S53.18	Vykĺbenie lakťa: iné	S62.23	Zlomenina prvej záprstnej kosti,krčok
S53.2	Úrazová ruptúra lig.collaterale radiale	S62.24	Zlomenina prvej záprstnej kosti,hlava
S53.3	Úrazová ruptúra lig.collaterale ulnare	S62.30	Zlomenina inej záprstnej kosti,časť b.n.
S53.40	Vyvrtnutie a natiah.lakťa:časť b.n.	S62.31	Zlomenina inej záprstnej kosti,báza
S53.41	Vyvrtnutie a natiah.lakťa:lig.collaterale radiale	S62.32	Zlomenina inej záprstnej kosti,diaľyza
S53.42	Vyvrtnutie a natiah.lakťa:lig.collaterale ulnare	S62.33	Zlomenina inej záprstnej kosti,krčok
S53.43	Vyvrtnutie a natiahnutie lakťa: humeroradiálny kĺb	S62.34	Zlomenina inej záprstnej kosti,hlava
S53.44	Vyvrtnutie a natiahnutie lakťa: humeroulnárny kĺb	S62.4	Viaceré zlomeniny záprstných kostí
S53.48	Vyvrtnutie a natiahnutie lakťa: iné časti	S62.50	Zlomenina palca,časť bližšie neurčená
S54.0	Poranenie n.ulnaris v úrovni predlaktia	S62.51	Zlomenina palca,horný článok
S54.1	Poranenie n.medianus v úrovni predlaktia	S62.52	Zlomenina palca,dolný článok
S54.2	Poranenie n.radialis v úrovni predlaktia	S62.60	Zlomenina iného prsta ruky,časť bližšie neurčená
S54.3	Poranenie kožného sensor.nervu v úr.predlak.	S62.61	Zlomenina iného prsta ruky,horný článok
S54.7	Poranenie viacerých nervov v úrovni predlaktia	S62.62	Zlomenina iného prsta ruky,streďný článok
S54.8	Poranenie iných nervov v úrovni predlaktia	S62.63	Zlomenina iného prsta ruky,dolný článok
S54.9	Poranenie bliž.neurč.nervu v úrovni predlak.	S62.7	Viaceré zlomeniny prstov ruky
S55.0	Poranenie a.ulnaris v úrovni predlaktia	S62.8	Zlomenina iných.a bliž.neurč.častí zápäs.a ruky
S55.1	Poranenie a.radialis v úrovni predlaktia	S63.00	Vykĺbenie zápästia,časť bližšie neurčená
S55.2	Poranenie žily v úrovni predlaktia	S63.01	Vykĺbenie zápästia,radioulnárny kĺb
S55.7	Poranenie viac.krvných ciev v úrovni predlak.	S63.02	Vykĺbenie zápästia,radiokarpový kĺb
S55.8	Poranenie iných krvných ciev v úrovni predlaktia	S63.03	Vykĺbenie zápästia,mediokarpový kĺb
S55.9	Poranenie bliž.neurč.krvnej cievy v úrovni predlak.	S63.04	Vykĺbenie zápästia,karpometakarpový kĺb
S56.0	Poran.svalu a šľachy ohýbača palca v úr.predlak.	S63.08	Vykĺbenie zápästia,iné
S56.1	Poran.svalu a šľachy ohýbača i.prsta/prstov v úr.predlak.	S63.10	Vykĺbenie prsta ruky,časť bližšie neurčená
S56.2	Poran.svalu a šľachy i.ohýbača v úr.predlak.	S63.11	Vykĺbenie prsta ruky,metakarpofalangový kĺb

S63.12	Vykĺbenie prsta ruky,interfalangový kĺb	S72.01	Zlomenina krčka stehnovej kosti, intrakapsulárna
S63.2	Viaceré vykĺbenia prstov ruky	S72.02	Zlomenina krčka stehn.kosti,prox.epifýza (rozp.epifýzy)
S63.3	Úrazové roztrhnutie väzu zápästia a ruky	S72.03	Zlomenina krčka stehnovej kosti,subkapitálna
S63.4	Úraz.roztrh.väzu prsta ruky,metakarpo-a interfalang.kĺb	S72.04	Zlomenina krčka stehnovej kosti,mediocervikálna
S63.50	Vyvrtnutie a natiahnutie zápästia časť b.n.	S72.05	Zlomenina krčka stehnovej kosti,báza
S63.51	Vyvrtnutie a natiahnutie zápästia,karpový kĺb	S72.08	Zlomenina krčka stehnovej kosti,iná časť
S63.52	Vyvrtnutie a natiahnutie zápästia,radiokarpový kĺb	S72.10	Zlomenina stehnovej kosti,trochanterová,b.n.
S63.53	Vyvrtnutie a natiahnutie zápästia,karpometakarpový kĺb	S72.11	Zlomenina stehnovej kosti, intertrochanterová
S63.58	Vyvrtnutie a natiahnutie zápästia, ná časť	S72.2	Subtrochanterová zlomenina
S63.60	Vyvrť.a natiah.jedného/viac.prstov,časť bliž.neurč.	S72.3	Zlomenina diafýzy stehnovej kosti
S63.61	Vyvrť.a natiah.jedného/viac.prstov,metakarpofalang.kĺb	S72.40	Zlomen.dolného konca stehn.kosti,č.b.n.
S63.62	Vyvrť.a natiah.jedného/viac.prstov,interfalangový kĺb	S72.41	Zlomen.dolné.konca stehn.kosti,condylus (lateralis)(medialis)
S63.68	Vyvrť.a natiah.jedného /viac.prstov,i.č.	S72.42	Zlomen.dolného konca stehn.kosti,epifýza (rozpustenie epifýzy)
S63.7	Vyvrtnutie a natiahnutie iných a bliž.neurč.časti ruky	S72.43	Zlomen.dolného konca stehn.kosti,suprakondylová
S64.0	Poranenie n.ulnaris v úrovni zápästia a ruky	S72.44	Zlomen.dolného konca stehn.kosti,interkondylová
S64.1	Poranenie n.medianus v úrovni zápästia a ruky	S72.7	Viaceré zlomeniny stehnovej kosti
S64.2	Poranenie n.radialis v úrovni zápästia a ruky	S72.8	Zlomenina inej časti stehnovej kosti
S64.3	Poranenie n.digitalis palca	S72.9	Zlomenina stehnovej kosti,časť bližšie neurčená
S64.4	Poranenie n.digitalis iného prsta ruky	S73.00	Vykĺbenie bedra,bližšie neurčené
S64.7	Poranenie viacerých nervov v úrovni zápästia a ruky	S73.01	Vykĺbenie bedra,dozadu
S64.8	Poranenie iného nervu v úrovni zápästia a ruky	S73.02	Vykĺbenie bedra,dopredu
S64.9	Poranenie bliž.neurč.nervu v úrovni zápäs.a ruky	S73.08	Vykĺbenie bedra,iné
S65.0	Poranenie a.ulnaris v úrovni zápästia a ruky	S73.10	Vyvrtnutie a natiahnutie bedro.kĺbu,časť bliž.neurč.
S65.1	Poranenie a.radialis v úrovni zápästia a ruky	S73.11	Vyvrtnutie a natiahnutie bedro.kĺbu,iliofemorálny väz
S65.2	Poranenie ciev povrchového dlaňového oblúka	S73.12	Vyvrtnutie a natiahnutie bedro.kĺbu,ischiokapsulárny väz
S65.3	Poranenie ciev hĺbkového dlaňového oblúka	S73.18	Vyvrtnutie a natiahnutie bedrového kĺbu, iná časť
S65.4	Poranenie krvnej cievy (ciev) palca	S74.0	Poranenie sedac.ervu (n. ischiadicus) v úrovni bedra a stehna
S65.5	Poranenie krvnej cievy (ciev) iného prsta ruky	S74.1	Poranenie stehn.nervu (n. femoralis) v úrovni bedra a stehna
S65.7	Poranenie viacerých krvných ciev v úrov.zápäs.a ruky	S74.2	Poranenie senzor.kožných nervov v úrovni bedra a stehna
S65.8	Poranenie i.krvnej cievy v úrov.zápäs.a ruky	S74.7	Poranenie viacerých nervov v úrovni bedra a stehna
S65.9	Poranenie bliž.neurč.krvnej cievy v úrov.zápäs.a ruky	S74.8	Poranenie iných nervov v úrovni bedra a stehna
S66.0	Poran.svalu a šľachy dlh.ohýb.palca v úrov.zápäs.a ruky	S74.9	Poran.bliž.neurč.nervu v úrovni bedra a stehna
S66.1	Poran.svalu a šľachy ohýb.i.prsta v úrov.zápäs.a ruky	S75.0	Poranenie a.femoralis
S66.2	Poran.svalu a šľachy vyst.palca v úrov.zápäs.a ruky	S75.1	Poranenie v.femoralis v úrovni bedra a stehna
S66.3	Poran.svalu a šľachy vyst.i.prsta v úrov.zápäs.a ruky	S75.2	Poranenie v.saphena magna v úrovni bedra a stehna
S66.4	Poran.vnúť.svalu a šľachy palca v úrov.zápäs.a ruky	S75.7	Poranenie viacerých krvných ciev v úrovni bedra a stehna
S66.5	Poran.vnúť.svalu a šľachy i.prsta v úrov.zápäs.a ruky	S75.8	Poranenie iných krvných ciev v úrovni bedra a stehna
S66.6	Poran.viac.svalu a šliach ohýb.v úrov.zápäs.a ruky	S75.9	Poran.enie bliž.neurč.krvných ciev v úrovni bedra a stehna
S66.7	Poran.viac.svalu a šliach vyst.v úrov.zápäs.a ruky	S76.0	Poranenie svalu a šľachy bedra
S66.8	Poran.i.svalu a šľachy v úrov.zápäs.a ruky	S76.1	Poran.štvorhlavého svalu stehna a jeho šľachy
S66.9	Poran.bliž.n.eurč.svalu a šľachy v úrov.zápäs.a ruky	S76.2	Poran.svalu a šľachy priťahovača (adduktora) stehna
S67.0	Drvivé poran.palca a iného prsta/prstov ruky	S76.3	Poranenie svalu a šľachy zad.sval.skup.v úr.stehna
S67.8	Drvivé poran.i.a bliž.neurč.časti zápäs.a ruky	S76.4	Poranenie iných a bliž.neurč.svalov a šliach v úr.stehna
S68.0	Úrazová amputácia palca (kompletná) (čiastočná)	S76.7	Poranenie viac.svalov a šliach v úrovni bedra a stehna
S68.1	Úrazová amput.iného (jed.)prsta ruky (komplet.)(čiast.)	S77.0	Drvivé poranenie bedra
S68.2	Samost.úraz.amput.dvoch/viac.prstov ruky (kompl.)(čiast.)	S77.1	Drvivé poranenie stehna
S68.3	Kombinovaná úraz.amput.(č.)prsta (prstov)s i.č.zápäs.a ruky	S77.2	Drvivé poranenie bedra a stehna
S68.4	Úrazová amputácia ruky v úrovni zápästia	S78.0	Úrazová amputácia v bedrovom kĺbe
S68.8	Úrazová amputácia inej časti zápästia a ruky	S78.1	Úrazová amputácia v úrovni medzi bedrom a kolenom
S68.9	Úraz.amput.zápäs.a ruky v b.n.úr.	S78.9	Úrazová amput.bedra a stehna v b.n.úrovni
S69.7	Viaceré poranenia zápästia a ruky	S79.7	Viaceré poranenia bedra a stehna
S69.8	Iné poranenia zápästia a ruky,bližšie určené	S79.8	Iné a bližšie určené poranenie bedra a stehna
S69.9	Poranenie zápästia a ruky,bližšie neurčené	S79.9	Poranenie bedra a stehna,bližšie neurčené
S70.0	Pomliaždenie bedra	S80.0	Pomliaždenie kolena
S70.1	Pomliaždenie stehna	S80.1	Pomliaždenie iných a bliž.neurč.časti predkol.
S70.7	Viaceré povrchové poranenia bedra a stehna	S80.7	Viaceré povrchové poranenia predkolenia
S70.81	Iné povrchové poranenia bedra a stehna: odrenina	S80.81	Iné povrchové poranenie predkolenia: odrenina
S70.82	Iné povrch.poran.bedra a stehna:tvor.pluzg.(neterm.)	S80.82	Iné povrch.poran.predkol.:tvorba pluzg.(neterm.)
S70.83	Iné povrch.poran.bedra a stehna:ušť.hmyz./vpich (nejed.)	S80.83	Iné povrch.poran.predkol.:ušť.hmyz./vpich (nejed.)
S70.84	Iné povrch.poran.bedra a stehna:povrch.cudz.teleso(črepina)	S80.84	Iné povrch.poran.predkol.:povrch.cudz.teleso (úlomok)
S70.88	Iné povrchové poranenia bedra a stehna: iné	S80.88	Iné povrchové poranenie predkolenia: iné
S70.9	Povrchové poranenie bedra a stehna,b.n.	S80.9	Povrchové poranenie predkolenia, bližšie neurčené
S71.0	Otvorená rana bedra	S81.0	Otvorená rana kolena
S71.1	Otvorená rana stehna	S81.7	Viaceré otvorené rany predkolenia
S71.7	Viaceré otvorené rany bedra a stehna	S81.80	Otvorená rana i.časti predkol.,b.n.
S71.80	Otvorená rana i.a bliž.neurč.časti panv.pletenca	S81.87	Pošk.mäk.č.I.st.pri otvor.zlom./vykĺb.predkol.
S71.87	Pošk.mäk.č.I.st.pri otvor.zlom./vykĺb.bedra a stehna	S81.88	Pošk.mäk.č.II.st.pri otvor.zlom./vykĺb.predkol.
S71.88	Pošk.mäk.č.II.st.pri otvor.zlom./vykĺb.bedra a stehna	S81.89	Pošk.mäk.č.III.st.pri otvor.zlom./vykĺb.predkol.
S71.89	Pošk.mäk.č.III.st.pri otvor.zlom./vykĺb.bedra a stehna	S81.9	Otvorená rana bližšie neurčenej časti predkolenia
S72.00	Zlomenina krčka stehn.kosti,časť b.n.	S82.0	Zlomenina jabĺčka [patella]

S82.11	Zlomenina hor.konca pištaly,so zlom.ihlice (každá č.)	S90.2	Pomliaž.prsta (prstov) nohy s poškod.nechta
S82.18	Zlomenina horného konca pištaly,iná	S90.3	Pomliaženie iných a bližšie neurčených častí nohy
S82.21	Zlomenina diafýzy pištaly,so zlom.ihlice (každá č.)	S90.7	Viacere povrchové poranenia členka a nohy
S82.28	Zlomenina diafýzy pištaly,iná	S90.81	Iné povrchové poranenie členka a nohy: odrenina
S82.31	Zlomenina dol.konca pištaly,so zlom.ihlice (každá č.)	S90.82	Iné povrch.poran.čl.a nohy:tvor.pluzg.(neterm.)
S82.38	Zlomenina dolného konca pištaly,iná	S90.83	Iné povrch.poran.čl.a nohy:ušť.hmyz./vpich (nejed.)
S82.40	Zlomenina ihlice, izolovaná,časť bližšie neurčená	S90.84	Iné povrch.poran.čl.a nohy:povrch.cudz.teleso (úlomok)
S82.41	Zlomenina ihlice, izolovaná,horný koniec	S90.88	Iné povrchové poranenie členka a nohy: iné
S82.42	Zlomenina ihlice, izolovaná,diafýza	S90.9	Povrchové poranenie členka a nohy, bližšie neurčené
S82.49	Zlomenina ihlice, izolovaná,viaceré miesta	S91.0	Otvorená rana členka
S82.5	Zlomenina vnútorného členka	S91.1	Otvorená rana prsta (prstov) nohy bez poškod.nechta
S82.6	Zlomenina vonkajšieho členka	S91.2	Otvorená rana prsta (prstov) nohy s poškod.nechta
S82.7	Viacere zlomeniny predkolenia	S91.3	Otvorená rana inej časti nohy
S82.81	Bimaleolárna zlomenina	S91.7	Viacere otvorené rany členka a nohy
S82.82	Trimaleolárna zlomenina	S91.80	Otvorená rana inej časti členka a nohy
S82.88	Zlomenina iných častí predkolenia	S91.87	Poškodenie mäk.č.I.st.pri otvor.zlom./vykĺb.nohy
S82.9	Zlomenina bližšie neurčenej časti predkolenia	S91.88	Poškodenie mäk.č.II.st.pri otvor.zlom./vykĺb.nohy
S83.0	Vykĺbenie jabĺčka (patella)	S91.89	Poškodenie mäk.č.III.st.pri otvor.zlom./vykĺb.nohy
S83.10	Vykĺbenie kolenného kĺbu,bližšie neurčené	S92.0	Zlomenina pätovej kosti
S83.11	Vykĺb.kolen.kĺbu,vykĺb.hor.konca pištaly dopredu	S92.1	Zlomenina členkovej kosti
S83.12	Vykĺb.kolen.kĺbu,vykĺb.hor.konca pištaly dozadu	S92.20	Zlomenina jednej/viac.ostatných priehlav.kostí,b.n.
S83.13	Vykĺb.kolen.kĺbu,vykĺb.hor.konca pištaly mediálne	S92.21	Zlomenina os naviculare
S83.14	Vykĺb.kolen.kĺbu,vykĺb.hor.konca pištaly laterálne	S92.22	Zlomenina os cuboideum
S83.18	Vykĺbenie kolenného kĺbu,iné	S92.23	Zlomenina os cuneiforme (interm.)(later.)(med.)
S83.2	Trhlina menisku,akútna	S92.28	Zlomenina iných priehlavkových kostí
S83.3	Čerstvá trhlina kĺbovej chrupky kolena	S92.3	Zlomenina predpriehlavkovej kosti
S83.40	Vyvrť.a natiah.kolen.kĺbu b.n.bočný väz	S92.4	Zlomenina prvého prsta nohy
S83.41	Vyvrť.a natiah.kolen.kĺbu,distor.fib.vonk.boč.väzu	S92.5	Zlomenina iného prsta nohy
S83.42	Vyvrť.a natiah.kolen.kĺbu,distor.tib.vnúť.boč.väzu	S92.7	Viacere zlomeniny nohy
S83.43	Vyvrť.a natiah.kolen.kĺbu,natrh.fib.vonk.boč.väzu	S92.9	Zlomenina nohy,bližšie neurčená
S83.44	Vyvrť.a natiah.kolen.kĺbu,natrh.tib.vnúť.boč.väzu	S93.0	Vykĺbenie členkového kĺbu
S83.50	Vyvrť.a natiah.kolen.kĺbu b.n.skríž.väz	S93.10	Vykĺb.jedného/viac.prstov nohy,b.n.
S83.51	Vyvrť.a natiah.kolen.kĺbu,distor.pred.skríž.väzu	S93.11	Vykĺb.jedného/viac.prstov nohy,metatarzofalangový kĺb
S83.52	Vyvrť.a natiah.kolen.kĺbu,distor.zad.skríž.väzu	S93.12	Vykĺb.jedného/viac.prstov nohy,interfalangový kĺb
S83.53	Vyvrť.a natiah.kolen.kĺbu,natrh.pred.skríž.väzu	S93.2	Roztrhnutie väzov v úrovni členka a nohy
S83.54	Vyvrť.a natiah.kolen.kĺbu,natrh.zad.skríž.väzu	S93.30	Vykĺb.iných a bliž.neurč.častí nohy,časť bliž.neurč.
S83.6	Vyvrť.a natiah.inej a bliž.neurč.časti kolena	S93.31	Vykĺb.iných a bliž.neurč.častí nohy,priehlav.kosti,kĺb b.n.
S83.7	Poranenie viacerých útvarov kolena	S93.32	Vykĺb.iných a bliž.neurč.častí nohy,mediotarzálny kĺb
S84.0	Poranenie n.tibialis v úrovni predkolenia	S93.33	Vykĺb.iných a bliž.neurč.častí nohy,tarzometatarzálny kĺb
S84.1	Poranenie n.peroneus v úrovni predkolenia	S93.34	Vykĺb.iných a bliž.neurč.č.nohy,metatarzálna(kosti),kĺb b.n.
S84.2	Poranenie senzor.kožných nervov v úrov.predkol.	S93.38	Vykĺb.iných a bliž.neurč.častí nohy,iné
S84.7	Poranenie viacerých nervov v úrovni predkolenia	S93.40	Vyvrtnutie a natiahnutie členka,časť bliž.neurč.
S84.8	Poranenie iných nervov v úrovni predkolenia	S93.41	Vyvrtnutie a natiahnutie členka,lig.deloideum
S84.9	Poranenie bliž.neurč.nervu v úrov.predkol.	S93.42	Vyvrť.a natiah.členka,lig.calcaneofibulare
S85.0	Poranenie zákolennej tepny [a.poplitea]	S93.43	Vyvrť.a natiah.členka,lig.tibiofibulare(ant.)(post.),dist.
S85.1	Poranenie (pred.)(zad.)pištál.tepny	S93.48	Vyvrtnutie a natiahnutie členka,iná časť
S85.2	Poranenie ihlicovej tepny [a.peronea]	S93.5	Vyvrtnutie a natiahnutie prsta (prstov) nohy
S85.3	Poranenie veľkej skrytej žily v úrov.predkol.	S93.6	Vyvrť.a natiah.inej a bliž.neurč.častí nohy
S85.4	Poranenie malej skrytej žily v úrov.predkol.	S94.0	Poranenie n.plantaris lateralis
S85.5	Poranenie zákolennej žily [v. poplitea]	S94.1	Poranenie n.plantaris medialis
S85.7	Poranenie viac.krv. ciev v úrov.predkol.	S94.2	Poranenie.n. peroneus profundus v úrov.čl.a nohy
S85.8	Poranenie iných krvných ciev v úrovni predkolenia	S94.3	Poranenie.senzor.kož.nervu v úrov.čl.a nohy
S85.9	Poranenie bliž.neurč.krv.ciev v úrov.predkol.	S94.7	Poranenie viacerých nervov v úrovni členka a nohy
S86.0	Poranenie Achillovej šľachy	S94.8	Poranenie iného nervu v úrovni členka a nohy
S86.1	Poranenie i.svalu a šľach.zad.sval.skup.v úrov.predkol.	S94.9	Poranenie bliž.neurč.nervu v úrov.členka a nohy
S86.2	Poranenie svalu a šľach.pred.sval.skup.v úrov.predkol.	S95.0	Poranenie a.dorsalis pedis
S86.3	Poranenie svalu a šľach.ihlic.sval.skup.v úrov.predkol.	S95.1	Poranenie a.plantaris pedis
S86.7	Poranenie viac.svalov a šľach v úrov.predkol.	S95.2	Poranenie v. dorsalis pedis
S86.8	Poranenie iného svalu a šľachy v úrovni predkolenia	S95.7	Poranenie viac.krných .ciev v úrov.členka a nohy
S86.9	Poranenie bliž.neurč.svalu a šľachy v úrov.predkol.	S95.8	Poranenie inej krvnej cievy v úrovni členka a nohy
S87.0	Drvivé poranenie kolena	S95.9	Poranenie bliž.neurč.krvnej cievy v úrov.členka a nohy
S87.8	Drvivé poranenie i.a bliž.neurč.časti predkol.	S96.0	Poranenie svalu a šľachy dlh.ohýb.palca v úrov.čl.a nohy
S88.0	Úrazová amputácia v úrovni kolena	S96.1	Poranenie svalu a šľachy dlh.vyst. palca v úrov.čl.a nohy
S88.1	Úrazová amputácia v úrovni medzi kolenom a členkom	S96.2	Poranenie vnút.krátkeho svalu a šľachy čl.a nohy
S88.9	Úrazová amputácia predkol.v bliž.neurč.úrovni	S96.7	Poranenie viac.svalov a šľach v úrov.čl.a nohy
S89.7	Viacere poranenia predkolenia	S96.8	Poranenie iného svalu a šľachy v úrov.čl.a nohy
S89.8	Iné poranenie predkolenia,bližšie určené	S96.9	Poranenie bliž.neurč.svalu a šľachy v úrov.čl.a nohy
S89.9	Poranenie predkolenia,bližšie neurčené	S97.0	Drvivé poranenie členka
S90.0	Pomliaženie členka	S97.1	Drvivé poranenie prsta (prstov) nohy
S90.1	Pomliaž.prsta (prstov) nohy bez poškod. nechta	S97.8	Drvivé poranenie inej časti členka a nohy

S98.0	Úrazová amputácia nohy v úrovni členka	T06.4	Poran.svalov a šliach postih.viac.obl.tela
S98.1	Úrazová amputácia jedného prsta nohy	T06.5	Poran.vnútrohrud.aj vnútrobruš.org./vn-hrud.aj panv.org.
S98.2	Úrazová amputácia dvoch alebo viacerých prstov nohy	T06.8	Iné bliž.urč.poranenie postih.viac.obl.tela
S98.3	Úrazová amputácia inej časti nohy	T07	Viaceré poranenia,bližšie neurčené
S98.4	Úrazová amputácia nohy v bližšie neurčenej úrovni	T08.0	Zlomenina chrčtice v bliž.neuč.úrovni,zatvor./bez b.u.
S99.7	Viaceré poranenia členka a nohy	T08.1	Zlomenina chrčtice v bliž.neuč.úrovni,otvorená
S99.8	Iné poranenie členka a nohy,bližšie určené	T09.00	Povrch.poran.trupu v bliž.neuč.úrovni,druh poran.b.n.
S99.9	Poranenie členka a nohy,bližšie neurčené	T09.01	Povrch.poran.trupu v bliž.neuč.úrovni:odrenina
T00.0	Povrchové poranenie postihujúce hlavu aj krk	T09.02	Povrch.poran.trupu v bliž.neuč.úrovni:tvor.pľuzg.(neterm.)
T00.1	Povrchové poran.post.hrud.a bruch.,hrud.a drie./hrud.a panv.	T09.03	Povrch.poran.trupu v bliž.n.úrovni:ušť.hmyz./vpich (nejed.)
T00.2	Povrchové poran.postih.viac.obl.HK	T09.04	Povrch.poran.trupu v bliž.n.úrovni:povrch.cudz.teleso (úlomok)
T00.3	Povrchové poran.postih.viac.obl.DK	T09.05	Povrch.poran.trupu v bliž.neuč.úrovni:pomliaž.
T00.6	Povrchové poran.postih.viac.obl.HK a viac.obl.DK	T09.08	Povrch.poran.trupu v bliž.neuč.úrovni:iné
T00.8	Povrchové poran.postih.i.komb.obl.tela	T09.1	Otvorená rana trupu v bližšie neurčenej úrovni
T00.9	Viaceré povrchové poranenia,bližšie neurčené	T09.2	Vykĺb.,vyvrt.a natiah.bliž.neuč.kĺbu a väzu trupu
T01.0	Otvorená rana postihujúca hlavu aj krk	T09.3	Poranenie miechy v bližšie neurčenej úrovni
T01.1	Otvorená rana post.hrud.a brucho,hrud.a driek./hrud.a panvu	T09.4	Poran.bliž.neuč.nervu,miech.koreňa a nerv.spleť trupu
T01.2	Otvorená rana post.viac.obl.HK	T09.5	Poranenie bližšie neurčeného svalu a šľachy trupu
T01.3	Otvorená rana post.viac.obl.DK	T09.6	Úrazová amputácia trupu v bližšie neurčenej úrovni
T01.6	Otvorená rana post.viac.obl.HK a viac.obl.DK	T09.8	Iné bliž.určené poran.trupu v bliž.neuč.úrovni
T01.8	Otvorená rana post.i.kombináciu oblastí tela	T09.9	Poranenie trupu v bliž.neuč.úrovni,bliž.neuč.
T01.9	Viaceré otvorené rany,bližšie neurčené	T10.0	Zlomenina HK v bliž.neuč.úrovni,zatvor./bez bliž.určenia
T02.00	Zlomeniny postih.hlavu aj krk,zatv./bez b.u.	T10.1	Zlomenina HK v bliž.neuč.úrovni,otvorená
T02.01	Zlomeniny postihujúce hlavu aj krk, otvorené	T11.00	Povrch.poran.HK v bliž.neuč.úrovni,druh poran.b.n.
T02.10	Zlom.postih.hrud.-driek.križ.obl./hrud.aj panv.zatv./bez b.u.	T11.01	Povrch.poran.HK v bliž.neuč.úrovni:odrenina
T02.11	Zlom.postih.hrud.-driek.križ.obl./hrud.aj panv.,otvor.	T11.02	Povrch.poran.HK v bliž.neuč.úrovni:tvor.pľuzg.(neterm.)
T02.20	Zlomeniny postih.viac.obl.jednej HK,zatv./bez b.u.	T11.03	Povrch.poran.HK v bliž.neuč.úrovni:ušť.hmyz./vpich (nejed.)
T02.21	Zlomeniny postih.viac.obl.jednej HK,otvor.	T11.04	Povrch.poran.HK v bliž.neuč.úrovni:povrch.cudz.teleso(úlomok)
T02.30	Zlomeniny postih.viac.obl.jednej DK,zatv./bez b.u.	T11.05	Povrch.poran.HK v bliž.neuč.úrovni:pomliaž.
T02.31	Zlomeniny postih.viac.obl.jednej DK,otvor.	T11.08	Povrch.poran.HK v bliž.neuč.úrovni:iné
T02.40	Zlomeniny postih.viac.obl.oboch HK,zatv./bez b.u.	T11.1	Otvorená rana HK v bliž.neuč.úrovni
T02.41	Zlomeniny postih.viac.obl.oboch HK,otvor.	T11.2	Vykĺb.vyvrt.a natiah.bliž.neuč.kĺbu a väzu HK v bliž.n.úrov.
T02.50	Zlomeniny viac.obl.oboch DK,zatv./bez b.u.	T11.3	Poranenie bliž.neuč.nervu HK,v bliž.neuč.úrovni
T02.51	Zlomeniny viac.obl.oboch DK,otvor.	T11.4	Poranenie bliž.neuč.ciev HK,v bliž.neuč.úrovni
T02.60	Zlomeniny postih.viac.obl.HK a DK,zatv./bez b.u.	T11.5	Poranenie bliž.neuč.svalu a šľachy HK,v bliž.neuč.úrovni
T02.61	Zlomeniny viac.obl.HK,DK,otvor.	T11.6	Úrazová amputácia HK,v bliž.neuč.úrovni
T02.70	Zlomen.postih.hrud.driek.končat./hrud.panv.konč.zatv./bez b.u.	T11.8	Iné bliž.urč.poranenie HK,v bliž.neuč.úrovni
T02.71	Zlomen.postih.hrud.s driek.a konč./hrud.s panv.a konč.,otvor.	T11.9	Bližšie neurčené poranenie HK,v bliž.neuč.úrovni
T02.80	Zlomeniny postih.i.komb.obl.tela,zatv./bez b.u.	T12.0	Zlomenina DK,v bliž.neuč.úrovni,zatvor./bez bliž.určenia
T02.81	Zlomeniny postih.i.komb.obl.tela,otvor.	T12.1	Zlomeniny DK,v bliž.neuč.úrovni,otvorená
T02.90	Bližšie neurč.viaceré zlomeniny,zatvor./bez bliž.urč.	T13.00	Povrch.poran.DK,v bl.neuč.úrovni,druh poranenia bl.neuč.
T02.91	Bližšie neurčené viaceré zlomeniny,otvorené	T13.01	Povrch.poran.DK,v bliž.neuč.úrovni:odrenina
T03.0	Vykĺb.,vyvrt.a natiah.postih.hlavu aj krk	T13.02	Povrch.poran.DK,v bliž.neuč.úrovni:tvor.pľuzg.(neterm.)
T03.1	Vykĺb.,vyvrt.a natiah.postih.hrud.aj driek./hrud.aj panvu	T13.03	Povrch.poran.DK,v bliž.neuč.úrovni:ušť.hmyz./vpich(nejed.)
T03.2	Vykĺb.,vyvrt.a natiah.postih.viac.obl.HK	T13.04	Povrch.poran.DK,v bliž.neuč.úrovni:povrch.cudz.teleso(úlomok)
T03.3	Vykĺb.,vyvrt.a natiah.postih.viac.obl.DK	T13.05	Povrch.poran.DK,v bliž.neuč.úrovni.:pomliaž.
T03.4	Vykĺb.,vyvrt.a natiah.postih.viac.obl.HK aj DK	T13.08	Povrch.poran.DK,v bliž.neuč.úrovni:iné
T03.8	Vykĺb.,vyvrt.a natiah.postih.i.komb.telesných obl.	T13.1	Otvorená rana DK,v bliž.neuč.úrovni
T03.9	Viac.ykĺb.,vyvrt.a natiah,b.n.	T13.2	Vykĺb.vyvrt.a natiah.bliž.neuč.kĺbu a väzu DK,v bliž.n.úr.
T04.0	Drvivé poranenie postihujúce hlavu aj krk	T13.3	Poranenie bliž.neuč.nervu DK,v bliž.neuč.úrovni
T04.1	Drvivé poran.postih.hrud.aj brucho,hrud.aj driek,hrud.aj panvu	T13.4	Poranenie bliž.neuč.krv.ciev DK,v bliž.neuč.úrovni
T04.2	Drvivé poran.postih.viac.obl.HK	T13.5	Poranenie bliž.neuč.svalu a šľachy DK,v bliž.neuč.úrovni
T04.3	Drvivé poran.postih.viac.obl.DK	T13.6	Úrazová amputácia DK,v bliž.neuč.úrovni
T04.4	Drvivé poran.postih.viac.obl.HK.aj DK	T13.8	Iné bliž.urč.poranenie DK,v bliž.neuč.úrovni
T04.7	Drv.por.pos.hr.,bru.a konč./hr.,drie.a konč./hr.,pan.a kon.	T13.9	Bliž.neu.poranenie DK,v bliž.neuč.úrovni
T04.8	Drvivé poran.postih.i.komb.telesných obl.	T14.00	Povrch.poran.oblasť bliž.neuč.tela,druh poran.b.n.
T04.9	Viaceré drvivé poranenia,bližšie neurčené	T14.01	Povrch.poran.oblasť bliž.neuč.tela:odrenina
T05.0	Úrazová amputácia oboch rúk	T14.02	Povrch.poran.oblasť bliž.neuč.tela:tvor.pľuzg.(neterm.)
T05.1	Úrazová amput.jednej ruky a druhej HK(okr.ruky)	T14.03	Povrch.poran.oblasť bliž.neuč.tela:ušť.hmyz./vpich (nejed.)
T05.2	Úrazová amput.oboch HK (ktorákoľvek úr.)	T14.04	Povrch.poran.oblasť bliž.n.tela:povrch.cudz.teleso (úlomok)
T05.3	Úrazová amputácia oboch nôh	T14.05	Povrch.poran.oblasť bliž.neuč.tela:pomliaž.
T05.4	Úrazová amput.jednej nohy a druhej DK(okr.nohy)	T14.08	Povrch.poran.oblasť bliž.neuč.telaa:iné
T05.5	Úrazová amput.oboch DK	T14.1	Otvorená rana:oblasť bližšie neurčená tela
T05.6	Úrazová amput.HK.aj DKv akejkoľvek komb.	T14.20	Zlomenina.oblasť bliž.neuč.tela,zatvor./bez bliž.urč.
T05.8	Úrazová amput.post.i.komb.telesných obl.	T14.21	Zlomenina:oblasť bližšie neurčená tela, otvorená
T05.9	Viaceré úrazové amputácie,bližšie neurčené	T14.3	Vykĺb.vyvrt.a natiah.:oblasť bliž.neuč.tela
T06.0	Poran.mozg.a hlav.nerv.komb.s por.nerv.a miechy v úr.krku	T14.4	Poranenie nervu (nervov):oblasť bliž.neuč.tela
T06.1	Poran.nervov a miechy postih.i.viac.telesné obl.	T14.5	Poranenie krvnej cievy (ciev):oblasť bliž.neuč.tela
T06.2	Poranenie nervov postihujúce viaceré oblasti tela	T14.6	Poranenie svalov a šliach:oblasť bliž.neuč.tela
T06.3	Poranenie krvných ciev postihujúce viaceré oblasti	T14.7	Drvivé poran.a úraz.amput.oblasť bliž.neuč.tela

T14.8	Iné poranenie: oblasť bližšie neurčená tela	T79.6	Pourazová ischémia svalu
T14.9	Poranenie, bližšie neurčené	T79.7	Pourazový podkožný emfyzém
T79.0	Vzduchová embólia (pourazová)	T79.8	Iná včasná komplikácia úrazu
T79.1	Tuková embólia (pourazová)	T79.9	Včasná komplikácia úrazu, bližšie neurčená
T79.2	Pourazové druhotné a opakované krvácanie	T89.00	Komplikácia otvorenej rany, bližšie neurčená
T79.3	Pourazová infekcia rany, nezatriedená inde	T89.01	Komplikácia otvor. rany, cudzie teleso (s infek./bez infek.)
T79.4	Úrazový šok	T89.02	Komplikácia otvorenej rany, infekcia
T79.5	Úrazová anúria	T89.03	Komplikácia otvorenej rany, iná

Diagnóza PTR-2

S01.83	Otvor. rana (obl. hlavy) v spojení s intrakraniál. poranením	S06.30	Ložiskové poranenie mozgu a mozočká bližšie neurčené
S01.87	Poškod. mäkkých častí I. st. pri otvor. zlom., vyklbení na hlavu	S06.31	Ložiskové pomliaždenie mozgu
S01.88	Poškod. mäkkých častí II. st. pri otvor. zlom., vyklbení na hlavu	S06.32	Ložiskové pomliaždenie mozočka
S01.89	Poškod. mäkkých častí III. st. pri otvor. zlom., vyklbení na hlavu	S06.33	Ložiskový hematóm mozgu
S02.61	Zlomenina sánky: processus condylaris	S06.34	Ložiskový hematóm mozočka
S02.62	Zlomenina sánky: subkondylová	S06.38	Iné ložiskové poranenie mozgu a mozočka
S02.63	Zlomenina sánky: processus coronoideus	S06.4	Epidurálne krvácanie
S02.64	Zlomenina sánky: ramus mandibulae, bližšie neurčený	S06.5	Subdurálne krvácanie po úraze
S02.65	Zlomenina sánky: angulus mandibulae	S06.6	Subarachnoidálne krvácanie po úraze
S02.66	Zlomenina sánky: symphysis mandibulae	S06.72	Bezvedom. s poran. lebky a mozgu, viac ako 24 h, návrat pôv. st. v.
S02.67	Zlomenina sánky: pars alveolaris	S06.8	Iné vnútrolebkové poranenie
S02.68	Zlom. sánky: corpus mandibulae, iné a bližšie neurčené časti	S07.0	Drvivé poranenie tváre
S02.69	Zlomenina sánky: viaceré časti	S07.1	Drvivé poranenie lebky
S04.0	Poranenie zrakového nervu (n. opticus) a zrakových dráh	S07.8	Drvivé poranenie iných častí hlavy
S04.1	Poranenie okohybného nervu (n. oculomotorius)	S07.9	Drvivé poranenie hlavy, časť bližšie neurčená
S04.2	Poranenie kladkového nervu (n. trochlearis)	S11.87	Poškodenie mäkkých č. I. st. pri otvor. zlomenine, vyklbení na krku
S04.3	Poranenie trojklaného nervu (n. trigeminus)	S11.88	Poškodenie mäč. č. II. st. pri otvor. zlomenine, vyklbení na krku
S04.4	Poranenie odťahujúceho nervu (n. abducens)	S11.89	Poškodenie mäč. č. III. st. pri otvor. zlomenine, vyklbení na krku
S04.6	Poranenie sluchového nervu (n. acusticus)	S15.01	Poranenie a. carotis communis
S05.2	Tržná rana, roztrhnutie oka s prolapsom/stratou vnútrooč. tk.	S15.02	Poranenie a. carotis externa
S05.4	Penetrujúca rana očí s cudzím telesom/bez cudzieh. telesa	S15.03	Poranenie a. carotis interna
S05.7	Avulzia (vytrhnutie) oka	S15.2	Poranenie v. jugularis externa
S06.1	Pourazový opuch mozgu	S15.3	Poranenie v. jugularis interna
S06.20	Difúzne poranenie mozgu a mozočka, bližšie neurčené	S15.7	Poranenie viacerých krvných ciev v úrovni krku
S06.21	Difúzne pomliaždenie mozgu	S17.0	Drvivé poranenie hrtana a priehradnice
S06.22	Difúzne pomliaždenie mozočka	S17.8	Drvivé poranenie inej časti krku
S06.23	Viaceré vnútromozgové a mozočkové hematómy	S17.9	Drvivé poranenie bližšie neurčenej časti krku
S06.28	Iné difúzne poranenie mozgu a mozočka	T04.0	Drvivé poranenie postihujúce hlavu aj krk

Diagnóza PTR-3

S12.8	Zlomenina iných častí krku	S27.1	Úrazový hemotorax
S21.83	Otvor. rana každej č. hrud. v spojení s vnútrohrud. por.	S27.2	Úrazový hemopneumotorax
S21.87	Poškodenie mäč. č. I. st. pri otvor. zlomeninách, vyklben. na hrud.	S27.31	Pomliaždenie a hematóm pľúc
S21.88	Poškodenie mäč. č. II. st. pri otvor. zlomeninách, vyklben. na hrud.	S27.32	Tržné poranenie pľúc
S21.89	Poškodenie mäč. č. III. st. pri otvor. zlomeninách, vyklben. na hrud.	S27.38	Iné a bližšie neurčené poranenie pľúc
S22.5	Instabilný (vlajúci) hrudník	S27.4	Poranenie priedušky
S25.0	Poranenie hrudníkovej aorty	S27.5	Poranenie priedušnice v oblasti hrudníka
S25.1	Poranenie truncus brachiocephalicus alebo a. subclavia	S27.6	Poranenie pohrudnice
S25.2	Poranenie hornej dutej žily	S27.7	Viaceré poranenia vnútrohrudníkových orgánov
S25.3	Poran. v. innominata (v. brachiocephalica) alebo v. subclavia	S27.81	Poranenie bránice
S25.4	Poranenie pľúcnych krvných ciev	S27.82	Poranenie ductus thoracicus
S25.7	Poranenie viacerých krvných ciev hrudníka	S27.83	Poranenie hrudnej časti pažeráka
S26.0	Poran. srdca so zakrvác. do osrdcovník. vaku	S27.84	Poranenie dojčenskej žľazy [týmusu]
S26.81	Pomliaždenie srdca	S27.88	Poran. iných b. u. vnútrohrud. org. a štruktúr
S26.82	Tržné poranenie srdca bez otvorenia srdcovej dutiny	S28.0	Rozdrvený hrudník
S26.83	Tržné poranenie srdca s otvorením srdcovej dutiny	S28.1	Úrazová amputácia časti hrudníka
S26.88	Iné poranenia srdca	T02.71	Zlomen. postih. hrud. s driek. a konč. /hrud. s panv. a konč., otvor.
S26.9	Poranenie srdca, bližšie neurčené	T79.0	Vzduchová embólia (pourazová)
S27.0	Úrazový pneumotorax	T79.1	Tuková embólia (pourazová)

Diagnóza PTR-4

S35.0	Poranenie brušnej aorty	S35.7	Poranenie viacerých krvných ciev brucha, drieku a panvy
S35.1	Poranenie dolnej dutej žily	S35.8	Poranenie iných krvných ciev brucha, drieku a panvy
S35.2	Poranenie truncus coeliacus alebo a. mesenterica	S36.00	Poranenie sleziny bližšie neurčené
S35.3	Poranenie v. portae alebo v. lienalis	S36.01	Hematóm sleziny
S35.4	Poranenie krvných ciev obličky	S36.02	Roztrhnutie puzdra sleziny, bez väčších trhlín parenchýmu
S35.5	Poranenie iliakálnych krvných ciev	S36.03	Tržné poranenie sleziny vrátane parenchýmu

S36.04	Masívna ruptúra parenchýmu sleziny	S36.3	Poranenie žalúdka
S36.08	Iné poranenie sleziny	S36.40	Poranenie tenkého čreva, časť bližšie neurčená
S36.10	Poranenie pečene, bližšie neurčené	S36.41	Poranenie duodena
S36.11	Pomliaždenie a hematóm pečene	S36.49	Poranenie iných a viacerých častí tenkého čreva
S36.12	Tržné poranenie pečene, bližšie neurčené	S36.50	Poranenie hrubého čreva, časť bližšie neurčená
S36.14	Stredne ťažké poranenie pečene	S36.51	Poranenie colon ascendens
S36.15	Ťažké tržné poranenie pečene	S36.52	Poranenie colon transversum
S36.16	Iné poranenie pečene	S36.53	Poranenie colon descendens
S36.17	Poranenie žlčníka	S36.54	Poranenie colon sigmoideum
S36.18	Poranenie žlčových ciest	S36.59	Poranenie iných a viacerých častí hrubého čreva
S36.20	Poranenie pankreasu, časť bližšie neurčená	S36.6	Poranenie konečníka
S36.21	Poranenie hlavy pankreasu	S36.7	Poranenie viacerých vnútrob brušných orgánov
S36.22	Poranenie tela pankreasu	S36.82	Poranenie mezentéria
S36.23	Poranenie chvosta pankreasu	S36.88	Poranenie iných vnútrob brušných orgánov
S36.29	Poranenie inej a viacerých častí pankreasu		

Diagnóza PTR-5

S37.00	Poranenie obličky, bližšie neurčené	S37.03	Kompletná ruptúra parenchýmu obličky
S37.01	Pomliaždenie a hematóm obličky	S37.81	Poranenie nadobličky
S37.02	Tržné poranenie obličky		

Diagnóza PTR-6

S37.1	Poranenie močovodu	S37.5	Poranenie vajíčkovodu
S37.22	Roztrhnutie močového mechúra	S37.6	Poranenie maternice
S37.30	Poranenie močovej rúry, bližšie neurčené	S37.7	Poranenie viacerých panvových orgánov
S37.31	Poranenie močovej rúry, pars membranacea	S37.82	Poranenie prostaty
S37.32	Poranenie močovej rúry, pars spongiosa	S37.83	Poranenie semenného vďaka
S37.33	Poranenie močovej rúry, pars prostatica	S37.84	Poranenie semenovodu
S37.38	Poranenie močovej rúry, iná časť	S39.6	Poranenie vnútrob bruš. orgánov s poranением panvových orgánov
S37.4	Poranenie vaječníka		

Diagnóza PTR-7

S14.3	Poranenie plexus brachialis	S57.0	Drvivé poranenie lakťa
S41.87	Poškodenie mäk. č. I. st. pri otvor. zlomenine, vyklbení ramena	S57.8	Drvivé poranenie iných častí predlaktia
S41.88	Poškodenie mäk. č. II. st. pri otvor. zlomenine, vyklbení ramena	S57.9	Drvivé poranenie predlaktia, bliž. neurč. časti
S41.89	Poškodenie mäk. č. III. st. pri otvor. zlomenine, vyklbení ramena	S58.0	Úrazová amputácia v lakti
S44.0	Poranenie n. ulnaris v úrovni ramena	S58.1	Úrazová amputácia medzi lakťom a zápästím
S44.1	Poranenie n. medianus v úrovni ramena	S58.9	Úraz. amput. predlak., úroveň b.n.
S44.2	Poranenie n. radialis v úrovni ramena	S64.0	Poranenie n. ulnaris v úrovni zápästia a ruky
S44.3	Poranenie n. axillaris	S64.1	Poranenie n. medianus v úrovni zápästia a ruky
S44.7	Poranenie viacerých nervov v úrovni pleca a ramena	S64.2	Poranenie n. radialis v úrovni zápästia a ruky
S45.0	Poranenie a. axillaris	S64.7	Poranenie viacerých nervov v úrovni zápästia a ruky
S45.1	Poranenie a. brachialis	S65.0	Poranenie a. ulnaris v úrovni zápästia a ruky
S45.2	Poranenie v. axillaris a v. brachialis	S65.1	Poranenie a. radialis v úrovni zápästia a ruky
S45.7	Poranenie viacerých krvných ciev v úrovni pleca a ramena	S65.7	Poranenie viacerých krvných ciev v úrov. zápäs. a ruky
S45.8	Poranenie iných krvných ciev v úrovni pleca a ramena	S65.8	Poranenie i. krvnej cievy v úrov. zápäs. a ruky
S47	Drvivé poranenie pleca a ramena	S68.3	Kombinovaná úraz. amput. (č.) prsta (prstov) s i.č. zápäs. a ruky
S48.0	Úrazová amputácia v plecovom kĺbe	S68.4	Úrazová amputácia ruky v úrovni zápästia
S48.1	Úrazová amputácia v úrovni medzi plec a lakťom	S68.8	Úrazová amputácia inej časti zápästia a ruky
S48.9	Úrazová amputácia v obl. pleca a ram., úroveň b.n.	S68.9	Úraz. amput. zápäs. a ruky v b.n. úr.
S51.88	Poškodenie mäk. č. II. st. pri otvor. zlom. /vyklb. predlak.	T02.21	Zlomeniny postih. viac. obl. jednej HK, otvor.
S51.89	Poškodenie mäk. č. III. st. pri otvor. zlom. /vyklb. predlak.	T02.41	Zlomeniny postih. viac. obl. oboch HK, otvor.
S54.0	Poranenie n. ulnaris v úrovni predlaktia	T04.2	Drvivé poran. postih. viac. obl. HK
S54.1	Poranenie n. medianus v úrovni predlaktia	T05.0	Úrazová amputácia oboch rúk
S54.2	Poranenie n. radialis v úrovni predlaktia	T05.1	Úrazová amput. jednej ruky a druhej HK (okr. ruky)
S54.7	Poranenie viacerých nervov v úrovni predlaktia	T05.2	Úrazová amput. oboch HK (ktorákoľvek úr.)
S55.0	Poranenie a. ulnaris v úrovni predlaktia	T10.1	Zlomenina HK v bliž. neurč. úrovni, otvorená
S55.1	Poranenie a. radialis v úrovni predlaktia	T11.4	Poranenie bliž. neurč. cievy HK, v bliž. neurč. úrovni
S55.2	Poranenie žily v úrovni predlaktia	T11.6	Úrazová amputácia HK, v bliž. neurč. úrovni
S55.7	Poranenie viac. krvných ciev v úrovni predlak.	T79.6	Poúrazová ischemia svalu
S55.8	Poranenie iných krvných ciev v úrovni predlaktia		

Diagnóza PTR-8

S71.87	Pošk. mäk. č. I. st. pri otvor. zlom. /vyklb. bedra a stehna	S72.00	Zlomenina krčka stehn. kosti, časť b.n.
S71.88	Pošk. mäk. č. II. st. pri otvor. zlom. /vyklb. bedra a stehna	S72.01	Zlomenina krčka stehnovkej kosti, intrakapsulárna
S71.89	Pošk. mäk. č. III. st. pri otvor. zlom. /vyklb. bedra a stehna	S72.02	Zlomenina krčka stehn. kosti, prox. epifýza (rozp. epifýzy)

S72.03	Zlomenina krčka stehnej kosti, subkapitálna	S84.1	Poranenie n. peroneus v úrovni predkolenia
S72.04	Zlomenina krčka stehnej kosti, mediocervikálna	S84.7	Poranenie viacerých nervov v úrovni predkolenia
S72.05	Zlomenina krčka stehnej kosti, báza	S84.9	Poranenie bliž. neurč. nervu v úrov. predkol.
S72.08	Zlomenina krčka stehnej kosti, iná časť	S85.0	Poranenie zákolennej tepny [a. poplitea]
S72.10	Zlomenina stehnej kosti, trochanterová, b.n.	S85.1	Poranenie (pred.) (zad.) pištoľ. tepny
S72.11	Zlomenina stehnej kosti, intertrochanterová	S85.2	Poranenie ihlicovej tepny [a. peronea]
S72.2	Subtrochanterová zlomenina	S85.5	Poranenie zákolennej žily [v. poplitea]
S72.3	Zlomenina diafýzy stehnej kosti	S85.7	Poranenie viac. krv. ciev v úrov. predkol.
S72.40	Zlomen. dolného konca stehn. kosti, č. b.n.	S85.8	Poranenie iných krvných ciev v úrovni predkolenia
S72.41	Zlomen. dolné. konca stehn. kosti, condylus (lateralis)(medialis)	S87.0	Drvivé poranenie kolena
S72.42	Zlomen. dolného konca stehn. kosti, epifýza (rozpustenie epifýzy)	S87.8	Drvivé poranenie i. a bliž. neurč. časti predkol.
S72.43	Zlomen. dolného konca stehn. kosti, suprakondylová	S88.0	Úrazová amputácia v úrovni kolena
S72.44	Zlomen. dolného konca stehn. kosti, interkondylová	S88.1	Úrazová amputácia v úrovni medzi kolenom a členkom
S72.8	Zlomenina inej časti stehnej kosti	S88.9	Úrazová amputácia predkol. v bliž. neurč. úrovni
S72.9	Zlomenina stehnej kosti, časť bližšie neurčená	S94.2	Poranenie n. peroneus profundus v úrov. čl. a nohy
S74.0	Poranenie sedac. ervu (n. ischiadicus) v úrovni bedra a stehna	S94.7	Poranenie viacerých nervov v úrovni členka a nohy
S74.1	Poranenie stehn. nervu (n. femoralis) v úrovni bedra a stehna	S94.9	Poranenie bliž. neurč. nervu v úrov. členka a nohy
S74.7	Poranenie viacerých nervov v úrovni bedra a stehna	S95.0	Poranenie a. dorsalis pedis
S74.9	Poran. bliž. neurč. nervu v úrovni bedra a stehna	S95.7	Poranenie viac. krvných ciev v úrov. členka a nohy
S75.0	Poranenie a. femoralis	S95.8	Poranenie inej krvnej cievy v úrovni členka a nohy
S75.1	Poranenie v. femoralis v úrovni bedra a stehna	S98.0	Úrazová amputácia nohy v úrovni členka
S75.7	Poranenie viacerých krvných ciev v úrovni bedra a stehna	S98.3	Úrazová amputácia inej časti nohy
S75.8	Poranenie iných krvných ciev v úrovni bedra a stehna	S98.4	Úrazová amputácia nohy v bližšie neurčenej úrovni
S77.0	Drvivé poranenie bedra	T02.50	Zlomeniny viac. obl. oboch DK, zatv./bez b.u.
S77.1	Drvivé poranenie stehna	T02.51	Zlomeniny viac. obl. oboch DK, otvor.
S77.2	Drvivé poranenie bedra a stehna	T02.60	Zlomeniny postih. viac. obl. Hk a DK, zatv./bez b.u.
S78.0	Úrazová amputácia v bedrovom kĺbe	T02.61	Zlomeniny viac. obl. HK, DK, otvor.
S78.1	Úrazová amputácia v úrovni medzi bedrom a kolenom	T04.3	Drvivé poran. postih. viac. obl. DK
S78.9	Úrazová amput. bedra a stehna v b.n. úrovni	T05.3	Úrazová amputácia oboch nôh
S81.87	Pošk. mäk. č. I. st. pri otvor. zlom./vyklb. predkol.	T05.4	Úrazová amput. jednej nohy a druhej DK (okr. nohy)
S81.88	Pošk. mäk. č. II. st. pri otvor. zlom./vyklb. predkol.	T05.5	Úrazová amput. oboch DK
S81.89	Pošk. mäk. č. III. st. pri otvor. zlom./vyklb. predkol.	T05.6	Úrazová amput. HK. aj DK v akejkoľvek komb.
S84.0	Poranenie n. tibialis v úrovni predkolenia	T13.6	Úrazová amputácia DK, v bliž. neurč. úrovni

Diagnóza PTR-9

S13.0	Úrazové natrhnutie krčnej medzistavcovej platničky	S14.10	Poranenie krčnej miechy, bližšie neurčené
S13.10	Vyklbenie krčného stavca v bližšie neurčenej úrovni	S14.11	Kompletné priečne poranenie krčnej miechy
S13.11	Vyklbenie krčného stavca v úrovni C1/C2	S14.12	Poranenie centr. časti krč. miechy (nekompletné prieč. poranenie)
S13.12	Vyklbenie krčného stavca v úrovni C2/C3	S14.13	Iné nekompletné priečne poranenie krčnej miechy
S13.13	Vyklbenie krčného stavca v úrovni C3/C4	S14.70	Funkčná úroveň pri poranení krčnej miechy: bližšie neurčená
S13.14	Vyklbenie krčného stavca v úrovni C4/C5	S14.71	Funkčná úroveň pri poranení krčnej miechy: C1
S13.15	Vyklbenie krčného stavca v úrovni C5/C6	S14.72	Funkčná úroveň pri poranení krčnej miechy: C2
S13.16	Vyklbenie krčného stavca v úrovni C6/C7	S14.73	Funkčná úroveň pri poranení krčnej miechy: C3
S13.17	Vyklbenie krčného stavca v úrovni C7/Th1	S14.74	Funkčná úroveň pri poranení krčnej miechy: C4
S13.18	Vyklbenie krčného stavca v inej úrovni	S14.75	Funkčná úroveň pri poranení krčnej miechy: C5
S13.2	Vyklbenie inej a bližšie neurčenej časti krku	S14.76	Funkčná úroveň pri poranení krčnej miechy: C6
S13.3	Viaceré vyklbenia v oblasti krku	S14.77	Funkčná úroveň pri poranení krčnej miechy: C7
S14.0	Otras a opuch krčnej miechy	S14.78	Funkčná úroveň pri poranení krčnej miechy: C8

Diagnóza PTR-10

S23.0	Úrazové natrhnutie hrudníkovej medzistavcovej platničky	S24.12	Nekompletné priečne poranenie hrudníkovej miechy
S23.11	Vyklbenie hrudníkovej stavca v úrovni Th1/Th2 a Th2/Th3	S24.3	Poranenie periférnych nervov hrudníka
S23.12	Vyklbenie hrudníkovej stavca v úrovni Th3/Th4 a Th4/Th5	S24.5	Poranenie iných nervov hrudníka
S23.13	Vyklbenie hrudníkovej stavca v úrovni Th5/Th6 a Th6/Th7	S24.70	Funkčná výška pri poranení hrudníkovej miechy: úroveň b.n.
S23.14	Vyklbenie hrudníkovej stavca v úrovni Th7/Th8 a Th8/Th9	S24.71	Funkčná výška pri poranení hrudníkovej miechy: Th1
S23.15	Vyklbenie hrudníkovej stavca v úrovni Th9/Th10 a Th10/Th11	S24.72	Funkčná výška pri poranení hrudníkovej miechy: Th2/Th3
S23.16	Vyklbenie hrudníkovej stavca v úrovni Th11/Th12	S24.73	Funkčná výška pri poranení hrudníkovej miechy: Th4/Th5
S23.17	Vyklbenie hrudníkovej stavca v úrovni Th12/L1	S24.74	Funkčná výška pri poranení hrudníkovej miechy: Th6/Th7
S24.0	Otras a opuch hrudníkovej miechy	S24.75	Funkčná výška pri poranení hrudníkovej miechy: Th8/Th9
S24.10	Poranenie hrudníkovej miechy, bližšie neurčené	S24.76	Funkčná výška pri poranení hrudníkovej miechy: Th10/Th11
S24.11	Kompletné priečne poranenie hrudníkovej miechy	S24.77	Funkčná výška pri poranení hrudníkovej miechy: Th12

Diagnóza PTR-11

S31.87	Poškodenie mäk. č. I. st. pri otv. zlom., vyklb. driek. chrbtice, panvy	S32.2	Zlomenina kostrče
S31.88	Poškodenie mäk. č. II. st. pri otv. zlom., vyklb. driek. chrbtice, panvy	S32.3	Zlomenina os ilium
S31.89	Poškodenie mäk. č. III. st. pri otv. zlom., vyklb. driek. chrbtice, panvy	S32.4	Zlomenina acetabula
S32.1	Zlomenina križovej kosti	S32.5	Zlomenina os pubis

S32.81	Zlomenina os ischium	S34.4	Poranenie plexus lumbosacralis
S32.83	Zlomenina panvy, bližšie neurčená časť	S34.6	Poranenie periférneho nervu (nervov) brucha, drieku a panvy
S32.89	Zlomenina iných a viacerých častí panvy	S34.70	Funkčná úroveň pri poranení driekovokrížovej miechy: b.ne.
S33.0	Úrazové natrhnutie driekovej medzistavcovej platničky	S34.71	Funkčná úroveň pri poranení driekovokrížovej miechy: L1
S33.4	Úrazové natrhnutie(pretrhnutie)lonovej spony(symfýzy)	S34.72	Funkčná úroveň pri poranení driekovokrížovej miechy: L2
S34.0	Otras a opuch driekovej časti miechy	S34.73	Funkčná úroveň pri poranení driekovokrížovej miechy: L3
S34.10	Kompletné priečne poranenie driekovej časti miechy	S34.74	Funkčná úroveň pri poranení driekovokrížovej miechy: L4
S34.11	Nekompletné priečne poranenie driekovej časti miechy	S34.75	Funkčná úroveň pri poranení driekovokrížovej miechy: L5
S34.18	Iné poranenie driekovej časti miechy	S34.76	Funkčná úroveň pri poranení driekovokrížovej miechy: S1
S34.30	Kompletný úrazový syndróm cauda equina	S34.77	Funkčná úroveň pri poranení driekovokrížovej miechy: S2 – S5
S34.31	Nekompletný úrazový syndróm cauda equina	S34.8	Poranenie iných a bl.neurč.nervov brucha,drieku a panvy
S34.38	Iné a bližšie neurčené poranenie cauda equina		

Funkcia

Výkon na viacerých
lokalizáciach



Výkon na viacerých lokalizáciach

Výkon na viacerých lokalizáciach

Zárok na viacerých lokalizáciach

1 výk. v minimálne 2 z tabuliek VIAL-1, VIAL-2, VIAL-3, VIAL-4, VIAL-5 alebo 1 výk. v minimálne 2 z tabuliek VIAL-1, VIAL-2, VIAL-3, VIAL-4, VIAL-6 alebo 1 výk. v minimálne 2 z tabuliek VIAL-3, VIAL-7, VIAL-8, VIAL-9, VIAL-10 alebo 1 výk. v minimálne 2 z tabuliek VIAL-1, VIAL-7, VIAL-9 alebo 1 výk. v minimálne 2 z tabuliek VIAL-1, VIAL-6, VIAL-11, VIAL-9 alebo 1 výk. v minimálne 2 z tabuliek VIAL-12, VIAL-5, VIAL-11, VIAL-9, VIAL-10 alebo 1 výk. v minimálne 2 z tabuliek VIAL-2, VIAL-12, VIAL-7, VIAL-10 alebo 1 výk. v minimálne 2 z tabuliek VIAL-2, VIAL-10 alebo 1 výk. v minimálne 2 z tabuliek VIAL-3, VIAL-12, VIAL-4, VIAL-7, VIAL-10 alebo 1 výk. v minimálne 2 z tabuliek VIAL-8, VIAL-5 alebo 1 výk. v minimálne 2 z tabuliek VIAL-12, VIAL-4, VIAL-6, VIAL-11 alebo výk. v tabu ke VIAL-1 a (výk. v tabu ke VIAL-13 alebo výk. v tabu ke VIAL-14) alebo výk. v tabu ke VIAL-1 a (výk. v tabu ke VIAL-15 alebo výk. v tabu ke VIAL-16) alebo obojstr. výk. v tabu ke VIAL-17

Výkon VIAL-1

5t003.d	Drenáž:panva	5t17s	Otv.rep.zlom: zadná č.panv.kruhu:dlahou
5t004.d	Sept.,asept.inciz.-komb.s d'al.inciz.s vloz.nosiča s liek:panva	5t17t	Otv.rep.zlom.panv.kostí a panv.kruhu:vonk.skelet.fix
5t005.d	Odstránenie cudz.telesa:panva	5t17u	Otv.rep.panv.kostí a panv.kruhu:vnút.skeletár.fixátorom
5t006.d	Debridement (odstr.nekrotickej kosti):panva	5t17x	Otv.rep.zl.panv.kostí a panv.kruhu:iným osteos.m.
5t007.d	Odstr.sekvestrov:panva	5t17z	Otv.rep.zl.panv.kostí a panv.kruhu:resorb.mat.
5t008.d	Odstr.sekvestrov a vloženie nosiča s liekom:panva	5t18x↔	Otv.rep.zl.acetabula a hlavy femuru:iným osteos.mat.
5t00a.d	Vloženie nosiča s liekom:panva	5t190.f	Otv.rep.luxácie:symfýza:bez osteosyntézy
5t00b.d	Odstr.nosiča s liekom:panva	5t191.f	Otv.rep.luxácie:symfýza:skrutkou
5t00x.d	Iné septické a aseptické incízie:panva	5t193.f	Otv.rep.luxácie:symfýza:skrutkou
5t010.d	Valgotizačná osteotómia:panva	5t194.f	Otv.rep.luxácie:symfýza:drôt/serkláž
5t011.d	Varotizačná osteotómia:panva	5t19b.f	Otv.rep.luxácie:symfýza:uhlo.stabil.dlahou
5t012.d	(De)-rotačná osteotómia:panva	5t19d.f	Otv.rep.luxácie:symfýza:skobou
5t013.d	Skracovacia osteotómia:panva	5t19t.f	Otv.rep.luxácie:symfýza:vonk.skelet.fix
5t014.d	Predĺžovacia osteotómia:panva	5t19x.f	Otv.rep.luxácie:symfýza:iným osteos.mat
5t015.d	Osteotómia s valgotizáciou a (de)-rotáciou:panva	5t19z.f	Otv.rep.luxácie:symfýza:rezorb.mat
5t016.d	Osteotómia s varotizáciou a (de)-rotáciou:panva	5t211.d	Zat.rep.zl./epifyzeolýzy:panva:skrutkou
5t017.d	Osteotómia bez úpravy osi:panva	5t213.d	Zat.rep.zl./epifyzeolýzy:panva:štandard.dlahou
5t018.d	Kompl.osteotómia vo viac.rovinách:panva	5t214.d	Zat.rep.zl./epifyzeolýzy:panva:drôt./serkláž
5t019.d	Kompl.osteotómia vo viac.rov.s úpravou osi:panva	5t219.d	Zatvv.repoz.zlom./epifyzeolýzy:panva:transfix.klin
5t01a.d	Kortikotómia pri prenose kost.segm:panva	5t21b.d	Zatv.repoz.zl./epifyzeol:panva:uhlo.stab.dlahou
5t01x.d	Iné osteotómie a korektívne osteotómie:panva	5t21t.d	Zatv.repoz.zl./epifyzeol:panva:vonk.skelet.fix
5t040.d	Autológ.transplantácia spongióz.kostí:panva	5t21v.d	Zatv.repoz.zl./epifyzeol:panva:kruh.vonkaj.fix
5t041.d	Autológna transpl.kortiko-spongióz.štep:panva	5t21x.d	Zatv.repoz.zl./epifyzeol:panva:iným osteosynt.mat.
5t042.d	Autológ.rozšír.transpl.>4cm)kortiko-spongióz.št.-panva	5t21z.d	Zatv.repoz.zl./epifyzeol:panva:rezorb.mat
5t043.d	Transpl.kostného tk.bez cievnjej stopky:panva	5t300.f	O.ch.artrotómia,kapsulotómia:symfýza
5t044.d	Transpl.kost.tk.s cievn.stopk.s mikrovask.anast:panva	5t301.f	Otv.chir.asept.preplach.drenáž:symfýza
5t045.d	Autológna transpl.chrupav.-kostn.transpl:panva	5t302.f	Otv.chir.sept.preplach.drenáž:symfýza
5t046.d	Alogénna transpl.chrupav.-kostn.transpl:panva	5t303.f	Otv.chir.debridement:symfýza
5t047.d	Alogénna transpl.spongióznej kosti:panva	5t304.f	Otv.chir.parc.synovektómia:symfýza
5t048.d	Alogénna transpl.kortiko-spongióz.štep:panva	5t305.f	O.ch.totálna synovektómia:symfýza
5t049.d	Alogén.transplantácia rúrovitej kosti:panva	5t307.f	O.ch.odstr.periartikulár.osifikácií:symfýza
5t04a.d	Transpozícia kost.tk.s cievnou stopkou:panva	5t308.f	Otv.chir.odstr.volných telies:symfýza
5t04b.d	Transplantácia humán.demineraliz.kost.matrix:panva	5t309.f	Otv.ch.exstirp.cysty(Baker.cysta):symfýza
5t04x.d	Iné transplantácie/transpozície kostného tk:panva	5t30a.f	O.ch.vloženie nosiča lieku:symfýza
5t050.d	Implant.kost.cementu bez prísady ATB:panva	5t30b.f	O.ch.odstránenie nosiča lieku:symfýza
5t051.d	Implant.kost.cementu s prísadou ATB:panva	5t30c.f	O.ch.odstr.častí a zvyškov väzov:symfýza
5t052.d	Impl.keramickej kostnej náhrady:panva	5t30x.f	Iné otv.ch.revízie:symfýza
5t053.d	Impl.resorb.keramic.kost.náhrady:panva	5t310.f	O.ch.excizia chor.zmen.č.kĺb.chrup:symfýza
5t054.d	Impl.kovovej kost.náhrady:panva	5t311.f	O.ch.refixácia osteochondrál.fragmentu:symfýza
5t05x.d	Implantácia inej aloplast.kostnej náhrady:panva	5t312.f	O.ch.subchondrál.spongioplast.s fix.fragm:symfýza
5t070.d	Revízia osteosyntet.materiálu bez jeho výmeny:panva	5t31j.f	O.ch.impl.neindivid.metal.náhrady chrupav:symfýza
5t091.d	Dočasná epifyzeodéza:panva	5t31x.f	Iné otv.chir.OP na kĺbe a menisk:symfýza
5t092.d	Stála epifyzeodéza:panva	5t381	Artrodéza symfýzy Ionových kostí
5t093.d	Liečebná epifyzeolýza:panva	5t390.f	O.ch.rozdel/prerušenie väzu:symfýza
5t172	Otv.repoz.zl.panv.kostí a panv.kruhu:drôtom	5t391.f	Otv.ch.artroríza:symfýza
5t174	Otv.rep.zl.panv.kostí a panv.kruhu:řahovou/serklážou	5t392.f	O.ch.dočasné fixácie:symfýza
5t17g	Otv.rep.zl.panv.kostí a panového kruhu:závitnicou	5t39x.f	Iné otv.ch.OP na kĺboch:symfýza
5t17h	Otv.rep.zlom.:okraj panv.kostí:skrutkou	5t400.f	ASK asept.výplach kĺbu s drenážou:symfýza
5t17k	Otv.rep.zlom:zadná č.panv.kruhu:skrutkou	5t401.f	ASK sept.výplach kĺbu s drenážou:symfýza
5t17n	Otv.rep.zlom:pred. č.panv.kruhu:uhlovost.dl	5t405.f	ASK odstr.periartikul.kalcifikátov:symfýza
5t17o	Otv.rep.zlom:zadná č.panv.kruhu:uhlovost.dl	5t407.f	Artroskop.vloženie liek.nosiča:symfýza
5t17r	Otv.repoz.zlom:predná č.panv.kruhu:dlahou	5t408.f	Artroskop.odstránenie liek.nosiča:symfýza

5t409.f ASK resek.časti ligament,zbytkov ligament:symfýza
 5t40x.f Iné ASK revízie kĺbu:symfýza
 5t414.f ASK el.-termoter.dener.syn.a tk.kĺb.púzdra:symfýza
 5t41x.f Iné artroskop.OP na synovii:symfýza

5t420.f ASK exc.pošk.tk.kĺb.chrupavky:symfýza
 5t42h.f ASK resekcia 1/viac.osteofytov:symfýza
 5t42i.f Iné artroskop.OP na chrup.a menisk:symfýza
 5t49x.f Ostatné artroskopické OP:symfýza

Výkon VIAL-2

5t003.s↔ Drenáž:talus
 5t003.t↔ Drenáž:kalkaneus
 5t003.u↔ Drenáž:tarzálné kosti
 5t003.v↔ Drenáž:metatarzálné kosti
 5t003.w↔ Drenáž:falangy prstov nohy
 5t004.s↔ Sept.,asept.incíz.-komb.s ďal.incíz.s vlož.nosiča s liekom:talus
 5t004.t↔ Sept.,asept.incíz.-komb.s ď.incíz.s vlož.nosiča s liek:kalkaneus
 5t004.u↔ Sept,asept.incíz.-komb.s ď.incíz.s vlož.nosiča s liek:tarzálné k.
 5t004.v↔ Sept,asept.incí.-komb.s ď.incí.s vlož.nosiča s liek:mttarzáln.k.
 5t004.w↔ Sept,asept.incí.-komb.s ď.incí.s vlož.nosiča s liek:falangy pr.n.
 5t005.s↔ Odstr.cudz.telesa:talus
 5t005.t↔ Odstr.cudz.telesa:kalkaneus
 5t005.u↔ Odstr.cudz.telesa:tarzálné kosti
 5t005.v↔ Odstr.cudz.tel.:metatarzálné k.
 5t005.w↔ Odstr.cudz.telesa:falangy prstov nohy
 5t006.s↔ Debridement (odstr.nekrotickej kosti):talus
 5t006.t↔ Debridement (odstr.nekrotickej kosti):kalkaneus
 5t006.u↔ Debridement (odstr.nekrotickej k.):tarzálné k.
 5t006.v↔ Debridement (odstr.nekrotickej k.):metatarzálné k.
 5t006.w↔ Debridement (odstr.nekrotickej kosti):falangy prstov n.
 5t007.s↔ Odstr.sekvestrov:talus
 5t007.t↔ Odstr.sekvestrov:kalkaneus
 5t007.u↔ Odstr.sekvestrov:tarzálné kosti
 5t007.v↔ Odstr.sekvestrov:metatarzálné kosti
 5t007.w↔ Odstr.sekvestrov:falangy prstov nohy
 5t008.s↔ Odstr.sekvestrov a vloženie nosiča s liekom:talus
 5t008.t↔ Odstr.sekvestrov a vlož.nosiča s liekom:kalkaneus
 5t008.u↔ Odstr.sekvestrov a vlož.nosiča s liekom:tarzálné k.
 5t008.v↔ Odstr.sekvestrov a vlož.nosiča s liekom:metatarzálné k.
 5t008.w↔ Odstr.sekvestrov a vlož.nosiča s liekom:falangy pr.n.
 5t00a.s↔ Vloženie nosiča s liekom:talus
 5t00a.t↔ Vloženie nosiča s liekom:kalkaneus
 5t00a.u↔ Vloženie nosiča s liekom:tarzálné kosti
 5t00a.v↔ Vloženie nosiča s liekom:metatarzálné kosti
 5t00a.w↔ Vloženie nosiča s liekom:falangy prstov nohy
 5t00b.s↔ Odstr.nosiča s liekom:talus
 5t00b.t↔ Odstr.nosiča s liekom:kalkaneus
 5t00b.u↔ Odstr.nosiča s liekom:tarzálné kosti
 5t00b.v↔ Odstr.nosiča s liekom:metatarzálné kosti
 5t00b.w↔ Odstr.nosiča s liekom:falangy prstov nohy
 5t00x.s↔ Iné septické a aseptické incízie:talus
 5t00x.t↔ Iné septické a aseptické incízie:kalkaneus
 5t00x.u↔ Iné septické a aseptické incízie:tarzálné k.
 5t00x.v↔ Iné sept. a asept.incízie:metatarzálné k.
 5t00x.w↔ Iné septické a aseptické incízie:falangy prstov nohy
 5t010.s↔ Valgotizačná osteotómia:talus
 5t010.t↔ Valgotizačná osteotómia:kalkaneus
 5t010.u↔ Valgotizačná osteotómia:tarzálné kosti
 5t010.v↔ Valgotizačná osteotómia metatarzálnych kostí
 5t010.w↔ Valgotizačná osteotómia falangov prstov nohy
 5t011.s↔ Varotizačná osteotómia:talus
 5t011.t↔ Varotizačná osteotómia:kalkaneus
 5t011.u↔ Varotizačná osteotómia:tarzálné kosti
 5t012.s↔ (De)-rotačná osteotómia:talus
 5t012.t↔ (De)-rotačná osteotómia:kalkaneus
 5t012.u↔ (De)-rotačná osteotómia:tarzálné kosti
 5t013.s↔ Skracovacia osteotómia:talus
 5t013.t↔ Skracovacia osteotómia:kalkaneus
 5t013.u↔ Skracovacia osteotómia:tarzálné kosti
 5t014.s↔ Predĺžovacia osteotómia:talus
 5t014.t↔ Predĺžovacia osteotómia:kalkaneus
 5t014.u↔ Predĺžovacia osteotómia:tarzálné kosti
 5t015.s↔ Osteotómia s valgotizáciou a (de)-rotáciou:talus

5t015.t↔ Osteotómia s valgotizáciou a (de)-rotáciou:kalkaneus
 5t015.u↔ Osteotómia s valgotizáciou a (de)-rotáciou:tarzálné k.
 5t016.s↔ Osteotómia s varotizáciou a (de)-rotáciou:talus
 5t016.t↔ Osteotómia s varotizáciou a (de)-rotáciou:kalkaneus
 5t016.u↔ Osteotómia s varotizáciou a (de)-rotáciou:tarzálné k.
 5t017.s↔ Osteotómia bez úpravy osi:talus
 5t017.t↔ Osteotómia bez úpravy osi:kalkaneus
 5t017.u↔ Osteotómia bez úpravy osi:tarzálné kosti
 5t018.s↔ Kompl.osteotómia vo viac.rov:talus
 5t018.t↔ Kompl.osteotómia vo viac.rov:kalkaneus
 5t018.u↔ Kompl.osteotómia vo viac.rov:tarzálné k.
 5t019.t↔ Kompl.osteotómia vo viac.rov.s úpravou osi:kalkaneus
 5t019.u↔ Kompl.osteotómia vo viac.rov.s úpravou osi:tarzálné k.
 5t01a.s↔ Kortikotómia pri prenose kost.segm:talus
 5t01a.t↔ Kortikotómia pri prenose kost.segm:kalkaneus
 5t01a.u↔ Kortikotómia pri prenose kost.segm:tarzálné k.
 5t01b.t Perkutánná osteotómia kalkanea
 5t01x.s↔ Iné osteotómie a korektívne osteotómie:talus
 5t01x.t↔ Iné osteotómie a korektívne osteotómie:kalkaneus
 5t01x.u↔ Iné osteotómie a korektívne osteotómie:tarzálné k.
 5t040.s↔ Autológ.transplant.spongióz.kosti:talus
 5t040.t↔ Autológ.transplant.spongióz.kosti:kalkaneus
 5t040.u↔ Autológ. transpl.spongióz.:tarzálné k.
 5t040.v↔ Autológ.transplant.spongióz.kosti:metatarzálné k.
 5t040.w↔ Autológ.transplant.spongióz.kosti:falangy prstov n.
 5t041.s↔ Autológna transpl.kortiko-spongióz.štep:talus
 5t041.t↔ Autológna transpl.kortiko-spongióz.štep:kalkaneus
 5t041.u↔ Autológna transpl.kortiko-spongióz.štep:tarzálné k.
 5t041.v↔ Autológna transpl.kortiko-spongióz.štep:metatarz.k.
 5t041.w↔ Autológna transpl.kortiko-spongióz.štep:falangy pr.n.
 5t042.s↔ Autológ.rozš.ír.transpl.(>4cm)kortiko-spongióz.št.-talus
 5t042.t↔ Autológ.rozš.transpl.(>4cm)kortiko-spongióz.št.:kalkaneus
 5t042.u↔ Autológ.rozš.transpl.(>4cm)kortiko-spongióz.št.:tarzálné k.
 5t042.v↔ Autológ.rozš.transpl.(>4cm)kortiko-spongióz.št.:metatarz.k.
 5t042.w↔ Autológ.rozš.transpl.(>4cm)kortiko-spongióz.št.:fal.pr.n.
 5t043.s↔ Transpl.kostného tk.bez cievej stopky:talus
 5t043.t↔ Transpl.kost.tk.bez cievej stopky:kalkaneus
 5t043.u↔ Transpl.kost.tk.bez cievej stopky:tarzálné k.
 5t043.v↔ Transpl.kost.tk.bez cievej stopky:metatarzálné k.
 5t043.w↔ Transpl.kost.tk.bez cievej stopky:falangy prstov n.
 5t044.s↔ Transpl.kost.tk.s cie.v.stopk.s mikrovask.anast:talus
 5t044.t↔ Transpl.k.tk.s cie.v.stopk.s mikrovask.anast:kalkaneus
 5t044.u↔ Transpl.k.tk.s cie.v.stopk.s mikrovask.anast:tarzálné k.
 5t044.v↔ Transpl.k.tk.s cie.v.stopk.s mikrovask.anast:metatarz.k.
 5t044.w↔ Transpl.k.tk.s cie.v.stopk.s mikrovask.anast:falangy pr.n.
 5t045.s↔ Autológna transpl.chrupav.-kostn.transpl:talus
 5t045.t↔ Autológna transpl.chrupav.-kostn.transpl:kalkaneus
 5t045.u↔ Autológna transpl.chrupav.-kostn.transpl:tarzálné k.
 5t045.v↔ Autológna transpl.chrupav.-kostn.transpl:metatarz.k.
 5t045.w↔ Autológ.transpl.chrupav.-kostn.transpl:falangy pr.n.
 5t046.s↔ Alogénna transpl.chrupav.-kostn.transpl:talus
 5t046.t↔ Alogénna transpl.chrupav.-kostn.transpl:kalkaneus
 5t046.u↔ Alogénna transpl.chrupav.-kostn.transpl:tarzálné k.
 5t046.v↔ Alogénna transpl.chrupav.-kostn.transpl:metatarz.k.
 5t046.w↔ Alog.transpl.chrupav.-kostn.transpl:falangy pr.n.
 5t047.s↔ Alogénna transpl.spongióznej kosti:talus
 5t047.t↔ Alogénna transpl.spongióznej kosti:kalkaneus
 5t047.u↔ Alogénna transpl.spongióznej kosti:tarzálné k.
 5t047.v↔ Alogénna transpl.spongióznej kosti:metatarzálné k.
 5t047.w↔ Alogénna transpl.spongióznej kosti:falangy prstov n.
 5t048.s↔ Alogénna transpl.kortiko-spongióz.št:talus
 5t048.t↔ Alogénna transpl.kortiko-spongióz.št:kalkaneus
 5t048.u↔ Alogénna transpl.kortiko-spongióz.št:tarzálné k.

5t048.v↔	Alogénna transpl.kortiko-spongióz.št.metatarz.k.	5t081.1↔	Korekt.OP mäč.č.MTT:výška 2.-5.MTT-fl.lúč:1.MTT-fl.lúč
5t048.w↔	Alogénna transpl.kortiko-spongióz.št.falagy pr.n.	5t081.2↔	Korekt.OP mäč.č.MTT:výška 2.-5.MTT-fl.lúč:2 MTT-fl.lúče
5t049.s↔	Alogénna transplantácia rúrovitej kosti:talus	5t081.3↔	Korekt.OP mäč.č.MTT:výška 2.-5.MTT-fl.lúč:3 MTT-fl.lúče
5t049.t↔	Alogénna transpl.rúrovitej kosti:kalkaneus	5t081.4↔	Korekt.OP mäč.č.MTT:výška 2.-5.MTT-fl.lúč:4 MTT-fl.lúče
5t049.u↔	Alogénna transpl.rúrovitej kosti:tarzálna k.	5t082.01	Osteotomia os metatarsale I
5t049.v↔	Alogénna transpl.rúrovitej kosti:metatarzálna k.	5t082.02↔	Osteotomia os metatarsale I,dvojité osteotómia
5t049.w↔	Alogénna transpl.rúrovitej kosti:falagy prstov n.	5t082.11	Osteotomia ossa metatarsalia II-V:1 metatarzálna kosť
5t04a.s↔	Transpozícia kost.tk.s cievnou stopkou:talus	5t082.12	Osteotomia ossa metatarsalia II-V:2 metatarzálna k.
5t04a.t↔	Transpozícia kost.tk.s cievnou stopkou:kalkaneus	5t082.13	Osteotomia ossa metatarsalia II-V:3 metatarzálna k.
5t04a.u↔	Transpozícia kost.tk.s cievnou stopkou:tarzálna k.	5t082.14	Osteotomia ossa metatarsalia II-V:4 metatarzálna k.
5t04a.v↔	Transpozícia kost.tk.s cievnou stopkou:metatarzálna k.	5t082.2a	Osteotomia čl.prstov nohy:digitus I
5t04a.w↔	Transpozícia kost.tk.s cievnou stopkou:falagy prstov n.	5t082.2b	Osteotomia čl.prstov nohy:digitus II-V,1 falanx
5t04b.s↔	Transpl.humán.demineraliz.kostnej matrix:talus	5t082.2c	Osteotomia čl.prstov nohy:digitus II-V,2 falagy
5t04b.t↔	Transpl.humán.demineraliz.kost.matrix:kalkaneus	5t082.2d	Osteotomia čl.prstov nohy:digitus II-V,3 falagy
5t04b.u↔	Transpl.humán.demineraliz.kost.matrix:tarzálna k.	5t082.2e	Osteotomia čl.prstov nohy:digitus II-V,4 falagy
5t04b.v↔	Transpl.humán.demineraliz.kost.matrix:metatarz.k.	5t082.2f	Osteotomia čl.prstov nohy:digitus II-V,5 a viac falangov
5t04b.w↔	Transpl.humán.demineraliz.kost.matrix:falagy pr.n.	5t082.2x	Osteotomia MTT kostí a článkov prstov nohy:ostatné
5t04x.s↔	Iné transplantácie/transpozície kostného tk:talus	5t083.0↔	Artroplastika metatarzofalangeál.kľbu I
5t04x.t↔	Iné transplantácie/transpozície kost.tk:kalkaneus	5t083.1↔	Artroplastika metatarzofalangeál.kľbu II-V:1 kľb
5t04x.u↔	Iné transplantácie/transpozície kost.tk:tarzálna k.	5t083.2↔	Artroplastika metatarzofalangeál.kľbu II-V:2 kľby
5t04x.v↔	Iné transplantácie/transpozície kost.tk:metatarzálna k.	5t083.3↔	Artroplastika metatarzofalangeál.kľbu II-V:3 kľby
5t04x.w↔	Iné transplantácie/transpozície kost.tk:falagy pr.n.	5t083.4↔	Artroplastika metatarzofalangeál.kľbu II-V:4 kľby
5t050.s↔	Impl.kost.cementu bez prísady ATB:talus	5t083.a↔	Artroplastika interfalangeálny kľbu I
5t050.t↔	Impl.kost.cementu bez prísady ATB:kalkaneus	5t083.b↔	Artroplastika interfalangeál.kľbu II-V:1 kľb
5t050.u↔	Impl.kost.cementu bez prísady ATB:tarzálna k.	5t083.c↔	Artroplast.interfalangeál.kľbu II-V:2 kľby
5t050.v↔	Impl.kost.cementu bez prísady ATB:metatarz.k.	5t083.d↔	Artroplast.interfalangeál.kľbu II-V:3 kľby
5t050.w↔	Impl.kost.cementu bez prísady ATB:falagy pr.n.	5t083.e↔	Artroplast.interfalangeál.kľbu II-V:4 kľby
5t051.s↔	Impl.kost.cementu s prísadou ATB:talus	5t08x↔	Ostat.OP metatarzálnych kostí a článkov prstov nohy
5t051.t↔	Impl.kost.cementu s prísadou ATB:kalkaneus	5t091.s↔	Dočasná epifyzeodéza:talus
5t051.u↔	Impl.kost.cementu s prísadou ATB:tarzálna k.	5t091.t↔	Dočasná epifyzeodéza:kalkaneus
5t051.v↔	Impl.kost.cementu s prísadou ATB:metatarz.k.	5t091.v↔	Dočasná epifyzeodéza:metatarzálna kosti
5t051.w↔	Impl.kost.cementu s prísadou ATB:falagy pr.n.	5t091.w↔	Dočasná epifyzeodéza:falagy prstov nohy
5t052.s↔	Impl.keramickej kostnej náhrady:talus	5t092.s↔	Stála epifyzeodéza:talus
5t052.t↔	Impl.keram.kost.náhrady:kalkaneus	5t092.t↔	Stála epifyzeodéza:kalkaneus
5t052.u↔	Impl.keram.kost.náhrady:tarzálna k.	5t092.u↔	Stála epifyzeodéza:tarzálna kosti
5t052.v↔	Impl.keram.kost.náhrady:metatarzálna k.	5t092.v↔	Stála epifyzeodéza:metatarzálna kosti
5t052.w↔	Impl.keram.kost.náhrady:falagy pr.n.	5t092.w↔	Stála epifyzeodéza:falagy prstov nohy
5t053.s↔	Impl.resorb.keramic.kost.náhrady:talus	5t093.s↔	Liečebná epifyzeolýza:talus
5t053.t↔	Impl.resorb.keramic.kost.náhrady:kalkaneus	5t093.t↔	Liečebná epifyzeolýza:kalkaneus
5t053.u↔	Impl.resorb.keramic.kost.náhrady:tarzálna k.	5t093.u↔	Liečebná epifyzeolýza:tarzálna kosti
5t053.v↔	Impl.resorb.keramic.kost.náhrady:metatarz.k.	5t093.v↔	Liečebná epifyzeolýza:metatarzálna kosti
5t053.w↔	Impl.resorb.keramic.kost.náhrady:falagy pr.n.	5t093.w↔	Liečebná epifyzeolýza:falagy prstov nohy
5t054.s↔	Impl.kovovej kost.náhrady:talus	5t140.u↔	Otv.repoz.jedn.zl:tarzálna k.:bez osteosyntézy
5t054.t↔	Impl.kovovej kost.náhrady:kalkaneus	5t140.v↔	Otv.repoz.jedn.zl:metatarz.k.:bez osteosyntézy
5t054.u↔	Impl.kovovej kost.náhrady:tarzálna k.	5t140.w↔	Otv.repoz.jedn.zl:falagy pr.nohy:bez osteosyntézy
5t054.v↔	Impl.kovovej kost.náhrady:metatarz.k.	5t141.u↔	Otv.repoz.jednoduch.zlom:tarzálna k.:skrutkou
5t054.w↔	Impl.kovovej kost.náhrady:falagy pr.n.	5t141.v↔	Otv.repoz.jedn.zlom:metatarz.k.:skrutkou
5t05x.s↔	Implantácia inej aloplast.kostnej náhrady:talus	5t141.w↔	Otv.repoz.jedn.zlom:falagy pr.nohy:skrutkou
5t05x.t↔	Implantácia inej aloplast.kostnej náhrady:kalkaneus	5t143.u↔	Otv.repoz.jedn.zl:tarzálna k.:štandard.dlahou
5t05x.u↔	Impl.inej alopl.kost.náhr:tarzálna k.	5t143.v↔	Otv.repoz.jedn.zl:metatarz.k.:štandard.dlahou
5t05x.v↔	Impl.inej alopl.kost.náhr:metatarzálna k.	5t143.w↔	Otv.repoz.jedn.zl:falagy pr.nohy:štandard.dlahou
5t05x.w↔	Impl.inej alopl.kost.náhr:falagy pr.n.	5t144.u↔	Otv.repoz.jedn.zlom:tarzálna k.:drôt/serkláž
5t070.s↔	Revízia osteosyntetického materiálu bez jeho výmeny:talus	5t144.v↔	Otv.repoz.jedn.zlom:metatarz.k.:drôt/serkláž
5t070.t↔	Revízia osteos.m.bez jeho výmeny:kalkaneus	5t144.w↔	Otv.repoz.jedn.zlom:falagy pr.nohy:drôt/serkláž
5t070.u↔	Revízia osteos.m.bez jeho výmeny:tarzálna k.	5t14b.u↔	Otv.repoz.jedn.zl:tarzálna k.:uhlo.stabil.dlahou
5t070.v↔	Revízia osteos.m.bez jeho výmeny:metatarz.k.	5t14b.v↔	Otv.repoz.jedn.zl:metatarz.k.:uhlo.stabil.dlahou
5t070.w↔	Revízia osteos.m.bez jeho výmeny:falagy pr.n.	5t14b.w↔	Otv.repoz.jedn.zl:falagy pr.nohy:uhlo.stabil.dlahou
5t080.0↔	Resekcie (exostózy):os metatarsale I	5t14d.u↔	Otv.repoz.jedn.zlom:tarzálna k.:skobou
5t080.1↔	Resekcie (exostózy):ossa mtrsr.II-V,1 mtrsr.kosť	5t14d.v↔	Otv.repoz.jedn.zlom:metatarz.k.:skobou
5t080.2↔	Resekcie (exostózy):ossa metatarsalia II-V,2 metatarz.k.	5t14t.u↔	Otv.repoz.jedn.zl:tarzálna k.:vonk.skelet.fix
5t080.3↔	Resekcie (exostózy):ossa metatarsalia II-V,3 metatarz.k.	5t14t.v↔	Otv.repoz.jedn.zl:metatarz.k.:vonk.skelet.fix
5t080.4↔	Resekcie (exostózy):ossa metatarsalia II-V,4 metatarz.k.	5t14t.w↔	Otv.repoz.jedn.zl:falagy pr.nohy:vonk.skelet.fix
5t080.a↔	Resekcie (exostózy) čl.prst.nohy:digitus I	5t14v.u↔	Otv.repoz.jedn.zl:tarzálna k.:kruh.vonk.skelet.fix
5t080.b↔	Resekcie (exostózy)čl.prst.nohy:digitus II-V,1 falanx	5t14v.v↔	Otv.repoz.jedn.zl:metatarz.k.:kruh.vonk.skelet.fix
5t080.c↔	Resekcie (exostózy)čl.prst.nohy:digitus II-V,2 falangov	5t14x.u↔	Otv.repoz.jedn.zl:tarzálna k.:iným osteos.m
5t080.d↔	Resekcie (exostózy)čl.prst.nohy:digitus II-V,3 falangov	5t14x.v↔	Otv.repoz.jedn.zl:metatarz.k.:iným osteos.m
5t080.e↔	Resekcie (exostózy)čl.prst.nohy:digitus II-V,4 falangov	5t14x.w↔	Otv.repoz.jedn.zl:falagy pr.nohy:iným osteos.m
5t080.f↔	Resekcie (exostózy)čl.prst.nohy:digitus II-V,5 a viac falangov	5t14z.j↔	Otv.rep.jedn.zl:patela:rezorb.mat
5t080.x↔	Resekcie (exostózy) MTT kostí a čl.prstov nohy:ostatné	5t14z.u↔	Otv.repoz.jedn.zl:tarzálna k.:rezorb.mat
5t081.0↔	Korekt.OP mäč.č.MTT:výška 1.MTT-falangeál.lúč	5t14z.v↔	Otv.repoz.jedn.zl:metatarz.k.:rezorb.mat

5t14z.w↔	Otv.repoz.jedn.zl:falangy pr.nohy:rezorb.mat	5t19a.r↔	Otv.rep.luxácie:interfalangeál.kĺb nohy:intramedul.klin
5t150.u↔	Otv.repoz.triešt.zl:tarzálna k.:bez osteosyntézy	5t19b.k↔	Otv.rep.luxácie:členkový kĺb horný:uhlo.stabil.dlahou
5t150.v↔	Otv.repoz.triešt.zlom:metatarz.k.:bez osteosyntézy	5t19b.m↔	Otv.rep.luxácie:členkový kĺb dolný:uhlo.stabil.dlahou
5t150.w↔	Otv.repoz.triešt.zl:falangy pr.nohy:bez osteosyntézy	5t19b.n↔	Otv.rep.luxácie:tarzálna kĺby:uhlo.stabil.dlahou
5t151.u↔	Otv.repoz.triešt.zl:falangy pr.nohy:uhlo.stabil.dlahou	5t19b.p↔	Otv.rep.luxácie:tarzometatarzálna kĺby:uhlo.stabil.dlahou
5t151.v↔	Otv.repoz.triešt.zl:metatarz.k.:skrutkou	5t19b.r↔	Otv.rep.luxácie:interfalangeálny kĺb nohy:uhlo.stabil.dlahou
5t151.w↔	Otv.repoz.triešt.zl:falangy pr.nohy:skrutkou	5t19d.k↔	Otv.rep.luxácie:členkový kĺb horný:skobou
5t153.u↔	Otv.repoz.triešt.zl:tarzálna k.:štan.dlahou	5t19d.m↔	Otv.rep.luxácie:členkový kĺb dolný:skobou
5t153.v↔	Otv.repoz.triešt.zl:metatarz.k.:štan.dlahou	5t19d.n↔	Otv.rep.luxácie:tarzálna kĺby:skobou
5t153.w↔	Otv.repoz.triešt.zl:falangy pr.nohy:štan.dlahou	5t19d.p↔	Otv.rep.luxácie:tarzometatarzálna kĺby:skobou
5t154.u↔	Otv.repoz.triešt.zl:falangy pr.nohy:štan.dlahou	5t19d.r↔	Otv.rep.luxácie:interfalangeálny kĺb nohy:skobou
5t154.v↔	Otv.repoz.triešt.zl:metatarz.k.:drôt/serkláž	5t19t.k↔	Otv.rep.luxácie:členkový kĺb horný:vonk.skelet.fix
5t154.w↔	Otv.repoz.triešt.zl:falangy pr.nohy:drôt/serkláž	5t19t.m↔	Otv.rep.luxácie:členkový kĺb dolný:vonk.skelet.fix
5t15b.u↔	Otv.repoz.triešt.zl:tarzálna k.:uhlo.stabil.dlahou	5t19t.n↔	Otv.rep.luxácie:tarzálna kĺby:vonk.skelet.fix
5t15b.v↔	Otv.repoz.triešt.zl:metatarz.k.:uhlo.stabil.dlahou	5t19t.p↔	Otv.rep.luxácie:tarzometatarzálna kĺby:vonk.skelet.fix
5t15b.w↔	Otv.repoz.triešt.zl:falangy pr.nohy:uhlo.stabil.dlahou	5t19t.r↔	Otv.rep.luxácie:interfalangeálny kĺb n.:vonk.skelet.fix
5t15d.u↔	Otv.repoz.triešt.zlom.:tarzálna k.:skobou	5t19x.k↔	Otv.rep.luxácie:členkový kĺb horný:iným osteos.mat
5t15d.v↔	Otv.repoz.triešt.zlom.:metatarz.k.:skobou	5t19x.m↔	Otv.rep.luxácie:členkový kĺb dolný:iným osteos.mat
5t15v.u↔	Otv.repoz.triešt.zlom:tarzálna k.:kruh.vonk.skelet.fix.	5t19x.n↔	Otv.rep.luxácie:tarzálna kĺby:iným osteos.mat
5t15v.v↔	Otv.repoz.triešt.zlom:metatarz.k.:kruh.vonk.skelet.fix.	5t19x.p↔	Otv.rep.luxácie:tarzometatarzálna kĺby:iným osteos.mat
5t15x.u↔	Otv.repoz.triešt.zl:tarzálna k.:iným osteos.m	5t19x.r↔	Otv.rep.luxácie:interfalangeálny kĺb nohy:iným osteos.mat
5t15x.v↔	Otv.repoz.triešt.zl:metatarz.k.:iným osteos.m	5t19z.k↔	Otv.rep.luxácie:členkový kĺb horný:rezorb.mat
5t15x.w↔	Otv.repoz.triešt.zl:falangy pr.nohy:iným osteos.m	5t19z.m↔	Otv.rep.luxácie:členkový kĺb dolný:rezorb.mat
5t15z.u↔	Otv.repoz.triešt.zl:tarzálna k.:rezorb.mat	5t19z.n↔	Otv.rep.luxácie:tarzálna kĺby:rezorb.mat
5t15z.v↔	Otv.repoz.triešt.zl:metatarz.k.:rezorb.mat	5t19z.p↔	Otv.rep.luxácie:tarzometatarzálna kĺby:rezorb.mat
5t15z.w↔	Otv.repoz.triešt.zl:falangy pr.nohy:rezorb.mat	5t19z.r↔	Otv.rep.luxácie:interfalangeálny kĺb nohy:rezorb.mat
5t16s.0↔	Otv.repoz.zlom.talu bez osteosyntézy	5t211.s↔	Zat.rep.zl./epifyzeolýzy:talus:skrutkou
5t16s.1↔	Otv.repoz.zlom.talu:osteosyntéza skrutkou	5t211.t↔	Zat.rep.zl./epifyzeolýzy:kalkaneus:skrutkou
5t16s.3↔	Otv.repoz.zlom.talu:osteosyntéza štan.dlahou	5t211.u↔	Zat.rep.zl./epifyzeolýzy:tarzálna k.:skrutkou
5t16s.4↔	Otv.repoz.zlom.talu:osteosyntéza drôtom/ťah.serklážou	5t211.v↔	Zat.rep.zl./epifyzeolýzy:metatarzálna k.:skrutkou
5t16s.b↔	Otv.repoz.zlom.talu:osteosyntéza uhlovostabilnou dlahou	5t211.w↔	Zat.rep.zl./epifyzeolýzy:falangy prstov nohy:skrutkou
5t16s.d↔	Otv.repoz.zlom.talu:osteosyntéza skobou	5t213.s↔	Zat.rep.zl./epifyzeolýzy:talus:štan.dlahou
5t16s.v↔	Otv.repoz.zlom.talu:osteosyntéza kruh.vonkaj.fixátor	5t213.t↔	Zat.rep.zl./epifyzeolýzy:kalkaneus:štan.dlahou
5t16s.x↔	Otv.repoz.zlom.talu:osteosyntéza iným osteosy.mat.	5t213.u↔	Zat.rep.zl./epifyzeolýzy:tarzálna k.:štan.dlahou
5t16s.z↔	Otv.repoz.zlom.talu:osteosyntéza resorb.materiálom	5t213.v↔	Zat.rep.zl./epifyzeolýzy:metatarzálna k.:štan.dlahou
5t16t.0↔	Otv.repoz.zlom.kalkanea bez osteosyntézy	5t213.w↔	Zat.rep.zl./epifyzeolýzy:falangy prstov nohy:štan.dlahou
5t16t.1↔	Otv.repoz.zlom.kalkanea:osteosyntéza skrutkou	5t214.s↔	Zat.rep.zl./epifyzeolýzy:talus:drôt./serkláž
5t16t.3↔	Otv.repoz.zlom.kalkanea:osteosyntéza štan.dlahou	5t214.t↔	Zat.rep.zl./epifyzeolýzy:kalkaneus:drôt./serkláž
5t16t.4↔	Otv.repoz.zlom.kalkanea:osteosyntéza drôtom/ťah.serkl.	5t214.u↔	Zat.rep.zl./epifyzeolýzy:tarzálna k.:drôt./serkláž
5t16t.7↔	Otv.repoz.zlom.kalkanea:osteosyntéza zaisteným klincom	5t214.v↔	Zat.rep.zl./epifyzeolýzy:metatarzálna k.:drôt./serkláž
5t16t.b↔	Otv.repoz.zlom.kalkanea:osteosyntéza uhlovostab.dlahou	5t214.w↔	Zat.rep.zl./epifyzeolýzy:falangy prstov nohy:drôt./serkláž
5t16t.d↔	Otv.repoz.zlom.kalkanea:osteosyntéza skobou	5t216.t↔	Zat.rep.zl./epifyzeol:kalkaneus:nezaist.predvřt.iM klin
5t16t.v↔	Otv.repoz.zlom.kalkanea:osteosyn.kruh.vonkaj.fixátor	5t217.t↔	Zat.rep.zl./epifyzeol:kalkaneus:zaist.intramedul.kl
5t16t.x↔	Otv.repoz.zlom.kalkanea:osteosyn.iným osteosynt.mat.	5t219.s↔	Zatv.rep.zl./epifyzeolýzy:talus:transf.kl.
5t16t.z↔	Otv.repoz.zlom.kalkanea:osteosyn.resorbovatel.materiálom	5t219.t↔	Zatv.rep.zl./epifyzeolýzy:kalkaneus:transf.kl.
5t190.k↔	Otv.rep.luxácie:členkový kĺb horný:bez osteosyn.	5t21a.v↔	Zatv.repoz.zl./epifyzeol:metatarz.k:iM drôt,průt
5t190.m↔	Otv.rep.luxácie:členkový kĺb dolný:bez osteosyn.	5t21a.w↔	Zatv.repoz.zl./epifyzeol:falangy.p.nohy:iM drôt,průt
5t190.n↔	Otv.rep.luxácie:tarzálna kĺby:bez osteosyntézy	5t21b.s↔	Zatv.repoz.zl./epifyzeol:talus:uhlo.stab.dl
5t190.p↔	Otv.rep.luxácie:tarzometatarzálna kĺby:bez osteos	5t21b.t↔	Zat.rep.zl./epifyzeol:kalkaneus:uhlo.stab.dl
5t190.r↔	Otv.rep.luxácie:interfalangeálny kĺb nohy:bez osteos.	5t21b.u↔	Zat.rep.zl./epifyzeol:tarzálna k.:uhlo.stab.dl
5t191.k↔	Otv.rep.luxácie:členkový kĺb horný:skrutkou	5t21b.v↔	Zatv.repoz.zl./epifyzeol:metatarz.k:uhlo.stab.dl
5t191.m↔	Otv.rep.luxácie:členkový kĺb dolný:skrutkou	5t21b.w↔	Zat.rep.zl./epifyzeol:falangy pr.nohy:uhlo.stab.dl
5t191.n↔	Otv.rep.luxácie:tarzálna kĺby:skrutkou	5t21t.s↔	Zatv.repoz.zl./epifyzeol:talus:vonk.skelet.fix
5t191.p↔	Otv.rep.luxácie:tarzometatarzálna kĺby:skrutkou	5t21t.t↔	Zatv.repoz.zl./epifyzeol:kalkaneus:vonk.skelet.fix
5t191.r↔	Otv.rep.luxácie:interfalangeálny kĺb nohy:skrutkou	5t21t.u↔	Zatv.repoz.zl./epifyzeol:tarzálna k.:vonk.skelet.fix
5t193.k↔	Otv.rep.luxácie:členkový kĺb horný:skrutkou	5t21t.v↔	Zat.rep.zl./epifyzeol:metatarzálna k.:vonk.skelet.fix
5t193.m↔	Otv.rep.luxácie:členkový kĺb dolný:skrutkou	5t21t.w↔	Zatv.repoz.zl./epifyzeol:falangy prst.nohy:vonk.skelet.fix
5t193.n↔	Otv.rep.luxácie:tarzálna kĺby:skrutkou	5t21v.s↔	Zatv.repoz.zl./epifyzeol:talus.kruh.vonkaj.fix
5t193.p↔	Otv.rep.luxácie:tarzometatarzálna kĺby:skrutkou	5t21v.t↔	Zatv.repoz.zl./epifyzeol:kalkaneus:kruh.vonkaj.fix
5t193.r↔	Otv.rep.luxácie:interfalangeálny kĺb nohy:skrutkou	5t21v.u↔	Zatv.repoz.zl./epifyzeol:tarzálna k.:kruh.vonkaj.fix
5t194.k↔	Otv.rep.luxácie:členkový kĺb horný:drôt/serkláž	5t21v.v↔	Zatv.repoz.zl./epifyzeol:metatarz.k:kruh.vonkaj.fix
5t194.m↔	Otv.rep.luxácie:členkový kĺb dolný:drôt/serkláž	5t21x.s↔	Zatv.repoz.zl./epifyzeol:talus:iným osteos.m.
5t194.n↔	Otv.rep.luxácie:tarzálna kĺby:drôt/serkláž	5t21x.t↔	Zatv.repoz.zl./epifyzeol:kalkaneus:iným osteos.m.
5t194.p↔	Otv.rep.luxácie:tarzometatarzálna kĺby:drôt/serkláž	5t21x.u↔	Zatv.repoz.zl./epifyzeol:tarzálna k.:iným osteos.m.
5t194.r↔	Otv.rep.luxácie:interfalangeálny kĺb nohy:drôt/serkláž	5t21x.v↔	Zat.rep.zl./epifyzeol:metatarzálna k.:iným osteos.m.
5t199.k↔	Otv.rep.luxácie:členkový kĺb horný:transfix.klincom	5t21x.w↔	Zatv.repoz.zl./epifyzeol:falangy prst.nohy:iným osteos.m.
5t199.m↔	Otv.rep.luxácie:členkový kĺb dolný:transfix.klincom	5t21z.s↔	Zatv.repoz.zl./epifyzeol:talus:rezorb.mat
5t19a.k↔	Otv.rep.luxácie:členk.kĺb horný:intramedul.klin	5t21z.t↔	Zatv.repoz.zl./epifyzeol:kalkaneus:rezorb.mat
5t19a.m↔	Otv.rep.luxácie:členk.kĺb dolný:intramedul.klin	5t21z.u↔	Zatv.repoz.zl./epifyzeol:tarzálna k.:rezorb.mat
5t19a.p↔	Otv.rep.luxácie:tarzometatarzálna kĺby:intramedul.klin	5t21z.v↔	Zat.rep.zl./epifyzeol:metatarzálna k.:rezorb.mat

5t21z.w↔	Zatv.repoz.zl./epifyzeol:falangy prst.nohy:rezorb.mat	5t308.k↔	O.ch.odstránenie voľných telies:členk.kĺb h.
5t221.k↔	Zatv.rep.luxácie:členkový kĺb horný:skrutkou	5t308.m↔	O.ch.odstránenie voľných telies:členk.kĺb d.
5t221.n↔	Zatv.rep.luxácie:tarzálne kĺby:skrutkou	5t308.n↔	O.ch.odstránenie voľných telies:tarzálne kĺby
5t221.p↔	Zatv.rep.luxácie:tarzometatarzálne kĺby:skrutkou	5t308.p↔	O.ch.odstránenie voľných telies:tarzometatarz.kĺby
5t221.r↔	Zatv.rep.luxácie:interfalang.kĺb nohy:skrutkou	5t308.r↔	O.ch.odstránenie voľných telies:interfalang.kĺb n.
5t224.k↔	Zatv.rep.luxácie:členkový kĺb horný:drôt/serkláž	5t309.k↔	O.ch.exstirpácia cysty(Baker.cysta):členk.kĺb h.
5t224.n↔	Zatv.rep.luxácie:tarzálne kĺby:drôt/serkláž	5t309.m↔	O.ch.exstirpácia cysty(Baker.cysta):členk.kĺb d.
5t224.p↔	Zatv.rep.luxácie:tarzometatarzálne kĺby:drôt/serkláž	5t309.n↔	O.ch.exstirpácia cysty(Baker.cysta):tarzálne kĺby
5t224.r↔	Zatv.rep.luxácie:interfalang.kĺb nohy:drôt/serkláž	5t309.p↔	O.ch.exstirpácia cysty(Baker.cysta):tarzometatarz.kĺby
5t229.k↔	Zatv.rep.luxácie:členkový kĺb horný:transfix.klin	5t309.r↔	O.ch.exstirpácia cysty(Baker.cysta):interfalang.kĺb n.
5t22a.k↔	Zatv.rep.luxácie:členkový kĺb horný:intramedulár.klin	5t30a.k↔	O.ch.vloženie nosiča lieku:členkový kĺb horný
5t22a.n↔	Zatv.rep.luxácie:tarzálne kĺby:intramedulár.klin	5t30a.m↔	O.ch.vlož.nosiča lieku:členkový kĺb dolný
5t22a.p↔	Zatv.rep.luxácie:tarzometatarzálne kĺby:intramedulár.klin	5t30a.n↔	O.ch.vloženie nosiča lieku:tarzálne kĺby
5t22a.r↔	Zatv.rep.luxácie:interfalang.kĺb nohy:intramedulár.klin	5t30a.p↔	O.ch.vloženie nosiča lieku:tarzometatarzálne kĺby
5t22d.k↔	Zatv.rep.luxácie:členkový kĺb horný:skobou	5t30a.r↔	O.ch.vloženie nosiča lieku:interfalang.kĺb n.
5t22d.n↔	Zatv.rep.luxácie:tarzálne kĺby:skobou	5t30b.k↔	O.ch.odstránenie nosiča lieku:členk.kĺb h.
5t22d.p↔	Zatv.rep.luxácie:tarzometatarzálne kĺby:skobou	5t30b.m↔	O.ch.odstránenie nosiča lieku:členk.kĺb d.
5t22t.k↔	Zatv.rep.luxácie:členkový kĺb horný:vonk.skelet.fix	5t30b.n↔	O.ch.odstránenie nosiča lieku:tarzálne kĺby
5t22t.n↔	Zatv.rep.luxácie:tarzálne kĺby:vonk.skelet.fix	5t30b.p↔	O.ch.odstránenie nosiča lieku:tarzometatarz.kĺby
5t22t.p↔	Zatv.rep.luxácie:tarzometatarzálne kĺby:vonk.skelet.fix	5t30b.r↔	O.ch.odstránenie nosiča lieku:interfalang.kĺb n.
5t22t.r↔	Zatv.rep.luxácie:interfalang.kĺb nohy:vonk.skelet.fix	5t30c.k↔	O.ch.odstr.častí a zvyškov väzov:členk.kĺb h.
5t22x.k↔	Zatv.rep.luxácie:členkový kĺb horný:iným osteos.mat	5t30c.m↔	O.ch.odstr.častí a zvyškov väzov:členk.kĺb d.
5t22x.n↔	Zatv.rep.luxácie:tarzálne kĺby:iným osteos.mat	5t30c.n↔	O.ch.odstr.častí a zvyškov väzov:tarzálne kĺby
5t22x.p↔	Zatv.rep.luxácie:tarzometatarzálne kĺby:iným osteos.mat	5t30c.p↔	O.ch.odstr.častí a zvyškov väzov:tarzometatarz.kĺby
5t22x.r↔	Zatv.rep.luxácie:interfalang.kĺb nohy:iným osteos.mat	5t30c.r↔	O.ch.odstr.častí a zvyškov väzov:interfalang.kĺb n.
5t22z.k↔	Zatv.rep.luxácie:členkový kĺb horný:rezorb.mat	5t30x.k↔	Iné otv.ch.revízie:členkový kĺb horný
5t22z.m↔	Zatv.rep.luxácie:členkový kĺb dolný:rezorb.mat	5t30x.m↔	Iné otv.ch.revízie:členkový kĺb dolný
5t22z.n↔	Zatv.rep.luxácie:tarzálne kĺby:rezorb.mat	5t30x.n↔	Iné otv.ch.revízie:tarzálne kĺby
5t22z.p↔	Zatv.rep.luxácie:tarzometatarzálne kĺby:rezorb.mat	5t30x.p↔	Iné otv.ch.revízie:tarzometatarzálne kĺby
5t22z.r↔	Zatv.rep.luxácie:interfalang.kĺb nohy:rezorb.mat	5t30x.r↔	Iné otv.ch.revízie:interfalangeálny kĺb n.
5t300.k↔	O.ch.artrotómia,kapsulotómia:členk.kĺb h.	5t310.k↔	O.ch.excizia chor.zmen.č.kĺb.chrup:členk.kĺb h.
5t300.m↔	O.ch.artrotómia,kapsulotómia:členk.kĺb d.	5t310.m↔	O.ch.excizia chor.zmen.č.kĺb.chrup:členk.kĺb d.
5t300.n↔	O.ch.artrotómia,kapsulotómia:tarzálne kĺby	5t310.n↔	O.ch.excizia chor.zmen.č.kĺb.chrup:tarzálne kĺby
5t300.p↔	O.ch.artrotómia,kapsulotómia:tarzometatarz.kĺby	5t310.p↔	O.ch.excizia chor.zmen.č.kĺb.chrup:tarzometatar.kĺby
5t300.r↔	O.ch.artrotómia,kapsulotómia:interfalang.kĺb n.	5t310.r↔	O.ch.excizia chor.zmen.č.kĺb.chrup:interfal.kĺb n.
5t301.k↔	O.ch.aseptická preplach.drenáž:členk.kĺb h.	5t311.k↔	O.ch.refixácia osteochondrál.fragmentu:členk.kĺb h.
5t301.m↔	O.ch.aseptická preplach.drenáž:členk.kĺb d.	5t311.m↔	O.ch.refixácia osteochondrál.fragmentu:členk.kĺb d.
5t301.n↔	O.ch.aseptická preplach.drenáž:tarzálne kĺby	5t311.n↔	O.ch.refixácia osteochondrál.fragmentu:tarzál.kĺby
5t301.p↔	O.ch.aseptická preplach.drenáž:trzm.kĺby	5t311.p↔	O.ch.refixácia osteochondrál.fragmentu:tarzometat.kĺby
5t301.r↔	O.ch.aseptická preplach.drenáž:intrfal.kĺb n.	5t311.r↔	O.ch.refixácia osteochondrál.fragmentu:interfal.kĺb nohy
5t302.k↔	O.ch.septická preplach.drenáž:členk.kĺb h.	5t312.k↔	O.ch.subchondrál.spongioplast.s fix.fragm:členk.kĺb h.
5t302.m↔	O.ch.septická preplach.drenáž:členk.kĺb d.	5t312.m↔	O.ch.subchondrál.spongioplast.s fix.fragm:členk.kĺb d.
5t302.n↔	O.ch.septická preplach.drenáž:tarzálne kĺby	5t312.n↔	O.ch.subchondrál.spongioplast.s fix.fragm:tarzál.kĺby
5t302.p↔	O.ch.septická preplach.drenáž:trzm.kĺby	5t312.p↔	O.ch.subchondrál.spongioplast.s fix.fragm:tarzometat.k.
5t302.r↔	O.ch.septická preplach.drenáž:intrfal.kĺb n.	5t312.r↔	O.ch.subchondrál.spongioplast.s fix.fragm:interfal.k.n.
5t303.k↔	O.ch.debridement:členkový kĺb horný	5t317.k↔	O.ch.transplant.chrupavky:členk.kĺb h.
5t303.m↔	O.ch.debridement:členkový kĺb dolný	5t317.n↔	O.ch.transplant.chrupavky:tarzálne kĺby
5t303.n↔	O.ch.debridement:tarzálne kĺby	5t317.p↔	O.ch.transplant.chrupavky:tarzometatarz.kĺby
5t303.p↔	O.ch.debridement:tarzometatarzálne kĺby	5t317.r↔	O.ch.transplant.chrupavky:interfal.kĺb nohy
5t303.r↔	O.ch.debridement:interfalangeálny kĺb n.	5t318.k↔	O.ch.odobratie chrupavk.transplantátu:členk.kĺb h.
5t304.k↔	O.ch.parcial.synovektómia:členk.kĺb h.	5t31a.k↔	O.ch.implant.in vitro vytvor.tk.kultúry:členk.kĺb h
5t304.m↔	O.ch.parcial.synovektómia:členk.kĺb d.	5t31a.n↔	O.ch.implant.in vitro vytvor.tk.kultúry:tarzál.kĺby
5t304.n↔	Otv.ch.parcial.synovektómia:tarzálne kĺby	5t31a.p↔	O.ch.implant.in vitro vytvor.tk.kultúry:tarzometat.k
5t304.p↔	O.ch.parcial.synovektómia:tarzometatarz.kĺby	5t31a.r↔	O.ch.implant.in vitro vytvor.tk.kultúry:interf.kĺb n.
5t304.r↔	O.ch.parcial.synovektómia:interfalang.kĺb n.	5t31b.m	Implant.kostno-chrupavk.náhrady defektu kĺb.plochy členka
5t305.k↔	O.ch.totálna synovektómia:členk.kĺb h.	5t31c.k↔	O.ch.vyhľad.chrupav[chondroplast]:členk.kĺb horný
5t305.m↔	O.ch.totálna synovektómia:členk.kĺb d.	5t31c.m↔	O.ch.vyhľad.chrupav[chondroplast]:členk.kĺb dolný
5t305.n↔	O.ch.totálna synovektómia:tarzálne kĺby	5t31c.n↔	O.ch.vyhľad.chrupav[chondroplast]:tarzálne kĺby
5t305.p↔	O.ch.totálna synovektómia:tarzometatarz.kĺby	5t31c.p↔	O.ch.vyhľad.chrupav[chondroplast]:tarzometatarz.kĺby
5t305.r↔	O.ch.totálna synovektómia:interfalang.kĺb n.	5t31c.r↔	O.ch.vyhľad.chrupav[chondroplast]:interfalang.kĺb n.
5t306.k↔	O.ch.mobilizácia kĺbu(artrolýza):členk.kĺb h.	5t31d.k↔	Subchondr.otvor.kosti:členk.kĺb h.
5t306.m↔	O.ch.mobilizácia kĺbu(artrolýza):členk.kĺb d.	5t31d.m↔	Subchondr.otvor.kosti:členk.kĺb d.
5t306.n↔	O.ch.mobilizácia kĺbu(artrolýza):tarzálne kĺby	5t31d.n↔	Subchondr.otvor.kosti:tarzál.kĺby
5t306.p↔	O.ch.mobilizácia kĺbu(artrolýza):tarzomet.kĺby	5t31d.p↔	Subchondr.otvor.kosti:tarzometat.k.
5t306.r↔	O.ch.mobilizácia kĺbu(artrolýza):interfalang.kĺb nohy	5t31d.r↔	Subchondr.otvor.kosti:interf.kĺb n.
5t307.k↔	O.ch.odstr.periartikulár.osifikácii:členk.kĺb n.	5t31h.k↔	O.ch.OP chrupavky s tx.chondroc.autol.ind.matrix:členk.k.h.
5t307.m↔	O.ch.odstr.periartikulár.osifikácii:členk.kĺb d.	5t31h.n↔	O.ch.OP chrupavky s tx.chondroc.autol.ind.matrix:tarz.k
5t307.n↔	O.ch.odstr.periartikulár.osifikácii:tarzálne kĺby	5t31h.p↔	O.ch.OP chrupavky s tx.chondroc.autol.ind.matrix:tarzomet.k
5t307.p↔	O.ch.odstr.periartik.osifikácii:tarzometatarz.kĺby	5t31h.r↔	O.ch.OP chrupavky s tx.chondroc.autol.ind.matrix:interf.k.n
5t307.r↔	O.ch.odstr.periartik.osifikácii:interfalang.kĺb nohy	5t31j.k↔	O.ch.impl.neindivid.metal.náhrady chrupav:členk.k.h.

5t31j.m↔	O.ch.impl.neindivid.metal.náhrady chrupav:členk.k.d.	5t402.n↔	ASK mobilizácia kĺbu(artrolýza):tarzálne kĺby
5t31j.n↔	O.ch.impl.neindivid.metal.náhrady chrupav:tarzál.kí	5t402.p↔	ASK mobilizácia kĺbu(artrolýza):tarzometatarz.kĺby
5t31j.p↔	O.ch.impl.neindivid.metal.náhrady chrupav:tarzom.kí	5t402.r↔	ASK mobilizácia kĺbu(artrolýza):interfalang.kí
5t31j.r↔	O.ch.impl.neindivid.metal.náhrady chrupav:interf.k.n	5t403.k↔	ASK odstránenie OSM:členkový kĺb horný
5t31k.k↔	O.ch.subchodrál.otv.kosti s vlož.nebunk.impl:členk.kí	5t403.m↔	ASK odstránenie OSM:členkový kĺb dolný
5t31k.m↔	O.ch.subchodrál.otv.kosti s vlož.nebunk.impl:členk.k.d.	5t403.n↔	ASK odstránenie OSM:tarzálne kĺby
5t31k.n↔	O.ch.subchodrál.otv.kosti s vlož.nebunk.impl:tarzál.k	5t403.p↔	ASK odstránenie OSM:tarzometatarzálne kĺby
5t31k.p↔	O.ch.subchodrál.otv.kosti s vlož.nebunk.impl:tarzometat.k	5t403.r↔	ASK odstránenie OSM:interfalangeálny kĺb n.
5t31k.r↔	O.ch.subchodrál.otv.kosti s vlož.nebunk.impl:interf.k.n.	5t404.k↔	ASK odstr.volných telies:členk.kí
5t31x.k↔	Iné otv.chir.OP na kĺbe a menisk:členk.kí	5t404.m↔	ASK odstr.volných telies:členk.kí
5t31x.m↔	Iné otv.chir.OP na kĺbe a menisk:členk.kí d.	5t404.n↔	ASK odstr.volných telies:tarzálne kĺby
5t31x.n↔	Iné otv.chir.OP na kĺbe a menisk:tarzálne kĺby	5t404.p↔	ASK odstr.volných telies:tarzometatarz.kĺby
5t31x.p↔	Iné otv.chir.OP na kĺbe a menisk:tarzometatarz.kĺby	5t404.r↔	ASK odstr.volných telies:interfalang.kí
5t31x.r↔	Iné otv.chir.OP na kĺbe a menisk:interfalang.kí	5t405.k↔	ASK odstr.periartikul.kalcifikátov:členk.kí
5t362↔	Otv.ch.sutúra mediál.a laterál.váziv.ap.členk.kí	5t405.m↔	ASK odstr.periartikulár.kalcifikátov:členkový kĺb dolný
5t363↔	Otv.ch.sutúra syndesmózy členkového kĺbu	5t405.n↔	ASK odstr.periartikulár.kalcifikátov:tarzálne kĺby
5t364↔	Otv.ch.plastika fibulár.váziv.ap.autológnou šľachou	5t405.p↔	ASK odstr.periartikulárnych kalcifikátov:tarzometatarz.kĺby
5t365↔	Otv.ch.plastika fibulár.váziv.aparátu periostál.lalokom	5t405.r↔	ASK odstr.periartikul.kalcifikátov:interfalang.kí
5t366↔	Otv.ch.plastika fibulár.váziv.ap.aloplastickou väz.náhradou	5t406.k↔	ASK asistov.ošetrovanie zlomeniny:členk.kí horný
5t367↔	Otv.ch.fixácia peroneál.šľach váziv.ap.členk.kí	5t406.n↔	ASK asistov.ošetrovanie zlomeniny:tarzálne kĺby
5t368	Sutúra laterálneho väzivového aparátu členkového kĺbu	5t406.p↔	ASK asistov.ošetrovanie zlomeniny:tarzometatarz.kĺby
5t369	Sutúra mediálneho väzivového aparátu členkového kĺbu	5t406.r↔	ASK asistov.ošetrovanie zlomeniny:interfalang.kí
5t36x↔	Ost.refixácie a plastiky väziv.aparátu členk.kí	5t407.k↔	Artroskop.vlož.liek.nosiča:členk.kí
5t387.0↔	Artrodéza členkového kĺbu bez ďalšieho kĺbu	5t407.m↔	Artroskop.vlož.liek.nosiča:členk.kí d.
5t387.1↔	Artrodéza členkového kĺbu so subtalárnym kĺbom	5t407.n↔	Artroskop.vlož.liek.nosiča:tarzálne kĺby
5t387.2↔	Artrodéza členk.kí so subtalár.a Chopartovým kĺbom	5t407.p↔	Artroskop.vlož.liek.nosiča:tarzometatarz.kĺby
5t388.1↔	Artrodéza sub talo:1 časť subtalárneho kĺbu	5t407.r↔	Artroskop.vlož.liek.nosiča:interfalang.kí
5t388.2↔	Artrodéza sub talo:2 časti subtalárneho kĺbu	5t408.k↔	Artroskop.odstr.liek.nosiča:členk.kí
5t388.3↔	Artrodéza sub talo:3 časti subtalárneho kĺbu	5t408.m↔	Artroskop.odstr.liek.nosiča:členk.kí d.
5t389.1↔	Artrodéza priehlavku a stredonožia:1 a 2 kĺby	5t408.n↔	Artroskop.odstr.liek.nosiča:tarzálne kĺby
5t389.3↔	Artrodéza prieh.a stredon:najm.3kl.vr.kompl.artod.Lisf.kí.	5t408.p↔	Artroskop.odstr.liek.nosiča:tarzometatarz.kĺby
5t38a.1↔	Artrodézy metatarzofal.a interfal.kí prsta nohy:1kí	5t408.r↔	Artroskop.odstr.liek.nosiča:interfalang.kí
5t38a.2↔	Artrodézy metatarzofal.a interfal.kí prsta nohy:2kí	5t409.k↔	ASK resekcia častí ligament,zbytkov ligament:členk.kí
5t38a.3↔	Artrodézy metatarzofal.a interfal.kí prsta nohy:3kí	5t409.m↔	ASK resekc.častí ligament,zbytkov ligament:členk.kí dolný
5t38a.4↔	Artrodézy metatarzofal.a interfal.kí prsta nohy:4kí	5t409.n↔	ASK resekc.častí ligament,zbytkov ligament:tarzálne kĺby
5t38a.5↔	Artrodézy metatarzofal.a interfal.kí prsta nohy:5/viac.kí	5t409.p↔	ASK resekc.č. ligament,zbytkov ligament:tarzometatarz.kĺby
5t38a.a↔	Artrodézy metatarzofal.kí palca nohy	5t409.r↔	ASK resekc.častí ligament,zbytk.ligament:interfalan.kí nohy
5t38a.b↔	Artrodézy interfalangeálneho kĺbu palca nohy	5t40x.k↔	Iné ASK revízie kĺbu:členk.kí
5t390.k↔	O.ch.rozdel/prerušenie väzu:členk.kí	5t40x.m↔	Iné ASK revízie kĺbu:členk.kí d.
5t390.m↔	O.ch.rozdel/prerušenie väzu:členk.kí d.	5t40x.n↔	Iné ASK revízie kĺbu:tarzálne kĺby
5t390.n↔	O.ch.rozdel/prerušenie väzu:tarzálne kĺby	5t40x.p↔	Iné ASK revízie kĺbu:tarzometatarz.kĺby
5t390.p↔	O.ch.rozdel/prerušenie väzu:tarzometatarz.kĺby	5t40x.r↔	Iné ASK revízie kĺbu:interfalang.kí
5t390.r↔	O.ch.rozdel/prerušenie väzu:interfalang.kí	5t412.k↔	Artroskop.parc.synovektómia:členk.kí
5t391.k↔	Otv.ch.artroriza:členk.kí	5t412.m↔	Artroskop.parc.synovektómia:členk.kí d.
5t391.m↔	Otv.ch.artroriza:členk.kí d.	5t412.n↔	Artroskop.parc.synovektómia:tarzálne kĺby
5t391.n↔	Otv.ch.artroriza:tarzálne kĺby	5t412.p↔	Artroskop.parc.synovektómia:tarzometatarz.kĺby
5t391.p↔	Otv.ch.artroriza:tarzometatarzálne kĺby	5t412.r↔	Artroskop.parc.synovektómia:interfalang.kí
5t391.r↔	Otv.ch.artroriza:interfalang.kí	5t413.k↔	Artroskop.totál.synovektómia:členk.kí
5t392.k↔	O.ch.dočasné fixácie:členk.kí	5t413.m↔	Artroskop.totál.synovektómia:členk.kí d.
5t392.m↔	O.ch.dočasné fixácie:členk.kí d.	5t413.n↔	Artroskop.totál.synovektómia:tarzálne kĺby
5t392.n↔	O.ch.dočasné fixácie:tarzálne kĺby	5t413.p↔	Artroskop.totál.synovektómia:tarzometatarz.kĺby
5t392.p↔	O.ch.dočasné fixácie:tarzometatarz.kĺby	5t413.r↔	Artroskop.totál.synovektómia:interfalang.kí
5t392.r↔	O.ch.dočasné fixácie:interfalang.kí	5t414.k↔	ASK el.-term.dener.vácia syn.a tk.kí.púz:členk.kí horný
5t39x.k↔	Iné otv.ch.OP na kĺboch:členk.kí	5t414.m↔	ASK el.-term.dener.syn.a tk.kí.púz:členk.kí dolný
5t39x.m↔	Iné otv.ch.OP na kĺboch:členk.kí d.	5t414.n↔	ASK el.-term.dener.synov.a tk.kí.púz:tarzálne kĺby
5t39x.n↔	Iné otv.ch.OP na kĺboch:tarzálne kĺby	5t414.p↔	ASK el.-term.dener.syn.a tk.kí.púz:tarzometat.kí
5t39x.p↔	Iné otv.ch.OP na kĺboch:tarzometatarzálne kĺby	5t414.r↔	ASK el.-term.den.synov.tk.kí.púz:interfal.kí nohy
5t39x.r↔	Iné otv.ch.OP na kĺboch:interfalangeálny kĺb	5t41x.k↔	Iné ASK OP na synovii:členkový kĺb horný
5t400.k↔	ASK asept.výplach kĺbu s drenážou:členk.kí	5t41x.m↔	Iné ASK OP na synovii:členkový kĺb dolný
5t400.m↔	ASK asept.výplach kĺbu s drenážou:členk.kí d.	5t41x.n↔	Iné artroskop.OP na synovii:tarzálne kĺby
5t400.n↔	ASK asept.výplach kĺbu s drenážou:tarzálne kĺby	5t41x.p↔	Iné ASK OP na synovii:tarzometatarzálne kĺby
5t400.p↔	ASK asept.výplach kĺbu s drenážou:tarzometatarz.kí	5t41x.r↔	Iné ASK OP na synovii:interfalangeálny kĺb
5t400.r↔	ASK asept.výplach kĺbu s drenážou:interfalang.kí	5t420.k↔	ASK exc.pošk.tk.kí.chrup:členk.kí horný
5t401.k↔	ASK sept.výplach kĺbu s drenážou:členk.kí	5t420.m↔	ASK exc.pošk.tk-kí.chrup:členk.kí dolný
5t401.m↔	ASK sept.výplach kĺbu s drenážou:členk.kí d.	5t420.n↔	ASK exc.pošk.tk-kí.chrup:tarzálne kĺby
5t401.n↔	ASK sept.výplach kĺbu s drenážou:tarzálne kĺby	5t420.p↔	ASK exc.pošk.tk-kí.chrup:tarzometatarz.kí
5t401.p↔	ASK sept.výplach kĺbu s drenážou:tarzometatarz.kí	5t420.r↔	ASK exc.pošk.tk-kí.chrup:interfalang.kí nohy
5t401.r↔	ASK sept.výplach kĺbu s drenážou:interfalang.kí	5t421.k↔	ASK refix.osteochondr.fragm:členk.kí horný
5t402.k↔	ASK mobilizácia kĺbu(artrolýza):členk.kí	5t421.m↔	ASK refixácia osteochondr.fragm:členk.kí dolný
5t402.m↔	ASK mobilizácia kĺbu(artrolýza):členk.kí d.	5t421.n↔	ASK refixácia osteochondr.fragm:tarzálne kĺby

5t421.p↔	ASK refixácia osteochondr.fragm:tarzometatar.kĺby	5t42h.m↔	ASK resekcia 1/viac.osteofytov:členk.kĺb dolný
5t421.r↔	ASK refix.osteochon.fragm:interfalang.kĺb nohy	5t42h.n↔	ASK resekcia 1/viac.osteofytov:tarzálné kĺby
5t422.k↔	ASK subchondr.spongioplastika:členk.kĺb horný	5t42h.p↔	ASK resekcia 1/viac.osteofytov:tarzometatar.kĺby
5t422.m↔	ASK subchondr.spongioplastika:členk.kĺb dolný	5t42h.r↔	ASK resekcia 1/viac.osteofytov:interfalang.kĺb nohy
5t422.n↔	ASK subchondr.spongioplast:tarzálné kĺby	5t42i.k↔	Iné artroskop.OP na chrup.a menisk:členk.kĺb h.
5t422.p↔	ASK subchondr.spongiopl:tarzometatar.kĺb	5t42i.m↔	Iné artroskop.OP na chrup.a menisk:členk.kĺb d.
5t422.r↔	ASK subchon.spongioplas:interfalang.kĺb n.	5t42i.n↔	Iné artroskop.OP na chrup.a menisk:tarzálné kĺby
5t426.k↔	ASK odber chondrálneho transpl:členk.kĺb h.	5t42i.p↔	Iné artroskop.OP na chrup.a menisk:tarzometatarz.kĺby
5t427.k↔	Artroskop.transpl.chrupavky:členk.kĺb h.	5t42i.r↔	Iné artroskop.OP na chrup.a menisk:interfalang.kĺb n.
5t427.n↔	Artroskop.transpl.chrupavky:tarzálné kĺby	5t460	Artros.refix.later.váziv.aparátu členk.kĺbu
5t427.p↔	ASK transplantácia chrupavky:tarzometatarz.kĺby	5t461	Artros.refix.medial.váziv.aparátu členk.kĺbu
5t427.r↔	ASK transpl.chrupavky:interfalang.kĺb nohy	5t490.k↔	Artroskopické rozdel./preruš.vázu:členk.kĺb h.
5t428.k↔	ASK impl.in.vitr.vypes.tk.kultúr:členk.kĺb hor.	5t490.m↔	ASK rozdelenie/preruš.vázu:členk.kĺb d.
5t428.n↔	ASK impl.in.vitr.vypes.tk.kultúr:tarzálné kĺby	5t490.n↔	ASK rozdelenie/preruš.vázu:tarzálné kĺby
5t428.p↔	ASK impl.in.vitr.vypes.tk.kul:tarzometatar.kĺby	5t490.p↔	ASK rozdelenie/preruš.vázu:tarzometatarz.kĺby
5t428.r↔	ASK impl.in.vitr.vypes.tk.kul:interfalang.kĺb n.	5t490.r↔	ASK rozdelenie/preruš.vázu:interfalang.kĺb n.
5t42c.k↔	ASK vyhladenie chrup[chondrop]:členk.kĺb hor.	5t491.k↔	ASK debridement šlachy:členk.kĺb h.
5t42c.m↔	ASK vyhladenie chrup[chondrop]:členk.kĺb dol.	5t49x.k↔	Ostatné artroskopické OP:členk.kĺb h.
5t42c.n↔	ASK vyhladenie chrup[chondrop]:tarzálné kĺby	5t49x.m↔	Ostatné artroskopické OP:členk.kĺb d.
5t42c.p↔	ASK vyhlad.chrupav[chondrop]:tarzometatarz.kĺby	5t49x.n↔	Ostatné artroskopické OP:tarzálné kĺby
5t42c.r↔	ASK vyhlad.chrupav[chondrop]:interfalang.kĺb nohy	5t49x.p↔	Ostatné artroskopické OP:tarzometatarzálné kĺby
5t42d.k↔	ASK subchondr.otv.kosti:členk.kĺb horný	5t49x.r↔	Ostatné artroskopické OP:interfalangeálny kĺb n.
5t42d.m↔	ASK subchondr.otv.kosti:členk.kĺb dolný	5t561↔	Implantácia endoprotézy priehlavku
5t42d.n↔	ASK subchondr.otv.kosti:tarzálné kĺby	5t562↔	Implantácia endoprotézy prednožia a prstov nohy
5t42d.p↔	ASK subch.otv.kosti:tarzometatarz.kĺby	5t571.00↔	Vým.endoprotézy členk.kĺbu na endoprot.členk.k.,necem.
5t42d.r↔	ASK subch.otv.kosti:interfalang.kĺb nohy	5t571.01↔	Výmena endoprot.členk.kĺbu na endoprot.členk.kĺb,cement.
5t42e.k↔	ASK subch.otv.kost.achelul.implant:členk.kĺb horný	5t572↔	Výmena endoprotézy priehlavku
5t42e.m↔	ASK subch.otv.kost.achelul.implant:členk.kĺb dol.	5t573↔	Výmena endoprotézy prednožia a prstov nohy
5t42e.n↔	ASK subch.otv.kost.achelul.implant:tarzálné kĺby	5t575↔	Odstránenie endoprotézy členkového kĺbu
5t42e.p↔	ASK subch.otv.kost.achelul.implant:tarzometatarz.kĺby	5t576↔	Odstránenie endoprotézy priehlavku
5t42e.r↔	ASK subch.otv.kost.achelul.implant:interfalang.kĺb n.	5t577↔	Odstránenie endoprotézy prednožia a prstov nohy
5t42f.k↔	ASK OP chrup.s.tx.chondr-autol.ind.matrix:členk.kĺb hor.	5t597↔	Resekčná artroplastika na členku
5t42f.n↔	ASK OP chrup.s.tx.chondr-autológ.induk.matr:tarzálné kĺby	5t598↔	Resekčná artroplastika na kĺboch šľapy
5t42f.p↔	ASK OP chrup.s.tx.chondr-autológ.ind.matr:tarzometatarz.kĺby	5t913↔	Replantácia v oblasti členka
5t42f.r↔	ASK OP chr.s.tx.chondr-autológ.ind.mat:interfalang.kĺb nohy	5t914↔	Replantácia v oblasti stredu šľapy
5t42h.k↔	ASK resekcia 1/viac.osteofytov:členk.kĺb horný	5t915↔	Replantácia prstu nohy

Výkon VIAL-3

5t003.a↔	Drenáž:karpálne kosti	5t012.a↔	(De)-rotačná osteotómia:karpálne kosti
5t003.b↔	Drenáž:metakarpálne kosti	5t012.b↔	(De)-rotačná osteotómia:metakarpálne kosti
5t003.c↔	Drenáž:falangy prstov ruky	5t012.c↔	(De)-rotačná osteotómia:falangy prstov ruky
5t004.a↔	Sept.,asept.inciz.-komb.s ďal.inciz.s vlož.nosiča s liek:karpál.k.	5t013.b↔	Skracovacia osteotómia:metakarpálne kosti
5t004.b↔	Sept.,asept.inciz.-komb.s ď.inciz.s vlož.nos.s liek:metakarp.k.	5t013.c↔	Skracovacia osteotómia:falangy prstov ruky
5t004.c↔	Sept.,asept.inciz.-komb.s ďal.inciz.s vlož.nosiča s liek:fal.pr.r.	5t014.b↔	Predlžovacia osteotómia:metakarpálne kosti
5t005.a↔	Odstr.cudz.telesa:karpálne kosti	5t014.c↔	Predlžovacia osteotómia:falangy prstov ruky
5t005.b↔	Odstr.cudz.tel.z.k:metakarpálne k.	5t015.b↔	Osteotómia s valgotizáciou a (de)-rotáciou:metakarp.k.
5t005.c↔	Odstr.cudz.telesa:falangy prstov ruky	5t015.c↔	Osteotómia s valgotizáciou a (de)-rotáciou:falangy pr.r.
5t006.a↔	Debridement (odstr.nekrotickej k.):karpálne k.	5t016.b↔	Osteotómia s varotizáciou a (de)-rotáciou:metakarpálne k.
5t006.b↔	Debridement (odstr.nekrotickej k.):metakarpálne k.	5t016.c↔	Osteotómia s varotizáciou a (de)-rotáciou:falangy pr.r.
5t006.c↔	Debridement (odstr.nekrotickej kosti):falangy prstov r.	5t017.a↔	Osteotómia bez úpravy osi:karpálne kosti
5t007.a↔	Odstr.sekvestrov:karpálne kosti	5t017.b↔	Osteotómia bez úpravy osi:metakarpálne kosti
5t007.b↔	Odstr.sekvestrov:metakarpálne kosti	5t017.c↔	Osteotómia bez úpravy osi:falangy prstov ruky
5t007.c↔	Odstr.sekvestrov:falangy prstov ruky	5t018.a↔	Kompl.osteotómia vo viac.rov:karpálne k.
5t008.a↔	Odstr.sekvestrov a vlož.nosiča s liekom:karpálne k.	5t018.b↔	Kompl.osteotómia vo viac.rov:metakarpálne k.
5t008.b↔	Odstr.sekvestrov a vlož.nosiča s liekom:metakarpálne k.	5t018.c↔	Kompl.osteotómia vo viac.rov:falangy prstov r.
5t008.c↔	Odstr.sekvestrov a vlož.nosiča s liekom:falangy pr.r.	5t019.b↔	Kompl.osteotómia vo viac.rov.s úpravou osi:metakarp.k.
5t00a.a↔	Vloženie nosiča s liekom:karpálne kosti	5t019.c↔	Kompl.osteotómia vo viac.rov.s úpravou osi:falangy pr.r.
5t00a.b↔	Vloženie nosiča s liekom:metakarpálne kosti	5t01x.a↔	Iné osteotómie a korektívne osteotómie:karpálne k.
5t00a.c↔	Vloženie nosiča s liekom:falangy prstov ruky	5t01x.b↔	Iné osteotómie a korektívne osteotómie:metakarpálne k.
5t00b.a↔	Odstr.nosiča s liekom:karpálne kosti	5t01x.c↔	Iné osteotómie a korektívne osteotómie:falangy prstov r.
5t00b.b↔	Odstr.nosiča s liekom:metakarpálne kosti	5t040.a↔	Autológ.transplant.spongióz.kostikosti:karpálne k.
5t00b.c↔	Odstr.nosiča s liekom:falangy prstov ruky	5t040.b↔	Autológ.transpl.spongióz.kosti:metakarpálne k.
5t00x.a↔	Iné septické a aseptické incízie:karpálne k.	5t040.c↔	Autológ.transplant.spongióz.kosti:falangy prstov r.
5t00x.b↔	Iné sept. a asept.incízie:metakarpálne k.	5t041.a↔	Autológna transpl.kortiko-spongióz.štep:karpálne k.
5t00x.c↔	Iné septické a aseptické incízie:falangy prstov r.	5t041.b↔	Autológna transpl.kortiko-spongióz.štep:metakarp.k.
5t010.b↔	Valgotizačná osteotómia:metakarpálne kosti	5t041.c↔	Autológna transpl.kortiko-spongióz.štep:falangy pr.r.
5t010.c↔	Valgotizačná osteotómia:falangy prstov ruky	5t042.a↔	Autológ.rozšír.transpl.(>4cm)kortiko-spongióz.št.:karpálne k.
5t011.b↔	Varotizačná osteotómia:metakarpálne kosti	5t042.b↔	Autológ.rozšír.transpl.(>4cm)kortiko-spongióz.št.:metakarp.k.
5t011.c↔	Varotizačná osteotómia:falangy prstov ruky	5t042.c↔	Autológ.rozšír.transpl.(>4cm)kortiko-spongióz.št:fal.pr.r.

5t043.a↔	Transplantácia kost.tk.bez cievej stopky:karpálne k.	5t150.a↔	Otv.repoz.triešt.zl:karpálne k.:bez osteosyntézy
5t043.b↔	Transpl.kost.tk.bez cievej stopky:metakarpálne k.	5t150.b↔	Otv.repoz.triešt.zl:metakarp.k.:bez osteosyntézy
5t043.c↔	Transpl.kost.tk.bez cievej stopky:falangy prstov r.	5t150.c↔	Otv.repoz.triešt.zl:falangy pr.ruky:bez osteosyntézy
5t044.a↔	Transpl.k.tk.s cie.v.stopk.s mikrovask.anast:karpálne k.	5t151.a↔	Otv.repoz.triešt.zl:karpálne k.:skrutkou
5t044.b↔	Transpl.k.tk.s cie.v.stopk.s mikrovask.anast:metakarp.k.	5t151.b↔	Otv.repoz.triešt.zl:metakarp.k.:skrutkou
5t044.c↔	Transpl.k.tk.s cie.v.stopk.s mikrovask.anast:falangy pr.r.	5t151.c↔	Otv.repoz.triešt.zl:falangy pr.ruky:skrutkou
5t047.a↔	Alogénna transpl.spongióznej kosti:karpálne k.	5t153.a↔	Otv.repoz.triešt.zl:karpálne k.:štand.dlahou
5t047.b↔	Alogénna transpl.spongióznej kosti:metakarpálne k.	5t153.b↔	Otv.repoz.triešt.zl:metakarp.k.:štand.dlahou
5t047.c↔	Alogénna transpl.spongióznej kosti:falangy prstov r.	5t153.c↔	Otv.repoz.triešt.zl:falangy pr.ruky:štand.dlahou
5t048.a↔	Alogénna transpl.kortiko-spongióz.št:karpálne k.	5t154.a↔	Otv.repoz.triešt.zl:karpálne k.:drôt/serkláž
5t048.b↔	Alogénna transpl.kortiko-spongióz.št:metakarp.k.	5t154.b↔	Otv.repoz.triešt.zl:metakarp.k.:drôt/serkláž
5t048.c↔	Alogénna transpl.kortiko-spongióz.št:falangy pr.r.	5t154.c↔	Otv.repoz.triešt.zl:falangy pr.ruky:drôt/serkláž
5t04a.a↔	Transpozícia kost.tk.s cievnou stopkou:karpálne k.	5t15b.a↔	Otv.repoz.triešt.zl:karpálne k.:uhlo.stabil.dlahou
5t04b.a↔	Transpl.humán.demineraliz.kost.matrix:karpálne k.	5t15b.b↔	Otv.repoz.triešt.zl:metakarp.k.:uhlo.stabil.dlahou
5t04b.b↔	Transpl.humán.demineraliz.kost.matrix:metakarp.k.	5t15b.c↔	Otv.repoz.triešt.zl:falangy pr.ruky:uhlo.stabil.dlahou
5t04b.c↔	Transpl.humán.demineraliz.kost.matrix:falangy pr.r.	5t15v.a↔	Otv.repoz.triešt.zlom:karpálne k.:kruh.vonk.skelet.fix.
5t04x.a↔	Iné transplantácie/transpozície kost.tk:karpálne k.	5t15v.b↔	Otv.repoz.triešt.zlom:metakarp.k.:kruh.vonk.skelet.fix.
5t04x.b↔	Iné transplantácie/transpozície kost.tk:metakarpálne k.	5t15x.a↔	Otv.repoz.triešt.zl:karpálne k.:iným osteos.m
5t04x.c↔	Iné transplantácie/transpozície kost.tk:falangy pr.r.	5t15x.b↔	Otv.repoz.triešt.zl:metakarp.k.:iným osteos.m
5t050.a↔	Impl.kost.cementu bez prísady ATB:karpálne k.	5t15x.c↔	Otv.repoz.triešt.zl:falangy pr.ruky:iným osteos.m
5t051.a↔	Impl.kost.cementu s prísadou ATB:karpálne k.	5t15z.a↔	Otv.repoz.triešt.zl:karpálne k.:rezorb.mat
5t051.b↔	Impl.kost.cementu s prísadou ATB:metakarp.k.	5t15z.b↔	Otv.repoz.triešt.zl:metakarp.k.:rezorb.mat
5t051.c↔	Impl.kost.cementu s prísadou ATB:falangy pr.r.	5t15z.c↔	Otv.repoz.triešt.zl:falangy pr.ruky:rezorb.mat
5t052.a↔	Impl.keram.kost.náhrady:karpálne k.	5t190.8↔	Otv.rep.luxácie:radiokarpál.klb:bez osteosyntézy
5t052.b↔	Impl.keram.kost.náhrady:metakarpálne k.	5t190.9↔	Otv.rep.luxácie:ulnokarpálny klb:bez osteosyntézy
5t052.c↔	Impl.keram.kost.náhrady:falangy pr.r.	5t190.a↔	Otv.rep.luxácie:karpálne kĺby:bez osteosyntézy
5t053.a↔	Impl.resorb.keramic.kost.náhrady:karpálne k.	5t190.c↔	Otv.rep.luxácie:metakarpofalangeálny klb:bez osteos.
5t053.b↔	Impl.resorb.keramic.kost.náhrady:metakarp.k.	5t190.d↔	Otv.rep.luxácie:interfalang.klb ruky:bez osteosynt.
5t053.c↔	Impl.resorb.keramic.kost.náhrady:falangy pr.r.	5t190.q↔	Otv.rep.luxácie:metatarzofalang.klb:bez osteosyn.
5t054.a↔	Impl.kovovej kost.náhrady:karpálne k.	5t191.8↔	Otv.rep.luxácie:radiokarpál.klb:skrutkou
5t054.b↔	Impl.kovovej kost.náhrady:metakarp.k.	5t191.9↔	Otv.rep.luxácie:ulnokarpálny klb:skrutkou
5t054.c↔	Impl.kovovej kost.náhrady:falangy pr.r.	5t191.a↔	Otv.rep.luxácie:karpálne kĺby:skrutkou
5t05x.a↔	Impl.inej alopl.kost.náhr:karpálne k.	5t191.c↔	Otv.rep.luxácie:metakarpofalangeálny klb:skrutkou
5t05x.b↔	Impl.inej alopl.kost.náhr:metakarpálne k.	5t191.d↔	Otv.rep.luxácie:interfalang.klb ruky:skrutkou
5t05x.c↔	Impl.inej alopl.kost.náhr:falangy prstov r.	5t191.q↔	Otv.rep.luxácie:metatarzofalang.klb:skrutkou
5t070.a↔	Revízia osteos.m.bez jeho výmeny:karpálne k.	5t193.8↔	Otv.rep.luxácie:radiokarpál.klb:skrutkou
5t070.b↔	Revízia osteos.m.bez jeho výmeny:metakarp.k.	5t193.9↔	Otv.rep.luxácie:ulnokarpálny klb:skrutkou
5t070.c↔	Revízia osteos.m.bez jeho výmeny:falangy pr.r.	5t193.a↔	Otv.rep.luxácie:karpálne kĺby:skrutkou
5t091.b↔	Dočasná epifyzeodéza:metakarpálne kosti	5t193.c↔	Otv.rep.luxácie:metakarpofalangeálny klb:skrutkou
5t091.c↔	Dočasná epifyzeodéza:falangy prstov ruky	5t193.d↔	Otv.rep.luxácie:interfalang.klb ruky:skrutkou
5t092.b↔	Stála epifyzeodéza:metakarpálne kosti	5t193.q↔	Otv.rep.luxácie:metatarzofalang.klb:skrutkou
5t092.c↔	Stála epifyzeodéza:falangy prstov ruky	5t194.8↔	Otv.rep.luxácie:radiokarpál.klb:drôt/serkláž
5t093.b↔	Liečebná epifyzeolýza:metakarpálne kosti	5t194.9↔	Otv.rep.luxácie:ulnokarpálny klb:drôt/serkláž
5t093.c↔	Liečebná epifyzeolýza:falangy prstov ruky	5t194.a↔	Otv.rep.luxácie:karpálne kĺby:drôt/serkláž
5t140.a↔	Otv.repoz.jedn.zl:karpálne k.:bez osteosyntézy	5t194.c↔	Otv.rep.luxácie:metakarpofalangeálny klb:drôt/serkláž
5t140.b↔	Otv.repoz.jedn.zl:metakarp.k.:bez osteosyntézy	5t194.d↔	Otv.rep.luxácie:interfalang.klb ruky:drôt/serkláž
5t140.c↔	Otv.repoz.jedn.zl:falangy pr.ruky:bez osteosyntézy	5t194.q↔	Otv.rep.luxácie:metatarzofalang.klb:skrutkou
5t141.a↔	Otv.repoz.jedn.zlom:karpálne k.:skrutkou	5t19a.8↔	Otv.rep.luxácie:radiokarpálny klb:intramedul.klin
5t141.b↔	Otv.repoz.jedn.zlom:metakarp.k.:skrutkou	5t19a.9↔	Otv.rep.luxácie:ulnokarpálny klb:intramedul.klin
5t141.c↔	Otv.repoz.jedn.zlom:falangy pr.ruky:skrutkou	5t19a.a↔	Otv.rep.luxácie:karpálne kĺby:intramedul.klin
5t143.a↔	Otv.repoz.jedn.zl:karpálne k.:štandard.dlahou	5t19a.c↔	Otv.rep.luxácie:metakarpofalangeálny klb:intramedul.klin
5t143.b↔	Otv.repoz.jedn.zl:metakarp.k.:štandard.dlahou	5t19a.d↔	Otv.rep.luxácie:interfalang.klb ruky:intramedul.klin
5t143.c↔	Otv.repoz.jedn.zl:falangy pr.ruky:štandard.dlahou	5t19a.q↔	Otv.rep.luxácie:metatarzofalang.klb:skrutkou
5t144.a↔	Otv.repoz.jedn.zlom:karpálne k.:drôt/serkláž	5t19b.8↔	Otv.rep.luxácie:radiokarpál.klb:uhlo.stabil.dlahou
5t144.b↔	Otv.repoz.jedn.zlom:metakarp.k.:drôt/serkláž	5t19b.9↔	Otv.rep.luxácie:ulnokarpálny klb:uhlo.stabil.dlahou
5t144.c↔	Otv.repoz.jedn.zlom:falangy pr.ruky:drôt/serkláž	5t19b.a↔	Otv.rep.luxácie:karpálne kĺby:uhlo.stabil.dlahou
5t14b.a↔	Otv.repoz.jedn.zl:karpálne k.:uhlo.stabil.dlahou	5t19b.c↔	Otv.rep.luxácie:metakarpofalangeálny klb:uhlo.stabil.dlahou
5t14b.b↔	Otv.repoz.jedn.zl:metakarp.k.:uhlo.stabil.dlahou	5t19b.d↔	Otv.rep.luxácie:interfalang.klb ruky:uhlo.stabil.dlahou
5t14b.c↔	Otv.repoz.jedn.zl:falangy pr.ruky:uhlo.stabil.dlahou	5t19b.q↔	Otv.rep.luxácie:metatarzofalang.klb:uhlo.stabil.dlahou
5t14t.a↔	Otv.repoz.jedn.zl:karpálne k.:vonk.skelet.fix	5t19d.8↔	Otv.rep.luxácie:radiokarpál.klb:skobou
5t14t.b↔	Otv.repoz.jedn.zl:metakarp.k.:vonk.skelet.fix	5t19d.9↔	Otv.rep.luxácie:ulnokarpálny klb:skobou
5t14t.c↔	Otv.repoz.jedn.zl:falangy pr.ruky:vonk.skelet.fix	5t19d.a↔	Otv.rep.luxácie:karpálne kĺby:skobou
5t14v.a↔	Otv.repoz.jedn.zl:karpálne k.:kruh.vonk.skelet.fix	5t19d.c↔	Otv.rep.luxácie:metakarpofalangeálny klb:skobou
5t14v.b↔	Otv.repoz.jedn.zl:metakarp.k.:kruh.vonk.skelet.fix	5t19d.d↔	Otv.rep.luxácie:interfalang.klb ruky:skobou
5t14x.a↔	Otv.repoz.jedn.zl:karpálne k.:iným osteos.m	5t19d.q↔	Otv.rep.luxácie:metatarzofalang.klb:skobou
5t14x.b↔	Otv.repoz.jedn.zl:metakarp.k.:iným osteos.m	5t19t.8↔	Otv.rep.luxácie:radiokarpálny klb:vonk.skelet.fix
5t14x.c↔	Otv.repoz.jedn.zl:falangy pr.ruky:iným osteos.m	5t19t.9↔	Otv.rep.luxácie:ulnokarpálny klb:vonk.skelet.fix
5t14z.a↔	Otv.repoz.jedn.zl:karpálne k.:rezorb.mat	5t19t.a↔	Otv.rep.luxácie:karpálne kĺby:vonk.skelet.fix
5t14z.b↔	Otv.repoz.jedn.zl:metakarp.k.:rezorb.mat	5t19t.c↔	Otv.rep.luxácie:metakarpofalangeálny klb:vonk.skelet.fix
5t14z.c↔	Otv.repoz.jedn.zl:falangy pr.ruky:rezorb.mat	5t19t.d↔	Otv.rep.luxácie:interfalang.klb r.:vonk.skelet.fix

5t19t.q↔	Otv.rep.luxácie:metatarzofalang.kĺ.:vonk.skelet.fix	5t308.9↔	O.ch.odstránenie voľných telies:ulnokarpálny kĺb
5t19x.8↔	Otv.rep.luxácie:radiokarpál.kĺb:iným osteos.mat	5t308.q↔	O.ch.odstránenie voľných telies:metatarzofalang.kĺ.
5t19x.9↔	Otv.rep.luxácie:ulnokarpálny kĺb:iným osteos.mat	5t309.8↔	O.ch.exstirpácia cysty(Baker.cysta):radiokarpál.kĺb
5t19x.a↔	Otv.rep.luxácie:karpálne kĺby:iným osteos.mat	5t309.9↔	O.ch.exstirpácia cysty(Baker.cysta):ulnokarpálny kĺb
5t19x.c↔	Otv.rep.luxácie:metakarpofalangeálny kĺb:iným osteos.mat	5t309.q↔	O.ch.exstirpácia cysty(Baker.cysta):metatarzofalang.kĺ.
5t19x.d↔	Otv.rep.luxácie:interfalang.kĺb ruky:iným osteos.mat	5t30a.8↔	O.ch.vloženie nosiča lieku:radiokarpálny kĺb
5t19x.q↔	Otv.rep.luxácie:metatarzofalang.kĺb:iným osteos.mat	5t30a.9↔	O.ch.vloženie nosiča lieku:ulnokarpálny kĺb
5t19z.8↔	Otv.rep.luxácie:radiokarpál.kĺb:rezorb.mat	5t30a.q↔	O.ch.vloženie nosiča lieku:metatarzofalang.kĺ.
5t19z.9↔	Otv.rep.luxácie:ulnokarpálny kĺb:rezorb.mat	5t30b.8↔	O.ch.odstránenie nosiča lieku:radiokarpálny kĺb
5t19z.a↔	Otv.rep.luxácie:karpálne kĺby:rezorb.mat	5t30b.9↔	O.ch.odstránenie nosiča lieku:ulnokarpálny kĺb
5t19z.c↔	Otv.rep.luxácie:metakarpofalangeálny kĺb:rezorb.mat	5t30b.q↔	O.ch.odstránenie nosiča lieku:metatarzofalang.kĺ.
5t19z.d↔	Otv.rep.luxácie:interfalang.kĺb ruky:rezorb.mat	5t30c.8↔	O.ch.odstr.častí a zvyškov väzov:radiokarpálny kĺb
5t19z.q↔	Otv.rep.luxácie:metatarzofalang.kĺb:rezorb.mat	5t30c.9↔	O.ch.odstr.častí a zvyškov väzov:ulnokarpálny kĺb
5t211.a↔	Zat.rep.zl.epifyzeolýzy:karpálne k.:skrutkou	5t30c.q↔	O.ch.odstr.častí a zvyškov väzov:metatarzofal.kĺ.
5t211.b↔	Zat.rep.zl.epifyzeolýzy:metakarpálne k.:skrutkou	5t30x.8↔	Iné otv.ch.revízie:radiokarpálny kĺb
5t211.c↔	Zat.rep.zl.epifyzeolýzy:falangy prstov ruky:skrutkou	5t30x.9↔	Iné otv.ch.revízie:ulnokarpálny kĺb
5t213.a↔	Zat.rep.zl.epifyzeolýzy:karpálne k:štandard.dlahou	5t30x.q↔	Iné otv.ch.revízie:metatarzofalang.kĺ.
5t213.b↔	Zat.rep.zl.epifyzeolýzy:metakarpálne k:štandard.dlahou	5t310.7↔	O.ch.excizia chor.zmen.č.kĺb.chrup:kĺby ruky b.n.
5t213.c↔	Zat.rep.zl.epifyzeolýzy:falangy prstov ruky:štandard.dlahou	5t310.8↔	O.ch.excizia chor.zmen.č.kĺb.chrup:radiokarpálny kĺb
5t214.a↔	Zat.rep.zl.epifyzeolýzy:karpálne k.:drôt./serkláž	5t310.9↔	O.ch.excizia chor.zmen.č.kĺb.chrup:ulnokarpálny kĺb
5t214.b↔	Zat.rep.zl.epifyzeolýzy:metakarpálne k.:drôt./serkláž	5t310.q↔	O.ch.excizia chor.zmen.č.kĺb.chrup:metatarzofal.kĺ.
5t214.c↔	Zat.rep.zl.epifyzeolýzy:falangy prstov ruky:drôt./serkláž	5t311.7↔	O.ch.refixácia osteochondrál.fragmentu:kĺb ruky b.n.
5t21a.b↔	Zatv.repoz.zl.epifyzeol:metakarp.k:iM drôt,prút	5t311.8↔	O.ch.refixácia osteochondrál.fragmentu:adiokarp kĺb
5t21a.c↔	Zatv.repoz.zl.epifyzeol:falangy p.ruky:iM drôt,prút	5t311.9↔	O.ch.refixácia osteochondrál.fragmentu:ulnokarp.kĺb
5t21b.a↔	Zatv.repoz.zl.epifyzeol:karpálne k:uhlo.stab.dlahou	5t311.q↔	O.ch.refixácia osteochondrál.fragmentu:metatarzof.kĺb
5t21b.b↔	Zatv.repoz.zl.epifyzeol:metakarp.k:uhlo.stab.dlahou	5t312.7↔	O.ch.subchondrál.spongioplast.s fix.fragm:iný k.ru.b.n.
5t21b.c↔	Zatv.repoz.zl.epifyzeol:falangy pr.ruky:uhlo.stab.dl	5t312.8↔	O.ch.subchondrál.spongioplast.s fix.fragm:radiokarp.k.
5t21t.a↔	Zatv.repoz.zl.epifyzeol:karpálne k:vonk.skelet.fix	5t312.9↔	O.ch.subchondrál.spongioplast.s fix.fragmulnokarp.kĺb
5t21t.b↔	Zatv.repoz.zl.epifyzeol:metakarp.k:vonk.skelet.fix	5t312.q↔	O.ch.subchondrál.spongioplast.s fix.fragm:metatarzof.k.
5t21t.c↔	Zatv.repoz.zl.epifyzeol:falangy p.ruky:vonk.skelet.fix	5t317.7↔	O.ch.transplant.chrupavky:kĺby ruky b.n.
5t21v.a↔	Zatv.repoz.zl.epifyzeol:karpálne k.kruh.vonkaj.fix	5t317.8↔	O.ch.transplant.chrupavky:radiokarpálny kĺb
5t21v.b↔	Zatv.repoz.zl.epifyzeol:metakarp.k.:kruh.vonkaj.fix	5t317.q↔	O.ch.transplant.chrupavky:metatarzofalang.kĺ.
5t21x.a↔	Zatv.repoz.zl.epifyzeol:karpálne k:iným osteos.m.	5t318.7↔	O.ch.odobratie chrupavk.transplantátu:kĺby ruky b.n
5t21x.b↔	Zatv.repoz.zl.epifyzeol:metakarp.k:iným osteos.m.	5t319↔	Otv.chirur.resekcia discus triangularis
5t21x.c↔	Zatv.repoz.zl.epifyzeol:falangy p.ruky:iným osteos.m.	5t31a.7↔	O.ch.implant.in vitro vytvor.tk.kultúry k.ruky b.n
5t21z.a↔	Zatv.repoz.zl.epifyzeol:karpálne k:rezorb.mat	5t31a.8↔	O.ch.implant.in vitro vytvor.tk.kultúry:radiokarp.kĺb
5t21z.b↔	Zatv.repoz.zl.epifyzeol:metakarp.k:rezorb.mat	5t31a.q↔	O.ch.implant.in vitro vytvor.tk.kultúry:metatarzof.k
5t21z.c↔	Zatv.repoz.zl.epifyzeol:falangy p.ruky:rezorb.mat	5t31c.7↔	O.ch.vyhľad.chrupav[chondroplast]:kĺby ruky
5t221.q↔	Zatv.rep.luxácie:metatarzofalang.kĺb:skrutkou	5t31c.8↔	O.ch.vyhľad.chrupav[chondroplast]:radiokarpálny kĺb
5t224.q↔	Zatv.rep.luxácie:metatarzofalang.kĺb:drôt/serkláž	5t31c.9↔	O.ch.vyhľad.chrupav[chondroplast]:ulnokarpálny kĺb
5t22a.q↔	Zatv.rep.luxácie:metatarzofalang.kĺb:intramedulár.klín	5t31c.q↔	O.ch.vyhľad.chrupav[chondroplast]:metatarzofalang.kĺ.
5t22d.q↔	Zatv.rep.luxácie:metatarzofalang.kĺb:skobou	5t31d.7↔	Subchondr.otvor.kosti:iný k.ruky b.n.
5t22t.q↔	Zatv.rep.luxácie:metatarzofalang.kĺb:vonk.skelet.fix	5t31d.8↔	Subchondr.otvor.kosti:radiokarp.kĺb
5t22x.q↔	Zatv.rep.luxácie:metatarzofalang.kĺb:iným osteos.mat	5t31d.9↔	Subchondr.otvor.kosti:ulnokarpál.kĺb
5t22z.q↔	Zatv.rep.luxácie:metatarzofalang.kĺb:rezorb.mat	5t31d.q↔	Subchondr.otvor.kosti:metatarzof.k.
5t300.8↔	O.ch.artrotómia,kapsulotómia:radiokarpálny kĺb	5t31h.7↔	O.ch.OP chrupavky s tx.chondroc.autol.ind.matrix:i.k.ruk.b.n
5t300.9↔	O.ch.artrotómia,kapsulotómia:ulnokarpálny kĺb	5t31h.8↔	O.ch.OP chrupavky s tx.chondroc.autol.ind.matrix:radiok.k
5t300.q↔	O.ch.artrotómia,kapsulotómia:metatarzofal.kĺb	5t31h.q↔	O.ch.OP chrupavky s tx.chondroc.autol.ind.matrix:mttarz.k
5t301.8↔	O.ch.aseptická preplach.drenáž:radiokarpálny kĺb	5t31j.7↔	O.ch.impl.neindivid.metal.náhrady chrupav:kĺ.ruky
5t301.9↔	O.ch.aseptická preplach.drenáž:ulnokarpálny kĺb	5t31j.8↔	O.ch.impl.neindivid.metal.náhrady chrupav:radiokarp.k
5t301.q↔	O.ch.aseptická preplach.drenáž:mttrzfal.kĺb	5t31j.9↔	O.ch.impl.neindivid.metal.náhrady chrupav:ulnokarp.k
5t302.8↔	O.ch.septická preplach.drenáž:radiokarpálny kĺb	5t31j.q↔	O.ch.impl.neindivid.metal.náhrady chrupav:mttarz.k
5t302.9↔	O.ch.septická preplach.drenáž:ulnokarpálny kĺb	5t31k.7↔	O.ch.subchondrál.otv.kosti s vlož.nebunk.impl:k.ruky b.n
5t302.q↔	O.ch.septická preplach.drenáž:mttrzfal.kĺb	5t31k.8↔	O.ch.subchondrál.otv.kosti s vlož.nebunk.impl:radiokarp.k
5t303.8↔	O.ch.debridement:radiokarpálny kĺb	5t31k.9↔	O.ch.subchondrál.otv.kosti s vlož.nebunk.impl:ulnokarp.k
5t303.9↔	O.ch.debridement:ulnokarpálny kĺb	5t31k.q↔	O.ch.subchondrál.otv.kosti s vlož.nebunk.impl:mttarzof.k
5t303.q↔	O.ch.debridement:metatarzofalang.kĺ.	5t31x.7↔	Iné otv.chir.OP na kĺbe a menisk:kĺby ruky b.n.
5t304.8↔	O.ch.parciál.synovektómia:radiokarpálny kĺb	5t31x.8↔	Iné otv.chir.OP na kĺbe a menisk:radiokarpálny kĺb
5t304.9↔	O.ch.parciál.synovektómia:ulnokarpálny kĺb	5t31x.9↔	Iné otv.chir.OP na kĺbe a menisk:ulnokarpálny kĺb
5t304.q↔	O.ch.parciál.synovektómia:metatarzofalang.kĺ.	5t31x.q↔	Iné otv.chir.OP na kĺbe a menisk:metatarzofalang.kĺ.
5t305.8↔	O.ch.totálna synovektómia:radiokarpálny kĺb	5t340↔	Otv.chir.release laterálneho retinaku pately
5t305.9↔	O.ch.totálna synovektómia:ulnokarpálny kĺb	5t386↔	Artrodéza zápästných kĺbov
5t305.q↔	O.ch.totálna synovektómia:metatarzofalang.kĺ.	5t390.7↔	O.ch.rozdel/prerušenie väzu:kĺby ruky b.n.
5t306.8↔	O.ch.mobilizácia kĺbu(artrolýza):radiokarp.kĺb	5t390.8↔	O.ch.rozdel/prerušenie väzu:radiokarpálny kĺb
5t306.9↔	O.ch.mobilizácia kĺbu(artrolýza):ulnokarp.kĺb	5t390.9↔	O.ch.rozdel/prerušenie väzu:ulnokarpálny kĺb
5t306.q↔	O.ch.mobilizácia kĺbu(artrolýza):metatarzofal.kĺby	5t390.q↔	O.ch.rozdel/prerušenie väzu:metatarzofalang.kĺ.
5t307.8↔	O.ch.odstr.periartikulár.osifikácii:radiokarp.kĺb	5t391.7↔	Otv.ch.artroríza:kĺby ruky b.n.
5t307.9↔	O.ch.odstr.periartikulár.osifikácii:ulnokarpál.kĺb	5t391.8↔	Otv.ch.artroríza:radiokarpálny kĺb
5t307.q↔	O.ch.odstr.periartikul.osifikácii:metatarzofalang.kĺ.	5t391.9↔	Otv.ch.artroríza:ulnokarpálny kĺb
5t308.8↔	O.ch.odstránenie voľných telies:radiokarpálny kĺb	5t391.q↔	Otv.ch.artroríza:metatarzofalang.kĺ.

5t392.7↔	O.ch.dočasné fixácie:kĺby ruky b.n.	5t42c.9↔	ASK vyhladenie chrup[ochondrop]:ulnokarpálny kĺb
5t392.8↔	O.ch.dočasné fixácie:radiokarpálny kĺb	5t42c.q↔	ASK vyhlad.chrupav[ochondrop]:metatarzofalang.kĺby
5t392.9↔	O.ch.dočasné fixácie:ulnokarpálny kĺb	5t42d.8↔	ASK subchon.otv.kosti:radiokarp.kĺb
5t392.q↔	O.ch.dočasné fixácie:metatarzofalang.kí.	5t42d.9↔	ASK subchondr.otv.kosti:ulnokarpál.kĺb
5t39x.7↔	Iné otv.ch.OP na kĺboch:kĺby ruky b.n.	5t42d.q↔	ASK subch.otv.kosti:metatarzofalang.kĺb
5t39x.8↔	Iné otv.ch.OP na kĺboch:radiokarpálny kĺb	5t42e.8↔	ASK subch.otv.kosti-acelul.impl:radiokarpál.kĺb
5t39x.9↔	Iné otv.ch.OP na kĺboch:ulnokarpálny kĺb	5t42e.9↔	ASK subch.otv.kosti-acelul.impl:ulnokarpál.kĺb
5t39x.q↔	Iné otv.ch.OP na kĺboch:metatarzofalang.kí.	5t42e.q↔	ASK subch.otv.kost-acelul.implant:metatarzofalan.kí.
5t400.8↔	ASK asept.výplach kĺbu s drenážou:radiokarpálny kĺb	5t42f.8↔	ASK OP chrup.s tx.chondr-autológ.ind.matr:radiokarpál.kĺb
5t400.9↔	ASK asept.výplach kĺbu s drenážou:ulnokarpálny kĺb	5t42f.9↔	ASK OP chrup.s tx.chondr-autológ.ind.matr:ulnokarpál.kĺb
5t400.q↔	ASK asept.výplach kĺbu s drenážou:metatarzofalang.kí.	5t42f.q↔	ASK OP chrup.s tx.chondr-autológ.ind.mat:mttarzofag.kĺby
5t401.8↔	ASK sept.výplach kĺbu s drenážou:radiokarpálny kĺb	5t42g↔	ASK sutúra/napnutie disc.triangularis
5t401.9↔	ASK sept.výplach kĺbu s drenážou:ulnokarpálny kĺb	5t42h.8↔	ASK resekcia 1/viac.osteofytov:radiokarpálny kĺb
5t401.q↔	ASK sept.výplach kĺbu s drenážou:metatarzofalang.kí.	5t42h.9↔	ASK resekcia 1/viac.osteofytov:ulnokarpálny kĺb
5t402.8↔	ASK mobilizácia kĺbu(artrolýza):radiokarpálny kĺb	5t42h.q↔	ASK resekcia 1/viac.osteofytov:metatarzofalan.kĺby
5t402.9↔	ASK mobilizácia kĺbu(artrolýza):ulnokarpálny kĺb	5t42i.8↔	Iné artroskop.OP na chrup.a menisk:radiokarpálny kĺb
5t402.q↔	ASK mobilizácia kĺbu(artrolýza):metatarzofalang.kí.	5t42i.9↔	Iné artroskop.OP na chrup.a menisk:ulnokarpálny kĺb
5t403.8↔	ASK odstránenie OSM:radiokarpálny kĺb	5t42i.q↔	Iné ASK OP na chrup.a menisk:metatarzofalang.kí.
5t403.9↔	ASK odstránenie OSM:ulnokarpálny kĺb	5t490.8↔	ASK rozdel/preruš.väzu:radiokarpálny kĺb
5t403.q↔	ASK odstránenie OSM:metatarzofalang.kí.	5t490.9↔	ASK rozdelenie/preruš.väzu:ulnokarpálny kĺb
5t404.8↔	ASK odstr.volných telies:radiokarpálny kĺb	5t490.q↔	ASK rozdelenie/preruš.väzu:metatarzofalang.kĺbov
5t404.9↔	ASK odstr.volných telies:ulnokarpálny kĺb	5t49x.8↔	Ostatné artroskopické OP:radiokarpálny kĺb
5t404.q↔	ASK odstr.volných telies:metatarzofalang.kí.	5t49x.9↔	Ostatné artroskopické OP:ulnokarpálny kĺb
5t405.8↔	ASK odstr.periartikul.kalcifikátov:radiokarpálny kĺb	5t49x.q↔	Ostatné artroskopické OP:metatarzofalang.kí.
5t405.9↔	ASK odstr.periartikul.kalcifikátov:ulnokarpálny kĺb	5t548↔	Implantácia endoprotézy zápastia
5t405.q↔	ASK odstr.periartikul.kalcifikátov:metatarzofalang.kí.	5t549.1↔	Impl.endopr.na kĺboch prstov HK:1 protéza
5t406.8↔	ASK asistov.ošetrovanie zlomeniny:radiokarpálny kĺb	5t549.2↔	Impl.endopr.na kĺboch prstov HK:2 protézy
5t406.9↔	ASK asistov.ošetrovanie zlomeniny:ulnokarpálny kĺb	5t549.3↔	Impl.endopr.na kĺboch prstov HK:3protézy
5t406.q↔	ASK asistov.ošetrovanie zlomeniny:metatarzofala.kíby	5t549.4↔	Impl.endopr.na kĺboch prstov HK:4 protézy
5t407.8↔	Artroskop.vlož.liek.nosiča:radiokarpálny kĺb	5t549.5↔	Impl.endopr.na kĺboch prstov HK:5 protéz
5t407.9↔	Artroskop.vlož.liek.nosiča:ulnokarpálny kĺb	5t549.6↔	Impl.endopr.na kĺboch prstov HK:6 a viac protéz
5t407.q↔	Artroskop.vlož.liek.nosiča:metatarzofalang.kí.	5t555↔	Výmena endoprotézy zápastia
5t408.8↔	Artroskop.odstr.liek.nosiča:radiokarpálny kĺb	5t556↔	Výmena endoprotézy kĺbu prsta
5t408.9↔	Artroskop.odstr.liek.nosiča:ulnokarpálny kĺb	5t55b↔	Odstránenie endoprotézy zápastia ruky
5t408.q↔	Artroskop.odstr.liek.nosiča:metatarzofalang.kí.	5t55c↔	Odstránenie endoprotézy kĺbu prsta HK
5t409.8↔	ASK resek.č.ligament,zbytkov ligament:radiokarpálny kĺb	5t595↔	Resekčná artroplastika na zápästi
5t409.9↔	ASK resek.č.ligament,zbytkov ligament:ulnokarpálny kĺb	5t701.0↔	Incizia ohýbača zápastia
5t409.q↔	ASK resek.č.ligament,zbytk.ligament:metatarzofalang.kĺby	5t701.1↔	Incizia ohýbača prsta
5t40x.8↔	Iné ASK revízie kĺbu:radiokarpálny kĺb	5t701.2↔	Incizia ohýbača palca
5t40x.9↔	Iné ASK revízie kĺbu:ulnokarpálny kĺb	5t701.3↔	Incizia vystierača zápastia
5t40x.q↔	Iné ASK revízie kĺbu:metatarzofalang.kí.	5t701.4↔	Incizia vystierača prsta
5t412.8↔	Artroskop.parc.synovektómia:radiokarpálny kĺb	5t701.5↔	Incizia vystierača palca
5t412.9↔	Artroskop.parc.synovektómia:ulnokarpálny kĺb	5t701.6↔	Incizia šľachových pošiev zápastia
5t412.q↔	Artroskop.parc.synovektómia:metatarzofalang.kí.	5t701.7↔	Incizia šľachových pošiev prsta
5t413.8↔	Artroskop.totál.synovektómia:radiokarpálny kĺb	5t701.8↔	Incizia šľachových pošiev palca
5t413.9↔	Artroskop.totál.synovektómia:ulnokarpálny kĺb	5t701.9↔	Incizia šľachových pošiev dlane
5t413.q↔	Artroskop.totál.synovektómia:metatarzofalang.kí.	5t702.0↔	Discizia šľachových pošiev ohýbača zápastia
5t414.8↔	ASK elektroterm.dener.syn.a tk.kĺb.púz:radiokarp.kĺb	5t702.1↔	Discizia šľachových pošiev ohýbača prsta
5t414.9↔	ASK el.-termote.den.syn.a tk.kĺb.púz:ulnokarpál.kĺb	5t702.2↔	Discizia šľachových pošiev ohýbača palca
5t414.q↔	ASK el.-term.den.syn.a tk.kĺb.púz:metatarzofal.kĺby	5t702.3↔	Discizia šľachových pošiev vystierača zápastia
5t41x.8↔	Iné artrosk.OP na synovii:radiokarpálny kĺb	5t702.4↔	Discizia šľachových pošiev vystierača prsta
5t41x.9↔	Iné artrosk.OP na synovii:ulnokarpálny kĺb	5t702.5↔	Discizia šľachových pošiev vystierača palca
5t41x.q↔	Iné ASK OP na synovii:metatarzofalang.kí.	5t702.6↔	Discizia šľachových pošiev zápastia
5t420.8↔	ASK excízia poškod.tk.kĺb.chrup:radiokarpálny kĺb	5t702.7↔	Discizia šľachových pošiev prsta
5t420.9↔	ASK excízia poškod.tk.kĺb.chrup:ulnokarpálny kĺb	5t702.8↔	Discizia šľachových pošiev palca
5t420.q↔	ASK exc.pošk.tk-kĺb.chrup:metatarzofalang.kĺb	5t702.9↔	Discizia šľachových pošiev dlane
5t421.8↔	ASK refix.osteochon.fragm:radiokarpálny kĺb	5t703.0↔	Debridement ohýbača zápastia
5t421.9↔	ASK refix.osteochondr.fragm:ulnokarpálny kĺb	5t703.1↔	Debridement ohýbača prsta
5t421.q↔	ASK refix.osteochon.fragm:metatarzofalang.kí.	5t703.2↔	Debridement ohýbača palca
5t422.8↔	ASK subchondr.spongioplastika:radiokarp.kĺb	5t703.3↔	Debridement vystierača zápastia
5t422.9↔	ASK subchondr.spongioplastika:ulnokarpálny kĺb	5t703.4↔	Debridement vystierača prsta
5t422.q↔	ASK subchondr.spongioplastika:metatarzofala.kí.	5t703.5↔	Debridement vystierača palca
5t427.8↔	ASK transplantácia chrupavky:radiokarpálny kĺb	5t703.6↔	Debridement šľachových pošiev zápastia
5t427.9↔	ASK transplantácia chrupavky:ulnokarpálny kĺb	5t703.7↔	Debridement šľachových pošiev prsta
5t427.q↔	ASK transplantácia chrupavky:metatarzofalang.kĺby	5t703.8↔	Debridement šľachových pošiev palca
5t428.8↔	ASK impl.in.vitr.vypes.tk.kultúr:radiokarpál.kĺb	5t703.9↔	Debridement šľachových pošiev dlane
5t428.9↔	ASK impl.in.vitr.vypest.tk.kultúr:ulnokarpál.kĺb	5t704.0↔	Excízia ohýbača zápastia
5t428.q↔	ASK impl.in.vitr.vypes.tkaniv.kul:metatarzofalang.kí.	5t704.1↔	Excízia ohýbača prsta
5t429↔	ASK resekcia discus triangularis	5t704.2↔	Excízia ohýbača palca
5t42c.8↔	ASK vyhlad.chrupav[ochondrop]:radiokarpálny kĺb	5t704.3↔	Excízia vystierača zápastia

5t704.4↔	Excízia vystierača prsta	5t70e.2↔	Revízia implantátu (bez výmeny) ohýbača palca
5t704.5↔	Excízia vystierača palca	5t70e.3↔	Revízia implantátu (bez výmeny) vystierača zápastia
5t704.6↔	Excízia šlachových pošiev zápastia	5t70e.4↔	Revízia implantátu (bez výmeny) vystierača prsta
5t704.7↔	Excízia šlachových pošiev prsta	5t70e.5↔	Revízia implantátu (bez výmeny) vystierača palca
5t704.8↔	Excízia šlachových pošiev palca	5t70f.0↔	Výmena implantátu ohýbača zápastia
5t704.9↔	Excízia šlachových pošiev dlane	5t70f.1↔	Výmena implantátu ohýbača prsta
5t705.0↔	Primárna sutúra ohýbača zápastia	5t70f.2↔	Výmena implantátu ohýbača palca
5t705.1↔	Primárna sutúra ohýbača prsta	5t70f.3↔	Výmena implantátu vystierača zápastia
5t705.2↔	Primárna sutúra ohýbača palca	5t70f.4↔	Výmena implantátu vystierača prsta
5t705.3↔	Primárna sutúra vystierača zápastia	5t70f.5↔	Výmena implantátu vystierača palca
5t705.4↔	Primárna sutúra vystierača prsta	5t70g.0↔	Odstr. dens epistrophei implantátu ohýbača zápastia
5t705.5↔	Primárna sutúra vystierača palca	5t70g.1↔	Odstránenie implantátu ohýbača prsta
5t705.6↔	Primárna sutúra šlachových pošiev zápastia	5t70g.2↔	Odstránenie implantátu ohýbača palca
5t705.7↔	Primárna sutúra šlachových pošiev prsta	5t70g.3↔	Odstránenie implantátu vystierača zápastia
5t705.8↔	Primárna sutúra šlachových pošiev palca	5t70g.4↔	Odstránenie implantátu vystierača prsta
5t705.9↔	Primárna sutúra šlachových pošiev dlane	5t70g.5↔	Odstránenie implantátu vystierača palca
5t706.0↔	Sekundárna sutúra ohýbača zápastia	5t70h.0↔	Plastika šlachy ohýbača zápastia
5t706.1↔	Sekundárna sutúra ohýbača prsta	5t70h.1↔	Plastika šlachy ohýbača prsta
5t706.2↔	Sekundárna sutúra ohýbača palca	5t70h.2↔	Plastika šlachy ohýbača palca
5t706.3↔	Sekundárna sutúra vystierača zápastia	5t70h.3↔	Plastika šlachy vystierača zápastia
5t706.4↔	Sekundárna sutúra vystierača prsta	5t70h.4↔	Plastika šlachy vystierača prsta
5t706.5↔	Sekundárna sutúra vystierača palca	5t70h.5↔	Plastika šlachy vystierača palca
5t706.6↔	Sekundárna sutúra šlachových pošiev zápastia	5t70j.0↔	Spájanie šliach (previazanie) ohýbača zápastia
5t706.7↔	Sekundárna sutúra šlachových pošiev prsta	5t70j.1↔	Spájanie šliach (previazanie) ohýbača prsta
5t706.8↔	Sekundárna sutúra šlachových pošiev palca	5t70j.2↔	Spájanie šliach (previazanie) ohýbača palca
5t706.9↔	Sekundárna sutúra šlachových pošiev dlane	5t70j.3↔	Spájanie šliach (previazanie) vystierača zápastia
5t707.0↔	Tenolýza ohýbača zápastia	5t70j.4↔	Spájanie šliach (previazanie) vystierača prsta
5t707.1↔	Tenolýza ohýbača prsta	5t70j.5↔	Spájanie šliach (previazanie) vystierača palca
5t707.2↔	Tenolýza ohýbača palca	5t70k.0↔	Refixácia ohýbača zápastia ku kosti vrát.kovovej kotvy
5t707.3↔	Tenolýza vystierača zápastia	5t70k.1↔	Refixácia ohýbača prsta ku kosti vrátane kovovej kotvy
5t707.4↔	Tenolýza vystierača prsta	5t70k.2↔	Refixácia ohýbača palca ku kosti vrátane kovovej kotvy
5t707.5↔	Tenolýza vystierača palca	5t70k.3↔	Refixácia vystierača zápastia ku kosti vrát.kov.kotvy
5t708.0↔	Tenodéza ohýbača zápastia	5t70k.4↔	Refixácia vystierača prsta ku kosti vrát.kov.kotvy
5t708.1↔	Tenodéza ohýbača prsta	5t70k.5↔	Refixácia vystierača palca ku kosti vrát.kov. kotvy
5t708.2↔	Tenodéza ohýbača palca	5t70l.0↔	Perkutánná tenotómia ohýbača zápastia
5t708.3↔	Tenodéza vystierača zápastia	5t70l.1↔	Perkutánná tenotómia ohýbača prsta
5t708.4↔	Tenodéza vystierača prsta	5t70l.2↔	Perkutánná tenotómia ohýbača palca
5t708.5↔	Tenodéza vystierača palca	5t70l.3↔	Perkutánná tenotómia vystierača zápastia
5t709.0↔	Transpozícia ohýbača zápastia	5t70l.4↔	Perkutánná tenotómia vystierača prsta
5t709.1↔	Transpozícia ohýbača prsta	5t70l.5↔	Perkutánná tenotómia vystierača palca
5t709.2↔	Transpozícia ohýbača palca	5t70m.0↔	Otvorená chirurgická tenotómia ohýbača zápastia
5t709.3↔	Transpozícia vystierača zápastia	5t70m.1↔	Otvorená chirurgická tenotómia ohýbača prsta
5t709.4↔	Transpozícia vystierača prsta	5t70m.2↔	Otvorená chirurgická tenotómia ohýbača palca
5t709.5↔	Transpozícia vystierača palca	5t70m.3↔	Otvorená chirurgická tenotómia vystierača zápastia
5t70a.0↔	Predĺženie ohýbača zápastia	5t70m.4↔	Otvorená chirurgická tenotómia vystierača prsta
5t70a.1↔	Predĺženie ohýbača prsta	5t70m.5↔	Otvorená chirurgická tenotómia vystierača palca
5t70a.2↔	Predĺženie ohýbača palca	5t70n.0↔	Tenotómia s obmedzeným prístupom ohýbača zápastia
5t70a.3↔	Predĺženie vystierača zápastia	5t70n.1↔	Tenotómia s obmedzeným prístupom ohýbača prsta
5t70a.4↔	Predĺženie vystierača prsta	5t70n.2↔	Tenotómia s obmedzeným prístupom ohýbača palca
5t70a.5↔	Predĺženie vystierača palca	5t70n.3↔	Tenotómia s obmedzeným prístupom vystierača zápastia
5t70b.0↔	Skrátenie ohýbača zápastia	5t70n.4↔	Tenotómia s obmedzeným prístupom vystierača prsta
5t70b.1↔	Skrátenie ohýbača prsta	5t70n.5↔	Tenotómia s obmedzeným prístupom vystierača palca
5t70b.2↔	Skrátenie ohýbača palca	5t70x.0↔	Ostatné operácie ohýbača zápastia
5t70b.3↔	Skrátenie vystierača zápastia	5t70x.1↔	Ostatné operácie ohýbača prsta
5t70b.4↔	Skrátenie vystierača prsta	5t70x.2↔	Ostatné operácie ohýbača palca
5t70b.5↔	Skrátenie vystierača palca	5t70x.3↔	Ostatné operácie vystierača zápastia
5t70c.0↔	Vytvorenie lôžka transplantátu ohýbača zápastia	5t70x.4↔	Ostatné operácie vystierača prsta
5t70c.1↔	Vytvorenie lôžka transplantátu ohýbača prsta	5t70x.5↔	Ostatné operácie vystierača palca
5t70c.2↔	Vytvorenie lôžka transplantátu ohýbača palca	5t70x.6↔	Ostatné operácie šlachových pošiev zápastia
5t70c.3↔	Vytvorenie lôžka transplantátu vystierača zápastia	5t70x.7↔	Ostatné operácie šlachových pošiev prsta
5t70c.4↔	Vytvorenie lôžka transplantátu vystierača prsta	5t70x.8↔	Ostatné operácie šlachových pošiev palca
5t70c.5↔	Vytvorenie lôžka transplantátu vystierača palca	5t70x.9↔	Ostatné operácie šlachových pošiev dlane
5t70d.0↔	Transplantácia ohýbača zápastia	5t710.0↔	Incízie radiokarpálneho väzu vrátane drenáže
5t70d.1↔	Transplantácia ohýbača prsta	5t710.1↔	Incízie retinaculum flexorum vrátane drenáže
5t70d.2↔	Transplantácia ohýbača palca	5t710.2↔	Incízie ostatných väzov zápastia vrátane drenáže
5t70d.3↔	Transplantácia vystierača zápastia	5t710.3↔	Incízie väzov stredoručia vrátane drenáže
5t70d.4↔	Transplantácia vystierača prsta	5t710.4↔	Incíz.väzov metakarpofalang.kĺbov prstov ruky vrát.drenáže
5t70d.5↔	Transplantácia vystierača palca	5t710.5↔	Incízie väzov metakarpofalangeál.kĺbu palca vrát.drenáže
5t70e.0↔	Revízia implantátu (bez výmeny) ohýbača zápastia	5t710.6↔	Incíz.väzov interfalangeál.kĺbov prstov ruky vrát.drenáže
5t70e.1↔	Revízia implantátu (bez výmeny) ohýbača prsta	5t710.7↔	Incíz.väzov interfalangeál.kĺbu palca vrát.drenáže

5t711.0↔	Prerušenie radiokarpálneho väzu	5t719.5↔	Odstr.transpl.väzy metakarpofalangeál.kĺbov palca
5t711.10↔	Prerušenie väzu retinaculum flexorum	5t719.6↔	Odstr.transpl.väzy interfalangeál.kĺbov prst.ruky
5t711.11↔	Prerušenie väzu retinac.flex.s.epineurolyzou n. medianus	5t719.7↔	Odstr.transpl.väzy interfalangeál.kĺbu palca
5t711.2↔	Prerušenie ostatných väzov zápästia	5t71a.0↔	Refixácia radiokarpál.váz ku kosti
5t711.3↔	Prerušenie väzov stredoručia	5t71a.1↔	Refixácia retinaculum flexorum ku kosti
5t711.4↔	Prerušenie väzov metakarpofalangeál.kĺbov prstov ruky	5t71a.2↔	Refix.ostat.väzov zápästia ku kosti
5t711.5↔	Prerušenie väzov metakarpofalangeálneho kĺbu palca	5t71a.3↔	Refixácia väz.stredoručia ku kosti
5t711.6↔	Prerušenie väzov interfalangeálnych kĺbov prstov ruky	5t71a.4↔	Refix.váz.metakarpofal.kĺbov pr.ruky ku kosti
5t711.7↔	Prerušenie väzov interfalangeálneho kĺbu palca	5t71a.5↔	Refix.váz. metakarpofal.kĺbu palca ku kosti
5t712.0↔	Parciálna excízia radiokarpálneho väzu	5t71a.6↔	Refix.váz.interfalangeál.kĺbov prst.ruky ku kosti
5t712.1↔	Parciálna excízia väzu retinaculum flexorum	5t71a.7↔	Refix.váz.interfalangeál.kĺbu palca ku kosti
5t712.2↔	Parciálna excízia ostatných väzov zápästia	5t71x.0↔	Ostatné OP radiokarpálneho väzu
5t712.3↔	Parciálna excízia väzov stredoručia	5t71x.1↔	Ostatné OP retinaculum flexorum
5t712.4↔	Parciálna excízia väzov metakarpofalang.kĺbov prstov ruky	5t71x.2↔	Ostatné OP ostatných väzov zápästia
5t712.5↔	Parciálna excízia väzov metakarpofalangeál.kĺbu palca	5t71x.3↔	Ostatné OP väzov stredoručia
5t712.6↔	Parciálna excízia väzov interfalangeál.kĺbov prstov ruky	5t71x.4↔	Ostatné OP väzov metakarpofalang.kĺb.prstov ruky
5t712.7↔	Parciálna excízia väzov interfalangeálneho kĺbu palca	5t71x.5↔	Ostatné OP väzov metakarpofalang.kĺbu palca
5t713.0↔	Totálna excízia radiokarpálneho väzu	5t71x.6↔	Ostatné OP väzov interfalang.kĺbov prstov ruky
5t713.1↔	Totálna excízia retinaculum flexorum	5t71x.7↔	Ostatné OP väzov interfalangeál.kĺbu palca
5t713.2↔	Totálna excízia ostatných väzov zápästia	5t720.1↔	Otvorená chirurgická fasciotómia jedného prsta
5t713.3↔	Totálna excízia väzov stredoručia	5t720.2↔	Otvorená chirurgická fasciotómia viac ako 1 prsta
5t713.4↔	Totálna excízia väzov metakarpofalangeál.kĺbov prstov ruky	5t721.1↔	Perkutánná fasciotómia jedného prsta
5t713.5↔	Totálna excízia väzov metakarpofalangeál.kĺbu palca	5t721.2↔	Perkutánná fasciotómia viac ako jedného prsta
5t713.6↔	Totálna excízia väzov interfalangeálnych kĺbov prstov ruky	5t722.0↔	Parciálna fasciektómia izolovaná na dlani
5t713.7↔	Totálna excízia väzov interfalangeálneho kĺbu palca	5t722.3↔	Parciálna fasciektómia 1 alebo 2 prstov
5t714.0↔	Primárna sutúra radiokarpálneho väzu	5t723.0↔	Totálna fasciektómia izolovaná na dlani
5t714.1↔	Primárna sutúra retinaculum flexorum	5t723.4↔	Totálna fasciektómia 3 a viac prstov
5t714.2↔	Primárna sutúra ostatných väzov zápästia	5t724.1↔	Fasciektómia jedného prsta s jednou neurolyzou
5t714.3↔	Primárna sutúra väzov stredoručia	5t724.2↔	Fasciektómia viac prstov s jednou neurolyzou
5t714.4↔	Primár.sutúra väzov metakarpofalangeál.kĺbov prstov ruky	5t725.1↔	Fasciektómia jedného prsta s viacerými neurolyzami
5t714.5↔	Primárna sutúra väzov metakarpofalangeálneho kĺbu palca	5t725.2↔	Fasciektómia viac prstov s viacerými neurolyzami
5t714.6↔	Primárna sutúra väzov interfalangeálnych kĺbov prstov ruky	5t726.1↔	Fasciektómia 1 prsta s 1 neurolyzou a s 1 arteriolýzou
5t714.7↔	Primárna sutúra väzov interfalangeálneho kĺbu palca	5t726.2↔	Fasciektómia viac prstov s 1 neurolyzou a s 1 arteriolýzou
5t715.0↔	Sekundárna sutúra radiokarpálneho väzu	5t727.1↔	Fasciektómia 1 prsta s viac.neurolyzami a viac.arteriolýzami
5t715.1↔	Sekundárna sutúra retinaculum flexorum	5t727.2↔	Fasciekt.viac prstov s viac.neurolyzami a viac.arteriolýz.
5t715.2↔	Sekundárna sutúra ostatných väzov zápästia	5t728.1↔	Fasciektómia 1 prsta s artrolýz.(vr.neurolyzy a arteriolýzy)
5t715.3↔	Sekundárna sutúra väzov stredoručia	5t728.2↔	Fasciekt.viac prstov s artrolýzou (vr.neurolyzy a arteriolýzy)
5t715.4↔	Sekund.sutúra väzov metakarpofalangeál.kĺbov prstov ruky	5t729.3↔	Parciálna dermofasciektómia
5t715.5↔	Sekundár.sutúra väzov metakarpofalangeál.kĺbu palca	5t729.4↔	Celková dermofasciektómia
5t715.6↔	Sekundárna sutúra väzov interfalangeál.kĺbov prstov ruky	5t72a.3↔	Parciálna fasciolýza 1al.2 prstov inj.kolagen.clostr.histol.
5t715.7↔	Sekundárna sutúra väzov interfalangeál.kĺbu palca	5t72a.4↔	Celk.fasciolýza 3 a viac prst inj.kolagenázou clostr.histol.
5t716.0↔	Plast.rekonštr.radiokarpál.väzu s autológnym materiálom	5t72x.1↔	Ostatné operácie na fasciách dlane a prstov, 1 prst
5t716.1↔	Plast.rekonštr.retinaculum flexorum s autológ.materiálom	5t730↔	Incízia svalov ruky
5t716.2↔	Plast.rekonštr.ostatných väzov zápästia s autológ.mat.	5t731↔	Čiastočné prerušenie svalov ruky
5t716.3↔	Plast.rekonštr.väzov stredoručia s autológnym materiálom	5t732↔	Totálne prerušenie svalov ruky
5t716.4↔	Plast.rekonštr.váz.metakarpofalang.k.prstov ruky autol.mat.	5t733↔	Čiastočná excízia svalov ruky
5t716.5↔	Plast.rekonštr.väzov metakarpofalang.k.palca autológ.mat.	5t734↔	Totálna excízia svalov ruky
5t716.6↔	Plast.rekonštr.väzov interfalangeál.k.prstov ruky autológ.mat	5t735↔	Desinzerencia svalu ruky
5t716.7↔	Plast.rekonštr.väzov interfalangeál.k.palca autológ.mat.	5t736↔	Sutúra svalu ruky
5t717.0↔	Plast.rekonštr.radiokarpál.váz:autológ.mat.a interlig.fix	5t737↔	Reinzercia svalu ruky
5t717.1↔	Plast.rek.retinacul.flex:autol.mat.a interlig.fix	5t738↔	Transpozícia svalu ruky
5t717.2↔	Plast.rek.ost.väzy zápästia:autol.mat.a interlig.fix	5t739↔	Transplantácia svalu ruky
5t717.3↔	Plast.rek.väzy stredoručia:autol.mat.a interlig.fix	5t73a↔	Predĺženie svalu ruky
5t717.4↔	Plast.rek.váz.metakarpof.klb.prst.r:autol.mat.a interlig.fix	5t73b↔	Skrátenie svalu ruky
5t717.5↔	Plast.rek.váz.metakarpof.k.palec:aut.mat.a interlig.fix	5t73x↔	Ostatné operácie svalov ruky
5t717.6↔	Plast.rek.váz.interfal.kl.prst.ruky:aut.mat.a interlig.fix	5t740.0↔	Artrotómia zápästia, jeden zákrok
5t717.7↔	Plast.rek:váz.interfal.kl.palca:aut.mat.a interlig.fix	5t740.1↔	Artrotómia zápästia, viaceré zákroky
5t718.0↔	Plast.rek.radiokarp.väzu:autológ.mat.a transoseál.fix	5t740.3↔	Artrotómia na metakarpofalangeálnom kĺbe:1 zákrok
5t718.1↔	Plast.rek.retinacul.flexorum:autol.mat.a transos.fix	5t740.4↔	Artrotómia na metakarpofalangeál.kĺboch:viaceré zákroky
5t718.2↔	Plast.rek.ost.váz.zápästia:autol.mat.a transoseál.fix	5t740.5↔	Artrotómia na medzičlánkovom kĺbe ruky:1zákrok
5t718.3↔	Plast.rek.väzy stredoručia:autol.mat.a transos.fixációz	5t740.6↔	Artrotómia na interfalang. kĺboch 1 prsta ruky:viac.zákr.
5t718.4↔	Plast.rek.váz.metakarpofal.kl.prst.ru:aut.mat.a transos.fix	5t740.7↔	Artrotómia na interfalang.kĺboch viac.prstov ruky:viac.zákr.
5t718.5↔	Plast.rek.váz.metakarpofa.klb.palec:aut.mat.a transos.fix	5t740.x↔	Artrotómia ostatných kĺbov ruky
5t718.6↔	Plast.rek.váz.interfal.kl.prst.ru:autol.mat.a transos.fix	5t741.0↔	Exc.chor.tk.(vrát.kapsulektom):zápästie:1 zákrok
5t718.7↔	Plast.rek.váz.interfal.kl.palca:autol.mat.a transos.fix	5t741.1↔	Exc.chor.tk.(vrát.kapsulektom):zápästie:viac.zákr.
5t719.0↔	Odstr.transplantátu:radiokarpálny väz	5t741.3↔	Exc.chor.tk(kapsulekt):metakarpofal.kĺb:1 zákrok
5t719.1↔	Odstr.transpl:retinaculum flexorum	5t741.4↔	Exc.chor.tk(kapsulekt):metakarpof.k:viac.zákr.
5t719.2↔	Odstr.transpl:ostatné väzy zápästia	5t741.5↔	Exc.chor.tk(kapsulekt):interfal.kĺb ruky:1 zákrok
5t719.3↔	Odstr.transplantátu:väzy stredoručia	5t741.6↔	Exc.chor.tk(kapsulekt):interfal.kĺby 1 prst ruky:viac.zákrakov
5t719.4↔	Odstr.transpl:väzy metakarpofal.kĺbov prstov ruky	5t741.7↔	Exc.chor.tk(kapsulek):interfal.kĺby viac.prst ruky:viac.zákr.



5t741.x↔	Exc.chor.tk.(vr.kapsulektomie):ost.kĺby ruky	5t751.x↔	Totál.synovektómia šľachy,šľach.pošvy:ostatné
5t742.0↔	Preplach zápästia s drenážou:1 zákrok	5t752↔	Jednotlivá synovektómia kĺbov zápästia
5t742.1↔	Preplach zápästia s drenážou: viac.zákroky	5t753↔	Viacnásobná synovektómia kĺbov zápästia
5t742.3↔	Prepl.metakarpofal.kĺbu s drenáž:1 zákrok	5t755↔	Jednotlivá synovektómia metakarpofalangeál. kĺbu ruky
5t742.4↔	Preplach metakarpofal.kĺb.s drenáž:viac.zákr.	5t757↔	Jednotlivá synovektómia interfalangeálneho kĺbu ruky
5t742.5↔	Preplach interfalang.kĺbu ruky s drenáž:1 zákrok	5t75x↔	Ostatné synovektómie ruky
5t742.6↔	Prepl.interfal.kĺb.1 prst s drenáž:viac.zákrokov	5t760↔	Jednotlivá artrodéza na zápästi
5t742.7↔	Prepl.interfal.kĺb.viac.prst s drenáž:viac.zákrokov	5t761↔	Jednot.artrod.na zápästi so spongioplast.
5t742.x↔	Preplach ost.kĺb.s drenážou	5t764↔	Jednotlivá artrodéza interfalang.kĺbu ruky
5t743.0↔	Debridement zápästia:1zákr	5t765↔	Jednot.artrodéza interfalang.kĺbu ruky so spongioplast.
5t743.1↔	Debridement zápästia:viaceré zákroky	5t76x↔	Artrodéza kĺbov ruky:Ostatné
5t743.3↔	Debridement metakarpofal.kĺbu:1zákr	5t770.0↔	Resekcioartropl.zápästia:rek.s autológ.mat:1zákr
5t743.4↔	Debridement metakarpofal.kĺbov:viac.zákr.	5t770.1↔	Resekcioartropl.zápästia:rek.s autol.mat:viac.zákr.
5t743.5↔	Debridement interfalang.kĺbu ruky:1zákr	5t770.3↔	Resekcioartroplna metakarpof.kĺb:rek.autológ.m:1zákr.
5t743.6↔	Debridement:interfalang.kĺb.1prst ruky:viac.zákr.	5t770.4↔	Resekcioartroplna metakarpof.kĺb:rek.autológ.m:viac.zákr.
5t743.7↔	Debridement interfalang.kĺb.viac.prstov ruky:viac.zákr.	5t770.5↔	Resekcioartropl.interfal.kĺb.ruky:rek.aut.mat:1zákr
5t743.x↔	Debridement:ostatné kĺby ruky	5t770.6↔	Res-artropl.interfalang.kĺb.1prst ruky:rek.aut.ma:viac.zákr.
5t744.0↔	Vyhľad.(vyrovnanie)povrchu:zápästie:1zákr	5t770.7↔	Res-artropl.interfalang.kĺb.viac.prst ru:re.aut.m:viac.zákr.
5t744.1↔	Vyhľad.(vyrovnanie)povrchu:zápästie:viac.výk.	5t770.x↔	Resekcioartropl.kĺbov ruky:rek.s autológ.mat:ostatné
5t744.3↔	Vyhľad.(vyrov)povrchu:metakarpofal.kĺb:1zákr.	5t771.0↔	Resekcioartropl.zápäs:rek.autol.mat.interpoz.šf:1zákr
5t744.4↔	Vyhľad.povrchu:metakarpof.kĺby:viac.zákr.	5t771.1↔	Resekcioartropl.zápäs:rek.aut.mat.interpoz.šf:viac.zákr
5t744.5↔	Vyhľad.povrchu:interfalang.kĺb ruky:1zákr	5t771.3↔	Resekcioartropl.metakarpofal.kĺb:rek.aut.m.interp.šf:1zákr.
5t744.6↔	Vyhľad.povrchu:interfal.kĺb 1prst ruky:viac.zákr.	5t771.4↔	Res-artropl.metakarpofal.kĺb:rek.autol.m.interp.šf:viac.zákr.
5t744.7↔	Vyhľad.povrchu:interfal.kĺb.viac.prst.ruky:viac.zákr.	5t771.5↔	Resekcioartropl.interfal.kf.r:rek.aut.m.interp.šf:1zákr.
5t744.x↔	Vyhľadenie(vyrovnanie)povrchu:ost.kĺby ruky	5t771.6↔	Res-artropl.interf.kĺb 1prst ru:re.aut.m.interp.šf:viac.zákr.
5t745.0↔	Uvoľnenie(artrolýza):zápästie:1zákr	5t771.7↔	Res-artropl.interf.kĺb viac.prst ru:re.aut.m.interp.šf:viac.zákr
5t745.1↔	Uvoľnenie(artrolýza):zápästie:viac.zákr.	5t771.x↔	Resekcioartropl.kĺb.ruky:rek.aut.mat.interpoz.šľachy:ostat
5t745.3↔	Uvoľnenie(artrolýza):metakarpofal.kĺb:1zákr	5t772.0↔	Resekcioartropl.zápäs:rek.aut.mat.zaves.šf:1zákr
5t745.4↔	Uvoľnenie(artrolýza):metakarpofal.kĺb:viac.zákr.	5t772.1↔	Resekcioartropl.zápäs:rek.aut.mat.zaves.šf:viac.zákr
5t745.5↔	Uvoľnenie(artrolýza):interfal.kĺb.ruky:1zákr	5t772.3↔	Resekcioartropl.metakarpof.kf.r:re.aut.mat.zaves.šf:1zákr.
5t745.6↔	Uvoľnen.(artrolýza):interfal.kĺb 1prst ruky:viac.zákr.	5t772.4↔	Resekcioartropl.metakarpof.kf.r:re.aut.m.zaves.šf:viac.zákr.
5t745.7↔	Uvoľnen.(artrolýza):interfal.kĺb viac.prst.ru:viac.zákr.	5t772.5↔	Resekcioartropl.interfalang.kf.r:re.aut.m.zaves.šf:1zákr.
5t745.x↔	Uvoľnenie(artrolýza):ostatné kĺby ruky	5t772.6↔	Res-artropl.interf.kĺb 1prst ru:re.aut.m.zaves.šf:viac.zákr.
5t746.0↔	Odstr.uvoľnenej kĺb.chrupav:zápästie:1zákr	5t772.7↔	Res-artropl.interf.kĺb viac.prst ru:re.aut.m.zaves.šf:viac.zák.
5t746.1↔	Odstr.uvoľnen.kĺb.chrupav:zápästie:viac.zákr.	5t772.x↔	Resekcioartropl.kĺb.ruky:rek.aut.mat.zaves.šľachy:ostat
5t746.3↔	Odstr.uvoľn.kf.chrupav:metakarpofal.kĺb:1zákr	5t773.0↔	Resekcioartropl.zápäs:rek.aut.mat.interpoz.a zaves.šf:1zákr
5t746.4↔	Odstr.uvoľn.kf.chrupav:metakarpofal.kĺb:viac.zákr.	5t773.1↔	Res.-artropl.zápäs:rek.autol.mat.interpoz.a zaves.šf:viac.zákr
5t746.5↔	Odstr.uvoľn.kĺb.chrupav:interfalag.kĺb ruky:1zákr	5t773.3↔	Res-artropl.mtkarpof.kĺb:rek.autol.m.interp.a zaves.šf:1zákr.
5t746.6↔	Odstr.uvoľ.kf.chrupav:interfalag.kĺb 1prst ruky:viac.zákr.	5t773.4↔	Res.-artropl.mtkarpof.kf.r:re.aut.m.interp.a zaves.šf:viac.zá.
5t746.7↔	Odstr.uvoľ.kĺb.chrupav:interfalag.kĺb viac.prst.ru:viac.zákr	5t773.5↔	Res-artropl.interfal.kf.r:re.aut.m.s interpo.a zaves.šf:1zákr.
5t746.x↔	Odstránenie uvoľnenej kĺbovej chrupavky:ost.kĺb.ruky	5t773.6↔	Res.-artropl.intrf.kĺb 1pr.r:re.aut.m.s interpo.a zav.šf:viac.zá
5t747.0↔	Odstr.cudz.telesa:zápästie:1zákr	5t773.7↔	Res-artropl.intrf.kf viac.prst r:re.aut.m.s interp.a zav.šf:viac.z
5t747.1↔	Odstr.cudz.telesa:zápästie:viac.zákroky	5t773.x↔	Res-artropl.kĺb.ruky:rek.aut.mat.s interpoz a zaves.šľachy:ost.
5t747.3↔	Odstr.cudz.tel:metakarpofalan.kĺb:1zákr	5t774.0↔	Resekcioartropl.zápäst:rek.autol.m.a rek.kĺb.plochy:1zákr.
5t747.4↔	Odstr.cudz.tel:metakarpofalan.kĺb:viac.zákr.	5t774.1↔	Res-artropl.zápäst:rek.autol.m.a rekon.kĺb.ploch:viac.zákr
5t747.5↔	Odstr.cudz.tel:interfalang.kĺb.ruky:1zákr.	5t774.3↔	Res-artropl.metakarpofal.kĺb:rek.autol.m.a rek.kf.pl:1zákr.
5t747.6↔	Odstr.cudz.tel:interfalang.kĺb.1 prst ruky:viac.zákr.	5t774.4↔	Res-artropl.metakarpof.kĺb:rek.autol.m.a rek.kĺb.pl:viac.zákr
5t747.7↔	Odstr.cudz.tel:interfalang.kĺb.viac.prst ruky:viac.zákr.	5t774.5↔	Res-artropl.interfal.kĺb ru:rek.autol.m.a rek.kf.pl:1zákr
5t747.x↔	Odstránenie cudzieho telesa z ostatných kĺbov ruky	5t774.6↔	Resekcioartropl.interfal.kĺb1prst.r.r.a.m.a rek.kf.pl:viac.z.
5t74x.0↔	Ostatné revízie zápästia:1zákr	5t774.7↔	Res-artropl.interf.kĺb.viac.prst r.r.a.m.a rek.kf.pl:viac.zákr.
5t74x.1↔	Ostatné revízie zápästia:viaceré zákroky	5t774.x↔	Resekcioartropl.kĺb.ruk:rekon.aut.mat.a rek.kĺb.plochy:ost.
5t74x.3↔	Ostatné revízie metakarpofalangeál.kĺbu:jeden zákrok	5t775.0↔	Resekcioartropl.zápäst:rekonštr.aloplast.mat:1zákr.
5t74x.4↔	Ostatné revízie metakarpofalang.kĺbov:viac.zákr.	5t775.1↔	Resekcioartropl.zápäst:rek.alopl.m:viac.zákr.
5t74x.5↔	Ostatné revízie interfalangeálneho kĺbu ruky:1zákr	5t775.3↔	Resekcioartropl.metakarpof.kĺbe r:rek.alopl.m:1zákr.
5t74x.6↔	Ost.revízie interfalang.kĺbov 1 prsta ruky:viac.zákr.	5t775.4↔	Resekcioartropl.metakarpof.kĺb.r:rek.alopl.m:viac.zákr.
5t74x.7↔	Ost.revízie interfalang.kĺb.viac.prstov ruky:viac.zákr.	5t775.5↔	Resekcioartropl.interfalang.kĺb ru:rekonštr.alopl.m:1zákr.
5t74x.x↔	Ostatné revízie ostatných kĺbov ruky	5t775.6↔	Resekcioartropl.interfal.kĺb1prst.r:rek.alopl.m:viac.z.
5t750.0↔	Parc.synovektómia šľachy,šľach.pošvy:ohýbač zápäst.	5t775.7↔	Resekcioartropl.interf.kĺb.viac.prst r:rek.alopl.m:viac.zákr.
5t750.1↔	Parc.synov.šľachy,šľach.pošvy:ohýbač prsta	5t775.x↔	Resekcioartropl.kĺb.ruk:rek.aloplast.m:ostat.
5t750.2↔	Parc.synovektómia šľachy,šľach.pošvy:ohýbač palca	5t776.0↔	Res-artropl.zápäst:rek.aloplast.mat.a rek.kĺb.puzdra:1zákr.
5t750.3↔	Parc.synovektómia šľachy,šľach.pošvy:vystierač zápäst	5t776.1↔	Resekcioartropl.zápäs:rek.alopl.m. a r.kĺb.puzdra:viac.zákr.
5t750.4↔	Parc.synovektómia šľachy,šľach.pošvy:vystierač prsta	5t776.3↔	Res.-artropl.metakarpofal.kĺb:rek.alopl.m. a r.kĺb.puzdra:1zákr
5t750.5↔	Parc.synovektómia šľachy,šľach.pošvy:vystierač palca	5t776.4↔	Res.-artropl.mtkarpof.kĺb.r:rek.alopl.m.a r.kf.puzdra:viac.zá.
5t750.x↔	Parc.synovektómia šľachy,šľach.pošvy:ostatné	5t776.5↔	Resekcioartropl.medzičl.kĺbe r:rek.alopl.m.a r.kf.puzd:1zákr.
5t751.0↔	Totál.synovektómia šľachy,šľach.pošvy:ohýbač zápästia	5t776.6↔	Res-artropl.interfal.kĺb1prst.r:rek.alopl.m.a r.kf.pu:viac.z.
5t751.1↔	Totál.synovektómia šľachy,šľach.pošvy:ohýbač prsta	5t776.7↔	Res-artropl.interf.kĺb.viac.prst r:rek.alopl.m.a r.kf.pu:viac.zá.
5t751.2↔	Totál.synovektómia šľachy,šľach.pošvy:ohýbač palca	5t776.x↔	Resekcioartropl.kf.ruk:rek.aloplast.m:ostat.
5t751.3↔	Totál.synovektómia šľachy,šľach.pošvy:vystierač zápäs	5t77x.0↔	Iná resekcioartroplastika zápäst.,1zákr.
5t751.4↔	Totál.synovektómia šľachy,šľach.pošvy:vystierač prsta	5t77x.1↔	Iná resekcioartroplastika zápästia,viac.zákr.
5t751.5↔	Totál.synovektómia šľachy,šľach.pošvy:vystierač palca	5t77x.3↔	Iná resekcioartropl.na metakarpoflg.kĺbe ruk:1zákr.

5t77x.4↔	Iná resekcioartropi.na metakarpoflg.kĺbe ruk:viac.zákr.	5t789.03↔	Redukcia dupl.falangu pri vrod.anom.ruky,viac falangov
5t77x.5↔	Iná resekcioartropi.na medzičl.kĺbe:1zákr.	5t789.04↔	Reduk.dupl.fal.pri vrod.anom.ruky:viac fal.s rekon.kĺbov
5t77x.6↔	Iná resekcioartropi.interfalang.kĺb.1prst.ru:viac.zákr	5t789.05↔	Reduk.dupl.fal.pri vrod.anom.ruky:viac falang.a metakarp
5t77x.7↔	Iná resekcioartropi.interfalang.kĺb.viac.prst.ru:viac.zákr	5t789.06↔	Red.dupl.fal.pri vrod.anom.ruky:viac fal.a MTC s rekonštr.kĺb
5t77x.x↔	Iná resekcioartropplastika kĺbov ruky:ostatné	5t789.11↔	Redukcia dupl.falangu pri vrod.anom.nohy:1 falang
5t780.0↔	Distrakcia mäkkých častí presahujúce kĺb na ruke	5t789.12↔	Red.dupl.fal.pri vrod.anom.nohy:1 falang,s rekon.kĺbu
5t780.1↔	Distrakcia mäkkých častí presahujúce kĺb na nohe	5t789.13↔	Redukcia dupl.falangu pri vrod.anom.nohy:viac falangov
5t781.0↔	Radializácia pri vrodených anomáliách ruky	5t789.14↔	Red.dupl.fal.pri vrod.anom.nohy:viac fal.s rekon.kĺbov
5t782.0↔	Res.zužuj.prstenca s plast.rekonštr.pri vrod.anomál.ruky	5t789.15↔	Red.dupl.fal.pri vrod.anom.nohy:viac fal.a metakarp
5t782.1↔	Res.zužuj.prstenca s plast.rekonštr.pri vrod.anomál.nohy	5t789.16↔	Red.dupl.fal.pri vrod.anom.nohy:viac fal.a metak.,s r.k.
5t783.0↔	Redukcia mäkkých častí pri vrodených anomáliách ruky	5t78a.0↔	Osteodistrakcia postihnuteho segmentu pri vrod.anom.ruky
5t783.1↔	Redukcia mäkkých častí pri vrodených anomáliách nohy	5t78a.1↔	Osteodistrakcia postihnuteho segmentu pri vrod.anom.nohy
5t784.01↔	Prehĺb.komisúry s miest.lalok.plastikou pri vrod.anomál.ruky	5t78b.00↔	Osteotómia postih.segmentu s osteosynt.pri VVCH ruky
5t784.0x↔	Prehĺbenie komisúry pri vrodených anomáliách ruky,ostatné	5t78b.01↔	Osteotóm.postih.sgm.s autol.kost.št.s osteosy.pri VVCH ruky
5t784.11↔	Prehĺb.komisúry s miest.lalok.plastikou pri vrod.anomál.nohy	5t78b.10↔	Osteotómia postih.sgm.s osteosynt.pri vrod.anom.nohy
5t784.1x↔	Prehĺbenie komisúry pri vrodených anomáliách nohy,ostatné	5t78b.11↔	Osteotóm.postih.sgm.s autol.kost.štep.s osteos.VVCH nohy
5t785.03↔	Uvol.kož.kontrakt.pri vrod.anom.ruky,m.lal.pl.a vol.kož.tr.	5t78c.0↔	Rekonš.absend./hyopl.segm.s mikrovas.vol.lal.pri VVCH ruky
5t785.0x↔	Uvol.kož.kont.pri vrod.anom.ruky,Z-pl.,W-pl.,i.miest.lal.plast.	5t78c.1↔	Rekonšt.abs./hyopl.seg.s mikr.vol.lal.pri vrod.anom.nohy
5t785.13↔	Uvol.kož.kontr.pri vrod.anom.nohy,miest.lal.pl.a vol.kož.trans	5t78x.0↔	Iné operácie pri vrodených anomáliách ruky, ostatné
5t785.1x↔	Uvol.kož.k.pri vrod.anom.nohy,Zplast.Wplast,i.miest.lal.pl.	5t78x.1↔	Iné operácie pri vrodených anomáliách nohy, ostatné
5t786.01↔	Rozpojenie mäkkých častí pri vrod.anom.ruky,miest.lal.pl.	5t790↔	Excízia gangliómu na ruke
5t786.03↔	Rozp.mäk.čas.pri vrod.anom.ruky,m.lal.pl.a vol.kož.tran.	5t791↔	Dočasná fixácia kĺbu na ruke
5t786.0x↔	Rozpojenie mäkkých častí ruky pri vrod.anomáliách,ost.	5t792↔	Radikálna excízia chorobne poškodeného tkaniva na ruke,iné
5t786.11↔	Rozpojenie mäkkých častí nohy pri vrod.anom,miest.lal.pl.	5t793↔	Radik.excízia ch.tk.na ruke s špec.prepar.ciev a nervov
5t786.13↔	Rozpoj.mäkkých č.nohy pri vrod.an,miest.lal.pl.a vol.kož.tr.	5t794↔	Rad.excízia ch.tk.na ruke s rozš.preparáciou
5t786.1x↔	Rozpojenie mäkkých častí nohy pri vrodených anomáliách,ost.	5t795↔	Artróza na kĺboch ruky
5t787.01↔	Rozpojenie parc.syndaktýlie pri vrod.anom.ruky,m.lal.pl.	5t796↔	Transpozícia prsta k prstu na ruke
5t787.03↔	Rozp.parc.synd.pri vrod.anom.ruky,m.lal.pl.a vol.k.tr.	5t797.0↔	Transpoz.prsta k palcu na ruke bez rek.metakarp.l
5t787.0x↔	Rozpojenie parc.syndaktýlie pri vrod.anom.ruky:ost.	5t797.1↔	Transpoz.prsta k palcu na ruke s rek.metakarp.l
5t787.11↔	Rozpoj.parc.syndaktýlie pri vrod.anom.nohy,miest.lal.pl.	5t798↔	Voľná transplantácia prsta na ruke
5t787.13↔	Rozp.parc.synd.pri vrod.anom.nohy,miest.lal.pl.a vol.kož.tr.	5t799↔	Voľná transpl.prsta nohy ako náhr.prsta ruky
5t787.1x↔	Rozpojenie parc.syndaktýlie pri vrodených anomáliách,ost.	5t79x↔	Iné OP na ruke:ostatné
5t788.01↔	Rozpoj.komplet.syndakt.pri vrod.anom.ruky,miest.lal.pl.	5t903↔	Replantácia v oblasti zápastia
5t788.03↔	Rozpoj.kompl.synd.pri vrod.anom.ruky,m.lal.pl.a vol.kož.tr.	5t904↔	Replantácia v oblasti strednej časti ruky
5t788.04↔	Rozp.kompl.synd.pri vrod.anom.ruky s rekon.kolat.väzov	5t905↔	Replantácia palca ruky
5t788.0x↔	Rozpojenie kompletnej syndaktýlie pri vrod.anom.ruky:ost.	5t906↔	Replantácia v oblasti prstov ruky
5t788.11↔	Rozpoj.kompl.synd.pri vrod.anom.nohy,miest.lal.pl.	5t994.2↔	Viaczákr.OP stredy ruky,prst v 1sed:2lúč.str.ruky/2lúč.prst.ru
5t788.13↔	Rozp.komp.synd.pri vrod.anom.nohy,miest.lal.pl.a vol.k.tr.	5t994.3↔	Viaczákr.OP stredy ruky,prst v 1sed:3lúč.str.ruky/3lúč.prst.ru
5t788.14↔	Rozp.komp.synd.pri vrod.anom.nohy s rekonš.kolat.väzov	5t994.4↔	Viaczákr.OP str.ruky,prst v 1sed:4lúč.str.ruky/4lúč.prst.ru.
5t788.1x↔	Rozpojenie kompletnej syndaktýlie pri vrodených anomáliách,ost.	5t994.5↔	Viaczákr.OP str.ruky,prst v 1sed:5lúč.stredy r./5lúč.prst.ru.
5t789.01↔	Redukcia dupl.falangu pri vrod.anom.ruky,1 falang	5t994.6↔	Viacz.OP str.ruky a prst v 1sedeni:6 a viac lúč.str.r./lúč.prst.r.
5t789.02↔	Reduk.dupl.fal.pri vrod.anom.ruky:1falang s rekonštr.kĺbu		

Výkon VIAL-4

5t003.j↔	Drenáž:patela	5t120.j↔	Otv.rep.jedn.zl.v kĺb.obl.patela:bez osteosyntézy
5t004.j↔	Sept.,asept.incíz.-komb.s ďal.incíz.s vlož.nosiča s liek:patela	5t121.j↔	Otv.rep.jedn.zl.v kĺb.obl.patela:skrutkou
5t005.j↔	Odstr.cudz.telesa:patela	5t124.j↔	Otv.rep.jedn.zl.v kĺb.obl.patela:drôt/serkláž
5t006.j↔	Debridement (odstr.nekrotickej kosti):patela	5t12a.j↔	Otv.rep.jedn.zl.v kĺb.obl.patela:iM drôt,prút
5t007.j↔	Odstr.sekvestrov:patela	5t12d.j↔	Otv.rep.jedn.zl.v kĺb.obl.patela:skobou
5t008.j↔	Odstr.sekvestrov a vloženie nosiča s liekom:patela	5t12t.j↔	Otv.rep.jedn.zl.v kĺb.obl.patela:vonk.skelet.fix
5t00a.j↔	Vloženie nosiča s liekom:patela	5t12v.j↔	Otv.rep.jedn.zl.v kĺb.obl.patela:kruh.vonk.skelet.fix
5t00b.j↔	Odstr.nosiča s liekom:patela	5t12x.j↔	Otv.rep.jedn.zl.v kĺb.obl.patela:iným osteos.m
5t00x.j↔	Iné septické a aseptické incízie:patela	5t12z.j↔	Otv.rep.jedn.zl.v kĺb.obl.patela:resorb.mat
5t040.j↔	Autológ.transplant.spongióz.kosti:patela	5t131.j↔	Otv.rep.triešt.zl.v kĺb.obl.patela:skrutkou
5t041.j↔	Autológna transpl.kortiko-spongióz.štep:patela	5t134.j↔	Otv.rep.triešt.zl.v kĺb.obl.patela:drôt/serkláž
5t042.j↔	Autológ.rozšir.transpl.>4cm)kortiko-spongióz.št:patela	5t138.j↔	Otv.rep.triešt.zl.v kĺbe patela:iM klin.so zaist.pre kĺb.k
5t043.j↔	Transpl.kost.tk.bez cievej stopky:patela	5t13a.j↔	Otv.rep.triešt.zl.v kĺb.obl.patela:intra-med.drôt a prút
5t045.j↔	Autológna transpl.chrupav.-kostn.transpl:patela	5t13d.j↔	Otv.rep.triešt.zl.v kĺb.obl.patela:skobou
5t047.j↔	Alogénna transpl.spongióznej kosti:patela	5t13v.j↔	Otv.rep.triešt.zl.v kĺb.obl.patela:kruh.vonk.sk.fix
5t048.j↔	Alogénna transpl.kortiko-spongióz.št:patela	5t13x.j↔	Otv.rep.triešt.zl.v kĺb.obl.patela:iným osteos.m
5t04b.j↔	Transpl.humán.demineralizovanej kost.matrix:patela	5t13z.j↔	Otv.rep.triešt.zl.v kĺb.obl.patela:resorb.mat
5t04x.j↔	Iné transplantácie/transpozície kostného tk:patela	5t190.h↔	Otv.rep.luxácie:kolenný kĺb:bez osteosyntézy
5t050.j↔	Impl.kost.cementu bez prísady ATB:patela	5t191.h↔	Otv.rep.luxácie:kolenný kĺb:skrutkou
5t051.j↔	Impl.kost.cementu s prísadou ATB:patela	5t193.h↔	Otv.rep.luxácie:kolenný kĺb:skrutkou
5t052.j↔	Impl.keramickej kostnej náhrady:patela	5t194.h↔	Otv.rep.luxácie:kolenný kĺb:drôt/serkláž
5t053.j↔	Impl.resorb.keramic.kost.náhrady:patela	5t199.h↔	Otv.rep.luxácie:kolenný kĺb:transfix.klincom
5t054.j↔	Impl.kovovej kost.náhrady:patela	5t19a.h↔	Otv.rep.luxácie:kolen.kĺb:intra-medulár.klin
5t05x.j↔	Implantácia inej aloplast.kost.náhrady:patela	5t19b.h↔	Otv.rep.luxácie:kolenný kĺb:uhlo.stabil.dlahou
5t070.j↔	Revízia osteos.m.bez jeho výmeny:patela	5t19d.h↔	Otv.rep.luxácie:kolenný kĺb:skobou

5t19t.h↔	Otv.rep.luxácie:kolen.kĺb:vonk.skelet.fix	5t339↔	Otv.ch.plast.váziv.aparátu dorzo-mediál.č.kolen.kĺbu
5t19x.h↔	Otv.rep.luxácie:kolenný kĺb:iným osteos.mat	5t33a↔	Otv.ch.plast.váziv.aparátu dorzo-lat.č.kolen.kĺbu
5t19z.h↔	Otv.rep.luxácie:kolenný kĺb:rezorb.mat	5t33x↔	Ost.otv.chirurgické plastiky väzov kolena
5t211.j↔	Zat.rep.zl./epifyzeolýzy:patela:skrutkou	5t341↔	Otv.chir.release laterál.retinkula pately s fix.závesu
5t213.j↔	Zat.rep.zl./epifyzeolýzy:patela:štandard.dlahou	5t342↔	Otv.chir.preloženie úponu patelár.šf.(napr.Bandi)
5t214.j↔	Zat.rep.zl./epifyzeolýzy:patela:drôt./serkláž	5t343↔	Otv.ch.preloženie úponu patelár.šlachy s kost.blokom
5t21b.j↔	Zatv.repoz.zl./epifyzeol:patela:uhlo.stab.dl	5t344	Plastika mediálneho patelofemorálneho ligamenta
5t21t.j↔	Zatv.repoz.zl./epifyzeol:patela:vonk.skelet.fix	5t34x↔	Ost.otv.chir.zákroky na patele a závesnom aparáte
5t21x.j↔	Zatv.repoz.zl./epifyzeol:patela:iným osteos.m.	5t383↔	Artrodéza kolenného kĺbu
5t21z.j↔	Zatv.repoz.zl./epifyzeol:patela:rezorb.mat	5t390.h↔	O.ch.rozdel/prerušenie väzu:kolen.kĺb
5t224.h↔	Zatv.rep.luxácie:kolen.kĺb:drôt/serkláž	5t391.h↔	Otv.ch.artroríza:kolen.kĺb
5t229.h↔	Zatv.rep.luxácie:kolen.kĺb:transfix.klín	5t392.h↔	O.ch.dočasné fixácie:kolen.kĺb
5t22a.h↔	Zatv.rep.luxácie:kolen.kĺb:intradikulár.klín	5t39x.h↔	Iné otv.ch.OP na kĺboch:kolen.kĺb
5t22d.h↔	Zatv.repozícia luxácie:kolen.kĺb:skobou	5t400.h↔	ASK asept.výplach kĺbu s drenážou:kolen.kĺb
5t22t.h↔	Zatv.rep.luxácie:kolen.kĺb:vonk.skelet.fix	5t401.h↔	ASK sept.výplach kĺbu s drenážou:kolen.kĺb
5t22x.h↔	Zatv.rep.luxácie:kolen.kĺb:iným osteos.mat	5t402.h↔	ASK mobilizácia kĺbu:artrolýza:kolenný kĺb
5t22z.h↔	Zatv.rep.luxácie:kolen.kĺb:rezorb.mat	5t403.h↔	ASK odstránenie OSM:kolen.kĺb
5t300.h↔	O.ch.artrotómia,kapsulotómia:kolen.kĺb	5t404.h↔	ASK odstr.volných telies:kolenný kĺb
5t301.h↔	O.ch.aseptická preplach.drenáž:kolen.kĺb	5t405.h↔	ASK odstr.periartikul.kalcifikátov:kolen.kĺb
5t302.h↔	O.ch.septická preplach.drenáž:kolen.kĺb	5t406.h↔	ASK asistov.ošetrenie zlomeniny:kolen.kĺb
5t303.h↔	O.ch.debridement:kolenný kĺb	5t407.h↔	Artroskop.vlož.liek.nosiča:kolen.kĺb
5t304.h↔	O.ch.parciál.synovektómia:kolen.kĺb	5t408.h↔	Artroskop.odstr.liek.nosiča:kolen.kĺb
5t305.h↔	O.ch.totálna synovektómia:kolenný kĺb	5t409.h↔	ASK resekcia časti ligament,zbytkov ligament:kolen.kĺb
5t306.h↔	O.ch.mobilizácia kĺbu(artrolýza):kolen.kĺb	5t40x.h↔	Iné ASK revízie kĺbu:kolen.kĺb
5t307.h↔	O.ch.odstr.periartikulár.osifikácií:kolen.kĺb	5t410.h↔	Artroskopická resekcia plica synovialis kolen.kĺbu
5t308.h↔	O.ch.odstránenie volných telies:kolen.kĺb	5t411.h↔	ASK resekcia tuk.telesa:kolen.kĺb
5t309.h↔	O.ch.exstirpácia cysty(Baker.cysta):kolen.kĺb	5t412.h↔	Artroskop.parc.synovektómia:kolen.kĺb
5t30a.h↔	O.ch.vloženie nosiča lieku:kolenný kĺb	5t413.h↔	Artroskop.totálna synovektómia:kolen.kĺb
5t30b.h↔	O.ch.odstránenie nosiča lieku:kolenný kĺb	5t414.h↔	ASK el.-term.dener.synovie a tk.kĺb.púzdra:kolen.kĺb
5t30c.h↔	O.ch.odstr.častí a zvyškov väzov:kolen.kĺb	5t41x.h↔	Iné artroskop.OP na synovii:kolen.kĺb
5t30x.h↔	Iné otv.ch.revízie:kolen.kĺb	5t420.h↔	ASK excízia poškod.tk.kĺb.chrup:kolen.kĺb
5t310.h↔	O.ch.excízia chor.zmen.č.kĺb.chrup:kolen.kĺb	5t421.h↔	ASK refix.osteochondr.fragm:kolen.kĺb
5t311.h↔	O.ch.refixácia osteochondrál.fragmentu:kolen.kĺb	5t422.h↔	ASK subchondr.spongoplastika:kolen.kĺb
5t312.h↔	O.ch.subchondrál.spongoplast.s fix.fragmkolen.kĺb	5t423.10↔	Artroskopická parciálna resekcia menisku
5t313.0↔	Otv.chir.parciálna resekcia menisku	5t423.11↔	Artroskopická totálna resekcia menisku
5t313.1↔	Otv.chir.totálna resekcia menisku	5t423.20↔	Artroskopická refixácia menisku
5t313.2↔	Otv.chir.refixácia menisku	5t423.21↔	Artroskopická sutúra menisku, jednoduchá
5t313.3↔	Otv.chir.excízia ganglia menisku	5t423.22↔	Artroskopická sutúra menisku, zložitá
5t313.4↔	Otv.chir.transplantácia menisku	5t423.3↔	Artroskopická implantácia umelého menisku
5t313.5↔	Otv.chir.implantácia umelého (syntet.)menisku	5t423.4↔	Artroskopické odstránenie umelého menisku
5t313.6↔	Otv.chir.odstránenie umelého (syntet.)menisku	5t423.x↔	Ostatné artroskopické operácie menisku
5t317.h↔	O.ch.transplant.chrupavky:kolen.kĺb	5t426.h↔	ASK odber chondrálneho transpl:kolen.kĺb
5t318.h↔	O.ch.odobratie chrupavk.transplantátu:kolen.kĺb	5t427.h↔	Artroskop.transpl.chrupavky:kolen.kĺb
5t31a.h↔	O.ch.implant.in vitro vytvor.tk.kultúry:kolen.kĺb	5t428.h↔	ASK impl.in vitro vypes.tk.kultúr:kolen.kĺb
5t31c.h↔	O.ch.vyhľad.chrupav[chondroplast]:kolen.kĺb	5t42c.h↔	ASK vyhladenie chrup[chondropl]:kolen.kĺb
5t31d.h↔	Subchondr.otv.kosti:kolen.kĺb	5t42d.h↔	ASK subchon.otv.kosti:kolenný kĺb
5t31g↔	Otv.chir.impl.indiv.metal.náhr.chrupavky kolena	5t42e.h↔	ASK subch.otv.kost.ancelul.implant:kolen.kĺb
5t31h.h↔	O.ch.OP chrupavky s tx.chondroc.autol.ind.matrix:kol.k	5t42f.h↔	ASK OP chrup.s tx.chond-automatol.induk.matrix:kolen.kĺb
5t31j.h↔	O.ch.impl.neindivid.metal.náhrady chrupav:kolen.k	5t42h.h↔	ASK resekcia 1/viac.osteofytov:kolen.kĺb
5t31k.h↔	O.ch.subchondrál.otv.kosti s vlož.nebunk.impl:kolen.kĺb	5t42i.h↔	Iné artroskop.OP na chrup.a menisk:kolen.kĺb
5t31x.h↔	Iné otv.chir.OP na kĺbe a menisk:kolen.kĺb	5t430↔	Artroskopická sutúra predného skříženého väzu
5t320↔	Otv.ch.sutúra predného skříž.väzu	5t431↔	Artroskopická sutúra zadného skříženého väzu
5t321↔	Otv.chir.sutúra zadného skříž.väzu	5t432↔	Artroskopická kostná refixácia skříženého väzu
5t322↔	Otv.ch.kost.refixácia pred.skříž.väzu	5t433↔	ASK plastika predného skříž.väzu autológ.patelár.ligament
5t323↔	Otv.ch.kost.refixácia zadného skříž.väzu	5t434↔	ASK plastika pred.skříž.väzu iným autológ.ligamentom
5t324↔	Otv.ch.sutúra mediál.kapsulár.komplexu boč.väzu kolena	5t435↔	ASK plastika pred.skříženého väzu s aloplastickou náhradou
5t325↔	O.ch.sutúra mediál.kapsul.kompl.kolena so zákr.na menisku	5t436↔	ASK plastika zad.skříž.väzu s autogénnou patelár.šlachou
5t326↔	Otv.ch.sutúra later.kapsul.komplexu bočného väzu kolena	5t437↔	ASK plastika zad.skříženého väzu s iným autológ.ligamentom
5t327↔	O.ch.sutúra later.kapsul.kompl.kolena so zákr.na menisku	5t438↔	ASK plastika zadného skříženého väzu s aloplast.náhradou
5t328↔	Otv.ch.kombinov.rekonštr.váziv.aparátu kolena	5t439↔	Artroskop.uvoľnenie kolenného väzu (lateral release)
5t329↔	Otv.ch.sutúra dorzál.č.váziv.aparátu kolena	5t43a↔	ASK sutúra mediál.kapsuloligamentóz.aparátu kolen.kĺbu
5t330↔	Otv.ch.plast.pred.skříž.väzu s autológ.patelár.šlachou	5t43b↔	ASK sutúra laterál.kapsuloligamentóz.aparátu kolen.kĺbu
5t331↔	Otv.ch.plast.pred.skříž.väzu s inou autológ.šlachou	5t43c↔	ASK sutúra dorzál.kapsuloligamentóz.aparátu kolen.kĺbu
5t332↔	Otv.ch.plastika pred.skříž.väzu s aloplast.váziv.náhr.	5t43d↔	ASK plastika mediál.kapsuloligamentóz.aparátu kolen.kĺbu
5t333↔	Otv.ch.plast.zad.skříž.väzu s autológ.patelár.šlachou	5t43e↔	ASK plastika laterál.kapsuloligamentóz.aparátu kolen.kĺbu
5t334↔	Otv.ch.plast.zad.skříž.väzu s inou autológ.šlachou	5t43f↔	ASK plastika dorzál.kapsuloligamentóz.aparátu kolen.kĺbu
5t335↔	Otv.ch.plast.zad.skříž.väzu s aloplast.váziv.náhr.	5t43g↔	ASK plastika pred.skříženého väzu s alogénnym ligamentom
5t336↔	Otv.ch.plastika mediál.váziv.komplexu kolena	5t43h↔	ASK plastika zadného skříž.väzu s alogénnym ligamentom
5t337↔	Otv.ch.plastika laterál.váziv.komplexu kolena	5t43x↔	Ost.ASK refix.a plastiky na kapsuloligament.ap.kolen.kĺbu
5t338↔	Otv.ch.kombinovaná plastika väzov kolena	5t441.2	Artroskopická refixácia kostného defektu labra

5t450↔	ASK odstr.transplantátu predného skríženého väzu	5t52b↔	Implant.interpozic. nezakotveného implantátu kolen.kĺbu
5t451↔	ASK odstr.transplantátu zadného skríženého väzu	5t52c.0↔	Impl.bikompart.protézy kolen.kĺbu bez pat.náhr,necement
5t452.0↔	ASK výmena.transpl.p.skříž.väzu:autológ.patel.šľach	5t52c.1↔	Impl.bikompart.protézy kolen.kĺbu bez pat.náhr,cement
5t452.1↔	ASK výmena.transpl.pred.skříž.väzu:i.autológ.šľach	5t52c.2↔	Impl.bikompart.protézy kolen.kĺbu bez pat.náhr,hybrid
5t452.2↔	ASK výmena.transpl.pred.skříž.väzu:alopl.náhr.väzu	5t52d.0↔	Impl.bikompart.protézy kolen.kĺbu s patel.náhr,necement
5t452.3↔	Artrosk.výmena transplantátu pred.skříž.väzu:alog.šľach	5t52d.1↔	Impl.bikompart.protézy kolen.kĺbu s patel.náhr,cement
5t452.x↔	Artros.výmena transpl.predného skříž.väzu:iné	5t52d.2↔	Impl.bikompart.protézy kolen.kĺbu s patel.náhr,hybrid
5t453.0↔	ASK výmena.transpl.zad.skříž.väzu:autológ.patel.šľach.	5t52e.0↔	Impl.endoprot.kĺb.náhrady kolena bez pohyb.funk,necem
5t453.1↔	ASK výmena.transpl.zad.skříž.väzu:i.autol.šľachou	5t52e.1↔	Impl.endoprotet.kĺb.náhr.kolena bez pohyb.funk,cement
5t453.2↔	ASK výmena.transpl.zad.skříž.väzu:alopl.náhr.väzu	5t52e.2↔	Impl.endoprotet.kĺb.náhr.kolena bez pohyb.funk,hybrid
5t453.3↔	ASK výmena.transpl.zad.skříž.väzu:alog.šľachou	5t52x.0↔	Ostat.implantácia endoprotézy kolen.kĺbu,necement.
5t453.x↔	ASK výmena.transpl.zad.skříž.väzu:iné	5t52x.1↔	Ostat.implantácia endoprotézy kolen.kĺbu,cement.
5t45x↔	Ost.ASK odstr./výmena transplantátu väzu na kolene	5t52x.2↔	Ostat.implantácia endoprotézy kolen.kĺbu,hybrid.
5t490.h↔	ASK rozdelenie/preruš.väzu:kolen.kĺb	5t530↔	Revizia endoprotézy kolenného kĺbu bez výmeny
5t491.h↔	ASK debridement šľachy:kolen.kĺb	5t531.10↔	Vým.unikondylárnej prot.kolen.kĺbu na unikond.prot.,necem
5t492.h↔	ASK resekcia ganglia:kolen.kĺb	5t531.11↔	Vým.unikondylárnej prot.kolen.kĺbu na unikond.prot.,cem.
5t49x.h↔	Ostatné artroskopické OP:kolen.kĺb	5t531.20↔	Vým.unikond.prot.kolena na bikond.pov.pr.bez pat.náhr,nec
5t51b↔	Odstránenie acetabulárnej komponenty bedr.kĺbu	5t531.21↔	Vým.unikond.prot.kolena na bikond.pov.pr.bez pat.náhr,cem
5t520.00	Implantácia unikondylárnej protézy kolenného kĺbu, necementovaná	5t531.30↔	Vým.unikond.prot.kolena na bikond.pov.pr.s patel.náhr,nec
5t520.01	Implantácia unikondylárnej protézy kolenného kĺbu, cementovaná	5t531.31↔	Vým.unikond.prot.kolena na bikond.pov.pr.s patel.náhr,cem
5t520.02	Implantácia unikondylárnej protézy kolenného kĺbu, hybridná	5t531.50↔	Vým.unikond.protézy kolena na TEP kolena spoj,nec
5t520.10	Robot.implan.unikond.protézy kolen.kĺbu, necemen.	5t531.51↔	Vým.unikondyl.prot.kolena na TEP kolena spoj,cem.
5t520.11	Robot.implan.unikond.protézy kolen.kĺbu, cemen.	5t531.6↔	Výmena unikondylárnej protézy kolenného kĺbu inlay
5t520.12	Robot.implan.unikond.protézy kolen.kĺbu, hybr.	5t531.x↔	Výmena unikondylárnej protézy kolenného kĺbu, ostatné
5t521.00	Imp.bik.pov.prot.kol.kĺbu bez spoj.[un.]bez pat.náhr.nec.	5t532.0↔	Vým.bikondyl.povrch.pr.kolena na bikond.povrch.p.rovn.typu
5t521.01	Imp.bik.pov.prot.kol.kĺbu bez spoj.[un.]bez pat.náhr.cem.	5t532.40↔	Vým.bikondyl.pov.pr.kolena na bik.pov.pr.iný typ,necem.
5t521.02	Imp.bik.pov.prot.kol.kĺbu bez spoj.[un.]bez pat.náhr.hyb.	5t532.42↔	Vým.bikondyl.pov.pr.kolena na bik.pov.pr.iný typ,hybrid/cem
5t521.10	Rob.imp.bik.pov.prot.kol.kĺbu bez spoj.[un.]bez pat.náhr.nec.	5t532.50↔	Vým.bikondyl.pov.pr.kolena na totál.endopr.kol,spoj,necem.
5t521.11	Rob.imp.bik.pov.prot.kol.kĺbu bez spoj.[un.]bez pat.náhr.cem.	5t532.52↔	Vým.bikondyl.pov.pr.kolena na tot.endopr.kol,spoj,hybr/cem
5t521.12	Rob.imp.bik.pov.prot.kol.kĺbu bez spoj.[un.]bez pat.náhr.hyb.	5t532.6↔	Výmena bikondylárnej povrchovej protézy kolena inlay
5t522.00	Imp.bik.pov.prot.kol.kĺbu bez spoj.[un.]s pat.náhr.nec.	5t532.8↔	Vým.bikondyl.povr.protézy kolena, výmena tibiál.komponenty
5t522.01	Imp.bik.pov.prot.kol.kĺbu bez spoj.[un.]s pat.náhr.cem.	5t532.a0↔	Vým.bikondyl.povr.pr.kolena na špeciál.endopr.kol.,necem.
5t522.02	Imp.bik.pov.prot.kol.kĺbu bez spoj.[un.]s pat.náhr.hyb.	5t532.a1↔	Vým.bikondyl.povr.pr.kolena na špeciál.endopr.kol.,cem.
5t522.10	Rob.imp.bik.pov.prot.kol.kĺbu bez spoj.[un.]s pat.náhr.nec.	5t532.x↔	Výmena bikondylárnej povrch.protézy kolena,ost.
5t522.11	Rob.imp.bik.pov.prot.kol.kĺbu bez spoj.[un.]s pat.náhr.cem.	5t533.0↔	Vým.spojenej TEP kolen.kĺbu rovnakého typu
5t522.12	Rob.mpl.bik.pov.prot.kol.kĺbu bez spoj.[un.]s pat.náhr.hyb.	5t533.50↔	Vým.spojenej TEP kolen.kĺbu na TEP kol.spojenú,necem
5t523.00	Imp.bik.pov.prot.kol.kĺbu čias.spoj.[sem.]bez pat.náhr.nec.	5t533.52↔	Vým.spojenej TEP kolen.kĺbu na TEP kol.spojenú,hybrid/cem
5t523.01	Imp.bik.pov.prot.kol.kĺbu čias.spoj.[sem.]bez pat.náhr.cem.	5t533.8↔	Vým.spoj.TEP kolena,výmena tibiál.komp.
5t523.02	Imp.bik.pov.prot.kol.kĺbu čias.spoj.[sem.]bez pat.náhr.hyb.	5t533.9↔	Vým.spoj.TEP kolena,výmena patelár.komp.
5t523.10	Rob.imp.bik.pov.prot.kol.kĺbu čias.spoj.[sem.]bez pat.náhr.nec.	5t533.a0↔	Vým.spojenej TEP kolen.kí na špeciál.endopr.kolena,necem.
5t523.11	Rob.imp.bik.pov.prot.kol.kĺbu čias.spoj.[sem.]bez pat.náhr.cem.	5t533.a1↔	Vým.spojenej TEP kolen.kí na špeciál.endopr.kol,cem.
5t523.12	Rob.imp.bik.pov.prot.kol.kĺbu čias.spoj.[sem.]bez pat.náhr.hyb.	5t533.x↔	Výmena spojenej totálnej endoprotézy kolena,ostatné
5t524.00	Imp.bik.pov.prot.kol.kĺbu čias.spoj.[sem.]s pat.náhr.nec.	5t534.0↔	Vým.špeciálnej protézy kolen.kĺbu rovnakého typu
5t524.01	Imp.bik.pov.prot.kol.kĺbu čias.spoj.[sem.]s pat.náhr.cem.	5t534.8↔	Vým.spec.protézy kolen.kí,výmena tibiál.komp.
5t524.02	Imp.bik.pov.prot.kol.kĺbu čias.spoj.[sem.]s pat.náhr.hyb.	5t534.9↔	Vým.špeciál.protézy kolen.kí,vým.patelár.komp.
5t524.10	Rob.imp.bik.pov.prot.kol.kĺbu čias.spoj.[sem.]s pat.náhr.nec.	5t534.x↔	Výmena špeciálnej protézy kolenného kĺbu,ost.
5t524.11	Rob.imp.bik.pov.prot.kol.kĺbu čias.spoj.[sem.]s pat.náhr.cem.	5t535.10↔	Vým.patelár.náhrady na necem.patelár.komp.
5t524.12	Rob.imp.bik.pov.prot.kol.kĺbu čias.spoj.[sem.]s pat.náhr.hyb.	5t535.11↔	Vým.patelár.náhrady na cement.patel.komponentu
5t525.0↔	Impl.TEP kolen.kĺbu spoj.bez patel.náhr.,necement	5t535.20↔	Vým.patel.náhrady na patelofemor.necem.náhr.
5t525.1↔	Impl.TEP kolen.kĺbu spoj.bez patel.náhr.,cement	5t535.21↔	Vým.patel.náhrady na patelofem.cement.náhr.
5t525.2↔	Impl.TEP kolen.kĺbu spojená bez pat.náhr.,hybrid	5t535.22↔	Výmena patel.náhr.na patelofem.hybr.náhr.
5t526.0↔	Impl.TEP kolen.kĺbu spoj.s patel.náhr.,necement	5t535.30↔	Výmena patelár.náhrady na necement.femorálnu náhradu
5t526.1↔	Impl.TEP kolen.kĺbu spojená s patel.náhr.,cement	5t535.31↔	Výmena patelár.náhrady na cement.femorálnu náhradu
5t526.2↔	Impl.TEP kolen.kĺbu spoj.s pat.náhr.,hybrid	5t536.42↔	Vým.pr.kol.zvýš.ohyb.na p.so zvýš.ohyb.bez pat.náhr-hyb/cem
5t527.10↔	Impl.patel.náhrady kolen.kĺbu,patelár.komponenta necem	5t536.52↔	Vým.pr.kol.so zvýš.ohyb.na p.so zvýš.ohyb.s pat.náhr-hyb/cem
5t527.11↔	Impl.patel.náhrady kolen.kĺbu,patel.komponenta cement	5t536.60↔	Vým.pr.kolena so zvýš.ohyb.na TEP spoj.bez patel.náhr,necem
5t527.20↔	Impl.patel.náhrady kolen.kí,patelofemor.náhr.necem.	5t536.61↔	Vým.pr.kolena so zvýš.ohyb.na TEP spoj.bez patel.n-hyb/cem
5t527.21↔	Impl.patel.náhrady kolen.kí,patelofemor.náhrada cem.	5t536.70↔	Vým.pr.kolena so zvýš.ohyb.sch.na TEP spoj.s pat.náhr,necem
5t527.22↔	Impl.patel.náhrady kolen.kí,patelofem.náhr.hybrid.	5t536.71↔	Vým.pr.kolena so zvýš.ohyb.na TEP spoj.s pat.náhr-hyb/cem
5t527.30↔	Impl.patel.náhrady kolen.kí,izol.náhr.femor.plochy,necem.	5t536.90↔	Vým.protézy kolena so zvýš.ohyb.sch.na špec.endopr.,necem
5t527.31↔	Impl.pat.náhrady kolen.kí,izol.náhrada femor.plochy,cemen	5t536.92↔	Vým.protézy kolena zvýš.ohyb.sch.na špec.endopr-hyb/cem.
5t528.0↔	Impl.špeciál.protézy kolen.kĺbu,necement	5t536.x↔	Výmena protézy kolena so zvýš.ohyb.schopnosťou,ost.
5t528.1↔	Impl.špeciál.protézy kolen.kĺbu,cement	5t537↔	Výmena interpozic. nezakotveného implantátu kolen.kĺbu
5t528.2↔	Impl.špeciál.protézy kolenného kĺbu,hybrid	5t538.20↔	Vým.bikompart.pr.kolena na bikond.p.p.bez pat.náhr-necem.
5t529.1↔	Impl.prot.kolen.kí so zvýš.ohyb.schop.bez pat.náhr,cement	5t538.22↔	Vým.bikompart.pr.kolena na bikond.p.p.bez pat.náhr-hyb/cem
5t529.2↔	Impl.protézy kolen.kí so zvýš.ohyb.schop.bez pat.náhr,hybrid	5t538.30↔	Vým.bikompart.pr.kolena na bikond.p.p.s patel.náhr-necem.
5t52a.1↔	Impl.protézy kolen.kí so zvýš.ohyb.schop.s pat.náhr,cement	5t538.32↔	Vým.bikompart.pr.kolena na bikond.p.p.s patel.náhr-hyb/cem
5t52a.2↔	Impl.protézy kolen.kí so zvýš.ohyb.schop.s pat.náhr,hybrid	5t538.60↔	Vým.bikompart.prot.kolena na TEP spoj.bez pat.n-necem
		5t538.62↔	Vým.bikompart.prot.kolena na TEP spoj.bez pat.n-hyb/cem
		5t538.70↔	Vým.bikompart.prot.kolena na TEP spoj.s pat.náhr-cem

5t538.72↔	Vým.bikompart.pr.kolena na TEP spoj.s pat.náhr-hyb/cem.	5t53c↔	Odstránenie spojenej totálnej endoprotézy kolena
5t538.8↔	Vým.bikompartment.prot.kolena,výmena.tibiál.komp.	5t53d↔	Odstránenie patelárnej náhrady
5t538.9↔	Vým.bikompartment.prot.kolena,výmena.femor.komp.	5t53e↔	Odstránenie špeciálnej protézy kolenného kĺbu
5t538.a↔	Vým.bikompartment.pr.kol. na bikomp.prot.bez patel.náhr.	5t53f↔	Odstr.protézy kolena so zvýšenou ohybovou schopnosťou
5t538.b↔	Vým.bikompartment.pr.kolena na bikomp.prot.s patel.náhr.	5t53g↔	Odstr.interpozíč.nezakotveného implant.kolenného kĺbu
5t538.c↔	Vým.bikompartment.protézy kolena,výmena inlay	5t53h↔	Odstránenie bikompartmentálnej protézy kolenného kĺbu
5t538.x↔	Výmena bikompartment.protézy kolena,ost.	5t53j↔	Odstr.endoprotet.kĺb.náhrady kolena bez pohyb.funkcie
5t539.0↔	Vým.endopr.kĺb.náhr.kolena bez pohyb.f-č.vým.bez obn.f.kĺbu	5t53x↔	Revízia, výmena a odstr.endoprotézy kolena,ostatné
5t539.1↔	Vým.endopr.kĺb.náhr.kolena bez pohyb.f-č.vým.s obn.f.kĺbu	5t596↔	Resekčná artroplastika na kolene
5t53a↔	Odstránenie unikondylárnej protézy kolenného kĺbu	5t911↔	Replantácia v oblasti kolena
5t53b↔	Odstr.bikondylárnej povrchovej protézy kolenného kĺbu		

Výkon VIAL-5

5t003.0↔	Drenáž:klavikula	5t054.0↔	Impl.kovovej kost.náhrady:klavikula
5t003.z↔	Drenáž:skapula	5t054.z↔	Impl.kovovej kost.náhrady:skapula
5t004.0↔	Sept,asept.inci.-komb.s d.inciž.s vlož.nosiča s liek:klavikula	5t05x.0↔	Implantácia inej aloplast.kostnej náhrady:klavikula
5t004.z↔	Sept,asept.inci.-komb.s d.inciž.s vlož.nosiča s liek:skapula	5t05x.z↔	Implantácia inej aloplast.kostnej náhrady:skapula
5t005.0↔	Odstr.cudz.telesa:klavikula	5t070.0↔	Revízia osteos.m.bez jeho výmeny:klavikula
5t005.z↔	Odstr.cudz.telesa:skapula	5t070.z↔	Revízia osteos.m.bez jeho výmeny:skapula
5t006.0↔	Debridement (odstr.nekrotickej kosti):klavikula	5t092.0↔	Stála epifyzeodéza:klavikula
5t006.z↔	Debridement (odstr.nekrotickej kosti):skapula	5t092.z↔	Stála epifyzeodéza:skapula
5t007.0↔	Odstr.sekvestrov:klavikula	5t093.0↔	Liečebná epifyzeolýza:klavikula
5t007.z↔	Odstr.sekvestrov:skapula	5t093.z↔	Liečebná epifyzeolýza:skapula
5t008.0↔	Odstr.sekvestrov a vlož.nosiča s liekom:klavikula	5t140.0↔	Otv.repoz.jednoduch.zl:klavikula:bez osteosyntézy
5t008.z↔	Odstr.sekvestrov a vloženie nosiča s liekom:skapula	5t140.z↔	Otv.repoz.jedn.zl:skapula:bez osteosyntézy
5t00a.0↔	Vloženie nosiča s liekom:klavikula	5t141.0↔	Otv.repoz.jedn.zlom:klavikula:skrutkou
5t00a.z↔	Vloženie nosiča s liekom:skapula	5t141.z↔	Otv.repoz.jedn.zlom:skapula:skrutkou
5t00b.0↔	Odstr.nosiča s liekom:klavikula	5t143.0↔	Otv.repoz.jedn.zl:klavikula:štandard.dlahou
5t00b.z↔	Odstr.nosiča s liekom:skapula	5t143.z↔	Otv.repoz.jedn.zl:skapula:štandard.dlahou
5t00x.0↔	Iné septické a aseptické incízie:klavikula	5t144.0↔	Otv.repoz.jedn.zlom:klavikula:drôt/serkláž
5t00x.z↔	Iné septické a aseptické incízie:skapula	5t144.z↔	Otv.repoz.jedn.zlom:skapula:drôt/serkláž
5t012.0↔	(De)-rotačná osteotómia:klavikula	5t14a.0↔	Otv.repoz.jedn.zl:klavikula:iM drôt,prút
5t012.z↔	(De)-rotačná osteotómia:skapula	5t14b.0↔	Otv.repoz.jedn.zl:klavikula:uhlo.stabil.dlahou
5t013.0↔	Skracovacia osteotómia:klavikula	5t14b.z↔	Otv.repoz.jedn.zl:skapula:uhlo.stabil.dlahou
5t013.z↔	Skracovacia osteotómia:skapula	5t14d.0↔	Otv.repoz.jedn.zlom:klavikula:skobou
5t014.0↔	Predĺžovacia osteotómia:klavikula	5t14d.z↔	Otv.repoz.jedn.zlom:skapula:skobou
5t014.z↔	Predĺžovacia osteotómia:skapula	5t14t.0↔	Otv.repoz.jedn.zl:klavikula:vonk.skelet.fix
5t017.0↔	Osteotómia bez úpravy osi:klavikula	5t14t.z↔	Otv.repoz.jedn.zl:skapula:vonk.skelet.fix
5t017.z↔	Osteotómia bez úpravy osi:skapula	5t14x.0↔	Otv.repoz.jedn.zl:klavikula:iným osteos.m
5t018.0↔	Komplex.osteotómia vo viac.rov:klavikula	5t14x.z↔	Otv.repoz.jedn.zl:skapula:iným osteos.m
5t018.z↔	Kompl.osteotómia vo viac.rov:skapula	5t14z.0↔	Otv.repoz.jedn.zl:klavikula:rezorb.mat
5t019.0↔	Kompl.osteotómia vo viac.rov.s úpravou osi:klavikula	5t14z.z↔	Otv.repoz.jedn.zl:skapula:rezorb.mat
5t019.z↔	Kompl.osteotómia vo viac.rov.s úpravou osi:skapula	5t150.0↔	Otv.repoz.triešt.zl:klavikula:bez osteosyntézy
5t01x.0↔	Iné osteotómie a korektívne osteotómie:klavikula	5t150.z↔	Otv.repoz.triešt.zl:skapula:bez osteosyntézy
5t01x.z↔	Iné osteotómie a korektívne osteotómie:skapula	5t151.0↔	Otv.repoz.triešt.zlom:klavikula:skrutkou
5t040.0↔	Autológ.transplantácia spongióz.kosti:klavikula	5t151.z↔	Otv.repoz.triešt.zl:skapula:skrutkou
5t040.z↔	Autológ.transplant.spongióz.kosti:skapula	5t153.0↔	Otv.repoz.triešt.zl:klavikula:štand.dlahou
5t041.0↔	Autológna transpl.kortiko-spongióz.štep:klavikula	5t153.z↔	Otv.repoz.triešt.zl:skapula:štand.dlahou
5t041.z↔	Autológna transpl.kortiko-spongióz.štep:skapula	5t154.0↔	Otv.repoz.triešt.zl:klavikula:drôt/serkláž
5t042.0↔	Autológ.rozšir.transpl.>4cm)kortiko-spongióz.št.:klavikula	5t154.z↔	Otv.repoz.triešt.zl:skapula:drôt/serkláž
5t042.z↔	Autológ.rozš.transpl.>4cm)kortiko-spongióz.št.:skapula	5t15b.0↔	Otv.repoz.triešt.zl:klavikula:uhlo.stabil.dlahou
5t043.0↔	Transpl.kost.tk.bez cievej stopky:klavikula	5t15b.z↔	Otv.repoz.triešt.zl:skapula:uhlo.stabil.dlahou
5t043.z↔	Transpl.kost.tk.bez cievej stopky:skapula	5t15d.0↔	Otv.repoz.triešt.zlom.:klavikula:skobou
5t047.0↔	Alogénna transpl.spongióznej kosti:klavikula	5t15d.z↔	Otv.repoz.triešt.zlom.:skapula:skobou
5t047.z↔	Alogénna transpl.spongióznej kosti:skapula	5t15x.0↔	Otv.repoz.triešt.zl:klavikula:iným osteos.m
5t048.0↔	Alogénna transpl.kortiko-spongióz.št:klavikula	5t15x.z↔	Otv.repoz.triešt.zl:skapula:iným osteos.m
5t048.z↔	Alogénna transpl.kortiko-spongióz.št:skapula	5t15z.0↔	Otv.repoz.triešt.zl:klavikula:rezorb.mat
5t04b.0↔	Transpl.humán.demineralizovanej kost.matrix:klavikula	5t15z.z↔	Otv.repoz.triešt.zl:skapula:rezorb.mat
5t04b.z↔	Transpl.humán.demineraliz.kost.matrix:skapula	5t190.1↔	Otv.rep.luxácie.akromioklavikulárny kĺb:bez osteos.
5t04x.0↔	Iné transplantácie/transpozície kost.tk:klavikula	5t190.2↔	Otv.rep.luxácie.torakoskop.kĺb:bez osteosyntézy
5t04x.z↔	Iné transplantácie/transpozície kostného tk:skapula	5t190.3↔	Otv.rep.luxácie.sternoklavikulárny kĺb:bez osteos
5t050.0↔	Impl.kost.cementu bez prísady ATB:klavikula	5t191.1↔	Otv.rep.luxácie.akromioklavikulárny kĺb:skrutkou
5t050.z↔	Impl.kost.cementu bez prísady ATB:skapula	5t191.2↔	Otv.rep.luxácie.torakoskop.kĺb:skrutkou
5t051.0↔	Impl.kost.cementu s prísadou ATB:klavikula	5t191.3↔	Otv.rep.luxácie.sternoklavikulárny kĺb:skrutkou
5t051.z↔	Impl.kost.cementu s prísadou ATB:skapula	5t193.1↔	Otv.rep.luxácie.akromioklavikulárny kĺb:skrutkou
5t052.0↔	Impl.keram.kost.náhrady:klavikula	5t193.2↔	Otv.rep.luxácie.torakoskop.kĺb:skrutkou
5t052.z↔	Impl.keramickej kostnej náhrady:skapula	5t193.3↔	Otv.rep.luxácie.sternoklavikulárny kĺb:skrutkou
5t053.0↔	Impl.resorb.keramic.kost.náhrady:klavikula	5t194.1↔	Otv.rep.luxácie.akromioklavikulárny kĺb:drôt/serkláž
5t053.z↔	Impl.resorb.keramic.kost.náhrady:skapula	5t194.2↔	Otv.rep.luxácie.torakoskop.kĺb:drôt/serkláž

5t194.3↔	Otv.rep.luxácie:sternoklavikulárny kĺb:drôt/serkláž	5t30c.3↔	O.ch.odstr.častí a zvyškov väzov:sternoklavikul.kĺb
5t19a.1↔	Otv.rep.luxácie:akromioklavikulárny kĺb:intramedul.klin	5t30x.1↔	Iné otv.ch.revízie:akromioklavikulárny kĺb
5t19a.3↔	Otv.rep.luxácie:sternoklavikulárny kĺb:intramedul.klin	5t30x.2↔	Iné otv.ch.revízie:torakoskapulárny kĺb
5t19b.1↔	Otv.rep.luxácie:akromioklavikulárny kĺb:uhlo.stabil.dlahou	5t30x.3↔	Iné otv.ch.revízie:sternoklavikulárny kĺb
5t19b.2↔	Otv.rep.luxácie:torakoskap.kĺb:uhlo.stabil.dlahou	5t310.1↔	O.ch.excizia chor.zmen.č.kĺb.chrup:akromiokl.kĺb
5t19b.3↔	Otv.rep.luxácie:sternoklavikulárny kĺb:uhlo.stabil.dlahou	5t310.3↔	O.ch.excizia chor.zmen.č.kĺb.chrup:sternoklav.kĺb
5t19d.1↔	Otv.rep.luxácie:akromioklavikulárny kĺb:skobou	5t31c.1↔	O.ch.vyhľad.chrupav[chondroplast]:akromioklav.kĺb
5t19d.2↔	Otv.rep.luxácie:torakoskap.kĺb:skobou	5t31c.3↔	O.ch.vyhľad.chrupav[chondroplast]:sternoklavikul.kĺb
5t19d.3↔	Otv.rep.luxácie:sternoklavikulárny kĺb:skobou	5t31d.1↔	O.ch.subchondr.otvor.kosti(Pridie):akromiokl.k
5t19t.1↔	Otv.rep.luxácie:akromioklavikulárny kĺb:vonk.skelet.fix	5t31d.3↔	Subchondr.otvor.kosti:sternokl.k
5t19x.1↔	Otv.rep.luxácie:akromioklavikulárny kĺb:iným osteos.mat	5t31j.1↔	O.ch.impl.neindivid.metal.náhrady chrupav:akromiok.k
5t19x.2↔	Otv.rep.luxácie:torakoskap.kĺb:iným osteos.mat	5t31j.2↔	O.ch.impl.neindivid.metal.náhrady chrupav:torakos.k
5t19x.3↔	Otv.rep.luxácie:sternoklavikulárny kĺb:iným osteos.mat	5t31j.3↔	O.ch.impl.neindivid.metal.náhrady chrupav:sternokl.k
5t19z.1↔	Otv.rep.luxácie:akromioklavikulárny kĺb:rezorb.mat	5t31k.1↔	O.ch.subchodrál.otv.kosti s vlož.nebunk.impl:akromiokl.k
5t19z.2↔	Otv.rep.luxácie:torakoskap.kĺb:rezorb.mat	5t31k.3↔	O.ch.subchodrál.otv.kosti s vlož.nebunk.impl:sternokl.k
5t19z.3↔	Otv.rep.luxácie:sternoklavikulárny kĺb:rezorb.mat	5t31x.1↔	Iné otv.chir.OP na kĺbe a menisk:akromioklavikul.kĺb
5t211.0↔	Zat.rep.zl./epifyzeolýzy:klavikula:skrutkou	5t31x.2↔	Iné otv.chir.OP na kĺbe a menisk:torakoskapulár.kí
5t211.z↔	Zat.rep.zl./epifyzeolýzy:skapula:skrutkou	5t31x.3↔	Iné otv.chir.OP na kĺbe a menisk:sternoklavikul.kĺb
5t213.0↔	Zat.rep.zl./epifyzeolýzy:klavikula:štandard.dlahou	5t374↔	Otv.ch. sutúra väzivového aparátu klavikuly
5t213.z↔	Zat.rep.zl./epifyzeolýzy:skapula:štandard.dlahou	5t375↔	Otv.ch. sutúra väz.ap.klavikuly s dlah.stabilizáciou
5t214.0↔	Zat.rep.zl./epifyzeolýzy:klavikula:drôt./serkláž	5t376↔	Otv.ch. sutúra väz.ap. klavikuly so stabil.skrutka/drôt
5t214.z↔	Zat.rep.zl./epifyzeolýzy:skapula:drôt./serkláž	5t390.1↔	O.ch.rozdel/prerušenie väzu:akromioklavikul.kĺb
5t21a.0↔	Zatv.repoz.zl./epifyzeol:klavikula:iM drôt,prút	5t390.3↔	O.ch.rozdel/prerušenie väzu:sternoklavikul.kĺb
5t21a.z↔	Zatv.repoz.zl./epifyzeol:skapula:iM drôt,prút	5t391.1↔	Otv.ch.artroríza:akromioklavikul.kĺb
5t21b.0↔	Zatv.repoz.zl./epifyzeol:klavikula:uhlo.stab.dlahou	5t391.2↔	Otv.ch.artroríza:torakoskapulárny kĺb
5t21b.z↔	Zatv.repoz.zl./epifyzeol:skapula:uhlo.stab.dl	5t391.3↔	Otv.ch.artroríza:sternoklavikulárny kĺb
5t21t.0↔	Zatv.repoz.zl./epifyzeol:klavikula:vonk.skelet.fix	5t392.2↔	O.ch.dočasné fixácie:torakoskapul.kĺb
5t21t.z↔	Zatv.repoz.zl./epifyzeol:skapula:vonk.skelet.fix	5t392.3↔	O.ch.dočasné fixácie:sternoklavikul.kĺb
5t21x.0↔	Zatv.repoz.zl./epifyzeol:klavikula:iným osteos.m.	5t39x.1↔	Iné otv.ch.OP na kĺboch:akromioklavikulárny kĺb
5t21x.z↔	Zatv.repoz.zl./epifyzeol:skapula:iným osteos.m.	5t39x.2↔	Iné otv.ch.OP na kĺboch:torakoskapulárny kĺb
5t21z.0↔	Zatv.repoz.zl./epifyzeol:klavikula:rezorb.mat	5t39x.3↔	Iné otv.ch.OP na kĺboch:sternoklavikulárny kĺb
5t21z.z↔	Zatv.repoz.zl./epifyzeol:skapula:rezorb.mat	5t400.1↔	ASK asept.výplach kĺbu s drenážou:akromioklavikul.kĺb
5t300.1↔	O.ch.artrotómia,kapsulotómia:akromioklav.kĺb	5t400.2↔	ASK asept.výplach kĺbu s drenážou:torakoskapulár.kĺb
5t300.2↔	O.ch.artrotómia,kapsulotómia:torakoskap.kĺb	5t400.3↔	ASK asept.výplach kĺbu s drenážou:sternoklavikul.kĺb
5t300.3↔	O.ch.artrotómia,kapsulotómia:sternoklavikul.kĺb	5t401.1↔	ASK sept.výplach kĺbu s drenážou:akromioklavikul.kĺb
5t301.1↔	O.ch.aseptická preplach.drenáž:akromioklav.kĺb	5t401.2↔	ASK sept.výplach kĺbu s drenážou:torakoskapulár.kĺb
5t301.2↔	O.ch.aseptická preplach.drenáž:torakosk.kĺb	5t401.3↔	ASK sept.výplach kĺbu s drenážou:sternoklavikul.kĺb
5t301.3↔	O.ch.aseptická preplach.drenáž:sternkl.kĺb	5t402.1↔	ASK mobilizácia kĺbu(artrólyza):akromioklavikul.kĺb
5t302.1↔	O.ch.septická preplach.drenáž:akrklav.kĺb	5t402.2↔	ASK mobilizácia kĺbu(artrólyza):torakoskapulár.kĺb
5t302.2↔	O.ch.septická preplach.drenáž:torakoskap.kĺb	5t404.1↔	ASK odstr.volných telies:akromioklavikul.kĺb
5t302.3↔	O.ch.septická preplach.drenáž:sternkl.kĺb	5t404.3↔	ASK odstr.volných telies:sternoklavikul.kĺb
5t303.1↔	O.ch.debridement:akromioklavikulárny kĺb	5t407.1↔	Artroskop.vlož.liek.nosiča:akromioklavikul.kĺb
5t303.2↔	O.ch.debridement:torakoskapulárny kĺb	5t407.2↔	Artroskop.vlož.liek.nosiča:torakoskapulár.kí
5t303.3↔	O.ch.debridement:sternoklavikulárny kĺb	5t407.3↔	Artroskop.vlož.liek.nosiča:sternoklavikul.kĺb
5t304.1↔	O.ch.parciál.synovektómia:akromioklavikul.kĺb	5t408.1↔	Artroskop.odstr.liek.nosiča:akromioklavikul.kĺb
5t304.2↔	O.ch.parciál.synovektómia:torakoskapulár.kĺb	5t408.2↔	Artroskop.odstr.liek.nosiča:torakoskapulár.kí
5t304.3↔	O.ch.parciál.synovektómia:sternoklavikul.kĺb	5t408.3↔	Artroskop.odstr.liek.nosiča:sternoklavikul.kĺb
5t305.1↔	O.ch.totálna synovektómia:akromioklavikul.kĺb	5t409.1↔	ASK resek.častí ligament,zbytkov ligament:akromioklavik.k
5t305.2↔	O.ch.totálna synovektómia:torakoskapulár.kí	5t409.3↔	ASK resek.častí ligament,zbytkov ligament:sternoklavikul.k
5t305.3↔	O.ch.totálna synovektómia:sternoklavikul.kĺb	5t40x.1↔	Iné ASK revízie kĺbu:akromioklavikul.kĺb
5t306.1↔	O.ch.mobilizácia kĺbu(artrólyza):akromioklav.kĺb	5t40x.2↔	Iné artroskopické revízie kĺbu:torakoskapulár.kĺb
5t306.2↔	O.ch.mobilizácia kĺbu(artrólyza):torakoskapr.kĺb	5t40x.3↔	Iné ASK revízie kĺbu:sternoklavikul.kĺb
5t306.3↔	O.ch.mobilizácia kĺbu(artrólyza):sternoklav.kĺb	5t412.1↔	Artroskop.parc.synovektómia:akromioklavikul.kĺb
5t307.1↔	O.ch.odstr.periartikulár.osifikácií:akromioklavikul.kĺb	5t412.3↔	Artroskop.parc.synovektómia:sternoklavikul.kĺb
5t307.2↔	O.ch.odstr.periartikulár.osifikácií:torakoskapulár.kĺb	5t412.e↔	Artroskop.parc.synovektómia:liosakrálny kĺb
5t307.3↔	O.ch.odstr.periartik.osifikácií:sternoklavikul.kĺb	5t413.1↔	Artroskop.totál.synovektómia:akromioklavikul.kĺb
5t308.1↔	O.ch.odstránenie volných telies:akromioklavikul.kĺb	5t413.3↔	Artroskop.totál.synovektómia:sternoklavikul.kĺb
5t308.2↔	O.ch.odstránenie volných telies:torakoskapulár.kí	5t414.1↔	ASK el.-term.denerv.synovie a tk.kĺb.púzdra:akromiokl.kĺb
5t308.3↔	O.ch.odstránenie volných telies:sternoklavikul.kĺb	5t414.2↔	ASK el.-term.denerv.syn.a tk.kĺb.púzdra:torakosk.kĺb
5t309.1↔	O.ch.exstirpácia cysty(Baker.cysta):akromioklavikul.kĺb	5t414.3↔	ASK el.-term.denerv.syn.a tk.kĺb.púzdra:sternoklavik.kĺb
5t309.2↔	O.ch.exstirpácia cysty(Baker.cysta):torakoskapulár.kĺb	5t41x.1↔	Iné ASK OP na synovii:akromioklavikulárny kĺb
5t309.3↔	O.ch.exstirpácia cysty(Baker.cysta):sternoklavik.kĺb	5t41x.2↔	Iné ASK OP na synovii:torakoskapulárny kĺb
5t30a.1↔	O.ch.vloženie nosiča lieku:akromioklavikul.kĺb	5t41x.3↔	Iné ASK OP na synovii:sternoklavikulárny kĺb
5t30a.2↔	O.ch.vloženie nosiča lieku:torakoskapulárny kĺb	5t420.1↔	ASK excizia poškod.tk.kĺb.chrup:akromioklavikul.kĺb
5t30a.3↔	O.ch.vloženie nosiča lieku:sternoklavikulárny kĺb	5t420.3↔	ASK excizia poškod.tk.kĺb.chrup:sternoklavikul.kĺb
5t30b.1↔	O.ch.odstránenie nosiča lieku:akromioklavikul.kĺb	5t421.1↔	ASK refixácia osteochondr.fragm:akromioklavik.kĺb
5t30b.2↔	O.ch.odstránenie nosiča lieku:torakoskapulár.kí	5t422.1↔	ASK subchondr.spongioplastika:akromioklav.kĺb
5t30b.3↔	O.ch.odstránenie nosiča lieku:sternoklavikul.kĺb	5t422.3↔	ASK subchondr.spongioplastika:sternoklavik.kĺb
5t30c.1↔	O.ch.odstr.častí a zvyškov väzov:akromioklavik.kĺb	5t422.e↔	ASK subchondr.spongioplastika:liosakrálny kĺb
5t30c.2↔	O.ch.odstr.častí a zvyškov väzov:torakoskapulár.kí	5t422.f	ASK subchondr.spongioplastika:symfýza

5t427.3↔	ASK transplantácia chrupavky:sternoklavikul.kĺb	5t42f.e↔	ASK OP chrup.s tx.chondr-autológ.ind.matr:iliosakrálny kĺb
5t427.e↔	ASK transplantácia chrupavky:iliosakrálny kĺb	5t42f.f	ASK OP chrup.s tx.chondr-autológ.induk.matrix:symfýza
5t427.f	Artroskop.transpl.chrupavky:symfýza	5t42h.1↔	ASK resekcia 1/viac.osteofytov:akromioklavikul.kĺb
5t428.3↔	ASK impl.in.vitr.vypest.tk.kult:sternoklav.kĺb	5t42h.2↔	ASK resekcia 1/viac.osteofytov:torakoskop.kĺb
5t428.e↔	ASK impl.in.vitr.vypest.tk.kultúr:iliosakrál.kĺb	5t42h.3↔	ASK resekcia 1/viac.osteofytov:sternoklavikul.kĺb
5t428.f	ASK implantácia in vitro vypest.tk.kultúr:symfýza	5t42i.1↔	Iné ASK OP na chrup.a menisk:akromioklavikul.kĺb
5t42c.1↔	ASK vyhlad.chrupav[chondrop]:akromioklavikul.kĺb	5t42i.2↔	Iné artroskop.OP na chrup.a menisk:torakoskop.kĺb
5t42c.3↔	ASK vyhlad.chrupav[chondrop]:sternoklavikul.kĺb	5t42i.3↔	Iné artroskop.OP na chrup.a menisk:sternoklavikul.kĺb
5t42d.1↔	ASK subchondr.otv.kosti:akromiokl.kĺb	5t490.1↔	ASK rozdelenie/preruš.vázu:akromioklavikul.kĺb
5t42d.3↔	ASK subchondr.otv.kosti:sternoklav.kĺb	5t490.3↔	ASK rozdelenie/preruš.vázu:sternoklavikul.kĺb
5t42e.1↔	ASK subch.otv.kosti-aceul.impl:akromioklavik.kĺb	5t49x.1↔	Ostatné artroskopické OP:akromioklavikulárny kĺb
5t42e.3↔	ASK subch.otv.kosti-aceul.impl:sternoklaviku.kĺb	5t49x.2↔	Ostatné artroskopické OP:torakoskopulárny kĺb
5t42f.3↔	ASK OP chrup.s tx.chondr-autológ.ind.matr:sternoklav.kĺb	5t49x.3↔	Ostatné artroskopické OP:sternoklavikulárny kĺb

Výkon VIAL-6

5t190.0↔	Otv.rep.luxácie:humerglenoid.kĺb:bez osteosyn.	5t401.0↔	ASK sept.výplach kĺbu s drenážou:humerglenoid.kĺb
5t191.0↔	Otv.rep.luxácie:humerglenoid.kĺb:skrutkou	5t402.0↔	ASK mobilizácia kĺbu(artrólyza):humerglenoid.kĺb
5t193.0↔	Otv.rep.luxácie:humerglenoid.kĺb:skrutkou	5t403.0↔	ASK odstránenie OSM:humerglenoidálny kĺb
5t194.0↔	Otv.rep.luxácie:humerglenoid.kĺb:drôt/serkláž	5t404.0↔	ASK odstr.volných telies:humerglenoidálny kĺb
5t19a.0↔	Otv.rep.luxácie:humerglenoid.kĺb:intramedul.klin	5t405.0↔	ASK odstr.periartikul.kalcifikátov:humergl.kĺb
5t19b.0↔	Otv.rep.luxácie:humerglenoid.kĺb:uhlo.stabil.dlahou	5t405.1↔	ASK odstr.periartikul.kalcifikátov:akromioklavikkĺb
5t19d.0↔	Otv.rep.luxácie:humerglenoid.kĺb:skobou	5t406.0↔	ASK asistov.ošetrovanie zlomeniny:humerglenoid.kĺbu
5t19t.0↔	Otv.rep.luxácie:humerglenoidálny kĺb:vonk.skelet.fix	5t406.1↔	ASK asistov.ošetrovanie zlomeniny:akromioklavikul.kĺb
5t19x.0↔	Otv.rep.luxácie:humerglenoid.kĺb:iným osteos.mat	5t407.0↔	Artroskop.vlož.liek.nosiča:humerglenoid.kĺb
5t19z.0↔	Otv.rep.luxácie:humerglenoid.kĺb:rezorb.mat	5t408.0↔	Artroskop.odstr.liek.nosiča:humerglenoid.kĺb
5t300.0↔	Otv.chir.artrotómia,kapsulotómia:humerglenoid.kĺb	5t409.0↔	ASK resek.častí ligament.zbytkov ligament:humerglen.kĺb
5t301.0↔	Otv.ch.asept.preplach.drenáž:humerglenoid.kĺb	5t40x.0↔	Iné ASK revízie kĺbu:humerglenoid.kĺb
5t302.0↔	Otv.ch.sept.preplach.drenáž:humerglenoid.kĺb	5t412.0↔	Artroskop.parc.synovektómia:humerglenoid.kĺb
5t303.0↔	O.ch.debridement:humerglenoidálny kĺb	5t413.0↔	Artroskop.totál.synovektómia:humerglenoid.kĺb
5t304.0↔	Otv.ch.parc.synovektómia:humerglenoid.kĺb	5t414.0↔	ASK el.-term.denerv.syn.a tk.kĺb.púzdra:humerglen.kĺb
5t305.0↔	Otv.chir.totál.synovektómia:humerglenoid.kĺb	5t41x.0↔	Iné ASK OP na synovii:humerglenoidálny kĺb
5t306.0↔	O.ch.mobilizácia kĺbu(artrólyza):humerglen.kĺb	5t420.0↔	ASK excízia poškod.tk.kĺb.chrup:humerglenoid.kĺb
5t307.0↔	O.ch.odstr.periartikulár.osifikácií:humerglen.kĺb	5t421.0↔	ASK refixácia osteochondr.fragm:humerglenoid.kĺb
5t308.0↔	Otv.chir.odstr.vol.telies z kĺbu:humerglenoid.kĺb	5t422.0↔	ASK subchondr.spongioplastika:humerglen.kĺb
5t309.0↔	Otv.ch.exstirp.cysty(Baker.cysta):humergl.kĺb	5t426.0↔	ASK odber chondrál.transplantátu:humerglenoid.kĺb
5t30a.0↔	Otv.ch.vlož.nosiča lieku:humerglenoidálny kĺb	5t427.0↔	ASK transpl.chrupavky:humerglenoid.kĺb
5t30b.0↔	Otv.ch.odstr.nosiča lieku:humerglenoid.kĺb	5t428.0↔	ASK impl.in.vitr.vypest.tk.kult:humerglenoid.kĺb
5t30c.0↔	O.ch.odstr.častí a zvyškov väzov:humerglenoid.kĺb	5t42c.0↔	ASK vyhlad.chrupav[chondrop]:humerglenoid.kĺb
5t30x.0↔	Iné otv.ch.revízie:humerglenoidálny kĺb	5t42d.0↔	ASK subchondr.otv.kosti:humergl.kĺb
5t310.0↔	Otv.chir.excízia.chor.zm.č.kĺb.chrup:humergl.kĺb	5t42e.0↔	ASK subch.otv.kosti-aceul.impl:humerglen.kĺb
5t311.0↔	Otv.chir.refix.osteochondrál.fragmentu:humergl.kĺb	5t42f.0↔	ASK OP chrup.s tx.chondr-autológ.ind.matr:humerglen.kĺb
5t312.0↔	Otv.chir.subchondr.spongiopl.s fix.frag:humergl.kĺb	5t42h.0↔	ASK resekcia 1/viac.osteofytov:humerglenoid.kĺb
5t317.0↔	Otv.chir.transplantácia chrupavky:humerglenoid.kĺb	5t42i.0↔	Iné artroskop.OP na chrup.a menisk:humerglenoid.kĺb
5t318.0↔	Otv.chir.odobratie chrupavk.transpl:humergl.kĺb	5t440.1	Artrosk.refixácia lab.gleno.stehom - s pou. 1-2 imp.
5t31a.0↔	Otv.chir.impl.in vitro vytv.tk.kultúry:humergl.k.	5t440.2	Artrosk.refixácia lab.gleno.stehom - s pou. 3 a viac imp.
5t31c.0↔	Otv.ch.vyhlad.chrupav[chondrop]:humerglenoid.kĺb	5t440.3	Artroskopická refixácia labrum glenoidale stehom
5t31d.0↔	Subchondr.otvor.kosti:humergl.k	5t441.1	Artroskopická refixácia labrum glenoidale inými metódami
5t31h.0↔	O.ch.OP chrup.s transpl.chondroc.autol.ind.mtrix:humergl.k	5t441.3	Artroskopická zväčšenie subakromiálneho priestoru
5t31j.0↔	Otv.chir.impl.neindiv.metal.náhr.chrupav:humergl.k	5t442.1	Artroskopická refixácia labra bedrového kĺbu implantátom
5t31k.0↔	Otv.ch.subchondr.otv.kosti s vlož.neb.impl:humergl.kĺb	5t444.0↔	ASK rekonštrukcia rotátorovej manžety, jednoduchá
5t31x.0↔	Iné otv.chir.OP na kĺbe a menisk:humerglenoid.kĺb	5t444.1↔	ASK rekonštrukcia rotátorovej manžety, zložitá
5t350↔	Otv.chir.refixácia labra	5t444.2↔	ASK implant.vstrebatel.fyzickej bariéry pri sy rotátor.manžety
5t351↔	Otv.ch.refixácia okraj.kost.lézií obl.labrum glenoidale	5t444.x↔	Artroskopická OP rotátorovej manžety, iná
5t352↔	Otv.ch.plastika predného okraja glenoidu	5t445↔	ASK spevnenie púzdra s fixáciou na glenoid stehom
5t353↔	Otv.ch.plastika zadného okraja glenoidu	5t446↔	ASK rekonštrukcia rotátor.manžety pomocou transplantátu
5t354↔	Otv.ch.plastika pred.č.kĺb.púzdra ramen.kĺbu	5t447↔	Artroskopická tenotómia šľachy dlhey hlavy bicepsu
5t355↔	Otv.ch.plastika zad.č.kĺb.púzdra ramen.kĺbu	5t448↔	Artroskopická sutúra šľachy dlhey hlavy bicepsu
5t356↔	Otv.ch.akromioplastika s preruš.Lig.coracoacromiale	5t449↔	Artroskopická tenodéza šľachy dlhey hlavy bicepsu
5t357↔	Otv.ch.rekonštrukcia rotát.manžety ramen.k. sutúrou	5t44a↔	Artroskopická laterálna resekcia klavikuly
5t358↔	Otv.ch.rekonštr.rotátor.manžety ramen.k.transpozíciou šf.	5t44b↔	ASK stabilizácia akromionklavik.kĺbu fixač.výkonom
5t359↔	Otv.ch.rekonštr.rotátor.manžety ramen.kĺbu transpl.	5t44x↔	Ost.ASK refix.a plastiky na kapsuloligam.ap. ramen.kĺbu
5t35a↔	Otv.ch.rekonštr.rotát.manžety ramen.kĺbu implantát.	5t490.0↔	ASK rozdelenie/preruš.vázu:humerglenoid.kĺb
5t35x↔	Ost.refix.a plastiky väz.aparátu ramen.kĺbu	5t491.0↔	ASK debridement šľachy:humerglenoid.kĺb
5t384↔	Artrodéza ramenného kĺbu	5t492.0↔	ASK resekcia ganglia:humerglenoid.kĺb
5t390.0↔	O.ch.rozdel/prerušenie väzu:humerglenoid.kĺb	5t49x.0↔	Ostatné artroskopické OP:humerglenoidálny kĺb
5t391.0↔	Otv.ch.artroríza:humerglenoidálny kĺb	5t540.00	Imp.čias.prot.v obl.hum.pov.prot.hlav.hum.typu res.
5t392.0↔	Otv.ch.dočas.fixácie:humerglenoid.kĺb	5t540.01	Imp.čias.prot.v obl.hum.cer.prot.hlavy hum.
5t39x.0↔	Iné otv.ch.OP na kĺboch:humerglenoidálny kĺb	5t540.0x	Implantácia čiastočnej protézy v oblasti humeru, ostatné
5t400.0↔	ASK asept.výplach kĺbu s drenážou:humerglenoid.kĺb	5t540.10	Rob.imp.čias.prot.v obl.hum.pov.prot.hlav.hum.typu res.

5t540.11	Rob.imp.čas.prot.v obl.hum.cer.prot.hlavy hum.	5t552.0↔	Vým.TEP ramen.kľbu na konvenč.tot.protézu ramena
5t540.1x	Robotická implantácia čiastočnej protézy v oblasti humeru, ostatné	5t552.1↔	Vým.TEP ram.kľbu na reverz.tot.protézu ramena
5t541.0	Implantácia protézy glenoidu ramenného kľbu	5t558↔	Odstránenie TEP ramenného kľbu
5t541.1	Robotická implantácia protézy glenoidu ramenného kľbu	5t55h↔	Výmena endoprotézy glenoidu ramen.kľbu
5t542.00	Implan.totál.endop.ramen.kľbu, konv.totálna protéza ramena	5t55k.1↔	Čiastočná vým.TEP ramen.kľbu,1 protéza
5t542.01	Implan.totál.endop.ramen.kľbu, rever.totálna protéza ramena	5t55k.2↔	Čiastočná vým.TEP ramen.kľbu,2 protézy
5t542.10	Robot.implan.totál.endop.ramen.kľbu, konv.totálna protéza ramena	5t55k.3↔	Čiastočná výmena TEP ramen.kľbu,3 protézy
5t542.11	Robot.implan.totál.endop.ramen.kľbu, rever.totálna protéza ramena	5t593↔	Resekčná artroplastika na ramennom kĺbe

Výkon VIAL-7

5t003.1↔	Drenáž:humerus proximál.	5t019.3↔	Kompl.osteotómia vo viac.rov.s úpravou osi:humerus dist.
5t003.2↔	Drenáž:humerus diafýz.	5t01a.1↔	Kortikotómia pri prenose kostn.segm:humerus prox.
5t003.3↔	Drenáž:humerus distál.	5t01a.2↔	Kortikotómia pri prenose kostn.segm:humerus diaf.
5t004.1↔	Sept,asept.inciz.-komb.s ď.inciz.s vlož.nosiča s liek:hum.prox.	5t01a.3↔	Kortikotómia pri prenose kostn.segm:humerus dist.
5t004.2↔	Sept,asept.inciz.-komb.s ď.inciz.s vlož.nosiča s liek:humer diaf.	5t01x.1↔	Iné osteotómie a korektívne osteotómie:humerus prox.
5t004.3↔	Sept,asept.inci.-komb.s ď.inciz.s vlož.nosiča s liek:humer dist.	5t01x.2↔	Iné osteotómie a korekt.osteot:humerus diafýza
5t005.1↔	Odstr.cudz.telesa:humerus proxim.	5t01x.3↔	Iné osteotómie a korektívne osteotómie:humerus dist.
5t005.2↔	Odstr.cudz.telesa:humerus diafýz.	5t040.1↔	Autológ.transplant.spongióz.kosti:humerus prox.
5t005.3↔	Odstr.cudz.telesa:humerus distál.	5t040.2↔	Autológ.transplant.spongióz.kosti:humerus diafýza
5t006.1↔	Debridement (odstr.nekrotickej kosti):humerus prox.	5t040.3↔	Autológ.transplant.spongióz.kosti:humerus dist.
5t006.2↔	Debridement (odstr.nekrotickej kosti):humerus diafýz.	5t041.1↔	Autológna transpl.kortiko-spongióz.štep:humerus prox.
5t006.3↔	Debridement (odstr.nekrotickej kosti):humerus dist.	5t041.2↔	Autológna transpl.kortiko-spongióz.štep:humerus diaf.
5t007.1↔	Odstr.sekvestrov:humerus proximál.	5t041.3↔	Autológna transpl.kortiko-spongióz.štep:humerus dist.
5t007.2↔	Odstr.sekvestrov:humerus diafýz.	5t042.1↔	Autológ.rozšír.transpl.(>4cm)kortiko-spongióz.št:hum.prx.
5t007.3↔	Odstr.sekvestrov:humerus distál.	5t042.2↔	Autológ.rozšír.transpl.(>4cm)kortiko-spongióz.št:hum.diaf.
5t008.1↔	Odstr.sekvestrov a vlož.nosiča s liekom:humerus prox.	5t042.3↔	Autológ.rozšír.transpl.(>4cm)kortiko-spongióz.št:hum.dist.
5t008.2↔	Odstr.sekvestrov a vlož.nosiča s liekom:humerus diafýz.	5t043.1↔	Transpl.kost.tk.bez cievnej stopky:humerus prox.
5t008.3↔	Odstr.sekvestrov a vlož.nosiča s liekom:humerus dist.	5t043.2↔	Transpl.kost.tk.bez cievnej stopky:humerus diafýza
5t00a.1↔	Vloženie nosiča s liekom:humerus proximál.	5t043.3↔	Transpl.kost.tk.bez cievnej stopky:humerus dist.
5t00a.2↔	Vloženie nosiča s liekom:humerus diafýz.	5t044.1↔	Transpl.k.tk.s ciev.stopk.s mikrovask.anast:humerus prox.
5t00a.3↔	Vloženie nosiča s liekom:humerus distál.	5t044.2↔	Transpl.k.tk.s ciev.stopk.s mikrovask.anast:humerus diaf.
5t00b.1↔	Odstr.nosiča s liekom:humerus proximálny	5t044.3↔	Transpl.k.tk.s ciev.stopk.s mikrovask.anast:humerus dist.
5t00b.2↔	Odstr.nosiča s liekom:humerus diafýza	5t045.1↔	Autológna transpl.chrupav.-kostn.transpl:humerus prox.
5t00b.3↔	Odstr.nosiča s liekom:humerus distál.	5t045.3↔	Autológ.transpl.chrupav.-kostn.transpl:humerus dist.
5t00x.1↔	Iné septické a aseptické incízie:humerus proximálny	5t046.1↔	Alog.transpl.chrupav.-kostn.transpl:humerus prox.
5t00x.2↔	Iné septické a aseptické incízie:humerus diafýza	5t046.3↔	Alog.transpl.chrupav.-kostn.transpl:humerus dist.
5t00x.3↔	Iné septické a aseptické incízie:humerus distál.	5t047.1↔	Alogénna transpl.spongióznej kosti:humerus prox.
5t010.1↔	Valgotizačná osteotómia:humerus proximálny	5t047.2↔	Alogénna transpl.spongióznej kosti:humerus diafýza
5t010.2↔	Valgotizačná osteotómia:humerus diafýza	5t047.3↔	Alogénna transpl.spongióznej kosti:humerus dist.
5t010.3↔	Valgotizačná osteotómia:humerus distál.	5t048.1↔	Alogénna transpl.kortiko-spongióz.št:humerus prox.
5t011.1↔	Varotizačná osteotómia:humerus proximálny	5t048.2↔	Alogénna transpl.kortiko-spongióz.št:humerus diaf.
5t011.2↔	Varotizačná osteotómia:humerus diafýza	5t048.3↔	Alogénna transpl.kortiko-spongióz.št:humerus dist.
5t011.3↔	Varotizačná osteotómia:humerus distál.	5t049.2↔	Alogénna transpl.rúrovitej kosti:humerus diafýza
5t012.1↔	(De)-rotačná osteotómia:humerus proximálny	5t04a.1↔	Transpozícia kost.tk.s cievnu stopkou:humerus prox.
5t012.2↔	(De)-rotačná osteotómia:humerus diafýza	5t04a.2↔	Transpozícia kost.tk.s cievnu stopkou:humerus diafýza
5t012.3↔	(De)-rotačná osteotómia:humerus distál.	5t04a.3↔	Transpozícia kost.tk.s cievnu stopkou:humerus dist.
5t013.1↔	Skracovacia osteotómia:humerus proximálny	5t04b.1↔	Transpl.humán.demineraliz.kost.matrix:humerus prox.
5t013.2↔	Skracovacia osteotómia:humerus diafýza	5t04b.2↔	Transpl.humán.demineraliz.kost.matrix:humerus diaf.
5t013.3↔	Skracovacia osteotómia:humerus distál.	5t04b.3↔	Transpl.humán.demineraliz.kost.matrix:humerus dist.
5t014.1↔	Predĺžovacia osteotómia:humerus proximálny	5t04x.1↔	Iné transplantácie/transpozície kost.tk:humerus prox.
5t014.2↔	Predĺžovacia osteotómia:humerus diafýza	5t04x.2↔	Iné transplantácie/transpozície kost.tk:humerus diafýza
5t014.3↔	Predĺžovacia osteotómia:humerus distál.	5t04x.3↔	Iné transplantácie/transpozície kost.tk:humerus dist.
5t015.1↔	Osteotómia s valgotizáciou a (de)-rotáciou:humerus prox.	5t050.1↔	Impl.kost.cementu bez prísady ATB:humerus prox.
5t015.2↔	Osteotómia s valgotizáciou a (de)-rotáciou:humerus diaf.	5t050.2↔	Impl.kost.cementu bez prísady ATB:humerus diaf.
5t015.3↔	Osteotómia s valgotizáciou a (de)-rotáciou:humerus dist.	5t050.3↔	Impl.kost.cementu bez prísady ATB:humerus dist.
5t016.1↔	Osteotómia s varotizáciou a (de)-rotáciou:humerus prox.	5t051.1↔	Impl.kost.cementu s prísadou ATB:humerus pr.
5t016.2↔	Osteotómia s varotizáciou a (de)-rotáciou:humerus diafýza	5t051.2↔	Impl.kost.cementu s prísadou ATB:humerus diaf.
5t016.3↔	Osteotómia s varotizáciou a (de)-rotáciou:humerus dist.	5t051.3↔	Impl.kost.cementu s prísadou ATB:humerus dist.
5t017.1↔	Osteotómia bez úpravy osi:humerus proximálny	5t052.1↔	Impl.keram.kost.náhrady:humerus prox.
5t017.2↔	Osteotómia bez úpravy osi:humerus diafýza	5t052.2↔	Impl.keram.kost.náhrady:humerus diaf.
5t017.3↔	Osteotómia bez úpravy osi:humerus distál.	5t052.3↔	Impl.keram.kost.náhrady:humerus dist.
5t018.1↔	Kompl.osteotómia vo viac.rov:humerus prox.	5t053.1↔	Impl.resorb.keramic.kost.náhrady:humerus pr.
5t018.2↔	Kompl.osteotómia vo viac.rov:humerus diafýza	5t053.2↔	Impl.resorb.keramic.kost.náhrady:humerus diaf.
5t018.3↔	Kompl.osteotómia vo viac.rov:humerus dist.	5t053.3↔	Impl.resorb.keramic.kost.náhrady:humerus dist.
5t019.1↔	Kompl.osteotómia vo viac.rov.s úpravou osi:humerus prox.	5t054.1↔	Impl.kovovej kost.náhrady:humerus prox.
5t019.2↔	Kompl.osteotómia vo viac.rov.s úpravou osi:humerus diaf.	5t054.2↔	Impl.kovovej kost.náhrady:humerus diaf.

5t054.3↔	Impl.kovovej kost.náhrady:humerus dist.	5t133.1↔	Otv.rep.triešt.zl.v kĺb.obl.humer.prox:št.dlahou
5t05x.1↔	Impl.inej alopl.kost.náhr:humerus prox.	5t133.3↔	Otv.rep.triešt.zl.v kĺb.obl.humer.dist:št.dlahou
5t05x.2↔	Impl.inej alopl.kost.náhr:humerus diaf.	5t134.1↔	Otv.rep.triešt.zl.v kĺb.obl.humer.prox:drôt/serkláž
5t05x.3↔	Impl.inej alopl.kost.náhr:humerus dist.	5t134.3↔	Otv.rep.triešt.zl.v kĺb.obl.humer.dist:drôt/serkláž
5t070.1↔	Revízia osteos.m.bez jeho výmeny:humerus prox.	5t135.1↔	Otv.rep.triešt.zl.v kĺbe humer.prox:dyn.kompr.skrutka v dl
5t070.2↔	Revízia osteos.m.bez jeho výmeny:humerus diaf.	5t135.3↔	Otv.rep.triešt.zl.v kĺbe humer.dist:dyn.kompr.skrut. v dlahe
5t070.3↔	Revízia osteos.m.bez jeho výmeny:humerus dist.	5t137.1↔	Otv.rep.triešt.zl.v kĺb.obl.humer.prox:zaist.intramed.kl
5t091.1↔	Dočasná epifyzeodéza:humerus proxim.	5t137.3↔	Otv.rep.triešt.zl.v kĺb.obl.humer.dist:zaist.intramed.kl
5t091.3↔	Dočasná epifyzeodéza:humerus dist.	5t138.1↔	Otv.rep.triešt.zl.v kĺbe humer.prox:iM klin.so zaist.pre kĺb.k
5t092.1↔	Stála epifyzeodéza:humerus proxim.	5t138.3↔	Otv.rep.triešt.zl.v kĺbe humer.dist:iM klin.so zaist.pre kĺb.k
5t092.3↔	Stála epifyzeodéza:humerus dist.	5t13a.3↔	Otv.rep.triešt.zl.v kĺb.obl.humer.dist:intramed.drôt a prút
5t093.1↔	Liečebná epifyzeolýza:humerus proxim.	5t13b.1↔	Otv.rep.triešt.zl.v kĺb.obl.humer.prox:uhlo.stabil.dlahou
5t093.3↔	Liečebná epifyzeolýza:humerus dist.	5t13b.3↔	Otv.rep.triešt.zl.v kĺb.obl.humer.dist:uhlo.stabil.dlahou
5t100.2↔	Otv.rep.jednoduch.zlom.v diafýze:humerus:bez osteos.	5t13c.1↔	Otv.rep.triešt.zl.v kĺb.obl.humer.prox:uhl./kondyl.dl
5t101.2↔	Otv.rep.jednoduch.zlom.v diafýze:humerus:osteosy.skrutkou	5t13c.3↔	Otv.rep.triešt.zl.v kĺb.obl.humer.dist:uhl./kondyl.dl
5t103.2↔	Otv.rep.jednoduch.zlom.v diafýze:humerus:št.dlahou	5t13v.1↔	Otv.rep.triešt.zl.v kĺb.obl.humer.prox:kruh.vonk.skel.fix
5t104.2↔	Otv.rep.jednoduch.zlom.v diafýze:humerus:drôtom/serkl	5t13v.3↔	Otv.rep.triešt.zl.v kĺb.obl.humer.dist:kruh.vonk.skel.fix
5t105.2↔	Otv.rep.jednod.zlom.v diafý:humer:dyn.kompr.skrutka v dl.	5t13x.1↔	Otv.rep.triešt.zl.v kĺb.obl.humer.prox:iným osteos.m
5t106.2↔	Otv.rep.jednod.zlom.v diafý:humer:nezaist.predvřt.intrm.kl	5t13x.3↔	Otv.rep.triešt.zl.v kĺb.obl.humer.dist:iným osteos.m
5t107.2↔	Otv.rep.jednod.zlom.v diafýze:humerus:zaist.predvřt.intrm.kl	5t13z.1↔	Otv.rep.triešt.zl.v kĺb.obl.humer.prox:resorb.mat
5t108.2↔	Otv.rep.jedn.zlom.v diafýze:humerus:iM kl.so zaist.pre kĺb.k	5t13z.3↔	Otv.rep.triešt.zl.v kĺb.obl.humer.dist:resorb.mat
5t10a.2↔	Otv.rep.jednod.zlom.v diafýz:humerus:iM drôt a prút	5t211.1↔	Zat.rep.zl./epifyzeolýzy:humerus prox.:skrutkou
5t10b.2↔	Otv.rep.jednod.zlom.v diafýz:humerus:uhlo.stab.dlahou	5t211.2↔	Zat.rep.zl./epifyzeolýzy:humerus diafýza:skrutkou
5t10c.2↔	Otv.rep.jednod.zlom.v diafýz:humerus:uhl./kondyl.dl	5t211.3↔	Zat.rep.zl./epifyzeolýzy:humerus distál.:skrutkou
5t10t.2↔	Otv.rep.jednod.zlom.v diafýz:humerus:vonk.skelet.fix	5t213.1↔	Zat.rep.zl./epifyzeolýzy:humerus prox:štandard.dlahou
5t10v.2↔	Otv.rep.jednod.zlom.v diafýz:humerus:kruh.vonk.skelet.fix	5t213.2↔	Zat.rep.zl./epifyzeolýzy:humerus diafýza:štandard.dlahou
5t10x.2↔	Otv.rep.jednod.zlom.v diafýz:humerus:iným osteos.m	5t213.3↔	Zat.rep.zl./epifyzeolýzy:humerus distál.:štandard.dlahou
5t10z.2↔	Otv.rep.jednod.zlom.v diafýz:humerus:rezorb.mat	5t214.1↔	Zat.rep.zl./epifyzeolýzy:humerus prox.:drôt./serkláž
5t110.2↔	Otv.rep.jednod.zlom.v diafýz:humerus:bez osteosynt	5t214.2↔	Zat.rep.zl./epifyzeolýzy:humerus diafýza:drôt./serkláž
5t113.2↔	Otv.rep.triešt.zlom.v diafýze:humerus:št.dlahou	5t214.3↔	Zat.rep.zl./epifyzeolýzy:humerus distál.:drôt./serkláž
5t114.2↔	Otv.rep.triešt.zlom.v diafýze:humerus:drôtom/serkl	5t215.1↔	Zat.rep.zl./epifyzeolýzy:humerus prox:dyn.kompr.skr.v dl
5t115.2↔	Otv.rep.triešt.zlom.v diafýz:humerus:dyn.kompr.skr.v dl.	5t215.2↔	Zat.rep.zl./epifyzeolýzy:humerus diaf:dyn.kompr.skr.v dl.
5t116.2↔	Otv.rep.triešt.zlom.v diafýz:humer:nezaist.predvřt.iM.kl	5t216.1↔	Zat.rep.zl./epifyzeol:humerus prox.:nezaist.predvřt.iM klin
5t117.2↔	Otv.rep.triešt.zlom.v diafýz:humerus:zaist.predvřt.iM.kl	5t216.2↔	Zat.rep.zl./epifyzeol:humerus diaf:nezaist.predvřt.iM klin
5t118.2↔	Otv.rep.triešt.zlom.v diafýz:humer:iM klin.so zaist.pre kĺb.k	5t216.3↔	Zat.rep.zl./epifyzeol:humerus dist.:nezaist.predvřt.iM klin
5t11a.2↔	Otv.rep.triešt.zlom.v diafýz:humerus:iM.drôt a prút	5t217.1↔	Zat.rep.zl./epifyzeol:humerus prox.:zaist.intramedul.kl
5t11b.2↔	Otv.rep.triešt.zlom.v diafýz:humerus:uhlo.stab.dlahou	5t217.2↔	Zat.rep.zl./epifyzeol:humerus diafýza:zaist.intramedul.kl
5t11c.2↔	Otv.rep.triešt.zlom.v diafýz:humerus:uhlo./kondyl.dl	5t217.3↔	Zat.rep.zl./epifyzeol:humerus distál.:zaist.intramedul.kl
5t11t.2↔	Otv.rep.triešt.zlom.v diafýz:humerus:vonk.skelet.fix	5t218.1↔	Zat.rep.zl./epifyzeol:humerus prox.:iM klin so zaist.kĺb.k
5t11v.2↔	Otv.rep.triešt.zlom.v diafýz:humerus:kruh.vonk.skelet.fix	5t218.2↔	Zat.rep.zl./epifyzeol:humerus diafýza:iM klin so zaist.kĺb.k
5t11x.2↔	Otv.rep.triešt.zlom.v diafýz:humerus:iným osteos.m	5t218.3↔	Zat.rep.zl./epifyzeol:humerus distál.:iM klin so zaist.kĺb.k
5t11y.2↔	Otv.rep.triešt.zlom.v diafýz:humerus:blížšie neuč.mat	5t21a.1↔	Zatv.repoz.zl./epifyzeol:humer.prox:iM drôt,prút
5t120.1↔	Otv.rep.jedn.zl.v kĺb.obl.humer.prox:bez osteosyntézy	5t21a.2↔	Zatv.repoz.zl./epifyzeol:humer.diaf:iM drôt,prút
5t120.3↔	Otv.rep.jedn.zl.v kĺb.obl.humer.dist:bez osteosyntézy	5t21a.3↔	Zatv.repoz.zl./epifyzeol:humer.dist:iM drôt,prút
5t121.1↔	Otv.rep.jedn.zl.v kĺb.obl.humer.prox:skrutkou	5t21b.1↔	Zatv.repoz.zl./epifyzeol:humerus prox:uhlo.stab.dlahou
5t121.3↔	Otv.rep.jedn.zl.v kĺb.obl.humer.dist:skrutkou	5t21b.2↔	Zatv.repoz.zl./epifyzeol:humerus diaf:uhlo.stab.dlahou
5t123.1↔	Otv.rep.jedn.zl.v kĺb.obl.humer.prox:štand.dlahou	5t21b.3↔	Zatv.repoz.zl./epifyzeol:humerus dist.:uhlo.stab.dl
5t123.3↔	Otv.rep.jedn.zl.v kĺb.obl.humer.dist:štand.dlahou	5t21c.1↔	Zatv.repoz.zl./epifyzeol:humerus prox:uhl./kondyl.dl
5t124.1↔	Otv.rep.jedn.zl.v kĺb.obl.humer.prox:drôt/serkláž	5t21c.3↔	Zatv.repoz.zl./epifyzeol:humerus dist:uhl./kondyl.dl
5t124.3↔	Otv.rep.jedn.zl.v kĺb.obl.humer.dist:drôt/serkláž	5t21t.1↔	Zatv.repoz.zl./epifyzeol:humerus prox:vonk.skelet.fix
5t125.1↔	Otv.rep.jedn.zl.v kĺb.obl.humer.prox:dyn.kompr.skrutka v dl	5t21t.2↔	Zatv.repoz.zl./epifyzeol:humerus diaf:vonk.skelet.fix
5t128.1↔	Otv.rep.jedn.zl.v kĺbe humer.prox:iM.klin.so zaist.pre kĺb.k	5t21t.3↔	Zatv.repoz.zl./epifyzeol:humerus dist:vonk.skelet.fix
5t12a.1↔	Otv.rep.jedn.zl.v kĺb.obl.humer.prox:iM drôt,prút	5t21v.1↔	Zatv.repoz.zl./epifyzeol:humer.prox:kruh.vonkaj.fix
5t12a.3↔	Otv.rep.jedn.zl.v kĺb.obl.humer.dist:iM drôt,prút	5t21v.2↔	Zatv.repoz.zl./epifyzeol:humer.diaf.:kruh.vonkaj.fix
5t12b.1↔	Otv.rep.jedn.zl.v kĺb.obl.humer.prox:uhlo.stab.dlahou	5t21v.3↔	Zatv.repoz.zl./epifyzeol:humer.dist:kruh.vonkaj.fix
5t12b.3↔	Otv.rep.jedn.zl.v kĺb.obl.humer.dist:uhlo.stab.dlahou	5t21x.1↔	Zatv.repoz.zl./epifyzeol:humerus prox:iným osteos.m
5t12c.1↔	Otv.rep.jedn.zl.v kĺb.obl.humer.prox:uhlo./kondyl.dl	5t21x.2↔	Zatv.repoz.zl./epifyzeol:humerus diaf:iným osteos.m
5t12c.3↔	Otv.rep.jedn.zl.v kĺb.obl.humer.dist:uhlo./kondyl.dl	5t21x.3↔	Zatv.repoz.zl./epifyzeol:humerus dist:iným osteos.m
5t12t.1↔	Otv.rep.jedn.zl.v kĺb.obl.humer.prox:vonk.skelet.fix	5t21z.1↔	Zatv.repoz.zl./epifyzeol:humerus prox:rezorb.mat
5t12t.3↔	Otv.rep.jedn.zl.v kĺb.obl.humer.dist:vonk.skelet.fix	5t21z.2↔	Zatv.repoz.zl./epifyzeol:humerus diaf:rezorb.mat
5t12v.1↔	Otv.rep.jedn.zl.v kĺb.obl.humer.prox:kruh.vonk.skelet.fix	5t21z.3↔	Zatv.repoz.zl./epifyzeol:humerus dist:rezorb.mat
5t12v.3↔	Otv.rep.jedn.zl.v kĺb.obl.humer.dist:kruh.vonk.skelet.fix	5t546↔	Implantácia náhrady distálnej humerálnej kĺbnej plochy
5t12x.1↔	Otv.rep.jedn.zl.v kĺb.obl.humer.prox:iným osteos.m	5t551↔	Výmena endoprotézy hlavice humeru
5t12x.3↔	Otv.rep.jedn.zl.v kĺb.obl.humer.dist:iným osteos.m	5t557↔	Odstránenie endoprotézy hlavice humeru
5t12z.1↔	Otv.rep.jedn.zl.v kĺb.obl.humer.prox:resorb.mat	5t55f↔	Výmena povrchovej endoprotézy ramena typu resurfacing
5t12z.3↔	Otv.rep.jedn.zl.v kĺb.obl.humer.dist:resorb.mat	5t55g↔	Odstr. povrchovej endoprotézy ramena typu resurfacing
5t131.1↔	Otv.rep.triešt.zl.v kĺb.obl.humer.prox:skrutkou	5t900↔	Replantácia v oblasti nad laktóm
5t131.3↔	Otv.rep.triešt.zl.v kĺb.obl.humer.dist:skrutkou		

Výkon VIAL-8

5t003.e↔	Drenáž:krčok stehennej kosti	5t018.e↔	Kompl.osteotómia vo viac.rov:krčok steh.k.
5t003.f↔	Drenáž:femur proximál.	5t018.f↔	Kompl.osteotómia vo viac.rov:femur proximálny
5t003.g↔	Drenáž:femur diafyz.	5t018.g↔	Kompl.osteotómia vo viac.rov:femur diafyzárny
5t003.h↔	Drenáž:femur distál.	5t018.h↔	Kompl.osteotómia vo viac.rov:femur distál.
5t004.e↔	Sept,asept.inciz.-komb.s d'.inciz.s vlož.nos.liek:krčok steh.k.	5t019.e↔	Kompl.osteotómia vo viac.rov.s úpravou osi:krčok steh.k.
5t004.f↔	Sept,asept.inciz.-komb.s d'.inciz.s vlož.nosiča s liek:femur prox	5t019.f↔	Kompl.osteotómia vo viac.rov.s úpravou osi:femur prox.
5t004.g↔	Sept.,asept.inciz.-komb.s d'.inciz.s vlož.nosiča s liek:femur diaf	5t019.g↔	Kompl.osteotómia vo viac.rov.s úpravou osi:femur diaf.
5t004.h↔	Sept,asept.inciz.-komb.s d'.inciz.s vlož.nosiča s liek:femur dist.	5t019.h↔	Kompl.osteotómia vo viac.rov.s úpravou osi:femur dist.
5t005.e↔	Odstr.cudz.tel.:krčok steh.k.	5t01a.e↔	Kortikotómia pri prenose kostn.segm:krčok steh.k.
5t005.f↔	Odstr.cudz.telesa:femur proximál.	5t01a.f↔	Kortikotómia pri prenose kost.segm:femur prox.
5t005.g↔	Odstr.cudz.telesa:femur diafyz.	5t01a.g↔	Kortikotómia pri prenose kost.segm:femur diaf.
5t005.h↔	Odstr.cudz.telesa:femur distál.	5t01a.h↔	Kortikotómia pri prenose kost.segm:femur dist.
5t006.e↔	Debridement (odstr.nekrotickej k.):krčok steh.k.	5t01x.e↔	Iné osteotómie a korektívne osteotómie:krčok steh.k.
5t006.f↔	Debridement (odstr.nekrotickej kosti):femur prox.	5t01x.f↔	Iné osteotómie a korektívne osteotómie:femur prox.
5t006.g↔	Debridement (odstr.nekrotickej kosti):femur diaf.	5t01x.g↔	Iné osteotómie a korektívne osteotómie:femur diaf.
5t006.h↔	Debridement (odstr.nekrotickej kosti):femur dist.	5t01x.h↔	Iné osteotómie a korektívne osteotómie:femur dist.
5t007.e↔	Odstr.sekvestrov:krčok stehennej kosti	5t040.e↔	Autológ.transpl.spongióz.kosti:krčok steh.k.
5t007.f↔	Odstr.sekvestrov:femur proximál.	5t040.f↔	Autológ.transplant.spongióz.kosti:femur prox.
5t007.g↔	Odstr.sekvestrov:femur diafyz.	5t040.g↔	Autológ.transplant.spongióz.kosti:femur diaf.
5t007.h↔	Odstr.sekvestrov:femur distál.	5t040.h↔	Autológ.transplant.spongióz.kosti:femur dist.
5t008.e↔	Odstr.sekvestrov a vlož.nosiča s liekom:krčok steh.k.	5t041.e↔	Autológna transpl.kortiko-spongióz.štep:krčok steh.k.
5t008.f↔	Odstr.sekvestrov a vlož.nosiča s liekom:femur prox.	5t041.f↔	Autológna transpl.kortiko-spongióz.štep:femur prox.
5t008.g↔	Odstr.sekvestrov a vlož.nosiča s liekom:femur diaf.	5t041.g↔	Autológna transpl.kortiko-spongióz.štep:femur diaf.
5t008.h↔	Odstr.sekvestrov a vlož.nosiča s liekom:femur dist.	5t041.h↔	Autológna transpl.kortiko-spongióz.štep:femur dist.
5t00a.e↔	Vloženie nosiča s liekom:krčok steh.k.	5t042.e↔	Autológ.rozšír.transpl.>4cm)kortiko-spongióz.št:krč.st.k.
5t00a.f↔	Vloženie nosiča s liekom:femur proximálny	5t042.f↔	Autológ.rozš.transpl.>4cm)kortiko-spongióz.št.:femur prox.
5t00a.g↔	Vloženie nosiča s liekom:femur diafyzárny	5t042.g↔	Autológ.rozš.transpl.>4cm)kortiko-spongióz.št.:femur diaf.
5t00a.h↔	Vloženie nosiča s liekom:femur distál.	5t042.h↔	Autológ.rozš.transpl.>4cm)kortiko-spongióz.št.:femur dist.
5t00b.e↔	Odstr.nosiča s liekom:krčok stehennej kosti	5t043.e↔	Transpl.kost.tkaniva bez cievej stopky:krčok steh.k.
5t00b.f↔	Odstr.nosiča s liekom:femur proximálny	5t043.f↔	Transpl.kost.tk.bez cievej stopky:femur prox.
5t00b.g↔	Odstr.nosiča s liekom:femur diafyzárny	5t043.g↔	Transpl.kost.tk.bez cievej stopky:femur diaf.
5t00b.h↔	Odstr.nosiča s liekom:femur distál.	5t043.h↔	Transpl.kost.tk.bez cievej stopky:femur dist.
5t00x.e↔	Iné incízie k.septické a aseptické:krčok steh.k.	5t044.e↔	Transpl.k.tk.s cie.v.stopk.s mikrovask.anast:krčok steh.k.
5t00x.f↔	Iné septické a aseptické incízie:femur proximálny	5t044.f↔	Transpl.k.tk.s cie.v.stopk.s mikrovask.anast:femur prox.
5t00x.g↔	Iné septické a aseptické incízie:femur diafyzárny	5t044.g↔	Transpl.k.tk.s cie.v.stopk.s mikrovask.anast:femur diaf.
5t00x.h↔	Iné septické a aseptické incízie:femur distál.	5t044.h↔	Transpl.k.tk.s cie.v.stopk.s mikrovask.anast:femur dist.
5t010.e↔	Valgotizačná osteotómia:krčok steh.k.	5t045.e↔	Autológ.transpl.chrupav.-kostn.transpl:krčok steh.k.
5t010.f↔	Valgotizačná osteotómia:femur proximálny	5t045.h↔	Autológna transpl.chrupav.-kostn.transpl:femur dist.
5t010.g↔	Valgotizačná osteotómia:femur diafyzárny	5t046.e↔	Alog.transpl.chrupav.-kostn.transpl:krčok steh.k.
5t010.h↔	Valgotizačná osteotómia:femur distál.	5t046.h↔	Alogéna transpl.chrupav.-kostn.transpl:femur dist.
5t011.e↔	Varotizačná osteotómia:krčok stehennej kosti	5t047.e↔	Alogéna transpl.spongióznej kosti:krčok steh.k.
5t011.f↔	Varotizačná osteotómia:femur proximálny	5t047.f↔	Alogéna transpl.spongióznej kosti:femur prox.
5t011.g↔	Varotizačná osteotómia:femur diafyzárny	5t047.g↔	Alogéna transpl.spongióznej kosti:femur diaf.
5t011.h↔	Varotizačná osteotómia:femur distál.	5t047.h↔	Alogéna transpl.spongióznej kosti:femur dist.
5t012.e↔	(De)-rotačná osteotómia:krčok stehennej kosti	5t048.e↔	Alogéna transpl.kortiko-spongióz.št:krčok steh.k.
5t012.f↔	(De)-rotačná osteotómia:femur proximálny	5t048.f↔	Alogéna transpl.kortiko-spongióz.št:femur prox.
5t012.g↔	(De)-rotačná osteotómia:femur diafyzárny	5t048.g↔	Alogéna transpl.kortiko-spongióz.št:femur diaf.
5t012.h↔	(De)-rotačná osteotómia:femur distál.	5t048.h↔	Alogéna transpl.kortiko-spongióz.št:femur dist.
5t013.e↔	Skracovacia osteotómia:krčok stehennej kosti	5t049.g↔	Alogéna transpl.rúrovitej kosti:femur diaf.
5t013.f↔	Skracovacia osteotómia:femur proximálny	5t04a.e↔	Transpozícia kost.tk.s cievnou stopkou:krčok steh.k.
5t013.g↔	Skracovacia osteotómia:femur diafyzárny	5t04a.f↔	Transpozícia kost.tk.s cievnou stopkou:femur prox.
5t013.h↔	Skracovacia osteotómia:femur distál.	5t04a.g↔	Transpozícia kost.tk.s cievnou stopkou:femur diaf.
5t014.e↔	Predlžovacia osteotómia:krčok stehennej kosti	5t04a.h↔	Transpozícia kost.tk.s cievnou stopkou:femur dist.
5t014.f↔	Predlžovacia osteotómia:femur proximálny	5t04b.e↔	Transpl.humán.demineraliz.kost.matrix:krčok steh.k.
5t014.g↔	Predlžovacia osteotómia:femur diafyzárny	5t04b.f↔	Transpl.humán.demineraliz.kost.matrix:femur prox.
5t014.h↔	Predlžovacia osteotómia:femur distál.	5t04b.g↔	Transpl.humán.demineraliz.kost.matrix:femur diaf.
5t015.e↔	Osteotómia s valgotizáciou a (de)-rotáciou:krčok steh.k.	5t04b.h↔	Transpl.humán.demineraliz.kost.matrix:femur dist.
5t015.f↔	Osteotómia s valgotizáciou a (de)-rotáciou:femur prox.	5t04x.e↔	Iné transplantácie/transpozície kost.tk:krčok steh.k.
5t015.g↔	Osteotómia s valgotizáciou a (de)-rotáciou:femur diaf.	5t04x.f↔	Iné transplantácie/transpozície kost.tk:femur prox.
5t015.h↔	Osteotómia s valgotizáciou a (de)-rotáciou:femur dist.	5t04x.g↔	Iné transplantácie/transpozície kost.tk:femur diaf.
5t016.e↔	Osteotómia s varotizáciou a (de)-rotáciou:krčok steh.k.	5t04x.h↔	Iné transplantácie/transpozície kost.tk:femur dist.
5t016.f↔	Osteotómia s varotizáciou a (de)-rotáciou:femur prox.	5t050.e↔	Impl.kost.cementu bez prísady ATB:krčok steh.k.
5t016.g↔	Osteotómia s varotizáciou a (de)-rotáciou:femur diaf.	5t050.f↔	Impl.kost.cementu bez prísady ATB:femur prox.
5t016.h↔	Osteotómia s varotizáciou a (de)-rotáciou:femur dist.	5t050.g↔	Impl.kost.cementu bez prísady ATB:femur diaf.
5t017.e↔	Osteotómia bez úpravy osi:krčok steh.kosti	5t050.h↔	Impl.kost.cementu bez prísady ATB:femur dist.
5t017.f↔	Osteotómia bez úpravy osi:femur proximálny	5t051.e↔	Impl.kost.cementu s prísadou ATB:krčok steh.k.
5t017.g↔	Osteotómia bez úpravy osi:femur diafyzárny	5t051.f↔	Impl.kost.cementu s prísadou ATB:femur prox.
5t017.h↔	Osteotómia bez úpravy osi:femur distál.	5t051.g↔	Impl.kost.cementu s prísadou ATB:femur diaf.

5t051.h←→	Impl.kost.cementu s prísadou ATB:femur dist.	5t124.f←→	Otv.rep.jedn.zl.v kĺb.obl.femur prox:drôt/serkláž
5t052.e←→	Impl.keram.kost.náhrady:krčok steh.k.	5t124.h←→	Otv.rep.jedn.zl.v kĺb.obl.femur dist:drôt/serkláž
5t052.f←→	Impl.keram.kost.náhrady:femur prox.	5t125.e←→	Otv.rep.jedn.zl.v kĺb.obl.krčok steh.k:dyn.kompr.skrutka v dl
5t052.g←→	Impl.keram.kost.náhrady:femur diaf.	5t125.f←→	Otv.rep.jedn.zl.v kĺb.obl.femur prox:dyn.kompr.skrutka v dl
5t052.h←→	Impl.keram.kost.náhrady:femur dist.	5t125.h←→	Otv.rep.jedn.zl.v kĺb.obl.femur dist:dyn.kompr.skrutka v dl
5t053.e←→	Impl.resorb.keramic.kost.náhrady:krčok steh.k.	5t128.e←→	Otv.rep.jedn.zl.v kĺbe krčok steh.k:iM.klin.so zaist.pre kĺb.k
5t053.f←→	Impl.resorb.keramic.kost.náhrady:femur prox.	5t128.f←→	Otv.rep.jedn.zl.v kĺbe femur prox:iM.klin.so zaist.pre kĺb.k
5t053.g←→	Impl.resorb.keramic.kost.náhrady:femur diaf.	5t129.e←→	Otv.rep.jedn.zl.v kĺb.obl.krčok steh.k:transfix.klin.
5t053.h←→	Impl.resorb.keramic.kost.náhrady:femur dist.	5t129.f←→	Otv.rep.jedn.zl.v kĺb.obl.femur prox:transfix.klin.
5t054.e←→	Impl.kovovej kost.náhrady:krčok steh.k.	5t129.h←→	Otv.rep.jedn.zl.v kĺb.obl.femur dist:transfix.klin.
5t054.f←→	Impl.kovovej kost.náhrady:femur prox.	5t12a.e←→	Otv.rep.jedn.zl.v kĺb.obl.krčok steh.k:iM drôt,prút
5t054.g←→	Impl.kovovej kost.náhrady:femur diaf.	5t12a.f←→	Otv.rep.jedn.zl.v kĺb.obl.femur prox:iM drôt,prút
5t054.h←→	Impl.kovovej kost.náhrady:femur dist.	5t12a.h←→	Otv.rep.jedn.zl.v kĺb.obl.femur dist:iM drôt,prút
5t05x.e←→	Impl.inej alopl.kost.náhr:krčok steh.k.	5t12b.e←→	Otv.rep.jedn.zl.v kĺb.obl.krčok steh.k:uhlo.stab.dlaha
5t05x.f←→	Impl.inej alopl.kost.náhr:femur prox.	5t12b.f←→	Otv.rep.jedn.zl.v kĺb.obl.femur prox:uhlo.stab.dlaha
5t05x.g←→	Impl.inej alopl.kost.náhr:femur diaf.	5t12b.h←→	Otv.rep.jedn.zl.v kĺb.obl.femur dist:uhlo.stab.dlaha
5t05x.h←→	Impl.inej alopl.kost.náhr:femur dist.	5t12c.e←→	Otv.rep.jedn.zl.v kĺb.obl.krčok steh.k:uhlo./kondyl.dl
5t070.e←→	Revízia osteos.m.bez jeho výmeny:krčok steh.k.	5t12c.f←→	Otv.rep.jedn.zl.v kĺb.obl.femur prox:uhlo./kondyl.dl
5t070.f←→	Revízia osteos.m.bez jeho výmeny:femur prox.	5t12c.h←→	Otv.rep.jedn.zl.v kĺb.obl.femur dist:uhlo./kondyl.dl
5t070.g←→	Revízia osteos.m.bez jeho výmeny:femur diaf.	5t12d.h←→	Otv.rep.jedn.zl.v kĺb.obl.femur dist:skobou
5t070.h←→	Revízia osteos.m.bez jeho výmeny:femur dist.	5t12t.e←→	Otv.rep.jedn.zl.v kĺb.obl.krčok steh.k:vonk.skelet.fix
5t091.e←→	Dočasná epifyzeodéza:krčok steh.kosti	5t12t.f←→	Otv.rep.jedn.zl.v kĺb.obl.femur prox:vonk.skelet.fix
5t091.f←→	Dočasná epifyzeodéza:femur proxim.	5t12t.h←→	Otv.rep.jedn.zl.v kĺb.obl.femur dist:vonk.skelet.fix
5t091.h←→	Dočasná epifyzeodéza:femur dist.	5t12v.e←→	Otv.rep.jedn.zl.v kĺb.obl.krčok steh.k:kruh.vonk.skelet.fix
5t092.e←→	Stála epifyzeodéza:krčok steh.kosti	5t12v.f←→	Otv.rep.jedn.zl.v kĺb.obl.femur prox:kruh.vonk.skelet.fix
5t092.f←→	Stála epifyzeodéza:femur proxim.	5t12v.h←→	Otv.rep.jedn.zl.v kĺb.obl.femur dist:kruh.vonk.skelet.fix
5t092.h←→	Stála epifyzeodéza:femur dist.	5t12x.e←→	Otv.rep.jedn.zl.v kĺb.obl.krčok steh.k:iným osteos.m
5t093.e←→	Liečebná epifyzeolýza:krčok steh.kosti	5t12x.f←→	Otv.rep.jedn.zl.v kĺb.obl.femur prox:iným osteos.m
5t093.f←→	Liečebná epifyzeolýza:femur proxim.	5t12x.h←→	Otv.rep.jedn.zl.v kĺb.obl.femur dist:iným osteos.m
5t093.h←→	Liečebná epifyzeolýza:femur dis.	5t12z.e←→	Otv.rep.jedn.zl.v kĺb.obl.krčok steh.k:resorb.mat
5t100.g←→	Otv.rep.jednoduch.zlom.v diafýze:femur:bez osteos.	5t12z.f←→	Otv.rep.jedn.zl.v kĺb.obl.femur prox:resorb.mat
5t101.g←→	Otv.rep.jednoduch.zlom.v diafýze:femur:skrutkou	5t12z.h←→	Otv.rep.jedn.zl.v kĺb.obl.femur dist:resorb.mat
5t103.g←→	Otv.rep.jednoduch.zlom.v diafýze:femur:št.dlahou	5t131.e←→	Otv.rep.triešt.zl.v kĺb.obl.krčok steh.k:skrutkou
5t104.g←→	Otv.rep.jednoduch.zlom.v diafýze:femur:drôtom/serkl	5t131.f←→	Otv.rep.triešt.zl.v kĺb.obl.femur prox:skrutkou
5t105.g←→	Otv.rep.jednoduch.zlom.v diafýze:femur:dyn.kompr.skrut.v dl.	5t131.h←→	Otv.rep.triešt.zl.v kĺb.obl.femur dist:skrutkou
5t106.g←→	Otv.rep.jednod.zlom.v diafýze:femur:nezaist.predvřt.intrm.kl	5t133.e←→	Otv.rep.triešt.zl.v kĺb.obl.krčok steh.k:št.dlahou
5t107.g←→	Otv.rep.jednod.zlom.v diafýze:femur:zaist.predvřt.intrm.kl	5t133.f←→	Otv.rep.triešt.zl.v kĺb.obl.femur prox:št.dlahou
5t108.g←→	Otv.rep.jednod.zlom.v diafýze:femur:iM kl.so zaist.pre kĺb.k	5t133.h←→	Otv.rep.triešt.zl.v kĺb.obl.femur dist:št.dlahou
5t109.g←→	Otv.rep.jednod.zlom.v diafýze:femur:transfix.kl	5t134.e←→	Otv.rep.triešt.zl.v kĺb.obl.krčok steh.k:drôt/serkláž
5t10a.g←→	Otv.rep.jednod.zlom.v diafýz:femur:iM drôt.a prút	5t134.f←→	Otv.rep.triešt.zl.v kĺb.obl.femur prox:drôt/serkláž
5t110.g←→	Otv.rep.jednod.zlom.v diafýz:femur:uhlo.stab.dlahou	5t134.h←→	Otv.rep.triešt.zl.v kĺb.obl.femur dist:drôt/serkláž
5t10c.g←→	Otv.rep.jednod.zlom.v diafýz:femur:uhl./kondyl.dl	5t135.e←→	Otv.rep.triešt.zl.v kĺbe krčok steh.k:dyn.kompr.skrutka v dl
5t10t.g←→	Otv.rep.jednod.zlom.v diafýz:femur:vonk.skelet.fix	5t135.f←→	Otv.rep.triešt.zl.v kĺbe femur prox:dyn.kompr.skrutka v dl
5t10v.g←→	Otv.rep.jednod.zlom.v diafýz:femur:kruh.vonk.skelet.fix	5t135.h←→	Otv.rep.triešt.zl.v kĺbe femur dist:dyn.kompr.skrutka v dl
5t10x.g←→	Otv.rep.jednod.zlom.v diafýz:femur:iným osteos.m	5t137.e←→	Otv.rep.triešt.zl.v kĺb.obl.krčok steh.k:zaist.intramed.kl
5t10z.g←→	Otv.rep.jednod.zlom.v diafýz:femur:rezorb.mat	5t137.f←→	Otv.rep.triešt.zl.v kĺb.obl.femur prox:zaist.intramed.kl
5t110.g←→	Otv.rep.triešt.zlom.v diafýz:femur:bez osteosynt	5t137.h←→	Otv.rep.triešt.zl.v kĺb.obl.femur dist:zaist.intramed.kl
5t113.g←→	Otv.rep.triešt.zlom.v diafýze:femur:št.dlahou	5t138.e←→	Otv.rep.triešt.zl.v kĺbe krčok steh.k:iM klin.so zaist.pre kĺb.k
5t114.g←→	Otv.rep.triešt.zlom.v diafýze:femur:drôtom/serkl	5t138.f←→	Otv.rep.triešt.zl.v kĺbe femur prox:iM klin.so zaist.pre kĺb.k
5t115.g←→	Otv.rep.triešt.zlom.v diafýz:femur:dyn.kompr.skr.v dl.	5t138.h←→	Otv.rep.triešt.zl.v kĺbe femur dist:iM klin.so zaist.pre kĺb.k
5t116.g←→	Otv.rep.triešt.zlom.v diafýz:femur:nezaist.predvřt.iM.kl	5t139.e←→	Otv.rep.triešt.zl.v kĺb.obl.krčok steh.k:transfix.klin.
5t117.g←→	Otv.rep.triešt.zlom.v diafýz:femur:zaist.predvřt.intramed.kl	5t139.f←→	Otv.rep.triešt.zl.v kĺb.obl.femur prox:transfix.klin.
5t118.g←→	Otv.rep.triešt.zlom.v diafýz:femur:iM klin.so zaist.pre kĺb.k	5t139.h←→	Otv.rep.triešt.zl.v kĺb.obl.femur dist:transfix.klin.
5t11a.g←→	Otv.rep.triešt.zlom.v diafýz:femur:iM.drôt.a prút	5t13a.e←→	Otv.rep.triešt.zl.v kĺb.obl.krčok steh.k:intramed.drôt.a prút
5t11b.g←→	Otv.rep.triešt.zlom.v diafýz:femur:uhlo.stab.dlaha	5t13a.f←→	Otv.rep.triešt.zl.v kĺb.obl.femur prox:intramed.drôt.a prút
5t11c.g←→	Otv.rep.triešt.zlom.v diafýz:femur:uhlo./kondyl.dlaha	5t13a.h←→	Otv.rep.triešt.zl.v kĺb.obl.femur dist:intramed.drôt.a prút
5t11t.g←→	Otv.rep.triešt.zlom.v diafýz:femur:vonk.skelet.fix	5t13b.e←→	Otv.rep.triešt.zl.v kĺb.obl.krčok steh.k:uhlo.stabil.dlahou
5t11v.g←→	Otv.rep.triešt.zlom.v diafýz:femur:kruh.vonk.skelet.fix	5t13b.f←→	Otv.rep.triešt.zl.v kĺb.obl.femur prox:uhlo.stabil.dlahou
5t11x.g←→	Otv.rep.triešt.zlom.v diafýz:femur:iným osteos.mat.	5t13b.h←→	Otv.rep.triešt.zl.v kĺb.obl.femur dist:uhlo.stabil.dlahou
5t11y.g←→	Otv.rep.triešt.zlom.v diafýz:femur:blížšie neuč.mat	5t13c.e←→	Otv.rep.triešt.zl.v kĺb.obl.krčok steh.k:uhl./kondyl.dl
5t120.e←→	Otv.rep.jedn.zl.v kĺb.obl.krčok steh.k:bez osteosyntézy	5t13c.f←→	Otv.rep.triešt.zl.v kĺb.obl.femur prox:uhl./kondyl.dl
5t120.f←→	Otv.rep.jedn.zl.v kĺb.obl.femur prox:bez osteosyntézy	5t13c.h←→	Otv.rep.triešt.zl.v kĺb.obl.femur dist:uhl./kondyl.dl
5t120.h←→	Otv.rep.jedn.zl.v kĺb.obl.femur dist:bez osteosyntézy	5t13d.h←→	Otv.rep.triešt.zl.v kĺb.obl.femur dist:skobou
5t121.e←→	Otv.rep.jedn.zl.v kĺb.obl.krčok steh.k:skrutkou	5t13v.e←→	Otv.rep.triešt.zl.v kĺb.obl.krčok steh.k:kruh.vonk.skel.fix
5t121.f←→	Otv.rep.jedn.zl.v kĺb.obl.femur prox:skrutkou	5t13v.f←→	Otv.rep.triešt.zl.v kĺb.obl.femur prox:kruh.vonk.skel.fix
5t121.h←→	Otv.rep.jedn.zl.v kĺb.obl.femur dist:skrutkou	5t13v.h←→	Otv.rep.triešt.zl.v kĺb.obl.femur dist:kruh.vonk.skel.fix
5t123.e←→	Otv.rep.jedn.zl.v kĺb.obl.krčok steh.k:štand.dlahou	5t13x.e←→	Otv.rep.triešt.zl.v kĺb.obl.krčok steh.k:iným osteos.m
5t123.f←→	Otv.rep.jedn.zl.v kĺb.obl.femur prox:štand.dlahou	5t13x.f←→	Otv.rep.triešt.zl.v kĺb.obl.femur prox:iným osteos.m
5t123.h←→	Otv.rep.jedn.zl.v kĺb.obl.femur dist:štand.dlahou	5t13x.h←→	Otv.rep.triešt.zl.v kĺb.obl.femur dist:iným osteos.m
5t124.e←→	Otv.rep.jedn.zl.v kĺb.obl.krčok steh.k:drôt/serkláž	5t13z.e←→	Otv.rep.triešt.zl.v kĺb.obl.krčok steh.k:resorb.mat

5t13z.f↔	Otv.rep.triešt.zl.v kĺb.obl.femur prox.:resorb.mat	5t219.h↔	Zatv.rep.zl./epifyzeolýzy:femur distál:transf.kl.
5t13z.h↔	Otv.rep.triešt.zl.v kĺb.obl.femur dist.:resorb.mat	5t21a.e↔	Zatv.repoz.zl./epifyzeol:krčok.st.k.:iM drôt.prút
5t211.e↔	Zat.rep.zl./epifyzeolýzy:krčok.steh.k.:skrutkou	5t21a.f↔	Zatv.repoz.zl./epifyzeol:femur prox.:iM drôt.prút
5t211.f↔	Zat.rep.zl./epifyzeolýzy:femur prox.:skrutkou	5t21a.g↔	Zatv.repoz.zl./epifyzeol:fem.diaf:iM drôt.prút
5t211.g↔	Zat.rep.zl./epifyzeolýzy:femur diafyzárny:skrutkou	5t21a.h↔	Zatv.repoz.zl./epifyzeol:fem.dist:iM drôt.prút
5t211.h↔	Zat.rep.zl./epifyzeolýzy:femur distál.:skrutkou	5t21b.e↔	Zatv.repoz.zl./epifyzeol:krčok.steh.k.:uhlo.stab.dl
5t213.e↔	Zat.rep.zl./epifyzeolýzy:krčok.steh.k.:šstandard.dlahou	5t21b.f↔	Zatv.repoz.zl./epifyzeol:femur prox.:uhlo.stab.dl
5t213.f↔	Zat.rep.zl./epifyzeolýzy:femur prox.:šstandard.dlahou	5t21b.g↔	Zatv.repoz.zl./epifyzeol:femur diaf:uhlo.stab.dl
5t213.g↔	Zat.rep.zl./epifyzeolýzy:femur diafyzárny:šstandard.dlahou	5t21b.h↔	Zatv.repoz.zl./epifyzeol:femur dist:uhlo.stab.dl
5t213.h↔	Zat.rep.zl./epifyzeolýzy:femur distál.:šstandard.dlahou	5t21c.e↔	Zatv.repoz.zl./epifyzeol:krčok.steh.k.:uhl./kondyl.dl
5t214.e↔	Zat.rep.zl./epifyzeolýzy:krčok.steh.k.:drôt./serkláž	5t21c.f↔	Zatv.repoz.zl./epifyzeol:femur prox:uhl./kondyl.dlahou
5t214.f↔	Zat.rep.zl./epifyzeolýzy:femur prox.:drôt./serkláž	5t21c.g↔	Zatv.repoz.zl./epifyzeol:femur diaf:uhl./kondyl.dl
5t214.g↔	Zat.rep.zl./epifyzeolýzy:femur diafyzárny:drôt./serkláž	5t21c.h↔	Zatv.repoz.zl./epifyzeol:femur dist:uhl./kondyl.dl
5t214.h↔	Zat.rep.zl./epifyzeolýzy:femur distál.:drôt./serkláž	5t21t.e↔	Zatv.repoz.zl./epifyzeol:krčok.steh.k.:vonk.skelet.fix
5t215.e↔	Zat.rep.zl./epifyzeolýzy:krčok.steh.k.:dyn.kompr.skr.v dl.	5t21t.f↔	Zatv.repoz.zl./epifyzeol:femur prox:vonk.skelet.fix
5t215.f↔	Zat.rep.zl./epifyzeolýzy:femur prox:dyn.kompr.skr.v dl.	5t21t.g↔	Zatv.repoz.zl./epifyzeol:femur diaf:vonk.skelet.fix
5t215.g↔	Zat.rep.zl./epiphyzeol:femur diaf:dyn.kompr.skrutka.v dl.	5t21t.h↔	Zatv.repoz.zl./epifyzeol:femur dist:vonk.skelet.fix
5t215.h↔	Zat.rep.zl./epifyzeolýzy:femur dist:dyn.kompr.skr.v dl.	5t21v.f↔	Zatv.repoz.zl./epifyzeol:femur prox.:kruh.vonkaj.fix
5t216.e↔	Zat.rep.zl./epifyzeol:krčok.steh.k.:nezaist.predvrt.iM klin	5t21v.g↔	Zatv.repoz.zl./epifyzeol:femur diaf.:kruh.vonkaj.fix
5t216.f↔	Zat.rep.zl./epifyzeol:femur prox.:nezaist.predvrt.iM klin	5t21v.h↔	Zatv.repoz.zl./epifyzeol:femur dist:kruh.vonkaj.fix
5t216.g↔	Zat.rep.zl./epifyzeol:femur diafyz:nezaist.predvrt.iM klin	5t21x.e↔	Zatv.repoz.zl./epifyzeol:krčok.steh.k.:iným osteos.m.
5t216.h↔	Zat.rep.zl./epifyzeol:femur distál.:nezaist.predvrt.iM klin	5t21x.f↔	Zatv.repoz.zl./epifyzeol:femur prox:iným osteos.m.
5t217.e↔	Zat.rep.zl./epifyzeol:krčok.steh.k.:zaist.intramedul.kl	5t21x.g↔	Zatv.repoz.zl./epifyzeol:femur diaf:iným osteos.m.
5t217.f↔	Zat.rep.zl./epifyzeol:femur prox.:zaist.intramedul.kl	5t21x.h↔	Zatv.repoz.zl./epifyzeol:femur dist:iným osteos.m.
5t217.g↔	Zat.rep.zl./epifyzeol:femur diafyzárny:zaist.intramedul.kl	5t21z.e↔	Zatv.repoz.zl./epifyzeol:krčok.steh.k.:rezorb.mat
5t217.h↔	Zat.rep.zl./epifyzeol:femur distál.:zaist.intramedul.kl	5t21z.f↔	Zatv.repoz.zl./epifyzeol:femur prox:rezorb.mat
5t218.e↔	Zat.rep.zl./epifyzeol:krčok.steh.k.:iM klin so zaist.kĺb.k	5t21z.g↔	Zatv.repoz.zl./epifyzeol:femur diaf:rezorb.mat
5t218.f↔	Zat.rep.zl./epifyzeol:femur prox.:iM klin so zaist.kĺb.k	5t21z.h↔	Zatv.repoz.zl./epifyzeol:femur dist:rezorb.mat
5t218.g↔	Zat.rep.zl./epifyzeol:femur diafyzárny:iM klin so zaist.kĺb.k	5t51a↔	Odstr.povrch.protézy.hl.femuru typu hip resurf.
5t218.h↔	Zat.rep.zl./epifyzeol:femur distál.:iM klin so zaist.kĺb.k	5t532.7↔	Vým.bikondyl.povr.protézy kolena, vým.femorál.komponenty
5t219.e↔	Zatv.rep.zl./epifyzeolýzy:krčok.steh.k.:transf.kl.	5t533.7↔	Výmena spoj.TEP kolena,výmena femorál.komp.
5t219.f↔	Zatv.rep.zl./epifyzeolýzy:femur prox.:transf.kl.	5t534.7↔	Vým.špec.protézy kolen.kl,výmena femor.komponenty
5t219.g↔	Zatv.rep.zl./epifyzeolýzy:femur diafyz:transfix.kl.	5t910↔	Replantácia v oblasti stehna

Výkon VIAL-9

5t003.k↔	Drenáž:tibia proximál.	5t008.q↔	Odstr.sekvestrov a vlož.nosiča s liekom:fibula diaf.
5t003.m↔	Drenáž:tibia diafyz.	5t008.r↔	Odstr.sekvestrov a vlož.nosiča s liekom:fibula dist.
5t003.n↔	Drenáž:tibia distál.	5t00a.k↔	Vloženie nosiča s liekom:tibia proximálna
5t003.p↔	Drenáž:fibula proximál.	5t00a.m↔	Vloženie nosiča s liekom:tibia diafyzárna
5t003.q↔	Drenáž:fibula diafyz.	5t00a.n↔	Vloženie nosiča s liekom:tibia distálna
5t003.r↔	Drenáž:fibula distál.	5t00a.p↔	Vloženie nosiča s liekom:fibula proximálna
5t004.k↔	Sept.,asept.inciz.-komb.s d'.inciz.s vlož.nosiča s liek:tibia prox.	5t00a.q↔	Vloženie nosiča s liekom:fibula diafyzárna
5t004.m↔	Sept,asept.inciz.-komb.s d'.inciz.s vlož.nosiča s liek:tibia diaf.	5t00a.r↔	Vloženie nosiča s liekom:fibula distálna
5t004.n↔	Sept,asept.inciz.-komb.s d'.inciz.s vlož.nosiča s liek:tibia dist.	5t00b.k↔	Odstr.nosiča s liekom:tibia proximálna
5t004.p↔	Sept.,asept.inciz.-komb.s d'.inciz.s vlož.nosiča s liek:fib.prox	5t00b.m↔	Odstr.nosiča s liekom:tibia diafyzárna
5t004.q↔	Sept.,asept.inci.-komb.s d'al.inciz.s vlož.nosiča s liek:fib.diaf	5t00b.n↔	Odstr.nosiča s liekom:tibia distálna
5t004.r↔	Sept.,asept.inciz.-komb.s d'al.inciz.s vlož.nos.s liek:fib.dist.	5t00b.p↔	Odstr.nosiča s liekom:fibula proximálna
5t005.k↔	Odstr.cudz.telesa:tibia proximál.	5t00b.q↔	Odstr.nosiča s liekom:fibula diafyzárna
5t005.m↔	Odstr.cudz.telesa:tibia diafyz.	5t00b.r↔	Odstr.nosiča s liekom:fibula distálna
5t005.n↔	Odstr.cudz.telesa:tibia distál.	5t00x.k↔	Iné septické a aseptické incízie:tibia proximálna
5t005.p↔	Odstr.cudz.telesa:fibula proximál.	5t00x.m↔	Iné septické a aseptické incízie:tibia diaf.
5t005.q↔	Odstr.cudz.telesa:fibula diafyz.	5t00x.n↔	Iné septické a aseptické incízie:tibia distálna
5t005.r↔	Odstr.cudz.telesa:fibula distál.	5t00x.p↔	Iné septické a aseptické incízie:fibula proxim.
5t006.k↔	Debridement (odstr.nekrotickej kosti):tibia prox.	5t00x.q↔	Iné septické a aseptické incízie:fibula diafyz.
5t006.m↔	Debridement (odstr.nekrotickej kosti):tibia diafyz.	5t00x.r↔	Iné septické a aseptické incízie:fibula distálna
5t006.n↔	Debridement (odstr.nekrotickej kosti):tibia distal.	5t010.k↔	Valgotizačná osteotómia:tibia proximálna
5t006.p↔	Debridement (odstr.nekrotickej kosti):fibula prox.	5t010.m↔	Valgotizačná osteotómia:tibia diafyzárna
5t006.q↔	Debridement (odstr.nekrotickej kosti):fibula diaf.	5t010.n↔	Valgotizačná osteotómia:tibia distálna
5t006.r↔	Debridement (odstr.nekrotickej kosti):fibula dist.	5t010.p↔	Valgotizačná osteotómia:fibula proximálna
5t007.k↔	Odstr.sekvestrov:tibia proximál.	5t010.q↔	Valgotizačná osteotómia:fibula diafyzárna
5t007.m↔	Odstr.sekvestrov:tibia diafyz.	5t010.r↔	Valgotizačná osteotómia:fibula distálna
5t007.n↔	Odstr.sekvestrov:tibia distál.	5t011.k↔	Varotizačná osteotómia:tibia proximálna
5t007.p↔	Odstr.sekvestrov:fibula proximál.	5t011.m↔	Varotizačná osteotómia:tibia diafyzárna
5t007.q↔	Odstr.sekvestrov:fibula diafyz.	5t011.n↔	Varotizačná osteotómia:tibia distálna
5t007.r↔	Odstr.sekvestrov:fibula distál.	5t011.p↔	Varotizačná osteotómia:fibula proximálna
5t008.k↔	Odstr.sekvestrov a vlož.nosiča s liekom:tibia prox.	5t011.q↔	Varotizačná osteotómia:fibula diafyzárna
5t008.m↔	Odstr.sekvestrov a vlož.nosiča s liekom:tibia diaf.	5t011.r↔	Varotizačná osteotómia:fibula distálna
5t008.n↔	Odstr.sekvestrov a vlož.nosiča s liekom:tibia dist.	5t012.k↔	(De)-rotačná osteotómia:tibia proximálna
5t008.p↔	Odstr.sekvestrov a vlož.nosiča s liekom:fibula prox.	5t012.m↔	(De)-rotačná osteotómia:tibia diafyzárna

5t012.n↔	(De)-rotačná osteotómia:tibia distálna	5t043.k↔	Transpl.kost.tk.bez cievej stopky:tibia prox.
5t012.r↔	(De)-rotačná osteotómia:fibula distálna	5t043.m↔	Transpl.kost.tk.bez cievej stopky:tibia diaf.
5t013.k↔	Skracovacia osteotómia:tibia proximálna	5t043.n↔	Transpl.kost.tk.bez cievej stopky:tibia dist.
5t013.m↔	Skracovacia osteotómia:tibia diafyzárna	5t043.p↔	Transpl.kost.tk.bez cievej stopky:fibula prox.
5t013.n↔	Skracovacia osteotómia:tibia distálna	5t043.q↔	Transpl.kost.tk.bez cievej stopky:fibula diaf.
5t013.p↔	Skracovacia osteotómia:fibula proximálna	5t043.r↔	Transpl.kost.tk.bez cievej stopky:fibula dist.
5t013.q↔	Skracovacia osteotómia:fibula diafyzárna	5t044.k↔	Transpl.k.tk.s cie.v.stopk.s mikrovask.anast:tibia prox.
5t013.r↔	Skracovacia osteotómia:fibula distálna	5t044.m↔	Transpl.k.tk.s cie.v.stopk.s mikrovask.anast:tibia diaf.
5t014.k↔	Predlžovacia osteotómia:tibia proximálna	5t044.n↔	Transpl.k.tk.s cie.v.stopk.s mikrovask.anast:tibia dist.
5t014.m↔	Predlžovacia osteotómia:tibia diafyzárna	5t044.p↔	Transpl.k.tk.s cie.v.stopk.s mikrovask.anast:fibula prox.
5t014.n↔	Predlžovacia osteotómia:tibia distálna	5t044.q↔	Transpl.k.tk.s cie.v.stopk.s mikrovask.anast:fibula diaf.
5t014.p↔	Predlžovacia osteotómia:fibula proximálna	5t044.r↔	Transpl.k.tk.s cie.v.stopk.s mikrovask.anast:fibula dist.
5t014.q↔	Predlžovacia osteotómia:fibula diafyzárna	5t045.k↔	Autológná transpl.chrupav.-kostn.transpl:tibia prox.
5t014.r↔	Predlžovacia osteotómia:fibula distálna	5t045.n↔	Autológná transpl.chrupav.-kostn.transpl:tibia dist.
5t015.k↔	Osteotómia s valgotizáciou a (de-)rotáciou:tibia prox.	5t045.p↔	Autológ.transpl.chrupav.-kostn.transpl:fibula prox.
5t015.m↔	Osteotómia s valgotizáciou a (de-)rotáciou:tibia diaf.	5t045.r↔	Autológ.transpl.chrupav.-kostn.transpl:fibula dist.
5t015.n↔	Osteotómia s valgotizáciou a (de-)rotáciou:tibia dist.	5t046.k↔	Alogénna transpl.chrupav.-kostn.transpl:tibia prox.
5t015.r↔	Osteotómia s valgotizáciou a (de-)rotáciou:fibula dist.	5t046.n↔	Alogénna transpl.chrupav.-kostn.transpl:tibia dist.
5t016.k↔	Osteotómia s varotizáciou a (de-)rotáciou:tibia prox.	5t046.p↔	Alogénna transpl.chrupav.-kostn.transpl:fibula prox.
5t016.m↔	Osteotómia s varotizáciou a (de-)rotáciou:tibia diaf.	5t046.r↔	Alogénna transpl.chrupav.-kostn.transpl:fibula dist.
5t016.n↔	Osteotómia s varotizáciou a (de-)rotáciou:tibia dist.	5t047.k↔	Alogénna transpl.spongióznej kosti:tibia prox.
5t016.r↔	Osteotómia s varotizáciou a (de-)rotáciou:fibula dist.	5t047.m↔	Alogénna transpl.spongióznej kosti:tibia diaf.
5t017.k↔	Osteotómia bez úpravy osi:tibia proximálna	5t047.n↔	Alogénna transpl.spongióznej kosti:tibia dist.
5t017.m↔	Osteotómia bez úpravy osi:tibia diafyzárna	5t047.p↔	Alogénna transpl.spongióznej kosti:fibula prox.
5t017.n↔	Osteotómia bez úpravy osi:tibia distálna	5t047.q↔	Alogénna transpl.spongióznej kosti:fibula diaf.
5t017.p↔	Osteotómia bez úpravy osi:fibula proximálna	5t047.r↔	Alogénna transpl.spongióznej kosti:fibula dist.
5t017.q↔	Osteotómia bez úpravy osi:fibula diafyz.	5t048.k↔	Alogénna transpl.kortiko-spongióz.št:tibia prox.
5t017.r↔	Osteotómia bez úpravy osi:fibula distálna	5t048.m↔	Alogénna transpl.kortiko-spongióz.št:tibia diaf.
5t018.k↔	Kompl.osteotómia vo viac.rov:tibia proximálna	5t048.n↔	Alogénna transpl.kortiko-spongióz.št:tibia dist.
5t018.m↔	Kompl.osteotómia vo viac.rov:tibia diafyz.	5t048.p↔	Alogénna transpl.kortiko-spongióz.št:fibula prox.
5t018.n↔	Kompl.osteotómia vo viac.rov:tibia distálna	5t048.q↔	Alogénna transpl.kortiko-spongióz.št:fibula diaf.
5t018.p↔	Kompl.osteotómia vo viac.rov:fibula proxim.	5t048.r↔	Alogénna transpl.kortiko-spongióz.št:fibula dist.
5t018.q↔	Kompl.osteotómia vo viac.rov:fibula diafyz.	5t049.m↔	Alogénna transpl.rúrovitej kosti:tibia diaf.
5t018.r↔	Kompl.osteotómia vo viac.rov:fibula distálna	5t049.q↔	Alogénna transpl.rúrovitej kosti:fibula diaf.
5t019.k↔	Kompl.osteotómia vo viac.rov.s úpravou osi:tibia prox.	5t04a.k↔	Transpozícia kost.tk.s cievnou stopkou:tibia prox.
5t019.m↔	Kompl.osteotómia vo viac.rov.s úpravou osi:tibia diaf.	5t04a.m↔	Transpozícia kost.tk.s cievnou stopkou:tibia diaf.
5t019.n↔	Kompl.osteotómia vo viac.rov.s úpravou osi:tibia dist.	5t04a.n↔	Transpozícia kost.tk.s cievnou stopkou:tibia dist.
5t019.p↔	Kompl.osteotómia vo viac.rov.s úpravou osi:fibula prox.	5t04a.p↔	Transpozícia kost.tk.s cievnou stopkou:fibula prox.
5t019.q↔	Kompl.osteotómia vo viac.rov.s úpravou osi:fibula diaf.	5t04a.q↔	Transpozícia kost.tk.s cievnou stopkou:fibula diaf.
5t019.r↔	Kompl.osteotómia vo viac.rov.s úpravou osi:fibula dist.	5t04a.r↔	Transpozícia kost.tk.s cievnou stopkou:fibula dist.
5t01a.k↔	Kortikotómia pri prenose kost.segm:tibia prox.	5t04b.k↔	Transpl.humán.demineraliz.kost.matrix:tibia prox.
5t01a.m↔	Kortikotómia pri prenose kost.segm:tibia diaf.	5t04b.m↔	Transpl.humán.demineraliz.kost.matrix:tibia diaf.
5t01a.n↔	Kortikotómia pri prenose kost.segm:tibia dist.	5t04b.n↔	Transpl.humán.demineraliz.kost.matrix:tibia dist.
5t01a.p↔	Kortikotómia pri prenose kost.segm:fibula prox.	5t04b.p↔	Transpl.humán.demineraliz.kost.matrix:fibula prox.
5t01a.q↔	Kortikotómia pri prenose kost.segm:fibula diaf.	5t04b.q↔	Transpl.humán.demineraliz.kost.matrix:fibula diaf.
5t01a.r↔	Kortikotómia pri prenose kost.segm:fibula dist.	5t04b.r↔	Transpl.humán.demineraliz.kost.matrix:fibula dist.
5t01x.k↔	Iné osteotómie a korektívne osteotómie:tibia prox.	5t04x.k↔	Iné transplantácie/transpozície kost.tk:tibia prox.
5t01x.m↔	Iné osteotómie a korektívne osteotómie:tibia diaf.	5t04x.m↔	Iné transplantácie/transpozície kost.tk:tibia diaf.
5t01x.n↔	Iné osteotómie a korektívne osteotómie:tibia dist.	5t04x.n↔	Iné transplantácie/transpozície kost.tk:tibia dist.
5t01x.p↔	Iné osteotómie a korektívne osteotómie:fibula prox.	5t04x.p↔	Iné transplantácie/transpozície kost.tk:fibula prox.
5t01x.q↔	Iné osteotómie a korektívne osteotómie:fibula diaf.	5t04x.q↔	Iné transplantácie/transpozície kost.tk:fibula diaf.
5t01x.r↔	Iné osteotómie a korektívne osteotómie:fibula dist.	5t04x.r↔	Iné transplantácie/transpozície kost.tk:fibula dist.
5t040.k↔	Autológ.transplant.spongióz.kosti:tibia prox.	5t050.k↔	Impl.kost.cementu bez prísady ATB:tibia prox.
5t040.m↔	Autológ.transplant.spongióz.kosti:tibia diaf.	5t050.m↔	Impl.kost.cementu bez prísady ATB:tibia diaf.
5t040.n↔	Autológ.transplant.spongióz.kosti:tibia dist.	5t050.n↔	Impl.kost.cementu bez prísady ATB:tibia dist.
5t040.p↔	Autológ.transplant.spongióz.kosti:fibula prox.	5t050.p↔	Impl.kost.cementu bez prísady ATB:fibula prox.
5t040.q↔	Autológ.transplant.spongióz.kosti:fibula diaf.	5t050.q↔	Impl.kost.cementu bez prísady ATB:fibula diaf.
5t040.r↔	Autológ.transplant.spongióz.kosti:fibula dist.	5t050.r↔	Impl.kost.cementu bez prísady ATB:fibula dist.
5t041.k↔	Autológná transpl.kortiko-spongióz.štep:tibia prox.	5t051.k↔	Impl.kost.cementu s prísadou ATB:tibia prox.
5t041.m↔	Autológná transpl.kortiko-spongióz.štep:tibia diaf.	5t051.m↔	Impl.kost.cementu s prísadou ATB:tibia diaf.
5t041.n↔	Autológná transpl.kortiko-spongióz.štep:tibia dist.	5t051.n↔	Impl.kost.cementu s prísadou ATB:tibia dist.
5t041.p↔	Autológná transpl.kortiko-spongióz.štep:fibula prox.	5t051.p↔	Impl.kost.cementu s prísadou ATB:fibula prox.
5t041.q↔	Autológná transpl.kortiko-spongióz.štep:fibula diaf.	5t051.q↔	Impl.kost.cementu s prísadou ATB:fibula diaf.
5t041.r↔	Autológná transpl.kortiko-spongióz.štep:fibula dist.	5t051.r↔	Impl.kost.cementu s prísadou ATB:fibula dist.
5t042.k↔	Autológ.rozšír.transpl.(>4cm)kortiko-spongióz.št.:tibia prox.	5t052.k↔	Impl.keram.kost.náhrady:tibia prox.
5t042.m↔	Autológ.rozšír.transpl.(>4cm)kortiko-spongióz.št.:tibia diaf.	5t052.m↔	Impl.keram.kost.náhrady:tibia diaf.
5t042.n↔	Autológ.rozšír.transpl.(>4cm)kortiko-spongióz.št.:tibia dist.	5t052.n↔	Impl.keram.kost.náhrady:tibia dist.č.
5t042.p↔	Autológ.rozšír.transpl.(>4cm)kortiko-spongióz.št.:fibula prox.	5t052.p↔	Impl.keram.kost.náhrady:fibula prox.
5t042.q↔	Autológ.rozšír.transpl.(>4cm)kortiko-spongióz.št.:fibula diaf.	5t052.q↔	Impl.keram.kost.náhrady:fibula diaf.
5t042.r↔	Autológ.rozšír.transpl.(>4cm)kortiko-spongióz.št.:fibula dist.	5t052.r↔	Impl.keram.kost.náhrady:fibula dist.

5t053.k↔	Impl.resorb.keramic.kost.náhrady:tibia prox.	5t117.m↔	Otv.rep.triešt.zlom.v diafýz:tibia:zaist.predvřt.intramed.kl
5t053.m↔	Impl.resorb.keramic.kost.náhrady:tibia diaf.	5t117.q↔	Otv.rep.triešt.zlom.v diafýz:fibula:zaist.predvřt.intramed.kl
5t053.n↔	Impl.resorb.keramic.kost.náhrady:tibia dist.	5t118.m↔	Otv.rep.triešt.zlom.v diafýz:tibia:iM klin.so zaist.pre kĺb.k
5t053.p↔	Impl.resorb.keramic.kost.náhrady:fibula prox.	5t11a.m↔	Otv.rep.triešt.zlom.v diafýz:tibia:iM.drôt a prút
5t053.q↔	Impl.resorb.keramic.kost.náhrady:fibula diaf.	5t11a.q↔	Otv.rep.triešt.zlom.v diafýz:fibula:iM.drôt a prút
5t053.r↔	Impl.resorb.keramic.kost.náhrady:fibula dist.	5t11b.m↔	Otv.rep.triešt.zlom.v diafýz:tibia:uhlo.stab.dlahou
5t054.k↔	Impl.kovovej kost.náhrady:tibia prox.	5t11b.q↔	Otv.rep.triešt.zlom.v diafýz:fibula:uhlo.stab.dlahou
5t054.m↔	Impl.kovovej kost.náhrady:tibia diaf.	5t11t.m↔	Otv.rep.triešt.zlom.v diafýz:tibia:vonk.skelet.fix
5t054.n↔	Impl.kovovej kost.náhrady:tibia dist.	5t11t.q↔	Otv.rep.triešt.zlom.v diafýz:fibula:vonk.skelet.fix
5t054.p↔	Impl.kovovej kost.náhrady:fibula prox.	5t11v.m↔	Otv.rep.triešt.zlom.v diafýz:tibia:kruh.vonk.skelet.fix
5t054.q↔	Impl.kovovej kost.náhrady:fibula diaf.	5t11v.q↔	Otv.rep.triešt.zlom.v diafýz:fibula:dist:skrutkou
5t054.r↔	Impl.kovovej kost.náhrady:fibula dist.	5t11x.m↔	Otv.rep.triešt.zlom.v diafýz:tibia:iným osteos.m
5t05x.k↔	Impl.inej alopl.kost.náhr:tibia prox.	5t11x.q↔	Otv.rep.triešt.zlom.v diafýz:fibula:iným osteos.m
5t05x.m↔	Impl.inej alopl.kost.náhr:tibia diaf.	5t11y.m↔	Otv.rep.triešt.zlom.v diafýz:tibia:blížšie neuč.mat
5t05x.n↔	Impl.inej alopl.kost.náhr:tibia dist.č.	5t11y.q↔	Otv.rep.triešt.zlom.v diafýz:fibula:blížšie neuč.mat
5t05x.p↔	Impl.inej alopl.kost.náhr:fibula prox.	5t120.k↔	Otv.rep.jedn.zl.v kĺb.obl.tibia prox:bez osteosyntézy
5t05x.q↔	Impl.inej alopl.kost.náhr:fibula diaf.	5t120.n↔	Otv.rep.jedn.zl.v kĺb.obl.tibia dist:bez osteosyntézy
5t05x.r↔	Impl.inej alopl.kost.náhr:fibula dist.č.	5t120.p↔	Otv.rep.jedn.zl.v kĺb.obl.fibula prox:bez osteosyntézy
5t070.k↔	Revízia osteos.m.bez jeho výmeny:tibia prox.	5t120.r↔	Otv.rep.jedn.zl.v kĺb.obl.fibula dist:bez osteosyntézy
5t070.m↔	Revízia osteos.m.bez jeho výmeny:tibia diaf.	5t121.k↔	Otv.rep.jedn.zl.v kĺb.obl.tibia prox:skrutkou
5t070.n↔	Revízia osteos.m.bez jeho výmeny:tibia dist.	5t121.n↔	Otv.rep.jedn.zl.v kĺb.obl.tibia dist:skrutkou
5t070.p↔	Revízia osteos.m.bez jeho výmeny:fibula prox.	5t121.p↔	Otv.rep.jedn.zl.v kĺb.obl.fibula prox:skrutkou
5t070.q↔	Revízia osteos.m.bez jeho výmeny:fibula diaf.	5t121.r↔	Otv.rep.jedn.zl.v kĺb.obl.fibula dist:skrutkou
5t070.r↔	Revízia osteos.m.bez jeho výmeny:fibula dist.	5t123.k↔	Otv.rep.jedn.zl.v kĺb.obl.tibia prox:šťand.dlahou
5t091.k↔	Dočasná epifyzeodéza:tibia proxim.	5t123.n↔	Otv.rep.jedn.zl.v kĺb.obl.tibia dist:šťand.dlahou
5t091.n↔	Dočasná epifyzeodéza:tibia dist.	5t123.p↔	Otv.rep.jedn.zl.v kĺb.obl.fibula prox:šťand.dlahou
5t091.p↔	Dočasná epifyzeodéza:fibula proxim.	5t123.r↔	Otv.rep.jedn.zl.v kĺb.obl.fibula dist:šťand.dlahou
5t091.r↔	Dočasná epifyzeodéza:fibula dist.	5t124.k↔	Otv.rep.jedn.zl.v kĺb.obl.tibia prox:drôt/serkláž
5t092.k↔	Stála epifyzeodéza:tibia proxim.	5t124.n↔	Otv.rep.jedn.zl.v kĺb.obl.tibia dist:drôt/serkláž
5t092.n↔	Stála epifyzeodéza:tibia dist.	5t124.p↔	Otv.rep.jedn.zl.v kĺb.obl.fibula prox:drôt/serkláž
5t092.p↔	Stála epifyzeodéza:fibula proxim.	5t124.r↔	Otv.rep.jedn.zl.v kĺb.obl.fibula dist:drôt/serkláž
5t092.r↔	Stála epifyzeodéza:fibula dist.	5t125.k↔	Otv.rep.jedn.zl.v kĺb.obl.tibia prox:dyn.kompr.skrutka v dl
5t093.k↔	Liečebná epifyzeolýza:tibia proxim.	5t129.k↔	Otv.rep.jedn.zl.v kĺb.obl.tibia prox.:transfix.klin.
5t093.n↔	Liečebná epifyzeolýza:tibia dist.	5t129.n↔	Otv.rep.jedn.zl.v kĺb.obl.tibia dist:transfix.klin.
5t093.p↔	Liečebná epifyzeolýza:fibula proxim.	5t12a.k↔	Otv.rep.jedn.zl.v kĺb.obl.tibia prox:iM drôt,prút
5t093.r↔	Liečebná epifyzeolýza:fibula dist.	5t12a.n↔	Otv.rep.jedn.zl.v kĺb.obl.tibia dist:iM drôt,prút
5t100.m↔	Otv.rep.jednoduch.zlom.v diafýze:tibia:bez osteos.	5t12a.p↔	Otv.rep.jedn.zl.v kĺb.obl.fibula prox:iM drôt,prút
5t100.q↔	Otv.rep.jednoduch.zlom.v diafýze:fibula:bez osteos.	5t12a.r↔	Otv.rep.jedn.zl.v kĺb.obl.fibula dist:iM drôt,prút
5t101.m↔	Otv.rep.jednoduch.zlom.v diafýze:tibia:skrutkou	5t12b.k↔	Otv.rep.jedn.zl.v kĺb.obl.tibia prox:uhlo.stab.dlahou
5t101.q↔	Otv.rep.jednoduch.zlom.v diafýze:fibula:skrutkou	5t12b.n↔	Otv.rep.jedn.zl.v kĺb.obl.tibia dist:uhlo.stab.dlahou
5t103.m↔	Otv.rep.jednoduch.zlom.v diafýze:tibia:šť.dlahou	5t12b.p↔	Otv.rep.jedn.zl.v kĺb.obl.fibula prox:uhlo.stab.dlahou
5t103.q↔	Otv.rep.jednoduch.zlom.v diafýze:fibula:šť.dlahou	5t12b.r↔	Otv.rep.jedn.zl.v kĺb.obl.fibula dist:uhlo.stab.dl
5t104.m↔	Otv.rep.jednoduch.zlom.v diafýze:tibia:drôtom/serkl	5t12c.k↔	Otv.rep.jedn.zl.v kĺb.obl.tibia prox:uhlo./kondyl.dl
5t104.q↔	Otv.rep.jednoduch.zlom.v diafýze:fibula:drôtom/serkl	5t12d.k↔	Otv.rep.jedn.zl.v kĺb.obl.tibia prox:skobou
5t106.m↔	Otv.rep.jednod.zlom.v diafýze:tibia:nezaist.predvřt.intrm.kl	5t12d.n↔	Otv.rep.jedn.zl.v kĺb.obl.tibia dist:skobou
5t106.q↔	Otv.rep.jednod.zlom.v diafýze:fibula:nezaist.predvřt.intrm.kl	5t12d.p↔	Otv.rep.jedn.zl.v kĺb.obl.fibula prox:skobou
5t107.m↔	Otv.rep.jednod.zlom.v diafýze:tibia:zaist.predvřt.intrm.kl	5t12d.r↔	Otv.rep.jedn.zl.v kĺb.obl.fibula dist:skobou
5t107.q↔	Otv.rep.jednod.zlom.v diafýze:fibula:zaist.predvřt.intrm.kl	5t12t.k↔	Otv.rep.jedn.zl.v kĺb.obl.tibia prox:vonk.skelet.fix
5t108.m↔	Otv.rep.jednod.zlom.v diafýze:tibia:iM kl.so zaist.pre kĺb.k	5t12t.n↔	Otv.rep.jedn.zl.v kĺb.obl.tibia dist:vonk.skelet.fix
5t109.m↔	Otv.rep.jednod.zlom.v diafýze:tibia:transfix.kl	5t12t.p↔	Otv.rep.jedn.zl.v kĺb.obl.fibula prox:vonk.skelet.fix
5t10a.m↔	Otv.rep.jednod.zlom.v diafýz:tibia:iM drôt.a prút	5t12t.r↔	Otv.rep.jedn.zl.v kĺb.obl.fibula dist:vonk.skelet.fix
5t10a.q↔	Otv.rep.jednod.zlom.v diafýz:fibula:iM drôt.a prút	5t12v.k↔	Otv.rep.jedn.zl.v kĺb.obl.tibia prox:kruh.vonk.skelet.fix
5t10b.m↔	Otv.rep.jednod.zlom.v diafýz:tibia:uhlo.stab.dlahou	5t12v.n↔	Otv.rep.jedn.zl.v kĺb.obl.tibia dist:kruh.vonk.skelet.fix
5t10b.q↔	Otv.rep.jednod.zlom.v diafýz:fibula:uhlo.stab.dlahou	5t12v.p↔	Otv.rep.jedn.zl.v kĺb.obl.fibula prox:kruh.vonk.skelet.fix
5t10t.m↔	Otv.rep.jednod.zlom.v diafýz:tibia:vonk.skelet.fix	5t12v.r↔	Otv.rep.jedn.zl.v kĺb.obl.fibula dist:kruh.vonk.skelet.fix
5t10t.q↔	Otv.rep.jednod.zlom.v diafýz:fibula:vonk.skelet.fix	5t12x.k↔	Otv.rep.jedn.zl.v kĺb.obl.tibia prox:iným osteos.m
5t10v.m↔	Otv.rep.jednod.zlom.v diafýz:tibia:kruh.vonk.skelet.fix	5t12x.n↔	Otv.rep.jedn.zl.v kĺb.obl.tibia dist:iným osteos.m
5t10v.q↔	Otv.rep.jednod.zlom.v diafýz:fibula:kruh.vonk.skelet.fix	5t12x.p↔	Otv.rep.jedn.zl.v kĺb.obl.fibula prox:iným osteos.m
5t10x.m↔	Otv.rep.jednod.zlom.v diafýz:tibia:iným osteos.m	5t12x.r↔	Otv.rep.jedn.zl.v kĺb.obl.fibula dist:iným osteos.m
5t10x.q↔	Otv.rep.jednod.zlom.v diafýz:fibula:iným osteos.m	5t12z.k↔	Otv.rep.jedn.zl.v kĺb.obl.tibia prox:resorb.mat
5t10z.m↔	Otv.rep.jednod.zlom.v diafýz:tibia:rezorb.mat	5t12z.n↔	Otv.rep.jedn.zl.v kĺb.obl.tibia dist:resorb.mat
5t10z.q↔	Otv.rep.jednod.zlom.v diafýz:fibula:rezorb.mat	5t12z.p↔	Otv.rep.jedn.zl.v kĺb.obl.fibula prox:resorb.mat
5t110.m↔	Otv.rep.triešt.zlom.v diafýz:tibia:bez osteosynt	5t12z.r↔	Otv.rep.jedn.zl.v kĺb.obl.fibula dist:resorb.mat
5t110.q↔	Otv.rep.triešt.zlom.v diafýz:fibula:bez osteosynt	5t131.k↔	Otv.rep.triešt.zl.v kĺb.obl.tibia prox:skrutkou
5t113.m↔	Otv.rep.triešt.zlom.v diafýze:tibia:šť.dlahou	5t131.n↔	Otv.rep.triešt.zl.v kĺb.obl.tibia dist:skrutkou
5t113.q↔	Otv.rep.triešt.zlom.v diafýze:fibula:šť.dlahou	5t131.p↔	Otv.rep.triešt.zl.v kĺb.obl.fibula prox:skrutkou
5t114.m↔	Otv.rep.triešt.zlom.v diafýze:tibia:drôtom/serkl	5t131.r↔	Otv.rep.triešt.zl.v kĺb.obl.fibula dist:skrutkou
5t114.q↔	Otv.rep.triešt.zlom.v diafýze:fibula:drôtom/serkl	5t133.k↔	Otv.rep.triešt.zl.v kĺb.obl.tibia prox:šť.dlahou
5t116.m↔	Otv.rep.triešt.zlom.v diafýz:tibia:nezaist.predvřt.iM.kl	5t133.n↔	Otv.rep.triešt.zl.v kĺb.obl.tibia dist:šť.dlahou
5t116.q↔	Otv.rep.triešt.zlom.v diafýz:fibula:nezaist.predvřt.iM.kl	5t133.p↔	Otv.rep.triešt.zl.v kĺb.obl.fibula prox:šť.dlahou

5t133.r↔	Otv.rep.triešt.zl.v kĺb.obl.fibula dist:št.dlahou	5t215.k↔	Zat.rep.zl./epifyzeolýzy:tibia prox:dyn.kompr.skr.v dl.
5t134.k↔	Otv.rep.triešt.zl.v kĺb.obl.tibia prox:drôt/serkláž	5t216.k↔	Zat.rep.zl./epifyzeol:tibia proxim:nezaist.predvrt.iM klin
5t134.n↔	Otv.rep.triešt.zl.v kĺb.obl.tibia dist:drôt/serkláž	5t216.m↔	Zat.rep.zl./epifyzeol:tibia diaf:nezaist.predvrt.iM klin
5t134.p↔	Otv.rep.triešt.zl.v kĺb.obl.fibula prox:drôt/serkláž	5t216.n↔	Zat.rep.zl./epifyzeol:tibia distál:nezaist.predvrt.iM klin
5t134.r↔	Otv.rep.triešt.zl.v kĺb.obl.fibula dist:drôt/serkláž	5t216.p↔	Zat.rep.zl./epifyzeol:fibula prox:nezaist.predvrt.iM klin
5t135.k↔	Otv.rep.triešt.zl.v kĺb.obl.tibia prox:dyn.kompr.skrutka v dl	5t216.q↔	Zat.rep.zl./epifyzeol:fibula diaf:nezaist.predvrt.iM klin
5t137.k↔	Otv.rep.triešt.zl.v kĺb.obl.tibia prox:zaist.intramed.kl	5t216.r↔	Zat.rep.zl./epifyzeol:fibula distál:nezaist.predvrt.iM klin
5t137.n↔	Otv.rep.triešt.zl.v kĺb.obl.tibia dist:zaist.intramed.kl	5t217.k↔	Zat.rep.zl./epifyzeol:tibia proxim:zaist.intramedul.kl
5t137.p↔	Otv.rep.triešt.zl.v kĺb.obl.fibula prox:zaist.intramed.kl	5t217.m↔	Zat.rep.zl./epifyzeol:tibia diaf:zaist.intramedul.kl
5t137.r↔	Otv.rep.triešt.zl.v kĺb.obl.fibula dist:zaist.intramed.kl	5t217.n↔	Zat.rep.zl./epifyzeol:tibia distál:zaist.intramedul.kl
5t138.k↔	Otv.rep.triešt.zl.v kĺb.obl.fibula prox:iM klin.so zaist.pre kĺb.k	5t217.p↔	Zat.rep.zl./epifyzeol:fibula proximál:zaist.intramedul.kl
5t138.n↔	Otv.rep.triešt.zl.v kĺbe tibia dist:iM klin.so zaist.pre kĺb.k	5t217.q↔	Zat.rep.zl./epifyzeol:fibula diaf:zaist.intramedul.kl
5t138.p↔	Otv.rep.triešt.zl.v kĺbe fibula prox:iM klin.so zaist.pre kĺb.k	5t217.r↔	Zat.rep.zl./epifyzeol:fibula distál:zaist.intramedul.kl
5t138.r↔	Otv.rep.triešt.zl.v kĺbe fibula dist:iM klin.so zaist.pre kĺb.k	5t218.k↔	Zat.rep.zl./epifyzeol:tibia proxim:iM klin so zaist.kĺb.k
5t139.k↔	Otv.rep.triešt.zl.v kĺb.obl.tibia prox:transfix.klin.	5t218.m↔	Zat.rep.zl./epifyzeol:tibia diaf:iM klin so zaist.kĺb.k
5t139.n↔	Otv.rep.triešt.zl.v kĺb.obl.tibia dist:transfix.klin.	5t218.n↔	Zat.rep.zl./epifyzeol:tibia distál:iM klin so zaist.kĺb.k
5t13a.k↔	Otv.rep.triešt.zl.v kĺb.obl.tibia prox:intramed.drôt a prút	5t218.p↔	Zat.rep.zl./epifyzeol:fibula proximál:iM klin so zaist.kĺb.k
5t13a.n↔	Otv.rep.triešt.zl.v kĺb.obl.tibia dist:intramed.drôt a prút	5t218.q↔	Zat.rep.zl./epifyzeol:fibula diaf:iM klin so zaist.kĺb.k
5t13a.p↔	Otv.rep.triešt.zl.v kĺb.obl.fibula prox:intramed.drôt a prút	5t218.r↔	Zat.rep.zl./epifyzeol:fibula distál:iM klin so zaist.kĺb.k
5t13a.r↔	Otv.rep.triešt.zl.v kĺb.obl.fibula dist:intramed.drôt a prút	5t219.k↔	Zatv.repoz.zl./epifyzeolýzy:tibia proximálna:transf.kl.
5t13b.k↔	Otv.rep.triešt.zl.v kĺb.obl.tibia prox:uhlo.stabil.dlahou	5t219.m↔	Zatv.repoz.zl./epifyzeolýzy:tibia diaf:transf.klin
5t13b.n↔	Otv.rep.triešt.zl.v kĺb.obl.tibia dist:uhlo.stabil.dlahou	5t219.n↔	Zatv.rep.zlom./epifyzeolýzy:tibia distál:transf.kl.
5t13b.p↔	Otv.rep.triešt.zl.v kĺb.obl.fibula prox:uhlo.stabil.dlahou	5t21a.k↔	Zatv.repoz.zl./epifyzeol:tibia prox:iM drôt,prút
5t13b.r↔	Otv.rep.triešt.zl.v kĺb.obl.fibula dist:uhlo.stabil.dlahou	5t21a.m↔	Zatv.repoz.zl./epifyzeol:tib.diaf:iM drôt,prút
5t13c.k↔	Otv.rep.triešt.zl.v kĺb.obl.tibia prox:uhl./kondyl.dl	5t21a.n↔	Zatv.repoz.zl./epifyzeol:tib.dist:iM drôt,prút
5t13d.k↔	Otv.rep.triešt.zl.v kĺb.obl.tibia prox:skobou	5t21a.p↔	Zatv.repoz.zl./epifyzeol:fibula prox:iM drôt,prút
5t13d.n↔	Otv.rep.triešt.zl.v kĺb.obl.tibia dist:skobou	5t21a.q↔	Zatv.repoz.zl./epifyzeol:fib.diaf:iM drôt,prút
5t13d.p↔	Otv.rep.triešt.zl.v kĺb.obl.fibula prox:skobou	5t21a.r↔	Zatv.repoz.zl./epifyzeol:fib.dist:iM drôt,prút
5t13d.r↔	Otv.rep.triešt.zl.v kĺb.obl.fibula dist:skobou	5t21b.k↔	Zatv.repoz.zl./epifyzeol:tibia prox:uhl./kondyl.dl
5t13v.k↔	Otv.rep.triešt.zl.v kĺb.obl.tibia prox:kruh.vonk.skel.fix	5t21b.m↔	Zatv.repoz.zl./epifyzeol:tibia diaf:uhlo.stab.dl
5t13v.n↔	Otv.rep.triešt.zl.v kĺb.obl.tibia dist:kruh.vonk.skel.fix	5t21b.n↔	Zatv.repoz.zl./epifyzeol:tibia dist:uhlo.stab.dl
5t13v.p↔	Otv.rep.triešt.zl.v kĺb.obl.fibula prox:kruh.vonk.skel.fix	5t21b.p↔	Zatv.repoz.zl./epifyzeol:fibula prox:uhlo.stab.dl
5t13v.r↔	Otv.rep.triešt.zl.v kĺb.obl.fibula dist:kruh.vonk.skel.fix	5t21b.q↔	Zatv.repoz.zl./epifyzeol:fibula diaf:uhlo.stab.dl
5t13x.k↔	Otv.rep.triešt.zl.v kĺb.obl.tibia prox:iným osteos.m	5t21b.r↔	Zatv.repoz.zl./epifyzeol:fibula dist:uhlo.stab.dl
5t13x.n↔	Otv.rep.triešt.zl.v kĺb.obl.tibia dist:iným osteos.m	5t21c.k↔	Zatv.repoz.zl./epifyzeol:tibia prox:uhl./kondyl.dl
5t13x.p↔	Otv.rep.triešt.zl.v kĺb.obl.fibula prox:iným osteos.m	5t21c.n↔	Zatv.repoz.zl./epifyzeol:tibia dist:uhl./kondyl.dl
5t13x.r↔	Otv.rep.triešt.zl.v kĺb.obl.fibula dist:iným osteos.m	5t21t.k↔	Zatv.repoz.zl./epifyzeol:tibia prox:vonk.skelet.fix
5t13z.k↔	Otv.rep.triešt.zl.v kĺb.obl.tibia prox:resorb.mat	5t21t.m↔	Zatv.repoz.zl./epifyzeol:tibia diaf:vonk.skelet.fix
5t13z.n↔	Otv.rep.triešt.zl.v kĺb.obl.tibia dist:resorb.mat	5t21t.n↔	Zatv.repoz.zl./epifyzeol:tibia dist:vonk.skelet.fix
5t13z.p↔	Otv.rep.triešt.zl.v kĺb.obl.fibula prox:resorb.mat	5t21t.p↔	Zatv.repoz.zl./epifyzeol:fibula prox:vonk.skelet.fix
5t13z.r↔	Otv.rep.triešt.zl.v kĺb.obl.fibula dist:resorb.mat	5t21t.q↔	Zatv.repoz.zl./epifyzeol:fibula diaf:vonk.skelet.fix
5t190.j↔	Otv.rep.luxácie:prox.tibiofibulárny kĺb:bez osteos.	5t21t.r↔	Zatv.repoz.zl./epifyzeol:fibula distál:vonk.skelet.fix
5t191.j↔	Otv.rep.luxácie:prox.tibiofibulárny kĺb:skrutkou	5t21v.k↔	Zatv.repoz.zl./epifyzeol:tibia prox:kruh.vonkaj.fix
5t193.j↔	Otv.rep.luxácie:prox.tibiofibulárny kĺb:skrutkou	5t21v.m↔	Zat.rep.zl./epifyzeol:tibia diaf:kruh.vonkaj.fix
5t194.j↔	Otv.rep.luxácie:prox.tibiofibulárny kĺb:drôt/serkláž	5t21v.n↔	Zatv.rep.zl./epifyzeol:tib.dist:kruh.vonkaj.fix
5t199.j↔	Otv.rep.luxácie:prox.tibiofibulárny kĺb:transfix.klincom	5t21v.p↔	Zatv.rep.zl./epifyzeol:fibula prx:kruh.vonkaj.fix
5t19a.j↔	Otv.rep.luxácie:prox.tibiofibulárny kĺb:intramedul.klin	5t21v.q↔	Zatv.repoz.zl./epifyzeol:fib.diaf:kruh.vonkaj.fix
5t19b.j↔	Otv.rep.luxácie:prox.tibiofibulárny kĺb:uhlo.stabil.dlahou	5t21v.r↔	Zatv.repoz.zl./epifyzeol:fib.dist:kruh.vonkaj.fix
5t19d.j↔	Otv.rep.luxácie:prox.tibiofibulárny kĺb:skobou	5t21x.k↔	Zatv.repoz.zl./epifyzeol:tibia prox:iným osteos.m.
5t19t.j↔	Otv.rep.luxácie:prox.tibiofibulárny kĺb:vonk.skelet.fix	5t21x.m↔	Zatv.repoz.zl./epifyzeol:tibia diaf:iným osteos.m.
5t19x.j↔	Otv.rep.luxácie:prox.tibiofibulárny kĺb:iným osteos.mat	5t21x.n↔	Zatv.repoz.zl./epifyzeol:tibia dist:iným osteos.m.
5t19z.j↔	Otv.rep.luxácie:prox.tibiofibulárny kĺb:rezorb.mat	5t21x.p↔	Zatv.repoz.zl./epifyzeol:fibula prox:iným osteos.m.
5t211.k↔	Zat.rep.zl./epifyzeolýzy:tibia proxim:skrutkou	5t21x.q↔	Zatv.repoz.zl./epifyzeol:fibula diaf:iným osteos.m.
5t211.m↔	Zat.rep.zl./epifyzeolýzy:tibia diaf:skrutkou	5t21x.r↔	Zatv.repoz.zl./epifyzeol:fibula distál:iným osteos.m.
5t211.n↔	Zat.rep.zl./epifyzeolýzy:tibia distál:skrutkou	5t21z.k↔	Zatv.repoz.zl./epifyzeol:tibia prox:rezorb.mat
5t211.p↔	Zat.rep.zl./epifyzeolýzy:fibula proximál:skrutkou	5t21z.m↔	Zatv.repoz.zl./epifyzeol:tibia diaf:rezorb.mat
5t211.q↔	Zat.rep.zl./epifyzeolýzy:fibula diaf:skrutkou	5t21z.n↔	Zatv.repoz.zl./epifyzeol:tibia dist:rezorb.mat
5t211.r↔	Zat.rep.zl./epifyzeolýzy:fibula distál:skrutkou	5t21z.p↔	Zatv.repoz.zl./epifyzeol:fibula prox:rezorb.mat
5t213.k↔	Zat.rep.zl./epifyzeolýzy:tibia proxim:štandard.dlahou	5t21z.q↔	Zatv.repoz.zl./epifyzeol:fibula diaf:rezorb.mat
5t213.m↔	Zat.rep.zl./epifyzeolýzy:tibia diaf:štandard.dlahou	5t21z.r↔	Zatv.repoz.zl./epifyzeol:fibula distál:rezorb.mat
5t213.n↔	Zat.rep.zl./epifyzeolýzy:tibia distál:štandard.dlahou	5t224.j↔	Zatv.rep.luxácie:prox.tibiofibulárny kĺb:drôt/serkláž
5t213.p↔	Zat.rep.zl./epifyzeolýzy:fibula proximál:štandard.dlahou	5t22a.j↔	Zatv.rep.luxácie:prox.tibiofibulárny kĺb:intramedulár.klin
5t213.q↔	Zat.rep.zl./epifyzeolýzy:fibula diaf:štandard.dlahou	5t22d.j↔	Zatv.rep.luxácie:prox.tibiofibul.kĺb:skobou
5t213.r↔	Zat.rep.zl./epifyzeolýzy:fibula distál:štandard.dlahou	5t22t.j↔	Zatv.rep.luxácie:prox.tibiofibulárny kĺb:vonk.skelet.fix
5t214.k↔	Zat.rep.zl./epifyzeolýzy:tibia proxim:drôt./serkláž	5t22x.j↔	Zatv.rep.luxácie:prox.tibiofibulárny kĺb:iným osteos.mat
5t214.m↔	Zat.rep.zl./epifyzeolýzy:tibia diaf:drôt./serkláž	5t22z.j↔	Zatv.rep.luxácie:prox.tibiofibulárny kĺb:rezorb.mat
5t214.n↔	Zat.rep.zl./epifyzeolýzy:tibia distál:drôt./serkláž	5t300.j↔	O.ch.artrotómia,kapsulotómia:prox.tibfib.kĺb
5t214.p↔	Zat.rep.zl./epifyzeolýzy:fibula proximál:drôt./serkláž	5t301.j↔	O.ch.aseptická preplach.drenáž:prx.tibfib.kĺb
5t214.q↔	Zat.rep.zl./epifyzeolýzy:fibula diaf:drôt./serkláž	5t302.j↔	O.ch.septická preplach.drenáž:prx.tibfib.kĺb
5t214.r↔	Zat.rep.zl./epifyzeolýzy:fibula distál:drôt./serkláž	5t303.j↔	O.ch.debridement:prox.tibiofibulárny kĺb

5t304.j↔	O.ch.parciaľ.synovektómia:prx.tibfib.kĺb	5t403.j↔	ASK odstránenie OSM:prox.tibiofibulárny kĺb
5t305.j↔	O.ch.totálna synovektómia:prx.tibfib.kĺb	5t404.j↔	ASK odstr.volných telies:prox.tibiofibulárny kĺb
5t306.j↔	O.ch.mobilizácia kĺbu(artrolýza):prx.tibfib.kĺb	5t405.j↔	ASK odstr.periartikul.kalcifikátov:prox.tibiofibulár.kĺb
5t307.j↔	O.ch.odstr.periartik.osifikácií:prox.tibiofibulár.kĺb	5t407.j↔	Artroskop.vlož.liek.nosiča:prox.tibiofibulárny kĺb
5t308.j↔	O.ch.odstránenie volných telies:prox.tibiofibulárny kĺb	5t408.j↔	ASK odstr.liek.nosiča:prox.tibiofibulárny kĺb
5t309.j↔	O.ch.exstirpácia cysty(Baker.cysta):prox.tibiofibulárny kĺb	5t409.j↔	ASK resek.častí ligament,zbytk.ligament:prox.tibiofibul.kĺb
5t30a.j↔	O.ch.vloženie nosiča lieku:prox.tibiofibulárny kĺb	5t40x.j↔	Iné ASK revízie kĺbu:prox.tibiofibulárny kĺb
5t30b.j↔	O.ch.odstránenie nosiča lieku:prox.tibiofibulár.kĺb	5t412.j↔	Artroskop.parc.synovektómia:prox.tibiofibulár.kĺb
5t30c.j↔	O.ch.odstr.častí a zvyškov väzov:prox.tibiofib.kĺb	5t413.j↔	Artroskop.totál.synovektómia:prox.tibiofibulár.kĺb
5t30x.j↔	Iné otv.ch.revízie:prox.tibiofibulárny kĺb	5t414.j↔	ASK el.-term.den.syn.a tk.kĺb.púz:prox.tibiofib.kĺb
5t310.j↔	O.ch.excízia chor.zmen.č.kĺb.chrup:prox.tibiofib.kĺb	5t41x.j↔	Iné ASK OP na synovii:prox.tibiofibulárny kĺb
5t311.j↔	O.ch.refixácia osteochondrál.fragmentu:prox.tibiofib.kĺb	5t420.j↔	ASK exc.pošk.tk.kĺb.chrup:prox.tibiofibulár.kĺb
5t312.j↔	O.ch.subchondrál.spongioplast.s fix.fragm:prox.tibiofib.k	5t421.j↔	ASK refix.osteochon.fragm:prox.tibiofibul.kĺb
5t317.j↔	O.ch.transplant.chrupavky:prox.tibiofib.kĺb	5t422.j↔	ASK subchondr.spongioplast:prox.tibiofibul.kĺb
5t31a.j↔	O.ch.implant.in vitro vytvor.tk.kultúry:prox.tibiofib.k	5t427.j↔	ASK transpl.chrupavky:prox.tibiofibulárny kĺb
5t31b.h	Implant.kostno-chrupavk.náhrady defektu kĺb.plochy kolena	5t428.j↔	ASK impl.in.vitr.vypes.tk.kult:prox.tibiofib.kĺb
5t31c.j↔	O.ch.vyhľad.chrupav[chondroplast]:prox.tibiofibulár.kĺb	5t42c.j↔	ASK vyhladenie chrup[chondrop]:prox.tibiofibulár.kĺb
5t31d.j↔	Subchondr.otvor.kosti:prox.tibiofib.k	5t42d.j↔	ASK subch.otv.kosti:prox.tibiofib.kĺb
5t31h.j↔	O.ch.OP chrupav.s tx.chondroc.autol.ind.matrix:p.tibiofib.k	5t42e.j↔	ASK subch.otv.kost-ancelul.implant:prox.tibiofib.kĺb
5t31j.j↔	O.ch.impl.neindivid.metal.náhrady chrupav:p.tibiofib.k	5t42f.j↔	ASK OP chrup.s tx.chondroc.-autol.ind.matr:prox.tibiofib.kĺb
5t31k.j↔	O.ch.subchondrál.otv.kosti s vlož.nebunk.impl:p.tibiofib.k	5t42h.j↔	ASK resekcia 1/viac.osteofytov:prox.tibiofibul.kĺb
5t31x.j↔	Iné otv.chir.OP na kĺbe a menisk:prox.tibiofibul.kĺb	5t42i.j↔	Iné ASK OP na chrup.a menisk:prox.tibiofibulár.kĺb
5t390.j↔	O.ch.rozdel/prerušenie väzu:prox.tibiofibul.kĺb	5t490.j↔	ASK rozdelenie/preruš.väzu:prox.tibiofibulár.kĺb
5t391.j↔	Otv.ch.artroríza:prox.tibiofibulárny kĺb	5t49x.j↔	Ostatné artroskopické OP:prox.tibiofibulárny kĺb
5t392.j↔	O.ch.dočasné fixácie:prox.tibiofibulár.kĺb	5t560.0↔	Implantácia endoprotézy členk.kĺbu,necem.
5t39x.j↔	Iné otv.ch.OP na kĺboch:prox.tibiofibulárny kĺb	5t560.1↔	Implantácia endoprotézy členk.kĺbu,cement.
5t400.j↔	ASK asept.výplach kĺbu s drenážou:prox.tibiofib.kĺb	5t560.2↔	Implantácia endoprotézy členk.kĺbu,hybrid.čias.cem
5t401.j↔	ASK sept.výplach kĺbu s drenážou:prox.tibiofib.kĺb	5t912↔	Replantácia v oblasti predkolenia
5t402.j↔	ASK mobilizácia kĺbu(artrolýza):prox.tibiofibulár.kĺb		

Výkon VIAL-10

5a30j	Použ.stabilizač.osteosynt.mat.po plast.defektu neurál.rúry	5t31k.e↔	O.ch.subchondrál.otv.kosti s vlož.nebunk.impl:iliosakr.k
5t190.e↔	Otv.rep.luxácie:iliosakrálny kĺb:bez osteosyntézy	5t31x.e↔	Iné otv.chir.OP na kĺbe a menisk:iliosakrálny kĺb
5t191.e↔	Otv.rep.luxácie:iliosakrálny kĺb:skrutkou	5t380	Artrodéza sakroiliakálneho spojenia
5t193.e↔	Otv.rep.luxácie:iliosakrálny kĺb:skrutkou	5t390.e↔	O.ch.rozdel/prerušenie väzu:iliosakrálny kĺb
5t194.e↔	Otv.rep.luxácie:iliosakrálny kĺb:drôt/serkláž	5t391.e↔	Otv.ch.artroríza:iliosakrálny kĺb
5t19b.e↔	Otv.rep.luxácie:iliosakrálny kĺb:uhlo.stabil.dlahou	5t392.e↔	O.ch.dočasné fixácie:iliosakrálny kĺb
5t19d.e↔	Otv.rep.luxácie:iliosakrálny kĺb:skobou	5t39x.e↔	Iné otv.ch.OP na kĺboch:iliosakrálny kĺb
5t19t.e↔	Otv.rep.luxácie:iliosakrálny kĺb:vonk.skelet.fix	5t400.e↔	ASK asept.výplach kĺbu s drenážou:iliosakrálny kĺb
5t19x.e↔	Otv.rep.luxácie:iliosakrálny kĺb:iným osteos.mat	5t401.e↔	ASK sept.výplach kĺbu s drenážou:iliosakrálny kĺb
5t19z.e↔	Otv.rep.luxácie:iliosakrálny kĺb:rezorb.mat	5t402.e↔	ASK mobilizácia kĺbu(artrolýza):iliosakrálny kĺb
5t221.e↔	Zatv.rep.luxácie:iliosakrálny kĺb:skrutkou	5t405.e↔	ASK odstr.periartikul.kalcifikátov:iliosakrálny kĺb
5t224.e↔	Zatv.rep.luxácie:iliosakrálny kĺb:drôt/serkláž	5t407.e↔	Artroskop.vlož.liek.nosiča:iliosakrálny kĺb
5t22t.e↔	Zatv.rep.luxácie:iliosakrálny kĺb:vonk.skelet.fix	5t408.e↔	Artroskop.odstr.liek.nosiča:iliosakrálny kĺb
5t22x.e↔	Zatv.rep.luxácie:iliosakrálny kĺb:iným osteos.mat	5t409.e↔	ASK resek.č. ligament,zbytkov ligament:iliosakrálny kĺb
5t22z.e↔	Zatv.rep.luxácie:iliosakrálny kĺb:rezorb.mat	5t40x.e↔	Iné ASK revízie kĺbu:iliosakrálny kĺb
5t300.e↔	O.ch.artrotómia,kapsulotómia:iliosakrálny kĺb	5t414.e↔	ASK el.-termoter.den.syn.a tk.kĺb.púz:iliosakr.kĺb
5t301.e↔	O.ch.aseptická preplach.drenáž:iliosakrálny kĺb	5t41x.e↔	Iné artroskop.OP na synovii:iliosakrálny kĺb
5t302.e↔	O.ch.septická preplach.drenáž:iliosakrálny kĺb	5t420.e↔	ASK excízia poškod.tk.kĺb.chrup:iliosakrálny kĺb
5t303.e↔	O.ch.debridement:iliosakrálny kĺb	5t421.e↔	ASK refix.osteochondr.fragm:iliosakrálny kĺb
5t304.e↔	O.ch.parciaľ.synovektómia:iliosakrálny kĺb	5t42c.e↔	ASK vyhladenie chrup[chondrop]:iliosakrálny kĺb
5t305.e↔	O.ch.totálna synovektómia:iliosakrálny kĺb	5t42c.f	ASK vyhladenie chrup[chondrop]:symfýza
5t306.e↔	O.ch.mobilizácia kĺbu(artrolýza):ilios.kĺb	5t42d.e↔	ASK subchondr.otv.kosti:iliosakrál.kĺb
5t307.e↔	O.ch.odstr.periartikulár.osifikácií:iliosakrál.kĺb	5t42e.e↔	ASK subch.otv.kosti-ancelul.impl:iliosakrál.kĺb
5t308.e↔	O.ch.odstránenie volných telies:iliosakrálny kĺb	5t42h.e↔	ASK resekcia 1/viac.osteofytov:iliosakrálny kĺb
5t309.e↔	O.ch.exstirpácia cysty(Baker.cysta):iliosakrálny kĺb	5t42i.e↔	Iné artroskop.OP na chrup.a menisk:iliosakrálny kĺb
5t30a.e↔	O.ch.vlož.nosiča lieku:iliosakrálny kĺb	5t490.e↔	ASK rozdelenie/preruš.väzu:iliosakrálny kĺb
5t30b.e↔	O.ch.odstránenie nosiča lieku:iliosakrálny kĺb	5t490.f	ASK rozdelenie/preruš.väzu:symfýza
5t30c.e↔	O.ch.odstr.častí a zvyškov väzov:iliosakrálny kĺb	5t49x.e↔	Ostatné artroskopické OP:iliosakrálny kĺb
5t30x.e↔	Iné otv.ch.revízie:iliosakrálny kĺb	5t600	Incízie pri chorob.zmen.kost.a kĺb.tk.chrb:debridem.
5t310.e↔	O.ch.excízia chor.zmen.č.kĺb.chrup:iliosakrálny kĺb	5t601	Incízie pri chorob.zmen.kost.a kĺb.tk.chrb:sekvester.
5t311.e↔	O.ch.refixácia osteochondrál.fragmentu:iliosakr.kĺb	5t602	Incízie pri chorob.zmen.kost.a kĺb.tk.chrb:denerv.faciét
5t312.e↔	O.ch.subchondrál.spongioplast.s fix.fragm:iliosakr.kĺb	5t603	Incízie pri chorob.zmen.kost.a kĺb.tk.chrb:odstr.cudz.tel.
5t317.e↔	O.ch.transplant.chrupavky:iliosakrálny kĺb	5t604	Incízie pri chorob.zmen.kost.a kĺb.tk.chrb:drenáž
5t31a.e↔	O.ch.implant.in vitro vytvor.tk.kultúry:iliosakr.kĺb	5t605	Incízie pri chorob.zmen.kost.a kĺb.tk.chrb:rev.fist.
5t31c.e↔	O.ch.vyhľad.chrupav[chondroplast]:iliosakrálny kĺb	5t606	Incízie pri chorob.zmen.kost.a kĺb.tk.chrb:rev.fist.sekvestrot.
5t31d.e↔	Subchondr.otvor.kosti:iliosakrál.kĺb	5t60x	Incízie pri chorob.zmen.kost.a kĺb.tk.chrb:ostatné
5t31h.e↔	O.ch.OP chrupav.s tx.chondroc.autol.ind.matrix:iliosakr.k.	5t61b.1	Perkut.exc.z poškod.medzistavc.platničky bez esk
5t31j.e↔	O.ch.impl.neindivid.metal.náhrady chrupav:iliosakr.k	5t61b.2	Perkut.exc.z poškod.medzistavc.platničky s esk

5t61e.1	Excízia z medzistavcovej platničky: 1 segment	5t643.1	Dorzál.a ventrál.komb.spondylodéza medzi stavcami:1 segm.
5t61e.2	Excízia z medzistavcovej platničky: 2 segmenty	5t643.2	Dorzál. a ventrál.komb.spondylodéza medzi stavcami:2 segm.
5t61e.3	Excízia z medzistavcovej platničky: 3 segmenty	5t643.3	Dorzál. a ventrál.komb.spondylodéza medzi stavcami:3 segm.
5t61e.4	Excízia z medzistavcovej platničky: 4 a viac segmentov	5t643.4	Dorzál. a ventrál.komb.spondylodéza medzi stavcami:4 segm.
5t620.1	Excízia spondylofytu (osteofytu), 1 segment	5t643.5	Dorzál. a ventrál.komb.spondylodéza medzi stavcami:5 segm.
5t620.2	Excízia spondylofytu (osteofytu), 2 segmenty	5t643.6	Dorzál. a ventrál.komb.spondylodéza medzi stavc:6 -viac segm
5t620.3	Excízia spondylofytu (osteofytu), 3 segmenty	5t64x	Spondylodéza:ostatné
5t620.4	Excízia spondylofytu (osteofytu), 4 a viac segmentov	5t650.1	Náhr.tela stavca implantátom a kompl.rek.na chrbt:1stavec
5t621.1	Parciálna excízia tela stavca chrbtice, 1 segment	5t650.2	Náhr.tela stav.impl.a kompl.rekonštrukcia na chrbtici:2st.
5t621.2	Parciálna excízia tela stavca chrbtice, 2 segmenty	5t650.3	Náhr.tela stav.impl.a kompl.rekonštrukcia na chrbtici:3st.
5t621.3	Parciálna excízia tela stavca chrbtice, 3 segmenty	5t650.4	Náhr.tela stav.impl.a kompl.rekonštrukcia na chrbtici:4st.
5t621.4	Parciálna excízia tela stavca chrbtice, 4 a viac segmentov	5t650.5	Náhr.tela stav.impl.a kompl.rekonštr.na chrbtici:5 a v.st.
5t621.a	Parciálna resekcia hemiverteby	5t651.1	Náhr.tela stavca osobit.mat.a kompl.rek.na chrb:1st.
5t621.b	Excízia kostného a kĺbneho tkaniva chrbtice dentis epistrophei	5t651.2	Náhr.tela stavca osobit.mat.a kompl.rek.na chrb:2st.
5t622.1	Totálna excízia tela stavca chrbtice, 1 segment	5t651.3	Náhr.tela stavca osobit.mat.a kompl.rek.na chrb:3st.
5t622.2	Totálna excízia tela stavca chrbtice, 2 segmenty	5t651.4	Náhr.tela stavca osobit.mat.a kompl.rek.na chrb:4st.
5t622.3	Totálna excízia tela stavca chrbtice, 3 segmenty	5t651.5	Náhr.tela stavca osobit.mat.a kompl.rek.na chrb:5 a v.st.
5t622.4	Totálna excízia tela stavca chrbtice, 4 a viac segmentov	5t65x.1	Náhrada tela stavca, predný podporný štep bez korekcie
5t622.a	Totálna resekcia hemiverteby, zadný prístup	5t65x.2	Náhrada tela stavca, predný podporný štep s korekcou
5t622.b	Totálna resekcia hemiverteby, kombinovaný prístup	5t65x.x	Náhrada tela stavca, ostatné
5t623.1	Parciálna artrektómia, 1 segment	5t672.1	Komp.rekonš. na chrb.na usmer.rastu skobami s pamä.efek.1 skoba
5t623.2	Parciálna artrektómia, 2 segmenty	5t672.2	Komp.rekonš.na chrb.na usmer.rastu skobami s pamä.efek.2 skoby
5t623.3	Parciálna artrektómia, 3 segmenty	5t672.3	Komp.rekonš.na chrb.na usmer.rastu skobami s pamä.efek.3 skoby
5t623.4	Parciálna artrektómia, 4 a viac segmentov	5t672.4	Komp.rekonš.na chrb.na usmer.rastu skobami s pamä.efek.4 skoby
5t624.1	Totálna artrektómia, 1 segment	5t672.5	Komp.rekonš.na chrb.na usmer.rastu skobami s pamä.efek.5 skôb
5t624.2	Totálna artrektómia, 2 segmenty	5t672.6	Komp.rekonš.na chrb.na usmer.rastu skobami s pamä.efek.6 skôb
5t624.3	Totálna artrektómia, 3 segmenty	5t672.7	Komp.rekonš.na chrb.na usmer.rastu skobami s pamä.efek.7 skôb
5t624.4	Totálna artrektómia, 4 a viac segmentov	5t672.8	Komp.rekonš.na chrb.na usmer.rastu skobami s pamä.efek.8 skôb
5t625.1	Foraminotómia, 1 segment	5t672.9	Komp.rekonš.na chrb.na usmer.rastu skobami s pamä.efek.9 skôb
5t625.2	Foraminotómia, 2 segmenty	5t672.a	Komp.rekonš.na chrb.na usmer.rastu skobami s pamä.efek.10 skôb
5t625.3	Foraminotómia, 3 segmenty	5t672.b	Komp.rekonš.na chrb.na usmer.rastu skobami s pamä.efek.11 skôb
5t625.4	Foraminotómia, 4 a viac segmentov	5t672.c	Komp.rekonš.na chrb.na usmer.rastu skobami s pamä.efek.12 skôb
5t626.1	Excízia z kostného a kĺbneho tkaniva stavcového oblúka, 1 segment	5t672.d	Komp.rekonš.na chrb.na usmer.rastu skobami s pamä.efek.13 skôb
5t626.2	Excízia z kostného a kĺbneho tkaniva stavcového oblúka, 2 segmenty	5t673.1	Kom.rek.na chr.na usm.ras.tet.- sys.skr.a šnúr.1 seg.
5t626.3	Excízia z kostného a kĺbneho tkaniva stavcového oblúka, 3 segmenty	5t673.2	Kom.rek.na chr.na usm.ras.tet.- sys.skr.a šnúr.2 seg.
5t626.4	Excízia z kost.a kĺbneho tkaniva stavc.oblúka, 4 a viac segm.	5t673.3	Kom.rek.na chr.na usm.ras.tet.- sys.skr.a šnúr.3 seg.
5t627.1	Exc.z kos.a kĺb.tkan.stav.obl.a nal.štr.1 seg.	5t673.4	Kom.rek.na chr.na usm.ras.tet.- sys.skr.a šnúr.4 seg.
5t627.2	Exc.z kos.a kĺb.tkan.stav.obl.a nal.štr.2 seg.	5t673.5	Kom.rek.na chr.na usm.ras.tet.- sys.skr.a šnúr.5 seg.
5t627.3	Exc.z kos.a kĺb.tkan.stav.obl.a nal.štr.3 seg.	5t673.6	Kom.rek.na chr.na usm.ras.tet.- sys.skr.a šnúr.6 seg.
5t627.4	Exc.z kos.a kĺb.tkan.stav.obl.a nal.štr.4 a viac seg.	5t673.7	Kom.rek.na chr.na usm.ras.tet.- sys.skr.a šnúr.7 a viac seg.
5t62x.1	Excízia z kostného a kĺbneho tkaniva chrbtice, ostatné, 1 segment	5t674.1	Komp.rekonš. na chrb.s dorz.fúziou stavca, jednos.
5t62x.2	Excízia z kostného a kĺbneho tkaniva chrbtice, ostatné, 2 segmenty	5t674.2	Komp.rekonš.na chrb.s dorz.fúziou stavca, obojs.
5t62x.3	Excízia z kostného a kĺbneho tkaniva chrbtice, ostatné, 3 segmenty	5t674.3	Komp.kombin.vent.a dorz.rekonš.na chrb.bez fúzie
5t62x.4	Excízia z kost.a kĺbneho tkaniva chrb.ostat.4 a viac segm.	5t674.4	Komp.kombin.vent.a dorz.rekonš.na krčnej chrb.s fúziou (360 stup.)
5t63x	Kostná náhrada na chrbtici:ostatné	5t674.5	Kom.kom.ven.a dor.rek.na hrud.drie.chr.s fúz.(360 stup.)
5t640.1	Dorzálna spondylodéza, 1 segment	5t674.6	Komp.rekonš.na chrb.inštrum.podľa Harrin.
5t640.2	Dorzálna spondylodéza, 2 segmenty	5t674.x	Komplexné rekonštrukcie na chrbtici, ostatné
5t640.3	Dorzálna spondylodéza, 3 segmenty	5t681.1	Uzav.defektu medzist.plat.(puz.)implan.1 segment
5t640.4	Dorzálna spondylodéza, 4 segmenty	5t681.2	Uzav.defektu medzist.plat.(puz.)implan.2 segm.
5t640.5	Dorzálna spondylodéza, 5 segmentov	5t681.3	Uzav.defektu medzist.plat.(puz.)implan.3 segm.
5t640.6	Dorzálna spondylodéza, 6 a viac segmentov	5t681.4	Uzav.defektu medzist.plat.(puz.)implan.4 a viac segm.
5t640.7	Dorzálna spondylodéza, sakroiliakálny [SI] kĺb	5t682.1	Implantácia endoprotézy medzistavcovej platničky, 1 segment
5t641.1	Dorzálna spondylodéza:1 segment	5t682.2	Implantácia endoprotézy medzistavcovej platničky, 2 segmenty
5t641.2	Dorzálna spondylodéza:2 segmenty	5t682.3	Implantácia endoprotézy medzistavcovej platničky, 3 segmenty
5t641.3	Dorzálna spondylodéza:3 segmenty	5t682.4	Implan.endop.medzist.platn.4 a viac segm.
5t641.4	Dorzálna spondylodéza:4 segmenty	5t683.1	Revízia endoprotézy medzistavcovej platničky bez výmeny
5t641.5	Dorzálna spondylodéza:5 segmentov	5t683.2	Výmena endoprotézy medzistavcovej platničky
5t641.6	Dorzálna spondylodéza:6 a viac segmentov		
5t642.1	Ventrálna spondylodéza:1 segment		
5t642.2	Ventrálna spondylodéza:2 segmenty		
5t642.3	Ventrálna spondylodéza:3 segmenty		
5t642.4	Ventrálna spondylodéza:4 segmenty		
5t642.5	Ventrálna spondylodéza:5 segmentov		
5t642.6	Ventrálna spondylodéza:6 a viac segmentov		

5t683.3	Odstránenie endoprotézy medzistavcovej platničky	5t699.2	Vertebroplastika:2stavce
5t684.1	Implan.in vitro vypestov.tkaniv.kultúry do medzist.platn.1 segment	5t699.3	Vertebroplastika:3stavce
5t684.2	Implan.in vitro vypestov.tkaniv.kultúry do medzist.platn.2 segm.	5t699.4	Vertebroplastika:4 a viac stavcov
5t684.3	Implan.in vitro vypestov.tkaniv.kultúry do medzist.platn.3 segm.	5t69a.1	Kyfoplastika:1stavce
5t684.4	Imp.in vitro vyp.tkan.kul.do med.plat.4 a viac seg.	5t69a.2	Kyfoplastika:2stavce
5t685.1	Autog.transpl.chondr.do medzist.platn.1 segment	5t69a.3	Kyfoplastika:3stavce
5t685.2	Autog.transpl.chondr.do medzist.platn.2 segm.	5t69a.4	Kyfoplastika:4 a viac stavcov.
5t685.3	Autog.transpl.chondr.do medzist.platn.3 segm.	5t69d.1	Odstr.medzitřň.rozvierača z chrbtice:1 segm.
5t685.4	Autog.transpl.chondr.do medzist.platn.4 a viac segm.	5t69d.2	Odstr.medzitřň.rozvierača z chrbtice:2 segm.
5t686.1	Reoperácia medzistavcovej platničky pri recidíve, 1 segment	5t69d.3	Odstr.medzitřň.rozvierača z chrbtice:3 a v.segm.
5t686.2	Reoperácia medzistavcovej platničky pri recidíve, 2 segmenty	5t69d.4	Odstránenie medzitřňového rozvierača z chrbtice, 4 a viac segmentov
5t686.3	Reoperácia medzistavcovej platničky pri recidíve, 3 segmenty	5t69x.1	Iné operácie na chrbtici, HALO fixácia
5t686.4	Reoper.medzist.plat.pri recid.4 a viac segm.	5t69x.2	Odstránenie osteosyntetického materiálu z chrbtice
5t68x.1	Ostatné operácie medzistavcovej platničky, 1 segment	5t69x.3	Odob.chondr.z chrb.na kultiv.ako samos.zákrok
5t68x.2	Ostatné operácie medzistavcovej platničky, 2 segmenty	5t69x.4	Revízia po operácii chrbtice
5t68x.3	Ostatné operácie medzistavcovej platničky, 3 segmenty	5t69x.x	Iné operácie na chrbtici, ostatné
5t68x.4	Ostatné operácie medzistavcovej platničky, 4 a viac segmentov	8f606.04	Rádiorefekvenčná ablácia stavca transpedikulárnym prístupom
5t699.1	Vertebroplastika:1stavce		

Výkon VIAL-11

5t003.4↔	Drenáž:radius proximal.	5t00x.4↔	Iné septické a aseptické incízie:radius prox.
5t003.5↔	Drenáž:radius diafyz.	5t00x.5↔	Iné septické a aseptické incízie:radius diafýza
5t003.6↔	Drenáž:radius distál.	5t00x.6↔	Iné septické a aseptické incízie:radius distál.
5t003.7↔	Drenáž:ulna proximál.	5t00x.7↔	Iné septické a aseptické incízie:ulna proximálna
5t003.8↔	Drenáž:ulna diafyz.	5t00x.8↔	Iné septické a aseptické incízie:ulna diafyzárna
5t003.9↔	Drenáž:ulna distál.	5t00x.9↔	Iné septické a aseptické incízie:ulna distálna
5t004.4↔	Sept,asept.inciz.-komb.s ď.inciz.s vlož.nosiča s liek:radius pr.	5t010.4↔	Valgotizačná osteotómia:radius proximal
5t004.5↔	Sept,asept.inciz.-komb.s ď.inciz.s vlož.nosiča s liek:rad.diaf.	5t010.5↔	Valgotizačná osteotómia:radius diafýza
5t004.6↔	Sept,asept.inciz.-komb.s ď.inciz.s vlož.nosiča s liek:radius dist.	5t010.6↔	Valgotizačná osteotómia:radius distál.
5t004.7↔	Sept,asept.inciz.-komb.s ď.inciz.s vlož.nosiča s liek:ulna prox.	5t010.7↔	Valgotizačná osteotómia:ulna proximálna
5t004.8↔	Sept,asept.inciz.-komb.s ď.inciz.s vlož.nosiča s liek:ulna diaf.	5t010.8↔	Valgotizačná osteotómia:ulna diafyzárna
5t004.9↔	Sept.,asept.inciz.-komb.s ď.inciz.s vlož.nosiča s liek:ulna dist	5t010.9↔	Valgotizačná osteotómia:ulna distálna
5t005.4↔	Odstr.cudz.telesa:radius prox.	5t011.4↔	Varotizačná osteotómia:radius proximal
5t005.5↔	Odstr.cudz.telesa:radius diafyz.	5t011.5↔	Varotizačná osteotómia:radius diafýza
5t005.6↔	Odstr.cudz.telesa:radius distál.	5t011.6↔	Varotizačná osteotómia:radius distál.
5t005.7↔	Odstr.cudz.telesa:ulna proximál.	5t011.7↔	Varotizačná osteotómia:ulna proximálna
5t005.8↔	Odstr.cudz.telesa:ulna diafyz.	5t011.8↔	Varotizačná osteotómia:ulna diafyzárna
5t005.9↔	Odstr.cudz.telesa:ulna distál.	5t011.9↔	Varotizačná osteotómia:ulna distálna
5t006.4↔	Debridement (odstr.nekrotickej kosti):radius prox.	5t012.5↔	(De)-rotačná osteotómia:radius diafýza
5t006.5↔	Debridement (odstr.nekrotickej kosti):radius diaf.	5t012.6↔	(De)-rotačná osteotómia:radius distál.
5t006.6↔	Debridement (odstr.nekrotickej kosti):radius distál.	5t012.8↔	(De)-rotačná osteotómia:ulna diafyzárna
5t006.7↔	Debridement (odstr.nekrotickej kosti):ulna prox.	5t012.9↔	(De)-rotačná osteotómia:ulna distálna
5t006.8↔	Debridement (odstr.nekrotickej kosti):ulna diafyz.	5t013.4↔	Skracovacia osteotómia:radius proximal
5t006.9↔	Debridement (odstr.nekrotickej kosti):ulna distálna	5t013.5↔	Skracovacia osteotómia:radius diafýza
5t007.4↔	Odstr.sekvestrov:radius proximal.	5t013.6↔	Skracovacia osteotómia:radius distál.
5t007.5↔	Odstr.sekvestrov:radius diafyz.	5t013.7↔	Skracovacia osteotómia:ulna proximálna
5t007.6↔	Odstr.sekvestrov:radius distál.	5t013.8↔	Skracovacia osteotómia:ulna diafyzárna
5t007.7↔	Odstr.sekvestrov:ulna proximál.	5t013.9↔	Skracovacia osteotómia:ulna distálna
5t007.8↔	Odstr.sekvestrov:ulna diafyz.	5t014.4↔	Predĺžovacia osteotómia:radius proximal
5t007.9↔	Odstr.sekvestrov:ulna distál.	5t014.5↔	Predĺžovacia osteotómia:radius diafýza
5t008.4↔	Odstr.sekvestrov a vlož.nosiča s liekom:radius prox.	5t014.6↔	Predĺžovacia osteotómia:radius distál.
5t008.5↔	Odstr.sekvestrov a vlož.nosiča s liekom:radius diaf.	5t014.7↔	Predĺžovacia osteotómia:ulna proximálna
5t008.6↔	Odstr.sekvestrov a vlož.nosiča s liekom:radius distál.	5t014.8↔	Predĺžovacia osteotómia:ulna diafyzárna
5t008.7↔	Odstr.sekvestrov a vlož.nosiča s liekom:ulna prox.	5t014.9↔	Predĺžovacia osteotómia:ulna distálna
5t008.8↔	Odstr.sekvestrov a vlož.nosiča s liekom:ulna diafyz.	5t015.4↔	Osteotómia s valgotizáciou a (de-)rotáciou:radius prox.
5t008.9↔	Odstr.sekvestrov a vlož.nosiča s liekom:ulna distál.	5t015.5↔	Osteotómia s valgotizáciou a (de-)rotáciou:radius diaf.
5t00a.4↔	Vloženie nosiča s liekom:radius proximal	5t015.6↔	Osteotómia s valgotizáciou a (de-)rotáciou:radius distál.
5t00a.5↔	Vloženie nosiča s liekom:radius diafýza	5t015.7↔	Osteotómia s valgotizáciou a (de-)rotáciou:ulna prox.
5t00a.6↔	Vloženie nosiča s liekom:radius distál.	5t015.8↔	Osteotómia s valgotizáciou a (de-)rotáciou:ulna diaf.
5t00a.7↔	Vloženie nosiča s liekom:ulna proximálna	5t015.9↔	Osteotómia s valgotizáciou a (de-)rotáciou:ulna distálna
5t00a.8↔	Vloženie nosiča s liekom:ulna diafyzárna	5t016.4↔	Osteotómia s varotizáciou a (de-)rotáciou:radius prox.
5t00a.9↔	Vloženie nosiča s liekom:ulna distálna	5t016.5↔	Osteotómia s varotizáciou a (de-)rotáciou:radius diaf.
5t00b.4↔	Odstr.nosiča s liekom:radius proximal	5t016.6↔	Osteotómia s varotizáciou a (de-)rotáciou:radius distál.
5t00b.5↔	Odstr.nosiča s liekom:radius diafýza	5t016.7↔	Osteotómia s varotizáciou a (de-)rotáciou:ulna prox.
5t00b.6↔	Odstr.nosiča s liekom:radius distál.	5t016.8↔	Osteotómia s varotizáciou a (de-)rotáciou:ulna diafyzárna
5t00b.7↔	Odstr.nosiča s liekom:ulna proximálna	5t016.9↔	Osteotómia s varotizáciou a (de-)rotáciou:ulna distálna
5t00b.8↔	Odstr.nosiča s liekom:ulna diafyzárna	5t017.4↔	Osteotómia bez úpravy osi:radius proximal
5t00b.9↔	Odstr.nosiča s liekom:ulna distálna	5t017.5↔	Osteotómia bez úpravy osi:radius diafýza

5t017.6↔	Osteotómia bez úpravy osi:radius distál.	5t04a.4↔	Transpozícia kost.tk.s cievnou stopkou:radius prox.
5t017.7↔	Osteotómia bez úpravy osi:ulna proximálna	5t04a.5↔	Transpozícia kost.tk.s cievnou stopkou:radius diaf.
5t017.8↔	Osteotómia bez úpravy osi:ulna diafyzárna	5t04a.6↔	Transpozícia kost.tk.s cievnou stopkou:radius distál.
5t017.9↔	Osteotómia bez úpravy osi:ulna distálna	5t04a.7↔	Transpozícia kost.tk.s cievnou stopkou:ulna prox.
5t018.4↔	Kompl.osteotómia vo viac.rov:radius prox.	5t04a.8↔	Transpozícia kost.tk.s cievnou stopkou:ulna diafyzárna
5t018.5↔	Kompl.osteotómia vo viac.rov:radius diafýza	5t04a.9↔	Transpozícia kost.tk.s cievnou stopkou:ulna distálna
5t018.6↔	Kompl.osteotómia vo viac.rov:radius distál.	5t04b.4↔	Transpl.humán.demineraliz.kost.matrix:radius prox.
5t018.7↔	Kompl.osteotómia vo viac.rov:ulna proximálna	5t04b.5↔	Transpl.humán.demineraliz.kost.matrix:radius diaf.
5t018.8↔	Kompl.osteotómia vo viac.rov:ulna diafyzárna	5t04b.6↔	Transpl.humán.demineraliz.kost.matrix:radius distál.
5t018.9↔	Kompl.osteotómia vo viac.rov:ulna distálna	5t04b.7↔	Transpl.humán.demineraliz.kost.matrix:ulna prox.
5t019.4↔	Kompl.osteotómia vo viac.rov.s úpravou osi:radius prox.	5t04b.8↔	Transpl.humán.demineraliz.kost.matrix:ulna diaf.
5t019.5↔	Kompl.osteotómia vo viac.rov.s úpravou osi:radius diaf.	5t04b.9↔	Transpl.humán.demineraliz.kost.matrix:ulna dist.
5t019.6↔	Kompl.osteotómia vo viac.rov.s úpravou osi:radius distál.	5t04x.4↔	Iné transplantácie/transpozície kost.tk:radius prox.
5t019.7↔	Kompl.osteotómia vo viac.rov.s úpravou osi:ulna prox.	5t04x.5↔	Iné transplantácie/transpozície kost.tk:radius diaf.
5t019.8↔	Kompl.osteotómia vo viac.rov.s úpravou osi:ulna diaf.	5t04x.6↔	Iné transplantácie/transpozície kost.tk:radius distál.
5t019.9↔	Kompl.osteotómia vo viac.rov.s úpravou osi:ulna dist.	5t04x.7↔	Iné transplantácie/transpozície kost.tk:ulna prox.
5t01a.5↔	Kortikotómia pri prenose kost.segm:radius diaf.	5t04x.8↔	Iné transplantácie/transpozície kost.tk:ulna diafyzárna
5t01a.6↔	Kortikotómia pri prenose kostn.segm:radius distál.	5t04x.9↔	Iné transplantácie/transpozície kost.tk:ulna distálna
5t01a.8↔	Kortikotómia pri prenose kost.segm:ulna diaf.	5t050.4↔	Impl.kost.cementu bez prísady ATB:radius prox.
5t01x.4↔	Iné osteotómie a korektívne osteotómie:radius prox.	5t050.5↔	Impl.kost.cementu bez prísady ATB:radius diaf.
5t01x.5↔	Iné osteotómie a korektívne osteotómie:radius diaf.	5t050.6↔	Impl.kost.cementu bez prísady ATB:radius dist.
5t01x.6↔	Iné osteotómie a korektívne osteotómie:radius distál.	5t050.7↔	Impl.kost.cementu bez prísady ATB:ulna prox.
5t01x.7↔	Iné osteotómie a korektívne osteotómie:ulna prox.	5t050.8↔	Impl.kost.cementu bez prísady ATB:ulna diaf.
5t01x.8↔	Iné osteotómie a korektívne osteotómie:ulna diafyzárna	5t050.9↔	Impl.kost.cementu bez prísady ATB:ulna dist.
5t01x.9↔	Iné osteotómie a korektívne osteotómie:ulna distálna	5t051.4↔	Impl.kost.cementu s prísadou ATB:radius prox.
5t040.4↔	Autológ.transplant.spongióz.kosti:radius prox.	5t051.5↔	Impl.kost.cementu s prísadou ATB:radius diaf.
5t040.5↔	Autológ.transplant.spongióz.kosti:radius diaf.	5t051.6↔	Impl.kost.cementu s prísadou ATB:radius dist.
5t040.6↔	Autológ.transplant.spongióz.kosti:radius distál.	5t051.7↔	Impl.kost.cementu s prísadou ATB:ulna prox.
5t040.7↔	Autológ.transplant.spongióz.kosti:ulna prox.	5t051.8↔	Impl.kost.cementu s prísadou ATB:ulna diaf.
5t040.8↔	Autológ.transplant.spongióz.kosti:ulna diafyzárna	5t051.9↔	Impl.kost.cementu s prísadou ATB:ulna dist.
5t040.9↔	Autológ.transplant.spongióz.kosti:ulna distálna	5t052.4↔	Impl.keram.kost.náhrady:radius prox.
5t041.4↔	Autológna transpl.kortiko-spongióz.štep:radius prox.	5t052.5↔	Impl.keram.kost.náhrady:radius diaf.
5t041.5↔	Autológna transpl.kortiko-spongióz.štep:radius diaf.	5t052.6↔	Impl.keram.kost.náhrady:radius distál.
5t041.6↔	Autológna transpl.kortiko-spongióz.štep:radius distál.	5t052.7↔	Impl.keram.kost.náhrady:ulna prox.
5t041.7↔	Autológna transpl.kortiko-spongióz.štep:ulna prox.	5t052.8↔	Impl.keram.kost.náhrady:ulna diaf.
5t041.8↔	Autológ.transplantácia kortiko-spongióz.štep:ulna diaf.	5t052.9↔	Implant.keram.kost.náhrady:ulna dist.
5t041.9↔	Autológna transpl.kortiko-spongióz.štep:ulna distálna	5t053.4↔	Impl.resorb.keramic.kost.náhrady:radius pr.
5t042.4↔	Autológ.rozšir.transpl.>4cm)kortiko-spongióz.št.:radius prox.	5t053.5↔	Impl.resorb.keramic.kost.náhrady:radius diaf.
5t042.5↔	Autológ.rozšir.transpl.>4cm)kortiko-spongióz.št.:radius diaf.	5t053.6↔	Impl.resorb.keramic.kost.náhrady:radius distál.
5t042.6↔	Autológ.rozšir.transpl.>4cm)kortiko-spongióz.št.:rad.dis.	5t053.7↔	Impl.resorb.keramic.kost.náhrady:ulna prox.
5t042.7↔	Autológ.rozš.transpl.>4cm)kortiko-spongióz.št.:ulna prox.	5t053.8↔	Impl.resorb.keramic.kost.náhrady:ulna diaf.
5t042.8↔	Autológ.rozš.transpl.>4cm)kortiko-spongióz.št.:ulna diaf.	5t053.9↔	Impl.resorb.keramic.kost.náhrady:ulna dist.
5t042.9↔	Autológ.rozš.transpl.>4cm)kortiko-spongióz.št.:ulna dist.	5t054.4↔	Impl.kovovej kost.náhrady:radius prox.
5t043.4↔	Transpl.kost.tk.bez cievnjej stopky:radius prox.	5t054.5↔	Impl.kovovej kost.náhrady:radius diaf.
5t043.5↔	Transpl.kost.tk.bez cievnjej stopky:radius diaf.	5t054.6↔	Impl.kovovej kost.náhrady:radius distál.
5t043.6↔	Transpl.kost.tk.bez cievnjej stopky:radius distál.	5t054.7↔	Impl.kovovej kost.náhrady:ulna prox.
5t043.7↔	Transpl.kost.tk.bez cievnjej stopky:ulna prox.	5t054.8↔	Impl.kovovej kost.náhrady:ulna diaf.
5t043.8↔	Transpl.kost.tk.bez cievnjej stopky:ulna diafyzárna	5t054.9↔	Impl.kovovej kost.náhrady:ulna dist.
5t043.9↔	Transpl.kost.tk.bez cievnjej stopky:ulna distálna	5t05x.4↔	Impl.inej alop.kost.náhr.:radius prox.
5t044.4↔	Transpl.k.tk.s cie.v.stopk.s mikrovask.anast:radius prox.	5t05x.5↔	Impl.inej alop.kost.náhr.:radius diaf.
5t044.5↔	Transpl.k.tk.s cie.v.stopk.s mikrovask.anast:radius diaf.	5t05x.6↔	Impl.inej alop.kost.náhr.:radius distál.
5t044.6↔	Transpl.k.tk.s cie.v.stopk.s mikrovask.anast:radius distál.	5t05x.7↔	Impl.inej alop.kost.náhr.:ulna prox.
5t044.7↔	Transpl.k.tk.s cie.v.stopk.s mikrovask.anast:ulna prox.	5t05x.8↔	Implantácia inej alopplast.kostnej náhrady:ulna diaf.
5t044.8↔	Transpl.k.tk.s cie.v.stopk.s mikrovask.anast:ulna diaf.	5t05x.9↔	Implantácia inej alopplast.kostnej náhrady:ulna dist.
5t044.9↔	Transpl.k.tk.s cie.v.stopk.s mikrovask.anast:ulna dist.	5t070.4↔	Revízia osteos.m.bez jeho výmeny:radius prox.
5t045.4↔	Autológ.transpl.chrupav.-kostn.transpl:radius prox.	5t070.5↔	Revízia osteos.m.bez jeho výmeny:radius diaf.
5t047.4↔	Alogénna transpl.spongióznej kosti:radius prox.	5t070.6↔	Revízia osteos.m.bez jeho výmeny:radius distál.
5t047.5↔	Alogénna transpl.spongióznej kosti:radius diaf.	5t070.7↔	Revízia osteos.m.bez jeho výmeny:ulna prox.
5t047.6↔	Alogénna transpl.spongióznej kosti:radius distál.	5t070.8↔	Revízia osteos.m.bez jeho výmeny:ulna diaf.
5t047.7↔	Alogénna transpl.spongióznej kosti:ulna prox.	5t070.9↔	Revízia osteos.m.bez jeho výmeny:ulna dist.
5t047.8↔	Alogénna transpl.spongióznej kosti:ulna diafyzárna	5t091.4↔	Dočasná epifyzeodéza:radius proxim.
5t047.9↔	Alogénna transpl.spongióznej kosti:ulna distálna	5t091.6↔	Dočasná epifyzeodéza:radius dist.
5t048.4↔	Alogénna transpl.kortiko-spongióz.št.:radius prox.	5t091.7↔	Dočasná epifyzeodéza:ulna proxim.
5t048.5↔	Alogénna transpl.kortiko-spongióz.št.:radius diaf.	5t091.9↔	Dočasná epifyzeodéza:ulna dist.
5t048.6↔	Alogénna transpl.kortiko-spongióz.št.:radius distál.	5t092.4↔	Stála epifyzeodéza:radius proxim.
5t048.7↔	Alogénna transpl.kortiko-spongióz.štep:ulna prox.	5t092.6↔	Stála epifyzeodéza:radius distál.
5t048.8↔	Alogénna transpl.kortiko-spongióz.št.:ulna diaf.	5t092.7↔	Stála epifyzeodéza:ulna proxim.
5t048.9↔	Alogénna transpl.kortiko-spongióz.št.:ulna distálna	5t092.9↔	Stála epifyzeodéza:ulna dist.
5t049.5↔	Alogénna transpl.rúrovitej kosti:radius diaf.	5t093.4↔	Liečebná epifyzeolýza:radius proxim.
5t049.8↔	Alogénna transpl.rúrovitej kosti:ulna diafyzárna	5t093.6↔	Liečebná epifyzeolýza:radius dist.

5t093.7↔	Liečebná epifyzeolýza:ulna proxim.	5t12b.7↔	Otv.rep.jedn.zl.v kĺb.obl.ulna prox:uhlo.stab.dlahou
5t093.9↔	Liečebná epifyzeolýza:ulna dist.	5t12b.9↔	Otv.rep.jedn.zl.v kĺb.obl.ulna dist:uhlo.stab.dlahou
5t100.5↔	Otv.rep.jednoduch.zlom.v diafýze:radius:bez osteos.	5t12t.4↔	Otv.rep.jedn.zl.v kĺb.obl.radius prox:vonk.skelet.fix
5t100.8↔	Otv.rep.jednoduch.zlom.v diafýze:ulna:bez osteosynt.	5t12t.6↔	Otv.rep.jedn.zl.v kĺb.obl.radius dist:vonk.skelet.fix
5t101.5↔	Otv.rep.jednoduch.zlom.v diafýze:radius:skrutkou	5t12t.7↔	Otv.rep.jedn.zl.v kĺb.obl.ulna prox:vonk.skelet.fix
5t101.8↔	Otv.rep.jednoduch.zlom.v diafýze:ulna:skrutkou	5t12t.9↔	Otv.rep.jedn.zl.v kĺb.obl.ulna dist:vonk.skelet.fix
5t103.5↔	Otv.rep.jednoduch.zlom.v diafýze:radius:št.dlahou	5t12v.4↔	Otv.rep.jedn.zl.v kĺb.obl.radius prox:kruh.vonk.skelet.fix
5t103.8↔	Otv.rep.jednoduch.zlom.v diafýze:ulna:osteosy.št.dlahou	5t12v.6↔	Otv.rep.jedn.zl.v kĺb.obl.radius dist:kruh.vonk.skelet.fix
5t104.5↔	Otv.rep.jednoduch.zlom.v diafýze:radius:drôtom/serkl	5t12v.7↔	Otv.rep.jedn.zl.v kĺb.obl.ulna prox:kruh.vonk.skelet.fix
5t104.8↔	Otv.rep.jednoduch.zlom.v diafýze:ulna:drôtom/serkl	5t12v.9↔	Otv.rep.jedn.zl.v kĺb.obl.ulna dist:kruh.vonk.skelet.fix
5t106.5↔	Otv.rep.jednod.zlom.v diafýze:radius:nezaist.predvřt.intrm.kl	5t12x.4↔	Otv.rep.jedn.zl.v kĺb.obl.radius prox:iným osteos.m
5t106.8↔	Otv.rep.jednod.zlom.v diafýze:ulna:nezaist.predvřt.intrm.kl	5t12x.6↔	Otv.rep.jedn.zl.v kĺb.obl.radius dist:iným osteos.m
5t107.5↔	Otv.rep.jednod.zlom.v diafýze:radius:zaist.predvřt.intrm.kl	5t12x.7↔	Otv.rep.jedn.zl.v kĺb.obl.ulna prox:iným osteos.m
5t107.8↔	Otv.rep.jednod.zlom.v diafýze:ulna:zaist.predvřt.intrm.kl	5t12x.9↔	Otv.rep.jedn.zl.v kĺb.obl.ulna dist:iným osteos.m
5t10a.5↔	Otv.rep.jednod.zlom.v diafýz:radius:iM drôt.a prút	5t12z.4↔	Otv.rep.jedn.zl.v kĺb.obl.radius prox:resorb.mat
5t10a.8↔	Otv.rep.jednod.zlom.v diafýz:ulna:iM drôt.a prút	5t12z.6↔	Otv.rep.jedn.zl.v kĺb.obl.radius dist:resorb.mat
5t10b.5↔	Otv.rep.jednod.zlom.v diafýz:radius:uhlo.stab.dlahou	5t12z.7↔	Otv.rep.jedn.zl.v kĺb.obl.ulna prox:resorb.mat
5t10b.8↔	Otv.rep.jednod.zlom.v diafýz:ulna:uhlo.stab.dlahou	5t12z.9↔	Otv.rep.jedn.zl.v kĺb.obl.ulna dist:resorb.mat
5t10t.5↔	Otv.rep.jednod.zlom.v diafýz:radius:vonk.skelet.fix	5t131.4↔	Otv.rep.triešt.zl.v kĺb.obl.radius prox:skrutkou
5t10t.8↔	Otv.rep.jednod.zlom.v diafýz:ulna:vonk.skelet.fix	5t131.6↔	Otv.rep.triešt.zl.v kĺb.obl.radius dist:skrutkou
5t10v.5↔	Otv.rep.jednod.zlom.v diafýz:radius:kruh.vonk.skelet.fix	5t131.7↔	Otv.rep.triešt.zl.v kĺb.obl.ulna prox:skrutkou
5t10v.8↔	Otv.rep.jednod.zlom.v diafýz:ulna:kruh.vonk.skelet.fix	5t131.9↔	Otv.rep.triešt.zl.v kĺb.obl.ulna dist:skrutkou
5t10x.5↔	Otv.rep.jednod.zlom.v diafýz:radius:iným osteos.m	5t133.4↔	Otv.rep.triešt.zl.v kĺb.obl.ulna prox:št.dlahou
5t10x.8↔	Otv.rep.jednod.zlom.v diafýz:ulna:iným osteos.m	5t133.6↔	Otv.rep.triešt.zl.v kĺb.obl.radius dist:št.dlahou
5t10z.5↔	Otv.rep.jednod.zlom.v diafýz:radius:rezorb.mat	5t133.7↔	Otv.rep.triešt.zl.v kĺb.obl.ulna prox:št.dlahou
5t10z.8↔	Otv.rep.jednod.zlom.v diafýz:ulna:ostesyn.rezorb.mat	5t133.9↔	Otv.rep.triešt.zl.v kĺb.obl.ulna dist:št.dlahou
5t110.5↔	Otv.rep.triešt.zlom.v diafýz:radius:bez osteosynt	5t134.4↔	Otv.rep.triešt.zl.v kĺb.obl.radius prox:drôt/serkláž
5t110.8↔	Otv.rep.triešt.zlom.v diafýz:ulna:bez osteosynt	5t134.6↔	Otv.rep.triešt.zl.v kĺb.obl.radius dist:drôt/serkláž
5t113.5↔	Otv.rep.triešt.zlom.v diafýz:radius:št.dlahou	5t134.7↔	Otv.rep.triešt.zl.v kĺb.obl.ulna prox:drôt/serkláž
5t113.8↔	Otv.rep.triešt.zlom.v diafýze:ulna:št.dlahou	5t134.9↔	Otv.rep.triešt.zl.v kĺb.obl.ulna dist:drôt/serkláž
5t114.5↔	Otv.rep.triešt.zlom.v diafýze:radius:drôtom/serkl	5t137.4↔	Otv.rep.triešt.zl.v kĺb.obl.radius prox:zaist.intramed.kl
5t114.8↔	Otv.rep.triešt.zlom.v diafýze:ulna:drôtom/serkl	5t137.6↔	Otv.rep.triešt.zl.v kĺb.obl.radius dist:zaist.intramed.kl
5t116.5↔	Otv.rep.triešt.zlom.v diafýz:radius:nezaist.predvřt.iM.kl	5t137.7↔	Otv.rep.triešt.zl.v kĺb.obl.ulna prox:zaist.intramed.kl
5t116.8↔	Otv.rep.triešt.zlom.v diafýz:ulna:nezaist.predvřt.iM.kl	5t137.9↔	Otv.rep.triešt.zl.v kĺb.obl.ulna dist:zaist.intramed.kl
5t117.5↔	Otv.rep.triešt.zlom.v diafýz:radius:zaist.predvřt.iM.kl	5t138.4↔	Otv.rep.triešt.zl.v kĺbe radius prox:iM klin.so zaist.pre kĺb.k
5t117.8↔	Otv.rep.triešt.zlom.v diafýz:ulna:zaist.predvřt.iM.kl	5t138.6↔	Otv.rep.triešt.zl.v kĺbe radius dist:iM klin.so zaist.pre kĺb.k
5t11a.5↔	Otv.rep.triešt.zlom.v diafýz:radius:iM.drôt.a prút	5t138.7↔	Otv.rep.triešt.zl.v kĺbe ulna prox:iM klin.so zaist.pre kĺb.k
5t11a.8↔	Otv.rep.triešt.zlom.v diafýz:ulna:iM.drôt.a prút	5t138.9↔	Otv.rep.triešt.zl.v kĺbe ulna dist:iM klin.so zaist.pre kĺb.k
5t11b.5↔	Otv.rep.triešt.zlom.v diafýz:radius:uhlo.vostab.dl	5t13a.4↔	Otv.rep.triešt.zl.v kĺb.obl.radius prox:intramed.drôt.a prút
5t11b.8↔	Otv.rep.triešt.zlom.v diafýz:ulna:uhlo.stab.dlahou	5t13a.6↔	Otv.rep.triešt.zl.v kĺb.obl.radius dist:intramed.drôt.a prút
5t11t.5↔	Otv.rep.triešt.zlom.v diafýz:radius:vonk.skelet.fix	5t13a.7↔	Otv.rep.triešt.zl.v kĺb.obl.ulna prox:intramed.drôt.a prút
5t11t.8↔	Otv.rep.triešt.zlom.v diafýz:ulna:vonk.skelet.fixátor	5t13a.9↔	Otv.rep.triešt.zl.v kĺb.obl.ulna dist:intramed.drôt.a prút
5t11v.5↔	Otv.rep.triešt.zlom.v diafýz:radius:kruh.vonk.skelet.fix	5t13b.4↔	Otv.rep.triešt.zl.v kĺb.obl.radius prox:uhlo.stabil.dlahou
5t11v.8↔	Otv.rep.triešt.zlom.v diafýz:ulna:kruh.vonk.skelet.fixátor	5t13b.6↔	Otv.rep.triešt.zl.v kĺb.obl.radius dist:uhlo.stabil.dlahou
5t11x.5↔	Otv.rep.triešt.zlom.v diafýz:radius:iným osteos.m	5t13b.7↔	Otv.rep.triešt.zl.v kĺb.obl.ulna prox:uhlo.stabil.dlahou
5t11x.8↔	Otv.rep.triešt.zlom.v diafýz:ulna:iným osteosyntet.m	5t13b.9↔	Otv.rep.triešt.zl.v kĺb.obl.radius dist:uhlo.stabil.dlahou
5t11y.5↔	Otv.rep.triešt.zlom.v diafýz:radius:blížšie neuč.mat	5t13v.4↔	Otv.rep.triešt.zl.v kĺb.obl.radius prox:kruh.vonk.skel.fix
5t11y.8↔	Otv.rep.triešt.zlom.v diafýz:ulna:blížšie neuč.mat	5t13v.6↔	Otv.rep.triešt.zl.v kĺb.obl.radius dist:kruh.vonk.skel.fix
5t120.4↔	Otv.rep.jedn.zl.v kĺb.obl.radius prox:bez osteosyntézy	5t13v.7↔	Otv.rep.triešt.zl.v kĺb.obl.ulna prox:kruh.vonk.skel.fix
5t120.6↔	Otv.rep.jedn.zl.v kĺb.obl.radius dist:bez osteosyntézy	5t13v.9↔	Otv.rep.triešt.zl.v kĺb.obl.ulna dist:kruh.vonk.skel.fix
5t120.7↔	Otv.repoz.jednoduch.zl.v kĺb.obl.ulna prox:bez osteosynt	5t13x.4↔	Otv.rep.triešt.zl.v kĺb.obl.radius prox:iným osteos.m
5t120.9↔	Otv.repoz.jedn.zl.v kĺb.obl.ulna dist:bez osteosyntézy	5t13x.6↔	Otv.rep.triešt.zl.v kĺb.obl.radius dist:iným osteos.m
5t121.4↔	Otv.rep.jedn.zl.v kĺb.obl.radius prox:skrutkou	5t13x.7↔	Otv.rep.triešt.zl.v kĺb.obl.ulna prox:iným osteos.m
5t121.6↔	Otv.rep.jedn.zl.v kĺb.obl.radius dist:skrutkou	5t13x.9↔	Otv.rep.triešt.zl.v kĺb.obl.ulna dist:iným osteos.m
5t121.7↔	Otv.repoz.jedn.zl.v kĺb.obl.ulna prox:skrutkou	5t13z.4↔	Otv.rep.triešt.zl.v kĺb.obl.radius prox:resorb.mat
5t121.9↔	Otv.rep.jednoduch.zl.v kĺb.obl.ulna dist:skrutkou	5t13z.6↔	Otv.rep.triešt.zl.v kĺb.obl.radius dist:resorb.mat
5t123.4↔	Otv.rep.jedn.zl.v kĺb.obl.radius prox:štand.dlahou	5t13z.7↔	Otv.rep.triešt.zl.v kĺb.obl.ulna prox:resorb.mat
5t123.6↔	Otv.rep.jedn.zl.v kĺb.obl.radius dist:štand.dlahou	5t13z.9↔	Otv.rep.triešt.zl.v kĺb.obl.ulna dist:resorb.mat
5t123.7↔	Otv.rep.jedn.zl.v kĺb.obl.ulna prox:štand.dlahou	5t190.4↔	Otv.rep.luxácie:lakt'ový kĺb:bez osteosyntézy
5t123.9↔	Otv.rep.jedn.zl.v kĺb.obl.ulna dist:štand.dlahou	5t190.5↔	Otv.rep.luxácie:prox.radioulnárny kĺb:bez osteos.
5t124.4↔	Otv.rep.jedn.zl.v kĺb.obl.radius prox:drôt/serkláž	5t190.6↔	Otv.rep.luxácie:dist.radioulnárny kĺb:bez osteos.
5t124.6↔	Otv.rep.jedn.zl.v kĺb.obl.radius dist:drôt/serkláž	5t191.4↔	Otv.rep.luxácie:lakt'ový kĺb:skrutkou
5t124.7↔	Otv.rep.jedn.zl.v kĺb.obl.ulna prox:drôt/serkláž	5t191.5↔	Otv.rep.luxácie:prox.radioulnárny kĺb:skrutkou
5t124.9↔	Otv.rep.jedn.zl.v kĺb.obl.ulna dist:drôt/serkláž	5t191.6↔	Otv.rep.luxácie:dist.radioulnárny kĺb:skrutkou
5t12a.4↔	Otv.rep.jedn.zl.v kĺb.obl.radius prox:iM drôt.prút	5t193.4↔	Otv.rep.luxácie:lakt'ový kĺb:skrutkou
5t12a.6↔	Otv.rep.jedn.zl.v kĺb.obl.radius dist:iM drôt.prút	5t193.5↔	Otv.rep.luxácie:prox.radioulnárny kĺb:skrutkou
5t12a.7↔	Otv.rep.jedn.zl.v kĺb.obl.ulna prox:iM drôt.prút	5t193.6↔	Otv.rep.luxácie:dist.radioulnárny kĺb:skrutkou
5t12a.9↔	Otv.rep.jedn.zl.v kĺb.obl.ulna dist:iM drôt.prút	5t194.4↔	Otv.rep.luxácie:lakt'ový kĺb:drôt/serkláž
5t12b.4↔	Otv.rep.jedn.zl.v kĺb.obl.radius prox:uhlo.stab.dlahou	5t194.5↔	Otv.rep.luxácie:prox.radioulnárny kĺb:drôt/serkláž
5t12b.6↔	Otv.rep.jedn.zl.v kĺb.obl.radius dist:uhlo.stab.dlahou	5t194.6↔	Otv.rep.luxácie:dist.radioulnárny kĺb:drôt/serkláž

5t19a.4↔	Otv.rep.luxácie:laktový kĺb:intramedul.klinom	5t21t.8↔	Zatv.repoz.zl./epifyzeol:ulna diaf:vonk.skelet.fixátor
5t19a.5↔	Otv.rep.luxácie:prox.radioulnárny kĺb:intramedul.klin	5t21t.9↔	Zatv.repoz.zl./epifyzeol:ulna dist:vonk.skelet.fix
5t19a.6↔	Otv.rep.luxácie:dist.radioulnárny kĺb:intramedul.klin	5t21v.4↔	Zatv.repoz.zl./epifyzeol:radius prx:kruh.vonkaj.fix
5t19b.4↔	Otv.rep.luxácie:laktový kĺb:uhlo.stabil.dlahou	5t21v.5↔	Zatv.repoz.zl./epifyzeol:rad.diaf:kruh.vonkaj.fix
5t19b.5↔	Otv.rep.luxácie:prox.radioulnárny kĺb:uhlo.stabil.dlahou	5t21v.6↔	Zatv.repoz.zl./epifyzeol:rad.dis.:kruh.vonkaj.fixátor
5t19b.6↔	Otv.rep.luxácie:dist.radioulnárny kĺb:uhlo.stabil.dlahou	5t21v.7↔	Zatv.repoz.zl./epifyzeol:ulna prox.:kruh.vonkaj.fix
5t19d.4↔	Otv.rep.luxácie:laktový kĺb:skobou	5t21v.8↔	Zatv.repoz.zl./epifyzeol:ulna diaf:kruh.vonkaj.fix
5t19d.5↔	Otv.rep.luxácie:prox.radioulnárny kĺb:skobou	5t21v.9↔	Zatv.repoz.zl./epifyzeol:ulna dist:kruh.vonkaj.fix
5t19d.6↔	Otv.rep.luxácie:dist.radioulnárny kĺb:skobou	5t21x.4↔	Zatv.repoz.zl./epifyzeol:radius prox.:iným osteos.m.
5t19t.4↔	Otv.rep.luxácie:laktový kĺb:vonk.skelet.fix	5t21x.5↔	Zatv.repoz.zl./epifyzeol:radius diaf:iným osteos.m.
5t19t.5↔	Otv.rep.luxácie:prox.radioulnárny kĺb:vonk.skelet.fix	5t21x.6↔	Zatv.repoz.zl./epifyzeol:radius dist:rezorb.mat
5t19t.6↔	Otv.rep.luxácie:dist.radioulnárny kĺb:vonk.skelet.fix	5t21x.7↔	Zatv.repoz.zl./epifyzeol:ulna prox.:iným osteos.m.
5t19x.4↔	Otv.rep.luxácie:laktový kĺb:iným osteos.mat	5t21x.8↔	Zatv.repoz.zl./epifyzeol:ulna diaf:iným osteos.m.
5t19x.5↔	Otv.rep.luxácie:prox.radioulnárny kĺb:iným osteos.mat	5t21x.9↔	Zatv.repoz.zl./epifyzeol:ulna dist:iným osteos.m.
5t19x.6↔	Otv.rep.luxácie:dist.radioulnárny kĺb:iným osteos.mat	5t21z.4↔	Zatv.repoz.zl./epifyzeol:radius prox:rezorb.mat
5t19z.4↔	Otv.rep.luxácie:laktový kĺb:rezorb.mat	5t21z.5↔	Zatv.repoz.zl./epifyzeol:radius diaf:rezorb.mat
5t19z.5↔	Otv.rep.luxácie:prox.radioulnárny kĺb:rezorb.mat	5t21z.6↔	Zatv.repoz.zl./epifyzeol:radius dist:rezorb.mat
5t19z.6↔	Otv.rep.luxácie:dist.radioulnárny kĺb:rezorb.mat	5t21z.7↔	Zatv.repoz.zl./epifyzeol:ulna prox:rezorb.mat
5t211.4↔	Zat.rep.zl./epifyzeol:radius prox.:skrutkou	5t21z.8↔	Zatv.repoz.zl./epifyzeol:ulna diaf:rezorb.mat
5t211.5↔	Zat.rep.zl./epifyzeol:radius diaf:za:skrutkou	5t21z.9↔	Zatv.repoz.zl./epifyzeol:ulna dist:rezorb.mat
5t211.6↔	Zat.rep.zl./epifyzeol:radius distál:skrutkou	5t300.4↔	O.ch.artrotómia,kapsulotómia:laktový kĺb
5t211.7↔	Zat.rep.zl./epifyzeol:ulna proximálna:skrutkou	5t300.5↔	O.ch.artrotómia,kapsulotómia:prox.raduln.kĺb
5t211.8↔	Zat.rep.zl./epifyzeol:ulna diaf.:skrutkou	5t300.6↔	O.ch.artrotómia,kapsulotómia:dis.raduln.kĺb
5t211.9↔	Zat.rep.zl./epifyzeol:ulna distálna:skrutkou	5t301.4↔	O.ch.aseptická preplach.drenáž:laktový kĺb
5t213.4↔	Zat.rep.zl./epifyzeol:radius prox:štandard.dlahou	5t301.5↔	O.ch.aseptická preplach.drenáž:prx.raduln.kĺb
5t213.5↔	Zat.rep.zl./epifyzeol:radius diaf:za:štandard.dlahou	5t301.6↔	O.ch.aseptická preplach.drenáž:dis.raduln.kĺb
5t213.6↔	Zat.rep.zl./epifyzeol:radius distál:štandard.dlahou	5t302.4↔	O.ch.septická preplach.drenáž:laktový kĺb
5t213.7↔	Zat.rep.zl./epifyzeol:ulna proximálna:štandard.dlahou	5t302.5↔	O.ch.septická preplach.drenáž:prx.raduln.kĺb
5t213.8↔	Zat.rep.zl./epifyzeol:ulna diaf:štandard.dlahou	5t302.6↔	O.ch.septická preplach.drenáž:dis.raduln.kĺb
5t213.9↔	Zat.rep.zl./epifyzeol:ulna distálna:štandard.dlahou	5t303.4↔	Otv.chir.debridement:laktový kĺb
5t214.4↔	Zat.rep.zl./epifyzeol:radius prox.:drôt./serkláž	5t303.5↔	O.ch.debridement:prox.radioulnárny kĺb
5t214.5↔	Zat.rep.zl./epifyzeol:radius diaf:za:drôt./serkláž	5t303.6↔	O.ch.debridement:dist.radioulnárny kĺb
5t214.6↔	Zat.rep.zl./epifyzeol:radius distál:drôt./serkláž	5t304.4↔	Otv.ch.parciálna synovektómia:laktový kĺb
5t214.7↔	Zat.rep.zl./epifyzeol:ulna proximálna:drôt./serkláž	5t304.5↔	O.ch.parciálna synovektómia:prox.radioulnár.kĺb
5t214.8↔	Zat.rep.zl./epifyzeol:ulna diaf.:drôt./serkláž	5t304.6↔	O.ch.parciálna synovektómia:dist.radioulnár.kĺb
5t214.9↔	Zat.rep.zl./epifyzeol:ulna distálna:drôt./serkláž	5t305.4↔	O.ch.totálna synovektómia:laktový kĺb
5t216.4↔	Zat.rep.zl./epifyzeol:radius prox:nezaist.predvrt.iM klin	5t305.5↔	O.ch.totálna synovektómia:prox.radioulnár.kĺb
5t216.5↔	Zat.rep.zl./epifyzeol:radius diaf:nezaist.predvrt.iM klin	5t305.6↔	O.ch.totálna synovektómia:dist.radioulnár.kĺb
5t216.6↔	Zat.rep.zl./epifyzeol:radius distál:nezaist.predvrt.iM klin	5t306.4↔	O.ch.mobilizácia kĺbu(artrolyza):laktový kĺb
5t216.7↔	Zat.rep.zl./epifyzeol:ulna proxim:nezaist.predvrt.iM klin	5t306.5↔	O.ch.mobilizácia kĺbu(artrolyza):prx.raduln.kĺb
5t216.8↔	Zat.rep.zl./epifyzeol:ulna diaf.:nezaist.predvrt.iM klin	5t306.6↔	O.ch.mobilizácia kĺbu(artrolyza):dis.raduln.kĺb
5t216.9↔	Zat.rep.zl./epifyzeol:ulna distálna:nezaist.predvrt.iM klin	5t307.4↔	Otv.chir.odstr.periartikulár.osifikácii:laktový kĺb
5t217.4↔	Zat.rep.zl./epifyzeol:radius prox.:zaist.intramedul.kl	5t307.5↔	O.ch.odstr.periartikulár.osifikácii:prox.radioulnár.kĺb
5t217.5↔	Zat.rep.zl./epifyzeol:radius diaf:za:zaist.intramedul.kl	5t307.6↔	O.ch.odstr.periartikulár.osifikácii:dist.radioulnár.kĺb
5t217.6↔	Zat.rep.zl./epifyzeol:radius distál:zaist.intramedul.kl	5t308.4↔	Otv.chir.odstr.voľných telies:laktový kĺb
5t217.7↔	Zat.rep.zl./epifyzeol:ulna proximálna:zaist.intramedul.kl	5t308.5↔	O.ch.odstránenie voľných telies:prox.radioulnár.kĺb
5t217.8↔	Zat.rep.zl./epifyzeol:ulna diaf.:zaist.intramedul.kl	5t308.6↔	O.ch.odstránenie voľných telies:dist.radioulnár.kĺb
5t217.9↔	Zat.rep.zl./epifyzeol:ulna distálna:zaist.intramedul.kl	5t309.4↔	O.ch.exstirpácia cysty(Baker.cysta):laktový kĺb
5t218.4↔	Zat.rep.zl./epifyzeol:radius prox.:iM klin so zaist.kĺb.k	5t309.5↔	O.ch.exstirpácia cysty(Baker.cysta):prox.radioulnár.kĺb
5t218.5↔	Zat.rep.zl./epifyzeol:radius diaf:za:iM klin so zaist.kĺb.k	5t309.6↔	O.ch.exstirpácia cysty(Baker.cysta):dist.radioulnár.kĺb
5t218.6↔	Zat.rep.zl./epifyzeol:radius distál:iM klin so zaist.kĺb.k	5t30a.4↔	Otv.chir.vloženie nosiča lieku:laktový kĺb
5t218.7↔	Zat.rep.zl./epifyzeol:ulna proximálna:iM klin so zaist.kĺb.k	5t30a.5↔	O.ch.vloženie nosiča lieku:prox.radioulnárny kĺb
5t218.8↔	Zat.rep.zl./epifyzeol:ulna diaf.:iM klin so zaist.kĺb.k	5t30a.6↔	O.ch.vloženie nosiča lieku:dist.radioulnárny kĺb
5t218.9↔	Zat.rep.zl./epifyzeol:ulna distálna:iM klin so zaist.kĺb.k	5t30b.4↔	O.ch.odstránenie nosiča lieku:laktový kĺb
5t21a.4↔	Zatv.repoz.zl./epifyzeol:radius prox.:iM drôt,prút	5t30b.5↔	O.ch.odstránenie nosiča lieku:prox.radioulnár.kĺb
5t21a.5↔	Zatv.repoz.zl./epifyzeol:rad.diaf:iM drôt,prút	5t30b.6↔	O.ch.odstránenie nosiča lieku:dist.radioulnár.kĺb
5t21a.6↔	Zatv.repoz.zl./epifyzeol:rad.dist:iM drôt,prút	5t30c.4↔	Otv.ch.odstr.častí a zvyškov väzov:laktový kĺb
5t21a.7↔	Zatv.repoz.zl./epifyzeol:ulna prox.:iM drôt,prút	5t30c.5↔	O.ch.odstr.častí a zvyškov väzov:prox.radiouln.kĺb
5t21a.8↔	Zatv.repoz.zl./epifyzeol:ulna diaf:iM drôt,prút	5t30c.6↔	O.ch.odstr.častí a zvyškov väzov:dist.radiouln.kĺb
5t21a.9↔	Zatv.repoz.zl./epifyzeol:ulna dist:iM drôt,prút	5t30x.4↔	Iné otv.ch.revízie:laktový kĺb
5t21b.4↔	Zatv.repoz.zl./epifyzeol:radius prox:uhlo.stab.dlahou	5t30x.5↔	Iné otv.ch.revízie:prox.radioulnárny kĺb
5t21b.5↔	Zatv.repoz.zl./epifyzeol:radius diaf:uhlo.stab.dlahou	5t30x.6↔	Iné otv.ch.revízie:dist.radioulnárny kĺb
5t21b.6↔	Zatv.repoz.zl./epifyzeol:radius distál:uhlo.stab.dl	5t310.4↔	O.ch.excizia chor.zmen.č.kĺb.chrup:laktový kĺb
5t21b.7↔	Zatv.repoz.zl./epifyzeol:ulna prox:uhlo.stab.dlahou	5t310.5↔	O.ch.excizia chor.zmen.č.kĺb.chrup:prox.radiouln.kĺb
5t21b.8↔	Zatv.repoz.zl./epifyzeol:ulna diaf:uhlo.stab.dlahou	5t310.6↔	O.ch.excizia chor.zmen.č.kĺb.chrup:dist.radiouln.kĺb
5t21b.9↔	Zatv.repoz.zl./epifyzeol:ulna dist:uhlo.stab.dlahou	5t311.4↔	O.ch.refixácia osteochondrál.fragmentu:lakt. kĺb
5t21t.4↔	Zatv.repoz.zl./epifyzeol:radius prox:vonk.skelet.fix	5t311.5↔	O.ch.refixácia osteochondrál.fragmentu:prox.radiou.kĺb
5t21t.5↔	Zatv.repoz.zl./epifyzeol:radius diaf:vonk.skelet.fix	5t311.6↔	O.ch.refixácia osteochondrál.fragmentu:dist.radiou.kĺb
5t21t.6↔	Zatv.repoz.zl./epifyzeol:radius dist:vonk.skelet.fix	5t312.4↔	O.ch.subchondrál.spongioplast.s fix.fragm:laktový kĺb
5t21t.7↔	Zatv.repoz.zl./epifyzeol:ulna prox:vonk.skelet.fix	5t312.5↔	O.ch.subchondrál.spongioplast.s fix.fragm:prox.radiou.k

5t312.6↔	O.ch.subchondrál.spongioplast.s fix.fragm:dist.radiou.k	5t40x.5↔	Iné ASK revízie kĺbu:prox.radioulnár.kĺb
5t317.4↔	O.ch.transplant.chrupavky:laktový kĺb	5t40x.6↔	Iné ASK revízie kĺbu:dist.radioulnár.kĺb
5t317.5↔	O.ch.transplant.chrupavky:prox.radioulnár.kĺb	5t412.4↔	Artroskop.parc.synovektómia:laktový kĺb
5t318.4↔	O.ch.odobratie chrupavk.transplantátu:laktový kĺb	5t412.5↔	Artroskop.parc.synovektómia:prox.radioulnár.kĺb
5t31a.4↔	O.ch.implant.in vitro vytvor.tk.kultúry:lakt.kĺb	5t412.6↔	Artroskop.parc.synovektómia:dist.radioulnár.kĺb
5t31a.5↔	O.ch.implant.in vitro vytvor.tk.kultúry:prox.radiou.k	5t413.4↔	Artroskop.totál.synovektómia:laktový kĺb
5t31c.4↔	O.ch.vyhľad.chrupav[chondroplast]:laktový kĺb	5t413.5↔	Artroskop.totál.synovektómia:prox.radioulnár.kĺb
5t31c.5↔	O.ch.vyhľad.chrupav[chondroplast]:prox.radioulnár.kĺb	5t413.6↔	Artroskop.totál.synovektómia:dist.radioulnár.kĺb
5t31c.6↔	O.ch.vyhľad.chrupav[chondroplast]:dist.radioulnár.kĺb	5t414.4↔	ASK el.-term.dener.syn.a tk.kĺb.púzdra:laktový kĺb
5t31d.4↔	Subchondr.otvor.kosti:lakt.kĺb	5t414.5↔	ASK el.-term.dener.syn.a tk.kĺb.púz:prox.radiouln.kĺb
5t31d.5↔	Subchondr.otvor.kosti:prox.radiou.k	5t414.6↔	ASK el.-term.dene.syn.a tk.kĺb.púz:dist.radiouln.kĺb
5t31d.6↔	Subchondr.otvor.kosti:dist.radiou.k	5t41x.4↔	Iné artroskop.OP na synovii:laktový kĺb
5t31h.4↔	Otv.ch.OP chrup.s transpl.chondroc.autológ.ind.matrix:lakt.k	5t41x.5↔	Iné ASK OP na synovii:prox.radioulnárny kĺb
5t31h.5↔	O.ch.OP chrup.s tx.chondroc.autol.ind.matrix:p.radiou.k	5t41x.6↔	Iné ASK OP na synovii:dist.radioulnárny kĺb
5t31j.4↔	Otv.ch.impl.neindiv.metalic.náhrady chrupav:lakt.k	5t420.4↔	ASK exc.pošk.tk.kĺb.chrupavky:laktový kĺb
5t31j.5↔	O.ch.impl.neindiv.metal.náhrady chrupav:pr.radiou.k	5t420.5↔	ASK excízia poškod.tk.kĺb.chrup:prox.radioulná.kĺb
5t31j.6↔	O.ch.impl.neindiv.metal.náhrady chrupav:d.radiou.k	5t420.6↔	ASK excízia poškod.tk.kĺb.chrup:dist.radiouln.kĺb
5t31k.4↔	Otv.chir.subch.otv.kosti.vlož.nebunk.impl:lakt.kĺb	5t421.4↔	ASK refixácia osteochondr.fragm::laktový kĺb
5t31k.5↔	O.ch.subchondrál.otv.kosti s vlož.nebunk.impl:p.radiou.k	5t421.5↔	ASK refix.osteochon.fragm:prox.radioulná.kĺb
5t31k.6↔	O.ch.subchondrál.otv.kosti s vlož.nebunk.impl:d.radiou.k	5t421.6↔	ASK refix.osteochon.fragm:dist.radioulná.kĺb
5t31x.4↔	Iné otv.chir.OP na kĺbe a menisk:laktový kĺb	5t422.4↔	ASK subchondrál.spongioplastika:laktový kĺb
5t31x.5↔	Iné otv.chir.OP na kĺbe a menisk:prox.radioulnár.kĺb	5t422.5↔	ASK subchondr.spongioplastika:prox.radiouln.kĺb
5t31x.6↔	Iné otv.chir.OP na kĺbe a menisk:dist.radioulnár.kĺb	5t422.6↔	ASK subchondr.spongioplastika:dist.radiouln.kĺb
5t372↔	Otv.ch. sutúra prstenc.radioulnár.väzu(lig.anulare)	5t426.4↔	ASK odber chondrál.transpl:laktový kĺb
5t373.0↔	Otv.ch. sutúra distál.radioulnár.váz.ap.bez stabilizácie	5t427.4↔	Artroskop.transpl.chrupav:laktový kĺb
5t385↔	Artrodéza laktového kĺbu	5t427.5↔	ASK transplantácia chrupavky:prox.radioulnár.kĺb
5t390.4↔	Otv.ch.rozdel/preruš.väzu:laktový kĺb	5t427.6↔	ASK transplantácia chrupavky:dist.radioulnár.kĺb
5t390.5↔	O.ch.rozdel/prerušenie väzu:prox.radioulnár.kĺb	5t428.4↔	ASK impl.in vitro vypest.tk.kultúr:laktový kĺb
5t390.6↔	O.ch.rozdel/prerušenie väzu:dist.radioulnár.kĺb	5t428.5↔	ASK impl.in.vitr.vypest.tk.kult:prox.radiouln.kĺb
5t391.4↔	Otv.ch.artroríza:laktový kĺb	5t428.6↔	ASK impl.in.vitr.vypes.tk.kult:dist.radiouln.kĺb
5t391.5↔	Otv.ch.artroríza:prox.radioulnárny kĺb	5t42c.4↔	ASK vyhled.chrup[chondroplastika]:laktový kĺb
5t391.6↔	Otv.ch.artroríza:dist.radioulnárny kĺb	5t42c.5↔	ASK vyhled.chrupav[chondrop]:prox.radioulnár.kĺb
5t392.4↔	Otv.ch.dočasné fixácie:laktový kĺb	5t42c.6↔	ASK vyhled.chrupav[chondrop]:dist.radioulnár.kĺb
5t392.5↔	O.ch.dočasné fixácie:prox.radioulnár.kĺb	5t42d.4↔	ASK subchondr.otv.kosti:laktový kĺb
5t392.6↔	O.ch.dočasné fixácie:dist.radioulnár.kĺb	5t42d.5↔	ASK subchondrál.otv.kosti:prox.radiouln.kĺb
5t39x.4↔	Iné otv.ch.OP na kĺboch:laktový kĺb	5t42d.6↔	ASK subch.otvorenie kosti:dist.radiouln.kĺb
5t39x.5↔	Iné otv.ch.OP na kĺboch:prox.radioulnárny kĺb	5t42e.4↔	ASK subch.otv.kosti-acelul.impl:laktový kĺb
5t39x.6↔	Iné otv.ch.OP na kĺboch:dist.radioulnárny kĺb	5t42e.5↔	ASK subch.otv.kosti-acelul.impl:prox.radiouln.kĺb
5t400.4↔	ASK aseptický výplach kĺbu s drenážou:laktový kĺb	5t42e.6↔	ASK subch.otv.kosti-acelul.impl:dist.radiouln.kĺb
5t400.5↔	ASK asept.výplach kĺbu s drenážou:prox.radioulnár.kĺb	5t42f.4↔	ASK OP chrup.s transpl.chondr-autológ.ind.matrix:lakt.kĺb
5t400.6↔	ASK asept.výplach kĺbu s drenážou:dist.radioulnár.kĺb	5t42f.5↔	ASK OP chrup.s tx.chondr-autológ.ind.matr:prox.radiouln.k
5t401.4↔	ASK septický výplach kĺbu s drenážou:laktový kĺb	5t42f.6↔	ASK OP chrup.s tx.chondr-autológ.ind.matr:dist.radiouln.kĺb
5t401.5↔	ASK sept.výplach kĺbu s drenážou:prox.radioulnár.kĺb	5t42h.4↔	ASK resekcia 1/viac.osteofytov:laktový kĺb
5t401.6↔	ASK sept.výplach kĺbu s drenážou:dist.radioulnár.kĺb	5t42h.5↔	ASK resekcia 1/viac.osteofytov:prox.radioulnár.kĺb
5t402.4↔	ASK mobilizácia kĺbu(artrólyza):laktový kĺb	5t42h.6↔	ASK resekcia 1/viac.osteofytov:dist.radioulnár.kĺb
5t402.5↔	ASK mobilizácia kĺbu(artrólyza):prox.radioulnár.kĺb	5t42i.4↔	Iné artroskop.OP na chrup.a menisk:laktový kĺb
5t402.6↔	ASK mobilizácia kĺbu(artrólyza):dist.radioulnár.kĺb	5t42i.5↔	Iné ASK OP na chrup.a menisk:prox.radioulnár.kĺb
5t403.4↔	ASK odstránenie OSM:laktový kĺb	5t42i.6↔	Iné ASK OP na chrup.a menisk:dist.radioulnár.kĺb
5t403.5↔	ASK odstránenie OSM:prox.radioulnárny kĺb	5t490.4↔	ASK rozdel/prerušenie väzu:laktový kĺb
5t404.4↔	ASK odstr.volných telies:laktový kĺb	5t490.5↔	ASK rozdelenie/preruš.väzu:prox.radioulnár.kĺb
5t404.5↔	ASK odstr.volných telies:prox.radioulnár.kĺb	5t490.6↔	ASK rozdelenie/preruš.väzu:dist.radioulnár.kĺb
5t404.6↔	ASK odstr.volných telies:dist.radioulnár.kĺb	5t491.4↔	ASK debridement šľachy:laktový kĺb
5t405.4↔	ASK odstr.periartikul.kalcifikátov:laktový kĺb	5t491.5↔	ASK debridement šľachy:prox.radioulnár.kĺb
5t405.5↔	ASK odstr.periartikul.kalcifikátov:prox.radioulnár.kĺb	5t49x.4↔	Ostatné artroskopické OP:laktový kĺb
5t405.6↔	ASK odstr.periartikul.kalcifikátov:dist.radioulnár.kĺb	5t49x.5↔	Ostatné artroskopické OP:prox.radioulnárny kĺb
5t406.4↔	ASK asistov.ošetrovanie zlomeniny:laktový kĺb	5t49x.6↔	Ostatné artroskopické OP:dist.radioulnárny kĺb
5t406.5↔	ASK asistov.ošetrovanie zlomeniny:prox.radioulnár.kĺb	5t543↔	Implantácia protézy hlavičky rádia
5t406.6↔	ASK asistov.ošetrovanie zlomeniny:dist.radioulnár.kĺb	5t544↔	Implantácia TEP lakt'a, nespojená
5t407.4↔	Artroskop.vlož.liek.nosiča:laktový kĺb	5t545↔	Implantácia TEP lakt'a, spojená
5t407.5↔	Artroskop.vlož.liek.nosiča:prox.radioulnár.kĺb	5t547↔	Implantácia protézy hlavičky ulny
5t407.6↔	Artroskop.vlož.liek.nosiča:dist.radioulnár.kĺb	5t553↔	Výmena endoprotézy hlavičky rádia
5t408.4↔	Artroskop.odstr.liek.nosiča:laktový kĺb	5t554↔	Výmena TEP lakt'a
5t408.5↔	Artroskop.odstr.liek.nosiča:prox.radioulnár.kĺb	5t559↔	Odstránenie endoprotézy hlavičky rádia
5t408.6↔	Artroskop.odstr.liek.nosiča:dist.radioulnár.kĺb	5t55a↔	Odstránenie TEP lakt'a
5t409.4↔	ASK resekcia časti ligament,zbytkov ligament:lakt.kĺb	5t594↔	Resekčná artroplastika na lakti
5t409.5↔	ASK resek.č.ligament,zbytkov ligament:prox.radioulná.kĺb	5t901↔	Replantácia v oblasti lakt'a
5t409.6↔	ASK resek.č.ligament,zbytkov ligament:dist.radioulná.kĺb	5t902↔	Replantácia v oblasti predlakt'a
5t40x.4↔	Iné ASK revízie kĺbu:laktový kĺb		

Výkon VIAL-12

5t18i↔	Otv.repoz.zl:predná č.acetabula a hlavy femuru:skrutkou	5t426.g↔	ASK odber chondrálneho transpl:bedr.kĺb
5t18j↔	Otv.repoz.zl:zadná č.acetabula a hlavy femuru:skrutkou	5t427.g↔	Artroskop.transpl.chrupavky:bedr.kĺb
5t18n↔	Otv.repoz.zl:pred.č.acetabula a hl.femuru:uhlo.stab.dlahou	5t428.g↔	ASK implantácia in vitro vyypes.tk.kultúr:bedr.kĺb
5t18o↔	Otv.repoz.zl:zad.č.acetabula a hlavy femuru:uhlo.stabil.dl.	5t42c.g↔	ASK vyhladenie chrup[chondropil]:bedr.kĺb
5t18p↔	Otv.repoz.zl:predná č.acetabula a hlavy femuru:dlahou	5t42d.g↔	ASK subchon.otv.kosti:bedrový kĺb
5t18q↔	Otv.repoz.zl:zadná č.acetabula a hlavy femuru:dlahou	5t42e.g↔	ASK subch.otv.kosti-aceul.implant:bedr.kĺb
5t18t↔	Otv.rep.zl.acetabula a hlavy femuru:vonk.skelet.fixátorom	5t42f.g↔	ASK OP chrup.s tx.chondr-autológ.induk.matrix::bedr.kĺb
5t18y↔	Otv.rep.zl.acetabula a hlavy femuru:bližšie nešpec.mat.	5t42h.g↔	ASK resekcia 1/viac.osteofytov:bedr.kĺb
5t190.g↔	Otv.rep.luxácie:bedrový kĺb:bez osteosyntézy	5t42i.g↔	Iné artroskop.OP na chrup.a menisk:bedr.kĺb
5t191.g↔	Otv.rep.luxácie:bedrový kĺb:skrutkou	5t490.g↔	ASK rozdelenie/preruš.vázu:bedr.kĺb
5t193.g↔	Otv.rep.luxácie:bedrový kĺb:skrutkou	5t49x.g↔	Ostatné artroskopické OP:bedr.kĺb
5t194.g↔	Otv.rep.luxácie:bedrový kĺb:drôt/serkláž	5t500.00	Implantácia totálnej endoprotézy bedrového kĺbu, necementovaná
5t19a.g↔	Otv.rep.luxácie:bedr.kĺb:intramedulárnym klin	5t500.01	Implantácia totálnej endoprotézy bedrového kĺbu, cementovaná
5t19b.g↔	Otv.rep.luxácie:bedrový kĺb:uhlo.stabil.dlahou	5t500.02	Implan.totál.endop.bedr.kĺbu, hybr.čas.cemen.
5t19d.g↔	Otv.rep.luxácie:bedrový kĺb:skobou	5t500.10	Robot.implan.totál.endop.bedr.kĺbu, necemen.
5t19t.g↔	Otv.rep.luxácie:bedr.kĺb:vonk.skelet.fix	5t500.11	Robot.implan.totál.endop.bedr.kĺbu, cemen.
5t19x.g↔	Otv.rep.luxácie:bedrový kĺb:iným osteos.mat	5t500.12	Robot.implan.totál.endop.bedr.kĺbu, hybr.čas.cemen.
5t19z.g↔	Otv.rep.luxácie:bedrový kĺb:rezorb.mat	5t502.0↔	Impl.totál.špeciál.endoprotézy bedr.kĺbu, necementovaná
5t300.g↔	O.ch.artrotómia,kapsulotómia:bedr.kĺb	5t502.1↔	Impl.totál.špeciál.endoprotézy bedr.kĺbu, cementovaná
5t301.g↔	O.ch.aseptická preplach.drenáž:bedr.kĺb	5t502.2↔	Impl.totál.špeci.endoprotézy bedr.kĺbu, hybrid.čias.cement.
5t302.g↔	O.ch.septická preplach.drenáž:bedr.kĺb	5t503.0↔	Implant.cervikokapitál.protézy bedr.kĺbu,necement.
5t303.g↔	O.ch.debridement:bedrový kĺb	5t503.1↔	Implantácia cervikokapitálnej protézy bedr.kĺbu,cement.
5t304.g↔	O.ch.parcial.synovektómia:bedr.kĺb	5t504.0↔	Impl.bipolár.cervikokapit.protézy bedr.kĺbu,necement.
5t305.g↔	O.ch.totálna synovektómia:bedrový kĺb	5t504.1↔	Impl.bipolár.cervikokapit.protézy bedr.kĺbu,cement.
5t306.g↔	O.ch.mobilizácia kĺbu(artrólyza):bedr.kĺb	5t505.0↔	Impl.antiluxač.acetabulár.komponenty bedr.kĺbu,necement.
5t307.g↔	O.ch.odstr.periartikulár.osifikácii:bedr.kĺb	5t505.1↔	Impl.antiluxačnej acetabulár.komponenty bedr.kĺbu,cement.
5t308.g↔	O.ch.odstránenie voľných telies:bedr.kĺb	5t507.0↔	Impl.snap fit acetabulár.komponenty bedr.kĺbu,necement.
5t309.g↔	O.ch.exstirpácia cysty(Baker.cysta):bedr.kĺb	5t507.1↔	Impl.snap fit acetabulár.komponenty bedr.kĺbu,cement.
5t30a.g↔	O.ch.vloženie nosiča lieku:bedrový kĺb	5t507.2↔	Impl.snap fit acetabulár.komponenty bedr.kĺbu, hybridná
5t30b.g↔	O.ch.odstránenie nosiča lieku:bedrový kĺb	5t508.0↔	Impl.povrch.protézy hl.femuru hip resurfacing,necement.
5t30c.g↔	O.ch.odstr.častí a zvyškov väzov:bedr.kĺb	5t508.1↔	Impl.povrch.protézy hlavice femuru hip resurfacing,cement.
5t30x.g↔	Iné otv.ch.revízie:bedr.kĺb	5t508.2↔	Impl.povrch.protézy hlavice femuru hip resurfacing,hybrid.
5t310.g↔	O.ch.excízia chor.zmen.č.kĺb.chrup:bedr.kĺb	5t509.00↔	Impl.metaf.prot.hl.femuru s k.driek.bez acet.komp.,necemen.
5t311.g↔	O.ch.refixácia osteochondrál.fragmentu:bedr.kĺb	5t509.01↔	Impl.metaf.prot.hl.femuru s k.driek.bez aceta.komp.,cement.
5t312.g↔	O.ch.subchondrál.spongioplast.s fix.fragmbedr.kĺb	5t509.10↔	Impl.metafyz.protézy hl.femuru.s kr.dr.s acet.komp.,necem.
5t317.g↔	O.ch.transplant.chrupavky:bedr.kĺb	5t509.11↔	Impl.metafyz.protézy hl.femuru.s kr.dr.s acet.kom.,cem.
5t318.g↔	O.ch.odobratie chrupavk.transplantátu:bedr.kĺb	5t509.12↔	Impl.metafyz.prot.hl.femuru.s kr.dr.s acet.kom.,hybrid.č.cem.
5t31a.g↔	O.ch.implant.in vitro vytvor.tk.kultúry:bedr.kĺb	5t50x.0↔	Iné implant.endoprotézy bedr.kĺbu,necement
5t31c.g↔	O.ch.vyhlad.chrupav[chondroplast]:bedr.kĺb	5t50x.1↔	Iné implantácie endoprotézy bedr.kĺbu,cement
5t31d.g↔	Subchondr.otvor.kosti:bedr.kĺb	5t50x.2↔	Iné implantácie endoprotézy bedr.kĺbu,hybrid
5t31h.g↔	O.ch.OP chrupavky s tx.chondroc.autol.ind.matrix:bedr.k	5t510↔	Revízia endoprotézy bedrového kĺbu bez výmeny
5t31j.g↔	O.ch.impl.neindivid.metal.náhrady chrupav:bedr.k	5t511.00↔	Vým.femor.komp.protézy hl.femuru na cervikokap.nec.pr.hl.f.
5t31k.g↔	O.ch.subchondrál.otv.kosti s vlož.nebunk.impl:bedr.kĺb	5t511.01↔	Vým.femor.komp.protézy hl.femuru na cerv-kap.cem.pr.hl.f.
5t31x.g↔	Iné otv.chir.OP na kĺbe a menisk:bedr.kĺb	5t511.2↔	Vým.femor.kompon.protézy hl.femuru na špeciál.prot.hl.fem.
5t382↔	Artrodéza bedrového kĺbu	5t511.3↔	Vým.femor.komponen.protézy hl.femuru na bipol.prot.hl.f.
5t390.g↔	O.ch.rozdel/prerušenie väzu:bedr.kĺb	5t511.4↔	Výmena femorálnej komponenty hlavičky protézy
5t391.g↔	Otv.ch.artroríza:bedr.kĺb	5t511.80↔	Výmena femor.komp.pr.hl.fem. na tot.necem.prot.hl.fem.
5t392.g↔	O.ch.dočasné fixácie:bedr.kĺb	5t511.81↔	Výmena femor.komp.pr.hl.femuru na tot.cem.prot.hl.fem.
5t39x.g↔	Iné otv.ch.OP na kĺboch:bedr.kĺb	5t511.82↔	Vým.femor.komponenty pr.hl.femuru na tot.hybrid.pr.hl.fem.
5t400.g↔	ASK asept.výplach kĺbu s drenážou:bedr.kĺb	5t511.x↔	Vým.femorálnej komp.protézy hl.femuru,ostatné
5t401.g↔	ASK sept.výplach kĺbu s drenážou:bedr.kĺb	5t512.10↔	Vým.acetab.komponenty bed.kĺbu na acetab.komp.,necem.
5t402.g↔	ASK mobilizácia kĺbu(artrólyza):bedrový kĺb	5t512.11↔	Vým.acetabulár.komp.bed.kĺbu na acetab.komp.,cem.
5t403.g↔	ASK odstránenie OSM:bedr.kĺb	5t512.20↔	Vým.acet.komp.bedra na acet.komp,necem.s vým.hl.
5t404.g↔	ASK odstr.voľných telies:bedrový kĺb	5t512.21↔	Vým.acet.komp.bedra na acet.komp,cem.s vým.hl.
5t405.g↔	ASK odstr.periartikul.kalcifikátov:bedr.kĺb	5t512.3↔	Vým.acetabulár.komponenty bedra na špeciál.prot.hl.f.
5t406.g↔	ASK asistov.ošetrovanie zlomeniny:bedr.kĺb	5t512.60↔	Vým.acetab.komp.bedra, izol.inlay bez vým.jamky
5t407.g↔	Artroskop.vlož.liekového nosiča:bedr.kĺb	5t512.61↔	Vým.acet.komp.bedra,izol.inlay bez vým.jamky s vým.hlavič
5t408.g↔	Artroskop.odstr.liek.nosiča:bedr.kĺb	5t512.80↔	Vým.acetab.komp.bedra na tot.necem.prot.hl.fem.
5t409.g↔	ASK resekcia častí ligament,zbytkov ligament:bedr.kĺb	5t512.81↔	Vým.acetab.komp.bedra na tot.cement.prot.hl.fem.
5t40x.g↔	Iné ASK revízie kĺbu:bedr.kĺb	5t512.82↔	Vým.acetabulár.komp.bedra na tot.hybr.pr.hl.fem.
5t411.g↔	ASK resekcia tuk.telesa:bedr.kĺb	5t512.x↔	Vým.acetabulárnej komponenty bedra,ost.
5t412.g↔	Artroskop.parc.synovektómia:bedr.kĺb	5t513.2↔	Vým.cement.TEP bedr.kĺbu na špec.prot.hl.femuru
5t413.g↔	Artroskop.totál.synovektómia:bedr.kĺb	5t513.80↔	Vým.cement.TEP bedr.kĺbu na tot.necem.prot.hl.fem.
5t414.g↔	ASK el.-term.dener.synoviea tk.kĺb.púzdra:bedr.kĺb	5t513.81↔	Vým.cement.TEP bedr.kĺbu na tot.cem.pr.hl.fem.
5t41x.g↔	Iné artroskop.OP na synovii:bedr.kĺb	5t513.82↔	Vým.cement.TEP bedr.kĺbu na tot.hybr.pr.hl.f.
5t420.g↔	ASK excízia poškod.tk.kĺb.chrup:bedr.kĺb	5t513.x↔	Výmena cement.TEP bedr.kĺbu,ostatné
5t421.g↔	ASK refix.osteochondr.fragm:bedr.kĺb	5t514.2↔	Vým.necement.TEP bedr.kĺbu na špec.prot.hl.fem.
5t422.g↔	ASK subchondr.spongioplastika:bedr.kĺb		

5t514.80↔	Vým.necem.TEP bedr.kĺbu na tot.necem.prot.hl.fem.	5t51f.82↔	Vým.bipol.cervkap.prot.bedr.kĺ na tot.hybr.pr.hl.fem.
5t514.81↔	Vým.necem.TEP bedr.kĺbu na tot.cem.pr.hl.fem.	5t51f.x↔	Vým.bipol.cervikokap.protézy bedr.kĺbu,ostatné
5t514.82↔	Vým.necem.TEP bedr.kĺbu na totál.hybr.prot.hl.fem.	5t51g.2↔	Vým.povrch.pr.hl.f.hip resurf.na špec.protézu hl.femuru
5t514.x↔	Vým.necement.totál.endoprotézy bedr.kĺbu,ostat.	5t51g.50↔	Vým.povrch.pr.hl.f.hip resurf.na povr.pr.hl.f.hip resurf,necem
5t515.2↔	Vým.hybrid.TEP bedr.kĺbu na špec.prot.hl.fem.	5t51g.51↔	Vým.povrch.pr.hl.f.hip resurf.na na povr.pr.hl.f.hip resurf,cem
5t515.80↔	Vým.hybrid.TEP bedr.kĺbu na totál.necem.prot.hl.fem.	5t51g.80↔	Vým.povrch.pr.hl.fem.hip resurf.na tot.necem.prot.hl.fem.
5t515.81↔	Vým.hybrid.TEP bedr.kĺbu na tot.cem.pr.hl.fem.	5t51g.81↔	Vým.povrch.protézy hl.f.hip resurf.na totál.cem.prot.hl.fem.
5t515.82↔	Vým.hybrid.TEP bedr.kĺbu na tot.hybr.prot.hl.fem.	5t51g.82↔	Vým.povrch.pr.hl.f.hip resurf.na tot.hybr.prot.hl.fem.
5t515.x↔	Vým.povrch.protézy hl.femuru typ.hip resurf.,ost.	5t51g.x↔	Vým.povrch.protézy hl.femuru typ.hip resurf.,ost.
5t516.2↔	Vým.TEP bedr.kĺbu na špec.pr.hl.femuru	5t51h↔	Odstránenie povrchovej náhradnej protézy bedrového kĺbu
5t516.80↔	Vým.TEP bedr.kĺbu na špec.tot.necem.prot.hl.fem.	5t51j.2↔	Vým.metafyz.prot.hl.fem.s krát.driek.na špec.protézu.hl.fem
5t516.81↔	Vým.TEP bedr.kĺbu na špec.totál.cemen.prot.hl.fem.	5t51j.80↔	Vým.metafyz.prot.hl.f.s krát.driek.na tot.necem.pr.hl.fem.
5t516.82↔	Vým.TEP bedr.kĺbu na špec.tot.hybr.prot.hl.fem.	5t51j.81↔	Vým.metafyz.prot.hl.f.s krát.driek.na tot.cem.pr.hl.fem.
5t516.x↔	Vým.povrch.protézy hl.femuru typ.hip resurf.,ost.	5t51j.82↔	Vým.metafyz.prot.hl.f.s krát.driek.na tot.hybr.pr.hl.fem.
5t517↔	Odstránenie totálnej endoprotézy hlavice femuru	5t51j.x↔	Vým.metafyz.protézy hl.femuru s krátkym driek.,ost.
5t518↔	Odstr.cervikokapitálnej endoprotézy bedrového kĺbu	5t51k↔	Odstr.metafyzár.protézy hlavice femuru s krátkym driekom
5t519↔	Odstránenie bipolárnej endoprotézy bedrového kĺbu	5t51x↔	Ostatné revízie, výmeny/odstr.endoprotézy bedr.kĺbu
5t51c↔	Odstr.antiluxačnej acetabulár.komponenty bedr.kĺbu	5t531.52↔	Vým.unikond.prot.kolena na TEP kolena spoj.hybr.čiasť.cem
5t51d↔	Odstr.snap fit acetabulárnej komponenty bedrového kĺbu	5t590.0↔	Artroplast.bedr.kĺbu s osteotómiou bedra;jednoduchá ost.
5t51e↔	Odstr.totálnej špeciálnej endoprotézy bedrového kĺbu	5t590.1↔	Artroplast.bedr.kĺbu s osteotómiou bedra;tripleosteotómia
5t51f.2↔	Vým.bipol.cervikap.prot.bedr.kĺbu na špec.prot.hl.fem.	5t590.x↔	Artroplastika bedrového kĺbu s osteotómiou bedra;ostatné
5t51f.31↔	Vým.bipol.cervikap.prot.bedr.kĺbu na bip.cem.cervikap.prot.	5t591↔	Plastika striešky acetabula
5t51f.80↔	Vým.bipol.cervikap.prot.bedr.kĺ na tot.necem.pr.hl.fem.	5t592↔	Girdlestonova resekcia na bedr.kĺbe, primárna
5t51f.81↔	Vým.bipol.cervikap.prot.bedr.kĺ na tot.cemen.pr.hl.f.		

Výkon VIAL-13

5a902.11	Laminotómia krčnej chrbtice,1 segment	5a902.23	Hemilaminektómia krčnej chrbtice,viac ako 2 segmenty
5a902.12	Laminotómia krčnej chrbtice,2 segmenty	5a902.31	Laminektómia krčnej chrbtice,1 segment
5a902.13	Laminotómia krčnej chrbtice,viac ako 2 segmenty	5a902.32	Laminektómia krčnej chrbtice,2 segmenty
5a902.21	Hemilaminektómia krčnej chrbtice,1 segment	5a902.33	Laminektómia krčnej chrbtice,viac ako 2 segmenty
5a902.22	Hemilaminektómia krčnej chrbtice,2 segmenty		

Výkon VIAL-14

5a901.a‡	Kraniocervikálny prechod,transorálne	5a902.41‡	Ventrálny prístup ku krčnej chrbtici, 1 segment
5a901.b‡	Kraniocervikálny prechod,dorzálne	5a902.42‡	Ventrálny prístup ku krčnej chrbtici, 2 segmenty
5a901.c‡	Kraniocervikálny prechod,laterálne	5a902.43‡	Ventrálny prístup ku krčnej chrbtici, 3 a viac segmentov
5a902.01‡	Dorzál.prístup ku krčnej chrbtici,1 segment	5a902.5a‡	Prístup ku kraniocer.spoj.a krčnej chrb.krčná chrb.later.
5a902.02‡	Dorzál.prístup ku krčnej chrbtici,2 segmenty	5a902.x‡	Iný prístup ku krčnej chrbtici
5a902.03‡	Dorzál.prístup ku krčnej chrbtici, viac ako 2 segmenty		

Výkon VIAL-15

5a903.11	Laminotómia hrudnej chrbtice,1 segment	5a903.23	Hemilaminektómia hrudnej chrbtice,viac ako 2 segmenty
5a903.12	Laminotómia hrudnej chrbtice,2 segmenty	5a903.31	Laminektómia hrudnej chrbtice,1 segment
5a903.13	Laminotómia hrudnej chrbtice,viac ako 2 segmenty	5a903.32	Laminektómia hrudnej chrbtice,2 segmenty
5a903.21	Hemilaminektómia hrudnej chrbtice,1 segment	5a903.33	Laminektómia hrudnej chrbtice,viac ako 2 segmenty
5a903.22	Hemilaminektómia hrudnej chrbtice,2 segmenty		

Výkon VIAL-16

5a903.01‡	Dorzál.prístup k hrudnej chrbtici,1 segment	5a903.43‡	Retropleurálny prístup k hrudnej chrbtici
5a903.02‡	Dorzál.prístup k hrudnej chrbtici,2 segmenty	5a903.44‡	Dorzolaterálny prístup k hrudnej chrbtici
5a903.03‡	Dorzál.prístup k hrudnej chrbtici, viac ako 2 segmenty	5a903.45‡	Kombin.transpleurálo-r.prístup k hrudnej chrb.
5a903.41‡	Ventrálny prístup k hrudnej chrbtici so sternotómiou	5a903.46‡	Kombin.extrapleurálo-r.prístup k hrudnej chrb.
5a903.42‡	Transpleurálny prístup k hrudnej chrbtici	5a903.x‡	Iný prístup k hrudnej chrbtici

Výkon VIAL-17

5t003.1↔	Drenáž:umerus proximál.	5t003.b↔	Drenáž:metakarpálne kosti
5t003.2↔	Drenáž:umerus diafyz.	5t003.c↔	Drenáž:řalangy prstov ruky
5t003.3↔	Drenáž:umerus distál.	5t003.e↔	Drenáž:krčok stehennej kosti
5t003.4↔	Drenáž:radius proximal.	5t003.f↔	Drenáž:femur proximál.
5t003.5↔	Drenáž:radius diafyz.	5t003.g↔	Drenáž:femur diafyz.
5t003.6↔	Drenáž:radius distál.	5t003.h↔	Drenáž:femur distál.
5t003.7↔	Drenáž:ulna proximál.	5t003.j↔	Drenáž:řatela
5t003.8↔	Drenáž:ulna diafyz.	5t003.k↔	Drenáž:tibia proximál.
5t003.9↔	Drenáž:ulna distál.	5t003.m↔	Drenáž:tibia diafyz.
5t003.a↔	Drenáž:karpálne kosti	5t003.n↔	Drenáž:tibia distál.

5t003.p↔	Drenáž:fibula proximál.	5t006.7↔	Debridement (odstr.nekrotickej kosti):ulna prox.
5t003.q↔	Drenáž:fibula diafyz.	5t006.8↔	Debridement (odstr.nekrotickej kosti):ulna diafyz.
5t003.r↔	Drenáž:fibula distál.	5t006.9↔	Debridement (odstr.nekrotickej kosti):ulna distálna
5t003.s↔	Drenáž:talus	5t006.a↔	Debridement (odstr.nekrotickej k.):karpálne k.
5t003.t↔	Drenáž:kalkaneus	5t006.b↔	Debridement (odstr.nekrotickej k.):metakarpálne k.
5t003.u↔	Drenáž:tarzálne kosti	5t006.c↔	Debridement (odstr.nekrotickej kosti):falangy prstov r.
5t003.v↔	Drenáž:metatarzálne kosti	5t006.e↔	Debridement (odstr.nekrotickej k.):krčok steh.k.
5t003.w↔	Drenáž:falangi prstov nohy	5t006.f↔	Debridement (odstr.nekrotickej kosti):femur prox.
5t004.1↔	Sept,asept.inciz.-komb.s d.inciz.s vlož.nosiča s liek:hum.prox.	5t006.g↔	Debridement (odstr.nekrotickej kosti):femur diaf.
5t004.2↔	Sept,asept.inciz.-komb.s d.inciz.s vlož.nosiča s liek:hum.diaf.	5t006.h↔	Debridement (odstr.nekrotickej kosti):femur dist.
5t004.3↔	Sept,asept.inciz.-komb.s d.inciz.s vlož.nosiča s liek:humer dist.	5t006.j↔	Debridement (odstr.nekrotickej kosti):patela
5t004.4↔	Sept,asept.inciz.-komb.s d.inciz.s vlož.nosiča s liek:radius pr.	5t006.k↔	Debridement (odstr.nekrotickej kosti):tibia prox.
5t004.5↔	Sept,asept.inciz.-komb.s d.inciz.s vlož.nosiča s liek:rad.diaf.	5t006.m↔	Debridement (odstr.nekrotickej kosti):tibia diafyz.
5t004.6↔	Sept,asept.inciz.-komb.s d.inciz.s vlož.nosiča s liek:radius dist.	5t006.n↔	Debridement (odstr.nekrotickej kosti):tibia distál.
5t004.7↔	Sept,asept.inciz.-komb.s d.inciz.s vlož.nosiča s liek:ulna prox.	5t006.p↔	Debridement (odstr.nekrotickej kosti):fibula prox.
5t004.8↔	Sept,asept.inciz.-komb.s d.inciz.s vlož.nosiča s liek:ulna diaf.	5t006.q↔	Debridement (odstr.nekrotickej kosti):fibula diaf.
5t004.9↔	Sept.,asept.inciz.-komb.s d.inciz.s vlož.nosiča s liek:ulna dist	5t006.r↔	Debridement (odstr.nekrotickej kosti):fibula dist.
5t004.a↔	Sept.,asept.inciz.-komb.s d'al.inciz.s vlož.nosiča s liek:karpál.k.	5t006.s↔	Debridement (odstr.nekrotickej kosti):talus
5t004.b↔	Sept.,asept.inciz.-komb.s d.inciz.s vlož.nos.s liek:metakarp.k.	5t006.t↔	Debridement (odstr.nekrotickej kosti):kalkaneus
5t004.c↔	Sept.,asept.inciz.-komb.s d'al.inciz.s vlož.nosiča s liek:fal.pr.r.	5t006.u↔	Debridement (odstr.nekrotickej k.):tarzálne k.
5t004.e↔	Sept,asept.inciz.-komb.s d.inciz.s vlož.nos.liek:krčok steh.k.	5t006.v↔	Debridement (odstr.nekrotickej k.):metatarzálne k.
5t004.f↔	Sept,asept.inciz.-komb.s d.inciz.s vlož.nosiča s liek:femur prox	5t006.w↔	Debridement (odstr.nekrotickej kosti):falangy prstov n.
5t004.g↔	Sept.,asept.inciz.-komb.s d.inciz.s vlož.nosiča s liek:femur diaf	5t007.1↔	Odstr.sekvestrov:humerus proximál.
5t004.h↔	Sept,asept.inciz.-komb.s d.inciz.s vlož.nosiča s liek:femur dist.	5t007.2↔	Odstr.sekvestrov:humerus diafyz.
5t004.j↔	Sept.,asept.inciz.-komb.s d'al.inciz.s vlož.nosiča s liek:patela	5t007.3↔	Odstr.sekvestrov:humerus distál.
5t004.k↔	Sept.,asept.inciz.-komb.s d.inciz.s vlož.nosiča s liek:tibia prox.	5t007.4↔	Odstr.sekvestrov:radius proximal.
5t004.m↔	Sept,asept.inciz.-komb.s d.inciz.s vlož.nosiča s liek:tibia diaf.	5t007.5↔	Odstr.sekvestrov:radius diafyz.
5t004.n↔	Sept,asept.inciz.-komb.s d.inciz.s vlož.nosiča s liek:tibia dist.	5t007.6↔	Odstr.sekvestrov:radius distál.
5t004.p↔	Sept.,asept.inciz.-komb.s d.inciz.s vlož.nosiča s liek:fib.prox	5t007.7↔	Odstr.sekvestrov:ulna proximál.
5t004.q↔	Sept.,asept.inciz.-komb.s d'al.inciz.s vlož.nosiča s liek:fib.diaf	5t007.8↔	Odstr.sekvestrov:ulna diafyz.
5t004.r↔	Sept.,asept.inciz.-komb.s d'al.inciz.s vlož.nos.s liek:fib.dist.	5t007.9↔	Odstr.sekvestrov:ulna distál.
5t004.s↔	Sept.,asept.inciz.-komb.s d'al.inciz.s vlož.nosiča s liekom:talus	5t007.a↔	Odstr.sekvestrov:karpálne kosti
5t004.t↔	Sept.,asept.inciz.-komb.s d.inciz.s vlož.nosiča s liek:kalkaneus	5t007.b↔	Odstr.sekvestrov:metakarpálne kosti
5t004.u↔	Sept,asept.inciz.-komb.s d.inciz.s vlož.nosiča s liek:tarzálne k.	5t007.c↔	Odstr.sekvestrov:falangi prstov ruky
5t004.v↔	Sept,asept.inciz.-komb.s d.inciz.s vlož.nosiča s liek:mttarzál.k.	5t007.e↔	Odstr.sekvestrov:krčok stehennej kosti
5t004.w↔	Sept,asept.inciz.-komb.s d.inciz.s vlož.nosiča s liek:falangi pr.n.	5t007.f↔	Odstr.sekvestrov:femur proximál.
5t005.1↔	Odstr.cudz.telesa:humerus proxim.	5t007.g↔	Odstr.sekvestrov:femur diafyz.
5t005.2↔	Odstr.cudz.telesa:humerus diafyz.	5t007.h↔	Odstr.sekvestrov:femur distál.
5t005.3↔	Odstr.cudz.telesa:humerus distál.	5t007.j↔	Odstr.sekvestrov:patela
5t005.4↔	Odstr.cudz.telesa:radius prox.	5t007.k↔	Odstr.sekvestrov:tibia proximál.
5t005.5↔	Odstr.cudz.telesa:radius diafyz.	5t007.m↔	Odstr.sekvestrov:tibia diafyz.
5t005.6↔	Odstr.cudz.telesa:radius distál.	5t007.n↔	Odstr.sekvestrov:tibia distál.
5t005.7↔	Odstr.cudz.telesa:ulna proximál.	5t007.p↔	Odstr.sekvestrov:fibula proximál.
5t005.8↔	Odstr.cudz.telesa:ulna diafyz.	5t007.q↔	Odstr.sekvestrov:fibula diafyz.
5t005.9↔	Odstr.cudz.telesa:ulna distál.	5t007.r↔	Odstr.sekvestrov:fibula distál.
5t005.a↔	Odstr.cudz.telesa:karpálne kosti	5t007.s↔	Odstr.sekvestrov:talus
5t005.b↔	Odstr.cudz.tel.z k:metakarpálne k.	5t007.t↔	Odstr.sekvestrov:kalkaneus
5t005.c↔	Odstr.cudz.telesa:falangi prstov ruky	5t007.u↔	Odstr.sekvestrov:tarzálne kosti
5t005.e↔	Odstr.cudz.tel.:krčok steh.k.	5t007.v↔	Odstr.sekvestrov:metatarzálne kosti
5t005.f↔	Odstr.cudz.telesa:femur proximál.	5t007.w↔	Odstr.sekvestrov:falangi prstov nohy
5t005.g↔	Odstr.cudz.telesa:femur diafyz.	5t008.1↔	Odstr.sekvestrov a vlož.nosiča s liekom:humerus prox.
5t005.h↔	Odstr.cudz.telesa:femur distál.	5t008.2↔	Odstr.sekvestrov a vlož.nosiča s liekom:humerus diafyz.
5t005.j↔	Odstr.cudz.telesa:patela	5t008.3↔	Odstr.sekvestrov a vlož.nosiča s liekom:humerus dist.
5t005.k↔	Odstr.cudz.telesa:tibia proximál.	5t008.4↔	Odstr.sekvestrov a vlož.nosiča s liekom:radius prox.
5t005.m↔	Odstr.cudz.telesa:tibia diafyz.	5t008.5↔	Odstr.sekvestrov a vlož.nosiča s liekom:radius diaf.
5t005.n↔	Odstr.cudz.telesa:tibia distál.	5t008.6↔	Odstr.sekvestrov a vlož.nosiča s liekom:radius distál.
5t005.p↔	Odstr.cudz.telesa:fibula proximál.	5t008.7↔	Odstr.sekvestrov a vlož.nosiča s liekom:ulna prox.
5t005.q↔	Odstr.cudz.telesa:fibula diafyz.	5t008.8↔	Odstr.sekvestrov a vlož.nosiča s liekom:ulna diafyz.
5t005.r↔	Odstr.cudz.telesa:fibula distál.	5t008.9↔	Odstr.sekvestrov a vlož.nosiča s liekom:ulna distál.
5t005.s↔	Odstr.cudz.telesa:talus	5t008.a↔	Odstr.sekvestrov a vlož.nosiča s liekom:karpálne k.
5t005.t↔	Odstr.cudz.telesa:kalkaneus	5t008.b↔	Odstr.sekvestrov a vlož.nosiča s liekom:metakarpálne k.
5t005.u↔	Odstr.cudz.telesa:tarzálne kosti	5t008.c↔	Odstr.sekvestrov a vlož.nosiča s liekom:falangi pr.r.
5t005.v↔	Odstr.cudz.tel.:metatarzálne k.	5t008.e↔	Odstr.sekvestrov a vlož.nosiča s liekom:krčok steh.k.
5t005.w↔	Odstr.cudz.telesa:falangi prstov nohy	5t008.f↔	Odstr.sekvestrov a vlož.nosiča s liekom:femur prox.
5t006.1↔	Debridement (odstr.nekrotickej kosti):humerus prox.	5t008.g↔	Odstr.sekvestrov a vlož.nosiča s liekom:femur diaf.
5t006.2↔	Debridement (odstr.nekrotickej kosti):humerus diafyz.	5t008.h↔	Odstr.sekvestrov a vlož.nosiča s liekom:femur dist.
5t006.3↔	Debridement (odstr.nekrotickej kosti):humerus dist.	5t008.j↔	Odstr.sekvestrov a vloženie nosiča s liekom:patela
5t006.4↔	Debridement (odstr.nekrotickej kosti):radius prox.	5t008.k↔	Odstr.sekvestrov a vlož.nosiča s liekom:tibia prox.
5t006.5↔	Debridement (odstr.nekrotickej kosti):radius diaf.	5t008.m↔	Odstr.sekvestrov a vlož.nosiča s liekom:tibia diaf.
5t006.6↔	Debridement (odstr.nekrotickej kosti):radius distál.	5t008.n↔	Odstr.sekvestrov a vlož.nosiča s liekom:tibia dist.

5t008.p↔	Odstr.sekvestrov a vlož.nosiča s liekom:fibula prox.	5t00x.7↔	Iné septické a aseptické incízie:ulna proximálna
5t008.q↔	Odstr.sekvestrov a vlož.nosiča s liekom:fibula diaf.	5t00x.8↔	Iné septické a aseptické incízie:ulna diafyzárna
5t008.r↔	Odstr.sekvestrov a vlož.nosiča s liekom:fibula dist.	5t00x.9↔	Iné septické a aseptické incízie:ulna distálna
5t008.s↔	Odstr.sekvestrov a vloženie nosiča s liekom:talus	5t00x.a↔	Iné septické a aseptické incízie:karpálne k.
5t008.t↔	Odstr.sekvestrov a vlož.nosiča s liekom:kalkaneus	5t00x.b↔	Iné sept. a asept.incízie:metakarpálne k.
5t008.u↔	Odstr.sekvestrov a vlož.nosiča s liekom:tarzálna k.	5t00x.c↔	Iné septické a aseptické incízie:falagy prstov r.
5t008.v↔	Odstr.sekvestrov a vlož.nosiča s liekom:metatarzálna k.	5t00x.e↔	Iné incízie k.septické a aseptické:krčok steh.k.
5t008.w↔	Odstr.sekvestrov a vlož.nosiča s liekom:falagy pr.n.	5t00x.f↔	Iné septické a aseptické incízie:femur proximálny
5t00a.1↔	Vloženie nosiča s liekom:humerus proximál.	5t00x.g↔	Iné septické a aseptické incízie:femur diafyzárny
5t00a.2↔	Vloženie nosiča s liekom:humerus diafyz.	5t00x.h↔	Iné septické a aseptické incízie:femur distál.
5t00a.3↔	Vloženie nosiča s liekom:humerus distál.	5t00x.j↔	Iné septické a aseptické incízie:patela
5t00a.4↔	Vloženie nosiča s liekom:radius proximal	5t00x.k↔	Iné septické a aseptické incízie:tibia proximálna
5t00a.5↔	Vloženie nosiča s liekom:radius diafýza	5t00x.m↔	Iné septické a aseptické incízie:tibia diaf.
5t00a.6↔	Vloženie nosiča s liekom:radius distál.	5t00x.n↔	Iné septické a aseptické incízie:tibia distálna
5t00a.7↔	Vloženie nosiča s liekom:ulna proximálna	5t00x.p↔	Iné septické a aseptické incízie:fibula proxim.
5t00a.8↔	Vloženie nosiča s liekom:ulna diafyzárna	5t00x.q↔	Iné septické a aseptické incízie:fibula diafyz.
5t00a.9↔	Vloženie nosiča s liekom:ulna distálna	5t00x.r↔	Iné septické a aseptické incízie:fibula distálna
5t00a.a↔	Vloženie nosiča s liekom:karpálne kosti	5t00x.s↔	Iné septické a aseptické incízie:talus
5t00a.b↔	Vloženie nosiča s liekom:metakarpálne kosti	5t00x.t↔	Iné septické a aseptické incízie:kalkaneus
5t00a.c↔	Vloženie nosiča s liekom:falagy prstov ruky	5t00x.u↔	Iné septické a aseptické incízie:tarzálna k.
5t00a.e↔	Vloženie nosiča s liekom:krčok steh.k.	5t00x.v↔	Iné sept. a asept.incízie:metatarzálna k.
5t00a.f↔	Vloženie nosiča s liekom:femur proximálny	5t00x.w↔	Iné septické a aseptické incízie:falagy prstov nohy
5t00a.g↔	Vloženie nosiča s liekom:femur diafyzárny	5t010.1↔	Valgotizačná osteotómia:humerus proximálny
5t00a.h↔	Vloženie nosiča s liekom:femur distál.	5t010.2↔	Valgotizačná osteotómia:humerus diafýza
5t00a.j↔	Vloženie nosiča s liekom:patela	5t010.3↔	Valgotizačná osteotómia:humerus distál.
5t00a.k↔	Vloženie nosiča s liekom:tibia proximálna	5t010.4↔	Valgotizačná osteotómia:radius proximal
5t00a.m↔	Vloženie nosiča s liekom:tibia diafyzárna	5t010.5↔	Valgotizačná osteotómia:radius diafýza
5t00a.n↔	Vloženie nosiča s liekom:tibia distálna	5t010.6↔	Valgotizačná osteotómia:radius distál.
5t00a.p↔	Vloženie nosiča s liekom:fibula proximálna	5t010.7↔	Valgotizačná osteotómia:ulna proximálna
5t00a.q↔	Vloženie nosiča s liekom:fibula diafyzárna	5t010.8↔	Valgotizačná osteotómia:ulna diafyzárna
5t00a.r↔	Vloženie nosiča s liekom:fibula distálna	5t010.9↔	Valgotizačná osteotómia:ulna distálna
5t00a.s↔	Vloženie nosiča s liekom:talus	5t010.b↔	Valgotizačná osteotómia:metakarpálne kosti
5t00a.t↔	Vloženie nosiča s liekom:kalkaneus	5t010.c↔	Valgotizačná osteotómia:falagy prstov ruky
5t00a.u↔	Vloženie nosiča s liekom:tarzálna kosti	5t010.e↔	Valgotizačná osteotómia:krčok steh.k.
5t00a.v↔	Vloženie nosiča s liekom:metatarzálna kosti	5t010.f↔	Valgotizačná osteotómia:femur proximálny
5t00a.w↔	Vloženie nosiča s liekom:falagy prstov nohy	5t010.g↔	Valgotizačná osteotómia:femur diafyzárny
5t00b.1↔	Odstr.nosiča s liekom:humerus proximálny	5t010.h↔	Valgotizačná osteotómia:femur distál.
5t00b.2↔	Odstr.nosiča s liekom:humerus diafýza	5t010.k↔	Valgotizačná osteotómia:tibia proximálna
5t00b.3↔	Odstr.nosiča s liekom:humerus distál.	5t010.m↔	Valgotizačná osteotómia:tibia diafyzárna
5t00b.4↔	Odstr.nosiča s liekom:radius proximal	5t010.n↔	Valgotizačná osteotómia:tibia distálna
5t00b.5↔	Odstr.nosiča s liekom:radius diafýza	5t010.p↔	Valgotizačná osteotómia:fibula proximálna
5t00b.6↔	Odstr.nosiča s liekom:radius distál.	5t010.q↔	Valgotizačná osteotómia:fibula diafyzárna
5t00b.7↔	Odstr.nosiča s liekom:ulna proximálna	5t010.r↔	Valgotizačná osteotómia:fibula distálna
5t00b.8↔	Odstr.nosiča s liekom:ulna diafyzárna	5t010.s↔	Valgotizačná osteotómia:talus
5t00b.9↔	Odstr.nosiča s liekom:ulna distálna	5t010.t↔	Valgotizačná osteotómia:kalkaneus
5t00b.a↔	Odstr.nosiča s liekom:karpálne kosti	5t010.u↔	Valgotizačná osteotómia:tarzálna kosti
5t00b.b↔	Odstr.nosiča s liekom:metakarpálne kosti	5t010.v↔	Valgotizačná osteotómia metatarzálnych kostí
5t00b.c↔	Odstr.nosiča s liekom:falagy prstov ruky	5t010.w↔	Valgotizačná osteotómia falangov prstov nohy
5t00b.e↔	Odstr.nosiča s liekom:krčok stehennej kosti	5t011.1↔	Varotizačná osteotómia:humerus proximálny
5t00b.f↔	Odstr.nosiča s liekom:femur proximálny	5t011.2↔	Varotizačná osteotómia:humerus diafýza
5t00b.g↔	Odstr.nosiča s liekom:femur diafyzárny	5t011.3↔	Varotizačná osteotómia:humerus distál.
5t00b.h↔	Odstr.nosiča s liekom:femur distál.	5t011.4↔	Varotizačná osteotómia:radius proximal
5t00b.j↔	Odstr.nosiča s liekom:patela	5t011.5↔	Varotizačná osteotómia:radius diafýza
5t00b.k↔	Odstr.nosiča s liekom:tibia proximálna	5t011.6↔	Varotizačná osteotómia:radius distál.
5t00b.m↔	Odstr.nosiča s liekom:tibia diafyzárna	5t011.7↔	Varotizačná osteotómia:ulna proximálna
5t00b.n↔	Odstr.nosiča s liekom:tibia distálna	5t011.8↔	Varotizačná osteotómia:ulna diafyzárna
5t00b.p↔	Odstr.nosiča s liekom:fibula proximálna	5t011.9↔	Varotizačná osteotómia:ulna distálna
5t00b.q↔	Odstr.nosiča s liekom:fibula diafyzárna	5t011.b↔	Varotizačná osteotómia:metakarpálne kosti
5t00b.r↔	Odstr.nosiča s liekom:fibula distálna	5t011.c↔	Varotizačná osteotómia:falagy prstov ruky
5t00b.s↔	Odstr.nosiča s liekom:talus	5t011.e↔	Varotizačná osteotómia:krčok stehennej kosti
5t00b.t↔	Odstr.nosiča s liekom:kalkaneus	5t011.f↔	Varotizačná osteotómia:femur proximálny
5t00b.u↔	Odstr.nosiča s liekom:tarzálna kosti	5t011.g↔	Varotizačná osteotómia:femur diafyzárny
5t00b.v↔	Odstr.nosiča s liekom:metatarzálna kosti	5t011.h↔	Varotizačná osteotómia:femur distál.
5t00b.w↔	Odstr.nosiča s liekom:falagy prstov nohy	5t011.k↔	Varotizačná osteotómia:tibia proximálna
5t00x.1↔	Iné septické a aseptické incízie:humerus proximálny	5t011.m↔	Varotizačná osteotómia:tibia diafyzárna
5t00x.2↔	Iné septické a aseptické incízie:humerus diafýza	5t011.n↔	Varotizačná osteotómia:tibia distálna
5t00x.3↔	Iné septické a aseptické incízie:humerus distál.	5t011.p↔	Varotizačná osteotómia:fibula proximálna
5t00x.4↔	Iné septické a aseptické incízie:radius prox.	5t011.q↔	Varotizačná osteotómia:fibula diafyzárna
5t00x.5↔	Iné septické a aseptické incízie:radius diafýza	5t011.r↔	Varotizačná osteotómia:fibula distálna
5t00x.6↔	Iné septické a aseptické incízie:radius distál.	5t011.s↔	Varotizačná osteotómia:talus

5t011.t↔	Varotizačná osteotómia:kalkaneus	5t014.u↔	Predlžovacia osteotómia:tarzálne kosti
5t011.u↔	Varotizačná osteotómia:tarzálne kosti	5t015.1↔	Osteotómia s valgotizáciou a (de-)rotáciou:humerus prox.
5t012.1↔	(De-)rotačná osteotómia:humerus proximálny	5t015.2↔	Osteotómia s valgotizáciou a (de-)rotáciou:humerus diaf.
5t012.2↔	(De-)rotačná osteotómia:humerus diafýza	5t015.3↔	Osteotómia s valgotizáciou a (de-)rotáciou:humerus dist.
5t012.3↔	(De-)rotačná osteotómia:humerus distál.	5t015.4↔	Osteotómia s valgotizáciou a (de-)rotáciou:metakarp. prox.
5t012.5↔	(De-)rotačná osteotómia:radius diafýza	5t015.5↔	Osteotómia s valgotizáciou a (de-)rotáciou:radius diaf.
5t012.6↔	(De-)rotačná osteotómia:radius distál.	5t015.6↔	Osteotómia s valgotizáciou a (de-)rotáciou:radius distál.
5t012.8↔	(De-)rotačná osteotómia:ulna diafyzárna	5t015.7↔	Osteotómia s valgotizáciou a (de-)rotáciou:ulna prox.
5t012.9↔	(De-)rotačná osteotómia:ulna distálna	5t015.8↔	Osteotómia s valgotizáciou a (de-)rotáciou:ulna diaf.
5t012.a↔	(De-)rotačná osteotómia:karpálne kosti	5t015.9↔	Osteotómia s valgotizáciou a (de-)rotáciou:ulna distálna
5t012.b↔	(De-)rotačná osteotómia:metakarpálne kosti	5t015.b↔	Osteotómia s valgotizáciou a (de-)rotáciou:metakarp.k.
5t012.c↔	(De-)rotačná osteotómia:falangy prstov ruky	5t015.c↔	Osteotómia s valgotizáciou a (de-)rotáciou:falangy pr.r.
5t012.e↔	(De-)rotačná osteotómia:krčok stehennej kosti	5t015.e↔	Osteotómia s valgotizáciou a (de-)rotáciou:krčok steh.k.
5t012.f↔	(De-)rotačná osteotómia:femur proximálny	5t015.f↔	Osteotómia s valgotizáciou a (de-)rotáciou:femur prox.
5t012.g↔	(De-)rotačná osteotómia:femur diafyzárny	5t015.g↔	Osteotómia s valgotizáciou a (de-)rotáciou:femur diaf.
5t012.h↔	(De-)rotačná osteotómia:femur distál.	5t015.h↔	Osteotómia s valgotizáciou a (de-)rotáciou:femur dist.
5t012.k↔	(De-)rotačná osteotómia:tibia proximálna	5t015.k↔	Osteotómia s valgotizáciou a (de-)rotáciou:tibia prox.
5t012.m↔	(De-)rotačná osteotómia:tibia diafyzárna	5t015.m↔	Osteotómia s valgotizáciou a (de-)rotáciou:tibia diaf.
5t012.n↔	(De-)rotačná osteotómia:tibia distálna	5t015.n↔	Osteotómia s valgotizáciou a (de-)rotáciou:tibia dist.
5t012.r↔	(De-)rotačná osteotómia:fibula distálna	5t015.r↔	Osteotómia s valgotizáciou a (de-)rotáciou:fibula dist.
5t012.s↔	(De-)rotačná osteotómia:talus	5t015.s↔	Osteotómia s valgotizáciou a (de-)rotáciou:talus
5t012.t↔	(De-)rotačná osteotómia:kalkaneus	5t015.t↔	Osteotómia s valgotizáciou a (de-)rotáciou:kalkaneus
5t012.u↔	(De-)rotačná osteotómia:tarzálne kosti	5t015.u↔	Osteotómia s valgotizáciou a (de-)rotáciou:tarzálne k.
5t013.1↔	Skracovacia osteotómia:humerus proximálny	5t016.1↔	Osteotómia s varotizáciou a (de-)rotáciou:humerus prox.
5t013.2↔	Skracovacia osteotómia:humerus diafýza	5t016.2↔	Osteotómia s varotizáciou a (de-)rotáciou:humerus diafýza
5t013.3↔	Skracovacia osteotómia:humerus distál.	5t016.3↔	Osteotómia s varotizáciou a (de-)rotáciou:humerus dist.
5t013.4↔	Skracovacia osteotómia:radius proximal	5t016.4↔	Osteotómia s varotizáciou a (de-)rotáciou:radius prox.
5t013.5↔	Skracovacia osteotómia:radius diafýza	5t016.5↔	Osteotómia s varotizáciou a (de-)rotáciou:radius diaf.
5t013.6↔	Skracovacia osteotómia:radius distál.	5t016.6↔	Osteotómia s varotizáciou a (de-)rotáciou:radius distál.
5t013.7↔	Skracovacia osteotómia:ulna proximálna	5t016.7↔	Osteotómia s varotizáciou a (de-)rotáciou:ulna prox.
5t013.8↔	Skracovacia osteotómia:ulna diafyzárna	5t016.8↔	Osteotómia s varotizáciou a (de-)rotáciou:ulna diafyzárna
5t013.9↔	Skracovacia osteotómia:ulna distálna	5t016.9↔	Osteotómia s varotizáciou a (de-)rotáciou:ulna distálna
5t013.b↔	Skracovacia osteotómia:metakarpálne kosti	5t016.b↔	Osteotómia s varotizáciou a (de-)rotáciou:metakarpálne k.
5t013.c↔	Skracovacia osteotómia:falangy prstov ruky	5t016.c↔	Osteotómia s varotizáciou a (de-)rotáciou:falangy pr.r.
5t013.e↔	Skracovacia osteotómia:krčok stehennej kosti	5t016.e↔	Osteotómia s varotizáciou a (de-)rotáciou:krčok steh.k.
5t013.f↔	Skracovacia osteotómia:femur proximálny	5t016.f↔	Osteotómia s varotizáciou a (de-)rotáciou:femur prox.
5t013.g↔	Skracovacia osteotómia:femur diafyzárny	5t016.g↔	Osteotómia s varotizáciou a (de-)rotáciou:femur diaf.
5t013.h↔	Skracovacia osteotómia:femur distál.	5t016.h↔	Osteotómia s varotizáciou a (de-)rotáciou:femur dist.
5t013.k↔	Skracovacia osteotómia:tibia proximálna	5t016.k↔	Osteotómia s varotizáciou a (de-)rotáciou:tibia prox.
5t013.m↔	Skracovacia osteotómia:tibia diafyzárna	5t016.m↔	Osteotómia s varotizáciou a (de-)rotáciou:tibia diaf.
5t013.n↔	Skracovacia osteotómia:tibia distálna	5t016.n↔	Osteotómia s varotizáciou a (de-)rotáciou:tibia dist.
5t013.p↔	Skracovacia osteotómia:fibula proximálna	5t016.r↔	Osteotómia s varotizáciou a (de-)rotáciou:fibula dist.
5t013.q↔	Skracovacia osteotómia:fibula diafyzárna	5t016.s↔	Osteotómia s varotizáciou a (de-)rotáciou:talus
5t013.r↔	Skracovacia osteotómia:fibula distálna	5t016.t↔	Osteotómia s varotizáciou a (de-)rotáciou:kalkaneus
5t013.s↔	Skracovacia osteotómia:talus	5t016.u↔	Osteotómia s varotizáciou a (de-)rotáciou:tarzálne k.
5t013.t↔	Skracovacia osteotómia:kalkaneus	5t017.1↔	Osteotómia bez úpravy osi:humerus proximálny
5t013.u↔	Skracovacia osteotómia:tarzálne kosti	5t017.2↔	Osteotómia bez úpravy osi:humerus diafýza
5t014.1↔	Predlžovacia osteotómia:humerus proximálny	5t017.3↔	Osteotómia bez úpravy osi:humerus distál.
5t014.2↔	Predlžovacia osteotómia:humerus diafýza	5t017.4↔	Osteotómia bez úpravy osi:radius proximal
5t014.3↔	Predlžovacia osteotómia:humerus distál.	5t017.5↔	Osteotómia bez úpravy osi:radius diafýza
5t014.4↔	Predlžovacia osteotómia:radius proximal	5t017.6↔	Osteotómia bez úpravy osi:radius distál.
5t014.5↔	Predlžovacia osteotómia:radius diafýza	5t017.7↔	Osteotómia bez úpravy osi:ulna proximálna
5t014.6↔	Predlžovacia osteotómia:radius distál.	5t017.8↔	Osteotómia bez úpravy osi:ulna diafyzárna
5t014.7↔	Predlžovacia osteotómia:ulna proximálna	5t017.9↔	Osteotómia bez úpravy osi:ulna distálna
5t014.8↔	Predlžovacia osteotómia:ulna diafyzárna	5t017.a↔	Osteotómia bez úpravy osi:karpálne kosti
5t014.9↔	Predlžovacia osteotómia:ulna distálna	5t017.b↔	Osteotómia bez úpravy osi:metakarpálne kosti
5t014.b↔	Predlžovacia osteotómia:metakarpálne kosti	5t017.c↔	Osteotómia bez úpravy osi:falangy prstov ruky
5t014.c↔	Predlžovacia osteotómia:falangy prstov ruky	5t017.e↔	Osteotómia bez úpravy osi:krčok steh.kosti
5t014.e↔	Predlžovacia osteotómia:krčok stehennej kosti	5t017.f↔	Osteotómia bez úpravy osi:femur proximálny
5t014.f↔	Predlžovacia osteotómia:femur proximálny	5t017.g↔	Osteotómia bez úpravy osi:femur diafyzárny
5t014.g↔	Predlžovacia osteotómia:femur diafyzárny	5t017.h↔	Osteotómia bez úpravy osi:femur distál.
5t014.h↔	Predlžovacia osteotómia:femur distál.	5t017.k↔	Osteotómia bez úpravy osi:tibia proximálna
5t014.k↔	Predlžovacia osteotómia:tibia proximálna	5t017.m↔	Osteotómia bez úpravy osi:tibia diafyzárna
5t014.m↔	Predlžovacia osteotómia:tibia diafyzárna	5t017.n↔	Osteotómia bez úpravy osi:tibia distálna
5t014.n↔	Predlžovacia osteotómia:tibia distálna	5t017.p↔	Osteotómia bez úpravy osi:fibula proximálna
5t014.p↔	Predlžovacia osteotómia:fibula proximálna	5t017.q↔	Osteotómia bez úpravy osi:fibula diafyz.
5t014.q↔	Predlžovacia osteotómia:fibula diafyzárna	5t017.r↔	Osteotómia bez úpravy osi:fibula distálna
5t014.r↔	Predlžovacia osteotómia:fibula distálna	5t017.s↔	Osteotómia bez úpravy osi:talus
5t014.s↔	Predlžovacia osteotómia:talus	5t017.t↔	Osteotómia bez úpravy osi:kalkaneus
5t014.t↔	Predlžovacia osteotómia:kalkaneus	5t017.u↔	Osteotómia bez úpravy osi:tarzálne kosti

5t018.1↔	Kompl.osteotómia vo viac.rov:humerus prox.	5t01x.3↔	Iné osteotómie a korektívne osteotómie:humerus dist.
5t018.2↔	Kompl.osteotómia vo viac.rov:humerus diafýza	5t01x.4↔	Iné osteotómie a korektívne osteotómie:radius prox.
5t018.3↔	Kompl.osteotómia vo viac.rov:humerus dist.	5t01x.5↔	Iné osteotómie a korektívne osteotómie:radius diaf.
5t018.4↔	Kompl.osteotómia vo viac.rov:radius prox.	5t01x.6↔	Iné osteotómie a korektívne osteotómie:radius distál.
5t018.5↔	Kompl.osteotómia vo viac.rov:radius diafýza	5t01x.7↔	Iné osteotómie a korektívne osteotómie:ulna prox.
5t018.6↔	Kompl.osteotómia vo viac.rov:radius distál.	5t01x.8↔	Iné osteotómie a korektívne osteotómie:ulna diafýzárna
5t018.7↔	Kompl.osteotómia vo viac.rov:ulna proximálna	5t01x.9↔	Iné osteotómie a korektívne osteotómie:ulna distálna
5t018.8↔	Kompl.osteotómia vo viac.rov:ulna diafýzárna	5t01x.a↔	Iné osteotómie a korektívne osteotómie:karpálne k.
5t018.9↔	Kompl.osteotómia vo viac.rov:ulna distálna	5t01x.b↔	Iné osteotómie a korektívne osteotómie:metakarpálne k.
5t018.a↔	Kompl.osteotómia vo viac.rov:karpálne k.	5t01x.c↔	Iné osteotómie a korektívne osteotómie:falangy prstov r.
5t018.b↔	Kompl.osteotómia vo viac.rov:metakarpálne k.	5t01x.d↔	Iné osteotómie a korektívne osteotómie:krčok steh.k.
5t018.c↔	Kompl.osteotómia vo viac.rov:falangy prstov r.	5t01x.f↔	Iné osteotómie a korektívne osteotómie:femur prox.
5t018.e↔	Kompl.osteotómia vo viac.rov:krčok steh.k.	5t01x.g↔	Iné osteotómie a korektívne osteotómie:femur diaf.
5t018.f↔	Kompl.osteotómia vo viac.rov:femur proximálny	5t01x.h↔	Iné osteotómie a korektívne osteotómie:femur dist.
5t018.g↔	Kompl.osteotómia vo viac.rov:femur diafýzárny	5t01x.k↔	Iné osteotómie a korektívne osteotómie:tibia prox.
5t018.h↔	Kompl.osteotómia vo viac.rov:femur distál.	5t01x.m↔	Iné osteotómie a korektívne osteotómie:tibia diaf.
5t018.k↔	Kompl.osteotómia vo viac.rov:tibia proximálna	5t01x.n↔	Iné osteotómie a korektívne osteotómie:tibia dist.
5t018.m↔	Kompl.osteotómia vo viac.rov:tibia diafyz.	5t01x.p↔	Iné osteotómie a korektívne osteotómie:fibula prox.
5t018.n↔	Kompl.osteotómia vo viac.rov:tibia distálna	5t01x.q↔	Iné osteotómie a korektívne osteotómie:fibula diaf.
5t018.p↔	Kompl.osteotómia vo viac.rov:fibula proxim.	5t01x.r↔	Iné osteotómie a korektívne osteotómie:fibula dist.
5t018.q↔	Kompl.osteotómia vo viac.rov:fibula diafyz.	5t01x.s↔	Iné osteotómie a korektívne osteotómie:talus
5t018.r↔	Kompl.osteotómia vo viac.rov:fibula distálna	5t01x.t↔	Iné osteotómie a korektívne osteotómie:kalkaneus
5t018.s↔	Kompl.osteotómia vo viac.rov:talus	5t01x.u↔	Iné osteotómie a korektívne osteotómie:tarzálne k.
5t018.t↔	Kompl.osteotómia vo viac.rov:kalkaneus	5t040.1↔	Autológ.transplant.spongióz.kosti:humerus prox.
5t018.u↔	Kompl.osteotómia vo viac.rov:tarzálne k.	5t040.2↔	Autológ.transplant.spongióz.kosti:humerus diafýza
5t019.1↔	Kompl.osteotómia vo viac.rov.s úpravou osi:humerus prox.	5t040.3↔	Autológ.transplant.spongióz.kosti:humerus dist.
5t019.2↔	Kompl.osteotómia vo viac.rov.s úpravou osi:humerus diaf.	5t040.4↔	Autológ.transplant.spongióz.kosti:radius prox.
5t019.3↔	Kompl.osteotómia vo viac.rov.s úpravou osi:humerus dist.	5t040.5↔	Autológ.transplant.spongióz.kosti:radius diaf.
5t019.4↔	Kompl.osteotómia vo viac.rov.s úpravou osi:radius prox.	5t040.6↔	Autológ.transplant.spongióz.kosti:radius distál.
5t019.5↔	Kompl.osteotómia vo viac.rov.s úpravou osi:radius diaf.	5t040.7↔	Autológ.transplant.spongióz.kosti:ulna prox.
5t019.6↔	Kompl.osteotómia vo viac.rov.s úpravou osi:radius distál.	5t040.8↔	Autológ.transplant.spongióz.kosti:ulna diafýzárna
5t019.7↔	Kompl.osteotómia vo viac.rov.s úpravou osi:ulna prox.	5t040.9↔	Autológ.transplant.spongióz.kosti:ulna distálna
5t019.8↔	Kompl.osteotómia vo viac.rov.s úpravou osi:ulna diaf.	5t040.a↔	Autológ.transplant.spongióz.kostikosti:karpálne k.
5t019.9↔	Kompl.osteotómia vo viac.rov.s úpravou osi:ulna dist.	5t040.b↔	Autológ.transpl.spongióz.kosti:metakarpálne k.
5t019.b↔	Kompl.osteotómia vo viac.rov.s úpravou osi:metakarp.k.	5t040.c↔	Autológ.transplant.spongióz.kosti:radius prstov r.
5t019.c↔	Kompl.osteotómia vo viac.rov.s úpravou osi:falangy pr.r.	5t040.e↔	Autológ.transpl.spongióz.kosti:krčok steh.k.
5t019.e↔	Kompl.osteotómia vo viac.rov.s úpravou osi:krčok steh.k.	5t040.f↔	Autológ.transplant.spongióz.kosti:femur prox.
5t019.f↔	Kompl.osteotómia vo viac.rov.s úpravou osi:femur prox.	5t040.g↔	Autológ.transplant.spongióz.kosti:femur diaf.
5t019.g↔	Kompl.osteotómia vo viac.rov.s úpravou osi:femur diaf.	5t040.h↔	Autológ.transplant.spongióz.kosti:femur dist.
5t019.h↔	Kompl.osteotómia vo viac.rov.s úpravou osi:femur dist.	5t040.j↔	Autológ.transplant.spongióz.kosti:patela
5t019.k↔	Kompl.osteotómia vo viac.rov.s úpravou osi:tibia prox.	5t040.k↔	Autológ.transplant.spongióz.kosti:tibia prox.
5t019.m↔	Kompl.osteotómia vo viac.rov.s úpravou osi:tibia diaf.	5t040.m↔	Autológ.transplant.spongióz.kosti:tibia diaf.
5t019.n↔	Kompl.osteotómia vo viac.rov.s úpravou osi:tibia dist.	5t040.n↔	Autológ.transplant.spongióz.kosti:tibia dist.
5t019.p↔	Kompl.osteotómia vo viac.rov.s úpravou osi:fibula prox.	5t040.p↔	Autológ.transplant.spongióz.kosti:fibula prox.
5t019.q↔	Kompl.osteotómia vo viac.rov.s úpravou osi:fibula diaf.	5t040.q↔	Autológ.transplant.spongióz.kosti:fibula diaf.
5t019.r↔	Kompl.osteotómia vo viac.rov.s úpravou osi:fibula dist.	5t040.r↔	Autológ.transplant.spongióz.kosti:fibula dist.
5t019.t↔	Kompl.osteotómia vo viac.rov.s úpravou osi:kalkaneus	5t040.s↔	Autológ.transplant.spongióz.kosti:talus
5t019.u↔	Kompl.osteotómia vo viac.rov.s úpravou osi:tarzálne k.	5t040.t↔	Autológ.transplant.spongióz.kosti:kalkaneus
5t01a.1↔	Kortikotómia pri prenose kostn.segm:humerus prox.	5t040.u↔	Autológ.transpl.spongióz.:tarzálne k.
5t01a.2↔	Kortikotómia pri prenose kostn.segm:humerus diaf.	5t040.v↔	Autológ.transplant.spongióz.kosti:metatarzálne k.
5t01a.3↔	Kortikotómia pri prenose kostn.segm:humerus dist.	5t040.w↔	Autológ.transplant.spongióz.kosti:falangy prstov n.
5t01a.5↔	Kortikotómia pri prenose kost.segm:radius diaf.	5t041.1↔	Autológna transpl.kortiko-spongióz.štep:humerus prox.
5t01a.6↔	Kortikotómia pri prenose kostn.segm:radius distál.	5t041.2↔	Autológna transpl.kortiko-spongióz.štep:humerus diaf.
5t01a.8↔	Kortikotómia pri prenose kost.segm:ulna diaf.	5t041.3↔	Autológna transpl.kortiko-spongióz.štep:humerus dist.
5t01a.e↔	Kortikotómia pri prenose kostn.segm:krčok steh.k.	5t041.4↔	Autológna transpl.kortiko-spongióz.štep:radius prox.
5t01a.f↔	Kortikotómia pri prenose kost.segm:femur prox.	5t041.5↔	Autológna transpl.kortiko-spongióz.štep:radius diaf.
5t01a.g↔	Kortikotómia pri prenose kost.segm:femur diaf.	5t041.6↔	Autológna transpl.kortiko-spongióz.štep:radius distál.
5t01a.h↔	Kortikotómia pri prenose kost.segm:femur dist.	5t041.7↔	Autológna transpl.kortiko-spongióz.štep:ulna prox.
5t01a.k↔	Kortikotómia pri prenose kost.segm:tibia prox.	5t041.8↔	Autológ.transplantácia kortiko-spongióz.štep:ulna diaf.
5t01a.m↔	Kortikotómia pri prenose kost.segm:tibia diaf.	5t041.9↔	Autológna transpl.kortiko-spongióz.štep:ulna distálna
5t01a.n↔	Kortikotómia pri prenose kostn.segm:tibia dist.	5t041.a↔	Autológna transpl.kortiko-spongióz.štep:karpálne k.
5t01a.p↔	Kortikotómia pri prenose kost.segm:fibula prox.	5t041.b↔	Autológna transpl.kortiko-spongióz.štep:metakarp.k.
5t01a.q↔	Kortikotómia pri prenose kost.segm:fibula diaf.	5t041.c↔	Autológna transpl.kortiko-spongióz.štep:falangy pr.r.
5t01a.r↔	Kortikotómia pri prenose kostn.segm:fibula dist.	5t041.e↔	Autológna transpl.kortiko-spongióz.štep:krčok steh.k.
5t01a.s↔	Kortikotómia pri prenose kost.segm:talus	5t041.f↔	Autológna transpl.kortiko-spongióz.štep:femur prox.
5t01a.t↔	Kortikotómia pri prenose kost.segm:kalkaneus	5t041.g↔	Autológna transpl.kortiko-spongióz.štep:femur diaf.
5t01a.u↔	Kortikotómia pri prenose kost.segm:tarzálne k.	5t041.h↔	Autológna transpl.kortiko-spongióz.štep:femur dist.
5t01b.t	Perkutánná osteotómia kalkanea	5t041.j↔	Autológna transpl.kortiko-spongióz.štep:patela
5t01x.1↔	Iné osteotómie a korektívne osteotómie:humerus prox.	5t041.k↔	Autológna transpl.kortiko-spongióz.štep:tibia prox.
5t01x.2↔	Iné osteotómie a korekt.osteot:humerus diafýza	5t041.m↔	Autológna transpl.kortiko-spongióz.štep:tibia diaf.

5t041.n↔	Autológna transpl.kortiko-spongióz.štep:tibia dist.	5t044.6↔	Transpl.k.tk.s cie.v.stopk.s mikrovask.anast:radius distál.
5t041.p↔	Autológna transpl.kortiko-spongióz.štep:fibula prox.	5t044.7↔	Transpl.k.tk.s cie.v.stopk.s mikrovask.anast:ulna prox.
5t041.q↔	Autológna transpl.kortiko-spongióz.štep:fibula diaf.	5t044.8↔	Transpl.k.tk.s cie.v.stopk.s mikrovask.anast:ulna diaf.
5t041.r↔	Autológna transpl.kortiko-spongióz.štep:fibula dist.	5t044.9↔	Transpl.k.tk.s cie.v.stopk.s mikrovask.anast:ulna dist.
5t041.s↔	Autológna transpl.kortiko-spongióz.štep:talus	5t044.a↔	Transpl.k.tk.s cie.v.stopk.s mikrovask.anast:karpálne k.
5t041.t↔	Autológna transpl.kortiko-spongióz.štep:kalkaneus	5t044.b↔	Transpl.k.tk.s cie.v.stopk.s mikrovask.anast:metakarp.k.
5t041.u↔	Autológna transpl.kortiko-spongióz.štep:tarzálné k.	5t044.c↔	Transpl.k.tk.s cie.v.stopk.s mikrovask.anast:falangy pr.r.
5t041.v↔	Autológna transpl.kortiko-spongióz.štep:metatarz.k.	5t044.e↔	Transpl.k.tk.s cie.v.stopk.s mikrovask.anast:krčok steh.k.
5t041.w↔	Autológna transpl.kortiko-spongióz.štep:falangy pr.n.	5t044.f↔	Transpl.k.tk.s cie.v.stopk.s mikrovask.anast:femur prox.
5t042.1↔	Autológ.rozšír.transpl.>4cm)kortiko-spongióz.št:hum.prx.	5t044.g↔	Transpl.k.tk.s cie.v.stopk.s mikrovask.anast:femur diaf.
5t042.2↔	Autológ.rozšír.transpl.>4cm)kortiko-spongióz.št:hum.diaf.	5t044.h↔	Transpl.k.tk.s cie.v.stopk.s mikrovask.anast:femur dist.
5t042.3↔	Autológ.rozšír.transpl.>4cm)kortiko-spongióz.št:hum.dis.	5t044.k↔	Transpl.k.tk.s cie.v.stopk.s mikrovask.anast:tibia prox.
5t042.4↔	Autológ.rozšír.transpl.>4cm)kortiko-spongióz.št.:radius prox.	5t044.m↔	Transpl.k.tk.s cie.v.stopk.s mikrovask.anast:tibia diaf.
5t042.5↔	Autológ.rozšír.transpl.>4cm)kortiko-spongióz.št.:radius diaf.	5t044.n↔	Transpl.k.tk.s cie.v.stopk.s mikrovask.anast:tibia dist.
5t042.6↔	Autológ.rozšír.transpl.>4cm)kortiko-spongióz.št:rad.dis.	5t044.p↔	Transpl.k.tk.s cie.v.stopk.s mikrovask.anast:fibula prox.
5t042.7↔	Autológ.rozšír.transpl.>4cm)kortiko-spongióz.št.:ulna prox.	5t044.q↔	Transpl.k.tk.s cie.v.stopk.s mikrovask.anast:fibula diaf.
5t042.8↔	Autológ.rozšír.transpl.>4cm)kortiko-spongióz.št.:ulna diaf.	5t044.r↔	Transpl.k.tk.s cie.v.stopk.s mikrovask.anast:femur dist.
5t042.9↔	Autológ.rozšír.transpl.>4cm)kortiko-spongióz.št.:ulna dist.	5t044.s↔	Transpl.kost.tk.s cie.v.stopk.s mikrovask.anast:talus
5t042.a↔	Autológ.rozšír.transpl.>4cm)kortiko-spongióz.št.:karpálne k.	5t044.t↔	Transpl.k.tk.s cie.v.stopk.s mikrovask.anast:kalkaneus
5t042.b↔	Autológ.rozšír.transpl.>4cm)kortiko-spongióz.št.:metakarp.k.	5t044.u↔	Transpl.k.tk.s cie.v.stopk.s mikrovask.anast:tarzálné k.
5t042.c↔	Autológ.rozšír.transpl.>4cm)kortiko-spongióz.št:fal.pr.r.	5t044.v↔	Transpl.k.tk.s cie.v.stopk.s mikrovask.anast:metatarz.k.
5t042.e↔	Autológ.rozšír.transpl.>4cm)kortiko-spongióz.št:krč.st.k.	5t044.w↔	Transpl.k.tk.s cie.v.stopk.s mikrovask.anast:falangy pr.n.
5t042.f↔	Autológ.rozšír.transpl.>4cm)kortiko-spongióz.št.:femur prox.	5t045.1↔	Autológna transpl.chrupav.-kostn.transpl:humerus prox.
5t042.g↔	Autológ.rozšír.transpl.>4cm)kortiko-spongióz.št.:femur diaf.	5t045.3↔	Autológ.transpl.chrupav.-kostn.transpl:humerus dist.
5t042.h↔	Autológ.rozšír.transpl.>4cm)kortiko-spongióz.št.:femur dist.	5t045.4↔	Autológ.transpl.chrupav.-kostn.transpl:radius prox.
5t042.j↔	Autológ.rozšír.transpl.>4cm)kortiko-spongióz.št:patela	5t045.e↔	Autológ.transpl.chrupav.-kostn.transpl:krčok steh.k.
5t042.k↔	Autológ.rozšír.transpl.>4cm)kortiko-spongióz.št.:tibia prox.	5t045.h↔	Autológna transpl.chrupav.-kostn.transpl:femur dist.
5t042.m↔	Autológ.rozšír.transpl.>4cm)kortiko-spongióz.št.:tibia diaf.	5t045.j↔	Autológna transpl.chrupav.-kostn.transpl:patela
5t042.n↔	Autológ.rozšír.transpl.>4cm)kortiko-spongióz.št.:tibia dist.	5t045.k↔	Autológna transpl.chrupav.-kostn.transpl:tibia prox.
5t042.p↔	Autológ.rozšír.transpl.>4cm)kortiko-spongióz.št.:fibula prox.	5t045.n↔	Autológna transpl.chrupav.-kostn.transpl:tibia dist.
5t042.q↔	Autológ.rozšír.transpl.>4cm)kortiko-spongióz.št.:fibula diaf.	5t045.p↔	Autológ.transpl.chrupav.-kostn.transpl:fibula prox.
5t042.r↔	Autológ.rozšír.transpl.>4cm)kortiko-spongióz.št.:fibula dist.	5t045.r↔	Autológ.transpl.chrupav.-kostn.transpl:fibula dist.
5t042.s↔	Autológ.rozšír.transpl.>4cm)kortiko-spongióz.št.:talus	5t045.s↔	Autológna transpl.chrupav.-kostn.transpl:talus
5t042.t↔	Autológ.rozšír.transpl.>4cm)kortiko-spongióz.št.:kalkaneus	5t045.t↔	Autológna transpl.chrupav.-kostn.transpl:kalkaneus
5t042.u↔	Autológ.rozšír.transpl.>4cm)kortiko-spongióz.št.:tarzálné k.	5t045.u↔	Autológna transpl.chrupav.-kostn.transpl:tarzálné k.
5t042.v↔	Autológ.rozšír.transpl.>4cm)kortiko-spongióz.št.:metatarz.k.	5t045.v↔	Autológna transpl.chrupav.-kostn.transpl:metatarz.k.
5t042.w↔	Autológ.rozšír.transpl.>4cm)kortiko-spongióz.št:fal.pr.n.	5t045.w↔	Autológ.transpl.chrupav.-kostn.transpl:falangy pr.n.
5t043.1↔	Transpl.kost.tk.bez cievej stopky:humerus prox.	5t046.1↔	Alog.transpl.chrupav.-kostn.transpl:humerus prox.
5t043.2↔	Transpl.kost.tk.bez cievej stopky:humerus diafýza	5t046.3↔	Alog.transpl.chrupav.-kostn.transpl:humerus dist.
5t043.3↔	Transpl.kost.tk.bez cievej stopky:humerus dist.	5t046.e↔	Alog.transpl.chrupav.-kostn.transpl:krčok steh.k.
5t043.4↔	Transpl.kost.tk.bez cievej stopky:radius prox.	5t046.h↔	Alogéna transpl.chrupav.-kostn.transpl:femur dist.
5t043.5↔	Transpl.kost.tk.bez cievej stopky:radius diaf.	5t046.k↔	Alogéna transpl.chrupav.-kostn.transpl:tibia prox.
5t043.6↔	Transpl.kost.tk.bez cievej stopky:radius distál.	5t046.n↔	Alogéna transpl.chrupav.-kostn.transpl:tibia dist.
5t043.7↔	Transpl.kost.tk.bez cievej stopky:ulna prox.	5t046.p↔	Alogéna transpl.chrupav.-kostn.transpl:fibula prox.
5t043.8↔	Transpl.kost.tk.bez cievej stopky:ulna diafyzárna	5t046.r↔	Alogéna transpl.chrupav.-kostn.transpl:fibula dist.
5t043.9↔	Transpl.kost.tk.bez cievej stopky:ulna distálna	5t046.s↔	Alogéna transpl.chrupav.-kostn.transpl:talus
5t043.a↔	Transplantácia kost.tk.bez cievej stopky:karpálne k.	5t046.t↔	Alogéna transpl.chrupav.-kostn.transpl:kalkaneus
5t043.b↔	Transpl.kost.tk.bez cievej stopky:metakarpálne k.	5t046.u↔	Alogéna transpl.chrupav.-kostn.transpl:tarzálné k.
5t043.c↔	Transpl.kost.tk.bez cievej stopky:falangy prstov r.	5t046.v↔	Alogéna transpl.chrupav.-kostn.transpl:metatarz.k.
5t043.e↔	Transpl.kost.tkaniva bez cievej stopky:krčok steh.k.	5t046.w↔	Alog.transpl.chrupav.-kostn.transpl:falangy pr.n.
5t043.f↔	Transpl.kost.tk.bez cievej stopky:femur prox.	5t047.1↔	Alogéna transpl.spongióznej kosti:humerus prox.
5t043.g↔	Transpl.kost.tk.bez cievej stopky:femur diaf.	5t047.2↔	Alogéna transpl.spongióznej kosti:humerus diafýza
5t043.h↔	Transpl.kost.tk.bez cievej stopky:femur dist.	5t047.3↔	Alogéna transpl.spongióznej kosti:humerus dist.
5t043.j↔	Transpl.kost.tk.bez cievej stopky:patela	5t047.4↔	Alogéna transpl.spongióznej kosti:radius prox.
5t043.k↔	Transpl.kost.tk.bez cievej stopky:tibia prox.	5t047.5↔	Alogéna transpl.spongióznej kosti:radius diaf.
5t043.m↔	Transpl.kost.tk.bez cievej stopky:tibia diaf.	5t047.6↔	Alogéna transpl.spongióznej kosti:radius distál.
5t043.n↔	Transpl.kost.tk.bez cievej stopky:tibia dist.	5t047.7↔	Alogéna transpl.spongióznej kosti:ulna prox.
5t043.p↔	Transpl.kost.tk.bez cievej stopky:fibula prox.	5t047.8↔	Alogéna transpl.spongióznej kosti:ulna diafyzárna
5t043.q↔	Transpl.kost.tk.bez cievej stopky:fibula diaf.	5t047.9↔	Alogéna transpl.spongióznej kosti:ulna distálna
5t043.r↔	Transpl.kost.tk.bez cievej stopky:fibula dist.	5t047.a↔	Alogéna transpl.spongióznej kosti:karpálne k.
5t043.s↔	Transpl.kostného tk.bez cievej stopky:talus	5t047.b↔	Alogéna transpl.spongióznej kosti:metakarpálne k.
5t043.t↔	Transpl.kost.tk.bez cievej stopky:kalkaneus	5t047.c↔	Alogéna transpl.spongióznej kosti:falangy prstov r.
5t043.u↔	Transpl.kost.tk.bez cievej stopky:tarzálné k.	5t047.e↔	Alogéna transpl.spongióznej kosti:krčok steh.k.
5t043.v↔	Transpl.kost.tk.bez cievej stopky:metatarzálné k.	5t047.f↔	Alogéna transpl.spongióznej kosti:femur prox.
5t043.w↔	Transpl.kost.tk.bez cievej stopky:falangy prstov n.	5t047.g↔	Alogéna transpl.spongióznej kosti:femur diaf.
5t044.1↔	Transpl.k.tk.s cie.v.stopk.s mikrovask.anast:humerus prox.	5t047.h↔	Alogéna transpl.spongióznej kosti:femur dist.
5t044.2↔	Transpl.k.tk.s cie.v.stopk.s mikrovask.anast:humerus diaf.	5t047.j↔	Alogéna transpl.spongióznej kosti:patela
5t044.3↔	Transpl.k.tk.s cie.v.stopk.s mikrovask.anast:humerus dist.	5t047.k↔	Alogéna transpl.spongióznej kosti:tibia prox.
5t044.4↔	Transpl.k.tk.s cie.v.stopk.s mikrovask.anast:radius prox.	5t047.m↔	Alogéna transpl.spongióznej kosti:tibia diaf.
5t044.5↔	Transpl.k.tk.s cie.v.stopk.s mikrovask.anast:radius diaf.	5t047.n↔	Alogéna transpl.spongióznej kosti:tibia dist.

5t047.p↔	Alogénna transpl.spongióznej kosti:fibula prox.	5t04a.v↔	Transpozícia kost.tk.s cievnou stopkou:metatarzálne k.
5t047.q↔	Alogénna transpl.spongióznej kosti:fibula diaf.	5t04a.w↔	Transpozícia kost.tk.s cievnou stopkou:falagy prstov n.
5t047.r↔	Alogénna transpl.spongióznej kosti:fibula dist.	5t04b.1↔	Transpl.humán.demineraliz.kost.matrix:humerus prox.
5t047.s↔	Alogénna transpl.spongióznej kosti:talus	5t04b.2↔	Transpl.humán.demineraliz.kost.matrix:humerus diaf.
5t047.t↔	Alogénna transpl.spongióznej kosti:kalkaneus	5t04b.3↔	Transpl.humán.demineraliz.kost.matrix:humerus dist.
5t047.u↔	Alogénna transpl.spongióznej kosti:tarzálne k.	5t04b.4↔	Transpl.humán.demineraliz.kost.matrix:radius prox.
5t047.v↔	Alogénna transpl.spongióznej kosti:metatarzálne k.	5t04b.5↔	Transpl.humán.demineraliz.kost.matrix:radius diaf.
5t047.w↔	Alogénna transpl.spongióznej kosti:falagy prstov n.	5t04b.6↔	Transpl.humán.demineraliz.kost.matrix:radius distál.
5t048.1↔	Alogénna transpl.kortiko-spongióz.št.humerus prox.	5t04b.7↔	Transpl.humán.demineraliz.kost.matrix:ulna prox.
5t048.2↔	Alogénna transpl.kortiko-spongióz.št.humerus diaf.	5t04b.8↔	Transpl.humán.demineraliz.kost.matrix:ulna diaf.
5t048.3↔	Alogénna transpl.kortiko-spongióz.št.humerus dist.	5t04b.9↔	Transpl.humán.demineraliz.kost.matrix:ulna dist.
5t048.4↔	Alogénna transpl.kortiko-spongióz.št.radius prox.	5t04b.a↔	Transpl.humán.demineraliz.kost.matrix:karpálne k.
5t048.5↔	Alogénna transpl.kortiko-spongióz.št.radius diaf.	5t04b.b↔	Transpl.humán.demineraliz.kost.matrix:metakarp.k.
5t048.6↔	Alogénna transpl.kortiko-spongióz.št.radius distál.	5t04b.c↔	Transpl.humán.demineraliz.kost.matrix:falagy pr.r.
5t048.7↔	Alogénna transpl.kortiko-spongióz.št.ep:ulna prox.	5t04b.e↔	Transpl.humán.demineraliz.kost.matrix:krčok steh.k.
5t048.8↔	Alogénna transpl.kortiko-spongióz.št.ulna diaf.	5t04b.f↔	Transpl.humán.demineraliz.kost.matrix:femur prox.
5t048.9↔	Alogénna transpl.kortiko-spongióz.št.ulna distálna	5t04b.g↔	Transpl.humán.demineraliz.kost.matrix:femur diaf.
5t048.a↔	Alogénna transpl.kortiko-spongióz.št.karpálne k.	5t04b.h↔	Transpl.humán.demineraliz.kost.matrix:femur dist.
5t048.b↔	Alogénna transpl.kortiko-spongióz.št.metakarp.k.	5t04b.j↔	Transpl.humán.demineralizovanej kost.matrix:patela
5t048.c↔	Alogénna transpl.kortiko-spongióz.št.falagy pr.r.	5t04b.k↔	Transpl.humán.demineraliz.kost.matrix:tibia prox.
5t048.e↔	Alogénna transpl.kortiko-spongióz.št.krčok steh.k.	5t04b.m↔	Transpl.humán.demineraliz.kost.matrix:tibia diaf.
5t048.f↔	Alogénna transpl.kortiko-spongióz.št.femur prox.	5t04b.n↔	Transpl.humán.demineraliz.kost.matrix:tibia dist.
5t048.g↔	Alogénna transpl.kortiko-spongióz.št.femur diaf.	5t04b.p↔	Transpl.humán.demineraliz.kost.matrix:fibula prox.
5t048.h↔	Alogénna transpl.kortiko-spongióz.št.femur dist.	5t04b.q↔	Transpl.humán.demineraliz.kost.matrix:fibula diaf.
5t048.j↔	Alogénna transpl.kortiko-spongióz.št.patela	5t04b.r↔	Transpl.humán.demineraliz.kost.matrix:fibula dist.
5t048.k↔	Alogénna transpl.kortiko-spongióz.št.tibia prox.	5t04b.s↔	Transpl.humán.demineraliz.kostnej matrix:talus
5t048.m↔	Alogénna transpl.kortiko-spongióz.št.tibia diaf.	5t04b.t↔	Transpl.humán.demineraliz.kost.matrix:kalkaneus
5t048.n↔	Alogénna transpl.kortiko-spongióz.št.tibia dist.	5t04b.u↔	Transpl.humán.demineraliz.kost.matrix:tarzálne k.
5t048.p↔	Alogénna transpl.kortiko-spongióz.št.fibula prox.	5t04b.v↔	Transpl.humán.demineraliz.kost.matrix:metatarz.k.
5t048.q↔	Alogénna transpl.kortiko-spongióz.št.fibula diaf.	5t04b.w↔	Transpl.humán.demineraliz.kost.matrix:falagy pr.n.
5t048.r↔	Alogénna transpl.kortiko-spongióz.št.fibula dist.	5t04x.1↔	Iné transplantácie/transpozície kost.tk:humerus prox.
5t048.s↔	Alogénna transpl.kortiko-spongióz.št.talus	5t04x.2↔	Iné transplantácie/transpozície kost.tk:humerus diafýza
5t048.t↔	Alogénna transpl.kortiko-spongióz.št.kalkaneus	5t04x.3↔	Iné transplantácie/transpozície kost.tk:humerus dist.
5t048.u↔	Alogénna transpl.kortiko-spongióz.št.tarzálne k.	5t04x.4↔	Iné transplantácie/transpozície kost.tk:radius prox.
5t048.v↔	Alogénna transpl.kortiko-spongióz.št.metatarz.k.	5t04x.5↔	Iné transplantácie/transpozície kost.tk:radius diaf.
5t048.w↔	Alogénna transpl.kortiko-spongióz.št.falagy pr.n.	5t04x.6↔	Iné transplantácie/transpozície kost.tk:radius distál.
5t049.2↔	Alogénna transpl.rúrovitej kosti:humerus diafýza	5t04x.7↔	Iné transplantácie/transpozície kost.tk:ulna prox.
5t049.5↔	Alogénna transpl.rúrovitej kosti:radius diaf.	5t04x.8↔	Iné transplantácie/transpozície kost.tk:ulna diafýzárna
5t049.8↔	Alogénna transpl.rúrovitej kosti:ulna diafýzárna	5t04x.9↔	Iné transplantácie/transpozície kost.tk:ulna distálna
5t049.g↔	Alogénna transpl.rúrovitej kosti:femur diaf.	5t04x.a↔	Iné transplantácie/transpozície kost.tk:karpálne k.
5t049.m↔	Alogénna transpl.rúrovitej kosti:tibia diaf.	5t04x.b↔	Iné transplantácie/transpozície kost.tk:metakarpálne k.
5t049.q↔	Alogénna transpl.rúrovitej kosti:fibula diaf.	5t04x.c↔	Iné transplantácie/transpozície kost.tk:falagy pr.r.
5t049.s↔	Alogénna transplantácia rúrovitej kosti:talus	5t04x.e↔	Iné transplantácie/transpozície kost.tk:krčok steh.k.
5t049.t↔	Alogénna transpl.rúrovitej kosti:kalkaneus	5t04x.f↔	Iné transplantácie/transpozície kost.tk:femur prox.
5t049.u↔	Alogénna transpl.rúrovitej kosti:tarzálne k.	5t04x.g↔	Iné transplantácie/transpozície kost.tk:femur diaf.
5t049.v↔	Alogénna transpl.rúrovitej kosti:metatarzálne k.	5t04x.h↔	Iné transplantácie/transpozície kost.tk:femur dist.
5t049.w↔	Alogénna transpl.rúrovitej kosti:falagy prstov n.	5t04x.j↔	Iné transplantácie/transpozície kost.tk:patela
5t04a.1↔	Transpozícia kost.tk.s cievnou stopkou:humerus prox.	5t04x.k↔	Iné transplantácie/transpozície kost.tk:tibia prox.
5t04a.2↔	Transpozícia kost.tk.s cievnou stopkou:humerus diafýza	5t04x.m↔	Iné transplantácie/transpozície kost.tk:tibia diaf.
5t04a.3↔	Transpozícia kost.tk.s cievnou stopkou:humerus dist.	5t04x.n↔	Iné transplantácie/transpozície kost.tk:tibia dist.
5t04a.4↔	Transpozícia kost.tk.s cievnou stopkou:radius prox.	5t04x.p↔	Iné transplantácie/transpozície kost.tk:fibula prox.
5t04a.5↔	Transpozícia kost.tk.s cievnou stopkou:radius diaf.	5t04x.q↔	Iné transplantácie/transpozície kost.tk:fibula diaf.
5t04a.6↔	Transpozícia kost.tk.s cievnou stopkou:radius distál.	5t04x.r↔	Iné transplantácie/transpozície kost.tk:fibula dist.
5t04a.7↔	Transpozícia kost.tk.s cievnou stopkou:ulna prox.	5t04x.s↔	Iné transplantácie/transpozície kost.tk:talus
5t04a.8↔	Transpozícia kost.tk.s cievnou stopkou:ulna diafýzárna	5t04x.t↔	Iné transplantácie/transpozície kost.tk:kalkaneus
5t04a.9↔	Transpozícia kost.tk.s cievnou stopkou:ulna distálna	5t04x.u↔	Iné transplantácie/transpozície kost.tk:tarzálne k.
5t04a.a↔	Transpozícia kost.tk.s cievnou stopkou:karpálne k.	5t04x.v↔	Iné transplantácie/transpozície kost.tk:metatarzálne k.
5t04a.e↔	Transpozícia kost.tk.s cievnou stopkou:krčok steh.k.	5t04x.w↔	Iné transplantácie/transpozície kost.tk:falagy pr.n.
5t04a.f↔	Transpozícia kost.tk.s cievnou stopkou:femur prox.	5t050.1↔	Impl.kost.cementu bez prísady ATB:humerus prox.
5t04a.g↔	Transpozícia kost.tk.s cievnou stopkou:femur diaf.	5t050.2↔	Impl.kost.cementu bez prísady ATB:humerus diaf.
5t04a.h↔	Transpozícia kost.tk.s cievnou stopkou:femur dist.	5t050.3↔	Impl.kost.cementu bez prísady ATB:humerus dist.
5t04a.k↔	Transpozícia kost.tk.s cievnou stopkou:tibia prox.	5t050.4↔	Impl.kost.cementu bez prísady ATB:radius prox.
5t04a.m↔	Transpozícia kost.tk.s cievnou stopkou:tibia diaf.	5t050.5↔	Impl.kost.cementu bez prísady ATB:radius diaf.
5t04a.n↔	Transpozícia kost.tk.s cievnou stopkou:tibia dist.	5t050.6↔	Impl.kost.cementu bez prísady ATB:radius dist.
5t04a.p↔	Transpozícia kost.tk.s cievnou stopkou:fibula prox.	5t050.7↔	Impl.kost.cementu bez prísady ATB:ulna prox.
5t04a.q↔	Transpozícia kost.tk.s cievnou stopkou:fibula diaf.	5t050.8↔	Impl.kost.cementu bez prísady ATB:ulna diaf.
5t04a.r↔	Transpozícia kost.tk.s cievnou stopkou:fibula dist.	5t050.9↔	Impl.kost.cementu bez prísady ATB:ulna dist.
5t04a.s↔	Transpozícia kost.tk.s cievnou stopkou:talus	5t050.a↔	Impl.kost.cementu bez prísady ATB:karpálne k.
5t04a.t↔	Transpozícia kost.tk.s cievnou stopkou:kalkaneus	5t050.e↔	Impl.kost.cementu bez prísady ATB:krčok steh.k.
5t04a.u↔	Transpozícia kost.tk.s cievnou stopkou:tarzálne k.	5t050.f↔	Impl.kost.cementu bez prísady ATB:femur prox.



5t050.g↔	Impl.kost.cementu bez prísady ATB:femur diaf.	5t053.1↔	Impl.resorb.keramic.kost.náhrady:humerus pr.
5t050.h↔	Impl.kost.cementu bez prísady ATB:femur dist.	5t053.2↔	Impl.resorb.keramic.kost.náhrady:humerus diaf.
5t050.j↔	Impl.kost.cementu bez prísady ATB:patela	5t053.3↔	Impl.resorb.keramic.kost.náhrady:humerus dist.
5t050.k↔	Impl.kost.cementu bez prísady ATB:tibia prox.	5t053.4↔	Impl.resorb.keramic.kost.náhrady:radius pr.
5t050.m↔	Impl.kost.cementu bez prísady ATB:tibia diaf.	5t053.5↔	Impl.resorb.keramic.kost.náhrady:radius diaf.
5t050.n↔	Impl.kost.cementu bez prísady ATB:tibia dist.	5t053.6↔	Impl.resorb.keramic.kost.náhrady:radius distál.
5t050.p↔	Impl.kost.cementu bez prísady ATB:fibula prox.	5t053.7↔	Impl.resorb.keramic.kost.náhrady:ulna prox.
5t050.q↔	Impl.kost.cementu bez prísady ATB:fibula diaf.	5t053.8↔	Impl.resorb.keramic.kost.náhrady:ulna diaf.
5t050.r↔	Impl.kost.cementu bez prísady ATB:fibula dist.	5t053.9↔	Impl.resorb.keramic.kost.náhrady:ulna dist.
5t050.s↔	Impl.kost.cementu bez prísady ATB:talus	5t053.a↔	Impl.resorb.keramic.kost.náhrady:karpálne k.
5t050.t↔	Impl.kost.cementu bez prísady ATB:kalkaneus	5t053.b↔	Impl.resorb.keramic.kost.náhrady:metakarp.k.
5t050.u↔	Impl.kost.cementu bez prísady ATB:tarzálné k.	5t053.c↔	Impl.resorb.keramic.kost.náhrady:falangy pr.r.
5t050.v↔	Impl.kost.cementu bez prísady ATB:metatarz.k.	5t053.e↔	Impl.resorb.keramic.kost.náhrady:krčok steh.k.
5t050.w↔	Impl.kost.cementu bez prísady ATB:falangy pr.n.	5t053.f↔	Impl.resorb.keramic.kost.náhrady:femur prox.
5t051.1↔	Impl.kost.cementu s prísadou ATB:humerus pr.	5t053.g↔	Impl.resorb.keramic.kost.náhrady:femur diaf.
5t051.2↔	Impl.kost.cementu s prísadou ATB:humerus diaf.	5t053.h↔	Impl.resorb.keramic.kost.náhrady:femur dist.
5t051.3↔	Impl.kost.cementu s prísadou ATB:humerus dist.	5t053.j↔	Impl.resorb.keramic.kost.náhrady:patela
5t051.4↔	Impl.kost.cementu s prísadou ATB:radius prox.	5t053.k↔	Impl.resorb.keramic.kost.náhrady:tibia prox.
5t051.5↔	Impl.kost.cementu s prísadou ATB:radius diaf.	5t053.m↔	Impl.resorb.keramic.kost.náhrady:tibia diaf.
5t051.6↔	Impl.kost.cementu s prísadou ATB:radius dist.	5t053.n↔	Impl.resorb.keramic.kost.náhrady:tibia dist.
5t051.7↔	Impl.kost.cementu s prísadou ATB:ulna prox.	5t053.p↔	Impl.resorb.keramic.kost.náhrady:fibula prox.
5t051.8↔	Impl.kost.cementu s prísadou ATB:ulna diaf.	5t053.q↔	Impl.resorb.keramic.kost.náhrady:fibula diaf.
5t051.9↔	Impl.kost.cementu s prísadou ATB:ulna dist.	5t053.r↔	Impl.resorb.keramic.kost.náhrady:fibula dist.
5t051.a↔	Impl.kost.cementu s prísadou ATB:karpálne k.	5t053.s↔	Impl.resorb.keramic.kost.náhrady:talus
5t051.b↔	Impl.kost.cementu s prísadou ATB:metakarp.k.	5t053.t↔	Impl.resorb.keramic.kost.náhrady:kalkaneus
5t051.c↔	Impl.kost.cementu s prísadou ATB:falangy pr.r.	5t053.u↔	Impl.resorb.keramic.kost.náhrady:tarzálné k.
5t051.e↔	Impl.kost.cementu s prísadou ATB:krčok steh.k.	5t053.v↔	Impl.resorb.keramic.kost.náhrady:metatarz.k.
5t051.f↔	Impl.kost.cementu s prísadou ATB:femur prox.	5t053.w↔	Impl.resorb.keramic.kost.náhrady:falangy pr.n.
5t051.g↔	Impl.kost.cementu s prísadou ATB:femur diaf.	5t054.1↔	Impl.kovovej kost.náhrady:humerus prox.
5t051.h↔	Impl.kost.cementu s prísadou ATB:femur dist.	5t054.2↔	Impl.kovovej kost.náhrady:humerus diaf.
5t051.j↔	Impl.kost.cementu s prísadou ATB:patela	5t054.3↔	Impl.kovovej kost.náhrady:humerus dist.
5t051.k↔	Impl.kost.cementu s prísadou ATB:tibia prox.	5t054.4↔	Impl.kovovej kost.náhrady:radius prox.
5t051.m↔	Impl.kost.cementu s prísadou ATB:tibia diaf.	5t054.5↔	Impl.kovovej kost.náhrady:radius diaf.
5t051.n↔	Impl.kost.cementu s prísadou ATB:tibia dist.	5t054.6↔	Impl.kovovej kost.náhrady:radius distál.
5t051.p↔	Impl.kost.cementu s prísadou ATB:fibula prox.	5t054.7↔	Impl.kovovej kost.náhrady:ulna prox.
5t051.q↔	Impl.kost.cementu s prísadou ATB:fibula diaf.	5t054.8↔	Impl.kovovej kost.náhrady:ulna diaf.
5t051.r↔	Impl.kost.cementu s prísadou ATB:fibula dist.	5t054.9↔	Impl.kovovej kost.náhrady:ulna dist.
5t051.s↔	Impl.kost.cementu s prísadou ATB:talus	5t054.a↔	Impl.kovovej kost.náhrady:karpálne k.
5t051.t↔	Impl.kost.cementu s prísadou ATB:kalkaneus	5t054.b↔	Impl.kovovej kost.náhrady:metakarp.k.
5t051.u↔	Impl.kost.cementu s prísadou ATB:tarzálné k.	5t054.c↔	Impl.kovovej kost.náhrady:falangy pr.r.
5t051.v↔	Impl.kost.cementu s prísadou ATB:metatarz.k.	5t054.e↔	Impl.kovovej kost.náhrady:krčok steh.k.
5t051.w↔	Impl.kost.cementu s prísadou ATB:falangy pr.n.	5t054.f↔	Impl.kovovej kost.náhrady:femur prox.
5t052.1↔	Impl.keram.kost.náhrady:humerus prox.	5t054.g↔	Impl.kovovej kost.náhrady:femur diaf.
5t052.2↔	Impl.keram.kost.náhrady:humerus diaf.	5t054.h↔	Impl.kovovej kost.náhrady:femur dist.
5t052.3↔	Impl.keram.kost.náhrady:humerus dist.	5t054.j↔	Impl.kovovej kost.náhrady:patela
5t052.4↔	Impl.keram.kost.náhrady:radius prox.	5t054.k↔	Impl.kovovej kost.náhrady:tibia prox.
5t052.5↔	Impl.keram.kost.náhrady:radius diaf.	5t054.m↔	Impl.kovovej kost.náhrady:tibia diaf.
5t052.6↔	Impl.keram.kost.náhrady:radius distál.	5t054.n↔	Impl.kovovej kost.náhrady:tibia dist.
5t052.7↔	Impl.keram.kost.náhrady:ulna prox.	5t054.p↔	Impl.kovovej kost.náhrady:fibula prox.
5t052.8↔	Impl.keram.kost.náhrady:ulna diaf.	5t054.q↔	Impl.kovovej kost.náhrady:fibula diaf.
5t052.9↔	Implant.keram.kost.náhrady:ulna dist.	5t054.r↔	Impl.kovovej kost.náhrady:fibula dist.
5t052.a↔	Impl.keram.kost.náhrady:karpálne k.	5t054.s↔	Impl.kovovej kost.náhrady:talus
5t052.b↔	Impl.keram.kost.náhrady:metakarpálne k.	5t054.t↔	Impl.kovovej kost.náhrady:kalkaneus
5t052.c↔	Impl.keram.kost.náhrady:falangy pr.r.	5t054.u↔	Impl.kovovej kost.náhrady:tarzálné k.
5t052.e↔	Impl.keram.kost.náhrady:krčok steh.k.	5t054.v↔	Impl.kovovej kost.náhrady:metatarz.k.
5t052.f↔	Impl.keram.kost.náhrady:femur prox.	5t054.w↔	Impl.kovovej kost.náhrady:falangy pr.n.
5t052.g↔	Impl.keram.kost.náhrady:femur diaf.	5t05x.1↔	Impl.inej alop.kost.náhr:humerus prox.
5t052.h↔	Impl.keram.kost.náhrady:femur dist.	5t05x.2↔	Impl.inej alop.kost.náhr:humerus diaf.
5t052.j↔	Impl.keramickej kostnej náhrady:patela	5t05x.3↔	Impl.inej alop.kost.náhr:humerus dist.
5t052.k↔	Impl.keram.kost.náhrady:tibia prox.	5t05x.4↔	Impl.inej alop.kost.náhr:radius prox.
5t052.m↔	Impl.keram.kost.náhrady:tibia diaf.	5t05x.5↔	Impl.inej alop.kost.náhr:radius diaf.
5t052.n↔	Impl.keram.kost.náhrady:tibia dist.č.	5t05x.6↔	Impl.inej alop.kost.náhr:radius distál.
5t052.p↔	Impl.keram.kost.náhrady:fibula prox.	5t05x.7↔	Impl.inej alop.kost.náhr:ulna prox.
5t052.q↔	Impl.keram.kost.náhrady:fibula diaf.	5t05x.8↔	Implantácia inej alop.kostnej náhrady:ulna diaf.
5t052.r↔	Impl.keram.kost.náhrady:fibula dist.	5t05x.9↔	Implantácia inej alop.kostnej náhrady:ulna dist.
5t052.s↔	Impl.keramickej kostnej náhrady:talus	5t05x.a↔	Impl.inej alop.kost.náhr:karpálne k.
5t052.t↔	Impl.keram.kost.náhrady:kalkaneus	5t05x.b↔	Impl.inej alop.kost.náhr:metakarpálne k.
5t052.u↔	Impl.keram.kost.náhrady:tarzálné k.	5t05x.c↔	Impl.inej alop.kost.náhr:falangy prstov r.
5t052.v↔	Impl.keram.kost.náhrady:metatarzálné k.	5t05x.e↔	Impl.inej alop.kost.náhr:krčok steh.k.
5t052.w↔	Impl.keram.kost.náhrady:falangy pr.n.	5t05x.f↔	Impl.inej alop.kost.náhr:femur prox.

5t05x.g↔	Impl.inej alopl.kost.náhr:femur diaf.	5t082.2f	Osteotomia čl.prstov nohy:digitus II-V,5 a viac falangov
5t05x.h↔	Impl.inej alopl.kost.náhr:femur dist.	5t082.2x	Osteotomia MTT kostí a článkov prstov nohy:ostatné
5t05x.j↔	Implantácia inej aloplast.kost.náhrady:patela	5t083.0↔	Artroplastika metatarzofalangeál.kľbu I
5t05x.k↔	Impl.inej alopl.kost.náhr:tibia prox.	5t083.1↔	Artroplastika metatarzofalangeál.kľbu II-V:1 kľb
5t05x.m↔	Impl.inej alopl.kost.náhr:tibia diaf.	5t083.2↔	Artroplastika metatarzofalangeál.kľbu II-V:2 kľby
5t05x.n↔	Impl.inej alopl.kost.náhr:tibia dist.č.	5t083.3↔	Artroplastika metatarzofalangeál.kľbu II-V:3 kľby
5t05x.p↔	Impl.inej alopl.kost.náhr:fibula prox.	5t083.4↔	Artroplastika metatarzofalangeál.kľbu II-V:4 kľby
5t05x.q↔	Impl.inej alopl.kost.náhr:fibula diaf.	5t083.a↔	Artroplastika interfalangeálny kľbu I
5t05x.r↔	Impl.inej alopl.kost.náhr:fibula dist.č.	5t083.b↔	Artroplastika interfalangeál.kľbu II-V:1 kľb
5t05x.s↔	Implantácia inej aloplast.kostnej náhrady:talus	5t083.c↔	Artroplast.interfalangeál.kľbu II-V:2 kľby
5t05x.t↔	Implantácia inej aloplast.kostnej náhrady:kalkaneus	5t083.d↔	Artroplast.interfalangeál.kľbu II-V:3 kľby
5t05x.u↔	Impl.inej alopl.kost.náhr:tarzálné k.	5t083.e↔	Artroplast.interfalangeál.kľbu II-V:4 kľby
5t05x.v↔	Impl.inej alopl.kost.náhr:metatarzálné k.	5t08x↔	Ostat.OP metatarzálnych kostí a článkov prstov nohy
5t05x.w↔	Impl.inej alopl.kost.náhr:falangy pr.n.	5t091.1↔	Dočasná epifyzeodéza:humerus proxim.
5t070.1↔	Revízia osteos.m.bez jeho výmeny:humerus prox.	5t091.3↔	Dočasná epifyzeodéza:humerus dist.
5t070.2↔	Revízia osteos.m.bez jeho výmeny:humerus diaf.	5t091.4↔	Dočasná epifyzeodéza:radius proxim.
5t070.3↔	Revízia osteos.m.bez jeho výmeny:humerus dist.	5t091.6↔	Dočasná epifyzeodéza:radius dist.
5t070.4↔	Revízia osteos.m.bez jeho výmeny:radius prox.	5t091.7↔	Dočasná epifyzeodéza:ulna proxim.
5t070.5↔	Revízia osteos.m.bez jeho výmeny:radius diaf.	5t091.9↔	Dočasná epifyzeodéza:ulna dist.
5t070.6↔	Revízia osteos.m.bez jeho výmeny:radius distál.	5t091.b↔	Dočasná epifyzeodéza:metakarpálne kosti
5t070.7↔	Revízia osteos.m.bez jeho výmeny:ulna prox.	5t091.c↔	Dočasná epifyzeodéza:falangy prstov ruky
5t070.8↔	Revízia osteos.m.bez jeho výmeny:ulna diaf.	5t091.e↔	Dočasná epifyzeodéza:krčok steh.kosti
5t070.9↔	Revízia osteos.m.bez jeho výmeny:ulna dist.	5t091.f↔	Dočasná epifyzeodéza:femur proxim.
5t070.a↔	Revízia osteos.m.bez jeho výmeny:karpálne k.	5t091.h↔	Dočasná epifyzeodéza:femur dist.
5t070.b↔	Revízia osteos.m.bez jeho výmeny:metakarp.k.	5t091.k↔	Dočasná epifyzeodéza:tibia proxim.
5t070.c↔	Revízia osteos.m.bez jeho výmeny:falangy pr.r.	5t091.n↔	Dočasná epifyzeodéza:tibia dist.
5t070.e↔	Revízia osteos.m.bez jeho výmeny:krčok steh.k.	5t091.p↔	Dočasná epifyzeodéza:fibula proxim.
5t070.f↔	Revízia osteos.m.bez jeho výmeny:femur prox.	5t091.r↔	Dočasná epifyzeodéza:fibula dist.
5t070.g↔	Revízia osteos.m.bez jeho výmeny:femur diaf.	5t091.s↔	Dočasná epifyzeodéza:talus
5t070.h↔	Revízia osteos.m.bez jeho výmeny:femur dist.	5t091.t↔	Dočasná epifyzeodéza:kalkaneus
5t070.j↔	Revízia osteos.m.bez jeho výmeny:patela	5t091.v↔	Dočasná epifyzeodéza:metatarzálné kosti
5t070.k↔	Revízia osteos.m.bez jeho výmeny:tibia prox.	5t091.w↔	Dočasná epifyzeodéza:falangy prstov nohy
5t070.m↔	Revízia osteos.m.bez jeho výmeny:tibia diaf.	5t092.1↔	Stála epifyzeodéza:humerus proxim.
5t070.n↔	Revízia osteos.m.bez jeho výmeny:tibia dist.	5t092.3↔	Stála epifyzeodéza:humerus dist.
5t070.p↔	Revízia osteos.m.bez jeho výmeny:fibula prox.	5t092.4↔	Stála epifyzeodéza:radius proxim.
5t070.q↔	Revízia osteos.m.bez jeho výmeny:fibula diaf.	5t092.6↔	Stála epifyzeodéza:radius distál.
5t070.r↔	Revízia osteos.m.bez jeho výmeny:fibula dist.	5t092.7↔	Stála epifyzeodéza:ulna proxim.
5t070.s↔	Revízia osteosyntetického materiálu bez jeho výmeny:talus	5t092.9↔	Stála epifyzeodéza:ulna dist.
5t070.t↔	Revízia osteos.m.bez jeho výmeny:kalkaneus	5t092.b↔	Stála epifyzeodéza:metakarpálne kosti
5t070.u↔	Revízia osteos.m.bez jeho výmeny:tarzálné k.	5t092.c↔	Stála epifyzeodéza:falangy prstov ruky
5t070.v↔	Revízia osteos.m.bez jeho výmeny:metatarz.k.	5t092.e↔	Stála epifyzeodéza:krčok steh.kosti
5t070.w↔	Revízia osteos.m.bez jeho výmeny:falangy pr.n.	5t092.f↔	Stála epifyzeodéza:femur proxim.
5t080.0↔	Resekcie (exostózy):os metatarsale I	5t092.h↔	Stála epifyzeodéza:femur dist.
5t080.1↔	Resekcie (exostózy):ossa mtrsr.II-V,1 mtrsr.kosť	5t092.k↔	Stála epifyzeodéza:tibia proxim.
5t080.2↔	Resekcie (exostózy):ossa metatarsalia II-V,2 metatarz.k.	5t092.n↔	Stála epifyzeodéza:tibia dist.
5t080.3↔	Resekcie (exostózy):ossa metatarsalia II-V,3 metatarz.k.	5t092.p↔	Stála epifyzeodéza:fibula proxim.
5t080.4↔	Resekcie (exostózy):ossa metatarsalia II-V,4 metatarz.k.	5t092.r↔	Stála epifyzeodéza:fibula dist.
5t080.a↔	Resekcie (exostózy) čl.prst.nohy:digitus I	5t092.s↔	Stála epifyzeodéza:talus
5t080.b↔	Resekcie (exostózy)čl.prst.nohy:digitus II-V,1 falanx	5t092.t↔	Stála epifyzeodéza:kalkaneus
5t080.c↔	Resekcie (exostózy)čl.prst.nohy:digitus II-V,2 falangov	5t092.u↔	Stála epifyzeodéza:tarzálné kosti
5t080.d↔	Resekcie (exostózy)čl.prst.nohy:digitus II-V,3 falangov	5t092.v↔	Stála epifyzeodéza:metatarzálné kosti
5t080.e↔	Resekcie (exostózy)čl.prst.nohy:digitus II-V,4 falangov	5t092.w↔	Stála epifyzeodéza:falangy prstov nohy
5t080.f↔	Resekcie (exostózy)čl.prst.nohy:digitus II-V,5 a viac falangov	5t093.1↔	Liečebná epifyzeolýza:humerus proxim.
5t080.x↔	Resekcie (exostózy) MTT kostí a čl.prstov nohy:ostatné	5t093.3↔	Liečebná epifyzeolýza:humerus dist.
5t081.0↔	Korekt.OP mäkk.č.MTT:výška 1.MTT-falangeál.lúče	5t093.4↔	Liečebná epifyzeolýza:radius proxim.
5t081.1↔	Korekt.OP mäč.č.MTT:výška 2.-5.MTT-fl.lúče:1.MTT-fl.lúče	5t093.6↔	Liečebná epifyzeolýza:radius dist.
5t081.2↔	Korekt.OP mäč.č.MTT:výška 2.-5.MTT-fl.lúče:2 MTT-fl.lúče	5t093.7↔	Liečebná epifyzeolýza:ulna proxim.
5t081.3↔	Korekt.OP mäč.č.MTT:výška 2.-5.MTT-fl.lúče:3 MTT-fl.lúče	5t093.9↔	Liečebná epifyzeolýza:ulna dist.
5t081.4↔	Korekt.OP mäč.č.MTT:výška 2.-5.MTT-fl.lúče:4 MTT-fl.lúče	5t093.b↔	Liečebná epifyzeolýza:metakarpálne kosti
5t082.01	Osteotomia os metatarsale I	5t093.c↔	Liečebná epifyzeolýza:falangy prstov ruky
5t082.02↔	Osteotomia os metatarsale I,dvojité osteotómia	5t093.e↔	Liečebná epifyzeolýza:krčok steh.kosti
5t082.11	Osteotomia ossa metatarsalia II-V:1 metatarzálna kosť	5t093.f↔	Liečebná epifyzeolýza:femur proxim.
5t082.12	Osteotomia ossa metatarsalia II-V:2 metatarzálné k.	5t093.h↔	Liečebná epifyzeolýza:femur dis.
5t082.13	Osteotomia ossa metatarsalia II-V:3 metatarzálné k.	5t093.k↔	Liečebná epifyzeolýza:tibia proxim.
5t082.14	Osteotomia ossa metatarsalia II-V:4 metatarzálné k.	5t093.n↔	Liečebná epifyzeolýza:tibia dist.
5t082.2a	Osteotomia čl.prstov nohy:digitus I	5t093.p↔	Liečebná epifyzeolýza:fibula proxim.
5t082.2b	Osteotomia čl.prstov nohy:digitus II-V,1 falanx	5t093.r↔	Liečebná epifyzeolýza:fibula dist.
5t082.2c	Osteotomia čl.prstov nohy:digitus II-V,2 falangy	5t093.s↔	Liečebná epifyzeolýza:talus
5t082.2d	Osteotomia čl.prstov nohy:digitus II-V,3 falangy	5t093.t↔	Liečebná epifyzeolýza:kalkaneus
5t082.2e	Osteotomia čl.prstov nohy:digitus II-V,4 falangy	5t093.u↔	Liečebná epifyzeolýza:tarzálné kosti

5t093.v↔	Liečebná epifyzeolýza:metatarzálné kosti	5t10v.q↔	Otv.rep.jednod.zlom.v diafýz:fibula:kruh.vonk.skelet.fix
5t093.w↔	Liečebná epifyzeolýza:falangy prstov nohy	5t10x.2↔	Otv.rep.jednod.zlom.v diafýz:humerus:iným osteos.m
5t100.2↔	Otv.rep.jednoduch.zlom.v diafýze:humerus:bez osteos.	5t10x.5↔	Otv.rep.jednod.zlom.v diafýz:radius:iným osteos.m
5t100.5↔	Otv.rep.jednoduch.zlom.v diafýze:radius:bez osteos.	5t10x.8↔	Otv.rep.jednod.zlom.v diafýz:ulna:iným osteos.m
5t100.8↔	Otv.rep.jednoduch.zlom.v diafýze:ulna:bez osteosynt.	5t10x.g↔	Otv.rep.jednod.zlom.v diafýz:femur:iným osteos.m
5t100.g↔	Otv.rep.jednoduch.zlom.v diafýze:femur:bez osteos.	5t10x.m↔	Otv.rep.jednod.zlom.v diafýz:tibia:iným osteos.m
5t100.m↔	Otv.rep.jednoduch.zlom.v diafýze:tibia:bez osteos.	5t10x.q↔	Otv.rep.jednod.zlom.v diafýz:fibula:iným osteos.m
5t100.q↔	Otv.rep.jednoduch.zlom.v diafýze:fibula:bez osteos.	5t10z.2↔	Otv.rep.jednod.zlom.v diafýz:humerus:rezorb.mat
5t101.2↔	Otv.rep.jednoduch.zlom.v diafýze:humerus:osteosy.skrutkou	5t10z.5↔	Otv.rep.jednod.zlom.v diafýz:radius:rezorb.mat
5t101.5↔	Otv.rep.jednoduch.zlom.v diafýze:radius:skrutkou	5t10z.8↔	Otv.rep.jednod.zlom.v diafýz:ulna:ostesyn.rezorb.mat
5t101.8↔	Otv.rep.jednoduch.zlom.v diafýze:ulna:skrutkou	5t10z.g↔	Otv.rep.jednod.zlom.v diafýz:femur:rezorb.mat
5t101.g↔	Otv.rep.jednoduch.zlom.v diafýze:femur:skrutkou	5t10z.m↔	Otv.rep.jednod.zlom.v diafýz:tibia:rezorb.mat
5t101.m↔	Otv.rep.jednoduch.zlom.v diafýze:tibia:skrutkou	5t10z.q↔	Otv.rep.jednod.zlom.v diafýz:fibula:rezorb.mat
5t101.q↔	Otv.rep.jednoduch.zlom.v diafýze:fibula:skrutkou	5t110.2↔	Otv.rep.triešt.zlom.v diafýze:humerus:bez osteosynt
5t103.2↔	Otv.rep.jednoduch.zlom.v diafýze:humerus:št.dlahou	5t110.5↔	Otv.rep.triešt.zlom.v diafýz:radius:bez osteosynt
5t103.5↔	Otv.rep.jednoduch.zlom.v diafýze:radius:št.dlahou	5t110.8↔	Otv.rep.triešt.zlom.v diafýz:ulna:bez osteosynt
5t103.8↔	Otv.rep.jednoduch.zlom.v diafýze:ulna:osteosy.št.dlahou	5t110.g↔	Otv.rep.triešt.zlom.v diafýz:femur:bez osteosynt
5t103.g↔	Otv.rep.jednoduch.zlom.v diafýze:femur:št.dlahou	5t110.m↔	Otv.rep.triešt.zlom.v diafýz:tibia:bez osteosynt
5t103.m↔	Otv.rep.jednoduch.zlom.v diafýze:tibia:št.dlahou	5t110.q↔	Otv.rep.triešt.zlom.v diafýz:fibula:bez osteosynt
5t103.q↔	Otv.rep.jednoduch.zlom.v diafýze:fibula:št.dlahou	5t113.2↔	Otv.rep.triešt.zlom.v diafýze:humerus:št.dlahou
5t104.2↔	Otv.rep.jednoduch.zlom.v diafýze:humerus:drôtom/serkl	5t113.5↔	Otv.rep.triešt.zlom.v diafýze:radius:št.dlahou
5t104.5↔	Otv.rep.jednoduch.zlom.v diafýze:radius:drôtom/serkl	5t113.8↔	Otv.rep.triešt.zlom.v diafýze:ulna:št.dlahou
5t104.8↔	Otv.rep.jednoduch.zlom.v diafýze:ulna:drôtom/serkl	5t113.g↔	Otv.rep.triešt.zlom.v diafýze:femur:št.dlahou
5t104.g↔	Otv.rep.jednoduch.zlom.v diafýze:femur:drôtom/serkl	5t113.m↔	Otv.rep.triešt.zlom.v diafýze:tibia:št.dlahou
5t104.m↔	Otv.rep.jednoduch.zlom.v diafýze:tibia:drôtom/serkl	5t113.q↔	Otv.rep.triešt.zlom.v diafýze:fibula:št.dlahou
5t104.q↔	Otv.rep.jednoduch.zlom.v diafýze:fibula:drôtom/serkl	5t114.2↔	Otv.rep.triešt.zlom.v diafýze:humerus:drôtom/serkl
5t105.2↔	Otv.rep.jednod.zlom.v diafýz:humer:dyn.kompr.skrutka v dl.	5t114.5↔	Otv.rep.triešt.zlom.v diafýze:radius:drôtom/serkl
5t105.g↔	Otv.rep.jednoduch.zlom.v diafýze:femur:dyn.kompr.skrut.v dl.	5t114.8↔	Otv.rep.triešt.zlom.v diafýze:ulna:drôtom/serkl
5t106.2↔	Otv.rep.jednod.zlom.v diafýz:humer:nezaist.predvřt.intrm.kl	5t114.g↔	Otv.rep.triešt.zlom.v diafýze:femur:drôtom/serkl
5t106.5↔	Otv.rep.jednod.zlom.v diafýze:radius:nezaist.predvřt.intrm.kl	5t114.m↔	Otv.rep.triešt.zlom.v diafýze:tibia:drôtom/serkl
5t106.8↔	Otv.rep.jednod.zlom.v diafýze:ulna:nezaist.predvřt.intrm.kl	5t114.q↔	Otv.rep.triešt.zlom.v diafýze:fibula:drôtom/serkl
5t106.g↔	Otv.rep.jednod.zlom.v diafýze:femur:nezaist.predvřt.intrm.kl	5t115.2↔	Otv.rep.triešt.zlom.v diafýz:humerus:dyn.kompr.skr.v dl.
5t106.m↔	Otv.rep.jednod.zlom.v diafýze:tibia:nezaist.predvřt.intrm.kl	5t115.g↔	Otv.rep.triešt.zlom.v diafýz:femur:dyn.kompr.skr.v dl.
5t106.q↔	Otv.rep.jednod.zlom.v diafýze:fibula:nezaist.predvřt.intrm.kl	5t116.2↔	Otv.rep.triešt.zlom.v diafýz:humer:nezaist.predvřt.iM.kl
5t107.2↔	Otv.rep.jednod.zlom.v diafýze:humerus:zaist.predvřt.intrm.kl	5t116.5↔	Otv.rep.triešt.zlom.v diafýz:radius:zaist.predvřt.iM.kl
5t107.5↔	Otv.rep.jednod.zlom.v diafýze:radius:zaist.predvřt.intrm.kl	5t116.8↔	Otv.rep.triešt.zlom.v diafýz:ulna:nezaist.predvřt.iM.kl
5t107.8↔	Otv.rep.jednod.zlom.v diafýze:ulna:zaist.predvřt.intrm.kl	5t116.g↔	Otv.rep.triešt.zlom.v diafýz:femur:nezaist.predvřt.iM.kl
5t107.g↔	Otv.rep.jednod.zlom.v diafýze:femur:zaist.predvřt.intrm.kl	5t116.m↔	Otv.rep.triešt.zlom.v diafýz:tibia:nezaist.predvřt.iM.kl
5t107.m↔	Otv.rep.jednod.zlom.v diafýze:tibia:zaist.predvřt.intrm.kl	5t116.q↔	Otv.rep.triešt.zlom.v diafýz:fibula:nezaist.predvřt.iM.kl
5t107.q↔	Otv.rep.jednod.zlom.v diafýze:fibula:zaist.predvřt.intrm.kl	5t117.2↔	Otv.rep.triešt.zlom.v diafýz:humerus:zaist.predvřt.iM.kl
5t108.2↔	Otv.rep.jedn.zlom.v diafýze:humerus:iM kl.so zaist.pre kĺb.k	5t117.5↔	Otv.rep.triešt.zlom.v diafýz:radius:zaist.predvřt.iM.kl
5t108.g↔	Otv.rep.jednod.zlom.v diafýze:femur:iM kl.so zaist.pre kĺb.k	5t117.8↔	Otv.rep.triešt.zlom.v diafýz:ulna:zaist.predvřt.iM.kl
5t108.m↔	Otv.rep.jednod.zlom.v diafýze:tibia:iM kl.so zaist.pre kĺb.k	5t117.g↔	Otv.rep.triešt.zlom.v diafýz:femur:zaist.predvřt.intramed.kl
5t109.g↔	Otv.rep.jednod.zlom.v diafýze:femur:transfix.kl	5t117.m↔	Otv.rep.triešt.zlom.v diafýz:tibia:zaist.predvřt.intramed.kl
5t109.m↔	Otv.rep.jednod.zlom.v diafýze:tibia:transfix.kl	5t117.q↔	Otv.rep.triešt.zlom.v diafýz:fibula:zaist.predvřt.intramed.kl
5t10a.2↔	Otv.rep.jednod.zlom.v diafýz:humerus:iM drôt.a prút	5t118.2↔	Otv.rep.triešt.zlom.v diafýz:humer:iM klin.so zaist.pre kĺb.k
5t10a.5↔	Otv.rep.jednod.zlom.v diafýz:radius:iM drôt.a prút	5t118.g↔	Otv.rep.triešt.zlom.v diafýz:femur:iM klin.so zaist.pre kĺb.k
5t10a.8↔	Otv.rep.jednod.zlom.v diafýz:ulna:iM drôt.a prút	5t118.m↔	Otv.rep.triešt.zlom.v diafýz:tibia:iM klin.so zaist.pre kĺb.k
5t10a.g↔	Otv.rep.jednod.zlom.v diafýz:femur:iM drôt.a prút	5t11a.2↔	Otv.rep.triešt.zlom.v diafýz:humerus:iM drôt.a prút
5t10a.m↔	Otv.rep.jednod.zlom.v diafýz:tibia:iM drôt.a prút	5t11a.5↔	Otv.rep.triešt.zlom.v diafýz:radius:iM drôt.a prút
5t10a.q↔	Otv.rep.jednod.zlom.v diafýz:fibula:iM drôt.a prút	5t11a.8↔	Otv.rep.triešt.zlom.v diafýz:ulna:iM drôt.a prút
5t10b.2↔	Otv.rep.jednod.zlom.v diafýz:humerus:uhlo.stab.dlahou	5t11a.g↔	Otv.rep.triešt.zlom.v diafýz:femur:iM drôt.a prút
5t10b.5↔	Otv.rep.jednod.zlom.v diafýz:radius:uhlo.stab.dlahou	5t11a.m↔	Otv.rep.triešt.zlom.v diafýz:tibia:iM drôt.a prút
5t10b.8↔	Otv.rep.jednod.zlom.v diafýz:ulna:uhlo.stab.dlahou	5t11a.q↔	Otv.rep.triešt.zlom.v diafýz:fibula:iM drôt.a prút
5t10b.g↔	Otv.rep.jednod.zlom.v diafýz:femur:uhlo.stab.dlahou	5t11b.2↔	Otv.rep.triešt.zlom.v diafýz:humerus:uhlo.stab.dla
5t10b.m↔	Otv.rep.jednod.zlom.v diafýz:tibia:uhlo.stab.dlahou	5t11b.5↔	Otv.rep.triešt.zlom.v diafýz:radius:uhlo.vostab.dl
5t10b.q↔	Otv.rep.jednod.zlom.v diafýz:fibula:uhlo.stab.dlahou	5t11b.8↔	Otv.rep.triešt.zlom.v diafýz:ulna:uhlo.stab.dla
5t10c.2↔	Otv.rep.jednod.zlom.v diafýz:humerus:uhl./kondyl.dl	5t11b.g↔	Otv.rep.triešt.zlom.v diafýz:femur:uhlo.stab.dla
5t10c.g↔	Otv.rep.jednod.zlom.v diafýz:femur:uhl./kondyl.dl	5t11b.m↔	Otv.rep.triešt.zlom.v diafýz:tibia:uhlo.stab.dla
5t10t.2↔	Otv.rep.jednod.zlom.v diafýz:humerus:vonk.skelet.fix	5t11b.q↔	Otv.rep.triešt.zlom.v diafýz:fibula:uhlo.stab.dla
5t10t.5↔	Otv.rep.jednod.zlom.v diafýz:radius:vonk.skelet.fix	5t11c.2↔	Otv.rep.triešt.zlom.v diafýz:humerus:uhlo./kondyl.dl
5t10t.8↔	Otv.rep.jednod.zlom.v diafýz:ulna:vonk.skelet.fix	5t11c.g↔	Otv.rep.triešt.zlom.v diafýz:femur:uhlo./kondyl.dla
5t10t.g↔	Otv.rep.jednod.zlom.v diafýz:femur:vonk.skelet.fix	5t11t.2↔	Otv.rep.triešt.zlom.v diafýz:humerus:vonk.skelet.fix
5t10t.m↔	Otv.rep.jednod.zlom.v diafýz:tibia:vonk.skelet.fix	5t11t.5↔	Otv.rep.triešt.zlom.v diafýz:radius:vonk.skelet.fix
5t10t.q↔	Otv.rep.jednod.zlom.v diafýz:fibula:vonk.skelet.fix	5t11t.8↔	Otv.rep.triešt.zlom.v diafýz:ulna:vonk.skelet.fixátor
5t10v.2↔	Otv.rep.jednod.zlom.v diafýz:humerus:kruh.vonk.skelet.fix	5t11t.g↔	Otv.rep.triešt.zlom.v diafýz:femur:vonk.skelet.fix
5t10v.5↔	Otv.rep.jednod.zlom.v diafýz:radius:kruh.vonk.skelet.fix	5t11t.m↔	Otv.rep.triešt.zlom.v diafýz:tibia:vonk.skelet.fix
5t10v.8↔	Otv.rep.jednod.zlom.v diafýz:ulna:kruh.vonk.skelet.fix	5t11t.q↔	Otv.rep.triešt.zlom.v diafýz:fibula:vonk.skelet.fix
5t10v.g↔	Otv.rep.jednod.zlom.v diafýz:femur:kruh.vonk.skelet.fix	5t11v.2↔	Otv.rep.triešt.zlom.v diafýz:humerus:kruh.vonk.skelet.fix
5t10v.m↔	Otv.rep.jednod.zlom.v diafýz:tibia:kruh.vonk.skelet.fix	5t11v.5↔	Otv.rep.triešt.zlom.v diafýz:radius:kruh.vonk.skelet.fix

5t11v.8↔	Otv.rep.triešt.zlom.v diafyz:ulna:kruh.vonk.skelet.fixátor	5t124.r↔	Otv.rep.jedn.zl.v kĺb.obl.fibula dist:drôt/serkláž
5t11v.g↔	Otv.rep.triešt.zlom.v diafyz:femur:kruh.vonk.skelet.fix	5t125.1↔	Otv.rep.jedn.zl.v kĺb.obl.humer.prox:dyn.kompr.skrutka v dl
5t11v.m↔	Otv.rep.triešt.zlom.v diafyz:tibia:kruh.vonk.skelet.fix	5t125.e↔	Otv.rep.jedn.zl.v kĺb.obl.krčok.steh.k:dyn.kompr.skrutka v dl
5t11v.q↔	Otv.rep.triešt.zlom.v diafyz:fibula:kruh.vonk.skelet.fix	5t125.f↔	Otv.rep.jedn.zl.v kĺb.obl.femur.prox:dyn.kompr.skrutka v dl
5t11x.2↔	Otv.rep.triešt.zlom.v diafyz:humerus:iným osteos.m	5t125.h↔	Otv.rep.jedn.zl.v kĺb.obl.femur dist:dyn.kompr.skrutka v dl
5t11x.5↔	Otv.rep.triešt.zlom.v diafyz:radius:iným osteos.m	5t125.k↔	Otv.rep.jedn.zl.v kĺb.obl.tibia prox:dyn.kompr.skrutka v dl
5t11x.8↔	Otv.rep.triešt.zlom.v diafyz:ulna:iným osteosyntet.m	5t128.1↔	Otv.rep.jedn.zl.v kĺbe humer.prox:iM.klin.so zaist.pre kĺb.k
5t11x.g↔	Otv.rep.triešt.zlom.v diafyz:femur:iným osteos.mat	5t128.e↔	Otv.rep.jedn.zl.v kĺbe krčok.steh.k:iM.klin.so zaist.pre kĺb.k
5t11x.m↔	Otv.rep.triešt.zlom.v diafyz:tibia:iným osteos.m	5t128.f↔	Otv.rep.jedn.zl.v kĺbe femur prox:iM.klin.so zaist.pre kĺb.k
5t11x.q↔	Otv.rep.triešt.zlom.v diafyz:fibula:iným osteos.m	5t129.e↔	Otv.rep.jedn.zl.v kĺb.obl.krčok.steh.k.:transfix.klin.
5t11y.2↔	Otv.rep.jedn.zl.v kĺb.obl.humer.prox:bez osteosyntézy	5t129.f↔	Otv.rep.jedn.zl.v kĺb.obl.femur prox:transfix.klin.
5t11y.5↔	Otv.rep.triešt.zlom.v diafyz:radius:blížšie neuč.mat	5t129.h↔	Otv.rep.jedn.zl.v kĺb.obl.femur dist:transfix.klin.
5t11y.8↔	Otv.rep.triešt.zlom.v diafyz:ulna:blížšie neuč.mat	5t129.k↔	Otv.rep.jedn.zl.v kĺb.obl.tibia prox.:transfix.klin.
5t11y.g↔	Otv.rep.triešt.zlom.v diafyz:femur:blížšie neuč.mat	5t129.n↔	Otv.rep.jedn.zl.v kĺb.obl.tibia dist:transfix.klin.
5t11y.m↔	Otv.rep.triešt.zlom.v diafyz:tibia:blížšie neuč.mat	5t12a.1↔	Otv.rep.jedn.zl.v kĺb.obl.humer.prox.:iM.drôt,prút
5t11y.q↔	Otv.rep.triešt.zlom.v diafyz:fibula:blížšie neuč.mat	5t12a.3↔	Otv.rep.jedn.zl.v kĺb.obl.humer.dist.:iM.drôt,prút
5t120.1↔	Otv.rep.jedn.zl.v kĺb.obl.humer.prox:bez osteosyntézy	5t12a.4↔	Otv.rep.jedn.zl.v kĺb.obl.femur prox.:iM.drôt,prút
5t120.3↔	Otv.rep.jedn.zl.v kĺb.obl.humer.dist:bez osteosyntézy	5t12a.6↔	Otv.rep.jedn.zl.v kĺb.obl.radius dist.:iM.drôt,prút
5t120.4↔	Otv.rep.jedn.zl.v kĺb.obl.radius prox:bez osteosyntézy	5t12a.7↔	Otv.rep.jedn.zl.v kĺb.obl.ulna prox.:iM.drôt,prút
5t120.6↔	Otv.rep.jedn.zl.v kĺb.obl.radius dist:bez osteosyntézy	5t12a.9↔	Otv.rep.jedn.zl.v kĺb.obl.ulna dist.:iM.drôt,prút
5t120.7↔	Otv.repoz.jednoduch.zl.v kĺb.obl.ulna prox:bez osteosynt	5t12a.e↔	Otv.rep.jedn.zl.v kĺb.obl.krčok.steh.k.:iM.drôt,prút
5t120.9↔	Otv.repoz.jedn.zl.v kĺb.obl.ulna dist:bez osteosyntézy	5t12a.f↔	Otv.rep.jedn.zl.v kĺb.obl.femur prox.:iM.drôt,prút
5t120.e↔	Otv.rep.jedn.zl.v kĺb.obl.krčok.steh.k:bez osteosyntézy	5t12a.h↔	Otv.rep.jedn.zl.v kĺb.obl.femur prox.:iM.drôt,prút
5t120.f↔	Otv.rep.jedn.zl.v kĺb.obl.femur prox:bez osteosyntézy	5t12a.j↔	Otv.rep.jedn.zl.v kĺb.obl.patela:iM.drôt,prút
5t120.h↔	Otv.rep.jedn.zl.v kĺb.obl.femur dist.:bez osteosyntézy	5t12a.k↔	Otv.rep.jedn.zl.v kĺb.obl.tibia prox.:iM.drôt,prút
5t120.j↔	Otv.rep.jedn.zl.v kĺb.obl.patela:bez osteosyntézy	5t12a.n↔	Otv.rep.jedn.zl.v kĺb.obl.tibia dist.:iM.drôt,prút
5t120.k↔	Otv.rep.jedn.zl.v kĺb.obl.tibia prox:bez osteosyntézy	5t12a.p↔	Otv.rep.jedn.zl.v kĺb.obl.fibula prox.:iM.drôt,prút
5t120.n↔	Otv.rep.jedn.zl.v kĺb.obl.tibia dist:bez osteosyntézy	5t12a.r↔	Otv.rep.jedn.zl.v kĺb.obl.fibula dist.:iM.drôt,prút
5t120.p↔	Otv.rep.jedn.zl.v kĺb.obl.fibula prox:bez osteosyntézy	5t12b.1↔	Otv.rep.jedn.zl.v kĺb.obl.humer.prox:uhlo.stab.dlaha
5t120.r↔	Otv.rep.jedn.zl.v kĺb.obl.fibula dist:bez osteosyntézy	5t12b.3↔	Otv.rep.jedn.zl.v kĺb.obl.humer.dist:uhlo.stab.dlaha
5t121.1↔	Otv.rep.jedn.zl.v kĺb.obl.humer.prox:skrutkou	5t12b.4↔	Otv.rep.jedn.zl.v kĺb.obl.radius prox:uhlo.stab.dlaha
5t121.3↔	Otv.rep.jedn.zl.v kĺb.obl.humer.dist:skrutkou	5t12b.6↔	Otv.rep.jedn.zl.v kĺb.obl.radius dist:uhlo.stab.dlaha
5t121.4↔	Otv.rep.jedn.zl.v kĺb.obl.radius prox:skrutkou	5t12b.7↔	Otv.rep.jedn.zl.v kĺb.obl.ulna prox:uhlo.stab.dlaha
5t121.6↔	Otv.rep.jedn.zl.v kĺb.obl.radius dist:skrutkou	5t12b.9↔	Otv.rep.jedn.zl.v kĺb.obl.ulna dist:uhlo.stab.dlaha
5t121.7↔	Otv.repoz.jedn.zl.v kĺb.obl.ulna prox:skrutkou	5t12b.e↔	Otv.rep.jedn.zl.v kĺb.obl.krčok.steh.k:uhlo.stab.dlaha
5t121.9↔	Otv.rep.jednoduch.zl.v kĺb.obl.ulna dist:skrutkou	5t12b.f↔	Otv.rep.jedn.zl.v kĺb.obl.femur prox:uhlo.stab.dlaha
5t121.e↔	Otv.rep.jedn.zl.v kĺb.obl.krčok.steh.k:skrutkou	5t12b.h↔	Otv.rep.jedn.zl.v kĺb.obl.femur dist:uhlo.stab.dlaha
5t121.f↔	Otv.rep.jedn.zl.v kĺb.obl.femur prox:skrutkou	5t12b.k↔	Otv.rep.jedn.zl.v kĺb.obl.tibia prox:uhlo.stab.dlaha
5t121.h↔	Otv.rep.jedn.zl.v kĺb.obl.femur dist:skrutkou	5t12b.n↔	Otv.rep.jedn.zl.v kĺb.obl.tibia dist:uhlo.stab.dlaha
5t121.j↔	Otv.rep.jedn.zl.v kĺb.obl.patela:skrutkou	5t12b.p↔	Otv.rep.jedn.zl.v kĺb.obl.fibula prox:uhlo.stab.dlaha
5t121.k↔	Otv.rep.jedn.zl.v kĺb.obl.tibia prox:skrutkou	5t12b.r↔	Otv.rep.jedn.zl.v kĺb.obl.fibula dist:uhlo.stab.dlaha
5t121.n↔	Otv.rep.jedn.zl.v kĺb.obl.tibia dist:skrutkou	5t12c.1↔	Otv.rep.jedn.zl.v kĺb.obl.humer.prox:uhlo./kondyl.dl
5t121.p↔	Otv.rep.jedn.zl.v kĺb.obl.fibula prox:skrutkou	5t12c.3↔	Otv.rep.jedn.zl.v kĺb.obl.humer.dist:uhlo./kondyl.dl
5t121.r↔	Otv.rep.jedn.zl.v kĺb.obl.fibula dist:skrutkou	5t12c.e↔	Otv.rep.jedn.zl.v kĺb.obl.krčok.steh.k:uhlo./kondyl.dl
5t123.1↔	Otv.rep.jedn.zl.v kĺb.obl.humer.prox:štanď.dlahou	5t12c.f↔	Otv.rep.jedn.zl.v kĺb.obl.femur prox:uhlo./kondyl.dl
5t123.3↔	Otv.rep.jedn.zl.v kĺb.obl.humer.dist:štanď.dlahou	5t12c.h↔	Otv.rep.jedn.zl.v kĺb.obl.femur dist:uhlo./kondyl.dl
5t123.4↔	Otv.rep.jedn.zl.v kĺb.obl.radius prox:štanď.dlahou	5t12c.k↔	Otv.rep.jedn.zl.v kĺb.obl.tibia prox:uhlo./kondyl.dl
5t123.6↔	Otv.rep.jedn.zl.v kĺb.obl.radius dist:štanď.dlahou	5t12d.h↔	Otv.rep.jedn.zl.v kĺb.obl.femur dist:skobou
5t123.7↔	Otv.rep.jedn.zl.v kĺb.obl.ulna prox:štanď.dlahou	5t12d.j↔	Otv.rep.jedn.zl.v kĺb.obl.patela:skobou
5t123.9↔	Otv.rep.jedn.zl.v kĺb.obl.ulna dist:štanď.dlahou	5t12d.k↔	Otv.rep.jedn.zl.v kĺb.obl.tibia prox:skobou
5t123.e↔	Otv.rep.jedn.zl.v kĺb.obl.krčok.steh.k:štanď.dlahou	5t12d.n↔	Otv.rep.jedn.zl.v kĺb.obl.tibia dist:skobou
5t123.f↔	Otv.rep.jedn.zl.v kĺb.obl.femur prox:štanď.dlahou	5t12d.p↔	Otv.rep.jedn.zl.v kĺb.obl.fibula prox:skobou
5t123.h↔	Otv.rep.jedn.zl.v kĺb.obl.femur dist:štanď.dlahou	5t12d.r↔	Otv.rep.jedn.zl.v kĺb.obl.fibula dist:skobou
5t123.k↔	Otv.rep.jedn.zl.v kĺb.obl.tibia prox:štanď.dlahou	5t12t.1↔	Otv.rep.jedn.zl.v kĺb.obl.humer.prox:vonk.skelet.fix
5t123.n↔	Otv.rep.jedn.zl.v kĺb.obl.tibia dist:štanď.dlahou	5t12t.3↔	Otv.rep.jedn.zl.v kĺb.obl.humer.dist:vonk.skelet.fix
5t123.p↔	Otv.rep.jedn.zl.v kĺb.obl.fibula prox:štanď.dlahou	5t12t.4↔	Otv.rep.jedn.zl.v kĺb.obl.radius prox:vonk.skelet.fix
5t123.r↔	Otv.rep.jedn.zl.v kĺb.obl.fibula dist:štanď.dlahou	5t12t.6↔	Otv.rep.jedn.zl.v kĺb.obl.radius dist:vonk.skelet.fix
5t124.1↔	Otv.rep.jedn.zl.v kĺb.obl.humer.prox:drôt/serkláž	5t12t.7↔	Otv.rep.jedn.zl.v kĺb.obl.ulna prox:vonk.skelet.fix
5t124.3↔	Otv.rep.jedn.zl.v kĺb.obl.humer.dist:drôt/serkláž	5t12t.9↔	Otv.rep.jedn.zl.v kĺb.obl.ulna dist:vonk.skelet.fix
5t124.4↔	Otv.rep.jedn.zl.v kĺb.obl.radius prox:drôt/serkláž	5t12t.e↔	Otv.rep.jedn.zl.v kĺb.obl.krčok.steh.k:vonk.skelet.fix
5t124.6↔	Otv.rep.jedn.zl.v kĺb.obl.radius dist:drôt/serkláž	5t12t.f↔	Otv.rep.jedn.zl.v kĺb.obl.femur prox:vonk.skelet.fix
5t124.7↔	Otv.rep.jedn.zl.v kĺb.obl.ulna prox:drôt/serkláž	5t12t.h↔	Otv.rep.jedn.zl.v kĺb.obl.femur dist:vonk.skelet.fix
5t124.9↔	Otv.rep.jedn.zl.v kĺb.obl.ulna dist:drôt/serkláž	5t12t.j↔	Otv.rep.jedn.zl.v kĺb.obl.patela:vonk.skelet.fix
5t124.e↔	Otv.rep.jedn.zl.v kĺb.obl.krčok.steh.k:drôt/serkláž	5t12t.k↔	Otv.rep.jedn.zl.v kĺb.obl.tibia prox:vonk.skelet.fix
5t124.f↔	Otv.rep.jedn.zl.v kĺb.obl.femur prox:drôt/serkláž	5t12t.n↔	Otv.rep.jedn.zl.v kĺb.obl.tibia dist:vonk.skelet.fix
5t124.h↔	Otv.rep.jedn.zl.v kĺb.obl.femur dist:drôt/serkláž	5t12t.p↔	Otv.rep.jedn.zl.v kĺb.obl.fibula prox:vonk.skelet.fix
5t124.j↔	Otv.rep.jedn.zl.v kĺb.obl.patela:drôt/serkláž	5t12t.r↔	Otv.rep.jedn.zl.v kĺb.obl.fibula dist:vonk.skelet.fix
5t124.k↔	Otv.rep.jedn.zl.v kĺb.obl.tibia prox:drôt/serkláž	5t12v.1↔	Otv.rep.jedn.zl.v kĺb.obl.humer.prox:kruh.vonk.skelet.fix
5t124.n↔	Otv.rep.jedn.zl.v kĺb.obl.tibia dist:drôt/serkláž	5t12v.3↔	Otv.rep.jedn.zl.v kĺb.obl.humer.dist:kruh.vonk.skelet.fix
5t124.p↔	Otv.rep.jedn.zl.v kĺb.obl.fibula prox:drôt/serkláž	5t12v.4↔	Otv.rep.jedn.zl.v kĺb.obl.radius prox:kruh.vonk.skelet.fix

5t12v.6↔	Otv.rep.jedn.zl.v kĺb.obl.radius dist:kruh.vonk.skelet.fix	5t134.7↔	Otv.rep.triešt.zl.v kĺb.obl.ulna prox:drôt/serkláž
5t12v.7↔	Otv.rep.jedn.zl.v kĺb.obl.ulna prox:kruh.vonk.skelet.fix	5t134.9↔	Otv.rep.triešt.zl.v kĺb.obl.ulna dist:drôt/serkláž
5t12v.9↔	Otv.rep.jedn.zl.v kĺb.obl.ulna dist:kruh.vonk.skelet.fix	5t134.e↔	Otv.rep.triešt.zl.v kĺb.obl.krčok steh.k:drôt/serkláž
5t12v.e↔	Otv.rep.jedn.zl.v kĺb.obl.krčok steh.k:kruh.vonk.skelet.fix	5t134.f↔	Otv.rep.triešt.zl.v kĺb.obl.femur prox:drôt/serkláž
5t12v.f↔	Otv.rep.jedn.zl.v kĺb.obl.femur prox:kruh.vonk.skelet.fix	5t134.h↔	Otv.rep.triešt.zl.v kĺb.obl.femur dist:drôt/serkláž
5t12v.h↔	Otv.rep.jedn.zl.v kĺb.obl.femur dist:kruh.vonk.skelet.fix	5t134.j↔	Otv.rep.triešt.zl.v kĺb.obl.patela:drôt/serkláž
5t12v.j↔	Otv.rep.jedn.zl.v kĺb.obl.patela:kruh.vonk.skelet.fix	5t134.k↔	Otv.rep.triešt.zl.v kĺb.obl.tibia prox:drôt/serkláž
5t12v.k↔	Otv.rep.jedn.zl.v kĺb.obl.tibia prox:kruh.vonk.skelet.fix	5t134.n↔	Otv.rep.triešt.zl.v kĺb.obl.tibia dist:drôt/serkláž
5t12v.n↔	Otv.rep.jedn.zl.v kĺb.obl.tibia dist:kruh.vonk.skelet.fix	5t134.p↔	Otv.rep.triešt.zl.v kĺb.obl.fibula prox:drôt/serkláž
5t12v.p↔	Otv.rep.jedn.zl.v kĺb.obl.fibula prox:kruh.vonk.skelet.fix	5t134.r↔	Otv.rep.triešt.zl.v kĺb.obl.fibula dist:drôt/serkláž
5t12v.r↔	Otv.rep.jedn.zl.v kĺb.obl.femur prox:kruh.vonk.skelet.fix	5t135.1↔	Otv.rep.triešt.zl.v kĺbe humer.prox:dyn.kompr.skrutka v dl
5t12x.1↔	Otv.rep.jedn.zl.v kĺb.obl.humer.prox:iným osteos.m	5t135.3↔	Otv.rep.triešt.zl.v kĺbe humer.dist:dyn.kompr.skrutka v dlahe
5t12x.3↔	Otv.rep.jedn.zl.v kĺb.obl.humer.dist:iným osteos.m	5t135.e↔	Otv.rep.triešt.zl.v kĺbe krčok steh.k:dyn.kompr.skrutka v dl
5t12x.4↔	Otv.rep.jedn.zl.v kĺb.obl.radius prox:iným osteos.m	5t135.f↔	Otv.rep.triešt.zl.v kĺbe femur prox:dyn.kompr.skrutka v dl
5t12x.6↔	Otv.rep.jedn.zl.v kĺb.obl.radius dist:iným osteos.m	5t135.h↔	Otv.rep.triešt.zl.v kĺbe femur dist:dyn.kompr.skrutka v dl
5t12x.7↔	Otv.rep.jedn.zl.v kĺb.obl.ulna prox:iným osteos.m	5t135.k↔	Otv.rep.triešt.zl.v kĺb.obl.tibia prox:dyn.kompr.skrutka v dl
5t12x.9↔	Otv.rep.jedn.zl.v kĺb.obl.tibia dist:iným osteos.m	5t137.1↔	Otv.rep.triešt.zl.v kĺb.obl.humer.prox:zaist.intramed.kl
5t12x.e↔	Otv.rep.jedn.zl.v kĺb.obl.krčok steh.k:iným osteos.m	5t137.3↔	Otv.rep.triešt.zl.v kĺb.obl.humer.dist:zaist.intramed.kl
5t12x.f↔	Otv.rep.jedn.zl.v kĺb.obl.femur prox:iným osteos.m	5t137.4↔	Otv.rep.triešt.zl.v kĺb.obl.radius prox:zaist.intramed.kl
5t12x.h↔	Otv.rep.jedn.zl.v kĺb.obl.femur dist:iným osteos.m	5t137.6↔	Otv.rep.triešt.zl.v kĺb.obl.radius dist:zaist.intramed.kl
5t12x.j↔	Otv.rep.jedn.zl.v kĺb.obl.patela:iným osteos.m	5t137.7↔	Otv.rep.triešt.zl.v kĺb.obl.ulna prox:zaist.intramed.kl
5t12x.k↔	Otv.rep.jedn.zl.v kĺb.obl.tibia prox:iným osteos.m	5t137.9↔	Otv.rep.triešt.zl.v kĺb.obl.ulna dist:zaist.intramed.kl
5t12x.n↔	Otv.rep.jedn.zl.v kĺb.obl.radius dist:iným osteos.m	5t137.e↔	Otv.rep.triešt.zl.v kĺb.obl.krčok steh.k:zaist.intramed.kl
5t12x.p↔	Otv.rep.jedn.zl.v kĺb.obl.fibula prox:iným osteos.m	5t137.f↔	Otv.rep.triešt.zl.v kĺb.obl.femur prox:zaist.intramed.kl
5t12x.r↔	Otv.rep.jedn.zl.v kĺb.obl.fibula dist:iným osteos.m	5t137.h↔	Otv.rep.triešt.zl.v kĺb.obl.femur dist:zaist.intramed.kl
5t12z.1↔	Otv.rep.jedn.zl.v kĺb.obl.humer.prox:resorb.mat	5t137.j↔	Otv.rep.triešt.zl.v kĺb.obl.patela:zaist.intramed.kl
5t12z.3↔	Otv.rep.jedn.zl.v kĺb.obl.humer.dist:resorb.mat	5t137.k↔	Otv.rep.triešt.zl.v kĺb.obl.tibia prox:zaist.intramed.kl
5t12z.4↔	Otv.rep.jedn.zl.v kĺb.obl.radius prox:resorb.mat	5t137.n↔	Otv.rep.triešt.zl.v kĺb.obl.tibia dist:zaist.intramed.kl
5t12z.6↔	Otv.rep.jedn.zl.v kĺb.obl.radius dist:resorb.mat	5t137.p↔	Otv.rep.triešt.zl.v kĺb.obl.fibula prox:zaist.intramed.kl
5t12z.7↔	Otv.rep.jedn.zl.v kĺb.obl.ulna prox:resorb.mat	5t137.r↔	Otv.rep.triešt.zl.v kĺb.obl.fibula dist:zaist.intramed.kl
5t12z.9↔	Otv.rep.jedn.zl.v kĺb.obl.ulna dist:resorb.mat	5t138.1↔	Otv.rep.triešt.zl.v kĺbe humer.prox:iM klin.so zaist.pre kĺb.k
5t12z.e↔	Otv.rep.jedn.zl.v kĺb.obl.krčok steh.k:resorb.mat	5t138.3↔	Otv.rep.triešt.zl.v kĺbe humer.dist:iM klin.so zaist.pre kĺb.k
5t12z.f↔	Otv.rep.jedn.zl.v kĺb.obl.femur prox:resorb.mat	5t138.4↔	Otv.rep.triešt.zl.v kĺbe radius prox:iM klin.so zaist.pre kĺb.k
5t12z.h↔	Otv.rep.jedn.zl.v kĺb.obl.femur dist:resorb.mat	5t138.6↔	Otv.rep.triešt.zl.v kĺbe radius dist:iM klin.so zaist.pre kĺb.k
5t12z.j↔	Otv.rep.jedn.zl.v kĺb.obl.patela:resorb.mat	5t138.7↔	Otv.rep.triešt.zl.v kĺbe ulna prox:iM klin.so zaist.pre kĺb.k
5t12z.k↔	Otv.rep.jedn.zl.v kĺb.obl.tibia prox:resorb.mat	5t138.9↔	Otv.rep.triešt.zl.v kĺbe ulna dist:iM klin.so zaist.pre kĺb.k
5t12z.n↔	Otv.rep.jedn.zl.v kĺb.obl.tibia dist:resorb.mat	5t138.e↔	Otv.rep.triešt.zl.v kĺbe krčok steh.k:iM klin.so zaist.pre kĺb.k
5t12z.p↔	Otv.rep.jedn.zl.v kĺb.obl.fibula prox:resorb.mat	5t138.f↔	Otv.rep.triešt.zl.v kĺbe femur prox:iM klin.so zaist.pre kĺb.k
5t12z.r↔	Otv.rep.jedn.zl.v kĺb.obl.fibula dist:resorb.mat	5t138.h↔	Otv.rep.triešt.zl.v kĺbe femur dist:iM klin.so zaist.pre kĺb.k
5t131.1↔	Otv.rep.triešt.zl.v kĺb.obl.humer.prox:skrutkou	5t138.j↔	Otv.rep.triešt.zl.v kĺbe patela:iM klin.so zaist.pre kĺb.k
5t131.3↔	Otv.rep.triešt.zl.v kĺb.obl.humer.dist:skrutkou	5t138.k↔	Otv.rep.triešt.zl.v kĺbe tibia prox:iM klin.so zaist.pre kĺb.k
5t131.4↔	Otv.rep.triešt.zl.v kĺb.obl.radius prox:skrutkou	5t138.n↔	Otv.rep.triešt.zl.v kĺbe tibia dist:iM klin.so zaist.pre kĺb.k
5t131.6↔	Otv.rep.triešt.zl.v kĺb.obl.radius dist:skrutkou	5t138.p↔	Otv.rep.triešt.zl.v kĺbe fibula prox:iM klin.so zaist.pre kĺb.k
5t131.7↔	Otv.rep.triešt.zl.v kĺb.obl.ulna prox:skrutkou	5t138.r↔	Otv.rep.triešt.zl.v kĺbe fibula dist:iM klin.so zaist.pre kĺb.k
5t131.9↔	Otv.rep.triešt.zl.v kĺb.obl.ulna dist:skrutkou	5t139.e↔	Otv.rep.triešt.zl.v kĺb.obl.krčok steh.k:transfix.klin.
5t131.e↔	Otv.rep.triešt.zl.v kĺb.obl.krčok steh.k:skrutkou	5t139.f↔	Otv.rep.triešt.zl.v kĺb.obl.femur prox:transfix.klin.
5t131.f↔	Otv.rep.triešt.zl.v kĺb.obl.femur prox:skrutkou	5t139.h↔	Otv.rep.triešt.zl.v kĺb.obl.femur dist:transfix.klin.
5t131.h↔	Otv.rep.triešt.zl.v kĺb.obl.femur dist:skrutkou	5t139.k↔	Otv.rep.triešt.zl.v kĺb.obl.tibia prox:transfix.klin.
5t131.j↔	Otv.rep.triešt.zl.v kĺb.obl.patela:skrutkou	5t139.n↔	Otv.rep.triešt.zl.v kĺb.obl.tibia dist:transfix.klin.
5t131.k↔	Otv.rep.triešt.zl.v kĺb.obl.tibia prox:skrutkou	5t13a.3↔	Otv.rep.triešt.zl.v kĺb.obl.humer.dist:intramed.drôt a prút
5t131.n↔	Otv.rep.triešt.zl.v kĺb.obl.tibia dist:skrutkou	5t13a.4↔	Otv.rep.triešt.zl.v kĺb.obl.radius prox:intramed.drôt a prút
5t131.p↔	Otv.rep.triešt.zl.v kĺb.obl.fibula prox:skrutkou	5t13a.6↔	Otv.rep.triešt.zl.v kĺb.obl.radius dist:intramed.drôt a prút
5t131.r↔	Otv.rep.triešt.zl.v kĺb.obl.fibula dist:skrutkou	5t13a.7↔	Otv.rep.triešt.zl.v kĺb.obl.ulna prox:intramed.drôt a prút
5t133.1↔	Otv.rep.triešt.zl.v kĺb.obl.humer.prox:št.dlahou	5t13a.9↔	Otv.rep.triešt.zl.v kĺb.obl.ulna dist:intramed.drôt a prút
5t133.3↔	Otv.rep.triešt.zl.v kĺb.obl.humer.dist:št.dlahou	5t13a.e↔	Otv.rep.triešt.zl.v kĺb.obl.krčok steh.k:intramed.drôt a prút
5t133.4↔	Otv.rep.triešt.zl.v kĺb.obl.radius prox:št.dlahou	5t13a.f↔	Otv.rep.triešt.zl.v kĺb.obl.femur prox:intramed.drôt a prút
5t133.6↔	Otv.rep.triešt.zl.v kĺb.obl.radius dist:št.dlahou	5t13a.h↔	Otv.rep.triešt.zl.v kĺb.obl.femur dist:intramed.drôt a prút
5t133.7↔	Otv.rep.triešt.zl.v kĺb.obl.ulna prox:št.dlahou	5t13a.j↔	Otv.rep.triešt.zl.v kĺb.obl.patela:intramed.drôt a prút
5t133.9↔	Otv.rep.triešt.zl.v kĺb.obl.ulna dist:št.dlahou	5t13a.k↔	Otv.rep.triešt.zl.v kĺb.obl.tibia prox:intramed.drôt a prút
5t133.e↔	Otv.rep.triešt.zl.v kĺb.obl.krčok steh.k:št.dlahou	5t13a.n↔	Otv.rep.triešt.zl.v kĺb.obl.tibia dist:intramed.drôt a prút
5t133.f↔	Otv.rep.triešt.zl.v kĺb.obl.femur prox:št.dlahou	5t13a.p↔	Otv.rep.triešt.zl.v kĺb.obl.fibula prox:intramed.drôt a prút
5t133.h↔	Otv.rep.triešt.zl.v kĺb.obl.femur dist:št.dlahou	5t13a.r↔	Otv.rep.triešt.zl.v kĺb.obl.fibula dist:intramed.drôt a prút
5t133.k↔	Otv.rep.triešt.zl.v kĺb.obl.tibia prox:št.dlahou	5t13b.1↔	Otv.rep.triešt.zl.v kĺb.obl.humer.prox:uhlo.stabil.dlahou
5t133.n↔	Otv.rep.triešt.zl.v kĺb.obl.tibia dist:št.dlahou	5t13b.3↔	Otv.rep.triešt.zl.v kĺb.obl.humer.dist:uhlo.stabil.dlahou
5t133.p↔	Otv.rep.triešt.zl.v kĺb.obl.fibula prox:št.dlahou	5t13b.4↔	Otv.rep.triešt.zl.v kĺb.obl.radius prox:uhlo.stabil.dlahou
5t133.r↔	Otv.rep.triešt.zl.v kĺb.obl.fibula dist:št.dlahou	5t13b.6↔	Otv.rep.triešt.zl.v kĺb.obl.radius dist:uhlo.stabil.dlahou
5t134.1↔	Otv.rep.triešt.zl.v kĺb.obl.humer.prox:drôt/serkláž	5t13b.7↔	Otv.rep.triešt.zl.v kĺb.obl.ulna prox:uhlo.stabil.dlahou
5t134.3↔	Otv.rep.triešt.zl.v kĺb.obl.humer.dist:drôt/serkláž	5t13b.9↔	Otv.rep.triešt.zl.v kĺb.obl.ulna dist:uhlo.stabil.dlahou
5t134.4↔	Otv.rep.triešt.zl.v kĺb.obl.radius prox:drôt/serkláž	5t13b.e↔	Otv.rep.triešt.zl.v kĺb.obl.krčok steh.k:uhlo.stabil.dlahou
5t134.6↔	Otv.rep.triešt.zl.v kĺb.obl.radius dist:drôt/serkláž	5t13b.f↔	Otv.rep.triešt.zl.v kĺb.obl.femur prox:uhlo.stabil.dlahou

5t13b.h↔	Otv.rep.triešt.zl.v kíb.obl.femur dist:uhlo.stabil.dlahou	5t141.w↔	Otv.repoz.jedn.zlom:falangy pr.nohy:skrutkou
5t13b.k↔	Otv.rep.triešt.zl.v kíb.obl.tibia prox:uhlo.stabil.dlahou	5t143.a↔	Otv.repoz.jedn.zl:karpálne k.:štandard.dlahou
5t13b.n↔	Otv.rep.triešt.zl.v kíb.obl.tibia dist:uhlo.stabil.dlahou	5t143.b↔	Otv.repoz.jedn.zl:metakarp.k.:štandard.dlahou
5t13b.p↔	Otv.rep.triešt.zl.v kíb.obl.fibula prox:uhlo.stabil.dlahou	5t143.c↔	Otv.repoz.jedn.zl:falangy pr.ruky:štandard.dlahou
5t13b.r↔	Otv.rep.triešt.zl.v kíb.obl.fibula dist:uhlo.stabil.dlahou	5t143.u↔	Otv.repoz.jedn.zl:tarzálne k.:štandard.dlahou
5t13c.1↔	Otv.rep.triešt.zl.v kíb.obl.humer.prox:uhl./kondyl.dl	5t143.v↔	Otv.repoz.jedn.zl:metatarz.k.:štandard.dlahou
5t13c.3↔	Otv.rep.triešt.zl.v kíb.obl.humer.dist:uhl./kondyl.dl	5t143.w↔	Otv.repoz.jedn.zl:falangy pr.nohy:štandard.dlahou
5t13c.e↔	Otv.rep.triešt.zl.v kíb.obl.krčok.steh.k:uhl./kondyl.dl	5t144.a↔	Otv.repoz.jedn.zlom:karpálne k.:drôt/serkláž
5t13c.f↔	Otv.rep.triešt.zl.v kíb.obl.femur prox:uhl./kondyl.dl	5t144.b↔	Otv.repoz.jedn.zlom:metakarp.k.:drôt/serkláž
5t13c.h↔	Otv.rep.triešt.zl.v kíb.obl.femur dist:uhl./kondyl.dl	5t144.c↔	Otv.repoz.jedn.zlom:falangy pr.ruky:drôt/serkláž
5t13c.k↔	Otv.rep.triešt.zl.v kíb.obl.ulna prox:uhl./kondyl.dl	5t144.u↔	Otv.repoz.jedn.zlom:tarzálne k.:drôt/serkláž
5t13d.h↔	Otv.rep.triešt.zl.v kíb.obl.femur dist:skobou	5t144.v↔	Otv.repoz.jedn.zlom:metatarz.k.:drôt/serkláž
5t13d.j↔	Otv.rep.triešt.zl.v kíb.obl.patela:skobou	5t144.w↔	Otv.repoz.jedn.zlom:falangy pr.nohy:drôt/serkláž
5t13d.k↔	Otv.rep.triešt.zl.v kíb.obl.tibia prox:skobou	5t14b.a↔	Otv.repoz.jedn.zl:karpálne k.:uhlo.stabil.dlahou
5t13d.n↔	Otv.rep.triešt.zl.v kíb.obl.tibia dist:skobou	5t14b.b↔	Otv.repoz.jedn.zl:metakarp.k.:uhlo.stabil.dlahou
5t13d.p↔	Otv.rep.triešt.zl.v kíb.obl.fibula prox:skobou	5t14b.c↔	Otv.repoz.jedn.zl:falangy pr.ruky:uhlo.stabil.dlahou
5t13d.r↔	Otv.rep.triešt.zl.v kíb.obl.fibula dist:skobou	5t14b.u↔	Otv.repoz.jedn.zl:tarzálne k.:uhlo.stabil.dlahou
5t13v.1↔	Otv.rep.triešt.zl.v kíb.obl.humer.prox:kruh.vonk.skel.fix	5t14b.v↔	Otv.repoz.jedn.zl:metatarz.k.:uhlo.stabil.dlahou
5t13v.3↔	Otv.rep.triešt.zl.v kíb.obl.humer.dist:kruh.vonk.skel.fix	5t14b.w↔	Otv.repoz.jedn.zl:falangy pr.nohy:uhlo.stabil.dlahou
5t13v.4↔	Otv.rep.triešt.zl.v kíb.obl.radius prox:kruh.vonk.skel.fix	5t14d.u↔	Otv.repoz.jedn.zlom:tarzálne k.:skobou
5t13v.6↔	Otv.rep.triešt.zl.v kíb.obl.radius dist:kruh.vonk.skel.fix	5t14d.v↔	Otv.repoz.jedn.zlom:metatarz.k.:skobou
5t13v.7↔	Otv.rep.triešt.zl.v kíb.obl.ulna prox:kruh.vonk.skel.fix	5t14t.a↔	Otv.repoz.jedn.zl:karpálne k.:vonk.skelet.fix
5t13v.9↔	Otv.rep.triešt.zl.v kíb.obl.ulna dist:kruh.vonk.skel.fix	5t14t.b↔	Otv.repoz.jedn.zl:metakarp.k.:vonk.skelet.fix
5t13v.e↔	Otv.rep.triešt.zl.v kíb.obl.krčok.steh.k:kruh.vonk.skel.fix	5t14t.c↔	Otv.repoz.jedn.zl:falangy pr.ruky:vonk.skelet.fix
5t13v.f↔	Otv.rep.triešt.zl.v kíb.obl.femur prox:kruh.vonk.skel.fix	5t14t.u↔	Otv.repoz.jedn.zl:tarzálne k.:vonk.skelet.fix
5t13v.h↔	Otv.rep.triešt.zl.v kíb.obl.femur dist:kruh.vonk.skel.fix	5t14t.v↔	Otv.repoz.jedn.zl:metatarz.k.:vonk.skelet.fix
5t13v.j↔	Otv.rep.triešt.zl.v kíb.obl.patela:kruh.vonk.sk.fix	5t14t.w↔	Otv.repoz.jedn.zl:falangy pr.nohy:vonk.skelet.fix
5t13v.k↔	Otv.rep.triešt.zl.v kíb.obl.tibia prox:kruh.vonk.skel.fix	5t14v.a↔	Otv.repoz.jedn.zl:karpálne k.:kruh.vonk.skelet.fix
5t13v.n↔	Otv.rep.triešt.zl.v kíb.obl.tibia dist:kruh.vonk.skel.fix	5t14v.b↔	Otv.repoz.jedn.zl:metakarp.k.:kruh.vonk.skelet.fix
5t13v.p↔	Otv.rep.triešt.zl.v kíb.obl.fibula prox:kruh.vonk.skel.fix	5t14v.u↔	Otv.repoz.jedn.zl:tarzálne k.:kruh.vonk.skelet.fix
5t13v.r↔	Otv.rep.triešt.zl.v kíb.obl.fibula dist:kruh.vonk.sk.fix	5t14v.v↔	Otv.repoz.jedn.zl:metatarz.k.:kruh.vonk.skelet.fix
5t13x.1↔	Otv.rep.triešt.zl.v kíb.obl.humer.prox:iným osteos.m	5t14x.a↔	Otv.repoz.jedn.zl:karpálne k.:iným osteos.m
5t13x.3↔	Otv.rep.triešt.zl.v kíb.obl.humer.dist:iným osteos.m	5t14x.b↔	Otv.repoz.jedn.zl:metakarp.k.:iným osteos.m
5t13x.4↔	Otv.rep.triešt.zl.v kíb.obl.radius prox:iným osteos.m	5t14x.c↔	Otv.repoz.jedn.zl:falangy pr.ruky:iným osteos.m
5t13x.6↔	Otv.rep.triešt.zl.v kíb.obl.radius dist:iným osteos.m	5t14x.u↔	Otv.repoz.jedn.zl:tarzálne k.:iným osteos.m
5t13x.7↔	Otv.rep.triešt.zl.v kíb.obl.ulna prox:iným osteos.m	5t14x.v↔	Otv.repoz.jedn.zl:metatarz.k.:iným osteos.m
5t13x.9↔	Otv.rep.triešt.zl.v kíb.obl.ulna dist:iným osteos.m	5t14x.w↔	Otv.repoz.jedn.zl:falangy pr.nohy:iným osteos.m
5t13x.e↔	Otv.rep.triešt.zl.v kíb.obl.krčok.steh.k:iným osteos.m	5t14z.a↔	Otv.repoz.jedn.zl:karpálne k.:rezorb.mat
5t13x.f↔	Otv.rep.triešt.zl.v kíb.obl.femur prox:iným osteos.m	5t14z.b↔	Otv.repoz.jedn.zl:metakarp.k.:rezorb.mat
5t13x.h↔	Otv.rep.triešt.zl.v kíb.obl.femur dist:iným osteos.m	5t14z.c↔	Otv.repoz.jedn.zl:falangy pr.ruky:rezorb.mat
5t13x.j↔	Otv.rep.triešt.zl.v kíb.obl.patela:iným osteos.m	5t14z.j↔	Otv.rep.jedn.zl:patela:rezorb.mat
5t13x.k↔	Otv.rep.triešt.zl.v kíb.obl.tibia prox:iným osteos.m	5t14z.u↔	Otv.repoz.jedn.zl:tarzálne k.:rezorb.mat
5t13x.n↔	Otv.rep.triešt.zl.v kíb.obl.tibia dist:iným osteos.m	5t14z.v↔	Otv.repoz.jedn.zl:metatarz.k.:rezorb.mat
5t13x.p↔	Otv.rep.triešt.zl.v kíb.obl.fibula prox:iným osteos.m	5t14z.w↔	Otv.repoz.jedn.zl:falangy pr.nohy:rezorb.mat
5t13x.r↔	Otv.rep.triešt.zl.v kíb.obl.fibula dist:iným osteos.m	5t150.a↔	Otv.repoz.triešt.zl:karpálne k.:bez osteosyntézy
5t13z.1↔	Otv.rep.triešt.zl.v kíb.obl.humer.prox:resorb.mat	5t150.b↔	Otv.repoz.triešt.zl:metakarp.k.:bez osteosyntézy
5t13z.3↔	Otv.rep.triešt.zl.v kíb.obl.humer.dist:resorb.mat	5t150.c↔	Otv.repoz.triešt.zl:falangy pr.ruky:bez osteosyntézy
5t13z.4↔	Otv.rep.triešt.zl.v kíb.obl.radius prox:resorb.mat	5t150.u↔	Otv.repoz.triešt.zl:tarzálne k.:bez osteosyntézy
5t13z.6↔	Otv.rep.triešt.zl.v kíb.obl.radius dist:resorb.mat	5t150.v↔	Otv.repoz.triešt.zlom:metatarz.k.:bez osteosyntézy
5t13z.7↔	Otv.rep.triešt.zl.v kíb.obl.ulna prox:resorb.mat	5t150.w↔	Otv.repoz.triešt.zl:falangy pr.nohy:bez osteosyntézy
5t13z.9↔	Otv.rep.triešt.zl.v kíb.obl.ulna dist:resorb.mat	5t151.a↔	Otv.repoz.triešt.zl:karpálne k.:skrutkou
5t13z.e↔	Otv.rep.triešt.zl.v kíb.obl.krčok.steh.k:resorb.mat	5t151.b↔	Otv.repoz.triešt.zl:metakarp.k.:skrutkou
5t13z.f↔	Otv.rep.triešt.zl.v kíb.obl.femur prox:resorb.mat	5t151.c↔	Otv.repoz.triešt.zl:falangy pr.ruky:skrutkou
5t13z.h↔	Otv.rep.triešt.zl.v kíb.obl.femur dist:resorb.mat	5t151.u↔	Otv.repoz.triešt.zl:tarzálne k.:skrutkou
5t13z.j↔	Otv.rep.triešt.zl.v kíb.obl.patela:resorb.mat	5t151.v↔	Otv.repoz.triešt.zl:metatarz.k.:skrutkou
5t13z.k↔	Otv.rep.triešt.zl.v kíb.obl.tibia prox:resorb.mat	5t151.w↔	Otv.repoz.triešt.zl:falangy pr.nohy:skrutkou
5t13z.n↔	Otv.rep.triešt.zl.v kíb.obl.tibia dist:resorb.mat	5t153.a↔	Otv.repoz.triešt.zl:karpálne k.:štand.dlahou
5t13z.p↔	Otv.rep.triešt.zl.v kíb.obl.fibula prox:resorb.mat	5t153.b↔	Otv.repoz.triešt.zl:metakarp.k.:štand.dlahou
5t13z.r↔	Otv.rep.triešt.zl.v kíb.obl.fibula dist:resorb.mat	5t153.c↔	Otv.repoz.triešt.zl:falangy pr.ruky:štand.dlahou
5t140.a↔	Otv.repoz.jedn.zl:karpálne k.:bez osteosyntézy	5t153.u↔	Otv.repoz.triešt.zl:tarzálne k.:štand.dlahou
5t140.b↔	Otv.repoz.jedn.zl:metakarp.k.:bez osteosyntézy	5t153.v↔	Otv.repoz.triešt.zl:metatarz.k.:štand.dlahou
5t140.c↔	Otv.repoz.jedn.zl:falangy pr.ruky:bez osteosyntézy	5t153.w↔	Otv.repoz.triešt.zl:falangy pr.nohy:štand.dlahou
5t140.u↔	Otv.repoz.jedn.zl:tarzálne k.:bez osteosyntézy	5t154.a↔	Otv.repoz.triešt.zl:karpálne k.:drôt/serkláž
5t140.v↔	Otv.repoz.jedn.zl:metatarz.k.:bez osteosyntézy	5t154.b↔	Otv.repoz.triešt.zl:metakarp.k.:drôt/serkláž
5t140.w↔	Otv.repoz.jedn.zl:falangy pr.nohy:bez osteosyntézy	5t154.c↔	Otv.repoz.triešt.zl:falangy pr.ruky:drôt/serkláž
5t141.a↔	Otv.repoz.jedn.zlom:karpálne k.:skrutkou	5t154.u↔	Otv.repoz.triešt.zl:tarzálne k.:drôt/serkláž
5t141.b↔	Otv.repoz.jedn.zlom:metakarp.k.:skrutkou	5t154.v↔	Otv.repoz.triešt.zl:metatarz.k.:drôt/serkláž
5t141.c↔	Otv.repoz.jedn.zlom:falangy pr.ruky:skrutkou	5t154.w↔	Otv.repoz.triešt.zl:falangy pr.nohy:drôt/serkláž
5t141.u↔	Otv.repoz.jednoduch.zlom:tarzálne k.:skrutkou	5t15b.a↔	Otv.repoz.triešt.zl:karpálne k.:uhlo.stabil.dlahou
5t141.v↔	Otv.repoz.jedn.zlom:metatarz.k.:skrutkou	5t15b.b↔	Otv.repoz.triešt.zl:metakarp.k.:uhlo.stabil.dlahou

5t15b.c↔	Otv.repoz.triešt.zl:falangy pr.ruky:uhlo.stabil.dlahou	5t191.6↔	Otv.rep.luxácie:dist.radioulnárny kĺb:skrutkou
5t15b.u↔	Otv.repoz.triešt.zl:tarzálne k.:uhlo.stabil.dlahou	5t191.8↔	Otv.rep.luxácie:radiokarpál.kĺb:skrutkou
5t15b.v↔	Otv.repoz.triešt.zl:metatarz.k.:uhlo.stabil.dlahou	5t191.9↔	Otv.rep.luxácie:ulnokarpálny kĺb:skrutkou
5t15b.w↔	Otv.repoz.triešt.zl:falangy pr.nohy:uhlo.stabil.dlahou	5t191.a↔	Otv.rep.luxácie:karpálne kĺby:skrutkou
5t15d.u↔	Otv.repoz.triešt.zlom.:tarzálne k.:skobou	5t191.c↔	Otv.rep.luxácie:metakarpofalangeálny kĺb:skrutkou
5t15d.v↔	Otv.repoz.triešt.zlom.:metatarz.k.:skobou	5t191.d↔	Otv.rep.luxácie:interfalang.kĺb ruky:skrutkou
5t15v.a↔	Otv.repoz.triešt.zlom:karpálne k.:kruh.vonk.skelet.fix.	5t191.g↔	Otv.rep.luxácie:bedrový kĺb:skrutkou
5t15v.b↔	Otv.repoz.triešt.zlom:metakarp.k.:kruh.vonk.skelet.fix.	5t191.h↔	Otv.rep.luxácie:kolenný kĺb:skrutkou
5t15v.u↔	Otv.repoz.triešt.zlom:tarzálne k.:kruh.vonk.skelet.fix.	5t191.j↔	Otv.rep.luxácie:prox.tibiofibulárny kĺb:skrutkou
5t15v.v↔	Otv.repoz.triešt.zlom:metatarz.k.:kruh.vonk.skelet.fix.	5t191.k↔	Otv.rep.luxácie:členkový kĺb horný:skrutkou
5t15x.a↔	Otv.repoz.triešt.zl:karpálne k.:iným osteos.m	5t191.m↔	Otv.rep.luxácie:členkový kĺb dolný:skrutkou
5t15x.b↔	Otv.repoz.triešt.zl:metakarp.k.:iným osteos.m	5t191.n↔	Otv.rep.luxácie:tarzálne kĺby:skrutkou
5t15x.c↔	Otv.repoz.triešt.zl:falangy pr.ruky:iným osteos.m	5t191.p↔	Otv.rep.luxácie:tarzometatarzálne kĺby:skrutkou
5t15x.u↔	Otv.repoz.triešt.zl:tarzálne k.:iným osteos.m	5t191.q↔	Otv.rep.luxácie:metatarzofalang.kĺb:skrutkou
5t15x.v↔	Otv.repoz.triešt.zl:metatarz.k.:iným osteos.m	5t191.r↔	Otv.rep.luxácie:interfalangeálny kĺb nohy:skrutkou
5t15x.w↔	Otv.repoz.triešt.zl:falangy pr.nohy:iným osteos.m	5t193.0↔	Otv.rep.luxácie:humeroideálny kĺb:skrutkou
5t15z.a↔	Otv.repoz.zlom.zl:karpálne k.:rezorb.mat	5t193.4↔	Otv.rep.luxácie:laktový kĺb:skrutkou
5t15z.b↔	Otv.repoz.triešt.zl:metakarp.k.:rezorb.mat	5t193.5↔	Otv.rep.luxácie:prox.radioulnárny kĺb:skrutkou
5t15z.c↔	Otv.repoz.triešt.zl:falangy pr.ruky:rezorb.mat	5t193.6↔	Otv.rep.luxácie:dist.radioulnárny kĺb:skrutkou
5t15z.u↔	Otv.repoz.triešt.zl:tarzálne k.:rezorb.mat	5t193.8↔	Otv.rep.luxácie:radiokarpál.kĺb:skrutkou
5t15z.v↔	Otv.repoz.triešt.zl:metatarz.k.:rezorb.mat	5t193.9↔	Otv.rep.luxácie:ulnokarpálny kĺb:skrutkou
5t15z.w↔	Otv.repoz.triešt.zl:falangy pr.nohy:rezorb.mat	5t193.a↔	Otv.rep.luxácie:karpálne kĺby:skrutkou
5t16s.0↔	Otv.repoz.zlom.talu bez osteosyntézy	5t193.c↔	Otv.rep.luxácie:metakarpofalangeálny kĺb:skrutkou
5t16s.1↔	Otv.repoz.zlom.talu:osteosyntéza skrutkou	5t193.d↔	Otv.rep.luxácie:interfalang.kĺb ruky:skrutkou
5t16s.3↔	Otv.repoz.zlom.talu:osteosyntéza štand.dlahou	5t193.g↔	Otv.rep.luxácie:bedrový kĺb:skrutkou
5t16s.4↔	Otv.repoz.zlom.talu:osteosyntéza drôtom/tah.serklážou	5t193.h↔	Otv.rep.luxácie:kolenný kĺb:skrutkou
5t16s.b↔	Otv.repoz.zlom.talu:osteosyntéza uhlovostabilnou dlahou	5t193.j↔	Otv.rep.luxácie:prox.tibiofibulárny kĺb:skrutkou
5t16s.d↔	Otv.repoz.zlom.talu:osteosyntéza skobou	5t193.k↔	Otv.rep.luxácie:členkový kĺb horný:skrutkou
5t16s.v↔	Otv.repoz.zlom.talu:osteosyntéza kruh.vonkaj.fixátor	5t193.m↔	Otv.rep.luxácie:členkový kĺb:skrutkou
5t16s.x↔	Otv.repoz.zlom.talu:osteosyntéza iným osteosyn.mat.	5t193.n↔	Otv.rep.luxácie:tarzálne kĺby:skrutkou
5t16s.z↔	Otv.repoz.zlom.talu:osteosyntéza resorb.materiálom	5t193.p↔	Otv.rep.luxácie:tarzometatarzálne kĺby:skrutkou
5t16t.0↔	Otv.repoz.zlom.kalkanea bez osteosyntézy	5t193.q↔	Otv.rep.luxácie:metatarzofalang.kĺb:skrutkou
5t16t.1↔	Otv.repoz.zlom.kalkanea:osteosyntéza skrutkou	5t193.r↔	Otv.rep.luxácie:interfalangeálny kĺb nohy:skrutkou
5t16t.3↔	Otv.repoz.zlom.kalkanea:osteosyntéza štand.dlahou	5t194.0↔	Otv.rep.luxácie:humeroideálny kĺb:drôt/serkláž
5t16t.4↔	Otv.repoz.zlom.kalkanea:osteosyntéza drôtom/tah.serkl.	5t194.4↔	Otv.rep.luxácie:laktový kĺb:drôt/serkláž
5t16t.7↔	Otv.repoz.zlom.kalkanea:osteosyntéza zaisteným klincom	5t194.5↔	Otv.rep.luxácie:prox.radioulnárny kĺb:drôt/serkláž
5t16t.b↔	Otv.repoz.zlom.kalkanea:osteosyntéza uhlovostab.dlahou	5t194.6↔	Otv.rep.luxácie:dist.radioulnárny kĺb:drôt/serkláž
5t16t.d↔	Otv.repoz.zlom.kalkanea:osteosyntéza skobou	5t194.8↔	Otv.rep.luxácie:radiokarpál.kĺb:drôt/serkláž
5t16t.v↔	Otv.repoz.zlom.kalkanea:osteosyn.kruh.vonkaj.fixátor	5t194.9↔	Otv.rep.luxácie:ulnokarpálny kĺb:drôt/serkláž
5t16t.x↔	Otv.repoz.zlom.kalkanea:osteosyn.iným osteosynt.mat.	5t194.a↔	Otv.rep.luxácie:karpálne kĺby:drôt/serkláž
5t16t.z↔	Otv.repoz.zlom.kalkanea:osteosyn.resorbovatel.materiálom	5t194.c↔	Otv.rep.luxácie:metakarpofalangeálny kĺb:drôt/serkláž
5t18i↔	Otv.repoz.zl:predná č.acetabula a hlavy femuru:skrutkou	5t194.d↔	Otv.rep.luxácie:interfalang.kĺb ruky:drôt/serkláž
5t18j↔	Otv.repoz.zl:zadná č.acetabula a hlavy femuru:skrutkou	5t194.g↔	Otv.rep.luxácie:bedrový kĺb:drôt/serkláž
5t18n↔	Otv.repoz.zl:pred.č.acetabula a hl.femuru:uhlo.stab.dlahou	5t194.h↔	Otv.rep.luxácie:kolenný kĺb:drôt/serkláž
5t18o↔	Otv.repoz.zl:zad.č.acetabula a hlavy femuru:uhlo.stabil.dl.	5t194.j↔	Otv.rep.luxácie:prox.tibiofibulárny kĺb:drôt/serkláž
5t18p↔	Otv.repoz.zl:predná č.acetabula a hlavy femuru:dlahou	5t194.k↔	Otv.rep.luxácie:členkový kĺb horný:drôt/serkláž
5t18q↔	Otv.repoz.zl:zadná č.acetabula a hlavy femuru:dlahou	5t194.m↔	Otv.rep.luxácie:členkový kĺb dolný:drôt/serkláž
5t18t↔	Otv.rep.zl.acetabula a hlavy femuru:vonk.skelet.fixátorom	5t194.n↔	Otv.rep.luxácie:tarzálne kĺby:drôt/serkláž
5t18y↔	Otv.rep.zl.acetabula a hlavy femuru:bližšie nešpec.mat.	5t194.p↔	Otv.rep.luxácie:tarzometatarzálne kĺby:drôt/serkláž
5t190.0↔	Otv.rep.luxácie:humeroideálny kĺb:bez osteosyn.	5t194.q↔	Otv.rep.luxácie:metatarzofalang.kĺb:drôt/serkláž
5t190.4↔	Otv.rep.luxácie:laktový kĺb:bez osteosyntézy	5t194.r↔	Otv.rep.luxácie:interfalangeálny kĺb nohy:drôt/serkláž
5t190.5↔	Otv.rep.luxácie:prox.radioulnárny kĺb:bez osteos.	5t199.h↔	Otv.rep.luxácie:kolenný kĺb:transfix.klincom
5t190.6↔	Otv.rep.luxácie:dist.radioulnárny kĺb:bez osteos.	5t199.j↔	Otv.rep.luxácie:prox.tibiofibulárny kĺb:transfix.klincom
5t190.8↔	Otv.rep.luxácie:radiokarpál.kĺb:bez osteosyntézy	5t199.k↔	Otv.rep.luxácie:členkový kĺb horný:transfix.klincom
5t190.9↔	Otv.rep.luxácie:ulnokarpálny kĺb:bez osteosyntézy	5t199.m↔	Otv.rep.luxácie:členkový kĺb dolný:transfix.klincom
5t190.a↔	Otv.rep.luxácie:karpálne kĺby:bez osteosyntézy	5t19a.0↔	Otv.rep.luxácie:humeroideálny kĺb:intraamedul.klin
5t190.c↔	Otv.rep.luxácie:metakarpofalangeálny kĺb:bez osteos.	5t19a.4↔	Otv.rep.luxácie:laktový kĺb:intraamedul.klinom
5t190.d↔	Otv.rep.luxácie:interfalang.kĺb ruky:bez osteosynt.	5t19a.5↔	Otv.rep.luxácie:prox.radioulnárny kĺb:intraamedul.klin
5t190.g↔	Otv.rep.luxácie:bedrový kĺb:bez osteosyntézy	5t19a.6↔	Otv.rep.luxácie:dist.radioulnárny kĺb:intraamedul.klin
5t190.h↔	Otv.rep.luxácie:kolenný kĺb:bez osteosyntézy	5t19a.8↔	Otv.rep.luxácie:radiokarpálny kĺb:intraamedul.klin
5t190.j↔	Otv.rep.luxácie:prox.tibiofibulárny kĺb:bez osteos.	5t19a.9↔	Otv.rep.luxácie:ulnokarpálny kĺb:intraamedul.klin
5t190.k↔	Otv.rep.luxácie:členkový kĺb horný:bez osteosyn.	5t19a.a↔	Otv.rep.luxácie:karpálne kĺby:intraamedul.klin
5t190.m↔	Otv.rep.luxácie:členkový kĺb dolný:bez osteosyn.	5t19a.c↔	Otv.rep.luxácie:metakarpofalangeálny kĺb:intraamedul.klin
5t190.n↔	Otv.rep.luxácie:tarzálne kĺby:bez osteosyntézy	5t19a.d↔	Otv.rep.luxácie:interfalang.kĺb ruky:intraamedul.klin
5t190.p↔	Otv.rep.luxácie:tarzometatarzálne kĺby:bez osteos	5t19a.g↔	Otv.rep.luxácie:bedr.kĺb:intraamedulárny klin
5t190.q↔	Otv.rep.luxácie:metatarzofalang.kl.:bez osteosyn.	5t19a.h↔	Otv.rep.luxácie:kolen.kĺb:intraamedulár.klin
5t190.r↔	Otv.rep.luxácie:interfalangeálny kĺb nohy:bez osteos.	5t19a.j↔	Otv.rep.luxácie:prox.tibiofibulárny kĺb:intraamedul.klin
5t191.0↔	Otv.rep.luxácie:humeroideálny kĺb:skrutkou	5t19a.k↔	Otv.rep.luxácie:členk.kĺb horný:intraamedul.klin
5t191.4↔	Otv.rep.luxácie:laktový kĺb:skrutkou	5t19a.m↔	Otv.rep.luxácie:členk.kĺb dolný:intraamedul.klin
5t191.5↔	Otv.rep.luxácie:prox.radioulnárny kĺb:skrutkou	5t19a.p↔	Otv.rep.luxácie:tarzometatarzálne kĺby:intraamedul.klin

5t19a.q↔	Otv.rep.luxácie:metatarzofalang.kĺ.:intramedul.klin	5t19x.n↔	Otv.rep.luxácie:tarzálné kĺby:iným osteos.mat
5t19a.r↔	Otv.rep.luxácie:interfalangeál.kĺb nohy:intramedul.klin	5t19x.p↔	Otv.rep.luxácie:tarzometatarzálné kĺby:iným osteos.mat
5t19b.0↔	Otv.rep.luxácie:humerglenoid.kĺb:uhlo.stabil.dlahou	5t19x.q↔	Otv.rep.luxácie:metatarzofalang.kĺb:iným osteos.mat
5t19b.4↔	Otv.rep.luxácie:lakt'ový kĺb:uhlo.stabil.dlahou	5t19x.r↔	Otv.rep.luxácie:interfalangeálny kĺb nohy:iným osteos.mat
5t19b.5↔	Otv.rep.luxácie:prox.radioulnárny kĺb:uhlo.stabil.dlahou	5t19z.0↔	Otv.rep.luxácie:humerglenoid.kĺb:rezorb.mat
5t19b.6↔	Otv.rep.luxácie:dist.radioulnárny kĺb:uhlo.stabil.dlahou	5t19z.4↔	Otv.rep.luxácie:lakt'ový kĺb:rezorb.mat
5t19b.8↔	Otv.rep.luxácie:radiokarpál.kĺb:uhlo.stabil.dlahou	5t19z.5↔	Otv.rep.luxácie:prox.radioulnárny kĺb:rezorb.mat
5t19b.9↔	Otv.rep.luxácie:ulnokarpálny kĺb:uhlo.stabil.dlahou	5t19z.6↔	Otv.rep.luxácie:dist.radioulnárny kĺb:rezorb.mat
5t19b.a↔	Otv.rep.luxácie:karpálne kĺby:uhlo.stabil.dlahou	5t19z.8↔	Otv.rep.luxácie:radiokarpál.kĺb:rezorb.mat
5t19b.c↔	Otv.rep.luxácie:metakarpofalangeálny kĺb:uhlo.stabil.dlahou	5t19z.9↔	Otv.rep.luxácie:ulnokarpálny kĺb:rezorb.mat
5t19b.d↔	Otv.rep.luxácie:interfalang.kĺb ruky:uhlo.stabil.dlahou	5t19z.a↔	Otv.rep.luxácie:karpálne kĺby:rezorb.mat
5t19b.g↔	Otv.rep.luxácie:bedrový kĺb:uhlo.stabil.dlahou	5t19z.c↔	Otv.rep.luxácie:metakarpofalangeálny kĺb:rezorb.mat
5t19b.h↔	Otv.rep.luxácie:kolenný kĺb:uhlo.stabil.dlahou	5t19z.d↔	Otv.rep.luxácie:interfalang.kĺb ruky:rezorb.mat
5t19b.j↔	Otv.rep.luxácie:prox.tibiofibulárny kĺb:uhlo.stabil.dlahou	5t19z.g↔	Otv.rep.luxácie:bedrový kĺb:rezorb.mat
5t19b.k↔	Otv.rep.luxácie:členkový kĺb horný:uhlo.stabil.dlahou	5t19z.h↔	Otv.rep.luxácie:kolenný kĺb:rezorb.mat
5t19b.m↔	Otv.rep.luxácie:členkový kĺb dolný:uhlo.stabil.dlahou	5t19z.j↔	Otv.rep.luxácie:prox.tibiofibulárny kĺb:rezorb.mat
5t19b.n↔	Otv.rep.luxácie:tarzálné kĺby:uhlo.stabil.dlahou	5t19z.k↔	Otv.rep.luxácie:členkový kĺb horný:rezorb.mat
5t19b.p↔	Otv.rep.luxácie:tarzometatarzálné kĺby:uhlo.stabil.dlahou	5t19z.m↔	Otv.rep.luxácie:členkový kĺb dolný:rezorb.mat
5t19b.q↔	Otv.rep.luxácie:metatarzofalang.kĺb:uhlo.stabil.dlahou	5t19z.n↔	Otv.rep.luxácie:tarzálné kĺby:rezorb.mat
5t19b.r↔	Otv.rep.luxácie:interfalangeálny kĺb nohy:uhlo.stabil.dlahou	5t19z.p↔	Otv.rep.luxácie:tarzometatarzálné kĺby:rezorb.mat
5t19d.0↔	Otv.rep.luxácie:humerglenoid.kĺb:skobou	5t19z.q↔	Otv.rep.luxácie:metatarzofalang.kĺb:rezorb.mat
5t19d.4↔	Otv.rep.luxácie:lakt'ový kĺb:skobou	5t19z.r↔	Otv.rep.luxácie:interfalangeálny kĺb nohy:rezorb.mat
5t19d.5↔	Otv.rep.luxácie:prox.radioulnárny kĺb:skobou	5t211.2↔	Zat.rep.zl.epifyzeolýzy:humerus diafýza:skrutkou
5t19d.6↔	Otv.rep.luxácie:dist.radioulnárny kĺb:skobou	5t211.3↔	Zat.rep.zl.epifyzeolýzy:humerus distál.:skrutkou
5t19d.8↔	Otv.rep.luxácie:radiokarpál.kĺb:skobou	5t211.4↔	Zat.rep.zl.epifyzeolýzy:radius proxim.:skrutkou
5t19d.9↔	Otv.rep.luxácie:ulnokarpálny kĺb:skobou	5t211.5↔	Zat.rep.zl.epifyzeolýzy:radius diafýza:skrutkou
5t19d.a↔	Otv.rep.luxácie:karpálne kĺby:skobou	5t211.6↔	Zat.rep.zl.epifyzeolýzy:radius distál.:skrutkou
5t19d.c↔	Otv.rep.luxácie:metakarpofalangeálny kĺb:skobou	5t211.7↔	Zat.rep.zl.epifyzeolýzy:ulna proximálna:skrutkou
5t19d.d↔	Otv.rep.luxácie:interfalang.kĺb ruky:skobou	5t211.8↔	Zat.rep.zl.epifyzeolýzy:ulna diaf.:skrutkou
5t19d.g↔	Otv.rep.luxácie:bedrový kĺb:skobou	5t211.9↔	Zat.rep.zl.epifyzeolýzy:ulna distálna:skrutkou
5t19d.h↔	Otv.rep.luxácie:kolenný kĺb:skobou	5t211.a↔	Zat.rep.zl.epifyzeolýzy:karpálne k.:skrutkou
5t19d.j↔	Otv.rep.luxácie:prox.tibiofibulárny kĺb:skobou	5t211.b↔	Zat.rep.zl.epifyzeolýzy:metakarpálne k.:skrutkou
5t19d.k↔	Otv.rep.luxácie:členkový kĺb horný:skobou	5t211.c↔	Zat.rep.zl.epifyzeolýzy:falangy prstov ruky:skrutkou
5t19d.m↔	Otv.rep.luxácie:členkový kĺb dolný:skobou	5t211.e↔	Zat.rep.zl.epifyzeolýzy:krčok steh.k.:skrutkou
5t19d.n↔	Otv.rep.luxácie:tarzálné kĺby:skobou	5t211.f↔	Zat.rep.zl.epifyzeolýzy:femur prox.:skrutkou
5t19d.p↔	Otv.rep.luxácie:tarzometatarzálné kĺby:skobou	5t211.g↔	Zat.rep.zl.epifyzeolýzy:femur diafýza:skrutkou
5t19d.q↔	Otv.rep.luxácie:metatarzofalang.kĺb:skobou	5t211.h↔	Zat.rep.zl.epifyzeolýzy:femur distál.:skrutkou
5t19d.r↔	Otv.rep.luxácie:interfalangeálny kĺb nohy:skobou	5t211.j↔	Zat.rep.zl.epifyzeolýzy:patela:skrutkou
5t19t.0↔	Otv.rep.luxácie:humerglenoidálny kĺb:vonk.skelet.fix	5t211.k↔	Zat.rep.zl.epifyzeolýzy:tibia proxim.:skrutkou
5t19t.4↔	Otv.rep.luxácie:lakt'ový kĺb:vonk.skelet.fix	5t211.m↔	Zat.rep.zl.epifyzeolýzy:tibia diaf.:skrutkou
5t19t.5↔	Otv.rep.luxácie:prox.radioulnárny kĺb:vonk.skelet.fix	5t211.n↔	Zat.rep.zl.epifyzeolýzy:tibia distál.:skrutkou
5t19t.6↔	Otv.rep.luxácie:dist.radioulnárny kĺb:vonk.skelet.fix	5t211.p↔	Zat.rep.zl.epifyzeolýzy:fibula proximálna:skrutkou
5t19t.8↔	Otv.rep.luxácie:radiokarpálny kĺb:vonk.skelet.fix	5t211.q↔	Zat.rep.zl.epifyzeolýzy:fibula diaf.:skrutkou
5t19t.9↔	Otv.rep.luxácie:ulnokarpálny kĺb:vonk.skelet.fix	5t211.r↔	Zat.rep.zl.epifyzeolýzy:fibula distál.:skrutkou
5t19t.a↔	Otv.rep.luxácie:karpálne kĺby:vonk.skelet.fix	5t211.s↔	Zat.rep.zl.epifyzeolýzy:talus:skrutkou
5t19t.c↔	Otv.rep.luxácie:metakarpofalangeálny kĺb:vonk.skelet.fix	5t211.t↔	Zat.rep.zl.epifyzeolýzy:kalkaneus:skrutkou
5t19t.d↔	Otv.rep.luxácie:interfalang.kĺb r.:vonk.skelet.fix	5t211.u↔	Zat.rep.zl.epifyzeolýzy:tarzálné k.:skrutkou
5t19t.g↔	Otv.rep.luxácie:bedr.kĺb:vonk.skelet.fix	5t211.v↔	Zat.rep.zl.epifyzeolýzy:metatarzálné k.:skrutkou
5t19t.h↔	Otv.rep.luxácie:kolen.kĺb:vonk.skelet.fix	5t211.w↔	Zat.rep.zl.epifyzeolýzy:falangy prstov nohy:skrutkou
5t19t.j↔	Otv.rep.luxácie:prox.tibiofibulárny kĺb:vonk.skelet.fix	5t213.1↔	Zat.rep.zl.epifyzeolýzy:humerus prox.:standard.dlahou
5t19t.k↔	Otv.rep.luxácie:členkový kĺb horný:vonk.skelet.fix	5t213.2↔	Zat.rep.zl.epifyzeolýzy:humerus diafýza:standard.dlahou
5t19t.m↔	Otv.rep.luxácie:členkový kĺb dolný:vonk.skelet.fix	5t213.3↔	Zat.rep.zl.epifyzeolýzy:humerus distál.:standard.dlahou
5t19t.n↔	Otv.rep.luxácie:tarzálné kĺby:vonk.skelet.fix	5t213.4↔	Zat.rep.zl.epifyzeolýzy:radius prox.:standard.dlahou
5t19t.p↔	Otv.rep.luxácie:dist.radioulnárny kĺb:vonk.skelet.fix	5t213.5↔	Zat.rep.zl.epifyzeolýzy:metakarpálne k.:standard.dlahou
5t19t.q↔	Otv.rep.luxácie:metatarzofalang.kĺ.:vonk.skelet.fix	5t213.6↔	Zat.rep.zl.epifyzeolýzy:radius distál.:standard.dlahou
5t19t.r↔	Otv.rep.luxácie:interfalangeálny kĺb n.:vonk.skelet.fix	5t213.7↔	Zat.rep.zl.epifyzeolýzy:ulna proximálna:standard.dlahou
5t19x.0↔	Otv.rep.luxácie:humerglenoid.kĺb:iným osteos.mat	5t213.8↔	Zat.rep.zl.epifyzeolýzy:ulna diaf.:standard.dlahou
5t19x.4↔	Otv.rep.luxácie:lakt'ový kĺb:iným osteos.mat	5t213.9↔	Zat.rep.zl.epifyzeolýzy:ulna distálna:standard.dlahou
5t19x.5↔	Otv.rep.luxácie:prox.radioulnárny kĺb:iným osteos.mat	5t213.a↔	Zat.rep.zl.epifyzeolýzy:karpálne k.:standard.dlahou
5t19x.6↔	Otv.rep.luxácie:dist.radioulnárny kĺb:iným osteos.mat	5t213.b↔	Zat.rep.zl.epifyzeolýzy:metakarpálne k.:standard.dlahou
5t19x.8↔	Otv.rep.luxácie:radiokarpál.kĺb:iným osteos.mat	5t213.c↔	Zat.rep.zl.epifyzeolýzy:falangy prstov ruky:standard.dlahou
5t19x.9↔	Otv.rep.luxácie:ulnokarpálny kĺb:iným osteos.mat	5t213.e↔	Zat.rep.zl.epifyzeolýzy:krčok steh.k.:standard.dlahou
5t19x.a↔	Otv.rep.luxácie:karpálne kĺby:iným osteos.mat	5t213.f↔	Zat.rep.zl.epifyzeolýzy:femur prox.:standard.dlahou
5t19x.c↔	Otv.rep.luxácie:metakarpofalangeálny kĺb:iným osteos.mat	5t213.g↔	Zat.rep.zl.epifyzeolýzy:femur diafýza:standard.dlahou
5t19x.d↔	Otv.rep.luxácie:interfalang.kĺb ruky:iným osteos.mat	5t213.h↔	Zat.rep.zl.epifyzeolýzy:femur distál.:standard.dlahou
5t19x.g↔	Otv.rep.luxácie:bedrový kĺb:iným osteos.mat	5t213.j↔	Zat.rep.zl.epifyzeolýzy:patela:standard.dlahou
5t19x.h↔	Otv.rep.luxácie:kolenný kĺb:iným osteos.mat	5t213.k↔	Zat.rep.zl.epifyzeolýzy:tibia proxim.:standard.dlahou
5t19x.j↔	Otv.rep.luxácie:prox.tibiofibulárny kĺb:iným osteos.mat	5t213.m↔	Zat.rep.zl.epifyzeolýzy:tibia diaf.:standard.dlahou
5t19x.k↔	Otv.rep.luxácie:členkový kĺb horný:iným osteos.mat	5t213.n↔	Zat.rep.zl.epifyzeolýzy:tibia distál.:standard.dlahou
5t19x.m↔	Otv.rep.luxácie:členkový kĺb dolný:iným osteos.mat	5t213.p↔	Zat.rep.zl.epifyzeolýzy:fibula proximálna:standard.dlahou

5t213.q↔	Zat.rep.zl./epifyzeolýzy:fibula diaf:štandard.dlahou	5t217.9↔	Zat.rep.zl./epifyzeol:ulna distálna:zaist.intramedul.kl
5t213.r↔	Zat.rep.zl./epifyzeolýzy:fibula distál:štandard.dlahou	5t217.e↔	Zat.rep.zl./epifyzeol:krčok steh.k.:zaist.intramedul.kl
5t213.s↔	Zat.rep.zl./epifyzeolýzy:talus:štandard.dlahou	5t217.f↔	Zat.rep.zl./epifyzeol:femur prox.:zaist.intramedul.kl
5t213.t↔	Zat.rep.zl./epifyzeolýzy:kalkaneus:štandard.dlahou	5t217.g↔	Zat.rep.zl./epifyzeol:femur diafyzárny:zaist.intramedul.kl
5t213.u↔	Zat.rep.zl./epifyzeolýzy:tržálne k.:štandard.dlahou	5t217.h↔	Zat.rep.zl./epifyzeol:femur distál.:zaist.intramedul.kl
5t213.v↔	Zat.rep.zl./epifyzeolýzy:metatarzálne k.:štandard.dlahou	5t217.k↔	Zat.rep.zl./epifyzeol:tibia proxim:zaist.intramedul.kl
5t213.w↔	Zat.rep.zl./epifyzeolýzy:falangy prstov nohy:štand.dlahou	5t217.m↔	Zat.rep.zl./epifyzeol:tibia diaf:zaist.intramedul.kl
5t214.1↔	Zat.rep.zl./epifyzeolýzy:humerus prox.:drôt./serkláž	5t217.n↔	Zat.rep.zl./epifyzeol:tibia distál:zaist.intramedul.kl
5t214.2↔	Zat.rep.zl./epifyzeolýzy:humerus diafýza:drôt./serkláž	5t217.p↔	Zat.rep.zl./epifyzeol:fibula proximál:zaist.intramedul.kl
5t214.3↔	Zat.rep.zl./epifyzeolýzy:humerus distál.:drôt./serkláž	5t217.q↔	Zat.rep.zl./epifyzeol:fibula diaf:zaist.intramedul.kl
5t214.4↔	Zat.rep.zl./epifyzeolýzy:radius prox.:drôt./serkláž	5t217.r↔	Zat.rep.zl./epifyzeol:fibula distál:zaist.intramedul.kl
5t214.5↔	Zat.rep.zl./epifyzeolýzy:radius diafýza:drôt./serkláž	5t217.t↔	Zat.rep.zl./epifyzeol:kalkaneus:zaist.intramedul.kl
5t214.6↔	Zat.rep.zl./epifyzeolýzy:radius distál:drôt./serkláž	5t218.1↔	Zat.rep.zl./epifyzeol:humerus prox.:iM klin so zaist.klb.k
5t214.7↔	Zat.rep.zl./epifyzeolýzy:ulna proximálna:drôt./serkláž	5t218.2↔	Zat.rep.zl./epifyzeol:humerus diafýza:iM klin so zaist.klb.k
5t214.8↔	Zat.rep.zl./epifyzeolýzy:ulna diaf.:drôt./serkláž	5t218.3↔	Zat.rep.zl./epifyzeol:humerus distál.:iM klin so zaist.klb.k
5t214.9↔	Zat.rep.zl./epifyzeolýzy:ulna distálna:drôt./serkláž	5t218.4↔	Zat.rep.zl./epifyzeol:radius prox.:iM klin so zaist.klb.k
5t214.a↔	Zat.rep.zl./epifyzeolýzy:tržálne k.:drôt./serkláž	5t218.5↔	Zat.rep.zl./epifyzeol:radius diafýza:iM klin so zaist.klb.k
5t214.b↔	Zat.rep.zl./epifyzeolýzy:metakarpálne k.:drôt./serkláž	5t218.6↔	Zat.rep.zl./epifyzeol:radius distál:iM klin so zaist.klb.k
5t214.c↔	Zat.rep.zl./epifyzeolýzy:falangy prstov ruky:drôt./serkláž	5t218.7↔	Zat.rep.zl./epifyzeol:ulna proximálna:iM klin so zaist.klb.k
5t214.e↔	Zat.rep.zl./epifyzeolýzy:krčok steh.k.:drôt./serkláž	5t218.8↔	Zat.rep.zl./epifyzeol:ulna diaf.:iM klin so zaist.klb.k
5t214.f↔	Zat.rep.zl./epifyzeolýzy:femur prox.:drôt./serkláž	5t218.9↔	Zat.rep.zl./epifyzeol:ulna distálna:iM klin so zaist.klb.k
5t214.g↔	Zat.rep.zl./epifyzeolýzy:femur diafyzárny:drôt./serkláž	5t218.e↔	Zat.rep.zl./epifyzeol:krčok steh.k.:iM klin so zaist.klb.k
5t214.h↔	Zat.rep.zl./epifyzeolýzy:femur distál.:drôt./serkláž	5t218.f↔	Zat.rep.zl./epifyzeol:femur prox.:iM klin so zaist.klb.k
5t214.j↔	Zat.rep.zl./epifyzeolýzy:patela:drôt./serkláž	5t218.g↔	Zat.rep.zl./epifyzeol:femur diafyzárny:iM klin so zaist.klb.k
5t214.k↔	Zat.rep.zl./epifyzeolýzy:tibia proxim:drôt./serkláž	5t218.h↔	Zat.rep.zl./epifyzeol:femur distál.:iM klin so zaist.klb.k
5t214.m↔	Zat.rep.zl./epifyzeolýzy:tibia diaf:drôt./serkláž	5t218.k↔	Zat.rep.zl./epifyzeol:tibia proxim:iM klin so zaist.klb.k
5t214.n↔	Zat.rep.zl./epifyzeolýzy:tibia distál:drôt./serkláž	5t218.m↔	Zat.rep.zl./epifyzeol:tibia diaf:iM klin so zaist.klb.k
5t214.p↔	Zat.rep.zl./epifyzeolýzy:fibula proximál:drôt./serkláž	5t218.n↔	Zat.rep.zl./epifyzeol:tibia distál:iM klin so zaist.klb.k
5t214.q↔	Zat.rep.zl./epifyzeolýzy:fibula diaf:drôt./serkláž	5t218.p↔	Zat.rep.zl./epifyzeol:fibula proximál:iM klin so zaist.klb.k
5t214.r↔	Zat.rep.zl./epifyzeolýzy:fibula distál:drôt./serkláž	5t218.q↔	Zat.rep.zl./epifyzeol:fibula diaf:iM klin so zaist.klb.k
5t214.s↔	Zat.rep.zl./epifyzeolýzy:talus:drôt./serkláž	5t218.r↔	Zat.rep.zl./epifyzeol:fibula distál:iM klin so zaist.klb.k
5t214.t↔	Zat.rep.zl./epifyzeolýzy:kalkaneus:drôt./serkláž	5t219.e↔	Zatv.rep.zl./epifyzeolýzy:krčok steh.k.:transf.kl.
5t214.u↔	Zat.rep.zl./epifyzeolýzy:tarzálne k.:drôt./serkláž	5t219.f↔	Zatv.rep.zl./epifyzeolýzy:femur prox.:transf.kl.
5t214.v↔	Zat.rep.zl./epifyzeolýzy:metatarzálne k.:drôt./serkláž	5t219.g↔	Zatv.rep.zl./epifyzeolýzy:femur diafyz:transfix.kl.
5t214.w↔	Zat.rep.zl./epifyzeolýzy:falangy prstov nohy:drôt./serkláž	5t219.h↔	Zatv.rep.zl./epifyzeolýzy:femur distál:transf.kl.
5t215.1↔	Zat.rep.zl./epifyzeolýzy:humerus prox:dyn.kompr.skr.v dl	5t219.k↔	Zatv.rep.zl./epifyzeolýzy:tibia proximálna:transf.kl.
5t215.2↔	Zat.rep.zl./epifyzeolýzy:humerus diaf:dyn.kompr.skr.v dl	5t219.m↔	Zatv.repoz.zl./epifyzeolýzy:tibia diaf:transf.klin
5t215.e↔	Zat.rep.zl./epifyzeolýzy:krčok steh.k:dyn.kompr.skr.v dl	5t219.n↔	Zatv.rep.zlom./epifyzeolýzy:tibia distál:transf.kl.
5t215.f↔	Zat.rep.zl./epifyzeolýzy:femur prox:dyn.kompr.skr.v dl	5t219.s↔	Zatv.rep.zl./epifyzeolýzy:talus:transf.kl.
5t215.g↔	Zat.rep.zl./epifyzeol:femur diaf:dyn.kompr.skrutka v dl.	5t219.t↔	Zatv.rep.zl./epifyzeolýzy:kalkaneus:transf.kl.
5t215.h↔	Zat.rep.zl./epifyzeolýzy:femur dist:dyn.kompr.skr.v dl.	5t21a.1↔	Zatv.repoz.zl./epifyzeol:humer.proxi:iM drôt,prút
5t215.k↔	Zat.rep.zl./epifyzeolýzy:tibia prox:dyn.kompr.skr.v dl.	5t21a.2↔	Zatv.repoz.zl./epifyzeol:humer.diaf:iM drôt,prút
5t216.1↔	Zat.rep.zl./epifyzeol:humerus prox.:nezaist.predvrt.iM klin	5t21a.3↔	Zatv.repoz.zl./epifyzeol:humer.dist:iM drôt,prút
5t216.2↔	Zat.rep.zl./epifyzeol:humerus diaf:nezaist.predvrt.iM klin	5t21a.4↔	Zatv.repoz.zl./epifyzeol:radius prox:iM drôt,prút
5t216.3↔	Zat.rep.zl./epifyzeol:humerus dist.:nezaist.predvrt.iM klin	5t21a.5↔	Zatv.repoz.zl./epifyzeol:rad.diaf:iM drôt,prút
5t216.4↔	Zat.rep.zl./epifyzeol:radius prox:nezaist.predvrt.iM klin	5t21a.6↔	Zatv.repoz.zl./epifyzeol:rad.dist:iM drôt,prút
5t216.5↔	Zat.rep.zl./epifyzeol:radius diaf:nezaist.predvrt.iM klin	5t21a.7↔	Zatv.repoz.zl./epifyzeol:ulna prox:iM drôt,prút
5t216.6↔	Zat.rep.zl./epifyzeol:radius distál:nezaist.predvrt.iM klin	5t21a.8↔	Zatv.repoz.zl./epifyzeol:ulna diaf:iM drôt,prút
5t216.7↔	Zat.rep.zl./epifyzeol:ulna proxim:nezaist.predvrt.iM klin	5t21a.9↔	Zatv.repoz.zl./epifyzeol:ulna dist:iM drôt,prút
5t216.8↔	Zat.rep.zl./epifyzeol:ulna diaf.:nezaist.predvrt.iM klin	5t21a.b↔	Zatv.repoz.zl./epifyzeol:metakarp.k:iM drôt,prút
5t216.9↔	Zat.rep.zl./epifyzeol:ulna distálna:nezaist.predvrt.iM klin	5t21a.c↔	Zatv.repoz.zl./epifyzeol:falangy.p.ruky:iM drôt,prút
5t216.e↔	Zat.rep.zl./epifyzeol:krčok steh.k.:nezaist.predvrt.iM klin	5t21a.e↔	Zatv.repoz.zl./epifyzeol:krčok.st.k:iM drôt,prút
5t216.f↔	Zat.rep.zl./epifyzeol:femur prox.:nezaist.predvrt.iM klin	5t21a.f↔	Zatv.repoz.zl./epifyzeol:femur prox:iM drôt,prút
5t216.g↔	Zat.rep.zl./epifyzeol:femur diafyz:nezaist.predvrt.iM klin	5t21a.g↔	Zatv.repoz.zl./epifyzeol:fem.diaf:iM drôt,prút
5t216.h↔	Zat.rep.zl./epifyzeol:femur distál.:nezaist.predvrt.iM klin	5t21a.h↔	Zatv.repoz.zl./epifyzeol:fem.dist:iM drôt,prút
5t216.k↔	Zat.rep.zl./epifyzeol:tibia proxim:nezaist.predvrt.iM klin	5t21a.k↔	Zatv.repoz.zl./epifyzeol:tibia prox:iM drôt,prút
5t216.m↔	Zat.rep.zl./epifyzeol:tibia diaf:nezaist.predvrt.iM klin	5t21a.m↔	Zatv.repoz.zl./epifyzeol:tib.diaf:iM drôt,prút
5t216.n↔	Zat.rep.zl./epifyzeol:tibia distál:nezaist.predvrt.iM klin	5t21a.n↔	Zatv.repoz.zl./epifyzeol:tib.dist:iM drôt,prút
5t216.p↔	Zat.rep.zl./epifyzeol:fibula prox:nezaist.predvrt.iM klin	5t21a.p↔	Zatv.repoz.zl./epifyzeol:fibula prox:iM drôt,prút
5t216.q↔	Zat.rep.zl./epifyzeol:fibula diaf:nezaist.predvrt.iM klin	5t21a.q↔	Zatv.repoz.zl./epifyzeol:fib.diaf:iM drôt,prút
5t216.r↔	Zat.rep.zl./epifyzeol:fibula distál:nezaist.predvrt.iM klin	5t21a.r↔	Zatv.repoz.zl./epifyzeol:fib.dist:iM drôt,prút
5t216.t↔	Zat.rep.zl./epifyzeol:kalkaneus:nezaist.predvrt.iM klin	5t21a.v↔	Zatv.repoz.zl./epifyzeol:metatarz.k:iM drôt,prút
5t217.1↔	Zat.rep.zl./epifyzeol:humerus prox.:zaist.intramedul.kl	5t21a.w↔	Zatv.repoz.zl./epifyzeol:falangy.p.nohy:iM drôt,prút
5t217.2↔	Zat.rep.zl./epifyzeol:humerus diafýza:zaist.intramedul.kl	5t21b.1↔	Zatv.repoz.zl./epifyzeol:humerus prox:uhlo.stab.dlahou
5t217.3↔	Zat.rep.zl./epifyzeol:humerus distál.:zaist.intramedul.kl	5t21b.2↔	Zatv.repoz.zl./epifyzeol:humerus diaf:uhlo.stab.dlahou
5t217.4↔	Zat.rep.zl./epifyzeol:radius prox.:zaist.intramedul.kl	5t21b.3↔	Zatv.repoz.zl./epifyzeol:humerus dist.:uhlo.stab.dl
5t217.5↔	Zat.rep.zl./epifyzeol:radius diafýza:zaist.intramedul.kl	5t21b.4↔	Zatv.repoz.zl./epifyzeol:radius prox:uhlo.stab.dlahou
5t217.6↔	Zat.rep.zl./epifyzeol:radius distál:zaist.intramedul.kl	5t21b.5↔	Zatv.repoz.zl./epifyzeol:radius diaf:uhlo.stab.dlahou
5t217.7↔	Zat.rep.zl./epifyzeol:ulna proximálna:zaist.intramedul.kl	5t21b.6↔	Zatv.repoz.zl./epifyzeol:radius distál.:uhlo.stab.dl
5t217.8↔	Zat.rep.zl./epifyzeol:ulna diaf.:zaist.intramedul.kl	5t21b.7↔	Zatv.repoz.zl./epifyzeol:ulna prox:uhlo.stab.dlahou

5t21b.8↔	Zatv.repoz.zl./epifyzeol:ulna diaf:uhlo.stab.dlahou	5t21v.h↔	Zatv.repoz.zl./epifyzeol:femur dist:kruh.vonkaj.fix
5t21b.9↔	Zatv.repoz.zl./epifyzeol:ulna dist:uhlo.stab.dlahou	5t21v.k↔	Zatv.repoz.zl./epifyzeol:tibia prox:kruh.vonkaj.fix
5t21b.a↔	Zatv.repoz.zl./epifyzeol:karpálne k:uhlo.stab.dlahou	5t21v.m↔	Zat.rep.zl./epifyzeol:tibia diaf:kruh.vonkaj.fix
5t21b.b↔	Zatv.repoz.zl./epifyzeol:metakarp.k:uhlo.stab.dlahou	5t21v.n↔	Zatv.rep.zl./epifyzeol:tib. dist:kruh.vonkaj.fix
5t21b.c↔	Zatv.repoz.zl./epifyzeol:falangy pr.ruky:uhlo.stab.dl	5t21v.p↔	Zatv.repoz.zl./epifyzeol:fibula prx:kruh.vonkaj.fix
5t21b.e↔	Zatv.repoz.zl./epifyzeol:krčok steh.k:uhlo.stab.dl	5t21v.q↔	Zatv.repoz.zl./epifyzeol:fib. diaf:kruh.vonkaj.fix
5t21b.f↔	Zatv.repoz.zl./epifyzeol:femur prox:uhlo.stab.dl	5t21v.r↔	Zatv.repoz.zl./epifyzeol:fib. dist:kruh.vonkaj.fix
5t21b.g↔	Zatv.repoz.zl./epifyzeol:femur diaf:uhlo.stab.dl	5t21v.s↔	Zatv.repoz.zl./epifyzeol:talus.kruh.vonkaj.fix
5t21b.h↔	Zatv.repoz.zl./epifyzeol:femur dist:uhlo.stab.dl	5t21v.t↔	Zatv.repoz.zl./epifyzeol:kalkaneus:kruh.vonkaj.fix
5t21b.j↔	Zatv.repoz.zl./epifyzeol:patela:uhlo.stab.dl	5t21v.u↔	Zatv.repoz.zl./epifyzeol:tarzáne k. .kruh.vonkaj.fix
5t21b.k↔	Zatv.repoz.zl./epifyzeol:humerus dist:uhl./kondyl.dl	5t21v.v↔	Zatv.repoz.zl./epifyzeol:metatarz.k:kruh.vonkaj.fix
5t21b.m↔	Zatv.repoz.zl./epifyzeol:tibia diaf:uhlo.stab.dl	5t21x.1↔	Zatv.repoz.zl./epifyzeol:humerus prox:iným osteos.m.
5t21b.n↔	Zatv.repoz.zl./epifyzeol:tibia dist:uhlo.stab.dl	5t21x.2↔	Zatv.repoz.zl./epifyzeol:humerus diaf:iným osteos.m.
5t21b.p↔	Zatv.repoz.zl./epifyzeol:fibula prox:uhlo.stab.dl	5t21x.3↔	Zatv.repoz.zl./epifyzeol:humerus dist:iným osteos.m.
5t21b.q↔	Zatv.repoz.zl./epifyzeol:fibula diaf:uhlo.stab.dl	5t21x.4↔	Zatv.repoz.zl./epifyzeol:radius prox:iným osteos.m.
5t21b.r↔	Zatv.repoz.zl./epifyzeol:fibula dist:uhlo.stab.dl	5t21x.5↔	Zatv.repoz.zl./epifyzeol:radius diaf:iným osteos.m.
5t21b.s↔	Zatv.repoz.zl./epifyzeol:talus:uhlo.stab.dl	5t21x.6↔	Zatv.repoz.zl./epifyzeol:radius dist:iným osteos.m.
5t21b.t↔	Zat.rep.zl./epifyzeol:kalkaneus:uhlo.stab.dl	5t21x.7↔	Zatv.repoz.zl./epifyzeol:ulna prox:iným osteos.m.
5t21b.u↔	Zat.rep.zl./epifyzeol:tarzáne k.:uhlo.stab.dl	5t21x.8↔	Zatv.repoz.zl./epifyzeol:ulna diaf:iným osteos.m.
5t21b.v↔	Zatv.repoz.zl./epifyzeol:metatarz.k:uhlo.stab.dl	5t21x.9↔	Zatv.repoz.zl./epifyzeol:ulna dist:iným osteos.m.
5t21b.w↔	Zat.rep.zl./epifyzeol:falangy pr.nohy:uhlo.stab.dl	5t21x.a↔	Zatv.repoz.zl./epifyzeol:karpálne k:iným osteos.m.
5t21c.1↔	Zatv.repoz.zl./epifyzeol:humerus prox:uhl./kondyl.dl	5t21x.b↔	Zatv.repoz.zl./epifyzeol:metakarp.k:iným osteos.m.
5t21c.3↔	Zatv.repoz.zl./epifyzeol:humerus dist:uhl./kondyl.dl	5t21x.c↔	Zatv.repoz.zl./epifyzeol:falangy p.ruky:iným osteos.m.
5t21c.e↔	Zatv.repoz.zl./epifyzeol:krčok steh.k:uhl./kondyl.dl	5t21x.e↔	Zatv.repoz.zl./epifyzeol:krčok steh.k.:iným osteos.m.
5t21c.f↔	Zatv.repoz.zl./epifyzeol:femur prox:uhl./kondyl.dlahou	5t21x.f↔	Zatv.repoz.zl./epifyzeol:femur prox:iným osteos.m.
5t21c.g↔	Zatv.repoz.zl./epifyzeol:femur diaf:uhl./kondyl.dl	5t21x.g↔	Zatv.repoz.zl./epifyzeol:femur diaf:iným osteos.m.
5t21c.h↔	Zatv.repoz.zl./epifyzeol:femur dist:uhl./kondyl.dl	5t21x.h↔	Zatv.repoz.zl./epifyzeol:femur dist:iným osteos.m.
5t21c.k↔	Zatv.repoz.zl./epifyzeol:tibia prox:uhl./kondyl.dl	5t21x.j↔	Zatv.repoz.zl./epifyzeol:patela:iným osteos.m.
5t21c.n↔	Zatv.repoz.zl./epifyzeol:tibia dist:uhl./kondyl.dl	5t21x.k↔	Zatv.repoz.zl./epifyzeol:tibia prox:iným osteos.m.
5t21t.1↔	Zatv.repoz.zl./epifyzeol:humerus prox:vonk.skelet.fix	5t21x.m↔	Zatv.repoz.zl./epifyzeol:tibia diaf:iným osteos.m.
5t21t.2↔	Zatv.repoz.zl./epifyzeol:humerus diaf:vonk.skelet.fix	5t21x.n↔	Zatv.repoz.zl./epifyzeol:tibia dist:iným osteos.m.
5t21t.3↔	Zatv.repoz.zl./epifyzeol:humerus dist:vonk.skelet.fix	5t21x.p↔	Zatv.repoz.zl./epifyzeol:fibula prox:iným osteos.m.
5t21t.4↔	Zatv.repoz.zl./epifyzeol:radius prox:vonk.skelet.fix	5t21x.q↔	Zatv.repoz.zl./epifyzeol:fibula diaf:iným osteos.m.
5t21t.5↔	Zatv.repoz.zl./epifyzeol:radius diaf:vonk.skelet.fix	5t21x.r↔	Zatv.repoz.zl./epifyzeol:fibula distál:iným osteos.m.
5t21t.6↔	Zatv.repoz.zl./epifyzeol:radius dist:vonk.skelet.fix	5t21x.s↔	Zatv.repoz.zl./epifyzeol:talus:iným osteos.m.
5t21t.7↔	Zatv.repoz.zl./epifyzeol:ulna prox:vonk.skelet.fix	5t21x.t↔	Zatv.repoz.zl./epifyzeol:kalkaneus:iným osteos.m.
5t21t.8↔	Zatv.repoz.zl./epifyzeol:ulna diaf:vonk.skelet.fixátor	5t21x.u↔	Zatv.repoz.zl./epifyzeol:tarzáne k:iným osteos.m.
5t21t.9↔	Zatv.repoz.zl./epifyzeol:ulna dist:vonk.skelet.fix	5t21x.v↔	Zat.rep.zl./epifyzeol:metatarzáne k:iným osteos.m.
5t21t.a↔	Zatv.repoz.zl./epifyzeol:karpálne k:vonk.skelet.fix	5t21x.w↔	Zatv.repoz.zl./epifyzeol:falangy prst.nohy:iným osteos.m.
5t21t.b↔	Zatv.repoz.zl./epifyzeol:metakarp.k:vonk.skelet.fix	5t21z.2↔	Zatv.repoz.zl./epifyzeol:humerus diaf:rezorb.mat
5t21t.c↔	Zatv.repoz.zl./epifyzeol:falangy p.ruky:vonk.skelet.fix	5t21z.3↔	Zatv.repoz.zl./epifyzeol:humerus dist:rezorb.mat
5t21t.e↔	Zatv.repoz.zl./epifyzeol:krčok steh.k.:vonk.skelet.fix	5t21z.4↔	Zatv.repoz.zl./epifyzeol:radius prox:rezorb.mat
5t21t.f↔	Zatv.repoz.zl./epifyzeol:femur prox:vonk.skelet.fix	5t21z.5↔	Zatv.repoz.zl./epifyzeol:radius diaf:rezorb.mat
5t21t.g↔	Zatv.repoz.zl./epifyzeol:femur diaf:vonk.skelet.fix	5t21z.6↔	Zatv.repoz.zl./epifyzeol:radius dist:rezorb.mat
5t21t.h↔	Zatv.repoz.zl./epifyzeol:femur dist:vonk.skelet.fix	5t21z.7↔	Zatv.repoz.zl./epifyzeol:ulna prox:rezorb.mat
5t21t.j↔	Zatv.repoz.zl./epifyzeol:patela:vonk.skelet.fix	5t21z.8↔	Zatv.repoz.zl./epifyzeol:ulna diaf:rezorb.mat
5t21t.k↔	Zatv.repoz.zl./epifyzeol:tibia prox:vonk.skelet.fix	5t21z.9↔	Zatv.repoz.zl./epifyzeol:ulna dist:rezorb.mat
5t21t.m↔	Zatv.repoz.zl./epifyzeol:tibia diaf:vonk.skelet.fix	5t21z.a↔	Zatv.repoz.zl./epifyzeol:karpálne k:rezorb.mat
5t21t.n↔	Zatv.repoz.zl./epifyzeol:tibia dist:vonk.skelet.fix	5t21z.b↔	Zatv.repoz.zl./epifyzeol:metakarp.k:rezorb.mat
5t21t.p↔	Zatv.repoz.zl./epifyzeol:fibula prox:vonk.skelet.fix	5t21z.c↔	Zatv.repoz.zl./epifyzeol:falangy p.ruky:rezorb.mat
5t21t.q↔	Zatv.repoz.zl./epifyzeol:fibula diaf:vonk.skelet.fix	5t21z.e↔	Zatv.repoz.zl./epifyzeol:krčok steh.k.:rezorb.mat
5t21t.r↔	Zatv.repoz.zl./epifyzeol:fibula distál:vonk.skelet.fix	5t21z.f↔	Zatv.repoz.zl./epifyzeol:femur prox:rezorb.mat
5t21t.s↔	Zatv.repoz.zl./epifyzeol:talus:vonk.skelet.fix	5t21z.g↔	Zatv.repoz.zl./epifyzeol:femur diaf:rezorb.mat
5t21t.t↔	Zatv.repoz.zl./epifyzeol:kalkaneus:vonk.skelet.fix	5t21z.h↔	Zatv.repoz.zl./epifyzeol:femur dist:rezorb.mat
5t21t.u↔	Zatv.repoz.zl./epifyzeol:tarzáne k:vonk.skelet.fix	5t21z.j↔	Zatv.repoz.zl./epifyzeol:patela:rezorb.mat
5t21t.v↔	Zat.rep.zl./epifyzeol:metatarzáne k:vonk.skelet.fix	5t21z.k↔	Zatv.repoz.zl./epifyzeol:tibia prox:rezorb.mat
5t21t.w↔	Zatv.repoz.zl./epifyzeol:falangy prst.nohy:vonk.skelet.fix	5t21z.m↔	Zatv.repoz.zl./epifyzeol:tibia diaf:rezorb.mat
5t21v.1↔	Zatv.repoz.zl./epifyzeol:hum. prox:kruh.vonkaj.fix	5t21z.n↔	Zatv.repoz.zl./epifyzeol:tibia dist:rezorb.mat
5t21v.2↔	Zatv.repoz.zl./epifyzeol:hum. diaf.:kruh.vonkaj.fix	5t21z.p↔	Zatv.repoz.zl./epifyzeol:fibula prox:rezorb.mat
5t21v.3↔	Zatv.repoz.zl./epifyzeol:humer. dist:kruh.vonkaj.fix	5t21z.q↔	Zatv.repoz.zl./epifyzeol:fibula diaf:rezorb.mat
5t21v.4↔	Zatv.repoz.zl./epifyzeol:radius prx:kruh.vonkaj.fix	5t21z.r↔	Zatv.repoz.zl./epifyzeol:fibula distál:rezorb.mat
5t21v.5↔	Zatv.repoz.zl./epifyzeol:rad. diaf:kruh.vonkaj.fix	5t21z.s↔	Zatv.repoz.zl./epifyzeol:talus:rezorb.mat
5t21v.6↔	Zatv.repoz.zl./epifyzeol:rad. dis.:kruh.vonkaj.fixátor	5t21z.t↔	Zatv.repoz.zl./epifyzeol:kalkaneus:rezorb.mat
5t21v.7↔	Zatv.repoz.zl./epifyzeol:ulna prox.:kruh.vonkaj.fix.	5t21z.u↔	Zatv.repoz.zl./epifyzeol:tarzáne k:rezorb.mat
5t21v.8↔	Zatv.repoz.zl./epifyzeol:ulna diaf:kruh.vonkaj.fix	5t21z.v↔	Zat.rep.zl./epifyzeol:metatarzáne k:rezorb.mat
5t21v.9↔	Zatv.repoz.zl./epifyzeol:ulna dist:kruh.vonkaj.fix	5t21z.w↔	Zatv.repoz.zl./epifyzeol:falangy prst.nohy:rezorb.mat
5t21v.a↔	Zatv.repoz.zl./epifyzeol:karpálne k.kruh.vonkaj.fix	5t221.k↔	Zatv.rep.luxácie:členkový kĺb horný:skrutkou
5t21v.b↔	Zatv.repoz.zl./epifyzeol:metakarp.k.:kruh.vonkaj.fix	5t221.n↔	Zatv.rep.luxácie:tarzáne kĺby:skrutkou
5t21v.f↔	Zatv.repoz.zl./epifyzeol:femur prox.:kruh.vonkaj.fix	5t221.p↔	Zatv.rep.luxácie:tarzometatarzáne kĺby:skrutkou
5t21v.g↔	Zatv.repoz.zl./epifyzeol:femur diaf.:kruh.vonkaj.fix	5t221.q↔	Zatv.rep.luxácie:metatarzofalang.kĺb:skrutkou



5t221.r↔	Zatv.rep.luxácie:interfalang.kĺb nohy:skrutkou	5t301.m↔	O.ch.aseptická preplach.drenáž:členk.kĺb d.
5t224.h↔	Zatv.rep.luxácie:kolen.kĺb:drôt/serkláž	5t301.n↔	O.ch.aseptická preplach.drenáž:tarzálné kĺby
5t224.j↔	Zatv.rep.luxácie:prox.tibiofibulárny kĺb:drôt/serkláž	5t301.p↔	O.ch.aseptická preplach.drenáž:trzmt.kĺby
5t224.k↔	Zatv.rep.luxácie:členkový kĺb horný:drôt/serkláž	5t301.q↔	O.ch.aseptická preplach.drenáž:mttrzfal.kĺb
5t224.n↔	Zatv.rep.luxácie:tarzálné kĺby:drôt/serkláž	5t301.r↔	O.ch.aseptická preplach.drenáž:intrfal.kĺb n.
5t224.p↔	Zatv.rep.luxácie:tarzometatarzálné kĺby:drôt/serkláž	5t302.0↔	Otv.ch.sept.preplach.drenáž:humeroqlenoid.kĺb
5t224.q↔	Zatv.rep.luxácie:metatarzofalang.kĺb:drôt/serkláž	5t302.4↔	O.ch.septická preplach.drenáž:laktový kĺb
5t224.r↔	Zatv.rep.luxácie:interfalang.kĺb nohy:drôt/serkláž	5t302.5↔	O.ch.septická preplach.drenáž:prx.raduln.kĺb
5t229.h↔	Zatv.rep.luxácie:kolen.kĺb:transfix.klin	5t302.6↔	O.ch.septická preplach.drenáž:dis.raduln.kĺb
5t229.k↔	Zatv.rep.luxácie:členkový kĺb horný:transfix.klin	5t302.8↔	O.ch.septická preplach.drenáž:radiokarpálny kĺb
5t22a.h↔	Zatv.rep.luxácie:kolen.kĺb:intramedulár.klin	5t302.9↔	O.ch.septická preplach.drenáž:ulnokarpálny kĺb
5t22a.j↔	Zatv.rep.luxácie:prox.tibiofibulárny kĺb:intramedulár.klin	5t302.g↔	O.ch.septická preplach.drenáž:bedr.kĺb
5t22a.k↔	Zatv.rep.luxácie:členkový kĺb horný:intramedulár.klin	5t302.h↔	O.ch.septická preplach.drenáž:kolen.kĺb
5t22a.n↔	Zatv.rep.luxácie:tarzálné kĺby:intramedulár.klin	5t302.j↔	O.ch.septická preplach.drenáž:prx.tibfib.kĺb
5t22a.p↔	Zatv.rep.luxácie:tarzometatarzálné kĺby:intramedulár.klin	5t302.k↔	O.ch.septická preplach.drenáž:členk.kĺb h.
5t22a.q↔	Zatv.rep.luxácie:metatarzofalang.kĺb:intramedulár.klin	5t302.m↔	O.ch.septická preplach.drenáž:členk.kĺb d.
5t22a.r↔	Zatv.rep.luxácie:interfalang.kĺb nohy:intramedulár.klin	5t302.n↔	O.ch.septická preplach.drenáž:tarzálné kĺby
5t22d.h↔	Zatv.repozícia luxácie:kolen.kĺb:skobou	5t302.p↔	O.ch.septická preplach.drenáž:trzmt.kĺby
5t22d.j↔	Zatv.rep.luxácie:prox.tibiofibul.kĺb:skobou	5t302.q↔	O.ch.septická preplach.drenáž:mttrzfal.kĺb
5t22d.k↔	Zatv.rep.luxácie:členkový kĺb horný:skobou	5t302.r↔	O.ch.septická preplach.drenáž:intrfal.kĺb n.
5t22d.n↔	Zatv.rep.luxácie:tarzálné kĺby:skobou	5t303.0↔	O.ch.debridement:humeroqlenoidálny kĺb
5t22d.p↔	Zatv.rep.luxácie:tarzometatarzálné kĺby:skobou	5t303.4↔	Otv.chir.debridement:laktový kĺb
5t22d.q↔	Zatv.rep.luxácie:metatarzofalang.kĺb:skobou	5t303.5↔	O.ch.debridement:prox.radioulnárny kĺb
5t22t.h↔	Zatv.rep.luxácie:kolen.kĺb:vonk.skelet.fix	5t303.6↔	O.ch.debridement:dist.radioulnárny kĺb
5t22t.j↔	Zatv.rep.luxácie:prox.tibiofibulárny kĺb:vonk.skelet.fix	5t303.8↔	O.ch.debridement:radiokarpálny kĺb
5t22t.k↔	Zatv.rep.luxácie:členkový kĺb horný:vonk.skelet.fix	5t303.9↔	O.ch.debridement:ulnokarpálny kĺb
5t22t.n↔	Zatv.rep.luxácie:tarzálné kĺby:vonk.skelet.fix	5t303.g↔	O.ch.debridement:bedrový kĺb
5t22t.p↔	Zatv.rep.luxácie:tarzometatarzálné kĺby:vonk.skelet.fix	5t303.h↔	O.ch.debridement:kolenný kĺb
5t22t.q↔	Zatv.rep.luxácie:metatarzofalang.kĺb:vonk.skelet.fix	5t303.j↔	O.ch.debridement:prox.tibiofibulárny kĺb
5t22t.r↔	Zatv.rep.luxácie:interfalang.kĺb nohy:vonk.skelet.fix	5t303.k↔	O.ch.debridement:členkový kĺb horný
5t22x.h↔	Zatv.rep.luxácie:kolen.kĺb:iným osteos.mat	5t303.m↔	O.ch.debridement:členkový kĺb dolný
5t22x.j↔	Zatv.rep.luxácie:prox.tibiofibulárny kĺb:iným osteos.mat	5t303.n↔	O.ch.debridement:tarzálné kĺby
5t22x.k↔	Zatv.rep.luxácie:členkový kĺb horný:iným osteos.mat	5t303.p↔	O.ch.debridement:tarzometatarzálné kĺby
5t22x.n↔	Zatv.rep.luxácie:tarzálné kĺby:iným osteos.mat	5t303.q↔	O.ch.debridement:metatarzofalang.kí.
5t22x.p↔	Zatv.rep.luxácie:tarzometatarzálné kĺby:iným osteos.mat	5t303.r↔	O.ch.debridement:interfalangeálny kĺb n.
5t22x.q↔	Zatv.rep.luxácie:metatarzofalang.kĺb:iným osteos.mat	5t304.0↔	Otv.ch.parc.synovektómia:humeroqlenoid.kĺb
5t22x.r↔	Zatv.rep.luxácie:interfalang.kĺb nohy:iným osteos.mat	5t304.4↔	Otv.ch.parc.ialna synovektómia:laktový kĺb
5t22z.h↔	Zatv.rep.luxácie:kolen.kĺb:rezorb.mat	5t304.5↔	O.ch.parc.ial.synovektómia:prox.radioulnár.kĺb
5t22z.j↔	Zatv.rep.luxácie:prox.tibiofibulárny kĺb:rezorb.mat	5t304.6↔	O.ch.parc.ial.synovektómia:dist.radioulnár.kĺb
5t22z.k↔	Zatv.rep.luxácie:členkový kĺb horný:rezorb.mat	5t304.8↔	O.ch.parc.ial.synovektómia:radiokarpálny kĺb
5t22z.m↔	Zatv.rep.luxácie:členkový kĺb dolný:rezorb.mat	5t304.9↔	O.ch.parc.ial.synovektómia:ulnokarpálny kĺb
5t22z.n↔	Zatv.rep.luxácie:tarzálné kĺby:rezorb.mat	5t304.g↔	O.ch.parc.ial.synovektómia:bedr.kĺb
5t22z.p↔	Zatv.rep.luxácie:tarzometatarzálné kĺby:rezorb.mat	5t304.h↔	O.ch.parc.ial.synovektómia:kolen.kĺb
5t22z.q↔	Zatv.rep.luxácie:metatarzofalang.kĺb:rezorb.mat	5t304.j↔	O.ch.parc.ial.synovektómia:prx.tibfib.kĺb
5t22z.r↔	Zatv.rep.luxácie:interfalang.kĺb nohy:rezorb.mat	5t304.k↔	O.ch.parc.ial.synovektómia:členk.kĺb h.
5t300.0↔	Otv.chir.artrotómia,kapsulotómia:humeroqlenoid.kĺb	5t304.m↔	O.ch.parc.ial.synovektómia:členk.kĺb d.
5t300.4↔	O.ch.artrotómia,kapsulotómia:laktový kĺb	5t304.n↔	Otv.ch.parc.ial.synovektómia:tarzálné kĺby
5t300.5↔	O.ch.artrotómia,kapsulotómia:prox.raduln.kĺb	5t304.p↔	O.ch.parc.ial.synovektómia:tarzometatarz.kĺby
5t300.6↔	O.ch.artrotómia,kapsulotómia:dis.raduln.kĺb	5t304.q↔	O.ch.parc.ial.synovektómia:metatarzofalang.kí.
5t300.8↔	O.ch.artrotómia,kapsulotómia:radiokarpálny kĺb	5t304.r↔	O.ch.parc.ial.synovektómia:interfalang.kĺb n.
5t300.9↔	O.ch.artrotómia,kapsulotómia:ulnokarpálny kĺb	5t305.0↔	Otv.chir.totál.synovektómia:humeroqlenoid.kĺb
5t300.g↔	O.ch.artrotómia,kapsulotómia:bedr.kĺb	5t305.4↔	O.ch.totálna synovektómia:laktový kĺb
5t300.h↔	O.ch.artrotómia,kapsulotómia:kolen.kĺb	5t305.5↔	O.ch.totálna synovektómia:prox.radioulnár.kĺb
5t300.j↔	O.ch.artrotómia,kapsulotómia:prox.tibfib.kĺb	5t305.6↔	O.ch.totálna synovektómia:dist.radioulnár.kĺb
5t300.k↔	O.ch.artrotómia,kapsulotómia:členk.kĺb h.	5t305.8↔	O.ch.totálna synovektómia:radiokarpálny kĺb
5t300.m↔	O.ch.artrotómia,kapsulotómia:členk.kĺb d.	5t305.9↔	O.ch.totálna synovektómia:ulnokarpálny kĺb
5t300.n↔	O.ch.artrotómia,kapsulotómia:tarzálné kĺby	5t305.g↔	O.ch.totálna synovektómia:bedrový kĺb
5t300.p↔	O.ch.artrotómia,kapsulotómia:tarzometatarz.kĺby	5t305.h↔	O.ch.totálna synovektómia:kolenný kĺb
5t300.q↔	O.ch.artrotómia,kapsulotómia:metatarzofal.kĺb	5t305.j↔	O.ch.totálna synovektómia:prx.tibfib.kĺb
5t300.r↔	O.ch.artrotómia,kapsulotómia:interfalang.kĺb n.	5t305.k↔	O.ch.totálna synovektómia:členk.kĺb h.
5t301.0↔	Otv.ch.asept.preplach.drenáž:humeroqlenoid.kĺb	5t305.m↔	O.ch.totálna synovektómia:členk.kĺb d.
5t301.4↔	O.ch.aseptická preplach.drenáž:laktový kĺb	5t305.n↔	O.ch.totálna synovektómia:tarzálné kĺby
5t301.5↔	O.ch.aseptická preplach.drenáž:prx.raduln.kĺb	5t305.p↔	O.ch.totálna synovektómia:tarzometatarz.kĺby
5t301.6↔	O.ch.aseptická preplach.drenáž:dis.raduln.kĺb	5t305.q↔	O.ch.totálna synovektómia:metatarzofalang.kí.
5t301.8↔	O.ch.aseptická preplach.drenáž:radiokarpálny kĺb	5t305.r↔	O.ch.totálna synovektómia:interfalang.kĺb n.
5t301.9↔	O.ch.aseptická preplach.drenáž:ulnokarpálny kĺb	5t306.0↔	O.ch.mobilizácia kĺbu(artrolýza):humeroqlen.kĺb
5t301.g↔	O.ch.aseptická preplach.drenáž:bedr.kĺb	5t306.4↔	O.ch.mobilizácia kĺbu(artrolýza):laktový kĺb
5t301.h↔	O.ch.aseptická preplach.drenáž:kolen.kĺb	5t306.5↔	O.ch.mobilizácia kĺbu(artrolýza):prx.raduln.kĺb
5t301.j↔	O.ch.aseptická preplach.drenáž:prx.tibfib.kĺb	5t306.6↔	O.ch.mobilizácia kĺbu(artrolýza):dis.raduln.kĺb
5t301.k↔	O.ch.aseptická preplach.drenáž:členk.kĺb h.	5t306.8↔	O.ch.mobilizácia kĺbu(artrolýza):radiokarp.kĺb

5f306.9↔	O.ch.mobilizácia kĺbu(artrolýza):ulnokarp.kĺb	5f30b.0↔	Otv.ch.odstr.nosiča lieku:humeroqlenoid.kĺb
5f306.g↔	O.ch.mobilizácia kĺbu(artrolýza):bedr.kĺb	5f30b.4↔	O.ch.odstránerie nosiča lieku:laktový kĺb
5f306.h↔	O.ch.mobilizácia kĺbu(artrolýza):kolen.kĺb	5f30b.5↔	O.ch.odstránerie nosiča lieku:prox.radioulnár.kĺb
5f306.j↔	O.ch.mobilizácia kĺbu(artrolýza):prx.tibfib.kĺb	5f30b.6↔	O.ch.odstránerie nosiča lieku:dist.radioulnár.kĺb
5f306.k↔	O.ch.mobilizácia kĺbu(artrolýza):členk.kĺb h.	5f30b.8↔	O.ch.odstránerie nosiča lieku:radiokarpálny kĺb
5f306.m↔	O.ch.mobilizácia kĺbu(artrolýza)členk.kĺb d.	5f30b.9↔	O.ch.odstránerie nosiča lieku:ulnokarpálny kĺb
5f306.n↔	O.ch.mobilizácia kĺbu(artrolýza):tarzálné kĺby	5f30b.g↔	O.ch.odstránerie nosiča lieku:bedrový kĺb
5f306.p↔	O.ch.mobilizácia kĺbu(artrolýza):tarzomet.kĺby	5f30b.h↔	O.ch.odstránerie nosiča lieku:kolený kĺb
5f306.q↔	O.ch.mobilizácia kĺbu(artrolýza):metatarzofal.kĺby	5f30b.j↔	O.ch.odstránerie nosiča lieku:prox.tibiofibulár.kĺb
5f306.r↔	O.ch.mobilizácia kĺbu(artrolýza):interfalang.kĺb nohy	5f30b.k↔	O.ch.odstránerie nosiča lieku:členk.kĺb h.
5f307.0↔	O.ch.odstr.periartikulár.osifikácii:humeroqlen.kĺb	5f30b.m↔	O.ch.odstránerie nosiča lieku:členk.kĺb d.
5f307.4↔	Otv.chir.odstr.periartikulár.osifikácii:laktový kĺb	5f30b.n↔	O.ch.odstránerie nosiča lieku:tarzálné kĺby
5f307.5↔	O.ch.odstr.periartikulár.osifikácii:prox.radioulnár.kĺb	5f30b.p↔	O.ch.odstránerie nosiča lieku:tarzometatarz.kĺby
5f307.6↔	O.ch.odstr.periartikulár.osifikácii:dist.radioulnár.kĺb	5f30b.q↔	O.ch.odstránerie nosiča lieku:metatarzofalang.kĺ.
5f307.8↔	O.ch.odstr.periartikulár.osifikácii:radiokarp.kĺb	5f30b.r↔	O.ch.odstránerie nosiča lieku:interfalang.kĺb n.
5f307.9↔	O.ch.odstr.periartikulár.osifikácii:ulnokarpál.kĺb	5f30c.0↔	O.ch.odstr.časť a zvyškov väzov:humeroqlenoid.kĺb
5f307.g↔	O.ch.odstr.periartikulár.osifikácii:bedr.kĺb	5f30c.4↔	Otv.ch.odstr.časť a zvyškov väzov:laktový kĺb
5f307.h↔	O.ch.odstr.periartikulár.osifikácii:kolen.kĺb	5f30c.5↔	O.ch.odstr.časť a zvyškov väzov:prox.radiouln.kĺb
5f307.j↔	O.ch.odstr.periartik.osifikácii:prox.tibiofibulár.kĺb	5f30c.6↔	O.ch.odstr.časť a zvyškov väzov:dist.radioulnr.kĺb
5f307.k↔	O.ch.odstr.periartikulár.osifikácii:členk.kĺb h.	5f30c.8↔	O.ch.odstr.časť a zvyškov väzov:radiokarpálny kĺb
5f307.m↔	O.ch.odstr.periartikulár.osifikácii:členk.kĺb d.	5f30c.9↔	O.ch.odstr.časť a zvyškov väzov:ulnokarpálny kĺb
5f307.n↔	O.ch.odstr.periartikulár.osifikácii:tarzálné kĺby	5f30c.g↔	O.ch.odstr.časť a zvyškov väzov:bedr.kĺb
5f307.p↔	O.ch.odstr.periartik.osifikácii:tarzometatarz.kĺby	5f30c.h↔	O.ch.odstr.časť a zvyškov väzov:kolen.kĺb
5f307.q↔	O.ch.odstr.periartikul.osifikácii:metatarzofalang.kĺ.	5f30c.j↔	O.ch.odstr.časť a zvyškov väzov:prox.tibiofib.kĺb
5f307.r↔	O.ch.odstr.periartik.osifikácii:interfalang.kĺb nohy	5f30c.k↔	O.ch.odstr.časť a zvyškov väzov:členk.kĺb h.
5f308.0↔	Otv.chir.odstr.voľ.telies z kĺbu:humeroqlenoid.kĺb	5f30c.m↔	O.ch.odstr.časť a zvyškov väzov:členk.kĺb d.
5f308.4↔	Otv.chir.odstr.voľných telies:laktový kĺb	5f30c.n↔	O.ch.odstr.časť a zvyškov väzov:tarzálné kĺby
5f308.5↔	O.ch.odstránerie voľných telies:prox.radioulnár.kĺb	5f30c.p↔	O.ch.odstr.časť a zvyškov väzov:tarzometatarz.kĺby
5f308.6↔	O.ch.odstránerie voľných telies:dist.radioulnár.kĺb	5f30c.q↔	O.ch.odstr.časť a zvyškov väzov:metatarzofal.kĺ.
5f308.8↔	O.ch.odstránerie voľných telies:radiokarpálny kĺb	5f30c.r↔	O.ch.odstr.časť a zvyškov väzov:interfalang.kĺb n.
5f308.9↔	O.ch.odstránerie voľných telies:ulnokarpálny kĺb	5f30x.0↔	Iné otv.ch.revízie:humeroqlenoidálny kĺb
5f308.g↔	O.ch.odstránerie voľných telies:bedr.kĺb	5f30x.4↔	Iné otv.ch.revízie:laktový kĺb
5f308.h↔	O.ch.odstránerie voľných telies:kolen.kĺb	5f30x.5↔	Iné otv.ch.revízie:prox.radioulnárny kĺb
5f308.j↔	O.ch.odstránerie voľných telies:prox.tibiofibulárny kĺb	5f30x.6↔	Iné otv.ch.revízie:dist.radioulnárny kĺb
5f308.k↔	O.ch.odstránerie voľných telies:členk.kĺb h.	5f30x.8↔	Iné otv.ch.revízie:radiokarpálny kĺb
5f308.m↔	O.ch.odstránerie voľných telies:členk.kĺb d.	5f30x.9↔	Iné otv.ch.revízie:ulnokarpálny kĺb
5f308.n↔	O.ch.odstránerie voľných telies:tarzálné kĺby	5f30x.g↔	Iné otv.ch.revízie:bedr.kĺb
5f308.p↔	O.ch.odstránerie voľných telies:tarzometatarz.kĺby	5f30x.h↔	Iné otv.ch.revízie:kolen.kĺb
5f308.q↔	O.ch.odstránerie voľných telies:metatarzofalang.kĺ.	5f30x.j↔	Iné otv.ch.revízie:prox.tibiofibulárny kĺb
5f308.r↔	O.ch.odstránerie voľných telies:interfalang.kĺb n.	5f30x.k↔	Iné otv.ch.revízie:členkový kĺb horný
5f309.0↔	Otv.ch.exstirp.cysty(Baker.cysta):humeroql.kĺb	5f30x.m↔	Iné otv.ch.revízie:členkový kĺb dolný
5f309.4↔	O.ch.exstirpácia cysty(Baker.cysta):laktový kĺb	5f30x.n↔	Iné otv.ch.revízie:tarzálné kĺby
5f309.5↔	O.ch.exstirpácia cysty(Baker.cysta):prox.radioulnár.kĺb	5f30x.p↔	Iné otv.ch.revízie:tarzometatarzálné kĺby
5f309.6↔	O.ch.exstirpácia cysty(Baker.cysta):dist.radioulnár.kĺb	5f30x.q↔	Iné otv.ch.revízie:metatarzofalang.kĺ.
5f309.8↔	O.ch.exstirpácia cysty(Baker.cysta):radiokarpál.kĺb	5f30x.r↔	Iné otv.ch.revízie:interfalangeálny kĺb n.
5f309.9↔	O.ch.exstirpácia cysty(Baker.cysta):ulnokarpálny kĺb	5f310.0↔	Otv.chir.exciz.chor.zm.č.kĺb.chrup:humeroql.kĺb
5f309.g↔	O.ch.exstirpácia cysty(Baker.cysta):bedr.kĺb	5f310.4↔	O.ch.excizia chor.zmen.č.kĺb.chrup:laktový kĺb
5f309.h↔	O.ch.exstirpácia cysty(Baker.cysta):kolen.kĺb	5f310.5↔	O.ch.excizia chor.zmen.č.kĺb.chrup:prox.radiouln.kĺb
5f309.j↔	O.ch.exstirpácia cysty(Baker.cysta):prox.tibiofibulárny kĺb	5f310.6↔	O.ch.excizia chor.zmen.č.kĺb.chrup:dist.radiouln.kĺb
5f309.k↔	O.ch.exstirpácia cysty(Baker.cysta):členk.kĺb h.	5f310.7↔	O.ch.excizia chor.zmen.č.kĺb.chrup:kĺby ruky b.n.
5f309.m↔	O.ch.exstirpácia cysty(Baker.cysta):členk.kĺb d.	5f310.8↔	O.ch.excizia chor.zmen.č.kĺb.chrup:radiokarpálny kĺb
5f309.n↔	O.ch.exstirpácia cysty(Baker.cysta):tarzálné kĺby	5f310.9↔	O.ch.excizia chor.zmen.č.kĺb.chrup:ulnokarpálny kĺb
5f309.p↔	O.ch.exstirpácia cysty(Baker.cysta):tarzometatarz.kĺby	5f310.g↔	O.ch.excizia chor.zmen.č.kĺb.chrup:bedr.kĺb
5f309.q↔	O.ch.exstirpácia cysty(Baker.cysta):metatarzofalang.kĺ.	5f310.h↔	O.ch.excizia chor.zmen.č.kĺb.chrup:kolen.kĺb
5f309.r↔	O.ch.exstirpácia cysty(Baker.cysta):interfalang.kĺb n.	5f310.j↔	O.ch.excizia chor.zmen.č.kĺb.chrup:prox.tibiofib.kĺb
5f30a.0↔	Otv.ch.vlož.nosiča lieku:humeroqlenoidálny kĺb	5f310.k↔	O.ch.excizia chor.zmen.č.kĺb.chrup:členk.kĺb h.
5f30a.4↔	Otv.chir.vloženie nosiča lieku:laktový kĺb	5f310.m↔	O.ch.excizia chor.zmen.č.kĺb.chrup:členk.kĺb d.
5f30a.5↔	O.ch.vloženie nosiča lieku:prox.radioulnárny kĺb	5f310.n↔	O.ch.excizia chor.zmen.č.kĺb.chrup:tarzálné kĺby
5f30a.6↔	O.ch.vloženie nosiča lieku:dist.radioulnárny kĺb	5f310.p↔	O.ch.excizia chor.zmen.č.kĺb.chrup:tarzometatar.kĺby
5f30a.8↔	O.ch.vloženie nosiča lieku:radiokarpálny kĺb	5f310.q↔	O.ch.excizia chor.zmen.č.kĺb.chrup:metatarzofal.kĺ.
5f30a.9↔	O.ch.vloženie nosiča lieku:ulnokarpálny kĺb	5f310.r↔	O.ch.excizia chor.zmen.č.kĺb.chrup:interfal.kĺb n.
5f30a.g↔	O.ch.vloženie nosiča lieku:bedrový kĺb	5f311.0↔	Otv.chir.refix.osteochondrál.fragmentu:humeroql.kĺb
5f30a.h↔	O.ch.vloženie nosiča lieku:kolený kĺb	5f311.4↔	O.ch.refixácia osteochondrál.fragmentu:lakt.kĺb
5f30a.j↔	O.ch.vloženie nosiča lieku:prox.tibiofibulárny kĺb	5f311.5↔	O.ch.refixácia osteochondrál.fragmentu:prox.radiou.kĺb
5f30a.k↔	O.ch.vloženie nosiča lieku:členkový kĺb horný	5f311.6↔	O.ch.refixácia osteochondrál.fragmentu:dist.radiou.kĺb
5f30a.m↔	O.ch.vlož.nosiča lieku:členkový kĺb dolný	5f311.7↔	O.ch.refixácia osteochondrál.fragmentu:kĺby ruky b.n.
5f30a.n↔	O.ch.vloženie nosiča lieku:tarzálné kĺby	5f311.8↔	O.ch.refixácia osteochondrál.fragmentu:adiokarp.kĺb
5f30a.p↔	O.ch.vloženie nosiča lieku:tarzometatarzálné kĺby	5f311.9↔	O.ch.refixácia osteochondrál.fragmentu:ulnokarp.kĺb
5f30a.q↔	O.ch.vloženie nosiča lieku:metatarzofalang.kĺ.	5f311.g↔	O.ch.refixácia osteochondrál.fragmentu:bedr.kĺb
5f30a.r↔	O.ch.vloženie nosiča lieku:interfalang.kĺb n.	5f311.h↔	O.ch.refixácia osteochondrál.fragmentu:kolen.kĺb



5t311.j↔	O.ch.refixácia osteochondrál.fragmentu:prox.tibiof.kĺb	5t31c.8↔	O.ch.vyhľad.chrupav[chondroplast]:radiokarpálny kĺb
5t311.k↔	O.ch.refixácia osteochondrál.fragmentu:členk.kĺb h.	5t31c.9↔	O.ch.vyhľad.chrupav[chondroplast]:ulnokarpálny kĺb
5t311.m↔	O.ch.refixácia osteochondrál.fragmentu:členk.kĺb d.	5t31c.g↔	O.ch.vyhľad.chrupav[chondroplast]:bedr.kĺb
5t311.n↔	O.ch.refixácia osteochondrál.fragmentu:tarzáł.kĺby	5t31c.h↔	O.ch.vyhľad.chrupav[chondroplast]:kolen.kĺb
5t311.p↔	O.ch.refixácia osteochondrál.fragmentu:tarzometat.kĺby	5t31c.j↔	O.ch.vyhľad.chrupav[chondroplast]:prox.tibiofibulár.kĺb
5t311.q↔	O.ch.refixácia osteochondrál.fragmentu:metatarzof.kĺb	5t31c.k↔	O.ch.vyhľad.chrupav[chondroplast]:členk.kĺb horný
5t311.r↔	O.ch.refixácia osteochondrál.fragmentu:interfal.kĺb nohy	5t31c.m↔	O.ch.vyhľad.chrupav[chondroplast]:členk.kĺb dolný
5t312.0↔	Otv.chir.subchondr.spongioplast.s fix.frag:humeroģl.kĺb	5t31c.n↔	O.ch.vyhľad.chrupav[chondroplast]:tarzáłne kĺby
5t312.4↔	O.ch.subchondrál.spongioplast.s fix.fragm:lakt'ový kĺb	5t31c.p↔	O.ch.vyhľad.chrupav[chondroplast]:tarzometatarz.kĺby
5t312.5↔	O.ch.subchondrál.spongioplast.s fix.fragm:prox.radiou.k	5t31c.q↔	O.ch.vyhľad.chrupav[chondroplast]:metatarzofalang.kí.
5t312.6↔	O.ch.subchondrál.spongioplast.s fix.fragm:dist.radiou.k	5t31c.r↔	O.ch.vyhľad.chrupav[chondroplast]:interfalang.kĺb n.
5t312.7↔	O.ch.subchondrál.spongioplast.s fix.fragm:iný k.ru.b.n.	5t31d.0↔	Subchondr.otvor.kosti:humeroģl.k
5t312.8↔	O.ch.subchondrál.spongioplast.s fix.fragm:radiokar.k.	5t31d.4↔	Subchondr.otvor.kosti:lakt'.kĺb
5t312.9↔	O.ch.subchondrál.spongioplast.s fix.fragm:mulnokarp.kĺb	5t31d.5↔	Subchondr.otvor.kosti:prox.radiou.k
5t312.g↔	O.ch.subchondrál.spongioplast.s fix.fragm:bedr.kĺb	5t31d.6↔	Subchondr.otvor.kosti:dist.radiou.k
5t312.h↔	O.ch.subchondrál.spongioplast.s fix.fragm:kolen.kĺb	5t31d.7↔	Subchondr.otvor.kosti:iný k.ruky b.n.
5t312.j↔	O.ch.subchondrál.spongioplast.s fix.fragm:prox.tibiof.k	5t31d.8↔	Subchondr.otvor.kosti:členk.kĺb d.
5t312.k↔	O.ch.subchondrál.spongioplast.s fix.fragm:členk.kĺb h.	5t31d.9↔	Subchondr.otvor.kosti:ulnokarpál.kĺb
5t312.m↔	O.ch.subchondrál.spongioplast.s fix.fragm:členk.kĺb d.	5t31d.g↔	Subchondr.otvor.kosti:bedr.kĺb
5t312.n↔	O.ch.subchondrál.spongioplast.s fix.fragm:tarzáł.kĺby	5t31d.h↔	Subchondr.otv.kosti:kolen.kĺb
5t312.p↔	O.ch.subchondrál.spongioplast.s fix.fragm:tarzometat.k.	5t31d.j↔	Subchondr.otvor.kosti:prox.tibiof.k.
5t312.q↔	O.ch.subchondrál.spongioplast.s fix.fragm:metatarzof.k.	5t31d.k↔	Subchondr.otvor.kosti:členk.kĺb h.
5t312.r↔	O.ch.subchondrál.spongioplast.s fix.fragm:interfal.k.n.	5t31d.m↔	Subchondr.otvor.kosti:členk.kĺb d.
5t313.0↔	Otv.chir.parcíálna resekcia menisku	5t31d.n↔	Subchondr.otvor.kosti:tarzáł.kĺby
5t313.1↔	Otv.chir.totálna resekcia menisku	5t31d.p↔	Subchondr.otvor.kosti:tarzometat.k.
5t313.2↔	Otv.chir.refixácia menisku	5t31d.q↔	Subchondr.otvor.kosti:metatarzof.k.
5t313.3↔	Otv.chir.excízia ganglia menisku	5t31d.r↔	Subchondr.otvor.kosti:interf.kĺb n.
5t313.4↔	Otv.chir.transplantácia menisku	5t31g↔	Otv.chir.impl.indiv.metal.náhr.chrupavky kolena
5t313.5↔	Otv.chir.implantácia umelého (syntet.)menisku	5t31h.0↔	O.ch.OP chrup.s transpl.chondroc.autol.ind.mtrix:humeroģl.k
5t313.6↔	Otv.chir.odstránenie umelého (syntet.)menisku	5t31h.4↔	Otv.ch.OP chrup.s transpl.chondroc.autológ.ind.matrix:lakt'.k
5t317.0↔	Otv.chir.transplantácia chrupavky:humeroģlenoid.kĺb	5t31h.5↔	O.ch.OP chrup.s tx.chondroc.autol.ind.matrix:p.radiou.k
5t317.4↔	O.ch.transplant.chrupavky:lakt'ový kĺb	5t31h.7↔	O.ch.OP chrupavky s tx.chondroc.autol.ind.matrix:i.k.ruk.b.n
5t317.5↔	O.ch.transplant.chrupavky:prox.radioulnár.kĺb	5t31h.8↔	O.ch.OP chrupavky s tx.chondroc.autol.ind.matrix:radiok.k
5t317.7↔	O.ch.transplant.chrupavky:kĺby ruky b.n.	5t31h.g↔	O.ch.OP chrupavky s tx.chondroc.autol.ind.matrix:bedr.k
5t317.8↔	O.ch.transplant.chrupavky:radiokarpálny kĺb	5t31h.h↔	O.ch.OP chrupavky s tx.chondroc.autol.ind.matrix:kol.k
5t317.g↔	O.ch.transplant.chrupavky:bedr.kĺb	5t31h.j↔	O.ch.OP chrupav.s tx.chondroc.autol.ind.matrix:p.tibiof.k
5t317.h↔	O.ch.transplant.chrupavky:kolen.kĺb	5t31h.k↔	O.ch.OP chrupavky s tx.chondroc.autol.ind.matrix:člen.k.h.
5t317.j↔	O.ch.transplant.chrupavky:prox.tibiofib.kĺb	5t31h.n↔	O.ch.OP chrupavky s tx.chondroc.autol.ind.matrix:tarz.k
5t317.k↔	O.ch.transplant.chrupavky:členk.kĺb h.	5t31h.p↔	O.ch.OP chrup.s tx.chondroc.autol.ind.matrix:tarzomet.k
5t317.n↔	O.ch.transplant.chrupavky:tarzáłne kĺby	5t31h.q↔	O.ch.OP chrupavky s tx.chondroc.autol.ind.matrix:mttarz.k
5t317.p↔	O.ch.transplant.chrupavky:tarzometatarz.kĺby	5t31h.r↔	O.ch.OP chrupavky s tx.chondroc.autol.ind.matrix:interf.k.n
5t317.q↔	O.ch.transplant.chrupavky:metatarzofalang.kí.	5t31j.0↔	Otv.chir.impl.neindiv.metal.náhr.chrupav:humeroģl.k
5t317.r↔	O.ch.transplant.chrupavky:interfal.kĺb nohy	5t31j.4↔	Otv.ch.impl.neindiv.metalic.náhrady chrupav:lakt'.k
5t318.0↔	Otv.chir.odobratie chrupavk.transpl:humeroģl.kĺb	5t31j.5↔	O.ch.impl.neindiv.metal.náhrady chrupav:pr.radiou.k
5t318.4↔	O.ch.odobratie chrupavk.transplantátu:lakt'ový kĺb	5t31j.6↔	O.ch.impl.neindiv.metal.náhrady chrupav:d.radiou.k
5t318.7↔	O.ch.odobratie chrupavk.transplantátu:kĺby ruky b.n	5t31j.7↔	O.ch.impl.neindiv.metal.náhrady chrupav:kí.ruky
5t318.g↔	O.ch.odobratie chrupavk.transplantátu:bedr.kĺb	5t31j.8↔	O.ch.impl.neindiv.metal.náhrady chrupav:radiokar.k
5t318.h↔	O.ch.odobratie chrupavk.transplantátu:kolen.kĺb	5t31j.9↔	O.ch.impl.neindiv.metal.náhrady chrupav:ulnokarp.k
5t318.k↔	O.ch.odobratie chrupavk.transplantátu:členk.kĺb h.	5t31j.g↔	O.ch.impl.neindiv.metal.náhrady chrupav:bedr.k
5t319↔	Otv.chirur.resekcia discus triangularis	5t31j.h↔	O.ch.impl.neindiv.metal.náhrady chrupav:kolen.k
5t31a.0↔	Otv.chir.impl.in vitro vytv.tk.kultúry:humeroģl.k.	5t31j.j↔	O.ch.impl.neindiv.metal.náhrady chrupav:p.tibiof.k
5t31a.4↔	O.ch.implant.in vitro vytvor.tk.kultúry:lakt'.kĺb	5t31j.k↔	O.ch.impl.neindiv.metal.náhrady chrupav:členk.k.h.
5t31a.5↔	O.ch.implant.in vitro vytvor.tk.kultúry:prox.radiou.k	5t31j.m↔	O.ch.impl.neindiv.metal.náhrady chrupav:členk.k.d.
5t31a.7↔	O.ch.implant.in vitro vytvor.tk.kultúry k.ruky b.n	5t31j.n↔	O.ch.impl.neindiv.metal.náhrady chrupav:tarzáł.kí
5t31a.8↔	O.ch.implant.in vitro vytvor.tk.kultúry:radiokarp.kĺb	5t31j.p↔	O.ch.impl.neindiv.metal.náhrady chrupav:tarzom.kĺb
5t31a.g↔	O.ch.implant.in vitro vytvor.tk.kultúry:bedr.kĺb	5t31j.q↔	O.ch.impl.neindiv.metal.náhrady chrupav:mttarz.k
5t31a.h↔	O.ch.implant.in vitro vytvor.tk.kultúry:kolen.kĺb	5t31j.r↔	O.ch.impl.neindiv.metal.náhrady chrupav:interf.k.n
5t31a.j↔	O.ch.implant.in vitro vytvor.tk.kultúry:prox.tibiof.k	5t31k.0↔	Otv.ch.subchondr.otv.kosti s vlož.neb.impl:humeroģl.kĺb
5t31a.k↔	O.ch.implant.in vitro vytvor.tk.kultúry:členk.kĺb h	5t31k.4↔	Otv.chir.subch.otv.kosti vlož.nebunk.impl:lakt'.kĺb
5t31a.n↔	O.ch.implant.in vitro vytvor.tk.kultúry:tarzáł.kĺby	5t31k.5↔	O.ch.subchondrál.otv.kosti s vlož.nebunk.impl:p.radiou.k
5t31a.p↔	O.ch.implant.in vitro vytvor.tk.kultúry:tarzometat.k	5t31k.6↔	O.ch.subchondrál.otv.kosti s vlož.nebunk.impl:d.radiou.k
5t31a.q↔	O.ch.implant.in vitro vytvor.tk.kultúry:metatarzof.k	5t31k.7↔	O.ch.subchondrál.otv.kosti s vlož.nebunk.impl:k.ruky b.n
5t31a.r↔	O.ch.implant.in vitro vytvor.tk.kultúry:interf.kĺb n.	5t31k.8↔	O.ch.subchondrál.otv.kosti s vlož.nebunk.impl:radiokar.k
5t31b.h	Implant.kostno-chrupavk.náhrady defektu kĺb.plochy kolena	5t31k.9↔	O.ch.subchondrál.otv.kosti s vlož.nebunk.impl:ulnokarp.k
5t31b.m	Implant.kostno-chrupavk.náhrady defektu kĺb.plochy členka	5t31k.g↔	O.ch.subchondrál.otv.kosti s vlož.nebunk.impl:bedr.kĺb
5t31c.0↔	Otv.ch.vyhľad.chrupav[chondroplast]:humeroģlenoid.kĺb	5t31k.h↔	O.ch.subchondrál.otv.kosti s vlož.nebunk.impl:kolen.kĺb
5t31c.4↔	O.ch.vyhľad.chrupav[chondroplast]:lakt'ový kĺb	5t31k.j↔	O.ch.subchondrál.otv.kosti s vlož.nebunk.impl:p.tibiof.k
5t31c.5↔	O.ch.vyhľad.chrupav[chondroplast]:prox.radioulnár.kĺb	5t31k.k↔	O.ch.subchondrál.otv.kosti s vlož.nebunk.impl:členk.kĺb h.
5t31c.6↔	O.ch.vyhľad.chrupav[chondroplast]:dist.radioulnár.kĺb	5t31k.m↔	O.ch.subchondrál.otv.kosti s vlož.nebunk.impl:členk.k.d.
5t31c.7↔	O.ch.vyhľad.chrupav[chondroplast]:kĺby ruky	5t31k.n↔	O.ch.subchondrál.otv.kosti s vlož.nebunk.impl:tarzáł.k

5f31k.p↔	O.ch.subchodráť.otv.kosti s vlož.nebunk.impl:tarzometat.k	5f382↔	Artrodéza bedrového kĺbu
5f31k.q↔	O.ch.subchodráť.otv.kosti s vlož.nebunk.impl:mttarzof.k	5f383↔	Artrodéza kolenného kĺbu
5f31k.r↔	O.ch.subchodráť.otv.kosti s vlož.nebunk.impl:interf.k.n.	5f384↔	Artrodéza ramenného kĺbu
5f31x.0↔	Iné otv.chir.OP na kĺbe a menisk:humeroqlenoid.kĺb	5f385↔	Artrodéza laktového kĺbu
5f31x.4↔	Iné otv.chir.OP na kĺbe a menisk:laktový kĺb	5f386↔	Artrodéza zápästných kĺbov
5f31x.5↔	Iné otv.chir.OP na kĺbe a menisk:prox.radioulnár.kĺb	5f387.0↔	Artrodéza členkového kĺbu bez ďalšieho kĺbu
5f31x.6↔	Iné otv.chir.OP na kĺbe a menisk:dist.radioulnár.kĺb	5f387.1↔	Artrodéza členkového kĺbu so subtalárnym kĺbom
5f31x.7↔	Iné otv.chir.OP na kĺbe a menisk:kĺby ruky b.n.	5f387.2↔	Artrodéza členk.kĺbu so subtalár.a Chopartovým kĺbom
5f31x.8↔	Iné otv.chir.OP na kĺbe a menisk:radiokarpálny kĺb	5f388.1↔	Artrodéza sub talo:1 časť subtalárneho kĺbu
5f31x.9↔	Iné otv.chir.OP na kĺbe a menisk:ulnokarpálny kĺb	5f388.2↔	Artrodéza sub talo:2 časti subtalárneho kĺbu
5f31x.g↔	Iné otv.chir.OP na kĺbe a menisk:bedr.kĺb	5f388.3↔	Artrodéza sub talo:3 časti subtalárneho kĺbu
5f31x.h↔	Iné otv.chir.OP na kĺbe a menisk:kolen.kĺb	5f389.1↔	Artrodéza priehlavku a stredonožia:1 a.2 kĺby
5f31x.j↔	Iné otv.chir.OP na kĺbe a menisk:prox.tibiofibul.kĺb	5f389.3↔	Artrodéza prieh.a stredon:najm.3kĺ.vr.kompl.artod.Lisf.kí.
5f31x.k↔	Iné otv.chir.OP na kĺbe a menisk:členk.kĺb h.	5f38a.1↔	Artrodézy metatarzofal.a interfal.kĺb prsta nohy:1kĺb
5f31x.m↔	Iné otv.chir.OP na kĺbe a menisk:členk.kĺb d.	5f38a.2↔	Artrodézy metatarzofal.a interfal.kĺb prsta nohy:2kĺby
5f31x.n↔	Iné otv.chir.OP na kĺbe a menisk:tarzálné kĺby	5f38a.3↔	Artrodézy metatarzofal.a interfal.kĺb prsta nohy:3kĺby
5f31x.p↔	Iné otv.chir.OP na kĺbe a menisk:tarzometatarz.kĺby	5f38a.4↔	Artrodézy metatarzofal.a interfal.kĺb prsta nohy:4kĺby
5f31x.q↔	Iné otv.chir.OP na kĺbe a menisk:metatarzofalang.kí.	5f38a.5↔	Artrodézy metatarzofal.a interfal.kĺb prsta nohy:5/viac.kĺb
5f31x.r↔	Iné otv.chir.OP na kĺbe a menisk:interfalang.kĺb n.	5f38a.a↔	Artrodézy metatarzofal.kĺb palca nohy
5f320↔	Otv.ch.sutúra predného skríž.väzu	5f38a.b↔	Artrodézy interfalangeálneho kĺbu palca nohy
5f321↔	Otv.chir.sutúra zadného skríž.väzu	5f390.0↔	O.ch.rozdel/prerušenie väzu:humeroqlenoid.kĺb
5f322↔	Otv.ch.kost.refixácia pred.skríž.väzu	5f390.4↔	Otv.ch.rozdel/preruš.väzu:laktový kĺb
5f323↔	Otv.ch.kost.refixácia zadného skríž.väzu	5f390.5↔	O.ch.rozdel/prerušenie väzu:prox.radioulnár.kĺb
5f324↔	Otv.ch.sutúra mediál.kapsulár.komplexu boč.väzu kolena	5f390.6↔	O.ch.rozdel/prerušenie väzu:dist.radioulnár.kĺb
5f325↔	O.ch.sutúra mediál.kapsul.kompl.kolena so zákr.na menisku	5f390.7↔	O.ch.rozdel/prerušenie väzu:kĺby ruky b.n.
5f326↔	Otv.ch.sutúra later.kapsul.komplexu bočného väzu kolena	5f390.8↔	O.ch.rozdel/prerušenie väzu:radiokarpálny kĺb
5f327↔	O.ch.sutúra later.kapsul.kompl.kolena so zákr.na menisku	5f390.9↔	O.ch.rozdel/prerušenie väzu:ulnokarpálny kĺb
5f328↔	Otv.ch.kombinov.rekonštr.väziv.aparátu kolena	5f390.g↔	O.ch.rozdel/prerušenie väzu:bedr.kĺb
5f329↔	Otv.ch.sutúra dorzáľ.č.väziv.aparátu kolena	5f390.h↔	O.ch.rozdel/prerušenie väzu:kolen.kĺb
5f330↔	Otv.ch.plast.pred.skríž.väzu s autológ.patelár.šľachou	5f390.j↔	O.ch.rozdel/prerušenie väzu:prox.tibiofibul.kĺb
5f331↔	Otv.ch.plast. pred.skríž.väzu s inou autológ.šľachou	5f390.k↔	O.ch.rozdel/prerušenie väzu:členk.kĺb h.
5f332↔	Otv.ch.plastika pred.skríž.väzu s alopplast.väziv.náhr.	5f390.m↔	O.ch.rozdel/prerušenie väzu:členk.kĺb d.
5f333↔	Otv.ch.plast.zad.skríž.väzu s autológ.patelár.šľachou	5f390.n↔	O.ch.rozdel/prerušenie väzu:tarzálné kĺby
5f334↔	Otv.ch.plast.zad.skríž.väzu s inou autológ.šľachou	5f390.p↔	O.ch.rozdel/prerušenie väzu:tarzometatarz.kĺby
5f335↔	Otv.ch.plast.zad.skríž.väzu s alopplast.väziv.náhr.	5f390.q↔	O.ch.rozdel/prerušenie väzu:metatarzofalang.kí.
5f336↔	Otv.ch.plastika mediál.väziv.komplexu kolena	5f390.r↔	O.ch.rozdel/prerušenie väzu:interfalang.kĺb n.
5f337↔	Otv.ch.plastika laterál.väziv.komplexu kolena	5f391.0↔	Otv.ch.artroriza:humeroqlenoidálny kĺb
5f338↔	Otv.ch.kombinovaná plastika väzov kolena	5f391.4↔	Otv.ch.artroriza:laktový kĺb
5f339↔	Otv.ch.plast.väziv.aparátu dorzo-mediál.č.kolen.kĺbu	5f391.5↔	Otv.ch.artroriza:prox.radioulnárny kĺb
5f33a↔	Otv.ch.plast.väziv.aparátu dorzo-lat.č.kolen.kĺbu	5f391.6↔	Otv.ch.artroriza:dist.radioulnárny kĺb
5f33x↔	Ost.otv.chirurgické plastiky väzov kolena	5f391.7↔	Otv.ch.artroriza:kĺby ruky b.n.
5f340↔	Otv.chir.release laterálneho retinakula pately	5f391.8↔	Otv.ch.artroriza:radiokarpálny kĺb
5f341↔	Otv.chir.release laterál.retinakula pately s fix.závesu	5f391.9↔	Otv.ch.artroriza:ulnokarpálny kĺb
5f342↔	Otv.chir.preloženie úponu patelár.šľ.(napr.Bandi)	5f391.g↔	Otv.ch.artroriza:bedr.kĺb
5f343↔	Otv.ch.preloženie úponu patelár.šľachy s kost.blokom	5f391.h↔	Otv.ch.artroriza:kolen.kĺb
5f344	Plastika mediálneho patelofemorálneho ligamenta	5f391.j↔	Otv.ch.artroriza:prox.tibiofibulárny kĺb
5f34x↔	Ost.otv.chir.zákroky na patele a závesnom aparáte	5f391.k↔	Otv.ch.artroriza:členk.kĺb h.
5f350↔	Otv.chir.refixácia labra	5f391.m↔	Otv.ch.artroriza:členk.kĺb d.
5f351↔	Otv.ch.refixácia okraj.kost.lézií obl.labrum glenoidale	5f391.n↔	Otv.ch.artroriza:tarzálné kĺby
5f352↔	Otv.ch.plastika predného okraja glenoidu	5f391.p↔	Otv.ch.artroriza:tarzometatarzálné kĺby
5f353↔	Otv.ch.plastika zadného okraja glenoidu	5f391.q↔	Otv.ch.artroriza:metatarzofalang.kí.
5f354↔	Otv.ch.plastika pred.č.kĺb.púzdra ramen.kĺbu	5f391.r↔	Otv.ch.artroriza:interfalang.kĺb n.
5f355↔	Otv.ch.plastika zad.č.kĺb.púzdra ramen.kĺbu	5f392.0↔	Otv.ch.dočas.fixácie:humeroqlenoid.kĺb
5f356↔	Otv.ch.akromioplastika s preruš.Lig.coracoacromiale	5f392.4↔	Otv.ch.dočasné fixácie:laktový kĺb
5f357↔	Otv.ch.rekonštrukcia rotát.manžety ramen.k. sutúrou	5f392.5↔	O.ch.dočasné fixácie:prox.radioulnár.kĺb
5f358↔	Otv.ch.rekonštr.rotátor.manžety ramen.k.transpozíciou šľ.	5f392.6↔	O.ch.dočasné fixácie:dist.radioulnár.kĺb
5f359↔	Otv.ch.rekonštr.rotátor.manžety ramen.kĺbu transpl.	5f392.7↔	O.ch.dočasné fixácie:kĺby ruky b.n.
5f35a↔	Otv.ch.rekonšt.rotát.manžety ramen.kĺbu implantát.	5f392.8↔	O.ch.dočasné fixácie:radiokarpálny kĺb
5f35x↔	Ost.refix.a plastiky väz.aparátu ramen.kĺbu	5f392.9↔	O.ch.dočasné fixácie:ulnokarpálny kĺb
5f362↔	Otv.ch.sutúra mediál.a laterál.väziv.ap.členk.kĺbu	5f392.g↔	O.ch.dočasné fixácie:bedr.kĺb
5f363↔	Otv.ch.sutúra syndesmózy členkového kĺbu	5f392.h↔	O.ch.dočasné fixácie:kolen.kĺb
5f364↔	Otv.ch.plastika fibulár.väziv.ap.autológnou šľachou	5f392.j↔	O.ch.dočasné fixácie:prox.tibiofibulár.kĺb
5f365↔	Otv.ch.plastika fibulár.väziv.aparátu periostál.lalokom	5f392.k↔	O.ch.dočasné fixácie:členk.kĺb h.
5f366↔	Otv.ch.plastika fibulár.väziv.ap.aloplastickou väz.náhradou	5f392.m↔	O.ch.dočasné fixácie:členk.kĺb d.
5f367↔	Otv.ch.fixácia peroneál.šľiach väziv.ap.členk.kĺbu	5f392.n↔	O.ch.dočasné fixácie:tarzálné kĺby
5f368	Sutúra laterálneho väzivového aparátu členkového kĺbu	5f392.p↔	O.ch.dočasné fixácie:tarzometatarz.kĺby
5f369	Sutúra mediálneho väzivového aparátu členkového kĺbu	5f392.q↔	O.ch.dočasné fixácie:metatarzofalang.kí.
5f36x↔	Ost.refixácie a plastiky väziv.aparátu členk.kĺbu	5f392.r↔	O.ch.dočasné fixácie:interfalang.kĺb n.
5f372↔	Otv.ch. sutúra prstenc.radioulnár.väzu(lig.anulare)	5f39x.0↔	Iné otv.ch.OP na kĺboch:humeroqlenoidálny kĺb
5f373.0↔	Otv.ch. sutúra distál.radioulnár.väz.ap.bez stabilizácie	5f39x.4↔	Iné otv.ch.OP na kĺboch:laktový kĺb

5t39x.5↔	Iné otv.ch.OP na kĺboch:prox.radioulnárny kĺb	5t403.p↔	ASK odstránenie OSM:tarzometatarzálné kĺby
5t39x.6↔	Iné otv.ch.OP na kĺboch:dist.radioulnárny kĺb	5t403.q↔	ASK odstránenie OSM:metatarzofalang.kĺ.
5t39x.7↔	Iné otv.ch.OP na kĺboch:kĺby ruky b.n.	5t403.r↔	ASK odstránenie OSM:interfalangeálny kĺb n.
5t39x.8↔	Iné otv.ch.OP na kĺboch:radiokarpálny kĺb	5t404.0↔	ASK odstr.volných telies:humerogetoidálny kĺb
5t39x.9↔	Iné otv.ch.OP na kĺboch:ulnokarpálny kĺb	5t404.4↔	ASK odstr.volných telies:laktový kĺb
5t39x.g↔	Iné otv.ch.OP na kĺboch:bedr.kĺb	5t404.5↔	ASK odstr.volných telies:prox.radioulnár.kĺb
5t39x.h↔	Iné otv.ch.OP na kĺboch:kolen.kĺb	5t404.6↔	ASK odstr.volných telies:dist.radioulnár.kĺb
5t39x.j↔	Iné otv.ch.OP na kĺboch:prox.tibiofibulárny kĺb	5t404.8↔	ASK odstr.volných telies:radiokarpálny kĺb
5t39x.k↔	Iné otv.ch.OP na kĺboch:členk.kĺb h.	5t404.9↔	ASK odstr.volných telies:ulnokarpálny kĺb
5t39x.m↔	Iné otv.ch.OP na kĺboch:členk.kĺb d.	5t404.g↔	ASK odstr.volných telies:bedrový kĺb
5t39x.n↔	Iné otv.ch.OP na kĺboch:tarzálné kĺby	5t404.h↔	ASK odstr.volných telies:kolenný kĺb
5t39x.p↔	Iné otv.ch.OP na kĺboch:tarzometatarzálné kĺby	5t404.j↔	ASK odstr.volných telies:prox.tibiofibulárny kĺb
5t39x.q↔	Iné otv.ch.OP na kĺboch:metatarzofalang.kĺ.	5t404.k↔	ASK odstr.volných telies:členk.kĺb h.
5t39x.r↔	Iné otv.ch.OP na kĺboch:interfalangeálny kĺb n.	5t404.m↔	ASK odstr.volných telies:členk.kĺb d.
5t400.0↔	ASK asept.výplach kĺbu s drenážou:humerogetoid.kĺb	5t404.n↔	ASK odstr.volných telies:tarzálné kĺby
5t400.4↔	ASK aseptický výplach kĺbu s drenážou:laktový kĺb	5t404.p↔	ASK odstr.volných telies:tarzometatarz.kĺby
5t400.5↔	ASK asept.výplach kĺbu s drenážou:prox.radioulnár.kĺb	5t404.q↔	ASK odstr.volných telies:metatarzofalang.kĺ.
5t400.6↔	ASK asept.výplach kĺbu s drenážou: dist.radioulnár.kĺb	5t404.r↔	ASK odstr.volných telies:interfalang.kĺb n.
5t400.8↔	ASK asept.výplach kĺbu s drenážou:radiokarpálny kĺb	5t405.0↔	ASK odstr.periartikul.kalcifikátov:humerogetoid.kĺb
5t400.9↔	ASK asept.výplach kĺbu s drenážou:ulnokarpálny kĺb	5t405.1‡↔	ASK odstr.periartikul.kalcifikátov:akromioklavik.kĺb
5t400.g↔	ASK asept.výplach kĺbu s drenážou:bedr.kĺb	5t405.4↔	ASK odstr.periartikul.kalcifikátov:laktový kĺb
5t400.h↔	ASK asept.výplach kĺbu s drenážou:kolen.kĺb	5t405.5↔	ASK odstr.periartikul.kalcifikátov:prox.radioulnár.kĺb
5t400.j↔	ASK asept.výplach kĺbu s drenážou:prox.tibiofib.kĺb	5t405.6↔	ASK odstr.periartikul.kalcifikátov:dist.radioulnár.kĺb
5t400.k↔	ASK asept.výplach kĺbu s drenážou:členk.kĺb h.	5t405.8↔	ASK odstr.periartikul.kalcifikátov:radiokarpálny kĺb
5t400.m↔	ASK asept.výplach kĺbu s drenážou:členk.kĺb d.	5t405.9↔	ASK odstr.periartikul.kalcifikátov:ulnokarpálny kĺb
5t400.n↔	ASK asept.výplach kĺbu s drenážou:tarzálné kĺby	5t405.g↔	ASK odstr.periartikul.kalcifikátov:bedr.kĺb
5t400.p↔	ASK asept.výplach kĺbu s drenážou:tarzometatarz.kĺby	5t405.h↔	ASK odstr.periartikul.kalcifikátov:kolen.kĺb
5t400.q↔	ASK asept.výplach kĺbu s drenážou:metatarzofalang.kĺ.	5t405.j↔	ASK odstr.periartikul.kalcifikátov:prox.tibiofibulár.kĺb
5t400.r↔	ASK asept.výplach kĺbu s drenážou:interfalang.kĺb n.	5t405.k↔	ASK odstr.periartikul.kalcifikátov:členk.kĺb h.
5t401.0↔	ASK sept.výplach kĺbu s drenážou:humerogetoid.kĺb	5t405.m↔	ASK odstr.periartikulár.kalcifikátov:členkový kĺb dolný
5t401.4↔	ASK septický výplach kĺbu s drenážou:laktový kĺb	5t405.n↔	ASK odstr.periartikulár.kalcifikátov:tarzálné kĺby
5t401.5↔	ASK sept.výplach kĺbu s drenážou:prox.radioulnár.kĺb	5t405.p↔	ASK odstr.periartikulárnych kalcifikátov:tarzometatarz.kĺby
5t401.6↔	ASK sept.výplach kĺbu s drenážou: dist.radioulnár.kĺb	5t405.q↔	ASK odstr.periartikul.kalcifikátov:metatarzofalang.kĺ.
5t401.8↔	ASK sept.výplach kĺbu s drenážou:radiokarpálny kĺb	5t405.r↔	ASK odstr.periartikul.kalcifikátov:interfalang.kĺb n.
5t401.9↔	ASK sept.výplach kĺbu s drenážou:ulnokarpálny kĺb	5t406.0↔	ASK asistov.ošetrovanie zlomeniny:humerogetoid.kĺbu
5t401.g↔	ASK sept.výplach kĺbu s drenážou:bedr.kĺb	5t406.1‡↔	ASK asistov.ošetrovanie zlomeniny:akromioklavikul.kĺb
5t401.h↔	ASK sept.výplach kĺbu s drenážou:kolen.kĺb	5t406.4↔	ASK asistov.ošetrovanie zlomeniny:laktový kĺb
5t401.j↔	ASK sept.výplach kĺbu s drenážou:prox.tibiofib.kĺb	5t406.5↔	ASK asistov.ošetrovanie zlomeniny:prox.radioulnár.kĺb
5t401.k↔	ASK sept.výplach kĺbu s drenážou:členk.kĺb h.	5t406.6↔	ASK asistov.ošetrovanie zlomeniny:dist.radioulnár.kĺb
5t401.m↔	ASK sept.výplach kĺbu s drenážou:členk.kĺb d.	5t406.8↔	ASK asistov.ošetrovanie zlomeniny:radiokarpálny kĺb
5t401.n↔	ASK sept.výplach kĺbu s drenážou:tarzálné kĺby	5t406.9↔	ASK asistov.ošetrovanie zlomeniny:ulnokarpálny kĺb
5t401.p↔	ASK sept.výplach kĺbu s drenážou:tarzometatarz.kĺby	5t406.g↔	ASK asistov.ošetrovanie zlomeniny:bedr.kĺb
5t401.q↔	ASK sept.výplach kĺbu s drenážou:metatarzofalang.kĺ.	5t406.h↔	ASK asistov.ošetrovanie zlomeniny:kolen.kĺb
5t401.r↔	ASK sept.výplach kĺbu s drenážou:interfalang.kĺb n.	5t406.k↔	ASK asistov.ošetrovanie zlomeniny:členk.kĺb horný
5t402.0↔	ASK mobilizácia kĺbu(artrolýza):humerogetoid.kĺb	5t406.n↔	ASK asistov.ošetrovanie zlomeniny:tarzálné kĺby
5t402.4↔	ASK mobilizácia kĺbu(artrolýza):laktový kĺb	5t406.p↔	ASK asistov.ošetrovanie zlomeniny:tarzometatarz.kĺby
5t402.5↔	ASK mobilizácia kĺbu(artrolýza):prox.radioulnár.kĺb	5t406.q↔	ASK asistov.ošetrovanie zlomeniny:metatarzofalang.kĺby
5t402.6↔	ASK mobilizácia kĺbu(artrolýza):dist.radioulnár.kĺb	5t406.r↔	ASK asistov.ošetrovanie zlomeniny:interfalang.kĺb nohy
5t402.8↔	ASK mobilizácia kĺbu(artrolýza):radiokarpálny kĺb	5t407.0↔	Artroskop.vlož.liek.nosiča:humerogetoid.kĺb
5t402.9↔	ASK mobilizácia kĺbu(artrolýza):ulnokarpálny kĺb	5t407.4↔	Artroskop.vlož.liek.nosiča:laktový kĺb
5t402.g↔	ASK mobilizácia kĺbu(artrolýza):bedrový kĺb	5t407.5↔	Artroskop.vlož.liek.nosiča:prox.radioulnár.kĺb
5t402.h↔	ASK mobilizácia kĺbu:artrolýza:kolenný kĺb	5t407.6↔	Artroskop.vlož.liek.nosiča:dist.radioulnár.kĺb
5t402.j↔	ASK mobilizácia kĺbu(artrolýza):prox.tibiofibulár.kĺb	5t407.8↔	Artroskop.vlož.liek.nosiča:radiokarpálny kĺb
5t402.k↔	ASK mobilizácia kĺbu(artrolýza):členk.kĺb h.	5t407.9↔	Artroskop.vlož.liek.nosiča:ulnokarpálny kĺb
5t402.m↔	ASK mobilizácia kĺbu(artrolýza):členk.kĺb d.	5t407.g↔	Artroskop.vlož.liekového nosiča:bedr.kĺb
5t402.n↔	ASK mobilizácia kĺbu(artrolýza):tarzálné kĺby	5t407.h↔	Artroskop.vlož.liek.nosiča:kolen.kĺb
5t402.p↔	ASK mobilizácia kĺbu(artrolýza):tarzometatarz.kĺby	5t407.j↔	Artroskop.vlož.liek.nosiča:prox.tibiofibulárny kĺb
5t402.q↔	ASK mobilizácia kĺbu(artrolýza):metatarzofalang.kĺ.	5t407.k↔	Artroskop.vlož.liek.nosiča:členk.kĺb h.
5t402.r↔	ASK mobilizácia kĺbu(artrolýza):interfalang.kĺb n.	5t407.m↔	Artroskop.vlož.liek.nosiča:členk.kĺb d.
5t403.0↔	ASK odstránenie OSM:humerogetoidálny kĺb	5t407.n↔	Artroskop.vlož.liek.nosiča:tarzálné kĺby
5t403.4↔	ASK odstránenie OSM:laktový kĺb	5t407.p↔	Artroskop.vlož.liek.nosiča:tarzometatarz.kĺby
5t403.5↔	ASK odstránenie OSM:prox.radioulnárny kĺb	5t407.q↔	Artroskop.vlož.liek.nosiča:metatarzofalang.kĺ.
5t403.8↔	ASK odstránenie OSM:radiokarpálny kĺb	5t407.r↔	Artroskop.vlož.liek.nosiča:interfalang.kĺb n.
5t403.9↔	ASK odstránenie OSM:ulnokarpálny kĺb	5t408.0↔	Artroskop.odstr.liek.nosiča:humerogetoid.kĺb
5t403.g↔	ASK odstránenie OSM:bedr.kĺb	5t408.4↔	Artroskop.odstr.liek.nosiča:laktový kĺb
5t403.h↔	ASK odstránenie OSM:kolen.kĺb	5t408.5↔	Artroskop.odstr.liek.nosiča:prox.radioulnár.kĺb
5t403.j↔	ASK odstránenie OSM:prox.tibiofibulárny kĺb	5t408.6↔	Artroskop.odstr.liek.nosiča:dist.radioulnár.kĺb
5t403.k↔	ASK odstránenie OSM:členkový kĺb horný	5t408.8↔	Artroskop.odstr.liek.nosiča:radiokarpálny kĺb
5t403.m↔	ASK odstránenie OSM:členkový kĺb dolný	5t408.9↔	Artroskop.odstr.liek.nosiča:ulnokarpálny kĺb
5t403.n↔	ASK odstránenie OSM:tarzálné kĺby	5t408.g↔	Artroskop.odstr.liek.nosiča:bedr.kĺb

5t408.h↔	Artroskop.odstr.liek.nosiča:kolen.kĺb	5t413.r↔	Artroskop.totál.synovektómia:interfalang.kĺb n.
5t408.j↔	ASK odstr.liek.nosiča:prox.tibiofibulárny kĺb	5t414.0↔	ASK el.-term.denerv.syn.a tk.kĺb.púzdra:humeroqlen.kĺb
5t408.k↔	Artroskop.odstr.liek.nosiča:členk.kĺb h.	5t414.4↔	ASK el.-term.dener.syn.a tk.kĺb.púzdra:laktový kĺb
5t408.m↔	Artroskop.odstr.liek.nosiča:členk.kĺb d.	5t414.5↔	ASK el.-term.dener.syn.a tk.kĺb.púz:prox.radioul.kĺb
5t408.n↔	Artroskop.odstr.liek.nosiča:tarzálné kĺby	5t414.6↔	ASK el.-term.dene.syn.a tk.kĺb.púz:dist.radioul.kĺb
5t408.p↔	Artroskop.odstr.liek.nosiča:tarzometatarz.kĺby	5t414.8↔	ASK elektroterm.dener.syn.a tk.kĺb.púz:radiokarp.kĺb
5t408.q↔	Artroskop.odstr.liek.nosiča:metatarzofalang.kí.	5t414.9↔	ASK el.-termote.den.syn.a tk.kĺb.púz:ulnokarpál.kĺb
5t408.r↔	Artroskop.odstr.liek.nosiča:interfalang.kĺb n.	5t414.g↔	ASK el.-term.dener.synoviea tk.kĺb.púzdra:bedr.kĺb
5t409.0↔	ASK resek.častí ligament,zbytkov ligament:humeroqlen.kĺb	5t414.h↔	ASK el.-term.dener.synovie a tk.kĺb.púzdr:kolen.kĺb
5t409.4↔	ASK resekcia častí ligament,zbytkov ligament:lakt'.kĺb	5t414.j↔	ASK el.-term.den.syn.a tk.kĺb.púz:prox.tibiofib.kĺb
5t409.5↔	ASK resek.č.ligament,zbytkov ligament:prox.radioulná.kĺb	5t414.k↔	ASK el.-term.denervácia syn.a tk.kĺb.púz:členk.kĺb horný
5t409.6↔	ASK resek.č.ligament,zbytkov ligament:dist.radioulná.kĺb	5t414.m↔	ASK el.-term.dener.syn.a tk.kĺb.púz:členk.kĺb dolný
5t409.8↔	ASK resek.č.ligament,zbytkov ligament:radiokarpálny kĺb	5t414.n↔	ASK el.-term.dener.synov.a tk.kĺb.púz:tarzálné kĺby
5t409.9↔	ASK resek.č.ligament,zbytkov ligament:ulnokarpálny kĺb	5t414.p↔	ASK el.-term.dener.syn.a tk.kĺb.púz:tarzometat.kĺby
5t409.g↔	ASK resekcia častí ligament,zbytkov ligament:bedr.kĺb	5t414.q↔	ASK el.-term.den.syn.a tk.kĺb.púz:metatarzofal.kĺby
5t409.h↔	ASK resekcia častí ligament,zbytkov ligament:kolen.kĺb	5t414.r↔	ASK el.-term.den.synov.tk.kĺb.púz:interfal.kĺb nohy
5t409.j↔	ASK resek.častí ligament,zbytk.ligament:prox.tibiofibul.kĺb	5t41x.0↔	Iné ASK OP na synovii:humeroqlenoidálny kĺb
5t409.k↔	ASK resekcia častí ligament,zbytkov ligament:členk.kĺb h.	5t41x.4↔	Iné artroskop.OP na synovii:laktový kĺb
5t409.m↔	ASK resek.častí ligament,zbytkov ligament:členk.kĺb dolný	5t41x.5↔	Iné ASK OP na synovii:prox.radioulnárny kĺb
5t409.n↔	ASK resek.častí ligament,zbytkov ligament:tarzálné kĺby	5t41x.6↔	Iné ASK OP na synovii:dist.radioulnárny kĺb
5t409.p↔	ASK resek.č.ligament,zbytkov ligament:tarzometatarz.kĺby	5t41x.8↔	Iné artroskop.OP na synovii:radiokarpálny kĺb
5t409.q↔	ASK resek.č.ligament,zbytk.ligament:metatarzofalang.kĺby	5t41x.9↔	Iné artroskop.OP na synovii:ulnokarpálny kĺb
5t409.r↔	ASK resek.častí ligament,zbytk.ligament:interfalan.kĺb nohy	5t41x.g↔	Iné artroskop.OP na synovii:bedr.kĺb
5t40x.0↔	Iné ASK revízie kĺbu:humeroqlenoid.kĺb	5t41x.h↔	Iné artroskop.OP na synovii:kolen.kĺb
5t40x.4↔	Iné ASK revízie kĺbu:laktový kĺb	5t41x.j↔	Iné ASK OP na synovii:prox.tibiofibulárny kĺb
5t40x.5↔	Iné ASK revízie kĺbu:prox.radioulnár.kĺb	5t41x.k↔	Iné ASK OP na synovii:členkový kĺb horný
5t40x.6↔	Iné ASK revízie kĺbu:dist.radioulnár.kĺb	5t41x.m↔	Iné ASK OP na synovii:členkový kĺb dolný
5t40x.8↔	Iné ASK revízie kĺbu:radiokarpálny kĺb	5t41x.n↔	Iné artroskop.OP na synovii:tarzálné kĺby
5t40x.9↔	Iné ASK revízie kĺbu:ulnokarpálny kĺb	5t41x.p↔	Iné ASK OP na synovii:tarzometatarzálné kĺby
5t40x.g↔	Iné ASK revízie kĺbu:bedr.kĺb	5t41x.q↔	Iné ASK OP na synovii:metatarzofalang.kí.
5t40x.h↔	Iné ASK revízie kĺbu:kolen.kĺb	5t41x.r↔	Iné ASK OP na synovii:interfalangeálny kĺb n.
5t40x.j↔	Iné ASK revízie kĺbu:prox.tibiofibulárny kĺb	5t420.0↔	ASK excízia poškod.tk.kĺb.chrup:humeroqlenoid.kĺb
5t40x.k↔	Iné ASK revízie kĺbu:členk.kĺb h.	5t420.4↔	ASK exc.pošk.tk.kĺb.chrupavky:laktový kĺb
5t40x.m↔	Iné ASK revízie kĺbu:členk.kĺb d.	5t420.5↔	ASK excízia poškod.tk.kĺb.chrup:prox.radioulná.kĺb
5t40x.n↔	Iné ASK revízie kĺbu:tarzálné kĺby	5t420.6↔	ASK excízia poškod.tk.kĺb.chrup:dist.radioulnár.kĺb
5t40x.p↔	Iné ASK revízie kĺbu:tarzometatarz.kĺby	5t420.8↔	ASK excízia poškod.tk.kĺb.chrup:radiokarpálny kĺb
5t40x.q↔	Iné ASK revízie kĺbu:metatarzofalang.kí.	5t420.9↔	ASK excízia poškod.tk.kĺb.chrup:ulnokarpálny kĺb
5t40x.r↔	Iné ASK revízie kĺbu:interfalang.kĺb n.	5t420.g↔	ASK excízia poškod.tk.kĺb.chrup:bedr.kĺb
5t410.h↔	Artroskopická resekcia plica synovialis kolen.kĺbu	5t420.h↔	ASK excízia poškod.tk.kĺb.chrup:kolen.kĺb
5t411.g↔	ASK resekcia tuk.telesa:bedr.kĺb	5t420.j↔	ASK exc.pošk.tk.kĺb.chrup:prox.tibiofibulá.kĺb
5t411.h↔	ASK resekcia tuk.telesa:kolen.kĺb	5t420.k↔	ASK exc.pošk.tk.kĺb.chrup:členk.kĺb horný
5t412.0↔	Artroskop.parc.synovektómia:humeroqlenoid.kĺb	5t420.m↔	ASK exc.pošk.tk-kĺb.chrup:členk.kĺb dolný
5t412.4↔	Artroskop.parc.synovektómia:laktový kĺb	5t420.n↔	ASK exc.pošk.tk-kĺb.chrup:tarzálné kĺby
5t412.5↔	Artroskop.parc.synovektómia:prox.radioulnár.kĺb	5t420.p↔	ASK exc.pošk.tk-kĺb.chrup:tarzometatarz.kĺby
5t412.6↔	Artroskop.parc.synovektómia:dist.radioulnár.kĺb	5t420.q↔	ASK exc.pošk.tk-kĺb.chrup:metatarzofalang.kĺb
5t412.8↔	Artroskop.parc.synovektómia:radiokarpálny kĺb	5t420.r↔	ASKexc.pošk.tk-kĺb.chrup:interfalang.kĺb nohy
5t412.9↔	Artroskop.parc.synovektómia:ulnokarpálny kĺb	5t421.0↔	ASK refixácia osteochondr.fragm:humeroqlenoid.kĺb
5t412.g↔	Artroskop.parc.synovektómia:bedr.kĺb	5t421.4↔	ASK refixácia osteochondr.fragm:laktový kĺb
5t412.h↔	Artroskop.parc.synovektómia:kolen.kĺb	5t421.5↔	ASK refix.osteochon.fragm:prox.radioulná.kĺb
5t412.j↔	Artroskop.parc.synovektómia:prox.tibiofibulár.kĺb	5t421.6↔	ASK refix.osteochon.fragm:dist.radioulná.kĺb
5t412.k↔	Artroskop.parc.synovektómia:členk.kĺb h.	5t421.8↔	ASK refix.osteochon.fragm:radiokarpálny kĺb
5t412.m↔	Artroskop.parc.synovektómia:členk.kĺb d.	5t421.9↔	ASK refix.osteochondr.fragm:ulnokarpálny kĺb
5t412.n↔	Artroskop.parc.synovektómia:tarzálné kĺby	5t421.g↔	ASK refix.osteochondr.fragm:bedr.kĺb
5t412.p↔	Artroskop.parc.synovektómia:tarzometatarz.kĺby	5t421.h↔	ASK refix.osteochondr.fragm:kolen.kĺb
5t412.q↔	Artroskop.parc.synovektómia:metatarzofalang.kí.	5t421.j↔	ASK refix.osteochon.fragm:prox.tibiofibul.kĺb
5t412.r↔	Artroskop.parc.synovektómia:interfalang.kĺb n.	5t421.k↔	ASK refix.osteochondr.fragm:členk.kĺb horný
5t413.0↔	Artroskop.totál.synovektómia:humeroqlenoid.kĺb	5t421.m↔	ASK refixácia osteochondr.fragm:členk.kĺb dolný
5t413.4↔	Artroskop.totál.synovektómia:laktový kĺb	5t421.n↔	ASK refixácia osteochondr.fragm:tarzálné kĺby
5t413.5↔	Artroskop.totál.synovektómia:prox.radioulnár.kĺb	5t421.p↔	ASK refixácia osteochondr.fragm:tarzometatar.kĺby
5t413.6↔	Artroskop.totál.synovektómia:dist.radioulnár.kĺb	5t421.q↔	ASK refix.osteochon.fragm:metatarzofalang.kí.
5t413.8↔	Artroskop.totál.synovektómia:radiokarpálny kĺb	5t421.r↔	ASK refix.osteochon.fragm:interfalan.kĺb nohy
5t413.9↔	Artroskop.totál.synovektómia:ulnokarpálny kĺb	5t422.0↔	ASK subchondr.spongioplastika:humeroqlen.kĺb
5t413.g↔	Artroskop.totál.synovektómia:bedr.kĺb	5t422.4↔	ASK subchondrál.spongioplastika:laktový kĺb
5t413.h↔	Artroskop.totálna synovektómia:kolen.kĺb	5t422.5↔	ASK subchondr.spongioplastika:prox.radiouln.kĺb
5t413.j↔	Artroskop.totál.synovektómia:prox.tibiofibulár.kĺb	5t422.6↔	ASK subchondr.spongioplastika:dist.radiouln.kĺb
5t413.k↔	Artroskop.totál.synovektómia:členk.kĺb h.	5t422.8↔	ASK subchondr.spongioplastika:radiokarp.kĺb
5t413.m↔	Artroskop.totál.synovektómia:členk.kĺb d.	5t422.9↔	ASK subchondr.spongioplastika:ulnokarpálny kĺb
5t413.n↔	Artroskop.totál.synovektómia:tarzálné kĺby	5t422.g↔	ASK subchondr.spongioplastika:bedr.kĺb
5t413.p↔	Artroskop.totál.synovektómia:tarzometatarz.kĺby	5t422.h↔	ASK subchondr.spongioplastika:kolen.kĺb
5t413.q↔	Artroskop.totál.synovektómia:metatarzofalang.kí.	5t422.j↔	ASK subchondr.spongioplast:prox.tibiofibul.kĺb

5t422.k↔	ASK subchondr.spongioplastika:členk.kĺb horný	5t42d.h↔	ASK subchon.otv.kosti:kolenný kĺb
5t422.m↔	ASK subchondr.spongioplastika:členk.kĺb dolný	5t42d.j↔	ASK subch.otv.kosti:prox.tibiofib.kĺb
5t422.n↔	ASK subchondr.spongioplast:tarzálné kĺby	5t42d.k↔	ASK subchondr.otv.kosti:členk.kĺb horný
5t422.p↔	ASK subchondr.spongiopl:tarzometatar.kĺb	5t42d.m↔	ASK subchondr.otv.kosti:členk.kĺb dolný
5t422.q↔	ASK subchondr.spongioplastika:metatarzofala.kí.	5t42d.n↔	ASK subchondr.otv.kosti:tarzálné kĺby
5t422.r↔	ASK subchon.spongioplas:interfalang.kĺb n.	5t42d.p↔	ASK subch.otv.kosti:tarzometatarz.kĺby
5t423.10↔	Artroskopická parciálna resekcia menisku	5t42d.q↔	ASK subch.otv.kosti:metatarzofalang.kĺb
5t423.11↔	Artroskopická totálna resekcia menisku	5t42d.r↔	ASK subch.otv.kosti:interfalan.kĺb nohy
5t423.20↔	Artroskopická refixácia menisku	5t42e.0↔	ASK subch.otv.kosti-acelul.impl:humeroqlen.kĺb
5t423.21↔	Artroskopická sutúra menisku, jednoduchá	5t42e.4↔	ASK subch.otv.kosti-acelul.impl:lakt'ový kĺb
5t423.22↔	Artroskopická sutúra menisku, zložitá	5t42e.5↔	ASK subch.otv.kosti-acelul.impl:prox.radiouln.kĺb
5t423.3↔	Artroskopická implantácia umelého menisku	5t42e.6↔	ASK subch.otv.kosti-acelul.impl:dist.radiouln.kĺb
5t423.4↔	Artroskopické odstránenie umelého menisku	5t42e.8↔	ASK subch.otv.kosti-acelul.impl:radiokarpál.kĺb
5t423.x↔	Ostatné artroskopické operácie menisku	5t42e.9↔	ASK subch.otv.kosti-acelul.impl:ulnokarpál.kĺb
5t426.0↔	ASK odber chondrál.transplantátu:humeroqlenoid.kĺb	5t42e.g↔	ASK subch.otv.kosti-acelul.implant:bedr.kĺb
5t426.4↔	ASK odber chondrál.transpl:lakt'ový kĺb	5t42e.h↔	ASK subch.otv.kost-acelul.implant:kolen.kĺb
5t426.g↔	ASK odber chondrálneho transpl:bedr.kĺb	5t42e.j↔	ASK subch.otv.kost-acelul.implant:prox.tibiofib.kĺb
5t426.h↔	ASK odber chondrálneho transpl:kolen.kĺb	5t42e.k↔	ASK subch.otv.kost-acelul.implant:členk.kĺb horný
5t426.k↔	ASK odber chondrálneho transpl:členk.kĺb h.	5t42e.m↔	ASK subch.otv.kost-acelul.implant:členk.kĺb dol.
5t427.0↔	ASK transpl.chrupavky:humeroqlenoid.kĺb	5t42e.n↔	ASK subch.otv.kost-acelul.implant:tarzálné kĺby
5t427.4↔	Artroskop.transpl.chrupav:lakt'ový kĺb	5t42e.p↔	ASK subch.otv.kost-acelul.implant:tarzometatarz.kĺby
5t427.5↔	ASK transplantácia chrupavky:prox.radioulnár.kĺb	5t42e.q↔	ASK subch.otv.kost-acelul.implant:metatarzofalan.kí.
5t427.6↔	ASK transplantácia chrupavky:dist.radioulnár.kĺb	5t42e.r↔	ASK subch.otv.kost-acelul.implant:interfalang.kĺb n.
5t427.8↔	ASK transplantácia chrupavky:radiokarpálny kĺb	5t42f.0↔	ASK OP chrup.s tx.chondr-autológ.ind.matr:humeroqlen.kĺb
5t427.9↔	ASK transplantácia chrupavky:ulnokarpálny kĺb	5t42f.4↔	ASK OP chrup.s transpl.chondr-autológ.ind.matrix:lakt'.kĺb
5t427.g↔	Artroskop.transpl.chrupavky:bedr.kĺb	5t42f.5↔	ASK OP chrup.s tx.chondr-autológ.ind.matr:prox.radiouln.k
5t427.h↔	Artroskop.transpl.chrupavky:kolen.kĺb	5t42f.6↔	ASK OP chrup.s tx.chondr-autológ.ind.matr:dist.radiouln.kĺb
5t427.j↔	ASK transpl.chrupavky:prox.tibiofibulárny kĺb	5t42f.8↔	ASK OP chrup.s tx.chondr-autológ.ind.matr:radiokarpál.kĺb
5t427.k↔	Artroskop.transpl.chrupavky:členk.kĺb h.	5t42f.9↔	ASK OP chrup.s tx.chondr-autológ.ind.matr:ulnokarpál.kĺb
5t427.n↔	Artroskop.transpl.chrupavky:tarzálné kĺby	5t42f.g↔	ASK OP chrup.s tx.chondr-autológ.induk.matrix::bedr.kĺb
5t427.p↔	ASK transplantácia chrupavky:tarzometatarz.kĺby	5t42f.h↔	ASK OP chrup.s tx.chondr-autológ.induk.matrix:kolen.kĺb
5t427.q↔	ASK transplantácia chrupavky:metatarzofalang.kĺby	5t42f.j↔	ASK OP chrup.s tx.chondroc.-autol.ind.matr:prox.tibiofib.kĺb
5t427.r↔	ASK transpl.chrupavky:interfalang.kĺb nohy	5t42f.k↔	ASK OP chrup.s tx.chondr-autol.ind.matrix:členk.kĺb hor.
5t428.0↔	ASK impl.in vitro.vypest.tk.kult:humeroqlenoid.kĺb	5t42f.n↔	ASK OP chrup.s tx.chondr-autológ.induk.matr:tarzáln.kĺby
5t428.4↔	ASK impl.in vitro.vypest.tk.kultúr:lakt'ový kĺb	5t42f.p↔	ASK OP chrup.s tx.chondr-autológ.ind.matr:tarzometat.kĺby
5t428.5↔	ASK impl.in vitro.vypest.tk.kult:prox.radiouln.kĺb	5t42f.q↔	ASK OP chrup.s tx.chondr-autológ.ind.mat:mttarzofag.kĺby
5t428.6↔	ASK impl.in vitro.vypes.tk.kult:dist.radiouln.kĺb	5t42f.r↔	ASK OP chr.s tx.chonr-autológ.ind.mat:interfalang.kĺb nohy
5t428.8↔	ASK impl.in vitro.vypes.tk.kultúr:radiokarpál.kĺb	5t42g↔	ASK sutúra/napnutie disc.triangularis
5t428.9↔	ASK impl.in vitro.vypest.tk.kultúr:ulnokarpál.kĺb	5t42h.0↔	ASK resekcia 1/viac.osteofytov:humeroqlenoid.kĺb
5t428.g↔	ASK implantácia in vitro.vypes.tk.kultúr:bedr.kĺb	5t42h.4↔	ASK resekcia 1/viac.osteofytov:lakt'ový kĺb
5t428.h↔	ASK impl.in vitro.vypes.tk.kultúr:kolen.kĺb	5t42h.5↔	ASK resekcia 1/viac.osteofytov:prox.radioulnár.kĺb
5t428.j↔	ASK impl.in vitro.vypes.tk.kult:prox.tibiofib.kĺb	5t42h.6↔	ASK resekcia 1/viac.osteofytov:dist.radioulnár.kĺb
5t428.k↔	ASK impl.in vitro.vypes.tk.kultúr:členk.kĺb hor.	5t42h.8↔	ASK resekcia 1/viac.osteofytov:radiokarpálny kĺb
5t428.n↔	ASK impl.in vitro.vypes.tk.kultúr:tarzálné kĺby	5t42h.9↔	ASK resekcia 1/viac.osteofytov:ulnokarpálny kĺb
5t428.p↔	ASK impl.in vitro.vypes.tk.kult:tarzometatarz.kĺby	5t42h.g↔	ASK resekcia 1/viac.osteofytov:bedr.kĺb
5t428.q↔	ASK impl.in vitro.vypes.tkaniv.kul:metatarzofalang.kí.	5t42h.h↔	ASK resekcia 1/viac.osteofytov:kolen.kĺb
5t428.r↔	ASK impl.in vitro.vypes.tk.kul:interfalang.kĺb n.	5t42h.j↔	ASK resekcia 1/viac.osteofytov:prox.tibiofibul.kĺb
5t429↔	ASK resekcia discus triangularis	5t42h.k↔	ASK resekcia 1/viac.osteofytov:členk.kĺb horný
5t42c.0↔	ASK vyhled.chrupav[chondrop]:humeroqlenoid.kĺb	5t42h.m↔	ASK resekcia 1/viac.osteofytov:členk.kĺb dolný
5t42c.4↔	ASK vyhled.chrup[chondropplastika]:lakt'ový kĺb	5t42h.n↔	ASK resekcia 1/viac.osteofytov:tarzálné kĺby
5t42c.5↔	ASK vyhled.chrupav[chondrop]:prox.radioulnár.kĺb	5t42h.p↔	ASK resekcia 1/viac.osteofytov:tarzometatarz.kĺby
5t42c.6↔	ASK vyhled.chrupav[chondrop]:dist.radioulnár.kĺb	5t42h.q↔	ASK resekcia 1/viac.osteofytov:metatarzofalan.kĺby
5t42c.8↔	ASK vyhled.chrupav[chondrop]:radiokarpálny kĺb	5t42h.r↔	ASK resekcia 1/viac.osteofytov:interfalan.kĺb nohy
5t42c.9↔	ASK vyhledenie chrup[chondrop]:ulnokarpálny kĺb	5t42i.0↔	Iné artroskop.OP na chrup.a menisk:humeroqlenoid.kĺb
5t42c.g↔	ASK vyhledenie chrup[chondrop]:bedr.kĺb	5t42i.4↔	Iné artroskop.OP na chrup.a menisk:lakt'ový kĺb
5t42c.h↔	ASK vyhledenie chrup[chondrop]:kolen.kĺb	5t42i.5↔	Iné ASK OP na chrup.a menisk:prox.radioulnár.kĺb
5t42c.j↔	ASK vyhledenie chrup[chondrop]:prox.tibiofibulár.kĺb	5t42i.6↔	Iné ASK OP na chrup.a menisk:dist.radioulnár.kĺb
5t42c.k↔	ASK vyhledenie chrup[chondrop]:členk.kĺb hor.	5t42i.8↔	Iné artroskop.OP na chrup.a menisk:radiokarpálny kĺb
5t42c.m↔	ASK vyhledenie chrup[chondrop]:členk.kĺb dol.	5t42i.9↔	Iné artroskop.OP na chrup.a menisk:ulnokarpálny kĺb
5t42c.n↔	ASK vyhledenie chrup[chondrop]:tarzálné kĺby	5t42i.g↔	Iné artroskop.OP na chrup.a menisk:bedr.kĺb
5t42c.p↔	ASK vyhled.chrupav[chondrop]:tarzometatarz.kĺby	5t42i.h↔	Iné artroskop.OP na chrup.a menisk:kolen.kĺb
5t42c.q↔	ASK vyhled.chrupav[chondrop]:metatarzofalang.kĺby	5t42i.j↔	Iné ASK OP na chrup.a menisk:prox.tibiofibulár.kĺb
5t42c.r↔	ASK vyhled.chrupav[chondrop]:interfalang.kĺb nohy	5t42i.k↔	Iné artroskop.OP na chrup.a menisk:členk.kĺb h.
5t42d.0↔	ASK subchondr.otv.kosti:humeroql.kĺb	5t42i.m↔	Iné artroskop.OP na chrup.a menisk:členk.kĺb d.
5t42d.4↔	ASK subchondr.otv.kosti:lakt'ový kĺb	5t42i.n↔	Iné artroskop.OP na chrup.a menisk:tarzálné kĺby
5t42d.5↔	ASK subchondrál.otv.kosti:prox.radiouln.kĺb	5t42i.p↔	Iné artroskop.OP na chrup.a menisk:tarzometatarz.kĺby
5t42d.6↔	ASK subch.otvorenie kosti:dist.radiouln.kĺb	5t42i.q↔	Iné ASK OP na chrup.a menisk:metatarzofalang.kí.
5t42d.8↔	ASK subchon.otv.kosti:radiokarp.kĺb	5t42i.r↔	Iné artroskop.OP na chrup.a menisk:interfalang.kĺb n.
5t42d.9↔	ASK subchondr.otv.kosti:ulnokarpál.kĺb	5t430↔	Artroskopická sutúra predného skříženého väzu
5t42d.g↔	ASK subchon.otv.kosti:bedrový kĺb	5t431↔	Artroskopická sutúra zadného skříženého väzu

5t432↔	Artroskopická kostná refixácia skríženého väzu	5t491.k↔	ASK debridement šľachy:členk.kĺb h.
5t433↔	ASK plastika predného skríž.väzu autológ.patelár.ligament	5t492.0↔	ASK resekcia ganglia:humerglenoid.kĺb
5t434↔	ASK plastika pred.skríž. väzu iným autológ.ligamentom	5t492.h↔	ASK resekcia ganglia:kolen.kĺb
5t435↔	ASK plastika pred.skríženého väzu s alopastickou náhradou	5t49x.0↔	Ostatné artroskopické OP:humerglenoidálny kĺb
5t436↔	ASK plastika zad.skríž.väzu s autogénnou Patelár.šľachou	5t49x.4↔	Ostatné artroskopické OP:laktový kĺb
5t437↔	ASK plastika zad.skríženého väzu s iným autológ.ligamentom	5t49x.5↔	Ostatné artroskopické OP:prox.radioulnárny kĺb
5t438↔	ASK plastika zadného skríženého väzu s aloplast.náhradou	5t49x.6↔	Ostatné artroskopické OP:dist.radioulnárny kĺb
5t439↔	Artroskop.uvoľnenie kolenného púzdra (lateral release)	5t49x.8↔	Ostatné artroskopické OP:radiokarpálny kĺb
5t43a↔	ASK sutúra mediál.kapsuloligamentóz.aparátu kolen.kĺbu	5t49x.9↔	Ostatné artroskopické OP:ulnokarpálny kĺb
5t43b↔	ASK sutúra laterál.kapsuloligamentóz.aparátu kolen.kĺbu	5t49x.g↔	Ostatné artroskopické OP:bedr.kĺb
5t43c↔	ASK sutúra dorzál.kapsuloligamentóz.aparátu kolen.kĺbu	5t49x.h↔	Ostatné artroskopické OP:kolen.kĺb
5t43d↔	ASK plastika mediál.kapsuloligamentóz.aparátu kolen.kĺbu	5t49x.j↔	Ostatné artroskopické OP:prox.tibiofibulárny kĺb
5t43e↔	ASK plastika laterál.kapsuloligamentóz.aparátu kolen.kĺbu	5t49x.k↔	Ostatné artroskopické OP:členk.kĺb h.
5t43f↔	ASK plastika dorzál.kapsuloligamentóz.aparátu kolen.kĺbu	5t49x.m↔	Ostatné artroskopické OP:členk.kĺb d.
5t43g↔	ASK plastika pred.skríženého väzu s alogénnym ligamentom	5t49x.n↔	Ostatné artroskopické OP:tarzálné kĺby
5t43h↔	ASK plastika zadného skríž. väzu s alogénnym ligamentom	5t49x.p↔	Ostatné artroskopické OP:tarzometatarzálné kĺby
5t43x↔	Ost.ASK refix.a plastiky na kapsuloligament.ap.kolen.kĺbu	5t49x.q↔	Ostatné artroskopické OP:metatarzofalang.kĺ.
5t440.1	Artrosk.refixácia lab.gleno.stehom - s pou. 1-2 imp.	5t49x.r↔	Ostatné artroskopické OP:interfalangeálny kĺb n.
5t440.2	Artrosk.refixácia lab.gleno.stehom - s pou. 3 a viac imp.	5t500.00	Implantácia totálnej endoprotézy bedrového kĺbu, necementovaná
5t440.3	Artroskopická refixácia labrum glenoidale stehom	5t500.01	Implantácia totálnej endoprotézy bedrového kĺbu, cementovaná
5t441.1	Artroskopická refixácia labrum glenoidale inými metódami	5t500.02	Implan.totál.endop.bedr.kĺbu, hybr.čias.cemen.
5t441.2	Artroskopická refixácia kostného defektu labra	5t500.10	Robot.implan.totál.endop.bedr.kĺbu, necemen.
5t441.3	Artroskopická zväčšenie subakromiálneho priestoru	5t500.11	Robot.implan.totál.endop.bedr.kĺbu, cemen.
5t442.1	Artroskopická refixácia labra bedrového kĺbu implantátom	5t500.12	Robot.implan.totál.endop.bedr.kĺbu, hybr.čias.cemen.
5t444.0↔	ASK rekonštrukcia rotátorovej manžety, jednoduchá	5t502.0↔	Impl.totál.špeciál.endoprotézy bedr.kĺbu, necementovaná
5t444.1↔	ASK rekonštrukcia rotátorovej manžety, zložitá	5t502.1↔	Impl.totál.špeciál.endoprotézy bedr.kĺbu, cementovaná
5t444.2↔	ASK implant.vstrebateľ.fyzickej bariéry pri sy rotátor.manžety	5t502.2↔	Impl.totál.špeci.endoprotézy bedr.kĺbu, hybrid.čias.cement.
5t444.x↔	Artroskopická OP rotátorovej manžety, iná	5t503.0↔	Implan.cervikokapitál.protézy bedr.kĺbu,necement.
5t445↔	ASK spevnenie púzdra s fixáciou na glenoid stehom	5t503.1↔	Implantácia cervikokapitálnej protézy bedr.kĺbu,cement.
5t446↔	ASK rekonštrukcia rotátor.manžety pomocou transplantátu	5t504.0↔	Impl.bipolár.cervikokapit.protézy bedr.kĺbu,necement.
5t447↔	Artroskopická tenotómia šľachy dlhej hlavy bicepsu	5t504.1↔	Impl.bipolár.cervikokapit.protézy bedr.kĺbu,cement.
5t448↔	Artroskopická sutúra šľachy dlhej hlavy bicepsu	5t505.0↔	Impl.antiluxač.acetabulár.komponenty bedr.kĺbu,necement.
5t449↔	Artroskopická tenodéza šľachy dlhej hlavy bicepsu	5t505.1↔	Impl.antiluxačnej acetabulár.komponenty bedr.kĺbu,cement.
5t44a↔	Artroskopická laterálna resekcia klavikuly	5t507.0↔	Impl.snap fit acetabulár.komponenty bedr.kĺbu,necement.
5t44b↔	ASK stabilizácia akromionklavik.kĺbu fixač.výkonom	5t507.1↔	Impl.snap fit acetabulár.komponenty bedr.kĺbu,cement.
5t44x↔	Ost.ASK refix.a plastiky na kapsuloligam.ap.ramen.kĺbu	5t507.2↔	Impl.snap fit acetabulár.komponenty bedr.kĺbu, hybridná
5t450↔	ASK odstr.transplantátu predného skríženého väzu	5t508.0↔	Impl.povrch.protézy hl.femuru hip resurfacing,necement.
5t451↔	ASK odstr.transplantátu zadného skríženého väzu	5t508.1↔	Impl.povrch.protézy hlavice femuru hip resurfacing,cement.
5t452.0↔	ASK výmena.transpl.p.skríž.väzu:autológ.patel.šľ.	5t508.2↔	Impl.povrch.protézy hlavice femuru hip resurfacing,hybrid.
5t452.1↔	ASK výmena.transpl.pred.skríž.väzu:i.autológ.šľach	5t509.00↔	Impl.metaf.prot.hl.femuru s k.driek.bez acet.komp.,necemen.
5t452.2↔	ASK výmena.transpl.pred.skríž.v.alopl.náhr.väzu	5t509.01↔	Impl.metaf.prot.hl.femuru s k.driek.bez aceta.komp.,cement.
5t452.3↔	Artrosk.výmena transplantátu pred.skríž.väzu:alog.šľ.	5t509.10↔	Impl.metafyz.protézy hl.femuru.s kr.dr.s acet.komp.,necem.
5t452.x↔	Artros.výmena.transpl.predného skríž.väzu:iné	5t509.11↔	Impl.metafyz.protézy hl.femuru.s kr.dr.s acet.kom.,cem.
5t453.0↔	ASK výmena.transpl.zad.skríž.väzu:autológ.patel.šľach.	5t509.12↔	Impl.metafyz.prot.hl.femuru.s kr.dr.s acet.kom.,hybrid č.cem.
5t453.1↔	ASK výmena.transpl.zad.skríž.väzu:i.autol.šľachou	5t50x.0↔	Iné implant.endoprotézy bedr.kĺbu,necement
5t453.2↔	ASK výmena.transpl.zad.skríž.väzu:alopl.náhr.väzu	5t50x.1↔	Iné implantácie endoprotézy bedr.kĺbu,cement
5t453.3↔	ASK výmena.transpl.zad.skríž.väzu:alog.šľachou	5t50x.2↔	Iné implantácie endoprotézy bedr.kĺbu,hybrid
5t453.x↔	ASK výmena.transpl.zad.skríž.väzu:iné	5t510↔	Revizia endoprotézy bedrového kĺbu bez výmeny
5t45x↔	Ost.ASK odstr./výmena transplantátu väzu na kolene	5t511.00↔	Vým.femor.komp.protézy hl.femuru na cervikokap.nec.pr.hl.f.
5t460	Artros.refix.later.väziv.aparátu členk.kĺbu	5t511.01↔	Vým.femor.komp.protézy hl.femuru na cerv-kap.cem.pr.hl.f.
5t461	Artros.refix.mediál.väziv.aparátu členk.kĺbu	5t511.2↔	Vým.femor.kompon.protézy hl.femuru na speciál.prot.hl.fem.
5t490.0↔	ASK rozdelenie/preruš.väzu:humerglenoid.kĺb	5t511.3↔	Vým.femor.komponen.protézy hl.femuru na bipol.prot.hl.f.
5t490.4↔	ASK rozdel/prerušenie väzu:laktový kĺb	5t511.4↔	Výmena femorálnej komponenty hlavičky protézy
5t490.5↔	ASK rozdelenie/preruš.väzu:prox.radioulnár.kĺb	5t511.80↔	Výmena femor.komp.pr.hl.fem.na tot.necem.prot.hl.fem.
5t490.6↔	ASK rozdelenie/preruš.väzu:dist.radioulnár.kĺb	5t511.81↔	Výmena femor.komp.pr.hl.femuru na tot.cem.prot.hl.fem.
5t490.8↔	ASK rozdel/preruš.väzu:radiokarpálny kĺb	5t511.82↔	Vým.femor.komponenty pr.hl.femuru na tot.hybrid.pr.hl.fem.
5t490.9↔	ASK rozdelenie/preruš.väzu:ulnokarpálny kĺb	5t511.x↔	Vým.femorálnej komp.protézy hl.femuru,ostatné
5t490.g↔	ASK rozdelenie/preruš.väzu:bedr.kĺb	5t512.10↔	Vým.acetab.komponenty bed.kĺbu na acetab.komp.,necem.
5t490.h↔	ASK rozdelenie/preruš.väzu:kolen.kĺb	5t512.11↔	Vým.acetabulár.komp.bed.kĺbu na acetab.komp.,cem.
5t490.j↔	ASK rozdelenie/preruš.väzu:prox.tibiofibulár.kĺb	5t512.20↔	Vým.acet.komp.bedra na acet.komp,necem.s vým.hl.
5t490.k↔	Artroskopické rozdel./preruš.väzu:členk.kĺb h.	5t512.21↔	Vým.acet.komp.bedra na acet.komp,cem.s vým.hl.
5t490.m↔	ASK rozdelenie/preruš.väzu:členk.kĺb d.	5t512.3↔	Vým.acetabulár.komponenty bedra na speciál.prot.hl.f.
5t490.n↔	ASK rozdelenie/preruš.väzu:tarzálné kĺby	5t512.60↔	Vým.acetab.komp.bedra, izol.inlay bez vým.jamky
5t490.p↔	ASK rozdelenie/preruš.väzu:tarzometatarz.kĺby	5t512.61↔	Vým.acet.komp.bedra,izol.inlay bez vým.jamky s vým.hlavič
5t490.q↔	ASK rozdelenie/preruš.väzu:metatarzofalang.kĺbov	5t512.80↔	Vým.acetab.komp.bedra na tot.necem.prot.hl.fem.
5t490.r↔	ASK rozdelenie/preruš.väzu:interfalang.kĺb n.	5t512.81↔	Vým.acetab.komp.bedra na tot.cement.prot.hl.fem.
5t491.0↔	ASK debridement šľachy:humerglenoid.kĺb	5t512.82↔	Vým.acetabulár.komp.bedra na tot.hybr.pr.hl.fem.
5t491.4↔	ASK debridement šľachy:laktový kĺb	5t512.x↔	Vým.acetabulárnej komponenty bedra,ost.
5t491.5↔	ASK debridement šľachy:prox.radioulnár.kĺb	5t513.2↔	Vým.cement.TEP bedr.kĺbu na špec.prot.hl.femuru
5t491.h↔	ASK debridement šľachy:kolen.kĺb		

5t513.80↔	Vým.cement.TEP bedr.kĺbu na tot.necem.prot.hl.fem.	5t523.02	Imp.bik.pov.prot.kol.kĺbu čias.spoj.[sem.]bez pat.náh.hyb.
5t513.81↔	Vým.cement.TEP bedr.kĺbu na tot.cem.pr.hl.fem.	5t523.10	Rob.imp.bik.pov.prot.kol.kĺbu čias.spoj.[sem.]bez pat.náh.nec.
5t513.82↔	Vým.cement.TEP bedr.kĺbu na tot.hybr.pr.hl.f.	5t523.11	Rob.imp.bik.pov.prot.kol.kĺbu čias.spoj.[sem.]bez pat.náh.cem.
5t513.x↔	Výmena cement.TEP bedr.kĺbu,ostatné	5t523.12	Rob.imp.bik.pov.prot.kol.kĺbu čias.spoj.[sem.]bez pat.náh.hyb.
5t514.2↔	Vým.necement.TEP bedr.kĺbu na špec.prot.hl.fem.	5t524.00	Imp.bik.pov.prot.kol.kĺbu čias.spoj.[sem.]s pat.náh.nec.
5t514.80↔	Vým.necem.TEP bedr.kĺbu na tot.necem.prot.hl.fem.	5t524.01	Imp.bik.pov.prot.kol.kĺbu čias.spoj.[sem.]s pat.náh.cem.
5t514.81↔	Vým.necem.TEP bedr.kĺbu na tot.cem.pr.hl.fem.	5t524.02	Imp.bik.pov.prot.kol.kĺbu čias.spoj.[sem.]s pat.náh.hyb.
5t514.82↔	Vým.necem.TEP bedr.kĺbu na totál.hybr.prot.hl.fem.	5t524.10	Rob.imp.bik.pov.prot.kol.kĺbu čias.spoj.[sem.]s pat.náh.nec.
5t514.x↔	Vým.necement.totát.endoprotézy bedr.kĺbu,ostat.	5t524.11	Rob.imp.bik.pov.prot.kol.kĺbu čias.spoj.[sem.]s pat.náh.cem.
5t515.2↔	Vým.hybrid.TEP bedr.kĺbu na špec.prot.hl.fem.	5t524.12	Rob.imp.bik.pov.prot.kol.kĺbu čias.spoj.[sem.]s pat.náh.hyb.
5t515.80↔	Vým.hybrid.TEP bedr.kĺbu na totál.necem.prot.hl.fem.	5t525.0↔	Impl.TEP kolen.kĺbu spoj.bez patel.náhr.,necement
5t515.81↔	Vým.hybrid.TEP bedr.kĺbu na tot.cem.pr.hl.fem.	5t525.1↔	Impl.TEP kolen.kĺbu spoj.bez patel.náhr.,cement
5t515.82↔	Vým.hybrid.TEP bedr.kĺbu na tot.hybr.prot.hl.fem.	5t525.2↔	Impl.TEP kolen.kĺbu spojená bez pat.náhr.,hybrid
5t515.x↔	Výmena hybridnej totálnej endoprotézy bedr.kĺbu,ost.	5t526.0↔	Impl.TEP kolen.kĺbu spoj.s patel.náhr.,necement
5t516.2↔	Vým.TEP bedr.kĺbu na špec.pr.hl.femuru	5t526.1↔	Impl.TEP kolen.kĺbu spojená s patel.náhr.,cement
5t516.80↔	Vým.TEP bedr.kĺbu na špec.tot.necem.prot.hl.fem.	5t526.2↔	Impl.TEP kolen.kĺbu spoj.s pat.náhr.,hybrid
5t516.81↔	Vým.TEP bedr.kĺbu na špec.totál.cemen.prot.hl.fem.	5t527.10↔	Impl.patel.náhrady kolen.kĺbu,patelár.komponenta necem
5t516.82↔	Vým.TEP bedr.kĺbu na špec.tot.hybr.prot.hl.fem.	5t527.11↔	Impl.patel.náhrady kolen.kĺbu,patel.komponenta cement
5t516.x↔	Výmena tot.endoprotézy bedr.kĺbu na špeciálnu,ostatné	5t527.20↔	Impl.patel.náhrady kolen.kĺ,patelofemor.náhr.necem.
5t517↔	Odstránenie totálnej endoprotézy hlavice femuru	5t527.21↔	Impl.patel.náhrady kolen.kĺ,patelofemor.náhrada cem.
5t518↔	Odstr.cervikokapitálnej endoprotézy bedrového kĺbu	5t527.22↔	Impl.patel.náhrady kolen.kĺ,patelofem.náhr.hybrid.
5t519↔	Odstránenie bipolárnej endoprotézy bedrového kĺbu	5t527.30↔	Impl.patel.náhrady kolen.kĺ,izol.náhr.femor.plochy,necem.
5t51a↔	Odstr.povrch.protézy.hl.femuru typu hip resurf.	5t527.31↔	Impl.pat.náhrady kolen.kĺ,izol.náhrada femor.plochy,cemen
5t51b↔	Odstránenie acetabulárnej komponenty bedr.kĺbu	5t528.0↔	Impl.špeciál.protézy kolen.kĺbu,necement
5t51c↔	Odstr.antiluxačnej acetabulár.komponenty bedr.kĺbu	5t528.1↔	Impl.špeciál.protézy kolen.kĺbu,cement
5t51d↔	Odstr.snap fit acetabulárnej komponenty bedrového kĺbu	5t528.2↔	Impl.špeciál.protézy kolenného kĺbu,hybrid
5t51e↔	Odstr.totálnej špeciálnej endoprotézy bedrového kĺbu	5t529.1↔	Impl.prot.kolen.kĺ so zvýš.ohyb.schop.bez pat.náhr,cement
5t51f.2↔	Vým.bipol.cervikap.prot.bedr.kĺbu na špec.prot.hl.fem.	5t529.2↔	Impl.protézy kolen.kĺ so zvýš.ohyb.schop.bez pat.náhr,hybrid
5t51f.31↔	Vým.bipol.cervikap.prot.bedr.kĺbu na bip.cem.cervikap.prot.	5t52a.1↔	Impl.protézy kolen.kĺ so zvýš.ohyb.schop.s pat.náhr,cement
5t51f.80↔	Vým.bipol.cervikap.prot.bedr.kĺ na tot.necem.pr.hl.fem.	5t52a.2↔	Impl.protézy kolen.kĺ so zvýš.ohyb.schop.s pat.náhr,hybrid
5t51f.81↔	Vým.bipol.cervikap.prot.bedr.kĺ na tot.cemen.pr.hl.f.	5t52b↔	Implant.interpozic.nezakotveného implantátu kolen.kĺbu
5t51f.82↔	Vým.bipol.cervikap.prot.bedr.kĺ na tot.hybr.pr.hl.fem.	5t52c.0↔	Impl.bikompart.protézy kolen.kĺbu bez pat.náhr,necement
5t51f.x↔	Vým.bipol.cervikokap.protézy bedr.kĺbu,ostatné	5t52c.1↔	Impl.bikompart.protézy kolen.kĺbu bez pat.náhr,cement
5t51g.2↔	Výmena povrch.pr.hl.f.hip resurf.na špec.protézu hl.femuru	5t52c.2↔	Impl.bikompart.protézy kolen.kĺbu bez pat.náhr,hybrid
5t51g.50↔	Vým.povrch.pr.hl.f.hip resurf.na povr.pr.hl.f.hip resurf,necem	5t52d.0↔	Impl.bikompart.protézy kolen.kĺbu s patel.náhr,necement
5t51g.51↔	Vým.povrch.pr.hl.f.hip resurf.na na povr.pr.hl.f.hip resurf,cem	5t52d.1↔	Impl.bikompart.protézy kolen.kĺbu s patel.náhr,cement
5t51g.80↔	Vým.povrch.pr.hl.fem.hip resurf.na tot.necem.prot.hl.fem.	5t52d.2↔	Impl.bikompart.protézy kolen.kĺbu s patel.náhr,hybrid
5t51g.81↔	Vým.povrch.protézy hl.f.hip resurf.na totál.cem.prot.hl.fem.	5t52e.0↔	Impl.endoprot.kĺb.náhrady kolena bez pohyb.funk,necem
5t51g.82↔	Vým.povrch.pr.hl.f.hip resurf.na tot.hybr.prot.hl.fem.	5t52e.1↔	Impl.endoprotet.kĺb.náhr.kolena bez pohyb.funk,cement
5t51g.x↔	Vým.povrch.protézy hl.femuru typ.hip resurf.,ost.	5t52e.2↔	Impl.endoprotet.kĺb.náhr.kolena bez pohyb.funk,hybrid
5t51h↔	Odstránenie povrchovej náhradnej protézy bedrového kĺbu	5t52x.0↔	Ostat.implantácia endoprotézy kolen.kĺbu,necement.
5t51j.2↔	Vým.metafyz.prot.hl.fem.s krát.driek.na špec.protézu.hl.fem	5t52x.1↔	Ostat.implantácia endoprotézy kolen.kĺbu,cement.
5t51j.80↔	Vým.metafyz.prot.hl.f.s krát.driek.na tot.necem.pr.hl.fem.	5t52x.2↔	Ostat.implantácia endoprotézy kolen.kĺbu,hybrid.
5t51j.81↔	Vým.metafyz.prot.hl.f.s krát.driek.na tot.cem.pr.hl.fem.	5t530↔	Revizia endoprotézy kolenného kĺbu bez výmeny
5t51j.82↔	Vým.metafyz.prot.hl.f.s krát.driek.na tot.hybr.pr.hl.fem.	5t531.10↔	Vým.unikondylárnej prot.kolen.kĺbu na unikond.prot.,necem
5t51j.x↔	Vým.metafyz.protézy hl.femuru s krátkym driek.,ost.	5t531.11↔	Vým.unikondylárnej prot.kolen.kĺbu na unikond.prot.,cem.
5t51k↔	Odstr.metafyzár.protézy hlavice femuru s krátkym driekom	5t531.20↔	Vým.unikond.prot.kolena na bikond.pov.pr.bez pat.náhr,nec
5t51x↔	Ostatné revízie, výmeny/odstr.endoprotézy bedr.kĺbu	5t531.21↔	Vým.unikond.prot.kolena na bikond.pov.pr.bez pat.náhr,cem
5t520.00	Implantácia unikondylárnej protézy kolenného kĺbu, necementovaná	5t531.30↔	Vým.unikond.prot.kolena na bikond.pov.pr.s patel.náhr,nec
5t520.01	Implantácia unikondylárnej protézy kolenného kĺbu, cementovaná	5t531.31↔	Vým.unikond.prot.kolena na bikond.pov.pr.s patel.náhr,cem
5t520.02	Implantácia unikondylárnej protézy kolenného kĺbu, hybridná	5t531.50↔	Vým.unikond.protézy kolena na TEP kolena spoj,nec
5t520.10	Robot.implan.unikond.protézy kolen.kĺbu, necemen.	5t531.51↔	Vým.unikondyl.prot.kolena na TEP kolena spoj,cem.
5t520.11	Robot.implan.unikond.protézy kolen.kĺbu, cemen.	5t531.52↔	Vým.unikond.prot.kolena na TEP kolena spoj-hybr.čiasť.cem
5t520.12	Robot.implan.unikond.protézy kolen.kĺbu, hybr.	5t531.6↔	Výmena unikondylárnej protézy kolenného kĺbu inlay
5t521.00	Imp.bik.pov.prot.kol.kĺbu bez spoj.[un.]bez pat.náh.nec.	5t531.x↔	Výmena unikondylárnej protézy kolenného kĺbu, ostatné
5t521.01	Imp.bik.pov.prot.kol.kĺbu bez spoj.[un.]bez pat.náh.cem.	5t532.0↔	Vým.bikondyl.povrch.pr.kolena na bikond.povrch.p.rovn.typu
5t521.02	Imp.bik.pov.prot.kol.kĺbu bez spoj.[un.]bez pat.náh.hyb.	5t532.40↔	Vým.bikondyl.povr.pr.kolena na bik.povr.pr.iný typ,necem.
5t521.10	Rob.imp.bik.pov.prot.kol.kĺbu bez spoj.[un.]bez pat.náh.nec.	5t532.42↔	Vým.bikondyl.povr.pr.kolena na bik.povr.p.iný typ,hybrid/cem
5t521.11	Rob.imp.bik.pov.prot.kol.kĺbu bez spoj.[un.]bez pat.náh.cem.	5t532.50↔	Vým.bikondyl.povr.pr.kolena na totál.endopr.kol,spoj,necem.
5t521.12	Rob.imp.bik.pov.prot.kol.kĺbu bez spoj.[un.]bez pat.náh.hyb.	5t532.52↔	Vým.bikondyl.povr.pr.kolena na tot.endopr.kol,spoj,hybr/cem
5t522.00	Imp.bik.pov.prot.kol.kĺbu bez spoj.[un.]s pat.náh.nec.	5t532.6↔	Výmena bikondylárnej povrchovej protézy kolena inlay
5t522.01	Imp.bik.pov.prot.kol.kĺbu bez spoj.[un.]s pat.náh.cem.	5t532.7↔	Vým.bikondyl.povr.protézy kolena, vým.femorál.komponenty
5t522.02	Imp.bik.pov.prot.kol.kĺbu bez spoj.[un.]s pat.náh.hyb.	5t532.8↔	Vým.bikondyl.povr.protézy kolena, výmena tibiál.komponenty
5t522.10	Rob.imp.bik.pov.prot.kol.kĺbu bez spoj.[un.]s pat.náh.nec.	5t532.a0↔	Vým.bikondyl.povr.pr.kolena na špeciál.endopr.kol.,necem.
5t522.11	Rob.imp.bik.pov.prot.kol.kĺbu bez spoj.[un.]s pat.náh.cem.	5t532.a1↔	Vým.bikondyl.povr.pr.kolena na špeciál.endopr.kol.,cem.
5t522.12	Rob.mpl.bik.pov.prot.kol.kĺbu bez spoj.[un.]s pat.náh.hyb.	5t532.x↔	Výmena bikondylárnej povrch.protézy kolena,ost.
5t523.00	Imp.bik.pov.prot.kol.kĺbu čias.spoj.[sem.]bez pat.náh.nec.	5t533.0↔	Vým.spojenej TEP kolen.kĺbu rovnakého typu
5t523.01	Imp.bik.pov.prot.kol.kĺbu čias.spoj.[sem.]bez pat.náh.cem.	5t533.50↔	Vým.spojenej TEP kolen.kĺbu na TEP kol.spojenú,necem
		5t533.52↔	Vým.spojenej TEP kolen.kĺbu na TEP kol.spojenú,hybrid/cem
		5t533.7↔	Výmena spoj.TEP kolena,výmena femorál.komp.

5t533.8↔	Vým.spoj.TEP kolena,výmena tibiál.komp.	5t545↔	Implantácia TEP lakťa, spojená
5t533.9↔	Vým.spoj.TEP kolena,výmena patelár.komp.	5t546↔	Implantácia náhrady distálnej humerálnej kĺbovej plochy
5t533.a0↔	Vým.spojenej TEP kolen.kĺ na špeciál.endopr.kolena,necem.	5t547↔	Implantácia protézy hlavičky ulny
5t533.a1↔	Vým.spojenej TEP kolen.kĺ na špeciál.endopr.kol.necem.	5t548↔	Implantácia endoprotézy zápastia
5t533.x↔	Výmena spojenej totálnej endoprotézy kolena,ostatné	5t549.1↔	Impl.endopr.na kĺboch prstov HK:1 protéza
5t534.0↔	Vým.špeciálnej protézy kolen.kĺbu rovnakého typu	5t549.2↔	Impl.endopr.na kĺboch prstov HK:2 protézy
5t534.7↔	Vým.špec.protézy kolen.kĺ,výmena femor.komponenty	5t549.3↔	Impl.endopr.na kĺboch prstov HK:3protézy
5t534.8↔	Vým.špec.protézy kolen.kĺ,výmena tibiál.komp.	5t549.4↔	Impl.endopr.na kĺboch prstov HK:4 protézy
5t534.9↔	Vým.špeciál.protézy kolen.kĺ,vým.patelár.komp.	5t549.5↔	Impl.endopr.na kĺboch prstov HK:5 protéz
5t534.x↔	Výmena špeciálnej protézy kolenného kĺbu,ost.	5t549.6↔	Impl.endopr.na kĺboch prstov HK:6 a viac protéz
5t535.10↔	Vým.patelár.náhrady na necem.patelár.komp.	5t551↔	Výmena endoprotézy hlavice humeru
5t535.11↔	Vým.patelár.náhrady na cement.patel.komponentu	5t552.0↔	Vým.TEP ramen.kĺbu na konvenč.tot.protézu ramena
5t535.20↔	Vým.patel.náhrady na patelofemor.necem.náhr.	5t552.1↔	Vým.TEP ram.kĺbu na reverz.tot.protézu ramena
5t535.21↔	Vým.patel.náhrady na patelofem.cement.náhr.	5t553↔	Výmena endoprotézy hlavičky rádia
5t535.22↔	Výmena patel.náhr.na patelofem.hybr.náhr.	5t554↔	Výmena TEP lakťa
5t535.30↔	Výmena patelár.náhrady na necement.femorálnu náhradu	5t555↔	Výmena endoprotézy zápastia
5t535.31↔	Výmena patelár.náhrady na cement.femorálnu náhradu	5t556↔	Výmena endoprotézy kĺbu prsta
5t536.42↔	Vým.pr.kol.zvýš.ohyb.na p.so zvýš.ohyb.bez pat.náhr-hyb/cem	5t557↔	Odstránenie endoprotézy hlavice humeru
5t536.52↔	Vým.pr.kol.so zvýš.ohyb.na p.so zvýš.ohyb.s pat.náhr-hyb/cem	5t558↔	Odstránenie TEP ramenného kĺbu
5t536.60↔	Vým.pr.kolena so zvýš.ohyb.na TEP spoj.bez patel.náhr,necem	5t559↔	Odstránenie endoprotézy hlavičky rádia
5t536.61↔	Vým.pr.kolena so zvýš.ohyb.na TEP spoj.bez patel.n-hyb/cem	5t55a↔	Odstránenie TEP lakťa
5t536.70↔	Vým.pr.kolena so zvýš.ohyb.sch.na TEP spoj.s pat.náhr,necem	5t55b↔	Odstránenie endoprotézy zápastia ruky
5t536.71↔	Vým.pr.kolena so zvýš.ohyb.na TEP spoj.s pat.náhr-hyb/cem	5t55c↔	Odstránenie endoprotézy kĺbu prsta HK
5t536.90↔	Vým.protézy kolena so zvýš.ohyb.sch.na špec.endopr.,necem	5t55f↔	Výmena povrchovej endoprotézy ramena typu resurfacing
5t536.92↔	Vým.protézy kolena zvýš.ohyb.sch.na špec.endopr-hyb/cem.	5t55g↔	Odstr. povrchovej endoprotézy ramena typu resurfacing
5t536.x↔	Výmena protézy kolena so zvýš.ohyb.schopnosťou,ost.	5t55h↔	Výmena endoprotézy glenoidu ramen.kĺbu
5t537↔	Výmena interpozicí.nezakotveného implantátu kolen.kĺbu	5t55k.1↔	Čiastočná vým.TEP ramen.kĺbu,1 protéza
5t538.20↔	Vým.bikompart.pr.kolena na bikond.p.p.bez pat.náhr-necem.	5t55k.2↔	Čiastočná vým.TEP ramen.kĺbu,2 protézy
5t538.22↔	Vým.bikompart.pr.kolena na bikond.p.p.bez pat.náhr-hyb/cem	5t55k.3↔	Čiastočná výmena TEP ramen.kĺbu,3 protézy
5t538.30↔	Vým.bikompart.pr.kolena na bikond.p.p.s patel.náhr-necem.	5t560.0↔	Implantácia endoprotézy členk.kĺbu,necem.
5t538.32↔	Vým.bikompart.pr.kolena na bikond.p.p.s patel.náhr-hyb/cem	5t560.1↔	Implantácia endoprotézy členk.kĺbu,cement.
5t538.60↔	Vým.bikompart.prot.kolena na TEP spoj.bez pat.n-necem	5t560.2↔	Implantácia endoprotézy členk.kĺbu,hybrid.část.cem
5t538.62↔	Vým.bikompart.prot.kolena na TEP spoj.bez pat.n-hyb/cem	5t561↔	Implantácia endoprotézy priehlavku
5t538.70↔	Vým.bikompart.prot.kolena na TEP spoj.s pat.náhr-cem	5t562↔	Implantácia endoprotézy prednožia a prstov nohy
5t538.72↔	Vým.bikompart.pr.kolena na TEP spoj.s pat.náhr-hyb/cem.	5t571.00↔	Vým.endoprotézy členk.kĺbu na endoprot.členk.k.,necem.
5t538.8↔	Vým.bikompartment.prot.kolena,výmena.tibiál.komp.	5t571.01↔	Výmena endoprot.členk.kĺbu na endoprot.členk.kĺb,cement.
5t538.9↔	Vým.bikompartment.prot.kolena,výmena.femor.komp.	5t572↔	Výmena endoprotézy priehlavku
5t538.a↔	Vým.bikompartment.pr.kol. na bikomp.prot.bez patel.náhr.	5t573↔	Výmena endoprotézy prednožia a prstov nohy
5t538.b↔	Vým.bikompartment.pr.kolena na bikomp.prot.s patel.náhr.	5t575↔	Odstránenie endoprotézy členkového kĺbu
5t538.c↔	Vým.bikompartment.protézy kolena,výmena inlay	5t576↔	Odstránenie endoprotézy priehlavku
5t538.x↔	Výmena bikompartment.protézy kolena,ost.	5t577↔	Odstránenie endoprotézy prednožia a prstov nohy
5t539.0↔	Vým.endopr.kĺb.náhr.kolena bez pohyb.f-č.vým.bez obn.f.kĺbu	5t590.0↔	Artroplast.bedr.kĺbu s osteotómiou bedra:jednoduchá ost.
5t539.1↔	Vým.endopr.kĺb.náhr.kolena bez pohyb.f-č.vým.s obn.f.kĺbu	5t590.1↔	Artroplast.bedr.kĺbu s osteotómiou bedra:tripleosteotómia
5t53a↔	Odstránenie unikondylárnej protézy kolenného kĺbu	5t590.x↔	Artroplastika bedrového kĺbu s osteotómiou bedra:ostatné
5t53b↔	Odstr.bikondylárnej povrchovej protézy kolenného kĺbu	5t591↔	Plastika striešky acetabula
5t53c↔	Odstránenie spojenej totálnej endoprotézy kolena	5t592↔	Girdlestonova resekcia na bedr.kĺbe, primárna
5t53d↔	Odstránenie patelárnej náhrady	5t593↔	Resekčná artroplastika na ramennom kĺbe
5t53e↔	Odstránenie špeciálnej protézy kolenného kĺbu	5t594↔	Resekčná artroplastika na lakti
5t53f↔	Odstr.protézy kolena so zvýšenou ohybovou schopnosťou	5t595↔	Resekčná artroplastika na zápästí
5t53g↔	Odstr.interpozicí.nezakotveného implant.kolenného kĺbu	5t596↔	Resekčná artroplastika na kolene
5t53h↔	Odstránenie bikompartmentálnej protézy kolenného kĺbu	5t597↔	Resekčná artroplastika na členku
5t53j↔	Odstr.endoprotet.kĺb.náhrady kolena bez pohyb.funkcie	5t598↔	Resekčná artroplastika na kĺboch šľapy
5t53x↔	Revizia, výmena a odstr.endoprotézy kolena,ostatné	5t701.0↔	Inciezie ohýbača zápastia
5t540.00	Imp.čas.prot.v obl.hum.pov.prot.hlav.hum.typu res.	5t701.1↔	Inciezie ohýbača prsta
5t540.01	Imp.čas.prot.v obl.hum.cer.prot.hlavy hum.	5t701.2↔	Inciezie ohýbača palca
5t540.0x	Implantácia čiastočnej protézy v oblasti humeru, ostatné	5t701.3↔	Inciezie vystierača zápastia
5t540.10	Rob.imp.čas.prot.v obl.hum.pov.prot.hlav.hum.typu res.	5t701.4↔	Inciezie vystierača prsta
5t540.11	Rob.imp.čas.prot.v obl.hum.cer.prot.hlavy hum.	5t701.5↔	Inciezie vystierača palca
5t540.1x	Robotická implantácia čiastočnej protézy v oblasti humeru, ostatné	5t701.6↔	Inciezie šľachových pošiev zápastia
		5t701.7↔	Inciezie šľachových pošiev prsta
		5t701.8↔	Inciezie šľachových pošiev palca
5t541.0	Implantácia protézy glenoidu ramenného kĺbu	5t701.9↔	Inciezie šľachových pošiev dlane
5t541.1	Robotická implantácia protézy glenoidu ramenného kĺbu	5t702.0↔	Discízia šľachových pošiev ohýbača zápastia
5t542.00	Implan.totál.endop.ramen.kĺbu, konv.totálna protéza ramena	5t702.1↔	Discízia šľachových pošiev ohýbača prsta
5t542.01	Implan.totál.endop.ramen.kĺbu, rever.totálna protéza ramena	5t702.2↔	Discízia šľachových pošiev ohýbača palca
5t542.10	Robot.implan.totál.endop.ramen.kĺbu, konv.totálna protéza ramena	5t702.3↔	Discízia šľachových pošiev vystierača zápastia
		5t702.4↔	Discízia šľachových pošiev vystierača prsta
5t542.11	Robot.implan.totál.endop.ramen.kĺbu, rever.totálna protéza ramena	5t702.5↔	Discízia šľachových pošiev vystierača palca
		5t702.6↔	Discízia šľachových pošiev zápastia
5t543↔	Implantácia protézy hlavičky rádia	5t702.7↔	Discízia šľachových pošiev prsta
5t544↔	Implantácia TEP lakťa, nespojená		

5t702.8↔	Discízia šľachových pošiev palca	5t70b.4↔	Skrátenie vystierača prsta
5t702.9↔	Discízia šľachových pošiev dlane	5t70b.5↔	Skrátenie vystierača palca
5t703.0↔	Debridement ohýbača zápastia	5t70c.0↔	Vytvorenie lôžka transplantátu ohýbača zápastia
5t703.1↔	Debridement ohýbača prsta	5t70c.1↔	Vytvorenie lôžka transplantátu ohýbača prsta
5t703.2↔	Debridement ohýbača palca	5t70c.2↔	Vytvorenie lôžka transplantátu ohýbača palca
5t703.3↔	Debridement vystierača zápastia	5t70c.3↔	Vytvorenie lôžka transplantátu vystierača zápastia
5t703.4↔	Debridement vystierača prsta	5t70c.4↔	Vytvorenie lôžka transplantátu vystierača prsta
5t703.5↔	Debridement vystierača palca	5t70c.5↔	Vytvorenie lôžka transplantátu vystierača palca
5t703.6↔	Debridement šľachových pošiev zápastia	5t70d.0↔	Transplantácia ohýbača zápastia
5t703.7↔	Debridement šľachových pošiev prsta	5t70d.1↔	Transplantácia ohýbača prsta
5t703.8↔	Debridement šľachových pošiev palca	5t70d.2↔	Transplantácia ohýbača palca
5t703.9↔	Debridement šľachových pošiev dlane	5t70d.3↔	Transplantácia vystierača zápastia
5t704.0↔	Excízia ohýbača zápastia	5t70d.4↔	Transplantácia vystierača prsta
5t704.1↔	Excízia ohýbača prsta	5t70d.5↔	Transplantácia vystierača palca
5t704.2↔	Excízia ohýbača palca	5t70e.0↔	Revízia implantátu (bez výmeny) ohýbača zápastia
5t704.3↔	Excízia vystierača zápastia	5t70e.1↔	Revízia implantátu (bez výmeny) ohýbača prsta
5t704.4↔	Excízia vystierača prsta	5t70e.2↔	Revízia implantátu (bez výmeny) ohýbača palca
5t704.5↔	Excízia vystierača palca	5t70e.3↔	Revízia implantátu (bez výmeny) vystierača zápastia
5t704.6↔	Excízia šľachových pošiev zápastia	5t70e.4↔	Revízia implantátu (bez výmeny) vystierača prsta
5t704.7↔	Excízia šľachových pošiev prsta	5t70e.5↔	Revízia implantátu (bez výmeny) vystierača palca
5t704.8↔	Excízia šľachových pošiev palca	5t70f.0↔	Výmena implantátu ohýbača zápastia
5t704.9↔	Excízia šľachových pošiev dlane	5t70f.1↔	Výmena implantátu ohýbača prsta
5t705.0↔	Primárna sutúra ohýbača zápastia	5t70f.2↔	Výmena implantátu ohýbača palca
5t705.1↔	Primárna sutúra ohýbača prsta	5t70f.3↔	Výmena implantátu vystierača zápastia
5t705.2↔	Primárna sutúra ohýbača palca	5t70f.4↔	Výmena implantátu vystierača prsta
5t705.3↔	Primárna sutúra vystierača zápastia	5t70f.5↔	Výmena implantátu vystierača palca
5t705.4↔	Primárna sutúra vystierača prsta	5t70g.0↔	Odstr.dens epistrophei implantátu ohýbača zápastia
5t705.5↔	Primárna sutúra vystierača palca	5t70g.1↔	Odstránenie implantátu ohýbača prsta
5t705.6↔	Primárna sutúra šľachových pošiev zápastia	5t70g.2↔	Odstránenie implantátu ohýbača palca
5t705.7↔	Primárna sutúra šľachových pošiev prsta	5t70g.3↔	Odstránenie implantátu vystierača zápastia
5t705.8↔	Primárna sutúra šľachových pošiev palca	5t70g.4↔	Odstránenie implantátu vystierača prsta
5t705.9↔	Primárna sutúra šľachových pošiev dlane	5t70g.5↔	Odstránenie implantátu vystierača palca
5t706.0↔	Sekundárna sutúra ohýbača zápastia	5t70h.0↔	Plastika šľachy ohýbača zápastia
5t706.1↔	Sekundárna sutúra ohýbača prsta	5t70h.1↔	Plastika šľachy ohýbača prsta
5t706.2↔	Sekundárna sutúra ohýbača palca	5t70h.2↔	Plastika šľachy ohýbača palca
5t706.3↔	Sekundárna sutúra vystierača zápastia	5t70h.3↔	Plastika šľachy vystierača zápastia
5t706.4↔	Sekundárna sutúra vystierača prsta	5t70h.4↔	Plastika šľachy vystierača prsta
5t706.5↔	Sekundárna sutúra vystierača palca	5t70h.5↔	Plastika šľachy vystierača palca
5t706.6↔	Sekundárna sutúra šľachových pošiev zápastia	5t70j.0↔	Spájanie šliach (previazanie) ohýbača zápastia
5t706.7↔	Sekundárna sutúra šľachových pošiev prsta	5t70j.1↔	Spájanie šliach (previazanie) ohýbača prsta
5t706.8↔	Sekundárna sutúra šľachových pošiev palca	5t70j.2↔	Spájanie šliach (previazanie) ohýbača palca
5t706.9↔	Sekundárna sutúra šľachových pošiev dlane	5t70j.3↔	Spájanie šliach (previazanie) vystierača zápastia
5t707.0↔	Tenolýza ohýbača zápastia	5t70j.4↔	Spájanie šliach (previazanie) vystierača prsta
5t707.1↔	Tenolýza ohýbača prsta	5t70j.5↔	Spájanie šliach (previazanie) vystierača palca
5t707.2↔	Tenolýza ohýbača palca	5t70k.0↔	Refixácia ohýbača zápastia ku kosti vrát.kovovej kotvy
5t707.3↔	Tenolýza vystierača zápastia	5t70k.1↔	Refixácia ohýbača prsta ku kosti vrátane kovovej kotvy
5t707.4↔	Tenolýza vystierača prsta	5t70k.2↔	Refixácia ohýbača palca ku kosti vrátane kovovej kotvy
5t707.5↔	Tenolýza vystierača palca	5t70k.3↔	Refixácia vystierača zápastia ku kosti vrát.kov.kotvy
5t708.0↔	Tenodéza ohýbača zápastia	5t70k.4↔	Refixácia vystierača prsta ku kosti vrát.kov.kotvy
5t708.1↔	Tenodéza ohýbača prsta	5t70k.5↔	Refixácia vystierača palca ku kosti vrát.kov. kotvy
5t708.2↔	Tenodéza ohýbača palca	5t70l.0↔	Perkutánná tenotómia ohýbača zápastia
5t708.3↔	Tenodéza vystierača zápastia	5t70l.1↔	Perkutánná tenotómia ohýbača prsta
5t708.4↔	Tenodéza vystierača prsta	5t70l.2↔	Perkutánná tenotómia ohýbača palca
5t708.5↔	Tenodéza vystierača palca	5t70l.3↔	Perkutánná tenotómia vystierača zápastia
5t709.0↔	Transpozícia ohýbača zápastia	5t70l.4↔	Perkutánná tenotómia vystierača prsta
5t709.1↔	Transpozícia ohýbača prsta	5t70l.5↔	Perkutánná tenotómia vystierača palca
5t709.2↔	Transpozícia ohýbača palca	5t70m.0↔	Otvorená chirurgická tenotómia ohýbača zápastia
5t709.3↔	Transpozícia vystierača zápastia	5t70m.1↔	Otvorená chirurgická tenotómia ohýbača prsta
5t709.4↔	Transpozícia vystierača prsta	5t70m.2↔	Otvorená chirurgická tenotómia ohýbača palca
5t709.5↔	Transpozícia vystierača palca	5t70m.3↔	Otvorená chirurgická tenotómia vystierača zápastia
5t70a.0↔	Predĺženie ohýbača zápastia	5t70m.4↔	Otvorená chirurgická tenotómia vystierača prsta
5t70a.1↔	Predĺženie ohýbača prsta	5t70m.5↔	Otvorená chirurgická tenotómia vystierača palca
5t70a.2↔	Predĺženie ohýbača palca	5t70n.0↔	Tenotómia s obmedzeným prístupom ohýbača zápastia
5t70a.3↔	Predĺženie vystierača zápastia	5t70n.1↔	Tenotómia s obmedzeným prístupom ohýbača prsta
5t70a.4↔	Predĺženie vystierača prsta	5t70n.2↔	Tenotómia s obmedzeným prístupom ohýbača palca
5t70a.5↔	Predĺženie vystierača palca	5t70n.3↔	Tenotómia s obmedzeným prístupom vystierača zápastia
5t70b.0↔	Skrátenie ohýbača zápastia	5t70n.4↔	Tenotómia s obmedzeným prístupom vystierača prsta
5t70b.1↔	Skrátenie ohýbača prsta	5t70n.5↔	Tenotómia s obmedzeným prístupom vystierača palca
5t70b.2↔	Skrátenie ohýbača palca	5t70x.0↔	Ostatné operácie ohýbača zápastia
5t70b.3↔	Skrátenie vystierača zápastia	5t70x.1↔	Ostatné operácie ohýbača prsta

5t70x.2↔	Ostatné operácie ohýbača palca	5t717.5↔	Plast.rek.váz.metakarpof.k.palec:aut.mat.a interlig.fix
5t70x.3↔	Ostatné operácie vystierača zápastia	5t717.6↔	Plast.rek.váz.interfal.kl.prst.ruky:aut.mat.a interlig.fix
5t70x.4↔	Ostatné operácie vystierača prsta	5t717.7↔	Plast.rek:váz.interfal.kl.palca:aut.mat.a interlig.fix
5t70x.5↔	Ostatné operácie vystierača palca	5t718.0↔	Plast.rek.radiokarp.vázu:autológ.mat.a transoseál.fix
5t70x.6↔	Ostatné operácie šlachových pošiev zápastia	5t718.1↔	Plast.rek.retinacl.flexorum:autol.mat.a transos.fix
5t70x.7↔	Ostatné operácie šlachových pošiev prsta	5t718.2↔	Plast.rek.ost.váz.zápastia:autol.mat.a transoseál.fix
5t70x.8↔	Ostatné operácie šlachových pošiev palca	5t718.3↔	Plast.rek.vázy.stredoručia:autol.mat.a transos.fixácioz
5t70x.9↔	Ostatné operácie šlachových pošiev dlane	5t718.4↔	Plast.rek.váz.metakarpofal.kl.prst.ru:aut.mat.a transos.fix
5t710.0↔	Inciezie radiokarpálneho väzu vrátane drenáže	5t718.5↔	Plast.rek.váz.metakarpofa.klb.palec:aut.mat.a transos.fix
5t710.1↔	Inciezie retinaculum flexorum vrátane drenáže	5t718.6↔	Plast.rek.váz.interfal.kl.prst.ru:autol.mat.a transos.fix
5t710.2↔	Inciezie ostatných väzov zápastia vrátane drenáže	5t718.7↔	Plast.rek.váz.interfal.kl.palca:autol.mat.a transos.fix
5t710.3↔	Inciezie väzov stredoručia vrátane drenáže	5t719.0↔	Odstr.transplantátu:radiokarpálny väz
5t710.4↔	Inci.z.vázov.metakarpofalang.klbov.prstov.ruky.vrát.drenáže	5t719.1↔	Odstr.transpl:retinaculum flexorum
5t710.5↔	Inciezie väzov metakarpofalangeál.klbu.palca.vrát.drenáže	5t719.2↔	Odstr.transpl:ostatné väzy zápastia
5t710.6↔	Inci.z.vázov.interfalangeál.klbov.prstov.ruky.vrát.drenáže	5t719.3↔	Odstr.transplantátu:vázy.stredoručia
5t710.7↔	Inci.z.vázov.interfalangeál.klbu.palca.vrát.drenáže	5t719.4↔	Odstr.transpl:vázy.metakarpofal.klbov.prstov.ruky
5t711.0↔	Prerušenie radiokarpálneho väzu	5t719.5↔	Odstr.transpl:vázy.metakarpofalangeál.klbu.palca
5t711.10↔	Prerušenie väzu retinaculum flexorum	5t719.6↔	Odstr.transpl:vázy.interfalangeál.klbov.prst.ruky
5t711.11↔	Prerušenie väzu retinac.flex.s.epineurolyzou.n.medianus	5t719.7↔	Odstr.transpl:vázy.interfalangeál.klbu.palca
5t711.2↔	Prerušenie ostatných väzov zápastia	5t71a.0↔	Refixácia radiokarpál.váz.ku.kosti
5t711.3↔	Prerušenie väzov stredoručia	5t71a.1↔	Refixácia retinaculum flexorum ku kosti
5t711.4↔	Prerušenie väzov metakarpofalangeál.klbov.prstov.ruky	5t71a.2↔	Refix.ostat.vázov.zápastia.ku.kosti
5t711.5↔	Prerušenie väzov metakarpofalangeálneho klbu.palca	5t71a.3↔	Refixácia.váz.stredoručia.ku.kosti
5t711.6↔	Prerušenie väzov interfalangeálnych klbov.prstov.ruky	5t71a.4↔	Refix.váz.metakarpofal.klbov.pr.ruky.ku.kosti
5t711.7↔	Prerušenie väzov interfalangeálneho klbu.palca	5t71a.5↔	Refix.váz.metakarpofal.klbu.palca.ku.kosti
5t712.0↔	Parciálna excízia radiokarpálneho väzu	5t71a.6↔	Refix.váz.interfalangeál.klbov.prst.ruky.ku.kosti
5t712.1↔	Parciálna excízia retinaculum flexorum	5t71a.7↔	Refix.váz.interfalangeál.klbu.palca.ku.kosti
5t712.2↔	Parciálna excízia ostatných väzov zápastia	5t71x.0↔	Ostatné OP radiokarpálneho väzu
5t712.3↔	Parciálna excízia väzov stredoručia	5t71x.1↔	Ostatné OP retinaculum flexorum
5t712.4↔	Parciálna excízia väzov metakarpofalang.klbov.prstov.ruky	5t71x.2↔	Ostatné OP ostatných väzov zápastia
5t712.5↔	Parciálna excízia väzov metakarpofalangeál.klbu.palca	5t71x.3↔	Ostatné OP väzov stredoručia
5t712.6↔	Parciálna excízia väzov interfalangeál.klbov.prstov.ruky	5t71x.4↔	Ostatné OP väzov metakarpofalang.klb.prstov.ruky
5t712.7↔	Parciálna excízia väzov interfalangeálneho klbu.palca	5t71x.5↔	Ostatné OP väzov metakarpofalang.klbu.palca
5t713.0↔	Totálna excízia radiokarpálneho väzu	5t71x.6↔	Ostatné OP väzov interfalang.klbov.prstov.ruky
5t713.1↔	Totálna excízia retinaculum flexorum	5t71x.7↔	Ostatné OP väzov interfalangeál.klbu.palca
5t713.2↔	Totálna excízia ostatných väzov zápastia	5t720.1↔	Otvorená chirurgická fasciotómia jedného prsta
5t713.3↔	Totálna excízia väzov stredoručia	5t720.2↔	Otvorená chirurgická fasciotómia viac ako 1 prsta
5t713.4↔	Totál.excízia.vázov.metakarpofalangeál.klbov.prstov.ruky	5t721.1↔	Perkutánná fasciotómia jedného prsta
5t713.5↔	Totál.excízia.vázov.metakarpofalangeál.klbu.palca	5t721.2↔	Perkutánná fasciotómia viac ako jedného prsta
5t713.6↔	Totálna excízia väzov interfalangeálnych klbov.prstov.ruky	5t722.0↔	Parciálna fasciektómia izolovaná na dlani
5t713.7↔	Totálna excízia väzov interfalangeálneho klbu.palca	5t722.3↔	Parciálna fasciektómia 1 alebo 2 prstov
5t714.0↔	Primárna sutúra radiokarpálneho väzu	5t723.0↔	Totálna fasciektómia izolovaná na dlani
5t714.1↔	Primárna sutúra retinaculum flexorum	5t723.4↔	Totálna fasciektómia 3 a viac prstov
5t714.2↔	Primárna sutúra ostatných väzov zápastia	5t724.1↔	Fasciektómia jedného prsta s jednou neurolyzou
5t714.3↔	Primárna sutúra väzov stredoručia	5t724.2↔	Fasciektómia viac prstov s jednou neurolyzou
5t714.4↔	Primár.sutúra.vázov.metakarpofalangeál.klbov.prstov.ruky	5t725.1↔	Fasciektómia jedného prsta s viacerými neurolyzami
5t714.5↔	Primárna sutúra väzov metakarpofalangeálneho klbu.palca	5t725.2↔	Fasciektómia viac prstov s viacerými neurolyzami
5t714.6↔	Primárna sutúra väzov interfalangeálnych klbov.prstov.ruky	5t726.1↔	Fasciektómia 1 prsta s 1 neurolyzou a s 1 arteriolýzou
5t714.7↔	Primárna sutúra väzov interfalangeálneho klbu.palca	5t726.2↔	Fasciektómia viac prstov s 1 neurolyzou a s 1 arteriolýzou
5t715.0↔	Sekundárna sutúra radiokarpálneho väzu	5t727.1↔	Fasciektómia 1 prsta s viac.neurolyzami.a.viac.arteriolýzami
5t715.1↔	Sekundárna sutúra retinaculum flexorum	5t727.2↔	Fasciekt.viac.prstov.s.viac.neurolyzami.a.viac.arteriolýz.
5t715.2↔	Sekundárna sutúra ostatných väzov zápastia	5t728.1↔	Fasciektómia 1 prsta s artrolýz.(vr.neurolyzy.a.arteriolyzy)
5t715.3↔	Sekundárna sutúra väzov stredoručia	5t728.2↔	Fasciekt.viac.prstov.s.artrolýz.(vr.neurolyzy.a.arteriolyzy)
5t715.4↔	Sekund.sutúra.vázov.metakarpofalangeál.klbov.prstov.ruky	5t729.3↔	Parciálna dermofasciektómia
5t715.5↔	Sekundár.sutúra.vázov.metakarpofalangeál.klbu.palca	5t729.4↔	Celková dermofasciektómia
5t715.6↔	Sekundárna sutúra väzov interfalangeál.klbov.prstov.ruky	5t72a.3↔	Parciálna fasciolýza 1a1.2 prstov inj.kolagen.clostr.histol.
5t715.7↔	Sekundárna sutúra väzov interfalangeál.klbu.palca	5t72a.4↔	Celk.fasciolýza 3 a viac.prst inj.kolagenázou.clostr.histol.
5t716.0↔	Plast.rekonštr.radiokarpál.vázu.s.autológnym.materiálom	5t72x.1↔	Ostatné operácie na fasciách dlane a prstov, 1 prst
5t716.1↔	Plast.rekonštr.retinacl.flexorum.s.autológ.mat.materiálom	5t730↔	Inci.zia.svalov.ruky
5t716.2↔	Plast.rekonštr.ostatných.vázov.zápastia.s.autológ.mat.	5t731↔	Čiastočné prerušenie svalov ruky
5t716.3↔	Plast.rekonštr.vázov.stredoručia.s.autológnym.materiálom	5t732↔	Totálne prerušenie svalov ruky
5t716.4↔	Plast.rekonštr.váz.metakarpofalang.k.prstov.ruky.autol.mat.	5t733↔	Čiastočná excízia svalov ruky
5t716.5↔	Plast.rekonštr.vázov.metakarpofalang.k.palca.autológ.mat.	5t734↔	Totálna excízia svalov ruky
5t716.6↔	Plast.rekonštr.vázov.interfalangeál.k.prstov.ruky.autológ.mat	5t735↔	Desinzerca svalu ruky
5t716.7↔	Plast.rekonštr.vázov.interfalangeál.k.palca.autológ.mat.	5t736↔	Sutúra svalu ruky
5t717.0↔	Plast.rekonštr.radiokarpál.váz:autológ.mat.a.interlig.fix	5t737↔	Reinzerca svalu ruky
5t717.1↔	Plast.rek.retinacl.flex:autol.mat.a.interlig.fix	5t738↔	Transpozícia svalu ruky
5t717.2↔	Plast.rek.ost.vázy.zápastia:autol.mat.a.interlig.fix	5t739↔	Transplantácia svalu ruky
5t717.3↔	Plast.rek.vázy.stredoručia:autol.mat.a.interlig.fix	5t73a↔	Predĺženie svalu ruky
5t717.4↔	Plast.rek.váz.metakarpof.klb.prst.r:autol.mat.a.interlig.fix	5t73b↔	Skrátenie svalu ruky

5t73x↔	Ostatné operácie svalov ruky	5t74x.6↔	Ost.revízie interfalang.kĺbov 1 prsta ruky:viac.zákr.
5t740.0↔	Artrotómia zápästia, jeden zákrok	5t74x.7↔	Ost.revízie interfalang.kĺb.viac.prstov ruky:viac.zákr.
5t740.1↔	Artrotómia zápästia, viaceré zákroky	5t74x.x↔	Ostatné revízie ostatných kĺbov ruky
5t740.3↔	Artrotómia na metakarpofalangeálnom kĺbe:1 zákrok	5t750.0↔	Parc.synovektómia šľachy,šľach.pošvy:ohýbač zápäst.
5t740.4↔	Artrotómia na metakarpofalangeál.kĺboch:viaceré zákroky	5t750.1↔	Parc.synov.šľachy,šľach.pošvy:ohýbač prsta
5t740.5↔	Artrotómia na medzičlánkovom kĺbe ruky:1zákrok	5t750.2↔	Parc.synovektómia šľachy,šľach.pošvy:ohýbač palca
5t740.6↔	Artrotómia na interfalang. kĺboch 1 prsta ruky:viac.zákr.	5t750.3↔	Parc.synovektómia šľachy,šľach.pošvy:vystierač zápäst
5t740.7↔	Artrotómia na interfalang.kĺboch viac.prstov ruky:viac.zákr.	5t750.4↔	Parc.synovektómia šľachy,šľach.pošvy:vystierač prsta
5t740.x↔	Artrotómia ostatných kĺbov ruky	5t750.5↔	Parc.synovektómia šľachy,šľach.pošvy:vystierač palca
5t741.0↔	Exc.chor.tk.(vrát.kapsulektom):zápästie:1 zákrok	5t750.x↔	Parc.synovektómia šľachy,šľach.pošvy:ostatné
5t741.1↔	Exc.chor.tk.(vrát.kapsulektom):zápästie:viac.zákr.	5t751.0↔	Totál.synovektómia šľachy,šľach.pošvy:ohýbač zápästia
5t741.3↔	Exc.chor.tk(kapsulekt):metakarpofal.kĺb:1 zákrok	5t751.1↔	Totál.synovektómia šľachy,šľach.pošvy:ohýbač prsta
5t741.4↔	Exc.chor.tk(kapsulekt):metakarpof.k:viac.zákr.	5t751.2↔	Totál.synovektómia šľachy,šľach.pošvy:ohýbač palca
5t741.5↔	Exc.chor.tk(kapsulekt):interfal.kĺb ruky:1 zákrok	5t751.3↔	Totál.synovektómia šľachy,šľach.pošvy:vystierač zápäs
5t741.6↔	Exc.chor.tk(kapsulekt):interfal.kĺby 1 prst ruky:viac.zákrakov	5t751.4↔	Totál.synovektómia šľachy,šľach.pošvy:vystierač prsta
5t741.7↔	Exc.chor.tk(kapsulekt):interfal.kĺby viac.prst ruky:viac.zákr.	5t751.5↔	Totál.synovektómia šľachy,šľach.pošvy:vystierač palca
5t741.x↔	Exc.chor.tk.(vr.kapsulektomie):ost.kĺby ruky	5t751.x↔	Totál.synovektómia šľachy,šľach.pošvy:ostatné
5t742.0↔	Preplach zápästia s drenážou:1 zákrok	5t752↔	Jednotlivá synovektómia kĺbov zápästia
5t742.1↔	Preplach zápästia s drenážou: viac.zákroky	5t753↔	Viacnásobná synovektómia kĺbov zápästia
5t742.3↔	Prepl.metakarpofal.kĺbu s drenáž:1 zákrok	5t755↔	Jednotlivá synovektómia metakarpofalangeál. kĺbu ruky
5t742.4↔	Preplach metakarpofal.kĺb s drenáž:viac.zákr.	5t757↔	Jednotlivá synovektómia interfalangeálneho kĺbu ruky
5t742.5↔	Preplach interfalang.kĺbu ruky s drenáž:1 zákrok	5t75x↔	Ostatné synovektómie ruky
5t742.6↔	Prepl.interfal.kĺb.1 prst s drenáž:viac.zákrakov	5t760↔	Jednotlivá artrodéza na zápästi
5t742.7↔	Prepl.interfal.kĺb.viac.prst s drenáž:viac.zákrakov	5t761↔	Jednot.artrod.na zápästi so spongioplast.
5t742.x↔	Preplach ost.kĺb.s drenážou	5t764↔	Jednotlivá artrodéza interfalang.kĺbu ruky
5t743.0↔	Debridement zápästia:1zákrok	5t765↔	Jednot.artrodéza interfalang.kĺbu ruky so spongioplast.
5t743.1↔	Debridement zápästia:viaceré zákroky	5t76x↔	Artrodéza kĺbov ruky:Ostatné
5t743.3↔	Debridement metakarpofal.kĺbu:1zákrok	5t770.0↔	Resekcioartropl.zápästia:rek.s autológ.mat:1zákrok
5t743.4↔	Debridement metakarpofal.kĺbov:viac.zákr.	5t770.1↔	Resekcioartropl.zápästia:rek.s autol.mat:viac.zákr.
5t743.5↔	Debridement interfalang.kĺbu ruky:1zákrok	5t770.3↔	Resekcioartroplna metakarpof.kĺb:rek.autológ.m:1zákr.
5t743.6↔	Debridement:interfalang.kĺb.1prst ruky:viac.zákr.	5t770.4↔	Resekcioartroplna metakarpof.kĺb:rek.autológ.m:viac.zákr.
5t743.7↔	Debridement interfalang.kĺb.viac.prstov ruky:viac.zákr.	5t770.5↔	Resekcioartropl.interfal.kĺb.ruky:rek.aut.mat:1zákrok
5t743.x↔	Debridement:ostatné kĺby ruky	5t770.6↔	Res-artropl.interfalang.kĺb.1prst ruky:rek.aut.ma:viac.zákr.
5t744.0↔	Vyhľad.(vyrovnanie)povrchu:zápästie:1zákr	5t770.7↔	Res-artropl.interfalang.kĺb.viac.prst ru:re.aut.m:viac.zákr.
5t744.1↔	Vyhľad.(vyrovnanie)povrchu:zápästie:viac.výk.	5t770.x↔	Resekcioartropl.kĺbov ruky:rek.s autológ.mat:ostatné
5t744.3↔	Vyhľad.(vyrov) povrchu:metakarpofal.kĺb:1zákr.	5t771.0↔	Resekcioartropl.zápäs:rek.autol.mat.interpoz.šf:1zákr
5t744.4↔	Vyhľad.povrchu:metakarpof.kĺby:viac.zákr.	5t771.1↔	Resekcioartropl.zápäs:rek.aut.mat.interpoz.šf:viac.zákr
5t744.5↔	Vyhľad.povrchu:interfalang.kĺb ruky:1zákrok	5t771.3↔	Resekcioartropl.metakarpofal.kĺb:rek.aut.m.interp.šf:1zákr.
5t744.6↔	Vyhľad.povrchu:interfal.kĺb 1prst ruky:viac.zákr.	5t771.4↔	Res-artropl.metakarpofal.kĺb:rek.autol.m.interp.šf:viac.zákr.
5t744.7↔	Vyhľad.povrchu:interfal.kĺb.viac.prst.ruky:viac.zákr.	5t771.5↔	Resekcioartropl.interfal.kl.r:rek.aut.m.interp.šf:1zákr.
5t744.x↔	Vyhladenie(vyrovnanie)povrchu:ost.kĺby ruky	5t771.6↔	Res-artropl.interf.kĺb 1prst ru:re.aut.m.interp.šf:viac.zákr.
5t745.0↔	Uvoľnenie(artrolýza):zápästie:1zákrok	5t771.7↔	Res-artropl.interf.kĺb viac.prst ru:re.aut.m.interp.šf:viac.zákr
5t745.1↔	Uvoľnenie(artrolýza):zápästie:viac.zákr.	5t771.x↔	Resekcioartropl.kĺb.ruky:rek.aut.mat.interpoz.šľachy:ostat
5t745.3↔	Uvoľnenie(artrolýza):metakarpofal.kĺb:1zákrok	5t772.0↔	Resekcioartropl.zápäs:rek.aut.mat.zaves.šf:1zákr
5t745.4↔	Uvoľnenie(artrolýza):metakarpofal.kĺb:viac.zákr.	5t772.1↔	Resekcioartropl.zápäs:rek.aut.mat.zaves.šf:viac.zákr
5t745.5↔	Uvoľnenie(artrolýza):interfal.kĺb.ruky:1zákrok	5t772.3↔	Resekcioartropl.metakarpof.kl.r:re.aut.mat.zaves.šf:1zákr.
5t745.6↔	Uvoľnen.(artrolýza):interfal.kĺb 1prst ruky:viac.zákr.	5t772.4↔	Resekcioartropl.metakarpof.kl.r:re.aut.m.zaves.šf:viac.zákr.
5t745.7↔	Uvoľnen.(artrolýza):interfal.kĺb viac.prst.ru:viac.zákr.	5t772.5↔	Resekcioartropl.interfalang.kl.r:re.aut.m.zaves.šf:1zákr.
5t745.x↔	Uvoľnenie(artrolýza):ostatné kĺby ruky	5t772.6↔	Res-artropl.interf.kĺb 1prst ru:re.aut.m.zaves.šf:viac.zákr.
5t746.0↔	Odstr.uvoľnenej kĺb.chrupav:zápästie:1zákrok	5t772.7↔	Res-artropl.interf.kĺb viac.prst ru:re.aut.m.zaves.šf:viac.zák.
5t746.1↔	Odstr.uvoľnen.kĺb.chrupav:zápästie:viac.zákr.	5t772.x↔	Resekcioartropl.kĺb.ruky:rek.aut.mat.zaves.šľachy:ostat
5t746.3↔	Odstr.uvoľn.kl.chrupav:metakarpofal.kĺb:1zákrok	5t773.0↔	Resekcioartropl.zápäs:rek.aut.mat.interpoz.a zaves.šf:1zákr
5t746.4↔	Odstr.uvoľn.kl.chrupav:metakarpofal.kĺb:viac.zákr.	5t773.1↔	Res.-artropl.zápäs:rek.autol.mat.interpoz.a zaves.šf:viac.zákr
5t746.5↔	Odstr.uvoľn.kĺb.chrupav:interfalag.kĺb ruky:1zákrok	5t773.3↔	Res-artropl.mtkarpof.kĺb:rek.autol.m.interp.a zaves.šf:1zákr.
5t746.6↔	Odstr.uvoľ.kl.chrupav:interfalag.kĺb 1prst ruky:viac.zákr.	5t773.4↔	Res.-artropl.mtkarpof.kl.r:re.aut.m.interp.a zaves.šf:viac.zá.
5t746.7↔	Odstr.uvoľ.kĺb.chrupav:interfalag.kĺb viac.prst.ru:viac.zákr	5t773.5↔	Res-artropl.interfal.kl.r:re.aut.m.s interpo.a zaves.šf:1zákr.
5t746.x↔	Odstránenie uvoľnenej kĺbovej chrupavky:ost.kĺb.ruky	5t773.6↔	Res.-artropl.intrf.kĺb 1pr.r:re.aut.m.s interpo.a zav.šf:viac.zá
5t747.0↔	Odstr.cudz.telesa:zápästie:1zákrok	5t773.7↔	Res-artropl.intrf.kl.viac.prst r:re.aut.m.s interp.a zav.šf:viac.zá
5t747.1↔	Odstr.cudz.telesa:zápästie:viac.zákroky	5t773.x↔	Res-artropl.kĺb.ruky:rek.aut.mat.s interpoz.a zaves.šľachy:ost.
5t747.3↔	Odstr.cudz.tel:metakarpofalan.kĺb:1zákrok	5t774.0↔	Resekcioartropl.zápäst:rek.autol.m.a rek.kĺb.plochy:1zákr.
5t747.4↔	Odstr.cudz.tel:metakarpofalan.kĺb:viac.zákr.	5t774.1↔	Res-artropl.zápäst:rek.autol.m.a rekon.kĺb.ploch:viac.zákr
5t747.5↔	Odstr.cudz.tel:interfalang.kĺb.ruky:1zákr.	5t774.3↔	Res-artropl.metakarpofal.kĺb:rek.autol.m.a rek.kl.pl:1zákr.
5t747.6↔	Odstr.cudz.tel:interfalang.kĺb.1 prst ruky:viac.zákr.	5t774.4↔	Res-artropl.metakarpof.kĺb:rek.autol.m.a rek.kl.pl:viac.zákr
5t747.7↔	Odstr.cudz.tel:interfalang.kĺb.viac.prst ruky:viac.zákr.	5t774.5↔	Res-artropl.interfal.kĺb ru:rek.autol.m.a rek.kl.pl:1zákr
5t747.x↔	Odstránenie cudzieho telesa z ostatných kĺbov ruky	5t774.6↔	Resekcioartropl.interfal.kĺb1prst.r.r.a.m.a rek.kl.pl:viac.z.
5t74x.0↔	Ostatné revízie zápästia:1zákrok	5t774.7↔	Res-artropl.interf.kĺb.viac.prst r.r.a.m.a rek.kl.pl:viac.zákr.
5t74x.1↔	Ostatné revízie zápästia:viaceré zákroky	5t774.x↔	Resekcioartropl.kĺb.ruk:rekon.aut.mat.a rek.kĺb.plochy:ost.
5t74x.3↔	Ostatné revízie metakarpofalangeál.kĺbu: jeden zákrok	5t775.0↔	Resekcioartropl.zápäst:rekonštr.aloplast.mat:1zákr.
5t74x.4↔	Ostatné revízie metakarpofalang.kĺbov:viac.zákr.	5t775.1↔	Resekcioartropl.zápäst:rek.alopl.m:viac.zákr.
5t74x.5↔	Ostatné revízie interfalangeálneho kĺbu ruky:1zákrok	5t775.3↔	Resekcioartropl.metakarpof.kĺbe r:rek.alopl.m:1zákr.

5t775.4↔	Resekcioartropl.metakarpof.kĺb.r:rek.alopl.m:viac.zákr.	5t788.11↔	Rozpoj.kompl.synd.pri vrod.anom.nohy,miest.lal.pl.
5t775.5↔	Resekcioartropl.interfalang.kĺb.ru:rekonštr.alopl.m:1zákr.	5t788.13↔	Rozp.komp.synd.pri vrod.anom.nohy,miest.lal.pl.a voľ.k.tr.
5t775.6↔	Resekcioartropl.interfal.kĺb.1prst.r:rek.alopl.m:viac.z.	5t788.14↔	Rozp.komp.synd.pri vrod.anom.nohy s rekonšt.kolat.vázov
5t775.7↔	Resekcioartropl.interf.kĺb.viac.prst.r:rek.alopl.m:viac.zákr.	5t788.1x↔	Rozpojenie kompletnej syndaktýlie pri vrod.anom.nohy,ost.
5t775.x↔	Resekcioartropl.kĺb.ruk:rek.aloplast.m:ostat.	5t789.01↔	Redukcia dupl.falangu pri vrod.anom.ruky,1 falang
5t776.0↔	Res-artropl.zápäst:rek.aloplast.mat.a rek.kĺb.puzdra:1zákr.	5t789.02↔	Reduk.dupl.fal.pri vrod.anom.ruky:1falang s rekonštr.kĺbu
5t776.1↔	Resekcioartropl.zápäs:rek.alopl.m. a r.kĺb.puzdra:viac.zákr.	5t789.03↔	Redukcia dupl.falangu pri vrod.anom.ruky,viac falangov
5t776.3↔	Res.-artropl.metakarpofal.kĺb:rek.alopl.m. a r.kĺb.puzdra:1zákr.	5t789.04↔	Reduk.dupl.fal.pri vrod.anom.ruky:viac fal.s rekon.kĺbov
5t776.4↔	Res.-artropl.mtkarpof.kĺb.r:rek.alopl.m.a r.kĺ.puzdra:viac.zá.	5t789.05↔	Reduk.dupl.fal.pri vrod.anom.ruky:viac falang.a metakarp
5t776.5↔	Resekcioartropl.medzičl.kĺbe r:rek.alopl.m.a r.kĺ.puzd:1zákr.	5t789.06↔	Red.dupl.fal.pri vrod.anom.ruky:viac fal.a MTC s rekonštr.kĺb
5t776.6↔	Res-artropl.interfal.kĺb.1prst.r:rek.alopl.m.a r.kĺ.pu:viac.z.	5t789.11↔	Redukcia dupl.falangu pri vrod.anom.nohy:1 falang
5t776.7↔	Res-artropl.interf.kĺb.viac.prst.r:rek.alopl.m.ar.kĺ.pu:viac.zá.	5t789.12↔	Red.dupl.fal.pri vrod.anom.nohy:1 falang,s rekon.kĺbu
5t776.x↔	Resekcioartropl.kĺ.ruk:rek.aloplast.m:ostat.	5t789.13↔	Redukcia dupl.falangu pri vrod.anom.nohy:viac falangov
5t77x.0↔	Iná resekcioartroplastika zápäst.,1zákr.	5t789.14↔	Red.dupl.fal.pri vrod.anom.nohy:viac fal.s rekon.kĺbov
5t77x.1↔	Iná resekcioartroplastika zápästia,viac.zákr.	5t789.15↔	Red.dupl.fal.pri vrod.anom.nohy:viac fal.a metakarp
5t77x.3↔	Iná resekcioartropl.na metakarpoflg.kĺbe ruk:1zákr.	5t789.16↔	Red.dupl.fal.pri vrod.anom.nohy:viac fal.a metak.,s r.k.
5t77x.4↔	Iná resekcioartropl.na metakarpoflg.kĺbe ruk:viac.zákr.	5t78a.0↔	Osteodistrakcia postihnúťého segmentu pri vrod.anom.ruky
5t77x.5↔	Iná resekcioartropl.na medzičl.kĺbe:1zákr.	5t78a.1↔	Osteodistrakcia postihnúťého segmentu pri vrod.anom.nohy
5t77x.6↔	Iná resekcioartropl.interfalang.kĺb.1prst.ru:viac.zákr	5t78b.00↔	Osteotómia postih.segmentu s osteosynt.pri VVCH ruky
5t77x.7↔	Iná resekcioartropl.interfalang.kĺb.viac.prst.ru:viac.zákr	5t78b.01↔	Osteotóm.postih.sgm.s autol.kost.št.s osteosy.pri VVCH ruky
5t77x.x↔	Iná resekcioartroplastika kĺbov ruky:ostatné	5t78b.10↔	Osteotómia postih.segm.s osteosynt.pri vrod.anom.nohy
5t780.0↔	Distrakcia mäkkých častí presahujúce kĺb na ruke	5t78b.11↔	Osteotóm.postih.sgm.s autol.kost.štep.s osteos.VVCH nohy
5t780.1↔	Distrakcia mäkkých častí presahujúce kĺb na nohe	5t78c.0↔	Rekonš.absend./hypopl.segm.s mikrovas.voľ.lal.pri VVCH ruky
5t781.0↔	Radializácia pri vrodených anomáliách ruky	5t78c.1↔	Rekonšt.abs./hyp.seg.s mikr.voľ.lal.pri vrod.anom.nohy
5t782.0↔	Res.zužuj.prstenca s plast.rekonšt.pri vrod.anomál.ruky	5t78x.0↔	Iné operácie pri vrodených anomáliách ruky, ostatné
5t782.1↔	Res.zužuj.prstenca s plast.rekonštr.pri vrod.anomál.nohy	5t78x.1↔	Iné operácie pri vrodených anomáliách nohy, ostatné
5t783.0↔	Redukcia mäkkých častí pri vrodených anomáliách ruky	5t790↔	Excízia gangliómu na ruke
5t783.1↔	Redukcia mäkkých častí pri vrodených anomáliách nohy	5t791↔	Dočasná fixácia kĺbu na ruke
5t784.01↔	Prehĺb.komisúry s miest.lalok.plastikou pri vrod.anomál.ruky	5t792↔	Radikálna excízia chorobne poškodeného tkaniva na ruke,iné
5t784.0x↔	Prehĺbenie komisúry pri vrodených anomáliách ruky,ostatné	5t793↔	Radik.excízia ch.tk.na ruke s špec.prepar.ciev a nervov
5t784.11↔	Prehĺb.komisúry s miest.lalok.plastikou pri vrod.anomál.nohy	5t794↔	Rad.excízia ch.tk.na ruke s rozš.preparáciou
5t784.1x↔	Prehĺbenie komisúry pri vrodených anomáliách nohy,ostatné	5t795↔	Artroríza na kĺboch ruky
5t785.03↔	Uvoľ.kož.kontrakt.pri vrod.anom.ruky,m.lal.pl.a voľ.kož.tr.	5t796↔	Transpozícia prsta k prstu na ruke
5t785.0x↔	Uvoľ.kož.kont.pri vrod.anom.ruky,Z-pl.,W-pl.,i.miest.lal.plast.	5t797.0↔	Transpoz.prsta k palcu na ruke bez rek.metakarp.l
5t785.13↔	Uvoľ.kož.kontr.pri vrod.anom.nohy,miest.lal.pl.a voľ.kož.trans	5t797.1↔	Transpoz.prsta k palcu na ruke s rek.metakarp.l
5t785.1x↔	Uvoľ.kož.k.pri vrod.anom.nohy,Zplast,Wplast,i.miest.lal.pl.	5t798↔	Voľná transplantácia prsta na ruke
5t786.01↔	Rozpojenie mäkkých častí pri vrod.anom.ruky,miest.lal.pl.	5t799↔	Voľná transpl.prsta nohy ako náhr.prsta ruky
5t786.03↔	Rozp.mäk.čas.pri vrod.anom.ruky,m.lal.pl.a voľ.kož.tran.	5t79x↔	Iné OP na ruke:ostatné
5t786.0x↔	Rozpojenie mäkkých častí ruky pri vrod.anomáliách,ost.	5t900↔	Replantácia v oblasti nad laktom
5t786.11↔	Rozpojenie mäkkých častí nohy pri vrod.anom,miest.lal.pl.	5t901↔	Replantácia v oblasti laktá
5t786.13↔	Rozpoj.mäkkých č.nohy pri vrod.an,miest.lal.pl.a voľ.kož.tr.	5t902↔	Replantácia v oblasti predlaktia
5t786.1x↔	Rozpojenie mäkkých častí nohy pri vrod.anomáliách,ost.	5t903↔	Replantácia v oblasti zápästia
5t787.01↔	Rozpojenie parc.syndaktýlie pri vrod.anom.ruky,m.lal.pl.	5t904↔	Replantácia v oblasti strednej časti ruky
5t787.03↔	Rozp.parc.synd.pri vrod.anom.ruky,m.lal.pl.a voľ.k.tr.	5t905↔	Replantácia palca ruky
5t787.0x↔	Rozpojenie parc.syndaktýlie pri vrod.anom.ruky:ost.	5t906↔	Replantácia v oblasti prstov ruky
5t787.11↔	Rozpoj.parc.syndaktýlie pri vrod.anom.nohy,miest.lal.pl.	5t910↔	Replantácia v oblasti stehna
5t787.13↔	Rozp.parc.synd.pri vrod.anom.nohy,miest.lal.pl.a voľ.kož.tr.	5t911↔	Replantácia v oblasti kolena
5t787.1x↔	Rozpojenie parc.syndaktýlie pri vrod.anom.nohy,ost.	5t912↔	Replantácia v oblasti predkolenia
5t788.01↔	Rozpoj.komplet.syndakt.pri vrod.anom.ruky,miest.lal.pl.	5t913↔	Replantácia v oblasti členka
5t788.03↔	Rozpoj.kompl.synd.pri vrod.anom.ruky,m.lal.pl.a voľ.kož.tr.	5t914↔	Replantácia v oblasti stredy šľapy
5t788.04↔	Rozp.kompl.synd.pri vrod.anom.ruky s rekon.kolater.vázov	5t915↔	Replantácia prstu nohy
5t788.0x↔	Rozpojenie kompletnej syndaktýlie pri vrod.anom.ruky:ost.		

Funkcia

Komplexná intenzívna ZS >
1104 bodov



Komplexná intenzívna ZS > 1104 bodov

Komplexná intenzívna ZS > 1104 bodov

Intenzívna komplexná ZS > 1104 b.

Výk. v tabu ke S1105-1

Výkon S1105-1

8v316†	KIZS u dospelého:1105-1380 bodov	8v31f†	KIZS u dospelého:4601-5520 bodov
8v317†	KIZS u dospelého:1381-1656 bodov	8v31g†	KIZS u dospelého:5521-7360 bodov
8v318†	KIZS u dospelého:1657-1932 bodov	8v31h†	KIZS u dospelého:7361-9200 bodov
8v319†	KIZS u dospelého:1933-2208 bodov	8v31j†	KIZS u dospelého:9201-11040 bodov
8v31a†	KIZS u dospelého:2209-2484 bodov	8v31k†	KIZS u dospelého:11041-13800 bodov
8v31b†	KIZS u dospelého:2485-2760 bodov	8v31l†	KIZS u dospelého:13801-16560 bodov
8v31c†	KIZS u dospelého: 2761- 3220 bodov	8v31m†	KIZS u dospelého:16561-19320 bodov
8v31d†	KIZS u dospelého:3221-3680 bodov	8v31n†	Komplex.intenzív.zdr.starostl.u dospelého:19321 a viac bodov
8v31e†	KIZS u dospelého:3681-4600 bodov		

Fkt
S1105

Funkcia

Komplexná v asná
rehabilita ná geriatrická ZS



Komplexná v asná rehabilita ná geriatrická ZS

Komplexná v asná rehabilita ná geriatrická ZS

Geriatrická v asno-rehabilita ná komplexná ZS

Výk. v tabu ke GVRH-1

Výkon GVRH-1

8n100.2‡ Komplex.včas.RHB geriat.liečba: najm.14 dní a 20 reh.j.

8n100.3‡ Kompl.včas.RHB geriat.liečba: najm. 21 dní a 30 rehab.j.

Fkt
GVRH

Funkcia

Vápná rehabilitácia



V asná rehabilitácia

V asná rehabilitácia

V asná rehabilitácia

Výk. v tabu ke VRH-1

Výkon VRH-1

8n110.2‡	Neurologicko-neurochir.včas.RHB:najm.14 až najviac 20 dní	8n123.3‡	Viacodbor.a i.vč.RHB:najm.28-34 dní:priemer.30Rj.týžden.
8n110.3‡	Neurologicko-neurochir.včas.RHB:najm.21 až najviac 27 dní	8n123.4‡	Viacodb.a i.včas.RHB:najm.28-34 dní:priemer.40Rj.týžden.
8n110.4‡	Neurologicko-neurochir.včas.RHB:najmen.28 až najviac 41 d	8n124.1‡	Viacodbor.a i.vč.RHB:najm.35-41 dní:priemer.15Rj.týžden.
8n110.5‡	Neurologicko-neurochir.včas.RHB:najmen.42 až najviac 55 d	8n124.2‡	Viacodbor.a i.vč.RHB:najm.35-41 dní:priemer.20Rj.týžden.
8n110.6‡	Neurologicko-neurochir.včas.RHB:najmenej 56 dní	8n124.3‡	Viacodbor.a i.vč.RHB:najm.35-41 dní:priemer.30Rj.týžden.
8n121.1‡	Viacodbor.a i.včas.RHB:najm.14-20dní:priemer.15Rj.týžd.	8n124.4‡	Viacodb.a i.včas.RHB:najm.35-41 dní:priemer.40Rj.týžden.
8n121.2‡	Viacodbor.a i.vč.RHB:najm.14-20dní:priemer.20Rj.týžden.	8n125.1‡	Viacodbor.a i.včas.RHB:najm.42-55 dní:priemer.15Rj.týžden.
8n121.3‡	Viacodbor.a i.vč.RHB:najm.14-20dní:priemer.30Rj.týžden.	8n125.2‡	Viacodbor.a i.včas.RHB:najm.42-55 dní:priemer.20Rj.týžden.
8n121.4‡	Viacodb.a i.včas.RHB:najm.14-20dní:priem.40Rj.týžd.	8n125.3‡	Viacodbor.a i.včas.RHB:najm.42-55 dní:priemer.30Rj.týžden.
8n122.1‡	Viacodbor.a i.vč.RHB:najm.21-27 dní:priemer.15Rj.týžden.	8n125.4‡	Viacodbor.a i.včas.RHB:najm.42-55 dní:priemer.40Rj.týžden.
8n122.2‡	Viacodbor.a i.vč.RHB:najm.21-27 dní:priem.20Rj.týžd.	8n126.1‡	Viacodbor.a i.vč.RHB:najm.56dní:priem.15Rj.týžden.
8n122.3‡	Viacodbor.a i.vč.RHB:najm.21-27 dní:priemer.30Rj.týžden.	8n126.2‡	Viacodbor.a i.vč.RHB:najm.56dní:priem.20Rj.týžden.
8n122.4‡	Viacodb.a i.včas.RHB:najm.21-27 dní:priemer.40Rj.týžden.	8n126.3‡	Viacodbor.a i.vč.RHB:najm.56dní:priem.30Rj.týžden.
8n123.1‡	Viacodbor.a i.vč.RHB:najm.28-34 dní:priemer.15Rj.týžden.	8n126.4‡	Viacodbor.a i.vč.RHB:najm.56dní:priem.40Rj.týžden.
8n123.2‡	Viacodbor.a i.vč.RHB:najm.28-34 dní:priemer.20Rj.týžden.		

Funkcia

Komplexná intenzívna ZS >
552 bodov



Fkt
S553

Komplexná intenzívna ZS > 552 bodov

Komplexná intenzívna ZS > 552 bodov

Intenzívna komplexná ZS > 552 bodov

Výk. v tabu ke S553-1

Výkon S553-1

8v314†	KIZS u dospelého:553- 828 bodov	8v31e†	KIZS u dospelého:3681-4600 bodov
8v315†	KIZS u dospelého:829-1104 bodov	8v31f†	KIZS u dospelého:4601-5520 bodov
8v316†	KIZS u dospelého:1105-1380 bodov	8v31g†	KIZS u dospelého:5521-7360 bodov
8v317†	KIZS u dospelého:1381-1656 bodov	8v31h†	KIZS u dospelého:7361-9200 bodov
8v318†	KIZS u dospelého:1657-1932 bodov	8v31j†	KIZS u dospelého:9201-11040 bodov
8v319†	KIZS u dospelého:1933-2208 bodov	8v31k†	KIZS u dospelého:11041-13800 bodov
8v31a†	KIZS u dospelého:2209-2484 bodov	8v31l†	KIZS u dospelého:13801-16560 bodov
8v31b†	KIZS u dospelého:2485-2760 bodov	8v31m†	KIZS u dospelého:16561-19320 bodov
8v31c†	KIZS u dospelého: 2761- 3220 bodov	8v31n†	Komplex.intenzív.zdr.starostl.u dospelého:19321 a viac bodov
8v31d†	KIZS u dospelého:3221-3680 bodov		

Funkcia

Komplexné OP-výkony vo
viacerých dňoch



Komplexné OP-výkony vo viacerých d oach

Komplexné OP-výkony vo viacerých d oach

Komplexné OP-výkony vo viacerých d oach

Minimálne v [minimálne 2 výk. v tabu ke KOPV-1] 2 výk. v časovom odstupe min. 1 d.

Výkon KOPV-1

5a110	Resekcia nádoru klivu (Blumenbachi)	5a11e.6	Resekcia schwanómu n. VI. intrakraniál.kombinovane
5a111	Resekcia nádoru klenby lebky	5a11e.7	Resekcia schwanómu n. VII. intrakraniál.kombinovane
5a112.2	Res.intrakraniál.meningeómu z konvexity mozgu	5a11e.8	Resekcia schwanómu n. VIII. intrakraniál.kombinovane
5a112.d	Res.intrakraniálneho parasagitálneho meningeómu	5a11e.9	Resekcia schwanómu n. IX. intrakraniál.kombinovane
5a112.e	Res.intrakraniálneho meningeómu spodiny lebečnej	5a11e.a	Resekcia schwanómu n. X. intrakraniál.kombinovane
5a112.f	Resekcia intrakraniálneho meningeómu v obl.krídla	5a11e.b	Resekcia schwanómu n. XI. intrakraniál.kombinovane
5a112.g	Res.intrakraniálneho meningeómu mozgovkej komory	5a11e.c	Resekcia schwanómu n. XII. intrakraniál.kombinovane
5a112.h	Resek.intrakran.meningeómu rast.extraintrakraniál.	5a11f.3	Resekcia schwanómu n. III. intrakraniál.strednou jamou
5a113.j	Resekcia gliomu z mozg.hemis,mikrochir.s neuronavig.	5a11f.4	Resekcia schwanómu n. IV. intrakraniál.strednou jamou
5a113.k	Resekcia gliomu z mozgočka,neuro-esk.b.neuronavig.	5a11f.5	Resekcia schwanómu n. V. intrakraniál.strednou jamou
5a113.m	Resekcia gliomu z mozg.hemis,neuro-esk.s neuronavig.	5a11f.6	Resekcia schwanómu n. VI. intrakraniál.strednou jamou
5a113.n	Resekcia gliomu z mozg.hemis,neuro-esk.b.neuronavig.	5a11f.7	Resekcia schwanómu n. VII. intrakraniál.strednou jamou
5a114.j	Resekcia gliomu z mozočka,mikroch.s neuronavig.	5a11f.8	Resekcia schwanómu n. VIII. intrakraniál.strednou jamou
5a114.k	Resekcia gliomu z mozočka,mikroch.b.neuronavig.	5a11f.9	Resekcia schwanómu n. IX. intrakraniál.strednou jamou
5a114.m	Resekcia gliomu z mozočka,neuro-esk s neuronavig	5a11f.a	Resekcia schwanómu n. X. intrakraniál.strednou jamou
5a114.n	Resekcia gliomu z mozočka,neuro-esk.b.neuronavig	5a11f.b	Resekcia schwanómu n. XI. intrakraniál.strednou jamou
5a115.j	Resek.intrakr.neuroepit.TU z elokvent.obl,mikroch.s neuronav.	5a11f.c	Resekcia schwanómu n. XII. intrakraniál.strednou jamou
5a115.k	Res.intrakr.neuroep.TU z elokvent.obl,mikroch.bez neuronav.	5a128.4	Evak.intracerebr.pouraz.hemat.bez hemocefalu,supratent.
5a115.m	Res.intrakr.neuroep.TU z elokvent.obl,neuro-esk.s neuronav.	5a128.5	Evak.intracerebr.pouraz.hemat.s hemocefalom,supratent.
5a115.n	Res.intrakr.neuroep.TU z elokvent.obl,neuro-esk.b.neuronav.	5a128.6	Evak.intracerebr.pouraz.hemat.bez hemocefalu,infratent.
5a116.j	Res.intrakr.neuroepit.TU boč.kom.a IV.mozg.k,mikroch.s neuron	5a128.7	Evak.intracerebr.pouraz.hemat.s hemocefalom, infratent.
5a116.k	Res.intrakr.neuroepit.TU boč.kom.a IV.mozg.k,mi-ch.b.neuronav	5a12d.4	Evak.intracerebr.spontán.hemat.bez hemocefalu,supratent.
5a116.m	Res.intrakr.neuroe.TU boč.k.a IV.mozg.k,neuro-esk.s neuronav	5a12d.5	Evak.intracerebr.spontán.hemat.s hemocefalom,supratent.
5a116.n	Res.intrakr.neuroe.TU boč.k.a IV.mozg.k,neuro-esk.b.neuron	5a12d.6	Evak.intracerebr.spontán.hemat.bez hemocefalu,infratent.
5a117.j	Resekcia TU z hlb.štrukt.mozgu,mikroch.s neuronav.	5a12d.7	Evak.intracerebr.spontán.hemat.s hemocefalom,infratent.
5a117.k	Resekcia TU z hlb.štrukt.mozgu,mikrochir.bez neuronav.	5a132.7	Mikrovaskulár.dekompresia n.VII. v zad.jame lebečnej
5a117.m	Resekcia TU z hlb.štrukt.mozgu,neuroendoskop.s neuronav.	5a132.8	Mikrovaskulár.dekompresia n.VIII. v zad.jame lebečnej
5a117.n	Resekcia TU z hlb.štrukt.mozgu,neuroendoskop.bez neuronav.	5a132.9	Mikrovaskulár.dekompresia n.IX. v zad.jame lebečnej
5a118.j	Resek.intrakran.metastázy,mikrochir.s neuronavigáciou	5a190.0	Exstirpácia nádoru klenby lebky v čelovej oblasti
5a118.k	Resek.intrakran.metastázy,mikrochir.bez neuronavig.	5a190.1	Exstirpácia nádoru klenby lebky v okcipitoparietál.oblasti
5a118.m	Resek.intrakran.metastázy,neuroendoskop.s neuronavig.	5a190.2	Exstirpácia nádoru klenby lebky v subokcipitálnej oblasti
5a118.n	Resek.intrakraniál.metastázy,neuroendoskop.bez neuronavig.	5a190.3	Exstirpácia nádoru klenby lebky v oblasti orbity
5a119	Resekcia nádorov spodiny lebečnej	5a190.4	Exstirpácia nádoru klenby lebky v pterionálnej oblasti
5a11a.0	Resek.kontúz.lož.mozgu s kraniotómiou s ICP monitoringom	5a191	Subfrontálna kraniotómia s resekcíou nádoru rinobázy
5a11a.1	Resek.kontúz.lož.mozgu s kraniotómiou bez ICP monitoringu	5a192	Exstirpácia iného nádoru zad.jamy retrosigmoid.pristupom
5a11b.0	Resek.kontúz.lož.mozgu s kraniektómiou s ICP monitoringom	5a193	Exstirpácia nádoru infratemporálnej oblasti
5a11b.1	Resek.kontúz.lož.mozgu s kraniektómiou bez ICP monitoringu	5a194.e	Operácia encefalokély spodiny lebečnej
5a11c.3	Resekcia schwanómu n. III. intrakraniálne cez labyrint	5a194.f	Operácia encefalokély inej časti ako spodiny
5a11c.4	Resekcia schwanómu n. IV. intrakraniálne cez labyrint	5a197.1	Externá komorová drenáž
5a11c.5	Resekcia schwanómu n. V. intrakraniálne cez labyrint	5a197.2	Externá lumbálna drenáž
5a11c.6	Resekcia schwanómu n. VI. intrakraniálne cez labyrint	5a198.1	Trepanopunkcia mozg.cysty/abscesu,supratent:1 ložisko
5a11c.7	Resekcia schwanómu n. VII. intrakraniálne cez labyrint	5a198.9	Trepanopunkcia mozg.cysty/abscesu,supratent:viac ložísk
5a11c.8	Resekcia schwanómu n. VIII. intrakraniálne cez labyrint	5a199.1	Trepanopunkcia mozg.cysty /abscesu,infratent:1 ložisko
5a11c.9	Resekcia schwanómu n. IX. intrakraniálne cez labyrint	5a199.9	Trepanopunkcia mozg.cysty/abscesu,infratent:viac ložísk
5a11c.a	Resekcia schwanómu n. X. intrakraniálne cez labyrint	5a19c.81	Exstirpácia neurinómu n. VIII. cez labyrint
5a11c.b	Resekcia schwanómu n. XI. intrakraniálne cez labyrint	5a19c.82	Exstirpácia neurinómu n. VIII., retrosigmoidálne
5a11c.c	Resekcia schwanómu n. XII. intrakraniálne cez labyrint	5a19f.8	Exstirpácia neurinómu n.VIII strednou jamou
5a11d.3	Resekcia schwanómu n. III. Intrakraniál.retrosigmoidálne	5a19g	Disekcia n. VIII. s labyrintektómiou
5a11d.4	Resekcia schwanómu n. IV. intrakraniál.retrosigmoidálne	5a19s	Operácie mozgu pri epilepsii
5a11d.5	Resekcia schwanómu n. V. intrakraniál.retrosigmoidálne	5a19t	Stereotaktická implantácia rádioaktívneho izotopu
5a11d.6	Resekcia schwanómu n. VI. intrakraniál.retrosigmoidálne	5a202	Extra-intrakraniálna tepenná anastomóza
5a11d.7	Resekcia schwanómu n. VII. intrakraniál.retrosigmoidálne	5a203	Implantácia antisyfonu
5a11d.8	Resekcia schwanómu n. VIII. intrakraniál.retrosigmoidálne	5a204.0	Ventrikulo.perit.drenáž prog.sh,b.protis.jed
5a11d.9	Resekcia schwanómu n. IX. intrakraniál.retrosigmoidálne	5a204.1	Ventrikuloperit.dren.program.shunt,s protisifon.jed
5a11d.a	Resekcia schwanómu n. X. intrakraniál.retrosigmoidálne	5a204.2	Ventrikuloperit.dren.,neprogram.sh,b.protisifon.j.
5a11d.b	Resekcia schwanómu n. XI. intrakraniál.retrosigmoidálne	5a204.3	Ventrikuloperit.drenáž,neprog.sh,s protisifon.j.
5a11d.c	Resekcia schwanómu n. XII. intrakraniál.retrosigmoidálne	5a204.4	Ventrikuloatři.dren.,prog.shunt,b.protis.jedn.
5a11e.3	Resekcia schwanómu n. III. intrakraniál.kombinovane	5a204.5	Ventrikuloatři.dren.,prog.sh,s protisifon.jedn.
5a11e.4	Resekcia schwanómu n. IV. intrakraniál.kombinovane	5a204.6	Ventrikuloatři.dren.,neprog.sh,b.protis.j.
5a11e.5	Resekcia schwanómu n. V. intrakraniál.kombinovane	5a204.7	Ventrikuloatři.dren.,neprog.sh,s protis.j.

5a205.0	Zavedenie V-P shuntu	5a214.12	Rekon.mozg.leb.viac.obl.tvár.sk.el.(od3reg)p.PC[CAD-impl]
5a205.1	Zavedenie V-A shuntu	5a214.20	Rekon.leb.bez.tvár.sk.el.s.alopl.m.jednoduchý implantát
5a206	Zavedenie dočasného intraluminálneho shuntu	5a214.21	Rekon.leb.bez.tvár.sk.el.s.alopl.m.p.PC[CAD-imp]jedn.defekt
5a208	Implantácia kmeňová	5a214.22	Rek.lebky bez tvár.sk.el.s.alopl.PC[CAD-imp]vef./kompl.def.
5a209.0	Pripoj.vonk.test.p.pri kortik.mozg.stimul.Th.chr.neutiš.bol	5a214.8	Kranioplastika vlastnou kosťou
5a209.1	Defin.impl.neurostim.zar.do podkož.p.kort.mozg.stimul.	5a214.9	Kranioplastika kostným cementom
5a20a	Endoskopická ventrikulostómia III.	5a214.a	Kranioplastika biokeramikou
5a20b.0	Implantácia ventrikulárnej komôrky,frontálne	5a214.b	Kranioplastika titanovou sieťkou
5a20b.1	Implantácia ventrikulárnej komôrky,okcipitálne	5a214.c	Kranioplastika inými materiálmi
5a20b.2	Implantácia ventrikulárnej komôrky,temporálne	5a215.2	Kraniot.a elev.impres.zlom.lebky v obl.klenby b.kraniopl.
5a20b.3	Implantácia ventr.komôrky,zaved.Ommayovho rezervoáru	5a215.3	Kraniot.a elev.impres.zlom.lebky v obl.klenby s.kraniopl.
5a20c	Revízná operácia bázy lebky pre likvoreu	5a215.4	Kraniot.a elev.impres.zlom.lebky v obl.spod.bez použ.kraniopl
5a20d	Ventrikulo-cistermoanastomóza podľa Torkildsena	5a215.5	Kraniot.a elev.impres.zlom.lebky v obl.spod.s použ.kraniopl.
5a20e.0	Prim.exstirp.kavernóz.malf.mozgu supratent.s.neuronav.	5a215.6	Kraniot.a elev.impres.zlom.leb.v obl.zad.jam.b.použ.kraniopl.
5a20e.1	Prim.exstirp.kavernóz.malf.mozgu supratent.bez neuronav.	5a215.7	Kraniot.a elev.impres.zlom.leb.v obl.zad.jam.s použ.kraniopl
5a20e.2	Prim.exstirpácia kavernóz.malf.mozgu infratent.s.neuronavig.	5a215.8a	Imp./vým.liek.p.intrav.inf.funkč.OP.leb.moz,m.bl,p.i.s.k.pr
5a20e.3	Prim.exstirp.kavernóz.malf.mozgu infratent.bez neuronav.	5a215.8b	Imp./vým.liek.p.intrav.inf.:funkč.OP.leb.moz,m.bl,p.i.s.p.v.d.p
5a20e.4	Prim.exstirp.kaver.malf.mozgu v obl.mozg.kmeňa s neuronav.	5a215.8x	Imp./vým.liek.p.intrav.infúziu p.funkč.OP.leb,moz,m.bl: iná
5a20e.5	Prim.exstirp.kaver.malf.mozgu v obl.mozg.kmeňa bez neuron.	5a215.91	Impl.neurost.pre hlb.mozg.stim.s impl.neurost.el.nedobij.sy
5a20e.6	Exstirp.kaver.malf.mozgu pri recidíve supratent.s.neuron.	5a215.92	Impl.neurost.pre hlb.mozg.stim.s impl.neurost.el: dobíjateľ.sy
5a20e.7	Exstirp.kaver.malf.mozgu pri recid.supratent.bez neuron.	5a215.a1	Vým.n-stim.pre hlb.mzg.stim.s/bez vým.n-stimul.el:nedobij.sy
5a20e.8	Exstirp.kaver.malf.mozgu pri recidíve infratent.s.neuron.	5a215.a2	Vým.n-stim.pre hlb.mzg.stim.s/bez vým.n-stimul.el:dobíjateľ.sy
5a20e.9	Exstirp.kaver.malf.mozgu pri recid.infratent.bez neuron.	5a215.b	Iné op.lebky,mozgu,m.blán:impl.al.vým.neuroprotézy
5a20e.a	Exstir.kaver.malf.mozgu pri rec.v obl.mozg.kmeňa s neuron.	5a30j	Použ.stabilizáč.osteosynt.mat.po plast.defektu neurál.rúry
5a20e.b	Exstir.kaver.malf.mozgu pri rec.v obl.mozg.kmeňa bez neuron	5b411	Exciz.a res.chor.tk.corp.pineale bez prep.infiltr.sused.tk.
5a20f.0	Ošetrovanie aneurizmy mozgovej tepny s krvácaním:1 klip	5b412	Exciz.a res.chor.tk.corp.pineale s preparáciou sused.tk.
5a20f.1	Ošetrovanie aneurizmy mozg.tepny s krvác:viac klipov	5b41x	Excízia a resekcia chor.tk.corpus pineale,iná
5a20f.2	Ošetrovanie aneurizmy mozg.tepny bez krvác:1 klip	5b421.10	Tymektómia trancervikálne
5a20f.3	Ošetrovanie aneurizmy mozg.tepny bez krvác:viac klipov	5b421.11	Tymektómia torakotomicky
5a20g.4	Resek.arteriovenóz.malf.mozgu s krvác.s použ.klipov	5b421.12	Tymektómia sternotomicky
5a20g.5	Resek.arteriovenóz.malf.mozgu s krvác.bez použ.klipov	5b421.13	Tymektómia torakoskopicky
5a20g.6	Resek.arterioven.malf.mozgu bez krvác.bez použ.klipov	5b421.15	Tymektómia torakoskopicky - roboticky
5a20g.7	Resek.arterioven.malf.mozgu bez krvác.s použ.klipov	5b421.21	Resekcia týmusu prostredníctvom kolárnej mediastinotómie
5a20h.0	Dekompr.operácia v obl.kraniocer.prech:A.Ch.malf.s duropl.	5b421.2x	Resekcia týmusu, iná
5a20h.1	Dekompr.OP v obl.kraniocer.prech:A.Ch.malf.s duropl.a p.i.	5b421.40	Maximálna miniinvazívna tymektómia [MMIT]
5a20h.2	Dekompr.OP v obl.kraniocer.prech:iná ako A.Ch.malf.s duropl.	5b421.45	Maximálna miniinvazívna tymektómia [MMIT] - roboticky
5a20h.3	Dekompr.OP kranioocer.prech:iná ako A.Ch.malf.s duropl.s impl.	5b42x	Iné excízie a resekcie týmusu
5a20j.0	Intrakr.rekonštr.OP bez použ.biolog.lep.s použ.alotranspl.	5b492	Exstirpácia cysty týmusu
5a20j.1	Intrakr.rekonštr.OP bez použ.biolog.lep.s použ.autológ.transpl.	5b49x	Ostatné operácie na týmuse a corpus pineale
5a20j.2	Intrakr.rekonštr.OP bez použ.biolog.lep.s použ.umel.implant.	5b510	Exciz.a res.chor.tkan.hypofýzy intraselárne,parciálne
5a20k.0	Intrakr.rekonštr.OP s použ.biolog.lep.s použ.alotranspl.	5b511	Exciz.a res.chor.tkan.hypofýzy intraselárne,totálne
5a20k.1	Intrakr.rekonštr.OP s použ.biolog.lep.s použ.autológ.transpl.	5b512.0	Mikrochir.res.adenómu hypofýzy kraniotómiou b.neuronavig.
5a20k.2	Intrakr.rekonštr.OP s použ.biolog.lep.s použ.umel.implant.	5b512.1	Mikrochir. res.adenómu hypofýzy kraniotómiou s neuronavig.
5a20m.0	Uzáv.tvr.pleny mozg/miechy bez biol.lep.s použ.alotranspl.	5b512.2	Esk.resekcia adenómu hypofýzy kraniotómiou b.neuronavig.
5a20m.1	Uzáv.tvr.pleny mozg/miechy bez biol.lep.s použ.autol.transpl.	5b512.3	Esk.resekcia adenómu hypofýzy kraniotómiou s neuronavig.
5a20m.2	Uzáv.tvr.pleny mozg/miechy bez pou.biol.lep.s pou.umel.impl.	5b513.0	Mikrochir.res.adenómu hypofýzy transfedoidál.b.neuronavig.
5a20n.0	Uzáv.tvrd.pleny moz./miechy s biol.lep.s použ.alotranspl.	5b513.1	Mikrochir.res.adenómu hypofýzy transfedoidál.s neuronavig.
5a20n.1	Uzáv.tvrd.pleny moz./miechy s biol.lep.s použ.autol.transpl.	5b513.2	Endoskop.res.adenómu hypofýzy transfedoid.bez neuronavig.
5a20n.2	Uzáv.tvrd.pleny moz./miechy s biol.lep.s použ.umel.impl.	5b513.3	Endoskop.res.adenómu hypofýzy transfedoid.s neuronavig.
5a20o	Chirurgické ošetrovanie dury	5b514	Excízia a resek.chor.tkan.hypofýzy extraselárne
5a20p	Intrakr.endarterektóm.a.vert.ebr./a.carotis/ich hl.vetiev	5b515	Exciz.a resek.chor.tk.hypofýz.extrasel.s prep.infiltr.sused.tk.
5a20s	Extrakcia ventrikulárnej komôrky	5b516	Excízia a resek.chor.tkan.hypofýzy komb.intra-extraselárne
5a20v	Extrakcia likvorového shuntu	5b51x	Iná excízia a resekcia choreho tkaniva hypofýzy
5a210.0	Dekompr.kraniekt.odst.č.kl.leb.k dos.d.dek.m.tk.s ul.k.d.k.b.	5c900↔	Orbitotómia transfrontálnym prístupom
5a210.1	Dekompr.kraniekt.odst.č.kl.leb.k dos.dos.d.m.tk.s ul.k.d.b.	5c901↔	Orbitotómia transkonjunktívál.pred.prístupom
5a211.2	Elevácia impres.jedn.zl.lebky s návrt.v obl.klenby b.kraniopl.	5c902↔	Orbitotómia transkután.pred.prístupom
5a211.3	Elev.impr.jednod.zlom.lebky s návrt.v obl.klenby s.kraniopl.	5c903↔	Orbitotómia transethmoidál.prístupom
5a211.4	Elev.impr.jednod.zlom.lebky s návrt.v obl.spod.bez p.kraniopl.	5c904↔	Orbitotómia,ostatné
5a211.5	Elev.impr.jednod.zlom.lebky s návrt.v obl.spod.s p.kraniopl.	5c90x↔	Orbitotómia bez bližšieho upresnenia
5a211.6	Elev.impr.jednod.zlom.lebky s návrt.v obl.zad.j.bez p.kraniopl.	5c933.0↔	Exenterácia orbity bez zav.tk/alopl.m.so zach.kože viečka
5a211.7	Elev.impr.jednod.zlom.lebky s návrt.v obl.zad.j.s p.kraniopl.	5c933.1↔	Exenterácia orbity s transpl.kože so zachov.kože viečka
5a212.2	Elev.impr.komplik.zlom.lebky v obl.klenby bez.kraniopl.	5c933.2↔	Exenter.orb.s transpl./transpoz.ost.tk.so zach.kože viečka
5a212.3	Elev.impres.komplik.zlom.lebky v obl.klenby s.kraniopl.	5c933.3↔	Exenterácia orb.so zaved.alop.mat.so zach.kože viečka
5a212.4	Elev.impr.komplik.zlom.lebky v obl.spod.bez p.kraniopl.	5c933.x↔	Exenterácia orbity so zach.kože viečka,ost.
5a212.5	Elev.impr.komplik.zlom.lebky v obl.spod.s p.kraniopl.	5c934.0↔	Exenter.orb.bez zav.tk./aloplast.m.bez zach.kože vieč.
5a212.6	Elev.impr.komplik.zlom.lebky v obl.zad.j.bez p.kraniopl.	5c934.1↔	Exenterácia orbity s transpl.kože bez zachov.kože viečka
5a212.7	Elev.impr.komplik.zlom.lebky v obl.zad.j.s p.kraniopl.	5c934.2↔	Exenter.orb.s transpl/transpoz.ost.tk.bez zach.k.vieč.
5a213	Kraniektóm.a rekonštr.lebky pri zložitých diskrániach	5c934.3↔	Exenterácia orb.so so zaved.alop.mat.bez zach.kože viečka
5a214.10	Rekonštr.tvár.sk.el.bez lebky(od3reg) p.PC[CAD-implantát]	5c934.x↔	Exenterácia orbity bez zachovania kože viečka, ost.
5a214.11	Rekon.mozg.lebky s orbit,temp.al.fr.sín.(do2reg),PC[CAD-imp]	5c973↔	Revízia dutiny orbity

5c980↔	Rekonštrukcia steny orbity s orbitoplastikou	5j141.28	Lobek.bez bronchop.torakos.- robot. s lymfaden.s použ.svork.
5c981↔	Rekonštr.steny orbity s metalic.platňami/implantátmi	5j142.10↔	Lobektómia s bronchoplast.,torakotomicky bez lymfadenkt.
5c982↔	Rekonštrukcia steny orbity s aloplast.materiálom	5j142.11↔	Lobektómia s bronchoplastikou,torakotomicky s lymfadenkt.
5c983↔	Rekonšt.steny orbity s lalokmi z galea aponeurot.	5j142.20↔	Lobektómia s bronchopl.,torakoskopicky bez lymfadenkt.
5c984↔	Rekonštrukcia steny orbity s mikrovaskulár.lalokmi	5j142.21↔	Lobektómia s bronchopl.,torakoskopicky s lymfadenkt.
5c98x↔	Rekonštrukcia steny orbity,ostatné	5j142.25	Lobek.s bronchop.torakos.- robot.bez lymfaden.
5c990.0↔	OP výkon na myelinovej pošve n.II.	5j142.28	Lobek.s bronchop.torakos.- robot.s lymfaden.
5c991.0↔	Kostná dekompresia jednej steny orbity	5j144.00↔	Rozšír.lobektómia,torakotom.bez lymfadenektómie
5c991.1↔	Kostná dekompresia dvoch stien orbity	5j144.01↔	Rozšír.lobektómia,torakotom.s lymfadenektómiou
5c991.2↔	Kostná dekompresia troch stien orbity	5j14a.00↔	Bilobektómia bez bronchopl.,torakotomicky bez lymfaden.
5c991.x↔	Kostná dekompresia orbity, ostatné	5j14a.01↔	Bilobektómia bez bronchopl.,torakotomicky s lymfadenkt.
5f307.1	Endoskopická resekcia nádoru klivu (Blumenbachi)	5j14a.20↔	Bilobektómia bez bronchopl.,torakoskopicky bez lymfaden.
5f30a.1	Endoskop.duraplastika bez CT/MR navigácie	5j14a.21↔	Bilobektómia bez bronchopl.,torakoskopicky s lymfadenkt.
5f30a.2	Endoskop.duraplastika rinobázy s CT/MR navigáciou	5j14a.25	Bilobek.bez bronchop.torakos.- robot.bez lymfaden.
5g916.2↔	Rekonštrukcia líca mikrovaskulárnym voľným lalokom	5j14a.28	Bilobek.bez bronchop.torakos.- robot.s lymfaden.
5h101	Endoskop.resekcia nádoru epifaryngu shaverom	5j14b.00↔	Bilobek.bez bronchopl.,torakot.bez lymfad.s použ.svork.
5h102	Diagnostická excízia z nádoru epifaryngu	5j14b.01↔	Bilobek.bez bronchopl.,torakot.s lymfade.s použ.svork.
5h110	Parciálna resekcia hltana	5j14b.20↔	Bilobek.bez bronchopl.,torakosk.bez lymfad.s použ.svork.
5h111.1	Totálna resekcia hltana transmandibulárne	5j14b.21↔	Bilobek.bez bronchopl.,torakosk.s lymfad.s použ.svork.
5h111.2	Totálna resekcia hltana transorálne	5j14c.11↔	Bilobektómia s bronchoplastikou,torakotom.s lymfadenkt.
5h111.4	Cirkulárna totálna resekcia hltana	5j14c.20↔	Bilobektómia s bronchopl.,torakoskopicky bez lymfaden.
5h111.x	Totálna resekcia hltana,iná	5j14c.21↔	Bilobektómia s bronchopl.,torakoskopicky s lymfadenkt.
5h112.1	Resek.juvenil.angiofibrómu epifaryngu cez ústa a máčk.pod.	5j14c.25	Bilobek.s bronchop.torakos.- robot.bez lymfaden.
5h112.2	Res.juv.angiofibr.epifary.ces nos a PD s asist.esk.inštrum.	5j14c.28	Bilobek.s bronchop.torakos.- robot.s lymfaden.
5h112.3	Res.juv.angiofi.epifar.endonaz.prist.s asis.esk.inštrum	5j14e.00↔	Rozšírená bilobektómia,torakotom.bez lymfadenekt.
5h115.1	Resekcia nádoru epifaryngu prist.cez laterálnu bázu lebky	5j14e.01↔	Rozšírená bilobektómia,torakotomicky s lymfadenekt.
5h115.2	Resekcia nádoru epifaryngu transmaxilárnym prístupom	5j14x↔	Iná lobektómia alebo bilobektómia
5h119.1	Excízia z nádoru orofaryngu	5j150.00↔	Pneumonektómia,torakotomicky bez lymfadenektómie
5h121.3	Rekonštrukcia hltana jejunum	5j150.01↔	Pneumonektómia,torakotomicky s lymfadenektómiou
5h123	Náhrada hltana jejunom na cievej stopke	5j151.00↔	Pneumonektómia,torakoskop.bez lymfade.s použ.svork.
5h190	Uvolnenie adhezií hltana	5j151.01↔	Pneumonektómia,torakoskopicky s lymfade.s použ.svork.
5j122.00↔	Klin./atyp.res.plúc,torakot.bez lymfadenekt.s použ.svork.	5j151.05	Pneumon.torakos.- robot.bez lymfaden.s použ.svork.
5j122.01↔	Klin./atyp.res.plúc,torakot.s lymfadenekt.s použ.svork.	5j151.08	Pneumon.torakos.- robot.s lymfaden.s použ.svork.
5j123.00↔	Klinovitá resekcia plúc,torakotomicky bez lymfadenekt.	5j152↔	Pneumonektómia bez bronchoplastiky s použitím svorkovača
5j123.01↔	Klinovitá resekcia plúc,torakotomicky s lymfadenekt.	5j153↔	Pneumonektómia bez bronchopl.s ručnou sutúrou priedušky
5j123.20↔	Klin.resekcia plúc,torakosk.bez lymfadenekt.s pou.svork	5j154↔	Rozšírená pneumonektómia
5j123.21↔	Klin.res.plúc, torakosk.s lymfadenekt.s pou.svork.	5j155↔	Pneumonektómia s resekciovou tracheálnej kariny
5j123.25	Klin.resek.plúc, torakos.- robot.bez lymfaden.	5j401	Endoskopické zav.stentu do priedušky a veľkých bronchov
5j123.28	Klin.resek.plúc, torakos.- robot.s lymfaden.	5j403	Excízia patol.lézie tracheobronchiálneho stromu:bsk.
5j124.00↔	E nukleácia plúcnej lézie,torakotomicky bez lymfadenekt.	5j406.1	Esk liečba patol.lézií v tracheobronchiál.strome laser
5j124.01↔	E nukleácia plúcnej lézie,torakotomicky s lymfadenekt.	5j406.2	Esk Th patol.lézií v tracheobr.strome elektrokaut.a/al.Ar plazm
5j124.20↔	E nukleácia plúcnej lézie,torakoskopicky bez lymfadenekt.	5j406.3	Esk Th patol.lézií v tracheobronch.strome kryoresekciovou
5j124.21↔	E nukleácia plúcnej lézie,torakoskopicky s lymfadenekt.	5j410.0	Sutúra parenchýmu plúc,torakotomicky
5j124.25	E nukl.plúcnej lézie, torakos.- robot.bez lymfaden.	5j410.2	Sutúra parenchýmu plúc,torakoskopicky
5j124.28	E nukl.plúcnej lézie, torakos.- robot.s lymfaden.	5j410.5	Sutúra parenchýmu plúc, torakoskopicky - roboticky
5j130.0	Objem redukujúca operácia plúc,torakotomicky	5j411.00	Uz.bronchopleurál.fistuly,torakotomicky bez použ.svork.
5j130.1	Objem redukujúca operácia plúc,bronchoskopicky	5j411.01	Uz.bronchopleurál. fistuly,torakotomicky s použ.svork.
5j130.2	Objem redukujúca operácia plúc,torakoskopicky	5j411.1	Uzáver bronchopleurálnej fistuly,bronchoskopicky
5j131.00↔	Segment.res.plúc,torakotom.bez lymfadenekt.bez pou.svork	5j411.20	Uz.bronchopleurál.fistuly, torakoskopicky bez pou.svork.
5j131.01↔	Segment.res.plúc,torakotom.s lymfadenekt.bez pou.svork	5j411.21	Uzáver bronchopleurál.fistuly,torakoskop.s použ.svork.
5j131.20↔	Segment.res. plúc,torakoskop.bez lymfadenkt.bez pou.svork	5j411.25	Uzáver bronchop.fist.torakos.- robot.bez použ.svork.
5j131.21↔	Segment.res.plúc,torakoskop.s lymfadenekt.bez pou.svork	5j411.28	Uzáver bronchop.fist.torakos.- robot.s použ.svork.
5j132.00↔	Segment.res.plúc,torakot.bez lymfadenkt.s použ.svork	5j491	Resekcia emfyzémovej buly/systému bul
5j132.01↔	Segment.res.plúc,torakot.s lymfadenkt.s použ.svork	5j494	Dekompresia tenzných plúcnych bul,torakoskopicky
5j132.20↔	Segment.res.plúc,torakosk.bez lymfadenekt.s pou.svork	5j495.0	OP spontánneho pneumotoraxu,torakotomicky
5j132.21↔	Segment.res.plúc,torakosk.s lymfadenekt s pou.svork	5j495.2	OP spontánneho pneumotoraxu,torakoskopicky
5j132.25	Segmen.resek.plúc, torakos.- robot.bez lymfaden.	5j495.5	Operácia spontánneho pneumotoraxu, torakoskopicky - roboticky
5j132.28	Segmen.resek.plúc, torakos.- robot.s lymfaden.	5j496.50	Impl./vým.endobronchiál.ventil.syst.,endosk.1ventil
5j140.00↔	Lobektómia bez bronchopl.,torakot.bez lymfadenkt.bez p.sv.	5j496.51	Impl./vým.endobron.ventil.syst.,endosk.2vent
5j140.01↔	Lobektómia bez bronchopl.,torakotom.s lymfadenkt.bez p.sv.	5j496.52	Impl./vým.endobron.vent.syst.,endosk.3vent
5j140.20↔	Lobektómia bez bronchopl.,torakosk.bez lymfadenkt.bez p.sv.	5j496.53	Impl./vým.endobron.vent.syst.,endosk.4vent
5j140.21↔	Lobektómia bez bronchopl.,torakosk.s lymfadenkt.bez p.sv.	5j496.54	Impl./vým.endobr.vent.syst.,endosk.5/viac vent
5j140.25	Lobek.bez bronchop.torakos.- robot.bez lymfaden.bez použ.svork.	5j501	Torakotómia jednoduchá
5j140.28	Lobek.bez bronchop.torakos.- robot.s lymfaden.bez použ.svork.	5j514.0	Otvorená chirurgická mediastinálna lymfadenektómia
5j141.00↔	Lobektómia bez bronchopl., tkt.bez lymfad. s použ.sv.	5j514.1	Endoskopická mediastinálna lymfadenektómia
5j141.01↔	Lobektómia bez bronchopl.,tkt.s lymfadenkt.s použ.sv.	5j514.5	Mediastinálna lymfadenektómia, torakoskopicky - roboticky
5j141.20↔	Lobektómia bez bronchopl.,tsk.bez lymfaden.s použ.sv.	5j515.b0	Resekcia nádoru mediastína sternotomicky bez lymfadenek.
5j141.21↔	Lobektómia bez bronchopl.,tsk.s lymfadenkt.s použ.sv.	5j515.b1	Res.nádoru mediastína sternotomicky s lymfadenektómiou
5j141.25	Lobek.bez bronchop.torakos.- robot. bez lymfaden.s použ.svork.	5j515.c	Resekcia nádoru mediastína,cervikálny prístup

5j515.d	Resekcia nádoru mediastína mediastínoskopicky	5k51x.x	Iná náhrada srdcovej chlopne,ostatné
5j515.e	Resekcia nádoru mediastína torakoskopicky	5k520.0	Vým.xenotransplant.aortál.chlopne umelou protézou
5j515.f	Res.nádoru mediastína torakotomicky/zo sternotómie	5k520.1	Vým.umelej protézy aortál.chlopne xenotransplantátom
5j515.g	Resekcia nádoru mediastína torakoskopicky - roboticky	5k520.2	Vým.umelej protézy aortál.chlopne umelou protézou
5j515.x	Resekcia nádoru mediastína,ostatné prístupy	5k520.3	Vým.xenotransplantátu aortál.chlopne xenotransplantátom
5j520.01↔	Resek.časti steny hrudníka,uzáv.defektu autológ.mat.	5k520.4	Vým.xenotr./um.prot.aort.ch.chlopň.ciev.protézu,mech.
5j520.02↔	Resek.časti steny hrudníka,uzáv.defektu alogén.mat.	5k520.5	Vým.xenotr./um.prot.aort.ch.chlopň.ciev.prot.,biol.
5j540	Korekcia pectus excavatum s presternál.uloženou pelotou	5k520.6	Vým.xenotr./um.prot.aort.ch.samoexp.xenotranspl.b.šitia
5j541	Korekcia pectus excavatum s retrosternál.uloženou pelotou	5k520.x	Výmena protézy aortálnej chlopne, ostatné
5j542	Korekcia pectus excavatum/pectus carinatum	5k522.0	Vým.xenotransplantát.mitrálnej chlop.umel.protézu
5j543	Korekcia pectus carinatum s presternál.uloženou pelotou	5k522.1	Vým.um.protézy mitrálnej chlop.xenotransplantátom
5j545	Plastika steny hrudníka	5k522.2	Vým.um.protézy mitrálnej chlop.um.protézu
5j546.1	Miniinv.korekcia pectus excavatum(Nuss) torakoskopicky	5k522.3	Vým.xenotransplant.mitrálnej chlop.xenotransplantátom
5j547.1	Stabilizácia hrudníka bez použ.osteosynt.mat	5k522.x	Výmena protézy mitrálnej chlopne,ostatné
5j547.2	Stabilizácia hrudníka s použitím osteosyntetického materiálu	5k524.0	Vým.xenotranspl.pulmonálnej chlopne um.protézu
5j549	Torakoplastika	5k524.1	Vým.um.protézy pulmonál.chl. xenotransplantátom
5j54a	Reoperácia po operácii pectus excavatum	5k524.2	Vým.umelej protézy pulmonál.chlop.um.protézu
5j54b	Reoperácia po operácii pectus carinatum	5k524.3	Vým.xenotranspl.pulmonálnej chlop.xenotransplantátom
5j550.0	Pliikácia relaxácie bránice zrafovaním,torakotom.	5k524.4	Vým.xenotranspl/um.prot.pulm.ch.chlopň.ciev.prot.,mechan.
5j550.2	Pliikácia relaxácie bránice zrafovaním,torakoskop.	5k524.5	Vým.xenotranspl/um.prot.pulm.ch.chlopň.ciev.prot.,biolog.
5j550.5	Pliikácia relaxácie bránice zrafovaním, torakoskopicky - roboticky	5k524.x	Výmena pulmonálnej chlopne,ostatné
5j553.1	Sutúra bránice,torakotomicky	5k526.0	Vým.xenotransplantátu trikuspidál.chlop. um.protézu
5j553.2	Sutúra bránice,torakoskopicky	5k526.1	Vým.umel.protézy trikuspidál.chlop. xenotransplantátom
5j553.3	Sutúra bránice,laparotomicky	5k526.2	Vým.umelej protézy trikuspidál.chlop. umelou protézou
5j553.4	Sutúra bránice,laparoskopicky	5k526.3	Vým.xenotranspl.trikuspidál.chlop. xenotransplantátom
5j553.5	Sutúra bránice, torakoskopicky - roboticky	5k526.x	Výmena trikuspidálnej chlopne,ostatné
5j554.0	Excízia chorého tkaniva na bránici bez uzáv.aloplastick.mat.	5k530.0	Valvulopl.aortál.chlopne(okr.valv.pri vrod.anom.chl),otv.chir.
5j554.1	Excízia chorého tkaniva na bránici s uzáv.aloplastický mat.	5k531	Anuloplastika aort.chlop.(okr.valv.pri vrod.anom.chl)
5j555.10	Parciálna plastika bránice bez aloplastického materiálu	5k532	Mitrálna anuloplastika(okr.valvupri vrod.anom.chl)
5j555.11	Parciálna plastika bránice s aloplastickým materiálom	5k533.0	Mitrál.valvuloplast(okr.valvulopl. pri VVCH chlopni),otv.chir
5j555.20	Totálna plastika bránice bez aloplastického materiálu	5k534	Anuloplast.pulmon.chlopne(okr.valv.pri vrod.anom.chl)
5j555.21	Totálna plastika bránice s aloplastickým materiálom	5k535	Anuloplast.trikuspid.chlopne(okr.valv.pri vrod.anom.chl)
5j560.0	Pleurektómia(abrázia),torakotomicky	5k536.0	Valvuloplast.trikuspid.chl(okr.valv.pri vrod.anom.chl),otv.chir.
5j560.2	Pleurektómia(abrázia),torakoskopicky	5k537.0	Valvuloplast.pulmonál.chl(okr.valv.pri vrod.anom.chl),otv.chir
5j560.5	Pleurektómia (abrázia), torakoskopicky - roboticky	5k537.x	Valvuloplastika(okr.valv.pri vrod.anom.chl),ostatné
5j561.0	Pleurodéza a/alebo dekortikácia pľúc,torakotomicky	5k540.0	Valvulotómia aortálnej chlopne,otvorene chirurgicky
5j561.2	Pleurodéza a/alebo dekortikácia pľúc,torakoskopicky	5k540.2	Valvulotómia mitrálnej chlopne,otvorene chirurgicky
5j561.5	Pleurodéza a/alebo dekortikácia pľúc, torakoskopicky - roboticky	5k540.4	Valvulotómia pulmonálnej chlopne,otvorene chirurgicky
5j561.x	Pleurodéza a/alebo dekortikácia pľúc, iná	5k540.6	Valvulotómia trikuspidálnej chlopne,otvorene chirurgicky
5j562	Pleurostómia	5k550.0	Rekonštr.vrod.defektu predsieň.septa čiastoč.uzáver
5j902	Retorakotómia,resternotómia,reoperácia v torakochirurgii	5k550.1	Rekonštr.vrod.defektu predsieň.septa komplet.uzáver
5k510.2	Náhrada aortál.chlopne xenotransplantátom-bioprotézou	5k550.x	Rekonštr.vrod.def.predsieň.septa bližš.nešpecif.uzáver
5k510.3	Náhrada aortál.chlopne xenotransplantátom bez stentov	5k551.0	Rekonštrukcia vrod.defektu komor.septa čiastoč.uzáver
5k510.4	Náhrada aortál.chlopne umelou protézou	5k551.1	Rekonštrukcia vrod.defektu komor.septa,komplet.uzáver
5k510.5	Náhrada aortál.chlopne samoexpan.xenotranspl.bez šitia	5k551.x	Rekonštrukcia vrod.defektu komor.septa,blížš.nešpec.uzáver
5k510.x	Náhrada aortálnej chlopne, ostatné	5k552.0	Rekonštr.vrod.čiasočného atrioventrikulárneho defektu
5k512.1	Náhrada mitrálnej chlopne,otvorene alotransplantátom	5k552.1	Rekonštr.vrodeného komplet.atrivotrikulárneho defektu
5k512.2	Náhrada mitrál.chlopne,otvorene xenotranspl-bioprot.	5k552.x	Rekonštr.vrod.atrivotrikulárneho defektu bližš.nešpec.korekciou
5k512.3	Náhr.mitrál.chlop,otvorene xenotransplantátom bez stent.	5k559	Rekonštrukcia vrodeného defektu septa,iná
5k512.4	Náhrada mitrál.chlopne,otvorene umelou protézou	5k560	Operácia otvoreného ductus arteriosus (Botalli)
5k512.x	Náhrada mitrál.chlopne, otvorene ostatné	5k568	OP pri vrod.anomáliach kolaterál.ciev.unifikalizácia
5k513.1	Náhrada mitrál.chlopne,torakoskop.alotransplantátom	5k570.0	OP pri vrod.anomáliách aortál.chl.,rekonštr.chlopni
5k513.2	Náhrada mitrál.chlopne,torakoskop.xenotranspl-bioprot.	5k570.1	OP pri vrod.anomáliách aortál.chlopne,náhrada homograft.
5k513.3	Náhrada mitrál.chlopne,torakoskop.xenotranspl.bez stentov	5k570.2	OP pri vrod.anomál.aortál.chl.,náhr.bioprotézu so stentom
5k513.4	Náhrada mitrál.chlopne,torakoskopicky umelou protézou	5k570.3	OP pri vrod.anomál.aortál.chl.,náhr.bioprotézu bez stentu
5k513.x	Náhrada mitrál.chlopne,torakoskopicky ostatné	5k570.4	OP pri vrod.anomál.aort.chlop.,náhr.mechan.protézu
5k514.1	Náhrada pulmonálnej chlopne alotransplantátom	5k570.5	OP pri vrod.anomál.aort.chlop.,náhrada konduitom
5k514.2	Náhrada pulmonál.chlopne xenotransplant.-bioprot.	5k570.6	OP pri vrod.anomál.aort.chlop.,náhr.autograft(Ross)
5k514.3	Náhrada pulmonál.chlopne xenotranspl.bez stentov	5k570.7	OP pri vrod.anomál.aort.chl.,plast.výtok.LK(Ross-Konno)
5k514.4	Náhrada pulmonálnej chlopne umelou protézou	5k570.x	OP pri vrod.anomál.aortálnej chlopne,ostatné
5k514.x	Náhrada pulmonálnej chlopne,ostatné	5k572.0	OP pri vrod.anomál.mitrál.chlop.,rekonštr.chlopni
5k516.1	Náhrada trikuspidál.chlopne alotransplantátom	5k572.1	OP pri vrod.anomál.mitrál.chlop.,náhrada homograftom
5k516.2	Náhrada trikuspid.chlopne xenotransplantát-bioprotéz	5k572.2	OP pri vrod.anomál.mitr.chlop.,náhr.bioprot.so stentom
5k516.3	Náhrada trikuspid.chlopne xenotransplantát.bez stentov	5k572.3	OP pri vrod.anomál.mitr.chlop.,náhr.bioprot.bez stentu
5k516.4	Náhrada trikuspidálnej chlopne umelou protézou	5k572.4	OP pri vrod.anomál.mitr.chlop.,náhr.mechan.protézu
5k516.x	Náhrada trikuspidálnej chlopne,ostatné	5k572.x	OP pri vrod.anomáliach mitrálnej chlopne,ostatné
5k51x.1	Iná náhrada srdcovej chlopne alotransplantátom	5k574.0	Valvuloplas./anuloplast.pri vrod.anomál.pulmonál.chlopne
5k51x.2	Iná náhrada srdcovej chlopne xenotranspl.-bioprot.	5k574.1	OP pri vrod.anomál.pulmonál.chl.,náhrada homograftom
5k51x.3	Iná náhrada srdcovej chlopne xenotranspl.bez stent.	5k574.2	OP pri vrod.anomál.pulmonál.chl.,náhr.bioprot.so stentom
5k51x.4	Iná náhrada srdcovej chlopne umelou protézou	5k574.3	OP pri vrod.anomál.pulmonál.chl.,náhr.bioprot.bez stentu

5k574.4	OP pri vrod.anomál.pulmonál.chl.,náhr.mech.protézu	5k594.x	Iné operácie pulmonálnej chlopne, ostatné
5k574.5	OP pri vrod.anomál.pulmonál.chl.,náhrada konduktom	5k596.1	Explorácia trikuspidálnej chlopne (s trombektómiou)
5k574.x	OP pri vrod.anomáliach pulmonál.chlopne,ostatné	5k596.2	Valvuloplastika trikuspidálnej chlopne
5k576.0	Valvuloplast/anuloplast.pri vrod.anomál.trikuspid.chlopne	5k596.3	Anuloplastika trikuspidálnej chlopne
5k576.1	OP pri vrod.anomál.trikuspid.chl.,náhrada homograftom	5k596.4	Dekalcifikácia trikuspidálnej chlopne
5k576.2	OP pri vrod.anomál.trikuspid.chlop.,náhr.bioprot.so stentom	5k596.x	Iné operácie trikuspidálnej chlopne, ostatné
5k576.3	OP pri vrod.anomál.trikuspid.chlop.,náhr.bioprot.bez stentu	5k59x	Iné operácie srdcových chlopní, ostatné
5k576.4	OP pri vrod.anomál.trikuspid.chlop.,náhr.mechan.protézu	5k600	Otvorená endarterektómia bez záplaty
5k576.x	OP pri vrod.anomáliach trikuspidálnej chlopne,ostatné	5k601	Otvorená endarterektómia s použitím záplaty
5k578.0	OP pri vrod.anomál.AV-chlopne, valvuloplast/anuloplast	5k602	Otvor.endarterekt.so zaved.stentu do koronár.tepny
5k578.1	OP pri vrod.anom.AV-chlopne,náhr.homograft	5k604	Otv.endarterekt.so zavedením stentov do viac.koronár.tep.
5k578.2	OP pri vrod.anomál.AV-chlopne,náhr.bioprot.stentom	5k60x	Iná endarterektómia
5k578.3	OP pri vrod.anomál.AV-chlopne,náhr.biopr.bez stentu	5k610.0	Vytv.jednoduch.aortokoronár.bajpasu s autológ.žilami
5k578.4	OP pri vrod.anomál.AV-chlopne,náhr.mechan.prot.	5k610.1	Vytv.jednoduch.aortokoronár.bajpasu s autológ.tepnami
5k578.x	OP pri vrod.anom.AV-chlopne,ostatné	5k610.2	Vytv.jednoduch.aortokoronár.bajpasu s heterológ.ž./t.
5k57a.0	Valvuloplast/anuloplast.pri vrod.anomál.trunku chlopni	5k610.5	Vytvorenie jednoduch.aortokoronárneho bajpasu s protézou
5k57a.1	OP pri vrod.anom.trunku chlopni,náhrada homograftom	5k610.x	Vytvorenie jednoduchého aortokoronárneho bajpasu, ost.
5k57a.2	OP pri vrod.anom.trunku chlopni,náhr.bioprot.so stentom	5k611.0	Vytv.2-násob.aortokoronár.bajpasu s autológ.žilami
5k57a.3	OP pri vrod.anom.trunku chlopni,náhr.bioprot.bez stentu	5k611.1	Vytv.2-násob.aortokoronár.bajpasu s autológ.tepnami
5k57a.4	OP pri vrod.anom.trunku chlopni,náhr.mechan.protézu	5k611.2	Vytv.2-násob.aortokoronár.bajpasu s heterológ.ž./t.
5k57a.x	OP pri vrod.anomáliach trunku chlopni,ostatné	5k611.5	Vytv.2-násob.aortokoronár.bajpasu s protézou
5k580	Totálna korektúra Fallotovej tetralógie	5k611.x	Vytv.2-násob.aortokoronár.bajpasu, ostatné
5k581.0	Korektúra transpozície veľkých ciev [TGA],arteriál.switch	5k612.0	Vytv.3-násob.aortokoronár.bajpasu s autológ.žilami
5k581.2	Korektúra transpozície veľkých ciev [TGA],double switch	5k612.1	Vytv.3-násob.aortokoronár.bajpasu s autológnyimi tepnami
5k581.3	Korektúra transpozície veľkých ciev [TGA],atriálny switch	5k612.2	Vytv.3-násob.aortokoronár.bajpasu s heterológ.ž./t.
5k581.x	Korektúra transpozície veľkých ciev [TGA],ostatné	5k612.5	Vytv.3-násob.aortokoronár.bajpasu s protézou
5k582.0	Korekcia totál.anomálneho plúc.venózneho návratu	5k612.x	Vytv.3-násob.aortokoronár.bajpasu, ostatné
5k582.1	Korekcia parciálneho anomál.plúc.venózneho návratu	5k613.0	Vytv.4-násob.aortokoronár.bajpasu s autológ.žilami
5k583.2	Korektúra transpozície veľkých ciev [TGA], Nikaidoh OP	5k613.1	Vytv.4-násob.aortokoronár.bajpasu s autológ.tepnami
5k584.0	Korekcia dvojjýtk.pravej komory, Fallot - typ	5k613.2	Vytv.4-násob.aortokoronár.bajpasu s heterológ.ž./t.
5k584.1	Korekcia dvojjýtk.pravej komory [DORV], nie Fallot - typ	5k613.5	Vytv.4-násob.aortokoronár.bajpasu s protézou
5k585	Korekcia dvojjýtkovej ľavej komory	5k613.x	Vytv.4-násob.aortokoronár.bajpasu, ostatné
5k586	Korekcia truncus arteriosus	5k614.0	Vytv. 5-násob.aortokoronár.bajpasu s autológ.žilami
5k587.0	Glenn-OP funkč./morfológ.jednokomor.srdca,unidirekčne	5k614.1	Vytv. 5-násob.aortokoronár.bajpasu s autológ.tepnami
5k587.1	Glenn-OP funkč./morfológ.jednokomor.srdca,bidirekčne	5k614.2	Vytv. 5-násob.aortokoronár.bajpasu s heterológ.ž./t.
5k587.2	Glenn-OP funkč./morfológ.jednokomor.srdca,bilaterál.	5k614.5	Vytv. 5-násob.aortokoronár.bajpasu s protézou
5k587.3	Fontan-OP funk/morfológ.jednokom.srdca,intrakardiál.tunel	5k614.x	Vytv. 5-násob.aortokoronár.bajpasu, ostatné
5k587.4	Fontan-OP funk/morfológ.jednokom.srdca,extrakardiál. tunel	5k615.0	Vytv.6-násob.aortokoronár.bajpasu s autológ.žilami
5k587.5	Fontan-OP funkč./morfológ.jednokomorového srdca, iné	5k615.1	Vytv.6-násob.aortokoronár.bajpasu s autológ.tepnami
5k587.6	Damus-Kay-Stansel-OP funkčne/morfológ.jednokomor.srdca	5k615.2	Vytv.6-násob.aortokoronár.bajpasu s heterológ.ž./t.
5k587.7	Norwood-OP funkč./morfológ.jednokomorového srdca	5k615.5	Vytv. 6 a viacnásob.aortokoronár.bajpasu s protézou
5k587.x	OP funkčne/morfológ.jednokomor.srdca,ostatné	5k615.x	Vytv.6 a viacnásob.aortokoronár.bajpasu, ostatné
5k588	Korekcia Cor triatriatum	5k620.20	Vytv.jedn.aortokor.bajp.miniinv.,torakot. s autológ.ž.
5k589	Korekcia syndrómu chýbajúcej pulmonálnej chlopne	5k620.21	Vytv.jedn.aortokor.bajp.miniinv.,torakot.s autológ.t.
5k58x	Iné OP na srdci pri vrod.anomáliách, iná korekcia	5k620.22	Vytv.jedn.aortokor.bajp.miniinv.,torakot.heterológ.ž./t.
5k590.1	Explorácia aortálnej chlopne (s trombektómiou)	5k620.25	Vytv.jedn.aortokor.bajp.miniinvaziv.,torakotom.s protézou
5k590.2	Subvalvulárna fibrózna resekcija aortálnej chlopne	5k620.2x	Vytv.jednoduch.aortokoronár.bajp.miniinvaz.,torakot.ost.
5k590.3	Subvalvulárna muskulárna resekcija aortálnej chlopne	5k620.30	Vytv.jedn.aortokor.bajp.miniinv.,torakoskop.s autológ.ž.
5k590.4	Supravalvulárna resekcija aortálnej chlopne	5k620.31	Vytv.jednoduch.aortokor.bajp.miniinv.,torakoskop.s autológ.t.
5k590.5	Refixácia protézy aortálnej chlopne	5k620.32	Vytv.jedn.aortokor.bajp.miniinv.,torakoskop.heterológ.ž./t.
5k590.6	Odvápnenie aortálnej chlopne	5k620.35	Vytv.jedn.aortokor.bajp.miniinvaziv.,torakoskop.s protézou
5k590.8	Implantácia mechanického aortálneho konduitu	5k620.3x	Vytv.jedn.aortokoronár.bajp.miniinvaz.,torakoskopicky ost.
5k590.9	Implantácia biologického aortálneho konduitu	5k621.20	Vytv.2-nás.aortokor.bajp.miniinv.,torakot.s autológ.ž.
5k590.a	Rekonštr.záveru aparátu mitrál.chlopne a cípov chlopne	5k621.21	Vytv.2-nás.aortokor.bajp.miniinv.,torakot.s autológ.t.
5k590.b0	Remodel.koreňa aorty s implant.ciev.protézy podľa Yacoub	5k621.22	Vytv.2-nás.aortokor.bajp.miniinv.,torakot.heterológ.ž./t.
5k590.b1	Remod.koreň.aort s impl.cie.prot.Yacoub imp.anulopl.prsten	5k621.25	Vytv.2-nás.aortokor.bajp.miniinvaziv.,torakotom.s protézou
5k590.c	Náhr.aortál.koreňa pulmonál.autograftom (Ross-OP)	5k621.2x	Vytv.2-nás.aortokoronár.bajp.miniinvaz.,torakotomicky ost.
5k590.x	Iné operácie aortálnej chlopne, ostatné	5k621.30	Vytv.2-nás.aortokor.bajp.miniinv.,torakoskop.s autológ.ž.
5k592.1	Explorácia mitrálnej chlopne (s trombektómiou)	5k621.31	Vytv.2-nás.aortokor.bajp.miniinv.,torakoskop.s autológ.t.
5k592.2	Rekonštr.záveru aparátu mitrál.chlopne a cípov chlopne	5k621.32	Vytv.2-nás.aortokor.bajp.miniinv.,torakoskop.heterológ.ž./t.
5k592.3	Anuloplastika mitrálnej chlopne	5k621.35	Vytv.2-nás.aortokor.bajp.miniinvaziv.,torakoskop.s protézou
5k592.4	Dekalcifikácia mitrálnej chlopne	5k621.3x	Vytv.2-nás.aortokoronár.bajp.miniinvaz.,torakoskopicky ost.
5k592.x	Iné operácie mitrálnej chlopne, ostatné	5k622.20	Vytv.3-nás.aortokor.bajp.miniinv.,torakot.s autológ.ž.
5k594.1	Explorácia pulmonálnej chlopne (s trombektómiou)	5k622.21	Vytv.3-nás.aortokor.bajp.miniinv.,torakot.s autológ.t.
5k594.2	Plastika subvalvulárnej stenózy pulmonálnej chlopne	5k622.22	Vytv.3-nás.aortokor.bajp.miniinv.,torakot.heterológ.ž./t.
5k594.4	Plastika supravalvulárnej stenózy pulmonálnej chlopne	5k622.25	Vytv.3-nás.aortokor.bajp.miniinvaziv.,torakotom.s protézou
5k594.5	Refixácia protézy pulmonálnej chlopne	5k622.2x	Vytv.3-nás.aortokoronár.bajp.miniinvaz.,torakotomicky ost.
5k594.6	Dekalcifikácia pulmonálnej chlopne	5k622.30	Vytv.3-nás.aortokor.bajp.miniinv.,torakoskop.s autológ.ž.
5k594.8	Implant.mechanického konduitu pulmonál.chlopne	5k622.31	Vytv.3-nás.aortokor.bajp.miniinv.,torakoskop.s autológ.t.
5k594.9	Implant.biologického konduitu pulmonál.chlopne	5k622.32	Vytv.3-nás.aortokor.bajp.miniinv.,torakoskop.heterológ.ž./t.

5k622.35	Vytv.3-nás.aortokor.bajp.miniinvazív.,torakosk.s protézou	5k766.1	Otv.chir.explantácia umelého srdca(totál.náhr.srdca)
5k622.3x	Vytv.3-nás.aortokoronár.bajp.miniinvaz.,torakoskopicky ost.	5k767.0	Otv.chir.implant.parakorporál.univentrikulár.pumpy
5k623.20	Vytv.4-nás.aortokor.bajp.miniinv.,torakot.s autológ.ž.	5k767.1	Otv.chir.explant.parakorporál.univentrikulár.pumpy
5k623.21	Vytv.4-nás.aortokor.bajp.miniinv.,torakot.s autológ.t.	5k767.2	Izolov.výmena parakorporál.univentrikulár.pumpy, nechir.
5k623.22	Vytv.4-nás.aortokor.bajp.miniinv.,torakot.heterológ.ž./t.	5k768.0	Otv.chir.implant.parakorporál.biventrikulár.pumpy
5k623.25	Vytv.4-nás.aortokor.bajp.miniinvazív.,torakotom.s protézou	5k768.1	Otv.chir.explant.parakorporál.biventrikulár.pumpy
5k623.2x	Vytv.4-nás.aortokoronár.bajp.miniinvaz.,torakotomicky ost.	5k768.2	Izolov.výmena parakorporál.biventrikulár.pumpy, nechir.
5k623.30	Vytv.4-nás.aortokor.bajp.miniinv.,torakosk.s autológ.ž.	5k76x	Otv.chir.implant. a explant.podpor.systémov srdca, ost.
5k623.31	Vytv.4-nás.aortokor.bajp.miniinv.,torakosk.s autológ.t.	5k775.0	Impl.defibr.s 1-dut.stimuláciou bez AV-sekvenč.stimul.
5k623.32	Vytv.4-nás.aortokor.bajp.miniinv.,torakosk.heterológ.ž./t.	5k776	Impl.defibrilátora s 2- dutin.stimuláciou
5k623.35	Vytv.4-nás.aortokor.bajp.miniinvazív.,torakosk.s protézou	5k777	Impl.defibr.s biventrik.resynchron.stimuláciou
5k623.3x	Vytv.4-nás.aortokoronár.bajp.miniinvaz.,torakoskopicky ost.	5k77h.1	Implant./vým.defibril.s podkož.elekt.bez vnútrošrdc.elekt.
5k624.20	Vytv.5-nás.aortokor.bajp.miniinv.,torakot.s autológ.ž.	5k785.4	Vým.prístr.bez zm.elekt.defi.s 1-dut.sys.
5k624.21	Vytv.5-nás.aortokor.bajp.miniinv.,torakot.s autológ.t.	5k785.5	Vým.prístr.bez zm.elekt.defi.s 2-dut.stimul.
5k624.22	Vytv.5-nás.aortokor.bajp.miniinv.,torakot.heterológ.ž./t.	5k785.6	Vým.prístr.bez zm.elekt.defibril.biventr.stim.
5k624.25	Vytv.5-nás.aortokor.bajp.miniinvazív.,torakotom.s protézou	5k785.a	Vým.prístroja b.zmeny elektródy,defibril.s podkož.elektrodou
5k624.2x	Vytv.5-nás.aortokoronár.bajp.miniinvaz.,torakotomicky ost.	5k786.4	Vým.prístroja a elektódy: defib.s 1-dut.stim.
5k624.30	Vytv.5-nás.aortokor.bajp.miniinv.,torakosk.s autológ.ž.	5k786.5	Vým.prístroja a elektódy: defib.s 2-dut.stim.
5k624.31	Vytv.5-nás.aortokor.bajp.miniinv.,torakosk.s autológ.t.	5k786.6	Vým.prístroja a elektódy: defib.biventr.resynch.stim.
5k624.32	Vytv.5-nás.aortokor.bajp.miniinv.,torakosk.heterológ.ž./t.	5k786.8	Vým.prístroja a elektódy, defibrilátor s podkož.elektrodou
5k624.35	Vytv.5-nás.aortokor.bajp.miniinvazív.,torakosk.s protézou	5k789.7	Rozšírenie systému,kardiostim.na defibri.s 1-dutin.stim.
5k624.3x	Vytv.5-nás.aortokoronár.bajp.miniinvaz.,torakoskopicky ost.	5k789.a	Rozšírenie syst.,kardiostim.na defibri. s 2-dutin.stimul.
5k62x.0	Vytv.iného aortokoronár.bajpasu miniinv.s autológ.žilami	5k789.b	Rozšírenie sy.,kardiostim.na defibri.s biventrik.stim.
5k62x.1	Vytv.iného aortokoronár.bajpasu miniinv.s autológ.tepn.	5k789.c	Rozš.syst., defibri.na defibri.s 2-dutin.stimul.
5k62x.2	Vytv.iného aortokoronár.bajpasu miniinv.s heterológ.ž./t.	5k789.d	Rozš.syst., defibri.na defibri. s biventrik.stimul.
5k62x.5	Vytv.iného aortokoronár.bajpasu miniinv.s protézou	5k789.e	Zúženie systému, 2-dutinový ICD systém na jednodutinový ICD
5k62x.x	Vytv.iného aortokoronárneho bajpasu miniinv.,iný mat.	5k789.f	Zúženie systému, biventrikulár.ICD syst.na 1-dutinový ICD
5k630	Patch koronárnych tepien	5k789.g	Zúženie systému, biventrikulár.ICD syst.na 2-dutinový ICD
5k631	Revízia aortokoronárneho bajpasu	5k790	Otvorená masáž srdca
5k632	Reimplantácia aortokoronárneho bajpasu	5k791.1	Operačná ligatúra uška srdca
5k633	Transpozícia koronárnych tepien	5k791.2	Exklúzia uška srdca
5k634	Revaskulariz.voľným transplant. a. mammaia interna [IMA]	5k795	Reoperácia na srdci a perikarde
5k636	Transmyokardiálna laserová revaskularizácia [TMLR]	5k796	Kardiomyoplastika
5k643	Rekonšť.koronárneho sínusu na koronárnych cievach	5k797	Implant.alebo odstr.vonkaj.podpor.systému srdca
5k700	Perikardiotómia a kardiotómia:perikardiálna drenáž	5k798.0	Implant.a výmena syst.moduluj.myokard [CCM]
5k701	Perikardiotómia a kardiotómia:perikardiotómia	5k798.1	Revízia systému modulujúceho myokard [CCM]
5k704	Perikardiotómia a kardiotómia:epikardiálna incízia	5k799.0	Implant. a vým.epikardiál.podpor.systému komory
5k705	Perikardiotómia a kardiotómia:endokardiálna incízia	5k799.1	Explantácia epikardiál.podporného systému komory
5k706	Perikardiotómia a kardiotómia:epimyokardiálna incízia	5k79a	Stentovanie predsieňového septa
5k720	Otvorená chirurgická perikardektómia, lokálna excízia	5k79b	Resekcia nádoru srdca
5k721	Torakoskopická perikardektómia, lokálna excízia	5k79c	Ošetrovanie poranenia srdca
5k722.0	Čiastočná perikardektómia (perikardiálne okno), otv.chir.	5k79x	Iné operácie na srdci a perikarde, ostatné
5k722.2	Čiastoč.perikardektómia (perikardiálne okno), Isk	5i013.0	Embolektómie a trombektómie ascendent.aorty
5k722.3	Čiastočná perikardektómia (perikardiálne okno), torakosk.	5i013.1	Embolektómie a trombektómie oblúka aorty
5k724	Subtotálna perikardektómia	5i013.2	Embolektómie a trombektómie torakál.aorty
5k725	Totálna perikardektómia (dekortikácia)	5i014.0↔	Embolektómie a trombektómie a. subclavia
5k72x	Perikardektómia:ostatné	5i014.1↔	Embolekt. a trombekt.truncus brachioceph.
5k730	Excízia poškodeného tk.srdca v predsieni	5i014.2↔	Embolektómie a trombektómie a. pulmonalis
5k731	Excízia poškodeného tk.srdca v komore	5i014.3↔	Embolekt. a trombektómie tepny hrudníka,ciev.protéza
5k732	Čiastoč.-I-komor.redukčná plastika (Batista) poškod.tk.srdca	5i014.x↔	Embolektómie a trombektómie tepny hrudníka,ost.
5k733	Resekcia aneuryzmy poškodeného tkaniva srdca v predsieni	5i019.a↔	Embolektómie a trombektómie v. pulmonalis
5k734	Resekcia aneuryzmy poškodeného tkaniva srdca v komore	5i019.b↔	Embolektómie a trombektómie v. subclavia
5k740	Sutúra perikardu po poranení	5i019.d↔	Embolektómie a trombektómie v. brachiocephalica
5k741	Plastická rekonštr.perikardu bez implantátu	5i019.e	Embolektómie a trombektómie v. cava superior
5k742	Plastická rekonštrukcia perikardu s implantátom	5i019.f	Embolektómie a trombektómie v. cava inferior
5k743	Sutúra myokardu po poranení	5i124.0↔	Endarterekt.a trombendarterekt. a. subclavia
5k744	Plastická rekonštr.myokardu bez implantátu	5i124.1↔	Endarterekt.a trombendarterekt. truncus brachioceph.
5k745	Plastická rekonštr.myokardu s implantátom	5i124.2↔	Endarterekt.a trombendarterekt a.pulmonalis
5k746	Uzáver získaného defektu komorového septa	5i124.3↔	Endarterekt.a trombendarterekt.tepny hrudníka,ciev.protéza
5k762.0	Otv.chir.impl.extrakorporál.univentrikulár.pumpy	5i124.x↔	Endarterekt.a trombendarterekt.tepny hrudníka,ost.
5k762.1	Otv.chir.explantácia extrakorporál.univentrikulár.pumpy	5i133.0	Res.aneurizmy ascendent.aorty bez použ.prot.mat
5k762.2	Izol.výmena extrakorporál.univentrikulár.pumpy, nechirurg.	5i133.1	Res.aneurizmy torakál.aorty bez použ.prot.mat.
5k763.0	Otv.chir.implantácia extrakorporál.biventrikulár.pumpy	5i134.1↔	Res.aneurizmy truncus brachioceph.bez použ.prot.mat.
5k763.1	Otv.chir.explantácia extrakorporál.biventrikulár.pumpy	5i134.2↔	Res.aneurizmy a.pulmonalis bez použ.prot.mat.
5k763.2	Izolov.výmena extrakorporál.biventrikulár.pumpy, nechir.	5i134.x↔	Res.aneurizmy tepny hrudníka bez použ.protetic.mat.,ost.
5k764.0	Otv.chir.implant.intrakorporál.univentrikulár.pumpy	5i135.0↔	Res.aneurizmy a.iliaca comm. bez použ.prot.mat.
5k764.1	Otv.chir.explantácia intrakorporál.univentrikulár.pumpy	5i135.1↔	Res.aneurizmy a.iliaca ext. b.použ.prot.mat.
5k765.0	Otv.chir.implantácia intrakorporál.biventrikulár.pumpy	5i135.2↔	Res.aneurizmy a.iliaca int. b.použ.prot.mat.
5k765.1	Otv.chir.explantácia intrakorporál.biventrikulár.pumpy	5i136.0	Res.aneurizmy truncus coeliacus bez použ.prot.mat.
5k766.0	Otv.chir.implantácia umelého srdca(totál.náhr.srdca)	5i136.1	Res.aneurizmy a.hepatica bez použ.prot.mat.

51136.2	Res.aneuryzmy a.gastrica bez použ.prot.mat.	51173.1	Ligatúra oblúka aorty
51136.3	Res.aneuryzmy a.lienalis bez použ.prot.mat.	51173.2	Ligatúra torakálnej aorty
51136.4↔	Res.aneuryzmy a.renalis bez použ.prot.mat.	51174.0↔	Ligatúra a. subclavia
51136.5	Res.aneuryzmy a. mesenterica super. bez použ.prot.mat.	51174.1↔	Ligatúra truncus brachiocephalicus
51136.6	Res.aneuryzmy a. mesenterica inf. bez použ.prot.mat.	51174.2↔	Ligatúra a. pulmonalis
51136.x↔	Res.aneuryzmy viscerál.tepny bez použ.prot.mat.,ost.	51174.x↔	Ligatúra tepien hrudníka, ostatné
51139.a↔	Res.aneuryzmy v. pulmonalis bez použ.protet.mat.	51179.a↔	Ligatúra v. pulmonalis
51139.d↔	Res.aneuryzmy v. brachiocephalica bez použ.protet.mat.	51179.b↔	Ligatúra v. subclavia
51139.e	Res.aneuryzmy v. cava superior bez použ.protet.mat.	51179.d↔	Ligatúra v. brachiocephalica
51139.f	Res.aneuryzmy v. cava inferior bez použ.protet.mat.	51500.3	Vytv.spojky pom. protézy medzi a.pulmonalis a aortou,centr.
51143.01	Res.ascendent.aorty s interpozitom, lineárna protéza	51500.6	Umiestn.ventrikulo-pulmonár.arteriálneho konduitu
51143.02	Res.ascendent.aorty s interpoz., lineár.protéza pri aneur.	51501.0	Vytvor.vnútrobr.žil.spojky:splenoren.venóz.shunt
51143.0x	Res.ascendent.aorty s interpozitom, ostatné	51501.1	Vytvor.vnútrobr.žil.spojky:portokavál.venóz.shunt
51143.11	Res.ascend.aorty s interp. s reimpl.koron.tepien, lineár.prot.	51501.2	Vytvor.vnútrobr.žil.spojky:mezokavál.ven.shunt
51143.12	Res.asc.aor.s interp.s reimpl.koron.aa.,lin.protéza p.aneur	51501.3	Vyt.vnútr.bruš.žil.spojky:renoportálny ven.shunt
51143.1x	Res.ascend. aorty s interpoz. s reimpl.koronár.tepien, ost.	51501.4	Vyt.vnútr.bruš.žil.spojky:mezenterik.jump
51143.21	Resekcia torakálnej aorty s interpozitom, lineár. protéza	51501.x	Vytvor.vnútrobr.žil.spoj.(intraabd.venózný shunt):ostatné
51143.22	Res.torak.aorty s interp.,lineár.protéza pri aneuryzme	51511.3	Bajpas.OP aa.hlavy a krku pom.žily:a.carotis-a.vertebralis
51143.2x	Resekcia torakálnej aorty s interpozitom, ostatné	51521.3↔	Bajpas.OP aa.hlavy,krku p.protézy:karot.-vertebr.bajp.
51143.31	Res.torakoabdom.aorty s interp. lineárna protéza	51536.0	Plastika záplatou[patch plastika]:truncus coeliacus
51143.32	Res.torakoabdom.aorty s interp., lin.protéza pri aneuryzme	51536.1	Plastika záplatou[patch plastika]:a.hepatica
51143.3x	Resekcia torakoabdom.aorty s interpozitom, ostatné	51536.2	Plastika záplatou[patch plastika]:a.gastrica
51143.7	Res.ascend.aor.,aort.oblúka/descend.aor.s interpoz.,hybrid	51536.3	Plastika záplatou[patch plastika]:a.lienalis
51143.80	Res.asc.aort,aort.obl/tor.aor.s interp:hybr,endov.impl1 st.-pr	51536.5	Plastika záplatou[patch plastika]:mesenterica superior
51143.81	Res.asc.aort,aort.obl/tor.aor.s interp:hybr,endov.impl2 st.-pr	51536.6	Plastika záplatou[patch plastika]:mesenterica inferior
51143.82	Res.asc.aort,aort.obl/tor.aor.s interp:hybr,endov.impl3a vi.st	51540.40↔	Transpozícia a. vertebralis extrakraniálnej časti
51143.90	Res.torakoabd.aorty s interp:hybrid,endov.impl1 st.-pr.	51540.41↔	Transpozícia a. vertebralis do a. carotis comunis
51143.91	Res.torakoabd.aorty s interp:hybrid,endov.impl2 st.-pr.	51540.42↔	Transpozícia a. vertebralis do a. subclavia
51143.92	Res.torakoabd.aorty s interp:hybrid,endov.impl3 a viac st	51544.00↔	Transpozícia a. subclavia
51144.0↔	Res.aneur.a.subclavia(okr.aneur.aor.)s intpoz.	51544.1↔	Transpozícia truncus brachiocephalicus
51144.1↔	Res.ane.truncus brachioceph.(okr.aneur.aor.)s intpoz.	51544.2↔	Transpozícia a. pulmonalis
51144.2↔	Res.ane.a.pulmonalis(okr.aneur.aor.)s intpoz.	51544.x↔	Transpozícia aa.hrudníka:ostatné
51144.x↔	Res.ane.tepien hrudníka(okr.aneur.aor.)s intpoz.,ost.	51545.0↔	Transpozícia bližšie neurčenej časti a. iliaca
51149.a↔	Res.ane. v. pulmonalis (okr.aneur.aor)s interpoz.	51545.1↔	Transpozícia a. iliaca externa
51149.b↔	Res.ane. v. subclavia(okr.aneur.aor)s interpoz.	51545.2↔	Transpozícia a. iliaca interna
51149.d↔	Res.ane. v. brachiocephalica(okr.aneur.aor)s interpoz.	51545.x↔	Transpozícia aa.panvy a trupu:ostatné
51149.e	Res.ane.v. cava superior(okr.aneur.aor)s interpoz.	51546.0	Transpozícia a. hepatica
51149.f	Res.aneur.v. cava inferior (okr.aneur.aor)s interpoz.	51546.1	Transpozícia a. gastrica
51153.0	Resekcia pseudoaneuryziem ascendentnej aorty	51546.2	Transpozícia a. lienalis
51153.1	Resekcia pseudoaneuryziem oblúka aorty	51546.3↔	Transpozícia a. renalis
51153.2	Resekcia pseudoaneuryziem torakálnej aorty	51546.4	Transpozícia a. mesenterica superior
51154.0↔	Resekcia pseudoaneuryziem a. subclavia	51546.5	Transpozícia a. mesenterica inferior
51154.1↔	Resekcia pseudoaneuryziem truncus brachioceph.	51546.x↔	Transpozícia viscerálnej tepny, ostatné
51154.2↔	Resekcia pseudoaneuryziem a. pulmonalis	51553.0	Iné plast.rekonštrukcie na ascendentnej aorte
51154.x↔	Resekcia pseudoaneuryziem tepien hrudníka, ostatné	51553.1	Iné plast.rekonštrukcie oblúka aorty
51159.a↔	Resekcia pseudoaneuryziem v. pulmonalis	51553.2	Iné plast.rekonštrukcie torakálnej aorty
51159.b↔	Resekcia pseudoaneuryziem v. subclavia	51554.2↔	Iné plastické rekonštrukcie a. pulmonalis
51159.d↔	Resekcia pseudoaneuryziem v. brachioceph.	51570.3	Rev.v ciev.chir.pre krv:výmena ciev.graftu
51163.0	Sutúra ascendentnej aorty	51570.4	Rev.v ciev.chir.pre krv:odstr.cievneho graftu
51163.1	Sutúra oblúka aorty	51570.7	Rev.v ciev.chir.pre krv:výmena kardiálneho konduitu
51163.2	Sutúra torakálnej aorty	51571.3	Rev.v ciev.chir.pre infekciu:výmena cievneho graftu
51164.0↔	Sutúra a. subclavia	51571.4	Rev.v ciev.chir.pre infekciu:odstránenie cievneho graftu
51164.1↔	Sutúra truncus brachiocephalicus	5m110.1	Podviazanie ductus thoracicus, torakoskop.
51164.2↔	Sutúra a. pulmonalis	5m110.2	Podviazanie ductus thoracicus, torakotom.
51164.x↔	Sutúra tepien hrudníka, ostatné	5m110.x	Podviazanie ductus thoracicus, iné
51165.0↔	Sutúra aa. lumbales	5m111	Podviazanie/kanylácia ductus thoracicus
51165.1↔	Sutúra bližšie neurčenej časti a. iliaca	5m120.0	Disekcia retroperitoneálnych LU:lpt.
51165.2↔	Sutúra a. iliaca communis	5m120.3	Disekcia retroperitoneálnych LU:lsk.
51165.3↔	Sutúra a. iliaca externa	5m121	Bloková disekcia inguinálnych LU:lpt.
51165.4↔	Sutúra a. iliaca interna	5n010.0	Ezofagomyotómia:laparotomicky
51165.x↔	Sutúra tepien panvy a trupu, ostatné	5n010.1	Ezofagomyotómia:torakotomicky
51166.0	Sutúra truncus coeliacus	5n010.2	Ezofagomyotómia:laparoskopicky
51166.1	Sutúra a. hepatica	5n010.3	Ezofagomyotómia:torakoskopicky
51166.2	Sutúra a. gastrica	5n010.4	Ezofagomyotómia:konverzia laparoskop.na otv.chir.
51166.3	Sutúra a. lienalis	5n010.5	Ezofagomyotómia:konverzia torakoskop.na otv.chir.
51166.4↔	Sutúra a. renalis	5n010.7	Ezofagomyotómia, laparoskopicky - roboticky
51166.5	Sutúra a. mesenterica superior	5n010.8	Ezofagomyotómia, torakoskopicky - roboticky
51166.6	Sutúra a. mesenterica inferior	5n010.x	Ezofagomyotómia:ostatné
51166.x↔	Sutúra viscerálnych tepien, ostatné	5n011.x	Ezofagomyotómia faryngocervikálna:ostatné
51173.0	Ligatúra ascendentnej aorty	5n012.0	Ezofago-gastromyotómia (kardiomyotómia):lpt.

5n012.1	Ezofago-gastromyotómia (kardiomyotómia):torakotom.	5n04x	Iná parc.ezofagektómia s obnovením kontinuity
5n012.2	Ezofago-gastromyotómia (kardiomyotómia):laparos.	5n054.1	Tot.abdmncrv.ezfgkt.bez obn.kont.tupá disk, krčná ezofagost
5n012.3	Ezofago-gastromyotómia (kardiomyotómia):torakosk.	5n054.2	Tot.torakoabdm.ezfgkt.bez obn.kont. lymf-ek,krč.ezofagost
5n012.4	Ezofago-gastromyotómia (kardiomyotómia):konv.lsk.-lpt.	5n054.3	Tot.torakoabdm.ezfgkt.bez obn.kont.s bezlymfadenekt,krč.ezofgst
5n012.5	Ezofago-gastromyotómia (kardiomyotómia):konv.torakosk.-lpt	5n054.x	Iná totál.ezofagektómia bez obnov.kontinuity,krč.ezofagost
5n012.x	Ezofago-gastromyotómia (kardiomyotómia):ostatné	5n05a.10	Tot.abdmncrv.ezfgkt.s obn.kon.G.p.u.s intrat.an.,o.ch.so sv
5n013.0	Divertikulektómia, ezofagomyotómia, laparotomicky	5n05a.11	Tot.abdmncrv.ezfgkt.s obn.kon.G.p.u.s intrat.an.,hybrid so sv
5n013.1	Divertikulektómia, ezofagomyotómia, torakotomicky	5n05a.12	Tot.miniinv.abdmncrv.ezfgkt.s obn.kon.G.p.u.s intrat.an.,svor
5n013.2	Divertikulektómia, ezofagomyotómia, laparoskopicky	5n05a.15	Tot.ab.ez.s .kon.(t.dis.),G.pul.up" a s in.an.hyb.s pou.sv.rob.
5n013.3	Divertikulektómia, ezofagomyotómia, torakoskopicky	5n05a.18	Tot.min.ab.ez.s .kon.(t.dis.),G.pul.up" a s in.an.s pou.sv.rob.
5n013.4	Divertikulektómia, ezofagomyotómia, cervikálny prístup	5n05a.20	Tot.abdmncrv.ezfgkt.obn.kon.G.p.up s cervik.anst.,o.ch.svork
5n013.5	Divertikulektómia, ezofagomyotómia, laparoskopicky - roboticky	5n05a.21	Tot.abdmncrv.ezfgkt.ob.kon.G.p.up s cervik.anas.,hybrid sv
5n013.8	Divertikulektómia, ezofagomyotómia, torakoskopicky - roboticky	5n05a.22	Tot.mininv.abdmncrv.ezfgkt.ob.kon.G.p.up s cerv.ans.svork
5n013.x	Divertikulektómia, ezofagomyotómia, ostatné	5n05a.25	Tot.ab.ez.s .kon.(t.dis.),G.pul.up" a s cer.an.hyb.s pou.sv.rob.
5n01x.0	Iná incízia na pažeráku:laparotomicky	5n05a.28	Tot.min.ab.ez.s .kon.(t.dis.),G.pul.up" a s cer.an.s pou.sv.rob.
5n01x.1	Iná incízia na pažeráku:torakotomicky	5n05a.3	Tot.abdmncrv.ezfgkt.s obn.kontin.s voľ.interpoz.tenk.čr.
5n01x.2	Iná incízia na pažeráku:laparoskopicky	5n05a.4	Tot.abdcerv.ezfgkt.s obn.kontinuity s interpoz.hr.č.
5n01x.3	Iná incízia na pažeráku:torakoskopicky	5n05a.x	Tot.abdcerv.ezfgkt.s obnovením kontinuity:ost.
5n01x.4	Iná incízia na pažeráku:konv.lsk.-lpt.	5n05b.10	Tot.thrkabdm.ezfgkt.obn.kont.b.LNE G.p.u.s intrat.an.,o.ch.sv
5n01x.5	Iná incízia na pažeráku:konv.torakosk.-lpt.	5n05b.11	Tot.thrkabdm.ezfgkt.obn.kont.b.LNE G.p.u.s intrat.an.,hyb.sv
5n01x.7	Iná incízia na pažeráku, laparoskopicky - roboticky	5n05b.12	T.miniinv.trkabdm.ezfgkt.obn.kont.b.LNE G.p.u.s intrat.an.sv
5n01x.8	Iná incízia na pažeráku, torakoskopicky - roboticky	5n05b.15	Tot.tor.ez.s .kon.bez lym.,G.pul.up" a s in.an.hyb.s pou.sv.rob.
5n020.1	Rekonštr.pas.paž.ako s.v:retrostern.,Gastr.p.up" s int.an.	5n05b.18	Tot.min.tor.ez.s .kon.bez lym.,G.pul.up" a s in.an.s pou.sv.rob.
5n020.2	Rek.pas.paže ako s.v:retrostern.,Gastr.p.up" a cervik.anast	5n05b.20	Tot.thrkabdm.ezfgkt.obn.kont.b.LNE G.p.u.s cervik.an.,o.ch.sv
5n020.3	Rek.pas.paž.ako s.výk:retrostern:voľ.interpoz.tenk.čr.	5n05b.21	T.thrkabdm.ezfgkt.obn.kont.b.LNE G.p.u.s cervik.an.,hybr.sv.
5n020.4	Rek.pas.paž.ako samost.výk:retrostern:s interpoz.hrub.čr.	5n05b.22	T.mininv.torakabdm.ezfgkt.obn.kont.b.LNE G.p.u.cerv.an.sv.
5n020.x	Rekonštr.pasáže pažer.ako sam.výk:retrostern.priestor:ost.	5n05b.25	Tot.tor.ez.s .kon.bez lym.,G.pul.up" a s cer.an.hyb.s pou.sv.rob.
5n021.1	Rek.pas.paž.-sam.v.pôvod.lôžku pažer.,Gastr.p.up" s int.anst	5n05b.28	Tot.min.tor.ez.s .kon.bez lym.,G.pul.up" a s cer.an.s pou.sv.rob.
5n021.2	Rek.pas.pažer-s.v:pôvod.lôžku paž.:Gastr.p.up" s cervik.anast	5n05b.3	Tot.thrkabdm.ezfgkt.s obn.kont.bez LNE s interpoz.tenk.čr.
5n021.3	Rek.pas.paž.-s.v:pôvod.lôžku pažer:voľn.interpoz.tenk.čr.	5n05b.4	Tot.thrkabdm.ezfgkt.s obn.kont.bez LNE s interpoziciou hr.č.
5n021.4	Rek.pas.paž.-s.v:pôvod.lôžku pažer:s interpoz.hrub.čr.	5n05b.x	Tot.thrkabdm.ezfgkt.s ob.kont.b.LNE:ost.
5n021.x	Rekonštr.pasáže pažer.ako sam.výk:v pôvod.lôžku pažer:ost.	5n05c.10	T.thrkabdm.ezfgkt.obnov.kont.s LNE G.p.up:intrat.an.o.ch.sv.
5n022.0	Ezofagostómia ako samost.výk:cervikálna (slinná fistula)	5n05c.11	T.thrkabdm.ezfgkt.obn.kont.s LNE G.p.up:intrat.an.,hybr.sv.
5n022.x	Ezofagostómia ako samostatný výkon:ostatné	5n05c.12	T.miniinv.trkabdm.ezfgkt.obn.kont.s LNE G.p.up:intrat.an.svork
5n029.1	I.rek.nšt.pas.pažer.,sam.v.Gastr.pull up s intratorak.anast.	5n05c.15	Tot.tor.ez.s .kon.s lym.[en.],G.pul.up" a s in.an.hyb.s pou.sv.rob.
5n029.2	I.rek.nšt.pas.pažer.,sam.v.Gastr.pull up s cervik.anast.	5n05c.18	T.m.inv.t.e.s o.kont.sLy.,G.PullUp", s int.an.(lap.,tor.)sp.sv.,rob.
5n029.3	I.rek.nšt.pas.pažer.ako samost.výk.s voľnou interpoz.tenk.čr	5n05c.20	T.thrkabdm.ezfgkt.obn.kont.s LNE,G.p.up" s cerv.an.,o.ch.sv.
5n029.4	Iná rekon.pasáže pažer.ako samost.v.s interpoziciou hr.čreva	5n05c.21	T.thrkabdm.ezfgkt.obn.kont.s LNE,G.p.up" s cerv.an.,hybr.sv.
5n029.x	Iná rekonštr.pasáže pažeráka ako samost.v:ostatné	5n05c.22	T.miniinv.trkabdm.ezfgkt.obn.kont.s LNE,G.p.up" cerv.an.svork
5n02a	Rkšt.pas.p.atr.pažer.a oš.1 vr.ezfgtrach.fis.s ez-ez.anst.b.u.fis	5n05c.25	T.tor.ez.s o.kont.sLy.,G.PullUp", s cer.an.,hyb.sp.sv., robot.
5n02b	Rkšt.pas.p.atr.éž.paž.a oš.1 vr.ezfgtrach.fis.s ez-ez.anst.s uz.fis	5n05c.28	T.m.inv.t.e.s o.kont.sLy.,G.PullUp", s cer.an.(lap.,tor.)sp.sv.,rob.
5n02c	Rkš.pas.p.atr.éž.paž.a oš.1 vr.ezfgtrach.fis:s interpoz.b.u.f.	5n05c.3	Tot.thrkabdm.ezfgkt.s obnov.kont.s LNE:s voľ.interpoz.tenk.čr.
5n02d	Rkšt.pas.p.atr.paž.a oš.1 vr.ezfgtrach.fis:s interpoz.s uz.fist.	5n05c.4	Tot.thrkabdm.ezfgkt.s obnov.kont.s LNE:s interpoz.hr.č.
5n02e	Rkšt.pas.p.atr.paž.a oš.1 vr.ezfgtrach.fis:trnsmdst.náh.b.uz.f	5n05c.x	Totál.thrkabdm.ezfgkt.s obnov.kont.s LNE:ost.
5n02f	Rkšt.pas.p.atr.paž.a oš.1 vr.ezfgtrach.fis:trnsmdst.náh.uz.fis.	5n05x.3	Iná tot.ezofagektómia s obnov.kont:s voľnou interpoz.tenk.čr.
5n02g	Rkšt.pasáže p.atr.paž.a oš.1vr.ezfgtrach.fis:elong.pažeráka	5n05x.4	Iná tot.ezofagektómia s obnovením kont:s interpoz.hr.č.
5n02h	Rkš.pas.p.atr.paž.a oš.1 vr.ezfgtrach.fis:podviaz.1 H-fist.	5n05x.5	Salvage ezofagektómia
5n02x	Rkš.pas.pažer.atr.éž.paž.a oš.1 vr.ezfgtrach.fis:iná	5n05x.x	Iná totálna ezofagektómia s obnovením kont:ost.
5n030	Lok.excízia chor.tk.pažeráka:otvor.chir.	5n060.1	Subt.ezfgkt.torakofrenolaparotom. s náhradou žal.
5n031	Lokálna excízia chor.tk.pažeráka:torakoskopicky	5n060.2	Subt.ezfgkt.torakofrenolaparot.,voľnou interpoz.tenk.čr.
5n033.0	Lok.otv.chir.deštr.ch.tk.pažer.elektrokoaguláciou	5n060.3	Subt.ezfgkt.torakofrenolaparot.,s interp.hr.čreva
5n033.1	Lok.otv.chir.deštr.ch.tk.pažer.laser.koaguláciou	5n060.x	Subtotálna ezofagektómia torakofrenolaparotomicky, ost.
5n033.2	Lok.otv.chir.deštr.ch.tk.pažer.termokoaguláciou	5n092	Opich pažerák.varixov
5n033.3	Lok.otv.chir.deštr.ch.tk.pažer.kryokoaguláciou	5n094.0	Primárna sutúra na pažeráku:laparotomicky
5n033.4	Lok.otv.chir.deštr.ch.tk.pažer.fotodynamic.liečbou	5n094.6	Primárna sutúra na pažeráku:endoskopicky
5n033.x	Lok.otv.chir.deštrukcia ch.tk.pažer:ost.	5n09j.00	Otv.chir.zav/vým.samoexp.protézy do paž:1bez antirefl.vent
5n034.0	Lok.torakosk.deštr.chor.tk.pažer.elektrokoaguláciou	5n09j.01	Otv.chir.zav/vým.samoexp.pr.do pažer.:2bez antirefl.vent
5n034.1	Lok.torakosk.deštr.chor.tk.pažeráka laser.koaguláciou	5n09j.03	Otv.chir.zav/vým.samoexp.pr.do pažer.:>3bez antirefl.ven
5n034.2	Lok.torakosk.deštr.chor.tk.pažer.termokoaguláciou	5n09k.02	Otv.chir.zav/vým.samexp.prot.do pažer:1pr.s antirefl.ven.
5n034.3	Lok.torakosk.deštr.chor.tk.pažer.kryokoaguláciou	5n09k.04	Otv.chir.zav/vým.samexp.prot.do pažer:1pr.s antireflux.v.2bez
5n034.4	Lok.torakosk.deštr.chor.tk.pažer.fotodynam.liečbou	5n09k.05	Otv.chir.zav/vým.samexp.prot.pažer:>3,z toho1s antireflux.v.
5n034.x	Lok.torakosk.deštrukcia chor.tk.pažer:ostatné	5n09l.0	Otv.chir.zav./výmena neexpandovateľnej protézy do pažer.
5n040	Parc.cervikálna ezofagektómia bez obnovenia kont.	5n100	Gastrotómia(vrátane odstránenia cudz.t.) bez ďalš.výk.
5n041	Parc.torakálna ezofagektómia bez obnovenia kont.	5n101	Gastrotómia so zavedením 1 ezofageálneho tubusu
5n042	Parc.torakoabd.ezofagektómia bez obnovenia kont.	5n103	Iná gastrotómia
5n043	Parc.abdominálna ezofagektómia bez obnovenia kont.	5n10a	Trunkulárna vagotómia
5n049	Iná parc.ezofagektómia bez obnovenia kont.	5n10b.0	Selektívna gastrická vagotómia bez pyloroplastiky
5n04a	Parc.torakálna ezofagektómia s obnovením kont.	5n10b.1	Selektívna gastrická vagotómia s pyloroplastikou
5n04b	Parc.torakoabdominál.ezofagektómia s obnov.kont.	5n10c.0	Selektívna proximálna vagotómia bez pyloroplastiky
5n04c	Parc.abdominálna ezofagektómia s obnovením kont.	5n10c.1	Selektívna proximálna vagotómia s pyloroplastikou

5n10d	Vagotómia žalúdočného pahýľa	5n144.0	Tot.GE s interpoz.tenk.čr.bez tvorby rvz bez LNE
5n10e	Laparoskopická vagotómia	5n144.1	Tot.GE s interpozíciou tenk.č.bez tv.rzv.so syst.č.odstr.LU
5n10x	Iná vagotómia	5n144.2	Tot.GE s interpoz.tenk.čreva bez tvorby rvz s LNE
5n110	Lok.otvorená excízia ch.zm.žalúdočného tk.	5n145.0	Tot.GE s interpoz.tenk.čr.s tvorbou vz bez LNE
5n111	Lok.laparoskop.excízia ch.zm.žalúdočného tk.	5n145.1	Tot.GE s interpozíciou tenk.č.s tv.rzv.so syst.čast.odstr.LU
5n113.0	Lok.otv.chir.deštr.chor.zmen.žalúdoč.tk.elektrokoaguláciou	5n145.2	Tot.GE s interpoz.tenk.čreva s tv.rzv.s LNE
5n113.1	Lok.otv.chir.deštr.ch.zm.žalúd.tk.laser.koaguláciou	5n146.0	Tot.GE, ektómia zvyškového žalúdka bez LNE
5n113.2	Lok.otv.chir.deštr.ch.zm.žalúd.tk.termokoaguláciou	5n146.1	Tot.GE, ektómia zvyšk.žalúdka so system.čas.odstr.LU
5n113.3	Lok.otv.chir.deštr.ch.zm.žalúd.tk.kryokoaguláciou	5n146.2	Tot.GE,ektómia zvyškového žalúdka s LNE
5n113.4	Lok.otv.chir.deštr.ch.zm.žalúd.tk.fotodynamic.liečbou	5n14a.0	Tot.GE so subt.res.pažer.s interpozíciou ten.čr.bez LNE
5n113.x	Lok.laparoskop.deštr.ch.zm.žalúdočného tk.,ost.	5n14a.1	Tot.GE so sbt.rs.pažer.s interpoz.ten.čr.so syst.čas.odstr.LU
5n114.0	Lok.laparoskop.deštr.ch.zm.žalúd.tk.elektrokoaguláciou	5n14a.2	Tot.GE so subt.res.pažer.s interpozíciou ten.čr.s LNE
5n114.1	Lok.laparoskop.deštr.ch.zm.žalúd.tk.laser.koaguláciou	5n14b.0	Tot.GE so subt.res.pažeráka s interpozíciou hr.čr.bez LNE
5n114.2	Lok.laparoskop.deštr.ch.zm.žalúd.tk.termokoaguláciou	5n14b.1	Tot.GE so sbt.rs.pažer.s interpoz.hr.čr.so syst.čas.odstr.LU
5n114.3	Lok.laparoskop.deštr.ch.zm.žalúd.tk.kryokoaguláciou	5n14b.2	Tot.GE so subt.resek.pažer. s interpozíciou hr.čr.s LNE
5n114.4	Lok.laparoskop.deštr.ch.zm.žalúd.tk.fotodynam.liečbou	5n14x.00	Iná tot.GE bez subtotal.resekcie pažer.bez LNE
5n114.x	Lok.laparoskop.deštr.ch.zm.žalúdočného tk.,ost.	5n14x.01	Iná tot.GE bez subtotal.resekcie pažer.bez LNE
5n120	Atypická parc.res.žalúdka:segmentárna resekcia	5n14x.02	Iná tot.GE bez subtotal.resekcie pažer.s LNE
5n121	Atypická parc.res.žalúdka:resek.kardie s vytiah.zvyš.žal.	5n14x.10	Iná tot.GE so subtot.res.pažeráka bez lymfadenektómie
5n122	Atypická parc.res.žalúdka:antrektómia	5n14x.11	Iná tot.GE so subt.resek.pažer.so sytem.čas.syst.odstr.LU
5n123.0	Biliopankr.diverzia (Scopinaro):laparotom.	5n14x.12	Iná tot.GE so subt.resekcíou pažer.s lymfadenektómio
5n123.2	Biliopankreat.diverzia (Scopinaro):Isk.	5n150.0	Rozš.subt.res.žal.s gstrjinst.anlg.B-II bez LNE
5n123.4	Biliopankr.diverzia (Scopinaro):konverzia Isk-lpt.	5n151.0	Rzš.sbt.rs.ž.s gstrjinst.Roux-Y-anst.bez LNE
5n124.0	Biliopankreat.diverzia s duodenál.switchom:lpt.	5n152.0	Rozš.subt.res.žalúdka s interpozíc.ten.čr.bez LNE
5n124.2	Biliopankreat.diverzia s duodenál.switchom:Isk.	5n159	Rozš.subt.res.žalúdka bez syst.odstr.LU:ostatné
5n124.4	Biliopankreat.diverzia s duod.switch:konverzia Isk.-lpt.	5n15a.2	Rozš.sbt.rs.ž.s gstrjinst.anlg.B-II so systemat.LNE
5n125.0	Vytv.žal.s-príprava pre biliopankr.diver.s dd.sw(I.fáza):lpt.	5n15b.2	Rozš.sbt.res.žal.s gstrjinst.Roux-Y-anst.so systemat.LNE
5n125.2	Vytv.žal.s-prípr.pre biliopankr.diver.s duod.sw(I.fáza):Isk.	5n15c.2	Rozš.subt.res.žalúdka s interpozic.ten.č:so systemat.LNE
5n125.4	Vyt.žal.s-prípr.pre biliop.diver.s dd.sw(I.fáza):konver.Isk.-lpt.	5n15x	Rozš.subt.res.žalúdka so syst.odstr.LU:ostatné
5n126.0	Duod.sw.s tv.1 spol.kan.ten.čr. po vytv.1žal.s(II.fáza):lpt.	5n160.0	Rozš.GE(s res.sused.org.)s ezfgjinst.anlg.B-II bez tv.rzv.bez LNE
5n126.2	Duod.sw.s tv.1 spol.kan.ten.čr. po v.1ž.sondy(II.f):Isk.	5n160.2	Rozš.GE(s res.s.org.)s ezfgjinst.anlg.B-II bez tv.rzv.so syst.LNE
5n126.4	Duod.sw.s tv.1 spol.kan.ten.čr. po v.1ž.s(II.f):konv.Isk.-lpt.	5n161.0	Rozš.GE(s res.sused.org.)s ezfgjinst.anlg.B-II stv.rzv.bez LNE
5n129	Iná atypická parciálna resekcia žalúdka	5n161.2	Rozš.GE(s res.s.org.)s ezfgjinst.anlg.B-II s tv.rzv.so syst.LNE
5n12a	Revizia po.res.žal:násl.reviz.po Billroth-I res.	5n162.0	Rozš.GE(s res.sused.o.)s ezfgjinst.Roux-Y bez tv.rzv.bez LNE
5n12b	Rev.po.res.žal:premena Billroth-I-res.na Billroth-II rekonšt.	5n162.2	Rozš.GE(s res.s.org.)s ezfgjinst.Roux-Y bez tv.rzv.so syst.LNE
5n12c	Rev.po.res.žal:premena.Billroth-I-res.na Roux-Y anast.	5n163.0	Rozš.GE(s res.sused.o.)s ezfgjinst.Roux-Y s tv.rzv.bez LNE
5n12d	Revizia po.res.žal:násl.resek.po Billroth-II resek.	5n163.2	Rozš.GE(s res.s.org.)s ezfgjinst.Roux-Y s tv.rzv.so syst.LNE
5n12e	Rev.po.res.žal:premena.Billroth-II res.na Billroth-I rekonšt.	5n164.0	Rozš.GE(s res.sused.o.)s ezfgjinst.interp.t.č.bez tv.rzv.bez LNE
5n12f	Rev.po.res.žal:prem.Billroth-II res.na Roux-Y anas.	5n164.2	Rozš.GE(s res.s.org.)s ezfgjinst.interp.t.č.bez tv.rzv.so syst.LNE
5n12g	Rev.po.res.žal:premena s interpozíciou ten.č.	5n165.0	Rozš.GE(s res.sused.o.)s ezfgjinst.interp.t.č.s tv.rzv.so syst.LNE
5n12h	Rev.po.res.žal:revizia interponátu ten.č/Roux-Y anas.	5n165.2	Rozš.GE,ektómia zbytk.časti žalúdka so syst.LNE
5n12x	Ostatná revizia po resekcii žalúdka	5n166.2	Rozš.GE (s res.iného sus.org.)so systematickou LNE:ost.
5n130	Parc.2/3 resekcia žalúdka s gastroduodenostómiou [B-I]	5n16x	Rozš.GE (s res.iného sus.org.) bez lymafadektómie:ost.
5n131	Parc.2/3 resekcia žalúdka s gastrojejunostómou [B-II]	5n170.0	Gastroduodenostómia:laparotomicky
5n132	Parc.2/3 resekcia žalúdka s gastrojejunostómiou cez Roux-Y	5n170.2	Gastroduodenostómia:laparoskopicky
5n139	Parciálna 2/3 resekcia žalúdka:ostatné	5n170.4	Gastroduodenostómia:konv.laparoskop.-laparot.
5n13a.0	Subt.res.ž(4/5):s gastrojejnost.analg.B-II bez LNE	5n171.0	Predná gastroenterostómia:laparotomicky
5n13a.1	Subt.res.ž(4/5):s gstrjinst.anlg.B-II so sys.čast.odstr.LU	5n171.2	Predná gastroenterostómia:laparoskopicky
5n13a.2	Subt.res.žal(4/5)s gstrjejnst.anlg.B-II s lymfaden.	5n171.4	Predná gastroenterostómia:konv.laparoskop.-laparot.
5n13b.0	Subt.res.žal(4/5):s gastrojejnst.Roux-Y-anst:bez LNE	5n172.0	Zadná gastroenterostómia:laparotomicky
5n13b.1	Subt.res.ž(4/5):s gstrjijnost.Roux-Y-anst:so sys.č.ods.LU	5n172.2	Zadná gastroenterostómia:laparoskopicky
5n13b.2	Subt.rs.žal(4/5):s gastrojejnst.Roux-Y-anst:s LNE	5n172.4	Zadná gastroenterostómia:konv.laparoskop.-laparot.
5n13c.0	Subtot.res.žalúdka (4/5) interpozíciou ten.čr.bez LNE	5n173.0	Revizia gastroenterostómie bez res.žalúdka:laparot.
5n13c.1	Subt.rs.žal(4/5) interpoz.tenk.čr.so syst.čast.odstr.LU	5n173.2	Revizia gastroenterostómie bez res.žalúdka:laparos.
5n13c.2	Subtot.res.žalúdka (4/5) interpozíciou tenk.čr.s LNE	5n173.4	Revizia gastroenterostómie bez res.žalúdka:konv.Isk.-lpt.
5n13x.0	Iné subtot.res.žalúdka (4/5) bez lymfadenektómie	5n174.0	GEA b.res.ž.:zoš.stpl/trnss.,gastrojejnst.Roux-Y:lpt.
5n13x.1	Iné subt.res.žal(4/5) so syst.čast.odstr.LU	5n174.2	GEA b res.žal:zoš.stpl/transs.gastrojejnst.,Roux-Y:Isk.
5n13x.2	Iné subtot.res.žalúdka (4/5) s lymfadenektómiou	5n174.4	GEA b.res.žal:zoš.stpl/trnss,gastrojejnst.Roux-Y:konv.Isk.-lpt.
5n140.0	Tot.GE s ezfgjijnost.analg.B-II bez tv.rezerv.bez LNE	5n175.0	GEA b.res.ž.:zoš.stapl./transs,s gastrojejnst.analg.B-II:lpt
5n140.1	Tot.GE s ezfgjijnost.analg.B-II bez tv.rzv.so syst.čast.odstr.LU	5n175.2	GEA b.res.žal:zoš.stapl./transs,s gastrojejnst.anlg.B-II:Isk
5n140.2	Tot.GE s ezfgjijnost.analg.B-II bez tvorby rvz s LNE	5n175.4	GEA b.rs.ž.:zoš.stapl/transs.s gastrojejnst.anlg.B-II:zm.Isk-lpt.
5n141.0	Tot.GE s ezfgjijnost.analg.B-II s tv.rzv.bez LNE	5n17x.0	Iná GEA bez res.žalúdka:laparot.
5n141.1	Tot.GE s ezfgjijnost.analg.BII s tv.rzv.so syst.č.odstr.LU	5n17x.2	Iná GEA bez res.žalúdka:laparoskop.
5n141.2	Tot.GE s ezfgjijnost.analg.BII s tv.rzv.s LNE	5n17x.4	Iná GEA bez res.žalúdka:konv.Isk.-lpt.
5n142.0	Tot.GE s ezfgjijnost.Roux-Y anast bez tv.rezerv.bez LNE	5n180.0	Sutúra žalúdka po poranení:otv.chirurg.abdom.
5n142.1	Tot.GE s ezfgjijnost.Roux-Y anast bez tv.rzv.so syst.č.odstr.LU	5n180.1	Sutúra žalúdka po poranení:otv.chirurg.torakál.
5n142.2	Tot.GE s ezfgjijnost.Roux-Y anast bez tv.rzv.s LNE	5n180.2	Sutúra žalúdka po poranení:laparoskopicky
5n143.0	Tot.GE s ezfgjijnost.Roux-Y anast s tv.rzv.bez LNE	5n180.4	Sutúra žalúdka po poranení:konverz.laparoskop-laparot.
5n143.1	Tot.GE s ezfgjijnost.Roux-Y anast s tv.rzv.so syst.č.odstr.LU		
5n143.2	Tot.GE s ezfgjijnost.Roux-Y anast s tv.rzv.s LNE		

5n180.x	Sutúra žalúdka po poranení:ostatné	5n193.4	Odstránenie žalúdočného volvulu:zm.lsk.-otv.ch.
5n182.0	Gastropexia:otv.chir.abdomin.	5n193.x	Odstránenie žalúdočného volvulu:ostatné
5n182.1	Gastropexia:otv.ch.torakálne	5n194.0	Uzavretie fistuly medzi hr.črevom a žalúdkom:lpt.
5n182.2	Gastropexia:laparoskopicky	5n194.2	Uzavretie fistuly medzi hr.čr.a žalúdkom:lsk.
5n182.4	Gastropexia:konverzia lsk.-lpt.	5n194.4	Uzavretie fistuly medzi hr.čr.a žalúdkom:zm.lsk.-otv.ch.
5n182.x	Gastropexia:ostatné	5n195.0	Sutúra alebo prešitie žalúdočného vredu:lpt.
5n183.0	Kardioplastika žal(napr.Belsey):otv.chir.abd.	5n195.2	Sutúra alebo prešitie žalúdočného vredu:lsk.
5n183.1	Kardioplastika žal(napr.Belsey):otv.ch.torakálne	5n195.4	Sutúra/prešitie žalúdočného vredu:konv.lsk.-otv.ch.
5n183.2	Kardioplastika žal(napr.Belsey):lsk.	5n195.x	Sutúra alebo prešitie žalúdočného vredu:ost.
5n183.4	Kardioplastika žal(napr.Belsey):konv.lsk.-lpt.	5n19h.0	Vlož/vým.samoexpand.protézy v žal:lpt.
5n183.x	Kardioplastika žal(napr.Belsey):ost.	5n19h.2	Vlož/vým.samoexpand.protézy v žal:lsk.
5n184.0	Fundoplikácia žalúdka:otv.chir.abdomin.	5n19h.4	Vlož/vým.samoexpand.protézy v žal:konv.lsk.-lpt.
5n184.1	Fundoplikácia žalúdka:otv.ch.torakálne	5n19j.0	Odstrán.1 samoexpand.protézy zo žal:lpt.
5n184.2	Fundoplikácia žalúdka:laparoskopicky	5n19j.2	Odstrán.1 samoexpand.protézy zo žal:lsk.
5n184.4	Fundoplikácia žalúdka:konv.lsk.-lpt.	5n19j.4	Odstr.1 samoexpand.protézy zo žal:konver.lsk.-otv.ch.
5n184.5	Fundoplikácia žalúdka, laparoskopicky - roboticky	5n19k.0	Vlož./vým.pr.bez samoexpand.schop.v žalúdku:otv.ch.
5n184.50	Fundoplikácia žalúdka s hiátovou sutúrou, otv.chir.abdomin	5n19k.2	Vlož./vým.protézy bez samoexp.schop.v žalúdku:lsk.
5n184.51	Fundoplikácia žalúdka s hiátovou sutúrou, otv.chir.torakál.	5n19k.4	Vlož./vým.pr.bez samoexp.schop.v žalúdku:konv.lsk.-otv.ch.
5n184.52	Fundoplikácia žalúdka s hiátovou sutúrou, lsk	5n19m.0	Odstr.protézy bez samoexpand.sch.zo žal.:lpt.
5n184.55	Fundop.žalúdka s hiát.sutúr.laparos.- robot.	5n19m.2	Odstr.protézy bez samoexpand.sch.zo žal.:lsk.
5n184.5x	Fundoplikácia žalúdka s hiátovou sutúrou, ostatné	5n19m.4	Odstr.protézy bez samoexpand.sch.zo žal.:konv.lsk.-otv.ch.
5n184.x	Fundoplikácia žalúdka:ostatné	5n19n.0	Impl.žalúd.pace-makeru [KS]:impl.sondy lpt.
5n185.0	Hemifundoplikácia žalúdka:otv.chir.abd.	5n19n.1	Impl.žalúd.pace-makeru [KS]:impl.sondy lsk.
5n185.1	Hemifundoplikácia žalúdka:otv.ch.torakálne	5n19n.2	Impl.žal.pace-makeru[KS]:impl.sondy zm.lsk-lpt
5n185.2	Hemifundoplikácia žalúdka:laparoskopicky	5n19p.0	Revízia/odstr.sondy žalúdoč.pace-makeru[KS]:lpt.
5n185.4	Hemifundoplikácia žalúdka:konver.lsk.-lpt.	5n19p.2	Revízia/odstr.sondy žalúdoč.pace-makeru [KS]:lsk.
5n185.5	Hemifundoplikácia žalúdka, laparoskopicky - roboticky	5n19p.4	Revízia/odstr.sondy žalúd.pace-makeru [KS]:konv.lsk.-lpt.
5n185.x	Hemifundoplikácia žalúdka:ostatné	5n19s.b	Pyloroplastika
5n186.0	Hemifundoplik.žalúdka s hiátovou sut:otv.chir.abd.	5n19s.c	Resekcia pyloru s gastroduodenostómiou
5n186.1	Hemifundoplik.žalúdka s hiát.sutúrou:otv.ch.torakál.	5n19x.0	Iné OP na žalúdku:laparotomicky
5n186.2	Hemifundoplik.žalúdka s hiát.sutúrou:lsk.	5n19x.2	Iné OP na žalúdku:laparoskopicky
5n186.4	Hemifundoplik.žalúdka s hiátovou sut:zm.lsk.-lpt.	5n19x.4	Iné OP na žalúdku:konv.laparoskop.-otvor.chirur.
5n186.5	Hemifund.žalúdka s hiát.sutúr.laparos.- robot.	5n20a	Bajpasové anastomózy:ten.č.k ten.č
5n186.x	Hemifundoplik.žalúdka s hiátovou sut:ost.	5n20b	Bajpasové anastomózy:duodena k duodenu
5n18a.0	Vertik.gastroplas.žal.podľa Masona:ot.chir.abd.	5n20c	Bajpasové anastomózy:tenk.čr. k hrubému čr.
5n18a.1	Vertik.gastroplas.žal.podľa Masona:ot.ch.torakál.	5n20d	Bajpasové anastomózy:hrubého čr. k hrubému čr.
5n18a.2	Vertikál.gastroplast.žal.podľa Masona:lsk.	5n20f	Intrakorporálna anastomóza pri resekčných výkonoch
5n18a.4	Vertik.gastroplast.žal.podľa Masona:zm.lsk.-lpt.	5n20x	Bajpasové anastomózy čriev:ost.
5n18a.x	Vertik.gastropl.žal.podľa Masona:ost.	5n230.0	Segmentárna resekcia duodena:lpt.
5n18b.0	Impl/vým.nenastaviteľnej bandáže žalúdka:otv.chir.abd.	5n230.2	Segmentárna resekcia duodena:lsk.
5n18b.1	Impl/vým.nenastaviteľnej bandáže žalúdka:otv.ch.torakál.	5n230.4	Segmentárna resekcia duodena:konv.lsk.-lpt.
5n18b.2	Impl/vým.nenastaviteľnej bandáže žalúdka:lsk.	5n231.0	Segmentárna resekcia jejunu:lpt.
5n18b.4	Impl/vým.nenastaviteľnej bandáže žalúdka:zm.lsk.-lpt.	5n231.2	Segmentárna resekcia jejunu:lsk.
5n18b.x	Impl/vým.nenastaviteľnej bandáže žalúdka:ost.	5n231.4	Segmentárna resekcia jejunu:konv.lsk.-lpt.
5n18c.0	Impl/vým.nastaviteľnej bandáže žalúdka:otv.chir.abd.	5n232.0	Segmentárna resekcia ilea:lpt.
5n18c.1	Impl/vým.nastaviteľnej bandáže žalúdka:otv.ch.torakál.	5n232.2	Segmentárna resekcia ilea:lsk.
5n18c.2	Impl/vým.nastaviteľnej bandáže žalúdka:lsk.	5n232.4	Segmentárna resekcia ilea:konv.lsk.-lpt.
5n18c.4	Impl/vým.nastaviteľnej bandáže žalúdka:zm.lsk.-lpt.	5n233.0	Viacnásob.segmentárna resekcia tenk.čr:lpt.
5n18c.x	Impl/vým.nastaviteľnej bandáže žalúdka:ost.	5n233.2	Viacnásob.segmentárna resekcia tenk.čr:lsk.
5n18d.0	Znovazafixovanie dislok.bandáže žalúdka:otv.chir.abd.	5n233.4	Viacnásob.segmentár.resekcia tenk.čr:konver.lsk.-lpt.
5n18d.1	Znovazafix. dislok.bandáže žalúdka:otv.ch.torakálne	5n234.0	Parciálna resekcia duodena:lpt.
5n18d.2	Znovazafixovanie dislokovanej bandáže žalúdka:lsk.	5n234.2	Parciálna resekcia duodena:lsk.
5n18d.4	Znovazafixovanie dislok.bandáže žalúdka:zm.lsk.-lpt.	5n234.4	Parciálna resekcia duodena:konv.lsk.-lpt.
5n18d.x	Znovazafixovanie dislokovanej bandáže žalúdka:ost.	5n235.0	Parciálna resekcia jejunu:lpt.
5n18e.0	Odstránenie jednej žalúdočnej bandáže:otv.chir.abd.	5n235.2	Parciálna resekcia jejunu:lsk.
5n18e.1	Odstránenie jednej žalúdočnej bandáže:otv.ch.torakál.	5n235.4	Parciálna resekcia jejunu:konv.lsk.-lpt.
5n18e.2	Odstránenie jednej žalúdočnej bandáže: laparoskopicky	5n236.0	Parciálna resekcia ilea:lpt.
5n18e.4	Odstránenie jednej žalúdočnej bandáže:zm.lsk.-lpt.	5n236.2	Parciálna resekcia ilea:lsk.
5n18e.x	Odstránenie jednej žalúdočnej bandáže:ost.	5n236.4	Parciálna resekcia ilea:konv.lsk.-lpt.
5n18x.0	Ost.rekonštrukč. OP na žalúdku:otv.chir.abd.	5n238	Res.tenk.čr.,odstr.transplantátu použitého z tenk.čr.
5n18x.1	Ost. rekonštr.OP na žalúdku:otv.ch.torakálne	5n23x	Resekcia tenkého čreva:iná
5n18x.2	Ost.rekonštrukč. OP na žalúdku:lsk.	5n240.01	Parciál.segment.resekcia hr.čr:laparotomicky s anast.
5n18x.4	Ost.rekonštrukč. OP na žalúdku:zm.lsk.-lpt.	5n240.02	Parc.segm.res hr.čr:laparotom.s enterostóm.a slep.uzav
5n18x.x	Ost.rekonštrukč. OP na žalúdku:ost.	5n240.03	Parc.segm.res hr.čr:laparotom.s 2 enterostóm.
5n191.0	Sutúra varixov žalúdka:lpt.	5n240.04	Parc.segm.res hr.čr:laparotom.s anast.a an.praet.natur
5n191.2	Sutúra varixov žalúdka:lsk.	5n240.21	Parciál.segment.res.hr.čreva:laparoskop.s anast.
5n191.4	Sutúra varixov žal:konver.lsk.-otv.ch.	5n240.25	Parciál.segment.res.hr.čreva:lsk.s enterostóm.
5n191.x	Sutúra varixov žal:ost.	5n240.4	Parciál.segment.res.hr.čreva:konverzia lsk.-lpt.
5n193.0	Odstránenie žalúdočného volvulu:lpt.	5n240.x	Parciál.segment.res.hr.čreva:ostatné
5n193.2	Odstránenie žalúdočného volvulu:lsk.	5n244.01	Pravostr.hemikolektómia:laparotom.s anast.

5n244.02	Pravostr.hemikolektómia:lpt.s enterostóm.a slep.uz.	5n252.02	T.kolekt.s proktomusekt:o.ch.s ilrekt.anast.a rezerv.(Pouch)
5n244.03	Pravostr.hemikolektómia:lpt.s 2 enterostóm.	5n252.03	T.kolekt.s proktomusekt:o.ch.s ilrek.anast.b.rez.(Pouch)
5n244.04	Pravostr.hemikolektómia:lpt.s anast.a an.praet.	5n252.04	T.kolekt.s proktomusekt:o.ch.s ilan.anast.a rez.(Pouch)
5n244.21	Pravostr.hemikolektómia:lsk s anast.	5n252.05	T.kolekt.s proktomusekt:o.ch.s ilanal.anst.b.rez.(Pouch)
5n244.25	Pravostr.hemikolektómia:lsk s enterostómiou	5n252.08	Tot.kolektómia s proktomukosektómiou:otv.ch.s ileostómiou
5n244.31	Pravostranná hemikolektómia, roboticky s anastomózou	5n252.26	Tot.kolekt.s proktomukosekt:lsk s anast.a rezerv.(Pouch)
5n244.35	Pravostranná hemikolektómia, roboticky s enterostómiou	5n252.27	Tot.kolekt.s proktomukosekt:lsk s anast.bez rzv.(Pouch)
5n244.4	Pravostr.hemikolektómia:konv.lsk.-lpt.	5n252.28	Tot.kolektómia s proktomukosekt:lsk s ileostómiou
5n244.x	Pravostr.hemikolektómia:ost.	5n252.4	Tot.kolektómia s proktomukosektómiou:konver.lsk.-lpt.
5n245.01	Parciál.res.colon transversum:laparotom.s anast.	5n252.x	Tot.kolektómia s proktomukosektómiou:ost.
5n245.02	Parciál.res.colon transversum:lpt.s enterostóm.a slep.uz.	5n25x.02	Iná tot.kolekt.a proktokolekt:otv.ch.s ileorek.anast.a rezerv.
5n245.03	Parciál.res.colon transversum:lpt.s 2 enterostóm.	5n25x.03	Iná tot.kolekt.a proktokolekt:otv.ch.s ileor.anast.bez rezerv.
5n245.04	Parciál.res.colon transversum:lpt.s anast.a an.praet.	5n25x.04	Iná tot.kolekt.a proktokolekt:otv.ch.s ileoan.anast.a s rezerv
5n245.21	Parciál.res.colon transversum:lsk s anast.	5n25x.05	Iná tot.kolekt.a proktokolekt:otv.ch.s ileoan.anast.bez rezerv
5n245.25	Parciál.res.colon transversum:lsk s enterostómiou	5n25x.08	Iná tot.kolektómia a proktokolektómia:otv.ch.s ileostómiou
5n245.31	Parciálna resekcia colon transversum, roboticky s anastomózou	5n25x.26	Iná tot.kolekt.a proktokolekt:lsk.s anast.a rezerv.
5n245.4	Pravostr.hemikolektómia:lsk s anast.	5n25x.27	Iná tot.kolekt.a proktokolekt:lsk.s anast.bez rezerv.
5n245.x	Parciál.resekcia colon transversum:ost.	5n25x.28	Iná tot.kolekt.a proktokolekt:lsk.s ileost
5n246.01	Ľavostr.hemikolektómia:laparotom.s anast.	5n25x.4	Iná tot.kolektómia a proktokolektómia:konver.lsk.-lpt.
5n246.02	Ľavostr.hemikolektómia:lpt.s enterostóm.a slep.uz.	5n25x.x	Iná tot.kolektómia a proktokolektómia:ost.
5n246.03	Ľavostr.hemikolektómia:lpt.s 2 enterostóm.	5n270.01	Rozš.pravos.hemikol.otvor.chirur.s anast.
5n246.04	Ľavostr.hemikolektómia:lpt.s anast.a an.praet.	5n270.02	Rozš.pravos.hemikol.otvor.chirur.s enteros.a slepým uzáv.
5n246.21	Ľavostr.hemikolektómia:lsk s anast.	5n270.03	Rozš.pravos.hemikol.otvor.chirur.s dvomi enteros.
5n246.25	Ľavostr.hemikolektómia:lsk s enterostómiou	5n270.04	Rozš.pravos.hemikol.otvor.chirur.s anast.anus praeter
5n246.31	Ľavostranná hemikolektómia, roboticky s anastomózou	5n270.20	Rozš.pravos.hemikol.laparos.bez anast.
5n246.35	Ľavostranná hemikolektómia, roboticky s enterostómiou	5n270.21	Rozšírená pravostranná hemikolektómia, laparoskopicky s anastomózou
5n246.4	Ľavostr.hemikolektómia:konv.lsk.-lpt.		
5n246.x	Ľavostr.hemikolektómia:ost.	5n270.30	Rozšírená pravostranná hemikolektómia, roboticky bez anastomózy
5n247.01	Parc.res.colon sigmoideum:laparotom.s anast.	5n270.31	Rozšírená pravostranná hemikolektómia, roboticky s anastomózou
5n247.02	Parc.res.colon sigmoideum:lpt.s enterostóm.a slep.uz.		
5n247.03	Parc.res.colon sigmoideum:lpt.s 2 enterostóm.	5n270.4	Rozš.pravos.hemikol.konv.z laparos.na lapar.
5n247.04	Parc.res.colon sigmoideum:lpt.s anast.a an.praet.	5n270.x	Rozšírená pravostranná hemikolektómia, ostatné
5n247.21	Parc.res.colon sigmoideum:lsk s anast.	5n271.01	Rozš.Ľavos.hemikol.otvor.chirur.s anast.
5n247.25	Parc.res.colon sigmoideum:lsk s enterostómiou	5n271.02	Rozš.Ľavos.hemikol.otvor.chirur.s enteros.a slepým uzáv.
5n247.31	Parciálna resekcia colon sigmoideum, roboticky s anastomózou	5n271.03	Rozš.Ľavos.hemikol.otvor.chirur.s dvomi enteros.
5n247.4	Parc.res.colon sigmoideum:konv.lsk.-lpt.	5n271.04	Rozš.Ľavos.hemikol.otvor.chirur.s anast.anus praeter
5n247.x	Parc.res.colon sigmoideum:ost.	5n271.20	Rozšírená ľavostranná hemikolektómia, laparoskopicky bez anastomózy
5n248.01	Res.viac.sused.č.hr.čr[subst.res.hr.č.]:lpt.s anast.		
5n248.02	Res.viac.sused.č.hr.čr[subst.res.hr.č.]:lpt.s enterost.sl.u.	5n271.21	Rozšírená ľavostranná hemikolektómia, laparoskopicky s anastomózou
5n248.03	Res.viac.sused.č.hr.čr[subst.res.hr.č.]:lpt.s 2 enterost.		
5n248.04	Res.viac.sused.č.hr.čr[subst.res.hr.č.]:lpt.s anast.a an.praet.	5n271.30	Rozšírená ľavostranná hemikolektómia, roboticky bez anastomózy
5n248.21	Res.viac.sused.č.hr.čr[subst.res.hr.č.]:lsk s anast.		
5n248.25	Res.viac.sused.č.hr.čr[subst.res.hr.č.]:lsk s enterost.	5n271.31	Rozšírená ľavostranná hemikolektómia, roboticky s anastomózou
5n248.31	Resek.viac.sused.časti hrubého čreva, robot.s anast.		
5n248.35	Resek.viac.sused.časti hrubého čreva, robot.s enteros.	5n271.4	Rozš.Ľavos.hemikol.konv.z laparos.na lapar.
5n248.4	Res.viac.sused.č.hr.čr[subst.res.hr.č.]:konv.lsk.-lpt.	5n271.x	Rozšírená ľavostranná hemikolektómia, ostatné
5n248.x	Res.viac.sused.č.hr.čr[subst.res.hr.č.]:ost.	5n272.01	Rozš.subtot.resek.hrubého čreva, otvor.chirur.s anast.
5n250.02	Tot.kolektómia:otv.chir.s ileorek.anast.a rz.(Pouch)	5n272.02	Roz.sub.res.hrub.črev.otv.chir.s ent.a slep.uzáv.
5n250.03	Tot.kolektómia:otv.chir.s ileorek.anast.bez rz.(Pouch)	5n272.03	Rozš.subtot.resek.hrubého čreva, otvor.chirur.s dvomi enteros.
5n250.04	Tot.kolektómia:otv.chir.s ileoanál.anast.a rz.(Pouch)	5n272.04	Rozš.subtot.resek.hrubého čreva, otvor.chirur.s anast.anus praeter
5n250.05	Tot.kolektómia:otv.chir.s ileoanál.anast.bez rz.(Pouch)		
5n250.08	Tot.kolektómia:otv.ch.s ileostómiou	5n272.20	Rozš.subtot.resek.hrubého čreva, laparos.bez anast.
5n250.26	Tot.kolektómia:lsk. s anast.a rezervoárom(Pouch)	5n272.21	Rozš.subtot.resek.hrubého čreva, laparos.s anast.
5n250.27	Tot.kolektómia:lsk. s anast.bez rezervoáru (Pouch)	5n272.30	Rozš.subtot.resek.hrubého čreva, robot.bez anast.
5n250.28	Tot.kolektómia:laparoskopicky s ileostómiou	5n272.31	Rozš.subtot.resek.hrubého čreva, robot.s anast.
5n250.4	Tot.kolektómia:konverzia lsk.-lpt.	5n272.4	Rozš.subtot.resek.hrubého čreva, konv.z laparos.na lapar.
5n250.x	Tot.kolektómia:ostatné	5n272.x	Rozšírená subtotálna resekcia hrubého čreva, ostatné
5n251.02	Tot. proktokolektómia:otv.chir.s ileorek.anst.a rz.(Pouch)	5n273.01	Rozšírená kolektómia, otvorene chirurgicky s anastomózou
5n251.03	Tot.proktokolekt.:otv.chir.s ileorek.anst.bez rz.(Pouch)	5n273.02	Rozš.kolek.otvor.chirur.s enteros.a slepým uzáv.
5n251.04	Tot.proktokolektómia:otv.chir.s ileoanál.anst.a rz.(Pouch)	5n273.03	Rozšírená kolektómia, otvorene chirurgicky s dvomi enterostómiami
5n251.05	Tot.kolektómia:otv.chir.s ileoanál.anst.bez rz.(Pouch)		
5n251.08	Tot.proktokolektómia:otv.ch.s ileostómiou	5n273.04	Rozš.kolek.otvor.chirur.s anast.anus praeter
5n251.26	Tot.proktokolektómia:lsk.s anast.a rezervoárom(Pouch)	5n273.20	Rozšírená kolektómia, laparoskopicky bez anastomózy
5n251.27	Tot.proktokolekt.:lsk.s anast.bez rezervoáru (Pouch)	5n273.21	Rozšírená kolektómia, laparoskopicky s anastomózou
5n251.28	Tot.proktokolektómia:laparosc.s ileostómiou	5n273.30	Rozšírená kolektómia, roboticky bez anastomózy
5n251.36	Totálna proktokolektómia, roboticky s anastomózou a rezervoárom	5n273.31	Rozšírená kolektómia, roboticky s anastomózou
5n251.38	Totálna proktokolektómia, roboticky s ileostómiou	5n273.4	Rozšírená kolektómia, konverzia z laparoskopie na laparotómiu
5n251.4	Tot.proktokolektómia:konverzia lsk.-lpt.	5n273.x	Rozšírená kolektómia, ostatné
5n251.x	Tot.proktokolektómia:ost.	5n274.01	Rozšírená proktokolektómia, otvorene chirurgicky s anastomózou

5n274.02	Rozš.proktokol.otvor.chirur. s enteros.a slepým uzáv.	5n285.03	Roz.res.colon sig.s od.sus.org.otv.chir. s dvomi ent.
5n274.03	Rozš.proktokol.otvor.chirur. s dvomi enteros.	5n285.04	Roz.res.colon sig.s od.sus.org.otv.chir. s anas.anus prae.
5n274.04	Rozš.proktokol.otvor.chirur. s anast.anus praeter	5n285.20	Rozš.resek.colon sigmoi.s odst.sused.orgán.laparos.bez anast.
5n274.20	Rozšírená proktokolektómia, laparoskopicky bez anastomózy	5n285.21	Rozš.resek.colon sigmoi.s odst.sused.orgán.laparos.s anast.
5n274.21	Rozšírená proktokolektómia, laparoskopicky s anastomózou	5n285.4	Rozš.resek.colon sigmoi.s odst.sused.orgán.konv.z laparos.na lapar.
5n274.4	Rozšírená proktokolektómia, konverzia z laparoskopie na laparotómiu	5n285.x	Rozš.resek.colon sigmoi.s odst.sused.orgán.ostatné
5n274.x	Rozšírená proktokolektómia, ostatné	5n28x.x	Iná rozš.resek.hrubého čreva s odst.sused.orgán.ostatné
5n275.01	Rozš.resek.colon sigmoi.otvor.chirur. s anast.	5n290	Odstránenie črevného segm.duodena ako samost.výk.
5n275.02	Rozš.resek.colon sigmoi.otvor.chirur. s enteros.a slepým uzáv.	5n291	Odstr.črevného segm.jejuna/ilea ako samost.výk.
5n275.03	Rozš.resek.colon sigmoi.otvor.chirur. s dvomi enteros.	5n292	Odstránenie črevného segm.hrubého čreva ako samost.výk.
5n275.04	Rozš.resek.colon sigmoi.otvor.chirur. s anast.anus praeter	5n29x	Odstránenie črevného segm.ako samost.výk:ostat.
5n275.20	Rozšírená resekcia colon sigmoideum, laparoskopicky bez anastomózy	5n310.0	Vytv.terminál.caecumstómie ako samost.výk:lpt.
5n275.21	Rozšírená resekcia colon sigmoideum, laparoskopicky s anastomózou	5n310.2	Vytv.terminál.caecumstómie ako samost.výk:lsk.
5n275.30	Rozšírená resekcia colon sigmoideum, roboticky bez anastomózy	5n310.4	Vytv.terminál.caecumstómie ako samost.v:konver.lsk.-lpt.
5n275.31	Rozšírená resekcia colon sigmoideum, roboticky s anastomózou	5n311.0	Vytv.terminál.ascendostómie ako samost.v:lpt.
5n275.4	Rozš.resek.colon sigmoi.konv.z laparos.na lapar.	5n311.2	Vytv.terminál.ascendostómie ako samost.v:lsk.
5n275.x	Rozšírená resekcia colon sigmoideum, ostatné	5n311.4	Vytv.terminál.ascendostómie ako sam.v:konv.lsk.-lpt
5n27x.x	Iná rozšírená resekcia hrubého čreva, ostatné	5n312.0	Vytv.terminál.transverzostómie ako samost.v:lpt.
5n280.01	Rozš.pravos.hemikol.s odst.sused.orgán.otvor.chirur.s anast.	5n312.2	Vytv.terminál.transverzostómie ako samost.v:lsk.
5n280.02	Roz.prav.hem.s od.sus.org.otv.chir.s ent.a slep.uzáv.	5n312.4	Vytv.termin.transverzostómie ako sam.v:konv.lsk.-lpt
5n280.03	Roz.prav.hem.s od.sus.org.otv.chir.s dvomi ent.	5n313.0	Vytv.termin.descendostómie ako samost.v:lpt.
5n280.04	Roz.prav.hem.s od.sus.org.otv.chir.s anas.anus prae.	5n313.2	Vytv.termin.descendostómie ako samost.v:lsk.
5n280.20	Rozš.pravos.hemikol.s odst.sused.orgán.laparos.bez anast.	5n313.4	Vytv.terminál.descendostómie ako sam.v:konv.lsk.-lpt
5n280.21	Rozš.pravos.hemikol.s odst.sused.orgán.laparos.s anast.	5n314.0	Vytv.termin.sigmoideostómie ako samost.v:lpt.
5n280.4	Rozš.pravos.hemikol.s odst.sused.orgán.konv.z laparos.na lapar.	5n314.2	Vytv.termin.sigmoideostómie ako samost.v:lsk.
5n280.x	Rozš.pravos.hemikol.s odst.sused.orgán.ostatné	5n314.4	Vytv.termin.sigmoideostómie ako sam.v:konv.lsk.-lpt
5n281.01	Rozš.lavos.hemikol.s odst.sused.orgán.otvor.chirur.s anast.	5n315.0	Vytv.termin.ileostómie ako samost.v:lpt.
5n281.02	Roz.lav.hem.s od.sus.org.otv.chir.s ent.a slep.uzáv.	5n315.2	Vytv.termin.ileostómie ako samost.v:lsk.
5n281.03	Rozš.lavos.hemikol.s odst.sused.orgán.otvor.chirur.s dvomi enteros.	5n315.4	Vytv.terminál.ileostómie ako sam.v:konv.lsk.-lpt.
5n281.04	Roz.lav.hem.s od.sus.org.otv.chir.s anas.anus prae.	5n31x.0	Vytvorenie terminálnej enterostómie ako samost.v:ost.lpt.
5n281.20	Rozš.lavos.hemikol.s odst.sused.orgán.laparos.bez anast.	5n31x.2	Vytvorenie terminálnej enterostómie ako samost.v:ost. lsk.
5n281.21	Rozš.lavos.hemikol.s odst.sused.orgán.laparos.s anast.	5n31x.4	Vytv.terminál.enterostómie-sam.v:ost.konver.lsk.-lpt.
5n281.4	Rozš.lavos.hemikol.s odst.sused.orgán.konv.z laparos.na lapar.	5n34a.0	Longitudinálne predĺženie čreva podľa Bianchiho
5n281.x	Rozš.lavos.hemikol.s odst.sused.orgán.ostatné	5n397.0	Sutúra ulkusu na čreve:laparotomicky
5n282.01	Roz.sub.res.hrub.čreva s od.sus.org.otv.chir.s anas.	5n397.2	Sutúra ulkusu na čreve:laparoskopicky
5n282.02	Roz.sub.res.hrub.čreva s od.sus.org.otv.chir.s ent.a slep.uzáv.	5n397.4	Sutúra ulkusu na čreve:konv.lsk.-lpt.
5n282.03	Roz.sub.res.hrub.čreva s od.sus.org.otv.chir.s dvomi ent.	5n397.x	Sutúra ulkusu na čreve:ostatné
5n282.04	Roz.sub.res.hrub.čreva s od.sus.org.otv.chir.s anas.anus prae.	5n398.0	Opich ulkusu na čreve:laparotomicky
5n282.20	Roz.sub.res.hrub.čreva s od.sus.org.lap.bez anas.	5n398.2	Opich ulkusu na čreve:laparoskopicky
5n282.21	Rozš.subtot.resek.hrubého čreva s odst.sused.orgán.laparos.s anast.	5n398.4	Opich ulkusu na čreve:konv.lsk.-lpt.
5n282.4	Roz.sub.res.hrub.čreva s od.sus.org.kon.z lap.na lap.	5n398.x	Opich ulkusu na čreve:ostatné
5n282.x	Rozš.subtot.resek.hrubého čreva s odst.sused.orgán.ostatné	5n420.01	Pred.manžet.[segm]res.konečn.s uch.sfin:o.ch.s anast.
5n283.01	Rozš.kolek.s odst.sused.orgán.otvor.chirur.s anast.	5n420.02	Pred.manžet.[segm]res.konečn.s uch.sfin:o.ch.s enterst.a sl.uz
5n283.02	Rozš.kolek.s odst.sused.orgán.otvor.chirur.s enteros.a slepým uzáv.	5n420.21	Pred.manžet.[segm]res.konečn.s uch.sfin:lsk.s anst.
5n283.03	Rozš.kolek.s odst.sused.orgán.otvor.chirur.s dvomi enteros.	5n420.22	Pred.manžet.res.[seg]konečn.s uch.sfin:lsk.s eneterst.,sl.uz
5n283.04	Rozš.kolek.s odst.sused.orgán.otvor.chirur.s anast.anus praeter	5n420.x	Pred.manžet.[segm]res.konečn.s uch.sfin:lsk.ost.
5n283.20	Rozš.kolek.s odst.sused.orgán.laparos.bez anast.	5n421.01	Zad.manžet.[segm]res.konečn.s uch.sfin:otv.ch.s anast.
5n283.21	Rozš.kolek.s odst.sused.orgán.laparos.s anast.	5n421.02	Zad.manž.[seg]res.konečn.s uch.sfin:o.ch.s enterst.a sl.uz
5n283.4	Rozš.kolek.s odst.sused.orgán.konv.z laparos.na lapar.	5n421.x	Zad.manžet.[seg]rs.konečn.s uchov.sfin:lsk.ost.
5n283.x	Rozšírená kolektómia s odstránením susedných orgánov, ostatné	5n422.01	Tubul.rs.konečn.s uch.sfin.pri ponech.parapr:ot.ch.s anst.
5n284.01	Rozš.proktokol.s odst.sused.orgán.otvor.chirur.s anast.	5n422.02	Tubul.rs.konečn.s uch.sfin.ponech.parapr:ot.ch.s entrst.a sl.u
5n284.02	Roz.prok.s od.sus.org.otv.chir. s ent.a slep.uzáv.	5n422.21	Tubul.res.konečn.s uch.sfin.pri ponech.parapr:lsk.s anst.
5n284.03	Rozš.proktokol.s odst.sused.orgán.otvor.chirur. s dvomi enteros.	5n422.22	Tubul.res.konečn.s uch.sfin.pri ponech.parapr:lsk.s entrst.
5n284.04	Roz.prok.s od.sus.org.otv.chir. s anas.anus prae.	5n422.7	Tubul.res.konečn.s uch.sfin.pri ponech.parapr:peraná.
5n284.20	Rozš.proktokol.s odst.sused.orgán.laparos.bez anast.	5n422.x	Tubul.res.konečn.s uch.sfin.pri ponech.parapr:ost.
5n284.21	Rozš.proktokol.s odst.sused.orgán.laparos.s anast.	5n423.01	Pred.res.konečnika pri uchovaní sfinkteru:otv.ch.s anst.
5n284.4	Rozš.proktokol.s odst.sused.orgán.konv.z laparos.na lapar.	5n423.02	Predná res.konečn.pri uchov.sfin:otv.ch.s entrst.a sl.uz.
5n284.x	Rozšírená proktokolektómia s odstránením susedných orgánov, ostatné	5n423.21	Pred.res.konečn.pri uchovaní sfinkteru:lsk.s anst.
5n285.01	Rozš.resek.colon sigmoi.s odst.sused.orgán.otvor.chirur. s anast.	5n423.22	Pred.res.konečn.pri uch.sfin:lsk.s entrst.a sl.uz.
5n285.02	Roz.res.colon sig.s od.sus.org.otv.chir. s ent.a slep.uzáv.	5n423.31	Predná resek.koneč.pri uchov.sfin:robot.s anast.
		5n423.32	Predná resek.koneč.pri uchov.sfin:robot.s enteros.a slepým uzáv.
		5n423.x	Predná resekcia konečnika pri uchovaní sfinkteru:ost.
		5n424.01	Vysoká pred.res.konečnika s uch.sfin:otv.ch.s anast.
		5n424.02	Vys.pred.res.konečn.s uch.sfin:otv.ch.s enterost.a sl.uzáv.
		5n424.21	Vysoká predná res.konečn.pri uchov.sfin:lsk.s anast.
		5n424.22	Vys.pred.resek.konečn.pri uch.sfin:lsk.s enterost.a sl.uz.
		5n424.31	Vysoká predná resek.koneč.pri uchov.sfin:robot.s anast.
		5n424.32	Vys.pred.res.kon.pri uch.sfin:robot.s ent.a slep.uzáv.

5n424.x	Vysoká predná resekcia konečníka pri uchovaní sfikteru:ost.	5n51x.5	Iná lokálna deštrukcia chorého tkaniva pečene, roboticky
5n425.01	Hlboká pred.res.konečn.s uch.sfin:otv.ch.s anast.	5n51x.x	Iná lokálna deštr.chor.tk.pečene:ost.
5n425.02	Hlb.pred.res.konečn.s uch.sfin:otv.ch.s enterost.a sl.uz.	5n520.0	Anatom.resekcia 1segmentu pečene, laparotom.
5n425.21	Hlboká pred.res.konečn.s uch.sfin:lsk.s anst.	5n520.2	Anatom.resekcia 1 segmentu pečene, laparoskopicky
5n425.22	Hlb.pred.res.konečn.s uch.sfin:lsk.s enterost.a sl.uz.	5n520.5	Anatomická resekcia jedného segmentu pečene, roboticky
5n425.31	Hlboká predná resek.koneč.pri uchov.sfink.robot.s anast.	5n521.10	Lavostranná hemihepatektómia (res.segm.2, 3, 4a a 4b), lpt
5n425.32	Hlb.pred.res.kon.pri uch.sfin.rob.s ent.a slep.uzáv.	5n521.12	L-str.hemihepatektómia(res.segm.2, 3, 4a a 4b),lsk
5n425.x	Hlboká predná resekcia konečníka pri uchovaní sfikteru:ost.	5n521.15	Lavos.hemihepat.(res.segm.2, 3, 4a a 4b), robot.
5n426.01	Hlb.pred.rs.konečn.s uchov.sfin s peran.anst:otv.ch.s anst.	5n521.20	L-str.bisegmentekt.pečene(lobekt.l-str.,res.segm.2 a 3),lpt
5n426.21	Hlb.pred.res.konečn.s uchov.sfin s peran.anst:lsk.s anst.	5n521.22	L-str.bisegmentekt.pečene(lobektómia l-str,res.segm.2a3),lsk
5n426.22	Hlb.re.koneč.pri uch.sf.s peraná.anast.,lsk,esk [TaTME]	5n521.25	Lavos.bisegmen.pečene (lobek.lavost.resek.segm.2 a 3), robot.
5n426.31	Hlb.pred.res.kon.pri uch.sfin.s per.anas.rob.s anas.	5n521.3	Left medial sectionectomy (segment 4)
5n426.x	Hlboká pred.res.konečn.s uch.sfin s peraná.anstom:ost.	5n522.10	Pravostranná hemihepatektómia (res.segm. 5 až 8), lpt
5n427.01	Rozš.pred.rs.koneč.s uch.sfin s odstr.sused.org:otv.ch.s anast	5n522.12	P-str.hemihepatektómia(resekcia segmentov 5 až 8),lsk
5n427.02	Rozš.pr.rs.koneč.s uch.sfin s ods.sused.o:ot.ch.s enterst,sl.uz	5n522.15	Pravos.hemihepat.(res.segm.5 až 8), robot.
5n427.21	Rozš.pred.res.konečn.s uch.sfin s odstr.sused.org:lsk.s anast.	5n522.20	Trisegmentektómia pečene (res.segm.4 až 8), lpt
5n427.22	Rozš.pred.rs.koneč.s uch.sfin s ods.ss.o:lsk.s enterost.,sl.uz	5n522.22	Trisegmentektómia pečene (resekcia segm.4 až 8),lsk
5n427.31	Roz.pred.res.kon.pri uch.sfin.s ods.sus.org.rob.s anas.	5n522.25	Trisegmentektómia pečene (resekcia segmentov 4 až 8), roboticky
5n427.32	Roz.pred.res.kon.pri uch.sfin.s ods.sus.org.rob.s ent.a slep.uzáv.	5n522.3	Extended right hepatectomy (4,5,6,7,8) or trisectionectomy
5n427.x	Rozšír.pred.res.konečníka s uchov.sfin s odstr.od sused.o:ost.	5n522.4	Right posterior sectionectomy (segment 6,7)
5n429.01	Iná res.konečn.pri uchovaní sfikteru:otv.ch.s anast.	5n522.5	Right anterior sectionectomy (segment 5,8)
5n429.02	Iná res.koneč.pri uchov.sfikteru:otv.ch.s enterost.,sl.uzáv.	5n523.20	Mesohepatektómia (segment 4a, 4b, 5,8), laparotomicky
5n429.21	Iná res.konečn.pri uchovaní sfikteru:lsk.s anast.	5n523.22	Mesohepatektómia (segment 4a, 4b, 5,8), laparoskopicky
5n429.22	Iná res.konečn.pri uchovaní sfikteru:lsk.s enterost.,sl.uzáv.	5n523.25	Mesohepatektómia (segment 4a, 4b, 5,8), roboticky
5n429.31	Iná resek.koneč.pri uchov.sfink.robot.s anast.	5n523.40	Anatomická (typická) resekcia pečene, ostatné, laparotomicky
5n429.32	Iná resek.koneč.pri uchov.sfink.robot.s enteros.a slepým uzáv.	5n523.41	Anatomická (typická) resekcia pečene, ostatné, laparoskopick
5n429.x	Iná res.konečn.pri uchovaní sfikteru:ost.	5n523.42	Dvojetapová resekcia pečene ALLPS – 1. a 2. fáza
5n42a.0	Abdominoperineál.res.konečn.bez zachovania sfinkteru:lpt.	5n523.45	Anatomická (typická) resekcia pečene, ostatné, roboticky
5n42a.2	Abdominoperin.rs.koneč.b.zachov.sfinkteru:komb.otv.ch-lsk.	5n531	Odstr.hepatál. transplantátu ako samostatný výkon
5n42a.5	Abdominop.resek.koneč.bez zachov.sfink.robot.	5n532	Odstr.vlast.tkaniva pečene ako samost.výk.
5n42a.6	Abdominop.resek.koneč.bez zachov.sfin.s odstr.sused.orgánov	5n533	L-str.bisegmentekt.pečene(res.sgm2,3),org.darc.počas života
5n42a.8	Abdominop.resek.koneč.bez zachov.sfin.s odstr.sused.orgán.robot.	5n534	L-str.hemihepatekt.(res.sgm1,2,3,4a,4b)org.darc.počas života
5n42a.x	Abdominoperineál.res.koneč.bez zachovania sfinkteru:ost	5n535	P-str.hemihepatekt.(res.sgm 5-8)org.darcovstvo počas života
5n42c.1	Abdominosakr.res.koneč.bez zachov.sfinkt:lpt.abdmnsakr	5n536	Res.časti peč., ďalšie segm.kombi.pre org.darcov.poč.života
5n42c.2	Abdmosakr.res.koneč.bez zach.sfinkt:komb.lpt-lsk,abdmnsakr	5n53x	Hepatektómia pre transplantáciu, ostatné
5n42c.x	Abdominosakr.res.koneč.bez zachov.sfinkt:ost.	5n550.10	Sutúra a opich pečene-hemostáza v súvisl.s úrazom,lpt
5n42d	Abdominosakr.res.koneč.bez zachov.sfinkt s odstr.sused.org	5n550.11	Sutúra a opich pečene za účel.hemostázy v súvisl.s úrazom,lsk
5n42e	Sakroperineálna res.konečn.bez zachovania sfinkteru	5n550.20	Sutúra a opich pečene za účel.hemostázy v i.súvisl.ako úraz,lpt
5n42f	Perineálna res.konečn.bez zachovania sfinkteru	5n550.22	Sutúra a opich pečene za účel.hemostázy v i.súvisl.ako úraz,lsk
5n42x	Resekcia konečníka bez zachovania sfinkteru:ostatné	5n552	Rekonštrukcia pečene, plastika omenta
5n43f	Grazilisova plastika anusu a sfinkterového aparátu	5n591.0	Incízia pečene:bez ďalších výkonov
5n510.0	Atyp.res.chor.tk. pečene, lokálna excízia:lpt.	5n591.1	Incízia pečene:drenáž
5n510.2	Atyp.res.chor.tk. pečene, lokálna excízia:lsk.	5n591.20	Fenestrácia cysty pečene, laparotomicky
5n510.4	Atyp.res.chor.tk. pečene, lokál.excízia:konv.lsk.-lpt.	5n591.22	Fenestrácia cysty pečen, laparoskopicky
5n510.5	Atypická resekcia chorého tkaniva pečene, lokálna excízia roboticky	5n591.x	Incízia pečene:ost.
5n510.x	Atyp.res.chor.tk. pečene, lokálna excízia:ostatné	5n613.1	Biliodigestívna anastomóza k duodenu
5n511.0	Resekcia endocysty pečene (Echinokokovej cysty):lpt.	5n613.2	Biliodigestívna anastomóza k jejunu
5n511.2	Resekcia endocysty pečene (Echinokokovej cysty):lsk.	5n613.3	Biliodigestívna anastomóza k jejunu,interpoz.čr.klučky
5n511.4	Res.endocysty pečene (Echinokok.cysty):konv.lsk.-lpt.	5n613.4	Biliodigestívna anastomózak jejunu s Roux-Y
5n511.5	Resekcia endocysty pečene, roboticky	5n613.5	Biliodigestívna anastomóza:ostatné
5n511.x	Res.endocysty pečene (Echinokok.cysty):ost.	5n623	Cholecystektómia:rozšírená
5n512.0	Klinovitá resekcia chorého tkaniva pečene:lpt.	5n640.00	Vsun./vým.1samoexpand.a nepokryt.stentu v žlč.c:lpt.
5n512.2	Klinovitá resekcia chorého tkaniva pečene:lsk.	5n640.01	Vsun./vým.1samoexp.a nepokryt.stentu v žlč.c:lsk.
5n512.4	Klinovitá resekcia chorého tkaniva pečene:konv.lsk.-lpt.	5n640.02	Vsun./vým.1samoexp.a nepokryt.stentu v žlč.c:konv.lsk-lpt.
5n512.5	Klinovitá resekcia chorého tkaniva pečene, roboticky	5n640.10	Vsun./vým.2samoexpand.a nepokryt.stentov v žlč.c:lpt.
5n512.x	Klinovitá resekcia chorého tkaniva pečene:ost.	5n640.11	Vsun./vým.2samoexp.a nepokryt.stentov v žlč.c:lsk.
5n514.0	Lok.deš.chor.tk.pečene alk.inj.s navádz.zobraz.postup:lpt.	5n640.12	Vsun./vým.2samoexp.a nepokryt.stentov v žlč.c:konv.lsk-lpt.
5n514.2	Lok.deš.chor.tk.pečene alk.inj.s navádz.zobr.postup:lsk.	5n640.20	Vsun./vým.3samoexpand.a nepokryt.stentov v žlč.c:lpt.
5n514.4	Lok.deš.chor.tk.pečene alk.inj.s nav.zobr.p:konv.lsk-lpt	5n640.21	Vsun./vým.3samoexp.a nepokryt.stentov v žlč.c:lsk.
5n514.x	Lok.deš.chor.tk.pečene alkohol.inj.s navádz.zobr.p:ost	5n640.22	Vsun./vým.3samoexp.a nepokryt.stentov v žlč.c:konv.lsk-lpt.
5n515.0	Lok.deštr.chor.tk.peč.induk.vysokofrekv.termoterap:lpt.	5n640.30	Vsun./vým.4+samoexpand.a nepokryt.stentov v žlč.c:lpt.
5n515.2	Lok.deštr.chor.tk.pečene induk.vysokofrekv.termoterap:lsk	5n640.31	Vsun./vým.4+samoexp.a nepokryt.stentov v žlč.c:lsk.
5n515.4	Lok.deštr.chor.tk.peč.induk.vysokofrekv.termoterap:zm.lsk.-lpt.	5n640.32	Vsun./vým.4+samoexp.a nepokryt.stentov v žlč.c:konv.lsk-lpt.
5n515.x	Lok.deštr.chor.tk.peč.induk.vysokofrekv.termoterap:ost.	5n641.00	Vsun./vým.1samoexp.a pokryt.stent-prot.v ž.c:lpt.
5n51x.0	Iná lokálna deštr.chor.tk.pečene:lpt.	5n641.01	Vsun./vým.1samoexp.a pokryt.stent-protév žlč.c:lsk.
5n51x.2	Iná lokálna deštr.chor.tk.pečene:lsk.	5n641.02	Vsun./vým.1samoexp.a pokryt.stent-prot.v ž.c:konv.lsk-lpt.
5n51x.4	Iná lokálna deštr.chor.tk.pečene:konv.lsk.-lpt.	5n641.10	Vsun./vým.2samoexp.a pokryt.stent-protév žlč.c:lpt.
		5n641.11	Vsun./vým.2samoexp.a pokryt.stent-prot.v ž.c:lsk.
		5n641.12	Vsun./vým.2samoexp.a pokryt.stent-prot.v ž.c:konv.lsk-lpt.

5n641.20	Vsun./vým.3samoexp.a pokryt.stent-prot.v ž.c.:lpt.	5n722.4	Parc.pankreat.s čiast.resek.žalúdka (cefal.duodenopank.)
5n641.21	Vsun./vým.3samoexp.a pokryt.stent-protéz v žlč.c.:lšk.	5n722.5	Parciálna resekcia hlavy pankreasu so zachovaním pyloru, roboticky
5n641.22	Vsun./vým.3samoexp.a pokryt.stent-prot.v ž.c.:konv.lšk.-lpt.	5n723.1	Totálna pankreatektómia s parciálnou resekciou žalúdka
5n641.30	Vsun./vým.4+samoexp.a pokryt.stent-prot.v žlč.c.:lpt.	5n723.2	Totálna pankreatektómia so zachovaním pyloru
5n641.31	Vsun./vým.4+samoexp.a pokryt.stent-prot.v žlč.c.:lšk.	5n723.3	Totálna pankreatektómia so zachovaním duodena
5n641.32	Vsun./vým.4+samoexp.a pokryt.stent-prot.v ž.c.:konv.lšk.-lpt.	5n723.4	Totálna pankreatektómia, odstránenie transplantátu pankreasu
5n64x.0	Vsun./vým.samoexp.st/prot.v žlč.c.:ost.stenty:lpt.	5n72x.0	Parciálna pankreatektómia, ostatné
5n64x.1	Vsun./vým.samoexp.st/prot.v žlč.c.:ost.stenty:lšk.	5n72x.1	Totálna pankreatektómia, ostatné
5n64x.2	Vsun./vým.samoexp.st/prot.v žl.c.:ost.stenty:konv.lšk.-lpt.	5n740	Anastomóza ductus pankreatikus k žalúdku
5n651.0	Inciz.Oddi zvier.a papilla duodeni major[papilotómia]:lpt.	5n741	Anastomóza ductus pankreatikus k jejunu
5n651.2	Inciz.Oddi zvier.a papilla duodeni major[papilotómia]:lšk.	5n742	Anastomóza ductus pankreatikus k duodenu
5n651.4	Inciz.Oddi zv.a papilla d.major[papilotómia]konv.lšk.-lpt.	5n743	Anastom.d.pancreat.k jejunu s Roux-Y-anastom.
5n651.x	Inciz.Oddi zvier.a papilla d.major[papilotómia]:ost.	5n74x	Anastomóza ductus pancreaticus:ostatné
5n652.0	Ost.incízie (s duodenot) na Oddi zv.a papilla d.major:lpt.	5n790.0	Incízia ductus pancreaticus:lpt.
5n652.2	Ost.incízie (s ddnt) na Oddi zv.a papilla d.major:lšk.	5n790.2	Incízia ductus pancreaticus:lšk.
5n652.4	Ost.incízie (s ddnt) na Oddi zv.a Pap.d.major:zm.lšk.-lpt.	5n790.4	Incízia ductus pancreaticus:konv.lšk.-lpt.
5n652.x	Ost.incízie (s ddnt) na Oddi zv.a papilla d.major:ost.	5n790.x	Incízia ductus pancreaticus:ostatné
5n694.0	Deštrukcia žlčových ciest:lpt.	5n791.0	Incízia papily pankreasu [papilotómia]:lpt.
5n694.2	Deštrukcia žlčových ciest:lšk.	5n791.x	Incízia papily pankreasu [papilotómia]:ostatné
5n694.4	Deštrukcia žlčových ciest:konv.lšk.-lpt.	5n792.0	Odstr.konkrementu z ductus pancreaticus:lpt.
5n695.0	Drenáž na žlčových cestách:lpt.	5n792.x	Odstr.konkrementu z ductus pancreaticus:ost.
5n695.2	Drenáž na žlčových cestách:lšk.	5n793.0	Excízia ductus pancreaticus:lpt.
5n695.4	Drenáž na žlčových cestách:konv.lšk.-lpt.	5n793.x	Excízia ductus pancreaticus:ostatné
5n69a.0	Odstr.aloplast.materiálu na žlč.cest:lpt.	5n794.0	Deštrukcia ductus pancreaticus:lpt.
5n69a.2	Odstr.aloplast.materiálu na žlč.cest:lšk.	5n794.x	Deštrukcia ductus pancreaticus:ostatné
5n69a.4	Odstr.aloplast.mat.na žlč.cest:konv.lšk.-lpt.	5n795.0	Drenáž ductus pancreaticus:lpt.
5n69b.0	Hemostáza žlčových ciest:lpt.	5n795.x	Drenáž ductus pancreaticus:ostatné
5n69b.2	Hemostáza žlčových ciest:lšk.	5n79a.0	Dilatácia pankreatických vývodov:lpt.
5n69b.4	Hemostáza žlčových ciest:zm.lšk.-lpt.	5n79a.x	Dilatácia pankreatických vývodov:ostatné
5n69c.0	Revízia žlč.ciest ako samost.výk:lpt.	5n79c.0	Hemostáza na pankrease a pankreatických cestách:lpt.
5n69c.2	Revízia žlč.ciest ako samost.výk:lšk.	5n79c.x	Hemostáza na pankrease a pankreatických cestách:ost.
5n69c.4	Revízia žlč.ciest ako samost.výk:konv.lšk.-lpt.	5n79d.0	Revízia na pankrease a pankr.c.ako samost.výk:lpt.
5n69d.0	Vsun.protézy bez samoexpand.schop.do žlč.ciest:lpt.	5n79d.x	Revízia na pankrease a pankr.c.ako samost.výk:ostatné
5n69d.2	Vsun.protézy bez samoexpand.schop.do žlč.ciest:lšk.	5n79g.0	Vsun.samoexp.protézy na pankrease a pankr.c.:lparot.
5n69d.4	Vsun.protézy bez samoexp.schop.do žlč.ciest:zm.lšk.-lpt.	5n79g.x	Vsun.samoexp.protézy na pankrease a pankr.c.:ost.
5n69e.0	Vsun.2/viac protéz bez samoexpand.sch.do žlč.ciest:lpt.	5n79h.0	Vsun.protézy bez samoexp.schop.pankreas a pankr.c.:lap
5n69e.2	Vsun.2/viac protéz bez samoexpand.sch.do žlč.ciest:lšk.	5n79h.x	Vsun.protézy bez samoexp.schop.pankreas a pankr.c.:ost.
5n69e.4	Vsun.2/viac protéz bez samoexp.sch.do žlč.c.:zm.lšk.-lpt.	5n79j.0	Výmena samoexp.protézy na pankrease a pankr.c.:lparot.
5n69f.0	Vým.protézy bez samoexpand.schop.v žlč.cestách:lpt.	5n79j.x	Výmena samoexp.protézy na pankrease a pankr.c.:ost.
5n69f.2	Výmena protézy bez samoexpand.schop.v žlč.cestách:lšk.	5n79k.0	Vým.protézy bez samoexp.schop.pankreas a pankr.c.:lpt.
5n69f.4	Vým.protézy bez samoexpand.schop.v žlč.cest:zm.lšk.-lpt.	5n79k.x	Vým.protézy bez samoexp.schop.pankreas a pankr.c.:ost.
5n69g	Sutúra žlčovodov po poranení	5n79m.0	Sutúra na pankrease a pankr.cestách po poranení:lpt.
5n69x.0	Ostat.operácie na žlč.cestách:lpt.	5n79m.2	Sutúra na pankrease a pankr.cestách po poranení:lšk.
5n69x.2	Ostat.operácie na žlč.cestách:lšk.	5n79m.4	Sutúra na pankrease a pankr.cestách po poran.:konv.lšk.-lpt.
5n69x.4	Ostat.operácie na žlč.cestách:konv.lšk.-lpt.	5n79m.x	Sutúra na pankrease a pankr.cestách po poranení:ost.
5n710.0	Incízia pankreasu bez ďalších výkonov	5n79x.0	Iné OP na pankrease a pankr.cest:lpt.
5n710.1	Drenáž pankreasu	5n79x.2	Iné OP na pankrease a pankr.cest:lšk.
5n710.2	Incízia pankreasu s odstránením konkrementov	5n79x.4	Iné OP na pankrease a pankr.cest:zm.lšk.-lpt.
5n710.x	Incízia, drenáž pankreasu, ostatné	5n79x.x	Iné OP na pankrease a pankr.cest:ostatné
5n711	Excízia chorého tkaniva pankreasu	5n870	Uzavretie diafragmatickej hernie bez plastiky
5n712.0	Deštrukcia chor.tkaniva pankreasu bez laváže	5n871	Uzavretie diafragmatickej hernie s plastikou
5n712.1	Deštrukcia chor.tkaniva pankreasu s lavážou	5n872	Uzavretie diafragmatickej hernie s autogén.m.
5n715	Ost.lok.excízia a deštr.chor.tkaniv pankreasu	5n873	Uzavretie diafragmatickej hernie s autogén.m.
5n716.1	Pankreatogastrotómia	5n874.0	Uzavr.diafragm.her.s alopl.mat:lpt.
5n716.2	Pankreatoduodenostómia	5n874.1	Uzavr.diafr.hernie s alopl.mat:lšk.transperit
5n716.3	Pankreatojejunostómia	5n874.2	Uzav.diafr.her.s alopl.mat:esk.totál.extaperit.prist.
5n716.40	Pseudocystogastrotómia, laparotomicky	5n874.3	Uzav.diafr.hernie s alopl.mat:transtorak.
5n716.41	Pseudocystogastrotómia, laparoskopicky	5n874.4	Uz.diafragmat.her.s alopl.mat:torakoabd.
5n716.x	Vnútor.drenáž pankreasu a derivácia pseudocysty pankr,ost.	5n874.5	Uzavr.diafr.her.s alopl.mat:torakoskop.
5n720.0	E nukleácia nádoru pankreasu:laparotomicky	5n874.x	Uzavr.diafragm.her.s alopl.mat:ost.
5n720.2	E nukleácia nádoru pankreasu:laparoskopicky	5n875	Uzavr.diafragm.hernie pri recidive bez plast.
5n720.5	E nukleácia nádoru pankreasu, roboticky	5n876	Uzavr.diafragm.hernie pri recidive s plast.
5n721.0	Parciál.l-str.pankreatektómia bez anastomózy:lpt.	5n877	Uzavr.diafragm.hernie pri recidive s autológ.m.
5n721.2	Parciál.l-str.pankreatektómia bez anastomózy:lšk.	5n878	Uzavr.diafragm.hernie pri recidive s alogén.m.
5n721.4	Parciál.l-str.pankreatektómia bez anastomózy:zm.lšk.-lpt.	5n879.0	Uzavr.diafragm.her.pri recidive s alopl.mat:lpt.
5n721.5	Parciálna favostranná pankreatektómia bez anastomózy, roboticky	5n879.1	Uz.diafr.hernie pri recid.s alopl.mat:lšk,transperiton.
5n722.1	Parciálna resekcia hlavy pankreasu so zachovaním pyloru	5n879.2	Uz.diafr.hernie pri recid.s alopl.mat:esk.tot.extrperit.prist.
5n722.2	Parciálna resekcia hlavy pankreasu so zachovaním duodena	5n879.3	Uzavr.diafr.hernie pri recid.s alopl.mat:transtorak.
5n722.3	Segmentárna pankreatektómia	5n879.4	Uzavr.diafr.hernie pri recid.s alopl.mat:torakoabdom.

5n879.5	Uzavr.diafr.hernie pri recid.s aopl.mat:torakoskop.	5t509.11↔	Impl.metafyz.protézy hl.femuru.s kr.dr.s acet.kom.,cem.
5n879.x	Uzavretie diafragmat.hernie pri recidíve s aopl.mat:ost.	5t509.12↔	Impl.metafyz.prot.hl.femuru.s kr.dr.s acet.kom.,hybrid.č.cem.
5n87x	Uzavretie diafragmatickej hernie:ostatné	5t50x.0↔	Iné implant.endoprotézy bedr.kĺbu,necement
5n994	Vsunutie peritoneovaskulárneho shuntu do bruš.dut	5t50x.1↔	Iné implantácie endoprotézy bedr.kĺbu,cement
5o315.0	Eviscerácia malej panvy u muža:otv.chir.	5t50x.2↔	Iné implantácie endoprotézy bedr.kĺbu,hybrid
5o315.4	Eviscerácia malej panvy u muža:lsk.	5t510↔	Revízia endoprotézy bedrového kĺbu bez výmeny
5o315.x	Eviscerácia malej panvy u muža:ostatné	5t511.00↔	Vým.femor.komp.protézy hl.femuru na cervikokap.nec.pr.hl.f.
5o330.0	Vytv.rezervoáru moč.mechúra s použ.ilea:otv.chir.	5t511.01↔	Vým.femor.komp.protézy hl.femuru na cerv.kap.cem.pr.hl.f.
5o330.4	Vytv.rezervoáru moč.mechúra s použ.ilea:lsk.	5t511.2↔	Vým.femor.kompon.protézy hl.femuru na speciál.prot.hl.fem.
5o330.5	Vytvorenie rezervoáru močového mechúra s použitím ilea, roboticky	5t511.3↔	Vým.femor.komponen.protézy hl.femuru na bipol.prot.hl.f.
5o330.x	Vytv.rezervoáru moč.mechúra s použ.ilea:ost.	5t511.4↔	Výmena femorálnej komponenty hlavičky protézy
5o331.0	Vytv.rezervoáru moč.mech.s použ.hr.čreva:otv.chir.	5t511.80↔	Výmena femor.komp.pr.hl.fem.na tot.necem.prot.hl.fem.
5o331.4	Vytv.rezervoáru moč.mech.s použ.hr.čreva:lsk.	5t511.81↔	Výmena femor.komp.pr.hl.femuru na tot.cem.prot.hl.fem.
5o331.5	Vytvor.rezer.močov.mechúra s použ.hrubého čreva, robot.	5t511.82↔	Vým.femor.komponenty pr.hl.femuru na tot.hybrid.pr.hl.fem.
5o331.x	Vytv.rezervoáru moč.mech.s použ.hr.čreva:ost.	5t511.x↔	Vým.femorálnej komp.protézy hl.femuru,ostatné
5o332.0	Vytv.rezervoáru moč.mech.s použitím ileocéka:otv.chir.	5t512.10↔	Vým.acetab.komponenty bed.kĺbu na acetab.komp.,cem.
5o332.4	Vytv.rezervoáru moč.mech.s použitím ileocéka:lsk.	5t512.11↔	Vým.acetabulár.komp.bed.kĺbu na acetab.komp.,cem.
5o332.5	Vytvor.rezer.močov.mechúra s použ.ileoc.robot.	5t512.20↔	Vým.acet.komp.bedra na acet.komp.necem.s vým.hl.
5o332.x	Vytv.rezervoáru moč.mech.s použitím ileocéka:iné	5t512.21↔	Vým.acet.komp.bedra na acet.komp.cem.s vým.hl.
5o333.0	Vytv.rezervoáru moč.mech.s použ.žalúdka:otv.chir.	5t512.3↔	Vým.acetabulár.komponenty bedra na speciál.prot.hl.f.
5o333.4	Vytv.rezervoáru moč.mech.s použ.žalúdka:lsk.	5t512.60↔	Vým.acetab.komp.bedra, izol.inlay bez vým.jamky
5o333.5	Vytvor.rezer.močov.mechúra s použ.žalúd.robot.	5t512.61↔	Vým.acet.komp.bedra,izol.inlay bez vým.jamky s vým.hlavič
5o333.x	Vytv.rezervoáru moč.mech.s použ.žalúdka,ost.	5t512.80↔	Vým.acetab.komp.bedra na tot.necem.prot.hl.fem.
5o334	Náhrada močového mechúra ortotopická	5t512.81↔	Vým.acetab.komp.bedra na tot.cement.prot.hl.fem.
5o335.0	Konv.inej supra-vez.der.na náhr.rezerv.moč.mech:otv.chir.	5t512.82↔	Vým.acetabulár.komp.bedra na tot.hybr.pr.hl.fem.
5o335.4	Konv.inej supra-vez.deriv.na náhr.rezerv.moč.mech:lsk.	5t512.x↔	Vým.acetabulárnej komponenty bedra,ost.
5o335.5	Konv.inej supavez.deriv.na náhr.rezer.močov.mech.robot.	5t513.2↔	Vým.cement.TEP bedr.kĺbu na špec.prot.hl.femuru
5o335.x	Konv.inej supra-vez.deriv.na náhr.rezerv.moč.mech:ost.	5t513.80↔	Vým.cement.TEP bedr.kĺbu na tot.necem.prot.hl.fem.
5o33x.0	Iná náhrada močového mechúra:otv.chir.	5t513.81↔	Vým.cement.TEP bedr.kĺbu na tot.cem.pr.hl.fem.
5o33x.4	Iná náhrada močového mechúra:lsk.	5t513.82↔	Vým.cement.TEP bedr.kĺbu na tot.hybr.pr.hl.f.
5o33x.5	Iná náhrada močového mechúra, roboticky	5t513.x↔	Výmena cement.TEP bedr.kĺbu,ostatné
5o33x.x	Iná náhrada močového mechúra:iné	5t514.2↔	Vým.necement.TEP bedr.kĺbu na špec.prot.hl.fem.
5o907.1	Radikál.paraaortál.lymfadenektómia v kombi.s inými OP:ipt.	5t514.80↔	Vým.necem.TEP bedr.kĺbu na tot.necem.prot.hl.fem.
5o907.2	Radikál.paraaortál.lymfadenekt.kombi.s inými OP:lumbt.	5t514.81↔	Vým.necem.TEP bedr.kĺbu na tot.cem.pr.hl.fem.
5o907.4	Radikál.paraaortál.lymfadenekt.kombi.s inými OP:lsk.	5t514.82↔	Vým.necem.TEP bedr.kĺbu na totál.hybr.prot.hl.fem.
5o907.x	Radikál.paraaortál.lymfadenekt.kombi.s inými OP:ost.	5t514.x↔	Vým.necement.totál.endoprotézy bedr.kĺbu,ostat.
5o908.1	Radik.panvová lymfadenektómia v kombi.s i.OP:ipt.	5t515.2↔	Vým.hybrid.TEP bedr.kĺbu na špec.prot.hl.fem.
5o908.2	Radik.panvová lymfadenektómia v kombi.s i.OP:lumbt.	5t515.80↔	Vým.hybrid.TEP bedr.kĺbu na totál.necem.prot.hl.fem.
5o908.4	Radik.panvová lymfadenektómia v kombi.s i.OP:lsk.	5t515.81↔	Vým.hybrid.TEP bedr.kĺbu na tot.cem.pr.hl.fem.
5o908.x	Radik.panvová lymfadenektómia v kombi.s i.OP:iné	5t515.82↔	Vým.hybrid.TEP bedr.kĺbu na tot.hybr.prot.hl.fem.
5q741	Radikálna vulvektómia (predná, zadná)	5t515.x↔	Výmena hybridnej totálnej endoprotézy bedr.kĺbu,ost.
5t380	Artrodéza sakroiliakálneho spojenia	5t516.2↔	Vým.TEP bedr.kĺbu na špec.pr.hl.femuru
5t383↔	Artrodéza kolenného kĺbu	5t516.80↔	Vým.TEP bedr.kĺbu na špec.tot.necem.prot.hl.fem.
5t387.0↔	Artrodéza členkového kĺbu bez ďalšieho kĺbu	5t516.81↔	Vým.TEP bedr.kĺbu na špec.totál.cemen.prot.hl.fem.
5t387.1↔	Artrodéza členkového kĺbu so subtalárnym kĺbom	5t516.82↔	Vým.TEP bedr.kĺbu na špec.tot.hybr.prot.hl.fem.
5t387.2↔	Artrodéza členk.kĺbu so subtalár.a Chopartovým kĺbom	5t516.x↔	Výmena tot.endoprotézy bedr.kĺbu na speciálnu,ostatné
5t388.1↔	Artrodéza sub talo:1 časť subtalárneho kĺbu	5t51j.2↔	Vým.metafyz.prot.hl.fem.s krát.driek.na špec.protézu.hl.fem
5t388.2↔	Artrodéza sub talo:2 časti subtalárneho kĺbu	5t51j.80↔	Vým.metafyz.prot.hl.f.s krát.driek.na tot.necem.pr.hl.fem.
5t388.3↔	Artrodéza sub talo:3 časti subtalárneho kĺbu	5t51j.81↔	Vým.metafyz.prot.hl.f.s krát.driek.na tot.cem.pr.hl.fem.
5t500.00	Implantácia totálnej endoprotézy bedrového kĺbu, necementovaná	5t51j.82↔	Vým.metafyz.prot.hl.f.s krát.driek.na tot.hybr.pr.hl.fem.
5t500.01	Implantácia totálnej endoprotézy bedrového kĺbu, cementovaná	5t51j.x↔	Vým.metafyz.protézy hl.femuru s krátkym driek.,ost.
5t500.02	Implan.totál.endop.bedr.kĺbu, hybr.čias.cemen.	5t520.00	Implantácia unikondylárnej protézy kolenného kĺbu, necementovaná
5t500.10	Robot.implan.totál.endop.bedr.kĺbu, necemen.	5t520.01	Implantácia unikondylárnej protézy kolenného kĺbu, cementovaná
5t500.11	Robot.implan.totál.endop.bedr.kĺbu, cemen.	5t520.02	Implantácia unikondylárnej protézy kolenného kĺbu, hybridná
5t500.12	Robot.implan.totál.endop.bedr.kĺbu, hybr.čias.cemen.	5t520.10	Robot.implan.unikond.protézy kolen.kĺbu, necemen.
5t502.0↔	Impl.totál.speciál.endoprotézy bedr.kĺbu, necementovaná	5t520.11	Robot.implan.unikond.protézy kolen.kĺbu, cemen.
5t502.1↔	Impl.totál.speciál.endoprotézy bedr.kĺbu, cementovaná	5t520.12	Robot.implan.unikond.protézy kolen.kĺbu, hybr.
5t502.2↔	Impl.totál.speci.endoprotézy bedr.kĺbu, hybrid.čias.cement.	5t521.00	Imp.bik.pov.prot.kol.kĺbu bez spoj.[un.]bez pat.náh.nec.
5t503.0↔	Implant.cervikokapitál.protézy bedr.kĺbu,necement.	5t521.01	Imp.bik.pov.prot.kol.kĺbu bez spoj.[un.]bez pat.náh.cem.
5t503.1↔	Implantácia cervikokapitálnej protézy bedr.kĺbu,cement.	5t521.02	Imp.bik.pov.prot.kol.kĺbu bez spoj.[un.]bez pat.náh.hyb.
5t504.0↔	Impl.bipolár.cervikokapit.protézy bedr.kĺbu,necement.	5t521.10	Rob.imp.bik.pov.prot.kol.kĺbu bez spoj.[un.]bez pat.náh.nec.
5t504.1↔	Impl.bipolár.cervikokapit.protézy bedr.kĺbu,cement.	5t521.11	Rob.imp.bik.pov.prot.kol.kĺbu bez spoj.[un.]bez pat.náh.cem.
5t508.0↔	Impl.povrch.protézy hl.femuru hip resurfacing,necement.	5t521.12	Rob.imp.bik.pov.prot.kol.kĺbu bez spoj.[un.]bez pat.náh.hyb.
5t508.1↔	Impl.povrch.protézy hlavice femuru hip resurfacing,cement.	5t522.00	Imp.bik.pov.prot.kol.kĺbu bez spoj.[un.]s pat.náh.nec.
5t508.2↔	Impl.povrch.protézy hlavice femuru hip resurfacing,hybrid.	5t522.01	Imp.bik.pov.prot.kol.kĺbu bez spoj.[un.]s pat.náh.cem.
5t509.00↔	Impl.metaf.prot.hl.femuru s k.driek.bez acet.komp.,necemen.	5t522.02	Imp.bik.pov.prot.kol.kĺbu bez spoj.[un.]s pat.náh.hyb.
5t509.01↔	Impl.metaf.prot.hl.femuru s k.driek.bez aceta.komp.,cement.	5t522.10	Rob.imp.bik.pov.prot.kol.kĺbu bez spoj.[un.]s pat.náh.nec.
5t509.10↔	Impl.metafyz.protézy hl.femuru.s kr.dr.s acet.komp.,necem.	5t522.11	Rob.imp.bik.pov.prot.kol.kĺbu bez spoj.[un.]s pat.náh.cem.

5t522.12	Rob.mpl.bik.pov.prot.kol.kĺbu bez spoj.[un.]s pat.náh.hyb.	5t533.50↔	Vým.spojenej TEP kolen.kĺbu na TEP kol.spojenú,necem
5t523.00	Imp.bik.pov.prot.kol.kĺbu čias.spoj.[sem.]bez pat.náh.nec.	5t533.52↔	Vým.spojenej TEP kolen.kĺbu na TEP kol.spojenú,hybrid/cem
5t523.01	Imp.bik.pov.prot.kol.kĺbu čias.spoj.[sem.]bez pat.náh.cem.	5t533.7↔	Výmena spoj.TEP kolena,výmena femorál.komp.
5t523.02	Imp.bik.pov.prot.kol.kĺbu čias.spoj.[sem.]bez pat.náh.hyb.	5t533.8↔	Vým.spoj.TEP kolena,výmena tibiál.komp.
5t523.10	Rob.imp.bik.pov.prot.kol.kĺbu čias.spoj.[sem.]bez pat.náh.nec.	5t533.9↔	Vým.spoj.TEP kolena,výmena patelár.komp.
5t523.11	Rob.imp.bik.pov.prot.kol.kĺbu čias.spoj.[sem.]bez pat.náh.cem.	5t533.a0↔	Vým.spojenej TEP kolen.kĺ na špeciál.endopr.kolena,necem.
5t523.12	Rob.imp.bik.pov.prot.kol.kĺbu čias.spoj.[sem.]bez pat.náh.hyb.	5t533.a1↔	Vým.spojenej TEP kolen.kĺ na špeciál.endopr.kol,cem.
5t524.00	Imp.bik.pov.prot.kol.kĺbu čias.spoj.[sem.]s pat.náh.nec.	5t533.x↔	Výmena spojenej totálnej endoprotézy kolena,ostatné
5t524.01	Imp.bik.pov.prot.kol.kĺbu čias.spoj.[sem.]s pat.náh.cem.	5t534.0↔	Vým.špeciálnej protézy kolen.kĺbu rovnakého typu
5t524.02	Imp.bik.pov.prot.kol.kĺbu čias.spoj.[sem.]s pat.náh.hyb.	5t534.7↔	Vým.špec.protézy kolen.kĺ,výmena femor.komponenty
5t524.10	Rob.imp.bik.pov.prot.kol.kĺbu čias.spoj.[sem.]s pat.náh.nec.	5t534.8↔	Vým.špec.protézy kolen.kĺ,výmena tibiál.komp.
5t524.11	Rob.imp.bik.pov.prot.kol.kĺbu čias.spoj.[sem.]s pat.náh.cem.	5t534.9↔	Vým.špeciál.protézy kolen.kĺ,vým.patelár.komp.
5t524.12	Rob.imp.bik.pov.prot.kol.kĺbu čias.spoj.[sem.]s pat.náh.hyb.	5t534.x↔	Výmena špeciálnej protézy kolenného kĺbu,ost.
5t525.0↔	Impl.TEP kolen.kĺbu spoj.bez patel.náhr.,necement	5t535.10↔	Vým.patelár.náhrady na necem.patelár.komp.
5t525.1↔	Impl.TEP kolen.kĺbu spoj.bez patel.náhr.,cement	5t535.11↔	Vým.patelár.náhrady na cement.patel.komponentu
5t525.2↔	Impl.TEP kolen.kĺbu spojená bez pat.náhr.,hybrid	5t535.20↔	Vým.patel.náhrady na patelofemor.necem.náhr.
5t526.0↔	Impl.TEP kolen.kĺbu spoj.s patel.náhr.,necement	5t535.21↔	Vým.patel.náhrady na patelofem.cement.náhr.
5t526.1↔	Impl.TEP kolen.kĺbu spojená s patel.náhr.,cement	5t535.22↔	Výmena patel.náhr.na patelofem.hybr.náhr.
5t526.2↔	Impl.TEP kolen.kĺbu spoj.s pat.náhr.,hybrid	5t535.30↔	Výmena patelár.náhrady na necement.femorálnu náhradu
5t527.10↔	Impl.patel.náhrady kolen.kĺbu.patelár.komponenta necem	5t535.31↔	Výmena patelár.náhrady na cement.femorálnu náhradu
5t527.11↔	Impl.patel.náhrady kolen.kĺbu.patel.komponenta cement	5t536.42↔	Vým.pr.kol.zvýš.ohyb.na p.so zvýš.ohyb.bez pat.náhr-hyb/cem
5t527.20↔	Impl.patel.náhrady kolen.kĺ.patelofemor.náhr.necem.	5t536.52↔	Vým.pr.kol.so zvýš.ohyb.na p.so zvýš.ohyb.s pat.náhr-hyb/cem
5t527.21↔	Impl.patel.náhrady kolen.kĺ.patelofemor.náhrada cem.	5t536.60↔	Vým.pr.kolena so zvýš.ohyb.na TEP spoj.bez patel.náhr.necem
5t527.22↔	Impl.patel.náhrady kolen.kĺ.patelofem.náhr.hybrid.	5t536.61↔	Vým.pr.kolena so zvýš.ohyb.na TEP spoj.bez patel.n-hyb/cem
5t527.30↔	Impl.patel.náhrady kolen.kĺ,izol.náhr.femor.plochy,necem.	5t536.70↔	Vým.pr.kolena so zvýš.ohyb.sch.na TEP spoj.s pat.náhr,necem
5t527.31↔	Impl.pat.náhrady kolen.kĺ,izol.náhrada femor.plochy,cemen	5t536.71↔	Vým.pr.kolena so zvýš.ohyb.na TEP spoj.s pat.náhr-hyb/cem
5t528.0↔	Impl.špeciál.protézy kolen.kĺbu,necement	5t536.90↔	Vým.protézy kolena so zvýš.ohyb.sch.na špec.endopr.,necem
5t528.1↔	Impl.špeciál.protézy kolen.kĺbu,cement	5t536.92↔	Vým.protézy kolena zvýš.ohyb.sch.na špec.endopr-hyb/cem.
5t528.2↔	Impl.špeciál.protézy kolenného kĺbu,hybrid	5t536.x↔	Výmena protézy kolena so zvýš.ohyb.schopnosťou,ost.
5t529.1↔	Impl.prot.kolen.kĺ so zvýš.ohyb.schop.bez pat.náhr,cement	5t560.0↔	Implantácia endoprotézy členk.kĺbu,necem.
5t529.2↔	Impl.protézy kolen.kĺ so zvýš.ohyb.schop.bez pat.náhr,hybrid	5t560.1↔	Implantácia endoprotézy členk.kĺbu,cement.
5t52a.1↔	Impl.protézy kolen.kĺ so zvýš.ohyb.schop.s pat.náhr,cement	5t560.2↔	Implantácia endoprotézy členk.kĺbu,hybrid.čias.cem
5t52a.2↔	Impl.protézy kolen.kĺ so zvýš.ohyb.schop.s pat.náhr,hybrid	5t571.00↔	Vým.endoprotézy členk.kĺbu na endoprot.členk.k.,necem.
5t52b↔	Implant.interpozic.nezakotveného implantátu kolen.kĺbu	5t571.01↔	Výmena endoprot.členk.kĺbu na endoprot.členk.kĺb,cement.
5t52c.0↔	Impl.bikompart.protézy kolen.kĺbu bez pat.náhr,necement	5t63x	Kostná náhrada na chrbtici:ostatné
5t52c.1↔	Impl.bikompart.protézy kolen.kĺbu bez pat.náhr,cement	5t640.1	Dorzálna spondylodéza, 1 segment
5t52c.2↔	Impl.bikompart.protézy kolen.kĺbu bez pat.náhr,hybrid	5t640.2	Dorzálna spondylodéza, 2 segmenty
5t52d.0↔	Impl.bikompart.protézy kolen.kĺbu s patel.náhr,necement	5t640.3	Dorzálna spondylodéza, 3 segmenty
5t52d.1↔	Impl.bikompart.protézy kolen.kĺbu s patel.náhr,cement	5t640.4	Dorzálna spondylodéza, 4 segmenty
5t52d.2↔	Impl.bikompart.protézy kolen.kĺbu s patel.náhr,hybrid	5t640.5	Dorzálna spondylodéza, 5 segmentov
5t52e.0↔	Impl.endoprot.kĺb.náhrady kolena bez pohyb.funk,necem	5t640.6	Dorzálna spondylodéza, 6 a viac segmentov
5t52e.1↔	Impl.endoprot.kĺb.náhr.kolena bez pohyb.funk,cement	5t640.7	Dorzálna spondylodéza, sakroiliakálny [SI] kĺb
5t52e.2↔	Impl.endoprot.kĺb.náhr.kolena bez pohyb.funk,hybrid	5t641.1	Dorzálna spondylodéza:1 segment
5t52x.0↔	Ostat.implantácia endoprotézy kolen.kĺbu,necement.	5t641.2	Dorzálna spondylodéza:2 segmenty
5t52x.1↔	Ostat.implantácia endoprotézy kolen.kĺbu,cement.	5t641.3	Dorzálna spondylodéza:3 segmenty
5t52x.2↔	Ostat.implantácia endoprotézy kolen.kĺbu,hybrid.	5t641.4	Dorzálna spondylodéza:4 segmenty
5t530↔	Revizia endoprotézy kolenného kĺbu bez výmeny	5t641.5	Dorzálna spondylodéza:5 segmentov
5t531.10↔	Vým.unikondylárnej prot.kolen.kĺbu na unikond.prot.,necem	5t641.6	Dorzálna spondylodéza:6 a viac segmentov
5t531.11↔	Vým.unikondylárnej prot.kolen.kĺbu na unikond.prot.,cem.	5t642.1	Ventrálna spondylodéza:1 segment
5t531.20↔	Vým.unikond.prot.kolena na bikond.pov.pr.bez pat.náhr,nec	5t642.2	Ventrálna spondylodéza:2 segmenty
5t531.21↔	Vým.unikond.prot.kolena na bikond.pov.pr.bez pat.náhr,cem	5t642.3	Ventrálna spondylodéza:3 segmenty
5t531.30↔	Vým.unikond.prot.kolena na bikond.pov.pr.s patel.náhr,nec	5t642.4	Ventrálna spondylodéza:4 segmenty
5t531.31↔	Vým.unikond.prot.kolena na bikond.pov.pr.s patel.náhr,cem	5t642.5	Ventrálna spondylodéza:5 segmentov
5t531.50↔	Vým.unikond.protézy kolena na TEP kolena spoj,nec	5t642.6	Ventrálna spondylodéza:6 a viac segmentov
5t531.51↔	Vým.unikondyl.prot.kolena na TEP kolena spoj,cem.	5t643.1	Dorzál.a ventrál.komb.spondylodéza medzi stavcami:1 segm.
5t531.52↔	Vým.unikond.prot.kolena na TEP kolena spoj-hybr.čias.cem	5t643.2	Dorzál. a ventrál.komb.spondylodéza medzi stavcami:2 segm.
5t531.6↔	Výmena unikondylárnej protézy kolenného kĺbu inlay	5t643.3	Dorzál. a ventrál.komb.spondylodéza medzi stavcami:3 segm.
5t531.x↔	Výmena unikondylárnej protézy kolenného kĺbu, ostatné	5t643.4	Dorzál. a ventrál.komb.spondylodéza medzi stavcami:4 segm.
5t532.0↔	Vým.bikondyl.povrch.pr.kolena na bikond.povrch.p.rovn.typu	5t643.5	Dorzál. a ventrál.komb.spondylodéza medzi stavcami:5 segm.
5t532.40↔	Vým.bikondyl.povr.pr.kolena na bik.povr.pr.iný typ,necem.	5t643.6	Dorzál. a ventrál.komb.spondylodéza medzi stavc:6 -viac segm
5t532.42↔	Vým.bikondyl.povr.pr.kolena na bik.povr.p.iný typ,hybrid/cem	5t64x	Spondylodéza:ostatné
5t532.50↔	Vým.bikondyl.pov.pr.kolena na totál.endopr.kol,spoj,necem.	5t650.1	Náhr.tela stavca implantátom a kompl.rek.na chrbt:1stavce
5t532.52↔	Vým.bikondyl.pov.pr.kolena na tot.endopr.kol,spoj,hybr/cem	5t650.2	Náhr.tela stav.impl.a kompl.rekonštrukcia na chrbtici:2st.
5t532.6↔	Výmena bikondylárnej povrchovej protézy kolena inlay	5t650.3	Náhr.tela stav.impl.a kompl.rekonštrukcia na chrbtici:3st.
5t532.7↔	Vým.bikondyl.povr.protézy kolena, vým.femorál.komponenty	5t650.4	Náhr.tela stav.impl.a kompl.rekonštrukcia na chrbtici:4st.
5t532.8↔	Vým.bikondyl.povr.protézy kolena, výmena tibiál.komponenty	5t650.5	Náhr.tela stav.impl.a kompl.rekonštr.na chrbtici:5 a v.st.
5t532.a0↔	Vým.bikondyl.povr.pr.kolena na špeciál.endopr.kol.,necem.	5t651.1	Náhr.tela stavca osobit.mat.a kompl.rek.na chrb:1st.
5t532.a1↔	Vým.bikondyl.povr.pr.kolena na špeciál.endopr.kol.,cem.	5t651.2	Náhr.tela stavca osobit.mat.a kompl.rek.na chrb:2st.
5t532.x↔	Výmena bikondylárnej povrch.protézy kolena,ost.	5t651.3	Náhr.tela stavca osobit.mat.a kompl.rek.na chrb:3st.
5t533.0↔	Vým.spojenej TEP kolen.kĺbu rovnakého typu	5t651.4	Náhr.tela stavca osobit.mat.a kompl.rek.na chrb:4st.



5t651.5	Náhr.tela stavca osobit.mat.a kompl.rek.na chrb:5 a v.st.	5t887.8↔	Transpl.myokut.lal.sv,šf.a fasc.mikrovask.anast:predk.
5t65x.1	Náhrada tela stavca, predný podporný štep bez korekcie	5t887.9↔	Tx.myokut.lal.sv,šf.a fasc.mikrovask.anastomózu:noha
5t65x.2	Náhrada tela stavca, predný podporný štep s korekcou	5t887.x↔	Transplantácia myokut.lal.sv,šf.a fasc.mikrovask.anast:ost.
5t65x.x	Náhrada tela stavca, ostatné	5t888.0↔	Tx.osteo-myokut/fasciok.l.sv,šf.a f.mikrovask.anast:hl,krk
5t672.1	Komp.rekonš. na chrb.na usmer.rastu skobami s pamä.efek.1 skoba	5t888.1↔	Tx.osteo-myok/fasciok.l.sv,šf.a f.mikrov.anast:rameno,axila
5t672.2	Komp.rekonš.na chrb.na usmer.rastu skobami s pamä.efek.2 skoby	5t888.2↔	Tx.osteo-myok/fasciok.l.sv,šf.a f.mikrovask.anast:ram,lakeť
5t672.3	Komp.rekonš.na chrb.na usmer.rastu skobami s pamä.efek.3 skoby	5t888.3↔	Tx.osteo-myokut/fasciok.l.sv,šf.a f.mikrovask.anast:predl.
5t672.4	Komp.rekonš.na chrb.na usmer.rastu skobami s pamä.efek.4 skoby	5t888.4↔	Tx.osteo-myok/fasciok.l.sv,šf.a f.mikrov.anast:hr.st,chr.b.
5t672.5	Komp.rekonš.na chrb.na usmer.rastu skobami s pamä.efek.5 skôb	5t888.5↔	Tx.osteo-myokut/fasciok.l.sv,šf.a f.mikrov.anast:bruš.st.
5t672.6	Komp.rekonš.na chrb.na usmer.rastu skobami s pamä.efek.6 skôb	5t888.6↔	Tx.osteo-myok/fasciok.l.sv,šf.a f.mikro.anast:ing.gen,gl.obl.
5t672.7	Komp.rekonš.na chrb.na usmer.rastu skobami s pamä.efek.7 skôb	5t888.7↔	Tx.osteo-myok/fasciok.l.sv,šf.a f.mikrov.anast:steh,kol.
5t672.8	Komp.rekonš.na chrb.na usmer.rastu skobami s pamä.efek.8 skôb	5t888.8↔	Tx.osteo-myokut/fasciok.l.sv,šf.a f.mikrov.anas:predkol.
5t672.9	Komp.rekonš.na chrb.na usmer.rastu skobami s pamä.efek.9 skôb	5t888.9↔	Tx.osteo-myokut/fasciok.l.sv,šf.a f.mikrovask.anast:noha
5t672.a	Komp.rekonš.na chrb.na usmer.rastu skobami s pamä.efek.10 skôb	5t888.x↔	Transpl.osteo-myokut/fasciok.l.sv,šf.a f.mikrovask.anast:ost.
5t672.b	Komp.rekonš.na chrb.na usmer.rastu skobami s pamä.efek.11 skôb	5t889.0↔	Tx.iného transpl.sv,šf.a fasc.mikrovask.anast:hlava,krk
5t672.c	Komp.rekonš.na chrb.na usmer.rastu skobami s pamä.efek.12 skôb	5t889.1↔	Tx.iného transpl.sv,šf.a fasc.mikrovask.anast:rameno,axila
5t672.d	Komp.rekonš.na chrb.na usmer.rastu skobami s pamä.efek.13 skôb	5t889.2↔	Tx.iného transpl.sv,šf.a fasc.mikrovask.anast:ram,lakeť
5t673.1	Kom.rek.na chr.na usm.ras.tet.- sys.skr.a šnúr.1 seg.	5t889.3↔	Tx.iného transpl.sv,šf.a fasc.mikrovask.anast:predl.
5t673.2	Kom.rek.na chr.na usm.ras.tet.- sys.skr.a šnúr.2 seg.	5t889.4↔	Tx.iného transpl.sv,šf.a fasc.mikrovask.anast:hr.stena,chr.b.
5t673.3	Kom.rek.na chr.na usm.ras.tet.- sys.skr.a šnúr.3 seg.	5t889.5↔	Tx.iného transpl.sv,šf.a fasc.mikrovask.anast:br.stena
5t673.4	Kom.rek.na chr.na usm.ras.tet.- sys.skr.a šnúr.4 seg.	5t889.6↔	Tx.i.transpl.sv,šf.a fasc.mikrovask.anast:inguin,genit,gl.obl.
5t673.5	Kom.rek.na chr.na usm.ras.tet.- sys.skr.a šnúr.5 seg.	5t889.7↔	Tx.iného transpl.sv,šf.a fasc.mikrovask.anast:steh,kol.
5t673.6	Kom.rek.na chr.na usm.ras.tet.- sys.skr.a šnúr.6 seg.	5t889.8↔	Tx.iného transpl.sv,šf.a fasc.mikrovask.anast:predk.
5t673.7	Kom.rek.na chr.na usm.ras.tet.- sys.skr.a šnúr.7 a viac seg.	5t889.9↔	Transplantácia i.transpl.sv,šf.a fasc.mikrovask.anast:noha
5t674.1	Komp.rekonš. na chrb.s dorz.fúziou stavca, jednos.	5t889.x↔	Tx.iného transplantátu sv,šf.a fasc.mikrovask.anast:ost.
5t674.2	Komp.rekonš.na chrb.s dorz.fúziou stavca, obojs.	5t88x.0↔	Iné odobr.a tx.sv,šf.a fasc.mikrovask.anast:hlava,krk
5t674.6	Komp.rekonš.na chrb.inštrum.podľa Harrin.	5t88x.1↔	Iné odobr.a tx.sv,šf.a fasc.mikrovask.anast:rameno,axila
5t674.x	Komplexné rekonštrukcie na chrbtici, ostatné	5t88x.2↔	Iné odobr.a tx.sv,šf.a fasc.mikrovask.anast:predl.
5t885.0↔	Transpl.fasciokut.lal.sv,šf.a fasc.mikrovask.anast:hl,krk	5t88x.4	Iné odobr.a tx.sv,šf.a fasc.mikrovask.anast:hr.stena,chr.b.
5t885.1↔	Tx.fasciokut.lal.sv,šf.a fasc.mikrovask.anast:rameno,axila	5t88x.5	Iné odobr.a tx.sv,šf.a fasc.mikrovask.anast:bruš.stena
5t885.2↔	Tx.fasciokut.lal.sv,šf.a fasc.mikrovask.anast:ram,lakeť	5t88x.6	Iné odobr.a tx.sv,šf.a fasc.mikrov.anast:inguin,gen,glut.obl.
5t885.3↔	Transplant.fasciokut.lal.sv,šf.a fasc.mikrovask.an:predlakt	5t88x.7↔	Iné odobr.a tx.sv,šf.a fasc.mikrovask.anast:steh,kol.
5t885.4↔	Tx.fasciokut.lal.sv,šf.a fasc.mikrovask.anast:hr.stena,chr.b.	5t88x.8↔	Iné odobr.a tx.sv,šf.a fasc.mikrovask.anast:predk.
5t885.5↔	Tx.fasciokut.lal.sv,šf.a fasc.mikrovask.anast:bruš.stena	5t88x.9↔	Iné odobr.a tx.sv,šf.a fasc.mikrovask.anast:noha
5t885.6↔	Tx.fasciokut.l.sv,šf.a fasc.mikrovask.anast:inguin,gen,gl.obl.	5t88x.x↔	Iné odobr.a transplantácia sv,šf.a fasc.mikrovask.anast:ost.
5t885.7↔	Tx.fasciokut.lal.sv,šf.a fasc.mikrovask.anast:steh,kol.	5v250.0	Lal.plast.kože a podk.prijemca:voľ.lal.s mikrovask.anast:pery
5t885.8↔	Tx.fasciokut.lal.sv,šf.a fasc.mikrovask.anast:predk.	5v250.4	Lal.plast.k.a podk.prijem:voľ.lal.s mikrovask.anast:ost.č.hlavy
5t885.9↔	Tx.fasciokut.lal.sv,šf.a fasc.mikrovask.anast:noha	5v250.5	Lal.plast.kože a podk.prijem:voľ.lalok.s mikrovask.anast:krk
5t885.x↔	Transplantácia fasciokut.lal.sv,šf.a fasc.mikrovask.anast:ost.	5v250.6↔	Lal.plast.kože a podk.prijem:voľ.lal.s mikrovask.anast:ram,axi
5t886.0↔	Transplant.septokut.lal.sv,šf.a fasc.mikrovask.anast:hlava,krk	5v250.7↔	Lal.plast.kože a podk.prijem:voľ.lal.s mikrovask.anast:ram,lak
5t886.1↔	Tx.septokut.lal.sv,šf.a fasc.mikrovask.anast:rameno,axila	5v250.8↔	Lal.plast.k.a podk.prijemca:voľ.lal.s mikrovask.anast:predlakt
5t886.2↔	Tx.septokut.lal.sv,šf.a fasc.mikrovask.anast:ram,lakeť	5v250.9↔	Lal.plast.kože a podk.prijem:voľ.lal.s mikrovask.anastom:ruka
5t886.3↔	Transpl.septokut.lal.sv,šf.a fasc.mikrovask.anast:predlakt	5v250.a	Lal.plast.k.a podk.prijem:voľ.lal.s mikrovask.anast:hr.st,chr.b.
5t886.4↔	Tx.septokut.lal.sv,šf.a fasc.mikrovask.anast:hr.sten,chr.b.	5v250.b	Lal.plast.k.a podk.prijemca:voľ.lal.s mikrovask.anast:bruš.o.
5t886.5↔	Tx.septokut.lal.sv,šf.a fasc.mikrovask.anast:bruš.stena	5v250.c	Lal.plast.k.a podk.prijem:voľ.lal.s mikrovask.anast:inguin,gen.o.
5t886.6↔	Tx.septokut.lal.sv,šf.a fasc.mikrovask.anast:ing.gen,gl.obl.	5v250.d	Lalok.plast.kože a podk.prijem:voľ.lal.s mikrovask.anast:steh.o.
5t886.7↔	Tx.septokut.lal.sv,šf.a fasc.mikrovask.anast:steh.,kol.	5v250.e↔	Lalok.plast.k.a podk.prijem:voľ.lal.s mikrovask.anast:glut,kol
5t886.8↔	Tx.septokut.lal.sv,šf.a fasc.mikrovask.anast:predkol	5v250.f↔	Lal.plast.kože a podk.prijem:voľ.lal.s mikrovask.anast:predkol
5t886.9↔	Tx.septokut.lal.sv,šf.a fasc.mikrovask.anast:noha	5v250.g↔	Lal.plast.kože a podk.prijemca:voľ.lal.s mikrovask.anast:noha
5t886.x↔	Tx.septokut.lal.sv,šf.a fasc.mikrovask.anast:ost.	5v250.x↔	Lal.plast.kože a podk.prijemca:voľ.lalok.s mikrovask.anast:ost.
5t887.0↔	Tx.myokut.lal.sv,šf.a fasc.mikrovask.anast:hlava,krk	5v554.0	Voľ.tx.kože a lal.plast.k.a podk.prijem,voľ.lal.mikrovask.an:pery
5t887.1↔	Tx.myokut.lal.sv,šf.a fasc.mikrovask.anast:rameno,axila	5v554.1	Voľ.tx.kože a lal.pl.kože a podk.prijem,voľ.lal.mikrovask.an:nos
5t887.2↔	Tx.myokut.lal.sv,šf.a fasc.mikrovask.anast:ram,lakeť	5v554.2↔	Voľ.tx.kože a lal.pl.k.a podk.prijem,voľ.lal.mikrovask.an:ucho
5t887.3↔	Tx.myokut.laloka sv,šf.a fasc.mikrovask.anast:predlakt	5v554.3↔	Voľ.tx.kože a lal.pl.k.a podk.prijem,voľ.lal.mikrovask.an:oč.vieč
5t887.4↔	Tx.myokut.lal.sv,šf.a fasc.mikrovask.anast:hr.stena,chr.b.	5v554.4	Voľ.tx.kože a lal.pl.k.a podk.prijemca,voľ.lal.mikrovask.a:os.č.hl
5t887.5↔	Tx.myokut.lal.sv,šf.a fasc.mikrovask.anast:bruš.stena	5v554.5	Voľ.tx.kože a l.plast.k.a podk.prijemca,voľ.lal.mikrovask.a:krk
5t887.6↔	Tx.myokut.lal.sv,šf.a fasc.mikrovask.anast:inguin,gen,gl.obl.	5v554.6↔	Voľ.tx.kože a l.pl.k.a podk.prijemca,voľ.lal.mikrovask.a:ram,axi
5t887.7↔	Tx.myokut.lal.sv,šf.a fasc.mikrovask.anast:steh,kol.	5v554.7↔	Voľ.tx.kože a lal.pl.k.a podk.prijem,voľ.lal.mikrovask.a:ram,lak
		5v554.8↔	Voľ.tx.kože a lal.pl.k.a podk.prijem,voľ.lal.mikrovask.a:predlakt
		5v554.9↔	Voľ.tx.kože a lal.plast.k.a podk.prijem,voľ.lal.mikrovask.a:ruka
		5v554.a	Voľ.tx.kože a lal.pl.k.a podk.prijem,voľ.lal.mikrovask.a:hr/chr.b.
		5v554.b	Voľ.tx.kože a lal.pl.k.a podk.prijem,voľ.lal.mikrovask.a:bruš.o
		5v554.c	Voľ.tx.kože a lal.pl.k.a podk.prijem,voľ.lal.mikrovask.a:ingv.gen
		5v554.d	Voľ.tx.kože a lal.pl.k.a podk.prijemca,voľ.lal.mikrovask.a:glut.o
		5v554.e↔	Voľ.tx.k.a lal.plas.k.a podk.prijem,voľ.lal.mikrovask.a:stehn,kol
		5v554.f↔	Voľ.tx.kože a lal.pl.k.a podk.prijem,voľ.lal.mikrovask.a:predkol
		5v554.g↔	Voľ.tx.kože a lal.plas.k.a podk.prijem,voľ.lal.mikrovask.a:noha
		5v554.x↔	Voľ.tx.kože a lal.plast.k.a podk.prijemca,voľ.lal.mikrovask.a:ost.
		8d243	Bilodigest.anastomóza ESK navigovaná s ECE-LAMS

Funkcia: Komplexné OP-výkony vo viacerých dňoch: Definície

8d245.1	Kompresia pažerákových varixov samoexpandibilným stentom	8r717.3	Vedenie mimotelov.obehu krvi v hlb.hypotermii(20-26°C)
8r717.0	Vedenie mimotelov.obehu krvi v normotermii(>35°C)	8r717.4	Ved.mimotelov.obehu krvi v hlbokjej hepotermii(<20°C)
8r717.1	Vedenie mimotelov.obehu krvi v slabej hypotermii(32-35°C)	8r717.x	Vedenie mimotelov.obehu krvi ,ostat.
8r717.2	Vedenie mimotelov.obehu krvi v stred.hypotermii(26-32°C)	8r8q6.0	Perk. fen. aort. dis.

Funkcia

Ur ité OP-výkony v ztyroch
d oach



Ur ité OP-výkony v ýtyroch d och

Ur ité OP-výkony v ztyroch d och

Ur ité OP-výkony v ýtyroch d och

Minimálne v [minimálne 4 výk. v tabu ke UOP4-1] 4 výk. v asovom odstupe min. 1 d.

Výkon UOP4-1

12b10	Perkutánná(ihl.)biopsia hypofýzy	13n07.0	Biopsia s incíziou colon ascendens
12b11	Perkutánná(ihl.)biopsia corpus pineale	13n07.1	Biopsia s incíziou colon transversum
12b20	Perkut.(ihl.)biopsia hypofýzy s použ.zobr.metód	13n07.2	Biopsia s incíziou colon descendens
12b21	Perkut.(ihl.)biopsia corpus pineale s použ.zobr.metód	13n07.3	Biopsia s incíziou colon sigmoideum
13a10.0	Biopsia s incíz. mozgu s trepanáciou lebkových kostí	13n08.0	Biopsia s incíziou konečníka
13a10.1	Biopsia s incíz.bazálnych ggl s trepanáciou lebkových kostí	13n08.1	Biopsia s incíziou perirektálneho tkaniva
13a10.2	Biopsia s incí.mozg.kmeňa s trepanáciou lebkových kostí	13n09.0	Biopsia s incíziou pažeráka
13a10.3	Biopsia s incí.mozočka s trepanáciou lebkových kostí	13n09.1	Biopsia s incíziou bližšie neurčenej časti čreva
13a10.4	Biops.s incí.intrakran. č.,hlav.nerv. a gglí s trepan.lebk.k.	13n09.2	Biopsia s incíziou mezenteria
13a10.5	Biops.s incí.intrakraniál.ciev s trepanáciou lebk.kostí	13n09.3	Biopsia s incíziou omenta
13a10.6	Biops.s incí.mozg.obalov s trepanáciou lebkových kostí	13n09.4	Biopsia s incíziou peritonea
13a10.7	Biops.s incíziou klenby lebky s trepanáciou lebkových kostí	13n09.5	Biopsia s incíziou retroperitoneálneho tkaniva
13a10.8	Biops.s incí.lebeč. bázy s trepanáciou lebkových kostí	13n09.x	Biopsia s incíziou ostat.org. tráviaceho systému
13a10.9	Biops.s incí.tvár. časti lebky s trepanáciou lebkových kostí	13n0x	Biopsia s incíziou ostat. intraabdominál.orgánov
13a10.x	Biops.s incí.ostat.intrakraniál.tkaniva s trepan.lebk.kostí	13o00.0↔	Biopsia s incíziou obličky
13a11.0	Stereotaktická biopsia mozgu	13o00.1↔	Biopsia s incíziou perirektálneho tkaniva
13a11.1	Stereotaktická biopsia bazálnych ganglií	13o00.4↔	Biopsia s incíziou močovodu
13a11.2	Stereotaktická biopsia mozgového kmeňa	13o00.5↔	Biopsia s incíziou periureterálneho tkaniva
13a11.3	Stereotaktická biopsia mozočka	13o00.6	Biopsia s incíziou močového mechúra
13a11.4	Stereotakt.biopsia intrakraniál. častí, hlav.nervov a ganglií	13o00.7	Biopsia s incíziou perivezikálneho tkaniva
13a11.5	Stereotaktická biopsia intrakraniálnych ciev	13o00.x	Biopsia s incíziou ostat.orgánov močovopohl.systému
13a11.6	Stereotaktická biopsia mozgových obalov	13p00.0	Biopsia s incíziou prostaty
13a11.x	Stereotakt.biopsia ostatného intrakraniálneho tkaniva	13p00.1	Biopsia s incíziou periprostatického tkaniva
13a20.0	Biopsia s incíziou miechy	13p01.0	Biopsia s incíziou glans penis
13a20.1	Biopsia s incíziou intraspínál. častí miechových nervov	13p01.1	Biopsia s incíziou tela penisu
13a20.2	Biopsia s incíziou obalov miechy	13p02.0↔	Biopsia s incíziou semenníkov
13a20.x	Biopsia s incíziou ostat. intraspínálneho tkaniva	13p02.3↔	Biopsia s incíziou vesiculae seminalis
13b00	Biopsia s incíziou štítnej žľazy	13q00.0↔	Biopsia s incíziou vaječníkov
13b01↔	Biopsia s incíziou prítitných teliesok	13q00.1↔	Biopsia s incíziou tuby uterina
13b02↔	Biopsia s incíziou nadobličiek	13q01.0↔	Biopsia s incíziou závesného aparátu matrice
13b10.0	Biopsia s incíz. hypofýzy, trasseptálne/transsfenoidálne	13q01.1	Biopsia s incíziou tela matrice
13b10.1	Biopsia s incíz.corpus pineale, trasseptál./transsfenoidál.	13q01.2	Biopsia s incíziou krčka matrice
13b20.0	Stereotaktická biopsia hypofýzy	13q02	Biopsia s incíziou pošvy
13b20.1	Stereotaktická biopsia corpus pineale	13q03	Biopsia s incíziou vulvy
13c11↔	Biopsia s incíziou dúhovky	13q04	Biopsia s incíziou ženského perinea
13c12↔	Biopsia s incíziou corpus ciliare	13q05	Vaginál.biopsia s incíziou Douglasovho priestoru
13c13↔	Biopsia s incíziou skléra	13q0x	Biopsia s incíziou ostat.ženských pohlavných orgánov
13c14↔	Biopsia s incíziou šošovky	13x01	Biopsia s incíziou ostat.orgánov krku
13c15↔	Biopsia s incíziou sietnice	14a30.0	Dg peroperačná endoskopia intrakraniál.priestoru
13c16↔	Biopsia s incíziou chorioidei	14a30.1	Dg peroperačná endoskopia intraspínál.priestoru
13c17↔	Biopsia s incíziou okohybných svalov	14j30.0	Diagnostická peroperačná bronchoskopia s incíziou
13c18↔	Biopsia s incíziou orbity	14j30.1	Diagnostická peroperačná tracheoskopia s incíziou
13d22↔	Biopsia s incíziou vnútorného ucha	14n31.0	Dg endoskopia žalúdka s incíziou alebo peroperačne
13j00	Biopsia s incíziou bránice	14n31.1	Dg endoskopia tenkého čreva s incíziou alebo peroperačne
13j01	Biopsia s incíziou mediastina	14n31.2	Dg endoskopia hrubého čreva s incíziou alebo peroperačne
13j02↔	Biopsia s incíziou bronchu	14n32.32	Dg endoskopia žlč.ciest, žlčníka, ductus cyst. s incíz./peroper.
13j03↔	Biopsia s incíziou pľúc	14n32.x	Dg endosk.ostat. tráviacej sústavy s incíziou/peroperačne
13k00	Biopsia s incíziou srdca	5a110	Resekcia nádoru klívu (Blumenbachi)
13k01	Biopsia s incíziou perikardu	5a111	Resekcia nádoru klenby lebky
13m00	Biopsia s incíziou týmusu	5a112.2	Res.intrakraniál.meningeómu z konvexity mozgu
13m01	Biopsia s incíziou sleziny	5a112.d	Res.intrakraniálneho parasagitálneho meningeómu
13n00.0	Biopsia s incíziou pečene s excíziou	5a112.e	Res.intrakraniálneho meningeómu spodiny lebečnej
13n00.1	Ihlová biopsia s incíziou pečene	5a112.f	Resekcia intrakraniálneho meningeómu v obl.krídla
13n01.0	Biopsia s incíziou žlčníka	5a112.g	Res.intrakraniálneho meningeómu mozgovej komory
13n01.1	Biopsia s incíziou žľčových ciest	5a112.h	Resek.intrakran.meningeómu rast.extraintrakraniál.
13n01.3	Biopsia s incíziou pankreasu	5a113.j	Resekcia gliomu z mozg.hemis,mikrochir.s neuronavig.
13n05	Biopsia s incíziou žalúdka	5a113.k	Resekcia gliomu z mozg.hemis,mikroch.b.neuronavig.
13n06.0	Biopsia s incíziou duodena	5a113.m	Resekcia gliomu z mozg.hemis,neuro-esk.s neuronavig.
13n06.1	Biopsia s incíziou ilea	5a113.n	Resekcia gliomu z mozg.hemis,neuro-esk.b.neuronavig.
13n06.2	Biopsia s incíziou jejuna	5a114.j	Resekcia gliomu z mozočka,mikroch.s neuronavig.

5a114.k	Resekcia gliomu z mozočka,mikroch.b.neuronavig.	5a123.0	Evak.subdurál.subakút.hematómu s kraniekt.s ICP monitor.
5a114.m	Resekcia gliomu z mozočka,neuro-esk s neuronavig	5a123.1	Evak.subdurál.subakút.hematómu s kraniekt.bez ICP monitor.
5a114.n	Resekcia gliomu z mozočka,neuro-esk.b.neuronav	5a124.0	Evak.subdurál.chron.hematómu s kraniot.s ICP monitor.
5a115.j	Resek.intrakr.neuroepit.TU z elokvent.obl,mikroch.s neuronav.	5a124.1	Evak.subdurál.chron.hematómu s kraniot.bez ICP monitor.
5a115.k	Res.intrakr.neuroep.TU z elokvent.obl,mikroch.bez neuronav.	5a125.0	Evak.subdurál.chron.hematómu s kraniekt.s ICP monitor.
5a115.m	Res.intrakr.neuroep.TU z elokvent.obl,neuro-esk.s neuronav.	5a125.1	Evak.subdurál.chron.hematómu s kraniekt.bez ICP monitor.
5a115.n	Res.intrakr.neuroep.TU z elokvent.obl,neuro-esk.b.neuronav.	5a126.2	Evak.epidurál.hemat.s kraniot.bez revízie intradur.priest.
5a116.j	Res.intrakr.neuroepit.TU boč.kom.a IV.mozg.k,mikroch.s neuron	5a126.3	Evak.epidurál.hemat.s kraniot.s revíziou intradur.priest.
5a116.k	Res.intrakr.neuroepit.TU boč.kom.a IV.mozg.k,mi-ch.b.neuronav	5a127.2	Evak.epidur.hemat.s kraniekt.bez revízie intradur.priest.
5a116.m	Res.intrakr.neuroe.TU boč.k.a IV.mozg.k,neuro-esk.s neuronav	5a127.3	Evak.epidurál.hemat.s kraniekt.s revíziou intradur.priest.
5a116.n	Res.intrakr.neuroe.TU boč.k.a IV.mozg.k,neuro-esk.b.neuron	5a128.4	Evak.intracerebr.pouraz.hemat.bez hemocefalu,supratent.
5a117.j	Resekcia TU z hlb.štrukt.mozgu,mikroch.s neuronav.	5a128.5	Evak.intracerebr.pouraz.hemat.s hemocefalom,supratent.
5a117.k	Resekcia TU z hlb.štrukt.mozgu,mikrochir.bez neuronav.	5a128.6	Evak.intracerebr.pouraz.hemat.bez hemocefalu,infratent.
5a117.m	Resekcia TU z hlb.štrukt.mozgu,neuroendoskop.s neuronav.	5a128.7	Evak.intracerebr.pouraz.hemat.s hemocefalom, infratent.
5a117.n	Resekcia TU z hlb.štrukt.mozgu,neuroendoskop.bez neuronav.	5a129.0	Evak.subdurál.akút.hematómu návrtom s ICP monitor.
5a118.j	Resek.intrakran.metastázy,mikrochir.s neuronavigáciou	5a129.1	Evak.subdurál.akút.hematómu návrtom bez ICP monitor.
5a118.k	Resek.intrakran.metastázy,mikrochir.bez neuronavig.	5a12a.0	Evak.subdurál.subakút.hemat. návrtom s ICP monitor.
5a118.m	Resek.intrakran.metastázy,neuroendoskop.s neuronavig.	5a12a.1	Evak.subdurál.subakút.hemat.návrtom bez ICP monitor.
5a118.n	Resek.intrakraniál.metastázy,neuroendosc.bez neuronavig.	5a12b.0	Evak.subdurál.chron.hematómu návrtom s ICP monitor.
5a119	Resekcia nádorov spodiny lebečnej	5a12b.1	Evak.subdurál.chron.hematómu návrtom bez ICP monitor.
5a11a.0	Resek.kontúz.lož.mozgu s kraniotómiou s ICP monitoringom	5a12c.8	Evakuácia subdurálneho hematómu bez drenáže
5a11a.1	Resek.kontúz.lož.mozgu s kraniotómiou bez ICP monitoringu	5a12c.9	Evakuácia subdurálneho hematómu s drenážou
5a11b.0	Resek.kontúz.lož.mozgu s kraniektómiou s ICP monitoringom	5a12d.4	Evak.intracerebr.spontán.hemat.bez hemocefalu,supratent.
5a11b.1	Resek.kontúz.lož.mozgu s kraniektómiou bez ICP monitoringu	5a12d.5	Evak.intracerebr.spontán.hemat.s hemocefalom,supratent.
5a11c.3	Resekcia schwanómu n. III. intrakraniálne cez labyrint	5a12d.6	Evak.intracerebr.spontán.hemat.bez hemocefalu,infratent.
5a11c.4	Resekcia schwanómu n. IV. intrakraniálne cez labyrint	5a12d.7	Evak.intracerebr.spontán.hemat.s hemocefalom,infratent.
5a11c.5	Resekcia schwanómu n. V. intrakraniálne cez labyrint	5a130	Dekompresia hlav.nervov v mastoidál.a tympan.úseku n.VII
5a11c.6	Resekcia schwanómu n. VI. intrakraniálne cez labyrint	5a131	Dekompresia hlav.nervov labyrintového úseku n VII.
5a11c.7	Resekcia schwanómu n. VII. intrakraniálne cez labyrint	5a132.7	Mikrovaskulár.dekompresia n.VII. v zad.jame lebečnej
5a11c.8	Resekcia schwanómu n. VIII. intrakraniálne cez labyrint	5a132.8	Mikrovaskulár.dekompresia n.VIII. v zad.jame lebečnej
5a11c.9	Resekcia schwanómu n. IX. intrakraniálne cez labyrint	5a132.9	Mikrovaskulár.dekompresia n.IX. v zad.jame lebečnej
5a11c.a	Resekcia schwanómu n. X. intrakraniálne cez labyrint	5a190.0	Exstirpácia nádoru klenby lebky v čelovej oblasti
5a11c.b	Resekcia schwanómu n. XI. intrakraniálne cez labyrint	5a190.1	Exstirpácia nádoru klenby lebky v okcipitoparietál.oblasti
5a11c.c	Resekcia schwanómu n. XII. intrakraniálne cez labyrint	5a190.2	Exstirpácia nádoru klenby lebky v subokcipitálnej oblasti
5a11d.3	Resekcia schwanómu n. III. Intrakraniál.retrosigmoidálne	5a190.3	Exstirpácia nádoru klenby lebky v oblasti orbity
5a11d.4	Resekcia schwanómu n. IV. intrakraniál.retrosigmoidálne	5a190.4	Exstirpácia nádoru klenby lebky v pterionálnej oblasti
5a11d.5	Resekcia schwanómu n. V. intrakraniál.retrosigmoidálne	5a191	Subfrontálna kraniotómia s resekciou nádoru rinobázy
5a11d.6	Resekcia schwanómu n. VI. intrakraniál.retrosigmoidálne	5a192	Exstirpácia iného nádoru zad.jamy retrosigmoid.prístupom
5a11d.7	Resekcia schwanómu n. VII. intrakraniál.retrosigmoidálne	5a193	Exstirpácia nádoru infratemporálnej oblasti
5a11d.8	Resekcia schwanómu n. VIII. intrakraniál.retrosigmoidálne	5a194.e	Operácia encefalokély spodiny lebečnej
5a11d.9	Resekcia schwanómu n. IX. intrakraniál.retrosigmoidálne	5a194.f	Operácia encefalokély inej časti ako spodiny
5a11d.a	Resekcia schwanómu n. X. intrakraniál.retrosigmoidálne	5a195	Dekompresívna kraniektómia bez uloženia kosti
5a11d.b	Resekcia schwanómu n. XI. intrakraniál.retrosigmoidálne	5a196	Drenáž subdurálnej tekutiny
5a11d.c	Resekcia schwanómu n. XII. intrakraniál.retrosigmoidálne	5a197.1	Externá komorová drenáž
5a11e.3	Resekcia schwanómu n. III. intrakraniál.kombinovane	5a197.2	Externá lumbálna drenáž
5a11e.4	Resekcia schwanómu n. IV. intrakraniál.kombinovane	5a198.1	Trepanopunkcia mozg.cysty/abscesu,supratent:1 ložisko
5a11e.5	Resekcia schwanómu n. V. intrakraniál.kombinovane	5a198.9	Trepanopunkcia mozg.cysty/abscesu,supratent:viac ložísk
5a11e.6	Resekcia schwanómu n. VI. intrakraniál.kombinovane	5a199.1	Trepanopunkcia mozg.cysty /abscesu,infratent:1 ložisko
5a11e.7	Resekcia schwanómu n. VII. intrakraniál.kombinovane	5a199.9	Trepanopunkcia mozg.cysty/abscesu,infratent:viac ložísk
5a11e.8	Resekcia schwanómu n. VIII. intrakraniál.kombinovane	5a19a.7	Rekonštrukčné OP n.VII. intrakraniálne sutúrou
5a11e.9	Resekcia schwanómu n. IX. intrakraniál.kombinovane	5a19a.b	Rekonštrukčné OP n. XI. intrakraniálne sutúrou
5a11e.a	Resekcia schwanómu n. X. intrakraniál.kombinovane	5a19a.c	Rekonštrukčné OP n. XII. Intrakraniálne sutúrou
5a11e.b	Resekcia schwanómu n. XI. intrakraniál.kombinovane	5a19b.7	Rekonštrukčné OP n. VII. intrakraniál.štepom
5a11e.c	Resekcia schwanómu n. XII. intrakraniál.kombinovane	5a19b.b	Rekonštrukčné OP n. XI. intrakraniál.štepom
5a11f.3	Resekcia schwanómu n. III. intrakraniál.strednou jamou	5a19b.c	Rekonštrukčné OP n. XII. intrakraniál.štepom
5a11f.4	Resekcia schwanómu n. IV. intrakraniál.strednou jamou	5a19c.81	Exstirpácia neurinómu n. VIII. cez labyrint
5a11f.5	Resekcia schwanómu n. V. intrakraniál.strednou jamou	5a19c.82	Exstirpácia neurinómu n. VIII., retrosigmoidálne
5a11f.6	Resekcia schwanómu n. VI. intrakraniál.strednou jamou	5a19e	Disekcia n.VIII cez strednú jamu
5a11f.7	Resekcia schwanómu n. VII. intrakraniál.strednou jamou	5a19f.8	Exstirpácia neurinómu n.VIII strednou jamou
5a11f.8	Resekcia schwanómu n. VIII. intrakraniál.strednou jamou	5a19g	Disekcia n. VIII. s labyrintektómiou
5a11f.9	Resekcia schwanómu n. IX. intrakraniál.strednou jamou	5a19h	Perkut.výkon na Gasserskom gangliu alebo koreňoch n.V.
5a11f.a	Resekcia schwanómu n. X. intrakraniál.strednou jamou	5a19k.0	Kraniektómia pri kraniostenóze,sagitálny šev
5a11f.b	Resekcia schwanómu n. XI. intrakraniál.strednou jamou	5a19k.1	Kraniektómia pri kraniostenóze,koronárny šev
5a11f.c	Resekcia schwanómu n. XII. intrakraniál.strednou jamou	5a19k.2	Kraniektómia pri kraniostenóze,metopický šev
5a120.0	Evak.subdurál.akút.hematómu s kraniot.s ICP monitor.	5a19k.3	Kraniektómia pri kraniostenóze,kombinácia viacerých švov
5a120.1	Evak.subdurál.akút.hematómu s kraniot.bez ICP monitor.	5a19m.4	Rekraniotómia pre hematóm
5a121.0	Evak.subdurál.akút.hematómu s kraniekt.s ICP monitor.	5a19m.5	Rekraniotómia pre infekciu
5a121.1	Evak.subdurál.akút.hematómu s kraniekt.bez ICP monitor.	5a19m.6	Rekraniotómia pre hydróm
5a122.0	Evak.subdurál.subakút.hematómu s kraniot.s ICP monitor.	5a19n.7	Neuroendoskop.extr.cudz.tel.z mozg.kom,ako súčas.vent.
5a122.1	Evak.subdurál.subakút.hematómu s kraniot.bez ICP monitor.	5a19n.8	Neuroendoskop.extr.cudz.tel.z mozg.kom,iné cudz.tel.

5a19o.1	Exstirpácia mozgovej cysty, mikroskopicky	5a20s	Extrakcia ventrikulárnej komôrky
5a19o.3	Exstirpácia mozgovej cysty, endoskopicky	5a20t	Výmena cerebrálneho katétra
5a19p.1	Fenestrácia mozgovej cysty, mikroskopicky	5a20u	Výmena jednocestného likvorového ventilu
5a19p.3	Fenestrácia mozgovej cysty, endoskopicky	5a20v	Extrakcia likvorového shuntu
5a19r.1	Intrakraniálna drenáž mozgovej cysty, mikroskopicky	5a210.0	Dekomp.kraniekt.odst.č.kl.leb.k dos.d.d.dek.m.tk.s ul.k.d.k.b.
5a19r.3	Intrakraniálna drenáž mozgovej cysty, endoskopicky	5a210.1	Dekomp.kraniekt.odst.č.kl.leb.k dos.dos.d.m.tk.s ul.k.d.k.b.
5a19s	Operácie mozgu pri epilepsii	5a211.2	Elevácia impres.jedn.zl.lebky s návrt.v obl.klenby b.kraniopl.
5a19t	Stereotaktická implantácia rádioaktívneho izotopu	5a211.3	Elev.impr.jednod.zlom.lebky s návrt.v ob.klenby s kranioapl.
5a200	Ventrikulárna punkcia s mer.intraventr.tlaku	5a211.4	Elev.impr.jednod.zlom.lebky s návrt.v ob.spod.bez p.kraniopl.
5a202	Extra-intrakraniálna tepenná anastomóza	5a211.5	Elev.impr.jednod.zlom.lebky s návrt.v ob.spod.s p.kraniopl.
5a203	Implantácia antisifonu	5a211.6	Elev.impr.jednod.zlom.lebky s návrt.v ob.zad.j.bez p.kraniopl.
5a204.0	Ventrikulo.perit.drenáž prog.sh.b.protisifon.jed	5a211.7	Elev.impr.jednod.zlom.lebky s návrt.v ob.zad.j.s p.kraniopl.
5a204.1	Ventrikuloperit.dren.program.shunt,s protisifon.jed	5a212.2	Elev.impr.komplik.zlom.lebky v obl.klenby bez kranioapl.
5a204.2	Ventrikuloperit.dren.,neprogram.sh,b.protisifon.j.	5a212.3	Elev.impres.komplik.zlom.lebky v obl.klenby s kranioapl.
5a204.3	Ventrikuloperit.drenáž,neprog.sh,s protisifon.j.	5a212.4	Elev.impr.komplik.zlom.lebky v obl.spod.bez p.kraniopl.
5a204.4	Ventrikuloatri.dren.,prog.shunt,b.protisifon.jedn.	5a212.5	Elev.impr.komplik.zlom.lebky v obl.spod.s p.kraniopl.
5a204.5	Ventrikuloatri.dren.,prog.sh,s protisifon.jedn.	5a212.6	Elev.impr.komplik.zlom.lebky v obl.zad.j.bez p.kraniopl.
5a204.6	Ventrikuloatri.dren.,neprog.sh,b.protisifon.j.	5a212.7	Elev.impr.komplik.zlom.lebky v obl.zad.j.s p.kraniopl.
5a204.7	Ventrikuloatri.dren.,neprog.sh,s protisifon.j.	5a213	Kraniektóm.a rekonštr.lebky pri zložitých diskrániach
5a205.0	Zavedenie V-P shuntu	5a214.10	Rekonštr.tvár.skél.bez lebky(od3reg) p.PC[CAD-implantát]
5a205.1	Zavedenie V-A shuntu	5a214.11	Rekon.mozg.lebky s orbit,temp.al.fr.sín.(do2reg),PC[CAD-imp]
5a206	Zavedenie dočasného intraluminálneho shuntu	5a214.12	Rekon.mozg.leb.viac.obl.tvár.skél.(od3reg)p.PC[CAD-imp]
5a208	Implantácia kmeňová	5a214.20	Rekon.leb.bez tvár.skél.s alopl.m.jednoduchý implantát
5a209.0	Pripoj.vonk.test.p.pri kortik.mozg.stimul.Th.chr.neutiš.bo	5a214.21	Rekon.leb.bez tvár.skél.s alopl.m.p.PC[CAD-imp]jeden.defekt
5a209.1	Defin.impl.neurostim.zar.do podkož.p.kort.mozg.stimul.	5a214.22	Rek.lebky bez tvár.skél.s alopl.PC[CAD-imp]vef./kompl.def.
5a20a	Endoskopická ventrikulostómia III.	5a214.8	Kranioplastika vlastnou kosťou
5a20b.0	Implantácia ventrikulárnej komôrky,frontálne	5a214.9	Kranioplastika kostným cementom
5a20b.1	Implantácia ventrikulárnej komôrky,okcipitálne	5a214.a	Kranioplastika biokeramikou
5a20b.2	Implantácia ventrikulárnej komôrky,temporálne	5a214.b	Kranioplastika titanovou sieťkou
5a20b.3	Implantácia ventr.komôrky,zaved.Ommayovho rezervoáru	5a214.c	Kranioplastika inými materiálmi
5a20c	Revizna operácia bázy lebky pre likvoreu	5a215.2	Kraniot.a elev.impres.zlom.lebky v obl.klenby b.kraniopl.
5a20d	Ventrikulo-cistemoanastomóza podľa Torkildsena	5a215.3	Kraniot.a elev.impres.zlom.lebky v obl.klenby s kranioapl.
5a20e.0	Prim.exstirp.kavernóz.malform.mozgu supratent.s neuronav.	5a215.4	Kraniot.a elev.impres.zlom.lebky v obl.spod.bez použ.kraniopl
5a20e.1	Prim.exstirp.kavernóz.malf.mozgu supratent.bez neuronav.	5a215.5	Kraniot.a elev.impres.zlom.lebky v obl.spod.s použ.kraniopl.
5a20e.2	Prim.exstirpácia kavernóz.malf.mozgu infratent.s neuronavig.	5a215.6	Kraniot.a elev.impres.zlom.lebky v obl.zad.jam.b.použ.kraniopl.
5a20e.3	Prim.exstirp.kavernóz.malf.mozgu infratent.bez neuronav.	5a215.7	Kraniot.a elev.impres.zlom.lebky v obl.zad.jam.s použ.kraniopl
5a20e.4	Prim.exstirp.kaver.malf.mozgu v obl.mozg.kmeňa s neuronav.	5a215.8a	Imp./vým.liek.p.intravent.inf.funkč.OP.leb.moz,m.bl,p.i.s.k.pr
5a20e.5	Prim.exstirp.kaver.malf.mozgu v obl.mozg.kmeňa bez neuron.	5a215.8b	Imp./vým.liek.p.intrav.inf.funkč.OP.leb.moz,m.bl,p.i.s.p.v.d.p
5a20e.6	Exstirp.kaver.malform.mozgu pri recidive supratent.s neuron.	5a215.8x	Imp./vým.liek.p.intrav.infúziu.p.funkč.OP.leb.moz,m.bl: iná
5a20e.7	Exstirp.kaver.malform.mozgu pri recid.supratent.bez neuron.	5a215.91	Impl.neurost.pre hlb.mozg.stim.s impl.neurost.el:nedobij.sy
5a20e.8	Exstirp.kaver.malform.mozgu pri recidive infratent.s neuron.	5a215.92	Impl.neurost.pre hlb.mzg.stim.s impl.neurost.el:dobijatef.sy
5a20e.9	Exstirp.kaver.malform.mozgu pri recid.infratent.bez neuron.	5a215.a1	Vým.n-stim.pre hlb.mzg.stim.s/bez vým.n-stimul.el:nedobij.sy
5a20e.a	Exstir.kaver.malf.mozgu pri rec.v obl.mozg.kmeňa s neuron.	5a215.a2	Vým.n-stim.pre hlb.mzg.stim.s/bez vým.n-stimul.el:dobijatef.sy
5a20e.b	Exstir.kaver.malf.mozgu pri rec.v obl.mozg.kmeňa bez neuron	5a215.b	Iné op.lebky,mozgu,m.blán:impl.al.vým.neuroprotézy
5a20f.0	Ošetrovanie aneurizmu mozgovej tepny s krvácaním:1 klip	5a300	Perkutánná chordotómia a traktotómia
5a20f.1	Ošetrovanie aneurizmu mozg.tepny s krvác:viac klipov	5a301	Trigeminová miechová traktotómia
5a20f.2	Ošetrovanie aneurizmu mozg.tepny bez krvác:1 klip	5a302	Iné protibolestivé operačné výkony na mieche
5a20f.3	Ošetrovanie aneurizmu mozg.tepny bez krvác:viac klipov	5a304.0	Exstirpácia intramedulárneho nádoru miechy
5a20g.4	Resek arteriovenóz.malform.mozgu s krvác.s použ.klipov	5a304.1	Exstirpácia extradurálneho nádoru miechy
5a20g.5	Resek arteriovenóz.malform.mozgu s krvác.bez použ.klipov	5a304.2	Exstirpácia subdurálnych lézií a nádorov miechy
5a20g.6	Resek arterioven.malform.mozgu bez krvác.bez použ.klipov	5a304.3	Exstirpácia epidurálnych lézií a nádorov miechy
5a20g.7	Resek arterioven.malform.mozgu bez krvác.s použ.klipov	5a307	Dekompresia intramedulárneho nádoru miechy
5a20h.0	Dekompr.operácia v obl.kraniocer.prech:A.Ch.malf.s duropl.	5a308	Evakuácia spontánneho hematómu miechového kanála
5a20h.1	Dekompr.OP v obl.kraniocer.prech:A.Ch.malf.s duropl.a p.i.	5a309	Evakuácia epidurálneho hematómu miechového kanála
5a20h.2	Dekompr.OP v obl.kraniocer.prech:iná ako A.Ch.malf.s duropl.	5a30a	Pred./zad.rizotóm.miech.koreň./drez miech.léz.pre bolesť
5a20h.3	Dekomp.OP kranioocer.prech:iná ako A.Ch.malf.s duropl.s impl.	5a30b	Dorzálna rizotómia pre neurogénny močový mechúr
5a20j.0	Intrakr.rekonštr.OP bez použ.biolog.lep.s použ.alotranspl.	5a30c	Deliberácia miechy a miechových nervov
5a20j.1	Intrakr.rekonštr.OP bez použ.biolog.lep.s použ.autológ.transpl.	5a30d	Deliberácia miechy a miechových nervov endoskopicky
5a20j.2	Intrakr.rekonštr.OP bez použ.biolog.lep.s použ.umel.implant.	5a30e.4	Deliberácia pripútanej miechy exstirp.lipómu z mieš.kónusu
5a20k.0	Intrakr.rekonštr.OP s použ.biolog.lep.s použ.alotranspl.	5a30e.5	Deliberácia pripútanej miechy uvoľnením jazvy jazvovit.tk.
5a20k.1	Intrakr.rekonštr.OP s použ.biolog.lep.s použ.autológ.transpl.	5a30e.6	Deliberácia pripútanej miechy znesením kostného výrastku
5a20k.2	Intrakr.rekonštr.OP s použ.biolog.lep.s použ.umel.implant.	5a30e.7	Deliberácia pripútanej miechy discíziou filum terminale
5a20m.0	Uzáv.tvr.pleny mozg/miechy bez biol.lep.s použ.alotranspl	5a30f	Impl.liek.pumpy na intratekál.aplik.liečiva do miech.kanála
5a20m.1	Uzáv.tvr.pleny mozg/miechy bez biol.lep.s použ.autol.transpl.	5a30g	Excízia A-V malformácie miechy
5a20m.2	Uzáv.tvr.pleny mozg/miechy bez pou.biol.lep.s pou.umel.impl.	5a30h	Mikrochirurgická exstirpácia cievnej malformácie miechy
5a20n.0	Uzáv.tvrd.pleny moz./miechy s biol.lep.s použ.alotranspl.	5a30j	Použ.stabilizač.osteosynt.mat.po plast.defektu neurál.rúry
5a20n.1	Uzáv.tvrd.pleny moz./miechy s biol.lep.s použ.autol.transpl.	5a30k	Syringomyélia s terminálnou ventrikulostómiou
5a20n.2	Uzáv.tvrd.pleny moz./miechy s biol.lep.s použ.umel.impl.	5a30m	OP meningokély,meningomyelokély,lipomeningokély
5a20o	Chirurgické ošetrovanie dury	5a30n	Uvoľnenie filum terminale
5a20p	Intrak.endarterektóm.a vertebr./a.carotis/ich hl.vetiev	5a30o.9	Plastika otvoreného defektu proximálnej neurálnej rúry

5a30o.b	Plastika otvoreného defektu distálnej neurálnej rúry	5a40c.a	Resekcia schwanómu n. X.extrakraniálne cez labyrint
5a30p.8	Plastika krytého defektu proximálnej neurálnej rúry	5a40c.b	Resekcia schwanómu n. XI.extrakraniálne cez labyrint
5a30p.a	Plastika krytého defektu distálnej neurálnej rúry	5a40c.c	Resekcia schwanómu n. XII.extrakraniálne cez labyrint
5a30r	Implantácia expanderu pred plastikou rozsiahleho defektu	5a40d.3	Resekcia schwanómu n. III.extrakraniál.retrosigmoidálne
5a310.10	Impl.liek.pumpy intrat/epidurál.pod.liek:l.pum.s konš.priet.	5a40d.4	Resekcia schwanómu n. IV.extrakraniál.retrosigmoidálne
5a310.11	Impl.liek.pump.intratek/epidurál.pod.liek:progr.liek.pumpa	5a40d.5	Resekcia schwanómu n. V.extrakraniál.retrosigmoidálne
5a310.1x	Impl.liek.pumpy a intratek./epidurál.podávanie liek:ost.	5a40d.6	Resekcia schwanómu n. VI.extrakraniál.retrosigmoidálne
5a310.2	Vytvorenie podkožného rezervoára	5a40d.7	Resekcia schwanómu n. VII.extrakraniál.retrosigmoidálne
5a310.3	Revízia imp.intratekálneho a/epidurálneho katétra	5a40d.9	Resekcia schwanómu n. IX.extrakraniál.retrosigmoidálne
5a310.4	Revízia impl.liek.pumpy na intratek./epidurál.pod.liekov	5a40d.a	Resekcia schwanómu n. X.extrakraniál.retrosigmoidálne
5a310.5	Revízia implantovaného podkožného rezervoára	5a40d.b	Resekcia schwanómu n. XI.extrakraniál.retrosigmoidálne
5a310.7	Odstránenie impl.liek.pumpy na intratek./epidurál.pod.liekov	5a40d.c	Resekcia schwanómu n. XII.extrakraniál.retrosigmoidálne
5a311.00	Impl.1 dočas.stimul.epidurál.elektrody na testovanie	5a40e.3	Resekcia schwanómu n. III.extrakraniál.kombinovane
5a311.01	Impl.viac dočas.stimul.epidurál.elektrod na testovanie	5a40e.4	Resekcia schwanómu n. IV.extrakraniál.kombinovane
5a311.02	Impl./vým.1 perkut.epidurál.elekt.na trv.stimul.miechy	5a40e.5	Resekcia schwanómu n. V.extrakraniál.kombinovane
5a311.03	Impl./vým.viac perkut.epidur.elekt.na trv.stimul.miechy	5a40e.6	Resekcia schwanómu n. VI.extrakraniál.kombinovane
5a311.04	Impl./vým.1 chir.epidurál.elekt.na trv.stimul.miechy	5a40e.7	Resekcia schwanómu n. VII.extrakraniál.kombinovane
5a311.05	Impl./vým.viac chir.epidurál.elekt.na trv.stimul.miechy	5a40e.9	Resekcia schwanómu n. IX.extrakraniál.kombinovane
5a311.06	Imp.multif.elek.do epid./subarachn.pr.perkut.pulz.rádiofr.oš.	5a40e.a	Resekcia schwanómu n. X.extrakraniál.kombinovane
5a311.1	Impl./vým.subarachn.elekt.na stimul.pred. koreňov miechy	5a40e.b	Resekcia schwanómu n. XI.extrakraniál.kombinovane
5a311.20	Odstránenie 1 perkut.stimulač.epidurál.elektrody	5a40e.c	Resekcia schwanómu n. XII.extrakraniál.kombinovane
5a311.21	Odstrán.viac perkut.stimul.epidurál.elektrod	5a40f.3	Resekcia schwanómu n. III.extrakran.stred.jamou
5a311.22	Odstrán.1 chir.stimul.epidurál.elektrody	5a40f.4	Resekcia schwanómu n. IV.extrakran.stred.jamou
5a311.23	Odstrán.viac chir.stimul.epidurál.elektrod	5a40f.5	Resekcia schwanómu n. V.extrakran.stred.jamou
5a311.24	Odstrán.1 stimul.subarachnoideál.elektrody	5a40f.6	Resekcia schwanómu n. VI.extrakran.stred.jamou
5a311.25	Odstrán.viac stimul.subarachnoideál.elektrod	5a40f.7	Resekcia schwanómu n. VII.extrakran.stred.jamou
5a311.31	Revízia 1 perkut.stimul.epidurál.elektrody	5a40f.9	Resekcia schwanómu n. IX.extrakran.stred.jamou
5a311.32	Revízia viac perkut.stimul.epidurál.elektod	5a40f.a	Resekcia schwanómu n. X.extrakran.stred.jamou
5a311.33	Revízia 1 chir.stimul.epidurál.elektrody	5a40f.b	Resekcia schwanómu n. XI.extrakran.stred.jamou
5a311.34	Revízia viac chir.stimul.epidurál.elektrod	5a40f.c	Resekcia schwanómu n. XII.extrakran.stred.jamou
5a311.35	Revízia 1 stimul.subarachnoid.elektrody	5a40g	Transkutánná neurolyza nervov a nervových ganglií
5a311.36	Revízia viac stimul.subarachnoid.elektrod	5a500	Impl.elektron.stimulátora n.vagus pri lieč.epilepsie
5a311.40	Impl./vým.neurost.epid.stim.mie:impl/vým.elek.,1-k.p.i.sy b.d	5a501	Rekonštr.OP n.VII v obl.tváre p.paréze n.VII,cross face tech.
5a311.41	Imp./vým.neurost.epid.st.mie:impl./vým.elek.,viac-k p.i.sy b.d	5a502	Rekonštr.OP n.VII v obl.tváre p.paréze n.VII,dynam.záver
5a311.42	Imp/vým.neurost.epid.st.mie:impl./vým.elek.,viac-k p.i.sy.dob	5a503	Rekonštr.OP n.VII v obl.tváre p.paréze n.VII,static.záver
5a311.50	Vým.neurost.epid.st.mie.bez potr.výmeny elek.,1-k.p.i.sy b.d	5a504	Rekonštr.OP n.VII v obl.tváre p.paréze n.VII,transpoz.svalu
5a311.51	Vým.neurost.epid.st.mie.bez potr.vým.elekt,viac-k p.i.sy b.d	5a505.1	Rekonštr.OP n. VII štepom v spánk.k., bližšie k mozg.kmeňu
5a311.52	Vým.neurost.epid.st.mie.bez potr.vým.elek,viac-k p.i.sy.dob.	5a505.2	Rekonštrukcia n. VII. v spánkovej kosti
5a311.6	Impl./vým.neurost.stim.pred.kor.miechy s im/vým.subara.el.	5a506	Transplantácia nervu s facio-faciálnou anastomózou
5a311.7	Výmena neurost stim.pred.kor.miechy bez /vým.subarach.el.	5a507.0	Resek.nádoru veľk.a stred.nervov bez násł.rekonštr.nervu
5a311.8	Reviz.imp.neurost.epidurál.stim.mie.a stim.pred.kor.mie	5a507.1	Resek.nádoru veľk.a stred.nervov s násł.rekonštr.nervu
5a311.9	Odstr.imp.neurost.epid.st.mie.a stim.pred.kor.miechy	5a508	Impl.neurostim.zar.pri dysfunkcii dol.moč.ciest
5a311.x	Iné operácie na mieche a miechových štruktúrach	5a50a	Rekonštrukčné OP n. VII.extrakraniál.štepom
5a400.1	Denervácia periférneho nervu	5a50b	Rekonštrukčné OP n. VII.extrakraniál.sutúrou
5a400.2	Excízia lézie periférneho nervu:pri rekonštrukcii	5a50c.2	Mikroch.sut.perif.nervu priama s pou.autotranspl.s použ.lep.
5a402.b	Rekonštrukčné OP n. XI. ekstrakraniál.štepom	5a50c.3	Mikroch.sut.perif.nerv.priama s pou.autotranspl.bez použ.lep.
5a402.c	Rekonštrukčné OP n. XII. ekstrakraniál.štepom	5a50e.4	Rekonštr.nerv.plexu s použ.nerv.štepú:jednostran.
5a403	Rekonštrukcia n.VII. štepom v ekstrakraniálnom úseku	5a50e.5	Rekonštr.nerv.plexu bez použ.nerv.štepú:jednostran.
5a404	Primárna mikrosutúra nervového plexu	5a50f	Mikroch.sut.perif.nervu priama bez použ.autotransplant.
5a405.b	Rekonštrukčné OP n. XI. ekstrakraniál.sutúrou	5a50g	Dekompresia,deliberácia a uvoľnenie zrástov perifér.nervu
5a405.c	Rekonštrukčné OP n. XII. ekstrakraniál.sutúrou	5a50h.61	Operácia pre syndróm Guyonovho tunela
5a407.4	Sympatektómia,laparoskopicky	5a50h.63	OP pre sy.kubitál.tunela s dekompresiou nervu
5a407.5	Sympatektómia,videooskopicky	5a50h.64	OP pre sy.kubitál. tunela s transpozíciou nervu
5a408.1	Torakálna sympatektómia,torakotomicky	5a50h.6x	Operácia pre úžinový syndróm na HK, iný
5a408.2	Torakálna sympatektómia,torakoskopicky	5a50h.7	OP pre pouřaz.stavy perifér.nervu na HK
5a408.3	Torakál.sympatektómia,perkután.pod kontrolou C-ramena	5a50h.8	OP pre pozápal.stavy perifér.nervu na HK
5a409.0	Lumbálna sympatektómia,otvorene chirurgicky	5a50h.9	Operácia pre úžinový syndróm na dolnej končatine
5a409.3	Lumbál.sympatektómia,perkután.pod kontrolou C-ramena	5a50h.a	OP pre pouřaz.stavy perifér.nervu na DK
5a40a.7	Anastomóza n. VII.sutúrou	5a50h.b	OP pre pozápal.stavy perifér.nervu na DK
5a40a.b	Anastomóza n. XI.sutúrou	5a50j	Operácia pre pronátorový syndróm
5a40a.c	Anastomóza n. XII.sutúrou	5a50k	Dekompresia nervového plexu
5a40b.7	Anastomóza n. VII.štepom	5a50l	Explorácia intradurál.časti brach.plexu zadným prístupom
5a40b.b	Anastomóza n. XI.štepom	5a50m	Explorácia extradurálnej časti brachiálneho plexu
5a40b.c	Anastomóza n. XII.štepom	5a50n	Skalenotóm/dekompres.brach.plexu p.sy.hrud.apertúry
5a40c.3	Resekcia schwanómu n. III.extrakraniálne cez labyrint	5a50o	Dekompresia periférneho nervu transkutánná
5a40c.4	Resekcia schwanómu n. IV.extrakraniálne cez labyrint	5a50p	Transpozícia periférneho nervu
5a40c.5	Resekcia schwanómu n. V.extrakraniálne cez labyrint	5a50r	Endoskopická dekompresia kanála n.II
5a40c.6	Resekcia schwanómu n. VI.extrakraniálne cez labyrint	5a50t.00	Impl/vým.neurost.PNS impl/vým.el:1-kanál.plne impl.nedobij
5a40c.7	Resekcia schwanómu n. VII.extrakraniálne cez labyrint	5a50t.01	Impl/vým.neurost.PNS s impl./vým.el:viac-k.plne impl.nedob.
5a40c.9	Resekcia schwanómu n. IX.extrakraniálne cez labyrint	5a50t.02	Impl./vým.neurost.PNS s impl./vým.el:viac-k.plne impl.dobij.

5a50t.03	Impl./vým.neuros.PNS s impl./vým.el.vág.nervostim.sy	5b122.03	HeTE.s odstr.prišt.tel.bez dis.kompartm.,miniinv.v-r
5a50t.04	Impl/vým.neust.PNS impl/vým.el.vág.n.-stim.srd.b.um.sn.v PK	5b122.04	HemiTE.s odstr.prišt.tel.bez dis.kompartm.,esk.asist.
5a50t.05	Impl/vým.neurs.PNS impl/vým.el.vág.n.-stim.srd.s.um.sn.v PK	5b122.05	HemiTE.s odstr.prišt.tel.bez dis.kompartm.,esk.radioas.
5a50t.06	Impl/vým.neuros.PNS s impl./vým.el:aktivácia baroreceptora	5b122.06	HemiTE.s odstr.prišt.tel.bez dis.kompartm.,s elektroneuros.
5a50t.10	Vým.neurost.PNS bez vým.elekt:1-kanál.plne impl.nedobij.	5b122.0x	HemiTE.s odstr.prišt.tel.bez dis.kompartm., ostatné
5a50t.11	Vým.neurost.PNS bez vým.el:viac-kanál.plne impl.nedob.	5b122.10	HemiTE.s odst.prišt.t.a s dis.ce.k. a krč.dis.lat.kom.LU, štand
5a50t.12	Vým.neurost.PNS bez vým.el:viac-kanál.sy.dobij.	5b122.11	HeTE.s odst.prišt.t.a s dis.ce.k. a krč.dis.lat.k.LU,miniinv.video
5a50t.13	Vým.neurost.PNS bez vým.el:vágový nervostim.sy.	5b122.12	HeTE.s odst.prišt.t.a s dis.ce.k. a krč.dis.lat.k.LU,miniinv.radio
5a50t.14	Vým.neuros.PNS b.vým.el:vág.n.stim.s.srdc.b.vým.sním.v PK	5b122.13	HeTE.s odst.prišt.t.a s dis.ce.k. a krč.dis.lat.k.LU,miniinv.v-r
5a50t.15	Vým.neurost.PNS b.vým.el:vág.n.stim.s.srdc.s.vým.sním.v PK	5b122.14	HeTE.s ods.prišt.tel.a s dis.ce.k. a krč.dis.lat.komp.LU.,esk.as
5a50t.16	Vým.neurost.PNS bez vým.el.:sy.aktivácie baroreceptora	5b122.15	HeTE.s odst.prišt.tel.a s dis.ce.k.,krč.dis.lat.komp.LU,esk.r-as
5a50t.e	Implantácia periférnej neuroprotézy	5b122.16	HeTE.s odst.prišt.t.,s dis.ce.k. a krč.dis.lat.komp.LU,s el.neur
5a50t.f0	Impl/vým.na neurostimul.elekt.pre syst.aktiv.baroreceptora	5b122.1x	HeTE.s odst.prišt.tel.a s dis.ce.k. a krč.dis.lat.komp.LU,iný sp.
5a50t.f1	Reviz.neurostimul.elekt.pre systém aktiv.baroreceptora	5b12x.0	Iná hemityreoidektómia,štandardná
5a902.11	Laminotómia krčnej chrbtice,1 segment	5b12x.1	Iná hemityreoidektómia,miniinvazívna videoasistovaná
5a902.12	Laminotómia krčnej chrbtice,2 segmenty	5b12x.2	Iná hemityreoidektómia,miniinvazívna radioasistovaná
5a902.13	Laminotómia krčnej chrbtice,viac ako 2 segmenty	5b12x.3	Iná hemityreoidektómia,miniinvazívna radioasistovaná
5a902.21	Hemilaminektómia krčnej chrbtice,1 segment	5b12x.4	Iná hemityreoidektómia,endoskopicky asistovaná
5a902.22	Hemilaminektómia krčnej chrbtice,2 segmenty	5b12x.5	Iná hemityreoidektómia,endoskopicky radioasistovaná
5a902.23	Hemilaminektómia krčnej chrbtice,viac ako 2 segmenty	5b12x.6	Iná hemityreoidektómia,s použitím elektroneurostimulátora
5a902.31	Laminektómia krčnej chrbtice,1 segment	5b12x.x	Iná hemityreoidektómia,ostatné
5a902.32	Laminektómia krčnej chrbtice,2 segmenty	5b130.0	Excízia chorého tkan.na štítnej žľazy,štand.
5a902.33	Laminektómia krčnej chrbtice,viac ako 2 segmenty	5b130.1	Excízia chorého tkan.na štít.žľ.,miniinv.videoas.
5a903.11	Laminotómia hrudnej chrbtice,1 segment	5b130.2	Excízia chorého tkan.na štítnej žľ.,miniinv.radioas.
5a903.12	Laminotómia hrudnej chrbtice,2 segmenty	5b130.3	Excízia chorého tkan.na štítnej žľ.,miniinv.video-radioas.
5a903.13	Laminotómia hrudnej chrbtice,viac ako 2 segmenty	5b130.4	Excízia chorého tkan.na štítnej žľaze,esk.as.
5a903.21	Hemilaminektómia hrudnej chrbtice,1 segment	5b130.5	Excízia chorého tkan.na štítnej žľaze,esk.radioasist.
5a903.22	Hemilaminektómia hrudnej chrbtice,2 segmenty	5b130.6	Excízia chorého tkank.na štítnej žľaze,elektroneurostim.
5a903.23	Hemilaminektómia hrudnej chrbtice,viac ako 2 segmenty	5b130.x	Excízia chorého tkan.na štítnej žľaze,ostatné
5a903.31	Laminektómia hrudnej chrbtice,1 segment	5b131.0	Excízia uzla na štítnej žľaze,štandardná
5a903.32	Laminektómia hrudnej chrbtice,2 segmenty	5b131.1	Excízia uzla na štítnej žľaze,miniinv.videoas.
5a903.33	Laminektómia hrudnej chrbtice,viac ako 2 segmenty	5b131.2	Excízia uzla na štítnej žľaze,miniinv.radioas.
5a904.11	Laminotómia bedrovej chrbtice,1 segment	5b131.3	Excízia uzla na štítnej žľaze,miniinv.video-radioas.
5a904.12	Laminotómia bedrovej chrbtice,2 segmenty	5b131.4	Excízia uzla na štítnej žľaze,esk.as.
5a904.13	Laminotómia bedrovej chrbtice,viac ako 2 segmenty	5b131.5	Excízia uzla na štítnej žľaze,esk.radioasist.
5a904.21	Hemilaminektómia bedrovej chrbtice,1 segment	5b131.6	Excízia uzla na štítnej žľaze,elektroneurostim.
5a904.22	Hemilaminektómia bedrovej chrbtice,2 segmenty	5b131.x	Excízia uzla na štítnej žľaze,ostatné
5a904.23	Hemilaminektómia bedrovej chrbtice,viac ako 2 segmenty	5b132.0	Subtot.res.št.žľ.1-str.s exciz.uzla na protistr.,štand.
5a904.31	Laminektómia bedrovej chrbtice,1 segment	5b132.1	Subtot.res.št.žľ.1-str.s exciz.uzla na protistr.,minii.v-as.
5a904.32	Laminektómia bedrovej chrbtice,2 segmenty	5b132.2	Subtot.res.št.žľ.1-str.s exciz.uzla na protistr.,minii.r-as.
5a904.33	Laminektómia bedrovej chrbtice,viac ako 2 segmenty	5b132.3	Subt.res.št.žľ.1-str.s exciz.uzla na protistr.,minii.v-r-as.
5a904.41	Flavektómia bedrovej chrbtice,1 segment	5b132.4	Subtot.res.št.žľ.1-stranne s exciz.uzla na protistr.,esk.as.
5a904.42	Flavektómia bedrovej chrbtice,2 segmenty	5b132.5	Subtot.res.št.žľ.1-str.s exciz.uzla na protistr.,esk.radioas.
5a904.43	Flavektómia bedrovej chrbtice,viac ako 2 segmenty	5b132.6	Subtot.res.št.žľ.1-str.s exciz.uzla na protistr.,elektroneur.
5b110	Incízia v oblasti štítnej žľazy bez ďalších výkonov	5b132.x	Subtot.res.št.žľ.1-stranne s exciz.uzla na protistr.,ostatné
5b111	Drenáž v oblasti štítnej žľazy	5b133.0	Subtot.res.št.žľ.1-stranne s hemiTE protistr.,štand.
5b112	Revízia,prieskum v oblasti štítnej žľazy	5b133.1	Subtot.res.št.žľ.1-stranne s hemiTE protistr.,minii.videoas
5b113	Revízia operačnej rany v oblasti štítnej žľazy	5b133.2	Subtot.res.št.žľ.1-stranne s hemiTE protistr.,minii.radioas
5b11x	Iná incízia v oblasti štítnej žľazy	5b133.3	Subtot.res.št.žľ.1-stranne s hemiTE protistr.,minii.video-r.
5b120.00	HemiTE. bez ods.prišt.tel.bez dis.kompartmentu (bez ďal.op.)	5b133.4	Subtot.res.št.žľ.1-stranne s hemiTE protistr.,esk.as.
5b120.01	HeTE. bez ods.prišt.tel.bez disek.kompartm.,miniinv.videoas.	5b133.5	Subtot.res.št.žľ.1-stranne s hemiTE protistr.,esk.radioas.
5b120.02	HemiTE. bez ods.prišt.tel.bez disek.kompart.,miniinv.radioas	5b133.6	Subtot.res.št.žľ.1-stranne s hemiTE protistr.,elektroneurost.
5b120.03	HemiTE. bez ods.prišt.tel.bez disek.kompart.,miniinv.v-radioa	5b133.x	Subtot.res.št.žľ.1-stranne s hemiTE protistr.,ostatné
5b120.04	HemiTE. bez ods.prišt.tel.bez disekcie kompartm.,esk.asist.	5b134.0	Opak.revízia štítnej žľazy s čiastočnou resekciou,štand.
5b120.05	HemiTE. bez ods.prišt.tel.bez disekcie kompartm.,esk.radioas	5b134.1	Opak.revízia štítnej žľ.s čiastoč.res.,miniinv.videoas.
5b120.06	HeTE. bez ods.prišt.tel.bez disek.kompartm.,s elektroneuros.	5b134.2	Opak.revízia štítnej žľ.s čiastoč.res.,miniinv.radioas.
5b120.10	HemiTE. bez ods.prišt.tel.,disekc.cent.r.kompart.(bez ďal.op.)	5b134.3	Opak.revízia štítnej žľ.s čiastoč.res.,miniinv.video-radioas.
5b120.16	HemiTE. bez ods.prišt.tel.,disekc.ce.k.,s pouz.elektroneuros.	5b134.4	Opak.revízia štítnej žľ.s čiastoč.res.,endoskop.asist.
5b120.20	HeTE.bez ods.prišt.t.,dis.ce.k. a krč.dis.laterál.komp.LU,štand.	5b134.5	Opak.revízia štítnej žľ.s čiastoč.res.,endoskop.radioasist.
5b120.21	HeTE.bez ods.prišt.t.,dis.ce.k. a krč.dis.lat.k.LU,miniinv.video	5b134.6	Opak.revízia štítnej žľ.s čiastoč.res.,s pouz.elektroneurost.
5b120.22	HeTE.bez ods.prišt.t.,dis.ce.k. a krč.dis.lat.k.LU,miniinv.radio	5b134.x	Opak.revízia štítnej žľ.s čiastoč.res.,ostatné
5b120.23	HeTE.bez ods.prišt.t.,dis.ce.k. a krč.dis.lat.k.LU,miniinv.v-r.	5b135.0	Resekcia istmu,štandardná
5b120.24	HeTE.bez ods.prišt.tel.s dis.ce.k. a krč.dis.lat.komp.LU,esk.as	5b135.1	Resekcia istmu,miniinv.videoas.
5b120.25	HeTE.b.ods.prišt.t.,dis.ce.k. a krč.dis.lat.komp.LU,esk.radioa	5b135.2	Resekcia istmu,miniinv.radioas.
5b120.26	HeTE.b.ods.prišt.tel.,dis.ce.k. a krč.dis.lat.komp.LU,el-neuros	5b135.3	Resekcia istmu,miniinv.video-radioas.
5b120.2x	HeTE.bz ods.prišt.tel.,disekc.ce.k. a krč.dis.lat.komp.LU,iný sp.	5b135.4	Resekcia istmu,endoskopicky asistovaná
5b120.x	Hemityreoidekt.bez odstr.prišt.t,ostatné	5b135.5	Resekcia istmu,endoskopicky radioasistovaná
5b122.00	HemiTE.s odstr.prišt.tel.bez disekcie kompartmentu, štand.	5b135.6	Resekcia istmu,elektroneurostim.
5b122.01	HemiTE.s odstr.prišt.tel.bez disek.kompartm.,miniinv.videoa	5b135.x	Resekcia istmu,ostatné
5b122.02	HemiTE.s odstr.prišt.tel.bez disek.kompartm.,miniinv.radioa	5b136.0	Subtotálna resekcia štítnej žľazy,štand.

5b136.1	Subtotálna resekcia štítnej žľ.,miniinv.videoas.	5b154	Tyreoidektómia prostredníctvom sternotómie
5b136.2	Subtotálna resekcia štítnej žľ.,miniinv.radioas.	5b155	Tyreoidék.sternotómiou s dis.ce.k.a krč.dis.lat.k.LU
5b136.3	Subtotálna resekcia štítnej žľ.,miniinv.video-radioas.	5b156	Subtotálna resekcia štít.žľ.sternotómiou
5b136.4	Subtotálna resekcia štítnej žľ.,esk.as.	5b15x	Iné OP na štítnej žľaze prostr.sternotómie
5b136.5	Subtotálna resekcia štítnej žľ.,esk.radioasist.	5b160	Excízia med.krč.cysty,bez res.med.os hyoideum
5b136.6	Subtotálna resekcia štítnej žľ.,elektroneurostim.	5b161	Excízia mediálnej krč.cysty,s res.mediál.os hyoideum
5b136.x	Subtotálna resekcia štítnej žľ.,azy:ostatné	5b162	Excízia mediálnej krč.fistul,bez res.mediál.os hyoideum
5b13x.0	Iná parciálna resekcia štítnej žľazy,štand.	5b163	Excízia mediálnej krč.fistule,s res.mediál.os hyoideum
5b13x.1	Iná parciálna resekcia štítnej žľazy,miniinv.videoas.	5b164	Sekund.excízia d.thyreoglosus bez res.mediál.os hyoideum
5b13x.2	Iná parciálna resekcia štítnej žľazy,miniinv.radioas.	5b165	Sek.excízia d.thyreoglosus s res.mediál.os hyoideum
5b13x.3	Iná parciálna resekcia štítnej žľazy,miniinv.video-radioas.	5b166.1	Exstirpácia branchiogénnej krčnej cysty
5b13x.4	Iná parciálna resekcia štítnej žľazy,endoskop.as.	5b166.2	Exstirpácia laterálnej krčnej fistuly
5b13x.5	Iná parciálna resekcia štítnej žľazy,endoskop.radioasist.	5b166.3	Exstirpácia nádoru hlbokých mäkkých tkanív krku
5b13x.6	Iná parciálna resekcia štítnej žľazy,elektroneurostim.	5b166.4	Exstirpácia povrchového nádoru krku
5b13x.x	Iná parciálna resekcia štítnej žľazy,ostatné	5b167	Resek.elong. processus styloid.v parafaryngu vonkaj.prístup.
5b140.70	Tyreoidektómia b.odstr.prištít.tel.bez disek.kompart,štand	5b168	Resekcia elong.processus styloid.v parafaryngu transorálne
5b140.71	Tyreoidék.b.ods.prištít.tel.bez dis.kompart,miniinv.videoas	5b16x	Iné operácie na krku, ostatné
5b140.72	Tyreoidék.b.odst.prištít.tel.bez dis.kompart.,miniinv.radioas	5b190	Sutúra na štítnej žľaze po poranení
5b140.73	Tyreoidék.b.ods.prištít.tel.bez dis.kompart.,miniinv.v.radio.	5b191	Excízia ektoptickej štítnej žľazy
5b140.74	Tyreoidék.bez odstr.prištít.tel.bez dis.kompart,esk.asist.	5b19x	Iné OP na štítnej žľaze a prištítnych telieskach
5b140.75	Tyreoidék.bez odstr.prištít.tel.bez dis.kompart.,esk.radioas.	5b210.0	Parciálna resekcia prištítnych teliesok,štand.
5b140.76	Tyreoidék.b.odstr.prištít.tel.bez dis.kompart.,s el-neuros.	5b210.1	Parciálna resekcia prišt.tel.,miniinv.videoas.
5b140.80	Tyreoidék.bez odstr.prištít.tel.s disekciou ce.k.s el-neurost.	5b210.2	Parciálna resekcia prišt.tel.,miniinv.radioas.
5b140.81	Tyreoidék.b.ods.prišt.tel.s disek.ce.k. a krč.disek.later.komp	5b210.3	Parciálna res.prišt.tel.,miniinv.video-radioas.
5b140.8x	Tyreoidék.bez odstr.prištít.tel.s disek.ce.k.,ostatné	5b210.4	Parciálna res.prišt.tel.,endoskop.asist.
5b140.x	Tyreoidektómia bez odstr.prišt.t:ostatné	5b210.5	Parciálna res.prišt.tel.,endoskop.radioasist.
5b141.70	Tyreoidék.s odst.prištít.tel.bez disekcie kompart.,štandard.	5b210.6	Parciálna res.prišt.tel.,elektroneurostim.
5b141.71	TTE s odst.prištít.tel.bez disek.kompart.,miniinv.videoas	5b210.x	Parciálna resekcia prišt.tel.,ostatné
5b141.72	TTE s odst.prištít.tel.bez disekcie kompart.,miniinv.radioas.	5b211.0	Opak.revízia s čiastoč.resek.prišt.tel.,štand.
5b141.73	TTE s odst.prištít.tel.bez disekcie kompart.,miniinv.v-radioas.	5b211.1	Opak.revízia s čiastoč.resek.prišt.tel.,miniinv.videoas.
5b141.74	Tyreoidék.s odst.prištít.tel.bez disekcie kompart.,esk.asist.	5b211.2	Opak.revízia s čiastoč.resek.prišt.tel.,miniinv.radioas.
5b141.75	TTE s odst.prištít.tel.bez disekcie kompart.,esk.radioas.	5b211.3	Opak.revízia s čiastoč.resek.prišt.tel.,miniinv.video-radioas.
5b141.76	TTE s odst.prištít.tel.bez disekcie kompart.,s elektroneuros.	5b211.4	Opak.revízia s čiastoč.resek.prišt.tel.,endoskop.as.
5b141.7x	Tyreoidék.s odst.prištít.tel.bez disekcie kompart., ostatné	5b211.5	Opak.revízia s čiastoč.resek.prišt.tel.,endoskop.radioasist.
5b141.80	TTE s ods.prišt.t. a s dis.ce.k. a krč.dis.lat.komp.LU, štand.	5b211.6	Opak.revízia s čiastoč.resek.prišt.tel.,elektroneurostim.
5b141.81	TTE s ods.prišt.t.a s dis.ce.k. a krč.dis.lat.komp.LU,miniinv.v.	5b211.x	Opak.revízia s čiastoč.resek.prišt.tel.,ostatné
5b141.82	TTE s ods.prišt.t.a s dis.ce.k. a krč.dis.lat.komp.LU, miniinv.r.	5b21x.0	Iná parciál.res.prišt.tel.,štand.
5b141.83	TTE s ods.prišt.t.a s dis.ce.k. a krč.dis.lat.k.LU, miniinv.v-radioa	5b21x.1	Iná parciál.res.prišt.tel.,miniinv.videoas.
5b141.84	TTE s ods.prišt.t.a s dis.ce.k. a krč.dis.lat.komp.LU, esk.asist.	5b21x.2	Iná parciál.res.prišt.tel.,miniinv.radioas.
5b141.85	TTE s ods.prišt.t.a s dis.ce.k. a krč.dis.lat.komp.LU, esk.radioas.	5b21x.3	Iná parciál.res.prišt.tel.,miniinv.video-radioas.
5b141.86	TTE s ods.prišt.t.a s dis.ce.k. a krč.dis.lat.komp.LU, s el-neuros.	5b21x.4	Iná parciál.res.prišt.tel.,endoskop.as.
5b141.8x	TTE s ods.prišt.t.a s dis.ce.k. a krč.dis.lat.komp.LU, ostatné	5b21x.5	Iná parciál.res.prišt.tel.,endoskop.radioasist.
5b143.0	Opakovaná revízia krku s tyreoidektómiou,štand.	5b21x.6	Iná parciál.res.prišt.tel.,elektroneurostim.
5b143.1	Opak.revízia krku s tyreoidék.,miniinv.videoas.	5b21x.x	Iná parciál.res.prišt.tel.,ostatné
5b143.2	Opak.revízia krku s tyreoidék.,miniinv.radioas.	5b220.0	Paratyreoidektómia bez reimplantácie, štand.
5b143.3	Opak.revízia krku s tyreoidék.,miniinv.video-radioas.	5b220.1	Paratyreoidektómia bez reimpl.,miniinv.videoas.
5b143.4	Opak.revízia krku s tyreoidék.,endoskop.as.	5b220.2	Paratyreoidektómia bez reimpl.,miniinv.radioas.
5b143.5	Opak.revízia krku s tyreoidék.,endoskop.radioas.	5b220.3	Paratyreoidektómia bez reimpl.,miniinv.video-radioas.
5b143.6	Opak.revízia krku s tyreoidék.,s elektroneurostim.	5b220.4	Paratyreoidektómia bez reimpl.,endoskop.asistovaná
5b143.x	Opak.revízia krku s tyreoidék.,ostatné	5b220.5	Paratyreoidektómia bez reimpl.,endoskop.radioasist.
5b144.0	Opak.rev.krku s TTE,dis.ce.k.a krč.dis.lat.k.LU,štand.	5b220.6	Paratyreoidektómia bez reimpl.,elektroneurostim.
5b144.1	Opak.rev.krku s TTE,dis.ce.k.a krč.dis.lat.k.LU,mini.v-as.	5b220.x	Paratyreoidektómia bez reimplantácie:ostatné
5b144.2	Opak.rev.krku s TTE,dis.ce.k.a krč.dis.lat.k.LU,mini.r-as.	5b221.0	Paratyreoidektómia s reimplant(autotranspl),štand.
5b144.3	Opak.r.krku s TTE,dis.ce.k.a krč.dis.lat.k.LU,mini.v-r-as.	5b221.1	Paratyreoidektómia s reimpl.,miniinv.videoas.
5b144.4	Opak.rev.krku s TTE,dis.ce.k.a krč.dis.lat.k.LU,esk.as.	5b221.2	Paratyreoidektómia s reimpl.,miniinv.radioas.
5b144.5	Opak.rev.krku s TTE,dis.ce.k.a krč.dis.lat.k.LU,esk.r-as.	5b221.3	Paratyreoidektómia s reimpl.,miniinv.video-radioas.
5b144.6	Opak.r.krku s TTE,dis.ce.k.krč.dis.lat.k.LU,elektroneurost.	5b221.4	Paratyreoidektómia s reimpl(autotranspl):ESK asus.
5b144.x	Opak.rev.krku s TTE,dis.ce.k.a krč.dis.lat.k.LU,ost.	5b221.5	Paratyreoidektómia s reimpl.,endoskop.radioasist.
5b14x.0	Iná tyreoidektómia,štandardná	5b221.6	Paratyreoidektómia s reimpl.,elektroneurostim.
5b14x.1	Iná tyreoidektómia,miniinv.videoas.	5b221.x	Paratyreoidektómia s reimplant(autotranspl),ost
5b14x.2	Iná tyreoidektómia,miniinv.radioas.	5b230.0	Excízia chor.tk.prišt.t.sternotómiou,štand.
5b14x.3	Iná tyreoidektómia,miniinv.video a radioas.	5b230.1	Excízia chor.tk.prišt.t.sternotómiou,miniinv.videoas.
5b14x.4	Iná tyreoidektómia,endoskopicky asistovaná	5b230.2	Excízia chor.tk.prišt.t.sternotómiou,miniinv.radioas.
5b14x.5	Iná tyreoidektómia,endoskop.radioas.	5b230.3	Excízia chor.tk.prišt.t.sternotóm.,miniinv.video-radioas.
5b14x.6	Iná tyreoidektómia,elektroneurostim.	5b230.4	Excízia chor.tk.prišt.t.sternotómiou,endoskop.asistovaná
5b14x.x	Iná tyreoidektómia,ostatné	5b230.5	Excízia chor.tk.prišt.t.sternotómiou,endoskop.radioasist.
5b150	Excízia chorého tkan.štítnej žľazy prostredníct.sternotómie	5b230.6	Excízia chor.tk.prišt.t.sternotómiou,elektroneurostim.
5b151	Exc.chor.tk.št.žľ.sternotóm.dis.ce.kom.a krč.dis.lat.k.LU	5b230.x	Excízia chor.tk.prišt.t.sternotómiou,ostatné
5b152	Hemityreoidektómia prostredníctvom sternotómie	5b231.0	Paratyreoidektómia stern.bez reimplantácie,štand.
5b153	Hemityre.stern.s disek.cent.komp.a krč.disek.later.komp.LU	5b231.1	Paratyreoidektómia stern.bez reimplantácie,miniinv.videoas

5b231.2	Paratyreoidektómia stern.bez reimplantácie,miniinv.radioas	5b421.15	Tymektómia torakoskopicky - roboticky
5b231.3	Paratyreoidektómia stern.bez reimpl.,miniinv.video-radioas	5b421.21	Resekcia týmusu prostredníctvom kolárnej mediastinotómie
5b231.4	Paratyreoidektómia stern.bez reimplant.,endoskop.asist.	5b421.2x	Resekcia týmusu, iná
5b231.5	Paratyreoidektómia stern.bez reimplant.,endoskop.radioas	5b421.40	Maximálna miniinvazívna tymektómia [MMIT]
5b231.6	Paratyreoidektómia stern.bez reimpl.,elektroneurostim.	5b421.45	Maximálna miniinvazívna tymektómia [MMIT] - roboticky
5b231.x	Paratyreoidektómia stern.bez reimplantácie,ostatné	5b42x	Iné excízie a resekcie týmusu
5b232.0	Paratyreoidektómia stern.s reimplantáciou,štand.	5b491	Transplantácia týmusu
5b232.1	Paratyreoidektómia stern.s reimpl.,miniinv.videoas.	5b492	Exstirpácia cysty týmusu
5b232.2	Paratyreoidektómia stern.s reimpl.,miniinv.radioas.	5b49x	Ostatné operácie na týmuse a corpus pineale
5b232.3	Paratyreoidektómia stern.s reimpl.,miniinv.video-radioas.	5b510	Excízia a res.chor.tkan.hypofýzy intraselárne,parciálne
5b232.4	Paratyreoidektómia stern.s reimpl.,endoskop.as.	5b511	Excízia a res.chor.tkan.hypofýzy intraselárne,totálne
5b232.5	Paratyreoidektómia stern.s reimpl.,endoskop.radioasist.	5b512.0	Mikrochir.res.adenómu hypofýzy kraniotómiou b.neuronavig.
5b232.6	Paratyreoidektómia stern.s reimpl.,elektroneurostim.	5b512.1	Mikrochir. res.adenómu hypofýzy kraniotómiou s neuronavig.
5b232.x	Paratyreoidektómia stern.s reimplantáciou,ostatné	5b512.2	Esk.resekcia adenómu hypofýzy kraniotómiou b.neuronavig.
5b233.1	Exstirpácia nádoru prítitného telieska, laparotomicky	5b512.3	Esk.resekcia adenómu hypofýzy kraniotómiou s neuronavig.
5b23x.0	Iné OP na prít.t.sternotómiou,štandard.	5b513.0	Mikrochir.res.adenómu hypofýzy transfedoidál.b.neuronavig.
5b23x.1	Iné OP na prít.t.sternotómiou,miniinv.videoas.	5b513.1	Mikrochir.res.adenómu hypofýzy transfedoidál.s neuronavig.
5b23x.2	Iné OP na prít.t.sternotómiou,miniinv.radioas.	5b513.2	Endoskop.res.adenómu hypofýzy transfedoid.bez neuronavig.
5b23x.3	Iné OP na prít.t.sternotómiou,miniinv.video-radioas.	5b513.3	Endoskop.res.adenómu hypofýzy transfedoid.s neuronavig.
5b23x.4	Iné OP na prít.t.sternotómiou,endoskop.as.	5b514	Excízia a resek.chor.tkan.hypofýzy extraselárne
5b23x.5	Iné OP na prít.t.sternotómiou,endoskop.radioasist.	5b515	Excízia a resek.chor.tk.hypofýz.extrasel.s prep.infiltr.sused.tk.
5b23x.6	Iné OP na prít.t.sternotómiou,elektroneurostim.	5b516	Excízia a resek.chor.tkan.hypofýzy komb.intra-extraselárne
5b23x.x	Iné OP na prít.t.sternotómiou,ostatné	5b51x	Iná excízia a resekcia chorého tkaniva hypofýzy
5b290	Ortotopická reimplantácia prítitných teliesok	5c150.0↔	Invertácia slzného bodu termokauterizáciou
5b291	Heterotopická reimplantácia prítitných teliesok	5c150.1↔	Invertácia slzného bodu vretenovou/kosouhlou excíziou
5b311.1↔	Excízia chor.tkaniva nadobličky,laparotomicky	5c150.x↔	Invertácia slzného bodu, ostatné
5b311.2↔	Excízia chorého tk.nadobličky,lumbotomicky	5c151↔	Rozšírenie slzného bodu
5b311.4↔	Excízia chorého tk.nadobličky,laparoskopicky	5c152↔	Ostatné rekonštrukcie slzného bodu
5b311.x↔	Excízia chorého tk.nadobličky,ostatné	5c153.0↔	Rekonštrukcia slzného kanála prstencovou intubáciou
5b312.1↔	Parciálna adenalektómia, laparotomicky	5c153.1↔	Rekonštrukcia slzného kanála inou intubáciou
5b312.2↔	Parciálna adenalektómia, lumbotomicky	5c153.x↔	Rekonštrukcia slzného kanála, ostatné
5b312.4↔	Parciálna adenalektómia, laparoskopicky	5c160.0↔	Transkutánná dakryocystorinostómia bez intubácie
5b312.x↔	Parciálna adenalektómia, ostatné	5c160.1↔	Transkutánná dakryocystorinostómia s intubáciou
5b320.1↔	Laparotomická adenalektómia u ženy bez ovarektómie	5c160.x↔	Transkutánná dakryocystorinostómia, ostatné
5b320.2↔	Lumbotomická adenalektómia u ženy bez ovarektómie	5c161↔	Kanalikulorinostómia
5b320.4↔	Laparoskopická adenalektómia u ženy bez ovarektómie	5c162↔	Prográdna laserová dakryocystorinostómia
5b320.x↔	Adenalektómia u ženy bez ovarektómie, ostatné	5c163↔	Endonazálna dakryocystorinostómia
5b321.1↔	Laparotomická adenalektómia u ženy s ovarektómiou	5c16x↔	Dakryocystorinostómia, ostatné
5b321.2↔	Lumbotomická adenalektómia u ženy s ovarektómiou	5c170.0↔	Konjuktivorinostómia s rekonštrukciou sliznice
5b321.4↔	Laparoskopická adenalektómia u ženy s ovarektómiou	5c170.1↔	Konjuktivorinostómia s kanylou
5b321.x↔	Adenalektómia u ženy s ovarektómiou,ostatné	5c170.x↔	Konjuktivorinostómia,ostatné
5b322.1↔	Zbytková adenalektómia,laparotomicky	5c171.0↔	Konjuktivodakryocystostómia s plastikou sliznice
5b322.2↔	Zbytková adenalektómia,lumbotomicky	5c171.1↔	Konjuktivodakryocystostómia s kanylou
5b322.4↔	Zbytková adenalektómia,laparoskopicky	5c171.x↔	Konjuktivodakryocystostómia, ostatné
5b322.x↔	Zbytková adenalektómia,ostatné	5c172↔	Rekonštrukcia ductus nasolacrimalis
5b323.1↔	Laparotomická adenalektómia u muža	5c173↔	Endoskopická rekonštrukcia slzných ciest
5b323.2↔	Lumbotomická adenalektómia u muža	5c174.0↔	Endoskopická dakryocystorinostómia
5b323.4↔	Laparoskopická adenalektómia u muža	5c174.1↔	Endoskop.dakryocystorinostómia s inzerciou stentu
5b323.x↔	Adenalektómia u muža, ostatné	5c175↔	Implantácia stentu slzných ciest
5b330.1↔	Incízia nadobličky,laparotomicky	5c176↔	Zavedenie trvalej /dočasnej sondy do slz.ciest
5b330.2↔	Incízia nadobličky,lumbotomicky	5c17x↔	Iná rekonštrukcia slzných ciest,ostatné
5b330.4↔	Incízia nadobličky,laparoskopicky	5c212.0↔	Hlboká exc.chor.tk.oč.viečka bez zasiahnutia okraja viečka
5b330.x↔	Incízia nadobličky,ostatné	5c212.1↔	Hlboká exc.chor.tk.oč.viečka so zasiahnutím okraja viečka
5b331↔	Drenáž abscesu nadobličky	5c213.0↔	Hlb.exc.ch.tk.oč.viečka histogr.kontr.bez zasiah.okr.viečka
5b332↔	Rádiofrekvenc.ablácia patolog.ložiska na nadobličke	5c213.1↔	Hlb.exc.ch.tk.oč.viečka histogr.kontr.so zas.okraja viečka
5b333.1↔	Revízia nadobličiek a okolia nadobličiek,laparot.	5c220.0↔	Tarsorhafia bez excízie okraja viečka
5b333.2↔	Revízia nadobličiek a okolia nadobličiek,lumbot.	5c220.1↔	Tarsorhafia s excíziou okraja viečka
5b333.4↔	Revízia nadobličiek a okolia nadobličiek,laparos.	5c221↔	Mediálna kantopexia
5b333.x↔	Revízia nadobličiek a okolia nadobličiek,ostatné	5c222↔	Laterálna kantopexia
5b33x.1↔	Iné operácie na nadobličke,laparotomicky	5c223↔	Kantotómia
5b33x.2↔	Iné operácie na nadobličke,lumbotomicky	5c224.0↔	Korekčná operácia v oblasti epikantu,Y-V plastika
5b33x.4↔	Iné operácie na nadobličke,laparoskopicky	5c224.1↔	Korekčná operácia v oblasti epikantu,dvojité Z-plastika
5b33x.x↔	Iné operácie na nadobličke,ostatné	5c224.x↔	Korekčná operácia v oblasti epikantu,ostatné
5b411	Excízia a res.chor.tk.corp.pineale bez prep.infiltr.sused.tk.	5c225↔	Otvorenie tarsorhafie
5b412	Excízia a res.chor.tk.corp.pineale s preparáciou sused.tk.	5c22x↔	Operácie na kantuse a epikantuse,ostatné
5b41x	Excízia a resekcia chor.tk.corpus pineale,iná	5c230↔	Korekčné operácie entropia a extropia termokoaguláciou
5b421.10	Tymektómia trancervikálne	5c231↔	Korekčné OP entropia a extropia pomocou nalož.stehov
5b421.11	Tymektómia torakotomicky	5c232↔	Korekč.OP entropia a extrop.,horiz.skrát.oč.viečok
5b421.12	Tymektómia sternotomicky	5c233↔	Korekč.OP entropia a extropia pom.retraktorov oč.viečok
5b421.13	Tymektómia torakoskopicky	5c234↔	Korekč.OP entropia a extropia transplant.al. implantáciou

5c235↔	Kor.OP entropia a extropia plastikou s posun/záhyb	5c340↔	Resekcia na šikmom očnom svalе
5c236↔	Kor.OP entropia a extropia repozíciou pred.lam.viečka	5c341↔	Zahnutie na šikmom očnom svalе
5c23x↔	Korekčné operácie entropia a extropia,ostatné	5c342↔	Predsunutie na šikmom očnom svalе
5c240↔	Resekcia tarsu pri blefaroptóze	5c343↔	Kombi.res. a zahnutia a/alebo predsun.na šikmom oč.svalе
5c241↔	Ohyb levatora aponeurózy pri blefaroptóze	5c34x↔	Posilňujúce zákroky na šikmom očnom svalе, ostatné
5c242↔	Resekcia levatora aponeurózy pri blefaroptóze	5c350↔	Jednoduchý presun dozadu na šikmom očnom svalе
5c243↔	Inercia levatora pri blefaroptóze	5c351↔	Presun dozadu na slučky na šikmom očnom svalе
5c244↔	Suspenszia m. frontalis pri blefaroptóze	5c352↔	Tenotómia,myotómia,tenekt.a myektómia na šikm.oč.svalе
5c245↔	Záves na m.frontalis s fascia lata pri blefaroptóze	5c353↔	Parciálna tenotómia a myektómia na šikmom oč.svalе
5c246↔	Záves na m.frontalis s iným aloplast.materiál.pri blefaropt.	5c354↔	Vloženie interponátu na šikmom očnom svalе
5c24x↔	Korekčné operácie pri blefaroptóze,ostatné	5c35x↔	Oslabujúce zákroky na šikmom očnom svalе, ostatné
5c250.0↔	Uzáv.povrch.defektov oč.viečka suturem bez zasiah.okr.viečka	5c360↔	Transpozícia celého šikmého očného svalu
5c250.1↔	Uzáv.povrch.defektov oč.viečka suturem so zasiah.okrajá vieč	5c361↔	Transpozícia časti šikmého očného svalu
5c251.0↔	Uzáver hlb.defekt.oč.viečka suturem b.zasiah.okrajá viečka	5c370.1↔	Kombinovaná operácia na 2 priamych očných svaloch
5c251.1↔	Uzáver hlb.defekt.oč.viečka suturem so zasiah.okrajá viečka	5c370.2↔	Kombinovaná operácia na najmenej 3 priamych oč.svaloch
5c252↔	Sutura avulzie očného viečka	5c371.1↔	Kombinovaná operácia na 2 šikmých očných svaloch
5c25x↔	Sutura očného viečka, ostatné	5c371.2↔	Kombinovaná OP na najmenej 3 šikmých očných svaloch
5c260.0↔	Iná rekonštr.oč.viečok, plastikou kož.lalokom posunom kože	5c372.1↔	Kombi.OP na najm.3 priam.oč.sv. a najm.na 2 šikmých.oč.sv.
5c260.1↔	Iná rekonštr.oč.viečok, plast.kož.lalok. pootoč.kože	5c372.2↔	Kombi.OP na 1 priamom a 1 šikmom očnom svalе
5c260.2↔	Iná rekonštr.oč.viečok, plast.kož.lalok. pretoč.kože	5c372.3↔	Kombi.OP na 1 priamom oč.sv.a 2 šikmých oč.sval.
5c260.x↔	Iná rekonštr.oč.viečok, plast.kož.lalokom, ostat.	5c372.4↔	Kombi.OP na 2 priamych oč.sv.a 1 šikmom oč.svalе
5c261.0↔	Iná rekonštr.oč.viečok, plast.s presun.okr.viečka s kantotóm.	5c372.5↔	Kombi. OP na 2 priamych oč.sval.a 2 šikmých oč.svaloch
5c261.1↔	Iná rekon.oč.viečok,plast.s presun.okr.viečka s oblúk.posun.	5c378↔	Myopexia na 2 priamych očných svaloch
5c261.x↔	Iná rekonštr.oč.viečok, plast.s presunom okr.viečka, ostat.	5c379↔	Myopexia na najm.2 priam.oč.svaloch s OP na najm.1 dř.oč.sv.
5c262.0↔	Iná rekonštrukcia očných viečok:transplantáciou kože	5c37x↔	Kombinované operácie očných svalov,ostatné
5c262.1↔	Iná rekonštrukcia očných viečok:transplantáciou sliznice	5c390↔	Adheziolýza na priamom očnom svalе
5c262.2↔	Iná rekonštrukcia očných viečok:transplantáciou uzlika	5c391↔	Odstránenie svalovej suturem na priamom očnom svalе
5c262.3↔	Iná rekonštr.očných viečok:transplant. sliznice a uzlika	5c392↔	Prerušenie priameho očného svalu
5c262.4↔	Iná rekonštr.očných viečok:transplant.aloplastickým mat.	5c393↔	Refixácia priameho očného svalu
5c262.x↔	Iná rekonštrukcia očných viečok:transplantáciou, ostatné	5c394↔	Operácia priameho oč.svalu s nastaviteľnými stehmi
5c263.0↔	Iná rekonštr.oč.viečok: tarsokonjunktívál.transplant.stopk.lal.	5c39a↔	Adheziolýza na šikmom očnom svalе
5c263.1↔	Iná rekonštr.oč.viečok: tarsokonjunktívál.transplant. voľne	5c39b↔	Odstr.naloženého svalového šva na šikmom očnom svalе
5c263.2↔	Iná rekonštr.oč.vieč: tarsokonjunktívál.transpl.tarsomarginál.	5c39c↔	Prerušenie šikmého očného svalu
5c263.x↔	Iná rekonštr.oč.viečok:tarsokonjunktív.transplantátom,ost.	5c39d↔	Refixácia šikmého očného svalu
5c264.0↔	Iná rekonštr.oč.viečok:plast.posunom a rot.vieč:rot.lic.pl.	5c39x.0↔	Ostatné operácie na očných priamych svaloch
5c264.1↔	Iná rekonštr.oč.viečok:pl.pos.a rot.vieč:pl.s pres.a uzáv.	5c39x.1↔	Ostatné operácie na šikmých očných svaloch
5c264.2↔	Iná rekonštr.oč.vieč:pl.pos.a rot.v:náh.hor.vie.pl.dol.vie.	5c39x.x↔	Ostatné operácie na očných svaloch
5c264.x↔	Iná rekonštr.oč.viečka:plast.posunom a rotáciou viečka ost.	5c400↔	OP odstránenie cudz.telesa zo spojovky pomocou magnetu
5c265.0↔	Rekonštrukcia uhla očného viečka, mediálne	5c401↔	OP odstránenie cudzieho telesa zo spojovky incíziou
5c265.1↔	Rekonštrukcia uhla viečka, laterálne	5c40x↔	OP odstránenie cudzieho telesa zo spojovky,ostatné
5c266↔	Otvorenie očných viečok po ich rekonštrukcii	5c410.0↔	Deštrukcia chorého tkaniva spojovky termokoaguláciou
5c26x↔	Iná rekonštrukcia očných viečok, ostatné	5c410.1↔	Deštrukcia chor.tkaniva spojovky koaguláciou laserom
5c270↔	Elevácia obočia	5c410.2↔	Deštrukcia chorého tkaniva spojovky kryokoaguláciou
5c271↔	Blefaroplastika horného viečka	5c410.x↔	Deštrukcia chorého tkaniva spojovky, ostatné
5c272↔	Blefaroplastika dolného viečka	5c411↔	Excízia chorého tkaniva spojovky bez plastiky
5c273↔	Odstránenie tukového prolapsu orbity	5c412↔	Excízia chorého tkaniva spojovky s plastikou
5c280.0↔	Vertikál.predĺženie horného viečka Z-plastikou	5c413↔	Peritómia chorého tkaniva spojovky
5c280.1↔	Vertikálne predĺženie horného viečka transplantátom	5c414↔	Periektómia chorého tkaniva spojovky
5c280.2↔	Vertikál.predĺž.hor.viečka recesiou retraktora hor.viečka	5c41x↔	Excízia a deštrukcia chorého tkaniva spojovky, ostatné
5c280.3↔	Vertik.predĺž.hor.viečka ektómiou Muller.svalov [m.tars.s]	5c420.0↔	Transplant.spojovky/kmeň.buniek limbusu z ipsilaterál.oka
5c280.x↔	Vertikálne predĺženie horného viečka,ostatné	5c420.1↔	Transplant.spojovky/kmeň.buniek limbusu z kontralater.oka
5c281↔	Vertikálne predĺženie dolného viečka	5c420.2↔	Alogénna transplant.spojovky/kmeň. buniek limbusu
5c28x↔	Vertikálne predĺženie viečka,ostatné	5c420.x↔	Transplantácia spojovky/kmeň.buniek limbusu, ostatné
5c290↔	Fixácia závaží na očnom viečku	5c421↔	Plastika spojovky transplantáciou z nosovej sliznice
5c29x↔	Iné operácie na očnom viečku, ostatné	5c422↔	Plastika spojovky transplantáciou z ústnej sliznice
5c300↔	Resekcia na priamom očnom svalе	5c423↔	Tenoplastika spojovky
5c301↔	Zvrásnenie (ohyb) na priamom očnom svalе	5c42x↔	Plastika spojovky, ostatné
5c302↔	Premiestnenie dopredu na priamom očnom svalе	5c430↔	Uvoľ.zrastov medzi spojovkou a viečkom bez plastiky spojovky
5c303↔	Kombi.z resek.zvrásn. a/al.premiest.dopredu na priam.oč.sv.	5c431↔	Uvoľ.zrastov medzi spojovkou a viečkom s plastikou spojovky
5c30x↔	Spevňujúce zákroky na priamom očnom svalе, ostatné	5c43x↔	Uvoľnenie zrastov medzi spojovkou a viečkom,ostatné
5c310↔	Jednoduché spätné premiest. na priamom očnom svalе	5c490↔	Incízia a drenáž spojovky
5c311↔	Spätný presun na slučky na priamom očnom svalе	5c491↔	Sutura spojivky
5c312↔	Tenotómia,myotómia a myektómia na priamom očnom svalе	5c500↔	OP odstránenie cudzieho telesa z rohovky magnetom
5c313↔	Parciálna tenotómia a myotómia na priamom očnom svalе	5c501↔	Operatívne odstránenie cudzieho telesa z rohovky incíziou
5c314↔	Spätný presun s interponátom na priamom očnom svalе	5c502↔	Vyčistenie lôžka rany po OP odstr.cudzieho telesa z rohovky
5c31x↔	Oslabujúce zákroky na priamom očnom svalе, ostatné	5c503↔	Ošetrovanie erózie rohovky spôsobenej cudzím telesom
5c320↔	Jednoduchá myopexia	5c50x↔	Operatívne odstránenie cudzieho telesa z rohovky,ostatné
5c321↔	Myopexia kombin.dalšími opatr.na tom istom (oč.) svalе	5c510↔	Chirurgická incízia rohovky
5c330↔	Transpozícia celého priameho očného svalu	5c511↔	Incízia rohovky laserom
5c331↔	Transpozícia časti priameho očného svalu	5c51x↔	Incízia rohovky,ostatné

5c520↔	Operácie pterygia bez plastiky	5c636↔	Laserová iridotómia
5c521↔	Operácie pterygia s plastikou spojivky	5c638↔	Intraokulárna laserová trabekulotómia
5c522↔	Operácie pterygia s fototerapeutickou keratotómiou	5c63x↔	Zniž. vnútrooč.tl.zlepš.cirk.kom.tek,ost.
5c523↔	Operácie pterygia s medikamentóznou profylaxiou recidívy	5c640↔	Viskokanalostómia
5c524↔	Exc.pterygia s inou (násled) plastikou alebo vol.transplant.	5c641↔	Hlboká sklerotómia
5c52x↔	Operácie pterygia,ostatné	5c64x↔	Zniž.vnútrooč.tl.nefiltruj.OP(OP neovplyvň.filtr.),ost.
5c530.0↔	Deštrukcia chorého tkaniva rohovky termokoaguláciou	5c650↔	Excízia chorého tkaniva dúhovky
5c530.1↔	Deštrukcia chorého tkaniva rohovky laserokoaguláciou	5c651↔	Excízia chorého tkaniva corpus ciliare
5c530.2↔	Deštrukcia chorého tkaniva rohovky kryokoaguláciou	5c652↔	Excízia chorého tkaniva skléry
5c530.x↔	Deštrukcia chorého tkaniva rohovky, ostatné	5c654↔	Deštrukcia chorého tkaniva corpus ciliare
5c532.0↔	Superficiálna keratotómia chor.tk.rohovky	5c655↔	Deštrukcia chorého tkaniva skléry
5c532.1↔	Keratotómia chor.tkaniva rohovky s EDTA	5c65x↔	Exc.a deštr.chor.tk.na dúhovke,cor.cil.a sklér:ost.
5c532.x↔	Keratotómia chor. tkaniva rohovky, ostatné	5c660↔	Iná iridotómia
5c533↔	Fototerapeutická exc. a deštrukcia chor.tk.rohovky	5c661↔	Iná laserová iridotómia
5c535↔	Abrázia rohovky chemická alebo nechemická	5c662↔	Iná chirurgická iridektómia
5c53x↔	Excízia a deštrukcia chorého tkaniva rohovky, ostatné	5c663↔	Excízia prolabovanej dúhovky
5c540↔	Lamelárna transplantácia rohovky	5c664↔	Korepraxia
5c541.0↔	Perforujúca transplantácia rohovky bez typizácie HLA	5c66x↔	Iná iridektomia a iridotomia,ostatné
5c541.1↔	Perforujúca transplantácia rohovky s typizáciou HLA	5c671↔	Chirurgická iridoplastika na dúhovke
5c543↔	Výmenná keratoplastika	5c672↔	Uvoľnenie predných synechií medzi dúhovkou a rohovkou
5c544↔	Inercia keratoprotézy	5c673↔	Uvoľnenie goniosynechií v uhle očnej komory
5c54x↔	Transplantácia rohovky a keratoprotetika, ostatné	5c674↔	Uvoľnenie zadných synechií medzi dúhovkou a šošovkou
5c550.0↔	Radiálna keratotómia rohovky	5c675↔	Odstánenie pupilárnej membrány
5c550.1↔	Keratotómia rohovky nie radiálna	5c676↔	OP na dúhovke irisdiaphragmou(arteficiál.)
5c550.x↔	Keratotómia rohovky, ostatné	5c677↔	Prechodné chirurgické rozšírenie zrenice
5c551↔	Fotorefrakč.keratoplastika a iná rekonštr.rohovky	5c67x↔	Iné OP na dúhovke:ostatné
5c552↔	Keratomileusis rohovky	5c680.0↔	OP odstr.cudzieho tel.na sklére magnetom
5c553↔	Keratomileusis rohovky in-situ	5c680.1↔	OP odstr.cudzieho telesa na sklére incíziou
5c554↔	Keratofakia rohovky	5c680.x↔	OP odstr.cudzieho telesa na sklére, ostatné
5c555↔	Epikeratofakia rohovky	5c681.0↔	Primárna sutúra skléry
5c556↔	Lasero-termo-keratoplastika rohovky	5c681.3↔	Revízia sutúry skléry
5c557↔	Implant.prstenc.segmentu do rohovky, intrastromál.	5c681.x↔	Sutúra skléry, ostatné
5c55x↔	Refrakč.keratoplastika a iná rekonštr.rohovky, ostatné	5c682.1↔	Zosilnenie oslab.miesta skléry s pou.aloplast.mat.
5c590↔	Tetovácia rohovky	5c682.2↔	Zosilnenie skléry s pou.aloplast.mat.[skleroplastika]
5c591↔	Prekrytie rohovky spojivkou	5c68x↔	Ostatné operácie na sklére
5c592↔	Prekrytie rohovky amniotickou membránou	5c690↔	Paracentéza na sklére,pred.oč.kom.,dúhov. a corp.ciliare
5c593↔	Uzáver defektu rohovky tkanivovým lepidlom	5c691.0↔	Výplach pred.oč.kom.bez ďalších opatrení
5c594↔	Odstánenie rohovky	5c691.1↔	Výplach pred.oč.kom.,odstr.silikón.oleja
5c595↔	Odstánenie keratoprotézy rohovky	5c691.2↔	Výplach pred.oč.kom.s vloženími medikamentov
5c596↔	Sutúra rohovky	5c691.3↔	Výplach pred.oč.kom.s odobr.mat.na ďalšie vyš.
5c600↔	OP odstr.cudzieho telesa z pred.oč.komory magnetom	5c691.x↔	Výplach prednej očnej komory, ostatné
5c601↔	OP odstr.cudzieho telesa z prednej oč.komory incíziou	5c692↔	Vloženie plynu do prednej očnej komory
5c60x↔	OP odstr.cudzieho telesa z prednej oč.komory,ost.	5c693↔	Excí.epit.vrstania na sklére,pred.oč.kom.,dúh. a corp.cili.
5c610.0↔	Krytá goniotrepan/trabekulotóm.b. adjuvant.medikam.Th	5c694↔	Fixácia ciliárneho telieska
5c610.1↔	Krytá goniotrepan/trabekulotóm.s medikam.na potlač.fibrózy	5c695↔	Odstr.šva na sklére,pred.oč.kom.,dúh. a corp.ciliare
5c610.x↔	Krytá goniotrepanácia/trabekulotómia,ostatné	5c69x↔	Iné OP na sklére,pred.oč.kom.,dúh. a corp.ciliare, ost.
5c611↔	Nekrytá trepanácia skléry	5c700↔	OP odstránenie cudzieho telesa zo šošovky magnetom
5c612↔	Iridoklisis	5c701↔	OP odstránenie cudzieho telesa zo šošovky incíziou
5c613↔	Ostatné fistulácie skléry	5c70x↔	OP odstránenie cudzieho telesa zo šošovky, ostatné
5c614.0↔	Revízia vsakovacieho vankúšika fistuly skléry	5c710↔	Laserová politúra vnútroočnej šošovky
5c614.1↔	Revízia sekundár.uzáveru sklerálneho plátku fistuly skléry	5c711↔	Chirurgická kapsulotómia šošovky
5c614.2↔	Otvorenie sklerálneho plátku fistuly skléry	5c712↔	Kapsulotómia šošovky laserom
5c614.x↔	Revízia fistuly skléry, ostatné	5c713↔	Odsatie vyzrenej šošovky
5c615↔	Laserosklerotómia	5c714.10↔	Chir.kapsulotómia sek.katarakty bez uvoľn.zrastov s dúhov.
5c616↔	Filtrač. OP zníž. vnútroočného tlaku s implantátom	5c714.11↔	Chir.kapsulotómia sek.katarakty s uvoľn.zrastov s dúhovkou
5c617.1↔	Trabekulektómia s bazál.iridektóm.bez adjuv.medikament.Th	5c714.20↔	Chir.kapsulotóm.sek.katar.via pars plana b.uvoľ.zrast.s dúh.
5c617.2↔	Trabekulekt.s bazál.iridekt.s medikament.na potlač.fibrózy	5c714.21↔	Chir.kapsulotóm.sek.katar.via pars plana s uvoľn.zrast.s dúh.
5c617.3↔	Trabekulekt.bez bazál.iridektómie bez adjuv.medikament.Th	5c715.0↔	Chir.kapsulektómia sek.katar.bez uvoľn.zrast.s dúh.
5c617.4↔	Trabekulekt.b.bazál.iridektómie s medikam.na potlač.fibrózy	5c715.1↔	Chir.kapsulektómia sek.katar.s uvoľn.zrastov s dúhovkou
5c61x↔	Zniž.vnútrooč.tlaku filtruj.OP(OP ovplyvň.filtráciu),ost.	5c716.1↔	Chir.vyčistenie zad.púzdra sek.katar.s uvoľn.zrastov s dúh.
5c620↔	Cyklo diatermia	5c716.2↔	Chir.vyčist.zad.púzdra sek.katarakty,bez uvoľn.zrastov s dúh.
5c621↔	Cyklokryoterapia	5c71x↔	Kapsulotomia šošovky,ostatné
5c622↔	Cyklofotokoagulácia	5c720.0↔	Intrakapsul.extr.šoš.skléro-korneálne:bez imp.alopl.šoš.
5c62x↔	Zniž.vnútrooč.tlaku OP na corpus ciliare,ost.	5c720.5↔	Intrak.ex.šoš.skléro-kor:zav.o pred.u.sa opier.šoš.pred.kom
5c630↔	Chirurgická iridektómia	5c720.6↔	Intrak.ex.šoš.skléro-kor:zaved.na dúh.fix.šoš.pred.komory
5c631↔	Trabekulotómia na zníž.vnútrooč.tl.zlepš.cirkul.komor.tek.	5c720.7↔	Intrakaps.ex.šoš.skléro-kor: zaved.inej šoš.pred.kom.
5c632↔	Goniotómia	5c720.8↔	Intrakapsul.extrak.šoš.skléro-kor:bez bliž.urč.
5c633↔	Laserotrabekuloplastika	5c720.a↔	Intrak.ex.šoš:sklerok:zav.na cps.fix.šoš.zad.k.,monofok.,i-o.š
5c634↔	Gonioplastika alebo iridoplastika laserom	5c720.b↔	Intrak.ex.šoš.skléro-kor:zav.na sulc.fix.š.zad.k.,monof.i-o.š
5c635↔	Cyklo dialýza	5c720.c↔	Intrak.ex.šoš:sklerok:zav.na skléru fix.š.zad.k,m-f.i-o.š

5c720.d↔	Intrak.ex.šoš:sklerok:zav.šoš.zad.kom.b.blížš.urč.m-f.i-o.š	5c734.c↔	Vytl.j.š.a/al.aspir:korne:zav.na skléru.š.zad.kom,m-f,i-o.š.
5c720.e↔	Intrak.ex.šoš:sklerok:zav.cps.fix.šoš.zad.kom,i-o.(v.o.)šoš	5c734.d↔	Vytl.jadra.šoš.a/al.aspir:korneál:zav.š.zad.kom,m-f,i-o.š.
5c720.f↔	Intrak.ex.šoš:skléro-kor:zav.sulc.fix.š.zad.kom,i-o.(v.o.)š.	5c734.e↔	Vytl.j.š.a/al.aspir:korne:zav.cps.fix.š.zad.kom,osob.f,i-o.š.
5c720.g↔	Intrak.ex.šoš:skléro-kor:zav.s.f.š.z.k.,i.o.(v.o.)šoš	5c734.f↔	Vytl.j.šoš/a/al.aspir:korne:zav.sulc.fix.š.zad.kom,intra-okul.šoš.
5c720.h↔	Intrak.ex.šoš:sklerok:zav.šoš.zad.kom.b.blížš.u,i-o.(v.o.)š.	5c734.g↔	Vytl.j.š.a/al.aspir:korne:zav.na skléru.fix.š.zad.kom,i-o.š.
5c720.x↔	Intrakapsul.extrakcia.šoš:skléro-korneál:ost.	5c734.h↔	Vytl.j.š.a/al.aspir:korne:zav.šoš.zad.kom.b.blížš.urč.i-o.š.
5c721.0↔	Intrakaps.extr.šošovky:korneálne:bez impl.aloplast.šoš.	5c734.x↔	Vytlač.jadra.šošovky.a/al.aspirácia:korneálne:ost.
5c721.5↔	Intrak.ex.šoš:korneál:zav.uhol.kom.sa.opier.š.pred.kom.	5c735.0↔	Stekut.jadra.šoš.[f.emulzif]korneál:b.impl.alopl.šoš.
5c721.a↔	Intrak.ex.šoš:korneál:zav.cps.fix.š.zad.kom.,monofok.,i-o.š.	5c735.5↔	Stek.jadra.šoš.[f.ef.]korne:zav.o.uhol.kom.opier.š.pred.kom.
5c721.b↔	Intrak.ex.šošovky:korneál:zav.sulc.fix.š.zad.kom.,m-f.,i-o.šoš.	5c735.6↔	Stek.jadra.šoš.[f.ef.]korne:zav.iris.fix.šoš.pred.komory
5c721.c↔	Intrak.ex.šoš:korneál:zav.šoš.zad.kom,m-f,i-o.š	5c735.7↔	Stekutenie.jadra.šoš.[f.ef.]korne:zav.inej.šoš.pred.kom.
5c721.d↔	Intrak.ex.šoš:korneál:zav.š.zad.kom.b.blížš.u.,m-f,i-o.š.	5c735.8↔	Stek.jadra.šoš.[f.ef.]korne:zav.š.pred.kom.b.blížš.urč.
5c721.e↔	Intrakapsul.ex.šoš:korneál:zav.cps.fix.š.zad.kom,intra-okul.š.	5c735.9↔	Stek.jadra.šoš.[f.emulzif.]korne:zav.viac.alopl.šoš.
5c721.f↔	Intrak.ex.šoš:korneál:zav.sulc.fix.š.zad.kom,i-o.š.	5c735.a↔	Stek.jadra.šoš.[f.ef.]korne:zav.š.do.púzdra,m-f,i-o.š.
5c721.g↔	Intrak.ex.šoš:korneál:zav.na skléru.fix.š.zad.kom,i-o.š.	5c735.b↔	Stek.jadra.šoš.[f.ef.]korne:zav.sulc.fix.š.zad.kom,m-f,i-o.š.
5c721.h↔	Intrak.ex.šoš:korneál:zav.šoš.zad.kom,osobit.f.intraokul.šoš	5c735.c↔	Stek.jadra.š.[f.ef.]korne:zav.na skléru.fix.š.zad.kom,m-f,i-o.š.
5c721.x↔	Intrakapsulárna.extr.šoš:korneálne:ost.	5c735.d↔	Stek.jadra.š.[f.ef.]korne:zav.š.zad.kom.b.blížš.urč.,m-f,i-o.š.
5c72x.0↔	Ost.intrakapsulár. extr.šoš:bez impl.alopl.šoš.	5c735.e↔	Stek.jadra.š.[f.ef.]korne:zav.cps.fix.š.zad.kom,osob.f,i-o.š.
5c72x.5↔	Ost.intrak.ex.šoš:so.zav.na.uh.kom.sa.opier.fix.šoš.pred.kom	5c735.f↔	Stek.jadra.š.[f.ef.]korne:zav.sulc.fix.š.zad.kom,intra-okul.š.
5c72x.6↔	Ost.intrak.ex.šoš:so.zav.na.iris.fix.šoš.pred.kom.	5c735.g↔	Stek.jadra.š.[f.ef.]korne:zav.na skléru.fix.š.zad.kom,i-o.š.
5c72x.7↔	Ostatné.intrak.ex.šoš:so.zavedením.inej.šošovky.pred.kom.	5c735.h↔	Stek.jadra.š.[f.ef.]korne:zav.š.zad.kom.b.blížš.urč.i-o.š.
5c72x.8↔	Ost.intrak.ex.šoš:so.zav.šoš.pred.kom.bez.blížš.urč.	5c735.x↔	Stekut.jadra.šoš.[fakoemulzif]korneálne:ost.
5c72x.9↔	Ost.intrak.ex.šoš:so.zav.viac.aloplast.šoš.	5c73x.0↔	Ost.extrakapsul.extrakcie.šoš.[ECCE]bez impl.alopl.šoš.
5c72x.a↔	Ost.intrak.ex.šoš:so.zav.na.kapsul.fix.šoš.zad.k,m-f,i-o.š.	5c73x.5↔	Ost.extrak.ext.š.[ECCE]zav.o.komor.uhol.sa.opier.š.pred.kom
5c72x.b↔	Ost.intrak.ex.šoš:so.zav.na.sulc.fix.šoš.zad.k,m-f,i-o.š.	5c73x.6↔	Ost.extrak.e.š.[ECCE]zav.na.iris.fix.šoš.pred.kom.
5c72x.c↔	Ost.intrak.ex.šoš:so.zav.na.skléru.fix.šoš.z.k.monofok,i-o.š.	5c73x.7↔	Ost.extrak.e.š.[ECCE]so.zaved.inej.šoš.pred.kom.
5c72x.d↔	Ost.intrak.ex.šoš:so.zav.šoš.zad.kom.b.blížš.u.,m-f,i-o.š.	5c73x.8↔	Ost.extrakapsul.e.š.[ECCE]zav.š.pred.kom.b.blížš.urč.
5c72x.e↔	Ost.intrak.ex.šoš:so.zav.na.kapsul.fix.šoš.zad.kom,i-o.š.	5c73x.9↔	Ost.extrakapsul.extr.šoš.[ECCE]zav.viac.aloplast.šoš.
5c72x.f↔	Ost.intrak.ex.šoš:zav.sulc.fix.š.zad.kom,osob.f.intra-okul.šoš.	5c73x.a↔	Ost.extrak.e.š.[ECCE]zav.na.sulc.fix.š.zad.kom,m-f,i-o.š.
5c72x.g↔	Ost.intrak.ex.šoš:zav.na.skléru.fix.šoš.zad.kom,i-o.š.	5c73x.b↔	Ost.extrak.e.š.[ECCE]zav.na.sulc.fix.š.zad.kom,m-f,i-o.š.
5c72x.h↔	Ost.intrakapsul.ex.šoš:zav.i-o.š.b.blížš.u,osob.forma.i-o.š.	5c73x.c↔	Ost.extrak.e.š.[ECCE]zav.na.skléru.fix.š.zad.k.monofok,i-o.š.
5c72x.x↔	Ostatné.intrakapsulárne.extrakcie.šošovky	5c73x.d↔	Ost.extrak.e.š.[ECCE]zav.šoš.zad.komory.b.blížš.urč.m-f,i-o.š.
5c732.0↔	Vytlačenie.jadra.šoš.a/al.aspir:skléro-korn:b.impl.alopl.š.	5c73x.e↔	Ost.extrakapsul.extrakcie.š.[ECCE]zav.cps.fix.š.zad.kom,i-o.š.
5c732.5↔	Vytl.jad.š.a/al.aspir:s-k:zav.o.kom.uh.opier.š.pred.kom.	5c73x.f↔	Ost.extrak.e.š.[ECCE]zav.na.sulc.fix.š.zad.kom,i-o.š.
5c732.6↔	Vytl.jadra.š.a/al.aspir:s-k.p:zav.iris.fix.š.pred.kom.	5c73x.g↔	Ost.extrak.e.š.[ECCE]zav.na.skléru.fix.š.zad.k.intra-okul.š.
5c732.7↔	Vytl.jad.š.a/al.aspir:sklér-korne:zav.urč.šoš.pred.kom.	5c73x.h↔	Ost.extrak.e.š.[ECCE]zav.šoš.zad.kom,osob.f.intra-okul.š.
5c732.8↔	Vytl.jad.š.a/al.aspir:sklér-korne:zav.š.pred.kom.b.blížš.urč.	5c73x.x↔	Ost.extrakapsulárne.extrakcie.šošovky.[ECCE],ostatné
5c732.9↔	Vytl.jad.š.a/al.aspir:sklér-korn:zav.viac.alopl.š.	5c740.0↔	Extrakcie.šošoviek.nad.pars.plana:bez.impl.alopl.šoš.
5c732.a↔	Vytl.jad.š.a/al.aspir:s-k:zav.cps.fix.š.zad.k.,monofok,i-o.š.	5c740.5↔	Extr.šoš.nad.pars.plana:zav.o.kom.uhol.sa.opier.š.pred.kom.
5c732.b↔	Vytlač.jad.šoš.a/al.aspir:s-k:zav.sulc.fix.š.zad.k.,m-f,i-o.š.	5c740.6↔	Extr.š.nad.pars.plana:zav.na.iris.fix.šoš.pred.kom.
5c732.c↔	Vytlač.jad.šoš.a/al.aspir:s-k:zav.na.skléru.fix.š.zad.k,m-f,i-o.š	5c740.7↔	Extrakcie.š.nad.pars.plana:zav.inej.šoš.pred.kom.
5c732.d↔	Vytl.jadra.š.a/al.aspir:s-k:zav.šoš.zad.kom,m-f,i-o.š.	5c740.8↔	Extr.š.nad.pars.plana:zaved.šoš.pred.komory.bez.blížš.urč.
5c732.e↔	Vytl.jad.š.a/al.aspir:s-k:zav.skléru.fix.š.zad.kom.,i-o.š.	5c740.a↔	Extr.š.nad.pars.plana:zav.na.cps.fix.š.zad.kom,m-f,i-o.š.
5c732.f↔	Vytl.jad.š.a/al.aspir:s-k:zav.sulc.fix.š.zad.kom,intra-okul.šoš.	5c740.b↔	Extr.š.nad.pars.plana:zav.na.sulc.fix.š.zad.kom,m-f,i-o.š.
5c732.g↔	Vytl.jad.š.a/al.aspir:s-k:zav.na.skléru.fix.š.zad.k.intraokul.š.	5c740.c↔	Extr.š.nad.pars.plana:zav.na.skléru.fix.š.zad.kom,m-f,i-o.š.
5c732.h↔	Vytl.jad.š.a/al.aspir.:s-k:zav.šoš.zad.kom.b.blížš.urč.	5c740.d↔	Extr.š.nad.pars.plana:zav.š.zad.kom.b.blížš.urč.m-f,i-o.š.
5c732.x↔	Vytlač.jad.šoš.a/al.aspir:sklér-korne:ost.	5c740.e↔	Extr.š.nad.pars.plana:zav.na.cps.fix.š.zad.kom,intra-okul.š.
5c733.0↔	Stekutenie.jadra.šoš.[f.ef.]sklér-korn:b.impl.aloplast.š.	5c740.f↔	Ext.š.nad.pars.plana:zav.na.sulc.fix.š.zad.kom,i-o.š.
5c733.5↔	Stekut.j.šoš.[f.ef.]s-k:zav.o.kom.uhol.opier.š.pred.kom.	5c740.g↔	Extr.š.nad.pars.plana:zav.na.skléru.fix.š.zad.kom,i-o.š.
5c733.6↔	Stekut.j.šoš.[f.ef.]sklér-korne:zav.iris.fix.šoš.pred.kom.	5c740.h↔	Extr.š.nad.pars.plana:zav.šoš.zad.kom.b.blížš.urč.,i-o.š.
5c733.7↔	Stekut.j.šošovky.[f.ef.]s-k.p:zav.osob.šoš.pred.kom.	5c740.x↔	Extrakcie.šošoviek.nad.pars.plana,ostatné
5c733.8↔	Stekut.jadra.šoš.[f.ef.]s-k:zav.šoš.pred.kom.b.blížš.urč.	5c741.0↔	Extr.luxovanej.šoš.z.pred.kom:bez.impl.aloplast.šoš.
5c733.9↔	Stekut.j.šoš.[fakoemulzif]s-k:zav.viac.alopl.šoš.	5c741.x↔	Extrakcia.lux.šoš.z.prednej.komory.ost.
5c733.a↔	Stekut.j.šoš.[f.ef.]s-k:zav.cps.fix.š.zad.kom,m-f,i-o.š.	5c742.0↔	Extr.lux.šoš.zo.sklovca:bez.impl.alogén.šoš.
5c733.b↔	Stekut.jadra.šoš.[f.ef.]s-k:zav.sulc.fix.š.zad.kom,m-f,i-o.š.	5c742.5↔	Extr.lux.š.zo.sklovca:zav.o.kom.uhol.sa.opier.šoš.pred.kom.
5c733.c↔	Stekut.j.šoš.[f.ef.]s-k:zav.na.skléru.fix.š.zad.kom,m-f,i-o.š.	5c742.6↔	Extr.luxov.šoš.zo.sklovca:zav.na.iris.fix.šoš.pred.kom.
5c733.d↔	Stek.j.šoš.[f.ef.]sklér-korn:zav.š.zad.kom.b.blížš.urč,m-f,i-o.š.	5c742.7↔	Extr.lux.šoš.zo.sklovca:zaved.inej.šoš.pred.kom.
5c733.e↔	Stekut.j.šoš.[f.ef.]s-k:zav.cps.fix.š.zad.kom,osob.forma.i-o.š.	5c742.8↔	Extrakcia.lux.š.zo.sklovca:zav.š.pred.kom.bez.blížš.urč.
5c733.f↔	Stekut.j.šoš.[f.ef.]s-k:zav.sulc.fix.š.zad.kom,intra-okul.š.	5c742.a↔	Extr.lux.šoš.zo.sklovca:zav.cps.fix.šoš.zad.k,m-f,intra-okul.š
5c733.g↔	Stek.jadra.šoš.[f.ef.]s-k:zav.na.skléru.fix.š.zad.k,i-o.š.	5c742.b↔	Extr.lux.š.zo.sklovca:zav.na.sulc.fix.šoš.zad.k,m-f,i-o.š
5c733.h↔	Stek.j.šoš.[f.ef.]s-k:zav.šoš.zad.kom.b.blížš.urč.intra-okul.š.	5c742.c↔	Extr.lux.š.zo.sklovca:zav.na.skléru.fix.š.zad.k,monofok,i-o.š.
5c733.x↔	Stekutenie.jadra.šoš.[f.ef.]sklér-korneál:ost.	5c742.d↔	Extr.lux.š.zo.sklovca:zav.šoš.zad.kom.b.blížš.urč.,m-f,i-o.š.
5c734.0↔	Vytlač.jadra.šoš.a/al.aspir:korneál:b.impl.alopl.šoš.	5c742.e↔	Extr.lux.š.zo.sklovca:zaved.na.cps.fix.š.zad.kom,i-o.š.
5c734.5↔	Vytl.j.š.a/al.-aspir:korne:zav.o.uhol.kom.sa.opier.š.pred.kom	5c742.f↔	Extr.lux.š.zo.sklovca:zav.na.sulc.fix.š.zad.kom,i-o.š.
5c734.6↔	Vytl.jadra.š.a/al.aspir:korneál:zav.iris.fix.šoš.prednej.kom.	5c742.g↔	Extr.lux.š.zo.sklovca:zav.na.skléru.fix.š.zad.kom,i-o.š.
5c734.7↔	Vytlač.j.š.a/al.aspir:korneál:zav.osobit.šoš.pred.kom.	5c742.h↔	Extr.lux.š.zo.sklovca:zav.š.zad.kom.b.blížš.urč.,i-o.š.
5c734.8↔	Vytlač.j.š.a/al.aspir:korne:zav.šoš.pred.kom.b.blížš.urč.	5c742.x↔	Iné.extr.šoš.odstr.lux.šoš.zo.skl:ost.
5c734.9↔	Vytl.jadra.šoš.a/al.aspir:korneál:zaved.viac.alopl.šoš.	5c74x.0↔	Iné.ost.extrakcie.šošoviek:bez.impl.alopl.šoš.
5c734.a↔	Vytl.j.š.a/al.aspir:korne:zav.cps.fix.š.zad.kom,monofok,i-o.š	5c74x.5↔	Iné.ost.extr.šoš:zaved.o.komor.uhol.sa.opier.šoš.pred.kom.
5c734.b↔	Vytl.j.š.a/al.aspir:korne:zav.sulc.fix.š.zad.kom,m-f,i-o.š.	5c74x.6↔	Iné.ost.extrakcie.šošoviek:zaved.na.iris.fix.šoš.pred.kom.



5c74x.7↔	Iné ost.extrakcie šošoviek:zav.inej šoš.pred.kom.	5c821↔	Vým.serkláže/plomby,kt.boli nalož. k fix.sietnice
5c74x.8↔	Iné ost.extr.šoš:zav.inej šoš.pred.kom.bez bližš.urč.	5c822↔	Odstr.serkláže/plomby,kt.boli naložené k fix.sietnice
5c74x.9↔	Iné ost.extrakcie šošoviek:zav.viac.aloplast.šoš.	5c830↔	Krypexia sietnice
5c74x.a↔	Iné ost.extrakcie šoš:zav.na cps.fix.šoš.zad.kom.	5c832↔	Laserová retinopexia
5c74x.b↔	Iné ost.extrakcie.šoš:zav.na sulc.fix.š.zad.kom,m-f,i-o.š.	5c833↔	Endotamponáda k fixácii sietnice
5c74x.c↔	Iné ost.extr.šoš:zav.na skléru fix.š.zad.kom,m-f,i-o.š.	5c834↔	OP k fixácii sietnice ťažkými tekutinami
5c74x.d↔	Iné ost.extr.šoš:zav.š.zad.kom.bez bližš.urč.,m-f,i-o.š.	5c83x↔	Iné operácie k fixácii sietnice,ostatné
5c74x.e↔	Iné ost.ex.š:zav.na cps.fix.š.zad.kom,osob.f.intra-okul.š.	5c840↔	Deštr.chor.tk.na siet.[ret.]a cievnat.[choroid.]diaterm.
5c74x.f↔	Iné ost.extr.šošoviek:zav.na sulcus fix.š.zad.kom,i-o.š.	5c841↔	Deštr.chor.tk.na siet.[ret.]a cievnat.[choroid.]kryokoagul.
5c74x.g↔	Iné ost.extr.šoš:zav.na skléru fix.š.zad.kom,i-o.š	5c842↔	Deštr.chor.tk.na siet.[ret.]a cievnat.[choroid.]fotokoagul.
5c74x.h↔	Iné ost.extr.šoš:zav.š.zad.kom.b.bližš.urč.,i-o.š.	5c843↔	Deštr.chor.tk.na siet.[ret.]a cievnat.[choroid.]laserokoag.
5c74x.x↔	Iné ostatné extrakcie šošoviek,ost.	5c844↔	Deštr.chor.tk.na siet.[ret.]a cievnat.[choroid.]ploš.laserok.
5c750.0↔	Sek.zavedenie aloplast.š. u afak.oka:bez impl.alopl.š	5c845↔	Deštr.chor.tk.na siet.[ret.]a cievnat.[ch.]transpup.termo.th
5c750.5↔	Sek.zav.alopl.š.u afak.oka:zav.o kom.uhol sa opier.š.pred.kom	5c846↔	Deštr.chor.tk.na siet.[ret.]a cievnat.[ch.]fotodyn.ter.
5c750.6↔	Sek.zav.alopl.š.u afak.oka:zav.na iris fix.š.pred.kom.	5c847↔	Deštr.chor.tk.na siet.[ret.]a cievnat.[ch.]inou laseroterap.
5c750.7↔	Sek.zav.alopl.š.u afak.oka:zav.inej šoš.pred.komory	5c848.0↔	Deštr.chor.tk.na siet.[ret.]a cievnat.[ch.]brachyterapia ? -žiar
5c750.8↔	Sek.zav.alopl.š.u afak.oka:zav.šoš.pred.kom.b.bližš.urč.	5c848.1↔	Deštr.chor.tk.na siet.[ret.]a cievnat.[ch.]brachyterapia gama-žiar.
5c750.a↔	Sek.zav.alopl.š.u afak.oka:zav.cps.fix.šoš.zad.kom,m-f,i-o.š.	5c848.x↔	Deštr.ch.tk.na siet.[ret.]a cievnat.[chor.]brach.aplik.žiar.:ost.
5c750.b↔	Sek.zav.alopl.š.u afak.oka:zav.sulc.fix.š.zad.kom,m-f,i-o.š.	5c849↔	Transsklerálna krypexia sietnice
5c750.c↔	Sek.zav.alopl.š.u afak.oka:zav.skléru fix.š.zad.kom,m-f,i-o.š.	5c84a↔	Rádioterapia očnej gule rádionuklid.implantátni
5c750.d↔	Sek.zav.alopl.š.u afak.oka:zav.šoš.zad.k.b.bližš.urč.,m-f,i-o.š.	5c84b↔	Transsklerálna brachyterapia
5c750.e↔	Sek.zav.alopl.š.u afak.oka:zav.cps.fix.š.zad.kom,intra-okul.š.	5c84c↔	Endokoagulácia sietnice pri pars plana vitrektómii.
5c750.f↔	Sek.zav.alopl.š.u afak.oka:zav.sulc.fix.šoš.zad.kom,i-o.šoš.	5c84d↔	Transpupilárna termoterapia nádorov sietnice
5c750.g↔	Sek.zav.alopl.š.u afak.oka:zav.skléru fix.š.zad.kom,i-o.š.	5c84x↔	Deštrukcia chor.tkan.na siet.[ret.]a cievnat.(choroid.):ost.
5c750.h↔	Sek.zav.alopl.š.u afak.oka:zav.šoš.zad.kom.b.bližš.urč,i-o.š.	5c850↔	Retinotómia
5c750.x↔	Sek.zav.aloplast.šošovky u afackického oka:ost.	5c851↔	Retinektómia
5c751.0↔	Zavedenie alopl.šoš. u fakick.oka bez impl.aloplast.šoš.	5c852↔	Transpl.sietnice[ret.]alebo transpl.buniek sietnice[ret.]
5c751.5↔	Zav.alopl.šoš.u fakick.oka:zav.o kom.uhol sa opier.š.pred.kom	5c853↔	Rotácia sietnice [retiny]
5c751.6↔	Zav.alopl.šoš.u fakick.oka:zav.na iris fix.š.pred.kom.	5c855↔	Fix.značkovacích platničiek sietnice pre rádioterapiu
5c751.7↔	Zav.alopl.šoš.u fakick.oka:zaved.inej šoš.pred.kom.	5c856↔	Odstr.značkovacích platničiek sietnice pre rádioterapiu
5c751.8↔	Zav.alopl.šoš.u fak.oka:zav.inej šoš.pred.kom.b.bližš.urč.	5c857↔	Korekcia polohy aplikátora žiarenia na sietnici
5c751.a↔	Zav.alopl.šoš.u fak.oka:zav.cps.fix.š.zad.kom.,mono-fok,i-o.š.	5c85g↔	Transpupilár.laser.koagul.sietnice v celk.anest.
5c751.b↔	Zav.alopl.šoš.u fakick.oka:zav.sulc.fix.šoš.zad.kom,m-f,i-o.š.	5c860↔	Subretinálna laváž na cievnatke [choiridaeae]
5c751.c↔	Zav.alopl.šoš.u fak.oka:zav.skléru fix.š.zad.kom,m-f,i-o.š.	5c861↔	Excízia subretinál.tkaniva na cievnatke [choiridaeae]
5c751.d↔	Zav.alopl.šoš.u fak.oka:zav.šoš.zad.kom,m-f,intra-okul.š.	5c862.0↔	Blok.excízia na cievnatke[chorioid.]so sklérrou v plnej hrúbke
5c751.e↔	Zav.alopl.š. u fak.oka:zav.cps.fix.š.zad.kom,osob.forma i-o.š.	5c862.1↔	Blok.excízia na cievnatke[chorioid.]s lamelár.krytom skléry
5c751.f↔	Zav.alopl.šoš.u fak.oka:zav.sulc.fix.š.zad.kom,i-o.š.	5c863↔	Transplant.cievnatky [choiridaeae] a pigment.epitelu
5c751.g↔	Zav.alopl.šoš.u fak.oka:zav.skléru fix.š.zad.kom,i-o.š.	5c86x↔	Iné OP na cievnatke [choiridaeae]:ostat.
5c751.h↔	Zav.alopl.šoš.u fak.oka:zav.š.zad.kom.b.bližš.urč.,i-o.š.	5c870.0↔	Predná vitrektómia roztokom elektrolyt. cez pars pl.
5c751.x↔	Zavedenie aloplast.šošovky u fakického oka,ost.	5c870.1↔	Predná vitrekt.vzduchom cez pars plana
5c752.0↔	Výmena aloplast.šoš.bez impl.alopl.šoš.	5c870.2↔	Predná vitrekt.inými plynmi cez pars plana
5c752.5↔	Výmena alopl.šoš:zav.na cps.fix.šoš.zad.komory	5c870.3↔	Predná vitrekt.impl.silikón.oleja cez pars plana
5c752.6↔	Výmena alopl.šoš:zav.na iris fix.šoš.prednej kom.	5c870.4↔	Predná vitrekt.vým./napl.silikón.oleja cez pars pl.
5c752.7↔	Výmena alopl.šoš:zav.inej šošovky prednej komory	5c870.5↔	Predná vitrekt.odstr.silikón.o.cez pars pl.
5c752.8↔	Výmena alopl.šoš:zaved.šoš.pred.kom.b.bližš.urč.	5c870.6↔	Predná vitrekt.apl.medikament.cez pars plana
5c752.a↔	Výmena alopl.šoš:zav.na cps.fix.šoš.zadnej kom.	5c870.x↔	Predná vitrekt.cez pars plana,ost.
5c752.b↔	Výmena alopl.šoš:zav.na sulc.fix.šoš.zad.kom,m-f,i-o.š.	5c871.0↔	Pars plana vitrekt.roz.elektrol.bez chir.manipul.siet.
5c752.c↔	Výmena alopl.šoš:zav.na skléru fix.š.zad.kom,m-f,i-o.š.	5c871.1↔	Pars plana vitrekt.vzduch.bez chir.manipul.siet.
5c752.d↔	Výmena alopl.šoš:zav.šoš.zad.kom.b.bližš.urč.,m-f,i-o.š.	5c871.2↔	Pars plana vitrekt.inými plynmi bez chir.manip.siet.
5c752.e↔	Výmena alopl.šoš:zav.cps.fix.š.zad.kom.,osob.forma i-o.š.	5c871.3↔	Pars plana vitrekt.impl.sil.ol.bez chir.manip.siet.
5c752.f↔	Výmena alopl.šoš:zav.sulc.fix.š.zad.kom.,i-o.š.	5c871.4↔	Pars plana vitrekt.vým./napl.silik.ol.bez chir.manip.siet
5c752.g↔	Výmena alopl.šoš:zav.skléru fix.š.zad.kom.,i-o.š.	5c871.5↔	Pars plana vitrekt.odstr.sil.ol.bez chir.manip.siet.
5c752.h↔	Výmena alopl.šoš:zaved.š.zad.kom.b.bližš.urč,i-o.š.	5c871.6↔	Pars plana vitrekt.apl.medik.bez chir.manip.siet.
5c752.x↔	Výmena aloplastickej šošovky, ostatné	5c871.x↔	Pars plana vitrekt.bez chir.manipul.siet.,ost.
5c75x↔	Sekund.zavedenie a výmena aloplast.šošovky,ostatné	5c872.0↔	Pars plana vitrekt.roz.elekt.s odstr.epiretinál.membr.
5c760↔	Revízia aloplastickej šošovky prednej komory	5c872.1↔	Pars plana vitrekt.vzduch.s odstr.epiretin.membr.
5c761↔	Revízia aloplastickej šošovky zadnej komory	5c872.2↔	Pars plana vitrekt.inými plynmi s odstr.epiret.membr.
5c762↔	Odstránenie aloplastickej šošovky prednej komory	5c872.3↔	Pars plana vitrekt.impl.sil.ol.s odstr.epiret.membr.
5c763↔	Odstránenie aloplastickej šošovky zadnej komory	5c872.4↔	Pars plana vitrekt.vým./napl.sil.ol.s odstr.epiret.membr.
5c76x↔	Revízia a odstránenie aloplastickej šošovky,ostatné	5c872.5↔	Pars plana vitrekt.odstr.sil.ol.s odstr.epiret.membr.
5c790↔	Zavedenie kapsulu vystužujúceho prstenca na šošovke	5c872.6↔	Pars plana vitrekt.apl.medik.s odstr.epiret.membr
5c79x↔	Iné operácie na šošovke,ostatné	5c872.x↔	Pars plana vitrekt.s odstr.epiret.membr.,ost.
5c801↔	OP odstr.cudz.tel.zo zad.časť.oka incíziou,transkler.	5c873.0↔	Pars plana vitrekt.roztok.elekt.s odstr.subretin.membr.
5c802↔	OP odstránenie cudz.tel.zo zad.časti oka,transpupil.	5c873.1↔	Pars plana vitrekt.vzduch.s odstr.subret.membr.
5c80x↔	OP odstr.cudzdieho telesa zo zadnej časti oka:ostatné	5c873.2↔	Pars plana vitrekt.inými plynmi s odstr.subret.membr.
5c810↔	Fixácia sietnice permanentnou plombou	5c873.3↔	Pars plana vitrekt.impl.silik.ol.s odstr.subret.membr.
5c811↔	Fixácia sietnice prechodnou plombou	5c873.4↔	Pars plana vitrekt.vým./napl.silik.ol.s odstr.subretin.membr.
5c812↔	Fixácia sietnice serklážou	5c873.5↔	Pars plana vitrekt.odstr.silik.ol.s odstr.subret.membr.
5c81x↔	Fixácia sietnice prítlačnými operáciami,ostatné	5c873.6↔	Pars plana vitrekt.apl.medik.s odstr.subret.membr.
5c820↔	Revízia serkláže/plomby,kt.boli naložené k fix.sietnice	5c873.x↔	Pars plana vitrekt.s odstr.subret.membr.,ost.

5c874.0↔	Pars pl.vitrekt.rozt.ele.odst.subre.mem,ods.m.sp.odchlip.s.	5c941.02↔	Sek.zav.transpl.s kožou a tuk.tk.orbity navon.Tenon.kapsuly
5c874.1↔	Pars pl.vitrekt.vzduch.odst.subre.mem,ods.m.sp.odchlip.s.	5c941.03↔	Sek.z.drž.b.nerez,mikropor.m.s mikrovask.i.bz tit.sieť.n.Ten.k.
5c874.2↔	Pars pl.vitrekt.i.plyn.odst.subre.mem,ods.m.sp.odchlip.siet.	5c941.04↔	Sek.z.drž.bulbu nerez,mikrop.m.s mikrovask.i.s tit.sieť.n.Ten.k.
5c874.3↔	Pars pl.vitrekt:impl.sil.o:odst.subre.mem,ods.m.sp.odch.s.	5c941.0x↔	Sekundárne zavedenie implantátu orbity, ostatné
5c874.4↔	Pars pl.vitrekt:v/n.sil.ol:odst.subre.mem,ods.m.sp.odchlip.s.	5c941.10↔	Primár.zav.expanz.aloplast.impl.orbity do Tenon.kapsuly
5c874.5↔	Pars pl.vitrekt:odst.sil.ol:s odst.subre.m,ods.m.sp.odch.s.	5c941.11↔	Primár.zav.expanz.aloplast.impl.orbity mimo Tenon.kapsuly
5c874.6↔	Pars pl.vitrekt:medik.:s odst.subre.mem,ods.m.sp.odchlip.s.	5c941.1x↔	Primárne zavedenie implantátu orbity, ostatné
5c874.x↔	Pars pla.vitrekt:s ods.subre.mem:ods.m.spôs.odchlip.siet:ost	5c953.0↔	Výmena implantátu orbity so zavedením alopl.Impl.
5c87x.0↔	Iná pars plana vitrektómia roztok.elektrolytu	5c953.1↔	Vým.impl.orbity so zav.oplášť.aloplast.Impl.
5c87x.1↔	Iná pars plana vitrektómia vzduch.	5c953.2↔	Vým.impl.orb.so zav.transpl.s kožou a tuk.tk.
5c87x.2↔	Iná pars plana vitrektómia inými plynmi	5c953.3↔	Vým.impl.o.so zav.drž.bul.z ner.,mp.mat.,s mv.int.,bez tit.s.
5c87x.3↔	Iná pars plana vitrektómia impl.silik.oleja	5c953.4↔	Vým.impl.o.so zav.drž.b.z nerez.,mp.mat.,s mv.int.,s tit.sieť.
5c87x.4↔	Iná pars plana vitrektómia vým/naplnením silik.oleja	5c953.x↔	Výmena implantátu orbity,ostatné
5c87x.5↔	Iná pars plana vitrektómia odstr.silik.oleja	5c962↔	Revízia implantátu orbity
5c87x.6↔	Iná pars plana vitrektómia apl.medikamentov	5c964↔	Odstránenie implantátu orbity
5c87x.x↔	Iná pars plana vitrektómia,ostatné	5c96x↔	Revízia a odstránenie implantátu orbity,ostatné
5c880.0↔	Predná vitrekt.rozt.elektrolyt.cez iný prist.ako pars pl.	5c970.0↔	Plastická rekonštrukcia orbity bez transplantátu
5c880.5↔	Predná vitrekt.odstr.silikón.ol.cez i.prístup ako pars pl.	5c970.1↔	Plastická rekonštr.orbity so slizničným transpl.
5c880.6↔	Pred.vitrektómia apl.medikament.cez i.prístup ako pars pl.	5c970.2↔	Plastická rekonštr.orbity s kožným transpl.
5c880.x↔	Predná vitrektómia cez iný pristup ako pars plana, ostatné	5c970.3↔	Plastická rekonštr.orbity s ostat.autológ.mat.
5c881.0↔	Znesenie prolapsu sklovca roztokom elektrolytu	5c970.4↔	Plastická rekonštr.orbity s aloplast.materiálom
5c881.5↔	Znesenie prolapsu sklovca odstr.silikón.oleja	5c970.x↔	Plastická rekonštr.orbity, ostatné
5c881.6↔	Znesenie prolapsu sklovca medikamentmi	5c971↔	Primárna rekonštr.očného bulbu
5c881.x↔	Znesenie prolapsu sklovca, ostatné	5c972↔	Sekundárna rekonštr.očného bulbu
5c882.0↔	Odstránenie pruhov v sklovci roztokom elektrolytu	5c973↔	Revízia dutiny orbity
5c882.5↔	Odstránenie pruhov v sklovci odstr.silikón.oleja	5c97x↔	Revízia a rekonštrukcia orbity a očného bulbu:ostatné
5c882.6↔	Odstránenie pruhov v sklovci medikamentmi	5c980↔	Rekonštrukcia steny orbity s orbitoplastikou
5c882.x↔	Odstránenie pruhov v sklovci, ostatné	5c981↔	Rekonštr.steny orbity s metalic.plaťňami/implantátmi
5c883↔	Oddelenie zadnej membrány sklovca laserom	5c982↔	Rekonštrukcia steny orbity s aloplast.materiálom
5c88x↔	Vitrekt.iným prist.a iné OP.na corp.vit:ost.	5c983↔	Rekonšt.steny orbity s lalokmi z galea aponeurot.
5c900↔	Orbitotómia transfrontálnym prístupom	5c984↔	Rekonštrukcia steny orbity s mikrovaskulár.lalokmi
5c901↔	Orbitotómia transkonjuktivál.pred.prístupom	5c98x↔	Rekonštrukcia steny orbity,ostatné
5c902↔	Orbitotómia transkután.pred.prístupom	5c990.0↔	OP výkon na myelínovej pošve n.II.
5c903↔	Orbitotómia transethmoidál.prístupom	5c990.1↔	Excízia chorého tkaniva n.II.
5c904↔	Orbitotómia,ostatné	5c990.2↔	OP na n.II. (nervus opticus),ostatné
5c90x↔	Orbitotómia bez bližšieho upresnenia	5c991.0↔	Kostná dekompresia jednej steny orbity
5c910↔	Odstr.obsahu oka [evisc.]bez zav.implantátu orbity	5c991.1↔	Kostná dekompresia dvoch stien orbity
5c911↔	Odstr.obs.oka [evisc.]so súč.zav.impl.orbity do skler.obalu	5c991.2↔	Kostná dekompresia troch stien orbity
5c91x↔	Odstránenie obsahu oka [eviscerácia],ostatné	5c991.x↔	Kostná dekompresia orbity, ostatné
5c920↔	Odstr.očného bulbu[enukleácia]bez zavedenia impl.orbity	5c992↔	Resekcia tukového tkaniva z orbity
5c921.0↔	Odstr.oč.b.so súč.zav.imp.orb.do Ten.cps:aloplast.Impl.	5c993↔	Vloženie intraokulárneho nosiča medikamentov
5c921.1↔	Odstr.oč.b.so súč.zav.imp.orb.do Ten.cps:oplášť.aloplast.Impl.	5c994↔	Vloženie extrabulbárneho nosiča medikamentov
5c921.2↔	Odstr.oč.b.so súč.zav.imp.orb.do Ten.cps:transpl.koža,tuk	5c995↔	Prechodné zvýšenie intraokulárneho tlaku
5c921.3↔	Ods.oč.b.zav.imp.orb.do T-cps:drž.bu.z ner.mi.m.s mik.in.b.ti.s	5c996↔	Odstránenie implantátu po operácii glaukómu
5c921.4↔	Ods.oč.b.zav.imp.orb.do T-k:dr.b.z ner.mik.mat.s mik.in.s ti.s	5c997.3	Implan.alebo explan.systému na pomalé uvofň.medikam.do sklovca
5c921.5↔	Odstr.oč.b.so súč.zav.imp.orb.do Ten.cps:fix. na okohyb.svaly	5c99x↔	Iné operácie na orbite,oku a očnom bulbe:ostatné
5c921.x↔	Odstr.oč.b.so súč.zav.imp.orb.do Ten.kapsuly:ostatné	5d003.2↔	Radikálna resekcia ušnice bez rekonštrukcie
5c922.0↔	Odstr.oč.bul.zav.impl.orb.mimo Ten.cps:aloplast.Implantát	5d004.1↔	Impl.titán.fixat.pre ukotv.náhr.ušnice (epitýza) a i.č.tváré
5c922.1↔	Odstr.oč.bul.zav.impl.orb.mimo Ten.cps:oplášť.aloplast.Impl.	5d004.20↔	Rekonštr.chýb./malform.ušnice autológ.materiálom
5c922.2↔	Odstr.oč.bul.zav.impl.orb.mimo Ten.cps:transpl.koža,tuk	5d004.21↔	Rekonštr.chýbajúcej/malform.ušnice alogén.mat.
5c922.3↔	Ods.oč.bu.za.im.or.mi.T-k:drž.b.z ner.mik.m.s m.vas.int.b.tit.s	5d004.23↔	Rek.chýb./malform.lalôčka ušnice autológ.mat.
5c922.4↔	Ods.o.bu.za.im.or.mi.T-k:drž.b.z ner.mik.m.s m.vas.int.s tit.sie	5d004.2x↔	Rek.chýb./malformovanej ušnice, ostatné
5c922.x↔	Odstr.oč.bu.so zav.impl.orbity.mimo Ten.kapsulu:ost	5d005.1↔	Náhrada chýb./malform.ušnice autológ.materiálom
5c92x↔	Odstránenie očného bulbu [enukleácia]: ostatné	5d005.x↔	Náhrada chýb./malform.ušnice, iná
5c930↔	Iná deštr.orbity a vnút.výstelky orbity	5d007.1↔	Aurikuloplastika jednostranná
5c931↔	Iná teleexízia ch.t.orbity a vnút.výstelky orbity	5d007.2	Aurikuloplastika obojstranná
5c932↔	Iná totál.excízia orbity a vnút.výstelky orb.	5d008.1↔	Krytie defektu ušnice rekonštr.miestnym lalokom
5c933.0↔	Exenterácia orbity bez zav.tk/aloplast.m.so zach.kože viečka	5d008.2↔	Krytie defektu ušnice rekonštr.ostrovček.lalokom
5c933.1↔	Exenterácia orbity s transpl.kože so zachov.kože viečka	5d201.1↔	Operácia stenózy vonkajšieho zvukovodu
5c933.2↔	Exenter.orb.s transpl./transpoz.ost.tk.so zach.kože viečka	5d201.2↔	Meatoplastika, kanalooplastika
5c933.3↔	Exenterácia orb.so zaved.alop.mat.so zach.kože viečka	5d201.3↔	OP vrodenej atérie vonkajšieho zvukovodu
5c933.x↔	Exenterácia orbity so zach.kože viečka,ost.	5d201.4↔	OP vrodenej duplikatúry vonkajšieho zvukovodu
5c934.0↔	Exenter.orb.bez zav.tk./aloplast.m.bez zach.kože vieč.	5d300.1↔	Vloženie protézy kryjúcej perfor.blanky bubienka
5c934.1↔	Exenterácia orbity s transpl.kože bez zachov.kože viečka	5d300.4↔	Exploratívna tympanotómia
5c934.2↔	Exenter.orb.s transpl/transpoz.ost.tk.bez zach.k.vieč.	5d300.5↔	Endoskop.balón.dilatácia Eustachovej trubice
5c934.3↔	Exenterácia orb.so so zaved.alop.mat.bez zach.kože viečka	5d300.6↔	Plastika Eustach.t.transorál./transnasál.prístup.
5c934.x↔	Exenterácia orbity bez zachovania kože viečka, ost.	5d301.10↔	Mobilizácia strmienka
5c93x↔	Iná exc.deštr.a exent.orb.a vnút.výstelky orb.:ost.	5d301.20↔	Stapedotómia štandard.so zavesením pistonu na nákovku
5c941.00↔	Sek.zaved.aloplast.Impl.orbity navonok Tenon.kapsuly	5d301.21↔	Stapedotómia so zavesením pistonu na kladivko
5c941.01↔	Sek.zaved.oplášť.aloplast.Impl.orbity navon.Tenon.kapsuly		

5d301.22↔	Stapedotómia s uhlovým pistonom	5f301	Endoskopická operácia klinovej dutiny
5d301.3↔	Reviz.OP po stapedotómii,stapedekt.a mobilizácii strmienka	5f302	Endoskopická operácia mukokelý prínosových dutín
5d302.1↔	Myringoplastika	5f303	Endoskopická operácia osteómu prínosových dutín
5d302.20↔	Tympanoplastika jednoduchá	5f304	Endoskopická pansinusoperácia
5d302.21↔	Tympanoplastika komplexná	5f305	Endoskopická resekcia nosohltanovej cysty a burzy
5d302.22↔	Endomeatálna atikotómia	5f307.1	Endoskopická resekcia nádoru klivu (Blumenbachi)
5d302.23↔	Mastoidektómia	5f307.2	Endoskop.resekcia nádoru prínosových dutín a rinobázy
5d303.1↔	Tympanomastoidektómia canal wall up	5f307.3	Esk.OP nádoru nos.dut. a prínos.dutín s CT/MR navigáciou
5d303.2↔	Tympanomastoidektómia canal wall down	5f307.4	Esk.OP nádor.prínos.dut.a rinobázy s CT/MR navigáciou
5d303.3↔	Tympanomastoidektómia s tympanoplastikou	5f307.5	Esk.endonazál.resek.nádoru nosa a prínosových dutín
5d303.4↔	Res.rozs.cholesteat.str.ucha s intrakran.intradurál.rastom	5f307.6	Esk. s excíziou z nádoru nosa a prínosových dutín
5d305.10↔	Revizna tympanoplastika jednoduchá	5f308.1	Endoskop.nazalizácia čelových dutín - Draf III
5d305.11↔	Revizna tympanoplastika komplexná	5f308.x	Endoskopická operácia čelovej dutiny, iná
5d305.20↔	Revizna OP str.ucha pre recidivu cholesteatómu	5f309	Endoskopické otvorenie sinus maxillaris
5d305.21↔	Revizna operácia stredného ucha	5f30a.1	Endoskop.duraplastika bez CT/MR navigácie
5d305.3↔	Sekundárna rekonštrukcia zadnej steny zvukovodu	5f30a.2	Endoskop.duraplastika rinobázy s CT/MR navigáciou
5d305.4	Obliterácia otvorenej trepanačnej dutiny	5f30b.1↔	Endoskop.etmoidotómia s dekompresiou orbity
5d306.10↔	Implantácia aktívneho stredoušného implantátu	5f30b.2↔	Endosk.etmoidotómia s otv.subperiostál.abscesu orbity
5d306.11↔	Implantácia prístroja pre kostné vedenie zvuku	5f30c.1	Funkčná endoskopická operácia prínosových dutín
5d306.20↔	Vnútrouš.(kochl.)impl.primárna cez zad.tympanotómiu	5f30c.2	Endosk.reviz.funkč.OP prínos.dutín bez CT/MR navigácie
5d306.21↔	Vnútrouš.(kochl.)impl.v radik.dut.so slepým uzáv.zvukovodu	5f30c.3	Endosk.reviz.OP prínos.dut.a rinobázy s CT/MR navigáciou
5d306.2x↔	Vnútroušná (kochleárna) implantácia,ostatné	5f320	Expanzia sinus maxillaris
5d306.30	Implantácia kmeň.sluch.implantátu do mozg.kmeňa	5f321	Trepanácia sinus maxillaris
5d306.31↔	Implantácia fixátora pre implantát	5f322	Endonazálna trepanácia sinus maxillaris
5d306.4↔	Revizna OP po vnútroušnej (kochleárnej) implantácii	5f324	Transmaxilárna excízia lézie sinus maxillaris
5d307.1↔	Excízia z nádoru stredného ucha	5f325	Excízia lézie zo sin.maxillaris cez laterál.rinotómiu
5d307.2↔	Resekcia nádoru stredného ucha	5f331	OP čelovej dutiny z vonk.prístupu
5d307.3↔	Resekcia spánkovej kosti	5f332	Exstirp.osteómu čelovej dutiny a čuch.dutín
5d307.4↔	Subtot.petrosekt.pre rozs.cholesteat.str.u.so slep.uz.zvukov.	5f333	Obliterácia čelovej dutiny
5d307.5↔	Chirurgické ošetrenie sinus sigmoideus	5f390	Wasmundova plastika pri oroantrálnej fistule
5d307.6↔	Chir.riešenie intrakraniál.komplikácie zápalu str.ucha	5g106	Zavedenie implantátu
5d400↔	Dekompresia saccus endolymphaticus	5g10b‡	Sutúra extrakčnej rany
5d401↔	Labyrintotómia	5g20g.1	Trepanácia alveolu v oblasti apexu zuba
5d402↔	Labyrintektómia	5g20g.x	Trepanácia alveolu:iná
5d403↔	Resekcia nádoru vnútorného ucha	5g20h.1	Resekcia alveolu pri rážštepe
5d404	Prerušenie vestibulárneho nervu	5g20h.x	Resekcia alveolu,iná
5d405.1↔	Uzáv.dehiscent.hor.polkruh.kanáľ.prístupom cez str.jamu	5g20k	Kortikotómia alveolu v okolí zuba
5d405.3↔	Uzáver likvorovej fistuly do stredného ucha	5g20m.0	Repoz.fragm.alv.,alv.výbež.v rozs.1 kvadr.s jednoduch.fix.
5f108	Disekcia synechií nosovej dutiny	5g20m.1	Repoz.fragm.alv.,alv.výbež.v rozs.oboch kvadr.s jednod.fix.
5f109	Resek.nádoru vonk.nosa primár.zošíťím	5g20m.2	Repoz.fragm.alv.,alv.výbež.v rozs.1 kvadrantu s ostesynt.
5f10b.1	Exstirpácia dermoidnej cysty vonkajšieho nosa	5g20m.3	Repoz.fragm.alv.,alv.výbež.v rozs.oboch kvadr.s ostesyntéz.
5f10b.2	Exstirpácia fistuly vonkajšieho nosa	5g20n	Zatv.repoz.a fixácia zlom.alveolu v rozsahu 1sextantú
5f110	Rekonštr.defektu vonk.nosa otočným lalokom	5g213	Revízia čelust.dutiny transmaxilárne s resek.polypov
5f111	Vytvorenie nosa lokálnymi lalokmi	5g220.0	Alveoloplast.s použ.kožného/sliznicového štepu
5f112.0	Rekonštrukcia nosa:vzdialenými lalokmi	5g220.1	Alveoloplast.s použ.kost.štepu/cudz.mat.
5f112.1	Rekonštrukcia nosa mikrovaskulárnymi lalokmi	5g220.2	Alveoloplast.s pou.kost.štepu využ.biomed.technológií
5f113	Korekcia skeletu rážštepového nosa	5g222.2	Osteoplast.alveol.výbežku autológ.kost.štepom
5f114	Korekcia mäkkých častí rážštepového nosa	5g222.3	Osteoplast.alveol.výbežku alogén.kost.štepom
5f115↔	Korekcia nozdier rážštepového nosa	5g223	Vestibuloplastika
5f116	Operácia vrod.stenózy apertúra piriformis	5g224	Rekonštrukcia dentoalveolárneho oblúka
5f117	Otvorenie choanálnej atrézie	5g225↔	Oper.rážštepu dentoalveolár.oblúka jednostranne
5f118↔	Korekcia stenózy nosového vchodu	5g226↔	OP rážštepu dentoalv.obl.mukoperiostál.lalokom 1-str.
5f119.1	Korekcia nosového krídla excíziou kože	5g227	Prim.plast.oroantrál.komun.mobiliz.vestib.mukoperiost.lal.
5f119.x	Korekcia nosového krídla iným spôsobom	5g228	Sek.plast.oroantrál.komunik.mobiliz.palatinál/iným lalok.
5f11b.0↔	Korek.poklesnut.a deformov.nos.krídla pom.kost.štepu	5g229.1	Plastika oroantrálnej komunikácie
5f11b.1↔	Korek.poklesnut.a deformov.nos.krídla pom.allomateriálu	5g229.2	Plastika oronazálnej komunikácie
5f11b.2	Korekcia poklesnutého a deformovaného nosového krídla pomocou	5g22a	Egalizácia alveolárneho výbežku
5f11c.0	Sek.korek.krídla nosa/spod.nosa po rážšt:s pou.kost.štepu	5g22b	Repoz.fragment.alveolu/alveolár.výbežku
5f11c.1	Sekund.korek.krídla nosa/spod.nosa po rážšt:s pou.allomat.	5g22c	Poextrakčná korekcia alveolu intrúziou
5f11d	Zúženie nosovej dutiny	5g22d.1	Zväčšenie alveolu v obl.jedného sextantu
5f190	Operácia čuchových dutín	5g22d.2	Zväčšenie alveolu v obl.dvoch sextantov
5f193	Operácia choanálnej atrézie alebo stenózy	5g22d.3	Zväčšenie alveolu v oblasti troch sextantov
5f195	Incízia abscesu nosa	5g22e.1	Rekonštrukcia alveolov jednostranne
5f198	Ligatúra a.ethmoidalis vonkajším prístupom	5g22e.2	Rekonštrukcia alveolov obojstranne
5f199	Endoskopická hemostáza pri epistaxe	5g22f	Orálna alveoloplastika
5f200	Septorinoplastika	5g305	Hemiglossektómia
5f201	Septorinoplastika otvoreným prístupom	5g306	Glossektómia
5f202	Revízia po septorhinoplastike	5g403↔	Exstirpácia submandibulárnej slinnej žľazy
5f291	Incízia a evakuácia hematómu/abscesu nos.septa	5g404↔	Excízia priušnej žľazy
		5g405↔	Exstirpácia ranuly

5g406↔	Excízia slinnej žľazy	5g916.1↔	Rekonštrukcia líca stopkatým lalokom
5g407↔	Exstirpácia slinnej žľazy	5g916.2↔	Rekonštrukcia líca mikrovaskulárnym voľným lalokom
5g408↔	Parciálna parotidektómia	5g918	Rekonštrukcia jazvy podnebia
5g409↔	Parciáln.resek.laterál.listu gland.parotis	5g919.1	Uzáv.aronazál.kom.pri rázštepe podnebia priamou sutúrou
5g40a↔	Laterálna parotidektómia	5g919.2	Uzáver oronazálnej kom.pri rázštepe podnebia miest.lal.pl.
5g40b↔	Konzervatívna parotidektómia	5g919.4	Uzáv.aronazál.komun.pri rázštepe podn.mikrovask.voľ.lalok
5g40c↔	Radikálna parotidektómia	5g919.7	Repalatoplastika uzáv.aronazál.kom.pri rázštepe podnebia
5g40d↔	Exstirpácia sublinguálnej slinnej žľazy	5g921.01	Exstirp.nádoru na tvári a prílah.obl.priamou sutúrou
5g40e↔	Sutúra slinnej žľazy	5g921.02	Exstirp.nádoru na tvári a prílah.obl.miestn.lalok.plastikou
5g40f↔	Uzáver fistuly slinnej žľazy	5g921.03	Exstirp.nádoru na tvári a prílah.obl.vzdialenou lalok.plast.
5g40g↔	Transpozícia vývodu submandibul.slin.žľazy	5g921.04	Exstirp.nádoru na tvári a prílah.obl.mikrovaskulár.voľn.lal.
5g40h	Ligatúra slinovodu	5g921.05	Exstirp.nádoru na tvári a prílah.obl.voľn.kož.transplant.
5g40o	Extrakapsulárna extirpácia tumoru parotis	5g922.1	Plast.OP mäkk.podneb pre poruch.výslovn.s pou.faryng.lal.
5g40p	Superficiálna parotidektómia	5g922.2	Plast.OP mäkk.pod.pre por.výslovn.s pou.dvoj.Z-palatoplast.
5g511	Rekonštrukcia pery miestnym lalokom	5g922.x	Plastická OP mäkk.podnebia pre poruchy výslovnosti,iná
5g512↔	Rekonštrukčná OP 1/3 pery lalok.plastikou	5h110	Parciálna resekcia hltana
5g513↔	Rekonštrukčná OP 1/2 pery lalok.plastikou	5h111.1	Totálna resekcia hltana transmandibulárne
5g514	Rekonštrukcia pery dvoma /viacerými miest.lalokmi	5h111.2	Totálna resekcia hltana transorálne
5g515	Rekonštrukcia pery vzdialeným lalokom	5h111.4	Cirkulárna totálna resekcia hltana
5g516	Rekonštrukcia pery voľným mikrovaskulár.lalokom	5h111.x	Totálna resekcia hltana,iná
5g517.11	1-str.cheilosutúra pery pri rážšt. s alveopl.mukoperiostál.l.	5h112.1	Resek.juvenil.angiofibrómu epifaryngu cez ústa a mäkk.pod.
5g517.12	1-str.cheilosutúra pery pri rážšt.s prim.korekciou nosa	5h112.2	Res.juv.angiofibr.epifary.ces nos a PD s asist.esk.inštrum.
5g517.1x	Jednostranná cheilosutúra pery pri rážštepe,ostatné	5h112.3	Res.juv.angiofi.epifar.endonaz.prist.s asis.esk.inštrum
5g517.21	Obojstr.cheilosutúra pery pri rážšt.s alveopl.mukoperios.l.	5h115.1	Resekcia nádoru epifaryngu prist.cez laterálnu bázu lebky
5g517.22	Obojstr.cheilosutúra pery pri rážšt.s prim.korekciou nosa	5h115.2	Resekcia nádoru epifaryngu transmaxilárnym prístupom
5g517.2x	Obojstranná cheilosutúra pery pri rážštepe,iná	5h119.1	Excízia z nádoru orofaryngu
5g518.1	Korekcia pery po cheilosutúre Z plastikou	5h120	Rekonštr.hltana pre poruchy výslovnosti faryngeál.lalokom
5g518.2	Korekcia pery po cheilosutúre V-Y posunom	5h121.1	Rekonštrukcia hltana muskulokutánnym lalokom
5g518.3	Korekcia pery po cheilosutúre resutúrou	5h121.2	Rekonštrukcia hltana voľ.mikrovask.kož.lalokom
5g519.1	Sekundárne operácie pery po operácii rážštepov	5h121.3	Rekonštrukcia hltana jejunum
5g519.2	Sek.OP pery a podnebia po operácii rážštepov	5h121.x	Rekonštrukcia hltana,ostatné
5g530.1	Zmenšenie pery excíziou	5h123	Náhrada hltana jejunom na cievnéj stopke
5g530.2	Zmenšenie pery W-Y posunom/i.miest.lalok.plastikou	5h190	Uvoľnenie adheziei hltana
5g531.3	Zväčšenie pery aloplastickým materiálom	5h194	Odstránenie kongenitálnych nádorov orofaryngu
5g531.4	Zväčšenie pery autológnyim materiálom	5h200	Mikrochirurgická endoskopická chordektómia
5g531.8	Zväčšenie pery injektovateľným autológnyim tukom	5h201	Chordektómia cez laryngofisúru
5g600	Incízia retrofaryngeálneho abscesu	5h203	Parciálna suprakrikoidná resekcia hrtana
5g601	Tonzilektómia pri paratonzilárnom abscese	5h220	Laryngektómia
5g602.1	Exstirpácia reziduí po tonzilektómii	5h221	Laryngektómia s parciálnou hypofaryngektómiou
5g602.2	Hemostáza krvácajúceho lôžka po tonzilektómii	5h222	Laryngo-hypofaryngektómia
5g603	Tonzilektómia	5h223	Parciálna resekcia hrtana z vonkajšieho prístupu
5g604	Rozšírená tonzilektómia	5h230	Ošetrovanie zlomeniny chrupiek hrtana
5g605	Tonzilotómia	5h231	Supraglotoplastika
5g607.0	Adenoidektómia otvorene chirurgicky	5h232	Endoskop.laterofixácia bez arytenoidektómie
5g607.1	Adenoidektómia endoskopicky	5h233	Mikroskop.esk.arytenoidektómia s laterofixáciou hlasivky
5g608.a	Incízia a drenáž retrofaryngeál.abscesu	5h234	Laryngoplastika
5g608.b	Incízia a drenáž parafaryngeál.abscesu	5h291	Inzercia stentu do hrtana
5g608.c	Incízia a drenáž paratonzilár.abscesu	5h292	Výmena ventilovej protézy
5g608.d	Inlncízia a drenáž spodiny dutiny ústnej a jazyka	5h293	Resekcia vrodenej diafragmy hrtana
5g608.e	Incízia a drenáž abscesu na inom bližšie určenom mieste hlav	5h302.21	Chirurgické uzavretie tracheostómie
5g902	Incízia podnebia	5h302.23	Uzavretie fistuly po tracheotómii
5g90e.0	Palatoplastika Z-plastikou	5h302.3	Implant.chrupky rebra do okolia tracheostóm(aj odber chrup)
5g90e.2	Palatoplastika dvojlaloková	5h304.01	Segmentál.res.stenózy priedušnice.cervikál.prístup
5g90e.3	Palatoplastika trojlaloková	5h304.02	Segmentál.res.stenózy priedušnice.torakotom.prístup
5g90e.4	Palatoplastika štvorlaloková	5h304.0x	Segmentálna resekcia stenózy priedušnice, iná
5g90k	OP pre spánkové apnoe z vonk.prístupu	5h304.11	Excíz.peritracheostomál.útvary.úprava stomického otvoru
5g90m	Uvuloplastika	5j122.00↔	Klin./atyp.res.plúc.torakot.bez lymfadenekt.s použ.svork.
5g90n	Uvulopalatoplastika	5j122.01↔	Klin./atyp.res.plúc.torakot.s lymfadenekt.s použ.svork.
5g90o	Uvulopalatoplastika s tonzilektómiou	5j123.00↔	Klinovitá resekcia plúc.torakotomicky bez lymfadenekt.
5g90p	Uvulopalatofaryngoplastika	5j123.01↔	Klinovitá resekcia plúc.torakotomicky s lymfadenekt.
5g90t	Lokál.transpozícia svalu v tvár.oblasti	5j123.20↔	Klin.resekcia plúc.torakosk.bez lymfadenekt.s pou.svork
5g90u	Transpozícia m.temporalis/m.masseter	5j123.21↔	Klin.res.plúc, torakosk.s lymfadenekt.s pou.svork.
5g90v	Mikrovaskul.transplantácia svalu v tvár.obl.	5j123.25	Klin.resek.plúc, torakos.- robot.bez lymfaden.
5g910↔	Palatoplastika podsliznicového rážštepú podnebia	5j123.28	Klin.resek.plúc, torakos.- robot.s lymfaden.
5g911	Rekonštrukcia podnebia	5j124.00↔	Enukleácia pľúcnej lézie,torakotomicky bez lymfadenekt.
5g912↔	Sekundárna rekonštr.podnebia po oper.pre rážštep	5j124.01↔	Enukleácia pľúcnej lézie,torakotomicky s lymfadenekt.
5g913	Rekonštrukcia rážštepú podnebia s použ.faryngeál.laloka	5j124.20↔	Enukleácia pľúcnej lézie,torakoskopicky bez lymfadenekt.
5g914	Cheilosutúra a palatoplast.kombi.rážštepú pery a podnebia	5j124.21↔	Enukleácia pľúcnej lézie,torakoskopicky s lymfadenekt.
5g915↔	Rekonštrukcia spodiny dutiny ústnej	5j124.25	Enukl.pľúcnej lézie, torakos.- robot.bez lymfaden.
5g916.0↔	Rekonštrukcia líca lokálnym lalokom	5j124.28	Enukl.pľúcnej lézie, torakos.- robot.s lymfaden.

5j130.0	Objem redukujúca operácia pľúc,torakotomicky	5j411.00	Uz.bronchopleurál.fistuly,torakotomicky bez pouz.svork.
5j130.1	Objem redukujúca operácia pľúc,bronchoskopicky	5j411.01	Uz.bronchopleurál. fistuly,torakotomicky s pouz.svork.
5j130.2	Objem redukujúca operácia pľúc,torakoskopicky	5j411.1	Uzáver bronchopleurálnej fistuly,bronchoskopicky
5j131.00↔	Segment.res.pľúc,torakotom.bez.lymfadenekt.bez.pou.svork	5j411.20	Uz.bronchopleurál.fistuly, torakoskopicky bez pou.svork.
5j131.01↔	Segment.res.pľúc,torakotom.s.lymfadenekt.bez.pou.svork	5j411.21	Uzáver bronchopleurál.fistuly,torakoskop.s.použ.svork.
5j131.20↔	Segment.res.pľúc,torakoskop.bez.lymfadenekt.bez.pou.svork	5j411.25	Uzáver bronchop.fist.torakos.-robot.bez.použ.svork.
5j131.21↔	Segment.res.pľúc,torakoskop.s.lymfadenekt.bez.pou.svork	5j411.28	Uzáver bronchop.fist.torakos.-robot.s.použ.svork.
5j132.00↔	Segment.res.pľúc,torakot.bez.lymfadenekt.s.použ.svork	5j415.1	Transplantácia pľúc
5j132.01↔	Segment.res.pľúc,torakot.s.lymfadenekt.s.použ.svork	5j491	Resekcia emfyzémovej buly/systému búl
5j132.20↔	Segment.res.pľúc,torakosk.bez.lymfadenekt.s.pou.svork	5j494	Dekompresia tenzných pľúcnych búl,torakoskopicky
5j132.21↔	Segment.res.pľúc,torakosk.s.lymfadenekt.bez.pou.svork	5j495.0	OP spontánneho pneumotoraxu,torakotomicky
5j132.25	Segmen.resek.pľúc, torakos.-robot.bez.lymfaden.	5j495.2	OP spontánneho pneumotoraxu,torakoskopicky
5j132.28	Segmen.resek.pľúc, torakos.-robot.s.lymfaden.	5j495.5	Operácia spontánneho pneumotoraxu, torakoskopicky - roboticky
5j140.00↔	Lobektómia bez bronchopl.,torakot.bez.lymfadenekt.bez.p.sv.	5j496.0↔	Operácia pľúcnej sekvestrácie,torakotomicky
5j140.01↔	Lobektómia bez bronchopl.,torakotom.s.lymfadenekt.bez.p.sv.	5j496.2↔	Operácia pľúcnej sekvestrácie,torakoskopicky
5j140.20↔	Lobektómia bez bronchopl.,torakosk.bez.lymfadenekt.bez.p.sv.	5j496.5	Operácia pľúcnej sekvestrácie, torakoskopicky - roboticky
5j140.21↔	Lobektómia bez bronchopl.,torakosk.s.lymfadenekt.bez.p.sv.	5j496.50	Impl./vým.endobronchiál.ventil.syst.,endosk.1ventil
5j140.25	Lobek.bez bronchop.torakos.-robot.bez.lymfaden.bez.použ.svork.	5j496.51	Impl./vým.endobron.ventil.syst.,endosk.2vent
5j140.28	Lobek.bez bronchop.torakos.-robot.s.lymfaden.bez.použ.svork.	5j496.52	Impl./vým.endobron.vent.syst.,endosk.3vent
5j141.00↔	Lobektómia bez bronchopl., tkt.bez.lymfad. s.použ.sv.	5j496.53	Impl./vým.endobron.vent.syst.,endosk.4vent
5j141.01↔	Lobektómia bez bronchopl.,tkt.s.lymfadenekt.s.použ.sv.	5j496.54	Impl./vým.endobr.vent.syst.,endosk.5/viac vent
5j141.20↔	Lobektómia bez bronchopl.,tsk.bez.lymfaden.s.použ.sv.	5j501	Toraktómia jednoduchá
5j141.21↔	Lobektómia bez bronchopl.,tsk.s.lymfadenekt.s.použ.sv.	5j503	Videotorakoskopia terapeutická
5j141.25	Lobek.bez bronchop.torakos.-robot. bez.lymfaden.s.použ.svork.	5j510.a	Mediastinotómia kollárna
5j141.28	Lobek.bez bronchop.torakos.-robot. s.lymfaden.s.použ.svork.	5j510.b	Mediastinotómia sternotomicky [sternotómia]
5j142.10↔	Lobektómia s bronchoplast.,torakotomicky bez.lymfadenekt.	5j510.c	Mediastinotómia ministernotomicky [ministernotómia]
5j142.11↔	Lobektómia s bronchoplastikou,torakotomicky s.lymfadenekt.	5j510.d	Mediastinotómia pre mediastinitídu s aplik.srkavého drénu
5j142.20↔	Lobektómia s bronchopl.,torakoskopicky bez.lymfadenekt.	5j510.x	Mediastinotómia,ostatné
5j142.21↔	Lobektómia s bronchopl.,torakoskopicky s.lymfadenekt.	5j514.0	Otvorená chirurgická mediastinálna lymfadenektómia
5j142.25	Lobek.s bronchop.torakos.-robot.bez.lymfaden.	5j514.1	Endoskopická mediastinálna lymfadenektómia
5j142.28	Lobek.s bronchop.torakos.-robot.s.lymfaden.	5j514.2	Transcervik.extenzív.mediastinálna lymfadenektómia
5j144.00↔	Rozšír.lobektómia,torakotom.bez.lymfadenektómie	5j514.5	Mediastinálna lymfadenektómia, torakoskopicky - roboticky
5j144.01↔	Rozšír.lobektómia,torakotom.s.lymfadenektómiou	5j515.b0	Resekcia nádoru mediastína sternotomicky bez.lymfadenek.
5j14a.00↔	Bilobektómia bez bronchopl.,torakotomicky bez.lymfaden.	5j515.b1	Res.nádoru mediastína sternotomicky s.lymfadenektómiou
5j14a.01↔	Bilobektómia bez bronchopl.,torakotomicky s.lymfadenekt.	5j515.c	Resekcia nádoru mediastína,cervikálny prístup
5j14a.20↔	Bilobektómia bez bronchopl.,torakoskopicky bez.lymfaden.	5j515.d	Resekcia nádoru mediastína mediastínoskopicky
5j14a.21↔	Bilobektómia bez bronchopl.,torakoskopicky s.lymfadenekt.	5j515.e	Resekcia nádoru mediastína torakoskopicky
5j14a.25	Bilobek.bez bronchop.torakos.-robot.bez.lymfaden.	5j515.f	Res.nádoru mediastína torakotomicky/zo sternotómie
5j14a.28	Bilobek.bez bronchop.torakos.-robot.s.lymfaden.	5j515.g	Resekcia nádoru mediastína torakoskopicky - roboticky
5j14b.00↔	Bilobek.bez bronchopl.,torakot.bez.lymfad.s.použ.svork.	5j515.x	Resekcia nádoru mediastína,ostatné prístupy
5j14b.01↔	Bilobek.bez bronchopl.,torakot.s.lymfade.s.použ.svork.	5j520.01↔	Resek.časti steny hrudníka,uzáv.defektu autológ.mat.
5j14b.20↔	Bilobek.bez bronchopl.,torakosk.bez.lymfad.s.použ.svork.	5j520.02↔	Resek.časti steny hrudníka,uzáv.defektu alogén.mat.
5j14b.21↔	Bilobek.bez bronchopl.,torakosk.s.lymfad.s.použ.svork.	5j523.1↔	Exstirp.nádoru hrudnej steny bez resekcie rebra, torakotom.
5j14c.11↔	Bilobektómia s bronchoplastikou,torakotom.s.lymfadenekt.	5j523.2↔	Exstirp.nádoru hrud.steny bez resekcie rebra,torakoskopicky
5j14c.20↔	Bilobektómia s bronchopl.,torakoskopicky bez.lymfaden.	5j524↔	Exstirpácia nádoru hrud.steny s resekciou rebra
5j14c.21↔	Bilobektómia s bronchopl.,torakoskopicky s.lymfadenekt.	5j525↔	Excízia z hrudnej steny
5j14c.25	Bilobek.s bronchop.torakos.-robot.bez.lymfaden.	5j526↔	Totál./parc.resekcia jednoduch.deformity rebra
5j14c.28	Bilobek.s bronchop.torakos.-robot.s.lymfaden.	5j540	Korekcia pectus excavatum s presternál.uloženou pelotou
5j14e.00↔	Rozšírená bilobektómia,torakotom.bez.lymfadenekt.	5j541	Korekcia pectus excavatum s retrosternál.uloženou pelotou
5j14e.01↔	Rozšírená bilobektómia,torakotomicky s.lymfadenekt.	5j542	Korekcia pectus excavatum/pectus carinatum
5j14x↔	Iná lobektómia alebo bilobektómia	5j543	Korekcia pectus carinatum s presternál.uloženou pelotou
5j150.00↔	Pneumonektómia,torakotomicky bez.lymfadenektómie	5j545	Plastika steny hrudníka
5j150.01↔	Pneumonektómia,torakotomicky s.lymfadenektómiou	5j546.1	Miniinv.korekcia pectus excavatum(Nuss) torakoskopicky
5j151.00↔	Pneumonektómia,torakoskop.bez.lymfade.s.použ.svork.	5j547.1	Stabilizácia hrudníka bez pouz.osteosynt.mat
5j151.01↔	Pneumonektómia,torakoskopicky s.lymfade.s.použ.svork.	5j547.2	Stabilizácia hrudníka s použitím osteosyntetického materiálu
5j151.05	Pneumon.torakos.-robot.bez.lymfaden.s.použ.svork.	5j548	Resekcia processus xyphoideus
5j151.08	Pneumon.torakos.-robot.s.lymfaden.s.použ.svork.	5j549	Torakoplastika
5j152↔	Pneumonektómia bez bronchoplastiky s použitím svorkovača	5j54a	Reoperácia po operácii pectus excavatum
5j153↔	Pneumonektómia bez bronchopl.s ručnou sutúrou priedušky	5j54b	Reoperácia po operácii pectus carinatum
5j154↔	Rozšírená pneumonektómia	5j550.0	Plikácia relaxácie bránice zrafováním,torakotom.
5j155↔	Pneumonektómia s resekciou tracheálnej kariny	5j550.2	Plikácia relaxácie bránice zrafováním,torakoskop.
5j401	Endoskopické zav.stentu do priedušky a veľkých bronchov	5j550.5	Plikácia relaxácie bránice zrafováním, torakoskopicky - roboticky
5j403	Excízia patolog.lézie tracheobronchiálneho stromu:bsk.	5j552	Implantácia bránicového ventilačného stimлятора
5j406.1	Esk liečba patol.lézií v tracheobronchiál.strome laser	5j553.1	Sutúra bránice,torakotomicky
5j406.2	Esk Th patol.lézií v tracheobr.strome elektrokaut.a/al.Ar plazma	5j553.2	Sutúra bránice,torakoskopicky
5j406.3	Esk Th patol.lézií v tracheobronch.strome kryoresekciou	5j553.3	Sutúra bránice,laparotomicky
5j410.0	Sutúra parenchýmu pľúc,torakotomicky	5j553.4	Sutúra bránice,laparoskopicky
5j410.2	Sutúra parenchýmu pľúc,torakoskopicky	5j553.5	Sutúra bránice, torakoskopicky - roboticky
5j410.5	Sutúra parenchýmu pľúc, torakoskopicky - roboticky	5j554.0	Excízia chorého tkaniva na bránici bez uzáv.aloplastick.mat.

5j554.1	Excizia chorého tkaniva na brániči s uzáv.aloplastickým mat.	5k524.0	Vým.xenotranspl.pulmonálnej chlopne um.protézou
5j555.10	Parciálna plastika bránice bez aloplastického materiálu	5k524.1	Vým.um.protézy pulmonál.chl. xenotransplantátom
5j555.11	Parciálna plastika bránice s aloplastickým materiálom	5k524.2	Vým.umelej protézy pulmonál.chlop.um.protézou
5j555.20	Totálna plastika bránice bez aloplastického materiálu	5k524.3	Vým.xenotranspl.pulmonálnej chlop.xenotransplantátom
5j555.21	Totálna plastika bránice s aloplastickým materiálom	5k524.4	Vým.xenotranspl.um.prot.pulm.ch.chlopň.ciev.prot.,mechan.
5j560.0	Pleurektómia(abrázia),torakotomicky	5k524.5	Vým.xenotranspl.um.prot.pulm.ch.chlopň.ciev.prot.,biolog.
5j560.2	Pleurektómia(abrázia),torakoskopicky	5k524.x	Výmena pulmonálnej chlopne,ostatné
5j560.5	Pleurektómia (abrázia), torakoskopicky - roboticky	5k526.0	Vým.xenotransplantátu trikuspidál.chlop. um.protézou
5j561.0	Pleurodéza a/alebo dekortikácia pľúc,torakotomicky	5k526.1	Vým.umel.protézy trikuspidál.chlop. xenotransplantátom
5j561.2	Pleurodéza a/alebo dekortikácia pľúc,torakoskopicky	5k526.2	Vým.umelej protézy trikuspidál.chlop. umelou protézou
5j561.5	Pleurodéza a/alebo dekortikácia pľúc, torakoskopicky - roboticky	5k526.3	Vým.xenotranspl.trikuspidál.chlop. xenotransplantátom
5j561.x	Pleurodéza a/alebo dekortikácia pľúc, iná	5k526.x	Výmena trikuspidálnej chlopne,ostatné
5j562	Pleurostómia	5k530.0	Valvulopl.aortál.chlopne(okr.valv.pri vrod.anom.chl),otv.chir.
5j591	Extrakcia dlahy po operácii hrudníka	5k531	Anuloplastika aort.chlop.(okr.valv.pri vrod.anom.chl)
5j592	Extrakcia peloty	5k532	Mitrálna anuloplastika(okr.valvupl.pri vrod.anom.chl)
5j593	Operácia syndrómu hornej hrudnej apertúry	5k533.0	Mitrál.valvuloplast(okr.valvulopl. pri VVCH chlopni),otv.chir
5j595.1	Chir.ošetrovanie instabil.sterna sutúrou/resutúrou	5k534	Anuloplast.pulmon.chlopne(okr.valv.pri vrod.anom.chl)
5j595.2	Chirurgické ošetrovanie instabilného sterna dlahou	5k535	Anuloplast.trikuspid.chlopne(okr.valv.pri vrod.anom.chl)
5j597	Exstirpácia cudzieho telesa z hrudníkovej dutiny	5k536.0	Valvuloplast.trikuspid.chl(okr.valv.pri vrod.anom.chl),otv.chir.
5j902	Retorakotómia,resternotómia,reeperácia v torakochirurgii	5k537.0	Valvuloplast.pulmonál.chl(okr.valv.pri vrod.anom.chl),otv.chir
5k500.01	Miniinv.imp.samoexp.náhrady aortál.chlopne,endovaskulár.	5k53x	Valvuloplastika(okr.valv.pri vrod.anom.chl),ostatné
5k500.02	Miniinv.impl.balón-expand.náhrady aort.chlopne,endovask.	5k540.0	Valvulotómia aortálnej chlopne,otvorene chirurgicky
5k500.03	Miniinv.impl.mech.-expand.náhrady aort.chlopne,endovask.	5k540.2	Valvulotómia mitrálnej chlopne,otvorene chirurgicky
5k500.0x	Miniinv.implant.inej náhrady aortálnej chlopne,endovask.	5k540.4	Valvulotómia pulmonálnej chlopne,otvorene chirurgicky
5k501.0	Miniinv.impl. náhrady pulmonálnej chlop.,endovaskulár.	5k540.6	Valvulotómia trikuspidálnej chlopne,otvorene chirurgicky
5k502.0	Miniinv.vazív.liečba mitrálnej insufic.pom.svorky, perkut.	5k550.0	Rekonštr.vrod.defektu predsieň.septa čiastoč.uzáver
5k503.0	Miniinv.impl. náhrady mitrálnej chlopne,endovaskulárne	5k550.1	Rekonštr.vrod.defektu predsieň.septa komplet.uzáver
5k510.2	Náhrada aortál.chlopne xenotransplantátom-bioprotézou	5k550.x	Rekonštr.vrod.def.predsieň.septa bližš.nešpecif.uzáver
5k510.3	Náhrada aortál.chlopne xenotransplantátom bez stentov	5k551.0	Rekonštrukcia vrod.defektu komor.septa čiastoč.uzáver
5k510.4	Náhrada aortál.chlopne umelou protézou	5k551.1	Rekonštrukcia vrod.defektu komor.septa,komplet.uzáver
5k510.5	Náhrada aortál.chlopne samoexpan.xenotranspl.bez šitia	5k551.x	Rekonštrukcia vrod.defektu komor.septa,bližš.nešpec.uzáver
5k510.x	Náhrada aortálnej chlopne, ostatné	5k552.0	Rekonštr.vrod.čiasočného atrioventrikulárneho defektu
5k512.1	Náhrada mitrálnej chlopne,otvorene alotransplantátom	5k552.1	Rekonštr.vrodeného komplet.atrivotrikulárneho defektu
5k512.2	Náhrada mitrál.chlopne,otvorene xenotranspl-bioprot.	5k552.x	Rekonštr.vrod.atrivotrikul. defektu bližš.nešpec.korekciu
5k512.3	Náhr.mitrál.chlop,otvorene xenotransplantátom bez stent.	5k559	Rekonštrukcia vrodeného defektu septa,iná
5k512.4	Náhrada mitrál.chlopne,otvorene umelou protézou	5k560	Operácia otvoreného ductus arteriosus (Botalli)
5k512.x	Náhrada mitrál.chlopne, otvorene ostatné	5k561.0	OP koarktácie aorty
5k513.1	Náhrada mitrál.chlopne,torakoskop.alotransplantátom	5k562	OP pri vrodených anomáliach a.lusoria
5k513.2	Náhrada mitrál.chlopne,torakoskop.xenotranspl-bioprot.	5k563	OP pri vrod.anomál.slučky a.pulmonalis
5k513.3	Náhrada mitrál.chlopne,torakoskop.xenotranspl.bez stentov	5k564	OP pri vrod.anomáliach v. cava
5k513.4	Náhrada mitrál.chlopne,torakoskopicky umelou protézou	5k565	OP pri vrodených anomáliách pľúcnych žil
5k513.x	Náhrada mitrál.chlopne,torakoskopicky ostatné	5k566	OP pri vrodených anomáliach venvocových tepien
5k514.1	Náhrada pulmonálnej chlopne alotransplantátom	5k567	OP pri vrod.anomáliách:prerušenie aortál.oblúka
5k514.2	Náhrada pulmonál.chlopne xenotranspl.-bioprot.	5k568	OP pri vrod.anomáliach kolaterál.ciev.unifokalizácia
5k514.3	Náhrada pulmonál.chlopne xenotranspl.bez stentov	5k56d	OP aorto-pulmonálneho okienka pri vroden.anomál.ciev
5k514.4	Náhrada pulmonálnej chlopne umelou protézou	5k56e	OP aorto-lavokomorového tunela pri vroden.anomál.ciev
5k514.x	Náhrada pulmonálnej chlopne,ostatné	5k56g.3	OP na a.pulmonalis pri vrod.anomáliach ciev, pexia
5k516.1	Náhrada trikuspidál.chlopne alotransplantátom	5k56h.1	OP na ascend.aorte pri VVCH,supraválv.r.stenóza
5k516.2	Náhrada trikuspid.chlopne xenotransplantát-bioprotéz	5k56h.2	OP na ascend.aorte pri vrod.anom.ciev, pexia
5k516.3	Náhrada trikuspid.chlopne xenotransplantát.bez stentov	5k56x	OP pri vrodených anomáliach ciev,ostatné
5k516.4	Náhrada trikuspidálnej chlopne umelou protézou	5k570.0	OP pri vroden.anomáliách aortál.chl.,rekonštr.chlopni
5k516.x	Náhrada trikuspidálnej chlopne,ostatné	5k570.1	OP pri vrod.anomáliách aortál.chlopne,náhrada homograft.
5k51x.1	Iná náhrada srdcovej chlopne alotransplantátom	5k570.2	OP pri vrod.anomál.aortál.chl.,náhr.bioprotézou so stentom
5k51x.2	Iná náhrada srdcovej chlopne xenotranspl.-bioprot.	5k570.3	OP pri vrod.anomál.aortál.chl.,náhr.bioprotézou bez stentu
5k51x.3	Iná náhrada srdcovej chlopne xenotranspl.bez stent.	5k570.4	OP pri vrod.anomál.aort.chlop.,náhr.mechan.protézou
5k51x.4	Iná náhrada srdcovej chlopne umelou protézou	5k570.5	OP pri vroden.anomál.aort.chlop.,náhrada konduktom
5k51x.x	Iná náhrada srdcovej chlopne,ostatné	5k570.6	OP pri vroden.anomál.aort.chlop.,náhr.autograft(Ross)
5k520.0	Vým.xenotranspl.aortál.chlopne umelou protézou	5k570.7	OP pri vroden.anomál.aort.chl.,plast.výtok.LK(Ross-Konno)
5k520.1	Vým.umelej protézy aortál.chlopne xenotransplantátom	5k570.x	OP pri vroden.anomál.aortálnej chlopne,ostatné
5k520.2	Vým.umelej protézy aortál.chlopne umelou protézou	5k572.0	OP pri vroden.anomál.mitrál.chlop.,rekonštruk.chlopni
5k520.3	Vým.xenotransplantátu aortál.chlopne xenotransplantátom	5k572.1	OP pri vroden.anomál.mitrál.chlop.,náhrada homograftom
5k520.4	Vým.xenotr./um.prot.aort.ch.chlopň.ciev.protézou,mech.	5k572.2	OP pri vroden.anomál.mitr.chlop.,náhr.bioprot.so stentom
5k520.5	Vým.xenotr./um.prot.aort.ch.chlopň.ciev.prot.,biol.	5k572.3	OP pri vroden.anomál.mitr.chlop.,náhr.bioprot.bez stentu
5k520.6	Vým.xenotr./um.prot.aort.ch.samoexp.xenotranspl.b.šitia	5k572.4	OP pri vroden.anomál.mitr.chlop.,náhr.mechan.protézou
5k520.x	Výmena protézy aortálnej chlopne, ostatné	5k572.x	OP pri vroden.anomáliach mitrálnej chlopne,ostatné
5k522.0	Vým.xenotransplantát.mitrálnej chlop.umel.protézou	5k574.0	Valuloplast./anuloplast.pri vrod.anomál.pulmonál.chlopne
5k522.1	Vým.um.protézy mitrálnej chlop.xenotransplantátom	5k574.1	OP pri vrod.anomál.pulmonál.chl.,náhrada homograftom
5k522.2	Vým.um.protézy mitrálnej chlop.um.protézou	5k574.2	OP pri vrod.anomál.pulmonál.chl.,náhr.bioprot.so stentom
5k522.3	Vým.xenotranspl.mitrálnej chlop.xenotransplantátom	5k574.3	OP pri vrod.anomál.pulmonál.chl.,náhr.bioprot.bez stentu
5k522.x	Výmena protézy mitrálnej chlopne,ostatné	5k574.4	OP pri vrod.anomál.pulmonál.chl.,náhr.mech.protézou



5k574.5	OP pri vrod.anomál.pulmonál.chl.,náhrada konduitom	5k596.1	Explorácia trikuspidálnej chlopne (s trombektómiou)
5k574.x	OP pri vrod.anomáliach pulmonál.chlopne,ostatné	5k596.2	Valvuloplastika trikuspidálnej chlopne
5k576.0	Valvuloplast/anuloplast.pri vrod.anomál.trikuspid.chlopne	5k596.3	Anuloplastika trikuspidálnej chlopne
5k576.1	OP pri vrod.anomál.trikuspid.chl.,náhrada homograftom	5k596.4	Dekalcifikácia trikuspidálnej chlopne
5k576.2	OP pri vrod.anomál.trikuspid.chlop.,náhr.bioprot.so stentom	5k596.x	Iné operácie trikuspidálnej chlopne, ostatné
5k576.3	OP pri vrod.anomál.trikuspid.chlop.,náhr.bioprot.bez stentu	5k59x	Iné operácie srdcových chlopní, ostatné
5k576.4	OP pri vrod.anomál.trikuspid.chlop.,náhr.mechan.protézou	5k600	Otvorená endarterektómia bez záplaty
5k576.x	OP pri vrod.anomáliach trikuspidálnej chlopne,ostatné	5k601	Otvorená endarterektómia s použitím záplaty
5k578.0	OP pri vrod.anomál.AV-chlopne, valvuloplast/anuloplast	5k602	Otvor.endarterekt.so zaved.stentu do koronár.tepny
5k578.1	OP pri vrod.anom.AV-chlopne,náhr.homograft	5k604	Otv.endarterekt.so zavedením stentov do viac.koronár.tep.
5k578.2	OP pri vrod.anomál.AV-chlopne,náhr.bioprot.stentom	5k60x	Iná endarterektómia
5k578.3	OP pri vrod.anomál.AV-chlopne,náhr.biopr.bez stentu	5k610.0	Vytv.jednoduch.aortokoronár.bajpasu s autológ.žilami
5k578.4	OP pri vrod.anomál.AV-chlopne,náhr.mechan.prot.	5k610.1	Vytv.jednoduch.aortokoronár.bajpasu s autológ.tepnami
5k578.x	OP pri vrod.anom.AV-chlopne,ostatné	5k610.2	Vytv.jednoduch.aortokoronár.bajpasu s heterológ.ž./t.
5k57a.0	Valvuloplast/anuloplast.pri vrod.anomál.trunku chlopní	5k610.5	Vytvorenie jednoduch.aortokoronárneho bajpasu s protézou
5k57a.1	OP pri vrod.anom.trunku chlopní,náhrada homograftom	5k610.x	Vytvorenie jednoduchého aortokoronárneho bajpasu, ost.
5k57a.2	OP pri vrod.anom.trunku chlopní,náhr.bioprot.so stentom	5k611.0	Vytv.2-násob.aortokoronár.bajpasu s autológ.žilami
5k57a.3	OP pri vrod.anom.trunku chlopní,náhr.bioprot.bez stentu	5k611.1	Vytv.2-násob.aortokoronár.bajpasu s autológ.tepnami
5k57a.4	OP pri vrod.anom.trunku chlopní,náhr.mechan.protézou	5k611.2	Vytv.2-násob.aortokoronár.bajpasu s heterológ.ž./t.
5k57a.x	OP pri vrod.anomáliach trunku chlopní,ostatné	5k611.5	Vytv.2-násob.aortokoronár.bajpasu s protézou
5k580	Totálna korektúra Fallotovej tetralógie	5k611.x	Vytv.2-násob.aortokoronár.bajpasu, ostatné
5k581.0	Korektúra transpozície veľkých ciev [TGA],arteriál.switch	5k612.0	Vytv.3-násob.aortokoronár.bajpasu s autológ.žilami
5k581.2	Korektúra transpozície veľkých ciev [TGA],double switch	5k612.1	Vytv.3-násob.aortokoronár.bajpasu s autológnyimi tepnami
5k581.3	Korektúra transpozície veľkých ciev [TGA],atriálny switch	5k612.2	Vytv.3-násob.aortokoronár.bajpasu s heterológ.ž./t.
5k581.x	Korektúra transpozície veľkých ciev [TGA],ostatné	5k612.5	Vytv.3-násob.aortokoronár.bajpasu s protézou
5k582.0	Korekcia totál.anomálneho pľúc.venózneho návratu	5k612.x	Vytv.3-násob.aortokoronár.bajpasu, ostatné
5k582.1	Korekcia parciálneho anomál.pľúc.venózneho návratu	5k613.0	Vytv.4-násob.aortokoronár.bajpasu s autológ.žilami
5k582.2	Korektúra transpozície veľkých ciev [TGA], Nikaidoh OP	5k613.1	Vytv.4-násob.aortokoronár.bajpasu s autológ.tepnami
5k584.0	Korekcia dvojjýtk.pravej komory, Fallot - typ	5k613.2	Vytv.4-násob.aortokoronár.bajpasu s heterológ.ž./t.
5k584.1	Korekcia dvojjýtk.pravej komory [DORV], nie Fallot - typ	5k613.5	Vytv.4-násob.aortokoronár.bajpasu s protézou
5k585	Korekcia dvojjýtkovej ľavej komory	5k613.x	Vytv.4-násob.aortokoronár.bajpasu, ostatné
5k586	Korekcia truncus arteriosus	5k614.0	Vytv. 5-násob.aortokoronár.bajpasu s autológ.žilami
5k587.0	Glenn-OP funkč./morfolog.jednokomor.srdca,unidirekčne	5k614.1	Vytv. 5-násob.aortokoronár.bajpasu s autológ.tepnami
5k587.1	Glenn-OP funkč./morfolog.jednokomor.srdca,bidirekčne	5k614.2	Vytv. 5-násob.aortokoronár.bajpasu s heterológ.ž./t.
5k587.2	Glenn-OP funkč./morfolog.jednokomor.srdca,bilaterál.	5k614.5	Vytv. 5-násob.aortokoronár.bajpasu s protézou
5k587.3	Fontan-OP funk/morfolog.jednokom.srdca,intrakardiál.tunel	5k614.x	Vytv. 5-násob.aortokoronár.bajpasu, ostatné
5k587.4	Fontan-OP funk/morfolog.jednokom.srdca,extrakardiál. tunel	5k615.0	Vytv.6-násob.aortokoronár.bajpasu s autológ.žilami
5k587.5	Fontan-OP funkč./morfolog.jednokomorového srdca, iné	5k615.1	Vytv.6-násob.aortokoronár.bajpasu s autológ.tepnami
5k587.6	Damus-Kay-Stansel-OP funkčne/morfolog.jednokomor.srdca	5k615.2	Vytv.6-násob.aortokoronár.bajpasu s heterológ.ž./t.
5k587.7	Norwood-OP funkč./morfolog.jednokomorového srdca	5k615.5	Vytv. 6 a viacnásob.aortokoronár.bajpasu s protézou
5k587.x	OP funkčne/morfolog.jednokomor.srdca,ostatné	5k615.x	Vytv.6 a viacnásob.aortokoronár.bajpasu, ostatné
5k588	Korekcia Cor triatriatum	5k620.20	Vytv.jedn.aortokor.bajp.miniinv.,torakot. s autológ.ž.
5k589	Korekcia syndrómu chýbajúcej pulmonálnej chlopne	5k620.21	Vytv.jedn.aortokor.bajp.miniinv.,torakot.s autológ.t.
5k58x	Iné OP na srdci pri vrod.anomáliách, iná korekcia	5k620.22	Vytv.jedn.aortokor.bajp.miniinv.,torakot.heterológ.ž./t.
5k590.1	Explorácia aortálnej chlopne (s trombektómiou)	5k620.25	Vytv.jedn.aortokor.bajp.miniinvazív.,torakotom.s protézou
5k590.2	Subvalvulárna fibrózna resekcia aortálnej chlopne	5k620.2x	Vytv.jednoduch.aortokoronár.bajp.miniinvaz.,torakot.ost.
5k590.3	Subvalvulárna muskulárna resekcia aortálnej chlopne	5k620.30	Vytv.jedn.aortokor.bajp.miniinv.,torakoskop.s autológ.ž./t.
5k590.4	Supravvalvulárna resekcia aortálnej chlopne	5k620.31	Vytv.jednoduch.aortokor.bajp.miniinv.,torakoskop.s autológ.t.
5k590.5	Refixácia protézy aortálnej chlopne	5k620.32	Vytv.jedn.aortokor.bajp.miniinv.,torakoskop.heterológ.ž./t.
5k590.6	Odvápnenie aortálnej chlopne	5k620.35	Vytv.jedn.aortokor.bajp.miniinvazív.,torakoskop.s protézou
5k590.8	Implantácia mechanického aortálneho konduitu	5k620.3x	Vytv.jedn.aortokoronár.bajp.miniinvaz.,torakoskopicky ost.
5k590.9	Implantácia biologického aortálneho konduitu	5k621.20	Vytv.2-nás.aortokor.bajp.miniinv.,torakot.s autológ.ž.
5k590.a	Rekonštr.koreňa aorty s reimpl.aort.chl.podľa Davida	5k621.21	Vytv.2-nás.aortokor.bajp.miniinv.,torakot.s autológ.t.
5k590.b0	Remodel.koreňa aorty s implant.ciev.protézy podľa Yacoub	5k621.22	Vytv.2-nás.aortokor.bajp.miniinv.,torakot.heterológ.ž./t.
5k590.b1	Remod.koreň.aort s impl.cie.prot.Yacoub imp.anulopl.prsten	5k621.25	Vytv.2-nás.aortokor.bajp.miniinvazív.,torakotom.s protézou
5k590.c	Náhr.aortál.koreňa pulmonál.autograftom (Ross-OP)	5k621.2x	Vytv.2-nás.aortokoronár.bajp.miniinvaz.,torakotomicky ost.
5k590.x	Iné operácie aortálnej chlopne, ostatné	5k621.30	Vytv.2-nás.aortokor.bajp.miniinv.,torakoskop.s autológ.ž.
5k592.1	Explorácia mitrálnej chlopne (s trombektómiou)	5k621.31	Vytv.2-nás.aortokor.bajp.miniinv.,torakoskop.s autológ.t.
5k592.2	Rekonštr.záver.aparátu mitrál.chlopne a cípov chlopne	5k621.32	Vytv.2-nás.aortokor.bajp.miniinv.,torakoskop.heterológ.ž./t.
5k592.3	Anuloplastika mitrálnej chlopne	5k621.35	Vytv.2-nás.aortokor.bajp.miniinvazív.,torakoskop.s protézou
5k592.4	Dekalcifikácia mitrálnej chlopne	5k621.3x	Vytv.2-nás.aortokoronár.bajp.miniinvaz.,torakoskopicky ost.
5k592.x	Iné operácie mitrálnej chlopne, ostatné	5k622.20	Vytv.3-nás.aortokor.bajp.miniinv.,torakot.s autológ.ž.
5k594.1	Explorácia pulmonálnej chlopne (s trombektómiou)	5k622.21	Vytv.3-nás.aortokor.bajp.miniinv.,torakot.s autológ.t.
5k594.2	Plastika subvalvulárnej stenózy pulmonálnej chlopne	5k622.22	Vytv.3-nás.aortokor.bajp.miniinv.,torakot.heterológ.ž./t.
5k594.4	Plastika supravvalvulárnej stenózy pulmonálnej chlopne	5k622.25	Vytv.3-nás.aortokor.bajp.miniinvazív.,torakotom.s protézou
5k594.5	Refixácia protézy pulmonálnej chlopne	5k622.2x	Vytv.3-nás.aortokoronár.bajp.miniinvaz.,torakotomicky ost.
5k594.6	Dekalcifikácia pulmonálnej chlopne	5k622.30	Vytv.3-nás.aortokor.bajp.miniinv.,torakoskop.s autológ.ž.
5k594.8	Implant.mechanického konduitu pulmonál.chlopne	5k622.31	Vytv.3-nás.aortokor.bajp.miniinv.,torakoskop.s autológ.t.
5k594.9	Implant.biologického konduitu pulmonál.chlopne	5k622.32	Vytv.3-nás.aortokor.bajp.miniinv.,torakoskop.heterológ.ž./t.
5k594.x	Iné operácie pulmonálnej chlopne, ostatné	5k622.35	Vytv.3-nás.aortokor.bajp.miniinvazív.,torakoskop.s protézou

5k622.3x	Vytv.3-nás.aortokoronár.bajp.miniinvaz.,torakoskopicky ost.	5k715.6	Endosk.ablácia tachyaryt:epikardiál.laser.abláciou
5k623.20	Vytv.4-nás.aortokor.bajp.miniinv.,torakot.s autológ.ž.	5k715.x	Endosk.ablácia tachyaryt:epikard.iným energ.zdrojom
5k623.21	Vytv.4-nás.aortokor.bajp.miniinv.,torakot.s autológ.t.	5k71x	Chirurgická ablácia pri tachyarytmii,ostatné
5k623.22	Vytv.4-nás.aortokor.bajp.miniinv.,torakot.heterológ.ž./t.	5k720	Otvorená chirurgická perikardektómia, lokálna excízia
5k623.25	Vytv.4-nás.aortokor.bajp.miniinvaziv.,torakotom.s protézou	5k721	Torakoskopická perikardektómia, lokálna excízia
5k623.2x	Vytv.4-nás.aortokoronár.bajp.miniinvaz.,torakotomicky ost.	5k722.0	Čiastočná perikardektómia (perikardiálne okno), otv.chir.
5k623.30	Vytv.4-nás.aortokor.bajp.miniinv.,torakosk.s autológ.ž.	5k722.2	Čiastoč.perikardektómia (perikardiálne okno), Isk
5k623.31	Vytv.4-nás.aortokor.bajp.miniinv.,torakosk.s autológ.t.	5k722.3	Čiastočná perikardektómia (perikardiálne okno), torakosk.
5k623.32	Vytv.4-nás.aortokor.bajp.miniinv.,torakosk.heterológ.ž./t.	5k724	Subtotálna perikardektómia
5k623.35	Vytv.4-nás.aortokor.bajp.miniinvaziv.,torakosk.s protézou	5k725	Totálna perikardektómia (dekortikácia)
5k623.3x	Vytv.4-nás.aortokoronár.bajp.miniinvaz.,torakosk.s protézou ost.	5k72x	Perikardektómia:ostatné
5k624.20	Vytv.5-nás.aortokor.bajp.miniinv.,torakot.s autológ.ž.	5k730	Excízia poškodeného tk.srdca v predsieni
5k624.21	Vytv.5-nás.aortokor.bajp.miniinv.,torakot.s autológ.t.	5k731	Excízia poškodeného tk.srdca v komore
5k624.22	Vytv.5-nás.aortokor.bajp.miniinv.,torakot.heterológ.ž./t.	5k732	Čiastoč.f-komor.redukčná plastika (Batista) poškod.tk.srdca
5k624.25	Vytv.5-nás.aortokor.bajp.miniinvaziv.,torakotom.s protézou	5k733	Resekcia aneurizmy poškodeného tkaniva srdca v predsieni
5k624.2x	Vytv.5-nás.aortokoronár.bajp.miniinvaz.,torakotomicky ost.	5k734	Resekcia aneurizmy poškodeného tkaniva srdca v komore
5k624.30	Vytv.5-nás.aortokor.bajp.miniinv.,torakosk.s autológ.ž.	5k735	Exciz./deštruk.pošk.tk.srdca:MAZE-metóda
5k624.31	Vytv.5-nás.aortokor.bajp.miniinv.,torakosk.s autológ.t.	5k736	Excízia na prevod.syst.poškod.tkaniva srdca v komore
5k624.32	Vytv.5-nás.aortokor.bajp.miniinv.,torakosk.heterológ.ž./t.	5k737	Deštrukcia na prevod.sys.pošk.tk.srd. v predsieni
5k624.35	Vytv.5-nás.aortokor.bajp.miniinvaziv.,torakosk.s protézou	5k738	Deštr.na prevod.sys.pošk.tk.srdca v komore
5k624.3x	Vytv.5-nás.aortokoronár.bajp.miniinvaz.,torakoskopicky ost.	5k73x	Excízia a deštrukcia poškodeného tkaniva srdca,ostatné
5k62x.0	Vytv.iného aortokoronár.bajpasu miniinv.s autológ.žilami	5k740	Sutúra perikardu po poranení
5k62x.1	Vytv.iného aortokoronár.bajpasu miniinv.s autológ.tepn.	5k741	Plastická rekonštr.perikardu bez implantátu
5k62x.2	Vytv.iného aortokoronár.bajpasu miniinv.s heterológ.ž./t.	5k742	Plastická rekonštrukcia perikardu s implantátom
5k62x.5	Vytv.iného aortokoronár.bajpasu miniinv.s protézou	5k743	Sutúra myokardu po poranení
5k62x.x	Vytv.iného aortokoronárneho bajpasu miniinv.,iný mat.	5k744	Plastická rekonštr.myokardu bez implantátu
5k630	Patch koronárnych tepien	5k745	Plastická rekonštr.myokardu s implantátom
5k631	Revizia aortokoronárneho bajpasu	5k746	Uzáver získaného defektu komorového septa
5k632	Reimplantácia aortokoronárneho bajpasu	5k74x	Rekonštrukcia perikardu a srdca:iná
5k633	Transpozícia koronárnych tepien	5k750.0	Transplantácia srdca, ortotopicky bez normotermie štepu
5k634	Revaskulariz.voľným transplant. a. mammaia interna [IMA]	5k750.1	Transplantácia srdca,ortotopicky v normotermii štepu
5k635	Implantácia a. mammaia interna do tkaniva srdc. svalu	5k751.0	Transpl.srdca heterotop (asist.srdce) bez normotermie štepu
5k636	Transmyokardiálna laserová revaskularizácia [TMLR]	5k751.1	Transpl.srdca heterotop (asis.srdce) s normotermiou štepu
5k63x	Iná revaskularizácia srdca, ostatné	5k752	Transplantácia komplexu srdce-plúcha En-bloc
5k640	Sutúra na koronárnych ciechach po poranení	5k760.0	Otv.chir.impl.intraaortálnej balón.kontrapulzácie
5k641	Korekcia aneurizmy na koronárnych ciechach	5k760.1	Otv.chir.explantácia intraaortál.balón.kontrapulzácie
5k642	Uzáver získanej koronár.fistuly na koronárnych ciechach	5k762.0	Otv.chir.impl.extrakorporál.univentrikulár.pumpy
5k643	Rekonšt.koronárneho sínusu na koronárnych ciechach	5k762.1	Otv.chir.explantácia extrakorporál.univentrikulár.pumpy
5k644	Sympatektómia koronárnych tepien	5k762.2	Izol.výmena extrakorporál.univentrikulár.pumpy,nechirurg.
5k64x	Iné operácie na koronárnych ciechach, ostatné	5k763.0	Otv.chir.implantácia extrakorporál.biventrikulár.pumpy
5k700	Perikardiotómia a kardiótómia:perikardiálna drenáž	5k763.1	Otv.chir.explantácia extrakorporál.biventrikulár.pumpy
5k701	Perikardiotómia a kardiótómia:perikardiotómia	5k763.2	Izolov.výmena extrakorporál.biventrikulár.pumpy, nechir.
5k702	Perikardiotómia a kardiótómia:perikardiálna adheziolýza	5k764.0	Otv.chir.implant.intrakorporál.univentrikulár.pumpy
5k703	Perikardio.a kardiótóm:kardiótómia vr.trombekt.odstr.c.tel	5k764.1	Otv.chir.explantácia intrakorporál.univentrikulár.pumpy
5k704	Perikardiotómia a kardiótómia:epikardiálna incízia	5k765.0	Otv.chir.implantácia intrakorporál.biventrikulár.pumpy
5k705	Perikardiotómia a kardiótómia:endokardiálna incízia	5k765.1	Otv.chir.explantácia intrakorporál.biventrikulár.pumpy
5k706	Perikardiotómia a kardiótómia:epimyokardiálna incízia	5k766.0	Otv.chir.implantácia umelého srdca(totál.náhr.srdca)
5k70x	Perikardiotómia a kardiótómia:ostatné	5k766.1	Otv.chir.explantácia umelého srdca(totál.náhr.srdca)
5k713.0	Chir.ablácia tachyaryt:endokard.unipol.konv.RF abláciou	5k767.0	Otv.chir.implant.parakorporál.univentrikulár.pumpy
5k713.1	Chir.ablácia tachyaryt:endokardiál.unipol.chladenou RF abl.	5k767.1	Otv.chir.explant.parakorporál.univentrikulár.pumpy
5k713.2	Chir.ablácia tachyaryt:endokardiálne bipol.RF abláciou	5k767.2	Izolov.výmena parakorporál.univentrikulár.pumpy, nechir.
5k713.3	Chir.ablácia tachyaryt:endokardiálne kryoabláciou	5k768.0	Otv.chir.implant.parakorporál.biventrikulár.pumpy
5k713.4	Chir.ablácia tachyaryt:endokardiálne mikrovln.abláciou	5k768.1	Otv.chir.explant.parakorporál.biventrikulár.pumpy
5k713.5	Chir.ablácia tachyaryt:endokardiálne vysokofr.UZV abláciou	5k768.2	Izolov.výmena parakorporál.biventrikulár.pumpy,nechir.
5k713.6	Chir.ablácia tachyaryt:endokardiálne laser.abláciou	5k76x	Otv.chir.implant. a explant.podpor.systémov srdca, ost.
5k713.x	Chir.ablácia tachyaryt:endokard.,iným energet.zdrojom	5k770	Implantácia bližšie neurčeného kardiostimulátora
5k714.0	Otv.chir.ablácia tachyary:epikardiál.unipol.konv.RF abláciou	5k771	Implantácia kardiostimulátora, jednodutinový
5k714.1	Otv.chir.ablácia tachyary:epikardiál.unipol.chlad.RF abláciou	5k772	Impl.kardiostimul.,2-dutin.sy. s 1 kardiostimul.sondou
5k714.2	Otv.chir.ablácia tachyary:epikardiál.bipol.RF abláciou	5k773.0	Impl.kardiostim., 2-dut.sys. s 2 kardiost.elektrod.
5k714.3	Otv.chir.ablácia tachyary:epikardiál.kryoabláciou	5k774	Impl.kardiostim.,biventrikulár.resynchro.n.systém
5k714.4	Otv.chir.ablácia tachyary:epikardiál.mikrovlnnou abláciou	5k775.0	Impl.defibr.s 1-dut.stimuláciou bez AV-sekvenč.stimul.
5k714.5	Otv.chir.ablácia tachyary:epikardiál.vysokofrek.UZV abl.	5k776	Impl.defibrilátora s 2- dutin.stimuláciou
5k714.6	Otv.chir.ablácia tachyary:epikardiál.laserovou abláciou	5k777	Impl.defibr.s biventrik.resynchro.stimuláciou
5k714.x	Otv.chir.ablácia tachyary:epikardiál.iným energet.zdrojom	5k77c.0	Otv.chir.isol.impl.epikardiálnej sondy, ľavoventrikulár.
5k715.0	Endosk.ablácia tachyaryt:epikard.unipol.konv.RF abl.	5k77c.1	Otv.chir.isol.impl.epikardiálnej sondy, pravoventrikulár.
5k715.1	Endosk.ablácia tachyaryt:epikard.unipol.chlad.RF abl.	5k77g.0	Izolov.implant.endovaskulár.sondy, ľavoventrikulár.
5k715.2	Endosk.ablácia tachyaryt:epikard.bipol.RF abláciou	5k77g.1	Izolov.implant.endovaskulár.sondy, pravoventrikulár.
5k715.3	Endosk.ablácia tachyaryt:epikard.kryoabláciou	5k77g.2	Izolov.implant.endovaskulár.sondy, pravoatriál.
5k715.4	Endosk.ablácia tachyaryt:epikard.mikrovlnnou abláciou	5k77h.0	Implantácia bezelektrodového kardiostimulátora
5k715.5	Endosk.ablácia tachyaryt:epikard.vysokofr.UZV abl.	5k77h.1	Implant.vým.defibril.s podkož.elektř.bez vnútrošrdc.elektř.

5k77h.2	Podkož. impl. slučkov. EKG rekordéra [ILR]	5k798.1	Revízia systému modulujúceho myokard [CCM]
5k77x	Implantácia kardiostimulátora/defibrilátora: ostatné	5k799.0	Implant. a vým. epikardiál. podpor. systému komory
5k784.0	Korekt. polohy príst. kardiostimulátor b.n.	5k799.1	Explantácia epikardiál. podporného systému komory
5k784.1	Korekt. polohy príst. kardiostim. s 1-dutin. stimul.	5k79a	Stentovanie predsieňového septa
5k784.2	Korekt. polohy príst. kardiostim. s 2-dutin. stimul.	5k79b	Resekcia nádoru srdca
5k784.3	Korekt. polohy príst. kardiostim. s biventrik. resynchr. stim.	5k79c	Ošetrovanie poranenia srdca
5k784.4	Korekt. polohy príst. defibril. s 1-dutin. stimul.	5k79x	Iné operácie na srdci a perikarde, ostatné
5k784.5	Korekt. polohy príst. defibrilátor s 2-dutin. stimul.	5i010.0↔	Embolektómie a tromboektómie blíž. neurč. č. a. carotis
5k784.6	Korekt. polohy príst. defibril. s biventrik. resynchr. stim.	5i010.1↔	Embolektóm. a tromboekt. a. carotis com. a sinus carotic.
5k784.7	Korekt. polohy príst. záznamník EKG	5i010.2↔	Embolekt. a tromboekt. a. carotis int., extrakraniál. č.
5k784.a	Korektúra polohy prístroja, defibrilátor s podkož. elektródou	5i010.3↔	Embolekt. a tromboekt. a. carotis externa
5k784.x	Korektúra polohy prístroja: ostatné	5i010.4↔	Embolekt. a tromboekt. a. vertebralis, extrakr. č.
5k785.0	Vým. príst. bez zm. elektr. kardiostim. b.n.	5i010.5↔	Embolekt. a tromboekt. a. carotis, použitie stentu
5k785.1	Vým. príst. bez zm. elektr. kardios. 1-dut. systém	5i010.6↔	Embolekt. a tromboekt. tepny hl. a krku, cievná protéza
5k785.2	Vým. príst. bez zm. elektr. kardios. 2-dut. sys.	5i010.x↔	Embolektómie a tromboektómie tepny hl. a krku, ost.
5k785.3	Vým. príst. bez zm. elektr. kardios. biven. sys.	5i011.0↔	Embolektómie a tromboektómie a. axillaris
5k785.4	Vým. príst. bez zm. elektr. defi. s 1-dut. sys.	5i011.1↔	Embolektómie a tromboektómie a. brachialis
5k785.5	Vým. príst. bez zm. elektr. defi. s 2-dut. stimul.	5i011.2↔	Embolekt. a tromboekt. tepny ramena, cievná protéza
5k785.6	Vým. príst. bez zm. elektr. defibril. bivent. stim.	5i011.x↔	Embolektómie a tromboektómie tepny ramena, ostatné
5k785.9	Výmena prístroja bez zmeny elektródy: ost.	5i012.0↔	Embolektómie a tromboektómie a. ulnaris
5k785.a	Vým. prístroja b. zmeny elektródy, defibril. s podkož. elektródou	5i012.1↔	Embolektóm. a tromboektómie arcus palmar. profund.
5k786.1	Vým. prístroja a elektródy: kardist. s 1 -dut. s.	5i012.2↔	Embolektómie a tromboektómie arcus palm. superfic.
5k786.2	Vým. prístroja a elektródy: kardist. 2-dut. s.	5i012.3↔	Embolektóm. a tromboektómie aa. digit. palm. commun.
5k786.3	Vým. prístroja a elektródy: kardist. bivent. resynchr. stim.	5i012.4↔	Embolektómie a tromboektómie a. radialis
5k786.4	Vým. prístroja a elektródy: defibril. s 1-dut. stim.	5i012.5↔	Embolektómie a tromboektómie r. carpalis palm.
5k786.5	Vým. prístroja a elektródy: defibril. s 2-dut. stim.	5i012.6↔	Embolektómie a tromboektómie r. carpalis dorsal.
5k786.6	Vým. prístroja a elektródy: defibril. bivent. resynchr. stim.	5i012.7↔	Embolektómie a tromboektómie a. princeps pollic.
5k786.8	Vým. prístroja a elektródy, defibrilátor s podkož. elektródou	5i012.8↔	Embolekt. a tromboekt. tepny predl. a ruky, cievná protéza
5k786.x	Výmena prístroja a elektródy: ostatné	5i012.x↔	Embolekt. a tromboekt. tepny predlaktia a ruky, ost.
5k787.0	Výmena elektródy: kardist. blíž. neur.	5i013.0	Embolektómie a tromboektómie ascend. aorty
5k787.1	Výmena elektródy: kardios. s 1-dut. kardiostim.	5i013.1	Embolektómie a tromboektómie oblúka aorty
5k787.2	Výmena elektródy: kardiostim. 2-dut. kardiostim.	5i013.2	Embolektómie a tromboektómie torakál. aorty
5k787.3	Výmena elektródy: kardios. bivent. resynchr. stim.	5i013.3	Embolektómie a tromboektómie abdominál. aorty
5k787.4	Výmena elektródy: defibril. s 1-dut. stim.	5i013.4	Embolektómie a tromboektómie aorty, použitie stentu
5k787.5	Výmena elektródy: defibril. s 2-dut. stim.	5i013.5	Embolektómie a tromboektómie aorty, cievná protéza
5k787.6	Výmena elektródy: defibril. s biventrik. resynchr. stim.	5i013.x	Embolektómie a tromboektómie aorty, ostatné
5k787.a	Výmena elektródy, defibrilátor s podkožnou elektródou	5i014.0↔	Embolektómie a tromboektómie a. subclavia
5k787.x	Výmena elektródy: ostatné	5i014.1↔	Embolekt. a tromboekt. truncus brachioceph.
5k788.0	Korektúra spojenia: kardios. blíž. neur.	5i014.2↔	Embolektómie a tromboektómie a. pulmonalis
5k788.1	Korektúra spojenia: kardist. s 1-dut. kardiostim.	5i014.3↔	Embolekt. a tromboektómie tepny hrudníka, cievná protéza
5k788.2	Korektúra spojenia: kardistim. s 2-dut. kardiostim.	5i014.x↔	Embolektómie a tromboektómie tepny hrudníka, ost.
5k788.3	Korektúra spojenia: kardiostimul. s biventrik. stim.	5i015.0↔	Embolektómie a tromboektómie aa. lumbales
5k788.4	Korektúra spojenia: defibril. s 1-dut. stim.	5i015.1↔	Embolektómie a tromboektómie b.n. č. a. iliaca
5k788.5	Korektúra spojenia: defibril. s 2-dut. stim.	5i015.2↔	Embolektómie a tromboektómie a. iliaca communis
5k788.6	Korektúra spojenia: defibril. s bivent. resynchr. stim.	5i015.3↔	Embolektómie a tromboektómie a. iliaca externa
5k788.a	Korektúra spojenia, defibrilátor s podkožnou elektródou	5i015.4↔	Embolektómie a tromboektómie a. iliaca interna
5k788.x	Korektúra spojenia: ostatné	5i015.5↔	Embolekt. a tromboekt. tepny panvy a trupu, cievná protéza
5k789.0	Rozšírenie systému, 1-dut. systém na 2-dutin.	5i015.x↔	Embolektómie a tromboektómie tepny panvy a trupu, ost.
5k789.1	Rozšírenie systému, 1-dutin. systém na biventrikulár.	5i016.0	Embolektómie a tromboektómie truncus coeliacus
5k789.2	Zúženie systému, 2-dutin. systém na 1-dutin.	5i016.1	Embolektómie a tromboektómie a. hepatica
5k789.3	Rozšírenie systému, 2-dutin. systém na biventrikulárny	5i016.2	Embolektómie a tromboektómie a. gastrica
5k789.4	Zúženie systému, biventrikulár. systém na 1-dut.	5i016.3	Embolektómie a tromboektómie a. lienalis
5k789.5	Zúženie systému, biventrikulár. systém na 2-dutin.	5i016.4↔	Embolektómie a tromboektómie a. renalis
5k789.6	Rozšírenie systému, zmeny v resynchr. syst.	5i016.5	Embolektómie a tromboektómie a. mesenter. super.
5k789.7	Rozšírenie systému, kardiostim. na defibril. s 1-dutin. stim.	5i016.6	Embolektómie a tromboektómie a. mesenterica inf.
5k789.a	Rozšírenie syst., kardiostim. na defibril. s 2-dutin. stimul.	5i016.7	Embolekt. a tromboekt. viscerál. tepny, cievná protéza
5k789.b	Rozšírenie sy., kardiostim. na defibril. s biventrik. stim.	5i016.x↔	Embolektómie a tromboektómie viscerál. tep., ost.
5k789.c	Rozš. syst., defibril. na defibril. s 2-dutin. stimul.	5i017.0↔	Embolektómie a tromboektómie a. femoralis
5k789.d	Rozš. syst., defibril. na defibril. s biventrik. stim.	5i017.1↔	Embolektómie a tromboektómie a. profunda femoris
5k789.e	Zúženie systému, 2-dutinový ICD systém na jednodutinový ICD	5i017.2↔	Embolektómie a tromboektómie a. poplitea
5k789.f	Zúženie systému, biventrikulár. ICD syst. na 1-dutinový ICD	5i017.3↔	Embolektómie a tromboektómie tepny stehna, cievná protéza
5k789.g	Zúženie systému, biventrikulár. ICD syst. na 2-dutinový ICD	5i017.x↔	Embolektómie a tromboektómie tepny stehna, ost.
5k789.x	Rozš. syst. kardiostim./defibrilátora, ostatné	5i018.0↔	Embolektómie a tromboektómie a. tibialis ant.
5k790	Otvorená masáž srdca	5i018.1↔	Embolektómie a tromboektómie aa. recurrentes
5k791.1	Operačná ligatúra uška srdca	5i018.2↔	Embolektómie a tromboektómie a. dorsalis pedis
5k791.2	Exklúzia uška srdca	5i018.3↔	Embolektómie a tromboektómie a. tibialis post.
5k795	Reoperácia na srdci a perikarde	5i018.4↔	Embolektómie a tromboektómie a. fibularis
5k796	Kardiomyoplastika	5i018.5↔	Embolektómie a tromboektómie a. plantaris medial.
5k797	Implant. alebo odstr. vonkaj. podpor. systému srdca	5i018.6↔	Embolektómie a tromboektómie a. plantaris lateral.
5k798.0	Implant. a výmena syst. moduluj. myokard [CCM]	5i018.7↔	Embolekt. a tromboektómie tepny predkol. a nohy, cievná protéza

5I018.x↔	Embolektómie a trombektómie tepny predkol.a nohy,ost.	5I126.5	Endarterekt.a trombendarterekt. a.mesenter.sup.
5I019.0↔	Embolektómie a trombektómie v. femoralis	5I126.6	Endarterekt.a trombendarterekt. a.mesenter.inf.
5I019.1↔	Embolektómie a trombektómie v. poplitea	5I126.7	Endarterekt.a trombendarterekt.viscerál.tepny,ciev.protéza
5I019.2	Embolektómie a trombektómie v.portae	5I126.x↔	Endarterekt.a trombendarterekt.viscerál.tepny,ost.
5I019.3↔	Embolektómie a trombektómie v. gastrica	5I127.0↔	Endarterekt.a trombendarterekt. a.femoralis
5I019.4	Embolektómie a trombektómie v. lienalis	5I127.1↔	Endarterekt.a trombendarterekt. a.prof.femoris
5I019.5	Embolektómie a trombektómie v. mesenterica sup.	5I127.2↔	Endarterekt.a trombendarterekt. a.poplitea
5I019.6	Embolektómie a trombektómie v. mesenterica inf.	5I127.3↔	Endarterekt.a trombendarterekt.tepny stehna,ciev.protéza
5I019.7	Embolektómie a trombektómie vv. hepaticae	5I127.x↔	Endarterekt.a trombendarterekt.tepny stehna,ost.
5I019.8↔	Embolektómie a trombektómie v. renalis	5I128.0↔	Endarterekt.a trombendarterekt. a.tibialis anter.
5I019.9↔	Embolektómie a trombektómie v. jugularis	5I128.1↔	Endarterekt.a trombendarterekt. aa.recurrentes
5I019.a↔	Embolektómie a trombektómie v. pulmonalis	5I128.2↔	Endarterekt.a trombendarterekt. a.dorsalis pedis
5I019.b↔	Embolektómie a trombektómie v. subclavia	5I128.3↔	Endarterekt.a trombendarterekt. a.tibialis poster.
5I019.c↔	Embolektómie a trombektómie v. axillaris	5I128.4↔	Endarterekt.a trombendarterekt. a.fibularis
5I019.d↔	Embolektómie a trombektómie v. brachiocephalica	5I128.5↔	Endarterekt.a trombendarterekt. a.plantaris medial.
5I019.e	Embolektómie a trombektómie v. cava superior	5I128.6↔	Endarterekt.a trombendarterekt. a.plantaris later.
5I019.f	Embolektómie a trombektómie v. cava inferior	5I128.7↔	Endarterekt.a trombendarterekt.aa.predkol.a nohy,ciev.prot.
5I019.g↔	Embolektómie a trombektómie v. iliaca communis	5I128.x↔	Endarterekt.a trombendarterekt.tepny predk.a nohy,ost.
5I019.h↔	Embolektómie a trombektómie v. iliaca externa	5I12x↔	Endarterekt.a trombendarterekt,ost.
5I019.i↔	Embolektómie a trombektómie v. iliaca interna	5I130.0↔	Res.aneuryzmy.a.car.blíž.neur.č. bez použ.protet.mat.
5I019.x↔	Embolektómie a trombektómie hlbkových žil, ostatné	5I130.1↔	Res.aneur.a.carotis com.a sinus car.bez použ.prot.mat.
5I01b.01↔	Embolektómie a trombektómie na ciev.transpl.obličky,chir.	5I130.2↔	Resek.aneuryz.a.carotis.int.extrakt.č. bez použ.prot.mat.
5I01b.02↔	Embolekt. a trombekt. na ciev.transpl.org.obličky,endov.	5I130.3↔	Res.aneur.a.carotis ext. bez použ.prot.mat.
5I01b.11	Embolektómie a trombektómie na ciev.transpl.pečene,chir.	5I130.4↔	Res.aneur.a.vertebr.extrakt.č. bez použ.prot.mat.
5I01b.12	Embolekt.a trombekt.na ciev.transpl.pečene,endov.	5I130.x↔	Res.aneuryzmy tepny hlavy a krku bez použ.protet.mat.,ost.
5I120.0↔	Endarterektómia a trombendarterekt.blíž.neur.č. a.carotis	5I131.0↔	Res.aneuryzmy a.axillaris bez použ.protetic.mat.
5I120.1↔	Endarterekt.a a trombendarterektómia a.carot.com.a sin.car.	5I131.1↔	Res.aneuryzmy a.brachialis bez použ.protet.mat.
5I120.20↔	Endarterekt.a trombendarterekt. a.carot.int.ext.č.	5I131.x↔	Res.aneuryzmy tepny ramena bez použ.prot.mat.,ost.
5I120.22↔	Direkt.endarterektómia a.carotis int.s angioplast.protet.mat.	5I132.0↔	Res.aneuryzmy a.ulnaris bez použ.protetic.mat.
5I120.23↔	Direktná endarterekt. a.carotis int. s angioplast.žilou	5I132.1↔	Res.aneuryzmy a.radialis bez použ.prot.mat.
5I120.24↔	Direktná endarterektómia a.carotis int. s prim.sutúrou	5I132.x↔	Res.aneuryzmy tepny predl.a ruky bez použ.prot.mat.,ost.
5I120.25↔	Everzná endarterektómia a.carotis interna	5I133.0	Res.aneuryzmy ascendent.aorty bez použ.prot.mat
5I120.3↔	Endarterekt.a trombendarterekt. a.carotis ext.	5I133.1	Res.aneuryzmy torakál.aorty bez použ.prot.mat.
5I120.40↔	Endarterekt.a trombendarterekt. a.vertebral.extrakt.č	5I133.2	Res.aneuryzmy abdominál.aorty bez použ.prot.mat.
5I120.4x	Endarterekt.a trombendarterekt. a.vertebralis,ost.	5I133.x	Res.aneuryzmy aorty bez použ.prot.mat.,ost.
5I120.5↔	Endarterekt.a trombendarterekt. a.carotis s použ.stentu	5I134.0↔	Res.aneuryzmy a.subclavia bez použ.prot.mat.
5I120.6↔	Endarterekt.a trombendarterekt.tepny hl.a krku,ciev.protéza	5I134.1↔	Res.aneuryzmy truncus brachioceph.bez použ.prot.mat.
5I120.8↔	Selektívna endarterektómia arteria carotis externa	5I134.2↔	Res.aneuryzmy a.pulmonalis bez použ.prot.mat.
5I120.x↔	Endarterekt.a trombendarterekt.tepny hl.a krku,ostat.	5I134.x↔	Res.aneuryzmy tepny hrudníka bez použ.protetic.mat.,ost.
5I121.0↔	Endarterekt.a trombendarterekt. a.axillaris	5I135.0↔	Res.aneuryzmy a.iliaca comm. bez použ.prot.mat.
5I121.1↔	Endarterekt.a trombendarterekt. a.brachialis	5I135.1↔	Res.aneuryzmy a.iliaca ext. b.použ.prot.mat.
5I121.2↔	Endarterekt.a trombendarterekt.tepny ramena,ciev.protéza	5I135.2↔	Res.aneuryzmy a.iliaca int. b.použ.prot.mat.
5I121.x↔	Endarterekt.a trombendarterekt.tepny ramena,ostat.	5I135.x↔	Res.aneuryzmy tepny panvy a trupu b.použ.prot.mat,ost.
5I122.0↔	Endarterekt.a trombendarterekt. a.ulnaris	5I136.0	Res.aneuryzmy truncus coeliacus bez použ.prot.mat.
5I122.1↔	Endarterekt.a trombendarterekt. a.radialis	5I136.1	Res.aneuryzmy a.hepatica bez použ.prot.mat.
5I122.2↔	Endarterekt.a trombendarterekt.tepny predlk.a ruky,ciev.prot.	5I136.2	Res.aneuryzmy a.gastrica bez použ.prot.mat.
5I122.x↔	Endarterekt.a trombendarterekt.tepny predlk.a ruky,ost.	5I136.3	Res.aneuryzmy a.lienalis bez použ.prot.mat.
5I123.0	Endarterektómia a trombendarterektómia ascendent.aorty	5I136.4↔	Res.aneuryzmy a.renalis bez použ.prot.mat.
5I123.1	Endarterektómia a trombendarterektómia oblúka aorty	5I136.5	Res.aneuryzmy a. mesenterica super. bez použ.prot.mat.
5I123.2	Endarterektómia a trombendarterektómia torakál.aorty	5I136.6	Res.aneuryzmy a. mesenterica inf. bez použ.prot.mat.
5I123.3	Endarterektómia a trombendarterektómia abdomin.aorty	5I136.x↔	Res.aneuryzmy visceral.tepny bez použ.prot.mat.,ost.
5I123.4	Endarterekt.a trombendarterektómia aorty,ciev.protéza	5I137.0↔	Res.aneuryzmy a. femoralis bez použ.protet.materiálu
5I123.x	Endarterektómia a trombendarterektómia aorty, ostatné	5I137.1↔	Res. neuryzmy a. profunda femoris bez použ. protet.mat.
5I124.0↔	Endarterekt.a trombendarterekt. a.subclavia	5I137.2↔	Res. aneuryzmy a. poplitea bez použ.protet.mat.
5I124.1↔	Endarterekt.a trombendarterekt. truncus brachioceph.	5I137.x↔	Res.aneuryzmy tep.stehna bez použ.prot.mat.,ost.
5I124.2↔	Endarterekt.a trombendarterekt.a.pulmonalis	5I138.0↔	Res. aneuryzmy a. tibialis anterior bez použ.prot.mat.
5I124.3↔	Endarterekt.a trombendarterekt.tepny hrudníka,ciev.protéza	5I138.1↔	Res. aneuryzmy a. dorsalis pedis bez použ.protet.mat.
5I124.x↔	Endarterekt.a trombendarterekt.tepny hrudníka,ost.	5I138.2↔	Res. aneuryzmy a. tibialis posterior bez použ.protet.mat.
5I125.0↔	Endarterekt.a trombendarterekt. aa.lumbales	5I138.3↔	Res. aneuryzmy a. fibularis bez použ.protet.mat.
5I125.1↔	Endarterekt.a trombendarterekt. a.iliaca b.n.č.	5I138.x↔	Res.aneur.tepien predkol.a nohy b.použ.prot.mat.,ostat.
5I125.2↔	Endarterekt.a trombendarterekt. a.iliaca com.	5I139.0↔	Res.aneuryzmy v. femoralis bez použ.protet.mat.
5I125.3↔	Endarterekt.a trombendarterekt. a.iliaca ext.	5I139.1↔	Res.aneuryzmy v. poplitea bez použ.protet.mat.
5I125.4↔	Endarterekt.a trombendarterekt. a.iliaca int.	5I139.2	Res.aneuryzmy v. portae bez použ.protet.mat.
5I125.5↔	Endarterekt.a trombendarterekt.aa.panvy a trupu,ciev.prot.	5I139.3↔	Res.aneuryzmy v. gastrica bez použ.protet.mat.
5I125.x↔	Endarterekt.a trombendarterekt.tepny panvy a trupu,ost.	5I139.4	Res.aneuryzmy v. lienalis bez použ.protet.mat.
5I126.0	Endarterekt.a trombendarterekt.truncus coeliacus	5I139.5	Res.aneuryzmy v. mesenterica super. bez použ.protet.mat.
5I126.1	Endarterekt.a trombendarterekt.a.hepatica	5I139.6	Res.aneuryzmy v. mesenterica inf. bez použ.protet.mat.
5I126.2	Endarterekt.a trombendarterekt.a.gastrica	5I139.7	Res.aneuryzmy vv. hepaticae bez použ.protet.mat.
5I126.3	Endarterekt.a trombendarterekt.a.lienalis	5I139.8↔	Res.aneuryzmy v. renalis bez použ.protet.mat.
5I126.4↔	Endarterekt.a trombendarterekt.a.renalis	5I139.9↔	Res.aneuryzmy v. jugularis bez použ.protet.mat.

51139.a↔	Res.aneuryzmy v. pulmonalis bez použ.protet.mat.	51147.1↔	Res.aneur. a. profunda femoris(okr.aneur.aor)s interpoz.
51139.b↔	Res.aneuryzmy v. subclavia bez použ.protet.mat.	51147.2↔	Res.aneur. a. poplitea(okr.aneur.aor)s interpoz.
51139.c↔	Res.aneuryzmy v. axillaris bez použ.protet.mat.	51147.x↔	Res.aneur.tepien stehna(okr.aneuru.aort)s interpoz.,ost.
51139.d↔	Res.aneuryzmy v. brachiocephalica bez použ.protet.mat.	51148.0↔	Res.ane. a. tibialis anterior(okr.aneur.aor)s interpoz.
51139.e	Res.aneuryzmy v. cava superior bez použ.protet.mat.	51148.1↔	Res.ane. a. tibialis posterior(okr.aneur.aor)s interpoz.
51139.f	Res.aneuryzmy v. cava inferior bez použ.protet.mat.	51148.2↔	Res.ane. a. fibularis (okr.aneur.aor)s interpoz.
51139.g↔	Res.aneuryzmy v. iliaca communis bez použ.protet.mat.	51148.x↔	Res.aneur.tepien predkol.a nohy(okr.aneur.aor)s interpo.,ost.
51139.h↔	Res.aneuryzmy v. iliaca externa bez použ.protet.mat.	51149.0↔	Res.ane. v. femoralis(okr.aneur.aor)s interpoz.
51139.i↔	Res.aneuryzmy v. iliaca interna bez použ.protet.mat.	51149.1↔	Res.ane. v. poplitea (okr.aneur.aor)s interpoz.
51139.x↔	Res.aneuryzmy hlbkových žil bez použ.prot.mat.,ost.	51149.2	Res.ane. v. portae(okr.aneur.aor)s interpoz.
5113x↔	Res.aneuryzmy bez použ.protetického materiálu:ostatné	51149.3↔	Res.ane. v. gastrica (okr.aneur.aor)s interpoz.
51140.0↔	Res.ane.a.carotis.b.n.č.(okr.aneur.aor.)s intpoz.	51149.4	Res.aneuryzmy v. lienalis(okr.aneur.aor)s interpoz.
51140.1↔	Res.ane.a.carotis.com.a.sinus.car.(okr.aneur.aor.)s intpoz.	51149.5	Res.ane. v. mesenterica super.(okr.aneur.aor)s interpoz.
51140.2↔	Res.ane.a.carotis.int.extra.č.(okr.aneur.aor.)s intpoz.	51149.6	Res.ane. v. mesenterica infer.(okr.aneur.aor)s interpoz.
51140.3↔	Res.ane.a.carotis.ext.(okr.aneur.aor.)s intpoz.	51149.7	Res.ane. vv. hepaticae(okr.aneur.aor)s interpoz.
51140.x↔	Res.aneur.tepien hlavy a krku(okr.aneur.aor.)s intpoz.,ost.	51149.8↔	Res.ane. v. renalis(okr.aneur.aor)s interpoz.
51141.0↔	Res.ane.a.axillaris(okr.aneur.aor.)s intpoz.	51149.9↔	Res.ane. v. jugularis(okr.aneur.aor)s interpoz.
51141.1↔	Res.ane.a.brachialis(okr.aneur.aor.)s intpoz.	51149.a↔	Res.ane. v. pulmonalis (okr.aneur.aor)s interpoz.
51141.x↔	Res.aneuryzmy tepien ramena(okr.aneur.aor)s intpoz.,ost.	51149.b↔	Res.ane. v. subclavia(okr.aneur.aor)s interpoz.
51142.0↔	Res.ane.a.ulnaris(okr.aneur.aor.)s intpoz.	51149.c↔	Res.aneuryzmy v. axillaris(okr.aneur.aor)s interpoz.
51142.1↔	Res.ane.a.radialis(okr.aneur.aor.)s intpoz.	51149.d↔	Res.ane. v. brachiocephalica(okr.aneur.aor)s interpoz.
51142.x↔	Res.ane.tepien predlaktia a ruky(okr.aneur.aor.)s intpoz.,ost.	51149.e	Res.ane.v. cava superior(okr.aneur.aor)s interpoz.
51143.01	Res.ascendent.aorty s interpozitom, lineárna protéza	51149.f	Res.aneur.v. cava inferior (okr.aneur.aor)s interpoz.
51143.02	Res.ascendent.aorty s interpoz., lineár.protéza pri aneur.	51149.g↔	Res.ane. v. iliaca communis (okr.aneur.aor)s interpoz.
51143.0x	Res.ascendent.aorty s interpozitom, ostatné	51149.h↔	Res.ane. v. iliaca externa(okr.aneur.aor)s interpoz.
51143.11	Res.ascend.aorty s interp. s reimpl.koron.tepien, lineár.prot.	51149.i↔	Res.ane. v. iliaca interna(okr.aneur.aor)s interpoz.
51143.12	Res.asc.aor.s interp.s reimpl.koron.aa.,lin.protéza p.aneur	51149.x↔	Res.ane. hlbkových žil (okr.aneur.aor)s interpoz., ostatné
51143.1x	Res.ascend. aorty s interpoz. s reimpl.koronár.tepien, ost.	5114x↔	Resekcia aneurizmy (okr.aneur.aor)s interpoz.,ostatné
51143.21	Resekcia torakálnej aorty s interpozitom, lineár. protéza	51153.0	Resekcia pseudoaneuryziem ascendentnej aorty
51143.22	Res.torak.aorty s interp.,lineár.protéza pri aneurizme	51153.1	Resekcia pseudoaneuryziem oblúka aorty
51143.2x	Resekcia torakálnej aorty s interpozitom, ostatné	51153.2	Resekcia pseudoaneuryziem torakálnej aorty
51143.31	Res.torakoabdom.aorty s interp. lineárna protéza	51153.3	Resekcia pseudoaneuryziem abdominálnej aorty
51143.32	Res.torakoabdom.aorty s interp., lin.protéza pri aneurizme	51153.4	Resekcia pseudoaneur.aorty s pou.stentgraftu,endovask.
51143.3x	Resekcia torakoabdom.aorty s interpozitom, ostatné	51153.5	Resekcia pseudoaneur.aorty s pou.stentgraftu,hybrid
51143.42	Res.abdom.aorty s interpoz.suprarenál.,lin.prot.pri aneur.	51153.x	Resekcia pseudoaneuryziem aorty, ostatné
51143.43	Res.abdominál.aorty s aortobilickým interp.suprarenálne	51154.0↔	Resekcia pseudoaneuryziem a. subclavia
51143.44	Res.abdominál.aorty s aortobifemorál.interp.,bajp.supraren.	51154.1↔	Resekcia pseudoaneuryziem truncus brachioceph.
51143.4x	Res.abdomin.aorty s interpoz.suprarenálne,ostatné	51154.2↔	Resekcia pseudoaneuryziem a. pulmonalis
51143.52	Res.abdomin.aorty s interpoz.infrarenál.,lin.prot.pri aneur.	51154.x↔	Resekcia pseudoaneuryziem tepien hrudníka, ostatné
51143.53	Res.abdominál.aorty s aortobil.interpozitom infrarenálne	51155.0↔	Resekcia pseudoaneuryziem aa. lumbales
51143.54	Res.abdomin.aorty s aortobifemor.interpozit,bajp.infraren.	51155.1↔	Resekcia pseudoaneuryziem b.n.časti a. iliaca
51143.5x	Res.abdomin.aorty s interpoz.infrarenálne,ostatné	51155.2↔	Resekcia pseudoaneuryziem a. iliaca communis
51143.62	Res.abdom.aorty bez b.u. s interp.,lineár.protéza p.aneur.	51155.3↔	Resekcia pseudoaneuryziem a. iliaca externa
51143.6x	Res.abdom.aorty bez bližš.urč. s interp, ostatné	51155.4↔	Resekcia pseudoaneuryziem a. iliaca interna
51143.7	Res.ascend.aor.,aort.oblúka/descend.aor.s interpoz.,hybrid	51155.x↔	Resekcia pseudoaneuryziem tepien panvy a trupu,ost.
51143.80	Res.asc.aort,aort.obl/tor.aor.s interp:hybr,endov.impl1 st.-pr	51156.0	Resekcia pseudoaneuryziem truncus coeliacus
51143.81	Res.asc.aort,aort.obl/tor.aor.s interp:hybr,endov.impl2 st.-pr	51156.1	Resekcia pseudoaneuryziem a. hepatica
51143.82	Res.asc.aort,aor.obl/tor.aor.s interp:hybr,endov.impl3a vi.st	51156.2	Resekcia pseudoaneuryziem a. gastrica
51143.90	Res.torakoabd.aorty s interp:hybrid,endov.impl1 st.-pr.	51156.3	Resekcia pseudoaneuryziem a. lienalis
51143.91	Res.torakoabd.aorty s interp:hybrid,endov.impl2 st.-pr.	51156.4↔	Resekcia pseudoaneuryziem a. renalis
51143.92	Res.torakoabd.aorty s interp:hybrid,endov.impl3 a viac st	51156.5	Resekcia pseudoaneuryziem a. mesenterica superior
51143.x	Res.aorty s interpozitom,ostatné	51156.6	Resekcia pseudoaneuryziem a. mesenterica inferior
51144.0↔	Res.aneur.a.subclavia(okr.aneur.aor.)s intpoz.	51156.x↔	Resekcia pseudoaneur.viscerál.tepien,ost.
51144.1↔	Res.ane.truncus brachioceph.(okr.aneur.aor.)s intpoz.	51157.0↔	Resekcia pseudoaneuryziem a. femoralis
51144.2↔	Res.ane.a.pulmonalis(okr.aneur.aor.)s intpoz.	51157.1↔	Resekcia pseudoaneuryziem a. profunda femoris
51144.x↔	Res.ane.tepien hrudníka(okr.aneur.aor.)s intpoz.,ost.	51157.2↔	Resekcia pseudoaneuryziem a. poplitea
51145.0↔	Res.ane.b.n.č. a. iliaca(okr.aneur.aor)s interpoz.	51157.x↔	Resekcia pseudoaneuryziem tepien stehna,ost.
51145.1↔	Res.aneur. a. iliaca communis(okr.aneur.aor)s interpoz.	51163.0	Sutúra ascendentnej aorty
51145.2↔	Res.aneur. a. iliaca externa(okr.aneur.aor)s interpoz.	51163.1	Sutúra oblúka aorty
51145.3↔	Res.aneur. a. iliaca interna(okr.aneur.aor)s interpoz.	51163.2	Sutúra torakálnej aorty
51145.x↔	Res.aneur.tepien panvy a trupu(okr.aneur.aort.)s inter.,ost.	51163.3	Sutúra abdominálnej aorty
51146.0	Res.aneur. trunc.coeliacus(okr.aneur.aor)s interpoz.	51163.x	Sutúra aorty, ostatné
51146.1	Res.aneur. a. hepatica(okr.aneur.aor)s interpoz.	51164.0↔	Sutúra a. subclavia
51146.2	Res.aneur. a. gastrica(okr.aneur.aor)s interpoz.	51164.1↔	Sutúra truncus brachiocephalicus
51146.3	Res.aneur. a. lienalis(okr.aneur.aor)s interpoz.	51164.2↔	Sutúra a. pulmonalis
51146.4↔	Res.aneur. a. renalis(okr.aneur.aor)s interpoz.	51164.x↔	Sutúra tepien hrudníka, ostatné
51146.5	Res.ane. a. mesenterica super.(okr.aneur.aor)s interpoz.	51165.0↔	Sutúra aa. lumbales
51146.6	Res.aneur. a. mesenterica infer.(okr.aneur.aor)s interpoz.	51165.1↔	Sutúra bližšie neurčenej časti a. iliaca
51146.x↔	Res.aneur. viscerál.tepien(okr.aneur.aor)s interpoz.,ost.	51165.2↔	Sutúra a. iliaca communis
51147.0↔	Res.aneur. a. femoralis(okr.aneur.aor)s interpoz.	51165.3↔	Sutúra a. iliaca externa

51165.4↔	Sutúra a. iliaca interna	51511.x	Bajpas.OP artérie hlavy a krku pom.žily:ostatné
51165.x↔	Sutúra tepien panvy a trupu, ostatné	51512.0	Bajpas.OP tepny ramena pomocou žily: a. subclavia
51166.0	Sutúra truncus coeliacus	51512.1	Bajpas.OP aa.ramena pom.žily:a.subclavia,extraanat.
51166.1	Sutúra a. hepatica	51512.2	Bajpas.OP aa.ramena pom.žily:subclaviofemorálny bajp.
51166.2	Sutúra a. gastrica	51512.3	Bajpas.OP aa.ramena pom.žily:subclaviobifemor.bajp.
51166.3	Sutúra a. lienalis	51512.4	Bajpas.OP aa.ramena pom.žily: a.axillaris
51166.4↔	Sutúra a. renalis	51512.5	Bajpas.OP aa.ramena pom.žily:a.axillaris,extraanat.
51166.5	Sutúra a. mesenterica superior	51512.6	Bajpas.OP aa.ramena pom.žily:axillofemorál.bajp.
51166.6	Sutúra a. mesenterica inferior	51512.7	Bajpas.OP aa.ramena pom.žily:axillobifemor.,extraanat.
51166.x↔	Sutúra viscerálnych tepien, ostatné	51512.x	Bajpas.OP aa.ramena pom.žily:ostatné
51169.d↔	Sutúra v. brachiocephalica	51513	Bajpas.OP tepny hornej končatiny pomocou žily
51169.e	Sutúra v. cava superior	51514.0	Bajpasové OP aorty pomocou žily:aorta -a.carotis
51169.f	Sutúra v. cava inferior	51514.1	Bajpasové OP aorty pomocou žily:aorta -a.subclavia
51169.g↔	Sutúra v. iliaca communis	51514.2	Bajpasové OP aorty pom.žily:aortoortálny bajp.
51169.i↔	Sutúra v. iliaca interna	51514.3	Bajpasové OP aorty pom.žily:aortoiliakálny bajp.
51173.0	Ligatúra ascendentnej aorty	51514.4	Bajpasové OP aorty pom.žily:aortiofemorál.bajp.
51173.1	Ligatúra oblúka aorty	51514.5	Bajpasové OP aorty pom.žily:aortofemorálny bajp.
51173.2	Ligatúra torakálnej aorty	51514.6	Bajpasové OP aorty pom.žily:aortopopliteálny bajp.
51173.3	Ligatúra abdominálnej aorty	51514.x	Bajpasové OP aorty pomocou žily:ostatné
51173.4	Ligatúra aorty s použitím stentu	51515.0	Bajpas.OP a.iliaca a viscerál.aa.pom.žily:iliakoiliakál.bajp
51173.x	Ligatúra aorty, ostatné	51515.1	Bajpas.OP a.iliaca a viscerál.aa.pom.žily:iliakoifemorál.bajp
51174.0↔	Ligatúra a. subclavia	51515.2	Bajp.OP a.iliaca a viscer.aa.pom.žily:iliakopoplit.bez špecif.
51174.1↔	Ligatúra truncus brachiocephalicus	51515.3	Bajp.OP a.iliaca a viscer.aa.pom.žily:iliakopoplit.nad kol.
51174.2↔	Ligatúra a. pulmonalis	51515.4	Bajpas.OP a.iliaca a visce.aa.pom.žily:iliakopoplit.pod kol.
51174.x↔	Ligatúra tepien hrudníka, ostatné	51515.5	Bajpas.OP a.iliaca a viscerál.aa.pom.žily:iliakokurál.bajp.
51175.0↔	Ligatúra aa. lumbales	51515.6	Bajpas.OP a.iliaca a visce.aa.pom.žily:obturát.bajp,extraan
51175.1↔	Ligatúra bližšie neurčenej časti a. iliaca	51515.7	Bajpas.OP a.iliaca a viscerál.aa.pom.žily:a. renalis
51175.2↔	Ligatúra a. iliaca communis	51515.8	Bajpas.OP a.iliaca a viscerál.aa.pom.žily:iné viscerál.tepny
51175.3↔	Ligatúra a. iliaca externa	51515.x	Bajpas.OP a.iliaca a viscerál.tepny pom.žily:ostatné
51175.4↔	Ligatúra a. iliaca interna	51516.0	Bajpas.OP a.femoralis pom.žily:femorofemorál.bajp.
51175.x↔	Ligatúra tepien panvy a trupu, ostatné	51516.1	Bajpas.OP a.femoral.pom.žily:femoropopliteál.bez špecif.
51176.0	Ligatúra truncus coeliacus	51516.2	Bajp.OP a.femoral.pom.žily:femoropopliteál.nad kolenom
51176.1	Ligatúra a. hepatica	51516.3	Bajp.OP a.femoralis pom.žily:femoropopliteál.pod kolenom
51176.2	Ligatúra a. gastrica	51516.4	Bajpas.OP a.femoralis pom.žily:femorokurál.bajp.
51176.3	Ligatúra a. lienalis	51516.5	Bajpas.OP a.femoralis pom.žily:femoropedálny bajp.
51176.4↔	Ligatúra a. renalis	51516.6	Bajp.OP a.femoralis pom.žily:femorofemorál.,extraanat.
51176.5	Ligatúra a. mesenterica superior	51516.x	Bajpas.OP a.femoralis pom.žily: ostatné
51176.6	Ligatúra a. mesenterica inferior	51517.0	Bajpas.OP a.poplitea pom.žily:popliteopopliteál.bajp.
51176.x↔	Ligatúra viscerálnych tepien, ostatné	51517.1	Bajpas.OP a.poplitea pom.žily:popliteotrunkál.bajp.
51179.d↔	Ligatúra v. brachiocephalica	51517.2	Bajpas.OP a.poplitea pom.žily:popliteokurál.bajp.
51179.e	Ligatúra v. cava superior	51517.3	Bajpas.OP a.poplitea pom.žily:popliteopedál.bajp.
51179.f	Ligatúra v. cava inferior	51517.x	Bajpas.OP a.poplitea pom.žily:ostatné
51179.g↔	Ligatúra v. iliaca communis	51518	Bajpas.OP artérie nohy pom.žily
51179.i↔	Ligatúra v. iliaca interna	51519	Bajpas.OP vény pomocou žily
51180.0	Ligatúra v. cava inferior	51521.0↔	Bajpas.OP aa.hlavy a krku pom.protézy:a. carotis-interpoz.
51180.1	Klipovanie v. cava inferior	51521.1↔	Bajpas.OP aa.hlavy,krku p.protézy:karotic.bajp.extraanat.
51180.x	Ligatúra /parciálny uzáver v. cava inferior,ostatné	51521.2↔	Bajpas.OP aa.hlavy,krku p.protézy:karot-subklaviál.bajp
511a1.70↔	Korekcia kinkingu a. carotis interna	51521.3↔	Bajpas.OP aa.hlavy,krku p.protézy:karot.-vertebr.bajp.
511a1.71↔	Korekcia kinkingu a. vertebralis	51521.4	Bajpas.OP aa.hlavy,krku p.prot:karot.-subklaviál.extraanat.
511a1.7x↔	Korekcia kinkingu, iná	51521.5	Bajp.OP aa.hlavy,krku p.protézy:aorto-karotický extraanat
51500.0	Vytv.anastomózy m a.subcl.a a.pulm.(Blalock-Taussig)	51521.x↔	Bajpas.OP artérie hlavy a krku pom.protézy:ost.
51500.1	Vytv.anastom.m.aortou a a.pulmonalis(Waterson-Cooley)	51522.0↔	Bajpas.OP tepny ramena pomocou protézy:a.subclavia
51500.2	Vyt.anast.m.descendent.aortou a a.pulmon.(Potts-Smith)	51522.1↔	Bajp.OP aa.ramena p.protézy:a.subcl-a.subclavia,extraanat.
51500.3	Vytv.spojky pom. protézy medzi a.pulmonalis a aortou,centr.	51522.2↔	Bajpas.OP tepny ramena pom.protézy:subclaviofemorál.
51500.4	Vytv.spojky pom. protézy medzi a.pulmonalis a aortou,perif.	51522.3↔	Bajpas.OP aa.ramena pom.protézy:subclaviobifemorálny
51500.5	Vytv.anastomózy medzi a. pulmonalis a a. pulmonalis	51522.4↔	Bajpas.OP tepny ramena pomocou protézy:a.axillaris
51500.6	Umiestn.ventrikulo-pulmonár.arteriálneho konduitu	51522.5↔	Bajpas.OP aa.ram.p.protézy:a.axillaris-a.axillaris,extraanat.
51500.7	Vytv.centrál.bandingu a. pulmonalis	51522.6↔	Bajpas.OP tepny ramena pom.protézy:axillofemorál.bajp.
51500.8	Vytv.obojstr.bandingu a. pulmonalis	51522.7↔	Bajpas.OP aa.rame.p.protézy:axillobifemor.,extraanat.
51500.x	Vytv.spojky medzi malým a veľkým obeh.(I-p shunty),ost.	51522.x↔	Bajpas.OP tepny ramena pomocou protézy:ostatné
51501.0	Vytvor.vnútrobr.žil.spojky:splenoren.venóz.shunt	51523↔	Bajpas.OP tepny hornej končatiny pomocou protézy
51501.1	Vytvor.vnútrobr.žil.spojky:portokavál.venóz.shunt	51524.0↔	Bajpas.OP aorty pomocou protézy:aorta-a.carotis
51501.2	Vytvor.vnútrobr.žil.spojky:mezokavál.ven.shunt	51524.1↔	Bajpas.OP aorty pomocou protézy:aorta-a.subclavia
51501.3	Vyt.vnútr.bruš.žil.spojky:renoportálny ven.shunt	51524.2	Bajpas.OP aorty pomocou protézy:aortoortál.bajp
51501.4	Vyt.vnútr.bruš.žil.spojky:mezenterik.jump	51524.3↔	Bajpas.OP aorty pomocou protézy:aortoiliakálny b.
51501.x	Vytvor.vnútrobr.žil.spoj.(intraabd.venózny shunt):ostatné	51524.4	Bajpas.OP aorty pomocou protézy:aortiofemorálny b.
51511.0	Bajpas.OP tepny hlavy a krku pom.žily:a.carotis	51524.5↔	Bajpas.OP aorty pomocou protézy:aortofemorálny bajp.
51511.1	Bajpas.OP aa.hlavy a krku pom.žily:a.carotis-a. carotis	51524.6↔	Bajpas.OP aorty pomocou protézy:aortopopliteálny
51511.2	Bajpas.OP aa.hlavy a krku pom.žily:a.carotis-a.subclavia	51524.7	Bajpas.OP aorty pom.protézy:aorto-viscerálny bajpas
51511.3	Bajpas.OP aa.hlavy a krku pom.žily:a.carotis-a.vertebralis	51524.8↔	Bajpas.OP aorty pomocou protézy, aortobiiakál.bajpas

51524.9↔	Bajpas.OP aorty pom.protézy:aortobifemorál.bajpas	51537.x↔	Pl.zápl.[patch plastika]aa.stehna:ost.
51524.x↔	Bajpas.OP aorty pomocou protézy: ostatné	51538.0↔	Plastika záplatou[patch plastika]:a.tibialis anterior
51525.0↔	Bajpas.OP a.iliaca,viscerál.aa.p.protézy:iliakoiliakálny bajp.	51538.1↔	Plastika záplatou[patch plastika]:a.dorsalis pedis
51525.00	Bajpas.OP pomocou protézy:cross-bajpas iliakoiliakálny	51538.2↔	Plastika záplatou[patch plastika]:a.tibialis posterior
51525.1↔	Bajpas.OP a.iliaca,viscerál.aa.p.protézy:iliakoifemorálny baj.	51538.3↔	Plastika záplatou[patch plastika]:a.fibularis
51525.10	Bajpas.OP pomocou protézy:cross-bajpas iliakofemorálny	51538.4↔	Plast.zápl[patch plastika]:cievna protéza aa.predkol.a nohy
51525.2↔	Bajpas.OP a.iliaca,viscerál.aa.p.protézy:iliakopopl.b.špecif.	51538.x↔	Plast.záplatou[patch plastika]aa.predkol.a nohy:ost.
51525.3↔	Bajpas.OP a.iliaca,viscerál.aa.p.protézy:iliakopopl.nad kol.	51539.0↔	Plastika záplatou[patch plastika]:v.femoralis
51525.4↔	Bajpas.OP a.iliaca,viscerál.aa.p.protézy:iliakopopl.pod kol.	51539.1↔	Plastika záplatou[patch plastika]:v.poplitea
51525.5↔	Bajpas.OP a.iliaca,viscerál.aa.p.protézy:iliakokrurálny bajp.	51539.2	Plastika záplatou[patch plastika]:v.portae
51525.6↔	Bajp.OP a.iliaca,visce.aa.p.protézy:obturátor.bajp.extraanat.	51539.3↔	Plastika záplatou[patch plastika]:v.gastrica
51525.7↔	Bajpas.OP a.iliaca,viscerál.aa.p.protézy:a.renalis	51539.4	Plastika záplatou[patch plastika]:v.lienalis
51525.8↔	Bajpas.OP a.iliaca,viscerál.aa.p.protézy:iné viscerál.tepny	51539.5	Plast. záplatou[patch plastika]:v.mesenterica superior
51525.x↔	Bajpas.OP a.iliaca a viscerálne aa. pom.protézy:ost.	51539.6	Plastika záplatou[patch plastika]:v.mesenterica inferior
51526.0↔	Bajpas.OP a.femoralis pom.protézy:femorofemorál.bajp.	51539.7	Plastika záplatou[patch plastika]:vv.hepaticae
51526.1↔	Bajpas.OP a.femor.p.protézy:femoropopliteálny bez špec.	51539.8↔	Plastika záplatou[patch plastika]:v.renalis
51526.2↔	Bajp.OP a.femoralis p.protéz:femoropopliteál.nad kolenom	51539.9↔	Plastika záplatou[patch plastika]:v.jugularis
51526.3↔	Bajp.OP a.femoralis p.protéz:femoropopliteál.pod kolenom	51539.a↔	Plastika záplatou[patch plastika]:v.pulmonalis
51526.4↔	Bajpas.OP a.femoralis pom.protézy:femorokrurál.bajp.	51539.b↔	Plastika záplatou[patch plastika]:v.subclavia
51526.5↔	Bajpas.OP a.femoralis pomocou protézy:femoropedálny	51539.c↔	Plastika záplatou[patch plastika]:v.axillaris
51526.6↔	Bajpas.OP a.femoralis p.protézy:femorofemorál.extraanat.	51539.d↔	Plastika záplatou[patch plastika]:v.brachiocephalica
51526.x↔	Bajpas.OP s.femoralis pomocou protézy:ostatné	51539.e	Plastika záplatou[patch plastika] v.cava superior
51527.0↔	Bajpas.OP a.poplitea pom.protézy:popliteopoplit.bajp.	51539.f	Plastika záplatou[patch plastika] v.cava inferior
51527.1	Bajpas.OP a.poplitea pom.protézy:popliteotrunkálny b.	51539.g↔	Plastika záplatou[patch plastika]:v.iliaca communis
51527.2	Bajpas.OP a.poplitea pom.protézy:popliteokrurál.bajp.	51539.h↔	Plastika záplatou[patch plastika]:v.iliaca externa
51527.3↔	Bajpas.OP a.poplitea pom.protézy:popliteopedálny b.	51539.i↔	Plastika záplatou[patch plastika]:v.iliaca interna
51527.x↔	Bajpas.OP a.poplitea pom.protézy:ostatné	51539.x↔	Plastika záplatou[patch plastika]:hĺbkové žily:ost.
51528↔	Bajpas.OP tepny nohy pomocou protézy	5153a.1↔	Plast.zápl.[patch plastika]povrch.žil ramena
51529	Bajpas.OP žily pomocou protézy	5153a.2↔	Plast.zápl.[patch plastika]povrch.žil predlaktia a ruky
5152a	Bajpas.OP p.protézy:dočas.arterio-arteriálny shunt (perop.)	5153a.3↔	Plast.zápl.[patch plastika]povrch.žil stehna
51530.0↔	Plast.záplatou[patch plastika]:a.carotis,blížš.neurč.časti	5153a.x↔	Plastika záplatou[patch plastika]na cievach:ost.
51530.1↔	Plast.záplatou[patch plastika]:a.carot.comm.,sin.caroticus	51540.0↔	Transpozícia bližšie neurčenej časti a. carotis
51530.2↔	Plast.záplatou[patch plastika]:a.carotis inter.extrakran.č.	51540.10↔	Transpozícia a. carotis communis a sinus caroticus
51530.3↔	Plast.záplatou[patch plastika]:a.carotis externa	51540.11↔	Transpozícia a. carotis comunis do a. subclavia
51530.4↔	Plast.záplatou[patch plastika]:a.vertebralis extrakran.č.	51540.2↔	Transpozícia a. carotis interna extrakraniálnej časti
51530.x↔	Plastika záplatou[patch plastika]tepny hlavy a krku:ost.	51540.3↔	Transpozícia a. carotis externa
51531.0↔	Plastika záplatou[patch plastika]:a.axillaris	51540.40↔	Transpozícia a. vertebralis extrakraniálnej časti
51531.1↔	Plastika záplatou[patch plastika]:a.brachialis	51540.41↔	Transpozícia a. vertebralis do a. carotis comunis
51531.x↔	Plastika záplatou[patch plastika] aa.ramena:ost.	51540.42↔	Transpozícia a. vertebralis do a. subclavia
51532.0↔	Plastika záplatou[patch plastika]:a.ulnaris	51540.x↔	Transpozícia tepnách hlavy a krku, ostatné
51532.1↔	Plastika záplatou[patch plastika]:arcus palmaris profundus	51542.0↔	Transpozícia a. ulnaris
51532.2↔	Plastika záplatou[patch plastika]:arcus palmaris superficialis	51542.1↔	Transpozícia arcus palmaris profundus
51532.3↔	Plast.záplatou[patch plastika]:aa.digitales palmares comm.	51542.2↔	Transpozícia arcus palmaris superficialis
51532.4↔	Plastika záplatou[patch plastika]:a.radialis	51542.3↔	Transpozícia aa. digitales palmares communes
51532.x↔	Plastika záplatou[patch plastika]aa.predl.a ruky:ost.	51542.4↔	Transpozícia a. radialis
51533.0	Plastika záplatou [patch plastika] torakálnej aorty	51542.x↔	Transpozícia aa.predl.a ruky:ostatné
51533.1	Plastika záplatou [patch plastika] abdominálnej aorty	51544.00↔	Transpozícia a. subclavia
51533.x	Plastika záplatou [patch plastika] aorty, ostatné	51544.01↔	Transpozícia a. subclavia do a.carotis com.
51534.0↔	Plastika záplatou[patch plastika]:a.subclavia	51544.1↔	Transpozícia truncus brachiocephalicus
51534.1↔	Plastika záplatou[patch plastika]:truncus brachioceph.	51544.2↔	Transpozícia a. pulmonalis
51534.2↔	Plastika záplatou[patch plastika]:a.pulmonalis	51544.x↔	Transpozícia aa.hrudníka:ostatné
51534.x↔	Plastika záplatou[patch plastika]aa.hrudníka:ost.	51545.0↔	Transpozícia bližšie neurčenej časti a. iliaca
51535.0↔	Plastika záplatou[patch plastika]:a.iliaca, b.n.časti	51545.1↔	Transpozícia a. iliaca externa
51535.1↔	Plastika záplatou[patch plastika]:a.iliaca communis	51545.2↔	Transpozícia a. iliaca interna
51535.2↔	Plastika záplatou[patch plastika]:a.iliaca externa	51545.x↔	Transpozícia aa.panvy a trupu:ostatné
51535.3↔	Plastika záplatou[patch plastika]:a.iliaca interna	51546.0	Transpozícia a. hepatica
51535.4↔	Plast.záplatou(patch plast):cievna protéza aa.panvy a trupu	51546.1	Transpozícia a. gastrica
51535.x↔	Plast.záplatou(patch plast)aa.panvy a trupu:ost.	51546.2	Transpozícia a. lienalis
51536.0	Plastika záplatou[patch plastika]:truncus coeliacus	51546.3↔	Transpozícia a. renalis
51536.1	Plastika záplatou[patch plastika]:a.hepatica	51546.4	Transpozícia a. mesenterica superior
51536.2	Plastika záplatou[patch plastika]:a.gastrica	51546.5	Transpozícia a. mesenterica inferior
51536.3	Plastika záplatou[patch plastika]:a.lienalis	51546.x↔	Transpozícia viscerálnej tepny, ostatné
51536.4↔	Plastika záplatou[patch plastika]:a.renalis	51547.0↔	Transpozícia a. femoralis
51536.5	Plastika záplatou[patch plastika]:mesenterica superior	51547.1↔	Transpozícia a. profunda femoris
51536.6	Plastika záplatou[patch plastika]:mesenterica inferior	51547.x↔	Transpozícia tepny stehna, ostatné
51536.x↔	Plastika záplatou[patch plastika]viscerálne aa.:ost.	51548.0↔	Transpozícia a. tibialis anterior
51537.0↔	Plastika záplatou[patch plastika]:a.femoralis	51548.1↔	Transpozícia a. tibialis posterior
51537.1↔	Plastika záplatou[patch plastika]:a.profunda femoris	51548.2↔	Transpozícia a. fibularis
51537.2↔	Plastika záplatou[patch plastika]:a.poplitea	51548.x↔	Transpozícia tepny predkol.a nohy, ostatné
51537.3↔	Plastika záplatou[patch plastika]:cievna protéza aa.stehna	51549	Transpozícia žily

5154x↔	Transpozícia ciev, ostatné	51559.e	Iné plastické rekonštrukcie v. cava superior
51550.0↔	Iné plast.rekonštrukcie a.carotis b.n.časti	51559.f	Iné plastické rekonštrukcie v. cava inferior
51550.1↔	Iné plast.rekonštrukcie a.carotis com.a sin.carotic.	51559.g↔	Iné plastické rekonštrukcie v. iliaca communis
51550.2↔	Iné plast.rekonštrukcie a.car.int.extrakt.č.	51559.h↔	Iné plastické rekonštrukcie v. iliaca externa
51550.3↔	Iné plast.rekonštrukcie a.carotis externa	51559.i↔	Iné plastické rekonštrukcie v. iliaca interna
51550.4↔	Iné plast.rekonštrukcie a.vertebral.extrakt.č.	51559.x↔	Iné plastické rekonštrukcie hĺbkových žíl, ost.
51550.5↔	Iné plast.rekonštrukcie a.carotis s pouz.stentu	5155x↔	Iné plast.rekonštrukcie ciev:ostatné
51550.x↔	Iné plast.rekonštr.aa.hlavy a krku,ost.	51560.0	OP nádorov na karotidach a iných paraganglióm:explorácia
51551.0↔	Iné plastické rekonštrukcie a.axillaris	51560.1	OP nádorov na karotid.ai.paraganglióm:excíz.bez monit.nerv.
51551.1↔	Iné plastické rekonštrukcie a.brachialis	51560.2	OP nádor.na karotid.ai.paraganglióm:excízia s monitor.nerv
51551.x↔	Iné plastické rekonštrukcie tepny ramena, ostatné	51560.x	OP nádorov na karotidach a iných paraganglióm:ost.
51552.0↔	Iné plast.rekonštrukcie a.ulnaris	51570.0	Rev.v ciev.chir.pre krv:chir.liečb.krvácania po cievnej rek.
51552.1↔	Iné plast.rekonštrukcie arc.palmaris prof.	51570.1	Rev.v ciev.chir.pre krvác:revízia anastomóz
51552.2↔	Iné plast.rekonštrukcie arc.palmaris superf.	51570.2	Rev.v ciev.chir.pre krv:revízia cievneho graftu
51552.3↔	Iné plast.rekonštrukcie aa.digit.palm.comm.	51570.3	Rev.v ciev.chir.pre krv:výmena ciev.graftu
51552.4↔	Iné plast.rekonštrukcie a.radialis	51570.4	Rev.v ciev.chir.pre krv:odstr.cievneho graftu
51552.5↔	Iné plast.rekonštrukcie r.carpalis palmaris	51570.5	Rev.v ciev.chir.pre krv:revízia arterio-venózneho shuntu
51552.6↔	Iné plast.rekonštrukcie r.carpalis dorsalis	51570.6	Rev.v ciev.chir.pre krv:uzáver arterio-venózneho shuntu
51552.7↔	Iné plast.rekonštrukcie a.princeps pollicis	51570.7	Rev.v ciev.chir.pre krv:výmena kardiálneho konduitu
51552.x↔	Iné plast.rek. aa.predlaktia a ruky,ostatné	51570.x	Revízia v ciev.chir.pre krvácanie:ostatné
51553.0	Iné plast.rekonštrukcie na ascendentnej aorte	51571.0	Rev.v ciev.chir.pre infekciu:chir.liečba krvác.pri inf.ciev.prot.
51553.1	Iné plast.rekonštrukcie oblúka aorty	51571.1	Rev.v ciev.chir.pre infekciu:revízia anastomóz
51553.2	Iné plast.rekonštrukcie torakálnej aorty	51571.2	Rev.v ciev.chir.pre infekciu:revízia cievneho graftu
51553.3	Iné plast.rekonštrukcie abdominálnej aorty	51571.3	Rev.v ciev.chir.pre infekciu:výmena cievneho graftu
51553.4	Iné plast.rekonštrukcie aorty s pouz.stentu	51571.4	Rev.v ciev.chir.pre infekciu:odstránenie cievneho graftu
51553.x	Iné plast.rek.aorty:ostatné	51591.6	Aortopexia na cievach
51554.0↔	Iné plastické rekonštrukcie a. subclavia	51591.8	Adheziolýza a dekompresia na cievach
51554.1↔	Iné plast.rekonštr.truncus brachiocephalicus	51591.9	Venózne valvuloplastiky
51554.2↔	Iné plastické rekonštrukcie a. pulmonalis	5m104	Operácia lymfokély
51554.x↔	Iné plastické rekonštrukcie tepny hrudníka,ostatné	5m110.1	Podviazanie ductus thoracicus, torakoskop.
51555.0↔	Iné plastické rekonštrukcie aa. lumbales	5m110.2	Podviazanie ductus thoracicus, torakotom.
51555.1↔	Iné plastické rekonštrukcie b.n.časti a. iliaca	5m110.x	Podviazanie ductus thoracicus, iné
51555.2↔	Iné plastické rekonštrukcie a. iliaca communis	5m111	Podviazanie/kanylácia ductus thoracicus
51555.3↔	Iné plastické rekonštrukcie a. iliaca externa	5m120.0	Disekcia retroperitoneálnych LU:lpt.
51555.4↔	Iné plastické rekonštrukcie a. iliaca interna	5m120.3	Disekcia retroperitoneálnych LU:lsk.
51555.x↔	Iné plastické rekonštrukcie tepny panvy a trupu,ost.	5m121	Bloková disekcia inguinálnych LU:lpt.
51556.0	Iné plastické rekonštrukcie truncus coeliacus	5m122	Bloková disekcia cervikálnych LU:jednostranne
51556.1	Iné plastické rekonštrukcie a. hepatica	5m123	Totálna disekcia cervikálnych LU:jednostranne
51556.2	Iné plastické rekonštrukcie a. gastrica	5m124	Rozšírená disekcia cervikálnych LU:jednostranne
51556.3	Iné plastické rekonštrukcie a. lienalis	5m130	Exstirpácia viacerých LU z toho istého miesta
51556.4↔	Iné plastické rekonštrukcie a. renalis	5m131	Selektívna disekcia cervikálnych LU jednostranne
51556.5	Iné plastické rekonštrukcie a. mesenterica super.	5m132	Bloková disekcia supraklavikulárnych LU jednostranne
51556.6	Iné plastické rekonštrukcie a. mesenterica infer.	5m133↔	Bloková disekcia axilárnych LU jednostranne
51556.x↔	Iné plast.rekonštrukcie viscerál.tepien, ostatné	5m134↔	Exenterácia axily,disekcia axily jednostranne
51557.0↔	Iné plastické rekonštrukcie a. femoralis	5m136.0	Disekcia supramezokolických lymfatických uzlín:laparot.
51557.1↔	Iné plastické rekonštrukcie a. profunda femoris	5m136.3	Disekcia supramezokolických lymfatických uzlín:laparos.
51557.2↔	Iné plastické rekonštrukcie a. poplitea	5m137.0	Disekcia inframezokolických lymfatických uzlín:laparot.
51557.x↔	Iné plastické rekonštrukcie tepny stehna,ost.	5m137.3	Disekcia inframezokolických lymfatických uzlín:laparos.
51558.0↔	Iné plastické rekonštrukcie a. tibialis anterior	5m138.0	Disekcia iliakálnych lymfatických uzlín:laparot.
51558.1↔	Iné plastické rekonštrukcie aa. recurrentes	5m138.3	Disekcia iliakálnych lymfatických uzlín:laparos.
51558.2↔	Iné plastické rekonštrukcie a. dorsalis pedis	5m139	Disekcia inguinálnych LU (príp.ilioinguinálna disekcia)
51558.3↔	Iné plastické rekonštrukcie a. tibialis posterior	5m13c	Bloková disekcia iných lymfatických uzlín
51558.4↔	Iné plastické rekonštrukcie a. fibularis	5m13d.0	Paraaortálna lymfadenektómia:laparot.
51558.5↔	Iné plastické rekonštrukcie a. plantaris medialis	5m13d.3	Paraaortálna lymfadenektómia:laparos.
51558.6↔	Iné plastické rekonštrukcie a. plantaris lateralis	5m13d.8	Paraaortálna lymfadenektómia:roboticky
51558.x↔	Iné plast.rekonštr.tepny predkolenia a nohy,ost.	5m13e.0	Pelvickej lymfadenektómia:laparotomicky
51559.0↔	Iné plastické rekonštrukcie v. femoralis	5m13e.3	Pelvickej lymfadenektómia:laparoskopicky
51559.1↔	Iné plastické rekonštrukcie v. poplitea	5m13e.8	Pelvickej lymfadenektómia:roboticky
51559.2	Iné plastické rekonštrukcie v. portae	5m200.0	Parciálna splenektómia:laparotomicky
51559.3↔	Iné plastické rekonštrukcie v. gastrica	5m200.3	Parciálna splenektómia:laparoskopicky
51559.4	Iné plastické rekonštrukcie v. lienalis	5m201	Transabdominálna totálna splenektómia:laparot.
51559.5	Iné plastické rekonštrukcie v. mesenterica super.	5m202	Splenektómia laparoskopicky
51559.6	Iné plastické rekonštrukcie v. mesenterica infer.	5m203	Splenektómia a dekonexia porto-systém.anastomóz:lpt
51559.7	Iné plastické rekonštrukcie vv. hepaticae	5m290	Sutúra sleziny
51559.8↔	Iné plastické rekonštrukcie v. renalis	5m291	Autotransplantácia sleziny laparotomicky
51559.9↔	Iné plastické rekonštrukcie v. jugularis	5m292	Obalenie sleziny sieťou
51559.a↔	Iné plastické rekonštrukcie v. pulmonalis	5m293.10	Marsupializácia cysty sleziny:laparotomicky
51559.b↔	Iné plastické rekonštrukcie v. subclavia	5m293.13	Marsupializácia cysty sleziny:laparoskopicky
51559.c↔	Iné plastické rekonštrukcie v. axillaris	5m293.20	Fenestrácia cysty sleziny, laparotomicky
51559.d↔	Iné plastické rekonštrukcie v. brachiocephalica	5m293.21	Fenestrácia cysty sleziny, laparoskopicky

5m294.1	Excizia ektopického tkaniva sleziny	5n034.1	Lok.torakosk.deštr.chor.tk.pažeráka laser.koaguláciou
5m294.x	Excizia tkaniva sleziny, iná	5n034.2	Lok.torakosk.deštr.chor.tk.pažer.termokoaguláciou
5n010.0	Ezofagomyotómia:laparotomicky	5n034.3	Lok.torakosk.deštr.chor.tk.pažer.kryokoaguláciou
5n010.1	Ezofagomyotómia:torakotomicky	5n034.4	Lok.torakosk.deštr.chor.tk.pažer.fotodynam.liečbou
5n010.2	Ezofagomyotómia:laparoskopicky	5n034.x	Lok.torakosk.deštrukcia chor.tk.pažer:ostatné
5n010.3	Ezofagomyotómia:torakoskopicky	5n040	Parc.cervikálna ezofagektómia bez obnovenia kont.
5n010.4	Ezofagomyotómia:konverzia laparosk.na otv.chir.	5n041	Parc.torakálna ezofagektómia bez obnovenia kont.
5n010.5	Ezofagomyotómia:konverzia torakosk.na otv.chir.	5n042	Parc.torakoabd.ezofagektómia bez obnovenia kont.
5n010.7	Ezofagomyotómia, laparoskopicky - roboticky	5n043	Parc.abdominálna ezofagektómia bez obnovenia kont.
5n010.8	Ezofagomyotómia, torakoskopicky - roboticky	5n049	Iná parc.ezofagektómia bez obnovenia kont.
5n010.x	Ezofagomyotómia:ostatné	5n04a	Parc.torakálna ezofagektómia s obnovením kont.
5n011.x	Ezofagomyotómia faryngocervikálna:ostatné	5n04b	Parc.torakoabdominálna.ezofagektómia s obnov.kont.
5n012.0	Ezofago-gastromyotómia (kardiomyotómia):lpt.	5n04c	Parc.abdominálna ezofagektómia s obnovením kont.
5n012.1	Ezofago-gastromyotómia (kardiomyotómia):torakotom.	5n04x	Iná parc.ezofagektómia s obnovením kontinuity
5n012.2	Ezofago-gastromyotómia (kardiomyotómia):laparos.	5n054.1	Tot.abdmncrv.ezfgkt.bez obn.kont.,tupá disek, krčná ezofagost
5n012.3	Ezofago-gastromyotómia (kardiomyotómia):torakosk.	5n054.2	Tot.torakoabdm.ezfgkt.bez obn.kont. bez ly-ekt,krč.ezofagost
5n012.4	Ezofago-gastromyotómia (kardiomyotómia):konv.lsk.-lpt.	5n054.3	Tot.torakoabdm.ezfgkt.bez obn.kontin.s vof.interpoz.tenk.čr.
5n012.5	Ezofago-gastromyotómia (kardiomyotómia):konv.torakosk.-lpt	5n054.x	Iná totál.ezofagektómia bez obnov.kontinuity,krč.ezofagost
5n012.x	Ezofago-gastromyotómia (kardiomyotómia):ostatné	5n05a.10	Tot.abdmncrv.ezfgkt.s obn.kon.G.p.u.s intrat.an.,o.ch.so sv
5n013.0	Divertikulektómia, ezofagomyotómia, laparotomicky	5n05a.11	Tot.abdmncrv.ezfgkt.s obn.kon.G.p.u.s intrat.an.,hybrid so sv
5n013.1	Divertikulektómia, ezofagomyotómia, torakotomicky	5n05a.12	Tot.miniinv.abdmncrv.ezfgkt.s obn.kon.G.p.u.s intrat.an.,svor
5n013.2	Divertikulektómia, ezofagomyotómia, laparoskopicky	5n05a.15	Tot.ab.ez.s .kon.(t.dis.),G.pul.up" a s in.an.hyb.s pou.sv.rob.
5n013.3	Divertikulektómia, ezofagomyotómia, torakoskopicky	5n05a.18	Tot.min.ab.ez.s .kon.(t.dis.),G.pul.up" a s in.an.s pou.sv.rob.
5n013.4	Divertikulektómia, ezofagomyotómia, cervikálny prístup	5n05a.20	Tot.abdmncrv.ezfgkt.obn.kon.G.p.up s cervik.anst.,o.ch.svork
5n013.5	Divertikulektómia, ezofagomyotómia, laparoskopicky - roboticky	5n05a.21	Tot.abdmncrv.ezfgkt.ob.kon.G.p.up s cervik.anas.,hybrid sv
5n013.8	Divertikulektómia, ezofagomyotómia, torakoskopicky - roboticky	5n05a.22	Tot.mininv.abdmncrv.ezfgkt.ob.kon.G.p.up s cerv.ans.svork
5n013.x	Divertikulektómia, ezofagomyotómia, ostatné	5n05a.25	Tot.ab.ez.s .kon.(t.dis.),G.pul.up" a s cer.an.hyb.s pou.sv.rob.
5n01x.0	Iná incízia na pažeráku:laparotomicky	5n05a.28	Tot.min.ab.ez.s .kon.(t.dis.),G.pul.up" a s cer.an.s pou.sv.rob.
5n01x.1	Iná incízia na pažeráku:torakotomicky	5n05a.3	Tot.abdmncrv.ezfgkt.s obn.kontin.s vof.interpoz.tenk.čr.
5n01x.2	Iná incízia na pažeráku:laparoskopicky	5n05a.4	Tot.abdcerv.ezfgkt.s obn.kontinuity s interpoz.hr.čr.
5n01x.3	Iná incízia na pažeráku:torakoskopicky	5n05a.x	Tot.abdcerv.ezfgkt.s obnovením kontinuity:ost.
5n01x.4	Iná incízia na pažeráku:konv.lsk.-lpt.	5n05b.10	Tot.thrkabdm.ezfgkt.obn.kont.b.LNE G.p.u.s intrat.an.,o.ch.sv
5n01x.5	Iná incízia na pažeráku:konv.torakosk.-lpt.	5n05b.11	Tot.thrkabdm.ezfgkt.obn.kont.b.LNE G.p.u.s intrat.an.,hyb.sv
5n01x.7	Iná incízia na pažeráku, laparoskopicky - roboticky	5n05b.12	T.miniinv.trkabdm.ezfgkt.obn.kont.b.LNE G.p.u.s intrat.an.sv
5n01x.8	Iná incízia na pažeráku, torakoskopicky - roboticky	5n05b.15	Tot.tor.ez.s .kon.bez lym.,G.pul.up" a s in.an.hyb.s pou.sv.rob.
5n020.1	Rekonštr.pas.paž.ako s.v:retrostern.,Gastr.p.up" s int.an.	5n05b.18	Tot.min.tor.ez.s .kon.bez lym.,G.pul.up" a s in.an.s pou.sv.rob.
5n020.2	Rek.pasáže paž.ako s.v:retrostern.,Gastr.p.up"a cervik.anast	5n05b.20	Tot.thrkabdm.ezfgkt.obn.kont.b.LNE G.p.u.s cervik.an.,o.ch.sv
5n020.3	Rek.pas.paž.ako s.vyk:retrostern:vof.interpoz.ten.čr.	5n05b.21	T.thrkabdm.ezfgkt.obn.kont.b.LNE G.p.u.s cervik.an.,hybr.sv.
5n020.4	Rek.pas.paž.ako samost.vyk:retrostern:s interpoz.hrub.čr.	5n05b.22	T.mininv.torakabdm.ezfgkt.obn.kont.b.LNE G.p.u.cerv.an.sv.
5n020.x	Rekonštr.pasáže pažer.ako sam.vyk:retrostern.priestor:ost.	5n05b.25	Tot.tor.ez.s .kon.bez lym.,G.pul.up" a s cer.an.hyb.s pou.sv.rob.
5n021.1	Rek.pas.paž.-sam.v:pôvod.lôžku pažer.,Gastr.p.up"s int.anst	5n05b.28	Tot.min.tor.ez.s .kon.bez lym.,G.pul.up" a s cer.an.s pou.sv.rob.
5n021.2	Rek.pas.pažer-s.v:pôvod.lôžku pažer.,Gastr.p.up"s cervik.anast	5n05b.3	Tot.thrkabdm.ezfgkt.s obn.kont.b.LNE s vof.interpoz.ten.čr.
5n021.3	Rek.pas.paž.-s.v:pôvod.lôžku pažer:vofn.interpoz.ten.čr.	5n05b.4	Tot.thrkabdm.ezfgkt.s obn.kont.bez LNE s interpoziciou hr.čr.
5n021.4	Rek.pas.paž.-s.v:pôvod.lôžku pažer:s interpoz.hrub.čr.	5n05b.x	Tot.thrkabdm.ezfgkt.s ob.kont.b.LNE:ost.
5n021.x	Rekonštr.pasáže pažer.ako sam.vyk:v pôvod.lôžku pažer:ost.	5n05c.10	T.thrkabdm.ezfgkt.obnov.kont.s LNE G.p.up:intrat.an,o.ch.sv.
5n022.0	Ezofagostómia ako samost.vyk:cervikálna (slinná fistula)	5n05c.11	T.thrkabdm.ezfgkt.obn.kont.s LNE G.p.up:intrat.an.,hybr.sv
5n022.x	Ezofagostómia ako samostatný výkon:ostatné	5n05c.12	T.miniinv.trkabdm.ezfgkt.obn.kont.s LNE G.p.up:intrat.an.svork
5n029.1	I.rekňšt.pas.pažer.,sam.v.Gastr.pull up s intratorak.anast.	5n05c.15	Tot.tor.ez.s .kon.s lym.[en.],G.pul.up" a s in.an.hyb.s pou.sv.rob.
5n029.2	I.rekňšt.pas.pažer.,sam.v.Gastr.pull up s cervik.anast.	5n05c.18	T.m.inv.t.e.s o.kont.sLy.,G.PullUp", s int.an.(lap.,tor.)sp.sv.,rob.
5n029.3	I.rekňšt.pas.pažer.ako samost.vyk.s voľnou interpoz.tenk.čr	5n05c.20	T.thrkabdm.ezfgkt.obn.kont.s LNE,G.p.up" s cerv.an.,o.ch.sv.
5n029.4	Iná rekon.pasáže pažer.ako samost.v.s interpoziciou hr.čreva	5n05c.21	T.thrkabdm.ezfgkt.obn.kont.s LNE,G.p.up" s cerv.an.,hybr.sv.
5n029.x	Iná rekonštr.pasáže pažeráka ako samost.v:ostatné	5n05c.22	T.miniinv.trkabdm.ezfgkt.obn.kont.s LNE,G.p.up" cerv.an.svork
5n02a	Rkšt.pas.p.atr.pažer.a oš.1 vr.ezfgtrach.fis.s ez-ez.anst.b.u.fis	5n05c.25	T.tor.ez.s o.kont.sLy.,G.PullUp", s cer.an.,hyb.sp.sv., robot.
5n02b	Rkšt.pas.p.atr.ž. paž.a oš.1 vr.ezfgtrach.fis.s ez-ez.anst.s uz.fis	5n05c.28	T.m.inv.t.e.s o.kont.sLy.,G.PullUp", s cer.an.(lap.,tor.)sp.sv.,rob.
5n02c	Rkňš.pas.p.atr.ž. paž.a oš.1 vr.ezfgtrach.fis:s interpoz.b.u.f.	5n05c.3	Tot.thrkabdm.ezfgkt.s obnov.kont.s LNE:s vof.interpoz.ten.čr.
5n02d	Rkšt.pas.p.atr.paž.a oš.1 vr.ezfgtrach.fis:s interpoz.s uz.fist.	5n05c.4	Tot.thrkabdm.ezfgkt.s obnov.kont.s LNE:s interpoz.hr.čr.
5n02e	Rkšt.pas.p.atr.paž.a oš.1 vr.ezfgtrach.fis:trnsmdst.náh.b.uz.f	5n05c.x	Totál.thrkabdm.ezfgkt.s obnov.kont.s LNE:ost.
5n02f	Rkšt.pas.p.atr.paž.a oš.1 vr.ezfgtrach.fis:trnsmdst.náh.uz.fis.	5n05x.3	Iná tot.ezofagektómia s obnov.kont:s voľnou interpoz.ten.čr.
5n02g	Rkšt.pasáže p.atr.paž.a oš.1vr.ezfgtrach.fis:elong.pažeráka	5n05x.4	Iná tot.ezofagektómia s obnovením kont:s interpoz.hr.čr.
5n02h	Rkňš.pas.p.atr.paž.a oš.1 vr.ezfgtrach.fis:podviaz.1 H-fist.	5n05x.5	Salvage ezofagektómia
5n02x	Rkňš.pas.pažer.atr.ž. paž.a oš.1 vr.ezfgtrach.fis:iná	5n05x.x	Iná totálna ezofagektómia s obnovením kont:ost.
5n030	Lok.excizia chor.tk.pažeráka:otvor.chir.	5n060.1	Subt.ezfgkt.torakofrenolaparotom. s náhradou žal.
5n031	Lokálna excizia chor.tk.pažeráka:torakoskopicky	5n060.2	Subt.ezfgkt.torakofrenolaparot.,voľnou interpoz.ten.čr.
5n033.0	Lok.otv.chir.deštr.ch.tk.pažer.elektrokoaguláciou	5n060.3	Subt.ezfgkt.torakofrenolaparot.,s interp.hr.čreva
5n033.1	Lok.otv.chir.deštr.ch.tk.pažer.laser.koaguláciou	5n060.x	Subtotálna ezofagektómia torakofrenolaparotomicky, ost.
5n033.2	Lok.otv.chir.deštr.ch.tk.pažer.termokoaguláciou	5n092	Opich pažerák.varixov
5n033.3	Lok.otv.chir.deštr.ch.tk.pažer.kryokoaguláciou	5n094.0	Primárna sutúra na pažeráku:laparotomicky
5n033.4	Lok.otv.chir.deštr.ch.tk.pažer.fotodynamic.liečbou	5n094.6	Primárna sutúra na pažeráku:endoskopicky
5n033.x	Lok.otv.chir.deštrukcia ch.tk.pažer:ost.	5n09h	Endosk.zaved.1 ožarovacieho aplikátora do pažer.
5n034.0	Lok.torakosk.deštr.chor.tk.pažer.elektrokoaguláciou	5n09j.00	Otv.chir.zav/vým.samoexp.protézy do paž:1bez antirefl.vent

5n09j.01	Otv.chir.zav/vým.samoexp.pr.do pažer.:2bez antirefl.vent	5n13x.1	Iné subt.res.žal(4/5) so syst.čias.odstr.LU
5n09j.03	Otv.chir.zav/vým.samoexp.pr.do pažer.:>3bez antiref.ven	5n13x.2	Iné subtot.res.žalúdka (4/5) s lymfadenektómiou
5n09k.02	Otv.chir.zav/vým.samexp.prot.do pažer.:1pr.s antirefl.ven.	5n140.0	Tot.GE s ezfgjjunost.analg.B-II bez tv.rezerv.bez LNE
5n09k.04	Otv.chir.zav/vým.samexp.prot.do pažer.:1pr.s antreflux.v.2bez	5n140.1	Tot.GE s ezfgjjunost.analg.B-II bez tv.rzv.so syst.čias.ods.LU
5n09k.05	Otv.chir.zav/vým.samexp.prot.pažer.:>3,z toho 1s antireflux.v.	5n140.2	Tot.GE s ezfgjjunost.analg.B-II bez tvorby rvz.s LNE
5n09l.0	Otv.chir.zav./výmena neexpandovateľnej protézy do pažer.	5n141.0	Tot.GE s ezfgjjunost.analg.B-II s tv.rzv.bez LNE
5n100	Gastrotómia(vrátane odstránenia cudz.t.) bez ďalš.výk.	5n141.1	Tot.GE s ezfgjjunost.analg.BII s tv.rzv.so syst.č.odstr.LU
5n101	Gastrotómia so zavedením 1 ezofageálneho tubusu	5n141.2	Tot.GE s ezfgjjunost.analg.BII s tv.rzv.s LNE
5n103	Iná gastrotómia	5n142.0	Tot.GE s ezfgjjunost.Roux-Y anast bez tv.rezerv.bez LNE
5n10a	Trunkulárna vagotómia	5n142.1	Tot.GE s ezfgjjunost.Roux-Y anast bez tv.rzv.so syst.č.odstr.LU
5n10b.0	Selektívna gastrická vagotómia bez pyloroplastiky	5n142.2	Tot.GE s ezfgjjunost.Roux-Y anast bez tv.rzv.s LNE
5n10b.1	Selektívna gastrická vagotómia s pyloroplastikou	5n143.0	Tot.GE s ezfgjjunost.Roux-Y anast s tv.rzv.bez LNE
5n10c.0	Selektívna proximálna vagotómia bez pyloroplastiky	5n143.1	Tot.GE s ezfgjjunost.Roux-Y anast s tv.rzv.so syst.č.odstr.LU
5n10c.1	Selektívna proximálna vagotómia s pyloroplastikou	5n143.2	Tot.GE s ezfgjjunost.Roux-Y anast s tv.rzv.s LNE
5n10d	Vagotómia žalúdočného pahýľa	5n144.0	Tot.GE s interpoz.tenk.čr.bez tvorby rvz bez LNE
5n10e	Laparoskopická vagotómia	5n144.1	Tot.GE s interpoziciou tenk.č.bez tv.rzv.so syst.č.odstr.LU
5n10x	Iná vagotómia	5n144.2	Tot.GE s interpoz.tenk.čreva bez tvorby rvz.s LNE
5n110	Lok.otvorená excízia ch.zm.žalúdočného tk.	5n145.0	Tot.GE s interpoz.tenk.čr.s tvorbu rvz bez LNE
5n111	Lok.laparoskop.excízia ch.zm.žalúdočného tk.	5n145.1	Tot.GE s interpoziciou tenk.č.s tv.rzv.so syst.čias.ods.LU
5n113.0	Lok.otv.chir.deštr.chor.zmen.žalúdoč.tk.elektrokoaguláciou	5n145.2	Tot.GE s interpoz.tenk.čreva s tv.rzv.s LNE
5n113.1	Lok.otv.chir.deštr.ch.zm.žalúd.tk.laser.koaguláciou	5n146.0	Tot.GE, ektómia zvyškového žalúdka bez LNE
5n113.2	Lok.otv.chir.deštr.ch.zm.žalúd.tk.termokoaguláciou	5n146.1	Tot.GE, ektómia zvyšk žalúdka so system.čias.odstr.LU
5n113.3	Lok.otv.chir.deštr.ch.zm.žalúd.tk.kryokoaguláciou	5n146.2	Tot.GE,ektómia zvyškového žalúdka s LNE
5n113.4	Lok.otv.chir.deštr.ch.zm.žalúd.tk.fotodynamic.liečbou	5n14a.0	Tot.GE so subt.res.pažer.s interpoziciou ten.čr.bez LNE
5n113.x	Lok.otv.chir.deštrukcia chorob.zmen.žalúdoč.tk.iným spôs.	5n14a.1	Tot.GE so sbt.rs.pažer.s interpoz.ten.čr.so syst.čias.odstr.LU
5n114.0	Lok.laparosk.deštr.ch.zm.žalúd.tk.elektrokoaguláciou	5n14a.2	Tot.GE so subt.res.pažer.s interpoziciou ten.čr.s LNE
5n114.1	Lok.laparosk.deštr.ch.zm.žalúd.tk.laser.koaguláciou	5n14b.0	Tot.GE so subt.res.pažeráka s interpoziciou hr.čr.bez LNE
5n114.2	Lok.laparosk.deštr.ch.zm.žalúd.tk.termokoaguláciou	5n14b.1	Tot.GE so sbt.rs.pažer.s interpoz.hr.čr.so syst.čias.odstr.LU
5n114.3	Lok.laparosk.deštr.ch.zm.žalúd.tk.kryokoaguláciou	5n14b.2	Tot.GE so subt.resek.pažer.s interpoziciou hr.čr.s LNE
5n114.4	Lok.laparosk.deštr.ch.zm.žalúd.tk.fotodynam.liečbou	5n14x.00	Iná tot.GE bez subtotál.resekcie pažer.bez LNE
5n114.x	Lok.laparosk.deštr.ch.zm.žalúdočného tk.,ost.	5n14x.01	Iná tot.GE bez subtotál.resekcie pažer.so syst.čias.odstr.LU
5n120	Atypická parc.res.žalúdka:segmentárna resekcia	5n14x.02	Iná tot.GE bez subtotál.resekcie pažer.s LNE
5n121	Atypická parc.res.žalúdka:resek.kardie s vytiah.zvyš.žal.	5n14x.10	Iná tot.GE so subtot.res.pažeráka bez lymfadenektómie
5n122	Atypická parc.res.žalúdka:antrektómia	5n14x.11	Iná tot.GE so subt.resek.pažer.so sytem.čias.syst.odstr.LU
5n123.0	Biliopankr.diverzia (Scopinaro):laparotom.	5n14x.12	Iná tot.GE so subt.resekcio pažer.s lymfadenektómiou
5n123.2	Biliopankreat.diverzia (Scopinaro):lsk.	5n150.0	Rozš.subt.res.žal.s gstrjinst.anlg.B-II bez LNE
5n123.4	Biliopankr.diverzia (Scopinaro):konverzia lsk.-lpt.	5n151.0	Rzš.sbt.rs.ž.s gstrjinst.Roux-Y-anst.bez LNE
5n124.0	Biliopankreat.diverzia s duodenál.switchom:lpt.	5n152.0	Rozš.subt.res.žalúdka s interpozic.ten.čr.bez LNE
5n124.2	Biliopankreat.diverzia s duodenál.switchom:lsk.	5n159	Rozš.subt.res.žalúdka bez syst.odstr.LU:ostatné
5n124.4	Biliopankreat.diverzia s duod.switch:konverzia lsk.-lpt.	5n15a.2	Rozš.sbt.rs.ž.s gstrjinst.anlg.B-II so systemat.LNE
5n125.0	Vytv.žal.s-priprava pre biliopankr.diver.s dd.sw(I.fáza):lpt.	5n15b.2	Rozš.sbt.res.žal.s gstrjinst.Roux-Y-anast.so systemat.LNE
5n125.2	Vytv.žal.s-pripr.pre biliopankr.diver.s duod.sw(I.fáza):lsk.	5n15c.2	Rozš.subt.res.žalúdka s interpozic.ten.č:so systemat.LNE
5n125.4	Vyt.žal.s-pripr.pre biliop.diver.s dd.sw(I.fáza):konver.lsk.-lpt.	5n15x	Rozš.subt.res.žalúdka so syst.odstr.LU:ostatné
5n126.0	Duod.sw.s tv.1 spol.kan.ten.čr. po vytv.1žal.s(II.fáza):lpt.	5n160.0	Rozš.GE(s res.sused.org.)s ezfgjinst.anlg.B-II bez tv.rzv.bez LNE
5n126.2	Duod.sw.s tv.1 spol.kan.ten.čr. po v.1ž.sondy(II.f):lsk.		
5n126.4	Duod.sw.s tv.1 spol.kan.ten.čr. po v.1ž.s(II.f):konv.lsk.-lpt.	5n160.2	Rozš.GE(s res.s.org.)s ezfgjinst.anlg.B-II bez tv.rzv.so syst.LNE
5n129	Iná atypická parciálna resekcia žalúdka	5n161.0	Rozš.GE(s res.sused.org.)s ezfgjinst.anlg.B-II stv.rzv.bez LNE
5n12a	Revizia po.res.žal:násl.reviz.po Billroth-I res.	5n161.2	Rozš.GE(s res.s.org.)s ezfgjinst.anlg.B-II s tv.rzv.so syst.LNE
5n12b	Rev.po.res.žal:premena Billroth-I-res.na Billroth-II rekonšt.	5n162.0	Rozš.GE(s res.sused.o.)s ezfgjinst.Roux-Y bez tv.rzv.bez LNE
5n12c	Rev.po.res.žal:premen.Billroth-I-res.na Roux-Y anast.	5n162.2	Rozš.GE(s res.s.org.)s ezfgjinst.Roux-Y bez tv.rzv.so syst.LNE
5n12d	Revizia po.res.žal:násl.resek.po Billroth-II resek.	5n163.0	Rozš.GE(s res.sused.o.)s ezfgjinst.Roux-Y s tv.rzv.bez LNE
5n12e	Rev.po.res.žal:premen.Billroth-II res.na Billroth-I rekonšt.	5n163.2	Rozš.GE(s res.s.org.)s ezfgjinst.Roux-Y s tv.rzv.so syst.LNE
5n12f	Rev.po.res.žal:prem.Billroth-II res.na Roux-Y anas.	5n164.0	Rozš.GE(s res.sused.o.)s ezfgjinst.interp.t.č.bez tv.rzv.bez LNE
5n12g	Rev.po.res.žal:premena s interpoziciou ten.č.	5n164.2	Rozš.GE(s res.s.org.)s ezfgjinst.interp.t.č.bez tv.rzv.so syst.LNE
5n12h	Rev.po.res.žal:revizia interponátu ten.č/Roux-Y anas.	5n165.0	Rozš.GE(s res.sused.o.)s ezfgjinst.interp.t.č.s tv.rzv.bez LNE
5n12x	Ostatná revizia po resekcii žalúdka	5n165.2	Rozš.GE(s res.s.org.)s ezfgjinst.interp.t.č.s tv.rzv.so syst.LNE
5n130	Parc.2/3 resekcia žalúdka s gastroduodenostómiou [B-I]	5n166.2	Rozš.GE,ektómia zbytk.časti žalúdka so syst.LNE
5n131	Parc.2/3 resekcia žalúdka s gastrojejunostómou [B-II]	5n16x	Rozš.GE (s res.iného sus.org.)so systematickou LNE:ost.
5n132	Parc.2/3 resekcia žalúdka s gastrojejunostómiou cez Roux-Y	5n16x.0	Rozš.GE (s res.iného sus.org.)s bez lymafadektómie:ost.
5n139	Parciálna 2/3 resekcia žalúdka:ostatné	5n170.0	Gastroduodenostómia:laparotomicky
5n13a.0	Subt.res.ž(4/5):s gastrojejnost.analg.B-II bez LNE	5n170.2	Gastroduodenostómia:laparoskopicky
5n13a.1	Subt.res.ž(4/5):s gstrjinst.anlg.B-II so sys.čias.odstr.LU	5n170.4	Gastroduodenostómia:konv.laparosk.-laparot.
5n13a.2	Subt.res.žal(4/5)s gstrjejnst.anlg.B-II s lymfaden.	5n171.0	Predná gastroenterostómia:laparotomicky
5n13b.0	Subt.res.žal(4/5):s gastrojejnst.Roux-Y-anst:bez LNE	5n171.2	Predná gastroenterostómia:laparoskopicky
5n13b.1	Subt.res.ž(4/5):s gstrjijunost.Roux-Y-anst:so syst.č.ods.LU	5n171.4	Predná gastroenterostómia:konv.laparosk.-laparot.
5n13b.2	Subt.rs.žal(4/5):s gastrojejnst.Roux-Y-anst:s LNE	5n172.0	Zadná gastroenterostómia:laparotomicky
5n13c.0	Subtot.res.žalúdka (4/5)s interpoziciou ten.čr.bez LNE	5n172.2	Zadná gastroenterostómia:laparoskopicky
5n13c.1	Subt.rs.žal(4/5)s interpoz.tenk.čr.so syst.čias.odstr.LU	5n172.4	Zadná gastroenterostómia:konv.laparosk.-laparot.
5n13c.2	Subtot.res.žalúdka (4/5)s interpoziciou tenk.čr.s LNE	5n173.0	Revizia gastroenterostómie bez res.žalúdka:laparot.
5n13x.0	Iné subtot.res.žalúdka (4/5) bez lymfadenektómie	5n173.2	Revizia gastroenterostómie bez res.žalúdka:laparos.

5n173.4	Revízia gastroenterostómie bez res.žalúdka:konv.lsk.-lpt.	5n18e.2	Odstránenie jednej žalúdočnej bandáže: laparoskopicky
5n174.0	GEA b.res.ž.:zoš.stpl/trnss.,gastrojejnst.Roux-Y:lpt.	5n18e.4	Odstránenie jednej žalúdočnej bandáže:zm.lsk.-lpt.
5n174.2	GEA b.res.žal:zoš.stpl/transs.gastrojejnst.,Roux-Y:lsk.	5n18e.x	Odstránenie jednej žalúdočnej bandáže:ost.
5n174.4	GEA b.res.žal:zoš.stpl/trnss.gastrojejnst.Roux-Y:konv.lsk.-lpt.	5n18x.0	Ost.rekonštrukč. OP na žalúdku:otv.chir.abd.
5n175.0	GEA b.res.ž.:zoš.stapl./trnss,s gastrojejnst.analg.B-II:lpt	5n18x.1	Ost. rekonštr.OP na žalúdku:otv.ch.torakálne
5n175.2	GEA b.res.žal:zoš.stapl./trnss,s gastrojejnst.anlg.B-II:lsk.	5n18x.2	Ost.rekonštrukč. OP na žalúdku:lsk.
5n175.4	GEA b.rs.ž.:zoš.stapl/trnss.s gastrojejnst.anlg.B-II:zm.lsk.-lpt.	5n18x.4	Ost.rekonštrukč. OP na žalúdku:zm.lsk.-lpt.
5n17x.0	Iná GEA bez res.žalúdka:laparot.	5n18x.x	Ost.rekonštrukč. OP na žalúdku:ost.
5n17x.2	Iná GEA bez res.žalúdka:laparosc.	5n191.0	Sutúra varixov žalúdka:lpt.
5n17x.4	Iná GEA bez res.žalúdka:konv.lsk.-lpt.	5n191.2	Sutúra varixov žalúdka:lsk.
5n180.0	Sutúra žalúdka po poranení:otv.chirur.abdom.	5n191.4	Sutúra varixov žal:konver.lsk.-otv.ch.
5n180.1	Sutúra žalúdka po poranení:otv chirur.torakál.	5n191.x	Sutúra varixov žal:ost.
5n180.2	Sutúra žalúdka po poranení:laparoskopicky	5n193.0	Odstránenie žalúdočného volvulu:lpt.
5n180.4	Sutúra žalúdka po poranení:konverz.laparosc-laparot.	5n193.2	Odstránenie žalúdočného volvulu:lsk.
5n180.x	Sutúra žalúdka po poranení:ostatné	5n193.4	Odstránenie žalúdočného volvulu:zm.lsk.-otv.ch.
5n182.0	Gastropexia:otv.chir.abdomin.	5n193.x	Odstránenie žalúdočného volvulu:ostatné
5n182.1	Gastropexia:otv.ch.torakálne	5n194.0	Uzavretie fistuly medzi hr.črevom a žalúdkom:lpt.
5n182.2	Gastropexia:laparoskopicky	5n194.2	Uzavretie fistuly medzi hr.čr.a žalúdkom:lsk.
5n182.4	Gastropexia:konverzia lsk.-lpt.	5n194.4	Uzavretie fistuly medzi hr.čr.a žalúdkom:zm.lsk.-otv.ch.
5n182.x	Gastropexia:ostatné	5n195.0	Sutúra alebo prešitie žalúdočného vredu:lpt.
5n183.0	Kardioplastika žal(napr.Belsey):otv.chir.abd.	5n195.2	Sutúra alebo prešitie žalúdočného vredu:lsk.
5n183.1	Kardioplastika žal(napr.Belsey):otv.ch.torakálne	5n195.4	Sutúra/prešitie žalúdočného vredu:konv.lsk.-otv.ch.
5n183.2	Kardioplastika žal(napr.Belsey):lsk.	5n195.x	Sutúra alebo prešitie žalúdočného vredu:ost.
5n183.4	Kardioplastika žal(napr.Belsey):konv.lsk.-lpt.	5n19h.0	Vlož/vým.samoexpand.protézy v žal:lpt.
5n183.x	Kardioplastika žal(napr.Belsey):ost.	5n19h.2	Vlož/vým.samoexpand.protézy v žal:lsk.
5n184.0	Fundoplikácia žalúdka:otv.chir.abdomin.	5n19h.4	Vlož/vým.samoexpand.protézy v žal:konv.lsk.-lpt.
5n184.1	Fundoplikácia žalúdka:otv.ch.torakálne	5n19j.0	Odstrán.1 samoexpand.protézy zo žal:lpt.
5n184.2	Fundoplikácia žalúdka:laparoskopicky	5n19j.2	Odstrán.1 samoexpand.protézy zo žal:lsk.
5n184.4	Fundoplikácia žalúdka:konv.lsk.-lpt.	5n19j.4	Odstr.1 samoexpand.protézy zo žal:konver.lsk.-otv.ch.
5n184.5	Fundoplikácia žalúdka, laparoskopicky - roboticky	5n19k.0	Vlož./vým.pr.bez samoexpand.schop.v žalúdku:otv.ch.
5n184.50	Fundoplikácia žalúdka s hiátovou sutúrou, otv.chir.abdomin	5n19k.2	Vlož./vým.protézy bez samoexp.schop.v žalúdku:lsk.
5n184.51	Fundoplikácia žalúdka s hiátovou sutúrou, otv.chir.torakál.	5n19k.4	Vlož./vým.pr.bez samoexp.schop.v žalúdku:konv.lsk.-otv.ch.
5n184.52	Fundoplikácia žalúdka s hiátovou sutúrou, lsk	5n19m.0	Odstr.protézy bez samoexpand.sch.zo žal.:lpt.
5n184.55	Fundop.žalúdka s hiát.sutúr.laparos.- robot.	5n19m.2	Odstr.protézy bez samoexpand.sch.zo žal.:lsk.
5n184.5x	Fundoplikácia žalúdka s hiátovou sutúrou, ostatné	5n19m.4	Odstr.protézy bez samoexpand.sch.zo žal.:konv.lsk.-otv.ch.
5n184.x	Fundoplikácia žalúdka:ostatné	5n19n.0	Impl.žalúd.pace-makeru [KS]:impl.sondy lpt.
5n185.0	Hemifundoplikácia žalúdka:otv.chir.abd.	5n19n.1	Impl.žalúd.pace-makeru [KS]:impl.sondy lsk.
5n185.1	Hemifundoplikácia žalúdka:otv.ch.torakálne	5n19n.2	Impl.žal.pace-makeru[KS]:impl.sondy zm.lsk-lpt
5n185.2	Hemifundoplikácia žalúdka:laparoskopicky	5n19p.0	Revízia/odstr.sondy žalúdoč.pace-makeru[KS]:lpt.
5n185.4	Hemifundoplikácia žalúdka:konverz.lsk.-lpt.	5n19p.2	Revízia/odstr.sondy žalúdoč.pace-makeru [KS]:lsk.
5n185.5	Hemifundoplikácia žalúdka, laparoskopicky - roboticky	5n19p.4	Revízia/odstr.sondy žalúd.pace-makeru [KS]:konv.lsk.-lpt.
5n185.x	Hemifundoplikácia žalúdka:ostatné	5n19s.a	Pyloromyotómia
5n186.0	Hemifundoplik.žalúdka s hiátovou sut:otv.chir.abd.	5n19s.b	Pyloroplastika
5n186.1	Hemifundoplik.žalúdka s hiát.sutúrou:otv.ch.torakál.	5n19s.c	Resekcia pyloru s gastroduodenostómiou
5n186.2	Hemifundoplik.žalúdka s hiát.sutúrou:lsk.	5n19s.x	Operácie na pylore, ostatné
5n186.4	Hemifundoplik.žalúdka s hiátovou sut:zm.lsk.-lpt.	5n19x.0	Iné OP na žalúdku:laparotomicky
5n186.5	Hemifund.žalúdka s hiát.sutúr.laparos.- robot.	5n19x.2	Iné OP na žalúdku:laparoskopicky
5n186.x	Hemifundoplik.žalúdka s hiátovou sut:ost.	5n19x.4	Iné OP na žalúdku:konv.laparoskop.-otvor.chirur.
5n18a.0	Vertik.gastroplas.žal.podľa Masona:ot.chir.abd.	5n200	Incízia duodena
5n18a.1	Vertik.gastroplas.žal.podľa Masona:ot.ch.torakál.	5n201	Incízia jejuna alebo ilea
5n18a.2	Vertikál.gastroplast.žal.podľa Masona:lsk.	5n202	Incízia hrubého čreva
5n18a.4	Vertik.gastroplast.žal.podľa Masona:zm.lsk.-lpt.	5n20a	Bajpasové anastomózy:ten.č.k ten.č
5n18a.x	Vertik.gastropl.žal.podľa Masona:ost.	5n20b	Bajpasové anastomózy:duodena k duodenu
5n18b.0	Impl/vým.nenastaviteľnej bandáže žalúdka:otv.chir.abd.	5n20c	Bajpasové anastomózy:tenk.čr. k hrubému čr.
5n18b.1	Impl/vým.nenastaviteľnej bandáže žalúdka:otv.ch.torakál.	5n20d	Bajpasové anastomózy:hrubého čr. k hrubému čr.
5n18b.2	Impl/vým.nenastaviteľnej bandáže žalúdka:lsk.	5n20f	Intrakorporálna anastomóza pri resekčných výkonoch
5n18b.4	Impl/vým.nenastaviteľnej bandáže žalúdka:zm.lsk.-lpt.	5n20x	Bajpasové anastomózy čriev:ost.
5n18b.x	Impl/vým.nenastaviteľnej bandáže žalúdka:ost.	5n210	Lokálna excízia na ten.čreve intraluminárnych membrán
5n18c.0	Impl/vým.nastaviteľnej bandáže žalúdka:otv.chir.abd.	5n211.0	Lokálna excízia na tenkom čreve:lpt.
5n18c.1	Impl/vým.nastaviteľnej bandáže žalúdka:otv.ch.torakál.	5n211.2	Lokálna excízia na tenkom čreve:lsk.
5n18c.2	Impl/vým.nastaviteľnej bandáže žalúdka:lsk.	5n214.0	Otv.chir.deštr.chor.tk.na tenk.čr.elektrokoaguláciou
5n18c.4	Impl/vým.nastaviteľnej bandáže žalúdka:zm.lsk.-lpt.	5n214.1	Otv.chir.deštr.chor.tk.na tenk.čr.laser.koaguláciou
5n18c.x	Impl/vým.nastaviteľnej bandáže žalúdka:ost.	5n214.2	Otv.chir.deštr.chor.tk.na tenk.čr.termokoaguláciou
5n18d.0	Znovazafixovanie dislok.bandáže žalúdka:otv.chir.abd.	5n214.4	Otv.chir.deštr.chor.tk.na tenk.čr.fotodynamic.liečbou
5n18d.1	Znovazafix.dislok.bandáže žalúdka:otv.ch.torakálne	5n214.x	Otvorená chirurg.deštrukcia chor.tk.na tenk.čr:ost.
5n18d.2	Znovazafixovanie dislokovanej bandáže žalúdka:lsk.	5n215.0	Laparoskop.deštruk.chor.tk.na tenk.čr.elektrokoagul.
5n18d.4	Znovazafixovanie dislok.bandáže žalúdka:zm.lsk.-lpt.	5n215.1	Laparoskop.deštruk.chor.tk.na tenk.čr.laser.koaguláciou
5n18d.x	Znovazafixovanie dislokovanej bandáže žalúdka:ost.	5n215.2	Laparoskop.deštruk.chor.tk.na tenk.čr.termokoagul.
5n18e.0	Odstránenie jednej žalúdočnej bandáže:otv.chir.abd.	5n215.4	Laparoskop.deštruk.chor.tk.na tenk.čr.fotodynam.liečba
5n18e.1	Odstránenie jednej žalúdočnej bandáže:otv.ch.torakál.	5n215.x	Laparoskop.deštrukcia chor.tk.na tenk.čr:ost.

5n219.0	Esk deštr. chor.tk.ten.čr.jednod.(Push-tech):elektrokoag.	5n244.21	Pravostr.hemikolektómia:lsk s anast.
5n219.2	Esk deštr. chor.tk.tenk.čr.jednoduchá:termokoagul.	5n244.25	Pravostr.hemikolektómia:lsk s enterostómou
5n21a.0	Esk deštr.chor.tk.tenk.čr.Push-and-pull-back:elektrokoag.	5n244.31	Pravostranná hemikolektómia, roboticky s anastomózou
5n21a.2	Esk deštr.chor.tk.tenk.čr.Push-and-pull-back:termokoagul.	5n244.35	Pravostranná hemikolektómia, roboticky s enterostómou
5n21a.5	Endoskopická deštrukcia chorého tkaniva tenkého čreva koagra	5n244.4	Pravostr.hemikolektómia:konv.lsk.-lpt.
5n21b.1	Lokálna endoskopická excízia chorobou zmeneného tkaniva duod	5n244.x	Pravostr.hemikolektómia:ost.
5n21b.2	Lokálna endoskopická excízia chorobou zmeneného tkaniva tenk	5n245.01	Parciál.res.colon transversum:laparotom.s anast.
5n21x.0	Iná lokál.excíz.a deštr.chor.tk.tenk.čr.elektrokoaguláciou	5n245.02	Parciál.res.colon transversum:lpt.s enterostóm.a slep.uz.
5n21x.2	Iná lokál.excíz.a deštr.chor.tk.tenk.čr.termokoaguláciou	5n245.03	Parciál.res.colon transversum:lpt.s 2 enterostóm.
5n220	Lok.excízia chor.tk.hr.čreva:otvor.chirurg.	5n245.04	Parciál.res.colon transversum:lpt.s anast.a an.praet.
5n221	Lokálna excízia chorého tk.hr.čreva:lsk.	5n245.21	Parciál.res.colon transversum:lsk s anast.
5n223.0	Otv.chir.deštrukcia chor.tk.hrub.čr.elektrokoaguláciou	5n245.25	Parciál.res.colon transversum:lsk s enterostómou
5n223.1	Otv.chirurg.deštrukcia chor.tk.hr.čr.laser.koaguláciou	5n245.31	Parciálna resekcia colon transversum, roboticky s anastomózou
5n223.2	Otv.chir.deštrukcia chor.tk.hr.čr.termokoaguláciou	5n245.4	Parciál.res.colon transversum:konv.lsk.-lpt.
5n223.4	Otv.chir.deštrukcia chor.tk.hr.čr.fotodynam.liečbou	5n245.x	Parciál.resekcia colon transversum:ost.
5n223.x	Otv.chirurg.deštrukcia chor.tk.hrubého čreva:ost.	5n246.01	Ľavostr.hemikolektómia:laparotom.s anast.
5n224.0	Laparoskop.deštrukcia chor.tk.hr.čr.elektrokoaguláciou	5n246.02	Ľavostr.hemikolektómia:lpt.s enterostóm.a slep.uz.
5n224.1	Laparoskop.deštrukcia chor.tk.hrub.čr.laser.koagul.	5n246.03	Ľavostr.hemikolektómia:lpt.s 2 enterostóm.
5n224.2	Laparoskop.deštruk. chor.tk.hrub.čr.termokoaguláciou	5n246.04	Ľavostr.hemikolektómia:lpt.s anast.a an.praet.
5n224.4	Laparoskop.deštrukcia chor.tk.hr.čr.fotodynam.liečbou	5n246.21	Ľavostr.hemikolektómia:lsk s anast.
5n224.x	Laparoskop.deštrukcia chor.tk.hrubého čreva:ost.	5n246.25	Ľavostr.hemikolektómia:lsk s enterostómou
5n230.0	Segmentárna resekcia duodena:lpt.	5n246.31	Ľavostranná hemikolektómia, roboticky s anastomózou
5n230.2	Segmentárna resekcia duodena:lsk.	5n246.35	Ľavostranná hemikolektómia, roboticky s enterostómou
5n230.4	Segmentárna resekcia duodena:konv.lsk.-lpt.	5n246.4	Ľavostr.hemikolektómia:konv.lsk.-lpt.
5n231.0	Segmentárna resekcia jejunu:lpt.	5n246.x	Ľavostr.hemikolektómia:ost.
5n231.2	Segmentárna resekcia jejunu:lsk.	5n247.01	Parc.res.colon sigmoideum:laparotom.s anast.
5n231.4	Segmentárna resekcia jejunu:konv.lsk.-lpt.	5n247.02	Parc.res.colon sigmoideum:lpt.s enterostóm.a slep.uz.
5n232.0	Segmentárna resekcia ilea:lpt.	5n247.03	Parc.res.colon sigmoideum:lpt.s 2 enterostóm.
5n232.2	Segmentárna resekcia ilea:lsk.	5n247.04	Parc.res.colon sigmoideum:lpt.s anast.a an.praet.
5n232.4	Segmentárna resekcia ilea:konv.lsk.-lpt.	5n247.21	Parc.res.colon sigmoideum:lsk s anast.
5n233.0	Viacnásob.segmentárna resekcia tenk.čr:lpt.	5n247.25	Parc.res.colon sigmoideum:lsk s enterostómou
5n233.2	Viacnásob.segmentárna resekcia tenk.čr:lsk.	5n247.31	Parciálna resekcia colon sigmoideum, roboticky s anastomózou
5n233.4	Viacnásob.segmentár.resekcia tenk.čr:konver.lsk.-lpt.	5n247.4	Parc.res.colon sigmoideum:konv.lsk.-lpt.
5n234.0	Parciálna resekcia duodena:lpt.	5n247.x	Parc.res.colon sigmoideum:ost.
5n234.2	Parciálna resekcia duodena:lsk.	5n248.01	Res.viac.sused.č.hr.čr[subt.res.hr.č.]:lpt.s anast.
5n234.4	Parciálna resekcia duodena:konv.lsk.-lpt.	5n248.02	Res.viac.sused.č.hr.čr[subt.res.hr.č.]:lpt.s enterost.sl.u.
5n235.0	Parciálna resekcia jejunu:lpt.	5n248.03	Res.viac.sused.č.hr.čr[subt.res.hr.č.]:lpt.s 2 enterost.
5n235.2	Parciálna resekcia jejunu:lsk.	5n248.04	Res.viac.sused.č.hr.čr[subt.res.hr.č.]:lpt.s anast.a an.praet.
5n235.4	Parciálna resekcia jejunu:konv.lsk.-lpt.	5n248.21	Res.viac.sused.č.hr.čr[subt.res.hr.č.]:lsk s anast.
5n236.0	Parciálna resekcia ilea:lpt.	5n248.25	Res.viac.sused.č.hr.čr[subt.res.hr.č.]:lsk s enterost.
5n236.2	Parciálna resekcia ilea:lsk.	5n248.31	Resek.viac.sused.častí hrubého čreva, robot.s enteros.
5n236.4	Parciálna resekcia ilea:konv.lsk.-lpt.	5n248.35	Resek.viac.sused.častí hrubého čreva, robot.s enteros.
5n238	Res.tenk.čr.,odstr.transplantátu použitého z tenk.čr.	5n248.4	Res.viac.sused.č.hr.čr[subt.res.hr.č.]:konv.lsk.-lpt.
5n23x	Resekcia tenkého čreva:iná	5n248.x	Res.viac.sused.č.hr.čr[subt.res.hr.č.]:ost.
5n240.01	Parciál.segment.resekcia hr.čr:laparotomicky s anast.	5n24x.01	Iná parc.res.hr.čreva:laparot.s anast.
5n240.02	Parc.segm.res.hr.čr:laparotom.s enterostóm.a slep.uzav	5n24x.02	Iná parc.res.hr.čreva:lpt.s enterostóm.a slep.uz.
5n240.03	Parc.segm.res.hr.čr:laparotom.s 2 enterostóm.	5n24x.03	Iná parc.res.hr.čreva:laparot.s 2 enterost.
5n240.04	Parc.segm.res.hr.čr:laparotom.s anast.a an.praet.natur	5n24x.04	Iná parciál.resekcia hr.čreva:laparot.s anast.a an.praet.
5n240.21	Parciál.segment.res.hr.čreva:laparoskop.s anast.	5n24x.21	Iná parc.res.hr.čreva:lsk s anast.
5n240.25	Parciál.segment.res.hr.čreva:lsk s enterostóm.	5n24x.25	Iná parc.res.hr.čreva:lsk s enterost.
5n240.4	Parciál.segment.res.hr.čreva:konverzia lsk.-lpt.	5n24x.4	Iná parc.res.hr.čreva:konv.lsk.-lpt.
5n240.x	Parciál.segment.res.hr.čreva:ostatné	5n24x.x	Iná parciál.resekcia hrubého čreva:ost.
5n242.01	Parc.ileocek.res.hr.čr:laparotom.s anast.	5n250.02	Tot.kolektómia:otv.chir.s ileorek.anast.a rz.(Pouch)
5n242.02	Parc.ileocek.res.hr.čr:lpt.s enterostóm.a slep.uz.	5n250.03	Tot.kolektómia:otv.chir.s ileorek.anast.bez rz.(Pouch)
5n242.03	Parc.ileocek.res.hr.čr:lpt.s 2 enterostóm.	5n250.04	Tot.kolektómia:otv.chir.s ileoanál.anast.a rz.(Pouch)
5n242.04	Parc.ileocek.res.hr.čr:lpt.s anast.a an.praet.	5n250.05	Tot.kolektómia:otv.chir.s ileoanál.anast.bez rz.(Pouch)
5n242.21	Parc.ileocekál.res.hr.čreva:laparosk.s anast.	5n250.08	Tot.kolektómia:otv.ch.s ileostómou
5n242.25	Parc.ileocekál.res.hr.čreva:laparosk.s enterost.	5n250.26	Tot.kolektómia:lsk. s anast.a rezervoárom(Pouch)
5n242.31	Parc.ileoc.resek.hrubého čreva, robot.s anast.	5n250.27	Tot.kolektómia:lsk. s anast.bez rezervoáru (Pouch)
5n242.4	Parc.ileocekál.res.hr.čreva:konv.lsk.-lpt.	5n250.28	Tot.kolektómia:laparoskopicky s ileostómou
5n242.x	Parc.ileocekál.resekcia.hr.čreva:ostatné	5n250.4	Tot.kolektómia:konverzia lsk.-lpt.
5n243.0	Parciálna resekcia caeca:lpt.	5n250.x	Tot.kolektómia:ostatné
5n243.2	Parciálna resekcia caeca:lsk.	5n251.02	Tot.proktokolektómia:otv.chir.s ileorek.anst.a rz.(Pouch)
5n243.4	Parciálna resekcia caeca:konv.lsk.-lpt.	5n251.03	Tot.proktokolekt.:otv.chir.s ileorek.anst.bez rz.(Pouch)
5n244.01	Pravostr.hemikolektómia:laparotom.s anast.	5n251.04	Tot.proktokolektómia:otv.chir.s ileoanál.anst.a rz.(Pouch)
5n244.02	Pravostr.hemikolektómia:lpt.s enterostóm.a slep.uz.	5n251.05	Tot.kolektómia:otv.chir.s ileoanál.anst.bez rz.(Pouch)
5n244.03	Pravostr.hemikolektómia:lpt.s 2 enterostóm.	5n251.08	Tot.proktokolektómia:otv.ch.s ileostómou
5n244.04	Pravostr.hemikolektómia:lpt.s anast.a an.praet.	5n251.26	Tot.proktokolektómia:lsk.s anast.a rezervoárom(Pouch)
		5n251.27	Tot.proktokolekt.:lsk.s anast.bez rezervoáru (Pouch)
		5n251.28	Tot.proktokolektómia:laparosk.s ileostómou

5n251.36	Totálna proktokolektómia, roboticky s anastomózou a rezervoárom	5n273.31	Rozšírená kolektómia, roboticky s anastomózou
5n251.38	Totálna proktokolektómia, roboticky s ileostómiou	5n273.4	Rozšírená kolektómia, konverzia z laparoskopie na laparotómiu
5n251.4	Tot.proktokolektómia:konverzia lsk.-lpt.	5n273.x	Rozšírená kolektómia, ostatné
5n251.x	Tot.proktokolektómia:ost.	5n274.01	Rozšírená proktokolektómia, otvorene chirurgicky s anastomózou
5n252.02	T.kolekt.s proktomusekt:o.ch.s ilrekt.anast.a rezerv.(Pouch)	5n274.02	Rozš.proktokol.otvor.chirur. s enteros.a slepým uzáv.
5n252.03	T.kolekt.s proktomusekt:o.ch.s ilrek.anast.b.rez(Pouch)	5n274.03	Rozš.proktokol.otvor.chirur. s dvomi enteros.
5n252.04	T.kolekt.s proktomusekt:o.ch.s ilan.anast.a rez.(Pouch)	5n274.04	Rozš.proktokol.otvor.chirur. s anast.anus praeter
5n252.05	T.kolekt.s proktomusekt:o.ch.s ilanal.anst.b.rez.(Pouch)	5n274.20	Rozšírená proktokolektómia, laparoskopicky bez anastomózy
5n252.08	Tot.kolektómia s proktomukosektómiou:otv.ch.s ileostómiou	5n274.21	Rozšírená proktokolektómia, laparoskopicky s anastomózou
5n252.26	Tot.kolekt.s proktomukosekt:lsk s anast.a rezerv.(Pouch)	5n274.4	Rozšírená proktokolektómia, konverzia z laparoskopie na laparotómiu
5n252.27	Tot.kolekt.s proktomukosekt:lsk s anast.bez rzv.(Pouch)	5n274.x	Rozšírená proktokolektómia, ostatné
5n252.28	Tot.kolektómia s proktomukosekt:lsk s ileostómiou	5n275.01	Rozš.resek.colon sigmoi.otvor.chirur. s anast.
5n252.4	Tot.kolektómia s proktomukosektómiou:konver.lsk.-lpt.	5n275.02	Rozš.resek.colon sigmoi.otvor.chirur. s enteros.a slepým uzáv.
5n252.x	Tot.kolektómia s proktomukosektómiou:ost.	5n275.03	Rozš.resek.colon sigmoi.otvor.chirur. s dvomi enteros.
5n25x.02	Iná tot.kolekt.a proktokolekt:otv.ch.s ileorek.anast.a rezerv.	5n275.04	Rozš.resek.colon sigmoi.otvor.chirur. s anast.anus praeter
5n25x.03	Iná tot.kolekt.a proktokolekt:otv.ch.s ileor.anast.bez rezerv.	5n275.20	Rozšírená resekcia colon sigmoideum, laparoskopicky bez anastomózy
5n25x.04	Iná tot.kolekt.a proktokolekt:otv.ch.s ileoan.anast.a s rezerv	5n275.21	Rozšírená resekcia colon sigmoideum, laparoskopicky s anastomózou
5n25x.05	Iná tot.kolekt.a proktokolekt:otv.ch.s ileoan.anast.bez rezerv	5n275.30	Rozšírená resekcia colon sigmoideum, roboticky bez anastomózy
5n25x.08	Iná tot.kolektómia a proktokolektómia:otv.ch.s ileostómiou	5n275.31	Rozšírená resekcia colon sigmoideum, roboticky s anastomózou
5n25x.26	Iná tot.kolekt.a proktokolekt:lsk s anast.a rezerv.	5n275.4	Rozš.resek.colon sigmoi.konv.z laparos.na lapar.
5n25x.27	Iná tot.kolekt.a proktokolekt:lsk s anast.bez rezerv.	5n275.x	Rozšírená resekcia colon sigmoideum, ostatné
5n25x.28	Iná tot.kolekt.a proktokolekt:lsk.s ileost	5n27x.x	Iná rozšírená resekcia colon sigmoideum, ostatné
5n25x.4	Iná tot.kolektómia a proktokolektómia:konver.lsk.-lpt.	5n280.01	Rozš.pravos.hemikol.s odst.sused.orgán.otvor.chirur.s anast.
5n25x.x	Iná tot.kolektómia a proktokolektómia:ost.	5n280.02	Roz.prav.hem.s od.sus.org.otv.chir.s ent.a slep.uzáv.
5n270.01	Rozš.pravos.hemikol.otvor.chirur.s anast.	5n280.03	Roz.prav.hem.s od.sus.org.otv.chir.s dvomi ent.
5n270.02	Rozš.pravos.hemikol.otvor.chirur.s enteros.a slepým uzáv.	5n280.04	Rozš.pravos.hemikol.s odst.sused.orgán.laparos.bez anast.
5n270.03	Rozš.pravos.hemikol.otvor.chirur.s dvomi enteros.	5n280.21	Rozš.pravos.hemikol.s odst.sused.orgán.laparos.s anast.
5n270.04	Rozš.pravos.hemikol.otvor.chirur.s anast.anus praeter	5n280.4	Rozš.pravos.hemikol.s odst.sused.orgán.konv.z laparos.na lapar.
5n270.20	Rozš.pravos.hemikol.laparos.bez anast.	5n280.x	Rozš.pravos.hemikol.s odst.sused.orgán.ostatné
5n270.21	Rozšírená pravostranná hemikolektómia, laparoskopicky s anastomózou	5n281.01	Rozš.favos.hemikol.s odst.sused.orgán.otvor.chirur.s anast.
5n270.30	Rozšírená pravostranná hemikolektómia, roboticky bez anastomózy	5n281.02	Roz.fav.hem.s od.sus.org.otv.chir.s ent.a slep.uzáv.
5n270.31	Rozšírená pravostranná hemikolektómia, roboticky s anastomózou	5n281.03	Rozš.favos.hemikol.s odst.sused.orgán.otvor.chirur.s dvomi enteros.
5n270.4	Rozš.pravos.hemikol.konv.z laparos.na lapar.	5n281.04	Roz.fav.hem.s od.sus.org.otv.chir.s anas.anus prae.
5n270.x	Rozšírená pravostranná hemikolektómia, ostatné	5n281.20	Rozš.favos.hemikol.s odst.sused.orgán.laparos.bez anast.
5n271.01	Rozš.favos.hemikol.otvor.chirur.s anast.	5n281.21	Rozš.favos.hemikol.s odst.sused.orgán.laparos.s anast.
5n271.02	Rozš.favos.hemikol.otvor.chirur.s enteros.a slepým uzáv.	5n281.4	Rozš.favos.hemikol.s odst.sused.orgán.konv.z laparos.na lapar.
5n271.03	Rozš.favos.hemikol.otvor.chirur.s dvomi enteros.	5n281.x	Rozš.favos.hemikol.s odst.sused.orgán.ostatné
5n271.04	Rozš.favos.hemikol.otvor.chirur.s anast.anus praeter	5n282.01	Roz.sub.res.hrub.čreva s od.sus.org.otv.chir.s anas.
5n271.20	Rozšírená lavostranná hemikolektómia, laparoskopicky bez anastomózy	5n282.02	Roz.sub.res.hrub.čreva s od.sus.org.otv.chir.s ent.a slep.uzáv.
5n271.21	Rozšírená lavostranná hemikolektómia, laparoskopicky s anastomózou	5n282.03	Roz.sub.res.hrub.čreva s od.sus.org.otv.chir.s dvomi ent.
5n271.30	Rozšírená lavostranná hemikolektómia, roboticky bez anastomózy	5n282.04	Roz.sub.res.hrub.čreva s od.sus.org.otv.chir.s anas.anus prae.
5n271.31	Rozšírená lavostranná hemikolektómia, roboticky s anastomózou	5n282.21	Rozš.subtot.resek.hrubého čreva s odst.sused.orgán.laparos.s anast.
5n271.4	Rozš.favos.hemikol.konv.z laparos.na lapar.	5n282.4	Roz.sub.res.hrub.čreva s od.sus.org.konv.z lap.na lapar.
5n271.x	Rozšírená lavostranná hemikolektómia, ostatné	5n282.x	Rozš.subtot.resek.hrubého čreva s odst.sused.orgán.ostatné
5n272.01	Rozš.subtot.resek.hrubého čreva, otvor.chirur.s anast.	5n283.01	Rozš.kolek.s odst.sused.orgán.otvor.chirur.s anast.
5n272.02	Roz.sub.res.hrub.črev.otv.chir.s ent.a slep.uzáv.	5n283.02	Rozš.kolek.s odst.sused.orgán.otvor.chirur.s enteros.a slepým uzáv.
5n272.03	Rozš.subtot.resek.hrubého čreva, otvor.chirur.s dvomi enteros.	5n283.03	Rozš.kolek.s odst.sused.orgán.otvor.chirur.s dvomi enteros.
5n272.04	Rozš.subtot.resek.hrubého čreva, otvor.chirur.s anast.anus praeter	5n283.04	Rozš.kolek.s odst.sused.orgán.otvor.chirur.s anast.anus praeter
5n272.20	Rozš.subtot.resek.hrubého čreva, laparos.bez anast.	5n283.20	Rozš.kolek.s odst.sused.orgán.laparos.bez anast.
5n272.21	Rozš.subtot.resek.hrubého čreva, laparos.s anast.	5n283.21	Rozš.kolek.s odst.sused.orgán.laparos.s anast.
5n272.30	Rozš.subtot.resek.hrubého čreva, robot.bez anast.	5n283.4	Rozš.kolek.s odst.sused.orgán.konv.z laparos.na lapar.
5n272.31	Rozš.subtot.resek.hrubého čreva, robot.s anast.	5n283.x	Rozšírená kolektómia s odstránením susedných orgánov, ostatné
5n272.4	Rozš.subtot.resek.hrubého čreva, konv.z laparos.na lapar.	5n284.01	Rozš.proktokol.s odst.sused.orgán.otvor.chirur.s anast.
5n272.x	Rozšírená subtotálna resekcia hrubého čreva, ostatné	5n284.02	Roz.prok.s od.sus.org.otv.chir. s ent.a slep.uzáv.
5n273.01	Rozšírená kolektómia, otvorene chirurgicky s anastomózou	5n284.03	Rozš.proktokol.s odst.sused.orgán.otvor.chirur. s dvomi enteros.
5n273.02	Rozš.kolek.otvor.chirur.s enteros.a slepým uzáv.	5n284.04	Roz.prok.s od.sus.org.otv.chir. s anas.anus prae.
5n273.03	Rozšírená kolektómia, otvorene chirurgicky s dvomi enterostómiami	5n284.20	Rozš.proktokol.s odst.sused.orgán.laparos.bez anast.
5n273.04	Rozš.kolek.otvor.chirur.s anast.anus praeter	5n284.21	Rozš.proktokol.s odst.sused.orgán.laparos.s anast.
5n273.20	Rozšírená kolektómia, laparoskopicky bez anastomózy	5n284.4	Rozš.proktokol.s odst.sused.orgán.konv.z laparos.na lapar.
5n273.21	Rozšírená kolektómia, laparoskopicky s anastomózou		
5n273.30	Rozšírená kolektómia, roboticky bez anastomózy		

5n284.x	Rozšírená proktokolektómia s odstránením susedných orgánov, ostatné	5n322.6	Vytv.descendentostómie ako protekt.výk.v súv.s i.výk.
5n285.01	Rozš.resek.colon sigmoi.s odst.sused.orgán.otvor.chirur. s anast.	5n322.7	Vytv.sigmoideostómie ako protekt.výk.v súv.s i.výk.
5n285.02	Roz.res.colon sig.s od.sus.org.otv.chir. s ent.a slep.uzáv.	5n322.x	Vytv.enterost.ako protekt.výk.v súv.s iným výk:ostatné
5n285.03	Roz.res.colon sig.s od.sus.org.otv.chir. s dvomi ent.	5n330.0	Plastická elongácia duodena na enterostómii
5n285.04	Roz.res.colon sig.s od.sus.org.otv.chir. s anas.anus prae.	5n330.1	Plastická elongácia jejunu na enterostómii
5n285.20	Rozš.resek.colon sigmoi.s odst.sused.orgán.laparos.bez anast.	5n330.2	Plastická elongácia ilea na enterostómii
5n285.21	Rozš.resek.colon sigmoi.s odst.sused.orgán.laparos.s anast.	5n330.3	Plastická elongácia hrubého čreva na enterostómii
5n285.4	Rozš.resek.colon sigmoi.s odst.sused.orgán.konv.z laparos.na lapar.	5n330.x	Plastická elongácia na enterostómii, ostatné
5n285.x	Rozš.resek.colon sigmoi.s odst.sused.orgán.ostatné	5n331.0	Plastické zúženie na enterostómii duodena
5n28x.x	Iná rozš.resek.hrubého čreva s odst.sused.orgán.ostatné	5n331.1	Plastické zúženie na enterostómii jejunu
5n290	Odstránenie črevného segm.duodena ako samost.výk.	5n331.2	Plastické zúženie na enterostómii ilea
5n291	Odstr.črevného segm.jejuna/ilea ako samost.výk.	5n331.3	Plastické zúženie na enterostómii hrubého čreva
5n292	Odstránenie črevného segm.hrubého čreva ako samost.výk.	5n331.x	Plastické zúženie na enterostómii, ostatné
5n29x	Odstránenie črevného segm.ako samost.výk:ostat.	5n332.0	Reimplantácia na enterostómii duodenum - duodenum
5n300.0	Vytv.dvojzložk.jejunostómie ako samost.v:lpt.	5n332.1	Reimplantácia na enterostómii jejunum - jejunum
5n300.2	Vytv.dvojzložk.jejunostómie ako samost.v:lsk.	5n332.2	Reimplantácia na enterostómii ileum - ileum
5n300.4	Vytv.dvojzložk.jejunostómie ako samost.v:konver.lsk-lpt	5n332.3	Reimplantácia na enterostómii hrubé črevo - hrubé črevo
5n301.0	Vyt.dvojzložk.ileostómie ako sam.v:lpt.	5n332.x	Reimplantácia na enterostómii ostatné - ostatné
5n301.2	Vyt.dvojzl.ileostómie ako sam.výk:lsk.	5n333.0	Odstránenie predsunutej časti enterostómie duodena
5n301.4	Vyt.dvojzl.ileostómie ako sam.v: konver.lsk-lpt	5n333.1	Odstránenie predsunutej časti enterostómie jejunu
5n302.0	Vyt.dvojzl.ascendostómie ako sam.výk:lpt.	5n333.2	Odstránenie predsunutej časti enterostómie ilea
5n302.2	Vyt.dvojzložk.ascendostómie ako sam.v:lsk.	5n333.3	Odstr.predsuns.časti enterostómie hrubého čreva
5n302.4	Vyt.dvojzl.ascendostómie ako sam.v:konver.lsk-lpt.	5n333.x	Odstránenie predsunutej časti enterostómie, ostatné
5n303.0	Vyt.dvojzl.transverzostómie ako sam.výk:lpt.	5n334.1	Premena kontinent.stómie jejunu (napr.Kock-Pouch)
5n303.2	Vyt.dvojzložk.transverzostómie ako sam.v:lsk.	5n334.2	Premena kontinent.stómie ilea (napr.Kock-Pouch)
5n303.4	Vyt.dvojzl.transverzostómie ako sam.v:konver.lsk-lpt.	5n334.3	Premena kontinent.stómie hrubého čr.(napr.Kock-Pouch)
5n304.0	Vyt.dvojzl.descendostómie ako sam.výk:lpt.	5n334.x	Premena kontinentnej stómie:ost.
5n304.2	Vyt.dvojzložk.descendostómie ako sam.v:lsk.	5n335.0	Korektúra parastomiál.hernie duodena
5n304.4	Vyt.dvojzl.descendostómie ako sam.v:konver.lsk-lpt	5n335.1	Korektúra parastomiál.hernie jejunu
5n305.0	Vyt.dvojzl.sigmoideostómie ako sam.v:lpt.	5n335.2	Korektúra parastomiál.hernie ilea
5n305.2	Vyt.dvojzl.sigmoideostómie ako sam.výk:lsk.	5n335.3	Korektúra parastomiál.hernie hrub.čreva
5n305.4	Vyt.dvojzl.sigmoideostómie ako sam.v:konver.lsk-lpt	5n335.x	Korekt.parastomiálnej hernie:ost.
5n30x.0	Vytv.dvojzložk.enterost.ako samost.v:ost:lpt.	5n339.0	Iná revízia a ďalšie výkony na enterostómii duodena
5n30x.2	Vytv.dvojzl.enterost.ako samost.výk:ost:lsk.	5n339.1	Iná revízia a ďalšie výkony na enterostómii jejunu
5n30x.4	Vytv.dvojzl.enterost.ako samost.v:ost:konver.lsk-lpt.	5n339.2	Iná revízia a ďalšie výkony na enterostómii ilea
5n310.0	Vytv.terminál.caecumstómie ako samost.výk:lpt.	5n339.3	Iná revízia a ďalšie zákroky na jednej enterostómii:ost.
5n310.2	Vytv.terminál.caecumstómie ako samost.výk:lsk.	5n33a.0	Obn.kontin.čr.pri dvojlz.jejunostómii
5n310.4	Vytv.terminál.caecumstómie ako samost.v:konver.lsk.-lpt.	5n33a.1	Obn.kontin.čr.pri dvojlz.ileostómii
5n311.0	Vytv.terminál.ascendostómie ako samost.v:lpt.	5n33a.2	Obnov.kontinuity.čr.pri dvojlz.kolostómii
5n311.2	Vytv.terminál.ascendostómie ako samost.v:lsk.	5n33a.x	Obnovenie kont.čreva pri dvojlz.kovej enterostómii:ost.
5n311.4	Vytv.terminál.ascendostómie ako sam.v:konv.lsk.-lpt	5n33b.0	Obnov.kontin.čr.pri terminál.jejunostómii
5n312.0	Vytv.terminál.transverzostómie ako samost.v:lpt.	5n33b.1	Obn.kontinuity čr.pri terminál.ileostómii
5n312.2	Vytv.terminál.transverzostómie ako samost.v:lsk.	5n33b.2	Obn.kontin.čreva pri terminál.kolostómii
5n312.4	Vytv.termin.transverzostómie ako sam.v:konv.lsk.-lpt	5n33b.x	Obnov.kont.čreva pri terminálnych enterostómiiach:ost.
5n313.0	Vytv.termin.descendostómie ako samost.v:lpt.	5n340.0	Sutúra duodena po poranení
5n313.2	Vytv.termin.descendostómie ako samost.v:lsk.	5n340.1	Sutúra jejunu po poranení
5n313.4	Vytv.terminál.descendostómie ako sam.v:konv.lsk.-lpt	5n340.2	Sutúra ilea po poranení
5n314.0	Vytv.termin.sigmoideostómie ako samost.v:lpt.	5n340.3	Sutúra hrubého čreva po poranení
5n314.2	Vytv.termin.sigmoideostómie ako samost.v:lsk.	5n340.x	Sutúra čreva po poranení, ostatné
5n314.4	Vytv.termin.sigmoideostómie ako sam.v:konv.lsk.-lpt	5n341.0	Uzavretie črevnej fistuly duodena:otv.chirurg.
5n315.0	Vytv.termin.ileostómie ako samost.v:lpt.	5n341.1	Uzavretie črevnej fistuly jejunu:otv.chirurgicky
5n315.2	Vytv.termin.ileostómie ako samost.v:lsk.	5n341.2	Uzavretie črevnej fistuly ilea:otvor.chirurg.
5n315.4	Vytv.terminál.ileostómie ako sam.v:konv.lsk.-lpt.	5n341.3	Uzavretie črevnej fistuly hr.čreva:otv.chirurgicky
5n31x.0	Vytvorenie terminálnej enterostómie ako samost.v:ost:lpt.	5n341.x	Uzavretie črevnej fistuly:ostatné:otv.chirurgicky
5n31x.2	Vytvorenie terminálnej enterostómie ako samost.v:ost. lsk.	5n343.0	Predlžovacia plastika duodena
5n31x.4	Vytv.terminál.enterostómie-sam.v:ost.konver.lsk.-lpt.	5n343.1	Predlžovacia plastika jejunu
5n320.0	Vytv.duodenostómie(1výživ.fistuly):lpt.	5n343.2	Predlžovacia plastika ilea
5n320.2	Vytv.duodenostómie(1výživ.fistuly):lsk.	5n343.3	Predlžovacia plastika hr.čreva
5n320.4	Vytv.duodenostómie(1výživ.fistuly):konv.lsk.-lpt.	5n343.x	Predlžovacia plastika čreva,ostatné
5n321.0	Vytv.jejunostómie(1výživ.fistuly):lpt.	5n344.0	Zužovacia plastika duodena
5n321.2	Vytv.jejunostómie(1výživ.fistuly):lsk.	5n344.1	Zužovacia plastika jejunu
5n321.4	Vytv.jejunostómie(1výživ.fistuly):konv.lsk.-lpt.	5n344.2	Zužovacia plastika ilea
5n322.1	Vytv.jejunostómie ako protekt.výk.v súv.s i.výkonom	5n344.3	Zužovacia plastika hrubého čreva
5n322.2	Vytv.ileostómie ako protekt.výk.v súv.s iným výk.	5n344.x	Zužovacia plastika čreva, ostatné
5n322.3	Vytv.cekostómie ako protekt.výk.v súv.s i.výkonom	5n345.0	Revízia anastomózy duodena
5n322.4	Vytv.ascendostómie ako protekt.výk.v súv.s i.výk.	5n345.1	Revízia anastomózy jejunu
5n322.5	Vytv.transverzostómie ako protekt.výk.v súv.s i.výk.	5n345.2	Revízia anastomózy ilea
		5n345.3	Revízia anastomózy hrubého čreva
		5n345.x	Revízia anastomózy čreva, iné

5n346.0	Transplantácia duodena	5n420.02	Pred.manžet.[segm]res.koneč.s uch.sfin:o.ch.s enterst.a sl.uz
5n346.1	Transplantácia jejunu	5n420.21	Pred.manžet.[segm]res.koneč.s uch.sfin:lsk.s anst.
5n346.2	Transplantácia ilea	5n420.22	Pred.manžet.res.[seg]konečn.s uch.sfin:lsk.s eneterst.,sl.uz
5n346.x	Transplantácia tenkého čreva, iné	5n420.x	Pred.manžet.[segm]res.konečn.s uch.sfin:lsk.ost.
5n34a.0	Longitudinálne predĺženie čreva podľa Bianchiho	5n421.01	Zad.manžet.[segm]res.konečn.s uch.sfin:otv.ch.s anast.
5n350.1	Dezinvaginácia jejunu	5n421.02	Zad.manž.[seg]res.koneč.s uch.sfin:o.ch.s enterst.a sl.uz
5n350.2	Dezinvaginácia ilea	5n421.x	Zad.manžet.[seg]rs.koneč.s uchov.sfin:lsk.ost.
5n350.3	Dezinvaginácia hrubého čreva	5n422.01	Tubul.rs.koneč.s uch.sfin.pri ponech.parapr:ot.ch.s anst.
5n350.x	Dezinvaginácia čreva, ostatné	5n422.02	Tubul.rs.koneč.s uch.sfin.ponech.parapr:ot.ch.s entrst.a sl.u
5n351.1	Detorzia [derotácia] pri volvule jejunu	5n422.21	Tubul.res.konečn.s uch.sfin.pri ponech.parapr:lsk.s anst.
5n351.2	Detorzia [derotácia] pri volvule ilea	5n422.22	Tubul.res.konečn.s uch.sfin.pri ponech.parapr:lsk.s enetrst.
5n351.3	Detorzia [derotácia] pri volvule hrubého čreva	5n422.7	Tubul.res.konečn.s uch.sfin.pri ponech.parapr:peranál.
5n351.x	Detorzia [derotácia] pri volvule, ostatné	5n422.x	Tubul.res.koneč.s uch.sfin.pri ponech.parapr:ost.
5n35x.x	Intraabdominálne manipulácie na čreve:ostatné	5n423.01	Pred.res.konečníka pri uchovaní sfinkteru:otv.ch.s anst.
5n360	Appendektómia:lapatotomicky	5n423.02	Predná res.konečn.pri uchov.sfin:otv.ch.s enetrst.a sl.uz.
5n361.0	APE:lsk.pomocou slučky/ligatúry	5n423.21	Pred.res.konečn.pri uchovaní sfinkteru:lsk.s anast.
5n361.1	APE:lsk.pomocou clampu(stapler)	5n423.22	Pred.res.konečn.pri uch.sfin:lsk.s enetrst.a sl.uz.
5n361.x	Apendektómia:laparoskopicky,ostat	5n423.31	Predná resek.koneč.pri uchov.sfin.robot.s anast.
5n362	Apendektómia:konverzia lsk.-lpt.	5n423.32	Predná resek.koneč.pri uchov.sfin.robot.s enteros.a slepým uzáv.
5n36a	Simultánna APE počas laparotómie z iných dôv.	5n423.x	Predná resekcia konečníka pri uchovaní sfinkteru:ost.
5n36b.0	Simult.APE počas lsk.z iných dôv:pom slučky/ligatúry	5n424.01	Vysoká pred.res.konečníka s uch.sfin:otv.ch.s anast.
5n36b.1	Simult.APE počas lsk.z i.dôvodov:pom.clamu(stapler)	5n424.02	Vys.pred.res.koneč.s uch.sfin:otv.ch.s enterost.a sl.uzáv.
5n36b.x	Simultánna APE počas laparoskopie z iných dôvodov:ost.	5n424.21	Vysoká predná res.konečn.pri uchov.sfin:lsk.s anast.
5n36x	Appendektómia:iná	5n424.22	Vys.pred.resek.konečn.pri uch.sfin:lsk.s enterost.a sl.uz.
5n390.0	Dekompresia čreva:lapatotomicky	5n424.31	Vysoká predná resek.koneč.pri uchov.sfin.robot.s anast.
5n390.2	Dekompresia čreva:laparoskopicky	5n424.32	Vys.pred.res.kon.pri uch.sfin.rob.s ent.a slep.uzáv.
5n390.4	Dekompresia čreva:konv.lsk.-lpt.	5n424.x	Vysoká predná resekcia konečníka pri uchovaní sfinkteru:ost.
5n391.0	Vloženie/výmena samoex.protézy na čreve:lapatotomicky	5n425.01	Hlboká pred.res.konečn.s uch.sfin:otv.ch.s anst.
5n391.2	Vloženie/výmena samoex.protézy na čreve:laparoskopicky	5n425.02	Hlb.pred.res.konečn.s uch.sfin:otv.ch.s enterost.a sl.uz.
5n391.4	Vlož/vým.samoex.protézy na čreve:konver.lsk na lpt.	5n425.21	Hlboká pred.res.konečn.s uch.sfin:lsk.s anst.
5n392.0	Adheziolýza na čreve:lapatotomicky	5n425.22	Hlb.pred.res.konečn.s uch.sfin:lsk.s enterost.a sl.uz.
5n392.2	Adheziolýza na čreve:laparoskopicky	5n425.31	Hlboká predná resek.koneč.pri uchov.sfin.robot.s anast.
5n392.4	Adheziolýza na čreve:konv.lsk.-lpt.	5n425.32	Hlb.pred.res.kon.pri uch.sfin.rob.s ent.a slep.uzáv.
5n392.x	Adheziolýza na čreve:ostatné	5n425.x	Hlboká predná resekcia konečníka pri uchovaní sfinkteru:ost.
5n393.0	Plikácia tenkého čreva[jejunoplik.Philipps-Child]:lpt.	5n426.01	Hlb.pred.rs.konečn.s uchov.sfin s peran.anst:otv.ch.s anst.
5n393.2	Plikáč.ten.č [jejunoplik.Noble] (OP Philipps-Child):lsk.	5n426.21	Hlb.pred.res.konečn.s uchov.sfin s peran.anst:lsk.s anst.
5n393.4	Plikáč.ten.č [jejunoplik.Noble] (OP Philipps-Child):zm.lsk.-lpt.	5n426.22	Hlb.re.koneč.pri uch.sf.s peranál.anast.,lsk,esk [TaTME]
5n393.x	Plikáč.ten.č [Noble] (OP Philipps-Child):ost.	5n426.31	Hlb.pred.res.kon.pri uch.sfin.s per.anas.rob.s anas.
5n394.0	Myotómia (ténia hrubého čreva):lpt.	5n426.x	Hlboká pred.res.konečn.s uch.sfin s peranál.anstom:ost.
5n394.2	Myotómia (ténia hrubého čreva):lsk.	5n427.01	Rozš.pred.rs.koneč.s uch.sfin s odstr.sused.org:otv.ch.s anast
5n394.4	Myotómia (ténia hrubého čreva):zm.lsk.-lpt.	5n427.02	Rozš.pr.rs.koneč.s uch.sfin s ods.sused.o:ot.ch.s enterst,sl.uz
5n394.x	Myotómia (ténia hrubého čreva):ostatné	5n427.21	Rozš.pred.res.konečn.s uch.sfin s odstr.sused.org:lsk.s anast.
5n395.0	Fix.tenk.čr.na P-str.br.steny a hr.č.na L-str.br.steny:lpt.	5n427.22	Rozš.pred.rs.koneč.s uch.sfin s ods.ss.o:lsk.s enterost.,sl.uz
5n395.2	Fix.tenk.čr.na P-str.br.st.a hr.č.na L-str.br.st:lsk.	5n427.31	Roz.pred.res.kon.pri uch.sfin.s ods.sus.org.rob.s anas.
5n395.4	Fix.ten.čr.na P-str.br.st.a hr.č.na L-str.br.st:konv.lsk.-lpt.	5n427.32	Roz.pred.res.kon.pri uch.sfin.s ods.sus.org.rob.s ent.a slep.uzáv.
5n395.x	Fixácia tenk.čr.na P-str.bruš.steny a hr.čr.na L-str.bruš.st:ost.	5n427.x	Rozšír.pred.res.konečníka s uchov.sfin s odstr.od.sused.o:ost.
5n396.0	Oddelenie Laddových väzov na čreve:lapatotomicky	5n429.01	Iná res.konečn.pri uchovaní sfinkteru:otv.ch.s anast.
5n396.2	Oddelenie Laddových väzov na čreve:laparoskopicky	5n429.02	Iná res.koneč.pri uchov.sfin:otv.ch.s enterost.,sl.uzáv.
5n396.4	Oddelenie Laddových väzov na čreve:konv.lsk.-lpt.	5n429.21	Iná res.konečn.pri uchovaní sfinkteru:lsk.s anast.
5n396.x	Oddelenie Laddových väzov na čreve:ostatné	5n429.22	Iná res.konečn.pri uchovaní sfinkteru:lsk.s enterost.,sl.uzáv.
5n397.0	Sutúra ulkusu na čreve:lapatotomicky	5n429.31	Iná resek.koneč.pri uchov.sfin.robot.s anast.
5n397.2	Sutúra ulkusu na čreve:laparoskopicky	5n429.32	Iná resek.koneč.pri uchov.sfin.robot.s enteros.a slepým uzáv.
5n397.4	Sutúra ulkusu na čreve:konv.lsk.-lpt.	5n429.x	Iná res.konečn.pri uchovaní sfinkteru:ost.
5n397.x	Sutúra ulkusu na čreve:ostatné	5n42a.0	Abdominoperineál.res.konečn.bez zachovania sfinkteru:lpt.
5n398.0	Opich ulkusu na čreve:lapatotomicky	5n42a.2	Abdominoperin.rs.koneč.b.zachov.sfin:otv.ch.s lsk.
5n398.2	Opich ulkusu na čreve:laparoskopicky	5n42a.5	Abdominop.resek.koneč.bez zachov.sfin.robot.
5n398.4	Opich ulkusu na čreve:konv.lsk.-lpt.	5n42a.6	Abdominop.resek.koneč.bez zachov.sfin.s odstr.sused.orgánov
5n398.x	Opich ulkusu na čreve:ostatné	5n42a.8	Abdominop.resek.koneč.bez zachov.sfin.s odstr.sused.orgán.robot.
5n39h.0	Dilatácia tenkého čreva:lapatotomicky	5n42a.x	Abdominoperineál.rs.koneč.bez zachovania sfinkteru:ost
5n39h.2	Dilatácia tenkého čreva:laparoskopicky	5n42c.1	Abdominosakr.res.koneč.bez zachov.sfin:lpt.abdmnsakr
5n39h.4	Dilatácia tenkého čreva:konv.lsk.-lpt.	5n42c.2	Abdmosakr.res.koneč.bez zach.sfin:otv.ch.s lsk.
5n39j.0	Dilatácia hrubého čreva:lapatotomicky	5n42c.x	Abdominosakr.res.koneč.bez zachov.sfin:otv.ch.s lsk.
5n39j.2	Dilatácia hrubého čreva:laparoskopicky	5n42d	Abdominosakr.res.koneč.bez zachov.sfin s odstr.sused.org
5n39j.4	Dilatácia hrubého čreva:konv.lsk.-lpt.	5n42e	Sakroperineálna res.konečn.bez zachovania sfinkteru
5n39k	Incizia a drenáž perityfilitického abscesu appendixu	5n42f	Perineálna res.konečn.bez zachovania sfinkteru
5n39l	Sekundárna apendektómia	5n42x	Resekcia konečníka bez zachovania sfinkteru:ostatné
5n39x.0	Iné operačné výkony na čreve:lapatotomicky	5n430	Sutúra konečníka po poranení
5n39x.2	Iné operačné výkony na čreve:lsk.		
5n39x.4	Iné operačné výkony na čreve:konv.lsk.-lpt.		
5n420.01	Pred.manžet.[segm]res.konečn.s uch.sfin:o.ch.s anast.		

5n431	Plastická rekonštrukcia konečníka	5n512.5	Klinovitá resekcia chorého tkaniva pečene, roboticky
5n432	Uzavretie jednej dermorektálnej fistuly konečníka	5n512.x	Klinovitá resekcia chorého tkaniva pečene:ost.
5n436	Extraanálna resekcia mukózy konečníka (Rehn-Delormeh)	5n514.0	Lok.deš.chor.tk.pečene alk.inj.s navádz.zobraz.postup:lpt.
5n439	Rekonštrukcia konečníka, ostatné	5n514.2	Lok.deš.chor.tk.pečene alk.inj.s navádz.zobraz.postup:lsk.
5n43a	Sutúra anusu a sfinkterového aparátu po poranení	5n514.4	Lok.deš.chor.tk.pečene alk.inj.s nav.zobr.p.konv.lsk-lpt
5n43b	Serkláž anusu a sfinkterového aparátu	5n514.x	Lok.deš.chor.tk.pečene alkohol.inj.s navádz.zobraz.p:ost
5n43c	Sfinkteromyektómia anusu a sfinkterového aparátu	5n515.0	Lok.deštr.chor.tk.peč.induk.vysokofrekv.termoterap:lpt.
5n43d	Sfinkterálna plastika anusu a sfinkterového aparátu	5n515.2	Lok.deštr.chor.tk.pečene induk.vysokofrekv.termoterap:lsk
5n43e	Predĺžovacia plastika anusu a sfinkterového aparátu	5n515.4	Lok.deštr.chor.tk.peč.induk.vysokofr.termoter.zm.lsk.-lpt.
5n43f	Grazilisova plastika anusu a sfinkterového aparátu	5n515.x	Lok.deštr.chor.tk.peč.induk.vysokofrekv.termoterap:ost.
5n43g.0	Anoproktálna plast.anusu a sfin.apar:lpt.	5n51x.0	Iná lokálna deštr.chor.tk.pečene:lpt.
5n43g.1	Anoprokt.plastika anusu a sfin.apar:perineál.	5n51x.2	Iná lokálna deštr.chor.tk.pečene:lsk.
5n43g.2	Anoprokt.plast.anusu a sfin.apar:lsk.	5n51x.4	Iná lokálna deštr.chor.tk.pečene:konv.lsk.-lpt.
5n43g.x	Anoprokt.plast.anusu a sfin.apar:ost.	5n51x.5	Iná lokálna deštrukcia chorého tkaniva pečene, roboticky
5n43h	Implantácia umelého análneho sfinkteru	5n51x.x	Iná lokálna deštr.chor.tk.pečene:ost.
5n43j.0	Vým.umelého anál.sfinkteru a jeho komponent:cuff	5n520.0	Anatom.resekcia 1segmentu pečene, laparotom.
5n43j.1	Vým.umelého anál.sfinkt a spoj.pumpy	5n520.2	Anatom.resekcia 1 segmentu pečene, laparoskopicky
5n43j.2	Vým.umelého anál.sfinkt a balóna	5n520.5	Anatomická resekcia jedného segmentu pečene, roboticky
5n43j.3	Vým.umelého anál.sfinkt.a 2 komponentov	5n521.10	Lavostranná hemihepatektómia (res.segm.2, 3, 4a a 4b), lpt
5n43j.4	Vým.umelého análneho sfinkteru a všetkých komponent.	5n521.12	L-str.hemihepatektómia(res.segm.2, 3, 4a a 4b),lsk
5n43k	Odstránenie umelého análneho sfinkteru	5n521.15	Lavos.hemihepat.(res.segm.2, 3, 4a a 4b), robot.
5n43l.0	Abdominálna rektopexia, laparotomicky	5n521.20	L-str.bisegmentekt.pečene(lobekt.l-str.,res.segm.2 a 3),lpt
5n43l.2	Abdominálna rektopexia, laparoskopicky	5n521.22	L-str.bisegmentekt.pečene(lobektómia l-str.res.segm.2a3),lsk
5n43l.5	Abdominálna rektopexia, roboticky	5n521.25	Lavos.bisegmen.pečene (lobek.lavost.resek.segm.2 a 3), robot.
5n43l.6	Rektopexie cez zadnú rektotómiu	5n521.3	Left medial sectionectomy (segment 4)
5n43x	Rekonštrukcia anusu a sfinkt.ap:ost.	5n522.10	Pravostranná hemihepatektómia (res.segm. 5 až 8), lpt
5n45a	Ligatúra hemoroidov	5n522.12	P-str.hemihepatektómia(resekcia segmentov 5 až 8),lsk
5n45b†	Sklerotizácia hemoroidov	5n522.15	Pravos.hemihepat.(res.segm.5 až 8), robot.
5n45c	Excízia hemoroidov	5n522.20	Trisegmentektómia pečene (res.segm.4 až 8), lpt
5n45d	Deštrukcia hemoroidov	5n522.22	Trisegmentektómia pečene (resekcia segm.4 až 8),lsk
5n45e	Operačné ošetrenie hemoroidov so staplerom	5n522.25	Trisegmentektómia pečene (resekcia segmentov 4 až 8), roboticky
5n45g.0	Ligatúra 1 a.haemoroidalis bez rektoanál.rekonštr.	5n522.3	Extended right hepatectomy (4,5,6,7,8) or trisectionectomy
5n45g.1	Ligatúra 1 a. haemoroidalis s rektoanál.rekonštr.	5n522.4	Right posterior sectionectomy (segment 6,7)
5n45x†	Iné OP ošetrenie hemoroidov	5n522.5	Right anterior sectionectomy (segment 5,8)
5n461	Sfinkterektómia laterálna	5n523.20	Mesohepatektómia (segment 4a, 4b, 5,8), laparotomicky
5n462	Sfinkterotómia mediálna	5n523.22	Mesohepatektómia (segment 4a, 4b, 5,8), laparoskopicky
5n46x	Sfinkterektómia, ostatné	5n523.25	Mesohepatektómia (segment 4a, 4b, 5,8), roboticky
5n470.0	Predná anorektoplastika pri anorektál.anomáliách:lpt.	5n523.40	Anatomická (typická) resekcia pečene, ostatné, laparotomicky
5n470.1	Predná anorektoplastika pri anorekt.anomáliách:perineálna	5n523.41	Anatomická (typická) resekcia pečene, ostatné, laparoskopick
5n470.x	Predná anorektoplastika pri anorektálnych anomáliách:iná	5n523.42	Dvojetapová resekcia pečene ALLPS – 1. a 2. fáza
5n471.0	Zad.sag.anrektoplast.pri anorekt.anom.[PSARP]:lpt.	5n523.45	Anatomická (typická) resekcia pečene, ostatné, roboticky
5n471.1	Z.sag.anrektopl.pri anorekt.anom.[PSARP]:perineál.	5n531	Odstr.hepatál. transplantátu ako samostatný výkon
5n471.x	Zad.sag.anrektopl.pri anorekt.anomál.[PSARP]:ost.	5n532	Odstr.vlast.tkaniva pečene ako samost.výk.
5n472.0	Zad.sag.anrktpl.[PSARP]s uzáv.fis.k močovopohl.sy:lpt.	5n533	L-str.bisegmentekt.pečene(res.sgm2,3),org.darc.počas života
5n472.1	Zad.sag.anrektpl.[PSARP]s uzáv.fis.k močovop.h.sy:perineál.	5n534	L-str.hemihepatekt.(res.sgm1,2,3,4a,4b),org.darc.počas života
5n472.x	Zad.sag.anrektpl.[PSARP]s uzáv.fis.k močovop.h.sy:ost.	5n535	P-str.hemihepatekt.(res.sgm 5-8)org.darcovstvo počas života
5n473.0	Zad.sag.anrektpl.[PSARP]s korekt.malf.vaginy.tk.lok.pöv:lpt.	5n536	Res.časti peč., ďalšie segm.kombi.pre org.darcov.poč.života
5n473.1	Zad.sag.anrektopl.[PSARP]s kor.malf.vaginy.tk.l.p:perineál.	5n53x	Hepatektómia pre transplantáciu, ostatné
5n473.x	Zad.sag.anrktplast.[PSARP]s korekt.malf.vaginy.tk.l.p:ost.	5n540	Kompletná transplantácia pečene
5n474	Abdominoperin.plast.OP priedahom pri anorekt.anomál.	5n541	Parciálna (Split-Hepar) transplatácia pečene
5n475	Sakroabdominoperineál.plast.OP priedah. pri anorekt.anom.	5n542	Transpl.favého hepat.laloku dodatočne k vlast.org.
5n476	Análna perineálna plastika pri anorektálnych anomáliách	5n54x	Transplantácia pečene:ostatné
5n47x.0	Iná prim.plast.reknštr.pri anorekt.anom:lpt.	5n550.10	Sutúra a opich pečene-hemostáza v súvisl.s úrazom,lpt
5n47x.1	Iná prim.plast.reknštr.pri anorekt.anom:perineál.	5n550.11	Sutúra a opich pečene za účel.hemostázy v súvisl.s úrazom,lsk
5n47x.x	Iná prim.plast.reknštr.pri anorekt.anomál:ost.	5n550.20	Sutúra a opich pečene za účel.hemostázy v i.súvisl.ako úraz,lpt
5n49a	Ligatúra konečníka	5n550.22	Sutúra a opich pečene za účel.hemostázy v i.súvisl.ako úraz,lsk
5n510.0	Atyp.res.chor.tk. pečene, lokálna excízia:lpt.	5n551	Tamponáda pečene
5n510.2	Atyp.res.chor.tk. pečene, lokálna excízia:lsk.	5n552	Rekonštrukcia pečene, plastika omenta
5n510.4	Atyp.res.chor.tk. pečene, lokál.excízia:konv.lsk.-lpt.	5n590.0	Biopsia pečene, laparotomicky
5n510.5	Atypická resekcia chorého tkaniva pečene, lokálna excízia roboticky	5n591.0	Incízia pečene:bez ďalších výkonov
5n510.x	Atyp.res.chor.tk. pečene, lokálna excízia:ostatné	5n591.1	Incízia pečene:drenáž
5n511.0	Resekcia endocysty pečene (Echinokokovej cysty):lpt.	5n591.20	Fenestrácia cysty pečene, laparotomicky
5n511.2	Resekcia endocysty pečene (Echinokokovej cysty):lsk.	5n591.22	Fenestrácia cysty pečen, laparoskopicky
5n511.4	Res.endocysty pečene (Echinokok.cysty):konv.lsk.-lpt.	5n591.x	Incízia pečene:ost.
5n511.5	Resekcia endocysty pečene, roboticky	5n610	Excízia zbytkového kýpta ductus cysticus
5n511.x	Res.endocysty pečene (Echinokok.cysty):ost.	5n611.0	Cholecystotómia:laparotomicky
5n512.0	Klinovitá resekcia chorého tkaniva pečene:lpt.	5n611.2	Cholecystotómia:laparoskopicky
5n512.2	Klinovitá resekcia chorého tkaniva pečene:lsk.	5n611.3	Cholecystotómia:konv.lsk.-lpt.
5n512.4	Klinovitá resekcia chorého tkaniva pečene:konv.lsk.-lpt.	5n612	Cholecystostómia

5n613.1	Biliodigestívna anastomóza k duodenu	5n65x.x	Iné OP na Oddi zv.a na papilla d. major:ost.
5n613.2	Biliodigestívna anastomóza k jejunu	5n690.0	Incízia ductus choledochus:lpt.
5n613.3	Biliodigestívna anastomóza k jejunu,interpoz.čr.klučky	5n690.2	Incízia ductus choledochus:lsk.
5n613.4	Biliodigestívna anastomóza k jejunu s Roux-Y	5n690.4	Incízia ductus choledochus:konv.lsk.-lpt.
5n613.5	Biliodigestívna anastomóza:ostatné	5n692.0	Odstránenie konkrementu zo žľových ciest:lpt.
5n614.1	Resekcia žľových ciest, laparotomicky	5n692.2	Odstránenie konkrementu zo žľových ciest lsk.
5n614.2	Cholecystotómia, cholecystostómia, excízia/resekcia chorého	5n692.4	Odstránenie konkrementu zo žľových ciest:konv.lsk.-lpt.
5n620.0	Cholecystektómia jednoduch.bez revízie žľových ciest:lpt.	5n693.0	Excízia žľových ciest:lpt.
5n620.2	Cholecystektómia jednoduch.bez revízie žľových ciest:lsk.	5n693.2	Excízia žľových ciest:lsk.
5n620.4	CHE jednod.bez revízie žľových ciest:konv.lsk.-lpt.	5n693.4	Excízia žľových ciest:konv.lsk.-lpt.
5n620.5	Cholecystektómia jednoduchá bez revízie žľových ciest, roboticky	5n694.0	Deštrukcia žľových ciest:lpt.
5n621.0	Cholecystektómia jednoduchá s revíziou žľových ciest:lpt.	5n694.2	Deštrukcia žľových ciest:lsk.
5n621.2	Cholecystektómia jednoduchá s revíziou žľových ciest:lsk.	5n694.4	Deštrukcia žľových ciest:konv.lsk.-lpt.
5n621.4	CHE jednoduchá s revíziou žľových ciest:konv.lsk.-lpt.	5n695.0	Drenáž na žľových cestách:lpt.
5n623	Cholecystektómia:rozšírená	5n695.2	Drenáž na žľových cestách:lsk.
5n624.1	CHE simultánne bez OP revízie žľ.ciest počas 1 lpt.z i.dôv.	5n695.4	Drenáž na žľových cestách:konv.lsk.-lpt.
5n624.2	CHE simultánne s OP revíz.žľ.ciest počas 1 lpt.z i.dôv.	5n69a.0	Odstr.aloplast.materiálu na žľ.cest:lpt.
5n625.1	CHE simultánne bez OP revíz.žľ.ciest počas 1 lsk.z i.dôv.	5n69a.2	Odstr.aloplast.materiálu na žľ.cest:lsk.
5n625.2	Cholecystektómia simul.t.s OP revíz.žľ.c. počas 1 lsk.z i.dôv.	5n69a.4	Odstr.aloplast.mat.na žľ.cest:konv.lsk.-lpt.
5n62x	Cholecystektómia:ostatné	5n69b.0	Hemostáza žľových ciest:lpt.
5n640.00	Vsun./vým.1samoexpand.a nepokryt.stentu v žľ.c:lpt.	5n69b.2	Hemostáza žľových ciest:lsk.
5n640.01	Vsun./vým.1samoexp.a nepokryt.stentu v žľ.c:lsk.	5n69b.4	Hemostáza žľových ciest:zm.lsk.-lpt.
5n640.02	Vsun./vým.1samoexp.a nepokryt.stentu v žľ.c:konv.lsk.-lpt.	5n69c.0	Revízia žľ.ciest ako samost.vyk:lpt.
5n640.10	Vsun./vým.2samoexpand.a nepokryt.stentov v žľ.c:lpt.	5n69c.2	Revízia žľ.ciest ako samost.vyk:lsk.
5n640.11	Vsun./vým.2samoexp.a nepokryt.stentov v žľ.c:lsk.	5n69c.4	Revízia žľ.ciest ako samost.vyk:konv.lsk.-lpt.
5n640.12	Vsun./vým.2samoexp.a nepokryt.stentov v žľ.c:konv.lsk.-lpt.	5n69d.0	Vsun.protézy bez samoexpand.schop.do žľ.ciest:lpt.
5n640.20	Vsun./vým.3samoexpand.a nepokryt.stentov v žľ.c:lpt.	5n69d.2	Vsun.protézy bez samoexpand.schop.do žľ.ciest:lsk.
5n640.21	Vsun./vým.3samoexp.a nepokryt.stentov v žľ.c:lsk.	5n69d.4	Vsun.protézy bez samoexp.schop.do žľ.ciest:zm.lsk.-lpt.
5n640.22	Vsun./vým.3samoexp.a nepokryt.stentov v žľ.c:konv.lsk.-lpt.	5n69e.0	Vsun.2/viac protéz bez samoexpand.sch.do žľ.ciest:lpt.
5n640.30	Vsun./vým.4+samoexpand.a nepokryt.stentov v žľ.c:lpt.	5n69e.2	Vsun.2/viac protéz bez samoexpand.sch.do žľ.ciest:lsk.
5n640.31	Vsun./vým.4+samoexp.a nepokryt.stentov v žľ.c:lsk.	5n69e.4	Vsun.2/viac protéz bez samoexp.sch.do žľ.c:zm.lsk.-lpt.
5n640.32	Vsun./vým.4+samoexp.a nepokryt.stentov v žľ.c:konv.lsk.-lpt.	5n69f.0	Vým.protézy bez samoexpand.schop.v žľ.cestách:lpt.
5n641.00	Vsun./vým.1samoexp.a pokryt.stent-prot.v ž.c:lpt.	5n69f.2	Vým.protézy bez samoexpand.schop.v žľ.cestách:lsk.
5n641.01	Vsun./vým.1samoexp.a pokryt.stent-protéz.v žľ.c:lsk.	5n69f.4	Vým.protézy bez samoexpand.schop.v žľ.cest:zm.lsk.-lpt.
5n641.02	Vsun./vým.1samoexp.a pokryt.stent-prot.v ž.c:konv.lsk.-lpt.	5n69g	Sutúra žľčovodov po poranení
5n641.10	Vsun./vým.2samoexp.a pokryt.stent-protéz.v žľ.c:lpt.	5n69j	Zrušenie biliodigestívnej anastomózy na žľčniku a žľčovodoch
5n641.11	Vsun./vým.2samoexp.a pokryt.stent-prot.v ž.c:lsk.	5n69k	Premena biliodig.anast.na žľčniku a žľ.c.z reflux.na antireflex.
5n641.12	Vsun./vým.2samoexp.a pokryt.stent-prot.v ž.c:konv.lsk.-lpt.	5n69l	Revízia anastomózy žľových ciest
5n641.20	Vsun./vým.3samoexp.a pokryt.stent-prot.v ž.c:lpt.	5n69m	Uzavretie fistuly ductus choledochus
5n641.21	Vsun./vým.3samoexp.a pokryt.stent-protéz.v žľ.c:lsk.	5n69x.0	Ostat.operácie na žľ.cestách:lpt.
5n641.22	Vsun./vým.3samoexp.a pokryt.stent-prot.v ž.c:konv.lsk.-lpt.	5n69x.2	Ostat.operácie na žľ.cestách:lsk.
5n641.30	Vsun./vým.4+samoexp.a pokryt.stent-prot.v žľ.c:lpt.	5n69x.4	Ostat.operácie na žľ.cestách:konv.lsk.-lpt.
5n641.31	Vsun./vým.4+samoexp.a pokryt.stent-prot.v žľ.c:lsk.	5n710.0	Incízia pankreasu bez ďalších výkonov
5n641.32	Vsun./vým.4+samoexp.a pokryt.stent-prot.v ž.c:konv.lsk.-lpt.	5n710.1	Drenáž pankreasu
5n64x.0	Vsun/vým.samoexp.st/prot.v žľ.c:ost.stenty:lpt.	5n710.2	Incízia pankreasu s odstránením konkrementov
5n64x.1	Vsun/vým.samoexp.st/prot.v žľ.c:ost.stenty:lsk.	5n710.x	Incízia, drenáž pankreasu, ostatné
5n64x.2	Vsun/vým.samoexp.st/prot.v žľ.c:ost.stenty:konv. lsk.-lpt.	5n711	Excízia chorého tkaniva pankreasu
5n650.0	Dilatácia na Oddiho zvierači a papilla duodeni major:lpt.	5n712.0	Deštrukcia chor.tkaniva pankreasu bez laváže
5n650.4	Dilat.na Oddiho zvierači a Pap.duodeni major:konv.lsk.-lpt.	5n712.1	Deštrukcia chor.tkaniva pankreasu s lavážou
5n650.x	Dilatácia na Oddiho zvierači a papilla duodeni major:ost.	5n715	Ost.lok.excízia a deštr.chor.tkaniv pankreasu
5n651.0	Inciz.Oddi zvier.a papilla duodeni major[papilotómia]:lpt.	5n716.1	Pankreatogastrotómia
5n651.2	Inciz.Oddi zvier.a papilla duodeni major[papilotómia]:lsk.	5n716.2	Pankreatoduodenostómia
5n651.4	Inciz.Oddi zv.a papilla d.major[papilotómia]konv.lsk.-lpt.	5n716.3	Pankreatojejunostómia
5n651.x	Inciz.Oddi zvier.a papilla d. major[papilotómia]:ost.	5n716.40	Pseudocystogastrotómia, laparotomicky
5n652.0	Ost.incízie (s duodenot) na Oddi zv.a papilla d.major:lpt.	5n716.41	Pseudocystogastrotómia, laparoskopicky
5n652.2	Ost.incízie (s ddnt) na Oddi zv.a papilla d.major:lsk.	5n716.x	Vnútor.drenáž pankreasu a derivácia pseudocysty pankr,ost.
5n652.4	Ost.incízie (s ddnt) na Oddi zv.a Pap.d.major:zm.lsk.-lpt.	5n720.0	Enukleácia nádoru pankreasu:laparotomicky
5n652.x	Ost.incízie (s ddnt) na Oddi zv.a papilla d.major:ost.	5n720.2	Enukleácia nádoru pankreasu:laparoskopicky
5n653.0	Deštrukcia chor.tk.papilla duodeni major:lpt.	5n720.5	Enukleácia nádoru pankreasu, roboticky
5n653.2	Deštrukcia chor.tk.papilla duodeni major:lsk.	5n721.0	Parciál.f-str.pankreatektómia bez anastomózy:lpt.
5n653.4	Deštrukcia chor.tk.papilla duodeni major:zm.lsk.-lpt.	5n721.2	Parciál.f-str.pankreatektómia bez anastomózy:lsk.
5n653.x	Deštrukcia chor.tk.papilla duodeni major:ost.	5n721.4	Parciál.f-str.pankreatektómia bez anastomózy:zm.lsk.-lpt.
5n655.0	Ost.exciz./deštr.na Oddi zv.a na papilla d.major:lpt.	5n721.5	Parciálna favostranná pankreatektómia bez anastomózy, roboticky
5n655.2	Ost.exciz./deštr.na Oddi zv.a na papilla d.major:lsk.	5n722.1	Parciálna resekcia hlavy pankreasu so zachovaním pyloru
5n655.4	Ost.exciz./deštr.na Oddi zv.a na papilla d.major:zm.lsk.-lpt.	5n722.2	Parciálna resekcia hlavy pankreasu so zachovaním duodena
5n655.x	Ost.exciz./deštr.na Oddi zv.a na papilla d.major:ostatné	5n722.3	Segmentárna pankreatektómia
5n65x.0	Iné OP na Oddi zv.a na papilla d. major:lpt.	5n722.4	Parc.pankreat.s čiast.resek.žalúdka (cefal.duodenopank.)
5n65x.2	Iné OP na Oddi zv.a na papilla d. major:lsk.	5n722.5	Parciálna resekcia hlavy pankreasu so zachovaním pyloru, roboticky
5n65x.4	Iné OP na Oddi zv.a na papilla d. major:konv.lsk.-lpt.		

5n723.1	Totálna pankreatektómia s parciálnou resekciou žalúdka	5n817.x↔	Uzavretie inguin.hernie pri recidíve s aloplast.mat:ost.
5n723.2	Totálna pankreatektómia so zachovaním pyloru	5n818↔	Uzavr.inguin.her.pri recid.s alopl.mat:res.čr.bez dodatoč.lpt.
5n723.3	Totálna pankreatektómia so zachovaním duodena	5n81x↔	Uzavretie inguin.hernie pri recidíve s alopl.mat:ostatné
5n723.4	Totálna pankreatektómia, odstránenie transplantátu pankreasu	5n820↔	Uzavretie femorál.hernie bez plastiky
5n72x.0	Parciálna pankreatektómia, ostatné	5n821↔	Uzavretie femorálnej hernie s plastikou
5n72x.1	Totálna pankreatektómia, ostatné	5n822↔	Uzavretie femorálnej hernie s autológ.mat.
5n740	Anastomóza ductus pankreatikus k žalúdku	5n823.0↔	Uzavretie femorálnej hernie s alopl.mat:otv.ch.
5n741	Anastomóza ductus pankreatikus k jejunu	5n823.1↔	Uzavr.fem.her.s aloplast.mat:lsk.transperit.
5n742	Anastomóza ductus pankreatikus k duodenu	5n823.2↔	Uzavr.fem.her.s alopl.mat:esk.,tot.extraperit.prist.
5n743	Anastom.d.pancreat.k jejunu s Roux-Y-anastom.	5n823.x↔	Uzavretie femorálnej hernie s alopl.mat:ost.
5n74a	Transpl.pankr:inj.z pankreat.tk.(transpl.pankr.ostrov)	5n824↔	Uzavr.femorál.her.s resek.čr.bez dodatoč.laparotómie
5n74b	Transplantácia pankreasu (celý orgán)	5n825↔	Uzavretie femorál.hernie pri recidíve s plastikou
5n74c	Transplantácia pankreasu a obličky	5n826↔	Uzavretie femor.hernie pri recidíve s autológ.mat.
5n74x	Anastomóza ductus pancreaticus:ostatné	5n827.0↔	Uzavretie femorálnej hernie pri recidíve s alopl.mat:lpt.
5n790.0	Incizia ductus pancreaticus:lpt.	5n827.1↔	Uzavr.fem.her.pri recid.s alopl.mat:lsk.transperit.
5n790.2	Incizia ductus pancreaticus:lsk.	5n827.2↔	Uzav.femorál.hernie pri recid,esk totál.extraperiton.pristup
5n790.4	Incizia ductus pancreaticus:konv.lsk.-lpt.	5n827.x↔	Uzavretie femor.hernie:pri recidíve:ostatné
5n790.x	Incizia ductus pancreaticus:ostatné	5n828↔	Uzavr.fem.her.pri recid.s resek.čr.bez dodatoč.laparotóm.
5n791.0	Incizia papily pankreasu [papihotómia]:lpt.	5n82x↔	Uzavretie femorálnej hernie:pri recidíve,s alopl.mat:ost.
5n791.x	Incizia papily pankreasu [papihotómia]:ostatné	5n830.1	Uzavr.umbilik.hernie bez plastiky s exstirpáciou pupoč.cysty
5n792.0	Odstr.konkrementu z ductus pancreaticus:lpt.	5n830.2	Uzavr.umbilik.her.bez plast.s odstr.urachu
5n792.x	Odstr.konkrementu z ductus pancreaticus:ost.	5n830.3	Uzavr.umbilik.her.bez plast.bez ďalších výkonov
5n793.0	Excizia ductus pancreaticus:lpt.	5n830.x	Uzavretie umbilikálnej hernie bez plastiky:ostatné
5n793.x	Excizia ductus pancreaticus:ostatné	5n831	Uzavretie umbilikálnej hernie s plastikou
5n794.0	Deštrukcia ductus pancreaticus:lpt.	5n832	Uzavretie umbilikálnej hernie s autológ.mat.
5n794.x	Deštrukcia ductus pancreaticus:ostatné	5n833.0	Uzavretie umbilikálnej hernie s alopl.mat:lpt.
5n795.0	Drenáž ductus pancreaticus:lpt.	5n833.1	Uzav.umb.her.s alopl.mat:lsk.transperitoneálne
5n795.x	Drenáž ductus pancreaticus:ostatné	5n833.2	Uzav.umb.her.s alopl.mat:esk.,tot.extraperit.pristup
5n79a.0	Dilatácia pankreatických vývodov:lpt.	5n833.x	Uzavretie umbilikálnej hernie s alopl.mat:ostatné
5n79a.x	Dilatácia pankreatických vývodov:ostatné	5n83x	Uzavretie umbilikálnej hernie:ostatné
5n79b.0	Odstr.aloplast.materiálu z pankreat.vývodov:lpt.	5n840	Uzavretie epigastrickej hernie bez plastiky
5n79b.x	Odstr.aloplast.materiálu z pankreat.vývodov:ost.	5n841	Uzavretie epigastrickej hernie s plastikou
5n79c.0	Hemostáza na pankrease a pankreatických cestách:lpt.	5n842	Uzavretie epigastrickej hernie s autológ.mat.
5n79c.x	Hemostáza na pankrease a pankreatických cestách:ost.	5n843.0	Uzavretie epigastrickej hernie s alopl.mat:lpt.
5n79d.0	Revízia na pankrease a pankr.c.ako samost.výk:lpt.	5n843.1	Uzavretie epigastr.her.s alopl.mat:lsk.transperitoneál.
5n79d.x	Revízia na pankrease a pankr.c.ako samost.výk:ostatné	5n843.2	Uzav.epigastr.her.s alopl.mat:esk.,tot.extraperit.prist.
5n79g.0	Vsun.samoexp.protézy na pankrease a pankr.c.laparot.	5n843.x	Uzavretie epigastrickej hernie s alopl.mat:ostatné
5n79g.x	Vsun.samoexp.protézy na pankrease a pankr.c:ost.	5n84x	Uzavretie epigastrickej hernie:ostatné
5n79h.0	Vsun.protézy bez samoexp.schop.pankreas a pankr.c:lap	5n850	Uzavretie hernie v jazve bez plastiky
5n79h.x	Vsun.protézy bez samoexp.schop.pankreas a pankr.c:ost.	5n851	Uzavretie hernie v jazve s plastikou
5n79j.0	Výmena samoexp.protézy na pankrease a pankr.c.laparot.	5n852	Uzavretie hernie v jazve s autológ.mat.
5n79j.x	Výmena samoexp.protézy na pankrease a pankr.c:ost.	5n853	Uzavretie hernie v jazve s alogén.mat.
5n79k.0	Vým.protézy bez samoexp.schop.pankreas a pankr.c:lpt.	5n854.1	Uzavretie hernie v jazve s alopl.mat:lsk.transperitoneálne
5n79k.x	Vým.protézy bez samoexp.schop.pankreas a pankr.c:ost.	5n854.3	Uzavr.her.v jazve s alopl.mat:otv.ch.ako posil.bruš.st.
5n79m.0	Sutúra na pankrease a pankr.cestách po poranení:lpt.	5n854.4	Uzavr.her.v jazve s alopl.mat:otv.ch.ako náhrada bruš.st.
5n79m.2	Sutúra na pankrease a pankr.cestách po poranení:lsk.	5n854.x	Uzavretie hernie v jazve s alopl.mat:ostatné
5n79m.4	Sutúra na pankrease a pankr.cestách po poran.ikonv.lsk.-lpt.	5n85x	Uzavretie hernie v jazve:ostatné
5n79m.x	Sutúra na pankrease a pankr.cestách po poranení:ost.	5n860	Uzáver VVCH bruš.steny bez plastiky
5n79x.0	Iné OP na pankrease a pankr.cest:lpt.	5n861	Uzáver VVCH brušnej steny s plastikou
5n79x.2	Iné OP na pankrease a pankr.cest:lsk.	5n862	Uzáv.VVCH br.st.(omfalok.,laparosch) s autológ.mat.
5n79x.4	Iné OP na pankrease a pankr.cest:zm.lsk.-lpt.	5n863	Uzáv.VVCH bruš.steny s alog.mat.
5n79x.x	Iné OP na pankrease a pankr.cest:ostatné	5n864	Uzáv.VVCH bruš.steny s alopl.mat.
5n810.0↔	Uzav.inguin.hernie bez plast:s vys.podviaz.vaku her.a čiast.res.	5n86x	Iné uzávery VVCH bruš.steny
5n810.1↔	Uzavr.inguin.her.bez plast:s res.steny hydrokély	5n870	Uzavretie diafragmatickej hernie bez plastiky
5n810.2↔	Uzavr.inguin.her.bez plas:s funikulol.a dislok.semennika	5n871	Uzavretie diafragmatickej hernie s plastikou
5n810.3↔	Uzavr.inguin.hernie bez plats:bez d.výkonov	5n872	Uzavretie diafragmatickej hernie s autogen.m.
5n810.x↔	Uzavretie inguin.hernie bez plastiky:ostatné	5n873	Uzavretie diafragmatickej hernie s alogén.m.
5n811↔	Uzavretie inguinálnej hernie s plastikou	5n874.0	Uzavr.diafragm.her.s alopl.mat:lpt.
5n812↔	Uzavr.inguin.hernie s autológ.materiálom	5n874.1	Uzavr.diafr.hernie s alopl.mat:lsk.transperit
5n813.0↔	Uzavretie inguin.hernie s aloplast.mat:lpt.	5n874.2	Uzav.diafr.her.s alopl.mat:esk.totál.extaperit.prist.
5n813.1↔	Uzavretie inguin.hernie s alopl.mat:lsk.transperitoneálne	5n874.3	Uzav.diafr.hernie s alopl.mat:transtorak.
5n813.2↔	Uzavretie ingv.hernie s alopl.mat:esk.totál.extraperit.pr.	5n874.4	Uz.diafragmat.her.s alopl.mat:torakoabd.
5n813.x↔	Uzavretie inguin.hernie s aloplast.mat:ost.	5n874.5	Uzavr.diafr.her.s alopl.mat:torakoskop.
5n814↔	Uzavr.inguin.her.s res.čreva bez dodatoč.lpt.	5n874.x	Uzavr.diafragm.her.s alopl.mat:ost.
5n815.0↔	Uzavr.inguin.her.pri recid.s plast.bez funik.-orchidolýzy	5n875	Uzavr.diafragm.hernie pri recidíve bez plast.
5n815.1↔	Uzavr.inguin.her.pri recidíve s plast.s funikulo-orchidolýzou	5n876	Uzavr.diafragm.hernie pri recidíve s plast.
5n816↔	Uzavretie inguin.hernie pri recidíve s autolog.mat.	5n877	Uzavr.diafragm.hernie pri recidíve s autológ.m.
5n817.0↔	Uzavretie inguin.hernie pri recidíve s alopl.mat:lpt.	5n878	Uzavr.diafragm.hernie pri recidíve s alogén.m.
5n817.1↔	Uzavr.inguin.her.pri recid s alopl.mat:lsk.transperit.	5n879.0	Uzavr.diafragm.her.pri recidíve s alopl.mat:lpt.
5n817.2↔	Uzavr.inguin.her.pri recid.s alopl.mat:esk.tot.extraperit.p.	5n879.1	Uz.diafr.hernie pri recid.s alopl.mat:lsk.transperiton.

5n879.2	Uz. diafr.hernie pri recid.s alopl.mat:esk.tot.extrperit.prís	5o101.x↔	Plastická rekonštrukcia obličky:ostatné
5n879.3	Uzavr.diafr.hernie pri recid.s alopl.mat:transtorak.	5o102.1↔	Uzavretie fistuly obličky:laparotomicky
5n879.4	Uzavr.diafr.hernie pri recid.s alopl.mat:torakoabdom.	5o102.2↔	Uzavretie fistuly obličky:lumbotomicky
5n879.5	Uzavr.diafr.hernie pri recid.s alopl.mat:torakoskopíc.	5o102.4↔	Uzavretie fistuly obličky:laparoskopicky
5n879.x	Uzavretie diafragmat.hernie pri recidive s alopl.mat:ost.	5o102.5	Uzavretie fistuly obličky, roboticky
5n87x	Uzavretie diafragmatickej hernie:ostatné	5o102.x↔	Uzavretie fistuly obličky:ostatné
5n890	Uzavretie dal.abdominálnych hernií bez plast.	5o103.1↔	Oddelenie podkovovitej obličky:laparotomicky
5n891	Uzavretie ďalších abdominálnych hernií s plastikou	5o103.2↔	Oddelenie podkovovitej obličky:lumbotomicky
5n892	Uzavretie ďalších abdominálnych hernií s autológ.mat.	5o103.4↔	Oddelenie podkovovitej obličky:laparoskopicky
5n893.0	Uzavretie dal.abdom.hernií alopl.mat:lpt.	5o103.5	Oddelenie podkovovitej obličky, roboticky
5n893.1	Uzavr.d.abdom.hernií s alopl.mat:lsk.transperit.	5o103.x↔	Oddelenie podkovovitej obličky:ostatné
5n893.2	Uzavr.d.abd.hers.s alopl.mat:esk.totál.extraperit.p.	5o104.1↔	Plastika obličkovej panvičky:laparotomicky
5n893.x	Uzavretie ďalších abdominálnych hernií s alopl.mat:ost.	5o104.2↔	Plastika obličkovej panvičky:lumbotomicky
5n89x	Iné uzavretie ďalších abdom.hernií:ostatné	5o104.4↔	Plastika obličkovej panvičky:laparoskopicky
5n910	Biopsia peritonea:laparotomicky	5o104.5↔	Plastika obličkovej panvičky:roboticky
5n911	Exploratívna laparotómia	5o104.x↔	Plastika obličkovej panvičky:ostatné
5n912	Laparotómia s drenážou	5o105.1↔	Ureterokalikostómia:laparotomicky
5n913	Relaparotómia	5o105.2↔	Ureterokalikostómia:lumbotomicky
5n914	Second-look-laparotómia	5o105.4↔	Ureterokalikostómia:laparoskopicky
5n915	Exploratívna lumbotómia	5o105.5↔	Ureterokalikostómia:roboticky
5n916	Opakovaná lumbotómia	5o105.x↔	Ureterokalikostómia:ostatné
5n917	Biopsia peritonea laparoskopicky	5o106.1↔	Ureteropyelostómia:laparotomicky
5n91x	Laparotómia a lumbotómia, ostatné	5o106.2↔	Ureteropyelostómia:lumbotomicky
5n920.1	Incízia brušnej steny:explorácia	5o106.4↔	Ureteropyelostómia:laparoskopicky
5n920.2	Incízia brušnej steny:extraperitoneálna drenáž	5o106.5↔	Ureteropyelostómia:roboticky
5n920.3	Incízia brušnej steny:odstránenie cudz.t.	5o106.x↔	Ureteropyelostómia:ostatné
5n920.x	Incízia brušnej steny:ostatné	5o107.1↔	Pyelopyelostómia pri zdvoj.syst:lpt.
5n921	Excízia ch.zm.tk.brušnej steny	5o107.2↔	Pyelopyelostómia pri zdvoj.syst:lumbt.
5n922	Omfalektómia chor.zm.tkaniva bruš.steny	5o107.4↔	Pyelopyelostómia pri zdvoj.syst:lsk.
5n923	Deštrukcia chorob.zmen.tk.brušnej steny	5o107.5	Pyelopyelostómia pri zdvojenom systéme, roboticky
5n929	Excízia a deštrukcia ch.zm.tk.bruš.steny:iné	5o107.x↔	Pyelopyelostómia pri zdvoj.syst:ostatné
5n92a	Excízia appendix epiploica	5o108.1↔	Transureteropyelostómia:lpt.
5n92b	Resekcia mesentéria	5o108.2↔	Transureteropyelostómia:lumbt.
5n92c	Omentektómia peritoneálneho tkaniva	5o108.4↔	Transureteropyelostómia:lsk.
5n92d.0	Parciál.parietálna peritoneálna ektómia peritoneál.tk.	5o108.5	Transureteropyelostómia, roboticky
5n92d.1	Subtotál.parietál.peritoneálna ektómia peritoneál.tk.	5o108.x↔	Transureteropyelostómia:ostatné
5n92d.2	Lok.parietálna peritoneálna ektómia peritoneál.tk.	5o109.1↔	Uzavretie nefrostómie:lpt.
5n92e	Res.tk.z bruš.reg.bez orgán.priřadenia:intraperit.	5o109.2↔	Uzavretie nefrostómie:lumbt.
5n92x	Incízie,excízie,deštrukcie chor.tkaniva brušnej steny:ost.	5o109.4↔	Uzavretie nefrostómie:lsk.
5n930	Sutúra brušnej steny po poranení	5o109.5	Uzavretie nefrostómie, roboticky
5n931	Sutúra mesenteria,omenií majus al.minus po poranení	5o109.x↔	Uzavretie nefrostómie:ostatné
5n932.1	Plast.rekonštr.bruš.steny s autológnym materiálom	5o10a.1↔	Dilatácia zúž.nefrostom.kanála:lpt.
5n932.2	Plast.rekonštr.bruš.steny s aloplastickým materiálom	5o10a.2↔	Dilatácia zúž.nefrostom.kanála:lumbt.
5n932.x	Plast.rekonštr.bruš.steny, ostatné	5o10a.4↔	Dilatácia zúž.nefrostom.kanála:lsk.
5n933	Plastická rekonštrukcia omenta	5o10a.x↔	Dilatácia zúž.nefrostom.kanála:ostatné
5n934.1	Plast.OP diastázy priamych bruš.sval.	5o10x.1↔	Iná rekonštrukcia obličky:lpt.
5n934.2	Plast.OP diast.priam.br.sval.s OP umbil.hernie	5o10x.2↔	Iná rekonštrukcia obličky:lumbt.
5n93x	Plast.rekonštr.brušnej steny a peritonea:ostatné	5o10x.4↔	Iná rekonštrukcia obličky:lsk.
5n991	Revízia dutiny brušnej pre krvácanie	5o10x.5	Iná rekonštrukcia obličky, roboticky
5n991.1	Sekundárne uzavretie brušnej steny	5o10x.x↔	Iná rekonštrukcia obličky:ostatné
5n991.2	Definitívne uzavretie brušnej steny	5o110.1↔	Radikálna nefrektómia:lpt.
5n991.x	Ostatné uzávěry brušnej steny a peritonea	5o110.2↔	Radikálna nefrektómia:lumbt.
5n993	Odstřánenie cudzieho telesa z brušnej dutiny	5o110.3↔	Radikálna nefrektómia:torakoabd.
5n994	Vsunutie peritoneovaskulárneho shuntu do bruš.dut	5o110.4↔	Radikálna nefrektómia:lsk.
5n995	Implantácia katéetrového systému do brušnej dutiny	5o110.5↔	Radikálna nefrektómia:roboticky
5n996	Revízia katéetrového systému v brušnej dutine	5o110.6↔	Radikálna nefrektómia s použ.mimotelového obehu
5n997	Odstřánenie katéetrového systému z brušnej dutiny	5o110.x↔	Radikálna nefrektómia:ostatné
5n998.0	Laparoskopia s drenážou	5o111.1↔	Radikálna nefrektómia s ureterektómiou:lpt.
5n998.1	Laparoskopia s adheziolýzou	5o111.2↔	Radikálna nefrektómia s ureterektómiou:lumbt.
5n998.2	Laparotómia s adheziolýzou	5o111.4↔	Radikálna nefrektómia s ureterektómiou:lsk.
5n998.3	Laparoskopia s adheziolýzou v gynekológii	5o111.5↔	Radikálna nefrektómia s ureterektómiou:rob.
5o100.1↔	Sutúra obličky po poranení:laparotomicky	5o111.x↔	Radikálna nefrektómia s ureterektómiou:ostatné
5o100.2↔	Sutúra obličky po poranení:lumbotomicky	5o112.1↔	Radik.nefrektómia.s esk.vytiahn.močov.vr.reg.LNE:lpt.
5o100.4↔	Sutúra obličky po poranení:laparoskopicky	5o112.2↔	Radik.nefrektómia.s esk.vytiahn.močov.vr.reg.LNE:lumbt.
5o100.5	Sutúra obličky po poranení, roboticky	5o112.4↔	Radik.nefrektómia.s esk.vytiahn.močov.vr.reg.LNE:lsk.
5o100.x↔	Sutúra obličky po poranení:ostatné	5o112.5↔	Radik.nefrektómia.s esk.vytiahn.močov.vr.reg.LNE:rob.
5o101.1↔	Plastická rekonštrukcia obličky:laparotomicky	5o112.x↔	Radik.nefrektómia.s esk.vytiahn.močov.vr.reg.LNE:ostatné
5o101.2↔	Plastická rekonštrukcia obličky:lumbotomicky	5o113.4↔	Nefrektómia pre nenádorové ochor.rukou asist:lsk.
5o101.4↔	Plastická rekonštrukcia obličky:laparoskopicky	5o114.4↔	Ureteronefektómia pre nenádorové ochor:lsk.
5o101.5	Plastická rekonštrukcia obličky, roboticky	5o115.01↔	Nefrektómia transplantovanej obličky:lpt.

5o115.02↔	Nefrektómia transplantovanej obličky:lumbt.	5o165.0↔	Marsupializácia cysty obličky
5o115.04↔	Nefrektómia transplantovanej obličky:lsk.	5o165.4↔	Marsupializácia cysty obličky laparoskopicky
5o115.0x↔	Nefrektómia transplantovanej obličky:ostatné	5o191.1↔	Obnaženie obličky (pre exploráciu):lpt.
5o115.11↔	Nefrektómia pre transpl.od živého darcu:lpt.	5o191.2↔	Obnaženie obličky (pre exploráciu):lumbt.
5o115.12↔	Nefrektómia pre transpl.od živého darcu:lumbt.	5o191.3↔	Obnaženie obličky (pre exploráciu):torakoabd.
5o115.14↔	Nefrektómia pre transpl.od živého darcu:lsk.	5o191.4↔	Obnaženie obličky (pre exploráciu):lsk.
5o115.15	Nefrektómia pre transplantáciu od živého darcu, roboticky	5o191.5	Obnaženie obličky, roboticky
5o115.1x↔	Nefrektómia pre transpl.od živého darcu:ostatné	5o191.x↔	Obnaženie obličky (pre exploráciu):ostatné
5o116.1↔	Nefrektómia bez ďalších výkonov:lpt.	5o192.1↔	Dekapsulácia obličky:lpt.
5o116.2↔	Nefrektómia bez ďalších výkonov:lumbt.	5o192.2↔	Dekapsulácia obličky:lumbt.
5o116.4↔	Nefrektómia bez ďalších výkonov:lsk.	5o192.4↔	Dekapsulácia obličky:lsk.
5o116.5↔	Nefrektómia bez ďalších výkonov:roboticky	5o192.5	Dekapsulácia obličky, roboticky
5o116.x↔	Nefrektómia bez ďalších výkonov:ostatné	5o192.x↔	Dekapsulácia obličky:ostatné
5o117.1↔	Nefrektómia s ureterektómiou:lpt.	5o193.1↔	Nefropexia:lpt.
5o117.2↔	Nefrektómia s ureterektómiou:lumbt.	5o193.2↔	Nefropexia:lumbt.
5o117.4↔	Nefrektómia s ureterektómiou:lsk.	5o193.4↔	Nefropexia:lsk.
5o117.5↔	Nefrektómia s ureterektómiou:roboticky	5o193.5	Nefropexia, roboticky
5o117.x↔	Nefrektómia s ureterektómiou:ostatné	5o193.x↔	Nefropexia:ostatné
5o11x.1↔	Iná nefrektómia:laparotomicky	5o194.1↔	Operačná revízia obličky:lpt.
5o11x.2↔	Iná nefrektómia:lumbtomicky	5o194.2↔	Operačná revízia obličky:lumbt.
5o11x.3↔	Iná nefrektómia:torakoabd.	5o194.3↔	Operačná revízia obličky:torakoabd.
5o11x.4↔	Iná nefrektómia:lsk.	5o194.4↔	Operačná revízia obličky:lsk.
5o11x.5↔	Iná nefrektómia:roboticky	5o194.5	Operačná revízia obličky, roboticky
5o11x.x↔	Iná nefrektómia:ostatné	5o194.x↔	Operačná revízia obličky:ostatné
5o120.1↔	Parciálna resekcia obličky:lpt.	5o195.0	Operácie na obličkových cievach
5o120.2↔	Parciálna resekcia obličky:lumbt.	5o195.1	Operácia pre lymfokélu transplantovanej obličky, laparoskopicky
5o120.4↔	Parciálna resekcia obličky:lsk.	5o195.2	Drenáž lymfokély transplantovanej obličky
5o120.5↔	Parciálna resekcia obličky:roboticky	5o19x.1↔	Iné OP na obličke:lpt.
5o120.x↔	Parciálna resekcia obličky:ostatné	5o19x.2↔	Iné OP na obličke:lumbt.
5o121.1↔	Parciálna resekcia obličky s ureterektómiou:lpt.	5o19x.3↔	Iné OP na obličke:torakoabd.
5o121.2↔	Parc.res.obličky s ureterektómiou:lumbt.	5o19x.4↔	Iné OP na obličke:lsk.
5o121.4↔	Parciálna resekcia obličky s ureterektómiou:lsk.	5o19x.5	Iné operácie na obličke, roboticky
5o121.5↔	Parciálna resekcia obličky s ureterektómiou:rob.	5o19x.x↔	Iné OP na obličke:ostatné
5o121.x↔	Parc.resekcia obličky s ureterektómiou:ostatné	5o200.0↔	Sutúra močovodu po poranení:otv.chir.
5o122.1↔	Parc.res.obličky s chladiacou perfúziou:lpt.	5o200.4↔	Sutúra močovodu po poranení:lsk.
5o122.2↔	Parc.res.obličky s chladiacou perfúziou:lumbt.	5o200.x↔	Sutúra močovodu po poranení:ostatné
5o122.4↔	Parc.res.obličky s chladiacou perfúziou:lsk.	5o201.0↔	Reanastomóza močovodu:otv.chir.
5o122.5	Parciálna resekcia obličky s chladiacou perfúziou, roboticky	5o201.4↔	Reanastomóza močovodu:lsk.
5o122.x↔	Parc.res.obličky s chladiacou perfúziou:ostatné	5o201.x↔	Reanastomóza močovodu:ostatné
5o12x.1↔	Iná parciálna resekcia obličky:lpt.	5o202.0↔	Uzavretie ureterokutánnej fistuly:otv.chir.
5o12x.2↔	Iná parciálna resekcia obličky:lumbt.	5o202.4↔	Uzavretie ureterokutánnej fistuly:lsk.
5o12x.4↔	Iná parciálna resekcia obličky:lsk.	5o202.x↔	Uzavretie ureterokutánnej fistuly:ostatné
5o12x.5↔	Iná parciálna resekcia obličky:roboticky	5o203.0↔	Uzavretie ureteroenterálnej fistuly:otv.chir.
5o12x.x↔	Iná parciálna resekcia obličky:ostatné	5o203.4↔	Uzavretie ureteroenterálnej fistuly:lsk.
5o131.1↔	Nefrostómia:lpt.	5o203.x↔	Uzavretie ureteroenterálnej fistuly:ostatné
5o132.0↔	Odstránenie konkrémentu z obličky:otv.ch.	5o204.0↔	Ureterovezikoneoimplantácia s modelážou močovodu:otv.ch
5o140↔	Transplantácia obličky:alogénny živý darca	5o204.4↔	Ureterovezikoneoimplantácia s modelážou močovodu:lsk.
5o141↔	Transpl.obličky:alogénny mŕty darca	5o204.x↔	Ureterovezikoneoimplantácia s modelážou močovodu:ost.
5o142↔	Transplantácia obličky:syngénny darca	5o205.0↔	Protireflux.plastika močovodu:otv.chir.
5o143↔	Autotransplantácia obličky	5o205.4↔	Protireflux.plastika močovodu:lsk.
5o144↔	Autotransplantácia obličky po extrakorporálnej res.	5o205.x↔	Protirefluxová plastika močovodu:ost.
5o145↔	Transpl.obličky:en bloc transplantát	5o206.0↔	Trans-ureteroureterostómia:otv.chir.
5o14x↔	Transplantácia obličky:ostatné	5o206.4↔	Trans-ureteroureterostómia:lsk.
5o150↔	Nefrotómia otvor.chir.	5o206.x↔	Trans-ureteroureterostómia:ostatné
5o151↔	Nefrostómia otv.chir.	5o207.0↔	Čiastočná náhrada močovodu:otv.chir.
5o152↔	Pyelotómia otvor.chir.	5o207.4↔	Čiastočná náhrada močovodu:lsk.
5o154↔	Pyelostómia otv.chir.	5o207.x↔	Čiastočná náhrada močovodu:ostatné
5o155↔	Pyelokalikotómia otvor.chir	5o209.0↔	Totálna náhrada močovodu:otv.chir.
5o156↔	Kalikotómia perkutánna	5o209.4↔	Totálna náhrada močovodu:lsk.
5o157↔	Nefropyelokalikotómia otvor.chir.	5o209.x↔	Totálna náhrada močovodu:ostatné
5o158↔	Nefrotómia,-stómia,pyelotómia,-stómia otv.ch:punkcia cysty	5o20a.0↔	Uret-vezikoneoimpl.vr.antirefl.plast.močovod:otv.chir
5o15c	Endopyelotómia perkutánna	5o20a.4↔	Uret-vezikoneoimpl.vr.antirefl.plast.močovod:lsk.
5o15d	Endopyelotómia retrográdna	5o20a.x↔	Uret-vezikoneoimpl.vrát.antirefl.plast.močovod:ost.
5o15x↔	Nefrotómia,-stómia,pyelotómia,-stómia otv.pr:ostatné	5o20b.0↔	Uret-vezikoneoimpl,zdvoj.močovod,antirefl.plast:o.ch
5o162.1↔	Excizia chorého tkaniva obličky:lpt.	5o20b.4↔	Uret-vezikoneoimpl,zdvoj.močov,antirefl.plast:lsk
5o162.4↔	Excizia chorého tkaniva obličky:lsk.	5o20b.x↔	Uret-vezikoneoimpl,zdvoj.močov,antirefl.plast:ostat.
5o163.1↔	Deštrukcia chorého tkaniva obličky:lpt.	5o20c.0↔	Transpoz.vlast.močovod.na transplant.oblič:otv.chir
5o163.4↔	Deštrukcia chorého tkaniva obličky:lsk.	5o20d.0↔	Totál/čiasť.náhr.močovod.použ.čr.segm:otv.chir
5o163.8	Perkutánna rádiófrekvenčná ablácia neoplastických ložísk obličky	5o20d.4↔	Totál/čiasť.náhr.močovod.použ.čr.segm:lsk
		5o20d.x↔	Totál/čiasť.náhr.močovod.použ.čr.segm:ostatné

5o20e.0	Náhrada časti močovodu lalokom z močového mechúra	5o230.1	Kruhovú ureterokutaneostómia:lpt.
5o20x.0↔	Iná rekonštr.močovodu:otv.chir.	5o230.2	Kruhovú ureterokutaneostómia:lumbt.
5o20x.4↔	Iná rekonštr.močovodu:lsk.	5o230.4	Kruhovú ureterokutaneostómia:lsk.
5o20x.x↔	Iná rekonštr.močovodu:ostatné	5o230.5	Kruhovú ureterokutaneostómia, roboticky
5o210.0	Vytvorenie ileálneho rezervoáru (pouchu):otv.ch.	5o230.x	Kruhovú ureterokutaneostómia:ostatné
5o210.4	Vytvorenie ileálneho rezervoáru (pouchu):lsk.	5o231.1	Transureteroureterokutaneostómia:lpt.
5o210.5	Vytvorenie ileálneho rezervoáru, roboticky	5o231.2	Transureteroureterokutaneostómia:lumbt.
5o210.x	Vytvorenie ileálneho rezervoáru (pouchu):ostatné	5o231.4	Transureteroureterokutaneostómia:lsk.
5o211.0	Vytvorenie ileocekálneho rezervoáru(pouchu):otv.ch.	5o231.5	Transureteroureterokutaneostómia, roboticky
5o211.4	Vytvorenie ileocekálneho rezervoáru(pouchu):lsk.	5o231.x	Transureteroureterokutaneostómia:ost.
5o211.5	Vytvorenie ileocekálneho rezervoáru, roboticky	5o232.1	Revízia ureterokutaneostómie:lpt.
5o211.x	Vytvorenie ileocekálneho rezervoáru(pouchu):ostatné	5o232.2	Revízia ureterokutaneostómie:lumbt.
5o212.0	Vytvorenie rezervoáru z hrubého čreva(pouchu):otv.ch.	5o232.4	Revízia ureterokutaneostómie:lsk.
5o212.4	Vytvorenie rezervoáru z hrubého čreva(pouchu):lsk.	5o232.5	Revízia ureterokutaneostómie, roboticky
5o212.5	Vytvorenie rezervoáru z hrubého čreva, roboticky	5o232.x	Revízia ureterokutaneostómie:ost.
5o212.x	Vytvorenie rezervoáru z hrubého čreva(pouchu):ostatné	5o233.1	Uzavretie ureterokutaneostómie:lpt.
5o213.0	Vytvorenie rezervoáru zo žalúdka(pouchu):otv.ch.	5o233.2	Uzavretie ureterokutaneostómie:lumbt.
5o213.4	Vytvorenie rezervoáru zo žalúdka(pouchu):lsk.	5o233.4	Uzavretie ureterokutaneostómie:lsk.
5o213.5	Vytvorenie rezervoáru zo žalúdka, roboticky	5o233.x	Uzavretie ureterokutaneostómie:ost.
5o213.x	Vytvorenie rezervoáru zo žalúdka(pouchu):ostatné	5o234.1	Konv.supravez.deriv.moč/ureterostómia:lpt
5o214.0	Revízia kontinentnej stómie:otv.ch.	5o234.2	Konverzia.supravez.deriv.moč/ureterost:lumbt
5o214.4	Revízia kontinentnej stómie:lsk.	5o234.4	Konv.supravez.deriv.moč/ureterost:lsk
5o214.x	Revízia kontinentnej stómie:ostatné	5o234.5	Konverzia supravezikálnej derivácie moču/ureterostómia, roboticky
5o215.0	Revízia kontinenčného ventilu:otv.	5o234.x	Konv.supravez.deriv.moč/ureterost:ost.
5o215.4	Revízia kontinenčného ventilu:lsk.	5o235.1	Ureterokutaneostómia:lpt.
5o215.x	Revízia kontinenčného ventilu:ostatné	5o235.2	Ureterokutaneostómia:lumbt.
5o216.0	Revízia črevného rezervoáru(pouchu):otv.ch.	5o235.4	Ureterokutaneostómia:lsk.
5o216.4	Revízia črevného rezervoáru(pouchu):lsk.	5o235.5	Ureterokutaneostómia, roboticky
5o216.x	Revízia črevného rezervoáru(pouchu):ostatné	5o235.x	Ureterokutaneostómia:ost.
5o217.0	Konv.i.supravez.deriv-na deriv.s vytv.črev.rezerv:otv.ch	5o23x.1	Iná kut.der.m.ureterokutaneostómio[u]ink.st.]:lpt.
5o217.4	Konv.i.supravez.deriv-na deriv.s vytv.črev.rezerv:lsk.	5o23x.2	Iná kut.der.m.ureterokutaneostómio[u]ink.st.]:lumbt.
5o217.x	Konv.i.supravez.deriv-na deriv.s vytv.črev.rezerv:ost.	5o23x.4	Iná kut.der.m.ureterokutaneostómio[u]ink.st.]:lsk.
5o21a.0	Reviz.ureteroenter.anast.kontin.črev.rzv. vyúst.na kožu:o.ch.	5o23x.5	Iná kutánná deriv.moču ureterokut.[inkont.stóm.robot.
5o21a.4	Reviz.ureteroenter.anast.kontin.črev.rzv. vyúst.na kožu:lsk.	5o23x.x	Iná kut.der.m.ureterokutaneostómio[u]ink.st.]:ost.
5o21a.x	Reviz.ureteroenter.anast.kontin.črev.rezerv.vyúst.na kožu:ost	5o250.0↔	Ureterolitotómia pre ureterolitiázu:otv.ch.
5o21b.0	Kut.der.moču s čr.rez.(kont.st.):apendikostómio[u]:otv.	5o250.4↔	Ureterolitotómia pre ureterolitiázu:lsk.
5o21b.4	Kut.der.moču s čr.rez.(kont.st.):apendikostómio[u]:lsk.	5o250.5	Ureterolitotómia pre ureterolitiázu, roboticky
5o21b.5	Kon.der.moču apen.u kon.črev.rez.s vyús.na kožu, rob.	5o253.6↔	Ureterotóm.a odstr.konkr.pre ureterolit:ureterorenosk.
5o21b.x	Kut.der.moču s čr.rez.(kont.st.):apendikostómio[u]:ostatné	5o256.6↔	Ureterotóm.a odstr.konkr.m.s dezintegr:ureterorenosk
5o21c.0	Kut.der.moču s čr.rez.(kont.st.):detubuliz.segm.TČ:otv.chir.	5o259.0	Odstánenie konkrementu pre ureterolitiázu slučkou
5o21c.4	Kut.der.moču s čr.rez.(kont.st.):detubuliz.segm.TČ:lsk.	5o259.1	Založenie dlhodobej slučky pre ureterolitiázu
5o21c.x	Kut.der.moču s čr.rez.(kont.st.):detubuliz.segm.TČ:ostatné	5o259.2	Ureter.a extr.konkr.pre ureterol.Dorm.slučkou
5o21x.0	Kont.črev.rezer.vyúst.na k.[kontin.stóm],iné:otv.ch.	5o259.3	Ureterotómia a repozícia konkrementu pre ureterolitiázu, push back
5o21x.4	Kont.čr.rezer.vyúst.na kožu[kont.st],iné:lsk.	5o260.1↔	Parciálna resekcia močovodu:otv.ch.abdomin.
5o21x.x	Kont.čr.rezer.vyúst.na k.[kont.st],iné:ostatné	5o260.2↔	Parciálna resekcia močovodu:lumbt
5o220.0	Inkont.ureteroileokutaneost.[ileál.konduit]:otv.ch	5o260.4↔	Parciálna resekcia močovodu:lsk
5o220.4	Inkont.ureteroileokutaneost.[ileál.konduit]:lsk.	5o260.5	Parciálna resekcia močovodu, roboticky
5o220.5	Inkontinentná ureteroileokutaneostómia [ileálny konduit], roboticky	5o260.x↔	Parciálna resekcia močovodu:ost.
5o220.x	Inkont.ureteroileokutaneost.[ileál.konduit]:ostatné	5o261.1↔	Ureterektómia:otv.ch.abd
5o221.0	Inkont.ureterokolokutaneost.[kolon/sigma kond]:otv.ch.	5o261.2↔	Ureterektómia:lumbt.
5o221.4	Inkont.ureterokolokutaneost.[kolon/sigma kond]:lsk.	5o261.4↔	Ureterektómia:lsk.
5o221.5	Inkont.ureterokolok.[kolon.kond.robot.	5o261.5	Ureterektómia, roboticky
5o221.x	Inkont.ureterokolokutaneost.[kolon/sigma kond]:ost.	5o261.x↔	Ureterektómia:ost.
5o222.0	Revízia inkontinentnej stómie:otvor.chir.	5o262.0	Exstirpácia pahýľa močovodu, otvorene chirurgicky
5o222.4	Revízia inkontinentnej stómie:lsk.	5o262.1↔	Resekcia pahýľa močovodu:lpt
5o222.x	Revízia inkontinentnej stómie:ostatné	5o262.2↔	Resekcia pahýľa močovodu:lumbt
5o223.0	Reviz.ureteroenterál.anastomózy inkontinent.stómie:otv.ch.	5o262.4↔	Resekcia pahýľa močovodu:lsk
5o223.4	Reviz.ureteroenterál.anastomózy inkontinent.stómie:lsk.	5o262.5	Resekcia pahýľa močovodu, roboticky
5o223.x	Reviz.ureteroenterál.anastomózy inkontinent.stómie:ost.	5o262.x↔	Resekcia pahýľa močovodu:ost.
5o224.0	Reviz.črevného interponátu inkontinentnej stómie:otv.ch.	5o266.0	Ureterorenoskopická excízia chorého tkaniva močovodu
5o224.4	Reviz.črevného interponátu inkontinentnej stómie:lsk.	5o266.1	Ureterorenoskopická deštrukcia chorého tkaniva močovodu
5o224.x	Reviz.črevného interponátu inkontinentnej stómie:ostatné	5o26x.1↔	Iná exc,deštr.chor.tk.m.res.močovodu a ureterekt:lpt.
5o225.0	Konv.i.supravez.deriv.moču na deriv.s čr.interponát:o.ch	5o26x.2↔	Iná exc,deštr.chor.tk.m.res.močovodu a ureterekt:lumbt.
5o225.4	Konv.i.supravez.deriv.moču na deriv.s čr.interponát:lsk	5o26x.4↔	Iná exc,deštr.chor.tk.m.res.močovodu a ureterekt:lsk.
5o225.x	Konv.i.supravez.deriv.moču na deriv.s čr.interponát:ost.	5o26x.5	Iná exc.a deš.chor.tkan.moč.res.moč.a uret.robot.
5o22x.0	Kut.der.moču s pou.črev.interp:inkontin.stómia:iná:otv.ch.	5o26x.x↔	Iná exc,deštr.chor.tk.m.res.močovodu a ureterekt:ost.
5o22x.4	Kutánná deriv.moču s pou.čr.interpon:ink.stómia:iná:lsk.	5o270.0↔	Incízia ústia močovodu:otv.chir.
5o22x.5	Kutánná deriv.moču s použ.črev.interp:inkont.stómia iná: robot.	5o271.0↔	Resekcia ústia močovodu:otv.ch.
5o22x.x	Kut.derivácia moču s pou.črev.interpon:ink.stómia:iná:ost.		

5o271.2↔	Resekcia ústia močovodu:perkut-transvezikál.	5o308.5	Augmentácia močového mechúra, roboticky
5o271.t↔	Resekcia ústia močovodu:transuretr.	5o308.x	Augmentácia moč.mech:ost.
5o274.4↔	Resekcia ústia močovodu:lsk.	5o309	Appendikovezikostómia:laparotomicky
5o280.0	Ureterosigmoideost. bez antireflux.ureteroenteroanast.	5o30a.0	Uzavretie extrofie močového mechúra:otv.chir.
5o280.1	Ureterosigmoideost.s antireflux.ureteroenteroanast.	5o30a.4	Uzavretie extrofie močového mechúra:lsk.
5o281.0	Vyúst.močovodov do hrub.čreva:otv.ch	5o30a.5	Uzavretie extrofie močového mechúra, roboticky
5o281.4	Vyústenie močovodov do hrub.čreva:lsk.	5o30a.x	Uzavretie extrofie močového mechúra:ost.
5o282.0	Uretereileostómia s vytvor.rezervoáru z tenk.čr.:otv.chir	5o30b.0	Uzavr.otv.urachu:otv.chir.
5o282.4	Uretereileostómia s vytvor.rezervoáru z tenk.čr.:lsk.	5o30b.4	Uzavr.otv.urachu:lsk.
5o285.0	Konv.inej supravez.deriv.moču na vnút.deriv.prostred.čreva	5o30b.5	Uzavretie otvoreného urachu, roboticky
5o285.1	Revizia ureteroenterálnej anastomózy	5o30b.x	Uzavretie otvoreného urachu:ost.
5o28x	Vnútná derivácia moču prostr.čreva:ostatné	5o30c	Uzavretie vezikovaginálnej fistuly
5o290.0↔	Obnaženie močovodu (k explorácii):otv.chir.	5o30x.0	Ost.plast.rekonštr.moč.mechúra:otv.chir.
5o290.4↔	Obnaženie močovodu (k explorácii):lsk.	5o30x.4	Ost.plast.rekonštr.moč.mechúra:lsk.
5o290.x↔	Obnaženie močovodu (k explorácii):ostatné	5o30x.5	Ostatné plastické rekonštrukcie močového mechúra, roboticky
5o291.0↔	Ligatúra močovodu:otv.chir.	5o30x.x	Ost.plast.rekonštr.moč.mechúra:ostatné
5o291.4↔	Ligatúra močovodu:lsk.	5o310	Epicystostómia perkutánna
5o291.x↔	Ligatúra močovodu:ostatné	5o311.0	Jednoduchá cystektómia u muža:otv.chir.
5o292.0↔	Uzavretie močovodu:otv.chir.	5o311.4	Jednoduchá cystektómia u muža:lsk.
5o292.4↔	Uzavretie močovodu:lsk.	5o311.5	Jednoduchá cystektómia u muža, roboticky
5o292.t↔	Uzavretie močovodu:transuretrálne	5o311.x	Jednoduchá cystektómia u muža:ostatné
5o292.x↔	Uzavretie močovodu:ostatné	5o312.0	Radik.cystektómia u muža bez uretrektóm:otv.chir
5o293.0↔	Ureterolyza bez intraperitoneálnej transpozície:otv.chir	5o312.4	Radikálna cystektómia u muža bez uretrektómie:lsk.
5o293.4↔	Ureterolyza bez intraperitoneálnej transpozície:lsk	5o312.5	Radikálna cystektómia bez uretrektómie u muža, roboticky
5o293.x↔	Ureterolyza bez intraperitoneálnej transpozície:osta.	5o312.x	Radik.cystektómia u muža bez uretrektómie:ost.
5o294.0↔	Ureterolyza s intraperitoneálnou transpozíciou:otv.chir.	5o313.0	Rad.cystekt.b.uretrekt.,šetr.nerv-ciev.zv.zach.pot.muža:o.chir
5o294.4↔	Ureterolyza s intraperitoneálnou transpozíciou:lsk.	5o313.4	Rad.cystekt.b.uretrekt.,šetr.nerv-ciev.zv.zach.pot.,muž:lsk.
5o294.x↔	Ureterolyza s intraperitoneálnou transpozíciou:ostatné	5o313.5	Rad.cys.bez uret.so šet.ner.zv.š. so zac.pot.u muža, rob.
5o295.0↔	Ureterolyza s obalením omentom:otv.chir.	5o313.x	Rad.cystekt.b.uretrekt.,šetr.nerv-ciev.zv.zach.pot.,muž:ost.
5o295.4↔	Ureterolyza s obalením omentom:lsk.	5o314.0	Rad.cystektómia s uretrektómiou,muž:otv.chir.
5o295.x↔	Ureterolyza s obalením omentom:ostatné	5o314.4	Rad.cystektómia s uretrektómiou,muž:lsk.
5o296.0↔	Podslizič.instilácia pri insuf.ústia močovodu:o.chir	5o314.5	Radikálna cystektómia s uretrektómiou u muža, roboticky
5o296.t↔	Podslizič.instilácia pri insuf.ústia močovodu:transuret	5o314.x	Rad.cystektómia s uretrektómiou,muž:ost.
5o296.x↔	Podslizič.instilácia pri insuf.ústia močovodu:ostatné	5o315.0	Eviscerácia malej panvy u muža:otv.chir.
5o297.0↔	Operačná revizia na močovode:otv.chir.	5o315.4	Eviscerácia malej panvy u muža:lsk.
5o297.4↔	Operačná revizia na močovode:lsk.	5o315.x	Eviscerácia malej panvy u muža:ostatné
5o297.t↔	Operačná revizia na močovode:transuretrálne	5o31a.0	Jednoduchá cystektómia u ženy:otv.chir.
5o297.x↔	Operačná revizia na močovode:ostatné	5o31a.4	Jednoduchá cystektómia u ženy:lsk.
5o29d.2	Ureterorenoskopia s odstránením nádoru, retrográdne	5o31a.5	Jednoduchá cystektómia u ženy, roboticky
5o29d.3	Implantácia double pigtailu do močových ciest	5o31a.x	Jednoduchá cystektómia u ženy:iný spôsob
5o29d.4	Implantácia stentu do močových ciest	5o31b.0	Rad.cystektómia bez uretrektómie u ženy:otv.chir.
5o29x.0↔	Iné OP na močovode:otv.chir.	5o31b.4	Rad.cystektómia bez uretrektómie u ženy:lsk.
5o29x.4↔	Iné OP na močovode:lsk.	5o31b.5	Radikálna cystektómia bez uretrektómie u ženy, roboticky
5o29x.t↔	Iné OP na močovode:transuretrálne	5o31b.x	Rad.cystektómia bez uretrektómie u ženy:iný spôsob
5o29x.x↔	Iné OP na močovode:ostatné	5o31c.0	Rad.cystektómia bez uretrekt.,šetr.nerv-ciev.zv.,žena:otv.ch.
5o300.0	Sutúra močového mechúra po poranení:otv.chir.	5o31c.4	Rad.cystektómia bez uretrekt.,šetr.nerv-ciev.zv.,žena:lsk.
5o300.4	Sutúra močového mechúra po poranení:lsk.	5o31c.x	Rad.cystektómia bez uretrektómie,šetr.nerv-ciev.zv.,žena:ost.
5o300.5	Sutúra močového mechúra po poranení, roboticky	5o31d.0	Rad.cystektómia s uretrektómiou u ženy:otv.chir.
5o300.x	Sutúra močového mechúra po poranení:ostatné	5o31d.4	Radikálna cystektómia s uretrektómiou,žena:lsk.
5o301.0	Uzavr.cystostómie:otv.chir.	5o31d.5	Radikálna cystektómia s uretrektómiou u ženy, roboticky
5o301.4	Uzavretie cystostómie:lsk.	5o31d.x	Radikálna cystektómia s uretrektómiou,žena:ost.
5o301.x	Uzavretie cystostómie:ostatné	5o31x.0	Iná cystektómia:otv.chir.
5o302.0	Uzavr.vezikokután.fistuly:otv.chir.	5o31x.4	Iná cystektómia:lsk.
5o302.4	Uzavr.vezikokután.fistuly:lsk.	5o31x.5	Iná cystektómia, roboticky
5o302.5	Uzavretie vezikokutánnej fistuly, roboticky	5o31x.x	Iná cystektómia:ostatné
5o302.x	Uzavr.vezikokután.fistuly:ostatné	5o320.0	Parc.res.moč.mech.bez neoimplantácie močovodu:otv.chir.
5o303.0	Uzavr.vezikoenterál.fistuly:otv.chir.	5o320.4	Parc.res.moč.mech.bez neoimplantácie močovodu:lsk.
5o303.4	Uzavr.vezikoenterál.fistuly:lsk.	5o320.5	Parc.resek.močov.mechúra bez neoimpl.močov.robot.
5o303.5	Uzavretie vezikoenterálnej fistuly, roboticky	5o320.x	Parc.res.moč.mech.bez neoimplantácie močovodu:ost.
5o303.x	Uzavr.vezikoenterál.fistuly:ostatné	5o321.0	Parc.res.moč.mech.s 1-str.neoimpl.močovodu:otv.chir.
5o304.0	Plastika moč.mechúra:otv.chir.	5o321.4	Parc.res.moč.mech.s 1-str.neoimplantáciou močovodu:lsk.
5o304.4	Plastika moč.mechúra:lsk.	5o321.5	Parc.resek.močov.mechúra s jednos.neoimpl.močov.robot.
5o304.x	Plastika moč.mechúra:ostatné	5o321.x	Parc.res.moč.mech.s 1-str.neoimplantáciou močovodu:ost.
5o305.0	Redukčná plastika močového mechúra:otv.chir.	5o322.0	Parc.res.moč.mech.s obojstr implant.močovodov:otv.chir.
5o305.4	Redukčná plastika močového mechúra:lsk.	5o322.4	Parc.res.moč.mech.s obojstr.impl.močovodov:lsk.
5o305.x	Redukčná plastika močového mechúra:ostatné	5o322.5	Parc.resek.močov.mechúra s obojst.implan.močov.robot.
5o307.4	Sakropexia močového mechúra:laparoskopicky	5o322.x	Parc.res.moč.mechúra s obojstr.impl.močovodov:ost
5o307.x	Sakropexia močového mechúra:ostatné	5o323.0	Supratrignon.res.moč.mech.bez neoimpl.močovod:otv.ch.
5o308.1	Augmentácia močového mechúra, otv.chir.	5o323.4	Supratrignon.res.moč.mech.bez neoimpl.močovod:lsk.
5o308.4	Augmentácia moč.mech:lsk.	5o323.5	Supratr.resek.močov.mechúra bez neoimpl.močov.robot.

50323.k	Sup.res.moč.mec.bez neoi.moč.kon.z lap.na otv.chir.	50353.4	Cystotómia [sectio alta], odstránenie cudzieho telesa
50323.x	Supratrignon.res.moč.mech.bez neoiimpl.močovod:ost.	50361.0	Cystostómia:otv.chir.
50324.0	Supratrignon.res.moč.mech.s 1-str.neoiimpl.močov:otv.ch	50361.2	Revízia cystostómie
50324.4	Supratrignon.res.moč.mech.s 1-str.neoiimpl.močov:lsk.	50361.3	Epicystostómia, otvorene chirurgicky
50324.5	Supratr.ressek.močov.mechúra s jednos.neoiimpl.močov.robot.	50361.4	Oper.dilat.cystost.kanála s nalož.hrubos.epicystos.cievky
50324.k	Sup.res.moč.mec.s jed.neoi.moč.kon.z lap.na otv.chir.	50362.0	Vezikokutaneostómia:s nekontinentnou stómou
50324.x	Supratrignon.res.moč.mech.s 1-str.neoiimpl.močov:ost.	50362.1	Vezikokutaneostómia:s kontinentnou stómou
50325.0	Supratrignon.res.moč.m.s obojstr.neoiimpl.močov:otv.ch	50370.0	Iná exc.chor.tk.m.mech.vr.divertikulektomie:o.chir
50325.4	Supratrignon.res.moč.mech.s obojstr.neoiimpl.močov:lsk.	50370.4	Iná exc.chor.tk.m.mech.vr.divertikulektomie:lsk
50325.5	Supratr.ressek.močov.mechúra s obojstr.neoiimpl.močov.robot.	50371.0	Iná deštr.chor.tk.moč.mech:otv.chir.
50325.k	Sup.res.moč.mec.s oboj.neoi.moč.kon.z lap.na otv.chir.	50371.4	Iná deštr.chor.tk.moč.mech:lsk.
50325.x	Supratrignon.res.moč.m.s obojstr.neoiimpl.močov:ost.	50371.5	Iná deštrukcia chorého tkaniva močového mechúra, roboticky
50326.0	Subtot.res.moč.mech.s 1-str.neoiimpl.močovodu:otv.ch	50372	Myektómia močového mechúra
50326.4	Subtot.res.moč.m.s 1-str.neoiimpl.močovodu:lsk.	5037x	Iná excízia a deštr.chor.tk.moč.mech:ost
50326.5	Subtot.ressek.močov.mechúra s jednos.neoiimpl.močov.robot.	50390.0	Vezikopexia suprapubická
50326.k	Sub.res.moč.mec.s jed.neoi.moč.kon.z lap.na otv.chir.	50391.0	Odstr.konkrementu z náhr.moč.mech:otv.chir.
50326.x	Subtotál.res.moč.m.s 1-str.neoiimpl.močovodu:ost.	50391.4	Odstr.konkrementu z náhr.moč.mechúra:lsk
50327.0	Subtot.res.moč.m.s obojstr.neoiimpl.močov:otv.ch	50391.5	Odstránenie konkrementu z náhradného močového mechúra, roboticky
50327.4	Subtot.res.moč.mech.s obojstr.neoiimpl.močov:lsk.	50392.0	Odstr.cudzího telesa z náhradného mechúra:otv.chir.
50327.k	Sub.res.moč.mec.s jed.neoi.moč.kon.z lap.na otv.chir.	50392.4	Odstr.cudzího telesa z náhradného mechúra:lsk.
50327.x	Subtotál.res.moč.m.s obojstr.neoiimpl.močov:ost.	50392.5	Odstránenie cudzieho telesa z náhradného mechúra, roboticky
5032x.0	Iná parciálna resekcia močového mechúra:otv.chir.	50393.0	Odstránenie hlienov z náhradného mechúra:otv.chir.
5032x.4	Iná parciálna resekcia močového mechúra:lsk.	50393.4	Odstránenie hlienov z náhradného mechúra:lsk.
5032x.5	Iná parciálna resekcia močového mechúra, roboticky	50393.5	Odstránenie hlienov z náhradného mechúra, roboticky
5032x.x	Iná parciálna resekcia močového mechúra:ost.	50394.0	Excízia chor.tkaniva z náhradného mechúra:otv.chir.
50330.0	Vytv.rezervoáru moč.mechúra s použ.ilea:otv.chir.	50394.1	Excízia chor.tkaniva z náhradného mechúra:perkutánne
50330.4	Vytv.rezervoáru moč.mechúra s použ.ilea:lsk.	50394.3	Excízia chor.tkaniva z náhradného mechúra:cez stómiu
50330.5	Vytvorenie rezervoáru močového mechúra s použitím ilea, roboticky	50394.4	Excízia chor.tkaniva z náhradného mechúra:lsk.
50330.x	Vytv.rezervoáru moč.mechúra s použ.ilea:ost.	50394.t	Excízia chor.tkaniva z náhradného mechúra:transuretr.
50331.0	Vytv.rezervoáru moč.mech.s použ.hr.čreva:otv.chir.	50394.x	Excízia chor.tkaniva z náhradného mechúra:ost.
50331.4	Vytv.rezervoáru moč.mech.s použ.hr.čreva:lsk.	50395.0	OP zastavenie krvácania na moč.mechúri:otv.chir.
50331.5	Vytvor.rezer.močov.mechúra s použ.hrubého čreva, robot.	50395.1	OP zastavenie krvácania na moč.mechúri:perkutánne
50331.x	Vytv.rezervoáru moč.mech.s použ.hr.čreva:ost.	50395.3	OP zastavenie krvácania na moč.mechúri:cez stómiu
50332.0	Vytv.rezervoáru moč.mech.s použitím ileocéka:otv.chir.	50395.4	OP zastavenie krvácania na moč.mechúri:lsk.
50332.4	Vytv.rezervoáru moč.mech.s použitím ileocéka:lsk.	50395.5	Operačné zastavenie krvácania na močovom mechúri, roboticky
50332.5	Vytvor.rezer.močov.mechúra s použ.ileoc.robot.	50395.t	OP zastavenie krvácania na moč.mechúri:transuretr.
50332.x	Vytv.rezervoáru moč.mech.s použitím ileocéka:iné	50395.x	OP zastavenie krvácania na moč.mechúri:ost.
50333.0	Vytv.rezervoáru moč.mech.s použ.žalúdka:otv.chir.	50396.0	Operačná dilatácia na močovom mechúri:otv.chir.
50333.4	Vytv.rezervoáru moč.mech.s použ.žalúdka:lsk.	50396.4	Operačná dilatácia na močovom mechúri:lsk.
50333.5	Vytvor.rezer.močov.mechúra s použ.žalúd.robot.	50397.0	Injekčná liečba na moč.mechúri:otv.chir.
50333.x	Vytv.rezervoáru moč.mech.s použ.žalúdka,ost.	50397.3	Injekčná liečba na moč.mechúri:cez stómiu
50334	Náhrada močového mechúra ortotopická	50397.4	Injekčná liečba na moč.mechúri:lsk.
50335.0	Konv.inej supra-vez.der.na náhr.rezerv.moč.mech:otv.chir.	50397.t	Injekčná liečba na moč.mechúri:transuretr.
50335.4	Konv.inej supra-vez.deriv.na náhr.rezerv.moč.mech:lsk.	50398.0	Revízia na močovom mechúri:otv.chir.
50335.5	Konv.inej supavez.deriv.na náhr.rezer.močov.mech.robot.	50398.4	Revízia na močovom mechúri:lsk.
50335.x	Konv.inej supra-vez.deriv.na náhr.rezerv.moč.mech:ost.	50398.5	Revízia na močovom mechúri, roboticky
5033x.0	Iná náhrada močového mechúra:otv.chir.	5039x.0	Iné OP na moč.mech:otv.chir.
5033x.4	Iná náhrada močového mechúra:lsk.	5039x.4	Iné OP na močovom mechúri:lsk.
5033x.5	Iná náhrada močového mechúra, roboticky	5039x.5	Iné operácie na močovom mechúri, roboticky
5033x.x	Iná náhrada močového mechúra:iné	50408.1	Onlay plastika pri striktúre uretry
50340.0	Transuretrálna incízia chorého tkaniva močového mechúra	50408.2	Onlay plastika so štepom z bukálnej sliznice
50340.1	Transuretrálna incízia chorého tkaniva hrdla močového mechúra	50408.x	Onlay plastika
50340.2	Transuretrálna excízia chorého tkaniva močového mechúra	50409.1	Inlay Onlay plastika pri striktúre moč.rúry
50344.0	Transur.deštr.chorého tkaniva močov.mechúra rádiorefek.ablác.	50409.x	Inlay Onlay plastika, ost.
50344.1	Transur.deštr.chorého tkaniva močov.mechúra mikrov.ablác.	5040a.1	1-dobá plast.rekonštr.moč.rúry s použ.kože predkožky
50344.2	Transur.deštr.chorého tkaniva močov.mechúra elektrokoa.	5040a.2	1-dobá plast.rekonštr.moč.rúry s použ.kože penisu
50344.3	Transuretrálna deštrukcia chorého tkaniva močového mechúra, ostatné	5040a.3	1-dobá plast.rekonštr.moč.rúry s použ.transpl.slizn.dut.úst.
50345.0	Transuretr.res.chor.tk.moč.mech:bez fluorescencie	5040a.4	1-dobá plast.rekonštr.moč.rúry s použ.sliznice moč.mech.
50345.1	Transuretr.res.tk.m.mech:fluorescenc.s hexaminolevulan.kys.	5040a.5	1-dobá plast.rekonštr.moč.rúry s použ.okolitych tk.
50345.2	Transuretr.res.chor.tk.m.mech:fluorescenc.použ.iných látok	5040a.x	1-dobá plast.rekonštr.moč.rúry:ost.
50345.3	Transuretrálna resekcia nádoru močového mechúra	5040b.1	2-dobá plast.rekonštr.moč.rúry:1.doba s použ.kože predkožky
50345.4	Resekcia divertikla močového mechúra	5040b.2	2-dobá plast.rekonštr.moč.rúry:1.doba s použ.kože penisu
5034x	Transuretr.inciz,exciz,deštr,res.chor.tk.m.mech:ost.	5040b.3	2-dobá plast.rekonštr.moč.rú:1.doba pou.transpl.sliz.DÚ
50353.0	Operačná evakuácia tamponády močového mechúra, transuretrálne	5040b.4	2-dobá plast.rekonštr.moč.rúry:1.doba s použ.sliznice moč.m.
50353.1	Cystot.[sectio alta], oper.evak.tamp.močov.mechúra	5040b.5	2-dobá plast.rekonš.moč.rú.s použ.okol.tk.pri striktúre moč.r.
50353.2	Cystotómia [sectio alta] bez ďalších výkonov	5040b.6	2-d. plast.moč.rú.s použ.bukálnej sliznice pri striktúre moč.rú
50353.3	Cystotómia [sectio alta], odstránenie konkrementu	5040b.x	Dvojdobá plastická rekonštr.moč.rúry,ost.
		5040e.0	Rekonš.prostat.alebo membran.časti močovej rúry po poran.
		5040e.1	Uzavretie uretrotómie

5o40e.2	Uzavretie uretrokutánnej fistuly	5o908.4	Radik.panvová lymfadenektómia v kombi.s i.OP:lsk.
5o40e.3	Uzavretie uretrorektálnej fistuly	5o908.x	Radik.panvová lymfadenektómia v kombi.s i.OP:iné
5o40e.4	Reanastomóza močovej rúry po poranení	5o909.1	Res.tkaniva bez presného urč.vz'ťahu k org:lpt.
5o40e.5	Reanastomóza močovej rúry s resekciou striktúry	5o909.2	Res.tkaniva bez presného urč.vz'ťahu k org:lumbt.
5o40e.6	End to end anastomóza močovej rúry	5o909.4	Res.tkaniva bez presného urč.vz'ťahu k org:lsk.
5o40e.7	Plastická rekoštrukcia ženskej epispádie	5o909.x	Res.tkaniva bez presného urč.vz'ťahu k org:ost.
5o40e.8	Plastická rekoštrukcia ženskej hypospádie	5o90x.1	Iná incízia a excízia retroperit.tk:lpt.
5o40x	Iné rekoštrukcie na močovej rúre	5o90x.2	Iná incízia a excízia retroperit.tk:lumbt.
5o411.0	Uretrotómia:otv.chir.	5o90x.3	Iná incízia a excízia retroperit.tk:torakoabd.
5o411.1	Optická uretrotómia	5o90x.4	Iná incízia a excízia retroperit.tk:lsk.
5o411.2	Laserová uretrotómia	5o911	Incízia perivezikálneho tkaniva
5o412.0	Uretrostómia:otv.chir.	5o912	Excízia perivezikálneho tkaniva
5o412.1	Uretrostómia perineálna	5o91x	Incízia a excízia perivezikálneho tkaniva:ost.
5o41e. x	Uretrektómia ako samostatný výkon, ostatné	5o920.1	Bulbárna implantácia umelého zvierača, jeden prstenec
5o41e.0	Jednoduchá uretrektómia u muža ako samostatný výkon	5o920.2	Bulbárna implantácia umelého zvierača, dva prstence
5o41e.1	Radikálna uretrektómia u muža ako samostatný výkon	5o920.3	Bulbár.implant.umelého zvierača,hrdlo moč.mechúra
5o41e.2	Jednoduchá uretrektómia u ženy ako samostatný výkon	5o920.x	Implantácia umelého zvierača, ostatné
5o41e.3	Radikálna uretrektómia u ženy ako samostatný výkon	5o922.1	Bulbárna výmena umelého zvierača,1 prstenec
5o420.1	Excízia karunkuly chorého tkaniva močovej rúry	5o922.2	Bulbárna výmena umelého zvierača,2 prstence
5o422.2	Resekcia chorého tkaniva močovej rúry:perk-transv.	5o922.3	Bulbár.výmena umelého zvierača,hrdlo moč.mechúra
5o422.t	Resekcia chorého tkaniva močovej rúry:transuretr.	5o922.x	Výmena umelého zvierača, ostatné
5o430.0	Transuretr.inciz.chor.tk.moč.rú.:vn.uretrotóm.b.opt.kontr.	5o924.0	Revízia zákroku pri umelom zvierači
5o430.1	Transuretr.inciz.chor.tk.moč.rú.:vn.uretrotóm.s opt.kontr.	5o924.1	Odstránenie umelého zvierača
5o430.2	Transuretr.inciz.chor.tk.moč.r.:vnút.uretrotómia,laserom	5o92x	Iné zákroky pri umelom zvierači
5o433.0	Tran.inc.chor.tkan.moč.rúry, inc.von.zvie.moč.rúry	5o930.1	Transvag.závesná OP s použ.autolog.m:plastika levátorov
5o433.1	Resek.jedného alebo viac.nádorov na vonk.ústí močovej rúry	5o930.2	Transvag.závesná OP s pou.autolog.m:pubokolokocygeál.pl
5o43x	Transuretr.incízia chor.tk.moč.rúry:ost.	5o930.3	Transvag.závesná OP s použ.autolog.m:fasciová závesná OP
5o440	Plastická meatotómia moč.rú:incízia močovej rúry	5o930.x	Transvag.závesná OP s použ.autolog.m:ost.
5o441	Plastická meatotómia moč.rú:meatoplastika	5o931.1	Transvag.závesná OP dury s použ.alogen.m
5o442	Meatotómia	5o931.2	Transvag.závesná OP fascie s použ.alogen.m
5o443	MA- meatal advancement	5o931.x	Transvag.závesná OP s použ.alogen.m:ost.
5o44x	Plastická meatotómia moč.rúry:ost.	5o932.1	Transvag.závesná OP s použitím alopl.mat:TVT/TOT
5o451	Sondáž močovej rúry	5o932.x	Transvag.závesná OP s použitím alopl.mat:iné
5o452	Dilatácia striktúry močovej rúry	5o93x	Transvaginálna závesná operácia:iná
5o45x	Iná operačná dilatácia močovej rúry	5o941.1	Suprapub.uretrovezik.slučková OP dury s použ.alogén.mat.
5o490	TIP-Snodgrassova plastika	5o941.2	Suprapub.uretrovezik.slučková OP fascie s použ.alogén.m.
5o491	OP cystouretro-enterokély rekonštr./s plastikou sfinkteru	5o941.3	Suprapub.uretrovezik.slučk.OP svalstva s použ.alogén.m.
5o492	Zavedenie stentu do moč.rúry	5o942.0	Suprap.uretrovez.sluč.OP použ.aloplast.mat:neadjustovateľ.
5o493	Zavedenie uretrálnej endoprotézy transuretr.	5o942.1	Suprap.uretrovez.sluč.OP použ.aloplast.mat:adjustovateľ.
5o496	Incízia periuretrálneho tkaniva	5o94x	Suprapub.uretrovezik.slučková OP [sling]:ost.
5o497	Excízia periuretrálneho tkaniva	5o950.1	Parauretrál.instilač.metódy s použ.dextr-hyalur.gél
5o498	Adheziolyza na močovej rúre a periuretrálnom tkanive	5o950.2	Parauretrál.instilač.metódy s použ.i.mat.
5o49b	Posunutie vonkajšieho ústia moč.rú.a glanduloplastika	5o952.1	Dvojdobé vytvorenie neomočovej rúry, prvá doba
5o49c	Duckettova plastika	5o952.2	Dvojdobé vytvorenie neomočovej rúry, druhá doba
5o900.1	Perirenál.incízia retroperitoneál.tk:otv.ch.abd.	5o956.1	SuspENZ.OP(závesná OP)pri inkont.muža použ.aloplast.mat
5o900.2	Perirenál.incízia retroperitoneál.tk:lumbt.	5o956.x	SuspENZná OP(závesná OP) pri inkontinencii u muža:ost.
5o900.4	Perirenál.incízia retroperitoneál.tk:lsk.	5o957.0	Adjustov.liečba inkont.moču, implan.umelého zvier.
5o901.1	Perirenál.drenáž retroperitoneál.tk:otv.ch.abd.	5o957.1	Adjustov.liečba inkont.moču, explan.umelého zvier.
5o901.2	Perirenál.drenáž retroperitoneál.tk:lumbt.	5o957.2	Adjustovateľná liečba inkontinencie moču, revízia umelého zvierača
5o901.4	Perirenál.drenáž retroperitoneál.tk:lsk.	5o957.3	Adjustovateľná liečba inkontinencie moču, výmena umelého zvierača
5o902.1	Retroperitoneál.drenáž retroperitoneál.tk:lpt.		
5o902.2	Retroperitoneál.drenáž retroperitoneál.tk:lumbt.	5o958.0	Jednodobé vytvorenie neomočovej rúry
5o902.4	Retroperitoneál.drenáž retroperitoneál.tk:lsk.	5o958.1	Uretropexia bez bližšieho určenia
5o903.1	Panvová drenáž retroperitoneál.tk:lpt.	5o958.2	Interpozičné operácie pre inkontinenciu moču
5o903.2	Panvová drenáž retroperitoneál.tk:lumbt.	5o958.3	Uretrocystolyza u ženy
5o903.4	Panvová drenáž retroperitoneál.tk:lsk.	5o958.x	Iné operácie pre inkontinenciu moču, ostatné
5o905.1	Excízia perirenálneho tkaniva:lpt.	5o960	Uretropubopexia
5o905.2	Excízia perirenálneho tkaniva:lumbt.	5o961	Uretrokolposuspenzia
5o905.4	Excízia perirenálneho tkaniva:lsk.	5o962	Uretrokolposuspenzia s laterálnou fixáciou pošvy
5o906.1	Excízia retroperitoneálneho tkaniva:lpt.	5o963	Parauretrálna ihlová suspenzia
5o906.2	Excízia retroperitoneálneho tkaniva:lumbt.	5o96x	Abdomin.retropubická a parauretrálna závesná OP:ost.
5o906.4	Excízia retroperitoneálneho tkaniva:lsk.	5o990	Zriasnenie uretrovezikálneho prechodu
5o906.50	Resekcia nádoru retroperitonea v bruš.obl.,laparotomicky	5o992.10	Pelvic organ prolaps[POP] pred.diel bez synt.mat:lpt.
5o906.51	Resekcia nádoru retroperitonea v malej panve, laparotomicky	5o992.11	Pelvic organ prolaps [POP], pred.diel lpt s použ.syntet.mat
5o907.1	Radikál.paraaortál.lymfadenektómia v kombi.s inými OP:lpt.	5o992.40	Pelvic organ prolaps[POP] pred.diel bez synt.mat:lsk.
5o907.2	Radikál.paraaortál.lymfadenekt.kombi.s inými OP:lumbt.	5o992.41	Pelvic organ prolaps [POP], pred. diel lsk s použ.syntet.mat
5o907.4	Radikál.paraaortál.lymfadenekt.kombi.s inými OP:lsk.	5o992.70	POP predný diel bez synt.mat:vaginál.
5o907.x	Radikál.paraaortál.lymfadenekt.kombi.s inými OP:ost.	5o992.71	POP predný diel so syntet.mat:vag.
5o908.1	Radik.panvová lymfadenektómia v kombi.s i.OP:lpt.	5o993.10	Pelvic organ prolaps [POP], stred.diel lpt bez použ.syntet. mat
5o908.2	Radik.panvová lymfadenektómia v kombi.s i.OP:lumbt.		

5o993.11	Pelvic organ prolaps [POP] stred.diel so synt.mat:lpt.	5p14e	Transur.endores.tkaniva pros.laser.vapor.pros.
5o993.40	Pelvic organ prolaps [POP], stred.diel lsk bez použ.syntet. mat	5p14f	Transur.endores.tkaniva pros.laser.deštr.iná
5o993.41	Pelvic organ prolaps [POP] stred.diel so synt.mat:lsk	5p14g	Tran.end.tkan.pros.tran.ihl.abl.tkan.pros.[TU.]
5o993.70	Pelvic organ prolaps [POP] stred.diel bez synt.mat:vag.	5p14h	Transur.endores.tkaniva pros.elekt.vapor.
5o993.71	Pelvic organ prolaps [POP],stred.diel vaginál.s pou.syntet.mat	5p14i	Transur.endores.tkaniva pros.bipol.resek.(enukl.)
5o994.10	Pelvic organ prolaps [POP],zadný diel lpt bez použ.synt.mat	5p14x	Transuretrálna endoresekcia tk.prostaty:ost.
5o994.11	Pelvic organ prolaps [POP] zadný diel lpt s použ.syntet.mat.	5p151↔	Incízia na semenných mechúrikoch
5o994.40	Pelvic organ prolaps [POP], zadný diel lsk bez použ.syntet.mat	5p152↔	Excízia na semenných mechúrikoch
5o994.41	Pelvic organ prolaps [POP] zadný diel lsk s použ.syntet.mat	5p153↔	Exstirpácia na semenných mechúrikoch
5o994.70	Pelvic organ prolaps[POP] zadný diel bez synt.mat:vag.	5p15x↔	Operácie na semenných mechúrikoch:ost.
5o994.71	Pelvic organ prolaps [POP] zadný diel so synt.mat:vag.	5p191	Rekonštrukcia prostaty po poranení
5o995.1	Res/prer.alopl.p/sieťky-reviz.po OP inkont/prol:perineál	5p192	Dilatácia prostatickej močovej rúry
5o995.2	Res/prer.alopl.p/sieťky-reviz.po OP inkont/prol:abd.	5p193	Zavedenie stentu do prostatickej močovej rúry
5o995.3	Res/prer.alopl.p/sieťky-reviz.po OP inkont/prol:komb.vag-abd	5p194	Výmena stentu v prostatickej močovej rúre
5o995.4	Res/prer.alopl.p/sieťky-rev.po OP inkon/prol:komb.abd-perin	5p196	Iné operácie na prostate:revízia
5o995.7	Res/prer.alopl.p/sieťky-reviz.po OP inkont/prolaps:vag.	5p197	Zavedenie prostatickej endoprotézy
5o995.x	Res/prer.alopl.pás./sief-rev.po OP pre inkon/prolaps:ost.	5p199	Ošetrovanie krvácania na prostate, laparotomicky
5o99x	Iné OP na močovopohlavnom systéme:ost	5p19a	Ošetrovanie krvácania na prostate, transuretrálne
5p111.t	Incízia prostaty, transuretrálne	5p201	Excízia fistuly skróta
5p111.x	Incízia prostaty, ostatné	5p20x	Iná excízia a deštr.chor.tk.skróta
5p112.0	Incízia periprostatického tkaniva bez drenáže	5p211	Parciálna resekcia chorého tkaniva skróta
5p112.1	Incízia a drenáž periprostatického tkaniva	5p212	Radikálna resekcia chorého tkaniva skróta
5p112.2	Excízia periprostatického tkaniva	5p221	Operácia skróta pre úraz
5p113.0	Incízia abscesu prostaty transuretrálna	5p233	Incízia skróta a tunica vaginalis testis:odstr.cudz.t.
5p113.1	Drenáž abscesu prostaty transrektálne	5p241	Plastická rekonštrukcia skróta a tunica vaginalis testis
5p11x	Incízia prostaty,Incízia/excízia periprostatického tk:ost.	5p242	Vytvor.a rekonštrukcia skróta a tunica vaginalis testis
5p121.1	Prostatektómia:suprapubicky-transvezikálne,lpt.	5p301.0↔	Orchiektómia bez epididymektómie:inguin.retencia semenn
5p121.2	Prostatektómia retropubicky:laparotomicky	5p301.2↔	Orchiektómia bez epididymektómie:skrotálne
5p121.3	Prostatektómia retropubicky:laparoskopicky	5p302.0↔	Orchiektómia s epididymektómiou:inguin.reten.semenníka
5p121.4	Prostatektómia transperineálne:lpt.	5p302.2↔	Orchiektómia s epididymektómiou:skrotálne
5p121.x	Prostatektómia:ost.	5p303.1↔	Abdominálna retencia semenníka:lpt.
5p122.2	Rad.prostatektómia bez reg.LNE:retropubicky	5p303.4↔	Abdominálna retencia semenníka:lsk.
5p122.3	Rad.prostatektómia bez reg.LNE:perineálne	5p305.0↔	Odstr.zostávajúceho semenníka:inguinálne
5p122.4	Radikál.prostatektómia bez reg.LNE:lsk.	5p305.2↔	Odstr.zostávajúceho semenníka:skrotálne
5p122.8	Rad.prostatektómia bez reg.LNE:rob.	5p307.0	Orchiek.u novor.pre intraut.torziu testis z ingvin.prís.
5p123.2	Rad.prostatekt.b.reg.LNE,šetr.nervovociev.zv:retropub	5p30x↔	Orchiektómia:ost.
5p123.3	Rad.prostatekt.b.reg.lymfadenekt,šetr.nerv-ciev.zv:perineál	5p311↔	Orchidopexia s funikulólózou
5p123.4	Rad.prostatektómia bez reg.LNE,šetrovanie nervovociev.zv:lsk.	5p312↔	Orchidopexia skrotálne
5p123.8	Rad.prostatekt.bez reg.LNE,šetrovanie nervovociev.zv:robot.	5p31x↔	Orchidopexia:ost.
5p124.2	Rad.prostatektómia s regionál.LNE:retropubicky	5p320.1↔	Oper.premies.abd.ulož.semenníka bez mikrovask.anast:lpt.
5p124.3	Rad.prostatekt.s reg.lymfadenekt:perineál,lsk.lymfadenekt	5p320.4↔	Oper.premiestn.abd.ulož.sem.bez mikrovaskul.anast:lsk.
5p124.4	Radikál.prostatektómia s reg.LNE:lsk.	5p321.1↔	OP premiestn.abdomin.ulož.sem.s mikrovaskul.anast:lpt.
5p124.8	Rad.prostatektómia s reg.LNE:robot.	5p321.4↔	OP premiestn.abd.ulož.sem.s mikrovaskulárnou anast:lsk.
5p125.2	Rad.prostatekt.s reg.LNE,šetr.nervovociev.zv:retropub	5p32x↔	OP premiestnenie abdominál.uloženého semenníka:ost.
5p125.3	Rad.prostatekt.s r.LNE,šetr.n-c.zv:perin,lsk.lymfadenekt	5p351↔	Sutúra semeníka po poranení
5p125.4	Rad.prostatektómia s reg.LNE,šetrovanie nervovociev.zv:lsk.	5p35x↔	Rekonštrukcia semeníka:ost.
5p125.5	Rad.prostatektómia s reg.LNE,šetrovanie nervovociev.zv:rob.	5p391.0	Explorácia pri kryptorchizme:inguin.
5p126.2	Radik. prostatekt.s rozšír.LNE:retropubicky	5p391.1↔	Explorácia pri kryptorchizme:lpt.
5p126.3	Radik. prostatekt.s rozš.LNE:perineál.a lsk.lymfadenekt.	5p391.4	Explorácia pri kryptorchizme:lsk.
5p126.4	Radik. prostatekt. s rozšír.lymfadenekt:laparoskopicky	5p391.x	Explorácia pri kryptorchizme:ost
5p126.8	Radik. prostatekt. s rozš.lymfadenekt: roboticky	5p395.0	Odobratie tkaniva semenníka pred umelým oplodnením
5p127.2	Radik. prostatekt.s rozš.LNE,šetr.nerv-ciev.zväz:retropub	5p395.1	Incízia semenníka
5p127.3	Rad.prostatekt.s rozš.LNE,šetr.nerv-c.zväz:perineál.a lsk.LNE	5p395.2	Excízia a deštrukcia chorého tkaniva semenníka
5p127.4	Radik.prostatekt.s rozš.LNE,šetr.nerv-ciev.zväz:lsk.	5p401.2↔	Sklerotizácia testikulárnej žily:skrotálne
5p127.5	Radik. prostatekt.s rozš.LNE,šetr.nerv-ciev.zväz:robot.	5p402.0↔	Resekcia testikulárnej žily a testikulárnej tepny:inguin
5p12x	Iná radikálna prostatektómia	5p402.1↔	Resekcia testikulárnej žily a testikulárnej tepny:otv.mikrochir
5p131	Transrektál.a perkutánna termodeštrukcia tkaniva prostaty	5p402.3↔	Resekcia testikulárnej žily a testikulárnej tepny:lumb
5p132	Transrektál.a perkutánna deštrukcia tkaniva prostaty UZV	5p402.4↔	Resekcia testikulárnej žily a testikulárnej tepny:lsk.
5p133	Transrekt.a perkut.deštrukcia tk.prostaty nosičmi žiarenia	5p403.0	Operácia hydrokély semenného povrazca
5p134	Aplikácia rádiových zrn do prostaty	5p403.2	Operácia komunikujúcej hydrokély
5p135	Kryodeštrukcia tkaniva prostaty	5p40x↔	Oper.th.varikokély a hydrokély semenného povrazca:ost
5p136	Mikrovlákná deštrukcia prostaty	5p411↔	Excízia cysty v oblasti nadsemenníka
5p13x	Transrektálna a perkutánna deštr.tk.prostaty:ost.	5p413↔	Excízia Morgan.hydatídy v obl.nadsemenníka
5p148	Transuretrálna endoresekcia tkaniva prostaty, elektroresekcia TURP	5p41x↔	Excízia v oblasti nadsemenníka,ost.
5p149	Transur.endores.tkaniva pros.elektor.s epicyst.trok.	5p421↔	Parciálna epididymektómia
5p14a	Transuretrálna endoresekcia tkaniva prostaty, kryoablácia	5p422↔	Totálna epididymektómia
5p14b	Transur.endores.tkaniva pros.termoresekcia/.	5p42x↔	Epididymektómia, ostatné
5p14c	Transur.endores.tkaniva pros.interst.laser.deštr.	5p431↔	Sutúra semenného povrazca po poranení
5p14d	Transur.endores.tkaniva pros.vizuál.kontrol.laser.ablácia [VLAP]	5p432↔	Plastická rekonštrukcia semenného povrazca
		5p461↔	Sutúra semenovodu a nadsemenníka po poranení

5p462↔	Vazovazostómia	5q001.8↔	Enukleácia ovariálnej cysty:robot.
5p463↔	Epididymovazostómia	5q002.0	Excízia peritoneálnej endometriózy:lpt.
5p464↔	Tubulovazostómia	5q002.1	Excízia peritoneál.endometriózy:vag.lsk.asist.
5p465↔	Vytvorenie umelej spermatokély	5q002.4	Excízia peritoneálnej endometriózy:lsk.
5p46x↔	Rekonštrukcia semenovodu a nadsemenníka:ost.	5q002.8	Excízia peritoneálnej endometriózy:robot.
5p491↔	Incízia rozrušenia zrastov, epididymotómia	5q003	Resek.rektovag.septa pri infiltr.endometrióze
5p492↔	Incízia rozrušenia zrastov spermatického povrazca	5q010.0↔	Parciálna resekcia vaječnika:lpt.
5p493↔	Adheziolyza semenného povrazca	5q010.4↔	Parciálna resekcia vaječnika:lsk.
5p494↔	Odber tkaniva nadsemenníka v prípr.pred umel.oplodnením	5q010.8↔	Parciálna resekcia vaječnika:robot.
5p49x↔	Iné OP na semen.povrazci,nadsemeníku a semenovode:ost	5q011.0↔	Ovarektómia po predch.parc.resekcii:lpt.
5p503	Cirkumcizia	5q011.4↔	Ovarektómia po predch.parc.resekcii:lsk.
5p504	Frenuloplastika a plastika predkožky	5q011.8↔	Ovarektómia po predch.parc.resekcii:robot.
5p505.1	Krvavá repozícia na predkožke pre parafimózu v celk.anestézii	5q012.0	Ovarektómia, laparotomicky
5p505.2	Nekrvavá repoz. na predkožke pre parafimózu v CA	5q012.1↔	Ovarektómia:vag.lsk.asist.
5p506	Uvoľn.prepuciálnych zrastov na predkožke[synechiolyza]	5q012.4↔	Ovarektómia:lsk.
5p511	Lok.excízia chor.tk.penisu	5q012.7↔	Ovarektómia:vag.
5p512	Lok.deštrukcia chor.tk.penisu	5q013.0↔	Rad.ovarektómia [sek.debulking-cyoredukcia]:lpt.
5p51x	Lok.excízia a deštr.chor.tk.penisu:ost.	5q013.4↔	Rad.ovarektómia [sek.debulking-cyoredukcia]:lsk.
5p521	Čiastočná amputácia penisu	5q013.8↔	Rad.ovarektómia [sek.debulking-cyoredukcia]:rob.
5p522	Totálna amputácia penisu	5q014.0↔	Radikálna ovarektómia:lpt.
5p523	Emaskulinizácia penisu	5q014.4↔	Radikálna ovarektómia:lsk.
5p530	Sutúra penisu pri poranení	5q014.8↔	Radikálna ovarektómia:robot.
5p531	Narovnanie tela penisu	5q030.0↔	Salpingoovariolyza:lpt.
5p532	Plast.rekonštrukcia penisu pri zmene pohlavia	5q030.4↔	Salpingoovariolyza:lsk.
5p533	Úprava penoskrotálnej transpozície	5q030.8↔	Salpingoovariolyza:robot.
5p534	Operácia zanoreného penisu	5q031.0↔	Adnexeektómia:lpt.
5p535	Operácia zlomeniny penisu	5q031.4↔	Adnexeektómialsk.
5p536	Preťatie ligamentum suspensorium penis	5q031.5↔	Adnexeektómia:konv.z endoskopie na otv.ch.
5p537	Operácie pri induratio penis plastica	5q031.7↔	Adnexeektómia:vaginálne
5p53x	Plastická rekonštrukcia penisu:ost.	5q031.8↔	Adnexeektómia:robot.
5p541	Plast.rek.epispád,muž:narovnanie tela penisu a chordektóm	5q042.0↔	Transpozícia vaječnikov:lpt.
5p542	Plast.rek.episp.muž:uvoľ.kaver.tel,ventr.transpoz.moč.rúry	5q042.4↔	Transpozícia vaječnikov:lsk.
5p543.0	Plast.rekonštr.epispádie,muž:vytv.moč.rúry pou.kože predkož	5q043.0↔	Transpozícia vaječnikov súč.s iným výk:lpt.
5p543.1	Plast.rekonštr.epispádie,muž:vytv.moč.rúry pou.kože penisu	5q043.4↔	Transpozícia vaječnikov súč.s iným výk:lsk.
5p543.2	Plast.rekonštr.epispádie,muž:vytv.moč.rúry pou.bukál.slizn.	5q043.8↔	Transpozícia vaječnikov súč.s iným výk:robot.
5p543.3	Plast.rekonštr.epispád,muž:vytv.moč.rúry pou.slizn.m.mech	5q090.0↔	Parovariálna cystektómia:lpt.
5p543.x	Plast.rekonštr.epispádie,muž:vytv.moč.rúry:ost.	5q090.1↔	Parovariálna cystektómia:s lsk.asist.
5p54x	Plastická rekonštrukcia epispádie u muža:ost	5q090.4↔	Parovariálna cystektómia:lsk.
5p551	Plast.rekonštr.hypospádie,muž:meatoglandulárna plast.	5q090.8↔	Parovariálna cystektómia:robot.
5p552	Plast.rek.hyposp.muž:narovnanie tela pen,chordekt	5q101.0↔	Salpingektómia:lpt.
5p553.0	Plast.rekonštr.hypospádie,muž:vytv.moč.rúry:s kože predkožky	5q101.4↔	Salpingektómia:lsk.
5p553.1	Plast.rekonštr.hypospádie,muž:vytv.moč.rúry:s kože penisu	5q101.8↔	Salpingektómia:robot.
5p553.2	Pl.rekonštr.hypospádie,muž:vytv.moč.rúry:transpl.bukál.sl	5q110.0	Uzáver tuby pre sterilizáciu:lpt.
5p553.3	Pl.rekonštr.hypospád,muž:vytv.moč.rúry:transpl.sl.m.mech	5q110.3	Uzáver tuby pre sterilizáciu:hsk.
5p553.x	Plast.rekonštr.hypospádie,muž:vytv.moč.rúry:iné	5q110.4	Uzáver tuby pre sterilizáciu laparoskopicky
5p557.0	King-Duplay plastika	5q110.7	Uzáver tuby pre sterilizáciu:vag.
5p557.1	Plastická rekonštrukcia hypospádie u muža, sekundárny výkon	5q120.0↔	Narezanie vajíčkovodu:lpt.
5p557.2	Mathieu plastika	5q120.4↔	Narezanie vajíčkovodu:lsk.
5p55x	Plastická rekonštr.hypospádie u muža:ost.	5q120.8↔	Narezanie vajíčkovodu:robot.
5p595.1	Implantácia semirigidnej penilnej protézy	5q130.0↔	Neostómia:lpt.
5p595.2	Implantácia hydraulickéj penilnej protézy	5q130.4↔	Neostómia:lsk.
5p595.x	Implantácia penilnej protézy,ost.	5q130.8↔	Neostómia:robot.
5p597.1	Výmena penilnej protézy na semirigidnú protézu	5q131.0↔	Fimbrioplastika:lpt.
5p597.2	Výmena penilnej protézy na hydraulickú protézu	5q131.4↔	Fimbrioplastika:lsk.
5p597.x	Výmena penilnej protézy, ostatné	5q131.8↔	Fimbrioplastika:robot.
5p59a.0	Incízia na penise	5q132.0	Reanastomóza:lpt.
5p59a.1	Adheziolyza na penise	5q132.4	Reanastomóza:lsk.
5p59a.2	Uzavretie venózneho úniku na penise	5q132.8	Reanastomóza:robot.
5p59a.3	Revaskularizačné operácie na penise	5q133↔	Rekonštrukcia vajíčkovodu:lpt.
5p59a.4	Shuntové operácie na kavernóznych telesách penisu	5q140↔	Pertubácia terapeutická
5p59a.5	Revízia penilnej protézy	5q141↔	Rekanalizácia vajíčkovodov pod hysterosk.kontrolou
5p59a.6	Odstránenie penilnej protézy	5q142↔	Rekanalizácia vajíčkovodov pod skioskop.kontr.
5p59a.7	Replantácia na penise	5q210	Konizácia krčka maternice
5p59x	Iné operácie na penise:ost.	5q211	Elektrokonizácia krčka maternice
5p5a0	OP na zmenu pohlavia:zo ženy na muža	5q212	Laserová konizácia krčka maternice
5p5a1	OP na zmenu pohlavia:z muža na ženu	5q213	Kryonizácia krčka maternice
5q001.0↔	Enukleácia ovariálnej cysty:lpt.	5q220	Excízia z krčka maternice
5q001.1↔	Enukleácia ovariálnej cysty:vag.lsk.asist.	5q221.0	Rad.trachelektómia a detekcia sentin.LU:lpt.
5q001.2	Enukleácia ovariálnej cysty, vaginálne	5q221.1	Rad.trachelektómia a det.sentin.LU:vag.lsk.asist.
5q001.4↔	Enukleácia ovariálnej cysty:lsk.	5q221.4	Rad.trachelektómia a detekcia sentin.LU:lsk.

5q221.7	Rad.trachelektómia a detekcia sentin.LU:vag.	5q597.7	Ventrosuspenzia matrice:vag.
5q223	Amputácia krčka matrice	5q597.8	Ventrosuspenzia matrice:robot.
5q230	Serkláž krčka matrice rôznymi technikami	5q610	Hymenotómia,hymenektómia
5q231.0	Abdominálna serkláž:lpt.	5q620.1	Excízia z pošvy
5q231.4	Abdominálna serkláž:lsk.	5q620.2	Exstirpácia nádoru pošvy
5q291	Tracheloplastika	5q621	Kryonizácia v oblasti pošvy alebo vulvy
5q293‡	Vaporizácia laserová	5q630	Kolpokleisis
5q401.0	Odstránenie myómov matrice:abd.	5q632	Semikolpokleisis
5q401.1	Odstránenie myómov matrice kombinovane	5q633.0	Parciálna kolpektómia:abdominálne
5q401.2	Odstránenie myómov matrice: hysteroskopicky	5q633.7	Čiastočná kolpektómia:vaginálne
5q401.4	Odstránenie myómov matrice:lsk.	5q634.0	Totálna kolpektómia:abdominálne
5q401.7	Odstránenie myómov matrice:vag.	5q634.7	Totálna kolpektómia:vaginálne
5q401.8	Odstr.myómov matrice:roboticky	5q640	Predná vaginálna plastika s plastikou panvového dna
5q401.a1	Resekcia istmokély, laparoskopicky	5q641	Zadná vaginálna plastika s plastikou panvového dna
5q402.2	Dilatácia a kyretáž:vag.s hysteroskop.asist.	5q642	Vaginál.plastika s elev.matrice s plast.panv.dna,vaginál.
5q402.7	Dilatácia a kyretáž:vaginálne kyretou	5q650.4	Neoplastika pošvy,laparoskopicky
5q403.1	Deštrukcia endometria termoabláciou	5q650.7	Neoplastika pošvy,vaginálne
5q403.2	Deštrukcia endometria balónkovou termoabláciou v celkovej an	5q651	Excízia kongenitálneho [vrod.]septa pošvy
5q403.3	Deštrukcia endometria balónkovou termoabláciou v lokálnej an	5q652	Vaginálna operácia pri aplázii pošvy
5q404.0	Odstránenie endometriomu techn.strippingu:lpt.	5q653	Vag.OP pri neúplnom zdvojení vnút.rodidiel
5q404.4	Odstránenie endometriomu techn.strippingu:lsk.	5q654	Plastika vaginálneho vchodu
5q404.8	Odstránenie endometriomu techn.Strippingu:rob.	5q690	Fistulektómia a plastika
5q405.0	Pelvicá exenterácia:lpt.	5q691	Kolpost.intersex.malf.,Prader IV.aV.s uz.sin-vag./uretrov.fist
5q405.4	Pelvicá exenterácia:lsk.	5q692	Kolpost.pri intersex.malf.,Prader IV. a V.,plast.pošv.vchodu
5q405.8	Pelvicá exenterácia:robot.	5q693	Kolpostómia pri parc.aplázii distálnej č.pošvy
5q410.0	Trachelektómia:lpt.	5q710	Incízia Bartolínskej žľazy
5q410.4	Trachelektómia:lsk.	5q711	Marsupializácia Bartolínskej žľazy
5q410.7	Trachelektómia:vag.	5q712	Exstirpácia Bartolínskej žľazy
5q420	Hemihysterektómia	5q720.1	Excízia vulvy
5q426.10	Subt.simplex.HYE(b.odstr.vaječníka/vaječnikov), abdomin.	5q720.2	Exstirpácia nádoru vulvy
5q426.14	Subt.simplex.HYE(b.odstr.vaječníka/vaječnikov), lsk	5q721	Elektrodiatermok.al.kryochir.zásah v obl.pošvy/vulvy
5q426.18	Subt.simplex.HYE(b.odstr.vaječníka/vaječnikov), robot.	5q722	Resekcia malého pysku
5q426.20	Subtotál.HYE s odstr.vaječníka/vaječnikov, abdominálne	5q730	Resekcia klitorisu
5q426.24	Subtotál.HYE s odstr.vaječníka/vaječnikov, laparoskopicky	5q731	Klitoridektómia
5q426.28	Subtotál.HYE s odstr.vaječníka/vaječnikov, roboticky	5q732	Klitoridektómia s neoplastikou malých pyskov
5q426.30	HYE simpl.(b. odstr.vaječníka/vaječnikov), abdominálne	5q740	Jednoduchá vulvektómia
5q426.31	HYE simpl.(b. odstr.vaječníka/vaječnikov), kombi.s lsk asist.	5q741	Radikálna vulvektómia (predná, zadná)
5q426.34	HYE simpl.(b. odstr.vaječníka/vaječnikov), laparoskopicky	5q742	Skinning vulvektómia
5q426.37	HYE simpl.(b. odstr.vaječníka/vaječnikov), vagin.bez plastiky	5q743	Hemivulvektómia
5q426.38	HYE simpl.(b. odstr.vaječníka/vaječnikov), roboticky	5q750	Labioplastika
5q427.10	HYE s odstr.vaječníka/vaječnikov, laparotomicky	5q751	Chir.ošetr.úrazu vonk.rodidiel u dieťaťa
5q427.11	HYE s odstr.vaječníka/vaječnikov, kombinovaná	5q752	Chir.ošetr.úrazu vonk.rodidiel a pošvy u dieťaťa
5q427.14	HYE s odstr.vaječníka/vaječnikov, laparoskopicky	5q753	Chirurgické ošetrenie úrazu pohlavných orgánov u dospelých že
5q427.17	HYE s odstr.vaječníka/vaječnikov, vaginálne	5q790	Operácia synechií vulvy
5q427.18	HYE s odstr.vaječníka/vaječnikov, roboticky	5r311.1	Primárny cisársky rez
5q427.21	Vaginálna hysterektómia s prednou pošvovou plastikou	5r311.2	Sekundárny cisársky rez
5q427.22	Vaginálna hysterektómia so zadnou pošvovou plastikou	5r312.1	Primárny Misgav-Ladach cisársky rez
5q427.23	Vaginálna hysterektómia s prednou a zadnou pošvovou plastikou	5r312.2	Sekundárny Misgav-Ladach cisársky rez
5q428.00	Radik.HYE s odstr.vaječníka/vaječnikov, abdominálne	5r314	Cisársky rez extraperitoneálne
5q428.04	Radik.HYE s odstr.vaječníka/vaječnikov, laparoskopicky	5r315.1	Primárny cisársky rez supracervikálny
5q428.07	Radik.HYE s odstr.vaječníka/vaječnikov, vaginálne	5r315.2	Cisársky rez supracervikálny
5q428.08	Radik.HYE s odstr.vaječníka/vaječnikov, roboticky	5r316.1	Primár.korporálny cisársky rez pozdĺžnou incíziou
5q428.10	Rad.HYE s odstr.vaječ/vaječnikov,abdomin.a detekt.sentin.LU	5r316.2	Sekundár.korporálny cisársky rez pozdĺžnou incíziou
5q428.20	Radik.HYE s transpozíciou vaječnikov, abdominálne	5r317.1	Primárny cisársky rez korporálny T-incíziou
5q428.24	Radik.HYE s transpozíciou vaječnikov, laparoskopicky	5r317.2	Sekundárny SC korporálny T-incíziou
5q428.27	Radik.HYE s transpozíciou vaječnikov, vaginálne	5r321.1	Primárny cisársky rez a sterilizácia
5q428.28	Radik.HYE s transpozíciou vaječnikov, roboticky	5r321.2	Sekundárny cisársky rez a sterilizácia
5q428.30	Radik.HYE s transpoz.vaječnikov, abdominálne a detekt.sent.LU	5r322.1	Primárny cisársky rez s následnou HYE s adnexektómiou
5q428.34	Radik.HYE s transpozíciou vaječnikov, lsk a detekt.sent.LU	5r322.2	Sekundárny cisársky rez s násled.HYE s adnexektómiou
5q428.37	Radik.HYE s transpozíciou vaječnikov, vagin. a detekt.sent.LU	5r323.1	Primárny cisársky rez s následnou hysterektómiou
5q428.38	Radik.HYE s transpozíciou vaječnikov, robot.a detekt.sent.LU	5r323.2	Sekundárny cisársky rez s následnou hysterektómiou
5q520	Radikálna parametektómia	5r331.0↔	Salpingotómia: otv.chir.
5q530.0	Rekonštrukčná OP VVCH matrice:lpt.	5r331.1↔	Salpingotómia:vag.s lsk.asist.
5q530.3	Rekonštrukčná OP VVCH matrice:hysterosk.	5r331.4↔	Salpingotómia:lsk.
5q530.4	Rekonštrukčná OP VVCH matrice:lsk.	5r331.6↔	Salpingotómia:konv.z vag.-otv.chir.
5q530.8	Rekonštrukčná OP VVCH matrice:robot.	5r331.7↔	Salpingotómia:vag.
5q595	Elektrodiatermokoag./kryochir.zásah v obl.krčka matrice	5r331.x↔	Salpingotómia:ost.
5q596	Adheziolýza vaginálne	5r332.0↔	Salpingotómia s rekonštr.otv.chir.
5q597.0	Ventrosuspenzia matrice:lpt.	5r332.1↔	Salpingotómia s rekonštrukciou:lpt.
5q597.4	Ventrosuspenzia matrice:lsk.	5r332.4↔	Salpingotómia s rekonštrukciou:lsk.

5r332.6↔	Salpingotómia s rekonštr.konv.z vag.-otv.chir.	5s222.01	Osteotóm.alveol.obl.(hrebeň) maxily,front.s distr.
5r332.7↔	Salpingotómia s rekonštrukciou.vag.	5s222.10↔	Osteotóm.alv.obl.(hrebeň) maxily,laterál.bez distrakcie
5r332.x↔	Salpingotómia s rekonštr:ost.	5s222.11↔	Osteotóm.alv.obl.(hrebeň) maxily,later.s distr.
5r333.0↔	Parciálna salpingektómia:otv.chir.	5s222.20	Osteot.alv.obl.maxily,fr.a lat.viac.segm.bez distr
5r333.1↔	Parc.salpingektómia:vag.lsk.as.	5s222.21	Osteotóm.alv.obl.maxily,fr.a lat.viac.segm.distr.
5r333.4↔	Parc.salpingektómia:lsk.	5s222.30	Osteot.maxily,mandibuly:Le Fort I:v 1 kuse:bez distr.
5r333.6↔	Parc.salpingektómia:konv.z vag.-otv.chir.	5s222.31	Osteot.maxily,mandibuly.:Le Fort I:v 1 kuse:s distr.
5r333.7↔	Parc.salpingektómia:vag.	5s222.40	Osteot.maxily,mandibuly:Le Fort I:v 2 kusoch:bez distr.
5r333.x↔	Parc.salpingektómia:ost.	5s222.41	Osteot.maxily,mandibuly:Le Fort I:v 2 kusoch s distr.
5r334.0↔	Parc.salpingektómia s rekonštr:lpt.	5s222.50	Osteot.maxily,mandib:Le Fort I:v 3 a viac kusoch bez distr.
5r334.1↔	Parc.salpingektómia s rekonštr:lsk.	5s222.51	Osteot.maxily,mandibuly:Le Fort I:v 3 a viac kusoch s distr.
5r334.4↔	Parc.salpingektómia s rek:vag.lsk.as.	5s222.60	Osteotómia maxily,mandibuly: Le Fort II bez distrakcie
5r334.6↔	Parc.salpingektómia s rek:konv.z vag.-otv.chir.	5s222.61	Osteot.maxily,mandibuly: Le Fort II s distrakciou
5r334.7↔	Parc.salpingektómia s rek:vag.	5s222.70	Osteot.maxily,mandib:Le Fort II v komb.s i.osteot.bez distr.
5r334.x↔	Parc.salpingektómia s rekonštr:iná	5s222.71	Osteot.maxily,mandibuly:Le Fort II v komb.s i.osteot.s distr.
5r335.0↔	Totál.salpingektómia:lpt.	5s222.80	Osteot.maxily,mandibuly: Le Fort III bez distrakcie
5r335.1↔	Totál.salpingektómia:vag.lsk.as.	5s222.81	Osteot.maxily,mandibuly: Le Fort III s distrakciou
5r335.4↔	Totál.salpingektómia:lsk.	5s222.90	Osteot.maxily,mandib:Le Fort III komb.s Le Fort I:bez distr.
5r335.6↔	Totál.salpingektómia:konv.z vag.-otv.chir.	5s222.91	Osteot.maxily,mandib:Le Fort III komb.s Le Fort I:s distr.
5r335.7↔	Totál.salpingektómia:vag.	5s222.x	Osteotómia maxily a mandibuly, ostatné
5r335.x↔	Totál.salpingektómia:ost.	5s224	Sagitálna osteotómia ramus mandibulae
5r336.0	Lokál.medikam.liečba pri tubárnej gravid:lpt.	5s225.0a↔	Posun.mandib.distr.s prefat.konti.vo vzost.ramene mandib.
5r336.1	Lok.medikam.liečba pri tubár.gravid:vag.lsk.asist	5s225.0b↔	Posun.mandib.distr.po osteotóm.v horizont.ramene mandib
5r336.4	Lok.medikam.liečba pri tuba.gravidite:lsk.	5s225.0c↔	Posun.process.alvol.mandibuly horiz.distrakc.po osteotóm.
5r336.6	Lok.medikam.liečba pri tuba.grav:konv.z vag.-otv.chir.	5s22a	Segmentálna osteotómia maxily
5r336.7	Lokál.medikam.liečba pri tuba.gravid:vag.	5s22b	Segmentálna osteotómia mandibuly
5r336.x	Lok.medikam.liečba pri tubárnej grav:ost.	5s290	Dekortikácia maxily
5r339	Operácia extrauterinnej gravidity:ost.	5s291	Nešpecifikovaná osteotómia ramus mandibulae
5r341	Odstránenie extrauter.embrya:otv.chir.	5s298	Vertikálna osteotómia ramus mandibulae
5r342	Odstr.extrauterinneho embrya:lsk.	5s300.0	Osteoplast.čelustí a tvár.kostí s použ.autológ.transplant.
5r343	Odstr.extrauterinneho embrya kuldoskopiou	5s300.1	Osteoplast.čelustí a tvár.kostí s použ.alotransplant.
5r34x	Iné odstránenie extrauterinneho embrya	5s300.2	Osteoplast.čelustí a tvár.kostí s použ.biomed.transplantátov
5r413	Intrauterinná laserová terapia plodu	5s302.10	Rekonštr.mandibuly s použitím implantátu
5r491	Segment.resekcia polycystic.plúc plodu	5s302.11	Rekonštrukcia mandibuly a ústnej dutiny rebrom
5r492	Intrauterinná OP plodu postihnutého VVCH	5s302.12	Rekonštr.mandibuly a ústnej dutiny voľným lalokom s fibulou
5r912	Sutúra ruptúry alebo nástrihu krčka matrice	5s302.2	Pl.rek.,augm.vef./komplex.def.mandib.p.alopl.impl.PC[CAD]
5r924	Inštrumentálne vybavenie zadržanej placenty	5s302.3	Rekonštr.mandibuly mikrovaskulár.kost.štepom
5r931	Rekonštrukcia močového mechúra a utery	5s302.4	Totálna plastika mandibuly metódou relatívneho zvýšenia
5r991	Kyretáž pre ukončenie tehotnosti	5s302.5	Absolútne zvýšenie alveolárneho hrebeňa mandibuly
5s101.10	Otv.repozícia zlomeniny oblúka zygomatickej kosti	5s302.60	Osteorekonštrukcia mandibuly s použ.autológ.transplantátu
5s101.11	Otv.repoz. a osteosyntéza zl.zygomatomaxil.komplexu	5s302.61	Osteorekonštrukcia mandibuly s použ.alotranspl.
5s102.10	Zatvorená repozícia zlomeniny maxily	5s302.62	Osteorekonštr.mandibuly s pou.biomedicin.transplantátov
5s102.21	Otvorená repozícia dislokovanej maxily,1-stranne	5s302.7	Rekonštr.operácie nepravých ankylóz mandibuly
5s102.22	Otvorená repozícia dislokovanej maxily,obojsstranne	5s302.80	Rekonš.OP pr.ankylózy mandib.osteokartilagin.z.autol.transpl
5s102.23	Otvorená repozícia a imobilizácia zlomeniny maxily	5s302.81	Rekonštr.kčné OP pravej ankylózy mandibuly endoprotézou
5s102.x	Ostatné repozície maxily	5s302.a	Diskotemporál.plastika(eminekt)temporomandibul.kíbu
5s103.12	Zatv.repoz. a imobil.zlomeniny tela mandibuly	5s302.h	Genioplastika
5s103.31	Otvorená repozícia a fixácia zlomeniny tela mandibuly	5s302.j	Mentoplastika
5s103.32	Otvorená repozícia a osteosyntéza zlomeniny mandibuly	5s30f.0	Rekonštr.maxily s použitím kost.štepu
5s105.2	Vonkaj.fixácia pri zlomenine tvár.kostí strednej etáže	5s30f.1	Rekonštrukcia maxily s použitím implantátu
5s105.3	Vonkaj.fixácia pri zlomenine tvár.kostí dolnej etáže	5s30f.2	Pl.rek.,augm.vef./komplex.defekt.maxily p.alopl.impl.PC[CAD]
5s105.4	Repozícia zlomeniny čelovej kosti s fixáciou úlomkov	5s30f.3	Rekonštrukcia prednej steny maxily
5s105.5	Repozícia zlomeniny nazo - etmoido - orbitálneho komplexu	5s30f.4	Osteoplastická rekonštrukcia maxily
5s11f.3	Otvorená revízia osteosyntézy zygomatickej kosti	5s30f.50	Rigidná fixácia maxily
5s11f.5	Odstr.osteosynt.materiálu na externú fixáciu mandibuly	5s30f.51	Elastická fixácia maxily
5s210.1	Ostektómia maxily v rozsahu do 2 cm?	5s30f.6	Augmentácia kostných defektov maxily
5s210.2	Ostektómia maxily v rozsahu od 2 cm? do 4 cm?	5s30f.70	Osteopl.alveolár.výbežku a maxily s pou.autológ.kost.štepu
5s210.3	Ostektómia maxily v rozsahu nad 4 cm?	5s30f.71	Osteopl.alveolár.výbežku a maxily s pou.alogén.kost.štepu
5s211.1	Ostektómia mandibuly v rozsahu do 2 cm?	5s30f.72	Osteoplastika alveolárneho výbežku a maxily bunk.terapiou
5s211.2	Ostektómia mandibuly v rozsahu od 2 cm? do 4 cm?	5s30f.73	Osteop.alveol.výbežku a maxily s p.biol.m./biomedicin.met.
5s211.3	Ostektómia mandibuly v rozsahu nad 4 cm?	5s311.0	Parciálna mandibulektómia
5s212	Trepanácia maxily v rozsahu	5s311.1	Totálna mandibulektómia
5s220.1	Osteotómia maxily v rozsahu do 2 cm	5s311.2	Subtotálna mandibulektómia
5s220.2	Osteotómia maxily v rozsahu od 2 do 4 cm	5s311.3	Radikálna mandibulektómia
5s220.3	Osteotómia maxily v rozsahu nad 4 cm	5s312	Hemimandibulektómia jednostranná
5s221.1	Osteotómia mandibuly v rozsahu do 2 cm	5s313.1	Res.mandibuly,min.2 segm.mandibuly a rameno mandibuly
5s221.2	Osteotómia mandibuly v rozsahu od 2 do 4 cm	5s313.x	Resekcia mandibuly, iná
5s221.3	Osteotómia mandibuly v rozsahu nad 4 cm	5s314	Parciálna resekcia maxily
5s221.4	Osteotómia tela mandibuly	5s315	Endoskopická excízia z nádoru maxily
5s222.00	Osteotóm.alveol.obl.(hrebeň) maxily,front.bez distr	5s316	Hemimaxilektómia jednostranná

5s317	Distrakcia maxily	5t002.a↔	Návr: karpálne kosti
5s318	Rýchla distrakcia maxily	5t002.b↔	Návr: metakarpálne kosti
5s319	Segmentálna maxilektómia	5t002.c↔	Návr: falangy prstov ruky
5s31a.1	Jednostranná totálna maxilektómia	5t002.d	Návr: panva
5s31a.2	Jednostranná subtotálna maxilektómia	5t002.e↔	Návr: krčok stehennej kosti
5s31b.1	Totálna maxilektómia obojstranná	5t002.f↔	Návr: femur proximál.
5s31b.2	Subtotálna maxilektómia obojstranne	5t002.g↔	Návr: femur diafyz.
5s390	Fenestrácia cysty mandibuly	5t002.h↔	Návr: femur distál.
5s391	Exstirpácia cysty mandibuly	5t002.j↔	Návr: patela
5s392	Trepanácia mandibuly	5t002.k↔	Návr: tibia proximál.
5s393	Horizontálna distrakcia mandibuly	5t002.m↔	Návr: tibia diafyz.
5s394	Vertikálna distrakcia mandibuly	5t002.n↔	Návr: tibia distál.
5s395	Dekortikácia mandibuly	5t002.p↔	Návr: fibula proximál.
5s900	Koronoidektómia	5t002.q↔	Návr: fibula diafyz.
5s901.10	Kondylektómia mandibuly vysoká s artroplastikou	5t002.r↔	Návr: fibula distál.
5s901.11	Kondylektómia mandibuly vysoká bez artroplastiky	5t002.s↔	Návr: talus
5s901.20	Kondylektómia mandibuly nízka s TEP náhradou	5t002.t↔	Návr: kalkaneus
5s901.21	Kondylektómia mandibuly nízka bez TEP náhrady	5t002.u↔	Návr: tarzálne kosti
5s901.x	Kondylektómia mandibuly, iná	5t002.v↔	Návr: metatarzálne kosti
5s902	Náhrada mandibulárneho kĺbu endoprotézou	5t002.w↔	Návr: falangy prstov nohy
5s903	Kondylotómia mandibuly	5t002.x	Návr: ostatné kosti
5s904.10	Artroplastika temporomandibul.kĺbu s apl.liek.nosiča	5t002.z↔	Návr: skapula
5s904.11	Artroplastika temporomandib.kĺbu bez apl.liek.nosiča	5t003.0↔	Drenáž: klavikula
5s992	Extrakcia cudzieho telesa z tvárových kostí	5t003.1↔	Drenáž: humerus proximál.
5s99b.10	Menisekt.temporomandibul.kĺbu s náhradou vnútrokĺb.tk.	5t003.2↔	Drenáž: humerus diafyz.
5s99b.11	Menisekt.temporomandibul.kĺbu bez náhrady vnútrokĺb.tk.	5t003.3↔	Drenáž: humerus distál.
5s99b.20	ASK kondyl.chr.a disku TMB kí.s transpl.chond.na autol.i.mtrx	5t003.4↔	Drenáž: radius proximal.
5s99b.21	ASK kondyl.chrup.a disku TMB kĺbu s impl.in vitro vypes.tk.kult	5t003.5↔	Drenáž: radius diafyz.
5t001.0↔	Explorácia kostného tkaniva: klavikula	5t003.6↔	Drenáž: radius distál.
5t001.1↔	Explorácia kostného tk: humerus proximál.	5t003.7↔	Drenáž: ulna proximál.
5t001.2↔	Explorácia kostného tkaniva: humerus diafyz.	5t003.8↔	Drenáž: ulna diafyz.
5t001.3↔	Explorácia kostného tkaniva: humerus distál.	5t003.9↔	Drenáž: ulna distál.
5t001.4↔	Explorácia kostného tkaniva: radius prox.	5t003.a↔	Drenáž: karpálne kosti
5t001.5↔	Explorácia kostného tkaniva: radius diafyz.	5t003.b↔	Drenáž: metakarpálne kosti
5t001.6↔	Explorácia kostného tkaniva: radius distál.	5t003.c↔	Drenáž: falangy prstov ruky
5t001.7↔	Explorácia kostného tkaniva: ulna proximál.	5t003.d	Drenáž: panva
5t001.8↔	Explorácia kostného tkaniva: ulna diafyz.	5t003.e↔	Drenáž: krčok stehennej kosti
5t001.9↔	Explorácia kostného tkaniva: ulna distál.	5t003.f↔	Drenáž: femur proximál.
5t001.a↔	Explorácia kostného tkaniva: karpálne kosti	5t003.g↔	Drenáž: femur diafyz.
5t001.b↔	Explorácia kostného tkaniva: metakarpálne k.	5t003.h↔	Drenáž: femur distál.
5t001.c↔	Explorácia kostného tk: falangy prstov ruky	5t003.j↔	Drenáž: patela
5t001.d	Explorácia kostného tkaniva: panva	5t003.k↔	Drenáž: tibia proximál.
5t001.e↔	Explorácia kostného tkaniva: krčok steh.k.	5t003.m↔	Drenáž: tibia diafyz.
5t001.f↔	Explorácia kostného tkaniva: femur proximál.	5t003.n↔	Drenáž: tibia distál.
5t001.g↔	Explorácia kostného tkaniva: femur diafyz.	5t003.p↔	Drenáž: fibula proximál.
5t001.h↔	Explorácia kostného tkaniva: femur distál.	5t003.q↔	Drenáž: fibula diafyz.
5t001.j↔	Explorácia kostného tkaniva: patela	5t003.r↔	Drenáž: fibula distál.
5t001.k↔	Explorácia kostného tkaniva: tibia proxim.	5t003.s↔	Drenáž: talus
5t001.m↔	Explorácia kostného tk: tibia diafyz.	5t003.t↔	Drenáž: kalkaneus
5t001.n↔	Explorácia kostného tk: tibia distál.	5t003.u↔	Drenáž: tarzálne kosti
5t001.p↔	Explorácia kostného tk: fibula proximál.	5t003.v↔	Drenáž: metatarzálne kosti
5t001.q↔	Explorácia kostného tk: fibula diafyz.	5t003.w↔	Drenáž: falangy prstov nohy
5t001.r↔	Explorácia kostného tk: fibula distál.	5t003.x	Drenáž: ostatné kosti
5t001.s↔	Explorácia kostného tkaniva: talus	5t003.z↔	Drenáž: skapula
5t001.t↔	Explorácia kostného tkaniva: kalkaneus	5t004.0↔	Sept, asept. inciz. -komb. s d. inciz. s vlož. nosiča s liek: klavikula
5t001.u↔	Explorácia kostného tkaniva: tarzálne kosti	5t004.1↔	Sept, asept. inciz. -komb. s d. inciz. s vlož. nosiča s liek: hum. prox.
5t001.v↔	Explorácia kostného tkaniva: metatarzálne k.	5t004.2↔	Sept, asept. inciz. -komb. s d. inciz. s vlož. nosiča s liek: humer diaf.
5t001.w↔	Explorácia kostného tk: falangy prstov nohy	5t004.3↔	Sept, asept. inciz. -komb. s d. inciz. s vlož. nosiča s liek: humer dist.
5t001.x	Explorácia kostného tkaniva: ostatné kosti	5t004.4↔	Sept, asept. inciz. -komb. s d. inciz. s vlož. nosiča s liek: radius pr.
5t001.z↔	Explorácia kostného tkaniva: skapula	5t004.5↔	Sept, asept. inciz. -komb. s d. inciz. s vlož. nosiča s liek: rad. diaf.
5t002.0↔	Návr: klavikula	5t004.6↔	Sept, asept. inciz. -komb. s d. inciz. s vlož. nosiča s liek: radius dist.
5t002.1↔	Návr: humerus proximál.	5t004.7↔	Sept, asept. inciz. -komb. s d. inciz. s vlož. nosiča s liek: ulna prox.
5t002.2↔	Návr: humerus diafyz.	5t004.8↔	Sept, asept. inciz. -komb. s d. inciz. s vlož. nosiča s liek: ulna diaf.
5t002.3↔	Návr: humerus distál.	5t004.9↔	Sept, asept. inciz. -komb. s d. inciz. s vlož. nosiča s liek: ulna dist.
5t002.4↔	Návr: radius proximal.	5t004.a↔	Sept, asept. inciz. -komb. s d. inciz. s vlož. nosiča s liek: karpál.k.
5t002.5↔	Návr: radius diafýza	5t004.b↔	Sept, asept. inciz. -komb. s d. inciz. s vlož. nosiča s liek: metakarp.k.
5t002.6↔	Návr: radius distál.	5t004.c↔	Sept, asept. inciz. -komb. s d. inciz. s vlož. nosiča s liek: fal. pr.r.
5t002.7↔	Návr: ulna proximál.	5t004.d	Sept, asept. inciz. -komb. s d. inciz. s vlož. nosiča s liek: panva
5t002.8↔	Návr: ulna diafyz.	5t004.e↔	Sept, asept. inciz. -komb. s d. inciz. s vlož. nosiča s liek: krčok steh.k.
5t002.9↔	Návr: ulna distál.	5t004.f↔	Sept, asept. inciz. -komb. s d. inciz. s vlož. nosiča s liek: femur prox

5t004.g↔	Sept.,asept.inciž.-komb.s d.inciž.s vlož.nosiča s liek:femur diaf	5t006.p↔	Debridement (odstr.nekrotickej kosti):fibula prox.
5t004.h↔	Sept,asept.inciž.-komb.s d.inciž.s vlož.nosiča s liek:femur dist.	5t006.q↔	Debridement (odstr.nekrotickej kosti):fibula diaf.
5t004.j↔	Sept.,asept.inciž.-komb.s d'al.inciž.s vlož.nosiča s liek:patela	5t006.r↔	Debridement (odstr.nekrotickej kosti):fibula dist.
5t004.k↔	Sept.,asept.inciž.-komb.s d.inciž.s vlož.nosiča s liek:tibia prox.	5t006.s↔	Debridement (odstr.nekrotickej kosti):talus
5t004.m↔	Sept,asept.inciž.-komb.s d.inciž.s vlož.nosiča s liek:tibia diaf.	5t006.t↔	Debridement (odstr.nekrotickej kosti):kalkaneus
5t004.n↔	Sept,asept.inciž.-komb.s d.inciž.s vlož.nosiča s liek:tibia dist.	5t006.u↔	Debridement (odstr.nekrotickej k.):tarzálné k.
5t004.p↔	Sept.,asept.inciž.-komb.s d.inciž.s vlož.nosiča s liek:fib.prox	5t006.v↔	Debridement (odstr.nekrotickej k.):metatarzálné k.
5t004.q↔	Sept.,asept.inciž.-komb.s d'al.inciž.s vlož.nosiča s liek:fib.diaf	5t006.w↔	Debridement (odstr.nekrotickej kosti):falangy prstov n.
5t004.r↔	Sept.,asept.inciž.-komb.s d'al.inciž.s vlož.nos.s liek:fib.dist.	5t006.x	Debridement (odstr.nekrotickej k.):ostatné k.
5t004.s↔	Sept.,asept.inciž.-komb.s d'al.inciž.s vlož.nosiča s liekom:talus	5t006.z↔	Debridement (odstr.nekrotickej kosti):skapula
5t004.t↔	Sept.,asept.inciž.-komb.s d.inciž.s vlož.nosiča s liek:kalkaneus	5t007.0↔	Odstr.sekvestrov:klavikula
5t004.u↔	Sept,asept.inciž.-komb.s d.inciž.s vlož.nosiča s liek:tarzálné k.	5t007.1↔	Odstr.sekvestrov:humerus proximál.
5t004.v↔	Sept,asept.inciž.-komb.s d.inciž.s vlož.nosiča s liek:mttarzáln.k.	5t007.2↔	Odstr.sekvestrov:humerus diafyz.
5t004.w↔	Sept,asept.inciž.-komb.s d.inciž.s vlož.nosiča s liek:falangy pr.n.	5t007.3↔	Odstr.sekvestrov:humerus distál.
5t004.x	Sept,asept.inciž.-komb.s d.inciž.s vlož.nosiča s liek:ostatné k.	5t007.4↔	Odstr.sekvestrov:radius proximal.
5t004.z↔	Sept,asept.inciž.-komb.s d.inciž.s vlož.nosiča s liek:skapula	5t007.5↔	Odstr.sekvestrov:radius diafyz.
5t005.0↔	Odstr.cudz.telesa:klavikula	5t007.6↔	Odstr.sekvestrov:radius distál.
5t005.1↔	Odstr.cudz.telesa:humerus proxim.	5t007.7↔	Odstr.sekvestrov:ulna proximál.
5t005.2↔	Odstr.cudz.telesa:humerus diafyz.	5t007.8↔	Odstr.sekvestrov:ulna diafyz.
5t005.3↔	Odstr.cudz.telesa:humerus distál.	5t007.9↔	Odstr.sekvestrov:ulna distál.
5t005.4↔	Odstr.cudz.telesa:radius prox.	5t007.a↔	Odstr.sekvestrov:karpálne kosti
5t005.5↔	Odstr.cudz.telesa:radius diafyz.	5t007.b↔	Odstr.sekvestrov:metakarpálne kosti
5t005.6↔	Odstr.cudz.telesa:radius distál.	5t007.c↔	Odstr.sekvestrov:falangy prstov ruky
5t005.7↔	Odstr.cudz.telesa:ulna proximál.	5t007.d	Odstr.sekvestrov:panva
5t005.8↔	Odstr.cudz.telesa:ulna diafyz.	5t007.e↔	Odstr.sekvestrov:krčok stehennej kosti
5t005.9↔	Odstr.cudz.telesa:ulna distál.	5t007.f↔	Odstr.sekvestrov:femur proximál.
5t005.a↔	Odstr.cudz.telesa:karpálne kosti	5t007.g↔	Odstr.sekvestrov:femur diafyz.
5t005.b↔	Odstr.cudz.tel.z k:metakarpálne k.	5t007.h↔	Odstr.sekvestrov:femur distál.
5t005.c↔	Odstr.cudz.telesa:falangy prstov ruky	5t007.j↔	Odstr.sekvestrov:patela
5t005.d	Odstráňovanie cudz.telesa:panva	5t007.k↔	Odstr.sekvestrov:tibia proximál.
5t005.e↔	Odstr.cudz.tel.:krčok steh.k.	5t007.m↔	Odstr.sekvestrov:tibia diafyz.
5t005.f↔	Odstr.cudz.telesa:femur proximál.	5t007.n↔	Odstr.sekvestrov:tibia distál.
5t005.g↔	Odstr.cudz.telesa:femur diafyz.	5t007.p↔	Odstr.sekvestrov:fibula proximál.
5t005.h↔	Odstr.cudz.telesa:femur distál.	5t007.q↔	Odstr.sekvestrov:fibula diafyz.
5t005.j↔	Odstr.cudz.telesa:patela	5t007.r↔	Odstr.sekvestrov:fibula distál.
5t005.k↔	Odstr.cudz.telesa:tibia proximál.	5t007.s↔	Odstr.sekvestrov:talus
5t005.m↔	Odstr.cudz.telesa:tibia diafyz.	5t007.t↔	Odstr.sekvestrov:kalkaneus
5t005.n↔	Odstr.cudz.telesa:tibia distál.	5t007.u↔	Odstr.sekvestrov:tarzálné kosti
5t005.p↔	Odstr.cudz.telesa:fibula proximál.	5t007.v↔	Odstr.sekvestrov:metatarzálné kosti
5t005.q↔	Odstr.cudz.telesa:fibula diafyz.	5t007.w↔	Odstr.sekvestrov:falangy prstov nohy
5t005.r↔	Odstr.cudz.telesa:fibula distál.	5t007.x	Odstr.sekvestrov:ostatné kosti
5t005.s↔	Odstr.cudz.telesa:talus	5t007.z↔	Odstr.sekvestrov:skapula
5t005.t↔	Odstr.cudz.telesa:kalkaneus	5t008.0↔	Odstr.sekvestrov a vlož.nosiča s liekom:klavikula
5t005.u↔	Odstr.cudz.telesa:tarzálné kosti	5t008.1↔	Odstr.sekvestrov a vlož.nosiča s liekom:humerus prox.
5t005.v↔	Odstr.cudz.tel.:metatarzálné k.	5t008.2↔	Odstr.sekvestrov a vlož.nosiča s liekom:humerus diafyz.
5t005.w↔	Odstr.cudz.telesa:falangy prstov nohy	5t008.3↔	Odstr.sekvestrov a vlož.nosiča s liekom:humerus dist.
5t005.x	Odstr.cudz.telesa:ostatné kosti	5t008.4↔	Odstr.sekvestrov a vlož.nosiča s liekom:radius prox.
5t005.z↔	Odstr.cudz.telesa:skapula	5t008.5↔	Odstr.sekvestrov a vlož.nosiča s liekom:radius diaf.
5t006.0↔	Debridement (odstr.nekrotickej kosti):klavikula	5t008.6↔	Odstr.sekvestrov a vlož.nosiča s liekom:radius distál.
5t006.1↔	Debridement (odstr.nekrotickej kosti):humerus prox.	5t008.7↔	Odstr.sekvestrov a vlož.nosiča s liekom:ulna prox.
5t006.2↔	Debridement (odstr.nekrotickej kosti):humerus diafyz.	5t008.8↔	Odstr.sekvestrov a vlož.nosiča s liekom:ulna diafyz.
5t006.3↔	Debridement (odstr.nekrotickej kosti):humerus dist.	5t008.9↔	Odstr.sekvestrov a vlož.nosiča s liekom:ulna distál.
5t006.4↔	Debridement (odstr.nekrotickej kosti):radius prox.	5t008.a↔	Odstr.sekvestrov a vlož.nosiča s liekom:karpálne k.
5t006.5↔	Debridement (odstr.nekrotickej kosti):radius diaf.	5t008.b↔	Odstr.sekvestrov a vlož.nosiča s liekom:metakarpálne k.
5t006.6↔	Debridement (odstr.nekrotickej kosti):radius distál.	5t008.c↔	Odstr.sekvestrov a vlož.nosiča s liekom:falangy pr.r.
5t006.7↔	Debridement (odstr.nekrotickej kosti):ulna prox.	5t008.d	Odstr.sekvestrov a vloženie nosiča s liekom:panva
5t006.8↔	Debridement (odstr.nekrotickej kosti):ulna diafyz.	5t008.e↔	Odstr.sekvestrov a vlož.nosiča s liekom:krčok steh.k.
5t006.9↔	Debridement (odstr.nekrotickej kosti):ulna distálna	5t008.f↔	Odstr.sekvestrov a vlož.nosiča s liekom:femur prox.
5t006.a↔	Debridement (odstr.nekrotickej k.):karpálne k.	5t008.g↔	Odstr.sekvestrov a vlož.nosiča s liekom:femur diaf.
5t006.b↔	Debridement (odstr.nekrotickej k.):metakarpálne k.	5t008.h↔	Odstr.sekvestrov a vlož.nosiča s liekom:femur dist.
5t006.c↔	Debridement (odstr.nekrotickej kosti):falangy prstov r.	5t008.j↔	Odstr.sekvestrov a vloženie nosiča s liekom:patela
5t006.d	Debridement (odstr.nekrotickej kosti):panva	5t008.k↔	Odstr.sekvestrov a vlož.nosiča s liekom:tibia prox.
5t006.e↔	Debridement (odstr.nekrotickej k.):krčok steh.k.	5t008.m↔	Odstr.sekvestrov a vlož.nosiča s liekom:tibia diaf.
5t006.f↔	Debridement (odstr.nekrotickej kosti):femur prox.	5t008.n↔	Odstr.sekvestrov a vlož.nosiča s liekom:tibia dist.
5t006.g↔	Debridement (odstr.nekrotickej kosti):femur diaf.	5t008.p↔	Odstr.sekvestrov a vlož.nosiča s liekom:fibula prox.
5t006.h↔	Debridement (odstr.nekrotickej kosti):femur dist.	5t008.q↔	Odstr.sekvestrov a vlož.nosiča s liekom:fibula diaf.
5t006.j↔	Debridement (odstr.nekrotickej kosti):patela	5t008.r↔	Odstr.sekvestrov a vlož.nosiča s liekom:fibula dist.
5t006.k↔	Debridement (odstr.nekrotickej kosti):tibia prox.	5t008.s↔	Odstr.sekvestrov a vloženie nosiča s liekom:talus
5t006.m↔	Debridement (odstr.nekrotickej kosti):tibia diafyz.	5t008.t↔	Odstr.sekvestrov a vlož.nosiča s liekom:kalkaneus
5t006.n↔	Debridement (odstr.nekrotickej kosti):tibia distal.	5t008.u↔	Odstr.sekvestrov a vlož.nosiča s liekom:tarzálné k.

5t008.v↔	Odstr.sekvestrov a vlož.nosiča s liekom:metatarzálne k.	5t00x.2↔	Iné septické a aseptické incízie:humerus diafýza
5t008.w↔	Odstr.sekvestrov a vlož.nosiča s liekom:falany pr.n.	5t00x.3↔	Iné septické a aseptické incízie:humerus distál.
5t008.x	Odstr.sekvestrov a vlož.nosiča s liekom:ostatné k.	5t00x.4↔	Iné septické a aseptické incízie:radius prox.
5t008.z↔	Odstr.sekvestrov a vloženie nosiča s liekom:skapula	5t00x.5↔	Iné septické a aseptické incízie:radius diafýza
5t00a.0↔	Vloženie nosiča s liekom:klavikula	5t00x.6↔	Iné septické a aseptické incízie:radius distál.
5t00a.1↔	Vloženie nosiča s liekom:humerus proximál.	5t00x.7↔	Iné septické a aseptické incízie:ulna proximálna
5t00a.2↔	Vloženie nosiča s liekom:humerus diafyz.	5t00x.8↔	Iné septické a aseptické incízie:ulna diafyzárna
5t00a.3↔	Vloženie nosiča s liekom:humerus distál.	5t00x.9↔	Iné septické a aseptické incízie:ulna distálna
5t00a.4↔	Vloženie nosiča s liekom:radius proximal	5t00x.a↔	Iné septické a aseptické incízie:karpálne k.
5t00a.5↔	Vloženie nosiča s liekom:radius diafýza	5t00x.b↔	Iné sept. a asept.incízie:metakarpálne k.
5t00a.6↔	Vloženie nosiča s liekom:radius distál.	5t00x.c↔	Iné septické a aseptické incízie:falany prstov r.
5t00a.7↔	Vloženie nosiča s liekom:ulna proximálna	5t00x.d	Iné septické a aseptické incízie:panva
5t00a.8↔	Vloženie nosiča s liekom:ulna diafyzárna	5t00x.e↔	Iné incízie k.septické a aseptické:krčok steh.k.
5t00a.9↔	Vloženie nosiča s liekom:ulna distálna	5t00x.f↔	Iné septické a aseptické incízie:femur proximálny
5t00a.a↔	Vloženie nosiča s liekom:karpálne kosti	5t00x.g↔	Iné septické a aseptické incízie:femur diafyzárny
5t00a.b↔	Vloženie nosiča s liekom:metakarpálne kosti	5t00x.h↔	Iné septické a aseptické incízie:femur distál.
5t00a.c↔	Vloženie nosiča s liekom:falany prstov ruky	5t00x.j↔	Iné septické a aseptické incízie:patela
5t00a.d	Vloženie nosiča s liekom:panva	5t00x.k↔	Iné septické a aseptické incízie:tibia proximálna
5t00a.e↔	Vloženie nosiča s liekom:krčok steh.k.	5t00x.m↔	Iné septické a aseptické incízie:tibia diaf.
5t00a.f↔	Vloženie nosiča s liekom:femur proximálny	5t00x.n↔	Iné septické a aseptické incízie:tibia distálna
5t00a.g↔	Vloženie nosiča s liekom:femur diafyzárny	5t00x.p↔	Iné septické a aseptické incízie:fibula proxim.
5t00a.h↔	Vloženie nosiča s liekom:femur distál.	5t00x.q↔	Iné septické a aseptické incízie:fibula diafyz.
5t00a.j↔	Vloženie nosiča s liekom:patela	5t00x.r↔	Iné septické a aseptické incízie:fibula distálna
5t00a.k↔	Vloženie nosiča s liekom:tibia proximálna	5t00x.s↔	Iné septické a aseptické incízie:talus
5t00a.m↔	Vloženie nosiča s liekom:tibia diafyzárna	5t00x.t↔	Iné septické a aseptické incízie:kalkaneus
5t00a.n↔	Vloženie nosiča s liekom:tibia distálna	5t00x.u↔	Iné septické a aseptické incízie:tarzálne k.
5t00a.p↔	Vloženie nosiča s liekom:fibula proximálna	5t00x.v↔	Iné sept. a asept.incízie:metatarzálne k.
5t00a.q↔	Vloženie nosiča s liekom:fibula diafyzárna	5t00x.w↔	Iné septické a aseptické incízie:falany prstov nohy
5t00a.r↔	Vloženie nosiča s liekom:fibula distálna	5t00x.x	Iné septické a aseptické incízie:ostatné k.
5t00a.s↔	Vloženie nosiča s liekom:talus	5t00x.z↔	Iné septické a aseptické incízie:skapula
5t00a.t↔	Vloženie nosiča s liekom:kalkaneus	5t010.1↔	Valgotizačná osteotómia:humerus proximálny
5t00a.u↔	Vloženie nosiča s liekom:tarzálne kosti	5t010.2↔	Valgotizačná osteotómia:humerus diafýza
5t00a.v↔	Vloženie nosiča s liekom:metatarzálne kosti	5t010.3↔	Valgotizačná osteotómia:humerus distál.
5t00a.w↔	Vloženie nosiča s liekom:falany prstov nohy	5t010.4↔	Valgotizačná osteotómia:radius proximal
5t00a.x	Vloženie nosiča s liekom:ostatné kosti	5t010.5↔	Valgotizačná osteotómia:radius diafýza
5t00a.z↔	Vloženie nosiča s liekom:skapula	5t010.6↔	Valgotizačná osteotómia:radius distál.
5t00b.0↔	Odstr.nosiča s liekom:klavikula	5t010.7↔	Valgotizačná osteotómia:ulna proximálna
5t00b.1↔	Odstr.nosiča s liekom:humerus proximálny	5t010.8↔	Valgotizačná osteotómia:ulna diafyzárna
5t00b.2↔	Odstr.nosiča s liekom:humerus diafýza	5t010.9↔	Valgotizačná osteotómia:ulna distálna
5t00b.3↔	Odstr.nosiča s liekom:humerus distál.	5t010.b↔	Valgotizačná osteotómia:metakarpálne kosti
5t00b.4↔	Odstr.nosiča s liekom:radius proximal	5t010.c↔	Valgotizačná osteotómia:falany prstov ruky
5t00b.5↔	Odstr.nosiča s liekom:radius diafýza	5t010.d	Valgotizačná osteotómia:panva
5t00b.6↔	Odstr.nosiča s liekom:radius distál.	5t010.e↔	Valgotizačná osteotómia:krčok steh.k.
5t00b.7↔	Odstr.nosiča s liekom:ulna proximálna	5t010.f↔	Valgotizačná osteotómia:femur proximálny
5t00b.8↔	Odstr.nosiča s liekom:ulna diafyzárna	5t010.g↔	Valgotizačná osteotómia:femur diafyzárny
5t00b.9↔	Odstr.nosiča s liekom:ulna distálna	5t010.h↔	Valgotizačná osteotómia:femur distál.
5t00b.a↔	Odstr.nosiča s liekom:karpálne kosti	5t010.k↔	Valgotizačná osteotómia:tibia proximálna
5t00b.b↔	Odstr.nosiča s liekom:metakarpálne kosti	5t010.m↔	Valgotizačná osteotómia:tibia diafyzárna
5t00b.c↔	Odstr.nosiča s liekom:falany prstov ruky	5t010.n↔	Valgotizačná osteotómia:tibia distálna
5t00b.d	Odstr.nosiča s liekom:panva	5t010.p↔	Valgotizačná osteotómia:fibula proximálna
5t00b.e↔	Odstr.nosiča s liekom:krčok stehennej kosti	5t010.q↔	Valgotizačná osteotómia:fibula diafyzárna
5t00b.f↔	Odstr.nosiča s liekom:femur proximálny	5t010.r↔	Valgotizačná osteotómia:fibula distálna
5t00b.g↔	Odstr.nosiča s liekom:femur diafyzárny	5t010.s↔	Valgotizačná osteotómia:talus
5t00b.h↔	Odstr.nosiča s liekom:femur distál.	5t010.t↔	Valgotizačná osteotómia:kalkaneus
5t00b.j↔	Odstr.nosiča s liekom:patela	5t010.u↔	Valgotizačná osteotómia:tarzálne kosti
5t00b.k↔	Odstr.nosiča s liekom:tibia proximálna	5t010.v↔	Valgotizačná osteotómia metatarzálnych kostí
5t00b.m↔	Odstr.nosiča s liekom:tibia diafyzárna	5t010.w↔	Valgotizačná osteotómia falangov prstov nohy
5t00b.n↔	Odstr.nosiča s liekom:tibia distálna	5t010.x	Valgotizačná osteotómia:ostatné kosti
5t00b.p↔	Odstr.nosiča s liekom:fibula proximálna	5t011.1↔	Varotizačná osteotómia:humerus proximálny
5t00b.q↔	Odstr.nosiča s liekom:fibula diafyzárna	5t011.2↔	Varotizačná osteotómia:humerus diafýza
5t00b.r↔	Odstr.nosiča s liekom:fibula distálna	5t011.3↔	Varotizačná osteotómia:humerus distál.
5t00b.s↔	Odstr.nosiča s liekom:talus	5t011.4↔	Varotizačná osteotómia:radius proximal
5t00b.t↔	Odstr.nosiča s liekom:kalkaneus	5t011.5↔	Varotizačná osteotómia:radius diafýza
5t00b.u↔	Odstr.nosiča s liekom:tarzálne kosti	5t011.6↔	Varotizačná osteotómia:radius distál.
5t00b.v↔	Odstr.nosiča s liekom:metatarzálne kosti	5t011.7↔	Varotizačná osteotómia:ulna proximálna
5t00b.w↔	Odstr.nosiča s liekom:falany prstov nohy	5t011.8↔	Varotizačná osteotómia:ulna diafyzárna
5t00b.x	Odstr.nosiča s liekom:ostatné kosti	5t011.9↔	Varotizačná osteotómia:ulna distálna
5t00b.z↔	Odstr.nosiča s liekom:skapula	5t011.b↔	Varotizačná osteotómia:metakarpálne kosti
5t00x.0↔	Iné septické a aseptické incízie:klavikula	5t011.c↔	Varotizačná osteotómia:falany prstov ruky
5t00x.1↔	Iné septické a aseptické incízie:humerus proximálny	5t011.d	Varotizačná osteotómia:panva

5t011.e↔	Varotizačná osteotómia:krčok stehennej kosti	5t014.3↔	Predĺžovacia osteotómia:humerus distál.
5t011.f↔	Varotizačná osteotómia:femur proximálny	5t014.4↔	Predĺžovacia osteotómia:radius proximal
5t011.g↔	Varotizačná osteotómia:femur diafyzárny	5t014.5↔	Predĺžovacia osteotómia:radius diafýza
5t011.h↔	Varotizačná osteotómia:femur distál.	5t014.6↔	Predĺžovacia osteotómia:radius distál.
5t011.k↔	Varotizačná osteotómia:tibia proximálna	5t014.7↔	Predĺžovacia osteotómia:ulna proximalná
5t011.m↔	Varotizačná osteotómia:tibia diafyzárna	5t014.8↔	Predĺžovacia osteotómia:ulna diafyzárna
5t011.n↔	Varotizačná osteotómia:tibia distálna	5t014.9↔	Predĺžovacia osteotómia:ulna distálna
5t011.p↔	Varotizačná osteotómia:fibula proximálna	5t014.b↔	Predĺžovacia osteotómia:metakarpálne kosti
5t011.q↔	Varotizačná osteotómia:fibula diafyzárna	5t014.c↔	Predĺžovacia osteotómia:falangy prstov ruky
5t011.r↔	Varotizačná osteotómia:fibula distálna	5t014.d	Predĺžovacia osteotómia:panva
5t011.s↔	Varotizačná osteotómia:talus	5t014.e↔	Predĺžovacia osteotómia:krčok stehennej kosti
5t011.t↔	Varotizačná osteotómia:kalkaneus	5t014.f↔	Predĺžovacia osteotómia:femur proximálny
5t011.u↔	Varotizačná osteotómia:tarzálne kosti	5t014.g↔	Predĺžovacia osteotómia:femur diafyzárny
5t011.x	Varotizačná osteotómia:ostatné kosti	5t014.h↔	Predĺžovacia osteotómia:femur distál.
5t012.0↔	(De)-rotačná osteotómia:klavikula	5t014.k↔	Predĺžovacia osteotómia:tibia proximálna
5t012.1↔	(De)-rotačná osteotómia:humerus proximálny	5t014.m↔	Predĺžovacia osteotómia:tibia diafyzárna
5t012.2↔	(De)-rotačná osteotómia:humerus diafýza	5t014.n↔	Predĺžovacia osteotómia:tibia distálna
5t012.3↔	(De)-rotačná osteotómia:humerus distál.	5t014.p↔	Predĺžovacia osteotómia:fibula proximálna
5t012.5↔	(De)-rotačná osteotómia:radius diafýza	5t014.q↔	Predĺžovacia osteotómia:fibula diafyzárna
5t012.6↔	(De)-rotačná osteotómia:radius distál.	5t014.r↔	Predĺžovacia osteotómia:fibula distálna
5t012.8↔	(De)-rotačná osteotómia:ulna diafyzárna	5t014.s↔	Predĺžovacia osteotómia:talus
5t012.9↔	(De)-rotačná osteotómia:ulna distálna	5t014.t↔	Predĺžovacia osteotómia:kalkaneus
5t012.a↔	(De)-rotačná osteotómia:karpálne kosti	5t014.u↔	Predĺžovacia osteotómia:tarzálne kosti
5t012.b↔	(De)-rotačná osteotómia:metakarpálne kosti	5t014.x	Predĺžovacia osteotómia:ostatné kosti
5t012.c↔	(De)-rotačná osteotómia:falangy prstov ruky	5t014.z↔	Predĺžovacia osteotómia:skapula
5t012.d	(De)-rotačná osteotómia:panva	5t015.1↔	Osteotómia s valgotizáciou a (de)-rotáciou:humerus prox.
5t012.e↔	(De)-rotačná osteotómia:krčok stehennej kosti	5t015.2↔	Osteotómia s valgotizáciou a (de)-rotáciou:humerus diaf.
5t012.f↔	(De)-rotačná osteotómia:femur proximálny	5t015.3↔	Osteotómia s valgotizáciou a (de)-rotáciou:humerus dist.
5t012.g↔	(De)-rotačná osteotómia:femur diafyzárny	5t015.4↔	Osteotómia s valgotizáciou a (de)-rotáciou:radius prox.
5t012.h↔	(De)-rotačná osteotómia:femur distál.	5t015.5↔	Osteotómia s valgotizáciou a (de)-rotáciou:radius diaf.
5t012.k↔	(De)-rotačná osteotómia:tibia proximálna	5t015.6↔	Osteotómia s valgotizáciou a (de)-rotáciou:radius distál.
5t012.m↔	(De)-rotačná osteotómia:tibia diafyzárna	5t015.7↔	Osteotómia s valgotizáciou a (de)-rotáciou:ulna prox.
5t012.n↔	(De)-rotačná osteotómia:tibia distálna	5t015.8↔	Osteotómia s valgotizáciou a (de)-rotáciou:ulna diaf.
5t012.r↔	(De)-rotačná osteotómia:fibula distálna	5t015.9↔	Osteotómia s valgotizáciou a (de)-rotáciou:ulna distálna
5t012.s↔	(De)-rotačná osteotómia:talus	5t015.b↔	Osteotómia s valgotizáciou a (de)-rotáciou:metakarp.k.
5t012.t↔	(De)-rotačná osteotómia:kalkaneus	5t015.c↔	Osteotómia s valgotizáciou a (de)-rotáciou:falangy pr.r.
5t012.u↔	(De)-rotačná osteotómia:tarzálne kosti	5t015.d	Osteotómia s valgotizáciou a (de)-rotáciou:panva
5t012.x	(De)-rotačná osteotómia:ostatné kosti	5t015.e↔	Osteotómia s valgotizáciou a (de)-rotáciou:krčok steh.k.
5t012.z↔	(De)-rotačná osteotómia:skapula	5t015.f↔	Osteotómia s valgotizáciou a (de)-rotáciou:femur prox.
5t013.0↔	Skracovacia osteotómia:klavikula	5t015.g↔	Osteotómia s valgotizáciou a (de)-rotáciou:femur diaf.
5t013.1↔	Skracovacia osteotómia:humerus proximálny	5t015.h↔	Osteotómia s valgotizáciou a (de)-rotáciou:femur dist.
5t013.2↔	Skracovacia osteotómia:humerus diafýza	5t015.k↔	Osteotómia s valgotizáciou a (de)-rotáciou:tibia prox.
5t013.3↔	Skracovacia osteotómia:humerus distál.	5t015.m↔	Osteotómia s valgotizáciou a (de)-rotáciou:tibia diaf.
5t013.4↔	Skracovacia osteotómia:radius proximal	5t015.n↔	Osteotómia s valgotizáciou a (de)-rotáciou:tibia dist.
5t013.5↔	Skracovacia osteotómia:radius diafýza	5t015.r↔	Osteotómia s valgotizáciou a (de)-rotáciou:fibula dist.
5t013.6↔	Skracovacia osteotómia:radius distál.	5t015.s↔	Osteotómia s valgotizáciou a (de)-rotáciou:talus
5t013.7↔	Skracovacia osteotómia:ulna proximálna	5t015.t↔	Osteotómia s valgotizáciou a (de)-rotáciou:kalkaneus
5t013.8↔	Skracovacia osteotómia:ulna diafyzárna	5t015.u↔	Osteotómia s valgotizáciou a (de)-rotáciou:tarzálne k.
5t013.9↔	Skracovacia osteotómia:ulna distálna	5t015.x	Osteotómia s valgotizáciou a (de)-rotáciou:ostatné k.
5t013.b↔	Skracovacia osteotómia:metakarpálne kosti	5t016.1↔	Osteotómia s varotizáciou a (de)-rotáciou:humerus prox.
5t013.c↔	Skracovacia osteotómia:falangy prstov ruky	5t016.2↔	Osteotómia s varotizáciou a (de)-rotáciou:humerus diafýza
5t013.d	Skracovacia osteotómia:panva	5t016.3↔	Osteotómia s varotizáciou a (de)-rotáciou:humerus dist.
5t013.e↔	Skracovacia osteotómia:krčok stehennej kosti	5t016.4↔	Osteotómia s varotizáciou a (de)-rotáciou:radius prox.
5t013.f↔	Skracovacia osteotómia:femur proximálny	5t016.5↔	Osteotómia s varotizáciou a (de)-rotáciou:radius diaf.
5t013.g↔	Skracovacia osteotómia:femur diafyzárny	5t016.6↔	Osteotómia s varotizáciou a (de)-rotáciou:radius distál.
5t013.h↔	Skracovacia osteotómia:femur distál.	5t016.7↔	Osteotómia s varotizáciou a (de)-rotáciou:ulna prox.
5t013.k↔	Skracovacia osteotómia:tibia proximálna	5t016.8↔	Osteotómia s varotizáciou a (de)-rotáciou:ulna diafyzárna
5t013.m↔	Skracovacia osteotómia:tibia diafyzárna	5t016.9↔	Osteotómia s varotizáciou a (de)-rotáciou:ulna distálna
5t013.n↔	Skracovacia osteotómia:tibia distálna	5t016.b↔	Osteotómia s varotizáciou a (de)-rotáciou:metakarpálne k.
5t013.p↔	Skracovacia osteotómia:fibula proximálna	5t016.c↔	Osteotómia s varotizáciou a (de)-rotáciou:falangy pr.r.
5t013.q↔	Skracovacia osteotómia:fibula diafyzárna	5t016.d	Osteotómia s varotizáciou a (de)-rotáciou:panva
5t013.r↔	Skracovacia osteotómia:fibula distálna	5t016.e↔	Osteotómia s varotizáciou a (de)-rotáciou:krčok steh.k.
5t013.s↔	Skracovacia osteotómia:talus	5t016.f↔	Osteotómia s varotizáciou a (de)-rotáciou:femur prox.
5t013.t↔	Skracovacia osteotómia:kalkaneus	5t016.g↔	Osteotómia s varotizáciou a (de)-rotáciou:femur diaf.
5t013.u↔	Skracovacia osteotómia:tarzálne kosti	5t016.h↔	Osteotómia s varotizáciou a (de)-rotáciou:femur dist.
5t013.x	Skracovacia osteotómia:ostatné kosti	5t016.k↔	Osteotómia s varotizáciou a (de)-rotáciou:tibia prox.
5t013.z↔	Skracovacia osteotómia:skapula	5t016.m↔	Osteotómia s varotizáciou a (de)-rotáciou:tibia diaf.
5t014.0↔	Predĺžovacia osteotómia:klavikula	5t016.n↔	Osteotómia s varotizáciou a (de)-rotáciou:tibia dist.
5t014.1↔	Predĺžovacia osteotómia:humerus proximálny	5t016.r↔	Osteotómia s varotizáciou a (de)-rotáciou:fibula dist.
5t014.2↔	Predĺžovacia osteotómia:humerus diafýza	5t016.s↔	Osteotómia s varotizáciou a (de)-rotáciou:talus

5t016.t↔	Osteotómia s varotizáciou a (de-)rotáciou:kalkaneus	5t019.9↔	Kompl.osteotómia vo viac.rov.s úpravou osi:ulna dist.
5t016.u↔	Osteotómia s varotizáciou a (de-)rotáciou:tarzálna k.	5t019.b↔	Kompl.osteotómia vo viac.rov.s úpravou osi:metakarp.k.
5t016.x	Osteotómia s varotizáciou a (de-)rotáciou:ostatné k.	5t019.c↔	Kompl.osteotómia vo viac.rov.s úpravou osi:fangly pr.r.
5t017.0↔	Osteotómia bez úpravy osi:klavikula	5t019.d	Kompl.osteotómia vo viac.rov.s úpravou osi:panva
5t017.1↔	Osteotómia bez úpravy osi:humerus proximálny	5t019.e↔	Kompl.osteotómia vo viac.rov.s úpravou osi:krčok steh.k.
5t017.2↔	Osteotómia bez úpravy osi:humerus diafýza	5t019.f↔	Kompl.osteotómia vo viac.rov.s úpravou osi:femur prox.
5t017.3↔	Osteotómia bez úpravy osi:humerus distál.	5t019.g↔	Kompl.osteotómia vo viac.rov.s úpravou osi:femur diaf.
5t017.4↔	Osteotómia bez úpravy osi:radius proximal	5t019.h↔	Kompl.osteotómia vo viac.rov.s úpravou osi:femur dist.
5t017.5↔	Osteotómia bez úpravy osi:radius diafýza	5t019.k↔	Kompl.osteotómia vo viac.rov.s úpravou osi:tibia prox.
5t017.6↔	Osteotómia bez úpravy osi:radius distál.	5t019.m↔	Kompl.osteotómia vo viac.rov.s úpravou osi:tibia diaf.
5t017.7↔	Osteotómia bez úpravy osi:ulna proximálna	5t019.n↔	Kompl.osteotómia vo viac.rov.s úpravou osi:tibia dist.
5t017.8↔	Osteotómia bez úpravy osi:ulna diafyzárna	5t019.p↔	Kompl.osteotómia vo viac.rov.s úpravou osi:fibula prox.
5t017.9↔	Osteotómia bez úpravy osi:ulna distálna	5t019.q↔	Kompl.osteotómia vo viac.rov.s úpravou osi:fibula diaf.
5t017.a↔	Osteotómia bez úpravy osi:karpálne kosti	5t019.r↔	Kompl.osteotómia vo viac.rov.s úpravou osi:fibula dist.
5t017.b↔	Osteotómia bez úpravy osi:metakarpálne kosti	5t019.t↔	Kompl.osteotómia vo viac.rov.s úpravou osi:kalkaneus
5t017.c↔	Osteotómia bez úpravy osi:fangly prstov ruky	5t019.u↔	Kompl.osteotómia vo viac.rov.s úpravou osi:tarzálna k.
5t017.d	Osteotómia bez úpravy osi:panva	5t019.x	Kompl.osteotómia vo viac.rov.s úpravou osi:ostatné k.
5t017.e↔	Osteotómia bez úpravy osi:krčok steh.kosti	5t019.z↔	Kompl.osteotómia vo viac.rov.s úpravou osi:skapula
5t017.f↔	Osteotómia bez úpravy osi:femur proximálny	5t01a.1↔	Kortikotómia pri prenose kostn.segm:humerus prox.
5t017.g↔	Osteotómia bez úpravy osi:femur diafyzárny	5t01a.2↔	Kortikotómia pri prenose kostn.segm:humerus diaf.
5t017.h↔	Osteotómia bez úpravy osi:femur distál.	5t01a.3↔	Kortikotómia pri prenose kostn.segm:humerus dist.
5t017.k↔	Osteotómia bez úpravy osi:tibia proximálna	5t01a.5↔	Kortikotómia pri prenose kost.segm:radius diaf.
5t017.m↔	Osteotómia bez úpravy osi:tibia diafyzárna	5t01a.6↔	Kortikotómia pri prenose kostn.segm:radius distál.
5t017.n↔	Osteotómia bez úpravy osi:tibia distálna	5t01a.8↔	Kortikotómia pri prenose kost.segm:ulna diaf.
5t017.p↔	Osteotómia bez úpravy osi:fibula proximálna	5t01a.d	Kortikotómia pri prenose kost.segm:panva
5t017.q↔	Osteotómia bez úpravy osi:fibula diafyz.	5t01a.e↔	Kortikotómia pri prenose kostn.segm:krčok steh.k.
5t017.r↔	Osteotómia bez úpravy osi:fibula distálna	5t01a.f↔	Kortikotómia pri prenose kost.segm:femur prox.
5t017.s↔	Osteotómia bez úpravy osi:talus	5t01a.g↔	Kortikotómia pri prenose kost.segm:femur diaf.
5t017.t↔	Osteotómia bez úpravy osi:kalkaneus	5t01a.h↔	Kortikotómia pri prenose kost.segm:femur dist.
5t017.u↔	Osteotómia bez úpravy osi:tarzálna kosti	5t01a.k↔	Kortikotómia pri prenose kost.segm:tibia prox.
5t017.x	Osteotómia bez úpravy osi:ostatné kosti	5t01a.m↔	Kortikotómia pri prenose kost.segm:tibia diaf.
5t017.z↔	Osteotómia bez úpravy osi:skapula	5t01a.n↔	Kortikotómia pri prenose kostn.segm:tibia dist.
5t018.0↔	Komplex.osteotómia vo viac.rov:klavikula	5t01a.p↔	Kortikotómia pri prenose kost.segm:fibula prox.
5t018.1↔	Kompl.osteotómia vo viac.rov:humerus prox.	5t01a.q↔	Kortikotómia pri prenose kost.segm:fibula diaf.
5t018.2↔	Kompl.osteotómia vo viac.rov:humerus diafýza	5t01a.r↔	Kortikotómia pri prenose kostn.segm:fibula dist.
5t018.3↔	Kompl.osteotómia vo viac.rov:humerus dist.	5t01a.s↔	Kortikotómia pri prenose kost.segm:talus
5t018.4↔	Kompl.osteotómia vo viac.rov:radius prox.	5t01a.t↔	Kortikotómia pri prenose kost.segm:kalkaneus
5t018.5↔	Kompl.osteotómia vo viac.rov:radius diafýza	5t01a.u↔	Kortikotómia pri prenose kost.segm:tarzálna k.
5t018.6↔	Kompl.osteotómia vo viac.rov:radius distál.	5t01a.x	Kortikotómia pri prenose kost.segm:ostatné k.
5t018.7↔	Kompl.osteotómia vo viac.rov:ulna proximálna	5t01b.0	Perkutánná exostektómia
5t018.8↔	Kompl.osteotómia vo viac.rov:ulna diafyzárna	5t01b.t	Perkutánná osteotómia kalkanea
5t018.9↔	Kompl.osteotómia vo viac.rov:ulna distálna	5t01b.u	Perkutánná osteotómia I. metatarzu
5t018.a↔	Kompl.osteotómia vo viac.rov:karpálne k.	5t01b.v	Perkutánná osteotómia II-V. metatarzu
5t018.b↔	Kompl.osteotómia vo viac.rov:metakarpálne k.	5t01b.w	Perkutánná osteotómia falgov prstov nohy
5t018.c↔	Kompl.osteotómia vo viac.rov:fangly prstov r.	5t01b.x	Perkutánná osteotómia ostatných kostí
5t018.d	Kompl.osteotómia vo viac.rov:inách:panva	5t01x.0↔	Iné osteotómie a korektívne osteotómie:klavikula
5t018.e↔	Kompl.osteotómia vo viac.rov:krčok steh.k.	5t01x.1↔	Iné osteotómie a korektívne osteotómie:humerus prox.
5t018.f↔	Kompl.osteotómia vo viac.rov:femur proximálny	5t01x.2↔	Iné osteotómie a korekt.osteot.:humerus diafýza
5t018.g↔	Kompl.osteotómia vo viac.rov:femur diafyzárny	5t01x.3↔	Iné osteotómie a korektívne osteotómie:humerus dist.
5t018.h↔	Kompl.osteotómia vo viac.rov:femur distál.	5t01x.4↔	Iné osteotómie a korektívne osteotómie:radius prox.
5t018.k↔	Kompl.osteotómia vo viac.rov:tibia proximálna	5t01x.5↔	Iné osteotómie a korektívne osteotómie:radius diaf.
5t018.m↔	Kompl.osteotómia vo viac.rov:tibia diafyz.	5t01x.6↔	Iné osteotómie a korektívne osteotómie:radius distál.
5t018.n↔	Kompl.osteotómia vo viac.rov:tibia distálna	5t01x.7↔	Iné osteotómie a korektívne osteotómie:ulna prox.
5t018.p↔	Kompl.osteotómia vo viac.rov:fibula proxim.	5t01x.8↔	Iné osteotómie a korektívne osteotómie:ulna diafyzárna
5t018.q↔	Kompl.osteotómia vo viac.rov:fibula diafyz.	5t01x.9↔	Iné osteotómie a korektívne osteotómie:ulna distálna
5t018.r↔	Kompl.osteotómia vo viac.rov:fibula distálna	5t01x.a↔	Iné osteotómie a korektívne osteotómie:karpálne k.
5t018.s↔	Kompl.osteotómia vo viac.rov:talus	5t01x.b↔	Iné osteotómie a korektívne osteotómie:metakarpálne k.
5t018.t↔	Kompl.osteotómia vo viac.rov:kalkaneus	5t01x.c↔	Iné osteotómie a korektívne osteotómie:fangly prstov r.
5t018.u↔	Kompl.osteotómia vo viac.rov:tarzálna k.	5t01x.d	Iné osteotómie a korektívne osteotómie:panva
5t018.x	Kompl.osteotómia vo viac.rov:ostatné kosti	5t01x.e↔	Iné osteotómie a korektívne osteotómie:krčok steh.k.
5t018.z↔	Kompl.osteotómia vo viac.rov:skapula	5t01x.f↔	Iné osteotómie a korektívne osteotómie:femur prox.
5t019.0↔	Kompl.osteotómia vo viac.rov.s úpravou osi:klavikula	5t01x.g↔	Iné osteotómie a korektívne osteotómie:femur diaf.
5t019.1↔	Kompl.osteotómia vo viac.rov.s úpravou osi:humerus prox.	5t01x.h↔	Iné osteotómie a korektívne osteotómie:femur dist.
5t019.2↔	Kompl.osteotómia vo viac.rov.s úpravou osi:humerus diaf.	5t01x.k↔	Iné osteotómie a korektívne osteotómie:tibia prox.
5t019.3↔	Kompl.osteotómia vo viac.rov.s úpravou osi:humerus dist.	5t01x.m↔	Iné osteotómie a korektívne osteotómie:tibia diaf.
5t019.4↔	Kompl.osteotómia vo viac.rov.s úpravou osi:radius prox.	5t01x.n↔	Iné osteotómie a korektívne osteotómie:tibia dist.
5t019.5↔	Kompl.osteotómia vo viac.rov.s úpravou osi:radius diaf.	5t01x.p↔	Iné osteotómie a korektívne osteotómie:fibula prox.
5t019.6↔	Kompl.osteotómia vo viac.rov.s úpravou osi:radius distál.	5t01x.q↔	Iné osteotómie a korektívne osteotómie:fibula diaf.
5t019.7↔	Kompl.osteotómia vo viac.rov.s úpravou osi:ulna prox.	5t01x.r↔	Iné osteotómie a korektívne osteotómie:fibula dist.
5t019.8↔	Kompl.osteotómia vo viac.rov.s úpravou osi:ulna diaf.	5t01x.s↔	Iné osteotómie a korektívne osteotómie:talus

5t01x.t↔	Iné osteotómie a korektívne osteotómie:kalkaneus	5t022.8↔	Parc.res.ch.kost.tk.s preruš.kontinuity:ulna diaf.
5t01x.u↔	Iné osteotómie a korektívne osteotómie:tarzálne k.	5t022.9↔	Parc.res.ch.kost.tk.s preruš.kontinuity:ulna distálna
5t01x.x	Iné osteotómie a korektívne osteotómie:ostatné k.	5t022.a↔	Parc.res.ch.kost.tk.s preruš.kontinuity:karpálne k.
5t01x.z↔	Iné osteotómie a korektívne osteotómie:skapula	5t022.b↔	Parc.res.ch.kost.tk.s preruš.kontinuity:metakarp.k.
5t020.0↔	Parciálna resekcia ch.kost.tk:klavikula	5t022.c↔	Parc.res.ch.k.tkan.s preruš.kontinuity:falangy pr.r.
5t020.1↔	Parciálna resekcia ch.kost.tk:humerus prox.	5t022.d	Parc.res.ch.kost.tk.s prerušením kontinuity:panva
5t020.2↔	Parciálna resekcia ch.kost.tk:humerus diafýza	5t022.e↔	Parc.res.ch.kost.tk.s preruš.kontinuity:krčok steh.k.
5t020.3↔	Parciálna resekcia ch.kost.tk:humerus dist.	5t022.f↔	Parc.res.ch.kost.tk.s preruš.kontinuity:femur prox.
5t020.4↔	Parciálna resekcia ch.kost.tk:radius prox.	5t022.g↔	Parc.res.ch.kost.tk.s preruš.kontinuity:femur diaf.
5t020.5↔	Parciálna resekcia ch.kost.tk:radius diaf.	5t022.h↔	Parc.res.ch.kost.tk.s preruš.kontinuity:femur dist.
5t020.6↔	Parciálna resekcia ch.kost.tk:radius distál.	5t022.k↔	Parc.res.ch.kost.tk.s preruš.kontinuity:tibia prox.
5t020.7↔	Parciálna resekcia ch.kost.tk:ulna prox.	5t022.m↔	Parc.res.ch.kost.tk.s preruš.kontinuity:tibia diaf.
5t020.8↔	Parciálna resekcia ch.kost.tk:ulna diafyzárna	5t022.n↔	Parc.res.ch.kost.tk.s preruš.kontinuity:tibia dist.
5t020.9↔	Parciálna resekcia ch.kost.tk:ulna distálna	5t022.p↔	Parc.res.ch.kost.tk.s preruš.kontinuity:fibula prox.
5t020.a↔	Parciálna resekcia ch.kost.tk:karpálne k.	5t022.q↔	Parc.res.ch.kost.tk.s preruš.kontinuity:fibula diaf.
5t020.b↔	Parciálna resekcia ch.kost.tk:metakarpálne k.	5t022.r↔	Parc.res.ch.kost.tk.s preruš.kontinuity:fibula dist.
5t020.c↔	Parciálna resekcia ch.kost.tk:falangy prstov r.	5t022.s↔	Parc.res.ch.kost.tk.s prerušením kontinuity:talus
5t020.d	Parciálna resekcia chorého kostného tk:panva	5t022.t↔	Parc.res.ch.kost.tk.s preruš.kontinuity:kalkaneus
5t020.e↔	Parciálna resekcia ch.kost.tk:krčok steh.k.	5t022.u↔	Parc.res.ch.kost.tk.s preruš.kontinuity:tarzálne k.
5t020.f↔	Parciálna resekcia ch.kost.tk:femur prox.	5t022.x	Parc.res.ch.kost.tk.s preruš.kontinuity:ostatné k.
5t020.g↔	Parciálna resekcia ch.kost.tk:femur diafyzárny	5t022.z↔	Parc.res.ch.kost.tk.s preruš.kontinuity:skapula
5t020.h↔	Parciálna resekcia ch.kost.tk:femur dist.	5t023.0↔	Parc.res.ch.kost.tk.s preruš.kont.vr.res.mäkk.tk:klav.
5t020.k↔	Parciálna resekcia ch.kost.tk:tibia prox.	5t023.1↔	Parc.res.ch.k.tk.s preruš.kont.vr.res.mäkk.tk:hum.p.
5t020.m↔	Parciálna resekcia ch.kost.tk:tibia diaf.č.	5t023.2↔	Parc.res.ch.k.tk.s preruš.kont.vr.res.mäkk.tk:hum.df.
5t020.n↔	Parciálna resekcia ch.kost.tk:tibia distálna	5t023.3↔	Parc.res.ch.k.tk.s preruš.kont.vr.res.mäkk.tk:hum.ds.
5t020.p↔	Parciálna resekcia ch.kost.tk:fibula prox.	5t023.4↔	Parc.res.ch.k.tk.s preruš.kont.vr.res.mäkk.tk:rad.p.
5t020.q↔	Parciálna resekcia ch.kost.tk:fibula diaf.	5t023.5↔	Parc.res.ch.k.tk.s preruš.kont.vr.res.mäkk.tk:rad.df.
5t020.r↔	Parciálna resekcia ch.kost.tk:fibula distálna	5t023.6↔	Parc.res.ch.k.tk.s preruš.kont.vr.res.mäkk.tk:rad.ds.
5t020.s↔	Parciálna resekcia chorého kostného tk:talus	5t023.7↔	Parc.res.ch.k.tk.s preruš.kont.vr.res.mäkk.tk:ulna p.
5t020.t↔	Parciálna resekcia ch.kost.tk:kalkaneus	5t023.8↔	Parc.res.ch.k.tk.s preruš.kont.vr.res.mäkk.tk:ulna df.
5t020.u↔	Parciálna resekcia ch.kost.tk:tarzálne k.	5t023.9↔	Parc.res.ch.k.tk.s preruš.kont.vr.res.mäkk.tk:ulna ds.
5t020.x	Parciálna resekcia ch.kost.tk:ostatné k.	5t023.a↔	Parc.res.ch.k.tk.s preruš.kont.vr.res.mäkk.tk:karpál.k.
5t020.z↔	Parciálna resekcia chorého kostného tk:skapula	5t023.b↔	Parc.res.ch.k.tk.s preruš.kont.vr.res.mäkk.tk:mtk.k
5t021.0↔	Parc.res.ch.kost.tk.s resekc.mäkk.tk:klavikula	5t023.c↔	Parc.res.ch.k.tk.s preruš.kont.vr.res.mäkk.tk:falang.pr.r.
5t021.1↔	Parc.res.ch.kost.tk.s resekc.mäkk.tk:humerus prox.	5t023.d	Parc.res.ch.k.tk.s preruš.kont.vr.res.mäkk.tk:panva
5t021.2↔	Parc.res.ch.kost.tk.s resekc.mäkk.tk:humerus diafýza	5t023.e↔	Parc.res.ch.k.tk.s preruš.kont.vr.res.mäkk.tk:krčok steh.k.
5t021.3↔	Parc.res.ch.kost.tk.s resekc.mäkk.tk:humerus dist.	5t023.f↔	Parc.res.ch.k.tk.s preruš.kont.vr.res.mäkk.tk:femur prox.
5t021.4↔	Parc.res.ch.kost.tk.s resekc.mäkk.tk:radius prox.	5t023.g↔	Parc.res.ch.k.tk.s preruš.kont.vr.res.mäkk.tk:femur diaf.
5t021.5↔	Parc.res.ch.kost.tk.s resekc.mäkk.tk:radius diaf.	5t023.h↔	Parc.res.ch.k.tk.s preruš.kont.vr.res.mäkk.tk:femur dist.
5t021.6↔	Parc.res.ch.kost.tk.s resekc.mäkk.tk:radius distál.	5t023.k↔	Parc.res.ch.k.tk.s preruš.kont.vr.res.mäkk.tk:tibia prox.
5t021.7↔	Parc.res.ch.kost.tk.s resekc.mäkk.tk:ulna prox.	5t023.m↔	Parc.res.ch.k.tk.s preruš.kont.vr.res.mäkk.tk:tibia diaf.
5t021.8↔	Parc.res.ch.kost.tk.s resekc.mäkk.tk:ulna diafyzárna	5t023.n↔	Parc.res.ch.k.tk.s preruš.kont.vr.res.mäkk.tk:tibia dist.
5t021.9↔	Parc.res.ch.kost.tk.s resekc.mäkk.tk:ulna distálna	5t023.p↔	Parc.res.ch.k.tk.s preruš.kont.vr.res.mäkk.tk:fibula prox.
5t021.a↔	Parc.res.ch.kost.tk.s resekc.mäkk.tk:karpálne k.	5t023.q↔	Parc.res.ch.k.tk.s preruš.kont.vr.res.mäkk.tk:fibula diaf.
5t021.b↔	Parc.res.ch.kost.tk.s resekc.mäkk.tk:metakarpálne k.	5t023.r↔	Parc.res.ch.k.tk.s preruš.kont.vr.res.mäkk.tk:fibula dist.
5t021.c↔	Parc.res.ch.k.tkan.s resekc.mäkk.tk:falangy prstov r.	5t023.s↔	Parc.res.ch.k.tk.s preruš.kont.vr.res.mäkk.tk:talus
5t021.d	Parc.res.ch.kost.tk.s resekc.mäkk.tk:panva	5t023.t↔	Parc.res.ch.k.tk.s preruš.kont.vr.res.mäkk.tk:kalkaneus
5t021.e↔	Parc.res.ch.kost.tk.s resekc.mäkk.tk:krčok steh.k.	5t023.u↔	Parc.res.ch.k.tk.s preruš.kont.vr.res.mäkk.tk:tarzálne k.
5t021.f↔	Parc.res.ch.kost.tk.s resekc.mäkk.tk:femur prox.	5t023.x	Parc.res.ch.k.tk.s preruš.kont.vr.res.mäkk.tk:ostatné k.
5t021.g↔	Parc.res.ch.kost.tk.s resekc.mäkk.tk:femur diaf.	5t023.z↔	Parc.res.ch.k.tk.s preruš.kont.vr.res.mäkk.tk:skapula
5t021.h↔	Parc.res.ch.kost.tk.s resekc.mäkk.tk:femur dist.	5t024.0↔	Parc.res.ch.k.tk.s preruš.kont.a násl.obnov:klavikula
5t021.k↔	Parc.res.ch.kost.tk.s resekc.mäkk.tk:tibia prox.	5t024.1↔	Parc.res.ch.k.tk.s preruš.kont.a násl.obnov:humerus prox.
5t021.m↔	Parc.res.ch.kost.tk.s resekc.mäkk.tk:tibia diaf.	5t024.2↔	Parc.res.ch.k.tk.s preruš.kont.a násl.obnov:humerus diaf.
5t021.n↔	Parc.res.ch.kost.tk.s resekc.mäkk.tk:tibia dist.	5t024.3↔	Parc.res.ch.k.tk.s preruš.kont.a násl.obnov:humerus dist.
5t021.p↔	Parc.res.ch.kost.tk.s resekc.mäkk.tk:fibula prox.	5t024.4↔	Parc.res.ch.k.tk.s preruš.kont.a násl.obnov:radius prox.
5t021.q↔	Parc.res.ch.kost.tk.s resekc.mäkk.tk:fibula diaf.	5t024.5↔	Parc.res.ch.k.tk.s preruš.kont.a násl.obnov:radius diaf.
5t021.r↔	Parc.res.ch.kost.tk.s resekc.mäkk.tk:fibula dist.	5t024.6↔	Parc.res.ch.k.tk.s preruš.kont.a násl.obnov:radius distál.
5t021.s↔	Parc.res.ch.kost.tk.s resekc.mäkk.tk:talus	5t024.7↔	Parc.res.ch.k.tk.s preruš.kont.a násl.obnov:ulna prox.
5t021.t↔	Parc.res.ch.kost.tk.s resekc.mäkk.tk:kalkaneus	5t024.8↔	Parc.res.ch.k.tk.s preruš.kont.a násl.obnov:ulna diaf.
5t021.u↔	Parc.res.ch.kost.tk.s resekc.mäkk.tk:tarzálne k.	5t024.9↔	Parc.res.ch.k.tk.s preruš.kont.a násl.obnov:ulna dist.
5t021.x	Parc.res.ch.kost.tk.s resekc.mäkk.tk:ostatné k.	5t024.a↔	Parc.res.ch.k.tk.s preruš.kont.a násl.obnov:karpálne k.
5t021.z↔	Parc.res.ch.kost.tk.s resekc.mäkk.tk:skapula	5t024.b↔	Parc.res.ch.k.tk.s preruš.kont.a násl.obnov:metakarp.k.
5t022.0↔	Parc.res.ch.kost.tk.s preruš.kontinuity:klavikula	5t024.c↔	Parc.res.ch.k.tkan.s preruš.kont.a násl.obnov:falangy pr.r.
5t022.1↔	Parc.res.ch.kost.tk.s preruš.kontinuity:humerus prox.	5t024.d	Parc.res.ch.k.tk.s preruš.kont.a násl.obnov:panva
5t022.2↔	Parc.res.ch.kost.tk.s preruš.kontinuity:humerus diaf.	5t024.e↔	Parc.res.ch.k.tk.s preruš.kont.a násl.obnov:krčok steh.k.
5t022.3↔	Parc.res.ch.kost.tk.s preruš.kontinuity:humerus dist.	5t024.f↔	Parc.res.ch.k.tk.s preruš.kont.a násl.obnov:femur prox.
5t022.4↔	Parc.res.ch.kost.tk.s preruš.kontinuity:radius prox.	5t024.g↔	Parc.res.ch.k.tk.s preruš.kont.a násl.obnov:femur diaf.
5t022.5↔	Parc.res.ch.kost.tk.s preruš.kontinuity:radius diaf.	5t024.h↔	Parc.res.ch.k.tk.s preruš.kont.a násl.obnov:femur dist.
5t022.6↔	Parc.res.ch.kost.tk.s preruš.kontinuity:radius distál.	5t024.k↔	Parc.res.ch.k.tk.s preruš.kont.a násl.obnov:tibia prox.
5t022.7↔	Parc.res.ch.kost.tk.s preruš.kontinuity:ulna prox.	5t024.m↔	Parc.res.ch.k.tk.s preruš.kont.a násl.obnov:tibia diaf.



5t024.n↔	Parc.res.ch.k.tk.s preruš.kont.a násl.obnov:tibia dist.	5t028.2↔	Totálna resekcia:humerus diafýza:s náhradou
5t024.p↔	Parc.res.ch.k.tk.s preruš.kont.a násl.obnov:fibula prox.	5t028.5↔	Totálna resekcia:radius diaf.:s náhradou
5t024.q↔	Parc.res.ch.k.tk.s preruš.kont.a násl.obnov:fibula diaf.	5t028.8↔	Totálna resekcia:ulna diafýzárna:s náhradou
5t024.r↔	Parc.res.ch.k.tk.s preruš.kont.a násl.obnov:fibula dist.	5t028.a↔	Totálna resekcia:karpálne k.:s náhradou
5t024.s↔	Parc.res.ch.k.tk.s preruš.kont.a násl.obnov:talus	5t028.b↔	Totálna resekcia:metakarpálne k.:s náhradou
5t024.t↔	Parc.res.ch.k.tk.s preruš.kont.a násl.obnov:kalkaneus	5t028.c↔	Totálna resekcia:falangy prstov ru:s náhradou
5t024.u↔	Parc.res.ch.k.tk.s preruš.kont.a násl.obnov:tarzálné k.	5t028.d	Totálna resekcia:panva:s náhradou
5t024.x	Parc.res.ch.k.tk.s preruš.kont.a násl.obnov:ostatné k.	5t028.g↔	Totálna resekcia:femur diaf.:s náhradou
5t024.z↔	Parc.res.ch.k.tk.s preruš.kont.a násl.obnov:skapula	5t028.m↔	Totálna resekcia:tibia diaf.:s náhradou
5t025.0↔	Parc.res.ch.k.tk.s pr.kon.a n.ob.s res.mäk.tk:klav.	5t028.q↔	Totálna resekcia:fibula diaf.:s náhradou
5t025.1↔	Parc.res.ch.k.tk.s pr.kon.a n.ob.s res.mäk.tk:hum.prox.	5t028.s↔	Totálna resekcia:talus:s náhradou
5t025.2↔	Parc.res.ch.k.tk.s pr.kon.a n.ob.s res.mäk.tk:hum.diaf.	5t028.t↔	Totálna resekcia:kalkaneus:s náhradou
5t025.3↔	Parc.res.ch.k.tk.s pr.kon.a n.ob.s res.mäk.tk:hum.dist.	5t028.u↔	Totálna resekcia:tarzálné k:s náhradou
5t025.4↔	Parc.res.ch.k.tk.s pr.kon.a n.ob.s res.mäk.tk:rad.pr.	5t028.x	Totálna resekcia:ostatné k.:s náhradou
5t025.5↔	Parc.res.ch.k.tk.s pr.kon.a n.ob.s res.mäk.tk:rad.diaf.	5t029.2↔	Totálna resekcia:humerus diafýza:s náhr.vr.res.mäkk.tk
5t025.6↔	Parc.res.ch.k.tk.s pr.kon.a n.ob.s res.mäk.tk:rad.dis.	5t029.5↔	Totálna resekcia:radius diaf.:s náhr.vr.res.mäkk.tk
5t025.7↔	Parc.res.ch.k.tk.s pr.kon.a n.ob.s res.mäk.tk:ulna pr.	5t029.8↔	Totálna resekcia:ulna diafýzárna:s náhr.vr.res.mäkk.tk
5t025.8↔	Parc.res.ch.k.tk.s pr.kon.a n.ob.s res.mäk.tk:ulna diaf.	5t029.a↔	Totálna resekcia:karpálne k.:s náhr.vr.res.mäkk.tk
5t025.9↔	Parc.res.ch.k.tk.s pr.kon.a n.ob.s res.mäk.tk:ulna dis.	5t029.c↔	Totálna resekcia:falangy prstov ru:s náhr.vr.res.mäkk.tk
5t025.a↔	Parc.res.ch.k.tk.s pr.kon.a n.ob.s res.mäk.tk:karpál.k.	5t029.d	Totálna resekcia:panva:s náhradou vr.res.mäkk.tk
5t025.b↔	Parc.res.ch.k.tk.s pr.kon.a n.ob.s res.mäk.tk:metak.k.	5t029.g↔	Totálna resekcia:femur diaf.:s náhr.vr.res.mäkk.tk
5t025.c↔	Parc.res.ch.k.tk.s pr.kon.a n.ob.s res.mäk.tk:tal.pr.r.	5t029.m↔	Totálna resekcia:tibia diaf.:s náhr.vrátane res.mäkk.tk
5t025.d	Parc.res.ch.k.tk.s prer.kont.a násl.obn.s res.mäk.tk:panva	5t029.q↔	Totálna resekcia:fibula diaf.:s náhr.vr.res.mäkk.tk
5t025.e↔	Parc.res.ch.k.tk.s pr.kon.a n.ob.s res.mäk.tk:krč.st.k.	5t029.s↔	Totálna resekcia:talus:s náhr.vr.res.mäkk.tk
5t025.f↔	Parc.res.ch.k.tk.s pr.kon.a n.ob.s res.mäk.tk:fem.pr.	5t029.t↔	Totálna resekcia:kalkaneus:s náhr.vr.res.mäkk.tk
5t025.g↔	Parc.res.ch.k.tk.s pr.kon.a n.ob.s res.mäk.tk:fem.d.	5t029.u↔	Totálna resekcia:tarzálné k:s náhr.vr.res.mäkk.tk
5t025.h↔	Parc.res.ch.k.tk.s pr.kon.a n.ob.s res.mäk.tk:fem.d.	5t029.x	Totálna resekcia:ostatné k.:s náhr.vr.res.mäkk.tk
5t025.k↔	Parc.res.ch.k.tk.s pr.kont.a n.ob.s res.mäk.tk:tibia pr.	5t02x.0↔	Iné totál.excízie a res.kostného tk:klavikula
5t025.m↔	Parc.res.ch.k.tk.s pr.kon.a n.ob.s res.mäkk.tk:tibia d.	5t02x.1↔	Iné totál.excízie a res.kost.tk:humerus prox.
5t025.n↔	Parc.res.ch.k.tk.s pr.kon.a n.ob.s res.mäk.tk:tibia d.	5t02x.2↔	Iné totál.excízie a res.kost.tk:humerus diafýza
5t025.p↔	Parc.res.ch.k.tk.s pr.kon.a n.ob.s res.mäk.tk:fibula pr.	5t02x.3↔	Iné totál.excízie a res.kost.tk:humerus dist.
5t025.q↔	Parc.res.ch.k.tk.s pr.kon.a n.ob.s res.mäk.tk:fibula df.	5t02x.4↔	Iné totál.excízie a res.kostného tk:radius prox.
5t025.r↔	Parc.res.ch.k.tk.s pr.kon.a n.ob.s res.mäk.tk:fibula d.	5t02x.5↔	Iné totál.excízie a res.kostného tk:radius diaf.
5t025.s↔	Parc.res.ch.k.tk.s prer.kont.a násl.obn.s res.mäk.tk:talus	5t02x.6↔	Iné totál.excízie a res.kost.tk:radius distál.
5t025.t↔	Parc.res.ch.k.tk.s pr.kon.a n.ob.s res.mäk.tk:kalkaneus	5t02x.7↔	Iné totál.excízie a res.kost.tk:ulna prox.
5t025.u↔	Parc.res.ch.k.tk.s pr.kon.a n.ob.s res.mäk.tk:tar.k.	5t02x.8↔	Iné totál.excízie a res.kost.tk:ulna diafýzárna
5t025.x	Parc.res.ch.k.tk.s pr.kon.a n.ob.s res.mäk.tk:ost.k.	5t02x.9↔	Iné totál.excízie a res.kost.tk:ulna distálna
5t025.z↔	Parc.res.ch.k.tk.s pr.kon.a n.ob.s res.mäk.tk:skap.	5t02x.a↔	Iné totál.excízie a res.kostného tk:karpálne k.
5t026.0↔	Totálna resekcia:klavikula	5t02x.b↔	Iné totál.excízie a res.kost.tk:metakarpálne k.
5t026.2↔	Totálna resekcia:humerus diafýza	5t02x.c↔	Iné totál.excízie a res.kost.tk:falangy prstov r.
5t026.5↔	Totálna resekcia:radius diafýza	5t02x.d	Iné totál.excízie a res.kostného tk:panva
5t026.8↔	Totálna resekcia:ulna diafýzárna	5t02x.e↔	Iné totál.excízie a res.kost.tk:krčok steh.k.
5t026.a↔	Totálna resekcia:karpálne kosti	5t02x.f↔	Iné totál.excízie a res.kostného tk:femur prox.
5t026.b↔	Totálna resekcia:metakarpálne kosti	5t02x.g↔	Iné totál.excízie a res.kostného tk:femur diaf.
5t026.c↔	Totálna resekcia:falangy prstov ruky	5t02x.h↔	Iné totál.excízie a res.kostného tk:femur dist.
5t026.d	Totálna resekcia:panva	5t02x.k↔	Iné totál.excízie a res.kostného tk:tibia prox.
5t026.g↔	Totálna resekcia:femur diafýzárny	5t02x.m↔	Iné totál.excízie a res.kost.tk:tibia diaf.č.
5t026.m↔	Totálna resekcia:tibia diafýzárna časť	5t02x.n↔	Iné totál.excízie a res.kost.tk:tibia dist.č.
5t026.q↔	Totálna resekcia:fibula diafýzárna	5t02x.p↔	Iné totál.excízie a res.kostného tk:fibula prox.
5t026.s↔	Totálna resekcia:talus	5t02x.q↔	Iné totál.excízie a res.kost.tk:fibula diaf.č.
5t026.t↔	Totálna resekcia:kalkaneus	5t02x.r↔	Iné totál.excízie a res.kost.tk:fibula dist.č.
5t026.u↔	Totálna resekcia:tarzálné kosti	5t02x.s↔	Iné totál.excízie a res.kostného tk:talus
5t026.x	Totálna resekcia:ostatné kosti	5t02x.t↔	Iné totál.excízie a res.kostného tk:kalkaneus
5t026.z↔	Totálna resekcia:skapula	5t02x.u↔	Iné totál.excízie a res.kostného tk:tarzálné k.
5t027.0↔	Totálna resekcia:klavikula:s resek.mäkk.tk.	5t02x.x	Iné totál.excízie a res.kostného tk:ostatné k.
5t027.2↔	Totálna resekcia:humerus diafýza:s resek.mäkk.tk.	5t02x.z↔	Iné totál.excízie a res.kostného tk:skapula
5t027.5↔	Totálna resekcia:radius diaf.:s resek.mäkk.tk.	5t040.0↔	Autológ.transplantácia spongióz.kosti:klavikula
5t027.8↔	Totálna resekcia:ulna diafýzárna:s resek.mäkk.tk	5t040.1↔	Autológ.transplant.spongióz.kosti:humerus prox.
5t027.a↔	Totálna resekcia:karpálne k.:s resek.mäkk.tk.	5t040.2↔	Autológ.transplant.spongióz.kosti:humerus diafýza
5t027.b↔	Totálna resekcia:metakarpálne k.:s resek.mäkk.tk.	5t040.3↔	Autológ.transplant.spongióz.kosti:humerus dist.
5t027.c↔	Totálna resekcia:falangy prstov ru:s resek.mäkk.tk.	5t040.4↔	Autológ.transplant.spongióz.kosti:radius prox.
5t027.d	Totálna resekcia:panva:s resek.mäkk.tk.	5t040.5↔	Autológ.transplant.spongióz.kosti:radius diaf.
5t027.g↔	Totálna resekcia:femur diaf.:s resek.mäkk.tk.	5t040.6↔	Autológ.transplant.spongióz.kosti:radius distál.
5t027.m↔	Totálna resekcia:tibia diaf.:s resek.mäkk.tk.	5t040.7↔	Autológ.transplant.spongióz.kosti:ulna prox.
5t027.q↔	Totálna resekcia:fibula diaf.:s resek.mäkk.tk.	5t040.8↔	Autológ.transplant.spongióz.kosti:ulna diafýzárna
5t027.s↔	Totálna resekcia:talus:s resek.mäkk.tk.	5t040.9↔	Autológ.transplant.spongióz.kosti:ulna distálna
5t027.t↔	Totálna resekcia:kalkaneus:s resek.mäkk.tk.	5t040.a↔	Autológ.transplant.spongióz.kostikosti:karpálne k.
5t027.u↔	Totálna resekcia:tarzálné k:s resek.mäkk.tk.	5t040.b↔	Autológ.transpl.spongióz.kosti:metakarpálne k.
5t027.x	Totálna resekcia:ostatné k.:s resek.mäkk.tk.	5t040.c↔	Autológ.transplant.spongióz.kosti:falangy prstov r.
5t027.z↔	Totálna resekcia:skapula:s resek.mäkk.tk.	5t040.d	Autológ.transplantácia spongióz.kosti:panva

5t040.e↔	Autológ.transpl.spongióz.kosti:krčok steh.k.	5t042.m↔	Autológ.rozšír.transpl.>4cmkortiko-spongióz.št.:tibia diaf.
5t040.f↔	Autológ.transplant.spongióz.kosti:femur prox.	5t042.n↔	Autológ.rozšír.transpl.>4cmkortiko-spongióz.št.:tibia dist.
5t040.g↔	Autológ.transplant.spongióz.kosti:femur diaf.	5t042.p↔	Autológ.rozšír.transpl.>4cmkortiko-spongióz.št.:fibula prox.
5t040.h↔	Autológ.transplant.spongióz.kosti:femur dist.	5t042.q↔	Autológ.rozšír.transpl.>4cmkortiko-spongióz.št.:fibula diaf.
5t040.j↔	Autológ.transplant.spongióz.kosti:patela	5t042.r↔	Autológ.rozšír.transpl.>4cmkortiko-spongióz.št.:fibula dist.
5t040.k↔	Autológ.transplant.spongióz.kosti:tibia prox.	5t042.s↔	Autológ.rozšír.transpl.>4cmkortiko-spongióz.št.:talus
5t040.m↔	Autológ.transplant.spongióz.kosti:tibia diaf.	5t042.t↔	Autológ.rozšír.transpl.>4cmkortiko-spongióz.št.:kalkaneus
5t040.n↔	Autológ.transplant.spongióz.kosti:tibia dist.	5t042.u↔	Autológ.rozšír.transpl.>4cmkortiko-spongióz.št.:tarzálné k.
5t040.p↔	Autológ.transplant.spongióz.kosti:fibula prox.	5t042.v↔	Autológ.rozšír.transpl.>4cmkortiko-spongióz.št.:metatarz.k.
5t040.q↔	Autológ.transplant.spongióz.kosti:fibula diaf.	5t042.w↔	Autológ.rozšír.transpl.>4cmkortiko-spongióz.št.:fal.pr.n.
5t040.r↔	Autológ.transplant.spongióz.kosti:fibula dist.	5t042.x	Autológ.rozšír.transpl.>4cmkortiko-spongióz.št.:ostatné k.
5t040.s↔	Autológ.transplant.spongióz.kosti:talus	5t042.z↔	Autológ.rozšír.transpl.>4cmkortiko-spongióz.št.:skapula
5t040.t↔	Autológ.transplant.spongióz.kosti:kalkaneus	5t043.0↔	Transpl.kost.tk.bez cievnnej stopky:klavikula
5t040.u↔	Autológ.transpl.spongióz.:tarzálné k.	5t043.1↔	Transpl.kost.tk.bez cievnnej stopky:humerus prox.
5t040.v↔	Autológ.transplant.spongióz.kosti:metatarzálné k.	5t043.2↔	Transpl.kost.tk.bez cievnnej stopky:humerus diafýza
5t040.w↔	Autológ.transplant.spongióz.kosti:falangy prstov n.	5t043.3↔	Transpl.kost.tk.bez cievnnej stopky:humerus dist.
5t040.x	Autológ.transplant.spongióz.kosti:ost.k.	5t043.4↔	Transpl.kost.tk.bez cievnnej stopky:radius prox.
5t040.z↔	Autológ.transplant.spongióz.kosti:skapula	5t043.5↔	Transpl.kost.tk.bez cievnnej stopky:radius diaf.
5t041.0↔	Autológna transpl.kortiko-spongióz.štep:klavikula	5t043.6↔	Transpl.kost.tk.bez cievnnej stopky:radius distál.
5t041.1↔	Autológna transpl.kortiko-spongióz.štep:humerus prox.	5t043.7↔	Transpl.kost.tk.bez cievnnej stopky:ulna prox.
5t041.2↔	Autológna transpl.kortiko-spongióz.štep:humerus diaf.	5t043.8↔	Transpl.kost.tk.bez cievnnej stopky:ulna diafýzárna
5t041.3↔	Autológna transpl.kortiko-spongióz.štep:humerus dist.	5t043.9↔	Transpl.kost.tk.bez cievnnej stopky:ulna distálna
5t041.4↔	Autológna transpl.kortiko-spongióz.štep:radius prox.	5t043.a↔	Transplantácia kost.tk.bez cievnnej stopky:karpálne k.
5t041.5↔	Autológna transpl.kortiko-spongióz.štep:radius diaf.	5t043.b↔	Transpl.kost.tk.bez cievnnej stopky:metakarpálne k.
5t041.6↔	Autológna transpl.kortiko-spongióz.štep:radius distál.	5t043.c↔	Transpl.kost.tk.bez cievnnej stopky:falangy prstov r.
5t041.7↔	Autológna transpl.kortiko-spongióz.štep:ulna prox.	5t043.d	Transpl.kostného tk.bez cievnnej stopky:panva
5t041.8↔	Autológ.transplantácia kortiko-spongióz.štep:ulna diaf.	5t043.e↔	Transpl.kost.tkaniva bez cievnnej stopky:krčok steh.k.
5t041.9↔	Autológna transpl.kortiko-spongióz.štep:ulna distálna	5t043.f↔	Transpl.kost.tk.bez cievnnej stopky:femur prox.
5t041.a↔	Autológna transpl.kortiko-spongióz.štep:karpálne k.	5t043.g↔	Transpl.kost.tk.bez cievnnej stopky:femur diaf.
5t041.b↔	Autológna transpl.kortiko-spongióz.štep:metakarp.k.	5t043.h↔	Transpl.kost.tk.bez cievnnej stopky:femur dist.
5t041.c↔	Autológna transpl.kortiko-spongióz.štep:falangy pr.r.	5t043.j↔	Transpl.kost.tk.bez cievnnej stopky:patela
5t041.d	Autológna transpl.kortiko-spongióz.štep:panva	5t043.k↔	Transpl.kost.tk.bez cievnnej stopky:tibia prox.
5t041.e↔	Autológna transpl.kortiko-spongióz.štep:krčok steh.k.	5t043.m↔	Transpl.kost.tk.bez cievnnej stopky:tibia diaf.
5t041.f↔	Autológna transpl.kortiko-spongióz.štep:femur prox.	5t043.n↔	Transpl.kost.tk.bez cievnnej stopky:tibia dist.
5t041.g↔	Autológna transpl.kortiko-spongióz.štep:femur diaf.	5t043.p↔	Transpl.kost.tk.bez cievnnej stopky:fibula prox.
5t041.h↔	Autológna transpl.kortiko-spongióz.štep:femur dist.	5t043.q↔	Transpl.kost.tk.bez cievnnej stopky:fibula diaf.
5t041.j↔	Autológna transpl.kortiko-spongióz.štep:patela	5t043.r↔	Transpl.kost.tk.bez cievnnej stopky:fibula dist.
5t041.k↔	Autológna transpl.kortiko-spongióz.štep:tibia prox.	5t043.s↔	Transpl.kostného tk.bez cievnnej stopky:talus
5t041.m↔	Autológna transpl.kortiko-spongióz.štep:tibia diaf.	5t043.t↔	Transpl.kost.tk.bez cievnnej stopky:kalkaneus
5t041.n↔	Autológna transpl.kortiko-spongióz.štep:tibia dist.	5t043.u↔	Transpl.kost.tk.bez cievnnej stopky:tarzálné k.
5t041.p↔	Autológna transpl.kortiko-spongióz.štep:fibula prox.	5t043.v↔	Transpl.kost.tk.bez cievnnej stopky:metatarzálné k.
5t041.q↔	Autológna transpl.kortiko-spongióz.štep:fibula diaf.	5t043.w↔	Transpl.kost.tk.bez cievnnej stopky:falangy prstov n.
5t041.r↔	Autológna transpl.kortiko-spongióz.štep:fibula dist.	5t043.x	Transpl.kost.tk.bez cievnnej stopky:ostatné k.
5t041.s↔	Autológna transpl.kortiko-spongióz.štep:talus	5t043.z↔	Transpl.kost.tk.bez cievnnej stopky:skapula
5t041.t↔	Autológna transpl.kortiko-spongióz.štep:kalkaneus	5t044.1↔	Transpl.k.tk.s cievn.stopk.s mikrovask.anast:humerus prox.
5t041.u↔	Autológna transpl.kortiko-spongióz.štep:tarzálné k.	5t044.2↔	Transpl.k.tk.s cievn.stopk.s mikrovask.anast:humerus diaf.
5t041.v↔	Autológna transpl.kortiko-spongióz.štep:metatarz.k.	5t044.3↔	Transpl.k.tk.s cievn.stopk.s mikrovask.anast:humerus dist.
5t041.w↔	Autológna transpl.kortiko-spongióz.štep:falangy pr.n.	5t044.4↔	Transpl.k.tk.s cievn.stopk.s mikrovask.anast:radius prox.
5t041.x	Autológna transpl.kortiko-spongióz.štep:ostatné k.	5t044.5↔	Transpl.k.tk.s cievn.stopk.s mikrovask.anast:radius diaf.
5t041.z↔	Autológna transpl.kortiko-spongióz.štep:skapula	5t044.6↔	Transpl.k.tk.s cievn.stopk.s mikrovask.anast:radius distál.
5t042.0↔	Autológ.rozšír.transpl.>4cmkortiko-spongióz.št.:klavikula	5t044.7↔	Transpl.k.tk.s cievn.stopk.s mikrovask.anast:ulna prox.
5t042.1↔	Autológ.rozšír.transpl.>4cmkortiko-spongióz.št.:hum.prx.	5t044.8↔	Transpl.k.tk.s cievn.stopk.s mikrovask.anast:ulna diaf.
5t042.2↔	Autológ.rozšír.transpl.>4cmkortiko-spongióz.št.:hum.diaf.	5t044.9↔	Transpl.k.tk.s cievn.stopk.s mikrovask.anast:ulna dist.
5t042.3↔	Autológ.rozšír.transpl.>4cmkortiko-spongióz.št.:hum.dis.	5t044.a↔	Transpl.k.tk.s cievn.stopk.s mikrovask.anast:karpálne k.
5t042.4↔	Autológ.rozšír.transpl.>4cmkortiko-spongióz.št.:radius prox.	5t044.b↔	Transpl.k.tk.s cievn.stopk.s mikrovask.anast:metakarp.k.
5t042.5↔	Autológ.rozšír.transpl.>4cmkortiko-spongióz.št.:radius diaf.	5t044.c↔	Transpl.k.tk.s cievn.stopk.s mikrovask.anast:falangy pr.r.
5t042.6↔	Autológ.rozšír.transpl.>4cmkortiko-spongióz.št.:rad.dis.	5t044.d	Transpl.kost.tk.s cievn.stopk.s mikrovask.anast:panva
5t042.7↔	Autológ.rozšír.transpl.>4cmkortiko-spongióz.št.:ulna prox.	5t044.e↔	Transpl.k.tk.s cievn.stopk.s mikrovask.anast:krčok steh.k.
5t042.8↔	Autológ.rozšír.transpl.>4cmkortiko-spongióz.št.:ulna diaf.	5t044.f↔	Transpl.k.tk.s cievn.stopk.s mikrovask.anast:femur prox.
5t042.9↔	Autológ.rozšír.transpl.>4cmkortiko-spongióz.št.:ulna dist.	5t044.g↔	Transpl.k.tk.s cievn.stopk.s mikrovask.anast:femur diaf.
5t042.a↔	Autológ.rozšír.transpl.>4cmkortiko-spongióz.št.:karpálne k.	5t044.h↔	Transpl.k.tk.s cievn.stopk.s mikrovask.anast:femur dist.
5t042.b↔	Autológ.rozšír.transpl.>4cmkortiko-spongióz.št.:metakarp.k.	5t044.k↔	Transpl.k.tk.s cievn.stopk.s mikrovask.anast:tibia prox.
5t042.c↔	Autológ.rozšír.transpl.>4cmkortiko-spongióz.št.:fal.pr.r.	5t044.m↔	Transpl.k.tk.s cievn.stopk.s mikrovask.anast:tibia diaf.
5t042.d	Autológ.rozšír.transpl.>4cmkortiko-spongióz.št.:panva	5t044.n↔	Transpl.k.tk.s cievn.stopk.s mikrovask.anast:tibia dist.
5t042.e↔	Autológ.rozšír.transpl.>4cmkortiko-spongióz.št.:krč.st.k.	5t044.p↔	Transpl.k.tk.s cievn.stopk.s mikrovask.anast:fibula prox.
5t042.f↔	Autológ.rozšír.transpl.>4cmkortiko-spongióz.št.:femur prox.	5t044.q↔	Transpl.k.tk.s cievn.stopk.s mikrovask.anast:fibula diaf.
5t042.g↔	Autológ.rozšír.transpl.>4cmkortiko-spongióz.št.:femur diaf.	5t044.r↔	Transpl.k.tk.s cievn.stopk.s mikrovask.anast:fibula dist.
5t042.h↔	Autológ.rozšír.transpl.>4cmkortiko-spongióz.št.:femur dist.	5t044.s↔	Transpl.kost.tk.s cievn.stopk.s mikrovask.anast:talus
5t042.j↔	Autológ.rozšír.transpl.>4cmkortiko-spongióz.št.:patela	5t044.t↔	Transpl.k.tk.s cievn.stopk.s mikrovask.anast:kalkaneus
5t042.k↔	Autológ.rozšír.transpl.>4cmkortiko-spongióz.št.:tibia prox.	5t044.u↔	Transpl.k.tk.s cievn.stopk.s mikrovask.anast:tarzálné k.

5t044.v↔	Transpl.k.tk.s cie.v.stopk.s mikrovask.anast.metatarz.k.	5t048.4↔	Alogénna transpl.kortiko-spongióz.št.radius prox.
5t044.w↔	Transpl.k.tk.s cie.v.stopk.s mikrovask.anast.falangy pr.n.	5t048.5↔	Alogénna transpl.kortiko-spongióz.št.radius diaf.
5t044.x↔	Transpl.k.tk.s cie.v.stopk.s mikrovask.anast.ostatné k.	5t048.6↔	Alogénna transpl.kortiko-spongióz.št.radius distál.
5t045.1↔	Autológna transpl.chrupav.-kostn.transpl:humerus prox.	5t048.7↔	Alogénna transpl.kortiko-spongióz.št.ep:ulna prox.
5t045.3↔	Autológ.transpl.chrupav.-kostn.transpl:humerus dist.	5t048.8↔	Alogénna transpl.kortiko-spongióz.št.krčok diaf.
5t045.4↔	Autológ.transpl.chrupav.-kostn.transpl:radius prox.	5t048.9↔	Alogénna transpl.kortiko-spongióz.št.ulna distálna
5t045.d	Autológna transpl.chrupav.-kostn.transpl:panva	5t048.a↔	Alogénna transpl.kortiko-spongióz.št.karpálne k.
5t045.e↔	Autológ.transpl.chrupav.-kostn.transpl:krčok steh.k.	5t048.b↔	Alogénna transpl.kortiko-spongióz.št.metakarp.k.
5t045.h↔	Autológna transpl.chrupav.-kostn.transpl:femur dist.	5t048.c↔	Alogénna transpl.kortiko-spongióz.št.falangy pr.r.
5t045.j↔	Autológna transpl.chrupav.-kostn.transpl:patela	5t048.d	Alogénna transpl.kortiko-spongióz.št.ep:panva
5t045.k↔	Autológna transpl.chrupav.-kostn.transpl:tibia prox.	5t048.e↔	Alogénna transpl.kortiko-spongióz.št.krčok steh.k.
5t045.n↔	Autológna transpl.chrupav.-kostn.transpl:tibia dist.	5t048.f↔	Alogénna transpl.kortiko-spongióz.št.femur prox.
5t045.p↔	Autológ.transpl.chrupav.-kostn.transpl:fibula prox.	5t048.g↔	Alogénna transpl.kortiko-spongióz.št.femur diaf.
5t045.r↔	Autológ.transpl.chrupav.-kostn.transpl:fibula dist.	5t048.h↔	Alogénna transpl.kortiko-spongióz.št.femur dist.
5t045.s↔	Autológna transpl.chrupav.-kostn.transpl:talus	5t048.j↔	Alogénna transpl.kortiko-spongióz.št.patela
5t045.t↔	Autológna transpl.chrupav.-kostn.transpl:kalkaneus	5t048.k↔	Alogénna transpl.kortiko-spongióz.št:tibia prox.
5t045.u↔	Autológna transpl.chrupav.-kostn.transpl:tarzálne k.	5t048.m↔	Alogénna transpl.kortiko-spongióz.št:tibia diaf.
5t045.v↔	Autológna transpl.chrupav.-kostn.transpl:metatarz.k.	5t048.n↔	Alogénna transpl.kortiko-spongióz.št:tibia dist.
5t045.w↔	Autológ.transpl.chrupav.-kostn.transpl:falangy pr.n.	5t048.p↔	Alogénna transpl.kortiko-spongióz.št:fibula prox.
5t045.x	Autológna transpl.chrupav.-kostn.transpl:ostatné k.	5t048.q↔	Alogénna transpl.kortiko-spongióz.št:fibula diaf.
5t046.1↔	Alog.transpl.chrupav.-kostn.transpl:humerus prox.	5t048.r↔	Alogénna transpl.kortiko-spongióz.št:fibula dist.
5t046.3↔	Alog.transpl.chrupav.-kostn.transpl:humerus dist.	5t048.s↔	Alogénna transpl.kortiko-spongióz.št:talus
5t046.d	Alogénna transpl.chrupav.-kostn.transpl:panva	5t048.t↔	Alogénna transpl.kortiko-spongióz.št:kalkaneus
5t046.e↔	Alog.transpl.chrupav.-kostn.transpl:krčok steh.k.	5t048.u↔	Alogénna transpl.kortiko-spongióz.št:tarzálne k.
5t046.h↔	Alogénna transpl.chrupav.-kostn.transpl:femur dist.	5t048.v↔	Alogénna transpl.kortiko-spongióz.št:metatarz.k.
5t046.k↔	Alogénna transpl.chrupav.-kostn.transpl:tibia prox.	5t048.w↔	Alogénna transpl.kortiko-spongióz.št:falangy pr.n.
5t046.n↔	Alogénna transpl.chrupav.-kostn.transpl:tibia dist.	5t048.x	Alogénna transpl.kortiko-spongióz.št.ep:ostatné k.
5t046.p↔	Alogénna transpl.chrupav.-kostn.transpl:fibula prox.	5t048.z↔	Alogénna transpl.kortiko-spongióz.št:skapula
5t046.r↔	Alogénna transpl.chrupav.-kostn.transpl:fibula dist.	5t049.2↔	Alogénna transpl.rúrovitej kosti:humerus diafýza
5t046.s↔	Alogénna transpl.chrupav.-kostn.transpl:talus	5t049.5↔	Alogénna transpl.rúrovitej kosti:radius diaf.
5t046.t↔	Alogénna transpl.chrupav.-kostn.transpl:kalkaneus	5t049.8↔	Alogénna transpl.rúrovitej kosti:ulna diafyzárna
5t046.u↔	Alogénna transpl.chrupav.-kostn.transpl:tarzálne k.	5t049.d	Alogén.transplantácia rúrovitej kosti:panva
5t046.v↔	Alogénna transpl.chrupav.-kostn.transpl:metatarz.k.	5t049.g↔	Alogénna transpl.rúrovitej kosti:femur diaf.
5t046.w↔	Alog.transpl.chrupav.-kostn.transpl:falangy pr.n.	5t049.m↔	Alogénna transpl.rúrovitej kosti:tibia diaf.
5t047.0↔	Alogénna transpl.spongióznej kosti:klavikula	5t049.q↔	Alogénna transpl.rúrovitej kosti:fibula diaf.
5t047.1↔	Alogénna transpl.spongióznej kosti:humerus prox.	5t049.s↔	Alogénna transplantácia rúrovitej kosti:talus
5t047.2↔	Alogénna transpl.spongióznej kosti:humerus diafýza	5t049.t↔	Alogénna transpl.rúrovitej kosti:kalkaneus
5t047.3↔	Alogénna transpl.spongióznej kosti:humerus dist.	5t049.u↔	Alogénna transpl.rúrovitej kosti:tarzálne k.
5t047.4↔	Alogénna transpl.spongióznej kosti:radius prox.	5t049.v↔	Alogénna transpl.rúrovitej kosti:metatarzálne k.
5t047.5↔	Alogénna transpl.spongióznej kosti:radius diaf.	5t049.w↔	Alogénna transpl.rúrovitej kosti:falangy prstov n.
5t047.6↔	Alogénna transpl.spongióznej kosti:radius distál.	5t04a.1↔	Transpozícia kost.tk.s cievnou stopkou:humerus prox.
5t047.7↔	Alogénna transpl.spongióznej kosti:ulna prox.	5t04a.2↔	Transpozícia kost.tk.s cievnou stopkou:humerus diafýza
5t047.8↔	Alogénna transpl.spongióznej kosti:ulna diafyzárna	5t04a.3↔	Transpozícia kost.tk.s cievnou stopkou:humerus dist.
5t047.9↔	Alogénna transpl.spongióznej kosti:ulna distálna	5t04a.4↔	Transpozícia kost.tk.s cievnou stopkou:radius prox.
5t047.a↔	Alogénna transpl.spongióznej kosti:karpálne k.	5t04a.5↔	Transpozícia kost.tk.s cievnou stopkou:radius diaf.
5t047.b↔	Alogénna transpl.spongióznej kosti:metakarpálne k.	5t04a.6↔	Transpozícia kost.tk.s cievnou stopkou:radius distál.
5t047.c↔	Alogénna transpl.spongióznej kosti:fangly prstov r.	5t04a.7↔	Transpozícia kost.tk.s cievnou stopkou:ulna prox.
5t047.d	Alogénna transpl.spongióznej kosti:panva	5t04a.8↔	Transpozícia kost.tk.s cievnou stopkou:ulna diafyzárna
5t047.e↔	Alogénna transpl.spongióznej kosti:krčok steh.k.	5t04a.9↔	Transpozícia kost.tk.s cievnou stopkou:ulna distálna
5t047.f↔	Alogénna transpl.spongióznej kosti:femur prox.	5t04a.a↔	Transpozícia kost.tk.s cievnou stopkou:karpálne k.
5t047.g↔	Alogénna transpl.spongióznej kosti:femur diaf.	5t04a.d	Transpozícia kost.tk.s cievnou stopkou:panva
5t047.h↔	Alogénna transpl.spongióznej kosti:femur dist.	5t04a.e↔	Transpozícia kost.tk.s cievnou stopkou:krčok steh.k.
5t047.j↔	Alogénna transpl.spongióznej kosti:patela	5t04a.f↔	Transpozícia kost.tk.s cievnou stopkou:femur prox.
5t047.k↔	Alogénna transpl.spongióznej kosti:tibia prox.	5t04a.g↔	Transpozícia kost.tk.s cievnou stopkou:femur diaf.
5t047.m↔	Alogénna transpl.spongióznej kosti:tibia diaf.	5t04a.h↔	Transpozícia kost.tk.s cievnou stopkou:femur dist.
5t047.n↔	Alogénna transpl.spongióznej kosti:tibia dist.	5t04a.k↔	Transpozícia kost.tk.s cievnou stopkou:tibia prox.
5t047.p↔	Alogénna transpl.spongióznej kosti:fibula prox.	5t04a.m↔	Transpozícia kost.tk.s cievnou stopkou:tibia diaf.
5t047.q↔	Alogénna transpl.spongióznej kosti:fibula diaf.	5t04a.n↔	Transpozícia kost.tk.s cievnou stopkou:tibia dist.
5t047.r↔	Alogénna transpl.spongióznej kosti:fibula dist.	5t04a.p↔	Transpozícia kost.tk.s cievnou stopkou:fibula prox.
5t047.s↔	Alogénna transpl.spongióznej kosti:talus	5t04a.q↔	Transpozícia kost.tk.s cievnou stopkou:fibula diaf.
5t047.t↔	Alogénna transpl.spongióznej kosti:kalkaneus	5t04a.r↔	Transpozícia kost.tk.s cievnou stopkou:fibula dist.
5t047.u↔	Alogénna transpl.spongióznej kosti:tarzálne k.	5t04a.s↔	Transpozícia kost.tk.s cievnou stopkou:talus
5t047.v↔	Alogénna transpl.spongióznej kosti:metatarzálne k.	5t04a.t↔	Transpozícia kost.tk.s cievnou stopkou:kalkaneus
5t047.w↔	Alogénna transpl.spongióznej kosti:falangy prstov n.	5t04a.u↔	Transpozícia kost.tk.s cievnou stopkou:tarzálne k.
5t047.x	Alogénna transpl.spongióznej kosti:ostatné k.	5t04a.v↔	Transpozícia kost.tk.s cievnou stopkou:metatarzálne k.
5t047.z↔	Alogénna transpl.spongióznej kosti:skapula	5t04a.w↔	Transpozícia kost.tk.s cievnou stopkou:falangy prstov n.
5t048.0↔	Alogénna transpl.kortiko-spongióz.št:klavikula	5t04a.x	Transpozícia kost.tk.s cievnou stopkou:ostatné k.
5t048.1↔	Alogénna transpl.kortiko-spongióz.št:humerus prox.	5t04b.0↔	Transpl.humán.demineralizovanej kost.matrix:klavikula
5t048.2↔	Alogénna transpl.kortiko-spongióz.št:humerus diaf.	5t04b.1↔	Transpl.humán.demineraliz.kost.matrix:humerus prox.
5t048.3↔	Alogénna transpl.kortiko-spongióz.št:humerus dist.	5t04b.2↔	Transpl.humán.demineraliz.kost.matrix:humerus diaf.

5t04b.3↔	Transpl.humán.demineraliz.kost.matrix:humerus dist.	5t050.9↔	Impl.kost.cementu bez prísady ATB:ulna dist.
5t04b.4↔	Transpl.humán.demineraliz.kost.matrix:radius prox.	5t050.a↔	Impl.kost.cementu bez prísady ATB:karpálne k.
5t04b.5↔	Transpl.humán.demineraliz.kost.matrix:radius diaf.	5t050.d	Implant.kost.cementu bez prísady ATB:panva
5t04b.6↔	Transpl.humán.demineraliz.kost.matrix:radius distál.	5t050.e↔	Impl.kost.cementu bez prísady ATB:krčok steh.k.
5t04b.7↔	Transpl.humán.demineraliz.kost.matrix:ulna prox.	5t050.f↔	Impl.kost.cementu bez prísady ATB:femur prox.
5t04b.8↔	Transpl.humán.demineraliz.kost.matrix:ulna diaf.	5t050.g↔	Impl.kost.cementu bez prísady ATB:femur diaf.
5t04b.9↔	Transpl.humán.demineraliz.kost.matrix:ulna dist.	5t050.h↔	Impl.kost.cementu bez prísady ATB:femur dist.
5t04b.a↔	Transpl.humán.demineraliz.kost.matrix:karpálne k.	5t050.j↔	Impl.kost.cementu bez prísady ATB:patela
5t04b.b↔	Transpl.humán.demineraliz.kost.matrix:metakarp.k.	5t050.k↔	Impl.kost.cementu bez prísady ATB:tibia prox.
5t04b.c↔	Transpl.humán.demineraliz.kost.matrix:falangy pr.r.	5t050.m↔	Impl.kost.cementu bez prísady ATB:tibia diaf.
5t04b.d	Transplantácia humán.demineraliz.kost.matrix:panva	5t050.n↔	Impl.kost.cementu bez prísady ATB:femur dist.
5t04b.e↔	Transpl.humán.demineraliz.kost.matrix:krčok steh.k.	5t050.p↔	Impl.kost.cementu bez prísady ATB:fibula prox.
5t04b.f↔	Transpl.humán.demineraliz.kost.matrix:femur prox.	5t050.q↔	Impl.kost.cementu bez prísady ATB:fibula diaf.
5t04b.g↔	Transpl.humán.demineraliz.kost.matrix:femur diaf.	5t050.r↔	Impl.kost.cementu bez prísady ATB:fibula dist.
5t04b.h↔	Transpl.humán.demineraliz.kost.matrix:femur dist.	5t050.s↔	Impl.kost.cementu bez prísady ATB:talus
5t04b.j↔	Transpl.humán.demineralizovanej kost.matrix:patela	5t050.t↔	Impl.kost.cementu bez prísady ATB:kalkaneus
5t04b.k↔	Transpl.humán.demineraliz.kost.matrix:tibia prox.	5t050.u↔	Impl.kost.cementu bez prísady ATB:tarzálné k.
5t04b.m↔	Transpl.humán.demineraliz.kost.matrix:tibia diaf.	5t050.v↔	Impl.kost.cementu bez prísady ATB:metatarz.k.
5t04b.n↔	Transpl.humán.demineraliz.kost.matrix:tibia dist.	5t050.w↔	Impl.kost.cementu bez prísady ATB:falangy pr.n.
5t04b.p↔	Transpl.humán.demineraliz.kost.matrix:fibula prox.	5t050.x	Impl.kost.cementu bez prísady ATB:ostatné k.
5t04b.q↔	Transpl.humán.demineraliz.kost.matrix:fibula diaf.	5t050.z↔	Impl.kost.cementu bez prísady ATB:skapula
5t04b.r↔	Transpl.humán.demineraliz.kost.matrix:fibula dist.	5t051.0↔	Impl.kost.cementu s prísadou ATB:klavikula
5t04b.s↔	Transpl.humán.demineraliz.kostnej matrix:talus	5t051.1↔	Impl.kost.cementu s prísadou ATB:humerus pr.
5t04b.t↔	Transpl.humán.demineraliz.kost.matrix:kalkaneus	5t051.2↔	Impl.kost.cementu s prísadou ATB:humerus diaf.
5t04b.u↔	Transpl.humán.demineraliz.kost.matrix:tarzálné k.	5t051.3↔	Impl.kost.cementu s prísadou ATB:humerus dist.
5t04b.v↔	Transpl.humán.demineraliz.kost.matrix:metatarz.k.	5t051.4↔	Impl.kost.cementu s prísadou ATB:radius prox.
5t04b.w↔	Transpl.humán.demineraliz.kost.matrix:falangy pr.n.	5t051.5↔	Impl.kost.cementu s prísadou ATB:radius diaf.
5t04b.x	Transpl.humán.demineraliz.kost.matrix:ostatné k.	5t051.6↔	Impl.kost.cementu s prísadou ATB:radius dist.
5t04b.z↔	Transpl.humán.demineraliz.kost.matrix:skapula	5t051.7↔	Impl.kost.cementu s prísadou ATB:ulna prox.
5t04x.0↔	Iné transplantácie/transpozície kost.tk:klavikula	5t051.8↔	Impl.kost.cementu s prísadou ATB:ulna diaf.
5t04x.1↔	Iné transplantácie/transpozície kost.tk:humerus prox.	5t051.9↔	Impl.kost.cementu s prísadou ATB:ulna dist.
5t04x.2↔	Iné transplantácie/transpozície kost.tk:humerus diafýza	5t051.a↔	Impl.kost.cementu s prísadou ATB:karpálne k.
5t04x.3↔	Iné transplantácie/transpozície kost.tk:humerus dist.	5t051.b↔	Impl.kost.cementu s prísadou ATB:metakarp.k.
5t04x.4↔	Iné transplantácie/transpozície kost.tk:radius prox.	5t051.c↔	Impl.kost.cementu s prísadou ATB:falangy pr.r.
5t04x.5↔	Iné transplantácie/transpozície kost.tk:radius diaf.	5t051.d	Implant.kost.cementu s prísadou ATB:femur:panva
5t04x.6↔	Iné transplantácie/transpozície kost.tk:radius distál.	5t051.e↔	Impl.kost.cementu s prísadou ATB:krčok steh.k.
5t04x.7↔	Iné transplantácie/transpozície kost.tk:ulna prox.	5t051.f↔	Impl.kost.cementu s prísadou ATB:femur prox.
5t04x.8↔	Iné transplantácie/transpozície kost.tk:ulna diafýzarna	5t051.g↔	Impl.kost.cementu s prísadou ATB:femur diaf.
5t04x.9↔	Iné transplantácie/transpozície kost.tk:ulna distálna	5t051.h↔	Impl.kost.cementu s prísadou ATB:femur dist.
5t04x.a↔	Iné transplantácie/transpozície kost.tk:karpálne k.	5t051.j↔	Impl.kost.cementu s prísadou ATB:patela
5t04x.b↔	Iné transplantácie/transpozície kost.tk:metakarpálne k.	5t051.k↔	Impl.kost.cementu s prísadou ATB:tibia prox.
5t04x.c↔	Iné transplantácie/transpozície kost.tk:falangy pr.r.	5t051.m↔	Impl.kost.cementu s prísadou ATB:tibia diaf.
5t04x.d	Iné transplantácie/transpozície kostného tk:panva	5t051.n↔	Impl.kost.cementu s prísadou ATB:tibia dist.
5t04x.e↔	Iné transplantácie/transpozície kost.tk:krčok steh.k.	5t051.p↔	Impl.kost.cementu s prísadou ATB:fibula prox.
5t04x.f↔	Iné transplantácie/transpozície kost.tk:femur prox.	5t051.q↔	Impl.kost.cementu s prísadou ATB:fibula diaf.
5t04x.g↔	Iné transplantácie/transpozície kost.tk:femur diaf.	5t051.r↔	Impl.kost.cementu s prísadou ATB:fibula dist.
5t04x.h↔	Iné transplantácie/transpozície kost.tk:femur dist.	5t051.s↔	Impl.kost.cementu s prísadou ATB:talus
5t04x.j↔	Iné transplantácie/transpozície kostného tk:patela	5t051.t↔	Impl.kost.cementu s prísadou ATB:kalkaneus
5t04x.k↔	Iné transplantácie/transpozície kost.tk:tibia prox.	5t051.u↔	Impl.kost.cementu s prísadou ATB:tarzálné k.
5t04x.m↔	Iné transplantácie/transpozície kost.tk:tibia diaf.	5t051.v↔	Impl.kost.cementu s prísadou ATB:metatarz.k.
5t04x.n↔	Iné transplantácie/transpozície kost.tk:tibia dist.	5t051.w↔	Impl.kost.cementu s prísadou ATB:falangy pr.n.
5t04x.p↔	Iné transplantácie/transpozície kost.tk:fibula prox.	5t051.x	Impl.kost.cementu s prísadou ATB:ostatné k.
5t04x.q↔	Iné transplantácie/transpozície kost.tk:fibula diaf.	5t051.z↔	Impl.kost.cementu s prísadou ATB:skapula
5t04x.r↔	Iné transplantácie/transpozície kost.tk:fibula dist.	5t052.0↔	Impl.keram.kost.náhrady:klavikula
5t04x.s↔	Iné transplantácie/transpozície kostného tk:talus	5t052.1↔	Impl.keram.kost.náhrady:humerus prox.
5t04x.t↔	Iné transplantácie/transpozície kost.tk:kalkaneus	5t052.2↔	Impl.keram.kost.náhrady:humerus diaf.
5t04x.u↔	Iné transplantácie/transpozície kost.tk:tarzálné k.	5t052.3↔	Impl.keram.kost.náhrady:humerus dist.
5t04x.v↔	Iné transplantácie/transpozície kost.tk:metatarzálné k.	5t052.4↔	Impl.keram.kost.náhrady:radius prox.
5t04x.w↔	Iné transplantácie/transpozície kost.tk:falangy pr.n.	5t052.5↔	Impl.keram.kost.náhrady:radius diaf.
5t04x.x	Iné transplantácie/transpozície kost.tk:ostatné k.	5t052.6↔	Impl.keram.kost.náhrady:radius distál.
5t04x.z↔	Iné transplantácie/transpozície kostného tk:skapula	5t052.7↔	Impl.keram.kost.náhrady:ulna prox.
5t050.0↔	Impl.kost.cementu bez prísady ATB:klavikula	5t052.8↔	Impl.keram.kost.náhrady:ulna diaf.
5t050.1↔	Impl.kost.cementu bez prísady ATB:humerus prox.	5t052.9↔	Implant.keram.kost.náhrady:ulna dist.
5t050.2↔	Impl.kost.cementu bez prísady ATB:humerus diaf.	5t052.a↔	Impl.keram.kost.náhrady:karpálne k.
5t050.3↔	Impl.kost.cementu bez prísady ATB:humerus dist.	5t052.b↔	Impl.keram.kost.náhrady:metakarpálne k.
5t050.4↔	Impl.kost.cementu bez prísady ATB:radius prox.	5t052.c↔	Impl.keram.kost.náhrady:falangy pr.r.
5t050.5↔	Impl.kost.cementu bez prísady ATB:radius diaf.	5t052.d	Impl.keramickej kostnej náhrady:panva
5t050.6↔	Impl.kost.cementu bez prísady ATB:radius dist.	5t052.e↔	Impl.keram.kost.náhrady:krčok steh.k.
5t050.7↔	Impl.kost.cementu bez prísady ATB:ulna prox.	5t052.f↔	Impl.keram.kost.náhrady:femur prox.
5t050.8↔	Impl.kost.cementu bez prísady ATB:ulna diaf.	5t052.g↔	Impl.keram.kost.náhrady:femur diaf.

5t052.h↔	Impl.keram.kost.náhrady:femur dist.	5t054.q↔	Impl.kovovej kost.náhrady:fibula diaf.
5t052.j↔	Impl.keramickej kostnej náhrady:patela	5t054.r↔	Impl.kovovej kost.náhrady:fibula dist.
5t052.k↔	Impl.keram.kost.náhrady:tibia prox.	5t054.s↔	Impl.kovovej kost.náhrady:talus
5t052.m↔	Impl.keram.kost.náhrady:tibia diaf.	5t054.t↔	Impl.kovovej kost.náhrady:kalkaneus
5t052.n↔	Impl.keram.kost.náhrady:tibia dist.č.	5t054.u↔	Impl.kovovej kost.náhrady:tarzálné k.
5t052.p↔	Impl.keram.kost.náhrady:fibula prox.	5t054.v↔	Impl.kovovej kost.náhrady:metatarz.k.
5t052.q↔	Impl.keram.kost.náhrady:fibula diaf.	5t054.w↔	Impl.kovovej kost.náhrady:falangy pr.n.
5t052.r↔	Impl.keram.kost.náhrady:fibula dist.	5t054.x	Impl.kovovej kost.náhrady:ostatné k.
5t052.s↔	Impl.keramickej kostnej náhrady:talus	5t054.z↔	Impl.kovovej kost.náhrady:skapula
5t052.t↔	Impl.keram.kost.náhrady:kalkaneus	5t05x.0↔	Implantácia inej aloplast.kostnej náhrady::klavikula
5t052.u↔	Impl.keram.kost.náhrady:tarzálné k.	5t05x.1↔	Impl.inej aopl.kost.náhr:humerus prox.
5t052.v↔	Impl.keram.kost.náhrady:metatarzálné k.	5t05x.2↔	Impl.inej aopl.kost.náhr:humerus diaf.
5t052.w↔	Impl.keram.kost.náhrady:falangy pr.n.	5t05x.3↔	Impl.inej aopl.kost.náhr:humerus dist.
5t052.x	Impl.keram.kost.náhrady:ostatné k.	5t05x.4↔	Impl.inej aopl.kost.náhr:radius prox.
5t052.z↔	Impl.keramickej kostnej náhrady:skapula	5t05x.5↔	Impl.inej aopl.kost.náhr:radius diaf.
5t053.0↔	Impl.resorb.keramic.kost.náhrady:klavikula	5t05x.6↔	Impl.inej aopl.kost.náhr:radius distál.
5t053.1↔	Impl.resorb.keramic.kost.náhrady:humerus pr.	5t05x.7↔	Impl.inej aopl.kost.náhr:ulna prox.
5t053.2↔	Impl.resorb.keramic.kost.náhrady:humerus diaf.	5t05x.8↔	Implantácia inej aloplast.kostnej náhrady:ulna diaf.
5t053.3↔	Impl.resorb.keramic.kost.náhrady:humerus dist.	5t05x.9↔	Implantácia inej aloplast.kostnej náhrady:ulna dist.
5t053.4↔	Impl.resorb.keramic.kost.náhrady:radius pr.	5t05x.a↔	Impl.inej aopl.kost.náhr:karpálne k.
5t053.5↔	Impl.resorb.keramic.kost.náhrady:radius diaf.	5t05x.b↔	Impl.inej aopl.kost.náhr:metakarpálne k.
5t053.6↔	Impl.resorb.keramic.kost.náhrady:radius distál.	5t05x.c↔	Impl.inej aopl.kost.náhr:falangy prstov r.
5t053.7↔	Impl.resorb.keramic.kost.náhrady:ulna prox.	5t05x.d	Implantácia inej aloplast.kostnej náhrady:panva
5t053.8↔	Impl.resorb.keramic.kost.náhrady:ulna diaf.	5t05x.e↔	Impl.inej aopl.kost.náhr:krčok steh.k.
5t053.9↔	Impl.resorb.keramic.kost.náhrady:ulna dist.	5t05x.f↔	Impl.inej aopl.kost.náhr:femur prox.
5t053.a↔	Impl.resorb.keramic.kost.náhrady:karpálne k.	5t05x.g↔	Impl.inej aopl.kost.náhr:femur diaf.
5t053.b↔	Impl.resorb.keramic.kost.náhrady:metakarp.k.	5t05x.h↔	Impl.inej aopl.kost.náhr:femur dist.
5t053.c↔	Impl.resorb.keramic.kost.náhrady:falangy pr.r.	5t05x.j↔	Implantácia inej aloplast.kost.náhrady:patela
5t053.d	Impl.resorb.keramic.kost.náhrady:panva	5t05x.k↔	Impl.inej aopl.kost.náhr:tibia prox.
5t053.e↔	Impl.resorb.keramic.kost.náhrady:krčok steh.k.	5t05x.m↔	Impl.inej aopl.kost.náhr:tibia diaf.
5t053.f↔	Impl.resorb.keramic.kost.náhrady:femur prox.	5t05x.n↔	Impl.inej aopl.kost.náhr:tibia dist.č.
5t053.g↔	Impl.resorb.keramic.kost.náhrady:femur diaf.	5t05x.p↔	Impl.inej aopl.kost.náhr:fibula prox.
5t053.h↔	Impl.resorb.keramic.kost.náhrady:femur dist.	5t05x.q↔	Impl.inej aopl.kost.náhr:fibula diaf.
5t053.j↔	Impl.resorb.keramic.kost.náhrady:patela	5t05x.r↔	Impl.inej aopl.kost.náhr:fibula dist.č.
5t053.k↔	Impl.resorb.keramic.kost.náhrady:tibia prox.	5t05x.s↔	Implantácia inej aloplast.kostnej náhrady:talus
5t053.m↔	Impl.resorb.keramic.kost.náhrady:tibia diaf.	5t05x.t↔	Implantácia inej aloplast.kostnej náhrady:kalkaneus
5t053.n↔	Impl.resorb.keramic.kost.náhrady:tibia dist.	5t05x.u↔	Impl.inej aopl.kost.náhr:tarzálné k.
5t053.p↔	Impl.resorb.keramic.kost.náhrady:fibula prox.	5t05x.v↔	Impl.inej aopl.kost.náhr:metatarzálné k.
5t053.q↔	Impl.resorb.keramic.kost.náhrady:fibula diaf.	5t05x.w↔	Impl.inej aopl.kost.náhr:falangy pr.n.
5t053.r↔	Impl.resorb.keramic.kost.náhrady:fibula dist.	5t05x.x	Implantácia inej aloplast.kostnej náhrady:ostatné k.
5t053.s↔	Impl.resorb.keramic.kost.náhrady:talus	5t05x.z↔	Implantácia inej aloplast.kostnej náhrady:skapula
5t053.t↔	Impl.resorb.keramic.kost.náhrady:kalkaneus	5t061	Osteosyntéza skrutkou
5t053.u↔	Impl.resorb.keramic.kost.náhrady:tarzálné k.	5t063	Osteosyntéza dlahou
5t053.v↔	Impl.resorb.keramic.kost.náhrady:metatarz.k.	5t064	Osteosyntéza drôtom alebo ťahovou serklážou
5t053.w↔	Impl.resorb.keramic.kost.náhrady:falangy pr.n.	5t065	Osteosyntéza dynamickou kompresnou skrutkou
5t053.x	Impl.resorb.keramic.kost.náhrady:ostatné k.	5t066	Osteosyntéza vnútrodreňovým klincom
5t053.z↔	Impl.resorb.keramic.kost.náhrady:skapula	5t067	Osteosyntéza zaisteným vnútrodreňovým klincom
5t054.0↔	Impl.kovovej kost.náhrady:klavikula	5t068	Osteosyntéza vnútrodreň.kl.zaisteným na kĺbovú komp.
5t054.1↔	Impl.kovovej kost.náhrady:humerus prox.	5t069	Osteosyntéza transfixačným klincom
5t054.2↔	Impl.kovovej kost.náhrady:humerus diaf.	5t06a	Osteosyntéza intramedulárnym drôtom
5t054.3↔	Impl.kovovej kost.náhrady:humerus dist.	5t06b	Osteosyntéza uhlovostabilnou dlahou
5t054.4↔	Impl.kovovej kost.náhrady:radius prox.	5t06c	Osteosyntéza uhlovou/kondylárnou dlahou
5t054.5↔	Impl.kovovej kost.náhrady:radius diaf.	5t06d	Osteosyntéza skobou
5t054.6↔	Impl.kovovej kost.náhrady:radius distál.	5t06f.0	Osteosyntéza vnútor.predlž./posuv.syst.nemotorizovaná
5t054.7↔	Impl.kovovej kost.náhrady:ulna prox.	5t06f.1	Osteosyntéza vnút.predlž./posuv.syst.motorizovaná
5t054.8↔	Impl.kovovej kost.náhrady:ulna diaf.	5t06v	Osteosyntéza kruhovým fixátorom
5t054.9↔	Impl.kovovej kost.náhrady:ulna dist.	5t06x	Osteosyntéza,iná
5t054.a↔	Impl.kovovej kost.náhrady:karpálne k.	5t06z	Osteosyntéza rezorbovatelným materiálom
5t054.b↔	Impl.kovovej kost.náhrady:metakarp.k.	5t070.0↔	Revízia osteos.m.bez jeho výmeny:klavikula
5t054.c↔	Impl.kovovej kost.náhrady:falangy pr.r.	5t070.1↔	Revízia osteos.m.bez jeho výmeny:humerus prox.
5t054.d	Impl.kovovej kost.náhrady:panva	5t070.2↔	Revízia osteos.m.bez jeho výmeny:humerus diaf.
5t054.e↔	Impl.kovovej kost.náhrady:krčok steh.k.	5t070.3↔	Revízia osteos.m.bez jeho výmeny:humerus dist.
5t054.f↔	Impl.kovovej kost.náhrady:femur prox.	5t070.4↔	Revízia osteos.m.bez jeho výmeny:radius prox.
5t054.g↔	Impl.kovovej kost.náhrady:femur diaf.	5t070.5↔	Revízia osteos.m.bez jeho výmeny:radius diaf.
5t054.h↔	Impl.kovovej kost.náhrady:femur dist.	5t070.6↔	Revízia osteos.m.bez jeho výmeny:radius distál.
5t054.j↔	Impl.kovovej kost.náhrady:patela	5t070.7↔	Revízia osteos.m.bez jeho výmeny:ulna prox.
5t054.k↔	Impl.kovovej kost.náhrady:tibia prox.	5t070.8↔	Revízia osteos.m.bez jeho výmeny:ulna diaf.
5t054.m↔	Impl.kovovej kost.náhrady:tibia diaf.	5t070.9↔	Revízia osteos.m.bez jeho výmeny:ulna dist.
5t054.n↔	Impl.kovovej kost.náhrady:tibia dist.	5t070.a↔	Revízia osteos.m.bez jeho výmeny:karpálne k.
5t054.p↔	Impl.kovovej kost.náhrady:fibula prox.	5t070.b↔	Revízia osteos.m.bez jeho výmeny:metakarp.k.

5t070.c↔	Revizia osteos.m.bez jeho výmeny:falangy pr.r.	5t072.j↔	Odstr.drôtu, príp.revizia:patela
5t070.d	Revizia osteosyntet.materiálu bez jeho výmeny:panva	5t072.k↔	Odstr.drôtu, príp.revizia:tibia prox.
5t070.e↔	Revizia osteos.m.bez jeho výmeny:krčok steh.k.	5t072.m↔	Odstr.drôtu, príp.revizia:tibia diaf.
5t070.f↔	Revizia osteos.m.bez jeho výmeny:femur prox.	5t072.n↔	Odstr.drôtu, príp.revizia:tibia dist.
5t070.g↔	Revizia osteos.m.bez jeho výmeny:femur diaf.	5t072.p↔	Odstr.drôtu, príp.revizia:fibula prox.
5t070.h↔	Revizia osteos.m.bez jeho výmeny:femur dist.	5t072.q↔	Odstr.drôtu, príp.revizia:fibula diaf.
5t070.j↔	Revizia osteos.m.bez jeho výmeny:patela	5t072.r↔	Odstr.drôtu, príp.revizia:fibula dist.
5t070.k↔	Revizia osteos.m.bez jeho výmeny:tibia prox.	5t072.s↔	Odstr.drôtu, príp.revizia:talus
5t070.m↔	Revizia osteos.m.bez jeho výmeny:tibia diaf.	5t072.t↔	Odstr.drôtu, príp.revizia:kalkaneus
5t070.n↔	Revizia osteos.m.bez jeho výmeny:tibia dist.	5t072.u↔	Odstr.drôtu, príp.revizia:tarzálné k.
5t070.p↔	Revizia osteos.m.bez jeho výmeny:metatarz.k.	5t072.v↔	Odstr.drôtu, príp.revizia:metatarzálné k.
5t070.q↔	Revizia osteos.m.bez jeho výmeny:fibula diaf.	5t072.w↔	Odstr.drôtu, príp.revizia:falangy pr.n.
5t070.r↔	Revizia osteos.m.bez jeho výmeny:fibula dist.	5t072.x	Odstr.drôtu, príp.revizia:ostatné k.
5t070.s↔	Revizia osteosyntetického materiálu bez jeho výmeny:talus	5t072.z↔	Odstr.drôtu, príp.revizia:skapula
5t070.t↔	Revizia osteos.m.bez jeho výmeny:kalkaneus	5t073.0↔	Odstr.dlahy, príp.revizia:klavikula
5t070.u↔	Revizia osteos.m.bez jeho výmeny:tarzálné k.	5t073.1↔	Odstr.dlahy, príp.revizia:humerus prox.
5t070.v↔	Revizia osteos.m.bez jeho výmeny:metatarz.k.	5t073.2↔	Odstr.dlahy, príp.revizia:humerus diafýza
5t070.w↔	Revizia osteos.m.bez jeho výmeny:falangy pr.n.	5t073.3↔	Odstr.dlahy, príp.revizia:humerus dist.
5t070.x	Revizia osteos.m.bez jeho výmeny:ostatné k.	5t073.4↔	Odstr.dlahy, príp.revizia:radius prox.
5t070.z↔	Revizia osteos.m.bez jeho výmeny:skapula	5t073.5↔	Odstr.dlahy, príp.revizia:radius diaf.
5t071.0↔	Odstr.skrutky, príp.revizia:klavikula	5t073.6↔	Odstr.dlahy, príp.revizia:radius distál.
5t071.1↔	Odstr.skrutky, príp.revizia:humerus prox.	5t073.7↔	Odstr.dlahy, príp.revizia:ulna prox.
5t071.2↔	Odstr.skrutky, príp.revizia:humerus diaf.	5t073.8↔	Odstr.dlahy, príp.revizia:ulna diafyzárna
5t071.3↔	Odstr.skrutky, príp.revizia:humerus dist.	5t073.9↔	Odstr.dlahy, príp.revizia:ulna distálna
5t071.4↔	Odstr.skrutky, príp.revizia:radius prox.	5t073.a↔	Odstr.dlahy, príp.revizia:karpálne k.
5t071.5↔	Odstr.skrutky, príp.revizia:radius diaf.	5t073.b↔	Odstr.dlahy, príp.revizia:metakarpálne k.
5t071.6↔	Odstr.skrutky, príp.revizia:radius distál.	5t073.c↔	Odstr.dlahy, príp.revizia:falangy pr.r.
5t071.7↔	Odstr.skrutky, príp.revizia:ulna prox.	5t073.d	Odstr.dlahy, príp.revizia:panva
5t071.8↔	Odstr.skrutky, príp.revizia:ulna diaf.	5t073.e↔	Odstr.dlahy, príp.revizia:krčok steh.k.
5t071.9↔	Odstr.skrutky, príp.revizia:ulna distálna	5t073.f↔	Odstr.dlahy, príp.revizia:femur prox.
5t071.a↔	Odstr.skrutky, príp.revizia:karpálne k.	5t073.g↔	Odstr.dlahy, príp.revizia:femur diaf.
5t071.b↔	Odstr.skrutky, príp.revizia:metakarp.k.	5t073.h↔	Odstr.dlahy, príp.revizia:femur dist.
5t071.c↔	Odstr.skrutky, príp.revizia:falangy pr.r.	5t073.k↔	Odstr.dlahy, príp.revizia:tibia prox.
5t071.d	Odstr.skrutky, príp.revizia:panva	5t073.m↔	Odstr.dlahy, príp.revizia:tibia diaf.
5t071.e↔	Odstr.skrutky, príp.revizia:krčok steh.k.	5t073.n↔	Odstr.dlahy, príp.revizia:tibia dist.
5t071.f↔	Odstr.skrutky, príp.revizia:femur prox.	5t073.p↔	Odstr.dlahy, príp.revizia:fibula prox.
5t071.g↔	Odstr.skrutky, príp.revizia:femur diaf.	5t073.q↔	Odstr.dlahy, príp.revizia:fibula diaf.
5t071.h↔	Odstr.skrutky, príp.revizia:femur dist.	5t073.r↔	Odstr.dlahy, príp.revizia:fibula dist.
5t071.j↔	Odstr.skrutky, príp.revizia:patela	5t073.s↔	Odstr.dlahy, príp.revizia:talus
5t071.k↔	Odstr.skrutky, príp.revizia:tibia prox.	5t073.t↔	Odstr.dlahy, príp.revizia:kalkaneus
5t071.m↔	Odstr.skrutky, príp.revizia:tibia diaf.	5t073.u↔	Odstr.dlahy, príp.revizia:tarzálné k.
5t071.n↔	Odstr.skrutky, príp.revizia:tibia dist.	5t073.v↔	Odstr.dlahy, príp.revizia:metatarzálné k.
5t071.p↔	Odstr.skrutky, príp.revizia:fibula prox.	5t073.w↔	Odstr.dlahy, príp.revizia:falangy pr.n.
5t071.q↔	Odstr.skrutky, príp.revizia:fibula diaf.	5t073.x	Odstr.dlahy, príp.revizia:ostatné k.
5t071.r↔	Odstr.skrutky, príp.revizia:fibula dist.	5t073.z↔	Odstr.dlahy, príp.revizia:skapula
5t071.s↔	Odstr.skrutky, príp.revizia:talus	5t074.0↔	Odstr.t'ah.serkláže, príp.revizia:klavikula
5t071.t↔	Odstr.skrutky, príp.revizia:kalkaneus	5t074.1↔	Odstr.t'ah.serkláže, príp.revizia:humerus prox.
5t071.u↔	Odstr.skrutky, príp.revizia:tarzálné k.	5t074.2↔	Odstr.t'ah.serkláže, príp.revizia:humerus diaf.
5t071.v↔	Odstr.skrutky, príp.revizia:metatarz.k.	5t074.3↔	Odstr.t'ah.serkláže, príp.revizia:humerus dist.
5t071.w↔	Odstr.skrutky, príp.revizia:falangy pr.n.	5t074.4↔	Odstr.t'ah.serkláže, príp.revizia:radius prox.
5t071.x	Odstr.skrutky, príp.revizia:ostatné k.	5t074.5↔	Odstr.t'ah.serkláže, príp.revizia:radius diaf.
5t071.z↔	Odstr.skrutky, príp.revizia:skapula	5t074.6↔	Odstr.t'ah.serkláže, príp.revizia:radius distál.
5t072.0↔	Odstr.drôtu, príp.revizia:klavikula	5t074.7↔	Odstr.t'ah.serkláže, príp.revizia:ulna prox.
5t072.1↔	Odstr.drôtu, príp.revizia:humerus prox.	5t074.8↔	Odstr.t'ah.serkláže, príp.revizia:ulna diaf.
5t072.2↔	Odstr.drôtu, príp.revizia:humerus diafýza	5t074.9↔	Odstr.t'ah.serkláže, príp.revizia:ulna dist.
5t072.3↔	Odstr.drôtu, príp.revizia:humerus dist.	5t074.a↔	Odstr.t'ah.serkláže, príp.revizia:karpálne k.
5t072.4↔	Odstr.drôtu, príp.revizia:radius prox.	5t074.b↔	Odstr.t'ah.serkláže, príp.revizia:metakarp.k.
5t072.5↔	Odstr.drôtu, príp.revizia:radius diaf.	5t074.c↔	Odstr.t'ah.serkláže, príp.revizia:falangy pr.r.
5t072.6↔	Odstr.drôtu, príp.revizia:radius distál.	5t074.d	Odstr.t'ah.serkláže, príp.revizia:panva
5t072.7↔	Odstr.drôtu, príp.revizia:ulna prox.	5t074.e↔	Odstr.t'ah.serkláže, príp.revizia:krčok steh.k.
5t072.8↔	Odstr.drôtu, príp.revizia:ulna diafyzárna	5t074.f↔	Odstr.t'ah.serkláže, príp.revizia:femur prox.
5t072.9↔	Odstr.drôtu, príp.revizia:ulna distálna	5t074.g↔	Odstr.t'ah.serkláže, príp.revizia:femur diaf.
5t072.a↔	Odstr.drôtu, príp.revizia:karpálne k.	5t074.h↔	Odstr.t'ah.serkláže, príp.revizia:femur dist.
5t072.b↔	Odstr.drôtu, príp.revizia:metakarpálne k.	5t074.j↔	Odstr.t'ah.serkláže, príp.revizia:patela
5t072.c↔	Odstr.drôtu, príp.revizia:falangy pr.r.	5t074.k↔	Odstr.t'ah.serkláže, príp.revizia:tibia prox.
5t072.d	Odstr.drôtu, príp.revizia:panva	5t074.m↔	Odstr.t'ah.serkláže, príp.revizia:tibia diaf.
5t072.e↔	Odstr.drôtu, príp.revizia:krčok steh.k.	5t074.n↔	Odstr.t'ah.serkláže, príp.revizia:tibia dist.
5t072.f↔	Odstr.drôtu, príp.revizia:femur prox.	5t074.p↔	Odstr.t'ah.serkláže, príp.revizia:fibula prox.
5t072.g↔	Odstr.drôtu, príp.revizia:femur diaf.	5t074.q↔	Odstr.t'ah.serkláže, príp.revizia:fibula diaf.
5t072.h↔	Odstr.drôtu, príp.revizia:femur dist.	5t074.r↔	Odstr.t'ah.serkláže, príp.revizia:fibula dist.

5t074.s↔	Odstr.Ťah.serkláže, príp.revizia:talus	5t078.g↔	Odstr.vnútrodreň.klin.s kĺb.kompon,príp.reviz:femur diaf.
5t074.t↔	Odstr.Ťah.serkláže, príp.revizia:kalkaneus	5t078.h↔	Odstr.vnútrodreň.klin.s kĺb.kompon,príp.reviz:femur dist.
5t074.u↔	Odstr.Ťah.serkláže, príp.revizia:tarzálné k.	5t078.x	Odstr.vnútrodreň.klin.s kĺb.kompon,príp.reviz:ostatné k.
5t074.v↔	Odstr.Ťah.serkláže, príp.revizia:metatarz.k.	5t079.1↔	Odstr.klinca po transfixácii,pr.reviz:humerus prox.
5t074.w↔	Odstr.Ťah.serkláže, príp.revizia:falangy pr.n.	5t079.2↔	Odstr.klinca po transfixácii,pr.reviz:humerus diaf.
5t074.x	Odstr.Ťah.serkláže, príp.revizia:ostatné k.	5t079.3↔	Odstr.klinca po transfixácii,pr.reviz:humerus dist.
5t074.z↔	Odstr.Ťah.serkláže, príp.revizia:skapula	5t079.4↔	Odstr.klinca po transfixácii,pr.reviz:radius prox.
5t075.1↔	Ods.dyn.kompresiv.skrutky,príp.reviz:humerus prox.	5t079.5↔	Odstr.klinca po transfixácii,pr.reviz:radius diaf.
5t075.2↔	Ods.dyn.kompresiv.skrutky,príp.reviz:humerus diaf.	5t079.6↔	Odstr.klinca po transfixácii,pr.reviz:radius distál.
5t075.3↔	Ods.dyn.kompresiv.skrutky,príp.reviz:humerus dist.	5t079.7↔	Odstr.klinca po transfixácii,pr.reviz:ulna prox.
5t075.d	Odstr.dynam.kompresiv.skrutky, príp.revizia:panva	5t079.8↔	Odstr.klinca po transfixácii,pr.reviz:ulna diaf.
5t075.e↔	Ods.dyn.kompresiv.skrutky,príp.reviz:krčok steh.k.	5t079.9↔	Odstr.klinca po transfixácii,pr.reviz:ulna dist.
5t075.f↔	Odstr.dynam.kompresiv.skrutky, príp.revizia:femur prox.	5t079.d	Odstr.klinca po transfixácii,pr.reviz:panva
5t075.g↔	Odstr.dynam.kompresiv.skrutky, príp.revizia:femur diaf.	5t079.e↔	Odstr.klinca po transfixácii,pr.reviz:krčok steh.k.
5t075.h↔	Odstr.dynam.kompresiv.skrutky, príp.revizia:femur dist.	5t079.f↔	Odstr.klinca po transfixácii,pr.reviz:femur prox.
5t075.k↔	Odstr.dynam.kompresiv.skrutky, príp.revizia:tibia prox.	5t079.g↔	Odstr.klinca po transfixácii,pr.reviz:femur diaf.
5t075.n↔	Odstr.dynam.kompresiv.skrutky, príp.revizia:tibia dist.	5t079.h↔	Odstr.klinca po transfixácii,pr.reviz:femur dist.
5t075.p↔	Ods.dyn.kompresiv.skrutky,príp.reviz:fibula prox.	5t079.k↔	Odstr.klinca po transfixácii,pr.reviz:tibia prox.
5t075.q↔	Ods.dyn.kompresiv.skrutky,príp.reviz:fibula diaf.	5t079.m↔	Odstr.klinca po transfixácii,pr.reviz:tibia diaf.
5t075.r↔	Ods.dyn.kompresiv.skrutky,príp.reviz:fibula dist.	5t079.n↔	Odstr.klinca po transfixácii,pr.reviz:tibia dist.
5t075.s↔	Odstr.dynam.kompresiv.skrutky, príp.revizia:talus	5t079.p↔	Odstr.klinca po transfixácii,pr.reviz:fibula prox.
5t075.t↔	Odstr.dynam.kompresiv.skrutky, príp.revizia:kalkaneus	5t079.q↔	Odstr.klinca po transfixácii,pr.reviz:fibula diaf.
5t075.u↔	Odstr.dynam.kompresiv.skrutky, príp.revizia:tarzálné k.	5t079.r↔	Odstr.klinca po transfixácii,pr.reviz:fibula dist.
5t075.v↔	Odstr.dynam.kompresiv.skrutky, príp.revizia:metatarz.k.	5t079.s↔	Odstr.klinca po transfixácii,pr.reviz:talus
5t075.w↔	Ods.dyn.kompresiv.skrutky,príp.reviz:falangy pr.n.	5t079.t↔	Odstr.klinca po transfixácii,pr.reviz:kalkaneus
5t075.x	Odstr.dynam.kompresiv.skrutky, príp.revizia:ostatné k.	5t079.x	Odstr.klinca po transfixácii,pr.reviz:ostatné k.
5t076.1↔	Odstr.vnútrodreň.kl.bez zaist,príp.rev:humerus prox.	5t07a.0↔	Odstr.intramedulár.prúta/drôtu,pr.rev:klavikula
5t076.2↔	Odstr.vnútrodreň.kl.bez zaist,príp.rev:humerus diaf.	5t07a.1↔	Odstr.intramedulár.prúta/drôtu,pr.rev:humerus prox.
5t076.3↔	Odstr.vnútrodreň.kl.bez zaist,príp.rev:humerus dist.	5t07a.2↔	Odstr.intramedulár.prúta/drôtu,pr.rev:humerus diaf.
5t076.4↔	Odstr.vnútrodreň.kl.bez zaist,príp.rev:radius prox.	5t07a.3↔	Odstr.intramedulár.prúta/drôtu,pr.rev:humerus dist.
5t076.5↔	Odstr.vnútrodreň.kl.bez zaist,príp.rev:radius diaf.	5t07a.4↔	Odstr.intramedulár.prúta/drôtu,pr.rev:radius prox.
5t076.6↔	Odstr.vnútrodreň.kl.bez zaist,príp.rev:radius distál.	5t07a.5↔	Odstr.intramedulár.prúta/drôtu,pr.rev:radius diaf.
5t076.7↔	Odstr.vnútrodreň.kl.bez zaist,príp.rev:ulna prox.	5t07a.6↔	Odstr.intramedulár.prúta/drôtu,pr.rev:radius distál.
5t076.8↔	Odstr.vnútrodreň.kl.bez zaistenia,príp.rev:ulna diaf.	5t07a.7↔	Odstr.intramedulár.prúta/drôtu,pr.rev:ulna prox.
5t076.9↔	Odstr.vnútrodreň.kl.bez zaistenia,príp.rev:ulna dist.	5t07a.8↔	Odstr.intramedulár.prúta/drôtu,pr.rev:ulna diaf.
5t076.e↔	Odstr.vnútrodreň.kl.bez zaist,príp.rev:krčok steh.k.	5t07a.9↔	Odstr.intramedulár.prúta/drôtu,pr.rev:ulna dist.
5t076.f↔	Odstr.vnútrodreň.klinca bez zaist,príp.rev:femur prox.	5t07a.b↔	Odstr.intramedulár.prúta/drôtu,pr.rev:metakarp.k.
5t076.g↔	Odstr.vnútrodreň.kl.bez zaist,príp.rev:femur diaf.	5t07a.c↔	Odstr.intramedulár.prúta/drôtu,pr.rev:falangy pr.r.
5t076.h↔	Odstr.vnútrodreň.kl.bez zaist,príp.rev:femur dist.	5t07a.e↔	Odstr.intramedulár.prúta/drôtu,pr.rev:krčok steh.k.
5t076.k↔	Odstr.vnútrodreň.kl.bez zaist,príp.rev:tibia prox.	5t07a.f↔	Odstr.intramedulár.prúta/drôtu,pr.rev:femur prox.
5t076.m↔	Odstr.vnútrodreň.kl.bez zaist,príp.rev:tibia diaf.	5t07a.g↔	Odstr.intramedulár.prúta/drôtu,pr.rev:femur diaf.
5t076.n↔	Odstr.vnútrodreň.kl.bez zaist,príp.rev:tibia dist.	5t07a.h↔	Odstr.intramedulár.prúta/drôtu,pr.rev:femur dist.
5t076.p↔	Odstr.vnútrodreň.kl.bez zaist,príp.rev:fibula prox.	5t07a.j↔	Odstr.intramedulár.prúta/drôtu,pr.rev:patela
5t076.q↔	Odstr.vnútrodreň.kl.bez zaist,príp.rev:fibula diaf.	5t07a.k↔	Odstr.intramedulár.prúta/drôtu,pr.rev:tibia prox.
5t076.r↔	Odstr.vnútrodreň.kl.bez zaist,príp.rev:fibula dist.	5t07a.m↔	Odstr.intramedulár.prúta/drôtu,pr.rev:tibia diaf.
5t076.x	Odstr.vnútrodreň.klinca bez zaistenia,príp.reviz:ost.k.	5t07a.n↔	Odstr.intramedulár.prúta/drôtu,pr.rev:tibia dist.
5t077.1↔	Odstr.vnútrodreň.klinca zaist.,príp.reviz:humerus prox.	5t07a.p↔	Odstr.intramedulár.prúta/drôtu,pr.rev:fibula prox.
5t077.2↔	Odstr.vnútrodreň.klinca zaist.,príp.reviz:humerus diaf.	5t07a.q↔	Odstr.intramedulár.prúta/drôtu,pr.rev:fibula diaf.
5t077.3↔	Odstr.vnútrodreň.klinca zaist.,príp.reviz:humerus dist.	5t07a.r↔	Odstr.intramedulár.prúta/drôtu,pr.rev:fibula dist.
5t077.4↔	Odstr.vnútrodreň.klinca zaist.,príp.reviz:radius prox.	5t07a.s↔	Odstr.intramedulár.prúta/drôtu,pr.rev:talus
5t077.5↔	Odstr.vnútrodreň.klinca zaist.,príp.reviz:radius diaf.	5t07a.t↔	Odstr.intramedulár.prúta/drôtu,pr.rev:kalkaneus
5t077.6↔	Odstr.vnútrodreň.klinca zaist.,príp.reviz:radius distál.	5t07a.v↔	Odstr.intramedulár.prúta/drôtu,pr.rev:metatarz.k.
5t077.7↔	Odstr.vnútrodreň.klinca zaist.,príp.reviz:ulna prox.	5t07a.w↔	Odstr.intramedulár.prúta/drôtu,pr.rev:falangy pr.n.
5t077.8↔	Odstr.vnútrodreň.klinca zaist.,príp.reviz:ulna diaf.	5t07a.x	Odstr.intramedulár.prúta/drôtu,pr.rev:ostatné k.
5t077.9↔	Odstr.vnútrodreň.klinca zaist.,príp.reviz:ulna dist.	5t07a.z↔	Odstr.intramedulár.prúta/drôtu,pr.rev:skapula
5t077.e↔	Odstr.vnútrodreň.klinca zaist.,príp.reviz:krčok steh.k.	5t07b.0↔	Odstr.uhlovostabil.dlahy,príp.reviz:klavikula
5t077.f↔	Odstr.vnútrodreň.klinca zaist.,príp.reviz:femur prox.	5t07b.1↔	Odstr.uhlovostabil.dlahy,príp.reviz:humerus prox.
5t077.g↔	Odstr.vnútrodreň.klinca zaist.,príp.reviz:femur diaf.	5t07b.2↔	Odstr.uhlovostabil.dlahy,príp.reviz:humerus diaf.
5t077.h↔	Odstr.vnútrodreň.klinca zaist.,príp.reviz:femur dist.	5t07b.3↔	Odstr.uhlovostabil.dlahy,príp.reviz:humerus dist.
5t077.k↔	Odstr.vnútrodreň.klinca zaist.,príp.reviz:tibia prox.	5t07b.4↔	Odstr.uhlovostabil.dlahy,príp.reviz:radius prox.
5t077.m↔	Odstr.vnútrodreň.klinca zaist.,príp.reviz:tibia diaf.	5t07b.5↔	Odstr.uhlovostabil.dlahy,príp.reviz:radius diaf.
5t077.n↔	Odstr.vnútrodreň.klinca zaist.,príp.reviz:tibia dist.	5t07b.6↔	Odstr.uhlovostabil.dlahy,príp.reviz:radius distál.
5t077.p↔	Odstr.vnútrodreň.klinca zaist.,príp.reviz:fibula prox.	5t07b.7↔	Odstr.uhlovostabil.dlahy,príp.reviz:ulna prox.
5t077.q↔	Odstr.vnútrodreň.klinca zaist.,príp.reviz:fibula diaf.	5t07b.8↔	Odstr.uhlovostabil.dlahy,príp.reviz:ulna diaf.
5t077.r↔	Odstr.vnútrodreň.klinca zaist.,príp.reviz:fibula dist.	5t07b.9↔	Odstr.uhlovostabil.dlahy,príp.reviz:ulna dist.
5t077.x	Odstr.vnútrodreň.klinca zaisten.,príp.reviz:ost.k.	5t07b.a↔	Odstr.uhlovostabil.dlahy,príp.reviz:karpálne k.
5t078.1↔	Odstr.vnútrodreň.klin.s kĺb.kompon,príp.reviz:humerus prox	5t07b.b↔	Odstr.uhlovostabil.dlahy,príp.reviz:metakarp.k.
5t078.2↔	Odstr.vnútrodreň.klin.s kĺb.kompon,príp.reviz:humerus diaf	5t07b.c↔	Odstr.uhlovostabil.dlahy,príp.reviz:falangy pr.r.
5t078.e↔	Odstr.vnútrodreň.klin.s kĺb.kompon,príp.reviz:krčok steh.k.	5t07b.d	Odstr.uhlovostabil.dlahy,príp.reviz:panva
5t078.f↔	Odstr.vnútrodreň.klin.s kĺb.kompon,príp.reviz:femur prox.	5t07b.e↔	Odstr.uhlovostabil.dlahy,príp.reviz:krčok steh.k.

5t07b.f↔	Odstr.uhlovostabil.dlahy,príp.reviz:femur prox.	5t07t.a↔	Odstr.vonkaj.fixátora,príp.reviz:karpálne k.
5t07b.g↔	Odstr.uhlovostabil.dlahy,príp.reviz:femur diaf.	5t07t.b↔	Odstr.vonkaj.fixátora,príp.reviz:metakarp.k.
5t07b.h↔	Odstr.uhlovostabil.dlahy,príp.reviz:femur dist.	5t07t.c↔	Odstr.vonkaj.fixátora,príp.reviz:falangy pr.r.
5t07b.k↔	Odstr.uhlovostabil.dlahy,príp.reviz:tibia prox.	5t07t.d	Odstr.vonkaj.fixátora,príp.reviz:panva
5t07b.m↔	Odstr.uhlovostabil.dlahy,príp.reviz:tibia diaf.	5t07t.e↔	Odstr.vonkaj.fixátora,príp.reviz:krčok steh.k.
5t07b.n↔	Odstr.uhlovostabil.dlahy,príp.reviz:tibia dist.	5t07t.f↔	Odstr.vonkaj.fixátora,príp.reviz:femur prox.
5t07b.p↔	Odstr.uhlovostabil.dlahy,príp.reviz:fibula prox.	5t07t.g↔	Odstr.vonkaj.fixátora,príp.reviz:femur diaf.
5t07b.q↔	Odstr.uhlovostabil.dlahy,príp.reviz:fibula diaf.	5t07t.h↔	Odstr.vonkaj.fixátora,príp.reviz:femur dist.
5t07b.r↔	Odstr.uhlovostabil.dlahy,príp.reviz:fibula dist.	5t07t.j↔	Odstr.vonkaj.fixátora,príp.reviz:patela
5t07b.s↔	Odstr.uhlovostabil.dlahy,príp.reviz:talus	5t07t.k↔	Odstr.vonkaj.fixátora,príp.reviz:tibia prox.
5t07b.t↔	Odstr.uhlovostabil.dlahy,príp.reviz:kalkaneus	5t07t.m↔	Odstr.vonkaj.fixátora,príp.reviz:tibia diaf.
5t07b.u↔	Odstr.uhlovostabil.dlahy,príp.reviz:tarzálné k.	5t07t.n↔	Odstr.vonkaj.fixátora,príp.reviz:tibia dist.
5t07b.v↔	Odstr.uhlovostabil.dlahy,príp.reviz:metatarz.k.	5t07t.p↔	Odstr.vonkaj.fixátora,príp.reviz:fibula prox.
5t07b.w↔	Odstr.uhlovostabil.dlahy,príp.reviz:falangy pr.n.	5t07t.q↔	Odstr.vonkaj.fixátora,príp.reviz:fibula diaf.
5t07b.x	Odstr.uhlovostabil.dlahy,príp.reviz:ostatné k.	5t07t.r↔	Odstr.vonkaj.fixátora,príp.reviz:fibula dist.
5t07b.z↔	Odstr.uhlovostabil.dlahy,príp.reviz:skapula	5t07t.s↔	Odstr.vonkaj.fixátora,príp.reviz:talus
5t07c.1↔	Odstr.uhlovej/kondylár.dlahy,príp.reviz:humerus prox.	5t07t.t↔	Odstr.vonkaj.fixátora,príp.reviz:kalkaneus
5t07c.3↔	Odstr.uhlovej/kondylár.dlahy,príp.reviz:humerus dist.	5t07t.u↔	Odstr.vonkaj.fixátora,príp.reviz:tarzálné k.
5t07c.d	Odstr.uhlovej/kondylár.dlahy,príp.reviz:panva	5t07t.v↔	Odstr.vonkaj.fixátora,príp.reviz:metatarz.k.
5t07c.e↔	Odstr.uhlovej/kondylár.dlahy,príp.reviz:krčok steh.k.	5t07t.w↔	Odstr.vonkaj.fixátora,príp.reviz:falangy pr.n.
5t07c.f↔	Odstr.uhlovej/kondylár.dlahy,príp.reviz:femur prox.	5t07t.x	Odstr.vonkaj.fixátora,príp.reviz:ostatné k.
5t07c.g↔	Odstr.uhlovej/kondylár.dlahy,príp.reviz:femur diaf.	5t07t.z↔	Odstr.vonkaj.fixátora,príp.reviz:skapula
5t07c.h↔	Odstr.uhlovej/kondylár.dlahy,príp.reviz:femur dist.	5t07v.1↔	Odstr.kruh.vonkaj.fixátora,príp.reviz:humerus prox.
5t07c.k↔	Odstr.uhlovej/kondylár.dlahy,príp.reviz:tibia prox.	5t07v.2↔	Odstr.kruh.vonkaj.fixátora,príp.reviz:humerus diaf.
5t07c.n↔	Odstr.uhlovej/kondylár.dlahy,príp.reviz:tibia dist.	5t07v.3↔	Odstr.kruh.vonkaj.fixátora,príp.reviz:humerus dist.
5t07c.x	Odstr.uhlovej/kondylár.dlahy,príp.reviz:ostatné k.	5t07v.4↔	Odstr.kruh.vonkaj.fixátora,príp.reviz:radius prox.
5t07d.0↔	Odstránenie skoby, prípadne revizia:klavikula	5t07v.5↔	Odstr.kruh.vonkaj.fixátora,príp.reviz:radius diaf.
5t07d.1↔	Odstránenie skoby, prípadne revizia:humerus prox.	5t07v.6↔	Odstr.kruh.vonkaj.fixátora,príp.reviz:radius distál.
5t07d.2↔	Odstránenie skoby, prípadne revizia:humerus diaf.43	5t07v.7↔	Odstr.kruh.vonkaj.fixátora,príp.reviz:ulna prox.
5t07d.3↔	Odstránenie skoby, prípadne revizia:humerus dist.	5t07v.8↔	Odstr.kruh.vonkaj.fixátora,príp.reviz:ulna diaf.
5t07d.4↔	Odstránenie skoby, prípadne revizia:radius prox.	5t07v.9↔	Odstr.kruh.vonkaj.fixátora,príp.reviz:ulna dist.
5t07d.5↔	Odstránenie skoby, prípadne revizia:radius diaf.	5t07v.a↔	Odstr.kruh.vonkaj.fixátora,príp.reviz:karpálne k.
5t07d.6↔	Odstránenie skoby, prípadne revizia:radius distál.	5t07v.b↔	Odstr.kruh.vonkaj.fixátora,príp.reviz:metakarp.k.
5t07d.7↔	Odstránenie skoby, prípadne revizia:ulna prox.	5t07v.d	Odstr.kruh.vonkaj.fixátora,príp.reviz:panva
5t07d.8↔	Odstránenie skoby, prípadne revizia:ulna diaf.43	5t07v.f↔	Odstr.kruh.vonkaj.fixátora,príp.reviz:femur prox.
5t07d.9↔	Odstránenie skoby, prípadne revizia:ulna distálna	5t07v.g↔	Odstr.kruh.vonkaj.fixátora,príp.reviz:femur diaf.
5t07d.a↔	Odstránenie skoby, prípadne revizia:karpálne k.	5t07v.h↔	Odstr.kruh.vonkaj.fixátora,príp.reviz:femur dist.
5t07d.b↔	Odstránenie skoby, prípadne revizia:metakarpálne k.	5t07v.k↔	Odstr.kruh.vonkaj.fixátora,príp.reviz:tibia prox.
5t07d.c↔	Odstránenie skoby, prípadne revizia:falangy pr.r.	5t07v.m↔	Odstr.kruh.vonkaj.fixátora,príp.reviz:tibia diaf.
5t07d.d	Odstránenie skoby, prípadne revizia:panva	5t07v.n↔	Odstr.kruh.vonkaj.fixátora,príp.reviz:tibia dist.
5t07d.e↔	Odstránenie skoby, prípadne revizia:krčok steh.k.	5t07v.p↔	Odstr.kruh.vonkaj.fixátora,príp.reviz:fibula prox.
5t07d.f↔	Odstránenie skoby, prípadne revizia:femur prox.	5t07v.q↔	Odstr.kruh.vonkaj.fixátora,príp.reviz:fibula diaf.
5t07d.g↔	Odstránenie skoby, prípadne revizia:femur diaf.	5t07v.r↔	Odstr.kruh.vonkaj.fixátora,príp.reviz:fibula dist.
5t07d.h↔	Odstránenie skoby, prípadne revizia:femur dist.	5t07v.s↔	Odstr.kruh.vonkaj.fixátora,príp.reviz:talus
5t07d.j↔	Odstránenie skoby, prípadne revizia:patela	5t07v.t↔	Odstr.kruh.vonkaj.fixátora,príp.reviz:kalkaneus
5t07d.k↔	Odstránenie skoby, prípadne revizia:tibia prox.	5t07v.u↔	Odstr.kruh.vonkaj.fixátora,príp.reviz:tarzálné k.
5t07d.m↔	Odstránenie skoby, prípadne revizia:tibia diaf.	5t07v.v↔	Odstr.kruh.vonkaj.fixátora,príp.reviz:metatarz.k.
5t07d.n↔	Odstránenie skoby, prípadne revizia:tibia dist.	5t07x.0↔	Odstr.iného OSM,príp.revizia:klavikula
5t07d.p↔	Odstránenie skoby, prípadne revizia:fibula prox.	5t07x.1↔	Odstr.iného OSM,príp.revizia:humerus prox.
5t07d.q↔	Odstránenie skoby, prípadne revizia:fibula diaf.	5t07x.2↔	Odstr.iného OSM,príp.revizia:humerus diaf.
5t07d.r↔	Odstránenie skoby, prípadne revizia:fibula dist.	5t07x.3↔	Odstr.iného OSM,príp.revizia:humerus dist.
5t07d.s↔	Odstránenie skoby, prípadne revizia:talus	5t07x.4↔	Odstr.iného OSM,príp.revizia:radius prox.
5t07d.t↔	Odstránenie skoby, prípadne revizia:kalkaneus	5t07x.5↔	Odstr.iného OSM,príp.revizia:radius diaf.
5t07d.u↔	Odstránenie skoby, prípadne revizia:tarzálné k.	5t07x.6↔	Odstr.iného OSM,príp.revizia:radius distál.
5t07d.v↔	Odstránenie skoby, prípadne revizia:metatarzálné k.	5t07x.7↔	Odstr.iného OSM,príp.revizia:ulna prox.
5t07d.w↔	Odstránenie skoby, prípadne revizia:falangy pr.n.	5t07x.8↔	Odstr.iného OSM,príp.revizia:ulna diaf.
5t07d.x	Odstránenie skoby, prípadne revizia:ostatné k.	5t07x.9↔	Odstr.iného OSM,príp.revizia:ulna dist.
5t07d.z↔	Odstránenie skoby, prípadne revizia:skapula	5t07x.a↔	Odstr.iného OSM,príp.revizia:karpálne k.
5t07e.0↔	Odstr.vnútr.predlž./posuv.syst,príp.reviz:klavikula	5t07x.b↔	Odstr.iného OSM,príp.revizia:metakarp.k.
5t07e.1↔	Odstr.vnútr.predlž./posuv.syst, prp.reviz:humerus prox.	5t07x.c↔	Odstr.iného OSM,príp.revizia:falangy pr.r.
5t07t.0↔	Odstr.vonkaj.fixátora,príp.reviz:klavikula	5t07x.d	Odstr.iného OSM,príp.revizia:panva
5t07t.1↔	Odstr.vonkaj.fixátora,príp.reviz:humerus prox.	5t07x.e↔	Odstr.iného OSM,príp.revizia:krčok steh.k.
5t07t.2↔	Odstr.vonkaj.fixátora,príp.reviz:humerus diaf.	5t07x.f↔	Odstr.iného OSM,príp.revizia:femur prox.
5t07t.3↔	Odstr.vonkaj.fixátora,príp.reviz:humerus dist.	5t07x.g↔	Odstr.iného OSM,príp.revizia:femur diaf.
5t07t.4↔	Odstr.vonkaj.fixátora,príp.reviz:radius prox.	5t07x.h↔	Odstr.iného OSM,príp.revizia:femur dist.
5t07t.5↔	Odstr.vonkaj.fixátora,príp.reviz:radius diaf.	5t07x.j↔	Odstr.iného OSM,príp.revizia:patela
5t07t.6↔	Odstr.vonkaj.fixátora,príp.reviz:radius distál.	5t07x.k↔	Odstr.iného OSM,príp.revizia:tibia prox.
5t07t.7↔	Odstr.vonkaj.fixátora,príp.reviz:ulna prox.	5t07x.m↔	Odstr.iného OSM,príp.revizia:tibia diaf.
5t07t.8↔	Odstr.vonkaj.fixátora,príp.reviz:ulna diaf.	5t07x.n↔	Odstr.iného OSM,príp.revizia:tibia dist.
5t07t.9↔	Odstr.vonkaj.fixátora,príp.reviz:ulna dist.	5t07x.p↔	Odstr.iného OSM,príp.revizia:fibula prox.

5t07x.q↔	Odstr.iného OSM,príp.revízia:fibula diaf.	5t090.m↔	Sutúra periostu:tibia diafyz.
5t07x.r↔	Odstr.iného OSM,príp.revízia:fibula dist.	5t090.n↔	Sutúra periostu:tibia dist.
5t07x.s↔	Odstr.iného OSM,príp.revízia:talus	5t090.p↔	Sutúra periostu:fibula proxim.
5t07x.t↔	Odstr.iného OSM,príp.revízia:kalkaneus	5t090.q↔	Sutúra periostu:fibula diafyz.
5t07x.u↔	Odstr.iného OSM,príp.revízia:tarzálné k.	5t090.r↔	Sutúra periostu:fibula dist.
5t07x.v↔	Odstr.iného OSM,príp.revízia:metatarz.k.	5t090.s↔	Sutúra periostu:talus
5t07x.w↔	Odstr.iného OSM,príp.revízia:falangy pr.n.	5t090.t↔	Sutúra periostu:kalkaneus
5t07x.x	Odstr.iného OSM,príp.revízia:ostatné k.	5t090.u↔	Sutúra periostu:tarzálné kosti
5t07x.z↔	Odstr.iného OSM,príp.revízia:skapula	5t090.v↔	Sutúra periostu:metatarzálné kosti
5t080.0↔	Resekcie (exostózy):os metatarsale I	5t090.w↔	Sutúra periostu:falangy prstov nohy
5t080.1↔	Resekcie (exostózy):ossa mtrrs.II-V,1 mtrtr.kosť	5t090.x	Sutúra periostu:ostatné kosti
5t080.2↔	Resekcie (exostózy):ossa metatarsalia II-V,2 metatarz.k.	5t090.z↔	Sutúra periostu:skapula
5t080.3↔	Resekcie (exostózy):ossa metatarsalia II-V,3 metatarz.k.	5t091.0↔	Dočasná epifyzeodéza:klavikula
5t080.4↔	Resekcie (exostózy):ossa metatarsalia II-V,4 metatarz.k.	5t091.1↔	Dočasná epifyzeodéza:humerus proxim.
5t080.a↔	Resekcie (exostózy) čl.prst.nohy:digitus I	5t091.3↔	Dočasná epifyzeodéza:humerus dist.
5t080.b↔	Resekcie (exostózy)čl.prst.nohy:digitus II-V,1 falanx	5t091.4↔	Dočasná epifyzeodéza:radius proxim.
5t080.c↔	Resekcie (exostózy)čl.prst.nohy:digitus II-V,2 falangov	5t091.6↔	Dočasná epifyzeodéza:radius dist.
5t080.d↔	Resekcie (exostózy)čl.prst.nohy:digitus II-V,3 falangov	5t091.7↔	Dočasná epifyzeodéza:ulna proxim.
5t080.e↔	Resekcie (exostózy)čl.prst.nohy:digitus II-V,4 falangov	5t091.9↔	Dočasná epifyzeodéza:ulna dist.
5t080.f↔	Resekcie (exostózy)čl.prst.nohy:digitus II-V,5 a viac falangov	5t091.b↔	Dočasná epifyzeodéza:metakarpálne kosti
5t080.x↔	Resekcie (exostózy) MTT kostí a čl.prstov nohy:ostatné	5t091.c↔	Dočasná epifyzeodéza:falangy prstov ruky
5t081.0↔	Korekt.OP mák.č.MTT:výška 1.MTT-falangeál.lúč	5t091.d	Dočasná epifyzeodéza:panva
5t081.1↔	Korekt.OP mák.č.MTT:výška 2.-5.MTT-fl.lúč:1.MTT-fl.lúč	5t091.e↔	Dočasná epifyzeodéza:krčok steh.kosti
5t081.2↔	Korekt.OP mák.č.MTT:výška 2.-5.MTT-fl.lúč:2 MTT-fl.lúče	5t091.f↔	Dočasná epifyzeodéza:femur proxim.
5t081.3↔	Korekt.OP mák.č.MTT:výška 2.-5.MTT-fl.lúč:3 MTT-fl.lúče	5t091.h↔	Dočasná epifyzeodéza:femur dist.
5t081.4↔	Korekt.OP mák.č.MTT:výška 2.-5.MTT-fl.lúč:4 MTT-fl.lúče	5t091.k↔	Dočasná epifyzeodéza:tibia proxim.
5t082.01	Osteotomia os metatarsale I	5t091.n↔	Dočasná epifyzeodéza:tibia dist.
5t082.02↔	Osteotomia os metatarsale I,dvojitá osteotómia	5t091.p↔	Dočasná epifyzeodéza:fibula proxim.
5t082.11	Osteotomia ossa metatarsalia II-V:1 metatarzálna kosť	5t091.r↔	Dočasná epifyzeodéza:fibula dist.
5t082.12	Osteotomia ossa metatarsalia II-V:2 metatarzálné k.	5t091.s↔	Dočasná epifyzeodéza:talus
5t082.13	Osteotomia ossa metatarsalia II-V:3 metatarzálné k.	5t091.t↔	Dočasná epifyzeodéza:kalkaneus
5t082.14	Osteotomia ossa metatarsalia II-V:4 metatarzálné k.	5t091.v↔	Dočasná epifyzeodéza:metatarzálné kosti
5t082.2a	Osteotomia čl.prstov nohy:digitus I	5t091.w↔	Dočasná epifyzeodéza:falangy prstov nohy
5t082.2b	Osteotomia čl.prstov nohy:digitus II-V,1 falanx	5t091.x	Dočasná epifyzeodéza:ostatné kosti
5t082.2c	Osteotomia čl.prstov nohy:digitus II-V,2 falangy	5t091.z↔	Dočasná epifyzeodéza:skapula
5t082.2d	Osteotomia čl.prstov nohy:digitus II-V,3 falangy	5t092.0↔	Stála epifyzeodéza:klavikula
5t082.2e	Osteotomia čl.prstov nohy:digitus II-V,4 falangy	5t092.1↔	Stála epifyzeodéza:humerus proxim.
5t082.2f	Osteotomia čl.prstov nohy:digitus II-V,5 a viac falangov	5t092.3↔	Stála epifyzeodéza:humerus dist.
5t082.2x	Osteotomia MTT kostí a článkov prstov nohy:ostatné	5t092.4↔	Stála epifyzeodéza:radius proxim.
5t083.0↔	Artroplastika metatarzofalangeál.kĺbu I	5t092.6↔	Stála epifyzeodéza:radius distál.
5t083.1↔	Artroplastika metatarzofalangeál.kĺbu II-V:1 kĺb	5t092.7↔	Stála epifyzeodéza:ulna proxim.
5t083.2↔	Artroplastika metatarzofalangeál.kĺbu II-V:2 kĺby	5t092.9↔	Stála epifyzeodéza:ulna dist.
5t083.3↔	Artroplastika metatarzofalangeál.kĺbu II-V:3 kĺby	5t092.b↔	Stála epifyzeodéza:metakarpálne kosti
5t083.4↔	Artroplastika metatarzofalangeál.kĺbu II-V:4 kĺby	5t092.c↔	Stála epifyzeodéza:falangy prstov ruky
5t083.a↔	Artroplastika interfalangeálny kĺbu I	5t092.d	Stála epifyzeodéza:panva
5t083.b↔	Artroplastika interfalangeál.kĺbu II-V:1 kĺb	5t092.e↔	Stála epifyzeodéza:krčok steh.kosti
5t083.c↔	Artroplast.interfalangeál.kĺbu II-V:2 kĺby	5t092.f↔	Stála epifyzeodéza:femur proxim.
5t083.d↔	Artroplast.interfalangeál.kĺbu II-V:3 kĺby	5t092.h↔	Stála epifyzeodéza:femur dist.
5t083.e↔	Artroplast.interfalangeál.kĺbu II-V:4 kĺby	5t092.k↔	Stála epifyzeodéza:tibia proxim.
5t08x↔	Ostat.OP metatarzálnych kostí a článkov prstov nohy	5t092.n↔	Stála epifyzeodéza:tibia dist.
5t090.0↔	Sutúra periostu:klavikula	5t092.p↔	Stála epifyzeodéza:fibula proxim.
5t090.1↔	Sutúra periostu:humerus proxim.	5t092.r↔	Stála epifyzeodéza:fibula dist.
5t090.2↔	Sutúra periostu:humerus diaf.	5t092.s↔	Stála epifyzeodéza:talus
5t090.3↔	Sutúra periostu:humerus dist.	5t092.t↔	Stála epifyzeodéza:kalkaneus
5t090.4↔	Sutúra periostu:radius proxim.	5t092.u↔	Stála epifyzeodéza:tarzálné kosti
5t090.5↔	Sutúra periostu:radius diaf.	5t092.v↔	Stála epifyzeodéza:metatarzálné kosti
5t090.6↔	Sutúra periostu:radius dist.	5t092.w↔	Stála epifyzeodéza:falangy prstov nohy
5t090.7↔	Sutúra periostu:ulna proxim.	5t092.x	Stála epifyzeodéza:ostatné kosti
5t090.8↔	Sutúra periostu:ulna diafyz.	5t092.z↔	Stála epifyzeodéza:skapula
5t090.9↔	Sutúra periostu:ulna dist.	5t093.0↔	Liečebná epifyzeolýza:klavikula
5t090.a↔	Sutúra periostu:karpálne kosti	5t093.1↔	Liečebná epifyzeolýza:humerus proxim.
5t090.b↔	Sutúra periostu:metakarpálne kosti	5t093.3↔	Liečebná epifyzeolýza:humerus dist.
5t090.c↔	Sutúra periostu:falangy prstov ruky	5t093.4↔	Liečebná epifyzeolýza:radius proxim.
5t090.d	Sutúra periostu:panva	5t093.6↔	Liečebná epifyzeolýza:radius dist.
5t090.e↔	Sutúra periostu:krčok steh.kosti	5t093.7↔	Liečebná epifyzeolýza:ulna proxim.
5t090.f↔	Sutúra periostu:femur proxim.	5t093.9↔	Liečebná epifyzeolýza:ulna dist.
5t090.g↔	Sutúra periostu:femur diafyz.	5t093.b↔	Liečebná epifyzeolýza:metakarpálne kosti
5t090.h↔	Sutúra periostu:femur dist.	5t093.c↔	Liečebná epifyzeolýza:falangy prstov ruky
5t090.j↔	Sutúra periostu:patela	5t093.d	Liečebná epifyzeolýza:panva
5t090.k↔	Sutúra periostu:tibia proxim.	5t093.e↔	Liečebná epifyzeolýza:krčok steh.kosti

5t093.f↔	Liečebná epifyzeolýza:femur proxim.	5t104.g↔	Otv.rep.jednoduch.zlom.v diafýze:femur:drôtom/serkl
5t093.h↔	Liečebná epifyzeolýza:femur dis.	5t104.m↔	Otv.rep.jednoduch.zlom.v diafýze:tibia:drôtom/serkl
5t093.k↔	Liečebná epifyzeolýza:tibia proxim.	5t104.q↔	Otv.rep.jednoduch.zlom.v diafýze:fibula:drôtom/serkl
5t093.n↔	Liečebná epifyzeolýza:tibia dist.	5t104.x	Otv.rep.jednoduch.zlom.v diafýze:ostat.dl.k:drôtom/serkl
5t093.p↔	Liečebná epifyzeolýza:fibula proxim.	5t105.2↔	Otv.rep.jednod.zlom.v diafýze:humer:dyn.kompr.skrutka v dl.
5t093.r↔	Liečebná epifyzeolýza:fibula dist.	5t105.g↔	Otv.rep.jednoduch.zlom.v diafýze:femur:dyn.kompr.skrut.v dl.
5t093.s↔	Liečebná epifyzeolýza:talus	5t105.x	Otv.rep.jednod.zlom.v diafý:ostat.dl.k:dyn.kompr.skrut.v dl.
5t093.t↔	Liečebná epifyzeolýza:kalkaneus	5t106.2↔	Otv.rep.jednod.zlom.v diafý:humer:nezaist.predvřt.intrm.kl
5t093.u↔	Liečebná epifyzeolýza:tarzálné kosti	5t106.5↔	Otv.rep.jednod.zlom.v diafýze:radius:nezaist.predvřt.intrm.kl
5t093.v↔	Liečebná epifyzeolýza:metatarzálné kosti	5t106.8↔	Otv.rep.jednod.zlom.v diafýze:ulna:nezaist.predvřt.intrm.kl
5t093.w↔	Liečebná epifyzeolýza:falangy prstov nohy	5t106.g↔	Otv.rep.jednod.zlom.v diafýze:femur:nezaist.predvřt.intrm.kl
5t093.x	Liečebná epifyzeolýza:ostatné kosti	5t106.m↔	Otv.rep.jednod.zlom.v diafýze:tibia:nezaist.predvřt.intrm.kl
5t093.z↔	Liečebná epifyzeolýza:skapula	5t106.q↔	Otv.rep.jednod.zlom.v diafýze:fibula:nezaist.predvřt.intrm.kl
5t096↔	Cielené rozrušenie ultrazvukom:pod kontr.MRI	5t106.x	Otv.rep.jednod.zlom.v diafýze:ost.dl.k:nezaist.predvřt.iM.kl
5t09x.0↔	Ostatné OP na kostiach:klavikula	5t107.2↔	Otv.rep.jednod.zlom.v diafýze:humerus:zaist.predvřt.intrm.kl
5t09x.1↔	Ostatné OP na kostiach:humerus proxim.	5t107.5↔	Otv.rep.jednod.zlom.v diafýze:radius:zaist.predvřt.intrm.kl
5t09x.2↔	Ostatné OP na kostiach:humerus diafýz.	5t107.8↔	Otv.rep.jednod.zlom.v diafýze:femur:iM kl.so zaist.predvřt.intrm.kl
5t09x.3↔	Ostatné OP na kostiach:humerus distál.	5t107.g↔	Otv.rep.jednod.zlom.v diafýze:femur:zaist.predvřt.intrm.kl
5t09x.4↔	Ostatné OP na kostiach:radius proximal	5t107.m↔	Otv.rep.jednod.zlom.v diafýze:tibia:zaist.predvřt.intrm.kl
5t09x.5↔	Ostatné OP na kostiach:radius diafýz.	5t107.q↔	Otv.rep.jednod.zlom.v diafýze:fibula:zaist.predvřt.intrm.kl
5t09x.6↔	Ostatné OP na kostiach:radius distál.	5t107.x	Otv.rep.jednod.zlom.v diafýze:ost.dl.k:zaist.predvřt.intrm.kl
5t09x.7↔	Ostatné OP na kostiach:ulna proximál.	5t108.2↔	Otv.rep.jedn.zlom.v diafýze:humerus:iM kl.so zaist.pre klb.k
5t09x.8↔	Ostatné OP na kostiach:ulna diafýz.	5t108.g↔	Otv.rep.jednod.zlom.v diafýze:femur:iM kl.so zaist.pre klb.k
5t09x.9↔	Ostatné OP na kostiach:ulna distál.	5t108.m↔	Otv.rep.jednod.zlom.v diafýze:tibia:iM kl.so zaist.pre klb.k
5t09x.a↔	Ostatné OP na kostiach:karpálne kosti	5t108.x	Otv.rep.jednod.zlom.v diafýze:ost.dl.k:iM kl.so zaist.pre klb.k
5t09x.b↔	Ost.OP na kostiach:metakarpálne k.	5t109.g↔	Otv.rep.jednod.zlom.v diafýze:femur:transfix.kl
5t09x.c↔	Ostatné OP na kostiach:falangy prstov ruky	5t109.m↔	Otv.rep.jednod.zlom.v diafýze:tibia:transfix.kl
5t09x.d	Ostatné OP na kostiach:panva	5t109.x	Otv.rep.jednod.zlom.v diafýze:ost.dl.k:transfix.kl
5t09x.e↔	Ost.OP na kostiach:krčok steh.k.	5t10a.2↔	Otv.rep.jednod.zlom.v diafýz:humerus:iM drôt.a prút
5t09x.f↔	Ostatné OP na kostiach:femur proximálny	5t10a.5↔	Otv.rep.jednod.zlom.v diafýz:radius:iM drôt.a prút
5t09x.g↔	Ostatné OP na kostiach:femur diafýzárný	5t10a.8↔	Otv.rep.jednod.zlom.v diafýz:ulna:iM drôt.a prút
5t09x.h↔	Ostatné OP na kostiach:femur distál.	5t10a.g↔	Otv.rep.jednod.zlom.v diafýz:femur:iM drôt.a prút
5t09x.j↔	Ostatné OP na kostiach:patela	5t10a.m↔	Otv.rep.jednod.zlom.v diafýz:tibia:iM drôt.a prút
5t09x.k↔	Ostatné OP na kostiach:tibia proxim.	5t10a.q↔	Otv.rep.jednod.zlom.v diafýz:fibula:iM drôt.a prút
5t09x.m↔	Ostatné OP na kostiach:tibia diafýz.	5t10a.x	Otv.rep.jednod.zlom.v diafýz:ost.dl.k:iM drôt.a prút
5t09x.n↔	Ostatné OP na kostiach:tibia distál.	5t10b.2↔	Otv.rep.jednod.zlom.v diafýz:humerus:uhlo.stab.dlahou
5t09x.p↔	Ostatné OP na kostiach:fibula proxim.	5t10b.5↔	Otv.rep.jednod.zlom.v diafýz:radius:uhlo.stab.dlahou
5t09x.q↔	Ostatné OP na kostiach:fibula diafýz.	5t10b.8↔	Otv.rep.jednod.zlom.v diafýz:ulna:uhlo.stab.dlahou
5t09x.r↔	Ostatné OP na kostiach:fibula distál.	5t10b.g↔	Otv.rep.jednod.zlom.v diafýz:femur:uhlo.stab.dlahou
5t09x.s↔	Ostatné OP na kostiach:talus	5t10b.m↔	Otv.rep.jednod.zlom.v diafýz:tibia:uhlo.stab.dlahou
5t09x.t↔	Ostatné OP na kostiach:kalkaneus	5t10b.q↔	Otv.rep.jednod.zlom.v diafýz:uhlo.stab.dlahou
5t09x.u↔	Ostatné OP na kostiach:tarzálné kosti	5t10b.x	Otv.rep.jednod.zlom.v diafýz:ost.dl.k:uhlo.stab.dlahou
5t09x.v↔	Ost.OP na kostiach:metatarzálné k.	5t10c.2↔	Otv.rep.jednod.zlom.v diafýz:humerus:uhl./kondyl.dl
5t09x.w↔	Ostatné OP na kostiach:falangy prstov nohy	5t10c.g↔	Otv.rep.jednod.zlom.v diafýz:femur:uhl./kondyl.dl
5t09x.x	Ostatné OP na kostiach:ostatné kosti	5t10c.x	Otv.rep.jednod.zlom.v diafýz:ost.dl.k:uhl./kondyl.dl
5t09x.z↔	Ostatné OP na kostiach:skapula	5t10t.2↔	Otv.rep.jednod.zlom.v diafýz:humerus:vonk.skelet.fix
5t100.2↔	Otv.rep.jednoduch.zlom.v diafýze:humerus:bez osteos.	5t10t.5↔	Otv.rep.jednod.zlom.v diafýz:radius:vonk.skelet.fix
5t100.5↔	Otv.rep.jednoduch.zlom.v diafýze:radius:bez osteos.	5t10t.8↔	Otv.rep.jednod.zlom.v diafýz:ulna:vonk.skelet.fix
5t100.8↔	Otv.rep.jednoduch.zlom.v diafýze:ulna:bez osteosynt.	5t10t.g↔	Otv.rep.jednod.zlom.v diafýz:femur:vonk.skelet.fix
5t100.g↔	Otv.rep.jednoduch.zlom.v diafýze:femur:bez osteos.	5t10t.m↔	Otv.rep.jednod.zlom.v diafýz:tibia:vonk.skelet.fix
5t100.m↔	Otv.rep.jednoduch.zlom.v diafýze:tibia:bez osteos.	5t10t.q↔	Otv.rep.jednod.zlom.v diafýz:fibula:vonk.skelet.fix
5t100.q↔	Otv.rep.jednoduch.zlom.v diafýze:fibula:bez osteos.	5t10t.x	Otv.rep.jednod.zlom.v diafýz:ost.dl.k:vonk.skelet.fix
5t100.x	Otv.rep.jednoduch.zlom.v diafýze:ostatné dl.k:bez osteos.	5t10v.2↔	Otv.rep.jednod.zlom.v diafýz:humerus:kruh.vonk.skelet.fix
5t101.2↔	Otv.rep.jednoduch.zlom.v diafýze:humerus:osteosy.skrutkou	5t10v.5↔	Otv.rep.jednod.zlom.v diafýz:radius:kruh.vonk.skelet.fix
5t101.5↔	Otv.rep.jednoduch.zlom.v diafýze:radius:skrutkou	5t10v.8↔	Otv.rep.jednod.zlom.v diafýz:ulna:kruh.vonk.skelet.fix
5t101.8↔	Otv.rep.jednoduch.zlom.v diafýze:ulna:skrutkou	5t10v.g↔	Otv.rep.jednod.zlom.v diafýz:femur:kruh.vonk.skelet.fix
5t101.g↔	Otv.rep.jednoduch.zlom.v diafýze:femur:skrutkou	5t10v.m↔	Otv.rep.jednod.zlom.v diafýz:tibia:kruh.vonk.skelet.fix
5t101.m↔	Otv.rep.jednoduch.zlom.v diafýze:tibia:skrutkou	5t10v.q↔	Otv.rep.jednod.zlom.v diafýz:fibula:kruh.vonk.skelet.fix
5t101.q↔	Otv.rep.jednoduch.zlom.v diafýze:fibula:skrutkou	5t10v.x	Otv.rep.jednod.zlom.v diafýz:ost.dl.k:kruh.vonk.skelet.fix
5t101.x	Otv.rep.jednoduch.zlom.v diafýze:ostatné dl.k:skrutkou	5t10x.2↔	Otv.rep.jednod.zlom.v diafýz:humerus:iným osteos.m
5t103.2↔	Otv.rep.jednoduch.zlom.v diafýze:humerus:št.dlahou	5t10x.5↔	Otv.rep.jednod.zlom.v diafýz:radius:iným osteos.m
5t103.5↔	Otv.rep.jednoduch.zlom.v diafýze:radius:št.dlahou	5t10x.8↔	Otv.rep.jednod.zlom.v diafýz:ulna:iným osteos.m
5t103.8↔	Otv.rep.jednoduch.zlom.v diafýze:ulna:osteosy.št.dlahou	5t10x.g↔	Otv.rep.jednod.zlom.v diafýz:femur:iným osteos.m
5t103.g↔	Otv.rep.jednoduch.zlom.v diafýze:femur:št.dlahou	5t10x.m↔	Otv.rep.jednod.zlom.v diafýz:tibia:iným osteos.m
5t103.m↔	Otv.rep.jednoduch.zlom.v diafýze:tibia:št.dlahou	5t10x.q↔	Otv.rep.jednod.zlom.v diafýz:fibula:iným osteos.m
5t103.q↔	Otv.rep.jednoduch.zlom.v diafýze:fibula:št.dlahou	5t10x.x	Otv.rep.jednod.zlom.v diafýz:ost.dl.k:iným osteos.m
5t103.x	Otv.rep.jednoduch.zlom.v diafýze:ostatné dl.k:št.dlahou	5t10z.2↔	Otv.rep.jednod.zlom.v diafýz:humerus:rezorb.mat
5t104.2↔	Otv.rep.jednoduch.zlom.v diafýze:humerus:drôtom/serkl	5t10z.5↔	Otv.rep.jednod.zlom.v diafýz:radius:rezorb.mat
5t104.5↔	Otv.rep.jednoduch.zlom.v diafýze:radius:drôtom/serkl	5t10z.8↔	Otv.rep.jednod.zlom.v diafýz:ulna:ostesyn.rezorb.mat
5t104.8↔	Otv.rep.jednoduch.zlom.v diafýze:ulna:drôtom/serkl	5t10z.g↔	Otv.rep.jednod.zlom.v diafýz:femur:rezorb.mat

5t10z.m↔	Otv.rep.jednod.zlom.v diafyz:tibia:rezorb.mat	5t11v.8↔	Otv.rep.triešt.zlom.v diafyz:ulna:kruh.vonk.skelet.fixátor
5t10z.q↔	Otv.rep.jednod.zlom.v diafyz:fibula:rezorb.mat	5t11v.g↔	Otv.rep.triešt.zlom.v diafyz:femur:kruh.vonk.skelet.fix
5t10z.x	Otv.rep.jednod.zlom.v diafyz:ost.dl.k:rezorb.mat	5t11v.m↔	Otv.rep.triešt.zlom.v diafyz:tibia:kruh.vonk.skelet.fix
5t110.2↔	Otv.rep.triešt.zlom.v diafyz:humerus:bez osteosynt	5t11v.q↔	Otv.rep.triešt.zlom.v diafyz:fibula:kruh.vonk.skelet.fix
5t110.5↔	Otv.rep.triešt.zlom.v diafyz:radius:bez osteosynt	5t11v.x	Otv.rep.triešt.zlom.v diafyz:ost.dl.k:kruh.vonk.skelet.fix
5t110.8↔	Otv.rep.triešt.zlom.v diafyz:ulna:bez osteosynt	5t11x.2↔	Otv.rep.triešt.zlom.v diafyz:humerus:iným osteos.m
5t110.g↔	Otv.rep.triešt.zlom.v diafyz:femur:bez osteosynt	5t11x.5↔	Otv.rep.triešt.zlom.v diafyz:radius:iným osteos.m
5t110.m↔	Otv.rep.triešt.zlom.v diafyz:tibia:bez osteosynt	5t11x.8↔	Otv.rep.triešt.zlom.v diafyz:ulna:iným osteosyntet.m
5t110.q↔	Otv.rep.triešt.zlom.v diafyz:fibula:bez osteosynt	5t11x.g↔	Otv.rep.triešt.zlom.v diafyz:femur:iným osteos.mat.
5t110.x	Otv.rep.triešt.zlom.v diafyz:ost.dl.k:bez osteosynt	5t11x.m↔	Otv.rep.triešt.zlom.v diafyz:tibia:iným osteos.m
5t113.2↔	Otv.rep.triešt.zlom.v diafyz:humerus:št.dlahou	5t11x.q↔	Otv.rep.triešt.zlom.v diafyz:fibula:iným osteos.m
5t113.5↔	Otv.rep.triešt.zlom.v diafyz:radius:št.dlahou	5t11x.x	Otv.rep.triešt.zlom.v diafyz:ost.dl.k:iným osteos.m
5t113.8↔	Otv.rep.triešt.zlom.v diafyz:ulna:št.dlahou	5t11y.2↔	Otv.rep.triešt.zlom.v diafyz:humerus:blížšie neuč.mat
5t113.g↔	Otv.rep.triešt.zlom.v diafyz:femur:št.dlahou	5t11y.5↔	Otv.rep.triešt.zlom.v diafyz:radius:blížšie neuč.mat
5t113.m↔	Otv.rep.triešt.zlom.v diafyz:tibia:št.dlahou	5t11y.8↔	Otv.rep.triešt.zlom.v diafyz:ulna:blížšie neuč.mat
5t113.q↔	Otv.rep.triešt.zlom.v diafyz:fibula:št.dlahou	5t11y.g↔	Otv.rep.triešt.zlom.v diafyz:femur:blížšie neuč.mat
5t113.x	Otv.rep.triešt.zlom.v diafyz:ost.dl.k:št.dlahou	5t11y.m↔	Otv.rep.triešt.zlom.v diafyz:tibia:blížšie neuč.mat
5t114.2↔	Otv.rep.triešt.zlom.v diafyz:humerus:drôtom/serkl	5t11y.q↔	Otv.rep.triešt.zlom.v diafyz:fibula:blížšie neuč.mat
5t114.5↔	Otv.rep.triešt.zlom.v diafyz:radius:drôtom/serkl	5t11y.x	Otv.rep.triešt.zlom.v diafyz:ost.dl.k:blížšie neuč.mat
5t114.8↔	Otv.rep.triešt.zlom.v diafyz:ulna:drôtom/serkl	5t120.1↔	Otv.rep.jedn.zl.v kĺb.obl.humer.prox:bez osteosyntézy
5t114.g↔	Otv.rep.triešt.zlom.v diafyz:femur:drôtom/serkl	5t120.3↔	Otv.rep.jedn.zl.v kĺb.obl.humer.dist:bez osteosyntézy
5t114.m↔	Otv.rep.triešt.zlom.v diafyz:tibia:drôtom/serkl	5t120.4↔	Otv.rep.jedn.zl.v kĺb.obl.radius prox:bez osteosyntézy
5t114.q↔	Otv.rep.triešt.zlom.v diafyz:fibula:drôtom/serkl	5t120.6↔	Otv.rep.jedn.zl.v kĺb.obl.radius dist:bez osteosyntézy
5t114.x	Otv.rep.triešt.zlom.v diafyz:ost.dl.k:drôtom/serkl	5t120.7↔	Otv.repoz.jednoduch.zl.v kĺb.obl.ulna prox:bez osteosynt
5t115.2↔	Otv.rep.triešt.zlom.v diafyz:humerus:dyn.kompr.skr.v dl.	5t120.9↔	Otv.repoz.jedn.zl.v kĺb.obl.ulna dist:bez osteosyntézy
5t115.g↔	Otv.rep.triešt.zlom.v diafyz:femur:dyn.kompr.skr.v dl.	5t120.e↔	Otv.rep.jedn.zl.v kĺb.obl.krčok steh.k:bez osteosyntézy
5t115.x	Otv.rep.triešt.zlom.v diafyz:ost.dl.k:dyn.kompr.skr.v dl.	5t120.f↔	Otv.rep.jedn.zl.v kĺb.obl.femur prox:bez osteosyntézy
5t116.2↔	Otv.rep.triešt.zlom.v diafyz:humer:nezaist.predvřt.iM.kl	5t120.h↔	Otv.rep.jedn.zl.v kĺb.obl.femur dist.:bez osteosyntézy
5t116.5↔	Otv.rep.triešt.zlom.v diafyz:radius:nezaist.predvřt.iM.kl	5t120.j↔	Otv.rep.jedn.zl.v kĺb.obl.patela:bez osteosyntézy
5t116.8↔	Otv.rep.triešt.zlom.v diafyz:ulna:nezaist.predvřt.iM.kl	5t120.k↔	Otv.rep.jedn.zl.v kĺb.obl.tibia prox:bez osteosyntézy
5t116.g↔	Otv.rep.triešt.zlom.v diafyz:femur:nezaist.predvřt.iM.kl	5t120.n↔	Otv.rep.jedn.zl.v kĺb.obl.tibia dist:bez osteosyntézy
5t116.m↔	Otv.rep.triešt.zlom.v diafyz:tibia:nezaist.predvřt.iM.kl	5t120.p↔	Otv.rep.jedn.zl.v kĺb.obl.fibula prox:bez osteosyntézy
5t116.q↔	Otv.rep.triešt.zlom.v diafyz:fibula:nezaist.predvřt.iM.kl	5t120.r↔	Otv.rep.jedn.zl.v kĺb.obl.fibula dist:bez osteosyntézy
5t116.x	Otv.rep.triešt.zlom.v diafyz:ost.dl.k:nezaist.predvřt.iM.kl	5t120.x	Otv.rep.jedn.zl.v kĺb.obl.ost.dlhé kosti:bez osteosyntézy
5t117.2↔	Otv.rep.triešt.zlom.v diafyz:humerus:zaist.predvřt.iM.kl	5t121.1↔	Otv.rep.jedn.zl.v kĺb.obl.humer.prox:skrutkou
5t117.5↔	Otv.rep.triešt.zlom.v diafyz:radius:zaist.predvřt.iM.kl	5t121.3↔	Otv.rep.jedn.zl.v kĺb.obl.humer.dist:skrutkou
5t117.8↔	Otv.rep.triešt.zlom.v diafyz:ulna:zaist.predvřt.iM.kl	5t121.4↔	Otv.rep.jedn.zl.v kĺb.obl.radius prox:skrutkou
5t117.g↔	Otv.rep.triešt.zlom.v diafyz:femur:zaist.predvřt.intramed.kl	5t121.6↔	Otv.rep.jedn.zl.v kĺb.obl.radius dist:skrutkou
5t117.m↔	Otv.rep.triešt.zlom.v diafyz:tibia:zaist.predvřt.intramed.kl	5t121.7↔	Otv.repoz.jedn.zl.v kĺb.obl.ulna prox:skrutkou
5t117.q↔	Otv.rep.triešt.zlom.v diafyz:fibula:zaist.predvřt.intramed.kl	5t121.9↔	Otv.rep.jednoduch.zl.v kĺb.obl.ulna dist:skrutkou
5t117.x	Otv.rep.triešt.zlom.v diafyz:ost.dl.k:zaist.predvřt.iM.kl	5t121.e↔	Otv.rep.jedn.zl.v kĺb.obl.krčok steh.k:skrutkou
5t118.2↔	Otv.rep.triešt.zlom.v diafyz:humer:iM klin.so zaist.pre kĺb.k	5t121.f↔	Otv.rep.jedn.zl.v kĺb.obl.femur prox:skrutkou
5t118.g↔	Otv.rep.triešt.zlom.v diafyz:femur:iM klin.so zaist.pre kĺb.k	5t121.h↔	Otv.rep.jedn.zl.v kĺb.obl.femur dist:skrutkou
5t118.m↔	Otv.rep.triešt.zlom.v diafyz:tibia:iM klin.so zaist.pre kĺb.k	5t121.j↔	Otv.rep.jedn.zl.v kĺb.obl.patela:skrutkou
5t118.x	Otv.rep.triešt.zlom.v diafyz:ost.dl.k:iM klin.so zaist.pre kĺb.k	5t121.k↔	Otv.rep.jedn.zl.v kĺb.obl.tibia prox:skrutkou
5t11a.2↔	Otv.rep.triešt.zlom.v diafyz:humerus:iM.drôt a prút	5t121.n↔	Otv.rep.jedn.zl.v kĺb.obl.tibia dist:skrutkou
5t11a.5↔	Otv.rep.triešt.zlom.v diafyz:radius:iM.drôt a prút	5t121.p↔	Otv.rep.jedn.zl.v kĺb.obl.fibula prox:skrutkou
5t11a.8↔	Otv.rep.triešt.zlom.v diafyz:ulna:iM.drôt a prút	5t121.r↔	Otv.rep.jedn.zl.v kĺb.obl.fibula dist:skrutkou
5t11a.g↔	Otv.rep.triešt.zlom.v diafyz:femur:iM.drôt a prút	5t121.x	Otv.rep.jedn.zl.v kĺb.obl.ost.dlhé kosti:skrutkou
5t11a.m↔	Otv.rep.triešt.zlom.v diafyz:tibia:iM.drôt a prút	5t123.1↔	Otv.rep.jedn.zl.v kĺb.obl.humer.prox:štand.dlahou
5t11a.q↔	Otv.rep.triešt.zlom.v diafyz:fibula:iM.drôt a prút	5t123.3↔	Otv.rep.jedn.zl.v kĺb.obl.humer.dist:štand.dlahou
5t11b.2↔	Otv.rep.triešt.zlom.v diafyz:humerus:uhlo.stab.dlaha	5t123.4↔	Otv.rep.jedn.zl.v kĺb.obl.radius prox:štand.dlahou
5t11b.5↔	Otv.rep.triešt.zlom.v diafyz:radius:uhlo.vostab.dl	5t123.6↔	Otv.rep.jedn.zl.v kĺb.obl.radius dist:štand.dlahou
5t11b.8↔	Otv.rep.triešt.zlom.v diafyz:ulna:uhlo.stab.dlaha	5t123.7↔	Otv.rep.jedn.zl.v kĺb.obl.ulna prox:štand.dlahou
5t11b.g↔	Otv.rep.triešt.zlom.v diafyz:femur:uhlo.stab.dlaha	5t123.9↔	Otv.rep.jedn.zl.v kĺb.obl.ulna dist:štand.dlahou
5t11b.m↔	Otv.rep.triešt.zlom.v diafyz:tibia:uhlo.stab.dlaha	5t123.e↔	Otv.rep.jedn.zl.v kĺb.obl.krčok steh.k:štand.dlahou
5t11b.q↔	Otv.rep.triešt.zlom.v diafyz:fibula:uhlo.stab.dlaha	5t123.f↔	Otv.rep.jedn.zl.v kĺb.obl.femur prox:štand.dlahou
5t11b.x	Otv.rep.triešt.zlom.v diafyz:ost.dl.k:uhlo.stab.dlaha	5t123.h↔	Otv.rep.jedn.zl.v kĺb.obl.femur dist:štand.dlahou
5t11c.2↔	Otv.rep.triešt.zlom.v diafyz:humerus:uhlo./kondyl.dl	5t123.k↔	Otv.rep.jedn.zl.v kĺb.obl.tibia prox:štand.dlahou
5t11c.g↔	Otv.rep.triešt.zlom.v diafyz:femur:uhlo./kondyl.dlaha	5t123.n↔	Otv.rep.jedn.zl.v kĺb.obl.tibia dist:štand.dlahou
5t11c.x	Otv.rep.triešt.zlom.v diafyz:ost.dl.k:uhlo./kondyl.dl	5t123.p↔	Otv.rep.jedn.zl.v kĺb.obl.fibula prox:štand.dlahou
5t11t.2↔	Otv.rep.triešt.zlom.v diafyz:humerus:vonk.skelet.fix	5t123.r↔	Otv.rep.jedn.zl.v kĺb.obl.fibula dist:štand.dlahou
5t11t.5↔	Otv.rep.triešt.zlom.v diafyz:radius:vonk.skelet.fix	5t123.x	Otv.rep.jedn.zl.v kĺb.obl.ost.dlhé kosti:štand.dlahou
5t11t.8↔	Otv.rep.triešt.zlom.v diafyz:ulna:vonk.skelet.fixátor	5t124.1↔	Otv.rep.jedn.zl.v kĺb.obl.humer.prox:drôt/serkláž
5t11t.g↔	Otv.rep.triešt.zlom.v diafyz:femur:vonk.skelet.fix	5t124.3↔	Otv.rep.jedn.zl.v kĺb.obl.humer.dist:drôt/serkláž
5t11t.m↔	Otv.rep.triešt.zlom.v diafyz:tibia:vonk.skelet.fix	5t124.4↔	Otv.rep.jedn.zl.v kĺb.obl.radius prox:drôt/serkláž
5t11t.q↔	Otv.rep.triešt.zlom.v diafyz:fibula:vonk.skelet.fix	5t124.6↔	Otv.rep.jedn.zl.v kĺb.obl.radius dist:drôt/serkláž
5t11t.x	Otv.rep.triešt.zlom.v diafyz:ost.dl.k:vonk.skelet.fix	5t124.7↔	Otv.rep.jedn.zl.v kĺb.obl.ulna prox:drôt/serkláž
5t11v.2↔	Otv.rep.triešt.zlom.v diafyz:humerus:kruh.vonk.skelet.fix	5t124.9↔	Otv.rep.jedn.zl.v kĺb.obl.ulna dist:drôt/serkláž
5t11v.5↔	Otv.rep.triešt.zlom.v diafyz:radius:kruh.vonk.skelet.fix	5t124.e↔	Otv.rep.jedn.zl.v kĺb.obl.krčok steh.k:drôt/serkláž

5t124.f↔	Otv.rep.jedn.zl.v kĺb.obl.femur prox:drôt/serkláz	5t12t.6↔	Otv.rep.jedn.zl.v kĺb.obl.radius dist:vonk.skelet.fix
5t124.h↔	Otv.rep.jedn.zl.v kĺb.obl.femur dist:drôt/serkláz	5t12t.7↔	Otv.rep.jedn.zl.v kĺb.obl.ulna prox:vonk.skelet.fix
5t124.j↔	Otv.rep.jedn.zl.v kĺb.obl.patela:drôt/serkláz	5t12t.9↔	Otv.rep.jedn.zl.v kĺb.obl.ulna dist:vonk.skelet.fix
5t124.k↔	Otv.rep.jedn.zl.v kĺb.obl.tibia prox:drôt/serkláz	5t12t.e↔	Otv.rep.jedn.zl.v kĺb.obl.krčok steh.k:vonk.skelet.fix
5t124.n↔	Otv.rep.jedn.zl.v kĺb.obl.tibia dist:drôt/serkláz	5t12t.f↔	Otv.rep.jedn.zl.v kĺb.obl.femur prox:vonk.skelet.fix
5t124.p↔	Otv.rep.jedn.zl.v kĺb.obl.fibula prox:drôt/serkláz	5t12t.h↔	Otv.rep.jedn.zl.v kĺb.obl.femur dist:vonk.skelet.fix
5t124.r↔	Otv.rep.jedn.zl.v kĺb.obl.fibula dist:drôt/serkláz	5t12t.j↔	Otv.rep.jedn.zl.v kĺb.obl.patela:vonk.skelet.fix
5t124.x	Otv.rep.jedn.zl.v kĺb.obl.ost.dlhé kosti:drôt/serkláz	5t12t.k↔	Otv.rep.jedn.zl.v kĺb.obl.tibia prox:vonk.skelet.fix
5t125.1↔	Otv.rep.jedn.zl.v kĺb.obl.humer.prox:dyn.kompr.skrutka v dl	5t12t.n↔	Otv.rep.jedn.zl.v kĺb.obl.tibia dist:vonk.skelet.fix
5t125.e↔	Otv.rep.jedn.zl.v kĺb.obl.krčok steh.k:dyn.kompr.skrutka v dl	5t12t.p↔	Otv.rep.jedn.zl.v kĺb.obl.fibula prox:vonk.skelet.fix
5t125.f↔	Otv.rep.jedn.zl.v kĺb.obl.femur prox:dyn.kompr.skrutka v dl	5t12t.r↔	Otv.rep.jedn.zl.v kĺb.obl.fibula dist:vonk.skelet.fix
5t125.h↔	Otv.rep.jedn.zl.v kĺb.obl.femur dist:dyn.kompr.skrutka v dl	5t12t.x	Otv.rep.jedn.zl.v kĺb.obl.ost.dlhé kosti:vonk.skelet.fix
5t125.k↔	Otv.rep.jedn.zl.v kĺb.obl.tibia prox:dyn.kompr.skrutka v dl	5t12v.1↔	Otv.rep.jedn.zl.v kĺb.obl.humer.prox:kruh.vonk.skelet.fix
5t125.x	Otv.rep.jedn.zl.v kĺbe ost.dlhé kosti:dyn.kompr.skrutka v dl	5t12v.3↔	Otv.rep.jedn.zl.v kĺb.obl.humer.dist:kruh.vonk.skelet.fix
5t128.1↔	Otv.rep.jedn.zl.v kĺbe humer.prox:iM.klin.so zaist.pre kĺb.k	5t12v.4↔	Otv.rep.jedn.zl.v kĺb.obl.radius prox:kruh.vonk.skelet.fix
5t128.e↔	Otv.rep.jedn.zl.v kĺbe krčok steh.k:iM.klin.so zaist.pre kĺb.k	5t12v.6↔	Otv.rep.jedn.zl.v kĺb.obl.radius dist:kruh.vonk.skelet.fix
5t128.f↔	Otv.rep.jedn.zl.v kĺbe femur prox:iM.klin.so zaist.pre kĺb.k	5t12v.7↔	Otv.rep.jedn.zl.v kĺb.obl.tibia prox:kruh.vonk.skelet.fix
5t128.x	Otv.rep.jedn.zl.v kĺbe ost.dlhé kosti:iM.klin.so zaist.pre kĺb.k.	5t12v.9↔	Otv.rep.jedn.zl.v kĺb.obl.ulna dist:kruh.vonk.skelet.fix
5t129.e↔	Otv.rep.jedn.zl.v kĺb.obl.krčok steh.k.:transfix.klin.	5t12v.e↔	Otv.rep.jedn.zl.v kĺb.obl.krčok steh.k:kruh.vonk.skelet.fix
5t129.f↔	Otv.rep.jedn.zl.v kĺb.obl.femur prox:transfix.klin.	5t12v.f↔	Otv.rep.jedn.zl.v kĺb.obl.femur prox:kruh.vonk.skelet.fix
5t129.h↔	Otv.rep.jedn.zl.v kĺb.obl.femur dist:transfix.klin.	5t12v.h↔	Otv.rep.jedn.zl.v kĺb.obl.femur dist:kruh.vonk.skelet.fix
5t129.k↔	Otv.rep.jedn.zl.v kĺb.obl.tibia prox.:transfix.klin.	5t12v.j↔	Otv.rep.jedn.zl.v kĺb.obl.patela:kruh.vonk.skelet.fix
5t129.n↔	Otv.rep.jedn.zl.v kĺb.obl.tibia dist:transfix.klin.	5t12v.k↔	Otv.rep.jedn.zl.v kĺb.obl.tibia prox:kruh.vonk.skelet.fix
5t129.x	Otv.rep.jedn.zl.v kĺb.obl.ost.dlhé kosti:transfix.klin.	5t12v.n↔	Otv.rep.jedn.zl.v kĺb.obl.tibia dist:kruh.vonk.skelet.fix
5t12a.1↔	Otv.rep.jedn.zl.v kĺb.obl.humer.prox.:iM drôt,prút	5t12v.p↔	Otv.rep.jedn.zl.v kĺb.obl.fibula prox:kruh.vonk.skelet.fix
5t12a.3↔	Otv.rep.jedn.zl.v kĺb.obl.humer.dist.:iM drôt,prút	5t12v.r↔	Otv.rep.jedn.zl.v kĺb.obl.fibula dist:kruh.vonk.skelet.fix
5t12a.4↔	Otv.rep.jedn.zl.v kĺb.obl.radius prox.:iM drôt,prút	5t12v.x	Otv.rep.jedn.zl.v kĺb.obl.ost.dlhé kosti:kruh.vonk.skelet.fix
5t12a.6↔	Otv.rep.jedn.zl.v kĺb.obl.radius dist.:iM drôt,prút	5t12x.1↔	Otv.rep.jedn.zl.v kĺb.obl.humer.prox:iným osteos.m
5t12a.7↔	Otv.rep.jedn.zl.v kĺb.obl.ulna prox.:iM drôt,prút	5t12x.3↔	Otv.rep.jedn.zl.v kĺb.obl.humer.dist:iným osteos.m
5t12a.9↔	Otv.rep.jedn.zl.v kĺb.obl.ulna dist.:iM drôt,prút	5t12x.4↔	Otv.rep.jedn.zl.v kĺb.obl.radius prox:iným osteos.m
5t12a.e↔	Otv.rep.jedn.zl.v kĺb.obl.krčok steh.k.:iM drôt,prút	5t12x.6↔	Otv.rep.jedn.zl.v kĺb.obl.radius dist:iným osteos.m
5t12a.f↔	Otv.rep.jedn.zl.v kĺb.obl.femur prox.:iM drôt,prút	5t12x.7↔	Otv.rep.jedn.zl.v kĺb.obl.ulna prox:iným osteos.m
5t12a.h↔	Otv.rep.jedn.zl.v kĺb.obl.femur dist.:iM drôt,prút	5t12x.9↔	Otv.rep.jedn.zl.v kĺb.obl.ulna dist:iným osteos.m
5t12a.j↔	Otv.rep.jedn.zl.v kĺb.obl.patela:iM drôt,prút	5t12x.e↔	Otv.rep.jedn.zl.v kĺb.obl.krčok steh.k:iným osteos.m
5t12a.k↔	Otv.rep.jedn.zl.v kĺb.obl.tibia prox.:iM drôt,prút	5t12x.f↔	Otv.rep.jedn.zl.v kĺb.obl.femur prox:iným osteos.m
5t12a.n↔	Otv.rep.jedn.zl.v kĺb.obl.tibia dist.:iM drôt,prút	5t12x.h↔	Otv.rep.jedn.zl.v kĺb.obl.femur dist:iným osteos.m
5t12a.p↔	Otv.rep.jedn.zl.v kĺb.obl.fibula prox.:iM drôt,prút	5t12x.j↔	Otv.rep.jedn.zl.v kĺb.obl.patela:iným osteos.m
5t12a.r↔	Otv.rep.jedn.zl.v kĺb.obl.fibula dist:iM drôt,prút	5t12x.k↔	Otv.rep.jedn.zl.v kĺb.obl.tibia prox:iným osteos.m
5t12a.x	Otv.rep.jedn.zl.v kĺb.obl.ost.dlhé kosti:iM drôt,prút	5t12x.n↔	Otv.rep.jedn.zl.v kĺb.obl.tibia dist:iným osteos.m
5t12b.1↔	Otv.rep.jedn.zl.v kĺb.obl.humer.prox:uhlo.stab.dlaha	5t12x.p↔	Otv.rep.jedn.zl.v kĺb.obl.fibula prox:iným osteos.m
5t12b.3↔	Otv.rep.jedn.zl.v kĺb.obl.humer.dist:uhlo.stab.dlaha	5t12x.r↔	Otv.rep.jedn.zl.v kĺb.obl.fibula dist:iným osteos.m
5t12b.4↔	Otv.rep.jedn.zl.v kĺb.obl.radius prox:uhlo.stab.dlaha	5t12x.x	Otv.rep.jedn.zl.v kĺb.obl.ost.dlhé kosti:iným osteos.m
5t12b.6↔	Otv.rep.jedn.zl.v kĺb.obl.radius dist:uhlo.stab.dlaha	5t12z.1↔	Otv.rep.jedn.zl.v kĺb.obl.humer.prox:resorb.mat
5t12b.7↔	Otv.rep.jedn.zl.v kĺb.obl.ulna prox:uhlo.stab.dlaha	5t12z.3↔	Otv.rep.jedn.zl.v kĺb.obl.humer.dist:resorb.mat
5t12b.9↔	Otv.rep.jedn.zl.v kĺb.obl.ulna dist:uhlo.stab.dlaha	5t12z.4↔	Otv.rep.jedn.zl.v kĺb.obl.radius prox:resorb.mat
5t12b.e↔	Otv.rep.jedn.zl.v kĺb.obl.krčok steh.k:uhlo.stab.dlaha	5t12z.6↔	Otv.rep.jedn.zl.v kĺb.obl.radius dist:resorb.mat
5t12b.f↔	Otv.rep.jedn.zl.v kĺb.obl.femur prox:uhlo.stab.dlaha	5t12z.7↔	Otv.rep.jedn.zl.v kĺb.obl.ulna prox:resorb.mat
5t12b.h↔	Otv.rep.jedn.zl.v kĺb.obl.femur dist:uhlo.stab.dlaha	5t12z.9↔	Otv.rep.jedn.zl.v kĺb.obl.ulna dist:resorb.mat
5t12b.k↔	Otv.rep.jedn.zl.v kĺb.obl.tibia prox:uhlo.stab.dlaha	5t12z.e↔	Otv.rep.jedn.zl.v kĺb.obl.krčok steh.k:resorb.mat
5t12b.n↔	Otv.rep.jedn.zl.v kĺb.obl.tibia dist:uhlo.stab.dlaha	5t12z.f↔	Otv.rep.jedn.zl.v kĺb.obl.femur prox:resorb.mat
5t12b.p↔	Otv.rep.jedn.zl.v kĺb.obl.fibula prox:uhlo.stab.dlaha	5t12z.h↔	Otv.rep.jedn.zl.v kĺb.obl.femur dist:resorb.mat
5t12b.r↔	Otv.rep.jedn.zl.v kĺb.obl.fibula dist:uhlo.stab.dlaha	5t12z.j↔	Otv.rep.jedn.zl.v kĺb.obl.patela:resorb.mat
5t12b.x	Otv.rep.jedn.zl.v kĺb.obl.ost.dlhé kosti:uhlo.stab.dlaha	5t12z.k↔	Otv.rep.jedn.zl.v kĺb.obl.tibia prox:resorb.mat
5t12c.1↔	Otv.rep.jedn.zl.v kĺb.obl.humer.prox:uhlo./kondyl.dl	5t12z.n↔	Otv.rep.jedn.zl.v kĺb.obl.tibia dist:resorb.mat
5t12c.3↔	Otv.rep.jedn.zl.v kĺb.obl.humer.dist:uhlo./kondyl.dl	5t12z.p↔	Otv.rep.jedn.zl.v kĺb.obl.fibula prox:resorb.mat
5t12c.e↔	Otv.rep.jedn.zl.v kĺb.obl.krčok steh.k:uhlo./kondyl.dl	5t12z.r↔	Otv.rep.jedn.zl.v kĺb.obl.fibula dist:resorb.mat
5t12c.f↔	Otv.rep.jedn.zl.v kĺb.obl.femur prox:uhlo./kondyl.dl	5t12z.x	Otv.rep.jedn.zl.v kĺb.obl.ost.dlhé kosti:resorb.mat
5t12c.h↔	Otv.rep.jedn.zl.v kĺb.obl.femur dist:uhlo./kondyl.dl	5t131.1↔	Otv.rep.triešt.zl.v kĺb.obl.humer.prox:skrutkou
5t12c.k↔	Otv.rep.jedn.zl.v kĺb.obl.tibia prox:uhlo./kondyl.dl	5t131.3↔	Otv.rep.triešt.zl.v kĺb.obl.humer.dist:skrutkou
5t12c.x	Otv.rep.jedn.zl.v kĺb.obl.ost.dlhé kosti:uhlo./kondyl.dl	5t131.4↔	Otv.rep.triešt.zl.v kĺb.obl.radius prox:skrutkou
5t12d.h↔	Otv.rep.jedn.zl.v kĺb.obl.femur dist:skobou	5t131.6↔	Otv.rep.triešt.zl.v kĺb.obl.radius dist:skrutkou
5t12d.j↔	Otv.rep.jedn.zl.v kĺb.obl.patela:skobou	5t131.7↔	Otv.rep.triešt.zl.v kĺb.obl.ulna prox:skrutkou
5t12d.k↔	Otv.rep.jedn.zl.v kĺb.obl.tibia prox:skobou	5t131.9↔	Otv.rep.triešt.zl.v kĺb.obl.ulna dist:skrutkou
5t12d.n↔	Otv.rep.jedn.zl.v kĺb.obl.tibia dist:skobou	5t131.e↔	Otv.rep.triešt.zl.v kĺb.obl.krčok steh.k:skrutkou
5t12d.p↔	Otv.rep.jedn.zl.v kĺb.obl.fibula prox:skobou	5t131.f↔	Otv.rep.triešt.zl.v kĺb.obl.femur prox:skrutkou
5t12d.r↔	Otv.rep.jedn.zl.v kĺb.obl.fibula dist:skobou	5t131.h↔	Otv.rep.triešt.zl.v kĺb.obl.femur dist:skrutkou
5t12d.x	Otv.rep.jedn.zl.v kĺb.obl.ost.dlhé kosti:skobou	5t131.j↔	Otv.rep.triešt.zl.v kĺb.obl.patela:skrutkou
5t12t.1↔	Otv.rep.jedn.zl.v kĺb.obl.humer.prox:vonk.skelet.fix	5t131.k↔	Otv.rep.triešt.zl.v kĺb.obl.tibia prox:skrutkou
5t12t.3↔	Otv.rep.jedn.zl.v kĺb.obl.humer.dist:vonk.skelet.fix	5t131.n↔	Otv.rep.triešt.zl.v kĺb.obl.tibia dist:skrutkou
5t12t.4↔	Otv.rep.jedn.zl.v kĺb.obl.radius prox:vonk.skelet.fix	5t131.p↔	Otv.rep.triešt.zl.v kĺb.obl.fibula prox:skrutkou

5t131.r↔	Otv.rep.triešt.zl.v kĺb.obl.fibula dist:skrutkou	5t139.k↔	Otv.rep.triešt.zl.v kĺb.obl.tibia prox:transfix.klin.
5t131.x	Otv.rep.triešt.zl.v kĺb.obl.ost.dlhé kosti:skrutkou	5t139.n↔	Otv.rep.triešt.zl.v kĺb.obl.tibia dist:transfix.klin.
5t133.1↔	Otv.rep.triešt.zl.v kĺb.obl.humer.prox:št.dlahou	5t13a.1↔	Otv.rep.triešt.zl.v kĺb.obl.humer.prox:intramed.drôt a prút
5t133.3↔	Otv.rep.triešt.zl.v kĺb.obl.humer.dist:št.dlahou	5t13a.3↔	Otv.rep.triešt.zl.v kĺb.obl.humer.dist:intramed.drôt a prút
5t133.4↔	Otv.rep.triešt.zl.v kĺb.obl.radius prox:št.dlahou	5t13a.4↔	Otv.rep.triešt.zl.v kĺb.obl.radius prox:intramed.drôt a prút
5t133.6↔	Otv.rep.triešt.zl.v kĺb.obl.radius dist:št.dlahou	5t13a.6↔	Otv.rep.triešt.zl.v kĺb.obl.radius dist:intramed.drôt a prút
5t133.7↔	Otv.rep.triešt.zl.v kĺb.obl.ulna prox:št.dlahou	5t13a.7↔	Otv.rep.triešt.zl.v kĺb.obl.ulna prox:intramed.drôt a prút
5t133.9↔	Otv.rep.triešt.zl.v kĺb.obl.ulna dist:št.dlahou	5t13a.9↔	Otv.rep.triešt.zl.v kĺb.obl.ulna dist:intramed.drôt a prút
5t133.e↔	Otv.rep.triešt.zl.v kĺb.obl.krčok steh.k:št.dlahou	5t13a.e↔	Otv.rep.triešt.zl.v kĺb.obl.krčok steh.k:intramed.drôt a prút
5t133.f↔	Otv.rep.triešt.zl.v kĺb.obl.femur prox:št.dlahou	5t13a.f↔	Otv.rep.triešt.zl.v kĺb.obl.femur prox:intramed.drôt a prút
5t133.h↔	Otv.rep.triešt.zl.v kĺb.obl.femur dist:št.dlahou	5t13a.h↔	Otv.rep.triešt.zl.v kĺb.obl.femur dist:intramed.drôt a prút
5t133.k↔	Otv.rep.triešt.zl.v kĺb.obl.tibia prox:št.dlahou	5t13a.j↔	Otv.rep.triešt.zl.v kĺb.obl.patela:intramed.drôt a prút
5t133.n↔	Otv.rep.triešt.zl.v kĺb.obl.tibia dist:št.dlahou	5t13a.k↔	Otv.rep.triešt.zl.v kĺb.obl.tibia prox:intramed.drôt a prút
5t133.p↔	Otv.rep.triešt.zl.v kĺb.obl.fibula prox:št.dlahou	5t13a.n↔	Otv.rep.triešt.zl.v kĺb.obl.tibia dist:intramed.drôt a prút
5t133.r↔	Otv.rep.triešt.zl.v kĺb.obl.fibula dist:št.dlahou	5t13a.p↔	Otv.rep.triešt.zl.v kĺb.obl.fibula prox:intramed.drôt a prút
5t133.x	Otv.rep.triešt.zl.v kĺb.obl.ost.dlhé kosti:št.dlahou	5t13a.r↔	Otv.rep.triešt.zl.v kĺb.obl.fibula dist:intramed.drôt a prút
5t134.1↔	Otv.rep.triešt.zl.v kĺb.obl.krčok steh.k:drôt/serkláž	5t13a.x	Otv.rep.triešt.zl.v kĺb.obl.ost.dlhé kosti:intramed.drôt a prút
5t134.3↔	Otv.rep.triešt.zl.v kĺb.obl.humer.dist:drôt/serkláž	5t13b.1↔	Otv.rep.triešt.zl.v kĺb.obl.humer.prox:uhlo.stabil.dlahou
5t134.4↔	Otv.rep.triešt.zl.v kĺb.obl.radius prox:drôt/serkláž	5t13b.3↔	Otv.rep.triešt.zl.v kĺb.obl.humer.dist:uhlo.stabil.dlahou
5t134.6↔	Otv.rep.triešt.zl.v kĺb.obl.radius dist:drôt/serkláž	5t13b.4↔	Otv.rep.triešt.zl.v kĺb.obl.radius prox:uhlo.stabil.dlahou
5t134.7↔	Otv.rep.triešt.zl.v kĺb.obl.ulna prox:drôt/serkláž	5t13b.6↔	Otv.rep.triešt.zl.v kĺb.obl.radius dist:uhlo.stabil.dlahou
5t134.9↔	Otv.rep.triešt.zl.v kĺb.obl.ulna dist:drôt/serkláž	5t13b.7↔	Otv.rep.triešt.zl.v kĺb.obl.ulna prox:uhlo.stabil.dlahou
5t134.e↔	Otv.rep.triešt.zl.v kĺb.obl.krčok steh.k:drôt/serkláž	5t13b.9↔	Otv.rep.triešt.zl.v kĺb.obl.ulna dist:uhlo.stabil.dlahou
5t134.f↔	Otv.rep.triešt.zl.v kĺb.obl.femur prox:drôt/serkláž	5t13b.e↔	Otv.rep.triešt.zl.v kĺb.obl.krčok steh.k:uhlo.stabil.dlahou
5t134.h↔	Otv.rep.triešt.zl.v kĺb.obl.femur dist:drôt/serkláž	5t13b.f↔	Otv.rep.triešt.zl.v kĺb.obl.femur prox:uhlo.stabil.dlahou
5t134.j↔	Otv.rep.triešt.zl.v kĺb.obl.patela:drôt/serkláž	5t13b.h↔	Otv.rep.triešt.zl.v kĺb.obl.femur dist:uhlo.stabil.dlahou
5t134.k↔	Otv.rep.triešt.zl.v kĺb.obl.tibia prox:drôt/serkláž	5t13b.k↔	Otv.rep.triešt.zl.v kĺb.obl.tibia prox:uhlo.stabil.dlahou
5t134.n↔	Otv.rep.triešt.zl.v kĺb.obl.tibia dist:drôt/serkláž	5t13b.n↔	Otv.rep.triešt.zl.v kĺb.obl.tibia dist:uhlo.stabil.dlahou
5t134.p↔	Otv.rep.triešt.zl.v kĺb.obl.fibula prox:drôt/serkláž	5t13b.p↔	Otv.rep.triešt.zl.v kĺb.obl.fibula prox:uhlo.stabil.dlahou
5t134.r↔	Otv.rep.triešt.zl.v kĺb.obl.fibula dist:drôt/serkláž	5t13b.r↔	Otv.rep.triešt.zl.v kĺb.obl.fibula dist:uhlo.stabil.dlahou
5t134.x	Otv.rep.triešt.zl.v kĺb.obl.ost.dlhé kosti:drôt/serkláž	5t13b.x	Otv.rep.triešt.zl.v kĺb.obl.ost.dlhé kosti:uhlo.stabil.dlahou
5t135.1↔	Otv.rep.triešt.zl.v kĺbe humer.prox:dyn.kompr.skrutka v dl	5t13c.1↔	Otv.rep.triešt.zl.v kĺb.obl.humer.prox:uhl./kondyl.dl
5t135.3↔	Otv.rep.triešt.zl.v kĺbe humer.dist:dyn.kompr.skrut.v dlahe	5t13c.3↔	Otv.rep.triešt.zl.v kĺb.obl.humer.dist:uhl./kondyl.dl
5t135.e↔	Otv.rep.triešt.zl.v kĺbe krčok steh.k:dyn.kompr.skrutka v dl	5t13c.e↔	Otv.rep.triešt.zl.v kĺb.obl.krčok steh.k:uhl./kondyl.dl
5t135.f↔	Otv.rep.triešt.zl.v kĺbe femur prox:dyn.kompr.skrutka v dl	5t13c.f↔	Otv.rep.triešt.zl.v kĺb.obl.femur prox:uhl./kondyl.dl
5t135.h↔	Otv.rep.triešt.zl.v kĺbe femur dist:dyn.kompr.skrutka v dl	5t13c.h↔	Otv.rep.triešt.zl.v kĺb.obl.femur dist:uhl./kondyl.dl
5t135.k↔	Otv.rep.triešt.zl.v kĺb.obl.tibia prox:dyn.kompr.skrutka v dl	5t13c.k↔	Otv.rep.triešt.zl.v kĺb.obl.tibia prox:uhl./kondyl.dl
5t135.x	Otv.rep.triešt.zl.v kĺbe ost.dlh.kosti:dyn.kompr.skrutka v dl	5t13c.x	Otv.rep.triešt.zl.v kĺb.obl.ost.dlhé kosti:uhl./kondyl.dl
5t137.1↔	Otv.rep.triešt.zl.v kĺb.obl.humer.prox:zaist.intramed.kl	5t13d.h↔	Otv.rep.triešt.zl.v kĺb.obl.femur dist:skobou
5t137.3↔	Otv.rep.triešt.zl.v kĺb.obl.humer.dist:zaist.intramed.kl	5t13d.j↔	Otv.rep.triešt.zl.v kĺb.obl.patela:skobou
5t137.4↔	Otv.rep.triešt.zl.v kĺb.obl.radius prox:zaist.intramed.kl	5t13d.k↔	Otv.rep.triešt.zl.v kĺb.obl.tibia prox:skobou
5t137.6↔	Otv.rep.triešt.zl.v kĺb.obl.radius dist:zaist.intramed.kl	5t13d.n↔	Otv.rep.triešt.zl.v kĺb.obl.tibia dist:skobou
5t137.7↔	Otv.rep.triešt.zl.v kĺb.obl.ulna prox:zaist.intramed.kl	5t13d.p↔	Otv.rep.triešt.zl.v kĺb.obl.fibula prox:skobou
5t137.9↔	Otv.rep.triešt.zl.v kĺb.obl.ulna dist:zaist.intramed.kl	5t13d.r↔	Otv.rep.triešt.zl.v kĺb.obl.fibula dist:skobou
5t137.e↔	Otv.rep.triešt.zl.v kĺb.obl.krčok steh.k:zaist.intramed.kl	5t13d.x	Otv.rep.triešt.zl.v kĺb.obl.ost.dlhé kosti:skobou
5t137.f↔	Otv.rep.triešt.zl.v kĺb.obl.femur prox:zaist.intramed.kl	5t13v.1↔	Otv.rep.triešt.zl.v kĺb.obl.humer.prox:kruh.vonk.skel.fix
5t137.h↔	Otv.rep.triešt.zl.v kĺb.obl.femur dist:zaist.intramed.kl	5t13v.3↔	Otv.rep.triešt.zl.v kĺb.obl.humer.dist:kruh.vonk.skel.fix
5t137.k↔	Otv.rep.triešt.zl.v kĺb.obl.tibia prox:zaist.intramed.kl	5t13v.4↔	Otv.rep.triešt.zl.v kĺb.obl.radius prox:kruh.vonk.skel.fix
5t137.n↔	Otv.rep.triešt.zl.v kĺb.obl.tibia dist:zaist.intramed.kl	5t13v.6↔	Otv.rep.triešt.zl.v kĺb.obl.radius dist:kruh.vonk.skel.fix
5t137.p↔	Otv.rep.triešt.zl.v kĺb.obl.fibula prox:zaist.intramed.kl	5t13v.7↔	Otv.rep.triešt.zl.v kĺb.obl.ulna prox:kruh.vonk.skel.fix
5t137.r↔	Otv.rep.triešt.zl.v kĺb.obl.fibula dist:zaist.intramed.kl	5t13v.9↔	Otv.rep.triešt.zl.v kĺb.obl.ulna dist:kruh.vonk.skel.fix
5t137.x	Otv.rep.triešt.zl.v kĺb.obl.ost.dlhé kosti:zaist.intramed.kl	5t13v.e↔	Otv.rep.triešt.zl.v kĺb.obl.krčok steh.k:kruh.vonk.skel.fix
5t138.1↔	Otv.rep.triešt.zl.v kĺbe humer.prox:iM klin.so zaist.pre kĺb.k	5t13v.f↔	Otv.rep.triešt.zl.v kĺb.obl.femur prox:kruh.vonk.skel.fix
5t138.3↔	Otv.rep.triešt.zl.v kĺbe humer.dist:iM klin.so zaist.pre kĺb.k	5t13v.h↔	Otv.rep.triešt.zl.v kĺb.obl.femur dist:kruh.vonk.skel.fix
5t138.4↔	Otv.rep.triešt.zl.v kĺbe radius prox:iM klin.so zaist.pre kĺb.k	5t13v.j↔	Otv.rep.triešt.zl.v kĺb.obl.patela:kruh.vonk.sk.fix
5t138.6↔	Otv.rep.triešt.zl.v kĺbe radius dist:iM klin.so zaist.pre kĺb.k	5t13v.k↔	Otv.rep.triešt.zl.v kĺb.obl.tibia prox:kruh.vonk.skel.fix
5t138.7↔	Otv.rep.triešt.zl.v kĺbe ulna prox:iM klin.so zaist.pre kĺb.k	5t13v.n↔	Otv.rep.triešt.zl.v kĺb.obl.tibia dist:kruh.vonk.skel.fix
5t138.9↔	Otv.rep.triešt.zl.v kĺbe ulna dist:iM klin.so zaist.pre kĺb.k	5t13v.p↔	Otv.rep.triešt.zl.v kĺb.obl.fibula prox:kruh.vonk.skel.fix
5t138.e↔	Otv.rep.triešt.zl.v kĺbe krčok steh.k:iM klin.so zaist.pre kĺb.k	5t13v.r↔	Otv.rep.triešt.zl.v kĺb.obl.fibula dist:kruh.vonk.sk.fix
5t138.f↔	Otv.rep.triešt.zl.v kĺbe femur prox:iM klin.so zaist.pre kĺb.k	5t13v.x	Otv.rep.triešt.zl.v kĺb.obl.ost.dlhé kosti:kruh.vonk.sk.fix
5t138.h↔	Otv.rep.triešt.zl.v kĺbe femur dist:iM klin.so zaist.pre kĺb.k	5t13x.1↔	Otv.rep.triešt.zl.v kĺb.obl.humer.prox:iným osteos.m
5t138.j↔	Otv.rep.triešt.zl.v kĺbe patela:iM klin.so zaist.pre kĺb.k	5t13x.3↔	Otv.rep.triešt.zl.v kĺb.obl.humer.dist:iným osteos.m
5t138.k↔	Otv.rep.triešt.zl.v kĺbe tibia prox:iM klin.so zaist.pre kĺb.k	5t13x.4↔	Otv.rep.triešt.zl.v kĺb.obl.radius prox:iným osteos.m
5t138.n↔	Otv.rep.triešt.zl.v kĺbe tibia dist:iM klin.so zaist.pre kĺb.k	5t13x.6↔	Otv.rep.triešt.zl.v kĺb.obl.radius dist:iným osteos.m
5t138.p↔	Otv.rep.triešt.zl.v kĺbe fibula prox:iM klin.so zaist.pre kĺb.k	5t13x.7↔	Otv.rep.triešt.zl.v kĺb.obl.ulna prox:iným osteos.m
5t138.r↔	Otv.rep.triešt.zl.v kĺbe fibula dist:iM klin.so zaist.pre kĺb.k	5t13x.9↔	Otv.rep.triešt.zl.v kĺb.obl.ulna dist:iným osteos.m
5t138.x	Otv.rep.triešt.zl.v kĺbe ost.dlhé kosti:iM klin.so zaist.pre kĺb.k	5t13x.e↔	Otv.rep.triešt.zl.v kĺb.obl.krčok steh.k:iným osteos.m
5t139.e↔	Otv.rep.triešt.zl.v kĺb.obl.krčok steh.k:transfix.klin.	5t13x.f↔	Otv.rep.triešt.zl.v kĺb.obl.femur prox:iným osteos.m
5t139.f↔	Otv.rep.triešt.zl.v kĺb.obl.femur prox:transfix.klin.	5t13x.h↔	Otv.rep.triešt.zl.v kĺb.obl.femur dist:iným osteos.m
5t139.h↔	Otv.rep.triešt.zl.v kĺb.obl.femur dist:transfix.klin.	5t13x.j↔	Otv.rep.triešt.zl.v kĺb.obl.patela:iným osteos.m

5t13x.k↔	Otv.rep.triešt.zl.v kĺb.obl.tibia prox:iným osteos.m	5t14d.x	Otv.repoz.jedn.zlom:ost.malé k:skobou
5t13x.n↔	Otv.rep.triešt.zl.v kĺb.obl.tibia dist:iným osteos.m	5t14d.z↔	Otv.repoz.jedn.zlom:skapula:skobou
5t13x.p↔	Otv.rep.triešt.zl.v kĺb.obl.fibula prox:iným osteos.m	5t14t.0↔	Otv.repoz.jedn.zl:klavikula:vonk.skelet.fix
5t13x.r↔	Otv.rep.triešt.zl.v kĺb.obl.fibula dist:iným osteos.m	5t14t.a↔	Otv.repoz.jedn.zl:karpálne k.:vonk.skelet.fix
5t13x.x	Otv.rep.triešt.zl.v kĺb.obl.ost.dlhé kosti:iným osteos.m	5t14t.b↔	Otv.repoz.jedn.zl:metakarp.k.:vonk.skelet.fix
5t13z.1↔	Otv.rep.triešt.zl.v kĺb.obl.humer.prox:resorb.mat	5t14t.c↔	Otv.repoz.jedn.zl:falangy pr.ruky:vonk.skelet.fix
5t13z.3↔	Otv.rep.triešt.zl.v kĺb.obl.humer.dist:resorb.mat	5t14t.u↔	Otv.repoz.jedn.zl:tarzálné k.:vonk.skelet.fix
5t13z.4↔	Otv.rep.triešt.zl.v kĺb.obl.radius prox:resorb.mat	5t14t.v↔	Otv.repoz.jedn.zl:metatarz.k.:vonk.skelet.fix
5t13z.6↔	Otv.rep.triešt.zl.v kĺb.obl.radius dist:resorb.mat	5t14t.w↔	Otv.repoz.jedn.zl:falangy pr.nohy:vonk.skelet.fix
5t13z.7↔	Otv.rep.triešt.zl.v kĺb.obl.ulna prox:resorb.mat	5t14t.x	Otv.repoz.jedn.zl:ost.malé k:vonk.skelet.fix
5t13z.9↔	Otv.rep.triešt.zl.v kĺb.obl.ulna dist:resorb.mat	5t14t.z↔	Otv.repoz.jedn.zl:skapula:vonk.skelet.fix
5t13z.e↔	Otv.rep.triešt.zl.v kĺb.obl.krčok steh.k:resorb.mat	5t14v.a↔	Otv.repoz.jedn.zl:karpálne k.:kruh.vonk.skelet.fix
5t13z.f↔	Otv.rep.triešt.zl.v kĺb.obl.femur prox:resorb.mat	5t14v.b↔	Otv.repoz.jedn.zl:metakarp.k.:kruh.vonk.skelet.fix
5t13z.h↔	Otv.rep.triešt.zl.v kĺb.obl.femur dist:resorb.mat	5t14v.u↔	Otv.repoz.jedn.zl:tarzálné k.:kruh.vonk.skelet.fix
5t13z.j↔	Otv.rep.triešt.zl.v kĺb.obl.patela:resorb.mat	5t14v.v↔	Otv.repoz.jedn.zl:metatarz.k.:kruh.vonk.skelet.fix
5t13z.k↔	Otv.rep.triešt.zl.v kĺb.obl.tibia prox:resorb.mat	5t14v.x	Otv.repoz.jedn.zl:ost.malé k:kruh.vonk.skelet.fix
5t13z.n↔	Otv.rep.triešt.zl.v kĺb.obl.tibia dist:resorb.mat	5t14x.0↔	Otv.repoz.jedn.zl:klavikula:iným osteos.m
5t13z.p↔	Otv.rep.triešt.zl.v kĺb.obl.fibula prox:resorb.mat	5t14x.a↔	Otv.repoz.jedn.zl:karpálne k.:iným osteos.m
5t13z.r↔	Otv.rep.triešt.zl.v kĺb.obl.fibula dist:resorb.mat	5t14x.b↔	Otv.repoz.jedn.zl:metakarp.k.:iným osteos.m
5t13z.x	Otv.rep.triešt.zl.v kĺb.obl.ost.dlhé kosti:resorb.mat	5t14x.c↔	Otv.repoz.jedn.zl:falangy pr.ruky:iným osteos.m
5t140.0↔	Otv.repoz.jednoduch.zl:klavikula:bez osteosyntézy	5t14x.u↔	Otv.repoz.jedn.zl:tarzálné k.:iným osteos.m
5t140.a↔	Otv.repoz.jedn.zl:karpálne k.:bez osteosyntézy	5t14x.v↔	Otv.repoz.jedn.zl:metatarz.k.:iným osteos.m
5t140.b↔	Otv.repoz.jedn.zl:metakarp.k.:bez osteosyntézy	5t14x.w↔	Otv.repoz.jedn.zl:falangy pr.nohy:iným osteos.m
5t140.c↔	Otv.repoz.jedn.zl:falangy pr.ruky:bez osteosyntézy	5t14x.x	Otv.repoz.jedn.zl:ost.malé k:iným osteos.m
5t140.u↔	Otv.repoz.jedn.zl:tarzálné k.:bez osteosyntézy	5t14x.z↔	Otv.repoz.jedn.zl:skapula:iným osteos.m
5t140.v↔	Otv.repoz.jedn.zl:metatarz.k.:bez osteosyntézy	5t14z.0↔	Otv.repoz.jedn.zl:klavikula:rezorb.mat
5t140.w↔	Otv.repoz.jedn.zl:falangy pr.nohy:bez osteosyntézy	5t14z.a↔	Otv.repoz.jedn.zl:karpálne k.:rezorb.mat
5t140.x	Otv.repoz.jedn.zl:ost.malé k:bez osteosyntézy	5t14z.b↔	Otv.repoz.jedn.zl:metakarp.k.:rezorb.mat
5t140.z↔	Otv.repoz.jedn.zl:skapula:bez osteosyntézy	5t14z.c↔	Otv.repoz.jedn.zl:falangy pr.nohy:rezorb.mat
5t141.0↔	Otv.repoz.jedn.zlom:klavikula:skrutkou	5t14z.j↔	Otv.rep.jedn.zl:patela:rezorb.mat
5t141.a↔	Otv.repoz.jedn.zlom:karpálne k.:skrutkou	5t14z.u↔	Otv.repoz.jedn.zl:tarzálné k.:rezorb.mat
5t141.b↔	Otv.repoz.jedn.zlom:metakarp.k.:skrutkou	5t14z.v↔	Otv.repoz.jedn.zl:metatarz.k.:rezorb.mat
5t141.c↔	Otv.repoz.jedn.zlom:falangy pr.ruky:skrutkou	5t14z.w↔	Otv.repoz.jedn.zl:falangy pr.nohy:rezorb.mat
5t141.u↔	Otv.repoz.jednoduch.zlom:tarzálné k.:skrutkou	5t14z.x	Otv.repoz.jedn.zl:ost.malé k:rezorb.mat
5t141.v↔	Otv.repoz.jedn.zlom:metatarz.k.:skrutkou	5t14z.z↔	Otv.repoz.jedn.zl:skapula:rezorb.mat
5t141.w↔	Otv.repoz.jedn.zlom:falangy pr.nohy:skrutkou	5t150.0↔	Otv.repoz.triešt.zl:klavikula:bez osteosyntézy
5t141.x	Otv.repoz.jedn.zlom:ost.malé k:skrutkou	5t150.a↔	Otv.repoz.triešt.zl:karpálne k.:bez osteosyntézy
5t141.z↔	Otv.repoz.jedn.zlom:skapula:skrutkou	5t150.b↔	Otv.repoz.triešt.zl:metakarp.k.:bez osteosyntézy
5t143.0↔	Otv.repoz.jedn.zl:klavikula:štandard.dlahou	5t150.c↔	Otv.repoz.triešt.zl:falangy pr.ruky:bez osteosyntézy
5t143.a↔	Otv.repoz.jedn.zl:karpálne k.:štandard.dlahou	5t150.u↔	Otv.repoz.triešt.zl:tarzálné k.:bez osteosyntézy
5t143.b↔	Otv.repoz.jedn.zl:metakarp.k.:štandard.dlahou	5t150.v↔	Otv.repoz.triešt.zlom:metatarz.k.:bez osteosyntézy
5t143.c↔	Otv.repoz.jedn.zl:falangy pr.ruky:štandard.dlahou	5t150.w↔	Otv.repoz.triešt.zl:falangy pr.nohy:bez osteosyntézy
5t143.u↔	Otv.repoz.jedn.zl:tarzálné k.:štandard.dlahou	5t150.x	Otv.repoz.triešt.zl:ost.malé k:bez osteosyntézy
5t143.v↔	Otv.repoz.jedn.zl:metatarz.k.:štandard.dlahou	5t150.z↔	Otv.repoz.triešt.zl:skapula:bez osteosyntézy
5t143.w↔	Otv.repoz.jedn.zl:falangy pr.nohy:štandard.dlahou	5t151.0↔	Otv.repoz.triešt.zlom:klavikula:skrutkou
5t143.x	Otv.repoz.jedn.zl:ost.malé k:štandard.dlahou	5t151.a↔	Otv.repoz.triešt.zl:karpálne k.:skrutkou
5t143.z↔	Otv.repoz.jedn.zl:skapula:štandard.dlahou	5t151.b↔	Otv.repoz.triešt.zl:metakarp.k.:skrutkou
5t144.0↔	Otv.repoz.jedn.zlom:klavikula:drôt/serkláž	5t151.c↔	Otv.repoz.triešt.zl:falangy pr.ruky:skrutkou
5t144.a↔	Otv.repoz.jedn.zlom:karpálne k.:drôt/serkláž	5t151.u↔	Otv.repoz.triešt.zl:tarzálné k.:skrutkou
5t144.b↔	Otv.repoz.jedn.zlom:metakarp.k.:drôt/serkláž	5t151.v↔	Otv.repoz.triešt.zl:metatarz.k.:skrutkou
5t144.c↔	Otv.repoz.jedn.zlom:falangy pr.ruky:drôt/serkláž	5t151.w↔	Otv.repoz.triešt.zl:falangy pr.nohy:skrutkou
5t144.u↔	Otv.repoz.jedn.zlom:tarzálné k.:drôt/serkláž	5t151.x	Otv.repoz.triešt.zl:ost.malé k:skrutkou
5t144.v↔	Otv.repoz.jedn.zlom:metatarz.k.:drôt/serkláž	5t151.z↔	Otv.repoz.triešt.zl:skapula:skrutkou
5t144.w↔	Otv.repoz.jedn.zlom:falangy pr.nohy:drôt/serkláž	5t153.0↔	Otv.repoz.triešt.zl:klavikula:štand.dlahou
5t144.x	Otv.repoz.jedn.zlom:ost.malé k:drôt/serkláž	5t153.a↔	Otv.repoz.triešt.zl:karpálne k.:štand.dlahou
5t144.z↔	Otv.repoz.jedn.zlom:skapula:drôt/serkláž	5t153.b↔	Otv.repoz.triešt.zl:metakarp.k.:štand.dlahou
5t14a.0↔	Otv.repoz.jedn.zl:klavikula:iM drôt,prút	5t153.c↔	Otv.repoz.triešt.zl:falangy pr.ruky:štand.dlahou
5t14a.x	Otv.repoz.jedn.zl:ost.malé k:iM drôt,prút	5t153.u↔	Otv.repoz.triešt.zl:tarzálné k.:štand.dlahou
5t14b.0↔	Otv.repoz.jedn.zl:klavikula:uhlo.stabil.dlahou	5t153.v↔	Otv.repoz.triešt.zl:metatarz.k.:štand.dlahou
5t14b.a↔	Otv.repoz.jedn.zl:karpálne k.:uhlo.stabil.dlahou	5t153.w↔	Otv.repoz.triešt.zl:falangy pr.nohy:štand.dlahou
5t14b.b↔	Otv.repoz.jedn.zl:metakarp.k.:uhlo.stabil.dlahou	5t153.x	Otv.repoz.triešt.zl:ost.malé k:štand.dlahou
5t14b.c↔	Otv.repoz.jedn.zl:falangy pr.ruky:uhlo.stabil.dlahou	5t153.z↔	Otv.repoz.triešt.zl:skapula:štand.dlahou
5t14b.u↔	Otv.repoz.jedn.zl:tarzálné k.:uhlo.stabil.dlahou	5t154.0↔	Otv.repoz.triešt.zl:klavikula:drôt/serkláž
5t14b.v↔	Otv.repoz.jedn.zl:metatarz.k.:uhlo.stabil.dlahou	5t154.a↔	Otv.repoz.triešt.zl:karpálne k.:drôt/serkláž
5t14b.w↔	Otv.repoz.jedn.zl:falangy pr.nohy:uhlo.stabil.dlahou	5t154.b↔	Otv.repoz.triešt.zl:metakarp.k.:drôt/serkláž
5t14b.x	Otv.repoz.jedn.zl:ost.malé k:uhlo.stabil.dlahou	5t154.c↔	Otv.repoz.triešt.zl:falangy pr.ruky:drôt/serkláž
5t14b.z↔	Otv.repoz.jedn.zl:skapula:uhlo.stabil.dlahou	5t154.u↔	Otv.repoz.triešt.zl:tarzálné k.:drôt/serkláž
5t14d.0↔	Otv.repoz.jedn.zlom:klavikula:skobou	5t154.v↔	Otv.repoz.triešt.zl:metatarz.k.:drôt/serkláž
5t14d.u↔	Otv.repoz.jedn.zlom:tarzálné k.:skobou	5t154.w↔	Otv.repoz.triešt.zl:falangy pr.nohy:drôt/serkláž
5t14d.v↔	Otv.repoz.jedn.zlom:metatarz.k.:skobou	5t154.x	Otv.repoz.triešt.zl:ost.malé k:drôt/serkláž



5t154.z↔	Otv.repoz.triešt.zl:skapula:drôt/serkláz	5t18i↔	Otv.repoz.zl:predná č.acetabula a hlavy femuru:skrutkou
5t15b.0↔	Otv.repoz.triešt.zl:klavikula:uhlo.stabil.dlahou	5t18j↔	Otv.repoz.zl:zadná č.acetabula a hlavy femuru:skrutkou
5t15b.a↔	Otv.repoz.triešt.zl:karpálne k.:uhlo.stabil.dlahou	5t18n↔	Otv.repoz.zl:pred.č.acetabula a hl.femuru:uhlo.stab.dlahou
5t15b.b↔	Otv.repoz.triešt.zl:metakarp.k.:uhlo.stabil.dlahou	5t18o↔	Otv.repoz.zl:zad.č.acetabula a hlavy femuru:uhlo.stabil.dl.
5t15b.c↔	Otv.repoz.triešt.zl:falangy pr.ruky:uhlo.stabil.dlahou	5t18p↔	Otv.repoz.zl:predná č.acetabula a hlavy femuru:dlahou
5t15b.u↔	Otv.repoz.triešt.zl:tarzálné k.:uhlo.stabil.dlahou	5t18q↔	Otv.repoz.zl:zadná č.acetabula a hlavy femuru:dlahou
5t15b.v↔	Otv.repoz.triešt.zl:metatarz.k.:uhlo.stabil.dlahou	5t18t↔	Otv.rep.zl.acetabula a hlavy femuru:vonk.skelet.fixátorom
5t15b.w↔	Otv.repoz.triešt.zl:falangy pr.nohy:uhlo.stabil.dlahou	5t18x↔	Otv.rep.zl.acetabula a hlavy femuru:iným osteos.mat.
5t15b.x	Otv.repoz.triešt.zl:ost.malé k:uhlo.stabil.dlahou	5t18y↔	Otv.rep.zl.acetabula a hlavy femuru:blížšie nešpec.mat.
5t15b.z↔	Otv.repoz.triešt.zl:skapula:uhlo.stabil.dlahou	5t190.0↔	Otv.rep.luxácie:humerglenoid.kĺb:bez osteosyn.
5t15d.0↔	Otv.repoz.triešt.zl:metakarp.k.:skobou	5t190.1↔	Otv.rep.luxácie:akromioklavikulárny kĺb:bez osteos.
5t15d.u↔	Otv.repoz.triešt.zlom.:tarzálné k.:skobou	5t190.2↔	Otv.rep.luxácie:torakoskop.kĺb:bez osteosyntézy
5t15d.v↔	Otv.repoz.triešt.zlom.:metatarz.k.:skobou	5t190.3↔	Otv.rep.luxácie:sternoklavikulárny kĺb:bez osteos
5t15d.x	Otv.repoz.triešt.zlom.:ost.malé k:skobou	5t190.4↔	Otv.rep.luxácie:lakt'ový kĺb:bez osteosyntézy
5t15d.z↔	Otv.repoz.triešt.zlom.:skapula:skobou	5t190.5↔	Otv.rep.luxácie:prox.radioulnárny kĺb:bez osteos.
5t15v.a↔	Otv.repoz.triešt.zlom:karpálne k.:kruh.vonk.skelet.fix.	5t190.6↔	Otv.rep.luxácie:dist.radioulnárny kĺb:bez osteos.
5t15v.b↔	Otv.repoz.triešt.zlom:metakarp.k.:kruh.vonk.skelet.fix.	5t190.8↔	Otv.rep.luxácie:radiokarpál.kĺb:bez osteosyntézy
5t15v.u↔	Otv.repoz.triešt.zlom:tarzálné k.:kruh.vonk.skelet.fix.	5t190.9↔	Otv.rep.luxácie:ulnokarpálny kĺb:bez osteosyntézy
5t15v.v↔	Otv.repoz.triešt.zlom:metatarz.k.:kruh.vonk.skelet.fix.	5t190.a↔	Otv.rep.luxácie:karpálne kĺby:bez osteosyntézy
5t15v.x	Otv.repoz.triešt.zlom:ost.malé k:kruh.vonk.skelet.fix.	5t190.c↔	Otv.rep.luxácie:metakarpofalangeálny kĺb:bez osteos.
5t15x.0↔	Otv.repoz.triešt.zl:klavikula:iným osteos.m	5t190.d↔	Otv.rep.luxácie:interfalang.kĺb ruky:bez osteosynt.
5t15x.a↔	Otv.repoz.triešt.zl:karpálne k.:iným osteos.m	5t190.e↔	Otv.rep.luxácie:iliosakrálny kĺb:bez osteosyntézy
5t15x.b↔	Otv.repoz.triešt.zl:metakarp.k.:iným osteos.m	5t190.f	Otv.rep.luxácie:symfýza:bez osteosyntézy
5t15x.c↔	Otv.repoz.triešt.zl:falangy pr.ruky:iným osteos.m	5t190.g↔	Otv.rep.luxácie:bedrový kĺb:bez osteosyntézy
5t15x.u↔	Otv.repoz.triešt.zl:tarzálné k.:iným osteos.m	5t190.h↔	Otv.rep.luxácie:kolený kĺb:bez osteosyntézy
5t15x.v↔	Otv.repoz.triešt.zl:metatarz.k.:iným osteos.m	5t190.j↔	Otv.rep.luxácie:prox.tibiofibulárny kĺb:bez osteos.
5t15x.w↔	Otv.repoz.triešt.zl:falangy pr.nohy:iným osteos.m	5t190.k↔	Otv.rep.luxácie:členkový kĺb horný:bez osteosyn.
5t15x.x	Otv.repoz.triešt.zl:ost.malé k:iným osteos.m	5t190.m↔	Otv.rep.luxácie:členkový kĺb dolný:bez osteosyn.
5t15x.z↔	Otv.repoz.triešt.zl:skapula:iným osteos.m	5t190.n↔	Otv.rep.luxácie:tarzálné kĺby:bez osteosyntézy
5t15z.0↔	Otv.repoz.triešt.zl:klavikula:rezorb.mat	5t190.p↔	Otv.rep.luxácie:tarzometatarzálné kĺby:bez osteos
5t15z.a↔	Otv.repoz.triešt.zl:karpálne k.:rezorb.mat	5t190.q↔	Otv.rep.luxácie:metatarzofalang.kĺ.:bez osteosyn.
5t15z.b↔	Otv.repoz.triešt.zl:metakarp.k.:rezorb.mat	5t190.r↔	Otv.rep.luxácie:interfalangeálny kĺb nohy:bez osteos.
5t15z.c↔	Otv.repoz.triešt.zl:falangy pr.ruky:rezorb.mat	5t190.x	Otv.rep.luxácie:ostatné kĺby:bez osteosyntézy
5t15z.u↔	Otv.repoz.triešt.zl:tarzálné k.:rezorb.mat	5t191.0↔	Otv.rep.luxácie:humerglenoid.kĺb:skrutkou
5t15z.v↔	Otv.repoz.triešt.zl:metatarz.k.:rezorb.mat	5t191.1↔	Otv.rep.luxácie:akromioklavikulárny kĺb:skrutkou
5t15z.w↔	Otv.repoz.triešt.zl:falangy pr.nohy:rezorb.mat	5t191.2↔	Otv.rep.luxácie:torakoskop.kĺb:skrutkou
5t15z.x	Otv.repoz.triešt.zl:ost.malé k:rezorb.mat	5t191.3↔	Otv.rep.luxácie:sternoklavikulárny kĺb:skrutkou
5t15z.z↔	Otv.repoz.triešt.zl:skapula:rezorb.mat	5t191.4↔	Otv.rep.luxácie:lakt'ový kĺb:skrutkou
5t16s.0↔	Otv.repoz.zlom.talu bez osteosyntézy	5t191.5↔	Otv.rep.luxácie:prox.radioulnárny kĺb:skrutkou
5t16s.1↔	Otv.repoz.zlom.talu:osteosyntéza skrutkou	5t191.6↔	Otv.rep.luxácie:dist.radioulnárny kĺb:skrutkou
5t16s.3↔	Otv.repoz.zlom.talu:osteosyntéza štand.dlahou	5t191.8↔	Otv.rep.luxácie:radiokarpál.kĺb:skrutkou
5t16s.4↔	Otv.repoz.zlom.talu:osteosyntéza drôtom/ťah.serklážou	5t191.9↔	Otv.rep.luxácie:ulnokarpálny kĺb:skrutkou
5t16s.b↔	Otv.repoz.zlom.talu:osteosyntéza uhlovostabilnou dlahou	5t191.a↔	Otv.rep.luxácie:karpálne kĺby:skrutkou
5t16s.d↔	Otv.repoz.zlom.talu:osteosyntéza skobou	5t191.c↔	Otv.rep.luxácie:metakarpofalangeálny kĺb:skrutkou
5t16s.v↔	Otv.repoz.zlom.talu:osteosyntéza kruh.vonkaj.fixátor	5t191.d↔	Otv.rep.luxácie:interfalang.kĺb ruky:skrutkou
5t16s.x↔	Otv.repoz.zlom.talu:osteosyntéza iným osteosy.mat.	5t191.e↔	Otv.rep.luxácie:iliosakrálny kĺb:skrutkou
5t16s.z↔	Otv.repoz.zlom.talu:osteosyntéza resorb.materiálom	5t191.f	Otv.rep.luxácie:symfýza:skrutkou
5t16t.0↔	Otv.repoz.zlom.kalkanea bez osteosyntézy	5t191.g↔	Otv.rep.luxácie:bedrový kĺb:skrutkou
5t16t.1↔	Otv.repoz.zlom.kalkanea:osteosyntéza skrutkou	5t191.h↔	Otv.rep.luxácie:kolený kĺb:skrutkou
5t16t.3↔	Otv.repoz.zlom.kalkanea:osteosyntéza štand.dlahou	5t191.j↔	Otv.rep.luxácie:prox.tibiofibulárny kĺb:skrutkou
5t16t.4↔	Otv.repoz.zlom.kalkanea:osteosyntéza drôtom/ťah.serkl.	5t191.k↔	Otv.rep.luxácie:členkový kĺb horný:skrutkou
5t16t.7↔	Otv.repoz.zlom.kalkanea:osteosyntéza zaisteným klincom	5t191.m↔	Otv.rep.luxácie:členkový kĺb dolný:skrutkou
5t16t.b↔	Otv.repoz.zlom.kalkanea:osteosyntéza uhlovostab.dlahou	5t191.n↔	Otv.rep.luxácie:tarzálné kĺby:skrutkou
5t16t.d↔	Otv.repoz.zlom.kalkanea:osteosyntéza skobou	5t191.p↔	Otv.rep.luxácie:tarzometatarzálné kĺby:skrutkou
5t16t.v↔	Otv.repoz.zlom.kalkanea:osteosy.kruh.vonkaj.fixátor	5t191.q↔	Otv.rep.luxácie:metatarzofalang.kĺb:skrutkou
5t16t.x↔	Otv.repoz.zlom.kalkanea:osteosyn.iným osteosynt.mat.	5t191.r↔	Otv.rep.luxácie:interfalangeálny kĺb nohy:skrutkou
5t16t.z↔	Otv.repoz.zlom.kalkanea:osteosyn.resorbovatel.materiálom	5t191.x	Otv.rep.luxácie:ostatné kĺby:skrutkou
5t172	Otv.repoz.zl.panv.kostí a panv.kruhu:drôtom	5t193.0↔	Otv.rep.luxácie:humerglenoid.kĺb:skrutkou
5t174	Otv.rep.zl.panv.kostí a panv.kruhu:ťahovou/serklážou	5t193.1↔	Otv.rep.luxácie:akromioklavikulárny kĺb:skrutkou
5t17g	Otv.rep.zl.panv.kostí a panvového kruhu:závitnicou	5t193.2↔	Otv.rep.luxácie:torakoskop.kĺb:skrutkou
5t17h	Otv.rep.zlom.:okraj panv.kostí:skrutkou	5t193.3↔	Otv.rep.luxácie:sternoklavikulárny kĺb:skrutkou
5t17k	Otv.rep.zlom:zadná č.panv.kruhu:skrutkou	5t193.4↔	Otv.rep.luxácie:lakt'ový kĺb:skrutkou
5t17n	Otv.rep.zlom:pred.č.panv.kruhu:uhlovost.dl	5t193.5↔	Otv.rep.luxácie:prox.radioulnárny kĺb:skrutkou
5t17o	Otv.rep.zlom:zadná č.panv.kruhu:uhlovost.dl	5t193.6↔	Otv.rep.luxácie:dist.radioulnárny kĺb:skrutkou
5t17r	Otv.repoz.zlom:predná č.panv.kruhu:dlahou	5t193.8↔	Otv.rep.luxácie:radiokarpál.kĺb:skrutkou
5t17s	Otv.rep.zlom: zadná č.panv.kruhu:dlahou	5t193.9↔	Otv.rep.luxácie:ulnokarpálny kĺb:skrutkou
5t17t	Otv.rep.zlom.panv.kostí a panv.kruhu:vonk.skelet.fix.	5t193.a↔	Otv.rep.luxácie:karpálne kĺby:skrutkou
5t17u	Otv.rep.panv.kostí a panv.kruhu:vnút.skeletár.fixátorom	5t193.c↔	Otv.rep.luxácie:metakarpofalangeálny kĺb:skrutkou
5t17x	Otv.rep.zl.panv.kostí a panv.kruhu:iným osteos.m.	5t193.d↔	Otv.rep.luxácie:interfalang.kĺb ruky:skrutkou
5t17z	Otv.rep.zl.panv.kostí a panv.kruhu:resorb.mat.	5t193.e↔	Otv.rep.luxácie:iliosakrálny kĺb:skrutkou

5t193.f	Otv.rep.luxácie:symfýza:skrutkou	5t19b.c↔	Otv.rep.luxácie:metakarpofalangeálny kĺb:uhlo.stabil.dlahou
5t193.g↔	Otv.rep.luxácie:bedrový kĺb:skrutkou	5t19b.d↔	Otv.rep.luxácie:interfalang.kĺb ruky:uhlo.stabil.dlahou
5t193.h↔	Otv.rep.luxácie:kolenný kĺb:skrutkou	5t19b.e↔	Otv.rep.luxácie:iliosakrálny kĺb:uhlo.stabil.dlahou
5t193.j↔	Otv.rep.luxácie:prox.tibiofibulárny kĺb:skrutkou	5t19b.f	Otv.rep.luxácie:symfýza:uhlo.stabil.dlahou
5t193.k↔	Otv.rep.luxácie:členkový kĺb horný:skrutkou	5t19b.g↔	Otv.rep.luxácie:bedrový kĺb:uhlo.stabil.dlahou
5t193.m↔	Otv.rep.luxácie:členkový kĺb dolný:skrutkou	5t19b.h↔	Otv.rep.luxácie:kolenný kĺb:uhlo.stabil.dlahou
5t193.n↔	Otv.rep.luxácie:tarzálné kĺby:skrutkou	5t19b.j↔	Otv.rep.luxácie:prox.tibiofibulárny kĺb:uhlo.stabil.dlahou
5t193.p↔	Otv.rep.luxácie:tarzometatarzálné kĺby:skrutkou	5t19b.k↔	Otv.rep.luxácie:členkový kĺb horný:uhlo.stabil.dlahou
5t193.q↔	Otv.rep.luxácie:metatarzofalang.kĺb:skrutkou	5t19b.m↔	Otv.rep.luxácie:členkový kĺb dolný:uhlo.stabil.dlahou
5t193.r↔	Otv.rep.luxácie:interfalangeálny kĺb nohy:skrutkou	5t19b.n↔	Otv.rep.luxácie:tarzálné kĺby:uhlo.stabil.dlahou
5t193.x	Otv.rep.luxácie:ostatné kĺby:skrutkou	5t19b.p↔	Otv.rep.luxácie:tarzometatarzálné kĺby:uhlo.stabil.dlahou
5t194.0↔	Otv.rep.luxácie:humerglenoid.kĺb:drôt/serkláž	5t19b.q↔	Otv.rep.luxácie:metatarzofalang.kĺb:uhlo.stabil.dlahou
5t194.1↔	Otv.rep.luxácie:akromioklavikulárny kĺb:drôt/serkláž	5t19b.r↔	Otv.rep.luxácie:interfalangeálny kĺb nohy:uhlo.stabil.dlahou
5t194.2↔	Otv.rep.luxácie:torakoskop.kĺb:drôt/serkláž	5t19b.x	Otv.rep.luxácie:ostatné kĺby:uhlo.stabil.dlahou
5t194.3↔	Otv.rep.luxácie:sternoklavikulárny kĺb:drôt/serkláž	5t19d.0↔	Otv.rep.luxácie:humerglenoid.kĺb:skobou
5t194.4↔	Otv.rep.luxácie:laktový kĺb:drôt/serkláž	5t19d.1↔	Otv.rep.luxácie:akromioklavikulárny kĺb:skobou
5t194.5↔	Otv.rep.luxácie:prox.radioulnárny kĺb:drôt/serkláž	5t19d.2↔	Otv.rep.luxácie:torakoskop.kĺb:skobou
5t194.6↔	Otv.rep.luxácie:dist.radioulnárny kĺb:drôt/serkláž	5t19d.3↔	Otv.rep.luxácie:sternoklavikulárny kĺb:skobou
5t194.8↔	Otv.rep.luxácie:radiokarpál.kĺb:drôt/serkláž	5t19d.4↔	Otv.rep.luxácie:laktový kĺb:skobou
5t194.9↔	Otv.rep.luxácie:ulnokarpálny kĺb:drôt/serkláž	5t19d.5↔	Otv.rep.luxácie:prox.radioulnárny kĺb:skobou
5t194.a↔	Otv.rep.luxácie:karpálne kĺby:drôt/serkláž	5t19d.6↔	Otv.rep.luxácie:dist.radioulnárny kĺb:skobou
5t194.c↔	Otv.rep.luxácie:metakarpofalangeálny kĺb:drôt/serkláž	5t19d.8↔	Otv.rep.luxácie:radiokarpál.kĺb:skobou
5t194.d↔	Otv.rep.luxácie:interfalang.kĺb ruky:drôt/serkláž	5t19d.9↔	Otv.rep.luxácie:ulnokarpálny kĺb:skobou
5t194.e↔	Otv.rep.luxácie:iliosakrálny kĺb:drôt/serkláž	5t19d.a↔	Otv.rep.luxácie:karpálne kĺby:skobou
5t194.f	Otv.rep.luxácie:symfýza:drôt/serkláž	5t19d.c↔	Otv.rep.luxácie:metakarpofalangeálny kĺb:skobou
5t194.g↔	Otv.rep.luxácie:bedrový kĺb:drôt/serkláž	5t19d.d↔	Otv.rep.luxácie:interfalang.kĺb ruky:skobou
5t194.h↔	Otv.rep.luxácie:kolenný kĺb:drôt/serkláž	5t19d.e↔	Otv.rep.luxácie:iliosakrálny kĺb:skobou
5t194.j↔	Otv.rep.luxácie:prox.tibiofibulárny kĺb:drôt/serkláž	5t19d.f	Otv.rep.luxácie:symfýza:skobou
5t194.k↔	Otv.rep.luxácie:členkový kĺb horný:drôt/serkláž	5t19d.g↔	Otv.rep.luxácie:bedrový kĺb:skobou
5t194.m↔	Otv.rep.luxácie:členkový kĺb dolný:drôt/serkláž	5t19d.h↔	Otv.rep.luxácie:kolenný kĺb:skobou
5t194.n↔	Otv.rep.luxácie:tarzálné kĺby:drôt/serkláž	5t19d.j↔	Otv.rep.luxácie:prox.tibiofibulárny kĺb:skobou
5t194.p↔	Otv.rep.luxácie:tarzometatarzálné kĺby:drôt/serkláž	5t19d.k↔	Otv.rep.luxácie:členkový kĺb horný:skobou
5t194.q↔	Otv.rep.luxácie:metatarzofalang.kĺb:drôt/serkláž	5t19d.m↔	Otv.rep.luxácie:členkový kĺb dolný:skobou
5t194.r↔	Otv.rep.luxácie:interfalangeálny kĺb nohy:drôt/serkláž	5t19d.n↔	Otv.rep.luxácie:tarzálné kĺby:skobou
5t194.x	Otv.rep.luxácie:ostatné kĺby:drôt/serkláž	5t19d.p↔	Otv.rep.luxácie:tarzometatarzálné kĺby:skobou
5t199.h↔	Otv.rep.luxácie:kolenný kĺb:transfix.klincom	5t19d.q↔	Otv.rep.luxácie:metatarzofalang.kĺb:skobou
5t199.j↔	Otv.rep.luxácie:prox.tibiofibulárny kĺb:transfix.klincom	5t19d.r↔	Otv.rep.luxácie:interfalangeálny kĺb nohy:skobou
5t199.k↔	Otv.rep.luxácie:členkový kĺb horný:transfix.klincom	5t19d.x	Otv.rep.luxácie:ostatné kĺby:skobou
5t199.m↔	Otv.rep.luxácie:členkový kĺb dolný:transfix.klincom	5t19t.0↔	Otv.rep.luxácie:humerglenoidálny kĺb:vonk.skelet.fix
5t199.x	Otv.rep.luxácie:ostatné kĺby:transfix.klincom	5t19t.1↔	Otv.rep.luxácie:akromioklavikulárny kĺb:vonk.skelet.fix
5t19a.0↔	Otv.rep.luxácie:humerglenoid.kĺb:intra-medul.klin	5t19t.4↔	Otv.rep.luxácie:laktový kĺb:vonk.skelet.fix
5t19a.1↔	Otv.rep.luxácie:akromioklavikulárny kĺb:intra-medul.klin	5t19t.5↔	Otv.rep.luxácie:prox.radioulnárny kĺb:vonk.skelet.fix
5t19a.3↔	Otv.rep.luxácie:sternoklavikulárny kĺb:intra-medul.klin	5t19t.6↔	Otv.rep.luxácie:dist.radioulnárny kĺb:vonk.skelet.fix
5t19a.4↔	Otv.rep.luxácie:laktový kĺb:intra-medul.klinom	5t19t.8↔	Otv.rep.luxácie:radiokarpálny kĺb:vonk.skelet.fix
5t19a.5↔	Otv.rep.luxácie:prox.radioulnárny kĺb:intra-medul.klin	5t19t.9↔	Otv.rep.luxácie:ulnokarpálny kĺb:vonk.skelet.fix
5t19a.6↔	Otv.rep.luxácie:dist.radioulnárny kĺb:intra-medul.klin	5t19t.a↔	Otv.rep.luxácie:karpálne kĺby:vonk.skelet.fix
5t19a.8↔	Otv.rep.luxácie: radiokarpálny kĺb:intra-medul.klin	5t19t.c↔	Otv.rep.luxácie:metakarpofalangeálny kĺb:vonk.skelet.fix
5t19a.9↔	Otv.rep.luxácie:ulnokarpálny kĺb:intra-medul.klin	5t19t.d↔	Otv.rep.luxácie:interfalang.kĺb r.:vonk.skelet.fix
5t19a.a↔	Otv.rep.luxácie:karpálne kĺby:intra-medul.klin	5t19t.e↔	Otv.rep.luxácie:iliosakrálny kĺb:vonk.skelet.fix
5t19a.c↔	Otv.rep.luxácie:metakarpofalangeálny kĺb:intra-medul.klin	5t19t.f	Otv.rep.luxácie:symfýza:vonk.skelet.fix
5t19a.d↔	Otv.rep.luxácie:interfalang.kĺb ruky:intra-medulár.klin	5t19t.g↔	Otv.rep.luxácie:bedr.kĺb:vonk.skelet.fix
5t19a.g↔	Otv.rep.luxácie:bedr.kĺb:intra-medulárnym klin	5t19t.h↔	Otv.rep.luxácie:kolen.kĺb:vonk.skelet.fix
5t19a.h↔	Otv.rep.luxácie:kolen.kĺb:intra-medulár.klin	5t19t.j↔	Otv.rep.luxácie:prox.tibiofibulárny kĺb:vonk.skelet.fix
5t19a.j↔	Otv.rep.luxácie:prox.tibiofibulárny kĺb:intra-medul.klin	5t19t.k↔	Otv.rep.luxácie:členkový kĺb horný:vonk.skelet.fix
5t19a.k↔	Otv.rep.luxácie:členk.kĺb horný:intra-medul.klin	5t19t.m↔	Otv.rep.luxácie:členkový kĺb dolný:vonk.skelet.fix
5t19a.m↔	Otv.rep.luxácie:členk.kĺb dolný:intra-medul.klin	5t19t.n↔	Otv.rep.luxácie:tarzálné kĺby:vonk.skelet.fix
5t19a.p↔	Otv.rep.luxácie:tarzometatarzálné kĺby:intra-medul.klin	5t19t.p↔	Otv.rep.luxácie:tarzometatarzálné kĺby:vonk.skelet.fix
5t19a.q↔	Otv.rep.luxácie:metatarzofalang.kĺb:intra-medul.klin	5t19t.q↔	Otv.rep.luxácie:metatarzofalang.kĺb:vonk.skelet.fix
5t19a.r↔	Otv.rep.luxácie:interfalangeál.kĺb nohy:intra-medul.klin	5t19t.r↔	Otv.rep.luxácie:interfalangeálny kĺb n.:vonk.skelet.fix
5t19a.x	Otv.rep.luxácie:ostatné kĺby:intra-medul.klin	5t19t.x	Otv.rep.luxácie:ostatné kĺby:vonk.skelet.fix
5t19b.0↔	Otv.rep.luxácie:humerglenoid.kĺb:uhlo.stabil.dlahou	5t19x.0↔	Otv.rep.luxácie:humerglenoid.kĺb:iným osteos.mat
5t19b.1↔	Otv.rep.luxácie:akromioklavikulárny kĺb:uhlo.stabil.dlahou	5t19x.1↔	Otv.rep.luxácie:akromioklavikulárny kĺb:iným osteos.mat
5t19b.2↔	Otv.rep.luxácie:torakoskop.kĺb:uhlo.stabil.dlahou	5t19x.2↔	Otv.rep.luxácie:torakoskop.kĺb:iným osteos.mat
5t19b.3↔	Otv.rep.luxácie:sternoklavikulárny kĺb:uhlo.stabil.dlahou	5t19x.3↔	Otv.rep.luxácie:sternoklavikulárny kĺb:iným osteos.mat
5t19b.4↔	Otv.rep.luxácie:laktový kĺb:uhlo.stabil.dlahou	5t19x.4↔	Otv.rep.luxácie:laktový kĺb:iným osteos.mat
5t19b.5↔	Otv.rep.luxácie:prox.radioulnárny kĺb:uhlo.stabil.dlahou	5t19x.5↔	Otv.rep.luxácie:prox.radioulnárny kĺb:iným osteos.mat
5t19b.6↔	Otv.rep.luxácie:dist.radioulnárny kĺb:uhlo.stabil.dlahou	5t19x.6↔	Otv.rep.luxácie:dist.radioulnárny kĺb:iným osteos.mat
5t19b.8↔	Otv.rep.luxácie:radiokarpál.kĺb:uhlo.stabil.dlahou	5t19x.8↔	Otv.rep.luxácie:radiokarpál.kĺb:iným osteos.mat
5t19b.9↔	Otv.rep.luxácie:ulnokarpálny kĺb:uhlo.stabil.dlahou	5t19x.9↔	Otv.rep.luxácie:ulnokarpálny kĺb:iným osteos.mat
5t19b.a↔	Otv.rep.luxácie:karpálne kĺby:uhlo.stabil.dlahou	5t19x.a↔	Otv.rep.luxácie:karpálne kĺby:iným osteos.mat



5t19x.c↔	Otv.rep.luxácie:metakarpofalangeálny kĺb:iným osteos.mat	5t213.0↔	Zat.rep.zl./epifyzeolýzy:klavikula:štandard.dlahou
5t19x.d↔	Otv.rep.luxácie:interfalang.kĺb ruky:iným osteos.mat	5t213.1↔	Zat.rep.zl./epifyzeolýzy:humerus prox:štandard.dlahou
5t19x.e↔	Otv.rep.luxácie:iliosakrálny kĺb:iným osteos.mat	5t213.2↔	Zat.rep.zl./epifyzeolýzy:humerus diafýza:štandard.dlahou
5t19x.f	Otv.rep.luxácie:symfýza:iným osteos.mat	5t213.3↔	Zat.rep.zl./epifyzeolýzy:humerus distál.:štandard.dlahou
5t19x.g↔	Otv.rep.luxácie:bedrový kĺb:iným osteos.mat	5t213.4↔	Zat.rep.zl./epifyzeolýzy:radius prox:štandard.dlahou
5t19x.h↔	Otv.rep.luxácie:kolenný kĺb:iným osteos.mat	5t213.5↔	Zat.rep.zl./epifyzeolýzy:radius diafýza:štandard.dlahou
5t19x.j↔	Otv.rep.luxácie:prox.tibiofibulárny kĺb:iným osteos.mat	5t213.6↔	Zat.rep.zl./epifyzeolýzy:radius distál.:štandard.dlahou
5t19x.k↔	Otv.rep.luxácie:členkový kĺb horný:iným osteos.mat	5t213.7↔	Zat.rep.zl./epifyzeolýzy:ulna proximálna:štandard.dlahou
5t19x.m↔	Otv.rep.luxácie:členkový kĺb dolný:iným osteos.mat	5t213.8↔	Zat.rep.zl./epifyzeolýzy:ulna diaf:štandard.dlahou
5t19x.n↔	Otv.rep.luxácie:tarzálné kĺby:iným osteos.mat	5t213.9↔	Zat.rep.zl./epifyzeolýzy:ulna distálna:štandard.dlahou
5t19x.p↔	Otv.rep.luxácie:tarzometatarzálné kĺby:iným osteos.mat	5t213.a↔	Zat.rep.zl./epifyzeolýzy:karpálne k:štandard.dlahou
5t19x.q↔	Otv.rep.luxácie:metatarzofalang.kĺb:iným osteos.mat	5t213.b↔	Zat.rep.zl./epifyzeolýzy:metakarpálne k:štandard.dlahou
5t19x.r↔	Otv.rep.luxácie:interfalangeálny kĺb nohy:iným osteos.mat	5t213.c↔	Zat.rep.zl./epifyzeolýzy:falangy prstov ruky:štandard.dlahou
5t19x.x	Otv.rep.luxácie:ostatné kĺby:iným osteos.mat	5t213.d	Zat.rep.zl./epifyzeolýzy:panva:štandard.dlahou
5t19z.0↔	Otv.rep.luxácie:humeroglenoid.kĺb:rezorb.mat	5t213.e↔	Zat.rep.zl./epifyzeolýzy:krčok steh.k:štandard.dlahou
5t19z.1↔	Otv.rep.luxácie:akromioklavikulárny kĺb:rezorb.mat	5t213.f↔	Zat.rep.zl./epifyzeolýzy:femur prox:štandard.dlahou
5t19z.2↔	Otv.rep.luxácie:torakoskop.kĺb:rezorb.mat	5t213.g↔	Zat.rep.zl./epifyzeolýzy:femur diafyzárny:štandard.dlahou
5t19z.3↔	Otv.rep.luxácie:sternoklavikulárny kĺb:rezorb.mat	5t213.h↔	Zat.rep.zl./epifyzeolýzy:femur distál.:štandard.dlahou
5t19z.4↔	Otv.rep.luxácie:laktový kĺb:rezorb.mat	5t213.j↔	Zat.rep.zl./epifyzeolýzy:patela:štandard.dlahou
5t19z.5↔	Otv.rep.luxácie:prox.radioulnárny kĺb:rezorb.mat	5t213.k↔	Zat.rep.zl./epifyzeolýzy:tibia proxim:štandard.dlahou
5t19z.6↔	Otv.rep.luxácie:dist.radioulnárny kĺb:rezorb.mat	5t213.m↔	Zat.rep.zl./epifyzeolýzy:tibia diaf:štandard.dlahou
5t19z.8↔	Otv.rep.luxácie:radiokarpál.kĺb:rezorb.mat	5t213.n↔	Zat.rep.zl./epifyzeolýzy:tibia distál:štandard.dlahou
5t19z.9↔	Otv.rep.luxácie:ulnokarpálny kĺb:rezorb.mat	5t213.p↔	Zat.rep.zl./epifyzeolýzy:fibula proximál:štandard.dlahou
5t19z.a↔	Otv.rep.luxácie:karpálne kĺby:rezorb.mat	5t213.q↔	Zat.rep.zl./epifyzeolýzy:fibula diaf:štandard.dlahou
5t19z.c↔	Otv.rep.luxácie:metakarpofalangeálny kĺb:rezorb.mat	5t213.r↔	Zat.rep.zl./epifyzeolýzy:fibula distál:štandard.dlahou
5t19z.d↔	Otv.rep.luxácie:interfalang.kĺb ruky:rezorb.mat	5t213.s↔	Zat.rep.zl./epifyzeolýzy:talus:štandard.dlahou
5t19z.e↔	Otv.rep.luxácie:iliosakrálny kĺb:rezorb.mat	5t213.t↔	Zat.rep.zl./epifyzeolýzy:kalkaneus:štandard.dlahou
5t19z.f	Otv.rep.luxácie:symfýza:rezorb.mat	5t213.u↔	Zat.rep.zl./epifyzeolýzy:tarzálné k:štandard.dlahou
5t19z.g↔	Otv.rep.luxácie:bedrový kĺb:rezorb.mat	5t213.v↔	Zat.rep.zl./epifyzeolýzy:metatarzálné k:štandard.dlahou
5t19z.h↔	Otv.rep.luxácie:kolenný kĺb:rezorb.mat	5t213.w↔	Zat.rep.zl./epifyzeolýzy:falangy prstov nohy:štandard.dlahou
5t19z.j↔	Otv.rep.luxácie:prox.tibiofibulárny kĺb:rezorb.mat	5t213.x	Zat.rep.zl./epifyzeolýzy:ostatné k:štandard.dlahou
5t19z.k↔	Otv.rep.luxácie:členkový kĺb horný:rezorb.mat	5t213.z↔	Zat.rep.zl./epifyzeolýzy:skapula:štandard.dlahou
5t19z.m↔	Otv.rep.luxácie:členkový kĺb dolný:rezorb.mat	5t214.0↔	Zat.rep.zl./epifyzeolýzy:klavikula:drôt./serkláž
5t19z.n↔	Otv.rep.luxácie:tarzálné kĺby:rezorb.mat	5t214.1↔	Zat.rep.zl./epifyzeolýzy:humerus prox.:drôt./serkláž
5t19z.p↔	Otv.rep.luxácie:tarzometatarzálné kĺby:rezorb.mat	5t214.2↔	Zat.rep.zl./epifyzeolýzy:humerus diafýza:drôt./serkláž
5t19z.q↔	Otv.rep.luxácie:metatarzofalang.kĺb:rezorb.mat	5t214.3↔	Zat.rep.zl./epifyzeolýzy:humerus distál.:drôt./serkláž
5t19z.r↔	Otv.rep.luxácie:interfalangeálny kĺb nohy:rezorb.mat	5t214.4↔	Zat.rep.zl./epifyzeolýzy:radius prox.:drôt./serkláž
5t19z.x	Otv.rep.luxácie:ostatné kĺby:rezorb.mat	5t214.5↔	Zat.rep.zl./epifyzeolýzy:radius diafýza:drôt./serkláž
5t211.0↔	Zat.rep.zl./epifyzeolýzy:klavikula:skrutkou	5t214.6↔	Zat.rep.zl./epifyzeolýzy:radius distál:drôt./serkláž
5t211.1↔	Zat.rep.zl./epifyzeolýzy:humerus prox.:skrutkou	5t214.7↔	Zat.rep.zl./epifyzeolýzy:ulna proximálna:drôt./serkláž
5t211.2↔	Zat.rep.zl./epifyzeolýzy:humerus diafýza:skrutkou	5t214.8↔	Zat.rep.zl./epifyzeolýzy:ulna diaf.:drôt./serkláž
5t211.3↔	Zat.rep.zl./epifyzeolýzy:humerus distál.:skrutkou	5t214.9↔	Zat.rep.zl./epifyzeolýzy:ulna distálna:drôt./serkláž
5t211.4↔	Zat.rep.zl./epifyzeolýzy:radius prox.:skrutkou	5t214.a↔	Zat.rep.zl./epifyzeolýzy:karpálne k.:drôt./serkláž
5t211.5↔	Zat.rep.zl./epifyzeolýzy:radius diafýza:skrutkou	5t214.b↔	Zat.rep.zl./epifyzeolýzy:metakarpálne k.:drôt./serkláž
5t211.6↔	Zat.rep.zl./epifyzeolýzy:radius distál:skrutkou	5t214.c↔	Zat.rep.zl./epifyzeolýzy:falangy prstov ruky:drôt./serkláž
5t211.7↔	Zat.rep.zl./epifyzeolýzy:ulna proximálna:skrutkou	5t214.d	Zat.rep.zl./epifyzeolýzy:panva:drôt./serkláž
5t211.8↔	Zat.rep.zl./epifyzeolýzy:ulna diaf.:skrutkou	5t214.e↔	Zat.rep.zl./epifyzeolýzy:krčok steh.k.:drôt./serkláž
5t211.9↔	Zat.rep.zl./epifyzeolýzy:ulna distálna:skrutkou	5t214.f↔	Zat.rep.zl./epifyzeolýzy:femur prox.:drôt./serkláž
5t211.a↔	Zat.rep.zl./epifyzeolýzy:karpálne k.:skrutkou	5t214.g↔	Zat.rep.zl./epifyzeolýzy:femur diafyzárny:drôt./serkláž
5t211.b↔	Zat.rep.zl./epifyzeolýzy:metakarpálne k.:skrutkou	5t214.h↔	Zat.rep.zl./epifyzeolýzy:femur distál.:drôt./serkláž
5t211.c↔	Zat.rep.zl./epifyzeolýzy:falangy prstov ruky:skrutkou	5t214.j↔	Zat.rep.zl./epifyzeolýzy:patela:drôt./serkláž
5t211.d	Zat.rep.zl./epifyzeolýzy:panva:skrutkou	5t214.k↔	Zat.rep.zl./epifyzeolýzy:tibia proxim:drôt./serkláž
5t211.e↔	Zat.rep.zl./epifyzeolýzy:krčok steh.k.:skrutkou	5t214.m↔	Zat.rep.zl./epifyzeolýzy:tibia diaf:drôt./serkláž
5t211.f↔	Zat.rep.zl./epifyzeolýzy:femur prox.:skrutkou	5t214.n↔	Zat.rep.zl./epifyzeolýzy:tibia distál:drôt./serkláž
5t211.g↔	Zat.rep.zl./epifyzeolýzy:femur diafyzárny:skrutkou	5t214.p↔	Zat.rep.zl./epifyzeolýzy:fibula proximál:drôt./serkláž
5t211.h↔	Zat.rep.zl./epifyzeolýzy:femur distál.:skrutkou	5t214.q↔	Zat.rep.zl./epifyzeolýzy:fibula diaf:drôt./serkláž
5t211.j↔	Zat.rep.zl./epifyzeolýzy:patela:skrutkou	5t214.r↔	Zat.rep.zl./epifyzeolýzy:fibula distál:drôt./serkláž
5t211.k↔	Zat.rep.zl./epifyzeolýzy:tibia proxim:skrutkou	5t214.s↔	Zat.rep.zl./epifyzeolýzy:talus:drôt./serkláž
5t211.m↔	Zat.rep.zl./epifyzeolýzy:tibia diaf:skrutkou	5t214.t↔	Zat.rep.zl./epifyzeolýzy:kalkaneus:drôt./serkláž
5t211.n↔	Zat.rep.zl./epifyzeolýzy:tibia distál:skrutkou	5t214.u↔	Zat.rep.zl./epifyzeolýzy:tarzálné k.:drôt./serkláž
5t211.p↔	Zat.rep.zl./epifyzeolýzy:fibula proximál:skrutkou	5t214.v↔	Zat.rep.zl./epifyzeolýzy:metatarzálné k.:drôt./serkláž
5t211.q↔	Zat.rep.zl./epifyzeolýzy:fibula diaf:skrutkou	5t214.w↔	Zat.rep.zl./epifyzeolýzy:falangy prstov nohy:drôt./serkláž
5t211.r↔	Zat.rep.zl./epifyzeolýzy:fibula distál:skrutkou	5t214.x	Zat.rep.zl./epifyzeolýzy:ostatné k.:drôt./serkláž
5t211.s↔	Zat.rep.zl./epifyzeolýzy:talus:skrutkou	5t214.z↔	Zat.rep.zl./epifyzeolýzy:skapula:drôt./serkláž
5t211.t↔	Zat.rep.zl./epifyzeolýzy:kalkaneus:skrutkou	5t215.1↔	Zat.rep.zl./epifyzeolýzy:humerus prox:dyn.kompr.skr.v dl
5t211.u↔	Zat.rep.zl./epifyzeolýzy:tarzálné k.:skrutkou	5t215.2↔	Zat.rep.zl./epifyzeolýzy:humerus diaf:dyn.kompr.skr.v dl
5t211.v↔	Zat.rep.zl./epifyzeolýzy:metatarzálné k.:skrutkou	5t215.e↔	Zat.rep.zl./epifyzeolýzy:krčok steh.k:dyn.kompr.skr.v dl
5t211.w↔	Zat.rep.zl./epifyzeolýzy:falangy prstov nohy:skrutkou	5t215.f↔	Zat.rep.zl./epifyzeolýzy:femur prox:dyn.kompr.skr.v dl
5t211.x	Zat.rep.zl./epifyzeolýzy:ostatné k.:skrutkou	5t215.g↔	Zat.rep.zl./epiphyzeol:femur diaf:dyn.kompr.skr.v dl
5t211.z↔	Zat.rep.zl./epifyzeolýzy:skapula:skrutkou	5t215.h↔	Zat.rep.zl./epifyzeolýzy:femur dist:dyn.kompr.skr.v dl

5t215.k↔	Zat.rep.zl./epifyzeolýzy:tibia prox.:dyn.kompr.skr.v dl.	5t219.m↔	Zatv.repoz.zl./epifyzeolýzy:tibia diaf:transf.klin
5t215.x	Zat.rep.zl./epifyzeolýzy:ostatné k.:dyn.kompr.skrutkou v dl.	5t219.n↔	Zatv.rep.zlom./epifyzeolýzy:tibia distál:transf.kl.
5t216.1↔	Zat.rep.zl./epifyzeol:humerus prox.:nezaist.predvrt.iM klin	5t219.s↔	Zatv.rep.zl./epifyzeolýzy:talus:transf.kl.
5t216.2↔	Zat.rep.zl./epifyzeol:humerus diaf:nezaist.predvrt.iM klin	5t219.t↔	Zatv.rep.zl./epifyzeolýzy:kalkaneus:transf.kl.
5t216.3↔	Zat.rep.zl./epifyzeol:humerus dist.:nezaist.predvrt.iM klin	5t219.x	Zatv.rep.zl./epifyzeolýzy:ostatné k.:transf.kl.
5t216.4↔	Zat.rep.zl./epifyzeol:radius prox.:nezaist.predvrt.iM klin	5t21a.0↔	Zatv.repoz.zl./epifyzeol:klavikul:iM drôt,prút
5t216.5↔	Zat.rep.zl./epifyzeol:radius diaf:nezaist.predvrt.iM klin	5t21a.1↔	Zatv.repoz.zl./epifyzeol:humer.prox:iM drôt,prút
5t216.6↔	Zat.rep.zl./epifyzeol:radius distál:nezaist.predvrt.iM klin	5t21a.2↔	Zatv.repoz.zl./epifyzeol:humer.diaf:iM drôt,prút
5t216.7↔	Zat.rep.zl./epifyzeol:ulna proxim:nezaist.predvrt.iM klin	5t21a.3↔	Zatv.repoz.zl./epifyzeol:humer.dist.iM drôt,prút
5t216.8↔	Zat.rep.zl./epifyzeol:ulna diaf.:nezaist.predvrt.iM klin	5t21a.4↔	Zatv.repoz.zl./epifyzeol:radius prox:iM drôt,prút
5t216.9↔	Zat.rep.zl./epifyzeol:ulna distál:nezaist.predvrt.iM klin	5t21a.5↔	Zatv.repoz.zl./epifyzeol:rad.diaf:iM drôt,prút
5t216.e↔	Zat.rep.zl./epifyzeol:krčok steh.k.:nezaist.predvrt.iM klin	5t21a.6↔	Zatv.repoz.zl./epifyzeol:rad.dist:iM drôt,prút
5t216.f↔	Zat.rep.zl./epifyzeol:femur prox.:nezaist.predvrt.iM klin	5t21a.7↔	Zatv.repoz.zl./epifyzeol:ulna prox:iM drôt,prút
5t216.g↔	Zat.rep.zl./epifyzeol:femur diafyz:nezaist.predvrt.iM klin	5t21a.8↔	Zatv.repoz.zl./epifyzeol:ulna diaf:iM drôt,prút
5t216.h↔	Zat.rep.zl./epifyzeol:femur distál.:nezaist.predvrt.iM klin	5t21a.9↔	Zatv.repoz.zl./epifyzeol:ulna dist:iM drôt,prút
5t216.k↔	Zat.rep.zl./epifyzeol:tibia proxim:nezaist.predvrt.iM klin	5t21a.b↔	Zatv.repoz.zl./epifyzeol:metakarp.k:iM drôt,prút
5t216.m↔	Zat.rep.zl./epifyzeol:tibia diaf:nezaist.predvrt.iM klin	5t21a.c↔	Zatv.repoz.zl./epifyzeol:talus:transf.kl.
5t216.n↔	Zat.rep.zl./epifyzeol:tibia distál:nezaist.predvrt.iM klin	5t21a.e↔	Zatv.repoz.zl./epifyzeol:krčok.st.k:iM drôt,prút
5t216.p↔	Zat.rep.zl./epifyzeol:fibula prox.:nezaist.predvrt.iM klin	5t21a.f↔	Zatv.repoz.zl./epifyzeol:femur prox:iM drôt,prút
5t216.q↔	Zat.rep.zl./epifyzeol:fibula diaf:nezaist.predvrt.iM klin	5t21a.g↔	Zatv.repoz.zl./epifyzeol:fem.diaf:iM drôt,prút
5t216.r↔	Zat.rep.zl./epifyzeol:fibula distál:nezaist.predvrt.iM klin	5t21a.h↔	Zatv.repoz.zl./epifyzeol:fem.dist:iM drôt,prút
5t216.t↔	Zat.rep.zl./epifyzeol:kalkaneus:nezaist.predvrt.iM klin	5t21a.k↔	Zatv.repoz.zl./epifyzeol:tibia prox:iM drôt,prút
5t216.x	Zat.rep.zl./epifyzeol:ostatné k.:nezaist.predvrt.iM klin	5t21a.m↔	Zatv.repoz.zl./epifyzeol:tib.diaf:iM drôt,prút
5t217.1↔	Zat.rep.zl./epifyzeol:humerus prox.:zaist.intramedul.kl	5t21a.n↔	Zatv.repoz.zl./epifyzeol:tib.dist:iM drôt,prút
5t217.2↔	Zat.rep.zl./epifyzeol:humerus diafýza:zaist.intramedul.kl	5t21a.p↔	Zatv.repoz.zl./epifyzeol:fibula prox:iM drôt,prút
5t217.3↔	Zat.rep.zl./epifyzeol:humerus distál.:zaist.intramedul.kl	5t21a.q↔	Zatv.repoz.zl./epifyzeol:fib.diaf:iM drôt,prút
5t217.4↔	Zat.rep.zl./epifyzeol:radius prox.:zaist.intramedul.kl	5t21a.r↔	Zatv.repoz.zl./epifyzeol:fib.dist:iM drôt,prút
5t217.5↔	Zat.rep.zl./epifyzeol:radius diafýza:zaist.intramedul.kl	5t21a.v↔	Zatv.repoz.zl./epifyzeol:metatarz.k:iM drôt,prút
5t217.6↔	Zat.rep.zl./epifyzeol:radius distál:zaist.intramedul.kl	5t21a.w↔	Zatv.repoz.zl./epifyzeol:falangy.p.ruky:iM drôt,prút
5t217.7↔	Zat.rep.zl./epifyzeol:ulna proximálna:zaist.intramedul.kl	5t21a.x	Zatv.repoz.zl./epifyzeol:ost.k.:iM drôt,prút
5t217.8↔	Zat.rep.zl./epifyzeol:ulna diaf.:zaist.intramedul.kl	5t21a.z↔	Zatv.repoz.zl./epifyzeol:skapula:iM drôt,prút
5t217.9↔	Zat.rep.zl./epifyzeol:ulna distálna:zaist.intramedul.kl	5t21b.0↔	Zatv.repoz.zl./epifyzeol:klavikula:uhlo.stab.dlahou
5t217.e↔	Zat.rep.zl./epifyzeol:krčok steh.k.:zaist.intramedul.kl	5t21b.1↔	Zatv.repoz.zl./epifyzeol:humerus prox:uhlo.stab.dlahou
5t217.f↔	Zat.rep.zl./epifyzeol:femur prox.:zaist.intramedul.kl	5t21b.2↔	Zatv.repoz.zl./epifyzeol:humerus diaf:uhlo.stab.dlahou
5t217.g↔	Zat.rep.zl./epifyzeol:femur diafyzárny:zaist.intramedul.kl	5t21b.3↔	Zatv.repoz.zl./epifyzeol:humerus dist.:uhlo.stab.dl
5t217.h↔	Zat.rep.zl./epifyzeol:femur distál.:zaist.intramedul.kl	5t21b.4↔	Zatv.repoz.zl./epifyzeol:radius prox:uhlo.stab.dlahou
5t217.k↔	Zat.rep.zl./epifyzeol:tibia proxim:zaist.intramedul.kl	5t21b.5↔	Zatv.repoz.zl./epifyzeol:radius diaf:uhlo.stab.dlahou
5t217.m↔	Zat.rep.zl./epifyzeol:tibia diaf:zaist.intramedul.kl	5t21b.6↔	Zatv.repoz.zl./epifyzeol:radius distál.:uhlo.stab.dl
5t217.n↔	Zat.rep.zl./epifyzeol:tibia distál:zaist.intramedul.kl	5t21b.7↔	Zatv.repoz.zl./epifyzeol:ulna prox:uhlo.stab.dlahou
5t217.p↔	Zat.rep.zl./epifyzeol:fibula proximálna:zaist.intramedul.kl	5t21b.8↔	Zatv.repoz.zl./epifyzeol:ulna diaf:uhlo.stab.dlahou
5t217.q↔	Zat.rep.zl./epifyzeol:fibula diaf:zaist.intramedul.kl	5t21b.9↔	Zatv.repoz.zl./epifyzeol:ulna dist:uhlo.stab.dlahou
5t217.r↔	Zat.rep.zl./epifyzeol:fibula distál:zaist.intramedul.kl	5t21b.a↔	Zatv.repoz.zl./epifyzeol:karpálne k:uhlo.stab.dlahou
5t217.t↔	Zat.rep.zl./epifyzeol:kalkaneus:zaist.intramedul.kl	5t21b.b↔	Zatv.repoz.zl./epifyzeol:metakarp.k:uhlo.stab.dlahou
5t217.x	Zat.rep.zl./epifyzeol:ostatné k.:zaist.intramedul.kl	5t21b.c↔	Zatv.repoz.zl./epifyzeol:talus:uhlo.stab.dl
5t218.1↔	Zat.rep.zl./epifyzeol:humerus prox.:iM klin so zaist.klb.k	5t21b.d	Zatv.repoz.zl./epifyzeol:panva:uhlo.stab.dlahou
5t218.2↔	Zat.rep.zl./epifyzeol:humerus diafýza:iM klin so zaist.klb.k	5t21b.e↔	Zatv.repoz.zl./epifyzeol:krčok steh.k.:uhlo.stab.dl
5t218.3↔	Zat.rep.zl./epifyzeol:humerus distál.:iM klin so zaist.klb.k	5t21b.f↔	Zatv.repoz.zl./epifyzeol:femur prox:uhlo.stab.dl
5t218.4↔	Zat.rep.zl./epifyzeol:radius prox.:iM klin so zaist.klb.k	5t21b.g↔	Zatv.repoz.zl./epifyzeol:femur diaf:uhlo.stab.dl
5t218.5↔	Zat.rep.zl./epifyzeol:radius diafýza:iM klin so zaist.klb.k	5t21b.h↔	Zatv.repoz.zl./epifyzeol:femur dist:uhlo.stab.dl
5t218.6↔	Zat.rep.zl./epifyzeol:radius distál:iM klin so zaist.klb.k	5t21b.j↔	Zatv.repoz.zl./epifyzeol:patela:uhlo.stab.dl
5t218.7↔	Zat.rep.zl./epifyzeol:ulna proximálna:iM klin so zaist.klb.k	5t21b.k↔	Zatv.repoz.zl./epifyzeol:tibia prox.:uhlo.stab.dl
5t218.8↔	Zat.rep.zl./epifyzeol:ulna diaf.:iM klin so zaist.klb.k	5t21b.m↔	Zatv.repoz.zl./epifyzeol:tibia diaf:uhlo.stab.dl
5t218.9↔	Zat.rep.zl./epifyzeol:ulna distálna:iM klin so zaist.klb.k	5t21b.n↔	Zatv.repoz.zl./epifyzeol:tibia dist:uhlo.stab.dl
5t218.e↔	Zat.rep.zl./epifyzeol:krčok steh.k.:iM klin so zaist.klb.k	5t21b.p↔	Zatv.repoz.zl./epifyzeol:fibula prox:uhlo.stab.dl
5t218.f↔	Zat.rep.zl./epifyzeol:femur prox.:iM klin so zaist.klb.k	5t21b.q↔	Zatv.repoz.zl./epifyzeol:fibula diaf:uhlo.stab.dl
5t218.g↔	Zat.rep.zl./epifyzeol:femur diafyzárny:iM klin so zaist.klb.k	5t21b.r↔	Zatv.repoz.zl./epifyzeol:fibula dist:uhlo.stab.dl
5t218.h↔	Zat.rep.zl./epifyzeol:femur distál.:iM klin so zaist.klb.k	5t21b.s↔	Zatv.repoz.zl./epifyzeol:talus:uhlo.stab.dl
5t218.k↔	Zat.rep.zl./epifyzeol:tibia proxim:iM klin so zaist.klb.k	5t21b.t↔	Zat.rep.zl./epifyzeol:kalkaneus:uhlo.stab.dl
5t218.m↔	Zat.rep.zl./epifyzeol:tibia diaf:iM klin so zaist.klb.k	5t21b.u↔	Zat.rep.zl./epifyzeol:tarzálna k.:uhlo.stab.dl
5t218.n↔	Zat.rep.zl./epifyzeol:tibia distál:iM klin so zaist.klb.k	5t21b.v↔	Zatv.repoz.zl./epifyzeol:metatarz.k:uhlo.stab.dl
5t218.p↔	Zat.rep.zl./epifyzeol:fibula proximálna:iM klin so zaist.klb.k	5t21b.w↔	Zat.rep.zl./epifyzeol:falangy pr.nohy:uhlo.stab.dl
5t218.q↔	Zat.rep.zl./epifyzeol:fibula diaf:iM klin so zaist.klb.k	5t21b.x	Zatv.repoz.zl./epifyzeol:ostat.k.:uhlo.stab.dl
5t218.r↔	Zat.rep.zl./epifyzeol:fibula distál:iM klin so zaist.klb.k	5t21b.z↔	Zatv.repoz.zl./epifyzeol:skapula:uhlo.stab.dl
5t218.x	Zat.rep.zl./epifyzeol:ostatné k.:iM klin so zaist.klb.kompon.	5t21c.1↔	Zatv.repoz.zl./epifyzeol:humerus prox:uhl./kondyl.dl
5t219.d	Zatv.repoz.zlom./epifyzeolýzy:panva:transf.klin	5t21c.3↔	Zatv.repoz.zl./epifyzeol:humerus dist:uhl./kondyl.dl
5t219.e↔	Zatv.rep.zl./epifyzeolýzy:krčok steh.k.:transf.kl.	5t21c.e↔	Zatv.repoz.zl./epifyzeol:krčok steh.k.:uhl./kondyl.dl
5t219.f↔	Zatv.rep.zl./epifyzeolýzy:femur prox.:transf.kl.	5t21c.f↔	Zatv.repoz.zl./epifyzeol:femur prox:uhl./kondyl.dlahou
5t219.g↔	Zatv.rep.zl./epifyzeolýzy:femur diafyz:transf.kl.	5t21c.g↔	Zatv.repoz.zl./epifyzeol:femur diaf:uhl./kondyl.dl
5t219.h↔	Zatv.rep.zl./epifyzeolýzy:femur distál:transf.kl.	5t21c.h↔	Zatv.repoz.zl./epifyzeol:femur dist:uhl./kondyl.dl
5t219.k↔	Zatv.rep.zl./epifyzeolýzy:tibia proximálna:transf.kl.	5t21c.k↔	Zatv.repoz.zl./epifyzeol:tibia prox:uhl./kondyl.dl

5t21c.n↔	Zatv.repoz.zl./epifyzeol:tibia dist:uhl./kondyl.dl	5t21x.a↔	Zatv.repoz.zl./epifyzeol:karpálne k:iným osteos.m.
5t21c.x	Zatv.repoz.zl./epifyzeol:ostatné k:uhl./kondyl.dl	5t21x.b↔	Zatv.repoz.zl./epifyzeol:metakarp.k:iným osteos.m.
5t21t.0↔	Zatv.repoz.zl./epifyzeol:klavikula:vonk.skelet.fix	5t21x.c↔	Zatv.repoz.zl./epifyzeol:falangy p.ruky:iným osteos.m.
5t21t.1↔	Zatv.repoz.zl./epifyzeol:humerus prox:vonk.skelet.fix	5t21x.d	Zatv.repoz.zl./epifyzeol:panva:iným osteosynt.mat
5t21t.2↔	Zatv.repoz.zl./epifyzeol:humerus diaf:vonk.skelet.fix	5t21x.e↔	Zatv.repoz.zl./epifyzeol:krčok steh.k.:iným osteos.m.
5t21t.3↔	Zatv.repoz.zl./epifyzeol:humerus dist:vonk.skelet.fix	5t21x.f↔	Zatv.repoz.zl./epifyzeol:femur prox:iným osteos.m.
5t21t.4↔	Zatv.repoz.zl./epifyzeol:radius prox:vonk.skelet.fix	5t21x.g↔	Zatv.repoz.zl./epifyzeol:femur diaf:iným osteos.m.
5t21t.5↔	Zatv.repoz.zl./epifyzeol:radius diaf:vonk.skelet.fix	5t21x.h↔	Zatv.repoz.zl./epifyzeol:femur dist:iným osteos.m.
5t21t.6↔	Zatv.repoz.zl./epifyzeol:radius dist:vonk.skelet.fix	5t21x.j↔	Zatv.repoz.zl./epifyzeol:patela:iným osteos.m.
5t21t.7↔	Zatv.repoz.zl./epifyzeol:ulna prox:vonk.skelet.fix	5t21x.k↔	Zatv.repoz.zl./epifyzeol:tibia prox:iným osteos.m.
5t21t.8↔	Zatv.repoz.zl./epifyzeol:ulna diaf:vonk.skelet.fixátor	5t21x.m↔	Zatv.repoz.zl./epifyzeol:tibia diaf:iným osteos.m.
5t21t.9↔	Zatv.repoz.zl./epifyzeol:ulna dist:vonk.skelet.fix	5t21x.n↔	Zatv.repoz.zl./epifyzeol:tibia dist:iným osteos.m.
5t21t.a↔	Zatv.repoz.zl./epifyzeol:karpálne k:vonk.skelet.fix	5t21x.p↔	Zatv.repoz.zl./epifyzeol:fibula prox:iným osteos.m.
5t21t.b↔	Zatv.repoz.zl./epifyzeol:metakarp.k:vonk.skelet.fix	5t21x.q↔	Zatv.repoz.zl./epifyzeol:fibula diaf:iným osteos.m.
5t21t.c↔	Zatv.repoz.zl./epifyzeol:falangy p.ruky:vonk.skelet.fix	5t21x.r↔	Zatv.repoz.zl./epifyzeol:fibula distál:iným osteos.m.
5t21t.d	Zatv.repoz.zl./epifyzeol:panva:vonk.skelet.fix	5t21x.s↔	Zatv.repoz.zl./epifyzeol:talus:iným osteos.m.
5t21t.e↔	Zatv.repoz.zl./epifyzeol:krčok steh.k.:vonk.skelet.fix	5t21x.t↔	Zatv.repoz.zl./epifyzeol:kalkaneus:iným osteos.m.
5t21t.f↔	Zatv.repoz.zl./epifyzeol:femur prox:vonk.skelet.fix	5t21x.u↔	Zatv.repoz.zl./epifyzeol:tarzálné k:iným osteos.m.
5t21t.g↔	Zatv.repoz.zl./epifyzeol:femur diaf:vonk.skelet.fix	5t21x.v↔	Zat.rep.zl./epifyzeol:metatarzálné k:iným osteos.m.
5t21t.h↔	Zatv.repoz.zl./epifyzeol:femur dist:vonk.skelet.fix	5t21x.w↔	Zatv.repoz.zl./epifyzeol:falangy prst.nohy:iným osteos.m.
5t21t.j↔	Zatv.repoz.zl./epifyzeol:patela:vonk.skelet.fix	5t21x.x	Zatv.repoz.zl./epifyzeol:ostatné k:iným osteos.m.
5t21t.k↔	Zatv.repoz.zl./epifyzeol:tibia prox:vonk.skelet.fix	5t21x.z↔	Zatv.repoz.zl./epifyzeol:skapula:iným osteos.m.
5t21t.m↔	Zatv.repoz.zl./epifyzeol:tibia diaf:vonk.skelet.fix	5t21z.0↔	Zatv.repoz.zl./epifyzeol:klavikula:rezorb.mat
5t21t.n↔	Zatv.repoz.zl./epifyzeol:tibia dist:vonk.skelet.fix	5t21z.1↔	Zatv.repoz.zl./epifyzeol:humerus prox:rezorb.mat
5t21t.p↔	Zatv.repoz.zl./epifyzeol:fibula prox:vonk.skelet.fix	5t21z.2↔	Zatv.repoz.zl./epifyzeol:humerus diaf:rezorb.mat
5t21t.q↔	Zatv.repoz.zl./epifyzeol:fibula diaf:vonk.skelet.fix	5t21z.3↔	Zatv.repoz.zl./epifyzeol:humerus dist:rezorb.mat
5t21t.r↔	Zatv.repoz.zl./epifyzeol:fibula distál:vonk.skelet.fix	5t21z.4↔	Zatv.repoz.zl./epifyzeol:radius prox:rezorb.mat
5t21t.s↔	Zatv.repoz.zl./epifyzeol:talus:vonk.skelet.fix	5t21z.5↔	Zatv.repoz.zl./epifyzeol:radius diaf:rezorb.mat
5t21t.t↔	Zatv.repoz.zl./epifyzeol:kalkaneus:vonk.skelet.fix	5t21z.6↔	Zatv.repoz.zl./epifyzeol:ulna prox:rezorb.mat
5t21t.u↔	Zatv.repoz.zl./epifyzeol:tarzálné k:vonk.skelet.fix	5t21z.7↔	Zatv.repoz.zl./epifyzeol:ulna diaf:rezorb.mat
5t21t.v↔	Zat.rep.zl./epifyzeol:metatarzálné k:vonk.skelet.fix	5t21z.8↔	Zatv.repoz.zl./epifyzeol:ulna diaf:rezorb.mat
5t21t.w↔	Zatv.repoz.zl./epifyzeol:falangy prst.nohy:vonk.skelet.fix	5t21z.9↔	Zatv.repoz.zl./epifyzeol:ulna dist:rezorb.mat
5t21t.x	Zatv.repoz.zl./epifyzeol:ostatné k:vonk.skelet.fix	5t21z.a↔	Zatv.repoz.zl./epifyzeol:karpálne k:rezorb.mat
5t21t.z↔	Zatv.repoz.zl./epifyzeol:skapula:vonk.skelet.fix	5t21z.b↔	Zatv.repoz.zl./epifyzeol:metakarp.k:rezorb.mat
5t21v.1↔	Zatv.repoz.zl./epifyzeol:hum.prox:kruh.vonkaj.fix	5t21z.c↔	Zatv.repoz.zl./epifyzeol:falangy p.ruky:rezorb.mat
5t21v.2↔	Zatv.repoz.zl./epifyzeol:hum.diaf.:kruh.vonkaj.fix	5t21z.d	Zatv.repoz.zl./epifyzeol:panva:rezorb.mat
5t21v.3↔	Zatv.repoz.zl./epifyzeol:humer.dist:kruh.vonkaj.fix	5t21z.e↔	Zatv.repoz.zl./epifyzeol:krčok steh.k.:rezorb.mat
5t21v.4↔	Zatv.repoz.zl./epifyzeol:radius prx:kruh.vonkaj.fix	5t21z.f↔	Zatv.repoz.zl./epifyzeol:femur prox:rezorb.mat
5t21v.5↔	Zatv.repoz.zl./epifyzeol:rad.diaf:kruh.vonkaj.fix	5t21z.g↔	Zatv.repoz.zl./epifyzeol:femur diaf:rezorb.mat
5t21v.6↔	Zatv.repoz.zl./epifyzeol:rad.dis.:kruh.vonkaj.fixátor	5t21z.h↔	Zatv.repoz.zl./epifyzeol:femur dist:rezorb.mat
5t21v.7↔	Zatv.repoz.zl./epifyzeol:ulna prox.:kruh.vonkaj.fix	5t21z.j↔	Zatv.repoz.zl./epifyzeol:patela:rezorb.mat
5t21v.8↔	Zatv.repoz.zl./epifyzeol:ulna diaf:kruh.vonkaj.fix	5t21z.k↔	Zatv.repoz.zl./epifyzeol:tibia prox:rezorb.mat
5t21v.9↔	Zatv.repoz.zl./epifyzeol:ulna dist:kruh.vonkaj.fix	5t21z.m↔	Zatv.repoz.zl./epifyzeol:tibia diaf:rezorb.mat
5t21v.a↔	Zatv.repoz.zl./epifyzeol:karpálne k.kruh.vonkaj.fix	5t21z.n↔	Zatv.repoz.zl./epifyzeol:tibia dist:rezorb.mat
5t21v.b↔	Zatv.repoz.zl./epifyzeol:metakarp.k.:kruh.vonkaj.fix	5t21z.p↔	Zatv.repoz.zl./epifyzeol:fibula prox:rezorb.mat
5t21v.d	Zatv.repoz.zl./epifyzeol:panva:kruh.vonkaj.fix	5t21z.q↔	Zatv.repoz.zl./epifyzeol:fibula diaf:rezorb.mat
5t21v.f↔	Zatv.repoz.zl./epifyzeol:femur prox.:kruh.vonkaj.fix	5t21z.r↔	Zatv.repoz.zl./epifyzeol:fibula distál:rezorb.mat
5t21v.g↔	Zatv.repoz.zl./epifyzeol:femur diaf.:kruh.vonkaj.fix	5t21z.s↔	Zatv.repoz.zl./epifyzeol:talus:rezorb.mat
5t21v.h↔	Zatv.repoz.zl./epifyzeol:femur dist:kruh.vonkaj.fix	5t21z.t↔	Zatv.repoz.zl./epifyzeol:kalkaneus:rezorb.mat
5t21v.k↔	Zatv.repoz.zl./epifyzeol:tibia prox:kruh.vonkaj.fix	5t21z.u↔	Zatv.repoz.zl./epifyzeol:tarzálné k:rezorb.mat
5t21v.m↔	Zat.rep.zl./epifyzeol:tibia diaf:kruh.vonkaj.fix	5t21z.v↔	Zat.rep.zl./epifyzeol:metatarzálné k:rezorb.mat
5t21v.n↔	Zatv.rep.zl./epifyzeol:tib.dist:kruh.vonkaj.fix	5t21z.w↔	Zatv.repoz.zl./epifyzeol:falangy prst.nohy:rezorb.mat
5t21v.p↔	Zatv.rep.zl./epifyzeol:fibula prx:kruh.vonkaj.fix	5t21z.x	Zatv.repoz.zl./epifyzeol:ostatné k:rezorb.mat
5t21v.q↔	Zatv.repoz.zl./epifyzeol:fib.diaf:kruh.vonkaj.fix	5t21z.z↔	Zatv.repoz.zl./epifyzeol:skapula:rezorb.mat
5t21v.r↔	Zatv.repoz.zl./epifyzeol:fib.dist:kruh.vonkaj.fix	5t221.e↔	Zatv.rep.luxácie.iliosakrálny kĺb:skrutkou
5t21v.s↔	Zatv.repoz.zl./epifyzeol:talus.kruh.vonkaj.fix	5t221.k↔	Zatv.rep.luxácie:členkový kĺb horný:skrutkou
5t21v.t↔	Zatv.repoz.zl./epifyzeol:kalkaneus:kruh.vonkaj.fix	5t221.n↔	Zatv.rep.luxácie:tarzálné kĺby:skrutkou
5t21v.u↔	Zatv.repoz.zl./epifyzeol:tarzálné k.:kruh.vonkaj.fix	5t221.p↔	Zatv.rep.luxácie:tarzometatarzálné kĺby:skrutkou
5t21v.v↔	Zatv.repoz.zl./epifyzeol:metatarz.k:kruh.vonkaj.fix	5t221.q↔	Zatv.rep.luxácie:metatarzofalang.kĺb:skrutkou
5t21v.x	Zatv.repoz.zl./epifyzeol:ostatné k.:kr.vonkaj.fix	5t221.r↔	Zatv.rep.luxácie:interfalang.kĺb nohy:skrutkou
5t21x.0↔	Zatv.repoz.zl./epifyzeol:klavikula:iným osteos.m.	5t224.e↔	Zatv.rep.luxácie.iliosakrálny kĺb:drôt/serkláž
5t21x.1↔	Zatv.repoz.zl./epifyzeol:humerus prox:iným osteos.m.	5t224.h↔	Zatv.rep.luxácie:kolen.kĺb:drôt/serkláž
5t21x.2↔	Zatv.repoz.zl./epifyzeol:humerus diaf:iným osteos.m.	5t224.j↔	Zatv.rep.luxácie:prox.tibiofibulárny kĺb:drôt/serkláž
5t21x.3↔	Zatv.repoz.zl./epifyzeol:humerus dist:iným osteos.m.	5t224.k↔	Zatv.rep.luxácie:členkový kĺb horný:drôt/serkláž
5t21x.4↔	Zatv.repoz.zl./epifyzeol:radius prox:iným osteos.m.	5t224.n↔	Zatv.rep.luxácie:tarzálné kĺby:drôt/serkláž
5t21x.5↔	Zatv.repoz.zl./epifyzeol:radius diaf:iným osteos.m.	5t224.p↔	Zatv.rep.luxácie:tarzometatarzálné kĺby:drôt/serkláž
5t21x.6↔	Zatv.repoz.zl./epifyzeol:radius dist:iným osteos.m.	5t224.q↔	Zatv.rep.luxácie:metatarzofalang.kĺb:drôt/serkláž
5t21x.7↔	Zatv.repoz.zl./epifyzeol:ulna prox:iným osteos.m.	5t224.r↔	Zatv.rep.luxácie:interfalang.kĺb nohy:drôt/serkláž
5t21x.8↔	Zatv.repoz.zl./epifyzeol:ulna diaf:iným osteos.m.	5t229.h↔	Zatv.rep.luxácie:kolen.kĺb:transfix.klin
5t21x.9↔	Zatv.repoz.zl./epifyzeol:ulna dist:iným osteos.m.	5t229.k↔	Zatv.rep.luxácie:členkový kĺb horný:transfix.klin

5t22a.h↔	Zatv.rep.luxácie:kolen.kĺb:intradmedulár.klin	5t301.g↔	O.ch.aseptická preplach.drenáž:bedr.kĺb
5t22a.j↔	Zatv.rep.luxácie:prox.tibiofibulárny kĺb:intradmedulár.klin	5t301.h↔	O.ch.aseptická preplach.drenáž:kolen.kĺb
5t22a.k↔	Zatv.rep.luxácie:členkový kĺb horný:intradmedulár.klin	5t301.j↔	O.ch.aseptická preplach.drenáž:prx.tibfib.kĺb
5t22a.n↔	Zatv.rep.luxácie:tarzálné kĺby:intradmedulár.klin	5t301.k↔	O.ch.aseptická preplach.drenáž:členk.kĺb h.
5t22a.p↔	Zatv.rep.luxácie:tarzometatarzálné kĺby:intradmedulár.klin	5t301.m↔	O.ch.aseptická preplach.drenáž:členk.kĺb d.
5t22a.q↔	Zatv.rep.luxácie:metatarzofalang.kĺb:intradmedulár.klin	5t301.n↔	O.ch.aseptická preplach.drenáž:tarzálné kĺby
5t22a.r↔	Zatv.rep.luxácie:interfalang.kĺb nohy:intradmedulár.klin	5t301.p↔	O.ch.aseptická preplach.drenáž:trzmt.kĺby
5t22d.h↔	Zatv.repozícia luxácie:kolen.kĺb:skobou	5t301.q↔	O.ch.aseptická preplach.drenáž:mttrzfal.kĺb
5t22d.j↔	Zatv.rep.luxácie:prox.tibiofibul.kĺb:skobou	5t301.r↔	O.ch.aseptická preplach.drenáž:intrfal.kĺb n.
5t22d.k↔	Zatv.rep.luxácie:členkový kĺb horný:skobou	5t301.x	Otv.chir.asept.preplachová drenáž:ost.kĺby
5t22d.n↔	Zatv.rep.luxácie:tarzálné kĺby:skobou	5t302.0↔	Otv.ch.sept.preplach.drenáž:humerglenoid.kĺb
5t22d.p↔	Zatv.rep.luxácie:tarzometatarzálné kĺby:skobou	5t302.1↔	O.ch.septická preplach.drenáž:akrklav.kĺb
5t22d.q↔	Zatv.rep.luxácie:metatarzofalang.kĺb:skobou	5t302.2↔	O.ch.septická preplach.drenáž:torakoskop.kĺb
5t22t.e↔	Zatv.rep.luxácie.iliosakrálny kĺb:vonk.skelet.fix	5t302.3↔	O.ch.septická preplach.drenáž:sternkl.kĺb
5t22t.h↔	Zatv.rep.luxácie:kolen.kĺb:vonk.skelet.fix	5t302.4↔	O.ch.septická preplach.drenáž:lakt'ový kĺb
5t22t.j↔	Zatv.rep.luxácie:prox.tibiofibulárny kĺb:vonk.skelet.fix	5t302.5↔	O.ch.septická preplach.drenáž:prx.raduln.kĺb
5t22t.k↔	Zatv.rep.luxácie:členkový kĺb horný:vonk.skelet.fix	5t302.6↔	O.ch.septická preplach.drenáž:dis.raduln.kĺb
5t22t.n↔	Zatv.rep.luxácie:tarzálné kĺby:vonk.skelet.fix	5t302.8↔	O.ch.septická preplach.drenáž:radiokarpálny kĺb
5t22t.p↔	Zatv.rep.luxácie:tarzometatarzálné kĺby:vonk.skelet.fix	5t302.9↔	O.ch.septická preplach.drenáž:ulnokarpálny kĺb
5t22t.q↔	Zatv.rep.luxácie:metatarzofalang.kĺb:vonk.skelet.fix	5t302.e↔	O.ch.septická preplach.drenáž:iliosakrálny kĺb
5t22t.r↔	Zatv.rep.luxácie:interfalang.kĺb nohy:vonk.skelet.fix	5t302.f	Otv.chir.sept.preplach.drenáž:symfýza
5t22x.e↔	Zatv.rep.luxácie:iliosakrálny kĺb:iným osteos.mat	5t302.g↔	O.ch.septická preplach.drenáž:bedr.kĺb
5t22x.h↔	Zatv.rep.luxácie:kolen.kĺb:iným osteos.mat	5t302.h↔	O.ch.septická preplach.drenáž:kolen.kĺb
5t22x.j↔	Zatv.rep.luxácie:prox.tibiofibulárny kĺb:iným osteos.mat	5t302.j↔	O.ch.septická preplach.drenáž:prx.tibfib.kĺb
5t22x.k↔	Zatv.rep.luxácie:členkový kĺb horný:iným osteos.mat	5t302.k↔	O.ch.septická preplach.drenáž:členk.kĺb h.
5t22x.n↔	Zatv.rep.luxácie:tarzálné kĺby:iným osteos.mat	5t302.m↔	O.ch.septická preplach.drenáž:členk.kĺb d.
5t22x.p↔	Zatv.rep.luxácie:tarzometatarzálné kĺby:iným osteos.mat	5t302.n↔	O.ch.septická preplach.drenáž:tarzálné kĺby
5t22x.q↔	Zatv.rep.luxácie:metatarzofalang.kĺb:iným osteos.mat	5t302.p↔	O.ch.septická preplach.drenáž:trzmt.kĺby
5t22x.r↔	Zatv.rep.luxácie:interfalang.kĺb nohy:iným osteos.mat	5t302.q↔	O.ch.septická preplach.drenáž:mttrzfal.kĺb
5t22z.e↔	Zatv.rep.luxácie.iliosakrálny kĺb:rezorb.mat	5t302.r↔	O.ch.septická preplach.drenáž:intrfal.kĺb n.
5t22z.h↔	Zatv.rep.luxácie:kolen.kĺb:rezorb.mat	5t302.x	Otv.chir.sept.preplachová drenáž:kĺbu:ost.kĺby
5t22z.j↔	Zatv.rep.luxácie:prox.tibiofibulárny kĺb:rezorb.mat	5t303.0↔	O.ch.debridement:humerglenoidálny kĺb
5t22z.k↔	Zatv.rep.luxácie:členkový kĺb horný:rezorb.mat	5t303.1↔	O.ch.debridement:akromioklavikulárny kĺb
5t22z.m↔	Zatv.rep.luxácie:členkový kĺb dolný:rezorb.mat	5t303.2↔	O.ch.debridement:torakoskopulárny kĺb
5t22z.n↔	Zatv.rep.luxácie:tarzálné kĺby:rezorb.mat	5t303.3↔	O.ch.debridement:sternoklavikulárny kĺb
5t22z.p↔	Zatv.rep.luxácie:tarzometatarzálné kĺby:rezorb.mat	5t303.4↔	Otv.chir.debridement:lakt'ový kĺb
5t22z.q↔	Zatv.rep.luxácie:metatarzofalang.kĺb:rezorb.mat	5t303.5↔	O.ch.debridement:prox.radioulnárny kĺb
5t22z.r↔	Zatv.rep.luxácie:interfalang.kĺb nohy:rezorb.mat	5t303.6↔	O.ch.debridement:dist.radioulnárny kĺb
5t300.0↔	Otv.chir.artrotómia,kapsulotómia:humerglenoid.kĺb	5t303.8↔	O.ch.debridement:radiokarpálny kĺb
5t300.1↔	O.ch.artrotómia,kapsulotómia:akromioklav.kĺb	5t303.9↔	O.ch.debridement:ulnokarpálny kĺb
5t300.2↔	O.ch.artrotóm.kapsulotómia:torakoskop.kĺb	5t303.e↔	O.ch.debridement:iliosakrálny kĺb
5t300.3↔	O.ch.artrotómia,kapsulotómia:sternoklavikul.kĺb	5t303.f	Otv.chir.debridement:symfýza
5t300.4↔	O.ch.artrotómia,kapsulotómia:lakt'ový kĺb	5t303.g↔	O.ch.debridement:bedrový kĺb
5t300.5↔	O.ch.artrotómia,kapsulotómia:prox.raduln.kĺb	5t303.h↔	O.ch.debridement:kolený kĺb
5t300.6↔	O.ch.artrotómia,kapsulotómia:dis.raduln.kĺb	5t303.j↔	O.ch.debridement:prox.tibiofibulárny kĺb
5t300.8↔	O.ch.artrotómia,kapsulotómia:radiokarpálny kĺb	5t303.k↔	O.ch.debridement:členkový kĺb horný
5t300.9↔	O.ch.artrotómia,kapsulotómia:ulnokarpálny kĺb	5t303.m↔	O.ch.debridement:členkový kĺb dolný
5t300.e↔	O.ch.artrotómia,kapsulotómia:iliosakrálny kĺb	5t303.n↔	O.ch.debridement:tarzálné kĺby
5t300.f	O.ch.artrotómia,kapsulotómia:symfýza	5t303.p↔	O.ch.debridement:tarzometatarzálné kĺby
5t300.g↔	O.ch.artrotómia,kapsulotómia:bedr.kĺb	5t303.q↔	O.ch.debridement:metatarzofalang.kl.
5t300.h↔	O.ch.artrotómia,kapsulotómia:kolen.kĺb	5t303.r↔	O.ch.debridement:interfalangeálny kĺb n.
5t300.j↔	O.ch.artrotómia,kapsulotómia:prox.tibfib.kĺb	5t303.x	O.ch.debridement:ostatné kĺby
5t300.k↔	O.ch.artrotómia,kapsulotómia:členk.kĺb h.	5t304.0↔	Otv.ch.parc.synovektómia:humerglenoid.kĺb
5t300.m↔	O.ch.artrotómia,kapsulotómia:členk.kĺb d.	5t304.1↔	O.ch.parc.ál.synovektómia:akromioklavikul.kĺb
5t300.n↔	O.ch.artrotómia,kapsulotómia:tarzálné kĺby	5t304.2↔	O.ch.parc.ál.synovektómia:torakoskopulár.kĺb
5t300.p↔	O.ch.artrotómia,kapsulotómia:tarzometatarz.kĺby	5t304.3↔	O.ch.parc.ál.synovektómia:sternoklavikul.kĺb
5t300.q↔	O.ch.artrotómia,kapsulotómia:metatarzofal.kĺb	5t304.4↔	Otv.ch.parc.álna synovektómia:lakt'ový kĺb
5t300.r↔	O.ch.artrotómia,kapsulotómia:interfalang.kĺb n.	5t304.5↔	O.ch.parc.ál.synovektómia:prox.radioulnár.kĺb
5t300.x	O.ch.artrotómia,kapsulotómia:ostatné kĺby	5t304.6↔	O.ch.parc.ál.synovektómia:dist.radioulnár.kĺb
5t301.0↔	Otv.ch.asept.preplach.drenáž:humerglenoid.kĺb	5t304.8↔	O.ch.parc.ál.synovektómia:radiokarpálny kĺb
5t301.1↔	O.ch.aseptická preplach.drenáž:akromioklav.kĺb	5t304.9↔	O.ch.parc.ál.synovektómia:ulnokarpálny kĺb
5t301.2↔	O.ch.aseptická preplach.drenáž:torakosk.kĺb	5t304.e↔	O.ch.parc.ál.synovektómia:iliosakrálny kĺb
5t301.3↔	O.ch.aseptická preplach.drenáž:sternkl.kĺb	5t304.f	Otv.chir.parc.synovektómia:symfýza
5t301.4↔	O.ch.aseptická preplach.drenáž:lakt'ový kĺb	5t304.g↔	O.ch.parc.ál.synovektómia:bedr.kĺb
5t301.5↔	O.ch.aseptická preplach.drenáž:prx.raduln.kĺb	5t304.h↔	O.ch.parc.ál.synovektómia:kolen.kĺb
5t301.6↔	O.ch.aseptická preplach.drenáž:dis.raduln.kĺb	5t304.j↔	O.ch.parc.ál.synovektómia:prx.tibfib.kĺb
5t301.8↔	O.ch.aseptická preplach.drenáž:radiokarpálny kĺb	5t304.k↔	O.ch.parc.ál.synovektómia:členk.kĺb h.
5t301.9↔	O.ch.aseptická preplach.drenáž:ulnokarpálny kĺb	5t304.m↔	O.ch.parc.ál.synovektómia:členk.kĺb d.
5t301.e↔	O.ch.aseptická preplach.drenáž:iliosakrálny kĺb	5t304.n↔	Otv.ch.parc.ál.synovektómia:tarzálné kĺby
5t301.f	Otv.chir.asept.preplach.drenáž:symfýza	5t304.p↔	O.ch.parc.ál.synovektómia:tarzometatarz.kĺby

5f304.q↔	O.ch.parcíál.synovektómia:metatarzofalang.kí.	5f308.5↔	O.ch.odstránenie voľných telies:prox.radioulnár.kíb
5f304.r↔	O.ch.parcíál.synovektómia:interfalang.kíb n.	5f308.6↔	O.ch.odstránenie voľných telies:dist.radioulnár.kíb
5f304.x	Otv.chir.parcíálna synovektómia:ostatné kĺby	5f308.8↔	O.ch.odstránenie voľných telies:radiokarpálny kíb
5f305.0↔	Otv.chir.totál.synovektómia:humeroqlenoid.kíb	5f308.9↔	O.ch.odstránenie voľných telies:ulnokarpálny kíb
5f305.1↔	O.ch.totálna synovektómia:akromioklavikul.kíb	5f308.e↔	O.ch.odstránenie voľných telies:iliosakrálny kíb
5f305.2↔	O.ch.totálna synovektómia:torakoskopulár.kí	5f308.f	Otv.chir.odstr.volných telies:symfýza
5f305.3↔	O.ch.totálna synovektómia:sternoklavikul.kíb	5f308.g↔	O.ch.odstránenie voľných telies:bedr.kíb
5f305.4↔	O.ch.totálna synovektómia:laktový kíb	5f308.h↔	O.ch.odstránenie voľných telies:kolen.kíb
5f305.5↔	O.ch.totálna synovektómia:prox.radioulnár.kíb	5f308.j↔	O.ch.odstránenie voľných telies:prox.tibiofibulárny kíb
5f305.6↔	O.ch.totálna synovektómia:dist.radioulnár.kíb	5f308.k↔	O.ch.odstránenie voľných telies:členk.kíb h.
5f305.8↔	O.ch.totálna synovektómia:radiokarpálny kíb	5f308.m↔	O.ch.odstránenie voľných telies:členk.kíb d.
5f305.9↔	O.ch.totálna synovektómia:ulnokarpálny kíb	5f308.n↔	O.ch.odstránenie voľných telies:tarzálné kĺby
5f305.e↔	O.ch.totálna synovektómia:iliosakrálny kíb	5f308.p↔	O.ch.odstránenie voľných telies:tarzometatarz.kíby
5f305.f	O.ch.totálna synovektómia:symfýza	5f308.q↔	O.ch.odstránenie voľných telies:metatarzofalang.kí.
5f305.g↔	O.ch.totálna synovektómia:bedrový kíb	5f308.r↔	O.ch.odstránenie voľných telies:interfalang.kíb n.
5f305.h↔	O.ch.totálna synovektómia:kolený kíb	5f308.x	O.ch.odstránenie voľných telies:ostatné kĺby
5f305.j↔	O.ch.totálna synovektómia:prx.tibfib.kíb	5f309.0↔	Otv.ch.exstirp.cysty(Baker.cysta):humeroql.kíb
5f305.k↔	O.ch.totálna synovektómia:členk.kíb h.	5f309.1↔	O.ch.exstirpácia cysty(Baker.cysta):akromioklavikul.kíb
5f305.m↔	O.ch.totálna synovektómia:členk.kíb d.	5f309.2↔	O.ch.exstirpácia cysty(Baker.cysta):torakoskopulár.kíb
5f305.n↔	O.ch.totálna synovektómia:tarzálné kĺby	5f309.3↔	O.ch.exstirpácia cysty(Baker.cysta):sternoklavik.kíb
5f305.p↔	O.ch.totálna synovektómia:tarzometatarz.kíby	5f309.4↔	O.ch.exstirpácia cysty(Baker.cysta):laktový kíb
5f305.q↔	O.ch.totálna synovektómia:metatarzofalang.kí.	5f309.5↔	O.ch.exstirpácia cysty(Baker.cysta):prox.radioulnár.kíb
5f305.r↔	O.ch.totálna synovektómia:interfalang.kíb n.	5f309.6↔	O.ch.exstirpácia cysty(Baker.cysta):dist.radioulnár.kíb
5f305.x	O.ch.totálna synovektómia:ostatné kĺby	5f309.8↔	O.ch.exstirpácia cysty(Baker.cysta):radiokarp.kíb
5f306.0↔	O.ch.mobilizácia kĺbu(artrolýza):humeroqlen.kíb	5f309.9↔	O.ch.exstirpácia cysty(Baker.cysta):ulnokarpálny kíb
5f306.1↔	O.ch.mobilizácia kĺbu(artrolýza):akromioklav.kíb	5f309.e↔	O.ch.exstirpácia cysty(Baker.cysta):iliosakrálny kíb
5f306.2↔	O.ch.mobilizácia kĺbu(artrolýza):torakoskop.kíb	5f309.f	Otv.ch.exstirp.cysty(Baker.cysta):symfýza
5f306.3↔	O.ch.mobilizácia kĺbu(artrolýza):sternoklav.kíb	5f309.g↔	O.ch.exstirpácia cysty(Baker.cysta):bedr.kíb
5f306.4↔	O.ch.mobilizácia kĺbu(artrolýza):laktový kíb	5f309.h↔	O.ch.exstirpácia cysty(Baker.cysta):kolen.kíb
5f306.5↔	O.ch.mobilizácia kĺbu(artrolýza):prx.raduln.kíb	5f309.j↔	O.ch.exstirpácia cysty(Baker.cysta):prox.tibiofibulárny kíb
5f306.6↔	O.ch.mobilizácia kĺbu(artrolýza):dis.raduln.kíb	5f309.k↔	O.ch.exstirpácia cysty(Baker.cysta):členk.kíb h.
5f306.8↔	O.ch.mobilizácia kĺbu(artrolýza):radiokarp.kíb	5f309.m↔	O.ch.exstirpácia cysty(Baker.cysta):členk.kíb d.
5f306.9↔	O.ch.mobilizácia kĺbu(artrolýza):ulnokarp.kíb	5f309.n↔	O.ch.exstirpácia cysty(Baker.cysta):tarzálné kĺby
5f306.e↔	O.ch.mobilizácia kĺbu(artrolýza):ilios.kíb	5f309.p↔	O.ch.exstirpácia cysty(Baker.cysta):tarzometatarz.kíby
5f306.g↔	O.ch.mobilizácia kĺbu(artrolýza):bedr.kíb	5f309.q↔	O.ch.exstirpácia cysty(Baker.cysta):metatarzofalang.kí.
5f306.h↔	O.ch.mobilizácia kĺbu(artrolýza):kolen.kíb	5f309.r↔	O.ch.exstirpácia cysty(Baker.cysta):interfalang.kíb n.
5f306.j↔	O.ch.mobilizácia kĺbu(artrolýza):prx.tibfib.kíb	5f309.x	O.ch.exstirpácia cysty(Baker.cysta):ostatné kĺby
5f306.k↔	O.ch.mobilizácia kĺbu(artrolýza):členk.kíb h.	5f30a.0↔	Otv.ch.vlož.nosiča lieku:humeroqlenoidálny kíb
5f306.m↔	O.ch.mobilizácia kĺbu(artrolýza)členk.kíb d.	5f30a.1↔	O.ch.vloženie nosiča lieku:akromioklavikul.kíb
5f306.n↔	O.ch.mobilizácia kĺbu(artrolýza):tarzálné kĺby	5f30a.2↔	O.ch.vloženie nosiča lieku:torakoskopulárny kíb
5f306.p↔	O.ch.mobilizácia kĺbu(artrolýza):tarzomet.kíby	5f30a.3↔	O.ch.vloženie nosiča lieku:sternoklavikulárny kíb
5f306.q↔	O.ch.mobilizácia kĺbu(artrolýza):metatarzofal.kíby	5f30a.4↔	Otv.chir.vloženie nosiča lieku:laktový kíb
5f306.r↔	O.ch.mobilizácia kĺbu(artrolýza):interfalang.kíb nohy	5f30a.5↔	O.ch.vloženie nosiča lieku:prox.radioulnárny kíb
5f306.x	O.ch.mobilizácia kĺbu(artrolýza)ostatné kĺby	5f30a.6↔	O.ch.vloženie nosiča lieku:dist.radioulnárny kíb
5f307.0↔	O.ch.odstr.periartikulár.osifikácií:humeroqlen.kíb	5f30a.8↔	O.ch.vloženie nosiča lieku:radiokarpálny kíb
5f307.1↔	O.ch.odstr.periartikulár.osifikácií:akromioklavikul.kíb	5f30a.9↔	O.ch.vloženie nosiča lieku:ulnokarpálny kíb
5f307.2↔	O.ch.odstr.periartikulár.osifikácií:torakoskopulár.kíb	5f30a.e↔	O.ch.vlož.nosiča lieku:iliosakrálny kíb
5f307.3↔	O.ch.odstr.periartik.osifikácií:sternoklavikul.kíb	5f30a.f	O.ch.vloženie nosiča lieku:symfýza
5f307.4↔	Otv.chir.odstr.periartikulár.osifikácií:laktový kíb	5f30a.g↔	O.ch.vloženie nosiča lieku:bedrový kíb
5f307.5↔	O.ch.odstr.periartikulár.osifikácií:prox.radioulnár.kíb	5f30a.h↔	O.ch.vloženie nosiča lieku:kolený kíb
5f307.6↔	O.ch.odstr.periartikulár.osifikácií:dist.radioulnár.kíb	5f30a.j↔	O.ch.vloženie nosiča lieku:prox.tibiofibulárny kíb
5f307.8↔	O.ch.odstr.periartikulár.osifikácií:radiokarp.kíb	5f30a.k↔	O.ch.vloženie nosiča lieku:členkový kíb horný
5f307.9↔	O.ch.odstr.periartikulár.osifikácií:ulnokarp.kíb	5f30a.m↔	O.ch.vlož.nosiča lieku:členkový kíb dolný
5f307.e↔	O.ch.odstr.periartikulár.osifikácií:iliosakrál.kíb	5f30a.n↔	O.ch.vloženie nosiča lieku:tarzálné kĺby
5f307.f	O.ch.odstr.periartikulár.osifikácií:symfýza	5f30a.p↔	O.ch.vloženie nosiča lieku:tarzometatarzálné kĺby
5f307.g↔	O.ch.odstr.periartikulár.osifikácií:bedr.kíb	5f30a.q↔	O.ch.vloženie nosiča lieku:metatarzofalang.kí.
5f307.h↔	O.ch.odstr.periartikulár.osifikácií:kolen.kíb	5f30a.r↔	O.ch.vloženie nosiča lieku:interfalang.kíb n.
5f307.j↔	O.ch.odstr.periartik.osifikácií:prox.tibiofibulár.kíb	5f30a.x	O.ch.vloženie nosiča lieku,ostatné kĺby
5f307.k↔	O.ch.odstr.periartikulár.osifikácií:členk.kíb h.	5f30b.0↔	Otv.ch.odstr.nosiča lieku:humeroqlenoid.kíb
5f307.m↔	O.ch.odstr.periartikulár.osifikácií:členk.kíb d.	5f30b.1↔	O.ch.odstránenie nosiča lieku:akromioklavikul.kíb
5f307.n↔	O.ch.odstr.periartikulár.osifikácií:tarzálné kĺby	5f30b.2↔	O.ch.odstránenie nosiča lieku:torakoskopulár.kí
5f307.p↔	O.ch.odstr.periartik.osifikácií:tarzometatarz.kíby	5f30b.3↔	O.ch.odstránenie nosiča lieku:sternoklavikul.kíb
5f307.q↔	O.ch.odstr.periartikul.osifikácií:metatarzofalang.kí.	5f30b.4↔	O.ch.odstránenie nosiča lieku:laktový kíb
5f307.r↔	O.ch.odstr.periartik.osifikácií:interfalang.kíb nohy	5f30b.5↔	O.ch.odstránenie nosiča lieku:prox.radioulnár.kíb
5f307.x	O.ch.odstr.periartikulár.osifikácií:ostatné kĺby	5f30b.6↔	O.ch.odstránenie nosiča lieku:dist.radioulnár.kíb
5f308.0↔	Otv.chir.odstr.vol.telies z kĺbu:humeroqlenoid.kíb	5f30b.8↔	O.ch.odstránenie nosiča lieku:radiokarpálny kíb
5f308.1↔	O.ch.odstránenie voľných telies:akromioklavikul.kíb	5f30b.9↔	O.ch.odstránenie nosiča lieku:ulnokarpálny kíb
5f308.2↔	O.ch.odstránenie voľných telies:torakoskopulár.kí	5f30b.e↔	O.ch.odstránenie nosiča lieku:iliosakrálny kíb
5f308.3↔	O.ch.odstránenie voľných telies:sternoklavikul.kíb	5f30b.f	O.ch.odstránenie nosiča lieku:symfýza
5f308.4↔	Otv.chir.odstr.volných telies:laktový kíb	5f30b.g↔	O.ch.odstránenie nosiča lieku:bedrový kíb

5t30b.h↔	O.ch.odstránenie nosiča lieku:kolenný kĺb	5t310.r↔	O.ch.excizia chor.zmen.č.kĺb.chrup:interfal.kĺb n.
5t30b.j↔	O.ch.odstránenie nosiča lieku:prox.tibiofibulár.kĺb	5t310.x	O.ch.excizia chor.zmen.č.kĺb.chrup:ostat.kĺby
5t30b.k↔	O.ch.odstránenie nosiča lieku:členk.kĺb h.	5t311.0↔	Otv.chir.refix.osteochondrál.fragmentu:humero-gl.kĺb
5t30b.m↔	O.ch.odstránenie nosiča lieku:členk.kĺb d.	5t311.4↔	O.ch.refixácia osteochondrál.fragmentu:lakt.kĺb
5t30b.n↔	O.ch.odstránenie nosiča lieku:tarzálné kĺby	5t311.5↔	O.ch.refixácia osteochondrál.fragmentu:prox.radiou.kĺb
5t30b.p↔	O.ch.odstránenie nosiča lieku:tarzometatarz.kĺby	5t311.6↔	O.ch.refixácia osteochondrál.fragmentu:dist.radiou.kĺb
5t30b.q↔	O.ch.odstránenie nosiča lieku:metatarzofalang.kĺ.	5t311.7↔	O.ch.refixácia osteochondrál.fragmentu:kĺb ruky b.n.
5t30b.r↔	O.ch.odstránenie nosiča lieku:interfalang.kĺb n.	5t311.8↔	O.ch.refixácia osteochondrál.fragmentu:adiokarp.kĺb
5t30b.x	Otv.ch.O.ch.odstránenie nosiča lieku:ostat.kĺby	5t311.9↔	O.ch.refixácia osteochondrál.fragmentu:ulnokarp.kĺb
5t30c.0↔	O.ch.odstr.častí a zvyškov väzov:humero-glenoid.kĺb	5t311.e↔	O.ch.refixácia osteochondrál.fragmentu:iliosakr.kĺb
5t30c.1↔	O.ch.odstr.častí a zvyškov väzov:akromioklavik.kĺb	5t311.f	O.ch.refixácia osteochondrál.fragmentu:symfýza
5t30c.2↔	O.ch.odstr.častí a zvyškov väzov:torakoskopulár.kĺ	5t311.g↔	O.ch.refixácia osteochondrál.fragmentu:bedr.kĺb
5t30c.3↔	O.ch.odstr.častí a zvyškov väzov:sternoklavikul.kĺb	5t311.h↔	O.ch.refixácia osteochondrál.fragmentu:kolen.kĺb
5t30c.4↔	Otv.ch.odstr.častí a zvyškov väzov:laktový kĺb	5t311.j↔	O.ch.refixácia osteochondrál.fragmentu:prox.tibiof.kĺb
5t30c.5↔	O.ch.odstr.častí a zvyškov väzov:prox.radiouln.kĺb	5t311.k↔	O.ch.refixácia osteochondrál.fragmentu:členk.kĺb h.
5t30c.6↔	O.ch.odstr.častí a zvyškov väzov:dist.radiouln.kĺb	5t311.m↔	O.ch.refixácia osteochondrál.fragmentu:členk.kĺb d.
5t30c.8↔	O.ch.odstr.častí a zvyškov väzov:radiokarpálny kĺb	5t311.n↔	O.ch.refixácia osteochondrál.fragmentu:tarzáln.kĺby
5t30c.9↔	O.ch.odstr.častí a zvyškov väzov:ulnokarpálny kĺb	5t311.p↔	O.ch.refixácia osteochondrál.fragmentu:tarzometat.kĺby
5t30c.e↔	O.ch.odstr.častí a zvyškov väzov:iliosakrálny kĺb	5t311.q↔	O.ch.refixácia osteochondrál.fragmentu:metatarzof.kĺb
5t30c.f	O.ch.odstr.častí a zvyškov väzov:symfýza	5t311.r↔	O.ch.refixácia osteochondrál.fragmentu:interfal.kĺb nohy
5t30c.g↔	O.ch.odstr.častí a zvyškov väzov:bedr.kĺb	5t311.x	O.ch.refixácia osteochondrál.fragmentu:ostat.kĺby
5t30c.h↔	O.ch.odstr.častí a zvyškov väzov:kolen.kĺb	5t312.0↔	Otv.chir.subchondr.spongioplast.s fix.frag:humero-gl.kĺb
5t30c.j↔	O.ch.odstr.častí a zvyškov väzov:prox.tibiofib.kĺb	5t312.4↔	O.ch.subchondrál.spongioplast.s fix.frag:laktový kĺb
5t30c.k↔	O.ch.odstr.častí a zvyškov väzov:členk.kĺb h.	5t312.5↔	O.ch.subchondrál.spongioplast.s fix.frag:prox.radiou.k
5t30c.m↔	O.ch.odstr.častí a zvyškov väzov:členk.kĺb d.	5t312.6↔	O.ch.subchondrál.spongioplast.s fix.frag:dist.radiou.k
5t30c.n↔	O.ch.odstr.častí a zvyškov väzov:tarzálné kĺby	5t312.7↔	O.ch.subchondrál.spongioplast.s fix.frag:iný k.ru.b.n.
5t30c.p↔	O.ch.odstr.častí a zvyškov väzov:tarzometatarz.kĺby	5t312.8↔	O.ch.subchondrál.spongioplast.s fix.frag:radiokar.k.
5t30c.q↔	O.ch.odstr.častí a zvyškov väzov:metatarzofal.kĺ.	5t312.9↔	O.ch.subchondrál.spongioplast.s fix.frag:ulnokarp.kĺb
5t30c.r↔	O.ch.odstr.častí a zvyškov väzov:interfalang.kĺb n.	5t312.e↔	O.ch.subchondrál.spongioplast.s fix.frag:iliosakr.kĺb
5t30c.x	Otv.ch.O.ch.odstr.častí a zvyškov väzov:ostatné kĺby	5t312.f	O.ch.subchondrál.spongioplast.s fix.frag:symfýza
5t30x.0↔	Iné otv.ch.revízie:humero-glenoidálny kĺb	5t312.g↔	O.ch.subchondrál.spongioplast.s fix.frag:bedr.kĺb
5t30x.1↔	Iné otv.ch.revízie:akromioklavikulárny kĺb	5t312.h↔	O.ch.subchondrál.spongioplast.s fix.frag:kolen.kĺb
5t30x.2↔	Iné otv.ch.revízie:torakoskopulárny kĺb	5t312.j↔	O.ch.subchondrál.spongioplast.s fix.frag:prox.tibiof.k
5t30x.3↔	Iné otv.ch.revízie:sternoklavikulárny kĺb	5t312.k↔	O.ch.subchondrál.spongioplast.s fix.frag:členk.kĺb h.
5t30x.4↔	Iné otv.ch.revízie:laktový kĺb	5t312.m↔	O.ch.subchondrál.spongioplast.s fix.frag:členk.kĺb d.
5t30x.5↔	Iné otv.ch.revízie:prox.radioulnárny kĺb	5t312.n↔	O.ch.subchondrál.spongioplast.s fix.frag:tarzáln.kĺby
5t30x.6↔	Iné otv.ch.revízie:dist.radioulnárny kĺb	5t312.p↔	O.ch.subchondrál.spongioplast.s fix.frag:tarzometat.k.
5t30x.8↔	Iné otv.ch.revízie:radiokarpálny kĺb	5t312.q↔	O.ch.subchondrál.spongioplast.s fix.frag:metatarzof.k.
5t30x.9↔	Iné otv.ch.revízie:ulnokarpálny kĺb	5t312.r↔	O.ch.subchondrál.spongioplast.s fix.frag:interfal.k.n.
5t30x.e↔	Iné otv.ch.revízie:iliosakrálny kĺb	5t312.x	O.ch.subchondrál.spongioplast.s fix.frag:ostat.kĺby
5t30x.f	Iné otv.ch.revízie:symfýza	5t313.0↔	Otv.chir.parciálna resekcia menisku
5t30x.g↔	Iné otv.ch.revízie:bedr.kĺb	5t313.1↔	Otv.chir.totálna resekcia menisku
5t30x.h↔	Iné otv.ch.revízie:kolen.kĺb	5t313.2↔	Otv.chir.refixácia menisku
5t30x.j↔	Iné otv.ch.revízie:prox.tibiofibulárny kĺb	5t313.3↔	Otv.chir.excizia ganglia menisku
5t30x.k↔	Iné otv.ch.revízie:členkový kĺb horný	5t313.4↔	Otv.chir.transplantácia menisku
5t30x.m↔	Iné otv.ch.revízie:členkový kĺb dolný	5t313.5↔	Otv.chir.implantácia umelého (syntet.)menisku
5t30x.n↔	Iné otv.ch.revízie:tarzálné kĺby	5t313.6↔	Otv.chir.odstránenie umelého (syntet.)menisku
5t30x.p↔	Iné otv.ch.revízie:tarzometatarzálné kĺby	5t317.0↔	Otv.chir.transplantácia chrupavky:humero-glenoid.kĺb
5t30x.q↔	Iné otv.ch.revízie:metatarzofalang.kĺ.	5t317.4↔	O.ch.transplant.chrupavky:laktový kĺb
5t30x.r↔	Iné otv.ch.revízie:interfalangéálny kĺb n.	5t317.5↔	O.ch.transplant.chrupavky:prox.radioulnár.kĺb
5t30x.x	Iné otv.ch.revízie:ostatné kĺby	5t317.7↔	O.ch.transplant.chrupavky:kĺby ruky b.n.
5t310.0↔	Otv.chir.exciz.chor.zm.č.kĺb.chrup:humero-gl.kĺb	5t317.8↔	O.ch.transplant.chrupavky:radiokarpálny kĺb
5t310.1↔	O.ch.excizia chor.zmen.č.kĺb.chrup:akromiokl.kĺb	5t317.e↔	O.ch.transplant.chrupavky:iliosakrálny kĺb
5t310.3↔	O.ch.excizia chor.zmen.č.kĺb.chrup:sternoklav.kĺb	5t317.g↔	O.ch.transplant.chrupavky:bedr.kĺb
5t310.4↔	O.ch.excizia chor.zmen.č.kĺb.chrup:laktový kĺb	5t317.h↔	O.ch.transplant.chrupavky:kolen.kĺb
5t310.5↔	O.ch.excizia chor.zmen.č.kĺb.chrup:prox.radiouln.kĺb	5t317.j↔	O.ch.transplant.chrupavky:prox.tibiofib.kĺb
5t310.6↔	O.ch.excizia chor.zmen.č.kĺb.chrup:dist.radiouln.kĺb	5t317.k↔	O.ch.transplant.chrupavky:členk.kĺb h.
5t310.7↔	O.ch.excizia chor.zmen.č.kĺb.chrup:kĺby ruky b.n.	5t317.n↔	O.ch.transplant.chrupavky:tarzálné kĺby
5t310.8↔	O.ch.excizia chor.zmen.č.kĺb.chrup:radiokarpálny kĺb	5t317.p↔	O.ch.transplant.chrupavky:tarzometatarz.kĺby
5t310.9↔	O.ch.excizia chor.zmen.č.kĺb.chrup:ulnokarpálny kĺb	5t317.q↔	O.ch.transplant.chrupavky:metatarzofalang.kĺ.
5t310.e↔	O.ch.excizia chor.zmen.č.kĺb.chrup:iliosakrálny kĺb	5t317.r↔	O.ch.transplant.chrupavky:interfal.kĺb nohy
5t310.f	O.ch.excizia chor.zmen.č.kĺb.chrup:symfýza	5t317.x	O.ch.transplant.chrupavky:ostatné kĺby
5t310.g↔	O.ch.excizia chor.zmen.č.kĺb.chrup:bedr.kĺb	5t318.0↔	Otv.chir.odobratie chrupavk.transpl:humero-gl.kĺb
5t310.h↔	O.ch.excizia chor.zmen.č.kĺb.chrup:kolen.kĺb	5t318.4↔	O.ch.odobratie chrupavk.transplantátu:laktový kĺb
5t310.j↔	O.ch.excizia chor.zmen.č.kĺb.chrup:prox.tibiof.kĺb	5t318.7↔	O.ch.odobratie chrupavk.transplantátu:kĺby ruky b.n.
5t310.k↔	O.ch.excizia chor.zmen.č.kĺb.chrup:členk.kĺb h.	5t318.g↔	O.ch.odobratie chrupavk.transplantátu:bedr.kĺb
5t310.m↔	O.ch.excizia chor.zmen.č.kĺb.chrup:členk.kĺb d.	5t318.h↔	O.ch.odobratie chrupavk.transplantátu:kolen.kĺb
5t310.n↔	O.ch.excizia chor.zmen.č.kĺb.chrup:tarzálné kĺby	5t318.k↔	O.ch.odobratie chrupavk.transplantátu:členk.kĺb h.
5t310.p↔	O.ch.excizia chor.zmen.č.kĺb.chrup:tarzometatar.kĺby	5t318.x	O.ch.odobratie chrupavk.transplantátu:ostat.kĺby
5t310.q↔	O.ch.excizia chor.zmen.č.kĺb.chrup:metatarzofal.kĺ.	5t319↔	Otv.chirur.resekcia discus triangularis

5f31a.0↔	Otv.chir.impl.in vitro vytv.tk.kultúry:humero gl.k.	5f31h.q↔	O.ch.OP chrupavky s tx.chondroc.autol.ind.matrix:mttarz.k
5f31a.4↔	O.ch.implant.in vitro vytvor.tk.kultúry:lakt.klb	5f31h.r↔	O.ch.OP chrupavky s tx.chondroc.autol.ind.matrix:intferf.k.n
5f31a.5↔	O.ch.implant.in vitro vytvor.tk.kultúry:prox.radiou.k	5f31h.x	O.ch.OP chrupavky s tx.chondroc.autol.ind.matrix:ost.k
5f31a.7↔	O.ch.implant.in vitro vytvor.tk.kultúry:k.ruky.b.n	5f31j.0↔	Otv.chir.impl.neindiv.metal.náhr.chrupav:humero gl.k
5f31a.8↔	O.ch.implant.in vitro vytvor.tk.kultúry:radiokarp.klb	5f31j.1↔	O.ch.impl.neindiv.metal.náhrady chrupav:akromiok.k
5f31a.e↔	O.ch.implant.in vitro vytvor.tk.kultúry:iliosakr.klb	5f31j.2↔	O.ch.impl.neindiv.metal.náhrady chrupav:torakos.k
5f31a.g↔	O.ch.implant.in vitro vytvor.tk.kultúry:bedr.klb	5f31j.3↔	O.ch.impl.neindiv.metal.náhrady chrupav:sternokl.k
5f31a.h↔	O.ch.implant.in vitro vytvor.tk.kultúry:kolen.klb	5f31j.4↔	Otv.ch.impl.neindiv.metalic.náhrady chrupav:lakt.k
5f31a.j↔	O.ch.implant.in vitro vytvor.tk.kultúry:prox.tibiof.k	5f31j.5↔	O.ch.impl.neindiv.metal.náhrady chrupav:pr.radiou.k
5f31a.k↔	O.ch.implant.in vitro vytvor.tk.kultúry:členk.klb h	5f31j.6↔	O.ch.impl.neindiv.metal.náhrady chrupav:d.radiou.k
5f31a.n↔	O.ch.implant.in vitro vytvor.tk.kultúry:tarzál.klby	5f31j.7↔	O.ch.impl.neindiv.metal.náhrady chrupav:kl.ruky
5f31a.p↔	O.ch.implant.in vitro vytvor.tk.kultúry:tarzometat.k	5f31j.8↔	O.ch.impl.neindiv.metal.náhrady chrupav:radiokarp.k
5f31a.q↔	O.ch.implant.in vitro vytvor.tk.kultúry:metatarzof.k	5f31j.9↔	O.ch.impl.neindiv.metal.náhrady chrupav:ulnokarp.k
5f31a.r↔	O.ch.implant.in vitro vytvor.tk.kultúry:intferf.klb n.	5f31j.e↔	O.ch.impl.neindiv.metal.náhrady chrupav:iliosakr.k
5f31a.x	O.ch.implant.in vitro vytvor.tk.kultúry:ostat.klby	5f31j.f	O.ch.impl.neindiv.metal.náhrady chrupav:symfýza
5f31b.h	Implant.kostno-chrupavk.náhrady defektu klb.plochy kolena	5f31j.g↔	O.ch.impl.neindiv.metal.náhrady chrupav:bedr.k
5f31b.m	Implant.kostno-chrupavk.náhrady defektu klb.plochy členka	5f31j.h↔	O.ch.impl.neindiv.metal.náhrady chrupav:kolen.k
5f31c.0↔	Otv.ch.vyhľad.chrupav[chondropl]:humero genoid.klb	5f31j.j↔	O.ch.impl.neindiv.metal.náhrady chrupav:p.tibiof.k
5f31c.1↔	O.ch.vyhľad.chrupav[chondroplast]:akromioklav.klb	5f31j.k↔	O.ch.impl.neindiv.metal.náhrady chrupav:členk.k.h.
5f31c.3↔	O.ch.vyhľad.chrupav[chondroplast]:sternoklavikul.klb	5f31j.m↔	O.ch.impl.neindiv.metal.náhrady chrupav:členk.k.d.
5f31c.4↔	O.ch.vyhľad.chrupav[chondroplast]:laktový klb	5f31j.n↔	O.ch.impl.neindiv.metal.náhrady chrupav:tarzál.kl
5f31c.5↔	O.ch.vyhľad.chrupav[chondroplast]:prox.radioulnár.klb	5f31j.p↔	O.ch.impl.neindiv.metal.náhrady chrupav:tarzom.klb
5f31c.6↔	O.ch.vyhľad.chrupav[chondroplast]:dist.radioulnár.klb	5f31j.q↔	O.ch.impl.neindiv.metal.náhrady chrupav:mttarz.k
5f31c.7↔	O.ch.vyhľad.chrupav[chondroplast]:klby ruky	5f31j.r↔	O.ch.impl.neindiv.metal.náhrady chrupav:intferf.k.n
5f31c.8↔	O.ch.vyhľad.chrupav[chondroplast]:radiokarpálny klb	5f31j.x	O.ch.impl.neindiv.metal.náhrady chrupav:ostat.klby
5f31c.9↔	O.ch.vyhľad.chrupav[chondroplast]:ulnokarpálny klb	5f31k.0↔	Otv.ch.subchondr.otv.kosti s vlož.neb.impl:humero gl.klb
5f31c.e↔	O.ch.vyhľad.chrupav[chondroplast]:iliosakrálny klb	5f31k.1↔	O.ch.subchodrál.otv.kosti s vlož.nebunk.impl:akromiokl.k
5f31c.g↔	O.ch.vyhľad.chrupav[chondroplast]:bedr.klb	5f31k.3↔	O.ch.subchodrál.otv.kosti s vlož.nebunk.impl:sternokl.k
5f31c.h↔	O.ch.vyhľad.chrupav[chondroplast]:kolen.klb	5f31k.4↔	Otv.chir.subch.otv.kosti vlož.neb.Impl:lakt.klb
5f31c.j↔	O.ch.vyhľad.chrupav[chondroplast]:prox.tibiofibulár.klb	5f31k.5↔	O.ch.subchodrál.otv.kosti s vlož.nebunk.impl:p.radiou.k
5f31c.k↔	O.ch.vyhľad.chrupav[chondroplast]:členk.klb horný	5f31k.6↔	O.ch.subchodrál.otv.kosti s vlož.nebunk.impl:d.radiou.k
5f31c.m↔	O.ch.vyhľad.chrupav[chondroplast]:členk.klb dolný	5f31k.7↔	O.ch.subchodrál.otv.kosti s vlož.nebunk.impl:k.ruky b.n
5f31c.n↔	O.ch.vyhľad.chrupav[chondroplast]:tarzálny klby	5f31k.8↔	O.ch.subchodrál.otv.kosti s vlož.nebunk.impl:radiokarp.k
5f31c.p↔	O.ch.vyhľad.chrupav[chondroplast]:tarzometatarz.klby	5f31k.9↔	O.ch.subchodrál.otv.kosti s vlož.nebunk.impl:ulnokarp.k
5f31c.q↔	O.ch.vyhľad.chrupav[chondroplast]:metatarzofalang.kl.	5f31k.e↔	O.ch.subchodrál.otv.kosti s vlož.nebunk.impl:iliosakr.k
5f31c.r↔	O.ch.vyhľad.chrupav[chondroplast]:interfalang.klb n.	5f31k.g↔	O.ch.subchodrál.otv.kosti s vlož.nebunk.impl:bedr.klb
5f31c.x	O.ch.vyhľad.chrupav[chondroplast]:ostatné klby	5f31k.h↔	O.ch.subchodrál.otv.kosti s vlož.nebunk.impl:kolen.klb
5f31d.0↔	Subchondr.otvor.kosti:humero gl.k	5f31k.j↔	O.ch.subchodrál.otv.kosti s vlož.nebunk.impl:p.tibiof.k
5f31d.1↔	O.ch.subchondr.otvor.kosti(Pridie):akromiokl.k	5f31k.k↔	O.ch.subchodrál.otv.kosti s vlož.nebunk.impl:členk.klb h.
5f31d.3↔	Subchondr.otvor.kosti:sternokl.k	5f31k.m↔	O.ch.subchodrál.otv.kosti s vlož.nebunk.impl:členk.k.d.
5f31d.4↔	Subchondr.otvor.kosti:lakt.klb	5f31k.n↔	O.ch.subchodrál.otv.kosti s vlož.nebunk.impl:tarzál.k
5f31d.5↔	Subchondr.otvor.kosti:prox.radiou.k	5f31k.p↔	O.ch.subchodrál.otv.kosti s vlož.nebunk.impl:tarzometat.k
5f31d.6↔	Subchondr.otvor.kosti:dist.radiou.k	5f31k.q↔	O.ch.subchodrál.otv.kosti s vlož.nebunk.impl:mttarzof.k
5f31d.7↔	Subchondr.otvor.kosti:iny k.ruky b.n.	5f31k.r↔	O.ch.subchodrál.otv.kosti s vlož.nebunk.impl:intferf.k.n.
5f31d.8↔	Subchondr.otvor.kosti:radiokarp.klb	5f31k.x	Otv.chir.subchondr.otv.kosti vlož.neb.impl:ost.klby
5f31d.9↔	Subchondr.otvor.kosti:ulnokarpál.klb	5f31x.0↔	Iné otv.chir.OP na kĺbe a menisk:humero genoid.klb
5f31d.e↔	Subchondr.otvor.kosti:iliosakrálny klb	5f31x.1↔	Iné otv.chir.OP na kĺbe a menisk:akromioklavikul.klb
5f31d.g↔	Subchondr.otvor.kosti:bedr.klb	5f31x.2↔	Iné otv.chir.OP na kĺbe a menisk:torakoskopulár.kl
5f31d.h↔	Subchondr.otv.kosti:kolen.klb	5f31x.3↔	Iné otv.chir.OP na kĺbe a menisk:sternoklavikul.klb
5f31d.j↔	Subchondr.otvor.kosti:prox.tibiof.k.	5f31x.4↔	Iné otv.chir.OP na kĺbe a menisk:laktový klb
5f31d.k↔	Subchondr.otvor.kosti:členk.klb h.	5f31x.5↔	Iné otv.chir.OP na kĺbe a menisk:prox.radioulnár.klb
5f31d.m↔	Subchondr.otvor.kosti:členk.klb d.	5f31x.6↔	Iné otv.chir.OP na kĺbe a menisk:dist.radioulnár.klb
5f31d.n↔	Subchondr.otvor.kosti:tarzál.klby	5f31x.7↔	Iné otv.chir.OP na kĺbe a menisk:klby ruky b.n.
5f31d.p↔	Subchondr.otvor.kosti:tarzometat.k.	5f31x.8↔	Iné otv.chir.OP na kĺbe a menisk:radiokarpálny klb
5f31d.q↔	Subchondr.otvor.kosti:metatarzof.k.	5f31x.9↔	Iné otv.chir.OP na kĺbe a menisk:ulnokarpálny klb
5f31d.r↔	Subchondr.otvor.kosti:intferf.klb n.	5f31x.e↔	Iné otv.chir.OP na kĺbe a menisk:iliosakrálny klb
5f31d.x	Subchondr.otvor.kosti:ostat.klby	5f31x.f	Iné otv.chir.OP na kĺbe a menisk:symfýza
5f31g↔	Otv.chir.impl.indiv.metal.náhr.chrupavky kolena	5f31x.g↔	Iné otv.chir.OP na kĺbe a menisk:bedr.klb
5f31h.0↔	O.ch.OP chrup.s transpl.chondroc.autol.ind.mtrix:humero gl.k	5f31x.h↔	Iné otv.chir.OP na kĺbe a menisk:kolen.klb
5f31h.4↔	Otv.ch.OP chrup.s transpl.chondroc.autológ.ind.matrix:lakt.k	5f31x.j↔	Iné otv.chir.OP na kĺbe a menisk:prox.tibiofibul.klb
5f31h.5↔	O.ch.OP chrup.s tx.chondroc.autol.ind.matrix:p.radiou.k	5f31x.k↔	Iné otv.chir.OP na kĺbe a menisk:členk.klb h.
5f31h.7↔	O.ch.OP chrupavky s tx.chondroc.autol.ind.matrix:i.k.ruk.b.n	5f31x.m↔	Iné otv.chir.OP na kĺbe a menisk:členk.klb d.
5f31h.8↔	O.ch.OP chrupavky s tx.chondroc.autol.ind.matrix:radiok.k	5f31x.n↔	Iné otv.chir.OP na kĺbe a menisk:tarzálny klby
5f31h.e↔	O.ch.OP chrupav.s tx.chondroc.autol.ind.matrix:iliosakr.k.	5f31x.p↔	Iné otv.chir.OP na kĺbe a menisk:tarzometatarz.klby
5f31h.g↔	O.ch.OP chrupavky s tx.chondroc.autol.ind.matrix:bedr.k	5f31x.q↔	Iné otv.chir.OP na kĺbe a menisk:metatarzofalang.kl.
5f31h.h↔	O.ch.OP chrupavky s tx.chondroc.autol.ind.matrix:kol.k	5f31x.r↔	Iné otv.chir.OP na kĺbe a menisk:interfalang.klb n.
5f31h.j↔	O.ch.OP chrupav.s tx.chondroc.autol.ind.matrix:p.tibiof.k	5f31x.x	Iné otv.chir.OP na kĺbe a menisk:ostatné klby
5f31h.k↔	O.ch.OP chrupavky s tx.chondroc.autol.ind.matrix:členk.k.h.	5f320↔	Otv.chir.sutúra predného skriž.vázu
5f31h.n↔	O.ch.OP chrupavky s tx.chondroc.autol.ind.matrix:tarz.k	5f321↔	Otv.chir.sutúra zadného skriž.vázu
5f31h.p↔	O.ch.OP chrup.s tx.chondroc.autol.ind.matrix:tarzomet.k	5f322↔	Otv.ch.kost.refixácia pred.skriž.vázu

5t323↔	Otv.ch.kost.refixácia zadného skriž.väzu	5t38a.1↔	Artrodézy metatarzofal.a interfal.kĺb prsta nohy:1kĺb
5t324↔	Otv.ch.sutúra mediál.kapsulár.komplexu boč.väzu kolena	5t38a.2↔	Artrodézy metatarzofal.a interfal.kĺb prsta nohy:2kĺby
5t325↔	O.ch.sutúra mediál.kapsul.kompl.kolena so zákr.na menisku	5t38a.3↔	Artrodézy metatarzofal.a interfal.kĺb prsta nohy:3kĺby
5t326↔	Otv.ch.sutúra later.kapsul.komplexu bočného väzu kolena	5t38a.4↔	Artrodézy metatarzofal.a interfal.kĺb prsta nohy:4kĺby
5t327↔	O.ch.sutúra later.kapsul.kompl.kolena so zákr.na menisku	5t38a.5↔	Artrodézy metatarzofal.a interfal.kĺb prsta nohy:5/viac.kĺb
5t328↔	Otv.ch.kombinov.rekonštr.väziv.aparátu kolena	5t38a.a↔	Artrodézy metatarzofal.kĺb palca nohy
5t329↔	Otv.ch.sutúra dorzál.č.väziv.aparátu kolena	5t38a.b↔	Artrodézy interfalangeálneho kĺbu palca nohy
5t32x↔	Ostatné otv.chirur.refixácie väziv.aparátu kolena	5t38x	Artrodézy, ost.
5t330↔	Otv.ch.plast.pred.skriž.väzu s autológ.patelár.šľachou	5t390.0↔	O.ch.rozdel/prerušenie väzu:humerglenoid.kĺb
5t331↔	Otv.ch.plast. pred.skriž.väzu s inou autológ.šľachou	5t390.1↔	O.ch.rozdel/prerušenie väzu:akromioklavikul.kĺb
5t332↔	Otv.ch.preloženie pred.skriž.väzu s aloplast.väziv.náhr.	5t390.3↔	O.ch.rozdel/prerušenie väzu:sternoklavikul.kĺb
5t333↔	Otv.ch.plast.zad.skriž.väzu s autológ.patelár.šľachou	5t390.4↔	Otv.ch.rozdel/preruš.väzu:laktový kĺb
5t334↔	Otv.ch.plast.zad.skriž.väzu s inou autológ.šľachou	5t390.5↔	O.ch.rozdel/prerušenie väzu:prox.radioulnár.kĺb
5t335↔	Otv.ch.plast.zad.skriž.väzu s aloplast.väziv.náhr.	5t390.6↔	O.ch.rozdel/prerušenie väzu:dist.radioulnár.kĺb
5t336↔	Otv.ch.plastika mediál.väziv.komplexu kolena	5t390.7↔	O.ch.rozdel/prerušenie väzu:kĺby ruky b.n.
5t337↔	Otv.ch.plastika laterál.väziv.komplexu kolena	5t390.8↔	O.ch.rozdel/prerušenie väzu:radiokarpálny kĺb
5t338↔	Otv.ch.kombinovaná plastika väzov kolena	5t390.9↔	O.ch.rozdel/prerušenie väzu:ulnokarpálny kĺb
5t339↔	Otv.ch.plast.väziv.aparátu dorzo-mediál.č.kolen.kĺbu	5t390.e↔	O.ch.rozdel/prerušenie väzu:liosakrálny kĺb
5t33a↔	Otv.ch.plast.väziv.aparátu dorzo-lat.č.kolen.kĺbu	5t390.f	O.ch.rozdel/prerušenie väzu:symfýza
5t33x↔	Ost.otv.chirurgické plastiky väzov kolena	5t390.g↔	O.ch.rozdel/prerušenie väzu:bedr.kĺb
5t340↔	Otv.chir.release laterálneho retinakula pately	5t390.h↔	O.ch.rozdel/prerušenie väzu:kolen.kĺb
5t341↔	Otv.chir.release laterál.retinakula pately s fix.záveru	5t390.j↔	O.ch.rozdel/prerušenie väzu:prox.tibiofibul.kĺb
5t342↔	Otv.chir.preloženie úponu patelár.šľ.(napr.Bandi)	5t390.k↔	O.ch.rozdel/prerušenie väzu:členk.kĺb h.
5t343↔	Otv.ch.preloženie úponu patelár.šľachy s kost.blokom	5t390.m↔	O.ch.rozdel/prerušenie väzu:členk.kĺb d.
5t344	Plastika mediálneho patelofemorálneho ligamenta	5t390.n↔	O.ch.rozdel/prerušenie väzu:tarzálne kĺby
5t34x↔	Ost.otv.chir.zákroky na patele a závesnom aparáte	5t390.p↔	O.ch.rozdel/prerušenie väzu:tarzometatarz.kĺby
5t350↔	Otv.chir.refixácia labra	5t390.q↔	O.ch.rozdel/prerušenie väzu:metatarzofalang.kí.
5t351↔	Otv.ch.refixácia okraj.kost.lézií obl.labrum glenoidale	5t390.r↔	O.ch.rozdel/prerušenie väzu:interfalang.kĺb n.
5t352↔	Otv.ch.plastika predného okraja glenoidu	5t390.x	O.ch.rozdel/prerušenie väzu:ostatné kĺby
5t353↔	Otv.ch.plastika zadného okraja glenoidu	5t391.0↔	Otv.ch.artroríza:humerglenoidálny kĺb
5t354↔	Otv.ch.plastika pred.č.kĺb.púzdra ramen.kĺbu	5t391.1↔	Otv.ch.artroríza:akromioklavikul.kĺb
5t355↔	Otv.ch.plastika zad.č.kĺb.púzdra ramen.kĺbu	5t391.2↔	Otv.ch.artroríza:torakoskapulárny kĺb
5t356↔	Otv.ch.akromioplastika s preruš.Lig.coracoacromiale	5t391.3↔	Otv.ch.artroríza:sternoklavikulárny kĺb
5t357↔	Otv.ch.rekonštrukcia rotát.manžety ramen.k. sutúrou	5t391.4↔	Otv.ch.artroríza:laktový kĺb
5t358↔	Otv.ch.rekonštr.rotátor.manžety ramen.k.transpozíciou šľ.	5t391.5↔	Otv.ch.artroríza:prox.radioulnárny kĺb
5t359↔	Otv.ch.rekonštr.rotátor.manžety ramen.kĺbu transpl.	5t391.6↔	Otv.ch.artroríza:dist.radioulnárny kĺb
5t35a↔	Otv.ch.rekonšt.rotát.manžety ramen.kĺbu implantát.	5t391.7↔	Otv.ch.artroríza:kĺby ruky b.n.
5t35x↔	Ost.refix.a plastiky väz.aparátu ramen.kĺbu	5t391.8↔	Otv.ch.artroríza:radiokarpálny kĺb
5t362↔	Otv.ch.sutúra mediál.a laterál.väziv.ap.členk.kĺbu	5t391.9↔	Otv.ch.artroríza:ulnokarpálny kĺb
5t363↔	Otv.ch.sutúra syndesmózy členkového kĺbu	5t391.e↔	Otv.ch.artroríza:liosakrálny kĺb
5t364↔	Otv.ch.plastika fibulár.väziv.ap.autológnou šľachou	5t391.f	Otv.ch.artroríza:symfýza
5t365↔	Otv.ch.plastika fibulár.väziv.aparátu periostál.lalokom	5t391.g↔	Otv.ch.artroríza:bedr.kĺb
5t366↔	Otv.ch.plastika fibulár.väziv.ap.aloplastickou väz.náhradou	5t391.h↔	Otv.ch.artroríza:kolen.kĺb
5t367↔	Otv.ch.fixácia peroneál.šľiach väziv.ap.členk.kĺbu	5t391.j↔	Otv.ch.artroríza:prox.tibiofibulárny kĺb
5t368	Sutúra laterálneho väzivového aparátu členkového kĺbu	5t391.k↔	Otv.ch.artroríza:členk.kĺb h.
5t369	Sutúra mediálneho väzivového aparátu členkového kĺbu	5t391.m↔	Otv.ch.artroríza:členk.kĺb d.
5t36x↔	Ost.refixácie a plastiky väziv.aparátu členk.kĺbu	5t391.n↔	Otv.ch.artroríza:tarzálne kĺby
5t370↔	Otv.ch. sutúra 1 kolaterál./kapsulár.väzu ostat.kĺbov	5t391.p↔	Otv.ch.artroríza:tarzometatarzálne kĺby
5t371↔	Otv.ch. sutúry viacerých kolater./kapsulár.väzov ost.kĺbov	5t391.q↔	Otv.ch.artroríza:metatarzofalang.kí.
5t372↔	Otv.ch. sutúra prstenc.radioulnár.väzu(lig.anulare)	5t391.r↔	Otv.ch.artroríza:interfalang.kĺb n.
5t373.0↔	Otv.ch. sutúra distál.radioulnár.väz.ap.bez stabilizácie	5t391.x	Otv.ch.artroríza:ostatné kĺby
5t374↔	Otv.ch. sutúra väzivového aparátu klavikuly	5t392.0↔	Otv.ch.dočas. fixácie:humerglenoid.kĺb
5t375↔	Otv.ch. sutúra väz.ap.klavikuly s dlah.stabilizáciou	5t392.2↔	O.ch.dočasné fixácie:torakoskapul.kĺb
5t376↔	Otv.ch. sutúra väz.ap. klavikuly so stabil.skrutka/drôt	5t392.3↔	O.ch.dočasné fixácie:sternoklavikul.kĺb
5t37x↔	Ost.refixácie väzivového aparátu ost.kĺbov	5t392.4↔	Otv.ch.dočasné fixácie:laktový kĺb
5t380	Artrodéza sakroiliakálneho spojenia	5t392.5↔	O.ch.dočasné fixácie:prox.radioulnár.kĺb
5t381	Artrodéza symfýzy lonových kostí	5t392.6↔	O.ch.dočasné fixácie:dist.radioulnár.kĺb
5t382↔	Artrodéza bedrového kĺbu	5t392.7↔	O.ch.dočasné fixácie:kĺby ruky b.n.
5t383↔	Artrodéza kolenného kĺbu	5t392.8↔	O.ch.dočasné fixácie:radiokarpálny kĺb
5t384↔	Artrodéza ramenného kĺbu	5t392.9↔	O.ch.dočasné fixácie:ulnokarpálny kĺb
5t385↔	Artrodéza laktového kĺbu	5t392.e↔	O.ch.dočasné fixácie:liosakrálny kĺb
5t386↔	Artrodéza zápästných kĺbov	5t392.f	O.ch.dočasné fixácie:symfýza
5t387.0↔	Artrodéza členkového kĺbu bez ďalšieho kĺbu	5t392.g↔	O.ch.dočasné fixácie:bedr.kĺb
5t387.1↔	Artrodéza členkového kĺbu so subtalárnym kĺbom	5t392.h↔	O.ch.dočasné fixácie:kolen.kĺb
5t387.2↔	Artrodéza členk.kĺbu so subtalár.a Chopartovým kĺbom	5t392.j↔	O.ch.dočasné fixácie:prox.tibiofibulár.kĺb
5t388.1↔	Artrodéza sub talo:1 časť subtalárneho kĺbu	5t392.k↔	O.ch.dočasné fixácie:členk.kĺb h.
5t388.2↔	Artrodéza sub talo:2 časti subtalárneho kĺbu	5t392.m↔	O.ch.dočasné fixácie:členk.kĺb d.
5t388.3↔	Artrodéza sub talo:3 časti subtalárneho kĺbu	5t392.n↔	O.ch.dočasné fixácie:tarzálne kĺby
5t389.1↔	Artrodéza priehlavku a stredonožia:1 al.2 kĺby	5t392.p↔	O.ch.dočasné fixácie:tarzometatarz.kĺby
5t389.3↔	Artrodéza prieh.a stredon.najm.3kí.vr.kompl.artod.Lisf.kí.	5t392.q↔	O.ch.dočasné fixácie:metatarzofalang.kí.

5t392.r↔	O.ch.dočasné fixácie:interfalang.kĺb n.	5t402.5↔	ASK mobilizácia kĺbu(artrolýza):prox.radioulnár.kĺb
5t392.x	Otv.ch.dočasné fixácie:ostatné kĺby	5t402.6↔	ASK mobilizácia kĺbu(artrolýza):dist.radioulnár.kĺb
5t39x.0↔	Iné otv.ch.OP na kĺboch:humerglenoidálny kĺb	5t402.8↔	ASK mobilizácia kĺbu(artrolýza):radiokarpálny kĺb
5t39x.1↔	Iné otv.ch.OP na kĺboch:akromioklavikulárny kĺb	5t402.9↔	ASK mobilizácia kĺbu(artrolýza):ulnokarpálny kĺb
5t39x.2↔	Iné otv.ch.OP na kĺboch:torakoskapulárny kĺb	5t402.e↔	ASK mobilizácia kĺbu(artrolýza):iliosakrálny kĺb
5t39x.3↔	Iné otv.ch.OP na kĺboch:sternoklavikulárny kĺb	5t402.g↔	ASK mobilizácia kĺbu(artrolýza):bedrový kĺb
5t39x.4↔	Iné otv.ch.OP na kĺboch:laktový kĺb	5t402.h↔	ASK mobilizácia kĺbu:artrolýza:kolený kĺb
5t39x.5↔	Iné otv.ch.OP na kĺboch:prox.radioulnárny kĺb	5t402.j↔	ASK mobilizácia kĺbu(artrolýza):prox.tibiofibulár.kĺb
5t39x.6↔	Iné otv.ch.OP na kĺboch:dist.radioulnárny kĺb	5t402.k↔	ASK mobilizácia kĺbu(artrolýza):členk.kĺb h.
5t39x.7↔	Iné otv.ch.OP na kĺboch:kĺby ruky b.n.	5t402.m↔	ASK mobilizácia kĺbu(artrolýza):členk.kĺb d.
5t39x.8↔	Iné otv.ch.OP na kĺboch:radiokarpálny kĺb	5t402.n↔	ASK mobilizácia kĺbu(artrolýza):tarzálné kĺby
5t39x.9↔	Iné otv.ch.OP na kĺboch:ulnokarpálny kĺb	5t402.p↔	ASK mobilizácia kĺbu(artrolýza):tarzometatarz.kĺby
5t39x.e↔	Iné otv.ch.OP na kĺboch:iliosakrálny kĺb	5t402.q↔	ASK mobilizácia kĺbu(artrolýza):metatarzofalang.kí.
5t39x.f	Iné otv.ch.OP na kĺboch:symfýza	5t402.r↔	ASK mobilizácia kĺbu(artrolýza):interfalang.kĺb n.
5t39x.g↔	Iné otv.ch.OP na kĺboch:bedr.kĺb	5t402.x	ASK mobilizácia kĺbu(artrolýza):ostatné kĺby
5t39x.h↔	Iné otv.ch.OP na kĺboch:kolen.kĺb	5t403.0↔	ASK odstránenie OSM:humerglenoidálny kĺb
5t39x.j↔	Iné otv.ch.OP na kĺboch:prox.tibiofibulárny kĺb	5t403.4↔	ASK odstránenie OSM:laktový kĺb
5t39x.k↔	Iné otv.ch.OP na kĺboch:členk.kĺb h.	5t403.5↔	ASK odstránenie OSM:prox.radioulnárny kĺb
5t39x.m↔	Iné otv.ch.OP na kĺboch:členk.kĺb d.	5t403.8↔	ASK odstránenie OSM:radiokarpálny kĺb
5t39x.n↔	Iné otv.ch.OP na kĺboch:tarzálné kĺby	5t403.9↔	ASK odstránenie OSM:ulnokarpálny kĺb
5t39x.p↔	Iné otv.ch.OP na kĺboch:tarzometatarzálné kĺby	5t403.g↔	ASK odstránenie OSM:bedr.kĺb
5t39x.q↔	Iné otv.ch.OP na kĺboch:metatarzofalang.kí.	5t403.h↔	ASK odstránenie OSM:kolen.kĺb
5t39x.r↔	Iné otv.ch.OP na kĺboch:interfalangeálny kĺb n.	5t403.j↔	ASK odstránenie OSM:prox.tibiofibulárny kĺb
5t39x.x	Iné otv.ch.OP na kĺboch:ostatné kĺby	5t403.k↔	ASK odstránenie OSM:členkový kĺb horný
5t400.0↔	ASK asept.výplach kĺbu s drenážou:humerglenoid.kĺb	5t403.m↔	ASK odstránenie OSM:členkový kĺb dolný
5t400.1↔	ASK asept.výplach kĺbu s drenážou:akromioklavikul.kĺb	5t403.n↔	ASK odstránenie OSM:tarzálné kĺby
5t400.2↔	ASK asept.výplach kĺbu s drenážou:torakoskapulár.kĺb	5t403.p↔	ASK odstránenie OSM:tarzometatarzálné kĺby
5t400.3↔	ASK asept.výplach kĺbu s drenážou:sternoklavikul.kĺb	5t403.q↔	ASK odstránenie OSM:metatarzofalang.kí.
5t400.4↔	ASK aseptický výplach kĺbu s drenážou:laktový kĺb	5t403.r↔	ASK odstránenie OSM:interfalangeálny kĺb n.
5t400.5↔	ASK asept.výplach kĺbu s drenážou:prox.radioulnár.kĺb	5t403.x	ASK odstránenie osteosyntet.materiálu:ost.kĺby
5t400.6↔	ASK asept.výplach kĺbu s drenážou: dist.radioulnár.kĺb	5t404.0↔	ASK odstr.volných telies:humerglenoidálny kĺb
5t400.8↔	ASK asept.výplach kĺbu s drenážou:radiokarpálny kĺb	5t404.1↔	ASK odstr.volných telies:akromioklavikul.kĺb
5t400.9↔	ASK asept.výplach kĺbu s drenážou:ulnokarpálny kĺb	5t404.3↔	ASK odstr.volných telies:sternoklavikul.kĺb
5t400.e↔	ASK asept.výplach kĺbu s drenážou:iliosakrálny kĺb	5t404.4↔	ASK odstr.volných telies:laktový kĺb
5t400.f	ASK asept.výplach kĺbu s drenážou:symfýza	5t404.5↔	ASK odstr.volných telies:prox.radioulnár.kĺb
5t400.g↔	ASK asept.výplach kĺbu s drenážou:bedr.kĺb	5t404.6↔	ASK odstr.volných telies:dist.radioulnár.kĺb
5t400.h↔	ASK asept.výplach kĺbu s drenážou:kolen.kĺb	5t404.8↔	ASK odstr.volných telies:radiokarpálny kĺb
5t400.j↔	ASK asept.výplach kĺbu s drenážou:prox.tibiofib.kĺb	5t404.9↔	ASK odstr.volných telies:ulnokarpálny kĺb
5t400.k↔	ASK asept.výplach kĺbu s drenážou:členk.kĺb h.	5t404.g↔	ASK odstr.volných telies:bedrový kĺb
5t400.m↔	ASK asept.výplach kĺbu s drenážou:členk.kĺb d.	5t404.h↔	ASK odstr.volných telies:kolený kĺb
5t400.n↔	ASK asept.výplach kĺbu s drenážou:tarzálné kĺby	5t404.j↔	ASK odstr.volných telies:prox.tibiofibulárny kĺb
5t400.p↔	ASK asept.výplach kĺbu s drenážou:tarzometatarz.kĺby	5t404.k↔	ASK odstr.volných telies:členk.kĺb h.
5t400.q↔	ASK asept.výplach kĺbu s drenážou:metatarzofalang.kí.	5t404.m↔	ASK odstr.volných telies:členk.kĺb d.
5t400.r↔	ASK asept.výplach kĺbu s drenážou:interfalang.kĺb n.	5t404.n↔	ASK odstr.volných telies:tarzálné kĺby
5t400.x	ASK asept.výplach kĺbu s drenážou:ostatné kĺby	5t404.p↔	ASK odstr.volných telies:tarzometatarz.kĺby
5t401.0↔	ASK sept.výplach kĺbu s drenážou:humerglenoid.kĺb	5t404.q↔	ASK odstr.volných telies:metatarzofalang.kí.
5t401.1↔	ASK sept.výplach kĺbu s drenážou:akromioklavikul.kĺb	5t404.r↔	ASK odstr.volných telies:interfalang.kĺb n.
5t401.2↔	ASK sept.výplach kĺbu s drenážou:torakoskapulár.kĺb	5t404.x	ASK odstránenie volných telies:ostatné kĺby
5t401.3↔	ASK sept.výplach kĺbu s drenážou:sternoklavikul.kĺb	5t405.0↔	ASK odstr.periartikul.kalcifikátov:humergl.kĺb
5t401.4↔	ASK septický výplach kĺbu s drenážou:laktový kĺb	5t405.1↔↔	ASK odstr.periartikul.kalcifikátov:akromioklavikkĺb
5t401.5↔	ASK sept.výplach kĺbu s drenážou:prox.radioulnár.kĺb	5t405.4↔	ASK odstr.periartikul.kalcifikátov:laktový kĺb
5t401.6↔	ASK sept.výplach kĺbu s drenážou: dist.radioulnár.kĺb	5t405.5↔	ASK odstr.periartikul.kalcifikátov:prox.radioulnár.kĺb
5t401.8↔	ASK sept.výplach kĺbu s drenážou:radiokarpálny kĺb	5t405.6↔	ASK odstr.periartikul.kalcifikátov:dist.radioulnár.kĺb
5t401.9↔	ASK sept.výplach kĺbu s drenážou:ulnokarpálny kĺb	5t405.8↔	ASK odstr.periartikul.kalcifikátov:radiokarpálny kĺb
5t401.e↔	ASK sept.výplach kĺbu s drenážou:iliosakrálny kĺb	5t405.9↔	ASK odstr.periartikul.kalcifikátov:ulnokarpálny kĺb
5t401.f	ASK sept.výplach kĺbu s drenážou:symfýza	5t405.e↔	ASK odstr.periartikul.kalcifikátov:iliosakrálny kĺb
5t401.g↔	ASK sept.výplach kĺbu s drenážou:bedr.kĺb	5t405.f	ASK odstr.periartikul.kalcifikátov:symfýza
5t401.h↔	ASK sept.výplach kĺbu s drenážou:kolen.kĺb	5t405.g↔	ASK odstr.periartikul.kalcifikátov:bedr.kĺb
5t401.j↔	ASK sept.výplach kĺbu s drenážou:prox.tibiofib.kĺb	5t405.h↔	ASK odstr.periartikul.kalcifikátov:kolen.kĺb
5t401.k↔	ASK sept.výplach kĺbu s drenážou:členk.kĺb h.	5t405.j↔	ASK odstr.periartikul.kalcifikátov:prox.tibiofibulár.kĺb
5t401.m↔	ASK sept.výplach kĺbu s drenážou:členk.kĺb d.	5t405.k↔	ASK odstr.periartikul.kalcifikátov:členk.kĺb h.
5t401.n↔	ASK sept.výplach kĺbu s drenážou:tarzálné kĺby	5t405.m↔	ASK odstr.periartikulár.kalcifikátov:členkový kĺb dolný
5t401.p↔	ASK sept.výplach kĺbu s drenážou:tarzometatarz.kĺby	5t405.n↔	ASK odstr.periartikulár.kalcifikátov:tarzálné kĺby
5t401.q↔	ASK sept.výplach kĺbu s drenážou:metatarzofalang.kí.	5t405.p↔	ASK odstr.periartikulárnych kalcifikátov:tarzometatarz.kĺby
5t401.r↔	ASK sept.výplach kĺbu s drenážou:interfalang.kĺb n.	5t405.q↔	ASK odstr.periartikul.kalcifikátov:metatarzofalang.kí.
5t401.x	ASK sept.výplach kĺbu s drenážou:ostatné kĺby	5t405.r↔	ASK odstr.periartikul.kalcifikátov:interfalang.kĺb n.
5t402.0↔	ASK mobilizácia kĺbu(artrolýza):humerglenoid.kĺb	5t405.x	ASK odstr.periartikulárnych kalcifikátov:ostatné kĺby
5t402.1↔	ASK mobilizácia kĺbu(artrolýza):akromioklavikul.kĺb	5t406.0↔	ASK asistov.ošetrovanie zlomeniny:humerglenoid.kĺbu
5t402.2↔	ASK mobilizácia kĺbu(artrolýza):torakoskapulár.kĺb	5t406.1↔↔	ASK asistov.ošetrovanie zlomeniny:akromioklavikul.kĺb
5t402.4↔	ASK mobilizácia kĺbu(artrolýza):laktový kĺb	5t406.4↔	ASK asistov.ošetrovanie zlomeniny:laktový kĺb

5t406.5↔	ASK asistov.ošetrenie zlomeniny:prox.radioulnár.kĺb	5t409.p↔	ASK resek.č.ligament,zbytkov ligament:tarzometatarz.kĺby
5t406.6↔	ASK asistov.ošetrenie zlomeniny:dist.radioulnár.kĺb	5t409.q↔	ASK resek.č.ligament,zbytk.ligament:metatarzofalang.kĺby
5t406.8↔	ASK asistov.ošetrenie zlomeniny:radiokarpálny kĺb	5t409.r↔	ASK resek.častí ligament,zbytk.ligament:interfalan.kĺb nohy
5t406.9↔	ASK asistov.ošetrenie zlomeniny:ulnokarpálny kĺb	5t409.x	ASK resek.častí ligament,zbytkov ligament:ostatné kĺby
5t406.g↔	ASK asistov.ošetrenie zlomeniny:bedr.kĺb	5t40x.0↔	Iné ASK revízie kĺbu:humerglenoid.kĺb
5t406.h↔	ASK asistov.ošetrenie zlomeniny:kolen.kĺb	5t40x.1↔	Iné ASK revízie kĺbu:akromioklavikul.kĺb
5t406.k↔	ASK asistov.ošetrenie zlomeniny:členk.kĺb horný	5t40x.2↔	Iné artroskopické revízie kĺbu:torakoskopulár.kĺb
5t406.n↔	ASK asistov.ošetrenie zlomeniny:tarzálné kĺby	5t40x.3↔	Iné ASK revízie kĺbu:sternoklavikul.kĺb
5t406.p↔	ASK asistov.ošetrenie zlomeniny:tarzometatarz.kĺby	5t40x.4↔	Iné ASK revízie kĺbu:laktový kĺb
5t406.q↔	ASK asistov.ošetrenie zlomeniny:metatarzofala.kĺby	5t40x.5↔	Iné ASK revízie kĺbu:prox.radioulnár.kĺb
5t406.r↔	ASK asistov.ošetrenie zlomeniny:interfalang.kĺb nohy	5t40x.6↔	Iné ASK revízie kĺbu:dist.radioulnár.kĺb
5t406.x	ASK asistov.ošetrenie zlomeniny:ostatné kĺby	5t40x.8↔	Iné ASK revízie kĺbu:radiokarpálny kĺb
5t407.0↔	Artroskop.vlož.liek.nosiča:humerglenoid.kĺb	5t40x.9↔	Iné ASK revízie kĺbu:ulnokarpálny kĺb
5t407.1↔	Artroskop.vlož.liek.nosiča:akromioklavikul.kĺb	5t40x.e↔	Iné ASK revízie kĺbu:iliosakrálny kĺb
5t407.2↔	Artroskop.vlož.liek.nosiča:torakoskopulár.kĺ	5t40x.f	Iné ASK revízie kĺbu:symfýza
5t407.3↔	Artroskop.vlož.liek.nosiča:sternoklavikul.kĺb	5t40x.g↔	Iné ASK revízie kĺbu:bedr.kĺb
5t407.4↔	Artroskop.vlož.liek.nosiča:laktový kĺb	5t40x.h↔	Iné ASK revízie kĺbu:kolen.kĺb
5t407.5↔	Artroskop.vlož.liek.nosiča:prox.radioulnár.kĺb	5t40x.j↔	Iné ASK revízie kĺbu:prox.tibiofibulárny kĺb
5t407.6↔	Artroskop.vlož.liek.nosiča:dist.radioulnár.kĺb	5t40x.k↔	Iné ASK revízie kĺbu:členk.kĺb h.
5t407.8↔	Artroskop.vlož.liek.nosiča:radiokarpálny kĺb	5t40x.m↔	Iné ASK revízie kĺbu:členk.kĺb d.
5t407.9↔	Artroskop.vlož.liek.nosiča:ulnokarpálny kĺb	5t40x.n↔	Iné ASK revízie kĺbu:tarzálné kĺby
5t407.e↔	Artroskop.vlož.liek.nosiča:iliosakrálny kĺb	5t40x.p↔	Iné ASK revízie kĺbu:tarzometatarz.kĺby
5t407.f	Artroskop.vloženie liek.nosiča:symfýza	5t40x.q↔	Iné ASK revízie kĺbu:metatarzofalang.kí.
5t407.g↔	Artroskop.vlož.liekového nosiča:bedr.kĺb	5t40x.r↔	Iné ASK revízie kĺbu:interfalang.kĺb n.
5t407.h↔	Artroskop.vlož.liek.nosiča:kolen.kĺb	5t40x.x	Iné artroskop.revízie kĺbov:ostatné kĺby
5t407.j↔	Artroskop.vlož.liek.nosiča:prox.tibiofibulárny kĺb	5t410.h↔	Artroskopická resekcia plica synovialis kolen.kĺbu
5t407.k↔	Artroskop.vlož.liek.nosiča:členk.kĺb h.	5t410.x	Artroskopická resekcia plica synovialis ostat.kĺbov
5t407.m↔	Artroskop.vlož.liek.nosiča:členk.kĺb d.	5t411.g↔	ASK resekcia tuk.telesa:bedr.kĺb
5t407.n↔	Artroskop.vlož.liek.nosiča:tarzálné kĺby	5t411.h↔	ASK resekcia tuk.telesa:kolen.kĺb
5t407.p↔	Artroskop.vlož.liek.nosiča:tarzometatarz.kĺby	5t411.x	ASK resekcia tuk.telesa:ostat.kĺby
5t407.q↔	Artroskop.vlož.liek.nosiča:metatarzofalang.kí.	5t412.0↔	Artroskop.parc.synovektómia:humerglenoid.kĺb
5t407.r↔	Artroskop.vlož.liek.nosiča:interfalang.kĺb n.	5t412.1↔	Artroskop.parc.synovektómia:akromioklavikul.kĺb
5t407.x	Artroskop.vlož.liek.nosiča:ostatné kĺby	5t412.3↔	Artroskop.parc.synovektómia:sternoklavikul.kĺb
5t408.0↔	Artroskop.odstr.liek.nosiča:humerglenoid.kĺb	5t412.4↔	Artroskop.parc.synovektómia:laktový kĺb
5t408.1↔	Artroskop.odstr.liek.nosiča:akromioklavikul.kĺb	5t412.5↔	Artroskop.parc.synovektómia:prox.radioulnár.kĺb
5t408.2↔	Artroskop.odstr.liek.nosiča:torakoskopulár.kí	5t412.6↔	Artroskop.parc.synovektómia:dist.radioulnár.kĺb
5t408.3↔	Artroskop.odstr.liek.nosiča:sternoklavikul.kĺb	5t412.8↔	Artroskop.parc.synovektómia:radiokarpálny kĺb
5t408.4↔	Artroskop.odstr.liek.nosiča:laktový kĺb	5t412.9↔	Artroskop.parc.synovektómia:ulnokarpálny kĺb
5t408.5↔	Artroskop.odstr.liek.nosiča:prox.radioulnár.kĺb	5t412.e↔	Artroskop.parc.synovektómia:iliosakrálny kĺb
5t408.6↔	Artroskop.odstr.liek.nosiča:dist.radioulnár.kĺb	5t412.g↔	Artroskop.parc.synovektómia:bedr.kĺb
5t408.8↔	Artroskop.odstr.liek.nosiča:radiokarpálny kĺb	5t412.h↔	Artroskop.parc.synovektómia:kolen.kĺb
5t408.9↔	Artroskop.odstr.liek.nosiča:ulnokarpálny kĺb	5t412.j↔	Artroskop.parc.synovektómia:prox.tibiofibulár.kĺb
5t408.e↔	Artroskop.odstr.liek.nosiča:iliosakrálny kĺb	5t412.k↔	Artroskop.parc.synovektómia:členk.kĺb h.
5t408.f	Artroskop.odstránenie liek.nosiča:symfýza	5t412.m↔	Artroskop.parc.synovektómia:členk.kĺb d.
5t408.g↔	Artroskop.odstr.liek.nosiča:bedr.kĺb	5t412.n↔	Artroskop.parc.synovektómia:tarzálné kĺby
5t408.h↔	Artroskop.odstr.liek.nosiča:kolen.kĺb	5t412.p↔	Artroskop.parc.synovektómia:tarzometatarz.kĺby
5t408.j↔	ASK odstr.liek.nosiča:prox.tibiofibulárny kĺb	5t412.q↔	Artroskop.parc.synovektómia:metatarzofalang.kí.
5t408.k↔	Artroskop.odstr.liek.nosiča:členk.kĺb h.	5t412.r↔	Artroskop.parc.synovektómia:interfalang.kĺb n.
5t408.m↔	Artroskop.odstr.liek.nosiča:členk.kĺb d.	5t412.x	Artroskop.parc.synovektómia:ostatné kĺby
5t408.n↔	Artroskop.odstr.liek.nosiča:tarzálné kĺby	5t413.0↔	Artroskop.totál.synovektómia:humerglenoid.kĺb
5t408.p↔	Artroskop.odstr.liek.nosiča:tarzometatarz.kĺby	5t413.1↔	Artroskop.totál.synovektómia:akromioklavikul.kĺb
5t408.q↔	Artroskop.odstr.liek.nosiča:metatarzofalang.kí.	5t413.3↔	Artroskop.totál.synovektómia:sternoklavikul.kĺb
5t408.r↔	Artroskop.odstr.liek.nosiča:interfalang.kĺb n.	5t413.4↔	Artroskop.totál.synovektómia:laktový kĺb
5t408.x	Artroskop.odstr.liek.nosiča:ostatné kĺby	5t413.5↔	Artroskop.totál.synovektómia:prox.radioulnár.kĺb
5t409.0↔	ASK resek.častí ligament,zbytkov ligament:humerglen.kĺb	5t413.6↔	Artroskop.totál.synovektómia:dist.radioulnár.kĺb
5t409.1↔	ASK resek.častí ligament,zbytkov ligament:akromioklavik.k	5t413.8↔	Artroskop.totál.synovektómia:radiokarpálny kĺb
5t409.3↔	ASK resek.častí ligament,zbytkov ligament:sternoklavikul.k	5t413.9↔	Artroskop.totál.synovektómia:ulnokarpálny kĺb
5t409.4↔	ASK resekcia častí ligament,zbytkov ligament:lakt.kĺb	5t413.g↔	Artroskop.totál.synovektómia:bedr.kĺb
5t409.5↔	ASK resek.č.ligament,zbytkov ligament:prox.radioulná.kĺb	5t413.h↔	Artroskop.totálna synovektómia:kolen.kĺb
5t409.6↔	ASK resek.č.ligament,zbytkov ligament:dist.radioulná.kĺb	5t413.j↔	Artroskop.totál.synovektómia:prox.tibiofibulár.kĺb
5t409.8↔	ASK resek.č. ligament,zbytkov ligament:radiokarpálny kĺb	5t413.k↔	Artroskop.totál.synovektómia:členk.kĺb h.
5t409.9↔	ASK resek.č.ligament,zbytkov ligament:ulnokarpálny kĺb	5t413.m↔	Artroskop.totál.synovektómia:členk.kĺb d.
5t409.e↔	ASK resek.č. ligament,zbytkov ligament:iliosakrálny kĺb	5t413.n↔	Artroskop.totál.synovektómia:tarzálné kĺby
5t409.f	ASK resek.častí ligament,zbytkov ligament:symfýza	5t413.p↔	Artroskop.totál.synovektómia:tarzometatarz.kĺby
5t409.g↔	ASK resekcia častí ligament,zbytkov ligament:bedr.kĺb	5t413.q↔	Artroskop.totál.synovektómia:metatarzofalang.kí.
5t409.h↔	ASK resekcia častí ligament,zbytkov ligament:kolen.kĺb	5t413.r↔	Artroskop.totál.synovektómia:interfalang.kĺb n.
5t409.j↔	ASK resek.častí ligament,zbytk.ligament:prox.tibiofibul.kĺb	5t413.x	Artroskop.totál.synovektómia:ostatné kĺby
5t409.k↔	ASK resekcia častí ligament,zbytkov ligament:členk.kĺb h.	5t414.0↔	ASK el.-term.denerv.syn.a tk.kĺb.púzdra:humerglen.kĺb
5t409.m↔	ASK resek.častí ligament,zbytkov ligament:členk.kĺb dolný	5t414.1↔	ASK el.-term.denerv.synovie a tk.kĺb.púzdra:akromiok.kĺb
5t409.n↔	ASK resek.častí ligament,zbytkov ligament:tarzálné kĺby	5t414.2↔	ASK el.-term.denerv.syn.a tk.kĺb.púzdra:torakosk.kĺb

5t414.3↔	ASK el.-term.dener.syn.a tk.klb.púzdra:sternoklavik.klb	5t421.k↔	ASK refix.osteochondr fragm:členk.klb horný
5t414.4↔	ASK el.-term.dener.syn.a tk.klb.púzdra:laktový klb	5t421.m↔	ASK refixácia osteochondr.fragm:členk.klb dolný
5t414.5↔	ASK el.-term.dener.syn.a tk.klb.púz:prox.radioul.klb	5t421.n↔	ASK refixácia osteochondr.fragm:tarzálné kĺby
5t414.6↔	ASK el.-term.dene.syn.a tk.klb.púz:dist.radioul.klb	5t421.p↔	ASK refixácia osteochondr.fragm:tarzometatar.kĺby
5t414.8↔	ASK elektroterm.dener.syn.a tk.klb.púz:radiokar.klb	5t421.q↔	ASK refix.osteochon.fragm:metatarzofalang.kl.
5t414.9↔	ASK el.-termote.den.syn.a tk.klb.púz:ulnokarpál.klb	5t421.r↔	ASK refix.osteochon.fragm:interfalan.klb nohy
5t414.e↔	ASK el.-termoter.den.syn.a tk.klb.púz:iliosakr.klb	5t421.x	ASK refixácia osteochondr.fragmentov:ostatné kĺby
5t414.f	ASK el.-termoter.dener.syn.a tk.klb.púzdra:symfýza	5t422.0↔	ASK subchondr.spongioplastika:humeroqlen.klb
5t414.g↔	ASK el.-term.dener.synoviea tk.klb.púzdra:bedr.klb	5t422.1↔	ASK subchondr.spongioplastika:akromioklav.klb
5t414.h↔	ASK el.-term.dener.synovie a tk.klb.púzdr:kolen.klb	5t422.3↔	ASK subchondr.spongioplastika:sternoklavik.klb
5t414.j↔	ASK el.-term.den.syn.a tk.klb.púz:prox.tibiofib.klb	5t422.4↔	ASK subchondrál.spongioplastika:laktový klb
5t414.k↔	ASK el.-term.denervácia syn.a tk.klb.púz:členk.klb horný	5t422.5↔	ASK subchondr.spongioplastika:prox.radiouln.klb
5t414.m↔	ASK el.-term.dener.syn.a tk.klb.púz:členk.klb dolný	5t422.6↔	ASK subchondr.spongioplastika:dist.radiouln.klb
5t414.n↔	ASK el.-term.dener.synov.a tk.klb.púz:tarzálné kĺby	5t422.8↔	ASK subchondr.spongioplastika:radiokarp.klb
5t414.p↔	ASK el.-term.dener.syn.a tk.klb.púz:tarzometat.kĺby	5t422.9↔	ASK subchondr.spongioplastika:ulnokarpálny klb
5t414.q↔	ASK el.-term.den.syn.a tk.klb.púz:metatarzofal.kĺby	5t422.e↔	ASK subchondr.spongioplastika:iliosakrálny klb
5t414.r↔	ASK el.-term.den.synov.tk.klb.púz:interfal.klb nohy	5t422.f	ASK subchondr.spongioplastika:symfýza
5t414.x	ASK el.-term.dener.synovie a tk.klb.púz:ostat.kĺby	5t422.g↔	ASK subchondr.spongioplastika:bedr.klb
5t41x.0↔	Iné ASK OP na synovii:humeroqlenoidálny klb	5t422.h↔	ASK subchondr.spongioplastika:kolen.klb
5t41x.1↔	Iné ASK OP na synovii:akromioklavikulárny klb	5t422.j↔	ASK subchondr.spongioplast:prox.tibiofibul.klb
5t41x.2↔	Iné ASK OP na synovii:torakoskapulárny klb	5t422.k↔	ASK subchondr.spongioplastika:členk.klb horný
5t41x.3↔	Iné ASK OP na synovii:sternoklavikulárny klb	5t422.m↔	ASK subchondr.spongioplastika:členk.klb dolný
5t41x.4↔	Iné artroskop.OP na synovii:laktový klb	5t422.n↔	ASK subchondr.spongioplast:tarzálné kĺby
5t41x.5↔	Iné ASK OP na synovii:prox.radioulnárny klb	5t422.p↔	ASK subchondr.spongiopl:tarzometatar.klb
5t41x.6↔	Iné ASK OP na synovii:dist.radioulnárny klb	5t422.q↔	ASK subchondr.spongioplastika:metatarzofala.kl.
5t41x.8↔	Iné artroskop.OP na synovii:radiokarpálny klb	5t422.r↔	ASK subchon.spongioplas:interfalang.klb n.
5t41x.9↔	Iné artroskop.OP na synovii:ulnokarpálny klb	5t422.x	ASK subchondr.spongioplastika:ostatné kĺby
5t41x.e↔	Iné artroskop.OP na synovii:iliosakrálny klb	5t423.10↔	Artroskopická parciálna resekcia menisku
5t41x.f	Iné artroskop.OP na synovii:symfýza	5t423.11↔	Artroskopická totálna resekcia menisku
5t41x.g↔	Iné artroskop.OP na synovii:bedr.klb	5t423.20↔	Artroskopická refixácia menisku
5t41x.h↔	Iné artroskop.OP na synovii:kolen.klb	5t423.21↔	Artroskopická sutúra menisku, jednoduchá
5t41x.j↔	Iné ASK OP na synovii:prox.tibiofibulárny klb	5t423.22↔	Artroskopická sutúra menisku, zložitá
5t41x.k↔	Iné ASK OP na synovii:členkový klb horný	5t423.3↔	Artroskopická implantácia umelého menisku
5t41x.m↔	Iné ASK OP na synovii:členkový klb dolný	5t423.4↔	Artroskopické odstránenie umelého menisku
5t41x.n↔	Iné artroskop.OP na synovii:tarzálné kĺby	5t423.x↔	Ostatné artroskopické operácie menisku
5t41x.p↔	Iné ASK OP na synovii:tarzometatarzálné kĺby	5t426.0↔	ASK odber chondrál.transplantátu:humeroqlenoid.klb
5t41x.q↔	Iné ASK OP na synovii:metatarzofalang.kl.	5t426.4↔	ASK odber chondrál.transpl:laktový klb
5t41x.r↔	Iné ASK OP na synovii:interfaleálny klb n.	5t426.g↔	ASK odber chondrálneho transpl:bedr.klb
5t41x.x	Iné artroskop.OP na synovii:ostatné kĺby	5t426.h↔	ASK odber chondrálneho transpl:kolen.klb
5t420.0↔	ASK excízia poškod.tk.klb.chrup:humeroqlenoid.klb	5t426.k↔	ASK odber chondrálneho transpl:členk.klb h.
5t420.1↔	ASK excízia poškod.tk.klb.chrup:akromioklavikul.klb	5t426.x	ASK odber chondrálneho transpl.ostatné kĺby
5t420.3↔	ASK excízia poškod.tk.klb.chrup:sternoklavikul.klb	5t427.0↔	ASK transpl.chrupavky:humeroqlenoid.klb
5t420.4↔	ASK exc.pošk.tk.klb.chrupavky:laktový klb	5t427.3↔	ASK transplantácia chrupavky:sternoklavikul.klb
5t420.5↔	ASK excízia poškod.tk.klb.chrup:prox.radioulná.klb	5t427.4↔	Artroskop.transpl.chrupav:laktový klb
5t420.6↔	ASK excízia poškod.tk.klb.chrup:dist.radioulnár.klb	5t427.5↔	ASK transplantácia chrupavky:prox.radioulnár.klb
5t420.8↔	ASK excízia poškod.tk.klb.chrup:radiokarpálny klb	5t427.6↔	ASK transplantácia chrupavky:dist.radioulnár.klb
5t420.9↔	ASK excízia poškod.tk.klb.chrup:ulnokarpálny klb	5t427.8↔	ASK transplantácia chrupavky:radiokarpálny klb
5t420.e↔	ASK excízia poškod.tk.klb.chrup:iliosakrálny klb	5t427.9↔	ASK transplantácia chrupavky:ulnokarpálny klb
5t420.f	ASK exc.pošk.tk.klb.chrupavky:symfýza	5t427.e↔	ASK transplantácia chrupavky:iliosakrálny klb
5t420.g↔	ASK excízia poškod.tk.klb.chrup:bedr.klb	5t427.f	Artroskop.transpl.chrupavky:symfýza
5t420.h↔	ASK excízia poškod.tk.klb.chrup:kolen.klb	5t427.g↔	Artroskop.transpl.chrupavky:bedr.klb
5t420.j↔	ASK exc.pošk.tk.klb.chrup:prox.tibiofibulá.klb	5t427.h↔	Artroskop.transpl.chrupavky:kolen.klb
5t420.k↔	ASK exc.pošk.tk.klb.chrup:členk.klb horný	5t427.j↔	ASK transpl.chrupavky:prox.tibiofibulárny klb
5t420.m↔	ASK exc.pošk.tk.klb.chrup:členk.klb dolný	5t427.k↔	Artroskop.transpl.chrupavky:členk.klb h.
5t420.n↔	ASK exc.pošk.tk.klb.chrup:tarzálné kĺby	5t427.n↔	Artroskop.transpl.chrupavky:tarzálné kĺby
5t420.p↔	ASK exc.pošk.tk.klb.chrup:tarzometatarz.kĺby	5t427.p↔	ASK transplantácia chrupavky:tarzometatarz.kĺby
5t420.q↔	ASK exc.pošk.tk.klb.chrup:metatarzofalang.klb	5t427.q↔	ASK transplantácia chrupavky:metatarzofalang.kĺby
5t420.r↔	ASK exc.pošk.tk.klb.chrup:interfalang.klb nohy	5t427.r↔	ASK transpl.chrupavky:interfalang.klb nohy
5t420.x	ASK excízia poškod.tk.klb.chrupavky:ostatné kĺby	5t427.x	Artroskop.transpl.chrupavky:ostatné kĺby
5t421.0↔	ASK refixácia osteochondr.fragm:humeroqlenoid.klb	5t428.0↔	ASK impl.in.vitr.vypest.tk.kult:humeroqlenoid.klb
5t421.1↔	ASK refixácia osteochondr.fragm:akromioklavik.klb	5t428.3↔	ASK impl.in.vitr.vypest.tk.kult:sternoklav.klb
5t421.4↔	ASK refixácia osteochondr.fragm:laktový klb	5t428.4↔	ASK impl.in.vitr.vypest.tk.kult:ú: laktový klb
5t421.5↔	ASK refix.osteochon.fragm:prox.radioulná.klb	5t428.5↔	ASK impl.in.vitr.vypest.tk.kult:prox.radioul.klb
5t421.6↔	ASK refix.osteochon.fragm:dist.radioulná.klb	5t428.6↔	ASK impl.in.vitr.vypes.tk.kult:dist.radiouln.klb
5t421.8↔	ASK refix.osteochon.fragm:radiokarpálny klb	5t428.8↔	ASK impl.in.vitr.vypes.tk.kult:ú: radiokarpál.klb
5t421.9↔	ASK refix.osteochondr.fragm:ulnokarpálny klb	5t428.9↔	ASK impl.in.vitr.vypest.tk.kult:ú: ulnokarpál.klb
5t421.e↔	ASK refix.osteochondr.fragm:iliosakrálny klb	5t428.e↔	ASK impl.in.vitr.vypest.tk.kult:ú: iliosakrál.klb
5t421.g↔	ASK refix.osteochondr.fragm:bedr.klb	5t428.f	ASK implantácia in vitro vypest.tk.kult:ú: symfýza
5t421.h↔	ASK refix.osteochondr.fragm:kolen.klb	5t428.g↔	ASK implantácia in vitro vypes.tk.kult:ú: bedr.klb
5t421.j↔	ASK refix.osteochon.fragm:prox.tibiofibul.klb	5t428.h↔	ASK impl.in vitro vypes.tk.kult:ú: kolen.klb

5t428.j↔	ASK impl.in.vitr.vypes.tk.kult:prox.tibiofib.kĺb	5t42f.6↔	ASK OP chrup.s tx.chondr-autológ.ind.matr:dist.radiouln.kĺb
5t428.k↔	ASK impl.in.vitr.vypes.tk.kultúr:členk.kĺb hor.	5t42f.8↔	ASK OP chrup.s tx.chondr-autológ.ind.matr:radiokarpál.kĺb
5t428.n↔	ASK impl.in.vitr.vypes.tk.kultúr:tarzálné kĺby	5t42f.9↔	ASK OP chrup.s tx.chondr-autológ.ind.matr:ulnokarpál.kĺb
5t428.p↔	ASK impl.in.vitr.vypes.tk.kul:tarzometatar.kĺby	5t42f.e↔	ASK OP chrup.s tx.chond-autológ.ind.matr:liosakrálny kĺb
5t428.q↔	ASK impl.in.vitr.vypes.tkaniv.kul:metatarzofalang.kĺ.	5t42f.f	ASK OP chrup.s tx.chondr-autológ.induk.matrix:symfýza
5t428.r↔	ASK impl.in.vitr.vypes.tk.kul:interfalang.kĺb n.	5t42f.g↔	ASK OP chrup.s tx.chondr-autológ.induk.matrix:bedr.kĺb
5t428.x	ASK impl.in.vitro vypes.tk.kultúr:ostatné kĺby	5t42f.h↔	ASK OP chrup.s tx.chond-autológ.induk.matrix:kolen.kĺb
5t429↔	ASK resekcia discus triangularis	5t42f.j↔	ASK OP chrup.s tx.chondroc.-autol.ind.matr:prox.tibiofib.kĺb
5t42c.0↔	ASK vyhlad.chrupav[chondropł]:humeroglenoid.kĺb	5t42f.k↔	ASK OP chrup.s tx.chondr-autol.ind.matrix:členk.kĺb hor.
5t42c.1↔	ASK vyhlad.chrupav[chondropł]:akromioklavikul.kĺb	5t42f.n↔	ASK OP chrup.s tx.chondr-autológ.induk.matr:tarzáł.kĺby
5t42c.3↔	ASK vyhlad.chrupav[chondropł]:sternoklavikul.kĺb	5t42f.p↔	ASK OP chrup.s tx.chond-autológ.ind.matr:tarzometat.kĺby
5t42c.4↔	ASK vyhlad.chrup[chondropłastika]:laktový kĺb	5t42f.q↔	ASK OP chrup.s tx.chondr-autológ.ind.mat:mttarzofag.kĺby
5t42c.5↔	ASK vyhlad.chrupav[chondropł]:prox.radioulnár.kĺb	5t42f.r↔	ASK OP chr.s tx.chon-autológ.ind.mat:interfalang.kĺb nohy
5t42c.6↔	ASK vyhlad.chrupav[chondropł]:dist.radioulnár.kĺb	5t42f.x	ASK OP chrup.s transpl.chond-autológ.ind.matrix:ost.kĺby
5t42c.8↔	ASK vyhlad.chrupav[chondropł]:radiokarpálny kĺb	5t42g↔	ASK sutúra/napnutie disc.triangularis
5t42c.9↔	ASK vyhladenie chrup[chondropł]:ulnokarpálny kĺb	5t42h.0↔	ASK resekcia 1/viac.osteofytov:humeroglenoid.kĺb
5t42c.e↔	ASK vyhladenie chrup[chondropł]:liosakrálny kĺb	5t42h.1↔	ASK resekcia 1/viac.osteofytov:akromioklavikul.kĺb
5t42c.f	ASK vyhladenie chrup[chondropł]:symfýza	5t42h.2↔	ASK resekcia 1/viac.osteofytov:torakoskopul.kĺb
5t42c.g↔	ASK vyhladenie chrup[chondropł]:bedr.kĺb	5t42h.3↔	ASK resekcia 1/viac.osteofytov:sternoklavikulá.kĺb
5t42c.h↔	ASK vyhladenie chrup[chondropł]:kolen.kĺb	5t42h.4↔	ASK resekcia 1/viac.osteofytov:laktový kĺb
5t42c.j↔	ASK vyhladenie chrup[chondropł]:prox.tibiofibulár.kĺb	5t42h.5↔	ASK resekcia 1/viac.osteofytov:prox.radioulnár.kĺb
5t42c.k↔	ASK vyhladenie chrup[chondropł]:členk.kĺb hor.	5t42h.6↔	ASK resekcia 1/viac.osteofytov:dist.radioulnár.kĺb
5t42c.m↔	ASK vyhladenie chrup[chondropł]:členk.kĺb dol.	5t42h.8↔	ASK resekcia 1/viac.osteofytov:radiokarpálny kĺb
5t42c.n↔	ASK vyhladenie chrup[chondropł]:tarzálné kĺby	5t42h.9↔	ASK resekcia 1/viac.osteofytov:ulnokarpálny kĺb
5t42c.p↔	ASK vyhlad.chrupav[chondropł]:tarzometatarz.kĺby	5t42h.e↔	ASK resekcia 1/viac.osteofytov:liosakrálny kĺb
5t42c.q↔	ASK vyhlad.chrupav[chondropł]:metatarzofalang.kĺby	5t42h.f	ASK resekcia 1/viac.osteofytov:symfýza
5t42c.r↔	ASK vyhlad.chrupav[chondropł]:interfalang.kĺb nohy	5t42h.g↔	ASK resekcia 1/viac.osteofytov:bedr.kĺb
5t42c.x	Artroskop.vyhladenie chrupavky:ostatné kĺby	5t42h.h↔	ASK resekcia 1/viac.osteofytov:kolen.kĺb
5t42d.0↔	ASK subchondr.otv.kosti:humerogl.kĺb	5t42h.j↔	ASK resekcia 1/viac.osteofytov:prox.tibiofibul.kĺb
5t42d.1↔	ASK subchondr.otv.kosti:akromiokl.kĺb	5t42h.k↔	ASK resekcia 1/viac.osteofytov:členk.kĺb horný
5t42d.3↔	ASK subchondr.otv.kosti:sternoklavi.kĺb	5t42h.m↔	ASK resekcia 1/viac.osteofytov:členk.kĺb dolný
5t42d.4↔	ASK subchondr.otv.kosti:laktový kĺb	5t42h.n↔	ASK resekcia 1/viac.osteofytov:tarzálné kĺby
5t42d.5↔	ASK subchondrál.otv.kosti:prox.radiouln.kĺb	5t42h.p↔	ASK resekcia 1/viac.osteofytov:tarzometatar.kĺby
5t42d.6↔	ASK subch.otvorenie kosti:dist.radiouln.kĺb	5t42h.q↔	ASK resekcia 1/viac.osteofytov:metatarzofalang.kĺby
5t42d.8↔	ASK subchondr.otv.kosti:radiokarp.kĺb	5t42h.r↔	ASK resekcia 1/viac.osteofytov:interfalang.kĺb nohy
5t42d.9↔	ASK subchondr.otv.kosti:ulnokarpál.kĺb	5t42h.x	ASK resekcia 1/viac.osteofytov:ostatné kĺby
5t42d.e↔	ASK subchondr.otv.kosti:liosakrál.kĺb	5t42i.0↔	Iné artroskop.OP na chrup.a menisk:humeroglenoid.kĺb
5t42d.g↔	ASK subchondr.otv.kosti:bedrový kĺb	5t42i.1↔	Iné ASK OP na chrup.a menisk:akromioklavikul.kĺb
5t42d.h↔	ASK subchondr.otv.kosti:kolený kĺb	5t42i.2↔	Iné artroskop.OP na chrup.a menisk:torakoskop.kĺb
5t42d.j↔	ASK subchondr.otv.kosti:prox.tibiofib.kĺb	5t42i.3↔	Iné artroskop.OP na chrup.a menisk:sternoklavikul.kĺb
5t42d.k↔	ASK subchondr.otv.kosti:členk.kĺb horný	5t42i.4↔	Iné artroskop.OP na chrup.a menisk:laktový kĺb
5t42d.m↔	ASK subchondr.otv.kosti:členk.kĺb dolný	5t42i.5↔	Iné ASK OP na chrup.a menisk:prox.radioulnár.kĺb
5t42d.n↔	ASK subchondr.otv.kosti:tarzálné kĺby	5t42i.6↔	Iné ASK OP na chrup.a menisk:dist.radioulnár.kĺb
5t42d.p↔	ASK subchondr.otv.kosti:tarzometatarz.kĺby	5t42i.8↔	Iné artroskop.OP na chrup.a menisk:radiokarpálny kĺb
5t42d.q↔	ASK subchondr.otv.kosti:metatarzofalang.kĺb	5t42i.9↔	Iné artroskop.OP na chrup.a menisk:ulnokarpálny kĺb
5t42d.r↔	ASK subchondr.otv.kosti:interfalang.kĺb nohy	5t42i.e↔	Iné artroskop.OP na chrup.a menisk:liosakrálny kĺb
5t42d.x	ASK subchondr.otv.kosti:ostatné kĺby	5t42i.f	Iné artroskop.OP na chrup.a menisk:symfýza
5t42e.0↔	ASK subchondr.otv.kosti:acelul.impl:humeroglen.kĺb	5t42i.g↔	Iné artroskop.OP na chrup.a menisk:bedr.kĺb
5t42e.1↔	ASK subchondr.otv.kosti:acelul.impl:akromioklavik.kĺb	5t42i.h↔	Iné artroskop.OP na chrup.a menisk:kolen.kĺb
5t42e.3↔	ASK subchondr.otv.kosti:acelul.impl:sternoklaviku.kĺb	5t42i.j↔	Iné ASK OP na chrup.a menisk:prox.tibiofibulár.kĺb
5t42e.4↔	ASK subchondr.otv.kosti:acelul.impl:laktový kĺb	5t42i.k↔	Iné artroskop.OP na chrup.a menisk:členk.kĺb h.
5t42e.5↔	ASK subchondr.otv.kosti:acelul.impl:prox.radiouln.kĺb	5t42i.m↔	Iné artroskop.OP na chrup.a menisk:členk.kĺb d.
5t42e.6↔	ASK subchondr.otv.kosti:acelul.impl:dist.radiouln.kĺb	5t42i.n↔	Iné artroskop.OP na chrup.a menisk:tarzálné kĺby
5t42e.8↔	ASK subchondr.otv.kosti:acelul.impl:radiokarpál.kĺb	5t42i.p↔	Iné artroskop.OP na chrup.a menisk:tarzometatarz.kĺby
5t42e.9↔	ASK subchondr.otv.kosti:acelul.impl:ulnokarpál.kĺb	5t42i.q↔	Iné ASK OP na chrup.a menisk:metatarzofalang.kĺ.
5t42e.e↔	ASK subchondr.otv.kosti:acelul.impl:liosakrál.kĺb	5t42i.r↔	Iné artroskop.OP na chrup.a menisk:interfalang.kĺb n.
5t42e.g↔	ASK subchondr.otv.kosti:acelul.implant:bedr.kĺb	5t42i.x	Iné artroskop.OP na chrup.a menisk:ostatné kĺby
5t42e.h↔	ASK subchondr.otv.kosti:acelul.implant:kolen.kĺb	5t430↔	Artroskopická sutúra predného skříženého väzu
5t42e.j↔	ASK subchondr.otv.kosti:acelul.implant:prox.tibiofib.kĺb	5t431↔	Artroskopická sutúra zadného skříženého väzu
5t42e.k↔	ASK subchondr.otv.kosti:acelul.implant:členk.kĺb horný	5t432↔	Artroskopická kostná refixácia skříženého väzu
5t42e.m↔	ASK subchondr.otv.kosti:acelul.implant:členk.kĺb dol.	5t433↔	ASK plastika predného skříž.väzu autológ.patelár.ligament
5t42e.n↔	ASK subchondr.otv.kosti:acelul.implant:tarzálné kĺby	5t434↔	ASK plastika pred.skříž.väzu iným autológ.ligamentom
5t42e.p↔	ASK subchondr.otv.kosti:acelul.implant:tarzometatarz.kĺby	5t435↔	ASK plastika pred.skříženého väzu s aloplastickou náhradou
5t42e.q↔	ASK subchondr.otv.kosti:acelul.implant:metatarzofalang.kĺ.	5t436↔	ASK plastika zad.skříž.väzu s autogénnou Patelár.šľachou
5t42e.r↔	ASK subchondr.otv.kosti:acelul.implant:interfalang.kĺb n.	5t437↔	ASK plastika zad.skříženého väzu s iným autológ.ligamentom
5t42e.x	ASK subchondr.otv.kosti:acelul.implant:ostatné kĺby	5t438↔	ASK plastika zadného skříženého väzu s aloplast.náhradou
5t42f.0↔	ASK OP chrup.s tx.chondr-autológ.ind.matr:humeroglen.kĺb	5t439↔	Artroskop.uvoľnenie kolenného púzdra (lateral release)
5t42f.3↔	ASK OP chrup.s tx.chondr-autológ.ind.matr:sternoklav.kĺb	5t43a↔	ASK sutúra mediál.kapsuloligamentóz.aparátu kolen.kĺbu
5t42f.4↔	ASK OP chrup.s transpl.chondr-autológ.ind.matrix:lakt.kĺb	5t43b↔	ASK sutúra laterál.kapsuloligamentóz.aparátu kolen.kĺbu
5t42f.5↔	ASK OP chrup.s tx.chondr-autológ.ind.matr:prox.radiouln.kĺb	5t43c↔	ASK sutúra dorzál.kapsuloligamentóz.aparátu kolen.kĺbu



5t43d↔	ASK plastika mediál.kapsuloligamentóz.aparátu kolen.kĺbu	5t49x.1↔	Ostatné artroskopické OP:akromioklavikulárny kĺb
5t43e↔	ASK plastika laterál.kapsuloligamentóz.aparátu kolen.kĺbu	5t49x.2↔	Ostatné artroskopické OP:torakoskapulárny kĺb
5t43f↔	ASK plastika dorzál.kapsuloligamentóz.aparátu kolen.kĺbu	5t49x.3↔	Ostatné artroskopické OP:sternoklavikulárny kĺb
5t43g↔	ASK plastika pred.skríženého väzu s alogénnym ligamentom	5t49x.4↔	Ostatné artroskopické OP:laktový kĺb
5t43h↔	ASK plastika zadného skríž. väzu s alogénnym ligamentom	5t49x.5↔	Ostatné artroskopické OP:prox.radiolnárny kĺb
5t43x↔	Ost.ASK refix.a plastiky na kapsuloligament.ap.kolen.kĺbu	5t49x.6↔	Ostatné artroskopické OP:dist.radiolnárny kĺb
5t440.1	Artrosk. refixácia lab. gleno. stehom - s pou. 1-2 imp.	5t49x.8↔	Ostatné artroskopické OP:radiokarpálny kĺb
5t440.2	Artrosk. refixácia lab. gleno. stehom - s pou. 3 a viac imp.	5t49x.9↔	Ostatné artroskopické OP:ulnokarpálny kĺb
5t440.3	Artroskopická refixácia labrum glenoidale stehom	5t49x.e↔	Ostatné artroskopické OP:iliosakrálny kĺb
5t441.1	Artroskopická refixácia labrum glenoidale inými metódami	5t49x.f	Ostatné artroskopické OP:symfýza
5t441.2	Artroskopická refixácia laterálna resekcia klavikuly	5t49x.g↔	Ostatné artroskopické OP:bedr.kĺb
5t441.3	Artroskopická zväčšenie subakromiálneho priestoru	5t49x.h↔	Ostatné artroskopické OP:kolen.kĺb
5t442.1	Artroskopická refixácia labra bedrového kĺbu implantátom	5t49x.j↔	Ostatné artroskopické OP:prox.tibiofibulárny kĺb
5t444.0↔	ASK rekonštrukcia rotátorovej manžety, jednoduchá	5t49x.k↔	Ostatné artroskopické OP:členk.kĺb h.
5t444.1↔	ASK rekonštrukcia rotátorovej manžety, zložitá	5t49x.m↔	Ostatné artroskopické OP:členk.kĺb d.
5t444.2↔	ASK implant.vstrebateľ.fyzickej bariéry pri sy rotátor.manžety	5t49x.n↔	Ostatné artroskopické OP:tarzálné kĺby
5t444.x↔	Artroskopická OP rotátorovej manžety, iná	5t49x.p↔	Ostatné artroskopické OP:tarzometatarzálné kĺby
5t445↔	ASK spevnenie púzdra s fixáciou na glenoid stehom	5t49x.q↔	Ostatné artroskopické OP:metatarzofalang.kĺ.
5t446↔	ASK rekonštrukcia rotátor.manžety pomocou transplantátu	5t49x.r↔	Ostatné artroskopické OP:interfalangeálny kĺb n.
5t447↔	Artroskopická tenotómia šľachy dlhej hlavy bicepsu	5t49x.x	Ostatné artroskopické OP:ostatné kĺby
5t448↔	Artroskopická sūtúra šľachy dlhej hlavy bicepsu	5t500.00	Implantácia totálnej endoprotézy bedrového kĺbu, necementovaná
5t449↔	Artroskopická tenodéza šľachy dlhej hlavy bicepsu	5t500.01	Implantácia totálnej endoprotézy bedrového kĺbu, cementovaná
5t44a↔	Artroskopická laterálna resekcia klavikuly	5t500.02	Implan.totál.endop.bedr.kĺbu, hybr.čas.cemen.
5t44b↔	ASK stabilizácia akromionklavik. kĺbu fixač.výkonom	5t500.10	Robot.implan.totál.endop.bedr.kĺbu, necemen.
5t44x↔	Ost.ASK refix.a plastiky na kapsuloligam.ap.ramen.kĺbu	5t500.11	Robot.implan.totál.endop.bedr.kĺbu, cemen.
5t450↔	ASK odstr.transplantátu predného skríženého väzu	5t500.12	Robot.implan.totál.endop.bedr.kĺbu, hybr.čas.cemen.
5t451↔	ASK odstr.transplantátu zadného skríženého väzu	5t502.0↔	Impl.totál.špeciál.endoprotézy bedr.kĺbu, necementovaná
5t452.0↔	ASK výmena.transpl.p.skríž.väzu:autológ.patel.šľ.	5t502.1↔	Impl.totál.špeciál.endoprotézy bedr.kĺbu, cementovaná
5t452.1↔	ASK výmena.transpl.pred.skríž.väzu:i.autológ.šľach	5t502.2↔	Impl.totál.špeci.endoprotézy bedr.kĺbu, hybrid.čias.cement.
5t452.2↔	ASK výmena.transpl.pred.skríž.v:alopl.náhr.väzu	5t503.0↔	Implant.cervikokapitál.protézy bedr.kĺbu,necement.
5t452.3↔	Artrosk.výmena transplantátu pred.skríž.väzu:alog.šľ.	5t503.1↔	Implantácia cervikokapitálnej protézy bedr.kĺbu,cement.
5t452.x↔	Artros.výmena.transpl.predného skríž.väzu:iné	5t504.0↔	Impl.bipolár.cervikokapit.protézy bedr.kĺbu,necement.
5t453.0↔	ASK výmena.transpl.zad.skríž.väzu:autológ.patel.šľach.	5t504.1↔	Impl.bipolár.cervikokapit.protézy bedr.kĺbu,cement.
5t453.1↔	ASK výmena.transpl.zad.skríž.väzu:i.autol.šľachou	5t505.0↔	Impl.antiluxač.acetabulár.komponenty bedr.kĺbu,necement.
5t453.2↔	ASK výmena.transpl.zad.skríž.väzu:alopl.náhr.väzu	5t505.1↔	Impl.antiluxačnej acetabulár.komponenty bedr.kĺbu,cement.
5t453.3↔	ASK výmena.transpl.zad.skríž.väzu:alog.šľachou	5t507.0↔	Impl.snap fit acetabulár.komponenty bedr.kĺbu,necement.
5t453.x↔	ASK výmena.transpl.zad.skríž.väzu:iné	5t507.1↔	Impl.snap fit acetabulár.komponenty bedr.kĺbu,cement.
5t45x↔	Ost.ASK odstr./výmena transplantátu väzu na kolene	5t507.2↔	Impl.snap fit acetabulár.komponenty bedr.kĺbu, hybridná
5t460	Artros.refix.later.väziv.aparátu členk.kĺbu	5t508.0↔	Impl.povrch.protézy hl.femuru hip resurfacing,necement.
5t461	Artros.refix.medial.väziv.aparátu členk.kĺbu	5t508.1↔	Impl.povrch.protézy hlavice femuru hip resurfacing,cement.
5t490.0↔	ASK rozdelenie/preruš.väzu:humero-glenoid.kĺb	5t508.2↔	Impl.povrch.protézy hlavice femuru hip resurfacing,hybrid.
5t490.1↔	ASK rozdelenie/preruš.väzu:akromioklavikul.kĺb	5t509.00↔	Impl.metaf.prot.hl.femuru s k.driek.bez acet.komp.,necemen.
5t490.3↔	ASK rozdelenie/preruš.väzu:sternoklavikul.kĺb	5t509.01↔	Impl.metaf.prot.hl.femuru s k.driek.bez aceta.komp.,cement.
5t490.4↔	ASK rozdel./prerušenie väzu:laktový kĺb	5t509.10↔	Impl.metafyz.protézy hl.femuru.s kr.dr.s acet.komp.,necem.
5t490.5↔	ASK rozdelenie/preruš.väzu:prox.radiolnár.kĺb	5t509.11↔	Impl.metafyz.protézy hl.femuru.s kr.dr.s acet.kom.,cem.
5t490.6↔	ASK rozdelenie/preruš.väzu:dist.radiolnár.kĺb	5t509.12↔	Impl.metafyz.prot.hl.femuru.s kr.dr.s acet.kom.,hybrid.č.cem.
5t490.8↔	ASK rozdel./preruš.väzu:radiokarpálny kĺb	5t50x.0↔	Iné implant.endoprotézy bedr.kĺbu,necement
5t490.9↔	ASK rozdelenie/preruš.väzu:ulnokarpálny kĺb	5t50x.1↔	Iné implantácie endoprotézy bedr.kĺbu,cement
5t490.e↔	ASK rozdelenie/preruš.väzu:iliosakrálny kĺb	5t50x.2↔	Iné implantácie endoprotézy bedr.kĺbu,hybrid
5t490.f	ASK rozdelenie/preruš.väzu:symfýza	5t510↔	Revízia endoprotézy bedrového kĺbu bez výmeny
5t490.g↔	ASK rozdelenie/preruš.väzu:bedr.kĺb	5t511.00↔	Vým.femor.komp.protézy hl.femuru na cervikokap.nec.pr.hl.f.
5t490.h↔	ASK rozdelenie/preruš.väzu:kolen.kĺb	5t511.01↔	Vým.femor.komp.protézy hl.femuru na cerv-kap.cem.pr.hl.f.
5t490.j↔	ASK rozdelenie/preruš.väzu:prox.tibiofibulár.kĺb	5t511.2↔	Vým.femor.kompon.protézy hl.femuru na špeciál.prot.hl.fem.
5t490.k↔	Artroskopické rozdel./preruš.väzu:členk.kĺb h.	5t511.3↔	Vým.femor.komponen.protézy hl.femuru na bipol.prot.hl.f.
5t490.m↔	ASK rozdelenie/preruš.väzu:členk.kĺb d.	5t511.4↔	Vým.femor.komponen.protézy hl.femuru na bipol.prot.hl.f.
5t490.n↔	ASK rozdelenie/preruš.väzu:tarzálné kĺby	5t511.80↔	Vým.femor.komp.pr.hl.fem.na tot.necem.prot.hl.fem.
5t490.p↔	ASK rozdelenie/preruš.väzu:tarzometatarz.kĺby	5t511.81↔	Vým.femor.komp.pr.hl.femuru na tot.cem.prot.hl.fem.
5t490.q↔	ASK rozdelenie/preruš.väzu:metatarzofalang.kĺbov	5t511.82↔	Vým.femor.komponenty pr.hl.femuru na tot.hybrid.pr.hl.fem.
5t490.r↔	ASK rozdelenie/preruš.väzu:interfalang.kĺb n.	5t511.x↔	Vým.femorálnej komp.protézy hl.femuru,ostatné
5t490.x	Artroskopické rozdel./preruš.väzu:ostatné kĺby	5t512.10↔	Vým.acetab.komponenty bed.kĺbu na acetab.komp.,necem.
5t491.0↔	ASK debridement šľachy:humero-glenoid.kĺb	5t512.11↔	Vým.acetabulár.komp.bed.kĺbu na acetab.komp.,cem.
5t491.4↔	ASK debridement šľachy:laktový kĺb	5t512.20↔	Vým.acet.komp.bedra na acet.komp,necem.s vým.hl.
5t491.5↔	ASK debridement šľachy:prox.radiolnár.kĺb	5t512.21↔	Vým.acet.komp.bedra na acet.komp,cem.s vým.hl.
5t491.h↔	ASK debridement šľachy:kolen.kĺb	5t512.3↔	Vým.acetabulár.komponenty bedra na špeciál.prot.hl.f.
5t491.k↔	ASK debridement šľachy:členk.kĺb h.	5t512.60↔	Vým.acetab.komp.bedra, izol.inlay bez vým.jamky
5t491.x↔	ASK debridement šľachy:ostatné kĺby	5t512.61↔	Vým.acet.komp.bedra,izol.inlay bez vým.jamky s vým.hlavíč
5t492.0↔	ASK resekcia ganglia:humero-glenoid.kĺb	5t512.80↔	Vým.acetab.komp.bedra na tot.necem.prot.hl.fem.
5t492.h↔	ASK resekcia ganglia:kolen.kĺb	5t512.81↔	Vým.acetab.komp.bedra na tot.cement.prot.hl.fem.
5t492.x↔	ASK resekcia ganglia:ostatné kĺby	5t512.82↔	Vým.acetabulár.komp.bedra na tot.hybr.pr.hl.fem.
5t49x.0↔	Ostatné artroskopické OP:humero-glenoidálny kĺb		

5t512.x↔	Vým.acetabulárnej komponenty bedra,ost.	5t523.00	Imp.bik.pov.prot.kol.kĺbu čias.spoj.[sem.]bez pat.náh.nec.
5t513.2↔	Vým.cement.TEP bedr.kĺbu na špec.prot.hl.femuru	5t523.01	Imp.bik.pov.prot.kol.kĺbu čias.spoj.[sem.]bez pat.náh.cem.
5t513.80↔	Vým.cement.TEP bedr.kĺbu na tot.necem.prot.hl.fem.	5t523.02	Imp.bik.pov.prot.kol.kĺbu čias.spoj.[sem.]bez pat.náh.hyb.
5t513.81↔	Vým.cement.TEP bedr.kĺbu na tot.cem.pr.hl.fem.	5t523.10	Rob.imp.bik.pov.prot.kol.kĺbu čias.spoj.[sem.]bez pat.náh.nec.
5t513.82↔	Vým.cement.TEP bedr.kĺbu na tot.hybr.pr.hl.f.	5t523.11	Rob.imp.bik.pov.prot.kol.kĺbu čias.spoj.[sem.]bez pat.náh.cem.
5t513.x↔	Vým.cement.TEP bedr.kĺbu,ostatné	5t523.12	Rob.imp.bik.pov.prot.kol.kĺbu čias.spoj.[sem.]bez pat.náh.hyb.
5t514.2↔	Vým.necement.TEP bedr.kĺbu na špec.prot.hl.fem.	5t524.00	Imp.bik.pov.prot.kol.kĺbu čias.spoj.[sem.]s pat.náh.nec.
5t514.80↔	Vým.necem.TEP bedr.kĺbu na tot.necem.prot.hl.fem.	5t524.01	Imp.bik.pov.prot.kol.kĺbu čias.spoj.[sem.]s pat.náh.cem.
5t514.81↔	Vým.necem.TEP bedr.kĺbu na tot.cem.pr.hl.fem.	5t524.02	Imp.bik.pov.prot.kol.kĺbu čias.spoj.[sem.]s pat.náh.hyb.
5t514.82↔	Vým.necem.TEP bedr.kĺbu na totál.hybr.prot.hl.fem.	5t524.10	Rob.imp.bik.pov.prot.kol.kĺbu čias.spoj.[sem.]s pat.náh.nec.
5t515.x↔	Vým.necement.totál.endoprotézy bedr.kĺbu,ostat.	5t524.11	Rob.imp.bik.pov.prot.kol.kĺbu čias.spoj.[sem.]s pat.náh.cem.
5t515.2↔	Vým.hybrid.TEP bedr.kĺbu na špec.prot.hl.fem.	5t524.12	Rob.imp.bik.pov.prot.kol.kĺbu čias.spoj.[sem.]s pat.náh.hyb.
5t515.80↔	Vým.hybrid.TEP bedr.kĺbu na totál.necem.prot.hl.fem.	5t525.0↔	Impl.TEP kolen.kĺbu spoj.bez patel.náhr.,necement
5t515.81↔	Vým.hybrid.TEP bedr.kĺbu na tot.cem.pr.hl.fem.	5t525.1↔	Impl.TEP kolen.kĺbu spoj.bez patel.náhr.,cement
5t515.82↔	Vým.hybrid.TEP bedr.kĺbu na tot.hybr.prot.hl.fem.	5t525.2↔	Impl.TEP kolen.kĺbu spojená bez pat.náhr.,hybrid
5t515.x↔	Vým.hybrid.TEP bedr.kĺbu na totál.hybr.prot.hl.fem.	5t526.0↔	Impl.TEP kolen.kĺbu spoj.s patel.náhr.,necement
5t516.2↔	Vým.necem.totál.endoprotézy bedr.kĺbu,ostat.	5t526.1↔	Impl.TEP kolen.kĺbu spojená s patel.náhr.,cement
5t516.80↔	Vým.TEP bedr.kĺbu na špec.tot.necem.prot.hl.fem.	5t526.2↔	Impl.TEP kolen.kĺbu spoj.s pat.náhr.,hybrid
5t516.81↔	Vým.TEP bedr.kĺbu na špec.totál.cemen.prot.hl.fem.	5t527.10↔	Impl.patel.náhrady kolen.kĺbu,patelár.komponenta necem
5t516.82↔	Vým.TEP bedr.kĺbu na špec.tot.hybr.prot.hl.fem.	5t527.11↔	Impl.patel.náhrady kolen.kĺbu,patel.komponenta cement
5t516.x↔	Vým.necem.totál.endoprotézy bedr.kĺbu,ostatné	5t527.20↔	Impl.patel.náhrady kolen.kĺ,patelofemor.náhr.necem.
5t517↔	Odst.špeciálnej endoprotézy hlavice femuru	5t527.21↔	Impl.patel.náhrady kolen.kĺ,patelofemor.náhrada cem.
5t518↔	Odst.cervikokapitálnej endoprotézy bedrového kĺbu	5t527.22↔	Impl.patel.náhrady kolen.kĺ,patelofem.náhr.hybrid.
5t519↔	Odst.špeciálnej endoprotézy bedrového kĺbu	5t527.30↔	Impl.patel.náhrady kolen.kĺ,izol.náhr.femor.plochy,necem.
5t51a↔	Odst.povrch.protézy hl.femuru typu hip resurf.	5t527.31↔	Impl.pat.náhrady kolen.kĺ,izol.náhrada femor.plochy,cemen
5t51b↔	Odst.acetabulárnej komponenty bedr.kĺbu	5t528.0↔	Impl.špeciál.protézy kolen.kĺbu,necement
5t51c↔	Odst.antiluxačnej acetabulár.komponenty bedr.kĺbu	5t528.1↔	Impl.špeciál.protézy kolen.kĺbu,cement
5t51d↔	Odst.snap fit acetabulárnej komponenty bedrového kĺbu	5t528.2↔	Impl.špeciál.protézy kolenného kĺbu,hybrid
5t51e↔	Odst.totálnej špeciálnej endoprotézy bedrového kĺbu	5t529.1↔	Impl.prot.kolen.kĺ so zvýš.ohyb.schop.bez pat.náhr,cement
5t51f.2↔	Vým.bipol.cervikap.prot.bedr.kĺbu na špec.prot.hl.fem.	5t529.2↔	Impl.protézy kolen.kĺ so zvýš.ohyb.schop.bez pat.náhr,hybrid
5t51f.31↔	Vým.bipol.cervikap.prot.bedr.kĺbu na bip.cem.cervikap.prot.	5t52a.1↔	Impl.protézy kolen.kĺ so zvýš.ohyb.schop.s pat.náhr,cement
5t51f.80↔	Vým.bipol.cervikap.prot.bedr.kĺ na tot.necem.pr.hl.fem.	5t52a.2↔	Impl.protézy kolen.kĺ so zvýš.ohyb.schop.s pat.náhr,hybrid
5t51f.81↔	Vým.bipol.cervikap.prot.bedr.kĺ na tot.cemen.pr.hl.f.	5t52b↔	Implant.interpozit.nezakotveného implantátu kolen.kĺbu
5t51f.82↔	Vým.bipol.cervikap.prot.bedr.kĺ na tot.hybr.pr.hl.fem.	5t52c.0↔	Impl.bikompart.protézy kolen.kĺbu bez pat.náhr,necement
5t51f.x↔	Vým.bipol.cervikap.protézy bedr.kĺbu,ostatné	5t52c.1↔	Impl.bikompart.protézy kolen.kĺbu bez pat.náhr,cement
5t51g.2↔	Vým.necem.povrch.pr.hl.f.hip resurf.na špec.protézu hl.femuru	5t52c.2↔	Impl.bikompart.protézy kolen.kĺbu bez pat.náhr,hybrid
5t51g.50↔	Vým.povrch.pr.hl.f.hip resurf.na povr.pr.hl.f.hip resurf,necem	5t52d.0↔	Impl.bikompart.protézy kolen.kĺbu s patel.náhr,necement
5t51g.51↔	Vým.povrch.pr.hl.f.hip resurf.na na povr.pr.hl.f.hip resurf,cem	5t52d.1↔	Impl.bikompart.protézy kolen.kĺbu s patel.náhr,cement
5t51g.80↔	Vým.povrch.pr.hl.fem.hip resurf.na tot.necem.prot.hl.fem.	5t52d.2↔	Impl.bikompart.protézy kolen.kĺbu s patel.náhr,hybrid
5t51g.81↔	Vým.povrch.protézy hl.f.hip resurf.na totál.cem.prot.hl.fem.	5t52e.0↔	Impl.endoprot.kĺb.náhrady kolena bez pohyb.funk,necem
5t51g.82↔	Vým.povrch.pr.hl.f.hip resurf.na tot.hybr.prot.hl.fem.	5t52e.1↔	Impl.endoprotet.kĺb.náhr.kolena bez pohyb.funk,cement
5t51g.x↔	Vým.povrch.protézy hl.femuru typ.hip resurf.,ost.	5t52e.2↔	Impl.endoprotet.kĺb.náhr.kolena bez pohyb.funk,hybrid
5t51h↔	Odst.špeciálnej endoprotézy hlavice femuru	5t52x.0↔	Ostat.implantácia endoprotézy kolen.kĺbu,necement.
5t51j.2↔	Vým.metafyz.prot.hl.fem.s krát.driek.na špec.protézu.hl.fem	5t52x.1↔	Ostat.implantácia endoprotézy kolen.kĺbu,cement.
5t51j.80↔	Vým.metafyz.prot.hl.f.s krát.driek.na tot.necem.pr.hl.fem.	5t52x.2↔	Ostat.implantácia endoprotézy kolen.kĺbu,hybrid.
5t51j.81↔	Vým.metafyz.prot.hl.f.s krát.driek.na tot.cem.pr.hl.fem.	5t530↔	Revízia endoprotézy kolenného kĺbu bez výmeny
5t51j.82↔	Vým.metafyz.prot.hl.f.s krát.driek.na tot.hybr.pr.hl.fem.	5t531.10↔	Vým.unikondylárnej prot.kolen.kĺbu na unikond.prot.,necem
5t51j.x↔	Vým.metafyz.protézy hl.femuru s krátkym driek.,ost.	5t531.11↔	Vým.unikondylárnej prot.kolen.kĺbu na unikond.prot.,cem.
5t51k↔	Odst.metafyzár.protézy hlavice femuru s krátkym driekom	5t531.20↔	Vým.unikond.prot.kolena na bikond.pov.pr.bez pat.náhr,nec
5t51x↔	Ostatné revízie, výmeny/odstr.endoprotézy bedr.kĺbu	5t531.21↔	Vým.unikond.prot.kolena na bikond.pov.pr.bez pat.náhr,cem
5t520.00	Implantácia unikondylárnej protézy kolenného kĺbu, necementovaná	5t531.30↔	Vým.unikond.prot.kolena na bikond.pov.pr.s patel.náhr,nec
5t520.01	Implantácia unikondylárnej protézy kolenného kĺbu, cementovaná	5t531.31↔	Vým.unikond.prot.kolena na bikond.pov.pr.s patel.náhr,cem
5t520.02	Implantácia unikondylárnej protézy kolenného kĺbu, hybridná	5t531.51↔	Vým.unikond.prot.kolena na TEP kolena spoj,cem.
5t520.10	Robot.implan.unikond.protézy kolen.kĺbu, necemen.	5t531.52↔	Vým.unikond.prot.kolena na TEP kolena spoj-hybr.čias.cem
5t520.11	Robot.implan.unikond.protézy kolen.kĺbu, cemen.	5t531.6↔	Vým.unikondylárnej protézy kolenného kĺbu inlay
5t520.12	Robot.implan.unikond.protézy kolen.kĺbu, hybr.	5t531.x↔	Vým.unikondylárnej protézy kolenného kĺbu, ostatné
5t521.00	Imp.bik.pov.prot.kol.kĺbu bez spoj.[un.]bez pat.náh.nec.	5t532.0↔	Vým.bikondyl.povrch.pr.kolena na bikond.povrch.p.rovn.typu
5t521.01	Imp.bik.pov.prot.kol.kĺbu bez spoj.[un.]bez pat.náh.cem.	5t532.40↔	Vým.bikondyl.pov.pr.kolena na bik.pov.pr.iný typ,necem.
5t521.02	Imp.bik.pov.prot.kol.kĺbu bez spoj.[un.]bez pat.náh.hyb.	5t532.42↔	Vým.bikondyl.pov.pr.kolena na bik.pov.p.iný typ,hybrid/cem
5t521.10	Rob.imp.bik.pov.prot.kol.kĺbu bez spoj.[un.]bez pat.náh.nec.	5t532.50↔	Vým.bikondyl.pov.pr.kolena na totál.endopr.kol.spoj,necem.
5t521.11	Rob.imp.bik.pov.prot.kol.kĺbu bez spoj.[un.]bez pat.náh.cem.	5t532.52↔	Vým.bikondyl.pov.pr.kolena na tot.endopr.kol.spoj,hybr/cem
5t521.12	Rob.imp.bik.pov.prot.kol.kĺbu bez spoj.[un.]bez pat.náh.hyb.	5t532.6↔	Vým.unikondyl.pov.pr.kolena na špeciál.endopr.kol.,cem.
5t522.00	Imp.bik.pov.prot.kol.kĺbu bez spoj.[un.]s pat.náh.nec.	5t532.7↔	Vým.unikondyl.pov.pr.kolena na špeciál.endopr.kol.,cem.
5t522.01	Imp.bik.pov.prot.kol.kĺbu bez spoj.[un.]s pat.náh.cem.	5t532.8↔	Vým.unikondyl.pov.protézy kolena, vým.femorál.komponenty
5t522.02	Imp.bik.pov.prot.kol.kĺbu bez spoj.[un.]s pat.náh.hyb.	5t532.a0↔	Vým.unikondyl.pov.pr.kolena na špeciál.endopr.kol.,necem.
5t522.10	Rob.imp.bik.pov.prot.kol.kĺbu bez spoj.[un.]s pat.náh.nec.	5t532.a1↔	Vým.unikondyl.pov.pr.kolena na špeciál.endopr.kol.,cem.
5t522.11	Rob.imp.bik.pov.prot.kol.kĺbu bez spoj.[un.]s pat.náh.cem.	5t532.x↔	Vým.unikondyl.pov.protézy kolena,ost.
5t522.12	Rob.mpl.bik.pov.prot.kol.kĺbu bez spoj.[un.]s pat.náh.hyb.	5t533.0↔	Vým.spojenej TEP kolen.kĺbu rovnakého typu
		5t533.50↔	Vým.spojenej TEP kolen.kĺbu na TEP kol.spojenú,necem



5t533.52↔	Vým.spojenej TEP kolen.kĺbu na TEP kol.spojený,hybrid/cem	5t543↔	Implantácia protézy hlavičky rádia
5t533.7↔	Výmena spoj.TEP kolena,výmena femorál.komp.	5t544↔	Implantácia TEP lakťa, nespojená
5t533.8↔	Vým.spoj.TEP kolena,výmena tibiál.komp.	5t545↔	Implantácia TEP lakťa, spojená
5t533.9↔	Vým.spoj.TEP kolena,výmena patelár.komp.	5t546↔	Implantácia náhrady distálnej humerálnej kĺbnej plochy
5t533.a0↔	Vým.spojenej TEP kolen.kĺ na špeciál.endopr.kolena,necem.	5t547↔	Implantácia protézy hlavičky ulny
5t533.a1↔	Vým.spojenej TEP kolen.kĺ na špeciál.endopr.kol.cem.	5t548↔	Implantácia endoprotézy zápästia
5t533.x↔	Výmena spojenej totálnej endoprotézy kolena,ostatné	5t549.1↔	Impl.endopr.na kĺboch prstov HK:1 protéza
5t534.0↔	Vým.špeciálnej protézy kolen.kĺbu rovnakého typu	5t549.2↔	Impl.endopr.na kĺboch prstov HK:2 protézy
5t534.7↔	Vým.špec.protézy kolen.kĺ,výmena femor.komponenty	5t549.3↔	Impl.endopr.na kĺboch prstov HK:3protézy
5t534.8↔	Vým.špec.protézy kolen.kĺ,výmena tibiál.komp.	5t549.4↔	Impl.endopr.na kĺboch prstov HK:4 protézy
5t534.9↔	Vým.špeciál.protézy kolen.kĺ,vým.patelár.komp.	5t549.5↔	Impl.endopr.na kĺboch prstov HK:5 protéz
5t534.x↔	Výmena špeciálnej protézy kolenného kĺbu,ost.	5t549.6↔	Impl.endopr.na kĺboch prstov HK:6 a viac protéz
5t535.10↔	Vým.patelár.náhrady na necem.patelár.komp.	5t54a↔	Impl.endopr.na karpometakarp.kíbe palca
5t535.11↔	Vým.patelár.náhrady na cement.patel.komponentu	5t54x↔	Implant.endoprotézy na kĺboch novej končatiny,ost.
5t535.20↔	Vým.patel.náhrady na patelofemor.necem.náhr.	5t550.0↔	Revízia bez výmeny endoprotézy:humeroglenoid.kĺb
5t535.21↔	Vým.patel.náhrady na patelofem.cement.náhr.	5t550.4↔	Revízia bez výmeny endoprotézy:laktový kĺb
5t535.22↔	Výmena patel.náhr.na patelofem.hybr.náhr.	5t550.7↔	Revízia bez výmeny endoprotézy:zápästie
5t535.30↔	Výmena patelár.náhrady na necement.femorálnu náhradu	5t550.u↔	Revízia bez výmeny endoprotézy:kĺby palca ruky
5t535.31↔	Výmena patelár.náhrady na cement.femorálnu náhradu	5t550.v↔	Revízia bez výmeny endoprotézy:kĺby prsta ruky
5t536.42↔	Vým.pr.kol.zvýš.ohyb.na p.so zvýš.ohyb.bez pat.náhr-hyb/cem	5t551↔	Výmena endoprotézy hlavice humeru
5t536.52↔	Vým.pr.kol.so zvýš.ohyb.na p.so zvýš.ohyb.s pat.náhr-hyb/cem	5t552.0↔	Vým.TEP ramen.kĺbu na konvenč.tot.protézu ramena
5t536.60↔	Vým.pr.kolena so zvýš.ohyb.na TEP spoj.bez patel.náhr,necem	5t552.1↔	Vým.TEP ram.kĺbu na reverz.tot.protézu ramena
5t536.61↔	Vým.pr.kolena so zvýš.ohyb.na TEP spoj.bez patel.n-hyb/cem	5t553↔	Výmena endoprotézy hlavičky rádia
5t536.70↔	Vým.pr.kolena so zvýš.ohyb.sch.na TEP spoj.s pat.náhr,necem	5t554↔	Výmena TEP lakťa
5t536.71↔	Vým.pr.kolena so zvýš.ohyb.na TEP spoj.s pat.náhr-hyb/cem	5t555↔	Výmena endoprotézy zápästia
5t536.90↔	Vým.protézy kolena so zvýš.ohyb.sch.na špec.endopr.,necem	5t556↔	Výmena endoprotézy kĺbu prsta
5t536.92↔	Vým.protézy kolena zvýš.ohyb.sch.na špec.endopr-hyb/cem.	5t557↔	Odstránenie endoprotézy hlavice humeru
5t536.x↔	Výmena protézy kolena so zvýš.ohyb.schopnosťou,ost.	5t558↔	Odstránenie TEP ramenného kĺbu
5t537↔	Výmena interpozícií.nezakotveného implantátu kolen.kĺbu	5t559↔	Odstránenie endoprotézy hlavičky rádia
5t538.20↔	Vým.bikompart.pr.kolena na bikond.p.p.bez pat.náhr-necem.	5t55a↔	Odstránenie TEP lakťa
5t538.22↔	Vým.bikompart.pr.kolena na bikond.p.p.bez pat.náhr-hyb/cem	5t55b↔	Odstránenie endoprotézy zápästia ruky
5t538.30↔	Vým.bikompart.pr.kolena na bikond.p.p.s patel.náhr-necem.	5t55c↔	Odstránenie endoprotézy kĺbu prsta HK
5t538.32↔	Vým.bikompart.pr.kolena na bikond.p.p.s patel.náhr-hyb/cem	5t55f↔	Výmena povrchovej endoprotézy ramena typu resurfacing
5t538.60↔	Vým.bikompart.prot.kolena na TEP spoj.bez pat.n-necem	5t55g↔	Odstr. povrchovej endoprotézy ramena typu resurfacing
5t538.62↔	Vým.bikompart.prot.kolena na TEP spoj.bez pat.n-hyb/cem	5t55h↔	Výmena endoprotézy glenoidu ramen.kĺbu
5t538.70↔	Vým.bikompart.prot.kolena na TEP spoj.s pat.náhr-cem	5t55j↔	Odstránenie endoprotézy glenoidu ramen.kĺbu
5t538.72↔	Vým.bikompart.pr.kolena na TEP spoj.s pat.náhr-hyb/cem.	5t55k.1↔	Čiastočná vým.TEP ramen.kĺbu,1 protéza
5t538.8↔	Vým.bikompartment.prot.kolena,výmena.tibiál.komp.	5t55k.2↔	Čiastočná vým.TEP ramen.kĺbu,2 protézy
5t538.9↔	Vým.bikompartment.prot.kolena,výmena.femor.komp.	5t55k.3↔	Čiastočná výmena TEP ramen.kĺbu,3 protézy
5t538.a↔	Vým.bikompartment.pr.kol. na bikomp.prot.bez patel.náhr.	5t55x↔	Rev./vým./odstr.endoprotézy na kĺboch HK,ost.
5t538.b↔	Vým.bikompartment.pr.kolena na bikomp.prot.s patel.náhr.	5t560.0↔	Implantácia endoprotézy členk.kĺbu,necem.
5t538.c↔	Vým.bikompartment.protézy kolena,výmena inlay	5t560.1↔	Implantácia endoprotézy členk.kĺbu,cement.
5t538.x↔	Výmena bikompartment.protézy kolena,ost.	5t560.2↔	Implantácia endoprotézy členk.kĺbu,hybrid.čias.cem
5t539.0↔	Vým.endopr.kĺb.náhr.kolena bez pohyb.f-č.vým.bez obn.f.kĺbu	5t561↔	Implantácia endoprotézy priehlavku
5t539.1↔	Vým.endopr.kĺb.náhr.kolena bez pohyb.f-č.vým.s obn.f.kĺbu	5t562↔	Implantácia endoprotézy prednožia a prstov nohy
5t53a↔	Odstránenie unikondylárnej protézy kolenného kĺbu	5t56x↔	Implantácia endoprotézy na kĺboch dolnej končatiny, ost.
5t53b↔	Odstr.bikondylárnej povrchovej protézy kolenného kĺbu	5t570↔	Revízia bez výmeny endoprotézy na kĺboch dolnej končatiny
5t53c↔	Odstránenie spojenej totálnej endoprotézy kolena	5t571.00↔	Vým.endoprotézy členk.kĺbu na endoprot.členk.k.,necem.
5t53d↔	Odstránenie patelárnej náhrady	5t571.01↔	Výmena endoprot.členk.kĺbu na endoprot.členk.kĺb,cement.
5t53e↔	Odstránenie špeciálnej protézy kolenného kĺbu	5t571.1↔	Výmena endoprotézy členk.kĺbu,vým.tibiálnej komponenty
5t53f↔	Odstr.protézy kolena so zvýšenou ohybovou schopnosťou	5t571.2↔	Výmena endoprotézy členk.kĺbu,vým.kĺbneho jadra
5t53g↔	Odstr.interpozícií.nezakotveného implant.kolenného kĺbu	5t571.3↔	Výmena endoprotézy členk.kĺbu,vým.talárnej komponenty
5t53h↔	Odstránenie bikompartmentálnej protézy kolenného kĺbu	5t572↔	Výmena endoprotézy priehlavku
5t53j↔	Odstr.endoprotet.kĺb.náhrady kolena bez pohyb.funkcie	5t573↔	Výmena endoprotézy prednožia a prstov nohy
5t53x↔	Revízia, výmena a odstr.endoprotézy kolena,ostatné	5t575↔	Odstránenie endoprotézy členkového kĺbu
5t540.00	Imp.čias.prot.v obl.hum.pov.prot.hlav.hum.typu res.	5t576↔	Odstránenie endoprotézy priehlavku
5t540.01	Imp.čias.prot.v obl.hum.cer.prot.hlav.hum.	5t577↔	Odstránenie endoprotézy prednožia a prstov nohy
5t540.0x	Implantácia čiastočnej protézy v oblasti humeru, ostatné	5t57x↔	Revízia,vým.a odstr.endoprotézy na kĺboch DK:ost.
5t540.10	Rob.imp.čias.prot.v obl.hum.pov.prot.hlav.hum.typu res.	5t580	Implantácia náhrady časti kosti
5t540.11	Rob.imp.čias.prot.v obl.hum.cer.prot.hlav.hum.	5t581.2	Implantácia totálnej kostnej náhrady humeru
5t540.1x	Robotická implantácia čiastočnej protézy v oblasti humeru, ostatné	5t581.g	Implantácia totálnej kostnej náhrady femuru
5t541.0	Implantácia protézy glenoidu ramenného kĺbu	5t581.x	Implantácia totálnej kostnej náhrady:iná
5t541.1	Robotická implantácia protézy glenoidu ramenného kĺbu	5t582	Revízia kostnej náhrady bez výmeny
5t542.00	Implan.totál.endop.ramen.kĺbu, konv.totálna protéza ramena	5t583	Výmena čiastočnej kostnej náhrady
5t542.01	Implan.totál.endop.ramen.kĺbu, rever.totálna protéza ramena	5t584.2	Výmena totálnej kostnej náhrady humeru
5t542.10	Robot.implan.totál.endop.ramen.kĺbu, konv.totálna protéza ramena	5t584.g	Výmena totálnej kostnej náhrady femuru
5t542.11	Robot.implan.totál.endop.ramen.kĺbu, rever.totálna protéza ramena	5t584.x	Výmena totálnej kostnej náhrady:ost.
		5t585	Odstránenie čiastočnej kostnej náhrady
		5t586.2	Odstránenie totálnej kostnej náhrady humeru
		5t586.g	Odstránenie totálnej kostnej náhrady femuru

5t586.x	Odstránenie totálnej kostnej náhrady:ost.	5t62x.1	Excizia z kostného a kĺbneho tkaniva chrčtice, ostatné, 1 segment
5t587	Implantácia stimulátora rastu kosti	5t62x.2	Excizia z kostného a kĺbneho tkaniva chrčtice, ostatné, 2 segmenty
5t58x	Impl.rev.vým.a odstr.čiasť.kost.náhr.a tot.kost.náhr:ost.	5t62x.3	Excizia z kostného a kĺbneho tkaniva chrčtice, ostatné, 3 segmenty
5t590.0↔	Artroplast.bedr.kĺbu s osteotómiou bedra:jednoduchá ost.	5t62x.4	Excizia z kost.a kĺbneho tkaniva chrčt.ostat.4 a viac segm.
5t590.1↔	Artroplast.bedr.kĺbu s osteotómiou bedra:tripleosteotómia	5t63x	Kostná náhrada na chrčtici:ostatné
5t590.x↔	Artroplastika bedrového kĺbu s osteotómiou bedra:ostatné	5t640.1	Dorzálna spondylodéza, 1 segment
5t591↔	Plastika striešky acetabula	5t640.2	Dorzálna spondylodéza, 2 segmenty
5t592↔	Girdlestonova resekcia na bedr.kĺbe, primárna	5t640.3	Dorzálna spondylodéza, 3 segmenty
5t593↔	Resekčná artroplastika na ramennom kĺbe	5t640.4	Dorzálna spondylodéza, 4 segmenty
5t594↔	Resekčná artroplastika na lakti	5t640.5	Dorzálna spondylodéza, 5 segmentov
5t595↔	Resekčná artroplastika na zápästí	5t640.6	Dorzálna spondylodéza, 6 a viac segmentov
5t596↔	Resekčná artroplastika na kolene	5t640.7	Dorzálna spondylodéza, sakroiliakálny [SI] kĺb
5t597↔	Resekčná artroplastika na členku	5t641.1	Dorzálna spondylodéza:1 segment
5t598↔	Resekčná artroplastika na kĺboch šľapy	5t641.2	Dorzálna spondylodéza:2 segmenty
5t599	Zaved.výmena dočasného spaceru po vybratí endoprotézy	5t641.3	Dorzálna spondylodéza:3 segmenty
5t59g	Odstránenie dočasného spaceru	5t641.4	Dorzálna spondylodéza:4 segmenty
5t59x	Iné plastické kĺbne zákroky, ostatné	5t641.5	Dorzálna spondylodéza:5 segmentov
5t600	Incízie pri chorob.zmen.kost.a kĺb.tk.chrb:debridem.	5t641.6	Dorzálna spondylodéza:6 a viac segmentov
5t601	Incízie pri chorob.zmen.kost.a kĺb.tk.chrb:sekvester.	5t642.1	Ventrálna spondylodéza:1 segment
5t603	Incízie pri chorob.zmen.kost.a kĺb.tk.chrb:odstr.cudz.tel.	5t642.2	Ventrálna spondylodéza:2 segmenty
5t604	Incízie pri chorob.zmen.kost.a kĺb.tk.chrb:drenáž	5t642.3	Ventrálna spondylodéza:3 segmenty
5t605	Incízie pri chorob.zmen.kost.a kĺb.tk.chrb:rev.fist.	5t642.4	Ventrálna spondylodéza:4 segmenty
5t606	Incízie pri chorob.zmen.kost.a kĺb.tk.chrb:rev.fist.sekvestrot.	5t642.5	Ventrálna spondylodéza:5 segmentov
5t60x	Incízie pri chorob.zmen.kost.a kĺb.tk.chrb:ostatné	5t642.6	Ventrálna spondylodéza:6 a viac segmentov
5t61b.1	Perkut.exc.z poškod.medzistavc.platničky bez esk	5t643.1	Dorzál.a ventrál.komb.spondylodéza medzi stavcami:1 segm.
5t61b.2	Perkut.exc.z poškod.medzistavc.platničky s esk	5t643.2	Dorzál. a ventrál.komb.spondylodéza medzi stavcami:2 segm.
5t61e.1	Excizia z medzistavcovej platničky: 1 segment	5t643.3	Dorzál. a ventrál.komb.spondylodéza medzi stavcami:3 segm.
5t61e.2	Excizia z medzistavcovej platničky: 2 segmenty	5t643.4	Dorzál. a ventrál.komb.spondylodéza medzi stavcami:4 segm.
5t61e.3	Excizia z medzistavcovej platničky: 3 segmenty	5t643.5	Dorzál. a ventrál.komb.spondylodéza medzi stavcami:5 segm.
5t61e.4	Excizia z medzistavcovej platničky: 4 a viac segmentov	5t643.6	Dorzál. a ventrál.komb.spondylodéza medzi stavc:6 -viac segm
5t620.1	Excizia spondylofytu (osteofytu), 1 segment	5t64x	Spondylodéza:ostatné
5t620.2	Excizia spondylofytu (osteofytu), 2 segmenty	5t650.1	Náhr.tela stavca implantátom a kompl.rek.na chrčt:1stavce
5t620.3	Excizia spondylofytu (osteofytu), 3 segmenty	5t650.2	Náhr.tela stav.impl.a kompl.rekonštrukcia na chrčtici:2st.
5t620.4	Excizia spondylofytu (osteofytu), 4 a viac segmentov	5t650.3	Náhr.tela stav.impl.a kompl.rekonštrukcia na chrčtici:3st.
5t621.1	Parciálna excizia tela stavca chrčtice, 1 segment	5t650.4	Náhr.tela stav.impl.a kompl.rekonštrukcia na chrčtici:4st.
5t621.2	Parciálna excizia tela stavca chrčtice, 2 segmenty	5t650.5	Náhr.tela stav.impl.a kompl.rekonštr. na chrčtici:5 a v.st.
5t621.3	Parciálna excizia tela stavca chrčtice, 3 segmenty	5t651.1	Náhr.tela stavca osobit.mat.a kompl.rek.na chrčt:1st.
5t621.4	Parciálna excizia tela stavca chrčtice, 4 a viac segmentov	5t651.2	Náhr.tela stavca osobit.mat.a kompl.rek.na chrčt:2st.
5t621.a	Parciálna resekcia hemivertebr	5t651.3	Náhr.tela stavca osobit.mat.a kompl.rek.na chrčt:3st.
5t621.b	Excizia kostného a kĺbneho tkaniva chrčtice dentis epistrophei	5t651.4	Náhr.tela stavca osobit.mat.a kompl.rek.na chrčt:4st.
5t622.1	Totálna excizia tela stavca chrčtice, 1 segment	5t651.5	Náhr.tela stavca osobit.mat.a kompl.rek.na chrčt:5 a v.st.
5t622.2	Totálna excizia tela stavca chrčtice, 2 segmenty	5t65x.1	Náhrada tela stavca, predný podporný štep bez korekcie
5t622.3	Totálna excizia tela stavca chrčtice, 3 segmenty	5t65x.2	Náhrada tela stavca, predný podporný štep s korekcou
5t622.4	Totálna excizia tela stavca chrčtice, 4 a viac segmentov	5t672.1	Náhrada tela stavca, ostatné
5t622.a	Totálna resekcia hemivertebr, zadný prístup	5t672.2	Komp.rekonš. na chrčt.na usmer.rastu skobami s pamä.efek.1 skoba
5t622.b	Totálna resekcia hemivertebr, kombinovaný prístup	5t672.3	Komp.rekonš.na chrčt.na usmer.rastu skobami s pamä.efek.2 skoby
5t623.1	Parciálna artrektómia, 1 segment	5t672.4	Komp.rekonš.na chrčt.na usmer.rastu skobami s pamä.efek.3 skoby
5t623.2	Parciálna artrektómia, 2 segmenty	5t672.5	Komp.rekonš.na chrčt.na usmer.rastu skobami s pamä.efek.4 skoby
5t623.3	Parciálna artrektómia, 3 segmenty	5t672.6	Komp.rekonš.na chrčt.na usmer.rastu skobami s pamä.efek.5 skôb
5t623.4	Parciálna artrektómia, 4 a viac segmentov	5t672.7	Komp.rekonš.na chrčt.na usmer.rastu skobami s pamä.efek.6 skôb
5t624.1	Totálna artrektómia, 1 segment	5t672.8	Komp.rekonš.na chrčt.na usmer.rastu skobami s pamä.efek.7 skôb
5t624.2	Totálna artrektómia, 2 segmenty	5t672.9	Komp.rekonš.na chrčt.na usmer.rastu skobami s pamä.efek.8 skôb
5t624.3	Totálna artrektómia, 3 segmenty	5t672.a	Komp.rekonš.na chrčt.na usmer.rastu skobami s pamä.efek.9 skôb
5t624.4	Totálna artrektómia, 4 a viac segmentov	5t672.b	Komp.rekonš.na chrčt.na usmer.rastu skobami s pamä.efek.10 skôb
5t625.1	Foraminotómia, 1 segment	5t672.c	Komp.rekonš.na chrčt.na usmer.rastu skobami s pamä.efek.11 skôb
5t625.2	Foraminotómia, 2 segmenty		Komp.rekonš.na chrčt.na usmer.rastu skobami s pamä.efek.12 skôb
5t625.3	Foraminotómia, 3 segmenty		
5t625.4	Foraminotómia, 4 a viac segmentov		
5t626.1	Excizia z kostného a kĺbneho tkaniva stavcového oblúka, 1 segment		
5t626.2	Excizia z kostného a kĺbneho tkaniva stavcového oblúka, 2 segmenty		
5t626.3	Excizia z kostného a kĺbneho tkaniva stavcového oblúka, 3 segmenty		
5t626.4	Excizia z kost.a kĺbneho tkaniva stavc.oblúka, 4 a viac segm.		
5t627.1	Exc.z kos.a kĺb.tkan.stav.obl.a nal.štr.1 seg.		
5t627.2	Exc.z kos.a kĺb.tkan.stav.obl.a nal.štr.2 seg.		
5t627.3	Exc.z kos.a kĺb.tkan.stav.obl.a nal.štr.3 seg.		
5t627.4	Exc.z kos.a kĺb.tkan.stav.obl.a nal.štr.4 a viac seg.		

5t672.d	Komp.rekonš.na chrb.na usmer.rastu skobami s pamä.efek.13 skób	5t69x.4	Revízia po operácii chrbtice
5t673.1	Kom.rek.na chr.na usm.ras.tet.- sys.skr.a šnúr.1 seg.	5t69x.x	Iné operácie na chrbtici, ostatné
5t673.2	Kom.rek.na chr.na usm.ras.tet.- sys.skr.a šnúr.2 seg.	5t701.0↔	Incie ohýbača zápastia
5t673.3	Kom.rek.na chr.na usm.ras.tet.- sys.skr.a šnúr.3 seg.	5t701.1↔	Incie ohýbača prsta
5t673.4	Kom.rek.na chr.na usm.ras.tet.- sys.skr.a šnúr.4 seg.	5t701.2↔	Incie ohýbača palca
5t673.5	Kom.rek.na chr.na usm.ras.tet.- sys.skr.a šnúr.5 seg.	5t701.3↔	Incie vystierača zápastia
5t673.6	Kom.rek.na chr.na usm.ras.tet.- sys.skr.a šnúr.6 seg.	5t701.4↔	Incie vystierača prsta
5t673.7	Kom.rek.na chr.na usm.ras.tet.- sys.skr.a šnúr.7 a viac seg.	5t701.5↔	Incie vystierača palca
5t674.1	Komp.rekonš. na chrb.s dorz.fúziou stavca, jednos.	5t701.6↔	Incie šľachových pošiev zápastia
5t674.2	Komp.rekonš.na chrb.s dorz.fúziou stavca, obojs.	5t701.7↔	Incie šľachových pošiev prsta
5t674.3	Komp.kombin.vent.a dorz.rekonš.na chrb.bez fúzie	5t701.8↔	Incie šľachových pošiev palca
5t674.4	Komp.kombin.vent.a dorz.rekonš.na krčnej chrb.s fúziou (360 stup.)	5t701.9↔	Incie šľachových pošiev dlane
5t674.5	Kom.kom.ven.a dor.rek.na hrud.drie.chr.s fúz.(360 stup.)	5t702.0↔	Discízia šľachových pošiev ohýbača zápastia
5t674.6	Komp.rekonš.na chrb.inštrum.podľa Harrin.	5t702.1↔	Discízia šľachových pošiev ohýbača prsta
5t674.x	Komplexné rekonštrukcie na chrbtici, ostatné	5t702.2↔	Discízia šľachových pošiev ohýbača palca
5t681.1	Uzav.defektu medzist.plat.(puz.)implan.1 segment	5t702.3↔	Discízia šľachových pošiev vystierača zápastia
5t681.2	Uzav.defektu medzist.plat.(puz.)implan.2 segm.	5t702.4↔	Discízia šľachových pošiev vystierača prsta
5t681.3	Uzav.defektu medzist.plat.(puz.)implan.3 segm.	5t702.5↔	Discízia šľachových pošiev vystierača palca
5t681.4	Uzav.defektu medzist.plat.(puz.)implan.4 a viac segm.	5t702.6↔	Discízia šľachových pošiev zápastia
5t682.1	Implantácia endoprotézy medzistavcovej platničky, 1 segment	5t702.7↔	Discízia šľachových pošiev prsta
5t682.2	Implantácia endoprotézy medzistavcovej platničky, 2 segmenty	5t702.8↔	Discízia šľachových pošiev palca
5t682.3	Implantácia endoprotézy medzistavcovej platničky, 3 segmenty	5t702.9↔	Discízia šľachových pošiev dlane
5t682.4	Implan.endop.medzist.platn.4 a viac segm.	5t703.0↔	Debridement ohýbača zápastia
5t683.1	Revízia endoprotézy medzistavcovej platničky bez výmeny	5t703.1↔	Debridement ohýbača prsta
5t683.2	Výmena endoprotézy medzistavcovej platničky	5t703.2↔	Debridement ohýbača palca
5t683.3	Odstánenie endoprotézy medzistavcovej platničky	5t703.3↔	Debridement vystierača zápastia
5t684.1	Implan.in vitro vypestov.tkaniv.kultúry do medzist.platn.1 segment	5t703.4↔	Debridement vystierača prsta
5t684.2	Implan.in vitro vypestov.tkaniv.kultúry do medzist.platn.2 segm.	5t703.5↔	Debridement vystierača palca
5t684.3	Implan.in vitro vypestov.tkaniv.kultúry do medzist.platn.3 segm.	5t703.6↔	Debridement šľachových pošiev zápastia
5t684.4	Imp.in vitro vyp.tkan.kul.do med.plat.4 a viac seg.	5t703.7↔	Debridement šľachových pošiev prsta
5t685.1	Autog.transpl.chondr.do medzist.platn.1 segment	5t703.8↔	Debridement šľachových pošiev palca
5t685.2	Autog.transpl.chondr.do medzist.platn.2 segm.	5t703.9↔	Debridement šľachových pošiev dlane
5t685.3	Autog.transpl.chondr.do medzist.platn.3 segm.	5t704.0↔	Excízia ohýbača zápastia
5t685.4	Autog.transpl.chondr.do medzist.platn.4 a viac segm.	5t704.1↔	Excízia ohýbača prsta
5t686.1	Reoperácia medzistavcovej platničky pri recidíve, 1 segment	5t704.2↔	Excízia ohýbača palca
5t686.2	Reoperácia medzistavcovej platničky pri recidíve, 2 segmenty	5t704.3↔	Excízia vystierača zápastia
5t686.3	Reoperácia medzistavcovej platničky pri recidíve, 3 segmenty	5t704.4↔	Excízia vystierača prsta
5t686.4	Reoper.medzist.plat.pri recid.4 a viac segm.	5t704.5↔	Excízia vystierača palca
5t68x.1	Ostatné operácie medzistavcovej platničky, 1 segment	5t704.6↔	Excízia šľachových pošiev zápastia
5t68x.2	Ostatné operácie medzistavcovej platničky, 2 segmenty	5t704.7↔	Excízia šľachových pošiev prsta
5t68x.3	Ostatné operácie medzistavcovej platničky, 3 segmenty	5t704.8↔	Excízia šľachových pošiev palca
5t68x.4	Ostatné operácie medzistavcovej platničky, 4 a viac segmentov	5t704.9↔	Excízia šľachových pošiev dlane
5t699.1	Vertebroplastika:1stavce	5t705.0↔	Primárna sutúra ohýbača zápastia
5t699.2	Vertebroplastika:2stavce	5t705.1↔	Primárna sutúra ohýbača prsta
5t699.3	Vertebroplastika:3stavce	5t705.2↔	Primárna sutúra ohýbača palca
5t699.4	Vertebroplastika:4 a viac stavcov	5t705.3↔	Primárna sutúra vystierača zápastia
5t69a.1	Kyfoplastika:1stavce	5t705.4↔	Primárna sutúra vystierača prsta
5t69a.2	Kyfoplastika:2stavce	5t705.5↔	Primárna sutúra vystierača palca
5t69a.3	Kyfoplastika:3stavce	5t705.6↔	Primárna sutúra šľachových pošiev zápastia
5t69a.4	Kyfoplastika:4 a viac stavcov.	5t705.7↔	Primárna sutúra šľachových pošiev prsta
5t69b.1	Impl.medzitřňového rozvierača na chrbtici:1 segment	5t705.8↔	Primárna sutúra šľachových pošiev palca
5t69b.2	Impl.medzitřňového rozvierača na chrbtici:2 segm.	5t705.9↔	Primárna sutúra šľachových pošiev dlane
5t69b.3	Impl.medzitřňového rozvierača na chrbtici:3 a viac segm.	5t706.0↔	Sekundárna sutúra ohýbača zápastia
5t69b.4	Implan.medzitř.rozvie.na chrb.4 a viac segm.	5t706.1↔	Sekundárna sutúra ohýbača prsta
5t69c.1	Vým.medzitřň.rozvierača na chrbtici:1 segm.	5t706.2↔	Sekundárna sutúra ohýbača palca
5t69c.2	Vým.medzitřň.rozvierača na chrbtici:2 segm.	5t706.3↔	Sekundárna sutúra vystierača zápastia
5t69c.3	Vým.medzitřň.rozvierača na chrbtici:3 a v.segm.	5t706.4↔	Sekundárna sutúra vystierača prsta
5t69c.4	Výmena medzitřňového rozvierača na chrbtici, 4 a viac segmentov	5t706.5↔	Sekundárna sutúra vystierača palca
5t69d.1	Odstr.medzitřň.rozvierača z chrbtice:1 segm.	5t706.6↔	Sekundárna sutúra šľachových pošiev zápastia
5t69d.2	Odstr.medzitřň.rozvierača z chrbtice:2 segm.	5t706.7↔	Sekundárna sutúra šľachových pošiev prsta
5t69d.3	Odstr.medzitřň.rozvierača z chrbtice:3 a v.segm.	5t706.8↔	Sekundárna sutúra šľachových pošiev palca
5t69d.4	Odstánenie medzitřňového rozvierača z chrbtice, 4 a viac segmentov	5t706.9↔	Sekundárna sutúra šľachových pošiev dlane
5t69x.1	Iné operácie na chrbtici, HALO fixácia	5t707.0↔	Tenolýza ohýbača zápastia
5t69x.2	Odstánenie osteosyntetického materiálu z chrbtice	5t707.1↔	Tenolýza ohýbača prsta
5t69x.3	Odob.chondr.z chrb.na kultiv.ako samos.zárok	5t707.2↔	Tenolýza ohýbača palca
		5t707.3↔	Tenolýza vystierača zápastia
		5t707.4↔	Tenolýza vystierača prsta
		5t707.5↔	Tenolýza vystierača palca
		5t708.0↔	Tenodéza ohýbača zápastia
		5t708.1↔	Tenodéza ohýbača prsta

5t708.2↔	Tenodéza ohýbača palca	5t701.0↔	Perkutánná tenotómia ohýbača zápastia
5t708.3↔	Tenodéza vystierača zápastia	5t701.1↔	Perkutánná tenotómia ohýbača prsta
5t708.4↔	Tenodéza vystierača prsta	5t701.2↔	Perkutánná tenotómia ohýbača palca
5t708.5↔	Tenodéza vystierača palca	5t701.3↔	Perkutánná tenotómia vystierača zápastia
5t709.0↔	Transpozícia ohýbača zápastia	5t701.4↔	Perkutánná tenotómia vystierača prsta
5t709.1↔	Transpozícia ohýbača prsta	5t701.5↔	Perkutánná tenotómia vystierača palca
5t709.2↔	Transpozícia ohýbača palca	5t70m.0↔	Otvorená chirurgická tenotómia ohýbača zápastia
5t709.3↔	Transpozícia vystierača zápastia	5t70m.1↔	Otvorená chirurgická tenotómia ohýbača prsta
5t709.4↔	Transpozícia vystierača prsta	5t70m.2↔	Otvorená chirurgická tenotómia ohýbača palca
5t709.5↔	Transpozícia vystierača palca	5t70m.3↔	Otvorená chirurgická tenotómia vystierača zápastia
5t70a.0↔	Predĺženie ohýbača zápastia	5t70m.4↔	Otvorená chirurgická tenotómia vystierača prsta
5t70a.1↔	Predĺženie ohýbača prsta	5t70m.5↔	Otvorená chirurgická tenotómia vystierača palca
5t70a.2↔	Predĺženie ohýbača palca	5t70n.0↔	Tenotómia s obmedzeným prístupom ohýbača zápastia
5t70a.3↔	Predĺženie vystierača zápastia	5t70n.1↔	Tenotómia s obmedzeným prístupom ohýbača prsta
5t70a.4↔	Predĺženie vystierača prsta	5t70n.2↔	Tenotómia s obmedzeným prístupom ohýbača palca
5t70a.5↔	Predĺženie vystierača palca	5t70n.3↔	Tenotómia s obmedzeným prístupom vystierača zápastia
5t70b.0↔	Skrátenie ohýbača zápastia	5t70n.4↔	Tenotómia s obmedzeným prístupom vystierača prsta
5t70b.1↔	Skrátenie ohýbača prsta	5t70n.5↔	Tenotómia s obmedzeným prístupom vystierača palca
5t70b.2↔	Skrátenie ohýbača palca	5t70x.0↔	Ostatné operácie ohýbača zápastia
5t70b.3↔	Skrátenie vystierača zápastia	5t70x.1↔	Ostatné operácie ohýbača prsta
5t70b.4↔	Skrátenie vystierača prsta	5t70x.2↔	Ostatné operácie ohýbača palca
5t70b.5↔	Skrátenie vystierača palca	5t70x.3↔	Ostatné operácie vystierača zápastia
5t70c.0↔	Vytvorenie lôžka transplantátu ohýbača zápastia	5t70x.4↔	Ostatné operácie vystierača prsta
5t70c.1↔	Vytvorenie lôžka transplantátu ohýbača prsta	5t70x.5↔	Ostatné operácie vystierača palca
5t70c.2↔	Vytvorenie lôžka transplantátu ohýbača palca	5t70x.6↔	Ostatné operácie šľachových pošiev zápastia
5t70c.3↔	Vytvorenie lôžka transplantátu vystierača zápastia	5t70x.7↔	Ostatné operácie šľachových pošiev prsta
5t70c.4↔	Vytvorenie lôžka transplantátu vystierača prsta	5t70x.8↔	Ostatné operácie šľachových pošiev palca
5t70c.5↔	Vytvorenie lôžka transplantátu vystierača palca	5t70x.9↔	Ostatné operácie šľachových pošiev dlane
5t70d.0↔	Transplantácia ohýbača zápastia	5t710.0↔	Incízie radiokarpálneho väzu vrátane drenáže
5t70d.1↔	Transplantácia ohýbača prsta	5t710.1↔	Incízie retinaculum flexorum vrátane drenáže
5t70d.2↔	Transplantácia ohýbača palca	5t710.2↔	Incízie ostatných väzov zápastia vrátane drenáže
5t70d.3↔	Transplantácia vystierača zápastia	5t710.3↔	Incízie väzov stredoručia vrátane drenáže
5t70d.4↔	Transplantácia vystierača prsta	5t710.4↔	Incíz.väzov metakarpofalang.kĺbov prstov ruky vrát.drenáže
5t70d.5↔	Transplantácia vystierača palca	5t710.5↔	Incízie väzov metakarpofalangeál.kĺbu palca vrát.drenáže
5t70e.0↔	Revízia implantátu (bez výmeny) ohýbača zápastia	5t710.6↔	Incíz.väzov interfalangeál.kĺbov prstov ruky vrát.drenáže
5t70e.1↔	Revízia implantátu (bez výmeny) ohýbača prsta	5t710.7↔	Incíz.väzov interfalangeál.kĺbu palca vrát.drenáže
5t70e.2↔	Revízia implantátu (bez výmeny) ohýbača palca	5t711.0↔	Prerušenie radiokarpálneho väzu
5t70e.3↔	Revízia implantátu (bez výmeny) vystierača zápastia	5t711.10↔	Prerušenie väzu retinaculum flexorum
5t70e.4↔	Revízia implantátu (bez výmeny) vystierača prsta	5t711.11↔	Prerušenie väzu retinac.flex.s.epineurolyzou n. medianus
5t70e.5↔	Revízia implantátu (bez výmeny) vystierača palca	5t711.2↔	Prerušenie ostatných väzov zápastia
5t70f.0↔	Výmena implantátu ohýbača zápastia	5t711.3↔	Prerušenie väzov stredoručia
5t70f.1↔	Výmena implantátu ohýbača prsta	5t711.4↔	Prerušenie väzov metakarpofalangeál.kĺbov prstov ruky
5t70f.2↔	Výmena implantátu ohýbača palca	5t711.5↔	Prerušenie väzov metakarpofalangeálneho kĺbu palca
5t70f.3↔	Výmena implantátu vystierača zápastia	5t711.6↔	Prerušenie väzov interfalangeálnych kĺbov prstov ruky
5t70f.4↔	Výmena implantátu vystierača prsta	5t711.7↔	Prerušenie väzov interfalangeálneho kĺbu palca
5t70f.5↔	Výmena implantátu vystierača palca	5t712.0↔	Parciálna excízia radiokarpálneho väzu
5t70g.0↔	Odstř.dens epistrophei implantátu ohýbača zápastia	5t712.1↔	Parciálna excízia retinaculum flexorum
5t70g.1↔	Odstránenie implantátu ohýbača prsta	5t712.2↔	Parciálna excízia ostatných väzov zápastia
5t70g.2↔	Odstránenie implantátu ohýbača palca	5t712.3↔	Parciálna excízia väzov stredoručia
5t70g.3↔	Odstránenie implantátu vystierača zápastia	5t712.4↔	Parciálna excízia väzov metakarpofalang.kĺbov prstov ruky
5t70g.4↔	Odstránenie implantátu vystierača prsta	5t712.5↔	Parciálna excízia väzov metakarpofalangeál.kĺbu palca
5t70g.5↔	Odstránenie implantátu vystierača palca	5t712.6↔	Parciálna excízia väzov interfalangeál.kĺbov prstov ruky
5t70h.0↔	Plastika šľachy ohýbača zápastia	5t712.7↔	Parciálna excízia väzov interfalangeálneho kĺbu palca
5t70h.1↔	Plastika šľachy ohýbača prsta	5t713.0↔	Totálna excízia radiokarpálneho väzu
5t70h.2↔	Plastika šľachy ohýbača palca	5t713.1↔	Totálna excízia retinaculum flexorum
5t70h.3↔	Plastika šľachy vystierača zápastia	5t713.2↔	Totálna excízia ostatných väzov zápastia
5t70h.4↔	Plastika šľachy vystierača prsta	5t713.3↔	Totálna excízia väzov stredoručia
5t70h.5↔	Plastika šľachy vystierača palca	5t713.4↔	Totál.excízia väzov metakarpofalangeál.kĺbov prstov ruky
5t70j.0↔	Spájanie šliach (previazanie) ohýbača zápastia	5t713.5↔	Totál.excízia väzov metakarpofalangeál.kĺbu palca
5t70j.1↔	Spájanie šliach (previazanie) ohýbača prsta	5t713.6↔	Totálna excízia väzov interfalangeálnych kĺbov prstov ruky
5t70j.2↔	Spájanie šliach (previazanie) ohýbača palca	5t713.7↔	Totálna excízia väzov interfalangeálneho kĺbu palca
5t70j.3↔	Spájanie šliach (previazanie) vystierača zápastia	5t714.0↔	Primárna sutúra radiokarpálneho väzu
5t70j.4↔	Spájanie šliach (previazanie) vystierača prsta	5t714.1↔	Primárna sutúra retinaculum flexorum
5t70j.5↔	Spájanie šliach (previazanie) vystierača palca	5t714.2↔	Primárna sutúra ostatných väzov zápastia
5t70k.0↔	Refixácia ohýbača zápastia ku kosti vrát.kovovej kotvy	5t714.3↔	Primárna sutúra väzov stredoručia
5t70k.1↔	Refixácia ohýbača prsta ku kosti vrátane kovovej kotvy	5t714.4↔	Primár.sutúra väzov metakarpofalangeál.kĺbov prstov ruky
5t70k.2↔	Refixácia ohýbača palca ku kosti vrátane kovovej kotvy	5t714.5↔	Primárna sutúra väzov metakarpofalangeálneho kĺbu palca
5t70k.3↔	Refixácia vystierača zápastia ku kosti vrát.kov.kotvy	5t714.6↔	Primárna sutúra väzov interfalangeálnych kĺbov prstov ruky
5t70k.4↔	Refixácia vystierača prsta ku kosti vrát.kov.kotvy	5t714.7↔	Primárna sutúra väzov interfalangeálneho kĺbu palca
5t70k.5↔	Refixácia vystierača palca ku kosti vrát.kov. kotvy	5t715.0↔	Sekundárna sutúra radiokarpálneho väzu

5t715.1↔	Sekundárna sutúra retinaculum flexorum	5t727.2↔	Fasciekt.viac prstov s viac.neurolyzami a viac.arteriolyz.
5t715.2↔	Sekundárna sutúra ostatných väzov zápastia	5t728.1↔	Fasciektómia 1 prsta s artrolýz.(vr.neurolyzy a arteriolyzy)
5t715.3↔	Sekundárna sutúra väzov stredoručia	5t728.2↔	Fasciekt.viac prstov s artrolýzou (vr.neurolyzy a arteriolyzy)
5t715.4↔	Sekund.sutúra väzov metakarpofalangeál.kíbov prstov ruky	5t729.3↔	Parciálna dermofasciektómia
5t715.5↔	Sekundár.sutúra väzov metakarpofalangeál.kíbu palca	5t729.4↔	Celková dermofasciektómia
5t715.6↔	Sekundárna sutúra väzov interfalangeál.kíbov prstov ruky	5t72a.3↔	Parciálna fasciolýza 1a.2 prstov inj.kolagen.clostr.histol.
5t715.7↔	Sekundárna sutúra väzov interfalangeál.kíbu palca	5t72a.4↔	Celk.fasciolýza 3 a viac prst inj.kolagenázou clostr.histol.
5t716.0↔	Plast.rekonštr.radiokarpál.väzu s autológnyim materiálom	5t72x.1↔	Ostatné operácie na fasciách dlane a prstov, 1 prst
5t716.1↔	Plast.rekonštr.retinaculum flexorum s autológ.materiálom	5t730↔	Incízia svalov ruky
5t716.2↔	Plast.rekonštr.ostatných väzov zápastia s autológ.mat.	5t731↔	Čiastočné prerušenie svalov ruky
5t716.3↔	Plast.rekonštr.väzov stredoručia s autológnyim materiálom	5t732↔	Totálne prerušenie svalov ruky
5t716.4↔	Plast.rekonštr.väz.metakarpofalang.k.prstov ruky autol.mat.	5t733↔	Čiastočná excízia svalov ruky
5t716.5↔	Plast.rekonštr.väzov metakarpofalang.k.palca autológ.mat.	5t734↔	Totálna excízia svalov ruky
5t716.6↔	Plast.rekonštr.väzov interfalangeál.k.prstov ruky autológ.mat	5t735↔	Desinzercia svalu ruky
5t716.7↔	Plast.rekonštr.väzov interfalangeál.k.palca autológ.mat.	5t736↔	Sutúra svalu ruky
5t717.0↔	Plast.rekonštr.radiokarpál.väz:autológ.mat.a interlig.fix	5t737↔	Reinzercia svalu ruky
5t717.1↔	Plast.rek.retinacul.flex:autol.mat.a interlig.fix	5t738↔	Transpozícia svalu ruky
5t717.2↔	Plast.rek.ost.väzy zápastia:autol.mat.a interlig.fix	5t739↔	Transplantácia svalu ruky
5t717.3↔	Plast.rek.väzy stredoručia:autol.mat.a interlig.fix	5t73a↔	Predĺženie svalu ruky
5t717.4↔	Plast.rek.väz.metakarpof.kb.prst.r:autol.mat.a interlig.fix	5t73b↔	Skrátenie svalu ruky
5t717.5↔	Plast.rek.väz.metakarpof.k.palec:aut.mat.a interlig.fix	5t73x↔	Ostatné operácie svalov ruky
5t717.6↔	Plast.rek.väz.interfal.kl.prst.ruky:aut.mat.a interlig.fix	5t740.0↔	Artrotómia zápastia, jeden zákrok
5t717.7↔	Plast.rek.väz.interfal.kl.palca:aut.mat.a interlig.fix	5t740.1↔	Artrotómia zápastia, viaceré zákroky
5t718.0↔	Plast.rek.radiokarp.väzu:autológ.mat.a transoseál.fix	5t740.3↔	Artrotómia na metakarpofalangeálnom kĺbe:1 zákrok
5t718.1↔	Plast.rek.retinacul.flexorum:autol.mat.a transos.fix	5t740.4↔	Artrotómia na metakarpofalangeál.kíboch:viaceré zákroky
5t718.2↔	Plast.rek.ost.väz.zápastia:autol.mat.a transoseál.fix	5t740.5↔	Artrotómia na medziclánkovom kĺbe ruky:1zákrok
5t718.3↔	Plast.rek.väzy stredoručia:autol.mat.a transos.fixációz	5t740.6↔	Artrotómia na interfalang. kĺboch 1 prsta ruky:viac.zákr.
5t718.4↔	Plast.rek.väz.metakarpofal.kl.prst.ru:aut.mat.a transos.fix	5t740.7↔	Artrotómia na interfalang.kĺboch viac.prstov ruky:viac.zákr.
5t718.5↔	Plast.rek.väz.metakarpofa.klb.palec:aut.mat.a transos.fix	5t740.x↔	Artrotómia ostatných kĺbov ruky
5t718.6↔	Plast.rek.väz.interfal.kl.prst.ru:autol.mat.a transos.fix	5t741.0↔	Exc.chor.tk.(vrát.kapsulektom):zápästie:1 zákrok
5t718.7↔	Plast.rek.väz.interfal.kl.palca:autol.mat.a transos.fix	5t741.1↔	Exc.chor.tk.(vrát.kapsulektom):zápästie:viac.zákr.
5t719.0↔	Odstr.transplantátu:radiokarpálny väz	5t741.3↔	Exc.chor.tk(kapsulekt):metakarpofal.klb:1 zákrok
5t719.1↔	Odstr.transpl:retinaculum flexorum	5t741.4↔	Exc.chor.tk(kapsulekt):metakarpof.k:viac.zákr.
5t719.2↔	Odstr.transpl:ostatné väzy zápastia	5t741.5↔	Exc.chor.tk(kapsulekt):interfal.klb ruky:1 zákrok
5t719.3↔	Odstr.transplantátu:väzy stredoručia	5t741.6↔	Exc.chor.tk(kapsulekt):interfal.klby 1 prst ruky:viac.zákrakov
5t719.4↔	Odstr.transpl:väzy metakarpofal.kíbov prstov ruky	5t741.7↔	Exc.chor.tk(kapsulek):interfal.klby viac.prst ruky:viac.zákr.
5t719.5↔	Odstr.transpl:väzy metakarpofalangeál.kíbu palca	5t741.x↔	Exc.chor.tk.(vr.kapsulektomie):ost.klby ruky
5t719.6↔	Odstr.transpl:väzy interfalangeál.kíbov prst.ruky	5t742.0↔	Preplach zápastia s drenážou:1 zákrok
5t719.7↔	Odstr.transpl:väzy interfalangeál.kíbu palca	5t742.1↔	Preplach zápastia s drenážou: viac.zákroky
5t71a.0↔	Refixácia radiokarpál.väz ku kosti	5t742.3↔	Prepl.metakarpofal.kíbu s drenáž:1 zákrok
5t71a.1↔	Refixácia retinaculum flexorum ku kosti	5t742.4↔	Preplach metakarpofal.klb.s drenáž:viac.zákr.
5t71a.2↔	Refix.ostat.väzov zápastia ku kosti	5t742.5↔	Preplach interfalang.kíbu ruky s drenáž:1 zákrok
5t71a.3↔	Refixácia väz.stredoručia ku kosti	5t742.6↔	Prepl.interfal.klb.1 prst s drenáž:viac.zákrakov
5t71a.4↔	Refix.väz.metakarpofal.kíbov pr.ruky ku kosti	5t742.7↔	Prepl.interfal.klb.viac.prst s drenáž:viac.zákrakov
5t71a.5↔	Refix.väz. metakarpofal.kíbu palca ku kosti	5t742.x↔	Preplach ost.klb.s drenážou
5t71a.6↔	Refix.väz.interfalangeál.kíbov prst.ruky ku kosti	5t743.0↔	Debridement zápastia:1zákrok
5t71a.7↔	Refix.väz.interfalangeál.kíbu palca ku kosti	5t743.1↔	Debridement zápastia:viaceré zákroky
5t71x.0↔	Ostatné OP radiokarpálneho väzu	5t743.3↔	Debridement metakarpofal.kíbu:1zákrok
5t71x.1↔	Ostatné OP retinaculum flexorum	5t743.4↔	Debridement metakarpofal.kíbov:viac.zákr.
5t71x.2↔	Ostatné OP ostatných väzov zápastia	5t743.5↔	Debridement interfalang.kíbu ruky:1zákrok
5t71x.3↔	Ostatné OP väzov stredoručia	5t743.6↔	Debridement:interfalang.klb.1prst ruky:viac.zákr.
5t71x.4↔	Ostatné OP väzov metakarpofalang.klb.prstov ruky	5t743.7↔	Debridement interfalang.klb.viac prstov ruky:viac.zákr.
5t71x.5↔	Ostatné OP väzov metakarpofalang.kíbu palca	5t743.x↔	Debridement:ostatné klby ruky
5t71x.6↔	Ostatné OP väzov interfalang.kíbov prstov ruky	5t744.0↔	Vyhľad.(vyrovnanie)povrchu:zápästie:1zákr
5t71x.7↔	Ostatné OP väzov interfalangeál.kíbu palca	5t744.1↔	Vyhľad.(vyrovnanie)povrchu:zápästie:viac.výk.
5t720.1↔	Otvorená chirurgická fasciotómia jedného prsta	5t744.3↔	Vyhľad.(vyrov)povrchu:metakarpofal.klb:1zákr.
5t720.2↔	Otvorená chirurgická fasciotómia viac ako 1 prsta	5t744.4↔	Vyhľad.povrchu:metakarpof.klby:viac.zákr.
5t721.1↔	Perkutánná fasciotómia jedného prsta	5t744.5↔	Vyhľad.povrchu:interfalang.klb ruky:1zákrok
5t721.2↔	Perkutánná fasciotómia viac ako jedného prsta	5t744.6↔	Vyhľad.povrchu:interfal.klb 1prst ruky:viac.zákr.
5t722.0↔	Parciálna fasciektómia izolovaná na dlani	5t744.7↔	Vyhľad.povrchu:interfal.klb.viac.prst.ruky:viac.zákr.
5t722.3↔	Parciálna fasciektómia 1 alebo 2 prstov	5t744.x↔	Vyhľadenie(vyrovnanie)povrchu:ost.klby ruky
5t723.0↔	Totálna fasciektómia izolovaná na dlani	5t745.0↔	Uvoľnenie(artrolýza):zápästie:1zákrok
5t723.4↔	Totálna fasciektómia 3 a viac prstov	5t745.1↔	Uvoľnenie(artrolýza):zápästie:viac.zákr.
5t724.1↔	Fasciektómia jedného prsta s jednou neurolyzou	5t745.3↔	Uvoľnenie(artrolýza):metakarpofal.klb:1zákrok
5t724.2↔	Fasciektómia viac prstov s jednou neurolyzou	5t745.4↔	Uvoľnenie(artrolýza):metakarpofal.klb:viac.zákr.
5t725.1↔	Fasciektómia jedného prsta s viacerými neurolyzami	5t745.5↔	Uvoľnenie(artrolýza):interfal.klb.ruky:1zákrok
5t725.2↔	Fasciektómia viac prstov s viacerými neurolyzami	5t745.6↔	Uvoľnen.(artrolýza):interfal.klb 1prst ruky:viac.zákr.
5t726.1↔	Fasciektómia 1 prsta s 1 neurolyzou a s 1 arteriolyzou	5t745.7↔	Uvoľnen.(artrolýza):interfal.klb viac.prst.ru:viac.zákr.
5t726.2↔	Fasciektómia viac prstov s 1 neurolyzou a s 1 arteriolyzou	5t745.x↔	Uvoľnenie(artrolýza):ostatné klby ruky
5t727.1↔	Fasciektómia 1 prsta s viac.neurolyzami a viac.arteriolyzami	5t746.0↔	Odstr.uvoľnenej kĺb.chrupav:zápästie:1zákrok

5t746.1↔	Odstr.uvoľnen.kĺb.chrupav.zápästie:viac.zákr.	5t772.x↔	Resekcioartropl.kĺb.ruky:rek.aut.mat.zaves.šľachy:ostat
5t746.3↔	Odstr.uvoľn.kĺ.chrupav.metakarpofal.kĺb:1zákr	5t773.0↔	Resekcioartropl.zápäs:rek.aut.mat.interpoz.a.zaves.šľ:1zákr
5t746.4↔	Odstr.uvoľn.kĺ.chrupav.metakarpofal.kĺb:viac.zákr.	5t773.1↔	Res.-artropl.zápäs:rek.aut.mat.interpoz.a.zaves.šľ:viac.zákr
5t746.5↔	Odstr.uvoľn.kĺb.chrupav:interfalag.kĺb.ruky:1zákr	5t773.3↔	Res-artropl.mtkarpof.kĺb:rek.autol.m.interp.a.zaves.šľ:1zákr
5t746.6↔	Odstr.uvoľ.kĺ.chrupav:interfalag.kĺb.1prst.ruky:viac.zákr.	5t773.4↔	Res.-artropl.mtkarpof.kĺ.r.re.aut.m.interp.a.zaves.šľ:viac.zá.
5t746.7↔	Odst.uvoľ.kĺb.chrupav:interfalag.kĺb.viac.prst.ru:viac.zákr	5t773.5↔	Res-artropl.interfal.kĺ.r.re.aut.m.s.interpo.a.zaves.šľ:1zákr.
5t746.x↔	Odstránenie uvoľnenej kĺbovej chrupavky:ost.kĺb.ruky	5t773.6↔	Res.-artropl.intrf.kĺb.1pr.r.re.aut.m.s.interpo.a.zav.šľ:viac.zá
5t747.0↔	Odstr.cudz.telesa:zápästie:1zákr	5t773.7↔	Res-artropl.intrf.kĺ.viac.prst.r.re.aut.m.s.interp.a.zav.šľ:viac.z
5t747.1↔	Odstr.cudz.telesa:zápästie:viac.zákr	5t773.x↔	Res-artropl.kĺb.ruky:rek.aut.mat.s.interpoz.a.zaves.šľachy:ost.
5t747.3↔	Odstr.cudz.tel:metakarpofalan.kĺb:1zákr	5t774.0↔	Resekcioartropl.zápäst:rek.autol.m.a.rek.kĺb.plochy:1zákr.
5t747.4↔	Odstr.cudz.tel:metakarpofalan.kĺb:viac.zákr.	5t774.1↔	Res-artropl.zápäst:rek.autol.m.a.rekon.kĺb.ploch:viac.zákr
5t747.5↔	Odstr.cudz.tel:interfalang.kĺb.ruky:1zákr.	5t774.3↔	Res-artropl.metakarpofal.kĺb:rek.autol.m.a.rek.kĺ.pl:1zákr.
5t747.6↔	Odstr.cudz.tel:interfalang.kĺb.1.prst.ruky:viac.zákr.	5t774.4↔	Res-artropl.metakarpof.kĺb:rek.autol.m.a.rek.kĺ.pl:viac.zákr
5t747.7↔	Odstr.cudz.tel:interfalang.kĺb.viac.prst.ruky:viac.zákr.	5t774.5↔	Res-artropl.interfal.kĺb.ru:rek.autol.m.a.rek.kĺ.pl:1zákr
5t747.x↔	Odstránenie cudzieho telesa z ostatných kĺbov ruky	5t774.6↔	Resekcioartropl.interfal.kĺb.1prst.r.r.a.m.a.rek.kĺ.pl:viac.z.
5t74x.0↔	Ostatné revízie zápästia:1zákr	5t774.7↔	Res-artropl.interf.kĺb.viac.prst.r.r.a.m.a.rek.kĺ.pl:viac.zákr.
5t74x.1↔	Ostatné revízie zápästia:viaceré zákr	5t774.x↔	Resekcioartropl.kĺb.ruk:rekon.aut.mat.a.rek.kĺb.plochy:ost.
5t74x.3↔	Ostatné revízie metakarpofalangeál.kĺbu:jeden zákr	5t775.0↔	Resekcioartropl.zápäst:rekonštr.aloplast.mat:1zákr.
5t74x.4↔	Ostatné revízie metakarpofalang.kĺbov:viac.zákr.	5t775.1↔	Resekcioartropl.zápäst:rek.alopl.m:viac.zákr.
5t74x.5↔	Ostatné revízie interfalangeálneho kĺbu ruky:1zákr	5t775.3↔	Resekcioartropl.metakarpof.kĺbe.r:rek.alopl.m:1zákr.
5t74x.6↔	Ost.revízie interfalang.kĺbov.1.prsta.ruky:viac.zákr.	5t775.4↔	Resekcioartropl.metakarpof.kĺb.r:rek.alopl.m:viac.zákr.
5t74x.7↔	Ost.revízie interfalang.kĺb.viac.prstov.ruky:viac.zákr.	5t775.5↔	Resekcioartropl.interfalang.kĺb.ru:rekonštr.alopl.m:1zákr.
5t74x.x↔	Ostatné revízie ostatných kĺbov ruky	5t775.6↔	Resekcioartropl.interfal.kĺb.1prst.r:rek.alopl.m:viac.z.
5t750.0↔	Parc.synovektómia šľachy,šľach.pošvy:ohýbač zápäst.	5t775.7↔	Resekcioartropl.interf.kĺb.viac.prst.r:rek.alopl.m:viac.zákr.
5t750.1↔	Parc.synov.šľachy,šľach.pošvy:ohýbač prsta	5t775.x↔	Resekcioartropl.kĺb.ruk:rek.aloplast.m:ostat.
5t750.2↔	Parc.synovektómia šľachy,šľach.pošvy:ohýbač palca	5t776.0↔	Res-artropl.zápäst:rek.aloplast.mat.a.rek.kĺb.puzdra:1zákr.
5t750.3↔	Parc.synovektómia šľachy,šľach.pošvy:vystierač zápäst	5t776.1↔	Resekcioartropl.zápäs:rek.alopl.m.a.r.kĺb.puzdra:viac.zákr.
5t750.4↔	Parc.synovektómia šľachy,šľach.pošvy:vystierač prsta	5t776.3↔	Res.-artropl.metakarpofal.kĺb:rek.alopl.m.a.r.kĺb.puzdra:1zákr
5t750.5↔	Parc.synovektómia šľachy,šľach.pošvy:vystierač palca	5t776.4↔	Res.-artropl.mtkarpof.kĺb.r:rek.alopl.m.a.r.kĺb.puzdra:viac.zá.
5t750.x↔	Parc.synovektómia šľachy,šľach.pošvy:ostatné	5t776.5↔	Resekcioartropl.medzičl.kĺbe.r:rek.alopl.m.a.r.kĺ.puzd:1zákr.
5t751.0↔	Totál.synovektómia šľachy,šľach.pošvy:ohýbač zápästia	5t776.6↔	Res-artropl.interfal.kĺb.1prst.r:rek.alopl.m.a.r.kĺ.pu:viac.z.
5t751.1↔	Totál.synovektómia šľachy,šľach.pošvy:ohýbač prsta	5t776.7↔	Res-artropl.interf.kĺb.viac.prst.r:rek.alopl.m.ar.kĺ.pu:viac.zá.
5t751.2↔	Totál.synovektómia šľachy,šľach.pošvy:ohýbač palca	5t776.x↔	Resekcioartropl.kĺ.ruk:rek.aloplast.m:ostat.
5t751.3↔	Totál.synovektómia šľachy,šľach.pošvy:vystierač zápäs	5t77x.0↔	Iná resekciartroplastika zápäst.,1zákr.
5t751.4↔	Totál.synovektómia šľachy,šľach.pošvy:vystierač prsta	5t77x.1↔	Iná resekciartroplastika zápästia,viac.zákr.
5t751.5↔	Totál.synovektómia šľachy,šľach.pošvy:vystierač palca	5t77x.3↔	Iná resekciartropl.na metakarpoflg.kĺbe.ruk:1zákr.
5t751.x↔	Totál.synovektómia šľachy,šľach.pošvy:ostatné	5t77x.4↔	Iná resekciartropl.na metakarpoflg.kĺbe.ruk:viac.zákr.
5t752↔	Jednotlivá synovektómia kĺbov zápästia	5t77x.5↔	Iná resekciartropl.na medzičl.kĺbe:1zákr.
5t753↔	Viacnásobná synovektómia kĺbov zápästia	5t77x.6↔	Iná resekciartropl.interfalang.kĺb.1prst.ru:viac.zákr
5t755↔	Jednotlivá synovektómia metakarpofalangeál. kĺbu ruky	5t77x.7↔	Iná resekciartropl.interfalang.kĺb.viac.prst.ru:viac.zákr
5t757↔	Jednotlivá synovektómia interfalangeálneho kĺbu ruky	5t77x.x↔	Iná resekciartroplastika kĺbov ruky:ostatné
5t75x↔	Ostatné synovektómie ruky	5t780.0↔	Distrakcia mäkkých častí presahujúce kĺb na ruke
5t760↔	Jednotlivá artrodéza na zápästí	5t780.1↔	Distrakcia mäkkých častí presahujúce kĺb na nohe
5t761↔	Jednot.artrod.na zápästí so spongioplast.	5t781.0↔	Radializácia pri vrodených anomáliách ruky
5t764↔	Jednotlivá artrodéza interfalang.kĺbu ruky	5t782.0↔	Res.zužuj.prstena s plast.rekonštr.pri vrod.anomál.ruky
5t765↔	Jednot.artrodéza interfalang.kĺbu ruky so spongioplast.	5t782.1↔	Res.zužuj.prstena s plast.rekonštr.pri vrod.anomál.nohy
5t76x↔	Artrodéza kĺbov ruky:Ostatné	5t783.0↔	Redukcia mäkkých častí pri vrodených anomáliách ruky
5t770.0↔	Resekcioartropl.zápästia:rek.s.autológ.mat:1zákr	5t783.1↔	Redukcia mäkkých častí pri vrodených anomáliách nohy
5t770.1↔	Resekcioartropl.zápästia:rek.s.autol.mat:viac.zákr.	5t784.01↔	Prehĺb.komisúry s miest.lalok.plastikou pri vrod.anomál.ruky
5t770.3↔	Resekcioartropl.na metakarpof.kĺb:rek.autológ.m:1zákr.	5t784.0x↔	Prehĺbenie komisúry pri vrodených anomáliách ruky,ostatné
5t770.4↔	Resekcioartropl.na metakarpof.kĺb:rek.autológ.m:viac.zákr.	5t784.11↔	Prehĺb.komisúry s miest.lalok.plastikou pri vrod.anomál.nohy
5t770.5↔	Resekcioartropl.interfal.kĺb.ruky:rek.aut.mat:1zákr	5t784.1x↔	Prehĺbenie komisúry pri vrodených anomáliách nohy,ostatné
5t770.6↔	Res-artropl.interfalang.kĺb.1prst.ruky:rek.aut.ma:viac.zákr.	5t785.03↔	Uvoľ.kož.kontrakt.pri vrod.anom.ruky,m.lal.pl.a.vol.kož.tr.
5t770.7↔	Res-artropl.interfalang.kĺb.viac.prst.ru:re.aut.m:viac.zákr.	5t785.0x↔	Uvoľ.kož.kont.pri vrod.anom.ruky,Z-pl.,W-pl.,i.miest.lal.plast.
5t770.x↔	Resekcioartropl.kĺbov.ruky:rek.s.autológ.mat:ostatné	5t785.13↔	Uvoľ.kož.kontr.pri vrod.anom.nohy,miest.lal.pl.a.vol.kož.trans
5t771.0↔	Resekcioartropl.zápäs:rek.autol.mat.interpoz.šľ:1zákr	5t785.1x↔	Uvoľ.kož.k.pri vrod.anom.nohy,Zplast,Wplast,i.miest.lal.pl.
5t771.1↔	Resekcioartropl.zápäs:rek.aut.mat.interpoz.šľ:viac.zákr	5t786.01↔	Rozpojenie mäkkých častí pri vrod.anom.ruky,miest.lal.pl.
5t771.3↔	Resekcioartropl.metakarpofal.kĺb:rek.aut.m.interp.šľ:1zákr.	5t786.03↔	Rozp.mäk.čas.pri vrod.anom.ruky,m.lal.pl.a.vol.kož.tran.
5t771.4↔	Res-artropl.metakarpofal.kĺb:rek.autol.m.interp.šľ:viac.zákr.	5t786.0x↔	Rozpojenie mäkkých častí ruky pri vrod.anomáliách,ost.
5t771.5↔	Res-artropl.interfal.kĺb.r.rek.aut.m.interp.šľ:1zákr.	5t786.11↔	Rozpojenie mäkkých častí nohy pri vrod.anom,miest.lal.pl.
5t771.6↔	Res-artropl.interf.kĺb.1prst.ru:re.aut.m.interp.šľ:viac.zákr.	5t786.13↔	Rozpoj.mäkkých č.nohy pri vrod.an,miest.lal.pl.a.vol.kož.tr.
5t771.7↔	Res-artropl.interf.kĺb.viac.prst.ru:re.aut.m.interp.šľ:viac.zákr	5t786.1x↔	Rozpojenie mäkkých častí nohy pri vrod.anomáliách,ost.
5t771.x↔	Resekcioartropl.kĺb.ruky:rek.aut.mat.interpoz.šľachy:ostat	5t787.01↔	Rozpojenie parc.syndaktýlie pri vrod.anom.ruky,m.lal.pl.
5t772.0↔	Resekcioartropl.zápäs:rek.aut.mat.zaves.šľ:1zákr	5t787.03↔	Rozp.parc.synd.pri vrod.anom.ruky,m.lal.pl.a.vol.k.t.r.
5t772.1↔	Resekcioartropl.zápäs:rek.aut.mat.zaves.šľ:viac.zákr	5t787.0x↔	Rozpojenie parc.syndaktýlie pri vrod.anom.ruky:ost.
5t772.3↔	Resekcioartropl.metakarpof.kĺ.r.re.aut.mat.zaves.šľ:1zákr.	5t787.11↔	Rozpoj.parc.syndaktýlie pri vrod.anom.nohy,miest.lal.pl.
5t772.4↔	Resekcioartropl.metakarpof.kĺ.r.re.aut.m.zaves.šľ:viac.zákr.	5t787.13↔	Rozp.parc.synd.pri vrod.anom.nohy,miest.lal.pl.a.vol.kož.tr.
5t772.5↔	Resekcioartropl.interfalang.kĺ.r.re.aut.m.zaves.šľ:1zákr.	5t787.1x↔	Rozpojenie parc.syndaktýlie pri vrod.anom.nohy,ost.
5t772.6↔	Res-artropl.interf.kĺb.1prst.ru:re.aut.m.zaves.šľ:viac.zákr.	5t788.01↔	Rozpoj.komplet.syndakt.pri vrod.anom.ruky,miest.lal.pl.
5t772.7↔	Res-artropl.interf.kĺb.viac.prst.ru:re.aut.m.zaves.šľ:viac.zákr.	5t788.03↔	Rozpoj.kompl.synd.pri vrod.anom.ruky,m.lal.pl.a.vol.kož.tr.



5t788.04↔	Rozp.kompl.synd.pri vrod.anom.ruky s rekon.kolater.vázov	5t802.6↔	Incizia šľachy pozdĺžne v inguinál.genit.a gluteálna obl.
5t788.0x↔	Rozpojenie kompletnej syndaktýlie pri vrod.anom.ruky:ost.	5t802.7↔	Incizia šľachy pozdĺžne v obl.stehna a kolena
5t788.11↔	Rozpoj.kompl.synd.pri vrod.anom.nohy,miest.lal.pl.	5t802.8↔	Incizia šľachy pozdĺžne v obl.predkolenia
5t788.13↔	Rozp.komp.synd.pri vrod.anom.nohy,miest.lal.pl.a vof.k.tr.	5t802.a↔	Incizia šľachy pozdĺžne v obl.zadonožia a priehlavku
5t788.14↔	Rozp.komp.synd.pri vrod.anom.nohy s rekonšt.kolat.vázov	5t802.b↔	Incizia šľachy pozdĺžne v obl.stredonožia a prednožia
5t788.1x↔	Rozpojenie kompletnej syndaktýlie pri vrod.anom.nohy,ost.	5t802.x	Incizia šľachy pozdĺžne:ostatné
5t789.01↔	Redukcia dupl.falangu pri vrod.anom.ruky,1 falang	5t803.0↔	Incizia šľachy priečne v obl.hlavy a krku
5t789.02↔	Reduk.dupl.fal.pri vrod.anom.ruky:1falang s rekonštr.kĺbu	5t803.1↔	Incizia šľachy priečne v obl.ramena,axily
5t789.03↔	Redukcia dupl.falangu pri vrod.anom.ruky,viac falangov	5t803.2↔	Incizia šľachy priečne v obl.ramena a lakt'a
5t789.04↔	Reduk.dupl.fal.pri vrod.anom.ruky:viac fal.s rekon.kĺbov	5t803.3↔	Incizia šľachy priečne v obl.predlaktia
5t789.05↔	Reduk.dupl.fal.pri vrod.anom.nohy:viac fal.a metakarp	5t803.4↔	Incizia šľachy priečne v obl.hrud.steny a chrbta
5t789.06↔	Red.dupl.fal.pri vrod.anom.ruky:viac fal.a MTC s rekonštr.kĺb	5t803.5↔	Incizia šľachy priečne v obl.bruš.steny
5t789.11↔	Redukcia dupl.falangu pri vrod.anom.nohy:1 falang	5t803.6↔	Incizia šľachy priečne v inguinál.genit.a gluteál.obl.
5t789.12↔	Red.dupl.fal.pri vrod.anom.nohy:1 falang,s rekon.kĺbu	5t803.7↔	Incizia šľachy priečne v obl.stehna a kolena
5t789.13↔	Redukcia dupl.falangu pri vrod.anom.nohy:viac falangov	5t803.8↔	Incizia šľachy priečne v obl.predkolenia
5t789.14↔	Red.dupl.fal.pri vrod.anom.nohy:viac fal.s rekon.kĺbov	5t803.a↔	Incizia šľachy priečne v obl.zadonožia a priehlavku
5t789.15↔	Red.dupl.fal.pri vrod.anom.nohy:viac fal.a metakarp	5t803.b↔	Incizia šľachy priečne v obl.stredonožia a prednožia
5t789.16↔	Red.dupl.fal.pri vrod.anom.nohy:viac fal.a metak.,s r.k.	5t803.x	Incizia šľachy priečne:ostatné
5t78a.0↔	Osteodistrakcia postihnutého segmentu pri vrod.anom.ruky	5t804.0↔	Incizia šľ.pošvy izolovane pozdĺž.v obl.hlavy a krku
5t78a.1↔	Osteodistrakcia postihnutého segmentu pri vrod.anom.nohy	5t804.1↔	Incizia šľ.pošvy izolovane pozdĺž.v obl.ramena,axily
5t78b.00↔	Osteotómia postih.segmentu s osteosynt.pri VVCH ruky	5t804.2↔	Incizia šľ.pošvy izolovane pozdĺž.v obl.ramena a lakt'a
5t78b.01↔	Osteotóm.postih.sgm.s autol.kost.št.s osteosy.pri VVCH ruky	5t804.3↔	Incizia šľ.pošvy izolovane pozdĺž.v obl.predlaktia
5t78b.10↔	Osteotómia postih.segm.s osteosynt.pri vrod.anom.nohy	5t804.4↔	Incizia šľ.pošvy izolovane pozdĺž.v obl.hrud.steny,chrbta
5t78b.11↔	Osteotóm.postih.sgm.s autol.kost.štep.s osteos.VVCH nohy	5t804.6↔	Inciz.šľ.pošvy izol.pozdĺž v inguin.genit.,glut.obl.
5t78c.0↔	Rekonš.absend./hypopl.segm.s mikrovas.vof.lal.pri VVCH ruky	5t804.7↔	Incizia šľ.pošvy izolovane pozdĺž.v obl.stehna a kolena
5t78c.1↔	Rekonš.abs./hyp.seg.s mikr.vof.lal.pri vrod.anom.nohy	5t804.8↔	Incizia šľ.pošvy izolovane pozdĺž.v obl.predkolenia
5t78x.0↔	Iné operácie pri vrodených anomáliách ruky, ostatné	5t804.a↔	Incizia šľ.pošvy izolovane pozdĺž.v obl.zadonožia a priehlavku
5t78x.1↔	Iné operácie pri vrodených anomáliách nohy, ostatné	5t804.b↔	Incizia šľ.pošvy izolovane pozdĺž.v obl.stredonožia a prednožia
5t790↔	Excizia gangliómu na ruke	5t804.x	Incizia šľ.pošvy izolovane pozdĺžne:ostatné
5t791↔	Dočasná fixácia kĺbu na ruke	5t805.0↔	Incizia šľ.pošvy izolov.priečne v obl.hlavy a krku
5t792↔	Radikálna excizia chorobne poškodeného tkaniva na ruke,iné	5t805.1↔	Incizia šľ.pošvy izolov.priečne v obl.ramena,axily
5t793↔	Radik.excizia ch.tk.na ruke s špec.prepar.ciev a nervov	5t805.2↔	Incizia šľ.pošvy izolov.priečne v obl.ramena,lakt'a
5t794↔	Rad.excizia ch.tk.na ruke s rozš.preparáciou	5t805.3↔	Incizia šľ.pošvy izolov.priečne v obl.predlaktia
5t795↔	Artroriza na kĺboch ruky	5t805.4↔	Incizia šľ.pošvy izolov.priečne v obl.hrud.steny a chrbta
5t796↔	Transpozícia prsta k prstu na ruke	5t805.6↔	Incizia šľ.pošvy izolov.priečne v inguin.genit.a glut.obl.
5t797.0↔	Transpoz.prsta k palcu na ruke bez rek.metakarp.l	5t805.7↔	Incizia šľ.pošvy izolov.priečne v obl.stehna,kolena
5t797.1↔	Transpoz.prsta k palcu na ruke s rek.metakarp.l	5t805.8↔	Incizia šľ.pošvy izolov.priečne v obl.predkolenia
5t798↔	Voľná transplantácia prsta na ruke	5t805.a↔	Incizia šľ.pošvy izolov.priečne v obl.zadonožia a priehlavku
5t799↔	Voľná transpl.prsta nohy ako náhr.prsta ruky	5t805.b↔	Incizia šľ.pošvy izolov.priečne v obl.stredonožia a prednožia
5t79x↔	Iné OP na ruke:ostatné	5t805.x	Incizia šľ.pošvy izolovane priečne:ostatné
5t800.0↔	Incizia svalu pozdĺžne v obl.hlavy a krku	5t806.0↔	Otv.chirurgická incizia fascie v obl.hlavy a krku
5t800.1↔	Incizia svalu pozdĺžne v obl.ramena, axily	5t806.1↔	Otv.chirurgická incizia fascie v obl.ramena,axily
5t800.2↔	Incizia svalu pozdĺžne v obl.ramena a lakt'a	5t806.2↔	Otv.chirurgická incizia fascie v obl.ramena,lakt'a
5t800.3↔	Incizia svalu pozdĺžne v obl.predlaktia	5t806.3↔	Otv.chirurgická incizia fascie v obl.predlaktia
5t800.4↔	Incizia svalu pozdĺžne v obl.hrud.steny a chrbta	5t806.4↔	Otv.chirurgická incizia fascie v obl.hrud.steny a chrbta
5t800.5↔	Incizia svalu pozdĺžne v obl.bruš.steny	5t806.5↔	Otv.chirurgická incizia fascie v obl.bruš.steny
5t800.6↔	Incizia svalu pozdĺžne v inguin.genitál.a gluteál.obl.	5t806.6↔	Otv.chirurgická incizia fascie v inguin.genit.a glut.obl.
5t800.7↔	Incizia svalu pozdĺžne v obl.stehna a kolena	5t806.7↔	Otv.chirurgická incizia fascie v obl.stehna a kolena
5t800.8↔	Incizia svalu pozdĺžne v obl.predkolenia	5t806.8↔	Otv.chirurgická incizia fascie v obl.predkolenia
5t800.a↔	Incizia svalu pozdĺžne v obl.zadonožia a priehlavku	5t806.a↔	Otv.chirurgická incizia fascie v obl.zadonožia a priehlavku
5t800.b	Incizia svalu pozdĺžne v obl.stredonožia a prednožia	5t806.b↔	Otv.chirurgická incizia fascie v obl.stredonožia a prednožia
5t800.x↔	Incizia svalu pozdĺžne:ostatné	5t806.x	Otv.chirurgická incizia fascie:ostatné
5t801.0↔	Incizia svalu priečne v obl.hlavy a krku	5t807.0↔	Perkutánná incizia fascie v obl.hlavy a krku
5t801.1↔	Incizia svalu priečne v obl.ramena,axily	5t807.1↔	Perkutánná incizia fascie v obl.ramena,axily
5t801.2↔	Incizia svalu priečne v obl.ramena a lakt'a	5t807.2↔	Perkutánná incizia fascie v obl.ramena,lakt'a
5t801.3↔	Incizia svalu priečne v obl.predlaktia	5t807.3↔	Perkutánná incizia fascie v obl.predlaktia
5t801.4↔	Incizia svalu priečne v obl.hrud.steny a chrbta	5t807.4↔	Perkutánná incizia fascie v obl.hrud.steny a chrbta
5t801.5↔	Incizia svalu priečne v obl.bruš.steny	5t807.5↔	Perkutánná incizia fascie v obl.bruš.steny
5t801.6↔	Incizia svalu priečne v inguinál.genit.a gluteálna obl.	5t807.6↔	Perkutánná incizia fascie v inguinál.genit.a gluteál.obl.
5t801.7↔	Incizia svalu priečne v obl.stehna a kolena	5t807.7↔	Perkutánná incizia fascie v obl.stehna a kolena
5t801.8↔	Incizia svalu priečne v obl.predkolenia	5t807.8↔	Perkutánná incizia fascie v obl.predkolenia
5t801.a↔	Incizia svalu priečne v obl.zadonožia a priehlavku	5t807.9↔	Perkutánná incizia fascie v obl.nohy
5t801.b↔	Incizia svalu priečne v obl.stredonožia a prednožia	5t807.x	Perkutánná incizia fascie:ostatné
5t801.x	Incizia svalu priečne:ostatné	5t808.0↔	Odstr.cudz.tel.zo svalu v obl.hlavy a krku
5t802.0↔	Incizia šľachy pozdĺžne v obl.hlavy a krku	5t808.1↔	Odstr.cudz.tel.zo svalu v obl.rameno,axila
5t802.1↔	Incizia šľachy pozdĺžne v obl.ramena,axily	5t808.2↔	Odstr.cudz.tel.zo svalu v obl.ramena a lakt'a
5t802.2↔	Incizia šľachy pozdĺžne v obl.rameno a lakt'e	5t808.3↔	Odstr.cudz.tel.zo svalu v obl.predlaktia
5t802.3↔	Incizia šľachy pozdĺžne v obl.predlaktia	5t808.4↔	Odstr.cudz.tel.zo svalu v obl.hrud.steny a chrbta
5t802.4↔	Incizia šľachy pozdĺžne v obl.hrud.steny a chrbta	5t808.5↔	Odstr.cudz.tel.zo svalu v obl.bruš.steny
5t802.5↔	Incizia šľachy pozdĺžne v obl.bruš.steny	5t808.6↔	Odstr.cudz.tel.zo svalu v inguinál.genit.a gluteál.obl.

5t808.7↔	Odstr.cudz.tel.zo svalu v obl.stehna a kolena	5t810.0↔	Preťatie svalu v obl.hlavy a krku
5t808.8↔	Odstr.cudz.tel.zo svalu v obl.predkolena	5t810.1↔	Preťatie svalu v obl.ramena,axily
5t808.9↔	Odstr.cudz.tel.zo svalu v obl.nohy	5t810.2↔	Preťatie svalu v obl.ramena a lakťa
5t808.x	Odstr.cudz.tel.zo svalu:ostatné	5t810.3↔	Preťatie svalu v obl.predlaktia
5t809.0↔	Odstr.cudz.tel.zo šľachy v obl.hlavy a krku	5t810.4↔	Preťatie svalu v obl.hrud.steny a chrbta
5t809.1↔	Odstr.cudz.tel.zo šľachy v obl.ramena,axily	5t810.5↔	Preťatie svalu v obl.bruš.steny
5t809.2↔	Odstr.cudz.tel.zo šľachy v obl.ramena,lakťa	5t810.6↔	Preťatie svalu v inguin.,genit.,glut.obl.
5t809.3↔	Odstr.cudz.tel.zo šľachy v obl.predlaktia	5t810.7↔	Preťatie svalu v obl.stehna a kolena
5t809.4↔	Odstr.cudz.tel.zo šľachy v obl.hrud.steny a chrbta	5t810.8↔	Preťatie svalu v obl.predkolena
5t809.5↔	Odstr.cudz.tel.zo šľachy v obl.bruš.steny	5t810.9↔	Preťatie svalu v obl.nohy
5t809.6↔	Odstr.cudz.tel.zo šľachy v inguinál.,genit.a gluteál.obl.	5t810.x	Preťatie svalu:ostatné
5t809.7↔	Odstr.cudz.tel.zo šľachy v obl.stehna a kolena	5t811.0↔	Otv.chir.tenotómia v obl.hlavy,krku
5t809.8↔	Odstr.cudz.tel.zo šľachy v obl.predkolena	5t811.1↔	Otv.chir.tenotómia v obl.ramena,axily
5t809.9↔	Odstr.cudz.tel.zo šľachy v obl.nohy	5t811.2↔	Otv.chir.tenotómia v obl.ramena,lakťa
5t809.x	Odstr.cudz.tel.zo šľachy:ostatné	5t811.3↔	Otv.chir.tenotómia v obl.predlaktia
5t80a.0↔	Odstr.cudz.tel.z fascie v obl.hlavy a krku	5t811.4↔	Otv.chir.tenotómia v obl.hrud.steny,chrbta
5t80a.1↔	Odstr.cudz.tel.z fascie v obl.ramena,axily	5t811.5↔	Otv.chir.tenotómia v obl.bruš.steny
5t80a.2↔	Odstr.cudz.tel.z fascie v obl.ramena a lakťa	5t811.6↔	Otv.chir.tenotómia v inguin.,genit.,glut.obl.
5t80a.3↔	Odstr.cudz.tel.z fascie v obl.predlaktia	5t811.7↔	Otv.chir.tenotómia v obl.stehna,kolena
5t80a.4↔	Odstr.cudz.tel.z fascie v obl.hrud.steny a chrbta	5t811.8↔	Otv.chir.tenotómia v obl.predkolena
5t80a.5↔	Odstr.cudz.tel.z fascie v obl.bruš.steny	5t811.9↔	Otv.chir.tenotómia v obl.nohy
5t80a.6↔	Odstr.cudz.tel.z fascie v inguinál.,genit.a gluteál.obl.	5t811.x	Otv.chir.tenotómia:ostat.
5t80a.7↔	Odstr.cudz.tel.z fascie v obl.stehna a kolena	5t812.0↔	Perkutánna tenotómia v obl.hlavy,krku
5t80a.8↔	Odstr.cudz.tel.z fascie v obl.predkolena	5t812.1↔	Perkutánna tenotómia v obl.ramena,axily
5t80a.9↔	Odstr.cudz.tel.z fascie v obl.nohy	5t812.2↔	Perkutánna tenotómia v obl.ramena,lakťa
5t80a.x	Odstr.cudz.tel.z fascie:ostatné	5t812.3↔	Perkutánna tenotómia v obl.predlaktia
5t80b.0↔	Debridement svalu v obl.hlavy a krku	5t812.4↔	Perkutánna tenotómia v obl.hrud.st,chrbta
5t80b.1↔	Debridement svalu v obl.ramena,axily	5t812.5↔	Perkutánna tenotómia v obl.bruš.steny
5t80b.2↔	Debridement svalu v obl.ramena a lakťa	5t812.6↔	Perkutánna tenotómia v inguin.,genit.,glut.obl.
5t80b.3↔	Debridement svalu v obl.predlaktia	5t812.7↔	Perkutánna tenotómia v obl.stehna,kolena
5t80b.4↔	Debridement svalu v obl.hrud.steny a chrbta	5t812.8↔	Perkutánna tenotómia v obl.predkolena
5t80b.5↔	Debridement svalu v obl.bruš.steny	5t812.9↔	Perkutánna tenotómia v obl.nohy
5t80b.6↔	Debridement svalu v inguinál.,genit.a gluteál.obl.	5t812.x	Perkutánna tenotómia:ostatné
5t80b.7↔	Debridement svalu v obl.stehna a kolena	5t813.0↔	Preťatie šľach.pošvy pozdĺž v obl.hlavy,krku
5t80b.8↔	Debridement svalu v obl.predkolena	5t813.1↔	Preťatie šľach.pošvy pozdĺž v obl.ramena,axily
5t80b.9↔	Debridement svalu v obl.nohy	5t813.2↔	Preťatie šľach.pošvy pozdĺž v obl.ramena,lakťa
5t80b.x	Debridement svalu:ostatné	5t813.3↔	Preťatie šľach.pošvy pozdĺž v obl.predlaktia
5t80c.0↔	Debridement šľachy v obl.hlavy a krku	5t813.4↔	Preťatie šľach.pošvy pozdĺž v obl.hrud.steny,chrbta
5t80c.1↔	Debridement šľachy v obl.ramena,axily	5t813.6↔	Preťatie šľach.pošvy pozdĺž v inguin.,genit.,glut.obl.
5t80c.2↔	Debridement šľachy v obl.ramena a lakťa	5t813.7↔	Preťatie šľach.pošvy pozdĺž v obl.stehna,kolena
5t80c.3↔	Debridement šľachy v obl.predlaktia	5t813.8↔	Preťatie šľach.pošvy pozdĺž v obl.predkolena
5t80c.4↔	Debridement šľachy v obl.hrud.steny a chrbta	5t813.9↔	Preťatie šľach.pošvy pozdĺž v obl.nohy
5t80c.5↔	Debridement šľachy v obl.bruš.steny	5t813.x	Preťatie šľach.pošvy pozdĺžne:ostatné
5t80c.6↔	Debridement šľachy v inguinál.,genit.a gluteál.obl.	5t814.0↔	Preťatie šľach.pošvy priečne v obl.hlavy,krku
5t80c.7↔	Debridement šľachy v obl.stehna a kolena	5t814.1↔	Preťatie šľach.pošvy priečne v obl.ramena,axily
5t80c.8↔	Debridement šľachy v obl.predkolena	5t814.2↔	Preťatie šľach.pošvy priečne v obl.ramena,lakťa
5t80c.9↔	Debridement šľachy v obl.nohy	5t814.3↔	Preťatie šľach.pošvy priečne v obl.predlaktia
5t80c.x	Debridement šľachy:ostatné	5t814.4↔	Preťatie šľach.pošvy priečne v obl.hrud.st,chrbta
5t80d.0↔	Debridement fascie v obl.hlavy a krku	5t814.6↔	Preťatie šľach.pošvy priečne v inguin.,genit.,glut.obl.
5t80d.1↔	Debridement fascie v obl.ramena,axily	5t814.7↔	Preťatie šľach.pošvy priečne v obl.stehna,kolena
5t80d.2↔	Debridement fascie v obl.ramena a lakťa	5t814.8↔	Preťatie šľach.pošvy priečne v obl.predkolena
5t80d.3↔	Debridement fascie v obl.predlaktia	5t814.9↔	Preťatie šľach.pošvy priečne v obl.nohy
5t80d.4↔	Debridement fascie v obl.hrud.steny a chrbta	5t814.x	Preťatie šľach.pošvy priečne:ostatné
5t80d.5↔	Debridement fascie v obl.bruš.steny	5t815.0↔	Otv.chir.parc.fasciotómia priečna:hlava,krk
5t80d.6↔	Debridement fascie v inguinál.,genit.a gluteál.obl.	5t815.1↔	Otv.chir.parc.fasciotómia priečna:rameno,axila
5t80d.7↔	Debridement fascie v obl.stehna a kolena	5t815.2↔	Otv.chir.parc.fasciotómia priečna:rameno,lakeť
5t80d.8↔	Debridement fascie v obl.predkolena	5t815.3↔	Otv.chir.parc.fasciotómia priečna:predlaktie
5t80d.9↔	Debridement fascie v obl.nohy	5t815.4↔	Otv.chir.parc.fasciotómia priečna:hrud.stena,chrbát
5t80d.x	Debridement fascie:ostatné	5t815.5↔	Otv.chir.parc.fasciotómia priečna:bruš.stena
5t80x.0↔	Ost.incie sv./šľachy/fascie:hlava a krk	5t815.6↔	Otv.chir.parc.fasciotómia priečna:inguin.genit.glut.obl.
5t80x.1↔	Ost.incie sv./šľachy/fascie:ramenný kĺb,axila	5t815.7↔	Otv.chir.parc.fasciotómia priečna:stehno,koleno
5t80x.2↔	Ost.incie sv./šľachy/fascie:rameno a lakeť	5t815.8↔	Otv.chir.parc.fasciotómia priečna:predkolena
5t80x.3↔	Ost.incie svalu/šľachy/fascie:predlaktie	5t815.9↔	Otv.chir.parc.fasciotómia priečna:noha
5t80x.4↔	Ost.incie sv./šľachy/fascie:hrudná stena a chrbát	5t815.x	Otv.chir.parc.fasciotómia priečna:ostatné
5t80x.5	Ost.incie sv./šľachy/fascie:brušná stena	5t816.0↔	Otv.chir.totál.fasciotómia priečna:hlava,krk
5t80x.6↔	Ost.incie sv./šľachy/fascie:inguinál,genit.a glut.obl.	5t816.1↔	Otv.chir.totál.fasciotómia priečna:rameno,axila
5t80x.7↔	Ost.incie sv./šľachy/fascie:stehno a koleno	5t816.2↔	Otv.chir.totál.fasciotómia priečna:rameno,lakeť
5t80x.8↔	Ost.incie sv./šľachy/fascie:predkolena	5t816.3↔	Otv.chir.totál.fasciotómia priečna:predlaktie
5t80x.9↔	Ost.incie sv./šľachy/fascie:noha	5t816.4↔	Otv.chir.totál.fasciotómia priečna:hrud.stena,chrbát
5t80x.x	Ost.incie sv./šľachy/fascie:ostatné	5t816.5↔	Otv.chir.totál.fasciotómia priečna:bruš.stena

5t816.6↔	Otv.chir.totál.fasciotómia priečna:inguin,genit,glut.obl	5t81c.x	Otv.ch.totál.fasciotómia,viac.segm:ostatné
5t816.7↔	Otv.chir.totál.fasciotómia priečna:stehno,koleno	5t81d.0↔	Dezinzerzia svalu,šľachy:hlava a krk
5t816.8↔	Otv.chir.totál.fasciotómia priečna:predkolenie	5t81d.1↔	Dezinzerzia svalu,šľachy:rameno a axila
5t816.9↔	Otv.chir.totál.fasciotómia priečna:noha	5t81d.2↔	Dezinzerzia svalu,šľachy:rameno a lakeť
5t816.x	Otv.chir.totál.fasciotómia priečna:ostat.	5t81d.3↔	Dezinzerzia svalu,šľachy:predlaktie
5t817.0↔	Perkután.fasciotómia priečna:hlava,krk	5t81d.4↔	Dezinzerzia svalu,šľachy:hrud.stena a chrbát
5t817.1↔	Perkután.fasciotómia priečna:rameno,axila	5t81d.5↔	Dezinzerzia svalu,šľachy:bruš.stena
5t817.2↔	Perkután.fasciotómia priečna:rameno,lakeť	5t81d.6↔	Dezinzerzia svalu,šľachy:inguinál,genit.a glut.obl.
5t817.3↔	Perkután.fasciotómia priečna:predlaktie	5t81d.7↔	Dezinzerzia svalu,šľachy:stehno a koleno
5t817.4↔	Perkután.fasciotómia priečna:hrud.stena,chrbát	5t81d.8↔	Dezinzerzia svalu,šľachy:predkolenie
5t817.5↔	Perkután.fasciotómia priečna:bruš.stena	5t81d.9↔	Dezinzerzia svalu,šľachy:noha
5t817.6↔	Perkután.fasciotómia priečna:inguin,genit,glut.obl	5t81d.x	Dezinzerzia svalu,šľachy:ostatné
5t817.7↔	Perkután.fasciotómia priečna:stehno,koleno	5t81x.0↔	Iné prerušenie svalu, šľachy a fascie:hlava a krk
5t817.8↔	Perkután.fasciotómia priečna:predkolenie	5t81x.1↔	Iné prerušenie svalu, šľachy a fascie:rameno a axila
5t817.9↔	Perkután.fasciotómia priečna:noha	5t81x.2↔	Iné prerušenie svalu, šľachy a fascie:rameno a lakeť
5t817.x	Perkután.fasciotómia priečna:ostatné	5t81x.3↔	Iné prerušenie svalu, šľachy a fascie:predlaktie
5t818.0↔	Otv.chir.parcíál.fasciotómia pozdĺž,1 segm:hlava,krk	5t81x.4	Iné prerušenie svalu, šľachy a fascie:hrud.stena a chrbát
5t818.1↔	Otv.chir.parcíál.fasciotómia pozdĺž,1 segm:rameno,axila	5t81x.5	Iné prerušenie svalu, šľachy a fascie:brušná stena
5t818.2↔	Otv.chir.parcíál.fasciotómia pozdĺž,1 segm:ram,lakeť	5t81x.6↔	Iné prerušenie svalu, šľachy a fascie v inguin,genit.a glut.obl.
5t818.3↔	Otv.chir.parcíál.fasciotómia pozdĺž,1 segm:predlak	5t81x.7↔	Iné prerušenie svalu, šľachy a fascie:stehno a koleno
5t818.4↔	Otv.chir.parcíál.fasciotómia pozdĺž,1 segm:hrud.st,chrb	5t81x.8↔	Iné prerušenie svalu, šľachy a fascie:predkolenie
5t818.5↔	Otv.chir.parcíál.fasciotómia pozdĺž,1 segm:bruš.st	5t81x.9↔	Iné prerušenie svalu, šľachy a fascie:noha
5t818.6↔	Otv.chir.parcíál.fasciotómia pozdĺž,1 segm:ing.gen,glut.ob	5t81x.x	Iné prerušenie svalu, šľachy a fascie:ostatné
5t818.7↔	POtv.chir.parcíál.fasciotómia pozdĺž,1 segm:stehno,koleno	5t820.0↔	Parciálna excízia šľachy v obl.hlavu,krku
5t818.8↔	Otv.chir.parcíál.fasciotómia pozdĺž,1 segm:predkol	5t820.1↔	Parciálna excízia šľachy v obl.ramena,axily
5t818.9↔	Otv.chir.parcíál.fasciotómia pozdĺž,1 segm:noha	5t820.2↔	Parciálna excízia šľachy v obl.ramena,lakt'a
5t818.x	Otv.chir.parcíál.fasciotómia pozdĺž,1 segm:ostat	5t820.3↔	Parciálna excízia šľachy v obl.predlaktia
5t819.0↔	Otv.ch.totál.fasciotómia pozdĺž,1 segm:hlava,krk	5t820.4↔	Parciálna excízia šľachy v obl.hrud.st,chrbta
5t819.1↔	Otv.ch.totál.fasciotómia pozdĺž,1 segm:rameno,axila	5t820.5↔	Parciálna excízia šľachy v obl.bruš.steny
5t819.2↔	Otv.ch.totál.fasciotómia pozdĺž,1 segm:rameno,lakeť	5t820.6↔	Parciálna excízia šľachy v inguin,genit,glut.obl
5t819.3↔	Otv.ch.totál.fasciotómia pozdĺž,1 segm:predlakt	5t820.7↔	Parciálna excízia šľachy v obl.stehna,kolena
5t819.4↔	Otv.ch.totál.fasciotómia pozdĺž,1 segm:hrud.st,chrb	5t820.8↔	Parciálna excízia šľachy v obl.predkolenia
5t819.5↔	Otv.ch.totál.fasciotómia pozdĺž,1 segm:bruš.st	5t820.9↔	Parciálna excízia šľachy v obl.nohy
5t819.6↔	Otv.ch.totál.fasciotómia pozdĺž,1 segm:inguin,gen,glut.ob	5t820.x	Parciálna excízia šľachy:ostatné
5t819.7↔	Otv.ch.totál.fasciotómia pozdĺž,1 segm:steh,koleno	5t821.0↔	Totálna excízia šľachy v obl.hlavu,krku
5t819.8↔	Otv.ch.totál.fasciotómia pozdĺž,1 segm:predkol	5t821.1↔	Totálna excízia šľachy v obl.ramena,axily
5t819.9↔	Otv.ch.totál.fasciotómia pozdĺž,1 segm:noha	5t821.2↔	Totálna excízia šľachy v obl.ramena,lakt'a
5t819.x	Otv.chirurg.totálna fasciotómia pozdĺž,1 segm:ostat	5t821.3↔	Totálna excízia šľachy v obl.predlaktia
5t81a.0↔	Perkut.fasciotómia pozdĺž.v obl.hlavu,krku	5t821.4↔	Totálna excízia šľachy v obl.hrud.st,chrbta
5t81a.1↔	Perkut.fasciotómia pozdĺž.v obl.ramena,axily	5t821.5↔	Totálna excízia šľachy v obl.bruš.steny
5t81a.2↔	Perkut.fasciotómia pozdĺž.v obl.ramena,lakeť	5t821.6↔	Totálna excízia šľachy v inguin,genit,glut.obl
5t81a.3↔	Perkut.fasciotómia pozdĺž.v obl.predlaktia	5t821.7↔	Totálna excízia šľachy v obl.stehna,kolena
5t81a.4↔	Perkut.fasciotómia pozdĺž.v obl.hrud.steny,chrbta	5t821.8↔	Totálna excízia šľachy v obl.predkolenia
5t81a.5↔	Perkut.fasciotómia pozdĺž.v obl.bruš.steny	5t821.9↔	Totálna excízia šľachy v obl.nohy
5t81a.6↔	Perkut.fasciotómia pozdĺž.v inguin,genit,glut.obl.	5t821.x	Totálna excízia šľachy:ostatné
5t81a.7↔	Perkut.fasciotómia pozdĺž.v obl.stehna,kolena	5t822.0↔	Parciál.excízia šľach.pošvy:hlava a krk
5t81a.8↔	Perkut.fasciotómia pozdĺž.v obl.predkolenia	5t822.1↔	Parciál.excízia šľach.pošvy:rameno,axila
5t81a.9↔	Perkut.fasciotómia pozdĺž.v obl.nohy	5t822.2↔	Parciál.excízia šľach.pošvy:rameno,lakeť
5t81a.x	Perkut.fasciotómia pozdĺž:ostat.	5t822.3↔	Parciál.excízia šľach.pošvy:predlaktie
5t81b.0↔	Otv.ch.parcíál.fasciotómia,viac.segm:hlava,krk	5t822.4↔	Parciál.excízia šľach.pošvy:hrud.st,chrbát
5t81b.1↔	Otv.ch.parcíál.fasciotómia,viac.segm:rameno,axila	5t822.6↔	Parciál.excízia šľach.pošvy:inguin,genit,glut.obl
5t81b.2↔	Otv.ch.parcíál.fasciotómia,viac.segm:rameno,lakeť	5t822.7↔	Parciál.excízia šľach.pošvy:stehno,koleno
5t81b.3↔	Otv.ch.parcíál.fasciotómia,viac.segm:predlaktie	5t822.8↔	Parciál.excízia šľach.pošvy:predkolenie
5t81b.4↔	Otv.ch.parcíál.fasciotómia,viac.segm:hrud.st,chrbát	5t822.9↔	Parciál.excízia šľach.pošvy:noha
5t81b.5↔	Otv.ch.parcíál.fasciotómia,viac.segm:bruš.stena	5t822.x	Parciál.excízia šľach.pošvy:ostatné
5t81b.6↔	Otv.ch.parcíál.fasciotómia,viac.segm:inguin,gen,glut.obl	5t823.0↔	Totál.excízia šľach.pošvy:hlava a krk
5t81b.7↔	Otv.ch.parcíál.fasciotómia,viac.segm:steh,koleno	5t823.1↔	Totál.excízia šľach.pošvy:rameno,axila
5t81b.8↔	Otv.ch.parcíál.fasciotómia,viac.segm:predkolenie	5t823.2↔	Totál.excízia šľach.pošvy:rameno,lakeť
5t81b.9↔	Otv.ch.parcíál.fasciotómia,viac.segm:noha	5t823.3↔	Totál.excízia šľach.pošvy:predlaktie
5t81b.x	Otv.chirurg.parcíálna fasciotómia,viac.segm:ostatné	5t823.4↔	Totál.excízia šľach.pošvy:hrud.st,chrbát
5t81c.0↔	Otv.ch.totál.fasciotómia,viac.segm:hlava,krk	5t823.6↔	Totál.excízia šľach.pošvy:inguin,genit,glut.obl
5t81c.1↔	Otv.ch.totál.fasciotómia,viac.segm:rameno,axila	5t823.7↔	Totál.excízia šľach.pošvy:stehno,koleno
5t81c.2↔	Otv.ch.totál.fasciotómia,viac.segm:rameno,lakeť	5t823.8↔	Totál.excízia šľach.pošvy:predkolenie
5t81c.3↔	Otv.ch.totál.fasciotómia,viac.segm:predlaktie	5t823.9↔	Totál.excízia šľach.pošvy:noha
5t81c.4↔	Otv.ch.totál.fasciotómia,viac.segm:hrud.st,chrbát	5t823.x	Totál.excízia šľach.pošvy:ostatné
5t81c.5↔	Otv.ch.totál.fasciotómia,viac.segm:bruš.stena	5t824.0↔	Parciál.excízia svalu,epifasciál:hlava,krk
5t81c.6↔	Otv.ch.totál.fasciotómia,viac.segm:inguin,gen,glut.obl	5t824.1↔	Parciál.excízia svalu,epifasciál:rameno,axila
5t81c.7↔	Otv.ch.totál.fasciotómia,viac.segm:stehno,koleno	5t824.2↔	Parciál.excízia svalu,epifasciál:rameno,lakeť
5t81c.8↔	Otv.ch.totál.fasciotómia,viac.segm:predkolenie	5t824.3↔	Parciál.excízia svalu,epifasciál:predlaktie
5t81c.9↔	Otv.ch.totál.fasciotómia,viac.segm:noha	5t824.4↔	Parciál.excízia svalu,epifasciál:hrud.st,chrbát

5t824.5↔	Parciál.excizia svalu,epifasciál:bruš.stena	5t82a.9↔	Excizia fascie v obl.nohy
5t824.6↔	Parciál.excizia svalu,epifasciál:inguin,genit,glut.obl	5t82a.x	Excizia fascie:ostatné
5t824.7↔	Parciál.excizia svalu,epifasciál:stehno,koleno	5t82b.0↔	Res.kompart.sv,šf,f.b.špec.ciev,nerv.prep:hlava,krk
5t824.8↔	Parciál.excizia svalu,epifasciál:predkolenie	5t82b.1↔	Res.kompart.sv,šf,f.b.špec.ciev,nerv.prep:rameno,axila
5t824.9↔	Parciál.excizia svalu,epifasciál:noha	5t82b.2↔	Res.kompart.sv,šf,f.b.špec.ciev,nerv.prep:rameno,lakeť
5t824.x	Parciálna excizia svalu,epifasciálne:ostat.	5t82b.3↔	Res.kompart.sv,šf,f.b.špec.ciev,nerv.prep:predlaktie
5t825.0↔	Totál excizia svalu,epifasciál:hlava,krk	5t82b.4↔	Res.kompart.sv,šf,f.b.špec.ciev,nerv.prep:hруд.st,chrbát
5t825.1↔	Totál excizia svalu,epifasciál:rameneno,axila	5t82b.5↔	Res.kompart.sv,šf,f.b.špec.ciev,nerv.prep:bruš.st
5t825.2↔	Totál excizia svalu,epifasciál:rameno,lakeť	5t82b.6↔	Res.kompart.sv,šf,f.b.špec.ciev,nerv.prep:inguin,genit,glut.ob
5t825.3↔	Totál excizia svalu,epifasciál:predlaktie	5t82b.7↔	Res.kompart.sv,šf,f.b.špec.ciev,nerv.prep:stehno,koleno
5t825.4↔	Totál excizia svalu,epifasciál:hруд.st,chrbát	5t82b.8↔	Res.kompart.sv,šf,f.b.špec.ciev,nerv.prep:predlaktie
5t825.5↔	Totál excizia svalu,epifasciál:bruš.stena	5t82b.9↔	Res.kompart.sv,šf,f.b.špeciál.ciev,nerv.preparácie:noha
5t825.6↔	Totál excizia svalu,epifasciál:inguin,genit,glut.ob	5t82b.x	Resek.kompartm.sv,šf,fascie bez špec.ciev,nerv.prepar:ost.
5t825.7↔	Totál excizia svalu,epifasciál:stehno,koleno	5t82c.0↔	Res.kompart.sv,šf,f.so špec.ciev,nerv.prep:hlava,krk
5t825.8↔	Totál excizia svalu,epifasciál:predkolenie	5t82c.1↔	Res.kompart.sv,šf,f.so špec.ciev,nerv.prep:rameno,axila
5t825.9↔	Totál excizia svalu,epifasciál:noha	5t82c.2↔	Res.kompart.sv,šf,f.so špec.ciev,nerv.prep:rameno,lakeť
5t825.x	Totál excizia svalu,epifasciálne:ostat.	5t82c.3↔	Res.kompart.sv,šf,f.so špec.ciev,nerv.prep:predlaktie
5t826.0↔	Parciál.excizia svalu,subfasciál:hlava,krk	5t82c.4↔	Res.kompart.sv,šf,f.so špec.ciev,nerv.prep:hруд.st,chrbát
5t826.1↔	Parciál.excizia svalu,subfasciál:rameno,axila	5t82c.5↔	Res.kompart.sv,šf,f.so špec.ciev,nerv.prep:bruš.stena
5t826.2↔	Parciál.excizia svalu,subfasciál:rameno,lakeť	5t82c.6↔	Res.kompart.sv,šf,f.so špec.ciev,nerv.prep:ing.gen,glut.ob
5t826.3↔	Parciál.excizia svalu,subfasciál:predlaktie	5t82c.7↔	Res.kompart.sv,šf,f.so špec.ciev,nerv.prep:stehno,koleno
5t826.4↔	Parciál.excizia svalu,subfasciál:hруд.st,chrbát	5t82c.8↔	Res.kompart.sv,šf,f.so špec.ciev,nerv.prep:predkolenie
5t826.5↔	Parciál.excizia svalu,subfasciál:bruš.stena	5t82c.9↔	Res.kompart.sv,šf,f.so špec.ciev,nerv.prep:noha
5t826.6↔	Parciál.excizia svalu,subfasciál:inguin,genit,glut.ob	5t82c.x	Resek.kompart.sv,šf,fascie so špeciál.ciev,nerv.prepar:ost.
5t826.7↔	Parciál.excizia svalu,subfasciál:stehno,koleno	5t82d.0↔	Res.kompart.sv,šf,f.s rozšír.prepar:hlava,krk
5t826.8↔	Parciál.excizia svalu,subfasciál:predkolenie	5t82d.1↔	Res.kompart.sv,šf,f.s rozšír.prepar:ramen.kĺb,xila
5t826.9↔	Parciál.excizia svalu,subfasciál:noha	5t82d.2↔	Res.kompart.sv,šf,f.s rozšír.prepar:rameno,lakeť
5t826.x	Parciál.excizia svalu,subfasciálne:ostat.	5t82d.3↔	Resek.kompart.sv,šf,f.s rozšír.prepar:predlaktie
5t827.0↔	Totál.excizia svalu,subfasciál:hlava,krk	5t82d.4↔	Res.kompart.sv,šf,f.s rozšír.prepar:hруд.st,chrbát
5t827.1↔	Totál.excizia svalu,subfasciál:rameno,axila	5t82d.5↔	Res.kompart.sv,šf,f.s rozšír.prepar:bruš.stena
5t827.2↔	Totál.excizia svalu,subfasciál:rameno a lakeť	5t82d.6↔	Res.kompart.sv,šf,f.s rozšír.prepar:inguin,genit,glut.obl
5t827.3↔	Totál.excizia svalu,subfasciál:predlaktie	5t82d.7↔	Res.kompart.sv,šf,f.s rozšír.prepar:stehno,koleno
5t827.4↔	Totál.excizia svalu,subfasciál:hруд.st,chrbát	5t82d.8↔	Res.kompart.sv,šf,f.s rozšír.prepar:predkolenie
5t827.5↔	Totál.excizia svalu,subfasciál:bruš.stena	5t82d.9↔	Res.kompart.sv,šf,f.s rozšír.prepar:noha
5t827.6↔	Totál.excizia svalu,subfasciál:inguin,genit,glut.ob	5t82d.x	Resek.kompartm.sv,šf,fascie s rozšírenou preparáciou:ost.
5t827.7↔	Totál.excizia svalu,subfasciál:stehno,koleno	5t82e.0↔	Odobr.sval.tkaniva na transpl:hlava a krk
5t827.8↔	Totál.excizia svalu,subfasciál:predkolenie	5t82e.1↔	Odobr.sval.tk.na transpl:rameno,axila
5t827.9↔	Totál.excizia svalu,subfasciál:noha	5t82e.2↔	Odobr.sval.tk.na transpl:rameno,lakeť
5t827.x	Totál.excizia svalu,subfasciál:ostat.	5t82e.3↔	Odobr.sval.tk.na transpl:predlaktie
5t828.0↔	Excizia na šľachách a svaloch,epifasciál:hlava,krk	5t82e.4↔	Odobr.sval.tk.na transpl:hруд.st,chrbát
5t828.1↔	Excizia na šľachách a svaloch,epifasciál:rameno,axila	5t82e.5↔	Odobr.sval.tk.na transpl:bruš.stena
5t828.2↔	Excizia na šľachách a svaloch,epifasciál:rameno,lakeť	5t82e.6↔	Odobr.sval.tk.na transpl:inguin,genit,glut.obl
5t828.3↔	Excizia na šľachách a svaloch,epifasciál:predlaktie	5t82e.7↔	Odobr.sval.tk.na transpl:stehno,koleno
5t828.4↔	Excizia na šľachách a svaloch,epifasciál:hруд.st,chrbát	5t82e.8↔	Odobr.sval.tk.na transpl:predkolenie
5t828.5↔	Excizia na šľachách a svaloch,epifasciál:bruš.st	5t82e.9↔	Odobratie sval.tkaniva na transplantáciu:noha
5t828.6↔	Excizia na šľachách a svaloch,epifasciál:inguin,genit,glut.obl	5t82e.x	Odobratie sval.tkaniva na transplantáciu:ostatné
5t828.7↔	Excizia na šľachách a svaloch,epifasciál:stehno,koleno	5t82f.0↔	Odobr.šľachy na transplantáciu:hlava,krk
5t828.8↔	Excizia na šľachách a svaloch,epifasciál:predkolenie	5t82f.1↔	Odobr.šľachy na transplantáciu:ramen.kĺb,axila
5t828.9↔	Excizia na šľachách a svaloch,epifasciál:noha	5t82f.2↔	Odobr.šľachy na transplantáciu:rameno,lakeť
5t828.x	Excizia na šľachách a svaloch,epifasciál:ostatné	5t82f.3↔	Odobr.šľachy na transplantáciu:predlaktie
5t829.0↔	Excizia na šľach.a svaloch,subfasciál:hlava,krk	5t82f.4↔	Odobr.šľachy na transplantáciu:hруд.st,chrbát
5t829.1↔	Excizia na šľach.a svaloch,subfasciál:ramen.kĺb,xila	5t82f.5↔	Odobr.šľachy na transplantáciu:bruš.stena
5t829.2↔	Excizia na šľach.a svaloch,subfasciál:rameno,lakeť	5t82f.6↔	Odobr.šľachy na transplantáciu:inguin,genit,glut.obl
5t829.3↔	Excizia na šľach.a svaloch,subfasciál:predlaktie	5t82f.7↔	Odobr.šľachy na transplantáciu:stehno,koleno
5t829.4↔	Excizia na šľach.a svaloch,subfasciál:hруд.st,chrbát	5t82f.8↔	Odobr.šľachy na transplantáciu:predkolenie
5t829.5↔	Excizia na šľach.a svaloch,subfasciál:bruš.st	5t82f.9↔	Odobr.šľachy na transplantáciu:noha
5t829.6↔	Excizia na šľach.a svaloch,subfasciál:inguin,genit,glut.obl	5t82f.x	Odobratie šľachy na transplantáciu:ostatné
5t829.7↔	Excizia na šľach.a svaloch,subfasciál:stehno,koleno	5t82g.0↔	Odobr.fascie na transpl:hlava,krk
5t829.8↔	Excizia na šľach.a svaloch,subfasciál:predkolenie	5t82g.1↔	Odobr.fascie na transpl:ramen.kĺb,axila
5t829.9↔	Excizia na šľach.a svaloch,subfasciál:noha	5t82g.2↔	Odobr.fascie na transpl:rameno,lakeť
5t829.x	Excizia na šľach.a svaloch,subfasciál:ostatné	5t82g.3↔	Odobr.fascie na transpl:predlaktie
5t82a.0↔	Excizia fascie v obl.hlavy a krku	5t82g.4↔	Odobr.fascie na transpl:hруд.st,chrbát
5t82a.1↔	Excizia fascie v obl.ramena a axily	5t82g.5↔	Odobr.fascie na transpl:bruš.stena
5t82a.2↔	Excizia fascie v obl.ramena a lakťa	5t82g.6↔	Odobr.fascie na transpl:inguin,genit,glut.obl
5t82a.3↔	Excizia fascie v obl.predlaktia	5t82g.7↔	Odobr.fascie na transpl:stehno,koleno
5t82a.4↔	Excizia fascie v obl.hруд.steny,chrbta	5t82g.8↔	Odobr.fascie na transpl:predkolenie
5t82a.5↔	Excizia fascie v obl.bruš.steny	5t82g.9↔	Odobr.fascie na transplantáciu:noha
5t82a.6↔	Excizia fascie v inguin,genit,glut.obl.	5t82g.x	Odobratie fascie na transplantáciu:ostatné
5t82a.7↔	Excizia fascie v obl.stehna,kolena	5t82h.0↔	Res.prev.č.komp.sv,šf,f.b.špec.ciev,nerv.prep:hlava,krk
5t82a.8↔	Excizia fascie v obl.predkolenia	5t82h.1↔	Res.prev.č.komp.sv,šf,f.b.špec.ciev,nerv.prep:rameno,axila

5t82h.2↔	Res. prev. č.komp.sv,šl,f.b.špec.ciev,nerv.prep:ram,lakeť	5t833.6↔	Skrátenie a sutúra svalov v inguin,genit.a glut.obl.
5t82h.3↔	Res. prev. č.komp.sv,šl,f.b.špec.ciev,nerv.prep:predlak	5t833.7↔	Skrátenie a sutúra svalov v obl.stehna a kolena
5t82h.4↔	Res. prev. č.komp.sv,šl,f.b.špec.ciev,nerv.prep:hr.st,chrb	5t833.8↔	Skrátenie a sutúra svalov v obl.predkolenia
5t82h.5↔	Res. prev. č.komp.sv,šl,f.b.špec.ciev,nerv.prep:bruš.st	5t833.9↔	Skrátenie a sutúra svalov v obl.nohy
5t82h.6↔	Res. prev. č.komp.sv,šl,f.b.špec.ciev,nerv.prep:ing.gen,glu.obl	5t833.x	Skrátenie a sutúra svalov:ostatné
5t82h.7↔	Res. prev. č.komp.sv,šl,f.b.špec.ciev,nerv.prep:steh,koleno	5t834.0↔	Plastika svalov v obl.hlavy,krku
5t82h.8↔	Res. prev. č.komp.sv,šl,f.b.špec.ciev,nerv.prep:predkolenie	5t834.1↔	Plastika svalov v obl.ramena,axily
5t82h.9↔	Res. prev. č.komp.sv,šl,f.b.špec.ciev,nerv.prep:noha	5t834.2↔	Plastika svalov v obl.ramena,lakťa
5t82h.x	Res. prev. č.kompartmentu b.špec.ciev,nerv.preparácie:ost.	5t834.3↔	Plastika svalov v obl.predlaktia
5t82j.0↔	Res. prevaž.č.komp.sv,šl,f.so šp.ciev,nerv.prepar:hlava,krk	5t834.4↔	Plastika svalov v obl.hrud.steny,chrbta
5t82j.1↔	Res. prevaž.č.komp.sv,šl,f.so šp.ciev,nerv.prepar:ram,axila	5t834.5↔	Plastika svalov v obl.bruš.steny
5t82j.2↔	Res. prevaž.č.komp.sv,šl,f.so šp.ciev,nerv.prepar:ram,lakeť	5t834.6↔	Plastika svalov v inguin,genit.a glut.obl.
5t82j.3↔	Res. prevaž.č.komp.sv,šl,f.so šp.ciev,nerv.prepar:predlakt	5t834.7↔	Plastika svalov v obl.stehna,kolena
5t82j.4↔	Res. prevaž.č.komp.so šp.ciev,nerv.prepar:hrud.st,chrbát	5t834.8↔	Plastika svalov v obl.predkolenia
5t82j.5↔	Res. prevaž.č.komp.sv,šl,f.so šp.ciev,nerv.prepar:bruš.st	5t834.9↔	Plastika svalov v obl.nohy
5t82j.6↔	Res. prevaž.č.komp.so šp.ciev,nerv.prepar:inguin,gen,glut.obl	5t834.x	Plastika svalov:ostatné
5t82j.7↔	Res. prevaž.č.komp.sv,šl,f.so šp.ciev,nerv.prepar:steh,koleno	5t835.0↔	Transpozícia svalov v obl.hlavy,krku
5t82j.8↔	Res. prevaž.č.komp.sv,šl,f.so šp.ciev,nerv.prepar:predkol	5t835.1↔	Transpozícia svalov v obl.ramena,axily
5t82j.9↔	Res. prevaž.č.komp.sv,šl,f.so šp.ciev,nerv.prepar:noha	5t835.2↔	Transpozícia svalov v obl.ramena,lakťa
5t82j.x	Res. prevaž.č.kompartmentu.so špecif.ciev,nerv.prepar:ost.	5t835.3↔	Transpozícia svalov v obl.predlaktia
5t82x.0↔	Iná excízia svalu, šľachy, fascie:hlava a krk	5t835.4↔	Transpozícia svalov v obl.hrud.steny,chrbta
5t82x.1	Iná excízia svalu, šľachy, fascie:rameno a axila	5t835.5↔	Transpozícia svalov v obl.bruš.steny
5t82x.2↔	Iná excízia svalu, šľachy, fascie:rameno a lakeť	5t835.6↔	Transpozícia svalov v inguin,genit.a glut.obl.
5t82x.3↔	Iná excízia svalu, šľachy, fascie:predlaktie	5t835.7↔	Transpozícia svalov v obl.stehna a kolena
5t82x.4	Iná excízia svalu, šľachy, fascie:hrud.stena a chrbát	5t835.8↔	Transpozícia svalov v obl.predkolenia
5t82x.5	Iná excízia svalu, šľachy, fascie:brušná stena	5t835.9↔	Transpozícia svalov v obl.nohy
5t82x.6	Iná excízia svalu, šľachy, fascie:inguinál,genit.a glut.obl.	5t835.x	Transpozícia svalov:ostatné
5t82x.7↔	Iná excízia svalu, šľachy, fascie:stehno a koleno	5t836.0↔	Transplantácia svalov v obl.hlavy,krku
5t82x.8↔	Iná excízia svalu, šľachy, fascie:predkolenie	5t836.1↔	Transplantácia svalov v obl.ramena,axily
5t82x.9↔	Iná excízia svalu, šľachy, fascie:noha	5t836.2↔	Transplantácia svalov v obl.ramena,lakťa
5t82x.x	Iná excízia svalu, šľachy, fascie:ostatné	5t836.3↔	Transplantácia svalov v obl.predlaktia
5t830.0↔	Refixácia svalov v obl.hlavy,krku	5t836.4↔	Transplantácia svalov v obl.hrud.steny a chrbta
5t830.1↔	Refixácia svalov v obl.ramena,axily	5t836.5↔	Transplantácia svalov v obl.bruš.steny
5t830.2↔	Refixácia svalov v obl.ramena,lakťa	5t836.6↔	Transplantácia svalov v inguin,genit.a glut.obl.
5t830.3↔	Refixácia svalov v obl.predlaktia	5t836.7↔	Transplantácia svalov v obl.stehna,kolena
5t830.4↔	Refixácia svalov v obl.hrud.steny,chrbta	5t836.8↔	Transplantácia svalov v obl.predkolenia
5t830.5↔	Refixácia svalov v obl.bruš.steny	5t836.9↔	Transplantácia svalov v obl.nohy
5t830.6↔	Refixácia svalov v inguinál,genit.a gluteál.obl.	5t836.x	Transplantácia svalov:ostatné
5t830.7↔	Refixácia svalov v obl.stehna,kolena	5t837.0↔	Revízia transplantátu svalov:hlava a krk
5t830.8↔	Refixácia svalov v obl.predkolenia	5t837.1↔	Revízia transplantátu svalov:rameno a axila
5t830.9↔	Refixácia svalov v obl.nohy	5t837.2↔	Revízia transplantátu svalov:rameno a lakeť
5t830.x	Refixácia svalov:ostatné	5t837.3↔	Revízia transplantátu svalov:predlaktie
5t831.0↔	Sutúra svalov v obl.hlavy,krku	5t837.4↔	Revízia transplantátu svalov:hrud.stena a chrbát
5t831.1↔	Sutúra svalov v obl.ramena,axily	5t837.5↔	Revízia transplantátu svalov:brušná stena
5t831.2↔	Sutúra svalov v obl.ramena,lakťa	5t837.6↔	Revízia transplantátu svalov:inguin,genit.a glut.obl.
5t831.3↔	Sutúra svalov v obl.predlaktia	5t837.7↔	Revízia transplantátu svalov:stehno a koleno
5t831.4↔	Sutúra svalov v obl.hrud.steny,chrbta	5t837.8↔	Revízia transplantátu svalov:predkolenie
5t831.5↔	Sutúra svalov v obl.bruš.steny	5t837.9↔	Revízia transplantátu svalov:noha
5t831.6↔	Sutúra svalov v inguin,genit.a gluteál.obl.	5t837.x	Revízia transplantátu svalov:ostatné
5t831.7↔	Sutúra svalov v obl.stehna,kolena	5t838.0↔	Výmena transplantátu svalov:hlava a krk
5t831.8↔	Sutúra svalov v obl.predkolenia	5t838.1↔	Výmena transplantátu svalov:rameno a axila
5t831.9↔	Sutúra svalov v obl.nohy	5t838.2↔	Výmena transplantátu svalov:rameno a lakeť
5t831.x	Sutúra svalov:ostatné	5t838.3↔	Výmena transplantátu svalov:predlaktie
5t832.0↔	Predĺženie a sutúra svalov v obl.hlavy,krku	5t838.4↔	Výmena transplantátu svalov:hrud.stena a chrbát
5t832.1↔	Predĺženie a sutúra svalov v obl.ramena,axily	5t838.5↔	Výmena transplantátu svalov:brušná stena
5t832.2↔	Predĺženie a sutúra svalov v obl.ramena,lakťa	5t838.6↔	Výmena transplantátu svalov:inguin,genit.a glut.obl.
5t832.3↔	Predĺženie a sutúra svalov v obl.predlaktia	5t838.7↔	Výmena transplantátu svalov:stehno a koleno
5t832.4↔	Predĺženie a sutúra svalov v obl.hrud.steny,chrbta	5t838.8↔	Výmena transplantátu svalov:predkolenie
5t832.5↔	Predĺženie a sutúra svalov v obl.bruš.steny	5t838.9↔	Výmena transplantátu svalov:noha
5t832.6↔	Predĺženie a sutúra svalov v ingv,genit,glut.obl.	5t838.x	Výmena transplantátu svalov:ostatné
5t832.7↔	Predĺženie a sutúra svalov v obl.stehna,kolena	5t839.0↔	Odstránenie transplantátu svalov:hlava a krk
5t832.8↔	Predĺženie a sutúra svalov v obl.predkolenia	5t839.1↔	Odstránenie transplantátu svalov:rameno a axila
5t832.9↔	Predĺženie a sutúra svalov v obl.nohy	5t839.2↔	Odstránenie transplantátu svalov:rameno a lakeť
5t832.x	Predĺženie a sutúra svalov:ostatné	5t839.3↔	Odstránenie transplantátu svalov:predlaktie
5t833.0↔	Skrátenie a sutúra svalov v obl.hlavy,krku	5t839.4↔	Odstránenie transplantátu svalov:hrud.stena a chrbát
5t833.1↔	Skrátenie a sutúra svalov v obl.ramena,axily	5t839.5↔	Odstránenie transplantátu svalov:brušná stena
5t833.2↔	Skrátenie a sutúra svalov v obl.ramena,lakťa	5t839.6↔	Odstr. transplant.svalov:inguin,genit.a glut.obl.
5t833.3↔	Skrátenie a sutúra svalov v obl.predlaktia	5t839.7↔	Odstránenie transplantátu svalov:stehno a koleno
5t833.4↔	Skrátenie a sutúra svalov v obl.hrud.steny,chrbta	5t839.8↔	Odstránenie transplantátu svalov:predkolenie
5t833.5↔	Skrátenie a sutúra svalov v obl.bruš.steny	5t839.9↔	Odstránenie transplantátu svalov:noha

5t839.x	Odstránenie transplantátu svalov:ostatné	5t844.7↔	Plastika šliach náhradou:stehno a koleno
5t83x.0↔	Iná rekonštrukcia svalov v obl.hlavy a krku	5t844.8↔	Plastika šliach náhradou:predkolenie
5t83x.1↔	Iná rekonštrukcia svalov v obl.ramena a axily	5t844.a↔	Plastika šliach náhradou:zadonožie,priehlavok
5t83x.2↔	Iná rekonštrukcia svalov v obl.ramena a lakťa	5t844.b↔	Plastika šliach náhradou:stredonožie,prednožie
5t83x.3↔	Iná rekonštrukcia svalov v obl.predlaktia	5t844.c	Plastika šliach náhradou v oblasti ruky
5t83x.4	Iná rekonštrukcia svalov v obl.hrud.steny a chrbta	5t844.x	Plastika šliach náhradou:ostatné
5t83x.5	Iná rekonštrukcia svalov v obl.bruš.steny	5t845.0↔	Plastika šliach náhradou s interponátom:hlava,krk
5t83x.6↔	Iná rekonštrukcia svalov v inguin,genit.a gluteál.obl.	5t845.1↔	Plastika šliach náhr.s interponátom:rameno,axila
5t83x.7↔	Iná rekonštrukcia svalov v obl.stehna a kolena	5t845.2↔	Plastika šliach náhradou s interponátom:rameno,lakete
5t83x.8↔	Iná rekonštrukcia svalov v obl.predkolenia	5t845.3↔	Plastika šliach náhradou s interponátom:predlaktie
5t83x.9↔	Iná rekonštrukcia svalov v obl.nohy	5t845.4↔	Plastika šliach náhradou s interponátom:hrud.st,chrbát
5t83x.x	Iná rekonštrukcia svalov:ostatné	5t845.5↔	Plastika šliach náhradou s interponátom:bruš.stena
5t840.0↔	Predĺženie šliach:hlava a krk	5t845.6↔	Plastika šliach náhr.s interponátom:inguin,genit,glut.obl
5t840.1↔	Predĺženie šliach:rameno a axila	5t845.7↔	Plastika šliach náhr.s interponátom:stehno,koleno
5t840.2↔	Predĺženie šliach:rameno a lakete	5t845.8↔	Plastika šliach náhradou s interponátom:predkolenie
5t840.3↔	Predĺženie šliach:predlaktie	5t845.a↔	Plast. šliach náhradou s interponátom:zadonož,priehlavok
5t840.4↔	Predĺženie šliach:hrudná stena a chrbát	5t845.b↔	Plast.šliach náhradou s interponátom:stredonož,predonož
5t840.5↔	Predĺženie šliach:brušná stena	5t845.c	Plastika šliach náhradou s interponátom v oblasti ruky
5t840.6↔	Predĺženie šliach:inguin,genit.a glut.obl.	5t845.x	Plastika šliach náhradou s interponátom:ostatné
5t840.7↔	Predĺženie šliach:stehno a koleno	5t846.0↔	Tvorba transplantátu šliach:hlava a krk
5t840.8↔	Predĺženie šliach:predkolenie	5t846.1↔	Tvorba transplantátu šliach:rameno,axila
5t840.a↔	Predĺženie šliach:zadonožie a priehlavok	5t846.2↔	Tvorba transplantátu šliach:rameno a lakete
5t840.b↔	Predĺženie šliach:stredonožie a prednožie	5t846.3↔	Tvorba transplantátu šliach:predlaktie
5t840.c	Predĺženie šliach v oblasti ruky	5t846.4↔	Tvorba transplantátu šliach:hrud.st,chrbát
5t840.x	Predĺženie šliach:ostatné	5t846.5↔	Tvorba transplantátu šliach:brušná stena
5t841.0↔	Skrátenie šliach:hlava a krk	5t846.6↔	Tvorba transplantátu šliach:inguin,genit,glut.obl.
5t841.1↔	Skrátenie šliach:rameno a axila	5t846.7↔	Tvorba transplantátu šliach:stehno a koleno
5t841.2↔	Skrátenie šliach:rameno a lakete	5t846.8↔	Tvorba transplantátu šliach:predkolenie
5t841.3↔	Skrátenie šliach:predlaktie	5t846.a↔	Tvorba transplantátu šliach:zadonožie,priehlavok
5t841.4↔	Skrátenie šliach:hrudná stena a chrbát	5t846.b↔	Tvorba transplantátu šliach:stredonožie,prednožie
5t841.5↔	Skrátenie šliach:brušná stena	5t846.c	Tvorba transplantátu šliach v oblasti ruky
5t841.6↔	Skrátenie šliach:inguin,genit.a glut.obl.	5t846.x	Tvorba transplantátu šliach:ostatné
5t841.7↔	Skrátenie šliach:stehno a koleno	5t847.0↔	Transplantácia šliach:hlava a krk
5t841.8↔	Skrátenie šliach:predkolenie	5t847.1↔	Transplantácia šliach:rameno a axila
5t841.a↔	Skrátenie šliach:zadonožie a priehlavok	5t847.2↔	Transplantácia šliach:rameno a lakete
5t841.b↔	Skrátenie šliach:stredonožie a prednožie	5t847.3↔	Transplantácia šliach:predlaktie
5t841.c	Skrátenie šliach v oblasti ruky	5t847.4↔	Transplantácia šliach:hrudná stena a chrbát
5t841.x	Skrátenie šliach:ostatné	5t847.5↔	Transplantácia šliach:brušná stena
5t842.0↔	Transpozícia šliach:hlava a krk	5t847.6↔	Transplantácia šliach:inguinál,genit.a glut.obl.
5t842.1↔	Transpozícia šliach:rameno,axila	5t847.7↔	Transplantácia šliach:stehno a koleno
5t842.2↔	Transpozícia šliach:rameno a lakete	5t847.8↔	Transplantácia šliach:predkolenie
5t842.3↔	Transpozícia šliach:predlaktie	5t847.a↔	Transplantácia šliach:zadonožie a priehlavok
5t842.4↔	Transpozícia šliach:hrud.stena a chrbát	5t847.b↔	Transplantácia šliach:stredonožie a prednožie
5t842.6↔	Transpozícia šliach:inguin,genit,glut.obl.	5t847.c	Transplantácia šliach v oblasti ruky
5t842.7↔	Transpozícia šliach:stehno a koleno	5t847.x	Transplantácia šliach:ostatné
5t842.8↔	Transpozícia šliach:predkolenie	5t848.0↔	Výmena transplantátu šliach:hlava a krk
5t842.a↔	Transpozícia šliach:zadonožie a priehlavok	5t848.1↔	Výmena transplantátu šliach:rameno,axila
5t842.b↔	Transpozícia šliach:stredonožie a prednožie	5t848.2↔	Výmena transplantátu šliach:rameno a lakete
5t842.c	Transpozícia šliach v oblasti ruky	5t848.3↔	Výmena transplantátu šliach:predlaktie
5t842.x	Transpozícia šliach:ostatné	5t848.4↔	Výmena transplantátu šliach:hrud.st,chrbát
5t843.0↔	Augmentácia šliach:hlava a krk	5t848.5↔	Výmena transplantátu šliach:brušná stena
5t843.1↔	Augmentácia šliach:rameno a axila	5t848.6↔	Výmena transplantátu šliach:inguin,genit,glut.obl
5t843.2↔	Augmentácia šliach:rameno a lakete	5t848.7↔	Výmena transplantátu šliach:stehno a koleno
5t843.3↔	Augmentácia šliach:predlaktie	5t848.8↔	Výmena transplantátu šliach:predkolenie
5t843.4↔	Augmentácia šliach:hrudná stena a chrbát	5t848.a↔	Výmena transplantátu šliach:zadonožie,priehlavok
5t843.5↔	Augmentácia šliach:brušná stena	5t848.b↔	Výmena transplantátu šliach:stredonožie a prednožie
5t843.6↔	Augmentácia šliach:inguinál,genit.a glut.obl.	5t848.c	Výmena transplantátu šliach v oblasti ruky
5t843.7↔	Augmentácia šliach:stehno a koleno	5t848.x	Výmena transplantátu šliach:ostatné
5t843.8↔	Augmentácia šliach:predkolenie	5t849.0↔	Odstránenie transplantátu šliach:hlava a krk
5t843.a↔	Augmentácia šliach:zadonožie a priehlavok	5t849.1↔	Odstránenie transplantátu šliach:rameno,axila
5t843.b↔	Augmentácia šliach:stredonožie a prednožie	5t849.2↔	Odstránenie transplantátu šliach:rameno a lakete
5t843.c	Augmentácia šliach v oblasti ruky	5t849.3↔	Odstránenie transplantátu šliach:predlaktie
5t843.x	Augmentácia šliach:ostatné	5t849.4↔	Odstránenie transplantátu šliach:hrud.st,chrbát
5t844.0↔	Plastika šliach náhradou:hlava a krk	5t849.5↔	Odstránenie transplantátu šliach:brušná stena
5t844.1↔	Plastika šliach náhradou:rameno a axila	5t849.6↔	Odstránenie transplantátu šliach:ingv,genit,glut.obl.
5t844.2↔	Plastika šliach náhradou:rameno a lakete	5t849.7↔	Odstránenie transplantátu šliach:stehno a koleno
5t844.3↔	Plastika šliach náhradou:predlaktie	5t849.8↔	Odstránenie transplantátu šliach:predkolenie
5t844.4↔	Plastika šliach náhradou:hrud.stena a chrbát	5t849.a↔	Odstránenie transplantátu šliach:zadonožie,priehlavok
5t844.5↔	Plastika šliach náhradou:brušná stena	5t849.b↔	Odstránenie transplantátu šliach:stredonožie,prednožie
5t844.6↔	Plastika šliach náhradou:inguin,genit,glut.obl	5t849.c	Odstránenie transplantátu šliach z oblasti ruky

5t849.x	Odstránenie transplantátu šliach:ostatné	5t855.0↔	Tenolýza 1 šľachy v obl.hlavý,krku
5t84x.0↔	Iné rekonštrukcie šliach:hlava a krk	5t855.1↔	Tenolýza 1 šľachy v obl.ramena,axily
5t84x.1↔	Iné rekonštrukcie šliach:rameno a axila	5t855.2↔	Tenolýza 1 šľachy v obl.ramena,lakťa
5t84x.2↔	Iné rekonštrukcie šliach:rameno a lakeť	5t855.3↔	Tenolýza 1 šľachy v obl.predlaktia
5t84x.3↔	Iné rekonštrukcie šliach:predlaktie	5t855.4↔	Tenolýza 1 šľachy v obl.hrud.steny,chrbta
5t84x.4↔	Iné rekonštrukcie šliach:hrud.stena a chrbát	5t855.5↔	Tenolýza 1 šľachy v obl.bruš.steny
5t84x.5↔	Iné rekonštrukcie šliach:brušná stena	5t855.6↔	Tenolýza 1 šľachy v inguin,genit,gluteál.obl.
5t84x.6↔	Iné rekonštrukcie šliach:inguin,genit,glut.obl	5t855.7↔	Tenolýza 1 šľachy v obl.stehna,kolena
5t84x.7↔	Iné rekonštrukcie šliach:stehno a koleno	5t855.8↔	Tenolýza 1 šľachy v obl.predkolenia
5t84x.8↔	Iné rekonštrukcie šliach:predkolenie	5t855.9↔	Tenolýza 1 šľachy v obl.nohy
5t84x.a↔	Iné rekonštrukcie šliach:zadonožie,priehlavok	5t855.x	Tenolýza jednej šľachy:ostatné
5t84x.b↔	Iné rekonštrukcie šliach:stredonožie,prednožie	5t856.0↔	Tenolýza viac.šliach:hlava,krk
5t84x.c	Iné rekonštrukcie šliach v oblasti ruky	5t856.1↔	Tenolýza viac.šliach:rameno,axila
5t84x.d	Rekonštrukcia šľachy vložením spaceru alebo voľného šľachové	5t856.2↔	Tenolýza viac.šliach:rameno,lakeť
5t84x.x	Iné rekonštrukcie šliach:ostatné	5t856.3↔	Tenolýza viac.šliach:predl.
5t850.0↔	Reinzercia šľachy v obl.hlavý,krku	5t856.4↔	Tenolýza viac.šliach:hrud.stena,chrbát
5t850.1↔	Reinzercia šľachy v obl.ramena,axily	5t856.5↔	Tenolýza viac.šliach:bruš.stena
5t850.2↔	Reinzercia šľachy v obl.ramena,lakťa	5t856.6↔	Tenolýza viac.šliach:ing.gen,glut.obl.
5t850.3↔	Reinzercia šľachy v obl.predlaktia	5t856.7↔	Tenolýza viac.šliach:steh,kol.
5t850.4↔	Reinzercia šľachy v obl.hrud.steny,chrbta	5t856.8↔	Tenolýza viac.šliach:predkol.
5t850.5↔	Reinzercia šľachy v obl.bruš.steny	5t856.9↔	Tenolýza viac.šliach:noha
5t850.6↔	Reinzercia šľachy v inguin,gen,glut.obl.	5t856.x	Tenolýza viac.šliach:ostatné
5t850.7↔	Reinzercia šľachy v obl.stehna,kolena	5t857.0↔	Primárna tenodéza 1 šľachy:hlava,krk
5t850.8↔	Reinzercia šľachy v obl.predkolenia	5t857.1↔	Primárna tenodéza 1 šľachy:rameno,axila
5t850.9↔	Reinzercia šľachy v obl.nohy	5t857.2↔	Primárna tenodéza 1 šľachy:rameno,lakeť
5t850.x	Reinzercia šľachy:ost.	5t857.3↔	Primárna tenodéza 1 šľachy:predlaktie
5t851.0↔	Primárna sutúra šľachy v obl.hlavý,krku	5t857.4↔	Primárna tenodéza 1 šľachy:hrud.stena,chrbát
5t851.1↔	Primárna sutúra šľachy v obl.ramena,axily	5t857.5↔	Primárna tenodéza 1 šľachy:bruš.stena
5t851.2↔	Primárna sutúra šľachy v obl.ramena,lakťa	5t857.6↔	Primárna tenodéza 1 šľachy:ing.gen,gl.obl.
5t851.3↔	Primárna sutúra šľachy v obl.predlaktia	5t857.7↔	Primárna tenodéza 1 šľachy:steh,kol.
5t851.4↔	Primárna sutúra šľachy v obl.hrud.steny,chrbta	5t857.8↔	Primárna tenodéza 1 šľachy:predk.
5t851.5↔	Primárna sutúra šľachy v obl.bruš.steny	5t857.9↔	Primárna tenodéza 1 šľachy:noha
5t851.6↔	Primárna sutúra šľachy v inguin,gen,glut.obl.	5t857.x	Primárna tenodéza jednej šľachy:ostatné
5t851.7↔	Primárna sutúra šľachy v obl.stehna,kolena	5t858.0↔	Sekundárna tenodéza 1 šľachy:hlava,krk
5t851.8↔	Primárna sutúra šľachy v obl.predkol.	5t858.1↔	Sekundárna tenodéza 1 šľachy:rameno,axila
5t851.9↔	Primárna sutúra šľachy v obl.nohy	5t858.2↔	Sekundárna tenodéza 1 šľachy:rameno,lakeť
5t851.x	Primárna sutúra šľachy:ost.	5t858.3↔	Sekundárna tenodéza 1 šľachy:predlaktie
5t852.0↔	Sekundárna sutúra šľachy v obl.hlavý,krku	5t858.4↔	Sekundárna tenodéza 1 šľachy:hrud.stena,chrbát
5t852.1↔	Sekundárna sutúra šľachy v obl.ramena,axily	5t858.5↔	Sekundárna tenodéza 1 šľachy:bruš.stena
5t852.2↔	Sekundárna sutúra šľachy v obl.ramena,lakťa	5t858.6↔	Sekundárna tenodéza 1 šľachy:ing.gen,gl.obl.
5t852.3↔	Sekundárna sutúra šľachy v obl.predlaktia	5t858.7↔	Sekundárna tenodéza 1 šľachy:steh,kol.
5t852.4↔	Sekundárna sutúra šľachy v obl.hrud.steny,chrbta	5t858.8↔	Sekundárna tenodéza 1 šľachy:predk.
5t852.5↔	Sekundárna sutúra šľachy v obl.bruš.steny	5t858.9↔	Sekundárna tenodéza 1 šľachy:noha
5t852.6↔	Sekundárna sutúra šľachy v inguin,gen,glu.obl.	5t858.x	Sekundárna tenodéza jednej šľachy:ostatné
5t852.7↔	Sekundárna sutúra šľachy v obl.stehna,kolena	5t859.0↔	Primárna tenodéza viac.šliach:hlava,krk
5t852.8↔	Sekundárna sutúra šľachy v obl.predkolenia	5t859.1↔	Primárna tenodéza viac.šliach:rameno,axila
5t852.9↔	Sekundárna sutúra šľachy v obl.nohy	5t859.2↔	Primárna tenodéza viac.šliach:rameno,lakeť
5t852.x	Sekundárna sutúra šľachy:ost.	5t859.3↔	Primárna tenodéza viac.šliach:predlaktie
5t853.0↔	Primárna sutúra šľach.pošvy:hlava,krk	5t859.4↔	Primárna tenodéza viac.šliach:hrud.stena,chrbát
5t853.1↔	Primárna sutúra šľach.pošvy:rameno,axila	5t859.5↔	Primárna tenodéza viac.šliach:bruš.stena
5t853.2↔	Primárna sutúra šľach.pošvy:ram.,lak.	5t859.6↔	Primárna tenodéza viacerých šliach:ing.gen,gl.obl.
5t853.3↔	Primárna sutúra šľach.pošvy:predlak.	5t859.7↔	Primárna tenodéza viac.šliach:stehno,koleno
5t853.4↔	Primárna sutúra šľach.pošvy:hrud.stena,chrbát	5t859.8↔	Primárna tenodéza viac.šliach:predkolenie
5t853.5↔	Primárna sutúra šľach.pošvy:bruš.stena	5t859.9↔	Primárna tenodéza viacerých šliach:noha
5t853.6↔	Primárna sutúra šľach.pošvy:ing.gen,gl.obl.	5t859.x	Primárna tenodéza viac.šliach:ostatné
5t853.7↔	Primárna sutúra šľach.pošvy:stehno,koleno	5t85a.0↔	Sekundárna tenodéza viac.šliach:hlava,krk
5t853.8↔	Primárna sutúra šľach.pošvy:predkol.	5t85a.1↔	Sekundárna tenodéza viac.šliach:rameno,axila
5t853.9↔	Primárna sutúra šľach.pošvy:noha	5t85a.2↔	Sekundárna tenodéza viac.šliach:ram,lakeť
5t853.x	Primárna sutúra šľach.pošvy:ostatné	5t85a.3↔	Sekundárna tenodéza viac.šliach:predlaktie
5t854.0↔	Sekundárna sutúra šľach.pošvy:hlava,krk	5t85a.4↔	Sekundárna tenodéza viac.šliach:hrud.stena,chrbát
5t854.1↔	Sekundárna sutúra šľach.pošvy:rameno,axila.	5t85a.6↔	Sekundárna tenodéza viac.šliach:ing.gen,gl.obl.
5t854.2↔	Sekundárna sutúra šľach.pošvy:rameno,lakeť	5t85a.7↔	Sekundárna tenodéza viac.šliach:stehno,koleno
5t854.3↔	Sekundárna sutúra šľach.pošvy:predlak.	5t85a.8↔	Sekundárna tenodéza viac.šliach:predk.
5t854.4↔	Sekundárna sutúra šľach.pošvy:hrud.stena,chrbát	5t85a.9↔	Sekundárna tenodéza viac.šliach:noha
5t854.5↔	Sekundárna sutúra šľach.pošvy:bruš.stena	5t85a.x	Sekundárna tenodéza viac.šliach:ostatné
5t854.6↔	Sekundárna sutúra šľach.pošvy:inguin,gen,gl.obl.	5t85b.0↔	Výplach šľachovej pošvy v obl.hlavý,krku
5t854.7↔	Sekundárna sutúra šľach.pošvy:stehno,koleno	5t85b.1↔	Výplach šľachovej pošvy v obl.ramena,axily
5t854.8↔	Sekundárna sutúra šľach.pošvy:predkol.	5t85b.2↔	Výplach šľachovej pošvy v obl.ramena,lakťa
5t854.9↔	Sekundárna sutúra šľach.pošvy:noha	5t85b.3↔	Výplach šľachovej pošvy v obl.predlaktia
5t854.x	Sekundárna sutúra šľachovej pošvy:ost.	5t85b.4↔	Výplach šľachovej pošvy v obl.hrud.steny,chrbta

5t85b.5↔	Výplach šlachovej pošvy v obl.bruš.steny	5t864.9↔	Autológna transplantácia fascií:noha
5t85b.6↔	Výplach šlachovej pošvy v inguin,genit,glut.obl.	5t864.x	Autológna transplantácia fascií:ostatné
5t85b.7↔	Výplach šlachovej pošvy v obl.stehna,kolena	5t865.0↔	Alogénna transplantácia fascií:hlava a krk
5t85b.8↔	Výplach šlachovej pošvy v obl.predkolenia	5t865.1↔	Alogénna transplantácia fascií:rameno,axila
5t85b.9↔	Výplach šlachovej pošvy v obl.nohy	5t865.2↔	Alogénna transplantácia fascií:rameno a lakeť
5t85b.x	Výplach šlachovej pošvy:ostatné	5t865.3↔	Alogénna transplantácia fascií:predlaktie
5t85x.0↔	Iná sut. a iné OP šliach a šlach.pošiev:hlava a krk	5t865.4↔	Alogén.transplantácia fascií:hrud.stena a chrbát
5t85x.1↔	Iná sut. a iné OP šliach a šlach.pošiev:rameno,axila	5t865.5↔	Alogénna transplantácia fascií:brušná stena
5t85x.2↔	Iná sut. a iné OP šliach a šlach.pošiev:rameno a lakeť	5t865.6↔	Alogénna transplantácia fascií:inguin,gen,glut.obl.
5t85x.3↔	Iná sut. a iné OP šliach a šlach.pošiev:predlaktie	5t865.7↔	Alogénna transplantácia fascií:stehno a koleno
5t85x.4	Iná sut. a iné OP šliach a šlach.pošiev:hr.stena a chrb.	5t865.8↔	Alogénna transplantácia fascií:predkolenie
5t85x.5	Iná sut. a iné OP šliach a šlach.pošiev:bruš.stena	5t865.9↔	Alogénna transplantácia fascií:noha
5t85x.6	Iná sut. a iné OP šliach a šlach.pošiev:inguin,gen,gl.obl.	5t865.x	Alogénna transplantácia fascií:ostatné
5t85x.7↔	Iná sut. a iné OP šliach a šlach.pošiev:stehno,koleno	5t866.0↔	Revízia transplantátu fascií:hlava a krk
5t85x.8↔	Iná sut. a iné OP šliach a šlach.pošiev:predk.	5t866.1↔	Revízia transplantátu fascií:rameno,axila
5t85x.9↔	Iná sut. a iné OP šliach a šlach.pošiev:noha	5t866.2↔	Revízia transplantátu fascií:rameno a lakeť
5t85x.x	Iná sut. a iné OP šliach a šlach.pošiev:ostatné	5t866.3↔	Revízia transplantátu fascií:predlaktie
5t860.0↔	Sutúra fascií v obl.hlavy a krku	5t866.4↔	Revízia transplantátu fascií:hrud.stena a chrbát
5t860.1↔	Sutúra fascií v obl.ramena,axily	5t866.5↔	Revízia transplantátu fascií:brušná stena
5t860.2↔	Sutúra fascií v obl.ramena a lakt'a	5t866.6↔	Revízia transplantátu fascií:inguin,gen,glut.obl.
5t860.3↔	Sutúra fascií v obl.predlaktia	5t866.7↔	Revízia transplantátu fascií:stehno a koleno
5t860.4↔	Sutúra fascií v obl.hrud.steny,chrbta	5t866.8↔	Revízia transplantátu fascií:predkolenie
5t860.5↔	Sutúra fascií v obl.bruš.steny	5t866.9↔	Revízia transplantátu fascií:noha
5t860.6↔	Sutúra fascií v inguinál,genit.a gluteál.obl.	5t866.x	Revízia transplantátu fascií:ostatné
5t860.7↔	Sutúra fascií v obl.stehna a kolena	5t867.0↔	Výmena transplantátu fascií:hlava a krk
5t860.8↔	Sutúra fascií v obl.predkolenia	5t867.1↔	Výmena transplantátu fascií:rameno,axila
5t860.9↔	Sutúra fascií v obl.nohy	5t867.2↔	Výmena transplantátu fascií:rameno a lakeť
5t860.x↔	Sutúra fascií:ostatné	5t867.3↔	Výmena transplantátu fascií:predlaktie
5t861.0↔	Predĺženie fascií v obl.hlavy a krku	5t867.4↔	Výmena transplantátu fascií:hrud.stena a chrbát
5t861.1↔	Predĺženie fascií v obl.ramena,axily	5t867.5↔	Výmena transplantátu fascií:brušná stena
5t861.2↔	Predĺženie fascií v obl.ramena a lakt'a	5t867.6↔	Výmena transplantátu fascií:inguinál,genit.a glut.obl.
5t861.3↔	Predĺženie fascií v obl.predlaktia	5t867.7↔	Výmena transplantátu fascií:stehno a koleno
5t861.4↔	Predĺženie fascií v obl.hrud.steny a chrbta	5t867.8↔	Výmena transplantátu fascií:predkolenie
5t861.5↔	Predĺženie fascií v obl.bruš.steny	5t867.9↔	Výmena transplantátu fascií:noha
5t861.6↔	Predĺženie fascií v inguin,gen,glut.obl.	5t867.x	Výmena transplantátu fascií:ostatné
5t861.7↔	Predĺženie fascií v obl.stehna,kolena	5t868.0↔	Odstránenie transplantátu fascií:hlava a krk
5t861.8↔	Predĺženie fascií v obl.predkolenia	5t868.1↔	Odstránenie transplantátu fascií:ramenný kĺb,axila
5t861.9↔	Predĺženie fascií v obl.nohy	5t868.2↔	Odstránenie transplantátu fascií:rameno a lakeť
5t861.x	Predĺženie fascií:ostatné	5t868.3↔	Odstránenie transplantátu fascií:predlaktie
5t862.0↔	Skrátenie (raphage) fascií:hlava a krk	5t868.4↔	Odstr.transplantátu fascií:hrud.stena a chrbát
5t862.1↔	Skrátenie (raphage) fascií:rameno,axila	5t868.5↔	Odstránenie transplantátu fascií:brušná stena
5t862.2↔	Skrátenie (raphage) fascií:rameno a lakeť	5t868.6↔	Odstr.transplantátu fascií:inguin,gen,glut.obl.
5t862.3↔	Skrátenie (raphage) fascií:predlaktie	5t868.7↔	Odstránenie transplantátu fascií:stehno a koleno
5t862.4↔	Skrátenie (raphage) fascií:hrud.stena a chrbát	5t868.8↔	Odstránenie transplantátu fascií:predkolenie
5t862.5↔	Skrátenie (raphage) fascií:brušná stena	5t868.9↔	Odstr.transplantátu fascií:noha
5t862.6↔	Skrátenie (raphage) fascií:inguin,gen,glut.obl.	5t868.x	Odstr.transplantátu fascií:ostatné
5t862.7↔	Skrátenie (raphage) fascií:stehno a koleno	5t869.0↔	Krytie defektu fascií autogen.mat:hlava,krk
5t862.8↔	Skrátenie (raphage) fascií:predkolenie	5t869.1↔	Krytie defektu fascií autogen.mat:rameno,axila
5t862.9↔	Skrátenie (raphage) fascií:noha	5t869.2↔	Krytie defektu fascií autogen.mat:ram
5t862.x	Skrátenie (raphage) fascií:ostatné	5t869.3↔	Krytie defektu fascií autogen.mat:predlaktie
5t863.0↔	Zdvojenie jednej fascie:hlava a krk	5t869.4↔	Krytie defektu fascií autogen.mat:hr.stena a chrbát
5t863.1↔	Zdvojenie jednej fascie:rameno,axila	5t869.5↔	Krytie defektu fascií autogen.mat:bruš.stena
5t863.2↔	Zdvojenie jednej fascie:rameno a lakeť	5t869.6↔	Krytie defektu fascií autogen.mat:inguin,gen,glut.obl.
5t863.3↔	Zdvojenie jednej fascie:predlaktie	5t869.7↔	Krytie defektu fascií autogen.mat:steh,kol.
5t863.4↔	Zdvojenie jednej fascie:hrud.stena a chrbát	5t869.8↔	Krytie defektu fascií autogen.mat:predkolenie
5t863.5↔	Zdvojenie jednej fascie:brušná stena	5t869.9↔	Krytie defektu fascií autogen.mat:noha
5t863.6↔	Zdvojenie jednej fascie:ingv,gen,glut.obl.	5t869.x	Krytie defektu fascií autogen.mat:ostatné
5t863.7↔	Zdvojenie jednej fascie:stehno a koleno	5t86a.0↔	Krytie defektu fascií alogén.mat:hlava,krk
5t863.8↔	Zdvojenie jednej fascie:predkolenie	5t86a.1↔	Krytie defektu fascií alogén.mat:rameno,axila
5t863.9↔	Zdvojenie jednej fascie:noha	5t86a.2↔	Krytie defektu fascií alogén.mat:steh,kol
5t863.x	Zdvojenie jednej fascie:ostatné	5t86a.3↔	Krytie defektu fascií alogén.mat:predlaktie
5t864.0↔	Autológna transplantácia fascií:hlava a krk	5t86a.4↔	Krytie defektu fascií alogén.mat:hrud.stena a chrb.
5t864.1↔	Autológna transplantácia fascií:rameno,axila	5t86a.5↔	Krytie defektu fascií alogén.mat:bruš.stena
5t864.2↔	Autológna transplantácia fascií:rameno a lakeť	5t86a.6↔	Krytie defektu fascií alogén.mat:ingv,gen,glut.obl.
5t864.3↔	Autológna transplantácia fascií:predlaktie	5t86a.7↔	Krytie defektu fascií alogén.mat:steh,kol.
5t864.4↔	Autológ.transplantácia fascií:hručná stena a chrbát	5t86a.8↔	Krytie defektu fascií alogén.mat:predkolenie
5t864.5↔	Autológna transplantácia fascií:brušná stena	5t86a.9↔	Krytie defektu fascií alogén.mat:noha
5t864.6↔	Autológna transplantácia fascií:inguin,gen,glut.obl.	5t86a.x	Krytie defektu fascií alogén.materiálom:ostatné
5t864.7↔	Autológna transplantácia fascií:stehno a koleno	5t86x.0↔	Iná rekonštrukcia fascií:hlava a krk
5t864.8↔	Autológna transplantácia fascií:predkolenie	5t86x.1↔	Iná rekonštrukcia fascií:rameno,axila

5t86x.2↔	Iná rekonštrukcia fascii:rameno a lakeť	5t875.6↔	Pl.rek.s lok.fascial.l.na c.stop.na sval,fasc:ing,gen,gl.obl.
5t86x.3↔	Iná rekonštrukcia fascii:predlaktie	5t875.7↔	Pl.rek.s lok.fascial.l.na c.stop.na sval,fasc:steh,kol.
5t86x.4	Iná rekonštrukcia fascii:hruďná stena a chrbát	5t875.8↔	Pl.rek.s lok.fascial.l.na cie.v.stopke na sval,fasc:predk.
5t86x.5	Iná rekonštrukcia fascii:brušná stena	5t875.9↔	Pl.rek.s lok.fascial.l.na c.stopke na sval,fasc:noha
5t86x.6	Iná rekonštrukcia fascii:inguinál.,genit.a gluteálna obl.	5t875.x	Pl.rek.s lok.fascial.lalok.na cie.v.stopke na sv.a fas:ost.
5t86x.7↔	Iná rekonštrukcia fascii:stehno a koleno	5t876.0↔	Pl.rek.s lok.myokután.lalok.na sval.,fasciách:hlava,krk
5t86x.8↔	Iná rekonštrukcia fascii:predkolenie	5t876.1↔	Plast.rek.s lok.myokut.lalok.na sval.,fasc:rameno,axila
5t86x.9↔	Iná rekonštrukcia fascii:noha	5t876.2↔	Pl.rek.s lok.myokután.lalok.na sval.,fasc:rameno,lakeť
5t86x.x	Iná rekonštrukcia fascii:ostatné	5t876.3↔	Plast.rek.s lok.myokután.lalok.na sval.,fasc:predlakt
5t870.0↔	Pl.rek.s lok.fasciokut.lalok.na sval.a fasc:hlava,krk	5t876.4↔	Pl.rek.s lok.myokután.lalok.na sval.,fasc:hr.stena,chrb.
5t870.1↔	Pl.rek.s lok.fasciokut.lalok.na sval.a fasc:rameno,axila	5t876.5↔	Pl.rek.s lok.myokut.lalok.na sval.,fasc:bruš.stena
5t870.2↔	Pl.rek.s lok.fasciokut.lalok.na sval.a fasc:ram,lak.	5t876.6↔	Pl.rek.s lok.myokut.lalok.na sval.,fasc:ing,gen,gl.obl.
5t870.3↔	Plast.rek.s lok.fasciokut.lalok.na sval.a fasc:predl.	5t876.7↔	Pl.rek.s lok.myokut.lalok.na sval.,fasc:stehno,koleno
5t870.4↔	Pl.rek.s lok.fasciokut.lalok.na sval.a fasc:hr.sten,chrb.	5t876.8↔	Pl.rek.s lok.myokut.lalok.na sval.,fasc:predkolenie
5t870.5↔	Pl.rek.s lok.fasciokut.lalok.na sval.a fasc:bruš.stena	5t876.9↔	Pl.rek.s lokál.myokut.lalok.na sval.,fasc:noha
5t870.6↔	Pl.rek.s lok.fasciokut.lalok.na sval.a fasc:ing,gen,gl.obl.	5t876.x	Pl.rekonštr.s lok.myokut.lalok.na sval.a fasc:ost.
5t870.7↔	Pl.rek.s lok.fasciokut.lalok.na sval.a fasc:steh,kol.	5t877.0↔	Pl.rek.s lok.myokut.l.na cie.v.stop.na svaloch,fasc:hl,krk
5t870.8↔	Pl.rek.s lok.fasciokut.lalok.na sval.a fasc:predkol.	5t877.1↔	Pl.rek.s lok.myokut.l.na c.stop.na sval,fasc:rameno,axila
5t870.9↔	Pl.rek.s lokál.fasciokut.lalok.na sval.a fasc:noha	5t877.2↔	Pl.rek.s lok.myokut.l.na cie.v.stop.na sval,fasc:ram,lakeť
5t870.x	Pl.rek.s lok.fasciokut.lalok.na sval.a fasc:ostatné	5t877.3↔	Pl.rek.s lok.myokut.lalok.na cie.v.stop.na sval,fasc:predlakt
5t871.0↔	Pl.rek.s lok.fasciokut.l.na cie.v.stop.na sval,fasc:hlava,krk	5t877.4↔	Pl.rek.s lok.myokut.l.na c.stop.na sval,fasc:hr.stena,chrbát
5t871.1↔	Pl.rek.s lok.fasciokut.l.na cie.v.stop.na sval,fasc:ram,axi.	5t877.5↔	Pl.rek.s lok.myokut.l.na cie.v.stop.na sval,fasc:bruš.stena
5t871.2↔	Pl.rek.s lok.fasciokut.l.na cie.v.stop.na sval,fasc:ram,lak.	5t877.6↔	Pl.rek.s lok.myokut.l.na c.stop.na sval,fasc:ing,gen,gl.obl.
5t871.3↔	Pl.rek.s lok.fasciokut.l.na cie.v.stop.na sval,fasc:predl.	5t877.7↔	Pl.rek.s lok.myokut.l.na cie.v.stop.na sval,fasc:stehno,koleno
5t871.4↔	Pl.rek.s lok.fasciok.l.na cie.v.st.na sval,fasc:hr.sten,chrb.	5t877.8↔	Pl.rek.s lok.myokut.lalok.na cie.v.stop.na sval,fasc:predkol
5t871.5↔	Pl.rek.s lok.fasciok.l.na cie.v.stop.na sval,fasc:bruš.stena	5t877.9↔	Pl.rek.s lok.myokut.l.na cie.v.stop.na sval,fasc:noha
5t871.6↔	Pl.rek.s lok.fasciok.l.na c.st.na sval,fasc:ing,gen,gl.obl.	5t877.x	Pl.rek.s lok.myokut.l.na cie.v.stopke na svaloch a fasc:ost.
5t871.7↔	Pl.rek.s lok.fasciokut.l.na cie.v.stop.na sval,fasc:steh,kol.	5t878.0↔	Plast.rek.s lok.sval.lalokom na sval.a fasc:hlava,krk
5t871.8↔	Pl.rek.s lok.fasciokut.l.na cie.v.stop.na sval,fasc:predk.	5t878.1↔	Pl.rek.s lok.sval.lalokom na sval,fasc:rameno,axila
5t871.9↔	Pl.rek.s lok.fasciokut.l.na cie.v.stop.na sval,fasc:noha	5t878.2↔	Pl.rek.s lok.sval.lalokom na sval,fasc:ram,lakeť
5t871.x	Plast.rek.s lok.fasciokut.lal.na cie.v.stop.na sval,fasc:ost.	5t878.3↔	Plast.rek.s lok.sval.lalokom na sval,fasc:predl.
5t872.0↔	Pl.rek.s lok.adipofasc.lal.na sval,fasc:hlava,krk	5t878.4↔	Pl.rek.s lok.sval.lalokom na sval,fasc:hr.stena,chrb.
5t872.1↔	Pl.rek.s lok.adipofasc.lal.na sval,fasc:rameno,axi.	5t878.5↔	Pl.rek.s lokál.sval.lalokom na sval,fasc:bruš.stena
5t872.2↔	Pl.rek.s lok.adipofasc.lal.na sval,fasc:ram,lakeť	5t878.6↔	Plast.rek.s lok.sval.lalokom na sval,fasc:inguin,gen,gl.obl.
5t872.3↔	Pl.rek.s lokál.adipofasc.lal.na sval,fasc:predlakt.	5t878.7↔	Pl.rek.s lok.sval.lalokom na sval,fasc:steh,kol.
5t872.4↔	Pl.rek.s lok.adipofasc.lal.na sval,fasc:hr.stena,chrb.	5t878.8↔	Pl.rekonštr.s lok.sval.lalokom na sval,fasc:predk.
5t872.5↔	Pl.rek.s lok.adipofasciál.lal.na sval,fasc:bruš.stena	5t878.9↔	Pl.rek.s lok.sval.lalokom na sval,fasc:noha
5t872.6↔	Pl.rek.s lok.adipofasc.lal.na sval,fasc:inguin,gen,gl.obl.	5t878.x	Pl.rek.s lok.sval.lalokom na sval,fasc:ostatné
5t872.7↔	Pl.rek.s lok.adipofasc.lalokom na sval,fasc:steh,kol.	5t879.0↔	Plast.rek.s lokál.sval.l.na cie.v.stop.na sval,fasc:hlava,krk
5t872.8↔	Plast.rek.s lok.adipofasc.lal.na sval,fasc:predkol.	5t879.1↔	Pl.rek.s lok.sval.lalok.na cie.v.stop.na sval,fasc:rameno,axila
5t872.9↔	Pl.rek.s lok.adipofasc.lalokom na sval,fasc:noha	5t879.2↔	Pl.rek.s lok.sval.lalok.na cie.v.stop.na sval,fasc:ram,lakeť
5t872.x	Plast.rek.s lokál.adipofasc.lalok.na sval.a fasciách:ost.	5t879.3↔	Pl.rekonštr.s lok.sval.l.na cie.v.stop.na sval.a fasc:predlakt
5t873.0↔	Pl.rek.s lok.adipofasc.l.na cie.v.stop.na sval,fasc:hlava,krk	5t879.4↔	Pl.rek.s lok.sval.l.na cie.v.stop.na sval,fasc:hr.sten,chrb.
5t873.1↔	Pl.rek.s lok.adipofasc.lalok.na cie.v.st.na sval,fasc:ram,axila	5t879.5↔	Pl.rek.s lok.sval.l.na cie.v.stop.na sval,fasc:bruš.stena
5t873.2↔	Pl.rek.s lok.adipofasc.l.na cie.v.stop.na sval,fasc:ram,lak.	5t879.6↔	Pl.rek.s lok.sval.l.na c.stop.na sval,fasc:ing,gen,gl.obl.
5t873.3↔	Pl.rek.s lok.adipofasc.l.na cie.v.stop.na sval,fasc:predlakt	5t879.7↔	Pl.rek.s lok.sval.l.na cie.v.stop.na sval,fasc:steh,koleno
5t873.4↔	Pl.rek.s lok.adipofasc.l.na c.st.na sval,fasc:hr.sten,chrb.	5t879.8↔	Pl.rek.s lok.sval.lalok.na cie.v.stop.na sval,fasc:predkol.
5t873.5↔	Pl.rek.s lok.adipofasc.l.na cie.v.stop.na sval,fasc:br.stena	5t879.9↔	Pl.rek.s lok.sval.l.na cie.v.stop.na sval.a fasc:noha
5t873.6↔	Pl.rek.s lok.adipof.l.na c.stop.na sval,fasc:ing,gen,gl.obl.	5t879.x	Plast.rek.s lok.sval.l.na cie.v.stopke na sval,fasc:ost.
5t873.7↔	Pl.rek.s lok.adipofasc.lal.na c.stop.na sval,fasc:steh,kol.	5t87a.0↔	Plast.rekonš.s lok.lal.na sval,fasc:odd.stop.lal:hlava,krk
5t873.8↔	Pl.rek.s lok.adipofasc.l.na cie.v.stop.na sval,fasc:predkol	5t87a.1↔	Pl.rekonš.s lok.lal.na sval,fasc:odd.stopky lal:rameno,axila
5t873.9↔	Plast.rek.s lok.adipofasc.l.na cie.v.stop.na sval,fasc:noha	5t87a.2↔	Pl.rekonš.s lok.lal.na sval,fasc:odd.stop.lal:ram.,lakeť
5t873.x	Pl.rek.s lok.adipofasc.lal.na cie.v.stopke na sval,fasc:ost.	5t87a.3↔	Pl.rekonš.s lok.lal.na sval,fasc:odd.stopky lal:predl.
5t874.0↔	Pl.rek.s lokál.fasciál.lalok.na sval,fasc:hlava,krk	5t87a.4↔	Pl.rekonš.s lok.lal.na sval,fasc:odd.stop.lal:hr.stena,chrb.
5t874.1↔	Pl.rek.s lokál.fasciál.lalok.na sval,fasc:rameno,axila	5t87a.5↔	Pl.rekonš.s lok.lal.na sval,fasc:odd.stop.lal:bruš.stena
5t874.2↔	Pl.rek.s lokál.fasciál.lalok.na sval,fasc:ram,lakeť	5t87a.6↔	Pl.rekonš.s lok.lal.na sval,fasc:odd.stop.lal:ing,gen,gl.obl.
5t874.3↔	Pl.rek.s lokál.fasciál.lalokok.na sval,fasc:predlaktie	5t87a.7↔	Pl.rekonš.s lok.lal.na sval,fasc:odd.stop.lal:steh,kol.
5t874.4↔	Pl.rek.s lokál.fasciál.lalok.na sval,fasc:hruď.stena,chrb.	5t87a.8↔	Pl.rekonš.s lok.lal.na sval,fasc:odd.stop.laloka:predkol
5t874.5↔	Pl.rek.s lokál.fasciál.lalok.na sval,fasc:bruš.stena	5t87a.9↔	Pl.rekonš.s lok.lal.na sval.a fasc:odd.stop.lal:noha
5t874.6↔	Pl.rek.s lokál.fasciál.lalok.na sval,fasc:inguin,gen,gl.obl.	5t87a.x↔	Pl.rekonš.s lok.lal.na sval,fasc:odd.stopky laloka:ost.
5t874.7↔	Pl.rek.s lokál.fasciál.lalok.na sval,fasc:steh,kol.	5t87x.0↔	Iné plast.rekonš.s lok.lal.na sval.a fasc:hl,krk
5t874.8↔	Pl.rek.s lokál.fasciál.lalok.na sval,fasc:predkol	5t87x.1↔	Iné pl.rekonš.s lok.lal.na sval,fasc:rameno,axila
5t874.9↔	Pl.rek.s lokál.fasciál.lalok.na sval,fasc:noha	5t87x.2↔	Iné pl.rekonš.s lokál.lal.na sval,fasc:ram,lakeť
5t874.x	Plast.rekonštr.s lokál.fasciál.lal.na sval,fasc:ost.	5t87x.3↔	Iné pl.rekonš.s lok.lal.na sval,fasc:predlaktie
5t875.0↔	Pl.rek.s lok.fascial.l.na cie.v.stopke na sval,fasc:hl,krk	5t87x.4	Iné pl.rekonš.s lok.lal.na sval,fasc:hr.stena,chrb.
5t875.1↔	Pl.rek.s lok.fascial.l.na cie.v.stopke na sval,fasc:ram.,axila	5t87x.5	Iné pl.rekonš.s lok.lalokom na sval,fasc:bruš.stena
5t875.2↔	Pl.rek.s lok.fascial.l.na cie.v.stopke na sval,fasc:ram,lakeť	5t87x.6	Iné pl.rekonš.s lok.lal.na sval,fasc:inguin,gen,gl.obl.
5t875.3↔	Pl.rek.s lok.fascial.l.na cie.v.stopke na sval,fasc:predl.	5t87x.7↔	Iné pl.rekonš.s lok.lal.na sval,fasc:steh,kol.
5t875.4↔	Pl.rek.s lok.fascial.l.na cie.v.stop.na sval,fasc:hr.st,chrb.	5t87x.8↔	Iné pl.rekonš.s lok.lal.na sval,fasc:predk.
5t875.5↔	Pl.rek.s lok.fascial.l.na cie.v.stop.na sval,fasc:bruš.stena	5t87x.9↔	Iné pl.rekonš.s lok.lal.na sval,fasc:noha

5t87x.x	Iné pl.rekonš.s lok.lal.na sval.fasc:ostatné	5t891.3↔	Totálna resekcia burzy v obl.predlaktia
5t880.0↔	Odobr.fasciokut.lal.svalu,šf.a fasc.s mikrovask.anastm:hl,krk	5t891.4↔	Totálna resekcia burzy v obl.hrud.steny,chrbta
5t880.1↔	Odobr.fasciokut.l.svalu,šf.a fasc.s mikrovask.anast:ram,axi.	5t891.5↔	Totálna resekcia burzy v obl.bruš.steny
5t880.2↔	Odobr.fasciokut.l.sval,šf.a fasc.s mikrovask.anast:ram,lakeť	5t891.6↔	Tot.resekcia burzy v inguinin,genit,gluteál.obl.
5t880.3↔	Odobr.fasciokut.lal.sv.,šf.a fasc.s mikrovask.anastm:predl.	5t891.7↔	Totálna resekcia burzy v obl.stehna,kolena
5t880.4↔	Odob.fasciok.l.sv.,šf.a fasc.s mikrovask.anast:hr.sten,chrb.	5t891.8↔	Totálna resekcia burzy v obl.predkolenia
5t880.5↔	Odobr.fasciok.l.svalu,šf.a fasc.s mikrovask.anast:bruš.stena	5t891.9↔	Totálna resekcia burzy v obl.nohy
5t880.6↔	Odobr.fasciok.l.sv.,šf.a fasc.s mikrovask.anast:ing.gen.gl.obl.	5t891.x	Totálna resekcia burzy:ostatné
5t880.7↔	Odobr.fasc.lal.svalu,šf.a fasc.s mikrovask.anastm:stehn.,kol.	5t892.10	Res gang na sv, šf, fas a burz v oblasti hlavy a krku
5t880.8↔	Odobr.fasciok.l.sv.,šf.a fasc.s mikrovask.anast:predk.	5t892.11	Res gang na sv, šf, fas a burz v oblasti ramena a axily
5t880.9↔	Odobr.fasciokut.l.svalu,šf.a fasc.s mikrovask.anast:hr.stena,chrb.	5t892.12	Res gang na sv, šf, fas a burz v oblasti ramena a laktá
5t880.x	Odobr.fasciok.lalok.svalu,šf.a fasc.s mikrovask.anast:ost.	5t892.13	Res gang na sv, šf, fas a burz v oblasti predlaktia
5t881.0↔	Odobr.septokut.l.sval,šf.a fasc.mikrovask.anastm:hlava,krk	5t892.14	Res gang na sv, šf, fas a burz v oblasti ruky
5t881.1↔	Odobr.septokut.lal.sval,šf.a fasc.mikrovask.an:rameno,axi.	5t892.15	Res gang na sv, šf, fas a burz v oblasti hr.steny a chrbta
5t881.2↔	Odobr.septokut.l.sval,šf.a fasc.mikrovask.anastm:ram.,lakeť	5t892.16	Res gang na sv, šf, fas a burz v oblasti brušnej steny
5t881.3↔	Odobr.septokut.lal.sval,šf.a fasc.mikrovask.anastm:predlakt	5t892.17	Res gang na sv, šf, fas a burz v ingu, gen a glut oblasti
5t881.4↔	Odobr.septokut.l.sval,šf.a fasc.mikrovask.anast:hr.stena,chrb.	5t892.18	Res gang na sv, šf, fas a burz v oblasti stehna a kolena
5t881.5↔	Odobr.septokut.l.sval,šf.a fasc.mikrovask.anastm:bruš.stena	5t892.19	Res gang na sv, šf, fas a burz v oblasti predkolenia
5t881.6↔	Odobr.septok.l.sval,šf.a fasc.mikrovask.anast:ing.gen.gl.obl.	5t892.1a	Res gang na sv, šf, fas a burz v oblasti nohy
5t881.7↔	Odobr.septokut.lal.sv.,šf.a fasc.mikrovask.anastm:steh.,kol.	5t892.1x	Res gang na sv, šf, fas a burz, ostatné
5t881.8↔	Odobr.septokut.l.sval,šf.a fasc.mikrovask.anastm:predk.	5t892.20	Res roz gang nad 15 mm na sv, šf, f a b v ob hlavy a krku
5t881.9↔	Odobr.septokut.laloka.sval,šf.a f.mikrovask.anast:noha	5t892.21	Res roz gang nad 15 mm na sv, šf, f a b v ob ramena a axily
5t881.x	Odobr.septokut.l.sval,šf.a fascie mikrovask.anastm:ost.	5t892.22	Res roz gang nad 15 mm na sv, šf, f a b v ob ramena a laktá
5t882.0↔	Odobr.myokut.l.sval,šf.a fasc.mikrovask.anastm:hlava,krk	5t892.23	Res roz gang nad 15 mm na sv, šf, f a b v ob predlaktia
5t882.1↔	Odobr.myokut.l.sval,šf.a fasc.mikrovask.anast:rameno,axi.	5t892.24	Res roz gang nad 15 mm na sv, šf, f a b v ob ruky
5t882.2↔	Odobr.myokut.l.sval,šf.a fasc.mikrovask.anastm:ram.,lakeť	5t892.25	Res roz gang nad 15 mm na sv, šf, f a b v ob hr.st a chrbta
5t882.3↔	Odobr.myokut.lal.sval,šf.a fasc.mikrovask.anastm:predlakt	5t892.26	Res roz gang nad 15 mm na sv, šf, f a b v ob brušnej steny
5t882.4↔	Odobr.myokut.l.sval,šf.a fasc.mikrovask.anast:hr.stena,chrb.	5t892.27	Res roz gang nad 15 mm na sv, šf, f a b v ing, gen a glut ob
5t882.5↔	Odobr.myokut.l.sval,šf.a fasc.mikrovask.anastm:bruš.stena	5t892.28	Res roz gang nad 15 mm na sv, šf, f a b v ob stehna a kolena
5t882.6↔	Odobr.myokut.l.sval,šf.a fasc.mikrovask.anast:ing.gen.gl.obl.	5t892.29	Res roz gang nad 15 mm na sv, šf, f a b v ob predkolenia
5t882.7↔	Odobr.myokut.l.sval,šf.a fasc.mikrovask.anastm:steh.,koleno	5t892.2a	Res roz gang nad 15 mm na sv, šf, f a b v ob nohy
5t882.8↔	Odobr.myokut.l.sval,šf.a fasc.mikrovask.anastm:predkol.	5t892.2x	Res roz gang nad 15 mm na sv, šf, f a b, ostatné
5t882.9↔	Odobr.myokut.laloka.sval,šf.a f.mikrovask.anast:noha	5t892.30	Res rec gang na sv, šf, fas a burz v ob hlavy a krku
5t882.x	Odobr.myokut.l.sval,šf.a fascie mikrovask.anastm:ost.	5t892.31	Res rec gang na sv, šf, fas a burz v ob ramena a axily
5t883.0↔	Odobr.osteo-myok/fasciok.l.sv,šf.a f.mikrovask.anast:hl,krk	5t892.32	Res rec gang na sv, šf, fas a burz v ob ramena a laktá
5t883.1↔	Odobr.osteo-myok/fasciok.l.sv,šf.a f.mikrovas.anast:ram,axi.	5t892.33	Res rec gang na sv, šf, fas a burz v ob predlaktia
5t883.2↔	Odobr.osteo-myok/fasciok.l.sv,šf.a f.mikrovas.anast:ram,lak.	5t892.34	Res rec gang na sv, šf, fas a burz v ob ruky
5t883.3↔	Odobr.osteo-myok/fasciok.l.sv,šf.a f.mikrovask.anast:predl.	5t892.35	Res rec gang na sv, šf, fas a burz v ob hr.steny a chrbta
5t883.4↔	Odobr.osteo-myok/fasc.lal.sv,šf.a f.mikrovas.anast:hr.st,chrb.	5t892.36	Res rec gang na sv, šf, fas a burz v ob brušnej steny
5t883.5↔	Odobr.osteo-myok/fascio.l.sv,šf.a f.mikrov.anast:bruš.st.	5t892.37	Res rec gang na sv, šf, fas a burz v ing, gen a glu ob
5t883.6↔	Odo.osteo-myok/fascio.l.sv,šf.a f.mikrov.anast:ing.gen.gl.obl	5t892.38	Res rec gang na sv, šf, fas a burz v ob stehna a kolena
5t883.7↔	Odobr.osteo-myok/fascio.l.sv,šf.a f.mikrov.anast:steh,kol.	5t892.39	Res rec gang na sv, šf, fas a burz v ob predkolenia
5t883.8↔	Odobr.osteo-myok/fasciok.l.sv,šf.a f.mikrov.anast:predkol.	5t892.3a	Res rec gang na sv, šf, fas a burz v ob nohy
5t883.9↔	Odobr.osteo-myok/fasciok.lal.sv,šf.a f.mikrov.anast:noha	5t892.3x	Res rec gang na sv, šf, fas a burz, ostatné
5t883.x	Odobr.osteo-myok/fasciok.lal.sv,šf.a f.mikrovask.anast:ost.	5t893.0↔	Perkut.deštrukcia mäkk.č.pomoc.termoabl:hlava,krk
5t884.0↔	Odobr.iného transpl.sv,šf.a fasc.mikrovask.anast:hl,krk	5t893.1↔	Perkut.deštrukcia mäkk.č.pomoc.termoabl:rameno,axila
5t884.1↔	Odobr.i.transpl.sv,šf.a fasc.mikrovask.anast:rameno,axila	5t893.2↔	Perkut.deštrukcia mäkk.č.pomoc.termoabl:ram,lakeť
5t884.2↔	Odobr.i.transpl.sv,šf.a fasc.mikrovask.anast:ram,lakeť	5t893.3↔	Perkut.deštrukcia mäkk.č.pomoc.termoabl:predlaktie
5t884.3↔	Odobr.i.transpl.sv,šf.a fasc.mikrovask.anast:predlakt	5t893.4↔	Perkut.deštrukcia mäkk.č.pomoc.termoabl:hr.sten,chrb.
5t884.4↔	Odobr.i.transpl.sv,šf.a fasc.mikrovask.anast:hrud.sten,chrb.	5t893.5↔	Perkut.deštrukcia mäkk.č.pomoc.termoabl:br.stena
5t884.5↔	Odobr.i.transpl.sv,šf.a fasc.mikrovask.anast:bruš.stena	5t893.6↔	Perkut.deštrukcia mäkk.č.pomoc.termoabl:ing.gen.gl.obl.
5t884.6↔	Odobr.i.transpl.sv,šf.a fasc.mikrovask.anast:ing.gen.gl.obl.	5t893.7↔	Perkut.deštrukcia mäkk.č.pomoc.termoabl:steh,kol.
5t884.7↔	Odobr.i.transpl.sv,šf.a fasc.mikrovask.anast:stehno,kol.	5t893.8↔	Perkut.deštrukcia mäkk.č.pomoc.termoabl:predk.
5t884.8↔	Odobr.i.transpl.sv,šf.a fasc.mikrovask.anast:predkol.	5t893.9↔	Perkut.deštrukcia mäkkých častí pom.termoabl:noha
5t884.9↔	Odobr.iného transpl.sv,šf.a fasc.mikrovask.anast:noha	5t893.x	Perkutánná deštrukcia mäkk.č.pomoc.termoabl:ost.
5t884.x	Odobr.i.transplantátu sv,šf.a fasc.mikrovask.anast:ost.	5t89x.0↔	Ostatné iné OP na sval,šfachách,fasciach,burz:hlava,krk
5t888.0↔	Tx.osteo-myokut/fasciok.l.sv,šf.a f.mikrovask.anast:hl,krk	5t89x.1↔	Ostatné iné OP na sval,šfachách,fasciach,burz:rameno,axila
5t888.1↔	Tx.osteo-myok/fasciok.l.sv,šf.a f.mikrov.anast:rameno,axila	5t89x.2↔	Ostatné iné OP na sval,šfachách,fasciach,burz:ram,lakeť
5t888.2↔	Tx.osteo-myok/fasciok.l.sv,šf.a f.mikrovask.anast:ram,lakeť	5t89x.3↔	Ostatné iné OP na sval,šfachách,fasciach,burz:predlakt
5t888.3↔	Tx.osteo-myokut/fasciok.l.sv,šf.a f.mikrovask.anast:predl.	5t89x.4	Ost. iné OP na sval,šfachách,fasciach,burz:hr.sten,chrb.
5t888.4↔	Tx.osteo-myok/fasciok.l.sv,šf.a f.mikrov.anast:hr.st,chrb.	5t89x.5	Ostatné iné OP na sval,šfachách,fasciach,burz:bruš.stena
5t888.5↔	Tx.osteo-myokut/fasciok.l.sv,šf.a f.mikrov.anast:bruš.st.	5t89x.6	Ost. iné OP na sval,šfachách,fasciach,burz:ing,ge,gl.obl.
5t888.6↔	Tx.osteo-myok/fasciok.l.sv,šf.a f.mikro.anast:ing.gen.gl.obl.	5t89x.7↔	Ostatné iné OP na sval,šfachách,fasciach,burz:steh,kol.
5t888.7↔	Tx.osteo-myok/fasciok.l.sv,šf.a f.mikrov.anas:steh,kol.	5t89x.8↔	Ostatné iné OP na sval,šfachách,fasciach,burz:predkolenie
5t888.8↔	Tx.osteo-myokut/fasciok.l.sv,šf.a f.mikrov.anas:predkol.	5t89x.9↔	Ostatné iné OP na sval,šfachách,fasciach,burz:noha
5t888.9↔	Tx.osteo-myokut/fasciok.l.sv,šf.a f.mikrovask.anast:noha	5t89x.x	Ostatné iné OP na sval,šfachách,fasciach,burz:ostatné
5t888.x↔	Transpl.osteo-myokut/fasciok.l.sv,šf.a f.mikrovask.anast:ost.	5t900↔	Replantácia v oblasti nad laktóm
5t891.0↔	Totálna resekcia burzy v obl.hlavy,krku	5t901↔	Replantácia v oblasti laktá
5t891.1↔	Totálna resekcia burzy v obl.ramena,axily	5t902↔	Replantácia v oblasti predlaktia
5t891.2↔	Totálna resekcia burzy v obl.ram,laktá	5t903↔	Replantácia v oblasti zápastia

5t904↔	Replantácia v oblasti strednej časti ruky	5t995.2↔	Viacz.OP stred.chodid,prst.n.v 1sed:2lúč.str-nož/2lúč.prst.no.
5t905↔	Replantácia palca ruky	5t995.3↔	Viacz.OP stred.chodid, prst.no.v 1sed:3lúč.str-nož/3lúč.prst.n.
5t906↔	Replantácia v oblasti prstov ruky	5t995.4↔	Viacz.OP str.chodid, prst.n.v 1sed:4lúč.str-nož/4lúč.prst.nohy
5t90x↔	Replantácia v oblasti HK, ostatné	5t995.5↔	Viacz.OP str.chodid, prst.n.v 1sed:5lúč.str-nož/5lúč.prst.n.
5t910↔	Replantácia v oblasti stehna	5t995.6↔	Viacz.OP str.chod,prst.n.v 1sed:6 a viac lúč.str-nož/lúč.prst.n.
5t911↔	Replantácia v oblasti kolena	5u110.0↔	Excízia ihlou označenej lézie prsníka:1lézia
5t912↔	Replantácia v oblasti predkolenia	5u110.1↔	Excízia ihlou označenej lézie prsníka:viacpočet.lézia
5t913↔	Replantácia v oblasti členka	5u111.1	Excízia nádoru prsníka
5t914↔	Replantácia v oblasti stredú šľapy	5u112↔	Lumpektómia
5t915↔	Replantácia prstu nohy	5u113↔	Kvadrantektómia
5t91x↔	Replantácia v oblasti DK,ostatné	5u114↔	Mikroduktektómia prsníka
5t920↔	Amputácia intertorakoskapulárna	5u115.0↔	Operácia gynekomastie bez liposukcie
5t921↔	Exartikulácia v ramennom kĺbe	5u115.1↔	Operácia gynekomastie s liposukciou
5t922↔	Amputácia v oblasti ramena	5u121↔	Simplexná mastektómia bez axilár.lymfadenektómie
5t923↔	Exartikulácia v laktovom kĺbe	5u122	Parciálna mastektómia s disekciou lymfatických uzlín
5t924↔	Amputácia v oblasti predlaktia	5u123.01	Radikálna mastektómia bez resekcie mm.pectorales
5t92x↔	Amputácia a exartikulácia hornej končatiny, ostatné	5u123.02	Radikálna mastektómia s resekciou mm.pectorales
5t930↔	Exartikulácia v oblasti zápästia	5u123.1	Madenova mastektómia s disekciou axilárnych LU
5t931↔	Amputácia v oblasti zápästia	5u123.2	Resekcia lokálnej recidívy karcinómu prsníka
5t932↔	Amputácia v oblasti stredú ruky	5u123.x	Radikálna mastektómia:ostat.
5t933↔	Amputácia prsta ruky	5u124.0	Subkutánná mastektómia
5t934↔	Amputácia prsta s kožnou alebo svalovou plastikou	5u124.1	Subkutánná mastektómia s excíziou mamiily
5t935↔	Exartikulácia prsta ruky	5u191↔	Radikálna exstirpácia hemangiómu prsníka
5t936↔	Exartikulácia prsta ruky s kožnou/svalovou plastikou	5u210.1↔	Korekcia asymetrie prsníka vložení implantátu
5t937↔	Egalizácia ruky resekcíou 5.lúča	5u210.2↔	Korekcia asymetrie prsníka vložení implantát-expandéru
5t938↔	Egalizácia ruky resekcíou 2.lúča	5u210.3↔	Korekcia asymetrie prsníka redukčnou mamoplastikou
5t939↔	Egalizácia ruky resekcíou 3. a 4.lúča	5u210.4↔	Kor.asymetrie prsníka redukč.mamoplastikou a impl.
5t93a↔	Amputácia transmetakarpálne	5u210.7↔	Korekcia asymetrie prsníka aplikáciou autológneho tuku
5t93x↔	Amputácia a exartikulácia ruky, ostatné	5u211.1↔	Rekonštr.prsníka s použitím protetického materiálu
5t940↔	Hemipelvektómia	5u211.2↔	Rekonštr.prsníka s použ.protet.mat:implantát-expandér
5t941↔	Nekompletná hemipelvektómia	5u211.3↔	Rekonštrukcia prsníka muskulokutánnym lalokom
5t942↔	Exartikulácia v bedrovom kĺbe	5u211.4↔	Rek.prsníka musk-kut.lal.m.latisissimus dorsi a protet.mat.
5t943↔	Amputácia v oblasti stehna	5u211.5↔	Rek.prsníka musk-kut.lal.m.rectus abdominis a protet.mat.
5t944↔	Amputácia v oblasti proximálneho stehna	5u211.7↔	Rekonštr.prsníka aplik.autológ.tuku a exter.expanz.systému
5t945↔	Amputácia v oblasti stredného a distálneho stehna	5u211.x↔	Rekonštr.prsníka i.musk-kut.lal.a protetickým mat.
5t946↔	Amputácia v oblasti kolena	5u212.1↔	Rekonštr.prsníka aplik.autológ.tuku/kmeň.bunieľ
5t947↔	Exartikulácia kolena	5u212.2↔	Rekonštr.prsníka aplik.kyseliny hyalurónovej (macrolane)
5t948↔	Amputácia v oblasti predkolenia	5u213.1↔	Rekonštrukcia prsníka s použitím kožného transplantátu
5t949↔	Amputácia v oblasti proximálneho predkolenia	5u213.2↔	Rekonštrukcia prsníka miestnymi lalokmi
5t94a↔	Amputácia v oblasti stredného predkolenia	5u213.3↔	Rek.prsníka s pou.miestnej lalok.plast.a kož.transplantátu
5t94x↔	Amputácia a exartikulácia v obl.DK,ost.	5u213.4↔	Rekonštr.prsníka s použitím štepu/lalokovej plastiky
5t950↔	Amputácia v oblasti distál.predkolenia podľa Syme	5u213.5↔	Rekonštr.prsníka mikrochir.prenosom z iných lokalít tela
5t951↔	Amputácia v oblasti chodidla	5u214.1↔	Redukč.mamoplastika pre hypertrof.lahk.a stred.závaž.st.
5t952↔	Amputácia v oblasti chodidla podľa Spitzzy	5u214.2↔	Redukčná mamoplastika s transplantáciou areoly
5t953↔	Amputácia v oblasti chodidla podľa Pirogoff	5u215↔	Vloženie implant-expanderu po ablácii prsníka pre karcinóm
5t954↔	Amputácia v oblasti chodidla podľa Chopart	5u216.1↔	Zväčšenie prsníka vložení implantátu
5t955↔	Amputácia v oblasti stredú chodidla podľa Lisfranc	5u216.7	Zväčšenie prsníka aplikáciou autológneho tuku
5t956↔	Amputácia transmetatarsálne	5u217.0↔	Mastopexia
5t957↔	Amputácia prstov nohy	5u217.1↔	Mastopexia s vložení prsníkových implantátov
5t958↔	Amputácia lúčov	5u220.1↔	Výmena protetického implantátu prsníka
5t95x↔	Amputácia a exartikulácia chodidla, ostatné	5u220.2↔	Výmena expandér-implantátu prsníka
5t960↔	Revízia amputačnej oblasti ramenného kĺbu a ramena	5u220.3↔	Výmena expandér-implantátu za implantát prsníka
5t961↔	Revízia amputačnej oblasti predlaktia	5u221.0↔	Odstánenie protet.mat.z prsníka s parciál.kapsulektómiou
5t962↔	Revízia amputačnej oblasti ruky	5u221.1↔	Odstr.protetického mat.z prsníka s totál.kapsulektómiou
5t963↔	Revízia amputačnej oblasti stehna	5u222.0↔	Reviz.periprotet.kaps.prsníka pre kontraktúru s kapsulotóm
5t964↔	Revízia amputačnej oblasti predkolenia	5u222.1↔	Rev.periprot.kaps.prsn.pre kontr.s parc.kapsulektómiou
5t965↔	Revízia amputačnej oblasti chodidla	5u222.2↔	Rev.periprot.kaps.prsn.pre kontr.s parc.kap.,neolok.impl.
5t96x	Revízia amputačnej oblasti, ostatné	5u222.3↔	Rev.periprot.kaps.prsn.pre kontr.s parc.kap.,vým.,neo.impl.
5t970↔	OP pri vrodených anomáliách chodidla	5u222.4↔	Rev.periprot.kaps.prsn.pre kontrakt.s totál.kapsulektómiou
5t971	Odd.Siamských dvojčiat pri vrod.anom.pohyb.aparátu	5u222.5↔	Rev.periprot.kaps.prsn.pre kontr.s tot.kapsul.a neolok.impl.
5t97x	OP pri iných vrod.anomáliách pohyb.aparátu,ost.	5u222.6↔	Rev.periprot.kaps.prsn.pre kontr.s tot.kapsul.,vým.neolok.im.
5t990	Borggreveplastika na pohybovom aparáte	5u223.1↔	Revízia implantátu prsníka s výmenou
5t991	Debridement mäkk.č.pohyb.aparátu, viacvrstvový	5u223.2↔	Revízia implantátu prsníka s odstránením
5t992	Implantácia OSM pri OP na mäkk.tk.pohyb.aparátu	5u224↔	Operačná revízia periprotetickej kapsuly prsníka
5t993	Implantácia konektora na endo-exo-protézu pohyb.aparátu	5u230.1↔	Rekonštr.mamiily a/al.areoly s použ.kožného transplantátu
5t994.2↔	Viaczákr.OP stredú ruky,prst v 1sed:2lúč.str.ruky/2lúč.prst.ru	5u230.2↔	Rekonštr.mamiily a/al.areoly s použ.miestnej lalok.plastiky
5t994.3↔	Viaczákr.OP stredú ruky,prst v 1sed:3lúč.str.ruky/3lúč.prst.ru	5u921↔	Excízia mamiily alebo areoly
5t994.4↔	Viaczákr.OP str.ruky,prst v 1sed:4lúč.str.ruky/4lúč.prst.ru	5u923↔	Everzia mamiily
5t994.5↔	Viaczákr.OP str.ruky,prst v 1sed:5lúč.stredú r./5lúč.prst.ru	5v140.0	Radik.a rozs.odstr.ch.tk.na k.a podk.bez prim.uz.rany;pery
5t994.6↔	Viacz.OP str.ruky a prst v 1sedení:6 a viac lúč.str.r./ lúč.prst.r.	5v141.0	R.a roz.odst.ch.tk.na ko.a podk:b.prim.uz.ra:hist.kontr:pera

5v141.4	R.a roz.odstr.ch.tk.na ko.a podk:b.pr.uz.ra:hist.kontr:i.č.hl.	5v210.5	Vol.transplant.kože od darcu:čiasoč.dermeoepiderm.štep:krk
5v141.5	Rad.a roz.s.odst.ch.tk.na ko.a podk:b.pr.uz.ra:hist.kontr:krk	5v210.6↔	Vol.tx.kože od darcu:čiasoč.dermeoepider.štep:rameno,axila
5v141.6↔	R.a roz.ods.ch.tk.na ko.a podk:b.pr.uz.ra:his.kontr:ram,axila	5v210.7↔	Vol.tx.kože od darcu:čias.dermeoepid.štep:ram,lakeť
5v141.7↔	R.a roz.ods.ch.tk.ko.a podk:b.pr.uz.ra:hist.kont:ram,lakeť	5v210.8↔	Vol.tx.kože od darcu:čiasoč.dermeoepiderm.štep:predlaktie
5v141.8↔	R.a roz.odst.ch.tk.ko.a podk:b.prim.uz.ra:hi.kon:predlaktie	5v210.9↔	Vol.transpl.kože od darcu:čias.dermeoepiderm.štep:ruka
5v141.9↔	Rad.a roz.s.odst.chor.tk.ko.a podk:b.prim.uz.ra:hist.kont:ruka	5v210.a	Vol.tx.kože od darcu:čias.dermeoepid.štep:hруд.st,chrbát
5v141.a	R.a roz.ods.ch.tk.ko.a podk:b.pr.uz.ra:hi.kon:hруд.st,chrbát	5v210.b	Vol.tx.kože od darcu:čias.dermeoepiderm.štep:bruš.obl
5v141.b	Rad.a roz.s.odst.ch.tk.ko.a podk:b.pr.uz.ra:his.kon:bruš.o	5v210.c	Volná tx.kože od darcu:čias.dermeoepid.štep:inguin,genit.o
5v141.c	Rad.a roz.s.odst.ch.tk.ko.a podk:b.pri.uz.ra:his.kon:ing,genit.o	5v210.d	Volná tx.kože od darcu:čias.dermeoepid.štep:glut.obl
5v141.d	R.a roz.s.odst.ch.tk.na ko.a podk:b.pri.uz.ra:his.kon:glut.o	5v210.e↔	Vol.tx.kože od darcu:čias.dermeoepiderm.štep:stehno,kol.
5v141.e↔	R.a roz.ods.ch.tk.ko.a podk:b.pr.uz.ra:hist.kontr:stehno,kol	5v210.f↔	Vol.tx.kože od darcu:čias.dermeoepider.štep:predkol
5v141.f↔	R.a roz.ods.ch.tk.ko.a podk:b.pr.uz.ra:his.kon:predkol	5v210.g↔	Volná tx.kože od darcu:čiasoč.dermeoepiderm.štep:noha
5v141.g↔	R.a roz.s.odst.ch.tk.na ko.a podk:b.pr.uz.ra:his.kon:chodidlo	5v210.x↔	Volná transplant.kože od darcu:čiasoč.dermeoepider.štep:ost
5v141.x	R.a roz.ods.ch.tk.na ko.a podk:b.prim.uzav.ra:hist.kontr:ost.	5v211.0	Volná tx.kože od darcu:komplet.dermeoepiderm.štep:pery
5v142.0	Radikál.a roz.s.odst.chor.tk.na k.a podkož.s.prim.uzav.ran:pery	5v211.4	Vol.tx.kože od darcu:kompl.dermeoepiderm.štep:ost.č.hlavy
5v143.0	Rad.a roz.s.odst.ch.tk.na k.a podk:prim.uz.rany:hist.kont:pera	5v211.5	Vol.tx.kože od darcu:kompl.dermeoepiderm.štep:krk
5v143.4	R.a roz.ods.chor.tk.ko.a podk:prim.uz.ra:hist.kont:i.č.hlavy	5v211.6↔	Vol.tx.kože od darcu:komplet.dermeoepid.štep:rameno,axila
5v143.5	Rad.a roz.s.odst.ch.tk.na k.a podk:prim.uzav.ra:hist.kontr:krk	5v211.7↔	Vol.tx.kože od darcu:kompl.dermeoepider.štep:ram.,lakeť
5v143.6↔	R.a roz.s.odst.chor.tk.na ko.a podk:pri.uz.r:hist.kontr:ram,axila	5v211.8↔	Vol.tx.kože od darcu:komplet.dermeoepid.štep:predlaktie
5v143.7↔	Rad.a roz.ods.ch.tk.na k.a podk:prim.uz.r:his.kont:ram,lakeť	5v211.9↔	Vol.tx.kože od darcu:kompl.dermeoepidermálny štep:ruka
5v143.8↔	R.a roz.ods.ch.tk.na ko.a podk:pri.uz.ra:hi.kont:predlaktie	5v211.a	Vol.tx.kože od darcu:kompl.dermeoepid.štep:hруд.st.,chrbát
5v143.9↔	Rad.a roz.s.odst.chor.tk.na ko.a podk:pri.uz.ra:hist.kontr:ruka	5v211.b	Vol.tx.kože od darcu:komplet.dermeoepiderm.štep:bruš.obl.
5v143.a	R.a roz.ods.chor.tk.na k.a podk:prim.uz.r:hist.kontr:hr.st.,chrb	5v211.c	Vol.tx.kože od darcu:komplet.dermeoepid.štep:inguin,genit.o
5v143.b	Rad.a roz.s.odst.chor.tk.na k.a podk:prim.uz.ra:hist.kon:bruš.o	5v211.d	Vol.transplant.kože od darcu:kompl.dermeoepid.štep:glut.obl
5v143.c	R.a roz.s.odst.ch.tk.na k.a podk:prim.uz.r:hist.kontr:ing,genit.o	5v211.e↔	Vol.tx.kože od darcu:kompl.dermeoepid.štep:stehno,koleno
5v143.d	Rad.a roz.s.odst.ch.tk.na ko.a podk:pri.uz.rany:hist.kontr:glut.o	5v211.f↔	Volná tx.kože od darcu:kompl.dermeoepid.štep:predkol
5v143.e↔	Rad.a roz.s.odst.ch.tk.na k.a podk:pri.uz.r:hist.kontr:stehno,kol	5v211.g↔	Vol.transpl.kože od darcu:kompl.dermeoepiderm.štep:noha
5v143.f↔	R.a roz.s.odst.ch.tk.na k.a podkož:pri.uz.rany:hist.kont:predkol	5v211.x	Vol.transpl.kože od darcu:kompl.dermeoepiderm.štep:ost
5v143.g↔	Rad.a roz.s.odst.chor.tk.ko.a podk:prim.uz.ra:hist.kontr:noha	5v212.0	Vol.transpl.kože od darcu:kompozit.(viactkaniv)štep:pery
5v144.0	Rad.a roz.s.odst.ch.t.na k.a podk:s.transplant/transpoz:pery	5v212.4	Vol.tx.kože od darcu:kompozit.(viactk)štep:ost.č.hlavy
5v144.4	Radik.a roz.s.odst.ch.t.na k.a podk:s.tx/transpoz:o.č.hlavy	5v212.5	Vol.tx.kože od darcu:kompozitný(viactkaniv)štep:krk
5v144.5	Rad.a roz.s.odst.chor.tk.na koži a podk:s.tx/transpoz:krk	5v212.6↔	Vol.tx.kože od darcu:kompozit(viactkaniv)štep:rameno,axila
5v144.6↔	Rad.a roz.s.odst.ch.t.na k.a podk:s.tx/transpoz:ram,axila	5v212.7↔	Vol.tx.kože od darcu:kompozit.(viactkaniv)štep:ram,lakeť
5v144.7↔	Radik.a roz.s.odst.ch.t.na k.a podk:s.tx/transpoz:ram,lak.	5v212.8↔	Vol.tx.kože od darcu:kompoz.(viactkaniv)štep:predlaktie
5v144.8↔	Rad.a roz.s.odst.chor.tk.na k.a podkož.s.tx/transpoz:predlak	5v212.9↔	Vol.tx.kože od darcu:kompozit.(viactkaniv)štep:ruka
5v144.9↔	Radik.a roz.s.odst.chor.tk.na koži a podk:s.tx/transpoz:ruka	5v212.a	Vol.tx.kože od darcu:kompozit.(viactkan)štep:hруд.st,chrbát
5v144.a	Rad.a roz.s.odst.ch.t.na k.a podk:s.tx/transpoz:hруд.st.,chrb	5v212.b	Vol.tx.kože od darcu:kompozit.(viactkaniv).štep:bruš.obl.
5v144.b	Rad.a roz.s.odst.ch.t.na koži a podk:s.tx/transpoz:bruš.obl.	5v212.c	Vol.tx.kože od darcu:kompoz.(viactkaniv)štep:inguin,genit.o
5v144.c	Rad.a roz.s.odst.ch.t.na k.a podk:s.tx/transpoz:inguin,genit.o	5v212.d	Vol.tx.kože od darcu:kompozit.(viactkaniv).štep:glut.obl.
5v144.d	Rad.a roz.s.odst.ch.t.na k.a podk:s.tx/transpoz:glut.obl.	5v212.e↔	Vol.tx.kože od darcu:kompozit.(viactkaniv)štep:stehno,koleno
5v144.e↔	Radik.a roz.s.odst.chor.tk.na koži a podk:s.tx/trp:stehno,kol	5v212.f↔	Vol.tx.kože od darcu:kompozit.(viactkaniv)štep:predkol
5v144.f↔	Radik.a roz.s.odst.chor.tk.na k.a podk:s.tx/transpoz:predkol.	5v212.g↔	Vol.tx.kože od darcu:kompozit.(viactkaniv)štep:noha
5v144.g↔	Rad.a roz.s.odst.ch.t.na koži a podk:s.tx/transpoz:noha	5v212.x	Volná tx.kože od darcu:kompozit.(viactkaniv)štep:ost.
5v144.x↔	Radik.a roz.s.odst.ch.t.na koži a podk:s.tx/transpoz:ciou:ost.	5v21x.x	Volná transplantácia kože od darcu:ostatné
5v145.0	R.a roz.s.odst.ch.tk.k.a podk.transpl/transpoz,mikrogr.chi:pera	5v220.0	Vol.tx.kože u príjemcu:čias.dermeoepid.štep,malá pl:pery
5v145.4	Rad.a roz.s.odst.ch.tk.k.a podk.tx/transpoz,mikrogr.chi:i.č.hlavy	5v220.4	Vol.tx.kože u príjem:čias.dermeoepid.štep,malá pl:ost.č.hlavy
5v145.5	Rad.a roz.s.odst.ch.tk.koži a podk.tx/transpoz,mikrogr.chir:krk	5v220.5	Vol.tx.kože,prijemca:čias.dermeoepid.štep,malá pl:krk
5v145.6↔	R.a roz.s.odst.ch.tk.k.a podk.tx/transpoz,mikrogr.chir:ram,axila	5v220.6↔	Vol.tx.kože,prijemca:čias.dermeoepid.štep,malá pl:ram,axil
5v145.7↔	R.a roz.s.odst.ch.tk.k.a podk.tx/transpoz,mikrograf.chir:ram,lak	5v220.7↔	Vol.tx.kože,prijemca:čias.dermeoepi.štep,malá pl:ram,lakeť
5v145.8↔	R.a roz.ods.ch.tk.ko.a podk.transpl/transpo.mikr.ch:predlak	5v220.8↔	Vol.tx.kože,prijemca:čias.dermeoepid.štep,malá pl:predlakt
5v145.9↔	Rad.a roz.s.odst.ch.tk.k.a podk:tx/transpoz,mikrogr.chir:ruka	5v220.9↔	Vol.tx.kože,prijemca:čias.dermeoepider.štep,malá pl:ruka
5v145.a	Rad.a roz.s.odst.ch.tk.k.a podk.tx/transpoz,mikr.chir:hруд.st,chr	5v220.a	Vol.tx.k.prijemca:čias.dermeoepid.štep,malá pl:hруд.st.,chrb
5v145.b	Rad.a roz.ods.ch.tk.k.a podk.tx/transpo,mikrogr.chi:bruš.o	5v220.b	Vol.tx.kože,prijemca:čias.dermeoepid.štep,malá pl:bruš.obl.
5v145.c	Rad.a roz.s.odst.ch.tk.k.a podk.tx/transpoz,mikrogr.ch:ingv,genit	5v220.c	Vol.tx.kože,prijemca:čias.dermeoepid.štep,malá pl:ingv,genit.
5v145.d	Rad.a roz.s.odst.ch.tk.kože a podk.tx/transpoz,mikrogr.chi:glut.o	5v220.d	Vol.tx.kože,prijemca:čias.dermeoepi.štep,malá pl:glut.obl.
5v145.e↔	Rad.a roz.ods.ch.tk.k.a podk.tx/transpoz,mikrogr.chi:stehn,kol	5v220.e↔	Vol.tx.kože,prijemca:čias.dermeoepi.štep,malá pl:stehno,kol
5v145.f↔	Rad.a roz.s.odst.ch.tk.k.a podk.tx/transpoz,mikrogr.chi:predkol	5v220.f↔	Vol.tx.kože,prijemca:čias.dermeoep.štep,malá pl:predkol
5v145.g↔	Rad.a roz.s.odst.ch.tk.k.a podk.tx/transpoz,mikrogr.chir:noha	5v220.g↔	Vol.tx.kože,prijemca:čias.dermeoepi.štep,malá pl:noha
5v145.x↔	Rad.a roz.s.odst.ch.tk.kože a podk.tx/transpoz,mikrogr.chir:ost	5v220.x↔	Vol.tx.kože,prijemca:čias.dermeoepid.štep,malá plocha:ost.
5v146.0	Radikál.a rozsiahle odstr.ch.tk.potných žliaz:pery	5v221.0	Vol.tx.kože,prijem:čias.dermeoepi.štep-granul.k,malá pl:pery
5v171↔	Incizia a drenáž na nechtoch	5v221.4	V.tx.kože,prijem:čias.dermeoepi.štep-gran.k,malá pl:ost.č.hl
5v173↔	Steh na nechtovom lôžku	5v221.5	V.tx.kože,prijem:čias.dermeoepi.štep-granul.koži,malá pl:krk
5v177↔	Transplantácia nechtového lôžka	5v221.6↔	V.tx.kože,prijemca:čias.dermeoep.štep-gran.k,malá pl:ram,axi
5v178↔	Implantácia umelého nechta	5v221.7↔	V.tx.kože,prijem:čias.dermeoep.štep-granul.k,malá pl:ram,lak.
5v179↔	Plastika nechta	5v221.8↔	Vol.tx.k.prijem:čias.dermeoepi.štep-gran.k,malá pl:predlakt
5v191	Excizia (operačné odstránenie) sinus pilonidalis	5v221.9↔	V.tx.kože,prijem:čias.dermeoepid.štep-granul.k,malá pl:ruka
5v192	Plastická rekonštrukcia sinus pilonidalis	5v221.a	V.tx.kože,prijem:čias.dermeoep.štep-gran.k,malá pl:hr.st,chrb
5v193	Operačné odstránenie sinus pilonidalis, ostatné	5v221.b	Vol.tx.kože,prijem:čias.dermeoepid.štep-gran.k,malá pl:bruš.o
5v210.0	Volná tx.kože od darcu:čias.dermeoepidermálny štep:pery	5v221.c	Vol.tx.kože,prijem:čias.dermeoep.štep-gran.k,ma.pl:ing,gen.o
5v210.4	Vol.tx.kože od darcu:čias.dermeoepider.štep:ost.č.hlavy	5v221.d	Vol.tx.kože,prijem:čias.dermeoep.štep-gran.koži,malá pl:glut.o

5v221.e↔	Vol.tx.kože,prijem:čias.dermeop.štep-granul.k,ma.pl:steh,kol	5v22a.9↔	Vol.tx.kože,prijem:náhr.kože kult.keratinocyt,malá pl:ruka
5v221.f↔	V.tx.kože,prijemca:čias.dermeopi.štep-gran.k,ma.pl:predkol	5v22a.a	Vol.tx.kože,prijem:náhr.k.kult.keratinoc.,mal.pl:hr.st,chr
5v221.g↔	V.tx.kože,prijem:čias.dermeopid.štep-gran.k,mal.pl:noha	5v22a.b	Vol.tx.kože,prijem:náhr.k.kult.keratinoc,malá pl:bruš.o
5v221.x↔	V.tx.kože,prijemca:čias.dermeopid.štep-granul.k,malá pl:ost.	5v22a.c	Vol.tx.kože,prijem:náhr.k.kult.keratinoc,malá pl:ingv.gen.o
5v222.0	Vol.tx.kože,prijemca:kompl.dermeopi.štep,malá pl:pery	5v22a.d	Vol.tx.kože,prijemca:náhr.k.kult.keratinoc,malá pl:glut.o
5v222.4	V.tx.kože,prijemca:kompl.dermeopid.štep,malá pl:ost.č.hlavy	5v22a.e↔	Vol.tx.kože,prijemca:náhr.k.kult.keratinoc,ma.pl:stehn,kol
5v222.5	Vol.tx.kože,prijemca:kompl.dermeopid.štep,malá pl:krk	5v22a.f↔	Vol.tx.kože,prijem:náhr.k.kult.keratinoc,malá pl:predkol
5v222.6↔	Vol.tx.kože,prijemca:kompl.dermeopid.štep,ma.pl:ram,axila	5v22a.g↔	Vol.tx.kože,prijem:náhr.kože kult.keratinoc,malá pl:noha
5v222.7↔	Vol.tx.kože,prijemca:kompl.dermeopi.štep,malá pl:ram,lak	5v22a.x↔	Vol.tx.kože,prijem:náhr.kože kult.keratinocyt,malá pl:ost
5v222.8↔	Vol.tx.kože,prijemca:kompl.dermeopid.št,malá pl:predlakt	5v22b.0	Vol.tx.kože,prijem:náhr.k.kult.keratinocyt,velká pl:pery
5v222.9↔	Vol.tx.kože,prijemca:kompl.dermeopid.št,malá pl:ruka	5v22b.4	Vol.tx.kože,prijem:náhr.k.kult.keratinoc,velká pl:ost.č.hlavy
5v222.a	V.tx.kože,prijem:kompl.dermeop.št,malá pl:hруд.sten,chr	5v22b.5	V.tx.kože,prijem:náhr.kože kult.keratinocyt,velká pl:krk
5v222.b	Vol.tx.kože,prijemca:kompl.dermeopid.št,malá pl:bruš.o	5v22b.6↔	Vol.tx.kože,prijem:náhr.kože kult.keratinoc.,vel.pl:ram,axi
5v222.c	Vol.tx.kože,prijemca:kompl.dermeopi.štep,ma.pl:ingv.genit.o	5v22b.7↔	V.tx.kože,prijemca:náhr.k.kult.keratinocyt,vel.pl:ram,lak
5v222.d	Vol.tx.kože,prijemca:kompl.dermeopid.št,malá pl:glut.o	5v22b.8↔	Vol.tx.kože,prijemca:náhr.k.kult.keratinocyt,vel.pl:predlakt
5v222.e↔	Vol.tx.kože,prijemca:kompl.dermeopi.št,malá pl:stehno,kol	5v22b.9↔	Vol.tx.kože,prijem:náhr.kože kult.keratinocyt,velká pl:ruka
5v222.f↔	Vol.tx.kože,prijemca:čias.dermeopi.št,malá pl:predkol	5v22b.a	Vol.tx.kože,prijem:náhr.k.kult.keratinocyt,vel.pl:hrud.st,chr
5v222.g↔	Vol.tx.kože,prijemca:kompl.dermeopi.štep,malá pl:noha	5v22b.b	Vol.tx.kože,prijem:náhr.k.kult.keratinocyt,vel.pl:bruš.o
5v222.x↔	Vol.tx.kože,prijemca:kompl.dermeopi.štep,malá plocha:ost	5v22b.c	Vol.tx.kože,prijem:náhr.k.kult.keratinoc,vel.pl:ing.genit.o
5v224.0	Vol.tx.kože,prijemca:čias.dermeopid.štep,velká pl:pery	5v22b.d	Vol.tx.kože,prijemca:náhr.k.kult.keratinoc,vel.pl:glut.obl
5v224.4	Vol.tx.kože,prijemca:čias.dermeopid.štep,velká pl:ost.č.hlavy	5v22b.e↔	Vol.tx.kože,prijemca:náhr.kože kult.keratinoc,vel.pl:stehn,kol
5v224.5	Vol.tx.kože,prijemca:čias.dermeopid.štep,velká pl:krk	5v22b.f↔	Vol.tx.kože,prijem:náhr.k.kult.keratinoc,velká pl:predkol
5v224.6↔	Vol.tx.kože,prijemca:čias.dermeopi.štep,velká pl:ram,axila	5v22b.g↔	Vol.transpl.kože,prijem:náhr.kože kult.keratinoc,vplo:noha
5v224.7↔	Vol.tx.kože,prijemca:čias.dermeopid.štep,velká pl:ram,lak	5v22b.x↔	Vol.tx.kože,prijemca:náhr.kože kult.keratinocyt,velká pl:ost
5v224.8↔	V.tx.kože,prijemca:čias.dermeopid.štep,velká pl:predlaktie	5v230.0	Lok.lalok.plast.kože a podk:dilatačná plast,malá plocha:pery
5v224.9↔	V.tx.kože,prijemca:čias.dermeopi.štep,velká plocha:ruka	5v230.4	Lokál.lal.plast.kože a podk:dilatač.plast,malá pl:ost.č.hlavy
5v224.a	Vol.tx.kože,prijem:čias.dermeopid.štep,velká pl:hrud.st.,chr	5v230.5	Lokál.lalok.plast.kože a podk:dilatačná plast,malá pl:krk
5v224.b	Vol.tx.kože,prijemca:čias.dermeopid.štep,velká pl:bruš.obl.	5v230.6↔	Lokál.lal.plast.kože a podk:dilatačná plast,malá pl:ram,axila
5v224.c	Vol.tx.kože,prijemca:čias.dermeopid.štep,vel.pl:ingv.gen.o	5v230.7↔	Lok.lalok.plast.kože a podk:dilatač.plast,malá pl:ram,lak
5v224.d	Vol.tx.kože,prijemca:čias.dermeopid.št,velká pl:glut.obl	5v230.8↔	Lokál.lalok.plast.kože a podk:dilatačná plast,malá pl:predlakt
5v224.e↔	Vol.tx.kože,prijemca:čias.dermeopi.štep,velká pl:stehno,kol	5v230.9↔	Lok.lalok.plast.kože a podkož:dilatačná plast,malá pl:ruka
5v224.f↔	V.tx.kože,prijemca:čias.dermeopid.štep,velká pl:predkol	5v230.a	Lok.lalok.plast.kože a podk:dilatač.plast,malá pl:hrud.st,chr
5v224.g↔	Vol.tx.kože,prijemca:čias.dermeopiderm.štep,velká pl:noha	5v230.b	Lokál.lal.plast.kože a podkožia:dilatačná plast,malá pl:bruš.o
5v224.x↔	Vol.tx.kože,prijemca:čias.dermeopiderm.št,velká plocha:ost.	5v230.c	Lok.lalok.plast.kože a podk:dilatač.plast,mal.pl:ingv.genit.o
5v225.0	V.tx.kože,prijemca:čias.dermeop.štep-granul.k,vef.pl:pery	5v230.d	Lok.lalok.plast.kože a podk:dilatač.plast,malá pl:gluteál.obl
5v225.4	V.tx.kože,prijem:čias.dermeopi.štep-gran.k,vef.pl:ost.č.hlavy	5v230.e↔	Lokál.lal.plast.kože a podk:dilatačná plast,malá pl:stehno,kol
5v225.5	Vol.tx.kože,prijemca:čias.dermeopi.štep-gran.k,vef.pl:krk	5v230.f↔	Lokál.lalok.plast.kože a podk:dilatač.plast,malá pl:predkol
5v225.6↔	Vol.tx.kože,prijem:čias.dermeopi.štep-gran.k,vef.pl:ram,axi	5v230.g↔	Lokál.lalok.plast.kože a podk:dilatač.plast,malá pl:noha
5v225.7↔	V.tx.kože,prijemca:čias.dermeopi.štep-gran.k,vef.pl:ram,lak	5v230.x↔	Lokál.lalok.plast.kože a podkožia:dilatačná plast,malá pl:ost
5v225.8↔	Vol.tx.k.prijemca:čias.dermeop.št.-gran.k,vef.pl:predlakt	5v231.0	Lokál.lalok.plast.kože a podk:plast.rotovaným lal,malá pl:pery
5v225.9↔	Vol.tx.k.prijemca:čias.dermeop.št.-gran.koži,velká pl:ruka	5v231.4	Lok.lal.plast.kože a podk:plast.rotovan.lal,malá pl:ost.č.hlavy
5v225.a	V.tx.kože,prijem:čias.dermeopid.št.-gran.k,vef.pl:hrud.st,chr	5v231.5	Lokál.lal.plast.kože a podk:plast.rotovan.lalokom,malá pl:krk
5v225.b	Vol.tx.kože,prijemca:čias.dermeopi.št.-gran.k,vef.pl:bruš.o	5v231.6↔	Lok.lal.plast.kože a podk:plast.rotovan.lal,malá pl:ram,axila
5v225.c	V.tx.kože,prijemca:čias.dermeopi.št.-gran.k,vef.pl:ingv.gen.o	5v231.7↔	Lokál.lal.plast.kože a podk:plast.rotovan.lal,malá pl:ram,lak
5v225.d	V.tx.kože,prijemca:čias.dermeopid.št.-gran.k,vef.pl:glut.o	5v231.8↔	Lok.lalok.plast.kože a podk:plast.rotov.lal,malá pl:predlakt
5v225.e↔	V.tx.kože,prijemca:čias.dermeopi.št.-gran.k,vef.pl:stehno,kol	5v231.9↔	Lokál.lalok.plast.kože a podk:plast.rotovan.lal,malá pl:ruka
5v225.f↔	Vol.tx.kože,prijemca:čias.dermeopi.št.-gran.k,vef.pl:predkol	5v231.a	Lok.lal.plast.kože a podk:plast.rotov.lal,malá pl:hrud.st,chr
5v225.g↔	Vol.tx.kože,prijemca:čias.dermeopi.št.-gran.k,vef.pl:noha	5v231.b	Lok.lal.plast.kože a podk:plast.rotovan.lal,malá pl:bruš.o
5v225.x↔	V.tx.kože,prijem:čias.dermeopid.štep-granul.koži,vef.pl:ost	5v231.c	Lok.lal.plast.kože a podk:plast.rotov.lal,malá pl:ingv.genit.o
5v226.0	Vol.tx.kože,prijemca:kompl.dermeopid.štep,velká pl:pery	5v231.d	Lokál.lal.plast.kože a podk:plast.rotovan.lal,malá pl:glut.obl
5v226.4	Vol.tx.kože,prijemca:kompl.dermeopi.št,vef.pl:ost.č.hlavy	5v231.e↔	Lok.lalok.plast.kože a podk:plast.rotov.lal,malá pl:stehno,kol
5v226.5	Volná tx.kože,prijemca:kompl.dermeopi.štep,velká pl:krk	5v231.f↔	Lok.lalok.plast.kože a podk:plast.rotovan.lal,malá pl:predkol
5v226.6↔	Vol.tx.kože,prijemca:kompl.dermeopi.št,velká pl:ram,axi	5v231.g↔	Lok.lal.plast.kože a podk:plast.rotovan.lal,malá pl:noha
5v226.7↔	Vol.tx.kože,prijemca:kompl.dermeopi.št,vef.pl:ram,lak	5v231.x↔	Lokál.lal.plast.kože a podkož:plast.rotovaným lal,malá pl:ost
5v226.8↔	Vol.tx.kože,prijemca:kompl.dermeopid.štep,vef.pl:predlakt	5v233.0	Lok.lal.plast.kože a podk:plast.ostrovčekov.lal,malá pl:pery
5v226.9↔	Vol.tx.kože,prijemca:kompl.dermeopiderm.štep,vef.pl:ruka	5v233.4	Lok.lal.plast.kože a podk:plast.ostrovček.lal,ma.pl:ost.č.hlavy
5v226.a	V.tx.kože,prijemca:kompl.dermeopi.štep,vef.pl:hrud.st,chr	5v233.5	Lok.lal.plast.kože a podk:plast.ostrovčekov.lal,malá pl:krk
5v226.b	Vol.tx.kože,prijemca:kompl.dermeopid.štep,vef.pl:bruš.o	5v233.6↔	Lok.lal.plast.kože a podk:plast.ostrovček.lal,malá pl:ram,axi
5v226.c	Vol.tx.kože,prijemca:kompl.dermeopi.štep,vef.pl:ingv.genit.o	5v233.7↔	Lok.lal.plast.kože a podk:plast.ostrovček.lal,malá pl:ram,lak
5v226.d	Vol.tx.kože,prijemca:kompl.dermeopid.štep,vef.pl:glut.obl	5v233.8↔	Lok.lal.plast.kože a podk:plast.ostrovček.lal,malá pl:predlakt
5v226.e↔	V.tx.kože,prijemca:kompl.dermeopid.štep,vef.pl:stehno,kol	5v233.9↔	Lokál.lalok.plast.kože a podk:plast.ostrovček.lal,malá pl:ruka
5v226.f↔	Vol.tx.kože,prijemca:kompl.dermeopid.štep,velká pl:predkol	5v233.a	Lok.lal.plast.k.a podk:plast.ostrovček.lalok,malá pl:hr.st,chr
5v226.g↔	Vol.tx.kože,prijemca:kompl.dermeopid.štep,velká pl:noha	5v233.b	Lok.lal.plast.kože a podk:plast.ostrovček.lal,malá pl:bruš.o
5v226.x↔	Volná tx.kože,prijemca:kompl.dermeopid.štep,vef.plocha:ost	5v233.c	Lok.lal.plast.k.a podk:plast.ostrovček.lal,mal.pl:inguin,gen.o
5v22a.0	V.tx.kože,prijemca:náhr.kože kult.keratinocyt,malá pl:pery	5v233.d	Lok.lal.plast.k.a podk:plast.ostrovček.lal,mal.pl:glut.obl
5v22a.4	Vol.tx.kože,prijem:náhr.k.kult.keratinoc,malá pl:ost.č.hlavy	5v233.e↔	Lok.lal.plast.k.a podk:plast.ostrovček.lal,mal.pl:steh.a.kolen
5v22a.5	Vol.tx.kože,prijemca:náhr.kože kult.keratinocyt,malá pl:krk	5v233.f↔	Lokál.lalok.plast.k.a podk:plast.ostrovček.lal,malá pl:predkol
5v22a.6↔	Vol.tx.kože,prijem:náhr.k.kult.keratinoc,malá pl:ram,axi	5v233.g↔	Lok.lal.plast.kože a podk:plast.ostrovček.lal,malá pl:noha
5v22a.7↔	Vol.tx.kože,prijem:náhr.k.kult.keratinocyt,ma.pl:ram,lak	5v233.x↔	Lok.lal.plast.kože a podk:plast.ostrovček.lal,malá plocha:ost
5v22a.8↔	Vol.tx.kože,prijem:náhr.k.kult.keratinoc,malá pl:predlakt	5v234.0	Lokál.lalok.plast.kože a podkož:Z-plast,malá plocha:pery

5v234.4	Lok.lal.plast.kože a podk:Z-plast,malá pl:ostat.časti hlavy	5v239.e↔	Lokál.lal.plast.kože a podkož:Z-plast,vef.pl:stehno,koleno
5v234.5	Lok.lalok.plast.kože a podkož:Z-plast,malá plocha:krk	5v239.f↔	Lokál.lalok.plast.kože a podkož:Z-plast,vef.pl:predkolenie
5v234.6↔	Lokál.lalok.plast.kože a podkož:Z-plast,malá pl:rameno,axila	5v239.g↔	Lokál.lalok.plast.kože a podkož:Z-plast,vef.pl:noha
5v234.7↔	Lok.lal.plast.kože a podkožia:Z-plast,malá pl:rameno,lakeť	5v239.x↔	Lokál.lalok.plast.kože a podkož:Z-plast,veľká plocha:ost
5v234.8↔	Lokál.lalok.plast.kože a podkožia:Z-plast,malá pl:predlaktie	5v23a.0	Lok.lal.plast.kože a podkož:W-plast,malá pl:pery
5v234.9↔	Lokál.lalok.plast.kože a podkožia:Z-plast,malá pl:ruka	5v23a.4	Lok.lal.plast.kože a podkož:W-plast,malá pl:ost.časti hlavy
5v234.a	Lok.lalok.plast.kože a podk:Z-plast,malá pl:hруд.stena,chrbát	5v23a.5	Lok.lal.plast.kože a podkož:W-plast,malá plocha:krk
5v234.b	Lokál.lalok.plast.kože a podkož:Z-plast,malá pl:bruš.o.	5v23a.6↔	Lok.lal.plast.kože a podkož:W-plast,malá pl:rameno,axila
5v234.c	Lok.lal.plast.kože a podkož:Z-plast,malá pl:inguin,genit.o	5v23a.7↔	Lok.lal.plast.kože a podkož:W-plast,malá pl:rameno,lakeť
5v234.d	Lokál.lal.plast.kože a podkož:Z-plast,malá pl:gluteál.obl.	5v23a.8↔	Lokál.lalok.plast.kože a podkož:W-plast,malá pl:predlaktie
5v234.e↔	Lok.lalok.plast.kože a podkož:Z-plast,malá pl:stehno,koleno	5v23a.9↔	Lok.lal.plast.kože a podkož:W-plast,malá plocha:ruka
5v234.f↔	Lokál.lalok.plast.kože a podkož:Z-plast,malá pl:predkol	5v23a.a	Lok.lal.plast.kože a podkož:W-plast,malá pl:hруд.st.,chrbát
5v234.g↔	Lokál.lalok.plast.kože a podkožia:Z-plast,malá pl:noha	5v23a.b	Lokál.lalok.plast.kože a podkož:W-plast,malá pl:bruš.obl.
5v234.x↔	Lokál.lalok.plast.kože a podkožia:Z-plast,malá pl:ost	5v23a.c	Lok.lal.plast.kože a podkož:W-plast,malá pl:inguin,genit.o
5v235.0	Lokál.lal.plast.kože a podkož:dilatačná plast,veľká pl:pery	5v23a.d	Lokál.lal.plast.kože a podkož:W-plast,malá pl:gluteál.obl.
5v235.4	Lokál.lalok.plast.kože a podk:dilatač.plast,veľká pl:ost.č.hlavy	5v23a.e↔	Lokál.lal.plast.kože a podkož:W-plast,malá pl:stehno,koleno
5v235.5	Lokál.lal.plast.kože a podkož:dilatačná plast,veľká pl:krk	5v23a.f↔	Lok.lal.plast.kože a podkož:W-plast,vef.pl:rameno,axila
5v235.6↔	Lok.lalok.plast.kože a podk:dilatač.plast,vef.pl:rameno,axila	5v23a.g↔	Lok.lalok.plast.kože a podkož:W-plast,malá plocha:noha
5v235.7↔	Lokál.lal.plast.kože a podk:dilatač.plast,veľká pl:ram,lak	5v23a.x↔	Lokál.lalok.plast.kože a podkož:W-plast,malá plocha:ost
5v235.8↔	Lok.lalok.plast.kože a podk:dilatač.plast,veľká pl:predlakt	5v23b.0	Lokál.lalok.plast.kože a podk:W-plast,vef.pl:pery
5v235.9↔	Lokál.lalok.plast.kože a podk:dilatač.plast,veľká plocha:ruka	5v23b.4	Lok.lal.plast.kože a podkož:W-plast,vef.pl:ost.časti hlavy
5v235.a	Lok.lalok.plast.kože a podkož:dilatač.plast,vef.pl:hруд.st,chrb	5v23b.5	Lok.lal.plast.kože a podkož:W-plast,veľká plocha:krk
5v235.b	Lokál.lalok.plast.kože a podk:dilatač.plast,veľká pl:bruš.o.	5v23b.6↔	Lok.lalok.plast.kože a podkož:W-plast,vef.pl:rameno,axila
5v235.c	Lok.lalok.plast.kože a podk:dilatač.plast,vef.pl:inguin,genit.o	5v23b.7↔	Lok.lal.plast.kože a podkožia:W-plast,vef.pl:ram,lakeť
5v235.d	Lok.lal.plast.kože a podk:dilatač.plast,veľká plocha:gluteál.o	5v23b.8↔	Lok.lal.plast.kože a podkož:W-plast,vef.pl:predlaktie
5v235.e↔	Lok.lalok.plast.kože a podkož:dilatač.plast,veľká pl:stehn,kol	5v23b.9↔	Lokál.lalok.plast.kože a podkož:W-plast,veľká pl:ruka
5v235.f↔	Lokál.lalok.plast.kože a podkož:dilatač.plast,veľká pl:predkol	5v23b.a	Lok.lal.plast.kože a podkož:W-plast,vef.pl:hруд.st.,chrbát
5v235.g↔	Lok.lalok.plast.kože a podkož:dilatač.plast,veľká pl:noha	5v23b.b	Lokál.lalok.plast.kože a podkož:W-plast,vef.pl:bruš.obl.
5v235.x↔	Lok.lalok.plast.kože a podk:dilatačná plast,veľká plocha:ost	5v23b.c	Lok.lalok.plast.kože a podkož:W-plast,vef.pl:inguin,genit.o
5v236.0	Lokál.lalok.plast.kože a podk:plast.rotovan.lal,veľká pl:pery	5v23b.d	Lok.lal.plast.kože a podkož:W-plast,vef.pl:gluteál.obl.
5v236.4	Lok.lal.plast.kože a podkož:plast.rotovan.lal,vef.pl:ost.č.hlavy	5v23b.e↔	Lok.lal.plast.kože a podkož:W-plast,vef.pl:stehno,koleno
5v236.5	Lok.lal.plast.kože a podk:plast.rotovan.lalokom,vef.pl:krk	5v23b.f↔	Lok.lal.plast.kože a podkož:W-plast,veľká pl:predkolenie
5v236.6↔	Lok.lal.plast.kože a podk:plast.rotovan.lal,vef.pl:ram,axila	5v23b.g↔	Lok.lal.plast.kože a podkož:W-plast,vef.pl:noha/chodidl
5v236.7↔	Lok.lal.plast.kože a podk:plast.rotovan.lal,veľká pl:ram,lak	5v23b.x↔	Lokál.lalok.plast.kože a podkož:W-plast,veľká plocha:ost
5v236.8↔	Lok.lalok.plast.kože a podk:plast.rotovan.lal,veľká pl:predlakt	5v23c.0	Lok.lalok.plast.kože a pod tran.plas.malej ploc.dvoj.lal.v obl.pery
5v236.9↔	Lok.lalok.plast.kože a podk:plast.rotovan.lal,veľká pl:ruka	5v23c.4	Lok.lal.pl.kož.a pod.tr.pl.mal.pl.dv.lal.v os.čas.hl
5v236.a	Lok.lalok.plast.kože a podk:plast.rotov.lal,veľká pl:hr.st,chrb	5v23c.5	Lok.lal.plas.kože a pod tran.plas.malej ploc.dvoj.lal.v obl.krku
5v236.b	Lokál.lalok.plast.kože a podk:plast.rotovan.lal,veľká pl:bruš.o	5v23c.6	Lok.lal.pl.kož.a pod.tr.pl.mal.pl.dv.lal.v ob.ram.a ax.
5v236.c	Lok.lalok.plast.kože a podk:plast.rotov.lal,vef.pl:inguin,genit.o	5v23c.7	Lok.lal.pl.kož.a pod.tr.pl.mal.pl.dv.lal.v ob.ram.a lak.
5v236.d	Lok.lalok.plast.kože a podk:plast.rotovan.lal,vef.pl:glut.obl	5v23c.8	Lok.lal.plas.kože a pod tran.plas.malej ploc.dvoj.lal.v obl.pred.
5v236.e↔	Lokál.lal.plast.kože a podk:plast.rotovan.lal,vef.pl:stehn,kol	5v23c.9	Lok.lal.plas.kože a pod tran.plas.malej ploc.dvoj.lal.v obl.ruky
5v236.f↔	Lok.lal.plast.kože a podk:plast.rotovan.lal,vef.pl:predkol	5v23c.a	Lok.lal.pl.kož.a pod.tr.pl.mal.pl.dv.lal.v ob.hr.st.a ch.
5v236.g↔	Lokál.lal.plast.kože a podk:plast.rotovan.lal,vef.pl:noha	5v23c.b	Lok.lal.plas.kože a pod tran.plas.malej ploc.dvoj.lal.v bruš.obl.
5v236.x↔	Lokál.lal.plast.kože a podk:plast.rotovaným lal,veľká pl:ost	5v23c.c	Lok.lal.pl.kož.a pod.tr.pl.mal.pl.dv.lal.v in.a gen.ob.
5v238.0	Lok.lal.plast.kože a podk:plast.ostrovček.lal,vef.pl:pery	5v23c.d	Lok.lal.plas.kože a pod tran.plas.malej ploc.dvoj.lal.v glut.obl.
5v238.4	Lok.lal.plast.kože a podk:plast.ostrovček.lal,vef.pl:ost.č.hlavy	5v23c.e	Lok.lal.pl.kož.a pod.tr.pl.mal.pl.dv.lal.v ob.st.a kol.
5v238.5	Lok.lal.plast.kože a podkož:plast.ostrovček.lal,veľká pl:krk	5v23c.f	Lok.lal.plas.kože a pod tran.plas.malej ploc.dvoj.lal.v obl.pred.
5v238.6↔	Lok.lal.plast.kože a podk:plast.ostrovček.lal,vef.pl:ram,axila	5v23c.g	Lok.lal.pl.kož.a pod.tr.pl.mal.pl.dv.lal.v ob.noh.(c.)
5v238.7↔	Lok.lal.plast.kože a podk:plast.ostrovček.lal,vef.pl:ram,lakeť	5v23c.x	Lok.lal.plas.kože a pod tran.plas.malej ploc.dvoj.lal.ost.
5v238.8↔	Lok.lalok.plast.kože a podk:plast.ostrovček.lal,vef.pl:predlakt	5v23d.0	Lok.lal.plas.kože a pod tran.plas.malej ploc.Lim.lal.v obl.pery
5v238.9↔	Lok.lalok.plast.kože a podk:plast.ostrovček.lal,vef.pl:ruka	5v23d.4	Lok.lal.pl.kož.a pod.tr.pl.mal.pl.Lim.lal.v os.čas.hl.
5v238.a	Lok.lal.plast.kože a podk:plats.ostrovček.lal,vef.pl:hr.st.,chrb	5v23d.5	Lok.lal.plas.kože a pod tran.plas.malej ploc.Lim.lal.v obl.krku
5v238.b	Lokál.lal.plast.kože a podk:plast.ostrovček.lal,vef.pl:bruš.obl	5v23d.6	Lok.lal.pl.kož.a pod.tr.pl.mal.pl.Lim.lal.v ob.ram.a ax.
5v238.c	Lok.lal.plast.kože a podk:plast.ostrov.lal,vef.pl:inguin,genit.o	5v23d.7	Lok.lal.pl.kož.a pod.tr.pl.mal.pl.Lim.lal.v ob.ram.a lak.
5v238.d	Lok.lal.plast.k.a podk:plast.ostrovček.lal,vef.pl:glute.obl	5v23d.8	Lok.lal.plas.kože a pod tran.plas.malej ploc.Lim.lal.v obl.pred.
5v238.e↔	Lok.lal.plast.kože a podk:plast.ostrov.lal,vef.pl:stehn,kol	5v23d.9	Lok.lal.plas.kože a pod tran.plas.malej ploc.Lim.lal.v obl.ruky
5v238.f↔	Lok.lal.plast.kože a podk:plast.ostrovčekov.lal,vef.pl:predkol	5v23d.a	Lok.lal.pl.kož.a pod.tr.pl.mal.pl.Lim.lal.v ob.hr.st.a ch.
5v238.g↔	Lok.lal.plast.kože a podk:plast.ostrovček.lal,vef.pl:noha	5v23d.b	Lok.lal.plas.kože a pod tran.plas.malej ploc.Lim.lal.v bruš.obl.
5v238.x↔	Lokál.lalok.plast.kože a podk:plast.ostrovčekovit.lal,vef.pl:ost	5v23d.c	Lok.lal.pl.kož.a pod.tr.pl.mal.pl.Lim.lal.v in.a gen.ob.
5v239.0	Lok.lal.plast.kože a podkož:Z-plast,malá plocha:krk	5v23d.d	Lok.lal.plas.kože a pod tran.plas.malej ploc.Lim.lal.v glut.obl.
5v239.4	Lok.lal.plast.kože a podkož:Z-plast,vef.pl:ost.časti hlavy	5v23d.e	Lok.lal.pl.kož.a pod.tr.pl.mal.pl.Lim.lal.v ob.st.a kol.
5v239.5	Lok.lal.plast.kože a podkož:Z-plast,veľká plocha:krk	5v23d.f	Lok.lal.plas.kože a pod tran.plas.malej ploc.Lim.lal.v obl.pred.
5v239.6↔	Lok.lal.plast.kože a podkož:Z-plast,vef.pl:rameno,axila	5v23d.g	Lok.lal.pl.kož.a pod.tr.pl.mal.pl.Lim.lal.v ob.noh.(c.)
5v239.7↔	Lok.lal.plast.kože a podkož:Z-plast,vef.pl:ram, lakeť	5v23d.x	Lok.lal.plas.kože a pod tran.plas.malej ploc.Lim.lal., ost.
5v239.8↔	Lok.lal.plast.kože a podkož:Z-plast,vef.pl:predlaktie	5v23e.0	Lok.lal.plas.kože a pod tran.plas.malej ploc.lal.Dof.v obl.pery
5v239.9↔	Lokál.lalok.plast.kože a podkož:Z-plast,malá plocha:ruka	5v23e.4	Lok.lal.pl.kož.a pod.tr.pl.mal.pl.Lim.lal.Dof.v os.čas.hl.
5v239.a	Lok.lal.plast.kože a podkož:Z-plast,vef.pl:hруд.stena,chrbát	5v23e.5	Lok.lal.plas.kože a pod tran.plas.malej ploc.lal.Dof.v obl.krku
5v239.b	Lok.lal.plast.kože a podkož:Z-plast,veľká pl:bruš.obl.	5v23e.6	Lok.lal.pl.kož.a pod.tr.pl.mal.pl.lal.Dof.v ob.ram.a ax.
5v239.c	Lok.lal.plast.kože a podkož:Z-plast,vef.pl:inguin,genit.o	5v23e.7	Lok.lal.pl.kož.a pod.tr.pl.mal.pl.lal.Dof.v ob.ram.a lak.
5v239.d	Lok.lal.plast.kože a podkož:Z-plast,veľká pl:gluteál.obl.	5v23e.8	Lok.lal.plas.kože a pod tran.plas.malej ploc.lal.Dof.v obl.pred.

5v23e.9	Lok.lal.plas.kože a pod.tran.plas.malej ploc.lal.Dof.v obl.ruky	5v23j.4	Lok.lal.pl.kož.a pod.tr.pl.vef.pl.in.tec.v os.čas.hl.
5v23e.a	Lok.lal.pl.kož.a pod.tr.pl.mal.pl.lal.Dof.v ob.hr.st.a ch.	5v23j.5	Lok.lal.plas.kože a pod.tran.plas.vef.ploc.inou tec.v obl.krku
5v23e.b	Lok.lal.plas.kože a pod.tran.plas.malej ploc.lal.Dof.v bruš.obl.	5v23j.6	Lok.lal.pl.kož.a pod.tr.pl.vef.pl.in.tec.v ob.ram.a ax.
5v23e.c	Lok.lal.pl.kož.a pod.tr.pl.mal.pl.lal.Dof.v in.a gen.ob.	5v23j.7	Lok.lal.pl.kož.a pod.tr.pl.vef.pl.in.tec.v ob.ram.a lak.
5v23e.d	Lok.lal.plas.kože a pod.tran.plas.malej ploc.lal.Dof.v glut.obl.	5v23j.8	Lok.lal.plas.kože a pod.tran.plas.vef.ploc.inou tec.v obl.pred.
5v23e.e	Lok.lal.pl.kož.a pod.tr.pl.mal.pl.lal.Dof.v ob.st.a kol.	5v23j.9	Lok.lal.plas.kože a pod.tran.plas.vef.ploc.inou tec.v obl.ruky
5v23e.f	Lok.lal.plas.kože a pod.tran.plas.malej ploc.lal.Dof.v obl.pred.	5v23j.a	Lok.lal.pl.kož.a pod.tr.pl.vef.pl.in.tec.v ob.hr.st.a ch.
5v23e.g	Lok.lal.pl.kož.a pod.tr.pl.mal.pl.lal.Dof.v ob.noh.(c.)	5v23j.b	Lok.lal.plas.kože a pod.tran.plas.vef.ploc.inou tec.v bruš.obl.
5v23e.x	Lok.lal.plas.kože a pod.tran.plas.malej ploc.lal.Dof.ost.	5v23j.c	Lok.lal.pl.kož.a pod.tr.pl.vef.pl.in.tec.v in.a gen.ob.
5v23f.0	Lok.lal.plas.kože a pod.tran.plas.malej ploc.inou tec.v obl.pery	5v23j.d	Lok.lal.plas.kože a pod.tran.plas.vef.ploc.inou tec.v glut.obl.
5v23f.4	Lok.lal.pl.kož.a pod.tr.pl.mal.pl.in.tec.v os.čas.hl.	5v23j.e	Lok.lal.pl.kož.a pod.tr.pl.vef.pl.in.tec.v ob.st.a kol.
5v23f.5	Lok.lal.plas.kože a pod.tran.plas.malej ploc.inou tec.v obl.krku	5v23j.f	Lok.lal.plas.kože a pod.tran.plas.vef.ploc.inou tec.v obl.pred.
5v23f.6	Lok.lal.pl.kož.a pod.tr.pl.mal.pl.in.tec.v ob.ram.a ax.	5v23j.g	Lok.lal.pl.kož.a pod.tr.pl.vef.pl.in.tec.v ob.noh.(c.)
5v23f.7	Lok.lal.pl.kož.a pod.tr.pl.mal.pl.in.tec.v ob.ram.a lak.	5v23j.x	Lok.lal.plas.kože a pod.tran.plas.vef.ploc.inou tec., ost.
5v23f.8	Lok.lal.plas.kože a pod.tran.plas.malej ploc.inou tec.v obl.pred.	5v23x.x↔	Lokálna laloková plastika kože a podkožia:ostatné
5v23f.9	Lok.lal.plas.kože a pod.tran.plas.malej ploc.inou tec.v obl.ruky	5v240.0	Lal.plast.k.a podk,darca:voľný lal.s mikrovaskul.anastom:pery
5v23f.a	Lok.lal.pl.kož.a pod.tr.pl.mal.pl.in.tec.v ob.hr.st.a ch.	5v240.4	Lal.plast.k.a podk,darca:voľ.lal.s mikrovask.anast:ost.č.hlavy
5v23f.b	Lok.lal.plas.kože a pod.tran.plas.malej ploc.inou tec.v bruš.obl.	5v240.5	Lal.plast.kože a podk,darca:voľ.lal.s mikrovask.anast:krk
5v23f.c	Lok.lal.pl.kož.a pod.tr.pl.mal.pl.in.tec.v in.a gen.ob.	5v240.6↔	Lal.plast.k.a podk,darca:voľ.lal.s mikrovas.anast:ram,axila
5v23f.d	Lok.lal.plas.kože a pod.tran.plas.malej ploc.inou tec.v glut.obl.	5v240.7↔	Lal.plast.kože a podk,darca:voľ.lal.s mikrovask.anast:ram,lak
5v23f.e	Lok.lal.pl.kož.a pod.tr.pl.mal.pl.in.tec.v ob.st.a kol.	5v240.8↔	Lal.plast.kože a podk,darca:voľ.lal.s mikrovask.anast:predlakt
5v23f.f	Lok.lal.plas.kože a pod.tran.plas.malej ploc.inou tec.v obl.pred.	5v240.9↔	Lalok.plast.kože a podk,darca:voľ.lal.s mikrovask.anast:ruka
5v23f.g	Lok.lal.pl.kož.a pod.tr.pl.mal.pl.in.tec.v ob.noh.(c.)	5v240.a	Lal.plast.kože a podk,darca:voľ.lal.s mikrova.anast:hr.st.,chrb
5v23f.x	Lok.lal.plas.kože a pod.tran.plas.malej ploc.inou tec.ost.	5v240.b	Lalok.plast.kože a podk,darca:voľ.lal.s mikrovask.anast:bruš.o
5v23g.0	Lok.lal.plas.kože a pod.tran.plas.vef.ploc.dvoj.lal.v obl.pery	5v240.c	Lal.plast.k.a podk,darca:voľ.lal.s mikrovask.anast:ing,genit.o
5v23g.4	Lok.lal.pl.kož.a pod.tr.pl.vef.pl.dv.lal.v os.čas.hl.	5v240.d	Lal.plas.k.a podk,darca:v.lal.s mikrovas.anastom:glute.obl.
5v23g.5	Lok.lal.plas.kože a pod.tran.plas.vef.ploc.dvoj.lal.v obl.krku	5v240.e↔	Lal.plast.kože a podk.,darca:voľ.lal.s mikrovask.anast:steh,kol
5v23g.6	Lok.lal.pl.kož.a pod.tr.pl.vef.pl.dv.lal.v ob.ram.a ax.	5v240.f↔	Lal.plast.kože a podk,darca:voľ.lal.s mikrovask.anast:predkol
5v23g.7	Lok.lal.pl.kož.a pod.tr.pl.vef.pl.dv.lal.v ob.ram.a lak.	5v240.g↔	Lalok.plast.kože a podk,darca:voľ.lal.s mikrovask.anast:noha
5v23g.8	Lok.lal.plas.kože a pod.tran.plas.vef.ploc.dvoj.lal.v obl.pred.	5v240.x	Lalok.plast.kože a podk,darca:voľ.lal.s mikrovask.anast:ost.
5v23g.9	Lok.lal.plas.kože a pod.tran.plas.vef.ploc.dvoj.lal.v obl.ruky	5v241.0	Lalok.plast.kože a podk,darca:stopkat.miest.lalok:pery
5v23g.a	Lok.lal.pl.kož.a pod.tr.pl.vef.pl.dv.lal.v ob.hr.st.a ch.	5v241.4	Lal.plast.k.a podkožia,darca:stopkatý miest.lal:ost.č.hlavy
5v23g.b	Lok.lal.plas.kože a pod.tran.plas.vef.ploc.dvoj.lal.v bruš.obl.	5v241.5	Lalok.plast.kože a podk,darca:stopkatý miest.lalok:krk
5v23g.c	Lok.lal.pl.kož.a pod.tr.pl.vef.pl.dv.lal.v in.a gen.ob.	5v241.6↔	Lal.plast.kože a podk,darca:stopka.miest.lalok:rameno,axila
5v23g.d	Lok.lal.plas.kože a pod.tran.plas.vef.ploc.dvoj.lal.v glut.obl.	5v241.7↔	Lal.plast.kože a podk,darca:stopkatý miest.lalok:ram,lakeť
5v23g.e	Lok.lal.pl.kož.a pod.tr.pl.vef.pl.dv.lal.v ob.st.a kol.	5v241.8↔	Lalok.plast.kože a podk,darca:stopkatý miest.lalok:predlakt
5v23g.f	Lok.lal.plas.kože a pod.tran.plas.vef.ploc.dvoj.lal.v obl.pred.	5v241.9↔	Lal.plast.kože a podkož,darca:stopkatý miestny lalok:ruka
5v23g.g	Lok.lal.pl.kož.a pod.tr.pl.vef.pl.dv.lal.v ob.noh.(c.)	5v241.a	Lal.plast.kože a podkož,darca:stopka.miest.lal:hруд.st,chrb
5v23g.x	Lok.lal.plas.kože a pod.tran.plas.vef.ploc.dvoj.lal.ost.	5v241.b	Lal.plast.kože a podk,darca:stopkatý miestny lalok:bruš.obl.
5v23h.0	Lok.lal.plas.kože a pod.tran.plas.vef.ploc.Lim.lal.v obl.pery	5v241.c	Lal.plast.kože a podk,darca:stopkatý miest.lal:inguin,genit.o
5v23h.4	Lok.lal.pl.kož.a pod.tr.pl.vef.pl.Lim.lal.v os.čas.hl.	5v241.d	Lal.plast.kože a podk,darca:stopkatý miest.lalok:gluteal.obl.
5v23h.5	Lok.lal.plas.kože a pod.tran.plas.vef.ploc.Lim.lal.v obl.krku	5v241.e↔	Lalok.plast.kože a podk,darca:stopka.miest.lalok:steh,koleno
5v23h.6	Lok.lal.pl.kož.a pod.tr.pl.vef.pl.Lim.lal.v ob.ram.a ax.	5v241.f↔	Lalok.plast.kože a podk,darca:stopkatý miest.lalok:predkol
5v23h.7	Lok.lal.pl.kož.a pod.tr.pl.vef.pl.Lim.lal.v ob.ram.a lak.	5v241.g↔	Lalok.plast.kože a podkož,darca:stopkatý miest.lalok:noha
5v23h.8	Lok.lal.plas.kože a pod.tran.plas.vef.ploc.Lim.lal.v obl.pred.	5v241.x	Lal.plast.kože a podkožia,darca:stopkatý miestny lalok:ost.
5v23h.9	Lok.lal.plas.kože a pod.tran.plas.vef.ploc.Lim.lal.v obl.ruky	5v242.0	Lal.plast.kože a podk,darca:stopkatý vzdialený lalok:pery
5v23h.a	Lok.lal.pl.kož.a pod.tr.pl.vef.pl.Lim.lal.v ob.hr.st.a ch.	5v242.4	Lal.plast.kože a podk,darca:stopkatý vzdial.lalok:ost.č.hlavy
5v23h.b	Lok.lal.plas.kože a pod.tran.plas.vef.ploc.Lim.lal.v bruš.obl.	5v242.5	Lalok.plast.kože a podk,darca:stopkat.vzdialený lalok:krk
5v23h.c	Lok.lal.plas.kože a pod.tran.plas.vef.ploc.Lim.lal.v ing.a gen.obl.	5v242.6↔	Lal.plast.kože a podk,darca:stopkatý vzdial.lalok:ram,axila
5v23h.d	Lok.lal.plas.kože a pod.tran.plas.vef.ploc.Lim.lal.v glut.obl.	5v242.7↔	Lal.plast.kože a podk,darca:stopkat.vzdial.lalok:ram,lakeť
5v23h.e	Lok.lal.pl.kož.a pod.tr.pl.vef.pl.Lim.lal.v ob.st.a kol.	5v242.8↔	Lal.plast.kože a podk,darca:stopkatý vzdial.lalok:predlaktie
5v23h.f	Lok.lal.plas.kože a pod.tran.plas.vef.ploc.Lim.lal.v obl.pred.	5v242.9↔	Lal.plast.kože a podkož,darca:stopkat.vzdialený lalok:ruka
5v23h.g	Lok.lal.plas.kože a pod.tran.plas.vef.ploc.Lim.lal.v obl.nohy (ch.)	5v242.a	Lal.plast.kože a podk,darca:stopk.vzdial.lalok:hруд.st,chrbát
5v23h.x	Lok.lal.plas.kože a pod.tran.plas.vef.ploc.Lim.lal., ost.	5v242.b	Lalok.plast.kože a podk,darca:stopkatý vzdial.lalok:bruš.obl.
5v23i.0	Lok.lal.plas.kože a pod.tran.plas.vef.ploc.lal.Dof.v obl.pery	5v242.c	Lalok.plast.kože a podkož,darca:stopka.vzdial.lal:ing,genit.o
5v23i.4	Lok.lal.pl.kož.a pod.tr.pl.vef.pl.lal.Dof.v os.čas.hl.	5v242.d	Lal.plast.kože a podk,darca:stopkatý vzdial.lalok:gluteál.obl.
5v23i.5	Lok.lal.plas.kože a pod.tran.plas.vef.ploc.lal.Dof.v obl.krku	5v242.e↔	Lalok.plast.kože a podk,darca:stopka.vzdial.lalok:stehno,kol
5v23i.6	Lok.lal.pl.kož.a pod.tr.pl.vef.pl.lal.Dof.v ob.ram.a ax.	5v242.f↔	Lalok.plast.kože a podk,darca:stopk.vzdial.lalok:predkolenie
5v23i.7	Lok.lal.pl.kož.a pod.tr.pl.vef.pl.lal.Dof.v ob.ram.a lak.	5v242.g↔	Lalok.plast.kože a podkož,darca:stopka.vzdial.lalok:noha
5v23i.8	Lok.lal.plas.kože a pod.tran.plas.vef.ploc.lal.Dof.v obl.pred.	5v242.x	Lalok.plast.kože a podkož,darca:stopkatý vzdialený lalok:ost.
5v23i.9	Lok.lal.plas.kože a pod.tran.plas.vef.ploc.lal.Dof.v obl.ruky	5v251.0	Lalok.plast.kože a podk,prijemca:stopkatý miestny lalok:pery
5v23i.a	Lok.lal.pl.kož.a pod.tr.pl.vef.pl.lal.Dof.v ob.hr.st.a ch.	5v251.4	Lal.plast.kože a podk,prijem:stopkatý miest.lalok:ost.č.hlavy
5v23i.b	Lok.lal.plas.kože a pod.tran.plas.vef.ploc.lal.Dof.v bruš.obl.	5v251.5	Lal.plast.kože a podkož,prijem:stopka.miestny lalok:krk
5v23i.c	Lok.lal.plas.kože a pod.tran.plas.vef.ploc.lal.Dof.v ing.a gen.obl.	5v251.6↔	Lal.plast.kože a podk,prijemca:stopka.miest.lalok:ram,axila
5v23i.d	Lok.lal.plas.kože a pod.tran.plas.vef.ploc.lal.Dof.v glut.obl.	5v251.7↔	Lalok.plast.kože a podk,prijem:stopkatý miest.lal:ram,lakeť
5v23i.e	Lok.lal.pl.kož.a pod.tr.pl.vef.pl.lal.Dof.v ob.st.a kol.	5v251.8↔	Lal.plast.kože a podkož,prijemca:stopk.miest.lalok:predlakt
5v23i.f	Lok.lal.plas.kože a pod.tran.plas.vef.ploc.lal.Dof.v obl.pred.	5v251.9↔	Lal.plast.kože a podkož,prijemca:stopkatý miest.lalok:ruka
5v23i.g	Lok.lal.plas.kože a pod.tran.plas.vef.ploc.lal.Dof.v obl.nohy (ch.)	5v251.a	Lalok.plast.kože a podk,prijem:stopkat.miest.lal:hруд.st,chrb
5v23i.x	Lok.lal.plas.kože a pod.tran.plas.vef.ploc.lal.Dof., ost.	5v251.b	Lal.plast.kože a podk,prijemca:stopkatý miest.lalok:bruš.o
5v23j.0	Lok.lal.plas.kože a pod.tran.plas.vef.ploc.inou tec.v obl.pery	5v251.c	Lal.plast.kože a podkož,prijemca:stopka.miest.lal:ingu,genit.o

5v251.d	Lal.plast.kože a podk.prijemca:stopkatý miest.lalok:glut.obl	5v263.8↔	Komb.pl.zákr.k.a podk:stop.miest.vzdial.lal.a v.k.tran:predlakt
5v251.e↔	Lal.plast.kože a podk.prijemca:stopk.miest.lalok:stehno,kol	5v263.9↔	Komb.pl.zákr.koži a podk:stop.miest.vzd.lal.a voľ.k.tran:ruka
5v251.f↔	Lalok.plast.kože a podk.prijem:stopkat.miest.lalok:predkol	5v263.a	Komb.pla.zákr.k.a podk:stopk.mie.vzd.lal.a voľ.k.tr:hr.st,chrb
5v251.g↔	Lal.plast.kože a podkož.prijemca:stopkat.miestny lalok:noha	5v263.b	Komb.pl.zákr.k.a pdk:stop.miest.vzd.lal.a voľ.kož.tran:bruš.o
5v251.x↔	Lal.plast.kože a podkož.prijemca:stopkatý miestny lalok:ost.	5v263.c	Kombi.pl.zákr.k.a podk:stopk.miest.vzd.lal.a v.kož.tran:ingv,gen
5v252.0	Lalok.plast.kože a podk.prijemca:stopkat.vzdialený lalok:pery	5v263.d	Komb.pl.zákr.k.a podk:stop.miest.vzd.la.a voľ.kož.tr:glut.o.
5v252.4	Lal.plast.kože a podk.prijem:stopka.vzdial.lalok:ost.č.hlavy	5v263.e↔	Komb.pl.zákr.k.a podk:stopk.miest.vzd.lal.a voľ.k.tran:steh,kol
5v252.5	Lal.plast.kože a podk.prijemca:stopkatý vzdial.lalok:krk	5v263.f↔	Kom.pl.zákr.k.a podk:stopk.miest.vzd.lal.a v.kož.tran:predkol
5v252.6↔	Lal.plast.kože a podk.prijem:stopkatý vzdial.lal:rameno,axila	5v263.g↔	Komb.plast.zákr.k.a podk:stop.miest.vzd.lal.a voľ.k.tran:noha
5v252.7↔	Lal.plast.kože a podk.prijemca:stopk.vzdial.lalok:ram,lakeť	5v263.x↔	Komb.plas.zákr.k.a podk:stopk.mies.vzd.lal.a voľ.kož.tranpl:ost
5v252.8↔	Lal.plast.kože a podkož.prijem:stopkatý vzdial.lalok:predlaktie	5v263.x↔	Kombinované plastické zákroky na koži a podkoži:ost.
5v252.9↔	Lalok.plast.kože a podk.prijemca:stopkat.vzdialený lalok:ruka	5v270.0	Korekcia jazvy po kož.plastike:pery
5v252.a	Lal.plast.kože a podk.prijem:stopk.vzdial.lal:hrud.st,chrbát	5v270.4	Korekcia jazvy po kož.plastike:ost.časti hlavy
5v252.b	Lal.plast.kože a podk.prijem:stopkat.vzdialený lalok:bruš.obl.	5v270.5	Korekcia jazvy po kož.plastike:krk
5v252.c	Lal.plast.kože a podkož.prijemca:stopk.vzdial.lal:inguin,gen.o	5v270.6↔	Korekcia jazvy po kož.plastike:rameno,axila
5v252.d	Lal.plast.kože a podk.prijemca:stopk.vzdial.lalok:gluteál.obl.	5v270.7↔	Korekcia jazvy po kož.plastike:rameno,lakeť
5v252.e↔	Lal.plast.kože a podkož.prijem:stopk.vzdial.lalok:stehno,kol	5v270.8↔	Korekcia jazvy po kož.plastike:predlaktie
5v252.f↔	Lalok.plast.kože a podk.prijemca:stopk.vzdial.lalok:predkol	5v270.9↔	Korekcia jazvy po kož.plastike:ruka
5v252.g↔	Lalok.plast.kože a podk.prijemca:stopkat.vzdial.lalok:noha	5v270.a	Korekcia jazvy po kož.plastike:hrud.st.a chrbát
5v252.x↔	Lalok.plast.kože a podkož.prijemca:stopkatý vzdial.lalok:ost.	5v270.b	Korekcia jazvy po kož.plastike:bruš.obl.
5v260.0	Kombin.plast.zákroky na koži a podkož:kombin.lalok.plast:pery	5v270.c	Korekcia jazvy po kož.plastike:inguin..genit.obl.
5v260.4	Kombi.plast.zákr.na koži a podk:kombin.lalok.plast:ost.č.hlavy	5v270.d	Korekcia jazvy po kož.plastike:gluteál.obl.
5v260.5	Kombin.plast.zákroky na koži a podk:kombin.lalok.plast:krk	5v270.e↔	Korekcia jazvy po kož.plastike:stehno,koleno
5v260.6↔	Kombi.plast.zákr.na koži a podk:kombin.lal.plastiky:ram,axila	5v270.f↔	Korekcia jazvy po kož.plastike:predkolenie
5v260.7↔	Kombi.plast.zákr.na koži a podk:kombin.lal.plastiky:ram,lakeť	5v270.g↔	Korekcia jazvy po kož.plastike:noha
5v260.8↔	Kombi.plast.zákrok na koži a podk:kombin.lalok.plast:predlakt	5v270.x	Korekcia jazvy po kožnej plastike:ostatné
5v260.9↔	Kombin.plast.zákroky na koži a podk:kombi.lalok.plast:ruka	5v271	Korekcia hypertrofickej jazvy dermatóziou
5v260.a	Kombi.plast.zákr.na koži a podk:kombin.lal.plast:hr.st,chrbát	5v272.0	Revizia voľ.kož.transplantátu kož.plastiky:pery
5v260.b	Kombin.plast.zákr.na koži a podk:kombin.lalok.plast:bruš.obl.	5v272.4	Revizia voľ.kož.transplantátu kož.plastiky:ost.č.hlavy
5v260.c	Kombi.plast.zákr.na koži a podk:kombin.lal.plast:ing.genit.o.	5v272.5	Revizia voľného kož.transplantátu kož.plastiky:krk
5v260.d	Kombin.plast.zákr.na koži a podk:kombin.lal.plast:glute.obl.	5v272.6↔	Revizia voľ.kož.transplantátu kož.plastiky:rameno,axila
5v260.e↔	Kombin.plast.zákr.na koži a podk:kombin.lal.plast:stehno,kol	5v272.7↔	Revizia voľ.kož.transplantátu kož.plastiky:ram,lakeť
5v260.f↔	Kombin.plast.zákr.na koži a podk:kombin.lal.plast:predkol	5v272.8↔	Revizia voľ.kož.transplantátu kož.plastiky:predlaktie
5v260.g↔	Kombi.plast.zákr.na koži a podkož:kombin.lalok.plastiky:noha	5v272.9↔	Revizia voľ.kož.transplantátu kož.plastiky:ruka
5v260.x↔	Kombin.plast.zákroky na koži a podkoži:kombin.lalok.plast:ost	5v272.a	Revizia voľ.kož.transplantátu kož.plastiky:hrud.st.,chrbát
5v261.0	Komb.plast.zákr.k.a podk:kombi.lal.plastik.a voľ.kož.trans:pery	5v272.b	Revizia voľ.kož.transplantátu kož.plastiky:bruš.obl.
5v261.4	Komb.plast.zákr.k.a podk:kombi.lal.plast.a voľ.k.tr:ost.č.hla	5v272.c	Revizia voľ.kož.transplantátu kož.plastiky:inguin.genit.obl
5v261.5	Kombi.plast.zákr.koži a podk:komb.lal.plast.a voľ.k.transpl:krk	5v272.d	Revizia voľ.kož.transplantátu kož.plastiky:gluteál.obl.
5v261.6↔	Kombi.plast.zákr.k.a podk:komb.lal.plast.a voľ.k.tran:ram,axi	5v272.e↔	Revizia voľ.kož.transplantátu kož.plastiky:stehno,koleno
5v261.7↔	Kombi.plast.zákr.k.a podk:komb.lal.plast.a voľ.k.tran:ram,lak	5v272.f↔	Revizia voľ.kož.transplantátu kož.plastiky:predkolenie
5v261.8↔	Komb.plast.zákr.k.a podk:komb.lal.plast.a v.kož.tran:predlakt	5v272.g↔	Revizia voľného kož.transplantátu kož.plastiky:noha
5v261.9↔	Komb.plast.zákr.k.a podk:kombi.lal.plast.a voľ.k.transpl:ruka	5v272.x↔	Revizia voľného kožného transplantátu kož.plastiky:ost.
5v261.a	Komb.plas.zákr.k.a podk:komb.lal.plast.a voľ.k.tran:hr.st,chrb	5v273.0	Revizia lokálnej lalokovej plastiky kože:pery
5v261.b	Kombi.plast.zákr.k.a podk:komb.lal.plast.a voľ.k.transp:bruš.o	5v273.4	Revizia lokál.lalok.plastiky kože:ost.č.hlavy
5v261.c	Komb.plast.zákr.k.a podk:komb.lal.plast.a voľ.k.tran:ing.gen.o	5v273.5	Revizia lokál.lalok.plastiky kože:krk
5v261.d	Komb.plast.zákr.k.a podk:komb.lal.plast.a voľ.kož.tran:glut.o	5v273.6↔	Revizia lokál.lalok.plastiky kože:rameno,axila
5v261.e↔	Komb.plast.zákr.k.a podk:komb.lal.plast.a voľ.k.tran:stehn,kol	5v273.7↔	Revizia lokál.lalok.plastiky kože:rameno,lakeť
5v261.f↔	Komb.plast.zákr.k.a podk:kombi.lal.plast.a voľ.k.tran:predkol	5v273.8↔	Revizia lokál.lalok.plastiky kože:predlaktie
5v261.g↔	Komb.plast.zákr.koži a podk:komb.lal.plast.a voľ.kož.tran:noha	5v273.9↔	Revizia lokál.lalok.plastiky kože:ruka
5v261.x↔	Komb.plast.zákr.k.a podk:komb.lal.plast.a voľ.kož.transpl:ost.	5v273.a	Reviz.lokál.lalok.plastiky kože:hrud.stena,chrbát
5v262.0	Komb.plast.zákr.k.a podk:stopk.miest.lalok so vzdial.lal:pery	5v273.b	Revizia lokál.lalok.plastiky kože:bruš.obl.
5v262.4	Kombi.plast.zákr.koži a podk:stopk.miest.so vzdial.lal:ost.č.hl	5v273.c	Revizia lokál.lalok.plastiky kože:inguin.genit.obl
5v262.5	Kombi.plast.zákr.koži a podk:stopk.miestny so vzdial.lal:krk	5v273.d	Revizia lokál.lalok.plastiky kože:gluteál.obl.
5v262.6↔	Kombi.plast.zákr.koži a podk:stopk.miest.so vzdial.lal:ram,axi	5v273.e↔	Revizia lokál.lalok.plastiky kože:stehno,koleno
5v262.7↔	Komb.plast.zákr.koži a podk:stopk.miest.so vzdial.lal:ram,lak	5v273.f↔	Revizia lokál.lalokovej plastiky kože:predkolenie
5v262.8↔	Kombi.plast.zákr.koži a podk:stopk.miest.so vzdial.lal:predlakt	5v273.g↔	Revizia lokál.lalok.plastiky kože:noha
5v262.9↔	Kombi.plast.zákr.koži a podk:stopk.miest.so vzdial.lalok:ruka	5v273.x↔	Revizia lokálnej lalokovej plastiky kože:ost.
5v262.a	Kombi.plast.zákr.k.a podk:stopk.miest.so vzdial.lal:hr.st,chrb	5v274.0	Revizia stopkatého miest.laloka kož.plastiky:pery
5v262.b	Kombi.plast.zákr.k.a podk:stopk.miest.so vzdial.lal:bruš.obl.	5v274.4	Reviz.stopkatého miest.laloka kož.plastiky:ost.č.hlavy
5v262.c	Komb.plast.zákr.k.a podk:stopk.miest.so vzdial.lal:ingv,gen.o	5v274.5	Reviz.stopkatého miest.laloka kož.plastiky:krk
5v262.d	Kombi.plast.zákr.koži a podk:stopk.miest.so vzdial.lal:glut.o.	5v274.6↔	Reviz.stopkatého miest.laloka kož.plastiky:rameno,axila
5v262.e↔	Komb.plast.zákr.koži a podk:stopk.miest.so vzd.lal:stehn,kol	5v274.7↔	Revizia stopkatého miest.laloka kož.plastiky:rameno,lakeť
5v262.f↔	Komb.plast.zákr.koži a podk:stopk.miest.so vzdial.lal:predkol	5v274.8↔	Reviz.stopkatého miest.laloka kož.plastiky:predlaktie
5v262.g↔	Komb.plast.zákr.k.a podk:stopk.miest.so vzdial.lalok:noha	5v274.9↔	Reviz.stopkatého miest.laloka kož.plastiky:ruka
5v262.x↔	Komb.plast.zákr.k.a podkož:stopk.mies.lal.so vzdial.lalok:ost.	5v274.a	Rev.stopkatého miest.laloka kož.plast:hrud.st,chrbát
5v263.0	Komb.plast.zákr.k.a podk:stopk.miest.vzdial.lal.a voľ.k.tr:pery	5v274.b	Reviz.stopkatého miest.laloka kož.plastiky:bruš.obl.
5v263.4	Kom.pl.zákr.k.a podk:stopk.miest.vzdial.lal.a voľ.kož.tr:ost.č.hl	5v274.c	Reviz.stopkatého miest.laloka kož.plastiky:inguin.genit.o
5v263.5	Kombi.pl.zákr.k.a podk:stopk.miest.vzdial.lal.a voľ.k.trans:krk	5v274.d	Reviz.stopkatého miest.laloka kož.plastiky:gluteál.obl.
5v263.6↔	Komb.pl.zákr.k.a podk:stop.miest.vzd.lal.a voľ.k.trans:ram,axi	5v274.e↔	Reviz.stopkatého miest.laloka kož.plastiky:stehno,koleno
5v263.7↔	Komb.pl.zákr.k.a podk:stop.miest.vzdial.lal.a v.kož.tr:ram,lak	5v274.f↔	Revizia stopkatého miest.laloka kož.plastiky:predkolenie

5v274.g↔	Revízia stopkatého miest.laloka kož.plastiky:noha	5v400.0	Redukč.tkan.plastika na koži a podkož:pery
5v274.x↔	Revízia stopkatého miest.laloka kožnej plastiky:ost.	5v400.4	Redukč.tkan.plastika na koži a podkož:ost.č.hlavy
5v275.0	Reviz.stopkat.vzdial.laloka kož.plastiky:pery	5v400.5	Redukč.tkaniv.plastika na koži a podkož:krk
5v275.4	Reviz.stopkat.vzdial.laloka kož.plastiky:ost.č.hlavy	5v400.6↔	Redukč.tkan.plastika na koži a podkoži:rameno,axila
5v275.5	Revízia stopkat.vzdial.laloka kož.plastiky:krk	5v400.7↔	Redukč.tkan.plastika na koži a podkoži:ram,lakeť
5v275.6↔	Reviz.stopkat.vzdial.laloka kož.plastiky:rameno,axila	5v400.8↔	Redukč.tkan.plastika na koži a podkož:predlaktie
5v275.7↔	Reviz.stopkat.vzdial.laloka kož.plastiky:rameno,lakeť	5v400.9↔	Redukč.tkanivová plastika na koži a podkoži:ruka
5v275.8↔	Reviz.stopkat.vzdial.laloka kož.plastiky:predlaktie	5v400.a	Redukč.tkan.plastika na koži a podkož:hруд.st,chrbát
5v275.9↔	Reviz.stopkat.vzdialeného laloka kož.plastiky:ruka	5v400.b	Redukč.tkan.plastika na koži a podkož:bruš.obl
5v275.a	Reviz.stopkat.vzdial.laloka kož.plastiky:hруд.st,chrbát	5v400.c	Redukč.tkan.plastika na koži a podkož:inguin,genit.o
5v275.b	Revízia stopkat.vzdialeného laloka kož.plastiky:bruš.obl.	5v400.d	Redukč.tkan.plastika na koži a podkož:gluteál.obl.
5v275.c	Reviz.stopkat.vzdial.laloka kož.plastiky:inguin,genit.o	5v400.e↔	Redukč.tkan.plastika na koži a podkož:stehno,koleno
5v275.d	Reviz.stopkat.vzdial.laloka kož.plastiky:gluteál.obl.	5v400.f↔	Redukč.tkan.plastika na koži a podkoži:predkol
5v275.e↔	Reviz.stopkat.vzdial.laloka kož.plastiky:stehno,koleno	5v400.g↔	Redukč.tkanivová plastika na koži a podkož:noha/chodidlo
5v275.f↔	Reviz.stopkatého vzdial.laloka kož.plastiky:predkolenie	5v400.x	Redukčná tkaniv.plastika na koži a podkoži:ostat.
5v275.g↔	Reviz.stopkat.vzdial.laloka kož.plastiky:noha(chodidlo)	5v401.0	Liposukcia v oblasti pery
5v275.x↔	Revízia stopkatého vzdialeného laloka kož.plastiky:ost	5v401.4	Liposukcia ostatných častí hlavy
5v276.0	Reviz.vof.laloka s mikrovaskul.anastomóz.kož.plast:pery	5v401.5	Liposukcia v oblasti krku
5v276.4	Reviz.vof.laloka s mikrovaskul.anastomóz.kož.plast:ost.č.hlavy	5v401.6↔	Liposukcia v oblasti ramena a axily
5v276.5	Reviz.vof.laloka s mikrovaskul.anastomóz.kož.plast:krk	5v401.7↔	Liposukcia v oblasti ramena a lakťa
5v276.6↔	Reviz.vof.laloka s mikrovaskul.anastom.kož.plast:ram,axila	5v401.8↔	Liposukcia v oblasti predlaktia
5v276.7↔	Reviz.vof.laloka s mikrovaskul.anastomóz.kož.plast:ram,lakeť	5v401.9↔	Liposukcia v oblasti ruky
5v276.8↔	Revízia vof.laloka s mikrovaskul.anastomóz.kož.plast:predlakt	5v401.a	Liposukcia v oblasti hrudnej steny a chrbta
5v276.9↔	Reviz.vof.laloka s mikrovaskul.anastom.kož.plastiky:ruka	5v401.b	Liposukcia v brušnej oblasti
5v276.a	Reviz.vof.laloka s mikrovask.anastomóz.kož.plast:hруд.st,chrb	5v401.c	Liposukcia v inguinálnej a genitálnej oblasti
5v276.b	Reviz.vof.laloka s mikrovaskul.anastom.kož.plast:bruš.obl.	5v401.d	Liposukcia v gluteálnej oblasti
5v276.c	Reviz.vof.laloka s mikrovask.anastom.kož.plast:inguin,genit.o	5v401.e↔	Liposukcia v oblasti stehna a kolena
5v276.d	Reviz.vof.laloka s mikrovaskul.anastomóz.kož.plast:glut.obl.	5v401.f↔	Liposukcia v oblasti predkolenia
5v276.e↔	Reviz.vof.laloka s mikrovaskul.anastom.kož.plast:stehno,kol	5v401.g↔	Liposukcia v oblasti nohy (chodidlo)
5v276.f↔	Rev.vof.laloka s mikrovaskul.anastom.kož.plast:predkolenie	5v401.n	Liposukcia prsníkov
5v276.g↔	Reviz.vof.laloka s mikrovaskul.anastomóz.kož.plastiky:noha	5v401.x	Liposukcia, ostatné
5v276.x↔	Revízia vof.laloka s mikrovaskul.anastomóz.kož.plastiky:ost	5v402.0	Odstránenie tukového tkaniva v oblasti pery
5v27x.x	Revízia kožnej plastiky:ostatné	5v402.4	Odstránenie tukového tkaniva ostatných častí hlavy
5v281	Plastická rekonštrukcia dolnej pery	5v402.5	Odstránenie tukového tkaniva v oblasti krku
5v282	Plastická rekonštrukcia dolnej pery	5v402.6↔	Odstránenie tukového tkaniva v oblasti ramena a axily
5v283	Plastická rekonštrukcia ústneho kútika	5v402.7↔	Odstránenie tukového tkaniva v oblasti ramena a lakťa
5v290.0	Implantácia kožného expanderu:pery	5v402.8↔	Odstránenie tukového tkaniva v oblasti predlaktia
5v290.5	Implantácia kožného expanderu:krk	5v402.9↔	Odstránenie tukového tkaniva v oblasti ruky
5v290.6↔	Implantácia kožného expanderu:rameno,axila	5v402.a	Odstránenie tukového tkaniva v oblasti hруд.steny a chrbta
5v290.7↔	Implantácia kožného expanderu:rameno a lakeť	5v402.b	Odstránenie tukového tkaniva v brušnej oblasti
5v290.8↔	Implantácia kožného expanderu:predlaktie	5v402.c	Odstránenie tukového tkaniva v inguinál,genitál.obl.
5v290.9↔	Implantácia kožného expanderu:ruka	5v402.d	Odstránenie tukového tkaniva v gluteálnej oblasti
5v290.a	Implant.kožného expanderu:hруд.st.,chrbát	5v402.e↔	Odstránenie tukového tkaniva v oblasti stehna a kolena
5v290.b	Implantácia kožného expanderu:bruš.obl.	5v402.f↔	Odstránenie tukového tkaniva v oblasti predkolenia
5v290.c	Implantácia kožného expanderu:inguin,genit.obl.	5v402.g↔	Odstránenie tukového tkaniva v oblasti nohy (chodidlo)
5v290.d	Implantácia kožného expanderu:gluteál.obl.	5v402.x	Odstránenie tukového tkaniva, ostatné
5v290.e↔	Implantácia kožného expanderu:stehno a koleno	5v403	Axilárna odsávacía kyretáž potných žliaz
5v290.f↔	Implantácia kožného expanderu:predkolenie	5v40x.x	Redukcia tkaniva na koži a podkoži:ostatné
5v290.g↔	Implantácia kožného expanderu:noha/chodid	5v426.0	Dermabrázia veľkej povrch.plochy kož.vrstvy:pery
5v290.x↔	Implantácia kožného expanderu:ostat.	5v426.4	Dermabrázia veľkej povrch.plochy kož.vrstvy:ostat.č.hlavy
5v292.0	Prerušenie stopky laloka kože a podkožia:pery	5v426.5	Dermabrázia veľkej povrch.plochy kož.vrstvy:krk
5v292.4	Prerušenie stopky laloka kože a podkožia:ost.č.hlavy	5v426.6↔	Dermabrázia veľkej povrch.plochy kož.vrstvy:rameno,axila
5v292.5	Prerušenie stopky laloka kože a podkožia:krk	5v426.7↔	Dermabrázia veľkej povrch.plochy kož.vrstvy:ram.a lakeť
5v292.6↔	Prerušenie stopky laloka kože a podkožia:rameno,axila	5v426.8↔	Dermabrázia veľkej povrch.plochy kož.vrstvy:predlaktie
5v292.7↔	Prerušenie stopky laloka kože a podkožia:rameno a lakeť	5v426.9↔	Dermabrázia veľkej povrch.plochy kož.vrstvy:ruka
5v292.8↔	Prerušenie stopky laloka kože a podkožia:predlaktie	5v426.a	Dermabrázia veľkej povrch.plochy kož.vrstvy:hруд.st.a chrbát
5v292.9↔	Prerušenie stopky laloka kože a podkožia:ruka	5v426.b	Dermabrázia veľkej povrch.plochy kož.vrstvy:bruš.obl
5v292.a	Prerušenie stopky laloka kože a podkožia:hруд.st,chrbát	5v426.c	Dermabrázia veľkej plochy kož.vrstvy:inguin.,genitál.o
5v292.b	Prerušenie stopky laloka kože a podkožia:bruš.obl.	5v426.d	Dermabrázia veľkej povrch.plochy kož.vrstvy:glut.obl
5v292.c	Prerušenie stopky laloka kože a podkožia:inguin,genit.obl.	5v426.e↔	Dermabrázia veľkej povrch.plochy kož.vrstvy:stehno a koleno
5v292.d	Prerušenie stopky laloka kože a podkožia:gluteál.obl.	5v426.f↔	Dermabrázia veľkej povrch.plochy kož.vrstvy:predkolenie
5v292.e↔	Prerušenie stopky laloka kože a podkožia:steh a koleno	5v426.g↔	Dermabrázia veľkej povrch.plochy kož.vrstvy:noha(chodidlo)
5v292.f↔	Prerušenie stopky laloka kože a podkožia:predkolenie	5v426.x	Dermabrázia veľkej povrch.plochy kož.vrstvy:ostat.
5v292.g↔	Prerušenie stopky laloka kože a podkožia:noha/chodid	5v427.0	Zbrúsenie veľkej pl.povrch.kož.vrstvy:pery
5v292.x↔	Prerušenie stopky laloka kože a podkožia:ost	5v427.4	Zbrúsenie veľkej pl.povrch.kož.vrstvy:ost.č.hlavy
5v297.0↔	Impl./vým.podtlak.syst.hojenia rán [NPWT]:DK a HK	5v427.5	Zbrúsenie veľkej plochy povrch.kož.vrstvy:krk
5v297.1	Impl/vým.podtl.sy.hoj.rán[NPWT]:pohrud.dut,mediast.,stern	5v427.6↔	Zbrúsenie veľ.pl.povrch.kož.vrstvy:rameno,axila
5v297.2	Impl./vým.podtl.syst.hoj.rán [NPWT]:brušná dutina	5v427.7↔	Zbrúsenie veľkej pl.povrch.kož.vrstvy:ram,lakeť
5v297.3	Impl./vým.podtl.syst.hoj.rán [NPWT]:konečník a perineum	5v427.8↔	Zbrúsenie veľkej pl.povrch.kož.vrstvy:predlaktie
5v297.x	Impl. alebo výmena podtlak.syst.hojenia rán [NPWT]:ost.	5v427.9↔	Zbrúsenie veľkej plochy povrch.kož.vrstvy:ruka

5v427.a	Zbrúsenie veľkej plochy povrch.kož.vrstvy:hруд.stena,chrbát	5v445.6↔	Laser.Th chor.tk.kože a podkož,velkoploš:rameno,axila
5v427.b	Zbrúsenie veľkej plochy povrch.kož.vrstvy:brucho	5v445.7↔	Laser.Th chor.tk.kože a podkož,velkoploš:ram.a lakeť
5v427.c	Zbrúsenie veľkej plochy povrch.kož.vrstvy:inguin,genitál.o	5v445.8↔	Laser.Th chor.tk.kože a podkož,velkoploš:predlakt.
5v427.d	Zbrúsenie veľkej plochy povrch.kož.vrstvy:gluteál.o.	5v445.9↔	Laser.liečba chor.tk.kože a podkož,velkoploš:ruka
5v427.e↔	Zbrúsenie veľkej plochy povrch.kož.vrstvy:stehno,kol	5v445.a	Laser.Th chor.tk.kože a podkož,velkoploš:hrud.st.,chrb.
5v427.f↔	Zbrúsenie veľkej plochy povrch.kož.vrstvy:predkol	5v445.b	Laser.Th chor.tk.kože a podkož,velkoploš:bruš.obl
5v427.g↔	Zbrúsenie veľkej plochy povrch.kož.vrstvy:noha(chodidlo)	5v445.c	Laser.Th chor.tk.kože a podkož,velkopl:inguin,genitál.o
5v427.x	Zbrúsenie veľkej plochy povrch.kož.vrstvy:ostatné	5v445.d	Laser.Th chor.tk.kože a podkož,velkoploš:glut.obl
5v428.0	Exkochleácia veľkej plochy povr.kož.vrst:pery	5v445.e↔	Laser.Th chor.tk.kože a podkož,velkoploš:stehno,koleno
5v428.4	Exkochleácia veľkej plochy povr.kož.vrst:ost.č.hlavý	5v445.f↔	Laser.Th chor.tk.kože a podkož,velkoploš:predkolenie
5v428.5	Exkochleácia veľkej plochy povr.kož.vrst:krk	5v445.g↔	Laser.Th chor.tk.kože a podkož,velkoploš:noha(chod)
5v428.6↔	Exkochle.veľkej plochy povr.kož.vrst:rameno,axila	5v445.x	Laser.liečba chor.tk.kože a podkožia,velkoploš:ostat.
5v428.7↔	Exkochle.veľkej plochy povr.kož.vrst:rameno a lakeť	5v446.0	Kryochir.chor.tk.kože a podkož,velkoploš:pery
5v428.8↔	Exkochleácia veľkej plochy povr.kož.vrst:predlaktie	5v446.4	Kryochir.ch.tk.kože a podkož,velkoploš:ost.č.hlavý
5v428.9↔	Exkochleácia veľkej plochy povr.kož.vrst:ruka	5v446.5	Kryochir.chor.tk.kože a podkož,velkoploš:krk
5v428.a	Exkochleácia veľkej plochy povr.kož.vrst:hrud.st.,chrbát	5v446.6↔	Kryochir.chor.tk.kože a podkož,velkoploš:rameno,axila
5v428.b	Exkochleácia veľkej plochy povr.kož.vrst:brušn.obl.	5v446.7↔	Kryochir.chor.tk.kože a podkož,velkoploš:ram.a lakeť
5v428.c	Exkochleácia veľkej plochy povr.kož.vrst:inguin.,genitál.o	5v446.8↔	Kryochir.chor.tk.kože a podkož,velkoploš:predlakt.
5v428.d	Exkochleácia veľkej plochy povr.kož.vrst:gluteál.obl.	5v446.9↔	Kryochir.chor.tk.kože a podkož,velkoploš:ruka
5v428.e↔	Exkochleácia veľkej plochy povr.kož.vrst:stehno,koleno	5v446.a	Kryochir.ch.tk.kože a podkož,velkoploš:hrud.st.,chrbát
5v428.f↔	Exkochleácia veľkej plochy povr.kož.vrstoch:predkolenie	5v446.b	Kryochir.chor.tk.kože a podkož,velkoploš:bruš.obl.
5v428.g↔	Exkochleácia veľkej plochy povr.kož.vrst:noha(chodidlo)	5v446.c	Kryochir.ch.tk.kože a podkož,velkoploš:inguin.,genitál.o
5v428.x	Exkochleácia veľkej plochy povr.kož.vrstvy:ostatné	5v446.d	Kryochir.chor.tk.kože a podkož,velkoploš:glut.obl
5v42a.0	Th laserom veľkej plochy povrch.kož.vrstvy:pery	5v446.e↔	Kryochir.chor.tk.kože a podkož,velkoploš:stehno,koleno
5v42a.4	Th laserom veľkej plochy povrch.kož.vrstvy:ost.č.hlavý	5v446.f↔	Kryochir.chor.tk.kože a podkož,velkoploš:predkolenie
5v42a.5	Th laserom veľkej plochy povrch.kož.vrstvy:krk	5v446.g↔	Kryochir.chor.tk.kože a podkož,velkoploš:noha(chod)
5v42a.6↔	Th laserom veľkej plochy povrch.kož.vrstvy:rameno,axila	5v446.x	Kryochirurgia chor.tk.kože a podkož,velkoploš:ostat.
5v42a.7↔	Th laserom veľkej plochy povrch.kož.vrstvy:ram,lakeť	5v447.0	Infračerv.koagul.chor.tk.kože a podkož,velkopl:pery
5v42a.8↔	Th laserom veľkej plochy povrch.kož.vrstvy:predlaktie	5v447.4	Infračerv.koagul.chor.tk.kože a podkož,velkopl:ost.č.hlavý
5v42a.9↔	Liečba laserom veľkej plochy povrch.kož.vrstvy:ruka	5v447.5	Infračerv.koagul.chor.tk.kože a podkož,velkopl:krk
5v42a.a	Th laserom veľkej plochy povrch.kož.vrstvy:hrud.st,chrbát	5v447.6↔	Infračerv.koagul.chor.tk.kože a podkož,velkopl:rameno,axila
5v42a.b	Th laserom veľkej plochy povrch.kož.vrstvy:bruš.obl	5v447.7↔	Infračerv.koagul.chor.tk.kože a podkož,velkopl:ram.a lakeť
5v42a.c	Th laserom veľkej plochy povrch.kož.vrstvy:inguin,genit.o	5v447.8↔	Infračerv.koagul.chor.tk.kože a podkož,velkopl:predlaktie
5v42a.d	Th laserom veľkej plochy povrch.kož.vrstvy:glut.obl.	5v447.9↔	Infračerv.koagul.chor.tk.kože a podkož,velkopl:ruka
5v42a.e↔	Th laserom veľkej plochy povrch.kož.vrstvy:stehno,koleno	5v447.a	Infrač.koagul.ch.tk.kože a podkož,velkopl:hr.st,chrbát
5v42a.f↔	Th laserom veľkej plochy povrch.kož.vrstvy:predkol.	5v447.b	Infračerv.koagul.chor.tk.kože a podkož,velkopl:bruš.obl
5v42a.g↔	Th laserom veľkej plochy povrch.kož.vrstvy:noha(chodidlo)	5v447.c	Infračerv.koagul.ch.tk.kože a podkož,velkopl:ingv,genitál.o
5v42a.x	Liečba laserom veľ.plochy povrch.kožnej vrstvy:ostat.	5v447.d	Infračerv.koagul.chor.tk.kože a podkož,velkopl:gluteál.o.
5v42b.0	Holenie[shaving]veľkej plochy povrch.kož.vrstvy:pery	5v447.e↔	Infrač.koagul.ch.tk.kože a podkož,velkopl:stehno,koleno
5v42b.4	Holenie[shaving]veľkej plochy povrch.kož.vrstvy:ost.č.hlavý	5v447.f↔	Infračerv.koagul.chor.tk.kože a podkož,velkopl:predkol.
5v42b.5	Holenie[shaving]veľ.plochy povrch.kož.vrstvy:krk	5v447.g↔	Infračerv.koagul.chor.tk.kože a podkož,velkopl:noha(chod)
5v42b.6↔	Holenie[shaving]veľkej plochy povrch.kož.vrstvy:rameno,axila	5v447.x	Infračerv.koagul.chor.tk.kože a podkož,velkopl:ostat.
5v42b.7↔	Holenie[shaving]veľkej plochy povrch.kož.vrstvy:ram,lakeť	5v450.0	Dočas.pokrytie mäkk.tk.alogén.transpl.kože,malopl:pery
5v42b.8↔	Holenie[shaving]veľkej plochy povrch.kož.vrstvy:predlaktie	5v450.4	Dočas.pokrytie mäkk.tk.alogén.transpl.kože,malopl:ost.č.hlavý
5v42b.9↔	Holenie[shaving],veľkej plochy povrch.kož.vrstvy:ruka	5v450.5	Dočas.pokrytie mäkk.tk.alogén.transpl.kože,malopl:krk
5v42b.a	Holenie[shaving]veľkej plochy povrch.kož.vrstvy:hrud.st,chrb.	5v450.6↔	Dočas.pokrytie mäkk.tk.alogén.transpl.kože,malopl:ram,axila
5v42b.b	Holenie[shaving]veľkej plochy povrch.kož.vrstvy:bruš.obl.	5v450.7↔	Dočas.pokrytie mäkk.tk.alogén.transpl.kože,malopl:ram,lakeť
5v42b.c	Holenie[shaving]veľkej plochy povrch.kož.vrstvy:ingu,genit.o	5v450.8↔	Dočas.pokrytie mäkk.tk.alogén.transpl.kože,malopl:predlakt
5v42b.d	Holenie[shaving]veľkej plochy povrch.kož.vrstvy:glut.obl.	5v450.9↔	Dočas.pokrytie mäkk.tk.alogén.transpl.kože,malopl:ruka
5v42b.e↔	Holenie[shaving]veľkej plochy povrch.kož.vrstvy:stehno,kol	5v450.a	Doč.pokrytie mäkk.tk.alogén.transpl.kože,malopl:hrud.st,chrb
5v42b.f↔	Holenie[shaving]veľkej plochy povrch.kož.vrstvy:predkol.	5v450.b	Dočas.pokrytie mäkk.tk.alogén.transpl.kože,malopl:bruš.obl
5v42b.x	Holenie[shaving]veľkej pl.povrch.kož.vrstvy:ostat.	5v450.c	Doč.pokrytie mäkk.tk.alogén.transpl.kože,malopl:ingv,genit.o
5v444.0	Elektrokaustika chor.tk.kože a podkož,velkopl:pery	5v450.d	Dočas.pokrytie mäkk.tk.alogén.transpl.kože,malopl:glut.obl
5v444.4	Elektrokaustika chor.tk.kože a podkož,velkopl:ost.č.hlavý	5v450.e↔	Dočas.pokrytie mäkk.tk.alogén.transpl.kože,malopl:stehno,kol.
5v444.5	Elektrokaustika chor.tk.kože a podkož,velkopl:krk	5v450.f↔	Dočas.pokrytie mäkk.tk.alogén.transpl.kože,malopl:predkol
5v444.6↔	Elektrokaustika chor.tk.kože a podkož,velkopl:rameno,axila	5v450.g↔	Dočas.pokrytie mäkk.tk.alogén.transpl.kože,malopl:noha
5v444.7↔	Elektrokaustika chor.tk.kože a podkož,velkopl:ram.a lakeť	5v450.x↔	Dočas.pokrytie mäkk.tk.alogén.transpl.kože,malopl:ostat.
5v444.8↔	Elektrokaustika chor.tk.kože a podkož,velkopl:predlaktie	5v451.0	Dočas.pokrytie mäkk.tk.xenogén.kož.náhr,malopl:pery
5v444.9↔	Elektrokaustika chor.tk.kože a podkož,velkopl:ruka	5v451.5	Dočas.pokrytie mäkk.tk.xenogén.kož.náhr,malopl:krk
5v444.a	Elektrokaust.ch.tk.k.a podkož,velkopl:hrud.st,chrbát	5v451.6↔	Dočas.pokrytie mäkk.tk.xenogén.kož.náhr,malopl:ram,axila
5v444.b	Elektrokaustika chor.tk.kože a podkož,velkopl:bruš.obl	5v451.7↔	Dočas.pokrytie mäkk.tk.xenogén.kož.náhr,malopl:ram.,lakeť
5v444.c	Elektrokausti.ch.tk.kože a podkož,velkopl:inguin,genitál.o	5v451.8↔	Dočas.pokrytie mäkk.tk.xenogén.kož.náhr,malopl:predlaktie
5v444.d	Elektrokaustika chor.tk.kože a podkož,velkopl:glut.obl	5v451.9↔	Dočas.pokrytie mäkk.tk.xenogén.kož.náhr,malopl:ruka
5v444.e↔	Elektrokaustika ch.tk.kože a podkož,velkopl:steh.a koleno	5v451.a	Dočas.pokrytie mäkk.tk.xenogén.kož.náhr,malopl:hr.st,chrbát
5v444.f↔	Elektrokaustika chor.tk.kože a podkož,velkopl:predkol.	5v451.b	Dočas.pokrytie mäkk.tk.xenogén.kož.náhr,malopl:bruš.obl
5v444.g↔	Elektrokaustika chor.tk.kože a podk,velkopl:noha(chod)	5v451.c	Dočas.pokrytie mäkk.tk.xenog.kož.náhr,malopl:inguin,genit.o.
5v444.x	Elektrokaustika chor.tk.kože a podkož,velkopl:ostat.	5v451.d	Dočas.pokrytie mäkk.tk.xenogén.kož.náhr,malopl:glut.obl
5v445.0	Laser.Th chor.tk.kože a podkož,velkoploš:pery	5v451.e↔	Doč.pokrytie mäkk.tk.xenogén.kož.náhr,malopl:steh,koleno
5v445.4	Laser.Th chor.tk.kože a podkož,velkoploš:ostat.č.hlavý	5v451.f↔	Dočas.pokrytie mäkk.tk.xenogén.kož.náhr,malopl:predkol
5v445.5	Laser.Th chor.tk.kože a podkožia,velkoploš:krk	5v451.g↔	Dočas.pokrytie mäkk.tk.xenogén.kož.náhr,malopl:noha

5v451.x↔	Dočas.pokrytie mäkk.tk.xenogén.kož.náhr,malopl:ostat.	5v456.c	Dočas.pokryt.mäkk.tk.xenogén.kož.náhr,velkopl:ingui.genit.o
5v452.0	Dočas.pokrytie mäkk.tk.aloplast.mat,malopl:pery	5v456.d	Dočas.pokrytie mäkk.tk.xenogén.kož.náhr,velkopl:glut.obl
5v452.4	Dočas.pokrytie mäkk.tk.aloplast.mat,malopl:ostat.č.hlavy	5v456.e↔	Doč.pokryt.mäkk.tk.xenogén.kož.náhr,velkopl:stehn.koleno
5v452.5	Dočas.pokrytie mäkk.tk.aloplast.mat,malopl:krk	5v456.f↔	Dočas.pokrytie mäkk.tk.xenogén.kož.náhr,velkopl:predkol
5v452.6↔	Dočas.pokrytie mäkk.tk.aloplast.mat,malopl:rameno.axila	5v456.g↔	Dočas.pokrytie mäkk.tk.xenogén.kož.náhr,velkopl:noha
5v452.7↔	Dočas.pokrytie mäkk.tk.aloplast.mat,malopl:ram,lakeť	5v456.x↔	Dočas.pokrytie mäkk.tk.xenogén.kož.náhr,velkopl:ostat.
5v452.8↔	Dočas.pokrytie mäkk.tk.aloplast.mat,malopl:predlaktie	5v457.0	Dočas.pokrytie mäkk.tk.aloplast.mat,velkopl:pery
5v452.9↔	Dočas.pokrytie mäkk.tk.aloplast.mat,malopl:ruka	5v457.4	Dočas.pokryt.mäkk.tk.aloplast.mat,velkopl:ost.č.hlavy
5v452.a	Dočas.pokryt.mäkk.tk.aloplast.mat,malopl:hруд.st.chrbát	5v457.5	Dočas.pokrytie mäkk.tk.aloplast.mat,velkopl:krk
5v452.b	Dočas.pokrytie mäkk.tk.aloplast.mat,malopl:bruš.obl	5v457.6↔	Dočas.pokrytie mäkk.tk.aloplast.mat,velkopl:ram.axila
5v452.c	Dočas.pokrytie mäkk.tk.aloplast.mat,malopl:inguin.genit.obl	5v457.7↔	Dočas.pokrytie mäkk.tk.aloplast.mat,velkopl:ram,lakeť
5v452.d	Dočas.pokrytie mäkk.tk.aloplast.mat,malopl:glut.obl	5v457.8↔	Dočas.pokrytie mäkk.tk.aloplast.mat,velkopl:predlaktie
5v452.e↔	Dočas.pokryt.mäkk.tk.aloplast.mat,malopl:stehno.koleno	5v457.9↔	Dočas.pokrytie mäkk.tk.aloplast.mat,velkopl:ost.č.ruka
5v452.f↔	Dočas.pokrytie mäkk.tk.aloplast.mat,malopl:predkolenie	5v457.a	Dočas.pokrytie mäkk.tk.aloplast.mat,velkopl:hруд.st.,chrbát
5v452.g↔	Dočas.pokrytie mäkk.tk.aloplast.mat,malopl:noha(chod)	5v457.b	Dočas.pokrytie mäkk.tk.aloplast.mat,velkopl:bruš.obl
5v452.x↔	Dočas.pokrytie mäkk.tk.aloplast.materiálom,malopl:ostat.	5v457.c	Dočas.pokrytie mäkk.tk.aloplast.mat,velkopl:inguin.genit.o
5v453.0	Dočas.pokrytie mäkk.tk.kultúra.keratinocyt,malopl:pery	5v457.d	Dočas.pokrytie mäkk.tk.aloplast.mat,velkopl:glut.obl
5v453.4	Dočas.pokryt.mäkk.tk.kultúra.keratinocyt,malopl:ost.č.hlavy	5v457.e↔	Dočas.pokrytie mäkk.tk.aloplast.mat,velkopl:stehno.koleno
5v453.5	Dočas.pokrytie mäkk.tk.kultúra.keratinocyt,malopl:krk	5v457.f↔	Dočas.pokrytie mäkk.tk.aloplast.mat,velkopl:predkolenie
5v453.6↔	Dočas.pokryt.mäkk.tk.kultúra.keratinocyt,malopl:ram.axila	5v457.g↔	Dočas.pokrytie mäkk.tk.aloplast.mat,velkopl:noha
5v453.7↔	Dočas.pokryt.mäkk.tk.kultúra.keratinocyt,malopl:ram,lakeť	5v457.x↔	Dočas.pokrytie mäkk.tk.aloplast.mat,velkopl:ostat.
5v453.8↔	Dočas.pokrytie mäkk.tk.kultúra.keratinocyt,malopl:predlaktie	5v458.0	Dočas.pokrytie mäkk.tk.kultúrami keratinocyt,velkopl:pery
5v453.9↔	Dočas.pokrytie mäkk.tk.kultúra.keratinocyt,malopl:ruka	5v458.4	Doč.pokryt.mäkk.tk.kultúrami keratinocyt,velkopl:ost.č.hlavy
5v453.a	Doč.pokryt.mäkk.tk.kultúrami keratinocyt,malopl:hr.st.,chrb.	5v458.5	Dočas.pokrytie mäkk.tk.kultúrami keratinocyt,velkopl:krk
5v453.b	Dočas.pokrytie mäkk.tk.kultúra.keratinocyt,malopl:bruš.obl	5v458.6↔	Doč.pokryt.mäkk.tk.kultúrami keratinocyt,velkopl:ram.axila
5v453.c	Dočas.pokryt.mäkk.tk.kultúr.keratinocyt,malopl:ing.genit.o	5v458.7↔	Doč.pokryt.mäkk.tk.kultúrami keratinocyt,velkopl:ram.,lakeť
5v453.d	Dočas.pokrytie mäkk.tk.kultúra.keratinocyt,malopl:glut.obl	5v458.8↔	Doč.pokryt.mäkk.tk.kultúrami keratinocyt,velkopl:predlaktie
5v453.e↔	Dočas.pokryt.mäkk.tk.kultúra.keratinocyt,malopl:stehno.kol	5v458.9↔	Dočas.pokrytie mäkk.tk.kultúrami keratinocyt,velkopl:ruka
5v453.f↔	Dočas.pokrytie mäkk.tk.kultúra.keratinocyt,malopl:predkol	5v458.a	Doč.pokryt.mäkk.tk.kultúra.keratinocyt,velkopl:hруд.st.chrb
5v453.g↔	Dočas.pokrytie mäkk.tk.kultúra.keratinocyt,malopl:noha	5v458.b	Dočas.pokrytie mäkk.tk.kultúra.keratinocyt,velkopl:bruš.obl
5v453.x↔	Dočas.pokrytie mäkk.tk.kultúrami keratinocyt,malopl:ostat.	5v458.c	Doč.pokryt.mäkk.tk.kultúra.keratinocyt,velkopl:ingui.genit.o
5v454.0	Dočas.pokrytie mäkk.tk.viacer.postupmi,malopl:pery	5v458.d	Dočas.pokryt.mäkk.tk.kultúrami keratinocyt,velkopl:glut.obl
5v454.4	Dočas.pokrytie mäkk.tk.viacer.postupmi,malopl:ost.č.hlavy	5v458.e↔	Dočas.pokryt.mäkk.tk.kultúra.keratinocyt,velkopl:stehno.kol
5v454.5	Dočas.pokrytie mäkk.tk.viacer.postupmi,malopl:krk	5v458.f↔	Dočas.pokryt.mäkk.tk.kultúrami keratinocyt,velkopl:predkol
5v454.6↔	Dočas.pokrytie mäkk.tk.viacer.postupmi,malopl:ram.axila	5v458.g↔	Dočas.pokrytie mäkk.tk.kultúrami keratinocyt,velkopl:noha
5v454.7↔	Dočas.pokrytie mäkk.tk.viacer.postupmi,malopl:ram,lakeť	5v458.x↔	Dočas.pokrytie mäkk.tk.kultúrami keratinocyt,velkopl:ostat.
5v454.8↔	Dočas.pokrytie mäkk.tk.viacer.postupmi,malopl:predlaktie	5v459.0	Dočas.pokrytie mäkk.tk.viacer.postupmi,velkopl:pery
5v454.9↔	Dočas.pokrytie mäkk.tk.viacer.postupmi,malopl:ruka	5v459.4	Dočas.pokrytie mäkk.tk.viacer.postupmi,velkopl:ostat.č.hlavy
5v454.a	Dočas.pokryt.mäkk.tk.viacer.postupmi,malopl:hруд.st.chrbát	5v459.5	Dočas.pokrytie mäkk.tk.viacer.postupmi,velkopl:krk
5v454.b	Dočas.pokrytie mäkk.tk.viacer.postupmi,malopl:bruš.obl	5v459.6↔	Dočas.pokrytie mäkk.tk.viacer.postupmi,velkopl:ram.axila
5v454.c	Dočas.pokryt.mäkk.tk.viacer.postupmi,malopl:inguin.genit.o	5v459.7↔	Dočas.pokrytie mäkk.tk.viacer.postupmi,velkopl:ram,lakeť
5v454.d	Dočas.pokrytie mäkk.tk.viacer.postupmi,malopl:glut.obl	5v459.8↔	Dočas.pokrytie mäkk.tk.viacer.postupmi,velkopl:predlaktie
5v454.e↔	Dočas.pokryt.mäkk.tk.viacer.postupmi,malopl:stehno.koleno	5v459.9↔	Dočas.pokrytie mäkk.tk.viacer.postupmi,velkopl:ruka
5v454.f↔	Dočas.pokrytie mäkk.tk.viacer.postupmi,malopl:predkolenie	5v459.a	Dočas.pokryt.mäkk.tk.viacer.postupmi,velkopl:hруд.st.,chrb.
5v454.g↔	Dočas.pokrytie mäkk.tk.viacer.postupmi,malopl:noha(chod)	5v459.b	Dočas.pokrytie mäkk.tk.viacer.postupmi,velkopl:bruš.obl
5v454.x↔	Dočas.pokrytie mäkk.tk.viacer.postupmi,malopl:ostat.	5v459.c	Dočas.pokrytie mäkk.tk.viacer.postupmi,velkopl:ing.genitál.o
5v455.0	Dočas.pokrytie mäkk.tk.alogén.transpl.kože,velkopl:pery	5v459.d	Dočas.pokrytie mäkk.tk.viacer.postupmi,velkopl:glut.obl
5v455.4	Dočas.pokryt.mäkk.tk.alogén.transpl.kože,velkopl:ost.č.hlavy	5v459.e↔	Dočas.pokryt.mäkk.tk.alogén.transpl.kože,velkopl:stehno.koleno
5v455.5	Dočas.pokrytie mäkk.tk.alogén.transpl.kože,velkopl:krk	5v459.f↔	Dočas.pokrytie mäkk.tk.viacer.postupmi,velkopl:predkol
5v455.6↔	Doč.pokryt.mäkk.tk.alogén.transpl.kože,velkopl:ram.axila	5v459.g↔	Dočas.pokrytie mäkk.tk.viacer.postupmi,velkopl:noha
5v455.7↔	Dočas.pokryt.mäkk.tk.alogén.transpl.kože,velkopl:ram,lakeť	5v459.x↔	Dočas.pokrytie mäkk.tk.viacer.postupmi,velkopl:ostat.
5v455.8↔	Dočas.pokryt.mäkk.tk.alogén.transpl.kože,velkopl:predlaktie	5v45a.1	Zaved/vým.1syst.pre váku.tesn.hlb.siah.subf.ku kost,klb.konč.
5v455.9↔	Dočas.pokrytie mäkk.tk.alogén.transpl.kože,velkopl:ruka	5v45a.2	Zav/vým.1syst.pre vákuov.tesn.hlb.siah.k hруд,mediast,ster
5v455.a	Doč.pokryt.mäkk.tk.alogén.transpl.kože,velkopl:hr.st.,chrb.	5v45a.3	Zavedenie/vým.1syst.pre vákuové tesnenie na otv.bruš.obl
5v455.b	Dočas.pokrytie mäkk.tk.alogén.transpl.kože,velkopl:bruš.obl	5v45a.4	Zavedenie/vým.1syst.pre vákuové tesnenie,endorektál.
5v455.c	Doč.pokryt.mäkk.tk.alogén.transpl.kože,velkopl:ing.genit.o	5v45a.x	Zavedenie/vým.1syst.pre vákuové tesnenie,ostat.
5v455.d	Dočas.pokrytie mäkk.tk.alogén.transpl.kože,velkopl:glut.obl	5v45x.x↔	Dočasné pokrytie mäkkých tkanív, ostatné
5v455.e↔	Doč.pokryt.mäkk.tk.alogén.transpl.kože,velkopl:stehno.kol	5v460.0↔	Korekt.syndakt/polydkt.prstu ru:prehlb.in.dig.štrb.posuv.plast
5v455.f↔	Dočas.pokryt.mäkk.tk.alogén.transpl.kože,velkopl:predkol	5v460.x↔	Korekt.synd./polydykt.prstu ruky:prehlb.interdig.štrb.ostat.
5v455.g↔	Dočas.pokrytie mäkk.tk.alogén.transpl.kože,velkopl:noha	5v461.0↔	Separácia parciálnej syndaktylie prstu ruky plastikou
5v455.x↔	Dočas.pokryt.mäkk.tk.alogén.transplantáciou kože,velkopl:ost	5v461.x↔	Iná separácia parciálnej syndaktylie prstu ruky
5v456.0	Dočas.pokrytie mäkk.tk.xenogén.kož.náhr,velkopl:pery	5v462.0↔	Separácia kompletnej syndaktylie prstu ruky s plastikou
5v456.4	Dočas.pokrytie mäkk.tk.xenogén.kož.náhr,velkopl:ost.č.hlavy	5v462.1↔	Separ.kompl.syndakt.prstu ruky s rekonšt.kolaterál.vázov
5v456.5	Dočas.pokrytie mäkk.tk.xenogén.kož.náhr,velkopl:krk	5v462.x↔	Separácia kompletnej syndaktylie prstu ruky, ostatné
5v456.6↔	Dočas.pokryt.mäkk.tk.xenogén.kož.náhr,velkopl:ram.axila	5v463↔	Čiastočná resekcija zdvojenej časti prstu ruky
5v456.7↔	Dočas.pokrytie mäkk.tk.xenogén.kož.náhr,velkopl:ram,lakeť	5v464.0↔	Resekcia zdvojenej časti prstu ruky bez rekonštrukcie kĺbu
5v456.8↔	Dočas.pokrytie mäkk.tk.xenogén.kož.náhr,velkopl:predlaktie	5v464.1↔	Resekcia zdvojenej časti prstu ruky s rekonštrukciou kĺbu
5v456.9↔	Dočas.pokrytie mäkk.tk.xenogén.kož.náhr,velkopl:ruka	5v465↔	Korektúra polysyndakt.prstu ruky podľa Bilhaut a Cloquet
5v456.a	Dočas.pokryt.mäkk.tk.xenogén.kož.náhr,velkopl:hr.st.chrb.	5v46x↔	Korektúra syndaktylie/polydaktylie prstu ruky,ost.
5v456.b	Dočas.pokrytie mäkk.tk.xenogén.kož.náhr,velkopl:bruš.obl	5v470↔	Separácia parciálnej syndaktylie prstu nohy

5v471↔	Separácia kompletnej syndaktýlie prstu nohy	5v512.0	Epifasciál.nekrozekt.kože a podkož.-popál.a polept:pery
5v472↔	Čiastočná resekcia zdvojenej časti prstu nohy	5v512.1	Epifasciál.nekrozektóm.kože a podk.-popál.polept:nos
5v473↔	Resekcia zdvojenej časti prstu nohy	5v512.2↔	Epifasciál.nekrozektóm.kože a podk.-popál.polept:ucho
5v47x↔	Korektúra syndaktýlie/polydaktýlie prstu nohy,ost.	5v512.3↔	Epifasciál.nekrozektóm.kože a podk.-popál.polept:oč.viečko
5v500.5	Escharotómia kože a podk.pri popál.a polept:krk	5v512.4	Epifasciál.nekrozekt.k.a podk.-popál.polept:č.hlavy mimo vlas
5v500.6↔	Escharot.k. a podk.pri popál.a polept:ram.axila	5v512.5	Epifasciál.nekrozektómia.k.a podk.-pop.a polept:krk
5v500.7↔	Escharotómia.k.a podkož.pri popál.a polept:ram.lakeť	5v512.6↔	Epifasciál.nekrozektóm.kože a podk.-popál.polept:ram.axila
5v500.8↔	Escharotómia kože a podk.pri popál.a polept:predlaktie	5v512.7↔	Epifasciál.nekrozektóm.kože a podk.-popál.polept:ram.lakeť
5v500.9↔	Escharotómia kože a podkožia pri popál.a polept:ruka	5v512.8↔	Epifasciál.nekrozektóm.kože a podk.-popál.polept:predlakt
5v500.a	Escharotómia kože a podkož.pri popál.a polept:hруд.steny	5v512.9↔	Epifasciál.nekrozektóm.kože a podkožia.-popál.polept:ruka
5v500.b	Escharotómia kože a podk.pri popál.a polept:bruš.o	5v512.a	Epifasciál.nekrozektóm.kože a podk.-popál.polept:hруд.stena
5v500.e↔	Escharotómia kože a podkož.pri popál.a polept:stehno,koleno	5v512.b	Epifasciál.nekrozektóm.kože a podk.-popál.polept:bruš.o
5v500.f↔	Escharotómia kože a podk.pri popál.a polept:predkol	5v512.c	Epifasciál.nekrozektóm.k.a podk.-popál.polept:inguin.genit.o
5v500.g↔	Escharotómia kože a podk.pri popál.a polept:noha	5v512.d	Epifasciál.nekrozektóm.kože a podk.-popál.polept:gluteál.o
5v500.j	Escharotómia kože a podk.pri popál.a polept:chrbát	5v512.e↔	Epifasciál.nekrozektóm.kože a podk.-popál.polept:stehno,kol
5v501.5	Fasciotómia kože a podk.pri popál.a polept:krk	5v512.f↔	Epifasciál.nekrozektóm.kože a podk.-popál.polept:predkol
5v501.6↔	Fasciotómia kože a podk.pri popál.a polept:rameno,axila	5v512.g↔	Epifasciál.nekrozektóm.kože a podk.-popál.polept:noha
5v501.7↔	Fasciotómia kože a podk.pri popál.a polept:ram.lakeť	5v512.h	Epifasciál.nekrozektóm.k.a podk.-popál.polept:vlas.č.kože hlavy
5v501.8↔	Fasciotómia kože a podk.pri popál.a polept:predlakt	5v512.j	Epifasciál.nekrozektóm.kože a podk.-popál.polept:chrbát
5v501.9↔	Fasciotómia kože a podk.pri popál.a polept:ruka	5v512.k	Epifasciál.nekrozektóm.kože a podk.-popál.polept:skrótum
5v501.a	Fasciotómia kože a podk.pri popál.a polept:hруд.st.	5v512.m	Epifasciál.nekrozektóm.kože a podk.-popál.polept:črev.obl
5v501.b	Fasciotómia kože a podk.pri popál.a polept:bruš.obl.	5v512.x	Epifasciál.nekrozektómia.k.a podk.-pop.a polept:ost
5v501.e↔	Fasciotómia kože a podk.pri popál.a polept:stehno,koleno	5v513.0	Tangenciál.excízia kože a podkožia.-popál.polept:pery
5v501.f↔	Fasciotómia kože a podk.pri popál.a polept:predkol	5v513.1	Tangenciál.excízia kože a podkož.-popál.polept:nos
5v501.g↔	Fasciotómia kože a podk.pri popál.a polept:noha	5v513.2↔	Tangenciál.excízia kože a podkož.-popál.polept:ucho
5v501.j	Fasciotómia kože a podk.pri popál.a polept:chrbát	5v513.3↔	Tangenciál.excíz.kože a podkož.-pri popál.polept:oč.viečko
5v502.5	Escharotóm.s fasciotóm.kože a podk.pri popál.a polept:krk	5v513.4	Tangenciál.excíz.k.a podkož.-pop.polept:č.hlavy mimo vlas.č.
5v502.6↔	Escharotóm.s fasciotóm.k.a podk.pri popál.polept:ram.axila	5v513.5	Tangenciál.excízia kože a podkož.-popál.polept:krk
5v502.7↔	Escharotóm.s fasciotóm.kože a podk.pri popál.polept:ram.lak	5v513.6↔	Tangenciál.excízia kože a podkož.-popál.polept:ram.axila
5v502.8↔	Escharotóm.s fasciotóm.kože a podk.pri popál.polept:predlakt	5v513.7↔	Tangenciál.exc.kože a podkož.-pri popál.polept:rameno,lakeť
5v502.9↔	Escharotómia s fasciotóm.kože a podk.pri popál.polept:ruka	5v513.8↔	Tangenciál.excízia kože a podkož.-popál.polept:predlakt
5v502.a	Escharotóm.s fasciotóm.kože a podk.pri popál.polept:hруд.st	5v513.9↔	Tangenciál.excízia kože a podkož.-popál.polept:ruka
5v502.b	Escharot.s fasciotómiu kože a podk.pri popál.polept:bruš.o	5v513.a	Tangenciál.excízia kože a podkož.-popál.polept:hруд.st.
5v502.c	Escharotóm.s fasciotóm.k.a podk.pri popál.polept:stehno,kol	5v513.b	Tangenciál.excízia kože a podkož.-popál.polept:bruš.obl.
5v502.e↔	Escharotóm.s fasciotóm.k.a podk.pri popál.polept:predkol	5v513.c	Tangenciál.excí.k.a podkož.-pri pop.a polept:ingv.genitál.o
5v502.f↔	Escharotóm.s fasciotóm.k.a podk.pri popál.polept:noha	5v513.d	Tangenciál.excízia kože a podkož.-popál.polept:glut.obl.
5v502.g↔	Escharotóm.s fasciotóm.kože a podk.pri popál.polept:chrbát	5v513.e↔	Tangenciál.excízia kože a podkož.-popál.polept:steh,koleno
5v503.6↔	Escharot.k.a podk.-pop.polept.s dekompres.perif.n:ram,axila	5v513.f↔	Tangenciál.excízia kože a podkož.-popál.polept:predkol
5v503.7↔	Escharotóm.k.a podk.-pop.polept.s dekompres.perif.n:ram,lak	5v513.g↔	Tangenciál.excízia kože a podkož.-popál.polept:noha
5v503.8↔	Escharotóm.kože a podk.-pop.polept.s dekompr.perif.n:predlak	5v513.h	Tangenciál.excízia kože a podkož.-popál.polept:vlas.č.hlavy
5v503.9↔	Escharotómia kože a podk.-pop.polept.s dekompr.perif.n:ruka	5v513.j	Tangenciál.excízia.k.a podkož.-pri pop.a polept:chrbát
5v503.c	Escharot.k.a podk.-pop.polept.s dekompres.perif.n:ing,genitál	5v513.k	Tangenciál.excízia kože a podkož.-popál.polept:skrótum
5v503.e↔	Escharotóm.k.a podk.-pop.polept.s dekompres.perif.n:steh,kol	5v513.m	Tangenciál.excízia kože a podkož.-popál.polept:hrádza
5v503.f↔	Escharotóm.k.a podk.-pop.polept.s dekompres.perif.n:predkol	5v513.x	Tangenciál.excízia kože a podkož.-popál.polept:ost.
5v503.g↔	Escharot.kože a podk.-popál.polept.s dekompres.perif.n:noha	5v514.0	Laser.deštrukcia chor.tk.kože a podk.-popál.polept:pery
5v503.k	Escharotóm.k.a podk.-pop.polept.s dekompres.perif.n:skrótum	5v514.1	Laser.deštrukcia chor.tk.kože a podk.-popál.polept:nos
5v503.m	Escharotóm.k.a podk.-pop.polept.s dekompres.perif.n:črevo	5v514.2↔	Laser.deštrukcia chor.tk.kože a podk.-popál.polept:ucho
5v50x.x	Ostat.inciez kože a podkožia pri popál.a poleptaniach	5v514.3↔	Laser.deštrukcia chor.tk.kože a podk.-popál.polept:oč.viečko
5v511.0	Dermabázia kože a podkož.-popál.a polept:pery	5v514.4	Laser.deštr.ch.tk.k.a podk.-pop.a polept:č.hlavy mimo vlas.č.
5v511.1	Dermabrázia kože a podkož.-popál.a polept:nos	5v514.5	Laser.deštrukcia chor.tk.kože a podk.-popál.polept:krk
5v511.2↔	Dermabrázia kože a podkož.-popál.a polept:ucho	5v514.6↔	Laser.deštrukcia chor.tk.kože a podk.-popál.polept:ram,axila
5v511.3↔	Dermabrázia kože a podkož.-popál.a polept:oč.viečko	5v514.7↔	Laser.deštrukcia chor.tk.kože a podk.-popál.polept:ram,lakeť
5v511.4	Dermabrázia kože a podkož.-popál.a polept:č.hlavy mimo vlas	5v514.8↔	Laser.deštrukcia chor.tk.kože a podk.-popál.polept:predlakt
5v511.5	Dermabrázia kože a podkož.-popál.a polept:krk	5v514.9↔	Laser.deštrukcia chor.tk.kože a podk.-popál.polept:ruka
5v511.6↔	Dermabrázia kože a podkož.-popál.a polept:ram,axila	5v514.a	Laser.deštrukcia chor.tk.kože a podk.-popál.polept:hруд.st.
5v511.7↔	Dermabrázia kože a podkož.-popál.a polept:ram,lakeť	5v514.b	Laser.deštrukcia chor.tk.kože a podk.-popál.polept:bruš.obl.
5v511.8↔	Dermabrázia kože a podkož.-popál.a polept:predlakt	5v514.c	Laser.deštruk.ch.tk.k.a podk.-pop.a polept:inguin.genit.obl.
5v511.9↔	Dermabrázia kože a podkož.-popál.a polept:ruka	5v514.d	Laser.deštrukcia chor.tk.kože a podk.-popál.polept:gluteál.obl.
5v511.a	Dermabrázia kože a podkož.-popál.a polept:hруд.stena	5v514.e↔	Laser.deštrukcia chor.tk.kože a podk.-popál.polept:stehno,kol
5v511.b	Dermabrázia kože a podkož.-popál.a polept:bruš.obl	5v514.f↔	Laser.deštrukcia chor.tk.kože a podk.-popál.polept:predkol
5v511.c	Dermabrázia kože a podkož.-popál.a polept:inguin.genit.o	5v514.g↔	Laser.deštrukcia chor.tk.kože a podk.-popál.polept:noha
5v511.d	Dermabrázia kože a podkož.-popál.a polept:gluteál.o.	5v514.h	Laser.deštrukcia chor.tk.kože a podk.-popál.polept:vlas.č.hlavy
5v511.e↔	Dermabrázia kože a podkož.-popál.a polept:stehno,koleno	5v514.j	Laser.deštrukcia chor.tk.kože a podk.-popál.polept:chrbát
5v511.f↔	Dermabrázia kože a podkož.-popál.a polept:predkol	5v514.k	Laser.deštrukcia chor.tk.kože a podk.-popál.polept:skrótum
5v511.g↔	Dermabrázia kože a podkož.-popál.a polept:noha	5v520	Debridem.rany svalu pri popál.a poleptaniach
5v511.h	Dermabrázia kože a podkož.-popál.a polept:vlas.č.kože hlavy	5v521	Debridement rany šľachy pri popál.a polept.
5v511.j	Dermabrázia kože a podkož.-popál.a polept:chrbát	5v522	Debridement rany fascie pri popál.a polept.
5v511.k	Dermabrázia kože a podkož.-popál.a polept:skrótum	5v523	Debridem.rany mäkk.č.presah.sval,šf.a fascie pri popál.polept
5v511.m	Dermabrázia kože a podkož.-popál.a polept:obl.hrádze	5v52x	Debridement rany svalu,šf.a fascie pri popál.polept:ost.
5v511.x	Dermabrázia kože a podkož.-popál.a polept:ostatné	5v530.0	Dočas.pokr.mäkk.č.-popál.polept:alogén.TX kože,mploš:pery

5v530.1	Dočas.pokr.mäkk.č.-popál,polept:alogén.TX kože,mploš:nos	5v533.g←	Dočas.pokr.mäkk.č.-popál,polep:kult.keratinoc,mploš:noha
5v530.2↔	Dočas.pokr.mäkk.č.-popál,polept:alogén.TX kože,mploš:ucho	5v533.x↔	Dočas.pokr.mäkk.č.-popál,polept:kultúra.keratinoc,mploš:ost
5v530.3↔	Doč.pokr.mäkk.č.-pop,polept:alog.transpl.k.,mploš:oč.viečko	5v534.0	Dočas.pokr.mäkk.č.-popál,pol:kombi.viac.postup,mploš:pery
5v530.4	Doč.pokr.mäkk.č.-popál,pol:alog.transpl.k.,mploš:os.č.hlavy	5v534.1	Dočas.pokr.mäkk.č.-popál,pol:kombi.viac.postup,mploš:nos
5v530.5	Dočas.pokr.mäkk.č.-popál,polept:alogén.TX kože,mploš:krk	5v534.2↔	Dočas.pokr.mäkk.č.-popál,pol:kombi.viac.postup,mploš:ucho
5v530.6↔	Doč.pokr.mäkk.č.-pop,polep:alogén.TX kože,mploš:ram,axila	5v534.3↔	Doč.pokr.mäkk.č.-pop,pol:kombi.viac.postup,mploš:oč.viečko
5v530.7↔	Doč.pokr.mäkk.č.-pop,polept:alogén.TX kože,mploš:ram,lak	5v534.4	Doč.pokr.mäkk.č.-pop,pol:kombi.viac.postup,mploš:ost.č.hl
5v530.8↔	Doč.pokr.mäkk.č.-popál,polep:alogén.TX kože,mploš:predlakt	5v534.5	Doč.pokryt.mäkk.č.-popál,polep:kombi.viac.postup,mploš:krk
5v530.9↔	Dočas.pokr.mäkk.č.-popál,polept:alogén.TX kože,mploš:ruka	5v534.6↔	Doč.pokr.mäkk.č.-pop,pol:kombi.viac.postup,mploš:ram,axila
5v530.a	Doč.pokr.mäkk.č.-pop,polep:alogén.TX kože,mploš:hruď/chrb	5v534.7↔	Doč.pokr.mäkk.č.-popál,pol:kombi.viac.postup,mploš:ram,lak
5v530.b	Doč.pokr.mäkk.č.-pop,polept:alogén.TX kože,mploš:bruš.o	5v534.8↔	Doč.pokr.mäkk.č.-pop,pol:kombi.viac.postup,mploš:predlakt
5v530.c	Doč.pokr.mäkk.č.-pop,polep:alogén.TX kože,mploš:ing.gen.o	5v534.9↔	Doč.pokr.mäkk.č.-popál,pol:kombi.viac.postup,mploš:ram,lak
5v530.d	Dočas.pokr.mäkk.č.-popál,pol:alogén.TX kože,mploš:glut.o	5v534.a	Doč.pokr.mäkk.č.-pop,pol:kombi.viac.postup,mploš:hruď/chrb
5v530.e↔	Dočas.pokr.mäkk.č.-popál,pol:alogén.TX kože,mploš:stehn,kol	5v534.b	Doč.pokr.mäkk.č.-popál,pol:kombi.viac.postup,mploš:bruš.o
5v530.f↔	Doč.pokr.mäkk.č.-popál,polept:alogén.TX kože,mploš:predkol	5v534.c	Doč.pokr.mäkk.č.-pop,pol:kombi.viac.postup,mploš:ing.gen.o
5v530.g↔	Dočas.pokr.mäkk.č.-popál,polept:alogén.TX kože,mploš:noha	5v534.d	Doč.pokr.mäkk.č.-popál,pol:kombi.viac.postup,mploš:glut.o
5v530.x↔	Doč.pokr.mäkk.č.-popál,polep:alog.transpl.kože,mploš:ost	5v534.e↔	Doč.pokr.mäkk.č.-pop,pol:alogén.transpl.kože,mploš:stehn,kol
5v531.0	Doč.pokryt.mäkk.č.-popál,pol:xenogén.kož.náhr.,mploš:pery	5v534.f↔	Doč.pokr.mäkk.č.-popál,pol:kombi.viac.postup,mploš:predkol
5v531.1	Doč.pokryt.mäkk.č.-popál,polept:xenog.kož.náhr.,mploš:nos	5v534.g↔	Dočas.pokr.mäkk.č.-popál,pol:kombi.viac.postup,mploš:noha
5v531.2↔	Doč.pokr.mäkk.č.-popál,pol:xenogén.kož.náhr.,mploš:ucho	5v534.x↔	Dočas.pokryt.mäkk.č.-popál,pol:kombi.viac.postup,mploš:ost
5v531.3↔	Doč.pokr.mäkk.č.-pop,pol:xenogén.kož.náhr.,mploš:oč.viečko	5v535.0	Dočas.pokryt.mäkk.č.-pop,pol:alog.transpl.kože,vploš:pery
5v531.4	Doč.pokr.mäkk.č.-pop,pol:xenog.náhr.k,mploš:č.hlavy m.vlas	5v535.1	Dočas.pokr.mäkk.č.-popál,polept:alog.transpl.kože,vploš:nos
5v531.5	Dočas.pokryt.mäkk.č.-popál,pol:xenog.náhr.k,mploš:bruš.o	5v535.2↔	Dočas.pokr.mäkk.č.-pop,pol:alogén.transpl.kože,vploš:ucho
5v531.6↔	Doč.pokr.mäkk.č.-pop,pol:xenog.kož.náhr.,mploš:ram,axila	5v535.3↔	Dočas.pokr.mäkk.č.-pop,pol:alog.transpl.kože,vploš:oč.viečko
5v531.7↔	Doč.pokr.mäkk.č.-popál,pol:xenog.kož.náhr.,mploš:ram,lak	5v535.4	Doč.pokr.mäkk.č.-pop,pol:alog.transpl.kože,vploš:os.č.hlavy
5v531.8↔	Doč.pokr.mäkk.č.-popál,pol:xenog.kož.náhr.,mploš:predlakt	5v535.5	Doč.pokr.mäkk.č.-pop,polept:alogén.transpl.kože,vploš:krk
5v531.9↔	Doč.pokryt.mäkk.č.-popál,pol:xenogén.kož.náhr.,mploš:ruka	5v535.6↔	Dočas.pokr.mäkk.č.-pop,pol:alog.transpl.kože,vploš:ram,axila
5v531.a	Dočas.pokr.mäkk.č.-pop,pol:xenog.náhr.k,mploš:hruď/chrb	5v535.7↔	Doč.pokr.mäkk.č.-pop,pol:alog.transpl.kože,vploš:ram,lakeť
5v531.b	Doč.pokr.mäkk.č.-popál,pol:xenog.náhr.k,mploš:bruš.o	5v535.8↔	Dočas.pokr.mäkk.č.-pop,pol:alog.transpl.kože,vploš:predlakt
5v531.c	Doč.pokr.mäkk.č.-popál,pol:xenogén.kož.náhr.,mploš:ing.gen	5v535.9↔	Dočas.pokryt.mäkk.č.-popál,pol:alog.transpl.kože,vploš:ruka
5v531.d	Doč.pokr.mäkk.č.-popál,pol:xenogén.kož.náhr.,mploš:glut.o	5v535.a	Doč.pokr.mäkk.č.-pop,pol:alog.transpl.kože,vploš:hruď/chrb
5v531.e↔	Doč.pokr.mäkk.č.-popál,pol:xenog.kož.náhr.,mploš:stehn,kol	5v535.b	Dočas.pokr.mäkk.č.-pop,pol:alog.transpl.kože,vploš:bruš.o
5v531.f↔	Doč.pokr.mäkk.č.-popál,pol:xenogén.kož.náhr.,mploš:predkol	5v535.c	Doč.pokr.mäkk.č.-pop,pol:alog.transpl.kože,vploš:ing.genit.o
5v531.g↔	Doč.pokryt.mäkk.č.-popál,pol:xenogén.kož.náhr.,mploš:noha	5v535.d	Dočas.pokr.mäkk.č.-pop,pol:alog.transpl.kože,vploš:glut.o
5v531.h	Doč.pokr.mäkk.č.-popál,pol:xenog.kož.náhr.,mploš:vlas.č.hl	5v535.e↔	Dočas.pokr.mäkk.č.-pop,pol:alog.transpl.kože,vploš:st.a.kol
5v531.x	Dočas.pokryt.mäkk.č.-popál,polept:xenog.náhr.k,mploš:ost	5v535.f↔	Dočas.pokr.mäkk.č.-pop,pol:alog.transpl.kože,vploš:predkol
5v532.0	Dočas.pokryt.mäkk.č.-popál,polept:aloplast.mat,mploš:pery	5v535.g↔	Dočas.pokr.mäkk.č.-pop,pol:alogén.transpl.kože,vploš:noha
5v532.1	Dočas.pokryt.mäkk.č.-popál,polept:aloplast.mat,mploš:nos	5v535.x↔	Dočas.pokr.mäkk.č.-pop,pol:alog.transpl.kože,vploš:ost
5v532.2↔	Dočas.pokryt.mäkk.č.-popál,polept:aloplast.mat,mploš:ucho	5v536.0	Dočas.pokryt.mäkk.č.-popál,pol:xenog.kož.náhr.,vploš:pery
5v532.3↔	Doč.pokryt.mäkk.č.-pop,polept:aloplast.mat,mploš:oč.viečko	5v536.1	Dočas.pokr.mäkk.č.-popál,pol:xenogén.kož.náhr.,vploš:nos
5v532.4	Doč.pokryt.mäkk.č.-pop,polept:aloplast.mat,mploš:os.č.hlavy	5v536.2↔	Doč.pokr.mäkk.č.-popál,pol:xenog.kož.náhradou,vploš:ucho
5v532.5	Dočas.pokryt.mäkk.č.-popál,polept:aloplast.mat,mploš:krk	5v536.3↔	Doč.pokr.mäkk.č.-popál,pol:xenogén.kož.náhr.,vploš:oč.viečko
5v532.6↔	Doč.pokryt.mäkk.č.-pop,polept:aloplast.mat,mploš:ram,axila	5v536.4	Doč.pokr.mäkk.č.-popál,pol:xenog.kož.náhr.,vploš:os.č.hlavy
5v532.7↔	Doč.pokryt.mäkk.č.-pop,polept:aloplast.mat,mploš:ram,lak	5v536.5	Dočas.pokryt.mäkk.č.-popál,polept:xenog.kož.náhr.,vploš:krk
5v532.8↔	Doč.pokryt.mäkk.č.-pop,polept:aloplast.mat,mploš:predlakt	5v536.6↔	Doč.pokr.mäkk.č.-popál,pol:xenog.kož.náhr.,vploš:ram,axila
5v532.9↔	Dočas.pokryt.mäkk.č.-pop,polept:aloplast.mat,mploš:ruka	5v536.7↔	Doč.pokr.mäkk.č.-popál,pol:xenog.kož.náhr.,vploš:ram,lakeť
5v532.a	Doč.pokryt.mäkk.č.-pop,polept:aloplast.mat,mploš:hruď/chrb	5v536.8↔	Doč.pokr.mäkk.č.-popál,pol:xenogén.kož.náhr.,vploš:predlakt
5v532.b	Dočas.pokryt.mäkk.č.-pop,polept:aloplast.mat,mploš:bruš.o	5v536.9↔	Dočas.pokr.mäkk.č.-popál,pol:xenog.kož.náhr.,vploš:ruka
5v532.c	Doč.pokryt.mäkk.č.-pop,polept:aloplast.mat,mploš:ing.gen.o	5v536.a	Doč.pokr.mäkk.č.-popál,pol:xenog.kož.náhr.,vploš:hruď/chrb
5v532.d	Dočas.pokryt.mäkk.č.-pop,polept:aloplast.mat,mploš:glut.o	5v536.b	Doč.pokr.mäkk.č.-popál,pol:xenog.kož.náhr.,vploš:bruš.o
5v532.e↔	Doč.pokryt.mäkk.č.-pop,polept:aloplast.mat,mploš:stehn,kol	5v536.c	Doč.pokr.mäkk.č.-pop,pol:xenog.kož.náhr.,vploš:inguin.gen.o
5v532.f↔	Dočas.pokryt.mäkk.č.-pop,polept:aloplast.mat,mploš:predkol	5v536.d	Dočas.pokr.mäkk.č.-popál,pol:xenog.kož.náhr.,vploš:glut.o
5v532.g↔	Dočas.pokryt.mäkk.č.-popál,polept:aloplast.mat,mploš:noha	5v536.e↔	Doč.pokr.mäkk.č.-popál,pol:xenog.kož.náhr.,vploš:stehn,kol
5v532.x↔	Dočas.pokr.mäkk.č.-pop,polept:aloplast.mat,mploš:ost	5v536.f↔	Dočas.pokryt.mäkk.č.-popál,pol:xenog.kož.náhr.,vploš:predkol
5v533.0	Dočas.pokr.mäkk.č.-pop,pol:kultúra.keratinoc,mploš:pery	5v536.g↔	Dočas.pokryt.mäkk.č.-popál,pol:xenog.kož.náhr.,vploš:noha
5v533.1	Dočas.pokr.mäkk.č.-pop,pol:kultúra.keratinoc,mploš:nos	5v536.x↔	Dočas.pokryt.mäkk.č.-popál,pol:xenogén.kož.náhr.,vploš:ost
5v533.2↔	Dočas.pokr.mäkk.č.-pop,pol:kultúra.keratinoc,mploš:ucho	5v537.0	Dočas.pokryt.mäkk.č.-popál,pol:aloplast.mat.,vploš:pery
5v533.3↔	Doč.pokr.mäkk.č.-pop,pol:kultúra.keratinoc,mploš:oč.viečko	5v537.1	Dočas.pokryt.mäkk.č.-popál,pol:aloplast.mat.,vploš:nos
5v533.4	Doč.pokr.mäkk.č.-pop,pol:kult.keratinoc,mploš:ost.č.hlavy	5v537.2↔	Dočas.pokryt.mäkk.č.-popál,pol:aloplast.mat.,vploš:ucho
5v533.5	Dočas.pokryt.mäkk.č.-pop,polept:kultúra.keratinoc,mploš:krk	5v537.3↔	Dočas.pokryt.mäkk.č.-popál,pol:aloplast.mat.,vploš:oč.viečko
5v533.6↔	Doč.pokr.mäkk.č.-pop,pol:kult.keratinoc,mploš:ram,axila	5v537.4	Dočas.pokr.mäkk.č.-popál,pol:aloplast.mat.,vploš:os.č.hlavy
5v533.7↔	Doč.pokr.mäkk.č.-pop,pol:kultúra.keratinoc,mploš:ram,lak	5v537.5	Dočas.pokryt.mäkk.č.-popál,polept:aloplast.mat.,vploš:krk
5v533.8↔	Dočas.pokr.mäkk.č.-pop,pol:kultúra.keratinoc,mploš:predlakt	5v537.6↔	Dočas.pokr.mäkk.č.-popál,pol:aloplast.mat.,vploš:ram,axila
5v533.9↔	Dočas.pokr.mäkk.č.-pop,pol:kultúra.keratinoc,mploš:ruka	5v537.7↔	Dočas.pokr.mäkk.č.-popál,pol:aloplast.mat.,vploš:ram,lak
5v533.a	Doč.pokr.mäkk.č.-pop,pol:kultúra.keratinoc,mploš:hruď/chrb	5v537.8↔	Dočas.pokr.mäkk.č.-popál,pol:aloplast.mat.,vploš:predlakt
5v533.b	Dočas.pokr.mäkk.č.-pop,pol:kultúra.keratinoc,mploš:bruš.o	5v537.9↔	Dočas.pokr.mäkk.č.-popál,pol:aloplast.mat.,vploš:ruka
5v533.c	Doč.pokr.mäkk.č.-pop,pol:kultúra.keratinoc,mploš:ing.gen.o	5v537.a	Dočas.pokr.mäkk.č.-popál,pol:aloplast.mat.,vploš:hruď/chrb
5v533.d	Dočas.pokr.mäkk.č.-pop,pol:kultúra.keratinoc,mploš:glut.o	5v537.b	Dočas.pokr.mäkk.č.-popál,pol:aloplast.mat.,vploš:bruš.o
5v533.e↔	Doč.pokr.mäkk.č.-pop,pol:kultúra.keratinoc,mploš:stehno,kol	5v537.c	Dočas.pokr.mäkk.č.-popál,pol:aloplast.mat.,vploš:ing.gen.o
5v533.f↔	Dočas.pokr.mäkk.č.-pop,pol:kultúra.keratinoc,mploš:predkol	5v537.d	Dočas.pokryt.mäkk.č.-popál,pol:aloplast.mat.,vploš:gluteál.o

5v537.e↔	Doč.pokr.mäkk.č.-popál,pol:aloplast.mat.,vploš:stehno,kol	5v542.h	Vol.tx.k.a.lal.plast.kože.a.podk.darča,kompozit.št:vlas.č.hlavy
5v537.f↔	Dočas.pokryt.mäkk.č.-popál,pol:aloplast.mat.,vploš:predkol	5v542.x	Vol.tx.kože.a.lal.plast.k.a.podkož.darča,kompozit.štep:ost.
5v537.g↔	Dočas.pokrytie.mäkk.č.-popál,pol:aloplast.mat.,vploš:noha	5v543.4	Vol.tx.kože.a.lal.pl.k.a.podk.darča,vol.l.mikrovask.anst:ost.č.hl
5v537.x↔	Dočas.pokrytie.mäkk.č.-popál,pol:aloplast.mat.,velkoploš:ost	5v543.5	Vol.tx.kože.a.lalok.pl.k.a.podk.darča,vol.l.mikrovask.anst:krk
5v538.0	Dočas.pokryt.mäkk.č.-popál,pol:kult.keratinocyt,vploš:pery	5v543.6↔	Vol.tx.kože.a.lalok.pl.k.a.podk.dar,vol.l.mikrovask.anst:ram,axi
5v538.1	Dočas.pokrytie.mäkk.č.-popál,pol:kult.keratinocyt,vploš:nos	5v543.7↔	Vol.tx.kože.a.lal.plast.k.a.podk.darča,vol.l.mikrov.anst:ram,lak
5v538.2↔	Dočas.pokryt.mäkk.č.-popál,pol:kult.keratinocyt,vploš:ucho	5v543.8↔	Vol.tx.k.a.lal.plast.k.a.podk.darča,vol.l.mikrovask.anst:predlak
5v538.3↔	Doč.pokryt.mäkk.č.-popál,pol:kult.keratinocyt,vploš:oč.viečko	5v543.9↔	Vol.tx.kože.a.lalok.pl.k.a.podk.darča,vol.l.mikrovask.anst:ruka
5v538.4	Doč.pokryt.mäkk.č.-pop,pol:kult.keratinocyt,vploš:os.č.hlavy	5v543.a	Vol.tx.kože.a.lalok.pl.k.a.podk.darča,vol.l.mikrovask.anst:hru
5v538.5	Doč.pokryt.mäkk.č.-popál,pol:kultúra.keratinocyt,vploš:krk	5v543.b	Vol.tx.kože.a.lal.plast.k.a.podk.darča,vol.l.mikrovas.ans:bruš.o
5v538.6↔	Doč.pokryt.mäkk.č.-popál,pol:kult.keratinocyt,vploš:ram,axila	5v543.c	Vol.tx.k.a.lal.plast.k.a.podk.darča,vol.l.mikrovask.anst:ing,gen
5v538.7↔	Doč.pokryt.mäkk.č.-popál,pol:kult.keratinocyt,vploš:ram,lak	5v543.d	Vol.tx.kože.a.lal.plast.k.a.podk.darča,vol.l.mikrovask.an:glut.o
5v538.8↔	Doč.pokryt.mäkk.č.-popál,pol:kult.keratinocyt,vploš:predlakt	5v543.e↔	Vol.tx.k.a.lalok.pl.k.a.podk.darča,vol.l.mikrov.anst:stehno,kol
5v538.9↔	Dočas.pokryt.mäkk.č.-popál,pol:kult.keratinocyt,vploš:ruka	5v543.f↔	Vol.tx.kože.a.lal.plast.k.a.podk.darča,vol.l.mikrov.anst:predkol
5v538.a	Doč.pokryt.mäkk.č.-pop,pol:kult.keratinocyt,vploš:hru/chr	5v543.g↔	Vol.tx.kože.a.lal.plast.k.a.podk.darča,vol.l.mikrov.anst:noha
5v538.b	Doč.pokryt.mäkk.č.-pop,polept:kult.keratinocyt,vploš:bruš.o	5v543.h	Vol.tx.k.a.lal.plast.k.a.podk.dar,vol.l.mikrovask.anst:vlas.č.hl
5v538.c	Doč.pokryt.mäkk.č.-pop,pol:kult.keratinocyt,vploš:ing,genit.o	5v543.j	Vol.tx.kože.a.lalok.pl.k.a.podk.darča,vol.l.mikrovask.anst:chr
5v538.d	Dočas.pokryt.mäkk.č.-popál,pol:kult.keratinocyt,vploš:glut.o	5v543.x	Vol.transplant.k.a.lal.pl.k.a.podk.darča,vol.l.mikrovask.an:ost
5v538.e↔	Doč.pokryt.mäkk.č.-pop,pol:kult.keratinocyt,vploš:stehno,kol	5v544.4	Vol.tx.kože.a.lal.plast.k.a.podk.darča,stopk.region.lal:ost.č.hl
5v538.f↔	Doč.pokryt.mäkk.č.-popál,pol:kult.keratinocyt,vploš:predkol	5v544.5	Vol.tx.kože.a.lal.plast.k.a.podk.darča,stopk.region.lal:krk
5v538.g↔	Dočas.pokryt.mäkk.č.-popál,pol:kult.keratinocyt,vploš:noha	5v544.6↔	Vol.tx.kože.a.lal.plast.k.a.podk.darča,stopk.reg.lal:ram,axila
5v538.x↔	Doč.pokr.mäkk.č.-popál,polept:kultúra.keratinocyt,vploš:ost	5v544.7↔	Vol.tx.kože.a.lal.plast.k.a.podk.darča,stopk.reg.lal:ram,lakeť
5v539.0	Dočas.pokr.mäkk.č.-popál,pol:kombi.viac.postup,vploš:pery	5v544.8↔	Vol.tx.kože.a.lal.plast.k.a.podk.darča,stopk.reg.lal:predlakt
5v539.1	Doč.pokryt.mäkk.č.-popál,pol:kombi.viac.postup,vploš:nos	5v544.9↔	Vol.tx.kože.a.lal.plast.k.a.podk.darča,stopk.region.lal:ruka
5v539.2↔	Dočas.pokr.mäkk.č.-popál,pol:kombi.viac.postup,vploš:ucho	5v544.a	Vol.tx.kože.a.lal.plast.k.a.podk.darča,stopk.region.lal:hru.st
5v539.3↔	Doč.pokr.mäkk.č.-pop,pol:kombi.viac.postup,vploš:oč.viečko	5v544.b	Vol.tx.kože.a.lal.plast.k.a.podk.darča,stopk.region.lal:bruš.o
5v539.4	Doč.pokr.mäkk.č.-pop,pol:kombi.viac.postup,vploš:os.č.hlavy	5v544.c	Vol.tx.kože.a.lal.plast.k.a.podk.darča,stopk.regio.lal:ing,genit
5v539.5	Dočas.pokryt.mäkk.č.-popál,pol:kombi.viac.postup,vploš:krk	5v544.d	Vol.tx.kože.a.lal.plast.k.a.podk.darča,stopk.region.lal:glut.o
5v539.6↔	Doč.pokr.mäkk.č.-pop,pol:komb.viac.postup,vploš:ram,axila	5v544.e↔	Vol.tx.kože.a.lal.plast.k.a.podk.darča,stopk.region.lal:stehn,kol
5v539.7↔	Doč.pokr.mäkk.č.-pop,pol:komb.viac.postup,vploš:ram,lakeť	5v544.f↔	Vol.tx.kože.a.lal.plast.k.a.podk.darča,stopk.region.lal:predkol
5v539.8↔	Doč.pokr.mäkk.č.-popál,pol:kombi.viac.postup,vploš:predlakt	5v544.g↔	Vol.tx.kože.a.lal.plast.k.a.podk.darča,stopka.region.lal:noha
5v539.9↔	Doč.pokr.mäkk.č.-popál,polept:kombi.viac.postup,vploš:ruka	5v544.h	Vol.tx.kože.a.lal.plast.k.a.podk.darča,stopk.regio.lal:vlas.č.hl
5v539.a	Doč.pokr.mäkk.č.-pop,pol:komb.viac.postup,vploš:hru/chr	5v544.j	Vol.tx.kože.a.lal.plast.k.a.podk.darča,stopk.region.lal:chrbát
5v539.b	Doč.pokr.mäkk.č.-popál,pol:kombi.viac.postup,vploš:bruš.o	5v544.k	Vol.tx.kože.a.lal.plast.k.a.podk.darča,stopk.region.lal:skrótum
5v539.c	Doč.pokr.mäkk.č.-pop,pol:kombi.viac.postup,vploš:ing,gen.o	5v544.m	Vol.tx.kože.a.lal.plast.k.a.podk.dar,stopk.regio.lal:obl.hrádze
5v539.d	Doč.pokr.mäkk.č.-pop,polept:kombi.viac.postup,vploš:glut.o	5v544.x	Vol.transpl.kože.a.lalok.plast.k.a.podk.darča,stopk.regio.l:ost
5v539.e↔	Doč.pokr.mäkk.č.-pop,pol:kombi.viac.postup,vploš:stehno,kol	5v545.4	Vol.tx.kože.a.lal.plast.k.a.podk.darča,stopk.vzdial.l:ost.č.hlavy
5v539.f↔	Dočas.pokr.mäkk.č.-popál,pol:komb.viac.postup,vploš:predkol	5v545.5	Vol.tx.kože.a.lal.plast.k.a.podk.darča,stopk.vzdialený.lal:krk
5v539.g↔	Dočas.pokryt.mäkk.č.-pop,pol:kombi.viac.postup,vploš:noha	5v545.6↔	Vol.tx.kože.a.lal.plast.k.a.podk.darča,stopk.vzdial.l:ram,axila
5v539.x↔	Dočas.pokryt.mäkk.č.-popál,pol:kombi.viac.postup,vploš:ost	5v545.7↔	Vol.tx.kože.a.lalok.plast.k.a.podk.darča,stopk.vzdial.l:ram,lak
5v53x.x↔	Dočas.pokrytie.mäkk.č.časťi.pri.popál.a.polept:ost	5v545.8↔	Vol.tx.kože.a.lal.plast.k.a.podk.darča,stopk.vzdial.l:predlakt
5v540.6↔	Vol.tx.kože.a.lalok.plast.k.a.podkož.darča,rozdel.kože:ram,axi	5v545.9↔	Vol.ná.tx.kože.a.lal.plast.k.a.podk.darča,stopk.vzdial.lal:ruka
5v540.7↔	Vol.tx.kože.a.lalok.plast.k.a.podkož.darča,rozdel.kože:ram,lak	5v545.a	Vol.tx.kože.a.lal.plast.k.a.podk.darča,stop.vzdial.lal:hru.st
5v540.8↔	Vol.tx.kože.a.lalok.plast.kože.a.podk.darča,rozdel.k:predlakt	5v545.b	Vol.tx.kože.a.lal.plast.k.a.podkož.darča,stopk.vzdial.lal:bruš.o
5v540.a	Vol.tx.kože.a.lalok.plast.k.a.podkož.darča,rozdel.kože:hr/chr	5v545.c	Vol.tx.kože.a.lal.plast.k.a.podk.darča,stopk.vzdial.l:ingv,gen.o
5v540.b	Vol.tx.kože.a.lalok.plast.k.a.podkož.darča,rozdel.kože:bruš.o	5v545.d	Vol.tx.kože.a.lal.plast.kože.a.podk.darča,stopk.vzdial.l:glut.o
5v540.c	Vol.tx.kože.a.lal.plast.k.a.podkož.darča,rozdel.kože:ing,gen.o	5v545.e↔	Vol.tx.kože.a.lal.plast.k.a.podk.darča,stopk.vzdial.l:st.a.kol
5v540.d	Vol.tx.kože.a.lal.plast.k.a.podkož.darča,rozdel.kože:glut.o	5v545.f↔	Vol.tx.kože.a.lal.plast.k.a.podk.darča,stopk.vzdial.lal:predkol
5v540.e↔	Vol.tx.kože.a.lal.plast.k.a.podkož.darča,rozdel.kože:stehno,kol	5v545.g↔	Vol.tx.kože.a.lal.plast.k.a.podk.darča,stopk.vzdial.lalok:noha
5v540.f↔	Vol.tx.kože.a.lalok.plast.k.a.podkož.darča,rozdel.kože:predkol	5v545.h	Vol.tx.kože.a.lal.plast.k.a.podk.darča,stopk.vzdial.l:vlas.č.hl
5v540.h	Vol.tx.kože.a.lal.plast.k.a.podkož.darča,rozdel.k:vlas.č.hlavy	5v545.j	Vol.tx.kože.a.lal.plast.k.a.podk.darča,stopk.vzdial.l:chrbát
5v540.k	Vol.tx.kože.a.lalok.plast.k.a.podkož.darča,rozdel.kože:skrótum	5v545.k	Vol.tx.kože.a.lal.plast.k.a.podk.darča,stopk.vzdial.l:skrotum
5v540.m	Vol.tx.kože.a.lal.plast.k.a.podkož.darča,rozdel.kože:obl.hrádze	5v545.m	Vol.tx.kože.a.lal.plast.k.a.podk.darča,stopk.vzdial.l:obl.hrádze
5v540.x	Vol.transplant.k.a.lal.plast.k.a.podk.darča,rozdel.kože:ost	5v545.x	Vol.ná.transpl.kože.a.lal.plast.k.a.podk.darča,stopk.vzdial.l:ost
5v541.5	Vol.tx.kože.a.lal.plast.kože.a.podkož.darča,všetky.vrst.kože:krk	5v54x	Vol.ná.transpl.kože.a.lalok.plast.kože.a.podkožia,darča:ostat
5v541.6↔	Vol.tx.kože.a.lal.plast.k.a.podk.darča,vš.vrstvy.kože:ram,axila	5v551.0	Vol.ná.tx.kože.a.lal.plast.kože.a.podkož.prijemca,kož.štep:pery
5v541.7↔	Vol.tx.kože.a.lal.plast.k.a.podkož.darča,vš.vrstvy.kože:rm.a.lak	5v551.1	Vol.tx.kože.a.lalok.plast.kože.a.podk.prijemca,kož.štep:nos
5v541.8↔	Vol.tx.kože.a.lal.plast.k.a.podkož.darča,vš.vrstvy.kože:predlakt	5v551.2↔	Vol.tx.kože.a.lalok.plast.kože.a.podk.prijemca,kož.štep:ucho
5v541.a	Vol.tx.kože.a.lal.plast.k.a.podkož.darča,vš.vrstvy.kože:hr/chr	5v551.3↔	Vol.tx.kože.a.lal.plast.kože.a.podk.prijemca,kož.štep:oč.viečko
5v541.b	Vol.tx.kože.a.lal.plast.k.a.podkož.darča,vš.vrstvy.kože:bruš.o	5v551.4	Vol.tx.kože.a.lalok.plast.k.a.podk.prijemca,kož.štep:ost.č.hlavy
5v541.c	Vol.tx.kože.a.lal.plast.k.a.podk.darča,vš.vrstvy.kože:ingv,gen.o	5v551.5	Vol.tx.kože.a.lalok.plast.kože.a.podkož.prijemca,kož.štep:krk
5v541.d	Vol.tx.kože.a.lal.plast.k.a.podkož.darča,vš.vrstvy.kože:glut.o	5v551.6↔	Vol.tx.kože.a.lalok.plast.k.a.podk.prijemca,kož.štep:ram,axila
5v541.e↔	Vol.tx.kože.a.lalok.plast.k.a.podk.darča,vš.vrstvy.k:stehno,kol	5v551.7↔	Vol.tx.kože.a.lalok.plast.k.a.podk.prijemca,kož.štep:ram,lak
5v541.f↔	Vol.tx.kože.a.lal.plast.k.a.podkož.darča,vš.vrstvy.kože:predkol	5v551.8↔	Vol.tx.kože.a.lalok.plast.k.a.podk.prijemca,kož.štep:predlakt
5v541.h	Vol.tx.kože.a.lal.plast.k.a.podkož.darča,vš.vrstvy.k:vlas.č.hlavy	5v551.9↔	Vol.tx.kože.a.lalok.plast.kože.a.podk.prijemca,kož.štep:ruka
5v541.k	Vol.tx.kože.a.lal.plast.k.a.podkož.darča,vš.vrstvy.kože:skrotum	5v551.a	Vol.tx.kože.a.lalok.plast.k.a.podk.prijemca,kož.štep:hru.st
5v541.m	Vol.tx.kože.a.lal.plast.k.a.podk.darča,vš.vrstvy.kože:obl.hrádze	5v551.b	Vol.tx.kože.a.lalok.plast.k.a.podk.prijemca,kož.štep:bruš.o
5v541.x	Vol.transplantácia.k.a.lal.plast.k.a.podk.darča,vš.vrst.k:ost	5v551.c	Vol.tx.kože.a.lalok.plast.k.a.podk.prijemca,kož.štep:ingv,gen.o
5v542.1	Vol.tx.kože.a.lal.plast.k.a.podkož.darča,kompozit.štep:nos	5v551.d	Vol.tx.kože.a.lalok.plast.kože.a.podk.prijemca,kož.štep:glut.o
5v542.2↔	Vol.tx.kože.a.lalok.plast.k.a.podk.darča,kompozit.št:ucho	5v551.e↔	Vol.tx.kože.a.lalok.plast.k.a.podk.prijemca,kož.štep:stehno,kol

5v551.f↔	Vol.tx.kože a lalok.plast.kože a podk.prijemca,kož.štep:predkol	5v557.3↔	Vol.tx.kože a lal.plast.kože a podk.prijem,mgft-Meek:oč.viečko
5v551.g↔	Vol.tx.kože a lalok.plast.kože a podk.prijemca,kož.štep:noha	5v558.1	Vol.tx.k.a l.pl.k-podk.prij,perm.náhr.kult.keratinoc.mplš:nos
5v551.h	Vol.tx.kože a lalok.plast.k.a podk.prijem,kož.štep:vlas.č.hlavy	5v558.2↔	Vol.tx.k.a l.pl.k-podk.prij,perm.náhr.kult.keratinoc.mplš:ucho
5v551.j	Vol.tx.kože a lalok.plast.kože a podk.prijemca,kož.štep:chrbát	5v558.3↔	Vol.tx.k.a l.pl.k-podk.prij,perm.náhr.kult.keratinoc.mplš:oč.vieč
5v551.k	Vol.tx.kože a lalok.plast.k.a podk.prijemca,kož.štep:skrótum	5v559.1	Vol.tx.kože a l.pl.k-podk.prij,perm.náhr.kul.keratinoc.vplš:nos
5v551.m	Vol.tx.kože a lalok.plast.k.a podk.prijemca,kož.štep:obl.hrádze	5v559.2↔	Vol.tx.k.a l.pl.k-podk.prijem,perm.náhr.kul.keratinoc.vplš:ucho
5v551.x↔	Vol.ná transpl.kože a lalok.plast.k.a podk.prijem,kož.štep:ost.	5v559.3↔	Vol.tx.k.a l.pl.k-podk.prij,perm.náhr.kul.keratinoc.vplš:oč.vieč
5v552.0	Vol.tx.kože a lal.plast.k.a podk.prijem,koža plnej hrúbke:pery	5v55a.1	Vol.tx.kože a lal.pl.k-podk.prijem,suspenz.epit.b.beds-kit:nos
5v552.1	Vol.tx.kože a lal.plast.k.a podk.prijem,koža plnej hrúbke:nos	5v55a.2↔	Vol.tx.kože a l.pl.k-podk.prijem,suspen.epit.b.beds-kit:ucho
5v552.2↔	Vol.tx.kože a lal.plast.k.a podk.prijem,koža plnej hrúbke:ucho	5v55a.3↔	Vol.tx.k.a lal.plast.k-podk.prijem,suspen.epit.bun.b-kit:oč.vieč
5v552.3↔	Vol.tx.kože a lal.plast.k.a podk.prijem,koža plnej hrúbke:oč.viečko	5v55b.1	Vol.tx.kože a l.pl.k-podk.prij,sus.epit.b.lab-tech rýchli.prip:nos
5v552.4	Vol.tx.kože a lal.pl.k.a podk.prijem,k.plnej hrúbke:ost.č.hl	5v55b.2↔	Vol.tx.kože a l.pl.k-podk.prij,sus.epit.b.lab-tech rýchli.prip:ucho
5v552.5	Vol.tx.kože a lal.plast.k.a podk.prijem,koža plnej hrúbke:krk	5v55b.3↔	Vol.tx.kože a l.pl.k-podk.prij,sus.epit.b.lab-tech rýchli.prip:oč.v
5v552.6↔	Vol.tx.kože a lal.plas.k.a podk.prijem,k.plnej hrúbke:ram,axila	5v55c.1	Vol.tx.k.a l.pl.k-podk.prij,perm.náhr.mat.nahradz.k.mplš:nos
5v552.7↔	Vol.tx.kože a lal.plast.k.a podk.prijem,koža pl.hrúbke:ram,lak	5v55c.2↔	Vol.tx.k.a l.pl.k-podk.prij,perm.náhr.mat.nahradz.k.mplš:ucho
5v552.8↔	Vol.tx.kože a lal.plast.k.a podk.prijem,k.plnej hrúbke:predlakt	5v55c.3↔	Vol.tx.k.a l.pl.k-podk.prij,perm.náhr.mat.nahradz.k.mplš:oč.v
5v552.9↔	Vol.tx.kože a lal.plast.k.a podk.prijem,koža plnej hrúbke:ruka	5v55d.1	Vol.tx.k.a lal.plast.k-podk.prij,perm.náhr.mat.nh.kožu vplš:nos
5v552.a	Vol.tx.kože a lal.plast.k.a podk.prijem,koža plnej hrúb:hrud.st.	5v55d.2↔	Vol.tx.kože a l.pl.k-podk.prij,perm.náhr.mat.nahrad.k.vplš:ucho
5v552.b	Vol.tx.kože a lal.plast.k.a podk.prijem,koža plnej hrúbke:bruš.o	5v55d.3↔	Vol.tx.k.a l.pl.k-podk.prij,perm.náhr.mat.nh.kožu vplš:oč.vieč
5v552.c	Vol.tx.kože a lal.plast.k.a podk.prijem,k.plnej hrúbke:ingv.gen	5v560.0	Lokál.lalok.plast.kože a podk.-popál,polep,rozťah.plast:pery
5v552.d	Vol.tx.kože a lal.plast.k.a podk.prijem,koža plnej hrúb:glut.o	5v560.1	Lokál.lalok.plast.kože a podk.-popál,polep,rozťah.plast:nos
5v552.e↔	Vol.tx.kože a lal.plast.k.a podk.prijem,k.plnej hrúbke:stehn,kol	5v560.2↔	Lokál.lalok.plast.kože a podk.-popál,polep,rozťah.plast:ucho
5v552.f↔	Vol.tx.kože a lal.plast.k.a podk.prijem,k.plnej hrúbke:predkol	5v560.3↔	Lok.lal.plast.kože a podk.-popál,polep,rozťah.plast:oč.viečko
5v552.g↔	Vol.tx.kože a lal.plast.k.a podk.prijem,koža plnej hrúbke:noha	5v560.4	Lok.lal.plast.kože a podk.-popál,polep,rozťah.plast:os.č.hlavy
5v552.h	Vol.tx.kože a lal.plast.k.a podk.prijem,k.plnej hrúbke:vlas.č.hl	5v560.5	Lokál.lalok.plast.kože a podk.-popál,polep,rozťah.plast:krk
5v552.j	Vol.tx.kože a lal.plast.k.a podk.prijem,k.plnej hrúbke:chrbát	5v560.6↔	Lok.lal.plast.kože a podk.-popál,polep,rozťah.plast:ram,axila
5v552.k	Vol.tx.kože a lal.plast.k.a podk.prijem,k.plnej hrúbke:skrótum	5v560.7↔	Lok.lal.plast.kože a podk.-popál,polep,rozťah.plast:ram,lak
5v552.m	Vol.tx.kože a lal.plast.k.a podk.prijem,k.plnej hrúbke:o.hrádze	5v560.8↔	Lok.lal.plast.kože a podk.-popál,polep,rozťah.plast:predlakt
5v552.x↔	Vol.transpl.kože a lal.plast.k.a podk.prijem,k.plnej hrúbke:ost	5v560.9↔	Lokál.lalok.plast.kože a podk.-popál,polep,rozťah.plast:ruka
5v553.1	Vol.tx.kože a lal.plast.kože a podk.prijemca,kompozit.štep:nos	5v560.a	Lok.lal.plast.kože a podk.-popál,polep,rozťah.plast:hr/chrp
5v553.2↔	Vol.tx.k.a lal.plast.kože a podk.prijemca,kompozit.štep:ucho	5v560.b	Lok.lal.plast.kože a podk.-popál,polep,rozťah.plast:bruš.o
5v553.3↔	Vol.tx.kože a lal.plast.k.a podk.prijem,kompozit.štep:oč.viečko	5v560.c	Lok.lal.plast.kože a podk.-popál,polep,rozťah.pl:ingv.genit.o
5v555.0	Vol.tx.kože a lal.plast.kože a podk.prijemca,stopk.reg.lal:pery	5v560.d	Lokál.lalok.plast.kože a podk.-popál,polep,rozťah.plast:glut.o
5v555.1	Vol.tx.kože a lal.plast.k.a podk.prijemca,stopk.region.lal:nos	5v560.e↔	Lok.lal.plast.kože a podk.-popál,polep,rozťah.plast:stehn,kol
5v555.2↔	Vol.tx.kože a lal.plast.kože a podk.prijem,stopk.reg.lal:ucho	5v560.f↔	Lok.lal.plast.kože a podk.-popál,polep,rozťah.plast:predkol
5v555.3↔	Vol.tx.kože a lal.plas.k.a podk.prijemca,stopk.reg.lal:oč.viečko	5v560.g↔	Lokál.lalok.plast.kože a podk.-popál,polep,rozťah.plast:noha
5v555.4	Vol.tx.kože a lal.plas.k.a podk.prijem,stopk.reg.lal:ost.č.hlavy	5v560.x↔	Lokál.lalok.plast.kože a podk.-popál,polep,rozťah.plast:ost
5v555.5	Vol.tx.kože a lal.plast.kože a podk.prijem,stopk.region.lal:krk	5v561.0	Lok.lal.plast.kože a podk.-(pp/pl),posúv-rotáč.plast:pery
5v555.6↔	Vol.tx.kože a lal.plast.k.a podk.prijem,stopk.reg.lal:ram,axila	5v561.1	Lokál.lalok.plast.kože a podk.-(pp/pl),posúv-rotáč.plast:nos
5v555.7↔	Vol.tx.kože a lal.plast.k.a podk.prijemca,stopk.reg.lal:ram,lak	5v561.2↔	Lok.lal.plast.kože a podk.-(pp/pl),posúv-rotáč.plast:ucho
5v555.8↔	Vol.tx.kože a lal.plast.kože a podk.prijem,stopk.reg.lal:predlakt	5v561.3↔	Lok.lal.plast.k.a podk.-(pp/pl),posúv-rotáč.plast:oč.viečko
5v555.9↔	Vol.tx.kože a lalok.plast.kože a podk.prijem,stopk.reg.lal:ruka	5v561.4	Lok.lal.plast.k.a podk.-(pp/pl),posúv-rotáč.plast:os.č.hlavy
5v555.a	Vol.tx.kože a lal.plast.k.a podk.prijemca,stopk.reg.lal:hr/chrp	5v561.5	Lok.lal.plast.kože a podkožia -(pp/pl),posúv-rotáč.plast:krk
5v555.b	Vol.tx.kože a lal.plast.k.a podk.prijemca,stopk.reg.lal:bruš.o	5v561.6↔	Lok.lal.plast.kože a podk.-(pp/pl),posúv-rotáč.plast:ram,axi
5v555.c	Vol.tx.kože a lal.plast.k.a podk.prijemca,stopk.reg.lal:ingv.gen	5v561.7↔	Lok.lal.pl.kože a podk.-(pp/pl),posúv-rotáč.plast:ram,lak
5v555.d	Vol.tx.kože a lal.plas.kože a podk.prijemca,stopk.reg.lal:glut.o	5v561.8↔	Lok.lal.plast.kože a podk.-(pp/pl),posúv-rotáč.plast:predlakt
5v555.e↔	Vol.tx.kože a lal.plast.k.a podk.prijem,stopk.reg.lal:stehn,kol	5v561.9↔	Lok.lal.plast.kože a podk.-(pp/pl),posúv-rotáč.plast:ruka
5v555.f↔	Vol.tx.kože a lal.plast.k.a podk.prijem,stopk.region.lal:predkol	5v561.a	Lok.lal.plast.kože a podk.-(pp/pl),posúv-rotáč.plast:hr/chrp
5v555.g↔	Vol.tx.kože a lal.plast.kože a podk.prijemca,stopk.reg.lal:noha	5v561.b	Lok.lal.plast.k.a podkož.-(pp/pl),posúv-rotáč.plast:bruš.o
5v555.x↔	Vol.tx.kože a lal.plast.kože a podkož.prijemca,stopk.reg.lal:ost	5v561.c	Lok.lal.plast.kože a podk.-(pp/pl),posúv-rotáč.plast:ing,gen
5v556.0	Vol.tx.kože a lal.plast.k.a podk.prijemca,stopk.vzdial.lal:pery	5v561.d	Lok.lal.plast.k.a podkož.-(pp/pl),posúv-rotáč.plast:gluteál.o
5v556.1	Vol.tx.kože a lal.plast.kože a podk.prijem,stopk.vzdial.lal:nos	5v561.e↔	Lok.lal.plast.k.a podk.-(pp/pl),posúv-rotáč.plast:stehn,kol
5v556.2↔	Vol.tx.kože a lal.plast.k.a podk.prijemca,stopk.vzdial.lal:ucho	5v561.f↔	Lok.lal.plast.kože a podk.-(pp/pl),posúv-rotáč.plast:predkol
5v556.3↔	Vol.tx.kože a lal.plas.k.a podk.prijem,stopk.vzdial.lal:oč.viečko	5v561.g↔	Lok.lal.plast.kože a podk.-(pp/pl),posúv-rotáč.plast:noha
5v556.4	Vol.tx.kože a lal.plas.k.a podk.prijem,stopk.vzdial.lal:ost.č.hlavy	5v561.x↔	Lok.lal.plast.kože a podkož.-popál.a pol,posúv-rotáč.plast:ost
5v556.5	Vol.tx.kože a lal.plast.kože a podk.prijem,stopk.vzdial.lal:krk	5v562.0	Lok.lal.plast.k.a podkož.-pop.a pol,transpozíč.plast:pery
5v556.6↔	Vol.tx.kože a lal.plast.k.a podk.prijem,stopk.vzdial.lal:ram,axi	5v562.1	Lok.lal.plast.kože a podk.-pop.a pol,transpozíč.plast:nos
5v556.7↔	Vol.tx.k.a lal.plast.kože a podk.prijem,stopk.vzdial.lal:ram,lak	5v562.2↔	Lok.lal.plast.k.a podkož.-pop.a pol,transpozíč.plast:ucho
5v556.8↔	Vol.tx.k.a lal.plast.kože a podk.prijem,stopk.vzdial.lal:predlakt	5v562.3↔	Lok.lal.plast.k.a podk.-popál.a polept,transpozíč.plast:oč.vieč
5v556.9↔	Vol.tx.kože a lal.plas.k.a podk.prijemca,stopk.vzdial.lal:ruka	5v562.4	Lok.lal.plast.k.a podk.-pop.a polep,transpozíč.plast:os.č.hlavy
5v556.a	Vol.tx.kože a lal.plast.k.a podk.prijem,stopk.vzdial.lal:hr/chrp	5v562.5	Lok.lal.plast.kože a podk.-pop.a polep,transpozíč.plast:krk
5v556.b	Vol.tx.k.a lal.plast.kože a podk.prijemca,stopk.vzdial.lal:bruš.o	5v562.6↔	Lok.lal.plast.k.a podk.-pop.a polep,transpozíč.plast:ram,axila
5v556.c	Vol.tx.kože a lal.plast.k.a podk.prijem,stopk.vzdial.lal:ingv,gen	5v562.7↔	Lok.lal.plast.kože a podk.-pop.a polep,transpoz.plast:ram,lak
5v556.d	Vol.tx.kože a lal.plas.kože a podk.prijem,stopk.vzdial.lal:glut.o	5v562.8↔	Lok.lal.plast.k.a podk.-pop.a polep,transpozíč.plast:predlakt
5v556.e↔	Vol.tx.kože a lal.plas.k.a podk.prijem,stopk.vzdial.lal:stehn,kol	5v562.9↔	Lok.lal.plast.kože a podk.-pop.a polep,transpozíč.plast:ruka
5v556.f↔	Vol.tx.kože a lal.plast.k.a podk.prijem,stopk.vzdial.lal:predkol	5v562.a	Lok.lal.plast.kože a podk.-pop.a polep,transpoz.plast:hr/chrp
5v556.g↔	Vol.tx.kože a lal.plast.k.a podk.prijemca,stopk.vzdial.lal:noha	5v562.b	Lok.lal.plast.kože a podk.-pop.a polep,transpozíč.plast:bruš.o
5v556.x↔	Vol.tx.kože a lal.plast.k.a podk.prijemca,stopk.vzdial.lal:ost.	5v562.c	Lok.lal.plast.k.a podk.-pop.a polep,transpozíč.plast:ing,gen
5v557.1	Vol.tx.kože a lal.plast.kože a podk.prijemca,mgft-Meek:nos	5v562.d	Lok.lal.plast.kože a podk.-pop.a polep,transpozíč.plast:glut.o
5v557.2↔	Vol.tx.kože a lal.plast.kože a podk.prijemca,mgft-Meek:ucho	5v562.e↔	Lok.lal.plast.k.a podk.-pop.a polep,transpozíč.plast:stehn,kol

5v562.f↔	Lok.lal.plast.kože a podk. -pop.a polep,transpoz.plast:predkol	5v570.d	Kombi.lalok.plastiky na koži a podkoží (pp/pl):gluteál.obl.
5v562.g↔	Lok.lal.plast.kože a podk. -pop.a polep,transpoz.č.plast:noha	5v570.e↔	Kombi.lalok.plastiky na koži a podkoží (pp/pl):stehno,koleno
5v562.x↔	Lok.lal.plast.kože a podkož. -pop.ál.a polept,transpoz.plast:ost	5v570.f↔	Kombi.lalok.plastiky na koži a podkoží (pp/pl):predkol
5v563.0	Lok.lal.plast.kože a podk. (pp/pl),transpoz.ostrov-lal.pl:péry	5v570.g↔	Kombi.lalok.plastiky na koži a podkoží (pp/pl):noha
5v563.1	Lok.lal.plast.kože a podk. (pp/pl),transpoz.ostrov-lal.plast:nos	5v570.x↔	Kombi.lalok.plastiky na koži a podkož. (popál/polept):ostatné
5v563.2↔	Lok.lal.plast.kože a podk. (pp/pl),transpoz.ostrov-lal.pl:ucho	5v571.0	Kombi.lalok.plast.a voľ.transplantátu kože (pp/pl):péry
5v563.3↔	Lok.lal.plast.k.a podk. (pp/pl),transpoz.ostrov-lal.pl:oč.viečko	5v571.1	Kombi.lalok.plast.a voľ.transplantátu kože (pp/pl):nos
5v563.4	Lok.lal.plast.kože a podk. (pp/pl),transpoz.ostrov-lal.pl:os.č.hl	5v571.2↔	Kombi.lalok.plast.a voľ.transplantátu kože (pp/pl):ucho
5v563.5	Lok.lal.plast.kože a podk. (pp/pl),transpoz.ostrov-lal.pl:krk	5v571.3↔	Kombi.lalok.plast.a voľ.transplantátu kože (pp/pl):oč.viečko
5v563.6↔	Lok.lal.plast.k.a podk. (pp/pl),transpoz.ostrov-lal.pl:ram,axila	5v571.4	Kombi.lalok.plast.a voľ.transplantátu kože (pp/pl):os.č.hlavý
5v563.7↔	Lok.lal.plast.k.a podk. (pp/pl),transpoz.ostrov-lal.pl:glut.o	5v571.5	Kombi.lalok.plast.a voľ.transplantátu kože (pp/pl):krk
5v563.8↔	Lok.lal.plast.k.a podk. (pp/pl),transpoz.ostrov-lal.pl:predlakt	5v571.6↔	Kombi.lalok.plast.a voľ.transplantátu kože (pp/pl):ram,axila
5v563.9↔	Lok.lal.plast.kože a podk. (pp/pl),transpoz.č.ostrov-lal.pl:ruka	5v571.7↔	Kombi.lalok.plast.a voľ.transplantátu kože (pp/pl):ram,lakeť
5v563.a	Lok.lal.plast.kože a podk. (pp/pl),transpoz.ostrov-lal.pl:hr/chrb	5v571.8↔	Kombi.lalok.plast.a voľ.transplantátu kože (pp/pl):predlakt
5v563.b	Lok.lal.plast.kože a podk. (pp/pl),transpoz.ostrov-lal.pl:bruš.o	5v571.9↔	Kombi.lalok.plast.a voľ.transplantátu kože (pp/pl):ruka
5v563.c	Lok.lal.plast.kože a podk. (pp/pl),transpoz.ostrov-lal.pl:ing.gen	5v571.a	Kombi.lalok.plast.a voľ.transplantátu kože (pp/pl):hrud/chrb
5v563.d	Lok.lal.plast.kože a podk. (pp/pl),transpoz.ostrov-lal.pl:glut.o	5v571.b	Kombi.lalok.plast.a voľ.transplantátu kože (pp/pl):bruš.o
5v563.e↔	Lok.lal.plast.k.a podk. (pp/pl),transpoz.ostrov-lal.pl:stehn,kol	5v571.c	Kombi.lalok.plast.a voľ.transplantátu kože (pp/pl):ing.genit.o
5v563.f↔	Lok.lal.plast.kože a podk. (pp/pl),transpoz.ostrov-lal.pl:predkol	5v571.d	Kombi.lalok.plast.a voľ.transplantátu kože (pp/pl):gluteál.o
5v563.g↔	Lok.lal.plast.kože a podk. (pp/pl),transpoz.č.ostrov-lal.pl:noha	5v571.e↔	Kombi.lalok.plast.a voľ.transplantátu kože (pp/pl):stehn,kol
5v563.x↔	Lok.lal.plast.k.a podk. (popál/polep),transpoz.ostrov-lal.pl:ost	5v571.f↔	Kombi.lalok.plast.a voľ.transplantátu kože (pp/pl):predkol
5v564.0	Lok.lalok.plast.kože a podk. (pp/pl),transpoz.č.Z-plast:péry	5v571.g↔	Kombi.lal.plast.a voľ.transplantátu kože (popál/polept):noha
5v564.1	Lok.lalok.plast.kože a podk. (pp/pl),transpoz.č.Z-plast:nos	5v571.x↔	Kombi.lalok.plast.a voľ.transplantátu kože (pp/pl):ostatné
5v564.2↔	Lok.lalok.plast.kože a podk. (pp/pl),transpoz.č.Z-plast:ucho	5v572.0	Kombi.lal.plast.k.a podk. (pp/pl):stopk.region.so vzdial.lal:péry
5v564.3↔	Lok.lal.plast.kože a podk. (pp/pl),transpoz.č.Z-plast:oč.viečko	5v572.1	Kombi.lal.plast.koži a podk. (pp/pl):stopk.reg.so vzdial.lal:nos
5v564.4	Lok.lal.plast.kože a podk. (pp/pl),transpoz.č.Z-plast:ost.č.hlavý	5v572.2↔	Kombi.lal.plast.k.a podk. (pp/pl):stopk.reg.so vzdial.lal:ucho
5v564.5	Lok.lalok.plast.kože a podkož. (pp/pl),transpoz.č.Z-plast:krk	5v572.3↔	Kombi.lal.plast.k.a podk. (pp/pl):stopk.reg.so vzdial.lal:oč.viečko
5v564.6↔	Lok.lal.plast.kože a podk. (pp/pl),transpoz.č.Z-plast:ram,axila	5v572.4	Kombi.lal.plast.k.a podk. (pp/pl):stopk.reg.so vzdial.lal:os.č.hlavý
5v564.7↔	Lok.lalok.plast.kože a podk. (pp/pl),transpoz.č.Z-plast:ram,lak	5v572.5	Kombi.lal.plast.kože a podk. (pp/pl):stopk.region.so vzdial.lal:krk
5v564.8↔	Lok.lal.plast.kože a podk. (pp/pl),transpoz.č.Z-plast:predlakt	5v572.6↔	Kombi.l.plast.kože a podk. (pp/pl):stopk.reg.so vzdial.lal:ram,axi
5v564.9↔	Lok.lalok.plast.kože a podk. (pp/pl),transpoz.č.Z-plast:ruka	5v572.7↔	Komb.lal.pl.kože a podk. (pp/pl):stopk.region.so vzdial.lal:ram,lak
5v564.a	Lok.lalok.plast.kože a podk. (pp/pl),transpoz.č.Z-plast:hr/chrb	5v572.8↔	Komb.lal.plast.k.a podk. (pp/pl):stopk.reg.so vzdial.lal:predlakt
5v564.b	Lok.lalok.plast.kože a podk. (pp/pl),transpoz.č.Z-plast:bruš.o	5v572.9↔	Kombi.lal.plast.kože a podk. (pp/pl):stopk.reg.so vzdial.lal:ruka
5v564.c	Lok.lalok.plast.kože a podk. (pp/pl),transpoz.č.Z-plast:ing.gen	5v572.a	Kombi.lalok.pl.k.a podk. (pp/pl):stopk.reg.so vzdial.lal:hrud/chrb
5v564.d	Lok.lalok.plast.kože a podk. (pp/pl),transpoz.č.Z-plast:glut.o	5v572.b	Kombi.lal.plast.kože a podk. (pp/pl):stopk.reg.so vzdial.lal:bruš.o
5v564.e↔	Lok.lal.plast.kože a podk. (pp/pl),transpoz.č.Z-plast:stehno,kol	5v572.c	Kombi.lal.plast.k.a podk. (pp/pl):stopk.reg.so vzdial.lal:ing.gen.o
5v564.f↔	Lok.lalok.plast.kože a podk. (pp/pl),transpoz.č.Z-plast:predkol	5v572.d	Komb.lalok.pl.kože a podk. (pp/pl):stopk.region.so vzdial.lal:glut.o
5v564.g↔	Lok.lalok.plast.kože a podk. (pp/pl),transpoz.č.Z-plast:noha	5v572.e↔	Komb.lal.plast.k.a podk. (pp/pl):stopk.reg.so vzdial.lal:stehno,kol
5v564.x↔	Lok.ál.lal.plast.kože a podk. (pop/polep):transpoz.č.Z-plast:ost	5v572.f↔	Kombi.lal.plast.k.a podk. (pp/pl):stop.reg.so vzdial.lal:predkol
5v565.0	Lok.lalok.plast.kože a podk. (pp/pl),transpoz.č.W-plast:péry	5v572.g↔	Kombi.lal.pl.kože a podk. (pp/pl):stopk.region.so vzdial.lal:noha
5v565.1	Lok.ál.lal.plast.kože a podk. (pp/pl),transpoz.č.W-plast:nos	5v572.x↔	Kombi.lal.plast.kože a podk. (pp/pl):stopk.region.so vzdial.lal:ost
5v565.2↔	Lok.lalok.plast.kože a podk. (pp/pl),transpoz.č.W-plast:ucho	5v573.0	Komb.lal.pl.k.a podk. (pp/pl):stop.reg.vzd.l.a voľ.transpl.k:péry
5v565.3↔	Lok.lal.plast.kože a podk. (pp/pl),transpoz.č.W-plast:oč.viečko	5v573.1	Komb.lal.pl.k.a podk. (pp/pl):stopk.reg.vzd.l.a voľ.tr.kože:nos
5v565.4	Lok.lalok.plast.kože a podk. (pp/pl),transpoz.č.W-plast:os.č.hl	5v573.2↔	Kombi.lal.pl.k.a podk. (pp/pl):stop.reg.vzd.l.a voľ.transp.k:ucho
5v565.5	Lok.lalok.plast.kože a podk. (pp/pl),transpoz.č.W-plast:krk	5v573.3↔	Komb.lal.pl.k.a podk. (pp/pl):stop.reg.vzd.l.a voľ.tr.kože:oč.vieč
5v565.6↔	Lok.lalok.plast.kože a podk. (pp/pl),transpoz.W-plast:ram,axila	5v573.4	Komb.lal.pl.k.a podk. (pp/pl):stop.reg.vzd.l.a voľ.tr.k.os.č.hlavý
5v565.7↔	Lok.lalok.plast.kože a podk. (pp/pl),transpoz.č.W-plast:ram,lak	5v573.5	Kombi.lal.plast.k.a podk. (pp/pl):stop.reg.vzd.l.a voľ.tran.k:krk
5v565.8↔	Lok.lal.plast.kože a podk. (pp/pl),transpoz.č.W-plast:predlakt	5v573.6↔	Komb.lal.pl.k.a podk. (pp/pl):stop.reg.vzd.l.,voľ.tr.kože:ram,axi
5v565.9↔	Lok.lalok.plast.kože a podk. (pp/pl),transpoz.č.W-plast:ruka	5v573.7↔	Komb.lal.pl.k.a podk. (pp/pl):stop.reg.vzd.lal,voľ.tran.k:ram,lak
5v565.a	Lok.lalok.plast.kože a podk. (pp/pl),transpoz.č.W-plast:hr/chrb	5v573.8↔	Kombi.l.pl.k.a podk. (pp/pl):stopk.reg.vzd.l.,voľ.trans.k:predlak
5v565.b	Lok.lal.plast.kože a podkož. (pp/pl),transpoz.č.W-plast:bruš.o	5v573.9↔	Komb.lal.pl.k.a podk. (pp/pl):stop.reg.vzd.l.a voľ.transp.k:ruka
5v565.c	Lok.lalok.plast.kože a podk. (pp/pl),transpoz.W-plast:ing.gen.o	5v573.a	Komb.l.pl.k.a podk. (pp/pl):stop.reg.vzd.l.,voľ.transp.k:hr/chrb
5v565.d	Lok.lalok.plast.kože a podk. (pp/pl),transpoz.č.W-plast:glut.o	5v573.b	Komb.lal.pl.k.a podk. (pp/pl):stop.reg.vzd.l.,voľ.transp.k:bruš.o
5v565.e↔	Lok.lalok.plast.kože a podk. (pp/pl),transpoz.W-plast:stehn,kol	5v573.c	Komb.lal.pl.k.a podk. (pp/pl):stop.reg.vzd.l.a voľ.tran.k:ing.gen
5v565.f↔	Lok.lalok.plast.kože a podk. (pp/pl),transpoz.č.W-plast:predkol	5v573.d	Komb.lal.pl.k.a podk. (pp/pl):stop.reg.vzd.l.a voľ.transp.k:glut.o
5v565.g↔	Lok.lalok.plast.kože a podk. (pp/pl),transpoz.č.W-plast:noha	5v573.e↔	Komb.l.pl.k.a podk. (pp/pl):stop.reg.vzd.l.,voľ.transp.k:steh,kol
5v565.x↔	Lok.lalok.plast.kože a podk. (pop/polep),transpoz.W-plast:ost	5v573.f↔	Komb.l.pl.k.a podk. (pp/pl):stop.reg.vzd.l.,voľ.transp.k:predkol
5v570.0	Kombi.lalok.plastiky na koži a podkoží (pp/pl):péry	5v573.g↔	Kombi.lal.pl.k.a podk. (pp/pl):stop.reg.vzd.l.a voľ.transp.k:noha
5v570.1	Kombi.lalok.plastiky na koži a podkoží (pp/pl):nos	5v573.x↔	Komb.lal.pl.k.a podk. (pp/pl):stop.reg.vzd.l.a v.transpl.kože:ost
5v570.2↔	Kombi.lalok.plastiky na koži a podkoží (pp/pl):ucho	5v580.3↔	Prim.sutúra rany kože (pop/polep) s použ.nite:oč.viečko
5v570.3↔	Kombi.lalok.plastiky na koži a podkoží (pp/pl):oč.viečko	5v581.3↔	Prim.sutúra rany kože (pp/pl) s použ.svorky:oč.viečko
5v570.4	Kombi.lalok.plastiky na koži a podkoží (pp/pl):os.č.hlavý	5v582.3↔	Prim.sutúra rany kože (pp/pl)-zlepením:oč.viečko
5v570.5	Kombi.lalok.plastiky na koži a podkoží (pp/pl):krk	5v584.0	Revízia voľ.transplantátu kože (pp/pl):péry
5v570.6↔	Kombi.lalok.plastiky na koži a podkoží (pp/pl):ram,axila	5v584.1	Revízia voľ.transplantátu kože (pp/pl):nos
5v570.7↔	Kombi.lalok.plastiky na koži a podkoží (pp/pl):rameno,lakeť	5v584.2↔	Revízia voľ.transplantátu kože (pp/pl):ucho
5v570.8↔	Kombi.lalok.plastiky na koži a podkoží (pp/pl):predlaktie	5v584.3↔	Revízia voľ.transplantátu kože (pp/pl):oč.viečko
5v570.9↔	Kombi.lalok.plastiky na koži a podkoží (pp/pl):ruka	5v584.4	Revízia voľ.transplantátu kože (pp/pl):ost.č.hlavý
5v570.a	Kombi.lalok.plastiky na koži a podkoží (pp/pl):hrud.st/chrbát	5v584.5	Revízia voľného transplantátu kože (pp/pl):krk
5v570.b	Kombi.lalok.plastiky na koži a podkoží (pp/pl):bruš.o	5v584.6↔	Revízia voľ.transplantátu kože (pp/pl):rameno,axila
5v570.c	Kombi.lalok.plastiky na koži a podkoží (pp/pl):inguin,genitál.o	5v584.7↔	Revízia voľ.transplantátu kože (pp/pl):rameno,lakeť



5v584.8↔	Revízia voľného transplantátu kože (pp/pl):predlakt	5v588.6↔	Revízia voľ.lal.s mikrovask.anast.kož.plast.(pp/pl):ram,axila
5v584.9↔	Revízia voľ.transplantátu kože (popál/polept):ruka	5v588.7↔	Revízia voľ.lal.s mikrovask.anast.kož.plast.(pp/pl):ram,lakeť
5v584.a	Revízia voľ.transplantátu kože (pp/pl):hr/chrb	5v588.8↔	Reviz.voľ.lal.s mikrovask.anast.kož.plast.(pp/pl):predlakt
5v584.b	Revízia voľ.transplantátu kože (popál/polept):bruš.obl	5v588.9↔	Revízia voľ.lal.s mikrovask.anast.kož.plast.(pp/pl):ruka
5v584.c	Revízia voľ.transplantátu kože (pp/pl):inguin,genit.o	5v588.a	Revízia voľ.lal.s mikrovask.anast.kož.plast.(pp/pl):hr.st/chrb
5v584.d	Revízia voľ.transplantátu kože (pp/pl):gluteál.obl	5v588.b	Revízia voľ.lal.s mikrovask.anast.kož.plast.(pp/pl):bruš.obl
5v584.e↔	Revízia voľ.transplantátu kože (pp/pl):stehno,koleno	5v588.c	Reviz.voľ.lal.s mikrovask.anast.kož.plast.(pp/pl):ingv.,genit.o
5v584.f↔	Revízia voľného transplantátu kože (pp/pl):predkol	5v588.d	Revízia voľ.lal.s mikrovask.anast.kož.plast.(pp/pl):glut.o
5v584.g↔	Revízia voľ.transplantátu kože (pp/pl):noha	5v588.e↔	Revízia voľ.lal.s mikrovask.anast.kož.plast.(pp/pl):stehno,kol
5v584.x	Revízia voľ.transplantátu kože (popál/polept):ostatné	5v588.f↔	Revízia voľ.lal.s mikrovask.anast.kož.plast.(pp/pl):predkol
5v585.0	Revízia lokál.lalok.plastiky kože(pp/pl):pery	5v588.g↔	Revízia voľ.laloku s mikrovask.anast.kož.plast.(pp/pl):noha
5v585.1	Revízia lokál.lalok.plastiky kože(popál/polep):nos	5v588.x	Revízia voľ.lal.s mikrovask.anast.kož.plastiky (pop/polep):ost.
5v585.2↔	Reviz.lokálnej lalok.plastiky kože(pp/pl):ucho	5v590.0	Oddel.lalokovej stonky pri popál.a polept:pera
5v585.3↔	Revízia lokál.lalok.plastiky kože(pp/pl):oč.viečko	5v590.4	Oddel.lalokovej stonky pri popál.a polept:ost.časti hlavy
5v585.4	Revízia lokál.lalok.plastiky kože(pp/pl):ost.č.hlavy	5v590.5	Oddelenie lalokovej stonky pri popál.a polept:krk
5v585.5	Revízia lokál.lalokovej plastiky kože(pp/pl):krk	5v590.6↔	Oddel.lalokovej stonky pri popál.a polept:rameno,axila
5v585.6↔	Revízia lokál.lalok.plastiky kože(pp/pl):rameno,axila	5v590.7↔	Oddel.lalokovej stonky pri popál.a polept:rameno a lakeť
5v585.7↔	Revízia lokál.lalok.plastiky kože(pp/pl):ram,lakeť	5v590.8↔	Oddel.lalokovej stonky pri popál.a polept:predlaktie
5v585.8↔	Revízia lokál.lalok.plastiky kože(pp/pl):predlakt	5v590.9↔	Oddel.lalokovej stonky pri popál.a polept:ruka
5v585.9↔	Revízia lokálnej lalok.plastiky kože(pp/pl):ruka	5v590.a	Oddel.lalokovej stonky pri popál.a polept:hrud.st/chrbát
5v585.a	Revízia lokál.lalok.plastiky kože(pp/pl):hrud.st/chrbát	5v590.b	Oddel.lalokovej stonky pri popál.a polept:bruš.o
5v585.b	Revízia lokál.lalok.plastiky kože(pp/pl):bruš.obl	5v590.c	Oddel.lalokovej stonky pri popál.a polept:inguin.,genit.o
5v585.c	Revízia lokál.lalok.plastiky kože(pp/pl):ing,genit.o	5v590.d	Oddel.lalokovej stonky pri popál.a polept:glut.obl
5v585.d	Revízia lokál.lalok.plastiky kože(pp/pl):gluteál.o	5v590.e↔	Oddel.lalokovej stonky pri popál.a polept:stehno,koleno
5v585.e↔	Revízia lokálnej lalok.plastiky kože(pp/pl):stehno,koleno	5v590.f↔	Oddel.lalokovej stonky pri popál.a polept:predkolenie
5v585.f↔	Revízia lokál.lalok.plastiky kože(popál/polept):predkol.	5v590.g↔	Oddel.lalokovej stonky pri popál.a polept:noha
5v585.g↔	Revízia lokál.lalokovej plastiky kože(pp/pl):noha	5v590.x↔	Oddel.lalokovej stonky pri popál.a polept:ost.
5v585.x↔	Revízia lokál.lalok.plastiky kože(pp/pl):ostatné	5v591.0	Desilikonizácia dermál.náhr.materiálu (pp/pl):pera
5v586.0	Revízia stopk.region.laloku kož.plast.(pop/polep):pery	5v591.4	Desilikonizácia dermál.náhrad.mat.(pp/pl):ost.č.hlavy
5v586.1	Revízia stopkatého region.laloku kož.plastiky (pp/pl):nos	5v591.5	Desilikonizácia dermál.náhrad.materiálu (pp/pl):krk
5v586.2↔	Revízia stopk.region.laloku kož.plastiky (pp/pl):ucho	5v591.6↔	Desilikonizácia dermál.náhrad.mat.(pp/pl):rameno,axila
5v586.3↔	Revízia stopk.region.laloku kož.plastiky (pp/pl):oč.viečko	5v591.7↔	Desilikoniz. dermál.náhr.mat.(pp/pl):rameno,lakeť
5v586.4	Revízia stopk.region.laloku kož.plastiky (pp/pl):ost.č.hlavy	5v591.8↔	Desilikonizácia dermál.náhr.mat.(pp/pl)predlaktie
5v586.5	Revízia stopk.regionál.laloku kož.plastiky (pp/pl):krk	5v591.9↔	Desilikonizácia dermál.náhrad.mat.(pp/pl):ruka
5v586.6↔	Revízia stopk.region.laloku kož.plastiky (pp/pl):ram,axila	5v591.a	Desilikonizácia dermál.náhrad.mat.(pp/pl):hr.st/chrbát
5v586.7↔	Revízia stopk.region.laloku kož.plastiky (pp/pl):ram,lakeť	5v591.b	Desilikonizácia dermál.náhrad.materiálu (pp/pl):bruš.o
5v586.8↔	Revízia stopk.region.laloku kož.plastiky (pp/pl):predlakt	5v591.c	Desilikoniz. dermál.náhr.mat.pri popál.a polept:ingv.,genit.o
5v586.9↔	Revízia stopkatého region.laloku kož.plastiky (pp/pl):ruka	5v591.d	Desilikonizácia dermál.náhr.mat.pri popál.a polept:glut.o
5v586.a	Revízia stopk.region.laloku kož.plastiky (pp/pl):hrud.st./chrbát	5v591.e↔	Desilikonizácia dermál.náhr.mat. (pp/pl):stehno,koleno
5v586.b	Revízia stopk.regionál.laloku kož.plastiky (pp/pl):bruš.o	5v591.f↔	Desilikonizácia dermál.náhr.mat.pri popál.a polept:predkol
5v586.c	Revízia stopk.region.laloku kož.plastiky (pp/pl):ingv,genit.o	5v591.g↔	Desilikonizácia dermál.náhrad.materiálu (pp/pl):noha
5v586.d	Revízia stopk.regionál.laloku kož.plastiky (pp/pl):glut.obl	5v591.x↔	Desilikonizácia dermál.náhr.mat.pri popál.a polept:ost.
5v586.e↔	Revízia stopk.region.laloku kož.plastiky (pp/pl):stehno,kol	5v611.10	Odber tuk.b.exciziou,malý objem (<100ml-mikrograft)
5v586.f↔	Revízia stopk.region.laloku kož.plast.(popál/polept):predkol	5v611.11	Odber tuk.b.exciziou,veľký objem (>100ml-makrograft)
5v586.g↔	Revízia stopkatého region.laloku kož.plast.(pp/pl):noha	5v611.20	Odber tuk.b.liposukčným prístrojom,m.o.(<100ml-mikrograft)
5v586.x↔	Revízia stopk.region.laloku kož.plastiky (popál/polept):ost.	5v611.21	Odber tuk.b.liposukčným prístrojom,v.o.(>100ml-makrograft)
5v587.0	Revízia stopk.vzdialeného laloku kož.plast.(pp/pl):pery	5v611.30	Odber tuk.b.striekačkou,malý objem (<100ml-mikrograft)
5v587.1	Revízia stopk.vzdialeného laloku kož.plastiky (pp/pl):nos	5v611.31	Odber tuk.b.striekačkou,veľký objem (>100ml-mikrograft)
5v587.2↔	Revízia stopkatého vzdial.laloku kož.plastiky (pp/pl):ucho	5v611.x0	Odber tuk.b.(štepov)ostat.,malý objem (<100ml-mikrograft)
5v587.3↔	Revízia stopk.vzdial.laloku kož.plast.(pp/pl):oč.viečko	5v611.x1	Odber tuk.b.(štepov)ostat.,veľký objem (>100ml-makrograft)
5v587.4	Revízia stopk.vzdial.laloku kož.plast.(pp/pl):ost.č.hlavy	5v620.4	Tx.autológ.tuk.b.(<100ml-makrograft),hoj.nervu:hlava
5v587.5	Revízia stopk.vzdial.laloku kož.plast.(popál/polept):krk	5v620.5	Transpl.autológ.tuk.b.,m.o.(<100ml-makrograft),hoj.nerv:krk
5v587.6↔	Revízia stopk.vzdial.laloku kož.plastiky (pp/pl):rameno,axila	5v620.6↔	Tx.autológ.tuk.b.,m.o(<100ml-makrograft),hoj.nervu:ram,axila
5v587.7↔	Revízia stopk.vzdial.laloku kož.plast.(pp/pl):ram,lakeť	5v620.7↔	Tx.autológ.tuk.b.,m.o(<100ml-makrograft),hoj.nervu:ram,lakeť
5v587.8↔	Revízia stopk.vzdial.laloku kož.plast.(pp/pl):predlakt	5v620.8↔	Tx.autológ.tuk.b.,m.o(<100ml-makrograft),hoj.nervu:predlakt
5v587.9↔	Revízia stopk.vzdialeného laloku kož.plast.(pp/pl):ruka	5v620.9↔	Tx.autológ.tuk.b.,m.o(<100ml-makrograft),hoj.nervu:ruka
5v587.a	Revízia stopk.vzdial.laloku kož.plast.(pp/pl):hrud.st./chrbát	5v620.a	Tx.autológ.tuk.b.(<100ml-makrogr),hoj.nervu:hr.st.,chrbát
5v587.b	Revízia stopkatého vzdial.laloku kož.plast.(pp/pl):bruš.obl	5v620.b	Tx.autológ.tuk.b.,m.obj.(<100ml-makrograft),hoj.nervu:bruš.o.
5v587.c	Revízia stopk.vzdial.laloku kož.plast.(pp/pl):ing,gen.obl	5v620.c	Tx.autológ.tuk.buniek (<100ml-makrogr),hoj.nervu:inguin.,gen.o
5v587.d	Revízia stopk.vzdial.laloku kož.plast.(pp/pl):glut.obl	5v620.d	Tx.autológ.tuk.b.,m.o(<100ml-makrograft),hoj.nervu:glut.o
5v587.e↔	Revízia stopk.vzdial.laloku kož.plast.(pp/pl):stehno,koleno	5v620.e↔	Tx.autol.tuk.b.,m.o(<100ml-makrograft),hoj.nervu:stehn,kol
5v587.f↔	Revízia stopk.vzdial.laloku kož.plast.(pp/pl):predkolenie	5v620.f↔	Tx.autológ.tuk.b.,m.o(<100ml-makrograft),hoj.nervu:predkol
5v587.g↔	Revízia stopk.vzdial.laloku kož.plast.(pp/pl):noha	5v620.g↔	Tx.autológ.tuk.b.,m.obj(<100ml-makrogr),hoj.nervu:noha
5v587.x	Revízia stopk.vzdial.laloku kož.plastiky (pop/polept):ost.	5v620.s↔	Tx.autológ.tuk.b.,m.o(<100ml-makrograft),hoj.nerv:perianál.o.
5v588.0	Revízia voľ.lal.s mikrovask.anast.kož.plast.(pp/pl):pery	5v620.x↔	Tx.autológ.tuk.b.malý obj.(<100ml-makrograft),hoj.nervu:ost.
5v588.1	Revízia voľ.laloku s mikrovask.anast.kož.plast.(pp/pl):nos	5v621.6↔	Tx.autológ.tuk.b.,ma.obj(<100ml-makrogr),hoj.šliach:ram,axi
5v588.2↔	Revízia voľ.lal.s mikrovaskul.anast.kož.plast.(pp/pl):ucho	5v621.7↔	Tx.autológ.tuk.b.,m.o(<100ml-makrograft),hoj.šliach:ram,lak
5v588.3↔	Revízia voľ.lal.s mikrovask.anast.kož.plast.(pp/pl):oč.viečko	5v621.8↔	Tx.autol.tuk.b.,ma.obj(<100ml-makrograft),hoj.šliach:predlakt
5v588.4	Revízia voľ.lal.s mikrovask.anast.kož.plast.(pp/pl):ost.č.hlavy	5v621.9↔	Tx.autológ.tuk.b.,ma.obj(<100ml-makrograft),hoj.šliach:ruka
5v588.5	Revízia voľ.lal.s mikrovask.anastomózou kož.plast.(pp/pl):krk	5v621.e↔	Tx.autol.tuk.b.,m.obj(<100ml-makrograft),hoj.šliach:stehn,kol

5v621.f↔	Tx.autológ.tuk.b.,m.obj(<100ml-makrogrft),hoj.šliach:predkol	5v625.q↔	Tx.autológ.tuk.b.<100ml-mikrogr.),chron.fistuly:obl.menta
5v621.g↔	Tx.autológ.tuk.b.,m.obj(<100ml-makrogr),hoj.šliach:noha	5v625.r	Tx.autol.tuk.b.,m.obj(<100ml-mikrogr.),chr.fistuly:periokul.o.
5v621.x↔	Tx.autológ.tuk.b.,malý obj(<100ml-makrogrft),hoj.šliach:ost.	5v625.s↔	Tx.autol.tuk.b.,m.o(<100ml-mikrogr.),chron.fistuly:perianál.o
5v622.4	Tx.autológ.tuk.b.,m.o(<100ml-mikrogrft),hoj.nervu:hlava	5v625.t↔	Tx.autológ.tuk.b.,m.obj(<100ml-mikrogr.),chron.fistuly:bukál.o
5v622.5	Transpl.autológ.tuk.b.,m.o.<100ml-mikrogrft),hoj.nervu:krk	5v625.u↔	Tx.autol.tuk.b.,m.obj(<100ml-mikrogr.),chron.fistuly:čelo.obl.
5v622.6↔	Tx.autológ.tuk.b.,m.o(<100ml-mikrogrft),hoj.nervu:ram,axila	5v625.w↔	Tx.autol.tuk.b.,m.obj(<100ml-mikrogr.),chr.fistuly:nasolabiál.o
5v622.7↔	Tx.autológ.tuk.b.,m.obj(<100ml-mikrogrft),hoj.nervu:ram,lak	5v625.x↔	Tx.autol.tuk.b.,malý objem(<100ml-mikrogrft),chr.fistuly:ost.
5v622.8↔	Tx.autológ.tuk.b.,m.obj(<100ml-mikrogrft),hoj.nervu:predlakt	5v625.y	Tx.autol.tuk.b.,m.obj(<100ml-mikrogr.),chr.fistuly:zygomat.o.
5v622.9↔	Tx.autológ.tuk.b.,malý obj(<100ml-mikrogrft),hoj.nervu:ruka	5v626.1	Transpl.autológ.tuk.b.,m.o.<100ml-mikrogrft),jazvo.tk:nos
5v622.a↔	Tx.autológ.tuk.b.,m.o(<100ml-mikrogr.),hoj.nervu:hr.st,chrábát	5v626.4	Tx.autológ.tuk.b.,m.obj(<100ml-mikrogr.),jazv.tk:ost.č.hlavy
5v622.b	Tx.autológ.tuk.b.,m.o.<100ml-mikrogrft),hoj.nervu:bruš.o.	5v626.5	Transpl.autológ.tuk.b.,m.o.<100ml-mikrogrft),jazv.tkan:krk
5v622.c	Tx.autol.tuk.b.,m.obj(<100ml-mikrogr.),hoj.nervu:ing.gen.o	5v626.6↔	Tx.autológ.tuk.b.,m.o(<100ml-mikrogrft),jazv.tkan:ram,axila
5v622.d	Tx.autológ.tuk.b.,m.obj(<100ml-mikrogrft),hoj.nervu:glut.o.	5v626.7↔	Tx.autológ.tuk.b.,m.o(<100ml-mikrogrft),jazv.tkan:ram,lakeť
5v622.e↔	Tx.autológ.tuk.b.,m.o(<100ml-mikrogrft),hoj.nervu:stehn,kol	5v626.8↔	Tx.autológ.tuk.b.,m.o(<100ml-mikrogrft),jazvovitě tk:predlakt
5v622.f↔	Tx.autológ.tuk.b.,m.o(<100ml-mikrogrft),hoj.nervu:predkol	5v626.9↔	Tx.autológ.tuk.b.,m.obj(<100ml-mikrogrft),jazv.tkan:ruka
5v622.g↔	Tx.autológ.tuk.b.,ma.obj(<100ml-mikrogr.),hoj.nervu:noha	5v626.a	Tx.autológ.tuk.b.,m.obj(<100ml-mikrogr.),jazv.tkan:hr.st,chrb
5v622.s↔	Tx.autológ.tuk.b.,m.o.<100ml-mikrogrft),hoj.nervu:perianál.o	5v626.b	Tx.autológ.tuk.b.,m.o.<100ml-mikrogrft),jazv.tkan:brušná.o.
5v622.x↔	Tx.autológ.tuk.bun.,malý obj(<100ml-mikrogrft),hoj.nervu:ost	5v626.c	Tx.autol.tuk.b.,m.obj(<100ml-mikrogr.),jazv.tkan:ingv.genitál.o
5v623.6↔	Tx.autol.tuk.b.,ma.obj(<100ml-mikrogr.),hoj.šliach:ram,axila	5v626.d	Tx.autológ.tuk.b.,m.obj(<100ml-mikrogrft),jazvovitě tk:glut.o.
5v623.7↔	Tx.autológ.tuk.b.,m.obj(<100ml-mikrogrft),hoj.šliach:ram,lak	5v626.e↔	Tx.autológ.tuk.b.,m.o(<100ml-mikrogrft),jazv.tkan:stehno,kol
5v623.8↔	Tx.autológ.tuk.b.,m.o(<100ml-mikrogrft),hoj.šliach:predlakt	5v626.f↔	Tx.autológ.tuk.b.,m.o(<100ml-mikrogrft),jazv.tkan:predkol
5v623.9↔	Tx.autológ.tuk.b.,m.obj(<100ml-mikrogrft),hoj.šliach:ruka	5v626.g↔	Tx.autológ.tuk.b.,malý obj(<100ml-mikrogr.).jazvo.tkan:noha
5v623.e↔	Tx.autológ.tuk.b.,m.o.<100ml-mikrogrft),hoj.šliach:stehn,kol	5v626.h	Tx.autológ.tuk.b.,m.o.<100ml-mikrogrft),jazv.tkan:kapilicium
5v623.f↔	Tx.autol.tuk.b.,ma.obj(<100ml-mikrogrft),hoj.šliach:predkol	5v626.n↔	Tx.autológ.tuk.b.,m.o(<100ml-mikrogrft),jazv.tkan:prsnik
5v623.g↔	Tx.autológ.tuk.b.,m.obj(<100ml-mikrogr.),hoj.šliach:noha	5v626.p↔	Tx.autol.tuk.b.,m.obj(<100ml-mikrogr.),jazv.tkan:periaurikul.o.
5v623.x↔	Tx.autológ.tuk.b.,malý obj(<100ml-mikrogrft),hoj.šliach:ost.	5v626.q↔	Tx.autológ.tuk.b.,m.o.<100ml-mikrogrft),jazv.tkan:obl.menta
5v624.0	Tx.autológ.tuk.b.,m.o.<100ml-mikrogrft),chr.defekt.kože:pery	5v626.r	Tx.autológ.tuk.b.,m.obj(<100ml-mikrogr.),jazv.tkan:periokul.o.
5v624.1	Tx.autológ.tuk.b.,m.o.<100ml-mikrogrft),chron.defekt.k:nos	5v626.s↔	Tx.autológ.tuk.b.,m.o.<100ml-mikrogrft),jazv.tkan:perianál.o
5v624.4	Tx.autol.tuk.b.<100ml-mikrogr.),chr.def.kože:ost.č.hlavy	5v626.t↔	Tx.autológ.tuk.b.,malý o.<100ml-mikrogrft),jazv.tkan:bukál.o
5v624.5	Tx.autológ.tuk.b.,m.o.<100ml-mikrogrft),chron.def.kože:krk	5v626.u↔	Tx.autológ.tuk.b.,m.o.<100ml-mikrogrft),jazv.tkan:čelo.obl.
5v624.6↔	Tx.autol.tuk.b.<100ml-mikrogr.),chr.defekt.kože:ram,axila	5v626.w↔	Tx.autológ.tuk.b.,m.obj(<100ml-mikrogr.),jazv.tk:nasolabiál.o
5v624.7↔	Tx.autológ.tuk.b.<100ml-mikrogr.),chron.def.kože:ram,lakeť	5v626.x↔	Tx.autológ.tuk.b.malý objem(<100ml-mikrogrft),jazv.tkan:ost
5v624.8↔	Tx.autológ.tuk.b.<100ml-mikrogr.),chr.defekt.kože:predlakt	5v626.y	Tx.autológ.tuk.b.,m.obj(<100ml-mikrogr.),jazv.tkan:zygomat.o.
5v624.9↔	Tx.autológ.tuk.b.,m.o.<100ml-mikrogrft),chron.def.kože:ruka	5v627.0	Tx.autol.tuk.b.<100ml-mikrogrft),VVCH s def.obj.mäkk.tk:pera
5v624.a	Tx.autol.tuk.b.<100ml-mikrogr.),chr.def.kože:hr.st,chrábát	5v627.1	Tx.autológ.tuk.b.<100ml-mikrogr),VVCH s def.obj.mäkk.tk:nos
5v624.b	Tx.autológ.tuk.b.,m.o.<100ml-mikrogr.),chron.def.kože:bruš.o.	5v627.4	Tx.autol.tuk.b.<100ml-mikrogr.),VVCH s def.obj.mäkk.tk:o.č.hl.
5v624.c	Tx.autol.tuk.b.,m.o.<100ml-mikrogr.),chr.def.kože:ing.gen.o	5v627.5	Tx.autológ.tuk.b.<100ml-mikrogr.),VVCH s def.obj.mäkk.tk:krk
5v624.d	Tx.autol.tuk.b.,m.obj(<100ml-mikrogr.),chron.def.kože:glut.o.	5v627.6↔	Tx.autol.tuk.b.<100ml-mikrogr),VVCH s def.o.mäkk.tk:ram,axi
5v624.e↔	Tx.autológ.tuk.b.<100ml-mikrogr.),chron.def.kože:stehno,kol	5v627.7↔	Tx.autol.tuk.b.<100ml-mikrogr),VVCH s def.obj.mäkk.tk:ram,lak
5v624.f↔	Tx.autológ.tuk.b.<100ml-mikrogr.),chron.defekt.kože:predkol	5v627.8↔	Tx.autol.tuk.b.<100ml-mikrogr),VVCH s def.obj.mäkk.tk:predl
5v624.g↔	Tx.autol.tuk.b.,m.o.<100ml-mikrogr.),chron.def.kože:noha	5v627.9↔	Tx.autol.tuk.b.<100ml-mikrogr),VVCH s def.obj.mäkk.tk:ruka
5v624.h	Tx.autológ.tuk.b.<100ml-mikrogr.),chron.def.kože:kapilicium	5v627.a	Tx.autol.tuk.b.<100ml-mikrogr),VVCH s def.obj.m.tk:hr.st,chrb
5v624.n↔	Tx.autol.tuk.b.,m.o.<100ml-mikrogrft),chr.defekt.kože:prsnik	5v627.b	Tx.autol.tuk.b.<100ml-mikrogr),VVCH s def.obj.mäkk.tk:bruš.o
5v624.p↔	Tx.autol.tuk.b.<100ml-mikrogr.),chr.def.kože:periaurikul.o.	5v627.c	Tx.autol.tuk.b.<100ml-mikrogr),VVCH s def.o.mäkk.tk:ing.gen.o
5v624.r	Tx.autol.tuk.b.<100ml-mikrogr.),chron.def.kože:periokul.o.	5v627.d	Tx.autol.tuk.b.<100ml-mikrogr),VVCH s def.obj.mäkk.tk:glut.o.
5v624.s↔	Tx.autol.tuk.b.<100ml-mikrogr.),chron.defekt.kože:perianál.o.	5v627.e↔	Tx.autol.tuk.b.<100ml-mikrogr),VVCH s def.o.mä.k.tk:stehno,kol
5v624.t↔	Tx.autológ.tuk.b.<100ml-mikrogr.),chron.def.kože:bukálna.o.	5v627.f↔	Tx.autol.tuk.b.<100ml-mikrogr),VVCH,def.obj.mäkk.tk:predkol
5v624.u↔	Tx.autológ.tuk.b.<100ml-mikrogr.),chron.def.kože:čelo.obl.	5v627.g↔	Tx.autol.tuk.b.<100ml-mikrogr),VVCH s def.obj.mäkk.tk:noha
5v624.v↔	Tx.autológ.tuk.b.<100ml-mikrogr.),chron.def.kože:obl.menta	5v627.h	Tx.autol.tuk.b.<100ml-mikrogr),VVCH s def.obj.mäkk.tk:kapilic.
5v624.w↔	Tx.autol.tuk.b.,m.o.<100ml-mikrogr.),chr.def.kože:nasolab.o.	5v627.n↔	Tx.autol.tuk.b.<100ml-mikrogr),VVCH s def.obj.mäkk.tk:prsnik
5v624.x↔	Tx.autológ.tuk.b.,m.o.<100ml-mikrogrft),chron.defekt.k:ost.	5v627.p↔	Tx.autol.tuk.b.<100ml-mik.),VVCH s def.obj.m.tk:periaurik.o.
5v624.y	Transpl.autol.tuk.b.<100ml-mikrogr.),chr.defekt.k:zygomat.o.	5v627.q↔	Tx.autol.tuk.b.<100ml-mikrogr),VVCH,def.obj.m.tk:obl.menta
5v625.0	Tx.autológ.tuk.b.,m.obj(<100ml-mikrogrft),chron.fistuly:pery	5v627.r	Tx.autol.tuk.b.<100ml-mikrogr),VVCH,def.obj.m.tk:perioku.o.
5v625.1	Tx.autológ.tuk.b.,m.obj(<100ml-mikrogrft),chron.fistuly:nos	5v627.s↔	Tx.autol.tuk.b.<100ml-mikrogr),VVCH,def.obj.m.tk:perianá.o.
5v625.4	Tx.autol.tuk.b.,m.o.<100ml-mikrogr.),chr.fistuly:ost.č.hlavy	5v627.t↔	Tx.autol.tuk.b.<100ml-mikrogr),VVCH,def.obj.m.tk:bukáln.o.
5v625.5	Tx.autológ.tuk.b.,m.o.<100ml-mikrogrft),chron.fistuly:krk	5v627.u↔	Tx.autol.tuk.b.<100ml-mikrogr),VVCH s def.obj.m.tk:čelo.obl.
5v625.6↔	Tx.autológ.tuk.b.,m.o.<100ml-mikrogr.),chr.fistuly:ram,axila	5v627.w↔	Tx.autol.tuk.b.<100ml-mikrogr),VVCH,def.obj.m.tk:nasola.o.
5v625.7↔	Tx.autológ.tuk.b.,m.o.<100ml-mikrogr.),chron.fistuly:ram,lak	5v627.x↔	Tx.autológ.tuk.b.<100ml-mikrogr.),VVCH s def.obj.mä.k.tk:ost.
5v625.8↔	Tx.autol.tuk.b.,m.obj(<100ml-mikrogr.),chron.fistuly:predlakt	5v627.y	Tx.autol.tuk.b.<100ml-mikrogr),VVCH s def.obj.m.tk:zygom.o
5v625.9↔	Tx.autológ.tuk.b.,m.o.<100ml-mikrogrft),chron.fistuly:ruka	5v62x.0	Iná transpl.autológ.tuk.b.,malý obj(<100ml-mikrogrft):pera
5v625.a	Tx.autol.tuk.b.m.o.<100ml-mikrogr.),chr.fistuly:hr.st,chrábát	5v62x.1	Iná transpl.autológ.tuk.b.,m.objem (<100ml-mikrogrft):nos
5v625.b	Tx.autológ.tuk.b.,m.o.<100ml-mikrogrft),chron.fistuly:bruš.o.	5v62x.4	Iná tx.autológ.tuk.b.,malý obj(<100ml-mikrogrft):ost.č.hlavy
5v625.c	Tx.autol.tuk.b.,m.obj(<100ml-mikrogr.),chr.fistuly:ing.gen.o	5v62x.5	Iná tx.autológ.tuk.b.,malý obj.<100ml-mikrogrft):krk
5v625.d	Tx.autológ.tuk.b.,m.obj(<100ml-mikrogr.),chron.fistuly:glut.o.	5v62x.6↔	Iná tx.autológ.tuk.b.,malý obj(<100ml-mikrogrft):ram,axila
5v625.e↔	Tx.autol.tuk.b.,m.obj(<100ml-mikrogr.),chron.fistuly:stehn,kol	5v62x.7↔	Iná tx.autol.tuk.buniek, malý obj(<100ml-mikrogrft):ram,lak
5v625.f↔	Tx.autológ.tuk.b.,m.obj(<100ml-mikrogr.),chron.fistuly:predkol	5v62x.8↔	Iná tx.autológ.tuk.b.,malý obj(<100ml-mikrogrft):predlaktie
5v625.g↔	Tx.autológ.tuk.b.,m.obj(<100ml-mikrogr.),chr.fistuly:noha	5v62x.9↔	Iná transpl.autológ.tuk.b.,m.objem(<100ml-mikrogrft):ruka
5v625.h	Tx.autol.tuk.b.,m.o.<100ml-mikrogr.),chron.fistuly:kapilicium	5v62x.a	Iná tx.autológ.tuk.b.,malý obj(<100ml-mikrogrft):hr.st,chrábát
5v625.n↔	Tx.autológ.tuk.b.<100ml-mikrogrft),chron.fistuly:prsnik	5v62x.b	Iná tx.autológ.tuk.b.,malý obj(<100ml-mikrogrft):brušná.o.
5v625.p↔	Tx.autol.tuk.b.,m.o.<100ml-mikrogr.),chr.fistuly:periaurikul.o.	5v62x.c	Iná tx.autológ.tuk.b.,malý o.<100ml-mikrogrft):inguin.genit.o



5v62x.d	Iná tx.autológ.tuk.buniek ,malý obj(<100ml-mikrograft):glut.o	5v632.5	Transpl.autológ.tuk.b.,v.o(>100ml-makrograft),jazv.tk:krk
5v62x.e↔	Iná tx.autológ.tuk.b.,malý obj(<100ml-mikrograft):stehno,kol	5v632.6↔	Tx.autológ.tuk.b.,vef.obj(>100ml-makrograft),jazv.tk:ram,axila
5v62x.f↔	Iná tx.autológ.tuk.b.,malý obj(<100ml-mikrograft):predkolenie	5v632.7↔	Tx.autológ.tuk.b.,vef.obj(>100ml-makrograft),jazv.tk:ram,lakeť
5v62x.g↔	Iná tx.autológ.tuk.b.,malý objem(<100ml-mikrograft):noha	5v632.8↔	Tx.autológ.tuk.b.,vef.obj(>100ml-makrograft),jazv.tk:predlakt
5v62x.h	Iná tx.autológ.tuk.b.,malý obj(<100ml-mikrograft):kapilícium	5v632.9↔	Transpl.autológ.tuk.b.,v.o(>100ml-makrograft),jazv.tk:ruka
5v62x.n↔	Iná transpl.autológ.tuk.b.,m.o(<100ml-mikrograft):prsník	5v632.a	Tx.autológ.tuk.b.,vef.obj(>100ml-makrograft),jazv.tk:hr.st,chrh
5v62x.p↔	Iná tx.autol.tuk.b.,malý obj(<100ml-mikrograft):periaurikul.o	5v632.b	Tx.autológ.tuk.b.,vef.obj(>100ml-makrograft),jazv.tk:brušná.o
5v62x.r	Iná tx.autológ.tuk.b.,malý obj(<100ml-mikrograft):obl.menta	5v632.c	Tx.autol.tuk.b.,v.o(>100ml-makrogr),jazvovitě tk:inguin,genit.o
5v62x.s↔	Iná tx.autológ.tuk.b.,malý obj(<100ml-mikrograft):periokulár.o	5v632.d	Tx.autológ.tuk.b.,vef.obj(>100ml-makrograft),jazv.tk:glut.o
5v62x.t↔	Iná tx.autológ.tuk.b.,malý obj(<100ml-mikrograft):perianál.o	5v632.e↔	Tx.autológ.tuk.b.,vef.obj(>100ml-makrograft),jazv.tk:steh,kol
5v62x.u↔	Iná tx.autológ.tuk.b.,malý obj(<100ml-mikrograft):bukálna.o	5v632.f↔	Tx.autológ.tuk.b.,vef.obj(>100ml-makrograft),jazv.tk:predkol
5v62x.v↔	Iná tx.autológ.tuk.b.,malý obj(<100ml-mikrograft):čelo.obl.	5v632.g↔	Tx.autológ.tuk.b.,vef.obj(>100ml-makrograft),jazv.tk:noha
5v62x.w↔	Iná tx.autológ.tuk.b.,malý o(<100ml-mikrograft):nasolabiál.o	5v632.h	Tx.autol.tuk.b.,vef.obj(>100ml-makrograft),jazv.tk:kapilícium
5v62x.x↔	Iná transpl.autológ.tuk.b.,malý objem(<100ml-mikrograft):ost.	5v632.n↔	Tx.autológ.tuk.b.,vef.obj(>100ml-makrograft),jazv.tk:prsník
5v62x.y	Iná tx.autológ.tuk.b.,malý obj(<100ml-mikrograft):zygomat.o	5v632.p↔	Tx.autol.tuk.b.,v.o(>100ml-makrogr),jazv.tk:periaurikul.o
5v630.0	Tx.autológ.tuk.b.,v.o(>100ml-makrogrft),chr.defekty kože:pera	5v632.q↔	Tx.autológ.tuk.b.,v.obj(>100ml-makrograft),jazv.tk:obl.menta
5v630.1	Tx.autológ.tuk.b.,vef.o(>100ml-makrograft),chr.def.kože:nos	5v632.r↔	Tx.autológ.tuk.b.,vef.o(>100ml-makrograft),jazv.tk:periokul.o
5v630.4	Tx.autol.tuk.b.,vef.obj(>100ml-makrogr),chr.def.kože:ost.č.hl	5v632.s↔	Tx.autol.tuk.b.,vef.obj(>100ml-makrograft),jazv.tk:perianál.o
5v630.5	Tx.autológ.tuk.b.(>100ml-makrograft),chron.defekty kože:krk	5v632.t↔	Tx.autológ.tuk.b.,vef.obj(>100ml-makrograft),jazv.tk:bukál.o
5v630.6↔	Tx.autol.tuk.b.,vef.o(>100ml-makrogr),chron.def.kože:ram,axi	5v632.u↔	Tx.autológ.tuk.b.,vef.obj(>100ml-makrograft),jazv.tk:čelo.obl.
5v630.7↔	Tx.autol.tuk.b.,vef.o(>100ml-makrogr),chron.def.kože:ram,lak	5v632.w↔	Tx.autol.tuk.b.,v.obj(>100ml-makrograft),jazv.tk:nasolabiál.o
5v630.8↔	Tx.autol.tuk.b.,vef.o(>100ml-makrogr),chron.def.kože:predlakt	5v632.x↔	Tx.autológ.tuk.b.,velký obj(>100ml-makrograft),jazv.tk:ost
5v630.9↔	Tx.autológ.tuk.b.(>100ml-makrograft),chr.defekty kože:ruka	5v632.y	Tx.autológ.tuk.b.,vef.o(>100ml-makrograft),jazv.tk:zygomat.o
5v630.a	Tx.autol.tuk.b.,v.o(>100ml-makrogr),chr.def.kože:hr.st,chrhbat	5v633.0	Tx.autológ.tuk.b.(>100ml-makrogr),VVCH,def.obj.mäkk.tk:pera
5v630.b	Tx.autol.tuk.b.,vef.obj(>100ml-makrogr),chron.def.kože:bruš.o	5v633.1	Tx.autológ.t.b.(>100ml-makrogr),VVCH,defekt.obj.mäkk.tk:nos
5v630.c	Tx.autol.tuk.b.,vef.obj(>100ml-makrogr),chr.def.kože:ing.gen.o	5v633.4	Tx.autol.t.b.(>100ml-makrogr),VVCH,def.obj.mäkk.tk:ost.č.hl
5v630.d	Tx.autol.tuk.b.,vef.obj(>100ml-makrogr),chron.def.kože:glut.o	5v633.5	Tx.autológ.tuk.b.(>100ml-makrogr),VVCH,def.obj.mäkk.tk:krk
5v630.e↔	Tx.autol.tuk.b.,vef.o(>100ml-makrogr),chr.def.kože:stehno,kol	5v633.6↔	Tx.autol.t.b.(>100ml-makrogr),VVCH,def.obj.mäkk.tk:ram,axila
5v630.f↔	Tx.autol.tuk.b.,vef.o(>100ml-makrogr),chr.def.kože:predkol	5v633.7↔	Tx.autol.t.b.(>100ml-makrogr),VVCH,def.obj.mäkk.tk:ram,lak
5v630.g↔	Tx.autol.tuk.b.,vef.obj(>100ml-makrogr),chron.def.kože:noha	5v633.8↔	Tx.autol.t.b.(>100ml-makrogr),VVCH,def.obj.mäkk.tk:predlakt
5v630.h	Tx.autol.tuk.b.,vef.o(>100ml-makrogr),chron.def.kože:kapilic.	5v633.9↔	Tx.autológ.t.b.(>100ml-makrogr),VVCH,def.obj.mäkk.tk:ruka
5v630.n↔	Tx.autológ.tuk.b.(>100ml-makrogr),chron.defekty kože:prsník	5v633.a	Tx.autol.t.b.(>100ml-makrogr),VVCH,def.obj.m.tk:hr.st,chrh
5v630.p↔	Tx.autol.tuk.b.,v.o(>100ml-makrogr),chr.def.kože:periaurikul.o	5v633.b	Tx.autológ.t.b.(>100ml-makrogr),VVCH,def.obj.mäkk.tk:bruš.o
5v630.q↔	Tx.autol.tuk.b.,vef.o(>100ml-makrogr),chr.def.kože:obl.menta	5v633.c	Tx.autol.t.b.(>100ml-makrogr),VVCH,def.obj.mäkk.tk:ing.gen.o
5v630.r↔	Tx.autol.tuk.b.,vef.o(>100ml-makrogr),chr.def.kože:periokul.o	5v633.d	Tx.autol.t.b.(>100ml-makrogr),VVCH,defekt.obj.mäkk.tk:glut.o
5v630.s↔	Tx.autol.tuk.b.,vef.o(>100ml-makrogr),chron.def.kože:perian.o	5v633.e↔	Tx.autol.t.b.(>100ml-makrogr),VVCH,def.obj.mäkk.tk:steh,kol
5v630.t↔	Tx.autol.tuk.b.,v.obj(>100ml-makrogr),chron.def.kože:bukál.o	5v633.f↔	Tx.autol.t.b.(>100ml-makrogr),VVCH,def.obj.mäkk.tk:predkol
5v630.u↔	Tx.autol.tuk.b.,v.obj(>100ml-makrogr),chron.def.kože:čelo.obl.	5v633.g↔	Tx.autol.tuk.b.(>100ml-makrogr),VVCH,def.obj.mäkk.tk:noha
5v630.w↔	Tx.autol.tuk.b.,v.o(>100ml-makrogr),chr.def.kože:nasolabiál.o	5v633.h	Tx.autol.tuk.b.(>100ml-makrogr),VVCH,def.obj.mäkk.tk:kapilic
5v630.x↔	Tx.autológ.tuk.b.(>100ml-makrograft),chron.defekty kože:ost.	5v633.n↔	Tx.autol.tuk.b.(>100ml-makrogr),VVCH,def.obj.mäkk.tk:prsník
5v630.y	Tx.autol.tuk.b.,v.o(>100ml-makrogr),chron.def.kože:zygomat.o	5v633.p↔	Tx.autol.t.b.(>100ml-makrogr),VVCH,def.obj.m.tk:periaurik.o
5v631.0	Tx.autológ.tuk.b.,vef.o(>100ml-makrograft),chron.fistuly:pera	5v633.q↔	Tx.autol.t.b.(>100ml-makrogr),VVCH,def.obj.mäkk.tk:o.menta
5v631.1	Tx.autológ.tuk.b.,v.obj(>100ml-makrograft),chron.fistuly:nos	5v633.r↔	Tx.autol.t.b.(>100ml-makrogr),VVCH,def.obj.mäkk.tk:periok.o
5v631.4	Tx.autológ.tuk.b.(>100ml-makrograft),chron.fistuly:ost.č.hl	5v633.s↔	Tx.autol.t.b.(>100ml-makrogr),VVCH,def.obj.mäkk.tk:perianál
5v631.5	Tx.autológ.tuk.b.,vef.o(>100ml-makrograft),chron.fistuly:krk	5v633.t↔	Tx.autol.t.b.(>100ml-makrogr),VVCH,def.obj.mäkk.tk:bukál.o
5v631.6↔	Tx.autol.tuk.b.,vef.obj(>100ml-makrogr),chr.fistuly:ram,axila	5v633.u↔	Tx.autol.t.b.(>100ml-makrogr),VVCH,def.obj.mäkk.tk:čelo.obl.
5v631.7↔	Tx.autológ.tuk.b.,vef.obj(>100ml-makrogr),chr.fistuly:ram,lak	5v633.w↔	Tx.autol.t.b.(>100ml-makrogr),VVCH,def.obj.mäkk.tk:nasolab.o
5v631.8↔	Tx.autol.tuk.b.,vef.obj(>100ml-makrogr),chron.fistuly:predlakt	5v633.x↔	Tx.autológ.tuk.b.(>100ml-makrogr),VVCH,def.obj.mäkk.tk:ost.
5v631.9↔	Tx.autológ.tuk.b.,vef.obj(>100ml-makrograft),chr.fistuly:ruka	5v633.y	Tx.autol.t.b.(>100ml-makrogr),VVCH,def.obj.mäkk.tk:zygomat.o
5v631.a	Tx.autol.tuk.b.,vef.o(>100ml-makrogr),chron.fistuly:hr.st,chrh	5v63x.0	Iná transpl.autológ.tuk.b.,velký obj(>100ml-makrograft):pera
5v631.b	Tx.autológ.tuk.b.,vef.obj(>100ml-makrograft),chr.fistuly:bruš.o	5v63x.1	Iná transplantácia autológ.tuk.b.,v.o(>100ml-makrograft):nos
5v631.c	Tx.autológ.tuk.b.,vef.o(>100ml-makrogr),chr.fistuly:ing.gen.o	5v63x.4	Iná tr.autológ.tuk.b.(>100ml-makrograft):ost.časti hlavy
5v631.d	Tx.autológ.tuk.b.,vef.obj(>100ml-makrogr),chron.fistuly:glut.o	5v63x.5	Iná transpl.autológ.tuk.b.,v.o(>100ml-makrograft):krk
5v631.e↔	Tx.autol.tuk.b.,vef.obj(>100ml-makrogr),chr.fistuly:stehno,kol	5v63x.6↔	Iná tx.autológ.tuk.b.,vef.obj(>100ml-makrograft):ram,axila
5v631.f↔	Tx.autológ.tuk.b.,vef.obj(>100ml-makrogr),chr.fistuly:predkol	5v63x.7↔	Iná tx.autológ.tuk.b.,vef.obj(>100ml-makrograft):ram,lakeť
5v631.g↔	Tx.autol.tuk.b.,vef.obj(>100ml-makrogr),chron.fistuly:noha	5v63x.8↔	Iná tx.autológ.tuk.b.,velký obj(>100ml-makrograft):predlaktie
5v631.h	Tx.autológ.tuk.b.,vef.obj(>100ml-makrogr),chr.fistuly:kapilic.	5v63x.9↔	Iná transpl.autológ.tuk.b.,v.objem(>100ml-makrograft):ruka
5v631.n↔	Tx.autológ.tuk.b.,vef.obj(>100ml-makrograft),chr.fistuly:prsník	5v63x.a	Iná transpl.autol.tuk.b.(>100ml-makrograft):hr.st,chrhbat
5v631.p↔	Tx.autol.tuk.b.,vef.o(>100ml-makrogr),chr.fistuly:periaurikul.o	5v63x.b	Iná transpl.autológ.tuk.b.,v.o(>100ml-makrograft):bruš.o
5v631.q↔	Tx.autológ.tuk.b.,v.o(>100ml-makrogr),chron.fistuly:obl.menta	5v63x.c	Iná tx.autológ.tuk.b.,vef.obj(>100ml-makrograft):inguin,genit.o
5v631.r↔	Tx.autol.tuk.b.,vef.o(>100ml-makrogr),chron.fistuly:periokul.o	5v63x.d	Iná tx.autológ.tuk.b.,vef.obj(>100ml-makrograft):gluteál.o
5v631.s↔	Tx.autol.tuk.b.,vef.obj(>100ml-makrogr),chr.fistuly:perianál.o	5v63x.e↔	Iná tx.autológ.tuk.b.,vef.obj(>100ml-makrograft):stehn,kol
5v631.t↔	Tx.autol.tuk.b.,vef.obj(>100ml-makrogr),chron.fistuly:bukál.o	5v63x.f↔	Iná tx.autológ.tuk.b.,vef.obj(>100ml-makrograft):predkolenie
5v631.u↔	Tx.autológ.tuk.b.,vef.obj(>100ml-makrogr),chr.fistuly:čelo.obl.	5v63x.g↔	Iná tx.autológ.tuk.b.,vef.objem(>100ml-makrograft):noha
5v631.w↔	Tx.autol.tuk.b.,v.o(>100ml-makrogr),chron.fistuly:nasolab.o	5v63x.h	Iná tx.autológ.tuk.b.,vef.obj(>100ml-makrograft):kapilícium
5v631.x↔	Tx.autológ.tuk.b.,vef.obj(>100ml-makrograft),chron.fistuly:ost.	5v63x.n↔	Iná transpl.autológ.tuk.b.,v.o(>100ml-makrograft):prsník
5v631.y	Tx.autol.tuk.b.,vef.o(>100ml-makrogr),chron.fistuly:zygomat.o	5v63x.p↔	Iná tx.autológ.tuk.b.,vef.obj(>100ml-makrograft):periaurikul.o
5v632.0	Transpl.autológ.tuk.b.,v.o(>100ml-makrograft),jazv.tk:pera	5v63x.q↔	Iná tx.autológ.tuk.b.,vef.obj(>100ml-makrograft):obl.menta
5v632.1	Transpl.autológ.tuk.b.,v.o(>100ml-makrograft),jazv.tk:nos	5v63x.r↔	Iná tx.autológ.tuk.b.,vef.obj(>100ml-makrograft):periokulár.o
5v632.4	Tx.autológ.tuk.b.,vef.obj(>100ml-makrogr),jazv.tk:ost.č.hlavy	5v63x.s↔	Iná tx.autológ.tuk.b.,vef.obj(>100ml-makrograft):perianálna.o

5v63x.t↔	Iná tx.autológ.tuk.b.,vel.obj(>100ml-makrograft):bukálna o.	8m164.2	Intravaskulárna brachyterapia v iných perférnych cievach
5v63x.u↔	Iná tx.autológ.tuk.b.,vel.obj(>100ml-makrograft):čelo.obl.	8m165.01	Interstic.brachyter:1 rovinná impl:nízky dávkový príkon [LDR]
5v63x.w↔	Iná tx.autológ.tuk.b.,vel.obj(>100ml-makrograft):nasolabiál.o.	8m165.02	Interstic.brachyt:1 rovinná impl:pulzný dávkový príkon [PDR]
5v63x.x↔	Iná transpl.autológ.tuk.b.,velký obj(>100ml-makrograft):ost.	8m165.03	Interstic.brachyt:1 rovinná impl:vysoký dávkový príkon [HDR]
5v63x.y	Iná tx.autológ.tuk.b.,vel.obj(>100ml-makrograft):zygomat.obl.	8m165.0x	Interstic.brachyterapia:1 rovinná implantácia:iné
8a973.2↔	Terapeutická injekcia do oko-hybného svalu	8m165.11	Interstic.brachyt:viacrovinná impl:nízky dávk.príkon[LDR]
8a973.3↔	Terapeut.inj.do lézie očné v celkovej anestézii	8m165.12	Interstic.brachyt:viacrovinná impl:pulzný dávk.príkon[PDR]
8a973.4↔	Terapeut.inj.pod spojovku v celkovej anestézii	8m165.13	Interstic.brachyt:viacrovinná impl:vysoký dávk.príkon[HDR]
8d242	Cholecystoduodenostómia ESK navig.s ECE-LAMS	8m165.1x	Intersticiál.brachyterapia:viacrovinná implantácia,iné
8d243	Biliodigest.anastomóza ESK navigovaná s ECE-LAMS	8m165.21	Interstic.brachyt.s perman.impl.rádioakt.zrn:do 10 zrn
8d245.1	Kompresia pažerákových varixov samoexpandibilným stentom	8m165.22	Interstic.brachyt.s perman.impl.rádioakt.zrn:viac ako 10 zrn
8f606.04	Rádiofrekvenčná ablácia stavca transpedikulárnym prístupom	8m166	Brachyterapia špeciál.aplikátormi
8f608.40	Perk.term.abl.TU peč,oblič,pl,skel,léz.v i.lok-RF ablác.pod CT	8m167	Odstr.uzavretých žiaričov/neaktív.aplikátorov v anestézii
8f608.41	Perk.term.abl.TU peč,oblič,pl,sk,léz.v i.lokal.-RF abl.pod skiask	8m16x	Iná brachyterapia uzavretými žiaričmi
8f608.42	Perk.term.abl.TU peč,oblič,pl,skel,léz.v i.lok.-RF ablác.pod USG	8m170.0	Zhotov.a aplikácia povrch.rádioakt.muláže:povrch.žiariče
8f608.50	Perk.term.abl.TU peč,oblič,pl,skel,léz.v i.l.-mikrovl.abl. pod CT	8m170.1	Zhotov.a apl.povrch.rádioa.muláže:žiar.aplik.nie na povrchu
8f608.51	Perk.term.abl.TU peč,oblič,pl,sk,léz.v i.lok-mv.abl.pod skiask	8m170.2	Zhotovenie a aplikácia povrch.rádioakt.muláže:žiariče v oku
8f608.52	Perk.term.abl.TU peč,oblič,pl,sk,léz.v i.l.-mikrovl.abl. pod USG	8m170.x	Zhotovenie a aplikácia povrch.rádioakt.muláže:iné
8f608.60	Perk.term.abl.TU peč,oblič,pl,sk,léz.v i.lok.-kryoabl.pod CT	8m171.1	Fixácia jednoduchá
8f608.61	Perk.term.abl.TU peč,oblič,pl,sk,léz.v i.lok-kryoabl.pod skiask	8m171.2	Fixácia stredne náročná
8f608.62	Perk.term.abl.TU peč,oblič,pl,sk,léz.v i.lok-kryoabl.pod USG	8m171.3	Fixácia komplexná
8f608.70	Perk.term.abl.TU peč,oblič,pl,sk,léz.v i.lok-laser.abl.pod CT	8m171.4	Nasadenie stereotaktického rámu
8f608.71	Perk.term.abl.TU peč,oblič,pl,sk,léz.v i.lok-laser.abl.pod skiask	8m171.x	Konstrukcia a nastavenie fixačných a lieč. pomôcok:ostatné
8f608.72	Perk.term.abl.TU peč,oblič,pl,sk,léz.v i.lok.-laser.abl. pod USG	8m172.0	1-rázové liečebné pomôcky
8f608.90	P.t.a.TUpeč.obl.,p.,sk.a léz.v in.lok.,ireverz.elektrop. pod CT k.	8m172.10	1-razové lieč.pomôcky:kontr.markery pre verifik.cief.obj.<3ks
8f608.91	P.t.a.TUpeč.obl.,p.,sk.a léz.v in.lok.,ireverz.elektrop.,skias.k.	8m172.11	1-razové lieč.pomô:kontrast.markery pre verifik.cief.obj.>3ks
8f608.92	P.t.a.TUpeč.obl.,p.,sk.a léz.v in.lok.,ireverz.elektrop.,USG k.	8m172.20	Jednorazové liečebné pomôcky:plastikové katétre do 10ks
8m110	RTG terapia	8m172.21	Jednorazové liečebné pomôcky:plastikové katétre nad 10ks
8m131.0	Ožarovanie kobaltom:do 2 samostatných polí	8m172.3	1-raz.lieč.pom:plast.ihly pre Fletcher aplik.pre uterovag.apl
8m131.1	Ožarovanie kobaltom:3-4 samostatné polia	8m180.0	Simulácia ožar.pre exter.rádioterapiu pom.RTG simulátora
8m131.2	Ožarovanie kobaltom:viac ako 4 samostatných polí	8m180.1	Simulácia ožar.pre exter.rádioterapiu pomocou CT simulátora
8m131.4	Ožarovanie kobaltom s 3D plánovaním	8m180.x	Simulácia ožarovania pre externú rádioterapiu: iná
8m132.00	Ož.urý.do 6 MeV,fot./rých.e.,do 2 sam.ož.polí,bez obr.verif.nas	8m181.0	Simulácia ožarovania pre brachyterapiu pom.RTG simulátora
8m132.01	Oža.urý.do 6 MeV,fot./rých.e.do 2 sam.ož.polí,s obr.ver.nas.vr	8m181.1	Simulácia ožar.pre brachyterapiu pomocou CT simulátora
8m132.10	Ožar.urý.do 6 MeV,fot./rých.e.,>2 sam.ož.polia,bez obr.ver.n.	8m181.x	Simulácia ožarovania pre brachyterapiu:ostatné
8m132.11	Ožar.urý.do 6 MeV,fot./rých.e.,>2 sam.ož.polia,s obr.verif.nast	8m183.1	Plánovanie ožarov.pre 3D-konformnú rádioterapiu(3D-CRT)
8m133.00	Ožar.urý.>6 MeV,fot./rých.el.,do 2 sam.ož.polí,bez obr.ver.nast	8m183.2	Plánovanie ožarovania pre intenzitovú modulovanú RAT
8m133.01	Ožar.urý.>6 MeV,fotón/rých.e.,do 2 sa.ožar.polí,s obr.ver.nast	8m183.3	Plánovanie ožarovanie s fúziou CT,MR resp.PET zobrazenia
8m133.10	Ožar.urý.>6 MeV,fot./rých.e.,>2 sa.oža.polia,bez obraz.ver.nast	8m183.4	Plánovanie ožarovania pre 2D brachyterapiu(RTG snímky)
8m133.11	Ožar.urý.>6 MeV,fotón/rých.el.,>2 sam.ož.polia,s obr.verif.nast	8m183.5	Plánovanie ožarovania pre 3D brachyterapiu(CT,MR,USG)
8m134.0	Ožarovanie urýchľovačom [IMRT/VMAT]	8m183.x	Plánovanie ožarovania,ostatné
8m134.1	Ožarovanie urýchľovač. [IMRT/VMAT]so sledovaním dých.cyklu	8m400.0	Lieč.rádioak.jódom do 1,0 Gbq 131I:b.pod.rekomb.thyreotrop
8m13x	Iná vysokovoltová terapia žiarením	8m400.1	Lieč.rádioak.jódom do 1,0 Gbq 131I:s pod.rekomb.thyreotrop
8m140.1	Jednorázové stereotaktické ožarovanie cerebrálne	8m401.0	Lieč.rád.jód.od1,0 GBq do5 GBq 131I:b.p.rekombi.thyreotrop
8m140.2	Jednorázové stereotaktické ožarovanie extracerebrálne	8m401.1	Lieč.rád.jód.od1,0 GBq do5 GBq 131I:s pod.rekombi.thyreotr
8m141.1	Frakcionované stereotaktické ožarovanie cerebrálne	8m402.0	Lieč.rádioak.jód.nad 5 GBq 131I:bez pod.rekombin.thyreotrop
8m141.2	Frakcionované stereotaktické ožarovanie extracerebrálne	8m402.1	Lieč.rádioak.jódom nad 5 GBq 131I:s pod.rekom.thyreotrop
8m143	Ožarovanie Gama-nožom	8m403	Liečba hyperfunkcie štít.zl.rádiofarmakom frakcion.
8m144	Polotelové ožarovanie	8m404.0	Pod rádioa jódu diag hosp do 1,0 Gbq 131I bez pod rek thy
8m145.0	Celotelové ožarovanie:celková dávka žiarenia do 4 Gy	8m404.1	Pod rádioa jódu diag hosp do 1,0 Gbq 131I s pod rek thy
8m145.1	Celotelové ožarovanie:celková dávka žiarenia od 4 do 10 Gy	8m411	Rádionuklidová liečba polycytémie vera
8m145.2	Celotelové ožarovanie:celková dávka žiarenia 10 a viac Gy	8m412	Liečba nádorov značkovými monoklonálnymi protilátkami
8m146	Celokožné ožarovanie	8m414.1	Rádionuklidová synoviortéza:jedna aplikácia rádiofarmaka
8m147	Intraoperačné ožarovanie	8m414.2	Rádionuklidová synoviortéza:viac aplikácií rádiofarmaka
8m148	Veľkoobjemové ožarovanie	8m415	Liečba nádorov pečene rádionuklidmi
8m14x	Iné vysokovoltové ožarovanie	8m416.01	Selektív.liečba intravaskul.rádionuklid[SIRT]:90-ytrium
8m150.00	Protón.th.do 2 samost.ožar.polí bez obraz.verifikácie	8m416.02	Selektív.liečba intravaskul.rádionuklid[SIRT]:188-rénium
8m150.01	Protón.th.do 2 samost.ožar.polí s obraz.verifikáciou	8m416.1	Rádionukl.liečba kost.metastáz s rádiofarm.obsah.223Ra
8m150.10	Protón.th.viac ako 2 samost.ožar.polia bez obraz.verifikácie	8m416.2	Rádionukl.liečba kost.metastáz s rádiofarm.obsah.153Sm
8m150.11	Protón.terapia > 2 samost.ožar.polia s obraz.verifikáciou	8m416.3	Rádionukl.liečba kost.metastáz s rádiofarm.obsah.89Sr
8m151	Terapia ožarovaním uhlíkovými iónmi	8m416.x	Rádionuklidová liečba kostných metastáz:iná
8m152	Terapia ožarovaním inými ťažkými iónmi	8m417	Liečba metajodobenzylguanidínom značeným 131-I
8m161.0	Intrakavitárna intrauterinná brachyterapia	8m418.0	Liečba somatostatínovým analógom značeným 90-Y
8m161.1	Intrakavitárna intravaginálna brachyterapia	8m418.1	Liečba somatostatínovým analógom značeným 177-Lu
8m161.2	Intrakavitárna kombinovaná brachyterapia	8m418.2	Th.otv.rá.i.v.lieč.rá-akt.subs.zamer.rcpt.radrcp.DOTA-konj.an.s
8m161.x	Intrakavit.iná brachyter.,okrem intraut.a intravagin.brachyt.	8m418.30	Liečba 177Lu- PSMA [Lutecium]
8m162	Intraluminálna brachyterapia	8m418.31	Liečba 225Ac- PSMA [Actinium]
8m163.0	Povrch.brachyterapia s využ.štan.aplikátorov	8m419	Intrakavitárna rádionuklidová liečba
8m163.1	Povrchová brachyter.s využ.individuál.zhotov.aplikátorov	8m41a	Intracerebrálna rádionuklidová liečba
8m164.1	Perkutánná translúmenová koronárna brachyterapia	8r222.2	Autológná parauretrálna terapia kmeňovými bunkami



8r610.00	Konvenč.katétr.RF ablácia dx predsien. vr.v.cava a koronár.sin	8r841	Odstr. cud. tel.: extrakr. c. hl. a krk.
8r610.03	Konvenčná katérová radiofrekvenčná ablácia AV uzla	8r850.0	Selek. embol. tekut.: intrakr.c.
8r610.04	Konvenčná katérová radiofrekvenčná ablácia pravej komory	8r850.1	Selek. embol. tekut.: extrakr. c. hl. a krk.
8r610.05	Konvenčná katérová radiofrekvenčná ablácia ľavej predsieni	8r851.0	Selek. embol. odp. bal.: intrakr.c.
8r610.06	Konvenčná katérová radiofrekvenčná ablácia pľúcnych žil	8r851.1	Selek. embol. odp. bal.: extrakr. c. hl. a krk.
8r610.07	Konvenčná radiofrekvenčná ablácia ľavej komory	8r852.0	Selek. embol. c. okl.: intrakr.c.
8r610.08	Konvenčná katérová RF ablácia nerv.ganglií v ľavej predsieni	8r852.1	Selek. embol. c. okl.: extrakr. c. hl. a krk.
8r610.10	RF katétr.ablác.P predsieni vr. v. cava a koron.sin.chlad.katétr	8r853.0	Selek. embol. čas.: intrakr.c.
8r610.13	RF katétr.ablácia AV uzla chladeným katétrom	8r853.1	Selek. embol. čas.: extrakr. c. hl. a krk.
8r610.14	RF katétr.ablácia pravej komory chladeným katétrom	8r854.0	Selek. embol. kov. šp.: intrakr.c.
8r610.15	RF katétr.ablácia ľavej predsieni chladeným katétrom	8r854.1	Selek. embol. kov. šp.: extrakr. c. hl. a krk.
8r610.16	RF katétr.ablácia pľúcnych žil chladeným katétrom	8r855.0	Perkut.translum.selek.emboliz.ostat.Intrakr.ciev
8r610.17	RF katétr.ablácia ľavej komory chladeným katétrom	8r855.1	Perkut.translum.selek.emboliz.ostat.extrakr.cievny hlavy a krku
8r610.30	Bipol.kat.RF ablác.P predsieni vr.v.cava,koron.sin.s fáz.posun	8r880.00	PTI 1 st. neuv. lie. : intrakr.c.
8r610.33	Bipolár.katétr.RF ablácia AV uzla s fázovým posunom	8r880.02	PTI 1 st. neuv. lie. : a. car. bez b. ur.
8r610.34	Bipolár.katétr.RF ablácia pravej komory s fázovým posunom	8r880.03	PTI 1 st. neuv. lie. : a. car. com.
8r610.35	Bipolár.katétr.RF ablácia ľavej predsieni s fázovým posunom	8r880.04	PTI 1 st. neuv. lie. : a. car. int. extrakr.
8r610.36	Bipolár.katétr.RF ablácia pľúcnych žil s fázovým posunom	8r880.05	PTI 1 st. neuv. lie. : a. car. int. extrakr. s a. car. com.
8r610.37	Bipolár.katétr.RF ablácia ľavej komory s fázovým posunom	8r880.06	PTI 1 st. neuv. lie. : a. car. ext.
8r610.40	Radiofrekvenčná katérová ablácia magnetickým katétrom prave	8r880.0g	PTI 1 st. neuv. lie. : v. por.
8r610.43	Radiofrekvenčná katérová ablácia magnetickým katétrom AV uz	8r880.12	PTI 2 st. neuv. lie. : a. car. bez b. ur.
8r610.44	Radiofrekvenčná katérová ablácia magnetickým katétrom prave	8r880.13	PTI 2 st. neuv. lie. : a. car. com.
8r610.45	Radiofrekvenčná katérová ablácia magnetickým katétrom ľavej	8r880.14	PTI 2 st. neuv. lie. : a. car. int. extrakr.
8r610.46	Radiofrekvenčná katérová ablácia magnetickým katétrom pľúc	8r880.15	PTI 2 st. neuv. lie. : a. car. int. extrakr. s a. car. com.
8r610.47	Radiofrekvenčná katérová ablácia magnetickým katétrom ľavej	8r880.16	PTI 2 st. neuv. lie. : a. car. ext.
8r611.00	Katétr.kryoablácia P predsieni vr. v. cava a koronár.sinusu	8r880.1g	PTI 2 st. neuv. lie. : v. por.
8r611.03	Katérová kryoablácia AV uzla	8r880.22	PTI 3 st. neuv. lie. : a. car. bez b. ur.
8r611.04	Katérová kryoablácia pravej komory	8r880.23	PTI 3 st. neuv. lie. : a. car. com.
8r611.05	Katérová kryoablácia ľavej predsieni	8r880.24	PTI 3 st. neuv. lie. : a. car. int. extrakr.
8r611.06	Katérová kryoablácia pľúcnych žil	8r880.25	PTI 3 st. neuv. lie. : a. car. int. extrakr. s a. car. com.
8r611.07	Katérová kryoablácia ľavej komory	8r880.26	PTI 3 st. neuv. lie. : a. car. ext.
8r612.00	Katétr.ablácia P predsieni vr.v. cava a kor.sin.i.zdrojmi energ	8r880.2g	PTI 3 st. neuv. lie. : v. por.
8r612.03	Katérová ablácia AV uzla inými zdrojmi energie	8r880.32	PTI 4 st. neuv. lie. : a. car. bez b. ur.
8r612.04	Katérová ablácia pravej komory inými zdrojmi energie	8r880.33	PTI 4 st. neuv. lie. : a. car. com.
8r612.05	Katérová ablácia ľavej predsieni inými zdrojmi energie	8r880.34	PTI 4 st. neuv. lie. : a. car. int. extrakr.
8r612.06	Katérová ablácia pľúcnych žil inými zdrojmi energie	8r880.35	PTI 4 st. neuv. lie. : a. car. int. extrakr. s a. car. com.
8r612.07	Katérová ablácia ľavej komory inými zdrojmi energie	8r880.36	PTI 4 st. neuv. lie. : a. car. ext.
8r61c	Perkután.katétr.alkohol.ablácia medzikomorového septa	8r880.3g	PTI 4 st. neuv. lie. : v. por.
8r61x	Iná katérová ablácia	8r880.42	PTI 5 st. neuv. lie. : a. car. bez b. ur.
8r730‡	Trombol. I. akútneho infarktu myokardu	8r880.43	PTI 5 st. neuv. lie. : a. car. com.
8r731.0‡	Trombol. I. akútnej cievnej mozgovej príhody	8r880.44	PTI 5 st. neuv. lie. : a. car. int. extrakr.
8r731.1‡	Trombol. I. akútnej pľúcnej embólie	8r880.45	PTI 5 st. neuv. lie. : a. car. int. extrakr. s a. car. com.
8r731.2‡	Trombol. I. akútnych periférnych cievnych uzáverov	8r880.46	PTI 5 st. neuv. lie. : a. car. ext.
8r800.0	PTA balónová: intrakr.c.	8r880.4g	PTI 5 st. neuv. lie. : v. por.
8r800.2	PTA balónová: a. car. bez b. ur.	8r880.52	PTI 6 a viac st. neuv. lie. : a. car. bez b. ur.
8r800.3	PTA balónová: a. car. com.	8r880.53	PTI 6 a viac st. neuv. lie. : a. car. com.
8r800.4	PTA balónová: a. car. int. extrakr.	8r880.54	PTI 6 a viac st. neuv. lie. : a. car. int. extrakr.
8r800.5	PTA balónová: a. car. int. extrakr. s a. car. com.	8r880.55	PTI 6 a viac st. neuv. lie. : a ca in. extrakr. s a car. com.
8r800.6	PTA balónová: a. car. ext.	8r880.56	PTI 6 a viac st. neuv. lie. : a. car. ext.
8r801.0	PTA lieč. uvoľ. kat.: intrakr.c.	8r880.5g	PTI 6 a viac st. neuv. lie. : v. por.
8r801.2	PTA lieč. uvoľ. kat.: a. car. bez b. ur.	8r881.00	PTI 1 st. uv. lie. : intrakr.c.
8r801.3	PTA lieč. uvoľ. kat.: a. car. com.	8r881.02	PTI 1 st. uv. lie. : a. car. bez b. ur.
8r801.4	PTA lieč. uvoľ. kat.: a. car. int. extrakr.	8r881.03	PTI 1 st. uv. lie. : a. car. com.
8r801.5	PTA lieč. uvoľ. kat.: a. car. int. extrakr. s a. car. com.	8r881.04	PTI 1 st. uv. lie. : a. car. int. extrakr.
8r801.6	PTA lieč. uvoľ. kat.: a. car. ext.	8r881.05	PTI 1 st. uv. lie. : a. car. int. extrakr. s a. car. com.
8r802.1	PTA rez. kat.: extrakr. c. hl. a krk.	8r881.06	PTI 1 st. uv. lie. : a. car. ext.
8r804.1	PTA litotr.: extrakr. c. hl. a krk.	8r881.0g	PTI 1 st. uv. lie. : v. por.
8r805.0	PTA kryo: intrakr.c.	8r881.12	PTI 2 st. uv. lie. : a. car. bez b. ur.
8r805.1	PTA kryo: extrakr. c. hl. a krk.	8r881.13	PTI 2 st. uv. lie. : a. car. com.
8r820.0	Trombek. a embolek.: intrakr.c.	8r881.14	PTI 2 st. uv. lie. : a. car. int. extrakr.
8r820.1	Trombek. a embolek.: extrakr. c. hl. a krk.	8r881.15	PTI 2 st. uv. lie. : a. car. int. extrakr. s a. car. com.
8r821.0	Rot. trombek. a embolek.: intrakr.c.	8r881.16	PTI 2 st. uv. lie. : a. car. ext.
8r821.1	Rot. trombek. a embolek.: extrakr. c. hl. a krk.	8r881.1g	PTI 2 st. uv. lie. : v. por.
8r822.0	Aspir. trombek. a embolek.: intrakr.c.	8r881.22	PTI 3 st. uv. lie. : a. car. bez b. ur.
8r822.1	Aspir. trombek. a embolek.: extrakr. c. hl. a krk.	8r881.23	PTI 3 st. uv. lie. : a. car. com.
8r823.0	Kombin. farma. trombek. a embolek.: intrakr.c.	8r881.24	PTI 3 st. uv. lie. : a. car. int. extrakr.
8r823.1	Kombin. farma. trombek. a embolek.: extrakr. c. hl. a krk.	8r881.25	PTI 3 st. uv. lie. : a. car. int. extrakr. s a. car. com.
8r830	Selek lok. tromb.: intrakr.c.	8r881.26	PTI 3 st. uv. lie. : a. car. ext.
8r831	Selek lok. tromb.: extrakr. c. hl. a krk.	8r881.2g	PTI 3 st. uv. lie. : v. por.
8r840	Odstr. cud. tel.: intrakr.c.	8r881.32	PTI 4 st. uv. lie. : a. car. bez b. ur.

8r881.33	PTI 4 st. uv. lie. : a. car. com.	8r884.06	PTI pok. 1 CP st. : a. car. ext.
8r881.34	PTI 4 st. uv. lie. : a. car. int. extrakr.	8r884.0g	PTI pok. 1 CP st. : v. por.
8r881.35	PTI 4 st. uv. lie. : a. car. int. extrakr. s a. car. com.	8r884.12	PTI pok. CP 2 st. : a. car. bez b. ur.
8r881.36	PTI 4 st. uv. lie. : a. car. ext.	8r884.13	PTI pok. CP 2 st. : a. car. com.
8r881.3g	PTI 4 st. uv. lie. : v. por.	8r884.14	PTI pok. CP 2 st. : a. car. int. extrakr.
8r881.42	PTI 5 st. uv. lie. : a. car. bez b. ur.	8r884.15	PTI pok. CP 2 st. : a. car. int. extrakr. s a. car. com.
8r881.43	PTI 5 st. uv. lie. : a. car. com.	8r884.16	PTI pok. CP 2 st. : a. car. ext.
8r881.44	PTI 5 st. uv. lie. : a. car. int. extrakr.	8r884.1g	PTI pok. CP 2 st. : v. por.
8r881.45	PTI 5 st. uv. lie. : a. car. int. extrakr. s a. car. com.	8r885.02	PTI 1 st. s emb. och.: a. car. bez b. ur.
8r881.46	PTI 5 st. uv. lie. : a. car. ext.	8r885.03	PTI 1 st. s emb. och.: a. car. com.
8r881.4g	PTI 5 st. uv. lie. : v. por.	8r885.04	PTI 1 st. s emb. och.: a. car. int. extrakr.
8r881.52	PTI 6 a viac st. uv. lie. : a. car. bez b. ur.	8r885.05	PTI 1 st. s emb. och.: a. car. int. extrakr. s a. car. com.
8r881.53	PTI 6 a viac st. uv. lie. : a. car. com.	8r885.06	PTI 1 st. s emb. och.: a. car. ext.
8r881.54	PTI 6 a viac st. uv. lie. : a. car. int. extrakr.	8r885.12	PTI 2 st. s emb. och.: a. car. bez b. ur.
8r881.55	PTI 6 a viac st. uv. lie.: a. ca. in. extrakr. s a. car. com.	8r885.13	PTI 2 st. s emb. och.: a. car. com.
8r881.56	PTI 6 a viac st. uv. lie. : a. car. ext.	8r885.14	PTI 2 st. s emb. och.: a. car. int. extrakr.
8r881.5g	PTI 6 a viac st. uv. lie. : v. por.	8r885.15	PTI 2 st. s emb. och.: a. car. int. extrakr. s a. car. com.
8r882.00	PTI 1 st. bior. : intrakr.c.	8r885.16	PTI 2 st. s emb. och.: a. car. ext.
8r882.02	PTI 1 st. bior. : a. car. bez b. ur.	8r885.22	PTI 3 st. s emb. och.: a. car. bez b. ur.
8r882.03	PTI 1 st. bior. : a. car. com.	8r885.23	PTI 3 st. s emb. och.: a. car. com.
8r882.04	PTI 1 st. bior. : a. car. int. extrakr.	8r885.24	PTI 3 st. s emb. och.: a. car. int. extrakr.
8r882.05	PTI 1 st. bior. : a. car. int. extrakr. s a. car. com.	8r885.25	PTI 3 st. s emb. och.: a. car. int. extrakr. s a. car. com.
8r882.06	PTI 1 st. bior. : a. car. ext.	8r885.26	PTI 3 st. s emb. och.: a. car. ext.
8r882.0g	PTI 1 st. bior. : v. por.	8r885.32	PTI 4 st. s emb. och.: a. car. bez b. ur.
8r882.12	PTI 2 st. bior. : a. car. bez b. ur.	8r885.33	PTI 4 st. s emb. och.: a. car. com.
8r882.13	PTI 2 st. bior. : a. car. com.	8r885.34	PTI 4 st. s emb. och.: a. car. int. extrakr.
8r882.14	PTI 2 st. bior. : a. car. int. extrakr.	8r885.35	PTI 4 st. s emb. och.: a. car. int. extrakr. s a. car. com.
8r882.15	PTI 2 st. bior. : a. car. int. extrakr. s a. car. com.	8r885.36	PTI 4 st. s emb. och.: a. car. ext.
8r882.16	PTI 2 st. bior. : a. car. ext.	8r885.42	PTI 5 st. s emb. och.: a. car. bez b. ur.
8r882.1g	PTI 2 st. bior. : v. por.	8r885.43	PTI 5 st. s emb. och.: a. car. com.
8r882.22	PTI 3 st. bior. : a. car. bez b. ur.	8r885.44	PTI 5 st. s emb. och.: a. car. int. extrakr.
8r882.23	PTI 3 st. bior. : a. car. com.	8r885.45	PTI 5 st. s emb. och.: a. car. int. extrakr. s a. car. com.
8r882.24	PTI 3 st. bior. : a. car. int. extrakr.	8r885.46	PTI 5 st. s emb. och.: a. car. ext.
8r882.25	PTI 3 st. bior. : a. car. int. extrakr. s a. car. com.	8r885.52	PTI 6 a viac st. s emb. och.: a. car. bez b. ur.
8r882.26	PTI 3 st. bior. : a. car. ext.	8r885.53	PTI 6 a viac st. s emb. och.: a. car. com.
8r882.2g	PTI 3 st. bior. : v. por.	8r885.54	PTI 6 a viac st. s emb. och.: a. car. int. extrakr.
8r882.32	PTI 4 st. bior. : a. car. bez b. ur.	8r885.55	PTI 6 a viac st. s emb. och.: a. ca in extrakr. s a ca com.
8r882.33	PTI 4 st. bior. : a. car. com.	8r885.56	PTI 6 a viac st. s emb. och.: a. car. ext.
8r882.34	PTI 4 st. bior. : a. car. int. extrakr.	8r886.00	PTI 1 stentgr.: ink. C.
8r882.35	PTI 4 st. bior. : a. car. int. extrakr. s a. car. com.	8r886.02	PTI 1 stentgr.: a. car. bez b. ur.
8r882.36	PTI 4 st. bior. : a. car. ext.	8r886.03	PTI 1 stentgr.: a. car. com.
8r882.3g	PTI 4 st. bior. : v. por.	8r886.04	PTI 1 stentgr.: a. car. int. extrakr.
8r882.42	PTI 5 st. bior. : a. car. bez b. ur.	8r886.05	PTI 1 stentgr.: a. car. int. extrakr. s a. car. com.
8r882.43	PTI 5 st. bior. : a. car. com.	8r886.06	PTI 1 stentgr.: a. car. ext.
8r882.44	PTI 5 st. bior. : a. car. int. extrakr.	8r886.10	PTI 2 stentgr.: ink. C.
8r882.45	PTI 5 st. bior. : a. car. int. extrakr. s a. car. com.	8r886.12	PTI 2 stentgr.: a. car. bez b. ur.
8r882.46	PTI 5 st. bior. : a. car. ext.	8r886.13	PTI 2 stentgr.: a. car. com.
8r882.4g	PTI 5 st. bior. : v. por.	8r886.14	PTI 2 stentgr.: a. car. int. extrakr.
8r882.52	PTI 6 a viac st. bior. : a. car. bez b. ur.	8r886.15	PTI 2 stentgr.: a. car. int. extrakr. s a. car. com.
8r882.53	PTI 6 a viac st. bior. : a. car. com.	8r886.16	PTI 2 stentgr.: a. car. ext.
8r882.54	PTI 6 a viac st. bior. : a. car. int. extrakr.	8r886.20	PTI 3 stentgr.: ink. C.
8r882.55	PTI 6 a viac st. bior.: a. ca. in. extrakr. s a. car. com.	8r886.22	PTI3 stentgr.: a. car. bez b. ur.
8r882.56	PTI 6 a viac st. bior. : a. car. ext.	8r886.23	PTI3 stentgr.: a. car. com.
8r882.5g	PTI 6 a viac st. bior. : v. por.	8r886.24	PTI3 stentgr.: a. car. int. extrakr.
8r883.02	PTI nepok. 1 CP st. : a. car. bez b. ur.	8r886.25	PTI3 stentgr.: a. car. int. extrakr. s a. car. com.
8r883.03	PTI nepok. 1 CP st. : a. car. com.	8r886.26	PTI3 stentgr.: a. car. ext.
8r883.04	PTI nepok. 1 CP st. : a. car. int. extrakr.	8r886.30	PTI 4 stentgr.: ink. C.
8r883.05	PTI nepok. 1 CP st. : a. car. int. extrakr. s a. car. com.	8r886.32	PTI 4 stentgr.: a. car. bez b. ur.
8r883.06	PTI nepok. 1 CP st. : a. car. ext.	8r886.33	PTI 4 stentgr.: a. car. com.
8r883.0g	PTI nepok. 1 CP st. : v. por.	8r886.34	PTI 4 stentgr.: a. car. int. extrakr.
8r883.12	PTI nepok. CP 2 st. : a. car. bez b. ur.	8r886.35	PTI 4 stentgr.: a. car. int. extrakr. s a. car. com.
8r883.13	PTI nepok. CP 2 st. : a. car. com.	8r886.36	PTI 4 stentgr.: a. car. ext.
8r883.14	PTI nepok. CP 2 st. : a. car. int. extrakr.	8r886.40	PTI 5 stentgr.: ink. C.
8r883.15	PTI nepok. CP 2 st. : a. car. int. extrakr. s a. car. com.	8r886.42	PTI 5 stentgr.: a. car. bez b. ur.
8r883.16	PTI nepok. CP 2 st. : a. car. ext.	8r886.43	PTI 5 stentgr.: a. car. com.
8r883.1g	PTI nepok. CP 2 st. : v. por.	8r886.44	PTI 5 stentgr.: a. car. int. extrakr.
8r884.02	PTI pok. 1 CP st. : a. car. bez b. ur.	8r886.45	PTI 5 stentgr.: a. car. int. extrakr. s a. car. com.
8r884.03	PTI pok. 1 CP st. : a. car. com.	8r886.46	PTI 5 stentgr.: a. car. ext.
8r884.04	PTI pok. 1 CP st. : a. car. int. extrakr.	8r886.50	PTI 6 a v stentgr.: ink. C.
8r884.05	PTI pok. 1 CP st. : a. car. int. extrakr. s a. car. com.	8r886.52	PTI 6 a viac stentgr.: a. car. bez b. ur.

8r886.53	PTI 6 a viac stentgr.: a. car. com.	8r8q0.6	PTI stentgr. do tor. ao. Chim. tech. 2 a viac
8r886.54	PTI 6 a viac stentgr.: a. car. int. extrakr.	8r8q0.7	PTI stentgr. do tor. ao., iné
8r886.55	PTI 6 a viac stentgr.: a. car. int. extrakr. s a. car. com.	8r8q1.0	PTI stentgr. do tor-ab. ao.
8r886.56	PTI 6 a viac stentgr.: a. car. ext.	8r8q1.1	PTI stentgr. do tor-ab. ao. bran.
8r887.00	PTI 1 flowd.: intrakr.c.	8r8q1.2	PTI stentgr. do tor-ab. ao. 1 fen.
8r887.02	PTI 1 flowd.: a. car. bez b. ur.	8r8q1.3	PTI stentgr. do tor-ab. ao. 2 fen.
8r887.03	PTI 1 flowd.: a. car. com.	8r8q1.4	PTI stentgr. do tor-ab. ao. 3 fen.
8r887.04	PTI 1 flowd.: a. car. int. extrakr.	8r8q1.5	PTI stentgr. do tor-ab. ao. 4 a viac fen.
8r887.05	PTI 1 flowd.: a. car. int. extrakr. s a. car. com.	8r8q1.6	PTI stentgr. do tor-ab. ao. Chim. tech.
8r887.10	PTI 2 flowd.: intrakr.c.	8r8q1.7	PTI stentgr. do tor-ab. ao. Chim. tech. 2 a viac
8r887.12	PTI 2 flowd.: a. car. bez b. ur.	8r8q1.8	PTI stentgr. do tor-ab. ao., iné
8r887.13	PTI 2 flowd.: a. car. com.	8r8q2.0	PTI stentgr. do v. cava inf.
8r887.14	PTI 2 flowd.: a. car. int. extrakr.	8r8q3.0	PTI stentgr. do ab. ao.
8r887.15	PTI 2 flowd.: a. car. int. extrakr. s a. car. com.	8r8q3.1	PTI stentgr. do ab. ao. bran.
8r887.20	PTI3 flowd.: intrakr.c.	8r8q3.2	PTI stentgr. do ab. ao. 1 fen.
8r887.22	PTI3 flowd.: a. car. bez b. ur.	8r8q3.3	PTI stentgr. do ab. ao. 2 fen.
8r887.23	PTI3 flowd.: a. car. com.	8r8q3.4	PTI stentgr. do ab. ao. 3 fen.
8r887.24	PTI3 flowd.: a. car. int. extrakr.	8r8q3.5	PTI stentgr. do ab. ao. 4 a viac fen.
8r887.25	PTI3 flowd.: a. car. int. extrakr. s a. car. com.	8r8q3.6	PTI stentgr. do ab. ao. Chim. tech.
8r887.30	PTI 4 flowd.: intrakr.c.	8r8q3.7	PTI stentgr. do ab. ao. Chim. tech. 2 a viac
8r887.32	PTI 4 flowd.: a. car. bez b. ur.	8r8q3.8	PTI stentgr. do ab. ao., iné
8r887.33	PTI 4 flowd.: a. car. com.	8r8q4.0	Hybr. výk. na asc. ao., obl. a tor. ao. imp. 1 st.
8r887.34	PTI 4 flowd.: a. car. int. extrakr.	8r8q4.1	Hybr. výk. na asc. ao., obl. a tor. ao. imp. 2 st.
8r887.35	PTI 4 flowd.: a. car. int. extrakr. s a. car. com.	8r8q4.2	Hybr. výk. na asc. ao., obl. a tor. ao. imp. 3 a viac st.
8r887.40	PTI 5 flowd.: intrakr.c.	8r8q4.3	Hybr. výk. na tor. - ab. ao. imp. 1 st.
8r887.42	PTI 5 flowd.: a. car. bez b. ur.	8r8q4.4	Hybr. výk. na tor. - ab. ao. imp. 2 st.
8r887.43	PTI 5 flowd.: a. car. com.	8r8q4.5	Hybr. výk. na tor. - ab. ao. imp. 3 a viac st.
8r887.44	PTI 5 flowd.: a. car. int. extrakr.	8r8q5.0	PTI stentgr. v ili. tep. s boč. ram.
8r887.45	PTI 5 flowd.: a. car. int. extrakr. s a. car. com.	8r8q5.1	PTI stentgr. v ili. tep. Chim. tech.
8r887.50	PTI 6 a viac flowd.: intrakr.c.	8r8q5.2	PTI 1 stentgr. v ili. tep.
8r887.52	PTI 6 a viac flowd.: a. car. bez b. ur.	8r8q5.3	PTI 2 stentgr. v ili. tep.
8r887.53	PTI 6 a viac flowd.: a. car. com.	8r8q5.4	PTI 3 stentgr. v ili. tep.
8r887.54	PTI 6 a viac flowd.: a. car. int. extrakr.	8r8q5.5	PTI 4 stentgr. v ili. tep.
8r887.55	PTI 6 a viac flowd.: a. car. int. extrakr. s a. car. com.	8r8q5.6	PTI 5 stentgr. v ili. tep.
8r887.60	PTI 1 HPC flowd.: intrakr.c.	8r8q5.7	PTI 6 a viac stentgr. v ili. tep.
8r887.62	PTI 1 HPC flowd.: a. car. bez b. ur.	8r8q6.0	Perk. fen. aort. dis.
8r887.63	PTI 1 HPC flowd.: a. car. com.	8u901.1	Zavedenie epidurálneho snímača intrakraniálneho tlaku
8r887.64	PTI 1 HPC flowd.: a. car. int. extrakr.	8u901.2	Zavedenie parenchýmového snímača intrakraniál. tlaku
8r887.65	PTI 1 HPC flowd.: a. car. int. extrakr. s a. car. com.	8u901.3	Zavedenie komorového snímača intrakraniál. tlaku
8r887.70	PTI 2 HPC flowd.: intrakr.c.	Ka9732	Terapeutická injekcia do okohybného svalu
8r887.72	PTI 2 HPC flowd.: a. car. bez b. ur.	Kc1600	Transkutánná dakryocystorinostómia bez intubácie
8r887.73	PTI 2 HPC flowd.: a. car. com.	Kc1601	Transkutánná dakryocystorinostómia s intubáciou
8r887.74	PTI 2 HPC flowd.: a. car. int. extrakr.	Kc160x	Transkutánná dakryocystorinostómia, ostatné
8r887.75	PTI 2 HPC flowd.: a. car. int. extrakr. s a. car. com.	Kc161	Kanalikulorinostómia
8r887.80	PTI 3 HPC flowd.: intrakr.c.	Kc162	Prográdna laserová dakryocystorinostómia
8r887.82	PTI 3 HPC flowd.: a. car. bez b. ur.	Kc163	Endonazálna dakryocystorinostómia
8r887.83	PTI 3 HPC flowd.: a. car. com.	Kc16x	Dakryocystorinostómia, ostatné
8r887.84	PTI 3 HPC flowd.: a. car. int. extrakr.	Kc1700	Konjuktivorinostómia s rekonštrukciou sliznice
8r887.85	PTI 3 HPC flowd.: a. car. int. extrakr. s a. car. com.	Kc1701	Konjuktivorinostómia s kanylou
8r887.90	PTI 4 HPC flowd.: intrakr.c.	Kc170x	Konjuktivorinostómia, ostatné
8r887.92	PTI 4 HPC flowd.: a. car. bez b. ur.	Kc1710	Konjuktivodakryocystostómia s plastikou sliznice
8r887.93	PTI 4 HPC flowd.: a. car. com.	Kc1711	Konjuktivodakryocystostómia s kanylou
8r887.94	PTI 4 HPC flowd.: a. car. int. extrakr.	Kc171x	Konjuktivodakryocystostómia, ostatné
8r887.95	PTI 4 HPC flowd.: a. car. int. extrakr. s a. car. com.	Kc172	Rekonštrukcia ductus nasolacrimalis
8r887.a0	PTI 5 HPC flowd.: intrakr.c.	Kc173	Endoskopická rekonštrukcia slzných ciest
8r887.a2	PTI 5 HPC flowd.: a. car. bez b. ur.	Kc1740	Endoskopická dakryocystorinostómia bez ďalších opatrení
8r887.a3	PTI 5 HPC flowd.: a. car. com.	Kc1741	Endoskopická dakryocystorinostómia s inzerciou stentu
8r887.a4	PTI 5 HPC flowd.: a. car. int. extrakr.	Kc175	Implantácia stentu slzných ciest
8r887.a5	PTI 5 HPC flowd.: a. car. int. extrakr. s a. car. com.	Kc17x	Iná rekonštrukcia slzných ciest, ostatné
8r887.b0	PTI 6 a v HPC flowd.: intrakr.c.	Kc2200	Tarsorhafia bez excízie okraja viečka
8r887.b2	PTI 6 a v HPC flowd.: a. car. bez b. ur.	Kc2201	Tarsorhafia s excíziou okraja viečka
8r887.b3	PTI 6 a v HPC flowd.: a. car. com.	Kc221	Mediálna kantopexia
8r887.b4	PTI 6 a v HPC flowd.: a. car. int. extrakr.	Kc222	Laterálna kantopexia
8r887.b5	PTI 6 a v HPC flowd.: a. car. int. extrakr. s a. car. com.	Kc2240	Korekčná operácia v oblasti epikantu Y-V plastikou
8r8q0.0	PTI stentgr. do tor. ao.	Kc2241	Korekčná operácia v oblasti epikantu dvojistou Z-plastikou
8r8q0.1	PTI stentgr. do tor. ao. bran.	Kc224x	Korekčná operácia v oblasti epikantu, ostatné
8r8q0.2	PTI stentgr. do tor. ao. 1 fen.	Kc225	Otvorenie tarsorhafie
8r8q0.3	PTI stentgr. do tor. ao. 2 fen.	Kc22x	Operácie na kantuse a epikantuse, ostatné
8r8q0.4	PTI stentgr. do tor. ao. 3 a viac fen.	Kc230	Korekčné operácie entropia a extropia termokoaguláciou
8r8q0.5	PTI stentgr. do tor. ao. Chim. tech.		

Kc231	Korekčné operácie entropia a extropia pomocou naloženia stehov	Kc524	Excizia pter.s inou (násl.)plas. alebo voľným transpl.
Kc232	Korek.oper.entr.a extr.horizon.skrát.očných viečok	Kc5410	Perforujúca transplantácia rohovky bez typizácie HLA
Kc233	Korek.oper.entr.a extr.pomocou retrak.očného viečka	Kc5411	Perforujúca transplantácia rohovky s typizáciou HLA
Kc234	Korek.oper.entr.a extr.transpl.alebo implan.	Kc543	Výmenná keratoplastika
Kc235	Korek.oper.entr.a extr.plas.s posunom alebo záhybom	Kc544	Inzercia keratoprotézy
Kc236	Korek.oper.entr.a extr.repoz.prednej lamely viečka	Kc54x	Transplantácia rohovky a keratoprotetika, ostatné
Kc23x	Korekčné operácie entropia a extropia, ostatné	Kc551	Fotorefrakčná keratoplastika a iná rekonštrukcia rohovky
Kc240	Resekcia tarsu pri blefaroptóze	Kc552	Keratomileusis rohovky
Kc241	Ohyb levatora aponeurózy pri blefaroptóze	Kc553	Keratomileusis rohovky in-situ
Kc242	Resekcia levatora aponeurózy pri blefaroptóze	Kc554	Keratofakia rohovky
Kc243	Inzercia levatora pri blefaroptóze	Kc555	Epikeratofakia rohovky
Kc244	Suspenszia m. frontalis pri blefaroptóze	Kc55x	Refrakčná keratoplastika a iná rekonštrukcia rohovky, ostatné
Kc245	Záver na m. frontalis s fascia lata pri blefaroptóze	Kc7205	Intrak.ex.šoš:skléro-kor:zav.o pred.u.sa opier.šoš.pred.kom
Kc246	Záver na m. fron.s iným aloplas.mater.pri blefar.	Kc7206	Intrak.ex.šoš:skléro-kor:zaved.na dúh.fix.šoš.pred.komory
Kc24x	Korekčné operácie pri blefaroptóze, ostatné	Kc7207	Intrakaps.ex.šoš:skléro-kor: zaved.inej.šoš.pred.kom.
Kc270	Elevácia obočia	Kc720a	Intrak.ex.šoš:sklerok:zav.na cps.fix.šoš.zad.k.,monofok.,i-o.š
Kc271	Blefaroplastika horného viečka	Kc720b	Intrak.ex.šoš:skléro-kor:zav.na sulc.fix.š.zad.k.,monof.i-o.š
Kc272	Blefaroplastika dolného viečka	Kc720c	Intrak.ex.šoš:sklerok:zav.na skléro fix.š.zad.k,m-f,i-o.š
Kc273	Odstránenie tukového prolapsu orbity	Kc720d	Intrak.ex.šoš:sklerok:zav.šoš.zad.kom.b.bližš.urč.m-f,i-o.š
Kc2800	Vertikálne predĺženie horného viečka Z-plastikou	Kc720e	Intrak.ex.šoš:sklerok:zav.cps.fix.šoš.zad.kom,i-o(v.o.)šoš
Kc2801	Vertikálne predĺženie horného viečka transplantátom	Kc720f	Intrak.ex.šoš:skléro-kor:zav.sulc.fix.š.zad.kom,i-o(v.o.)š.
Kc2802	Vertik.predl.horného viečka reces.retrak.horného viečka	Kc720g	Intrak.ex.šoš:skléro-kor:zav.s.f.š.z.k.,i.o.(v.o.)šoš
Kc2803	Vertik.predl.horného viečka ektóm.Muller.svalov [m.tar.super.]	Kc720h	Intrak.ex.šoš:sklerok:zav.šoš.zad.kom.b.bližš.u,i-o(v.o.)š.
Kc280x	Vertikálne predĺženie horného viečka, ostatné	Kc7215	Intrak.ex.šoš:korneál:zav.uhol kom.sa opier.š.pred.kom.
Kc281	Vertikálne predĺženie dolného viečka	Kc721a	Intrak.ex.šoš:korneál:zav.cps.fix.š.zad.kom.,monofok.,i-o.š.
Kc28x	Vertikálne predĺženie viečka, ostatné	Kc721b	Intrak.ex.šošovky:korneál:zav.sulc.fix.š.zad.kom.,m-f,i-o.š.
Kc300	Resekcia na priamom očnom svale	Kc721c	Intrak.ex.šoš:korneál:zav.skléro fix.š.zad.kom,m-f,i-o.š
Kc301	Zvrásnenie (ohyb) na priamom očnom svale	Kc721d	Intrak.ex.šoš:korneál:zav.š.zad.kom.b.bližš.u.,m-f,i-o.š.
Kc302	Premiestnenie (presun) dopredu na priamom očnom svale	Kc721e	Intrakaps.ex.šoš:korneál:zav.cps.fix.š.zad.kom,intra-okul.š.
Kc30x	Spevňujúce zákroky na priamom očnom svale, ostatné	Kc721f	Intrak.ex.šoš:korneál:zav.sulc.fix.š.zad.kom,i-o.š.
Kc310	Jednoduché spätné premiestnenie na priamom očnom svale	Kc721g	Intrak.ex.šoš:korneál:zav.na skléro.fix.š.zad.kom,i-o.š.
Kc311	Spätný presun na slučky na priamom očnom svale	Kc721h	Intrak.ex.šoš:korneál:zav.šoš.zad.kom,osobit.f.intraokul.šoš
Kc312	Tenotómia, myotómia a myektómia na priamom očnom svale	Kc72x5	Ost.int.ext.šoš.so zav.na uhol kom.sa opie.fix.šoš.pred.kom.
Kc313	Parciálna tenotómia a myotómia na priamom očnom svale	Kc72x6	Ost.int.ext.šoš.so zav.na iris fix.šoš.pred.kom.
Kc314	Spätný presun s interponátom na priamom očnom svale	Kc72x7	Ostatné intrakap.extr.šovovky so zaved.inej.šovovky prednej komory
Kc320	Jednoduchá myopexia	Kc72x8	Ost.int.ext.šoš.so zav.šoš.pred.kom.bez bliž.urč.
Kc321	Myopexia kombinovaná ďalšími opatreniami na tom istom očnom svale	Kc72x9	Ostatné intrakap.extr.šovovky so zaved.viac.aloplas.šovov.
Kc331	Transpozícia časti priameho očného svalu	Kc72xa	Ost.int.ext.šoš.so zav.na kap.fix.šoš.zad.kom.mon.int.šoš.
Kc340	Resekcia na šikmom očnom svale	Kc72xb	Ost.int.ext.šoš.so zav.na sul.fix.šoš.zad.kom.mon.int.šoš.
Kc341	Zahnutie na šikmom očnom svale	Kc72xc	Ost.int.ext.šoš.so zav.na skl.fix.šoš.zad.kom.mon.int.
Kc343	Kombin.z resek.a Zahn.a/alebo preds.na šikmom očnom svale	Kc72xd	Ost.int.ext.šoš.so zav.šoš.zad.kom.bez bliž.urč.mon.int.šoš.
Kc34x	Posilňujúce zákroky na šikmom očnom svale, ostatné	Kc72xe	Ost.int.ext.šoš.so zav.na kap.fix.šoš.zad.kom.osob.formy int.šoš.
Kc351	Presun dozadu na slučky na šikmom očnom svale	Kc72xf	Ost.int.ext.šoš.so zav.na sul.fix.šoš.zad.kom.osob.formy int.šoš.
Kc354	Vloženie interponátu na šikmom očnom svale	Kc72xg	Ost.int.ext.šoš.so zav.na skl.fix.šoš.zad.kom.osob.formy int.šoš.
Kc361	Transpozícia časti šikmého očného svalu	Kc72xh	Ost.int.ext.šoš.so zav.int.šoš.bez bliž.urč.osob.formy int.šoš.
Kc3711	Kombinovaná operácia na 2 šikmých očných svaloch	Kc7325	Vytl.jad.š.a/al.aspir:s-k:zav.o kom.uh.opier.š.pred.kom.
Kc3712	Kombinovaná operácia na najmenej 3 šikmých očných svaloch	Kc7326	Vytl.jadra.š.a/al.aspir:s-k:p.zav.iris fix.š.pred.kom.
Kc3721	Kom.oper.na naj.3 pria.očn.sval.a naj.na 2 šik.očn.sval.	Kc7327	Vytl.jad.š.a/al.aspir:sklér-korne:zav.urč.šoš.pred.kom.
Kc3724	Kombin.oper.na 2 priam.očných svaloch a 1 šikmom očnom svale	Kc7328	Vytl.jad.š.a/al.aspir:sklér-korne:zav.š.pred.kom,b.bližš.urč.
Kc3725	Kombin.oper.na 2 priam.očných svaloch a 2 šikmých očných svaloch	Kc7329	Vytl.jad.š.a/al.aspir:sklér-korn:zav.viac.alopl.š.
Kc378	Myopexia na 2 priamých očných svaloch	Kc732a	Vytl.jad.š.a/al.aspir:s-k:zav.cps fix.š.zad.k.,monofok,i-o.š.
Kc379	Myop.na naj.dvoch pria.očn.sval.s oper.na naj.1 dal.očnom svale	Kc732b	Vytláč.jad.šoš.a/al.aspir:s-k:zav.sulc.fix.š.zad.k.,m-f,i-o.š.
Kc390	Adheziolyza na priamom očnom svale	Kc732c	Vytláč.jad.šoš.a/al.aspir:s-k:zav.na skléro fix.š.zad.k,m-f,i-o.š
Kc391	Odstánenie svalovej suture na priamom očnom svale	Kc732d	Vytl.jadra š.a/al.aspir:s-k:zav.šoš.zad.kom,m-f,i-o.š.
Kc392	Prerušenie priameho očného svalu	Kc732e	Vytl.jad.š.a/al.aspir:s-k:zav.skléro fix.š.zad.kom.,i-o.š.
Kc393	Refixácia priameho očného svalu	Kc732f	Vytl.jad.š.a/al.aspir:s-k:zav.sulc.fix.š.zad.kom,intra-okul.šoš.
Kc394	Operácia priameho očného svalu s nastaviteľnými stehmi	Kc732g	Vytl.jad.š.a/al.aspi:s-k:zav.na skléro fix.š.zad.k,intraokul.š.
Kc39a	Adheziolyza na šikmom očnom svale	Kc732h	Vytl.jad.š.a/al.aspir.:s-k:zav.šoš.zad.kom,b.bližš.urč.
Kc39b	Odstánenie naloženého svalového šva na šikmom očnom svale	Kc7335	Stekutenie j.šoš.[f.ef.]s-k:zav.o kom.uhol opier.š.pred.kom.
Kc39c	Prerušenie šikmého očného svalu	Kc7336	Stekut.j.šoš.[f.ef.]sklér-korne:zav.iris fix.šoš.pred.kom.
Kc39d	Refixácia šikmého očného svalu	Kc7337	Stekut.j.šovovky [f.ef.]s-k:p.zav.osob.šoš.pred.kom.
Kc39xx	Ostatné operácie na očných svaloch	Kc7338	Stekut.jadra.šoš.[f.ef.]s-k:zav.šoš.pred.kom.b.bližš.urč.
Kc521	Operácie pterygia s plastikou spojovky	Kc7339	Stekut.j.šoš.[fakoemulzif]s-k:zav.viac.alopl.šoš.
Kc522	Operácie pterygia s fototerapeutickou keratotómiou	Kc733a	Stekut.j.šoš.[f.ef.]s-k:zav.cps.fix.š.zad.kom,m-f,i-o.š.
Kc523	Operácie pterygia s medikamentóznou profylaxiou recidivy	Kc733b	Stekut.jadra.šoš.[f.ef.]s-k:zav.sulc.fix.š.zad.kom,m-f,i-o.š.
		Kc733c	Stekut.j.šoš.[f.ef.]s-k:zav.na skléro fix.š.zad.kom,m-f,i-o.š.
		Kc733d	Stek.j.šoš.[f.ef.]sklér-korn:zav.š.zad.kom.b.bližš.urč,m-f,i-o.š.
		Kc733e	Stekut.j.šoš.[f.ef.]s-k:zav.cps.fix.š.zad.kom,osob.forma i-o.š.
		Kc733f	Stekut.j.šoš.[f.ef.]s-k:zav.sulc.fix.š.zad.kom,intra-okul.š.

Kc733g	Stek.jadra šoš.[f.ef.]s-k:zav.na skléru fix.š.zad.k,i-o.š.	Kc832	Laserová retinopexia
Kc733h	Stek.j.šoš.[f.ef.]s-k:zav.šoš.zad.kom.b.bližš.urč.intra-okul.š.	Kc843	Deštr.chorého tkaniva na siet.[ret.]a cie.v.[choir.]lokál.laserokoa.
Kc7345	Vytl.j.š.a/al.-aspir:korne:zav.o uhol kom.sa opier.š.pred.kom	Kc844	Deš.chor.tkan.na siet.[ret.]a cie.v.[ch.]ploš.las.
Kc7346	Vytl.jadra š.a/al.aspir:korneál:zav.iris fix.šoš.prednej kom.	Kc84c	Endokoagulácia sietnice pri prs plana vitrektómii
Kc7347	Vytlač.j.š.a/al.aspir:korneál:zav.osobit.šoš.pred.kom.	Kd2012	Meatoplastika, kanaloplastika
Kc7348	Vytlač.j.š.a/al.aspir:korne:zav.šoš.pred.kom.b.bližš.urč.	Kd300.4	Exploratívna tympanotómia
Kc7349	Vytl.jadra šoš.a/al.aspir:korneál:zaved.viac.alopl.šoš.	Kd302.1	Myringoplastika
Kc734a	Vytl.j.š.a/al.aspir:korne:zav.cps.fix.š.zad.kom.monofok,i-o.š.	Kd302.20	Tympanoplastika jednoduchá
Kc734b	Vytl.j.š.a/al.aspir:korne:zav.sulc.fix.š.zad.kom,m-f,i-o.š.	Kd305.10	Revízná tympanoplastika jednoduchá
Kc734c	Vytl.j.š.a/al.aspir:korne:zav.na skléru š.zad.kom,m-f,i-o.š.	Kf115	Korekcia nozdier rázštepového nosa
Kc734d	Vytl.jadra šoš.a/al.aspir:korneál:zav.š.zad.kom,m-f,i-o.š.	Kf118	Korekcia stenózy nosového vchodu
Kc734e	Vytl.j.š.a/al.aspir:korne:zav.cps.fix.š.zad.kom.osob.f.i-o.š.	Kf200	Septorinoplastika
Kc734f	Vytl.j.šoš/a/al.aspir:korne:zav.sulc.fix.š.zad.kom,intra-okul.šoš.	Kf201	Septorinoplastika otvorene chirurgicky
Kc734g	Vytl.j.š.a/al.aspir:korne:zav.na skléru fix.š.zad.kom,i-o.š.	Kf202	Revízia po septorinoplastike
Kc734h	Vytl.j.š.a/al.aspir:korne:zav.šoš.zad.kom.b.bližš.urč.i-o.š.	Kf301	Endoskopická operácia klinovej dutiny
Kc7355	Stek.jadra šoš.[f.ef.]korne:zav.o uhol kom.opier.š.pred.kom.	Kf302	Endoskopická operácia mukokély prínosových dutín
Kc7356	Stek.jadra šoš.[f.ef.]korne:zav.iris fix.šoš.pred.komory	Kf303	Endoskopická operácia osteómu prínosových dutín
Kc7357	Stekutenie jadra šoš.[f.ef.]korne:zav.inej šoš.pred.kom.	Kf304	Endoskopická pansinuseroperácia
Kc7358	Stek.jadra šoš.[f.ef.]korne:zav.š.zad.kom,b.bližš.urč.	Kf308x	Endoskopická operácia čelovej dutiny, iná
Kc7359	Stek.jadra šoš.[f.emulzif.]korne:zav.viac.alopl.šoš.	Kf309	Endoskopické otvorenie sinus maxillaris
Kc735a	Stek.jadra šoš.[f.ef.]korne:zav.š.do púzdra,m-f,i-o.š.	Kf30c.1	Funkčná endoskopická operácia prínosových dutín
Kc735b	Stek.jadra šoš.[f.ef.]korne:zav.sulc.fix.š.zad.kom,m-f,i-o.š.	Kf30c.2	Endosk.revízná funkčná oper.prinos.dutín bez CT/MR navig.
Kc735c	Stek.jadra š.[f.ef.]korne:zav.na skléru fix.š.zad.kom,m-f,i-o.š.	Kg603	Tonzilektómia
Kc735d	Stek.jadra š.[f.ef.]korne:zav.š.zad.kom.b.bližš.urč.,m-f,i-o.š.	Kg605	Tonzilotómia
Kc735e	Stek.jadra š.[f.ef.]korne:zav.cps.fix.š.zad.kom.osob.f.i-o.š.	Kg607.0	Adenoidektómia otvorene chirurgicky
Kc735f	Stek.jadra š.[f.ef.]korne:zav.sulc.fix.š.zad.kom,intra-okul.š.	Kg607.1	Adenoidektómia endoskopicky
Kc735g	Stek.jadra š.[f.ef.]korne:zav.na skléru fix.š.zad.kom,i-o.š.	Kg90m	Uvuloplastika
Kc735h	Stek.jadra š.[f.ef.]korne:zav.š.zad.kom.b.bližš.urč.i-o.š.	Kg90n	Uvulopalatoplastika
Kc73x5	Ost.extrak.ext.š.[ECCE]zav.o komor.uhol sa opier.š.pred.kom	Kn8100	Uzav.ing.her.[pr.]bez plas.s vys.pod.vaku.her.a čias.res.
Kc73x6	Ost.extrak.e.š.[ECCE]zav.na iris fix.šoš.pred.kom.	Kn8101	Uzav.inguin.hernie [priet.]bez plas.s resek.steny hydr.
Kc73x7	Ost.extrak.e.š.[ECCE]so zaved.inej šoš.pred.kom.	Kn8102	Uzav.inguin.hernie [priet.]bez plas.s funikul.a dislok.semen.
Kc73x8	Ost.extrakapsul.e.š.[ECCE]zav.š.pred.kom.b.bližš.urč.	Kn8103	Uzav.inguin.hernie [priet.]bez plas.bez ďalších výkonov
Kc73x9	Ost.extrakps.extr.šoš.[ECCE]zav.viac.aloplast.šoš.	Kn810x	Uzavretie inguinálnej hernie [prietrže] bez plastiky, ostatné
Kc73xa	Ost.extrak.e.š.[ECCE]zav.na cps.fix.š.zad.kom,m-f,i-o.š.	Kn811	Uzavretie inguinálnej hernie [prietrže] s plastikou
Kc73xb	Ost.extrak.e.š.[ECCE]zav.na sulc.fix.š.zad.kom,m-f,i-o.š.	Kn812	Uzavretie inguinálnej hernie [prietrže] s autológnym materiálom
Kc73xc	Ost.extrak.e.š.[ECCE]zav.na skléru fix.š.zad.k.monofok,i-o.š.	Kn8130	Uzav.inguin.hernie [priet.]s aloplas.mater.laparot.
Kc73xd	Ost.extrak.e.š.[ECCE]zav.šoš.zad.komory b.bližš.urč.m-f,i-o.š.	Kn8132	Uzav.ing.her.[pr.]s alop.mat.end.tot.ext.prís.
Kc73xe	Ost.extrakaps.extrakcie š.[ECCE]zav.cps.fix.š.zad.kom,i-o.š.	Kn813x	Uzav.inguin.hernie [priet.]s aloplas.mater.ostatné
Kc73xf	Ost.extrak.e.š.[ECCE]zav.na sulc.fix.š.zad.kom,i-o.š.	Kn8150	Uzav.inguin.hernie [priet.]pri recid.s plas.bez funikulo-or.
Kc73xg	Ost.extrak.e.š.[ECCE]zav.na skléru fix.š.zad.k.intra-okul.š.	Kn8151	Uzav.inguin.hernie [priet.]pri recid.s plas.s funikulo-or.
Kc73xh	Ost.extrak.e.š.[ECCE]zav.š.zad.kom.osob.f.intra-okul.š.	Kn816	Uzav.inguin.hernie [priet.]pri recid.s autol.mater.
Kc73xx	Ost.extrakapsulárne extrakcie šošovky [ECCE],ostatné	Kn8170	Uzav.inguin.hernie [priet.]pri recid.s aloplas.mater.laparot.
Kc7425	Extr.lux.š.zo sklovca:zav.o kom.uhol sa opier.šoš.pred.kom.	Kn8172	Uzav.ing.her.[pr.]pri rec.s alop.mat.end.tot.ext.prís.
Kc7426	Extr.luxov.šoš.zo sklovca:zav.na iris fix.šoš.pred.kom.	Kn817x	Uzav.inguin.hernie [priet.]pri recid.s aloplas.mater.iný prístup
Kc7427	Extr.lux.šoš.zo sklovca:zaved.inej šoš.pred.kom.	Kn81x	Uzav.inguin.hernie [priet.]pri recid.s aloplas.mater.ostatné
Kc7428	Extrakcia lux.š.zo sklovca:zav.š.pred.kom.bez bližš.urč.	Ko29a	Implantácia double pigtailu do močových ciest
Kc742a	Extr.lux.šoš.zo sklovca:zav.cps.fix.šoš.zad.k,m-f,intra-okul.š.	Ko29b	Implantácia stentu do močových ciest
Kc742b	Extr.lux.š.zo sklovca:zav.na sulc.fix.šoš.zad.k,m-f,i-o.š.	Ko99240	Pel.organ prol.[PO.pred.diel lap.bez použ.syn.mat.
Kc742c	Extr.lux.š.zo sklovca:zav.na skléru fix.š.zad.k.monofok,i-o.š.	Ko99270	Pel.organ prol.[PO.pred.diel vag.bez použ.syn.mat.
Kc742d	Extr.lux.š.zo sklovca:zav.šoš.zad.kom.b.bližš.urč.,m-f,i-o.š.	Kp311	Orchiopexia s funikulolýzou
Kc742e	Extr.lux.š.zo sklovca:zaved.na cps.fix.š.zad.kom,i-o.š.	Kp312	Orchiopexia skrotálne
Kc742f	Extr.lux.š.zo sklovca:zav.na sulc.fix.š.zad.kom,i-o.š.	Kp4020	Resekcia testikulárnej žily a testikulárnej tepny, inguinálne
Kc742g	Extr.lux.š.zo sklovca:zav.na skléru fix.š.zad.kom,i-o.š.	Kp4021	Resek.testik.žily a testik.tepny, otvor.mikrochir.
Kc742h	Extr.lux.š.zo sklovca:zav.š.zad.kom.b.bližš.urč.,i-o.š.	Kp4023	Resekcia testikulárnej žily a testikulárnej tepny, lumbálne
Kc74x5	Iné ost.ext.šoš.so zav.o kom.uhol sa opie.šoš.pred.kom.	Kp4024	Resekcia testikulárnej žily a testikulárnej tepny, laparoskopicky
Kc74x6	Iné ost.ext.šoš.so zav.na iris fix.šoš.pred.kom.	Kp403	Operácia hydrokély semenného povrazca
Kc74x7	Iné ostatné extr.šošov.so zaved.inej šošovky prednej komory	Kq210	Konizácia krčka maternice
Kc74x8	Iné ost.ext.šoš.so zav.inej šoš.pred.kom.bez bližš.urč.	Kq211	Elektrokonizácia krčka maternice
Kc74x9	Iné ostatné extr.šošov.so zaved.viac.aloplas.šošov.	Kq212	Laserová konizácia krčka maternice
Kc74xa	Iné ost.ext.šoš.so zav.na kap.fix.šoš.zad.kom.	Kq213	Kryonizácia krčka maternice
Kc74xb	Iné ost.ext.šoš.so zav.na sul.fix.šoš.zad.kom.mon.int.šoš.	Kq291	Tracheloplastika
Kc74xc	Iné ost.ext.šoš.so zav.na skl.fix.šoš.zad.kom.mon.int.šoš.	Kq4022	Dilatácia a kyretáž, vaginálne s hysteroskopickou asistenciou
Kc74xd	Iné ost.ext.šoš.so zav.šoš.zad.kom.bez bližš.urč.mon.int.šoš.	Kq4027	Dilatácia a kyretáž, vaginálne kyretou
Kc74xe	Iné ost.ext.šoš.so zav.na kap.fix.šoš.zad.kom.osob.forma int.šoš.	Kq640	Predná vaginálna plastika s plastikou panvového dna
Kc74xf	Iné ost.ext.šoš.so zav.na sul.fix.šoš.zad.kom.osob.forma int.šoš.	Kt0800	Resekcie (exostózy) os metatarsale I
Kc74xg	Iné ost.ext.šoš.so zav.na skl.fix.šoš.zad.kom.osob.forma int.šoš.	Kt080a	Resekcie (exostózy) článkov prstov nohy: digitus I
Kc74xh	Iné ost.ext.šoš.so zav.šoš.zad.kom.bez bližš.urč.osob.forma int.šoš.	Kt0810	Kor.oper.mäk.častí met.a člán.prs.nohy vo výške 1. met.lúča
Kc830	Krypexia sietnice	Kt08201	Osteotomia os metatarsale I
		Kt08202	Osteotomia os metatarsale I, dvojitá osteotómia
		Kt0822a	Osteotomia článkov prstov nohy: digitus I

Kt0830 Artroplastika metatarzofalangeálneho kĺbu I
Kt38aa Artrodézy metatarzofalangeálneho kĺbu palca nohy

Kt790 Excízia gangliómu na ruke

Funkcia

Predtransplantačná
hospitalizácia



Predtransplanta ná hospitalizácia

Predtransplanta ná hospitalizácia

Predtransplanta ná hospitalizácia

Výk. v tabu ke PTX-2 a VDg v tabu ke PTX-1

Ved ajjia diagnóza PTX-1

U55.11	Vyk.zápis do zozn.čak.na transpl.srdca,označ.st.nalieh.	Z75.74	Vykon. reg.na org.transpl.s vys.st.nalieh.:oblička-pankr.
U55.12	Vyk.zápis do zozn.čak.na transpl.srdca,čak.st.vys.nalieh.	Z75.75	Vykonaná reg.na org.transpl.s vys.st.nalieh.:pankreas
U55.21	Vyk.zápis do zozn.čak.na transpl.pľúc,označ.st.nal.	Z75.76	Vykonaná reg.na org.transpl.s vys.st.nalieh.:tenké črevo
U55.22	Vyk.zápis do zozn.čak.na transpl.pľúc,označ.st.vys.nal.	Z75.77	Vykonaná reg.na org.transpl.s vys.st.nalieh.:pečeň
U55.31	Vyk.zápis do zozn.čak.na transpl.srdca a pľúc,označ.st.nal.	Z75.78	Vykonaná reg.na org.transpl.s vys.st.nalieh.:iný orgán
U55.32	Vyk.zápis do zozn.čak.na transpl.srdca a pľ.,označ.vys.nal.	Z75.79	Vykonaná reg.na org.transpl.s vys.st.nalieh.:b.n.orgán
Z75.70	Vykonaná reg.na org.transpl.s vys.st.nalieh.:oblička		

Výkon PTX-2

8v224.0‡	Lôž.star.po zar.na č.list.na transpl.org:najm.30-43d:oblička	8v225.4‡	Lôž.star.po zar.na č.list.na transpl.org:najm.44-57d:pečeň
8v224.1‡	Lôž.star.po zar.na č.list.na transpl.org:najm.30-43d:srdce	8v225.5‡	Lôž.star.po zar.na č.list.na transpl.org:najm.44-57d:pankreas
8v224.2‡	Lôž.star.po zar.na č.list.na transpl.org:najm.30-43d:pľúca	8v225.6‡	Lôž.star.po zar.na č.list.na transpl.org:najm.44-57d:ten.čr.
8v224.3‡	Lôž.star.po zar.na č.list.na transpl.org:najm.30-43d:srd a pľ	8v225.x‡	Lôž.star.po zar.na č.list.na transpl.org:najm.44-57d:iná
8v224.4‡	Lôž.star.po zar.na č.list.na transpl.org:najm.30-43d:pečeň	8v226.0‡	Lôž.star.po zar.na č.list.na transpl.org:najm.58 dní:obličky
8v224.5‡	Lôž.star.po zar.na č.list.na transpl.org:najm.30-43d:pankreas	8v226.1‡	Lôž.star.po zar.na č.list.na transpl.org:najm.58 dní:srdce
8v224.6‡	Lôž.star.po zar.na č.list.na transpl.org:najm.30-43d:ten.čr.	8v226.2‡	LS pLôž.star.po zar.na č.list.na transpl.org:najm.58 dní:pľú
8v224.x‡	Lôž.star.po zar.na č.list.na transpl.org:najm.30-43d:iná	8v226.3‡	Lôž.star.po zar.na č.list.na transpl.org:naj.58 dní:srd. a pľ
8v225.0‡	Lôž.star.po zar.na č.list.na transpl.org:najm.44-57d:oblička	8v226.4‡	Lôž.star.po zar.na č.list.na transpl.org:najm.58 dní:pečeň
8v225.1‡	Lôž.star.po zar.na č.list.na transpl.org:najm.44-57d:srdce	8v226.5‡	Lôž.star.po zar.na č.list.na transpl.org:najm.58 dní:pankreas
8v225.2‡	Lôž.star.po zar.na č.list.na transpl.org:najm.44-57d:pľúca	8v226.6‡	Lôž.star.po zar.na č.list.na transpl.org:najm.58 dní:ten.čr.
8v225.3‡	Lôž.star.po zar.na č.list.na transpl.org:najm.44-57d:srd a pľ	8v226.x‡	Lôž.star.po zar.na č.list.na transpl.org:najm.58 dní:iná

Funkcia

Komplikujúce konzultácie pred
-MDC



Komplikujúce konztelácie pred-MDC

Komplikujúce konztelácie pred-MDC

Komplikujúce konztelácie pred-MDC a UPV > 499 hodín

UPV > 499 hod. a (minimálne 2 rozdielne výk. z tabu ka KKP-3 alebo výk. v tabu ke KKP-3 a (výk. v tabu ke KKP-4 alebo výk. v tabu ke KKP-5) alebo diagnóza v tabu ke KKP-1 a (výk. v tabu ke KKP-4 alebo výk. v tabu ke KKP-3 alebo výk. v tabu ke KKP-5))

Komplikujúce konztelácie pred-MDC a UPV > 95 a < 500 hodín

UPV > 95 hod. a UPV < 500 hod. a (minimálne 2 rozdielne výk. z tabu ka KKP-6 alebo výk. v tabu ke KKP-6 a (výk. v tabu ke KKP-4 alebo výk. v tabu ke KKP-7) alebo diagnóza v tabu ke KKP-2 a (výk. v tabu ke KKP-4 alebo výk. v tabu ke KKP-6 alebo výk. v tabu ke KKP-7))

Diagnóza KKP-1

D65.0	Získaná afibrinogenémia	D65.2	Získané fibrinolytické krvácanie
D65.1	Diseminovaná intravaskulárna koagulácia[DIK, DIC]	D65.9	Defibrinačný syndróm, bližšie neurčený

Diagnóza KKP-2

D65.0	Získaná afibrinogenémia	D65.9	Defibrinačný syndróm, bližšie neurčený
D65.1	Diseminovaná intravaskulárna koagulácia[DIK, DIC]	D69.53	Trombocytopenia zapríčinená heparínom, typ II
D65.2	Získané fibrinolytické krvácanie		

Výkon KKP-3

5I591.50†	Impl./vým.katéra v žile chirurg.	8r144.0m†	V.hemodiaf.[CVVHDF],antikoag.hep./b.antikoag: 85-100 dní
5I591.51†	Impl./vým.katéra v žile USG navig.	8r144.0n†	V.hemodiaf.[CVVHDF],antikoag.hep./b.antikoag: > 100 dní
5I591.52†	Revízia katéra v žile	8r144.1a†	Vén.hemodiafiltrácia:[CVVHDF],antikoag.ost.i subst: < 24 h
5n695.3†	Drenáž na žilových cestách:perkut.transhep.	8r144.1b†	Vén.hemodiafiltr:[CVVHDF],antikoag.ost.i subst: 1-3 dni
8f100.11†↔	Th drenáž pohrudnic.dutiny,drenáž.systém s veľkým priesv.	8r144.1c†	Vén.hemodiafiltr:[CVVHDF],antikoag.ost.i subst: 3-6 dni
8r113.0†	Kontinuál.periton.dialýza,neautomatiz.[CAPD]: < 24 hod.	8r144.1d†	Vén.hemodiafiltr:[CVVHDF],antikoag.ost.i subst: 6-11 dní
8r114.0†	Kontinuál.periton.dialýza,automatiz.[APD]: < 24 hodín	8r144.1e†	Vén.hemodiafiltr:[CVVHDF],antikoag.ost.i subst: 11-18 dní
8r124.0a†	Vén.hemodialýza:[CVVHD],antikoag.hep./b.antikoag: < 24 h	8r144.1f†	Vén.hemodiafiltr:[CVVHDF],antikoag.ost.i subst: 18-25 dní
8r124.0b†	Vén.hemodialýza:[CVVHD],antikoag.hep./b.antikoag:24-72 h	8r144.1g†	Vén.hemodiafiltr:[CVVHDF],antikoag.ost.i subst: 25-40 dní
8r124.0c†	Vén.hemodial:[CVVHD],antikoag.hep./b.antikoag:72-144 h	8r144.1h†	Vén.hemodiafiltr:[CVVHDF],antikoag.ost.i subst: 40-55 dní
8r124.0d†	Vén.hemodial:[CVVHD],antikoag.hep./b.antikoag:144-264 h	8r144.1j†	Vén.hemodiafiltr:[CVVHDF],antikoag.ost.i subst: 55-70 dní
8r124.0e†	Vén.hemodial:[CVVHD],antikoag.hep./b.antikoag:264-432 h	8r144.1k†	Vén.hemodiafiltr:[CVVHDF],antikoag.ost.i subst: 70-85 dní
8r124.0f†	Vén.hemodial:[CVVHD],antikoag.hep./b.antikoag:432-600 h	8r144.1m†	Vén.hemodiafiltr:[CVVHDF],antikoag.ost.i subst: 85-100 dní
8r124.0g†	Vén.hemod:[CVVHD],antikoag.hep./bez antikoag:600-960 h	8r144.1n†	V.hemodiafiltr:[CVVHDF],antikoag.ost.i subst: > 100 dní
8r124.0h†	Vén.hemod:[CVVHD],antikoag.hep./b.antikoag:960-1 320 h	8r144.2a†	Vén.hemodiafiltr:[CVVHDF],cytok. hemoadsorpcia: < 24 h
8r124.0j†	Vén.hemod:[CVVHD],antikoag.hep./b.antikoag:1320-1680 h	8r144.2b†	Vén.hemodiafiltr:[CVVHDF],cytok. hemoadsorpcia: 1-3 dni
8r124.0k†	V.hemodi:[CVVHD],antikoag.hep./bez antikoag:1680-2040 h	8r144.2c†	Vén.hemodiafiltr:[CVVHDF],cytok. hemoadsorpcia: 3-6 dni
8r124.0m†	V.hemodial:[CVVHD],antikoag.hep./b.antikoag:2040-2 400 h	8r144.2d†	Vén.hemodiafiltr:[CVVHDF],cytok. hemoadsorpcia: 6-11 dní
8r124.0n†	V.hemodial:[CVVHD],antikoag.hep./b.antikoag: > 2400 h	8r144.2e†	Vén.hemodiafiltr:[CVVHDF],cytok. hemoadsorpcia: 11-18 dní
8r124.1a†	Vén.hemodialýza:[CVVHD],antikoag.,ost.subst: < 24 hod.	8r144.2f†	Vén.hemodiafiltr:[CVVHDF],cytok. hemoadsorpcia: 18-25 dní
8r124.1b†	Vén.hemodialýza:[CVVHD],antikoag.,ost.subst:24-72 hod.	8r144.2g†	Vén.hemodiafiltr:[CVVHDF],cytok. hemoadsorpcia: 25-40 dní
8r124.1c†	Vén.hemodialýza:[CVVHD],antikoag.,ost.subst:72-144 hod.	8r144.2h†	Vén.hemodiafiltr:[CVVHDF],cytok. hemoadsorpcia: 40-55 dní
8r124.1d†	Vén.hemodialýza:[CVVHD],antikoag.,ost.subst:144-264 hod.	8r144.2j†	Vén.hemodiafiltr:[CVVHDF],cytok. hemoadsorpcia: 55-70 dní
8r124.1e†	Vén.hemodialýza:[CVVHD],antikoag.,ost.subst:264-432 hod.	8r144.2k†	Vén.hemodiafiltr:[CVVHDF],cytok. hemoadsorpcia: 70-85 dní
8r124.1f†	Vén.hemodialýza:[CVVHD],antikoag.,ost.subst:432-600 hod.	8r144.2m†	Vén.hemodiafiltr:[CVVHDF],cytok. hemoadsorpcia: 85-100 dní
8r124.1g†	Vén.hemodialýza:[CVVHD],antikoag.,ost.subst:600-960 hod.	8r144.2n†	V.hemodiafiltr:[CVVHDF],cytok. hemoadsorpcia: > 100 dní
8r124.1h†	Vén.hemodial:[CVVHD],antikoag.,ost.subst:960-1 320 hod.	8r145.0a†	Kontinuál.artériovenózna hemodiafil:[CAVHDF]: < 24 hodín
8r124.1j†	Vén.hemodial:[CVVHD],antikoag.,ost.subst:1320-1680 hod.	8r145.0b†	Kont.arteriiov.hemodiafil.[CAVHDF]: 1-3 dni
8r124.1k†	Vén.hemodial:[CVVHD],antikoag.,ost.subst:1680-2040 hod.	8r145.0c†	Kont.arteriiov.hemodiafil.[CAVHDF]: 3-6 dni
8r124.1m†	Vén.hemodial:[CVVHD],antikoag.,ost.subst:2040-2400 hod.	8r145.0d†	Kont.arteriiov.hemodiafil.[CAVHDF]: 6-11 dní
8r124.1n†	Vén.hemodial:[CVVHD],antikoag.ost.subst: > 2 400 hod.	8r145.0e†	Kont.arteriiov.hemodiafil.[CAVHDF]: 11-18 dní
8r144.0a†	Vén.hemodiafiltr:[CVVHDF],antikoag.hep./bez antikoag: < 24 h	8r145.0f†	Kont.arteriiov.hemodiafil.[CAVHDF]: 18-25 dní
8r144.0b†	Vén.hemodiafiltr:[CVVHDF],antikoag.hep./bez antikoag: 1-3 dni	8r145.0g†	Kont.arteriiov.hemodiafil.[CAVHDF]: 25-40 dní
8r144.0c†	Vén.hemodiafiltr:[CVVHDF],antikoag.hep./b.antikoag: 3-6 dni	8r145.0h†	Kont.arteriiov.hemodiafil.[CAVHDF]: 40-55 dní
8r144.0d†	V.hemodiaf:[CVVHDF],antikoag.hep./bez antikoag: 6-11 dní	8r145.0j†	Kont.arteriiov.hemodiafil.[CAVHDF]: 55-70 dní
8r144.0e†	V.hemodiaf:[CVVHDF],antikoag.hep./bez antikoag: 11-18 dní	8r145.0k†	Kont.arteriiov.hemodiafil.[CAVHDF]: 70-85 dní
8r144.0f†	V.hemodiaf:[CVVHDF],antikoag.hep./bez antikoag: 18-25 dní	8r145.0m†	Kont.arteriiov.hemodiafil.[CAVHDF]: 85-100 dní
8r144.0g†	V.hemodiaf:[CVVHDF],antikoag.hep./bez antikoag: 25-40 dní	8r145.0n†	Kontinuál.arteriiov.hemodiafiltr.[CAVHDF]: > 100 dní
8r144.0h†	V.hemodiaf:[CVVHDF],antikoag.hep./b.antikoag: 40-55 dní	8r146.0a†	Pom.kont.ultrfiltr. [SCUF], antikoag. hep. al. b. antikoag.: < 24h
8r144.0j†	V.hemodiaf:[CVVHDF],antikoag.hep./b.antikoag: 55-70 dní	8r146.0b†	Pom.kont.ultrfiltr. [SCUF], antikoag. hep. al. b. antikoag.: 1-3d
8r144.0k†	V.hemodiaf:[CVVHDF],antikoag.hep./b.antikoag: 70-85 dní	8r146.0c†	Pom.kont.ultrfiltr. [SCUF], antikoag. hep. al. b. antikoag.: 3-6d

8r146.0d‡	Pom.kont.ultrfiltr. [SCUF], antikoag. hep. al. b. antikoag.: 6-11d	8r176.03‡	3 dvojité filtračné plazmaferézy [DFPP]bez kryofiltrácie
8r146.0e‡	Pom.kont.ultrfiltr. [SCUF], antikoag. hep. al. b. antikoag.: 11-18d	8r176.04‡	4 dvojité filtračné plazmaferézy [DFPP]bez kryofiltrácie
8r146.0f‡	Pom.kont.ultrfiltr. [SCUF], antikoag. hep. al. b. antikoag.: 18-25d	8r176.05‡	5 dvojitých filtračných plazmaferéz [DFPP]bez kryofiltrácie
8r146.0g‡	Pom.kont.ultrfiltr. [SCUF], antikoag. hep. al. b. antikoag.: 25-40d	8r176.06‡	6 dvojitých filtračných plazmaferéz [DFPP]bez kryofiltrácie
8r146.0h‡	Pom.kont.ultrfiltr. [SCUF], antikoag. hep. al. b. antikoag.: 40-55d	8r176.07‡	7 dvojitých filtračných plazmaferéz [DFPP]bez kryofiltrácie
8r146.0j‡	Pom.kont.ultrfiltr. [SCUF], antikoag. hep. al. b. antikoag.: 55-70d	8r176.08‡	8 dvojitých filtračných plazmaferéz [DFPP]bez kryofiltrácie
8r146.0k‡	Pom.kont.ultrfiltr. [SCUF], antikoag. hep. al. b. antikoag.: 70-85d	8r176.09‡	9 dvojitých filtračných plazmaferéz [DFPP]bez kryofiltrácie
8r146.0m‡	Pom.kont.ultrfiltr. [SCUF], antikoag. hep. al. b. antikoag.:85-100d	8r176.0a‡	10 dvojitých filtračných plazmaferéz [DFPP]bez kryofiltrácie
8r146.0n‡	Pom.kont.ultrfiltr. [SCUF], antikoag. hep. al. b. antikoag.: > 100d	8r176.0b‡	20 dvojitých filtračných plazmaferéz [DFPP]bez kryofiltrácie
8r146.1a‡	Pom.kontin. ultrfiltr. [SCUF], antikoag. ostat. subst.: < 24 hodín	8r176.0c‡	30 dvojitých filtračných plazmaferéz [DFPP]bez kryofiltrácie
8r146.1b‡	Pom. kontin. ultrfiltr. [SCUF], antikoag. ostat. subst.: 1-3 dni	8r176.0d‡	40 dvojitých filtračných plazmaferéz [DFPP]bez kryofiltrácie
8r146.1c‡	Pom. kontin. ultrfiltr. [SCUF], antikoag. ostat. subst.: 3-6 dní	8r176.0e‡	50 dvojitých filtračných plazmaferéz [DFPP]bez kryofiltrácie
8r146.1d‡	Pom. kontin. ultrfiltr. [SCUF], antikoag. ostat. subst.: 6-11 dní	8r176.11‡	1 dvojitá filtračná plazmaferéza [DFPP]s kryofiltráciou
8r146.1e‡	Pom. kontin. ultrfiltr. [SCUF], antikoag. ostat. subst.: 11-18 dní	8r176.12‡	2 dvojité filtračné plazmaferézy [DFPP]s kryofiltráciou
8r146.1f‡	Pom. kontin. ultrfiltr. [SCUF], antikoag. ostat. subst.: 18-25 dní	8r176.13‡	3 dvojité filtračné plazmaferézy [DFPP]s kryofiltráciou
8r146.1g‡	Pom. kontin. ultrfiltr. [SCUF], antikoag. ostat. subst.: 25-40 dní	8r176.14‡	4 dvojité filtračné plazmaferézy [DFPP]s kryofiltráciou
8r146.1h‡	Pom. kontin. ultrfiltr. [SCUF], antikoag. ostat. subst.: 40-55 dní	8r176.15‡	5 dvojitých filtračných plazmaferéz [DFPP]s kryofiltráciou
8r146.1j‡	Pom. kontin. ultrfiltr. [SCUF], antikoag. ostat. subst.: 55-70 dní	8r176.16‡	6 dvojitých filtračných plazmaferéz [DFPP]s kryofiltráciou
8r146.1k‡	Pom. kontin. ultrfiltr. [SCUF], antikoag. ostat. subst.: 70-85 dní	8r176.17‡	7 dvojitých filtračných plazmaferéz [DFPP]s kryofiltráciou
8r146.1m‡	Pom. kontin. ultrfiltr. [SCUF], antikoag. ostat. subst.: 85-100 dní	8r176.18‡	8 dvojitých filtračných plazmaferéz [DFPP]s kryofiltráciou
8r146.1n‡	Pom. kontin. ultrfiltr. [SCUF], antikoag. ostat. subst.: > 100 dní	8r176.19‡	9 dvojitých filtračných plazmaferéz [DFPP]s kryofiltráciou
8r154.0a‡	Vén.hemofilt:[CVVH],antikoag.hep./bez antikoag: < 24 hod	8r176.1a‡	10 dvojitých filtračných plazmaferéz [DFPP]s kryofiltráciou
8r154.0b‡	Vén.hemofilt:[CVVH],antikoag.hep./bez antikoag: 1-3 dni	8r176.1b‡	20 dvojitých filtračných plazmaferéz [DFPP]s kryofiltráciou
8r154.0c‡	Vén.hemofilt:[CVVH],antikoag.hep./bez antikoag: 3-6 dní	8r176.1c‡	30 dvojitých filtračných plazmaferéz [DFPP]s kryofiltráciou
8r154.0d‡	Vén.hemofilt:[CVVH],antikoag.hep./b.antikoag: 6-11 dní	8r176.1d‡	40 dvojitých filtračných plazmaferéz [DFPP]s kryofiltráciou
8r154.0e‡	Vén.hemofilt:[CVVH],antikoag.hep./b.antikoag: 11-18 dní	8r176.1e‡	50 dvojitých filtračných plazmaferéz [DFPP]s kryofiltráciou
8r154.0f‡	Vén.hemofilt:[CVVH],antikoag.hep./b.antikoag: 18-25 dní	8r176.21‡	Prístr.liečebná plazmaferéza,normál.plazma:1 plazmaferéza
8r154.0g‡	Vén.hemofilt:[CVVH],antikoag.hep./b.antikoag: 25-40 dní	8r176.22‡	Prístr.liečebná plazmaferéza,normál.plazma:2 plazmaferézy
8r154.0h‡	Vén.hemofilt:[CVVH],antikoag.hep./b.antikoag: 40-55 dní	8r176.23‡	Prístr.liečebná plazmaferéza,normál.plazma:3 plazmaferézy
8r154.0j‡	Vén.hemofilt:[CVVH],antikoag.hep./b.antikoag: 55-70 dní	8r176.24‡	Prístr.liečebná plazmaferéza,normál.plazma:4 plazmaferézy
8r154.0k‡	Vén.hemofilt:[CVVH],antikoag.hep./b.antikoag: 70-85 dní	8r176.25‡	Prístr.liečebná plazmaferéza,normál.plazma:5 plazmaferéz
8r154.0m‡	Vén.hemofilt:[CVVH],antikoag.hep./b.antikoag: 85-100 dní	8r176.26‡	Prístroj.liečebná plazmaferéza,normál.plazma:6 plazmaferéz
8r154.0n‡	Vén.hemofilt:[CVVH],antikoag.hep./b.antikoag: > 100 dní	8r176.27‡	Prístr.liečebná plazmaferéza,normál.plazma:7 plazmaferéz
8r154.1a‡	Vén.hemofilt:[CVVH],antikoag.,ostat.subst: < 24 hod	8r176.28‡	Prístr.liečebná plazmaferéza,normál.plazma:8 plazmaferéz
8r154.1b‡	Vén.hemofilt:[CVVH],antikoag.,ost.subst: 1-3 dni	8r176.29‡	Prístr.liečebná plazmaferéza,normál.plazma:9 plazmaferéz
8r154.1c‡	Vén.hemofilt:[CVVH],antikoag.,ost.subst: 3-6 dní	8r176.2a‡	Prístr.liečebná plazmaferéza,normál.plazma:10 plazmaferéz
8r154.1d‡	Vén.hemofilt:[CVVH],antikoag.,ost.subst: 6-11 dní	8r176.2b‡	Prístr.liečebná plazmaferéza,normál.plazma:20 plazmaferéz
8r154.1e‡	Vén.hemofilt:[CVVH],antikoag.,ost.subst: 11-18 dní	8r176.2c‡	Prístr.liečebná plazmaferéza,normál.plazma:30 plazmaferéz
8r154.1f‡	Vén.hemofilt:[CVVH],antikoag.,ost.subst: 18-25 dní	8r176.2d‡	Prístr.liečebná plazmaferéza,normál.plazma:40 plazmaferéz
8r154.1g‡	Vén.hemofilt:[CVVH],antikoag.,ost.subst: 25-40 dní	8r176.2e‡	Prístr.liečebná plazmaferéza,normál.plazma:50 plazmaferéz
8r154.1h‡	Vén.hemofilt:[CVVH],antikoag.,ost.subst: 40-55 dní	8r176.31‡	Prístr.liečeb.plazmafer.,plazma po kryodeplécii:1 plazmafer.
8r154.1j‡	Vén.hemofilt:[CVVH],antikoag.,ost.subst: 55-70 dní	8r176.32‡	Prístr.lieč.plazmafer.,plazma po kryodeplécii:2 plazmaferézy
8r154.1k‡	Vén.hemofilt:[CVVH],antikoag.,ost.subst: 70-85 dní	8r176.33‡	Prístr.lieč.plazmfer.,plazma po kryodeplécii:3 plazmaferézy
8r154.1m‡	Vén.hemofilt:[CVVH],antikoag.,ost.subst: 85-100 dní	8r176.34‡	Prístr.lieč.plazmfer.,plazma po kryodeplécii:4 plazmaferézy
8r154.1n‡	Vén.hemofiltr:[CVVH],antikoag.,ost.subst: > 100 dní	8r176.35‡	Prístr.lieč.plazmfer.,plazma po kryodeplécii:5 plazmaferéz
8r155.0a‡	Kontinuálna arteriovenózna hemofiltrácia[CAVH]: < 24 h	8r176.36‡	Prístroj.lieč.plazmfer.,plazma po kryodeplécii:6 plazmaferéz
8r155.0b‡	Kontin.arteriovenózna hemofiltrác[CAVH]: 1-3 dni	8r176.37‡	Prístr.lieč.plazmfer.,plazma po kryodeplécii:7 plazmaferéz
8r155.0c‡	Kontin.arteriovenózna hemofiltrác[CAVH]: 3-6 dní	8r176.38‡	Prístr.lieč.plazmfer.,plazma po kryodeplécii:8 plazmaferéz
8r155.0d‡	Kontin.arteriovenózna hemofiltrác[CAVH]: 6-11 dní	8r176.39‡	Prístr.lieč.plazmfer.,plazma po kryodeplécii:9 plazmaferéz
8r155.0e‡	Kontin.arteriovenózna hemofiltrác[CAVH]: 11-18 dní	8r176.3a‡	Prístr.lieč.plazmfer.,plazma po kryodeplécii:10 plazmaferéz
8r155.0f‡	Kontin.arteriovenózna hemofiltrác[CAVH]: 18-25 dní	8r176.3b‡	Prístr.lieč.plazmfer.,plazma po kryodeplécii:20 plazmaferéz
8r155.0g‡	Kontin.arteriovenózna hemofiltrác[CAVH]: 25-40 dní	8r176.3c‡	Prístr.lieč.plazmfer.,plazma po kryodeplécii:30 plazmaferéz
8r155.0h‡	Kontin.arteriovenózna hemofiltrác[CAVH]: 40-55 dní	8r176.3d‡	Prístr.lieč.plazmfer.,plazma po kryodeplécii:40 plazmaferéz
8r155.0j‡	Kontin.arteriovenózna hemofiltrác[CAVH]: 55-70 dní	8r176.3e‡	Prístr.lieč.plazmfer.,plazma po kryodeplécii:50 plazmaferéz
8r155.0k‡	Kontin.arteriovenózna hemofiltrác[CAVH]: 70-85 dní	8r24c.2‡	Transfúzia trombocytov z aferézy,HLA typované:2 TU (konc.)
8r155.0m‡	Kontin.arteriovenózna hemofiltrác[CAVH]: 85-100 dní	8r250.16 ‡	Transf.plazmy čerstvo zmraz.z celej krvi:6 TU
8r155.0n‡	Kontin.arteriovenózna hemofiltrác[CAVH]: > 100 dní	8r250.17 ‡	Transf.plazmy čerstvo zmraz.z celej krvi:7 TU
8r170‡	LDL-aferéza	8r250.18 ‡	Transf.plazmy čerstvo zmraz.z celej krvi:8 TU
8r171.1‡	Lieč.cytafer.leuka.,trombocyta-,erytrocyta-fer(okr.špec.cytaf)	8r250.19 ‡	Transf.plazmy čerstvo zmraz.z celej krvi:9 TU
8r171.20‡	Špeciál.cytaferéza s adsorp.granuloc.a monoc,celulóz.perličky	8r250.1a ‡	Transf.plazmy čerstvo zmraz.z celej krvi:10 TU
8r171.21‡	Špec.cytafer.s adsorp.granul.,mono.a lymf.:polyprop-adsor.filt	8r250.1b ‡	Transf.plazmy čerstvo zmraz.z celej krvi:20 TU
8r171.22‡	Špeciálna cytaferéza s odberom lymfocytov pre DLI (donor lym	8r250.1c ‡	Transf.plazmy čerstvo zmraz.z celej krvi:30 TU
8r171.23‡	Špeciálna cytaferéza s odberom lymfocytov pre výrobu CAR-T	8r250.1d ‡	Transf.plazmy čerstvo zmraz.z celej krvi:40 TU
8r171.2x‡	Špeciálna cytaferéza:ostatné	8r250.1e ‡	Transf.plazmy čerstvo zmraz.z celej krvi:50 TU
8r173‡	Extrakorporálna fotoferéza	8r250.1j ‡	Transf.plazmy čerstvo zmraz.z celej krvi:100 TU
8r175.0‡	Imunoadsorpcia bez regenerovateľnej kolóny	8r250.1k ‡	Transf.plazmy čerstvo zmraz.z celej krvi:200 TU
8r175.11‡	1 imunoadsorpcia s regenerovateľnou kolónou	8r250.1l ‡	Transf.plazmy čerstvo zmraz.z celej krvi:300 TU
8r175.12‡	2 imunoadsorpcie s regenerovateľnou kolónou	8r250.26 ‡	Transf.plazmy čerstvo zmraz.z celej krvi:6 TU m
8r176.01‡	1 dvojitá filtračná plazmaferéza [DFPP]bez kryofiltrácie	8r250.27 ‡	Transf.plazmy čerstvo zmraz.z celej krvi:7 TU m
8r176.02‡	2 dvojité filtračné plazmaferézy [DFPP]bez kryofiltrácie	8r250.28 ‡	Transf.plazmy čerstvo zmraz.z celej krvi:8 TU m

8r250.29 ‡	Transf.plazmy čerstvo zmraz.z celej krvi:9 TU m	8r251.28 ‡	Transf.plazmy čerstvo zmraz.z c.krvi deleukotiz:8 TU m
8r250.2a ‡	Transf.plazmy čerstvo zmraz.z celej krvi:10 TU m	8r251.29 ‡	Transf.plazmy čerstvo zmraz.z c.krvi deleukotiz:9 TU m
8r250.2b ‡	Transf.plazmy čerstvo zmraz.z celej krvi:20 TU m	8r251.2a ‡	Transf.plazmy čerstvo zmraz.z c.krvi deleukotiz:10 TU m
8r250.2c ‡	Transf.plazmy čerstvo zmraz.z celej krvi:30 TU m	8r251.2b ‡	Transf.plazmy čerstvo zmraz.z c.krvi deleukotiz:20 TU m
8r250.2d ‡	Transf.plazmy čerstvo zmraz.z celej krvi:40 TU m	8r251.2c ‡	Transf.plazmy čerstvo zmraz.z c.krvi deleukotiz:30 TU m
8r250.2e ‡	Transf.plazmy čerstvo zmraz.z celej krvi:50 TU m	8r251.2d ‡	Transf.plazmy čerstvo zmraz.z c.krvi deleukotiz:40 TU m
8r250.2j ‡	Transf.plazmy čerstvo zmraz.z celej krvi:100 TU m	8r251.2e ‡	Transf.plazmy čerstvo zmraz.z c.krvi deleukotiz:50 TU m
8r250.2k ‡	Transf.plazmy čerstvo zmraz.z celej krvi:200 TU m	8r251.2j ‡	Transf.plazmy čerstvo zmraz.z c.krvi deleukotiz:100 TU m
8r250.2l ‡	Transf.plazmy čerstvo zmraz.z celej krvi:300 TU m	8r251.2k ‡	Transf.plazmy čerstvo zmraz.z c.krvi deleukotiz:200 TU m
8r250.36 ‡	Transf.plazmy čerstvo zmraz.z celej krvi:6 TU p	8r251.2l ‡	Transf.plazmy čerstvo zmraz.z c.krvi deleukotiz:300 TU m
8r250.37 ‡	Transf.plazmy čerstvo zmraz.z celej krvi:7 TU p	8r251.36 ‡	Transf.plazmy čerstvo zmraz.z c.krvi deleukotiz:6 TU p
8r250.38 ‡	Transf.plazmy čerstvo zmraz.z celej krvi:8 TU p	8r251.37 ‡	Transf.plazmy čerstvo zmraz.z c.krvi deleukotiz:7 TU p
8r250.39 ‡	Transf.plazmy čerstvo zmraz.z celej krvi:9 TU p	8r251.38 ‡	Transf.plazmy čerstvo zmraz.z c.krvi deleukotiz:8 TU p
8r250.3a ‡	Transf.plazmy čerstvo zmraz.z celej krvi:10 TU p	8r251.39 ‡	Transf.plazmy čerstvo zmraz.z c.krvi deleukotiz:9 TU p
8r250.3b ‡	Transf.plazmy čerstvo zmraz.z celej krvi:20 TU p	8r251.3a ‡	Transf.plazmy čerstvo zmraz.z c.krvi deleukotiz:10 TU p
8r250.3c ‡	Transf.plazmy čerstvo zmraz.z celej krvi:30 TU p	8r251.3b ‡	Transf.plazmy čerstvo zmraz.z c.krvi deleukotiz:20 TU p
8r250.3d ‡	Transf.plazmy čerstvo zmraz.z celej krvi:40 TU p	8r251.3c ‡	Transf.plazmy čerstvo zmraz.z c.krvi deleukotiz:30 TU p
8r250.3e ‡	Transf.plazmy čerstvo zmraz.z celej krvi:50 TU p	8r251.3d ‡	Transf.plazmy čerstvo zmraz.z c.krvi deleukotiz:40 TU p
8r250.3j ‡	Transf.plazmy čerstvo zmraz.z celej krvi:100 TU p	8r251.3e ‡	Transf.plazmy čerstvo zmraz.z c.krvi deleukotiz:50 TU p
8r250.3k ‡	Transf.plazmy čerstvo zmraz.z celej krvi:200 TU p	8r251.3j ‡	Transf.plazmy čerstvo zmraz.z c.krvi deleukotiz:100 TU p
8r250.3l ‡	Transf.plazmy čerstvo zmraz.z celej krvi:300 TU p	8r251.3k ‡	Transf.plazmy čerstvo zmraz.z c.krvi deleukotiz:200 TU p
8r251.16 ‡	Transf.plazmy čerstvo zmraz.z c.krvi deleukotiz:6 TU	8r251.3l ‡	Transf.plazmy čerstvo zmraz.z c.krvi deleukotiz:300 TU p
8r251.17 ‡	Transf.plazmy čerstvo zmraz.z c.krvi deleukotiz:7 TU	8r263.7 ‡	Výmenná transf. u novorodencov
8r251.18 ‡	Transf.plazmy čerstvo zmraz.z c.krvi deleukotiz:8 TU	8r280.4 ‡	Transf. granulocytov,4 granulocytové koncent.
8r251.19 ‡	Transf.plazmy čerstvo zmraz.z c.krvi deleukotiz:9 TU	8r280.5 ‡	Transf. granulocytov,5 granulocytových koncent.
8r251.1a ‡	Transf.plazmy čerstvo zmraz.z c.krvi deleukotiz:10 TU	8r280.6 ‡	Transf. granulocytov,6 granulocytových koncent.
8r251.1b ‡	Transf.plazmy čerstvo zmraz.z c.krvi deleukotiz:20 TU	8r280.7 ‡	Transf. granulocytov,7 granulocytových koncent.
8r251.1c ‡	Transf.plazmy čerstvo zmraz.z c.krvi deleukotiz:30 TU	8r280.8 ‡	Transf. granulocytov,8 granulocytových koncent.
8r251.1d ‡	Transf.plazmy čerstvo zmraz.z c.krvi deleukotiz:40 TU	8r280.9 ‡	Transf. granulocytov,9 granulocytových koncent.
8r251.1e ‡	Transf.plazmy čerstvo zmraz.z c.krvi deleukotiz:50 TU	8r280.a ‡	Transf. granulocytov,10 granulocytových koncent.
8r251.1j ‡	Transf.plazmy čerstvo zmraz.z c.krvi deleukotiz:100 TU	8r280.b ‡	Transf. granulocytov,20 granulocytových koncent.
8r251.1k ‡	Transf.plazmy čerstvo zmraz.z c.krvi deleukotiz:200 TU	8r280.c ‡	Transf. granulocytov,30 granulocytových koncent.
8r251.1l ‡	Transf.plazmy čerstvo zmraz.z c.krvi deleukotiz:300 TU	8u130 ‡	Monitor.satur.krvi O2 vrát.zaved.snímača do bulbus jugul.
8r251.26 ‡	Transf.plazmy čerstvo zmraz.z c.krvi deleukotiz:6 TU m	8u133.0 ‡	Monitorovanie cerebrálnej oxymetrie
8r251.27 ‡	Transf.plazmy čerstvo zmraz.z c.krvi deleukotiz:7 TU m	8u133.1 ‡	Monitorovanie somatickej oxygenácie

Výkon KKP-4

5k760.0	Otv.chir.impl.intraaortálnej balón.kontrapulzácie	8m133.11	Ožar.urý.>6 MeV,fotón/rýchl.e.,>2 sam.ož.polia,s obr.verif.nast
5k762.0	Otv.chir.impl.extrakorporál.univentrikulár.pumpy	8m134.0	Ožarovanie urýchľovačom [IMRT/VMAT]
5k762.2	Izol.výmena extrakorporál.univentrikulár.pumpy,nechirurg.	8m134.1	Ožarovanie urýchľovač. [IMRT/VMAT]so sledovaním dých.cyklu
5k763.0	Otv.chir.implantácia extrakorporál.biventrikulár.pumpy	8m13x	Iná vysokovoltová terapia žiarením
5k763.2	Izolov.výmena extrakorporál.biventrikulár.pumpy, nechir.	8m140.1	Jednorázové stereotaktické ožarovanie cerebrálne
5k764.0	Otv.chir.implant.intrakorporál.univentrikulár.pumpy	8m140.2	Jednorázové stereotaktické ožarovanie extracerebrálne
5k765.0	Otv.chir.implantácia intrakorporál.biventrikulár.pumpy	8m141.1	Frakcionované stereotaktické ožarovanie cerebrálne
5k766.0	Otv.chir.implantácia umelého srdca(totál.náhr.srdca)	8m141.2	Frakcionované stereotaktické ožarovanie extracerebrálne
5k767.0	Otv.chir.implant.parakorporál.univentrikulár.pumpy	8m143	Ožarovanie Gama-nožom
5k767.2	Izolov.výmena parakorporál.univentrikulár.pumpy, nechir.	8m144	Polotelové ožarovanie
5k768.0	Otv.chir.implant.parakorporál.biventrikulár.pumpy	8m145.0	Celotelové ožiarovanie:celková dávka žiarenia do 4 Gy
5k768.2	Izolov.výmena parakorporál.biventrikulár.pumpy,nechir.	8m145.1	Celotelové ožiarovanie:celková dávka žiarenia od 4 do 10 Gy
5v297.1	Impl/vým.podtl.sy.hoj.rán[NPWT]:pohrud.dut,mediast, stern	8m145.2	Celotelové ožiarovanie:celková dávka žiarenia 10 a viac Gy
5v45a.2	Zav/vým.1syst.pre vákuov.tesn.hlb.siah.k hrud,mediast,ster	8m146	Celokožné ožiarovanie
8f101.0	Terapeutická drenáž pečene	8m147	Intraoperačné ožarovanie
8f101.1	Terapeutická drenáž žlčníka	8m148	Veľkoobjemové ožarovanie
8f101.2	Terapeutická drenáž pankreasu	8m14x	Iné vysokovoltové ožarovanie
8f103.0	Terapeutická drenáž peritonea	8m150.00	Protón.th.do 2 samost.ožar.polí bez obraz.verifikácie
8f103.1	Terapeutická drenáž retroperitonea	8m150.01	Protón.th.do 2 samost.ožar.polí s obraz.verifikáciou
8f103.2	Frekventná maloobjemová drenáž ascitu [FMODA]	8m150.10	Protón.th.viac ako 2 samost.ožar.polia bez obraz.verifikácie
8m110	RTG terapia	8m150.11	Protón.terapia > 2 samost.ožar.polia s obraz.verifikáciou
8m131.0	Ožarovanie kobaltom:do 2 samostatných polí	8m151	Terapia ožarovaním uhlíkovými iónmi
8m131.1	Ožarovanie kobaltom:3-4 samostatné polia	8m152	Terapia ožarovaním inými ťažkými iónmi
8m131.2	Ožarovanie kobaltom:viac ako 4 samostatných polí	8m161.0	Intrakavitárna intrauterinna brachyterapia
8m131.4	Ožarovanie kobaltom s 3D plánovaním	8m161.1	Intrakavitárna intravaginálna brachyterapia
8m132.00	Ož.urý.do 6 MeV,fot./rých.e.,do 2 sam.ož.polí,bez obr.verif.nas	8m161.2	Intrakavitárna kombinovaná brachyterapia
8m132.01	Oža.urý.do 6 MeV,fot./rých.e.do 2 sam.ož.polí,s obr.ver.nas.vr	8m161.x	Intrakavit.iná brachyter.,okrem intraut.a intravagin.brachyt.
8m132.10	Ožar.urý.do 6 MeV,fot./rých.el.,>2 sam.ož.polia,bez obr.ver.n.	8m162	Intraluminálna brachyterapia
8m132.11	Ožar.urý.do 6 MeV,fot./rých.e.,>2 sam.ož.polia,s obr.verif.nast	8m163.0	Povrch.brachyterapia s využ.štand.aplikátorov
8m133.00	Ožar.urý.>6 MeV,fot./rých.el.,do 2 sam.ož.polí,bez obr.ver.nast	8m163.1	Povrchová brachyter.s využ.individuál.zhotov.aplikátorov
8m133.01	Ožar.urý.>6 MeV,fotón/rých.e.,do 2 sa.ožar.polí,s obr.ver.nast	8m164.1	Perkutánná translúmenová koronárna brachyterapia
8m133.10	Ožar.urý.>6 MeV,fot./rých.e.,>2 sa.oža.polia,bez obraz.ver.nast	8m164.2	Intravaskulárna brachyterapia v iných periférnych ciekvach

8m165.01	Interstic.brachyter:1 rovinná impl.nizky dávkový príkon [LDR]	8m402.0	Lieč.rádoak.jód.nad 5 GBq 131I:bez pod.rekombin.thyreotrop
8m165.02	Interstic.brachyt:1 rovinná impl.pulzný dávkový príkon [PDR]	8m402.1	Lieč.rádoak.jód.nad 5 GBq 131I:s pod.rekom.thyreotrop
8m165.03	Interstic.brachyt:1 rovinná impl.vysoký dávkový príkon [HDR]	8m403	Liečba hyperfunkcie štít.zl.rádiofarmakom frakcion.
8m165.0x	Interstic.brachyterapia:1 rovinná implantácia:iné	8m404.0	Pod rádioa jódu diag hosp do 1,0 Gbq 131I bez pod rek thy
8m165.11	Interstic.brachyt:viacrovinná impl:nizky dávk.prikon[LDR]	8m404.1	Pod rádioa jódu diag hosp do 1,0 Gbq 131I s pod rek thy
8m165.12	Interstic.brachyt:viacrovinná impl:pulzný dávk.prikon[PDR]	8m412	Liečba nádorov značkovými monoklonálnymi protilátkami
8m165.13	Interstic.brachyt:viacrovinná impl:vysoký dávk.prikon[HDR]	8m414.1	Rádionuklidová synoviotéza:jedna aplikácia rádiofarmaka
8m165.1x	Intersticiál.brachyterapia:viacrovinná implantácia,iné	8m414.2	Rádionuklidová synoviotéza:viac aplikácií rádiofarmaka
8m165.21	Interstic.brachyt.s perman.impl.rádoakt.zfn:do 10 zfn	8m415	Liečba nádorov pečene rádionuklidmi
8m165.22	Interstic.brachyt.s perman.impl.rádoakt.zfn:viac ako 10 zfn	8m416.01	Selektív.liečba intravaskul.rádionuklid[SIRT]:90-ytrium
8m166	Brachyterapia špeciál.aplikátormi	8m416.02	Selektív.liečba intravaskul.rádionuklid[SIRT]:188-rénium
8m167	Odstr.zavretých žiaričov/neaktív.aplikátorov v anestézii	8m416.1	Rádionukl.liečba kost.metastáz s rádiofarm.obsah.223Ra
8m16x	Iná brachyterapia uzavretými žiaričmi	8m416.2	Rádionukl.liečba kost.metastáz s rádiofarm.obsah.153Sm
8m170.0	Zhotov.a aplikácia povrch.rádoakt.muláže:povrch.žiariče	8m416.3	Rádionukl.liečba kost.metastáz s rádiofarm.obsah.89Sr
8m170.1	Zhotov.a apl.povrch.rádioa.muláže:žiar.aplik.nie na povrchu	8m416.x	Rádionuklidová liečba kostných metastáz:iná
8m170.2	Zhotovenie a aplikácia povrch.rádoakt.muláže:žiariče v oku	8m417	Liečba metajodobenzylguanidínom značeným 131-I
8m170.x	Zhotovenie a aplikácia povrch.rádoakt.muláže:iné	8m418.0	Liečba somatostatínovým analógom značeným 90-Y
8m171.1	Fixácia jednoduchá	8m418.1	Liečba somatostatínovým analógom značeným 177-Lu
8m171.2	Fixácia stredne náročná	8m418.2	Th.otv.rá.i.v.lieč.rá-akt.subs.zamer.rcpt:radrcp.DOTA-konj.an.s
8m171.3	Fixácia komplexná	8m418.30	Liečba 177Lu- PSMA [Lutecium]
8m171.4	Nasadenie stereotaktického rámu	8m418.31	Liečba 225Ac- PSMA [Actinium]
8m171.x	Konštrukcia a nastavenie fixačných a lieč. pomôcok:ostatné	8m419	Intrakavitárna rádionuklidová liečba
8m172.0	1-razové liečebné pomôcky	8m41a	Intracerebrálna rádionuklidová liečba
8m172.10	1-razové lieč.pomôcky:kontr.markery pre verifik.cief.obj.<3ks	8r716	Použitie Biomedicus pumpy
8m172.11	1-razové lieč.pomô:kontrast.markery pre verifik.cief.obj.>3ks	8r722.3	Zavedenie katétra pre intraortál.balónik.kontrapulz.
8m172.20	Jednorazové liečebné pomôcky:plastikové katétre do 10ks	8r8po.0	Perk. zav. intraab. bal. pumpy IABK
8m172.21	Jednorazové liečebné pomôcky:plastikové katétre nad 10ks	8r8po.1	Impl. transv. ul. univentr. axi. pumpy pre podpo. obehu
8m172.3	1-raz.lieč.pom:plast.ihly pre Fletcher aplik.pre uterovag.apl	8r8po.2	Impl. transv. ul. biventr. axi. pumpy pre podpo. obehu
8m400.0	Lieč.rádoak.jódom do 1,0 Gbq 131I:b.pod.rekomb.thyreotrop	8u103	Monitorovanie intrakraniálneho tlaku:epidurálne
8m400.1	Lieč.rádoak.jódom do 1,0 Gbq 131I:s pod.rekomb.thyreotrop	8u104	Monitorovanie intrakraniálneho tlaku:parenchymatózne
8m401.0	Lieč.rád.jód.od1,0 GBq do5 GBq 131I:b.p.rekombi.thyreotrop	8u105	Monitorovanie intrakraniálneho tlaku:intraventrikulárne
8m401.1	Lieč.rád.jód.od1,0 GBq do5 GBq 131I:s pod.rekombi.thyreotr	8u106	Monitor.perfúzie mozgu transkranialnym dopplerom

Výkon KKP-5

8m301.0‡	Instil.,lok.reg.lieč.cytotoxic.látk.a imunomod:intratekálne	8q124‡	Rozšírená kardiopulmonálna resuscitácia
8m301.1‡	Instil.,lok.reg.lieč.cytotoxic.látk.a imunomod:intracerebrál.	8r110‡	Intermit.peritoneál.dialýza s podp.prístr.[IPD]
8m301.2‡↔	Instil.,lok.reg.lieč.cytotoxic.látk.a imunomod:do pohrud.dut.	8r121.1‡	Intermit.hemodial,antikoag.heparinom/b.antikoagul.!: < 6 h
8m301.3‡	Instil.,lok.reg.lieč.cytotoxic.látk.a imunomod:intraperit.	8r123.1‡	Predľžená intermit.hemodialýza,antikoag.hep./bez antikoag.
8m301.4‡	Instil.,lok.reg.lieč.cytotoxic.l.a imunomod:do moč.mechúra	8r123.2‡	Predľž.intermit.hemodialýza,antikoagulácia s ostat.substanc.
8m301.5‡↔	Instil.,lok.reg.lieč.cytotoxic.látk.a imunomod:do oblič.panv.	8r123.3‡	Predľž.intermit.hemodial,na elim.proteí.s mol.masou < 60 001
8m301.6‡	Instil.,lok.reg.lieč.cytotoxic.látk.a imunomod:arteriálne	8r123.4‡	Hemodialýza s vysokopriepustnou membránou (HCO, high cut-off
8m301.x‡	Instilácia,lok.reg.lieč.cytotoxic.látk.a imunomodulátormi:ost	8r143.1‡	Predľž.intermit.hemodiafilt,antikoagul. s hepar./b.antikoag
8m311.0‡	Aplik.cytostatik selek.katetriz.metódou za liečeb.účelom	8r143.2‡	Predľž.intermit.hemodiafilt,antikoagul.s ost.substanciami
8q111‡	Umelé dýchanie a externá masáž srdca	8u906‡	Komplexná poresuscitačná starostlivosť
8q121‡	Zatvorená masáž srdca		
8q123‡	Základná kardiopulmonálna resuscitácia		

Výkon KKP-6

5i591.50‡	Impl./vým.katétra v žile chirurg.	8r124.1b‡	Vén.hemodialýza:[CVVHD],antikoag.,ost.subst:24-72 hod.
5i591.51‡	Impl./vým.katétra v žile USG navig.	8r124.1c‡	Vén.hemodialýza:[CVVHD],antikoag.,ost.subst:72-144 hod.
5i591.52‡	Revízia katétra v žile	8r124.1d‡	Vén.hemodialýza:[CVVHD],antikoag.,ost.subst:144-264 hod.
5n695.3‡	Drenáž na žilcových cestách:perkut.transhep.	8r124.1e‡	Vén.hemodialýza:[CVVHD],antikoag.,ost.subst:264-432 hod.
8f100.11‡↔	Th drenáž pohrudnic.dutiny,drenáž.systém s veľkým priesv.	8r124.1f‡	Vén.hemodialýza:[CVVHD],antikoag.,ost.subst:432-600 hod.
8r113.0‡	Kontinuál.periton.dialýza,neautomatiz.[CAPD]: < 24 hod.	8r124.1g‡	Vén.hemodialýza:[CVVHD],antikoag.,ost.subst:600-960 hod.
8r114.0‡	Kontinuál.periton.dialýza,automatiz.[APD]: < 24 hodin	8r124.1h‡	Vén.hemodial:[CVVHD],antikoag.,ost.subst:960-1 320 hod.
8r124.0a‡	Vén.hemodialýza:[CVVHD],antikoag.hep./b.antikoag: < 24 h	8r124.1j‡	Vén.hemodial:[CVVHD],antikoag.,ost.subst:1320-1680 hod.
8r124.0b‡	Vén.hemodialýza:[CVVHD],antikoag.hep./b.antikoag:24-72 h	8r124.1k‡	Vén.hemodial:[CVVHD],antikoag.,ost.subst:1680-2040 hod.
8r124.0c‡	Vén.hemodial:[CVVHD],antikoag.hep./b.antikoag:72-144 h	8r124.1m‡	Vén.hemodial:[CVVHD],antikoag.,ost.subst:2040-2400 hod.
8r124.0d‡	Vén.hemodial:[CVVHD],antikoag.hep./b.antikoag:144-264 h	8r124.1n‡	Vén.hemodial:[CVVHD],antikoag.ost.subst: > 2 400 hod.
8r124.0e‡	Vén.hemodial:[CVVHD],antikoag.hep./b.antikoag:264-432 h	8r144.0a‡	Vén.hemodiafilt:[CVVHDF],antikoag.hep./bez antikoag: < 24 h
8r124.0f‡	Vén.hemodial:[CVVHD],antikoag.hep./b.antikoag:432-600 h	8r144.0b‡	Vén.hemodiafilt:[CVVHDF],antikoag.hep./bez antikoag: 1-3 dni
8r124.0g‡	Vén.hemod:[CVVHD],antikoag.hep./bez antikoag:600-960 h	8r144.0c‡	Vén.hemodiafilt:[CVVHDF],antikoag.hep./b.antikoag: 3-6 dni
8r124.0h‡	Vén.hemod:[CVVHD],antikoag.hep./b.antikoag:960-1 320 h	8r144.0d‡	V.hemodiaf:[CVVHDF],antikoag.hep./bez antikoag: 6-11 dni
8r124.0j‡	Vén.hemod:[CVVHD],antikoag.hep./b.antikoag:1320-1680 h	8r144.0e‡	V.hemodiaf:[CVVHDF],antikoag.hep./bez antikoag: 11-18 dni
8r124.0k‡	V.hemodi:[CVVHD],antikoag.hep./bez antikoag:1680-2040 h	8r144.0f‡	V.hemodiaf:[CVVHDF],antikoag.hep./bez antikoag: 18-25 dni
8r124.0m‡	V.hemodial:[CVVHD],antikoag.hep./b.antikoag:2040-2 400 h	8r144.0g‡	V.hemodiaf:[CVVHDF],antikoag.hep./bez antikoag: 25-40 dni
8r124.0n‡	V.hemodial:[CVVHD],antikoag.hep./b.antikoag: > 2400 h	8r144.0h‡	V.hemodiaf:[CVVHDF],antikoag.hep./b.antikoag: 40-55 dni
8r124.1a‡	Vén.hemodialýza:[CVVHD],antikoag.,ost.subst: < 24 hod.	8r144.0j‡	V.hemodiaf:[CVVHDF],antikoag.hep./b.antikoag: 55-70 dni

8r144.0k†	V.hemodiafil:[CVVHDF],antikoag.hep./b.antikoag: 70-85 dni	8r154.0h†	Vén.hemofil:[CVVH],antikoag.hep./b.antikoag: 40-55 dni
8r144.0m†	V.hemodiafil:[CVVHDF],antikoag.hep./b.antikoag: 85-100 dni	8r154.0j†	Vén.hemofil:[CVVH],antikoag.hep./b.antikoag: 55-70 dni
8r144.0n†	V.hemodiafil:[CVVHDF],antikoag.hep./b.antikoag: > 100 dni	8r154.0k†	Vén.hemofil:[CVVH],antikoag.hep./b.antikoag: 70-85 dni
8r144.1a†	Vén.hemodiafiltrácia:[CVVHDF],antikoag.ost.i subst: < 24 h	8r154.0m†	Vén.hemofil:[CVVH],antikoag.hep./b.antikoag: 85-100 dni
8r144.1b†	Vén.hemodiafiltr:[CVVHDF],antikoag.ost.i subst: 1-3 dni	8r154.0n†	Vén.hemofil:[CVVH],antikoag.hep./b.antikoag: > 100 dni
8r144.1c†	Vén.hemodiafiltr:[CVVHDF],antikoag.ost.i subst: 3-6 dni	8r154.1a†	Vén.hemofil:[CVVH],antikoag.,ostat.subst: < 24 hod
8r144.1d†	Vén.hemodiafiltr:[CVVHDF],antikoag.ost.i subst: 6-11 dni	8r154.1b†	Vén.hemofil:[CVVH],antikoag.,ost.subst: 1-3 dni
8r144.1e†	Vén.hemodiafiltr:[CVVHDF],antikoag.ost.i subst: 11-18 dni	8r154.1c†	Vén.hemofil:[CVVH],antikoag.,ost.subst: 3-6 dni
8r144.1f†	Vén.hemodiafiltr:[CVVHDF],antikoag.ost.i subst: 18-25 dni	8r154.1d†	Vén.hemofil:[CVVH],antikoag.,ost.subst: 6-11 dni
8r144.1g†	Vén.hemodiafiltr:[CVVHDF],antikoag.ost.i subst: 25-40 dni	8r154.1e†	Vén.hemofil:[CVVH],antikoag.,ost.subst: 11-18 dni
8r144.1h†	Vén.hemodiafiltr:[CVVHDF],antikoag.ost.i subst: 40-55 dni	8r154.1f†	Vén.hemofil:[CVVH],antikoag.,ost.subst: 18-25 dni
8r144.1j†	Vén.hemodiafiltr:[CVVHDF],antikoag.ost.i subst: 55-70 dni	8r154.1g†	Vén.hemofil:[CVVH],antikoag.,ost.subst: 25-40 dni
8r144.1k†	Vén.hemodiafiltr:[CVVHDF],antikoag.ost.i subst: 70-85 dni	8r154.1h†	Vén.hemofil:[CVVH],antikoag.,ost.subst: 40-55 dni
8r144.1m†	Vén.hemodiafiltr:[CVVHDF],antikoag.ost.i subst: 85-100 dni	8r154.1j†	Vén.hemofil:[CVVH],antikoag.,ost.subst: 55-70 dni
8r144.1n†	V.hemodiafiltr:[CVVHDF],antikoag.ost.i subst: > 100 dni	8r154.1k†	Vén.hemofil:[CVVH],antikoag.,ost.subst: 70-85 dni
8r144.2a†	Vén.hemodiafiltr:[CVVHDF],cytok. hemoadsorpcia: < 24 h	8r154.1m†	Vén.hemofil:[CVVH],antikoag.,ost.subst: 85-100 dni
8r144.2b†	Vén.hemodiafiltr:[CVVHDF],cytok. hemoadsorpcia: 1-3 dni	8r154.1n†	Vén.hemofil:[CVVH],antikoag.,ost.subst: > 100 dni
8r144.2c†	Vén.hemodiafiltr:[CVVHDF],cytok. hemoadsorpcia: 3-6 dni	8r155.0a†	Kontinuálna arteriovenózna hemofiltrácia[CAVH]: < 24 h
8r144.2d†	Vén.hemodiafiltr:[CVVHDF],cytok. hemoadsorpcia: 6-11 dni	8r155.0b†	Kontin.arteriovenózna hemofiltrácia[CAVH]: 1-3 dni
8r144.2e†	Vén.hemodiafiltr:[CVVHDF],cytok. hemoadsorpcia: 11-18 dni	8r155.0c†	Kontin.arteriovenózna hemofiltrácia[CAVH]: 3-6 dni
8r144.2f†	Vén.hemodiafiltr:[CVVHDF],cytok. hemoadsorpcia: 18-25 dni	8r155.0d†	Kontin.arteriovenózna hemofiltrácia[CAVH]: 6-11 dni
8r144.2g†	Vén.hemodiafiltr:[CVVHDF],cytok. hemoadsorpcia: 25-40 dni	8r155.0e†	Kontin.arteriovenózna hemofiltrácia[CAVH]: 11-18 dni
8r144.2h†	Vén.hemodiafiltr:[CVVHDF],cytok. hemoadsorpcia: 40-55 dni	8r155.0f†	Kontin.arteriovenózna hemofiltrácia[CAVH]: 18-25 dni
8r144.2j†	Vén.hemodiafiltr:[CVVHDF],cytok. hemoadsorpcia: 55-70 dni	8r155.0g†	Kontin.arteriovenózna hemofiltrácia[CAVH]: 25-40 dni
8r144.2k†	Vén.hemodiafiltr:[CVVHDF],cytok. hemoadsorpcia: 70-85 dni	8r155.0h†	Kontin.arteriovenózna hemofiltrácia[CAVH]: 40-55 dni
8r144.2m†	Vén.hemodiafiltr:[CVVHDF],cytok. hemoadsorpcia: 85-100 dni	8r155.0j†	Kontin.arteriovenózna hemofiltrácia[CAVH]: 55-70 dni
8r144.2n†	V.hemodiafiltr:[CVVHDF],cytok. hemoadsorpcia: > 100 dni	8r155.0k†	Kontin.arteriovenózna hemofiltrácia[CAVH]: 70-85 dni
8r145.0a†	Kontinuálna arteriovenózna hemodiafil:[CAVHDF]: < 24 hodín	8r155.0m†	Kontin.arteriovenózna hemofiltrácia[CAVH]: 85-100 dni
8r145.0b†	Kont.arteriiov.hemodiafil.[CAVHDF]: 1-3 dni	8r155.0n†	Kontin.arteriovenózna hemofiltrácia[CAVH]: > 100 dni
8r145.0c†	Kont.arteriiov.hemodiafil.[CAVHDF]: 3-6 dni	8r170†	LDL-afereza
8r145.0d†	Kont.arteriiov.hemodiafil.[CAVHDF]: 6-11 dni	8r171.1†	Lieč.cytafer,leuka-,trombocyta-,erytrocyta-fer(okr.špec.cytaf)
8r145.0e†	Kont.arteriiov.hemodiafil.[CAVHDF]: 11-18 dni	8r171.20†	Špeciál.cytaferéza s adsorp.granuloc.a monoc.celulóz.perličky
8r145.0f†	Kont.arteriiov.hemodiafil.[CAVHDF]: 18-25 dni	8r171.21†	Špec.cytafer s adsorp.granul.,mono.a lymf.polyprop.adsor.filt
8r145.0g†	Kont.arteriiov.hemodiafil.[CAVHDF]: 25-40 dni	8r171.22†	Špeciálna cytaferéza s odberom lymfocytov pre DLI (donor lym
8r145.0h†	Kont.arteriiov.hemodiafil.[CAVHDF]: 40-55 dni	8r171.23†	Špeciálna cytaferéza s odberom lymfocytov pre výrobu CAR-T
8r145.0j†	Kont.arteriiov.hemodiafil.[CAVHDF]: 55-70 dni	8r171.2x†	Špeciálna cytaferéza:ostatné
8r145.0k†	Kont.arteriiov.hemodiafil.[CAVHDF]: 70-85 dni	8r173†	Extrakorporálna fotoferéza
8r145.0m†	Kont.arteriiov.hemodiafil.[CAVHDF]: 85-100 dni	8r175.0†	Imunoadsorpcia bez regenerovateľnej kolóny
8r145.0n†	Kontinuálna arteriiov.hemodiafiltr.[CAVHDF]: > 100 dni	8r175.11†	1 imunoadsorpcia s regenerovateľnou kolónou
8r146.0a†	Pom.kont.ultrfiltr. [SCUF], antikoag. hep. al. b. antikoag.: < 24h	8r175.12†	2 imunoadsorpcie s regenerovateľnou kolónou
8r146.0b†	Pom.kont.ultrfiltr. [SCUF], antikoag. hep. al. b. antikoag.: 1-3d	8r176.01†	1 dvojitá filtračná plazmaferéza [DFPP]bez kryofiltrácie
8r146.0c†	Pom.kont.ultrfiltr. [SCUF], antikoag. hep. al. b. antikoag.: 3-6d	8r176.02†	2 dvojité filtračné plazmaferézy [DFPP]bez kryofiltrácie
8r146.0d†	Pom.kont.ultrfiltr. [SCUF], antikoag. hep. al. b. antikoag.: 6-11d	8r176.03†	3 dvojité filtračné plazmaferézy [DFPP]bez kryofiltrácie
8r146.0e†	Pom.kont.ultrfiltr. [SCUF], antikoag. hep. al. b. antikoag.: 11-18d	8r176.04†	4 dvojité filtračné plazmaferézy [DFPP]bez kryofiltrácie
8r146.0f†	Pom.kont.ultrfiltr. [SCUF], antikoag. hep. al. b. antikoag.: 18-25d	8r176.05†	5 dvojitých filtračných plazmaferéz [DFPP]bez kryofiltrácie
8r146.0g†	Pom.kont.ultrfiltr. [SCUF], antikoag. hep. al. b. antikoag.: 25-40d	8r176.06†	6 dvojitých filtračných plazmaferéz [DFPP]bez kryofiltrácie
8r146.0h†	Pom.kont.ultrfiltr. [SCUF], antikoag. hep. al. b. antikoag.: 40-55d	8r176.07†	7 dvojitých filtračných plazmaferéz [DFPP]bez kryofiltrácie
8r146.0j†	Pom.kont.ultrfiltr. [SCUF], antikoag. hep. al. b. antikoag.: 55-70d	8r176.08†	8 dvojitých filtračných plazmaferéz [DFPP]bez kryofiltrácie
8r146.0k†	Pom.kont.ultrfiltr. [SCUF], antikoag. hep. al. b. antikoag.: 70-85d	8r176.09†	9 dvojitých filtračných plazmaferéz [DFPP]bez kryofiltrácie
8r146.0m†	Pom.kont.ultrfiltr. [SCUF], antikoag. hep. al. b. antikoag.:85-100d	8r176.0a†	10 dvojitých filtračných plazmaferéz [DFPP]bez kryofiltrácie
8r146.0n†	Pom.kont.ultrfiltr. [SCUF], antikoag. hep. al. b. antikoag.: > 100d	8r176.0b†	20 dvojitých filtračných plazmaferéz [DFPP]bez kryofiltrácie
8r146.1a†	Pom.kontin. ultrfiltr. [SCUF], antikoag. ostat. subst.: < 24 hodín	8r176.0c†	30 dvojitých filtračných plazmaferéz [DFPP]bez kryofiltrácie
8r146.1b†	Pom. kontin. ultrfiltr. [SCUF], antikoag. ostat. subst.: 1-3 dni	8r176.0d†	40 dvojitých filtračných plazmaferéz [DFPP]bez kryofiltrácie
8r146.1c†	Pom. kontin. ultrfiltr. [SCUF], antikoag. ostat. subst.: 3-6 dni	8r176.0e†	50 dvojitých filtračných plazmaferéz [DFPP]bez kryofiltrácie
8r146.1d†	Pom. kontin. ultrfiltr. [SCUF], antikoag. ostat. subst.: 6-11 dni	8r176.11†	1 dvojitá filtračná plazmaferéza [DFPP]s kryofiltráciou
8r146.1e†	Pom. kontin. ultrfiltr. [SCUF], antikoag. ostat. subst.: 11-18 dni	8r176.12†	2 dvojité filtračné plazmaferézy [DFPP]s kryofiltráciou
8r146.1f†	Pom. kontin. ultrfiltr. [SCUF], antikoag. ostat. subst.: 18-25 dni	8r176.13†	3 dvojité filtračné plazmaferézy [DFPP]s kryofiltráciou
8r146.1g†	Pom. kontin. ultrfiltr. [SCUF], antikoag. ostat. subst.: 25-40 dni	8r176.14†	4 dvojité filtračné plazmaferézy [DFPP]s kryofiltráciou
8r146.1h†	Pom. kontin. ultrfiltr. [SCUF], antikoag. ostat. subst.: 40-55 dni	8r176.15†	5 dvojitých filtračných plazmaferéz [DFPP]s kryofiltráciou
8r146.1j†	Pom. kontin. ultrfiltr. [SCUF], antikoag. ostat. subst.: 55-70 dni	8r176.16†	6 dvojitých filtračných plazmaferéz [DFPP]s kryofiltráciou
8r146.1k†	Pom. kontin. ultrfiltr. [SCUF], antikoag. ostat. subst.: 70-85 dni	8r176.17†	7 dvojitých filtračných plazmaferéz [DFPP]s kryofiltráciou
8r146.1m†	Pom. kontin. ultrfiltr. [SCUF], antikoag. ostat. subst.: 85-100 dni	8r176.18†	8 dvojitých filtračných plazmaferéz [DFPP]s kryofiltráciou
8r146.1n†	Pom. kontin. ultrfiltr. [SCUF], antikoag. ostat. subst.: > 100 dni	8r176.19†	9 dvojitých filtračných plazmaferéz [DFPP]s kryofiltráciou
8r154.0a†	Vén.hemofil:[CVVH],antikoag.hep./bez antikoag: < 24 hod	8r176.1a†	10 dvojitých filtračných plazmaferéz [DFPP]s kryofiltráciou
8r154.0b†	Vén.hemofil:[CVVH],antikoag.hep./bez antikoag: 1-3 dni	8r176.1b†	20 dvojitých filtračných plazmaferéz [DFPP]s kryofiltráciou
8r154.0c†	Vén.hemofil:[CVVH],antikoag.hep./bez antikoag: 3-6 dni	8r176.1c†	30 dvojitých filtračných plazmaferéz [DFPP]s kryofiltráciou
8r154.0d†	Vén.hemofil:[CVVH],antikoag.hep./b.antikoag: 6-11 dni	8r176.1d†	40 dvojitých filtračných plazmaferéz [DFPP]s kryofiltráciou
8r154.0e†	Vén.hemofil:[CVVH],antikoag.hep./b.antikoag: 11-18 dni	8r176.1e†	50 dvojitých filtračných plazmaferéz [DFPP]s kryofiltráciou
8r154.0f†	Vén.hemofil:[CVVH],antikoag.hep./b.antikoag: 18-25 dni	8r176.21†	Pristr.liečebná plazmaferéza,normál.plazma:1 plazmaferéza
8r154.0g†	Vén.hemofil:[CVVH],antikoag.hep./b.antikoag: 25-40 dni	8r176.22†	Pristr.liečebná plazmaferéza,normál.plazma:2 plazmaferézy

8r176.23‡	Pristr.liečebná plazmaferéza,normál.plazma:3 plazmaferézy	8r250.3b ‡	Transf.plazmy čerstvo zmraz.z celej krvi:20 TU p
8r176.24‡	Pristr.liečebná plazmaferéza,normál.plazma:4 plazmaferézy	8r250.3c ‡	Transf.plazmy čerstvo zmraz.z celej krvi:30 TU p
8r176.25‡	Pristr.liečebná plazmaferéza,normál.plazma:5 plazmaferéz	8r250.3d ‡	Transf.plazmy čerstvo zmraz.z celej krvi:40 TU p
8r176.26‡	Prístroj.liečebná plazmaferéza,normál.plazma:6 plazmaferéz	8r250.3e ‡	Transf.plazmy čerstvo zmraz.z celej krvi:50 TU p
8r176.27‡	Pristr.liečebná plazmaferéza,normál.plazma:7 plazmaferéz	8r250.3j ‡	Transf.plazmy čerstvo zmraz.z celej krvi:100 TU p
8r176.28‡	Pristr.liečebná plazmaferéza,normál.plazma:8 plazmaferéz	8r250.3k ‡	Transf.plazmy čerstvo zmraz.z celej krvi:200 TU p
8r176.29‡	Pristr.liečebná plazmaferéza,normál.plazma:9 plazmaferéz	8r250.3l ‡	Transf.plazmy čerstvo zmraz.z celej krvi:300 TU p
8r176.2a‡	Pristr.liečebná plazmaferéza,normál.plazma:10 plazmaferéz	8r251.16 ‡	Transf.plazmy čerstvo zmraz.z c.krvi deleukotiz:6 TU
8r176.2b‡	Pristr.liečebná plazmaferéza,normál.plazma:20 plazmaferéz	8r251.17 ‡	Transf.plazmy čerstvo zmraz.z c.krvi deleukotiz:7 TU
8r176.2c‡	Pristr.liečebná plazmaferéza,normál.plazma:30 plazmaferéz	8r251.18 ‡	Transf.plazmy čerstvo zmraz.z c.krvi deleukotiz:8 TU
8r176.2d‡	Pristr.liečebná plazmaferéza,normál.plazma:40 plazmaferéz	8r251.19 ‡	Transf.plazmy čerstvo zmraz.z c.krvi deleukotiz:9 TU
8r176.2e‡	Pristr.liečebná plazmaferéza,normál.plazma:50 plazmaferéz	8r251.1a ‡	Transf.plazmy čerstvo zmraz.z c.krvi deleukotiz:10 TU
8r176.31‡	Pristr.liečeb.plazmafer. .plazma po kryodeplécii:1 plazmafer.	8r251.1b ‡	Transf.plazmy čerstvo zmraz.z c.krvi deleukotiz:20 TU
8r176.32‡	Pristr.lieč.plazmafer. .plazma po kryodeplécii:2 plazmaferézy	8r251.1c ‡	Transf.plazmy čerstvo zmraz.z c.krvi deleukotiz:30 TU
8r176.33‡	Pristr.lieč.plazmafer. .plazma po kryodeplécii:3 plazmaferézy	8r251.1d ‡	Transf.plazmy čerstvo zmraz.z c.krvi deleukotiz:40 TU
8r176.34‡	Pristr.lieč.plazmafer. .plazma po kryodeplécii:4 plazmaferézy	8r251.1e ‡	Transf.plazmy čerstvo zmraz.z c.krvi deleukotiz:50 TU
8r176.35‡	Pristr.lieč.plazmafer. .plazma po kryodeplécii:5 plazmaferéz	8r251.1j ‡	Transf.plazmy čerstvo zmraz.z c.krvi deleukotiz:100 TU
8r176.36‡	Prístroj.lieč.plazmafer. .plazma po kryodeplécii:6 plazmaferéz	8r251.1k ‡	Transf.plazmy čerstvo zmraz.z c.krvi deleukotiz:200 TU
8r176.37‡	Pristr.lieč.plazmafer. .plazma po kryodeplécii:7 plazmaferéz	8r251.1l ‡	Transf.plazmy čerstvo zmraz.z c.krvi deleukotiz:300 TU
8r176.38‡	Pristr.lieč.plazmafer. .plazma po kryodeplécii:8 plazmaferéz	8r251.26 ‡	Transf.plazmy čerstvo zmraz.z c.krvi deleukotiz:6 TU m
8r176.39‡	Pristr.lieč.plazmafer. .plazma po kryodeplécii:9 plazmaferéz	8r251.27 ‡	Transf.plazmy čerstvo zmraz.z c.krvi deleukotiz:7 TU m
8r176.3a‡	Pristr.lieč.plazmafer. .plazma po kryodeplécii:10 plazmaferéz	8r251.28 ‡	Transf.plazmy čerstvo zmraz.z c.krvi deleukotiz:8 TU m
8r176.3b‡	Pristr.lieč.plazmafer. .plazma po kryodeplécii:20 plazmaferéz	8r251.29 ‡	Transf.plazmy čerstvo zmraz.z c.krvi deleukotiz:9 TU m
8r176.3c‡	Pristr.lieč.plazmafer. .plazma po kryodeplécii:30 plazmaferéz	8r251.2a ‡	Transf.plazmy čerstvo zmraz.z c.krvi deleukotiz:10 TU m
8r176.3d‡	Pristr.lieč.plazmafer. .plazma po kryodeplécii:40 plazmaferéz	8r251.2b ‡	Transf.plazmy čerstvo zmraz.z c.krvi deleukotiz:20 TU m
8r176.3e‡	Pristr.lieč.plazmafer. .plazma po kryodeplécii:50 plazmaferéz	8r251.2c ‡	Transf.plazmy čerstvo zmraz.z c.krvi deleukotiz:30 TU m
8r24c.2‡	Transfúzia trombocytov z aferézy,HLA typované:2 TU (konc.)	8r251.2d ‡	Transf.plazmy čerstvo zmraz.z c.krvi deleukotiz:40 TU m
8r250.16 ‡	Transf.plazmy čerstvo zmraz.z celej krvi:6 TU	8r251.2e ‡	Transf.plazmy čerstvo zmraz.z c.krvi deleukotiz:50 TU m
8r250.17 ‡	Transf.plazmy čerstvo zmraz.z celej krvi:7 TU	8r251.2j ‡	Transf.plazmy čerstvo zmraz.z c.krvi deleukotiz:100 TU m
8r250.18 ‡	Transf.plazmy čerstvo zmraz.z celej krvi:8 TU	8r251.2k ‡	Transf.plazmy čerstvo zmraz.z c.krvi deleukotiz:200 TU m
8r250.19 ‡	Transf.plazmy čerstvo zmraz.z celej krvi:9 TU	8r251.2l ‡	Transf.plazmy čerstvo zmraz.z c.krvi deleukotiz:300 TU m
8r250.1a ‡	Transf.plazmy čerstvo zmraz.z celej krvi:10 TU	8r251.36 ‡	Transf.plazmy čerstvo zmraz.z c.krvi deleukotiz:6 TU p
8r250.1b ‡	Transf.plazmy čerstvo zmraz.z celej krvi:20 TU	8r251.37 ‡	Transf.plazmy čerstvo zmraz.z c.krvi deleukotiz:7 TU p
8r250.1c ‡	Transf.plazmy čerstvo zmraz.z celej krvi:30 TU	8r251.38 ‡	Transf.plazmy čerstvo zmraz.z c.krvi deleukotiz:8 TU p
8r250.1d ‡	Transf.plazmy čerstvo zmraz.z celej krvi:40 TU	8r251.39 ‡	Transf.plazmy čerstvo zmraz.z c.krvi deleukotiz:9 TU p
8r250.1e ‡	Transf.plazmy čerstvo zmraz.z celej krvi:50 TU	8r251.3a ‡	Transf.plazmy čerstvo zmraz.z c.krvi deleukotiz:10 TU p
8r250.1j ‡	Transf.plazmy čerstvo zmraz.z celej krvi:100 TU	8r251.3b ‡	Transf.plazmy čerstvo zmraz.z c.krvi deleukotiz:20 TU p
8r250.1k ‡	Transf.plazmy čerstvo zmraz.z celej krvi:200 TU	8r251.3c ‡	Transf.plazmy čerstvo zmraz.z c.krvi deleukotiz:30 TU p
8r250.1l ‡	Transf.plazmy čerstvo zmraz.z celej krvi:300 TU	8r251.3d ‡	Transf.plazmy čerstvo zmraz.z c.krvi deleukotiz:40 TU p
8r250.26 ‡	Transf.plazmy čerstvo zmraz.z celej krvi:6 TU m	8r251.3e ‡	Transf.plazmy čerstvo zmraz.z c.krvi deleukotiz:50 TU p
8r250.27 ‡	Transf.plazmy čerstvo zmraz.z celej krvi:7 TU m	8r251.3j ‡	Transf.plazmy čerstvo zmraz.z c.krvi deleukotiz:100 TU p
8r250.28 ‡	Transf.plazmy čerstvo zmraz.z celej krvi:8 TU m	8r251.3k ‡	Transf.plazmy čerstvo zmraz.z c.krvi deleukotiz:200 TU p
8r250.29 ‡	Transf.plazmy čerstvo zmraz.z celej krvi:9 TU m	8r251.3l ‡	Transf.plazmy čerstvo zmraz.z c.krvi deleukotiz:300 TU p
8r250.2a ‡	Transf.plazmy čerstvo zmraz.z celej krvi:10 TU m	8r263.7‡	Výmenná transf. u novorodencov
8r250.2b ‡	Transf.plazmy čerstvo zmraz.z celej krvi:20 TU m	8r280.4‡	Transf. granulocytov,4 granulocytové koncent.
8r250.2c ‡	Transf.plazmy čerstvo zmraz.z celej krvi:30 TU m	8r280.5‡	Transf. granulocytov,5 granulocytových koncent.
8r250.2d ‡	Transf.plazmy čerstvo zmraz.z celej krvi:40 TU m	8r280.6‡	Transf. granulocytov,6 granulocytových koncent.
8r250.2e ‡	Transf.plazmy čerstvo zmraz.z celej krvi:50 TU m	8r280.7‡	Transf. granulocytov,7 granulocytových koncent.
8r250.2j ‡	Transf.plazmy čerstvo zmraz.z celej krvi:100 TU m	8r280.8‡	Transf. granulocytov,8 granulocytových koncent.
8r250.2k ‡	Transf.plazmy čerstvo zmraz.z celej krvi:200 TU m	8r280.9‡	Transf. granulocytov,9 granulocytových koncent.
8r250.2l ‡	Transf.plazmy čerstvo zmraz.z celej krvi:300 TU m	8r280.a‡	Transf. granulocytov,10 granulocytových koncent.
8r250.36 ‡	Transf.plazmy čerstvo zmraz.z celej krvi:6 TU p	8r280.b‡	Transf. granulocytov,20 granulocytových koncent.
8r250.37 ‡	Transf.plazmy čerstvo zmraz.z celej krvi:7 TU p	8r280.c‡	Transf. granulocytov,30 granulocytových koncent.
8r250.38 ‡	Transf.plazmy čerstvo zmraz.z celej krvi:8 TU p	8u130‡	Monitor.saturn.krvi O2 vrát.zaved.snímača do bulbos.jugul.
8r250.39 ‡	Transf.plazmy čerstvo zmraz.z celej krvi:9 TU p	8u133.0‡	Monitorovanie cerebrálnej oxymetrie
8r250.3a ‡	Transf.plazmy čerstvo zmraz.z celej krvi:10 TU p	8u133.1‡	Monitorovanie somatickej oxygenácie

Výkon KKP-7

8m301.0‡	Instil.,lok.reg.lieč.cytotoxic.látk.a imunomod:intratekálne	8m303.15‡	Komplex.a intenzív.bloková CHT stred.stupňa:1 deň,5 liekov
8m301.1‡	Instil.,lok.reg.lieč.cytotoxic.látk.a imunomod:intracerebrál.	8m303.16‡	Komplex.a intenzív.bloková CHT stred.stupňa:1 deň,6 liekov
8m301.2‡↔	Instil.,lok.reg.lieč.cytotoxic.látk.a imunomod:do pohrud.dut.	8m303.17‡	Komplex.a intenzív.blok.CHT stred.stup:1 deň,7 a viac liek.
8m301.3‡	Instil.,lok.reg.lieč.cytotoxic.látk.a imunomod:intraperit.	8m303.22‡	Komplex.a intenzív.bloková CHT stred.stupňa:2 dni,2 lieky
8m301.4‡	Instil.,lok.reg.lieč.cytotoxic.l.a imunomod:do moč.mechúra	8m303.23‡	Komplex.a intenzív.bloková CHT stred.stupňa:2 dni,3 lieky
8m301.5‡↔	Instil.,lok.reg.lieč.cytotoxic.látk.a imunomod:do oblič.panv.	8m303.24‡	Komplex.a intenzív.bloková CHT stred.stupňa:2 dni,4 lieky
8m301.6‡	Instil.,lok.reg.lieč.cytotoxic.látk.a imunomod:arteriálne	8m303.25‡	Komplex.a intenzív.bloková CHT stred.stupňa:2 dni,5 liekov
8m301.x‡	Instilácia,lok.reg.lieč.cytotoxic.látk.a imunomodulátormi:ost	8m303.26‡	Komplex.a intenzív.bloková CHT stred.stupňa:2 dni,6 liekov
8m303.12‡	Komplex.a intenzív.bloková CHT stred.stupňa:1 deň,2 lieky	8m303.27‡	Komplex.a intenz.blok.CHT stred.stupňa:2 dni,7 a viac liek.
8m303.13‡	Komplex.a intenzív.bloková CHT stred.stupňa:1 deň,3 lieky	8m303.32‡	Komplex.a intenzív.bloková CHT stred.stupňa:3 dni,2 lieky
8m303.14‡	Komplex.a intenzív.bloková CHT stred.stupňa:1 deň,4 lieky	8m303.33‡	Komplex.a intenzív.bloková CHT stred.stupňa:3 dni,3 lieky

8m303.34‡	Komplex.a intenzív.bloková CHT stred.stupňa:3 dni,4 lieky	8m303.84‡	Komplex.a intenzív.bloková CHT stred.stupňa:8 dni,4 lieky
8m303.35‡	Komplex.a intenzív.bloková CHT stred.stupňa:3 dni,5 liekov	8m303.85‡	Komplex.a intenzív.bloková CHT stred.stupňa:8 dni,5 liekov
8m303.36‡	Komplex.a intenzív.bloková CHT stred.stupňa:3 dni,6 liekov	8m303.86‡	Komplex.a intenzív.bloková CHT stred.stupňa:8 dni,6 liekov
8m303.37‡	Komplex.a intenzív.blok.CHT stred.stupňa:3 dni,7 a viac liek.	8m303.87‡	Komplex.a intenzív.blok.CHT stred.stupňa:8 dni,7 a viac liek.
8m303.42‡	Komplex.a intenzív.bloková CHT stred.stupňa:4 dni,2 lieky	8m303.92‡	Komplex.a intenzív.bloková CHT stred.stupňa:9 dni,2 lieky
8m303.43‡	Komplex.a intenzív.bloková CHT stred.stupňa:4 dni,3 lieky	8m303.93‡	Komplex.a intenzív.bloková CHT stred.stupňa:9 dni,3 lieky
8m303.44‡	Komplex.a intenzív.bloková CHT stred.stupňa:4 dni,4 lieky	8m303.94‡	Komplex.a intenzív.bloková CHT stred.stupňa:9 dni,4 lieky
8m303.45‡	Komplex.a intenzív.bloková CHT stred.stupňa:4 dni,5 liekov	8m303.95‡	Komplex.a intenzív.bloková CHT stred.stupňa:9 dni,5 liekov
8m303.46‡	Komplex.a intenzív.bloková CHT stred.stupňa:4 dni,6 liekov	8m303.96‡	Komplex.a intenzív.bloková CHT stred.stupňa:9 dni,6 liekov
8m303.47‡	Komplex.a intenzív.blok.CHT stred.stupňa:4 dni,7 a viac liek.	8m303.97‡	Komplex.a intenzív.blok.CHT stred.stupňa:9 dni,7 a viac liek.
8m303.52‡	Komplex.a intenzív.bloková CHT stred.stupňa:5 dni,2 lieky	8m304.1‡	Komplex.a inten.blok.CHT s vysokým st:1 blok CHT poč.1 hosp
8m303.53‡	Komplex.a intenzív.bloková CHT stred.stupňa:5 dni,3 lieky	8m304.2‡	Komplex.a intenz.blok.CHT vys.stupňa:2 bloky CHT poč.1 hosp
8m303.54‡	Komplex.a intenzív.bloková CHT stred.stupňa:5 dni,4 lieky	8m305.0‡	Intraperitoneálna hypertermická chemoterapia[HIPeC]
8m303.55‡	Komplex.a intenzív.bloková CHT stred.stupňa:5 dni,5 liekov	8m305.1‡	Intratorakálna hypertermická chemoterapia[HITOC]
8m303.56‡	Komplex.a intenzív.bloková CHT stred.stupňa:5 dni,6 liekov	8m305.x‡	Iná hypertermická chemoterapia
8m303.57‡	Komplex.a intenzív.blok.CHT stred.stupňa:5 dni,7 a viac liek.	8m311.0‡	Aplik.cytostatík selek.katetriz.metódou za liečeb.účelom
8m303.62‡	Komplex.a intenzív.bloková CHT stred.stupňa:6 dni,2 lieky	8q111‡	Umelé dýchanie a externá masáž srdca
8m303.63‡	Komplex.a intenzív.bloková CHT stred.stupňa:6 dni,3 lieky	8q121‡	Zatvorená masáž srdca
8m303.64‡	Komplex.a intenzív.bloková CHT stred.stupňa:6 dni,4 lieky	8q123‡	Základná kardiopulmonálna resuscitácia
8m303.65‡	Komplex.a intenzív.bloková CHT stred.stupňa:6 dni,5 liekov	8q124‡	Rozšírená kardiopulmonálna resuscitácia
8m303.66‡	Komplex.a intenzív.bloková CHT stred.stupňa:6 dni,6 liekov	8r110‡	Intermit.peritoneál.dialýza s podp.prístr.[IPD]
8m303.67‡	Komplex.a intenz.blok.chemot.stred.stup:6 dni,7 a viac liek.	8r121.1‡	Intermit.hemodial,antikoag.heparinom/b.antikoagul.!: < 6 h
8m303.72‡	Komplex.a intenzív.bloková CHT stred.stupňa:7 dni,2 lieky	8r123.1‡	Predĺžená intermit.hemodialýza,antikoag.hep./bez antikoag.
8m303.73‡	Komplex.a intenzív.bloková CHT stred.stupňa:7 dni,3 lieky	8r123.2‡	Predĺž.intermit.hemodialýza,antikoagulácia s ostat.substanc.
8m303.74‡	Komplex.a intenzív.bloková CHT stred.stupňa:7 dni,4 lieky	8r123.3‡	Predĺž.intermit.hemodial,na elim.proteí.s mol.masou < 60 001
8m303.75‡	Komplex.a intenzív.bloková CHT stred.stupňa:7 dni,5 liekov	8r123.4‡	Hemodialýza s vysokopriepustnou membránou (HCO, high cut-off
8m303.76‡	Komplex.a intenzív.bloková CHT stred.stupňa:7 dni,6 liekov	8r143.1‡	Predĺž.intermit.hemodiafilt,antikoagul. s hepar./b.antikoag
8m303.77‡	Komplex.a intenz.blok.CHT stred.stupňa:7 dni,7 a viac liek.	8r143.2‡	Predĺž.intermit.hemodiafiltr,antikoagul.s ost.substanciami
8m303.82‡	Komplex.a intenzív.bloková CHT stred.stupňa:8 dni,2 lieky	8u906‡	Komplexná poresuscitačná starostlivosť
8m303.83‡	Komplex.a intenzív.bloková CHT stred.stupňa:8dni,3 lieky		

Funkcia

Multiviscerálny výkon



Multiviscerálny výkon

Multiviscerálny výkon (výkon na viacerých bručných orgánoch)

Výkon na viacerých bručných orgánoch

1 výk. v minimálne 2 z tabuliek MVV-1, MVV-2, MVV-3, MVV-4, MVV-5, MVV-6, MVV-7, MVV-8, MVV-9, MVV-10, MVV-11, MVV-12 a MDC = Choroby Ženských pohlavných orgánov (13) alebo 1 výk. v minimálne 2 z tabuliek MVV-1, MVV-2, MVV-3, MVV-4, MVV-5, MVV-6, MVV-7, MVV-8, MVV-9, MVV-10, MVV-13

Výkon MVV-1

5n250.02	Tot.kolektómia:otv.chir.s ileorek.anast.a rz.(Pouch)	5n271.03	Rozš.favos.hemikol.otvor.chirur.s dvomi enteros.
5n250.03	Tot.kolektómia:otv.chir.s ileorek.anast.bez rz.(Pouch)	5n271.04	Rozš.favos.hemikol.otvor.chirur.s anast.anus praeter
5n250.04	Tot.kolektómia:otv.chir.s ileoanál.anast.a rz.(Pouch)	5n271.20	Rozšírená favostranná hemikolektómia, laparoskopicky bez anastomózy
5n250.05	Tot.kolektómia:otv.chir.s ileoanál.anast.bez rz.(Pouch)	5n271.21	Rozšírená favostranná hemikolektómia, laparoskopicky s anastomózou
5n250.08	Tot.kolektómia:otv.ch.s ileostómiou	5n271.30	Rozšírená favostranná hemikolektómia, roboticky bez anastomózy
5n250.26	Tot.kolektómia:lsk. s anast.a rezervoárom(Pouch)	5n271.31	Rozšírená favostranná hemikolektómia, roboticky s anastomózou
5n250.27	Tot.kolektómia:lsk. s anast.bez rezervoáru (Pouch)	5n271.4	Rozš.favos.hemikol.konv.z laparos.na lapar.
5n250.28	Tot.kolektómia:laparoskopicky s ileostómiou	5n271.x	Rozšírená favostranná hemikolektómia, ostatné
5n250.4	Tot.kolektómia:konverzia lsk.-lpt.	5n272.01	Rozš.subtot.resek.hrubého čreva, otvor.chirur.s anast.
5n250.x	Tot.kolektómia:ostatné	5n272.02	Roz.sub.res.hrub.črev.otv.chir.s ent.a slep.uzáv.
5n251.02	Tot. proktokolektómia:otv.chir.s ileorek.anst.a rz.(Pouch)	5n272.03	Rozš.subtot.resek.hrubého čreva, otvor.chirur.s dvomi enteros.
5n251.03	Tot.proktokolekt.:otv.chir.s ileorek.anst.bez rz.(Pouch)	5n272.04	Rozš.subtot.resek.hrubého čreva, otvor.chirur.s anast.anus praeter
5n251.04	Tot.proktokolektómia:otv.chir.s ileoanál.anst.a rz.(Pouch)	5n272.20	Rozš.subtot.resek.hrubého čreva, laparos.bez anast.
5n251.05	Tot.kolektómia:otv.chir.s ileoanál.anst.bez rz.(Pouch)	5n272.21	Rozš.subtot.resek.hrubého čreva, laparos.s anast.
5n251.08	Tot.proktokolektómia:otv.ch.s ileostómiou	5n272.30	Rozš.subtot.resek.hrubého čreva, robot.bez anast.
5n251.26	Tot.proktokolektómia:lsk.s anast.a rezervoárom(Pouch)	5n272.31	Rozš.subtot.resek.hrubého čreva, robot.s anast.
5n251.27	Tot.proktokolekt.:lsk.s anast.bez rezervoáru (Pouch)	5n272.4	Rozš.subtot.resek.hrubého čreva, konv.z laparos.na lapar.
5n251.28	Tot.proktokolektómia:laparosk.s ileostómiou	5n272.x	Rozšírená subtotálna resekcia hrubého čreva, ostatné
5n251.36	Totálna proktokolektómia, roboticky s anastomózou a rezervoárom	5n273.01	Rozšírená kolektómia, otvorene chirurgicky s anastomózou
5n251.38	Totálna proktokolektómia, roboticky s ileostómiou	5n273.02	Rozš.kolek.otvor.chirur.s enteros.a slepým uzáv.
5n251.4	Tot.proktokolektómia:konverzia lsk.-lpt.	5n273.03	Rozšírená kolektómia, otvorene chirurgicky s dvomi enterostómiami
5n251.x	Tot.proktokolektómia:ost.	5n273.04	Rozš.kolek.otvor.chirur.s anast.anus praeter
5n252.02	T.kolekt.s proktomusekt:o.ch.s ilrekt.anast.a rezerv.(Pouch)	5n273.20	Rozšírená kolektómia, laparoskopicky bez anastomózy
5n252.03	T.kolekt.s proktomusekt:o.ch.s ilrek.anast.b.rez(Pouch)	5n273.21	Rozšírená kolektómia, laparoskopicky s anastomózou
5n252.04	T.kolekt.s proktomusekt:o.ch.s ilan.anast.a rez.(Pouch)	5n273.30	Rozšírená kolektómia, roboticky bez anastomózy
5n252.05	T.kolekt.s proktomusekt:o.ch.s ilan.anst.b.rez.(Pouch)	5n273.31	Rozšírená kolektómia, roboticky s anastomózou
5n252.08	Tot.kolektómia s proktomukosektómiou:otv.ch.s ileostómiou	5n273.4	Rozšírená kolektómia, konverzia z laparoskopie na laparotómiu
5n252.26	Tot.kolekt.s proktomukosekt:lsk s anast.a rezerv.(Pouch)	5n273.x	Rozšírená kolektómia, ostatné
5n252.27	Tot.kolekt.s proktomukosekt:lsk s anast.bez rzv.(Pouch)	5n274.01	Rozšírená proktokolektómia, otvorene chirurgicky s anastomózou
5n252.28	Tot.kolektómia s proktomukosekt:lsk s ileostómiou	5n274.02	Rozš.proktokol.otvor.chirur. s enteros.a slepým uzáv.
5n252.4	Tot.kolektómia s proktomukosektómiou:konver.lsk.-lpt.	5n274.03	Rozš.proktokol.otvor.chirur. s dvomi enteros.
5n252.x	Tot.kolektómia s proktomukosektómiou:ost.	5n274.04	Rozš.proktokol.otvor.chirur. s anast.anus praeter
5n25x.02	Iná tot.kolekt.a proktokolekt:otv.ch.s ileorek.anast.a rezerv.	5n274.20	Rozšírená proktokolektómia, laparoskopicky bez anastomózy
5n25x.03	Iná tot.kolekt.a proktokolekt:otv.ch.s ileor.anast.bez rezerv.	5n274.21	Rozšírená proktokolektómia, laparoskopicky s anastomózou
5n25x.04	Iná tot.kolekt.a proktokolekt:otv.ch.s ileoan.anast.a s rezerv	5n274.4	Rozšírená proktokolektómia, konverzia z laparoskopie na laparotómiu
5n25x.05	Iná tot.kolekt.a proktokolekt:otv.ch.s ileoan.anast.bez rezerv	5n274.x	Rozšírená proktokolektómia, ostatné
5n25x.08	Iná tot.kolektómia a proktokolektómia:otv.ch.s ileostómiou	5n275.01	Rozš.resek.colon sigmoi.otvor.chirur. s anast.
5n25x.26	Iná tot.kolekt.a proktokolekt:lsk.s anast.a rezerv.	5n275.02	Rozš.resek.colon sigmoi.otvor.chirur. s enteros.a slepým uzáv.
5n25x.27	Iná tot.kolekt.a proktokolekt:lsk.s anast.bez rezerv.	5n275.03	Rozš.resek.colon sigmoi.otvor.chirur. s dvomi enteros.
5n25x.28	Iná tot.kolekt.a proktokolekt:lsk.s ileost	5n275.04	Rozš.resek.colon sigmoi.otvor.chirur. s anast.anus praeter
5n25x.4	Iná tot.kolektómia a proktokolektómia:konver.lsk.-lpt.	5n275.20	Rozšírená resekcia colon sigmoideum, laparoskopicky bez anastomózy
5n25x.x	Iná tot.kolektómia a proktokolektómia:ost.	5n275.21	Rozšírená resekcia colon sigmoideum, laparoskopicky s anastomózou
5n270.01	Rozš.pravos.hemikol.otvor.chirur.s anast.	5n275.30	Rozšírená resekcia colon sigmoideum, roboticky bez anastomózy
5n270.02	Rozš.pravos.hemikol.otvor.chirur.s enteros.a slepým uzáv.	5n275.31	Rozšírená resekcia colon sigmoideum, roboticky s anastomózou
5n270.03	Rozš.pravos.hemikol.otvor.chirur.s dvomi enteros.	5n275.4	Rozš.resek.colon sigmoi.konv.z laparos.na lapar.
5n270.04	Rozš.pravos.hemikol.otvor.chirur.s anast.anus praeter	5n275.x	Rozšírená resekcia colon sigmoideum, ostatné
5n270.20	Rozš.pravos.hemikol.laparos.bez anast.	5n27x.x	Iná rozšírená resekcia hrubého čreva, ostatné
5n270.21	Rozšírená pravostranná hemikolektómia, laparoskopicky s anastomózou	5n280.01	Rozš.pravos.hemikol.s odst.sused.orgán.otvor.chirur.s anast.
5n270.30	Rozšírená pravostranná hemikolektómia, roboticky bez anastomózy		
5n270.31	Rozšírená pravostranná hemikolektómia, roboticky s anastomózou		
5n270.4	Rozš.pravos.hemikol.konv.z laparos.na lapar.		
5n270.x	Rozšírená pravostranná hemikolektómia, ostatné		
5n271.01	Rozš.favos.hemikol.otvor.chirur.s anast.		
5n271.02	Rozš.favos.hemikol.otvor.chirur.s enteros.a slepým uzáv.		

5n280.02	Roz.prav.hem.s od.sus.org.otv.chir.s ent.a slep.uzáv.	5n284.21	Rozš.proktokol.s odst.sused.orgán.laparos.s anast.
5n280.03	Roz.prav.hem.s od.sus.org.otv.chir.s dvomi ent.	5n284.4	Rozš.proktokol.s odst.sused.orgán.konv.z laparos.na lapar.
5n280.04	Roz.prav.hem.s od.sus.org.otv.chir.s anas.anus prae.	5n284.x	Rozšírená proktokolektómia s odstránením susedných orgánov, ostatné
5n280.20	Rozš.pravos.hemikol.s odst.sused.orgán.laparos.bez anast.	5n285.01	Rozš.resek.colon sigmoi.s odst.sused.orgán.otvor.chirur. s anast.
5n280.21	Rozš.pravos.hemikol.s odst.sused.orgán.laparos.s anast.	5n285.02	Roz.res.colon sig.s od.sus.org.otv.chir. s ent.a slep.uzáv.
5n280.4	Rozš.pravos.hemikol.s odst.sused.orgán.konv.z laparos.na lapar.	5n285.03	Roz.res.colon sig.s od.sus.org.otv.chir. s dvomi ent.
5n280.x	Rozš.pravos.hemikol.s odst.sused.orgán.ostatné	5n285.04	Roz.res.colon sig.s od.sus.org.otv.chir. s anas.anus prae.
5n281.01	Rozš.lavos.hemikol.s odst.sused.orgán.otvor.chirur.s anast.	5n285.20	Rozš.resek.colon sigmoi.s odst.sused.orgán.laparos.bez anast.
5n281.02	Roz.lav.hem.s od.sus.org.otv.chir.s ent.a slep.uzáv.	5n285.21	Rozš.resek.colon sigmoi.s odst.sused.orgán.laparos.s anast.
5n281.03	Rozš.lavos.hemikol.s odst.sused.orgán.otvor.chirur.s dvomi enteros.	5n285.4	Rozš.resek.colon sigmoi.s odst.sused.orgán.konv.z laparos.na lapar.
5n281.04	Roz.lav.hem.s od.sus.org.otv.chir.s anas.anus prae.	5n285.x	Rozš.resek.colon sigmoi.s odst.sused.orgán.ostatné
5n281.20	Rozš.lavos.hemikol.s odst.sused.orgán.laparos.bez anast.	5n28x.x	Iná rozš.resek.hrubého čreva s odst.sused.orgán.ostatné
5n281.21	Rozš.lavos.hemikol.s odst.sused.orgán.laparos.s anast.	5n346.0	Transplantácia duodena
5n281.4	Rozš.lavos.hemikol.s odst.sused.orgán.konv.z laparos.na lapar.	5n346.1	Transplantácia jejuna
5n281.x	Rozš.lavos.hemikol.s odst.sused.orgán.ostatné	5n346.2	Transplantácia ilea
5n282.01	Roz.sub.res.hrub.čreva s od.sus.org.otv.chir.s anas.	5n346.x	Transplantácia tenkého čreva, iné
5n282.02	Roz.sub.res.hrub.čreva s od.sus.org.otv.chir.s ent.a slep.uzáv.	5n425.01	Hlboká pred.res.konečn.s uch.sfin:otv.ch.s anast.
5n282.03	Roz.sub.res.hrub.čreva s od.sus.org.otv.chir.s dvomi ent.	5n425.02	Hlb.pred.res.konečn.s uch.sfin:otv.ch.s enterost.a sl.uz.
5n282.04	Roz.sub.res.hrub.čreva s od.sus.org.otv.chir.s anas.anus prae.	5n425.21	Hlboká pred.res.konečn.s uch.sfin:lsk.s anst.
5n282.20	Roz.sub.res.hrub.čreva s od.sus.org.lap.bez anas.	5n425.22	Hlb.pred.res.konečn.s uch.sfin:lsk.s enterost.a sl.uz.
5n282.21	Rozš.subtot.resek.hrubého čreva s odst.sused.orgán.laparos.s anast.	5n425.31	Hlboká predná resek.koneč.pri uchov.sfin.kon.rob.s anast.
5n282.4	Roz.sub.res.hrub.čreva s od.sus.org.kon.z lap.na lap.	5n425.32	Hlb.pred.res.kon.pri uch.sfin.rob.s ent.a slep.uzáv.
5n282.x	Rozš.subtot.resek.hrubého čreva s odst.sused.orgán.ostatné	5n425.x	Hlboká predná resekcia konečníka pri uchovaní sfikteru:ost.
5n283.01	Rozš.kolek.s odst.sused.orgán.otvor.chirur.s anast.	5n426.01	Hlb.pred.rs.konečn.s uchov.sfin s peran.anst:otv.ch.s anst.
5n283.02	Rozš.kolek.s odst.sused.orgán.otvor.chirur.s enteros.a slepým uzáv.	5n426.21	Hlb.pred.res.konečn.s uch.sfin s peran.anst:lsk.s anst.
5n283.03	Rozš.kolek.s odst.sused.orgán.otvor.chirur.s dvomi enteros.	5n426.22	Hlb.re.koneč.pri uch.sf.s peranál.anast.,lsk,esk [TaTME]
5n283.04	Rozš.kolek.s odst.sused.orgán.otvor.chirur.s anast.anus praeter	5n426.31	Hlb.pred.res.kon.pri uch.sfin.s per.anas.rob.s anas.
5n283.20	Rozš.kolek.s odst.sused.orgán.laparos.bez anast.	5n426.x	Hlboká pred.res.konečn.s uch.sfin s peranál.anstom:ost.
5n283.21	Rozš.kolek.s odst.sused.orgán.laparos.s anast.	5n427.01	Rozš.pred.rs.koneč.s uch.sfin s odstr.sused.org:otv.ch.s anast
5n283.4	Rozš.kolek.s odst.sused.orgán.konv.z laparos.na lapar.	5n427.02	Rozš.pr.rs.koneč.s uch.sfin s ods.sused.o:ot.ch.s enterst,sl.uz.
5n283.x	Rozšírená kolektómia s odstránením susedných orgánov, ostatné	5n427.21	Rozš.pred.res.konečn.s uch.sfin s odstr.sused.org:lsk.s anast.
5n284.01	Rozš.proktokol.s odst.sused.orgán.otvor.chirur.s anast.	5n427.22	Rozš.pred.rs.koneč.s uch.sfin s ods.ss.o:lsk.s enterost.,sl.uz
5n284.02	Roz.prok.s od.sus.org.otv.chir. s ent.a slep.uzáv.	5n427.31	Roz.pred.res.kon.pri uch.sfin.s ods.sus.org.rob.s anas.
5n284.03	Rozš.proktokol.s odst.sused.orgán.otvor.chirur.s dvomi enteros.	5n427.32	Roz.pred.res.kon.pri uch.sfin.s ods.sus.org.rob.s ent.a slep.uzáv.
5n284.04	Roz.prok.s od.sus.org.otv.chir. s anas.anus prae.	5n427.x	Rozš.ir.pred.res.konečníka s uchov.sfin s odstr.od.sused.o:ost.
5n284.20	Rozš.proktokol.s odst.sused.orgán.laparos.bez anast.		

Výkon MVV-2

5n520.0	Anatom.resekcia 1segmentu pečene, laparotom.	5n522.3	Extended right hepatectomy (4,5,6,7,8) or trisectionectomy
5n520.2	Anatom.resekcia 1 segmentu pečene, laparoskopicky	5n522.4	Right posterior sectionectomy (segment 6,7)
5n520.5	Anatomická resekcia jedného segmentu pečene, roboticky	5n522.5	Right anterior sectionectomy (segment 5,8)
5n521.10	Lavostranná hemihepatektómia (res.segm.2, 3, 4a a 4b), lpt	5n523.20	Mesohepatektómia (segment 4a, 4b, 5,8), laparotomicky
5n521.12	L-str.hemihepatektómia(res.segm.2, 3, 4a a 4b),lsk	5n523.22	Mesohepatektómia (segment 4a, 4b, 5,8), laparoskopicky
5n521.15	Lavos.hemihepat.(res.segm.2, 3, 4a a 4b), robot.	5n523.25	Mesohepatektómia (segment 4a, 4b, 5,8), roboticky
5n521.20	L-str.bisegmentekt.pečene(lobekt.l-str.,res.segm.2 a 3),lpt	5n523.40	Anatomická (typická) resekcia pečene, ostatné, laparotomicky
5n521.22	L-str.bisegmentekt.pečene(lobektómia l-str,res.segm.2a3),lsk	5n523.41	Anatomická (typická) resekcia pečene, ostatné, laparoskopicky
5n521.25	Lavos.bisegmen.pečene (lobek.lavost.resek.segm.2 a 3), robot.	5n523.42	Dvojetapová resekcia pečene ALLPS – 1. a 2. fáza
5n521.3	Left medial sectionectomy (segment 4)	5n523.45	Anatomická (typická) resekcia pečene, ostatné, roboticky
5n522.10	Pravostranná hemihepatektómia (res.segm. 5 až 8), lpt	5n613.1	Biliodigestívna anastomóza k duodenu
5n522.12	P-str.hemihepatektómia(resekcia segmentov 5 až 8),lsk	5n613.2	Biliodigestívna anastomóza k jejunu
5n522.15	Pravos.hemihepat.(res.segm.5 až 8), robot.	5n613.3	Biliodigestívna anastomóza k jejunu,interpoz.čr.klučky
5n522.20	Trisegmentektómia pečene (res.segm.4 až 8), lpt	5n613.4	Biliodigestívna anastomóza k jejunu s Roux-Y
5n522.22	Trisegmentektómia pečene (resekcia segm.4 až 8),lsk	5n613.5	Biliodigestívna anastomóza:ostatné
5n522.25	Trisegmentektómia pečene (resekcia segmentov 4 až 8), roboticky	8d243	Biliodigest.anastomóza ESK navigovaná s ECE-LAMS

Výkon MVV-3

5p122.2	Rad.prostatektómia bez reg.LNE:retropubicky	5p123.4	Rad.prostatektómia bez reg.LNE,šetrenie nervovociiev.zv:lsk.
5p122.3	Rad.prostatektómia bez reg.LNE:perineálne	5p123.8	Rad.prostatekt.bez reg.LNE,šetrenie nervovociiev.zv:robot.
5p122.4	Radikál.prostatektómia bez reg.LNE:lsk.	5p124.2	Rad.prostatektómia s regionál.LNE:retropubicky
5p122.8	Rad.prostatektómia bez reg.LNE:rob.	5p124.3	Rad.prostatekt.s reg.lymfadenek:perineál,lsk.lymfadenekt
5p123.2	Rad.prostatekt.b.reg.LNE,šetr.nervovociiev.zv:retropub	5p124.4	Radikál.prostatektómia s reg.LNE:lsk.
5p123.3	Rad.prostatekt.b.reg.lymfadenekt,šetr.nerv.ciev.zv:perineál	5p124.8	Rad.prostatektómia s reg.LNE:robot.

5p125.2	Rad.prostatekt.s reg.LNE,šetr.nervovociev.zv:retropub	5p127.5	Radik.prostatekt.s rozš.LNE,šetr.nerv-ciev.zväz:robot.
5p125.3	Rad.prostatekt.s r.LNE,šetr.n-c.zv:perin,lsk.lymfadenekt	5p12x	Iná radikálna prostatektómia
5p125.4	Rad.prostatektómia s reg.LNE,šetrenie nervovociev.zv:lsk.	5q428.20	Radik.HYE s transpozíciou vaječníkov, abdominálne
5p125.5	Rad.prostatektómia s reg.LNE,šetrenie nervovociev.zv:rob.	5q428.24	Radik.HYE s transpozíciou vaječníkov, laparoskopicky
5p126.2	Radik. prostatekt.s rozšír.LNE:retropubicky	5q428.27	Radik.HYE s transpozíciou vaječníkov, vaginálne
5p126.3	Radik.prostatekt.s rozš.LNE:perineál.a lsk.lymfadenekt.	5q428.28	Radik.HYE s transpozíciou vaječníkov, roboticky
5p126.4	Radik. prostatekt. s rozšír.lymfadenekt:laparoskopicky	5q428.30	Radik.HYE s transpoz.vaječníkov, abdominálne a detekt.sent.LU
5p126.8	Radik. prostatekt. s rozš.lymfadenekt: roboticky	5q428.34	Radik.HYE s transpozíciou vaječníkov, lsk a detekt.sent.LU
5p127.2	Radik.prostatekt.s rozš.LNE,šetr.nerv-ciev.zväz:retropub	5q428.37	Radik.HYE s transpozíciou vaječníkov, vagin. a detekt.sent.LU
5p127.3	Rad.prostatekt.s rozš.LNE,šetr.nerv-c.zväz:perineál.a lsk.LNE	5q428.38	Radik.HYE s transpozíciou vaječníkov, robot.a detekt.sent.LU
5p127.4	Radik.prostatekt.s rozš.LNE,šetr.nerv-ciev.zväz:lsk.		

Výkon MVV-4

5o210.0	Vytvorenie ileálneho rezervoáru (pouchu):otv.ch.	5o224.0	Reviz.črevného interponátu inkontinentnej stómie:otv.ch.
5o210.4	Vytvorenie ileálneho rezervoáru (pouchu):lsk.	5o224.4	Reviz.črevného interponátu inkontinentnej stómie:lsk.
5o210.5	Vytvorenie ileálneho rezervoáru, roboticky	5o224.x	Reviz.črevného interponátu inkontinentnej stómie:ostatné
5o210.x	Vytvorenie ileálneho rezervoáru (pouchu):ostatné	5o225.0	Konv.i.supravez.deriv.moču na deriv.s čr.interponát:o.ch
5o211.0	Vytvorenie ileocekálného rezervoáru(pouchu):otv.ch.	5o225.4	Konv.i.supravez.deriv.moču na deriv.s čr.interponát:lsk
5o211.4	Vytvorenie ileocekálného rezervoáru(pouchu):lsk.	5o225.x	Konv.i.supravez.deriv.moču na deriv.s čr.interponát:ost.
5o211.5	Vytvorenie ileocekálného rezervoáru, roboticky	5o22x.0	Kut.der.moču s pou.črev.interp:inkontin.stómia:iná:otv.ch.
5o211.x	Vytvorenie ileocekálného rezervoáru(pouchu):ostatné	5o22x.4	Kutánná deriv.moču s pou.čr.interpon:ink.stómia:iná:lsk.
5o212.0	Vytvorenie rezervoáru z hrubého čreva(pouchu):otv.ch.	5o22x.5	Kutánná deriv.moču s pou.črev.interp.inkont.stómia iná: robot.
5o212.4	Vytvorenie rezervoáru z hrubého čreva(pouchu):lsk.	5o22x.x	Kut.derivácia moču s pou.črev.interp:ink.stómia:iná:ost.
5o212.5	Vytvorenie rezervoáru z hrubého čreva, roboticky	5o312.0	Radik.cystektómia u muža bez uretrektóm:otv.chir
5o212.x	Vytvorenie rezervoáru z hrubého čreva(pouchu):ostatné	5o312.4	Radikálna cystektómia u muža bez uretrektómie:lsk.
5o213.0	Vytvorenie rezervoáru zo žalúdka(pouchu):otv.ch.	5o312.5	Radikálna cystektómia bez uretrektómie u muža, roboticky
5o213.4	Vytvorenie rezervoáru zo žalúdka(pouchu):lsk.	5o312.x	Radik.cystektómia u muža bez uretrektómie:ost.
5o213.5	Vytvorenie rezervoáru zo žalúdka, roboticky	5o313.0	Rad.cystekt.b.uretrekt,šetr.nerv-ciev.zv,zach.pot.muža:o.chir
5o213.x	Vytvorenie rezervoáru zo žalúdka(pouchu):ostatné	5o313.4	Rad.cystekt.b.uretrekt,šetr.nerv-ciev.zv,zach.pot.,muž:lsk.
5o214.0	Revizia kontinentnej stómie:otv.ch.	5o313.5	Rad.cys.bez uret.so šet.ner.zvá.so zac.pot.u muža, rob.
5o214.4	Revizia kontinentnej stómie:lsk.	5o313.x	Rad.cystekt.b.uretrekt.,šetr.nerv-ciev.zv,zach.pot.,muž:ost.
5o214.x	Revizia kontinentnej stómie:ostatné	5o314.0	Rad.cystektómia s uretrektómiou,muž:otv.chir.
5o215.0	Revizia kontinenčného ventilu:otv.	5o314.4	Rad.cystektómia s uretrektómiou,muž:lsk.
5o215.4	Revizia kontinenčného ventilu:lsk.	5o314.5	Radikálna cystektómia s uretrektómiou u muža, roboticky
5o215.x	Revizia kontinenčného ventilu:ostatné	5o314.x	Rad.cystektómia s uretrektómiou,muž:ost.
5o216.0	Revizia črevného rezervoáru(pouchu):otv.ch.	5o315.0	Eviscerácia malej panvy u muža:otv.chir.
5o216.4	Revizia črevného rezervoáru(pouchu):lsk.	5o315.4	Eviscerácia malej panvy u muža:lsk.
5o216.x	Revizia črevného rezervoáru(pouchu):ostatné	5o315.x	Eviscerácia malej panvy u muža:ostatné
5o217.0	Konv.i.supravez.deriv-na deriv.s vytv.črev.rezerv:otv.ch	5o31b.0	Rad.cystektómia bez uretrektómie u ženy:otv.chir.
5o217.4	Konv.i.supravez.deriv-na deriv.s vytv.črev.rezerv:lsk.	5o31b.4	Rad.cystektómia bez uretrektómie u ženy:lsk.
5o217.x	Konv.i.supravez.deriv-na deriv.s vytv.črev.rezerv:ost.	5o31b.5	Radikálna cystektómia bez uretrektómie u ženy, roboticky
5o21a.0	Reviz.ureteroenter.anast.kontin.črev.rzv. vyúst.na kožu:o.ch.	5o31b.x	Rad.cystektómia bez uretrektómie u ženy:iný spôsob
5o21a.4	Reviz.ureteroenter.anast.kontin.črev.rzv. vyúst.na kožu:lsk.	5o31c.0	Rad.cystektómia bez uretrekt.,šetr.nerv-ciev.zv.,žena:otv.ch.
5o21a.x	Reviz.ureteroenter.anast.kontin.črev.rezerv.vyúst.na kožu:ost	5o31c.4	Rad.cystektómia bez uretrekt.,šetr.nerv-ciev.zv.,žena:lsk.
5o21b.0	Kut.der.moču s čr.rez.(kont.st.):apendikostómiou:otv.	5o31c.x	Rad.cystektómia bez uretrektómie,šetr.nerv-ciev.zv.,žena:ost.
5o21b.4	Kut.der.moču s čr.rez.(kont.st.):apendikostómiou:lsk.	5o31d.0	Rad.cystektómia s uretrektómiou u ženy:otv.chir.
5o21b.5	Kon.der.moču apen.u kon.črev.rez.s vyús.na kožu, rob.	5o31d.4	Radikálna cystektómia s uretrektómiou,žena:lsk.
5o21b.x	Kut.der.moču s čr.rez.(kont.st.):apendikostómiou:ostatné	5o31d.5	Radikálna cystektómia s uretrektómiou u ženy, roboticky
5o21c.0	Kut.der.moču s čr.rez.(kont.st.):detubuliz.segm.TČ:otv.chir.	5o31d.x	Radikálna cystektómia s uretrektómiou,žena:ost.
5o21c.4	Kut.der.moču s čr.rez.(kont.st.):detubuliz.segm.TČ:lsk.	5o330.0	Vytv.rezervoáru moč.mechúra s použ.ilea:otv.chir.
5o21c.x	Kut.der.moču s čr.rez.(kont.st.):detubuliz.segm.TČ:ostatné	5o330.4	Vytv.rezervoáru moč.mechúra s použ.ilea:lsk.
5o21x.0	Kont.črev.rezerv.vyúst.na k.[kontin.stóm],iné:otv.ch.	5o330.5	Vytvorenie rezervoáru močového mechúra s použitím ilea, roboticky
5o21x.4	Kont.čr.rezerv.vyúst.na kožu[kont.st],iné:lsk.	5o330.x	Vytv.rezervoáru moč.mechúra s použ.ilea:ost.
5o21x.x	Kont.čr.rezerv.vyúst.na k.[kont.st],iné:ostatné	5o331.0	Vytv.rezervoáru moč.mech.s použ.hr.čreva:otv.chir.
5o220.0	Inkont.ureteroileokutaneost.[ileál.konduit]:otv.ch	5o331.4	Vytv.rezervoáru moč.mech.s použ.hr.čreva:lsk.
5o220.4	Inkont.ureteroileokutaneost.[ileál.konduit]:lsk.	5o331.5	Vytvor.rezerv.močov.mechúra s použ.hrubého čreva, robot.
5o220.5	Inkontinentná ureteroileokutaneostómia [ileálny konduit], roboticky	5o331.x	Vytv.rezervoáru moč.mech.s použ.hr.čreva:ost.
5o220.x	Inkont.ureteroileokutaneost.[ileál.konduit]:ostatné	5o332.0	Vytv.rezervoáru moč.mech.s použitím ileocéka:otv.chir.
5o221.0	Inkont.ureterokolokutaneost.[kolon/sigma kond]:otv.ch.	5o332.4	Vytv.rezervoáru moč.mech.s použitím ileocéka:lsk.
5o221.4	Inkont.ureterokolokutaneost.[kolon/sigma kond]:lsk.	5o332.5	Vytvor.rezerv.močov.mechúra s použ.ileoc.robot.
5o221.5	Inkont.ureterokolok.[kolon.kond.robot.	5o332.x	Vytv.rezervoáru moč.mech.s použitím ileocéka:iné
5o221.x	Inkont.ureterokolokutaneost.[kolon/sigma kond]:ost.	5o333.0	Vytv.rezervoáru moč.mech.s použ.žalúdka:otv.chir.
5o222.0	Revizia inkontinentnej stómie:otvor.chir.	5o333.4	Vytv.rezervoáru moč.mech.s použ.žalúdka:lsk.
5o222.4	Revizia inkontinentnej stómie:lsk.	5o333.5	Vytvor.rezerv.močov.mechúra s použ.žalúd.robot.
5o222.x	Revizia inkontinentnej stómie:ostatné	5o333.x	Vytv.rezervoáru moč.mech.s použ.žalúdka,ost.
5o223.0	Reviz.ureteroenterál.anastomózy inkontinent.stómie:otv.ch.	5o334	Náhrada močového mechúra ortotopická
5o223.4	Reviz.ureteroenterál.anastomózy inkontinent.stómie:lsk.	5o335.0	Konv.inej supra-vez.der.na náhr.rezerv.moč.mech:otv.chir.
5o223.x	Reviz.ureteroenterál.anastomózy inkontinent.stómie:ost.	5o335.4	Konv.inej supra-vez.deriv.na náhr.rezerv.moč.mech:lsk.

5o335.5 Konv.inej suprazev.deriv.na náhr.rezer.močov.mech.robot.
 5o335.x Konv.inej supra-vez.deriv.na náhr.rezerv.moč.mech.ost.
 5o33x.0 Iná náhrada močového mechúra:otv.chir.

5o33x.4 Iná náhrada močového mechúra:lsk.
 5o33x.5 Iná náhrada močového mechúra, roboticky
 5o33x.x Iná náhrada močového mechúra:iné

Výkon MVV-5

5j14e.00↔ Rozšírená bilobektómia,torakotom.bez lymfadenekt.
 5j14e.01↔ Rozšírená bilobektómia,torakotomicky s lymfadenekt.
 5j151.00↔ Pneumonektómia,torakoskop.bez lymfaden.s použ.svork.
 5j151.05 Pneumon.torakos.- robot.bez lymfaden.s použ.svork.

5j152↔ Pneumonektómia bez bronchoplastiky s použitím svorkovača
 5j153↔ Pneumonektómia bez bronchopl.s ručnou sutúrou priedušky
 5j154↔ Rozšírená pneumonektómia
 5j155↔ Pneumonektómia s resekcíou tracheálnej kariny

Výkon MVV-6

5n13a.0 Subt.res.ž(4/5):s gastrojejnost.analg.B-II bez LNE
 5n13a.1 Subt.res.ž(4/5):s gstrjinst.anlg.B-II so syst.čias.odstr.LU
 5n13a.2 Subt.res.žal(4/5)s gstrjejnost.anlg.B-II s lymfaden.
 5n13b.0 Subt.res.žal(4/5):s gstrjejnost.Roux-Y-anst.bez LNE
 5n13b.1 Subt.res.ž(4/5):s gstrjijnost.Roux-Y-anst:so syst.č.odstr.LU
 5n13b.2 Subt.rs.žal(4/5):s gstrjejnost.Roux-Y-anst:s LNE
 5n13c.0 Subtot.res.žalúdka (4/5)s interpozíciou ten.čr.bez LNE
 5n13c.1 Subt.rs.žal(4/5)s interpoz.tenk.čr.so syst.čias.odstr.LU
 5n13c.2 Subtot.res.žalúdka (4/5)s interpozíciou tenk.čr.s LNE
 5n13x.0 Iné subtot.res.žalúdka (4/5) bez lymfadenektómie
 5n13x.1 Iné subt.res.žal(4/5) so syst.čias.odstr.LU
 5n13x.2 Iné subtot.res.žalúdka (4/5) s lymfadenektómiou
 5n140.0 Tot.GE s ezfgjijnost.analg.B-II bez tv.rezerv.bez LNE
 5n140.1 Tot.GE s ezfgjijnost.analg.B-II bez tv.rzv.so syst.čias.odstr.LU
 5n140.2 Tot.GE s ezfgjijnost.analg.B-II bez tvorby rzv.s LNE
 5n141.0 Tot.GE s ezfgjijnost.analg.B-II s tv.rzv.bez LNE
 5n141.1 Tot.GE s ezfgjijnost.analg.BII s tv.rzv.so syst.č.odstr.LU
 5n141.2 Tot.GE s ezfgjijnost.analg.BII s tv.rzv.s LNE
 5n142.0 Tot.GE s ezfgjijnost.Roux-Y anast bez tv.rezerv.bez LNE
 5n142.1 Tot.GE s ezfgjijnost.Roux-Y anast bez tv.rzv.so syst.č.odstr.LU
 5n142.2 Tot.GE s ezfgjijnost.Roux-Y anast bez tv.rzv.s LNE
 5n143.0 Tot.GE s ezfgjijnost.Roux-Y anast s tv.rzv.bez LNE
 5n143.1 Tot.GE s interpozíciou Roux-Y anast s tv.rzv.so syst.č.odstr.LU
 5n143.2 Tot.GE s ezfgjijnost.Roux-Y anast s tv.rzv.s LNE
 5n144.0 Tot.GE s interpoz.tenk.čr.bez tvorby rzv bez LNE
 5n144.1 Tot.GE s interpozíciou tenk.č.bez tv.rzv.so syst.č.odstr.LU
 5n144.2 Tot.GE s interpoz.tenk.čreva bez tvorby rzv.s LNE
 5n145.0 Tot.GE s interpoz.tenk.čr.s tvorbou zv bez LNE
 5n145.1 Tot.GE s interpozíciou tenk.č.s tv.rzv.so syst.čias.odstr.LU
 5n145.2 Tot.GE s interpoz.tenk.čreva s tv.rzv.s LNE
 5n146.0 Tot.GE, ektómia zvyškového žalúdka bez LNE
 5n146.1 Tot.GE, ektómia zvyšk.žalúdka so system.čias.odstr.LU
 5n146.2 Tot.GE,ektómia zvyškového žalúdka s LNE
 5n14a.0 Tot.GE so subt.res.pažer.s interpozíciou ten.čr.bez LNE
 5n14a.1 Tot.GE so sbt.rs.pažer.s interpoz.ten.čr.so syst.čias.odstr.LU

5n14a.2 Tot.GE so subt.res.pažer.s interpozíciou ten.čr.s LNE
 5n14b.0 Tot.GE so subt.res.pažer.s interpozíciou hr.čr.bez LNE
 5n14b.1 Tot.GE so sbt.rs.pažer.s interpoz.hr.čr.so syst.čias.odstr.LU
 5n14b.2 Tot.GE so subt.resek.pažer.s interpozíciou hr.čr.s LNE
 5n14x.00 Iná tot.GE bez subtotál.resekcie pažer.bez LNE
 5n14x.01 Iná tot.GE bez subtotál.resekcie pažer.so syst.čias.odstr.LU
 5n14x.02 Iná tot.GE bez subtotál.resekcie pažer.s LNE
 5n14x.10 Iná tot.GE so subtot.res.pažer.s bez lymfadenektómie
 5n14x.11 Iná tot.GE so subt.resek.pažer.so sytem.čias.syst.odstr.LU
 5n14x.12 Iná tot.GE so subt.resekcíou pažer.s lymfadenektómiou
 5n150.0 Rozš.subt.res.žal.s gstrjinst.anlg.B-II bez LNE
 5n151.0 Rozš.sbt.rs.ž.s gstrjinst.Roux-Y-anst.bez LNE
 5n152.0 Rozš.subt.res.žalúdka s interpozic.ten.čr.bez LNE
 5n159 Rozš.subt.res.žalúdka bez syst.odstr.LU:ostatné
 5n15a.2 Rozš.sbt.rs.ž.s gstrjinst.anlg.B-II so systemat.LNE
 5n15b.2 Rozš.sbt.res.žal.s gstrjinst.Roux-Y-anast.so systemat.LNE
 5n15c.2 Rozš.subt.res.žalúdka s interpozic.ten.čr.so systemat.LNE
 5n15x Rozš.subt.res.žalúdka so syst.odstr.LU:ostatné
 5n160.0 Rozš.GE(s res.sused.org.)s ezfgjijnost.anlg.B-II bez tv.rzv.bez LNE
 5n160.2 Rozš.GE(s res.s.org.)s ezfgjijnost.anlg.B-II bez tv.rzv.so syst.LNE
 5n161.0 Rozš.GE(s res.sused.org.)s ezfgjijnost.anlg.B-II stv.rzv.bez LNE
 5n161.2 Rozš.GE(s res.s.org.)s ezfgjijnost.anlg.B-II s tv.rzv.so syst.LNE
 5n162.0 Rozš.GE(s res.sused.o.)s ezfgjijnost.Roux-Y bez tv.rzv.bez LNE
 5n162.2 Rozš.GE(s res.s.org.)s ezfgjijnost.Roux-Y bez tv.rzv.so syst.LNE
 5n163.0 Rozš.GE(s res.sused.o.)s ezfgjijnost.Roux-Y s tv.rzv.bez LNE
 5n163.2 Rozš.GE(s res.s.org.)s ezfgjijnost.Roux-Y s tv.rzv.so syst.LNE
 5n164.0 Rozš.GE(s res.sused.o.)s ezfgjijnost.interp.t.č.bez tv.rzv.bez LNE
 5n164.2 Rozš.GE(s res.s.org.)s ezfgjijnost.interp.t.č.bez tv.rzv.so syst.LNE
 5n165.0 Rozš.GE(s res.sused.o.)s ezfgjijnost.interp.t.č.s tv.rzv.bez LNE
 5n165.2 Rozš.GE(s res.s.org.)s ezfgjijnost.interp.t.č.s tv.rzv.so syst.LNE
 5n166.2 Rozš.GE,ektómia zvyšk.časti žalúdka so syst.LNE
 5n16x Rozš.GE (s res.iného sus.org.)so systematickou LNE:ost.
 5n16x.0 Rozš.GE (s res.iného sus.org.) bez lymafadektómie:ost.

Výkon MVV-7

5o110.1↔ Radikálna nefrektómia:lpt.
 5o110.2↔ Radikálna nefrektómia:lumbt.
 5o110.3↔ Radikálna nefrektómia:torakoabd.
 5o110.4↔ Radikálna nefrektómia:lsk.
 5o110.5↔ Radikálna nefrektómia:roboticky
 5o110.6↔ Radikálna nefrektómia s použ.mimotelového obehu
 5o110.x↔ Radikálna nefrektómia:ostatné
 5o111.1↔ Radikálna nefrektómia s ureterektómiou:lpt.
 5o111.2↔ Radikálna nefrektómia s ureterektómiou:lumbt.
 5o111.4↔ Radikálna nefrektómia s ureterektómiou:lsk.
 5o111.5↔ Radikálna nefrektómia s ureterektómiou:rob.
 5o111.x↔ Radikálna nefrektómia s ureterektómiou:ostatné
 5o112.1↔ Radik.nefrektómia.s esk.vytiah.močovodu vr.reg.LNE:lpt.
 5o112.2↔ Radik.nefrektómia.s esk.vytiah.močov.vr.reg.LNE:lumbt.

5o112.4↔ Radik.nefrektómia.s esk.vytiah.močov.vr.reg.LNE:lsk.
 5o112.5↔ Radik.nefrektómia.s esk.vytiah.močov.vr.reg.LNE:rob.
 5o112.x↔ Radik.nefrektómia.s esk.vytiah.močov.vr.reg.LNE:ostatné
 5o113.4↔ Nefrektómia pre nenádorové ochor.rukou asist:lsk.
 5o114.4↔ Ureteronefektómia pre nenádorové ochor:lsk.
 5o115.01↔ Nefrektómia transplantovanej obličky:lpt.
 5o115.02↔ Nefrektómia transplantovanej obličky:lumbt.
 5o115.04↔ Nefrektómia transplantovanej obličky:lsk.
 5o115.0x↔ Nefrektómia transplantovanej obličky:ostatné
 5o117.1↔ Nefrektómia s ureterektómiou:lpt.
 5o117.2↔ Nefrektómia s ureterektómiou:lumbt.
 5o117.4↔ Nefrektómia s ureterektómiou:lsk.
 5o117.5↔ Nefrektómia s ureterektómiou:roboticky
 5o117.x↔ Nefrektómia s ureterektómiou:ostatné

Výkon MVV-8

5n020.1 Rekonštr.pas.paž.ako s.v:retrostern:„Gastr.p.up“ s int.an.
 5n020.2 Rek.pasáže paž.ako s.v:retrostern:„Gastr.p.up“a cervik.anast

5n020.3 Rek.pas.paž.ako s.vyk:retrostern:voľ.interpoz.ten.čr.
 5n020.4 Rek.pas.paž.ako samost.vyk:retrostern:s interpoz.hrub.čr.



5n020.x	Rekonštr.pasáže pažer.ako sam.výk:retrostern.priestor:ost.	5n05b.15	Tot.tor.ez.s .kon.bez lym.,G.pul.up ^a a s in.an.hyb.s pou.sv.rob.
5n021.1	Rek.pas.paž.-sam.v.pôvod.lôžku pažer.,Gastr.p.up ^s int.anst	5n05b.18	Tot.min.tor.ez.s .kon.bez lym.,G.pul.up ^a a s in.an.s pou.sv.rob.
5n021.2	Rek.pas.pažer.s.v.pôvod.lôžku pažer.,Gastr.p.up ^s cervik.anast	5n05b.20	Tot.thrkabdm.ezfgkt.obn.kont.b.LNE G.p.u.s cervik.an.,o.ch.sv
5n021.3	Rek.pas.paž.-s.v.pôvod.lôžku pažer:voľn.interpoz.ten.čr.	5n05b.21	T.thrkabdm.ezfgkt.obn.kont.b.LNE G.p.u.s cervik.an.,hybr.sv.
5n021.4	Rek.pas.paž.-s.v.pôvod.lôžku pažer:s interpoz.hrub.čr.	5n05b.22	T.mininv.torakabdm.ezfgkt.obn.kont.b.LNE G.p.u.,cerv.an.sv.
5n021.x	Rekonštr.pasáže pažer.ako sam.výk:v pôvod.lôžku pažer:ost.	5n05b.25	Tot.tor.ez.s .kon.bez lym.,G.pul.up ^a a s cer.an.hyb.s pou.sv.rob.
5n029.1	I.reknšt.pas.pažer.,sam.v.Gastr.pull up s intratorak.anast.	5n05b.28	Tot.min.tor.ez.s .kon.bez lym.,G.pul.up ^a a s cer.an.s pou.sv.rob.
5n029.2	I.rekonšt.pas.pažer.,sam.v.Gastr.pull up s cervik.anast.	5n05b.3	Tot.thrkabdm.ezfgkt.s obn.kont.b.LNE s voľ.interpoz.ten.čr.
5n029.3	I.rekonšt.pas.pažer.ako samost.výk.s voľnou interpoz.tenk.čr	5n05b.4	Tot.thrkabdm.ezfgkt.s obn.kont.bez LNE s interpoziciou hr.čr.
5n029.4	Iná rekon.pasáže pažer.ako samost.v.s interpoziciou hr.čreva	5n05b.x	Tot.thrkabdm.ezfgkt.s ob.kont.b.LNE:ost.
5n029.x	Iná rekonštr.pasáže pažer.ako samost.v:ostatné	5n05c.10	T.thrkabdm.ezfgkt.obnov.kont.s LNE G.p.up:intrat.an.o.ch.sv.
5n054.1	Tot.abdmncrv.ezfgkt.bez obn.kont.,tupá disek,krčná ezofagost	5n05c.11	T.thrkabdm.ezfgkt.obn.kont.s LNE G.p.up:intrat.an.,hybr.sv.
5n054.2	Tot.torakoabdm.ezfgkt.bez obn.kont. bez ly-ekt,krč.ezofagost	5n05c.12	T.miniinv.trkabdm.ezfgkt.obn.kont.s LNE G.p.up:intrat.an.svork
5n054.3	Tot.torakoabdm.ezfgkt.bez obn.kont.s lymfadenekt,krč.ezofgst	5n05c.15	Tot.tor.ez.s .kon.s lym.[en.],G.pul.up ^a a s in.an.hyb.s pou.sv.rob.
5n054.x	Iná totál.ezofagektómia bez obnov.kontinuity,krč.ezofagost	5n05c.18	T.m.inv.t.e.s o.kont.sLy.,G.PullUp ^a ,s int.an.(lap.,tor.)sp.sv.,rob.
5n05a.10	Tot.abdmncrv.ezfgkt.s obn.kon.G.p.u.s intrat.an.,o.ch.so sv	5n05c.20	T.thrkabdm.ezfgkt.obn.kont.s LNE,G.p.up ^a s cerv.an.,o.ch.sv.
5n05a.11	Tot.abdmncrv.ezfgkt.s obn.kon.G.p.u.s intrat.an.,hybrid so sv	5n05c.21	T.thrkabdm.ezfgkt.obn.kont.s LNE,G.p.up ^a s cerv.an.,hybr.sv.
5n05a.12	Tot.miniinv.abdmncrv.ezfgkt.s obn.kon.G.p.u.s intrat.an.,svork	5n05c.22	T.miniinv.trkabdm.ezfgkt.obn.kont.s LNE,G.p.up ^a cerv.an.svork
5n05a.15	Tot.ab.ez.s .kon.(t.dis.),G.pul.up ^a a s in.an.hyb.s pou.sv.rob.	5n05c.25	T.tor.ez.s o.kont.sLy.,G.PullUp ^a ,s cer.an.,hyb.sp.sv., robot.
5n05a.18	Tot.min.ab.ez.s .kon.(t.dis.),G.pul.up ^a a s in.an.s pou.sv.rob.	5n05c.28	T.m.inv.t.e.s o.kont.sLy.,G.PullUp ^a ,s cer.an.(lap.,tor.)sp.sv.,rob.
5n05a.20	Tot.abdmncrv.ezfgkt.obn.kon.G.p.up s cervik.anst.,o.ch.svork	5n05c.3	Tot.thrkabdm.ezfgkt.s obnov.kont.s LNE:s voľ.interpoz.ten.čr.
5n05a.21	Tot.abdmncrv.ezfgkt.ob.kon.G.p.up s cervik.anas.,hybrid sv	5n05c.4	Tot.thrkabdm.ezfgkt.s obnov.kont.s LNE:s interpoz.hr.čr.
5n05a.22	Tot.miniinv.abdmncrv.ezfgkt.ob.kon.G.p.up s cerv.ans.svork	5n05c.x	Totál.thrkabdm.ezfgkt.s obnov.kont.s LNE:ost.
5n05a.25	Tot.ab.ez.s .kon.(t.dis.),G.pul.up ^a a s cer.an.hyb.s pou.sv.rob.	5n05x.3	Iná tot.ezofagektómia s obnov.kont:s voľnou interpoz.ten.čr.
5n05a.28	Tot.min.ab.ez.s .kon.(t.dis.),G.pul.up ^a a s cer.an.s pou.sv.rob.	5n05x.4	Iná tot.ezofagektómia s obnovením kont:s interpoz.hr.čr.
5n05a.3	Tot.abdmncrv.ezfgkt.s obn.kontin.s voľ.interpoz.tenk.čr.	5n05x.5	Salvage ezofagektómia
5n05a.4	Tot.abdcerv.ezfgkt.s obn.kontinuity s interpoz.hr.čr.	5n05x.x	Iná totálna ezofagektómia s obnovením kont:ost.
5n05a.x	Tot.abdcerv.ezfgkt.s obnovením kontinuity:ost.	5n060.1	Subt.ezfgkt.torakofrenolaparotom. s náhradou žal.
5n05b.10	Tot.thrkabdm.ezfgkt.obn.kont.b.LNE G.p.u.s intrat.an.,o.ch.sv	5n060.2	Subt.ezfgkt.torakofrenolaparot.,voľnou interpoz.ten.čr.
5n05b.11	Tot.thrkabdm.ezfgkt.obn.kont.b.LNE G.p.u.s intrat.an.,hyb.sv	5n060.3	Subt.ezfgkt.torakofrenolaparot.,s interp.hr.čreva
5n05b.12	T.miniinv.trkabdm.ezfgkt.obn.kont.b.LNE G.p.u.s intrat.an.sv	5n060.x	Subtotálna ezofagektómia torakofrenolaparotomicky, ost.

Výkon MVV-9

5n723.1	Totálna pankreatektómia s parciálnou resekciou žalúdka	5n723.4	Totálna pankreatektómia, odstránenie transplantátu pankreasu
5n723.2	Totálna pankreatektómia so zachovaním pyloru	5n72x.1	Totálna pankreatektómia, ostatné
5n723.3	Totálna pankreatektómia so zachovaním duodena		

Výkon MVV-10

5n92d.1	Subtotál.parietál.peritoneálna ektómia peritoneál.tk.	5o906.51	Resekcia nádoru retroperitonea v malej panve, laparotomicky
5o906.50	Resekcia nádoru retroperitonea v bruš.obl.,laparotomicky		

Výkon MVV-11

5m200.0	Parciálna splenektómia:laparotomicky	5m203	Splenektómia a dekonexia porto-systém.anastomóz:ipt
5m201	Transabdominálna totálna splenektómia:laparot.		

Výkon MVV-12

5j554.0	Excízia chorého tkaniva na brániči bez uzáv.aloplastick.mat.	5j555.11	Parciálna plastika bránice s aloplastickým materiálom
5j554.1	Excízia chorého tkaniva na brániči s uzáv.aloplastickým mat.	5j555.20	Totálna plastika bránice bez aloplastického materiálu
5j555.10	Parciálna plastika bránice bez aloplastického materiálu	5j555.21	Totálna plastika bránice s aloplastickým materiálom

Výkon MVV-13

5j555.10	Parciálna plastika bránice bez aloplastického materiálu	5j555.20	Totálna plastika bránice bez aloplastického materiálu
5j555.11	Parciálna plastika bránice s aloplastickým materiálom	5j555.21	Totálna plastika bránice s aloplastickým materiálom

Funkcia

Komplikujúce konzultácie II



Fkt
KKII

Komplikujúce konzultácie II

Komplikujúce konzultácie II

Komplikujúce konzultácie II

(Minimálne 2 rozdielne výk. z tabu ka KKII-2 alebo výk. v tabu ke KKII-2 a diagnóza v tabu ke KKII-1 alebo diagnóza v tabu ke KKII-1 a (výk. v tabu ke KKII-3 alebo výk. v tabu ke KKII-4) alebo výk. v tabu ke KKII-2 a (výk. v tabu ke KKII-3 alebo výk. v tabu ke KKII-4) a (Vek < 14 r. alebo OP-výk. iba z tabu ky KKII-5) alebo minimálne 2 rozdielne výk. z tabu ka KKII-6 alebo výk. v tabu ke KKII-6 a diagnóza v tabu ke KKII-1 alebo diagnóza v tabu ke KKII-1 a (výk. v tabu ke KKII-3 alebo výk. v tabu ke KKII-4) alebo výk. v tabu ke KKII-6 a (výk. v tabu ke KKII-3 alebo výk. v tabu ke KKII-4)

Diagnóza KKII-1

D65.0	Získaná afibrinogenémia	D69.53	Trombocytopenia zapríčinená heparínom, typ II
D65.1	Diseminovaná intravaskulárna koagulácia[DIK, DIC]	R65.1	SIRS infekčnej genézy s orgánovým zlyh.
D65.2	Získané fibrinolytické krvácanie	R65.3	SIRS neinfekčnej genézy s orgánovým zlyh.
D65.9	Defibrinačný syndróm, bližšie neurčený		

Výkon KKII-2

5I591.50†	Impl./vým.katétra v žile chirurg.	8r144.1j†	Vén.hemodiafiltr.[CVVHDF],antikoag.ost.i subst: 55-70 dní
5I591.51†	Impl./vým.katétra v žile USG navig.	8r144.1k†	Vén.hemodiafiltr.[CVVHDF],antikoag.ost.i subst: 70-85 dní
5I591.52†	Revízia katétra v žile	8r144.1m†	Vén.hemodiafiltr.[CVVHDF],antikoag.ost.i subst: 85-100 dní
8r113.0†	Kontinuál.periton.dialýza,neautomatiz.[CAPD]: < 24 hod.	8r144.1n†	V.hemodiafiltr.[CVVHDF],antikoag.ost.i subst: > 100 dní
8r114.0†	Kontinuál.periton.dialýza,automatiz.[APD]: < 24 hodín	8r144.2a†	Vén.hemodiafiltr.[CVVHDF],cytok. hemoadsorpcia: < 24 h
8r124.0a†	Vén.hemodialýza:[CVVHD],antikoag.hep./b.antikoag: < 24 h	8r144.2b†	Vén.hemodiafiltr.[CVVHDF],cytok. hemoadsorpcia: 1-3 dni
8r124.0b†	Vén.hemodialýza:[CVVHD],antikoag.hep./b.antikoag:24-72 h	8r144.2c†	Vén.hemodiafiltr.[CVVHDF],cytok. hemoadsorpcia: 3-6 dní
8r124.0c†	Vén.hemodial:[CVVHD],antikoag.hep./b.antikoag:72-144 h	8r144.2d†	Vén.hemodiafiltr.[CVVHDF],cytok. hemoadsorpcia: 6-11 dní
8r124.0d†	Vén.hemodial:[CVVHD],antikoag.hep./b.antikoag:144-264 h	8r144.2e†	Vén.hemodiafiltr.[CVVHDF],cytok. hemoadsorpcia: 11-18 dní
8r124.0e†	Vén.hemodial:[CVVHD],antikoag.hep./b.antikoag:264-432 h	8r144.2f†	Vén.hemodiafiltr.[CVVHDF],cytok. hemoadsorpcia: 18-25 dní
8r124.0f†	Vén.hemodial:[CVVHD],antikoag.hep./b.antikoag:432-600 h	8r144.2g†	Vén.hemodiafiltr.[CVVHDF],cytok. hemoadsorpcia: 25-40 dní
8r124.0g†	Vén.hemod:[CVVHD],antikoag.hep./bez antikoag:600-960 h	8r144.2h†	Vén.hemodiafiltr.[CVVHDF],cytok. hemoadsorpcia: 40-55 dní
8r124.0h†	Vén.hemod:[CVVHD],antikoag.hep./b.antikoag:960-1 320 h	8r144.2j†	Vén.hemodiafiltr.[CVVHDF],cytok. hemoadsorpcia: 55-70 dní
8r124.0j†	Vén.hemod:[CVVHD],antikoag.hep./b.antikoag:1320-1680 h	8r144.2k†	Vén.hemodiafiltr.[CVVHDF],cytok. hemoadsorpcia: 70-85 dní
8r124.0k†	V.hemodi:[CVVHD],antikoag.hep./bez antikoag:1680-2040 h	8r144.2m†	Vén.hemodiafiltr.[CVVHDF],cytok. hemoadsorpcia: 85-100 dní
8r124.0m†	V.hemodial:[CVVHD],antikoag.hep./b.antikoag:2040-2 400 h	8r144.2n†	V.hemodiafiltr.[CVVHDF],cytok. hemoadsorpcia: > 100 dní
8r124.0n†	V.hemodial:[CVVHD],antikoag.hep./b.antikoag: > 2400 h	8r145.0a†	Kontinuál.artériovenózna hemodiafiltr.[CAVHDF]: < 24 hodín
8r124.1a†	Vén.hemodialýza:[CVVHD],antikoag.,ost.subst: < 24 hod.	8r145.0b†	Kont.arteriiov.hemodiafiltr.[CAVHDF]: 1-3 dni
8r124.1b†	Vén.hemodialýza:[CVVHD],antikoag.,ost.subst:24-72 hod.	8r145.0c†	Kont.arteriiov.hemodiafiltr.[CAVHDF]: 3-6 dní
8r124.1c†	Vén.hemodialýza:[CVVHD],antikoag.,ost.subst:72-144 hod.	8r145.0d†	Kont.arteriiov.hemodiafiltr.[CAVHDF]: 6-11 dní
8r124.1d†	Vén.hemodialýza:[CVVHD],antikoag.,ost.subst:144-264 hod.	8r145.0e†	Kont.arteriiov.hemodiafiltr.[CAVHDF]: 11-18 dní
8r124.1e†	Vén.hemodialýza:[CVVHD],antikoag.,ost.subst:264-432 hod.	8r145.0f†	Kont.arteriiov.hemodiafiltr.[CAVHDF]: 18-25 dní
8r124.1f†	Vén.hemodialýza:[CVVHD],antikoag.,ost.subst:432-600 hod.	8r145.0g†	Kont.arteriiov.hemodiafiltr.[CAVHDF]: 25-40 dní
8r124.1g†	Vén.hemodialýza:[CVVHD],antikoag.,ost.subst:600-960 hod.	8r145.0h†	Kont.arteriiov.hemodiafiltr.[CAVHDF]: 40-55 dní
8r124.1h†	Vén.hemodial:[CVVHD],antikoag.,ost.subst:960-1 320 hod.	8r145.0j†	Kont.arteriiov.hemodiafiltr.[CAVHDF]: 55-70 dní
8r124.1j†	Vén.hemodial:[CVVHD],antikoag.,ost.subst:1320-1680 hod.	8r145.0k†	Kont.arteriiov.hemodiafiltr.[CAVHDF]: 70-85 dní
8r124.1k†	Vén.hemodial:[CVVHD],antikoag.,ost.subst:1680-2040 hod.	8r145.0m†	Kont.arteriiov.hemodiafiltr.[CAVHDF]: 85-100 dní
8r124.1m†	Vén.hemodial:[CVVHD],antikoag.,ost.subst:2040-2400 hod.	8r145.0n†	Kontinuál.arteriiov.hemodiafiltr.[CAVHDF]: > 100 dní
8r124.1n†	Vén.hemodial:[CVVHD],antikoag.ost.subst: > 2 400 hod.	8r146.0a†	Pom.kont.ultrfiltr. [SCUF], antikoag. hep. al. b. antikoag.: < 24h
8r144.0a†	Vén.hemodiafiltr:[CVVHDF],antikoag.hep./bez antikoag: < 24 h	8r146.0b†	Pom.kont.ultrfiltr. [SCUF], antikoag. hep. al. b. antikoag.: 1-3d
8r144.0b†	Vén.hemodiafiltr:[CVVHDF],antikoag.hep./bez antikoag: 1-3 dni	8r146.0c†	Pom.kont.ultrfiltr. [SCUF], antikoag. hep. al. b. antikoag.: 3-6d
8r144.0c†	Vén.hemodiafiltr:[CVVHDF],antikoag.hep./b.antikoag: 3-6 dní	8r146.0d†	Pom.kont.ultrfiltr. [SCUF], antikoag. hep. al. b. antikoag.: 6-11d
8r144.0d†	V.hemodiafiltr:[CVVHDF],antikoag.hep./bez antikoag: 6-11 dní	8r146.0e†	Pom.kont.ultrfiltr. [SCUF], antikoag. hep. al. b. antikoag.: 11-18d
8r144.0e†	V.hemodiafiltr:[CVVHDF],antikoag.hep./bez antikoag: 11-18 dní	8r146.0f†	Pom.kont.ultrfiltr. [SCUF], antikoag. hep. al. b. antikoag.: 18-25d
8r144.0f†	V.hemodiafiltr:[CVVHDF],antikoag.hep./bez antikoag: 18-25 dní	8r146.0g†	Pom.kont.ultrfiltr. [SCUF], antikoag. hep. al. b. antikoag.: 25-40d
8r144.0g†	V.hemodiafiltr:[CVVHDF],antikoag.hep./bez antikoag: 25-40 dní	8r146.0h†	Pom.kont.ultrfiltr. [SCUF], antikoag. hep. al. b. antikoag.: 40-55d
8r144.0h†	V.hemodiafiltr:[CVVHDF],antikoag.hep./b.antikoag: 40-55 dní	8r146.0j†	Pom.kont.ultrfiltr. [SCUF], antikoag. hep. al. b. antikoag.: 55-70d
8r144.0j†	V.hemodiafiltr:[CVVHDF],antikoag.hep./b.antikoag: 55-70 dní	8r146.0k†	Pom.kont.ultrfiltr. [SCUF], antikoag. hep. al. b. antikoag.: 70-85d
8r144.0k†	V.hemodiafiltr:[CVVHDF],antikoag.hep./b.antikoag: 70-85 dní	8r146.0m†	Pom.kont.ultrfiltr. [SCUF], antikoag. hep. al. b. antikoag.:85-100d
8r144.0m†	V.hemodiafiltr:[CVVHDF],antikoag.hep./b.antikoag: 85-100 dní	8r146.0n†	Pom.kont.ultrfiltr. [SCUF], antikoag. hep. al. b. antikoag.: > 100d
8r144.0n†	V.hemodiafiltr:[CVVHDF],antikoag.hep./b.antikoag: > 100 dní	8r146.1a†	Pom.kontin. ultrfiltr. [SCUF], antikoag. ostat. subst.: < 24 hodín
8r144.1a†	Vén.hemodiafiltrácia:[CVVHDF],antikoag.ost.i subst: < 24 h	8r146.1b†	Pom. kontin. ultrfiltr. [SCUF], antikoag. ostat. subst.: 1-3 dni
8r144.1b†	Vén.hemodiafiltr:[CVVHDF],antikoag.ost.i subst: 1-3 dni	8r146.1c†	Pom. kontin. ultrfiltr. [SCUF], antikoag. ostat. subst.: 3-6 dní
8r144.1c†	Vén.hemodiafiltr:[CVVHDF],antikoag.ost.i subst: 3-6 dní	8r146.1d†	Pom. kontin. ultrfiltr. [SCUF], antikoag. ostat. subst.: 6-11 dní
8r144.1d†	Vén.hemodiafiltr:[CVVHDF],antikoag.ost.i subst: 6-11 dní	8r146.1e†	Pom. kontin. ultrfiltr. [SCUF], antikoag. ostat. subst.: 11-18 dní
8r144.1e†	Vén.hemodiafiltr:[CVVHDF],antikoag.ost.i subst: 11-18 dní	8r146.1f†	Pom. kontin. ultrfiltr. [SCUF], antikoag. ostat. subst.: 18-25 dní
8r144.1f†	Vén.hemodiafiltr:[CVVHDF],antikoag.ost.i subst: 18-25 dní	8r146.1g†	Pom. kontin. ultrfiltr. [SCUF], antikoag. ostat. subst.: 25-40 dní
8r144.1g†	Vén.hemodiafiltr:[CVVHDF],antikoag.ost.i subst: 25-40 dní	8r146.1h†	Pom. kontin. ultrfiltr. [SCUF], antikoag. ostat. subst.: 40-55 dní
8r144.1h†	Vén.hemodiafiltr:[CVVHDF],antikoag.ost.i subst: 40-55 dní	8r146.1j†	Pom. kontin. ultrfiltr. [SCUF], antikoag. ostat. subst.: 55-70 dní

8r146.1k‡	Pom. kontin. ultrfiltr. [SCUF], antikoag. ostat. subst.: 70-85 dní	8r176.17‡	7 dvojitých filtračných plazmaferéz [DFPP]s kryofiltráciou
8r146.1m‡	Pom. kontin. ultrfiltr. [SCUF], antikoag. ostat. subst.: 85-100 dní	8r176.18‡	8 dvojitých filtračných plazmaferéz [DFPP]s kryofiltráciou
8r146.1n‡	Pom. kontin. ultrfiltr. [SCUF], antikoag. ostat. subst.: > 100 dní	8r176.19‡	9 dvojitých filtračných plazmaferéz [DFPP]s kryofiltráciou
8r154.0a‡	Vén.hemofilt:[CVVH],antikoag.hep./bez antikoag: < 24 hod	8r176.1a‡	10 dvojitých filtračných plazmaferéz [DFPP]s kryofiltráciou
8r154.0b‡	Vén.hemofilt:[CVVH],antikoag.hep./bez antikoag: 1-3 dni	8r176.1b‡	20 dvojitých filtračných plazmaferéz [DFPP]s kryofiltráciou
8r154.0c‡	Vén.hemofilt:[CVVH],antikoag.hep./bez antikoag: 3-6 dni	8r176.1c‡	30 dvojitých filtračných plazmaferéz [DFPP]s kryofiltráciou
8r154.0d‡	Vén.hemofilt:[CVVH],antikoag.hep./b.antikoag: 6-11 dní	8r176.1d‡	40 dvojitých filtračných plazmaferéz [DFPP]s kryofiltráciou
8r154.0e‡	Vén.hemofilt:[CVVH],antikoag.hep./b.antikoag: 11-18 dní	8r176.1e‡	50 dvojitých filtračných plazmaferéz [DFPP]s kryofiltráciou
8r154.0f‡	Vén.hemofilt:[CVVH],antikoag.hep./b.antikoag: 18-25 dní	8r176.21‡	Pristr.liečebná plazmaferéza,normál.plazma:1 plazmaferéza
8r154.0g‡	Vén.hemofilt:[CVVH],antikoag.hep./b.antikoag: 25-40 dní	8r176.22‡	Pristr.liečebná plazmaferéza,normál.plazma:2 plazmaferézy
8r154.0h‡	Vén.hemofilt:[CVVH],antikoag.hep./b.antikoag: 40-55 dní	8r176.23‡	Pristr.liečebná plazmaferéza,normál.plazma:3 plazmaferézy
8r154.0j‡	Vén.hemofilt:[CVVH],antikoag.hep./b.antikoag: 55-70 dní	8r176.24‡	Pristr.liečebná plazmaferéza,normál.plazma:4 plazmaferézy
8r154.0k‡	Vén.hemofilt:[CVVH],antikoag.hep./b.antikoag: 70-85 dní	8r176.25‡	Pristr.liečebná plazmaferéza,normál.plazma:5 plazmaferéz
8r154.0m‡	Vén.hemofilt:[CVVH],antikoag.hep./b.antikoag: 85-100 dní	8r176.26‡	Prístroj.liečebná plazmaferéza,normál.plazma:6 plazmaferéz
8r154.0n‡	Vén.hemofilt:[CVVH],antikoag.hep./b.antikoag: > 100 dní	8r176.27‡	Pristr.liečebná plazmaferéza,normál.plazma:7 plazmaferéz
8r154.1a‡	Vén.hemofilt:[CVVH],antikoag.,ostat.subst: < 24 hod	8r176.28‡	Pristr.liečebná plazmaferéza,normál.plazma:8 plazmaferéz
8r154.1b‡	Vén.hemofilt:[CVVH],antikoag.,ost.subst: 1-3 dni	8r176.29‡	Pristr.liečebná plazmaferéza,normál.plazma:9 plazmaferéz
8r154.1c‡	Vén.hemofilt:[CVVH],antikoag.,ost.subst: 3-6 dni	8r176.2a‡	Pristr.liečebná plazmaferéza,normál.plazma:10 plazmaferéz
8r154.1d‡	Vén.hemofilt:[CVVH],antikoag.,ost.subst: 6-11 dni	8r176.2b‡	Pristr.liečebná plazmaferéza,normál.plazma:20 plazmaferéz
8r154.1e‡	Vén.hemofilt:[CVVH],antikoag.,ost.subst: 11-18 dni	8r176.2c‡	Pristr.liečebná plazmaferéza,normál.plazma:30 plazmaferéz
8r154.1f‡	Vén.hemofilt:[CVVH],antikoag.,ost.subst: 18-25 dni	8r176.2d‡	Pristr.liečebná plazmaferéza,normál.plazma:40 plazmaferéz
8r154.1g‡	Vén.hemofilt:[CVVH],antikoag.,ost.subst: 25-40 dni	8r176.2e‡	Pristr.liečebná plazmaferéza,normál.plazma:50 plazmaferéz
8r154.1h‡	Vén.hemofilt:[CVVH],antikoag.,ost.subst: 40-55 dni	8r176.31‡	Pristr.liečeb.plazmafer.,plazma po kryodeplécii:1 plazmafer.
8r154.1j‡	Vén.hemofilt:[CVVH],antikoag.,ost.subst: 55-70 dni	8r176.32‡	Pristr.lieč.plazmafer.,plazma po kryodeplécii:2 plazmaferézy
8r154.1k‡	Vén.hemofilt:[CVVH],antikoag.,ost.subst: 70-85 dni	8r176.33‡	Pristr.lieč.plazmfer.,plazma po kryodeplécii:3 plazmaferézy
8r154.1m‡	Vén.hemofilt:[CVVH],antikoag.,ost.subst: 85-100 dni	8r176.34‡	Pristr.lieč.plazmfer.,plazma po kryodeplécii:4 plazmaferézy
8r154.1n‡	Vén.hemofiltr:[CVVH],antikoag.,ost.subst: > 100 dni	8r176.35‡	Pristr.lieč.plazmfer.,plazma po kryodeplécii:5 plazmaferéz
8r155.0a‡	Kontinuálna arteriovenózna hemofiltrácia[CAVH]: < 24 h	8r176.36‡	Prístroj.lieč.plazmfer.,plazma po kryodeplécii:6 plazmaferéz
8r155.0b‡	Kontin.arteriovenózna hemofiltrác[CAVH]: 1-3 dni	8r176.37‡	Pristr.lieč.plazmfer.,plazma po kryodeplécii:7 plazmaferéz
8r155.0c‡	Kontin.arteriovenózna hemofiltrác[CAVH]: 3-6 dni	8r176.38‡	Pristr.lieč.plazmfer.,plazma po kryodeplécii:8 plazmaferéz
8r155.0d‡	Kontin.arteriovenózna hemofiltrác[CAVH]: 6-11 dni	8r176.39‡	Pristr.lieč.plazmfer.,plazma po kryodeplécii:9 plazmaferéz
8r155.0e‡	Kontin.arteriovenózna hemofiltrác[CAVH]: 11-18 dni	8r176.3a‡	Pristr.lieč.plazmfer.,plazma po kryodeplécii:10 plazmaferéz
8r155.0f‡	Kontin.arteriovenózna hemofiltrác[CAVH]: 18-25 dni	8r176.3b‡	Pristr.lieč.plazmfer.,plazma po kryodeplécii:20 plazmaferéz
8r155.0g‡	Kontin.arteriovenózna hemofiltrác[CAVH]: 25-40 dni	8r176.3c‡	Pristr.lieč.plazmfer.,plazma po kryodeplécii:30 plazmaferéz
8r155.0h‡	Kontin.arteriovenózna hemofiltrác[CAVH]: 40-55 dni	8r176.3d‡	Pristr.lieč.plazmfer.,plazma po kryodeplécii:40 plazmaferéz
8r155.0j‡	Kontin.arteriovenózna hemofiltrác[CAVH]: 55-70 dni	8r176.3e‡	Pristr.lieč.plazmfer.,plazma po kryodeplécii:50 plazmaferéz
8r155.0k‡	Kontin.arteriovenózna hemofiltrác[CAVH]: 70-85 dni	8r24c.2‡	Transfúzia trombocytov z aferézy,HLA typované:2 TU (konc.)
8r155.0m‡	Kontin.arteriovenózna hemofiltrác[CAVH]: 85-100 dni	8r250.16 ‡	Transf.plazmy čerstvo zmraz.z celej krvi:6 TU
8r155.0n‡	Kontin.arteriovenózna hemofiltrác[CAVH]: > 100 dni	8r250.17 ‡	Transf.plazmy čerstvo zmraz.z celej krvi:7 TU
8r170‡	LDL-aferéza	8r250.18 ‡	Transf.plazmy čerstvo zmraz.z celej krvi:8 TU
8r171.1‡	Lieč.cytafer,leuka-,trombocyta-,erytrocyta-fer(okr.špec.cytaf)	8r250.19 ‡	Transf.plazmy čerstvo zmraz.z celej krvi:9 TU
8r171.20‡	Špeciál.cytaferéza s adsorp.granuloc.a monoc,celulóz.perličky	8r250.1a ‡	Transf.plazmy čerstvo zmraz.z celej krvi:10 TU
8r171.21‡	Špec.cytafer.s adsorp.granul.,mono.a lymf.:polyprop-adsor.filt	8r250.1b ‡	Transf.plazmy čerstvo zmraz.z celej krvi:20 TU
8r171.22‡	Špeciálna cytaferéza s odberom lymfocytov pre DLI (donor lym	8r250.1c ‡	Transf.plazmy čerstvo zmraz.z celej krvi:30 TU
8r171.23‡	Špeciálna cytaferéza s odberom lymfocytov pre výrobu CAR-T	8r250.1d ‡	Transf.plazmy čerstvo zmraz.z celej krvi:40 TU
8r171.2x‡	Špeciálna cytaferéza:ostatné	8r250.1e ‡	Transf.plazmy čerstvo zmraz.z celej krvi:50 TU
8r173‡	Extrakorporálna fototeréza	8r250.1j ‡	Transf.plazmy čerstvo zmraz.z celej krvi:100 TU
8r175.0‡	Imunoadsorpcia bez regenerovateľnej kolóny	8r250.1k ‡	Transf.plazmy čerstvo zmraz.z celej krvi:200 TU
8r175.11‡	1 imunoadsorpcia s regenerovateľnou kolónou	8r250.1l ‡	Transf.plazmy čerstvo zmraz.z celej krvi:300 TU
8r175.12‡	2 imunoadsorpcie s regenerovateľnou kolónou	8r250.26 ‡	Transf.plazmy čerstvo zmraz.z celej krvi:6 TU m
8r176.01‡	1 dvojitá filtračná plazmaferéza [DFPP]bez kryofiltrácie	8r250.27 ‡	Transf.plazmy čerstvo zmraz.z celej krvi:7 TU m
8r176.02‡	2 dvojité filtračné plazmaferézy [DFPP]bez kryofiltrácie	8r250.28 ‡	Transf.plazmy čerstvo zmraz.z celej krvi:8 TU m
8r176.03‡	3 dvojité filtračné plazmaferézy [DFPP]bez kryofiltrácie	8r250.29 ‡	Transf.plazmy čerstvo zmraz.z celej krvi:9 TU m
8r176.04‡	4 dvojité filtračné plazmaferézy [DFPP]bez kryofiltrácie	8r250.2a ‡	Transf.plazmy čerstvo zmraz.z celej krvi:10 TU m
8r176.05‡	5 dvojitých filtračných plazmaferéz [DFPP]bez kryofiltrácie	8r250.2b ‡	Transf.plazmy čerstvo zmraz.z celej krvi:20 TU m
8r176.06‡	6 dvojitých filtračných plazmaferéz [DFPP]bez kryofiltrácie	8r250.2c ‡	Transf.plazmy čerstvo zmraz.z celej krvi:30 TU m
8r176.07‡	7 dvojitých filtračných plazmaferéz [DFPP]bez kryofiltrácie	8r250.2d ‡	Transf.plazmy čerstvo zmraz.z celej krvi:40 TU m
8r176.08‡	8 dvojitých filtračných plazmaferéz [DFPP]bez kryofiltrácie	8r250.2e ‡	Transf.plazmy čerstvo zmraz.z celej krvi:50 TU m
8r176.09‡	9 dvojitých filtračných plazmaferéz [DFPP]bez kryofiltrácie	8r250.2j ‡	Transf.plazmy čerstvo zmraz.z celej krvi:100 TU m
8r176.0a‡	10 dvojitých filtračných plazmaferéz [DFPP]bez kryofiltrácie	8r250.2k ‡	Transf.plazmy čerstvo zmraz.z celej krvi:200 TU m
8r176.0b‡	20 dvojitých filtračných plazmaferéz [DFPP]bez kryofiltrácie	8r250.2l ‡	Transf.plazmy čerstvo zmraz.z celej krvi:300 TU m
8r176.0c‡	30 dvojitých filtračných plazmaferéz [DFPP]bez kryofiltrácie	8r250.36 ‡	Transf.plazmy čerstvo zmraz.z celej krvi:6 TU p
8r176.0d‡	40 dvojitých filtračných plazmaferéz [DFPP]bez kryofiltrácie	8r250.37 ‡	Transf.plazmy čerstvo zmraz.z celej krvi:7 TU p
8r176.0e‡	50 dvojitých filtračných plazmaferéz [DFPP]bez kryofiltrácie	8r250.38 ‡	Transf.plazmy čerstvo zmraz.z celej krvi:8 TU p
8r176.11‡	1 dvojitá filtračná plazmaferéza [DFPP]s kryofiltráciou	8r250.39 ‡	Transf.plazmy čerstvo zmraz.z celej krvi:9 TU p
8r176.12‡	2 dvojité filtračné plazmaferézy [DFPP]s kryofiltráciou	8r250.3a ‡	Transf.plazmy čerstvo zmraz.z celej krvi:10 TU p
8r176.13‡	3 dvojité filtračné plazmaferézy [DFPP]s kryofiltráciou	8r250.3b ‡	Transf.plazmy čerstvo zmraz.z celej krvi:20 TU p
8r176.14‡	4 dvojité filtračné plazmaferézy [DFPP]s kryofiltráciou	8r250.3c ‡	Transf.plazmy čerstvo zmraz.z celej krvi:30 TU p
8r176.15‡	5 dvojitých filtračných plazmaferéz [DFPP]s kryofiltráciou	8r250.3d ‡	Transf.plazmy čerstvo zmraz.z celej krvi:40 TU p
8r176.16‡	6 dvojitých filtračných plazmaferéz [DFPP]s kryofiltráciou	8r250.3e ‡	Transf.plazmy čerstvo zmraz.z celej krvi:50 TU p



8r250.3j ‡	Transf.plazmy čerstvo zmraz.z celej krvi:100 TU p	8r251.2i ‡	Transf.plazmy čerstvo zmraz.z c.krvi deleukotiz:300 TU m
8r250.3k ‡	Transf.plazmy čerstvo zmraz.z celej krvi:200 TU p	8r251.36 ‡	Transf.plazmy čerstvo zmraz.z c.krvi deleukotiz:6 TU p
8r250.3l ‡	Transf.plazmy čerstvo zmraz.z celej krvi:300 TU p	8r251.37 ‡	Transf.plazmy čerstvo zmraz.z c.krvi deleukotiz:7 TU p
8r251.16 ‡	Transf.plazmy čerstvo zmraz.z c.krvi deleukotiz:6 TU	8r251.38 ‡	Transf.plazmy čerstvo zmraz.z c.krvi deleukotiz:8 TU p
8r251.17 ‡	Transf.plazmy čerstvo zmraz.z c.krvi deleukotiz:7 TU	8r251.39 ‡	Transf.plazmy čerstvo zmraz.z c.krvi deleukotiz:9 TU p
8r251.18 ‡	Transf.plazmy čerstvo zmraz.z c.krvi deleukotiz:8 TU	8r251.3a ‡	Transf.plazmy čerstvo zmraz.z c.krvi deleukotiz:10 TU p
8r251.19 ‡	Transf.plazmy čerstvo zmraz.z c.krvi deleukotiz:9 TU	8r251.3b ‡	Transf.plazmy čerstvo zmraz.z c.krvi deleukotiz:20 TU p
8r251.1a ‡	Transf.plazmy čerstvo zmraz.z c.krvi deleukotiz:10 TU	8r251.3c ‡	Transf.plazmy čerstvo zmraz.z c.krvi deleukotiz:30 TU p
8r251.1b ‡	Transf.plazmy čerstvo zmraz.z c.krvi deleukotiz:20 TU	8r251.3d ‡	Transf.plazmy čerstvo zmraz.z c.krvi deleukotiz:40 TU p
8r251.1c ‡	Transf.plazmy čerstvo zmraz.z c.krvi deleukotiz:30 TU	8r251.3e ‡	Transf.plazmy čerstvo zmraz.z c.krvi deleukotiz:50 TU p
8r251.1d ‡	Transf.plazmy čerstvo zmraz.z c.krvi deleukotiz:40 TU	8r251.3j ‡	Transf.plazmy čerstvo zmraz.z c.krvi deleukotiz:100 TU p
8r251.1e ‡	Transf.plazmy čerstvo zmraz.z c.krvi deleukotiz:50 TU	8r251.3k ‡	Transf.plazmy čerstvo zmraz.z c.krvi deleukotiz:200 TU p
8r251.1j ‡	Transf.plazmy čerstvo zmraz.z c.krvi deleukotiz:100 TU	8r251.3l ‡	Transf.plazmy čerstvo zmraz.z c.krvi deleukotiz:300 TU p
8r251.1k ‡	Transf.plazmy čerstvo zmraz.z c.krvi deleukotiz:200 TU	8r263.7‡	Výmenná transf. u novorodencov
8r251.1l ‡	Transf.plazmy čerstvo zmraz.z c.krvi deleukotiz:300 TU	8r280.4‡	Transf. granulocytov,4 granulocytové koncent.
8r251.26 ‡	Transf.plazmy čerstvo zmraz.z c.krvi deleukotiz:6 TU m	8r280.5‡	Transf. granulocytov,5 granulocytových koncent.
8r251.27 ‡	Transf.plazmy čerstvo zmraz.z c.krvi deleukotiz:7 TU m	8r280.6‡	Transf. granulocytov,6 granulocytových koncent.
8r251.28 ‡	Transf.plazmy čerstvo zmraz.z c.krvi deleukotiz:8 TU m	8r280.7‡	Transf. granulocytov,7 granulocytových koncent.
8r251.29 ‡	Transf.plazmy čerstvo zmraz.z c.krvi deleukotiz:9 TU m	8r280.8‡	Transf. granulocytov,8 granulocytových koncent.
8r251.2a ‡	Transf.plazmy čerstvo zmraz.z c.krvi deleukotiz:10 TU m	8r280.9‡	Transf. granulocytov,9 granulocytových koncent.
8r251.2b ‡	Transf.plazmy čerstvo zmraz.z c.krvi deleukotiz:20 TU m	8r280.a‡	Transf. granulocytov,10 granulocytových koncent.
8r251.2c ‡	Transf.plazmy čerstvo zmraz.z c.krvi deleukotiz:30 TU m	8r280.b‡	Transf. granulocytov,20 granulocytových koncent.
8r251.2d ‡	Transf.plazmy čerstvo zmraz.z c.krvi deleukotiz:40 TU m	8r280.c‡	Transf. granulocytov,30 granulocytových koncent.
8r251.2e ‡	Transf.plazmy čerstvo zmraz.z c.krvi deleukotiz:50 TU m	8u130‡	Monitor.satur.krvi O2 vrát.zaved.snímača do bulbus jugul.
8r251.2j ‡	Transf.plazmy čerstvo zmraz.z c.krvi deleukotiz:100 TU m	8u133.0‡	Monitorovanie cerebrálnej oxymetrie
8r251.2k ‡	Transf.plazmy čerstvo zmraz.z c.krvi deleukotiz:200 TU m	8u133.1‡	Monitorovanie somatickej oxygenácie

Výkon KKII-3

8m301.0‡	Instil.,lok.reg.lieč.cytotoxic.látk.a imunomod:intratekálne	8m305.1‡	Intratorakálna hypertermická chemoterapia[HITOC]
8m301.1‡	Instil.,lok.reg.lieč.cytotoxic.látk.a imunomod:intracerebrál.	8m305.x‡	Iná hypertermická chemoterapia
8m301.2‡↔	Instil.,lok.reg.lieč.cytotoxic.látk.a imunomod:do pohrud.dut.	8m311.0‡	Aplik.cytostatík selek.katetriz.metódou za liečeb.účelom
8m301.3‡	Instil.,lok.reg.lieč.cytotoxic.látk.a imunomod:intrapérit.	8q111‡	Umelé dýchanie a externá masáž srdca
8m301.4‡	Instil.,lok.reg.lieč.cytotoxic.l.a imunomod:do moč.mechúra	8q121‡	Zatvorená masáž srdca
8m301.5‡↔	Instil.,lok.reg.lieč.cytotoxic.látk.a imunomod:do oblič.panv.	8q123‡	Základná kardiopulmonálna resuscitácia
8m301.6‡	Instil.,lok.reg.lieč.cytotoxic.látk.a imunomod:arteriálne	8q124‡	Rozšírená kardiopulmonálna resuscitácia
8m301.x‡	Instilácia,lok.reg.lieč.cytotoxic.látk.a imunomodulátormi:ost	8u906‡	Komplexná poresuscitáčna starostlivosť
8m305.0‡	Intraperitoneálna hypertermická chemoterapia[HIPEC]		

Výkon KKII-4

5k771	Implantácia kardiostimulátora, jednodutinový	8m143	Ožarovanie Gama-nožom
5k772	Impl.kardiostimul.,2-dutin.sy. s 1 kardiostimul.sondou	8m144	Polotelové ožarovanie
5k773.0	Impl.kardiostim., 2-dut.sys. s 2 kardiost.elektrod.	8m145.0	Celotelové ožiarie:celková dávka žiarenia do 4 Gy
5k774	Impl.kardiostim.,biventrikulár.resynchron.systém	8m145.1	Celotelové ožiarie:celková dávka žiarenia od 4 do 10 Gy
5k77h.0	Implantácia bezelektrodového kardiostimulátora	8m145.2	Celotelové ožiarie:celková dávka žiarenia 10 a viac Gy
5v297.1	Impl/vým.podtl.sy.hoj.rán[NPWT]:pohrud.dut,mediast.,stern	8m146	Celokožné ožiarie
5v45a.2	Zav/vým.1syst.pre vákuov.tesn.hlb.siah.k hrud,mediast,ster	8m147	Intraoperačné ožarovanie
8f103.1	Terapeutická drenáž retroperitonea	8m148	Veľkoobjemové ožarovanie
8f103.2	Frekventná maloobjemová drenáž ascitu [FMODA]	8m14x	Iné vysokovoltové ožarovanie
8m110	RTG terapia	8m150.00	Protón.th.do 2 samost.ožar.polí bez obraz.verifikácie
8m131.0	Ožarovanie kobaltom:do 2 samostatných polí	8m150.01	Protón.th.do 2 samost.ožar.polí s obraz.verifikáciou
8m131.1	Ožarovanie kobaltom:3-4 samostatné polia	8m150.10	Protón.th.viac ako 2 samost.ožar.polia bez obraz.verifikácie
8m131.2	Ožarovanie kobaltom:viac ako 4 samostatných polí	8m150.11	Protón.terapia > 2 samost.ožar.polia s obraz.verifikáciou
8m131.4	Ožarovanie kobaltom s 3D plánovaním	8m151	Terapia ožarovaním uhlíkovými iónmi
8m132.00	Ož.úrý.do 6 MeV,fot./rých.e.,do 2 sam.ož.polí,bez obr.verif.nas	8m152	Terapia ožarovaním inými ťažkými iónmi
8m132.01	Oža.úrý.do 6 MeV,fot./rých.e.do 2 sam.ož.polí,s obr.ver.nas.vr	8m161.0	Intrakavitárna intrauterinna brachyterapia
8m132.10	Ožar.úrý.do 6 MeV,fot./rých.el.,>2 sam.ož.polia,bez obr.ver.n.	8m161.1	Intrakavitárna intravaginálna brachyterapia
8m132.11	Ožar.úrý.do 6 MeV,fot./rých.e.,>2 sam.ož.polia,s obr.verif.nast	8m161.2	Intrakavitárna kombinovaná brachyterapia
8m133.00	Ožar.úrý.>6 MeV,fot./rých.el.,do 2 sam.ož.polí,bez obr.ver.nast	8m161.x	Intrakavit.iná brachyter.,okrem intraut.a intravagin.brachyt.
8m133.01	Ožar.úrý.>6 MeV,fotóny/rých.e.,do 2 sa.ožar.polí,s obr.ver.nast	8m162	Intraluminálna brachyterapia
8m133.10	Ožar.úrý.>6 MeV,fot./rých.e.,>2 sa.oža.polia,bez obraz.ver.nast	8m163.0	Povrch.brachyterapia s využ.štand.aplikátorov
8m133.11	Ožar.úrý.>6 MeV,fotón/rých.el.,>2 sam.ož.polia,s obr.verif.nast	8m163.1	Povrchová brachyter.s využ.individuál.zhotov.aplikátorov
8m134.0	Ožarovanie urýchľovačom [IMRT/VMAT]	8m164.1	Perkutánná translúmenová koronárna brachyterapia
8m134.1	Ožarovanie urýchľovač. [IMRT/VMAT]so sledovaním dých.cyklu	8m164.2	Intravaskulárna brachyterapia v iných periférnych cievach
8m13x	Iná vysokovoltová terapia žiarením	8m165.01	Interstic.brachyter:1 rovinná impl:nízky dávkový príkon [LDR]
8m140.1	Jednorázové stereotaktické ožarovanie cerebrálne	8m165.02	Interstic.brachyt:1 rovinná impl:pulzný dávkový príkon [PDR]
8m140.2	Jednorázové stereotaktické ožarovanie extracerebrálne	8m165.03	Interstic.brachyt:1 rovinná impl:vysoký dávkový príkon [HDR]
8m141.1	Frakcionované stereotaktické ožarovanie cerebrálne	8m165.0x	Interstic.brachyterapia:1 rovinná implantácia:iné
8m141.2	Frakcionované stereotaktické ožarovanie extracerebrálne	8m165.11	Interstic.brachyt:viacrovinná impl:nízky dávk.príkon[LDR]

8m165.12	Interstic.brachyt:viacrovinná impl:pulzný dáv.prikon[PDR]	8m402.0	Lieč.rádioak.jód.nad 5 GBq 131I:bez pod.rekombin.thyreotrop
8m165.13	Interstic.brachyt:viacrovinná impl:vysoký dáv.prikon[HDR]	8m402.1	Lieč.rádioak.jód.nad 5 GBq 131I:s pod.rekom.thyreotrop
8m165.1x	Intersticiál.brachyterapia:viacrovinná implantácia,iné	8m403	Liečba hyperfunkcie štít.zl.rádiofarmkom frakcion.
8m165.21	Interstic.brachyt.s perman.impl.rádioakt.zrn:do 10 zrn	8m404.0	Pod rádioa jódu diag hosp do 1,0 Gbq 131I bez pod rek thy
8m165.22	Interstic.brachyt.s perman.impl.rádioakt.zrn:viac ako 10 zrn	8m404.1	Pod rádioa jódu diag hosp do 1,0 Gbq 131I s pod rek thy
8m166	Brachyterapia špeciál.aplikátormi	8m412	Liečba nádorov značkovými monoklonálnymi protilátkami
8m167	Odstr.uzavretých žiaričov/neaktív.aplikátorov v anestézii	8m414.1	Rádionuklidová synoviotéza:jedna aplikácia rádiofarmaka
8m16x	Iná brachyterapia uzavretými žiaričmi	8m414.2	Rádionuklidová synoviotéza:viac aplikácií rádiofarmaka
8m170.0	Zhotov.a aplikácia povrch.rádioakt.muláže:povrch žiariče	8m415	Liečba nádorov pečene rádionuklidmi
8m170.1	Zhotov.a apl.povrch.rádioa.muláže:žiar.aplik.nie na povrchu	8m416.01	Selektív.liečba intravaskul.rádionuklid[SIRT]:90-ytrium
8m170.2	Zhotovenie a aplikácia povrch.rádioakt.muláže:žiarice v oku	8m416.02	Selektív.liečba intravaskul.analógom značeným 188-rénium
8m170.x	Zhotovenie a aplikácia povrch.rádioakt.muláže:iné	8m416.1	Rádionukl.liečba kost.metastáz s rádiofarm.obsah.223Ra
8m171.1	Fixácia jednoduchá	8m416.2	Rádionukl.liečba kost.metastáz s rádiofarm.obsah.153Sm
8m171.2	Fixácia stredne náročná	8m416.3	Rádionukl.liečba kost.metastáz s rádiofarm.obsah.89Sr
8m171.3	Fixácia komplexná	8m416.x	Rádionuklidová liečba kostných metastáz:iná
8m171.4	Nasadenie stereotaktického rámu	8m417	Liečba metajodobenzylguanidínom značeným 131-I
8m171.x	Konštrukcia a nastavenie fixačných a lieč. pomôcok:ostatné	8m418.0	Liečba somatostatínovým analógom značeným 90-Y
8m172.0	1-rázové liečebné pomôcky	8m418.1	Liečba somatostatínovým analógom značeným 177-Lu
8m172.10	1-razové lieč.pomôcky:kontr.markery pre verifik.ciel.obj.<3ks	8m418.2	Th.otv.rá.i.v.lieč.rá-akt.subs.zamer.rcpt:radrcp.DOTA-konj.an.s
8m172.11	1-razové lieč.pomô:kontrast.markery pre verifik.ciel.obj.>3ks	8m418.30	Liečba 177Lu- PSMA [Lutecium]
8m172.20	Jednorazové liečebné pomôcky:plastikové katétre do 10ks	8m418.31	Liečba 225Ac- PSMA [Actinium]
8m172.21	Jednorazové liečebné pomôcky:plastikové katétre nad 10ks	8m419	Intrakavitárna rádionuklidová liečba
8m172.3	1-raz.lieč.pom:plast.ihly pre Fletcher aplik.pre uterovag.apl	8m41a	Intracerebrálna rádionuklidová liečba
8m400.0	Lieč.rádioak.jódom do 1,0 Gbq 131I:b.pod.rekomb.thyreotrop	8u103	Monitorovanie intrakraniálneho tlaku:epidurálne
8m400.1	Lieč.rádioak.jódom do 1,0 Gbq 131I:s pod.rekomb.thyreotrop	8u104	Monitorovanie intrakraniálneho tlaku:parenchymatózne
8m401.0	Lieč.rád.jód.od1,0 GBq do5 GBq 131I:b.p.rekombi.thyreotrop	8u105	Monitorovanie intrakraniálneho tlaku:intraventrikulárne
8m401.1	Lieč.rád.jód.od1,0 GBq do5 GBq 131I:s pod.rekombi.thyreotr	8u106	Monitor.perfúzie mozgu transkraniálnym dopplerom

Výkon KKII-5

8m110	RTG terapia	8m163.0	Povrch.brachyterapia s využ.štand.aplikátorov
8m131.0	Ožarovanie kobaltom:do 2 samostatných polí	8m163.1	Povrchová brachyter.s využ.individuál.zhotov.aplikátorov
8m131.1	Ožarovanie kobaltom:3-4 samostatné polia	8m164.1	Perkutánná translúmenová koronárna brachyterapia
8m131.2	Ožarovanie kobaltom:viac ako 4 samostatných polí	8m164.2	Intravaskulárna brachyterapia v iných periférnych ciechach
8m131.4	Ožarovanie kobaltom s 3D plánovaním	8m165.01	Interstic.brachyter:1 rovinná impl:nízky dávkový prikon [LDR]
8m132.00	Ož.úrj.do 6 MeV,fot./rých.e.,do 2 sam.ož.polí,bez obr.verif.nas	8m165.02	Interstic.brachyt:1 rovinná impl:pulzný dávkový prikon [PDR]
8m132.01	Oža.úrj.do 6 MeV,fot./rých.e.do 2 sam.ož.polí,s obr.ver.nas.vr	8m165.03	Interstic.brachyt:1 rovinná impl:vysoký dávkový prikon [HDR]
8m132.10	Ožar.úrj.do 6 MeV,fot./rých.el.>2 sam.ož.polia,bez obr.ver.n.	8m165.0x	Interstic.brachyterapia:1 rovinná implantácia:iné
8m132.11	Ožar.úrj.do 6 MeV,fot./rých.e.,>2 sam.ož.polia,s obr.verif.nast	8m165.11	Interstic.brachyt:viacrovinná impl:nízky dáv.prikon[LDR]
8m133.00	Ožar.úrj.>6 MeV,fot./rých.el.,do 2 sam.ož.polí,bez obr.ver.nast	8m165.12	Interstic.brachyt:viacrovinná impl:pulzný dáv.prikon[PDR]
8m133.01	Ožar.úrj.>6 MeV,fotón/rých.e.,do 2 sa.ožar.polí,s obr.ver.nast	8m165.13	Interstic.brachyt:viacrovinná impl:vysoký dáv.prikon[HDR]
8m133.10	Ožar.úrj.>6 MeV,fot./rých.e.,>2 sa.oža.polia,bez obr.ver.nast	8m165.1x	Intersticiál.brachyterapia:viacrovinná implantácia,iné
8m133.11	Ožar.úrj.>6 MeV,fotón/rých.el.,>2 sam.ož.polia,s obr.verif.nast	8m165.21	Interstic.brachyt.s perman.impl.rádioakt.zrn:do 10 zrn
8m134.0	Ožarovanie urýchľovačom [IMRT/VMAT]	8m165.22	Interstic.brachyt.s perman.impl.rádioakt.zrn:viac ako 10 zrn
8m134.1	Ožarovanie urýchľovač. [IMRT/VMAT]so sledovaním dých.cyklu	8m166	Brachyterapia špeciál.aplikátormi
8m13x	Iná vysokovoltová terapia žiarením	8m167	Odstr.uzavretých žiaričov/neaktív.aplikátorov v anestézii
8m140.1	Jednorázové stereotaktické ožarovanie cerebrálne	8m16x	Iná brachyterapia uzavretými žiaričmi
8m140.2	Jednorázové stereotaktické ožarovanie extracerebrálne	8m170.0	Zhotov.a aplikácia povrch.rádioa.muláže:povrch žiariče
8m141.1	Frakcionované stereotaktické ožarovanie cerebrálne	8m170.1	Zhotov.a apl.povrch.rádioa.muláže:žiar.aplik.nie na povrchu
8m141.2	Frakcionované stereotaktické ožarovanie extracerebrálne	8m170.2	Zhotovenie a aplikácia povrch.rádioakt.muláže:žiarice v oku
8m143	Ožarovanie Gama-nožom	8m170.x	Zhotovenie a aplikácia povrch.rádioakt.muláže:iné
8m144	Polotelové ožarovanie	8m171.1	Fixácia jednoduchá
8m145.0	Celotelové ožiarovanie:celková dávka žiarenia do 4 Gy	8m171.2	Fixácia stredne náročná
8m145.1	Celotelové ožiarovanie:celková dávka žiarenia od 4 do 10 Gy	8m171.3	Fixácia komplexná
8m145.2	Celotelové ožiarovanie:celková dávka žiarenia 10 a viac Gy	8m171.4	Nasadenie stereotaktického rámu
8m146	Celokožné ožiarovanie	8m171.x	Konštrukcia a nastavenie fixačných a lieč. pomôcok:ostatné
8m147	Intraoperačné ožarovanie	8m172.0	1-rázové liečebné pomôcky
8m148	Veľkoobjemové ožarovanie	8m172.10	1-razové lieč.pomôcky:kontr.markery pre verifik.ciel.obj.<3ks
8m14x	Iné vysokovoltové ožiarovanie	8m172.11	1-razové lieč.pomô:kontrast.markery pre verifik.ciel.obj.>3ks
8m150.00	Protón.th.do 2 samost.ožar.polí bez obraz.verifikácie	8m172.20	Jednorazové liečebné pomôcky:plastikové katétre do 10ks
8m150.01	Protón.th.do 2 samost.ožar.polí s obraz.verifikáciou	8m172.21	Jednorazové liečebné pomôcky:plastikové katétre nad 10ks
8m150.10	Protón.th.viac ako 2 samost.ožar.polia bez obraz.verifikácie	8m172.3	1-raz.lieč.pom:plast.ihly pre Fletcher aplik.pre uterovag.apl
8m150.11	Protón.terapia > 2 samost.ožar.polia s obraz.verifikáciou	8m180.0	Simulácia ožar.pre exter.rádioterapiu pom.RTG simulátora
8m151	Terapia ožarovaním uhlíkovými iónmi	8m180.1	Simulácia ožar.pre exter.rádioterapiu pomocou CT simulátora
8m152	Terapia ožarovaním inými ťažkými iónmi	8m180.x	Simulácia ožarovania pre externú rádioterapiu: iná
8m161.0	Intrakavitárna intrauterinna brachyterapia	8m181.0	Simulácia ožarovania pre brachyterapiu pom.RTG simulátora
8m161.1	Intrakavitárna intravaginálna brachyterapia	8m181.1	Simulácia ožar.pre brachyterapiu pomocou CT simulátora
8m161.2	Intrakavitárna kombinovaná brachyterapia	8m181.x	Simulácia ožarovania pre brachyterapiu:ostatné
8m161.x	Intrakavit.iná brachyter.,okrem intraut.a intravagin.brachyt.	8m183.1	Plánovanie ožarov.pre 3D-konformnú rádioterapiu(3D-CRT)
8m162	Intraluminálna brachyterapia	8m183.2	Plánovanie ožarovania pre intenzitou modulovanú RAT

8m183.3	Plánovanie ožarovanie s fúziou CT,MR resp.PET zobrazenia	8m414.2	Rádionuklidová synoviotéza:viac aplikácií rádiofarmaka
8m183.4	Plánovanie ožarovania pre 2D brachyterapiu(RTG snímky)	8m415	Liečba nádorov pečene rádionuklidmi
8m183.5	Plánovanie ožarovania pre 3D brachyterapiu(CT,MR,USG)	8m416.01	Selektív.liečba intravaskul.rádionuklid[SIRT]:90-ytrium
8m183.x	Plánovanie ožarovania,ostatné	8m416.02	Selektív.liečba intravaskul.rádionuklid[SIRT]:188-rénium
8m400.0	Lieč.rádioak.jódod do 1,0 Gbq 131I:b.pod.rekomb.thyreotrop	8m416.1	Rádionukl.liečba kost.metastáz s rádiofarm.obsah.223Ra
8m400.1	Lieč.rádioak.jódod do 1,0 Gbq 131I:s.pod.rekomb.thyreotrop	8m416.2	Rádionukl.liečba kost.metastáz s rádiofarm.obsah.153Sm
8m401.0	Lieč.rád.jód.od1,0 GBq do5 GBq 131I:b.p.rekombi.thyreotrop	8m416.3	Rádionukl.liečba kost.metastáz s rádiofarm.obsah.89Sr
8m401.1	Lieč.rád.jód.od1,0 GBq do5 GBq 131I:s.pod.rekombi.thyreotr	8m416.x	Rádionuklidová liečba kostných metastáz:iná
8m402.0	Lieč.rádioak.jód.nad 5 GBq 131I:bez pod.rekombin.thyreotrop	8m417	Liečba metajodobenzylguanidínom značeným 131-I
8m402.1	Lieč.rádioak.jódod nad 5 GBq 131I:s.pod.rekom.thyreotrop	8m418.0	Liečba somatostatínovým analógom značeným 90-Y
8m403	Liečba hyperfunkcie štít.zl.rádiofarmakom frakcion.	8m418.1	Liečba somatostatínovým analógom značeným 177-Lu
8m404.0	Pod rádioa jódu diag hosp do 1,0 Gbq 131I bez pod rek thy	8m418.2	Th.otv.rá.i.v.lieč.rá-akt.subs.zamer.rcpt:radrcp.DOTA-konj.an.s
8m404.1	Pod rádioa jódu diag hosp do 1,0 Gbq 131I s pod rek thy	8m418.30	Liečba 177Lu- PSMA [Lutecium]
8m411	Rádionuklidová liečba polycytémie vera	8m418.31	Liečba 225Ac- PSMA [Actinium]
8m412	Liečba nádorov značovanými monoklonálnymi protilátkami	8m419	Intrakavitárna rádionuklidová liečba
8m414.1	Rádionuklidová synoviotéza:jedna aplikácia rádiofarmaka	8m41a	Intracerebrálna rádionuklidová liečba

Výkon KKII-6

51591.50†	Impl./vým.katétva v žile chirurg.	8r144.1m†	Vén.hemodiafiltr:[CVVHDF],antikoag.ost.i subst: 85-100 dní
51591.51†	Impl./vým.katétva v žile USG navig.	8r144.1n†	V.hemodiafiltr:[CVVHDF],antikoag.ost.i subst: > 100 dní
51591.52†	Revízia katétva v žile	8r144.2a†	Vén.hemodiafiltr:[CVVHDF],cytok. hemoadsorpcia: < 24 h
8r113.0†	Kontinuál.periton.dialýza,neautomatiz.[CAPD]: < 24 hod.	8r144.2b†	Vén.hemodiafiltr:[CVVHDF],cytok. hemoadsorpcia: 1-3 dni
8r114.0†	Kontinuál.periton.dialýza,automatiz.[APD]: < 24 hodín	8r144.2c†	Vén.hemodiafiltr:[CVVHDF],cytok. hemoadsorpcia: 3-6 dní
8r124.0a†	Vén.hemodialýza:[CVVHD],antikoag.hep./b.antikoag: < 24 h	8r144.2d†	Vén.hemodiafiltr:[CVVHDF],cytok. hemoadsorpcia: 6-11 dní
8r124.0b†	Vén.hemodialýza:[CVVHD],antikoag.hep./b.antikoag:24-72 h	8r144.2e†	Vén.hemodiafiltr:[CVVHDF],cytok. hemoadsorpcia: 11-18 dní
8r124.0c†	Vén.hemodial:[CVVHD],antikoag.hep./b.antikoag:72-144 h	8r144.2f†	Vén.hemodiafiltr:[CVVHDF],cytok. hemoadsorpcia: 18-25 dní
8r124.0d†	Vén.hemodial:[CVVHD],antikoag.hep./b.antikoag:144-264 h	8r144.2g†	Vén.hemodiafiltr:[CVVHDF],cytok. hemoadsorpcia: 25-40 dní
8r124.0e†	Vén.hemodial:[CVVHD],antikoag.hep./b.antikoag:264-432 h	8r144.2h†	Vén.hemodiafiltr:[CVVHDF],cytok. hemoadsorpcia: 40-55 dní
8r124.0f†	Vén.hemodial:[CVVHD],antikoag.hep./b.antikoag:432-600 h	8r144.2j†	Vén.hemodiafiltr:[CVVHDF],cytok. hemoadsorpcia: 55-70 dní
8r124.0g†	Vén.hemod:[CVVHD],antikoag.hep./bez antikoag:600-960 h	8r144.2k†	Vén.hemodiafiltr:[CVVHDF],cytok. hemoadsorpcia: 70-85 dní
8r124.0h†	Vén.hemod:[CVVHD],antikoag.hep./b.antikoag:960-1 320 h	8r144.2m†	Vén.hemodiafiltr:[CVVHDF],cytok. hemoadsorpcia: 85-100 dní
8r124.0j†	Vén.hemod:[CVVHD],antikoag.hep./b.antikoag:1320-1680 h	8r144.2n†	V.hemodiafiltr:[CVVHDF],cytok. hemoadsorpcia: > 100 dní
8r124.0k†	V.hemodi:[CVVHD],antikoag.hep./bez antikoag:1680-2040 h	8r145.0a†	Kontinuál.artériovenózna hemodiafil:[CAVHDF]: < 24 hodín
8r124.0m†	V.hemodial:[CVVHD],antikoag.hep./b.antikoag:2040-2 400 h	8r145.0b†	Kont.arteriiov.hemodiafil.[CAVHDF]: 1-3 dni
8r124.0n†	V.hemodial:[CVVHD],antikoag.hep./b.antikoag: > 2400 h	8r145.0c†	Kont.arteriiov.hemodiafil.[CAVHDF]: 3-6 dní
8r124.1a†	Vén.hemodialýza:[CVVHD],antikoag.,ost.subst: < 24 hod.	8r145.0d†	Kont.arteriiov.hemodiafil.[CAVHDF]: 6-11 dní
8r124.1b†	Vén.hemodialýza:[CVVHD],antikoag.,ost.subst:24-72 hod.	8r145.0e†	Kont.arteriiov.hemodiafil.[CAVHDF]: 11-18 dní
8r124.1c†	Vén.hemodialýza:[CVVHD],antikoag.,ost.subst:72-144 hod.	8r145.0f†	Kont.arteriiov.hemodiafil.[CAVHDF]: 18-25 dní
8r124.1d†	Vén.hemodialýza:[CVVHD],antikoag.,ost.subst:144-264 hod.	8r145.0g†	Kont.arteriiov.hemodiafil.[CAVHDF]: 25-40 dní
8r124.1e†	Vén.hemodialýza:[CVVHD],antikoag.,ost.subst:264-432 hod.	8r145.0h†	Kont.arteriiov.hemodiafil.[CAVHDF]: 40-55 dní
8r124.1f†	Vén.hemodialýza:[CVVHD],antikoag.,ost.subst:432-600 hod.	8r145.0j†	Kont.arteriiov.hemodiafil.[CAVHDF]: 55-70 dní
8r124.1g†	Vén.hemodialýza:[CVVHD],antikoag.,ost.subst:600-960 hod.	8r145.0k†	Kont.arteriiov.hemodiafil.[CAVHDF]: 70-85 dní
8r124.1h†	Vén.hemodial:[CVVHD],antikoag.,ost.subst:960-1 320 hod.	8r145.0m†	Kont.arteriiov.hemodiafil.[CAVHDF]: 85-100 dní
8r124.1j†	Vén.hemodial:[CVVHD],antikoag.,ost.subst:1320-1680 hod.	8r145.0n†	Kontinuál.arteriiov.hemodiafiltr.[CAVHDF]: > 100 dní
8r124.1k†	Vén.hemodial:[CVVHD],antikoag.,ost.subst:1680-2040 hod.	8r146.0a†	Pom.kont.ultrfiltr.[SCUF], antikoag. hep. al. b. antikoag.: < 24h
8r124.1m†	Vén.hemodial:[CVVHD],antikoag.,ost.subst:2040-2400 hod.	8r146.0b†	Pom.kont.ultrfiltr.[SCUF], antikoag. hep. al. b. antikoag.: 1-3d
8r124.1n†	Vén.hemodial:[CVVHD],antikoag.ost.subst: > 2 400 hod.	8r146.0c†	Pom.kont.ultrfiltr.[SCUF], antikoag. hep. al. b. antikoag.: 3-6d
8r144.0a†	Vén.hemodiafiltr:[CVVHDF],antikoag.hep./bez antikoag: < 24 h	8r146.0d†	Pom.kont.ultrfiltr.[SCUF], antikoag. hep. al. b. antikoag.: 6-11d
8r144.0b†	Vén.hemodiafiltr:[CVVHDF],antikoag.hep./bez antikoag: 1-3 dni	8r146.0e†	Pom.kont.ultrfiltr.[SCUF], antikoag. hep. al. b. antikoag.: 11-18d
8r144.0c†	Vén.hemodiafiltr:[CVVHDF],antikoag.hep./b.antikoag: 3-6 dní	8r146.0f†	Pom.kont.ultrfiltr.[SCUF], antikoag. hep. al. b. antikoag.: 18-25d
8r144.0d†	V.hemodiafil:[CVVHDF],antikoag.hep./bez antikoag: 6-11 dní	8r146.0g†	Pom.kont.ultrfiltr.[SCUF], antikoag. hep. al. b. antikoag.: 25-40d
8r144.0e†	V.hemodiafil:[CVVHDF],antikoag.hep./bez antikoag: 11-18 dní	8r146.0h†	Pom.kont.ultrfiltr.[SCUF], antikoag. hep. al. b. antikoag.: 40-55d
8r144.0f†	V.hemodiafil:[CVVHDF],antikoag.hep./bez antikoag: 18-25 dní	8r146.0j†	Pom.kont.ultrfiltr.[SCUF], antikoag. hep. al. b. antikoag.: 55-70d
8r144.0g†	V.hemodiafil:[CVVHDF],antikoag.hep./bez antikoag: 25-40 dní	8r146.0k†	Pom.kont.ultrfiltr.[SCUF], antikoag. hep. al. b. antikoag.: 70-85d
8r144.0h†	V.hemodiafil:[CVVHDF],antikoag.hep./b.antikoag: 40-55 dní	8r146.0m†	Pom.kont.ultrfiltr.[SCUF], antikoag. hep. al. b. antikoag.:85-100d
8r144.0j†	V.hemodiafil:[CVVHDF],antikoag.hep./b.antikoag: 55-70 dní	8r146.0n†	Pom.kont.ultrfiltr.[SCUF], antikoag. hep. al. b. antikoag.: > 100d
8r144.0k†	V.hemodiafil:[CVVHDF],antikoag.hep./b.antikoag: 70-85 dní	8r146.1a†	Pom.kontin. ultrfiltr. [SCUF], antikoag. ostat. subst.: < 24 hodín
8r144.0m†	V.hemodiafil:[CVVHDF],antikoag.hep./b.antikoag: 85-100 dní	8r146.1b†	Pom. kontin. ultrfiltr. [SCUF], antikoag. ostat. subst.: 1-3 dni
8r144.0n†	V.hemodiafil:[CVVHDF],antikoag.hep./b.antikoag: > 100 dní	8r146.1c†	Pom. kontin. ultrfiltr. [SCUF], antikoag. ostat. subst.: 3-6 dní
8r144.1a†	Vén.hemodiafiltrácia:[CVVHDF],antikoag.ost.i subst: < 24 h	8r146.1d†	Pom. kontin. ultrfiltr. [SCUF], antikoag. ostat. subst.: 6-11 dní
8r144.1b†	Vén.hemodiafiltr:[CVVHDF],antikoag.ost.i subst: 1-3 dni	8r146.1e†	Pom. kontin. ultrfiltr. [SCUF], antikoag. ostat. subst.: 11-18 dní
8r144.1c†	Vén.hemodiafiltr:[CVVHDF],antikoag.ost.i subst: 3-6 dní	8r146.1f†	Pom. kontin. ultrfiltr. [SCUF], antikoag. ostat. subst.: 18-25 dní
8r144.1d†	Vén.hemodiafiltr:[CVVHDF],antikoag.ost.i subst: 6-11 dní	8r146.1g†	Pom. kontin. ultrfiltr. [SCUF], antikoag. ostat. subst.: 25-40 dní
8r144.1e†	Vén.hemodiafiltr:[CVVHDF],antikoag.ost.i subst: 11-18 dní	8r146.1h†	Pom. kontin. ultrfiltr. [SCUF], antikoag. ostat. subst.: 40-55 dní
8r144.1f†	Vén.hemodiafiltr:[CVVHDF],antikoag.ost.i subst: 18-25 dní	8r146.1j†	Pom. kontin. ultrfiltr. [SCUF], antikoag. ostat. subst.: 55-70 dní
8r144.1g†	Vén.hemodiafiltr:[CVVHDF],antikoag.ost.i subst: 25-40 dní	8r146.1k†	Pom. kontin. ultrfiltr. [SCUF], antikoag. ostat. subst.: 70-85 dní
8r144.1h†	Vén.hemodiafiltr:[CVVHDF],antikoag.ost.i subst: 40-55 dní	8r146.1m†	Pom. kontin. ultrfiltr. [SCUF], antikoag. ostat. subst.: 85-100 dní
8r144.1j†	Vén.hemodiafiltr:[CVVHDF],antikoag.ost.i subst: 55-70 dní	8r146.1n†	Pom. kontin. ultrfiltr. [SCUF], antikoag. ostat. subst.: > 100 dní
8r144.1k†	Vén.hemodiafiltr:[CVVHDF],antikoag.ost.i subst: 70-85 dní	8r154.0a†	Vén.hemofiltr:[CVVH],antikoag.hep./bez antikoag: < 24 hod

8r154.0b‡	Vén.hemofilt:[CVVH],antikoag.hep./bez antikoag: 1-3 dni	8r176.1b‡	20 dvojitých filtračných plazmaferéz [DFPP]s kryofiltráciou
8r154.0c‡	Vén.hemofilt:[CVVH],antikoag.hep./bez antikoag: 3-6 dni	8r176.1c‡	30 dvojitých filtračných plazmaferéz [DFPP]s kryofiltráciou
8r154.0d‡	Vén.hemofilt:[CVVH],antikoag.hep./b.antikoag: 6-11 dni	8r176.1d‡	40 dvojitých filtračných plazmaferéz [DFPP]s kryofiltráciou
8r154.0e‡	Vén.hemofilt:[CVVH],antikoag.hep./b.antikoag: 11-18 dni	8r176.1e‡	50 dvojitých filtračných plazmaferéz [DFPP]s kryofiltráciou
8r154.0f‡	Vén.hemofilt:[CVVH],antikoag.hep./b.antikoag: 18-25 dni	8r176.21‡	Prístr.liečebná plazmaferéza,normál.plazma:1 plazmaferéza
8r154.0g‡	Vén.hemofilt:[CVVH],antikoag.hep./b.antikoag: 25-40 dni	8r176.22‡	Prístr.liečebná plazmaferéza,normál.plazma:2 plazmaferézy
8r154.0h‡	Vén.hemofilt:[CVVH],antikoag.hep./b.antikoag: 40-55 dni	8r176.23‡	Prístr.liečebná plazmaferéza,normál.plazma:3 plazmaferézy
8r154.0j‡	Vén.hemofilt:[CVVH],antikoag.hep./b.antikoag: 55-70 dni	8r176.24‡	Prístr.liečebná plazmaferéza,normál.plazma:4 plazmaferézy
8r154.0k‡	Vén.hemofilt:[CVVH],antikoag.hep./b.antikoag: 70-85 dni	8r176.25‡	Prístr.liečebná plazmaferéza,normál.plazma:5 plazmaferéz
8r154.0m‡	Vén.hemofilt:[CVVH],antikoag.hep./b.antikoag: 85-100 dni	8r176.26‡	Prístroj.liečebná plazmaferéza,normál.plazma:6 plazmaferéz
8r154.0n‡	Vén.hemofilt:[CVVH],antikoag.hep./b.antikoag: > 100 dni	8r176.27‡	Prístr.liečebná plazmaferéza,normál.plazma:7 plazmaferéz
8r154.1a‡	Vén.hemofilt[CVVH],antikoag.,ostat.subst: < 24 hod	8r176.28‡	Prístr.liečebná plazmaferéza,normál.plazma:8 plazmaferéz
8r154.1b‡	Vén.hemofilt:[CVVH],antikoag.,ost.subst: 1-3 dni	8r176.29‡	Prístr.liečebná plazmaferéza,normál.plazma:9 plazmaferéz
8r154.1c‡	Vén.hemofilt:[CVVH],antikoag.,ost.subst: 3-6 dni	8r176.2a‡	Prístr.liečebná plazmaferéza,normál.plazma:10 plazmaferéz
8r154.1d‡	Vén.hemofilt:[CVVH],antikoag.,ost.subst: 6-11 dni	8r176.2b‡	Prístr.liečebná plazmaferéza,normál.plazma:20 plazmaferéz
8r154.1e‡	Vén.hemofilt:[CVVH],antikoag.,ost.subst: 11-18 dni	8r176.2c‡	Prístr.liečebná plazmaferéza,normál.plazma:30 plazmaferéz
8r154.1f‡	Vén.hemofilt:[CVVH],antikoag.,ost.subst: 18-25 dni	8r176.2d‡	Prístr.liečebná plazmaferéza,normál.plazma:40 plazmaferéz
8r154.1g‡	Vén.hemofilt:[CVVH],antikoag.,ost.subst: 25-40 dni	8r176.2e‡	Prístr.liečebná plazmaferéza,normál.plazma:50 plazmaferéz
8r154.1h‡	Vén.hemofilt:[CVVH],antikoag.,ost.subst: 40-55 dni	8r176.31‡	Prístr.liečeb.plazmafer.,plazma po kryodeplécii:1 plazmafer.
8r154.1j‡	Vén.hemofilt:[CVVH],antikoag.,ost.subst: 55-70 dni	8r176.32‡	Prístr.lieč.plazmafer.,plazma po kryodeplécii:2 plazmaferézy
8r154.1k‡	Vén.hemofilt:[CVVH],antikoag.,ost.subst: 70-85 dni	8r176.33‡	Prístr.lieč.plazmfer.,plazma po kryodeplécii:3 plazmaferézy
8r154.1m‡	Vén.hemofilt:[CVVH],antikoag.,ost.subst: 85-100 dni	8r176.34‡	Prístr.lieč.plazmfer.,plazma po kryodeplécii:4 plazmaferézy
8r154.1n‡	Vén.hemofilt:[CVVH],antikoag.,ost.subst: > 100 dni	8r176.35‡	Prístr.lieč.plazmfer.,plazma po kryodeplécii:5 plazmaferéz
8r155.0a‡	Kontinuálna arteriovenózna hemofiltrácia[CAVH]: < 24 h	8r176.36‡	Prístroj.lieč.plazmfer.,plazma po kryodeplécii:6 plazmaferéz
8r155.0b‡	Kontin.arteriovenózna hemofiltrác[CAVH]: 1-3 dni	8r176.37‡	Prístr.lieč.plazmfer.,plazma po kryodeplécii:7 plazmaferéz
8r155.0c‡	Kontin.arteriovenózna hemofiltrác[CAVH]: 3-6 dni	8r176.38‡	Prístr.lieč.plazmfer.,plazma po kryodeplécii:8 plazmaferéz
8r155.0d‡	Kontin.arteriovenózna hemofiltrác[CAVH]: 6-11 dni	8r176.39‡	Prístr.lieč.plazmfer.,plazma po kryodeplécii:9 plazmaferéz
8r155.0e‡	Kontin.arteriovenózna hemofiltrác[CAVH]: 11-18 dni	8r176.3a‡	Prístr.lieč.plazmfer.,plazma po kryodeplécii:10 plazmaferéz
8r155.0f‡	Kontin.arteriovenózna hemofiltrác[CAVH]: 18-25 dni	8r176.3b‡	Prístr.lieč.plazmfer.,plazma po kryodeplécii:20 plazmaferéz
8r155.0g‡	Kontin.arteriovenózna hemofiltrác[CAVH]: 25-40 dni	8r176.3c‡	Prístr.lieč.plazmfer.,plazma po kryodeplécii:30 plazmaferéz
8r155.0h‡	Kontin.arteriovenózna hemofiltrác[CAVH]: 40-55 dni	8r176.3d‡	Prístr.lieč.plazmfer.,plazma po kryodeplécii:40 plazmaferéz
8r155.0j‡	Kontin.arteriovenózna hemofiltrác[CAVH]: 55-70 dni	8r176.3e‡	Prístr.lieč.plazmfer.,plazma po kryodeplécii:50 plazmaferéz
8r155.0k‡	Kontin.arteriovenózna hemofiltrác[CAVH]: 70-85 dni	8r24c.2‡	Transfúzia trombocytov z aferézy,HLA typované:2 TU (konc.)
8r155.0m‡	Kontin.arteriovenózna hemofiltrác[CAVH]: 85-100 dni	8r250.16 ‡	Transf.plazmy čerstvo zmraz.z celej krvi:6 TU
8r155.0n‡	Kontin.arteriovenózna hemofiltrác[CAVH]: > 100 dni	8r250.17 ‡	Transf.plazmy čerstvo zmraz.z celej krvi:7 TU
8r170‡	LDL-aferéza	8r250.18 ‡	Transf.plazmy čerstvo zmraz.z celej krvi:8 TU
8r171.1‡	Lieč.cytafer.,leuka-,trombocyt-,erytrocyta-fer(okšpec.cyfaf)	8r250.19 ‡	Transf.plazmy čerstvo zmraz.z celej krvi:9 TU
8r171.20‡	Špeciál.cytaferéza s adsorp.granuloc.a monoc,celulóz.perličky	8r250.1a ‡	Transf.plazmy čerstvo zmraz.z celej krvi:10 TU
8r171.21‡	Špec.cytafer.s adsorp.granul.,mono.a lymf.:polyprop-adsor.filt	8r250.1b ‡	Transf.plazmy čerstvo zmraz.z celej krvi:20 TU
8r171.22‡	Špeciálna cytaferéza s odberom lymfocytov pre DLI (donor lym	8r250.1c ‡	Transf.plazmy čerstvo zmraz.z celej krvi:30 TU
8r171.23‡	Špeciálna cytaferéza s odberom lymfocytov pre výrobu CAR-T	8r250.1d ‡	Transf.plazmy čerstvo zmraz.z celej krvi:40 TU
8r171.2x‡	Špeciálna cytaferéza:ostatné	8r250.1e ‡	Transf.plazmy čerstvo zmraz.z celej krvi:50 TU
8r173‡	Extrakorporálna fotoferéza	8r250.1j ‡	Transf.plazmy čerstvo zmraz.z celej krvi:100 TU
8r175.0‡	Imunoadsorpcia bez regenerovateľnej kolóny	8r250.1k ‡	Transf.plazmy čerstvo zmraz.z celej krvi:200 TU
8r175.11‡	1 imunoadsorpcia s regenerovateľnou kolónou	8r250.1l ‡	Transf.plazmy čerstvo zmraz.z celej krvi:300 TU
8r175.12‡	2 imunoadsorpcie s regenerovateľnou kolónou	8r250.26 ‡	Transf.plazmy čerstvo zmraz.z celej krvi:6 TU m
8r176.01‡	1 dvojitá filtračná plazmaferéza [DFPP]bez kryofiltrácie	8r250.27 ‡	Transf.plazmy čerstvo zmraz.z celej krvi:7 TU m
8r176.02‡	2 dvojité filtračné plazmaferézy [DFPP]bez kryofiltrácie	8r250.28 ‡	Transf.plazmy čerstvo zmraz.z celej krvi:8 TU m
8r176.03‡	3 dvojité filtračné plazmaferézy [DFPP]bez kryofiltrácie	8r250.29 ‡	Transf.plazmy čerstvo zmraz.z celej krvi:9 TU m
8r176.04‡	4 dvojité filtračné plazmaferézy [DFPP]bez kryofiltrácie	8r250.2a ‡	Transf.plazmy čerstvo zmraz.z celej krvi:10 TU m
8r176.05‡	5 dvojitých filtračných plazmaferéz [DFPP]bez kryofiltrácie	8r250.2b ‡	Transf.plazmy čerstvo zmraz.z celej krvi:20 TU m
8r176.06‡	6 dvojitých filtračných plazmaferéz [DFPP]bez kryofiltrácie	8r250.2c ‡	Transf.plazmy čerstvo zmraz.z celej krvi:30 TU m
8r176.07‡	7 dvojitých filtračných plazmaferéz [DFPP]bez kryofiltrácie	8r250.2d ‡	Transf.plazmy čerstvo zmraz.z celej krvi:40 TU m
8r176.08‡	8 dvojitých filtračných plazmaferéz [DFPP]bez kryofiltrácie	8r250.2e ‡	Transf.plazmy čerstvo zmraz.z celej krvi:50 TU m
8r176.09‡	9 dvojitých filtračných plazmaferéz [DFPP]bez kryofiltrácie	8r250.2j ‡	Transf.plazmy čerstvo zmraz.z celej krvi:100 TU m
8r176.0a‡	10 dvojitých filtračných plazmaferéz [DFPP]bez kryofiltrácie	8r250.2k ‡	Transf.plazmy čerstvo zmraz.z celej krvi:200 TU m
8r176.0b‡	20 dvojitých filtračných plazmaferéz [DFPP]bez kryofiltrácie	8r250.2l ‡	Transf.plazmy čerstvo zmraz.z celej krvi:300 TU m
8r176.0c‡	30 dvojitých filtračných plazmaferéz [DFPP]bez kryofiltrácie	8r250.36 ‡	Transf.plazmy čerstvo zmraz.z celej krvi:6 TU p
8r176.0d‡	40 dvojitých filtračných plazmaferéz [DFPP]bez kryofiltrácie	8r250.37 ‡	Transf.plazmy čerstvo zmraz.z celej krvi:7 TU p
8r176.0e‡	50 dvojitých filtračných plazmaferéz [DFPP]bez kryofiltrácie	8r250.38 ‡	Transf.plazmy čerstvo zmraz.z celej krvi:8 TU p
8r176.11‡	1 dvojitá filtračná plazmaferéza [DFPP]s kryofiltráciou	8r250.39 ‡	Transf.plazmy čerstvo zmraz.z celej krvi:9 TU p
8r176.12‡	2 dvojité filtračné plazmaferézy [DFPP]s kryofiltráciou	8r250.3a ‡	Transf.plazmy čerstvo zmraz.z celej krvi:10 TU p
8r176.13‡	3 dvojité filtračné plazmaferézy [DFPP]s kryofiltráciou	8r250.3b ‡	Transf.plazmy čerstvo zmraz.z celej krvi:20 TU p
8r176.14‡	4 dvojité filtračné plazmaferézy [DFPP]s kryofiltráciou	8r250.3c ‡	Transf.plazmy čerstvo zmraz.z celej krvi:30 TU p
8r176.15‡	5 dvojitých filtračných plazmaferéz [DFPP]s kryofiltráciou	8r250.3d ‡	Transf.plazmy čerstvo zmraz.z celej krvi:40 TU p
8r176.16‡	6 dvojitých filtračných plazmaferéz [DFPP]s kryofiltráciou	8r250.3e ‡	Transf.plazmy čerstvo zmraz.z celej krvi:50 TU p
8r176.17‡	7 dvojitých filtračných plazmaferéz [DFPP]s kryofiltráciou	8r250.3j ‡	Transf.plazmy čerstvo zmraz.z celej krvi:100 TU p
8r176.18‡	8 dvojitých filtračných plazmaferéz [DFPP]s kryofiltráciou	8r250.3k ‡	Transf.plazmy čerstvo zmraz.z celej krvi:200 TU p
8r176.19‡	9 dvojitých filtračných plazmaferéz [DFPP]s kryofiltráciou	8r250.3l ‡	Transf.plazmy čerstvo zmraz.z celej krvi:300 TU p
8r176.1a‡	10 dvojitých filtračných plazmaferéz [DFPP]s kryofiltráciou	8r251.16 ‡	Transf.plazmy čerstvo zmraz.z c.krvi deleukotiz:6 TU

8r251.17 ‡	Transf.plazmy čerstvo zmraz.z c.krvi deleukotiz:7 TU	8r251.37 ‡	Transf.plazmy čerstvo zmraz.z c.krvi deleukotiz:7 TU p
8r251.18 ‡	Transf.plazmy čerstvo zmraz.z c.krvi deleukotiz:8 TU	8r251.38 ‡	Transf.plazmy čerstvo zmraz.z c.krvi deleukotiz:8 TU p
8r251.19 ‡	Transf.plazmy čerstvo zmraz.z c.krvi deleukotiz:9 TU	8r251.39 ‡	Transf.plazmy čerstvo zmraz.z c.krvi deleukotiz:9 TU p
8r251.1a ‡	Transf.plazmy čerstvo zmraz.z c.krvi deleukotiz:10 TU	8r251.3a ‡	Transf.plazmy čerstvo zmraz.z c.krvi deleukotiz:10 TU p
8r251.1b ‡	Transf.plazmy čerstvo zmraz.z c.krvi deleukotiz:20 TU	8r251.3b ‡	Transf.plazmy čerstvo zmraz.z c.krvi deleukotiz:20 TU p
8r251.1c ‡	Transf.plazmy čerstvo zmraz.z c.krvi deleukotiz:30 TU	8r251.3c ‡	Transf.plazmy čerstvo zmraz.z c.krvi deleukotiz:30 TU p
8r251.1d ‡	Transf.plazmy čerstvo zmraz.z c.krvi deleukotiz:40 TU	8r251.3d ‡	Transf.plazmy čerstvo zmraz.z c.krvi deleukotiz:40 TU p
8r251.1e ‡	Transf.plazmy čerstvo zmraz.z c.krvi deleukotiz:50 TU	8r251.3e ‡	Transf.plazmy čerstvo zmraz.z c.krvi deleukotiz:50 TU p
8r251.1j ‡	Transf.plazmy čerstvo zmraz.z c.krvi deleukotiz:100 TU	8r251.3j ‡	Transf.plazmy čerstvo zmraz.z c.krvi deleukotiz:100 TU p
8r251.1k ‡	Transf.plazmy čerstvo zmraz.z c.krvi deleukotiz:200 TU	8r251.3k ‡	Transf.plazmy čerstvo zmraz.z c.krvi deleukotiz:200 TU p
8r251.1l ‡	Transf.plazmy čerstvo zmraz.z c.krvi deleukotiz:300 TU	8r251.3l ‡	Transf.plazmy čerstvo zmraz.z c.krvi deleukotiz:300 TU p
8r251.26 ‡	Transf.plazmy čerstvo zmraz.z c.krvi deleukotiz:6 TU m	8r263.7‡	Výmenná transf. u novorodencov
8r251.27 ‡	Transf.plazmy čerstvo zmraz.z c.krvi deleukotiz:7 TU m	8r280.4‡	Transf. granulocytov,4 granulocytové koncent.
8r251.28 ‡	Transf.plazmy čerstvo zmraz.z c.krvi deleukotiz:8 TU m	8r280.5‡	Transf. granulocytov,5 granulocytových koncent.
8r251.29 ‡	Transf.plazmy čerstvo zmraz.z c.krvi deleukotiz:9 TU m	8r280.6‡	Transf. granulocytov,6 granulocytových koncent.
8r251.2a ‡	Transf.plazmy čerstvo zmraz.z c.krvi deleukotiz:10 TU m	8r280.7‡	Transf. granulocytov,7 granulocytových koncent.
8r251.2b ‡	Transf.plazmy čerstvo zmraz.z c.krvi deleukotiz:20 TU m	8r280.8‡	Transf. granulocytov,8 granulocytových koncent.
8r251.2c ‡	Transf.plazmy čerstvo zmraz.z c.krvi deleukotiz:30 TU m	8r280.9‡	Transf. granulocytov,9 granulocytových koncent.
8r251.2d ‡	Transf.plazmy čerstvo zmraz.z c.krvi deleukotiz:40 TU m	8r280.a‡	Transf. granulocytov,10 granulocytových koncent.
8r251.2e ‡	Transf.plazmy čerstvo zmraz.z c.krvi deleukotiz:50 TU m	8r280.b‡	Transf. granulocytov,20 granulocytových koncent.
8r251.2j ‡	Transf.plazmy čerstvo zmraz.z c.krvi deleukotiz:100 TU m	8r280.c‡	Transf. granulocytov,30 granulocytových koncent.
8r251.2k ‡	Transf.plazmy čerstvo zmraz.z c.krvi deleukotiz:200 TU m	8u130‡	Monitor.satur.krvi O2 vrát.zaved.snímača do bulbus jugul.
8r251.2l ‡	Transf.plazmy čerstvo zmraz.z c.krvi deleukotiz:300 TU m	8u133.0‡	Monitorovanie cerebrálnej oxymetrie
8r251.36 ‡	Transf.plazmy čerstvo zmraz.z c.krvi deleukotiz:6 TU p	8u133.1‡	Monitorovanie somatickej oxygenácie

Funkcia

Komplikujúce konzultácie
MDC 11



Komplikujúce konzultácie MDC 11

Komplikujúce konzultácie MDC 11

Komplikujúce konzultácie MDC 11

(Minimálne 2 rozdielne výk. z tabu ka KK11-2 alebo výk. v tabu ke KK11-2 a diagnóza v tabu ke KK11-1 alebo diagnóza v tabu ke KK11-1 a (výk. v tabu ke KK11-3 alebo výk. v tabu ke KK11-4) alebo výk. v tabu ke KK11-2 a (výk. v tabu ke KK11-3 alebo výk. v tabu ke KK11-4)) a (Vek < 14 r. alebo OP-výk. iba z tabu ky KK11-5) alebo minimálne 2 rozdielne výk. z tabu ka KK11-6 alebo výk. v tabu ke KK11-6 a diagnóza v tabu ke KK11-1 alebo diagnóza v tabu ke KK11-1 a (výk. v tabu ke KK11-3 alebo výk. v tabu ke KK11-4) alebo výk. v tabu ke KK11-6 a (výk. v tabu ke KK11-3 alebo výk. v tabu ke KK11-4)

Diagnóza KK11-1

D65.0	Získaná afibrinogenémia	D69.53	Trombocytopenia zapríčinená heparínom, typ II
D65.1	Diseminovaná intravaskulárna koagulácia [DIK, DIC]	R65.1	SIRS infekčnej genézy s orgánovým zlyh.
D65.2	Získané fibrinolytické krvácanie	R65.3	SIRS neinfekčnej genézy s orgánovým zlyh.
D65.9	Defibrinačný syndróm, bližšie neurčený		

Výkon KK11-2

5I591.50‡	Impl./vým.katéra v žile chirurg.	8r176.28‡	Prístr.liečebná plazmaferéza,normál.plazma:8 plazmaferéz
5I591.51‡	Impl./vým.katéra v žile USG navig.	8r176.29‡	Prístr.liečebná plazmaferéza,normál.plazma:9 plazmaferéz
5I591.52‡	Revízia katéra v žile	8r176.2a‡	Prístr.liečebná plazmaferéza,normál.plazma:10 plazmaferéz
8r170‡	LDL-aférez	8r176.2b‡	Prístr.liečebná plazmaferéza,normál.plazma:20 plazmaferéz
8r171.1‡	Lieč.cytafer,leuka-,trombocyta-,erytrocyta-fer(okr.špec.cytaf)	8r176.2c‡	Prístr.liečebná plazmaferéza,normál.plazma:30 plazmaferéz
8r171.20‡	Špeciál.cytaferéza s adsorp.granuloc.a monoc.celulóž.perličky	8r176.2d‡	Prístr.liečebná plazmaferéza,normál.plazma:40 plazmaferéz
8r171.21‡	Špec.cytafer.s adsorp.granul.,mono.a lymf.:polyprop-adsor.filt	8r176.2e‡	Prístr.liečebná plazmaferéza,normál.plazma:50 plazmaferéz
8r171.22‡	Špeciálna cytaferéza s odberom lymfocytov pre DLI (donor lym	8r176.31‡	Prístr.liečeb.plazmafer.,plazma po kryodeplécii:1 plazmafer.
8r171.23‡	Špeciálna cytaferéza s odberom lymfocytov pre výrobu CAR-T	8r176.32‡	Prístr.lieč.plazmafer.,plazma po kryodeplécii:2 plazmaferézy
8r171.2x‡	Špeciálna cytaferéza:ostatné	8r176.33‡	Prístr.lieč.plazmafer.,plazma po kryodeplécii:3 plazmaferézy
8r173‡	Extrakorporálna fotoferéza	8r176.34‡	Prístr.lieč.plazmafer.,plazma po kryodeplécii:4 plazmaferézy
8r175.0‡	Imunoadsorpcia bez regenerovateľnej kolóny	8r176.35‡	Prístr.lieč.plazmafer.,plazma po kryodeplécii:5 plazmaferéz
8r175.11‡	1 imunoadsorpcia s regenerovateľnou kolónou	8r176.36‡	Prístr.lieč.plazmafer.,plazma po kryodeplécii:6 plazmaferéz
8r175.12‡	2 imunoadsorpcie s regenerovateľnou kolónou	8r176.37‡	Prístr.lieč.plazmafer.,plazma po kryodeplécii:7 plazmaferéz
8r176.01‡	1 dvojitá filtračná plazmaferéza [DFPP]bez kryofiltrácie	8r176.38‡	Prístr.lieč.plazmafer.,plazma po kryodeplécii:8 plazmaferéz
8r176.02‡	2 dvojitá filtračné plazmaferézy [DFPP]bez kryofiltrácie	8r176.39‡	Prístr.lieč.plazmafer.,plazma po kryodeplécii:9 plazmaferéz
8r176.03‡	3 dvojitá filtračné plazmaferézy [DFPP]bez kryofiltrácie	8r176.3a‡	Prístr.lieč.plazmafer.,plazma po kryodeplécii:10 plazmaferéz
8r176.04‡	4 dvojitá filtračné plazmaferézy [DFPP]bez kryofiltrácie	8r176.3b‡	Prístr.lieč.plazmafer.,plazma po kryodeplécii:20 plazmaferéz
8r176.05‡	5 dvojitých filtračných plazmaferéz [DFPP]bez kryofiltrácie	8r176.3c‡	Prístr.lieč.plazmafer.,plazma po kryodeplécii:30 plazmaferéz
8r176.06‡	6 dvojitých filtračných plazmaferéz [DFPP]bez kryofiltrácie	8r176.3d‡	Prístr.lieč.plazmafer.,plazma po kryodeplécii:40 plazmaferéz
8r176.07‡	7 dvojitých filtračných plazmaferéz [DFPP]bez kryofiltrácie	8r176.3e‡	Prístr.lieč.plazmafer.,plazma po kryodeplécii:50 plazmaferéz
8r176.08‡	8 dvojitých filtračných plazmaferéz [DFPP]bez kryofiltrácie	8r24c.2‡	Transfúzia trombocytov z aferézy,HLA typované:2 TU (konc.)
8r176.09‡	9 dvojitých filtračných plazmaferéz [DFPP]bez kryofiltrácie	8r250.16 ‡	Transf.plazmy čerstvo zmraz.z celej krvi:6 TU
8r176.0a‡	10 dvojitých filtračných plazmaferéz [DFPP]bez kryofiltrácie	8r250.17 ‡	Transf.plazmy čerstvo zmraz.z celej krvi:7 TU
8r176.0b‡	20 dvojitých filtračných plazmaferéz [DFPP]bez kryofiltrácie	8r250.18 ‡	Transf.plazmy čerstvo zmraz.z celej krvi:8 TU
8r176.0c‡	30 dvojitých filtračných plazmaferéz [DFPP]bez kryofiltrácie	8r250.19 ‡	Transf.plazmy čerstvo zmraz.z celej krvi:9 TU
8r176.0d‡	40 dvojitých filtračných plazmaferéz [DFPP]bez kryofiltrácie	8r250.1a ‡	Transf.plazmy čerstvo zmraz.z celej krvi:10 TU
8r176.0e‡	50 dvojitých filtračných plazmaferéz [DFPP]bez kryofiltrácie	8r250.1b ‡	Transf.plazmy čerstvo zmraz.z celej krvi:20 TU
8r176.11‡	1 dvojitá filtračná plazmaferéza [DFPP]s kryofiltráciou	8r250.1c ‡	Transf.plazmy čerstvo zmraz.z celej krvi:30 TU
8r176.12‡	2 dvojitá filtračné plazmaferézy [DFPP]s kryofiltráciou	8r250.1d ‡	Transf.plazmy čerstvo zmraz.z celej krvi:40 TU
8r176.13‡	3 dvojitá filtračné plazmaferézy [DFPP]s kryofiltráciou	8r250.1e ‡	Transf.plazmy čerstvo zmraz.z celej krvi:50 TU
8r176.14‡	4 dvojitá filtračné plazmaferézy [DFPP]s kryofiltráciou	8r250.1j ‡	Transf.plazmy čerstvo zmraz.z celej krvi:100 TU
8r176.15‡	5 dvojitých filtračných plazmaferéz [DFPP]s kryofiltráciou	8r250.1k ‡	Transf.plazmy čerstvo zmraz.z celej krvi:200 TU
8r176.16‡	6 dvojitých filtračných plazmaferéz [DFPP]s kryofiltráciou	8r250.1l ‡	Transf.plazmy čerstvo zmraz.z celej krvi:300 TU
8r176.17‡	7 dvojitých filtračných plazmaferéz [DFPP]s kryofiltráciou	8r250.26 ‡	Transf.plazmy čerstvo zmraz.z celej krvi:6 TU m
8r176.18‡	8 dvojitých filtračných plazmaferéz [DFPP]s kryofiltráciou	8r250.27 ‡	Transf.plazmy čerstvo zmraz.z celej krvi:7 TU m
8r176.19‡	9 dvojitých filtračných plazmaferéz [DFPP]s kryofiltráciou	8r250.28 ‡	Transf.plazmy čerstvo zmraz.z celej krvi:8 TU m
8r176.1a‡	10 dvojitých filtračných plazmaferéz [DFPP]s kryofiltráciou	8r250.29 ‡	Transf.plazmy čerstvo zmraz.z celej krvi:9 TU m
8r176.1b‡	20 dvojitých filtračných plazmaferéz [DFPP]s kryofiltráciou	8r250.2a ‡	Transf.plazmy čerstvo zmraz.z celej krvi:10 TU m
8r176.1c‡	30 dvojitých filtračných plazmaferéz [DFPP]s kryofiltráciou	8r250.2b ‡	Transf.plazmy čerstvo zmraz.z celej krvi:20 TU m
8r176.1d‡	40 dvojitých filtračných plazmaferéz [DFPP]s kryofiltráciou	8r250.2c ‡	Transf.plazmy čerstvo zmraz.z celej krvi:30 TU m
8r176.1e‡	50 dvojitých filtračných plazmaferéz [DFPP]s kryofiltráciou	8r250.2d ‡	Transf.plazmy čerstvo zmraz.z celej krvi:40 TU m
8r176.21‡	Prístr.liečebná plazmaferéza,normál.plazma:1 plazmaferéza	8r250.2e ‡	Transf.plazmy čerstvo zmraz.z celej krvi:50 TU m
8r176.22‡	Prístr.liečebná plazmaferéza,normál.plazma:2 plazmaferézy	8r250.2j ‡	Transf.plazmy čerstvo zmraz.z celej krvi:100 TU m
8r176.23‡	Prístr.liečebná plazmaferéza,normál.plazma:3 plazmaferézy	8r250.2k ‡	Transf.plazmy čerstvo zmraz.z celej krvi:200 TU m
8r176.24‡	Prístr.liečebná plazmaferéza,normál.plazma:4 plazmaferézy	8r250.2l ‡	Transf.plazmy čerstvo zmraz.z celej krvi:300 TU m
8r176.25‡	Prístr.liečebná plazmaferéza,normál.plazma:5 plazmaferéz	8r250.36 ‡	Transf.plazmy čerstvo zmraz.z celej krvi:6 TU p
8r176.26‡	Prístr.liečebná plazmaferéza,normál.plazma:6 plazmaferéz	8r250.37 ‡	Transf.plazmy čerstvo zmraz.z celej krvi:7 TU p
8r176.27‡	Prístr.liečebná plazmaferéza,normál.plazma:7 plazmaferéz	8r250.38 ‡	Transf.plazmy čerstvo zmraz.z celej krvi:8 TU p

Fkt
KK11

8r250.39 ‡	Transf.plazmy čerstvo zmraz.z celej krvi:9 TU p	8r251.2e ‡	Transf.plazmy čerstvo zmraz.z c.krvi deleukotiz:50 TU m
8r250.3a ‡	Transf.plazmy čerstvo zmraz.z celej krvi:10 TU p	8r251.2j ‡	Transf.plazmy čerstvo zmraz.z c.krvi deleukotiz:100 TU m
8r250.3b ‡	Transf.plazmy čerstvo zmraz.z celej krvi:20 TU p	8r251.2k ‡	Transf.plazmy čerstvo zmraz.z c.krvi deleukotiz:200 TU m
8r250.3c ‡	Transf.plazmy čerstvo zmraz.z celej krvi:30 TU p	8r251.2l ‡	Transf.plazmy čerstvo zmraz.z c.krvi deleukotiz:300 TU m
8r250.3d ‡	Transf.plazmy čerstvo zmraz.z celej krvi:40 TU p	8r251.36 ‡	Transf.plazmy čerstvo zmraz.z c.krvi deleukotiz:6 TU p
8r250.3e ‡	Transf.plazmy čerstvo zmraz.z celej krvi:50 TU p	8r251.37 ‡	Transf.plazmy čerstvo zmraz.z c.krvi deleukotiz:7 TU p
8r250.3j ‡	Transf.plazmy čerstvo zmraz.z celej krvi:100 TU p	8r251.38 ‡	Transf.plazmy čerstvo zmraz.z c.krvi deleukotiz:8 TU p
8r250.3k ‡	Transf.plazmy čerstvo zmraz.z celej krvi:200 TU p	8r251.39 ‡	Transf.plazmy čerstvo zmraz.z c.krvi deleukotiz:9 TU p
8r250.3l ‡	Transf.plazmy čerstvo zmraz.z celej krvi:300 TU p	8r251.3a ‡	Transf.plazmy čerstvo zmraz.z c.krvi deleukotiz:10 TU p
8r251.16 ‡	Transf.plazmy čerstvo zmraz.z c.krvi deleukotiz:6 TU	8r251.3b ‡	Transf.plazmy čerstvo zmraz.z c.krvi deleukotiz:20 TU p
8r251.17 ‡	Transf.plazmy čerstvo zmraz.z c.krvi deleukotiz:7 TU	8r251.3c ‡	Transf.plazmy čerstvo zmraz.z c.krvi deleukotiz:30 TU p
8r251.18 ‡	Transf.plazmy čerstvo zmraz.z c.krvi deleukotiz:8 TU	8r251.3d ‡	Transf.plazmy čerstvo zmraz.z c.krvi deleukotiz:40 TU p
8r251.19 ‡	Transf.plazmy čerstvo zmraz.z c.krvi deleukotiz:9 TU	8r251.3e ‡	Transf.plazmy čerstvo zmraz.z c.krvi deleukotiz:50 TU p
8r251.1a ‡	Transf.plazmy čerstvo zmraz.z c.krvi deleukotiz:10 TU	8r251.3j ‡	Transf.plazmy čerstvo zmraz.z c.krvi deleukotiz:100 TU p
8r251.1b ‡	Transf.plazmy čerstvo zmraz.z c.krvi deleukotiz:20 TU	8r251.3k ‡	Transf.plazmy čerstvo zmraz.z c.krvi deleukotiz:200 TU p
8r251.1c ‡	Transf.plazmy čerstvo zmraz.z c.krvi deleukotiz:30 TU	8r251.3l ‡	Transf.plazmy čerstvo zmraz.z c.krvi deleukotiz:300 TU p
8r251.1d ‡	Transf.plazmy čerstvo zmraz.z c.krvi deleukotiz:40 TU		Výmenná transf. u novorodencov
8r251.1e ‡	Transf.plazmy čerstvo zmraz.z c.krvi deleukotiz:50 TU	8r280.4‡	Transf. granulocytov,4 granulocytové koncent.
8r251.1j ‡	Transf.plazmy čerstvo zmraz.z c.krvi deleukotiz:100 TU	8r280.5‡	Transf. granulocytov,5 granulocytových koncent.
8r251.1k ‡	Transf.plazmy čerstvo zmraz.z c.krvi deleukotiz:200 TU	8r280.6‡	Transf. granulocytov,6 granulocytových koncent.
8r251.1l ‡	Transf.plazmy čerstvo zmraz.z c.krvi deleukotiz:300 TU	8r280.7‡	Transf. granulocytov,7 granulocytových koncent.
8r251.26 ‡	Transf.plazmy čerstvo zmraz.z c.krvi deleukotiz:6 TU m	8r280.8‡	Transf. granulocytov,8 granulocytových koncent.
8r251.27 ‡	Transf.plazmy čerstvo zmraz.z c.krvi deleukotiz:7 TU m	8r280.9‡	Transf. granulocytov,9 granulocytových koncent.
8r251.28 ‡	Transf.plazmy čerstvo zmraz.z c.krvi deleukotiz:8 TU m	8r280.a‡	Transf. granulocytov,10 granulocytových koncent.
8r251.29 ‡	Transf.plazmy čerstvo zmraz.z c.krvi deleukotiz:9 TU m	8r280.b‡	Transf. granulocytov,20 granulocytových koncent.
8r251.2a ‡	Transf.plazmy čerstvo zmraz.z c.krvi deleukotiz:10 TU m	8r280.c‡	Transf. granulocytov,30 granulocytových koncent.
8r251.2b ‡	Transf.plazmy čerstvo zmraz.z c.krvi deleukotiz:20 TU m	8u130‡	Monitor.satur.krvi O2 vrát.zaved.snímača do bulbus jugul.
8r251.2c ‡	Transf.plazmy čerstvo zmraz.z c.krvi deleukotiz:30 TU m	8u133.0‡	Monitorovanie cerebrálnej oxymetrie
8r251.2d ‡	Transf.plazmy čerstvo zmraz.z c.krvi deleukotiz:40 TU m	8u133.1‡	Monitorovanie somatickej oxygenácie

Výkon KK11-3

8m301.0‡	Instil.,lok.reg.lieč.cytotoxic.látk.a imunomod:intratekálne	8m305.1‡	Intratorakálna hypertermická chemoterapia[HITOC]
8m301.1‡	Instil.,lok.reg.lieč.cytotoxic.látk.a imunomod:intracerebrál.	8m305.x‡	Iná hypertermická chemoterapia
8m301.2‡↔	Instil.,lok.reg.lieč.cytotoxic.látk.a imunomod:do pohrud.dut.	8m311.0‡	Aplik.cytostatík selek.katetriz.metódou za liečeb.účelom
8m301.3‡	Instil.,lok.reg.lieč.cytotoxic.látk.a imunomod:intrapérit.	8q111‡	Umelé dýchanie a externá masáž srdca
8m301.4‡	Instil.,lok.reg.lieč.cytotoxic.l.a imunomod:do moč.mechúra	8q121‡	Zatvorená masáž srdca
8m301.5‡↔	Instil.,lok.reg.lieč.cytotoxic.látk.a imunomod:do oblič.panv.	8q123‡	Základná kardiopulmonálna resuscitácia
8m301.6‡	Instil.,lok.reg.lieč.cytotoxic.látk.a imunomod:arteriálne	8q124‡	Rozšírená kardiopulmonálna resuscitácia
8m301.x‡	Instilácia,lok.reg.lieč.cytotoxic.látk.a imunomodulátormi:ost	8u906‡	Komplexná poresuscitačná starostlivosť
8m305.0‡	Intraperitoneálna hypertermická chemoterapia[HIPEC]		

Výkon KK11-2

5k771	Implantácia kardiostimulátora, jednodutinový	8m140.2	Jednorázové stereotaktické ožarovanie extracerebrálne
5k772	Impl.kardiostimul.,2-dutin.sy. s 1 kardiostimul.sondou	8m141.1	Frakcionované stereotaktické ožarovanie cerebrálne
5k773.0	Impl.kardiostim., 2-dut.sys. s 2 kardiost.elektrod.	8m141.2	Frakcionované stereotaktické ožarovanie extracerebrálne
5k774	Impl.kardiostim.,biventrikulár.resynchron.systém	8m143	Ožarovanie Gama-nožom
5k77h.0	Implantácia bezelektrodového kardiostimulátora	8m144	Polotelové ožarovanie
5v297.1	Impl/vým.podtl.sy.hoj.rán[NPWT]:pohrud.dut,mediast.,stern	8m145.0	Celotelové ožiarie:celková dávka žiarenia do 4 Gy
5v45a.2	Zav/vým.1syst.pre vákuov.tesn.hlb.siah.k hrud,mediast,ster	8m145.1	Celotelové ožiarie:celková dávka žiarenia od 4 do 10 Gy
8f103.1	Terapeutická drenáž retroperitonea	8m145.2	Celotelové ožiarie:celková dávka žiarenia 10 a viac Gy
8f103.2	Frekventná maloobjemová drenáž ascitu [FMODA]	8m146	Celokožné ožiarie
8m110	RTG terapia	8m147	Intraoperačné ožarovanie
8m131.0	Ožarovanie kobaltom:do 2 samostatných polí	8m148	Veľkoobjemové ožarovanie
8m131.1	Ožarovanie kobaltom:3-4 samostatné polia	8m14x	Iné vysokovoltové ožarovanie
8m131.2	Ožarovanie kobaltom:viac ako 4 samostatných polí	8m150.00	Protón.th.do 2 samost.ožar.polí bez obraz.verifikácie
8m131.4	Ožarovanie kobaltom s 3D plánovaním	8m150.01	Protón.th.do 2 samost.ožar.polí s obraz.verifikáciou
8m132.00	Ož.úrý.do 6 MeV,fot./rých.e.,do 2 sam.ož.polí,bez obr.verif.nas	8m150.10	Protón.th.viac ako 2 samost.ožar.polia bez obraz.verifikácie
8m132.01	Oža.úrý.do 6 MeV,fot./rých.e.do 2 sam.ož.polí,s obr.ver.nas.vr	8m150.11	Protón.terapia > 2 samost.ožar.polia s obraz.verifikáciou
8m132.10	Ožar.úrý.do 6 MeV,fot./rých.el.,>2 sam.ož.polia,bez obr.ver.n.	8m151	Terapia ožarovaním uhlíkovými iónmi
8m132.11	Ožar.úrý.do 6 MeV,fot./rých.e.,>2 sam.ož.polia,s obr.verif.nast	8m152	Terapia ožarovaním inými ťažkými iónmi
8m133.00	Ožar.úrý.>6 MeV,fot./rých.el.,do 2 sam.ož.polí,bez obr.ver.nast	8m161.0	Intrakavitárna intrauterinná brachyterapia
8m133.01	Ožar.úrý.>6 MeV,fotón/rých.e.,do 2 sa.ožar.polí,s obr.ver.nast	8m161.1	Intrakavitárna intravaginálna brachyterapia
8m133.10	Ožar.úrý.>6 MeV,fot./rých.e.,>2 sa.oža.polia,bez obraz.ver.nast	8m161.2	Intrakavitárna kombinovaná brachyterapia
8m133.11	Ožar.úrý.>6 MeV,fotón/rých.el.,>2 sam.ož.polia,s obr.verif.nast	8m161.x	Intrakavit.iná brachyter.,okrem intraut.a intravagin.brachyt.
8m134.0	Ožarovanie urýchľovačom [IMRT/VMAT]	8m162	Intraluminálna brachyterapia
8m134.1	Ožarovanie urýchľovač. [IMRT/VMAT]so sledovaním dých.cyklu	8m163.0	Povrch.brachyterapia s využ.štand.aplikátorov
8m13x	Iná vysokovoltová terapia žiarením	8m163.1	Povrchová brachyter.s využ.individuál.zhotov.aplikátorov
8m140.1	Jednorázové stereotaktické ožarovanie cerebrálne	8m164.1	Perkutánná translúmenová koronárna brachyterapia

8m164.2	Intravaskulárna brachyterapia v iných periférnych cievach	8m400.1	Lieč.rádioak.jódom do 1,0 Gbq 131I:s pod.rekomb.thyreotrop
8m165.01	Interstic.brachyter:1 rovinná impl:nizky dávkový príkon [LDR]	8m401.0	Lieč.rád.jód.od1,0 GBq do5 GBq 131I:b.p.rekombi.thyreotrop
8m165.02	Interstic.brachyt:1 rovinná impl:pulzný dávkový príkon [PDR]	8m401.1	Lieč.rád.jód.od1,0 GBq do5 GBq 131I:s pod.rekombi.thyreotr
8m165.03	Interstic.brachyt:1 rovinná impl:vysoký dávkový príkon [HDR]	8m402.0	Lieč.rádioak.jód.nad 5 GBq 131I:bez pod.rekombin.thyreotrop
8m165.0x	Interstic.brachyterapia:1 rovinná implantácia:iné	8m402.1	Lieč.rádioak.jódom nad 5 GBq 131I:s pod.rekom.thyreotrop
8m165.11	Interstic.brachyt:viacrovinná impl:nizky dávk.příkon[LDR]	8m403	Liečba hyperfunkcie štít.zl.rádiofarmakom frakcion.
8m165.12	Interstic.brachyt:viacrovinná impl:pulzný dávk.příkon[PDR]	8m404.0	Pod rádioa jódu diag hosp do 1,0 Gbq 131I bez pod rek thy
8m165.13	Interstic.brachyt:viacrovinná impl:vysoký dávk.příkon[HDR]	8m404.1	Pod rádioa jódu diag hosp do 1,0 Gbq 131I s pod rek thy
8m165.1x	Intersticiál.brachyterapia:viacrovinná implantácia,iné	8m412	Liečba nádorov značkovými monoklonálnymi protilátkami
8m165.21	Interstic.brachyt.s perman.impl.rádioakt.zrn:do 10 zrn	8m414.1	Rádionuklidová synoviotéza:jedna aplikácia rádiofarmaka
8m165.22	Interstic.brachyt.s perman.impl.rádioakt.zrn:viac ako 10 zrn	8m414.2	Rádionuklidová synoviotéza:viac aplikácií rádiofarmaka
8m166	Brachyterapia špeciál.aplikátormi	8m415	Liečba nádorov pečene rádionuklidmi
8m167	Odstr.uzavretých žiaričov/neaktív.aplikátorov v anestézii	8m416.01	Selektív.liečba intravaskul.rádionuklid[SIRT]:90-ytrium
8m16x	Iná brachyterapia uzavretými žiaričmi	8m416.02	Selektív.liečba intravaskul.rádionuklid[SIRT]:188-rénium
8m170.0	Zhotov.a aplikácia povrch.rádioakt.muláže:povrch.žiariče	8m416.1	Rádionukl.liečba kost.metastáz s rádiofarm.obsah.223Ra
8m170.1	Zhotov.a apl.povrch.rádioa.muláže:žiar.aplik.nie na povrchu	8m416.2	Rádionukl.liečba kost.metastáz s rádiofarm.obsah.153Sm
8m170.2	Zhotovenie a aplikácia povrch.rádioakt.muláže:žiariče v oku	8m416.3	Rádionukl.liečba kost.metastáz s rádiofarm.obsah.89Sr
8m170.x	Zhotovenie a aplikácia povrch.rádioakt.muláže:iné	8m416.x	Rádionuklidová liečba kostných metastáz:iná
8m171.1	Fixácia jednoduchá	8m417	Liečba metajodobenzylguanidínom značeným 131-I
8m171.2	Fixácia stredne náročná	8m418.0	Liečba somatostatínovým analógom značeným 90-Y
8m171.3	Fixácia komplexná	8m418.1	Liečba somatostatínovým analógom značeným 177-Lu
8m171.4	Nasadenie stereotaktického rámu	8m418.2	Th.otv.rá.i.v.lieč.rá-akt.subs.zamer.rcpt.radrcp.DOTA-konj.an.s
8m171.x	Konštrukcia a nastavenie fixačných a lieč. pomôcok:ostatné	8m418.30	Liečba 177Lu- PSMA [Lutecium]
8m172.0	1-razové liečebné pomôcky	8m418.31	Liečba 225Ac- PSMA [Actinium]
8m172.10	1-razové lieč.pomôcky:kontr.markery pre verifik.ciel.obj.<3ks	8m419	Intrakavitárna rádionuklidová liečba
8m172.11	1-razové lieč.pomô:kontrast.markery pre verifik.ciel.obj.>3ks	8m41a	Intracerebrálna rádionuklidová liečba
8m172.20	Jednorazové liečebné pomôcky:plastikové katétre do 10ks	8u103	Monitorovanie intrakraniálneho tlaku:epidurálne
8m172.21	Jednorazové liečebné pomôcky:plastikové katétre nad 10ks	8u104	Monitorovanie intrakraniálneho tlaku:parenchymatózne
8m172.3	1-raz.lieč.pom:plast.ihly pre Fletcher aplik.pre uterovag.apl	8u105	Monitorovanie intrakraniálneho tlaku:intraventrikulárne
8m400.0	Lieč.rádioak.jódom do 1,0 Gbq 131I:b.pod.rekomb.thyreotrop	8u106	Monitor.perfúzie mozgu transkraniálnym dopplerom

Výkon KK11-5

8m110	RTG terapia	8m161.2	Intrakavitárna kombinovaná brachyterapia
8m131.0	Ožarovanie kobaltom:do 2 samostatných polí	8m161.x	Intrakavit.iná brachyter.,okrem intraut.a intravagin.brachyt.
8m131.1	Ožarovanie kobaltom:3-4 samostatné polia	8m162	Intraluminálna brachyterapia
8m131.2	Ožarovanie kobaltom:viac ako 4 samostatných polí	8m163.0	Povrch.brachyterapia s využ.štand.aplikátorov
8m131.4	Ožarovanie kobaltom s 3D plánovaním	8m163.1	Povrchová brachyter.s využ.individuál.zhotov.aplikátorov
8m132.00	Ož.urý.do 6 MeV,fot./rých.e.,do 2 sam.ož.polí,bez obr.verif.nas	8m164.1	Perkutánná translúmenová koronárna brachyterapia
8m132.01	Oža.urý.do 6 MeV,fot./rých.e.do 2 sam.ož.polí,s obr.ver.nas.vr	8m164.2	Intravaskulárna brachyterapia v iných periférnych cievach
8m132.10	Ožar.urý.do 6 MeV,fot./rých.el.,>2 sam.ož.polia,bez obr.ver.n.	8m165.01	Interstic.brachyter:1 rovinná impl:nizky dávkový príkon [LDR]
8m132.11	Ožar.urý.do 6 MeV,fot./rých.e.,>2 sam.ož.polia,s obr.verif.nast	8m165.02	Interstic.brachyt:1 rovinná impl:pulzný dávkový príkon [PDR]
8m133.00	Ožar.urý.>6 MeV,fot./rých.el.,do 2 sam.ož.polí,bez obr.ver.nast	8m165.03	Interstic.brachyt:1 rovinná impl:vysoký dávkový príkon [HDR]
8m133.01	Ožar.urý.>6 MeV,fotón/rých.e.,do 2 sa.ožar.polí,s obr.ver.nast	8m165.0x	Interstic.brachyterapia:1 rovinná implantácia:iné
8m133.10	Ožar.urý.>6 MeV,fot./rých.e.,>2 sa.oža.polia,bez obraz.ver.nast	8m165.11	Interstic.brachyt:viacrovinná impl:nizky dávk.příkon[LDR]
8m133.11	Ožar.urý.>6 MeV,fotón/rých.el.,>2 sam.ož.polia,s obr.verif.nast	8m165.12	Interstic.brachyt:viacrovinná impl:pulzný dávk.příkon[PDR]
8m134.0	Ožarovanie urýchľovačom [IMRT/VMAT]	8m165.13	Interstic.brachyt:viacrovinná impl:vysoký dávk.příkon[HDR]
8m134.1	Ožarovanie urýchľovač. [IMRT/VMAT]so sledovaním dých.cyklu	8m165.1x	Intersticiál.brachyterapia:viacrovinná implantácia,iné
8m13x	Iná vysokovoltová terapia žiarením	8m165.21	Interstic.brachyt.s perman.impl.rádioakt.zrn:do 10 zrn
8m140.1	Jednorazové stereotaktické ožarovanie cerebrálne	8m165.22	Interstic.brachyt.s perman.impl.rádioakt.zrn:viac ako 10 zrn
8m140.2	Jednorazové stereotaktické ožarovanie extracerebrálne	8m166	Brachyterapia špeciál.aplikátormi
8m141.1	Frakcionované stereotaktické ožarovanie cerebrálne	8m167	Odstr.uzavretých žiaričov/neaktív.aplikátorov v anestézii
8m141.2	Frakcionované stereotaktické ožarovanie extracerebrálne	8m16x	Iná brachyterapia uzavretými žiaričmi
8m143	Ožarovanie Gama-nožom	8m170.0	Zhotov.a aplikácia povrch.rádioakt.muláže:povrch.žiariče
8m144	Polotelové ožarovanie	8m170.1	Zhotov.a apl.povrch.rádioa.muláže:žiar.aplik.nie na povrchu
8m145.0	Celotelové ožiarovanie:celková dávka žiarenia do 4 Gy	8m170.2	Zhotovenie a aplikácia povrch.rádioakt.muláže:žiariče v oku
8m145.1	Celotelové ožiarovanie:celková dávka žiarenia od 4 do 10 Gy	8m170.x	Zhotovenie a aplikácia povrch.rádioakt.muláže:iné
8m145.2	Celotelové ožiarovanie:celková dávka žiarenia 10 a viac Gy	8m171.1	Fixácia jednoduchá
8m146	Celokožné ožiarovanie	8m171.2	Fixácia stredne náročná
8m147	Intraoperačné ožarovanie	8m171.3	Fixácia komplexná
8m148	Veľkoobjemové ožarovanie	8m171.4	Nasadenie stereotaktického rámu
8m14x	Iné vysokovoltové ožiarovanie	8m171.x	Konštrukcia a nastavenie fixačných a lieč. pomôcok:ostatné
8m150.00	Protón.th.do 2 samost.ožar.polí bez obraz.verifikácie	8m172.0	1-razové liečebné pomôcky
8m150.01	Protón.th.do 2 samost.ožar.polí s obraz.verifikáciou	8m172.10	1-razové lieč.pomôcky:kontr.markery pre verifik.ciel.obj.<3ks
8m150.10	Protón.th.viac ako 2 samost.ožar.polia bez obraz.verifikácie	8m172.11	1-razové lieč.pomô:kontrast.markery pre verifik.ciel.obj.>3ks
8m150.11	Protón.terapia > 2 samost.ožar.polia s obraz.verifikáciou	8m172.20	Jednorazové liečebné pomôcky:plastikové katétre do 10ks
8m151	Terapia ožarováním uhlíkovými iónmi	8m172.21	Jednorazové liečebné pomôcky:plastikové katétre nad 10ks
8m152	Terapia ožarováním inými ťažkými iónmi	8m172.3	1-raz.lieč.pom:plast.ihly pre Fletcher aplik.pre uterovag.apl
8m161.0	Intrakavitárna intrauterinná brachyterapia	8m180.0	Simulácia ožar.pre exter.rádioterapiu pom.RTG simulátora
8m161.1	Intrakavitárna intravaginálna brachyterapia	8m180.1	Simulácia ožar.pre exter.rádioterapiu pomocou CT simulátora

8m180.x	Simulácia ožarovania pre externú rádioterapiu: iná	8m411	Rádionuklidová liečba polycytémie vera
8m181.0	Simulácia ožarovania pre brachyterapiu pom.RTG simulátora	8m412	Liečba nádorov značkovanými monoklonálnymi protilátkami
8m181.1	Simulácia ožar.pre brachyterapiu pomocou CT simulátora	8m414.1	Rádionuklidová synoviotéza:jedna aplikácia rádiofarmaka
8m181.x	Simulácia ožarovania pre brachyterapiu:ostatné	8m414.2	Rádionuklidová synoviotéza:viac aplikácií rádiofarmaka
8m183.1	Plánovanie ožarov.pre 3D-rónformnú rádioterapiu(3D-CRT)	8m415	Liečba nádorov pečene rádionuklidmi
8m183.2	Plánovanie ožarovania pre intenzitou modulovanú RAT	8m416.01	Selektív.liečba intravaskul.rádionuklid[SIRT]:90-ytrium
8m183.3	Plánovanie ožarovanie s fúziou CT,MR resp.PET zobrazenia	8m416.02	Selektív.liečba intravaskul.rádionuklid[SIRT]:188-rénium
8m183.4	Plánovanie ožarovania pre 2D brachyterapiu(RTG snímky)	8m416.1	Rádionukl.liečba kost.metastáz s rádiofarm.obsah.223Ra
8m183.5	Plánovanie ožarovania pre 3D brachyterapiu(CT,MR,USG)	8m416.2	Rádionukl.liečba kost.metastáz s rádiofarm.obsah.153Sm
8m183.x	Plánovanie ožarovania,ostatné	8m416.3	Rádionukl.liečba kost.metastáz s rádiofarm.obsah.89Sr
8m400.0	Lieč.rádioak.jódod do 1,0 Gbq 131I:b.pod.rekomb.thyreotrop	8m416.x	Rádionuklidová liečba kostných metastáz:iná
8m400.1	Lieč.rádioak.jódod do 1,0 Gbq 131I:s.pod.rekomb.thyreotrop	8m417	Liečba metajodobenzylguanidínom značeným 131-I
8m401.0	Lieč.rád.jód.od1,0 GBq do5 GBq 131I:b.p.rekombi.thyreotrop	8m418.0	Liečba somatostatínovým analógom značeným 90-Y
8m401.1	Lieč.rád.jód.od1,0 GBq do5 GBq 131I:s.pod.rekombi.thyreotr	8m418.1	Liečba somatostatínovým analógom značeným 177-Lu
8m402.0	Lieč.rádioak.jód.nad 5 GBq 131I:bez pod.rekomb.thyreotrop	8m418.2	Th.otv.rá.i.v.lieč.rá-akt.subs.zamer.rcpt:radrcp.DOTA-konj.an.s
8m402.1	Lieč.rádioak.jódod nad 5 GBq 131I:s.pod.rekom.thyreotrop	8m418.30	Liečba 177Lu- PSMA [Lutecium]
8m403	Liečba hyperfunkcie štít.zl.rádiofarmakom frakcion.	8m418.31	Liečba 225Ac- PSMA [Actinium]
8m404.0	Pod rádioa jódu diag hosp do 1,0 Gbq 131I bez pod rek thy	8m419	Intrakavitárna rádionuklidová liečba
8m404.1	Pod rádioa jódu diag hosp do 1,0 Gbq 131I s pod rek thy	8m41a	Intracerebrálna rádionuklidová liečba

Výkon KK11-6

5I591.50‡	Impl./vým.katétva v žile chirurg.	8r144.1h‡	Vén.hemodiafiltr:[CVVHDF],antikoag.ost.i subst: 40-55 dní
5I591.51‡	Impl./vým.katétva v žile USG navig.	8r144.1j‡	Vén.hemodiafiltr:[CVVHDF],antikoag.ost.i subst: 55-70 dní
5I591.52‡	Revízia katétva v žile	8r144.1k‡	Vén.hemodiafiltr:[CVVHDF],antikoag.ost.i subst: 70-85 dní
8r113.0‡	Kontinuál.periton.dialýza,neautomatiz.[CAPD]: < 24 hod.	8r144.1m‡	Vén.hemodiafiltr:[CVVHDF],antikoag.ost.i subst: 85-100 dní
8r114.0‡	Kontinuál.periton.dialýza,automatiz.[APD]: < 24 hodín	8r144.1n‡	V.hemodiafiltr:[CVVHDF],antikoag.ost.i subst: > 100 dní
8r124.0a‡	Vén.hemodialýza:[CVVHD],antikoag.hep./b.antikoag: < 24 h	8r144.2a‡	Vén.hemodiafiltr:[CVVHDF],cytok. hemoadsorpcia: < 24 h
8r124.0b‡	Vén.hemodialýza:[CVVHD],antikoag.hep./b.antikoag:24-72 h	8r144.2b‡	Vén.hemodiafiltr:[CVVHDF],cytok. hemoadsorpcia: 1-3 dni
8r124.0c‡	Vén.hemodial:[CVVHD],antikoag.hep./b.antikoag:72-144 h	8r144.2c‡	Vén.hemodiafiltr:[CVVHDF],cytok. hemoadsorpcia: 3-6 dní
8r124.0d‡	Vén.hemodial:[CVVHD],antikoag.hep./b.antikoag:144-264 h	8r144.2d‡	Vén.hemodiafiltr:[CVVHDF],cytok. hemoadsorpcia: 6-11 dní
8r124.0e‡	Vén.hemodial:[CVVHD],antikoag.hep./b.antikoag:264-432 h	8r144.2e‡	Vén.hemodiafiltr:[CVVHDF],cytok. hemoadsorpcia: 11-18 dní
8r124.0f‡	Vén.hemodial:[CVVHD],antikoag.hep./b.antikoag:432-600 h	8r144.2f‡	Vén.hemodiafiltr:[CVVHDF],cytok. hemoadsorpcia: 18-25 dní
8r124.0g‡	Vén.hemod:[CVVHD],antikoag.hep./bez antikoag:600-960 h	8r144.2g‡	Vén.hemodiafiltr:[CVVHDF],cytok. hemoadsorpcia: 25-40 dní
8r124.0h‡	Vén.hemod:[CVVHD],antikoag.hep./b.antikoag:960-1 320 h	8r144.2h‡	Vén.hemodiafiltr:[CVVHDF],cytok. hemoadsorpcia: 40-55 dní
8r124.0j‡	Vén.hemod:[CVVHD],antikoag.hep./b.antikoag:1320-1680 h	8r144.2j‡	Vén.hemodiafiltr:[CVVHDF],cytok. hemoadsorpcia: 55-70 dní
8r124.0k‡	V.hemodi:[CVVHD],antikoag.hep./bez antikoag:1680-2040 h	8r144.2k‡	Vén.hemodiafiltr:[CVVHDF],cytok. hemoadsorpcia: 70-85 dní
8r124.0m‡	V.hemodial:[CVVHD],antikoag.hep./b.antikoag:2040-2 400 h	8r144.2m‡	Vén.hemodiafiltr:[CVVHDF],cytok. hemoadsorpcia: 85-100 dní
8r124.0n‡	V.hemodial:[CVVHD],antikoag.hep./b.antikoag: > 2400 h	8r144.2n‡	V.hemodiafiltr:[CVVHDF],cytok. hemoadsorpcia: > 100 dní
8r124.1a‡	Vén.hemodialýza:[CVVHD],antikoag.,ost.subst: < 24 hod.	8r145.0a‡	Kontinuál.artériovenózna hemodiafil:[CAVHDF]: < 24 hodín
8r124.1b‡	Vén.hemodialýza:[CVVHD],antikoag.,ost.subst:24-72 hod.	8r145.0b‡	Kont.arteriiov.hemodiafil.[CAVHDF]: 1-3 dni
8r124.1c‡	Vén.hemodialýza:[CVVHD],antikoag.,ost.subst:72-144 hod.	8r145.0c‡	Kont.arteriiov.hemodiafil.[CAVHDF]: 3-6 dní
8r124.1d‡	Vén.hemodialýza:[CVVHD],antikoag.,ost.subst:144-264 hod.	8r145.0d‡	Kont.arteriiov.hemodiafil.[CAVHDF]: 6-11 dní
8r124.1e‡	Vén.hemodialýza:[CVVHD],antikoag.,ost.subst:264-432 hod.	8r145.0e‡	Kont.arteriiov.hemodiafil.[CAVHDF]: 11-18 dní
8r124.1f‡	Vén.hemodialýza:[CVVHD],antikoag.,ost.subst:432-600 hod.	8r145.0f‡	Kont.arteriiov.hemodiafil.[CAVHDF]: 18-25 dní
8r124.1g‡	Vén.hemodialýza:[CVVHD],antikoag.,ost.subst:600-960 hod.	8r145.0g‡	Kont.arteriiov.hemodiafil.[CAVHDF]: 25-40 dní
8r124.1h‡	Vén.hemodial:[CVVHD],antikoag.,ost.subst:960-1 320 hod.	8r145.0h‡	Kont.arteriiov.hemodiafil.[CAVHDF]: 40-55 dní
8r124.1j‡	Vén.hemodial:[CVVHD],antikoag.,ost.subst:1320-1680 hod.	8r145.0j‡	Kont.arteriiov.hemodiafil.[CAVHDF]: 55-70 dní
8r124.1k‡	Vén.hemodial:[CVVHD],antikoag.,ost.subst:1680-2040 hod.	8r145.0k‡	Kont.arteriiov.hemodiafil.[CAVHDF]: 70-85 dní
8r124.1m‡	Vén.hemodial:[CVVHD],antikoag.,ost.subst:2040-2400 hod.	8r145.0m‡	Kont.arteriiov.hemodiafil.[CAVHDF]: 85-100 dní
8r124.1n‡	Vén.hemodial:[CVVHD],antikoag.ost.subst: > 2 400 hod.	8r145.0n‡	Kontinuál.arteriiov.hemodiafiltr.[CAVHDF]: > 100 dní
8r144.0a‡	Vén.hemodiafiltr:[CVVHDF],antikoag.hep./bez antikoag: < 24 h	8r146.0a‡	Pom.kont.ultrfiltr.[SCUF], antikoag. hep. al. b. antikoag.: < 24h
8r144.0b‡	Vén.hemodiafiltr:[CVVHDF],antikoag.hep./bez antikoag: 1-3 dni	8r146.0b‡	Pom.kont.ultrfiltr.[SCUF], antikoag. hep. al. b. antikoag.: 1-3d
8r144.0c‡	Vén.hemodiafiltr:[CVVHDF],antikoag.hep./b.antikoag: 3-6 dní	8r146.0c‡	Pom.kont.ultrfiltr.[SCUF], antikoag. hep. al. b. antikoag.: 3-6d
8r144.0d‡	V.hemodiafiltr:[CVVHDF],antikoag.hep./bez antikoag: 6-11 dní	8r146.0d‡	Pom.kont.ultrfiltr.[SCUF], antikoag. hep. al. b. antikoag.: 6-11d
8r144.0e‡	V.hemodiafiltr:[CVVHDF],antikoag.hep./bez antikoag: 11-18 dní	8r146.0e‡	Pom.kont.ultrfiltr.[SCUF], antikoag. hep. al. b. antikoag.: 11-18d
8r144.0f‡	V.hemodiafiltr:[CVVHDF],antikoag.hep./bez antikoag: 18-25 dní	8r146.0f‡	Pom.kont.ultrfiltr.[SCUF], antikoag. hep. al. b. antikoag.: 18-25d
8r144.0g‡	V.hemodiafiltr:[CVVHDF],antikoag.hep./bez antikoag: 25-40 dní	8r146.0g‡	Pom.kont.ultrfiltr.[SCUF], antikoag. hep. al. b. antikoag.: 25-40d
8r144.0h‡	V.hemodiafiltr:[CVVHDF],antikoag.hep./b.antikoag: 40-55 dní	8r146.0h‡	Pom.kont.ultrfiltr.[SCUF], antikoag. hep. al. b. antikoag.: 40-55d
8r144.0j‡	V.hemodiafiltr:[CVVHDF],antikoag.hep./b.antikoag: 55-70 dní	8r146.0j‡	Pom.kont.ultrfiltr.[SCUF], antikoag. hep. al. b. antikoag.: 55-70d
8r144.0k‡	V.hemodiafiltr:[CVVHDF],antikoag.hep./b.antikoag: 70-85 dní	8r146.0k‡	Pom.kont.ultrfiltr.[SCUF], antikoag. hep. al. b. antikoag.: 70-85d
8r144.0m‡	V.hemodiafiltr:[CVVHDF],antikoag.hep./b.antikoag: 85-100 dní	8r146.0m‡	Pom.kont.ultrfiltr.[SCUF], antikoag. hep. al. b. antikoag.:85-100d
8r144.0n‡	V.hemodiafiltr:[CVVHDF],antikoag.hep./b.antikoag: > 100 dní	8r146.0n‡	Pom.kont.ultrfiltr.[SCUF], antikoag. hep. al. b. antikoag.: > 100d
8r144.1a‡	Vén.hemodiafiltrácia:[CVVHDF],antikoag.ost.i subst: < 24 h	8r146.1a‡	Pom.kontin. ultrfiltr.[SCUF], antikoag. ostat. subst.: < 24 hodín
8r144.1b‡	Vén.hemodiafiltr:[CVVHDF],antikoag.ost.i subst: 1-3 dni	8r146.1b‡	Pom. kontin. ultrfiltr.[SCUF], antikoag. ostat. subst.: 1-3 dni
8r144.1c‡	Vén.hemodiafiltr:[CVVHDF],antikoag.ost.i subst: 3-6 dní	8r146.1c‡	Pom. kontin. ultrfiltr.[SCUF], antikoag. ostat. subst.: 3-6 dní
8r144.1d‡	Vén.hemodiafiltr:[CVVHDF],antikoag.ost.i subst: 6-11 dní	8r146.1d‡	Pom. kontin. ultrfiltr.[SCUF], antikoag. ostat. subst.: 6-11 dní
8r144.1e‡	Vén.hemodiafiltr:[CVVHDF],antikoag.ost.i subst: 11-18 dní	8r146.1e‡	Pom. kontin. ultrfiltr.[SCUF], antikoag. ostat. subst.: 11-18 dní
8r144.1f‡	Vén.hemodiafiltr:[CVVHDF],antikoag.ost.i subst: 18-25 dní	8r146.1f‡	Pom. kontin. ultrfiltr.[SCUF], antikoag. ostat. subst.: 18-25 dní
8r144.1g‡	Vén.hemodiafiltr:[CVVHDF],antikoag.ost.i subst: 25-40 dní	8r146.1g‡	Pom. kontin. ultrfiltr.[SCUF], antikoag. ostat. subst.: 25-40 dní



8r146.1h‡	Pom. kontin. ultrfiltr. [SCUF], antikoag. ostat. subst.: 40-55 dní	8r176.15‡	5 dvojitých filtračných plazmaferéz [DFPP]s kryofiltráciou
8r146.1j‡	Pom. kontin. ultrfiltr. [SCUF], antikoag. ostat. subst.: 55-70 dní	8r176.16‡	6 dvojitých filtračných plazmaferéz [DFPP]s kryofiltráciou
8r146.1k‡	Pom. kontin. ultrfiltr. [SCUF], antikoag. ostat. subst.: 70-85 dní	8r176.17‡	7 dvojitých filtračných plazmaferéz [DFPP]s kryofiltráciou
8r146.1m‡	Pom. kontin. ultrfiltr. [SCUF], antikoag. ostat. subst.: 85-100 dní	8r176.18‡	8 dvojitých filtračných plazmaferéz [DFPP]s kryofiltráciou
8r146.1n‡	Pom. kontin. ultrfiltr. [SCUF], antikoag. ostat. subst.: > 100 dní	8r176.19‡	9 dvojitých filtračných plazmaferéz [DFPP]s kryofiltráciou
8r154.0a‡	Vén.hemofilt:[CVVH],antikoag.hep./bez antikoag: < 24 hod	8r176.1a‡	10 dvojitých filtračných plazmaferéz [DFPP]s kryofiltráciou
8r154.0b‡	Vén.hemofilt:[CVVH],antikoag.hep./bez antikoag: 1-3 dni	8r176.1b‡	20 dvojitých filtračných plazmaferéz [DFPP]s kryofiltráciou
8r154.0c‡	Vén.hemofilt:[CVVH],antikoag.hep./bez antikoag: 3-6 dní	8r176.1c‡	30 dvojitých filtračných plazmaferéz [DFPP]s kryofiltráciou
8r154.0d‡	Vén.hemofilt:[CVVH],antikoag.hep./b.antikoag: 6-11 dní	8r176.1d‡	40 dvojitých filtračných plazmaferéz [DFPP]s kryofiltráciou
8r154.0e‡	Vén.hemofilt:[CVVH],antikoag.hep./b.antikoag: 11-18 dní	8r176.1e‡	50 dvojitých filtračných plazmaferéz [DFPP]s kryofiltráciou
8r154.0f‡	Vén.hemofilt:[CVVH],antikoag.hep./b.antikoag: 18-25 dní	8r176.21‡	Prístr.liečebná plazmaferéza,normál.plazma:1 plazmaferéza
8r154.0g‡	Vén.hemofilt:[CVVH],antikoag.hep./b.antikoag: 25-40 dní	8r176.22‡	Prístr.liečebná plazmaferéza,normál.plazma:2 plazmaferézy
8r154.0h‡	Vén.hemofilt:[CVVH],antikoag.hep./b.antikoag: 40-55 dní	8r176.23‡	Prístr.liečebná plazmaferéza,normál.plazma:3 plazmaferézy
8r154.0j‡	Vén.hemofilt:[CVVH],antikoag.hep./b.antikoag: 55-70 dní	8r176.24‡	Prístr.liečebná plazmaferéza,normál.plazma:4 plazmaferézy
8r154.0k‡	Vén.hemofilt:[CVVH],antikoag.hep./b.antikoag: 70-85 dní	8r176.25‡	Prístr.liečebná plazmaferéza,normál.plazma:5 plazmaferéz
8r154.0m‡	Vén.hemofilt:[CVVH],antikoag.hep./b.antikoag: 85-100 dní	8r176.26‡	Prístroj.liečebná plazmaferéza,normál.plazma:6 plazmaferéz
8r154.0n‡	Vén.hemofilt:[CVVH],antikoag.hep./b.antikoag: > 100 dní	8r176.27‡	Prístr.liečebná plazmaferéza,normál.plazma:7 plazmaferéz
8r154.1a‡	Vén.hemofilt[CVVH],antikoag.,ostat.subst: < 24 hod	8r176.28‡	Prístr.liečebná plazmaferéza,normál.plazma:8 plazmaferéz
8r154.1b‡	Vén.hemofilt:[CVVH],antikoag.,ost.subst: 1-3 dni	8r176.29‡	Prístr.liečebná plazmaferéza,normál.plazma:9 plazmaferéz
8r154.1c‡	Vén.hemofilt:[CVVH],antikoag.,ost.subst: 3-6 dní	8r176.2a‡	Prístr.liečebná plazmaferéza,normál.plazma:10 plazmaferéz
8r154.1d‡	Vén.hemofilt:[CVVH],antikoag.,ost.subst: 6-11 dní	8r176.2b‡	Prístr.liečebná plazmaferéza,normál.plazma:20 plazmaferéz
8r154.1e‡	Vén.hemofilt:[CVVH],antikoag.,ost.subst: 11-18 dní	8r176.2c‡	Prístr.liečebná plazmaferéza,normál.plazma:30 plazmaferéz
8r154.1f‡	Vén.hemofilt:[CVVH],antikoag.,ost.subst: 18-25 dní	8r176.2d‡	Prístr.liečebná plazmaferéza,normál.plazma:40 plazmaferéz
8r154.1g‡	Vén.hemofilt:[CVVH],antikoag.,ost.subst: 25-40 dní	8r176.2e‡	Prístr.liečebná plazmaferéza,normál.plazma:50 plazmaferéz
8r154.1h‡	Vén.hemofilt:[CVVH],antikoag.,ost.subst: 40-55 dní	8r176.31‡	Prístr.liečeb.plazmafer.,plazma po kryodeplécii:1 plazmafer.
8r154.1j‡	Vén.hemofilt:[CVVH],antikoag.,ost.subst: 55-70 dní	8r176.32‡	Prístr.lieč.plazmafer.,plazma po kryodeplécii:2 plazmaferézy
8r154.1k‡	Vén.hemofilt:[CVVH],antikoag.,ost.subst: 70-85 dní	8r176.33‡	Prístr.lieč.plazmfer.,plazma po kryodeplécii:3 plazmaferézy
8r154.1m‡	Vén.hemofilt:[CVVH],antikoag.,ost.subst: 85-100 dní	8r176.34‡	Prístr.lieč.plazmfer.,plazma po kryodeplécii:4 plazmaferézy
8r154.1n‡	Vén.hemofilt:[CVVH],antikoag.,ost.subst: > 100 dní	8r176.35‡	Prístr.lieč.plazmfer.,plazma po kryodeplécii:5 plazmaferéz
8r155.0a‡	Kontinuálna arteriovenózna hemofiltrácia[CAVH]: < 24 h	8r176.36‡	Prístroj.lieč.plazmfer.,plazma po kryodeplécii:6 plazmaferéz
8r155.0b‡	Kontin.arteriovenózna hemofiltrác[CAVH]: 1-3 dni	8r176.37‡	Prístr.lieč.plazmfer.,plazma po kryodeplécii:7 plazmaferéz
8r155.0c‡	Kontin.arteriovenózna hemofiltrác[CAVH]: 3-6 dni	8r176.38‡	Prístr.lieč.plazmfer.,plazma po kryodeplécii:8 plazmaferéz
8r155.0d‡	Kontin.arteriovenózna hemofiltrác[CAVH]: 6-11 dní	8r176.39‡	Prístr.lieč.plazmfer.,plazma po kryodeplécii:9 plazmaferéz
8r155.0e‡	Kontin.arteriovenózna hemofiltrác[CAVH]: 11-18 dní	8r176.3a‡	Prístr.lieč.plazmfer.,plazma po kryodeplécii:10 plazmaferéz
8r155.0f‡	Kontin.arteriovenózna hemofiltrác[CAVH]: 18-25 dní	8r176.3b‡	Prístr.lieč.plazmfer.,plazma po kryodeplécii:20 plazmaferéz
8r155.0g‡	Kontin.arteriovenózna hemofiltrác[CAVH]: 25-40 dní	8r176.3c‡	Prístr.lieč.plazmfer.,plazma po kryodeplécii:30 plazmaferéz
8r155.0h‡	Kontin.arteriovenózna hemofiltrác[CAVH]: 40-55 dní	8r176.3d‡	Prístr.lieč.plazmfer.,plazma po kryodeplécii:40 plazmaferéz
8r155.0j‡	Kontin.arteriovenózna hemofiltrác[CAVH]: 55-70 dní	8r176.3e‡	Prístr.lieč.plazmfer.,plazma po kryodeplécii:50 plazmaferéz
8r155.0k‡	Kontin.arteriovenózna hemofiltrác[CAVH]: 70-85 dní	8r24c.2‡	Transfúzia trombocytov z aferézy,HLA typované:2 TU (konc.)
8r155.0m‡	Kontin.arteriovenózna hemofiltrác[CAVH]: 85-100 dní	8r250.16 ‡	Transf.plazmy čerstvo zmraz.z celej krvi:6 TU
8r155.0n‡	Kontin.arteriovenózna hemofiltrác[CAVH]: > 100 dní	8r250.17 ‡	Transf.plazmy čerstvo zmraz.z celej krvi:7 TU
8r170‡	LDL-aferéza	8r250.18 ‡	Transf.plazmy čerstvo zmraz.z celej krvi:8 TU
8r171.1‡	Lieč.cytafer.,leuka-,trombocyta-,erytrocyta-fer(okr.špec.cytaf)	8r250.19 ‡	Transf.plazmy čerstvo zmraz.z celej krvi:9 TU
8r171.20‡	Špeciál.cytaferéza s adsorp.granuloc.a monoc,celulóz.perličky	8r250.1a ‡	Transf.plazmy čerstvo zmraz.z celej krvi:10 TU
8r171.21‡	Špec.cytafer.s adsorp.granul.,mono.a lymf.:polyprop-adsor.filt	8r250.1b ‡	Transf.plazmy čerstvo zmraz.z celej krvi:20 TU
8r171.22‡	Špeciálna cytaferéza s odberom lymfocytov pre DLI (donor lym	8r250.1c ‡	Transf.plazmy čerstvo zmraz.z celej krvi:30 TU
8r171.23‡	Špeciálna cytaferéza s odberom lymfocytov pre výrobu CAR-T	8r250.1d ‡	Transf.plazmy čerstvo zmraz.z celej krvi:40 TU
8r171.2x‡	Špeciálna cytaferéza:ostatné	8r250.1e ‡	Transf.plazmy čerstvo zmraz.z celej krvi:50 TU
8r173‡	Extrakorporálna fotoferéza	8r250.1j ‡	Transf.plazmy čerstvo zmraz.z celej krvi:100 TU
8r175.0‡	Imunoadsorpcia bez regenerovateľnej kolóny	8r250.1k ‡	Transf.plazmy čerstvo zmraz.z celej krvi:200 TU
8r175.11‡	1 imunoadsorpcia s regenerovateľnou kolónou	8r250.1l ‡	Transf.plazmy čerstvo zmraz.z celej krvi:300 TU
8r175.12‡	2 imunoadsorpcie s regenerovateľnou kolónou	8r250.26 ‡	Transf.plazmy čerstvo zmraz.z celej krvi:6 TU m
8r176.01‡	1 dvojitá filtračná plazmaferéza [DFPP]bez kryofiltrácie	8r250.27 ‡	Transf.plazmy čerstvo zmraz.z celej krvi:7 TU m
8r176.02‡	2 dvojité filtračné plazmaferézy [DFPP]bez kryofiltrácie	8r250.28 ‡	Transf.plazmy čerstvo zmraz.z celej krvi:8 TU m
8r176.03‡	3 dvojité filtračné plazmaferézy [DFPP]bez kryofiltrácie	8r250.29 ‡	Transf.plazmy čerstvo zmraz.z celej krvi:9 TU m
8r176.04‡	4 dvojité filtračné plazmaferézy [DFPP]bez kryofiltrácie	8r250.2a ‡	Transf.plazmy čerstvo zmraz.z celej krvi:10 TU m
8r176.05‡	5 dvojitých filtračných plazmaferéz [DFPP]bez kryofiltrácie	8r250.2b ‡	Transf.plazmy čerstvo zmraz.z celej krvi:20 TU m
8r176.06‡	6 dvojitých filtračných plazmaferéz [DFPP]bez kryofiltrácie	8r250.2c ‡	Transf.plazmy čerstvo zmraz.z celej krvi:30 TU m
8r176.07‡	7 dvojitých filtračných plazmaferéz [DFPP]bez kryofiltrácie	8r250.2d ‡	Transf.plazmy čerstvo zmraz.z celej krvi:40 TU m
8r176.08‡	8 dvojitých filtračných plazmaferéz [DFPP]bez kryofiltrácie	8r250.2e ‡	Transf.plazmy čerstvo zmraz.z celej krvi:50 TU m
8r176.09‡	9 dvojitých filtračných plazmaferéz [DFPP]bez kryofiltrácie	8r250.2j ‡	Transf.plazmy čerstvo zmraz.z celej krvi:100 TU m
8r176.0a‡	10 dvojitých filtračných plazmaferéz [DFPP]bez kryofiltrácie	8r250.2k ‡	Transf.plazmy čerstvo zmraz.z celej krvi:200 TU m
8r176.0b‡	20 dvojitých filtračných plazmaferéz [DFPP]bez kryofiltrácie	8r250.2l ‡	Transf.plazmy čerstvo zmraz.z celej krvi:300 TU m
8r176.0c‡	30 dvojitých filtračných plazmaferéz [DFPP]bez kryofiltrácie	8r250.36 ‡	Transf.plazmy čerstvo zmraz.z celej krvi:6 TU p
8r176.0d‡	40 dvojitých filtračných plazmaferéz [DFPP]bez kryofiltrácie	8r250.37 ‡	Transf.plazmy čerstvo zmraz.z celej krvi:7 TU p
8r176.0e‡	50 dvojitých filtračných plazmaferéz [DFPP]bez kryofiltrácie	8r250.38 ‡	Transf.plazmy čerstvo zmraz.z celej krvi:8 TU p
8r176.11‡	1 dvojitá filtračná plazmaferéza [DFPP]s kryofiltráciou	8r250.39 ‡	Transf.plazmy čerstvo zmraz.z celej krvi:9 TU p
8r176.12‡	2 dvojité filtračné plazmaferézy [DFPP]s kryofiltráciou	8r250.3a ‡	Transf.plazmy čerstvo zmraz.z celej krvi:10 TU p
8r176.13‡	3 dvojité filtračné plazmaferézy [DFPP]s kryofiltráciou	8r250.3b ‡	Transf.plazmy čerstvo zmraz.z celej krvi:20 TU p
8r176.14‡	4 dvojité filtračné plazmaferézy [DFPP]s kryofiltráciou	8r250.3c ‡	Transf.plazmy čerstvo zmraz.z celej krvi:30 TU p

8r250.3d ‡	Transf.plazmy čerstvo zmraz.z celej krvi:40 TU p	8r251.2k ‡	Transf.plazmy čerstvo zmraz.z c.krvi deleukotiz:200 TU m
8r250.3e ‡	Transf.plazmy čerstvo zmraz.z celej krvi:50 TU p	8r251.2l ‡	Transf.plazmy čerstvo zmraz.z c.krvi deleukotiz:300 TU m
8r250.3j ‡	Transf.plazmy čerstvo zmraz.z celej krvi:100 TU p	8r251.36 ‡	Transf.plazmy čerstvo zmraz.z c.krvi deleukotiz:6 TU p
8r250.3k ‡	Transf.plazmy čerstvo zmraz.z celej krvi:200 TU p	8r251.37 ‡	Transf.plazmy čerstvo zmraz.z c.krvi deleukotiz:7 TU p
8r250.3l ‡	Transf.plazmy čerstvo zmraz.z celej krvi:300 TU p	8r251.38 ‡	Transf.plazmy čerstvo zmraz.z c.krvi deleukotiz:8 TU p
8r251.16 ‡	Transf.plazmy čerstvo zmraz.z c.krvi deleukotiz:6 TU	8r251.39 ‡	Transf.plazmy čerstvo zmraz.z c.krvi deleukotiz:9 TU p
8r251.17 ‡	Transf.plazmy čerstvo zmraz.z c.krvi deleukotiz:7 TU	8r251.3a ‡	Transf.plazmy čerstvo zmraz.z c.krvi deleukotiz:10 TU p
8r251.18 ‡	Transf.plazmy čerstvo zmraz.z c.krvi deleukotiz:8 TU	8r251.3b ‡	Transf.plazmy čerstvo zmraz.z c.krvi deleukotiz:20 TU p
8r251.19 ‡	Transf.plazmy čerstvo zmraz.z c.krvi deleukotiz:9 TU	8r251.3c ‡	Transf.plazmy čerstvo zmraz.z c.krvi deleukotiz:30 TU p
8r251.1a ‡	Transf.plazmy čerstvo zmraz.z c.krvi deleukotiz:10 TU	8r251.3d ‡	Transf.plazmy čerstvo zmraz.z c.krvi deleukotiz:40 TU p
8r251.1b ‡	Transf.plazmy čerstvo zmraz.z c.krvi deleukotiz:20 TU	8r251.3e ‡	Transf.plazmy čerstvo zmraz.z c.krvi deleukotiz:50 TU p
8r251.1c ‡	Transf.plazmy čerstvo zmraz.z c.krvi deleukotiz:30 TU	8r251.3j ‡	Transf.plazmy čerstvo zmraz.z c.krvi deleukotiz:100 TU p
8r251.1d ‡	Transf.plazmy čerstvo zmraz.z c.krvi deleukotiz:40 TU	8r251.3k ‡	Transf.plazmy čerstvo zmraz.z c.krvi deleukotiz:200 TU p
8r251.1e ‡	Transf.plazmy čerstvo zmraz.z c.krvi deleukotiz:50 TU	8r251.3l ‡	Transf.plazmy čerstvo zmraz.z c.krvi deleukotiz:300 TU p
8r251.1j ‡	Transf.plazmy čerstvo zmraz.z c.krvi deleukotiz:100 TU	8r263.7‡	Výmenná transf. u novorodencov
8r251.1k ‡	Transf.plazmy čerstvo zmraz.z c.krvi deleukotiz:200 TU	8r280.4‡	Transf. granulocytov,4 granulocytové koncent.
8r251.1l ‡	Transf.plazmy čerstvo zmraz.z c.krvi deleukotiz:300 TU	8r280.5‡	Transf. granulocytov,5 granulocytových koncent.
8r251.26 ‡	Transf.plazmy čerstvo zmraz.z c.krvi deleukotiz:6 TU m	8r280.6‡	Transf. granulocytov,6 granulocytových koncent.
8r251.27 ‡	Transf.plazmy čerstvo zmraz.z c.krvi deleukotiz:7 TU m	8r280.7‡	Transf. granulocytov,7 granulocytových koncent.
8r251.28 ‡	Transf.plazmy čerstvo zmraz.z c.krvi deleukotiz:8 TU m	8r280.8‡	Transf. granulocytov,8 granulocytových koncent.
8r251.29 ‡	Transf.plazmy čerstvo zmraz.z c.krvi deleukotiz:9 TU m	8r280.9‡	Transf. granulocytov,9 granulocytových koncent.
8r251.2a ‡	Transf.plazmy čerstvo zmraz.z c.krvi deleukotiz:10 TU m	8r280.a‡	Transf. granulocytov,10 granulocytových koncent.
8r251.2b ‡	Transf.plazmy čerstvo zmraz.z c.krvi deleukotiz:20 TU m	8r280.b‡	Transf. granulocytov,20 granulocytových koncent.
8r251.2c ‡	Transf.plazmy čerstvo zmraz.z c.krvi deleukotiz:30 TU m	8r280.c‡	Transf. granulocytov,30 granulocytových koncent.
8r251.2d ‡	Transf.plazmy čerstvo zmraz.z c.krvi deleukotiz:40 TU m	8u130‡	Monitor.satur.krvi O2 vrát.zaved.snímača do bulbus jugul.
8r251.2e ‡	Transf.plazmy čerstvo zmraz.z c.krvi deleukotiz:50 TU m	8u133.0‡	Monitorovanie cerebrálnej oxymetrie
8r251.2j ‡	Transf.plazmy čerstvo zmraz.z c.krvi deleukotiz:100 TU m	8u133.1‡	Monitorovanie somatickej oxygenácie

Funkcia

Komplexná vákuová terapia



Komplexná vákuová terapia

Komplexná vákuová terapia

Výk. v tabu ke KVT-1 a výk. v tabu ke KVT-2 a minimálne 4 výk. v tabu ke KVT-3 a minimálne v [minimálne 4 výk. v tabu ke KVT-3] 4 výk. v časovom odstupe min. 1 d.

Výkon KVT-1

5z113‡ NPWT, apl. podtl. v liečbe sekund. sa hoj. a infik. rán: V.A.C 8n21d‡ Vákuová a kompres. liečba jednej konč. špec. prístrojmi

Výkon KVT-2

5v297.0↔	Impl./vým. podtlak syst. hojenia rán [NPWT]: DK a HK	5v45a.1	Zaved./vým. 1 syst. pre váku. tesn. hlb. siah. subf. ku kost. kĺb. konč.
5v297.1	Impl./vým. podtl. sy. hoj. rán [NPWT]: pohrud. dut., mediast., stern	5v45a.2	Zav./vým. 1 syst. pre vákuov. tesn. hlb. siah. k hrud., mediast., ster
5v297.2	Impl./vým. podtl. syst. hoj. rán [NPWT]: brušná dutina	5v45a.3	Zavedenie/vým. 1 syst. pre vákuové tesnenie na otv. bruš. obl
5v297.3	Impl./vým. podtl. syst. hoj. rán [NPWT]: konečník a perineum	5v45a.4	Zavedenie/vým. 1 syst. pre vákuové tesnenie, endorektál.
5v297.x	Impl. alebo výmena podtlak. syst. hojenia rán [NPWT]: ostat.	5v45a.x	Zavedenie/vým. 1 syst. pre vákuové tesnenie, ostat.

Výkon KVT-3

13a10.0	Biopsia s incíziou mozgu s trepanáciou lebkových kostí	13n00.0	Biopsia s incíziou pečene s excíziou
13a10.1	Biopsia s incíziou bazálnych ggl s trepanáciou lebkových kostí	13n00.1	Ihlová biopsia s incíziou pečene
13a10.2	Biopsia s incíziou mozgu kmeňa s trepanáciou lebkových kostí	13n01.0	Biopsia s incíziou žľáz
13a10.3	Biopsia s incíziou mozočka s trepanáciou lebkových kostí	13n01.1	Biopsia s incíziou žilových ciest
13a10.4	Biops. s incíziou intrakran. č., hlav. nerv. a ggl s trepan. lebk. k.	13n01.3	Biopsia s incíziou pankreasu
13a10.5	Biops. s incíziou intrakraniál. ciev s trepanáciou lebk. kostí	13n05	Biopsia s incíziou žalúdka
13a10.6	Biops. s incíziou mozgu obalov s trepanáciou lebkových kostí	13n06.0	Biopsia s incíziou duodena
13a10.7	Biops. s incíziou klenby lebky s trepanáciou lebkových kostí	13n06.1	Biopsia s incíziou ilea
13a10.8	Biops. s incíziou lebeč. bázy s trepanáciou lebkových kostí	13n06.2	Biopsia s incíziou jejuna
13a10.9	Biops. s incíziou tvár. časti lebky s trepanáciou lebkových kostí	13n07.0	Biopsia s incíziou colon ascendens
13a10.x	Biops. s incíziou ostat. intrakraniál. tkaniva s trepan. lebk. kostí	13n07.1	Biopsia s incíziou colon transversum
13a11.0	Stereotaktická biopsia mozgu	13n07.2	Biopsia s incíziou colon descendens
13a11.1	Stereotaktická biopsia bazálnych ganglií	13n07.3	Biopsia s incíziou colon sigmoideum
13a11.2	Stereotaktická biopsia mozgového kmeňa	13n08.0	Biopsia s incíziou konečníka
13a11.3	Stereotaktická biopsia mozočka	13n08.1	Biopsia s incíziou perirektálneho tkaniva
13a11.4	Stereotakt. biopsia intrakraniál. častí, hlav. nervov a ganglií	13n09.0	Biopsia s incíziou pažeráka
13a11.5	Stereotaktická biopsia intrakraniálnych ciev	13n09.1	Biopsia s incíziou bližšie neurčenej časti čreva
13a11.6	Stereotaktická biopsia mozgových obalov	13n09.2	Biopsia s incíziou mezenteria
13a11.x	Stereotakt. biopsia ostatného intrakraniálneho tkaniva	13n09.3	Biopsia s incíziou omentu
13a20.0	Biopsia s incíziou miechy	13n09.4	Biopsia s incíziou peritonea
13a20.1	Biopsia s incíziou intraspínál. častí miechových nervov	13n09.5	Biopsia s incíziou retroperitoneálneho tkaniva
13a20.2	Biopsia s incíziou obalov miechy	13n09.x	Biopsia s incíziou ostat. org. tráviaceho systému
13a20.x	Biopsia s incíziou ostat. intraspínálneho tkaniva	13n0x	Biopsia s incíziou ostat. intraabdominál. orgánov
13b00	Biopsia s incíziou štítnej žľazy	13o00.0↔	Biopsia s incíziou obličky
13b01↔	Biopsia s incíziou prítitných teliesok	13o00.1↔	Biopsia s incíziou perirenálneho tkaniva
13b02↔	Biopsia s incíziou nadobličiek	13o00.4↔	Biopsia s incíziou močovodu
13b10.0	Biopsia s incíziou hypofýzy, trasseptálne/transsfenoidálne	13o00.5↔	Biopsia s incíziou periureterálneho tkaniva
13b10.1	Biopsia s incíziou corpus pineale, trasseptál./transsfenoidál.	13o00.6	Biopsia s incíziou močového mechúra
13b20.0	Stereotaktická biopsia hypofýzy	13o00.7	Biopsia s incíziou perivezikálneho tkaniva
13b20.1	Stereotaktická biopsia corpus pineale	13o00.x	Biopsia s incíziou ostat. orgánov močovopohl. systému
13c11↔	Biopsia s incíziou dúhovky	13p00.0	Biopsia s incíziou prostaty
13c12↔	Biopsia s incíziou corpus ciliare	13p00.1	Biopsia s incíziou periprostatického tkaniva
13c13↔	Biopsia s incíziou skléra	13p01.0	Biopsia s incíziou glans penis
13c14↔	Biopsia s incíziou šošovky	13p01.1	Biopsia s incíziou tela penisu
13c15↔	Biopsia s incíziou sietnice	13p02.0↔	Biopsia s incíziou semenníkov
13c16↔	Biopsia s incíziou chorioidei	13p02.3↔	Biopsia s incíziou vesiculae seminalis
13c17↔	Biopsia s incíziou okohybných svalov	13q00.0↔	Biopsia s incíziou vaječníkov
13c18↔	Biopsia s incíziou orbity	13q00.1↔	Biopsia s incíziou tuby uterina
13d22↔	Biopsia s incíziou vnútorného ucha	13q01.0↔	Biopsia s incíziou závesného aparátu maternice
13j00	Biopsia s incíziou bránice	13q01.1	Biopsia s incíziou tela maternice
13j01	Biopsia s incíziou mediastina	13q01.2	Biopsia s incíziou krčka maternice
13j02↔	Biopsia s incíziou bronchu	13q02	Biopsia s incíziou pošvy
13j03↔	Biopsia s incíziou pľúc	13q03	Biopsia s incíziou vulvy
13k00	Biopsia s incíziou srdca	13q04	Biopsia s incíziou ženského perinea
13k01	Biopsia s incíziou perikardu	13q05	Vaginál. biopsia s incíziou Douglasovho priestoru
13m00	Biopsia s incíziou týmusu	13q0x	Biopsia s incíziou ostat. ženských pohlavných orgánov
13m01	Biopsia s incíziou sleziny	13x01	Biopsia s incíziou ostat. orgánov krku

14a30.0	Dg peroperačná endoskopia intrakraniál.priestoru	5a11e.7	Resekcia schwanómu n. VII. intrakraniál.kombinovane
14a30.1	Dg peroperačná endoskopia intraspínál.priestoru	5a11e.8	Resekcia schwanómu n. VIII. intrakraniál.kombinovane
14j30.0	Diagnostická peroperačná bronchoskopia s incíziou	5a11e.9	Resekcia schwanómu n. IX. intrakraniál.kombinovane
14j30.1	Diagnostická peroperačná tracheoskopia s incíziou	5a11e.a	Resekcia schwanómu n. X. intrakraniál.kombinovane
14n31.0	Dg endoskopia žalúdka s incíziou alebo peroperačne	5a11e.b	Resekcia schwanómu n. XI. intrakraniál.kombinovane
14n31.1	Dg endoskopia tenkého čreva s incíziou alebo peroperačne	5a11e.c	Resekcia schwanómu n. XII. intrakraniál.kombinovane
14n31.2	Dg endoskopia hrubého čreva s incíziou alebo peroperačne	5a11f.3	Resekcia schwanómu n. III. intrakraniál.strednou jamou
14n32.32	Dg endoskopia žlč.ciest, žlčníka, ductus cyst. s inciz./peroper.	5a11f.4	Resekcia schwanómu n. IV. intrakraniál.strednou jamou
14n32.x	Dg endosk.ostat. tráviacej sústavy s incíziou/peroperačne	5a11f.5	Resekcia schwanómu n. V. intrakraniál.strednou jamou
5a110	Resekcia nádoru klívu (Blumenbachi)	5a11f.6	Resekcia schwanómu n. VI. intrakraniál.strednou jamou
5a111	Resekcia nádoru klenby lebky	5a11f.7	Resekcia schwanómu n. VII. intrakraniál.strednou jamou
5a112.2	Res.intrakraniál.meningeómu z konvexity mozgu	5a11f.8	Resekcia schwanómu n. VIII. intrakraniál.strednou jamou
5a112.d	Res.intrakraniálneho parasagitálneho meningeómu	5a11f.9	Resekcia schwanómu n. IX. intrakraniál.strednou jamou
5a112.e	Res.intrakraniálneho meningeómu spodiny lebečnej	5a11f.a	Resekcia schwanómu n. X. intrakraniál.strednou jamou
5a112.f	Resekcia intrakraniálneho meningeómu v obl.krídla	5a11f.b	Resekcia schwanómu n. XI. intrakraniál.strednou jamou
5a112.g	Res.intrakraniálneho meningeómu mozgovej komory	5a11f.c	Resekcia schwanómu n. XII. intrakraniál.strednou jamou
5a112.h	Resek.intrakran.meningeómu rast.extrakraniál.	5a120.0	Evak.subdurál.akút.hematómu s kraniot.s ICP monitor.
5a113.j	Resekcia gliomu z mozg.hemis,mikrochir.s neuronavig.	5a120.1	Evak.subdurál.akút.hematómu s kraniot.bez ICP monitor.
5a113.k	Resekcia gliomu z mozg.hemis,mikroch.b.neuronavig.	5a121.0	Evak.subdurál.akút.hematómu s kraniekt.s ICP monitor.
5a113.m	Resekcia gliomu z mozg.hemis,neuro-esk.s neuronavig.	5a121.1	Evak.subdurál.akút.hematómu s kraniekt.bez ICP monitor.
5a113.n	Resekcia gliomu z mozg.hemis,neuro-esk.b.neuronavig.	5a122.0	Evak.subdurál.subakút.hematómu s kraniot.s ICP monitor.
5a114.j	Resekcia gliomu z mozočka,mikroch.s neuronavig.	5a122.1	Evak.subdurál.subakút.hematómu s kraniot.bez ICP monitor.
5a114.k	Resekcia gliomu z mozočka,mikroch.b.neuronavig.	5a123.0	Evak.subdurál.subakút.hematómu s kraniekt.s ICP monitor.
5a114.m	Resekcia gliomu z mozočka,neuro-esk.s neuronavig	5a123.1	Evak.subdurál.subakút.hematómu s kraniekt.bez ICP monitor.
5a114.n	Resekcia gliomu z mozočka,neuro-esk.b.neuronav	5a124.0	Evak.subdurál.chron.hematómu s kraniot.s ICP monitor.
5a115.j	Resek.intrakr.neuroepit.TU z elokvent.obl,mikroch.s neuronav.	5a124.1	Evak.subdurál.chron.hematómu s kraniot.bez ICP monitor.
5a115.k	Res.intrakr.neuroep.TU z elokvent.obl,mikroch.bez neuronav.	5a125.0	Evak.subdurál.chron.hematómu s kraniekt.s ICP monitor.
5a115.m	Res.intrakr.neuroep.TU z elokvent.obl,neuro-esk.s neuronav.	5a125.1	Evak.subdurál.chron.hematómu s kraniekt.bez ICP monitor.
5a115.n	Res.intrakr.neuroep.TU z elokvent.obl,neuro-esk.b.neuronav.	5a126.2	Evak.epidurál.hemat.s kraniot.bez revízie intradur.priest.
5a116.j	Res.intrakr.neuroepit.TU boč.kom.a IV.moz.k,mikroch.s neuron	5a126.3	Evak.epidurál.hemat.s kraniot.s revíziou intradur.priest.
5a116.k	Res.intrakr.neuroepit.TU boč.kom.a IV.moz.k,mi-ch.b.neuronav	5a127.2	Evak.epidur.hemat.s kraniekt.bez revízie intradur.priest.
5a116.m	Res.intrakr.neuroe.TU boč.k.a IV.mozg.k,neuro-esk.s neuronav	5a127.3	Evak.epidurál.hemat.s kraniekt.s revíziou intradur.priest.
5a116.n	Res.intrakr.neuroe.TU boč.k.a IV.mozg.k,neuro-esk.b.neuron	5a128.4	Evak.intracerebr.póuraz.hemat.bez hemocefalu,supratent.
5a117.j	Resekcia TU z hlb.štrukt.mozgu,mikroch.s neuronav.	5a128.5	Evak.intracerebr.póuraz.hemat.s hemocefalom,supratent.
5a117.k	Resekcia TU z hlb.štrukt.mozgu,mikrochir.bez neuronav.	5a128.6	Evak.intracerebr.póuraz.hemat.bez hemocefalu,infratent.
5a117.m	Resekcia TU z hlb.štrukt.mozgu,neuroendoskop.s neuronav.	5a128.7	Evak.intracerebr.póuraz.hemat.s hemocefalom, infratent.
5a117.n	Resekcia TU z hlb.štrukt.mozgu,neuroendoskop.bez neuronav.	5a129.0	Evak.subdurál.akút.hematómu návrtom s ICP monitor.
5a118.j	Resek.intrakran.metastázy,mikrochir.s neuronavigáciou	5a129.1	Evak.subdurál.akút.hematómu návrtom bez ICP monitor.
5a118.k	Resek.intrakran.metastázy,mikrochir.bez neuronavig.	5a12a.0	Evak.subdurál.subakút.hemat. návrtom s ICP monitor.
5a118.m	Resek.intrakran.metastázy,neuroendoskop.s neuronavig.	5a12a.1	Evak.subdurál.subakút.hemat.návrtom bez ICP monitor.
5a118.n	Resek.intrakraniál.metastázy,neuroendoskop.bez neuronavig.	5a12b.0	Evak.subdurál.chron.hematómu návrtom s ICP monitor.
5a119	Resekcia nádorov spodiny lebečnej	5a12b.1	Evak.subdurál.chron.hematómu návrtom bez ICP monitor.
5a11a.0	Resek.kontúz.lož.mozgu s kraniotómiou s ICP monitoringom	5a12c.8	Evakuácia subdurálneho hematómu bez drenáže
5a11a.1	Resek.kontúz.lož.mozgu s kraniotómiou bez ICP monitoringu	5a12c.9	Evakuácia subdurálneho hematómu s drenážou
5a11b.0	Resek.kontúz.lož.mozgu s kraniektómiou s ICP monitoringom	5a12d.4	Evak.intracerebr.spontán.hemat.bez hemocefalu,supratent.
5a11b.1	Resek.kontúz.lož.mozgu s kraniektómiou bez ICP monitoringu	5a12d.5	Evak.intracerebr.spontán.hemat.s hemocefalom,supratent.
5a11c.3	Resekcia schwanómu n. III. intrakraniálne cez labyrint	5a12d.6	Evak.intracerebr.spontán.hemat.bez hemocefalu,infratent.
5a11c.4	Resekcia schwanómu n. IV. intrakraniálne cez labyrint	5a12d.7	Evak.intracerebr.spontán.hemat.s hemocefalu,infratent.
5a11c.5	Resekcia schwanómu n. V. intrakraniálne cez labyrint	5a130	Dekompresia hlav.nervov v mastoidál.a tympan.úseku n.VII
5a11c.6	Resekcia schwanómu n. VI. intrakraniálne cez labyrint	5a131	Dekompresia hlav.nervov labyrintového úseku n.VII.
5a11c.7	Resekcia schwanómu n. VII. intrakraniálne cez labyrint	5a132.7	Mikrovaskulár.dekompresia n.VII. v zad.jame lebečnej
5a11c.8	Resekcia schwanómu n. VIII. intrakraniálne cez labyrint	5a132.8	Mikrovaskulár.dekompresia n.VIII. v zad.jame lebečnej
5a11c.9	Resekcia schwanómu n. IX. intrakraniálne cez labyrint	5a132.9	Mikrovaskulár.dekompresia n.IX. v zad.jame lebečnej
5a11c.a	Resekcia schwanómu n. X. intrakraniálne cez labyrint	5a190.0	Exstirpácia nádoru klenby lebky v čelovej oblasti
5a11c.b	Resekcia schwanómu n. XI. intrakraniálne cez labyrint	5a190.1	Exstirpácia nádoru klenby lebky v okcipitoparietál.oblasti
5a11c.c	Resekcia schwanómu n. XII. intrakraniálne cez labyrint	5a190.2	Exstirpácia nádoru klenby lebky v subokcipitálnej oblasti
5a11d.3	Resekcia schwanómu n. III. Intrakraniál.retrosigmoidálne	5a190.3	Exstirpácia nádoru klenby lebky v oblasti orbity
5a11d.4	Resekcia schwanómu n. IV. intrakraniál.retrosigmoidálne	5a190.4	Exstirpácia nádoru klenby lebky v pterionálnej oblasti
5a11d.5	Resekcia schwanómu n. V. intrakraniál.retrosigmoidálne	5a191	Subfrontálna kraniotómia s resekciou nádoru rinobázy
5a11d.6	Resekcia schwanómu n. VI. intrakraniál.retrosigmoidálne	5a192	Exstirpácia iného nádoru zad.jamy retrosigmoid.prístupom
5a11d.7	Resekcia schwanómu n. VII. intrakraniál.retrosigmoidálne	5a193	Exstirpácia nádoru infratemporálnej oblasti
5a11d.8	Resekcia schwanómu n. VIII. intrakraniál.retrosigmoidálne	5a194.e	Operácia encefalokély spodiny lebečnej
5a11d.9	Resekcia schwanómu n. IX. intrakraniál.retrosigmoidálne	5a194.f	Operácia encefalokély inej časti ako spodiny
5a11d.a	Resekcia schwanómu n. X. intrakraniál.retrosigmoidálne	5a195	Dekompresívna kraniektómia bez uloženia kosti
5a11d.b	Resekcia schwanómu n. XI. intrakraniál.retrosigmoidálne	5a196	Drenáž subdurálnej tekutiny
5a11d.c	Resekcia schwanómu n. XII. intrakraniál.retrosigmoidálne	5a197.1	Externá komorová drenáž
5a11e.3	Resekcia schwanómu n. III. intrakraniál.kombinovane	5a197.2	Externá lumbálna drenáž
5a11e.4	Resekcia schwanómu n. IV. intrakraniál.kombinovane	5a198.1	Trepanopunkcia mozg.cysty/abscesu,supratent:1 ložisko
5a11e.5	Resekcia schwanómu n. V. intrakraniál.kombinovane	5a198.9	Trepanopunkcia mozg.cysty/abscesu,supratent:viac ložísk
5a11e.6	Resekcia schwanómu n. VI. intrakraniál.kombinovane	5a199.1	Trepanopunkcia mozg.cysty /abscesu,infratent:1 ložisko

5a199.9	Trepanopunkcia mozg.cysty/abscesu,infratent:viac ložísk	5a20g.4	Resek.arteriovenóz.malform.mozgu s krvác.s použ.klipov
5a19a.7	Rekonštrukčné OP n.VII. intrakraniálne sutúrou	5a20g.5	Resek.arteriovenóz.malform.mozgu s krvác.bez použ.klipov
5a19a.b	Rekonštrukčné OP n. XI. intrakraniálne sutúrou	5a20g.6	Resek.arterioven.malform.mozgu bez krvác.bez použ.klipov
5a19a.c	Rekonštrukčné OP n. XII. intrakraniálne sutúrou	5a20g.7	Resek.arterioven.malform.mozgu bez krvác.s použ.klipov
5a19b.7	Rekonštrukčné OP n. VII. intrakraniál.štepom	5a20h.0	Dekompr.operácia v obl.kraniocer.prech:A.Ch.malf.s duropl.
5a19b.b	Rekonštrukčné OP n. XI. intrakraniál.štepom	5a20h.1	Dekompr.OP v obl.kraniocer.prech:A.Ch.malf.s duropl.a p.i.
5a19b.c	Rekonštrukčné OP n. XII. intrakraniál.štepom	5a20h.2	Dekompr.OP v obl.kraniocer.prech:iná ako A.Ch.malf.s duropl.
5a19c.81	Exstirpácia neurinómu n. VIII. cez labyrint	5a20h.3	Dekomp.OP kraniocer.prech:iná ako A.Ch.malf.s duropl.s impl.
5a19c.82	Exstirpácia neurinómu n. VIII., retrosigmoidálne	5a20j.0	Intrakr.rekonštr.OP bez použ.biolog.lep.s použ.alotranspl.
5a19e	Disekcia n.VIII cez strednú jamu	5a20j.1	Intrakr.rekonštr.OP bez použ.biolog.lep.s použ.autológ.transpl.
5a19f.8	Exstirpácia neurinómu n.VIII strednou jamou	5a20j.2	Intrakr.rekonštr.OP bez použ.biolog.lep.s použ.umel.implant.
5a19g	Disekcia n. VIII. s labyrintektómiou	5a20k.0	Intrakr.rekonštr.OP s použ.biolog.lep.s použ.alotranspl.
5a19h	Perkut.výkon na Gasserskom gangliu alebo koreňoch n.V.	5a20k.1	Intrakr.rekonštr.OP s použ.biolog.lep.s použ.autológ.transpl.
5a19k.0	Kraniektómia pri kraniostenóze,sagitálny šev	5a20k.2	Intrakr.rekonštr.OP s použ.biolog.lep.s použ.umel.implant.
5a19k.1	Kraniektómia pri kraniostenóze,koronárny šev	5a20m.0	Uzáv.tvr.pleny mozg/miechy bez biol.lep.s použ.alotranspl
5a19k.2	Kraniektómia pri kraniostenóze,metopický šev	5a20m.1	Uzáv.tvr.pleny mozg/miechy bez biol.lep.s použ.autol.tranpls.
5a19k.3	Kraniektómia pri kraniostenóze,kombinácia viacerých švov	5a20m.2	Uzáv.tvr.pleny mozg/miechy bez pou.biol.lep.s pou.umel.impl.
5a19m.4	Rekraniotómia pre hematóm	5a20n.0	Uzáv.tvrd.pleny moz./miechy s biol.lep.s použ.alotranspl.
5a19m.5	Rekraniotómia pre infekciu	5a20n.1	Uzáv.tvrd.pleny moz./miechy s biol.lep.s použ.autol.transpl.
5a19m.6	Rekraniotómia pre hygrom	5a20n.2	Uzáv.tvrd.pleny moz./miechy s biol.lep.s použ.umel.impl.
5a19n.7	Neuroendoskop.extr.cudz.tel.z mozg.kom,ako súčas.vent.	5a20o	Chirurgické ošetrenie dury
5a19n.8	Neuroendoskop.extr.cudz.tel.z mozg.kom,iné cudz.tel.	5a20p	Intrak.endarterektóm.a vertebr./a.carotis/ich hl.vetiev
5a19o.1	Exstirpácia mozgovej cysty, mikroskopicky	5a20s	Extrakcia ventrikulárnej komôrky
5a19o.3	Exstirpácia mozgovej cysty, endoskopicky	5a20t	Výmena cerebrálneho katétra
5a19p.1	Fenestrácia mozgovej cysty, mikroskopicky	5a20u	Výmena jednocestného likvorového ventilu
5a19p.3	Fenestrácia mozgovej cysty, endoskopicky	5a20v	Extrakcia likvorového shuntu
5a19r.1	Intrakraniálna drenáž mozgovej cysty, mikroskopicky	5a210.0	Dekomp.kraniekt.odst.č.kl.leb.k dos.d.dek.m.tk.s ul.k.d.k.b.
5a19r.3	Intrakraniálna drenáž mozgovej cysty, endoskopicky	5a210.1	Dekomp.kraniekt.odst.č.kl.leb.k dos.dos.d.m.tk.s ul.k.d.b.
5a19s	Operácie mozgu pri epilepsii	5a211.2	Elevácia impres.jedn.zl.lebky s návrt.v obl.klenby b.kraniopl.
5a19t	Stereotaktická implantácia rádioaktívneho izotopu	5a211.3	Elev.impr.jednod.zlom.lebky s návrt.v ob.klenby s kraniopl.
5a200	Ventrikulárna punkcia s mer.intraventr.tlaku	5a211.4	Elev.impr.jednod.zlom.lebky s návrt.v ob.spod.bez p.kraniopl.
5a202	Extra-intrakraniálna tepenná anastomóza	5a211.5	Elev.impr.jednod.zlom.lebky s návrt.v ob.spod.s p.kraniopl.
5a203	Implantácia antisifyonu	5a211.6	Elev.impr.jednod.zlom.lebky s návrt.v ob.zad.j.bez p.kraniopl.
5a204.0	Ventrikulo.perit.drenáž prog.sh,b.protis.jed	5a211.7	Elev.impr.jednod.zlom.lebky s návrt.v ob.zad.j.s p.kraniopl.
5a204.1	Ventrikuloperit.dren.program.shunt,s protisifon.jed	5a212.2	Elev.impr.komplik.zlom.lebky v obl.klenby bez kraniopl.
5a204.2	Ventrikuloperit.dren.,neprogram.sh,b.protisifon.j.	5a212.3	Elev.impres.komplik.zlom.lebky v obl.klenby s kraniopl.
5a204.3	Ventrikuloperit.drenáž,neprog.sh,s protisifon.j.	5a212.4	Elev.impr.komplik.zlom.lebky v obl.spod.bez p.kraniopl.
5a204.4	Ventrikuloatri.dren.,prog.shunt,b.protis.jedn.	5a212.5	Elev.impr.komplik.zlom.lebky v obl.spod.s p.kraniopl.
5a204.5	Ventrikuloatri.dren.,prog.sh,s protisifon.jedn.	5a212.6	Elev.impr.komplik.zlom.lebky v obl.zad.j.bez p.kraniopl.
5a204.6	Ventrikuloatri.dren.,neprog.sh,b.protis.j.	5a212.7	Elev.impr.komplik.zlom.lebky v obl.zad.j.s p.kraniopl.
5a204.7	Ventrikuloatri.dren.,neprog.sh,s protis.j.	5a213	Kraniektóm.a rekonštr.lebky pri zložitých diskrániach
5a205.0	Zavedenie V-P shuntu	5a214.10	Rekonštr.tvár.skel.bez lebky(od3reg) p.PC[CAD-implantát]
5a205.1	Zavedenie V-A shuntu	5a214.11	Rekon.mozg.lebky s orbit,temp.al.fr.sín.(do2reg),PC[CAD-imp]
5a206	Zavedenie dočasného intraluminálneho shuntu	5a214.12	Rekon.mozg.leb,viac.obl.tvár.skel.(od3reg)p.PC[CAD-imp]
5a208	Implantácia kmeňová	5a214.20	Rekon.leb.bez tvár.skel.s alopl.m.jednoduchý implantát
5a209.0	Pripoj.vonk.test.p.pri kortik.mozg.stimul.Th.chr.neutiš.bol	5a214.21	Rekon.leb.bez tvár.skel.s alopl.m.p.PC[CAD-imp]jeden.defekt
5a209.1	Defin.impl.neurostim.zar.do podkož.p.kort.mozg.stimul.	5a214.22	Rek.lebky bez tvár.skel.s alopl.PC[CAD-imp]vfe./kompl.def.
5a20a	Endoskopická ventrikulostómia III.	5a214.8	Kranioplastika vlastnou kosťou
5a20b.0	Implantácia ventrikulárnej komôrky,frontálne	5a214.9	Kranioplastika kostným cementom
5a20b.1	Implantácia ventrikulárnej komôrky,okcipitálne	5a214.a	Kranioplastika biokeramikou
5a20b.2	Implantácia ventrikulárnej komôrky,temporálne	5a214.b	Kranioplastika titanovou sieťkou
5a20b.3	Implantácia ventr.komôrky,zaved.Ommayovho rezerváru	5a214.c	Kranioplastika inými materiálmi
5a20c	Revízná operácia bázy lebky pre likvoreu	5a215.2	Kraniot.a elev.impres.zlom.lebky v obl.klenby b.kraniopl.
5a20d	Ventrikulo-cisternoanastomóza podľa Torkildsena	5a215.3	Kraniot.a elev.impres.zlom.lebky v obl.klenby s kraniopl.
5a20e.0	Prim.exstirp.kavernóz.malform.mozgu supratent.s neuronav.	5a215.4	Kraniot.a elev.impres.zlom.lebky v obl.spod.bez použ.kraniopl
5a20e.1	Prim.exstirp.kavernóz.malf.mozgu supratent.bez neuronav.	5a215.5	Kraniot.a elev.impres.zlom.lebky v obl.spod.s použ.kraniopl.
5a20e.2	Prim.exstirpácia kavernóz.malf.mozgu infratent.s neuronavig.	5a215.6	Kraniot.a elev.impres.zlom.leb.v obl.zad.jam.b.použ.kraniopl.
5a20e.3	Prim.exstirp.kavernóz.malf.mozgu infratent.bez neuronav.	5a215.7	Kraniot.a elev.impres.zlom.leb.v obl.zad.jam.s použ.kraniopl
5a20e.4	Prim.exstirp.kaver.malf.mozgu v obl.mozg.kmeňa s neuronav.	5a215.8a	Imp./vým.liek.p.intravent.inf.funkč.OP.leb,moz,m.bl,p.i.s k.pr
5a20e.5	Prim.exstirp.kaver.malf.mozgu v obl.mozg.kmeňa bez neuron.	5a215.8b	Imp./vým.liek.p.intrav.inf.:funkč.OP.leb,moz,m.bl,p.i.s p.v.d.p
5a20e.6	Exstirp.kaver.malform.mozgu pri recidíve supratent.s neuron.	5a215.8x	Imp./vým.liek.p.intrav.infúziu p.funkč.OP.leb,moz,m.bl: iná
5a20e.7	Exstirp.kaver.malform.mozgu pri recid.supratent.bez neuron.	5a215.91	Impl.neurost.pre hlb.mozg.stim.s impl.neurost.el:nedobjí.sy
5a20e.8	Exstirp.kaver.malform.mozgu pri recidíve infratent.s neuron.	5a215.92	Impl.neurost.pre hlb.mozg.stim.s impl.neurost.el: dobíjateľ.sy
5a20e.9	Exstirp.kaver.malform.mozgu pri recid.infratent.bez neuron.	5a215.a1	Vým.n-stim.pre hlb.mzg.stim.s/bez vým.n-stimul.el:nedobjí.sy
5a20e.a	Exstir.kaver.malf.mozgu pri rec.v obl.mozg.kmeňa s neuron.	5a215.a2	Vým.n-stim.pre hlb.mzg.stim.s/bez vým.n-stimul.el:dobíjateľ.sy
5a20e.b	Exstir.kaver.malf.mozgu pri rec.v obl.mozg.kmeňa bez neuron	5a215.b	Iné op.lebky,mozgu,m.blán:impl.al.vým.neuroprotézy
5a20f.0	Ošetrenie aneurizmy mozgovej tepny s krvácáním:1 klip	5a300	Perkutánná chordotómia a traktotómia
5a20f.1	Ošetrenie aneurizmy mozg.tepny s krvác:viac klipov	5a301	Trigeminová miechová traktotómia
5a20f.2	Ošetrenie aneurizmy mozg.tepny bez krvác:1 klip	5a302	Iné protibolestivé operačné výkony na mieche
5a20f.3	Ošetrenie aneurizmy mozg.tepny bez krvác:viac klipov	5a304.0	Exstirpácia intramedulárneho nádoru miechy

5a304.1	Exstirpácia extradurálneho nádoru miechy	5a404	Primárna mikrosutúra nervového plexu
5a304.2	Exstirpácia subdurálnych lézií a nádorov miechy	5a405.b	Rekonštrukčné OP n. XI. extrakraniál.sutúrou
5a304.3	Exstirpácia epidurálnych lézií a nádorov miechy	5a405.c	Rekonštrukčné OP n. XII. extrakraniál.sutúrou
5a307	Dekompresia intramedulárneho nádoru miechy	5a407.4	Sympatektómia,laparoskopicky
5a308	Evakuácia spontánneho hematómu miechového kanála	5a407.5	Sympatektómia,videoskopicky
5a309	Evakuácia epidurálneho hematómu miechového kanála	5a408.1	Torakálna sympatektómia,torakotomicky
5a30a	Pred./zad.rizotóm.miech.koreň./drez miech.léz.pre bolesť	5a408.2	Torakálna sympatektómia,torakoskopicky
5a30b	Dorzálna rizotómia pre neurogénny močový mechúr	5a408.3	Torakál.sympatektómia,perkután.pod kontrolou C-ramena
5a30c	Deliberácia miechy a miechových nervov	5a409.0	Lumbálna sympatektómia,otvorene chirurgicky
5a30d	Deliberácia miechy a miechových nervov endoskopicky	5a409.3	Lumbál.sympatektómia,perkután.pod kontrolou C-ramena
5a30e.4	Deliberácia pripútananej miechy exstirp.lipómu z mieš.kónusu	5a40a.7	Anastomóza n. VII.sutúrou
5a30e.5	Deliberácia pripútananej miechy uvoľnením jazvy jazvovit.tk.	5a40a.b	Anastomóza n. XI.sutúrou
5a30e.6	Deliberácia pripútananej miechy znesením kostného výrastku	5a40a.c	Anastomóza n. XII.sutúrou
5a30e.7	Deliberácia pripútananej miechy discíziou filum terminale	5a40b.7	Anastomóza n. VII.štepom
5a30f	Impl.liek.pumpy na intratekál.aplik.liečiva do miech.kanála	5a40b.b	Anastomóza n. XI.štepom
5a30g	Excízia A-V malformácie miechy	5a40b.c	Anastomóza n. XII.štepom
5a30h	Mikrochirurgická exstirpácia cievných malformácií miechy	5a40c.3	Resekcia schwanómu n. III.extrakraniálne cez labyrint
5a30j	Použ.stabilizač.osteosynt.mat.po plast.defektu neurál.rúry	5a40c.4	Resekcia schwanómu n. IV.extrakraniálne cez labyrint
5a30k	Syringomyélie s terminálnou ventrikulostómiou	5a40c.5	Resekcia schwanómu n. V.extrakraniálne cez labyrint
5a30m	OP meningokély,meningomyelokély,lipomeningokély	5a40c.6	Resekcia schwanómu n. VI.extrakraniálne cez labyrint
5a30n	Uvoľnenie filum terminale	5a40c.7	Resekcia schwanómu n. VII.extrakraniálne cez labyrint
5a30o.9	Plastika otvoreného defektu proximálnej neurálnej rúry	5a40c.9	Resekcia schwanómu n. IX.extrakraniálne cez labyrint
5a30o.b	Plastika otvoreného defektu distálnej neurálnej rúry	5a40d.a	Resekcia schwanómu n. X.extrakraniálne cez labyrint
5a30p.8	Plastika krytého defektu proximálnej neurálnej rúry	5a40c.b	Resekcia schwanómu n. XI.extrakraniálne cez labyrint
5a30p.a	Plastika krytého defektu distálnej neurálnej rúry	5a40c.c	Resekcia schwanómu n. XII.extrakraniálne cez labyrint
5a30r	Implantácia expanderu pred plastikou rozsiahleho defektu	5a40d.3	Resekcia schwanómu n. III.extrakraniál.retrosigmoidálne
5a310.10	Impl.liek.pumpy intrat/epidurál.pod.liek:l.pum.s konš.priet.	5a40d.4	Resekcia schwanómu n. IV.extrakraniál.retrosigmoidálne
5a310.11	Impl.liek.pump.intratek/epidurál.pod.liek:progr.liek.pumpa	5a40d.5	Resekcia schwanómu n. V.extrakraniál.retrosigmoidálne
5a310.1x	Impl.liek.pumpy a intratek./epidurál.podávanie liek:ost.	5a40d.6	Resekcia schwanómu n. VI.extrakraniál.retrosigmoidálne
5a310.2	Vytvorenie podkožného rezervoára	5a40d.7	Resekcia schwanómu n. VII.extrakraniál.retrosigmoidálne
5a310.3	Revízia imp.intratekálneho a/epidurálneho katétra	5a40d.9	Resekcia schwanómu n. IX.extrakraniál.retrosigmoidálne
5a310.4	Revízia.impl.liek.pumpy na intratek./epidurál.pod.liekov	5a40d.a	Resekcia schwanómu n. X.extrakraniál.retrosigmoidálne
5a310.5	Revízia implantovaného podkožného rezervoára	5a40d.b	Resekcia schwanómu n. XI.extrakraniál.retrosigmoidálne
5a310.7	Odstránenie impl.liek.pumpy na intratek./epidurál.pod.liekov	5a40d.c	Resekcia schwanómu n. XII.extrakraniál.retrosigmoidálne
5a311.00	Impl.1 dočas.stimul.epidurál.elektrody na testovanie	5a40e.3	Resekcia schwanómu n. III.extrakraniál.kombinovane
5a311.01	Impl.viac dočas.stimul.epidurál.elektrod na testovanie	5a40e.4	Resekcia schwanómu n. IV.extrakraniál.kombinovane
5a311.02	Impl./vým.1 perkut.epidurál.elekt. na trv.stimul.miechy	5a40e.5	Resekcia schwanómu n. V.extrakraniál.kombinovane
5a311.03	Impl./vým.viac perkut.epidur.elekt. na trv.stimul.miechy	5a40e.6	Resekcia schwanómu n. VI.extrakraniál.kombinovane
5a311.04	Impl./vým.1 chir.epidurál.elekt. na trv.stimul.miechy	5a40e.7	Resekcia schwanómu n. VII.extrakraniál.kombinovane
5a311.05	Impl./vým.viac chir.epidurál.elekt. na trv.stimul.miechy	5a40e.9	Resekcia schwanómu n. IX.extrakraniál.kombinovane
5a311.06	Imp.multif.elek.do epid./subarachn.pr.perkut.pulz.rádiograf.oš.	5a40e.a	Resekcia schwanómu n. X.extrakraniál.kombinovane
5a311.1	Impl./vým.subarachn.elekt. na stimul.pred. koreňov miechy	5a40e.b	Resekcia schwanómu n. XI.extrakraniál.kombinovane
5a311.20	Odstránenie 1 perkut.stimulač.epidurál.elektrody	5a40e.c	Resekcia schwanómu n. XII.extrakraniál.kombinovane
5a311.21	Odstrán.viac perkut.stimul.epidurál.elektrod	5a40f.3	Resekcia schwanómu n. III.extrakran.stred.jamou
5a311.22	Odstrán.1 chir.stimul.epidurál.elektrody	5a40f.4	Resekcia schwanómu n. IV.extrakran.stred.jamou
5a311.23	Odstrán.viac chir.stimul.epidurál.elektrod	5a40f.5	Resekcia schwanómu n. V.extrakran.stred.jamou
5a311.24	Odstrán.1 stimul.subarachnoideál.elektrody	5a40f.6	Resekcia schwanómu n. VI.extrakran.stred.jamou
5a311.25	Odstrán.viac stimul.subarachnoideál.elektrod	5a40f.7	Resekcia schwanómu n. VII.extrakran.stred.jamou
5a311.31	Revízia 1 perkut.stimul.epidurál.elektrody	5a40f.9	Resekcia schwanómu n. IX.extrakran.stred.jamou
5a311.32	Revízia viac perkut.stimul.epidurál.elektrod	5a40f.a	Resekcia schwanómu n. X.extrakran.stred.jamou
5a311.33	Revízia 1 chir.stimul.epidurál.elektrody	5a40f.b	Resekcia schwanómu n. XI.extrakran.stred.jamou
5a311.34	Revízia viac chir.stimul.epidurál.elektrod	5a40f.c	Resekcia schwanómu n. XII.extrakran.stred.jamou
5a311.35	Revízia 1 stimul.subarachnoid.elektrody	5a40g	Transkutánná neurolyza nervov a nervových ganglií
5a311.36	Revízia viac stimul.subarachnoid.elektrod	5a500	Impl.elektron.stimulátora n.vagus pri lieč.epilepsie
5a311.40	Impl./vým.neurost.epid.stim.mie:impl/vým.elek.,1-k.p.i.sy b.d	5a501	Rekonštr.OP n.VII v obl.tváre p.paréze n.VII,cross face tech.
5a311.41	Imp./vým.neurost.epid.st.mie:impl./vým.elek.,viac-k p.i.sy b.d	5a502	Rekonštr.OP n.VII v obl.tváre p.paréze n.VII,dynam.záves
5a311.42	Imp/vým.neurost.epid.st.mie:impl./vým.elek.,viac-k p.i.sy.dob	5a503	Rekonštr.OP n.VII v obl.tváre p.paréze n.VII,static.záves
5a311.50	Vým.neurost.epid.st.mie.bez potr.výmeny elek.,1-k.p.i.sy b.d	5a504	Rekonštr.OP n.VII v obl.tváre p.paréze n.VII,transpoz.svalu
5a311.51	Vým.neurost.epid.st.mie.bez potr.vým.elekt,viac-k p.i.sy b.d	5a505.1	Rekonštr.OP n. VII štepom v spánk.k., bližšie k mozg.kmeňu
5a311.52	Vým.neurost.epid.st.mie.bez potr.vým.elek,viac-k p.i.sy.dob	5a505.2	Rekonštrukcia n. VII. v spánkovej kosti
5a311.6	Impl./vým.neurost.stim.pred.kor.miechy s im/vým.subara.el.	5a506	Transplantácia nervu s facio-faciálnou anastomózou
5a311.7	Výmena neurost stim.pred.kor.miechy bez /vým.subarach.el.	5a507.0	Resek.nádoru veľk.a stred.nervov bez násł.rekonštr.nervu
5a311.8	Reviz.imp.neurost.epidurál.stim.mie.a stim.pred.koreň.mie	5a507.1	Resek.nádoru veľk.a stred.nervov s násł.rekonštr.nervu
5a311.9	Odstr.imp.neurost.epid.st.mie.a stim.pred.kor.miechy	5a508	Impl.neurostim.zar.pri dysfunkcii dol.moč.ciest
5a311.x	Iné operácie na mieche a miechových štruktúrach	5a50a	Rekonštrukčné OP n. VII.extrakraniál.štepom
5a400.1	Denervácia periférneho nervu	5a50b	Rekonštrukčné OP n. VII.extrakraniál.sutúrou
5a400.2	Excízia lézie periférneho nervu:pri rekonštrukcii	5a50c.2	Mikroch.sut.perif.nervu priama s pou.autotranspl.s použ.lep.
5a402.b	Rekonštrukčné OP n. XI. extrakraniál.štepom	5a50c.3	Mikroch.sut.perif.nerv.priama s pou.autotranspl.bez pou.lep.
5a402.c	Rekonštrukčné OP n. XII. extrakraniál.štepom	5a50e.4	Rekonštr.nerv.plexu s použ.nerv.štepú:jednostran.
5a403	Rekonštrukcia n.VII. štepom v extrakraniálnom úseku	5a50e.5	Rekonštr.nerv.plexu bez použ.nerv.štepú:jednostran.

5a50f	Mikroch.sut.perif.nervu priama bez použ.autotransplant.	5b11x	Iná incízia v oblasti štítnej žľazy
5a50g	Dekompresia,deliberácia a uvoľnenie zravost perifér.nervu	5b120.00	HemiTE. bez ods.prišt.tel.bez dis.kompartentu (bez ďal.op.)
5a50h.61	Operácia pre syndróm Guyonovho tunela	5b120.01	HeTE. bez ods.prišt.tel.bez disek.kompartm.,miniinv.videoas.
5a50h.63	OP pre sy.kubitál.tunela s dekompresiou nervu	5b120.02	HemiTE. bez ods.prišt.tel.bez disek.kompartm.,miniinv.radioas
5a50h.64	OP pre sy.kubitál. tunela s transpozíciou nervu	5b120.03	HemiTE. bez ods.prišt.tel.bez disek.kompartm.,miniinv.v-radioa
5a50h.6x	Operácia pre úžinový syndróm na HK, iný	5b120.04	HemiTE. bez ods.prišt.tel.bez disekcie kompartm.,esk.asist.
5a50h.7	OP pre poúraz.stavy perifér.nervu na HK	5b120.05	HemiTE. bez ods.prišt.tel.bez disekcie kompartm.,esk.radioas
5a50h.8	OP pre pozápal.stavy perifér.nervu na HK	5b120.06	HeTE. bez ods.prišt.tel.bez disek.kompartm.,s elektroneuros.
5a50h.9	Operácia pre úžinový syndróm na dolnej končatine	5b120.10	HemiTE. bez ods.prišt.tel.,disekc.cent.r.kompart.(bez ďal.op.)
5a50h.a	OP pre poúraz.stavy perifér.nervu na DK	5b120.16	HemiTE. bez ods.prišt.tel.,disekc.ce.k.,s použ.elektroneuros.
5a50h.b	OP pre pozápal.stavy perifér.nervu na DK	5b120.20	HeTE.bez ods.prišt.t.,dis.ce.k. a krč.dis.laterál.komp.LU,šťand.
5a50j	Operácia pre pronátorový syndróm	5b120.21	HeTE.bez ods.prišt.t.,dis.ce.k. a krč.dis.lat.k.LU,miniinv.video
5a50k	Dekompresia nervového plexu	5b120.22	HeTE.bez ods.prišt.t.,dis.ce.k. a krč.dis.lat.k.LU,miniinv.radio
5a50l	Explorácia intradurál.časti brach.plexu zadným prístupom	5b120.23	HeTE.bez ods.prišt.t.,dis.ce.k. a krč.dis.lat.k.LU,miniinv.v-r.
5a50m	Explorácia extradurálnej časti brachiálneho plexu	5b120.24	HeTE.bez ods.prišt.tel.s dis.ce.k. a krč.dis.lat.komp.LU,esk.as
5a50n	Skalenotóm/dekompres.brach.plexu p.sy.hor.hrud.apertúry	5b120.25	HeTE.b.ods.prišt.t.,dis.ce.k. a krč.dis.lat.komp.LU,esk.radioa
5a50o	Dekompresia periférneho nervu transkutánná	5b120.26	HeTE.b.ods.prišt.tel.,dis.ce.k. a krč.dis.lat.komp.LU,el-neuros
5a50p	Transpozícia periférneho nervu	5b120.2x	HeTE.bz ods.prišt.tel.,disekc.ce.k. a krč.dis.lat.komp.LU,iný sp.
5a50r	Endoskopická dekompresia kanála n.II	5b120.x	Hemityreidekt.bez odstr.prišt.t,ostatné
5a50t.00	Impl/vým.neurost.PNS impl/vým.el:1-kanál.plne impl.nedobij	5b122.00	HemiTE.s odstr.prišt.tel.bez disekcie kompartentu, šťand.
5a50t.01	Impl/vým.neurost.PNS s impl./vým.el:viac-k.plne impl.nedob.	5b122.01	HemiTE.s odstr.prišt.tel.bez disek.kompartm.,miniinv.videoa
5a50t.02	Impl./vým.neurost.PNS s impl./vým.el:viac-k.plne impl.dobij.	5b122.02	HemiTE.s odstr.prišt.tel.bez disek.kompartm.,miniinv.radioa
5a50t.03	Impl./vým.neuros.PNS s impl./vým.el.vág.nervostim.sy	5b122.03	HeTE.s odstr.prišt.tel.bez dis.kompartm.,miniinv.v-r
5a50t.04	Impl/vým.neust.PNS impl/vým.el:vág.n.-stim.srd.b.um.sn.v PK	5b122.04	HemiTE.s odstr.prišt.tel.bez dis.kompartm.,esk.asist.
5a50t.05	Impl/vým.neurs.PNS impl/vým.el:vág.n.-stim.srd.s um.sn.v PK	5b122.05	HemiTE.s odstr.prišt.tel.bez dis.kompartm.,esk.radioas.
5a50t.06	Impl/vým.neuros.PNS s impl./vým.el:aktivácia baroreceptora	5b122.06	HemiTE.s odstr.prišt.tel.bez dis.kompartm.,s elektroneuros.
5a50t.10	Vým.neurost.PNS bez vým.elekt.r:1-kanál.plne impl.nedobij.	5b122.0x	HemiTE.s odstr.prišt.tel.bez dis.kompartm., ostatné
5a50t.11	Vým.neurost.PNS bez vým.el:viac-kanál.plne impl.nedob.	5b122.10	HemiTE.s odst.prišt.t.a s dis.ce.k. a krč.dis.lat.kom.LU, šťand
5a50t.12	Vým.neurost.PNS bez vým.el:viac-kanál.sy.dobij.	5b122.11	HeTE.s odst.prišt.t.a s dis.ce.k. a krč.dis.lat.k.LU,miniinv.video
5a50t.13	Vým.neurost.PNS bez vým.el:vágový nervostim.sy.	5b122.12	HeTE.s odst.prišt.t.a s dis.ce.k. a krč.dis.lat.k.LU,miniinv.radio
5a50t.14	Vým.neuros.PNS b.vým.el:vág.n.stim.s.srdc.b.vým.sním.v PK	5b122.13	HeTE.s odst.prišt.t.a s dis.ce.k. a krč.dis.lat.k.LU,miniinv.v-r
5a50t.15	Vým.neurost.PNS b.vým.el:vág.n.stim.s.srdc.s.vým.sním.v PK	5b122.14	HeTE.s ods.prišt.tel.a s dis.ce.k. a krč.dis.lat.komp.LU.,esk.as
5a50t.16	Vým.neurost.PNS bez vým.el.:sy.aktivácie baroreceptora	5b122.15	HeTE.s odst.prišt.tel.a s dis.ce.k.,krč.dis.lat.komp.LU,esk.r-as
5a50t.e	Implantácia periférnej neuroprotézy	5b122.16	HeTE.s odst.prišt.t.,s dis.ce.k. a krč.dis.lat.komp.LU,s el.neur
5a50t.f0	Impl/výmena neurostimul.elekt.r.pre syst.aktiv.baroreceptora	5b122.1x	HeTE.s odst.prišt.tel.a s dis.ce.k. a krč.dis.lat.komp.LU,iný sp.
5a50t.f1	Reviz.neurostimul.elekt.r.pre systém aktiv.baroreceptora	5b12x.0	Iná hemityreidektómia,šťandardná
5a902.11	Laminotómia krčnej chrbtice,1 segment	5b12x.1	Iná hemityreidektómia,miniinvazívna videoasistovaná
5a902.12	Laminotómia krčnej chrbtice,2 segmenty	5b12x.2	Iná hemityreidektómia,miniinvazívna radioasistovaná
5a902.13	Laminotómia krčnej chrbtice,viac ako 2 segmenty	5b12x.3	Iná hemityreidektómia,miniinvazív.video a radioasistovaná
5a902.21	Hemilaminektómia krčnej chrbtice,1 segment	5b12x.4	Iná hemityreidektómia,endoskopicky asistovaná
5a902.22	Hemilaminektómia krčnej chrbtice,2 segmenty	5b12x.5	Iná hemityreidektómia,endoskopicky radioasistovaná
5a902.23	Hemilaminektómia krčnej chrbtice,viac ako 2 segmenty	5b12x.6	Iná hemityreidektómia,s použitím elektroneurostimulátora
5a902.31	Laminektómia krčnej chrbtice,1 segment	5b12x.x	Iná hemityreidektómia,ostatné
5a902.32	Laminektómia krčnej chrbtice,2 segmenty	5b130.0	Excízia chorého tkan.na štítnej žľazy,šťand.
5a902.33	Laminektómia krčnej chrbtice,viac ako 2 segmenty	5b130.1	Excízia chorého tkan.na štít.žf.,miniinv.videoas.
5a903.11	Laminotómia hrudnej chrbtice,1 segment	5b130.2	Excízia chorého tkan.na štítnej žf.,miniinv.radioas.
5a903.12	Laminotómia hrudnej chrbtice,2 segmenty	5b130.3	Excízia chorého tkan.na štítnej žf.,miniinv.video-radioas.
5a903.13	Laminotómia hrudnej chrbtice,viac ako 2 segmenty	5b130.4	Excízia chorého tkan.na štítnej žľaze,esk.as.
5a903.21	Hemilaminektómia hrudnej chrbtice,1 segment	5b130.5	Excízia chorého tkan.na štítnej žľaze,esk.radioasist.
5a903.22	Hemilaminektómia hrudnej chrbtice,2 segmenty	5b130.6	Excízia chorého tkank.na štítnej žľaze,elektroneurostim.
5a903.23	Hemilaminektómia hrudnej chrbtice,viac ako 2 segmenty	5b130.x	Excízia chorého tkan.na štítnej žľaze,ostatné
5a903.31	Laminektómia hrudnej chrbtice,1 segment	5b131.0	Excízia uzla na štítnej žľaze,šťandardná
5a903.32	Laminektómia hrudnej chrbtice,2 segmenty	5b131.1	Excízia uzla na štítnej žľaze,miniinv.videoas.
5a903.33	Laminektómia hrudnej chrbtice,viac ako 2 segmenty	5b131.2	Excízia uzla na štítnej žľaze,miniinv.radioas.
5a904.11	Laminotómia bedrovej chrbtice,1 segment	5b131.3	Excízia uzla na štítnej žľaze,miniinv.video-radioas.
5a904.12	Laminotómia bedrovej chrbtice,2 segmenty	5b131.4	Excízia uzla na štítnej žľaze,esk.as.
5a904.13	Laminotómia bedrovej chrbtice,viac ako 2 segmenty	5b131.5	Excízia uzla na štítnej žľaze,esk.radioasist.
5a904.21	Hemilaminektómia bedrovej chrbtice,1 segment	5b131.6	Excízia uzla na štítnej žľaze,elektroneurostim.
5a904.22	Hemilaminektómia bedrovej chrbtice,2 segmenty	5b131.x	Excízia uzla na štítnej žľaze,ostatné
5a904.23	Hemilaminektómia bedrovej chrbtice,viac ako 2 segmenty	5b132.0	Subtot.res.št.žf.1-str.s exciz.uzla na protistr.,šťand.
5a904.31	Laminektómia bedrovej chrbtice,1 segment	5b132.1	Subtot.res.št.žf.1-str.s exciz.uzla na protistr.,minii.v-as.
5a904.32	Laminektómia bedrovej chrbtice,2 segmenty	5b132.2	Subtot.res.št.žf.1-str.s exciz.uzla na protistr.,minii.r-as.
5a904.33	Laminektómia bedrovej chrbtice,viac ako 2 segmenty	5b132.3	Subt.res.št.žf.1-str.s exciz.uzla na protistr.,minii.v-r-as.
5a904.41	Flavektómia bedrovej chrbtice,1 segment	5b132.4	Subtot.res.št.žf.1-stranne s exciz.uzla na protistr.,esk.as.
5a904.42	Flavektómia bedrovej chrbtice,2 segmenty	5b132.5	Subtot.res.št.žf.1-str.s exciz.uzla na protistr.,esk.radioas.
5a904.43	Flavektómia bedrovej chrbtice,viac ako 2 segmenty	5b132.6	Subtot.res.št.žf.1-str.s exciz.uzla na protistr.,elektroneur.
5b110	Incízia v oblasti štítnej žľazy bez ďalších výkonov	5b132.x	Subtot.res.št.žf.1-stranne s exciz.uzla na protistr.,ostatné
5b111	Drenáž v oblasti štítnej žľazy	5b133.0	Subtot.res.št.žf.1-stranne s hemiTE protistr.,šťand.
5b112	Revízia,prieskum v oblasti štítnej žľazy	5b133.1	Subtot.res.št.žf.1-stranne s hemiTE protistr.,minii.videoas
5b113	Revízia operačnej rany v oblasti štítnej žľazy	5b133.2	Subtot.res.št.žf.1-stranne s hemiTE protistr.,minii.radioas

5b133.3	Subtot.res.št.žl.1-stranne s hemiTE protistr.,minivideo-r.	5b143.6	Opak.revizia krku s tyreidekt.,s elektroneurostim.
5b133.4	Subtot.res.št.žl.1-stranne s hemiTE protistr.,esk.as.	5b143.x	Opak.revizia krku s tyreidekt.,ostatné
5b133.5	Subtot.res.št.žl.1-stranne s hemiTE protistr.,esk.radioas.	5b144.0	Opak.rev.krku s TTE,dis.ce.k.a krč.dis.lat.k.LU,štand.
5b133.6	Subtot.res.št.žl.1-stranne s hemiTE protistr.,elektroneurostim.	5b144.1	Opak.rev.krku s TTE,dis.ce.k.a krč.dis.lat.k.LU,mini.v-as.
5b133.x	Subtot.res.št.žl.1-stranne s hemiTE protistr.,ostatné	5b144.2	Opak.rev.krku s TTE,dis.ce.k.a krč.dis.lat.k.LU,mini.r-as.
5b134.0	Opak.revizia štítnej žľazy s čiastočnou resekciovou,štand.	5b144.3	Opak.r.krku s TTE,dis.ce.k.a krč.dis.lat.k.LU,mini.v-r-as.
5b134.1	Opak.revizia štítnej žľ.s čiastoč.res.,miniinv.videoas.	5b144.4	Opak.rev.krku s TTE,dis.ce.k.a krč.dis.lat.k.LU,esk.as.
5b134.2	Opak.revizia štítnej žľ.s čiastoč.res.,miniinv.radioas.	5b144.5	Opak.rev.krku s TTE,dis.ce.k.a krč.dis.lat.k.LU,esk.r-as.
5b134.3	Opak.revizia štítnej žľ.s čiastoč.res.,miniinv.video-radioas.	5b144.6	Opak.r.krku s TTE,dis.ce.k.krč.dis.lat.k.LU,elektroneurostim.
5b134.4	Opak.revizia štítnej žľ.s čiastoč.res.,endoskop.asist.	5b144.x	Opak.rev.krku s TTE,dis.ce.k.a krč.dis.lat.k.LU,ost.
5b134.5	Opak.revizia štítnej žľ.s čiastoč.res.,endoskop.radioasist.	5b14x.0	Iná tyreidektómia,štandardná
5b134.6	Opak.revizia štítnej žľ.s čiastoč.res.,s pouz.elektroneurostim.	5b14x.1	Iná tyreidektómia,miniinv.videoas.
5b134.x	Opak.revizia štítnej žľ.s čiastoč.res.,ostatné	5b14x.2	Iná tyreidektómia,miniinv.radioas.
5b135.0	Resekcia istmu,štandardná	5b14x.3	Iná tyreidektómia,miniinv.video a radioas.
5b135.1	Resekcia istmu,miniinv.videoas.	5b14x.4	Iná tyreidektómia,endoskopicky asistovaná
5b135.2	Resekcia istmu,miniinv.radioas.	5b14x.5	Iná tyreidektómia,endoskop.radioas.
5b135.3	Resekcia istmu,miniinv.video-radioas.	5b14x.6	Iná tyreidektómia,elektroneurostim.
5b135.4	Resekcia istmu,endoskopicky asistovaná	5b14x.x	Iná tyreidektómia,ostatné
5b135.5	Resekcia istmu,endoskopicky radioasistovaná	5b150	Excizia chorého tkan.štítnej žľazy prostredníctvom sternotómie
5b135.6	Resekcia istmu,elektroneurostim.	5b151	Exc.chor.tk.št.žl.sternotóm.dis.ce.kom.a krč.dis.lat.k.LU
5b135.x	Resekcia istmu,ostatné	5b152	Hemityreidektómia prostredníctvom sternotómie
5b136.0	Subtotálna resekciová štítnej žľazy,štand.	5b153	Hemityre.stern.s disk.cent.komp.a krč.disk.later.komp.LU
5b136.1	Subtotálna resekciová štítnej žľ.,miniinv.videoas.	5b154	Tyreidektómia prostredníctvom sternotómie
5b136.2	Subtotálna resekciová štítnej žľ.,miniinv.radioas.	5b155	Tyreidekt.sternotómiov s dis.ce.k.a krč.dis.lat.k.LU
5b136.3	Subtotálna resekciová štítnej žľ.,miniinv.video-radioas.	5b156	Subtotálna resekciová štít.žl.sternotómiov
5b136.4	Subtotálna resekciová štítnej žľ.,esk.as.	5b15x	Iné OP na štítnej žľaze prostr.sternotómie
5b136.5	Subtotálna resekciová štítnej žľ.,esk.radioasist.	5b160	Excizia med.krč.cysty,bez res.med.os.hyoideum
5b136.6	Subtotálna resekciová štítnej žľ.,elektroneurostim.	5b161	Excizia mediálnej krč.cysty,s res.medial.os.hyoideum
5b136.x	Subtotálna resekciová štítnej žľ.,azy:ostatné	5b162	Excizia mediálnej krč.fistul,bez res.medial.os.hyoideum
5b13x.0	Iná parciálna resekciová štítnej žľazy,štand.	5b163	Excizia mediálnej krč.fistule,s res.medial.os.hyoideum
5b13x.1	Iná parciálna resekciová štítnej žľazy,miniinv.videoas.	5b164	Sekund.excizia d.thyreoglosus bez res.medial.os.hyoideum
5b13x.2	Iná parciálna resekciová štítnej žľazy,miniinv.radioas.	5b165	Sek.excizia d.thyreoglosus s res.medial.os.hyoideum
5b13x.3	Iná parciálna resekciová štít.žľazy,miniinv.video-radioas.	5b166.1	Exstirpácia branchiogénnej krčnej cysty
5b13x.4	Iná parciálna resekciová štítnej žľazy,endoskop.as.	5b166.2	Exstirpácia laterálnej krčnej fistuly
5b13x.5	Iná parciálna resekciová štítnej žľazy,endoskop.radioasist.	5b166.3	Exstirpácia nádoru hlbokých mäkkých tkanív krku
5b13x.6	Iná parciálna resekciová štítnej žľazy,elektroneurostim.	5b166.4	Exstirpácia povrchového nádoru krku
5b13x.x	Iná parciálna resekciová štítnej žľazy,ostatné	5b167	Resek.elong.processus styloid.v.parafaryngu vonkaj.pristup.
5b140.70	Tyreidektómia b.odstr.prištít.tel.bez disk.komp.art,štand	5b168	Resekcia elong.processus styloid.v.parafaryngu transorálne
5b140.71	Tyreidekt.b.ods.prištít.tel.bez dis.komp.art,miniinv.videoas	5b16x	Iné operácie na krku, ostatné
5b140.72	Tyreidekt.b.ods.prištít.tel.bez dis.komp.art,miniinv.radioas	5b190	Sutúra na štítnej žľaze po poranení
5b140.73	Tyreidekt.b.ods.prištít.tel.bez dis.komp.art,miniinv.v-radio.	5b191	Excizia ektopickej štítnej žľazy
5b140.74	Tyreidekt.bez odstr.prištít.tel.bez dis.komp.art,esk.asist.	5b19x	Iné OP na štítnej žľaze a prištítých telieskach
5b140.75	Tyreidekt.bez odstr.prištít.tel.bez dis.komp.art,esk.radioas.	5b210.0	Parciálna resekciová prištítých teliesok,štand.
5b140.76	Tyreidekt.b.odstr.prištít.tel.bez dis.komp.art,s el-neuros.	5b210.1	Parciálna resekciová prišt.tel.,miniinv.videoas.
5b140.80	Tyreidekt.bez odstr.prištít.tel.s diskciou ce.k.s el-neurost.	5b210.2	Parciálna resekciová prišt.tel.,miniinv.radioas.
5b140.81	Tyreidekt.b.ods.prišt.tel.s disk.ce.k.a krč.disk.later.komp	5b210.3	Parciálna res.prišt.tel.,miniinv.video-radioas.
5b140.8x	Tyreidekt.bez odstr.prištít.tel.s disk.ce.k.,ostatné	5b210.4	Parciálna res.prišt.tel.,endoskop.asist.
5b140.x	Tyreidektómia bez odstr.prišt.t:ostatné	5b210.5	Parciálna res.prišt.tel.,endoskop.radioasist.
5b141.70	Tyreidekt.s odstr.prištít.tel.bez diskcie kompart.,štandard.	5b210.6	Parciálna res.prišt.tel.,elektroneurostim.
5b141.71	TTE s odstr.prištít.tel.bez disk.komp.art,miniinv.videoas	5b210.x	Parciálna resekciová prišt.tel.,ostatné
5b141.72	TTE s odstr.prištít.tel.bez diskcie kompart.,miniinv.radioas.	5b211.0	Opak.revizia s čiastoč.resek.prišt.tel.,štand.
5b141.73	TTE s odstr.prištít.tel.bez diskcie kompart.,miniinv.v-radioas.	5b211.1	Opak.revizia s čiastoč.resek.prišt.tel.,miniinv.videoas.
5b141.74	Tyreidekt.s odstr.prištít.tel.bez diskcie kompart.,esk.asist.	5b211.2	Opak.revizia s čiastoč.resek.prišt.tel.,miniinv.radioas.
5b141.75	TTE s odstr.prištít.tel.bez diskcie kompart.,esk.radioas.	5b211.3	Opak.revizia s čiastoč.resek.prišt.tel.,miniinv.video-radioas.
5b141.76	TTE s odstr.prištít.tel.bez diskcie kompart.,s elektroneuros.	5b211.4	Opak.revizia s čiastoč.resek.prišt.tel.,endoskop.as.
5b141.7x	Tyreidekt.s odstr.prištít.tel.bez diskcie kompart.,ostatné	5b211.5	Opak.revizia s čiastoč.resek.prišt.tel.,endoskop.radioasist.
5b141.80	TTE s ods.prišt.t.a s dis.ce.k.a krč.dis.lat.komp.LU,štand.	5b211.6	Opak.revizia s čiastoč.resek.prišt.tel.,elektroneurostim.
5b141.81	TTE s ods.prišt.t.a s dis.ce.k.a krč.dis.lat.komp.LU,miniinv.v.	5b211.x	Opak.revizia s čiastoč.resek.prišt.tel.,ostatné
5b141.82	TTE s ods.prišt.t.a s dis.ce.k.a krč.dis.lat.komp.LU,miniinv.r.	5b21x.0	Iná parciál.res.prišt.tel.,štand.
5b141.83	TTE s ods.prišt.t.a s dis.ce.k.a krč.dis.lat.k.LU,miniinv.v-radioa	5b21x.1	Iná parciál.res.prišt.tel.,miniinv.videoas.
5b141.84	TTE s ods.prišt.t.a s dis.ce.k.a krč.dis.lat.komp.LU,esk.asist.	5b21x.2	Iná parciál.res.prišt.tel.,miniinv.radioas.
5b141.85	TTE s ods.prišt.t.a s dis.ce.k.a krč.dis.lat.komp.LU,esk.radioas.	5b21x.3	Iná parciál.res.prišt.tel.,miniinv.video-radioas.
5b141.86	TTE s ods.prišt.t.a s dis.ce.k.a krč.dis.lat.komp.LU,s el-neuros.	5b21x.4	Iná parciál.res.prišt.tel.,endoskop.as.
5b141.8x	TTE s ods.prišt.t.a s dis.ce.k.a krč.dis.lat.komp.LU,ostatné	5b21x.5	Iná parciál.res.prišt.tel.,endoskop.radioasist.
5b143.0	Opakovaná revizia krku s tyreidektómiov,štand.	5b21x.6	Iná parciál.res.prišt.tel.,elektroneurostim.
5b143.1	Opak.revizia krku s tyreidekt.,miniinv.videoas.	5b21x.x	Iná parciál.res.prišt.tel.,ostatné
5b143.2	Opak.revizia krku s tyreidekt.,miniinv.radioas.	5b220.0	Paratyreidektómia bez reimplantácie,štand.
5b143.3	Opak.revizia krku s tyreidekt.,miniinv.video-radioas.	5b220.1	Paratyreidektómia bez reimpl.,miniinv.videoas.
5b143.4	Opak.revizia krku s tyreidekt.,endoskop.as.	5b220.2	Paratyreidektómia bez reimpl.,miniinv.radioas.
5b143.5	Opak.revizia krku s tyreidekt.,endoskop.radioas.	5b220.3	Paratyreidektómia bez reimpl.,miniinv.video-radioas.

5b220.4	Paratyreoidektómia bez reimpl.,endoskop.asistovaná	5b323.x↔	Adrenalektómia u muža, ostatné
5b220.5	Paratyreoidektómia bez reimpl.,endoskop.radioasist.	5b330.1↔	Incízia nadobličky,laparotomicky
5b220.6	Paratyreoidektómia bez reimpl.,elektroneurostim.	5b330.2↔	Incízia nadobličky,lumbotomicky
5b220.x	Paratyreoidektómia bez reimplantácie:ostatné	5b330.4↔	Incízia nadobličky,laparoskopicky
5b221.0	Paratyreoidektómia s reimplant(autotranspl),štand.	5b330.x↔	Incízia nadobličky,ostatné
5b221.1	Paratyreoidektómia s reimpl.,miniinv.videoas.	5b331↔	Drenáž abscesu nadobličky
5b221.2	Paratyreoidektómia s reimpl.,miniinv.radioas.	5b332↔	Rádiofrekvenc.ablácia patolog.ložiska na nadobličke
5b221.3	Paratyreoidektómia s reimpl.,miniinv.video-radioas.	5b333.1↔	Revízia nadobličiek a okolia nadobličiek,laparot.
5b221.4	Paratyreoidektómia s reimpl(autotranspl):ESK asus.	5b333.2↔	Revízia nadobličiek a okolia nadobličiek,lumbot.
5b221.5	Paratyreoidektómia s reimpl.,endoskop.radioasist.	5b333.4↔	Revízia nadobličiek a okolia nadobličiek,laparos.
5b221.6	Paratyreoidektómia s reimpl.,elektroneurostim.	5b333.x↔	Revízia nadobličiek a okolia nadobličiek,ostatné
5b221.x	Paratyreoidektómia s reimplantáciou(autotranspl),ost	5b33x.1↔	Iné operácie na nadobličke,laparotomicky
5b230.0	Excízia chor.tk.prišt.t.sternotómiou,štand.	5b33x.2↔	Iné operácie na nadobličke,lumbotomicky
5b230.1	Excízia chor.tk.prišt.t.sternotómiou,miniinv.videoas.	5b33x.4↔	Iné operácie na nadobličke,laparoskopicky
5b230.2	Excízia chor.tk.prišt.t.sternotómiou,miniinv.radioas.	5b33x.x↔	Iné operácie na nadobličke,ostatné
5b230.3	Excízia chor.tk.prišt.t.sternotóm.,miniinv.video-radioas.	5b411	Excíz.a res.chor.tk.corp.pineale bez prep.infiltr.sused.tk.
5b230.4	Excízia chor.tk.prišt.t.sternotómiou,endoskop.asistovaná	5b412	Excíz.a res.chor.tk.corp.pineale s preparáciou sused.tk.
5b230.5	Excízia chro.tk.prišt.t.sternotómiou,endoskop.radioasist.	5b41x	Excízia a resekcia chor.tk.corpus pineale,iná
5b230.6	Excízia chor.tk.prišt.t.sternotómiou,elektroneurostim.	5b421.10	Tymektómia transcervikálne
5b230.x	Excízia chor.tk.prišt.t.sternotómiou,ostatné	5b421.11	Tymektómia torakotomicky
5b231.0	Paratyreoidektómia stern.bez reimplantácie,štand.	5b421.12	Tymektómia sternotomicky
5b231.1	Paratyreoidektómia stern.bez reimplantácie,miniinv.videoas	5b421.13	Tymektómia torakoskopicky
5b231.2	Paratyreoidektómia stern.bez reimplantácie,miniinv.radioas	5b421.15	Tymektómia torakoskopicky - roboticky
5b231.3	Paratyreoidektómia stern.bez reimpl.,miniinv.video-radioas	5b421.21	Resekcia týmusu prostredníctvom kolárnej mediastinotómie
5b231.4	Paratyreoidektómia stern.bez reimplant.,endoskop.asist.	5b421.2x	Resekcia týmusu, iná
5b231.5	Paratyreoidektómia stern.bez reimplant.,endoskop.radioas	5b421.40	Maximálna miniinvazívna tymektómia [MMIT]
5b231.6	Paratyreoidektómia stern.bez reimpl.,elektroneurostim.	5b421.45	Maximálna miniinvazívna tymektómia [MMIT] - roboticky
5b231.x	Paratyreoidektómia stern.bez reimplantácie,ostatné	5b42x	Iné excízie a resekcie týmusu
5b232.0	Paratyreoidektómia stern.s reimplantáciou,štand.	5b491	Transplantácia týmusu
5b232.1	Paratyreoidektómia stern.s reimpl.,miniinv.videoas.	5b492	Exstirpácia cysty týmusu
5b232.2	Paratyreoidektómia stern.s reimpl.,miniinv.radioas.	5b49x	Ostatné operácie na týmuse a corpus pineale
5b232.3	Paratyreoidektómia stern.s reimpl.,miniinv.video-radioas.	5b510	Excíz.a res.chor.tkan.hypofýzy intraselárne,parciálne
5b232.4	Paratyreoidektómia stern.s reimpl.,endoskop.as.	5b511	Excíz.a res.chor.tkan.hypofýzy intraselárne,totálne
5b232.5	Paratyreoidektómia stern.s reimpl.,endoskop.radioasist.	5b512.0	Mikrochir.res.adenómu hypofýzy kraniotómiou b.neuronavig.
5b232.6	Paratyreoidektómia stern.s reimpl.,elektroneurostim.	5b512.1	Mikrochir. res.adenómu hypofýzy kraniotómiou s neuronavig.
5b232.x	Paratyreoidektómia stern.s reimplantáciou,ostatné	5b512.2	Esk.resekcia adenómu hypofýzy kraniotómiou b.neuronavig.
5b233.1	Exstirpácia nádoru prítitného telieska, laparotomicky	5b512.3	Esk.resekcia adenómu hypofýzy kraniotómiou s neuronavig.
5b23x.0	Iné OP na prít.t.sternotómiou,štandard.	5b513.0	Mikrochir.res.adenómu hypofýzy transfedoidál.b.neuronavig.
5b23x.1	Iné OP na prít.t.sternotómiou,miniinv.videoas.	5b513.1	Mikrochir.res.adenómu hypofýzy transfedoidál.s neuronavig.
5b23x.2	Iné OP na prít.t.sternotómiou,miniinv.radioas.	5b513.2	Endoskop.res.adenómu hypofýzy transfedoid.bez neuronavig.
5b23x.3	Iné OP na prít.t.sternotómiou,miniinv.video-radioas.	5b513.3	Endoskop.res.adenómu hypofýzy transfedoid.s neuronavig.
5b23x.4	Iné OP na prít.t.sternotómiou,endoskop.as.	5b514	Excízia a resek.chor.tkan.hypofýzy extraselárne
5b23x.5	Iné OP na prít.t.sternotómiou,endoskop.radioasist.	5b515	Excíz.a resek.chor.tk.hypofýz.extrasel.s prep.infiltr.sused.tk.
5b23x.6	Iné OP na prít.t.sternotómiou,elektroneurostim.	5b516	Excízia a resek.chor.tkan.hypofýzy komb.intra-extraselárne
5b23x.x	Iné OP na prít.t.sternotómiou,ostatné	5b51x	Iná excízia a resekcia chorého tkaniva hypofýzy
5b290	Ortotopická reimplantácia prítitných teliesok	5c212.0↔	Hlboká exc.chor.tk.oč.viečka bez zasiahnutia okraja viečka
5b291	Heterotopická reimplantácia prítitných teliesok	5c212.1↔	Hlboká exc.chor.tk.oč.viečka so zasiahnutím okraja viečka
5b311.1↔	Excízia chor.tkaniva nadobličky,laparotomicky	5c213.0↔	Hlb.exc.ch.tk.oč.viečka histogr.kontr.bez zasiah.okr.viečka
5b311.2↔	Excízia chorého tk.nadobličky,lumbotomicky	5c213.1↔	Hlb.exc.ch.tk.oč.viečka histogr.kontr.so zas.okraja viečka
5b311.4↔	Excízia chorého tk.nadobličky,laparoskopicky	5c220.0↔	Tarsorhafia bez excízie okraja viečka
5b311.x↔	Excízia chorého tk.nadobličky,ostatné	5c220.1↔	Tarsorhafia s excíziou okraja viečka
5b312.1↔	Parciálna adrenalektómia, laparotomicky	5c221↔	Mediálna kantopexia
5b312.2↔	Parciálna adrenalektómia, lumbotomicky	5c222↔	Laterálna kantopexia
5b312.4↔	Parciálna adrenalektómia, laparoskopicky	5c223↔	Kantotómia
5b312.x↔	Parciálna adrenalektómia, ostatné	5c224.0↔	Korekčná operácia v oblasti epikantu,Y-V plastika
5b320.1↔	Laparotomická adrenalektómia u ženy bez ovarektómie	5c224.1↔	Korekčná operácia v oblasti epikantu,dvojité Z-plastika
5b320.2↔	Lumbotomická adrenalektómia u ženy bez ovarektómie	5c224.x↔	Korekčná operácia v oblasti epikantu,ostatné
5b320.4↔	Laparoskopická adrenalektómia u ženy bez ovarektómie	5c225↔	Otvorenie tarsorhafie
5b320.x↔	Adrenalektómia u ženy bez ovarektómie, ostatné	5c22x↔	Operácie na kantuse a epikantuse,ostatné
5b321.1↔	Laparotomická adrenalektómia u ženy s ovarektómiou	5c230↔	Korekčné operácie entropia a extropia termokoaguláciou
5b321.2↔	Lumbotomická adrenalektómia u ženy s ovarektómiou	5c231↔	Korekčné OP entropia a extropia pomocou nalož.stehov
5b321.4↔	Laparoskopická adrenalektómia u ženy s ovarektómiou	5c232↔	Korekč.OP entropia a extrop.,horiz.skrát.oč.viečok
5b321.x↔	Adrenalektómia u ženy s ovarektómiou,ostatné	5c233↔	Korekč.OP entropia a extropia pom.retraktorov oč.viečok
5b322.1↔	Zbytková adrenalektómia,laparotomicky	5c234↔	Korekč.OP entropia a extropia transplant.al.implantáciou
5b322.2↔	Zbytková adrenalektómia,lumbotomicky	5c235↔	Kor.OP entropia a extropia plastikou s posun/záhyb
5b322.4↔	Zbytková adrenalektómia,laparoskopicky	5c236↔	Kor.OP entropia a extropia pozíciou pred.lam.viečka
5b322.x↔	Zbytková adrenalektómia,ostatné	5c23x↔	Korekčné operácie entropia a extropia,ostatné
5b323.1↔	Laparotomická adrenalektómia u muža	5c240↔	Resekcia tarsu pri blefaroptóze
5b323.2↔	Lumbotomická adrenalektómia u muža	5c241↔	Ohyb levatora aponeurózy pri blefaroptóze
5b323.4↔	Laparoskopická adrenalektómia u muža	5c242↔	Resekcia levatora aponeurózy pri blefaroptóze

5c243↔	Inercia levatora pri blefaroptóze	5c351↔	Presun dozadu na slučky na šikmom očnom svale
5c244↔	Suspenzia m. frontalis pri blefaroptóze	5c352↔	Tenotómia,myotómia,tenekt.a myektómia na šikm.oč.svale
5c245↔	Záver na m. frontalis s fascia lata pri blefaroptóze	5c353↔	Parciálna tenotómia a myektómia na šikmom oč.svale
5c246↔	Záver na m. frontalis s iným aloplast.materiál.pri blefaropt.	5c354↔	Vloženie interponátu na šikmom očnom svale
5c24x↔	Korekčné operácie pri blefaroptóze,ostatné	5c35x↔	Oslabujúce zákroky na šikmom očnom svale, ostatné
5c250.0↔	Uzáv.povrch.defektov oč.viečka sutúrou bez zasiah.okr.viečka	5c360↔	Transpozícia celého šikmého očného svalu
5c250.1↔	Uzáv.povrch.defektov oč.viečka sutúrou so zasiah.okraja vieč	5c361↔	Transpozícia časti šikmého očného svalu
5c251.0↔	Uzáver hlb.defekt.oč.viečka sutúrou b.zasiah.okraja viečka	5c370.1↔	Kombinovaná operácia na 2 priamych očných svaloch
5c251.1↔	Uzáver hlb.defekt.oč.viečka sutúrou so zasiah.okraja viečka	5c370.2↔	Kombinovaná operácia na najmenej 3 priamych oč.svaloch
5c252↔	Sutúra avulzie očného viečka	5c371.1↔	Kombinovaná operácia na 2 šikmých očných svaloch
5c25x↔	Sutúra očného viečka, ostatné	5c371.2↔	Kombinovaná OP na najmenej 3 šikmých očných svaloch
5c260.0↔	Iná rekonštr.oč.viečok, plastikou kož.lalokom posunom kože	5c372.1↔	Kombi.OP na najm.3 priam.oč.sv. a najm.na 2 šikmých.oč.sv.
5c260.1↔	Iná rekonštr.oč.viečok, plast.kož.lalok. pootoč.kože	5c372.2↔	Kombi.OP na 1 priamom a 1 šikmom očnom svale
5c260.2↔	Iná rekonštr.oč.viečok, plast.kož.lalok. pretoč.kože	5c372.3↔	Kombi.OP na 1 priamom oč.sv.a 2 šikmých oč.sval.
5c260.x↔	Iná rekonštr.oč.viečok, plast.kož.lalokom, ostat.	5c372.4↔	Kombi.OP na 2 priamych oč.sv.a 1 šikmom oč.svale
5c261.0↔	Iná rekonštr.oč.viečok, plast.s presun.okr.viečka s kantotóm.	5c372.5↔	Kombi. OP na 2 priamych oč.sval.a 2 šikmých oč.svaloch
5c261.1↔	Iná rekonštr.oč.viečok,plast.s presun.okr.viečka s oblúk.posun.	5c378↔	Myopexia na 2 priamych očných svaloch
5c261.x↔	Iná rekonštr.oč.viečok, plast.s presunom okr.viečka, ostat.	5c379↔	Myopexia na najm.2 priam.oč.svaloch s OP na najm.1 d.oč.sv.
5c262.0↔	Iná rekonštrukcia očných viečok:transplantáciou kože	5c37x↔	Kombinované operácie očných svalov,ostatné
5c262.1↔	Iná rekonštrukcia očných viečok:transplantáciou sliznice	5c390↔	Adheziolyza na priamom očnom svale
5c262.2↔	Iná rekonštrukcia očných viečok:transplantáciou uzlika	5c391↔	Odstránenie svalovej sutúry na priamom očnom svale
5c262.3↔	Iná rekonštr.očných viečok:transplant. sliznice a uzlika	5c392↔	Prerušenie priameho očného svalu
5c262.4↔	Iná rekonštr.očných viečok:transplant.aloplastickým mat.	5c393↔	Refixácia priameho očného svalu
5c262.x↔	Iná rekonštrukcia očných viečok:transplantáciou, ostatné	5c394↔	Operácia priameho oč.svalu s nastaviteľnými stehmi
5c263.0↔	Iná rekonštr.oč.viečok: tarsokonjunktívál.transplant.stopk.lal.	5c39a↔	Adheziolyza na šikmom očnom svale
5c263.1↔	Iná rekonštr.oč.viečok: tarsokonjunktívál.transplant. voľne	5c39b↔	Odstr.naloženého svalového šva na šikmom očnom svale
5c263.2↔	Iná rekonštr.oč.vieč: tarsokonjunktívál.transpl.tarsomarginál.	5c39c↔	Prerušenie šikmého očného svalu
5c263.x↔	Iná rekonštr.oč.viečok:tarsokonjunktív.transplantátom,ost.	5c39d↔	Refixácia šikmého očného svalu
5c264.0↔	Iná rekonštr.oč.viečok:plast.posunom a rot.vieč.rot.líc.pl.	5c39x.0↔	Ostatné operácie na očných priamych svaloch
5c264.1↔	Iná rekonštr.oč.viečok:pl.pos.a rot.vieč:pl.s pres.a uzáv.	5c39x.1↔	Ostatné operácie na šikmých očných svaloch
5c264.2↔	Iná rekonštr.oč.vieč:pl.pos.a rot.v:náh.hor.vie.pl.dol.vie.	5c39x.x↔	Ostatné operácie na očných svaloch
5c264.x↔	Iná rekonštr.oč.viečka:plast.posunom a rotáciou viečka ost.	5c410.0↔	Deštrukcia chorého tkaniva spojovky termokoaguláciou
5c265.0↔	Rekonštrukcia uhla očného viečka, mediálne	5c410.1↔	Deštrukcia chor.tkaniva spojovky koaguláciou laserom
5c265.1↔	Rekonštrukcia uhla viečka, laterálne	5c410.2↔	Deštrukcia chorého tkaniva spojovky kryokoaguláciou
5c266↔	Otvorenie očných viečok po ich rekonštrukcii	5c410.x↔	Deštrukcia chorého tkaniva spojovky, ostatné
5c26x↔	Iná rekonštrukcia očných viečok, ostatné	5c411↔	Excizia chorého tkaniva spojovky bez plastiky
5c270↔	Elevácia obočia	5c412↔	Excizia chorého tkaniva spojovky s plastikou
5c271↔	Blefaroplastika horného viečka	5c413↔	Peritómia chorého tkaniva spojovky
5c272↔	Blefaroplastika dolného viečka	5c414↔	Periektómia chorého tkaniva spojovky
5c273↔	Odstránenie tukového prolapsu orbity	5c41x↔	Excizia a deštrukcia chorého tkaniva spojovky, ostatné
5c280.0↔	Vertikál.predĺženie horného viečka Z-plastikou	5c420.0↔	Transplant.spojovky/kmeň.buniek limbusu z ipsilaterál.oka
5c280.1↔	Vertikálne predĺženie horného viečka transplantátom	5c420.1↔	Transplant.spojovky/kmeň.buniek limbusu z kontralater.oka
5c280.2↔	Vertikál.predĺž.hor.viečka recesiou retraktora hor.viečka	5c420.2↔	Alogénna transplant.spojovky/kmeň. buniek limbusu
5c280.3↔	Vertik.predĺž.hor.viečka ektómiou Muller.svalov [m.tars.s]	5c420.x↔	Transplantácia spojovky/kmeň.buniek limbusu, ostatné
5c280.x↔	Vertikálne predĺženie horného viečka,ostatné	5c421↔	Plastika spojovky transplantáciou z nosovej sliznice
5c281↔	Vertikálne predĺženie dolného viečka	5c422↔	Plastika spojovky transplantáciou z ústnej sliznice
5c28x↔	Vertikálne predĺženie viečka,ostatné	5c423↔	Tenoplastika spojovky
5c290↔	Fixácia závaží na očnom viečku	5c42x↔	Plastika spojovky, ostatné
5c29x↔	Iné operácie na očnom viečku, ostatné	5c430↔	Uvoľ.zrastov medzi spojovkou a viečkom bez plastiky spojovky
5c300↔	Resekcia na priamom očnom svale	5c431↔	Uvoľ.zrastov medzi spojovkou a viečkom s plastikou spojovky
5c301↔	Zvrásnenie (ohyb) na priamom očnom svale	5c43x↔	Uvoľnenie zrastov medzi spojovkou a viečkom,ostatné
5c302↔	Premiestnenie dopredu na priamom očnom svale	5c490↔	Incízia a drenáž spojovky
5c303↔	Kombi.z resek.zvrásn. a/al.premiest.dopredu na priam.oč.sv.	5c491↔	Sutúra spojivky
5c30x↔	Spevňujúce zákroky na priamom očnom svale, ostatné	5c520↔	Operácie pterygia bez plastiky
5c310↔	Jednoduché spätné premiest. na priamom očnom svale	5c521↔	Operácie pterygia s plastikou spojivky
5c311↔	Spätný presun na slučky na priamom očnom svale	5c522↔	Operácie pterygia s fototerapeutickou keratotómiou
5c312↔	Tenotómia,myotómia a myektómia na priamom očnom svale	5c523↔	Operácie pterygia s medikamentóznou profylaxiou recidívy
5c313↔	Parciálna tenotómia a myotómia na priamom očnom svale	5c524↔	Exc. pterygia s inou (násled) plastikou alebo voľ.transplant.
5c314↔	Spätný presun s interponátom na priamom očnom svale	5c52x↔	Operácie pterygia,ostatné
5c31x↔	Oslabujúce zákroky na priamom očnom svale, ostatné	5c530.0↔	Deštrukcia chorého tkaniva rohovky termokoaguláciou
5c320↔	Jednoduchá myopexia	5c530.1↔	Deštrukcia chorého tkaniva rohovky laserokoaguláciou
5c321↔	Myopexia kombin.d'alšími opatr.na tom istom (oč.) svale	5c530.2↔	Deštrukcia chorého tkaniva rohovky kryokoaguláciou
5c330↔	Transpozícia celého priameho očného svalu	5c530.x↔	Deštrukcia chorého tkaniva rohovky, ostatné
5c331↔	Transpozícia časti priameho očného svalu	5c532.0↔	Superficiálna keratotómia chor.tk.rohovky
5c340↔	Resekcia na šikmom očnom svale	5c532.1↔	Keratotómia chor.tkaniva rohovky s EDTA
5c341↔	Zahnutie na šikmom očnom svale	5c532.x↔	Keratotómia chor. tkaniva rohovky, ostatné
5c342↔	Predsunutie na šikmom očnom svale	5c533↔	Fototerapeutická exc. a deštrukcia chor.tk.rohovky
5c343↔	Kombi.res. a zahnutia a/alebo predsun.na šikmom oč.svale	5c535↔	Abrázia rohovky chemická alebo nechemická
5c34x↔	Posilňujúce zákroky na šikmom očnom svale, ostatné	5c53x↔	Excizia a deštrukcia chorého tkaniva rohovky, ostatné
5c350↔	Jednoduchý presun dozadu na šikmom očnom svale	5c540↔	Lamelárna transplantácia rohovky

5c541.0↔	Perforujúca transplantácia rohovky bez typizácie HLA	5c673↔	Uvoľnenie goniosynechií v uhle očnej komory
5c541.1↔	Perforujúca transplantácia rohovky s typizáciou HLA	5c674↔	Uvoľnenie zadných synechií medzi dúhovkou a šošovkou
5c543↔	Výmenná keratoplastika	5c675↔	Odstránenie pupilárnej membrány
5c544↔	Inzercia keratoprotézy	5c676↔	OP na dúhovke irisdiagramu(arteficiál.)
5c54x↔	Transplantácia rohovky a keratoprotetika, ostatné	5c677↔	Prechodné chirurgické rozšírenie zrenice
5c550.0↔	Radiálna keratotómia rohovky	5c67x↔	Iné OP na dúhovke:ostatné
5c550.1↔	Keratotómia rohovky nie radiálna	5c681.0↔	Primárna sutúra skléry
5c550.x↔	Keratotómia rohovky, ostatné	5c681.3↔	Revízia sutúry skléry
5c551↔	Fotorefrakč.keratoplastika a iná rekonštr.rohovky	5c681.x↔	Sutúra skléry, ostatné
5c552↔	Keratomileusis rohovky	5c682.1↔	Zosilnenie oslab.miesta skléry s pou.aloplast.mat.
5c553↔	Keratomileusis rohovky in-situ	5c682.2↔	Zosilnenie skléry s pou.aloplast.mat.[skleroplastika]
5c554↔	Keratofakia rohovky	5c68x↔	Ostatné operácie na sklére
5c555↔	Epikeratofakia rohovky	5c690↔	Paracentéza na sklére,pred.oč.kom.,dúhov. a corp.ciliare
5c556↔	Lasero-termo-keratoplastika rohovky	5c691.0↔	Výplach pred.oč.kom.bez ďalších opatrení
5c557↔	Implant.prstenc.segmentu do rohovky, intrastromál.	5c691.1↔	Výplach pred.oč.kom.,odstr.silikon.oleja
5c55x↔	Refrakč.keratoplastika a iná rekonštr.rohovky, ostatné	5c691.2↔	Výplach pred.oč.kom.s vložením medikamentov
5c590↔	Tetovácia rohovky	5c691.3↔	Výplach pred.oč.kom.s odobr.mat.na ďalšie vyš.
5c591↔	Prekrytie rohovky spojovkou	5c691.x↔	Výplach prednej očnej komory, ostatné
5c592↔	Prekrytie rohovky amniotickou membránou	5c692↔	Vloženie plynu do prednej očnej komory
5c593↔	Uzáver defektu rohovky tkanivovým lepidlom	5c693↔	Excí.epit.vrstvania na sklére,pred.oč.kom.,dúh. a corp.cili.
5c594↔	Odstránenie rohovky	5c694↔	Fixácia ciliárneho telieska
5c595↔	Odstránenie keratoprotézy rohovky	5c695↔	Odstr.šva na sklére,pred.oč.kom.,dúh. a corp.ciliare
5c596↔	Sutúra rohovky	5c69x↔	Iné OP na sklére,pred.oč.kom.,dúh. a corp.ciliare, ost.
5c610.0↔	Krytá goniotrepan/trabekulotóm.b. adjuvant.medikam.Th	5c710↔	Laserová politúra vnútroočnej šošovky
5c610.1↔	Krytá goniotrepan/trabekulotóm.s medikam.na potlač.fibrózy	5c711↔	Chirurgická kapsulotómia šošovky
5c610.x↔	Krytá goniotrepanácia/trabekulotómia,ostatné	5c712↔	Kapsulotómia šošovky laserom
5c611↔	Nekrytá trepanácia skléry	5c713↔	Odsatie vyzrenej šošovky
5c612↔	Iridoklesis	5c714.10↔	Chir.kapsulotómia sek.katarakty bez uvoľn.zrastov s dúhov.
5c613↔	Ostatné fistulácie skléry	5c714.11↔	Chir.kapsulotómia sek.katarakty s uvoľn.zrastov s dúhovkou
5c614.0↔	Revízia vsakovacieho vankúšika fistuly skléry	5c714.20↔	Chir.kapsulotóm.sek.katar.via pars plana b.uvoľ.zrast.s dúh.
5c614.1↔	Revízia sekundár.uzáveru sklerálneho plátku fistuly skléry	5c714.21↔	Chir.kapsulotóm.sek.katar.via pars plana s uvoľn.zrast.s dúh.
5c614.2↔	Otvorenie sklerálneho plátku fistuly skléry	5c715.0↔	Chir.kapsulektómia sek.katar.bez uvoľn.zrast.s dúh.
5c614.x↔	Revízia fistuly skléry, ostatné	5c715.1↔	Chir.kapsulektómia sek.katar.s uvoľn.zrastov s dúhovkou
5c615↔	Laserosklerotómia	5c716.1↔	Chir.vyčistenie zad.púzdra sek.katar.s uvoľn.zrastov s dúh.
5c616↔	Filtrač. OP zníž. vnútroočného tlaku s implantátom	5c716.2↔	Chir.vyčist.zad.púzdra sek.katarakty,bez uvoľn.zrastov s dúh.
5c617.1↔	Trabekulektómia s bazál.iridektóm.bez adjuv.medikament.Th	5c71x↔	Kapsulotómia šošovky,ostatné
5c617.2↔	Trabekulekt.s bazál.iridekt.s medikament.na potlač.fibrózy	5c720.0↔	Intrakapsul.extr.šoš:skléro-korneálne:bez imp.alopl.šoš.
5c617.3↔	Trabekulekt.bez bazál.iridektómie bez adjuv.medikament.Th	5c720.5↔	Intrak.ex.šoš:skléro-kor:zav.o pred.u.sa opier.šoš.pred.kom
5c617.4↔	Trabekulekt.b.bazál.iridektómie s medikam.na potlač.fibrózy	5c720.6↔	Intrak.ex.šoš:skléro-kor:zaved.na dúh.fix.šoš.pred.komory
5c61x↔	Zniž.vnútrooč.tlaku filtruj.OP(OP ovplyvň.filtráciu),ost.	5c720.7↔	Intrakaps.ex.šoš:skléro-kor: zaved.inej.šoš.pred.kom.
5c620↔	Cykloterapia	5c720.8↔	Intrakapsul.extrak.šoš:skléro-kor:bez bliž.urč.
5c621↔	Cyklokryoterapia	5c720.a↔	Intrak.ex.šoš:sklerok:zav.na cps.fix.šoš.zad.k.,monofok.,i-o.š
5c622↔	Cyklofotokoagulácia	5c720.b↔	Intrak.ex.šoš:skléro-kor:zav.na sulc.fix.š.zad.k.,monof.i-o.š
5c62x↔	Zniž.vnútrooč.tlaku OP na corpus ciliare,ost.	5c720.c↔	Intrak.ex.šoš:sklerok:zav.na skléru fix.š.zad.k,m-f,i-o.š
5c630↔	Chirurgická iridektómia	5c720.d↔	Intrak.ex.šoš:sklerok:zav.šoš.zad.kom.b.bližš.urč.m-f,i-o.š
5c631↔	Trabekulotómia na zníž.vnútrooč.tl.zlepš.cirkul.komor.tek.	5c720.e↔	Intrak.ex.šoš:sklerok:zav.cps.fix.šoš.zad.kom,i-o(v.o.)šoš
5c632↔	Goniotómia	5c720.f↔	Intrak.ex.šoš:skléro-kor:zav.sulc.fix.š.zad.kom,i-o(v.o.)š.
5c633↔	Laserotrabekuloplastika	5c720.g↔	Intrak.ex.šoš:skléro-kor:zav.s.f.š.z.k,i.o.(v.o.)šoš
5c634↔	Gonioplastika alebo iridoplastika laserom	5c720.h↔	Intrak.ex.šoš:sklerok:zav.šoš.zad.kom.b.bližš.u,i-o.(v.o.)š.
5c635↔	Cyklotodialýza	5c720.x↔	Intrakapsul.extrakcia šoš:skléro-korneál:ost.
5c636↔	Laserová iridotómia	5c721.0↔	Intrakaps.extr.šošovky:korneálne:bez impl.aloplast.šoš.
5c638↔	Intraokulárna laserová trabekulotómia	5c721.5↔	Intrak.ex.šoš:korneál:zav.uhol kom.sa opier.š.pred.kom.
5c63x↔	Zniž.vnútrooč.tl.zlepš.cirk.kom.tek,ost.	5c721.a↔	Intrak.ex.šoš:korneál:zav.cps.fix.š.zad.kom.,monofok.,i-o.š.
5c640↔	Viskokanalostómia	5c721.b↔	Intrak.ex.šovovky:korneál:zav.sulc.fix.š.zad.kom.,m-f.,i-o.šoš.
5c641↔	Hlboká sklerotómia	5c721.c↔	Intrak.ex.šoš:korneál:zav.skléru fix.š.zad.kom,m-f,i-o.š
5c64x↔	Zniž.vnútrooč.tl.nefiltruj.OP(OP neovplyvň.filtr.),ost.	5c721.d↔	Intrak.ex.šoš:korneál:zav.š.zad.kom.b.bližš.u.,m-f,i-o.š.
5c650↔	Excízia chorého tkaniva dúhovky	5c721.e↔	Intrakaps.ex.šoš:korneál:zav.cps.fix.š.zad.kom,intra-okul.š.
5c651↔	Excízia chorého tkaniva corpus ciliare	5c721.f↔	Intrak.ex.šoš:korneál:zav.sulc.fix.š.zad.kom,i-o.š.
5c652↔	Excízia chorého tkaniva skléry	5c721.g↔	Intrak.ex.šoš:korneál:zav.na skléru.fix.š.zad.kom,i-o.š.
5c654↔	Deštrukcia chorého tkaniva corpus ciliare	5c721.h↔	Intrak.ex.šoš:korneál:zav.šoš.zad.kom,osobit.f.intraokul.šoš
5c655↔	Deštrukcia chorého tkaniva skléry	5c721.x↔	Intrakapsulárna extr.šoš:korneálne:ost.
5c65x↔	Exc.a deštr.chor.tk.na dúhovke,cor.cil.a sklér:ost.	5c72x.0↔	Ost.intrakapsulár. extr.šoš:bez impl.alopl.šoš.
5c660↔	Iná iridotómia	5c72x.5↔	Ost.intrak.ex.šoš:so zav.na uh.kom.sa opier.fix.šoš.pred.kom
5c661↔	Iná laserová iridotómia	5c72x.6↔	Ost.intrak.ex.šoš:so zav.na iris fix.šoš.pred.kom.
5c662↔	Iná chirurgická iridektómia	5c72x.7↔	Ostatné intrak.ex.šoš:so zavedením inej šošovky pred.kom.
5c663↔	Excízia prolabovanej dúhovky	5c72x.8↔	Ost.intrak.ex.šoš:so zav.šoš.pred.kom.bez bližš.urč.
5c664↔	Korepraxia	5c72x.9↔	Ost.intrak.ex.šoš:so zav.viac.aloplast.šoš.
5c66x↔	Iná iridektómia a iridotómia,ostatné	5c72x.a↔	Ost.intrak.ex.šoš:so zav.na kaps.fix.šoš.zad.k,m-f,i-o.š.
5c671↔	Chirurgická iridoplastika na dúhovke	5c72x.b↔	Ost.intrak.ex.šoš:so zav.na sulc.fix.šoš.zad.k,m-f,i-o.š.
5c672↔	Uvoľnenie predných synechií medzi dúhovkou a rohovkou	5c72x.c↔	Ost.intrak.ex.šoš:so zav.na skléru fix.šoš.z.k,monofok,i-o.š.

5c72x.d↔	Ost.intrak.ex.šoš:so zav.šoš.zad.kom.b.bližš.u.,m-f,i-o.š.	5c73x.8↔	Ost.extrakapsul.e.š.[ECCE]zav.š.pred.kom.b.bližš.urč.
5c72x.e↔	Ost.intrak.ex.šoš:so zav.na kaps.fix.šoš.zad.kom,i-o.š.	5c73x.9↔	Ost.extrakps.extr.šoš.[ECCE]zav.viac.aloplast.šoš.
5c72x.f↔	Ost.intrak.ex.šoš:zav.sulc.fix.š.zad.kom,osob.f.intra-ok.šoš.	5c73x.a↔	Ost.extrak.e.š.[ECCE]zav.na cps.fix.š.zad.kom,m-f,i-o.š
5c72x.g↔	Ost.intrak.ex.šoš:zav.na skléro fix.šoš.zad.kom,i-o.š.	5c73x.b↔	Ost.extrak.e.š.[ECCE]zav.na skléro fix.š.zad.kom,m-f,i-o.š.
5c72x.h↔	Ost.intrakapsul.ex.šoš:zav.i-o.š.b.bližš.u,osob.forma i-o.š.	5c73x.c↔	Ost.extrak.e.š.[ECCE]zav.na skléro fix.š.zad.k.monofok,i-o.š.
5c72x.x↔	Ostatné intrakapsulárne extrakcie šošovky	5c73x.d↔	Ost.extrak.e.š.[ECCE]zav.šoš.zad.komory b.bližš.urč.m-f,i-o.š.
5c732.0↔	Vytlačenie jadra šoš.a/al.aspir:skléro-korn:b.impl.alop.š.	5c73x.e↔	Ost.extrakaps.extrakcie š.[ECCE]zav.cps.fix.š.zad.kom,i-o.š.
5c732.5↔	Vytl.jad.š.a/al.aspir:s-k:zav.o kom.uh.opier.š.pred.kom.	5c73x.f↔	Ost.extrak.e.š.[ECCE]zav.na sulc.fix.š.zad.kom,i-o.š.
5c732.6↔	Vytl.jad.š.a/al.aspir:s-k:p:zav.iris fix.š.pred.kom.	5c73x.g↔	Ost.extrak.e.š.[ECCE]zav.na skléro fix.š.zad.k.intra-okul.š.
5c732.7↔	Vytl.jad.š.a/al.aspir:sklér-korne:zav.urč.šoš.pred.kom.	5c73x.h↔	Ost.extrak.e.š.[ECCE]zav.šoš.zad.kom,osob.f.intra-okul.š.
5c732.8↔	Vytl.jad.š.a/al.aspir:sklér-korne:zav.š.pred.kom,b.bližš.urč.	5c73x.x↔	Ost.extrakapsulárne extrakcie šošovky [ECCE],ostatné
5c732.9↔	Vytl.jad.š.a/al.aspir:sklér-korn:zav.viac.alopl.š.	5c740.0↔	Extrakcie šošoviek nad pars plana:bez impl.alopl.šoš.
5c732.a↔	Vytl.jad.š.a/al.aspir:s-k:zav.cps.fix.š.zad.k.,monofok,i-o.š.	5c740.5↔	Extr.šoš.nad pars plana:zav.o kom.uhol sa opier.š.pred.kom.
5c732.b↔	Vytlač.jad.šoš.a/al.aspir:s-k:zav.sulc.fix.š.zad.k.,m-f,i-o.š.	5c740.6↔	Extr.š.nad pars plana:zav.na iris fix.šoš.pred.kom.
5c732.c↔	Vytlač.jad.šoš.a/al.aspir:s-k:zav.na skléro fix.š.zad.k,m-f,i-o.š	5c740.7↔	Extrakcie š.nad pars plana:zav.inej šoš.pred.kom.
5c732.d↔	Vytl.jad.š.a/al.aspir:s-k:zav.šoš.zad.kom,m-f,i-o.š.	5c740.8↔	Extr.š.nad pars plana:zaved.šoš.pred.komory bez bližš.urč.
5c732.e↔	Vytl.jad.š.a/al.aspir:s-k:zav.skleru fix.š.zad.kom.,i-o.š.	5c740.a↔	Extr.š.nad pars plana:zav.na skléro fix.š.zad.kom,i-o.š.
5c732.f↔	Vytl.jad.š.a/al.aspir:s-k:zav.sulc.fix.š.zad.kom,intra-okul.šoš.	5c740.b↔	Extr.š.nad pars plana:zav.na sulc.fix.š.zad.kom,m-f,i-o.š.
5c732.g↔	Vytl.jad.š.a/al.aspir:s-k:zav.na skléro fix.š.zad.k.intraokul.š.	5c740.c↔	Extr.š.nad pars plana:zav.na skléro fix.š.zad.kom,m-f,i-o.š.
5c732.h↔	Vytl.jad.š.a/al.aspir:s-k:zav.šoš.zad.kom,b.bližš.urč.	5c740.d↔	Extr.š.nad pars plana:zav.š.zad.kom.b.bližš.urč.m-f,i-o.š.
5c732.x↔	Vytlač.jad.šoš.a/al.aspir:sklér-korne:ost.	5c740.e↔	Extr.š.nad pars plana:zav.na cps.fix.š.zad.kom,intra-okul.š.
5c733.0↔	Stekutenie jadra šoš.[f.ef.]sklér-korn:b.impl.aloplast.š.	5c740.f↔	Ext.š.nad pars plana:zav.na sulc.fix.š.zad.kom,i-o.š.
5c733.5↔	Stekutenie j.šoš.[f.ef.]s-k:zav.o kom.uhol opier.š.pred.kom.	5c740.g↔	Extr.š.nad pars plana:zav.na sulc.fix.š.zad.kom,i-o.š.
5c733.6↔	Stekut.j.šoš.[f.ef.]sklér-korne:zav.iris fix.šoš.pred.kom.	5c740.h↔	Extr.š.nad pars plana:zav.šoš.zad.kom.b.bližš.urč.,i-o.š.
5c733.7↔	Stekut.j.šošovky [f.ef.]s-k:p:zav.osob.šoš.pred.kom.	5c740.x↔	Extrakcie šošoviek nad pars plana,ostatné
5c733.8↔	Stekut.jadra šoš.[f.ef.]s-k:zav.šoš.pred.kom.b.bližš.urč.	5c741.0↔	Extr.luxovanej šoš.z pred.kom:bez impl.aloplast.šoš.
5c733.9↔	Stekut.j.šoš.[fakoemulzif]s-k:zav.viac.alopl.šoš.	5c741.x↔	Extrakcia lux.šoš.z prednej.komory,ost.
5c733.a↔	Stekut.j.šoš.[f.ef.]s-k:zav.cps.fix.š.zad.kom,m-f,i-o.š.	5c742.0↔	Extr.lux.šoš.zo sklovca:bez impl.alogén.šoš.
5c733.b↔	Stekut.jadra šoš.[f.ef.]s-k:zav.sulc.fix.š.zad.kom,m-f,i-o.š.	5c742.5↔	Extr.lux.š.zo sklovca:zav.o kom.uhol sa opier.šoš.pred.kom.
5c733.c↔	Stekut.j.šoš.[f.ef.]s-k:zav.na skléro fix.š.zad.kom,m-f,i-o.š.	5c742.6↔	Extr.luxov.šoš.zo sklovca:zav.na iris fix.šoš.pred.kom.
5c733.d↔	Stek.j.šoš.[f.ef.]sklér-korn:zav.š.zad.kom.b.bližš.urč.,m-f,i-o.š.	5c742.7↔	Extr.lux.šoš.zo sklovca:zaved.inej šoš.pred.kom.
5c733.e↔	Stekut.j.šoš.[f.ef.]s-k:zav.cps.fix.š.zad.kom,osob.forma i-o.š.	5c742.8↔	Extrakcia lux.š.zo sklovca:zav.š.pred.kom.bez bližš.urč.
5c733.f↔	Stekut.j.šoš.[f.ef.]s-k:zav.sulc.fix.š.zad.kom,intra-okul.š.	5c742.a↔	Extr.lux.šoš.zo sklovca:zav.cps.fix.šoš.zad.k,m-f,intra-okul.š
5c733.g↔	Stek.jadra šoš.[f.ef.]s-k:zav.na skléro fix.š.zad.k,i-o.š.	5c742.b↔	Extr.lux.š.zo sklovca:zav.na sulc.fix.šoš.zad.k,m-f,i-o.š
5c733.h↔	Stek.j.šoš.[f.ef.]s-k:zav.šoš.zad.kom.b.bližš.urč.intra-okul.š.	5c742.c↔	Extr.lux.š.zo sklovca:zav.na skléro fix.š.zad.k.monofok,i-o.š.
5c733.x↔	Stekutenie jadra šoš.[f.ef.]sklér-korneál:ost.	5c742.d↔	Extr.lux.š.zo sklovca:zav.šoš.zad.kom.b.bližš.urč.,m-f,i-o.š.
5c734.0↔	Vytlač.jadra šoš.a/al.aspir:korneál:b.impl.alopl.šoš.	5c742.e↔	Extr.lux.š.zo sklovca:zaved.na cps.fix.š.zad.kom,i-o.š.
5c734.5↔	Vytl.j.š.a/al.aspir:korne:zav.o uhol kom.sa opier.š.pred.kom	5c742.f↔	Extr.lux.š.zo sklovca:zav.na sulc.fix.š.zad.kom,i-o.š.
5c734.6↔	Vytl.jadra š.a/al.aspir:korneál:zav.iris fix.šoš.prednej.kom.	5c742.g↔	Extr.lux.š.zo sklovca:zav.na skléro fix.š.zad.kom,i-o.š.
5c734.7↔	Vytlač.j.š.a/al.aspir:korneál:zav.osobit.šoš.pred.kom.	5c742.h↔	Extr.lux.š.zo sklovca:zav.š.zad.kom.b.bližš.urč.,i-o.š.
5c734.8↔	Vytlač.j.š.a/al.aspir:korne:zav.šoš.pred.kom,b.bližš.urč.	5c742.x↔	Iné extr.šoš:odstr.lux.šoš.zo skl:ost.
5c734.9↔	Vytl.jadra šoš.a/al.aspir:korneál:zaved.viac.alopl.šoš.	5c74x.0↔	Iné ost.extrakcie šošoviek:bez impl.alopl.šoš.
5c734.a↔	Vytl.j.š.a/al.aspir:korne:zav.cps.fix.š.zad.kom,monofok,i-o.š	5c74x.5↔	Iné ost.extr.šoš:zaved.o komor.uhol sa opier.šoš.pred.kom.
5c734.b↔	Vytl.j.š.a/al.aspir:korne:zav.sulc.fix.š.zad.kom,m-f,i-o.š.	5c74x.6↔	Iné ost.extrakcie šošoviek:zaved.na iris fix.šoš.pred.kom.
5c734.c↔	Vytl.j.š.a/al.aspir:korne:zav.na skléro š.zad.kom,m-f,i-o.š.	5c74x.7↔	Iné ost.extrakcie šošoviek:zav.inej šoš.pred.kom.
5c734.d↔	Vytl.jadra šoš.a/al.aspir:korneál:zav.š.zad.kom,m-f,i-o.š.	5c74x.8↔	Iné ost.extr.šoš:zav.inej šoš.pred.kom.bez bližš.urč.
5c734.e↔	Vytl.j.š.a/al.aspir:korne:zav.cps.fix.š.zad.kom,osob.f,i-o.š.	5c74x.9↔	Iné ost.extrakcie šošoviek:zav.viac.aloplast.šoš.
5c734.f↔	Vytl.j.šoš/a/al.aspir:korne:zav.sulc.fix.š.zad.kom,intra-okul.šoš.	5c74x.a↔	Iné ost.extrakcie šoš:zav.na cps.fix.šoš.zad.kom.
5c734.g↔	Vytl.j.š.a/al.aspir:korne:zav.na skléro fix.š.zad.kom,i-o.š.	5c74x.b↔	Iné ost.extrakcie šoš:zav.na sulc.fix.š.zad.kom,m-f,i-o.š.
5c734.h↔	Vytl.j.š.a/al.aspir:korne:zav.šoš.zad.kom.b.bližš.urč.i-o.š.	5c74x.c↔	Iné ost.extr.šoš:zav.na skléro fix.š.zad.kom,m-f,i-o.š.
5c734.x↔	Vytlač.jadra šošovky a/al.aspirácia:korneálne:ost.	5c74x.d↔	Iné ost.extr.šoš:zav.š.zad.kom.bez bližš.urč.,m-f,i-o.š.
5c735.0↔	Stekut.jadra šoš.[f.emulzif]korneál:b.impl.alopl.šoš.	5c74x.e↔	Iné ost.ex.š:zav.na cps.fix.š.zad.kom,osob.f.intra-okul.š.
5c735.5↔	Stek.jadra šoš.[f.ef.]korne:zav.o uhol kom.opier.š.pred.kom.	5c74x.f↔	Iné ost.extr.šošoviek:zav.na sulcus fix.š.zad.kom,i-o.š.
5c735.6↔	Stek.jadra šoš.[f.ef.]korne:zav.iris fix.šoš.pred.komory	5c74x.g↔	Iné ost.extr.šoš:zav.na skléro fix.š.zad.kom,i-o.š.
5c735.7↔	Stekutenie jadra šoš.[f.ef.]korne:zav.inej šoš.pred.kom.	5c74x.h↔	Iné ost.extr.šoš:zav.š.zad.kom.b.bližš.urč.,i-o.š.
5c735.8↔	Stek.jadra šoš.[f.ef.]korne:zav.š.pred.kom,b.bližš.urč.	5c74x.x↔	Iné ostatné extrakcie šošoviek,ost.
5c735.9↔	Stek.jadra šoš.[f.emulzif.]korne:zav.viac.alopl.šoš.	5c750.0↔	Sek.zavedenie aloplast.š. u afak.oka:bez impl.alopl.š
5c735.a↔	Stek.jadra šoš.[f.ef.]korne:zav.š.do púzdra,m-f,i-o.š.	5c750.5↔	Sek.zav.alopl.š.u afak.oka:zav.o kom.uhol sa opier.š.pred.kom
5c735.b↔	Stek.jadra šoš.[f.ef.]korne:zav.sulc.fix.š.zad.kom,m-f,i-o.š.	5c750.6↔	Sek.zav.alopl.š.u afak.oka:zav.na iris fix.š.pred.kom.
5c735.c↔	Stek.jadra š.[f.ef.]korne:zav.na skléro fix.š.zad.kom,m-f,i-o.š.	5c750.7↔	Sek.zav.alopl.š.u afak.oka:zav.inej šoš.pred.komory
5c735.d↔	Stek.jadra š.[f.ef.]korne:zav.š.zad.kom.b.bližš.urč.,m-f,i-o.š.	5c750.8↔	Sek.zav.alopl.š.u afak.oka:zav.šoš.pred.kom.b.bližš.urč.
5c735.e↔	Stek.jadra š.[f.ef.]korne:zav.cps.fix.š.zad.kom,osob.f,i-o.š.	5c750.a↔	Sek.zav.alopl.š.u afak.oka:zav.cps.fix.šoš.zad.kom,m-f,i-o.š.
5c735.f↔	Stek.jadra š.[f.ef.]korne:zav.sulc.fix.š.zad.kom,intra-okul.š.	5c750.b↔	Sek.zav.alopl.š.u afak.oka:zav.sulc.fix.š.zad.kom,m-f,i-o.š.
5c735.g↔	Stek.jadra š.[f.ef.]korne:zav.na skléro fix.š.zad.kom,i-o.š.	5c750.c↔	Sek.zav.alopl.š.u afak.oka:zav.skleru fix.š.zad.kom,m-f,i-o.š.
5c735.h↔	Stek.jadra š.[f.ef.]korne:zav.š.zad.kom.b.bližš.urč.i-o.š.	5c750.d↔	Sek.zav.alopl.š.u afak.oka:zav.šoš.zad.k,b.bližš.urč.,m-f,i-o.š.
5c735.x↔	Stekut.jadra šoš.[fakoemulzif] korneálne:ost.	5c750.e↔	Sek.zav.alopl.š.u afak.oka:zav.cps.fix.š.zad.kom,intra-okul.š.
5c73x.0↔	Ost.extrakaps.extrakcie šoš.[ECCE]bez impl.alopl.šoš.	5c750.f↔	Sek.zav.alopl.š.u afak.oka:zav.sulc.fix.šoš.zad.kom,i-o.šoš.
5c73x.5↔	Ost.extrak.ext.š.[ECCE]zav.o komor.uhol sa opier.š.pred.kom	5c750.g↔	Sek.zav.alopl.š.u afak.oka:zav.skleru fix.š.zad.kom,i-o.š.
5c73x.6↔	Ost.extrak.e.š.[ECCE]zav.na iris fix.šoš.pred.kom.	5c750.h↔	Sek.zav.alopl.š.u afak.oka:zav.šoš.zad.kom.b.bližš.urč,i-o.š.
5c73x.7↔	Ost.extrak.e.š.[ECCE]so zaved.inej šoš.pred.kom.	5c750.x↔	Sek.zav.aloplast.šošovky u afakického oka:ost.

5c751.0↔	Zavedenie alopl.šoš. u fakíc.oka bez impl.aloplast.šoš.	5c852↔	Transpl.sietnice[ret.]alebo transpl.buniek sietnice[ret.]
5c751.5↔	Zav.alopl.šoš.u fakíc.oka:zav.o kom.uhol sa opier.š.pred.kom	5c853↔	Rotácia sietnice [retiny]
5c751.6↔	Zav.alopl.šoš.u fakíc.oka:zav.na iris fix.š.pred.kom.	5c855↔	Fix.značkovacích platničiek sietnice pre rádioterapiu
5c751.7↔	Zav.alopl.šoš.u fakíc.oka:zaved.inej šoš.pred.kom.	5c856↔	Odstr.značkovacích platničiek sietnice pre rádioterapiu
5c751.8↔	Zav.alopl.šoš.u fak.oka:zav.inej šoš.pred.kom.b.bližš.urč.	5c857↔	Korekcia polohy aplikátora žiarenia na sietnici
5c751.a↔	Zav.alopl.šoš.u fak.oka:zav.cps.fix.š.zad.kom.,mono-fok,i-o.š.	5c85g↔	Transpupilár.laser.koagul.sietnice v celk.anest.
5c751.b↔	Zav.alopl.šoš.u fakíc.oka:zav.sulc.fix.šoš.zad.kom,m-f,i-o.š.	5c860↔	Subretinálna laváž na cievnatke [choirioideae]
5c751.c↔	Zav.alopl.šoš.u fak.oka:zav.skléru fix.š.zad.kom,m-f,i-o.š.	5c861↔	Excizia subretinál.tkaniva na cievnatke [choirioideae]
5c751.d↔	Zav.alopl.šoš.u fak.oka:zav.šoš.zad.kom,m-f,intra-okul.š.	5c862.0↔	Blok.excizia na cievnatke[chorioid.]so sklérrou v plnej hrúbke
5c751.e↔	Zav.alopl.š.u fak.oka:zav.cps.fix.š.zad.kom.osob.forma i-o.š.	5c862.1↔	Blok.exciz.na cievnatke[chorioid.]s lamelár.krytom skléry
5c751.f↔	Zav.alopl.šoš.u fak.oka:zav.sulc.fix.š.zad.kom,i-o.š.	5c863↔	Transplant.cievnatky [choirioideae] a pigment.epitelu
5c751.g↔	Zav.alopl.šoš.u fak.oka:zav.skléru fix.š.zad.kom,i-o.š.	5c86x↔	Iné OP na cievnatke [choirioideae]:ostat.
5c751.h↔	Zav.alopl.šoš.u fak.oka:zav.š.zad.kom.b.bližš.urč.,i-o.š.	5c870.0↔	Predná vitrektómia roztokom elektrolyt. cez pars pl.
5c751.x↔	Zavedenie aloplast.šošovky u fakického oka,ost.	5c870.1↔	Predná vitrekt.vzduchom cez pars plana
5c752.0↔	Výmena aloplast.šoš.bez impl.alopl.šoš.	5c870.2↔	Predná vitrekt.inými plynmi cez pars plana
5c752.5↔	Výmena alopl.šoš:zav.na cps.fix.šoš.pred.komory	5c870.3↔	Predná vitrekt.impl.silikón.oleja cez pars plana
5c752.6↔	Výmena alopl.šoš:zav.na iris fix.šoš.prednej kom.	5c870.4↔	Predná vitrekt.vým./napln.silikón.oleja cez pars pl.
5c752.7↔	Výmena alopl.šoš:zav.inej šošovky prednej komory	5c870.5↔	Predná vitrekt.odstr.silikón.o.cez pars pl.
5c752.8↔	Výmena alopl.šoš:zaved.šoš.pred.kom.b.bližš.urč.	5c870.6↔	Predná vitrekt.apl.medikament.cez pars plana
5c752.a↔	Výmena alopl.šoš:zav.na cps.fix.šoš.zadnej kom.	5c870.x↔	Predná vitrekt.cez pars plana,ost.
5c752.b↔	Výmena alopl.šoš:zav.na sulc.fix.šoš.zad.kom,m-f,i-o.š.	5c871.0↔	Pars plana vitrekt.roz.elektrol.bez chir.manipul.siet.
5c752.c↔	Výmena alopl.šoš:zav.na skléru fix.š.zad.kom,m-f,i-o.š.	5c871.1↔	Pars plana vitrekt.vzduch.bez chir.manipul.siet.
5c752.d↔	Výmena alopl.šoš:zav.šoš.zad.kom.b.bližš.urč.,m-f,i-o.š.	5c871.2↔	Pars plana vitrekt.inými plynmi bez chir.manip.siet.
5c752.e↔	Výmena alopl.šoš:zav.cps.fix.š.zad.kom.,osob.forma i-o.š.	5c871.3↔	Pars plana vitrekt.impl.sil.ol.bez chir.manip.siet.
5c752.f↔	Výmena alopl.šoš:zav.sulc.fix.š.zad.kom.,i-o.š.	5c871.4↔	Pars plana vitrekt.vým./napl.silik.ol.bez chir.manip.siet
5c752.g↔	Výmena alopl.šoš:zav.skléru fix.š.zad.kom.,i-o.š.	5c871.5↔	Pars plana vitrekt.odstr.sil.ol.bez chir.manip.siet.
5c752.h↔	Výmena alopl.šoš:zaved.š.zad.kom.b.bližš.urč,i-o.š.	5c871.6↔	Pars plana vitrekt.apl.medik.bez chir.manip.siet.
5c752.x↔	Výmena aloplastické šošovky, ostatné	5c871.x↔	Pars plana vitrekt.bez chir.manipul.siet.,ost.
5c75x↔	Sekund.zavedenie a výmena aloplast.šošovky,ostatné	5c872.0↔	Pars plana vitrekt.roz.elekt.r.s odstr.epiretinál.membr.
5c760↔	Revízia aloplastické šošovky prednej komory	5c872.1↔	Pars plana vitrekt.vzduch.s odstr.epiretin.membr.
5c761↔	Revízia aloplastické šošovky zadnej komory	5c872.2↔	Pars plana vitrekt.inými plynmi s odstr.epiret.membr.
5c762↔	Odstránenie aloplastické šošovky prednej komory	5c872.3↔	Pars plana vitrekt.impl.sil.ol.s odstr.epiret.membr.
5c763↔	Odstránenie aloplastické šošovky zadnej komory	5c872.4↔	Pars plana vitrekt.vým./napl.sil.ol.s odstr.epiret.membr.
5c76x↔	Revízia a odstránenie aloplastické šošovky,ostatné	5c872.5↔	Pars plana vitrekt.odstr.sil.ol.s odstr.epiret.membr.
5c790↔	Zavedenie kapsulu vystužujúceho prstenca na šošovke	5c872.6↔	Pars plana vitrekt.apl.medik.s odstr.epiret.membr
5c79x↔	Iné operácie na šošovke,ostatné	5c872.x↔	Pars plana vitrekt.s odstr.epiret.membr.,ost.
5c801↔	OP odstr.cudz.tel.zo zad.časť.oka incíziou,transkler.	5c873.0↔	Pars plana vitrekt.roztok.elekt.r.s odstr.subretin.membr.
5c802↔	OP odstránenie cudz.tel.zo zad.časti oka,transpupil.	5c873.1↔	Pars plana vitrekt.vzduch.s odstr.subret.membr.
5c80x↔	OP odstr.cudzého telesa zo zadnej časti oka:ostatné	5c873.2↔	Pars plana vitrekt.inými plynmi s odstr.subret.membr.
5c810↔	Fixácia sietnice permanentnou plombou	5c873.3↔	Pars plana vitrekt.impl.silik.ol.s odstr.subret.membr.
5c811↔	Fixácia sietnice prechodnou plombou	5c873.4↔	Pars plana vitrekt.vým./napl.silik.ol.s odstr.subretin.membr.
5c812↔	Fixácia sietnice serklážou	5c873.5↔	Pars plana vitrekt.odstr.silik.ol.s odstr.subret.membr.
5c81x↔	Fixácia sietnice prítlačnými operáciami,ostatné	5c873.6↔	Pars plana vitrekt.apl.medik.s odstr.subret.membr.
5c820↔	Revízia serkláže/plomby,kt.boli naložené k fix.sietnice	5c873.x↔	Pars plana vitrekt.s odstr.subret.membr.,ost.
5c821↔	Vým.serkláže/plomby,kt.boli nalož. k fix.sietnice	5c874.0↔	Pars pl.vitrekt:rozt.ele.odst.subre.mem,ods.m.sp.odchlip.s.
5c822↔	Odstr.serkláže/plomby,kt.boli naložené k fix.sietnice	5c874.1↔	Pars pl.vitrekt:vzduch:odst.subre.mem,ods.m.sp.odchlip.s.
5c830↔	Kryopexia sietnice	5c874.2↔	Pars pl.vitrekt:i.plyn:odst.subre.mem,ods.m.sp.odchlip.siet.
5c832↔	Laserová retinopexia	5c874.3↔	Pars pl.vitrekt:impl.sil.o:odst.subre.mem,ods.m.sp.odch.s.
5c833↔	Endotamponáda k fixácii sietnice	5c874.4↔	Pars pl.vitrekt:v/n.sil.ol:odst.subre.mem,ods.m.sp.odch.s.
5c834↔	OP k fixácii sietnice ťažkými tekutinami	5c874.5↔	Pars pl.vitrekt:odst.sil.ol:s odstr.subre.m,ods.m.sp.odch.s.
5c83x↔	Iné operácie k fixácii sietnice,ostatné	5c874.6↔	Pars pl.vitrekt:medik.:s odstr.subre.mem,ods.m.sp.odchlip.s.
5c840↔	Deštr.chor.tk.na siet.[ret.]a cievnat.[choroid.]diaterm.	5c874.x↔	Pars pla.vitrekt:s ods.subre.mem:ods.m.sp.ods.odchlip.siet:ost
5c841↔	Deštr.chor.tk.na siet.[ret.]a cievnat.[choroid.]kryokoagul.	5c87x.0↔	Iná pars plana vitrektómia roztok.elektrolytu
5c842↔	Deštr.chor.tk.na siet.[ret.]a ciev.[choroid.]fotokoagul.	5c87x.1↔	Iná pars plana vitrektómia vzduch.
5c843↔	Deštr.chor.tk.na siet.[ret.]a ciev.[choroid.]laserokoag.	5c87x.2↔	Iná pars plana vitrektómia inými plynmi
5c844↔	Deštr.chor.tk.na siet.[ret.]a ciev.(choroid.)ploš.laserok.	5c87x.3↔	Iná pars plana vitrektómia impl.silik.oleja
5c845↔	Deštr.chor.tk.na siet.[ret.]a ciev.[ch.]transpup.termo.th	5c87x.4↔	Iná pars plana vitrektómia vým./naplnením silik.oleja
5c846↔	Deštr.chor.tk.na siet.[ret.]a cievnat.[ch.]fotodyn.ter.	5c87x.5↔	Iná pars plana vitrektómia odstr.silik.oleja
5c847↔	Deštr.chor.tk.na siet.[ret.]a ciev.[ch.]jinou laseroterap.	5c87x.6↔	Iná pars plana vitrektómia apl.medikamentov
5c848.0↔	Deštr.chor.tk.na siet.[ret.]a ciev.[ch.]brachyterapia ? -žiar	5c87x.x↔	Iná pars plana vitrektómia,ostatné
5c848.1↔	Deštr.chor.tk.na siet.[ret.]a ciev.[ch.]brachyt.gama-žiar.	5c880.0↔	Predná vitrekt.rozt.elektrolyt.cez iný príst.ako pars pl.
5c848.x↔	Deštr.ch.tk.na siet.[ret.]a ciev.[chor.]brach.aplik.žiar.:ost.	5c880.5↔	Predná vitrekt.odstr.silikón.ol.cez i.prístup ako pars pl.
5c849↔	Transsklerálna kryopexia sietnice	5c880.6↔	Pred.vitrektómia apl.medikament.cez i.prístup ako pars pl.
5c84a↔	Rádioterapia očnej gule rádionuklid.implantáti	5c880.x↔	Predná vitrektómia cez iný prístup ako pars plana, ostatné
5c84b↔	Transsklerálna brachyterapia	5c881.0↔	Znesenie prolapsu sklovca roztokom elektrolytu
5c84c↔	Endokoagulácia sietnice pri pars plana vitrektómii.	5c881.5↔	Znesenie prolapsu sklovca odstr.silikón.oleja
5c84d↔	Transpupilárna termoterapia nádorov sietnice	5c881.6↔	Znesenie prolapsu sklovca medikamentmi
5c84x↔	Deštrukcia chor.tkan.na siet.[ret.]a cievnat.(chorioid.):ost.	5c881.x↔	Znesenie prolapsu sklovca, ostatné
5c850↔	Retinotómia	5c882.0↔	Odstránenie pruhov v sklovci roztokom elektrolytov
5c851↔	Retinektómia	5c882.5↔	Odstránenie pruhov v sklovci odstr.silikón.oleja

5c882.6↔	Odstránenie pruhov v sklovci medikamentmi	5c980↔	Rekonštrukcia steny orbity s orbitoplastikou
5c882.x↔	Odstránenie pruhov v sklovci, ostatné	5c981↔	Rekonštr.steny orbity s metalic.platňami/implantátmi
5c883↔	Oddelenie zadnej membrány sklovca laserom	5c982↔	Rekonštrukcia steny orbity s aloplast.materiálom
5c88x↔	Vitrekt.iným prist.a iné OP.na corp.vit:ost.	5c983↔	Rekonšt.steny orbity s lalokmi z galea aponeurot.
5c900↔	Orbitotómia transfrontálnym prístupom	5c984↔	Rekonštrukcia steny orbity s mikrovaskulár.lalokmi
5c901↔	Orbitotómia transkonjunktívál.pred.prístupom	5c98x↔	Rekonštrukcia steny orbity,ostatné
5c902↔	Orbitotómia transkután.pred.prístupom	5c990.0↔	OP výkon na myelinovej pošve n.II.
5c903↔	Orbitotómia transethmoidál.prístupom	5c990.1↔	Excízia chorého tkaniva n.II.
5c904↔	Orbitotómia,ostatné	5c990.2↔	OP na n.II. (nervus opticus),ostatné
5c90x↔	Orbitotómia bez bližšieho upresnenia	5c991.0↔	Kostná dekompresia jednej steny orbity
5c910↔	Odstr.obsahu oka [evisc.]bez zav.implantátu orbity	5c991.1↔	Kostná dekompresia dvoch stien orbity
5c911↔	Odstr.obs.oka [evisc.]so súč.zav.impl.orbity do skler.obalu	5c991.2↔	Kostná dekompresia troch stien orbity
5c91x↔	Odstránenie obsahu oka [eviscerácia],ostatné	5c991.x↔	Kostná dekompresia orbity, ostatné
5c920↔	Odstr.očného bulbu[enukleácia]bez zavedenia impl.orbity	5c992↔	Resekcia tukového tkaniva z orbity
5c921.0↔	Odstr.oč.b.so súč.zav.imp.orb.do Ten.cps:aloplast.impl.	5c993↔	Vloženie intraokulárneho nosiča medikamentov
5c921.1↔	Odstr.oč.b.so súč.zav.imp.orb.do Ten.cps:oplášť.alopl.impl.	5c994↔	Vloženie extrabulbárneho nosiča medikamentov
5c921.2↔	Odstr.oč.b.so súč.zav.imp.orb.do Ten.cps:transpl.koža,tuk	5c995↔	Prechodné zvýšenie intraokulárneho tlaku
5c921.3↔	Ods.oč.b.zav.imp.orb.do T-cps:drž.bu.z ner.mi.m.s mik.in.b.ti.s	5c996↔	Odstránenie implantátu po operácii glaukómu
5c921.4↔	Ods.oč.b.zav.imp.orb.do T-k:dr.b.z ner.mik.mat.s mik.in.s ti.s	5c997.3	Implan.alebo explan.systému na pomalé uvoľň.medikam.do sklovca
5c921.5↔	Odstr.oč.b.so súč.zav.imp.orb.do Ten.cps:fix. na oko/hyb.svaly	5c99x↔	Iné operácie na orbite,oku a očnom bulbe:ostatné
5c921.x↔	Odstr.oč.b.so súč.zav.imp.orb.do Ten.kapsuly:ostatné	5d003.2↔	Radikálna resekcia ušnice bez rekonštrukcie
5c922.0↔	Odstr.oč.bul.zav.impl.orb.mimo Ten.cps:aloplast.implantát	5d004.1↔	Impl.titán.fixat.pre ukotv.náhr.ušnice (epitézy) a i.č.tváre
5c922.1↔	Odstr.oč.bul.zav.impl.orb.mimo Ten.cps:oplášť.alopl.impl.	5d004.20↔	Rekonštr.chýb./malform.ušnice autológ.materiálom
5c922.2↔	Odstr.oč.bul.zav.impl.orb.mimo Ten.cps:transpl.koža,tuk	5d004.21↔	Rekonštr.chýbajúcej/malform.ušnice alogén.mat.
5c922.3↔	Ods.oč.bu.za.im.or.mi.T-k:drž.b.z ner.mik.m.s m.vas.int.b.tit.s	5d004.23↔	Rek.chýb./malform.lalôčka ušnice autológ.mat.
5c922.4↔	Ods.o.bu.za.im.or.mi.T-k:drž.b.z ner.mik.m.s m.vas.int.s tit.sie	5d004.2x↔	Rek.chýb./malformovanej ušnice, ostatné
5c922.x↔	Odstr.oč.bu.so zav.impl.orbity.mimo Ten.kapsulu:ost	5d005.1↔	Náhrada chýb./malform.ušnice autológ.materiálom
5c92x↔	Odstránenie očného bulbu [enukleácia]: ostatné	5d005.x↔	Náhrada chýb./malform.ušnice, iná
5c930↔	Iná deštr.orbity a vnút.výstelky orbity	5d007.1↔	Aurikuloplastika jednostranná
5c931↔	Iná teleexcízia ch.t.orbity a vnút.výstelky orbity	5d007.2	Aurikuloplastika obojstranná
5c932↔	Iná totál.excízia orbity a vnútor.výstelky orb.	5d008.1↔	Krytie defektu ušnice rekonštr.miestnym lalokom
5c933.0↔	Exenterácia orbity bez zav.tk/alopl.m.so zach.kože viečka	5d008.2↔	Krytie defektu ušnice rekonštr.ostrovček.lalokom
5c933.1↔	Exenterácia orbity s transpl.kože so zachov.kože viečka	5d201.1↔	Operácia stenózy vonkajšieho zvukovodu
5c933.2↔	Exenter.orb.s transpl./transpoz.ost.tk.so zach.kože viečka	5d201.2↔	Meatoplastika, kanalooplastika
5c933.3↔	Exenterácia orb.so zaved.alop.mat.so zach.kože viečka	5d201.3↔	OP vrodenej atérie vonkajšieho zvukovodu
5c933.x↔	Exenterácia orbity so zach.kože viečka,ost.	5d201.4↔	OP vrodenej duplikatúry vonkajšieho zvukovodu
5c934.0↔	Exenter.orb.bez zav.tk./aloplast.m.bez zach.kože vieč.	5d300.1↔	Vloženie protézy kryjúcej perfor.blanky bubienka
5c934.1↔	Exenterácia orbity s transpl.kože bez zachov.kože viečka	5d300.4↔	Exploratívna tympanotómia
5c934.2↔	Exenter.orb.s transpl./transpoz.ost.tk.bez zach.k.vieč.	5d300.5↔	Endoskop.balón.dilatácia Eustachovej trubice
5c934.3↔	Exenterácia orb.so so zaved.alop.mat.bez zach.kože viečka	5d300.6↔	Plastika Eustach.t.transorál./transnasál.prístup.
5c934.x↔	Exenterácia orbity bez zachovania kože viečka, ost.	5d301.10↔	Mobilizácia strmienka
5c93x↔	Iná exc.deštr.a exent.orb.a vnút.výstelky orb..ost.	5d301.20↔	Stapedotómia štandard.so zavesením pistonu na nákovku
5c941.00↔	Sek.zaved.aloplast.impl.orbity navonok Tenon.kapsuly	5d301.21↔	Stapedotómia so zavesením pistonu na kladivko
5c941.01↔	Sek.zaved.oplášť.aloplast.impl.orbity navon.Tenon.kapsuly	5d301.22↔	Stapedotómia s uhlovým pistonom
5c941.02↔	Sek.zav.transpl.s kožou a tuk.tk.orbity navon.Tenon.kapsuly	5d301.3↔	Reviz.OP po stapedotómii,stapedekt.a mobilizácii strmienka
5c941.03↔	Sek.z.drž.b.nerez,mikropor.m.s mikrovask.i.bz tit.sieť.n.Ten.k.	5d302.1↔	Myringoplastika
5c941.04↔	Sek.z.drž.bulbu nerez,mikrop.m.s mikrovask.i.s tit.sieť.n.Ten.k.	5d302.20↔	Tympanoplastika jednoduchá
5c941.0x↔	Sekundárne zavedenie implantátu orbity, ostatné	5d302.21↔	Tympanoplastika komplexná
5c941.10↔	Primár.zav.expanz.alopl.impl.orbity do Tenon.kapsuly	5d302.22↔	Endomeatálna atikotómia
5c941.11↔	Primár.zav.expanz.aloplast.impl.orbity mimo Tenon.kapsulu	5d302.23↔	Mastoidektómia
5c941.1x↔	Primárne zavedenie implantátu orbity, ostatné	5d303.1↔	Tympanomastoidektómia canal wall up
5c953.0↔	Výmena implantátu orbity so zavedením alopl.impl.	5d303.2↔	Tympanomastoidektómia canal wall down
5c953.1↔	Vým.impl.orbity so zav.oplášť.alopl.impl.	5d303.3↔	Tympanomastoidektómia s tympanoplastikou
5c953.2↔	Vým.impl.orb.so zav.transpl.s kožou a tuk.tk.	5d303.4↔	Res.rozs.cholesteat.str.ucha s intrakran.intradurál.rastom
5c953.3↔	Vým.impl.o.so zav.drž.bul.z ner.,mp.mat.,s mv.int.,bez tit.s.	5d305.10↔	Revizna tympanoplastika jednoduchá
5c953.4↔	Vým.impl.o.so zav.drž.b.z nerez.,mp.mat.,s mv.int.,s tit.sieť.	5d305.11↔	Revizna tympanoplastika komplexná
5c953.x↔	Výmena implantátu orbity,ostatné	5d305.20↔	Revizna OP str.ucha pre recidivu cholesteatómu
5c962↔	Revízia implantátu orbity	5d305.21↔	Revizna operácia stredného ucha
5c964↔	Odstránenie implantátu orbity	5d305.3↔	Sekundárna rekonštrukcia zadnej steny zvukovodu
5c96x↔	Revízia a odstránenie implantátu orbity,ostatné	5d305.4	Obliterácia otvorenej trepanačnej dutiny
5c970.0↔	Plastická rekonštrukcia orbity bez transplantátu	5d306.10↔	Implantácia aktívneho stredoušného implantátu
5c970.1↔	Plastická rekonštr.orbity so slizničným transpl.	5d306.11↔	Implantácia prístroja pre kostné vedenie zvuku
5c970.2↔	Plastická rekonštr.orbity s kožným transpl.	5d306.20↔	Vnútrouš.(kochl.)impl.primárna cez zad.tympanotómiu
5c970.3↔	Plastická rekonštr.orbity s ostat.autológ.mat.	5d306.21↔	Vnútrouš.(kochl.)impl.v radik.duť.so slepým uzáv.zvukovodu
5c970.4↔	Plastická rekonštr.orbity s aloplast.materiálom	5d306.2x↔	Vnútroušná (kochleárna) implantácia, ostatné
5c970.x↔	Plastická rekonštr.orbity, ostatné	5d306.30	Implantácia kmeň.sluch.implantátu do mozg.kmeňa
5c971↔	Primárna rekonštr.očného bulbu	5d306.31↔	Implantácia fixátéra pre implantát
5c972↔	Sekundárna rekonštr.očného bulbu	5d306.4↔	Revizna OP po vnútroušnej (kochleárnej) implantácii
5c973↔	Revízia dutiny orbity	5d307.1↔	Excízia z nádoru stredného ucha
5c97x↔	Revízia a rekonštrukcia orbity a očného bulbu:ostatné		

5d307.2↔	Resekcia nádoru stredného ucha	5f331	OP čelovej dutiny z vonk.prístupu
5d307.3↔	Resekcia spánkovej kosti	5f332	Exstirp.osteómu čelovej dutiny a čuch.dutín
5d307.4↔	Subtot.petrosekt.pre rozs.cholesteat.str.u.so slep.uz.zvukov.	5f333	Obliterácia čelovej dutiny
5d307.5↔	Chirurgické ošetrenie sinus sigmoideus	5f390	Wasmundova plastika pri oroantrálnej fistule
5d307.6↔	Chir.riešenie intrakraniál.komplikácie zápalu str.ucha	5g106	Zavedenie implantátu
5d400↔	Dekompresia saccus endolymphaticus	5g10b‡	Sutúra extrakčnej rany
5d401↔	Labyrintotómia	5g20g.1	Trepanácia alveolu v oblasti apexu zuba
5d402↔	Labyrintektómia	5g20g.x	Trepanácia alveolu:iná
5d403↔	Resekcia nádoru vnútorného ucha	5g20h.1	Resekcia alveolu pri rázštepe
5d404	Prerušenie vestibulárneho nervu	5g20h.x	Resekcia alveolu,iná
5d405.1↔	Uzáv.dehiscent.hor.polkruh.kanál.prístupom cez str.jamu	5g20k	Kortikotómia alveolu v okolí zuba
5d405.3↔	Uzáver likvorovej fistuly do stredného ucha	5g20m.0	Repoz.fragm.alv.,alv.výbež.v rozs.1 kvadr.s jednoduch.fix.
5f108	Disekcia synechií nosovej dutiny	5g20m.1	Repoz.fragm.alv.,alv.výbež.v rozs.oboch kvadr.s jednod.fix.
5f109	Resek.nádoru vonk.nosa primár.zošíťím	5g20m.2	Repoz.fragm.alv.,alv.výbež.v rozs.1 kvadrantu s ostesynt.
5f10b.1	Exstirpácia dermoidnej cysty vonkajšieho nosa	5g20m.3	Repoz.fragm.alv.,alv.výbež.v rozs.oboch kvadr.s ostesyntéz.
5f10b.2	Exstirpácia fistuly vonkajšieho nosa	5g20n	Zatv.repoz.a fixácia zlom.alveolu v rozsahu 1sextantu
5f110	Rekonštr.defektu vonk.nosa otočným lalokom	5g213	Revízia čelust.dutiny transmaxilárne s resek.polypov
5f111	Vytvorenie nosa lokálnymi lalokmi	5g220.0	Alveoloplast.s použ.kožného/sliznicového štepu
5f112.0	Rekonštrukcia nosa:vzdialenými lalokmi	5g220.1	Alveoloplast.s použ.kost.štetpu/cudz.mat.
5f112.1	Rekonštrukcia nosa mikrovaskulárnymi lalokmi	5g220.2	Alveoloplast.s pou.kost.štetpu využ.biomed.technológií
5f113	Korekcia skeletu rázštepového nosa	5g222.2	Osteoplast.alveol.výbežku autológ.kost.štetpom
5f114	Korekcia mäkkých častí rázštepového nosa	5g222.3	Osteoplast.alveol.výbežku alogén.kost.štetpom
5f115↔	Korekcia nozdier rázštepového nosa	5g223	Vestibuloplastika
5f116	Operácia vrod.stenózy apertúra piriformis	5g224	Rekonštrukcia dentoalveolárneho oblúka
5f117	Otvorenie choanálnej atérie	5g225↔	Oper.rázštetpu dentoalveolár.oblúka jednostranne
5f118↔	Korekcia stenózy nosového vchodu	5g226↔	OP rázštetpu dentoalv.obl.mukoperiostál.lalokom 1-str.
5f119.1	Korekcia nosového krídla excíziou kože	5g227	Prim.plast.oroantrál.komun.mobiliz.vestib.mukoperiost.lal.
5f119.x	Korekcia nosového krídla iným spôsobom	5g228	Sek.plast.oroantrál.komunik.mobiliz.palatinál/iným lalok.
5f11b.0↔	Korek.poklesnut.a deformov.nos.krídla pom.kost.štetpu	5g229.1	Plastika oroantrálnej komunikácie
5f11b.1↔	Korek.poklesnut.a deformov.nos.krídla pom.allomateriálu	5g229.2	Plastika oronazálnej komunikácie
5f11b.2	Korekcia poklesnutého a deformovaného nosového krídla pomoco	5g22a	Egalizácia alveolárneho výbežku
		5g22b	Repoz.fragment.alveolu/alveolár.výbežku
5f11c.0	Sek.korek.krídla nosa/spod.nosa po rázšt:s pou.kost.štetpu	5g22c	Poextrakčná korekcia alveolu intrúziou
5f11c.1	Sekund.korek.krídla nosa/spod.nosa po rázšt:s pou.allomat.	5g22d.1	Zväčšenie alveolu v obl.jedného sextantu
5f11d	Zúženie nosovej dutiny	5g22d.2	Zväčšenie alveolu v obl.dvoch sextantov
5f190	Operácia čuchových dutín	5g22d.3	Zväčšenie alveolu v oblasti troch sextantov
5f193	Operácia choanálnej atérie alebo stenózy	5g22e.1	Rekonštrukcia alveolov jednostranne
5f195	Incizia abscesu nosa	5g22e.2	Rekonštrukcia alveolov obojstranne
5f198	Ligatúra a.ethmoidalis vonkajším prístupom	5g22f	Orálna alveoloplastika
5f199	Endoskopická hemostáza pri epistaxe	5g305	Hemiglossektómia
5f200	Septorinoplastika	5g306	Glossektómia
5f201	Septorinoplastika otvoreným prístupom	5g403↔	Exstirpácia submandibulárnej slinnej žľazy
5f202	Revízia po septorhinoplastike	5g404↔	Excízia priušnej žľazy
5f291	Incizia a evakuácia hematómu/abscesu nos.septa	5g405↔	Exstirpácia ranuly
5f301	Endoskopická operácia klinovej dutiny	5g406↔	Excízia slinnej žľazy
5f302	Endoskopická operácia mukokély prínosových dutín	5g407↔	Exstirpácia slinnej žľazy
5f303	Endoskopická operácia osteómu prínosových dutín	5g408↔	Parciálna parotidektómia
5f304	Endoskopická pansinusoperácia	5g409↔	Parciál.resek.laterál.listu gland.parotis
5f305	Endoskopická resekcia nosohltanovej cysty a burzy	5g40a↔	Laterálna parotidektómia
5f307.1	Endoskopická resekcia nádoru klivu (Blumenbachi)	5g40b↔	Konzervatívna parotidektómia
5f307.2	Endoskop.resekcia nádoru prínosových dutín a rinobázy	5g40c↔	Radikálna parotidektómia
5f307.3	Esk.OP nádoru nos.dut. a prínos.dutín s CT/MR navigáciou	5g40d↔	Exstirpácia sublingválnej slinnej žľazy
5f307.4	Esk.OP nádor.prínos.dut.a rinobázy s CT/MR navigáciou	5g40e↔	Sutúra slinnej žľazy
5f307.5	Esk.endonazál.resek.nádoru nosa a prínosových dutín	5g40f↔	Uzáver fistuly slinnej žľazy
5f307.6	Esk. s excíziou z nádoru nosa a prínosových dutín	5g40g↔	Transpozícia vývodu submandibul.slin.žľazy
5f308.1	Endoskop.nazalizácia čelových dutín - Drafi III	5g40h	Ligatúra slinovodu
5f308.x	Endoskopická operácia čelovej dutiny, iná	5g40o	Extrakapsulárna extirpácia tumoru parotis
5f309	Endoskopické otvorenie sinus maxillaris	5g40p	Superficiálna parotidektómia
5f30a.1	Endoskop.duraplastika bez CT/MR navigácie	5g511	Rekonštrukcia pery miestnym lalokom
5f30a.2	Endoskop.duraplastika rinobázy s CT/MR navigáciou	5g512↔	Rekonštrukčná OP 1/3 pery lalok.plastikou
5f30b.1↔	Endoskop.etmoidotómia s dekompresiou orbity	5g513↔	Rekonštrukčná OP 1/2 pery lalok.plastikou
5f30b.2↔	Endosk.etmoidotómia s otv.subperiostál.abscesu orbity	5g514	Rekonštrukcia pery dvoma /viacerými miest.lalokmi
5f30c.1	Funkčná endoskopická operácia prínosových dutín	5g515	Rekonštrukcia pery vzdialeným lalokom
5f30c.2	Endosk.revíz.funkč.OP prínos.dutín bez CT/MR navigácie	5g516	Rekonštrukcia pery voľným mikrovaskulár.lalokom
5f30c.3	Endosk.revíz.OP prínos.dut.a rinobázy s CT/MR navigáciou	5g517.11	1-str.cheilosutúra pery pri rážšt. s alveopl.mukoperiostál.l.
5f320	Expanzia sinus maxillaris	5g517.12	1-str.cheilosutúra pery pri rážšt.s prim.korekciu nosa
5f321	Trepanácia sinus maxillaris	5g517.1x	Jednostranná cheilosutúra pery pri rážštepe,ostatné
5f322	Endonazálna trepanácia sinus maxillaris	5g517.21	Obojstr.cheilosutúra pery pri rážšt.s alveopl.mukoperios.l.
5f324	Transmaxilárna excízia lézie sinus maxillaris	5g517.22	Obojstr.cheilosutúra pery pri rážšt.s prim.korekciu nosa
5f325	Excízia lézie zo sin.maxillaris cez laterál.rinotómiu	5g517.2x	Obojstranná cheilosutúra pery pri rážštepe,iná

5g518.1	Korekcia pery po cheilosutúre Z plastikou	5h120	Rekonštr.hltana pre poruchy výslovnosti faryngeál.lalokom
5g518.2	Korekcia pery po cheilosutúre V-Y posunom	5h121.1	Rekonštrukcia hltana muskulokutánnym lalokom
5g518.3	Korekcia pery po cheilosutúre resutúrou	5h121.2	Rekonštrukcia hltana voľ.mikrovask.kož.lalokom
5g519.1	Sekundárne operácie pery po operácii rászštepov	5h121.3	Rekonštrukcia hltana jejunum
5g519.2	Sek.OP pery a podnebia po operácii rászštepov	5h121.x	Rekonštrukcia hltana,ostatné
5g530.1	Zmenšenie pery excíziou	5h123	Náhrada hltana jejunom na cievej stopke
5g530.2	Zmenšenie pery W-Y posunom/i.miest.lalok.plastikou	5h190	Uvoľnenie adhezií hltana
5g531.3	Zväčšenie pery aloplastickým materiálom	5h194	Odstránenie kongenitálnych nádorov orofaryngu
5g531.4	Zväčšenie pery autológnyim materiálom	5h200	Mikrochirurgická endoskopická chordektómia
5g531.8	Zväčšenie pery injektovateľným autológnyim tukom	5h201	Chordektómia cez laryngofisúru
5g600	Incizia retrofaryngeálneho abscesu	5h203	Parciálna suprakrikoidná resekcia hrtana
5g601	Tonzilektómia pri paratonzilárnom abscese	5h220	Laryngektómia
5g602.1	Exstirpácia reziduí po tonzilektómii	5h221	Laryngektómia s parciálnou hypofaryngektómiou
5g602.2	Hemostáza krvácajúceho lôžka po tonzilektómii	5h222	Laryngo-hypofaryngektómia
5g603	Tonzilektómia	5h223	Parciálna resekcia hrtana z vonkajšieho prístupu
5g604	Rozšírená tonzilektómia	5h230	Ošetrovanie zlomeniny chrupiek hrtana
5g605	Tonzilotómia	5h231	Supraglotoplastika
5g607.0	Adenoidektómia otvorene chirurgicky	5h232	Endoskop.laterofixácia bez arytenoidektómie
5g607.1	Adenoidektómia endoskopicky	5h233	Mikroskop.esk.arytenoidektómia s laterofixáciou hlasivky
5g608.a	Incizia a drenáž retrofaryngeál.abscesu	5h234	Laryngoplastika
5g608.b	Incizia a drenáž parafaryngeál.abscesu	5h291	Inzercia stentu do hrtana
5g608.c	Incizia a drenáž paratonzilár.abscesu	5h292	Výmena ventilovej protézy
5g608.d	Incizia a drenáž spodiny dutiny ústnej a jazyka	5h293	Resekcia vrodenej diafragmy hrtana
5g608.e	Incizia a drenáž abscesu na inom bližšie určenom mieste hlav	5h302.21	Chirurgické uzavretie tracheostómie
5g902	Incizia podnebia	5h302.23	Uzavretie fistuly po tracheotómii
5g90e.0	Palatoplastika Z-plastikou	5h302.3	Implant.chrupky rebra do okolia tracheostóm(aj odber chrup)
5g90e.2	Palatoplastika dvojlaloková	5h304.01	Segmentál.res.stenózy priedušnice,cervikál.prístup
5g90e.3	Palatoplastika trojlaloková	5h304.02	Segmentál.res.stenózy priedušnice,torakotom.prístup
5g90e.4	Palatoplastika štvorlaloková	5h304.0x	Segmentálna resekcia stenózy priedušnice, iná
5g90k	OP pre spánkové apnoe z vonk.prístupu	5h304.11	Exciz.peritracheostómál.útvoru,úprava stomického otvoru
5g90m	Uvuloplastika	5j122.00↔	Klin./atyp.res.plúc,torakot.bez lymfadenekt.s pouz.svork.
5g90n	Uvulopalatoplastika	5j122.01↔	Klin./atyp.res.plúc,torakot.s lymfadenekt.s pouz.svork.
5g90o	Uvulopalatoplastika s tonzilektómiou	5j123.00↔	Klinovitá resekcia plúc,torakotomicky bez lymfadenekt.
5g90p	Uvulopalatofaryngoplastika	5j123.01↔	Klinovitá resekcia plúc,torakotomicky s lymfadenekt.
5g90t	Lokál.transpozícia svalu v tvár.oblasti	5j123.20↔	Klin.resekcia plúc,torakosk.bez lymfadenekt.s pou.svork
5g90u	Transpozícia m.temporalis/m.masseter	5j123.21↔	Klin.res.plúc, torakosk.s lymfadenekt.s pou.svork.
5g90v	Mikrovaskul.transplantácia svalu v tvár.obl.	5j123.25	Klin.resek.plúc, torakos.- robot.bez lymfaden.
5g910↔	Palatoplastika podsliznicového rászštepu podnebia	5j123.28	Klin.resek.plúc, torakos.- robot.s lymfaden.
5g911	Rekonštrukcia podnebia	5j124.00↔	Enukleácia plúcnej lézie,torakotomicky bez lymfadenekt.
5g912↔	Sekundárna rekonštr.podnebia po oper.pre rászštep	5j124.01↔	Enukleácia plúcnej lézie,torakotomicky s lymfadenekt.
5g913	Rekonštrukcia rászštepu podnebia s pouz.faryngeál.laloka	5j124.20↔	Enukleácia plúcnej lézie,torakoskopicky bez lymfadenekt.
5g914	Cheilosutúra a palatoplast.kombi.rászštepu pery a podnebia	5j124.21↔	Enukleácia plúcnej lézie,torakoskopicky s lymfadenekt.
5g915↔	Rekonštrukcia spodiny dutiny ústnej	5j124.25	Enukl.plúcnej lézie, torakos.- robot.bez lymfaden.
5g916.0↔	Rekonštrukcia líca lokálnym lalokom	5j124.28	Enukl.plúcnej lézie, torakos.- robot.s lymfaden.
5g916.1↔	Rekonštrukcia líca stopkatým lalokom	5j130.0	Objem redukujúca operácia plúc,torakotomicky
5g916.2↔	Rekonštrukcia líca mikrovaskulárnym voľným lalokom	5j130.1	Objem redukujúca operácia plúc,bronchoskopicky
5g918	Rekonštrukcia jazyvu podnebia	5j130.2	Objem redukujúca operácia plúc,torakoskopicky
5g919.1	Uzáv.oronazál.kom.pri rászštepe podnebia priamou sutúrou	5j131.00↔	Segment.res.plúc,torakotom.bez lymfadenekt.bez pou.svork
5g919.2	Uzáver oronazálnej kom.pri rászštepe podnebia miest.lal.pl.	5j131.01↔	Segment.res.plúc,torakotom.s lymfadenekt.bez pou.svork
5g919.4	Uzáv.oronazál.komun.pri rászštepe podn.mikrovask.voľ.lalok	5j131.20↔	Segment.res. plúc,torakoskop.bez lymfadenkt.bez pou.svork
5g919.7	Repalatoplastika uzáv.oronazál.kom.pri rászštepe podnebia	5j131.21↔	Segment.res.plúc,torakoskop.s lymfadenekt.bez pou.svork
5g921.01	Exstirp.nádoru na tvári a príľah.obl.priamou sutúrou	5j132.00↔	Segment.res.plúc,torakot.bez lymfadenkt.s pouz.svork
5g921.02	Exstirp.nádoru na tvári a príľah.obl.miestn.lalok.plastikou	5j132.01↔	Segment.res.plúc,torakot.s lymfadenkt.s pouz.svork
5g921.03	Exstirp.nádoru na tvári a príľah.obl.vzdialenou lalok.plast.	5j132.20↔	Segment.res.plúc,torakosk.bez lymfadenekt.s pou.svork
5g921.04	Exstirp.nádoru na tvári a príľah.obl.mikrovaskulár.voľn.lal.	5j132.21↔	Segment.res.plúc,torakosk.s lymfadenekt s pou.svork
5g921.05	Exstirp.nádoru na tvári a príľah.obl.voľn.kož.transplant.	5j132.25	Segmen.resek.plúc, torakos.- robot.bez lymfaden.
5g922.1	Plast.OP mákk.podneb pre poruch.výslovn.s pou.faryng.lal.	5j132.28	Segmen.resek.plúc, torakos.- robot.s lymfaden.
5g922.2	Plast.OP mákk.pod.pre por.výslovn.s pou.dvoj.Z-palatoplast.	5j140.00↔	Lobektómia bez bronchopl.,torakot.bez lymfadenkt.bez p.sv.
5g922.x	Plastická OP mákk.podnebia pre poruchy výslovnosti,iná	5j140.01↔	Lobektómia bez bronchopl.,torakotom.s lymfadenkt.bez p.sv.
5h110	Parciálna resekcia hltana	5j140.20↔	Lobektómia bez bronchopl.,torakosk.bez lymfadenekt.bez p.sv.
5h111.1	Totálna resekcia hltana transmandibulárne	5j140.21↔	Lobektómia bez bronchopl.,torakosk.s lymfadenkt.bez p.sv.
5h111.2	Totálna resekcia hltana transorálne	5j140.25	Lobek.bez bronchop.torakos.- robot.bez lymfaden.bez pouz.svork.
5h111.4	Cirkulárna totálna resekcia hltana	5j140.28	Lobek.bez bronchop.torakos.- robot.s lymfaden.bez pouz.svork.
5h111.x	Totálna resekcia hltana,iná	5j141.00↔	Lobektómia bez bronchopl.,tkt.bez lymfad. s pouz.sv.
5h112.1	Resek.juvenil.angiofibrómu epifaryngu cez ústa a mákk.pod.	5j141.01↔	Lobektómia bez bronchopl.,tkt.s lymfadenekt.s pouz.sv.
5h112.2	Res.juv.angiofibr.epifary.ces nos a PD s asist.esk.inštrum.	5j141.20↔	Lobektómia bez bronchopl.,tsk.bez lymfaden.s pouz.sv.
5h112.3	Res.juv.angiofibr.epifar.endonaz.prist.s asis.esk.inštrum	5j141.21↔	Lobektómia bez bronchopl.,tsk.s lymfadenkt.s pouz.sv.
5h115.1	Resekcia nádoru epifaryngu prist.cez laterálnu bázu lebky	5j141.25	Lobek.bez bronchop.torakos.- robot. bez lymfaden.s pouz.svork.
5h115.2	Resekcia nádoru epifaryngu transmaxilárnym prístupom	5j141.28	Lobek.bez bronchop.torakos.- robot. s lymfaden.s pouz.svork.
5h119.1	Excizia z nádoru orofaryngu		

5j142.10↔	Lobektómia s bronchoplast.,torakotomicky bez lymfadenkt.	5j510.c	Mediastinotómia ministernotomicky [ministernotómia]
5j142.11↔	Lobektómia s bronchoplastikou,torakotomicky s lymfadenkt.	5j510.d	Mediastinotómia pre mediastinitídu s aplik.sfkavého drénu
5j142.20↔	Lobektómia s bronchopl.,torakoskopicky bez lymfadenkt.	5j510.x	Mediastinotómia,ostatné
5j142.21↔	Lobektómia s bronchopl.,torakoskopicky s lymfadenkt.	5j514.0	Otvorená chirurgická mediastinálna lymfadenektómia
5j142.25	Lobek.s bronchop.torakos.- robot.bez lymfaden.	5j514.1	Endoskopická mediastinálna lymfadenektómia
5j142.28	Lobek.s bronchop.torakos.- robot.s lymfaden.	5j514.2	Transcervik.extenzív.mediastinálna lymfadenektómia
5j144.00↔	Rozšír.lobektómia,torakotom.bez lymfadenektómie	5j514.5	Mediastinálna lymfadenektómia, torakoskopicky - roboticky
5j144.01↔	Rozšír.lobektómia,torakotom.s lymfadenektómiou	5j515.b0	Resekcia nádoru mediastína sternotomicky bez lymfadenek.
5j14a.00↔	Bilobektómia bez bronchopl.,torakotomicky bez lymfaden.	5j515.b1	Res.nádoru mediastína sternotomicky s lymfadenektómiou
5j14a.01↔	Bilobektómia bez bronchopl.,torakotomicky s lymfadenkt.	5j515.c	Resekcia nádoru mediastína,cervikálny prístup
5j14a.20↔	Bilobektómia bez bronchopl.,torakoskopicky bez lymfaden.	5j515.d	Resekcia nádoru mediastína mediastinoskopicky
5j14a.21↔	Bilobektómia bez bronchopl.,torakoskopicky s lymfadenkt.	5j515.e	Resekcia nádoru mediastína torakoskopicky
5j14a.25	Bilobek.bez bronchop.torakos.- robot.bez lymfaden.	5j515.f	Res.nádoru mediastína torakotomicky/zo sternotómie
5j14a.28	Bilobek.bez bronchop.torakos.- robot.s lymfaden.	5j515.g	Resekcia nádoru mediastína torakoskopicky - roboticky
5j14b.00↔	Bilobek.bez bronchopl.,torakot.bez lymfad.s pouz.svork.	5j515.x	Resekcia nádoru mediastína,ostatné prístupy
5j14b.01↔	Bilobek.bez bronchopl.,torakot.s lymfade.s pouz.svork.	5j520.01↔	Resek.časti steny hrudníka,uzáv.defektu autológ.mat.
5j14b.20↔	Bilobek.s bronchop.,torakosk.bez lymfad.s pouz.svork.	5j520.02↔	Resek.časti steny hrudníka,uzáv.defektu alogén.mat.
5j14b.21↔	Bilobek.bez bronchopl.,torakosk.s lymfad.s pouz.svork.	5j523.1↔	Exstirp.nádoru hrudnej steny bez resekcie rebra, torakotom.
5j14c.11↔	Bilobektómia s bronchoplastikou,torakotom.s lymfadenkt.	5j523.2↔	Exstirp.nádoru hrud.steny bez resekcie rebra,torakoskopicky
5j14c.20↔	Bilobektómia s bronchopl.,torakoskopicky bez lymfaden.	5j524↔	Exstirpácia nádoru hrud.steny s resekciou rebra
5j14c.21↔	Bilobektómia s bronchopl.,torakoskopicky s lymfadenkt.	5j525↔	Excízia z hrudnej steny
5j14c.25	Bilobek.s bronchop.torakos.- robot.bez lymfaden.	5j526↔	Totál./parc.resekcia jednoduch.deformity rebra
5j14c.28	Bilobek.bez bronchop.torakos.- robot.s lymfaden.	5j540	Korekcia pectus excavatum s presternál.uloženou pelotou
5j14e.00↔	Rozšírená bilobektómia,torakotom.bez lymfadenekt.	5j541	Korekcia pectus excavatum s retrosternál.uloženou pelotou
5j14e.01↔	Rozšírená bilobektómia,torakotomicky s lymfadenekt.	5j542	Korekcia pectus excavatum/pectus carinatum
5j14x↔	Iná lobektómia alebo bilobektómia	5j543	Korekcia pectus carinatum s presternál.uloženou pelotou
5j150.00↔	Pneumonektómia,torakotomicky bez lymfadenektómie	5j545	Plastika steny hrudníka
5j150.01↔	Pneumonektómia,torakotomicky s lymfadenektómiou	5j546.1	Miniinv.korekcia pectus excavatum(Nuss) torakoskopicky
5j151.00↔	Pneumonektómia,torakoskop.bez lymfade.s pouz.svork.	5j547.1	Stabilizácia hrudníka bez pouz.osteosynt.mat
5j151.01↔	Pneumonektómia,torakoskopicky s lymfade.s pouz.svork.	5j547.2	Stabilizácia hrudníka s použitím osteosyntetického materiálu
5j151.05	Pneumon.torakos.- robot.bez lymfaden.s pouz.svork.	5j548	Resekcia processus xyploideus
5j151.08	Pneumon.torakos.- robot.s lymfaden.s pouz.svork.	5j549	Torakoplastika
5j152↔	Pneumonektómia bez bronchoplastiky s použitím svorkovača	5j54a	Reoperácia po operácii pectus excavatum
5j153↔	Pneumonektómia bez bronchopl.s ručnou súťou priedušky	5j54b	Reoperácia po operácii pectus carinatum
5j154↔	Rozšírená pneumonektómia	5j550.0	Plikácia relaxácie bránice zrafovaním,torakotom.
5j155↔	Pneumonektómia s resekciou tracheálnej kariny	5j550.2	Plikácia relaxácie bránice zrafovaním,torakoskop.
5j401	Endoskopické zav.stentu do priedušky a veľkých bronchov	5j550.5	Plikácia relaxácie bránice zrafovaním, torakoskopicky - roboticky
5j403	Excízia patolog.lézie tracheobronchiálneho stromu:bsk.	5j552	Implantácia bránicového ventilačného stimulatéra
5j406.1	Esk liečba patol.lézií v tracheobronchiál.strome laser	5j553.1	Sutúra bránice,torakotomicky
5j406.2	Esk Th patol.lézií v tracheobr.strome elektrokaut.a/al.Ar plazm	5j553.2	Sutúra bránice,torakoskopicky
5j406.3	Esk Th patol.lézií v tracheobronch.strome kryoresekcii	5j553.3	Sutúra bránice,laparotomicky
5j410.0	Sutúra parenchýmu pľúc,torakotomicky	5j553.4	Sutúra bránice,laparoskopicky
5j410.2	Sutúra parenchýmu pľúc,torakoskopicky	5j553.5	Sutúra bránice, torakoskopicky - roboticky
5j410.5	Sutúra parenchýmu pľúc, torakoskopicky - roboticky	5j554.0	Excízia chorého tkaniva na bráni bez uzáv.aloplastick.mat.
5j411.00	Uz.bronchopleurál.fistuly,torakotomicky bez pouz.svork.	5j554.1	Excízia chorého tkaniva na bráni s uzáv.aloplastickým mat.
5j411.01	Uz.bronchopleurál. fistuly,torakotomicky s pouz.svork.	5j555.10	Parciálna plastika bránice bez aloplastického materiálu
5j411.1	Uzáver bronchopleurálnej fistuly,bronchoskopicky	5j555.11	Parciálna plastika bránice s aloplastickým materiálom
5j411.20	Uz.bronchopleurál.fistuly, torakoskopicky bez pou.svork.	5j555.20	Totálna plastika bránice bez aloplastického materiálu
5j411.21	Uzáver bronchopleurál.fistuly,torakoskop.s pouz.svork.	5j555.21	Totálna plastika bránice s aloplastickým materiálom
5j411.25	Uzáver bronchop.fist.torakos.- robot.bez pouz.svork.	5j560.0	Pleurektómia(abrázia),torakotomicky
5j411.28	Uzáver bronchop.fist.torakos.- robot.s pouz.svork.	5j560.2	Pleurektómia(abrázia),torakoskopicky
5j415.1	Transplantácia pľúc	5j560.5	Pleurektómia (abrázia), torakoskopicky - roboticky
5j491	Resekcia emfyzémovjej buly/systému búl	5j561.0	Pleurodéza a/alebo dekortikácia pľúc,torakotomicky
5j494	Dekompresia tenzných pľúcnych búl,torakoskopicky	5j561.2	Pleurodéza a/alebo dekortikácia pľúc,torakoskopicky
5j495.0	OP spontánneho pneumotoraxu,torakotomicky	5j561.5	Pleurodéza a/alebo dekortikácia pľúc, torakoskopicky - roboticky
5j495.2	OP spontánneho pneumotoraxu,torakoskopicky	5j561.x	Pleurodéza a/alebo dekortikácia pľúc, iná
5j495.5	Operácia spontánneho pneumotoraxu, torakoskopicky - roboticky	5j562	Pleurostómia
5j496.0↔	Operácia pľúcnej sekvestrácie,torakotomicky	5j591	Extrakcia dlahy po operácii hrudníka
5j496.2↔	Operácia pľúcnej sekvestrácie,torakoskopicky	5j592	Extrakcia peloty
5j496.5	Operácia pľúcnej sekvestrácie, torakoskopicky - roboticky	5j593	Operácia syndrómu hornej hrudnej apertúry
5j496.50	Impl./vým.endobronchiál.ventil.syst.,endosk.1ventil	5j595.1	Chir.ošetrovanie instabil.sterna sutureou/resutúrou
5j496.51	Impl./vým.endobron.ventil.syst.,endosk.2vent	5j595.2	Chirurgické ošetrovanie instabilného sterna dlahou
5j496.52	Impl./vým.endobron.vent.syst.,endosk.3vent	5j597	Exstirpácia cudzieho telesa z hrudníkovej dutiny
5j496.53	Impl./vým.endobron.vent.syst.,endosk.4vent	5j902	Retorakotómia,resternotómia,reoperácia v torakochirurgii
5j496.54	Impl./vým.endobr.vent.syst.,endosk.5/viac vent	5k500.01	Miniinv.imp.samoexp.náhrady aortál.chlopne,endovaskulár.
5j501	Torakotómia jednoduchá	5k500.02	Miniinv.impl.balón-expand.náhrady aort.chlopne,endovask.
5j503	Videotorakoskopia terapeutická	5k500.03	Miniinv.impl.mech.-expand.náhrady aort.chlopne,endovask.
5j510.a	Mediastinotómia kollárna	5k500.0x	Miniinv.implant.inej náhrady aortálnej chlopne,endovask.
5j510.b	Mediastinotómia sternotomicky [sternotómia]	5k501.0	Miniinv.impl. náhrady pulmonálnej chlop.,endovaskulár.
		5k502.0	Miniinv.vaziv.liečba mitrálnej insufic.pom.svorky, perkut.

5k503.0	Miniinv.Impl. náhrady mitrálnej chlopne,endovaskulárne	5k550.1	Rekonštr.vrod.defektu predsieň.septa komplet.uzáver
5k510.2	Náhrada aortál.chlopne xenotransplantátom-bioprotézou	5k550.x	Rekonštr.vrod.def.predsieň.septa bližš.nešpecif.uzáver
5k510.3	Náhrada aortál.chlopne xenotransplantátom bez stentov	5k551.0	Rekonštrukcia vrod.defektu komor.septa čiastoč.uzáver
5k510.4	Náhrada aortál.chlopne umelou protézou	5k551.1	Rekonštrukcia vrod.defektu komor.septa,komplet.uzáver
5k510.5	Náhrada aortál.chlopne samoexpan.xenotranspl.bez šitia	5k551.x	Rekonštrukcia vrod.defektu komor.septa,bližš.nešpec.uzáver
5k510.x	Náhrada aortálnej chlopne, ostatné	5k552.0	Rekonštr.vrod.čiasočného atrioventrikulárneho defektu
5k512.1	Náhrada mitrálnej chlopne,otvorene alotransplantátom	5k552.1	Rekonštr.vrodeného komplet.atrivotrikulárneho defektu
5k512.2	Náhrada mitrál.chlopne,otvorene xenotranspl-bioprot.	5k552.x	Rekonštr.vrod.atrivotrikulárneho defektu bližš.nešpec.korekciu
5k512.3	Náhr.mitrál.chlop,otvorene xenotransplantátom bez stent.	5k559	Rekonštrukcia vrodeného defektu septa,iná
5k512.4	Náhrada mitrál.chlopne,otvorene umelou protézou	5k560	Operácia otvoreného ductus arteriosus (Botalli)
5k512.x	Náhrada mitrál.chlopne, otvorene ostatné	5k561.0	OP koarktácie aorty
5k513.1	Náhrada mitrál.chlopne,torakoskop.alotransplantátom	5k562	OP pri vrodených anomáliách a.lusoria
5k513.2	Náhrada mitrál.chlopne,torakoskop.xenotranspl-bioprot.	5k563	OP pri vrod.anomál.slučky a.pulmonalis
5k513.3	Náhrada mitrál.chlopne,torakoskop.xenotranspl.bez stentov	5k564	OP pri vrod.anomáliách v. cava
5k513.4	Náhrada mitrál.chlopne,torakoskopicky umelou protézou	5k565	OP pri vrodených anomáliách pľúcnych žil
5k513.x	Náhrada mitrál.chlopne,torakoskopicky ostatné	5k566	OP pri vrodených anomáliách vencovitých tepien
5k514.1	Náhrada pulmonálnej chlopne alotransplantátom	5k567	OP pri vrod.anomáliách:prerušenie aortál.obľúka
5k514.2	Náhrada pulmonál.chlopne xenotranspl.-bioprot.	5k568	OP pri vrod.anomáliách kolaterál.ciev,unifokalizácia
5k514.3	Náhrada pulmonál.chlopne xenotranspl.bez stentov	5k56d	OP aorto-pulmonálneho okienka pri vroden.anomál.ciev
5k514.4	Náhrada pulmonálnej chlopne umelou protézou	5k56e	OP aorto-ľavokomorového tunela pri vroden.anomál.ciev
5k514.x	Náhrada pulmonálnej chlopne,ostatné	5k56g.3	OP na a.pulmonalis pri vrod.anomáliách ciev, pexia
5k516.1	Náhrada trikuspidál.chlopne alotransplantátom	5k56h.1	OP na ascend.aorte pri VVCH,supraavlár.stenóza
5k516.2	Náhrada trikuspid.chlopne xenotransplantát-bioprotéz	5k56h.2	OP na ascend.aorte pri vrod.anom.ciev, pexia
5k516.3	Náhrada trikuspid.chlopne xenotransplantát.bez stentov	5k56x	OP pri vrodených anomáliách ciev,ostatné
5k516.4	Náhrada trikuspidálnej chlopne umelou protézou	5k570.0	OP pri vroden.anomáliách aortál.chl.,rekonštr.chlopni
5k516.x	Náhrada trikuspidálnej chlopne,ostatné	5k570.1	OP pri vrod.anomáliách aortál.chlopne,náhrada homograft.
5k51x.1	Iná náhrada srdcovej chlopne alotransplantátom	5k570.2	OP pri vrod.anomál.aortál.chl.,náhr.bioprotézou so stentom
5k51x.2	Iná náhrada srdcovej chlopne xenotranspl.-bioprot.	5k570.3	OP pri vrod.anomál.aortál.chl.,náhr.bioprotézou bez stentu
5k51x.3	Iná náhrada srdcovej chlopne xenotranspl.bez stent.	5k570.4	OP pri vrod.anomál.aort.chlop.,náhr.mechan.protézou
5k51x.4	Iná náhrada srdcovej chlopne umelou protézou	5k570.5	OP pri vroden.anomál.aort.chlop.,náhrada konduitom
5k51x.x	Iná náhrada srdcovej chlopne,ostatné	5k570.6	OP pri vroden.anomál.aort.chlop.,náhr.autograft(Ross)
5k520.0	Vým.xenotranspl.aortál.chlopne umelou protézou	5k570.7	OP pri vroden.anomál.aort.chl.,plast.výtok.LK(Ross-Konno)
5k520.1	Vým.umelej protézy aortál.chlopne xenotransplantátom	5k570.x	OP pri vroden.anomál.aortálnej chlopne,ostatné
5k520.2	Vým.umelej protézy aortál.chlopne umelou protézou	5k572.0	OP pri vroden.anomál.mitrál.chlop.,rekonštr.chlopni
5k520.3	Vým.xenotransplantátu aortál.chlopne xenotransplantátom	5k572.1	OP pri vroden.anomál.mitrál.chlop.,náhrada homograftom
5k520.4	Vým.xenotr./um.prot.aort.ch.chlopň.ciev.protézou,mech.	5k572.2	OP pri vroden.anomál.mitr.chlop.,náhr.bioprot.so stentom
5k520.5	Vým.xenotr./um.prot.aort.ch.chlopň.ciev.prot.,biol.	5k572.3	OP pri vroden.anomál.mitr.chlop.,náhr.bioprot.bez stentu
5k520.6	Vým.xenotr./um.prot.aort.ch.samoexp.xenotranspl.b.šitia	5k572.4	OP pri vroden.anomál.mitr.chlop.,náhr.mechan.protézou
5k520.x	Výmena protézy aortálnej chlopne, ostatné	5k572.x	OP pri vroden.anomáliách mitrálnej chlopne,ostatné
5k522.0	Vým.xenotransplantát.mitrálnej chlop.umel.protézou	5k574.0	Valuloplast./anuloplast.pri vrod.anomál.pulmonál.chlopne
5k522.1	Vým.um.protézy mitrálnej chlop.xenotransplantátom	5k574.1	OP pri vrod.anomál.pulmonál.chl.,náhrada homograftom
5k522.2	Vým.um.protézy mitrálnej chlop.um.protézou	5k574.2	OP pri vrod.anomál.pulmonál.chl.,náhr.bioprot.so stentom
5k522.3	Vým.xenotranspl.mitrálnej chlop.xenotransplantátom	5k574.3	OP pri vrod.anomál.pulmonál.chl.,náhr.bioprot.bez stentu
5k522.x	Výmena protézy mitrálnej chlopne,ostatné	5k574.4	OP pri vrod.anomál.pulmonál.chl.,náhr.mech.protézou
5k524.0	Vým.xenotranspl.pulmonálnej chlopne um.protézou	5k574.5	OP pri vrod.anomál.pulmonál.chl.,náhrada konduitom
5k524.1	Vým.um.protézy pulmonál.chl. xenotransplantátom	5k574.x	OP pri vroden.anomáliách pulmonál.chlopne,ostatné
5k524.2	Vým.umelej protézy pulmonál.chlop.um.protézou	5k576.0	Valvuloplast/anuloplast.pri vrod.anomál.trikuspid.chlopne
5k524.3	Vým.xenotranspl.pulmonálnej chlop.xenotransplantátom	5k576.1	OP pri vrod.anomál.trikuspid.chl.,náhrada homograftom
5k524.4	Vým.xenotranspl/um.prot.pulm.ch.chlopň.ciev.prot.,mechan.	5k576.2	OP pri vroden.anomál.trikuspid.chlop.,náhr.bioprot.so stentom
5k524.5	Vým.xenotranspl/um.prot.pulm.ch.chlopň.ciev.prot.,biolog.	5k576.3	OP pri vroden.anomál.trikuspid.chlop.,náhr.bioprot.bez stentu
5k524.x	Výmena pulmonálnej chlopne,ostatné	5k576.4	OP pri vroden.anomál.trikuspid.chlop.,náhr.mechan.protézou
5k526.0	Vým.xenotransplantátu trikuspidál.chlop. um.protézou	5k576.x	OP pri vroden.anomáliách trikuspidálnej chlopne,ostatné
5k526.1	Vým.umel.protézy trikuspidál.chlop. xenotransplantátom	5k578.0	OP pri vrod.anomál.AV-chlopne,valvuloplast/anuloplast
5k526.2	Vým.umelej protézy trikuspidál.chlop. umelou protézou	5k578.1	OP pri vrod.anom.AV-chlopne,náhr.homograft
5k526.3	Vým.xenotranspl.trikuspidál.chlop. xenotransplantátom	5k578.2	OP pri vroden.anomál.AV-chlopne,náhr.bioprot.stentom
5k526.x	Výmena trikuspidálnej chlopne,ostatné	5k578.3	OP pri vroden.anomál.AV-chlopne,náhr.bioprot.bez stentu
5k530.0	Valvulopl.aortál.chlopne(okr.valv.pri vrod.anom.chl),otv.chir.	5k578.4	OP pri vroden.anomál.AV-chlopne,náhr.mechan.prot.
5k531	Anuloplastika aort.chlop.(okr.valv.pri vrod.anom.chl)	5k578.x	OP pri vroden.anom.AV-chlopne,ostatné
5k532	Mitrálna anuloplastika(okr.valvupl.pri vrod.anom.chl)	5k57a.0	Valvuloplast/anuloplast.pri vrod.anomál.trunku chlopni
5k533.0	Mitrál.valvuloplast(okr.valvupl. pri VVCH chlopni),otv.chir	5k57a.1	OP pri vroden.anom.trunku chlopni,náhrada homograftom
5k534	Anuloplast.pulmon.chlopne(okr.valv.pri vrod.anom.chl)	5k57a.2	OP pri vroden.anom.trunku chlopni,náhr.bioprot.so stentom
5k535	Anuloplast.trikuspid.chlopne(okr.valv.pri vrod.anom.chl)	5k57a.3	OP pri vroden.anom.trunku chlopni,náhr.bioprot.bez stentu
5k536.0	Valvuloplast.trikuspid.chl(okr.valv.pri vrod.anom.chl),otv.chir.	5k57a.4	OP pri vroden.anom.trunku chlopni,náhr.mechan.protézou
5k537.0	Valvuloplast.pulmonál.chl(okr.valv.pri vrod.anom.chl),otv.chir	5k57a.x	OP pri vroden.anomáliách trunku chlopni,ostatné
5k53x	Valvuloplastika(okr.valv.pri vrod.anom.chl),ostatné	5k580	Totálna korektúra Fallotovej tetralógie
5k540.0	Valvulotómia aortálnej chlopne,otvorene chirurgicky	5k581.0	Korektúra transpozície veľkých ciev [TGA],arteriál.switch
5k540.2	Valvulotómia mitrálnej chlopne,otvorene chirurgicky	5k581.2	Korektúra transpozície veľkých ciev [TGA],double switch
5k540.4	Valvulotómia pulmonálnej chlopne,otvorene chirurgicky	5k581.3	Korektúra transpozície veľkých ciev [TGA],atriálny switch
5k540.6	Valvulotómia trikuspidálnej chlopne,otvorene chirurgicky	5k581.x	Korektúra transpozície veľkých ciev [TGA],ostatné
5k550.0	Rekonštr.vrod.defektu predsieň.septa čiastoč.uzáver	5k582.0	Korekcia totál.anomálneho pľúc.venózneho návratu

5k582.1	Korekcia parciálneho anomál.plúc.venózneho návratu	5k613.0	Vytv.4-násob.aortokoronár.bajpasu s autológ.žilami
5k583.2	Korektúra transpozície veľkých ciev [TGA], Nikaidoh OP	5k613.1	Vytv.4-násob.aortokoronár.bajpasu s autológ.tepnami
5k584.0	Korekcia dvojjvýtok.pravej komory, Fallot - typ	5k613.2	Vytv.4-násob.aortokoronár.bajpasu s heterológ.ž./t.
5k584.1	Korekcia dvojjvýtok.pravej komory [DORV], nie Fallot - typ	5k613.5	Vytv.4-násob.aortokoronár.bajpasu s protézou
5k585	Korekcia dvojjvýtokovej ľavej komory	5k613.x	Vytv.4-násob.aortokoronár.bajpasu, ostatné
5k586	Korekcia truncus arteriosus	5k614.0	Vytv. 5-násob.aortokoronár.bajpasu s autológ.žilami
5k587.0	Glenn-OP funkč./morfolog.jednokomor.srdca,unidirekčne	5k614.1	Vytv. 5-násob.aortokoronár.bajpasu s autológ.tepnami
5k587.1	Glenn-OP funkč./morfolog.jednokomor.srdca,bidirekčne	5k614.2	Vytv. 5-násob.aortokoronár.bajpasu s heterológ.ž./t.
5k587.2	Glenn-OP funkč./morfolog.jednokomor.srdca,bilaterál.	5k614.5	Vytv. 5-násob.aortokoronár.bajpasu s protézou
5k587.3	Fontan-OP funk/morfolog.jednokom.srdca,intrakardiál.tunel	5k614.x	Vytv. 5-násob.aortokoronár.bajpasu, ostatné
5k587.4	Fontan-OP funk/morfolog.jednokom.srdca,extrakardiál.tunel	5k615.0	Vytv.6-násob.aortokoronár.bajpasu s autológ.žilami
5k587.5	Fontan-OP funkč./morfolog.jednokomorového srdca, iné	5k615.1	Vytv.6-násob.aortokoronár.bajpasu s autológ.tepnami
5k587.6	Damus-Kay-Stansel-OP funkčne/morfolog.jednokomor.srdca	5k615.2	Vytv.6-násob.aortokoronár.bajpasu s heterológ.ž./t.
5k587.7	Norwood-OP funkč./morfolog.jednokomorového srdca	5k615.5	Vytv. 6 a viacnásob.aortokoronár.bajpasu s protézou
5k587.x	OP funkčne/morfolog.jednokomor.srdca,ostatné	5k615.x	Vytv.6 a viacnásob.aortokoronár.bajpasu, ostatné
5k588	Korekcia Cor triatriatum	5k620.20	Vytv.jedn.aortokor.bajp.miniinv.,torakot. s autológ.ž.
5k589	Korekcia syndrómu chýbajúcej pulmonálnej chlopne	5k620.21	Vytv.jedn.aortokor.bajp.miniinv.,torakot.s autológ.t.
5k58x	Iné OP na srdci pri vrod.anomáliách, iná korekcia	5k620.22	Vytv.jedn.aortokor.bajp.miniinv.,torakot.heterológ.ž./t.
5k590.1	Explorácia aortálnej chlopne (s trombektómiou)	5k620.25	Vytv.jedn.aortokor.bajp.miniinvazív.,torakotom.s protézou
5k590.2	Subvalvulárna fibrózna resekcia aortálnej chlopne	5k620.2x	Vytv.jednoduch.aortokoronár.bajp.miniinvaz.,torakot.ost.
5k590.3	Subvalvulárna muskulárna resekcia aortálnej chlopne	5k620.30	Vytv.jedn.aortokor.bajp.miniinv.,torakoskop.s autológ.ž.
5k590.4	Supravalvulárna resekcia aortálnej chlopne	5k620.31	Vytv.jednoduch.aortokor.bajp.miniinv.,torakosk.s autológ.t.
5k590.5	Refixácia protézy aortálnej chlopne	5k620.32	Vytv.jedn.aortokor.bajp.miniinv.,torakosk.heterológ.ž./t.
5k590.6	Odvápnenie aortálnej chlopne	5k620.35	Vytv.jedn.aortokor.bajp.miniinvazív.,torakosk.s protézou
5k590.8	Implantácia mechanického aortálneho konduitu	5k620.3x	Vytv.jedn.aortokoronár.bajp.miniinvaz.,torakoskopicky ost.
5k590.9	Implantácia biologického aortálneho konduitu	5k621.20	Vytv.2-nás.aortokor.bajp.miniinv.,torakot.s autológ.ž.
5k590.a	Rekonštr.koreňa aorty s reimpl.aort.chl.podľa Davida	5k621.21	Vytv.2-nás.aortokor.bajp.miniinv.,torakot.s autológ.t.
5k590.b0	Remodel.koreňa aorty s implant.ciev.protézy podľa Yacoub	5k621.22	Vytv.2-nás.aortokor.bajp.miniinv.,torakot.heterológ.ž./t.
5k590.b1	Remod.koreň.aort s impl.cie.prot.Yacoub imp.anulopl.prsten	5k621.25	Vytv.2-nás.aortokor.bajp.miniinvazív.,torakotom.s protézou
5k590.c	Náhr.aortál.koreňa pulmonál.autograftom (Ross-OP)	5k621.2x	Vytv.2-nás.aortokoronár.bajp.miniinvaz.,torakotomicky ost.
5k590.x	Iné operácie aortálnej chlopne, ostatné	5k621.30	Vytv.2-nás.aortokor.bajp.miniinv.,torakosk.s autológ.ž.
5k592.1	Explorácia mitrálnej chlopne (s trombektómiou)	5k621.31	Vytv.2-nás.aortokor.bajp.miniinv.,torakosk.s autológ.t.
5k592.2	Rekonštr.záveru.aparátu mitrál.chlopne a cípov chlopne	5k621.32	Vytv.2-nás.aortokor.bajp.miniinv.,torakosk.heterológ.ž./t.
5k592.3	Anuloplastika mitrálnej chlopne	5k621.35	Vytv.2-nás.aortokor.bajp.miniinvazív.,torakoskop.s protézou
5k592.4	Dekalcifikácia mitrálnej chlopne	5k621.3x	Vytv.2-nás.aortokoronár.bajp.miniinvaz.,torakoskopicky ost.
5k592.x	Iné operácie mitrálnej chlopne, ostatné	5k622.20	Vytv.3-nás.aortokor.bajp.miniinv.,torakot.s autológ.ž.
5k594.1	Explorácia pulmonálnej chlopne (s trombektómiou)	5k622.21	Vytv.3-nás.aortokor.bajp.miniinv.,torakot.s autológ.t.
5k594.2	Plastika subvalvulárnej stenózy pulmonálnej chlopne	5k622.22	Vytv.3-nás.aortokor.bajp.miniinv.,torakot.heterológ.ž./t.
5k594.4	Plastika supravalvulárnej stenózy pulmonálnej chlopne	5k622.2x	Vytv.3-nás.aortokor.bajp.miniinvazív.,torakotom.s protézou
5k594.5	Refixácia protézy pulmonálnej chlopne	5k622.2x	Vytv.3-nás.aortokoronár.bajp.miniinvaz.,torakotomicky ost.
5k594.6	Dekalcifikácia pulmonálnej chlopne	5k622.30	Vytv.3-nás.aortokor.bajp.miniinv.,torakosk.s autológ.ž.
5k594.8	Implant.mechanického konduitu pulmonál.chlopne	5k622.31	Vytv.3-nás.aortokor.bajp.miniinv.,torakosk.s autológ.t.
5k594.9	Implant.biologického konduitu pulmonál.chlopne	5k622.32	Vytv.3-nás.aortokor.bajp.miniinv.,torakosk.heterológ.ž./t.
5k594.x	Iné operácie pulmonálnej chlopne, ostatné	5k622.35	Vytv.3-nás.aortokor.bajp.miniinvazív.,torakosk.s protézou
5k596.1	Explorácia trikuspidálnej chlopne (s trombektómiou)	5k622.3x	Vytv.3-nás.aortokoronár.bajp.miniinvaz.,torakoskopicky ost.
5k596.2	Valvuloplastika trikuspidálnej chlopne	5k623.20	Vytv.4-nás.aortokor.bajp.miniinv.,torakot.s autológ.ž.
5k596.3	Anuloplastika trikuspidálnej chlopne	5k623.21	Vytv.4-nás.aortokor.bajp.miniinv.,torakot.s autológ.t.
5k596.4	Dekalcifikácia trikuspidálnej chlopne	5k623.22	Vytv.4-nás.aortokor.bajp.miniinv.,torakot.heterológ.ž./t.
5k596.x	Iné operácie trikuspidálnej chlopne, ostatné	5k623.25	Vytv.4-nás.aortokor.bajp.miniinvazív.,torakotom.s protézou
5k59x	Iné operácie srdcových chlopni, ostatné	5k623.2x	Vytv.4-nás.aortokoronár.bajp.miniinvaz.,torakotomicky ost.
5k600	Otvorená endarterektómia bez záplaty	5k623.30	Vytv.4-nás.aortokor.bajp.miniinv.,torakosk.s autológ.ž.
5k601	Otvorená endarterektómia s použitím záplaty	5k623.31	Vytv.4-nás.aortokor.bajp.miniinv.,torakosk.s autológ.t.
5k602	Otvor.endarterekt.so zaved.stentu do koronár.tepny	5k623.32	Vytv.4-nás.aortokor.bajp.miniinv.,torakosk.heterológ.ž./t.
5k604	Otv.endarterekt.so zavedením stentov do viac.koronár.tep.	5k623.35	Vytv.4-nás.aortokor.bajp.miniinvazív.,torakosk.s protézou
5k60x	Iná endarterektómia	5k623.3x	Vytv.4-nás.aortokoronár.bajp.miniinvaz.,torakoskopicky ost.
5k610.0	Vytv.jednoduch.aortokoronár.bajpasu s autológ.žilami	5k624.20	Vytv.5-nás.aortokor.bajp.miniinv.,torakot.s autológ.ž.
5k610.1	Vytv.jednoduch.aortokoronár.bajpasu s autológ.tepnami	5k624.21	Vytv.5-nás.aortokor.bajp.miniinv.,torakot.s autológ.t.
5k610.2	Vytv.jednoduch.aortokoronár.bajpasu s heterológ.ž./t.	5k624.22	Vytv.5-nás.aortokor.bajp.miniinv.,torakot.heterológ.ž./t.
5k610.5	Vytvorenie jednoduch.aortokoronárneho bajpasu s protézou	5k624.25	Vytv.5-nás.aortokor.bajp.miniinvazív.,torakotom.s protézou
5k610.x	Vytvorenie jednoduchého aortokoronárneho bajpasu, ost.	5k624.2x	Vytv.5-nás.aortokoronár.bajp.miniinvaz.,torakotomicky ost.
5k611.0	Vytv.2-násob.aortokoronár.bajpasu s autológ.žilami	5k624.30	Vytv.5-nás.aortokor.bajp.miniinv.,torakosk.s autológ.ž.
5k611.1	Vytv.2-násob.aortokoronár.bajpasu s autológ.tepnami	5k624.31	Vytv.5-nás.aortokor.bajp.miniinv.,torakosk.s autológ.t.
5k611.2	Vytv.2-násob.aortokoronár.bajpasu s heterológ.ž./t.	5k624.32	Vytv.5-nás.aortokor.bajp.miniinv.,torakosk.heterológ.ž./t.
5k611.5	Vytv.2-násob.aortokoronár.bajpasu s protézou	5k624.35	Vytv.5-nás.aortokor.bajp.miniinvazív.,torakosk.s protézou
5k611.x	Vytv.2-násob.aortokoronár.bajpasu, ostatné	5k624.3x	Vytv.5-nás.aortokoronár.bajp.miniinvaz.,torakoskopicky ost.
5k612.0	Vytv.3-násob.aortokoronár.bajpasu s autológ.žilami	5k62x.0	Vytv.iného aortokoronár.bajpasu miniinv.s autológ.žilami
5k612.1	Vytv.3-násob.aortokoronár.bajpasu s autológnymi tepnami	5k62x.1	Vytv.iného aortokoronár.bajpasu miniinv.s autológ.tepn.
5k612.2	Vytv.3-násob.aortokoronár.bajpasu s heterológ.ž./t.	5k62x.2	Vytv.iného aortokoronár.bajpasu miniinv.s heterológ.ž./t.
5k612.5	Vytv.3-násob.aortokoronár.bajpasu s protézou	5k62x.5	Vytv.iného aortokoronár.bajpasu miniinv.s protézou
5k612.x	Vytv.3-násob.aortokoronár.bajpasu, ostatné	5k62x.x	Vytv.iného aortokoronárneho bajpasu miniinv.,iný mat.

5k630	Patch koronárnych tepien	5k745	Plastická rekonštr.myokardu s implantátom
5k631	Revízia aortokoronárneho bajpasu	5k746	Uzáver získaného defektu komorového septa
5k632	Reimplantácia aortokoronárneho bajpasu	5k74x	Rekonštrukcia perikardu a srdca:iná
5k633	Transpozícia koronárnych tepien	5k750.0	Transplantácia srdca, ortotopicky bez normotermie štepu
5k634	Revaskulariz.volným transplant. a. mammaia interna [IMA]	5k750.1	Transplantácia srdca,ortotopicky v normotermii štepu
5k635	Implantácia a. mammaia interna do tkaniva srdc. svalu	5k751.0	Transpl.srdca heterotop (asist.srdce) bez normotermie štepu
5k636	Transmyokardiálna laserová revaskularizácia [TMLR]	5k751.1	Transpl.srdca heterotop (asis.srdce) s normotermiou štepu
5k63x	Iná revaskularizácia srdca, ostatné	5k752	Transplantácia komplexu srdce-plúca En-bloc
5k640	Sutúra na koronárnych cievach po poranení	5k760.0	Otv.chir.impl.intraaortálnej balón.kontrapulzácie
5k641	Korekcia aneurizmy na koronárnych cievach	5k760.1	Otv.chir.explantácia intraaortál.balón.kontrapulzácie
5k642	Uzáver získanej koronár.fistuly na koronárnych cievach	5k762.0	Otv.chir.impl.extrakorporál.univentrikulár.pumpy
5k643	Rekonštr.koronárneho sínusu na koronárnych cievach	5k762.1	Otv.chir.explantácia extrakorporál.univentrikulár.pumpy
5k644	Sympatektómia koronárnych tepien	5k762.2	Izol.výmena extrakorporál.univentrikulár.pumpy,nechirurg.
5k64x	Iné operácie na koronárnych cievach, ostatné	5k763.0	Otv.chir.implantácia extrakorporál.biventrikulár.pumpy
5k700	Perikardiotómia a kardiotómia:perikardiálna drenáž	5k763.1	Otv.chir.explantácia extrakorporál.biventrikulár.pumpy
5k701	Perikardiotómia a kardiotómia:perikardiotómia	5k763.2	Izolov.výmena extrakorporál.biventrikulár.pumpy, nechir.
5k702	Perikardiotómia a kardiotómia:perikardiálna adheziolyza	5k764.0	Otv.chir.implant.intrakorporál.univentrikulár.pumpy
5k703	Perikardio.a kardiotóm:kardiotómia vr.trombekt.odstr.c.tel	5k764.1	Otv.chir.explantácia intrakorporál.univentrikulár.pumpy
5k704	Perikardiotómia a kardiotómia:epikardiálna incízia	5k765.0	Otv.chir.implantácia intrakorporál.biventrikulár.pumpy
5k705	Perikardiotómia a kardiotómia:endokardiálna incízia	5k765.1	Otv.chir.explantácia intrakorporál.biventrikulár.pumpy
5k706	Perikardiotómia a kardiotómia:epimyokardiálna incízia	5k766.0	Otv.chir.implantácia umelého srdca(totál.náhr.srdca)
5k70x	Perikardiotómia a kardiotómia:ostatné	5k766.1	Otv.chir.explantácia umelého srdca(totál.náhr.srdca)
5k713.0	Chir.ablácia tachyaryt:endokard.unipol.konv.RF abláciou	5k767.0	Otv.chir.implant.parakorporál.univentrikulár.pumpy
5k713.1	Chir.ablácia tachyaryt:endokardiál.unipol.chladenou RF abl.	5k767.1	Otv.chir.explant.parakorporál.univentrikulár.pumpy
5k713.2	Chir.ablácia tachyaryt:endokardiálne bipol.RF abláciou	5k767.2	Izolov.výmena parakorporál.univentrikulár.pumpy, nechir.
5k713.3	Chir.ablácia tachyaryt:endokardiálne kryoabláciou	5k768.0	Otv.chir.implant.parakorporál.biventrikulár.pumpy
5k713.4	Chir.ablácia tachyaryt:endokardiálne mikrovln.abláciou	5k768.1	Otv.chir.explant.parakorporál.biventrikulár.pumpy
5k713.5	Chir.ablácia tachyaryt:endokardiálne vysokofr.UZV abláciou	5k768.2	Izolov.výmena parakorporál.biventrikulár.pumpy,nechir.
5k713.6	Chir.ablácia tachyaryt:endokardiálne laser.abláciou	5k76x	Otv.chir.implant. a explant.podpor.systémov srdca, ost.
5k713.x	Chir.ablácia tachyaryt:endokard.,iným energet.zdrojom	5k770	Implantácia bližšie neurčeného kardiostimulátora
5k714.0	Otv.chir.ablácia tachyary:epikardiál.unipol.konv.RF abláciou	5k771	Implantácia kardiostimulátora, jednodutinový
5k714.1	Otv.chir.ablácia tachyary:epikardiál.unipol.chlad.RF abláciou	5k772	Impl.kardiostimul.,2-dutin.sy. s 1 kardiostimul.sondou
5k714.2	Otv.chir.ablácia tachyary:epikardiál.bipol.RF abláciou	5k773.0	Impl.kardiostim., 2-dut.sys. s 2 kardiost.elektrod.
5k714.3	Otv.chir.ablácia tachyary:epikardiál.kryoabláciou	5k774	Impl.kardiostim.,biventrikulár.resynchron.systém
5k714.4	Otv.chir.ablácia tachyary:epikardiál.mikrovlnnou abláciou	5k775.0	Impl.defibr.s 1-dut.stimuláciou bez AV-sekvenč.stimul.
5k714.5	Otv.chir.ablácia tachyary:epikardiál.vysokofrek.UZV abl.	5k776	Impl.defibrilátora s 2- dutin.stimuláciou
5k714.6	Otv.chir.ablácia tachyary:epikardiál.laserovou abláciou	5k777	Impl.defibr.s biventrik.resynchron.stimuláciou
5k714.x	Otv.chir.ablácia tachyary:epikardiál.iným energet.zdrojom	5k77c.0	Otv.chir.isol.impl.epikardiálnej sondy, ľavoventrikulár.
5k715.0	Endosk.ablácia tachyaryt:epikard.unipol.konv.RF abl.	5k77c.1	Otv.chir.isol.impl.epikardiálnej sondy, pravoventrikulár.
5k715.1	Endosk.ablácia tachyaryt:epikard.unipol.chlad.RF abl.	5k77g.0	Izolov.implant.endovaskulár.sondy, ľavoventrikulár.
5k715.2	Endosk.ablácia tachyaryt:epikard.bipol.RF abláciou	5k77g.1	Izolov.implant.endovaskulár.sondy, pravoventrikulár.
5k715.3	Endosk.ablácia tachyaryt:epikard.kryoabláciou	5k77g.2	Izolov.implant.endovaskulár.sondy, pravoatriál.
5k715.4	Endosk.ablácia tachyaryt:epikard.mikrovlnnou abláciou	5k77h.0	Implantácia bezelektrodového kardiostimulátora
5k715.5	Endosk.ablácia tachyaryt:epikard.vysokofr.UZV abl.	5k77h.1	Implant./vým.defibril.s podkož.elektř.bez vnútrošrdc.elektř.
5k715.6	Endosk.ablácia tachyaryt:epikardiál.laser.abláciou	5k77h.2	Podkož.impl.slučkov.EKG rekordéra[ILR]
5k715.x	Endosk.ablácia tachyaryt:epikard.iným energ.zdrojom	5k77x	Implantácia kardiostimulátora/defibrilátora:ostatné
5k71x	Chirurgická ablácia pri tachyarytmii,ostatné	5k784.0	Korekt.polohy prístř:kardiostimulátor b.n.
5k720	Otvorená chirurgická perikardektómia, lokálna excízia	5k784.1	Korekt.polohy prístř:kardiostim.s 1-dutin.stimul.
5k721	Torakoskopická perikardektómia, lokálna excízia	5k784.2	Korekt.polohy prístř:kardiostim.s 2-dutin.stimul.
5k722.0	Čiastočná perikardektómia (perikardiálne okno), otv.chir.	5k784.3	Korekt.polohy prístř:kardiosti.s biventrik.resynchron.stim.
5k722.2	Čiastoč.perikardektómia (perikardiálne okno), Isk	5k784.4	Korekt.polohy prístř:defibril.s 1-dutin.stimul.
5k722.3	Čiastočná perikardektómia (perikardiálne okno), torakosk.	5k784.5	Korekt.polohy prístř:defibrilátor s 2-dutin.stimul.
5k724	Subtotálna perikardektómia	5k784.6	Korekt.polohy prístř:defibri.s biventrik.resynchr.stim.
5k725	Totálna perikardektómia (dekortikácia)	5k784.7	Korekt.polohy prístř:záznamník EKG
5k72x	Perikardektómia:ostatné	5k784.a	Korektúra polohy prístřoja, defibrilátor s podkož.elektřodou
5k730	Excízia poškodeného tk.srdca v predsieni	5k784.x	Korektúra polohy prístřoja:ostatné
5k731	Excízia poškodeného tk.srdca v komore	5k785.0	Vým.prístř.bez zm.elektř:kardiostim.b.n.
5k732	Čiastoč.I-komor.redukčná plastika (Batista) poškod.tk.srdca	5k785.1	Vým.prístř.bez zm.elektř:kardios.1-dut.systém
5k733	Resekcia aneurizmy poškodeného tkaniva srdca v predsieni	5k785.2	Vým.prístř.bez zm.elektř:kardios.2-dut.sys.
5k734	Resekcia aneurizmy poškodeného tkaniva srdca v komore	5k785.3	Vým.prístř.bez zm.elektř:kardios.biven.sys.
5k735	Exciz./deštruk.pošk.tk.srdca:MAZE-metóda	5k785.4	Vým.prístř.bez zm.elektř:defi.s 1-dut.sys.
5k736	Excízia na prevod.syst.poškod.tkaniva srdca v komore	5k785.5	Vým.prístř.bez zm.elektř:defi.s 2-dut.stimul.
5k737	Deštrukcia na prevod.sys.pošk.tk.srd. v predsieni	5k785.6	Vým.prístř.bez zm.elektř:defibril.biventř.stim.
5k738	Deštr.na prevod.sys.pošk.tk.srdca v komore	5k785.9	Výmena prístřoja bez zmeny elektřody:ost.
5k73x	Excízia a deštrukcia poškodeného tkaniva srdca,ostatné	5k785.a	Vým.prístřoja b.zmeny elektřody,defibril.s podkož.elektřodou
5k740	Sutúra perikardu po poranení	5k786.1	Vým.prístřoja a elektřody:kardist.s 1 -dut.s.
5k741	Plastická rekonštr.perikardu bez implantátu	5k786.2	Vým.prístřoja a elektřody:kardist.2-dut.s.
5k742	Plastická rekonštrukcia perikardu s implantátom	5k786.3	Vým.prístřoja a elektřody:kardist.biventř.resynchr.stim.
5k743	Sutúra myokardu po poranení	5k786.4	Vým.prístřoja a elektřody:defib.s 1-dut.stim.
5k744	Plastická rekonštr.myokardu bez implantátu	5k786.5	Vým.prístřoja a elektřody:defib.s 2-dut.stim.

5k786.6	Vým.prištoja a elektódy: defib. biventr. resynchr. stim.	5I012.7↔	Embolektómie a trombektómie a. princeps pollic.
5k786.8	Vým.prištoja a elektódy: defibrilátor s podkož. elektródou	5I012.8↔	Embolekt. a trombekt. tepny predl.a ruky, cieвна protéza
5k786.x	Výmena prištoja a elektódy: ostatné	5I012.x↔	Embolekt. a trombekt. tepny predlaktia a ruky, ost.
5k787.0	Výmena elektódy: kardist. bliž. neur.	5I013.0	Embolektómie a trombektómie ascendent.aorty
5k787.1	Výmena elektódy: kardist. s 1-dut. kardioestim.	5I013.1	Embolektómie a trombektómie oblúka aorty
5k787.2	Výmena elektódy: kardioestim. 2-dut. kardioestim.	5I013.2	Embolektómie a trombektómie torakál.aorty
5k787.3	Výmena elektódy: kardioestim. biventr. resynchr. stim.	5I013.3	Embolektómie a trombektómie abdominál.aorty
5k787.4	Výmena elektódy: defibil. s 1-dut. stim.	5I013.4	Embolektómie a trombektómie aorty, použitie stentu
5k787.5	Výmena elektódy: defibil. s 2-dut. stim.	5I013.5	Embolektómie a trombektómie aorty, cieвна protéza
5k787.6	Výmena elektódy: defib. s biventrik. resynchr. stim.	5I013.x	Embolektómie a trombektómie aorty, ostatné
5k787.a	Výmena elektódy: defibrilátor s podkožnou elektródou	5I014.0↔	Embolektómie a trombektómie a. subclavia
5k787.x	Výmena elektódy: ostatné	5I014.1↔	Embolekt. a trombekt. truncus brachioceph.
5k788.0	Korektúra spojenia: kardioestim. bliž. neur.	5I014.2↔	Embolektómie a trombektómie a. pulmonalis
5k788.1	Korektúra spojenia: kardist. s 1-dut. kardioestim.	5I014.3↔	Embolekt. a trombektómie tepny hrudníka, cievní protéza
5k788.2	Korektúra spojenia: kardioestim. s 2-dut. kardioestim.	5I014.x↔	Embolektómie a trombektómie tepny hrudníka, ost.
5k788.3	Korektúra spojenia: kardioestimul. s biventrik. stim.	5I015.0↔	Embolektómie a trombektómie aa. lumbales
5k788.4	Korektúra spojenia: defibr. s 1-dut. stim.	5I015.1↔	Embolektómie a trombektómie b.n.č. a. iliaca
5k788.5	Korektúra spojenia: defibr. s 2-dut. stim.	5I015.2↔	Embolektómie a trombektómie a. iliaca communis
5k788.6	Korektúra spojenia: defib. s biventr. resynchr. stim.	5I015.3↔	Embolektómie a trombektómie a. iliaca externa
5k788.a	Korektúra spojenia: defibrilátor s podkožnou elektródou	5I015.4↔	Embolektómie a trombektómie a. iliaca interna
5k788.x	Korektúra spojenia: ostatné	5I015.5↔	Embolekt. a trombekt. tepny panvy a trupu, cievní protéza
5k789.0	Rozšírenie systému, 1-dut. systém na 2-dutin.	5I015.x↔	Embolektómie a trombektómie tepny panvy a trupu, ost.
5k789.1	Rozšírenie systému, 1-dutin. systém na biventrikulár.	5I016.0	Embolektómie a trombektómie truncus coeliacus
5k789.2	Zúženie systému, 2-dutin. systém na 1-dutin.	5I016.1	Embolektómie a trombektómie a. hepatica
5k789.3	Rozšírenie systému, 2-dutin. systém na biventrikulárny	5I016.2	Embolektómie a trombektómie a. gastrica
5k789.4	Zúženie systému, biventrikulár. systém na 1-dut.	5I016.3	Embolektómie a trombektómie a. lienalis
5k789.5	Zúženie systému, biventrikulár. systém na 2-dutin.	5I016.4↔	Embolektómie a trombektómie a. renalis
5k789.6	Rozšírenie systému, zmeny v resynchr. syst.	5I016.5	Embolektómie a trombektómie a. mesenter. super.
5k789.7	Rozšírenie systému, kardioestim. na defibri. s 1-dutin. stim.	5I016.6	Embolektómie a trombektómie a. mesenterica inf.
5k789.a	Rozšírenie syst., kardioestim. na defibri. s 2-dutin. stim.	5I016.7	Embolekt. a trombekt. viscerál. tepny, cievní protéza
5k789.b	Rozšírenie sy., kardioestim. na defibri. s biventrik. stim.	5I016.x↔	Embolektómie a trombektómie viscerál. tep., ost.
5k789.c	Rozš. syst., defibri. na defibri. s 2-dutin. stim.	5I017.0↔	Embolektómie a trombektómie a. femoralis
5k789.d	Rozš. syst., defibri. na defibri. s biventrik. stim.	5I017.1↔	Embolektómie a trombektómie a. profunda femoris
5k789.e	Zúženie systému, 2-dutinový ICD systém na jednodutinový ICD	5I017.2↔	Embolektómie a trombektómie a. poplitea
5k789.f	Zúženie systému, biventrikulár. ICD syst. na 1-dutinový ICD	5I017.3↔	Embolektómie a trombektómie tepny stehna, cievní protéza
5k789.g	Zúženie systému, biventrikulár. ICD syst. na 2-dutinový ICD	5I017.x↔	Embolektómie a trombektómie tepny stehna, ost.
5k789.x	Rozš. syst. kardioestim. / defibrilátora, ostatné	5I018.0↔	Embolektómie a trombektómie a. tibialis ant.
5k790	Otvorená masáž srdca	5I018.1↔	Embolektómie a trombektómie aa. recurrentes
5k791.1	Operačná ligatúra uška srdca	5I018.2↔	Embolektómie a trombektómie a. dorsalis pedis
5k791.2	Exklúzia uška srdca	5I018.3↔	Embolektómie a trombektómie a. tibialis post.
5k795	Reoperácia na srdci a perikarde	5I018.4↔	Embolektómie a trombektómie a. fibularis
5k796	Kardiomyoplastika	5I018.5↔	Embolektómie a trombektómie a. plantaris medial.
5k797	Implant. alebo odstr. vonkaj. podpor. systému srdca	5I018.6↔	Embolektómie a trombektómie a. plantaris lateral.
5k798.0	Implant. a výmena syst. moduluj. myokard [CCM]	5I018.7↔	Embolekt. a trombektómie tepny predkol. a nohy, cievní protéza
5k798.1	Revízia systému modulujúceho myokard [CCM]	5I018.x↔	Embolektómie a trombektómie tepny predkol. a nohy, ost.
5k799.0	Implant. a vým. epikardiál. podpor. systému komory	5I019.0↔	Embolektómie a trombektómie v. femoralis
5k799.1	Explantácia epikardiál. podporného systému komory	5I019.1↔	Embolektómie a trombektómie v. poplitea
5k79a	Stentovanie predsieňového septa	5I019.2	Embolektómie a trombektómie v. cava superior
5k79b	Resekcia nádoru srdca	5I019.3↔	Embolektómie a trombektómie v. gastrica
5k79c	Ošetrovanie poranenia srdca	5I019.4	Embolektómie a trombektómie v. lienalis
5k79x	Iné operácie na srdci a perikarde, ostatné	5I019.5	Embolektómie a trombektómie v. mesenterica sup.
5I010.0↔	Embolektómie a trombektómie bližš. neurč. č. a. carotis	5I019.6	Embolektómie a trombektómie v. mesenterica inf.
5I010.1↔	Embolektóm. a trombekt. a. carotis com. a sinus carotic.	5I019.7	Embolektómie a trombektómie vv. hepaticae
5I010.2↔	Embolekt. a trombekt. a. carotis int., extrakraniál. č.	5I019.8↔	Embolektómie a trombektómie v. renalis
5I010.3↔	Embolekt. a trombekt. a. carotis externa	5I019.9↔	Embolektómie a trombektómie v. jugularis
5I010.4↔	Embolekt. a trombekt. a. vertebralis, extrakr. č.	5I019.a↔	Embolektómie a trombektómie v. pulmonalis
5I010.5↔	Embolekt. a trombekt. a. carotis, použitie stentu	5I019.b↔	Embolektómie a trombektómie v. subclavia
5I010.6↔	Embolekt. a trombekt. tepny hl. a krku, cievní protéza	5I019.c↔	Embolektómie a trombektómie v. axillaris
5I010.x↔	Embolektómie a trombektómie tepny hl. a krku, ost.	5I019.d↔	Embolektómie a trombektómie v. brachiocephalica
5I011.0↔	Embolektómie a trombektómie a. axillaris	5I019.e	Embolektómie a trombektómie v. cava superior
5I011.1↔	Embolektómie a trombektómie a. brachialis	5I019.f	Embolektómie a trombektómie v. cava inferior
5I011.2↔	Embolekt. a trombekt. tepny ramena, cievní protéza	5I019.g↔	Embolektómie a trombektómie v. iliaca communis
5I011.x↔	Embolektómie a trombektómie tepny ramena, ostatné	5I019.h↔	Embolektómie a trombektómie v. iliaca externa
5I012.0↔	Embolektómie a trombektómie a. ulnaris	5I019.i↔	Embolektómie a trombektómie v. iliaca interna
5I012.1↔	Embolektóm. a trombektómie arcus palmar. profund.	5I019.x↔	Embolektómie a trombektómie hlbk. žíl, ostatné
5I012.2↔	Embolektómie a trombektómie arcus palm. superfic.	5I01b.01↔	Embolektómie a trombektómie na cievní. transpl. obličky, chir.
5I012.3↔	Embolektóm. a trombektómie aa. digit. palm. commun.	5I01b.02↔	Embolekt. a trombekt. na cievní. transpl. org. obličky, endov.
5I012.4↔	Embolektómie a trombektómie a. radialis	5I01b.11	Embolektómie a trombektómie na cievní. transpl. pečene, chir.
5I012.5↔	Embolektómie a trombektómie r. carpalis palm.	5I01b.12	Embolekt. a trombekt. na cievní. transpl. pečene, endov.
5I012.6↔	Embolektómie a trombektómie r. carpalis dorsal.	5I120.0↔	Endarterektómia a trombekt. bližš. neurč. č. a. carotis

51120.1↔	Endarterek. a a trombendarerekotómia a.carot.com.a sin.car.	51131.1↔	Res.aneuryzmy a.brachialis bez použ.protet.mat.
51120.20↔	Endarterekt.a trombendarerek. a.carot.int.ext.č.	51131.x↔	Res.aneuryzmy tepny ramena bez použ.prot.mat.,ost.
51120.22↔	Direkt.endarterektómia a.carotis int.s angioplast.protet.mat.	51132.0↔	Res.aneuryzmy a.ulnaris bez použ.protetic.mat.
51120.23↔	Direktná endarterekt. a.carotis int. s angioplast.žilou	51132.1↔	Res.aneuryzmy a.radialis bez použ.prot.mat.
51120.24↔	Direktná endarterektómia a.carotis int. s prim.sutúrou	51132.x↔	Res.aneuryzmy tepny predl.a ruky bez použ.prot.mat.,ost.
51120.25↔	Everzná endarterektómia a.carotis interna	51133.0	Res.aneuryzmy ascendent.aorty bez použ.prot.mat
51120.3↔	Endarterekt.a trombendarerek. a.carotis ext.	51133.1	Res.aneuryzmy torakál.aorty bez použ.prot.mat.
51120.40↔	Endarterekt.a trombendarerek. a.vertebral.extrakt.č	51133.2	Res.aneuryzmy abdominál.aorty bez použ.prot.mat.
51120.4x	Endarterekt.a trombendarerek. a.vertebralis,ost.	51133.x	Res.aneuryzmy aorty bez použ.prot.mat.,ost.
51120.5↔	Endarterekt.a trombendarerek. a.carotis s použ.stentu	51134.0↔	Res.aneuryzmy a.subclavia bez použ.prot.mat.
51120.6↔	Endarterekt.a trombendarerek.tepny hl.a krku,ciev.protéza	51134.1↔	Res.aneuryzmy truncus brachioceph.bez použ.prot.mat.
51120.8↔	Selektívna endarterektómia arteria carotis externa	51134.2↔	Res.aneuryzmy a.pulmonalis bez použ.prot.mat.
51120.x↔	Endarterekt.a trombendarerek.tepny hl.a krku,ostat.	51134.x↔	Res.aneuryzmy tepny hrudníka bez použ.protetic.mat.,ost.
51121.0↔	Endarterekt a trombendarerek. a.axillaris	51135.0↔	Res.aneuryzmy a.iliaca comm. bez použ.prot.mat.
51121.1↔	Endarterekt.a trombendarerek. a.brachialis	51135.1↔	Res.aneuryzmy a.iliaca ext. b.použ.prot.mat.
51121.2↔	Endarterekt.a trombendarerek.tepny ramena,ciev.protéza	51135.2↔	Res.aneuryzmy a.iliaca int. b.použ.prot.mat.
51121.x↔	Endarterekt.a trombendarerek.tepny ramena,ostat.	51135.x↔	Res.aneuryzmy tepny panvy a trupu b.použ.prot.mat,ost.
51122.0↔	Endarterekt.a trombendarerek. a.ulnaris	51136.0	Res.aneuryzmy truncus coeliacus bez použ.prot.mat.
51122.1↔	Endarterekt.a trombendarerek. a.radialis	51136.1	Res.aneuryzmy a.hepatica bez použ.prot.mat.
51122.2↔	Endarterekt.a trombendarerek.tepny predlk.a ruky,ciev.prot.	51136.2	Res.aneuryzmy a.gastrica bez použ.prot.mat.
51122.x↔	Endarterekt.a trombendarerek.tepny predlk.a ruky,ost.	51136.3	Res.aneuryzmy a.lienalis bez použ.prot.mat.
51123.0	Endarterektómia a trombendarerekotómia ascendent.aorty	51136.4↔	Res.aneuryzmy a.renalis bez použ.prot.mat.
51123.1	Endarterekt.a trombendarerekotómia oblúka aorty	51136.5	Res.aneuryzmy a. mesenterica super. bez použ.prot.mat.
51123.2	Endarterektómia a trombendarerekotómia torakál.aorty	51136.6	Res.aneuryzmy a. mesenterica inf. bez použ.prot.mat.
51123.3	Endarterektómia a trombendarerekotómia abdomin.aorty	51136.x↔	Res.aneuryzmy viscerál.tepny bez použ.prot.mat.,ost.
51123.4	Endarterekt.a trombendarerekotómia aorty,ciev.protéza	51137.0↔	Res.aneuryzmy a. femoralis bez použ.protet.materiálu
51123.x	Endarterektómia a trombendarerekotómia aorty, ostatné	51137.1↔	Res. neuryzmy a. profunda femoris bez použ. protet.mat.
51124.0↔	Endarterekt.a trombendarerek. a.subclavia	51137.2↔	Res. aneuryzmy a. poplitea bez použ.protet.mat.
51124.1↔	Endarterekt.a trombendarerek. truncus brachioceph.	51137.x↔	Res.aneuryzmy tep.stehna bez použ.prot.mat.,ost.
51124.2↔	Endarterekt.a trombendarerek.a.pulmonalis	51138.0↔	Res. aneuryzmy a. tibialis anterior bez použ.prot.mat.
51124.3↔	Endarterekt.a trombendarerek.tepny hrudníka,ciev.protéza	51138.1↔	Res. aneuryzmy a. dorsalis pedis bez použ.protet.mat.
51124.x↔	Endarterekt.a trombendarerek.tepny hrudníka,ost.	51138.2↔	Res. aneuryzmy a. tibialis posterior bez použ.protet.mat.
51125.0↔	Endarterekt.a trombendarerek. aa.lumbales	51138.3↔	Res. aneuryzmy a. fibularis bez použ.protet.mat.
51125.1↔	Endarterekt.a trombendarerek. a.iliaca b.n.č.	51138.x↔	Res.aneur.tepien predkol.a nohy b.použ.prot.mat.,ostat.
51125.2↔	Endarterekt.a trombendarerek. a.iliaca com.	51139.0↔	Res.aneuryzmy v. femoralis bez použ.protet.mat.
51125.3↔	Endarterekt.a trombendarerek. a.iliaca ext.	51139.1↔	Res.aneuryzmy v. poplitea bez použ.protet.mat.
51125.4↔	Endarterekt.a trombendarerek. a.iliaca int.	51139.2	Res.aneuryzmy v. portae bez použ.protet.mat.
51125.5↔	Endarterekt.a trombendarerek.aa.panvy a trupu,ciev.prot.	51139.3↔	Res.aneuryzmy v. gastrica bez použ.protet.mat.
51125.x↔	Endarterekt.a trombendarerek.tepny panvy a trupu,ost.	51139.4	Res.aneuryzmy v. lienalis bez použ.protet.mat.
51126.0	Endarterekt.a trombendarerek.truncus coeliacus	51139.5	Res.aneuryzmy v. mesenterica super. bez použ.protet.mat.
51126.1	Endarterekt.a trombendarerek.a.hepatica	51139.6	Res.aneuryzmy v. mesenterica inf. bez použ.protet.mat.
51126.2	Endarterekt.a trombendarerek.a.gastrica	51139.7	Res.aneuryzmy vv. hepaticae bez použ.protet.mat.
51126.3	Endarterekt.a trombendarerek.a.lienalis	51139.8↔	Res.aneuryzmy v. renalis bez použ.protet.mat.
51126.4↔	Endarterekt.a trombendarerek.a.renalis	51139.9↔	Res.aneuryzmy v. jugularis bez použ.protet.mat.
51126.5	Endarterekt.a trombendarerek. a.mesenter.sup.	51139.a↔	Res.aneuryzmy v. pulmonalis bez použ.protet.mat.
51126.6	Endarterekt.a trombendarerek. a.mesenter.inf.	51139.b↔	Res.aneuryzmy v. subclavia bez použ.protet.mat.
51126.7	Endarterekt.a trombendarerek.viscerál.tepny,ciev.protéza	51139.c↔	Res.aneuryzmy v. axillaris bez použ.protet.mat.
51126.x↔	Endarterekt.a trombendarerek.viscerál.tepny,ost.	51139.d↔	Res.aneuryzmy v. brachiocephalica bez použ.protet.mat.
51127.0↔	Endarterekt.a trombendarerek. a.femoralis	51139.e	Res.aneuryzmy v. cava superior bez použ.protet.mat.
51127.1↔	Endarterekt.a trombendarerek. a.prof.femoris	51139.f	Res.aneuryzmy v. cava inferior bez použ.protet.mat.
51127.2↔	Endarterekt.a trombendarerek. a.poplitea	51139.g↔	Res.aneuryzmy v. iliaca communis bez použ.protet.mat.
51127.3↔	Endarterekt.a trombendarerek.tepny stehna,ciev.protéza	51139.h↔	Res.aneuryzmy v. iliaca externa bez použ.protet.mat.
51127.x↔	Endarterekt.a trombendarerek.tepny stehna,ost.	51139.i↔	Res.aneuryzmy v. iliaca interna bez použ.protet.mat.
51128.0↔	Endarterekt.a trombendarerek. a.tibialis anter.	51139.x↔	Res.aneuryzmy hlbkových žil bez použ.prot.mat.,ost.
51128.1↔	Endarterekt.a trombendarerek. aa.recurrentes	5113x↔	Res. aneuryzmy bez použ.protetického materiálu:ostatné
51128.2↔	Endarterekt.a trombendarerek. a.dorsalis pedis	51140.0↔	Res.ane.a.carotis.b.n.č.(okr.aneur.aor.)s intpoz.
51128.3↔	Endarterekt.a trombendarerek. a.tibialis poster.	51140.1↔	Res.ane.a.carotis.com.a sinus car.(okr.aneur.aor.)s intpoz.
51128.4↔	Endarterekt.a trombendarerek. a.fibularis	51140.2↔	Res.ane.a.carotis.int.extra.č.(okr.aneur.aor.)s intpoz.
51128.5↔	Endarterekt.a trombendarerek. a.plantaris medial.	51140.3↔	Res.ane.a.carotis ext.(okr.aneur.aor.)s intpoz.
51128.6↔	Endarterekt.a trombendarerek. a.plantaris later.	51140.x↔	Res.aneur.tepien hlavy a krku(okr.aneur.aor.)s intpoz.,ost.
51128.7↔	Endarterekt.a trombendarerek.aa.predkol.a nohy,ciev.prot.	51141.0↔	Res.ane.a.axillaris(okr.aneur.aor.)s intpoz.
51128.x↔	Endarterekt.a trombendarerek.tepny predk.a nohy,ost.	51141.1↔	Res.ane.a.brachialis(okr.aneur.aor.)s intpoz.
5112x↔	Endarterekt.a trombendarerek,ost.	51141.x↔	Res.aneuryzmy tepien ramena(okr.aneur.aor.)s intpoz.,ost.
51130.0↔	Res.aneuryzmy.a.car.bliž.neur.č. bez použ.protet.mat.	51142.0↔	Res.ane.a.ulnaris(okr.aneur.aor.)s intpoz.
51130.1↔	Res.aneur.a.carotis.com.a sinus car.bez použ.prot.mat.	51142.1↔	Res.ane.a.radialis(okr.aneur.aor.)s intpoz.
51130.2↔	Resek.aneuryz.a.carotis.int.extrakt.č. bez použ.prot.mat.	51142.x↔	Res.ane.tepien predlaktia a ruky(okr.aneur.aor.)s intpoz.,ost.
51130.3↔	Res.aneur.a.carotis ext. bez použ.prot.mat.	51143.01	Res.ascendent.aorty s interpozitom, lineárna protéza
51130.4↔	Res.aneur.a.vertebr.extrakt.č. bez použ.prot.mat.	51143.02	Res.ascendent.aorty s interpoz., lineár.protéza pri aneur.
51130.x↔	Res.aneuryzmy tepny hlavy a krku bez použ.protet.mat.,ost.	51143.0x	Res.ascendent.aorty s interpozitom, ostatné
51131.0↔	Res.aneuryzmy a.axillaris bez použ.protetic.mat.	51143.11	Res.ascend.aorty s interp. s reimpl.koron.tepien, lineár.prot.

5143.12	Res.asc.aor.s interp.s reimpl.koron.aa.,lin.protéza p.aneur	5149.x↔	Res.ane. hĺbkových žíl (okr.aneur.aor)s interpoz. , ostatné
5143.1x	Res.ascend. aorty s interpoz. s reimpl.koronár.tepien, ost.	514x↔	Resekcia aneurizmy (okr.aneur.aor)s interpoz.,ostatné
5143.21	Resekcia torakálnej aorty s interpozitom, lineár. protéza	5153.0	Resekcia pseudoaneuryziem ascendentnej aorty
5143.22	Res.torak.aorty s interp.,lineár.protéza pri aneurizme	5153.1	Resekcia pseudoaneuryziem oblúka aorty
5143.2x	Resekcia torakálnej aorty s interpozitom, ostatné	5153.2	Resekcia pseudoaneuryziem torakálnej aorty
5143.31	Res.torakoabdom.aorty s interp. lineárna protéza	5153.3	Resekcia pseudoaneuryziem abdominálnej aorty
5143.32	Res.torakoabdom.aorty s interp., lin.protéza pri aneurizme	5153.4	Resekcia pseudoaneur.aorty s pou.stentgraftu,endovask.
5143.3x	Resekcia torakoabdom.aorty s interpozitom, ostatné	5153.5	Resekcia pseudoaneur.aorty s pou.stentgraftu,hybrid
5143.42	Res.abdom.aorty s interpoz.suprarenál.,lin.prot. pri aneur.	5153.x	Resekcia pseudoaneuryziem aorty, ostatné
5143.43	Res.abdominál.aorty s aortobilickým interp.suprarenálne	5154.0↔	Resekcia pseudoaneuryziem a. subclavia
5143.44	Res.abdom.aorty bez b.u. s interp.,lineár.protéza p.aneur.	5154.1↔	Resekcia pseudoaneuryziem truncus brachioceph.
5143.4x	Res.abdomin.aorty s interpoz.suprarenálne,ostatné	5154.2↔	Resekcia pseudoaneuryziem a. pulmonalis
5143.52	Res.abdomin.aorty s interpoz.infrarenál.,lin.prot.pri aneur.	5154.x↔	Resekcia pseudoaneuryziem tepien hrudníka, ostatné
5143.53	Res.abdominál.aorty s aortobil.interpozitom infrarenálne	5155.0↔	Resekcia pseudoaneuryziem aa. lumbales
5143.54	Res.abdomin.aorty s aortobifemor.interpozit,bajp.infraren.	5155.1↔	Resekcia pseudoaneuryziem b.n.časti a. iliaca
5143.5x	Res.abdomin.aorty s interpoz.infrarenálne,ostatné	5155.2↔	Resekcia pseudoaneuryziem a. iliaca communis
5143.62	Res.torakoabd.aorty s interp.,lineár.protéza p.aneur.	5155.3↔	Resekcia pseudoaneuryziem a. iliaca externa
5143.6x	Res.abdom.aorty bez bližš.urč. s interp, ostatné	5155.4↔	Resekcia pseudoaneuryziem a. iliaca interna
5143.7	Res.ascend.aor.,aort.oblúka/descend.aor.s interpoz.,hybrid	5155.x↔	Resekcia pseudoaneuryziem tepien panvy a trupu,ost.
5143.80	Res.asc.aort,aort.obl/tor.aor.s interp:hybr,endov.impl1 st.-pr	5156.0	Resekcia pseudoaneuryziem truncus coeliacus
5143.81	Res.asc.aort,aort.obl/tor.aor.s interp:hybr,endov.impl2 st.-pr	5156.1	Resekcia pseudoaneuryziem a. hepatica
5143.82	Res.asc.aort,aor.obl/tor.aor.s interp:hybr,endov.impl3a vi.st	5156.2	Resekcia pseudoaneuryziem a. gastrica
5143.90	Res.torakoabd.aorty s interp:hybrid,endov.impl1 st.-pr.	5156.3	Resekcia pseudoaneuryziem a. lienalis
5143.91	Res.torakoabd.aorty s interp:hybrid,endov.impl2 st.-pr.	5156.4↔	Resekcia pseudoaneuryziem a. renalis
5143.92	Res.torakoabd.aorty s interp:hybrid,endov.impl3 a viac st	5156.5	Resekcia pseudoaneuryziem a. mesenterica superior
5143.x	Res.aorty s interpozitom,ostatné	5156.6	Resekcia pseudoaneuryziem a. mesenterica inferior
5144.0↔	Res.aneur.a.subclavia(okr.aneur.aor.)s intpoz.	5156.x↔	Resekcia pseudoaneur.viscerál.tepien,ost.
5144.1↔	Res.ane.truncus brachioceph.(okr.aneur.aor.)s intpoz.	5157.0↔	Resekcia pseudoaneuryziem a. femoralis
5144.2↔	Res.ane.a.pulmonalis(okr.aneur.aor.)s intpoz.	5157.1↔	Resekcia pseudoaneuryziem a. profunda femoris
5144.x↔	Res.ane.tepien hrudníka(okr.aneur.aor.)s intpoz.,ost.	5157.2↔	Resekcia pseudoaneuryziem a. poplitea
5145.0↔	Res.ane.b.n.č. a. iliaca(okr.aneur.aor)s interpoz.	5157.x↔	Resekcia pseudoaneuryziem tepien stehna,ost.
5145.1↔	Res.aneur. a. iliaca communis(okr.aneur.aor)s interpoz.	5163.0	Sutúra ascendentnej aorty
5145.2↔	Res.aneur. a. iliaca externa(okr.aneur.aor)s interpoz.	5163.1	Sutúra oblúka aorty
5145.3↔	Res.aneur. a. iliaca interna(okr.aneur.aor)s interpoz.	5163.2	Sutúra torakálnej aorty
5145.x↔	Res.aneur.tepien panvy a trupu(okr.aneur.aort.)s inter.,ost.	5163.3	Sutúra abdominálnej aorty
5146.0	Res.aneur. trunc.coeliacus(okr.aneur.aor)s interpoz.	5163.x	Sutúra aorty, ostatné
5146.1	Res.aneur. a. hepatica(okr.aneur.aor)s interpoz.	5164.0↔	Sutúra a. subclavia
5146.2	Res.aneur. a. gastrica(okr.aneur.aor)s interpoz.	5164.1↔	Sutúra truncus brachiocephalicus
5146.3	Res.aneur. a. lienalis(okr.aneur.aor)s interpoz.	5164.2↔	Sutúra a. pulmonalis
5146.4↔	Res.aneur. a. renalis(okr.aneur.aor)s interpoz.	5164.x↔	Sutúra tepien hrudníka, ostatné
5146.5	Res.ane. a. mesenterica super.(okr.aneur.aor)s interpoz.	5165.0↔	Sutúra aa. lumbales
5146.6	Res.aneur. a. mesenterica infer.(okr.aneur.aor)s interpoz.	5165.1↔	Sutúra bližšie neurčenej časti a. iliaca
5146.x↔	Res.aneur. viscerál.tepien(okr.aneur.aor)s interpoz.,ost.	5165.2↔	Sutúra a. iliaca communis
5147.0↔	Res.aneur. a. femoralis(okr.aneur.aor)s interpoz.	5165.3↔	Sutúra a. iliaca externa
5147.1↔	Res.aneur. a. profunda femoris(okr.aneur.aor)s interpoz.	5165.4↔	Sutúra a. iliaca interna
5147.2↔	Res.aneur. a. poplitea(okr.aneur.aor)s interpoz.	5165.x↔	Sutúra tepien panvy a trupu, ostatné
5147.x↔	Res.aneur.tepien stehna(okr.aneuru.aort)s interpoz.,ost.	5166.0	Sutúra truncus coeliacus
5148.0↔	Res.ane. a. tibialis anterior(okr.aneur.aor)s interpoz.	5166.1	Sutúra a. hepatica
5148.1↔	Res.ane. a. tibialis posterior(okr.aneur.aor)s interpoz.	5166.2	Sutúra a. gastrica
5148.2↔	Res.ane. a. fibularis (okr.aneur.aor)s interpoz.	5166.3	Sutúra a. lienalis
5148.x↔	Res.aneur.tepien predkol.a nohy(okr.aneur.aor)s interpo.,ost.	5166.4↔	Sutúra a. renalis
5149.0↔	Res.ane. v. femoralis(okr.aneur.aor)s interpoz.	5166.5	Sutúra a. mesenterica superior
5149.1↔	Res.ane. v. poplitea (okr.aneur.aor)s interpoz.	5166.6	Sutúra a. mesenterica inferior
5149.2	Res.ane. v. portae(okr.aneur.aor)s interpoz.	5166.x↔	Sutúra viscerálnych tepien, ostatné
5149.3↔	Res.ane. v. gastrica (okr.aneur.aor)s interpoz.	5169.d↔	Sutúra v. brachiocephalica
5149.4	Res.aneuryzmy v. lienalis(okr.aneur.aor)s interpoz.	5169.e	Sutúra v. cava superior
5149.5	Res.ane. v. mesenterica super.(okr.aneur.aor)s interpoz.	5169.f	Sutúra v. cava inferior
5149.6	Res.ane. v. mesenterica infer.(okr.aneur.aor)s interpoz.	5169.g↔	Sutúra v. iliaca communis
5149.7	Res.ane. vv. hepaticae(okr.aneur.aor)s interpoz.	5169.i↔	Sutúra v. iliaca interna
5149.8↔	Res.ane. v. renalis(okr.aneur.aor)s interpoz.	5173.0	Ligatúra ascendentnej aorty
5149.9↔	Res.ane. v. jugularis(okr.aneur.aor)s interpoz.	5173.1	Ligatúra oblúka aorty
5149.a↔	Res.ane. v. pulmonalis (okr.aneur.aor)s interpoz.	5173.2	Ligatúra torakálnej aorty
5149.b↔	Res.ane. v. subclavia(okr.aneur.aor)s interpoz.	5173.3	Ligatúra abdominálnej aorty
5149.c↔	Res.aneuryzmy v. axillaris(okr.aneur.aor)s interpoz.	5173.4	Ligatúra aorty s použitím stentu
5149.d↔	Res.ane. v. brachiocephalica(okr.aneur.aor)s interpoz.	5173.x	Ligatúra aorty, ostatné
5149.e	Res.ane.v. cava superior(okr.aneur.aor)s interpoz.	5174.0↔	Ligatúra a. subclavia
5149.f	Res.aneur.v. cava inferior (okr.aneur.aor)s interpoz.	5174.1↔	Ligatúra truncus brachiocephalicus
5149.g↔	Res.ane. v. iliaca communis (okr.aneur.aor)s interpoz.	5174.2↔	Ligatúra a. pulmonalis
5149.h↔	Res.ane. v. iliaca externa(okr.aneur.aor)s interpoz.	5174.x↔	Ligatúra tepien hrudníka, ostatné
5149.i↔	Res.ane. v. iliaca interna(okr.aneur.aor)s interpoz.	5175.0↔	Ligatúra aa. lumbales

51175.1↔	Ligatúra bližšie neurčenej časti a. iliaca	51515.7	Bajpas.OP a.iliaca a viscerál.aa.pom.žily:a. renalis
51175.2↔	Ligatúra a. iliaca communis	51515.8	Bajpas.OP a.iliaca a viscerál.aa.pom.žily:iné viscerál.tepny
51175.3↔	Ligatúra a. iliaca externa	51515.x	Bajpas.OP a.iliaca a viscerál.tepny pom.žily:ostatné
51175.4↔	Ligatúra a. iliaca interna	51516.0	Bajpas.OP a.femoralis pom.žily:femorofemorál.bajp.
51175.x↔	Ligatúra tepien panvy a trupu, ostatné	51516.1	Bajpas.OP a.femoral.pom.žily:femoropopliteál.bez špecif.
51176.0	Ligatúra truncus coeliacus	51516.2	Bajp.OP a.femoral.pom.žily:femoropopliteál.nad kolenom
51176.1	Ligatúra a. hepatica	51516.3	Bajp.OP a.femoralis pom.žily:femoropopliteál.pod kolenom
51176.2	Ligatúra a. gastrica	51516.4	Bajpas.OP a.femoralis pom.žily:femorokrurál.bajp.
51176.3	Ligatúra a. lienalis	51516.5	Bajpas.OP a.femoralis pom.žily:femoropedálny bajp.
51176.4↔	Ligatúra a. renalis	51516.6	Bajp.OP a.femoralis pom.žily:femorofemorál.,extraanat.
51176.5	Ligatúra a. mesenterica superior	51516.x	Bajpas.OP a.femoralis pom.žily: ostatné
51176.6	Ligatúra a. mesenterica inferior	51517.0	Bajpas.OP a.poplitea pom.žily:popliteopopliteál.bajp.
51176.x↔	Ligatúra viscerálnych tepien, ostatné	51517.1	Bajpas.OP a.poplitea pom.žily:popliteotrunkál.bajp.
51179.d↔	Ligatúra v. brachiocephalica	51517.2	Bajpas.OP a.poplitea pom.žily:popliteokrurál.bajp.
51179.e	Ligatúra v. cava superior	51517.3	Bajpas.OP a.poplitea pom.žily:popliteopedál.bajp.
51179.f	Ligatúra v. cava inferior	51517.x	Bajpas.OP a.poplitea pom.žily:ostatné
51179.g↔	Ligatúra v. iliaca communis	51518	Bajpas.OP artérie nohy pom.žily
51179.i↔	Ligatúra v. iliaca interna	51519	Bajpas.OP vény pomocou žily
51180.0	Ligatúra v. cava inferior	51521.0↔	Bajpas.OP aa.hlavy a krku pom.protézy:a. carotis-interpoz.
51180.1	Klipovanie v. cava inferior	51521.1↔	Bajpas.OP aa.hlavy,krku p.protézy:karotic.bajp.extraanat.
51180.x	Ligatúra /parciálny uzáver v. cava inferior,ostatné	51521.2↔	Bajpas.OP aa.hlavy,krku p.protézy:karot-subklaviál.bajp
511a1.70↔	Korekcia kinkingu a. carotis interna	51521.3↔	Bajpas.OP aa.hlavy,krku p.protézy:karot.-vertebr.bajp.
511a1.71↔	Korekcia kinkingu a. vertebrales	51521.4	Bajpas.OP aa.hlavy,krku p.prot.karot.-subklaviál.extraanat.
511a1.7x↔	Korekcia kinkingu, iná	51521.5	Bajp.OP aa.hlavy,krku p.protézy:aorto-karotický extraanat
51500.0	Vytv.anastomózy m a.subcl.a a.pulm.(Blalock-Taussig)	51521.x↔	Bajpas.OP artérie hlavy a krku pom.protézy:ost.
51500.1	Vytv.anastom.m.aortou a a.pulmonalis(Watson-Coolley)	51522.0↔	Bajpas.OP tepny ramena pomocou protézy:a.subclavia
51500.2	Vyt.anast.m.descendent.aortou a a.pulmon.(Potts-Smith)	51522.1↔	Bajp.OP aa.ramena p.protézy:a.subcl-a.subclavia,extraanat.
51500.3	Vytv.spojky pom. protézy medzi a.pulmonalis a aortou,centr.	51522.2↔	Bajpas.OP tepny ramena pom.protézy:subclaviofemorál.
51500.4	Vytv.spojky pom. protézy medzi a.pulmonalis a aortou,perif.	51522.3↔	Bajpas.OP aa.ramena pom.protézy:subclaviobifemorálny
51500.5	Vytv.anastomózy medzi a. pulmonalis a a. pulmonalis	51522.4↔	Bajpas.OP tepny ramena pomocou protézy:a.axillaris
51500.6	Umiestn.ventrikulo-pulmonár.arteriálneho konduitu	51522.5↔	Bajpas.OP aa.ram.p.protézy:a.axillaris-a.axillaris,extraanat.
51500.7	Vytv.centráln.bandingu a. pulmonalis	51522.6↔	Bajpas.OP tepny ramena pom.protézy:axillofemorál.bajp.
51500.8	Vytv.obojstr.bandingu a. pulmonalis	51522.7↔	Bajpas.OP aa.rame p.protézy:axillobifemor.,extraanat.
51500.x	Vytv.spojky medzi malým a veľkým obeh.(I-p shunty),ost.	51522.x↔	Bajpas.OP tepny ramena pomocou protézy:ostatné
51501.0	Vytvor.vnútrobr.žil.spojky:splenoren.venóz.shunt	51523↔	Bajpas.OP tepny hornej končatiny pomocou protézy
51501.1	Vytvor.vnútrobr.žil.spojky:portokavál.venóz.shunt	51524.0↔	Bajpas.OP aorty pomocou protézy:aorta-a.carotis
51501.2	Vytvor.vnútrobr.žil.spojky:mezokavál.ven.shunt	51524.1↔	Bajpas.OP aorty pomocou protézy:aorta-a.subclavia
51501.3	Vyt.vnútr.bruš.žil.spojky:renoportálny ven.shunt	51524.2	Bajpas.OP aorty pomocou protézy:aortoortál.bajp
51501.4	Vyt.vnútr.bruš.žil.spojky:mezenterik.jump	51524.3↔	Bajpas.OP aorty pomocou protézy:aortoiliakálny b.
51501.x	Vytvor.vnútrobr.žil.spoj.(intraabd.venózný shunt):ostatné	51524.4	Bajpas.OP aorty pomocou protézy:aortoiofemorálny b.
51511.0	Bajpas.OP tepny hlavy a krku pom.žily:a.carotis	51524.5↔	Bajpas.OP aorty pomocou protézy:aortofemorálny bajp.
51511.1	Bajpas.OP aa.hlavy a krku pom.žily:a.carotis-a. carotis	51524.6↔	Bajpas.OP aorty pomocou protézy:aortopopliteálny
51511.2	Bajpas.OP aa.hlavy a krku pom.žily:a.carotis-a.subclavia	51524.7	Bajpas.OP aorty pom.protézy:aorto-viscerálny bajpas
51511.3	Bajpas.OP aa.hlavy a krku pom.žily:a.carotis-a.vertebralis	51524.8↔	Bajpas.OP aorty pomocou protézy, aortobiliakál.bajpas
51511.x	Bajpas.OP artérie hlavy a krku pom.žily:ostatné	51524.9↔	Bajpas.OP aorty pom.protézy:aortobifemorál.bajpas
51512.0	Bajpas.OP tepny ramena pomocou žily: a. subclavia	51524.x↔	Bajpas.OP aorty pomocou protézy: ostatné
51512.1	Bajpas.OP aa.ramena pom.žily:a.subclavia,extraanat.	51525.0↔	Bajpas.OP a.iliaca,viscerál.aa.p.protézy:iliakoiliakálny bajp.
51512.2	Bajpas.OP aa.ramena pom.žily:subclaviofemorálny bajp.	51525.00	Bajpas.OP pomocou protézy:cross-bajpas iliakoiliakálny
51512.3	Bajpas.OP aa.ramena pom.žily:subclaviobifemor.bajp.	51525.1↔	Bajpas.OP a.iliaca,viscerál.aa.p.protézy:iliakoifemorálny baj.
51512.4	Bajpas.OP aa.ramena pom.žily: a. axillaris	51525.10	Bajpas.OP pomocou protézy:cross-bajpas iliakofemorálny
51512.5	Bajpas.OP aa.ramena pom.žily:a.axillaris,extraanat.	51525.2↔	Bajpas.OP a.iliaca,viscerál.aa.p.protézy:iliakopopl.b.špecif.
51512.6	Bajpas.OP aa.ramena pom.žily:axillofemorál.bajp.	51525.3↔	Bajpas.OP a.iliaca,viscerál.aa.p.protézy:iliakopopl.nad kol.
51512.7	Bajpas.OP aa.ramena pom.žily:axillobifemor.,extraanat.	51525.4↔	Bajpas.OP a.iliaca,viscerál.aa.p.protézy:iliakopopl.pod kol.
51512.x	Bajpas.OP aa.ramena pom.žily:ostatné	51525.5↔	Bajpas.OP a.iliaca,viscerál.aa.p.protézy:iliakokrurálny bajp.
51513	Bajpas.OP tepny hornej končatiny pomocou žily	51525.6↔	Bajp.OP a.iliaca,visce.aa.p.protézy:obturátor.baj.extraanat.
51514.0	Bajpasové OP aorty pomocou žily:aorta -a.carotis	51525.7↔	Bajpas.OP a.iliaca,viscerál.aa.p.protézy:a.renalis
51514.1	Bajpasové OP aorty pomocou žily:aorta -a.subclavia	51525.8↔	Bajpas.OP a.iliaca,viscerál.aa.p.protézy:iné viscerál.tepny
51514.2	Bajpasové OP aorty pom.žily:aortoortálny bajp.	51525.x↔	Bajpas.OP a.iliaca a viscerálne aa. pom.protézy:ost.
51514.3	Bajpasové OP aorty pom.žily:aortoiliakálny bajp.	51526.0↔	Bajpas.OP a.femoralis pom.protézy:femorofemorál.bajp.
51514.4	Bajpasové OP aorty pom.žily:aortoiofemorál.bajp.	51526.1↔	Bajpas.OP a.femor.p.protézy:femoropopliteálny bez špec.
51514.5	Bajpasové OP aorty pom.žily:aortofemorálny bajp.	51526.2↔	Bajp.OP a.femoralis p.protéz:femoropopliteál.nad kolenom
51514.6	Bajpasové OP aorty pom.žily:aortopopliteálny bajp.	51526.3↔	Bajp.OP a.femoralis p.protéz:femoropopliteál.pod kolenom
51514.x	Bajpasové OP aorty pomocou žily:ostatné	51526.4↔	Bajpas.OP a.femoralis pom.protézy:femorokrurál.bajp.
51515.0	Bajpas.OP a.iliaca a viscerál.aa.pom.žily:iliakoiliakál.bajp	51526.5↔	Bajpas.OP a.femoralis pomocou protézy:femoropedálny
51515.1	Bajpas.OP a.iliaca a viscerál.aa.pom.žily:iliakoifemorál.bajp	51526.6↔	Bajpas.OP a.femoralis p.protézy:femorofemorál.extraanat.
51515.2	Bajp.OP a.iliaca a viscer.aa.pom.žily:iliakopoplit.bez špecif.	51526.x↔	Bajpas.OP s. femoralis pomocou protézy:ostatné
51515.3	Bajp.OP a.iliaca a viscer.aa.pom.žily:iliakopoplit.nad kolen.	51527.0↔	Bajpas.OP a.poplitea pom.protézy:popliteopoplit.bajp.
51515.4	Bajpas.OP a.iliaca a visce.aa.pom.žily:iliakopoplit.pod kol.	51527.1	Bajpas.OP a.poplitea pom.protézy:popliteotrunkálny b.
51515.5	Bajpas.OP a.iliaca a viscerál.aa.pom.žily:iliakokrurál.bajp.	51527.2	Bajpas.OP a.poplitea pom.protézy:popliteokrurál.bajp.
51515.6	Bajpas.OP a.iliaca a visce.aa.pom.žily:obturát.bajp,extraan	51527.3↔	Bajpas.OP a.poplitea pom.protézy:popliteopedálny b.

51527.x↔	Bajpas.OP a.poplitea pom.protézy:ostatné	51539.x↔	Plastika záplatou[patch plastika]hlbkové žily:ost.
51528↔	Bajpas.OP tepny nohy pomocou protézy	5153a.1↔	Plast.zápl.[patch plastika]povrch.žil ramena
51529	Bajpas.OP žily pomocou protézy	5153a.2↔	Plast.zápl.[patch plastika]povrch.žil predlaktia a ruky
5152a	Bajpas.OP p.protézy:dočas.arterio-arteriálny shunt (perop.)	5153a.3↔	Plast.zápl.[patch plastika]povrch.žil stehna
51530.0↔	Plast.záplatou[patch plastika]:a.carotis,blížš.neurč.časti	5153a.x↔	Plastika záplatou[patch plastika]na cievach:ost.
51530.1↔	Plast.záplatou[patch plastika]:a.carot.comm.,sin.caroticus	51540.0↔	Transpozícia bližšie neurčenej časti a. carotis
51530.2↔	Plast.záplatou[patch plastika]:a.carotis inter.extrakran.č.	51540.10↔	Transpozícia a. carotis communis a sinus caroticus
51530.3↔	Plast.záplatou[patch plastika]:a.carotis externa	51540.11↔	Transpozícia a. carotis comunis do a. subclavia
51530.4↔	Plast.záplatou[patch plastika]:a.vertebralis extrakran.č.	51540.2↔	Transpozícia a. carotis interna extrakraniálnej časti
51530.x↔	Plastika záplatou[patch plastika]tepy hlavy a krku:ost.	51540.3↔	Transpozícia a. carotis externa
51531.0↔	Plastika záplatou[patch plastika]:a.axillaris	51540.40↔	Transpozícia a. vertebralis extrakraniálnej časti
51531.1↔	Plastika záplatou[patch plastika]:a.brachialis	51540.41↔	Transpozícia a. vertebralis do a. carotis comunis
51531.x↔	Plastika záplatou[patch plastika] aa.ramena:ost.	51540.42↔	Transpozícia a. vertebralis do a. subclavia
51532.0↔	Plastika záplatou[patch plastika]:a.ulnaris	51540.x↔	Transpozícia tepnách hlavy a krku, ostatné
51532.1↔	Plastika záplatou[patch plastika]:arcus palmaris profundus	51542.0↔	Transpozícia a. ulnaris
51532.2↔	Plastika záplatou[patch plastika]:arcus palmaris superficialis	51542.1↔	Transpozícia arcus palmaris profundus
51532.3↔	Plast.záplatou[patch plastika]:aa.digitales palmares comm.	51542.2↔	Transpozícia arcus palmaris superficialis
51532.4↔	Plastika záplatou[patch plastika]:a.radialis	51542.3↔	Transpozícia aa. digitales palmares communes
51532.x↔	Plastika záplatou[patch plastika]aa.predl.a ruky:ost.	51542.4↔	Transpozícia a. radialis
51533.0	Plastika záplatou [patch plastika] torakálnej aorty	51542.x↔	Transpozícia aa.predl.a ruky:ostatné
51533.1	Plastika záplatou [patch plastika] abdominálnej aorty	51544.00↔	Transpozícia a. subclavia
51533.x	Plastika záplatou [patch plastika] aorty, ostatné	51544.01↔	Transpozícia a. subclavia do a.carotis com.
51534.0↔	Plastika záplatou[patch plastika]:a.subclavia	51544.1↔	Transpozícia truncus brachiocephalicus
51534.1↔	Plastika záplatou[patch plastika]:truncus brachioceph.	51544.2↔	Transpozícia a. pulmonalis
51534.2↔	Plastika záplatou[patch plastika]:a.pulmonalis	51544.x↔	Transpozícia aa.hrudníka:ostatné
51534.x↔	Plastika záplatou[patch plastika]aa.hrudníka:ost.	51545.0↔	Transpozícia bližšie neurčenej časti a. iliaca
51535.0↔	Plastika záplatou[patch plastika]:a.iliaca, b.n.časti	51545.1↔	Transpozícia a. iliaca externa
51535.1↔	Plastika záplatou[patch plastika]:a.iliaca communis	51545.2↔	Transpozícia a. iliaca interna
51535.2↔	Plastika záplatou[patch plastika]:a.iliaca externa	51545.x↔	Transpozícia aa.panvy a trupu:ostatné
51535.3↔	Plastika záplatou[patch plastika]:a.iliaca interna	51546.0	Transpozícia a. hepatica
51535.4↔	Plast.záplatou(patch plast):cievna protéza aa.panvy a trupu	51546.1	Transpozícia a. gastrica
51535.x↔	Plast.záplatou(patch plast)aa.panvy a trupu:ost.	51546.2	Transpozícia a. lienalis
51536.0	Plastika záplatou[patch plastika]:truncus coeliacus	51546.3↔	Transpozícia a. renalis
51536.1	Plastika záplatou[patch plastika]:a.hepatica	51546.4	Transpozícia a. mesenterica superior
51536.2	Plastika záplatou[patch plastika]:a.gastrica	51546.5	Transpozícia a. mesenterica inferior
51536.3	Plastika záplatou[patch plastika]:a.lienalis	51546.x↔	Transpozícia viscerálnej tepny, ostatné
51536.4↔	Plastika záplatou[patch plastika]:a.renalis	51547.0↔	Transpozícia a. femoralis
51536.5	Plastika záplatou[patch plastika]:mesenterica superior	51547.1↔	Transpozícia a. profunda femoris
51536.6	Plastika záplatou[patch plastika]:mesenterica inferior	51547.x↔	Transpozícia tepny stehna, ostatné
51536.x↔	Plastika záplatou[patch plastika]viscerálne aa.:ost.	51548.0↔	Transpozícia a. tibialis anterior
51537.0↔	Plastika záplatou[patch plastika]:a.femoralis	51548.1↔	Transpozícia a. tibialis posterior
51537.1↔	Plastika záplatou[patch plastika]:a.profunda femoris	51548.2↔	Transpozícia a. fibularis
51537.2↔	Plastika záplatou[patch plastika]:a.poplitea	51548.x↔	Transpozícia tepny predkol.a nohy, ostatné
51537.3↔	Plastika záplatou[patch plastika]:cievna protéza aa.stehna	51549	Transpozícia žily
51537.x↔	Pl.zápl.[patch plastika]aa.stehna:ost.	5154x↔	Transpozícia ciev, ostatné
51538.0↔	Plastika záplatou[patch plastika]:a.tibialis anterior	51550.0↔	Iné plast.rekonštrukcie a.carotis b.n.časti
51538.1↔	Plastika záplatou[patch plastika]:a.dorsalis pedis	51550.1↔	Iné plast.rekonštrukcie a.carotis com.a sin.carotic.
51538.2↔	Plastika záplatou[patch plastika]:a.tibialis posterior	51550.2↔	Iné plast.rekonštrukcie a.car.int.extrakt.č.
51538.3↔	Plastika záplatou[patch plastika]:a.fibularis	51550.3↔	Iné plast.rekonštrukcie a.carotis externa
51538.4↔	Plast.zápl[patch plastika]:cievna protéza aa.predkol.a nohy	51550.4↔	Iné plast.rekonštrukcie a.vertebral.extrakt.č.
51538.x↔	Plast.záplatou[patch plastika]aa.predkol.a nohy:ost.	51550.5↔	Iné plast.rekonštrukcie a.carotis s použ.stentu
51539.0↔	Plastika záplatou[patch plastika]:v.femoralis	51550.x↔	Iné plast.rekonštr.aa.hlavy a krku:ost.
51539.1↔	Plastika záplatou[patch plastika]:v.poplitea	51551.0↔	Iné plastické rekonštrukcie a.axillaris
51539.2	Plastika záplatou[patch plastika]:v.portae	51551.1↔	Iné plastické rekonštrukcie a.brachialis
51539.3↔	Plastika záplatou[patch plastika]:v.gastrica	51551.x↔	Iné plastické rekonštrukcie tepny ramena, ostatné
51539.4	Plastika záplatou[patch plastika]:v.lienalis	51552.0↔	Iné plast.rekonštrukcie a.ulnaris
51539.5	Plast.záplatou[patch plastika]:v.mesenterica superior	51552.1↔	Iné plast.rekonštrukcie arc.palmaris prof.
51539.6	Plastika záplatou[patch plastika]:v.mesenterica inferior	51552.2↔	Iné plast.rekonštrukcie arc.palmaris superf.
51539.7	Plastika záplatou[patch plastika]:vv.hepaticae	51552.3↔	Iné plast.rekonštrukcie aa.digit.palm.comm.
51539.8↔	Plastika záplatou[patch plastika]:v.renalis	51552.4↔	Iné plast.rekonštrukcie a.radialis
51539.9↔	Plastika záplatou[patch plastika]:v.jugularis	51552.5↔	Iné plast.rekonštrukcie r.carpalis palmaris
51539.a↔	Plastika záplatou[patch plastika]:v.pulmonalis	51552.6↔	Iné plast.rekonštrukcie r.carpalis dorsalis
51539.b↔	Plastika záplatou[patch plastika]:v.subclavia	51552.7↔	Iné plast.rekonštrukcie a.princeps pollicis
51539.c↔	Plastika záplatou[patch plastika]:v.axillaris	51552.x↔	Iné plast.rek. aa.predlaktia a ruky,ostatné
51539.d↔	Plastika záplatou[patch plastika]:v.brachiocephalica	51553.0	Iné plast.rekonštrukcie na ascendentnej aorte
51539.e	Plastika záplatou[patch plastika] v. cava superior	51553.1	Iné plast.rekonštrukcie oblúka aorty
51539.f	Plastika záplatou[patch plastika] v. cava inferior	51553.2	Iné plast.rekonštrukcie torakálnej aorty
51539.g↔	Plastika záplatou[patch plastika]:v.iliaca communis	51553.3	Iné plast.rekonštrukcie abdominálnej aorty
51539.h↔	Plastika záplatou[patch plastika]:v.iliaca externa	51553.4	Iné plast.rekonštrukcie aorty s použ.stentu
51539.i↔	Plastika záplatou[patch plastika]:v.iliaca interna	51553.x	Iné plast.rek.aorty:ostatné

51554.0↔	Iné plastické rekonštrukcie a. subclavia	51591.8	Adheziolýza a dekompresia na cievach
51554.1↔	Iné plast.rekonštr.truncus brachiocephalicus	51591.9	Venózne valvuloplastiky
51554.2↔	Iné plastické rekonštrukcie a. pulmonalis	5m104	Operácia lymfokély
51554.x↔	Iné plastické rekonštrukcie tepny hrudníka,ostatné	5m110.1	Podviazanie ductus thoracicus, torakoskop.
51555.0↔	Iné plastické rekonštrukcie aa. lumbales	5m110.2	Podviazanie ductus thoracicus, torakotom.
51555.1↔	Iné plastické rekonštrukcie b.n.časti a. iliaca	5m110.x	Podviazanie ductus thoracicus, iné
51555.2↔	Iné plastické rekonštrukcie a. iliaca communis	5m111	Podviazanie/kanylácia ductus thoracicus
51555.3↔	Iné plastické rekonštrukcie a. iliaca externa	5m120.0	Disekcia retroperitoneálnych LU:lpt.
51555.4↔	Iné plastické rekonštrukcie a. iliaca interna	5m120.3	Disekcia retroperitoneálnych LU:lsk.
51555.x↔	Iné plastické rekonštrukcie tepny panvy a trupu,ost.	5m121	Bloková disekcia inguinálnych LU:lpt.
51556.0	Iné plastické rekonštrukcie truncus coeliacus	5m122	Bloková disekcia cervikálnych LU:jednostranne
51556.1	Iné plastické rekonštrukcie a. hepatica	5m123	Totálna disekcia cervikálnych LU:jednostranne
51556.2	Iné plastické rekonštrukcie a. gastrica	5m124	Rozšírená disekcia cervikálnych LU:jednostranne
51556.3	Iné plastické rekonštrukcie a. lienalis	5m130	Exstirpácia viacerých LU z toho istého miesta
51556.4↔	Iné plastické rekonštrukcie a. renalis	5m131	Selektívna disekcia cervikálnych LU jednostranne
51556.5	Iné plastické rekonštrukcie a. mesenterica super.	5m132	Bloková disekcia supraklavikulárných LU jednostranne
51556.6	Iné plastické rekonštrukcie a. mesenterica infer.	5m133↔	Bloková disekcia axilárných LU jednostranne
51556.x↔	Iné plast.rekonštrukcie viscerál.tepien, ostatné	5m134↔	Exenterácia axily,disekcia axily jednostranne
51557.0↔	Iné plastické rekonštrukcie a. femoralis	5m136.0	Disekcia supravezokolických lymfatických uzlín:laparot.
51557.1↔	Iné plastické rekonštrukcie a. profunda femoris	5m136.3	Disekcia supravezokolických lymfatických uzlín:laparos.
51557.2↔	Iné plastické rekonštrukcie a. poplitea	5m137.0	Disekcia infraezokolických lymfatických uzlín:laparot.
51557.x↔	Iné plastické rekonštrukcie tepny stehna,ost.	5m137.3	Disekcia infraezokolických lymfatických uzlín:laparos.
51558.0↔	Iné plastické rekonštrukcie a. tibialis anterior	5m138.0	Disekcia iliakálnych lymfatických uzlín:laparot.
51558.1↔	Iné plastické rekonštrukcie aa. recurrentes	5m138.3	Disekcia iliakálnych lymfatických uzlín:laparos.
51558.2↔	Iné plastické rekonštrukcie a. dorsalis pedis	5m139	Disekcia inguinálnych LU (prip.ilioinguinálna disekcia)
51558.3↔	Iné plastické rekonštrukcie a. tibialis posterior	5m13c	Bloková disekcia iných lymfatických uzlín
51558.4↔	Iné plastické rekonštrukcie a. fibularis	5m13d.0	Paraaortálna lymfadenektómia:laparot.
51558.5↔	Iné plastické rekonštrukcie a. plantaris medialis	5m13d.3	Paraaortálna lymfadenektómia:laparos.
51558.6↔	Iné plastické rekonštrukcie a. plantaris lateralis	5m13d.8	Paraaortálna lymfadenektómia:roboticky
51558.x↔	Iné plast.rekonštr.tepny predkolenia a nohy,ost.	5m13e.0	Pelvicná lymfadenektómia:laparotomicky
51559.0↔	Iné plastické rekonštrukcie v. femoralis	5m13e.3	Pelvicná lymfadenektómia:laparoskopicky
51559.1↔	Iné plastické rekonštrukcie v. poplitea	5m13e.8	Pelvicná lymfadenektómia:roboticky
51559.2	Iné plastické rekonštrukcie v. portae	5m200.0	Parciálna splenektómia:laparotomicky
51559.3↔	Iné plastické rekonštrukcie v. gastrica	5m200.3	Parciálna splenektómia:laparoskopicky
51559.4	Iné plastické rekonštrukcie v. lienalis	5m201	Transabdominálna totálna splenektómia:laparot.
51559.5	Iné plastické rekonštrukcie v. mesenterica super.	5m202	Splenektómia laparoskopicky
51559.6	Iné plastické rekonštrukcie v. mesenterica infer.	5m203	Splenektómia a dekonexia porto-systém.anastomóz:lpt
51559.7	Iné plastické rekonštrukcie vv. hepaticae	5m290	Sutúra sleziny
51559.8↔	Iné plastické rekonštrukcie v. renalis	5m291	Autotransplantácia sleziny laparotomicky
51559.9↔	Iné plastické rekonštrukcie v. jugularis	5m292	Obalenie sleziny sieťkou
51559.a↔	Iné plastické rekonštrukcie v. pulmonalis	5m293.10	Marsupializácia cysty sleziny:laparotomicky
51559.b↔	Iné plastické rekonštrukcie v. subclavia	5m293.13	Marsupializácia cysty sleziny:laparoskopicky
51559.c↔	Iné plastické rekonštrukcie v. axillaris	5m293.20	Fenestrácia cysty sleziny, laparotomicky
51559.d↔	Iné plastické rekonštrukcie v. brachiocephalica	5m293.21	Fenestrácia cysty sleziny, laparoskopicky
51559.e	Iné plastické rekonštrukcie v. cava superior	5m294.1	Excízia ektopického tkaniva sleziny
51559.f	Iné plastické rekonštrukcie v. cava inferior	5m294.x	Excízia tkaniva sleziny, iná
51559.g↔	Iné plastické rekonštrukcie v. iliaca communis	5n010.0	Ezofagomyotómia:laparotomicky
51559.h↔	Iné plastické rekonštrukcie v. iliaca externa	5n010.1	Ezofagomyotómia:torakotomicky
51559.i↔	Iné plastické rekonštrukcie v. iliaca interna	5n010.2	Ezofagomyotómia:laparoskopicky
51559.x↔	Iné plastické rekonštrukcie hĺbkových žíl, ost.	5n010.3	Ezofagomyotómia:torakoskopicky
5155x↔	Iné plast.rekonštrukcie ciev:ostatné	5n010.4	Ezofagomyotómia:konverzia laparoskop.na otv.chir.
51560.0	OP nádorov na karotídach a iných paraganglióm:explorácia	5n010.5	Ezofagomyotómia:konverzia torakoskop.na otv.chir.
51560.1	OP nádorov na karotíd.ai.paraganglióm:excíz.bez monit.nerv.	5n010.7	Ezofagomyotómia, laparoskopicky - roboticky
51560.2	OP nádor.na karotíd.ai.paraganglióm:excízia s monitor.nerv	5n010.8	Ezofagomyotómia, torakoskopicky - roboticky
51560.x	OP nádorov na karotídach a iných paragangliómov:ost.	5n010.x	Ezofagomyotómia:ostatné
51570.0	Rev.v ciev.chir.pre krv:chir.lieč.krvácania po cievnej rek.	5n011.x	Ezofagomyotómia faryngocervikálna:ostatné
51570.1	Rev.v ciev.chir.pre krvác:revízia anastomóz	5n012.0	Ezofago-gastromyotómia (kardiomyotómia):lpt.
51570.2	Rev.v ciev.chir.pre krv:revízia cievneho graftu	5n012.1	Ezofago-gastromyotómia (kardiomyotómia):torakotom.
51570.3	Rev.v ciev.chir.pre krv:výmena ciev.graftu	5n012.2	Ezofago-gastromyotómia (kardiomyotómia):laparos.
51570.4	Rev.v ciev.chir.pre krv:odstr.cievneho graftu	5n012.3	Ezofago-gastromyotómia (kardiomyotómia):torakosk.
51570.5	Rev.v ciev.chir.pre krv:revízia arterio-venózneho shuntu	5n012.4	Ezofago-gastromyotómia (kardiomyotómia):konv.lsk.-lpt.
51570.6	Rev.v ciev.chir.pre krv:uzáver arterio-venózneho shuntu	5n012.5	Ezofago-gastromyotómia (kardiomyotómia):konv.torakosk.-lpt
51570.7	Rev.v ciev.chir.pre krv:výmena kardiálneho konduitu	5n012.x	Ezofago-gastromyotómia (kardiomyotómia):ostatné
51570.x	Revízia v ciev.chir.pre krvácanie:ostatné	5n013.0	Divertikulektómia, ezofagomyotómia, laparotomicky
51571.0	Rev.v ciev.chir.pre infekciu:chir.liečba krvác.pri inf.ciev.prot.	5n013.1	Divertikulektómia, ezofagomyotómia, torakotomicky
51571.1	Rev.v ciev.chir.pre infekciu:revízia anastomóz	5n013.2	Divertikulektómia, ezofagomyotómia, laparoskopicky
51571.2	Rev.v ciev.chir.pre infekciu:revízia cievneho graftu	5n013.3	Divertikulektómia, ezofagomyotómia, torakoskopicky
51571.3	Rev.v ciev.chir.pre infekciu:výmena cievneho graftu	5n013.4	Divertikulektómia, ezofagomyotómia, cervikálny prístup
51571.4	Rev.v ciev.chir.pre infekciu:odstránenie cievneho graftu	5n013.5	Divertikulektómia, ezofagomyotómia, laparoskopicky - roboticky
51591.6	Aortopexia na cievach	5n013.8	Divertikulektómia, ezofagomyotómia, torakoskopicky - roboticky

5n013.x	Divertikulektómia, ezofagomyotómia, ostatné	5n05b.15	Tot.tor.ez.s .kon.bez lym.,G.pul.up ^a a s in.an.hyb.s pou.sv.rob.
5n020.1	Rekonštr.pas.paž.ako s.v:retrostern.,Gastr.p.up ^a s int.an.	5n05b.18	Tot.min.tor.ez.s .kon.bez lym.,G.pul.up ^a a s in.an.s pou.sv.rob.
5n020.2	Rek.pasáže paž.ako s.v:retrostern.,Gastr.p.up ^a cervik.anast	5n05b.20	Tot.thrkabdm.ezfgkt.obn.kont.b.LNE G.p.u.s cervik.an.,o.ch.sv
5n020.3	Rek.pas.paž.ako s.vyk:retrostern:volf.interpoz.ten.čr.	5n05b.21	T.thrkabdm.ezfgkt.obn.kont.b.LNE G.p.u.s cervik.an.,hybr.sv.
5n020.4	Rek.pas.paž.ako samost.výk:retrostern:s interpoz.hrub.čr.	5n05b.22	T.mininv.torakabdm.ezfgkt.obn.kont.b.LNE G.p.u.,cerv.an.sv.
5n020.x	Rekonštr.pasáže pažer.ako sam.výk:retrostern.priestor:ost.	5n05b.25	Tot.tor.ez.s .kon.bez lym.,G.pul.up ^a a s cer.an.hyb.s pou.sv.rob.
5n021.1	Rek.pas.paž.-sam.v:pôvod.lôžku pažer:,Gastr.p.up ^s int.anst	5n05b.28	Tot.min.tor.ez.s .kon.bez lym.,G.pul.up ^a a s cer.an.s pou.sv.rob.
5n021.2	Rek.pas.pažer-s.v:pôvod.lôžku pažer:,Gastr.p.up ^s cervik.anast	5n05b.3	Tot.thrkabdm.ezfgkt.s obn.kont.b.LNE s volf.interpoz.ten.č.
5n021.3	Rek.pas.paž.-s.v:pôvod.lôžku pažer:volf.interpoz.ten.čr.	5n05b.4	Tot.thrkabdm.ezfgkt.s obn.kont.bez LNE s interpoziciou hr.č.
5n021.4	Rek.pas.paž.-s.v:pôvod.lôžku pažer:s interpoz.hrub.čr.	5n05b.x	Tot.thrkabdm.ezfgkt.s ob.kont.b.LNE:ost.
5n021.x	Rekonštr.pasáže pažer.ako sam.výk:v pôvod.lôžku pažer:ost.	5n05c.10	T.thrkabdm.ezfgkt.obnov.kont.s LNE G.p.up:intrat.an.o.ch.sv.
5n022.0	Ezofagostómia ako samost.výk:cervikálna (slinná fistula)	5n05c.11	T.thrkabdm.ezfgkt.obn.kont.s LNE G.p.up:intrat.an.,hybr.sv.
5n022.x	Ezofagostómia ako samostatný výkon:ostatné	5n05c.12	T.miniinv.trkabdm.ezfgkt.obn.kont.s LNE G.p.up:intrat.an.svork
5n029.1	I.rekňšt.pas.pažer.,sam.v.Gastr.pull up s intratorak.anast.	5n05c.15	Tot.tor.ez.s .kon.s lym.[en.],G.pul.up ^a a s in.an.hyb.s pou.sv.rob.
5n029.2	I.rekňšt.pas.pažer.,sam.v.Gastr.pull up s cervik.anast.	5n05c.18	T.m.inv.t.e.s o.kont.sLy.,G.PullUp ^a s int.an.(lap.,tor.)sp.sv.,rob.
5n029.3	I.rekňšt.pas.pažer.ako samost.výk.s volnou interpoz.ten.čr	5n05c.20	T.thrkabdm.ezfgkt.obn.kont.s LNE,G.p.up ^a s cerv.an.,o.ch.sv.
5n029.4	Iná rekon.pasáže pažer.ako samost.v.s interpoziciou hr.čreva	5n05c.21	T.thrkabdm.ezfgkt.obn.kont.s LNE,G.p.up ^a s cerv.an.,hybr.sv.
5n029.x	Iná rekonštr.pasáže pažeráka ako samost.v:ostatné	5n05c.22	T.miniinv.trkabdm.ezfgkt.obn.kont.s LNE,G.p.up ^a cerv.an.svork
5n02a	Rkšt.pas.p.atr.pažer.a oš.1 vr.ezfgtrach.fis.s ez-ez.anst.b.u.fis	5n05c.25	T.tor.ez.s o.kont.sLy.,G.PullUp ^a ; s cer.an.,hyb.sp.sv., robot.
5n02b	Rkšt.pas.p.atr.ž. paž.a oš.1 vr.ezfgtrach.fis:s ez-ez.anst.s uz.fis	5n05c.28	T.m.inv.t.e.s o.kont.sLy.,G.PullUp ^a , s cer.an.(lap.,tor.)sp.sv.,rob.
5n02c	Rknš.pas.p.atr.ž. paž.a oš.1 vr.ezfgtrach.fis:s interpoz.b.u.f.	5n05c.3	Tot.thrkabdm.ezfgkt.s obnov.kont.s LNE:s volf.interpoz.ten.č.
5n02d	Rkšt.pas.p.atr.paž.a oš.1 vr.ezfgtrach.fis:s interpoz.s uz.fist.	5n05c.4	Tot.thrkabdm.ezfgkt.s obnov.kont.s LNE:s interpoz.hr.č.
5n02e	Rkšt.pas.p.atr.paž.a oš.1 vr.ezfgtrach.fis:trnsmdst.náh.b.uz.f	5n05c.x	Totál.thrkabdm.ezfgkt.s obnov.kont.s LNE:ost.
5n02f	Rkšt.pas.p.atr.paž.a oš.1 vr.ezfgtrach.fis:trnsmdst.náh.uz.fis.	5n05x.3	Iná tot.ezofagektómia s obnov.kont:s volnou interpoz.ten.č.
5n02g	Rkšt.pasáže p.atr.paž.a oš.1vr.ezfgtrach.fis:elong.pažeráka	5n05x.4	Iná tot.ezofagektómia s obnovenim kont:s interpoz.hr.č.
5n02h	Rknš.pas.p.atr.paž.a oš.1 vr.ezfgtrach.fis:podviaz.1 H-fist.	5n05x.5	Salvage ezofagektómia
5n02x	Rknš.pas.pažer.atr.ž. paž.a oš.1 vr.ezfgtrach.fis:iná	5n05x.x	Iná totálna ezofagektómia s obnovenim kont:ost.
5n030	Lok.excizia chor.tk.pažeráka:otvor.chir.	5n060.1	Subt.ezfgkt.torakofrenolaparotom. s náhradou žal.
5n031	Lokálna excizia chor.tk.pažeráka:torakoskopicky	5n060.2	Subt.ezfgkt.torakofrenolaparot.,volnou interpoz.ten.č.
5n033.0	Lok.otv.chir.deštr.ch.tk.pažer.elektrokoaguláciou	5n060.3	Subt.ezfgkt.torakofrenolaparot.,s interp.hr.čreva
5n033.1	Lok.otv.chir.deštr.ch.tk.pažer.laser.koaguláciou	5n060.x	Subtotálna ezofagektómia torakofrenolaparotomicky, ost.
5n033.2	Lok.otv.chir.deštr.ch.tk.pažer.termokoaguláciou	5n092	Opich pažerák.varixov
5n033.3	Lok.otv.chir.deštr.ch.tk.pažer.kryokoaguláciou	5n094.0	Primárna sutúra na pažeráku:laparotomicky
5n033.4	Lok.otv.chir.deštr.ch.tk.pažer.fotodynamic.liečbou	5n094.6	Primárna sutúra na pažeráku:endoskopicky
5n033.x	Lok.otv.chir.deštrukcia ch.tk.pažer:ost.	5n09h	Endosk.zaved.1 ožarovacieho aplikátora do pažer.
5n034.0	Lok.torakosk.deštr.chor.tk.pažer.elektrokoaguláciou	5n09j.00	Otv.chir.zav/vým.samoexp.protézy do paž:1bez antirefl.vent
5n034.1	Lok.torakosk.deštr.chor.tk.pažeráka laser.koaguláciou	5n09j.01	Otv.chir.zav/vým.samoexp.pr.do pažer:2bez antirefl.vent
5n034.2	Lok.torakosk.deštr.chor.tk.pažer.termokoaguláciou	5n09j.03	Otv.chir.zav/vým.samoexp.pr.do pažer.:>3bez antirefl.ven
5n034.3	Lok.torakosk.deštr.chor.tk.pažer.kryokoaguláciou	5n09k.02	Otv.chir.zav/vým.samexp.prot.do pažer:1pr.s antireflu.ven.
5n034.4	Lok.torakosk.deštr.chor.tk.pažer.fotodynam.liečbou	5n09k.04	Otv.chir.zav/vým.samexp.prot.do pažer:1pr.s antireflux.v.2bez
5n034.x	Lok.torakosk.deštrukcia chor.tk.pažer:ostatné	5n09k.05	Otv.chir.zav/vým.samexp.prot.pažer:>3,z toho1s antireflux.v.
5n040	Parc.cervikálna ezofagektómia bez obnovenia kont.	5n09l.0	Otv.chir.zav./výmena neexpandovateľnej protézy do pažer.
5n041	Parc.torakálna ezofagektómia bez obnovenia kont.	5n100	Gastrotómia(vrátane odstránenia cudz.t.) bez ďalš.výk.
5n042	Parc.torakoabd.ezofagektómia bez obnovenia kont.	5n101	Gastrotómia so zavedením 1 ezofageálneho tubusu
5n043	Parc.abdominálna ezofagektómia bez obnovenia kont.	5n103	Iná gastrotómia
5n049	Iná parc.ezofagektómia bez obnovenia kont.	5n10a	Trunkulárna vagotómia
5n04a	Parc.torakálna ezofagektómia s obnovenim kont.	5n10b.0	Selektívna gastrická vagotómia bez pyloroplastiky
5n04b	Parc.torakoabdominál.ezofagektómia s obnov.kont.	5n10b.1	Selektívna gastrická vagotómia s pyloroplastikou
5n04c	Parc.abdominálna ezofagektómia s obnovenim kont.	5n10c.0	Selektívna proximálna vagotómia bez pyloroplastiky
5n04x	Iná parc.ezofagektómia s obnovenim continuity	5n10c.1	Selektívna proximálna vagotómia s pyloroplastikou
5n054.1	Tot.abdmncrv.ezfgkt.bez obn.kont.,tupá disek, krčná ezofagost	5n10d	Vagotómia žalúdočného pahýľa
5n054.2	Tot.torakoabdm.ezfgkt.bez obn.kont. bez ly-ekt.krč.ezofagost	5n10e	Laparoskopická vagotómia
5n054.3	Tot.torakoabdm.ezfgkt.bez obn.kont.s lymfadenekt.krč.ezofgst	5n10x	Iná vagotómia
5n054.x	Iná totál.ezofagektómia bez obnov.continuity.krč.ezofagost	5n110	Lok.otvorená excizia ch.zm.žalúdočného tk.
5n05a.10	Tot.abdmncrv.ezfgkt.s obn.kon.G.p.u.s intrat.an.,o.ch.so sv	5n111	Lok.laparoskop.excizia ch.zm.žalúdočného tk.
5n05a.11	Tot.abdmncrv.ezfgkt.s obn.kon.G.p.u.s intrat.an.,hybrid so sv	5n113.0	Lok.otv.chir.deštr.chor.zmen.žalúdoč.tk.elektrokoaguláciou
5n05a.12	Tot.miniinv.abdmncrv.ezfgkt.s obn.kon.G.p.u.s intrat.an.,svor	5n113.1	Lok.otv.chir.deštr.ch.zm.žalúd.tk.laser.koaguláciou
5n05a.15	Tot.ab.ez.s .kon.(t.dis.),G.pul.up ^a a s in.an.hyb.s pou.sv.rob.	5n113.2	Lok.otv.chir.deštr.ch.zm.žalúd.tk.termokoaguláciou
5n05a.18	Tot.min.ab.ez.s .kon.(t.dis.),G.pul.up ^a a s in.an.s pou.sv.rob.	5n113.3	Lok.otv.chir.deštr.ch.zm.žalúd.tk.kryokoaguláciou
5n05a.20	Tot.abdmncrv.ezfgkt.obn.kon.G.p.up s cervik.anst.,o.ch.svork	5n113.4	Lok.otv.chir.deštr.ch.zm.žalúd.tk.fotodynam.liečbou
5n05a.21	Tot.abdmncrv.ezfgkt.ob.kon.G.p.up s cervik.anas.,hybrid sv	5n113.x	Lok.otv.chir.deštrukcia chorob.zmen.žalúdoč.tk.iným spôs.
5n05a.22	Tot.mininv.abdmncrv.ezfgkt.ob.kon.G.p.up s cerv.ans.svork	5n114.0	Lok.laparosk.deštr.ch.zm.žalúd.tk.elektrokoaguláciou
5n05a.25	Tot.ab.ez.s .kon.(t.dis.),G.pul.up ^a a s cer.an.hyb.s pou.sv.rob.	5n114.1	Lok.laparosk.deštr.ch.zm.žalúd.tk.laser.koaguláciou
5n05a.28	Tot.min.ab.ez.s .kon.(t.dis.),G.pul.up ^a a s cer.an.s pou.sv.rob.	5n114.2	Lok.laparosk.deštr.ch.zm.žalúd.tk.termokoaguláciou
5n05a.3	Tot.abdmncrv.ezfgkt.s obn.kontin.s volf.interpoz.ten.čr.	5n114.3	Lok.laparosk.deštr.ch.zm.žalúd.tk.kryokoaguláciou
5n05a.4	Tot.abdcerv.ezfgkt.s obn.continuity s interpoz.hr.č.	5n114.4	Lok.laparosk.deštr.ch.zm.žalúd.tk.fotodynam.liečbou
5n05a.x	Tot.abdcerv.ezfgkt.s obnovenim continuity:ost.	5n114.x	Lok.laparosk.deštr.ch.zm.žalúdočného tk.,ost.
5n05b.10	Tot.thrkabdm.ezfgkt.obn.kont.b.LNE G.p.u.s intrat.an.,o.ch.sv	5n120	Atypická parc.res.žalúdka:segmentárna resekcia
5n05b.11	Tot.thrkabdm.ezfgkt.obn.kont.b.LNE G.p.u.s intrat.an.,hyb.sv	5n121	Atypická parc.res.žalúdka:resek.kardie s vytiah.zvyš.žal.
5n05b.12	T.miniinv.trkabdm.ezfgkt.obn.kont.b.LNE G.p.u.s intrat.an.sv	5n122	Atypická parc.res.žalúdka:antrektómia

5n123.0	Biliopankr.diverzia (Scopinaro):laparotom.	5n14x.12	Iná tot.GE so subt.resekciov pažer.s lymfadenektómiou
5n123.2	Biliopankreat.diverzia (Scopinaro):lsk.	5n150.0	Rozš.subt.res.žal.s gstrjinst.anlg.B-II bez LNE
5n123.4	Biliopankr.diverzia (Scopinaro):konverzia lsk-lpt.	5n151.0	Rzš.sbt.rs.ž.s gstrjinst.Roux-Y-anst.bez LNE
5n124.0	Biliopankreat.diverzia s duodenál.switchom:lpt.	5n152.0	Rozš.subt.res.žalúdka s interpozic.ten.čr.bez LNE
5n124.2	Biliopankreat.diverzia s duodenál.switchom:lsk.	5n159	Rozš.subt.res.žalúdka bez syst.odstr.LU:ostatné
5n124.4	Biliopankreat.diverzia s duod.switch:konverzia lsk.-lpt.	5n15a.2	Rozš.sbt.rs.ž.s gstrjinst.anlg.B-II so systemat.LNE
5n125.0	Vytv.žal.s-priprava pre biliopankr.diver.s dd.sw(l.fáza):lpt.	5n15b.2	Rozš.sbt.res.žal.s gstrjinst.Roux-Y-anst.so systemat.LNE
5n125.2	Vytv.žal.s-pripr.pre biliopankr.diver.s duod.sw(l.fáza):lsk.	5n15c.2	Rozš.subt.res.žalúdka s interpozic.ten.č:so systemat.LNE
5n125.4	Vyt.žal.s-pripr.pre biliop.diver.s dd.sw(l.fáza):konver.lsk.-lpt.	5n15x	Rozš.subt.res.žalúdka so syst.odstr.LU:ostatné
5n126.0	Duod.sw.s tv.1 spol.kan.ten.čr. po vytv.1žal.s(II.fáza):lpt.	5n160.0	Rozš.GE(s res.sused.org.)s ezfgjinst.anlg.B-II bez tv.rzv.bez LNE
5n126.2	Duod.sw.s tv.1 spol.kan.ten.čr. po v.1ž.sondy(II.f):lsk.	5n160.2	Rozš.GE(s res.s.org.)s ezfgjinst.anlg.B-II bez tv.rzv.so syst.LNE
5n126.4	Duod.sw.s tv.1 spol.kan.ten.čr. po v.1ž.s(II.f):konv.lsk.-lpt.	5n161.0	Rozš.GE(s res.sused.org.)s ezfgjinst.anlg.B-II stv.rzv.bez LNE
5n129	Iná atypická parciálna resekcia žalúdka	5n161.2	Rozš.GE(s res.s.org.)s ezfgjinst.anlg.B-II s tv.rzv.so syst.LNE
5n12a	Revizia po.res.žal:násl.reviz.po Billroth-I res.	5n161.2	Rozš.GE(s res.sused.o.)s ezfgjinst.Roux-Y bez tv.rzv.bez LNE
5n12b	Rev.po.res.žal:premena Billroth-I-res.na Billroth-II rekonšt.	5n162.2	Rozš.GE(s res.s.org.)s ezfgjinst.Roux-Y bez tv.rzv.so syst.LNE
5n12c	Rev.po.res.žal:premen.Billroth-I-res.na Roux-Y anast.	5n163.0	Rozš.GE(s res.sused.o.)s ezfgjinst.Roux-Y s tv.rzv.bez LNE
5n12d	Revizia po.res.žal:násl.resek.po Billroth-II resek.	5n163.2	Rozš.GE(s res.s.org.)s ezfgjinst.Roux-Y s tv.rzv.so syst.LNE
5n12e	Rev.po.res.žal:premen.Billroth-II res.na Billroth-I rekonšt.	5n164.0	Rozš.GE(s res.sused.o.)s ezfgjinst.interp.t.č.bez tv.rzv.bez LNE
5n12f	Rev.po.res.žal:prem.Billroth-II res.na Roux-Y anas.	5n164.2	Rozš.GE(s res.s.org.)s ezfgjinst.interp.t.č.bez tv.rzv.so syst.LNE
5n12g	Rev.po.res.žal:premena s interpoziciou ten.č.	5n165.0	Rozš.GE(s res.sused.o.)s ezfgjinst.interp.t.č.s tv.rzv.bez LNE
5n12h	Rev.po.res.žal:revizia interponátu ten.č/Roux-Y anas.	5n165.2	Rozš.GE(s res.s.org.)s ezfgjinst.interp.t.č.s tv.rzv.so syst.LNE
5n12x	Ostatná revizia po resekcii žalúdka	5n166.2	Rozš.GE,ektómia zbytk.časti žalúdka so syst.LNE
5n130	Parc.2/3 resekcia žalúdka s gastroduodenostómiou [B-I]	5n16x	Rozš.GE (s res.iného sus.org.)so systematickou LNE:ost.
5n131	Parc.2/3 resekcia žalúdka s gastrojejunostómou [B-II]	5n16x.0	Rozš.GE (s res.iného sus.org.) bez lymfadenektómie:ost.
5n132	Parc.2/3 resekcia žalúdka s gastrojejunostómiou cez Roux-Y	5n170.0	Gastroduodenostómia:laparotomicky
5n139	Parciálna 2/3 resekcia žalúdka:ostatné	5n170.2	Gastroduodenostómia:laparoskopicky
5n13a.0	Subt.res.ž(4/5):s gastrojejunost.analg.B-II bez LNE	5n170.4	Gastroduodenostómia:konv.laparosk.-laparot.
5n13a.1	Subt.res.ž(4/5):s gstrjinst.anlg.B-II so sys.čias.odstr.LU	5n171.0	Predná gastroenterostómia:laparotomicky
5n13a.2	Subt.res.žal(4/5)s gstrjinst.anlg.B-II s lymfaden.	5n171.2	Predná gastroenterostómia:laparoskopicky
5n13b.0	Subt.res.žal(4/5):s gastrojejunost.Roux-Y-anst:bez LNE	5n171.4	Predná gastroenterostómia:konv.laparosk.-laparot.
5n13b.1	Subt.res.ž(4/5):s gastrojejunost.Roux-Y-anst:so syst.č.odstr.LU	5n172.0	Zadná gastroenterostómia:laparotomicky
5n13b.2	Subt.rs.žal(4/5):s gastrojejunost.Roux-Y-anst:s LNE	5n172.2	Zadná gastroenterostómia:laparoskopicky
5n13c.0	Subtot.res.žalúdka (4/5)s interpoziciou ten.čr.bez LNE	5n172.4	Zadná gastroenterostómia:konv.laparosk.-laparot.
5n13c.1	Subt.rs.žal(4/5)s interpoz.tenk.čr.so syst.čias.odstr.LU	5n173.0	Revizia gastroenterostómie bez res.žalúdka:laparot.
5n13c.2	Subtot.res.žalúdka (4/5)s interpoziciou tenk.čr.s LNE	5n173.2	Revizia gastroenterostómie bez res.žalúdka:laparos.
5n13x.0	Iné subtot.res.žalúdka (4/5) bez lymfadenektómie	5n173.4	Revizia gastroenterostómie bez res.žalúdka:konv.lsk.-lpt.
5n13x.1	Iné subt.res.žal(4/5) so syst.čias.odstr.LU	5n174.0	GEA b.res.ž.:zoš.stpl/trnss.,gastrojejunost.Roux-Y:lpt.
5n13x.2	Iné subtot.res.žalúdka (4/5) s lymfadenektómiou	5n174.2	GEA b.res.žal:zoš.stpl/transs.gastrojejunost.,Roux-Y:lsk.
5n140.0	Tot.GE s ezfgjijunost.analg.B-II bez tv.rezerv.bez LNE	5n174.4	GEA b.res.žal:zoš.stpl/trnss.gastrojejunost.Roux-Y:konv.lsk.-lpt.
5n140.1	Tot.GE s ezfgjijunost.analg.B-II bez tv.rzv.so syst.čias.odstr.LU	5n175.0	GEA b.res.ž.:zoš.stapl./trnss.,s gastrojejunost.analg.B-II:lpt
5n140.2	Tot.GE s ezfgjijunost.analg.B-II bez tvorby rvz.s LNE	5n175.2	GEA b.res.žal:zoš.stapl./trnss.,s gastrojejunost.anlg.B-II:lsk.
5n141.0	Tot.GE s ezfgjijunost.analg.B-II s tv.rzv.bez LNE	5n175.4	GEA b.rs.ž.:zoš.stapl./trnss.s gastrojejunost.anlg.B-II:zm.lsk-lpt.
5n141.1	Tot.GE s ezfgjijunost.analg.BII s tv.rzv.so syst.č.odstr.LU	5n17x.0	Iná GEA bez res.žalúdka:laparot.
5n141.2	Tot.GE s ezfgjijunost.analg.BII s tv.rzv.s LNE	5n17x.2	Iná GEA bez res.žalúdka:laparosk.
5n142.0	Tot.GE s ezfgjijunost.Roux-Y anast bez tv.rezerv.bez LNE	5n17x.4	Iná GEA bez res.žalúdka:konv.lsk.-lpt.
5n142.1	Tot.GE s ezfgjijunost.Roux-Y anast bez tv.rzv.so syst.č.odstr.LU	5n180.0	Sutúra žalúdka po poranení:otv.chirurg.abdom.
5n142.2	Tot.GE s ezfgjijunost.Roux-Y anast bez tv.rzv.s LNE	5n180.1	Sutúra žalúdka po poranení:otv.chirurg.torakál.
5n143.0	Tot.GE s ezfgjijunost.Roux-Y anast s tv.rzv.bez LNE	5n180.2	Sutúra žalúdka po poranení:laparoskopicky
5n143.1	Tot.GE s ezfgjijunost.Roux-Y anast s tv.rzv.so syst.č.odstr.LU	5n180.4	Sutúra žalúdka po poranení:konverz.laparosk-laparot.
5n143.2	Tot.GE s ezfgjijunost.Roux-Y anast s tv.rzv.s LNE	5n180.x	Sutúra žalúdka po poranení:ostatné
5n144.0	Tot.GE s interpoz.tenk.čr.bez tvorby rvz bez LNE	5n182.0	Gastropexia:otv.chir.abdomin.
5n144.1	Tot.GE s interpoziciou tenk.č.bez tv.rzv.so syst.č.odstr.LU	5n182.1	Gastropexia:otv.ch.torakálne
5n144.2	Tot.GE s interpoz.tenk.čreva bez tvorby rvz.s LNE	5n182.2	Gastropexia:laparoskopicky
5n145.0	Tot.GE s interpoz.tenk.čr.s tvorbou zv bez LNE	5n182.4	Gastropexia:konverzia lsk.-lpt.
5n145.1	Tot.GE s interpoziciou tenk.č.s tv.rzv.so syst.čias.odstr.LU	5n182.x	Gastropexia:ostatné
5n145.2	Tot.GE s interpoz.tenk.čreva s tv.rzv.s LNE	5n183.0	Kardioplastika žal(napr.Belsey):otv.chir.abd.
5n146.0	Tot.GE, ektómia zvyškového žalúdka bez LNE	5n183.1	Kardioplastika žal(napr.Belsey):otv.ch.torakálne
5n146.1	Tot.GE, ektómia zvyšk.žalúdka so system.čias.odstr.LU	5n183.2	Kardioplastika žal(napr.Belsey):lsk.
5n146.2	Tot.GE,ektómia zvyškového žalúdka s LNE	5n183.4	Kardioplastika žal(napr.Belsey):konv.lsk.-lpt.
5n14a.0	Tot.GE so subt.res.pažer.s interpoziciou ten.čr.bez LNE	5n183.x	Kardioplastika žal(napr.Belsey):ost.
5n14a.1	Tot.GE so sbt.rs.pažer.s interpoz.ten.čr.so syst.čias.odstr.LU	5n184.0	Fundoplikácia žalúdka:otv.chir.abdomin.
5n14a.2	Tot.GE so subt.res.pažer.s interpoziciou ten.čr.s LNE	5n184.1	Fundoplikácia žalúdka:otv.ch.torakálne
5n14b.0	Tot.GE so subt.res.pažeráka s interpoziciou hr.čr.bez LNE	5n184.2	Fundoplikácia žalúdka:laparoskopicky
5n14b.1	Tot.GE so sbt.rs.pažer.s interpoz.hr.čr.so syst.čias.odstr.LU	5n184.4	Fundoplikácia žalúdka:konv.lsk.-lpt.
5n14b.2	Tot.GE so subt.resek.pažer. s interpoziciou hr.čr.s LNE	5n184.5	Fundoplikácia žalúdka, laparoskopicky - roboticky
5n14x.00	Iná tot.GE bez subtotál.resekciov pažer.bez LNE	5n184.50	Fundoplikácia žalúdka s hiátovou sutúrou, otv.chir.abdomin
5n14x.01	Iná tot.GE bez subtotál.resekciov pažer.so syst.čias.odstr.LU	5n184.51	Fundoplikácia žalúdka s hiátovou sutúrou, otv.chir.torakál.
5n14x.02	Iná tot.GE bez subtotál.resekciov pažer.s LNE	5n184.52	Fundoplikácia žalúdka s hiátovou sutúrou, lsk
5n14x.10	Iná tot.GE so subtot.res.pažeráka bez lymfadenektómie	5n184.55	Fundop.žalúdka s hiát.sutúr.laparos.-robot.
5n14x.11	Iná tot.GE so subt.resek.pažer.so sytem.čias.syst.odstr.LU		

5n184.5x	Fundoplikácia žalúdka s hiátovou sutúrou, ostatné	5n19m.4	Odstr.protézy bez samoexpand.sch.zo žal.:konv.lsk.-otv.ch.
5n184.x	Fundoplikácia žalúdka:ostatné	5n19n.0	Impl.žalúd.pace-maker [KS]:impl.sondy lpt.
5n185.0	Hemifundoplikácia žalúdka:otv.chir.abd.	5n19n.1	Impl.žalúd.pace-maker [KS]:impl.sondy lsk.
5n185.1	Hemifundoplikácia žalúdka:otv.ch.torakálne	5n19n.2	Impl.žal.pace-maker[KS]:impl.sondy zm.lsk-lpt
5n185.2	Hemifundoplikácia žalúdka:laparoskopicky	5n19p.0	Revízia/odstr.sondy žalúdoč.pace-makeru[KS]:lpt.
5n185.4	Hemifundoplikácia žalúdka:konverz.lsk.-lpt.	5n19p.2	Revízia/odstr.sondy žalúdoč.pace-makeru [KS]:lsk.
5n185.5	Hemifundoplikácia žalúdka, laparoskopicky - roboticky	5n19p.4	Revízia/odstr.sondy žalúd.pace-makeru [KS]:konv.lsk.-lpt.
5n185.x	Hemifundoplikácia žalúdka:ostatné	5n19s.a	Pyloromyotómia
5n186.0	Hemifundoplik.žalúdka s hiátovou sut:otv.chir.abd.	5n19s.b	Pyloroplastika
5n186.1	Hemifundoplik.žalúdka s hiát.sutúrou:otv.ch.torakál.	5n19s.c	Resekcia pyloru s gastroduodenostómiou
5n186.2	Hemifundoplik.žalúdka s hiát.sutúrou:lsk.	5n19s.x	Operácie na pylore, ostatné
5n186.4	Hemifundoplik.žalúdka s hiátovou sut:zm.lsk.-lpt.	5n200	Incízia duodena
5n186.5	Hemifund.žalúdka s hiát.sutúr.laparos.-robot.	5n201	Incízia jejuna alebo ilea
5n186.x	Hemifundoplik.žalúdka s hiátovou sut:ost.	5n202	Incízia hrubého čreva
5n18a.0	Vertik.gastroplas.žal.podľa Masona:ot.chir.abd.	5n20a	Bajpasové anastomózy:ten.č.k ten.č
5n18a.1	Vertik.gastroplas.žal.podľa Masona:ot.ch.torakál.	5n20b	Bajpasové anastomózy:duodena k duodenu
5n18a.2	Vertikál.gastroplast.žal.podľa Masona:lsk.	5n20c	Bajpasové anastomózy:tenk.čr. k hrubému čr.
5n18a.4	Vertik.gastroplast.žal.podľa Masona:zm.lsk.-lpt.	5n20d	Bajpasové anastomózy:hrubého čr. k hrubému čr.
5n18a.x	Vertik.gastropl.žal.podľa Masona:ost.	5n20f	Intrakorporálna anastomóza pri resekčných výkonoch
5n18b.0	Impl/vým.nenastaviteľnej bandáže žalúdka:otv.chir.abd.	5n20x	Bajpasové anastomózy čriev:ost.
5n18b.1	Impl/vým.nenastaviteľnej bandáže žalúdka:otv.ch.torakál.	5n210	Lokálna excízia na ten.čreve intraluminárnych membrán
5n18b.2	Impl/vým.nenastaviteľnej bandáže žalúdka:lsk.	5n211.0	Lokálna excízia na tenkom čreve:lpt.
5n18b.4	Impl/vým.nenastaviteľnej bandáže žalúdka:zm.lsk.-lpt.	5n211.2	Lokálna excízia na tenkom čreve:lsk.
5n18b.x	Impl/vým.nenastaviteľnej bandáže žalúdka:ost.	5n214.0	Otv.chir.deštr.chor.tk.na tenk.čr.elektrokoaguláciu
5n18c.0	Impl/vým.nastaviteľnej bandáže žalúdka:otv.chir.abd.	5n214.1	Otv.chir.deštr.chor.tk.na tenk.čr.laser.koaguláciu
5n18c.1	Impl/vým.nastaviteľnej bandáže žalúdka:otv.ch.torakál.	5n214.2	Otv.chir.deštr.chor.tk.na tenk.čr.termokoaguláciu
5n18c.2	Impl/vým.nastaviteľnej bandáže žalúdka:lsk.	5n214.4	Otv.chir.deštr.chor.tk.na tenk.čr.fotodynam.liečbou
5n18c.4	Impl/vým.nastaviteľnej bandáže žalúdka:zm.lsk.-lpt.	5n214.x	Otvorená chirurg.deštrukcia chor.tk.na tenk.čr:ost.
5n18c.x	Impl/vým.nastaviteľnej bandáže žalúdka:ost.	5n215.0	Laparoskop.deštruk.chor.tk.na tenk.čr.elektrokoagul.
5n18d.0	Znovazafixovanie dislok.bandáže žalúdka:otv.chir.abd.	5n215.1	Laparoskop.deštruk.chor.tk.na tenk.čr.laser.koaguláciu
5n18d.1	Znovazafix.dislok.bandáže žalúdka:otv.ch.torakálne	5n215.2	Laparoskop.deštruk.chor.tk.na tenk.čr.termokoagul.
5n18d.2	Znovazafixovanie dislokovanej bandáže žalúdka:lsk.	5n215.4	Laparoskop.deštruk.chor.tk.na tenk.čr.fotodynam.liečba
5n18d.4	Znovazafixovanie dislok.bandáže žalúdka:zm.lsk.-lpt.	5n215.x	Laparoskop.deštrukcia chor.tk.na tenk.čr:ost.
5n18d.x	Znovazafixovanie dislokovanej bandáže žalúdka:ost.	5n219.0	Esk deštr. chor.tk.tenk.čr.jednod. (Push-tech):elektrokoag.
5n18e.0	Odstránenie jednej žalúdočnej bandáže:otv.chir.abd.	5n219.2	Esk deštr. chor.tk.tenk.čr.jednoduchá:termokoagul.
5n18e.1	Odstránenie jednej žalúdočnej bandáže:otv.ch.torakál.	5n21a.0	Esk deštr.chor.tk.tenk.čr.Push-and-pull-back:elektrokoag.
5n18e.2	Odstránenie jednej žalúdočnej bandáže: laparoskopicky	5n21a.2	Esk deštr.chor.tk.tenk.čr.Push-and-pull-back:termokoagul.
5n18e.4	Odstránenie jednej žalúdočnej bandáže:zm.lsk.-lpt.	5n21a.5	Endoskopická deštrukcia chorého tkaniva tenkého čreva koagra
5n18e.x	Odstránenie jednej žalúdočnej bandáže:ost.	5n21b.1	Lokálna endoskopická excízia chorobou zmeneného tkaniva duod
5n18x.0	Ost.rekonštrukč. OP na žalúdku:otv.chir.abd.	5n21b.2	Lokálna endoskopická excízia chorobou zmeneného tkaniva tenk
5n18x.1	Ost. rekonštr.OP na žalúdku:otv.ch.torakálne	5n21x.0	Iná lokál.exciz.a deštr.chor.tk.tenk.čr.elektrokoaguláciu
5n18x.2	Ost.rekonštrukč. OP na žalúdku:lsk.	5n21x.2	Iná lokál.exciz.a deštr.chor.tk.tenk.čr.termokoaguláciu
5n18x.4	Ost.rekonštrukč. OP na žalúdku:zm.lsk.-lpt.	5n220	Lok.excízia chor.tk.hr.čreva:otvor.chirurg.
5n18x.x	Ost.rekonštrukč. OP na žalúdku:ost.	5n221	Lokálna excízia chorého tk.hr.čreva:lsk.
5n191.0	Sutúra varixov žalúdka:lpt.	5n223.0	Otv.chir.deštrukcia chor.tk.hrub.čr.elektrokoaguláciu
5n191.2	Sutúra varixov žalúdka:lsk.	5n223.1	Otv.chirurg.deštrukcia chor.tk.hr.čr.laser.koaguláciu
5n191.4	Sutúra varixov žal:konver.lsk.-otv.ch.	5n223.2	Otv.chir.deštrukcia chor.tk.hr.čr.termokoaguláciu
5n191.x	Sutúra varixov žal:ost.	5n223.4	Otv.chir.deštrukcia chor.tk.hr.čr.fotodynam.liečbou
5n193.0	Odstránenie žalúdočného volvulu:lpt.	5n223.x	Otv.chirurg.deštrukcia chor.tk.hrubého čreva:ost.
5n193.2	Odstránenie žalúdočného volvulu:lsk.	5n224.0	Laparoskop.deštrukcia chor.tk.hr.čr.elektrokoaguláciu
5n193.4	Odstránenie žalúdočného volvulu:zm.lsk.-otv.ch.	5n224.1	Laparoskop.deštrukcia chor.tk.hrub.čr.laser.koagul.
5n193.x	Odstránenie žalúdočného volvulu:ostatné	5n224.2	Laparoskop.deštruk.chor.tk.hrub.čr.termokoaguláciu
5n194.0	Uzavretie fistuly medzi hr.črevom a žalúdkom:lpt.	5n224.4	Laparoskop.deštrukcia chor.tk.hr.čr.fotodynam.liečbou
5n194.2	Uzavretie fistuly medzi hr.čr.a žalúdkom:lsk.	5n224.x	Laparoskop.deštrukcia chor.tk.hrubého čreva:ost.
5n194.4	Uzavretie fistuly medzi hr.čr.a žalúdkom:zm.lsk.-otv.ch.	5n230.0	Segmentárna resekcia duodena:lpt.
5n195.0	Sutúra alebo prešitie žalúdočného vredu:lpt.	5n230.2	Segmentárna resekcia duodena:lsk.
5n195.2	Sutúra alebo prešitie žalúdočného vredu:lsk.	5n230.4	Segmentárna resekcia duodena:konv.lsk.-lpt.
5n195.4	Sutúra/prešitie žalúdočného vredu:konv.lsk.-otv.ch.	5n231.0	Segmentárna resekcia jejuna:lpt.
5n195.x	Sutúra alebo prešitie žalúdočného vredu:ost.	5n231.2	Segmentárna resekcia jejuna:lsk.
5n19h.0	Vlož/vým.samoexpand.protézy v žal:lpt.	5n231.4	Segmentárna resekcia jejuna:konv.lsk.-lpt.
5n19h.2	Vlož/vým.samoexpand.protézy v žal:lsk.	5n232.0	Segmentárna resekcia ilea:lpt.
5n19h.4	Vlož/vým.samoexpand.protézy v žal:konv.lsk.-lpt.	5n232.2	Segmentárna resekcia ilea:lsk.
5n19j.0	Odstrán.1 samoexpand.protézy zo žal:lpt.	5n232.4	Segmentárna resekcia ilea:konv.lsk.-lpt.
5n19j.2	Odstrán.1 samoexpand.protézy zo žal:lsk.	5n233.0	Viacnásob.segmentárna resekcia tenk.čr:lpt.
5n19j.4	Odstr.1 samoexpand.protézy zo žal:konver.lsk.-otv.ch.	5n233.2	Viacnásob.segmentárna resekcia tenk.čr:lsk.
5n19k.0	Vlož./vým.pr.bez samoexpand.schop.v žalúdku:otv.ch.	5n233.4	Viacnásob.segmentár.resekcia tenk.čr:konver.lsk.-lpt.
5n19k.2	Vlož./vým.protézy bez samoexp.schop.v žalúdku:lsk.	5n234.0	Parciálna resekcia duodena:lpt.
5n19k.4	Vlož./vým.pr.bez samoexp.schop.v žalúdku:konv.lsk.-otv.ch.	5n234.2	Parciálna resekcia duodena:lsk.
5n19m.0	Odstr.protézy bez samoexpand.sch.zo žal.:lpt.		
5n19m.2	Odstr.protézy bez samoexpand.sch.zo žal.:lsk.		

5n234.4	Parciálna resekcia duodena:konv.lsk.-lpt.	5n248.04	Res.viac.sused.č.hr.čr[subst.res.hr.č.]:lpt.s anast.a an.praet.
5n235.0	Parciálna resekcia jejuna:lpt.	5n248.21	Res.viac.sused.č.hr.čr[subst.res.hr.č.]:lsk s anast.
5n235.2	Parciálna resekcia jejuna:lsk.	5n248.25	Res.viac.sused.č.hr.čr[subst.res.hr.č.]:lsk s enterost.
5n235.4	Parciálna resekcia jejuna:konv.lsk.-lpt.	5n248.31	Resek.viac.sused.časti hrubého čreva, robot.s anast.
5n236.0	Parciálna resekcia ilea:lpt.	5n248.35	Resek.viac.sused.časti hrubého čreva, robot.s enteros.
5n236.2	Parciálna resekcia ilea:lsk.	5n248.4	Res.viac.sused.č.hr.čr[subst.res.hr.č.]:konv.lsk.-lpt.
5n236.4	Parciálna resekcia ilea:konv.lsk.-lpt.	5n248.x	Res.viac.sused.č.hr.čr[subst.res.hr.č.]:ost.
5n238	Res.tenk.čr.,odstr.transplantátu použitého z tenk.čr.	5n24x.01	Iná parc.res.hr.čreva:laparot.s anast.
5n23x	Resekcia tenkého čreva:iná	5n24x.02	Iná parc.res.hr.čreva:lpt.s enterostóm.a slep.uz.
5n240.01	Parciál.segment.resekcia hr.čr:laparotomicky s anast.	5n24x.03	Iná parc.res.hr.čreva:laparot s 2 enterost.
5n240.02	Parc.segm.res.hr.čr:laparotom.s enterostóm.a slep.uzav	5n24x.04	Iná parciál.resekcia hr.čreva:laparot.s anast.a an.praet.
5n240.03	Parc.segm.res.hr.čr:laparotom.s 2 enterostóm.	5n24x.21	Iná parc.res.hr.čreva:lsk s anast.
5n240.04	Parc.segm.res.hr.čr:laparotom.s anast.a an.praet.natur	5n24x.25	Iná parc.res.hr.čreva:lsk s enterost.
5n240.21	Parciál.segment.res.hr.čreva:laparoskop.s anast.	5n24x.4	Iná parc.res.hr.čreva:konv.lsk.-lpt.
5n240.25	Parciál.segment.res.hr.čreva:lsk s enterostóm.	5n24x.x	Iná parciál.resekcia hrubého čreva:ost.
5n240.4	Parciál.segment.res.hr.čreva:konverzia lsk.-lpt.	5n250.02	Tot.kolektómia:otv.chir.s ileorek.anast.a rz.(Pouch)
5n240.x	Parciál.segment.res.hr.čreva:ostatné	5n250.03	Tot.kolektómia:otv.chir.s ileorek.anast.bez rz.(Pouch)
5n242.01	Parc.ileocek.res.hr.čr:laparotom.s anast.	5n250.04	Tot.kolektómia:otv.chir.s ileoanál.anast.a rz.(Pouch)
5n242.02	Parc.ileocek.res.hr.čr:lpt.s enterostóm.a slep.uz.	5n250.05	Tot.kolektómia:otv.chir.s ileoanál.anast.bez rz.(Pouch)
5n242.03	Parc.ileocek.res.hr.čr:lpt.s 2 enterostóm.	5n250.08	Tot.kolektómia:otv.ch.s ileostómiou
5n242.04	Parc.ileocek.res.hr.čr:lpt.s anast.a an.praet.	5n250.26	Tot.kolektómia:lsk. s anast.a rezervoárom(Pouch)
5n242.21	Parc.ileocekál.res.hr.čreva:laparosk.s anast.	5n250.27	Tot.kolektómia:lsk. s anast.bez rezervoáru (Pouch)
5n242.25	Parc.ileocekál.res.hr.čreva:laparosk.s enterost.	5n250.28	Tot.kolektómia:laparoskopicky s ileostómiou
5n242.31	Parc.ileoc.resek.hrubého čreva, robot.s anast.	5n250.4	Tot.kolektómia:konverzia lsk.-lpt.
5n242.4	Parc.ileocekál.res.hr.čreva:konv.lsk.-lpt.	5n250.x	Tot.kolektómia:ostatné
5n242.x	Parc.ileocekál.resekcia.hr.čreva:ostatné	5n251.02	Tot.proktokolektómia:otv.chir.s ileorek.anst.a rz.(Pouch)
5n243.0	Parciálna resekcia caeca:lpt.	5n251.03	Tot.proktokolekt.:otv.chir.s ileorek.anst.bez rz.(Pouch)
5n243.2	Parciálna resekcia caeca:lsk.	5n251.04	Tot.proktokolektómia:otv.chir.s ileoanál.anst.a rz.(Pouch)
5n243.4	Parciálna resekcia caeca:konv.lsk.-lpt.	5n251.05	Tot.kolektómia:otv.chir.s ileoanál.anst.bez rz.(Pouch)
5n244.01	Pravostr.hemikolektómia:laparotom.s anast.	5n251.08	Tot.proktokolektómia:otv.ch.s ileostómiou
5n244.02	Pravostr.hemikolektómia:lpt.s enterostóm.a slep.uz.	5n251.26	Tot.proktokolektómia:lsk.s anast.a rezervoárom(Pouch)
5n244.03	Pravostr.hemikolektómia:lpt.s 2 enterostóm.	5n251.27	Tot.proktokolekt.:lsk.s anast.bez rezervoáru (Pouch)
5n244.04	Pravostr.hemikolektómia:lpt.s anast.a an.praet.	5n251.28	Tot.proktokolektómia:laparosk.s ileostómiou
5n244.21	Pravostr.hemikolektómia:lsk s anast.	5n251.36	Totálna proktokolektómia, roboticky s anastomózou a rezervoárom
5n244.25	Pravostr.hemikolektómia:lsk s enterostómiou	5n251.38	Totálna proktokolektómia, roboticky s ileostómiou
5n244.31	Pravostranná hemikolektómia, roboticky s anastomózou	5n251.4	Tot.proktokolektómia:konverzia lsk.-lpt.
5n244.35	Pravostranná hemikolektómia, roboticky s enterostómiou	5n251.x	Tot.proktokolektómia:ost.
5n244.4	Pravostr.hemikolektómia:konv.lsk.-lpt.	5n252.02	T.kolekt.s proktomusekt:o.ch.s ilrekt.anast.a rezerv.(Pouch)
5n244.x	Pravostr.hemikolektómia:ost.	5n252.03	T.kolekt.s proktomusekt:o.ch.s ilrek.anast.b.rez(Pouch)
5n245.01	Parciál.res.colon transversum:laparotom.s anast.	5n252.04	T.kolekt.s proktomusekt:o.ch.s ilan.anast.a rez.(Pouch)
5n245.02	Parciál.res.colon transversum:lpt.s enterostóm.a slep.uz.	5n252.05	T.kolekt.s proktomusekt:o.ch.s ilanal.anst.b.rez.(Pouch)
5n245.03	Parciál.res.colon transversum:lpt.s 2 enterostóm.	5n252.08	Tot.kolektómia s proktomukosektómiou:otv.ch.s ileostómiou
5n245.04	Parciál.res.colon transversum:lpt.s anast.a an.praet.	5n252.26	Tot.kolekt.s proktomukosekt:lsk s anast.a rezerv.(Pouch)
5n245.21	Parciál.res.colon transversum:lsk s anast.	5n252.27	Tot.kolekt.s proktomukosekt:lsk s anast.bez rzv.(Pouch)
5n245.25	Parciál.res.colon transversum:lsk s enterostómiou	5n252.28	Tot.kolektómia s proktomukosekt:lsk s ileostómiou
5n245.31	Parciálna resekcia colon transversum, roboticky s anastomózou	5n252.4	Tot.kolektómia s proktomukosektómiou:konver.lsk.-lpt.
5n245.4	Parciál.res.colon transversum:konv.lsk.-lpt.	5n252.x	Tot.kolektómia s proktomukosektómiou:ost.
5n245.x	Parciál.resekcia colon transversum:ost.	5n25x.02	Iná tot.kolekt.a proktokolekt:otv.ch.s ileorek.anast.a rezerv.
5n246.01	Ľavostr.hemikolektómia:laparotom.s anast.	5n25x.03	Iná tot.kolekt.a proktokolekt:otv.ch.s ileor.anast.bez rezerv.
5n246.02	Ľavostr.hemikolektómia:lpt.s enterostóm.a slep.uz.	5n25x.04	Iná tot.kolekt.a proktokolekt:otv.ch.s ileoan.anast.a s rezerv
5n246.03	Ľavostr.hemikolektómia:lpt.s 2 enterostóm.	5n25x.05	Iná tot.kolekt.a proktokolekt:otv.ch.s ileoan.anast.bez rezerv
5n246.04	Ľavostr.hemikolektómia:lpt.s anast.a an.praet.	5n25x.08	Iná tot.kolektómia a proktokolektómia:otv.ch.s ileostómiou
5n246.21	Ľavostr.hemikolektómia:lsk s anast.	5n25x.26	Iná tot.kolekt.a proktokolekt:lsk s anast.a rezerv.
5n246.25	Ľavostr.hemikolektómia:lsk s enterostómiou	5n25x.27	Iná tot.kolekt.a proktokolekt:lsk s anast.bez rezerv.
5n246.31	Ľavostranná hemikolektómia, roboticky s anastomózou	5n25x.28	Iná tot.kolekt.a proktokolekt:lsk.s ileost
5n246.35	Ľavostranná hemikolektómia, roboticky s enterostómiou	5n25x.4	Iná tot.kolektómia a proktokolektómia:konver.lsk.-lpt.
5n246.4	Ľavostr.hemikolektómia:konv.lsk.-lpt.	5n25x.x	Iná tot.kolektómia a proktokolektómia:ost.
5n246.x	Ľavostr.hemikolektómia:ost.	5n270.01	Rozš.pravos.hemikol.otvor.chirur.s anast.
5n247.01	Parc.res.colon sigmoideum:laparotom.s anast.	5n270.02	Rozš.pravos.hemikol.otvor.chirur.s enteros.a slepým uzáv.
5n247.02	Parc.res.colon sigmoideum:lpt.s enterostóm.a slep.uz.	5n270.03	Rozš.pravos.hemikol.otvor.chirur.s dvomi enteros.
5n247.03	Parc.res.colon sigmoideum:lpt.s 2 enterostóm.	5n270.04	Rozš.pravos.hemikol.otvor.chirur.s anast.anus praeter
5n247.04	Parc.res.colon sigmoideum:lpt.s anast.a an.praet.	5n270.20	Rozš.pravos.hemikol.laparos.bez anast.
5n247.21	Parc.res.colon sigmoideum:lsk s anast.	5n270.21	Rozšírená pravostranná hemikolektómia, laparoskopicky s anastomózou
5n247.25	Parc.res.colon sigmoideum:lsk s enterostómiou	5n270.30	Rozšírená pravostranná hemikolektómia, roboticky bez anastomózy
5n247.31	Parciálna resekcia colon sigmoideum, roboticky s anastomózou	5n270.31	Rozšírená pravostranná hemikolektómia, roboticky s anastomózou
5n247.4	Parc.res.colon sigmoideum:konv.lsk.-lpt.	5n270.4	Rozš.pravos.hemikol.konv.z laparos.na lapar.
5n247.x	Parc.res.colon sigmoideum:ost.		
5n248.01	Res.viac.sused.č.hr.čr[subst.res.hr.č.]:lpt.s anast.		
5n248.02	Res.viac.sused.č.hr.čr[subst.res.hr.č.]:lpt.s enterost.sl.u.		
5n248.03	Res.viac.sused.č.hr.čr[subst.res.hr.č.]:lpt.s 2 enterost.		

5n270.x	Rozšírená pravostranná hemikolektómia, ostatné	5n281.02	Roz.fav.hem.s od.sus.org.otv.chir.s ent.a slep.uzáv.
5n271.01	Rozš.favos.hemikol.otvor.chirur.s anast.	5n281.03	Rozš.favos.hemikol.s odst.sused.orgán.otvor.chirur.s dvomi enteros.
5n271.02	Rozš.favos.hemikol.otvor.chirur.s enteros.a slepým uzáv.	5n281.04	Roz.fav.hem.s od.sus.org.otv.chir.s anas.anus prae.
5n271.03	Rozš.favos.hemikol.otvor.chirur.s dvomi enteros.	5n281.20	Rozš.favos.hemikol.s odst.sused.orgán.laparos.bez anast.
5n271.04	Rozš.favos.hemikol.otvor.chirur.s anast.anus praeter	5n281.21	Rozš.favos.hemikol.s odst.sused.orgán.laparos.s anast.
5n271.20	Rozšírená lavostranná hemikolektómia, laparoskopicky bez anastomózy	5n281.4	Rozš.favos.hemikol.s odst.sused.orgán.konv.z laparos.na lapar.
5n271.21	Rozšírená lavostranná hemikolektómia, laparoskopicky s anastomózou	5n281.x	Rozš.favos.hemikol.s odst.sused.orgán.ostatné
5n271.30	Rozšírená lavostranná hemikolektómia, roboticky bez anastomózy	5n282.01	Roz.sub.res.hrub.čreva s od.sus.org.otv.chir.s anas.
5n271.31	Rozšírená lavostranná hemikolektómia, roboticky s anastomózou	5n282.02	Roz.sub.res.hrub.čreva s od.sus.org.otv.chir.s ent.a slep.uzáv.
5n271.4	Rozš.favos.hemikol.konv.z laparos.na lapar.	5n282.03	Roz.sub.res.hrub.čreva s od.sus.org.otv.chir.s dvomi ent.
5n271.x	Rozšírená lavostranná hemikolektómia, ostatné	5n282.04	Roz.sub.res.hrub.čreva s od.sus.org.otv.chir.s anas.anus prae.
5n272.01	Rozš.subtot.resek.hrubého čreva, otvor.chirur.s anast.	5n282.20	Roz.sub.res.hrub.čreva s od.sus.org.lap.bez anas.
5n272.02	Roz.sub.res.hrub.črev.otv.chir.s ent.a slep.uzáv.	5n282.21	Rozš.subtot.resek.hrubého čreva s odst.sused.orgán.laparos.s anast.
5n272.03	Rozš.subtot.resek.hrubého čreva, otvor.chirur.s dvomi enteros.	5n282.4	Roz.sub.res.hrub.čreva s od.sus.org.konv.z lap.na lap.
5n272.04	Rozš.subtot.resek.hrubého čreva, otvor.chirur.s anast.anus praeter	5n282.x	Rozš.subtot.resek.hrubého čreva s odst.sused.orgán.ostatné
5n272.20	Rozš.subtot.resek.hrubého čreva, laparos.bez anast.	5n283.01	Rozš.kolek.s odst.sused.orgán.otvor.chirur.s anast.
5n272.21	Rozš.subtot.resek.hrubého čreva, laparos.s anast.	5n283.02	Rozš.kolek.s odst.sused.orgán.otvor.chirur.s enteros.a slepým uzáv.
5n272.30	Rozš.subtot.resek.hrubého čreva, robot.bez anast.	5n283.03	Rozš.kolek.s odst.sused.orgán.otvor.chirur.s dvomi enteros.
5n272.31	Rozš.subtot.resek.hrubého čreva, robot.s anast.	5n283.04	Rozš.kolek.s odst.sused.orgán.otvor.chirur.s anast.anus praeter
5n272.4	Rozš.subtot.resek.hrubého čreva, konv.z laparos.na lapar.	5n283.20	Rozš.kolek.s odst.sused.orgán.laparos.bez anast.
5n272.x	Rozšírená subtotálna resekcia hrubého čreva, ostatné	5n283.21	Rozš.kolek.s odst.sused.orgán.laparos.s anast.
5n273.01	Rozšírená kolektómia, otvorene chirurgicky s anastomózou	5n283.4	Rozš.kolek.s odst.sused.orgán.konv.z laparos.na lapar.
5n273.02	Rozš.kolek.otvor.chirur.s enteros.a slepým uzáv.	5n283.x	Rozšírená kolektómia s odstránením susedných orgánov, ostatné
5n273.03	Rozšírená kolektómia, otvorene chirurgicky s dvomi enterostómiami	5n284.01	Rozš.proktokol.s odst.sused.orgán.otvor.chirur.s anast.
5n273.04	Rozš.kolek.otvor.chirur.s anast.anus praeter	5n284.02	Roz.prok.s od.sus.org.otv.chir. s ent.a slep.uzáv.
5n273.20	Rozšírená kolektómia, laparoskopicky bez anastomózy	5n284.03	Rozš.proktokol.s odst.sused.orgán.otvor.chirur. s dvomi enteros.
5n273.21	Rozšírená kolektómia, laparoskopicky s anastomózou	5n284.04	Roz.prok.s od.sus.org.otv.chir. s anas.anus prae.
5n273.30	Rozšírená kolektómia, roboticky bez anastomózy	5n284.20	Rozš.proktokol.s odst.sused.orgán.laparos.bez anast.
5n273.31	Rozšírená kolektómia, roboticky s anastomózou	5n284.21	Rozš.proktokol.s odst.sused.orgán.laparos.s anast.
5n273.4	Rozšírená kolektómia, konverzia z laparoskopie na laparotómiu	5n284.4	Rozš.proktokol.s odst.sused.orgán.konv.z laparos.na lapar.
5n273.x	Rozšírená kolektómia, ostatné	5n284.x	Rozšírená proktokolektómia s odstránením susedných orgánov, ostatné
5n274.01	Rozšírená proktokolektómia, otvorene chirurgicky s anastomózou	5n285.01	Rozš.resek.colon sigmoi.s odst.sused.orgán.otvor.chirur. s anast.
5n274.02	Rozš.proktokol.otvor.chirur. s enteros.a slepým uzáv.	5n285.02	Roz.res.colon sig.s od.sus.org.otv.chir. s ent.a slep.uzáv.
5n274.03	Rozš.proktokol.otvor.chirur. s dvomi enteros.	5n285.03	Roz.res.colon sig.s od.sus.org.otv.chir. s dvomi ent.
5n274.04	Rozš.proktokol.otvor.chirur. s anast.anus praeter	5n285.04	Roz.res.colon sig.s od.sus.org.otv.chir. s anas.anus prae.
5n274.20	Rozšírená proktokolektómia, laparoskopicky bez anastomózy	5n285.20	Rozš.resek.colon sigmoi.s odst.sused.orgán.laparos.bez anast.
5n274.21	Rozšírená proktokolektómia, laparoskopicky s anastomózou	5n285.21	Rozš.resek.colon sigmoi.s odst.sused.orgán.laparos.s anast.
5n274.4	Rozšírená proktokolektómia, konverzia z laparoskopie na laparotómiu	5n285.4	Rozš.resek.colon sigmoi.s odst.sused.orgán.konv.z laparos.na lapar.
5n274.x	Rozšírená proktokolektómia, ostatné	5n285.x	Rozš.resek.colon sigmoi.s odst.sused.orgán.ostatné
5n275.01	Rozš.resek.colon sigmoi.otvor.chirur. s anast.	5n28x.x	Iná rozš.resek.hrubého čreva s odst.sused.orgán.ostatné
5n275.02	Rozš.resek.colon sigmoi.otvor.chirur. s enteros.a slepým uzáv.	5n290	Odstránenie črevného segm.duodena ako samost.výk.
5n275.03	Rozš.resek.colon sigmoi.otvor.chirur. s dvomi enteros.	5n291	Odstr.črevného segm.jejuna/ilea ako samost.výk.
5n275.04	Rozš.resek.colon sigmoi.otvor.chirur. s anast.anus praeter	5n292	Odstránenie črevného segm.hrubého čreva ako samost.výk.
5n275.20	Rozšírená resekcia colon sigmoideum, laparoskopicky bez anastomózy	5n29x	Odstránenie črevného segm.ako samost.výk:ostat.
5n275.21	Rozšírená resekcia colon sigmoideum, laparoskopicky s anastomózou	5n300.0	Vytv.dvojzložk.jejunostómie ako samost.v:lpt.
5n275.30	Rozšírená resekcia colon sigmoideum, roboticky bez anastomózy	5n300.2	Vytv.dvojzložk.jejunostómie ako samost.v:lsk.
5n275.31	Rozšírená resekcia colon sigmoideum, roboticky s anastomózou	5n300.4	Vytv.dvojzložk.jejunostómie ako samost.v:konver.lsk-lpt
5n275.4	Rozš.resek.colon sigmoi.konv.z laparos.na lapar.	5n301.0	Vyt.dvojzložk.ileostómie ako sam.v:lpt.
5n275.x	Rozšírená resekcia colon sigmoideum, ostatné	5n301.2	Vyt.dvojzvl.ileostómie ako sam.výk:lsk.
5n27x.x	Iná rozšírená resekcia hrubého čreva, ostatné	5n301.4	Vyt.dvojzvl.ileostómie ako sam.v: konver.lsk-lpt
5n280.01	Rozš.pravos.hemikol.s odst.sused.orgán.otvor.chirur.s anast.	5n302.0	Vyt.dvojzvl.ascendostómie ako sam.výk:lpt.
5n280.02	Roz.prav.hem.s od.sus.org.otv.chir.s ent.a slep.uzáv.	5n302.2	Vyt.dvojzložk.ascendostómie ako sam.v:lsk.
5n280.03	Roz.prav.hem.s od.sus.org.otv.chir.s dvomi ent.	5n302.4	Vyt.dvojzvl.ascendostómie ako sam.v:konver.lsk-lpt.
5n280.04	Roz.prav.hem.s od.sus.org.otv.chir.s anas.anus prae.	5n303.0	Vyt.dvojzvl.transverzostómie ako sam.výk:lpt.
5n280.20	Rozš.pravos.hemikol.s odst.sused.orgán.laparos.bez anast.	5n303.2	Vyt.dvojzložk.transverzostómie ako sam.v:lsk.
5n280.21	Rozš.pravos.hemikol.s odst.sused.orgán.laparos.s anast.	5n303.4	Vyt.dvojzvl.transverzostómie ako sam.v:konver.lsk-lpt.
5n280.4	Rozš.pravos.hemikol.s odst.sused.orgán.konv.z laparos.na lapar.	5n304.0	Vyt.dvojzvl.descendostómie ako sam.výk:lpt.
5n280.x	Rozš.pravos.hemikol.s odst.sused.orgán.ostatné	5n304.2	Vyt.dvojzložk.descendostómie ako sam.v:lsk.
5n281.01	Rozš.favos.hemikol.s odst.sused.orgán.otvor.chirur.s anast.	5n304.4	Vyt.dvojzvl.descendostómie ako sam.v:konver.lsk-lpt
		5n305.0	Vyt.dvojzvl.sigmoideostómie ako sam.v:lpt.
		5n305.2	Vyt.dvojzvl.sigmoideostómie ako sam.výk:lsk.
		5n305.4	Vyt.dvojzvl.sigmoideostómie ako sam.v:konver.lsk-lpt
		5n30x.0	Vytv.dvojzložk.enterost.ako samost.v:ost:lpt.
		5n30x.2	Vytv.dvojzvl.enterost.ako samost.výk:ost:lsk.

5n30x.4	Vytv.dvojlz.enterost.ako samost.v:ost.konver.lsk-lpt.	5n33a.0	Obn.kontin.čr.pri dvojlz.jejunostómii
5n310.0	Vytv.terminál.caecumstómie ako samost.výk:lpt.	5n33a.1	Obn.kontin.čr.pri dvojlz.ileostómii
5n310.2	Vytv.terminál.caecumstómie ako samost.výk:lsk.	5n33a.2	Obnov.kontinuity.čr.pri dvojlz.kolostómii
5n310.4	Vytv.terminál.caecumstómie ako samost.v:konver.lsk.-lpt.	5n33a.x	Obnovenie kont.čreva pri dvojlzložkovej enterostómii:ost.
5n311.0	Vytv.terminál.ascendostómie ako samost.v:lpt.	5n33b.0	Obnov.kontin.čr.pri terminál.jejunostómii
5n311.2	Vytv.terminál.ascendostómie ako samost.v:lsk.	5n33b.1	Obn.kontinuity.čr.pri terminál.ileostómii
5n311.4	Vytv.terminál.ascendostómie ako sam.v:konv.lsk.-lpt	5n33b.2	Obn.kontin.čreva pri terminál.kolostómii
5n312.0	Vytv.terminál.transverzostómie ako samost.v:lpt.	5n33b.x	Obnov.kont.čreva pri terminálnych enterostómiiach:ost.
5n312.2	Vytv.terminál.transverzostómie ako samost.v:lsk.	5n340.0	Sutúra duodena po poranení
5n312.4	Vytv.termin.transverzostómie ako sam.v:konv.lsk.-lpt	5n340.1	Sutúra jejuna po poranení
5n313.0	Vytv.termin.descendostómie ako samost.v:lpt.	5n340.2	Sutúra ilea po poranení
5n313.2	Vytv.termin.descendostómie ako samost.v:lsk.	5n340.3	Sutúra hrubého čreva po poranení
5n313.4	Vytv.terminál.descendostómie ako sam.v:konv.lsk.-lpt	5n340.x	Sutúra čreva po poranení, ostatné
5n314.0	Vytv.termin.sigmoideostómie ako samost.v:lpt.	5n341.0	Uzavretie črevnej fistuly duodena:otv.chirurg.
5n314.2	Vytv.termin.sigmoideostómie ako samost.v:lsk.	5n341.1	Uzavretie črevnej fistuly jejuna:otv.chirurgicky
5n314.4	Vytv.termin.sigmoideostómie ako sam.v:konv.lsk.-lpt	5n341.2	Uzavretie črevnej fistuly ilea:otvor.chirurg.
5n315.0	Vytv.termin.ileostómie ako samost.v:lpt.	5n341.3	Uzavretie črevnej fistuly hr.čreva:otv.chirurgicky
5n315.2	Vytv.termin.ileostómie ako samost.v:lsk.	5n341.x	Uzavretie črevnej fistuly:ostatné:otv.chirurgicky
5n315.4	Vytv.terminál.ileostómie ako sam.v:konv.lsk.-lpt.	5n343.0	Predžovacia plastika duodena
5n31x.0	Vytvorenie terminálnej enterostómie ako samost.v:ost.lpt.	5n343.1	Predžovacia plastika jejuna
5n31x.2	Vytvorenie terminálnej enterostómie ako samost.v:ost. lsk.	5n343.2	Predžovacia plastika ilea
5n31x.4	Vytv.terminál.enterostómie-sam.v:ost.konver.lsk.-lpt.	5n343.3	Predžovacia plastika hr.čreva
5n320.0	Vytv.duodenostómie(1výživ.fistuly):lpt.	5n343.x	Predžovacia plastika čreva,ostatné
5n320.2	Vytv.duodenostómie(1výživ.fistuly):lsk.	5n344.0	Zužovacia plastika duodena
5n320.4	Vytv.duodenostómie(1výživ.fistuly):konv.lsk.-lpt.	5n344.1	Zužovacia plastika jejuna
5n321.0	Vytv.jejunostómie(1výživ.fistuly):lpt.	5n344.2	Zužovacia plastika ilea
5n321.2	Vytv.jejunostómie(1výživ.fistuly):lsk.	5n344.3	Zužovacia plastika hrubého čreva
5n321.4	Vytv.jejunostómie(1výživ.fistuly):konv.lsk.-lpt.	5n344.x	Zužovacia plastika čreva, ostatné
5n322.1	Vytv.jejunostómie ako protekt.výk.v súv.s i.výkonom	5n345.0	Revízia anastomózy duodena
5n322.2	Vytv.ileostómie ako protekt.výk.v súv.s iným výk.	5n345.1	Revízia anastomózy jejuna
5n322.3	Vytv.cekostómie ako protekt.výk.v súv.s i.výkonom	5n345.2	Revízia anastomózy ilea
5n322.4	Vytv.ascendentostómie ako protekt.výk.v súv.s i.výk.	5n345.3	Revízia anastomózy hrubého čreva
5n322.5	Vytv.transverzostómie ako protekt.výk.v súv.s i.výk.	5n345.x	Revízia anastomózy čreva, iné
5n322.6	Vytv.descendentostómie ako protekt.výk.v súv.s i.výk.	5n346.0	Transplantácia duodena
5n322.7	Vytv.sigmoideostómie ako protekt.výk.v súv.s i.výk.	5n346.1	Transplantácia jejuna
5n322.x	Vytv.enterost.ako protekt.výk.v súv.s iným výk:ostatné	5n346.2	Transplantácia ilea
5n330.0	Plastická elongácia duodena na enterostómii	5n346.x	Transplantácia tenkého čreva, iné
5n330.1	Plastická elongácia jejuna na enterostómii	5n34a.0	Longitudinálne predĺženie čreva podľa Bianchiho
5n330.2	Plastická elongácia ilea na enterostómii	5n350.1	Dezinvaginácia jejuna
5n330.3	Plastická elongácia hrubého čreva na enterostómii	5n350.2	Dezinvaginácia ilea
5n330.x	Plastická elongácia na enterostómii, ostatné	5n350.3	Dezinvaginácia hrubého čreva
5n331.0	Plastické zúženie na enterostómii duodena	5n350.x	Dezinvaginácia čreva, ostatné
5n331.1	Plastické zúženie na enterostómii jejuna	5n351.1	Detorzia [derotácia] pri volvule jejuna
5n331.2	Plastické zúženie na enterostómii ilea	5n351.2	Detorzia [derotácia] pri volvule ilea
5n331.3	Plastické zúženie na enterostómii hrubého čreva	5n351.3	Detorzia [derotácia] pri volvule hrubého čreva
5n331.x	Plastické zúženie na enterostómii, ostatné	5n351.x	Detorzia [derotácia] pri volvule, ostatné
5n332.0	Reimplantácia na enterostómii duodenum - duodenum	5n35x.x	Intraabdominálne manipulácie na čreve:ostatné
5n332.1	Reimplantácia na enterostómii jejunum - jejunum	5n360	Appendektómia:lapatotomicky
5n332.2	Reimplantácia na enterostómii ileum - ileum	5n361.0	APE:lsk.pomocou slučky/ligatúry
5n332.3	Reimplantácia na enterostómii hrubé črevo - hrubé črevo	5n361.1	APE:lsk.pomocou clampu(stapler)
5n332.x	Reimplantácia na enterostómii ostatné - ostatné	5n361.x	Apendektómia:laparoskopicky,ostat
5n333.0	Odstránenie predsunutej časti enterostómie duodena	5n362	Apendektómia:konverzia lsk.-lpt.
5n333.1	Odstránenie predsunutej časti enterostómie jejuna	5n36a	Simultánna APE počas laparotómie z iných dôv.
5n333.2	Odstránenie predsunutej časti enterostómie ilea	5n36b.0	Simult.APE počas lsk.z iných dôv:pom sluč/ligatúry
5n333.3	Odstr.predsun.časti enterostómie hrubého čreva	5n36b.1	Simult.APE počas lsk.z i.dôvodov:pom.clamu(stapler)
5n333.x	Odstránenie predsunutej časti enterostómie, ostatné	5n36b.x	Simultánna APE počas laparoskopie z iných dôvodov:ost.
5n334.1	Premena kontinent.stómie jejuna (napr.Kock-Pouch)	5n36x	Appendektómia:iná
5n334.2	Premena kontinent.stómie ilea (napr.Kock-Pouch)	5n390.0	Dekompresia čreva:laparotomicky
5n334.3	Premena kontinent.stómie hrubého čr.(napr.Kock-Pouch)	5n390.2	Dekompresia čreva:laparoskopicky
5n334.x	Premena kontinentnej stómie:ost.	5n390.4	Dekompresia čreva:konv.lsk.-lpt.
5n335.0	Korektúra parastomiál.hernie duodena	5n391.0	Vloženie/výmena samoex.protézy na čreve:laparotomicky
5n335.1	Korektúra parastomiál.hernie jejuna	5n391.2	Vloženie/výmena samoex.protézy na čreve:laparoskopicky
5n335.2	Korektúra parastomiál.hernie ilea	5n391.4	Vlož/vým.samoex.protézy na čreve:konver.lsk na lpt.
5n335.3	Korektúra parastomiál.hernie hrub.čreva	5n392.0	Adheziolýza na čreve:laparotomicky
5n335.x	Korekt.parastomiálnej hernie:ost.	5n392.2	Adheziolýza na čreve:laparoskopicky
5n339.0	Iná revízia a ďalšie výkony na enterostómii duodena	5n392.4	Adheziolýza na čreve:konv.lsk.-lpt.
5n339.1	Iná revízia a ďalšie výkony na enterostómii jejuna	5n392.x	Adheziolýza na čreve:ostatné
5n339.2	Iná revízia a ďalšie výkony na enterostómii ilea	5n393.0	Plikácia tenkého čreva[jejunoplik.Philipps-Child]:lpt.
5n339.3	Iná revízia a ďalšie výkony na enterostómii hrub.čreva	5n393.2	Plikác.ten.č [jejunoplik.Noble] (OP Philipps-Child):lsk.
5n339.x	Iná revízia a ďalšie zákroky na jednej enterostómii:ost.	5n393.4	Plikác.ten.č [jejunoplik.Noble] (OP Philipps-Child):zm.lsk.-lpt.

5n393.x	Pliakáč.ten.č.[Noble] (OP Philipps-Child):ost.	5n426.22	Hlb.re.koneč.pri uch.sf.s peranál.anast.,lsk,esk [TaTME]
5n394.0	Myotómia (ténia hrubého čreva):lpt.	5n426.31	Hlb.pred.res.kon.pri uch.sfin.s per.anas.rob.s anas.
5n394.2	Myotómia (ténia hrubého čreva):lsk.	5n426.x	Hlboká pred.res.konečn.s uch.sfin s peranál.anstom:ost.
5n394.4	Myotómia (ténia hrubého čreva):zm.lsk.-lpt.	5n427.01	Rozš.pred.rs.koneč.s uch.sfin s odstr.sused.org:otv.ch.s anast
5n394.x	Myotómia (ténia hrubého čreva):ostatné	5n427.02	Rozš.pr.rs.koneč.s uch.sfin s ods.sused.o.ot.ch.s enterst,sl.uz
5n395.0	Fix.tenk.čr.na P-str.br.steny a hr.č.na L-str.br.steny:lpt.	5n427.21	Rozš.pred.res.konečn.s uch.sfin s odstr.sused.org:lsk.s anast.
5n395.2	Fix.tenk.čr.na P-str.br.st.a hr.č.na L-str.br.st:lsk.	5n427.22	Rozš.pred.rs.koneč.s uch.sfin s ods.ss.o:lsk.s enterost.,sl.uz
5n395.4	Fix.ten.čr.na P-str.br.st.a hr.č.na L-str.br.st:konv.lsk.-lpt.	5n427.31	Roz.pred.res.kon.pri uch.sfin.s ods.sus.org.rob.s anas.
5n395.x	Fixácia tenk.čr.na P-str.bruš.steny a hr.č.na L-str.bruš.st:ost.	5n427.32	Roz.pred.res.kon.pri uch.sfin.s ods.sus.org.rob.s ent.a slep.uzáv.
5n396.0	Oddelenie Laddových väzov na čreve:laparotomicky	5n427.x	Rozšír.pred.res.konečnika s uchov.sfin s odstr.od sused.o:ost.
5n396.2	Oddelenie Laddových väzov na čreve:laparoskopicky	5n429.01	Iná res.konečn.pri uchovaní sfikteru:otv.ch.s anast.
5n396.4	Oddelenie Laddových väzov na čreve:konv.lsk.-lpt.	5n429.02	Iná res.koneč.pri uchov.sfikteru:otv.ch.s enterost.,sl.uzáv.
5n396.x	Oddelenie Laddových väzov na čreve:ostatné	5n429.21	Iná res.konečn.pri uchovaní sfikteru:lsk.s anast.
5n397.0	Sutúra ulkusu na čreve:laparotomicky	5n429.22	Iná res.konečn.pri uchovaní sfikteru:lsk.s enterost.,sl.uzáv.
5n397.2	Sutúra ulkusu na čreve:laparoskopicky	5n429.31	Iná resek.koneč.pri uchov.sfin.robot.s anast.
5n397.4	Sutúra ulkusu na čreve:konv.lsk.-lpt.	5n429.32	Iná resek.koneč.pri uchov.sfin.robot.s enteros.a slepým uzáv.
5n397.x	Sutúra ulkusu na čreve:ostatné	5n429.x	Iná res.konečn.pri uchovaní sfikteru:ost.
5n398.0	Opich ulkusu na čreve:laparotomicky	5n42a.0	Abdominoperineál.res.konečn.bez zachovania sfinkteru:lpt.
5n398.2	Opich ulkusu na čreve:laparoskopicky	5n42a.2	Abdominoperin.rs.koneč.b.zachov.sfin.kteru:komb.otv.ch.lsk.
5n398.4	Opich ulkusu na čreve:konv.lsk.-lpt.	5n42a.5	Abdominop.resek.koneč.bez zachov.sfin.robot.
5n398.x	Opich ulkusu na čreve:ostatné	5n42a.6	Abdominop.resek.koneč.bez zachov.sfin.s odstr.sused.orgánov
5n39h.0	Dilatácia tenkého čreva:laparotomicky	5n42a.8	Abdominop.resek.koneč.bez zachov.sfin.s odstr.sused.orgán.robot.
5n39h.2	Dilatácia tenkého čreva:laparoskopicky	5n42a.x	Abdominoperineál.rs.koneč.bez zachovania sfinkteru:ost
5n39h.4	Dilatácia tenkého čreva:konv.lsk.-lpt.	5n42c.1	Abdominosakr.res.koneč.bez zachov.sfinkt:lpt.abdmnsakr
5n39j.0	Dilatácia hrubého čreva:laparotomicky	5n42c.2	Abdmosakr.res.koneč.bez zach.sfinkt:komb.lpt.lsk,abdmnsakr
5n39j.2	Dilatácia hrubého čreva:laparoskopicky	5n42c.x	Abdominosakr.res.koneč.bez zachov.sfinkt:ost.
5n39j.4	Dilatácia hrubého čreva:konv.lsk.-lpt.	5n42d	Abdominosakr.res.koneč.bez zachov.sfinkt s odstr.sused.org
5n39k	Incízia a drenáž perityfilitického abscesu appendixu	5n42e	Sakroperineálna res.konečn.bez zachovania sfinkteru
5n39l	Sekundárna apendektómia	5n42f	Perineálna res.konečn.bez zachovania sfinkteru
5n39x.0	Iné operačné výkony na čreve:laparotomicky	5n42x	Resekcia konečnika bez zachovania sfinkteru:ostatné
5n39x.2	Iné operačné výkony na čreve:lsk.	5n430	Sutúra konečnika po poranení
5n39x.4	Iné operačné výkony na čreve:konv.lsk.-lpt.	5n431	Plastická rekonštrukcia konečnika
5n420.01	Pred.manžet.[segm]res.konečn.s uch.sfin:o.ch.s anast.	5n432	Uzavretie jednej dermonekrotálnej fistuly konečnika
5n420.02	Pred.manžet.[segm]res.koneč.s uch.sfin:o.ch.s enterst.a sl.uz	5n436	Extraanálna resekcia mukózy konečnika (Rehn-Delormeh)
5n420.21	Pred.manžet.[segm]res.koneč.s uch.sfin:lsk.s anst.	5n439	Rekonštrukcia konečnika, ostatné
5n420.22	Pred.manžet.res.[segm]konečn.s uch.sfin:lsk.s aneterst.,sl.uz	5n43a	Sutúra anusu a sfinkterového aparátu po poranení
5n420.x	Pred.manžet.[segm]res.konečn.s uch.sfin:lsk.ost.	5n43b	Serkláž anusu a sfinkterového aparátu
5n421.01	Zad.manžet.[segm]res.konečn.s uch.sfinkt:otv.ch.s anast.	5n43c	Sfinkteromyektómia anusu a sfinkterového aparátu
5n421.02	Zad.manž.[seg]res.koneč.s uch.sfinkt:o.ch.s enterst.a sl.uz	5n43d	Sfinkterálna plastika anusu a sfinkterového aparátu
5n421.x	Zad.manžet.[seg]rs.koneč.s uchov.sfinkt:lsk.ost.	5n43e	Predlžovacia plastika anusu a sfinkterového aparátu
5n422.01	Tubul.rs.koneč.s uch.sfin.pri ponech.parapr:ot.ch.s anst.	5n43f	Grazilisova plastika anusu a sfinkterového aparátu
5n422.02	Tubul.rs.koneč.s uch.sfin.ponech.parapr:ot.ch.s entrst.a sl.uz	5n43g.0	Anoprotálna plast.anusu a sfin.apar:lpt.
5n422.21	Tubul.res.konečn.s uch.sfin.pri ponech.parapr:lsk.s anst.	5n43g.1	Anoprot.plastika anusu a sfin.apar:perineál.
5n422.22	Tubul.res.konečn.s uch.sfin.pri ponech.parapr:lsk.s enetrst.	5n43g.2	Anoprot.plast.anusu a sfin.apar:lsk.
5n422.7	Tubul.res.konečn.s uch.sfin.pri ponech.parapr:peranál.	5n43g.x	Anoprot.plast.anusu a sfin.apar:ost.
5n422.x	Tubul.res.koneč.s uch.sfin.pri ponech.parapr:ost.	5n43h	Implantácia umelého análneho sfinkteru
5n423.01	Pred.res.konečnika pri uchovaní sfinkteru:otv.ch.s anst.	5n43j.0	Vým.umelého anál.sfin.kteru a jeho komponent:cuff
5n423.02	Predná res.konečn.pri uchov.sfinkt:otv.ch.s entrst.a sl.uz.	5n43j.1	Vým.umelého anál.sfinkt a spoj.pumpy
5n423.21	Pred.res.konečn.pri uchovaní sfinkteru:lsk.s anast.	5n43j.2	Vým.umelého anál.sfinkt a balóna
5n423.22	Pred.res.konečn.pri uchov.sfinkt:lsk.s enetrst.a sl.uz.	5n43j.3	Vým.umelého anál.sfinkt.a 2 komponentov
5n423.31	Predná resek.koneč.pri uchov.sfin.robot.s anast.	5n43j.4	Vým.umelého análneho sfinkteru a všetkých komponent.
5n423.32	Predná resek.koneč.pri uchov.sfin.robot.s enteros.a slepým uzáv.	5n43k	Odstránenie umelého análneho sfinkteru
5n423.x	Predná resekcia konečnika pri uchovaní sfikteru:ost.	5n43l.0	Abdominálna rektopexia, laparotomicky
5n424.01	Vysoká pred.res.konečnika s uch.sfin:otv.ch.s anast.	5n43l.2	Abdominálna rektopexia, laparoskopicky
5n424.02	Vys.pred.res.koneč.s uch.sfin:otv.ch.s enterost.a sl.uzáv.	5n43l.5	Abdominálna rektopexia, roboticky
5n424.21	Vysoká predná res.konečn.pri uchov.sfin:lsk.s anast.	5n43l.6	Rektopexie cez zadnú rektotómiu
5n424.22	Vys.pred.resek.konečn.pri uchov.sfin:lsk.s enterost.a sl.uz.	5n43x	Rekonštrukcia anusu a sfinkt.ap:ost.
5n424.31	Vysoká predná resek.koneč.pri uchov.sfin.robot.s anast.	5n45a	Ligatúra hemoroidov
5n424.32	Vys.pred.res.kon.pri uch.sfin.rob.s ent.a slep.uzáv.	5n45b†	Sklerotizácia hemoroidov
5n424.x	Vysoká predná resekcia konečnika pri uchovaní sfikteru:ost.	5n45c	Excízia hemoroidov
5n425.01	Hlboká pred.res.konečn.s uch.sfin:otv.ch.s anast.	5n45d	Deštrukcia hemoroidov
5n425.02	Hlb.pred.res.konečn.s uch.sfin:otv.ch.s enterost.a sl.uz.	5n45e	Operačné ošetrenie hemoroidov so staplerom
5n425.21	Hlboká pred.res.konečn.s uch.sfin:lsk.s anst.	5n45g.0	Ligatúra 1 a.haemoroidalis bez rektoanál.rekonštr.
5n425.22	Hlb.pred.res.konečn.s uch.sfin:lsk.s enterost.a sl.uz.	5n45g.1	Ligatúra 1 a. haemoroidalis s rektoanál.rekonštr.
5n425.31	Hlboká predná resek.koneč.pri uchov.sfin.robot.s anast.	5n45x†	Iné OP ošetrenie hemoroidov
5n425.32	Hlb.pred.res.kon.pri uch.sfin.rob.s ent.a slep.uzáv.	5n461	Sfinkterotómia laterálna
5n425.x	Hlboká predná resekcia konečnika pri uchovaní sfikteru:ost.	5n462	Sfinkterotómia mediálna
5n426.01	Hlb.pred.rs.konečn.s uchov.sfin s peran.anst:otv.ch.s anst.	5n46x	Sfinkterotómia, ostatné
5n426.21	Hlb.pred.res.konečn.s uchov.sfin s peran.anst:lsk.s anst.		

5n470.0	Predná anorektoplastika pri anorektál.anomáliách:lpt.	5n523.25	Mesohepatektómia (segment 4a, 4b, 5,8), roboticky
5n470.1	Predná anorektoplastika pri anorekt.anomáliách:perineálna	5n523.40	Anatomická (typická) resekcia pečene, ostatné, laparotomicky
5n470.x	Predná anorektoplastika pri anorektálnych anomáliách:iná	5n523.41	Anatomická (typická) resekcia pečene, ostatné, laparoskopicky
5n471.0	Zad.sag.anrektoplast.pri anorekt.anom.[PSARP]:lpt.	5n523.42	Dvojetapová resekcia pečene ALLPS – 1. a 2. fáza
5n471.1	Z.sag.anrektopl.pri anorekt.anom.[PSARP]:perineál.	5n523.45	Anatomická (typická) resekcia pečene, ostatné, roboticky
5n471.x	Zad.sag.anrektopl.pri anorekt.anomál.[PSARP]:ost.	5n531	Odstr.hepatál. transplantátu ako samostatný výkon
5n472.0	Zad.sag.anrktpl.[PSARP]s uzáv.fis.k močovopohl.sy:lpt.	5n532	Odstr.vlast.tkaniva pečene ako samost.výk.
5n472.1	Zad.sag.anorektopl.[PSARP]s uzáv.fis.k močovoph.sy:perineál.	5n533	L-str.bisegmentekt.pečene(res.sgm2,3),org.darc.počas života
5n472.x	Zad.sag.anorektopl.[PSARP]s uzáv.fis.k močovoph.sy:ost.	5n534	L-str.hemihepatekt.(res.sgm1,2,3,4a,4b)org.darc.počas života
5n473.0	Zad.sag.anorektopl.[PSARP]s korekt.malf.vaginy.tk.lok.pöv:lpt.	5n535	P-str.hemihepatekt.(res.sgm 5-8)org.darcovstvo počas života
5n473.1	Zad.sag.anorektopl.[PSARP]s kor.malf.vaginy.tk.l.p:perineál.	5n536	Res.časti peč., ďalšie segm.kombi.pri org.darcov.poč života
5n473.x	Zad.sag.anrktplast.[PSARP]s korekt.malf.vaginy.tk.l.p:ost.	5n53x	Hepatektómia pre transplantáciu, ostatné
5n474	Abdominoperin.plast.OP priedahom pri anorekt.anomál.	5n540	Kompletná transplantácia pečene
5n475	Sakroabdominoperineál.plast.OP priedah. pri anorekt.anom.	5n541	Parciálna (Split-Hepar) transplatácia pečene
5n476	Análna perineálna plastika pri anorektálnych anomáliách	5n542	Transpl.favého hepat.laloku dodatočne k vlast.org.
5n47x.0	Iná prim.plast.reknštr.pri anorekt.anom:lpt.	5n54x	Transplantácia pečene:ostatné
5n47x.1	Iná prim.plast.reknštr.pri anorekt.anom:perineál.	5n550.10	Sutúra a opich pečene-hemostáza v súvisl.s úrazom,lpt
5n47x.x	Iná prim.plast.reknštr.pri anorekt.anomál:ost.	5n550.11	Sutúra a opich pečene za účel.hemostázy v súvisl.s úrazom,lsk
5n49a	Ligatúra konečníka	5n550.20	Sutúra a opich pečene za účel.hemostázy v i.súvisl.ako úraz,lpt
5n510.0	Atyp.res.chor.tk. pečene, lokálna excízia:lpt.	5n550.22	Sutúra a opich pečene za účel.hemostázy v i.súvisl.ako úraz,lsk
5n510.2	Atyp.res.chor.tk. pečene, lokálna excízia:lsk.	5n551	Tamponáda pečene
5n510.4	Atyp.res.chor.tk. pečene, lokál.excízia:konv.lsk.-lpt.	5n552	Rekonštrukcia pečene, plastika omenta
5n510.5	Atypická resekcia chorého tkaniva pečene, lokálna excízia roboticky	5n590.0	Biopsia pečene, laparotomicky
5n510.x	Atyp.res.chor.tk. pečene, lokálna excízia:ostatné	5n591.0	Incízia pečene:bez ďalších výkonov
5n511.0	Resekcia endocysty pečene (Echinokokovej cysty):lpt.	5n591.1	Incízia pečene:drenáž
5n511.2	Resekcia endocysty pečene (Echinokokovej cysty):lsk.	5n591.20	Fenestrácia cysty pečene, laparotomicky
5n511.4	Res.endocysty pečene (Echinokok.cysty):konv.lsk.-lpt.	5n591.22	Fenestrácia cysty pečene, laparoskopicky
5n511.5	Resekcia endocysty pečene, roboticky	5n591.x	Incízia pečene:ost.
5n511.x	Res.endocysty pečene (Echinokok.cysty):ost.	5n610	Excízia zbytkového kýpťa ductusu cysticus
5n512.0	Klinovitá resekcia chorého tkaniva pečene:lpt.	5n611.0	Cholecystotómia:laparotomicky
5n512.2	Klinovitá resekcia chorého tkaniva pečene:lsk.	5n611.2	Cholecystotómia:laparoskopicky
5n512.4	Klinovitá resekcia chorého tkaniva pečene:konv.lsk.-lpt.	5n611.3	Cholecystotómia:konv.lsk.-lpt.
5n512.5	Klinovitá resekcia chorého tkaniva pečene, roboticky	5n612	Cholecystostómia
5n512.x	Klinovitá resekcia chorého tkaniva pečene:ost.	5n613.1	Biliodigestívna anastomóza k duodenu
5n514.0	Lok.deš.chor.tk.pečene alk.inj.s navádz.zobraz.postup:lpt.	5n613.2	Biliodigestívna anastomóza k jejunu
5n514.2	Lok.deš.chor.tk.pečene alk.inj.s navádz.zobr.postup:lsk.	5n613.3	Biliodigestívna anastomóza k jejunu,interpoz.čr.kľučky
5n514.4	Lok.deš.chor.tk.pečene alk.inj.s nav.zobr.p.konv.lsk.-lpt	5n613.4	Biliodigestívna anastomóza k jejunu s Roux-Y
5n514.x	Lok.deš.chor.tk.pečene alkohol.inj.s navádz.zobr.p:ost	5n613.5	Biliodigestívna anastomóza:ostatné
5n515.0	Lok.deštr.chor.tk.peč.induk.vysokofrekv.termoterap:lpt.	5n614.1	Resekcia žilových ciest, laparotomicky
5n515.2	Lok.deštr.chor.tk.pečene induk.vysokofrekv.termoterap:lsk	5n614.2	Cholecystotómia, cholecystostómia, excízia/resekcia chorého
5n515.4	Lok.deštr.chor.tk.peč.induk.vysokofrekv.termoterap:zm.lsk.-lpt.	5n620.0	Cholecystektómia jednoduch.bez revízie žilových ciest:lpt.
5n515.x	Lok.deštr.chor.tk.peč.induk.vysokofrekv.termoterap:ost.	5n620.2	Cholecystektómia jednoduch.bez revízie žilových ciest:lsk.
5n51x.0	Iná lokálna deštr.chor.tk.pečene:lpt.	5n620.4	CHE jednod.bez revízie žilových ciest:konv.lsk.-lpt.
5n51x.2	Iná lokálna deštr.chor.tk.pečene:lsk.	5n620.5	Cholecystektómia jednoduchá bez revízie žilových ciest, roboticky
5n51x.4	Iná lokálna deštr.chor.tk.pečene:konv.lsk.-lpt.	5n621.0	Cholecystektómia jednoduchá s revíziou žilových ciest:lpt.
5n51x.5	Iná lokálna deštrukcia chorého tkaniva pečene, roboticky	5n621.2	Cholecystektómia jednoduchá s revíziou žilových ciest:lsk.
5n51x.x	Iná lokálna deštr.chor.tk.pečene:ost.	5n621.4	CHE jednoduchá s revíziou žilových ciest:konv.lsk.-lpt.
5n520.0	Anatom.resekcia 1segmentu pečene, laparotom.	5n623	Cholecystektómia:rozšírená
5n520.2	Anatom.resekcia 1 segmentu pečene, laparoskopicky	5n624.1	CHE simultánne bez OP revízie žil.ciest počas 1 lpt.z i.döv.
5n520.5	Anatomická resekcia jedného segmentu pečene, roboticky	5n624.2	CHE simultánne s OP revíz.žil.ciest počas 1 lpt.z i.döv.
5n521.10	Ľavostranná hemihepatektómia (res.segm.2, 3, 4a a 4b), lpt	5n625.1	CHE simultánne bez OP revíz.žil.ciest počas 1 lsk.z i.döv.
5n521.12	L-str.hemihepatektómia(res.segm.2, 3, 4a a 4b),lsk	5n625.2	Cholecystektómia simult.s OP revíz.žil.c. počas 1 lsk.z i.döv.
5n521.15	Ľavos.hemihepat.(res.segm.2, 3, 4a a 4b), robot.	5n62x	Cholecystektómia:ostatné
5n521.20	L-str.bisegmentekt.pečene(lobekt.l-str.,res.segm.2 a 3),lpt	5n640.00	Vsun./vým.1samoexpand.a nepokryt.stentu v žil.c:lpt.
5n521.22	L-str.bisegmentekt.pečene(lobektómia l-str,res.segm.2a3),lsk	5n640.01	Vsun./vým.1samoexp.a nepokryt.stentu v žil.c:lsk.
5n521.25	Ľavos.bisegmen.pečene (lobek.ľavost.resek.segm.2 a 3), robot.	5n640.02	Vsun./vým.1samoexp.a nepokryt.stentu v žil.c:konv.lsk.-lpt.
5n521.3	Left medial sectionectomy (segment 4)	5n640.10	Vsun./vým.2samoexpand.a nepokryt.stentov v žil.c:lpt.
5n522.10	Pravostranná hemihepatektómia (res.segm. 5 až 8), lpt	5n640.11	Vsun./vým.2samoexp.a nepokryt.stentov v žil.c:lsk.
5n522.12	P-str.hemihepatektómia(resekcia segmentov 5 až 8),lsk	5n640.12	Vsun./vým.2samoexp.a nepokryt.stentov v žil.c:konv.lsk.-lpt.
5n522.15	Pravos.hemihepat.(res.segm.5 až 8), robot.	5n640.20	Vsun./vým.3samoexpand.a nepokryt.stentov v žil.c:lpt.
5n522.20	Trisegmentektómia pečene (res.segm.4 až 8), lpt	5n640.21	Vsun./vým.3samoexp.a nepokryt.stentov v žil.c:lsk.
5n522.22	Trisegmentektómia pečene (resekcia segm.4 až 8),lsk	5n640.22	Vsun./vým.3samoexp.a nepokryt.stentov v žil.c:konv.lsk.-lpt.
5n522.25	Trisegmentektómia pečene (resekcia segmentov 4 až 8), roboticky	5n640.30	Vsun./vým.4+samoexpand.a nepokryt.stentov v žil.c:lpt.
5n522.3	Extended right hepatectomy (4,5,6,7,8) or trisectionectomy	5n640.31	Vsun./vým.4+samoexp.a nepokryt.stentov v žil.c:lsk.
5n522.4	Right posterior sectionectomy (segment 6,7)	5n640.32	Vsun./vým.4+samoexp.a nepokryt.stentov v žil.c:konv.lsk.-lpt.
5n522.5	Right anterior sectionectomy (segment 5,8)	5n641.00	Vsun./vým.1samoexp.a pokryt.stent-prot.v ž.c:lpt.
5n523.20	Mesohepatektómia (segment 4a, 4b, 5,8), laparotomicky	5n641.01	Vsun./vým.1samoexp.a pokryt.stent-protéz.v žil.c:lsk.
5n523.22	Mesohepatektómia (segment 4a, 4b, 5,8), laparoskopicky	5n641.02	Vsun./vým.1samoexp.a pokryt.stent-prot.v ž.c:konv.lsk.-lpt.
		5n641.10	Vsun./vým.2samoexp.a pokryt.stent-protéz.v žil.c:lpt.

5n641.11	Vsun./vým.2samoexp.a pokryt.stent-prot.v ž.c:lsk.	5n69I	Revízia anastomózy žilových ciest
5n641.12	Vsun./vým.2samoexp.a pokryt.stent-prot.v ž.c:konv.lsk-lpt.	5n69m	Uzavretie fistuly ductus choledochus
5n641.20	Vsun./vým.3samoexp.a pokryt.stent-prot.v ž.c:lpt.	5n69x.0	Ostat.operácie na žlč.cestách:lpt.
5n641.21	Vsun./vým.3samoexp.a pokryt.stent-protéz v žlč.c:lsk.	5n69x.2	Ostat.operácie na žlč.cestách:lsk.
5n641.22	Vsun./vým.3samoexp.a pokryt.stent-prot.v ž.c:konv.lsk-lpt.	5n69x.4	Ostat.operácie na žlč.cestách:konv.lsk.-lpt.
5n641.30	Vsun./vým.4+samoexp.a pokryt.stent-prot.v žlč.c:lpt.	5n710.0	Incízia pankreasu bez ďalších výkonov
5n641.31	Vsun./vým.4+samoexp.a pokryt.stent-prot.v žlč.c:lsk.	5n710.1	Drenáž pankreasu
5n641.32	Vsun./vým.4+samoexp.a pokryt.stent-prot.v ž.c:konv.lsk-lpt.	5n710.2	Incízia pankreasu s odstránením konkrementov
5n64x.0	Vsun./vým.samoexp.st/prot.v žlč.c:ost.stenty:lpt.	5n710.x	Incízia, drenáž pankreasu, ostatné
5n64x.1	Vsun./vým.samoexp.st/prot.v žlč.c:ost.stenty:lsk.	5n711	Excízia chorého tkaniva pankreasu
5n64x.2	Vsun./vým.samoexp.st/prot.v žlč.c:ost.stenty:konv.lsk.-lpt.	5n712.0	Deštrukcia chor.tkaniva pankreasu bez laváže
5n650.0	Dilatácia na Oddiho zvierači a papilla duodeni major:lpt.	5n712.1	Deštrukcia chor.tkaniva pankreasu s lavážou
5n650.4	Dilat.na Oddiho zvierači a Pap.duodeni major:konv.lsk.-lpt.	5n715	Ost.lok.excízia a deštr.chor.tkaniv pankreasu
5n650.x	Dilatácia na Oddiho zvierači a papilla duodeni major:ost.	5n716.1	Pankreatogastrostómia
5n651.0	Inciz.Oddi zvier.a papilla duodeni major[papilotómia]:lpt.	5n716.2	Pankreatoduodenostómia
5n651.2	Inciz.Oddi zvier.a papilla duodeni major[papilotómia]:lsk.	5n716.3	Pankreatojejunostómia
5n651.4	Inciz.Oddi zv.a papilla d.major[papilotómia]konv.lsk.-lpt.	5n716.40	Pseudocystogastrostómia, laparotomicky
5n651.x	Inciz.Oddi zvier.a papilla d. major[papilotómia]:ost.	5n716.41	Pseudocystogastrostómia, laparoskopicky
5n652.0	Ost.incízie (s duodenot) na Oddi zv.a papilla d.major:lpt.	5n716.x	Vnútor.drenáž pankreasu a derivácia pseudocysty pankr,ost.
5n652.2	Ost.incízie (s ddnt) na Oddi zv.a papilla d.major:lsk.	5n720.0	Enukleácia nádoru pankreasu:laparotomicky
5n652.4	Ost.incízie (s ddnt) na Oddi zv.a Pap.d.major:zm.lsk.-lpt.	5n720.2	Enukleácia nádoru pankreasu:laparoskopicky
5n652.x	Ost.incízie (s ddnt) na Oddi zv.a papilla d.major:ost.	5n720.5	Enukleácia nádoru pankreasu, roboticky
5n653.0	Deštrukcia chor.tk.papilla duodeni major:lpt.	5n721.0	Parciál.f-str.pankreatektómia bez anastomózy:lpt.
5n653.2	Deštrukcia chor.tk.papilla duodeni major:lsk.	5n721.2	Parciál.f-str.pankreatektómia bez anastomózy:lsk.
5n653.4	Deštrukcia chor.tk.papilla duodeni major:zm.lsk.-lpt.	5n721.4	Parciál.f-str.pankreatektómia bez anastomózy:zm.lsk.-lpt.
5n653.x	Deštrukcia chor.tk.papilla duodeni major:ost.	5n721.5	Parciálna lavostranná pankreatektómia bez anastomózy, roboticky
5n655.0	Ost.exciz./deštr.na Oddi zv.a na papilla d.major:lpt.	5n722.1	Parciálna resekcia hlavy pankreasu so zachovaním pyloru
5n655.2	Ost.exciz./deštr.na Oddi zv.a na papilla d.major:lsk.	5n722.2	Parciálna resekcia hlavy pankreasu so zachovaním duodena
5n655.4	Ost.exciz./deštr.na Oddi zv.a na papilla d.major:zm.lsk.-lpt.	5n722.3	Segmentárna pankreatektómia
5n655.x	Ost.exciz./deštr.na Oddi zv.a na papilla d.major:ostatné	5n722.4	Parc.pankreat.s čiast.resek.žalúdka (cefal.duodenopank.)
5n65x.0	Iné OP na Oddi zv.a na papilla d. major:lpt	5n722.5	Parciálna resekcia hlavy pankreasu so zachovaním pyloru, roboticky
5n65x.2	Iné OP na Oddi zv.a na papilla d. major:lsk.	5n723.1	Totálna pankreatektómia s parciálnou resekciou žalúdka
5n65x.4	Iné OP na Oddi zv.a na papilla d. major:konv.lsk.-lpt.	5n723.2	Totálna pankreatektómia so zachovaním pyloru
5n65x.x	Iné OP na Oddi zv.a na papilla d. major:ost.	5n723.3	Totálna pankreatektómia so zachovaním duodena
5n690.0	Incízia ductus choledochus:lpt.	5n723.4	Totálna pankreatektómia, odstránenie transplantátu pankreasu
5n690.2	Incízia ductus choledochus:lsk.	5n72x.0	Parciálna pankreatektómia, ostatné
5n690.4	Incízia ductus choledochus:konv.lsk.-lpt.	5n72x.1	Totálna pankreatektómia, ostatné
5n692.0	Odstránenie konkrementu zo žilových ciest:lpt.	5n740	Anastomóza ductus pankreatikus k žalúdku
5n692.2	Odstránenie konkrementu zo žilových ciest lsk.	5n741	Anastomóza ductus pankreatikus k jejunu
5n692.4	Odstránenie konkrementu zo žilových ciest:konv.lsk.-lpt.	5n742	Anastomóza ductus pankreatikus k duodenu
5n693.0	Excízia žilových ciest:lpt.	5n743	Anastom.d.pancreat.k jejunu s Roux-Y-anastom.
5n693.2	Excízia žilových ciest:lsk.	5n74a	Transpl.pankr:inj.z pankreat.tk.(transpl.pankr.ostrov)
5n693.4	Excízia žilových ciest:konv.lsk.-lpt.	5n74b	Transplantácia pankreasu (celý orgán)
5n694.0	Deštrukcia žilových ciest:lpt.	5n74c	Transplantácia pankreasu a obličky
5n694.2	Deštrukcia žilových ciest:lsk.	5n74x	Anastomóza ductus pankreaticus:ostatné
5n694.4	Deštrukcia žilových ciest:konv.lsk.-lpt.	5n790.0	Incízia ductus pancreaticus:lpt.
5n695.0	Drenáž na žilových cestách:lpt.	5n790.2	Incízia ductus pancreaticus:lsk.
5n695.2	Drenáž na žilových cestách:lsk.	5n790.4	Incízia ductus pancreaticus:konv.lsk.-lpt.
5n695.4	Drenáž na žilových cestách:konv.lsk.-lpt.	5n790.x	Incízia ductus pancreaticus:ostatné
5n69a.0	Odstr.aloplast.materiálu na žlč.cest:lpt.	5n791.0	Incízia papily pankreasu [papilotómia]:lpt.
5n69a.2	Odstr.aloplast.materiálu na žlč.cest:lsk.	5n791.x	Incízia papily pankreasu [papilotómia]:ostatné
5n69a.4	Odstr.aloplast.mat.na žlč.cest:konv.lsk.-lpt.	5n792.0	Odstr.konkrementu z ductus pancreaticus:lpt.
5n69b.0	Hemostáza žilových ciest:lpt.	5n792.x	Odstr.konkrementu z ductus pancreaticus:ost.
5n69b.2	Hemostáza žilových ciest:lsk.	5n793.0	Excízia ductus pancreaticus:lpt.
5n69b.4	Hemostáza žilových ciest:zm.lsk.-lpt.	5n793.x	Excízia ductus pancreaticus:ostatné
5n69c.0	Revízia žlč.ciest ako samost.výk:lpt.	5n794.0	Deštrukcia ductus pancreaticus:lpt.
5n69c.2	Revízia žlč.ciest ako samost.výk:lsk.	5n794.x	Deštrukcia ductus pancreaticus:ostatné
5n69c.4	Revízia žlč.ciest ako samost.výk:konv.lsk.-lpt.	5n795.0	Drenáž ductus pancreaticus:lpt.
5n69d.0	Vsun.protézy bez samoexpand.schop.do žlč.ciest:lpt.	5n795.x	Drenáž ductus pancreaticus:ostatné
5n69d.2	Vsun.protézy bez samoexpand.schop.do žlč.ciest:lsk.	5n79a.0	Dilatácia pankreatických vývodov:lpt.
5n69d.4	Vsun.protézy bez samoexp.schop.do žlč.ciest:zm.lsk.-lpt.	5n79a.x	Dilatácia pankreatických vývodov:ostatné
5n69e.0	Vsun.2/viac protéz bez samoexpand.sch.do žlč.ciest:lpt.	5n79b.0	Odstr.aloplast.materiálu z pankreat.vývodov:lpt.
5n69e.2	Vsun.2/viac protéz bez samoexpand.sch.do žlč.ciest:lsk.	5n79b.x	Odstr.aloplast.materiálu z pankreat.vývodov:ost.
5n69e.4	Vsun.2/viac protéz bez samoexp.sch.do žlč.c:zm.lsk.-lpt.	5n79c.0	Hemostáza na pankrease a pankreatických cestách:lpt.
5n69f.0	Vým.protézy bez samoexpand.schop.v žlč.cestách:lpt.	5n79c.x	Hemostáza na pankrease a pankreatických cestách:ost.
5n69f.2	Výmena protézy bez samoexpand.schop.v žlč.cestách:lsk.	5n79d.0	Revízia na pankrease a pankr.c.ako samost.výk:lpt.
5n69f.4	Vým.protézy bez samoexpand.schop.v žlč.cest:zm.lsk.-lpt.	5n79d.x	Revízia na pankrease a pankr.c.ako samost.výk:ostatné
5n69g	Sutúra žilovodov po poranení	5n79g.0	Vsun.samoexp.protézy na pankrease a pankr.c:laparot.
5n69j	Zrušenie biliodigestívnej anastomózy na žlčníku a žilovodoch		
5n69k	Premena biliodig.anast.na žlčníku a žlč.c.z reflux.na antireflux.		

5n79g.x	Vsun.samoexp.protézy na pankrease a pankr.c:ost.	5n84x	Uzavretie epigastrickej hernie:ostatné
5n79h.0	Vsun.protézy bez samoexp.schop.pankreas a pankr.c:láp	5n850	Uzavretie hernie v jazve bez plastiky
5n79h.x	Vsun.protézy bez samoexp.schop.pankreas a pankr.c:ost.	5n851	Uzavretie hernie v jazve s plastikou
5n79j.0	Výmena samoexp.protézy na pankrease a pankr.c:láp.erot.	5n852	Uzavretie hernie v jazve s autológ.mat.
5n79j.x	Výmena samoexp.protézy na pankrease a pankr.c:ost.	5n853	Uzavretie hernie v jazve s alogén.mat.
5n79k.0	Vým.protézy bez samoexp.schop.pankreas a pankr.c:lpt.	5n854.1	Uzavretie hernie v jazve s alop.mat:lsk.transperitoneálne
5n79k.x	Vým.protézy bez samoexp.schop.pankreas a pankr.c:ost.	5n854.3	Uzavr.her.v jazve s alop.mat:otv.ch.ako posil.bruš.st.
5n79m.0	Sutúra na pankrease a pankr.cestách po poranení:lpt.	5n854.4	Uzavr.her.v jazve s alop.mat:otv.ch.ako náhrada bruš.st.
5n79m.2	Sutúra na pankrease a pankr.cestách po poranení:lsk.	5n854.x	Uzavretie hernie v jazve s alop.mat:ostatné
5n79m.4	Sutúra na pankrease a pankr.cestách po poran.:konv.lsk.-ltp.	5n85x	Uzavretie hernie v jazve:ostatné
5n79m.x	Sutúra na pankrease a pankr.cestách po poranení:ost.	5n860	Uzáver VVCH bruš.steny bez plastiky
5n79x.0	Iné OP na pankrease a pankr.cest:lpt.	5n861	Uzáver VVCH brušnej steny s plastikou
5n79x.2	Iné OP na pankrease a pankr.cest:lsk.	5n862	Uzáv.VVCH br.st.(omfalok.,laparosc) s autológ.mat.
5n79x.4	Iné OP na pankrease a pankr.cest:zm.lsk.-lpt.	5n863	Uzáv.VVCH bruš.steny s alog.mat.
5n79x.x	Iné OP na pankrease a pankr.cest:ostatné	5n864	Uzáv.VVCH bruš.steny s alop.mat.
5n810.0↔	Uzav.ingui.hernie bez plast:s vys.podviaz.vaku her.a čiast.res.	5n86x	Iné uzávery VVCH bruš.steny
5n810.1↔	Uzavr.inguin.her.bez plast:s res.steny hydrokély	5n870	Uzavretie diafragmatickej hernie bez plastiky
5n810.2↔	Uzavr.inguin.her.bez plas:s funikulol.a dislok.semennika	5n871	Uzavretie diafragmatickej hernie s plastikou
5n810.3↔	Uzavr.inguin.hernie bez plats:bez d.výkonov	5n872	Uzavretie diafragmatickej hernie s autogen.m.
5n810.x↔	Uzavretie inguin.hernie bez plastiky:ostatné	5n873	Uzavretie diafragmatickej hernie s alogén.m.
5n811↔	Uzavretie inguinálnej hernie s plastikou	5n874.0	Uzavr.diafragm.her.s alop.mat:lpt.
5n812↔	Uzavr.inguin.hernie s autológ.materiálom	5n874.1	Uzavr.diafr.hernie s alop.mat:lsk.transperit
5n813.0↔	Uzavretie inguin.hernie s aloplast.mat:lpt.	5n874.2	Uzav.diafr.her.s alop.mat:esk.totál.extraperit.prist.
5n813.1↔	Uzavretie inguin.hernie s alop.mat:lsk.transperitoneálne	5n874.3	Uzav.diafr.hernie s alop.mat:transtorak.
5n813.2↔	Uzavretie ingv.hernie s alop.mat:esk.totál.extraperit.pr.	5n874.4	Uz.diafragmat.her.s alop.mat:torakoabd.
5n813.x↔	Uzavretie inguin.hernie s aloplast.mat:ost.	5n874.5	Uzavr.diafr.her.s alop.mat:torakoskop.
5n814↔	Uzavr.inguin.her.s res.čreva bez dodatoč.lpt.	5n874.x	Uzavr.diafragm.her.s alop.mat:ost.
5n815.0↔	Uzavr.inguin.her.pri recid.s plast.bez funik.-orchidolýzy	5n875	Uzavr.diafragm.hernie pri recidive bez plast.
5n815.1↔	Uzavr.inguin.her.pri recidive s plast.s funikulo-orchidolýzou	5n876	Uzavr.diafragm.hernie pri recidive s plast.
5n816↔	Uzavretie inguin.hernie pri recidive s autolog.mat.	5n877	Uzavr.diafragm.hernie pri recidive s autológ.m.
5n817.0↔	Uzavretie inguin.hernie pri recidive s alop.mat:lpt.	5n878	Uzavr.diafragm.hernie pri recidive s alogén.m.
5n817.1↔	Uzavr.inguin.her.pri recid s alop.mat:lsk.transperit.	5n879.0	Uzavr.diafragm.her.pri recidive s alop.mat:lpt.
5n817.2↔	Uzavr.inguin.her.pri recid.s alop.mat:esk.tot.extraperit.p.	5n879.1	Uz.diafr.hernie pri recid.s alop.mat:lsk.transperiton.
5n817.x↔	Uzavretie inguin.hernie pri recidive s aloplast.mat:ost.	5n879.2	Uz.diafr.hernie pri recid.s alop.mat:esk.tot.extrperit.prist.
5n818↔	Uzavr.inguin.her.pri recid.s alop.mat:res.čr.bez dodatoč.lpt.	5n879.3	Uzavr.diafr.hernie pri recid.s alop.mat:transtorak.
5n81x↔	Uzavretie inguin.hernie pri recidive s alop.mat:ostatné	5n879.4	Uzavr.diafr.hernie pri recid.s alop.mat:torakoabdom.
5n820↔	Uzavretie femorál.hernie bez plastiky	5n879.5	Uzavr.diafr.hernie pri recid.s alop.mat:torakoskop.
5n821↔	Uzavretie femorálnej hernie s plastikou	5n879.x	Uzavretie diafragmat.hernie pri recidive s alop.mat:ost.
5n822↔	Uzavretie femorálnej hernie s autológ.mat.	5n87x	Uzavretie diafragmatickej hernie:ostatné
5n823.0↔	Uzavretie femorálnej hernie s alop.mat:otv.ch.	5n890	Uzavretie ďal.abdominálnych hernii bez plast.
5n823.1↔	Uzavr.fem.her.s aloplast.mat:lsk.transperit.	5n891	Uzavretie ďalších abdominálnych hernii s plastikou
5n823.2↔	Uzavr.fem.her.s alop.mat:esk.,tot.extraperit.prist.	5n892	Uzavretie ďalších abdominálnych hernii s autológ.mat.
5n823.x↔	Uzavretie femorálnej hernie s alop.mat:ost.	5n893.0	Uzavretie ďal.abdom.hernii alop.mat:lpt.
5n824↔	Uzavr.femorál.her.s reseck.čr.bez dodatoč.laparotómie	5n893.1	Uzavr.ď.abdom.hernii s alop.mat:lsk.transperit.
5n825↔	Uzavretie femorál.hernie pri recidive s plastikou	5n893.2	Uzavr.ď.abd.her.s alop.mat:esk.totál.extraperit.p.
5n826↔	Uzavretie femor.hernie pri recidive s autológ.mat.	5n893.x	Uzavretie ďalších abdominálnych hernii s alop.mat:ost.
5n827.0↔	Uzavretie femorálnej hernie pri recidive s alop.mat:lpt.	5n89x	Iné uzavretie ďalších abdom.hernii:ostatné
5n827.1↔	Uzavr.fem.her.pri recid.s alop.mat:lsk.transperit.	5n910	Biopsia peritonea:laparotomicky
5n827.2↔	Uzav.femorál.hernie pri recid,esk.totál.extraperiton.pristup	5n911	Exploratívna laparotómia
5n827.x↔	Uzavretie femor.hernie:pri recidive:ostatné	5n912	Laparotómia s drenážou
5n828↔	Uzavr.fem.her.pri recid.s reseck.čr.bez dodat.laparotóm.	5n913	Relaparotómia
5n82x↔	Uzavretie femorálnej hernie:pri recidive,s alop.mat:ost.	5n914	Second-look-laparotómia
5n830.1	Uzavr.umbilik.hernie bez plastiky s exstirpáciou pupoč.cysty	5n915	Exploratívna lumbotómia
5n830.2	Uzavr.umbilik.her.bez plast.s odstr.urachu	5n916	Opakovaná lumbotómia
5n830.3	Uzavr.umbilik.her.bez plast.bez ďalších výkonov	5n917	Biopsia peritonea laparoskopicky
5n830.x	Uzavretie umbilikálnej hernie bez plastiky:ostatné	5n91x	Laparotómia a lumbotómia, ostatné
5n831	Uzavretie umbilikálnej hernie s plastikou	5n920.2	Incizia brušnej steny:extraperitoneálna drenáž
5n832	Uzavretie umbilikálnej hernie s autológ.mat.	5n92a	Excizia appendix epiploica
5n833.0	Uzavretie umbilikálnej hernie s alop.mat:lpt.	5n92b	Resekcia mesentéria
5n833.1	Uzav.umb.her.s alop.mat:lsk.transperitoneálne	5n92c	Omentektómia peritoneálneho tkaniva
5n833.2	Uzav.umb.her.s alop.mat:esk.,tot.extraperit.pristup	5n92d.0	Parciál.parietálna peritoneálna ektómia peritoneál.tk.
5n833.x	Uzavretie umbilikálnej hernie s alop.mat:ostatné	5n92d.1	Subtotál.parietál.peritoneálna ektómia peritoneál.tk.
5n83x	Uzavretie umbilikálnej hernie:ostatné	5n92d.2	Lok.parietálna peritoneálna ektómia peritoneál.tk.
5n840	Uzavretie epigastrickej hernie bez plastiky	5n92e	Res.tk.z bruš.reg.bez orgán.priadenia:intraperit.
5n841	Uzavretie epigastrickej hernie s plastikou	5n92x	Incízie,excízie,deštrukcie chor.tkaniva brušnej steny:ost.
5n842	Uzavretie epigastrickej hernie s autológ.mat.	5n931	Sutúra mesenteria,omenii majus al.minus po poranení
5n843.0	Uzavretie epigastrickej hernie s alop.mat:lpt.	5n932.1	Plast.rekonštr.bruš.steny s autológnym materiálom
5n843.1	Uzavretie epigastr.her s alop.mat:lsk.transperitoneál.	5n932.2	Plast.rekonštr.bruš.steny s aloplastickým materiálom
5n843.2	Uzav.epigastr.her.s alop.mat:esk.,tot.extraperit.prist.	5n932.x	Plast.rekonštr.bruš.steny, ostatné
5n843.x	Uzavretie epigastrickej hernie s alop.mat:ostatné	5n933	Plastická rekonštrukcia omenta

5n934.1	Plast.OP diastázy priamych bruš.sval.	5o10x.1↔	Iná rekonštrukcia obličky:lpt.
5n934.2	Plast.OP diast.priam.br.sval.s OP umbil.hernie	5o10x.2↔	Iná rekonštrukcia obličky:lumbt.
5n93x	Plast.rekonštr.brušnej steny a peritonea:ostatné	5o10x.4↔	Iná rekonštrukcia obličky:lsk.
5n991	Revízia dutiny brušnej pre krvácanie	5o10x.5	Iná rekonštrukcia obličky, roboticky
5n991.1	Sekundárne uzavretie brušnej steny	5o10x.x↔	Iná rekonštrukcia obličky:ostatné
5n991.2	Definitívne uzavretie brušnej steny	5o110.1↔	Radikálna nefrektómia:lpt.
5n991.x	Ostatné uzávěry brušnej steny a peritonea	5o110.2↔	Radikálna nefrektómia:lumbt.
5n993	Odstránenie cudzieho telesa z brušnej dutiny	5o110.3↔	Radikálna nefrektómia:torakoabd.
5n994	Vsunutie peritoneovaskulárneho shuntu do bruš.dut	5o110.4↔	Radikálna nefrektómia:lsk.
5n995	Implantácia katérového systému do brušnej dutiny	5o110.5↔	Radikálna nefrektómia:roboticky
5n996	Revízia katérového systému v brušnej dutine	5o110.6↔	Radikálna nefrektómia s použ.mimotoľového obehu
5n997	Odstránenie katérového systému z brušnej dutiny	5o110.x↔	Radikálna nefrektómia:ostatné
5n998.0	Laparoskopia s drenážou	5o111.1↔	Radikálna nefrektómia s ureterektómiou:lpt.
5n998.1	Laparoskopia s adheziolýzou	5o111.2↔	Radikálna nefrektómia s ureterektómiou:lumbt.
5n998.2	Laparotómia s adheziolýzou	5o111.4↔	Radikálna nefrektómia s ureterektómiou:lsk.
5n998.3	Laparoskopia s adheziolýzou v gynekológii	5o111.5↔	Radikálna nefrektómia s ureterektómiou:rob.
5o100.1↔	Sutúra obličky po poranení:laparotomicky	5o111.x↔	Radikálna nefrektómia s ureterektómiou:ostatné
5o100.2↔	Sutúra obličky po poranení:lumbotomicky	5o112.1↔	Radik.nefrektómia.s esk.vytiah.močovodu vr.reg.LNE:lpt.
5o100.4↔	Sutúra obličky po poranení:laparoskopicky	5o112.2↔	Radik.nefrektómia.s esk.vytiahn.močov.vr.reg.LNE:lumbt.
5o100.5	Sutúra obličky po poranení, roboticky	5o112.4↔	Radik.nefrektómia.s esk.vytiahn.močov.vr.reg.LNE:lsk.
5o100.x↔	Sutúra obličky po poranení:ostatné	5o112.5↔	Radik.nefrektómia.s esk.vytiahn.močov.vr.reg.LNE:rob.
5o101.1↔	Plastická rekonštrukcia obličky:laparotomicky	5o112.x↔	Radik.nefrektómia.s esk.vytiahn.močov.vr.reg.LNE:ostatné
5o101.2↔	Plastická rekonštrukcia obličky:lumbotomicky	5o113.4↔	Nefrektómia pre nenádorové ochor.rukou asist:lsk.
5o101.4↔	Plastická rekonštrukcia obličky:laparoskopicky	5o114.4↔	Ureteronefektómia pre nenádorové ochor:lsk.
5o101.5	Plastická rekonštrukcia obličky, roboticky	5o115.01↔	Nefrektómia transplantovanej obličky:lpt.
5o101.x↔	Plastická rekonštrukcia obličky:ostatné	5o115.02↔	Nefrektómia transplantovanej obličky:lumbt.
5o102.1↔	Uzavretie fistuly obličky:laparotomicky	5o115.04↔	Nefrektómia transplantovanej obličky:lsk.
5o102.2↔	Uzavretie fistuly obličky:lumbotomicky	5o115.0x↔	Nefrektómia transplantovanej obličky:ostatné
5o102.4↔	Uzavretie fistuly obličky:laparoskopicky	5o115.11↔	Nefrektómia pre transpl.od živého darcu:lpt.
5o102.5	Uzavretie fistuly obličky, roboticky	5o115.12↔	Nefrektómia pre transpl.od živého darcu:lumbt.
5o102.x↔	Uzavretie fistuly obličky:ostatné	5o115.14↔	Nefrektómia pre transpl.od živého darcu:lsk.
5o103.1↔	Oddelenie podkovovitej obličky:laparotomicky	5o115.15	Nefrektómia pre transplantáciu od živého darcu, roboticky
5o103.2↔	Oddelenie podkovovitej obličky:lumbotomicky	5o115.1x↔	Nefrektómia pre transpl.od živého darcu:ostatné
5o103.4↔	Oddelenie podkovovitej obličky:laparoskopicky	5o116.1↔	Nefrektómia bez ďalších výkonov:lpt.
5o103.5	Oddelenie podkovovitej obličky, roboticky	5o116.2↔	Nefrektómia bez ďalších výkonov:lumbt.
5o103.x↔	Oddelenie podkovovitej obličky:ostatné	5o116.4↔	Nefrektómia bez ďalších výkonov:lsk.
5o104.1↔	Plastika obličkovej panvičky:laparotomicky	5o116.5↔	Nefrektómia bez ďalších výkonov:roboticky
5o104.2↔	Plastika obličkovej panvičky:lumbotomicky	5o116.x↔	Nefrektómia bez ďalších výkonov:ostatné
5o104.4↔	Plastika obličkovej panvičky:laparoskopicky	5o117.1↔	Nefrektómia s ureterektómiou:lpt.
5o104.5↔	Plastika obličkovej panvičky:roboticky	5o117.2↔	Nefrektómia s ureterektómiou:lumbt.
5o104.x↔	Plastika obličkovej panvičky:ostatné	5o117.4↔	Nefrektómia s ureterektómiou:lsk.
5o105.1↔	Ureterokalikostómia:laparotomicky	5o117.5↔	Nefrektómia s ureterektómiou:roboticky
5o105.2↔	Ureterokalikostómia:lumbotomicky	5o117.x↔	Nefrektómia s ureterektómiou:ostatné
5o105.4↔	Ureterokalikostómia:laparoskopicky	5o11x.1↔	Iná nefrektómia:laparotomicky
5o105.5↔	Ureterokalikostómia:roboticky	5o11x.2↔	Iná nefrektómia:lumbotomicky
5o105.x↔	Ureterokalikostómia:ostatné	5o11x.3↔	Iná nefrektómia:torakoabd.
5o106.1↔	Ureteropyelostómia:laparotomicky	5o11x.4↔	Iná nefrektómia:lsk.
5o106.2↔	Ureteropyelostómia:lumbotomicky	5o11x.5↔	Iná nefrektómia:roboticky
5o106.4↔	Ureteropyelostómia:laparoskopicky	5o11x.x↔	Iná nefrektómia:ostatné
5o106.5↔	Ureteropyelostómia:roboticky	5o120.1↔	Parciálna resekcia obličky:lpt.
5o106.x↔	Ureteropyelostómia:ostatné	5o120.2↔	Parciálna resekcia obličky:lumbt.
5o107.1↔	Pyelopyelostómia pri zdvoj.syst:lpt.	5o120.4↔	Parciálna resekcia obličky:lsk.
5o107.2↔	Pyelopyelostómia pri zdvoj.syst:lumbt.	5o120.5↔	Parciálna resekcia obličky:roboticky
5o107.4↔	Pyelopyelostómia pri zdvoj.syst:lsk.	5o120.x↔	Parciálna resekcia obličky:ostatné
5o107.5	Pyelopyelostómia pri zdvojenom systéme, roboticky	5o121.1↔	Parciálna resekcia obličky s ureterektómiou:lpt.
5o107.x↔	Pyelopyelostómia pri zdvoj.syst:ostatné	5o121.2↔	Parc.res.obličky s ureterektómiou:lumbt.
5o108.1↔	Transureteropyelostómia:lpt.	5o121.4↔	Parciálna resekcia obličky s ureterektómiou:lsk.
5o108.2↔	Transureteropyelostómia:lumbt.	5o121.5↔	Parciálna resekcia obličky s ureterektómiou:rob.
5o108.4↔	Transureteropyelostómia:lsk.	5o121.x↔	Parc.resekcia obličky s ureterektómiou:ostatné
5o108.5	Transureteropyelostómia, roboticky	5o122.1↔	Parc.res.obličky s chladiacou perfúziou:lpt.
5o108.x↔	Transureteropyelostómia:ostatné	5o122.2↔	Parc.res.obličky s chladiacou perfúziou:lumbt.
5o109.1↔	Uzavretie nefrostómie:lpt.	5o122.4↔	Parc.res.obličky s chladiacou perfúziou:lsk.
5o109.2↔	Uzavretie nefrostómie:lumbt.	5o122.5	Parciálna resekcia obličky s chladiacou perfúziou, roboticky
5o109.4↔	Uzavretie nefrostómie:lsk.	5o122.x↔	Parc.res.obličky s chladiacou perfúziou:ostatné
5o109.5	Uzavretie nefrostómie, roboticky	5o12x.1↔	Iná parciálna resekcia obličky:lpt.
5o109.x↔	Uzavretie nefrostómie:ostatné	5o12x.2↔	Iná parciálna resekcia obličky:lumbt.
5o10a.1↔	Dilatácia zúž.nefrostom.kanála:lpt.	5o12x.4↔	Iná parciálna resekcia obličky:lsk.
5o10a.2↔	Dilatácia zúž.nefrostom.kanála:lumbt.	5o12x.5↔	Iná parciálna resekcia obličky:roboticky
5o10a.4↔	Dilatácia zúž.nefrostom.kanála:lsk.	5o12x.x↔	Iná parciálna resekcia obličky:ostatné
5o10a.x↔	Dilatácia zúž.nefrostom.kanála:ostatné	5o131.1↔	Nefrostómia:lpt.

5o132.0↔	Odstránenie konkrementu z obličky:otv.ch.	5o204.0↔	Ureterovezikoneoimplantácia s modelážou močovodu:otv.ch
5o140↔	Transplantácia obličky:alogénny živý darca	5o204.4↔	Ureterovezikoneoimplantácia s modelážou močovodu:lsk.
5o141↔	Transpl.obličky:alogénny mŕtvý darca	5o204.x↔	Ureterovezikoneoimplantácia s modelážou močovodu:ost.
5o142↔	Transplantácia obličky:syngénny darca	5o205.0↔	Protireflux.plastika močovodu:otv.chir.
5o143↔	Autotransplantácia obličky	5o205.4↔	Protireflux.plastika močovodu:lsk.
5o144↔	Autotransplantácia obličky po extrakorporálnej res.	5o205.x↔	Protirefluxová plastika močovodu:ost.
5o145↔	Transpl.obličky:en bloc transplantát	5o206.0↔	Trans-ureteroureterostómia:otv.chir.
5o14x↔	Transplantácia obličky:ostatné	5o206.4↔	Trans-ureteroureterostómia:lsk.
5o150↔	Nefrotómia otvor.chir.	5o206.x↔	Trans-ureteroureterostómia:ostatné
5o151↔	Nefrostómia otv.chir.	5o207.0↔	Čiastočná náhrada močovodu:otv.chir.
5o152↔	Pyelotómia otvor.chir.	5o207.4↔	Čiastočná náhrada močovodu:lsk.
5o154↔	Pyelostómia otv.chir.	5o207.x↔	Čiastočná náhrada močovodu:ostatné
5o155↔	Pyelokalikotómia otvor.chir	5o209.0↔	Totálna náhrada močovodu:otv.chir.
5o156↔	Kalikotómia perkutánna	5o209.4↔	Totálna náhrada močovodu:lsk.
5o157↔	Nefropyelokalikotómia otvor.chir.	5o209.x↔	Totálna náhrada močovodu:ostatné
5o158↔	Nefrotómia,-stómia,pyelotómia,-stómia otv.ch:punkcia cysty	5o20a.0↔	Uret-vezikoneoimpl.vr.antirefl.plast.močovod:otv.chir
5o15c	Endopyelotómia perkutánna	5o20a.4↔	Uret-vezikoneoimpl.vr.antirefl.plast.močovod:lsk.
5o15d	Endopyelotómia retrográdna	5o20a.x↔	Uret-vezikoneoimplatácia vrát.antirefl.plast.močovod:ost.
5o15x↔	Nefrotómia,-stómia,pyelotómia,-stómia otv.pr:ostatné	5o20b.0↔	Uret-vezikoneoimpl,zdvoj.močovod,antirefl.plast:o.ch
5o162.1↔	Excízia chorého tkaniva obličky:lpt.	5o20b.4↔	Uret-vezikoneoimpl,zdvoj.močov,antirefl.plast:lsk
5o162.4↔	Excízia chorého tkaniva obličky:lsk.	5o20b.x↔	Uret-vezikoneoimpl,zdvoj.močov,antirefl.plast:ostat.
5o163.1↔	Deštrukcia chorého tkaniva obličky:lpt.	5o20c.0↔	Transpoz.vlast.močovod.na transplant.oblič:otv.chir
5o163.4↔	Deštrukcia chorého tkaniva obličky:lsk.	5o20d.0↔	Totál/čiasť.náhr.močovod.použ.čr.segm:otv.chir
5o163.8	Perkutánna rádiovfrekvenčná ablácia neoplastických ložísk obličky	5o20d.4↔	Totál/čiasť.náhr.močovod.použ.čr.segm:lsk
		5o20d.x↔	Totál/čiasť.náhr.močovod.použ.čr.segm:ostatné
5o165.0↔	Marsupializácia cysty obličky	5o20e.0	Náhrada časti močovodu lalokom z močového mechúra
5o165.4↔	Marsupializácia cysty obličky laparoskopicky	5o20x.0↔	Iná rekonštr.močovodu:otv.chir.
5o191.1↔	Obnaženie obličky (pre exploráciu):lpt.	5o20x.4↔	Iná rekonštr.močovodu:lsk.
5o191.2↔	Obnaženie obličky (pre exploráciu):lumbt.	5o20x.x↔	Iná rekonštr.močovodu:ostatné
5o191.3↔	Obnaženie obličky (pre exploráciu):torakoabd.	5o210.0	Vytvorenie ileálneho rezervoáru (pouchu):otv.ch.
5o191.4↔	Obnaženie obličky (pre exploráciu):lsk.	5o210.4	Vytvorenie ileálneho rezervoáru (pouchu):lsk.
5o191.5	Obnaženie obličky, roboticky	5o210.5	Vytvorenie ileálneho rezervoáru, roboticky
5o191.x↔	Obnaženie obličky (pre exploráciu):ostatné	5o210.x	Vytvorenie ileálneho rezervoáru (pouchu):ostatné
5o192.1↔	Dekapsulácia obličky:lpt.	5o211.0	Vytvorenie ileocekálného rezervoáru(pouchu):otv.ch.
5o192.2↔	Dekapsulácia obličky:lumbt.	5o211.4	Vytvorenie ileocekálného rezervoáru(pouchu):lsk.
5o192.4↔	Dekapsulácia obličky:lsk.	5o211.5	Vytvorenie ileocekálného rezervoáru, roboticky
5o192.5	Dekapsulácia obličky, roboticky	5o211.x	Vytvorenie ileocekálného rezervoáru(pouchu):ostatné
5o192.x↔	Dekapsulácia obličky:ostatné	5o212.0	Vytvorenie rezervoáru z hrubého čreva(pouchu):otv.ch.
5o193.1↔	Nefropexia:lpt.	5o212.4	Vytvorenie rezervoáru z hrubého čreva(pouchu):lsk.
5o193.2↔	Nefropexia:lumbt.	5o212.5	Vytvorenie rezervoáru z hrubého čreva, roboticky
5o193.4↔	Nefropexia:lsk.	5o212.x	Vytvorenie rezervoáru z hrubého čreva(pouchu):ostatné
5o193.5	Nefropexia, roboticky	5o213.0	Vytvorenie rezervoáru zo žalúdka(pouchu):otv.ch.
5o193.x↔	Nefropexia:ostatné	5o213.4	Vytvorenie rezervoáru zo žalúdka(pouchu):lsk.
5o194.1↔	Operačná revízia obličky:lpt.	5o213.5	Vytvorenie rezervoáru zo žalúdka, roboticky
5o194.2↔	Operačná revízia obličky:lumbt.	5o213.x	Vytvorenie rezervoáru zo žalúdka(pouchu):ostatné
5o194.3↔	Operačná revízia obličky:torakoabd.	5o214.0	Revízia kontinentnej stómie:otv.ch.
5o194.4↔	Operačná revízia obličky:lsk.	5o214.4	Revízia kontinentnej stómie:lsk.
5o194.5	Operačná revízia obličky, roboticky	5o214.x	Revízia kontinentnej stómie:ostatné
5o194.x↔	Operačná revízia obličky:ostatné	5o215.0	Revízia kontinenčného ventilu:otv.
5o195.0	Operácie na obličkových cievach	5o215.4	Revízia kontinenčného ventilu:lsk.
5o195.1	Operácia pre lymfokélu transplantovanej obličky, laparoskopicky	5o215.x	Revízia kontinenčného ventilu:ostatné
5o195.2	Drenáž lymfokély transplantovanej obličky	5o216.0	Revízia črevného rezervoáru(pouchu):otv.ch.
5o19x.1↔	Iné OP na obličke:lpt.	5o216.4	Revízia črevného rezervoáru(pouchu):lsk.
5o19x.2↔	Iné OP na obličke:lumbt.	5o216.x	Revízia črevného rezervoáru(pouchu):ostatné
5o19x.3↔	Iné OP na obličke:torakoabd.	5o217.0	Konv.i.supravez.deriv-na deriv.s vytv.črev.rezerv:otv.ch
5o19x.4↔	Iné OP na obličke:lsk.	5o217.4	Konv.i.supravez.deriv-na deriv.s vytv.črev.rezerv:lsk.
5o19x.5	Iné operácie na obličke, roboticky	5o217.x	Konv.i.supravez.deriv-na deriv.s vytv.črev.rezerv:ost.
5o19x.x↔	Iné OP na obličke:ostatné	5o21a.0	Reviz.ureteroenter.anast.kontin.črev.rzv. vyúst.na kožu:o.ch.
5o200.0↔	Sutúra močovodu po poranení:otv.chir.	5o21a.4	Reviz.ureteroenter.anast.kontin.črev.rzv. vyúst.na kožu:lsk.
5o200.4↔	Sutúra močovodu po poranení:lsk.	5o21a.x	Reviz.ureteroenter.anast.kontin.črev.rezerv.vyúst.na kožu:ost
5o200.x↔	Sutúra močovodu po poranení:ostatné	5o21b.0	Kut.der.moču s čr.rez.(kont.st.):apendikostómiou:otv.
5o201.0↔	Reanastomóza močovodu:otv.chir.	5o21b.4	Kut.der.moču s čr.rez.(kont.st.):apendikostómiou:lsk.
5o201.4↔	Reanastomóza močovodu:lsk.	5o21b.5	Kon.der.moču apen.u kon.črev.rez.s vyús.na kožu, rob.
5o201.x↔	Reanastomóza močovodu:ostatné	5o21b.x	Kut.der.moču s čr.rez.(kont.st.):apendikostómiou:ostatné
5o202.0↔	Uzavretie ureterokutánnej fistuly:otv.chir.	5o21c.0	Kut.der.moču s čr.rez.(kont.st.):detubuliz.segm.TČ:otv.chir.
5o202.4↔	Uzavretie ureterokutánnej fistuly:lsk.	5o21c.4	Kut.der.moču s čr.rez.(kont.st.):detubuliz.segm.TČ:lsk.
5o202.x↔	Uzavretie ureterokutánnej fistuly:ostatné	5o21c.x	Kut.der.moču s čr.rez.(kont.st.):detubuliz.segm.TČ:ostatné
5o203.0↔	Uzavretie ureteroenterálnej fistuly:otv.chir.	5o21x.0	Kont.črev.rezer.vyúst.na k.[kontin.stóm],iné:otv.ch.
5o203.4↔	Uzavretie ureteroenterálnej fistuly:lsk.	5o21x.4	Kont.čr.rezer.vyúst.na kožu[kont.st],iné:lsk.
5o203.x↔	Uzavretie ureteroenterálnej fistuly:ostatné	5o21x.x	Kont.čr.rezer.vyúst.na k.[kont.st],iné:ostatné

5o220.0	Inkont.ureteroileokutaneost.[ileál.konduit]:otv.ch	5o260.1↔	Parciálna resekcia močovodu:otv.ch.abdomin.
5o220.4	Inkont.ureteroileokutaneost.[ileál.konduit]:lšk.	5o260.2↔	Parciálna resekcia močovodu:lumbt
5o220.5	Inkontinentná ureteroileokutaneostómia [ileálny konduit], roboticky	5o260.4↔	Parciálna resekcia močovodu:lšk
5o220.x	Inkont.ureteroileokutaneost.[ileál.konduit]:ostatné	5o260.5	Parciálna resekcia močovodu, roboticky
5o221.0	Inkont.ureterokolokutaneost.[kolon/sigma kond]:otv.ch.	5o260.x↔	Parciálna resekcia močovodu:ost.
5o221.4	Inkont.ureterokolokutaneost.[kolon/sigma kond]:lšk.	5o261.1↔	Ureterektómia:otv.ch.abd
5o221.5	Inkont.ureterokolok.[kolon.kond.robot.	5o261.2↔	Ureterektómia:lumbt.
5o221.x	Inkont.ureterokolokutaneost.[kolon/sigma kond]:ost.	5o261.4↔	Ureterektómia:lšk.
5o222.0	Revizia inkontinentnej stómie:otvor.chir.	5o261.5	Ureterektómia, roboticky
5o222.4	Revizia inkontinentnej stómie:lšk.	5o261.x↔	Ureterektómia:ost.
5o222.x	Revizia inkontinentnej stómie:ostatné	5o262.0	Exstirpácia pahýľa močovodu, otvorene chirurgicky
5o223.0	Reviz.ureteroenterál.anastomózy inkontinent.stómie:otv.ch.	5o262.1↔	Resekcia pahýľa močovodu:lpt
5o223.4	Reviz.ureteroenterál.anastomózy inkontinent.stómie:lšk.	5o262.2↔	Resekcia pahýľa močovodu:lumbt
5o223.x	Reviz.ureteroenterál.anastomózy inkontinent.stómie:ost.	5o262.4↔	Resekcia pahýľa močovodu:lšk
5o224.0	Reviz.črevného interponátu inkontinentnej stómie:otv.ch.	5o262.5	Resekcia pahýľa močovodu, roboticky
5o224.4	Reviz.črevného interponátu inkontinentnej stómie:lšk.	5o262.x↔	Resekcia pahýľa močovodu:ost.
5o224.x	Reviz.črevného interponátu inkontinentnej stómie:ostatné	5o266.0	Ureterorenoskopická excízia chorého tkaniva močovodu
5o225.0	Konv.i.supravez.deriv.moču na deriv.s čr.interponát:o.ch	5o266.1	Ureterorenoskopická deštrukcia chorého tkaniva močovodu
5o225.4	Konv.i.supravez.deriv.moču na deriv.s čr.interponát:lpsk	5o26x.1↔	Iná exc,deštr.chor.tk.m.res.močovodu a ureterekt:lpt.
5o225.x	Konv.i.supravez.deriv.moču na deriv.s čr.interponát:ost.	5o26x.2↔	Iná exc,deštr.chor.tk.m.res.močovodu a ureterekt:lumbt.
5o22x.0	Kut.der.moču s pou.črev.interp:inkontin.stómia:iná:otv.ch.	5o26x.4↔	Iná exc,deštr.chor.tk.m.res.močovodu a ureterekt:lšk.
5o22x.4	Kutátna deriv.moču s pou.čr.interpon:ink.stómia:iná:lšk.	5o26x.5	Iná exc.a deš.chor.tkan.moč.res.moč.a uret.robot.
5o22x.5	Kutátna deriv.moču s použ.črev.interp.inkont.stómia iná: robot.	5o26x.x↔	Iná exc,deštr.chor.tk.m.res.močovodu a ureterekt:ost.
5o22x.x	Kut.derivácia moču s pou.črev.interpon:ink.stómia:iná:ost.	5o270.0↔	Incízia ústia močovodu:otv.chir.
5o230.1	Kruhová ureterokutaneostómia:lpt.	5o271.0↔	Resekcia ústia močovodu:otv.ch.
5o230.2	Kruhová ureterokutaneostómia:lumbt.	5o271.2↔	Resekcia ústia močovodu:perkut-transvezikál.
5o230.4	Kruhová ureterokutaneostómia:lšk.	5o271.t↔	Resekcia ústia močovodu:transuretr.
5o230.5	Kruhová ureterokutaneostómia, roboticky	5o274.4↔	Resekcia ústia močovodu:lšk.
5o230.x	Kruhová ureterokutaneostómia:ostatné	5o280.0	Ureterosigmoideost. bez antireflux.ureteroenteroanast.
5o231.1	Transureteroureterokutaneostómia:lpt.	5o280.1	Ureterosigmoideost.s antireflux.ureteroenteroanast.
5o231.2	Transureteroureterokutaneostómia:lumbt.	5o281.0	Vyúst.močovodov do hrub.čreva:otv.ch
5o231.4	Transureteroureterokutaneostómia:lšk.	5o281.4	Vyústenie močovodov do hrub.čreva:lšk.
5o231.5	Transureteroureterokutaneostómia, roboticky	5o282.0	Uretereileostómia s vytvor.rezervoáru z tenk.čr:otv.chir
5o231.x	Transureteroureterokutaneostómia:ost.	5o282.4	Uretereileostómia s vytvor.rezervoáru z tenk.čr:lšk.
5o232.1	Revizia ureterokutaneostómie:lpt.	5o285.0	Konv.inej supravez.deriv.moču na vnút.deriv.prostred.čreva
5o232.2	Revizia ureterokutaneostómie:lumbt.	5o285.1	Revizia ureteroenterálnej anastomózy
5o232.4	Revizia ureterokutaneostómie:lšk.	5o28x	Vnútná derivácia moču prostr.čreva:ostatné
5o232.5	Revizia ureterokutaneostómie, roboticky	5o290.0↔	Obnaženie močovodu (k explorácii):otv.chir.
5o232.x	Revizia ureterokutaneostómie:ost.	5o290.4↔	Obnaženie močovodu (k explorácii):lšk.
5o233.1	Uzavretie ureterokutaneostómie:lpt.	5o290.x↔	Obnaženie močovodu (k explorácii):ostatné
5o233.2	Uzavretie ureterokutaneostómie:lumbt.	5o291.0↔	Ligatúra močovodu:otv.chir.
5o233.4	Uzavretie ureterokutaneostómie:lšk.	5o291.4↔	Ligatúra močovodu:lšk.
5o233.x	Uzavretie ureterokutaneostómie:ost.	5o291.x↔	Ligatúra močovodu:ostatné
5o234.1	Konv.supravez.deriv.moč/ureterostómia:lpt	5o292.0↔	Uzavretie močovodu:otv.chir.
5o234.2	Konverzia supravez.deriv.moč/ureterost:lumbt	5o292.4↔	Uzavretie močovodu:lšk.
5o234.4	Konv.supravez.deriv.moč/ureterost:lšk	5o292.t↔	Uzavretie močovodu:transuretrálne
5o234.5	Konverzia supravezikálnej derivácie moču/ureterostómia, roboticky	5o292.x↔	Uzavretie močovodu:ostatné
5o234.x	Konv.supravez.deriv.moč/ureterost:ost.	5o293.0↔	Ureterolýza bez intraperitoneálnej transpozície:otv.chir
5o235.1	Ureterokutaneostómia:lpt.	5o293.4↔	Ureterolýza bez intraperitoneálnej transpozície:lpsk
5o235.2	Ureterokutaneostómia:lumbt.	5o293.x↔	Ureterolýza bez intraperitoneálnej transpozície:osta.
5o235.4	Ureterokutaneostómia:lšk.	5o294.0↔	Ureterolýza s intraperitoneálnou transpozíciou:otv.chir.
5o235.5	Ureterokutaneostómia, roboticky	5o294.4↔	Ureterolýza s intraperitoneálnou transpozíciou:lšk.
5o235.x	Ureterokutaneostómia:ost.	5o294.x↔	Ureterolýza s intraperitoneál.transpozíciou:ostatné
5o23x.1	Iná kut.der.m.ureterokutaneostómioi[ink.st.]:lpt.	5o295.0↔	Ureterolýza s obalením omentom:otv.chir.
5o23x.2	Iná kut.der.m.ureterokutaneostómioi[ink.st.]:lumbt.	5o295.4↔	Ureterolýza s obalením omentom:lšk.
5o23x.4	Iná kut.der.m.ureterokutaneostómioi[ink.st.]:lšk.	5o295.x↔	Ureterolýza s obalením omentom:ostatné
5o23x.5	Iná kutátna deriv.moču ureterokut.[inkont.stóm.robot.	5o296.0↔	Podslizič.instilácia pri insuf.ústia močovodu:o.chir
5o23x.x	Iná kut.der.m.ureterokutaneostómioi[ink.st.]:ost.	5o296.t↔	Podslizič.instilácia pri insuf.ústia močovodu:transuret
5o250.0↔	Ureterolitotómia pre ureterolitíazu:otv.ch.	5o296.x↔	Podslizič.instilácia pri insuf.ústia močovodu:ostatné
5o250.4↔	Ureterolitotómia pre ureterolitíazu:lšk.	5o297.0↔	Operačná revizia na močovode:otv.chir.
5o250.5	Ureterolitotómia pre ureterolitíazu, roboticky	5o297.4↔	Operačná revizia na močovode:lšk.
5o253.6↔	Ureterotóm.a odstr.konkr.pre ureterolit:ureterorenosk.	5o297.t↔	Operačná revizia na močovode:transuretrálne
5o256.6↔	Ureterotóm.a odstr.konkr.m.s dezintegr:ureterorenosk	5o297.x↔	Operačná revizia na močovode:ostatné
5o259.0	Odstránenie konkrementu pre ureterolitíazu slučkou	5o29d.2	Ureterorenoskopia s odstránením nádoru, retrográdne
5o259.1	Založenie dlhodobej slučky pre ureterolitíazu	5o29d.3	Implantácia double pigtailu do močových ciest
5o259.2	Ureter.a extr.konkr.pre ureterol.Dorm.slučkou	5o29d.4	Implantácia stentu do močových ciest
5o259.3	Ureterotómia a repozícia konkrementu pre ureterolitíazu, push back	5o29x.0↔	Iné OP na močovode:otv.chir.
		5o29x.4↔	Iné OP na močovode:lšk.
		5o29x.t↔	Iné OP na močovode:transuretrálne
		5o29x.x↔	Iné OP na močovode:ostatné

5o300.0	Sutúra močového mechúra po poranení:otv.chir.	5o31c.4	Rad.cystektómia bez uretrekt.,šetr.nerv.ciev.zv.,žena:lsk.
5o300.4	Sutúra močového mechúra po poranení:lsk.	5o31c.x	Rad.cystektómia bez uretrektómie,šetr.nerv.ciev.zv.,žena:ost.
5o300.5	Sutúra močového mechúra po poranení, roboticky	5o31d.0	Rad.cystektómia s uretrektómiou u ženy:otv.chir.
5o300.x	Sutúra močového mechúra po poranení:ostatné	5o31d.4	Radikálna cystektómia s uretrektómiou,žena:lsk.
5o301.0	Uzavr.cystostómie:otv.chir.	5o31d.5	Radikálna cystektómia s uretrektómiou u ženy, roboticky
5o301.4	Uzavretie cystostómie:lsk.	5o31d.x	Radikálna cystektómia s uretrektómiou,žena:ost.
5o301.x	Uzavretie cystostómie:ostatné	5o31x.0	Iná cystektómia:otv.chir.
5o302.0	Uzavr.vezikokután.fistuly:otv.chir.	5o31x.4	Iná cystektómia:lsk.
5o302.4	Uzavr.vezikokután.fistuly:lsk.	5o31x.5	Iná cystektómia, roboticky
5o302.5	Uzavretie vezikokutánnej fistuly, roboticky	5o31x.x	Iná cystektómia:ostatné
5o302.x	Uzavr.vezikokután.fistuly:ostatné	5o320.0	Parc.res.moč.mech.bez neoplastácie močovodu:otv.chir.
5o303.0	Uzavr.vezikoenterál.fistuly:otv.chir.	5o320.4	Parc.res.moč.mech.bez neoplastácie močovodu:lsk.
5o303.4	Uzavr.vezikoenterál.fistuly:lsk.	5o320.5	Parc.resek.močov.mechúra bez neoplastácie močov.robot.
5o303.5	Uzavretie vezikoenterálnej fistuly, roboticky	5o320.x	Parc.res.moč.mech.bez neoplastácie močovodu:ost.
5o303.x	Uzavr.vezikoenterál.fistuly:ostatné	5o321.0	Parc.res.moč.mech.s 1-str.neoplastácie močovodu:otv.chir.
5o304.0	Plastika moč.mechúra:otv.chir.	5o321.4	Parc.res.moč.mech.s 1-str.neoplastáciou močovodu:lsk.
5o304.4	Plastika moč.mechúra:lsk.	5o321.5	Parc.resek.močov.mechúra s jednos.neoplastácie močov.robot.
5o304.x	Plastika moč.mechúra:ostatné	5o321.x	Parc.res.moč.mech.s 1-str.neoplastáciou močovodu:ost.
5o305.0	Redukčná plastika močového mechúra:otv.chir.	5o322.0	Parc.res.moč.mech.s obojstr.implant.močovodov:otv.chir.
5o305.4	Redukčná plastika močového mechúra:lsk.	5o322.4	Parc.res.moč.mech.s obojstr.impl.močovodov:lsk.
5o305.x	Redukčná plastika močového mechúra:ostatné	5o322.5	Parc.resek.močov.mechúra s obojstr.implant.močov.robot.
5o307.4	Sakropexia močového mechúra:laparoskopicky	5o322.x	Parc.res.moč.mechúra s obojstr.impl.močovodov:ost.
5o307.x	Sakropexia močového mechúra:ostatné	5o323.0	Supratrigon.res.moč.mech.bez neoplastácie močovodu:otv.ch.
5o308.1	Augmentácia močového mechúra, otv.chir.	5o323.4	Supratrigon.res.moč.mech.bez neoplastácie močovodu:lsk.
5o308.4	Augmentácia moč.mech:lsk.	5o323.5	Supratr.resek.močov.mechúra bez neoplastácie močov.robot.
5o308.5	Augmentácia močového mechúra, roboticky	5o323.k	Sup.res.moč.mec.bez neoi.moč.kon.z lap.na otv.chir.
5o308.x	Augmentácia moč.mech:ost.	5o323.x	Supratrigon.res.moč.mech.bez neoplastácie močovodu:ost.
5o309	Appendikovezikostómia:laparotomicky	5o324.0	Supratrigon.res.moč.mech.s 1-str.neoplastácie močovodu:otv.ch
5o30a.0	Uzavretie extrofie močového mechúra:otv.chir.	5o324.4	Supratrigon.res.moč.mech.s 1-str.neoplastácie močovodu:lsk.
5o30a.4	Uzavretie extrofie močového mechúra:lsk.	5o324.5	Supratr.resek.močov.mechúra s jednos.neoplastácie močov.robot.
5o30a.5	Uzavretie extrofie močového mechúra, roboticky	5o324.k	Sup.res.moč.mec.s jed.neoi.moč.kon.z lap.na otv.chir.
5o30a.x	Uzavretie extrofie močového mechúra:ost.	5o324.x	Supratrigon.res.moč.mech.s 1-str.neoplastácie močovodu:ost.
5o30b.0	Uzavr.otv.urachu:otv.chir.	5o325.0	Supratrigon.res.moč.m.s obojstr.neoplastácie močovodu:otv.ch
5o30b.4	Uzavr.otv.urachu:lsk.	5o325.4	Supratrigon.res.moč.mech.s obojstr.neoplastácie močovodu:lsk.
5o30b.5	Uzavretie otvoreného urachu, roboticky	5o325.5	Supratr.resek.močov.mechúra s obojstr.neoplastácie močov.robot.
5o30b.x	Uzavretie otvoreného urachu:ost.	5o325.k	Sup.res.moč.mec.s oboj.neoi.moč.kon.z lap.na otv.chir.
5o30c	Uzavretie vezikovaginálnej fistuly	5o325.x	Supratrigon.res.moč.m.s obojstr.neoplastácie močovodu:ost.
5o30x.0	Ost.plast.rekonštr.moč.mechúra:otv.chir.	5o326.0	Subtot.res.moč.mech.s 1-str.neoplastácie močovodu:otv.ch
5o30x.4	Ost.plast.rekonštr.moč.mechúra:lsk.	5o326.4	Subtot.res.moč.m.s 1-str.neoplastácie močovodu:lsk.
5o30x.5	Ostatné plastické rekonštrukcie močového mechúra, roboticky	5o326.5	Subtot.resek.močov.mechúra s jednos.neoplastácie močov.robot.
5o30x.x	Ost.plast.rekonštr.moč.mechúra:ostatné	5o326.k	Sub.res.moč.mec.s jed.neoi.moč.kon.z lap.na otv.chir.
5o310	Epicystostómia perkutánna	5o326.x	Subtotál.res.moč.m.s 1-str.neoplastácie močovodu:ost.
5o311.0	Jednoduchá cystektómia u muža:otv.chir.	5o327.0	Subtot.res.moč.m.s obojstr.neoplastácie močovodu:otv.ch
5o311.4	Jednoduchá cystektómia u muža:lsk.	5o327.4	Subtot.res.moč.mech.s obojstr.neoplastácie močovodu:lsk.
5o311.5	Jednoduchá cystektómia u muža, roboticky	5o327.k	Sub.res.moč.mec.s jed.neoi.moč.kon.z lap.na otv.chir.
5o311.x	Jednoduchá cystektómia u muža:ostatné	5o327.x	Subtotál.res.moč.m.s obojstr.neoplastácie močovodu:ost.
5o312.0	Radik.cystektómia u muža bez uretrektóm:otv.chir	5o32x.0	Iná parciálna resekcia močového mechúra:otv.chir.
5o312.4	Radikálna cystektómia u muža bez uretrektómie:lsk.	5o32x.4	Iná parciálna resekcia močového mechúra:lsk.
5o312.5	Radikálna cystektómia bez uretrektómie u muža, roboticky	5o32x.5	Iná parciálna resekcia močového mechúra, roboticky
5o312.x	Radik.cystektómia u muža bez uretrektómie:ost.	5o32x.x	Iná parciálna resekcia močového mechúra:ost.
5o313.0	Rad.cystekt.b.uretrekt.,šetr.nerv.ciev.zv.zach.pot.muža:o.chir	5o330.0	Vytv.rezervoáru moč.mechúra s použ.ilea:otv.chir.
5o313.4	Rad.cystekt.b.uretrekt.,šetr.nerv.ciev.zv.zach.pot.,muž:lsk.	5o330.4	Vytv.rezervoáru moč.mechúra s použ.ilea:lsk.
5o313.5	Rad.cys.bez uret.so šet.ner.zvä.so zac.pot.u muža, rob.	5o330.5	Vytvorenie rezervoáru močového mechúra s použitím ilea, roboticky
5o313.x	Rad.cystekt.b.uretrekt.,šetr.nerv.ciev.zv.zach.pot.,muž:ost.	5o330.x	Vytv.rezervoáru moč.mechúra s použ.ilea:ost.
5o314.0	Rad.cystektómia s uretrektómiou,muž:otv.chir.	5o331.0	Vytv.rezervoáru moč.mech.s použ.hr.čreva:otv.chir.
5o314.4	Rad.cystektómia s uretrektómiou,muž:lsk.	5o331.4	Vytv.rezervoáru moč.mech.s použ.hr.čreva:lsk.
5o314.5	Radikálna cystektómia s uretrektómiou u muža, roboticky	5o331.5	Vytvor.rezer.močov.mechúra s použ.hrubého čreva, robot.
5o314.x	Rad.cystektómia s uretrektómiou,muž:ost.	5o331.x	Vytv.rezervoáru moč.mech.s použ.hr.čreva:ost.
5o315.0	Eviscerácia malej panvy u muža:otv.chir.	5o332.0	Vytv.rezervoáru moč.mech.s použitím ileocéka:otv.chir.
5o315.4	Eviscerácia malej panvy u muža:lsk.	5o332.4	Vytv.rezervoáru moč.mech.s použitím ileocéka:lsk.
5o315.x	Eviscerácia malej panvy u muža:ostatné	5o332.5	Vytvor.rezer.močov.mechúra s použ.ileoc.robot.
5o31a.0	Jednoduchá cystektómia u ženy:otv.chir.	5o332.x	Vytv.rezervoáru moč.mech.s použitím ileocéka:iné
5o31a.4	Jednoduchá cystektómia u ženy:lsk.	5o333.0	Vytv.rezervoáru moč.mech.s použ.žalúdka:otv.chir.
5o31a.5	Jednoduchá cystektómia u ženy, roboticky	5o333.4	Vytv.rezervoáru moč.mech.s použ.žalúdka:lsk.
5o31a.x	Jednoduchá cystektómia u ženy:iný spôsob	5o333.5	Vytvor.rezer.močov.mechúra s použ.žalúd.robot.
5o31b.0	Rad.cystektómia bez uretrektómie u ženy:otv.chir.	5o333.x	Vytv.rezervoáru moč.mech.s použ.žalúdka,ost.
5o31b.4	Rad.cystektómia bez uretrektómie u ženy:lsk.	5o334	Náhrada močového mechúra ortotopická
5o31b.5	Radikálna cystektómia bez uretrektómie u ženy, roboticky	5o335.0	Konv.inej supra-vez.der.na náhr.rezerv.moč.mech:otv.chir.
5o31b.x	Rad.cystektómia bez uretrektómie u ženy:iný spôsob	5o335.4	Konv.inej supra-vez.deriv.na náhr.rezerv.moč.mech:lsk.
5o31c.0	Rad.cystektómia bez uretrekt.,šetr.nerv.ciev.zv.,žena:otv.ch.		

50335.5	Konv.inej suprazvez.deriv.na náhr.rezer.močov.mech.robot.	50398.4	Revízia na močovom mechúri:lsk.
50335.x	Konv.inej supra-vez.deriv.na náhr.rezerv.moč.mech:ost.	50398.5	Revízia na močovom mechúri, roboticky
5033x.0	Iná náhrada močového mechúra:otv.chir.	5039x.0	Iné OP na moč.mech:otv.chir.
5033x.4	Iná náhrada močového mechúra:lsk.	5039x.4	Iné OP na močovom mechúri:lsk.
5033x.5	Iná náhrada močového mechúra, roboticky	5039x.5	Iné operácie na močovom mechúri, roboticky
5033x.x	Iná náhrada močového mechúra:iné	50408.1	Onlay plastika pri striktúre uretry
50340.0	Transuretrálna incízia chorého tkaniva močového mechúra	50408.2	Onlay plastika so štepom z bukálnej sliznice
50340.1	Transuretrálna incízia chorého tkaniva hrdla močového mechúra	50408.x	Onlay plastika
50340.2	Transuretrálna excízia chorého tkaniva močového mechúra	50409.1	Inlay Onlay plastika pri striktúre moč.rúry
50344.0	Transur.deštr.chorého tkaniva močov.mechúra rádiofrek.ablác.	50409.x	Inlay Onlay plastika, ost.
50344.1	Transur.deštr.chorého tkaniva močov.mechúra mikro.v.ablác.	5040a.1	1-dobá plast.rekonštr.moč.rúry s použ.kože predkožky
50344.2	Transur.deštr.chorého tkaniva močov.mechúra elektrokoa.	5040a.2	1-dobá plast.rekonštr.moč.rúry s použ.kože penisu
50344.3	Transuretrálna deštrukcia chorého tkaniva močového mechúra, ostatné	5040a.3	1-dobá plast.rekonštr.moč.rúry s použ.transpl.slizn.dut.úst.
50345.0	Transuretr.res.chor.tk.moč.mech:bez fluorescencie	5040a.4	1-dobá plast.rekonštr.moč.rúry s použ.sliznice moč.mech.
50345.1	Transuretr.res.tk.m.mech:fluorescenc.s hexaminolevulan.kys.	5040a.5	1-dobá plast.rekonštr.moč.rúry s použ.okolítých tk.
50345.2	Transuretr.res.chor.tk.m.mech:fluorescenc.použ.iných látok	5040a.x	1-dobá plast.rekonštr.moč.rúry:ost.
50345.3	Transuretrálna resekcia nádoru močového mechúra	5040b.1	2-dobá plast.rekonštr.moč.rúry:1.doba s použ.kože predkožky
50345.4	Resekcia divertikla močového mechúra	5040b.2	2-dobá plast.rekonštr.moč.rúry:1.doba s použ.kože penisu
5034x	Transuretr.inciz.exciz.deštr.res.chor.tk.m.mech:ost.	5040b.3	2-dobá plast.rekonštr.moč.rú:1.doba pou.transpl.sliz.DÚ
50353.0	Operačná evakuácia tamponády močového mechúra, transuretrálne	5040b.4	2-dobá plast.rekonštr.moč.rúry:1.doba s použ.sliznice moč.m.
50353.1	Cystot.[sectio alta], oper.evak.tamp.močov.mechúra	5040b.5	2-dobá plast.rekonš.moč.rú.s použ.okol.tk.pri striktúre moč.r.
50353.2	Cystotómia [sectio alta] bez ďalších výkonov	5040b.6	2-d. plast.moč.rú.s použ.bukálnej sliznice pri striktúre moč.rú
50353.3	Cystotómia [sectio alta], odstránenie konkrementu	5040b.x	Dvojdobá plastická rekonštr.moč.rúry,ost.
50353.4	Cystotómia [sectio alta], odstránenie cudzieho telesa	5040e.0	Rekonš.prostat.alebo membran.časti močovej rúry po poran.
50361.0	Cystostómia:otv.chir.	5040e.1	Uzavretie uretrostómie
50361.2	Revízia cystostómie	5040e.2	Uzavretie uretrokutánnej fistuly
50361.3	Epicystostómia, otvorenie chirurgicky	5040e.3	Uzavretie uretrorektálnej fistuly
50361.4	Oper.dilat.cystost.kanála s nalož.hrubos.epicystos.cievky	5040e.4	Reanastomóza močovej rúry po poranení
50362.0	Vezikokutaneostómia:s nekontinentnou stómou	5040e.5	Reanastomóza močovej rúry s resekciovou striktúrou
50362.1	Vezikokutaneostómia:s kontinentnou stómou	5040e.6	End to end anastomóza močovej rúry
50370.0	Iná exc,chor.tk.m.mech.vr.divertikulektomie:o.chir	5040e.7	Plastická rekoštrukcia ženskej epispadie
50370.4	Iná exc,chor.tk.m.mech.vr.divertikulektomie:lsk	5040e.8	Plastická rekonštrukcia ženskej hypospadie
50371.0	Iná deštr.chor.tk.moč.mech:otv.chir.	5040x	Iné rekonštrukcie na močovej rúre
50371.4	Iná deštr.chor.tk.moč.mech:lsk.	50411.0	Uretrotómia:otv.chir.
50371.5	Iná deštrukcia chorého tkaniva močového mechúra, roboticky	50411.1	Optická uretrotómia
50372	Myektómia močového mechúra	50411.2	Laserová uretrotómia
5037x	Iná excízia a deštr.chor.tk.moč.mech:ost	50412.0	Uretrostómia:otv.chir.
50390.0	Vezikopexia suprapubická	50412.1	Uretrostómia perineálna
50391.0	Odstr.konkrementu z náhr.moč.mech:otv.chir.	5041e. x	Uretrektómia ako samostatný výkon, ostatné
50391.4	Odstr.konkrementu z náhr.moč.mechúra:lsk	5041e.0	Jednoduchá uretrektómia u muža ako samostatný výkon
50391.5	Odstránenie konkrementu z náhradného močového mechúra, roboticky	5041e.1	Radikálna uretrektómia u muža ako samostatný výkon
50392.0	Odstr.cudzieho telesa z náhradného mechúra:otv.chir.	5041e.2	Jednoduchá uretrektómia u ženy ako samostatný výkon
50392.4	Odstr.cudzieho telesa z náhradného mechúra:lsk.	5041e.3	Radikálna uretrektómia u ženy ako samostatný výkon
50392.5	Odstránenie cudzieho telesa z náhradného mechúra, roboticky	50420.1	Excízia karunkuly chorého tkaniva močovej rúry
50393.0	Odstránenie hlienov z náhradného mechúra:otv.chir.	50422.2	Resekcia chorého tkaniva močovej rúry:perk-transv.
50393.4	Odstránenie hlienov z náhradného mechúra:lsk.	50422.t	Resekcia chorého tkaniva močovej rúry:transuretr.
50393.5	Odstránenie hlienov z náhradného mechúra, roboticky	50430.0	Transuretr.inciz.chor.tk.moč.rú.:vn.uretrotóm.b.opt.kontr.
50394.0	Excízia chor.tkaniva z náhradného mechúra:otv.chir.	50430.1	Transuretr.inciz.chor.tk.moč.rú.:vn.uretrotóm.s opt.kontr.
50394.1	Excízia chor.tkaniva z náhradného mechúra:perkutánne	50430.2	Transuretr.inciz.chor.tk.moč.rú.:vnút.uretrotómia,laserom
50394.3	Excízia chor.tkaniva z náhradného mechúra:cez stómiu	50433.0	Tran.inc.chor.tkan.moč.rúry, inc.von.zvie.moč.rúry
50394.4	Excízia chor.tkaniva z náhradného mechúra:lsk.	50433.1	Resek.jedného alebo viac.nádorov na vonk.ústí močovej rúry
50394.t	Excízia chor.tkaniva z náhradného mechúra:transuretr.	5043x	Transuretr.incízia chor.tk.moč.rúry:ost.
50394.x	Excízia chor.tkaniva z náhradného mechúra:ost.	50440	Plastická meatotómia moč.rú:incízia močovej rúry
50395.0	OP zastavenie krvácania na moč.mechúri:otv.chir.	50441	Plastická meatotómia moč.rú:meatoplastika
50395.1	OP zastavenie krvácania na moč.mechúri:perkutánne	50442	Meatotómia
50395.3	OP zastavenie krvácania na moč.mechúri:cez stómiu	50443	MA- meatal advancement
50395.4	OP zastavenie krvácania na moč.mechúri:lsk.	5044x	Plastická meatotómia moč.rúry:ost.
50395.5	Operačné zastavenie krvácania na močovom mechúri, roboticky	50451	Sondáž močovej rúry
50395.t	OP zastavenie krvácania na moč.mechúri:transuretr.	50452	Dilatácia striktúry močovej rúry
50395.x	OP zastavenie krvácania na moč.mechúri:ost.	5045x	Iná operačná dilatácia močovej rúry
50396.0	Operačná dilatácia na močovom mechúri:otv.chir.	50490	TIP-Snodgrassova plastika
50396.4	Operačná dilatácia na močovom mechúri:lsk.	50491	OP cystouretero-enterokély rekonštr./s plastikou sfinkteru
50397.0	Injekčná liečba na moč.mechúri:otv.chir.	50492	Zavedenie stentu do moč.rúry
50397.3	Injekčná liečba na moč.mechúri:cez stómiu	50493	Zavedenie uretrálnej endoprotézy transuretr.
50397.4	Injekčná liečba na moč.mechúri:lsk.	50496	Incízia periuretrálneho tkaniva
50397.t	Injekčná liečba na moč.mechúri:transuretr.	50497	Excízia periuretrálneho tkaniva
50398.0	Revízia na močovom mechúri:otv.chir.	50498	Adheziolýza na močovej rúre a periuretrálnom tkanive
		5049b	Posunutie vonkajšieho ústia moč.rú.a glanduloplastika
		5049c	Duckettova plastika
		50900.1	Perirenál.incízia retroperitoneál.tk:otv.ch.abd.

5o900.2	Perirenál.incizia retroperitoneál.tk:lumbt.	5o956.x	Suspenná OP(závesná OP) pri inkontinencii u muža:ost.
5o900.4	Perirenál.incizia retroperitoneál.tk:lsk.	5o957.0	Adjustov.liečba inkont.moču, implan.umelého zvier.
5o901.1	Perirenál.drenáž retroperitoneál.tk:otv.ch.abd.	5o957.1	Adjustov.liečba inkont.moču, explan.umelého zvier.
5o901.2	Perirenál.drenáž retroperitoneál.tk:lumbt.	5o957.2	Adjustovatelná liečba inkontinencie moču, revízia umelého zvierača
5o901.4	Perirenál.drenáž retroperitoneál.tk:lsk.	5o957.3	Adjustovatelná liečba inkontinencie moču, výmena umelého zvierača
5o902.1	Retroperitoneál.drenáž retroperitoneál.tk:lpt.	5o958.0	Jednoduché vytvorenie neomočovej rúry
5o902.2	Retroperitoneál.drenáž retroperitoneál.tk:lumbt.	5o958.1	Uretropexia bez bližšieho určenia
5o902.4	Retroperitoneál.drenáž retroperitoneál.tk:lsk.	5o958.2	Interpozičné operácie pre inkontinenciu moču
5o903.1	Panvová drenáž retroperitoneál.tk:lpt.	5o958.3	Uretrocystolýza u ženy
5o903.2	Panvová drenáž retroperitoneál.tk:lumbt.	5o958.x	Iné operácie pre inkontinenciu moču, ostatné
5o903.4	Panvová drenáž retroperitoneál.tk:lsk.	5o960	Uretropubopexia
5o905.1	Excízia perirenálneho tkaniva:lpt.	5o961	Uretrokolposuspenzia
5o905.2	Excízia perirenálneho tkaniva:lumbt.	5o962	Uretrokolposuspenzia s laterálnou fixáciou pošvy
5o905.4	Excízia perirenálneho tkaniva:lsk.	5o963	Parauretrálna ihlová suspenzia
5o906.1	Excízia retroperitoneálneho tkaniva:lpt.	5o96x	Abdomin.retropubická a parauretrálna závesná OP:ost.
5o906.2	Excízia retroperitoneálneho tkaniva:lumbt.	5o990	Zriasnenie uretrovezikálneho prechodu
5o906.4	Excízia retroperitoneálneho tkaniva:lsk.	5o992.10	Pelvic organ prolaps[POP] pred.diel bez synt.mat:lpt.
5o906.50	Resekcia nádoru retroperitonea v bruš.obl.,laparotomicky	5o992.11	Pelvic organ prolaps [POP], pred.diel lpt s použ.syntet.mat
5o906.51	Resekcia nádoru retroperitonea v malej panve, laparotomicky	5o992.40	Pelvic organ prolaps[POP] pred.diel bez synt.mat:lsk.
5o907.1	Radikál.paraaortál.lymfadenektómia v kombi.s inými OP:lpt.	5o992.41	Pelvic organ prolaps [POP], pred. diel lsk s použ.syntet.mat
5o907.2	Radikál.paraaortál.lymfadenekt.kombi.s inými OP:lumbt.	5o992.70	POP predný diel bez synt.mat:vaginál.
5o907.4	Radikál.paraaortál.lymfadenekt.kombi.s inými OP:lsk.	5o992.71	POP predný diel so syntet.mat:vag.
5o907.x	Radikál.paraaortál.lymfadenekt.kombi.s inými OP:ost.	5o993.10	Pelvic organ prolaps [POP], stred.diel lpt bez použ.syntet. mat
5o908.1	Radik.panvová lymfadenektómia v kombi.s i.OP:lpt.	5o993.11	Pelvic organ prolaps [POP] stred.diel so synt.mat:lpt.
5o908.2	Radik.panvová lymfadenektómia v kombi.s i.OP:lumbt.	5o993.40	Pelvic organ prolaps [POP], stred.diel lsk bez použ.syntet. mat
5o908.4	Radik.panvová lymfadenektómia v kombi.s i.OP:lsk.	5o993.41	Pelvic organ prolaps [POP] stred.diel so synt.mat:lsk
5o908.x	Radik.panvová lymfadenektómia v kombi.s i.OP:iné	5o993.70	Pelvic organ prolaps [POP] stred.diel bez synt.mat:vag.
5o909.1	Res.tkaniva bez presného urč.vzťahu k org:lpt.	5o993.71	Pelvic organ prolaps [POP],stred.diel vaginál.s pou.syntet.mat
5o909.2	Res.tkaniva bez presného urč.vzťahu k org:lumbt.	5o994.10	Pelvic organ prolaps [POP],zadný diel lpt bez použ.synt.mat
5o909.4	Res.tkaniva bez presného urč.vzťahu k org:lsk.	5o994.11	Pelvic organ prolaps [POP] zadný diel lpt s použ.syntet.mat.
5o909.x	Res.tkaniva bez presného urč.vzťahu k org:ost.	5o994.40	Pelvic organ prolaps [POP], zadný diel lsk bez použ.syntet.mat
5o90x.1	Iná incízia a excízia retroperit.tk:lpt.	5o994.41	Pelvic organ prolaps [POP] zadný diel lsk s použ.syntet.mat
5o90x.2	Iná incízia a excízia retroperit.tk:lumbt.	5o994.70	Pelvic organ prolaps[POP] zadný diel bez synt.mat:vag.
5o90x.3	Iná incízia a excízia retroperit.tk:torakoabd.	5o994.71	Pelvic organ prolaps [POP] zadný diel so synt.mat:vag.
5o90x.4	Iná incízia a excízia retroperit.tk:lsk.	5o995.1	Res/prer.alopl.p/sietky-reviz.po OP inkont/prol:perineál
5o911	Incízia perivezikálneho tkaniva	5o995.2	Res/prer.alopl.p/sietky-reviz.po OP inkont/prol:abd.
5o912	Excízia perivezikálneho tkaniva	5o995.3	Res/prer.alopl.p/sietky-reviz.po OP inkont/prol:komb.vag-abd
5o91x	Incízia a excízia perivezikálneho tkaniva:ost.	5o995.4	Res/prer.alopl.p/sietky-rev.po OP inkon/prol:komb.abd-perin
5o920.1	Bulbárna implantácia umelého zvierača, jeden prstenec	5o995.7	Res/prer.alopl.p/sietky-reviz.po OP inkont/prolaps:vag.
5o920.2	Bulbárna implantácia umelého zvierača, dva prstence	5o995.x	Res/prer.alopl.pás./siet-rev.po OP pre inkon/prolaps:ost.
5o920.3	Bulbár. implant.umelého zvierača,hrdlo moč.mechúra	5o99x	Iné OP na močovopohlavnom systéme:ost
5o920.x	Implantácia umelého zvierača, ostatné	5p111.t	Incízia prostaty, transuretrálne
5o922.1	Bulbárna výmena umelého zvierača,1 prstenec	5p111.x	Incízia prostaty, ostatné
5o922.2	Bulbárna výmena umelého zvierača,2 prstence	5p112.0	Incízia periprostatického tkaniva bez drenáže
5o922.3	Bulbár.výmena umelého zvierača,hrdlo moč.mechúra	5p112.1	Incízia a drenáž periprostatického tkaniva
5o922.x	Výmena umelého zvierača, ostatné	5p112.2	Excízia periprostatického tkaniva
5o924.0	Revízia zákroku pri umelom zvierači	5p113.0	Incízia abscesu prostaty transuretrálna
5o924.1	Odstránenie umelého zvierača	5p113.1	Drenáž abscesu prostaty transrektálne
5o92x	Iné zákroky pri umelom zvierači	5p11x	Incízia prostaty,Incízia/excízia periprostatického tk:ost.
5o930.1	Transvag.závesná OP s použ.autolog.m:plastika levátorov	5p121.1	Prostatektómia:suprapubicky-transvezikálne,lpt.
5o930.2	Transvag.závesná OP s pou.autolog.m:pubokolokocygeál.pl	5p121.2	Prostatektómia retropubicky:laparotomicky
5o930.3	Transvag.závesná OP s použ.autolog.m:fasciová závesná OP	5p121.3	Prostatektómia retropubicky:laparoskopicky
5o930.x	Transvag.závesná OP s použ.autolog.m:ost.	5p121.4	Prostatektómia transperineálne:lpt.
5o931.1	Transvag.závesná OP dury s použ.alogen.m	5p121.x	Prostatektómia:ost.
5o931.2	Transvag.závesná OP fascie s použ.alogen.m	5p122.2	Rad.prostatektómia bez reg.LNE:retropubicky
5o931.x	Transvag.závesná OP s použ.alogen.m:ost.	5p122.3	Rad.prostatektómia bez reg.LNE:perineálne
5o932.1	Transvag.závesná OP s použitím alopl.mat:TVT/TOT	5p122.4	Radikál.prostatektómia bez reg.LNE:lsk.
5o932.x	Transvag.závesná OP s použitím alopl.mat:iné	5p122.8	Rad.prostatektómia bez reg.LNE:rob.
5o93x	Transvaginálna závesná operácia:iná	5p123.2	Rad.prostatekt.b.reg.LNE,šetr.nervovociiev.zv:retropub
5o941.1	Suprapub.uretrovezik.slučková OP dury s použ.alogén.mat.	5p123.3	Rad.prostatekt.b.reg.lymfadenekt,šetr.nerv-ciev.zv:perineál
5o941.2	Suprapub.uretrovezik.slučková OP fascie s použ.alogén.m.	5p123.4	Rad.prostatektómia bez reg.LNE,šetrenie nervovociiev.zv:lsk.
5o941.3	Suprapub.uretrovezik.slučk.OP svalstva s použ.alogén.m.	5p123.8	Rad.prostatekt.bez reg.LNE,šetrenie nervovociiev.zv:robot.
5o942.0	Suprap.uretrovez.sluč.OP použ.aloplast.mat:neadjustovateľ.	5p124.2	Rad.prostatektómia s regionál.LNE:retropubicky
5o942.1	Suprap.uretrovez.sluč.OP použ.aloplast.mat:adjustovateľ.	5p124.3	Rad.prostatekt.s reg.lymfadenek:perineál,lsk.lymfadenekt
5o94x	Suprapub.uretrovezik.slučková OP [sling]:ost.	5p124.4	Radikál.prostatektómia s reg.LNE:lsk.
5o950.1	Parauret.instilač.metódy s použ.dextr-hyalur.gél	5p124.8	Rad.prostatektómia s reg.LNE:robot.
5o950.2	Parauretrál.instilač.metódy s použ.i.mat.	5p125.2	Rad.prostatekt.s reg.LNE,šetr.nervovociiev.zv:retropub
5o952.1	Dvojdobé vytvorenie neomočovej rúry, prvá doba	5p125.3	Rad.prostatekt.s r.LNE,šetr.n-c.zv:perin,lsk.lymfadenekt
5o952.2	Dvojdobé vytvorenie neomočovej rúry, druhá doba		
5o956.1	Suspenn.OP(závesná OP)pri inkont.muža použ.aloplast.mat		

5p125.4	Rad.prostatektómia s reg.LNE,šetrenie nervovociev.zv:lsk.	5p35x↔	Rekonštrukcia semeníka:ost.
5p125.5	Rad.prostatektómia s reg.LNE,šetrenie nervovociev.zv:rob.	5p391.0	Explorácia pri kryptorchizme:inguin.
5p126.2	Radik. prostatekt.s rozšír.LNE:retropubicky	5p391.1↔	Explorácia pri kryptorchizme:lpt.
5p126.3	Radik.prostatekt.s rozš.LNE:perineál.a lsk.lymfadenekt.	5p391.4	Explorácia pri kryptorchizme:lsk.
5p126.4	Radik. prostatekt. s rozšír.lymfadenekt:laparoskopicky	5p391.x	Explorácia pri kryptorchizme:ost
5p126.8	Radik. prostatekt. s rozš.lymfadenekt: roboticky	5p395.0	Odobratie tkaniva semenníka pred umelým oplodnením
5p127.2	Radik.prostatekt.s rozš.LNE,šetr.nerv-ciev.zväz:retropub	5p395.1	Incízia semenníka
5p127.3	Rad.prostatekt.s rozš.LNE,šetr.nerv-c.zväz:perineál.a lsk.LNE	5p395.2	Excízia a deštrukcia chorého tkaniva semenníka
5p127.4	Radik.prostatekt.s rozš.LNE,šetr.nerv-ciev.zväz:lsk.	5p401.2↔	Sklerotizácia testikulárnej žily:skrotálne
5p127.5	Radik.prostatekt.s rozš.LNE,šetr.nerv-ciev.zväz:robot.	5p402.0↔	Resekcia testikulárnej žily a testikulárnej tepny:inguin
5p12x	Iná radikálna prostatektómia	5p402.1↔	Resekcia testikulárnej žily a testikulárnej tepny:otv.mikrochir
5p131	Transrektál.a perkutátna termodeštrukcia tkaniva prostaty	5p402.3↔	Resekcia testikulárnej žily a testikulárnej tepny:lumb
5p132	Transrektál.a perkutátna deštrukcia tkaniva prostaty UZV	5p402.4↔	Resekcia testikulárnej žily a testikulárnej tepny:lsk.
5p133	Transrekt.a perkut.deštrukcia tk.prostaty nosičmi žiarenia	5p403.0	Operácia hydrokély semenného povrazca
5p134	Aplikácia rádiových zŕn do prostaty	5p403.2	Operácia komunikujúcej hydrokély
5p135	Kryodeštrukcia tkaniva prostaty	5p40x↔	Oper.th.varikokély a hydrokély semenného povrazca:ost
5p136	Mikrovlákná deštrukcia prostaty	5p411↔	Excízia cysty v oblasti nadsemenníka
5p13x	Transrektálna a perkutátna deštr.tk.prostaty:ost.	5p413↔	Excízia Morgan.hydatídy v obl.nadsemenníka
5p148	Transuretrálna endoresekcija tkaniva prostaty, elektroresekcija TURP	5p41x↔	Excízia v oblasti nadsemenníka,ost.
5p149	Transur.endores.tkaniva pros.elektor.s epicyst.trok.	5p421↔	Parciálna epididymektómia
5p14a	Transuretrálna endoresekcija tkaniva prostaty, kryoablácia	5p422↔	Totálna epididymektómia
5p14b	Transur.endores.tkaniva pros.termoresekcija/.	5p42x↔	Epididymektómia, ostatné
5p14c	Transur.endores.tkaniva pros.interst.laser.deštr.	5p431↔	Sutúra semenného povrazca po poranení
5p14d	Transur.endores.tkaniva pros.vizuál.kontrol.laser.ablácia [VLAP]	5p432↔	Plastická rekonštrukcia semenného povrazca
5p14e	Transur.endores.tkaniva pros.laser.vapor.pros.	5p461↔	Sutúra semenovodu a nadsemenníka po poranení
5p14f	Transur.endores.tkaniva pros.laser.deštr.iná	5p462↔	Vazovazostómia
5p14g	Tran.end.tkan.pros.tran.ihl.abl.tkan.pros.[TU.]	5p463↔	Epididymovazostómia
5p14h	Transur.endores.tkaniva pros.elekt.vapor.	5p464↔	Tubulovazostómia
5p14i	Transur.endores.tkaniva pros.bipol.resek.(enukl.)	5p465↔	Vytvorenie umelej spermatokély
5p14x	Transuretrálna endoresekcija tk.prostaty:ost.	5p46x↔	Rekonštrukcia semenovodu a nadsemenníka:ost.
5p151↔	Incízia na semenných mechúrikoch	5p491↔	Incízia rozrušenia zrastov, epididymotómia
5p152↔	Excízia na semenných mechúrikoch	5p492↔	Incízia rozrušenia zrastov spermatického povrazca
5p153↔	Exstirpácia na semenných mechúrikoch	5p493↔	Adheziolyza semenného povrazca
5p15x↔	Operácie na semenných mechúrikoch:ost.	5p494↔	Odber tkaniva nadsemenníka v prípr.pred umel.oplodnením
5p191	Rekonštrukcia prostaty po poranení	5p49x↔	Iné OP na semen.povrazci,nadsemeníku a semenovode:ost
5p192	Dilatácia prostatickej močovej rúry	5p503	Cirkumcizia
5p193	Zavedenie stentu do prostatickej močovej rúry	5p504	Frenuloplastika a plastika predkožky
5p194	Výmena stentu v prostatickej močovej rúre	5p505.1	Krvavá repozícia na predkožke pre parafimózu v celk.anestézii
5p196	Iné operácie na prostate:revízia	5p505.2	Nekrvavá repoz. na predkožke pre parafimózu v CA
5p197	Zavedenie prostatickej endoprotézy	5p506	Uvoľn.prepučiálnych zrastov na predkožke[synechiolyza]
5p199	Ošetrovanie krvácania na prostate, laparotomicky	5p511	Lok.excízia chor.tk.penisu
5p19a	Ošetrovanie krvácania na prostate, transuretrálne	5p512	Lok.deštrukcia chor.tk.penisu
5p201	Excízia fistuly skróta	5p51x	Lok.excízia a deštr.chor.tk.penisu:ost.
5p20x	Iná excízia a deštr.chor.tk.skróta	5p521	Čiastočná amputácia penisu
5p211	Parciálna resekcia chorého tkaniva skróta	5p522	Totálna amputácia penisu
5p212	Radikálna resekcia chorého tkaniva skróta	5p523	Emaskulinizácia penisu
5p221	Operácia skróta pre úraz	5p530	Sutúra penisu pri poranení
5p233	Incízia skróta a tunica vaginalis testis:odstr.cudz.t.	5p531	Narovnanie tela penisu
5p241	Plastická rekonštrukcia skróta a tunica vaginalis testis	5p532	Plast.rekonštrukcia penisu pri zmene pohlavia
5p242	Vytvor.a rekonštrukcia skróta a tunica vaginalis testis	5p533	Úprava penoskrotálnej transpozície
5p301.0↔	Orchiektómia bez epididymektómie:inguin.retencia semenn	5p534	Operácia zanoreného penisu
5p301.2↔	Orchiektómia bez epididymektómie:skrotálne	5p535	Operácia zlomeniny penisu
5p302.0↔	Orchiektómia s epididymektómiou:inguin.reten.semenníka	5p536	Preťatie ligamentum suspensorium penis
5p302.2↔	Orchiektómia s epididymektómiou:skrotálne	5p537	Operácie pri induratio penis plastica
5p303.1↔	Abdominálna retencia semenníka:lpt.	5p53x	Plastická rekonštrukcia penisu:ost.
5p303.4↔	Abdominálna retencia semenníka:lsk.	5p541	Plast.rek.epispád,muž:narovnanie tela penisu a chordektóm
5p305.0↔	Odstr.zostávajúceho semenníka:inguinálne	5p542	Plast.rek.episp.muž:uvoľ.kaver.tel,ventr.transpoz.moč.rúry
5p305.2↔	Odstr.zostávajúceho semenníka:skrotálne	5p543.0	Plast.rekonštr.epispádie,muž:vytv.moč.rúry pou.kože predkož
5p307.0	Orchiek.u novor.pre intraut.torziu testis z ingvin.prís.	5p543.1	Plast.rekonštr.epispádie,muž:vytv.moč.rúry pou.kože penisu
5p30x↔	Orchiektómia:ost.	5p543.2	Plast.rekonštr.epispádie,muž:vytv.moč.rúry pou.bukál.slizn.
5p311↔	Orchidopexia s funikulolýzou	5p543.3	Plast.rekonštr.epispád,muž:vytv.moč.rúry pou.slizn.m.mech
5p312↔	Orchidopexia skrotálne	5p543.x	Plast.rekonštr.epispádie,muž:vytv.moč.rúry:ost.
5p31x↔	Orchidopexia:ost.	5p54x	Plastická rekonštrukcia epispádie u muža:ost
5p320.1↔	Oper.premiesn.abd.ulož.semenníka bez mikrovask.anast:lpt.	5p551	Plast.rekonštr.hyospádie,muž:meatoglandulárna plast.
5p320.4↔	Oper.premiestn.abd.ulož.sem.bez mikrovaskul.anastom:lsk.	5p552	Plast.rek.hyosp.muž:narovnanie tela pen,chordekt
5p321.1↔	OP premiestn.abdomin.ulož.sem.s mikrovaskul.anast:lpt.	5p553.0	Plast.rekonštr.hyospádie,muž:vytv.moč.rúry:s kože predkožky
5p321.4↔	OP premiestn.abd.ulož.sem.s mikrovaskulárnou anast:lsk.	5p553.1	Plast.rekonštr.hyospádie,muž:vytv.moč.rúry:s kože penisu
5p32x↔	OP premiestnenie abdominál.uloženého semenníka:ost.	5p553.2	Pl.rekonštr.hyospádie,muž:vytv.moč.rúry:transpl.bukál.sl
5p351↔	Sutúra semeníka po poranení	5p553.3	Pl.rekonštr.hyospád,muž:vytv.moč.rúry:transpl.sl.m.mech
		5p553.x	Plast.rekonštr.hyospádie,muž:vytv.moč.rúry:iné

5p557.0	King-Duplay plastika	5q110.7	Uzáver tuby pre sterilizáciu:vag.
5p557.1	Plastická rekonštrukcia hypospádie u muža, sekundárny výkon	5q120.0↔	Narezanie vajíčkovodu:lpt.
5p557.2	Mathieu plastika	5q120.4↔	Narezanie vajíčkovodu:lsk.
5p55x	Plastická rekonštr.hypospádie u muža:ost.	5q120.8↔	Narezanie vajíčkovodu:robot.
5p595.1	Implantácia semirígidnej penilnej protézy	5q130.0↔	Neostómia:lpt.
5p595.2	Implantácia hydraulickéj penilnej protézy	5q130.4↔	Neostómia:lsk.
5p595.x	Implantácia penilnej protézy,ost.	5q130.8↔	Neostómia:robot.
5p597.1	Výmena penilnej protézy na semirígidnú protézu	5q131.0↔	Fimbrioplastika:lpt.
5p597.2	Výmena penilnej protézy na hydraulickú protézu	5q131.4↔	Fimbrioplastika:lsk.
5p597.x	Výmena penilnej protézy, ostatné	5q131.8↔	Fimbrioplastika:robot.
5p59a.0	Incízia na penise	5q132.0	Reanastomóza:lpt.
5p59a.1	Adheziolýza na penise	5q132.4	Reanastomóza:lsk.
5p59a.2	Uzavretie venózneho úniku na penise	5q132.8	Reanastomóza:robot.
5p59a.3	Revaskularizačné operácie na penise	5q133↔	Rekonštrukcia vajíčkovodu:lpt.
5p59a.4	Shuntové operácie na kavernóznych telesách penisu	5q140↔	Pertubácia terapeutická
5p59a.5	Revízia penilnej protézy	5q141↔	Rekanalizácia vajíčkovodov pod hysterosk.kontrolou
5p59a.6	Odstránenie penilnej protézy	5q142↔	Rekanalizácia vajíčkovodov pod skioskop.kontr.
5p59a.7	Replantácia na penise	5q210	Konizácia krčka maternice
5p59x	Iné operácie na penise:ost.	5q211	Elektrokonizácia krčka maternice
5p5a0	OP na zmenu pohlavia:zo ženy na muža	5q212	Laserová konizácia krčka maternice
5p5a1	OP na zmenu pohlavia:z muža na ženu	5q213	Kryonizácia krčka maternice
5q001.0↔	Enukleácia ovariálnej cysty:lpt.	5q220	Excízia z krčka maternice
5q001.1↔	Enukleácia ovariálnej cysty:vag.lsk.asist.	5q221.0	Rad.trachelektómia a detekcia sentin.LU:lpt.
5q001.2	Enukleácia ovariálnej cysty, vaginálne	5q221.1	Rad.trachelektómia a det.sentin.LU:vag.lsk.asist.
5q001.4↔	Enukleácia ovariálnej cysty:lsk.	5q221.4	Rad.trachelektómia a detekcia sentin.LU:lsk.
5q001.8↔	Enukleácia ovariálnej cysty:robot.	5q221.7	Rad.trachelektómia a detekcia sentin.LU:vag.
5q002.0	Excízia peritoneálnej endometriózy:lpt.	5q223	Amputácia krčka maternice
5q002.1	Excízia peritoneál.endometriózy:vag.lsk.asist.	5q230	Serkláž krčka maternice rôznymi technikami
5q002.4	Excízia peritoneálnej endometriózy:lsk.	5q231.0	Abdominálna serkláž:lpt.
5q002.8	Excízia peritoneálnej endometriózy:robot.	5q231.4	Abdominálna serkláž:lsk.
5q003	Resek.rektovag.septa pri infiltr.endometrióze	5q291	Tracheloplastika
5q010.0↔	Parciálna resekcia vaječníka:lpt.	5q293‡	Vaporizácia laserová
5q010.4↔	Parciálna resekcia vaječníka:lsk.	5q401.0	Odstránenie myómov maternice:abd.
5q010.8↔	Parciálna resekcia vaječníka:robot.	5q401.1	Odstránenie myómov maternice kombinovane
5q011.0↔	Ovarektómia po predch.parc.resekcii:lpt.	5q401.2	Odstránenie myómov maternice: hysteroskopicky
5q011.4↔	Ovarektómia po predch.parc.resekcii:lsk.	5q401.4	Odstránenie myómov maternice:lsk.
5q011.8↔	Ovarektómia po predch.parc.resekcii:robot.	5q401.7	Odstránenie myómov maternice:vag.
5q012.0	Ovarektómia, laparotomicky	5q401.8	Odstr.myómov maternice:roboticky
5q012.1↔	Ovarektómia:vag.lsk.asist.	5q401.a1	Resekcia istmokély, laparoskopicky
5q012.4↔	Ovarektómia:lsk.	5q402.2	Dilatácia a kyretáž:vag.s hysteroskop.asist.
5q012.7↔	Ovarektómia:vag.	5q402.7	Dilatácia a kyretáž:vaginálne kyretou
5q013.0↔	Rad.ovarektómia [sek.debulking-cytoredukcia]:lpt.	5q403.1	Deštrukcia endometria termoabláciou
5q013.4↔	Rad.ovarektómia [sek.debulking-cytoredukcia]:lsk.	5q403.2	Deštrukcia endometria balónkovou termoabláciou v celkovej an
5q013.8↔	Rad.ovarektómia [sek.debulking-cytoredukcia]:rob.	5q403.3	Deštrukcia endometria balónkovou termoabláciou v lokálnej an
5q014.0↔	Radikálna ovarektómia:lpt.	5q404.0	Odstránenie endometriomu techn.strippingu:lpt.
5q014.4↔	Radikálna ovarektómia:lsk.	5q404.4	Odstránenie endometriomu techn.strippingu:lsk.
5q014.8↔	Radikálna ovarektómia:robot.	5q404.8	Odstránenie endometriomu techn.Strippingu:rob.
5q030.0↔	Salpingoovariolýza:lpt.	5q405.0	Pelvicá exenterácia:lpt.
5q030.4↔	Salpingoovariolýza:lsk.	5q405.4	Pelvicá exenterácia:lsk.
5q030.8↔	Salpingoovariolýza:robot.	5q405.8	Pelvicá exenterácia:robot.
5q031.0↔	Adnexektómia:lpt.	5q410.0	Trachelektómia:lpt.
5q031.4↔	Adnexektómia:lsk.	5q410.4	Trachelektómia:lsk.
5q031.5↔	Adnexektómia:konv.z endoskopie na otv.ch.	5q410.7	Trachelektómia:vag.
5q031.7↔	Adnexektómia:vaginálne	5q420	Hemihysterektómia
5q031.8↔	Adnexektómia:robot.	5q426.10	Subt.simplex.HYE(b.odstr.vaječníka/vaječníkov), abdomin.
5q042.0↔	Transpozícia vaječníkov:lpt.	5q426.14	Subt.simplex.HYE(b.odstr.vaječníka/vaječníkov), lsk
5q042.4↔	Transpozícia vaječníkov:lsk.	5q426.18	Subt.simplex.HYE(b.odstr.vaječníka/vaječníkov), robot.
5q043.0↔	Transpozícia vaječníkov súč.s iným výk:lpt.	5q426.20	Subtotál.HYE s odstr.vaječníka/vaječníkov, abdominálne
5q043.4↔	Transpozícia vaječníkov súč.s iným výk:lsk.	5q426.24	Subtotál.HYE s odstr.vaječníka/vaječníkov, laparoskopicky
5q043.8↔	Transpozícia vaječníkov súč.s iným výk:robot.	5q426.28	Subtotál.HYE s odstr.vaječníka/vaječníkov, roboticky
5q090.0↔	Parovariálna cystektómia:lpt.	5q426.30	HYE simpl.(b. odstr.vaječníka/vaječníkov), abdominálne
5q090.1↔	Parovariálna cystektómia:s lsk.asist.	5q426.31	HYE simpl.(b. odstr.vaječníka/vaječníkov), kombi.s lsk asist.
5q090.4↔	Parovariálna cystektómia:lsk.	5q426.34	HYE simpl.(b. odstr.vaječníka/vaječníkov), laparoskopicky
5q090.8↔	Parovariálna cystektómia:robot.	5q426.37	HYE simpl.(b. odstr.vaječníka/vaječníkov), vagin.bez plastiky
5q101.0↔	Salpingektómia:lpt.	5q426.38	HYE simpl.(b. odstr.vaječníka/vaječníkov), roboticky
5q101.4↔	Salpingektómia:lsk.	5q427.10	HYE s odstr.vaječníka/vaječníkov, laparotomicky
5q101.8↔	Salpingektómia:robot.	5q427.11	HYE s odstr.vaječníka/vaječníkov, kombinovaná
5q110.0	Uzáver tuby pre sterilizáciu:lpt.	5q427.14	HYE s odstr.vaječníka/vaječníkov, laparoskopicky
5q110.3	Uzáver tuby pre sterilizáciu:hsk.	5q427.17	HYE s odstr.vaječníka/vaječníkov, vaginálne
5q110.4	Uzáver tuby pre sterilizáciu laparoskopicky	5q427.18	HYE s odstr.vaječníka/vaječníkov, roboticky

5q427.21	Vaginálna hysterektómia s prednou pošvovou plastikou	5r323.2	Sekundárny cisársky rez s následnou hysterektómiou
5q427.22	Vaginálna hysterektómia so zadnou pošvovou plastikou	5r331.0↔	Salpingotómia: otv.chir.
5q427.23	Vaginálna hysterektómia s prednou a zadnou pošvovou plastikou	5r331.1↔	Salpingotómia:vag.s lsk.asist.
5q428.00	Radik.HYE s odstr.vaječníka/vaječnikov, abdominálne	5r331.4↔	Salpingotómia:lsk.
5q428.04	Radik.HYE s odstr.vaječníka/vaječnikov, laparoskopicky	5r331.6↔	Salpingotómia:konv.z vag.-otv.chir.
5q428.07	Radik.HYE s odstr.vaječníka/vaječnikov, vaginálne	5r331.7↔	Salpingotómia:vag.
5q428.08	Radik.HYE s odstr.vaječníka/vaječnikov, roboticky	5r331.x↔	Salpingotómia:ost.
5q428.10	Rad.HYE s odstr.vaječ/vaječnikov,abdomin.a detek.sentin.LU	5r332.0↔	Salpingotómia s rekonštr.otv.chir.
5q428.20	Radik.HYE s transpozíciou vaječnikov, abdominálne	5r332.1↔	Salpingotómia s rekonštrukciou:lpt.
5q428.24	Radik.HYE s transpozíciou vaječnikov, laparoskopicky	5r332.4↔	Salpingotómia s rekonštrukciou:lsk.
5q428.27	Radik.HYE s transpozíciou vaječnikov, roboticky	5r332.6↔	Salpingotómia s rekonštr.konv.z vag.-otv.chir.
5q428.28	Radik.HYE s transpozíciou vaječnikov, roboticky	5r332.7↔	Salpingotómia s rekonštrukciou:vag.
5q428.30	Radik.HYE s transpoz.vaječnikov, abdominálne a detekt.sent.LU	5r332.x↔	Salpingotómia s rekonštr.ost.
5q428.34	Radik.HYE s transpozíciou vaječnikov, lsk a detekt.sent.LU	5r333.0↔	Parciálna salpingektómia:otv.chir.
5q428.37	Radik.HYE s transpozíciou vaječnikov, vagin. a detekt.sent.LU	5r333.1↔	Parc.salpingektómia:vag.lsk.as.
5q428.38	Radik.HYE s transpozíciou vaječnikov, robot.a detekt.sent.LU	5r333.4↔	Parc.salpingektómia:lsk.
5q520	Radikálna parametrektómia	5r333.6↔	Parc.salpingektómia:konv.z vag.-otv.chir.
5q530.0	Rekonštrukčná OP VVCH maternice:lpt.	5r333.7↔	Parc.salpingektómia:vag.
5q530.3	Rekonštrukčná OP VVCH maternice:hysterok.	5r333.x↔	Parc.salpingektómia:ost.
5q530.4	Rekonštrukčná OP VVCH maternice:lsk.	5r334.0↔	Parc.salpingektómia s rekonštr:lpt.
5q530.8	Rekonštrukčná OP VVCH maternice:robot.	5r334.1↔	Parc.salpingektómia s rekonštr:lsk.
5q595	Elektrodiatermokoag./kryochir.zásah v obl.krčka maternice	5r334.4↔	Parc.salpingektómia s rek:vag.lsk.as.
5q596	Adheziolyza vaginálne	5r334.6↔	Parc.salpingektómia s rek:konv.z vag.-otv.chir.
5q597.0	Ventrosuspenzia maternice:lpt.	5r334.7↔	Parc.salpingektómia s rek:vag.
5q597.4	Ventrosuspenzia maternice:lsk.	5r334.x↔	Parc.salpingektómia s rekonštr:iná
5q597.7	Ventrosuspenzia maternice:vag.	5r335.0↔	Totál.salpingektómia:lpt.
5q597.8	Ventrosuspenzia maternice:robot.	5r335.1↔	Totál.salpingektómia:vag.lsk.as.
5q630	Kolpokleisis	5r335.4↔	Totál.salpingektómia:lsk.
5q632	Semikolpokleisis	5r335.6↔	Totál.salpingektómia:konv.z vag.-otv.chir.
5q633.0	Parciálna kolpektómia:abdominálne	5r335.7↔	Totál.salpingektómia:vag.
5q633.7	Čiastočná kolpektómia:vaginálne	5r335.x↔	Totál.salpingektómia:ost.
5q634.0	Totálna kolpektómia:abdominálne	5r336.0	Lokál.medikam.liečba pri tubárnej gravid:lpt.
5q634.7	Totálna kolpektómia:vaginálne	5r336.1	Lok.medikam.liečba pri tubár.gravid:vag.lsk.asist
5q640	Predná vaginálna plastika s plastikou panvového dna	5r336.4	Lok.medikam.liečba pri tuba.gravidite:lsk.
5q641	Zadná vaginálna plastika s plastikou panvového dna	5r336.6	Lok.medikam.liečba pri tuba.grav:konv.z vag.-otv.chir.
5q642	Vaginál.plastika s elev.maternice s plast.panv.dna,vaginál.	5r336.7	Lokál.medikam.liečba pri tuba.gravid:vag.
5q650.4	Neoplastika pošvy,laparoskopicky	5r336.x	Lok.medikam.liečba pri tubárnej grav:ost.
5q650.7	Neoplastika pošvy,vaginálne	5r339	Operácia extrauterinnej gravidity:ost.
5q651	Excizia kongenitálneho [vrod.]septa pošvy	5r341	Odstránenie extrauter.embrya:otv.chir.
5q652	Vaginálna operácia pri aplázii pošvy	5r342	Odstr.extrauterinneho embrya:lsk.
5q653	Vag.OP pri neúplnom zdvojení vnút.rodidiel	5r343	Odstr.extrauterinneho embrya kuldoskopiou
5q654	Plastika vaginálneho vchodu	5r34x	Iné odstránenie extrauterinneho embrya
5q690	Fistulektómia a plastika	5r413	Intrauterinná laserová terapia plodu
5q691	Kolpost.intersex.malf.,Prader IV.aV.s uz.sin-vag./uretrov.fist	5r491	Segment.resekcia polycystic.plúc plodu
5q692	Kolpost.pri intersex.malf.,Prader IV. a V.,plast.pošv.vchodu	5r492	Intrauterinná OP plodu postihnutého VVCH
5q693	Kolpostómia pri parc.aplázii distálnej č.pošvy	5r912	Sutúra ruptúry alebo nástrihu krčka maternice
5q722	Resekcia malého pysku	5r924	Inštrumentálne vybavenie zadržanej placenty
5q740	Jednoduchá vulvektómia	5r931	Rekonštrukcia močového mechúra a utery
5q741	Radikálna vulvektómia (predná, zadná)	5r991	Kyretáž pre ukončenie tehotnosti
5q743	Hemivulvektómia	5s101.10	Otv.repozícia zlomeniny oblúka zygomatickej kosti
5q750	Labioplastika	5s101.11	Otv.repoz. a osteosyntéza zl.zygomatomaxil.komplexu
5q751	Chir.ošetr.úrazu vonk.rodidiel u dieťaťa	5s102.10	Zatvorená repozícia zlomeniny maxily
5q752	Chir.ošetr.úrazu vonk.rodidiel a pošvy u dieťaťa	5s102.21	Otvorená repozícia dislokovanej maxily,1-stranne
5q753	Chirurgické ošetrenie úrazu pohlavných orgánov u dospeljej že	5s102.22	Otvorená repozícia dislokovanej maxily,obojsstranne
5r311.1	Primárny cisársky rez	5s102.23	Otvorená repozícia a imobilizácia zlomeniny maxily
5r311.2	Sekundárny cisársky rez	5s102.x	Ostatné repozície maxily
5r312.1	Primárny Misgav-Ladach cisársky rez	5s103.12	Zatv.repoz. a imobil.zlomeniny tela mandibuly
5r312.2	Sekundárny Misgav-Ladach cisársky rez	5s103.31	Otvorená repozícia a fixácia zlomeniny tela mandibuly
5r314	Cisársky rez extraperitoneálne	5s103.32	Otvorená repozícia a osteosyntéza zlomeniny mandibuly
5r315.1	Primárny cisársky rez supracervikálny	5s105.2	Vonkaj.fixácia pri zlomenine tvár.kosti strednej etáže
5r315.2	Cisársky rez supracervikálny	5s105.3	Vonkaj.fixácia pri zlomenine tvár.kosti dolnej etáže
5r316.1	Primár.korporálny cisársky rez pozdĺžnou incíziou	5s105.4	Repozícia zlomeniny človej kosti s fixáciou úlomkov
5r316.2	Sekundár.korporálny cisársky rez pozdĺžnou incíziou	5s105.5	Repozícia zlomeniny nazo - etmoido - orbitálneho komplexu
5r317.1	Primárny cisársky rez korporálny T-incíziou	5s11f.3	Otvorená revízia osteosyntézy zygomatickej kosti
5r317.2	Sekundárny SC korporálny T-incíziou	5s11f.5	Odstr.osteosynt.materiálu na externú fixáciu mandibuly
5r321.1	Primárny cisársky rez a sterilizácia	5s210.1	Ostektómia maxily v rozsahu do 2 cm?
5r321.2	Sekundárny cisársky rez a sterilizácia	5s210.2	Ostektómia maxily v rozsahu od 2 cm? do 4 cm?
5r322.1	Primárny cisársky rez s následnou HYE s adnexektómiou	5s210.3	Ostektómia maxily v rozsahu nad 4 cm?
5r322.2	Sekundárny cisársky rez s násled.HYE s adnexektómiou	5s211.1	Ostektómia mandibuly v rozsahu do 2 cm?
5r323.1	Primárny cisársky rez s následnou hysterektómiou	5s211.2	Ostektómia mandibuly v rozsahu od 2 cm? do 4 cm?

5s211.3	Osteotómia mandibuly v rozsahu nad 4 cm?	5s311.0	Parciálna mandibulektómia
5s212	Trepanácia maxily v rozsahu	5s311.1	Totálna mandibulektómia
5s220.1	Osteotómia maxily v rozsahu do 2 cm	5s311.2	Subtotálna mandibulektómia
5s220.2	Osteotómia maxily v rozsahu od 2 do 4 cm	5s311.3	Radikálna mandibulektómia
5s220.3	Osteotómia maxily v rozsahu nad 4 cm	5s312	Hemimandibulektómia jednostranná
5s221.1	Osteotómia mandibuly v rozsahu do 2 cm	5s313.1	Res.mandibuly,min.2 segm.mandibuly a rameno mandibuly
5s221.2	Osteotómia mandibuly v rozsahu od 2 do 4 cm	5s313.x	Resekcia mandibuly, iná
5s221.3	Osteotómia mandibuly v rozsahu nad 4 cm	5s314	Parciálna resekcia maxily
5s221.4	Osteotómia tela mandibuly	5s315	Endoskopická excízia z nádoru maxily
5s222.00	Osteotóm.alveol.obl.(hrebeň) maxily,front.bez distr	5s316	Hemimaxilektómia jednostranná
5s222.01	Osteotóm.alveol.obl.(hrebeň) maxily,front.s distr.	5s317	Distrakcia maxily
5s222.10↔	Osteotóm.alv.obl.(hrebeň) maxily,laterál.bez distrakcie	5s318	Rýchla distrakcia maxily
5s222.11↔	Osteotóm.alv.obl.(hrebeň) maxily,later.s distr.	5s319	Segmentálna maxilektómia
5s222.20	Osteot.alv.obl.maxily,fr.a lat.viac.segm.bez dist	5s31a.1	Jednostranná totálna maxilektómia
5s222.21	Osteotóm.alv.obl.maxily,fr.a lat.viac.segm.distr.	5s31a.2	Jednostranná subtotálna maxilektómia
5s222.30	Osteot.maxily,mandibuly:Le Fort I:v 1 kuse:bez distr.	5s31b.1	Totálna maxilektómia obojstranná
5s222.31	Osteot.maxily,mandibuly:Le Fort I:v 1 kuse:s distr.	5s31b.2	Subtotálna maxilektómia obojstranne
5s222.40	Osteot.maxily,mandibuly:Le Fort I:v 2 kusoch:bez distr.	5s390	Fenestrácia cysty mandibuly
5s222.41	Osteot.maxily,mandibuly:Le Fort I:v 2 kusoch s distr.	5s391	Exstirpácia cysty mandibuly
5s222.50	Osteot.maxily,mandib:Le Fort I:v 3 a viac kusoch bez distr.	5s392	Trepanácia mandibuly
5s222.51	Osteot.maxily,mandibuly:Le Fort I:v 3 a viac kusoch s distr.	5s393	Horizontálna distrakcia mandibuly
5s222.60	Osteotómia maxily,mandibuly: Le Fort II bez distrakcie	5s394	Vertikálna distrakcia mandibuly
5s222.61	Osteot.maxily,mandibuly: Le Fort II s distrakciou	5s395	Dekortikácia mandibuly
5s222.70	Osteot.maxily,mandib:Le Fort II v komb.s i.osteot.bez distr.	5s900	Koronoidektómia
5s222.71	Osteot.maxily,mandibuly:Le Fort II v komb.s i.osteot.s distr.	5s901.10	Kondylektómia mandibuly vysoká s artroplastikou
5s222.80	Osteot.maxily,mandibuly: Le Fort III bez distrakcie	5s901.11	Kondylektómia mandibuly vysoká bez artroplastiky
5s222.81	Osteot.maxily,mandibuly: Le Fort III s distrakciou	5s901.20	Kondylektómia mandibuly nízka s TEP náhradou
5s222.90	Osteot.maxily,mandib:Le Fort III komb.s Le Fort I:bez distr.	5s901.21	Kondylektómia mandibuly nízka bez TEP náhrady
5s222.91	Osteot.maxily,mandib:Le Fort III komb.s Le Fort I:s distr.	5s901.x	Kondylektómia mandibuly, iná
5s222.x	Osteotómia maxily a mandibuly, ostatné	5s902	Náhrada mandibulárneho kĺbu endoprotézou
5s224	Sagitálna osteotómia ramus mandibulae	5s903	Kondylotómia mandibuly
5s225.0a↔	Posun.mandib.distr.s preťať.kontí.vo vzost.ramene mandib.	5s904.10	Artroplastika temporomandibul.kĺbu s apl.liek.nosiča
5s225.0b↔	Posun.mandib.distr.po osteotóm.v horizont.ramene mandib	5s904.11	Artroplastika temporomandib.kĺbu bez apl.liek.nosiča
5s225.0c↔	Posun.process.alvol.mandibuly horiz.distrakc.po osteotóm.	5s992	Extrakcia cudzieho telesa z tvárových kostí
5s22a	Segmentálna osteotómia maxily	5s99b.10	Menisekt.temporomandibul.kĺbu s náhradou vnútrokĺb.tk.
5s22b	Segmentálna osteotómia mandibuly	5s99b.11	Menisekt.temporomandibul.kĺbu bez náhrady vnútrokĺb.tk.
5s290	Dekortikácia maxily	5s99b.20	ASK kondyl.chr.a disku TMB kĺ.s transpl.chond.na autol.i.mtrx
5s291	Nešpecifikovaná osteotómia ramus mandibulae	5s99b.21	ASK kondyl.chrup.a disku TMB kĺbu s impl.in vitro vypes.tk.kult
5s298	Vertikálna osteotómia ramus mandibulae	5t001.0↔	Explorácia kostného tkaniva:klavikula
5s300.0	Osteoplast.čelistí a tvár.kostí s použ.autológ.transplant.	5t001.1↔	Explorácia kostného tk:umerus proximál.
5s300.1	Osteoplast.čelistí a tvár.kostí s použ.alotransplant.	5t001.2↔	Explorácia kostného tkaniva:umerus diafyz.
5s300.2	Osteoplast.čelistí a tvár.kostí s použ.biomed.transplantátov	5t001.3↔	Explorácia kostného tkaniva:umerus distál.
5s302.10	Rekonštr.mandibuly s použitím implantátu	5t001.4↔	Explorácia kostného tkaniva:radius prox.
5s302.11	Rekonštrukcia mandibuly a ústnej dutiny rebrom	5t001.5↔	Explorácia kostného tkaniva:radius diafyz.
5s302.12	Rekonštr.mandibuly a ústnej dutiny voľným lalokom s fibulou	5t001.6↔	Explorácia kostného tkaniva:radius distál.
5s302.2	Pl.rek.,augm.vef./komplex.def.mandib.p.alopl.impl.PC[CAD]	5t001.7↔	Explorácia kostného tkaniva:ulna proximál.
5s302.3	Rekonštr.mandibuly mikrovaskulár.kost.štepom	5t001.8↔	Explorácia kostného tkaniva:ulna diafyz.
5s302.4	Totálna plastika mandibuly metódou relatívneho zvýšenia	5t001.9↔	Explorácia kostného tkaniva:ulna distál.
5s302.5	Absolútne zvýšenie alveolárneho hrebeňa mandibuly	5t001.a↔	Explorácia kostného tkaniva:karpálne kosti
5s302.60	Osteorekonštrukcia mandibuly s použ.autológ.transplantátu	5t001.b↔	Explorácia kostného tkaniva:metakarpálne k.
5s302.61	Osteorekonštrukcia mandibuly s použ.alotranspl.	5t001.c↔	Explorácia kostného tk:fangly prstov ruky
5s302.62	Osteorekonštr.mandibuly s pou.biomedicín.transplantátov	5t001.d	Explorácia kostného tkaniva:panva
5s302.7	Rekonštr.operácie nepravých ankylóz mandibuly	5t001.e↔	Explorácia kostného tkaniva:krčok steh.k.
5s302.80	Rekonš.OP pr.ankylózy mandib.osteokartilagin.z.autol.transpl	5t001.f↔	Explorácia kostného tkaniva:tk:tibia distál.
5s302.81	Rekonštrukčné OP pravej ankylózy mandibuly endoprotézou	5t001.g↔	Explorácia kostného tkaniva:femur diafyz.
5s302.a	Diskotemporál.plastika(eminect)temporomandibul.kĺbu	5t001.h↔	Explorácia kostného tkaniva:femur distál.
5s302.h	Genioplastika	5t001.j↔	Explorácia kostného tkaniva:patela
5s302.j	Mentoplastika	5t001.k↔	Explorácia kostného tkaniva:tibia proxim.
5s30f.0	Rekonštr.maxily s použitím kost.štetu	5t001.m↔	Explorácia kostného tk:tibia diafyz.
5s30f.1	Rekonštrukcia maxily s použitím implantátu	5t001.n↔	Explorácia kostného tk:tibia distál.
5s30f.2	Pl.rek.,augm.vef./komplex.defekt.maxily p.alopl.impl.PC[CAD]	5t001.p↔	Explorácia kostného tk:fibula proximál.
5s30f.3	Rekonštrukcia prednej steny maxily	5t001.q↔	Explorácia kostného tk:fibula diafyz.
5s30f.4	Osteoplastická rekonštrukcia maxily	5t001.r↔	Explorácia kostného tk:fibula distál.
5s30f.50	Rigidná fixácia maxily	5t001.s↔	Explorácia kostného tkaniva:talus
5s30f.51	Elastická fixácia maxily	5t001.t↔	Explorácia kostného tkaniva:kalkaneus
5s30f.6	Augmentácia kostných defektov maxily	5t001.u↔	Explorácia kostného tkaniva:tarzálné kosti
5s30f.70	Osteopl.alveolár.výbežku a maxily s pou.autológ.kost.štetu	5t001.v↔	Explorácia kostného tkaniva:metatarzálné k.
5s30f.71	Osteopl.alveolár.výbežku a maxily s pou.alogén.kost.štetu	5t001.w↔	Explorácia kostného tk:fangly prstov nohy
5s30f.72	Osteoplastika alveolárneho výbežku a maxily bunk.terapiou	5t001.x	Explorácia kostného tkaniva:ostatné kosti
5s30f.73	Osteop.alveol.výbežku a maxily s p.biol.m./biomedicín.met.	5t001.z↔	Explorácia kostného tkaniva:skapula

5t002.0↔	Návr:klavikula	5t004.6↔	Sept,asept.inci.-komb.s d.inci.s vlož.nosiča s liek:radius dist.
5t002.1↔	Návr:humerus proximál.	5t004.7↔	Sept,asept.inci.-komb.s d.inci.s vlož.nosiča s liek:ulna prox.
5t002.2↔	Návr:humerus diafyz.	5t004.8↔	Sept,asept.inci.-komb.s d.inci.s vlož.nosiča s liek:ulna diaf.
5t002.3↔	Návr:humerus distál.	5t004.9↔	Sept.,asept.inci.-komb.s d.inci.s vlož.nosiča s liek:ulna dist
5t002.4↔	Návr:radius proximal.	5t004.a↔	Sept.,asept.inci.-komb.s d'al.inci.s vlož.nosiča s liek:karpál.k.
5t002.5↔	Návr:radius diafýza	5t004.b↔	Sept.,asept.inci.-komb.s d.inci.s vlož.nos.s liek:metakarp.k.
5t002.6↔	Návr:radius distál.	5t004.c↔	Sept.,asept.inci.-komb.s d'al.inci.s vlož.nosiča s liek:fal.pr.r.
5t002.7↔	Návr:ulna proximál.	5t004.d	Sept.,asept.inci.-komb.s d'al.inci.s vlož.nosiča s liek:panva
5t002.8↔	Návr:ulna diafyz.	5t004.e↔	Sept,asept.inci.-komb.s d.inci.s vlož.nos.liek:krčok steh.k.
5t002.9↔	Návr:ulna distál.	5t004.f↔	Sept,asept.inci.-komb.s d.inci.s vlož.nosiča s liek:femur prox
5t002.a↔	Návr:karpálne kosti	5t004.g↔	Sept.,asept.inci.-komb.s d.inci.s vlož.nosiča s liek:fib.prox
5t002.b↔	Návr:metakarpálne kosti	5t004.h↔	Sept,asept.inci.-komb.s d.inci.s vlož.nosiča s liek:femur dist.
5t002.c↔	Návr:falangy prstov ruky	5t004.j↔	Sept.,asept.inci.-komb.s d'al.inci.s vlož.nosiča s liek:patela
5t002.d	Návr:panva	5t004.k↔	Sept.,asept.inci.-komb.s d.inci.s vlož.nosiča s liek:tibia prox.
5t002.e↔	Návr:krčok stehennej kosti	5t004.m↔	Sept,asept.inci.-komb.s d.inci.s vlož.nosiča s liek:tibia diaf.
5t002.f↔	Návr:femur proximál.	5t004.n↔	Sept,asept.inci.-komb.s d.inci.s vlož.nosiča s liek:tibia dist.
5t002.g↔	Návr:femur diafyz.	5t004.p↔	Sept.,asept.inci.-komb.s d.inci.s vlož.nosiča s liek:fib.prox
5t002.h↔	Návr:femur distál.	5t004.q↔	Sept.,asept.inci.-komb.s d'al.inci.s vlož.nosiča s liek:fib.diaf
5t002.j↔	Návr:patela	5t004.r↔	Sept.,asept.inci.-komb.s d'al.inci.s vlož.nos.s liek:fib.dist.
5t002.k↔	Návr:tibia proximál.	5t004.s↔	Sept.,asept.inci.-komb.s d'al.inci.s vlož.nosiča s liekom:talus
5t002.m↔	Návr:tibia diafyz.	5t004.t↔	Sept.,asept.inci.-komb.s d.inci.s vlož.nosiča s liek:kalkaneus
5t002.n↔	Návr:tibia distál.	5t004.u↔	Sept,asept.inci.-komb.s d.inci.s vlož.nosiča s liek:tarzálne k.
5t002.p↔	Návr:fibula proximál.	5t004.v↔	Sept,asept.inci.-komb.s d.inci.s vlož.nosiča s liek:mttarzál.k.
5t002.q↔	Návr:fibula diafyz.	5t004.w↔	Sept,asept.inci.-komb.s d.inci.s vlož.nosiča s liek:falangy pr.n.
5t002.r↔	Návr:fibula distál.	5t004.x	Sept,asept.inci.-komb.s d.inci.s vlož.nosiča s liek:ostatné k.
5t002.s↔	Návr:talus	5t004.z↔	Sept,asept.inci.-komb.s d.inci.s vlož.nosiča s liek:skapula
5t002.t↔	Návr:kalkaneus	5t005.0↔	Odstr.cudz.telesa:klavikula
5t002.u↔	Návr:tarzálne kosti	5t005.1↔	Odstr.cudz.telesa:humerus proxim.
5t002.v↔	Návr:metatarzálne kosti	5t005.2↔	Odstr.cudz.telesa:humerus diafyz.
5t002.w↔	Návr:falangy prstov nohy	5t005.3↔	Odstr.cudz.telesa:humerus distál.
5t002.x	Návr:ostatné kosti	5t005.4↔	Odstr.cudz.telesa:radius prox.
5t002.z↔	Návr:skapula	5t005.5↔	Odstr.cudz.telesa:radius diafyz.
5t003.0↔	Drenáž:klavikula	5t005.6↔	Odstr.cudz.telesa:radius distál.
5t003.1↔	Drenáž:humerus proximál.	5t005.7↔	Odstr.cudz.telesa:ulna proximál.
5t003.2↔	Drenáž:humerus diafyz.	5t005.8↔	Odstr.cudz.telesa:ulna diafyz.
5t003.3↔	Drenáž:humerus distál.	5t005.9↔	Odstr.cudz.telesa:ulna distál.
5t003.4↔	Drenáž:radius proximal.	5t005.a↔	Odstr.cudz.telesa:karpálne kosti
5t003.5↔	Drenáž:radius diafyz.	5t005.b↔	Odstr.cudz.tel.z k:metakarpálne k.
5t003.6↔	Drenáž:radius distál.	5t005.c↔	Odstr.cudz.telesa:falangy prstov ruky
5t003.7↔	Drenáž:ulna proximál.	5t005.d	Odstránenie cudz.telesa:panva
5t003.8↔	Drenáž:ulna diafyz.	5t005.e↔	Odstr.cudz.tel.:krčok steh.k.
5t003.9↔	Drenáž:ulna distál.	5t005.f↔	Odstr.cudz.telesa:femur proximál.
5t003.a↔	Drenáž:karpálne kosti	5t005.g↔	Odstr.cudz.telesa:femur diafyz.
5t003.b↔	Drenáž:metakarpálne kosti	5t005.h↔	Odstr.cudz.telesa:femur distál.
5t003.c↔	Drenáž:falangy prstov ruky	5t005.j↔	Odstr.cudz.telesa:patela
5t003.d	Drenáž:panva	5t005.k↔	Odstr.cudz.telesa:tibia proximál.
5t003.e↔	Drenáž:krčok stehennej kosti	5t005.m↔	Odstr.cudz.telesa:tibia diafyz.
5t003.f↔	Drenáž:femur proximál.	5t005.n↔	Odstr.cudz.telesa:tibia distál.
5t003.g↔	Drenáž:femur diafyz.	5t005.p↔	Odstr.cudz.telesa:fibula proximál.
5t003.h↔	Drenáž:femur distál.	5t005.q↔	Odstr.cudz.telesa:fibula diafyz.
5t003.j↔	Drenáž:patela	5t005.r↔	Odstr.cudz.telesa:fibula distál.
5t003.k↔	Drenáž:tibia proximál.	5t005.s↔	Odstr.cudz.telesa:talus
5t003.m↔	Drenáž:tibia diafyz.	5t005.t↔	Odstr.cudz.telesa:kalkaneus
5t003.n↔	Drenáž:tibia distál.	5t005.u↔	Odstr.cudz.telesa:tarzálne kosti
5t003.p↔	Drenáž:fibula proximál.	5t005.v↔	Odstr.cudz.tel.:metatarzálne k.
5t003.q↔	Drenáž:fibula diafyz.	5t005.w↔	Odstr.cudz.telesa:falangy prstov nohy
5t003.r↔	Drenáž:fibula distál.	5t005.x	Odstr.cudz.telesa:ostatné kosti
5t003.s↔	Drenáž:talus	5t005.z↔	Odstr.cudz.telesa:skapula
5t003.t↔	Drenáž:kalkaneus	5t006.0↔	Debridement (odstr.nekrotickej kosti):klavikula
5t003.u↔	Drenáž:tarzálne kosti	5t006.1↔	Debridement (odstr.nekrotickej kosti):humerus prox.
5t003.v↔	Drenáž:metatarzálne kosti	5t006.2↔	Debridement (odstr.nekrotickej kosti):humerus diafyz.
5t003.w↔	Drenáž:falangy prstov nohy	5t006.3↔	Debridement (odstr.nekrotickej kosti):humerus dist.
5t003.x	Drenáž:ostatné kosti	5t006.4↔	Debridement (odstr.nekrotickej kosti):radius prox.
5t003.z↔	Drenáž:skapula	5t006.5↔	Debridement (odstr.nekrotickej kosti):radius diaf.
5t004.0↔	Sept,asept.inci.-komb.s d.inci.s vlož.nosiča s liek:klavikula	5t006.6↔	Debridement (odstr.nekrotickej kosti):radius distál.
5t004.1↔	Sept,asept.inci.-komb.s d.inci.s vlož.nosiča s liek:hum.prox.	5t006.7↔	Debridement (odstr.nekrotickej kosti):ulna prox.
5t004.2↔	Sept,asept.inci.-komb.s d.inci.s vlož.nosiča s liek:humer diaf.	5t006.8↔	Debridement (odstr.nekrotickej kosti):ulna diafyz.
5t004.3↔	Sept,asept.inci.-komb.s d.inci.s vlož.nosiča s liek:humer dist.	5t006.9↔	Debridement (odstr.nekrotickej kosti):ulna distálna
5t004.4↔	Sept,asept.inci.-komb.s d.inci.s vlož.nosiča s liek:radius pr.	5t006.a↔	Debridement (odstr.nekrotickej k.):karpálne k.
5t004.5↔	Sept,asept.inci.-komb.s d.inci.s vlož.nosiča s liek:rad.diaf.	5t006.b↔	Debridement (odstr.nekrotickej k.):metakarpálne k.

5t006.c↔	Debridement (odstr.nekrotickej kosti):falangy prstov r.	5t008.j↔	Odstr.sekvestrov a vloženie nosiča s liekom:patela
5t006.d	Debridement (odstr.nekrotickej kosti):panva	5t008.k↔	Odstr.sekvestrov a vlož.nosiča s liekom:tibia prox.
5t006.e↔	Debridement (odstr.nekrotickej k.):krčok steh.k.	5t008.m↔	Odstr.sekvestrov a vlož.nosiča s liekom:tibia diaf.
5t006.f↔	Debridement (odstr.nekrotickej kosti):femur prox.	5t008.n↔	Odstr.sekvestrov a vlož.nosiča s liekom:tibia dist.
5t006.g↔	Debridement (odstr.nekrotickej kosti):femur diaf.	5t008.p↔	Odstr.sekvestrov a vlož.nosiča s liekom:fibula prox.
5t006.h↔	Debridement (odstr.nekrotickej kosti):femur dist.	5t008.q↔	Odstr.sekvestrov a vlož.nosiča s liekom:fibula diaf.
5t006.j↔	Debridement (odstr.nekrotickej kosti):patela	5t008.r↔	Odstr.sekvestrov a vlož.nosiča s liekom:fibula dist.
5t006.k↔	Debridement (odstr.nekrotickej kosti):tibia prox.	5t008.s↔	Odstr.sekvestrov a vloženie nosiča s liekom:talus
5t006.m↔	Debridement (odstr.nekrotickej kosti):tibia diafyz.	5t008.t↔	Odstr.sekvestrov a vlož.nosiča s liekom:kalkaneus
5t006.n↔	Debridement (odstr.nekrotickej kosti):tibia distal.	5t008.u↔	Odstr.sekvestrov a vlož.nosiča s liekom:tarzálné k.
5t006.p↔	Debridement (odstr.nekrotickej kosti):fibula prox.	5t008.v↔	Odstr.sekvestrov a vlož.nosiča s liekom:metatarzálné k.
5t006.q↔	Debridement (odstr.nekrotickej kosti):fibula diaf.	5t008.w↔	Odstr.sekvestrov a vlož.nosiča s liekom:falangy pr.n.
5t006.r↔	Debridement (odstr.nekrotickej kosti):fibula dist.	5t008.x	Odstr.sekvestrov a vlož.nosiča s liekom:ostatné k.
5t006.s↔	Debridement (odstr.nekrotickej kosti):talus	5t008.z↔	Odstr.sekvestrov a vloženie nosiča s liekom:skapula
5t006.t↔	Debridement (odstr.nekrotickej kosti):kalkaneus	5t00a.0↔	Vloženie nosiča s liekom:klavikula
5t006.u↔	Debridement (odstr.nekrotickej k.):tarzálné k.	5t00a.1↔	Vloženie nosiča s liekom:humerus proximál.
5t006.v↔	Debridement (odstr.nekrotickej k.):metatarzálné k.	5t00a.2↔	Vloženie nosiča s liekom:humerus diafyz.
5t006.w↔	Debridement (odstr.nekrotickej kosti):falangy prstov n.	5t00a.3↔	Vloženie nosiča s liekom:humerus distál.
5t006.x	Debridement (odstr.nekrotickej k.):ostatné k.	5t00a.4↔	Vloženie nosiča s liekom:radius proximal
5t006.z↔	Debridement (odstr.nekrotickej kosti):skapula	5t00a.5↔	Vloženie nosiča s liekom:radius diafýza
5t007.0↔	Odstr.sekvestrov:klavikula	5t00a.6↔	Vloženie nosiča s liekom:radius distál.
5t007.1↔	Odstr.sekvestrov:humerus proximál.	5t00a.7↔	Vloženie nosiča s liekom:ulna proximálna
5t007.2↔	Odstr.sekvestrov:humerus diafyz.	5t00a.8↔	Vloženie nosiča s liekom:ulna diafyzárna
5t007.3↔	Odstr.sekvestrov:humerus distál.	5t00a.9↔	Vloženie nosiča s liekom:ulna distálna
5t007.4↔	Odstr.sekvestrov:radius proximal.	5t00a.a↔	Vloženie nosiča s liekom:karpálne kosti
5t007.5↔	Odstr.sekvestrov:radius diafyz.	5t00a.b↔	Vloženie nosiča s liekom:metakarpálne kosti
5t007.6↔	Odstr.sekvestrov:radius distál.	5t00a.c↔	Vloženie nosiča s liekom:falangy prstov ruky
5t007.7↔	Odstr.sekvestrov:ulna proximál.	5t00a.d	Vloženie nosiča s liekom:panva
5t007.8↔	Odstr.sekvestrov:ulna diafyz.	5t00a.e↔	Vloženie nosiča s liekom:krčok steh.k.
5t007.9↔	Odstr.sekvestrov:ulna distál.	5t00a.f↔	Vloženie nosiča s liekom:femur proximálny
5t007.a↔	Odstr.sekvestrov:karpálne kosti	5t00a.g↔	Vloženie nosiča s liekom:femur diafyzárny
5t007.b↔	Odstr.sekvestrov:metakarpálne kosti	5t00a.h↔	Vloženie nosiča s liekom:femur distál.
5t007.c↔	Odstr.sekvestrov:falangy prstov ruky	5t00a.j↔	Vloženie nosiča s liekom:patela
5t007.d	Odstr.sekvestrov:panva	5t00a.k↔	Vloženie nosiča s liekom:tibia proximálna
5t007.e↔	Odstr.sekvestrov:krčok stehennej kosti	5t00a.m↔	Vloženie nosiča s liekom:tibia diafyzárna
5t007.f↔	Odstr.sekvestrov:femur proximál.	5t00a.n↔	Vloženie nosiča s liekom:tibia distálna
5t007.g↔	Odstr.sekvestrov:femur diafyz.	5t00a.p↔	Vloženie nosiča s liekom:fibula proximálna
5t007.h↔	Odstr.sekvestrov:femur distál.	5t00a.q↔	Vloženie nosiča s liekom:fibula diafyzárna
5t007.j↔	Odstr.sekvestrov:patela	5t00a.r↔	Vloženie nosiča s liekom:fibula distálna
5t007.k↔	Odstr.sekvestrov:tibia proximál.	5t00a.s↔	Vloženie nosiča s liekom:talus
5t007.m↔	Odstr.sekvestrov:tibia diafyz.	5t00a.t↔	Vloženie nosiča s liekom:kalkaneus
5t007.n↔	Odstr.sekvestrov:tibia distál.	5t00a.u↔	Vloženie nosiča s liekom:tarzálné kosti
5t007.p↔	Odstr.sekvestrov:fibula proximál.	5t00a.v↔	Vloženie nosiča s liekom:metatarzálné kosti
5t007.q↔	Odstr.sekvestrov:fibula diafyz.	5t00a.w↔	Vloženie nosiča s liekom:falangy prstov nohy
5t007.r↔	Odstr.sekvestrov:fibula distál.	5t00a.x	Vloženie nosiča s liekom:ostatné kosti
5t007.s↔	Odstr.sekvestrov:talus	5t00a.z↔	Vloženie nosiča s liekom:skapula
5t007.t↔	Odstr.sekvestrov:kalkaneus	5t00b.0↔	Odstr.nosiča s liekom:klavikula
5t007.u↔	Odstr.sekvestrov:tarzálné kosti	5t00b.1↔	Odstr.nosiča s liekom:humerus proximálny
5t007.v↔	Odstr.sekvestrov:metatarzálné kosti	5t00b.2↔	Odstr.nosiča s liekom:humerus diafýza
5t007.w↔	Odstr.sekvestrov:falangy prstov nohy	5t00b.3↔	Odstr.nosiča s liekom:humerus distál.
5t007.x	Odstr.sekvestrov:ostatné kosti	5t00b.4↔	Odstr.nosiča s liekom:radius proximal
5t007.z↔	Odstr.sekvestrov:skapula	5t00b.5↔	Odstr.nosiča s liekom:radius diafýza
5t008.0↔	Odstr.sekvestrov a vlož.nosiča s liekom:klavikula	5t00b.6↔	Odstr.nosiča s liekom:radius distál.
5t008.1↔	Odstr.sekvestrov a vlož.nosiča s liekom:humerus prox.	5t00b.7↔	Odstr.nosiča s liekom:ulna proximálna
5t008.2↔	Odstr.sekvestrov a vlož.nosiča s liekom:humerus diafyz.	5t00b.8↔	Odstr.nosiča s liekom:ulna diafyzárna
5t008.3↔	Odstr.sekvestrov a vlož.nosiča s liekom:humerus dist.	5t00b.9↔	Odstr.nosiča s liekom:ulna distálna
5t008.4↔	Odstr.sekvestrov a vlož.nosiča s liekom:radius prox.	5t00b.a↔	Odstr.nosiča s liekom:karpálne kosti
5t008.5↔	Odstr.sekvestrov a vlož.nosiča s liekom:radius diaf.	5t00b.b↔	Odstr.nosiča s liekom:metakarpálne kosti
5t008.6↔	Odstr.sekvestrov a vlož.nosiča s liekom:radius distál.	5t00b.c↔	Odstr.nosiča s liekom:falangy prstov ruky
5t008.7↔	Odstr.sekvestrov a vlož.nosiča s liekom:ulna prox.	5t00b.d	Odstr.nosiča s liekom:panva
5t008.8↔	Odstr.sekvestrov a vlož.nosiča s liekom:ulna diafyz.	5t00b.e↔	Odstr.nosiča s liekom:krčok stehennej kosti
5t008.9↔	Odstr.sekvestrov a vlož.nosiča s liekom:ulna distál.	5t00b.f↔	Odstr.nosiča s liekom:femur proximálny
5t008.a↔	Odstr.sekvestrov a vlož.nosiča s liekom:karpálne k.	5t00b.g↔	Odstr.nosiča s liekom:femur diafyzárny
5t008.b↔	Odstr.sekvestrov a vlož.nosiča s liekom:metakarpálne k.	5t00b.h↔	Odstr.nosiča s liekom:femur distál.
5t008.c↔	Odstr.sekvestrov a vlož.nosiča s liekom:falangy pr.r.	5t00b.j↔	Odstr.nosiča s liekom:patela
5t008.d	Odstr.sekvestrov a vloženie nosiča s liekom:panva	5t00b.k↔	Odstr.nosiča s liekom:tibia proximálna
5t008.e↔	Odstr.sekvestrov a vlož.nosiča s liekom:krčok steh.k.	5t00b.m↔	Odstr.nosiča s liekom:tibia diafyzárna
5t008.f↔	Odstr.sekvestrov a vlož.nosiča s liekom:femur prox.	5t00b.n↔	Odstr.nosiča s liekom:tibia distálna
5t008.g↔	Odstr.sekvestrov a vlož.nosiča s liekom:femur diaf.	5t00b.p↔	Odstr.nosiča s liekom:fibula proximálna
5t008.h↔	Odstr.sekvestrov a vlož.nosiča s liekom:femur dist.	5t00b.q↔	Odstr.nosiča s liekom:fibula diafyzárna

5t00b.r↔	Odstr.nosiča s liekom:fibula distálna	5t011.3↔	Varotizačná osteotómia:humerus distál.
5t00b.s↔	Odstr.nosiča s liekom:talus	5t011.4↔	Varotizačná osteotómia:radius proximal
5t00b.t↔	Odstr.nosiča s liekom:kalkaneus	5t011.5↔	Varotizačná osteotómia:radius diafýza
5t00b.u↔	Odstr.nosiča s liekom:tarzálna kosti	5t011.6↔	Varotizačná osteotómia:radius distál.
5t00b.v↔	Odstr.nosiča s liekom:metatarzálna kosti	5t011.7↔	Varotizačná osteotómia:ulna proximálna
5t00b.w↔	Odstr.nosiča s liekom:falangy prstov nohy	5t011.8↔	Varotizačná osteotómia:ulna diafyzárna
5t00b.x	Odstr.nosiča s liekom:ostatné kosti	5t011.9↔	Varotizačná osteotómia:ulna distálna
5t00b.z↔	Odstr.nosiča s liekom:skapula	5t011.b↔	Varotizačná osteotómia:metakarpálne kosti
5t00x.0↔	Iné septické a aseptické incízie:klavikula	5t011.c↔	Varotizačná osteotómia:falangy prstov ruky
5t00x.1↔	Iné septické a aseptické incízie:humerus proximálny	5t011.d	Varotizačná osteotómia:panva
5t00x.2↔	Iné septické a aseptické incízie:humerus diafýza	5t011.e↔	Varotizačná osteotómia:krčok stehennej kosti
5t00x.3↔	Iné septické a aseptické incízie:humerus distál.	5t011.f↔	Varotizačná osteotómia:femur proximálny
5t00x.4↔	Iné septické a aseptické incízie:radius prox.	5t011.g↔	Varotizačná osteotómia:femur diafyzárny
5t00x.5↔	Iné septické a aseptické incízie:radius diafýza	5t011.h↔	Varotizačná osteotómia:femur distál.
5t00x.6↔	Iné septické a aseptické incízie:radius distál.	5t011.k↔	Varotizačná osteotómia:tibia proximálna
5t00x.7↔	Iné septické a aseptické incízie:ulna proximálna	5t011.m↔	Varotizačná osteotómia:tibia diafyzárna
5t00x.8↔	Iné septické a aseptické incízie:ulna diafyzárna	5t011.n↔	Varotizačná osteotómia:tibia distálna
5t00x.9↔	Iné septické a aseptické incízie:ulna distálna	5t011.p↔	Varotizačná osteotómia:fibula proximálna
5t00x.a↔	Iné septické a aseptické incízie:karpálne k.	5t011.q↔	Varotizačná osteotómia:fibula diafyzárna
5t00x.b↔	Iné sept. a asept. incízie:metakarpálne k.	5t011.r↔	Varotizačná osteotómia:fibula distálna
5t00x.c↔	Iné septické a aseptické incízie:falangy prstov r.	5t011.s↔	Varotizačná osteotómia:talus
5t00x.d	Iné septické a aseptické incízie:panva	5t011.t↔	Varotizačná osteotómia:kalkaneus
5t00x.e↔	Iné incízie k.septické a aseptické:krčok steh.k.	5t011.u↔	Varotizačná osteotómia:tarzálna kosti
5t00x.f↔	Iné septické a aseptické incízie:femur proximálny	5t011.x	Varotizačná osteotómia:ostatné kosti
5t00x.g↔	Iné septické a aseptické incízie:femur diafyzárny	5t012.0↔	(De)-rotačná osteotómia:klavikula
5t00x.h↔	Iné septické a aseptické incízie:femur distál.	5t012.1↔	(De)-rotačná osteotómia:humerus proximálny
5t00x.j↔	Iné septické a aseptické incízie:patela	5t012.2↔	(De)-rotačná osteotómia:humerus diafýza
5t00x.k↔	Iné septické a aseptické incízie:tibia proximálna	5t012.3↔	(De)-rotačná osteotómia:humerus distál.
5t00x.m↔	Iné septické a aseptické incízie:tibia diaf.	5t012.5↔	(De)-rotačná osteotómia:radius distálna
5t00x.n↔	Iné septické a aseptické incízie:tibia distálna	5t012.6↔	(De)-rotačná osteotómia:radius distál.
5t00x.p↔	Iné septické a aseptické incízie:fibula proxim.	5t012.8↔	(De)-rotačná osteotómia:ulna diafyzárna
5t00x.q↔	Iné septické a aseptické incízie:fibula diafyz.	5t012.9↔	(De)-rotačná osteotómia:ulna distálna
5t00x.r↔	Iné septické a aseptické incízie:fibula distálna	5t012.a↔	(De)-rotačná osteotómia:karpálne kosti
5t00x.s↔	Iné septické a aseptické incízie:talus	5t012.b↔	(De)-rotačná osteotómia:metakarpálne kosti
5t00x.t↔	Iné septické a aseptické incízie:kalkaneus	5t012.c↔	(De)-rotačná osteotómia:falangy prstov ruky
5t00x.u↔	Iné septické a aseptické incízie:tarzálna k.	5t012.d	(De)-rotačná osteotómia:panva
5t00x.v↔	Iné sept. a asept. incízie:metatarzálna k.	5t012.e↔	(De)-rotačná osteotómia:krčok stehennej kosti
5t00x.w↔	Iné septické a aseptické incízie:falangy prstov nohy	5t012.f↔	(De)-rotačná osteotómia:femur proximálny
5t00x.x	Iné septické a aseptické incízie:ostatné k.	5t012.g↔	(De)-rotačná osteotómia:femur diafyzárny
5t00x.z↔	Iné septické a aseptické incízie:skapula	5t012.h↔	(De)-rotačná osteotómia:femur distál.
5t010.1↔	Valgotizačná osteotómia:humerus proximálny	5t012.k↔	(De)-rotačná osteotómia:tibia proximálna
5t010.2↔	Valgotizačná osteotómia:humerus diafýza	5t012.m↔	(De)-rotačná osteotómia:tibia diafyzárna
5t010.3↔	Valgotizačná osteotómia:humerus distál.	5t012.n↔	(De)-rotačná osteotómia:tibia distálna
5t010.4↔	Valgotizačná osteotómia:radius proximal	5t012.r↔	(De)-rotačná osteotómia:fibula distálna
5t010.5↔	Valgotizačná osteotómia:radius diafýza	5t012.s↔	(De)-rotačná osteotómia:talus
5t010.6↔	Valgotizačná osteotómia:radius distál.	5t012.t↔	(De)-rotačná osteotómia:kalkaneus
5t010.7↔	Valgotizačná osteotómia:ulna proximálna	5t012.u↔	(De)-rotačná osteotómia:tarzálna kosti
5t010.8↔	Valgotizačná osteotómia:ulna diafyzárna	5t012.x	(De)-rotačná osteotómia:ostatné kosti
5t010.9↔	Valgotizačná osteotómia:ulna distálna	5t012.z↔	(De)-rotačná osteotómia:skapula
5t010.b↔	Valgotizačná osteotómia:metakarpálne kosti	5t013.0↔	Skracovacia osteotómia:klavikula
5t010.c↔	Valgotizačná osteotómia:falangy prstov ruky	5t013.1↔	Skracovacia osteotómia:humerus proximálny
5t010.d	Valgotizačná osteotómia:panva	5t013.2↔	Skracovacia osteotómia:humerus diafýza
5t010.e↔	Valgotizačná osteotómia:krčok steh.k.	5t013.3↔	Skracovacia osteotómia:humerus distál.
5t010.f↔	Valgotizačná osteotómia:femur proximálny	5t013.4↔	Skracovacia osteotómia:radius proximal
5t010.g↔	Valgotizačná osteotómia:femur diafyzárny	5t013.5↔	Skracovacia osteotómia:radius diafýza
5t010.h↔	Valgotizačná osteotómia:femur distál.	5t013.6↔	Skracovacia osteotómia:radius distál.
5t010.k↔	Valgotizačná osteotómia:tibia proximálna	5t013.7↔	Skracovacia osteotómia:ulna proximálna
5t010.m↔	Valgotizačná osteotómia:tibia diafyzárna	5t013.8↔	Skracovacia osteotómia:ulna diafyzárna
5t010.n↔	Valgotizačná osteotómia:tibia distálna	5t013.9↔	Skracovacia osteotómia:ulna distálna
5t010.p↔	Valgotizačná osteotómia:fibula proximálna	5t013.b↔	Skracovacia osteotómia:metakarpálne kosti
5t010.q↔	Valgotizačná osteotómia:fibula diafyzárna	5t013.c↔	Skracovacia osteotómia:falangy prstov ruky
5t010.r↔	Valgotizačná osteotómia:fibula distálna	5t013.d	Skracovacia osteotómia:panva
5t010.s↔	Valgotizačná osteotómia:talus	5t013.e↔	Skracovacia osteotómia:krčok stehennej kosti
5t010.t↔	Valgotizačná osteotómia:kalkaneus	5t013.f↔	Skracovacia osteotómia:femur proximálny
5t010.u↔	Valgotizačná osteotómia:tarzálna kosti	5t013.g↔	Skracovacia osteotómia:femur diafyzárny
5t010.v↔	Valgotizačná osteotómia metatarzálnych kosti	5t013.h↔	Skracovacia osteotómia:femur distál.
5t010.w↔	Valgotizačná osteotómia falangov prstov nohy	5t013.k↔	Skracovacia osteotómia:tibia proximálna
5t010.x	Valgotizačná osteotómia:ostatné kosti	5t013.m↔	Skracovacia osteotómia:tibia diafyzárna
5t011.1↔	Varotizačná osteotómia:humerus proximálny	5t013.n↔	Skracovacia osteotómia:tibia distálna
5t011.2↔	Varotizačná osteotómia:humerus diafýza	5t013.p↔	Skracovacia osteotómia:fibula proximálna

5t013.q↔	Skracovacia osteotómia:fibula diafyzárna	5t016.d	Osteotómia s varotizáciou a (de-)rotáciou:panva
5t013.r↔	Skracovacia osteotómia:fibula distálna	5t016.e↔	Osteotómia s varotizáciou a (de-)rotáciou:krčok steh.k.
5t013.s↔	Skracovacia osteotómia:talus	5t016.f↔	Osteotómia s varotizáciou a (de-)rotáciou:femur prox.
5t013.t↔	Skracovacia osteotómia:kalkaneus	5t016.g↔	Osteotómia s varotizáciou a (de-)rotáciou:femur diaf.
5t013.u↔	Skracovacia osteotómia:tarzálne kosti	5t016.h↔	Osteotómia s varotizáciou a (de-)rotáciou:femur dist.
5t013.x	Skracovacia osteotómia:ostatné kosti	5t016.k↔	Osteotómia s varotizáciou a (de-)rotáciou:tibia prox.
5t013.z↔	Skracovacia osteotómia:skapula	5t016.m↔	Osteotómia s varotizáciou a (de-)rotáciou:tibia diaf.
5t014.0↔	Predĺžovacia osteotómia:klavikula	5t016.n↔	Osteotómia s varotizáciou a (de-)rotáciou:tibia dist.
5t014.1↔	Predĺžovacia osteotómia:humerus proximálny	5t016.r↔	Osteotómia s varotizáciou a (de-)rotáciou:fibula dist.
5t014.2↔	Predĺžovacia osteotómia:humerus diafýza	5t016.s↔	Osteotómia s varotizáciou a (de-)rotáciou:talus
5t014.3↔	Predĺžovacia osteotómia:radius distál.	5t016.t↔	Osteotómia s varotizáciou a (de-)rotáciou:kalkaneus
5t014.4↔	Predĺžovacia osteotómia:radius proximal	5t016.u↔	Osteotómia s varotizáciou a (de-)rotáciou:tarzálne k.
5t014.5↔	Predĺžovacia osteotómia:radius diafýza	5t016.x	Osteotómia s varotizáciou a (de-)rotáciou:ostatné k.
5t014.6↔	Predĺžovacia osteotómia:radius distál.	5t017.0↔	Osteotómia bez úpravy osi:klavikula
5t014.7↔	Predĺžovacia osteotómia:ulna proximálna	5t017.1↔	Osteotómia bez úpravy osi:humerus proximálny
5t014.8↔	Predĺžovacia osteotómia:ulna diafyzárna	5t017.2↔	Osteotómia bez úpravy osi:humerus diafýza
5t014.9↔	Predĺžovacia osteotómia:femur diafyzárny	5t017.3↔	Osteotómia bez úpravy osi:humerus distál.
5t014.b↔	Predĺžovacia osteotómia:metakarpálne kosti	5t017.4↔	Osteotómia bez úpravy osi:radius proximal
5t014.c↔	Predĺžovacia osteotómia:falangi prstov ruky	5t017.5↔	Osteotómia bez úpravy osi:radius diafýza
5t014.d	Predĺžovacia osteotómia:panva	5t017.6↔	Osteotómia bez úpravy osi:radius distál.
5t014.e↔	Predĺžovacia osteotómia:krčok stehennej kosti	5t017.7↔	Osteotómia bez úpravy osi:ulna proximálna
5t014.f↔	Predĺžovacia osteotómia:femur proximálny	5t017.8↔	Osteotómia bez úpravy osi:ulna diafyzárna
5t014.g↔	Predĺžovacia osteotómia:femur diafyzárny	5t017.9↔	Osteotómia bez úpravy osi:ulna distálna
5t014.h↔	Predĺžovacia osteotómia:femur distál.	5t017.a↔	Osteotómia bez úpravy osi:karpálne kosti
5t014.k↔	Predĺžovacia osteotómia:tibia proximálna	5t017.b↔	Osteotómia bez úpravy osi:metakarpálne kosti
5t014.m↔	Predĺžovacia osteotómia:tibia diafyzárna	5t017.c↔	Osteotómia bez úpravy osi:falangi prstov ruky
5t014.n↔	Predĺžovacia osteotómia:tibia distálna	5t017.d	Osteotómia bez úpravy osi:panva
5t014.p↔	Predĺžovacia osteotómia:fibula proximálna	5t017.e↔	Osteotómia bez úpravy osi:krčok steh.kosti
5t014.q↔	Predĺžovacia osteotómia:fibula diafyzárna	5t017.f↔	Osteotómia bez úpravy osi:femur proximálny
5t014.r↔	Predĺžovacia osteotómia:fibula distálna	5t017.g↔	Osteotómia bez úpravy osi:femur diafyzárny
5t014.s↔	Predĺžovacia osteotómia:talus	5t017.h↔	Osteotómia bez úpravy osi:femur distál.
5t014.t↔	Predĺžovacia osteotómia:kalkaneus	5t017.k↔	Osteotómia bez úpravy osi:tibia proximálna
5t014.u↔	Predĺžovacia osteotómia:tarzálne kosti	5t017.m↔	Osteotómia bez úpravy osi:tibia diafyzárna
5t014.x	Predĺžovacia osteotómia:ostatné kosti	5t017.n↔	Osteotómia bez úpravy osi:tibia distálna
5t014.z↔	Predĺžovacia osteotómia:skapula	5t017.p↔	Osteotómia bez úpravy osi:fibula proximálna
5t015.1↔	Osteotómia s valgotizáciou a (de-)rotáciou:humerus prox.	5t017.q↔	Osteotómia bez úpravy osi:fibula diafyz.
5t015.2↔	Osteotómia s valgotizáciou a (de-)rotáciou:humerus diaf.	5t017.r↔	Osteotómia bez úpravy osi:fibula distálna
5t015.3↔	Osteotómia s valgotizáciou a (de-)rotáciou:humerus dist.	5t017.s↔	Osteotómia bez úpravy osi:talus
5t015.4↔	Osteotómia s valgotizáciou a (de-)rotáciou:radius prox.	5t017.t↔	Osteotómia bez úpravy osi:kalkaneus
5t015.5↔	Osteotómia s valgotizáciou a (de-)rotáciou:radius diaf.	5t017.u↔	Osteotómia bez úpravy osi:tarzálne kosti
5t015.6↔	Osteotómia s valgotizáciou a (de-)rotáciou:radius distál.	5t017.x	Osteotómia bez úpravy osi:ostatné kosti
5t015.7↔	Osteotómia s valgotizáciou a (de-)rotáciou:ulna prox.	5t017.z↔	Osteotómia bez úpravy osi:skapula
5t015.8↔	Osteotómia s valgotizáciou a (de-)rotáciou:ulna diaf.	5t018.0↔	Komplex.osteotómia vo viac.rov:klavikula
5t015.9↔	Osteotómia s valgotizáciou a (de-)rotáciou:ulna distálna	5t018.1↔	Kompl.osteotómia vo viac.rov:humerus prox.
5t015.b↔	Osteotómia s valgotizáciou a (de-)rotáciou:metakarp.k.	5t018.2↔	Kompl.osteotómia vo viac.rov:humerus diafýza
5t015.c↔	Osteotómia s valgotizáciou a (de-)rotáciou:falangi pr.r.	5t018.3↔	Kompl.osteotómia vo viac.rov:humerus dist.
5t015.d	Osteotómia s valgotizáciou a (de-)rotáciou:panva	5t018.4↔	Kompl.osteotómia vo viac.rov:radius prox.
5t015.e↔	Osteotómia s valgotizáciou a (de-)rotáciou:krčok steh.k.	5t018.5↔	Kompl.osteotómia vo viac.rov:radius diafýza
5t015.f↔	Osteotómia s valgotizáciou a (de-)rotáciou:femur prox.	5t018.6↔	Kompl.osteotómia vo viac.rov:radius distál.
5t015.g↔	Osteotómia s valgotizáciou a (de-)rotáciou:femur diaf.	5t018.7↔	Kompl.osteotómia vo viac.rov:ulna proximálna
5t015.h↔	Osteotómia s valgotizáciou a (de-)rotáciou:femur dist.	5t018.8↔	Kompl.osteotómia vo viac.rov:ulna diafyzárna
5t015.k↔	Osteotómia s valgotizáciou a (de-)rotáciou:tibia prox.	5t018.9↔	Kompl.osteotómia vo viac.rov:ulna distálna
5t015.m↔	Osteotómia s valgotizáciou a (de-)rotáciou:tibia diaf.	5t018.a↔	Kompl.osteotómia vo viac.rov:karpálne k.
5t015.n↔	Osteotómia s valgotizáciou a (de-)rotáciou:tibia dist.	5t018.b↔	Kompl.osteotómia vo viac.rov:metakarpálne k.
5t015.r↔	Osteotómia s valgotizáciou a (de-)rotáciou:fibula dist.	5t018.c↔	Kompl.osteotómia vo viac.rov:falangi prstov r.
5t015.s↔	Osteotómia s valgotizáciou a (de-)rotáciou:talus	5t018.d	Kompl.osteotómia vo viac.rov:inách:panva
5t015.t↔	Osteotómia s valgotizáciou a (de-)rotáciou:kalkaneus	5t018.e↔	Kompl.osteotómia vo viac.rov:krčok steh.k.
5t015.u↔	Osteotómia s valgotizáciou a (de-)rotáciou:tarzálne k.	5t018.f↔	Kompl.osteotómia vo viac.rov:femur proximálny
5t015.x	Osteotómia s valgotizáciou a (de-)rotáciou:ostatné k.	5t018.g↔	Kompl.osteotómia vo viac.rov:femur diafyzárny
5t016.1↔	Osteotómia s varotizáciou a (de-)rotáciou:humerus prox.	5t018.h↔	Kompl.osteotómia vo viac.rov:femur distál.
5t016.2↔	Osteotómia s varotizáciou a (de-)rotáciou:humerus diafýza	5t018.k↔	Kompl.osteotómia vo viac.rov:tibia proximálna
5t016.3↔	Osteotómia s varotizáciou a (de-)rotáciou:humerus dist.	5t018.m↔	Kompl.osteotómia vo viac.rov:tibia diafyz.
5t016.4↔	Osteotómia s varotizáciou a (de-)rotáciou:radius prox.	5t018.n↔	Kompl.osteotómia vo viac.rov:tibia distálna
5t016.5↔	Osteotómia s varotizáciou a (de-)rotáciou:radius diaf.	5t018.p↔	Kompl.osteotómia vo viac.rov:fibula proxim.
5t016.6↔	Osteotómia s varotizáciou a (de-)rotáciou:radius distál.	5t018.q↔	Kompl.osteotómia vo viac.rov:fibula diafyz.
5t016.7↔	Osteotómia s varotizáciou a (de-)rotáciou:ulna prox.	5t018.r↔	Kompl.osteotómia vo viac.rov:fibula distálna
5t016.8↔	Osteotómia s varotizáciou a (de-)rotáciou:ulna diafyzárna	5t018.s↔	Kompl.osteotómia vo viac.rov:talus
5t016.9↔	Osteotómia s varotizáciou a (de-)rotáciou:ulna distálna	5t018.t↔	Kompl.osteotómia vo viac.rov:kalkaneus
5t016.b↔	Osteotómia s varotizáciou a (de-)rotáciou:metakarpálne k.	5t018.u↔	Kompl.osteotómia vo viac.rov:tarzálne k.
5t016.c↔	Osteotómia s varotizáciou a (de-)rotáciou:falangi pr.r.	5t018.x	Kompl.osteotómia vo viac.rov:ostatné kosti

5t018.z↔	Kompl.osteotómia vo viac.rov:skapula	5t01x.f↔	Iné osteotómie a korektívne osteotómie:femur prox.
5t019.0↔	Kompl.osteotómia vo viac.rov.s úpravou osi:klavikula	5t01x.g↔	Iné osteotómie a korektívne osteotómie:femur diaf.
5t019.1↔	Kompl.osteotómia vo viac.rov.s úpravou osi:humerus prox.	5t01x.h↔	Iné osteotómie a korektívne osteotómie:femur dist.
5t019.2↔	Kompl.osteotómia vo viac.rov.s úpravou osi:humerus diaf.	5t01x.k↔	Iné osteotómie a korektívne osteotómie:tibia prox.
5t019.3↔	Kompl.osteotómia vo viac.rov.s úpravou osi:humerus dist.	5t01x.m↔	Iné osteotómie a korektívne osteotómie:tibia diaf.
5t019.4↔	Kompl.osteotómia vo viac.rov.s úpravou osi:radius prox.	5t01x.n↔	Iné osteotómie a korektívne osteotómie:tibia dist.
5t019.5↔	Kompl.osteotómia vo viac.rov.s úpravou osi:radius diaf.	5t01x.p↔	Iné osteotómie a korektívne osteotómie:fibula prox.
5t019.6↔	Kompl.osteotómia vo viac.rov.s úpravou osi:radius distál.	5t01x.q↔	Iné osteotómie a korektívne osteotómie:fibula diaf.
5t019.7↔	Kompl.osteotómia vo viac.rov.s úpravou osi:ulna prox.	5t01x.r↔	Iné osteotómie a korektívne osteotómie:fibula dist.
5t019.8↔	Kompl.osteotómia vo viac.rov.s úpravou osi:ulna diaf.	5t01x.s↔	Iné osteotómie a korektívne osteotómie:talus
5t019.9↔	Kompl.osteotómia vo viac.rov.s úpravou osi:ulna dist.	5t01x.t↔	Iné osteotómie a korektívne osteotómie:kalkaneus
5t019.b↔	Kompl.osteotómia vo viac.rov.s úpravou osi:metakarp.k.	5t01x.u↔	Iné osteotómie a korektívne osteotómie:tarzálné k.
5t019.c↔	Kompl.osteotómia vo viac.rov.s úpravou osi:falangy pr.r.	5t01x.x	Iné osteotómie a korektívne osteotómie:ostatné k.
5t019.d	Kompl.osteotómia vo viac.rov.s úpravou osi:panva	5t01x.z↔	Iné osteotómie a korektívne osteotómie:skapula
5t019.e↔	Kompl.osteotómia vo viac.rov.s úpravou osi:krčok steh.k.	5t020.0↔	Parciálna resekcia ch.kost.tk:klavikula
5t019.f↔	Kompl.osteotómia vo viac.rov.s úpravou osi:femur prox.	5t020.1↔	Parciálna resekcia ch.kost.tk:humerus prox.
5t019.g↔	Kompl.osteotómia vo viac.rov.s úpravou osi:femur diaf.	5t020.2↔	Parciálna resekcia ch.kost.tk:humerus diafýza
5t019.h↔	Kompl.osteotómia vo viac.rov.s úpravou osi:femur dist.	5t020.3↔	Parciálna resekcia ch.kost.tk:humerus dist.
5t019.k↔	Kompl.osteotómia vo viac.rov.s úpravou osi:tibia prox.	5t020.4↔	Parciálna resekcia ch.kost.tk:radius prox.
5t019.m↔	Kompl.osteotómia vo viac.rov.s úpravou osi:tibia diaf.	5t020.5↔	Parciálna resekcia ch.kost.tk:radius diaf.
5t019.n↔	Kompl.osteotómia vo viac.rov.s úpravou osi:tibia dist.	5t020.6↔	Parciálna resekcia ch.kost.tk:radius distál.
5t019.p↔	Kompl.osteotómia vo viac.rov.s úpravou osi:fibula prox.	5t020.7↔	Parciálna resekcia ch.kost.tk:ulna prox.
5t019.q↔	Kompl.osteotómia vo viac.rov.s úpravou osi:fibula diaf.	5t020.8↔	Parciálna resekcia ch.kost.tk:ulna diafyzárna
5t019.r↔	Kompl.osteotómia vo viac.rov.s úpravou osi:fibula dist.	5t020.9↔	Parciálna resekcia ch.kost.tk:ulna distálna
5t019.t↔	Kompl.osteotómia vo viac.rov.s úpravou osi:kalkaneus	5t020.a↔	Parciálna resekcia ch.kost.tk:karpálne k.
5t019.u↔	Kompl.osteotómia vo viac.rov.s úpravou osi:tarzálné k.	5t020.b↔	Parciálna resekcia ch.kost.tk:metakarpálne k.
5t019.x	Kompl.osteotómia vo viac.rov.s úpravou osi:ostatné k.	5t020.c↔	Parciálna resekcia ch.kost.tk:falangy prstov r.
5t019.z↔	Kompl.osteotómia vo viac.rov.s úpravou osi:skapula	5t020.d	Parciálna resekcia chorého kostného tk:panva
5t01a.1↔	Kortikotómia pri prenose kostn.segm:humerus prox.	5t020.e↔	Parciálna resekcia ch.kost.tk:krčok steh.k.
5t01a.2↔	Kortikotómia pri prenose kostn.segm:humerus diaf.	5t020.f↔	Parciálna resekcia ch.kost.tk:femur prox.
5t01a.3↔	Kortikotómia pri prenose kostn.segm:humerus dist.	5t020.g↔	Parciálna resekcia ch.kost.tk:femur diafyzárny
5t01a.5↔	Kortikotómia pri prenose kostn.segm:radius diaf.	5t020.h↔	Parciálna resekcia ch.kost.tk:femur dist.
5t01a.6↔	Kortikotómia pri prenose kostn.segm:radius distál.	5t020.k↔	Parciálna resekcia ch.kost.tk:tibia prox.
5t01a.8↔	Kortikotómia pri prenose kostn.segm:ulna diaf.	5t020.m↔	Parciálna resekcia ch.kost.tk:tibia diaf.č.
5t01a.d	Kortikotómia pri prenose kostn.segm:panva	5t020.n↔	Parciálna resekcia ch.kost.tk:tibia distálna
5t01a.e↔	Kortikotómia pri prenose kostn.segm:krčok steh.k.	5t020.p↔	Parciálna resekcia ch.kost.tk:fibula prox.
5t01a.f↔	Kortikotómia pri prenose kostn.segm:femur prox.	5t020.q↔	Parciálna resekcia ch.kost.tk:fibula diaf.
5t01a.g↔	Kortikotómia pri prenose kostn.segm:femur diaf.	5t020.r↔	Parciálna resekcia ch.kost.tk:fibula distálna
5t01a.h↔	Kortikotómia pri prenose kostn.segm:femur dist.	5t020.s↔	Parciálna resekcia chorého kostného tk:talus
5t01a.k↔	Kortikotómia pri prenose kostn.segm:tibia prox.	5t020.t↔	Parciálna resekcia ch.kost.tk:kalkaneus
5t01a.m↔	Kortikotómia pri prenose kostn.segm:tibia diaf.	5t020.u↔	Parciálna resekcia ch.kost.tk:tarzálné k.
5t01a.n↔	Kortikotómia pri prenose kostn.segm:tibia dist.	5t020.x	Parciálna resekcia ch.kost.tk:ostatné k.
5t01a.p↔	Kortikotómia pri prenose kostn.segm:fibula prox.	5t020.z↔	Parciálna resekcia chorého kostného tk:skapula
5t01a.q↔	Kortikotómia pri prenose kostn.segm:fibula diaf.	5t021.0↔	Parc.res.ch.kost.tk.s resek.mäkk.tk:klavikula
5t01a.r↔	Kortikotómia pri prenose kostn.segm:fibula dist.	5t021.1↔	Parc.res.ch.kost.tk.s resek.mäkk.tk:humerus prox.
5t01a.s↔	Kortikotómia pri prenose kostn.segm:talus	5t021.2↔	Parc.res.ch.kost.tk.s resek.mäkk.tk:humerus diafýza
5t01a.t↔	Kortikotómia pri prenose kostn.segm:kalkaneus	5t021.3↔	Parc.res.ch.kost.tk.s resek.mäkk.tk:humerus dist.
5t01a.u↔	Kortikotómia pri prenose kostn.segm:tarzálné k.	5t021.4↔	Parc.res.ch.kost.tk.s resek.mäkk.tk:radius prox.
5t01a.x	Kortikotómia pri prenose kostn.segm:ostatné k.	5t021.5↔	Parc.res.ch.kost.tk.s resek.mäkk.tk:radius diaf.
5t01b.0	Perkutánná exostektómia	5t021.6↔	Parc.res.ch.kost.tk.s resek.mäkk.tk:radius distál.
5t01b.t	Perkutánná osteotómia kalkanea	5t021.7↔	Parc.res.ch.kost.tk.s resek.mäkk.tk:ulna prox.
5t01b.u	Perkutánná osteotómia I. metatarzu	5t021.8↔	Parc.res.ch.kost.tk.s resek.mäkk.tk:ulna diafyzárna
5t01b.v	Perkutánná osteotómia II-V. metatarzu	5t021.9↔	Parc.res.ch.kost.tk.s resek.mäkk.tk:ulna distálna
5t01b.w	Perkutánná osteotómia falangov prstov nohy	5t021.a↔	Parc.res.ch.kost.tk.s resek.mäkk.tk:karpálne k.
5t01b.x	Perkutánná osteotómia ostatných kostí	5t021.b↔	Parc.res.ch.kost.tk.s resek.mäkk.tk:metakarpálne k.
5t01x.0↔	Iné osteotómie a korektívne osteotómie:klavikula	5t021.c↔	Parc.res.ch.k.tk.an.s resek.mäkk.tk:falangy prstov r.
5t01x.1↔	Iné osteotómie a korektívne osteotómie:humerus prox.	5t021.d	Parc.res.ch.kost.tk.s resek.mäkk.tk:panva
5t01x.2↔	Iné osteotómie a korekt.osteot:humerus diafýza	5t021.e↔	Parc.res.ch.kost.tk.s resek.mäkk.tk:krčok steh.k.
5t01x.3↔	Iné osteotómie a korektívne osteotómie:humerus dist.	5t021.f↔	Parc.res.ch.kost.tk.s resek.mäkk.tk:femur prox.
5t01x.4↔	Iné osteotómie a korektívne osteotómie:radius prox.	5t021.g↔	Parc.res.ch.kost.tk.s resek.mäkk.tk:femur diaf.
5t01x.5↔	Iné osteotómie a korektívne osteotómie:radius diaf.	5t021.h↔	Parc.res.ch.kost.tk.s resek.mäkk.tk:femur dist.
5t01x.6↔	Iné osteotómie a korektívne osteotómie:radius distál.	5t021.k↔	Parc.res.ch.kost.tk.s resek.mäkk.tk:tibia prox.
5t01x.7↔	Iné osteotómie a korektívne osteotómie:ulna prox.	5t021.m↔	Parc.res.ch.kost.tk.s resek.mäkk.tk:tibia diaf.
5t01x.8↔	Iné osteotómie a korektívne osteotómie:ulna diafyzárna	5t021.n↔	Parc.res.ch.kost.tk.s resek.mäkk.tk:tibia dist.
5t01x.9↔	Iné osteotómie a korektívne osteotómie:ulna distálna	5t021.p↔	Parc.res.ch.kost.tk.s resek.mäkk.tk:fibula prox.
5t01x.a↔	Iné osteotómie a korektívne osteotómie:karpálne k.	5t021.q↔	Parc.res.ch.kost.tk.s resek.mäkk.tk:fibula diaf.
5t01x.b↔	Iné osteotómie a korektívne osteotómie:metakarpálne k.	5t021.r↔	Parc.res.ch.kost.tk.s resek.mäkk.tk:fibula dist.
5t01x.c↔	Iné osteotómie a korektívne osteotómie:falangy prstov r.	5t021.s↔	Parc.res.ch.kost.tk.s resek.mäkk.tk:talus
5t01x.d	Iné osteotómie a korektívne osteotómie:panva	5t021.t↔	Parc.res.ch.kost.tk.s resek.mäkk.tk:kalkaneus
5t01x.e↔	Iné osteotómie a korektívne osteotómie:krčok steh.k.	5t021.u↔	Parc.res.ch.kost.tk.s resek.mäkk.tk:tarzálné k.

5f021.x	Parc.res.ch.kost.tk.s resek.mäkk.tk:ostatné k.	5f024.a↔	Parc.res.ch.k.tk.s preruš.kont.a násl.obnov:karpálne k.
5f021.z↔	Parc.res.ch.kost.tk.s resek.mäkk.tk:skapula	5f024.b↔	Parc.res.ch.k.tk.s preruš.kont.a násl.obnov:metakarp.k.
5f022.0↔	Parc.res.ch.kost.tk.s preruš.kontinuity:klavikula	5f024.c↔	Parc.res.ch.k.tkan.s preruš.kont.a násl.obnov:falangy pr.r.
5f022.1↔	Parc.res.ch.kost.tk.s preruš.kontinuity:humerus prox.	5f024.d	Parc.res.ch.k.tk.s preruš.kont.a násl.obnov:panva
5f022.2↔	Parc.res.ch.kost.tk.s preruš.kontinuity:humerus diaf.	5f024.e↔	Parc.res.ch.k.tk.s preruš.kont.a násl.obnov:krčok steh.k.
5f022.3↔	Parc.res.ch.kost.tk.s preruš.kontinuity:humerus dist.	5f024.f↔	Parc.res.ch.k.tk.s preruš.kont.a násl.obnov:femur prox.
5f022.4↔	Parc.res.ch.kost.tk.s preruš.kontinuity:radius prox.	5f024.g↔	Parc.res.ch.k.tk.s preruš.kont.a násl.obnov:femur diaf.
5f022.5↔	Parc.res.ch.kost.tk.s preruš.kontinuity:radius diaf.	5f024.h↔	Parc.res.ch.k.tk.s preruš.kont.a násl.obnov:femur dist.
5f022.6↔	Parc.res.ch.kost.tk.s preruš.kontinuity:radius distál.	5f024.k↔	Parc.res.ch.k.tk.s preruš.kont.a násl.obnov:tibia prox.
5f022.7↔	Parc.res.ch.kost.tk.s preruš.kontinuity:ulna prox.	5f024.m↔	Parc.res.ch.k.tk.s preruš.kont.a násl.obnov:tibia diaf.
5f022.8↔	Parc.res.ch.kost.tk.s preruš.kontinuity:ulna diaf.	5f024.n↔	Parc.res.ch.k.tk.s preruš.kont.a násl.obnov:tibia dist.
5f022.9↔	Parc.res.ch.kost.tk.s preruš.kontinuity:ulna distálna	5f024.p↔	Parc.res.ch.k.tk.s preruš.kont.a násl.obnov:fibula prox.
5f022.a↔	Parc.res.ch.kost.tk.s preruš.kontinuity:karpálne k.	5f024.q↔	Parc.res.ch.k.tk.s preruš.kont.a násl.obnov:fibula diaf.
5f022.b↔	Parc.res.ch.kost.tk.s preruš.kontinuity:metakarp.k.	5f024.r↔	Parc.res.ch.k.tk.s preruš.kont.a násl.obnov:fibula dist.
5f022.c↔	Parc.res.ch.k.tkan.s preruš.kontinuity:falangy pr.r.	5f024.s↔	Parc.res.ch.k.tk.s preruš.kont.a násl.obnov:talus
5f022.d	Parc.res.ch.kost.tk.s prerušením kontinuity:panva	5f024.t↔	Parc.res.ch.k.tk.s preruš.kont.a násl.obnov:kalkaneus
5f022.e↔	Parc.res.ch.kost.tk.s preruš.kontinuity:krčok steh.k.	5f024.u↔	Parc.res.ch.k.tk.s preruš.kont.a násl.obnov:tarzálne k.
5f022.f↔	Parc.res.ch.kost.tk.s preruš.kontinuity:femur prox.	5f024.x	Parc.res.ch.k.tk.s preruš.kont.a násl.obnov:ostatné k.
5f022.g↔	Parc.res.ch.kost.tk.s preruš.kontinuity:femur diaf.	5f024.z↔	Parc.res.ch.k.tk.s preruš.kont.a násl.obnov:skapula
5f022.h↔	Parc.res.ch.kost.tk.s preruš.kontinuity:femur dist.	5f025.0↔	Parc.res.ch.k.tk.s pr.kon.a n.ob.s res.mäk.tk:klav.
5f022.k↔	Parc.res.ch.kost.tk.s preruš.kontinuity:tibia prox.	5f025.1↔	Parc.res.ch.k.tk.s pr.kon.a n.ob.s res.mäk.tk:hum.prox.
5f022.m↔	Parc.res.ch.kost.tk.s preruš.kontinuity:tibia diaf.	5f025.2↔	Parc.res.ch.k.tk.s pr.kon.a n.ob.s res.mäk.tk:hum.diaf.
5f022.n↔	Parc.res.ch.kost.tk.s preruš.kontinuity:tibia dist.	5f025.3↔	Parc.res.ch.k.tk.s pr.kon.a n.ob.s res.mäk.tk:hum.dist.
5f022.p↔	Parc.res.ch.kost.tk.s preruš.kontinuity:fibula prox.	5f025.4↔	Parc.res.ch.k.tk.s pr.kon.a n.ob.s res.mäk.tk:rad.pr.
5f022.q↔	Parc.res.ch.kost.tk.s preruš.kontinuity:fibula diaf.	5f025.5↔	Parc.res.ch.k.tk.s pr.kon.a n.ob.s res.mäk.tk:rad.diaf.
5f022.r↔	Parc.res.ch.kost.tk.s preruš.kontinuity:fibula dist.	5f025.6↔	Parc.res.ch.k.tk.s pr.kon.a n.ob.s res.mäk.tk:rad.dis.
5f022.s↔	Parc.res.ch.kost.tk.s prerušením kontinuity:talus	5f025.7↔	Parc.res.ch.k.tk.s pr.kon.a n.ob.s res.mäk.tk:ulna pr.
5f022.t↔	Parc.res.ch.kost.tk.s preruš.kontinuity:kalkaneus	5f025.8↔	Parc.res.ch.k.tk.s pr.kon.a n.ob.s res.mäk.tk:ulna diaf.
5f022.u↔	Parc.res.ch.kost.tk.s preruš.kontinuity:tarzálne k.	5f025.9↔	Parc.res.ch.k.tk.s pr.kon.a n.ob.s res.mäk.tk:ulna dis.
5f022.x	Parc.res.ch.kost.tk.s preruš.kontinuity:ostatné k.	5f025.a↔	Parc.res.ch.k.tk.s pr.kon.a n.ob.s res.mäk.tk:karpál.k.
5f022.z↔	Parc.res.ch.kost.tk.s preruš.kontinuity:skapula	5f025.b↔	Parc.res.ch.k.tk.s pr.kon.a n.ob.s res.mäk.tk:metak.k.
5f023.0↔	Parc.res.ch.kost.tk.s preruš.kont.vr.res.mäkk.tk:klav.	5f025.c↔	Parc.res.ch.k.tk.s pr.kon.a n.ob.s res.mäk.tk:fal.pr.r.
5f023.1↔	Parc.res.ch.k.tk.s preruš.kont.vr.res.mäkk.tk:hum.p.	5f025.d	Parc.res.ch.k.tk.s prer.kont.a násl.obn.s res.mäk.tk:panva
5f023.2↔	Parc.res.ch.k.tk.s preruš.kont.vr.res.mäkk.tk:hum.df.	5f025.e↔	Parc.res.ch.k.tk.s pr.kon.a n.ob.s res.mäk.tk:krč.st.k.
5f023.3↔	Parc.res.ch.k.tk.s preruš.kont.vr.res.mäkk.tk:hum.ds.	5f025.f↔	Parc.res.ch.k.tk.s pr.kon.a n.ob.s res.mäk.tk:fem.pr.
5f023.4↔	Parc.res.ch.k.tk.s preruš.kont.vr.res.mäkk.tk:rad.p.	5f025.g↔	Parc.res.ch.k.tk.s pr.kon.a n.ob.s res.mäk.tk:fem.d.
5f023.5↔	Parc.res.ch.k.tk.s preruš.kont.vr.res.mäkk.tk:rad.df.	5f025.h↔	Parc.res.ch.k.tk.s pr.kon.a n.ob.s res.mäk.tk:fem.d.
5f023.6↔	Parc.res.ch.k.tk.s preruš.kont.vr.res.mäkk.tk:rad.ds.	5f025.k↔	Parc.res.ch.k.tk.s pr.kont.a n.ob.s res.mäk.tk:tibia pr.
5f023.7↔	Parc.res.ch.k.tk.s preruš.kont.vr.res.mäkk.tk:ulna p.	5f025.m↔	Parc.res.ch.k.tk.s pr.kon.a n.ob.s res.mäkk.tk:tibia d.
5f023.8↔	Parc.res.ch.k.tk.s preruš.kont.vr.res.mäkk.tk:ulna df.	5f025.n↔	Parc.res.ch.k.tk.s pr.kon.a n.ob.s res.mäk.tk:tibia d.
5f023.9↔	Parc.res.ch.k.tk.s preruš.kont.vr.res.mäkk.tk:ulna ds	5f025.p↔	Parc.res.ch.k.tk.s pr.kon.a n.ob.s res.mäk.tk:fibula pr.
5f023.a↔	Parc.res.ch.k.tk.s preruš.kont.vr.res.mäkk.tk:karpál.k.	5f025.q↔	Parc.res.ch.k.tk.s pr.kon.a n.ob.s res.mäk.tk:fibula df.
5f023.b↔	Parc.res.ch.k.tk.s preruš.kont.vr.res.mäkk.tk:mtk.k	5f025.r↔	Parc.res.ch.k.tk.s pr.kon.a n.ob.s res.mäk.tk:fibula d.
5f023.c↔	Parc.res.ch.k.tk.s preruš.kont.vr.res.mäkk.tk:falang.pr.r.	5f025.s↔	Parc.res.ch.k.tk.s prer.kont.a násl.obn.s res.mäk.tk:talus
5f023.d	Parc.res.ch.k.tk.s preruš.kont.vr.res.mäkk.tk:panva	5f025.t↔	Parc.res.ch.k.tk.s pr.kon.a n.ob.s res.mäk.tk:kalkaneus
5f023.e↔	Parc.res.ch.k.tk.s preruš.kont.vr.res.mäkk.tk:krčok steh.k.	5f025.u↔	Parc.res.ch.k.tk.s pr.kon.a n.ob.s res.mäk.tk:tar.k.
5f023.f↔	Parc.res.ch.k.tk.s preruš.kont.vr.res.mäkk.tk:femur prox.	5f025.x	Parc.res.ch.k.tk.s pr.kon.a n.ob.s res.mäk.tk:ost.k.
5f023.g↔	Parc.res.ch.k.tk.s preruš.kont.vr.res.mäkk.tk:femur diaf.	5f025.z↔	Parc.res.ch.k.tk.s pr.kon.a n.ob.s res.mäk.tk:skap.
5f023.h↔	Parc.res.ch.k.tk.s preruš.kont.vr.res.mäkk.tk:femur dist.	5f026.0↔	Totálna resekcia:klavikula
5f023.k↔	Parc.res.ch.k.tk.s preruš.kont.vr.res.mäkk.tk:tibia prox.	5f026.2↔	Totálna resekcia:humerus diafýza
5f023.m↔	Parc.res.ch.k.tk.s preruš.kont.vr.res.mäkk.tk:tibia diaf.	5f026.5↔	Totálna resekcia:radius diafýza
5f023.n↔	Parc.res.ch.k.tk.s preruš.kont.vr.res.mäkk.tk:tibia dist.	5f026.8↔	Totálna resekcia:ulna diafýzárna
5f023.p↔	Parc.res.ch.k.tk.s preruš.kont.vr.res.mäkk.tk:fibula prox.	5f026.a↔	Totálna resekcia:karpálne kosti
5f023.q↔	Parc.res.ch.k.tk.s preruš.kont.vr.res.mäkk.tk:fibula diaf.	5f026.b↔	Totálna resekcia:metakarpálne kosti
5f023.r↔	Parc.res.ch.k.tk.s preruš.kont.vr.res.mäkk.tk:fibula dist.	5f026.c↔	Totálna resekcia:falangy prstov ruky
5f023.s↔	Parc.res.ch.k.tk.s preruš.kont.vr.res.mäkk.tk:talus	5f026.d	Totálna resekcia:panva
5f023.t↔	Parc.res.ch.k.tk.s preruš.kont.vr.res.mäkk.tk:kalkaneus	5f026.g↔	Totálna resekcia:femur diafýzárny
5f023.u↔	Parc.res.ch.k.tk.s preruš.kont.vr.res.mäkk.tk:tarzálne k.	5f026.m↔	Totálna resekcia:tibia diafýzárna časť
5f023.x	Parc.res.ch.k.tk.s preruš.kont.vr.res.mäkk.tk:ostatné k.	5f026.q↔	Totálna resekcia:fibula diafýzárna
5f023.z↔	Parc.res.ch.k.tk.s preruš.kont.vr.res.mäkk.tk:skapula	5f026.s↔	Totálna resekcia:talus
5f024.0↔	Parc.res.ch.k.tk.s preruš.kont.a násl.obnov:klavikula	5f026.t↔	Totálna resekcia:kalkaneus
5f024.1↔	Parc.res.ch.k.tk.s preruš.kont.a násl.obnov:humerus prox.	5f026.u↔	Totálna resekcia:tarzálne kosti
5f024.2↔	Parc.res.ch.k.tk.s preruš.kont.a násl.obnov:humerus diaf.	5f026.x	Totálna resekcia:ostatné kosti
5f024.3↔	Parc.res.ch.k.tk.s preruš.kont.a násl.obnov:humerus dist.	5f026.z↔	Totálna resekcia:skapula
5f024.4↔	Parc.res.ch.k.tk.s preruš.kont.a násl.obnov:radius prox.	5f027.0↔	Totálna resekcia:klavikula:s resek.mäkk.tk.
5f024.5↔	Parc.res.ch.k.tk.s preruš.kont.a násl.obnov:radius diaf.	5f027.2↔	Totálna resekcia:humerus diafýza:s resek.mäkk.tk.
5f024.6↔	Parc.res.ch.k.tk.s preruš.kont.a násl.obnov:radius distál.	5f027.5↔	Totálna resekcia:radius diaf.:s resek.mäkk.tk.
5f024.7↔	Parc.res.ch.k.tk.s preruš.kont.a násl.obnov:ulna prox.	5f027.8↔	Totálna resekcia:ulna diafýzárna:s resek.mäkk.tk
5f024.8↔	Parc.res.ch.k.tk.s preruš.kont.a násl.obnov:ulna diaf.	5f027.a↔	Totálna resekcia:karpálne k.:s resek.mäkk.tk.
5f024.9↔	Parc.res.ch.k.tk.s preruš.kont.a násl.obnov:ulna dist.	5f027.b↔	Totálna resekcia:metakarpálne k.:s resek.mäkk.tk.

5t027.c↔	Totálna resekcia:falangi prstov ru:s resekc.mäkk.tk.	5t040.4↔	Autológ.transplant.spongióz.kosti:radius prox.
5t027.d	Totálna resekcia:panva:s resekc.mäkk.tk.	5t040.5↔	Autológ.transplant.spongióz.kosti:radius diaf.
5t027.g↔	Totálna resekcia:femur diaf.:s resekc.mäkk.tk.	5t040.6↔	Autológ.transplant.spongióz.kosti:radius distál.
5t027.m↔	Totálna resekcia:tibia diaf.:s resekc.mäkk.tk.	5t040.7↔	Autológ.transplant.spongióz.kosti:ulna prox.
5t027.q↔	Totálna resekcia:fibula diaf.:s resekc.mäkk.tk.	5t040.8↔	Autológ.transplant.spongióz.kosti:ulna diafyzárna
5t027.s↔	Totálna resekcia:talus:s resekc.mäkk.tk.	5t040.9↔	Autológ.transplant.spongióz.kosti:ulna distálna
5t027.t↔	Totálna resekcia:kalkaneus:s resekc.mäkk.tk.	5t040.a↔	Autológ.transplant.spongióz.kostikosti:karpálne k.
5t027.u↔	Totálna resekcia:tarzálna k:s resekc.mäkk.tk.	5t040.b↔	Autológ.transpl.spongióz.kosti:metakarpálne k.
5t027.x	Totálna resekcia:ostatné k.:s resekc.mäkk.tk.	5t040.c↔	Autológ.transplant.spongióz.kosti:falangi prstov r.
5t027.z↔	Totálna resekcia:skapula:s resekc.mäkk.tk.	5t040.d	Autológ.transplantácia spongióz.kosti:panva
5t028.2↔	Totálna resekcia:panva:s náhradou	5t040.e↔	Autológ.transpl.spongióz.kosti:krčok steh.k.
5t028.5↔	Totálna resekcia:radius diaf.:s náhradou	5t040.f↔	Autológ.transplant.spongióz.kosti:femur prox.
5t028.8↔	Totálna resekcia:ulna diafyzárna:s náhradou	5t040.g↔	Autológ.transplant.spongióz.kosti:femur diaf.
5t028.a↔	Totálna resekcia:karpálne k.:s náhradou	5t040.h↔	Autológ.transplant.spongióz.kosti:femur dist.
5t028.b↔	Totálna resekcia:metakarpálne k.:s náhradou	5t040.j↔	Autológ.transplant.spongióz.kosti:patela
5t028.c↔	Totálna resekcia:falangi prstov ru:s náhradou	5t040.k↔	Autológ.transplant.spongióz.kosti:tibia prox.
5t028.d	Totálna resekcia:panva:s náhradou	5t040.m↔	Autológ.transplant.spongióz.kosti:tibia diaf.
5t028.g↔	Totálna resekcia:femur diaf.:s náhradou	5t040.n↔	Autológ.transplant.spongióz.kosti:tibia dist.
5t028.m↔	Totálna resekcia:tibia diaf.:s náhradou	5t040.p↔	Autológ.transplant.spongióz.kosti:fibula prox.
5t028.q↔	Totálna resekcia:fibula diaf.:s náhradou	5t040.q↔	Autológ.transplant.spongióz.kosti:fibula diaf.
5t028.s↔	Totálna resekcia:talus:s náhradou	5t040.r↔	Autológ.transplant.spongióz.kosti:fibula dist.
5t028.t↔	Totálna resekcia:kalkaneus:s náhradou	5t040.s↔	Autológ.transplant.spongióz.kosti:talus
5t028.u↔	Totálna resekcia:tarzálna k:s náhradou	5t040.t↔	Autológ.transplant.spongióz.kosti:kalkaneus
5t028.x	Totálna resekcia:ostatné k.:s náhradou	5t040.u↔	Autológ.transpl.spongióz.:tarzálna k.
5t029.2↔	Totálna resekcia:humerus diafyza:s náhr.vr.res.mäkk.tk	5t040.v↔	Autológ.transplant.spongióz.kosti:metatarzálna k.
5t029.5↔	Totálna resekcia:radius diaf.:s náhr.vr.res.mäkk.tk	5t040.w↔	Autológ.transplant.spongióz.kosti:falangi prstov n.
5t029.8↔	Totálna resekcia:ulna diafyzárna:s náhr.vr.res.mäkk.tk	5t040.x	Autológ.transplant.spongióz.kosti:ost.k.
5t029.a↔	Totálna resekcia:karpálne k.:s náhr.vr.res.mäkk.tk	5t040.z↔	Autológ.transplant.spongióz.kosti:skapula
5t029.c↔	Totálna resekcia:falangi prstov ru:s náhr.vr.res.mäkk.tk	5t041.0↔	Autológna transpl.kortiko-spongióz.štep:klavikula
5t029.d	Totálna resekcia:panva:s náhradou vr.res.mäkk.tk	5t041.1↔	Autológna transpl.kortiko-spongióz.štep:humerus prox.
5t029.g↔	Totálna resekcia:femur diaf.:s náhr.vr.res.mäkk.tk	5t041.2↔	Autológna transpl.kortiko-spongióz.štep:humerus diaf.
5t029.m↔	Totálna resekcia:tibia diaf.:s náhr.vr.res.mäkk.tk	5t041.3↔	Autológna transpl.kortiko-spongióz.štep:humerus dist.
5t029.q↔	Totálna resekcia:fibula diaf.:s náhr.vr.res.mäkk.tk	5t041.4↔	Autológna transpl.kortiko-spongióz.štep:radius prox.
5t029.s↔	Totálna resekcia:talus:s náhr.vr.res.mäkk.tk	5t041.5↔	Autológna transpl.kortiko-spongióz.štep:radius diaf.
5t029.t↔	Totálna resekcia:kalkaneus:s náhr.vr.res.mäkk.tk	5t041.6↔	Autológna transpl.kortiko-spongióz.štep:radius distál.
5t029.u↔	Totálna resekcia:tarzálna k:s náhr.vr.res.mäkk.tk	5t041.7↔	Autológna transpl.kortiko-spongióz.štep:ulna prox.
5t029.x	Totálna resekcia:ostatné k.:s náhr.vr.res.mäkk.tk	5t041.8↔	Autológ.transplantácia kortiko-spongióz.štep:ulna diaf.
5t02x.0↔	Iné totál.excizie a res.kostného tk:klavikula	5t041.9↔	Autológna transpl.kortiko-spongióz.štep:ulna distálna
5t02x.1↔	Iné totál.excizie a res.kost.tk:humerus prox.	5t041.a↔	Autológna transpl.kortiko-spongióz.štep:karpálne k.
5t02x.2↔	Iné totál.excizie a res.kost.tk:humerus diafyza	5t041.b↔	Autológna transpl.kortiko-spongióz.štep:metakarp.k.
5t02x.3↔	Iné totál.excizie a res.kost.tk:humerus dist.	5t041.c↔	Autológna transpl.kortiko-spongióz.štep:falangi pr.r.
5t02x.4↔	Iné totál.excizie a res.kostného tk:radius prox.	5t041.d	Autológna transpl.kortiko-spongióz.štep:panva
5t02x.5↔	Iné totál.excizie a res.kostného tk:radius diaf.	5t041.e↔	Autológna transpl.kortiko-spongióz.štep:krčok steh.k.
5t02x.6↔	Iné totál.excizie a res.kost.tk:radius distál.	5t041.f↔	Autológna transpl.kortiko-spongióz.štep:femur prox.
5t02x.7↔	Iné totál.excizie a res.kostného tk:ulna prox.	5t041.g↔	Autológna transpl.kortiko-spongióz.štep:femur diaf.
5t02x.8↔	Iné totál.excizie a res.kost.tk:ulna diafyzárna	5t041.h↔	Autológna transpl.kortiko-spongióz.štep:femur dist.
5t02x.9↔	Iné totál.excizie a res.kost.tk:ulna distálna	5t041.j↔	Autológna transpl.kortiko-spongióz.štep:patela
5t02x.a↔	Iné totál.excizie a res.kostného tk:karpálne k.	5t041.k↔	Autológna transpl.kortiko-spongióz.štep:tibia prox.
5t02x.b↔	Iné totál.excizie a res.kost.tk:metakarpálne k.	5t041.m↔	Autológna transpl.kortiko-spongióz.štep:tibia diaf.
5t02x.c↔	Iné totál.excizie a res.kost.tk:falangi prstov r.	5t041.n↔	Autológna transpl.kortiko-spongióz.štep:tibia dist.
5t02x.d	Iné totál.excizie a res.kostného tk:panva	5t041.p↔	Autológna transpl.kortiko-spongióz.štep:fibula prox.
5t02x.e↔	Iné totál.excizie a res.kost.tk:krčok steh.k.	5t041.q↔	Autológna transpl.kortiko-spongióz.štep:fibula diaf.
5t02x.f↔	Iné totál.excizie a res.kostného tk:femur prox.	5t041.r↔	Autológna transpl.kortiko-spongióz.štep:fibula dist.
5t02x.g↔	Iné totál.excizie a res.kostného tk:femur diaf.	5t041.s↔	Autológna transpl.kortiko-spongióz.štep:talus
5t02x.h↔	Iné totál.excizie a res.kostného tk:femur dist.	5t041.t↔	Autológna transpl.kortiko-spongióz.štep:kalkaneus
5t02x.k↔	Iné totál.excizie a res.kostného tk:tibia prox.	5t041.u↔	Autológna transpl.kortiko-spongióz.štep:tarzálna k.
5t02x.m↔	Iné totál.excizie a res.kost.tk:tibia diaf.č.	5t041.v↔	Autológna transpl.kortiko-spongióz.štep:metatarz.k.
5t02x.n↔	Iné totál.excizie a res.kost.tk:tibia dist.č.	5t041.w↔	Autológna transpl.kortiko-spongióz.štep:falangi pr.n.
5t02x.p↔	Iné totál.excizie a res.kostného tk:fibula prox.	5t041.x	Autológna transpl.kortiko-spongióz.štep:ostatné k.
5t02x.q↔	Iné totál.excizie a res.kost.tk:fibula diaf.č.	5t041.z↔	Autológna transpl.kortiko-spongióz.štep:skapula
5t02x.r↔	Iné totál.excizie a res.kost.tk:fibula dist.č.	5t042.0↔	Autológ.rozšír.transpl.(>4cm)kortiko-spongióz.št.:klavikula
5t02x.s↔	Iné totál.excizie a res.kostného tk:talus	5t042.1↔	Autológ.rozšír.transpl.(>4cm)kortiko-spongióz.št.:hum.prx.
5t02x.t↔	Iné totál.excizie a res.kostného tk:kalkaneus	5t042.2↔	Autológ.rozšír.transpl.(>4cm)kortiko-spongióz.št.:hum.diaf.
5t02x.u↔	Iné totál.excizie a res.kostného tk:tarzálna k.	5t042.3↔	Autológ.rozšír.transpl.(>4cm)kortiko-spongióz.št.:hum.dis.
5t02x.x	Iné totál.excizie a res.kostného tk:ostatné k.	5t042.4↔	Autológ.rozšír.transpl.(>4cm)kortiko-spongióz.št.:radius prox.
5t02x.z↔	Iné totál.excizie a res.kostného tk:skapula	5t042.5↔	Autológ.rozšír.transpl.(>4cm)kortiko-spongióz.št.:radius diaf.
5t040.0↔	Autológ.transplantácia spongióz.kosti:klavikula	5t042.6↔	Autológ.rozšír.transpl.(>4cm)kortiko-spongióz.št.:rad.dis.
5t040.1↔	Autológ.transplant.spongióz.kosti:humerus prox.	5t042.7↔	Autológ.rozš.transpl.(>4cm)kortiko-spongióz.št.:ulna prox.
5t040.2↔	Autológ.transplant.spongióz.kosti:humerus diafyza	5t042.8↔	Autológ.rozš.transpl.(>4cm)kortiko-spongióz.št.:ulna diaf.
5t040.3↔	Autológ.transplant.spongióz.kosti:humerus dist.	5t042.9↔	Autológ.rozš.transpl.(>4cm)kortiko-spongióz.št.:ulna dist.

5t042.a↔	Autológ.rozšír.transpl.>4cm)kortiko-spongióz.št.:karpálne k.	5t044.h↔	Transpl.k.tk.s.ciev.stopk.s.mikrovask.anast:femur dist.
5t042.b↔	Autológ.rozšír.transpl.>4cm)kortiko-spongióz.št.:metakarp.k.	5t044.k↔	Transpl.k.tk.s.ciev.stopk.s.mikrovask.anast:tibia prox.
5t042.c↔	Autológ.rozšír.transpl.>4cm)kortiko-spongióz.št.:fal.pr.r.	5t044.m↔	Transpl.k.tk.s.ciev.stopk.s.mikrovask.anast:tibia diaf.
5t042.d	Autológ.rozšír.transpl.>4cm)kortiko-spongióz.št.:panva	5t044.n↔	Transpl.k.tk.s.ciev.stopk.s.mikrovask.anast:tibia dist.
5t042.e↔	Autológ.rozšír.transpl.>4cm)kortiko-spongióz.št.:krč.st.k.	5t044.p↔	Transpl.k.tk.s.ciev.stopk.s.mikrovask.anast:fibula prox.
5t042.f↔	Autológ.rozš.transpl.>4cm)kortiko-spongióz.št.:femur prox.	5t044.q↔	Transpl.k.tk.s.ciev.stopk.s.mikrovask.anast:fibula diaf.
5t042.g↔	Autológ.rozš.transpl.>4cm)kortiko-spongióz.št.:femur diaf.	5t044.r↔	Transpl.k.tk.s.ciev.stopk.s.mikrovask.anast:fibula dist.
5t042.h↔	Autológ.rozš.transpl.>4cm)kortiko-spongióz.št.:femur dist.	5t044.s↔	Transpl.kost.tk.s.ciev.stopk.s.mikrovask.anast:talus
5t042.j↔	Autológ.rozšír.transpl.>4cm)kortiko-spongióz.št.:patela	5t044.t↔	Transpl.k.tk.s.ciev.stopk.s.mikrovask.anast:kalkaneus
5t042.k↔	Autológ.rozšír.transpl.>4cm)kortiko-spongióz.št.:tibia prox.	5t044.u↔	Transpl.k.tk.s.ciev.stopk.s.mikrovask.anast:tarzálné k.
5t042.m↔	Autológ.rozšír.transpl.>4cm)kortiko-spongióz.št.:tibia diaf.	5t044.v↔	Transpl.k.tk.s.ciev.stopk.s.mikrovask.anast:metatarz.k.
5t042.n↔	Autológ.rozšír.transpl.>4cm)kortiko-spongióz.št.:tibia dist.	5t044.w↔	Transpl.k.tk.s.ciev.stopk.s.mikrovask.anast:falangy pr.n.
5t042.p↔	Autológ.rozšír.transpl.>4cm)kortiko-spongióz.št.:fibula prox.	5t044.x↔	Transpl.k.tk.s.ciev.stopk.s.mikrovask.anast:ostatné k.
5t042.q↔	Autológ.rozšír.transpl.>4cm)kortiko-spongióz.št.:fibula diaf.	5t045.1↔	Autológna transpl.chrupav.-kostn.transpl:humerus prox.
5t042.r↔	Autológ.rozšír.transpl.>4cm)kortiko-spongióz.št.:fibula dist.	5t045.3↔	Autológ.transpl.chrupav.-kostn.transpl:humerus dist.
5t042.s↔	Autológ.rozšír.transpl.>4cm)kortiko-spongióz.št.:talus	5t045.4↔	Autológ.transpl.chrupav.-kostn.transpl:radius prox.
5t042.t↔	Autológ.rozš.transpl.>4cm)kortiko-spongióz.št.:kalkaneus	5t045.d	Autológna transpl.chrupav.-kostn.transpl:panva
5t042.u↔	Autológ.rozš.transpl.>4cm)kortiko-spongióz.št.:tarzálné k.	5t045.e↔	Autológ.transpl.chrupav.-kostn.transpl:krčok steh.k.
5t042.v↔	Autológ.rozš.transpl.>4cm)kortiko-spongióz.št.:metatarz.k.	5t045.h↔	Autológna transpl.chrupav.-kostn.transpl:femur dist.
5t042.w↔	Autológ.rozš.transpl.>4cm)kortiko-spongióz.št.:fal.pr.n.	5t045.j↔	Autológna transpl.chrupav.-kostn.transpl:patela
5t042.x	Autológ.rozš.transpl.>4cm)kortiko-spongióz.št.:ostatné k.	5t045.k↔	Autológna transpl.chrupav.-kostn.transpl:tibia prox.
5t042.z↔	Autológ.rozš.transpl.>4cm)kortiko-spongióz.št.:skapula	5t045.n↔	Autológna transpl.chrupav.-kostn.transpl:tibia dist.
5t043.0↔	Transpl.kost.tk.bez.cievnej stopky:klavikula	5t045.p↔	Autológ.transpl.chrupav.-kostn.transpl:fibula prox.
5t043.1↔	Transpl.kost.tk.bez.cievnej stopky:humerus prox.	5t045.r↔	Autológ.transpl.chrupav.-kostn.transpl:fibula dist.
5t043.2↔	Transpl.kost.tk.bez.cievnej stopky:humerus diafýza	5t045.s↔	Autológna transpl.chrupav.-kostn.transpl:talus
5t043.3↔	Transpl.kost.tk.bez.cievnej stopky:humerus dist.	5t045.t↔	Autológna transpl.chrupav.-kostn.transpl:kalkaneus
5t043.4↔	Transpl.kost.tk.bez.cievnej stopky:radius prox.	5t045.u↔	Autológna transpl.chrupav.-kostn.transpl:tarzálné k.
5t043.5↔	Transpl.kost.tk.bez.cievnej stopky:radius diaf.	5t045.v↔	Autológna transpl.chrupav.-kostn.transpl:metatarz.k.
5t043.6↔	Transpl.kost.tk.bez.cievnej stopky:radius distál.	5t045.w↔	Autológ.transpl.chrupav.-kostn.transpl:fangly pr.n.
5t043.7↔	Transpl.kost.tk.bez.cievnej stopky:ulna prox.	5t045.x	Autológna transpl.chrupav.-kostn.transpl:ostatné k.
5t043.8↔	Transpl.kost.tk.bez.cievnej stopky:ulna diafýzárna	5t046.1↔	Alog.transpl.chrupav.-kostn.transpl:humerus prox.
5t043.9↔	Transpl.kost.tk.bez.cievnej stopky:ulna distálna	5t046.3↔	Alog.transpl.chrupav.-kostn.transpl:humerus dist.
5t043.a↔	Transplantácia kost.tk.bez.cievnej stopky:karpálne k.	5t046.d	Alogéna transpl.chrupav.-kostn.transpl:panva
5t043.b↔	Transpl.kost.tk.bez.cievnej stopky:metakarpálne k.	5t046.e↔	Alog.transpl.chrupav.-kostn.transpl:krčok steh.k.
5t043.c↔	Transpl.kost.tk.bez.cievnej stopky:fangly prstov r.	5t046.h↔	Alogéna transpl.chrupav.-kostn.transpl:femur dist.
5t043.d	Transpl.kostného tk.bez.cievnej stopky:panva	5t046.k↔	Alogéna transpl.chrupav.-kostn.transpl:tibia prox.
5t043.e↔	Transpl.kost.tkaniva bez.cievnej stopky:krčok steh.k.	5t046.n↔	Alogéna transpl.chrupav.-kostn.transpl:tibia dist.
5t043.f↔	Transpl.kost.tk.bez.cievnej stopky:femur prox.	5t046.p↔	Alogéna transpl.chrupav.-kostn.transpl:fibula prox.
5t043.g↔	Transpl.kost.tk.bez.cievnej stopky:femur diaf.	5t046.r↔	Alogéna transpl.chrupav.-kostn.transpl:fibula dist.
5t043.h↔	Transpl.kost.tk.bez.cievnej stopky:femur dist.	5t046.s↔	Alogéna transpl.chrupav.-kostn.transpl:talus
5t043.j↔	Transpl.kost.tk.bez.cievnej stopky:patela	5t046.t↔	Alogéna transpl.chrupav.-kostn.transpl:kalkaneus
5t043.k↔	Transpl.kost.tk.bez.cievnej stopky:tibia prox.	5t046.u↔	Alogéna transpl.chrupav.-kostn.transpl:tarzálné k.
5t043.m↔	Transpl.kost.tk.bez.cievnej stopky:tibia diaf.	5t046.v↔	Alogéna transpl.chrupav.-kostn.transpl:metatarz.k.
5t043.n↔	Transpl.kost.tk.bez.cievnej stopky:tibia dist.	5t046.w↔	Alog.transpl.chrupav.-kostn.transpl:fangly pr.n.
5t043.p↔	Transpl.kost.tk.bez.cievnej stopky:fibula prox.	5t047.0↔	Alogéna transpl.spongióznej kosti:klavikula
5t043.q↔	Transpl.kost.tk.bez.cievnej stopky:fibula diaf.	5t047.1↔	Alogéna transpl.spongióznej kosti:humerus prox.
5t043.r↔	Transpl.kost.tk.bez.cievnej stopky:fibula dist.	5t047.2↔	Alogéna transpl.spongióznej kosti:humerus diafýza
5t043.s↔	Transpl.kostného tk.bez.cievnej stopky:talus	5t047.3↔	Alogéna transpl.spongióznej kosti:humerus dist.
5t043.t↔	Transpl.kost.tk.bez.cievnej stopky:kalkaneus	5t047.4↔	Alogéna transpl.spongióznej kosti:radius prox.
5t043.u↔	Transpl.kost.tk.bez.cievnej stopky:tarzálné k.	5t047.5↔	Alogéna transpl.spongióznej kosti:radius diaf.
5t043.v↔	Transpl.kost.tk.bez.cievnej stopky:metatarzálné k.	5t047.6↔	Alogéna transpl.spongióznej kosti:radius distál.
5t043.w↔	Transpl.kost.tk.bez.cievnej stopky:fangly prstov n.	5t047.7↔	Alogéna transpl.spongióznej kosti:ulna prox.
5t043.x	Transpl.kost.tk.bez.cievnej stopky:ostatné k.	5t047.8↔	Alogéna transpl.spongióznej kosti:ulna diafýzárna
5t043.z↔	Transpl.kost.tk.bez.cievnej stopky:skapula	5t047.9↔	Alogéna transpl.spongióznej kosti:ulna distálna
5t044.1↔	Transpl.k.tk.s.ciev.stopk.s.mikrovask.anast:humerus prox.	5t047.a↔	Alogéna transpl.spongióznej kosti:karpálne k.
5t044.2↔	Transpl.k.tk.s.ciev.stopk.s.mikrovask.anast:humerus diaf.	5t047.b↔	Alogéna transpl.spongióznej kosti:metakarpálne k.
5t044.3↔	Transpl.k.tk.s.ciev.stopk.s.mikrovask.anast:humerus dist.	5t047.c↔	Alogéna transpl.spongióznej kosti:fangly prstov r.
5t044.4↔	Transpl.k.tk.s.ciev.stopk.s.mikrovask.anast:radius prox.	5t047.d	Alogéna transpl.spongióznej kosti:panva
5t044.5↔	Transpl.k.tk.s.ciev.stopk.s.mikrovask.anast:radius diaf.	5t047.e↔	Alogéna transpl.spongióznej kosti:krčok steh.k.
5t044.6↔	Transpl.k.tk.s.ciev.stopk.s.mikrovask.anast:radius distál.	5t047.f↔	Alogéna transpl.spongióznej kosti:femur prox.
5t044.7↔	Transpl.k.tk.s.ciev.stopk.s.mikrovask.anast:ulna prox.	5t047.g↔	Alogéna transpl.spongióznej kosti:femur diaf.
5t044.8↔	Transpl.k.tk.s.ciev.stopk.s.mikrovask.anast:ulna diaf.	5t047.h↔	Alogéna transpl.spongióznej kosti:femur dist.
5t044.9↔	Transpl.k.tk.s.ciev.stopk.s.mikrovask.anast:ulna dist.	5t047.j↔	Alogéna transpl.spongióznej kosti:patela
5t044.a↔	Transpl.k.tk.s.ciev.stopk.s.mikrovask.anast:karpálne k.	5t047.k↔	Alogéna transpl.spongióznej kosti:tibia prox.
5t044.b↔	Transpl.k.tk.s.ciev.stopk.s.mikrovask.anast:metakarp.k.	5t047.m↔	Alogéna transpl.spongióznej kosti:tibia diaf.
5t044.c↔	Transpl.k.tk.s.ciev.stopk.s.mikrovask.anast:fangly pr.r.	5t047.n↔	Alogéna transpl.spongióznej kosti:tibia dist.
5t044.d	Transpl.kost.tk.s.ciev.stopk.s.mikrovask.anast:panva	5t047.p↔	Alogéna transpl.spongióznej kosti:fibula prox.
5t044.e↔	Transpl.k.tk.s.ciev.stopk.s.mikrovask.anast:krčok steh.k.	5t047.q↔	Alogéna transpl.spongióznej kosti:fibula diaf.
5t044.f↔	Transpl.k.tk.s.ciev.stopk.s.mikrovask.anast:femur prox.	5t047.r↔	Alogéna transpl.spongióznej kosti:fibula dist.
5t044.g↔	Transpl.k.tk.s.ciev.stopk.s.mikrovask.anast:femur diaf.	5t047.s↔	Alogéna transpl.spongióznej kosti:talus

5t047.t↔	Alogénna transpl.spongióznej kosti:kalkaneus	5t04a.r↔	Transpozícia kost.tk.s cievnou stopkou:fibula dist.
5t047.u↔	Alogénna transpl.spongióznej kosti:tarzálné k.	5t04a.s↔	Transpozícia kost.tk.s cievnou stopkou:talus
5t047.v↔	Alogénna transpl.spongióznej kosti:metatarzálné k.	5t04a.t↔	Transpozícia kost.tk.s cievnou stopkou:kalkaneus
5t047.w↔	Alogénna transpl.spongióznej kosti:falangy prstov n.	5t04a.u↔	Transpozícia kost.tk.s cievnou stopkou:tarzálné k.
5t047.x	Alogénna transpl.spongióznej kosti:ostatné k.	5t04a.v↔	Transpozícia kost.tk.s cievnou stopkou:metatarzálné k.
5t047.z↔	Alogénna transpl.spongióznej kosti:skapula	5t04a.w↔	Transpozícia kost.tk.s cievnou stopkou:falangy prstov n.
5t048.0↔	Alogénna transpl.kortiko-spongióz.št:klavikula	5t04a.x	Transpozícia kost.tk.s cievnou stopkou:ostatné k.
5t048.1↔	Alogénna transpl.kortiko-spongióz.št:humerus prox.	5t04b.0↔	Transpl.humán.demineralizovanej kost.matrix:klavikula
5t048.2↔	Alogénna transpl.kortiko-spongióz.št:humerus diaf.	5t04b.1↔	Transpl.humán.demineraliz.kost.matrix:humerus prox.
5t048.3↔	Alogénna transpl.kortiko-spongióz.št:humerus dist.	5t04b.2↔	Transpl.humán.demineraliz.kost.matrix:humerus diaf.
5t048.4↔	Alogénna transpl.kortiko-spongióz.št:radius prox.	5t04b.3↔	Transpl.humán.demineraliz.kost.matrix:humerus dist.
5t048.5↔	Alogénna transpl.kortiko-spongióz.št:radius diaf.	5t04b.4↔	Transpl.humán.demineraliz.kost.matrix:radius prox.
5t048.6↔	Alogénna transpl.kortiko-spongióz.št:radius distál.	5t04b.5↔	Transpl.humán.demineraliz.kost.matrix:radius diaf.
5t048.7↔	Alogénna transpl.kortiko-spongióz.štep:ulna prox.	5t04b.6↔	Transpl.humán.demineraliz.kost.matrix:radius distál.
5t048.8↔	Alogénna transpl.kortiko-spongióz.št:ulna diaf.	5t04b.7↔	Transpl.humán.demineraliz.kost.matrix:ulna prox.
5t048.9↔	Alogénna transpl.kortiko-spongióz.št:ulna distálna	5t04b.8↔	Transpl.humán.demineraliz.kost.matrix:ulna diaf.
5t048.a↔	Alogénna transpl.kortiko-spongióz.št:karpálne k.	5t04b.9↔	Transpl.humán.demineraliz.kost.matrix:ulna dist.
5t048.b↔	Alogénna transpl.kortiko-spongióz.št:metakarp.k.	5t04b.a↔	Transpl.humán.demineraliz.kost.matrix:karpálne k.
5t048.c↔	Alogénna transpl.kortiko-spongióz.št:falangy pr.r.	5t04b.b↔	Transpl.humán.demineraliz.kost.matrix:metakarp.k.
5t048.d	Alogénna transpl.kortiko-spongióz.štep:panva	5t04b.c↔	Transpl.humán.demineraliz.kost.matrix:falangy pr.r.
5t048.e↔	Alogénna transpl.kortiko-spongióz.št:krčok steh.k.	5t04b.d	Transplantácia humán.demineraliz.kost.matrix:panva
5t048.f↔	Alogénna transpl.kortiko-spongióz.št:femur prox.	5t04b.e↔	Transpl.humán.demineraliz.kost.matrix:krčok steh.k.
5t048.g↔	Alogénna transpl.kortiko-spongióz.št:femur diaf.	5t04b.f↔	Transpl.humán.demineraliz.kost.matrix:femur prox.
5t048.h↔	Alogénna transpl.kortiko-spongióz.št:femur dist.	5t04b.g↔	Transpl.humán.demineraliz.kost.matrix:femur diaf.
5t048.j↔	Alogénna transpl.kortiko-spongióz.št:patela	5t04b.h↔	Transpl.humán.demineraliz.kost.matrix:femur dist.
5t048.k↔	Alogénna transpl.kortiko-spongióz.št:tibia prox.	5t04b.j↔	Transpl.humán.demineralizovanej kost.matrix:patela
5t048.m↔	Alogénna transpl.kortiko-spongióz.št:tibia diaf.	5t04b.k↔	Transpl.humán.demineraliz.kost.matrix:tibia prox.
5t048.n↔	Alogénna transpl.kortiko-spongióz.št:tibia dist.	5t04b.m↔	Transpl.humán.demineraliz.kost.matrix:tibia diaf.
5t048.p↔	Alogénna transpl.kortiko-spongióz.št:fibula prox.	5t04b.n↔	Transpl.humán.demineraliz.kost.matrix:tibia dist.
5t048.q↔	Alogénna transpl.kortiko-spongióz.št:fibula diaf.	5t04b.p↔	Transpl.humán.demineraliz.kost.matrix:fibula prox.
5t048.r↔	Alogénna transpl.kortiko-spongióz.št:fibula dist.	5t04b.q↔	Transpl.humán.demineraliz.kost.matrix:fibula diaf.
5t048.s↔	Alogénna transpl.kortiko-spongióz.št:talus	5t04b.r↔	Transpl.humán.demineraliz.kost.matrix:fibula dist.
5t048.t↔	Alogénna transpl.kortiko-spongióz.št:kalkaneus	5t04b.s↔	Transpl.humán.demineraliz.kostnej matrix:talus
5t048.u↔	Alogénna transpl.kortiko-spongióz.št:tarzálné k.	5t04b.t↔	Transpl.humán.demineraliz.kost.matrix:kalkaneus
5t048.v↔	Alogénna transpl.kortiko-spongióz.št:metatarz.k.	5t04b.u↔	Transpl.humán.demineraliz.kost.matrix:tarzálné k.
5t048.w↔	Alogénna transpl.kortiko-spongióz.št:falangy pr.n.	5t04b.v↔	Transpl.humán.demineraliz.kost.matrix:metatarz.k.
5t048.x	Alogénna transpl.kortiko-spongióz.štep:ostatné k.	5t04b.w↔	Transpl.humán.demineraliz.kost.matrix:falangy pr.n.
5t048.z↔	Alogénna transpl.kortiko-spongióz.št:skapula	5t04b.x	Transpl.humán.demineraliz.kost.matrix:ostatné k.
5t049.2↔	Alogénna transpl.rúrovitej kosti:humerus diafýza	5t04b.z↔	Transpl.humán.demineraliz.kost.matrix:skapula
5t049.5↔	Alogénna transpl.rúrovitej kosti:radius diaf.	5t04x.0↔	Iné transplantácie/transpozície kost.tk:klavikula
5t049.8↔	Alogénna transpl.rúrovitej kosti:ulna diafyzárna	5t04x.1↔	Iné transplantácie/transpozície kost.tk:humerus prox.
5t049.d	Alogén.transplantácia rúrovitej kosti:panva	5t04x.2↔	Iné transplantácie/transpozície kost.tk:humerus diafýza
5t049.g↔	Alogénna transpl.rúrovitej kosti:femur diaf.	5t04x.3↔	Iné transplantácie/transpozície kost.tk:humerus dist.
5t049.m↔	Alogénna transpl.rúrovitej kosti:tibia diaf.	5t04x.4↔	Iné transplantácie/transpozície kost.tk:radius prox.
5t049.q↔	Alogénna transpl.rúrovitej kosti:fibula diaf.	5t04x.5↔	Iné transplantácie/transpozície kost.tk:radius diaf.
5t049.s↔	Alogénna transplantácia rúrovitej kosti:talus	5t04x.6↔	Iné transplantácie/transpozície kost.tk:radius distál.
5t049.t↔	Alogénna transpl.rúrovitej kosti:kalkaneus	5t04x.7↔	Iné transplantácie/transpozície kost.tk:ulna prox.
5t049.u↔	Alogénna transpl.rúrovitej kosti:tarzálné k.	5t04x.8↔	Iné transplantácie/transpozície kost.tk:ulna diafyzárna
5t049.v↔	Alogénna transpl.rúrovitej kosti:metatarzálné k.	5t04x.9↔	Iné transplantácie/transpozície kost.tk:ulna distálna
5t049.w↔	Alogénna transpl.rúrovitej kosti:falangy prstov n.	5t04x.a↔	Iné transplantácie/transpozície kost.tk:karpálne k.
5t04a.1↔	Transpozícia kost.tk.s cievnou stopkou:humerus prox.	5t04x.b↔	Iné transplantácie/transpozície kost.tk:metakarpálne k.
5t04a.2↔	Transpozícia kost.tk.s cievnou stopkou:humerus diafýza	5t04x.c↔	Iné transplantácie/transpozície kost.tk:falangy pr.r.
5t04a.3↔	Transpozícia kost.tk.s cievnou stopkou:humerus dist.	5t04x.d	Iné transplantácie/transpozície kostného tk:panva
5t04a.4↔	Transpozícia kost.tk.s cievnou stopkou:radius prox.	5t04x.e↔	Iné transplantácie/transpozície kost.tk:krčok steh.k.
5t04a.5↔	Transpozícia kost.tk.s cievnou stopkou:radius diaf.	5t04x.f↔	Iné transplantácie/transpozície kost.tk:femur prox.
5t04a.6↔	Transpozícia kost.tk.s cievnou stopkou:radius distál.	5t04x.g↔	Iné transplantácie/transpozície kost.tk:femur diaf.
5t04a.7↔	Transpozícia kost.tk.s cievnou stopkou:ulna prox.	5t04x.h↔	Iné transplantácie/transpozície kost.tk:femur dist.
5t04a.8↔	Transpozícia kost.tk.s cievnou stopkou:ulna diafyzárna	5t04x.j↔	Iné transplantácie/transpozície kostného tk:patela
5t04a.9↔	Transpozícia kost.tk.s cievnou stopkou:ulna distálna	5t04x.k↔	Iné transplantácie/transpozície kost.tk:tibia prox.
5t04a.a↔	Transpozícia kost.tk.s cievnou stopkou:karpálne k.	5t04x.m↔	Iné transplantácie/transpozície kost.tk:tibia diaf.
5t04a.d	Transpozícia kost.tk.s cievnou stopkou:panva	5t04x.n↔	Iné transplantácie/transpozície kost.tk:tibia dist.
5t04a.e↔	Transpozícia kost.tk.s cievnou stopkou:krčok steh.k.	5t04x.p↔	Iné transplantácie/transpozície kost.tk:fibula prox.
5t04a.f↔	Transpozícia kost.tk.s cievnou stopkou:femur prox.	5t04x.q↔	Iné transplantácie/transpozície kost.tk:fibula diaf.
5t04a.g↔	Transpozícia kost.tk.s cievnou stopkou:femur diaf.	5t04x.r↔	Iné transplantácie/transpozície kost.tk:fibula dist.
5t04a.h↔	Transpozícia kost.tk.s cievnou stopkou:femur dist.	5t04x.s↔	Iné transplantácie/transpozície kostného tk:talus
5t04a.k↔	Transpozícia kost.tk.s cievnou stopkou:tibia prox.	5t04x.t↔	Iné transplantácie/transpozície kost.tk:kalkaneus
5t04a.m↔	Transpozícia kost.tk.s cievnou stopkou:tibia diaf.	5t04x.u↔	Iné transplantácie/transpozície kost.tk:tarzálné k.
5t04a.n↔	Transpozícia kost.tk.s cievnou stopkou:tibia dist.	5t04x.v↔	Iné transplantácie/transpozície kost.tk:metatarzálné k.
5t04a.p↔	Transpozícia kost.tk.s cievnou stopkou:fibula prox.	5t04x.w↔	Iné transplantácie/transpozície kost.tk:falangy pr.n.
5t04a.q↔	Transpozícia kost.tk.s cievnou stopkou:fibula diaf.	5t04x.x	Iné transplantácie/transpozície kost.tk:ostatné k.

5t04x.z↔	Iné transplantácie/transpozície kostného tk:skapula	5t052.7↔	Impl.keram.kost.náhrady:ulna prox.
5t050.0↔	Impl.kost.cementu bez prísady ATB:klavikula	5t052.8↔	Impl.keram.kost.náhrady:ulna diaf.
5t050.1↔	Impl.kost.cementu bez prísady ATB:humerus prox.	5t052.9↔	Implant.keram.kost.náhrady:ulna dist.
5t050.2↔	Impl.kost.cementu bez prísady ATB:humerus diaf.	5t052.a↔	Impl.keram.kost.náhrady:karpálne k.
5t050.3↔	Impl.kost.cementu bez prísady ATB:humerus dist.	5t052.b↔	Impl.keram.kost.náhrady:metakarpálne k.
5t050.4↔	Impl.kost.cementu bez prísady ATB:radius prox.	5t052.c↔	Impl.keram.kost.náhrady:falangy pr.r.
5t050.5↔	Impl.kost.cementu bez prísady ATB:radius diaf.	5t052.d	Impl.keramickej kostnej náhrady:panva
5t050.6↔	Impl.kost.cementu bez prísady ATB:radius dist.	5t052.e↔	Impl.keram.kost.náhrady:krčok steh.k.
5t050.7↔	Impl.kost.cementu bez prísady ATB:ulna prox.	5t052.f↔	Impl.keram.kost.náhrady:femur prox.
5t050.8↔	Impl.kost.cementu bez prísady ATB:ulna diaf.	5t052.g↔	Impl.keram.kost.náhrady:femur diaf.
5t050.9↔	Impl.kost.cementu bez prísady ATB:ulna dist.	5t052.h↔	Impl.keram.kost.náhrady:femur dist.
5t050.a↔	Impl.kost.cementu bez prísady ATB:karpálne k.	5t052.j↔	Impl.keramickej kostnej náhrady:patela
5t050.d	Implant.kost.cementu bez prísady ATB:panva	5t052.k↔	Impl.keram.kost.náhrady:tibia prox.
5t050.e↔	Impl.kost.cementu bez prísady ATB:krčok steh.k.	5t052.m↔	Impl.keram.kost.náhrady:tibia diaf.
5t050.f↔	Impl.kost.cementu bez prísady ATB:femur prox.	5t052.n↔	Impl.keram.kost.náhrady:tibia dist.č.
5t050.g↔	Impl.kost.cementu bez prísady ATB:femur diaf.	5t052.p↔	Impl.keram.kost.náhrady:fibula prox.
5t050.h↔	Impl.kost.cementu bez prísady ATB:fibula diaf.	5t052.q↔	Impl.keram.kost.náhrady:fibula diaf.
5t050.j↔	Impl.kost.cementu bez prísady ATB:patela	5t052.r↔	Impl.keram.kost.náhrady:fibula dist.
5t050.k↔	Impl.kost.cementu bez prísady ATB:tibia prox.	5t052.s↔	Impl.keramickej kostnej náhrady:talus
5t050.m↔	Impl.kost.cementu bez prísady ATB:tibia diaf.	5t052.t↔	Impl.keram.kost.náhrady:kalkaneus
5t050.n↔	Impl.kost.cementu bez prísady ATB:tibia dist.	5t052.u↔	Impl.keram.kost.náhrady:tarzálné k.
5t050.p↔	Impl.kost.cementu bez prísady ATB:fibula prox.	5t052.v↔	Impl.keram.kost.náhrady:metatarzálné k.
5t050.q↔	Impl.kost.cementu bez prísady ATB:fibula diaf.	5t052.w↔	Impl.keram.kost.náhrady:falangy pr.n.
5t050.r↔	Impl.kost.cementu bez prísady ATB:fibula dist.	5t052.x	Impl.keram.kost.náhrady:ostatné k.
5t050.s↔	Impl.kost.cementu bez prísady ATB:talus	5t052.z↔	Impl.keramickej kostnej náhrady:skapula
5t050.t↔	Impl.kost.cementu bez prísady ATB:kalkaneus	5t053.0↔	Impl.resorb.keramic.kost.náhrady:klavikula
5t050.u↔	Impl.kost.cementu bez prísady ATB:tarzálné k.	5t053.1↔	Impl.resorb.keramic.kost.náhrady:humerus pr.
5t050.v↔	Impl.kost.cementu bez prísady ATB:metatarz.k.	5t053.2↔	Impl.resorb.keramic.kost.náhrady:humerus diaf.
5t050.w↔	Impl.kost.cementu bez prísady ATB:falangy pr.n.	5t053.3↔	Impl.resorb.keramic.kost.náhrady:humerus dist.
5t050.x	Impl.kost.cementu bez prísady ATB:ostatné k.	5t053.4↔	Impl.resorb.keramic.kost.náhrady:radius pr.
5t050.z↔	Impl.kost.cementu bez prísady ATB:skapula	5t053.5↔	Impl.resorb.keramic.kost.náhrady:radius diaf.
5t051.0↔	Impl.kost.cementu s prísadou ATB:klavikula	5t053.6↔	Impl.resorb.keramic.kost.náhrady:radius distál.
5t051.1↔	Impl.kost.cementu s prísadou ATB:humerus pr.	5t053.7↔	Impl.resorb.keramic.kost.náhrady:ulna prox.
5t051.2↔	Impl.kost.cementu s prísadou ATB:humerus diaf.	5t053.8↔	Impl.resorb.keramic.kost.náhrady:ulna diaf.
5t051.3↔	Impl.kost.cementu s prísadou ATB:humerus dist.	5t053.9↔	Impl.resorb.keramic.kost.náhrady:ulna dist.
5t051.4↔	Impl.kost.cementu s prísadou ATB:radius prox.	5t053.a↔	Impl.resorb.keramic.kost.náhrady:karpálne k.
5t051.5↔	Impl.kost.cementu s prísadou ATB:radius diaf.	5t053.b↔	Impl.resorb.keramic.kost.náhrady:metakarp.k.
5t051.6↔	Impl.kost.cementu s prísadou ATB:radius dist.	5t053.c↔	Impl.resorb.keramic.kost.náhrady:falangy pr.r.
5t051.7↔	Impl.kost.cementu s prísadou ATB:ulna prox.	5t053.d	Impl.resorb.keramic.kost.náhrady:panva
5t051.8↔	Impl.kost.cementu s prísadou ATB:ulna diaf.	5t053.e↔	Impl.resorb.keramic.kost.náhrady:krčok steh.k.
5t051.9↔	Impl.kost.cementu s prísadou ATB:ulna dist.	5t053.f↔	Impl.resorb.keramic.kost.náhrady:femur prox.
5t051.a↔	Impl.kost.cementu s prísadou ATB:karpálne k.	5t053.g↔	Impl.resorb.keramic.kost.náhrady:femur diaf.
5t051.b↔	Impl.kost.cementu s prísadou ATB:metakarp.k.	5t053.h↔	Impl.resorb.keramic.kost.náhrady:femur dist.
5t051.c↔	Impl.kost.cementu s prísadou ATB:falangy pr.r.	5t053.j↔	Impl.resorb.keramic.kost.náhrady:patela
5t051.d	Implant.kost.cementu s prísadou ATB:panva	5t053.k↔	Impl.resorb.keramic.kost.náhrady:tibia prox.
5t051.e↔	Impl.kost.cementu s prísadou ATB:krčok steh.k.	5t053.m↔	Impl.resorb.keramic.kost.náhrady:tibia diaf.
5t051.f↔	Impl.kost.cementu s prísadou ATB:femur prox.	5t053.n↔	Impl.resorb.keramic.kost.náhrady:tibia dist.
5t051.g↔	Impl.kost.cementu s prísadou ATB:femur diaf.	5t053.p↔	Impl.resorb.keramic.kost.náhrady:metatarz.k.
5t051.h↔	Impl.kost.cementu s prísadou ATB:femur dist.	5t053.q↔	Impl.resorb.keramic.kost.náhrady:fibula diaf.
5t051.j↔	Impl.kost.cementu s prísadou ATB:patela	5t053.r↔	Impl.resorb.keramic.kost.náhrady:fibula dist.
5t051.k↔	Impl.kost.cementu s prísadou ATB:tibia prox.	5t053.s↔	Impl.resorb.keramic.kost.náhrady:talus
5t051.m↔	Impl.kost.cementu s prísadou ATB:tibia diaf.	5t053.t↔	Impl.resorb.keramic.kost.náhrady:kalkaneus
5t051.n↔	Impl.kost.cementu s prísadou ATB:tibia dist.	5t053.u↔	Impl.resorb.keramic.kost.náhrady:tarzálné k.
5t051.p↔	Impl.kost.cementu s prísadou ATB:fibula prox.	5t053.v↔	Impl.resorb.keramic.kost.náhrady:metatarz.k.
5t051.q↔	Impl.kost.cementu s prísadou ATB:fibula diaf.	5t053.w↔	Impl.resorb.keramic.kost.náhrady:falangy pr.n.
5t051.r↔	Impl.kost.cementu s prísadou ATB:fibula dist.	5t053.x	Impl.resorb.keramic.kost.náhrady:ostatné k.
5t051.s↔	Impl.kost.cementu s prísadou ATB:talus	5t053.z↔	Impl.resorb.keramic.kost.náhrady:skapula
5t051.t↔	Impl.kost.cementu s prísadou ATB:kalkaneus	5t054.0↔	Impl.kovovej kost.náhrady:klavikula
5t051.u↔	Impl.kost.cementu s prísadou ATB:tarzálné k.	5t054.1↔	Impl.kovovej kost.náhrady:humerus prox.
5t051.v↔	Impl.kost.cementu s prísadou ATB:metatarz.k.	5t054.2↔	Impl.kovovej kost.náhrady:humerus diaf.
5t051.w↔	Impl.kost.cementu s prísadou ATB:falangy pr.n.	5t054.3↔	Impl.kovovej kost.náhrady:humerus dist.
5t051.x	Impl.kost.cementu s prísadou ATB:ostatné k.	5t054.4↔	Impl.kovovej kost.náhrady:radius prox.
5t051.z↔	Impl.kost.cementu s prísadou ATB:skapula	5t054.5↔	Impl.kovovej kost.náhrady:radius diaf.
5t052.0↔	Impl.keram.kost.náhrady:klavikula	5t054.6↔	Impl.kovovej kost.náhrady:radius distál.
5t052.1↔	Impl.keram.kost.náhrady:humerus prox.	5t054.7↔	Impl.kovovej kost.náhrady:ulna prox.
5t052.2↔	Impl.keram.kost.náhrady:humerus diaf.	5t054.8↔	Impl.kovovej kost.náhrady:ulna diaf.
5t052.3↔	Impl.keram.kost.náhrady:humerus dist.	5t054.9↔	Impl.kovovej kost.náhrady:ulna dist.
5t052.4↔	Impl.keram.kost.náhrady:radius prox.	5t054.a↔	Impl.kovovej kost.náhrady:karpálne k.
5t052.5↔	Impl.keram.kost.náhrady:radius diaf.	5t054.b↔	Impl.kovovej kost.náhrady:metakarp.k.
5t052.6↔	Impl.keram.kost.náhrady:radius distál.	5t054.c↔	Impl.kovovej kost.náhrady:falangy pr.r.

5t054.d	Impl.kovovej kost.náhrady:panva	5t070.2↔	Revízia osteos.m.bez jeho výmeny:humerus diaf.
5t054.e↔	Impl.kovovej kost.náhrady:krčok steh.k.	5t070.3↔	Revízia osteos.m.bez jeho výmeny:humerus dist.
5t054.f↔	Impl.kovovej kost.náhrady:femur prox.	5t070.4↔	Revízia osteos.m.bez jeho výmeny:radius prox.
5t054.g↔	Impl.kovovej kost.náhrady:femur diaf.	5t070.5↔	Revízia osteos.m.bez jeho výmeny:radius diaf.
5t054.h↔	Impl.kovovej kost.náhrady:femur dist.	5t070.6↔	Revízia osteos.m.bez jeho výmeny:radius distál.
5t054.j↔	Impl.kovovej kost.náhrady:patela	5t070.7↔	Revízia osteos.m.bez jeho výmeny:ulna prox.
5t054.k↔	Impl.kovovej kost.náhrady:tibia prox.	5t070.8↔	Revízia osteos.m.bez jeho výmeny:ulna diaf.
5t054.m↔	Impl.kovovej kost.náhrady:tibia diaf.	5t070.9↔	Revízia osteos.m.bez jeho výmeny:ulna dist.
5t054.n↔	Impl.kovovej kost.náhrady:tibia dist.	5t070.a↔	Revízia osteos.m.bez jeho výmeny:karpálne k.
5t054.p↔	Impl.kovovej kost.náhrady:fibula prox.	5t070.b↔	Revízia osteos.m.bez jeho výmeny:metakarp.k.
5t054.q↔	Impl.kovovej kost.náhrady:falangy pr.n.	5t070.c↔	Revízia osteos.m.bez jeho výmeny:falangy pr.r.
5t054.r↔	Impl.kovovej kost.náhrady:fibula dist.	5t070.d	Revízia osteosyntet.materiálu bez jeho výmeny:panva
5t054.s↔	Impl.kovovej kost.náhrady:talus	5t070.e↔	Revízia osteos.m.bez jeho výmeny:krčok steh.k.
5t054.t↔	Impl.kovovej kost.náhrady:kalkaneus	5t070.f↔	Revízia osteos.m.bez jeho výmeny:femur prox.
5t054.u↔	Impl.kovovej kost.náhrady:tarzálna k.	5t070.g↔	Revízia osteos.m.bez jeho výmeny:femur diaf.
5t054.v↔	Impl.kovovej kost.náhrady:metatarz.k.	5t070.h↔	Revízia osteos.m.bez jeho výmeny:femur dist.
5t054.w↔	Impl.kovovej kost.náhrady:falangy pr.n.	5t070.j↔	Revízia osteos.m.bez jeho výmeny:patela
5t054.x	Impl.kovovej kost.náhrady:ostatné k.	5t070.k↔	Revízia osteos.m.bez jeho výmeny:tibia prox.
5t054.z↔	Impl.kovovej kost.náhrady:skapula	5t070.m↔	Revízia osteos.m.bez jeho výmeny:tibia diaf.
5t05x.0↔	Implantácia inej aloplast.kostnej náhrady::klavikula	5t070.n↔	Revízia osteos.m.bez jeho výmeny:tibia dist.
5t05x.1↔	Impl.inej alopl.kost.náhr:humerus prox.	5t070.p↔	Revízia osteos.m.bez jeho výmeny:fibula prox.
5t05x.2↔	Impl.inej alopl.kost.náhr:humerus diaf.	5t070.q↔	Revízia osteos.m.bez jeho výmeny:fibula diaf.
5t05x.3↔	Impl.inej alopl.kost.náhr:humerus dist.	5t070.r↔	Revízia osteos.m.bez jeho výmeny:fibula dist.
5t05x.4↔	Impl.inej alopl.kost.náhr:radius prox.	5t070.s↔	Revízia osteosyntetického materiálu bez jeho výmeny:talus
5t05x.5↔	Impl.inej alopl.kost.náhr:radius diaf.	5t070.t↔	Revízia osteos.m.bez jeho výmeny:kalkaneus
5t05x.6↔	Impl.inej alopl.kost.náhr:radius distál.	5t070.u↔	Revízia osteos.m.bez jeho výmeny:tarzálna k.
5t05x.7↔	Impl.inej alopl.kost.náhr:ulna prox.	5t070.v↔	Revízia osteos.m.bez jeho výmeny:metatarz.k.
5t05x.8↔	Implantácia inej aloplast.kostnej náhrady:ulna diaf.	5t070.w↔	Revízia osteos.m.bez jeho výmeny:falangy pr.n.
5t05x.9↔	Implantácia inej aloplast.kostnej náhrady:ulna dist.	5t070.x	Revízia osteos.m.bez jeho výmeny:ostatné k.
5t05x.a↔	Impl.inej alopl.kost.náhr:karpálne k.	5t070.z↔	Revízia osteos.m.bez jeho výmeny:skapula
5t05x.b↔	Impl.inej alopl.kost.náhr:metakarpálne k.	5t071.0↔	Odstr.skrutky, príp.revízia:klavikula
5t05x.c↔	Impl.inej alopl.kost.náhr:falangy prstov r.	5t071.1↔	Odstr.skrutky, príp.revízia:humerus prox.
5t05x.d	Implantácia inej aloplast.kostnej náhrady:panva	5t071.2↔	Odstr.skrutky, príp.revízia:humerus diaf.
5t05x.e↔	Impl.inej alopl.kost.náhr:krčok steh.k.	5t071.3↔	Odstr.skrutky, príp.revízia:humerus dist.
5t05x.f↔	Impl.inej alopl.kost.náhr:femur prox.	5t071.4↔	Odstr.skrutky, príp.revízia:radius prox.
5t05x.g↔	Impl.inej alopl.kost.náhr:femur diaf.	5t071.5↔	Odstr.skrutky, príp.revízia:radius diaf.
5t05x.h↔	Impl.inej alopl.kost.náhr:femur dist.	5t071.6↔	Odstr.skrutky, príp.revízia:radius distál.
5t05x.j↔	Implantácia inej aloplast.kost.náhrady:patela	5t071.7↔	Odstr.skrutky, príp.revízia:ulna prox.
5t05x.k↔	Impl.inej alopl.kost.náhr:tibia prox.	5t071.8↔	Odstr.skrutky, príp.revízia:ulna diaf.
5t05x.m↔	Impl.inej alopl.kost.náhr:tibia diaf.	5t071.9↔	Odstr.skrutky, príp.revízia:ulna distálna
5t05x.n↔	Impl.inej alopl.kost.náhr:tibia dist.č.	5t071.a↔	Odstr.skrutky, príp.revízia:karpálne k.
5t05x.p↔	Impl.inej alopl.kost.náhr:fibula prox.	5t071.b↔	Odstr.skrutky, príp.revízia:metakarp.k.
5t05x.q↔	Impl.inej alopl.kost.náhr:fibula diaf.	5t071.c↔	Odstr.skrutky, príp.revízia:falangy pr.r.
5t05x.r↔	Impl.inej alopl.kost.náhr:fibula dist.č.	5t071.d	Odstr.skrutky, príp.revízia:panva
5t05x.s↔	Implantácia inej aloplast.kostnej náhrady:talus	5t071.e↔	Odstr.skrutky, príp.revízia:krčok steh.k.
5t05x.t↔	Implantácia inej aloplast.kostnej náhrady:kalkaneus	5t071.f↔	Odstr.skrutky, príp.revízia:femur prox.
5t05x.u↔	Impl.inej alopl.kost.náhr:tarzálna k.	5t071.g↔	Odstr.skrutky, príp.revízia:femur diaf.
5t05x.v↔	Impl.inej alopl.kost.náhr:metatarzálna k.	5t071.h↔	Odstr.skrutky, príp.revízia:femur dist.
5t05x.w↔	Impl.inej alopl.kost.náhr:falangy pr.n.	5t071.j↔	Odstr.skrutky, príp.revízia:patela
5t05x.x	Implantácia inej aloplast.kostnej náhrady:ostatné k.	5t071.k↔	Odstr.skrutky, príp.revízia:tibia prox.
5t05x.z↔	Implantácia inej aloplast.kostnej náhrady:skapula	5t071.m↔	Odstr.skrutky, príp.revízia:tibia diaf.
5t061	Osteosyntéza skrutkou	5t071.n↔	Odstr.skrutky, príp.revízia:tibia dist.
5t063	Osteosyntéza dlahou	5t071.p↔	Odstr.skrutky, príp.revízia:fibula prox.
5t064	Osteosyntéza drôtom alebo ťahovou serklážou	5t071.q↔	Odstr.skrutky, príp.revízia:fibula diaf.
5t065	Osteosyntéza dynamickou kompresnou skrutkou	5t071.r↔	Odstr.skrutky, príp.revízia:fibula dist.
5t066	Osteosyntéza vnútrodreňovým klincom	5t071.s↔	Odstr.skrutky, príp.revízia:talus
5t067	Osteosyntéza zaisteným vnútrodreňovým klincom	5t071.t↔	Odstr.skrutky, príp.revízia:kalkaneus
5t068	Osteosyntéza vnútrodreň.kl.zaisteným na kĺbovú komp.	5t071.u↔	Odstr.skrutky, príp.revízia:tarzálna k.
5t069	Osteosyntéza transfixačným klincom	5t071.v↔	Odstr.skrutky, príp.revízia:metatarz.k.
5t06a	Osteosyntéza intramedulárnym drôtom	5t071.w↔	Odstr.skrutky, príp.revízia:falangy pr.n.
5t06b	Osteosyntéza uhlovostabilnou dlahou	5t071.x	Odstr.skrutky, príp.revízia:ostatné k.
5t06c	Osteosyntéza uhlovou/kondylárnou dlahou	5t071.z↔	Odstr.skrutky, príp.revízia:skapula
5t06d	Osteosyntéza skobou	5t072.0↔	Odstr.drôtu, príp.revízia:klavikula
5t06f.0	Osteosyntéza vnútr.predlž./posuv.syst:nemotorizovaná	5t072.1↔	Odstr.drôtu, príp.revízia:humerus prox.
5t06f.1	Osteosyntéza vnút.predlž./posuv.syst:motorizovaná	5t072.2↔	Odstr.drôtu, príp.revízia:humerus diafýza
5t06v	Osteosyntéza kruhovým fixátorom	5t072.3↔	Odstr.drôtu, príp.revízia:humerus dist.
5t06x	Osteosyntéza,iná	5t072.4↔	Odstr.drôtu, príp.revízia:radius prox.
5t06z	Osteosyntéza rezorbovateľným materiálom	5t072.5↔	Odstr.drôtu, príp.revízia:radius diaf.
5t070.0↔	Revízia osteos.m.bez jeho výmeny:klavikula	5t072.6↔	Odstr.drôtu, príp.revízia:radius distál.
5t070.1↔	Revízia osteos.m.bez jeho výmeny:humerus prox.	5t072.7↔	Odstr.drôtu, príp.revízia:ulna prox.

5t072.8↔	Odstr.drôtu, príp.revizia:ulna diafyzárna	5t074.f↔	Odstr.ťah.serkláže, príp.revizia:femur prox.
5t072.9↔	Odstr.drôtu, príp.revizia:ulna distálna	5t074.g↔	Odstr.ťah.serkláže, príp.revizia:femur diaf.
5t072.a↔	Odstr.drôtu, príp.revizia:karpálne k.	5t074.h↔	Odstr.ťah.serkláže, príp.revizia:femur dist.
5t072.b↔	Odstr.drôtu, príp.revizia:metakarpálne k.	5t074.j↔	Odstr.ťah.serkláže, príp.revizia:patela
5t072.c↔	Odstr.drôtu, príp.revizia:falangy pr.r.	5t074.k↔	Odstr.ťah.serkláže, príp.revizia:tibia prox.
5t072.d	Odstr.drôtu, príp.revizia:panva	5t074.m↔	Odstr.ťah.serkláže, príp.revizia:tibia diaf.
5t072.e↔	Odstr.drôtu, príp.revizia:krčok steh.k.	5t074.n↔	Odstr.ťah.serkláže, príp.revizia:tibia dist.
5t072.f↔	Odstr.drôtu, príp.revizia:femur prox.	5t074.p↔	Odstr.ťah.serkláže, príp.revizia:fibula prox.
5t072.g↔	Odstr.drôtu, príp.revizia:femur diaf.	5t074.q↔	Odstr.ťah.serkláže, príp.revizia:fibula diaf.
5t072.h↔	Odstr.drôtu, príp.revizia:femur dist.	5t074.r↔	Odstr.ťah.serkláže, príp.revizia:fibula dist.
5t072.j↔	Odstr.drôtu, príp.revizia:patela	5t074.s↔	Odstr.ťah.serkláže, príp.revizia:talus
5t072.k↔	Odstr.drôtu, príp.revizia:tibia prox.	5t074.t↔	Odstr.ťah.serkláže, príp.revizia:kalkaneus
5t072.m↔	Odstr.drôtu, príp.revizia:tibia diaf.	5t074.u↔	Odstr.ťah.serkláže, príp.revizia:tarzálne k.
5t072.n↔	Odstr.drôtu, príp.revizia:tibia dist.	5t074.v↔	Odstr.ťah.serkláže, príp.revizia:metatarz.k.
5t072.p↔	Odstr.drôtu, príp.revizia:fibula prox.	5t074.w↔	Odstr.ťah.serkláže, príp.revizia:falangy pr.n.
5t072.q↔	Odstr.drôtu, príp.revizia:fibula diaf.	5t074.x	Odstr.ťah.serkláže, príp.revizia:ostatné k.
5t072.r↔	Odstr.drôtu, príp.revizia:fibula dist.	5t074.z↔	Odstr.ťah.serkláže, príp.revizia:skapula
5t072.s↔	Odstr.drôtu, príp.revizia:talus	5t075.1↔	Ods.dyn.kompresív.skrutky, príp.reviz:humerus prox.
5t072.t↔	Odstr.drôtu, príp.revizia:kalkaneus	5t075.2↔	Ods.dyn.kompresív.skrutky, príp.reviz:humerus diaf.
5t072.u↔	Odstr.drôtu, príp.revizia:tarzálne k.	5t075.3↔	Ods.dyn.kompresív.skrutky, príp.reviz:humerus dist.
5t072.v↔	Odstr.drôtu, príp.revizia:metatarzálne k.	5t075.d	Odstr.dynam.kompresív.skrutky, príp.revizia:panva
5t072.w↔	Odstr.drôtu, príp.revizia:falangy pr.n.	5t075.e↔	Ods.dyn.kompresív.skrutky, príp.reviz:krčok steh.k.
5t072.x	Odstr.drôtu, príp.revizia:ostatné k.	5t075.f↔	Odstr.dynam.kompresív.skrutky, príp.revizia:femur prox.
5t072.z↔	Odstr.drôtu, príp.revizia:skapula	5t075.g↔	Odstr.dynam.kompresív.skrutky, príp.revizia:femur diaf.
5t073.0↔	Odstr.dlahy, príp.revizia:klavikula	5t075.h↔	Odstr.dynam.kompresív.skrutky, príp.revizia:femur dist.
5t073.1↔	Odstr.dlahy, príp.revizia:humerus prox.	5t075.k↔	Odstr.dynam.kompresív.skrutky, príp.revizia:tibia prox.
5t073.2↔	Odstr.dlahy, príp.revizia:humerus diafýza	5t075.n↔	Odstr.dynam.kompresív.skrutky, príp.revizia:tibia dist.
5t073.3↔	Odstr.dlahy, príp.revizia:humerus dist.	5t075.p↔	Ods.dyn.kompresív.skrutky, príp.reviz:fibula prox.
5t073.4↔	Odstr.dlahy, príp.revizia:humerus prox.	5t075.q↔	Ods.dyn.kompresív.skrutky, príp.reviz:fibula diaf.
5t073.5↔	Odstr.dlahy, príp.revizia:radius diaf.	5t075.r↔	Ods.dyn.kompresív.skrutky, príp.reviz:fibula dist.
5t073.6↔	Odstr.dlahy, príp.revizia:radius distál.	5t075.s↔	Odstr.dynam.kompresív.skrutky, príp.revizia:talus
5t073.7↔	Odstr.dlahy, príp.revizia:ulna prox.	5t075.t↔	Odstr.dynam.kompresív.skrutky, príp.revizia:kalkaneus
5t073.8↔	Odstr.dlahy, príp.revizia:ulna diafyzárna	5t075.u↔	Odstr.dynam.kompresív.skrutky, príp.revizia:tarzálne k.
5t073.9↔	Odstr.dlahy, príp.revizia:ulna distálna	5t075.v↔	Odstr.dynam.kompresív.skrutky, príp.revizia:metatarz.k.
5t073.a↔	Odstr.dlahy, príp.revizia:karpálne k.	5t075.w↔	Ods.dyn.kompresív.skrutky, príp.reviz:falangy pr.n.
5t073.b↔	Odstr.dlahy, príp.revizia:metakarpálne k.	5t075.x	Odstr.dynam.kompresív.skrutky, príp.revizia:ostatné k.
5t073.c↔	Odstr.dlahy, príp.revizia:falangy pr.r.	5t076.1↔	Odstr.vnútrodreň.kl.bez zaist, príp.rev:humerus prox.
5t073.d	Odstr.dlahy, príp.revizia:panva	5t076.2↔	Odstr.vnútrodreň.kl.bez zaist, príp.rev:humerus diaf.
5t073.e↔	Odstr.dlahy, príp.revizia:krčok steh.k.	5t076.3↔	Odstr.vnútrodreň.kl.bez zaist, príp.rev:humerus dist.
5t073.f↔	Odstr.dlahy, príp.revizia:femur prox.	5t076.4↔	Odstr.vnútrodreň.kl.bez zaist, príp.rev:radius prox.
5t073.g↔	Odstr.dlahy, príp.revizia:femur diaf.	5t076.5↔	Odstr.vnútrodreň.kl.bez zaist, príp.rev:radius diaf.
5t073.h↔	Odstr.dlahy, príp.revizia:femur dist.	5t076.6↔	Odstr.vnútrodreň.kl.bez zaist, príp.rev:radius distál.
5t073.k↔	Odstr.dlahy, príp.revizia:tibia prox.	5t076.7↔	Odstr.vnútrodreň.kl.bez zaist, príp.rev:ulna prox.
5t073.m↔	Odstr.dlahy, príp.revizia:tibia diaf.	5t076.8↔	Odstr.vnútrodreň.kl.bez zaistenia, príp.rev:ulna diaf.
5t073.n↔	Odstr.dlahy, príp.revizia:tibia dist.	5t076.9↔	Odstr.vnútrodreň.kl.bez zaistenia, príp.rev:ulna dist.
5t073.p↔	Odstr.dlahy, príp.revizia:fibula prox.	5t076.e↔	Odstr.vnútrodreň.kl.bez zaist, príp.rev:krčok steh.k.
5t073.q↔	Odstr.dlahy, príp.revizia:fibula diaf.	5t076.f↔	Odstr.vnútrodreň.klinca bez zaist, príp.rev:femur prox.
5t073.r↔	Odstr.dlahy, príp.revizia:fibula dist.	5t076.g↔	Odstr.vnútrodreň.kl.bez zaist, príp.rev:femur diaf.
5t073.s↔	Odstr.dlahy, príp.revizia:talus	5t076.h↔	Odstr.vnútrodreň.kl.bez zaist, príp.rev:femur dist.
5t073.t↔	Odstr.dlahy, príp.revizia:kalkaneus	5t076.k↔	Odstr.vnútrodreň.kl.bez zaist, príp.rev:tibia prox.
5t073.u↔	Odstr.dlahy, príp.revizia:tarzálne k.	5t076.m↔	Odstr.vnútrodreň.kl.bez zaist, príp.rev:tibia diaf.
5t073.v↔	Odstr.dlahy, príp.revizia:metatarzálne k.	5t076.n↔	Odstr.vnútrodreň.kl.bez zaist, príp.rev:tibia dist.
5t073.w↔	Odstr.dlahy, príp.revizia:falangy pr.n.	5t076.p↔	Odstr.vnútrodreň.kl.bez zaist, príp.rev:fibula prox.
5t073.x	Odstr.dlahy, príp.revizia:ostatné k.	5t076.q↔	Odstr.vnútrodreň.kl.bez zaist, príp.rev:fibula diaf.
5t073.z↔	Odstr.dlahy, príp.revizia:skapula	5t076.r↔	Odstr.vnútrodreň.kl.bez zaist, príp.rev:fibula dist.
5t074.0↔	Odstr.ťah.serkláže, príp.revizia:klavikula	5t076.x	Odstr.vnútrodreň.klinca bez zaistenia, príp.reviz:ost.k.
5t074.1↔	Odstr.ťah.serkláže, príp.revizia:humerus prox.	5t077.1↔	Odstr.vnútrodreň.klinca zaist., príp.reviz:humerus prox.
5t074.2↔	Odstr.ťah.serkláže, príp.revizia:humerus diaf.	5t077.2↔	Odstr.vnútrodreň.klinca zaist., príp.reviz:humerus diaf.
5t074.3↔	Odstr.ťah.serkláže, príp.revizia:humerus dist.	5t077.3↔	Odstr.vnútrodreň.klinca zaist., príp.reviz:humerus dist.
5t074.4↔	Odstr.ťah.serkláže, príp.revizia:radius prox.	5t077.4↔	Odstr.vnútrodreň.klinca zaist., príp.reviz:radius prox.
5t074.5↔	Odstr.ťah.serkláže, príp.revizia:radius diaf.	5t077.5↔	Odstr.vnútrodreň.klinca zaist., príp.reviz:radius diaf.
5t074.6↔	Odstr.ťah.serkláže, príp.revizia:radius distál.	5t077.6↔	Odstr.vnútrodreň.klinca zaist., príp.reviz:radius distál.
5t074.7↔	Odstr.ťah.serkláže, príp.revizia:ulna prox.	5t077.7↔	Odstr.vnútrodreň.klinca zaist., príp.reviz:ulna prox.
5t074.8↔	Odstr.ťah.serkláže, príp.revizia:ulna diaf.	5t077.8↔	Odstr.vnútrodreň.klinca zaist., príp.reviz:ulna diaf.
5t074.9↔	Odstr.ťah.serkláže, príp.revizia:ulna dist.	5t077.9↔	Odstr.vnútrodreň.klinca zaist., príp.reviz:ulna dist.
5t074.a↔	Odstr.ťah.serkláže, príp.revizia:karpálne k.	5t077.e↔	Odstr.vnútrodreň.klinca zaist., príp.reviz:krčok steh.k.
5t074.b↔	Odstr.ťah.serkláže, príp.revizia:metakarp.k.	5t077.f↔	Odstr.vnútrodreň.klinca zaist., príp.reviz:femur prox.
5t074.c↔	Odstr.ťah.serkláže, príp.revizia:falangy pr.r.	5t077.g↔	Odstr.vnútrodreň.klinca zaist., príp.reviz:femur diaf.
5t074.d	Odstr.ťah.serkláže, príp.revizia:panva	5t077.h↔	Odstr.vnútrodreň.klinca zaist., príp.reviz:femur dist.
5t074.e↔	Odstr.ťah.serkláže, príp.revizia:krčok steh.k.	5t077.k↔	Odstr.vnútrodreň.klinca zaist., príp.reviz:tibia prox.



5t077.m↔	Odstr.vnútrodreň.klinca zaist.,príp.reviz:tibia diaf.	5t07b.5↔	Odstr.uhlovostabil.dlahy,príp.reviz:radius diaf.
5t077.n↔	Odstr.vnútrodreň.klinca zaist.,príp.reviz:tibia dist.	5t07b.6↔	Odstr.uhlovostabil.dlahy,príp.reviz:radius distál.
5t077.p↔	Odstr.vnútrodreň.klinca zaist.,príp.reviz:fibula prox.	5t07b.7↔	Odstr.uhlovostabil.dlahy,príp.reviz:ulna prox.
5t077.q↔	Odstr.vnútrodreň.klinca zaist.,príp.reviz:fibula diaf.	5t07b.8↔	Odstr.uhlovostabil.dlahy,príp.reviz:ulna diaf.
5t077.r↔	Odstr.vnútrodreň.klinca zaist.,príp.reviz:fibula dist.	5t07b.9↔	Odstr.uhlovostabil.dlahy,príp.reviz:ulna dist.
5t077.x	Odstr.vnútrodreň.klinca zaisten.,príp.reviz:ost.k.	5t07b.a↔	Odstr.uhlovostabil.dlahy,príp.reviz:karpálne k.
5t078.1↔	Odstr.vnútrodreň.klin.s kĺb.kompon,príp.reviz:humerus prox	5t07b.b↔	Odstr.uhlovostabil.dlahy,príp.reviz:metakarp.k.
5t078.2↔	Odstr.vnútrodreň.klin.s kĺb.kompon,príp.reviz:humerus diaf	5t07b.c↔	Odstr.uhlovostabil.dlahy,príp.reviz:falangy pr.r.
5t078.e↔	Odstr.vnútrodreň.klin.s kĺb.kompon,príp.reviz:krčok steh.k.	5t07b.d	Odstr.uhlovostabil.dlahy,príp.reviz:panva
5t078.f↔	Odstr.vnútrodreň.klin.s kĺb.kompon,príp.reviz:femur prox.	5t07b.e↔	Odstr.uhlovostabil.dlahy,príp.reviz:krčok steh.k.
5t078.g↔	Odstr.vnútrodreň.klin.s kĺb.kompon,príp.reviz:femur diaf.	5t07b.f↔	Odstr.uhlovostabil.dlahy,príp.reviz:femur prox.
5t078.h↔	Odstr.vnútrodreň.klin.s kĺb.kompon,príp.reviz:femur dist.	5t07b.g↔	Odstr.uhlovostabil.dlahy,príp.reviz:femur diaf.
5t078.x	Odstr.vnútrodreň.klin.s kĺb.kompon,príp.reviz:ostatné k.	5t07b.h↔	Odstr.uhlovostabil.dlahy,príp.reviz:femur dist.
5t079.1↔	Odstr.klinca po transfixácii,pr.reviz:humerus prox.	5t07b.k↔	Odstr.uhlovostabil.dlahy,príp.reviz:tibia prox.
5t079.2↔	Odstr.klinca po transfixácii,pr.reviz:humerus diaf.	5t07b.m↔	Odstr.uhlovostabil.dlahy,príp.reviz:tibia diaf.
5t079.3↔	Odstr.klinca po transfixácii,pr.reviz:humerus dist.	5t07b.n↔	Odstr.uhlovostabil.dlahy,príp.reviz:tibia dist.
5t079.4↔	Odstr.klinca po transfixácii,pr.reviz:radius prox.	5t07b.p↔	Odstr.uhlovostabil.dlahy,príp.reviz:fibula prox.
5t079.5↔	Odstr.klinca po transfixácii,pr.reviz:radius diaf.	5t07b.q↔	Odstr.uhlovostabil.dlahy,príp.reviz:fibula diaf.
5t079.6↔	Odstr.klinca po transfixácii,pr.reviz:radius distál.	5t07b.r↔	Odstr.uhlovostabil.dlahy,príp.reviz:fibula dist.
5t079.7↔	Odstr.klinca po transfixácii,pr.reviz:ulna prox.	5t07b.s↔	Odstr.uhlovostabil.dlahy,príp.reviz:talus
5t079.8↔	Odstr.klinca po transfixácii,pr.reviz:ulna diaf.	5t07b.t↔	Odstr.uhlovostabil.dlahy,príp.reviz:kalkaneus
5t079.9↔	Odstr.klinca po transfixácii,pr.reviz:ulna dist.	5t07b.u↔	Odstr.uhlovostabil.dlahy,príp.reviz:tarzálné k.
5t079.d	Odstr.klinca po transfixácii,pr.reviz:panva	5t07b.v↔	Odstr.uhlovostabil.dlahy,príp.reviz:metatarz.k.
5t079.e↔	Odstr.klinca po transfixácii,pr.reviz:krčok steh.k.	5t07b.w↔	Odstr.uhlovostabil.dlahy,príp.reviz:falangy pr.n.
5t079.f↔	Odstr.klinca po transfixácii,pr.reviz:femur prox.	5t07b.x	Odstr.uhlovostabil.dlahy,príp.reviz:ostatné k.
5t079.g↔	Odstr.klinca po transfixácii,pr.reviz:femur diaf.	5t07b.z↔	Odstr.uhlovostabil.dlahy,príp.reviz:skapula
5t079.h↔	Odstr.klinca po transfixácii,pr.reviz:femur dist.	5t07c.1↔	Odstr.uhlovej/kondylár.dlahy,príp.reviz:humerus prox.
5t079.k↔	Odstr.klinca po transfixácii,pr.reviz:tibia prox.	5t07c.3↔	Odstr.uhlovej/kondylár.dlahy,príp.reviz:humerus dist.
5t079.m↔	Odstr.klinca po transfixácii,pr.reviz:tibia diaf.	5t07c.d	Odstr.uhlovej/kondylár.dlahy,príp.reviz:panva
5t079.n↔	Odstr.klinca po transfixácii,pr.reviz:tibia dist.	5t07c.e↔	Odstr.uhlovej/kondylár.dlahy,príp.reviz:krčok steh.k.
5t079.p↔	Odstr.klinca po transfixácii,pr.reviz:fibula prox.	5t07c.f↔	Odstr.uhlovej/kondylár.dlahy,príp.reviz:femur prox.
5t079.q↔	Odstr.klinca po transfixácii,pr.reviz:fibula diaf.	5t07c.g↔	Odstr.uhlovej/kondylár.dlahy,príp.reviz:femur diaf.
5t079.r↔	Odstr.klinca po transfixácii,pr.reviz:fibula dist.	5t07c.h↔	Odstr.uhlovej/kondylár.dlahy,príp.reviz:femur dist.
5t079.s↔	Odstr.klinca po transfixácii,pr.reviz:talus	5t07c.k↔	Odstr.uhlovej/kondylár.dlahy,príp.reviz:tibia prox.
5t079.t↔	Odstr.klinca po transfixácii,pr.reviz:kalkaneus	5t07c.n↔	Odstr.uhlovej/kondylár.dlahy,príp.reviz:metatarz.k.
5t079.x	Odstr.klinca po transfixácii,pr.reviz:ostatné k.	5t07c.x	Odstr.uhlovej/kondylár.dlahy,príp.reviz:ostatné k.
5t07a.0↔	Odstr.intramedulár.prúta/drôtu,pr.rev:klavikula	5t07d.0↔	Odstránenie skoby, prípadne revizia:klavikula
5t07a.1↔	Odstr.intramedulár.prúta/drôtu,pr.rev:humerus prox.	5t07d.1↔	Odstránenie skoby, prípadne revizia:humerus prox.
5t07a.2↔	Odstr.intramedulár.prúta/drôtu,pr.rev:humerus diaf.	5t07d.2↔	Odstránenie skoby, prípadne revizia:humerus diafýza
5t07a.3↔	Odstr.intramedulár.prúta/drôtu,pr.rev:humerus dist.	5t07d.3↔	Odstránenie skoby, prípadne revizia:humerus dist.
5t07a.4↔	Odstr.intramedulár.prúta/drôtu,pr.rev:radius prox.	5t07d.4↔	Odstránenie skoby, prípadne revizia:radius prox.
5t07a.5↔	Odstr.intramedulár.prúta/drôtu,pr.rev:radius diaf.	5t07d.5↔	Odstránenie skoby, prípadne revizia:radius diaf.
5t07a.6↔	Odstr.intramedulár.prúta/drôtu,pr.rev:radius distál.	5t07d.6↔	Odstránenie skoby, prípadne revizia:radius distál.
5t07a.7↔	Odstr.intramedulár.prúta/drôtu,pr.rev:ulna prox.	5t07d.7↔	Odstránenie skoby, prípadne revizia:ulna prox.
5t07a.8↔	Odstr.intramedulár.prúta/drôtu,pr.rev:ulna diaf.	5t07d.8↔	Odstránenie skoby, prípadne revizia:ulna diafýzárna
5t07a.9↔	Odstr.intramedulár.prúta/drôtu,pr.rev:ulna dist.	5t07d.9↔	Odstránenie skoby, prípadne revizia:ulna distálna
5t07a.b↔	Odstr.intramedulár.prúta/drôtu,pr.rev:metakarp.k.	5t07d.a↔	Odstránenie skoby, prípadne revizia:karpálne k.
5t07a.c↔	Odstr.intramedulár.prúta/drôtu,pr.rev:falangy pr.r.	5t07d.b↔	Odstránenie skoby, prípadne revizia:metakarpálne k.
5t07a.e↔	Odstr.intramedulár.prúta/drôtu,pr.rev:krčok steh.k.	5t07d.c↔	Odstránenie skoby, prípadne revizia:falangy pr.r.
5t07a.f↔	Odstr.intramedulár.prúta/drôtu,pr.rev:femur prox.	5t07d.d	Odstránenie skoby, prípadne revizia:panva
5t07a.g↔	Odstr.intramedulár.prúta/drôtu,pr.rev:femur diaf.	5t07d.e↔	Odstránenie skoby, prípadne revizia:krčok steh.k.
5t07a.h↔	Odstr.intramedulár.prúta/drôtu,pr.rev:femur dist.	5t07d.f↔	Odstránenie skoby, prípadne revizia:femur prox.
5t07a.j↔	Odstr.intramedulár.prúta/drôtu,pr.rev:patela	5t07d.g↔	Odstránenie skoby, prípadne revizia:femur diaf.
5t07a.k↔	Odstr.intramedulár.prúta/drôtu,pr.rev:tibia prox.	5t07d.h↔	Odstránenie skoby, prípadne revizia:tibia dist.
5t07a.m↔	Odstr.intramedulár.prúta/drôtu,pr.rev:tibia diaf.	5t07d.j↔	Odstránenie skoby, prípadne revizia:patela
5t07a.n↔	Odstr.intramedulár.prúta/drôtu,pr.rev:tibia dist.	5t07d.k↔	Odstránenie skoby, prípadne revizia:tibia prox.
5t07a.p↔	Odstr.intramedulár.prúta/drôtu,pr.rev:fibula prox.	5t07d.m↔	Odstránenie skoby, prípadne revizia:tibia diaf.
5t07a.q↔	Odstr.intramedulár.prúta/drôtu,pr.rev:fibula diaf.	5t07d.n↔	Odstránenie skoby, prípadne revizia:tibia dist.
5t07a.r↔	Odstr.intramedulár.prúta/drôtu,pr.rev:fibula dist.	5t07d.p↔	Odstránenie skoby, prípadne revizia:fibula prox.
5t07a.s↔	Odstr.intramedulár.prúta/drôtu,pr.rev:talus	5t07d.q↔	Odstránenie skoby, prípadne revizia:fibula diaf.
5t07a.t↔	Odstr.intramedulár.prúta/drôtu,pr.rev:kalkaneus	5t07d.r↔	Odstránenie skoby, prípadne revizia:fibula dist.
5t07a.v↔	Odstr.intramedulár.prúta/drôtu,pr.rev:metatarz.k.	5t07d.s↔	Odstránenie skoby, prípadne revizia:talus
5t07a.w↔	Odstr.intramedulár.prúta/drôtu,pr.rev:falangy pr.n.	5t07d.t↔	Odstránenie skoby, prípadne revizia:kalkaneus
5t07a.x	Odstr.intramedulár.prúta/drôtu,pr.rev:ostatné k.	5t07d.u↔	Odstránenie skoby, prípadne revizia:tarzálné k.
5t07a.z↔	Odstr.intramedulár.prúta/drôtu,pr.rev:skapula	5t07d.v↔	Odstránenie skoby, prípadne revizia:metatarzálné k.
5t07b.0↔	Odstr.uhlovostabil.dlahy,príp.reviz:klavikula	5t07d.w↔	Odstránenie skoby, prípadne revizia:falangy pr.n.
5t07b.1↔	Odstr.uhlovostabil.dlahy,príp.reviz:humerus prox.	5t07d.x	Odstránenie skoby, prípadne revizia:ostatné k.
5t07b.2↔	Odstr.uhlovostabil.dlahy,príp.reviz:humerus diaf.	5t07d.z↔	Odstránenie skoby, prípadne revizia:skapula
5t07b.3↔	Odstr.uhlovostabil.dlahy,príp.reviz:humerus dist.	5t07e.0↔	Odstr.vnútor.predlž./posuv.syst,príp.reviz:klavikula
5t07b.4↔	Odstr.uhlovostabil.dlahy,príp.reviz:radius prox.	5t07e.1↔	Odstr.vnútor.predlž./posuv.syst,príp.reviz:humerus prox.

5t07t.0↔	Odstr.vonkaj.fixátora,príp.reviz:klavikula	5t07x.d	Odstr.iného OSM,príp.revizia:panva
5t07t.1↔	Odstr.vonkaj.fixátora,príp.reviz:humerus prox.	5t07x.e↔	Odstr.iného OSM,príp.revizia:krčok steh.k.
5t07t.2↔	Odstr.vonkaj.fixátora,príp.reviz:humerus diaf.	5t07x.f↔	Odstr.iného OSM,príp.revizia:femur prox.
5t07t.3↔	Odstr.vonkaj.fixátora,príp.reviz:humerus dist.	5t07x.g↔	Odstr.iného OSM,príp.revizia:femur diaf.
5t07t.4↔	Odstr.vonkaj.fixátora,príp.reviz:radius prox.	5t07x.h↔	Odstr.iného OSM,príp.revizia:femur dist.
5t07t.5↔	Odstr.vonkaj.fixátora,príp.reviz:radius diaf.	5t07x.j↔	Odstr.iného OSM,príp.revizia:patela
5t07t.6↔	Odstr.vonkaj.fixátora,príp.reviz:radius distál.	5t07x.k↔	Odstr.iného OSM,príp.revizia:tibia prox.
5t07t.7↔	Odstr.vonkaj.fixátora,príp.reviz:ulna prox.	5t07x.m↔	Odstr.iného OSM,príp.revizia:tibia diaf.
5t07t.8↔	Odstr.vonkaj.fixátora,príp.reviz:ulna diaf.	5t07x.n↔	Odstr.iného OSM,príp.revizia:tibia dist.
5t07t.9↔	Odstr.vonkaj.fixátora,príp.reviz:ulna dist.	5t07x.p↔	Odstr.iného OSM,príp.revizia:fibula prox.
5t07t.a↔	Odstr.vonkaj.fixátora,príp.reviz:karpálne k.	5t07x.q↔	Odstr.iného OSM,príp.revizia:fibula dist.
5t07t.b↔	Odstr.vonkaj.fixátora,príp.reviz:metakarp.k.	5t07x.r↔	Odstr.iného OSM,príp.revizia:talus
5t07t.c↔	Odstr.vonkaj.fixátora,príp.reviz:falangy pr.r.	5t07x.s↔	Odstr.iného OSM,príp.revizia:kalkaneus
5t07t.d	Odstr.vonkaj.fixátora,príp.reviz:panva	5t07x.t↔	Odstr.iného OSM,príp.revizia:tarzálné k.
5t07t.e↔	Odstr.vonkaj.fixátora,príp.reviz:krčok steh.k.	5t07x.u↔	Odstr.iného OSM,príp.revizia:metatarz.k.
5t07t.f↔	Odstr.vonkaj.fixátora,príp.reviz:femur prox.	5t07x.v↔	Odstr.iného OSM,príp.revizia:falangy pr.n.
5t07t.g↔	Odstr.vonkaj.fixátora,príp.reviz:femur diaf.	5t07x.w↔	Odstr.vonkaj.fixátora,príp.reviz:ostatné k.
5t07t.h↔	Odstr.vonkaj.fixátora,príp.reviz:femur dist.	5t07x.x	Odstr.iného OSM,príp.revizia:skapula
5t07t.j↔	Odstr.vonkaj.fixátora,príp.reviz:patela	5t07x.z↔	Resekcie (exostózy):os metatarsale I
5t07t.k↔	Odstr.vonkaj.fixátora,príp.reviz:tibia prox.	5t080.0↔	Resekcie (exostózy):ossa mtrsr.II-V,1 mtrtr.kost'
5t07t.m↔	Odstr.vonkaj.fixátora,príp.reviz:tibia diaf.	5t080.1↔	Resekcie (exostózy):ossa metatarsalia II-V,2 metatarz.k.
5t07t.n↔	Odstr.vonkaj.fixátora,príp.reviz:tibia dist.	5t080.2↔	Resekcie (exostózy):ossa metatarsalia II-V,3 metatarz.k.
5t07t.p↔	Odstr.vonkaj.fixátora,príp.reviz:fibula prox.	5t080.3↔	Resekcie (exostózy) čl.prst.nohy:digitus I
5t07t.q↔	Odstr.vonkaj.fixátora,príp.reviz:fibula diaf.	5t080.4↔	Resekcie (exostózy) čl.prst.nohy:digitus II-V,1 falanx
5t07t.r↔	Odstr.vonkaj.fixátora,príp.reviz:fibula dist.	5t080.b↔	Resekcie (exostózy) čl.prst.nohy:digitus II-V,2 falangov
5t07t.s↔	Odstr.vonkaj.fixátora,príp.reviz:talus	5t080.c↔	Resekcie (exostózy) čl.prst.nohy:digitus II-V,3 falangov
5t07t.t↔	Odstr.vonkaj.fixátora,príp.reviz:kalkaneus	5t080.d↔	Resekcie (exostózy) čl.prst.nohy:digitus II-V,4 falangov
5t07t.u↔	Odstr.vonkaj.fixátora,príp.reviz:tarzálné k.	5t080.e↔	Resekcie (exostózy) čl.prst.nohy:digitus II-V,5 a viac falangov
5t07t.v↔	Odstr.vonkaj.fixátora,príp.reviz:metatarz.k.	5t080.f↔	Resekcie (exostózy) MTT kostí a čl.prstov nohy:ostatné
5t07t.w↔	Odstr.vonkaj.fixátora,príp.reviz:falangy pr.n.	5t080.x↔	Korekt.OP mäkk.č.MTT:výška 1.MTT-falangeál.lúč
5t07t.x	Odstr.vonkaj.fixátora,príp.reviz:ostatné k.	5t081.0↔	Korekt.OP mäč.MTT:výška 2-5.MTT-fl.lúč:1.MTT-fl.lúč
5t07t.z↔	Odstr.vonkaj.fixátora,príp.reviz:skapula	5t081.1↔	Korekt.OP mäč.MTT:výška 2-5.MTT-fl.lúč:2 MTT-fl.lúče
5t07v.1↔	Odstr.kruh.vonkaj.fixátora,príp.reviz:humerus prox.	5t081.2↔	Korekt.OP mäč.MTT:výška 2-5.MTT-fl.lúč:3 MTT-fl.lúče
5t07v.2↔	Odstr.kruh.vonkaj.fixátora,príp.reviz:humerus diaf.	5t081.3↔	Korekt.OP mäč.MTT:výška 2-5.MTT-fl.lúč:4 MTT-fl.lúče
5t07v.3↔	Odstr.kruh.vonkaj.fixátora,príp.reviz:humerus dist.	5t081.4↔	Osteotomia os metatarsale I
5t07v.4↔	Odstr.kruh.vonkaj.fixátora,príp.reviz:radius prox.	5t082.01	Osteotomia os metatarsale I,dvojité osteotómia
5t07v.5↔	Odstr.kruh.vonkaj.fixátora,príp.reviz:radius diaf.	5t082.02↔	Osteotomia ossa metatarsalia II-V:1 metatarzálna kost'
5t07v.6↔	Odstr.kruh.vonkaj.fixátora,príp.reviz:radius distál.	5t082.11	Osteotomia ossa metatarsalia II-V:2 metatarzálné k.
5t07v.7↔	Odstr.kruh.vonkaj.fixátora,príp.reviz:ulna prox.	5t082.12	Osteotomia ossa metatarsalia II-V:3 metatarzálné k.
5t07v.8↔	Odstr.kruh.vonkaj.fixátora,príp.reviz:ulna diaf.	5t082.13	Osteotomia ossa metatarsalia II-V:4 metatarzálné k.
5t07v.9↔	Odstr.kruh.vonkaj.fixátora,príp.reviz:ulna dist.	5t082.14	Osteotomia čl.prstov nohy:digitus I
5t07v.a↔	Odstr.kruh.vonkaj.fixátora,príp.reviz:karpálne k.	5t082.2a	Osteotomia čl.prstov nohy:digitus II-V,1 falanx
5t07v.b↔	Odstr.kruh.vonkaj.fixátora,príp.reviz:metakarp.k.	5t082.2b	Osteotomia čl.prstov nohy:digitus II-V,2 falangy
5t07v.d	Odstr.kruh.vonkaj.fixátora,príp.reviz:panva	5t082.2c	Osteotomia čl.prstov nohy:digitus II-V,3 falangy
5t07v.f↔	Odstr.kruh.vonkaj.fixátora,príp.reviz:femur prox.	5t082.2d	Osteotomia čl.prstov nohy:digitus II-V,4 falangy
5t07v.g↔	Odstr.kruh.vonkaj.fixátora,príp.reviz:femur diaf.	5t082.2e	Osteotomia MTT kostí a článkov prstov nohy:ostatné
5t07v.h↔	Odstr.kruh.vonkaj.fixátora,príp.reviz:femur dist.	5t082.2f	Artroplastika metatarzofalangeál.kĺbu I
5t07v.k↔	Odstr.kruh.vonkaj.fixátora,príp.reviz:tibia prox.	5t083.0↔	Artroplastika metatarzofalangeál.kĺbu II-V:1 kĺb
5t07v.m↔	Odstr.kruh.vonkaj.fixátora,príp.reviz:tibia diaf.	5t083.1↔	Artroplastika metatarzofalangeál.kĺbu II-V:2 kĺby
5t07v.n↔	Odstr.kruh.vonkaj.fixátora,príp.reviz:tibia dist.	5t083.2↔	Artroplastika metatarzofalangeál.kĺbu II-V:3 kĺby
5t07v.p↔	Odstr.kruh.vonkaj.fixátora,príp.reviz:fibula prox.	5t083.3↔	Artroplastika metatarzofalangeál.kĺbu II-V:4 kĺby
5t07v.q↔	Odstr.kruh.vonkaj.fixátora,príp.reviz:fibula diaf.	5t083.4↔	Artroplastika interfalangeálny kĺbu I
5t07v.r↔	Odstr.kruh.vonkaj.fixátora,príp.reviz:fibula dist.	5t083.a↔	Artroplastika interfalangeál.kĺbu II-V:1 kĺb
5t07v.s↔	Odstr.kruh.vonkaj.fixátora,príp.reviz:talus	5t083.b↔	Artroplast.interfalangeál.kĺbu II-V:2 kĺby
5t07v.t↔	Odstr.kruh.vonkaj.fixátora,príp.reviz:kalkaneus	5t083.c↔	Artroplast.interfalangeál.kĺbu II-V:3 kĺby
5t07v.u↔	Odstr.kruh.vonkaj.fixátora,príp.reviz:tarzálné k.	5t083.d↔	Artroplast.interfalangeál.kĺbu II-V:4 kĺby
5t07v.v↔	Odstr.kruh.vonkaj.fixátora,príp.reviz:metatarz.k.	5t083.e↔	Ostat.OP metatarzálnych kostí a článkov prstov nohy
5t07x.0↔	Odstr.iného OSM,príp.revizia:klavikula	5t090.0↔	Sutúra periostu:klavikula
5t07x.1↔	Odstr.iného OSM,príp.revizia:humerus prox.	5t090.1↔	Sutúra periostu:humerus proxim.
5t07x.2↔	Odstr.iného OSM,príp.revizia:humerus diaf.	5t090.2↔	Sutúra periostu:humerus diaf.
5t07x.3↔	Odstr.iného OSM,príp.revizia:humerus dist.	5t090.3↔	Sutúra periostu:humerus dist.
5t07x.4↔	Odstr.iného OSM,príp.revizia:radius prox.	5t090.4↔	Sutúra periostu:radius proxim.
5t07x.5↔	Odstr.iného OSM,príp.revizia:radius diaf.	5t090.5↔	Sutúra periostu:radius dist.
5t07x.6↔	Odstr.iného OSM,príp.revizia:radius distál.	5t090.6↔	Sutúra periostu:ulna proxim.
5t07x.7↔	Odstr.iného OSM,príp.revizia:ulna prox.	5t090.7↔	Sutúra periostu:ulna diafyz.
5t07x.8↔	Odstr.iného OSM,príp.revizia:ulna diaf.	5t090.8↔	Sutúra periostu:ulna dist.
5t07x.9↔	Odstr.iného OSM,príp.revizia:ulna dist.	5t090.9↔	
5t07x.a↔	Odstr.iného OSM,príp.revizia:karpálne k.		
5t07x.b↔	Odstr.iného OSM,príp.revizia:metakarp.k.		
5t07x.c↔	Odstr.iného OSM,príp.revizia:falangy pr.r.		

5t090.a↔	Sutúra periostu:karpálne kosti	5t093.1↔	Liečebná epifyzeolýza:humerus proxim.
5t090.b↔	Sutúra periostu:metakarpálne kosti	5t093.3↔	Liečebná epifyzeolýza:humerus dist.
5t090.c↔	Sutúra periostu:falangy prstov ruky	5t093.4↔	Liečebná epifyzeolýza:radius proxim.
5t090.d	Sutúra periostu:panva	5t093.6↔	Liečebná epifyzeolýza:radius dist.
5t090.e↔	Sutúra periostu:krčok steh.kosti	5t093.7↔	Liečebná epifyzeolýza:ulna proxim.
5t090.f↔	Sutúra periostu:femur proxim.	5t093.9↔	Liečebná epifyzeolýza:ulna dist.
5t090.g↔	Sutúra periostu:femur diafyz.	5t093.b↔	Liečebná epifyzeolýza:metakarpálne kosti
5t090.h↔	Sutúra periostu:femur dist.	5t093.c↔	Liečebná epifyzeolýza:falangy prstov ruky
5t090.j↔	Sutúra periostu:patela	5t093.d	Liečebná epifyzeolýza:panva
5t090.k↔	Sutúra periostu:tibia proxim.	5t093.e↔	Liečebná epifyzeolýza:krčok steh.kosti
5t090.m↔	Sutúra periostu:tibia diafyz.	5t093.f↔	Liečebná epifyzeolýza:femur proxim.
5t090.n↔	Sutúra periostu:tibia dist.	5t093.h↔	Liečebná epifyzeolýza:femur dis.
5t090.p↔	Sutúra periostu:fibula proxim.	5t093.k↔	Liečebná epifyzeolýza:tibia proxim.
5t090.q↔	Sutúra periostu:fibula diafyz.	5t093.n↔	Liečebná epifyzeolýza:tibia dist.
5t090.r↔	Sutúra periostu:fibula dist.	5t093.p↔	Liečebná epifyzeolýza:fibula proxim.
5t090.s↔	Sutúra periostu:talus	5t093.r↔	Liečebná epifyzeolýza:fibula dist.
5t090.t↔	Sutúra periostu:kalkaneus	5t093.s↔	Liečebná epifyzeolýza:talus
5t090.u↔	Sutúra periostu:tarzálné kosti	5t093.t↔	Liečebná epifyzeolýza:kalkaneus
5t090.v↔	Sutúra periostu:metatarzálné kosti	5t093.u↔	Liečebná epifyzeolýza:tarzálné kosti
5t090.w↔	Sutúra periostu:falangy prstov nohy	5t093.v↔	Liečebná epifyzeolýza:metatarzálné kosti
5t090.x	Sutúra periostu:ostatné kosti	5t093.w↔	Liečebná epifyzeolýza:falangy prstov nohy
5t090.z↔	Sutúra periostu:skapula	5t093.x	Liečebná epifyzeolýza:ostatné kosti
5t091.0↔	Dočasná epifyzeodéza:klavikula	5t093.z↔	Liečebná epifyzeolýza:skapula
5t091.1↔	Dočasná epifyzeodéza:humerus proxim.	5t100.2↔	Otv.rep.jednoduch.zlom.v diafýze:humerus:bez osteos.
5t091.3↔	Dočasná epifyzeodéza:humerus dist.	5t100.5↔	Otv.rep.jednoduch.zlom.v diafýze:radius:bez osteos.
5t091.4↔	Dočasná epifyzeodéza:radius proxim.	5t100.8↔	Otv.rep.jednoduch.zlom.v diafýze:ulna:bez osteosynt.
5t091.6↔	Dočasná epifyzeodéza:radius dist.	5t100.g↔	Otv.rep.jednoduch.zlom.v diafýze:femur:bez osteos.
5t091.7↔	Dočasná epifyzeodéza:ulna proxim.	5t100.m↔	Otv.rep.jednoduch.zlom.v diafýze:tibia:bez osteos.
5t091.9↔	Dočasná epifyzeodéza:ulna dist.	5t100.q↔	Otv.rep.jednoduch.zlom.v diafýze:fibula:bez osteos.
5t091.b↔	Dočasná epifyzeodéza:metakarpálne kosti	5t100.x	Otv.rep.jednoduch.zlom.v diafýze:ostatné dl.k:bez osteos.
5t091.c↔	Dočasná epifyzeodéza:falangy prstov ruky	5t101.2↔	Otv.rep.jednoduch.zlom.v diafýze:humerus:osteosy.skrutkou
5t091.d	Dočasná epifyzeodéza:panva	5t101.5↔	Otv.rep.jednoduch.zlom.v diafýze:radius:skrutkou
5t091.e↔	Dočasná epifyzeodéza:krčok steh.kosti	5t101.8↔	Otv.rep.jednoduch.zlom.v diafýze:ulna:skrutkou
5t091.f↔	Dočasná epifyzeodéza:femur proxim.	5t101.g↔	Otv.rep.jednoduch.zlom.v diafýze:femur:skrutkou
5t091.h↔	Dočasná epifyzeodéza:femur dist.	5t101.m↔	Otv.rep.jednoduch.zlom.v diafýze:fibula:skrutkou
5t091.k↔	Dočasná epifyzeodéza:tibia proxim.	5t101.q↔	Otv.rep.jednoduch.zlom.v diafýze:fibula:skrutkou
5t091.n↔	Dočasná epifyzeodéza:tibia dist.	5t101.x	Otv.rep.jednoduch.zlom.v diafýze:ostatné dl.k:skrutkou
5t091.p↔	Dočasná epifyzeodéza:fibula proxim.	5t103.2↔	Otv.rep.jednoduch.zlom.v diafýze:humerus:št.dlahou
5t091.r↔	Dočasná epifyzeodéza:fibula dist.	5t103.5↔	Otv.rep.jednoduch.zlom.v diafýze:radius:št.dlahou
5t091.s↔	Dočasná epifyzeodéza:talus	5t103.8↔	Otv.rep.jednoduch.zlom.v diafýze:ulna:osteosy.št.dlahou
5t091.t↔	Dočasná epifyzeodéza:kalkaneus	5t103.g↔	Otv.rep.jednoduch.zlom.v diafýze:femur:št.dlahou
5t091.v↔	Dočasná epifyzeodéza:metatarzálné kosti	5t103.m↔	Otv.rep.jednoduch.zlom.v diafýze:tibia:št.dlahou
5t091.w↔	Dočasná epifyzeodéza:falangy prstov nohy	5t103.q↔	Otv.rep.jednoduch.zlom.v diafýze:fibula:št.dlahou
5t091.x	Dočasná epifyzeodéza:ostatné kosti	5t103.x	Otv.rep.jednoduch.zlom.v diafýze:ostatné dl.k:št.dlahou
5t091.z↔	Dočasná epifyzeodéza:skapula	5t104.2↔	Otv.rep.jednoduch.zlom.v diafýze:humerus:drôtom/serkl
5t092.0↔	Stála epifyzeodéza:klavikula	5t104.5↔	Otv.rep.jednoduch.zlom.v diafýze:radius:drôtom/serkl
5t092.1↔	Stála epifyzeodéza:humerus proxim.	5t104.8↔	Otv.rep.jednoduch.zlom.v diafýze:ulna:drôtom/serkl
5t092.3↔	Stála epifyzeodéza:humerus dist.	5t104.g↔	Otv.rep.jednoduch.zlom.v diafýze:femur:drôtom/serkl
5t092.4↔	Stála epifyzeodéza:radius proxim.	5t104.m↔	Otv.rep.jednoduch.zlom.v diafýze:tibia:drôtom/serkl
5t092.6↔	Stála epifyzeodéza:radius distál.	5t104.q↔	Otv.rep.jednoduch.zlom.v diafýze:fibula:drôtom/serkl
5t092.7↔	Stála epifyzeodéza:ulna proxim.	5t104.x	Otv.rep.jednoduch.zlom.v diafýze:ostat.dl.k:drôtom/serkl
5t092.9↔	Stála epifyzeodéza:ulna dist.	5t105.2↔	Otv.rep.jednod.zlom.v diafý:humer:dyn.kompr.skrutka v dl.
5t092.b↔	Stála epifyzeodéza:metakarpálne kosti	5t105.g↔	Otv.rep.jednoduch.zlom.v diafýze:femur:dyn.kompr.skrut. v dl.
5t092.c↔	Stála epifyzeodéza:falangy prstov ruky	5t105.x	Otv.rep.jednod.zlom.v diafý:ostat.dl.k:dyn.kompr.skrut. v dl.
5t092.d	Stála epifyzeodéza:panva	5t106.2↔	Otv.rep.jednod.zlom.v diafý:humer:nezaist.predvřt.intrm.kl
5t092.e↔	Stála epifyzeodéza:krčok steh.kosti	5t106.5↔	Otv.rep.jednod.zlom.v diafýze:radius:nezaist.predvřt.intrm.kl
5t092.f↔	Stála epifyzeodéza:femur proxim.	5t106.8↔	Otv.rep.jednod.zlom.v diafýze:ulna:nezaist.predvřt.intrm.kl
5t092.h↔	Stála epifyzeodéza:femur dist.	5t106.g↔	Otv.rep.jednod.zlom.v diafýze:femur:nezaist.predvřt.intrm.kl
5t092.k↔	Stála epifyzeodéza:tibia proxim.	5t106.m↔	Otv.rep.jednod.zlom.v diafýze:tibia:nezaist.predvřt.intrm.kl
5t092.n↔	Stála epifyzeodéza:tibia dist.	5t106.q↔	Otv.rep.jednod.zlom.v diafýze:fibula:nezaist.predvřt.intrm.kl
5t092.p↔	Stála epifyzeodéza:fibula proxim.	5t106.x	Otv.rep.jednod.zlom.v diafýze:ost.dl.k:nezaist.predvřt.iM.kl
5t092.r↔	Stála epifyzeodéza:fibula dist.	5t107.2↔	Otv.rep.jednod.zlom.v diafýze:humerus:zaist.predvřt.intrm.kl
5t092.s↔	Stála epifyzeodéza:talus	5t107.5↔	Otv.rep.jednod.zlom.v diafýze:radius:zaist.predvřt.intrm.kl
5t092.t↔	Stála epifyzeodéza:kalkaneus	5t107.8↔	Otv.rep.jednod.zlom.v diafýze:ulna:zaist.predvřt.intrm.kl
5t092.u↔	Stála epifyzeodéza:tarzálné kosti	5t107.g↔	Otv.rep.jednod.zlom.v diafýze:femur:zaist.predvřt.intrm.kl
5t092.v↔	Stála epifyzeodéza:metatarzálné kosti	5t107.m↔	Otv.rep.jednod.zlom.v diafýze:tibia:zaist.predvřt.intrm.kl
5t092.w↔	Stála epifyzeodéza:falangy prstov nohy	5t107.q↔	Otv.rep.jednod.zlom.v diafýze:fibula:zaist.predvřt.intrm.kl
5t092.x	Stála epifyzeodéza:ostatné kosti	5t107.x	Otv.rep.jednod.zlom.v diafýze:ost.dl.k:zaist.predvřt.intrm.kl
5t092.z↔	Stála epifyzeodéza:skapula	5t108.2↔	Otv.rep.jedn.zlom.v diafýze:humerus:iM kl.so zaist.pre křb.k
5t093.0↔	Liečebná epifyzeolýza:klavikula	5t108.g↔	Otv.rep.jednod.zlom.v diafýze:femur:iM kl.so zaist.pre křb.k

5t108.m↔	Otv.rep.jednod.zlom.v diafýze:tibia:iM kl.so zaist.pre kĺb.k	5t114.x	Otv.rep.triešt.zlom.v diafýze:ost.dl.k:drôtom/serkl
5t108.x	Otv.rep.jednod.zlom.v diafýze:ost.dl.k:iM kl.so zaist.pre kĺb.k	5t115.2↔	Otv.rep.triešt.zlom.v diafýze:humerus:dyn.kompr.skr.v dl.
5t109.g↔	Otv.rep.jednod.zlom.v diafýze:femur:transfix.kl	5t115.g↔	Otv.rep.triešt.zlom.v diafýze:femur:dyn.kompr.skr.v dl.
5t109.m↔	Otv.rep.jednod.zlom.v diafýze:tibia:transfix.kl	5t115.x	Otv.rep.triešt.zlom.v diafýze:ost.dl.k:dyn.kompr.skr.v dl.
5t109.x	Otv.rep.jednod.zlom.v diafýze:ost.dl.k:transfix.kl	5t116.2↔	Otv.rep.triešt.zlom.v diafýze:humer:nezaist.predvrt.iM.kl
5t10a.2↔	Otv.rep.jednod.zlom.v diafýz:humerus:iM drôt.a prút	5t116.5↔	Otv.rep.triešt.zlom.v diafýz:radius:nezaist.predvrt.iM.kl
5t10a.5↔	Otv.rep.jednod.zlom.v diafýz:radius:iM drôt.a prút	5t116.8↔	Otv.rep.triešt.zlom.v diafýz:ulna:nezaist.predvrt.iM.kl
5t10a.8↔	Otv.rep.jednod.zlom.v diafýz:ulna:iM drôt.a prút	5t116.g↔	Otv.rep.triešt.zlom.v diafýz:femur:nezaist.predvrt.iM.kl
5t10a.g↔	Otv.rep.jednod.zlom.v diafýz:femur:iM drôt.a prút	5t116.m↔	Otv.rep.triešt.zlom.v diafýz:tibia:nezaist.predvrt.iM.kl
5t10a.m↔	Otv.rep.jednod.zlom.v diafýz:tibia:iM drôt.a prút	5t116.q↔	Otv.rep.triešt.zlom.v diafýz:fibula:nezaist.predvrt.iM.kl
5t10a.q↔	Otv.rep.jednod.zlom.v diafýz:fibula:iM drôt.a prút	5t116.x	Otv.rep.triešt.zlom.v diafýz:humerus:iM.drôt.a prút
5t10a.x	Otv.rep.jednod.zlom.v diafýz:ost.dl.k:iM drôt.a prút	5t117.2↔	Otv.rep.triešt.zlom.v diafýz:humerus:zaist.predvrt.iM.kl
5t10b.2↔	Otv.rep.jednod.zlom.v diafýz:humerus:uhlo.stab.dlahou	5t117.5↔	Otv.rep.triešt.zlom.v diafýz:radius:zaist.predvrt.iM.kl
5t10b.5↔	Otv.rep.jednod.zlom.v diafýz:radius:uhlo.stab.dlahou	5t117.8↔	Otv.rep.triešt.zlom.v diafýz:ulna:zaist.predvrt.iM.kl
5t10b.8↔	Otv.rep.jednod.zlom.v diafýz:ulna:uhlo.stab.dlahou	5t117.g↔	Otv.rep.triešt.zlom.v diafýz:femur:zaist.predvrt.intramed.kl
5t10b.g↔	Otv.rep.jednod.zlom.v diafýz:femur:uhlo.stab.dlahou	5t117.m↔	Otv.rep.triešt.zlom.v diafýz:tibia:zaist.predvrt.intramed.kl
5t10b.m↔	Otv.rep.jednod.zlom.v diafýz:tibia:uhlo.stab.dlahou	5t117.q↔	Otv.rep.triešt.zlom.v diafýz:humerus:iM.drôt.a prút
5t10b.q↔	Otv.rep.jednod.zlom.v diafýz:fibula:uhlo.stab.dlahou	5t117.x	Otv.rep.triešt.zlom.v diafýz:ost.dl.k:zaist.predvrt.iM.kl
5t10b.x	Otv.rep.jednod.zlom.v diafýz:ost.dl.k:uhlo.stab.dlahou	5t118.2↔	Otv.rep.triešt.zlom.v diafýz:humer:iM klin.so zaist.pre kĺb.k
5t10c.2↔	Otv.rep.jednod.zlom.v diafýz:humerus:uhl./kondyl.dl	5t118.g↔	Otv.rep.triešt.zlom.v diafýz:femur:iM klin.so zaist.pre kĺb.k
5t10c.g↔	Otv.rep.jednod.zlom.v diafýz:femur:uhl./kondyl.dl	5t118.m↔	Otv.rep.triešt.zlom.v diafýz:tibia:iM klin.so zaist.pre kĺb.k
5t10c.x	Otv.rep.jednod.zlom.v diafýz:ost.dl.k:uhl./kondyl.dl	5t118.x	Otv.rep.triešt.zlom.v diafýz:ost.dl.k:iM klin.so zaist.pre kĺb.k
5t10t.2↔	Otv.rep.jednod.zlom.v diafýz:humerus:vonk.skelet.fix	5t11a.2↔	Otv.rep.triešt.zlom.v diafýz:humerus:iM.drôt.a prút
5t10t.5↔	Otv.rep.jednod.zlom.v diafýz:radius:vonk.skelet.fix	5t11a.5↔	Otv.rep.triešt.zlom.v diafýz:radius:iM.drôt.a prút
5t10t.8↔	Otv.rep.jednod.zlom.v diafýz:ulna:vonk.skelet.fix	5t11a.8↔	Otv.rep.triešt.zlom.v diafýz:ulna:iM.drôt.a prút
5t10t.g↔	Otv.rep.jednod.zlom.v diafýz:femur:vonk.skelet.fix	5t11a.g↔	Otv.rep.triešt.zlom.v diafýz:femur:iM.drôt.a prút
5t10t.m↔	Otv.rep.jednod.zlom.v diafýz:tibia:vonk.skelet.fix	5t11a.m↔	Otv.rep.triešt.zlom.v diafýz:tibia:iM.drôt.a prút
5t10t.q↔	Otv.rep.jednod.zlom.v diafýz:fibula:vonk.skelet.fix	5t11a.q↔	Otv.rep.triešt.zlom.v diafýz:fibula:iM.drôt.a prút
5t10t.x	Otv.rep.jednod.zlom.v diafýz:ost.dl.k:vonk.skelet.fix	5t11b.2↔	Otv.rep.triešt.zlom.v diafýz:humerus:uhlo.stab.dlaha
5t10v.2↔	Otv.rep.jednod.zlom.v diafýz:humerus:kruh.vonk.skelet.fix	5t11b.5↔	Otv.rep.triešt.zlom.v diafýz:radius:uhlo.vostab.dl
5t10v.5↔	Otv.rep.jednod.zlom.v diafýz:radius:kruh.vonk.skelet.fix	5t11b.8↔	Otv.rep.triešt.zlom.v diafýz:ulna:uhlo.stab.dlaha
5t10v.8↔	Otv.rep.jednod.zlom.v diafýz:ulna:kruh.vonk.skelet.fix	5t11b.g↔	Otv.rep.triešt.zlom.v diafýz:femur:uhlo.stab.dlaha
5t10v.g↔	Otv.rep.jednod.zlom.v diafýz:femur:kruh.vonk.skelet.fix	5t11b.m↔	Otv.rep.triešt.zlom.v diafýz:tibia:uhlo.stab.dlaha
5t10v.m↔	Otv.rep.jednod.zlom.v diafýz:tibia:kruh.vonk.skelet.fix	5t11b.q↔	Otv.rep.triešt.zlom.v diafýz:fibula:uhlo.stab.dlaha
5t10v.q↔	Otv.rep.jednod.zlom.v diafýz:fibula:kruh.vonk.skelet.fix	5t11b.x	Otv.rep.triešt.zlom.v diafýz:ost.dl.k:uhlo.stab.dlaha
5t10v.x	Otv.rep.jednod.zlom.v diafýz:ost.dl.k:kruh.vonk.skelet.fix	5t11c.2↔	Otv.rep.triešt.zlom.v diafýz:humerus:uhlo./kondyl.dl
5t10x.2↔	Otv.rep.jednod.zlom.v diafýz:humerus:iným osteos.m	5t11c.g↔	Otv.rep.triešt.zlom.v diafýz:femur:uhlo./kondyl.dlaha
5t10x.5↔	Otv.rep.jednod.zlom.v diafýz:radius:iným osteos.m	5t11c.x	Otv.rep.triešt.zlom.v diafýz:ost.dl.k:uhlo./kondyl.dl
5t10x.8↔	Otv.rep.jednod.zlom.v diafýz:ulna:iným osteos.m	5t11t.2↔	Otv.rep.triešt.zlom.v diafýz:humerus:vonk.skelet.fix
5t10x.g↔	Otv.rep.jednod.zlom.v diafýz:femur:iným osteos.m	5t11t.5↔	Otv.rep.triešt.zlom.v diafýz:radius:vonk.skelet.fix
5t10x.m↔	Otv.rep.jednod.zlom.v diafýz:tibia:iným osteos.m	5t11t.8↔	Otv.rep.triešt.zlom.v diafýz:ulna:vonk.skelet.fixátor
5t10x.q↔	Otv.rep.jednod.zlom.v diafýz:fibula:iným osteos.m	5t11t.g↔	Otv.rep.triešt.zlom.v diafýz:femur:vonk.skelet.fix
5t10x.x	Otv.rep.jednod.zlom.v diafýz:ost.dl.k:iným osteos.m	5t11t.m↔	Otv.rep.triešt.zlom.v diafýz:tibia:vonk.skelet.fix
5t10z.2↔	Otv.rep.jednod.zlom.v diafýz:humerus:rezorb.mat	5t11t.q↔	Otv.rep.triešt.zlom.v diafýz:fibula:vonk.skelet.fix
5t10z.5↔	Otv.rep.jednod.zlom.v diafýz:radius:rezorb.mat	5t11t.x	Otv.rep.triešt.zlom.v diafýz:ost.dl.k:vonk.skelet.fix
5t10z.8↔	Otv.rep.jednod.zlom.v diafýz:ulna:ostesyn.rezorb.mat	5t11v.2↔	Otv.rep.triešt.zlom.v diafýz:humerus:kruh.vonk.skelet.fix
5t10z.g↔	Otv.rep.jednod.zlom.v diafýz:femur:rezorb.mat	5t11v.5↔	Otv.rep.triešt.zlom.v diafýz:radius:kruh.vonk.skelet.fix
5t10z.m↔	Otv.rep.jednod.zlom.v diafýz:tibia:rezorb.mat	5t11v.8↔	Otv.rep.triešt.zlom.v diafýz:ulna:kruh.vonk.skelet.fixátor
5t10z.q↔	Otv.rep.jednod.zlom.v diafýz:fibula:rezorb.mat	5t11v.g↔	Otv.rep.triešt.zlom.v diafýz:femur:kruh.vonk.skelet.fix
5t10z.x	Otv.rep.jednod.zlom.v diafýz:ost.dl.k:rezorb.mat	5t11v.m↔	Otv.rep.triešt.zlom.v diafýz:tibia:kruh.vonk.skelet.fix
5t110.2↔	Otv.rep.triešt.zlom.v diafýze:humerus:bez osteosynt	5t11v.q↔	Otv.rep.triešt.zlom.v diafýz:fibula:kruh.vonk.skelet.fix
5t110.5↔	Otv.rep.triešt.zlom.v diafýz:radius:bez osteosynt	5t11v.x	Otv.rep.triešt.zlom.v diafýz:ost.dl.k:kruh.vonk.skelet.fix
5t110.8↔	Otv.rep.triešt.zlom.v diafýz:ulna:bez osteosynt	5t11x.2↔	Otv.rep.triešt.zlom.v diafýz:humerus:iným osteos.m
5t110.g↔	Otv.rep.triešt.zlom.v diafýz:femur:bez osteosynt	5t11x.5↔	Otv.rep.triešt.zlom.v diafýz:radius:iným osteos.m
5t110.m↔	Otv.rep.triešt.zlom.v diafýz:tibia:bez osteosynt	5t11x.8↔	Otv.rep.triešt.zlom.v diafýz:ulna:iným osteosyntet.m
5t110.q↔	Otv.rep.triešt.zlom.v diafýz:fibula:bez osteosynt	5t11x.g↔	Otv.rep.triešt.zlom.v diafýz:femur:iným osteos.mat.
5t110.x	Otv.rep.triešt.zlom.v diafýz:ost.dl.k:bez osteosynt	5t11x.m↔	Otv.rep.triešt.zlom.v diafýz:tibia:iným osteos.m
5t113.2↔	Otv.rep.triešt.zlom.v diafýze:humerus:št.dlahou	5t11x.q↔	Otv.rep.triešt.zlom.v diafýz:fibula:iným osteos.m
5t113.5↔	Otv.rep.triešt.zlom.v diafýze:radius:št.dlahou	5t11x.x	Otv.rep.triešt.zlom.v diafýz:ost.dl.k:iným osteos.m
5t113.8↔	Otv.rep.triešt.zlom.v diafýze:ulna:št.dlahou	5t11y.2↔	Otv.rep.triešt.zlom.v diafýz:humerus:blížšie neuč.mat
5t113.g↔	Otv.rep.triešt.zlom.v diafýze:femur:št.dlahou	5t11y.5↔	Otv.rep.triešt.zlom.v diafýz:radius:blížšie neuč.mat
5t113.m↔	Otv.rep.triešt.zlom.v diafýze:tibia:št.dlahou	5t11y.8↔	Otv.rep.triešt.zlom.v diafýz:ulna:blížšie neuč.mat
5t113.q↔	Otv.rep.triešt.zlom.v diafýze:fibula:št.dlahou	5t11y.g↔	Otv.rep.triešt.zlom.v diafýz:femur:blížšie neuč.mat
5t113.x	Otv.rep.triešt.zlom.v diafýze:ost.dl.k:št.dlahou	5t11y.m↔	Otv.rep.triešt.zlom.v diafýz:tibia:blížšie neuč.mat
5t114.2↔	Otv.rep.triešt.zlom.v diafýze:humerus:drôtom/serkl	5t11y.q↔	Otv.rep.triešt.zlom.v diafýz:fibula:blížšie neuč.mat
5t114.5↔	Otv.rep.triešt.zlom.v diafýze:radius:drôtom/serkl	5t11y.x	Otv.rep.triešt.zlom.v diafýz:ost.dl.k:blížšie neuč.mat
5t114.8↔	Otv.rep.triešt.zlom.v diafýze:ulna:drôtom/serkl	5t120.1↔	Otv.rep.jedn.zl.v kĺb.obl.humer.prox:bez osteosyntézy
5t114.g↔	Otv.rep.triešt.zlom.v diafýze:femur:drôtom/serkl	5t120.3↔	Otv.rep.jedn.zl.v kĺb.obl.humer.dist:bez osteosyntézy
5t114.m↔	Otv.rep.triešt.zlom.v diafýze:tibia:drôtom/serkl	5t120.4↔	Otv.rep.jedn.zl.v kĺb.obl.radius prox:bez osteosyntézy
5t114.q↔	Otv.rep.triešt.zlom.v diafýze:fibula:drôtom/serkl	5t120.6↔	Otv.rep.jedn.zl.v kĺb.obl.radius dist:bez osteosyntézy



5t120.7↔	Otv.rep.jedn.zl.v kĺb.obl.ulna prox:bez osteosynt	5t129.x	Otv.rep.jedn.zl.v kĺb.obl.ost.dlhé kosti:transfix.klin.
5t120.9↔	Otv.rep.jedn.zl.v kĺb.obl.ulna dist:bez osteosyntézy	5t12a.1↔	Otv.rep.jedn.zl.v kĺb.obl.humer.prox.:iM drôt,prút
5t120.e↔	Otv.rep.jedn.zl.v kĺb.obl.krčok steh.k:bez osteosyntézy	5t12a.3↔	Otv.rep.jedn.zl.v kĺb.obl.humer.dist.:iM drôt,prút
5t120.f↔	Otv.rep.jedn.zl.v kĺb.obl.femur prox:bez osteosyntézy	5t12a.4↔	Otv.rep.jedn.zl.v kĺb.obl.radius prox.:iM drôt,prút
5t120.h↔	Otv.rep.jedn.zl.v kĺb.obl.femur dist.:bez osteosyntézy	5t12a.6↔	Otv.rep.jedn.zl.v kĺb.obl.radius dist.:iM drôt,prút
5t120.j↔	Otv.rep.jedn.zl.v kĺb.obl.patela:bez osteosyntézy	5t12a.7↔	Otv.rep.jedn.zl.v kĺb.obl.ulna prox.:iM drôt,prút
5t120.k↔	Otv.rep.jedn.zl.v kĺb.obl.tibia prox:bez osteosyntézy	5t12a.9↔	Otv.rep.jedn.zl.v kĺb.obl.ulna dist.:iM drôt,prút
5t120.n↔	Otv.rep.jedn.zl.v kĺb.obl.tibia dist:bez osteosyntézy	5t12a.e↔	Otv.rep.jedn.zl.v kĺb.obl.krčok steh.k.:iM drôt,prút
5t120.p↔	Otv.rep.jedn.zl.v kĺb.obl.fibula prox:bez osteosyntézy	5t12a.f↔	Otv.rep.jedn.zl.v kĺb.obl.femur prox.:iM drôt,prút
5t120.r↔	Otv.rep.jedn.zl.v kĺb.obl.fibula dist:bez osteosyntézy	5t12a.h↔	Otv.rep.jedn.zl.v kĺb.obl.femur dist.:iM drôt,prút
5t120.x	Otv.rep.jedn.zl.v kĺb.obl.ost.dlhé kosti:bez osteosyntézy	5t12a.j↔	Otv.rep.jedn.zl.v kĺb.obl.patela:iM drôt,prút
5t121.1↔	Otv.rep.jedn.zl.v kĺb.obl.humer.prox:skrutkou	5t12a.k↔	Otv.rep.jedn.zl.v kĺb.obl.tibia prox.:iM drôt,prút
5t121.3↔	Otv.rep.jedn.zl.v kĺb.obl.humer.dist:skrutkou	5t12a.n↔	Otv.rep.jedn.zl.v kĺb.obl.tibia dist.:iM drôt,prút
5t121.4↔	Otv.rep.jedn.zl.v kĺb.obl.radius prox:skrutkou	5t12a.p↔	Otv.rep.jedn.zl.v kĺb.obl.fibula prox.:iM drôt,prút
5t121.6↔	Otv.rep.jedn.zl.v kĺb.obl.radius dist:skrutkou	5t12a.r↔	Otv.rep.jedn.zl.v kĺb.obl.fibula dist:iM drôt,prút
5t121.7↔	Otv.rep.jedn.zl.v kĺb.obl.ulna prox:skrutkou	5t12a.x	Otv.rep.jedn.zl.v kĺb.obl.ost.dlhé kosti:iM drôt,prút
5t121.9↔	Otv.rep.jednoduch.zl.v kĺb.obl.ulna dist:skrutkou	5t12b.1↔	Otv.rep.jedn.zl.v kĺb.obl.humer.prox:uhlo.stab.dlaho
5t121.e↔	Otv.rep.jedn.zl.v kĺb.obl.krčok steh.k:skrutkou	5t12b.3↔	Otv.rep.jedn.zl.v kĺb.obl.humer.dist:uhlo.stab.dlaho
5t121.f↔	Otv.rep.jedn.zl.v kĺb.obl.femur prox:skrutkou	5t12b.4↔	Otv.rep.jedn.zl.v kĺb.obl.radius prox:uhlo.stab.dlaho
5t121.h↔	Otv.rep.jedn.zl.v kĺb.obl.femur dist:skrutkou	5t12b.6↔	Otv.rep.jedn.zl.v kĺb.obl.radius dist:uhlo.stab.dlaho
5t121.j↔	Otv.rep.jedn.zl.v kĺb.obl.patela:skrutkou	5t12b.7↔	Otv.rep.jedn.zl.v kĺb.obl.ulna prox:uhlo.stab.dlaho
5t121.k↔	Otv.rep.jedn.zl.v kĺb.obl.tibia prox:skrutkou	5t12b.9↔	Otv.rep.jedn.zl.v kĺb.obl.ulna dist:uhlo.stab.dlaho
5t121.n↔	Otv.rep.jedn.zl.v kĺb.obl.tibia dist:skrutkou	5t12b.e↔	Otv.rep.jedn.zl.v kĺb.obl.krčok steh.k:uhlo.stab.dlaho
5t121.p↔	Otv.rep.jedn.zl.v kĺb.obl.fibula prox:skrutkou	5t12b.f↔	Otv.rep.jedn.zl.v kĺb.obl.femur prox:uhlo.stab.dlaho
5t121.r↔	Otv.rep.jedn.zl.v kĺb.obl.fibula dist:skrutkou	5t12b.h↔	Otv.rep.jedn.zl.v kĺb.obl.femur dist:uhlo.stab.dlaho
5t121.x	Otv.rep.jedn.zl.v kĺb.obl.ost.dlhé kosti:skrutkou	5t12b.k↔	Otv.rep.jedn.zl.v kĺb.obl.tibia prox:uhlo.stab.dlaho
5t123.1↔	Otv.rep.jedn.zl.v kĺb.obl.humer.prox:štan.dlahou	5t12b.n↔	Otv.rep.jedn.zl.v kĺb.obl.tibia dist:uhlo.stab.dlaho
5t123.3↔	Otv.rep.jedn.zl.v kĺb.obl.humer.dist:štan.dlahou	5t12b.p↔	Otv.rep.jedn.zl.v kĺb.obl.fibula prox:uhlo.stab.dlaho
5t123.4↔	Otv.rep.jedn.zl.v kĺb.obl.radius prox:štan.dlahou	5t12b.r↔	Otv.rep.jedn.zl.v kĺb.obl.fibula dist:uhlo.stab.dl
5t123.6↔	Otv.rep.jedn.zl.v kĺb.obl.radius dist:štan.dlahou	5t12b.x	Otv.rep.jedn.zl.v kĺb.obl.ost.dlhé kosti:uhlo.stab.dl
5t123.7↔	Otv.rep.jedn.zl.v kĺb.obl.ulna prox:štan.dlahou	5t12c.1↔	Otv.rep.jedn.zl.v kĺb.obl.humer.prox:uhlo./kondyl.dl
5t123.9↔	Otv.rep.jedn.zl.v kĺb.obl.ulna dist:štan.dlahou	5t12c.3↔	Otv.rep.jedn.zl.v kĺb.obl.humer.dist:uhlo./kondyl.dl
5t123.e↔	Otv.rep.jedn.zl.v kĺb.obl.krčok steh.k:štan.dlahou	5t12c.e↔	Otv.rep.jedn.zl.v kĺb.obl.krčok steh.k:uhlo./kondyl.dl
5t123.f↔	Otv.rep.jedn.zl.v kĺb.obl.femur prox:štan.dlahou	5t12c.f↔	Otv.rep.jedn.zl.v kĺb.obl.femur prox:uhlo./kondyl.dl
5t123.h↔	Otv.rep.jedn.zl.v kĺb.obl.femur dist:štan.dlahou	5t12c.h↔	Otv.rep.jedn.zl.v kĺb.obl.femur dist:uhlo./kondyl.dl
5t123.k↔	Otv.rep.jedn.zl.v kĺb.obl.tibia prox:štan.dlahou	5t12c.k↔	Otv.rep.jedn.zl.v kĺb.obl.tibia prox:uhlo./kondyl.dl
5t123.n↔	Otv.rep.jedn.zl.v kĺb.obl.tibia dist:štan.dlahou	5t12c.x	Otv.rep.jedn.zl.v kĺb.obl.ost.dlhé kosti:uhlo./kondyl.dl
5t123.p↔	Otv.rep.jedn.zl.v kĺb.obl.fibula prox:štan.dlahou	5t12d.h↔	Otv.rep.jedn.zl.v kĺb.obl.femur dist:skobou
5t123.r↔	Otv.rep.jedn.zl.v kĺb.obl.fibula dist:štan.dlahou	5t12d.j↔	Otv.rep.jedn.zl.v kĺb.obl.patela:skobou
5t123.x	Otv.rep.jedn.zl.v kĺb.obl.ost.dlhé kosti:štan.dlahou	5t12d.k↔	Otv.rep.jedn.zl.v kĺb.obl.tibia prox:skobou
5t124.1↔	Otv.rep.jedn.zl.v kĺb.obl.humer.prox:drôt/serkláž	5t12d.n↔	Otv.rep.jedn.zl.v kĺb.obl.tibia dist:skobou
5t124.3↔	Otv.rep.jedn.zl.v kĺb.obl.humer.dist:drôt/serkláž	5t12d.p↔	Otv.rep.jedn.zl.v kĺb.obl.fibula prox:skobou
5t124.4↔	Otv.rep.jedn.zl.v kĺb.obl.radius prox:drôt/serkláž	5t12d.r↔	Otv.rep.jedn.zl.v kĺb.obl.fibula dist:skobou
5t124.6↔	Otv.rep.jedn.zl.v kĺb.obl.radius dist:drôt/serkláž	5t12d.x	Otv.rep.jedn.zl.v kĺb.obl.ost.dlhé kosti:skobou
5t124.7↔	Otv.rep.jedn.zl.v kĺb.obl.ulna prox:drôt/serkláž	5t12t.1↔	Otv.rep.jedn.zl.v kĺb.obl.humer.prox:vonk.skelet.fix
5t124.9↔	Otv.rep.jedn.zl.v kĺb.obl.ulna dist:drôt/serkláž	5t12t.3↔	Otv.rep.jedn.zl.v kĺb.obl.humer.dist:vonk.skelet.fix
5t124.e↔	Otv.rep.jedn.zl.v kĺb.obl.krčok steh.k:drôt/serkláž	5t12t.4↔	Otv.rep.jedn.zl.v kĺb.obl.radius prox:vonk.skelet.fix
5t124.f↔	Otv.rep.jedn.zl.v kĺb.obl.femur prox:drôt/serkláž	5t12t.6↔	Otv.rep.jedn.zl.v kĺb.obl.radius dist:vonk.skelet.fix
5t124.h↔	Otv.rep.jedn.zl.v kĺb.obl.femur dist:drôt/serkláž	5t12t.7↔	Otv.rep.jedn.zl.v kĺb.obl.ulna prox:vonk.skelet.fix
5t124.j↔	Otv.rep.jedn.zl.v kĺb.obl.patela:drôt/serkláž	5t12t.9↔	Otv.rep.jedn.zl.v kĺb.obl.ulna dist:vonk.skelet.fix
5t124.k↔	Otv.rep.jedn.zl.v kĺb.obl.tibia prox:drôt/serkláž	5t12t.e↔	Otv.rep.jedn.zl.v kĺb.obl.krčok steh.k:vonk.skelet.fix
5t124.n↔	Otv.rep.jedn.zl.v kĺb.obl.tibia dist:drôt/serkláž	5t12t.f↔	Otv.rep.jedn.zl.v kĺb.obl.femur prox:vonk.skelet.fix
5t124.p↔	Otv.rep.jedn.zl.v kĺb.obl.fibula prox:drôt/serkláž	5t12t.h↔	Otv.rep.jedn.zl.v kĺb.obl.femur dist:vonk.skelet.fix
5t124.r↔	Otv.rep.jedn.zl.v kĺb.obl.fibula dist:drôt/serkláž	5t12t.j↔	Otv.rep.jedn.zl.v kĺb.obl.patela:vonk.skelet.fix
5t124.x	Otv.rep.jedn.zl.v kĺb.obl.ost.dlhé kosti:drôt/serkláž	5t12t.k↔	Otv.rep.jedn.zl.v kĺb.obl.tibia prox:vonk.skelet.fix
5t125.1↔	Otv.rep.jedn.zl.v kĺb.obl.humer.prox:dyn.kompr.skrutka v dl	5t12t.n↔	Otv.rep.jedn.zl.v kĺb.obl.tibia dist:vonk.skelet.fix
5t125.e↔	Otv.rep.jedn.zl.v kĺb.obl.krčok steh.k:dyn.kompr.skrutka v dl	5t12t.p↔	Otv.rep.jedn.zl.v kĺb.obl.fibula prox:vonk.skelet.fix
5t125.f↔	Otv.rep.jedn.zl.v kĺb.obl.femur prox:dyn.kompr.skrutka v dl	5t12t.r↔	Otv.rep.jedn.zl.v kĺb.obl.fibula dist:vonk.skelet.fix
5t125.h↔	Otv.rep.jedn.zl.v kĺb.obl.femur dist:dyn.kompr.skrutka v dl	5t12t.x	Otv.rep.jedn.zl.v kĺb.obl.ost.dlhé kosti:vonk.skelet.fix
5t125.k↔	Otv.rep.jedn.zl.v kĺb.obl.tibia prox:dyn.kompr.skrutka v dl	5t12v.1↔	Otv.rep.jedn.zl.v kĺb.obl.humer.prox:kruh.vonk.skelet.fix
5t125.x	Otv.rep.jedn.zl.v kĺbe ost.dlhé kosti:dyn.kompr.skrutka v dl	5t12v.3↔	Otv.rep.jedn.zl.v kĺb.obl.humer.dist:kruh.vonk.skelet.fix
5t128.1↔	Otv.rep.jedn.zl.v kĺbe humer.prox:iM.klin.so zaist.pre kĺb.k	5t12v.4↔	Otv.rep.jedn.zl.v kĺb.obl.radius prox:kruh.vonk.skelet.fix
5t128.e↔	Otv.rep.jedn.zl.v kĺbe krčok steh.k:iM.klin.so zaist.pre kĺb.k	5t12v.6↔	Otv.rep.jedn.zl.v kĺb.obl.radius dist:kruh.vonk.skelet.fix
5t128.f↔	Otv.rep.jedn.zl.v kĺbe femur prox:iM.klin.so zaist.pre kĺb.k	5t12v.7↔	Otv.rep.jedn.zl.v kĺb.obl.ulna prox:kruh.vonk.skelet.fix
5t128.x	Otv.rep.jedn.zl.v kĺbe ost.dlhé kosti:iM.klin.so zaist.pre kĺb.k.	5t12v.9↔	Otv.rep.jedn.zl.v kĺb.obl.ulna dist:kruh.vonk.skelet.fix
5t129.e↔	Otv.rep.jedn.zl.v kĺb.obl.krčok steh.k.:transfix.klin.	5t12v.e↔	Otv.rep.jedn.zl.v kĺb.obl.humer.prox:kruh.vonk.skelet.fix
5t129.f↔	Otv.rep.jedn.zl.v kĺb.obl.femur prox:transfix.klin.	5t12v.f↔	Otv.rep.jedn.zl.v kĺb.obl.femur prox:kruh.vonk.skelet.fix
5t129.h↔	Otv.rep.jedn.zl.v kĺb.obl.femur dist:transfix.klin.	5t12v.h↔	Otv.rep.jedn.zl.v kĺb.obl.femur dist:kruh.vonk.skelet.fix
5t129.k↔	Otv.rep.jedn.zl.v kĺb.obl.tibia prox.:transfix.klin.	5t12v.j↔	Otv.rep.jedn.zl.v kĺb.obl.patela:kruh.vonk.skelet.fix
5t129.n↔	Otv.rep.jedn.zl.v kĺb.obl.tibia dist:transfix.klin.	5t12v.k↔	Otv.rep.jedn.zl.v kĺb.obl.tibia prox:kruh.vonk.skelet.fix

5t12v.n↔	Otv.rep.jedn.zl.v kĺb.obl.tibia dist:kruh.vonk.skelet.fix	5t134.f↔	Otv.rep.triešt.zl.v kĺb.obl.femur prox:drôt/serkláž
5t12v.p↔	Otv.rep.jedn.zl.v kĺb.obl.fibula prox:kruh.vonk.skelet.fix	5t134.h↔	Otv.rep.triešt.zl.v kĺb.obl.femur dist:drôt/serkláž
5t12v.r↔	Otv.rep.jedn.zl.v kĺb.obl.fibula dist:kruh.vonk.skelet.fix	5t134.j↔	Otv.rep.triešt.zl.v kĺb.obl.patela:drôt/serkláž
5t12v.x	Otv.rep.jedn.zl.v kĺb.obl.ost.dlhé kosti:kruh.vonk.skelet.fix	5t134.k↔	Otv.rep.triešt.zl.v kĺb.obl.tibia prox:drôt/serkláž
5t12x.1↔	Otv.rep.jedn.zl.v kĺb.obl.humer.prox:iným osteos.m	5t134.n↔	Otv.rep.triešt.zl.v kĺb.obl.tibia dist:drôt/serkláž
5t12x.3↔	Otv.rep.jedn.zl.v kĺb.obl.humer.dist:iným osteos.m	5t134.p↔	Otv.rep.triešt.zl.v kĺb.obl.fibula prox:drôt/serkláž
5t12x.4↔	Otv.rep.jedn.zl.v kĺb.obl.radius prox:iným osteos.m	5t134.r↔	Otv.rep.triešt.zl.v kĺb.obl.fibula dist:drôt/serkláž
5t12x.6↔	Otv.rep.jedn.zl.v kĺb.obl.radius dist:iným osteos.m	5t134.x	Otv.rep.triešt.zl.v kĺb.obl.ost.dlhé kosti:drôt/serkláž
5t12x.7↔	Otv.rep.jedn.zl.v kĺb.obl.ulna prox:iným osteos.m	5t135.1↔	Otv.rep.triešt.zl.v kĺbe humer.prox:dyn.kompr.skrutka v dl
5t12x.9↔	Otv.rep.jedn.zl.v kĺb.obl.ulna dist:iným osteos.m	5t135.3↔	Otv.rep.triešt.zl.v kĺbe humer.dist:dyn.kompr.skrut. v dlahe
5t12x.e↔	Otv.rep.jedn.zl.v kĺb.obl.krčok steh.k:iným osteos.m	5t135.e↔	Otv.rep.triešt.zl.v kĺbe krčok steh.k:dyn.kompr.skrutka v dl
5t12x.f↔	Otv.rep.jedn.zl.v kĺb.obl.femur prox:iným osteos.m	5t135.f↔	Otv.rep.triešt.zl.v kĺbe femur prox:dyn.kompr.skrutka v dl
5t12x.h↔	Otv.rep.jedn.zl.v kĺb.obl.femur dist:iným osteos.m	5t135.h↔	Otv.rep.triešt.zl.v kĺbe femur dist:dyn.kompr.skrutka v dl
5t12x.j↔	Otv.rep.jedn.zl.v kĺb.obl.patela:iným osteos.m	5t135.k↔	Otv.rep.triešt.zl.v kĺb.obl.tibia prox:dyn.kompr.skrutka v dl
5t12x.k↔	Otv.rep.jedn.zl.v kĺb.obl.tibia prox:iným osteos.m	5t135.x	Otv.rep.triešt.zl.v kĺbe ost.dlh.kosti:dyn.kompr.skrutka v dl
5t12x.n↔	Otv.rep.jedn.zl.v kĺb.obl.tibia dist:iným osteos.m	5t137.1↔	Otv.rep.triešt.zl.v kĺb.obl.humer.prox:zaist.intramed.kl
5t12x.p↔	Otv.rep.jedn.zl.v kĺb.obl.fibula prox:iným osteos.m	5t137.3↔	Otv.rep.triešt.zl.v kĺb.obl.humer.dist:zaist.intramed.kl
5t12x.r↔	Otv.rep.jedn.zl.v kĺb.obl.fibula dist:iným osteos.m	5t137.4↔	Otv.rep.triešt.zl.v kĺb.obl.radius prox:zaist.intramed.kl
5t12x.x	Otv.rep.jedn.zl.v kĺb.obl.ost.dlhé kosti:iným osteos.m	5t137.6↔	Otv.rep.triešt.zl.v kĺb.obl.radius dist:zaist.intramed.kl
5t12z.1↔	Otv.rep.jedn.zl.v kĺb.obl.humer.prox:resorb.mat	5t137.7↔	Otv.rep.triešt.zl.v kĺb.obl.ulna prox:zaist.intramed.kl
5t12z.3↔	Otv.rep.jedn.zl.v kĺb.obl.humer.dist:resorb.mat	5t137.9↔	Otv.rep.triešt.zl.v kĺb.obl.ulna dist:zaist.intramed.kl
5t12z.4↔	Otv.rep.jedn.zl.v kĺb.obl.radius prox:resorb.mat	5t137.e↔	Otv.rep.triešt.zl.v kĺb.obl.krčok steh.k:zaist.intramed.kl
5t12z.6↔	Otv.rep.jedn.zl.v kĺb.obl.radius dist:resorb.mat	5t137.f↔	Otv.rep.triešt.zl.v kĺb.obl.femur prox:zaist.intramed.kl
5t12z.7↔	Otv.rep.jedn.zl.v kĺb.obl.ulna prox:resorb.mat	5t137.h↔	Otv.rep.triešt.zl.v kĺb.obl.femur dist:zaist.intramed.kl
5t12z.9↔	Otv.rep.jedn.zl.v kĺb.obl.ulna dist:resorb.mat	5t137.j↔	Otv.rep.triešt.zl.v kĺb.obl.patela:zaist.intramed.kl
5t12z.e↔	Otv.rep.jedn.zl.v kĺb.obl.krčok steh.k:resorb.mat	5t137.k↔	Otv.rep.triešt.zl.v kĺb.obl.tibia prox:zaist.intramed.kl
5t12z.f↔	Otv.rep.jedn.zl.v kĺb.obl.femur prox:resorb.mat	5t137.n↔	Otv.rep.triešt.zl.v kĺb.obl.tibia dist:zaist.intramed.kl
5t12z.h↔	Otv.rep.jedn.zl.v kĺb.obl.femur dist:resorb.mat	5t137.p↔	Otv.rep.triešt.zl.v kĺb.obl.fibula prox:zaist.intramed.kl
5t12z.j↔	Otv.rep.jedn.zl.v kĺb.obl.patela:resorb.mat	5t137.r↔	Otv.rep.triešt.zl.v kĺb.obl.fibula dist:zaist.intramed.kl
5t12z.k↔	Otv.rep.jedn.zl.v kĺb.obl.tibia prox:resorb.mat	5t137.x	Otv.rep.triešt.zl.v kĺb.obl.ost.dlhé kosti:zaist.intramed.kl
5t12z.n↔	Otv.rep.jedn.zl.v kĺb.obl.tibia dist:resorb.mat	5t138.1↔	Otv.rep.triešt.zl.v kĺbe humer.prox:iM klin.so zaist.pre kĺb.k
5t12z.p↔	Otv.rep.jedn.zl.v kĺb.obl.fibula prox:resorb.mat	5t138.3↔	Otv.rep.triešt.zl.v kĺbe humer.dist:iM klin.so zaist.pre kĺb.k
5t12z.r↔	Otv.rep.jedn.zl.v kĺb.obl.fibula dist:resorb.mat	5t138.4↔	Otv.rep.triešt.zl.v kĺbe radius prox:iM klin.so zaist.pre kĺb.k
5t12z.x	Otv.rep.jedn.zl.v kĺb.obl.ost.dlhé kosti:resorb.mat	5t138.6↔	Otv.rep.triešt.zl.v kĺbe radius dist:iM klin.so zaist.pre kĺb.k
5t131.1↔	Otv.rep.triešt.zl.v kĺb.obl.humer.prox:skrutkou	5t138.7↔	Otv.rep.triešt.zl.v kĺbe ulna prox:iM klin.so zaist.pre kĺb.k
5t131.3↔	Otv.rep.triešt.zl.v kĺb.obl.humer.dist:skrutkou	5t138.9↔	Otv.rep.triešt.zl.v kĺbe ulna dist:iM klin.so zaist.pre kĺb.k
5t131.4↔	Otv.rep.triešt.zl.v kĺb.obl.radius prox:skrutkou	5t138.e↔	Otv.rep.triešt.zl.v kĺbe krčok steh.k:iM klin.so zaist.pre kĺb.k
5t131.6↔	Otv.rep.triešt.zl.v kĺb.obl.radius dist:skrutkou	5t138.f↔	Otv.rep.triešt.zl.v kĺbe femur prox:iM klin.so zaist.pre kĺb.k
5t131.7↔	Otv.rep.triešt.zl.v kĺb.obl.ulna prox:skrutkou	5t138.h↔	Otv.rep.triešt.zl.v kĺbe femur dist:iM klin.so zaist.pre kĺb.k
5t131.9↔	Otv.rep.triešt.zl.v kĺb.obl.ulna dist:skrutkou	5t138.j↔	Otv.rep.triešt.zl.v kĺbe patela:iM klin.so zaist.pre kĺb.k
5t131.e↔	Otv.rep.triešt.zl.v kĺb.obl.krčok steh.k:skrutkou	5t138.k↔	Otv.rep.triešt.zl.v kĺbe tibia prox:iM klin.so zaist.pre kĺb.k
5t131.f↔	Otv.rep.triešt.zl.v kĺb.obl.femur prox:skrutkou	5t138.n↔	Otv.rep.triešt.zl.v kĺbe tibia dist:iM klin.so zaist.pre kĺb.k
5t131.h↔	Otv.rep.triešt.zl.v kĺb.obl.femur dist:skrutkou	5t138.p↔	Otv.rep.triešt.zl.v kĺbe fibula prox:iM klin.so zaist.pre kĺb.k
5t131.j↔	Otv.rep.triešt.zl.v kĺb.obl.patela:skrutkou	5t138.r↔	Otv.rep.triešt.zl.v kĺbe fibula dist:iM klin.so zaist.pre kĺb.k
5t131.k↔	Otv.rep.triešt.zl.v kĺb.obl.tibia prox:skrutkou	5t138.x	Otv.rep.triešt.zl.v kĺbe ost.dlhé kosti:iM klin.so zaist.pre kĺb.k
5t131.n↔	Otv.rep.triešt.zl.v kĺb.obl.tibia dist:skrutkou	5t139.e↔	Otv.rep.triešt.zl.v kĺb.obl.krčok steh.k:transfix.klin.
5t131.p↔	Otv.rep.triešt.zl.v kĺb.obl.fibula prox:skrutkou	5t139.f↔	Otv.rep.triešt.zl.v kĺb.obl.femur prox:transfix.klin.
5t131.r↔	Otv.rep.triešt.zl.v kĺb.obl.fibula dist:skrutkou	5t139.h↔	Otv.rep.triešt.zl.v kĺb.obl.femur dist:transfix.klin.
5t131.x	Otv.rep.triešt.zl.v kĺb.obl.ost.dlhé kosti:skrutkou	5t139.k↔	Otv.rep.triešt.zl.v kĺb.obl.tibia prox:transfix.klin.
5t133.1↔	Otv.rep.triešt.zl.v kĺb.obl.humer.prox:št.dlahou	5t139.n↔	Otv.rep.triešt.zl.v kĺb.obl.tibia dist:transfix.klin.
5t133.3↔	Otv.rep.triešt.zl.v kĺb.obl.humer.dist:št.dlahou	5t13a.1↔	Otv.rep.triešt.zl.v kĺb.obl.humer.prox:intramed.drôt a prút
5t133.4↔	Otv.rep.triešt.zl.v kĺb.obl.radius prox:št.dlahou	5t13a.3↔	Otv.rep.triešt.zl.v kĺb.obl.humer.dist:intramed.drôt a prút
5t133.6↔	Otv.rep.triešt.zl.v kĺb.obl.radius dist:št.dlahou	5t13a.4↔	Otv.rep.triešt.zl.v kĺb.obl.radius prox:intramed.drôt a prút
5t133.7↔	Otv.rep.triešt.zl.v kĺb.obl.ulna prox:št.dlahou	5t13a.6↔	Otv.rep.triešt.zl.v kĺb.obl.radius dist:intramed.drôt a prút
5t133.9↔	Otv.rep.triešt.zl.v kĺb.obl.ulna dist:št.dlahou	5t13a.7↔	Otv.rep.triešt.zl.v kĺb.obl.ulna prox:intramed.drôt a prút
5t133.e↔	Otv.rep.triešt.zl.v kĺb.obl.krčok steh.k:št.dlahou	5t13a.9↔	Otv.rep.triešt.zl.v kĺb.obl.ulna dist:intramed.drôt a prút
5t133.f↔	Otv.rep.triešt.zl.v kĺb.obl.femur prox:št.dlahou	5t13a.e↔	Otv.rep.triešt.zl.v kĺb.obl.krčok steh.k:intramed.drôt a prút
5t133.h↔	Otv.rep.triešt.zl.v kĺb.obl.femur dist:št.dlahou	5t13a.f↔	Otv.rep.triešt.zl.v kĺb.obl.femur prox:intramed.drôt a prút
5t133.k↔	Otv.rep.triešt.zl.v kĺb.obl.tibia prox:št.dlahou	5t13a.h↔	Otv.rep.triešt.zl.v kĺb.obl.femur dist:intramed.drôt a prút
5t133.n↔	Otv.rep.triešt.zl.v kĺb.obl.tibia dist:št.dlahou	5t13a.j↔	Otv.rep.triešt.zl.v kĺb.obl.patela:intramed.drôt a prút
5t133.p↔	Otv.rep.triešt.zl.v kĺb.obl.fibula prox:št.dlahou	5t13a.k↔	Otv.rep.triešt.zl.v kĺb.obl.tibia prox:intramed.drôt a prút
5t133.r↔	Otv.rep.triešt.zl.v kĺb.obl.fibula dist:št.dlahou	5t13a.n↔	Otv.rep.triešt.zl.v kĺb.obl.tibia dist:intramed.drôt a prút
5t133.x	Otv.rep.triešt.zl.v kĺb.obl.ost.dlhé kosti:št.dlahou	5t13a.p↔	Otv.rep.triešt.zl.v kĺb.obl.fibula prox:intramed.drôt a prút
5t134.1↔	Otv.rep.triešt.zl.v kĺb.obl.humer.prox:drôt/serkláž	5t13a.r↔	Otv.rep.triešt.zl.v kĺb.obl.fibula dist:intramed.drôt a prút
5t134.3↔	Otv.rep.triešt.zl.v kĺb.obl.humer.dist:drôt/serkláž	5t13a.x	Otv.rep.triešt.zl.v kĺb.obl.ost.dlhé kosti:intramed.drôt a prút
5t134.4↔	Otv.rep.triešt.zl.v kĺb.obl.radius prox:drôt/serkláž	5t13b.1↔	Otv.rep.triešt.zl.v kĺb.obl.humer.prox:uhlo.stabil.dlahou
5t134.6↔	Otv.rep.triešt.zl.v kĺb.obl.radius dist:drôt/serkláž	5t13b.3↔	Otv.rep.triešt.zl.v kĺb.obl.humer.dist:uhlo.stabil.dlahou
5t134.7↔	Otv.rep.triešt.zl.v kĺb.obl.ulna prox:drôt/serkláž	5t13b.4↔	Otv.rep.triešt.zl.v kĺb.obl.radius prox:uhlo.stabil.dlahou
5t134.9↔	Otv.rep.triešt.zl.v kĺb.obl.ulna dist:drôt/serkláž	5t13b.6↔	Otv.rep.triešt.zl.v kĺb.obl.radius dist:uhlo.stabil.dlahou
5t134.e↔	Otv.rep.triešt.zl.v kĺb.obl.krčok steh.k:drôt/serkláž	5t13b.7↔	Otv.rep.triešt.zl.v kĺb.obl.ulna prox:uhlo.stabil.dlahou

5t13b.9↔	Otv.rep.triešt.zl.v kíb.obl.ulna dist:uhlo.stabil.dlahou	5t140.a↔	Otv.repoz.jedn.zl:karpálne k.:bez osteosyntézy
5t13b.e↔	Otv.rep.triešt.zl.v kíb.obl.krčok steh.k:uhlo.stabil.dlahou	5t140.b↔	Otv.repoz.jedn.zl:metakarp.k.:bez osteosyntézy
5t13b.f↔	Otv.rep.triešt.zl.v kíb.obl.femur prox:uhlo.stabil.dlahou	5t140.c↔	Otv.repoz.jedn.zl:falangy pr.ruky:bez osteosyntézy
5t13b.h↔	Otv.rep.triešt.zl.v kíb.obl.femur dist:uhlo.stabil.dlahou	5t140.u↔	Otv.repoz.jedn.zl:tarzálna k.:bez osteosyntézy
5t13b.j↔	Otv.rep.triešt.zl.v kíb.obl.patela:uhlo.stabil.dlahou	5t140.v↔	Otv.repoz.jedn.zl:metatarz.k.:bez osteosyntézy
5t13b.k↔	Otv.rep.triešt.zl.v kíb.obl.tibia prox:uhlo.stabil.dlahou	5t140.w↔	Otv.repoz.jedn.zl:falangy pr.nohy:bez osteosyntézy
5t13b.n↔	Otv.rep.triešt.zl.v kíb.obl.tibia dist:uhlo.stabil.dlahou	5t140.x	Otv.repoz.jedn.zl:ost.malé k:bez osteosyntézy
5t13b.p↔	Otv.rep.triešt.zl.v kíb.obl.fibula prox:uhlo.stabil.dlahou	5t140.z↔	Otv.repoz.jedn.zl:skapula:bez osteosyntézy
5t13b.r↔	Otv.rep.triešt.zl.v kíb.obl.fibula dist:uhlo.stabil.dlahou	5t141.0↔	Otv.repoz.jedn.zlom:klavikula:skrutkou
5t13b.x	Otv.rep.triešt.zl.v kíb.obl.ost.dlhé kosti:uhlo.stabil.dlahou	5t141.a↔	Otv.repoz.jedn.zlom:karpálne k.:skrutkou
5t13c.1↔	Otv.rep.triešt.zl.v kíb.obl.humer.prox:uhl./kondyl.dl	5t141.b↔	Otv.repoz.jedn.zlom:metakarp.k.:skrutkou
5t13c.3↔	Otv.rep.triešt.zl.v kíb.obl.humer.dist:uhl./kondyl.dl	5t141.c↔	Otv.repoz.jedn.zlom:falangy pr.ruky:skrutkou
5t13c.e↔	Otv.rep.triešt.zl.v kíb.obl.krčok steh.k:uhl./kondyl.dl	5t141.u↔	Otv.repoz.jednoduch.zlom:tarzálna k.:skrutkou
5t13c.f↔	Otv.rep.triešt.zl.v kíb.obl.femur prox:uhl./kondyl.dl	5t141.v↔	Otv.repoz.jedn.zlom:metatarz.k.:skrutkou
5t13c.h↔	Otv.rep.triešt.zl.v kíb.obl.femur dist:uhl./kondyl.dl	5t141.w↔	Otv.repoz.jedn.zlom:falangy pr.nohy:skrutkou
5t13c.k↔	Otv.rep.triešt.zl.v kíb.obl.tibia prox:uhl./kondyl.dl	5t141.x	Otv.repoz.jedn.zlom:ost.malé k:skrutkou
5t13c.x	Otv.rep.triešt.zl.v kíb.obl.ost.dlhé kosti:uhl./kondyl.dl	5t141.z↔	Otv.repoz.jedn.zlom:skapula:skrutkou
5t13d.h↔	Otv.rep.triešt.zl.v kíb.obl.femur dist:skobou	5t143.0↔	Otv.repoz.jedn.zl:klavikula:štandard.dlahou
5t13d.j↔	Otv.rep.triešt.zl.v kíb.obl.patela:skobou	5t143.a↔	Otv.repoz.jedn.zl:karpálne k.:štandard.dlahou
5t13d.k↔	Otv.rep.triešt.zl.v kíb.obl.tibia prox:skobou	5t143.b↔	Otv.repoz.jedn.zl:metakarp.k.:štandard.dlahou
5t13d.n↔	Otv.rep.triešt.zl.v kíb.obl.tibia dist:skobou	5t143.c↔	Otv.repoz.jedn.zl:falangy pr.ruky:štandard.dlahou
5t13d.p↔	Otv.rep.triešt.zl.v kíb.obl.fibula prox:skobou	5t143.u↔	Otv.repoz.jedn.zl:tarzálna k.:štandard.dlahou
5t13d.r↔	Otv.rep.triešt.zl.v kíb.obl.fibula dist:skobou	5t143.v↔	Otv.repoz.jedn.zl:metatarz.k.:štandard.dlahou
5t13d.x	Otv.rep.triešt.zl.v kíb.obl.ost.dlhé kosti:skobou	5t143.w↔	Otv.repoz.jedn.zl:falangy pr.nohy:štandard.dlahou
5t13v.1↔	Otv.rep.triešt.zl.v kíb.obl.humer.prox:kruh.vonk.skel.fix	5t143.x	Otv.repoz.jedn.zl:ost.malé k:štandard.dlahou
5t13v.3↔	Otv.rep.triešt.zl.v kíb.obl.humer.dist:kruh.vonk.skel.fix	5t143.z↔	Otv.repoz.jedn.zl:skapula:štandard.dlahou
5t13v.4↔	Otv.rep.triešt.zl.v kíb.obl.radius prox:kruh.vonk.skel.fix	5t144.0↔	Otv.repoz.jedn.zlom:klavikula:drôt/serkláž
5t13v.6↔	Otv.rep.triešt.zl.v kíb.obl.radius dist:kruh.vonk.skel.fix	5t144.a↔	Otv.repoz.jedn.zlom:karpálne k.:drôt/serkláž
5t13v.7↔	Otv.rep.triešt.zl.v kíb.obl.ulna prox:kruh.vonk.skel.fix	5t144.b↔	Otv.repoz.jedn.zlom:metakarp.k.:drôt/serkláž
5t13v.9↔	Otv.rep.triešt.zl.v kíb.obl.ulna dist:kruh.vonk.skel.fix	5t144.c↔	Otv.repoz.jedn.zlom:falangy pr.ruky:drôt/serkláž
5t13v.e↔	Otv.rep.triešt.zl.v kíb.obl.krčok steh.k:kruh.vonk.skel.fix	5t144.u↔	Otv.repoz.jedn.zlom:tarzálna k.:drôt/serkláž
5t13v.f↔	Otv.rep.triešt.zl.v kíb.obl.femur prox:kruh.vonk.skel.fix	5t144.v↔	Otv.repoz.jedn.zlom:metatarz.k.:drôt/serkláž
5t13v.h↔	Otv.rep.triešt.zl.v kíb.obl.femur dist:kruh.vonk.skel.fix	5t144.w↔	Otv.repoz.jedn.zlom:falangy pr.nohy:drôt/serkláž
5t13v.j↔	Otv.rep.triešt.zl.v kíb.obl.patela:kruh.vonk.sk.fix	5t144.x	Otv.repoz.jedn.zlom:ost.malé k:drôt/serkláž
5t13v.k↔	Otv.rep.triešt.zl.v kíb.obl.tibia prox:kruh.vonk.skel.fix	5t144.z↔	Otv.repoz.jedn.zlom:skapula:drôt/serkláž
5t13v.n↔	Otv.rep.triešt.zl.v kíb.obl.tibia dist:kruh.vonk.skel.fix	5t14a.0↔	Otv.repoz.jedn.zl:klavikula:iM drôt,prút
5t13v.p↔	Otv.rep.triešt.zl.v kíb.obl.fibula prox:kruh.vonk.skel.fix	5t14a.x	Otv.repoz.jedn.zl:ost.malé k:iM drôt,prút
5t13v.r↔	Otv.rep.triešt.zl.v kíb.obl.fibula dist:kruh.vonk.sk.fix	5t14b.0↔	Otv.repoz.jedn.zl:klavikula:uhlo.stabil.dlahou
5t13v.x	Otv.rep.triešt.zl.v kíb.obl.ost.dlhé kosti:kruh.vonk.sk.fix	5t14b.a↔	Otv.repoz.jedn.zl:karpálne k.:uhlo.stabil.dlahou
5t13x.1↔	Otv.rep.triešt.zl.v kíb.obl.humer.prox:iným osteos.m	5t14b.b↔	Otv.repoz.jedn.zl:metakarp.k.:uhlo.stabil.dlahou
5t13x.3↔	Otv.rep.triešt.zl.v kíb.obl.humer.dist:iným osteos.m	5t14b.c↔	Otv.repoz.jedn.zl:falangy pr.ruky:uhlo.stabil.dlahou
5t13x.4↔	Otv.rep.triešt.zl.v kíb.obl.radius prox:iným osteos.m	5t14b.u↔	Otv.repoz.jedn.zl:tarzálna k.:uhlo.stabil.dlahou
5t13x.6↔	Otv.rep.triešt.zl.v kíb.obl.radius dist:iným osteos.m	5t14b.v↔	Otv.repoz.jedn.zl:metatarz.k.:uhlo.stabil.dlahou
5t13x.7↔	Otv.rep.triešt.zl.v kíb.obl.ulna prox:iným osteos.m	5t14b.w↔	Otv.repoz.jedn.zl:falangy pr.nohy:uhlo.stabil.dlahou
5t13x.9↔	Otv.rep.triešt.zl.v kíb.obl.ulna dist:iným osteos.m	5t14b.x	Otv.repoz.jedn.zl:ost.malé k:uhlo.stabil.dlahou
5t13x.e↔	Otv.rep.triešt.zl.v kíb.obl.krčok steh.k:iným osteos.m	5t14b.z↔	Otv.repoz.jedn.zl:skapula:uhlo.stabil.dlahou
5t13x.f↔	Otv.rep.triešt.zl.v kíb.obl.femur prox:iným osteos.m	5t14d.0↔	Otv.repoz.jedn.zlom:klavikula:skobou
5t13x.h↔	Otv.rep.triešt.zl.v kíb.obl.femur dist:iným osteos.m	5t14d.u↔	Otv.repoz.jedn.zlom:tarzálna k.:skobou
5t13x.j↔	Otv.rep.triešt.zl.v kíb.obl.patela:iným osteos.m	5t14d.v↔	Otv.repoz.jedn.zlom:metatarz.k.:skobou
5t13x.k↔	Otv.rep.triešt.zl.v kíb.obl.tibia prox:iným osteos.m	5t14d.x	Otv.repoz.jedn.zlom:ost.malé k:skobou
5t13x.n↔	Otv.rep.triešt.zl.v kíb.obl.tibia dist:iným osteos.m	5t14d.z↔	Otv.repoz.jedn.zlom:skapula:skobou
5t13x.p↔	Otv.rep.triešt.zl.v kíb.obl.fibula prox:iným osteos.m	5t14t.0↔	Otv.repoz.jedn.zl:klavikula:vonk.skelet.fix
5t13x.r↔	Otv.rep.triešt.zl.v kíb.obl.fibula dist:iným osteos.m	5t14t.a↔	Otv.repoz.jedn.zl:karpálne k.:vonk.skelet.fix
5t13x.x	Otv.rep.triešt.zl.v kíb.obl.ost.dlhé kosti:iným osteos.m	5t14t.b↔	Otv.repoz.jedn.zl:metakarp.k.:vonk.skelet.fix
5t13z.1↔	Otv.rep.triešt.zl.v kíb.obl.humer.prox:resorb.mat	5t14t.c↔	Otv.repoz.jedn.zl:falangy pr.ruky:vonk.skelet.fix
5t13z.3↔	Otv.rep.triešt.zl.v kíb.obl.humer.dist:resorb.mat	5t14t.u↔	Otv.repoz.jedn.zl:tarzálna k.:vonk.skelet.fix
5t13z.4↔	Otv.rep.triešt.zl.v kíb.obl.radius prox:resorb.mat	5t14t.v↔	Otv.repoz.jedn.zl:metatarz.k.:vonk.skelet.fix
5t13z.6↔	Otv.rep.triešt.zl.v kíb.obl.radius dist:resorb.mat	5t14t.w↔	Otv.repoz.jedn.zl:falangy pr.nohy:vonk.skelet.fix
5t13z.7↔	Otv.rep.triešt.zl.v kíb.obl.ulna prox:resorb.mat	5t14t.x	Otv.repoz.jedn.zl:ost.malé k:vonk.skelet.fix
5t13z.9↔	Otv.rep.triešt.zl.v kíb.obl.ulna dist:resorb.mat	5t14t.z↔	Otv.repoz.jedn.zl:skapula:vonk.skelet.fix
5t13z.e↔	Otv.rep.triešt.zl.v kíb.obl.krčok steh.k:resorb.mat	5t14v.a↔	Otv.repoz.jedn.zl:karpálne k.:kruh.vonk.skelet.fix
5t13z.f↔	Otv.rep.triešt.zl.v kíb.obl.femur prox:resorb.mat	5t14v.b↔	Otv.repoz.jedn.zl:metakarp.k.:kruh.vonk.skelet.fix
5t13z.h↔	Otv.rep.triešt.zl.v kíb.obl.femur dist:resorb.mat	5t14v.u↔	Otv.repoz.jedn.zl:tarzálna k.:kruh.vonk.skelet.fix
5t13z.j↔	Otv.rep.triešt.zl.v kíb.obl.patela:resorb.mat	5t14v.v↔	Otv.repoz.jedn.zl:metatarz.k.:kruh.vonk.skelet.fix
5t13z.k↔	Otv.rep.triešt.zl.v kíb.obl.tibia prox:resorb.mat	5t14v.x	Otv.repoz.jedn.zl:ost.malé k:kruh.vonk.skelet.fix
5t13z.n↔	Otv.rep.triešt.zl.v kíb.obl.tibia dist:resorb.mat	5t14x.0↔	Otv.repoz.jedn.zl:klavikula:iným osteos.m
5t13z.p↔	Otv.rep.triešt.zl.v kíb.obl.fibula prox:resorb.mat	5t14x.a↔	Otv.repoz.jedn.zl:karpálne k.:iným osteos.m
5t13z.r↔	Otv.rep.triešt.zl.v kíb.obl.fibula dist:resorb.mat	5t14x.b↔	Otv.repoz.jedn.zl:metakarp.k.:iným osteos.m
5t13z.x	Otv.rep.triešt.zl.v kíb.obl.ost.dlhé kosti:resorb.mat	5t14x.c↔	Otv.repoz.jedn.zl:falangy pr.ruky:iným osteos.m
5t140.0↔	Otv.repoz.jednoduch.zl:klavikula:bez osteosyntézy	5t14x.u↔	Otv.repoz.jedn.zl:tarzálna k.:iným osteos.m

5t14x.v↔	Otv.repoz.jedn.zl:metatarz.k.:iným osteos.m	5t15x.a↔	Otv.repoz.triešt.zl:karpálne k.:iným osteos.m
5t14x.w↔	Otv.repoz.jedn.zl:falangy pr.nohy:iným osteos.m	5t15x.b↔	Otv.repoz.triešt.zl:metakarp.k.:iným osteos.m
5t14x.x	Otv.repoz.jedn.zl:ost.malé k.:iným osteos.m	5t15x.c↔	Otv.repoz.triešt.zl:falangy pr.ruky:iným osteos.m
5t14x.z↔	Otv.repoz.jedn.zl:skapula:iným osteos.m	5t15x.u↔	Otv.repoz.triešt.zl:tarzálné k.:iným osteos.m
5t14z.0↔	Otv.repoz.jedn.zl:klavikula:rezorb.mat	5t15x.v↔	Otv.repoz.triešt.zl:metatarz.k.:iným osteos.m
5t14z.a↔	Otv.repoz.jedn.zl:karpálne k.:rezorb.mat	5t15x.w↔	Otv.repoz.triešt.zl:falangy pr.nohy:iným osteos.m
5t14z.b↔	Otv.repoz.jedn.zl:metakarp.k.:rezorb.mat	5t15x.x	Otv.repoz.triešt.zl:ost.malé k.:iným osteos.m
5t14z.c↔	Otv.repoz.jedn.zl:falangy pr.ruky:rezorb.mat	5t15x.z↔	Otv.repoz.triešt.zl:skapula:iným osteos.m
5t14z.j↔	Otv.rep.jedn.zl:patela:rezorb.mat	5t15z.0↔	Otv.repoz.triešt.zl:klavikula:rezorb.mat
5t14z.u↔	Otv.repoz.jedn.zl:tarzálné k.:rezorb.mat	5t15z.a↔	Otv.repoz.triešt.zl:karpálne k.:rezorb.mat
5t14z.v↔	Otv.repoz.jedn.zl:metatarz.k.:rezorb.mat	5t15z.b↔	Otv.repoz.triešt.zl:metakarp.k.:rezorb.mat
5t14z.w↔	Otv.repoz.jedn.zl:falangy pr.nohy:rezorb.mat	5t15z.c↔	Otv.repoz.triešt.zl:falangy pr.ruky:rezorb.mat
5t14z.x	Otv.repoz.jedn.zl:ost.malé k.:rezorb.mat	5t15z.u↔	Otv.repoz.triešt.zl:tarzálné k.:rezorb.mat
5t14z.z↔	Otv.repoz.jedn.zl:skapula:rezorb.mat	5t15z.v↔	Otv.repoz.triešt.zl:metatarz.k.:rezorb.mat
5t150.0↔	Otv.repoz.triešt.zl:klavikula:bez osteosyntézy	5t15z.w↔	Otv.repoz.triešt.zl:falangy pr.nohy:rezorb.mat
5t150.a↔	Otv.repoz.triešt.zl:karpálne k.:bez osteosyntézy	5t15z.x	Otv.repoz.triešt.zl:ost.malé k.:rezorb.mat
5t150.b↔	Otv.repoz.triešt.zl:metakarp.k.:bez osteosyntézy	5t15z.z↔	Otv.repoz.triešt.zl:skapula:rezorb.mat
5t150.c↔	Otv.repoz.triešt.zl:falangy pr.ruky:bez osteosyntézy	5t16s.0↔	Otv.repoz.zlom.talu bez osteosyntézy
5t150.u↔	Otv.repoz.triešt.zl:tarzálné k.:bez osteosyntézy	5t16s.1↔	Otv.repoz.zlom.talu:osteosyntéza skrutkou
5t150.v↔	Otv.repoz.triešt.zlom:metatarz.k.:bez osteosyntézy	5t16s.3↔	Otv.repoz.zlom.talu:osteosyntéza štand.dlahou
5t150.w↔	Otv.repoz.triešt.zl:falangy pr.nohy:bez osteosyntézy	5t16s.4↔	Otv.repoz.zlom.talu:osteosyntéza drôtom/ťah.serklážou
5t150.x	Otv.repoz.triešt.zl:ost.malé k.:bez osteosyntézy	5t16s.b↔	Otv.repoz.zlom.talu:osteosyntéza uhlovostabilnou dlahou
5t150.z↔	Otv.repoz.triešt.zl:skapula:bez osteosyntézy	5t16s.d↔	Otv.repoz.zlom.talu:osteosyntéza skobou
5t151.0↔	Otv.repoz.triešt.zlom:klavikula:skrutkou	5t16s.v↔	Otv.repoz.zlom.talu:osteosyntéza kruh.vonkaj.fixátor
5t151.a↔	Otv.repoz.triešt.zl:karpálne k.:skrutkou	5t16s.x↔	Otv.repoz.zlom.talu:osteosyntéza iným osteosy.mat.
5t151.b↔	Otv.repoz.triešt.zl:metakarp.k.:skrutkou	5t16s.z↔	Otv.repoz.zlom.talu:osteosyntéza resorb.materiálom
5t151.c↔	Otv.repoz.triešt.zl:falangy pr.ruky:skrutkou	5t16t.0↔	Otv.repoz.zlom.kalkanea bez osteosyntézy
5t151.u↔	Otv.repoz.triešt.zl:tarzálné k.:skrutkou	5t16t.1↔	Otv.repoz.zlom.kalkanea:osteosyntéza skrutkou
5t151.v↔	Otv.repoz.triešt.zl:metatarz.k.:skrutkou	5t16t.3↔	Otv.repoz.zlom.kalkanea:osteosyntéza štand.dlahou
5t151.w↔	Otv.repoz.triešt.zl:falangy pr.nohy:skrutkou	5t16t.4↔	Otv.repoz.zlom.kalkanea:osteosyntéza drôtom/ťah.serkl.
5t151.x	Otv.repoz.triešt.zl:ost.malé k.:skrutkou	5t16t.7↔	Otv.repoz.zlom.kalkanea:osteosyntéza zaisteným klincom
5t151.z↔	Otv.repoz.triešt.zl:skapula:skrutkou	5t16t.b↔	Otv.repoz.zlom.kalkanea:osteosyntéza uhlovostab.dlahou
5t153.0↔	Otv.repoz.triešt.zl:klavikula:štand.dlahou	5t16t.d↔	Otv.repoz.zlom.kalkanea:osteosyntéza skobou
5t153.a↔	Otv.repoz.triešt.zl:karpálne k.:štand.dlahou	5t16t.v↔	Otv.repoz.zlom.kalkanea:osteosyn.kruh.vonkaj.fixátor
5t153.b↔	Otv.repoz.triešt.zl:metakarp.k.:štand.dlahou	5t16t.x↔	Otv.repoz.zlom.kalkanea:osteosyn.iným osteosynt.mat.
5t153.c↔	Otv.repoz.triešt.zl:falangy pr.ruky:štand.dlahou	5t16t.z↔	Otv.repoz.zlom.kalkanea:osteosyn.resorbovatel.materiálom
5t153.u↔	Otv.repoz.triešt.zl:tarzálné k.:štand.dlahou	5t172	Otv.repoz.zl.panv.kostí a panv.kruhu:drôtom
5t153.v↔	Otv.repoz.triešt.zl:metatarz.k.:štand.dlahou	5t174	Otv.rep.zl.panv.kostí a panv.kruhu:ťahovou/serklážou
5t153.w↔	Otv.repoz.triešt.zl:falangy pr.nohy:štand.dlahou	5t17g	Otv.rep.zl.panv.kostí a panvového kruhu:závitnicou
5t153.x	Otv.repoz.triešt.zl:ost.malé k.:štand.dlahou	5t17h	Otv.rep.zlom.:okraj panv.kostí:skrutkou
5t153.z↔	Otv.repoz.triešt.zl:skapula:štand.dlahou	5t17k	Otv.rep.zlom:zadná č.panv.kruhu:skrutkou
5t154.0↔	Otv.repoz.triešt.zl:klavikula:drôt/serkláž	5t17n	Otv.rep.zlom:pred. č.panv.kruhu:uhlovost.dl
5t154.a↔	Otv.repoz.triešt.zl:karpálne k.:drôt/serkláž	5t17o	Otv.rep.zlom:zadná č.panv.kruhu:uhlovost.dl
5t154.b↔	Otv.repoz.triešt.zl:metakarp.k.:drôt/serkláž	5t17r	Otv.repoz.zlom:predná č.panv.kruhu:dlahou
5t154.c↔	Otv.repoz.triešt.zl:falangy pr.ruky:drôt/serkláž	5t17s	Otv.rep.zlom: zadná č.panv.kruhu:dlahou
5t154.u↔	Otv.repoz.triešt.zl:tarzálné k.:drôt/serkláž	5t17t	Otv.rep.zlom.panv.kostí a panv.kruhu:vonk.skelet.fix.
5t154.v↔	Otv.repoz.triešt.zl:metatarz.k.:drôt/serkláž	5t17u	Otv.rep.panv.kostí a panv.kruhu:vnút.skeletár.fixátorom
5t154.w↔	Otv.repoz.triešt.zl:falangy pr.nohy:drôt/serkláž	5t17x	Otv.rep.zl.panv.kostí a panv.kruhu:iným osteos.m.
5t154.x	Otv.repoz.triešt.zl:ost.malé k.:drôt/serkláž	5t17z	Otv.rep.zl.panv.kostí a panv.kruhu:resorb.mat.
5t154.z↔	Otv.repoz.triešt.zl:skapula:drôt/serkláž	5t18i↔	Otv.repoz.zl:predná č.acetabula a hlavy femuru:skrutkou
5t15b.0↔	Otv.repoz.triešt.zl:klavikula:uhlo.stabil.dlahou	5t18j↔	Otv.repoz.zl:zadná č.acetabula a hlavy femuru:skrutkou
5t15b.a↔	Otv.repoz.triešt.zl:karpálne k.:uhlo.stabil.dlahou	5t18n↔	Otv.repoz.zl:pred.č.acetabula a hl.femuru:uhlo.stab.dlahou
5t15b.b↔	Otv.repoz.triešt.zl:metakarp.k.:uhlo.stabil.dlahou	5t18o↔	Otv.repoz.zl:zad.č.acetabula a hlavy femuru:uhlo.stabil.dl.
5t15b.c↔	Otv.repoz.triešt.zl:falangy pr.ruky:uhlo.stabil.dlahou	5t18p↔	Otv.repoz.zl:predná č.acetabula a hlavy femuru:dlahou
5t15b.u↔	Otv.repoz.triešt.zl:tarzálné k.:uhlo.stabil.dlahou	5t18q↔	Otv.repoz.zl:zadná č.acetabula a hlavy femuru:dlahou
5t15b.v↔	Otv.repoz.triešt.zl:metatarz.k.:uhlo.stabil.dlahou	5t18t↔	Otv.rep.zl.acetabula a hlavy femuru:vonk.skelet.fixátorom
5t15b.w↔	Otv.repoz.triešt.zl:falangy pr.nohy:uhlo.stabil.dlahou	5t18x↔	Otv.rep.zl.acetabula a hlavy femuru:iným osteos.mat.
5t15b.x	Otv.repoz.triešt.zl:ost.malé k.:uhlo.stabil.dlahou	5t18y↔	Otv.rep.zl.acetabula a hlavy femuru:blížšie nešpec.mat.
5t15b.z↔	Otv.repoz.triešt.zl:skapula:uhlo.stabil.dlahou	5t190.0↔	Otv.rep.luxácie:umeroglenoid.kĺb:bez osteosyn.
5t15d.0↔	Otv.repoz.triešt.zlom.:klavikula:skobou	5t190.1↔	Otv.rep.luxácie:akromioklavikulárny kĺb:bez osteos.
5t15d.u↔	Otv.repoz.triešt.zlom.:tarzálné k.:skobou	5t190.2↔	Otv.rep.luxácie:torakoskop.kĺb:bez osteosyntézy
5t15d.v↔	Otv.repoz.triešt.zlom.:metatarz.k.:skobou	5t190.3↔	Otv.rep.luxácie:sternoklavikulárny kĺb:bez osteos
5t15d.x	Otv.repoz.triešt.zlom.:ost.malé k.:skobou	5t190.4↔	Otv.rep.luxácie:laktový kĺb:bez osteosyntézy
5t15d.z↔	Otv.repoz.triešt.zlom.:skapula:skobou	5t190.5↔	Otv.rep.luxácie:prox.radioulnárny kĺb:bez osteos.
5t15v.a↔	Otv.repoz.triešt.zlom:karpálne k.:kruh.vonk.skelet.fix.	5t190.6↔	Otv.rep.luxácie:dist.radioulnárny kĺb:bez osteos.
5t15v.b↔	Otv.repoz.triešt.zlom:metakarp.k.:kruh.vonk.skelet.fix.	5t190.8↔	Otv.rep.luxácie:radiokarpál.kĺb:bez osteosyntézy
5t15v.u↔	Otv.repoz.triešt.zlom:tarzálné k.:kruh.vonk.skelet.fix.	5t190.9↔	Otv.rep.luxácie:ulnokarpálny kĺb:bez osteosyntézy
5t15v.v↔	Otv.repoz.triešt.zlom:metatarz.k.:kruh.vonk.skelet.fix.	5t190.a↔	Otv.rep.luxácie:karpálne kĺby:bez osteosyntézy
5t15v.x	Otv.repoz.triešt.zlom:ost.malé k.:kruh.vonk.skelet.fix.	5t190.c↔	Otv.rep.luxácie:metakarpofalangeálny kĺb:bez osteos.
5t15x.0↔	Otv.repoz.triešt.zl:klavikula:iným osteos.m	5t190.d↔	Otv.rep.luxácie:interfalang.kĺb ruky:bez osteosynt.

5t190.e↔	Otv.rep.luxácie:iliosakrálny kĺb:bez osteosyntézy	5t194.c↔	Otv.rep.luxácie:metakarpofalangeálny kĺb:drôt/serkláž
5t190.f	Otv.rep.luxácie:symfýza:bez osteosyntézy	5t194.d↔	Otv.rep.luxácie:interfalang.kĺb ruky:drôt/serkláž
5t190.g↔	Otv.rep.luxácie:bedrový kĺb:bez osteosyntézy	5t194.e↔	Otv.rep.luxácie:iliosakrálny kĺb:drôt/serkláž
5t190.h↔	Otv.rep.luxácie:kolený kĺb:bez osteosyntézy	5t194.f	Otv.rep.luxácie:symfýza:drôt/serkláž
5t190.j↔	Otv.rep.luxácie:prox.tibiofibulárny kĺb:bez osteos.	5t194.g↔	Otv.rep.luxácie:bedrový kĺb:drôt/serkláž
5t190.k↔	Otv.rep.luxácie:členkový kĺb horný:bez osteosyn.	5t194.h↔	Otv.rep.luxácie:kolený kĺb:drôt/serkláž
5t190.m↔	Otv.rep.luxácie:členkový kĺb dolný:bez osteosyn.	5t194.j↔	Otv.rep.luxácie:prox.tibiofibulárny kĺb:drôt/serkláž
5t190.n↔	Otv.rep.luxácie:tarzálné kĺby:bez osteosyntézy	5t194.k↔	Otv.rep.luxácie:členkový kĺb horný:drôt/serkláž
5t190.p↔	Otv.rep.luxácie:tarzometatarzálné kĺby:bez osteos	5t194.m↔	Otv.rep.luxácie:členkový kĺb dolný:drôt/serkláž
5t190.q↔	Otv.rep.luxácie:metatarzofalang.kĺ.:bez osteosyn.	5t194.n↔	Otv.rep.luxácie:tarzálné kĺby:drôt/serkláž
5t190.r↔	Otv.rep.luxácie:interfalangeálny kĺb nohy:bez osteos.	5t194.p↔	Otv.rep.luxácie:tarzometatarzálné kĺby:drôt/serkláž
5t190.x	Otv.rep.luxácie:ostatné kĺby:bez osteosyntézy	5t194.q↔	Otv.rep.luxácie:metatarzofalang.kĺb:drôt/serkláž
5t191.0↔	Otv.rep.luxácie:humerglenoid.kĺb:skrutkou	5t194.r↔	Otv.rep.luxácie:interfalangeálny kĺb nohy:drôt/serkláž
5t191.1↔	Otv.rep.luxácie:akromioklavikulárny kĺb:skrutkou	5t194.x	Otv.rep.luxácie:ostatné kĺby:drôt/serkláž
5t191.2↔	Otv.rep.luxácie:torakoskop.kĺb:skrutkou	5t199.h↔	Otv.rep.luxácie:kolený kĺb:transfix.klincom
5t191.3↔	Otv.rep.luxácie:sternoklavikulárny kĺb:skrutkou	5t199.j↔	Otv.rep.luxácie:prox.tibiofibulárny kĺb:transfix.klincom
5t191.4↔	Otv.rep.luxácie:laktový kĺb:skrutkou	5t199.k↔	Otv.rep.luxácie:členkový kĺb horný:transfix.klincom
5t191.5↔	Otv.rep.luxácie:prox.radioulnárny kĺb:skrutkou	5t199.m↔	Otv.rep.luxácie:členkový kĺb dolný:transfix.klincom
5t191.6↔	Otv.rep.luxácie:dist.radioulnárny kĺb:skrutkou	5t199.x	Otv.rep.luxácie:ostatné kĺby:transfix.klincom
5t191.8↔	Otv.rep.luxácie:radiokarpál.kĺb:skrutkou	5t19a.0↔	Otv.rep.luxácie:humerglenoid.kĺb:intra-medul.klin
5t191.9↔	Otv.rep.luxácie:ulnokarpálny kĺb:skrutkou	5t19a.1↔	Otv.rep.luxácie:akromioklavikulárny kĺb:intra-medul.klin
5t191.a↔	Otv.rep.luxácie:karpálne kĺby:skrutkou	5t19a.3↔	Otv.rep.luxácie:sternoklavikulárny kĺb:intra-medul.klin
5t191.c↔	Otv.rep.luxácie:metakarpofalangeálny kĺb:skrutkou	5t19a.4↔	Otv.rep.luxácie:laktový kĺb:intra-medul.klinom
5t191.d↔	Otv.rep.luxácie:interfalang.kĺb ruky:skrutkou	5t19a.5↔	Otv.rep.luxácie:prox.radioulnárny kĺb:intra-medul.klin
5t191.e↔	Otv.rep.luxácie:iliosakrálny kĺb:skrutkou	5t19a.6↔	Otv.rep.luxácie:dist.radioulnárny kĺb:intra-medul.klin
5t191.f	Otv.rep.luxácie:symfýza:skrutkou	5t19a.8↔	Otv.rep.luxácie: radiokarpálny kĺb:intra-medul.klin
5t191.g↔	Otv.rep.luxácie:bedrový kĺb:skrutkou	5t19a.9↔	Otv.rep.luxácie:ulnokarpálny kĺb:intra-medul.klin
5t191.h↔	Otv.rep.luxácie:kolený kĺb:skrutkou	5t19a.a↔	Otv.rep.luxácie:karpálne kĺby:intra-medul.klin
5t191.j↔	Otv.rep.luxácie:prox.tibiofibulárny kĺb:skrutkou	5t19a.c↔	Otv.rep.luxácie:metakarpofalangeálny kĺb:intra-medul.klin
5t191.k↔	Otv.rep.luxácie:členkový kĺb horný:skrutkou	5t19a.d↔	Otv.rep.luxácie:interfalang.kĺb ruky:intra-medulár.klin
5t191.m↔	Otv.rep.luxácie:členkový kĺb dolný:skrutkou	5t19a.g↔	Otv.rep.luxácie:bedr.kĺb:intra-medulárnym klin
5t191.n↔	Otv.rep.luxácie:tarzálné kĺby:skrutkou	5t19a.h↔	Otv.rep.luxácie:kolen.kĺb:intra-medulár.klin
5t191.p↔	Otv.rep.luxácie:tarzometatarzálné kĺby:skrutkou	5t19a.j↔	Otv.rep.luxácie:prox.tibiofibulárny kĺb:intra-medul.klin
5t191.q↔	Otv.rep.luxácie:metatarzofalang.kĺb:skrutkou	5t19a.k↔	Otv.rep.luxácie:členk.kĺb horný:intra-medul.klin
5t191.r↔	Otv.rep.luxácie:interfalangeálny kĺb nohy:skrutkou	5t19a.m↔	Otv.rep.luxácie:členk.kĺb dolný:intra-medul.klin
5t191.x	Otv.rep.luxácie:ostatné kĺby:skrutkou	5t19a.p↔	Otv.rep.luxácie:tarzometatarzálné kĺby:intra-medul.klin
5t193.0↔	Otv.rep.luxácie:humerglenoid.kĺb:skrutkou	5t19a.q↔	Otv.rep.luxácie:metatarzofalang.kĺ.:intra-medul.klin
5t193.1↔	Otv.rep.luxácie:akromioklavikulárny kĺb:skrutkou	5t19a.r↔	Otv.rep.luxácie:interfalangeál.kĺb nohy:intra-medul.klin
5t193.2↔	Otv.rep.luxácie:torakoskop.kĺb:skrutkou	5t19a.x	Otv.rep.luxácie:ostatné kĺby:intra-medul.klin
5t193.3↔	Otv.rep.luxácie:sternoklavikulárny kĺb:skrutkou	5t19b.0↔	Otv.rep.luxácie:humerglenoid.kĺb:uhlo.stabil.dlahou
5t193.4↔	Otv.rep.luxácie:laktový kĺb:skrutkou	5t19b.1↔	Otv.rep.luxácie:akromioklavikulárny kĺb:uhlo.stabil.dlahou
5t193.5↔	Otv.rep.luxácie:prox.radioulnárny kĺb:skrutkou	5t19b.2↔	Otv.rep.luxácie:torakoskop.kĺb:uhlo.stabil.dlahou
5t193.6↔	Otv.rep.luxácie:dist.radioulnárny kĺb:skrutkou	5t19b.3↔	Otv.rep.luxácie:sternoklavikulárny kĺb:uhlo.stabil.dlahou
5t193.8↔	Otv.rep.luxácie:radiokarpál.kĺb:skrutkou	5t19b.4↔	Otv.rep.luxácie:laktový kĺb:uhlo.stabil.dlahou
5t193.9↔	Otv.rep.luxácie:ulnokarpálny kĺb:skrutkou	5t19b.5↔	Otv.rep.luxácie:prox.radioulnárny kĺb:uhlo.stabil.dlahou
5t193.a↔	Otv.rep.luxácie:karpálne kĺby:skrutkou	5t19b.6↔	Otv.rep.luxácie:dist.radioulnárny kĺb:uhlo.stabil.dlahou
5t193.c↔	Otv.rep.luxácie:metakarpofalangeálny kĺb:skrutkou	5t19b.8↔	Otv.rep.luxácie:radiokarpál.kĺb:uhlo.stabil.dlahou
5t193.d↔	Otv.rep.luxácie:interfalang.kĺb ruky:skrutkou	5t19b.9↔	Otv.rep.luxácie:ulnokarpálny kĺb:uhlo.stabil.dlahou
5t193.e↔	Otv.rep.luxácie:iliosakrálny kĺb:skrutkou	5t19b.a↔	Otv.rep.luxácie:karpálne kĺby:uhlo.stabil.dlahou
5t193.f	Otv.rep.luxácie:symfýza:skrutkou	5t19b.c↔	Otv.rep.luxácie:metakarpofalangeálny kĺb:uhlo.stabil.dlahou
5t193.g↔	Otv.rep.luxácie:bedrový kĺb:skrutkou	5t19b.d↔	Otv.rep.luxácie:interfalang.kĺb ruky:uhlo.stabil.dlahou
5t193.h↔	Otv.rep.luxácie:kolený kĺb:skrutkou	5t19b.e↔	Otv.rep.luxácie:iliosakrálny kĺb:uhlo.stabil.dlahou
5t193.j↔	Otv.rep.luxácie:prox.tibiofibulárny kĺb:skrutkou	5t19b.f	Otv.rep.luxácie:symfýza:uhlo.stabil.dlahou
5t193.k↔	Otv.rep.luxácie:členkový kĺb horný:skrutkou	5t19b.g↔	Otv.rep.luxácie:bedrový kĺb:uhlo.stabil.dlahou
5t193.m↔	Otv.rep.luxácie:členkový kĺb dolný:skrutkou	5t19b.h↔	Otv.rep.luxácie:kolený kĺb:uhlo.stabil.dlahou
5t193.n↔	Otv.rep.luxácie:tarzálné kĺby:skrutkou	5t19b.j↔	Otv.rep.luxácie:prox.tibiofibulárny kĺb:uhlo.stabil.dlahou
5t193.p↔	Otv.rep.luxácie:tarzometatarzálné kĺby:skrutkou	5t19b.k↔	Otv.rep.luxácie:členkový kĺb horný:uhlo.stabil.dlahou
5t193.q↔	Otv.rep.luxácie:metatarzofalang.kĺb:skrutkou	5t19b.m↔	Otv.rep.luxácie:členkový kĺb dolný:uhlo.stabil.dlahou
5t193.r↔	Otv.rep.luxácie:interfalangeálny kĺb nohy:skrutkou	5t19b.n↔	Otv.rep.luxácie:tarzálné kĺby:uhlo.stabil.dlahou
5t193.x	Otv.rep.luxácie:ostatné kĺby:skrutkou	5t19b.p↔	Otv.rep.luxácie:tarzometatarzálné kĺby:uhlo.stabil.dlahou
5t194.0↔	Otv.rep.luxácie:humerglenoid.kĺb:drôt/serkláž	5t19b.q↔	Otv.rep.luxácie:metatarzofalang.kĺb:uhlo.stabil.dlahou
5t194.1↔	Otv.rep.luxácie:akromioklavikulárny kĺb:drôt/serkláž	5t19b.r↔	Otv.rep.luxácie:interfalangeálny kĺb nohy:uhlo.stabil.dlahou
5t194.2↔	Otv.rep.luxácie:torakoskop.kĺb:drôt/serkláž	5t19b.x	Otv.rep.luxácie:ostatné kĺby:uhlo.stabil.dlahou
5t194.3↔	Otv.rep.luxácie:sternoklavikulárny kĺb:drôt/serkláž	5t19d.0↔	Otv.rep.luxácie:humerglenoid.kĺb:skobou
5t194.4↔	Otv.rep.luxácie:laktový kĺb:drôt/serkláž	5t19d.1↔	Otv.rep.luxácie:akromioklavikulárny kĺb:skobou
5t194.5↔	Otv.rep.luxácie:prox.radioulnárny kĺb:drôt/serkláž	5t19d.2↔	Otv.rep.luxácie:torakoskop.kĺb:skobou
5t194.6↔	Otv.rep.luxácie:dist.radioulnárny kĺb:drôt/serkláž	5t19d.3↔	Otv.rep.luxácie:sternoklavikulárny kĺb:skobou
5t194.8↔	Otv.rep.luxácie:radiokarpál.kĺb:drôt/serkláž	5t19d.4↔	Otv.rep.luxácie:laktový kĺb:skobou
5t194.9↔	Otv.rep.luxácie:ulnokarpálny kĺb:drôt/serkláž	5t19d.5↔	Otv.rep.luxácie:prox.radioulnárny kĺb:skobou
5t194.a↔	Otv.rep.luxácie:karpálne kĺby:drôt/serkláž	5t19d.6↔	Otv.rep.luxácie:dist.radioulnárny kĺb:skobou

5t19d.8↔	Otv.rep.luxácie:radiokarpál.kĺb:skobou	5t19z.8↔	Otv.rep.luxácie:radiokarpál.kĺb:rezorb.mat
5t19d.9↔	Otv.rep.luxácie:ulnokarpálny kĺb:skobou	5t19z.9↔	Otv.rep.luxácie:ulnokarpálny kĺb:rezorb.mat
5t19d.a↔	Otv.rep.luxácie:karpálne kĺby:skobou	5t19z.a↔	Otv.rep.luxácie:karpálne kĺby:rezorb.mat
5t19d.c↔	Otv.rep.luxácie:metakarpofalangeálny kĺb:skobou	5t19z.c↔	Otv.rep.luxácie:metakarpofalangeálny kĺb:rezorb.mat
5t19d.d↔	Otv.rep.luxácie:interfalang.kĺb ruky:skobou	5t19z.d↔	Otv.rep.luxácie:interfalang.kĺb ruky:rezorb.mat
5t19d.e↔	Otv.rep.luxácie:iliosakrálny kĺb:skobou	5t19z.e↔	Otv.rep.luxácie:iliosakrálny kĺb:rezorb.mat
5t19d.f	Otv.rep.luxácie:symfýza:skobou	5t19z.f	Otv.rep.luxácie:symfýza:rezorb.mat
5t19d.g↔	Otv.rep.luxácie:bedrový kĺb:skobou	5t19z.g↔	Otv.rep.luxácie:bedrový kĺb:rezorb.mat
5t19d.h↔	Otv.rep.luxácie:kolenný kĺb:skobou	5t19z.h↔	Otv.rep.luxácie:kolenný kĺb:rezorb.mat
5t19d.j↔	Otv.rep.luxácie:prox.tibiofibulárny kĺb:skobou	5t19z.j↔	Otv.rep.luxácie:prox.tibiofibulárny kĺb:rezorb.mat
5t19d.k↔	Otv.rep.luxácie:členkový kĺb horný:skobou	5t19z.k↔	Otv.rep.luxácie:členkový kĺb horný:rezorb.mat
5t19d.m↔	Otv.rep.luxácie:členkový kĺb dolný:skobou	5t19z.m↔	Otv.rep.luxácie:členkový kĺb dolný:rezorb.mat
5t19d.n↔	Otv.rep.luxácie:tarzálne kĺby:skobou	5t19z.n↔	Otv.rep.luxácie:tarzálne kĺby:rezorb.mat
5t19d.p↔	Otv.rep.luxácie:tarzometatarzálne kĺby:skobou	5t19z.p↔	Otv.rep.luxácie:tarzometatarzálne kĺby:rezorb.mat
5t19d.q↔	Otv.rep.luxácie:metatarzofalang.kĺb:skobou	5t19z.q↔	Otv.rep.luxácie:metatarzofalang.kĺb:rezorb.mat
5t19d.r↔	Otv.rep.luxácie:interfalangeálny kĺb nohy:skobou	5t19z.r↔	Otv.rep.luxácie:interfalangeálny kĺb nohy:rezorb.mat
5t19d.x	Otv.rep.luxácie:ostatné kĺby:skobou	5t19z.x	Otv.rep.luxácie:ostatné kĺby:rezorb.mat
5t19t.0↔	Otv.rep.luxácie:humerglenoidálny kĺb:vonk.skelet.fix	5t211.0↔	Zat.rep.zl./epifyzeolýzy:klavikula:skrutkou
5t19t.1↔	Otv.rep.luxácie:akromioklavikulárny kĺb:vonk.skelet.fix	5t211.1↔	Zat.rep.zl./epifyzeolýzy:humerus prox.:skrutkou
5t19t.4↔	Otv.rep.luxácie:laktový kĺb:vonk.skelet.fix	5t211.2↔	Zat.rep.zl./epifyzeolýzy:humerus diafýza:skrutkou
5t19t.5↔	Otv.rep.luxácie:prox.radioulnárny kĺb:vonk.skelet.fix	5t211.3↔	Zat.rep.zl./epifyzeolýzy:humerus distál.:skrutkou
5t19t.6↔	Otv.rep.luxácie:dist.radioulnárny kĺb:vonk.skelet.fix	5t211.4↔	Zat.rep.zl./epifyzeolýzy:radius prox.:skrutkou
5t19t.8↔	Otv.rep.luxácie:radiokarpálny kĺb:vonk.skelet.fix	5t211.5↔	Zat.rep.zl./epifyzeolýzy:radius diafýza:skrutkou
5t19t.9↔	Otv.rep.luxácie:ulnokarpálny kĺb:vonk.skelet.fix	5t211.6↔	Zat.rep.zl./epifyzeolýzy:radius distál:skrutkou
5t19t.a↔	Otv.rep.luxácie:karpálne kĺby:vonk.skelet.fix	5t211.7↔	Zat.rep.zl./epifyzeolýzy:ulna proximálna:skrutkou
5t19t.c↔	Otv.rep.luxácie:metakarpofalangeálny kĺb:vonk.skelet.fix	5t211.8↔	Zat.rep.zl./epifyzeolýzy:ulna diaf.:skrutkou
5t19t.d↔	Otv.rep.luxácie:interfalang.kĺb r.:vonk.skelet.fix	5t211.9↔	Zat.rep.zl./epifyzeolýzy:ulna distálna:skrutkou
5t19t.e↔	Otv.rep.luxácie:iliosakrálny kĺb:vonk.skelet.fix	5t211.a↔	Zat.rep.zl./epifyzeolýzy:karpálne k.:skrutkou
5t19t.f	Otv.rep.luxácie:symfýza:vonk.skelet.fix	5t211.b↔	Zat.rep.zl./epifyzeolýzy:metakarpálne k.:skrutkou
5t19t.g↔	Otv.rep.luxácie:bedr.kĺb:vonk.skelet.fix	5t211.c↔	Zat.rep.zl./epifyzeolýzy:falangy prstov ruky:skrutkou
5t19t.h↔	Otv.rep.luxácie:kolen.kĺb:vonk.skelet.fix	5t211.d	Zat.rep.zl./epifyzeolýzy:panva:skrutkou
5t19t.j↔	Otv.rep.luxácie:prox.tibiofibulárny kĺb:vonk.skelet.fix	5t211.e↔	Zat.rep.zl./epifyzeolýzy:krčok steh.k.:skrutkou
5t19t.k↔	Otv.rep.luxácie:členkový kĺb horný:vonk.skelet.fix	5t211.f↔	Zat.rep.zl./epifyzeolýzy:femur prox.:skrutkou
5t19t.m↔	Otv.rep.luxácie:členkový kĺb dolný:vonk.skelet.fix	5t211.g↔	Zat.rep.zl./epifyzeolýzy:femur diafýzárny:skrutkou
5t19t.n↔	Otv.rep.luxácie:tarzálne kĺby:vonk.skelet.fix	5t211.h↔	Zat.rep.zl./epifyzeolýzy:femur distál.:skrutkou
5t19t.p↔	Otv.rep.luxácie:tarzometatarzálne kĺby:vonk.skelet.fix	5t211.j↔	Zat.rep.zl./epifyzeolýzy:patela:skrutkou
5t19t.q↔	Otv.rep.luxácie:metatarzofalang.kĺb.:vonk.skelet.fix	5t211.k↔	Zat.rep.zl./epifyzeolýzy:tibia proxim:skrutkou
5t19t.r↔	Otv.rep.luxácie:interfalangeálny kĺb n.:vonk.skelet.fix	5t211.m↔	Zat.rep.zl./epifyzeolýzy:tibia diaf:skrutkou
5t19t.x	Otv.rep.luxácie:ostatné kĺby:vonk.skelet.fix	5t211.n↔	Zat.rep.zl./epifyzeolýzy:tibia distál:skrutkou
5t19x.0↔	Otv.rep.luxácie:humerglenoid.kĺb:iným osteos.mat	5t211.p↔	Zat.rep.zl./epifyzeolýzy:fibula proximál:skrutkou
5t19x.1↔	Otv.rep.luxácie:akromioklavikulárny kĺb:iným osteos.mat	5t211.q↔	Zat.rep.zl./epifyzeolýzy:fibula diaf:skrutkou
5t19x.2↔	Otv.rep.luxácie:torakoskop.kĺb:iným osteos.mat	5t211.r↔	Zat.rep.zl./epifyzeolýzy:fibula distál:skrutkou
5t19x.3↔	Otv.rep.luxácie:sternoklavikulárny kĺb:iným osteos.mat	5t211.s↔	Zat.rep.zl./epifyzeolýzy:talus:skrutkou
5t19x.4↔	Otv.rep.luxácie:laktový kĺb:iným osteos.mat	5t211.t↔	Zat.rep.zl./epifyzeolýzy:kalkaneus:skrutkou
5t19x.5↔	Otv.rep.luxácie:prox.radioulnárny kĺb:iným osteos.mat	5t211.u↔	Zat.rep.zl./epifyzeolýzy:tarzálne k.:skrutkou
5t19x.6↔	Otv.rep.luxácie:dist.radioulnárny kĺb:iným osteos.mat	5t211.v↔	Zat.rep.zl./epifyzeolýzy:metatarzálne k.:skrutkou
5t19x.8↔	Otv.rep.luxácie:radiokarpál.kĺb:iným osteos.mat	5t211.w↔	Zat.rep.zl./epifyzeolýzy:falangy prstov nohy:skrutkou
5t19x.9↔	Otv.rep.luxácie:ulnokarpálny kĺb:iným osteos.mat	5t211.x	Zat.rep.zl./epifyzeolýzy:ostatné k.:skrutkou
5t19x.a↔	Otv.rep.luxácie:karpálne kĺby:iným osteos.mat	5t211.z↔	Zat.rep.zl./epifyzeolýzy:skapula:skrutkou
5t19x.c↔	Otv.rep.luxácie:metakarpofalangeálny kĺb:iným osteos.mat	5t213.0↔	Zat.rep.zl./epifyzeolýzy:klavikula:štandard.dlahou
5t19x.d↔	Otv.rep.luxácie:interfalang.kĺb ruky:iným osteos.mat	5t213.1↔	Zat.rep.zl./epifyzeolýzy:humerus prox:štandard.dlahou
5t19x.e↔	Otv.rep.luxácie:iliosakrálny kĺb:iným osteos.mat	5t213.2↔	Zat.rep.zl./epifyzeolýzy:humerus diafýza:štandard.dlahou
5t19x.f	Otv.rep.luxácie:symfýza:iným osteos.mat	5t213.3↔	Zat.rep.zl./epifyzeolýzy:humerus distál.:štandard.dlahou
5t19x.g↔	Otv.rep.luxácie:bedrový kĺb:iným osteos.mat	5t213.4↔	Zat.rep.zl./epifyzeolýzy:radius prox:štandard.dlahou
5t19x.h↔	Otv.rep.luxácie:kolenný kĺb:iným osteos.mat	5t213.5↔	Zat.rep.zl./epifyzeolýzy:radius diafýza:štandard.dlahou
5t19x.j↔	Otv.rep.luxácie:prox.tibiofibulárny kĺb:iným osteos.mat	5t213.6↔	Zat.rep.zl./epifyzeolýzy:radius distál:štandard.dlahou
5t19x.k↔	Otv.rep.luxácie:členkový kĺb horný:iným osteos.mat	5t213.7↔	Zat.rep.zl./epifyzeolýzy:ulna proximálna:štandard.dlahou
5t19x.m↔	Otv.rep.luxácie:členkový kĺb dolný:iným osteos.mat	5t213.8↔	Zat.rep.zl./epifyzeolýzy:ulna diaf:štandard.dlahou
5t19x.n↔	Otv.rep.luxácie:tarzálne kĺby:iným osteos.mat	5t213.9↔	Zat.rep.zl./epifyzeolýzy:ulna distálna:štandard.dlahou
5t19x.p↔	Otv.rep.luxácie:tarzometatarzálne kĺby:iným osteos.mat	5t213.a↔	Zat.rep.zl./epifyzeolýzy:karpálne k:štandard.dlahou
5t19x.q↔	Otv.rep.luxácie:metatarzofalang.kĺb:iným osteos.mat	5t213.b↔	Zat.rep.zl./epifyzeolýzy:metakarpálne k:štandard.dlahou
5t19x.r↔	Otv.rep.luxácie:interfalangeálny kĺb nohy:iným osteos.mat	5t213.c↔	Zat.rep.zl./epifyzeolýzy:falangy prstov ruky:štandard.dlahou
5t19x.x	Otv.rep.luxácie:ostatné kĺby:iným osteos.mat	5t213.d	Zat.rep.zl./epifyzeolýzy:panva:štandard.dlahou
5t19z.0↔	Otv.rep.luxácie:humerglenoid.kĺb:rezorb.mat	5t213.e↔	Zat.rep.zl./epifyzeolýzy:krčok steh.k.:štandard.dlahou
5t19z.1↔	Otv.rep.luxácie:akromioklavikulárny kĺb:rezorb.mat	5t213.f↔	Zat.rep.zl./epifyzeolýzy:femur prox:štandard.dlahou
5t19z.2↔	Otv.rep.luxácie:torakoskop.kĺb:rezorb.mat	5t213.g↔	Zat.rep.zl./epifyzeolýzy:femur diafýzárny:štandard.dlahou
5t19z.3↔	Otv.rep.luxácie:sternoklavikulárny kĺb:rezorb.mat	5t213.h↔	Zat.rep.zl./epifyzeolýzy:femur distál.:štandard.dlahou
5t19z.4↔	Otv.rep.luxácie:laktový kĺb:rezorb.mat	5t213.j↔	Zat.rep.zl./epifyzeolýzy:patela:štandard.dlahou
5t19z.5↔	Otv.rep.luxácie:prox.radioulnárny kĺb:rezorb.mat	5t213.k↔	Zat.rep.zl./epifyzeolýzy:tibia proxim:štandard.dlahou
5t19z.6↔	Otv.rep.luxácie:dist.radioulnárny kĺb:rezorb.mat	5t213.m↔	Zat.rep.zl./epifyzeolýzy:tibia diaf:štandard.dlahou



5t213.n↔	Zat.rep.zl./epifyzeolýzy:tibia distál:štandard.dlahou	5t216.t↔	Zat.rep.zl./epifyzeol:kalkaneus:nezaist.predvřt.iM klin
5t213.p↔	Zat.rep.zl./epifyzeolýzy:fibula proximál:štandard.dlahou	5t216.x	Zat.rep.zl./epifyzeol:ostatné k.:nezaist.predvřt.iM klin
5t213.q↔	Zat.rep.zl./epifyzeolýzy:fibula diaf:štandard.dlahou	5t217.1↔	Zat.rep.zl./epifyzeol:humerus prox.:zaist.intramedul.kl
5t213.r↔	Zat.rep.zl./epifyzeolýzy:fibula distál:štandard.dlahou	5t217.2↔	Zat.rep.zl./epifyzeol:humerus diafýza:zaist.intramedul.kl
5t213.s↔	Zat.rep.zl./epifyzeolýzy:talus:štandard.dlahou	5t217.3↔	Zat.rep.zl./epifyzeol:humerus distál.:zaist.intramedul.kl
5t213.t↔	Zat.rep.zl./epifyzeolýzy:kalkaneus:štandard.dlahou	5t217.4↔	Zat.rep.zl./epifyzeol:radius prox.:zaist.intramedul.kl
5t213.u↔	Zat.rep.zl./epifyzeolýzy:tarzálné k.:štandard.dlahou	5t217.5↔	Zat.rep.zl./epifyzeol:radius diafýza:zaist.intramedul.kl
5t213.v↔	Zat.rep.zl./epifyzeolýzy:metatarzálné k.:štandard.dlahou	5t217.6↔	Zat.rep.zl./epifyzeol:radius distál:zaist.intramedul.kl
5t213.w↔	Zat.rep.zl./epifyzeolýzy:falangy prstov nohy:štand.dlahou	5t217.7↔	Zat.rep.zl./epifyzeol:ulna proximálna:zaist.intramedul.kl
5t213.x	Zat.rep.zl./epifyzeolýzy:ostatné k.:štandard.dlahou	5t217.8↔	Zat.rep.zl./epifyzeol:ulna diaf.:zaist.intramedul.kl
5t213.z↔	Zat.rep.zl./epifyzeolýzy:skapula:štandard.dlahou	5t217.9↔	Zat.rep.zl./epifyzeol:ulna distálna:zaist.intramedul.kl
5t214.0↔	Zat.rep.zl./epifyzeolýzy:klavikula:drôt./serkláz	5t217.e↔	Zat.rep.zl./epifyzeol:krčok steh.k.:zaist.intramedul.kl
5t214.1↔	Zat.rep.zl./epifyzeolýzy:humerus prox.:drôt./serkláz	5t217.f↔	Zat.rep.zl./epifyzeol:femur prox.:zaist.intramedul.kl
5t214.2↔	Zat.rep.zl./epifyzeolýzy:humerus diafýza:drôt./serkláz	5t217.g↔	Zat.rep.zl./epifyzeol:femur diafýzárny:zaist.intramedul.kl
5t214.3↔	Zat.rep.zl./epifyzeolýzy:humerus distál.:drôt./serkláz	5t217.h↔	Zat.rep.zl./epifyzeol:femur distál.:zaist.intramedul.kl
5t214.4↔	Zat.rep.zl./epifyzeolýzy:radius prox.:drôt./serkláz	5t217.k↔	Zat.rep.zl./epifyzeol:tibia proxim:zaist.intramedul.kl
5t214.5↔	Zat.rep.zl./epifyzeolýzy:radius diafýza:drôt./serkláz	5t217.m↔	Zat.rep.zl./epifyzeol:tibia diaf:zaist.intramedul.kl
5t214.6↔	Zat.rep.zl./epifyzeolýzy:radius distál:drôt./serkláz	5t217.n↔	Zat.rep.zl./epifyzeol:tibia distál:zaist.intramedul.kl
5t214.7↔	Zat.rep.zl./epifyzeolýzy:ulna proximálna:drôt./serkláz	5t217.p↔	Zat.rep.zl./epifyzeol:fibula proximál:zaist.intramedul.kl
5t214.8↔	Zat.rep.zl./epifyzeolýzy:ulna diaf.:drôt./serkláz	5t217.q↔	Zat.rep.zl./epifyzeol:fibula diaf:zaist.intramedul.kl
5t214.9↔	Zat.rep.zl./epifyzeolýzy:ulna distálna:drôt./serkláz	5t217.r↔	Zat.rep.zl./epifyzeol:fibula distál:zaist.intramedul.kl
5t214.a↔	Zat.rep.zl./epifyzeolýzy:karpálne k.:drôt./serkláz	5t217.t↔	Zat.rep.zl./epifyzeol:kalkaneus:zaist.intramedul.kl
5t214.b↔	Zat.rep.zl./epifyzeolýzy:metakarpálne k.:drôt./serkláz	5t217.x	Zat.rep.zl./epifyzeol:ostatné k.:zaist.intramedul.kl
5t214.c↔	Zat.rep.zl./epifyzeolýzy:falangy prstov ruky:drôt./serkláz	5t218.1↔	Zat.rep.zl./epifyzeol:humerus prox.:iM klin so zaist.klb.k
5t214.d	Zat.rep.zl./epifyzeolýzy:panva:drôt./serkláz	5t218.2↔	Zat.rep.zl./epifyzeol:humerus diafýza:iM klin so zaist.klb.k
5t214.e↔	Zat.rep.zl./epifyzeolýzy:krčok steh.k.:drôt./serkláz	5t218.3↔	Zat.rep.zl./epifyzeol:humerus distál.:iM klin so zaist.klb.k
5t214.f↔	Zat.rep.zl./epifyzeolýzy:femur prox.:drôt./serkláz	5t218.4↔	Zat.rep.zl./epifyzeol:radius prox.:iM klin so zaist.klb.k
5t214.g↔	Zat.rep.zl./epifyzeolýzy:femur diafýzárny:drôt./serkláz	5t218.5↔	Zat.rep.zl./epifyzeol:radius diafýza:iM klin so zaist.klb.k
5t214.h↔	Zat.rep.zl./epifyzeolýzy:femur distál.:drôt./serkláz	5t218.6↔	Zat.rep.zl./epifyzeol:radius distál:iM klin so zaist.klb.k
5t214.j↔	Zat.rep.zl./epifyzeolýzy:patela:drôt./serkláz	5t218.7↔	Zat.rep.zl./epifyzeol:ulna proximálna:iM klin so zaist.klb.k
5t214.k↔	Zat.rep.zl./epifyzeolýzy:tibia proxim:drôt./serkláz	5t218.8↔	Zat.rep.zl./epifyzeol:ulna diaf.:iM klin so zaist.klb.k
5t214.m↔	Zat.rep.zl./epifyzeolýzy:tibia diaf:drôt./serkláz	5t218.9↔	Zat.rep.zl./epifyzeol:ulna distálna:iM klin so zaist.klb.k
5t214.n↔	Zat.rep.zl./epifyzeolýzy:tibia distál:drôt./serkláz	5t218.e↔	Zat.rep.zl./epifyzeol:krčok steh.k.:iM klin so zaist.klb.k
5t214.p↔	Zat.rep.zl./epifyzeolýzy:fibula proximál:drôt./serkláz	5t218.f↔	Zat.rep.zl./epifyzeol:femur prox.:iM klin so zaist.klb.k
5t214.q↔	Zat.rep.zl./epifyzeolýzy:fibula diaf:drôt./serkláz	5t218.g↔	Zat.rep.zl./epifyzeol:femur diafýzárny:iM klin so zaist.klb.k
5t214.r↔	Zat.rep.zl./epifyzeolýzy:fibula distál:drôt./serkláz	5t218.h↔	Zat.rep.zl./epifyzeol:femur distál.:iM klin so zaist.klb.k
5t214.s↔	Zat.rep.zl./epifyzeolýzy:talus:drôt./serkláz	5t218.k↔	Zat.rep.zl./epifyzeol:tibia proxim:iM klin so zaist.klb.k
5t214.t↔	Zat.rep.zl./epifyzeolýzy:kalkaneus:drôt./serkláz	5t218.m↔	Zat.rep.zl./epifyzeol:tibia diaf:iM klin so zaist.klb.k
5t214.u↔	Zat.rep.zl./epifyzeolýzy:tarzálné k.:drôt./serkláz	5t218.n↔	Zat.rep.zl./epifyzeol:tibia distál:iM klin so zaist.klb.k
5t214.v↔	Zat.rep.zl./epifyzeolýzy:metatarzálné k.:drôt./serkláz	5t218.p↔	Zat.rep.zl./epifyzeol:fibula proximál:iM klin so zaist.klb.k
5t214.w↔	Zat.rep.zl./epifyzeolýzy:fangy prstov nohy:drôt./serkláz	5t218.q↔	Zat.rep.zl./epifyzeol:fibula diaf:iM klin so zaist.klb.k
5t214.x	Zat.rep.zl./epifyzeolýzy:ostatné k.:drôt./serkláz	5t218.r↔	Zat.rep.zl./epifyzeol:fibula distál:iM klin so zaist.klb.k
5t214.z↔	Zat.rep.zl./epifyzeolýzy:skapula:drôt./serkláz	5t218.x	Zat.rep.zl./epifyzeol:ostatné k.:iM klin so zaist.klb.kompon.
5t215.1↔	Zat.rep.zl./epifyzeolýzy:humerus prox:dyn.kompr.skr.v dl	5t219.d	Zatv.repoz.zlom./epifyzeolýzy:panva:transfix.klin
5t215.2↔	Zat.rep.zl./epifyzeolýzy:humerus diaf:dyn.kompr.skr.v dl.	5t219.e↔	Zatv.rep.zl./epifyzeolýzy:krčok steh.k.:transf.kl.
5t215.e↔	Zat.rep.zl./epifyzeolýzy:krčok steh.k:dyn.kompr.skr.v dl.	5t219.f↔	Zatv.rep.zl./epifyzeolýzy:femur prox.:transf.kl.
5t215.f↔	Zat.rep.zl./epifyzeolýzy:femur prox:dyn.kompr.skr.v dl.	5t219.g↔	Zatv.rep.zl./epifyzeolýzy:femur diafýz:transfix.kl.
5t215.g↔	Zat.rep.zl./epifyzeol:ulna diaf:dyn.kompr.skrutka v dl.	5t219.h↔	Zatv.rep.zl./epifyzeolýzy:femur distál:transf.kl.
5t215.h↔	Zat.rep.zl./epifyzeolýzy:femur dist:dyn.kompr.skr.v dl.	5t219.k↔	Zatv.rep.zl./epifyzeolýzy:tibia proximálna:transf.kl.
5t215.k↔	Zat.rep.zl./epifyzeolýzy:tibia prox:dyn.kompr.skr.v dl.	5t219.m↔	Zatv.repoz.zl./epifyzeolýzy:tibia diaf:transf.klin
5t215.x	Zat.rep.zl./epifyzeolýzy:ostatné k.:dyn.kompr.skrutkou v dl.	5t219.n↔	Zatv.rep.zlom./epifyzeolýzy:tibia distál:transf.kl.
5t216.1↔	Zat.rep.zl./epifyzeol:humerus prox.:nezaist.predvřt.iM klin	5t219.s↔	Zatv.rep.zl./epifyzeolýzy:talus:transf.kl.
5t216.2↔	Zat.rep.zl./epifyzeol:humerus diaf:nezaist.predvřt.iM klin	5t219.t↔	Zatv.rep.zl./epifyzeolýzy:kalkaneus:transf.kl.
5t216.3↔	Zat.rep.zl./epifyzeol:humerus dist.:nezaist.predvřt.iM klin	5t219.x	Zatv.rep.zl./epifyzeolýzy:ostatné k.:transf.kl.
5t216.4↔	Zat.rep.zl./epifyzeol:radius prox:nezaist.predvřt.iM klin	5t21a.0↔	Zatv.repoz.zl./epifyzeol:klavikul:iM drôt,prút
5t216.5↔	Zat.rep.zl./epifyzeol:radius diaf:nezaist.predvřt.iM klin	5t21a.1↔	Zatv.repoz.zl./epifyzeol:humer.prox:iM drôt,prút
5t216.6↔	Zat.rep.zl./epifyzeol:radius distál:nezaist.predvřt.iM klin	5t21a.2↔	Zatv.repoz.zl./epifyzeol:humer.diaf:iM drôt,prút
5t216.7↔	Zat.rep.zl./epifyzeol:ulna proxim:nezaist.predvřt.iM klin	5t21a.3↔	Zatv.repoz.zl./epifyzeol:humer.dist.iM drôt,prút
5t216.8↔	Zat.rep.zl./epifyzeol:ulna diaf.:nezaist.predvřt.iM klin	5t21a.4↔	Zatv.repoz.zl./epifyzeol:radius proxim:iM drôt,prút
5t216.9↔	Zat.rep.zl./epifyzeol:ulna distálna:nezaist.predvřt.iM klin	5t21a.5↔	Zatv.repoz.zl./epifyzeol:rad.diaf:iM drôt,prút
5t216.e↔	Zat.rep.zl./epifyzeol:krčok steh.k.:nezaist.predvřt.iM klin	5t21a.6↔	Zatv.repoz.zl./epifyzeol:rad.dist:iM drôt,prút
5t216.f↔	Zat.rep.zl./epifyzeol:femur prox.:nezaist.predvřt.iM klin	5t21a.7↔	Zatv.repoz.zl./epifyzeol:ulna prox:iM drôt,prút
5t216.g↔	Zat.rep.zl./epifyzeol:femur diafýz:nezaist.predvřt.iM klin	5t21a.8↔	Zatv.repoz.zl./epifyzeol:ulna diaf:iM drôt,prút
5t216.h↔	Zat.rep.zl./epifyzeol:femur distál.:nezaist.predvřt.iM klin	5t21a.9↔	Zatv.repoz.zl./epifyzeol:ulna dist:iM drôt,prút
5t216.k↔	Zat.rep.zl./epifyzeol:tibia proxim:nezaist.predvřt.iM klin	5t21a.b↔	Zatv.repoz.zl./epifyzeol:metakarp.k:iM drôt,prút
5t216.m↔	Zat.rep.zl./epifyzeol:tibia diaf:nezaist.predvřt.iM klin	5t21a.c↔	Zatv.repoz.zl./epifyzeol:fangy.p.ruky:iM drôt,prút
5t216.n↔	Zat.rep.zl./epifyzeol:tibia distál:nezaist.predvřt.iM klin	5t21a.e↔	Zatv.repoz.zl./epifyzeol:krčok.st.k:iM drôt,prút
5t216.p↔	Zat.rep.zl./epifyzeol:fibula prox:nezaist.predvřt.iM klin	5t21a.f↔	Zatv.repoz.zl./epifyzeol:femur prox:iM drôt,prút
5t216.q↔	Zat.rep.zl./epifyzeol:fibula diaf:nezaist.predvřt.iM klin	5t21a.g↔	Zatv.repoz.zl./epifyzeol:fem.diaf:iM drôt,prút
5t216.r↔	Zat.rep.zl./epifyzeol:fibula distál:nezaist.predvřt.iM klin	5t21a.h↔	Zatv.repoz.zl./epifyzeol:fem.dist:iM drôt,prút

5t21a.k↔	Zatv.repoz.zl./epifyzeol:tibia prox:iM drôt,prút	5t21t.k↔	Zatv.repoz.zl./epifyzeol:tibia prox:vonk.skelet.fix
5t21a.m↔	Zatv.repoz.zl./epifyzeol:tib.diaf:iM drôt,prút	5t21t.m↔	Zatv.repoz.zl./epifyzeol:tibia diaf:vonk.skelet.fix
5t21a.n↔	Zatv.repoz.zl./epifyzeol:tib.dist:iM drôt,prút	5t21t.n↔	Zatv.repoz.zl./epifyzeol:tibia dist:vonk.skelet.fix
5t21a.p↔	Zatv.repoz.zl./epifyzeol:fibula prox:iM drôt,prút	5t21t.p↔	Zatv.repoz.zl./epifyzeol:fibula prox:vonk.skelet.fix
5t21a.q↔	Zatv.repoz.zl./epifyzeol:fib.diaf:iM drôt,prút	5t21t.q↔	Zatv.repoz.zl./epifyzeol:fibula diaf:vonk.skelet.fix
5t21a.r↔	Zatv.repoz.zl./epifyzeol:fib.dist:iM drôt,prút	5t21t.r↔	Zatv.repoz.zl./epifyzeol:fibula distál:vonk.skelet.fix
5t21a.v↔	Zatv.repoz.zl./epifyzeol:metatarz.k:iM drôt,prút	5t21t.s↔	Zatv.repoz.zl./epifyzeol:talus:vonk.skelet.fix
5t21a.w↔	Zatv.repoz.zl./epifyzeol:falangy.p.nohy:iM drôt,prút	5t21t.t↔	Zatv.repoz.zl./epifyzeol:kalkaneus:vonk.skelet.fix
5t21a.x	Zatv.repoz.zl./epifyzeol:ost.k.:iM drôt,prút	5t21t.u↔	Zatv.repoz.zl./epifyzeol:tarzálné k.:vonk.skelet.fix
5t21a.z↔	Zatv.repoz.zl./epifyzeol:skapula:iM drôt,prút	5t21t.v↔	Zat.rep.zl./epifyzeol:metatarzálné k.:vonk.skelet.fix
5t21b.0↔	Zatv.repoz.zl./epifyzeol:uhlo.stab.dlahou	5t21t.w↔	Zatv.repoz.zl./epifyzeol:falangy prst.nohy:vonk.skelet.fix
5t21b.1↔	Zatv.repoz.zl./epifyzeol:humerus prox:uhlo.stab.dlahou	5t21t.x	Zatv.repoz.zl./epifyzeol:ostatné k.:vonk.skelet.fix
5t21b.2↔	Zatv.repoz.zl./epifyzeol:humerus diaf:uhlo.stab.dlahou	5t21t.z↔	Zatv.repoz.zl./epifyzeol:skapula:vonk.skelet.fix
5t21b.3↔	Zatv.repoz.zl./epifyzeol:humerus dist.:uhlo.stab.dl	5t21v.1↔	Zatv.repoz.zl./epifyzeol:hum.prox:kruh.vonkaj.fix
5t21b.4↔	Zatv.repoz.zl./epifyzeol:radius prox:uhlo.stab.dlahou	5t21v.2↔	Zatv.repoz.zl./epifyzeol:hum.diaf.:kruh.vonkaj.fix
5t21b.5↔	Zatv.repoz.zl./epifyzeol:radius diaf:uhlo.stab.dlahou	5t21v.3↔	Zatv.repoz.zl./epifyzeol:humer.dist:kruh.vonkaj.fix
5t21b.6↔	Zatv.repoz.zl./epifyzeol:radius distál.:uhlo.stab.dl	5t21v.4↔	Zatv.repoz.zl./epifyzeol:radius prx:kruh.vonkaj.fix
5t21b.7↔	Zatv.repoz.zl./epifyzeol:ulna prox:uhlo.stab.dlahou	5t21v.5↔	Zatv.repoz.zl./epifyzeol:rad.diaf:kruh.vonkaj.fix
5t21b.8↔	Zatv.repoz.zl./epifyzeol:ulna diaf:uhlo.stab.dlahou	5t21v.6↔	Zatv.repoz.zl./epifyzeol:rad.dis.:kruh.vonkaj.fixátor
5t21b.9↔	Zatv.repoz.zl./epifyzeol:ulna dist:uhlo.stab.dlahou	5t21v.7↔	Zatv.repoz.zl./epifyzeol:ulna prox.:kruh.vonkaj.fix.
5t21b.a↔	Zatv.repoz.zl./epifyzeol:karpálne k:uhlo.stab.dlahou	5t21v.8↔	Zatv.repoz.zl./epifyzeol:ulna diaf:kruh.vonkaj.fix
5t21b.b↔	Zatv.repoz.zl./epifyzeol:metakarp.k:uhlo.stab.dlahou	5t21v.9↔	Zatv.repoz.zl./epifyzeol:ulna dist:kruh.vonkaj.fix
5t21b.c↔	Zatv.repoz.zl./epifyzeol:falangy pr.ruky:uhlo.stab.dl	5t21v.a↔	Zatv.repoz.zl./epifyzeol:karpálne k.kruh.vonkaj.fix
5t21b.d	Zatv.repoz.zl./epifyzeol:panva:uhlo.stab.dlahou	5t21v.b↔	Zatv.repoz.zl./epifyzeol:metakarp.k.:kruh.vonkaj.fix
5t21b.e↔	Zatv.repoz.zl./epifyzeol:krčok steh.k:uhlo.stab.dl	5t21v.d	Zatv.repoz.zl./epifyzeol:panva:kruh.vonkaj.fix
5t21b.f↔	Zatv.repoz.zl./epifyzeol:femur prox:uhlo.stab.dl	5t21v.f↔	Zatv.repoz.zl./epifyzeol:femur prox.:kruh.vonkaj.fix
5t21b.g↔	Zatv.repoz.zl./epifyzeol:femur diaf:uhlo.stab.dl	5t21v.g↔	Zatv.repoz.zl./epifyzeol:femur diaf.:kruh.vonkaj.fix
5t21b.h↔	Zatv.repoz.zl./epifyzeol:femur dist:uhlo.stab.dl	5t21v.h↔	Zatv.repoz.zl./epifyzeol:femur dist:kruh.vonkaj.fix
5t21b.j↔	Zatv.repoz.zl./epifyzeol:patela:uhlo.stab.dl	5t21v.k↔	Zatv.repoz.zl./epifyzeol:tibia prox:kruh.vonkaj.fix
5t21b.k↔	Zatv.repoz.zl./epifyzeol:tibia prox.:uhlo.stab.dl	5t21v.m↔	Zat.rep.zl./epifyzeol:tibia diaf:kruh.vonkaj.fix
5t21b.m↔	Zatv.repoz.zl./epifyzeol:tibia diaf:uhlo.stab.dl	5t21v.n↔	Zatv.rep.zl./epifyzeol:tib.dist:kruh.vonkaj.fix
5t21b.n↔	Zatv.repoz.zl./epifyzeol:tibia dist:uhlo.stab.dl	5t21v.p↔	Zatv.rep.zl./epifyzeol:fibula prx:kruh.vonkaj.fix
5t21b.p↔	Zatv.repoz.zl./epifyzeol:fibula prox:uhlo.stab.dl	5t21v.q↔	Zatv.repoz.zl./epifyzeol:fib.diaf:kruh.vonkaj.fix
5t21b.q↔	Zatv.repoz.zl./epifyzeol:fibula diaf:uhlo.stab.dl	5t21v.r↔	Zatv.repoz.zl./epifyzeol:fib.dist:kruh.vonkaj.fix
5t21b.r↔	Zatv.repoz.zl./epifyzeol:fibula dist:uhlo.stab.dl	5t21v.s↔	Zatv.repoz.zl./epifyzeol:talus:kruh.vonkaj.fix
5t21b.s↔	Zatv.repoz.zl./epifyzeol:talus:uhlo.stab.dl	5t21v.t↔	Zatv.repoz.zl./epifyzeol:kalkaneus:kruh.vonkaj.fix
5t21b.t↔	Zat.rep.zl./epifyzeol:kalkaneus:uhlo.stab.dl	5t21v.u↔	Zatv.repoz.zl./epifyzeol:tarzálné k.:kruh.vonkaj.fix
5t21b.u↔	Zat.rep.zl./epifyzeol:tarzálné k.:uhlo.stab.dl	5t21v.v↔	Zatv.repoz.zl./epifyzeol:metatarz.k:kruh.vonkaj.fix
5t21b.v↔	Zatv.repoz.zl./epifyzeol:metatarz.k:uhlo.stab.dl	5t21v.x	Zatv.repoz.zl./epifyzeol:ostatné k.:kr.vonk.fix.
5t21b.w↔	Zat.rep.zl./epifyzeol:falangy pr.nohy:uhlo.stab.dl	5t21x.0↔	Zatv.repoz.zl./epifyzeol:klavikula:iným osteos.m.
5t21b.x	Zatv.repoz.zl./epifyzeol:ostat.k.:uhlo.stab.dl	5t21x.1↔	Zatv.repoz.zl./epifyzeol:humerus prox:iným osteos.m.
5t21b.z↔	Zatv.repoz.zl./epifyzeol:skapula:uhlo.stab.dl	5t21x.2↔	Zatv.repoz.zl./epifyzeol:humerus diaf:iným osteos.m.
5t21c.1↔	Zatv.repoz.zl./epifyzeol:humerus prox:uhl./kondyl.dl	5t21x.3↔	Zatv.repoz.zl./epifyzeol:humerus dist:iným osteos.m.
5t21c.3↔	Zatv.repoz.zl./epifyzeol:humerus dist:uhl./kondyl.dl	5t21x.4↔	Zatv.repoz.zl./epifyzeol:radius prox:iným osteos.m.
5t21c.e↔	Zatv.repoz.zl./epifyzeol:krčok steh.k:uhl./kondyl.dl	5t21x.5↔	Zatv.repoz.zl./epifyzeol:radius diaf:iným osteos.m.
5t21c.f↔	Zatv.repoz.zl./epifyzeol:femur prox:uhl./kondyl.dlahou	5t21x.6↔	Zatv.repoz.zl./epifyzeol:radius dist:iným osteos.m.
5t21c.g↔	Zatv.repoz.zl./epifyzeol:femur diaf:uhl./kondyl.dl	5t21x.7↔	Zatv.repoz.zl./epifyzeol:ulna prox:iným osteos.m.
5t21c.h↔	Zatv.repoz.zl./epifyzeol:femur dist:uhl./kondyl.dl	5t21x.8↔	Zatv.repoz.zl./epifyzeol:ulna diaf:iným osteos.m.
5t21c.k↔	Zatv.repoz.zl./epifyzeol:tibia prox:uhl./kondyl.dl	5t21x.9↔	Zatv.repoz.zl./epifyzeol:ulna dist:iným osteos.m.
5t21c.n↔	Zatv.repoz.zl./epifyzeol:tibia dist:uhl./kondyl.dl	5t21x.a↔	Zatv.repoz.zl./epifyzeol:karpálne k:iným osteos.m.
5t21c.x	Zatv.repoz.zl./epifyzeol:ostatné k:uhl./kondyl.dl	5t21x.b↔	Zatv.repoz.zl./epifyzeol:metakarp.k:iným osteos.m.
5t21t.0↔	Zatv.repoz.zl./epifyzeol:klavikula:vonk.skelet.fix	5t21x.c↔	Zatv.repoz.zl./epifyzeol:falangy p.ruky:iným osteos.m.
5t21t.1↔	Zatv.repoz.zl./epifyzeol:humerus prox:vonk.skelet.fix	5t21x.d	Zatv.repoz.zl./epifyzeol:panva:iným osteosynt.mat.
5t21t.2↔	Zatv.repoz.zl./epifyzeol:humerus diaf:vonk.skelet.fix	5t21x.e↔	Zatv.repoz.zl./epifyzeol:krčok steh.k.:iným osteos.m.
5t21t.3↔	Zatv.repoz.zl./epifyzeol:humerus dist:vonk.skelet.fix	5t21x.f↔	Zatv.repoz.zl./epifyzeol:femur prox:iným osteos.m.
5t21t.4↔	Zatv.repoz.zl./epifyzeol:radius prox:vonk.skelet.fix	5t21x.g↔	Zatv.repoz.zl./epifyzeol:femur diaf:iným osteos.m.
5t21t.5↔	Zatv.repoz.zl./epifyzeol:radius diaf:vonk.skelet.fix	5t21x.h↔	Zatv.repoz.zl./epifyzeol:femur dist:iným osteos.m.
5t21t.6↔	Zatv.repoz.zl./epifyzeol:radius dist:vonk.skelet.fix	5t21x.j↔	Zatv.repoz.zl./epifyzeol:patela:iným osteos.m.
5t21t.7↔	Zatv.repoz.zl./epifyzeol:ulna prox:vonk.skelet.fix	5t21x.k↔	Zatv.repoz.zl./epifyzeol:tibia prox:iným osteos.m.
5t21t.8↔	Zatv.repoz.zl./epifyzeol:ulna diaf:vonk.skelet.fixátor	5t21x.m↔	Zatv.repoz.zl./epifyzeol:tibia diaf:iným osteos.m.
5t21t.9↔	Zatv.repoz.zl./epifyzeol:ulna dist:vonk.skelet.fix	5t21x.n↔	Zatv.repoz.zl./epifyzeol:tibia dist:iným osteos.m.
5t21t.a↔	Zatv.repoz.zl./epifyzeol:karpálne k:vonk.skelet.fix	5t21x.p↔	Zatv.repoz.zl./epifyzeol:fibula prox:iným osteos.m.
5t21t.b↔	Zatv.repoz.zl./epifyzeol:metakarp.k:vonk.skelet.fix	5t21x.q↔	Zatv.repoz.zl./epifyzeol:fibula diaf:iným osteos.m.
5t21t.c↔	Zatv.repoz.zl./epifyzeol:falangy p.ruky:vonk.skelet.fix	5t21x.r↔	Zatv.repoz.zl./epifyzeol:fibula distál:iným osteos.m.
5t21t.d	Zatv.repoz.zl./epifyzeol:panva:vonk.skelet.fix	5t21x.s↔	Zatv.repoz.zl./epifyzeol:talus:iným osteos.m.
5t21t.e↔	Zatv.repoz.zl./epifyzeol:krčok steh.k.:vonk.skelet.fix	5t21x.t↔	Zatv.repoz.zl./epifyzeol:kalkaneus:iným osteos.m.
5t21t.f↔	Zatv.repoz.zl./epifyzeol:femur prox:vonk.skelet.fix	5t21x.u↔	Zatv.repoz.zl./epifyzeol:tarzálné k:iným osteos.m.
5t21t.g↔	Zatv.repoz.zl./epifyzeol:femur diaf:vonk.skelet.fix	5t21x.v↔	Zat.rep.zl./epifyzeol:metatarzálné k:iným osteos.m.
5t21t.h↔	Zatv.repoz.zl./epifyzeol:femur dist:vonk.skelet.fix	5t21x.w↔	Zatv.repoz.zl./epifyzeol:falangy prst.nohy:iným osteos.m.
5t21t.j↔	Zatv.repoz.zl./epifyzeol:patela:vonk.skelet.fix	5t21x.x	Zatv.repoz.zl./epifyzeol:ostatné k:iným osteos.m.

5t21x.z↔	Zatv.repoz.zl./epifyzeol:skapula:iným osteos.m.	5t22x.e↔	Zatv.rep.luxácie:iliosakrálny kĺb:iným osteos.mat
5t21z.0↔	Zatv.repoz.zl./epifyzeol:klavikula:rezorb.mat	5t22x.h↔	Zatv.rep.luxácie:kolen.kĺb:iným osteos.mat
5t21z.1↔	Zatv.repoz.zl./epifyzeol:humerus prox:rezorb.mat	5t22x.j↔	Zatv.rep.luxácie:prox.tibiofibulárny kĺb:iným osteos.mat
5t21z.2↔	Zatv.repoz.zl./epifyzeol:humerus diaf:rezorb.mat	5t22x.k↔	Zatv.rep.luxácie:členkový kĺb horný:iným osteos.mat
5t21z.3↔	Zatv.repoz.zl./epifyzeol:humerus dist:rezorb.mat	5t22x.n↔	Zatv.rep.luxácie:tarzálne kĺby:iným osteos.mat
5t21z.4↔	Zatv.repoz.zl./epifyzeol:radius prox:rezorb.mat	5t22x.p↔	Zatv.rep.luxácie:tarzometatarzálne kĺby:iným osteos.mat
5t21z.5↔	Zatv.repoz.zl./epifyzeol:radius diaf:rezorb.mat	5t22x.q↔	Zatv.rep.luxácie:metatarzofalang.kĺb:iným osteos.mat
5t21z.6↔	Zatv.repoz.zl./epifyzeol:radius dist:rezorb.mat	5t22x.r↔	Zatv.rep.luxácie:interfalang.kĺb nohy:iným osteos.mat
5t21z.7↔	Zatv.repoz.zl./epifyzeol:ulna prox:rezorb.mat	5t22z.e↔	Zatv.rep.luxácie.iliosakrálny kĺb:rezorb.mat
5t21z.8↔	Zatv.repoz.zl./epifyzeol:ulna diaf:rezorb.mat	5t22z.h↔	Zatv.rep.luxácie:kolen.kĺb:rezorb.mat
5t21z.9↔	Zatv.repoz.zl./epifyzeol:ulna dist:rezorb.mat	5t22z.j↔	Zatv.rep.luxácie:prox.tibiofibulárny kĺb:rezorb.mat
5t21z.a↔	Zatv.repoz.zl./epifyzeol:karpálne k:rezorb.mat	5t22z.k↔	Zatv.rep.luxácie:členkový kĺb horný:rezorb.mat
5t21z.b↔	Zatv.repoz.zl./epifyzeol:metakarp.k:rezorb.mat	5t22z.m↔	Zatv.rep.luxácie:členkový kĺb dolný:rezorb.mat
5t21z.c↔	Zatv.repoz.zl./epifyzeol:falangy p.ruky:rezorb.mat	5t22z.n↔	Zatv.rep.luxácie:tarzálne kĺby:rezorb.mat
5t21z.d↔	Zatv.repoz.zl./epifyzeol:panva:rezorb.mat	5t22z.p↔	Zatv.rep.luxácie:tarzometatarzálne kĺby:rezorb.mat
5t21z.e↔	Zatv.repoz.zl./epifyzeol:krčok steh.k.:rezorb.mat	5t22z.q↔	Zatv.rep.luxácie:metatarzofalang.kĺb:rezorb.mat
5t21z.f↔	Zatv.repoz.zl./epifyzeol:femur prox:rezorb.mat	5t22z.r↔	Zatv.rep.luxácie:interfalang.kĺb nohy:rezorb.mat
5t21z.g↔	Zatv.repoz.zl./epifyzeol:femur diaf:rezorb.mat	5t300.0↔	Otv.chir.artrotómia,kapsulotómia:humeroglenoid.kĺb
5t21z.h↔	Zatv.repoz.zl./epifyzeol:femur dist:rezorb.mat	5t300.1↔	O.ch.artrotómia,kapsulotómia:akromioklav.kĺb
5t21z.i↔	Zatv.repoz.zl./epifyzeol:patela:rezorb.mat	5t300.2↔	O.ch.artrotóm.kapsulotómia:torakoskop.kĺb
5t21z.k↔	Zatv.repoz.zl./epifyzeol:tibia prox:rezorb.mat	5t300.3↔	O.ch.artrotómia,kapsulotómia:sternoklavikul.kĺb
5t21z.l↔	Zatv.repoz.zl./epifyzeol:tibia diaf:rezorb.mat	5t300.4↔	O.ch.artrotómia,kapsulotómia:laktový kĺb
5t21z.m↔	Zatv.repoz.zl./epifyzeol:tibia dist:rezorb.mat	5t300.5↔	O.ch.artrotómia,kapsulotómia:prox.raduln.kĺb
5t21z.n↔	Zatv.repoz.zl./epifyzeol:fibula prox:rezorb.mat	5t300.6↔	O.ch.artrotómia,kapsulotómia:dis.raduln.kĺb
5t21z.o↔	Zatv.repoz.zl./epifyzeol:fibula diaf:rezorb.mat	5t300.8↔	O.ch.artrotómia,kapsulotómia:radiokarpálny kĺb
5t21z.p↔	Zatv.repoz.zl./epifyzeol:fibula distál:rezorb.mat	5t300.9↔	O.ch.artrotómia,kapsulotómia:ulnokarpálny kĺb
5t21z.q↔	Zatv.repoz.zl./epifyzeol:talus:rezorb.mat	5t300.e↔	O.ch.artrotómia,kapsulotómia:iliosakrálny kĺb
5t21z.r↔	Zatv.repoz.zl./epifyzeol:kalkaneus:rezorb.mat	5t300.f	O.ch.artrotómia,kapsulotómia:symfýza
5t21z.s↔	Zatv.repoz.zl./epifyzeol:tarzálne k:rezorb.mat	5t300.g↔	O.ch.artrotómia,kapsulotómia:bedr.kĺb
5t21z.t↔	Zatv.repoz.zl./epifyzeol:metatarzálne k:rezorb.mat	5t300.h↔	O.ch.artrotómia,kapsulotómia:kolen.kĺb
5t21z.u↔	Zatv.repoz.zl./epifyzeol:falangy prst.nohy:rezorb.mat	5t300.j↔	O.ch.artrotómia,kapsulotómia:prox.tibfib.kĺb
5t21z.v↔	Zatv.repoz.zl./epifyzeol:ostatné k:rezorb.mat	5t300.k↔	O.ch.artrotómia,kapsulotómia:členk.kĺb h.
5t21z.w↔	Zatv.repoz.zl./epifyzeol:skapula:rezorb.mat	5t300.m↔	O.ch.artrotómia,kapsulotómia:členk.kĺb d.
5t21z.x	Zatv.rep.luxácie.iliosakrálny kĺb:skrutkou	5t300.n↔	O.ch.artrotómia,kapsulotómia:tarzálne kĺby
5t21z.y	Zatv.rep.luxácie:členkový kĺb horný:skrutkou	5t300.o↔	O.ch.artrotómia,kapsulotómia:tarzometatarz.kĺby
5t221.e↔	Zatv.rep.luxácie:tarzálne kĺby:skrutkou	5t300.p↔	O.ch.artrotómia,kapsulotómia:metatarzofal.kĺb
5t221.f↔	Zatv.rep.luxácie:tarzometatarzálne kĺby:skrutkou	5t300.q↔	O.ch.artrotómia,kapsulotómia:interfalang.kĺb n.
5t221.g↔	Zatv.rep.luxácie:metatarzofalang.kĺb:skrutkou	5t300.r↔	O.ch.artrotómia,kapsulotómia:ostatné kĺby
5t221.h↔	Zatv.rep.luxácie:interfalang.kĺb nohy:skrutkou	5t300.x	Otv.ch.asept.preplach.drenáž:humeroglenoid.kĺb
5t221.i↔	Zatv.rep.luxácie:iliosakrálny kĺb:drôt/serkláž	5t301.0↔	O.ch.aseptická preplach.drenáž:akromioklav.kĺb
5t221.j↔	Zatv.rep.luxácie:kolen.kĺb:drôt/serkláž	5t301.1↔	O.ch.aseptická preplach.drenáž:torakosk.kĺb
5t221.k↔	Zatv.rep.luxácie:prox.tibiofibulárny kĺb:drôt/serkláž	5t301.2↔	O.ch.aseptická preplach.drenáž:sternkl.kĺb
5t221.l↔	Zatv.rep.luxácie:členkový kĺb horný:drôt/serkláž	5t301.3↔	O.ch.aseptická preplach.drenáž:laktový kĺb
5t221.m↔	Zatv.rep.luxácie:tarzálne kĺby:drôt/serkláž	5t301.4↔	O.ch.aseptická preplach.drenáž:prx.raduln.kĺb
5t221.n↔	Zatv.rep.luxácie:tarzometatarzálne kĺby:drôt/serkláž	5t301.5↔	O.ch.aseptická preplach.drenáž:dis.raduln.kĺb
5t221.o↔	Zatv.rep.luxácie:metatarzofalang.kĺb:drôt/serkláž	5t301.6↔	O.ch.aseptická preplach.drenáž:radiokarpálny kĺb
5t221.p↔	Zatv.rep.luxácie:interfalang.kĺb nohy:drôt/serkláž	5t301.8↔	O.ch.aseptická preplach.drenáž:ulnokarpálny kĺb
5t221.q↔	Zatv.rep.luxácie:kolen.kĺb:transfix.klin	5t301.9↔	O.ch.aseptická preplach.drenáž:iliosakrálny kĺb
5t221.r↔	Zatv.rep.luxácie:členkový kĺb horný:transfix.klin	5t301.e↔	Otv.chir.asept.preplach.drenáž:symfýza
5t221.s↔	Zatv.rep.luxácie:kolen.kĺb:intramedulár.klin	5t301.f	O.ch.aseptická preplach.drenáž:bedr.kĺb
5t221.t↔	Zatv.rep.luxácie:prox.tibiofibulárny kĺb:intramedulár.klin	5t301.g↔	O.ch.aseptická preplach.drenáž:kolen.kĺb
5t221.u↔	Zatv.rep.luxácie:členkový kĺb horný:intramedulár.klin	5t301.h↔	O.ch.aseptická preplach.drenáž:prx.tibfib.kĺb
5t221.v↔	Zatv.rep.luxácie:tarzálne kĺby:intramedulár.klin	5t301.j↔	O.ch.aseptická preplach.drenáž:členk.kĺb h.
5t221.w↔	Zatv.rep.luxácie:tarzometatarzálne kĺby:intramedulár.klin	5t301.k↔	O.ch.aseptická preplach.drenáž:členk.kĺb d.
5t221.x↔	Zatv.rep.luxácie:metatarzofalang.kĺb:intramedulár.klin	5t301.m↔	O.ch.aseptická preplach.drenáž:tarzálne kĺby
5t221.y↔	Zatv.rep.luxácie:interfalang.kĺb nohy:intramedulár.klin	5t301.n↔	O.ch.aseptická preplach.drenáž:trzmz.kĺby
5t222.a↔	Zatv.repozícia luxácie:kolen.kĺb:skobou	5t301.p↔	O.ch.aseptická preplach.drenáž:mttrzfal.kĺb
5t222.b↔	Zatv.rep.luxácie:prox.tibiofibul.kĺb:skobou	5t301.q↔	O.ch.aseptická preplach.drenáž:infral.kĺb n.
5t222.c↔	Zatv.rep.luxácie:členkový kĺb horný:skobou	5t301.r↔	Otv.chir.asept.preplachová drenáž:ost.kĺby
5t222.d↔	Zatv.rep.luxácie:tarzálne kĺby:skobou	5t301.x	Otv.ch.sept.preplach.drenáž:humeroglenoid.kĺb
5t222.e↔	Zatv.rep.luxácie:tarzometatarzálne kĺby:skobou	5t302.0↔	O.ch.septická preplach.drenáž:akrklav.kĺb
5t222.f↔	Zatv.rep.luxácie:metatarzofalang.kĺb:skobou	5t302.1↔	O.ch.septická preplach.drenáž:torakoskop.kĺb
5t222.g↔	Zatv.rep.luxácie:iliosakrálny kĺb:vonk.skelet.fix	5t302.2↔	O.ch.septická preplach.drenáž:sternkl.kĺb
5t222.h↔	Zatv.rep.luxácie:kolen.kĺb:vonk.skelet.fix	5t302.3↔	O.ch.septická preplach.drenáž:laktový kĺb
5t222.i↔	Zatv.rep.luxácie:prox.tibiofibulárny kĺb:vonk.skelet.fix	5t302.4↔	O.ch.septická preplach.drenáž:prx.raduln.kĺb
5t222.j↔	Zatv.rep.luxácie:členkový kĺb horný:vonk.skelet.fix	5t302.5↔	O.ch.septická preplach.drenáž:dis.raduln.kĺb
5t222.k↔	Zatv.rep.luxácie:tarzálne kĺby:vonk.skelet.fix	5t302.6↔	O.ch.septická preplach.drenáž:radiokarpálny kĺb
5t222.l↔	Zatv.rep.luxácie:tarzometatarzálne kĺby:vonk.skelet.fix	5t302.8↔	O.ch.septická preplach.drenáž:ulnokarpálny kĺb
5t222.m↔	Zatv.rep.luxácie:metatarzofalang.kĺb:vonk.skelet.fix	5t302.9↔	O.ch.septická preplach.drenáž:iliosakrálny kĺb
5t222.n↔	Zatv.rep.luxácie:interfalang.kĺb nohy:vonk.skelet.fix	5t302.e↔	Otv.chir.sept.preplach.drenáž:symfýza
5t222.o↔	Zatv.rep.luxácie:interfalang.kĺb nohy:vonk.skelet.fix	5t302.f	

5f302.g↔	O.ch.septická preplach.drenáž:bedr.kĺb	5f305.q↔	O.ch.totálna synovektómia:metatarzofalang.kí.
5f302.h↔	O.ch.septická preplach.drenáž:kolen.kĺb	5f305.r↔	O.ch.totálna synovektómia:interfalang.kĺb n.
5f302.j↔	O.ch.septická preplach.drenáž:prx.tibfib.kĺb	5f305.x	O.ch.totálna synovektómia:ostatné kĺby
5f302.k↔	O.ch.septická preplach.drenáž:členk.kĺb h.	5f306.0↔	O.ch.mobilizácia kĺbu(artrolýza):humeroqlen.kĺb
5f302.m↔	O.ch.septická preplach.drenáž:členk.kĺb d.	5f306.1↔	O.ch.mobilizácia kĺbu(artrolýza):akromioklav.kĺb
5f302.n↔	O.ch.septická preplach.drenáž:tarzálné kĺby	5f306.2↔	O.ch.mobilizácia kĺbu(artrolýza):torakoskapr.kĺb
5f302.p↔	O.ch.septická preplach.drenáž:trzmt.kĺby	5f306.3↔	O.ch.mobilizácia kĺbu(artrolýza):sternoklav.kĺb
5f302.q↔	O.ch.septická preplach.drenáž:mttrzfal.kĺb	5f306.4↔	O.ch.mobilizácia kĺbu(artrolýza):laktový kĺb
5f302.r↔	O.ch.septická preplach.drenáž:intrfal.kĺb n.	5f306.5↔	O.ch.mobilizácia kĺbu(artrolýza):prx.raduln.kĺb
5f302.x	Otv.chir.sept.preplachová drenáž kĺbu:ost.kĺby	5f306.6↔	O.ch.mobilizácia kĺbu(artrolýza):dis.raduln.kĺb
5f303.0↔	O.ch.debridement:humeroqlenoidálny kĺb	5f306.8↔	O.ch.mobilizácia kĺbu(artrolýza):radiokarp.kĺb
5f303.1↔	O.ch.debridement:akromioklavikulárny kĺb	5f306.9↔	O.ch.mobilizácia kĺbu(artrolýza):ulnokarp.kĺb
5f303.2↔	O.ch.debridement:torakoskapulárny kĺb	5f306.e↔	O.ch.mobilizácia kĺbu(artrolýza):ilios.kĺb
5f303.3↔	O.ch.debridement:sternoklavikulárny kĺb	5f306.g↔	O.ch.mobilizácia kĺbu(artrolýza):bedr.kĺb
5f303.4↔	Otv.chir.debridement:laktový kĺb	5f306.h↔	O.ch.mobilizácia kĺbu(artrolýza):kolen.kĺb
5f303.5↔	O.ch.debridement:prox.radioulnárny kĺb	5f306.j↔	O.ch.mobilizácia kĺbu(artrolýza):prx.tibfib.kĺb
5f303.6↔	O.ch.debridement:dist.radioulnárny kĺb	5f306.k↔	O.ch.mobilizácia kĺbu(artrolýza):členk.kĺb h.
5f303.8↔	O.ch.debridement:radiokarpálny kĺb	5f306.m↔	O.ch.mobilizácia kĺbu(artrolýza)členk.kĺb d.
5f303.9↔	O.ch.debridement:ulnokarpálny kĺb	5f306.n↔	O.ch.mobilizácia kĺbu(artrolýza):tarzálné kĺby
5f303.e↔	O.ch.debridement:iliosakrálny kĺb	5f306.p↔	O.ch.mobilizácia kĺbu(artrolýza):tarzomet.kĺby
5f303.f	Otv.chir.debridement:symfýza	5f306.q↔	O.ch.mobilizácia kĺbu(artrolýza):metatarzofal.kĺby
5f303.g↔	O.ch.debridement:bedrový kĺb	5f306.r↔	O.ch.mobilizácia kĺbu(artrolýza):interfalang.kĺb nohy
5f303.h↔	O.ch.debridement:kolený kĺb	5f306.x	O.ch.mobilizácia kĺbu(artrolýza)ostatné kĺby
5f303.j↔	O.ch.debridement:prox.tibiofibulárny kĺb	5f307.0↔	O.ch.odstr.periartikulár.osifikácií:humeroqlen.kĺb
5f303.k↔	O.ch.debridement:členkový kĺb horný	5f307.1↔	O.ch.odstr.periartikulár.osifikácií:akromioklavikul.kĺb
5f303.m↔	O.ch.debridement:členkový kĺb dolný	5f307.2↔	O.ch.odstr.periartikulár.osifikácií:torakoskapulár.kĺb
5f303.n↔	O.ch.debridement:tarzálné kĺby	5f307.3↔	O.ch.odstr.periartik.osifikácií:sternoklavikul.kĺb
5f303.p↔	O.ch.debridement:tarzometatarzálné kĺby	5f307.4↔	Otv.chir.odstr.periartikulár.osifikácií:laktový kĺb
5f303.q↔	O.ch.debridement:metatarzofalang.kí.	5f307.5↔	O.ch.odstr.periartikulár.osifikácií:prox.radioulnár.kĺb
5f303.r↔	O.ch.debridement:interfalangeálny kĺb n.	5f307.6↔	O.ch.odstr.periartikulár.osifikácií:dist.radioulnár.kĺb
5f303.x	O.ch.debridement:ostatné kĺby	5f307.8↔	O.ch.odstr.periartikulár.osifikácií:radiokarp.kĺb
5f304.0↔	Otv.ch.parc.synovektómia:humeroqlenoid.kĺb	5f307.9↔	O.ch.odstr.periartikulár.osifikácií:ulnokarpál.kĺb
5f304.1↔	O.ch.parciál.synovektómia:akromioklavikul.kĺb	5f307.e↔	O.ch.odstr.periartikulár.osifikácií:iliosakrál.kĺb
5f304.2↔	O.ch.parciál.synovektómia:torakoskapulár.kĺb	5f307.f	O.ch.odstr.periartikulár.osifikácií:symfýza
5f304.3↔	O.ch.parciál.synovektómia:sternoklavikul.kĺb	5f307.g↔	O.ch.odstr.periartikulár.osifikácií:bedr.kĺb
5f304.4↔	Otv.ch.parcialna synovektómia:laktový kĺb	5f307.h↔	O.ch.odstr.periartikulár.osifikácií:kolen.kĺb
5f304.5↔	O.ch.parciál.synovektómia:prox.radioulnár.kĺb	5f307.j↔	O.ch.odstr.periartik.osifikácií:prox.tibiofibulár.kĺb
5f304.6↔	O.ch.parciál.synovektómia:dist.radioulnár.kĺb	5f307.k↔	O.ch.odstr.periartikulár.osifikácií:členk.kĺb h.
5f304.8↔	O.ch.parciál.synovektómia:radiokarpálny kĺb	5f307.m↔	O.ch.odstr.periartikulár.osifikácií:členk.kĺb d.
5f304.9↔	O.ch.parciál.synovektómia:ulnokarpálny kĺb	5f307.n↔	O.ch.odstr.periartikulár.osifikácií:tarzálné kĺby
5f304.e↔	O.ch.parciál.synovektómia:iliosakrálny kĺb	5f307.p↔	O.ch.odstr.periartik.osifikácií:tarzometatarz.kĺby
5f304.f	Otv.chir.parc.synovektómia:symfýza	5f307.q↔	O.ch.odstr.periartikul.osifikácií:metatarzofalang.kí.
5f304.g↔	O.ch.parciál.synovektómia:bedr.kĺb	5f307.r↔	O.ch.odstr.periartik.osifikácií:interfalang.kĺb nohy
5f304.h↔	O.ch.parciál.synovektómia:kolen.kĺb	5f307.x	O.ch.odstr.periartikulár.osifikácií:ostatné kĺby
5f304.j↔	O.ch.parciál.synovektómia:prx.tibfib.kĺb	5f308.0↔	Otv.chir.odstr.vof.telies z kĺbu:humeroqlenoid.kĺb
5f304.k↔	O.ch.parciál.synovektómia:členk.kĺb h.	5f308.1↔	O.ch.odstránenie voľných telies:akromioklavikul.kĺb
5f304.m↔	O.ch.parciál.synovektómia:členk.kĺb d.	5f308.2↔	O.ch.odstránenie voľných telies:torakoskapulár.kí
5f304.n↔	Otv.ch.parcial.synovektómia:tarzálné kĺby	5f308.3↔	O.ch.odstránenie voľných telies:sternoklavikul.kĺb
5f304.p↔	O.ch.parciál.synovektómia:tarzometatarz.kĺby	5f308.4↔	Otv.chir.odstr.voľných telies:laktový kĺb
5f304.q↔	O.ch.parciál.synovektómia:metatarzofalang.kí.	5f308.5↔	O.ch.odstránenie voľných telies:prox.radioulnár.kĺb
5f304.r↔	O.ch.parciál.synovektómia:interfalang.kĺb n.	5f308.6↔	O.ch.odstránenie voľných telies:dist.radioulnár.kĺb
5f304.x	Otv.chir.parcialna synovektómia:ostatné kĺby	5f308.8↔	O.ch.odstránenie voľných telies:radiokarpálny kĺb
5f305.0↔	Otv.chir.totál.synovektómia:humeroqlenoid.kĺb	5f308.9↔	O.ch.odstránenie voľných telies:ulnokarpálny kĺb
5f305.1↔	O.ch.totálna synovektómia:akromioklavikul.kĺb	5f308.e↔	O.ch.odstránenie voľných telies:iliosakrálny kĺb
5f305.2↔	O.ch.totálna synovektómia:torakoskapulár.kí	5f308.f	Otv.chir.odstr.voľných telies:symfýza
5f305.3↔	O.ch.totálna synovektómia:sternoklavikul.kĺb	5f308.g↔	O.ch.odstránenie voľných telies:bedr.kĺb
5f305.4↔	O.ch.totálna synovektómia:laktový kĺb	5f308.h↔	O.ch.odstránenie voľných telies:kolen.kĺb
5f305.5↔	O.ch.totálna synovektómia:prox.radioulnár.kĺb	5f308.j↔	O.ch.odstránenie voľných telies:prox.tibiofibulárny kĺb
5f305.6↔	O.ch.totálna synovektómia:dist.radioulnár.kĺb	5f308.k↔	O.ch.odstránenie voľných telies:členk.kĺb h.
5f305.8↔	O.ch.totálna synovektómia:radiokarpálny kĺb	5f308.m↔	O.ch.odstránenie voľných telies:členk.kĺb d.
5f305.9↔	O.ch.totálna synovektómia:ulnokarpálny kĺb	5f308.n↔	O.ch.odstránenie voľných telies:tarzálné kĺby
5f305.e↔	O.ch.totálna synovektómia:iliosakrálny kĺb	5f308.p↔	O.ch.odstránenie voľných telies:tarzometatarz.kĺby
5f305.f	O.ch.totálna synovektómia:symfýza	5f308.q↔	O.ch.odstránenie voľných telies:metatarzofalang.kí.
5f305.g↔	O.ch.totálna synovektómia:bedrový kĺb	5f308.r↔	O.ch.odstránenie voľných telies:interfalang.kĺb n.
5f305.h↔	O.ch.totálna synovektómia:kolený kĺb	5f308.x	O.ch.odstránenie voľných telies:ostatné kĺby
5f305.j↔	O.ch.totálna synovektómia:prx.tibfib.kĺb	5f309.0↔	Otv.ch.exstirp.cysty(Baker.cysta):humeroql.kĺb
5f305.k↔	O.ch.totálna synovektómia:členk.kĺb h.	5f309.1↔	O.ch.exstirpácia cysty(Baker.cysta):akromioklavikul.kĺb
5f305.m↔	O.ch.totálna synovektómia:členk.kĺb d.	5f309.2↔	O.ch.exstirpácia cysty(Baker.cysta):torakoskapulár.kĺb
5f305.n↔	O.ch.totálna synovektómia:tarzálné kĺby	5f309.3↔	O.ch.exstirpácia cysty(Baker.cysta):sternoklavik.kĺb
5f305.p↔	O.ch.totálna synovektómia:tarzometatarz.kĺby	5f309.4↔	O.ch.exstirpácia cysty(Baker.cysta):laktový kĺb

5f309.5↔	O.ch.exstirpácia cysty(Baker.cysta):prox.radioulnár.kĺb	5f30c.h↔	O.ch.odstr.častí a zvyškov väzov:kolen.kĺb
5f309.6↔	O.ch.exstirpácia cysty(Baker.cysta):dist.radioulnár.kĺb	5f30c.j↔	O.ch.odstr.častí a zvyškov väzov:prox.tibiofib.kĺb
5f309.8↔	O.ch.exstirpácia cysty(Baker.cysta):radiokarpál.kĺb	5f30c.k↔	O.ch.odstr.častí a zvyškov väzov:členk.kĺb h.
5f309.9↔	O.ch.exstirpácia cysty(Baker.cysta):ulnokarpálny kĺb	5f30c.m↔	O.ch.odstr.častí a zvyškov väzov:členk.kĺb d.
5f309.e↔	O.ch.exstirpácia cysty(Baker.cysta):iliosakrálny kĺb	5f30c.n↔	O.ch.odstr.častí a zvyškov väzov:tarzálne kĺby
5f309.f	Otv.ch.exstirp.cysty(Baker.cysta):symfýza	5f30c.p↔	O.ch.odstr.častí a zvyškov väzov:tarzometatarz.kĺby
5f309.g↔	O.ch.exstirpácia cysty(Baker.cysta):bedr.kĺb	5f30c.q↔	O.ch.odstr.častí a zvyškov väzov:metatarzofal.kí.
5f309.h↔	O.ch.exstirpácia cysty(Baker.cysta):kolen.kĺb	5f30c.r↔	O.ch.odstr.častí a zvyškov väzov:interfalang.kĺb n.
5f309.j↔	O.ch.exstirpácia cysty(Baker.cysta):prox.tibiofibulárny kĺb	5f30c.x	Otv.ch.O.ch.odstr.častí a zvyškov väzov:ostatné kĺby
5f309.k↔	O.ch.exstirpácia cysty(Baker.cysta):členk.kĺb h.	5f30x.0↔	Iné otv.ch.revízie:humeroglenoidálny kĺb
5f309.m↔	O.ch.exstirpácia cysty(Baker.cysta):členk.kĺb d.	5f30x.1↔	Iné otv.ch.revízie:akromioklavikulárny kĺb
5f309.n↔	O.ch.exstirpácia cysty(Baker.cysta):tarzálne kĺby	5f30x.2↔	Iné otv.ch.revízie:torakoskopulárny kĺb
5f309.p↔	O.ch.exstirpácia cysty(Baker.cysta):tarzometatarz.kĺby	5f30x.3↔	Iné otv.ch.revízie:sternoklavikulárny kĺb
5f309.q↔	O.ch.exstirpácia cysty(Baker.cysta):metatarzofalang.kí.	5f30x.4↔	Iné otv.ch.revízie:laktový kĺb
5f309.r↔	O.ch.exstirpácia cysty(Baker.cysta):interfalang.kĺb n.	5f30x.5↔	Iné otv.ch.revízie:prox.radioulnárny kĺb
5f309.x	O.ch.exstirpácia cysty(Baker.cysta):ostatné kĺby	5f30x.6↔	Iné otv.ch.revízie:dist.radioulnárny kĺb
5f30a.0↔	Otv.ch.vlož.nosiča lieku:humeroglenoidálny kĺb	5f30x.8↔	Iné otv.ch.revízie:radiokarpálny kĺb
5f30a.1↔	O.ch.vloženie nosiča lieku:akromioklavikul.kĺb	5f30x.9↔	Iné otv.ch.revízie:ulnokarpálny kĺb
5f30a.2↔	O.ch.vloženie nosiča lieku:torakoskopulárny kĺb	5f30x.e↔	Iné otv.ch.revízie:iliosakrálny kĺb
5f30a.3↔	O.ch.vloženie nosiča lieku:sternoklavikulárny kĺb	5f30x.f	Iné otv.ch.revízie:symfýza
5f30a.4↔	Otv.chir.vloženie nosiča lieku:laktový kĺb	5f30x.g↔	Iné otv.ch.revízie:bedr.kĺb
5f30a.5↔	O.ch.vloženie nosiča lieku:prox.radioulnárny kĺb	5f30x.h↔	Iné otv.ch.revízie:kolen.kĺb
5f30a.6↔	O.ch.vloženie nosiča lieku:dist.radioulnárny kĺb	5f30x.j↔	Iné otv.ch.revízie:prox.tibiofibulárny kĺb
5f30a.8↔	O.ch.vloženie nosiča lieku:radiokarpálny kĺb	5f30x.k↔	Iné otv.ch.revízie:členkový kĺb horný
5f30a.9↔	O.ch.vloženie nosiča lieku:ulnokarpálny kĺb	5f30x.m↔	Iné otv.ch.revízie:členkový kĺb dolný
5f30a.e↔	O.ch.vlož.nosiča lieku:iliosakrálny kĺb	5f30x.n↔	Iné otv.ch.revízie:tarzálne kĺby
5f30a.f	O.ch.vloženie nosiča lieku:symfýza	5f30x.p↔	Iné otv.ch.revízie:tarzometatarzálne kĺby
5f30a.g↔	O.ch.vloženie nosiča lieku:bedrový kĺb	5f30x.q↔	Iné otv.ch.revízie:metatarzofalang.kí.
5f30a.h↔	O.ch.vloženie nosiča lieku:kolenný kĺb	5f30x.r↔	Iné otv.ch.revízie:interfalangálny kĺb n.
5f30a.j↔	O.ch.vloženie nosiča lieku:prox.tibiofibulárny kĺb	5f30x.x	Iné otv.ch.revízie:ostatné kĺby
5f30a.k↔	O.ch.vloženie nosiča lieku:členkový kĺb horný	5f310.0↔	Otv.chir.exciz.chor.zm.č.kĺb.chrup:humerogl.kĺb
5f30a.m↔	O.ch.vlož.nosiča lieku:členkový kĺb dolný	5f310.1↔	O.ch.excizia chor.zmen.č.kĺb.chrup:akromiokl.kĺb
5f30a.n↔	O.ch.vloženie nosiča lieku:tarzálne kĺby	5f310.3↔	O.ch.excizia chor.zmen.č.kĺb.chrup:sternoklav.kĺb
5f30a.p↔	O.ch.vloženie nosiča lieku:tarzometatarzálne kĺby	5f310.4↔	O.ch.excizia chor.zmen.č.kĺb.chrup:laktový kĺb
5f30a.q↔	O.ch.vloženie nosiča lieku:metatarzofalang.kí.	5f310.5↔	O.ch.excizia chor.zmen.č.kĺb.chrup:prox.radioul.kĺb
5f30a.r↔	O.ch.vloženie nosiča lieku:interfalang.kĺb n.	5f310.6↔	O.ch.excizia chor.zmen.č.kĺb.chrup:dist.radioul.kĺb
5f30a.x	O.ch.vloženie nosiča lieku:ostatné kĺby	5f310.7↔	O.ch.excizia chor.zmen.č.kĺb.chrup:kĺby ruky b.n.
5f30b.0↔	Otv.ch.odstr.nosiča lieku:humeroglenoid.kĺb	5f310.8↔	O.ch.excizia chor.zmen.č.kĺb.chrup:radioparpálny kĺb
5f30b.1↔	O.ch.odstránenie nosiča lieku:akromioklavikul.kĺb	5f310.9↔	O.ch.excizia chor.zmen.č.kĺb.chrup:ulnokarpálny kĺb
5f30b.2↔	O.ch.odstránenie nosiča lieku:torakoskopulár.kí	5f310.e↔	O.ch.excizia chor.zmen.č.kĺb.chrup:iliosakrálny kĺb
5f30b.3↔	O.ch.odstránenie nosiča lieku:sternoklavikul.kĺb	5f310.f	O.ch.excizia chor.zmen.č.kĺb.chrup:symfýza
5f30b.4↔	O.ch.odstránenie nosiča lieku:laktový kĺb	5f310.g↔	O.ch.excizia chor.zmen.č.kĺb.chrup:bedr.kĺb
5f30b.5↔	O.ch.odstránenie nosiča lieku:prox.radioulnár.kĺb	5f310.h↔	O.ch.excizia chor.zmen.č.kĺb.chrup:kolen.kĺb
5f30b.6↔	O.ch.odstránenie nosiča lieku:dist.radioulnár.kĺb	5f310.j↔	O.ch.excizia chor.zmen.č.kĺb.chrup:prox.tibiof.kĺb
5f30b.8↔	O.ch.odstránenie nosiča lieku:radiokarpálny kĺb	5f310.k↔	O.ch.excizia chor.zmen.č.kĺb.chrup:členk.kĺb h.
5f30b.9↔	O.ch.odstránenie nosiča lieku:ulnokarpálny kĺb	5f310.m↔	O.ch.excizia chor.zmen.č.kĺb.chrup:členk.kĺb d.
5f30b.e↔	O.ch.odstránenie nosiča lieku:iliosakrálny kĺb	5f310.n↔	O.ch.excizia chor.zmen.č.kĺb.chrup:tarzálne kĺby
5f30b.f	O.ch.odstránenie nosiča lieku:symfýza	5f310.p↔	O.ch.excizia chor.zmen.č.kĺb.chrup:tarzometatar.kĺby
5f30b.g↔	O.ch.odstránenie nosiča lieku:bedrový kĺb	5f310.q↔	O.ch.excizia chor.zmen.č.kĺb.chrup:metatarzofal.kí.
5f30b.h↔	O.ch.odstránenie nosiča lieku:kolenný kĺb	5f310.r↔	O.ch.excizia chor.zmen.č.kĺb.chrup:interfal.kĺb n.
5f30b.j↔	O.ch.odstránenie nosiča lieku:prox.tibiofibulár.kĺb	5f310.x	O.ch.excizia chor.zmen.č.kĺb.chrup:ostat.kĺby
5f30b.k↔	O.ch.odstránenie nosiča lieku:členk.kĺb h.	5f311.0↔	Otv.chir.refix.osteochondrál.fragmentu:humerogl.kĺb
5f30b.m↔	O.ch.odstránenie nosiča lieku:členk.kĺb d.	5f311.4↔	O.ch.refixácia osteochondrál.fragmentu:lakt. kĺb
5f30b.n↔	O.ch.odstránenie nosiča lieku:tarzálne kĺby	5f311.5↔	O.ch.refixácia osteochondrál.fragmentu:prox.radioul.kĺb
5f30b.p↔	O.ch.odstránenie nosiča lieku:tarzometatarz.kĺby	5f311.6↔	O.ch.refixácia osteochondrál.fragmentu:dist.radioul.kĺb
5f30b.q↔	O.ch.odstránenie nosiča lieku:metatarzofalang.kí.	5f311.7↔	O.ch.refixácia osteochondrál.fragmentu:kĺb ruky b.n.
5f30b.r↔	O.ch.odstránenie nosiča lieku:interfalang.kĺb n.	5f311.8↔	O.ch.refixácia osteochondrál.fragmentu:adiokarp kĺb
5f30b.x	Otv.ch.O.ch.odstránenie nosiča lieku:ostat.kĺby	5f311.9↔	O.ch.refixácia osteochondrál.fragmentu:ulnokarp.kĺb
5f30c.0↔	O.ch.odstr.častí a zvyškov väzov:humeroglenoid.kĺb	5f311.e↔	O.ch.refixácia osteochondrál.fragmentu:iliosakr.kĺb
5f30c.1↔	O.ch.odstr.častí a zvyškov väzov:akromioklavik.kĺb	5f311.f	O.ch.refixácia osteochondrál.fragmentu:symfýza
5f30c.2↔	O.ch.odstr.častí a zvyškov väzov:torakoskopulár.kí	5f311.g↔	O.ch.refixácia osteochondrál.fragmentu:bedr.kĺb
5f30c.3↔	O.ch.odstr.častí a zvyškov väzov:sternoklavikul.kĺb	5f311.h↔	O.ch.refixácia osteochondrál.fragmentu:kolen.kĺb
5f30c.4↔	Otv.ch.odstr.častí a zvyškov väzov:laktový kĺb	5f311.j↔	O.ch.refixácia osteochondrál.fragmentu:prox.tibiof.kĺb
5f30c.5↔	O.ch.odstr.častí a zvyškov väzov:prox.radiouln.kĺb	5f311.k↔	O.ch.refixácia osteochondrál.fragmentu:členk.kĺb h.
5f30c.6↔	O.ch.odstr.častí a zvyškov väzov:dist.radiouln.kĺb	5f311.m↔	O.ch.refixácia osteochondrál.fragmentu:členk.kĺb d.
5f30c.8↔	O.ch.odstr.častí a zvyškov väzov:radiokarpálny kĺb	5f311.n↔	O.ch.refixácia osteochondrál.fragmentu:tarzál.kĺby
5f30c.9↔	O.ch.odstr.častí a zvyškov väzov:ulnokarpálny kĺb	5f311.p↔	O.ch.refixácia osteochondrál.fragmentu:tarzometat.kĺby
5f30c.e↔	O.ch.odstr.častí a zvyškov väzov:iliosakrálny kĺb	5f311.q↔	O.ch.refixácia osteochondrál.fragmentu:metatarzof.kĺb
5f30c.f	O.ch.odstr.častí a zvyškov väzov:symfýza	5f311.r↔	O.ch.refixácia osteochondrál.fragmentu:interfal.kĺb nohy
5f30c.g↔	O.ch.odstr.častí a zvyškov väzov:bedr.kĺb	5f311.x	O.ch.refixácia osteochondrál.fragmentu:ostat.kĺby

5f312.0↔	Otv.chir.subchondr.spongiopl.s fix.frag:humero gl.kĺb	5f31c.5↔	O.ch.vyhľad.chrupav[chondroplast]:prox.radioulnár.kĺb
5f312.4↔	O.ch.subchondrál.spongioplast.s fix.fragm:laktový kĺb	5f31c.6↔	O.ch.vyhľad.chrupav[chondroplast]:dist.radioulnár.kĺb
5f312.5↔	O.ch.subchondrál.spongioplast.s fix.fragm:prox.radiou.k	5f31c.7↔	O.ch.vyhľad.chrupav[chondroplast]:kĺby ruky
5f312.6↔	O.ch.subchondrál.spongioplast.s fix.fragm:dist.radiou.k	5f31c.8↔	O.ch.vyhľad.chrupav[chondroplast]:radiokarpálny kĺb
5f312.7↔	O.ch.subchondrál.spongioplast.s fix.fragm:iný k.u.r.u.b.n.	5f31c.9↔	O.ch.vyhľad.chrupav[chondroplast]:ulnokarpálny kĺb
5f312.8↔	O.ch.subchondrál.spongioplast.s fix.fragm:radiokar.k.	5f31c.e↔	O.ch.vyhľad.chrupav[chondroplast]:iliosakrálny kĺb
5f312.9↔	O.ch.subchondrál.spongioplast.s fix.fragm:ulnokarp.kĺb	5f31c.g↔	O.ch.vyhľad.chrupav[chondroplast]:bedr.kĺb
5f312.e↔	O.ch.subchondrál.spongioplast.s fix.fragm:iliosakr.kĺb	5f31c.h↔	O.ch.vyhľad.chrupav[chondroplast]:kolen.kĺb
5f312.f	O.ch.subchondrál.spongioplast.s fix.fragm:symfýza	5f31c.j↔	O.ch.vyhľad.chrupav[chondroplast]:prox.tibiofibulár.kĺb
5f312.g↔	O.ch.subchondrál.spongioplast.s fix.fragm:bedr.kĺb	5f31c.k↔	O.ch.vyhľad.chrupav[chondroplast]:členk.kĺb horný
5f312.h↔	O.ch.subchondrál.spongioplast.s fix.fragm:kolen.kĺb	5f31c.m↔	O.ch.vyhľad.chrupav[chondroplast]:členk.kĺb dolný
5f312.j↔	O.ch.subchondrál.spongioplast.s fix.fragm:prox.tibiof.k	5f31c.n↔	O.ch.vyhľad.chrupav[chondroplast]:tarzálny kĺby
5f312.k↔	O.ch.subchondrál.spongioplast.s fix.fragm:členk.kĺb h.	5f31c.p↔	O.ch.vyhľad.chrupav[chondroplast]:tarzometatarz.kĺby
5f312.m↔	O.ch.subchondrál.spongioplast.s fix.fragm:členk.kĺb d.	5f31c.q↔	O.ch.vyhľad.chrupav[chondroplast]:metatarzofalang.kĺ.
5f312.n↔	O.ch.subchondrál.spongioplast.s fix.fragm:tarzáln.kĺby	5f31c.r↔	O.ch.vyhľad.chrupav[chondroplast]:interfalang.kĺb n.
5f312.p↔	O.ch.subchondrál.spongioplast.s fix.fragm:tarzometat.k.	5f31c.x	O.ch.vyhľad.chrupav[chondroplast]:ostatné kĺby
5f312.q↔	O.ch.subchondrál.spongioplast.s fix.fragm:metatarzof.k.	5f31d.0↔	Subchondr.otvor.kosti:humero gl.k
5f312.r↔	O.ch.subchondrál.spongioplast.s fix.fragm:interfal.k.n.	5f31d.1↔	O.ch.subchondr.otvor.kosti(Pridie):akromiokl.k
5f312.x	O.ch.subchondrál.spongioplast.s fix.fragm:ostat.kĺby	5f31d.3↔	Subchondr.otvor.kosti:sternokl.k
5f313.0↔	Otv.chir.parciaľna resekcia menisku	5f31d.4↔	Subchondr.otvor.kosti:lakt.kĺb
5f313.1↔	Otv.chir.totálna resekcia menisku	5f31d.5↔	Subchondr.otvor.kosti:prox.radiou.k
5f313.2↔	Otv.chir.refixácia menisku	5f31d.6↔	Subchondr.otvor.kosti:dist.radiou.k
5f313.3↔	Otv.chir.excízia ganglia menisku	5f31d.7↔	Subchondr.otvor.kosti:iný k.ruky b.n.
5f313.4↔	Otv.chir.transplantácia menisku	5f31d.8↔	Subchondr.otvor.kosti:radiokarp.kĺb
5f313.5↔	Otv.chir.implantácia umelého (syntet.)menisku	5f31d.9↔	Subchondr.otvor.kosti:ulnokarpál.kĺb
5f313.6↔	Otv.chir.odstránenie umelého (syntet.)menisku	5f31d.e↔	Subchondr.otvor.kosti:iliosakrál.kĺb
5f317.0↔	Otv.chir.transplantácia chrupavky:humero genoid.kĺb	5f31d.g↔	Subchondr.otvor.kosti:bedr.kĺb
5f317.4↔	O.ch.transplant.chrupavky:laktový kĺb	5f31d.h↔	Subchondr.otv.kosti:kolen.kĺb
5f317.5↔	O.ch.transplant.chrupavky:prox.radioulnár.kĺb	5f31d.j↔	Subchondr.otvor.kosti:prox.tibiof.k
5f317.7↔	O.ch.transplant.chrupavky:kĺby ruky b.n.	5f31d.k↔	Subchondr.otvor.kosti:členk.kĺb h.
5f317.8↔	O.ch.transplant.chrupavky:radiokarpálny kĺb	5f31d.m↔	Subchondr.otvor.kosti:členk.kĺb d.
5f317.e↔	O.ch.transplant.chrupavky:iliosakrálny kĺb	5f31d.n↔	Subchondr.otvor.kosti:tarzáln.kĺby
5f317.g↔	O.ch.transplant.chrupavky:bedr.kĺb	5f31d.p↔	Subchondr.otvor.kosti:tarzometat.k.
5f317.h↔	O.ch.transplant.chrupavky:kolen.kĺb	5f31d.q↔	Subchondr.otvor.kosti:metatarzof.k.
5f317.j↔	O.ch.transplant.chrupavky:prox.tibiofib.kĺb	5f31d.r↔	Subchondr.otvor.kosti:interf.kĺb n.
5f317.k↔	O.ch.transplant.chrupavky:členk.kĺb h.	5f31d.x	Subchondr.otvor.kosti:ostat.kĺby
5f317.n↔	O.ch.transplant.chrupavky:tarzálny kĺby	5f31g↔	Otv.chir.impl.indiv.metal.náhr.chrupavky kolena
5f317.p↔	O.ch.transplant.chrupavky:tarzometatarz.kĺby	5f31h.0↔	O.ch.OP chrup.s transpl.chondroc.autol.ind.mtrix:humero gl.k
5f317.q↔	O.ch.transplant.chrupavky:metatarzofalang.kĺ.	5f31h.4↔	Otv.ch.OP chrup.s transpl.chondroc.autológ.ind.matrix:lakt.k
5f317.r↔	O.ch.transplant.chrupavky:interfal.kĺb nohy	5f31h.5↔	O.ch.OP chrup.s tx.chondroc.autol.ind.matrix:p.radiou.k
5f317.x	O.ch.transplant.chrupavky:ostatné kĺby	5f31h.7↔	O.ch.OP chrupavky s tx.chondroc.autol.ind.matrix:i.k.ruk.b.n
5f318.0↔	Otv.chir.odobratie chrupavk.transpl:humero gl.kĺb	5f31h.8↔	O.ch.OP chrupavky s tx.chondroc.autol.ind.matrix:radiok.k
5f318.4↔	O.ch.odobratie chrupavk.transplantátu:laktový kĺb	5f31h.e↔	O.ch.OP chrupav.s tx.chondroc.autol.ind.matrix:iliosakr.k.
5f318.7↔	O.ch.odobratie chrupavk.transplantátu:kĺby ruky b.n	5f31h.g↔	O.ch.OP chrupavky s tx.chondroc.autol.ind.matrix:bedr.k
5f318.g↔	O.ch.odobratie chrupavk.transplantátu:bedr.kĺb	5f31h.h↔	O.ch.OP chrupavky s tx.chondroc.autol.ind.matrix:kol.k
5f318.h↔	O.ch.odobratie chrupavk.transplantátu:kolen.kĺb	5f31h.j↔	O.ch.OP chrupav.s tx.chondroc.autol.ind.matrix:p.tibiof.k
5f318.k↔	O.ch.odobratie chrupavk.transplantátu:členk.kĺb h.	5f31h.k↔	O.ch.OP chrupavky s tx.chondroc.autol.ind.matrix:člen.k.k.h.
5f318.x	O.ch.odobratie chrupavk.transplantátu:ostat.kĺby	5f31h.n↔	O.ch.OP chrupavky s tx.chondroc.autol.ind.matrix:tarz.k
5f319↔	Otv.chirur.resekcia discus triangularis	5f31h.p↔	O.ch.OP chrup.s tx.chondroc.autol.ind.matrix:tarzomet.k
5f31a.0↔	Otv.chir.impl.in vitro vytv.tk.kultúry:humero gl.k.	5f31h.q↔	O.ch.OP chrupavky s tx.chondroc.autol.ind.matrix:mttarz.k
5f31a.4↔	O.ch.implant.in vitro vytvor.tk.kultúry:lakt.kĺb	5f31h.r↔	O.ch.OP chrupavky s tx.chondroc.autol.ind.matrix:interf.k.n
5f31a.5↔	O.ch.implant.in vitro vytvor.tk.kultúry:prox.radiou.k	5f31h.x	O.ch.OP chrupavky s tx.chondroc.autol.ind.matrix:ost.k
5f31a.7↔	O.ch.implant.in vitro vytvor.tk.kultúry k.ruky b.n	5f31j.0↔	Otv.chir.impl.neindiv.metal.náhr.chrupav:humero gl.k
5f31a.8↔	O.ch.implant.in vitro vytvor.tk.kultúry:radiokarp.kĺb	5f31j.1↔	O.ch.impl.neindiv.metal.náhrady chrupav:akromiokl.k
5f31a.e↔	O.ch.implant.in vitro vytvor.tk.kultúry:iliosakr.kĺb	5f31j.2↔	O.ch.impl.neindiv.metal.náhrady chrupav:torakos.k
5f31a.g↔	O.ch.implant.in vitro vytvor.tk.kultúry:bedr.kĺb	5f31j.3↔	O.ch.impl.neindiv.metal.náhrady chrupav:sternokl.k
5f31a.h↔	O.ch.implant.in vitro vytvor.tk.kultúry:kolen.kĺb	5f31j.4↔	Otv.ch.impl.neindiv.metalic.náhrady chrupav:lakt.k
5f31a.j↔	O.ch.implant.in vitro vytvor.tk.kultúry:prox.tibiof.k	5f31j.5↔	O.ch.impl.neindiv.metal.náhrady chrupav:pr.radiou.k
5f31a.k↔	O.ch.implant.in vitro vytvor.tk.kultúry:členk.kĺb h	5f31j.6↔	O.ch.impl.neindiv.metal.náhrady chrupav:d.radiou.k
5f31a.n↔	O.ch.implant.in vitro vytvor.tk.kultúry:tarzáln.kĺby	5f31j.7↔	O.ch.impl.neindiv.metal.náhrady chrupav:kĺ.ruky
5f31a.p↔	O.ch.implant.in vitro vytvor.tk.kultúry:tarzometat.k	5f31j.8↔	O.ch.impl.neindiv.metal.náhrady chrupav:radiokar.k
5f31a.q↔	O.ch.implant.in vitro vytvor.tk.kultúry:metatarzof.k	5f31j.9↔	O.ch.impl.neindiv.metal.náhrady chrupav:ulnokarp.k
5f31a.r↔	O.ch.implant.in vitro vytvor.tk.kultúry:interf.kĺb n.	5f31j.e↔	O.ch.impl.neindiv.metal.náhrady chrupav:iliosakr.k
5f31a.x	O.ch.implant.in vitro vytvor.tk.kultúry:ostat.kĺby	5f31j.f	O.ch.impl.neindiv.metal.náhrady chrupav:symfýza
5f31b.h	Implant.kostno-chrupavk.náhrady defektu kĺb.plochy kolena	5f31j.g↔	O.ch.impl.neindiv.metal.náhrady chrupav:bedr.k
5f31b.m	Implant.kostno-chrupavk.náhrady defektu kĺb.plochy členka	5f31j.h↔	O.ch.impl.neindiv.metal.náhrady chrupav:kolen.k
5f31c.0↔	Otv.ch.vyhľad.chrupav[chondropl]:humero genoid.kĺb	5f31j.i↔	O.ch.impl.neindiv.metal.náhrady chrupav:p.tibiof.k
5f31c.1↔	O.ch.vyhľad.chrupav[chondroplast]:akromioklav.kĺb	5f31j.k↔	O.ch.impl.neindiv.metal.náhrady chrupav:členk.k.k.h.
5f31c.3↔	O.ch.vyhľad.chrupav[chondroplast]:sternoklavikul.kĺb	5f31j.m↔	O.ch.impl.neindiv.metal.náhrady chrupav:členk.k.d.
5f31c.4↔	O.ch.vyhľad.chrupav[chondroplast]:laktový kĺb	5f31j.n↔	O.ch.impl.neindiv.metal.náhrady chrupav:tarzáln.kĺ



5f31j.p↔	O.ch.impl.neindivid.metal.náhrady chrupav:tarzom.kĺb	5f341↔	Otv.chir.release laterál.retinakula pately s fix.závesu
5f31j.q↔	O.ch.impl.neindivid.metal.náhrady chrupav:mttarz.k	5f342↔	Otv.chir.preloženie úponu patelár.šf.(napr.Bandi)
5f31j.r↔	O.ch.impl.neindivid.metal.náhrady chrupav:interf.k.n	5f343↔	Otv.ch.preloženie úponu patelár.šf.achy s kost.blokom
5f31j.x	O.ch.impl.neindivid.metal.náhrady chrupav:ostat.kĺb	5f344	Plastika mediálneho patelofemorálneho ligamenta
5f31k.0↔	Otv.ch.subchondr.otv.kosti s vlož.neb.Impl:humerozgl.kĺb	5f34x↔	Ost.otv.chir.zákroky na patele a závesnom aparáte
5f31k.1↔	O.ch.subchodrál.otv.kosti s vlož.nebunk.Impl:akromiokl.k	5f350↔	Otv.chir.refixácia labra
5f31k.3↔	O.ch.subchodrál.otv.kosti s vlož.nebunk.Impl:sternokl.k	5f351↔	Otv.ch.refixácia okraj.kost.lézií obl.labrum glenoidale
5f31k.4↔	Otv.chir.subch.otv.kosti vlož.nebunk.Impl:laktf.kĺb	5f352↔	Otv.ch.plastika predného okraja glenoidu
5f31k.5↔	O.ch.subchodrál.otv.kosti s vlož.nebunk.Impl:p.radiou.k	5f353↔	Otv.ch.plastika zadného okraja glenoidu
5f31k.6↔	O.ch.subchodrál.otv.kosti s vlož.nebunk.Impl:d.radiou.k	5f354↔	Otv.ch.plastika pred.č.kĺb.púzdra ramen.kĺbu
5f31k.7↔	O.ch.subchodrál.otv.kosti s vlož.nebunk.Impl:p.tibiof.b.n	5f355↔	Otv.ch.plastika zad.č.kĺb.púzdra ramen.kĺbu
5f31k.8↔	O.ch.subchodrál.otv.kosti s vlož.nebunk.Impl:radiokarp.k	5f356↔	Otv.ch.akromioplastika s preruš.Lig.coracoacromiale
5f31k.9↔	O.ch.subchodrál.otv.kosti s vlož.nebunk.Impl:ulnokarp.k	5f357↔	Otv.ch.rekonštrukcia rotát.manžety ramen.k. sutúrou
5f31k.e↔	O.ch.subchodrál.otv.kosti s vlož.nebunk.Impl:liosakr.k	5f358↔	Otv.ch.rekonštr.rotátor.manžety ramen.k.transpozíciou šf.
5f31k.g↔	O.ch.subchodrál.otv.kosti s vlož.nebunk.Impl:bedr.kĺb	5f359↔	Otv.ch.rekonštr.rotátor.manžety ramen.kĺbu transpl.
5f31k.h↔	O.ch.subchodrál.otv.kosti s vlož.nebunk.Impl:kolen.kĺb	5f35a↔	Otv.ch.rekonštr.rotát.manžety ramen.kĺbu implantát.
5f31k.j↔	O.ch.subchodrál.otv.kosti s vlož.nebunk.Impl:p.tibiof.k	5f35x↔	Ost.refix.a plastiky väz.aparátu ramen.kĺbu
5f31k.k↔	O.ch.subchodrál.otv.kosti s vlož.nebunk.Impl:členk.kĺb.h.	5f362↔	Otv.ch.sutúra mediál.a laterál.väziv.ap.členk.kĺbu
5f31k.m↔	O.ch.subchodrál.otv.kosti s vlož.nebunk.Impl:členk.k.d.	5f363↔	Otv.ch.sutúra syndesmózy členkového kĺbu
5f31k.n↔	O.ch.subchodrál.otv.kosti s vlož.nebunk.Impl:tarzál.k	5f364↔	Otv.ch.plastika fibulár.väziv.ap.autológnou šlachou
5f31k.p↔	O.ch.subchodrál.otv.kosti s vlož.nebunk.Impl:tarzometat.k	5f365↔	Otv.ch.plastika fibulár.väziv.aparátu periostál.lalokom
5f31k.q↔	O.ch.subchodrál.otv.kosti s vlož.nebunk.Impl:mttarzof.k	5f366↔	Otv.ch.plastika fibulár.väziv.ap.aloplastickou väz.náhradou
5f31k.r↔	O.ch.subchodrál.otv.kosti s vlož.nebunk.Impl:interf.k.n.	5f367↔	Otv.ch.fixácia peroneál.šliach väziv.ap.členk.kĺbu
5f31k.x	Otv.chir.subchondr.otv.kosti vlož.neb.Impl:ost.kĺby	5f368	Sutúra laterálneho väzivového aparátu členkového kĺbu
5f31x.0↔	Iné otv.chir.OP na kĺbe a menisk:humero-glenoid.kĺb	5f369	Sutúra mediálneho väzivového aparátu členkového kĺbu
5f31x.1↔	Iné otv.chir.OP na kĺbe a menisk:akromioklavikul.kĺb	5f36x↔	Ost.refixácie a plastiky väziv.aparátu členk.kĺbu
5f31x.2↔	Iné otv.chir.OP na kĺbe a menisk:torakoskapulár.kí	5f370↔	Otv.ch. sutúra 1 kolaterál./kapsulár.väzu ostat.kíbov
5f31x.3↔	Iné otv.chir.OP na kĺbe a menisk:sternoklavikul.kĺb	5f371↔	Otv.ch. sutúry viacerých kolater./kapsulár.väzov ost.kíbov
5f31x.4↔	Iné otv.chir.OP na kĺbe a menisk:laktový kĺb	5f372↔	Otv.ch. sutúra prstenc.radioulnár.väzu(lig.anulare)
5f31x.5↔	Iné otv.chir.OP na kĺbe a menisk:prox.radioulnár.kĺb	5f373.0↔	Otv.ch. sutúra distál.radioulnár.väz.ap.bez stabilizácie
5f31x.6↔	Iné otv.chir.OP na kĺbe a menisk:dist.radioulnár.kĺb	5f374↔	Otv.ch. sutúra väzivového aparátu klavikuly
5f31x.7↔	Iné otv.chir.OP na kĺbe a menisk:kĺby ruky b.n.	5f375↔	Otv.ch. sutúra väz.ap.klavikuly s dlah.stabilizáciou
5f31x.8↔	Iné otv.chir.OP na kĺbe a menisk:radiokarpálny kĺb	5f376↔	Otv.ch. sutúra väz.ap. klavikuly so stabil.skrutka/drôt
5f31x.9↔	Iné otv.chir.OP na kĺbe a menisk:ulnokarpálny kĺb	5f37x↔	Ost.refixácie väzivového aparátu ost.kíbov
5f31x.e↔	Iné otv.chir.OP na kĺbe a menisk:liosakrálny kĺb	5f380	Artrodéza sakroiliakálneho spojenia
5f31x.f	Iné otv.chir.OP na kĺbe a menisk:symfýza	5f381	Artrodéza symfýzy lonových kostí
5f31x.g↔	Iné otv.chir.OP na kĺbe a menisk:bedr.kĺb	5f382↔	Artrodéza bedrového kĺbu
5f31x.h↔	Iné otv.chir.OP na kĺbe a menisk:kolen.kĺb	5f383↔	Artrodéza kolenného kĺbu
5f31x.j↔	Iné otv.chir.OP na kĺbe a menisk:prox.tibiofibul.kĺb	5f384↔	Artrodéza ramenného kĺbu
5f31x.k↔	Iné otv.chir.OP na kĺbe a menisk:členk.kĺb.h.	5f385↔	Artrodéza laktového kĺbu
5f31x.m↔	Iné otv.chir.OP na kĺbe a menisk:členk.kĺb.d.	5f386↔	Artrodéza zápästných kĺbov
5f31x.n↔	Iné otv.chir.OP na kĺbe a menisk:tarzálne kĺby	5f387.0↔	Artrodéza členkového kĺbu bez ďalšieho kĺbu
5f31x.p↔	Iné otv.chir.OP na kĺbe a menisk:tarzometatarz.kĺby	5f387.1↔	Artrodéza členkového kĺbu so subtalárnym kĺbom
5f31x.q↔	Iné otv.chir.OP na kĺbe a menisk:metatarzofalang.kí.	5f387.2↔	Artrodéza členk.kĺbu so subtalár.a Chopartovým kĺbom
5f31x.r↔	Iné otv.chir.OP na kĺbe a menisk:interfalang.kĺb.n.	5f388.1↔	Artrodéza sub talo:1 časť subtalárneho kĺbu
5f31x.x	Iné otv.chir.OP na kĺbe a menisk:ostatné kĺby	5f388.2↔	Artrodéza sub talo:2 časti subtalárneho kĺbu
5f320↔	Otv.ch.sutúra predného skriž.väzu	5f388.3↔	Artrodéza sub talo:3 časti subtalárneho kĺbu
5f321↔	Otv.chir.sutúra zadného skriž.väzu	5f389.1↔	Artrodéza priehlavku a stredonožia:1 a1.2 kĺby
5f322↔	Otv.ch.kost.refixácia pred.skriž.väzu	5f389.3↔	Artrodéza prieh.a stredon:najm.3kí.vr.kompl.artod.Lisf.kí.
5f323↔	Otv.ch.kost.refixácia zadného skriž.väzu	5f38a.1↔	Artrodézy metatarzofal.a interfal.kĺb prsta nohy:1kĺb
5f324↔	Otv.ch.sutúra mediál.kapsulár.komplexu boč.väzu kolena	5f38a.2↔	Artrodézy metatarzofal.a interfal.kĺb prsta nohy:2kĺby
5f325↔	O.ch.sutúra mediál.kapsul.kompl.kolena so zákr.na menisku	5f38a.3↔	Artrodézy metatarzofal.a interfal.kĺb prsta nohy:3kĺby
5f326↔	Otv.ch.sutúra later.kapsul.komplexu bočného väzu kolena	5f38a.4↔	Artrodézy metatarzofal.a interfal.kĺb prsta nohy:4kĺby
5f327↔	O.ch.sutúra later.kapsul.kompl.kolena so zákr.na menisku	5f38a.5↔	Artrodézy metatarzofal.a interfal.kĺb prsta nohy:5/viac.kĺb
5f328↔	Otv.ch.kombinov.rekonštr.väziv.aparátu kolena	5f38a.a↔	Artrodézy metatarzofal.kĺb palca nohy
5f329↔	Otv.ch.sutúra dorzál.č.väziv.aparátu kolena	5f38a.b↔	Artrodézy interfalangeálneho kĺbu palca nohy
5f32x↔	Ostatné otv.chirur.refixácie väziv.aparátu kolena	5f38x	Artrodézy, ost.
5f330↔	Otv.ch.plast.pred.skriž.väzu s autológ.patelár.šlachou	5f390.0↔	O.ch.rozdel/prerušenie väzu:humero-glenoid.kĺb
5f331↔	Otv.ch.plast. pred.skriž.väzu s inou autológ.šlachou	5f390.1↔	O.ch.rozdel/prerušenie väzu:akromioklavikul.kĺb
5f332↔	Otv.ch.plastika pred.skriž.väzu s aloplast.väziv.náhr.	5f390.3↔	O.ch.rozdel/prerušenie väzu:sternoklavikul.kĺb
5f333↔	Otv.ch.plast.zad.skriž.väzu s autológ.patelár.šlachou	5f390.4↔	Otv.ch.rozdel/preruš.väzu:laktový kĺb
5f334↔	Otv.ch.plast.zad.skriž.väzu s inou autológ.šlachou	5f390.5↔	O.ch.rozdel/prerušenie väzu:prox.radioulnár.kĺb
5f335↔	Otv.ch.plast.zad.skriž.väzu s aloplast.väziv.náhr.	5f390.6↔	O.ch.rozdel/prerušenie väzu:dist.radioulnár.kĺb
5f336↔	Otv.ch.plastika mediál.väziv.komplexu kolena	5f390.7↔	O.ch.rozdel/prerušenie väzu:kĺby ruky b.n.
5f337↔	Otv.ch.plastika laterál.väziv.komplexu kolena	5f390.8↔	O.ch.rozdel/prerušenie väzu:radiokarpálny kĺb
5f338↔	Otv.ch.kombinovaná plastika väzov kolena	5f390.9↔	O.ch.rozdel/prerušenie väzu:ulnokarpálny kĺb
5f339↔	Otv.ch.plast.väziv.aparátu dorzo-mediál.č.kolen.kĺbu	5f390.e↔	O.ch.rozdel/prerušenie väzu:liosakrálny kĺb
5f33a↔	Otv.ch.plast.väziv.aparátu dorzo-lat.č.kolen.kĺbu	5f390.f	O.ch.rozdel/prerušenie väzu:symfýza
5f33x↔	Ost.otv.chirurgické plastiky väzov kolena	5f390.g↔	O.ch.rozdel/prerušenie väzu:bedr.kĺb
5f340↔	Otv.chir.release laterálneho retinakula pately	5f390.h↔	O.ch.rozdel/prerušenie väzu:kolen.kĺb

5t390.j↔	O.ch.rozdel/prerušenie väzu:prox.tibiofibul.kĺb	5t39x.q↔	Iné otv.ch.OP na kĺboch:metatarzofalang.kí.
5t390.k↔	O.ch.rozdel/prerušenie väzu:členk.kĺb h.	5t39x.r↔	Iné otv.ch.OP na kĺboch:interfalangeálny kĺb n.
5t390.m↔	O.ch.rozdel/prerušenie väzu:členk.kĺb d.	5t39x.x	Iné otv.ch.OP na kĺboch:ostatné kĺby
5t390.n↔	O.ch.rozdel/prerušenie väzu:tarzálné kĺby	5t400.0↔	ASK asept.výplach kĺbu s drenážou:humeroglenoid.kĺb
5t390.p↔	O.ch.rozdel/prerušenie väzu:tarzometatarz.kĺby	5t400.1↔	ASK asept.výplach kĺbu s drenážou:akromioklavikul.kĺb
5t390.q↔	O.ch.rozdel/prerušenie väzu:metatarzofalang.kí.	5t400.2↔	ASK asept.výplach kĺbu s drenážou:torakoskopulár.kĺb
5t390.r↔	O.ch.rozdel/prerušenie väzu:interfalang.kĺb n.	5t400.3↔	ASK asept.výplach kĺbu s drenážou:sternoklavikul.kĺb
5t390.x	O.ch.rozdel/prerušenie väzu:ostatné kĺby	5t400.4↔	ASK aseptický výplach kĺbu s drenážou:laktový kĺb
5t391.0↔	Otv.ch.artroriza:humeroglenoidálny kĺb	5t400.5↔	ASK asept.výplach kĺbu s drenážou:prox.radiolnár.kĺb
5t391.1↔	Otv.ch.artroriza:akromioklavikul.kĺb	5t400.6↔	ASK asept.výplach kĺbu s drenážou:dist.radiolnár.kĺb
5t391.2↔	Otv.ch.artroriza:torakoskopulárny kĺb	5t400.8↔	ASK asept.výplach kĺbu s drenážou:radiokarpálny kĺb
5t391.3↔	Otv.ch.artroriza:sternoklavikulárny kĺb	5t400.9↔	ASK asept.výplach kĺbu s drenážou:ulnokarpálny kĺb
5t391.4↔	Otv.ch.artroriza:laktový kĺb	5t400.e↔	ASK asept.výplach kĺbu s drenážou:iliosakrálny kĺb
5t391.5↔	Otv.ch.artroriza:prox.radiolnárny kĺb	5t400.f	ASK asept.výplach kĺbu s drenážou:symfýza
5t391.6↔	Otv.ch.artroriza:dist.radiolnárny kĺb	5t400.g↔	ASK asept.výplach kĺbu s drenážou:bedr.kĺb
5t391.7↔	Otv.ch.artroriza:kĺby ruky b.n.	5t400.h↔	ASK asept.výplach kĺbu s drenážou:kolen.kĺb
5t391.8↔	Otv.ch.artroriza:radiokarpálny kĺb	5t400.j↔	ASK asept.výplach kĺbu s drenážou:prox.tibiofib.kĺb
5t391.9↔	Otv.ch.artroriza:ulnokarpálny kĺb	5t400.k↔	ASK asept.výplach kĺbu s drenážou:členk.kĺb h.
5t391.e↔	Otv.ch.artroriza:iliosakrálny kĺb	5t400.m↔	ASK asept.výplach kĺbu s drenážou:členk.kĺb d.
5t391.f	Otv.ch.artroriza:symfýza	5t400.n↔	ASK asept.výplach kĺbu s drenážou:tarzálné kĺby
5t391.g↔	Otv.ch.artroriza:bedr.kĺb	5t400.p↔	ASK asept.výplach kĺbu s drenážou:tarzometatarz.kĺby
5t391.h↔	Otv.ch.artroriza:kolen.kĺb	5t400.q↔	ASK asept.výplach kĺbu s drenážou:metatarzofalang.kí.
5t391.j↔	Otv.ch.artroriza:prox.tibiofibulárny kĺb	5t400.r↔	ASK asept.výplach kĺbu s drenážou:interfalang.kĺb n.
5t391.k↔	Otv.ch.artroriza:členk.kĺb h.	5t400.x	ASK asept.výplach kĺbu s drenážou:ostatné kĺby
5t391.m↔	Otv.ch.artroriza:členk.kĺb d.	5t401.0↔	ASK sept.výplach kĺbu s drenážou:humeroglenoid.kĺb
5t391.n↔	Otv.ch.artroriza:tarzálné kĺby	5t401.1↔	ASK sept.výplach kĺbu s drenážou:akromioklavikul.kĺb
5t391.p↔	Otv.ch.artroriza:tarzometatarzálné kĺby	5t401.2↔	ASK sept.výplach kĺbu s drenážou:torakoskopulár.kĺb
5t391.q↔	Otv.ch.artroriza:metatarzofalang.kí.	5t401.3↔	ASK sept.výplach kĺbu s drenážou:sternoklavikul.kĺb
5t391.r↔	Otv.ch.artroriza:interfalang.kĺb n.	5t401.4↔	ASK septický výplach kĺbu s drenážou:laktový kĺb
5t391.x	Otv.ch.artroriza:ostatné kĺby	5t401.5↔	ASK sept.výplach kĺbu s drenážou:prox.radiolnár.kĺb
5t392.0↔	Otv.ch.dočas.fixácie:humeroglenoid.kĺb	5t401.6↔	ASK sept.výplach kĺbu s drenážou:dist.radiolnár.kĺb
5t392.2↔	O.ch.dočasné fixácie:torakoskopul.kĺb	5t401.8↔	ASK sept.výplach kĺbu s drenážou:radiokarpálny kĺb
5t392.3↔	O.ch.dočasné fixácie:sternoklavikul.kĺb	5t401.9↔	ASK sept.výplach kĺbu s drenážou:ulnokarpálny kĺb
5t392.4↔	Otv.ch.dočasné fixácie:laktový kĺb	5t401.e↔	ASK sept.výplach kĺbu s drenážou:iliosakrálny kĺb
5t392.5↔	O.ch.dočasné fixácie:prox.radiolnár.kĺb	5t401.f	ASK sept.výplach kĺbu s drenážou:symfýza
5t392.6↔	O.ch.dočasné fixácie:dist.radiolnár.kĺb	5t401.g↔	ASK sept.výplach kĺbu s drenážou:bedr.kĺb
5t392.7↔	O.ch.dočasné fixácie:kĺby ruky b.n.	5t401.h↔	ASK sept.výplach kĺbu s drenážou:kolen.kĺb
5t392.8↔	O.ch.dočasné fixácie:radiokarpálny kĺb	5t401.j↔	ASK sept.výplach kĺbu s drenážou:prox.tibiofib.kĺb
5t392.9↔	O.ch.dočasné fixácie:ulnokarpálny kĺb	5t401.k↔	ASK sept.výplach kĺbu s drenážou:členk.kĺb h.
5t392.e↔	O.ch.dočasné fixácie:iliosakrálny kĺb	5t401.m↔	ASK sept.výplach kĺbu s drenážou:členk.kĺb d.
5t392.f	O.ch.dočasné fixácie:symfýza	5t401.n↔	ASK sept.výplach kĺbu s drenážou:tarzálné kĺby
5t392.g↔	O.ch.dočasné fixácie:bedr.kĺb	5t401.p↔	ASK sept.výplach kĺbu s drenážou:tarzometatarz.kĺby
5t392.h↔	O.ch.dočasné fixácie:kolen.kĺb	5t401.q↔	ASK sept.výplach kĺbu s drenážou:metatarzofalang.kí.
5t392.j↔	O.ch.dočasné fixácie:prox.tibiofibulár.kĺb	5t401.r↔	ASK sept.výplach kĺbu s drenážou:interfalang.kĺb n.
5t392.k↔	O.ch.dočasné fixácie:členk.kĺb h.	5t401.x	ASK sept.výplach kĺbu s drenážou:ostatné kĺby
5t392.m↔	O.ch.dočasné fixácie:členk.kĺb d.	5t402.0↔	ASK mobilizácia kĺbu(artrolýza):humeroglenoid.kĺb
5t392.n↔	O.ch.dočasné fixácie:tarzálné kĺby	5t402.1↔	ASK mobilizácia kĺbu(artrolýza):akromioklavikul.kĺb
5t392.p↔	O.ch.dočasné fixácie:tarzometatarz.kĺby	5t402.2↔	ASK mobilizácia kĺbu(artrolýza):torakoskopulár.kĺb
5t392.q↔	O.ch.dočasné fixácie:metatarzofalang.kí.	5t402.4↔	ASK mobilizácia kĺbu(artrolýza):laktový kĺb
5t392.r↔	O.ch.dočasné fixácie:interfalang.kĺb n.	5t402.5↔	ASK mobilizácia kĺbu(artrolýza):prox.radiolnár.kĺb
5t392.x	Otv.ch.dočasné fixácie:ostatné kĺby	5t402.6↔	ASK mobilizácia kĺbu(artrolýza):dist.radiolnár.kĺb
5t39x.0↔	Iné otv.ch.OP na kĺboch:humeroglenoidálny kĺb	5t402.8↔	ASK mobilizácia kĺbu(artrolýza):radiokarpálny kĺb
5t39x.1↔	Iné otv.ch.OP na kĺboch:akromioklavikulárny kĺb	5t402.9↔	ASK mobilizácia kĺbu(artrolýza):ulnokarpálny kĺb
5t39x.2↔	Iné otv.ch.OP na kĺboch:torakoskopulárny kĺb	5t402.e↔	ASK mobilizácia kĺbu(artrolýza):iliosakrálny kĺb
5t39x.3↔	Iné otv.ch.OP na kĺboch:sternoklavikulárny kĺb	5t402.g↔	ASK mobilizácia kĺbu(artrolýza):bedrový kĺb
5t39x.4↔	Iné otv.ch.OP na kĺboch:laktový kĺb	5t402.h↔	ASK mobilizácia kĺbu:artrolýza:kolený kĺb
5t39x.5↔	Iné otv.ch.OP na kĺboch:prox.radiolnárny kĺb	5t402.j↔	ASK mobilizácia kĺbu(artrolýza):prox.tibiofibulár.kĺb
5t39x.6↔	Iné otv.ch.OP na kĺboch:dist.radiolnárny kĺb	5t402.k↔	ASK mobilizácia kĺbu(artrolýza):členk.kĺb h.
5t39x.7↔	Iné otv.ch.OP na kĺboch:kĺby ruky b.n.	5t402.m↔	ASK mobilizácia kĺbu(artrolýza):členk.kĺb d.
5t39x.8↔	Iné otv.ch.OP na kĺboch:radiokarpálny kĺb	5t402.n↔	ASK mobilizácia kĺbu(artrolýza):tarzálné kĺby
5t39x.9↔	Iné otv.ch.OP na kĺboch:ulnokarpálny kĺb	5t402.p↔	ASK mobilizácia kĺbu(artrolýza):tarzometatarz.kĺby
5t39x.e↔	Iné otv.ch.OP na kĺboch:iliosakrálny kĺb	5t402.q↔	ASK mobilizácia kĺbu(artrolýza):metatarzofalang.kí.
5t39x.f	Iné otv.ch.OP na kĺboch:symfýza	5t402.r↔	ASK mobilizácia kĺbu(artrolýza):interfalang.kĺb n.
5t39x.g↔	Iné otv.ch.OP na kĺboch:bedr.kĺb	5t402.x	ASK mobilizácia kĺbu(artrolýza):ostatné kĺby
5t39x.h↔	Iné otv.ch.OP na kĺboch:kolen.kĺb	5t403.0↔	ASK odstránenie OSM:humeroglenoidálny kĺb
5t39x.j↔	Iné otv.ch.OP na kĺboch:prox.tibiofibulárny kĺb	5t403.4↔	ASK odstránenie OSM:laktový kĺb
5t39x.k↔	Iné otv.ch.OP na kĺboch:členk.kĺb h.	5t403.5↔	ASK odstránenie OSM:prox.radiolnárny kĺb
5t39x.m↔	Iné otv.ch.OP na kĺboch:členk.kĺb d.	5t403.8↔	ASK odstránenie OSM:radiokarpálny kĺb
5t39x.n↔	Iné otv.ch.OP na kĺboch:tarzálné kĺby	5t403.9↔	ASK odstránenie OSM:ulnokarpálny kĺb
5t39x.p↔	Iné otv.ch.OP na kĺboch:tarzometatarzálné kĺby	5t403.g↔	ASK odstránenie OSM:bedr.kĺb

5t403.h↔	ASK odstránenie OSM:kolen.kĺb	5t407.e↔	Artroskop.vlož.liek.nosiča:iliosakrálny kĺb
5t403.j↔	ASK odstránenie OSM:prox.tibiofibulárny kĺb	5t407.f	Artroskop.vloženie liek.nosiča:symfýza
5t403.k↔	ASK odstránenie OSM:členkový kĺb horný	5t407.g↔	Artroskop.vlož.liekového nosiča:bedr.kĺb
5t403.m↔	ASK odstránenie OSM:členkový kĺb dolný	5t407.h↔	Artroskop.vlož.liek.nosiča:kolen.kĺb
5t403.n↔	ASK odstránenie OSM:tarzálné kĺby	5t407.j↔	Artroskop.vlož.liek.nosiča:prox.tibiofibulárny kĺb
5t403.p↔	ASK odstránenie OSM:tarzometatarzálné kĺby	5t407.k↔	Artroskop.vlož.liek.nosiča:členk.kĺb h.
5t403.q↔	ASK odstránenie OSM:metatarzofalang.kí.	5t407.m↔	Artroskop.vlož.liek.nosiča:členk.kĺb d.
5t403.r↔	ASK odstránenie OSM:interfalangeálny kĺb n.	5t407.n↔	Artroskop.vlož.liek.nosiča:tarzálné kĺby
5t403.x	ASK odstránenie osteosyntet.materiálu:ost.kĺby	5t407.p↔	Artroskop.vlož.liek.nosiča:tarzometatarz.kĺby
5t404.0↔	ASK odstr.volných telies:humeroglenoidálny kĺb	5t407.q↔	Artroskop.vlož.liek.nosiča:metatarzofalang.kí.
5t404.1↔	ASK odstr.volných telies:akromioklavikul.kĺb	5t407.r↔	Artroskop.vlož.liek.nosiča:interfalang.kĺb n.
5t404.3↔	ASK odstr.volných telies:sternoklavikul.kĺb	5t407.x	Artroskop.vlož.liek.nosiča:ostatné kĺby
5t404.4↔	ASK odstr.volných telies:laktový kĺb	5t408.0↔	Artroskop.odstr.liek.nosiča:humeroglenoid.kĺb
5t404.5↔	ASK odstr.volných telies:prox.radioulnár.kĺb	5t408.1↔	Artroskop.odstr.liek.nosiča:akromioklavikul.kĺb
5t404.6↔	ASK odstr.volných telies:dist.radioulnár.kĺb	5t408.2↔	Artroskop.odstr.liek.nosiča:torakoskapulár.kí
5t404.8↔	ASK odstr.volných telies:radiokarpálny kĺb	5t408.3↔	Artroskop.odstr.liek.nosiča:sternoklavikul.kĺb
5t404.9↔	ASK odstr.volných telies:ulnokarpálny kĺb	5t408.4↔	Artroskop.odstr.liek.nosiča:laktový kĺb
5t404.g↔	ASK odstr.volných telies:bedrový kĺb	5t408.5↔	Artroskop.odstr.liek.nosiča:prox.radioulnár.kĺb
5t404.h↔	ASK odstr.volných telies:kolený kĺb	5t408.6↔	Artroskop.odstr.liek.nosiča:dist.radioulnár.kĺb
5t404.j↔	ASK odstr.volných telies:prox.tibiofibulárny kĺb	5t408.8↔	Artroskop.odstr.liek.nosiča:radiokarpálny kĺb
5t404.k↔	ASK odstr.volných telies:členk.kĺb h.	5t408.9↔	Artroskop.odstr.liek.nosiča:ulnokarpálny kĺb
5t404.m↔	ASK odstr.volných telies:členk.kĺb d.	5t408.e↔	Artroskop.odstr.liek.nosiča:iliosakrálny kĺb
5t404.n↔	ASK odstr.volných telies:tarzálné kĺby	5t408.f	Artroskop.odstránenie liek.nosiča:symfýza
5t404.p↔	ASK odstr.volných telies:tarzometatarz.kĺby	5t408.g↔	Artroskop.odstr.liek.nosiča:bedr.kĺb
5t404.q↔	ASK odstr.volných telies:metatarzofalang.kí.	5t408.h↔	Artroskop.odstr.liek.nosiča:kolen.kĺb
5t404.r↔	ASK odstr.volných telies:interfalang.kĺb n.	5t408.j↔	ASK odstr.liek.nosiča:prox.tibiofibulárny kĺb
5t404.x	ASK odstránenie volných telies:ostatné kĺby	5t408.k↔	Artroskop.odstr.liek.nosiča:členk.kĺb h.
5t405.0↔	ASK odstr.periartikul.kalcifikátov:humerogl.kĺb	5t408.m↔	Artroskop.odstr.liek.nosiča:členk.kĺb d.
5t405.1‡↔	ASK odstr.periartikul.kalcifikátov:akromioklavikkĺb	5t408.n↔	Artroskop.odstr.liek.nosiča:tarzálné kĺby
5t405.4↔	ASK odstr.periartikul.kalcifikátov:laktový kĺb	5t408.p↔	Artroskop.odstr.liek.nosiča:tarzometatarz.kĺby
5t405.5↔	ASK odstr.periartikul.kalcifikátov:prox.radioulnár.kĺb	5t408.q↔	Artroskop.odstr.liek.nosiča:metatarzofalang.kí.
5t405.6↔	ASK odstr.periartikul.kalcifikátov:dist.radioulnár.kĺb	5t408.r↔	Artroskop.odstr.liek.nosiča:interfalang.kĺb n.
5t405.8↔	ASK odstr.periartikul.kalcifikátov:radiokarpálny kĺb	5t408.x	Artroskop.odstr.liek.nosiča:ostatné kĺby
5t405.9↔	ASK odstr.periartikul.kalcifikátov:ulnokarpálny kĺb	5t409.0↔	ASK resek.častí ligament,zbytkov ligament:humeroglen.kĺb
5t405.e↔	ASK odstr.periartikul.kalcifikátov:iliosakrálny kĺb	5t409.1↔	ASK resek.častí ligament,zbytkov ligament:akromioklavik.k
5t405.f	ASK odstr.periartikul.kalcifikátov:symfýza	5t409.3↔	ASK resek.častí ligament,zbytkov ligament:sternoklavikul.k
5t405.g↔	ASK odstr.periartikul.kalcifikátov:bedr.kĺb	5t409.4↔	ASK resekcia častí ligament,zbytkov ligament:lakt.kĺb
5t405.h↔	ASK odstr.periartikul.kalcifikátov:kolen.kĺb	5t409.5↔	ASK resek.č.ligament,zbytkov ligament:prox.radiouln.kĺb
5t405.j↔	ASK odstr.periartikul.kalcifikátov:prox.tibiofibulár.kĺb	5t409.6↔	ASK resek.č.ligament,zbytkov ligament:dist.radiouln.kĺb
5t405.k↔	ASK odstr.periartikul.kalcifikátov:členk.kĺb h.	5t409.8↔	ASK resek.č.ligament,zbytkov ligament:radiokarpálny kĺb
5t405.m↔	ASK odstr.periartikul.kalcifikátov:členkový kĺb dolný	5t409.9↔	ASK resek.č.ligament,zbytkov ligament:ulnokarpálny kĺb
5t405.n↔	ASK odstr.periartikul.kalcifikátov:tarzálné kĺby	5t409.e↔	ASK resek.č.ligament,zbytkov ligament:iliosakrálny kĺb
5t405.p↔	ASK odstr.periartikulárnych kalcifikátov:tarzometatarz.kĺby	5t409.f	ASK resek.častí ligament,zbytkov ligament:symfýza
5t405.q↔	ASK odstr.periartikul.kalcifikátov:metatarzofalang.kí.	5t409.g↔	ASK resekcia častí ligament,zbytkov ligament:bedr.kĺb
5t405.r↔	ASK odstr.periartikul.kalcifikátov:interfalang.kĺb n.	5t409.h↔	ASK resekcia častí ligament,zbytkov ligament:kolen.kĺb
5t405.x	ASK odstr.periartikulárnych kalcifikátov:ostatné kĺby	5t409.j↔	ASK resek.častí ligament,zbytk.ligament:prox.tibiofibul.kĺb
5t406.0↔	ASK asistov.ošetrovanie zlomeniny:humeroglenoid.kĺbu	5t409.k↔	ASK resekcia častí ligament,zbytkov ligament:členk.kĺb h.
5t406.1‡↔	ASK asistov.ošetrovanie zlomeniny:akromioklavikul.kĺb	5t409.m↔	ASK resek.častí ligament,zbytkov ligament:členk.kĺb dolný
5t406.4↔	ASK asistov.ošetrovanie zlomeniny:laktový kĺb	5t409.n↔	ASK resek.častí ligament,zbytkov ligament:tarzálné kĺby
5t406.5↔	ASK asistov.ošetrovanie zlomeniny:prox.radioulnár.kĺb	5t409.p↔	ASK resek.č.ligament,zbytkov ligament:tarzometatarz.kĺby
5t406.6↔	ASK asistov.ošetrovanie zlomeniny:dist.radioulnár.kĺb	5t409.q↔	ASK resek.č.ligament,zbytk.ligament:metatarzofalang.kĺby
5t406.8↔	ASK asistov.ošetrovanie zlomeniny:radiokarpálny kĺb	5t409.r↔	ASK resek.častí ligament,zbytk.ligament:interfalan.kĺb nohy
5t406.9↔	ASK asistov.ošetrovanie zlomeniny:ulnokarpálny kĺb	5t409.x	ASK resek.častí ligament,zbytkov ligament:ostatné kĺby
5t406.g↔	ASK asistov.ošetrovanie zlomeniny:bedr.kĺb	5t40x.0↔	Iné ASK revízie kĺbu:humeroglenoid.kĺb
5t406.h↔	ASK asistov.ošetrovanie zlomeniny:kolen.kĺb	5t40x.1↔	Iné ASK revízie kĺbu:akromioklavikul.kĺb
5t406.k↔	ASK asistov.ošetrovanie zlomeniny:členk.kĺb horný	5t40x.2↔	Iné artroskopické revízie kĺbu:torakoskapulár.kĺb
5t406.n↔	ASK asistov.ošetrovanie zlomeniny:tarzálné kĺby	5t40x.3↔	Iné ASK revízie kĺbu:sternoklavikul.kĺb
5t406.p↔	ASK asistov.ošetrovanie zlomeniny:tarzometatarz.kĺby	5t40x.4↔	Iné ASK revízie kĺbu:laktový kĺb
5t406.q↔	ASK asistov.ošetrovanie zlomeniny:metatarzofala.kĺby	5t40x.5↔	Iné ASK revízie kĺbu:prox.radioulnár.kĺb
5t406.r↔	ASK asistov.ošetrovanie zlomeniny:interfalang.kĺb nohy	5t40x.6↔	Iné ASK revízie kĺbu:dist.radioulnár.kĺb
5t406.x	ASK asistov.ošetrovanie zlomeniny:ostatné kĺby	5t40x.8↔	Iné ASK revízie kĺbu:radiokarpálny kĺb
5t407.0↔	Artroskop.vlož.liek.nosiča:humeroglenoid.kĺb	5t40x.9↔	Iné ASK revízie kĺbu:ulnokarpálny kĺb
5t407.1↔	Artroskop.vlož.liek.nosiča:akromioklavikul.kĺb	5t40x.e↔	Iné ASK revízie kĺbu:iliosakrálny kĺb
5t407.2↔	Artroskop.vlož.liek.nosiča:torakoskapulár.kí	5t40x.f	Iné ASK revízie kĺbu:symfýza
5t407.3↔	Artroskop.vlož.liek.nosiča:sternoklavikul.kĺb	5t40x.g↔	Iné ASK revízie kĺbu:bedr.kĺb
5t407.4↔	Artroskop.vlož.liek.nosiča:laktový kĺb	5t40x.h↔	Iné ASK revízie kĺbu:kolen.kĺb
5t407.5↔	Artroskop.vlož.liek.nosiča:prox.radioulnár.kĺb	5t40x.j↔	Iné ASK revízie kĺbu:prox.tibiofibulárny kĺb
5t407.6↔	Artroskop.vlož.liek.nosiča:dist.radioulnár.kĺb	5t40x.k↔	Iné ASK revízie kĺbu:členk.kĺb h.
5t407.8↔	Artroskop.vlož.liek.nosiča:radiokarpálny kĺb	5t40x.m↔	Iné ASK revízie kĺbu:členk.kĺb d.
5t407.9↔	Artroskop.vlož.liek.nosiča:ulnokarpálny kĺb	5t40x.n↔	Iné ASK revízie kĺbu:tarzálné kĺby

5t40x.p↔	Iné ASK revízie kĺbu:tarzometatarz.kĺby	5t41x.3↔	Iné ASK OP na synovii:sternoklavikulárny kĺb
5t40x.q↔	Iné ASK revízie kĺbu:metatarzofalang.kĺ.	5t41x.4↔	Iné artroskop.OP na synovii:laktový kĺb
5t40x.r↔	Iné ASK revízie kĺbu:interfalang.kĺb n.	5t41x.5↔	Iné ASK OP na synovii:prox.radioulnárny kĺb
5t40x.x	Iné artroskop.revízie kĺbov:ostatné kĺby	5t41x.6↔	Iné ASK OP na synovii:dist.radioulnárny kĺb
5t410.h↔	Artroskopická resekcia plica synovialis kolen.kĺbu	5t41x.8↔	Iné artroskop.OP na synovii:radiokarpálny kĺb
5t410.x	Artroskopická resekcia plica synovialis ostat.kĺbov	5t41x.9↔	Iné artroskop.OP na synovii:ulnokarpálny kĺb
5t411.g↔	ASK resekcia tuk.telesa:bedr.kĺb	5t41x.e↔	Iné artroskop.OP na synovii:liosakrálny kĺb
5t411.h↔	ASK resekcia tuk.telesa:kolen.kĺb	5t41x.f	Iné artroskop.OP na synovii:symfýza
5t411.x	ASK resekcia tuk.telesa:ostat.kĺby	5t41x.g↔	Iné artroskop.OP na synovii:bedr.kĺb
5t412.0↔	Artroskop.parc.synovektómia:humerglenoid.kĺb	5t41x.h↔	Iné artroskop.OP na synovii:kolen.kĺb
5t412.1↔	Artroskop.parc.synovektómia:akromioklavikul.kĺb	5t41x.j↔	Iné ASK OP na synovii:prox.tibiofibulárny kĺb
5t412.3↔	Artroskop.parc.synovektómia:sternoklavikul.kĺb	5t41x.k↔	Iné ASK OP na synovii:členkový kĺb horný
5t412.4↔	Artroskop.parc.synovektómia:laktový kĺb	5t41x.m↔	Iné ASK OP na synovii:členkový kĺb dolný
5t412.5↔	Artroskop.parc.synovektómia:prox.radioulnár.kĺb	5t41x.n↔	Iné artroskop.OP na synovii:tarzálné kĺby
5t412.6↔	Artroskop.parc.synovektómia:dist.radioulnár.kĺb	5t41x.p↔	Iné ASK OP na synovii:tarzometatarzálné kĺby
5t412.8↔	Artroskop.parc.synovektómia:radiokarpálny kĺb	5t41x.q↔	Iné ASK OP na synovii:metatarzofalang.kĺ.
5t412.9↔	Artroskop.parc.synovektómia:ulnokarpálny kĺb	5t41x.r↔	Iné ASK OP na synovii:interfalangeálny kĺb n.
5t412.e↔	Artroskop.parc.synovektómia:liosakrálny kĺb	5t41x.x	Iné artroskop.OP na synovii:ostatné kĺby
5t412.g↔	Artroskop.parc.synovektómia:bedr.kĺb	5t420.0↔	ASK excízia poškod.tk.kĺb.chrup:humerglenoid.kĺb
5t412.h↔	Artroskop.parc.synovektómia:kolen.kĺb	5t420.1↔	ASK excízia poškod.tk.kĺb.chrup:akromioklavikul.kĺb
5t412.j↔	Artroskop.parc.synovektómia:prox.tibiofibulár.kĺb	5t420.3↔	ASK excízia poškod.tk.kĺb.chrup:sternoklavikul.kĺb
5t412.k↔	Artroskop.parc.synovektómia:členk.kĺb h.	5t420.4↔	ASK exc.pošk.tk.kĺb.chrupavky:laktový kĺb
5t412.m↔	Artroskop.parc.synovektómia:členk.kĺb d.	5t420.5↔	ASK excízia poškod.tk.kĺb.chrup:prox.radioulná.kĺb
5t412.n↔	Artroskop.parc.synovektómia:tarzálné kĺby	5t420.6↔	ASK excízia poškod.tk.kĺb.chrup:dist.radioulnár.kĺb
5t412.p↔	Artroskop.parc.synovektómia:tarzometatarz.kĺby	5t420.8↔	ASK excízia poškod.tk.kĺb.chrup:radiokarpálny kĺb
5t412.q↔	Artroskop.parc.synovektómia:metatarzofalang.kĺ.	5t420.9↔	ASK excízia poškod.tk.kĺb.chrup:ulnokarpálny kĺb
5t412.r↔	Artroskop.parc.synovektómia:interfalang.kĺb n.	5t420.e↔	ASK excízia poškod.tk.kĺb.chrup:liosakrálny kĺb
5t412.x	Artroskop.parc.synovektómia:ostatné kĺby	5t420.f	ASK exc.pošk.tk.kĺb.chrupavky:symfýza
5t413.0↔	Artroskop.totál.synovektómia:humerglenoid.kĺb	5t420.g↔	ASK excízia poškod.tk.kĺb.chrup:bedr.kĺb
5t413.1↔	Artroskop.totál.synovektómia:akromioklavikul.kĺb	5t420.h↔	ASK excízia poškod.tk.kĺb.chrup:kolen.kĺb
5t413.3↔	Artroskop.totál.synovektómia:sternoklavikul.kĺb	5t420.j↔	ASK exc.pošk.tk.kĺb.chrup:prox.tibiofibulá.kĺb
5t413.4↔	Artroskop.totál.synovektómia:laktový kĺb	5t420.k↔	ASK exc.pošk.tk.kĺb.chrup:členk.kĺb horný
5t413.5↔	Artroskop.totál.synovektómia:prox.radioulnár.kĺb	5t420.m↔	ASK exc.pošk.tk.kĺb.chrup:členk.kĺb dolný
5t413.6↔	Artroskop.totál.synovektómia:dist.radioulnár.kĺb	5t420.n↔	ASK exc.pošk.tk.kĺb.chrup:tarzálné kĺby
5t413.8↔	Artroskop.totál.synovektómia:radiokarpálny kĺb	5t420.p↔	ASK exc.pošk.tk.kĺb.chrup:tarzometatarz.kĺby
5t413.9↔	Artroskop.totál.synovektómia:ulnokarpálny kĺb	5t420.q↔	ASK exc.pošk.tk.kĺb.chrup:metatarzofalang.kĺb
5t413.g↔	Artroskop.totál.synovektómia:bedr.kĺb	5t420.r↔	ASK exc.pošk.tk.kĺb.chrup:interfalang.kĺb nohy
5t413.h↔	Artroskop.totálna synovektómia:kolen.kĺb	5t420.x	ASK excízia poškod.tk.kĺb.chrupavky:ostatné kĺby
5t413.j↔	Artroskop.totál.synovektómia:prox.tibiofibulár.kĺb	5t421.0↔	ASK refixácia osteochondr.fragm:humerglenoid.kĺb
5t413.k↔	Artroskop.totál.synovektómia:členk.kĺb h.	5t421.1↔	ASK refixácia osteochondr.fragm:akromioklavikul.kĺb
5t413.m↔	Artroskop.totál.synovektómia:členk.kĺb d.	5t421.4↔	ASK refixácia osteochondr.fragm:laktový kĺb
5t413.n↔	Artroskop.totál.synovektómia:tarzálné kĺby	5t421.5↔	ASK refix.osteochon.fragm:prox.radioulná.kĺb
5t413.p↔	Artroskop.totál.synovektómia:tarzometatarz.kĺby	5t421.6↔	ASK refix.osteochon.fragm:dist.radioulná.kĺb
5t413.q↔	Artroskop.totál.synovektómia:metatarzofalang.kĺ.	5t421.8↔	ASK refix.osteochon.fragm:radiokarpálny kĺb
5t413.r↔	Artroskop.totál.synovektómia:interfalang.kĺb n.	5t421.9↔	ASK refix.osteochondr.fragm:ulnokarpálny kĺb
5t413.x	Artroskop.totál.synovektómia:ostatné kĺby	5t421.e↔	ASK refix.osteochondr.fragm:liosakrálny kĺb
5t414.0↔	ASK el.-term.dener.syn.a tk.kĺb.púzdra:humerglen.kĺb	5t421.g↔	ASK refix.osteochondr.fragm:bedr.kĺb
5t414.1↔	ASK el.-term.dener.synovie a tk.kĺb.púzdra:akromiok.kĺb	5t421.h↔	ASK refix.osteochondr.fragm:kolen.kĺb
5t414.2↔	ASK el.-term.dener.syn.a tk.kĺb.púzdra:torakosk.kĺb	5t421.j↔	ASK refix.osteochon.fragm:prox.tibiofibul.kĺb
5t414.3↔	ASK el.-term.dener.syn.a tk.kĺb.púzdra:sternoklavik.kĺb	5t421.k↔	ASK refix.osteochondr.fragm:členk.kĺb horný
5t414.4↔	ASK el.-term.dener.syn.a tk.kĺb.púzdra:laktový kĺb	5t421.m↔	ASK refixácia osteochondr.fragm:členk.kĺb dolný
5t414.5↔	ASK el.-term.dener.syn.a tk.kĺb.púz:prox.radiouln.kĺb	5t421.n↔	ASK refixácia osteochondr.fragm:tarzálné kĺby
5t414.6↔	ASK el.-term.dener.syn.a tk.kĺb.púz:dist.radiouln.kĺb	5t421.p↔	ASK refixácia osteochondr.fragm:tarzometatar.kĺby
5t414.8↔	ASK elektroterm.dener.syn.a tk.kĺb.púz:radiokar.kĺb	5t421.q↔	ASK refix.osteochon.fragm:metatarzofalang.kĺ.
5t414.9↔	ASK el.-termote.den.syn.a tk.kĺb.púz:ulnokarpál.kĺb	5t421.r↔	ASK refix.osteochon.fragm:interfalang.kĺb nohy
5t414.e↔	ASK el.-termoter.den.syn.a tk.kĺb.púz:liosakr.kĺb	5t421.x	ASK refixácia osteochondr.fragmentov:ostatné kĺby
5t414.f	ASK el.-termoter.dener.syn.a tk.kĺb.púzdra:symfýza	5t422.0↔	ASK subchondr.spongioplastika:humerglen.kĺb
5t414.g↔	ASK el.-term.dener.synovie a tk.kĺb.púzdra:bedr.kĺb	5t422.1↔	ASK subchondr.spongioplastika:akromioklav.kĺb
5t414.h↔	ASK el.-term.dener.synovie a tk.kĺb.púzdr:kolen.kĺb	5t422.3↔	ASK subchondr.spongioplastika:sternoklavik.kĺb
5t414.j↔	ASK el.-term.den.syn.a tk.kĺb.púz:prox.tibiofib.kĺb	5t422.4↔	ASK subchondrál.spongioplastika:laktový kĺb
5t414.k↔	ASK el.-term.dener.vácia syn.a tk.kĺb.púz:členk.kĺb horný	5t422.5↔	ASK subchondr.spongioplastika:prox.radiouln.kĺb
5t414.m↔	ASK el.-term.dener.syn.a tk.kĺb.púz:členk.kĺb dolný	5t422.6↔	ASK subchondr.spongioplastika:dist.radiouln.kĺb
5t414.n↔	ASK el.-term.dener.synov.a tk.kĺb.púz:tarzálné kĺby	5t422.8↔	ASK subchondr.spongioplastika:radiokarp.kĺb
5t414.p↔	ASK el.-term.dener.syn.a tk.kĺb.púz:tarzometat.kĺby	5t422.9↔	ASK subchondr.spongioplastika:ulnokarpálny kĺb
5t414.q↔	ASK el.-term.den.syn.a tk.kĺb.púz:metatarzofal.kĺby	5t422.e↔	ASK subchondr.spongioplastika:liosakrálny kĺb
5t414.r↔	ASK el.-term.den.synov.tk.kĺb.púz:interfal.kĺb nohy	5t422.f	ASK subchondr.spongioplastika:symfýza
5t414.x	ASK el.-term.dener.synovie a tk.kĺb.púz:ostat.kĺby	5t422.g↔	ASK subchondr.spongioplastika:bedr.kĺb
5t41x.0↔	Iné ASK OP na synovii:humerglenoidálny kĺb	5t422.h↔	ASK subchondr.spongioplastika:kolen.kĺb
5t41x.1↔	Iné ASK OP na synovii:akromioklavikulárny kĺb	5t422.j↔	ASK subchondr.spongioplast:prox.tibiofibul.kĺb
5t41x.2↔	Iné ASK OP na synovii:torakoskapulárny kĺb	5t422.k↔	ASK subchondr.spongioplastika:členk.kĺb horný



5t422.m↔	ASK subchondr.spongioplastika:členk.kĺb dolný	5t42c.k↔	ASK vyhladenie chrup[chondrop]:členk.kĺb hor.
5t422.n↔	ASK subchondr.spongioplast:tarzálné kĺby	5t42c.m↔	ASK vyhladenie chrup[chondrop]:členk.kĺb dol.
5t422.p↔	ASK subchond.spongiopl:tarzometatar.kĺb	5t42c.n↔	ASK vyhladenie chrup[chondrop]:tarzálné kĺby
5t422.q↔	ASK subchondr.spongioplastika:metatarzofala.kí.	5t42c.p↔	ASK vyhlad.chrupav[chondrop]:tarzometatarz.kĺby
5t422.r↔	ASK subchon.spongioplas:interfalang.kĺb n.	5t42c.q↔	ASK vyhlad.chrupav[chondrop]:metatarzofalang.kĺby
5t422.x	ASK subchondr.spongioplastika:ostatné kĺby	5t42c.r↔	ASK vyhlad.chrupav[chondrop]:interfalang.kĺb nohy
5t423.10↔	Artroskopická parciálna resekcia menisku	5t42c.x	Artroskop.vyhladenie chrupavky:ostatné kĺby
5t423.11↔	Artroskopická totálna resekcia menisku	5t42d.0↔	ASK subchondr.otv.kosti:humerogl.kĺb
5t423.20↔	Artroskopická refixácia menisku	5t42d.1↔	ASK subchondr.otv.kosti:akromiokl.kĺb
5t423.21↔	Artroskopická sutúra menisku, jednoduchá	5t42d.3↔	ASK subchondr.otv.kosti:sternoklavi.kĺb
5t423.22↔	Artroskopická sutúra menisku, zložitá	5t42d.4↔	ASK subchondr.otv.kosti:laktový kĺb
5t423.3↔	Artroskopická implantácia umelého menisku	5t42d.5↔	ASK subchondrál.otv.kosti:prox.radioul.kĺb
5t423.4↔	Artroskopické odstránenie umelého menisku	5t42d.6↔	ASK subch.otvorenie kosti:dist.radiouln.kĺb
5t423.x↔	Ostatné artroskopické operácie menisku	5t42d.8↔	ASK subchon.otv.kosti:radiokarp.kĺb
5t426.0↔	ASK odber chondrál.transplantátu:humeroglenoid.kĺb	5t42d.9↔	ASK subchondr.otv.kosti:ulnokarpál.kĺb
5t426.4↔	ASK odber chondrál.transpl:laktový kĺb	5t42d.e↔	ASK subchondr.otv.kosti:iliosakrál.kĺb
5t426.g↔	ASK odber chondrálneho transpl:bedr.kĺb	5t42d.g↔	ASK subchon.otv.kosti:bedrový kĺb
5t426.h↔	ASK odber chondrálneho transpl:kolen.kĺb	5t42d.h↔	ASK subchon.otv.kosti:kolený kĺb
5t426.k↔	ASK odber chondrálneho transpl:členk.kĺb h.	5t42d.j↔	ASK subch.otv.kosti:prox.tibiofib.kĺb
5t426.x	ASK odber chondrálneho transpl:ostatné kĺby	5t42d.k↔	ASK subchondr.otv.kosti:členk.kĺb horný
5t427.0↔	ASK transpl.chrupavky:humeroglenoid.kĺb	5t42d.m↔	ASK subchondr.otv.kosti:členk.kĺb dolný
5t427.3↔	ASK transplantácia chrupavky:sternoklavikul.kĺb	5t42d.n↔	ASK subchondr.otv.kosti:tarzálné kĺby
5t427.4↔	Artroskop.transpl.chrupav:laktový kĺb	5t42d.p↔	ASK subch.otv.kosti:tarzometatarz.kĺby
5t427.5↔	ASK transplantácia chrupavky:prox.radioulnár.kĺb	5t42d.q↔	ASK subch.otv.kosti:metatarzofalang.kĺb
5t427.6↔	ASK transplantácia chrupavky:dist.radioulnár.kĺb	5t42d.r↔	ASK subch.otv.kosti:interfalan.kĺb nohy
5t427.8↔	ASK transplantácia chrupavky:radiokarpálny kĺb	5t42d.x	ASK subchonondr.otv.kosti:ostatné kĺby
5t427.9↔	ASK transplantácia chrupavky:ulnokarpálny kĺb	5t42e.0↔	ASK subch.otv.kosti-acelul.impl:humeroglen.kĺb
5t427.e↔	ASK transplantácia chrupavky:iliosakrálny kĺb	5t42e.1↔	ASK subch.otv.kosti-acelul.impl:akromioklavik.kĺb
5t427.f	Artroskop.transpl.chrupavky:symfýza	5t42e.3↔	ASK subch.otv.kosti-acelul.impl:sternoklaviku.kĺb
5t427.g↔	Artroskop.transpl.chrupavky:bedr.kĺb	5t42e.4↔	ASK subch.otv.kosti-acelul.impl:laktový kĺb
5t427.h↔	Artroskop.transpl.chrupavky:kolen.kĺb	5t42e.5↔	ASK subch.otv.kosti-acelul.impl:prox.radiouln.kĺb
5t427.j↔	ASK transpl.chrupavky:prox.tibiofibulárny kĺb	5t42e.6↔	ASK subch.otv.kosti-acelul.impl:dist.radiouln.kĺb
5t427.k↔	Artroskop.transpl.chrupavky:členk.kĺb h.	5t42e.8↔	ASK subch.otv.kosti-acelul.impl:radiokarpál.kĺb
5t427.n↔	Artroskop.transpl.chrupavky:tarzálné kĺby	5t42e.9↔	ASK subch.otv.kosti-acelul.impl:ulnokarpál.kĺb
5t427.p↔	ASK transplantácia chrupavky:tarzometatarz.kĺby	5t42e.e↔	ASK subch.otv.kosti-acelul.impl:iliosakrál.kĺb
5t427.q↔	ASK transplantácia chrupavky:metatarzofalang.kĺby	5t42e.g↔	ASK subch.otv.kosti-acelul.implant:bedr.kĺb
5t427.r↔	ASK transpl.chrupavky:interfalang.kĺb nohy	5t42e.h↔	ASK subch.otv.kost-acelul.implant:kolen.kĺb
5t427.x	Artroskop.transpl.chrupavky:ostatné kĺby	5t42e.j↔	ASK subch.otv.kost-acelul.implant:prox.tibiofib.kĺb
5t428.0↔	ASK impl.in.vitr.vypest.tk.kult:humeroglenoid.kĺb	5t42e.k↔	ASK subch.otv.kost-acelul.implant:členk.kĺb horný
5t428.3↔	ASK impl.in.vitr.vypest.tk.kult:sternoklav.kĺb	5t42e.m↔	ASK subch.otv.kost-acelul.implant:členk.kĺb dol.
5t428.4↔	ASK impl.in.vitr.vypest.tk.kult:laktový kĺb	5t42e.n↔	ASK subch.otv.kost-acelul.implant:tarzálné kĺby
5t428.5↔	ASK impl.in.vitr.vypest.tk.kult:prox.radioul.kĺb	5t42e.p↔	ASK subch.otv.kost-acelul.implant:tarzometatarz.kĺby
5t428.6↔	ASK impl.in.vitr.vypes.tk.kult:dist.radiouln.kĺb	5t42e.q↔	ASK subch.otv.kost-acelul.implant:metatarzofalan.kí.
5t428.8↔	ASK impl.in.vitr.vypes.tk.kult:radiokarpál.kĺb	5t42e.r↔	ASK subch.otv.kost-acelul.implant:interfalang.kĺb n.
5t428.9↔	ASK impl.in.vitr.vypest.tk.kult:ulnokarpál.kĺb	5t42e.x	ASK subch.otv.kost-acelul.implant:ostatné kĺby
5t428.e↔	ASK impl.in.vitr.vypest.tk.kult:iliosakrál.kĺb	5t42f.0↔	ASK OP chrup.s.tx.chondr-autológ.ind.matr:humeroglen.kĺb
5t428.f	ASK implantácia in vitro vypest.tk.kult:symfýza	5t42f.3↔	ASK OP chrup.s.tx.chondr-autológ.ind.matr:sternoklav.kĺb
5t428.g↔	ASK implantácia in vitro vypes.tk.kult:bedr.kĺb	5t42f.4↔	ASK OP chrup.s.transpl.chondr-autológ.ind.matrix:lakt.kĺb
5t428.h↔	ASK impl.in.vitr.vypes.tk.kult:kolen.kĺb	5t42f.5↔	ASK OP chrup.s.tx.chondr-autológ.ind.matr:prox.radioul.k
5t428.j↔	ASK impl.in.vitr.vypes.tk.kult:prox.tibiofib.kĺb	5t42f.6↔	ASK OP chrup.s.tx.chondr-autológ.ind.matr:dist.radiouln.kĺb
5t428.k↔	ASK impl.in.vitr.vypes.tk.kult:členk.kĺb hor.	5t42f.8↔	ASK OP chrup.s.tx.chondr-autológ.ind.matr:radiokarpál.kĺb
5t428.n↔	ASK impl.in.vitr.vypes.tk.kult:tarzálné kĺby	5t42f.9↔	ASK OP chrup.s.tx.chondr-autológ.ind.matr:ulnokarpál.kĺb
5t428.p↔	ASK impl.in.vitr.vypes.tk.kul:tarzometatar.kĺby	5t42f.e↔	ASK OP chrup.s.tx.chond-autológ.ind.matr:iliosakrálny kĺb
5t428.q↔	ASK impl.in.vitr.vypes.tkaniv.kul:metatarzofalang.kí.	5t42f.f	ASK OP chrup.s.tx.chondr-autológ.ind.matr:symfýza
5t428.r↔	ASK impl.in.vitr.vypes.tk.kul:interfalang.kĺb n.	5t42f.g↔	ASK OP chrup.s.tx.chondr-autológ.induk.matrix:bedr.kĺb
5t428.x	ASK impl.in.vitr.vypes.tk.kult:ostatné kĺby	5t42f.h↔	ASK OP chrup.s.tx.chond-autológ.induk.matrix:kolen.kĺb
5t429↔	ASK resekcia discus triangularis	5t42f.j↔	ASK OP chrup.s.tx.chondroc.-autol.ind.matr:prox.tibiofib.kĺb
5t42c.0↔	ASK vyhlad.chrupav[chondrop]:humeroglenoid.kĺb	5t42f.k↔	ASK OP chrup.s.tx.chondr-autol.ind.matrix:členk.kĺb hor.
5t42c.1↔	ASK vyhlad.chrupav[chondrop]:akromioklavikul.kĺb	5t42f.n↔	ASK OP chrup.s.tx.chondr-autológ.induk.matr:tarzáln.kĺby
5t42c.3↔	ASK vyhlad.chrupav[chondrop]:sternoklavikul.kĺb	5t42f.p↔	ASK OP chrup.s.tx.chondr-autológ.ind.matr:tarzometatarz.kĺby
5t42c.4↔	ASK vyhlad.chrup[chondroplastika]:laktový kĺb	5t42f.q↔	ASK OP chrup.s.tx.chondr-autológ.ind.mat:mttarzofag.kĺby
5t42c.5↔	ASK vyhlad.chrupav[chondrop]:prox.radioulnár.kĺb	5t42f.r↔	ASK OP chr.s.tx.chon-autológ.ind.mat:interfalang.kĺb nohy
5t42c.6↔	ASK vyhlad.chrupav[chondrop]:dist.radioulnár.kĺb	5t42f.x	ASK OP chrup.s.transpl.chond-autológ.ind.matrix:ost.kĺby
5t42c.8↔	ASK vyhlad.chrupav[chondrop]:radiokarpálny kĺb	5t42g↔	ASK sutúra/napnutie disc.triangularis
5t42c.9↔	ASK vyhladenie chrup[chondrop]:ulnokarpálny kĺb	5t42h.0↔	ASK resekcia 1/viac.osteofytov:humeroglenoid.kĺb
5t42c.e↔	ASK vyhladenie chrup[chondrop]:iliosakrálny kĺb	5t42h.1↔	ASK resekcia 1/viac.osteofytov:akromioklavikul.kĺb
5t42c.f	ASK vyhladenie chrup[chondrop]:symfýza	5t42h.2↔	ASK resekcia 1/viac.osteofytov:torakoskopul.kĺb
5t42c.g↔	ASK vyhladenie chrup[chondrop]:bedr.kĺb	5t42h.3↔	ASK resekcia 1/viac.osteofytov:sternoklavikulál.kĺb
5t42c.h↔	ASK vyhladenie chrup[chondrop]:kolen.kĺb	5t42h.4↔	ASK resekcia 1/viac.osteofytov:laktový kĺb
5t42c.j↔	ASK vyhladenie chrup[chondrop]:prox.tibiofibulár.kĺb	5t42h.5↔	ASK resekcia 1/viac.osteofytov:prox.radioulnár.kĺb

5t42h.6↔	ASK resekcia 1/viac.osteofytov:dist.radioulnár.kĺb	5t449↔	Artroskopická tenodéza šľachy dlhej hlavy bicepsu
5t42h.8↔	ASK resekcia 1/viac.osteofytov:radiokarpálny kĺb	5t44a↔	Artroskopická laterálna resekcia klavikuly
5t42h.9↔	ASK resekcia 1/viac.osteofytov:ulnokarpálny kĺb	5t44b↔	ASK stabilizácia akromionklavik.kĺbu fixač.výkonom
5t42h.e↔	ASK resekcia 1/viac.osteofytov:iliosakrálny kĺb	5t44x↔	Ost.ASK refix.a plastiky na kapsuloligam.ap.ramen.kĺbu
5t42h.f↔	ASK resekcia 1/viac.osteofytov:symfýza	5t450↔	ASK odstr.transplantátu predného skríženého väzu
5t42h.g↔	ASK resekcia 1/viac.osteofytov:bedr.kĺb	5t451↔	ASK odstr.transplantátu zadného skríženého väzu
5t42h.h↔	ASK resekcia 1/viac.osteofytov:kolen.kĺb	5t452.0↔	ASK výmena.transpl.p.skríž.väzu:autológ.patel.šf.
5t42h.j↔	ASK resekcia 1/viac.osteofytov:prox.tibiofibul.kĺb	5t452.1↔	ASK výmena.transpl.pred.skríž.väzu:i.autológ.šlach
5t42h.k↔	ASK resekcia 1/viac.osteofytov:členk.kĺb horný	5t452.2↔	ASK výmena.transpl.pred.skríž.v.:alopl.náhr.väzu
5t42h.m↔	ASK resekcia 1/viac.osteofytov:členk.kĺb dolný	5t452.3↔	Artrosk.výmena transplantátu pred.skríž.väzu:alog.šf.
5t42h.n↔	ASK resekcia 1/viac.osteofytov:tarzálnie kĺby	5t452.x↔	Artros.výmena.transpl.predného skríž.väzu:iné
5t42h.p↔	ASK resekcia 1/viac.osteofytov:tarzometatar.kĺby	5t453.0↔	ASK výmena.transpl.zad.skríž.väzu:autológ.patel.šlach.
5t42h.q↔	ASK resekcia 1/viac.osteofytov:metatarzofalan.kĺby	5t453.1↔	ASK výmena.transpl.zad.skríž.väzu:i.autol.šlachou
5t42h.r↔	ASK resekcia 1/viac.osteofytov:interfalan.kĺb nohy	5t453.2↔	ASK výmena.transpl.zad.skríž.väzu:alopl.náhr.väzu
5t42h.x	ASK resekcia 1/viac.osteofytov:ostatné kĺby	5t453.3↔	ASK výmena.transpl.zad.skríž.väzu:alog.šlachou
5t42i.0↔	Iné artroskop.OP na chrup.a menisk:humerglenoid.kĺb	5t453.x↔	ASK výmena.transpl.zad.skríž.väzu:iné
5t42i.1↔	Iné ASK OP na chrup.a menisk:akromioklavikul.kĺb	5t45x↔	Ost.ASK odstr./výmena transplantátu väzu na kolene
5t42i.2↔	Iné artroskop.OP na chrup.a menisk:torakoskop.kĺb	5t460	Artros.refix.later.väziv.aparátu členk.kĺbu
5t42i.3↔	Iné artroskop.OP na chrup.a menisk:sternoklavikul.kĺb	5t461	Artros.refix.mediál.väziv.aparátu členk.kĺbu
5t42i.4↔	Iné artroskop.OP na chrup.a menisk:laktový kĺb	5t490.0↔	ASK rozdelenie/preruš.väzu:humerglenoid.kĺb
5t42i.5↔	Iné ASK OP na chrup.a menisk:prox.radioulnár.kĺb	5t490.1↔	ASK rozdelenie/preruš.väzu:akromioklavikul.kĺb
5t42i.6↔	Iné ASK OP na chrup.a menisk:dist.radioulnár.kĺb	5t490.3↔	ASK rozdelenie/preruš.väzu:sternoklavikul.kĺb
5t42i.8↔	Iné artroskop.OP na chrup.a menisk:radiokarpálny kĺb	5t490.4↔	ASK rozdel./prerušenie väzu:laktový kĺb
5t42i.9↔	Iné artroskop.OP na chrup.a menisk:ulnokarpálny kĺb	5t490.5↔	ASK rozdelenie/preruš.väzu:prox.radioulnár.kĺb
5t42i.e↔	Iné artroskop.OP na chrup.a menisk:iliosakrálny kĺb	5t490.6↔	ASK rozdelenie/preruš.väzu:dist.radioulnár.kĺb
5t42i.f↔	Iné artroskop.OP na chrup.a menisk:symfýza	5t490.8↔	ASK rozdel./preruš.väzu:radiokarpálny kĺb
5t42i.g↔	Iné artroskop.OP na chrup.a menisk:bedr.kĺb	5t490.9↔	ASK rozdelenie/preruš.väzu:ulnokarpálny kĺb
5t42i.h↔	Iné artroskop.OP na chrup.a menisk:kolen.kĺb	5t490.e↔	ASK rozdelenie/preruš.väzu:iliosakrálny kĺb
5t42i.j↔	Iné ASK OP na chrup.a menisk:prox.tibiofibulár.kĺb	5t490.f	ASK rozdelenie/preruš.väzu:symfýza
5t42i.k↔	Iné artroskop.OP na chrup.a menisk:členk.kĺb h.	5t490.g↔	ASK rozdelenie/preruš.väzu:bedr.kĺb
5t42i.m↔	Iné artroskop.OP na chrup.a menisk:členk.kĺb d.	5t490.h↔	ASK rozdelenie/preruš.väzu:kolen.kĺb
5t42i.n↔	Iné artroskop.OP na chrup.a menisk:tarzálnie kĺby	5t490.j↔	ASK rozdelenie/preruš.väzu:prox.tibiofibulár.kĺb
5t42i.p↔	Iné artroskop.OP na chrup.a menisk:tarzometatarz.kĺby	5t490.k↔	Artroskopické rozdel./preruš.väzu:členk.kĺb h.
5t42i.q↔	Iné ASK OP na chrup.a menisk:metatarzofalang.kí.	5t490.m↔	ASK rozdelenie/preruš.väzu:členk.kĺb d.
5t42i.r↔	Iné artroskop.OP na chrup.a menisk:interfalang.kĺb n.	5t490.n↔	ASK rozdelenie/preruš.väzu:tarzálnie kĺby
5t42i.x	Iné artroskop.OP na chrup.a menisk:ostatné kĺby	5t490.p↔	ASK rozdelenie/preruš.väzu:tarzometatarz.kĺby
5t430↔	Artroskopická súťura predného skríženého väzu	5t490.q↔	ASK rozdelenie/preruš.väzu:metatarzofalang.kĺbov
5t431↔	Artroskopická súťura zadného skríženého väzu	5t490.r↔	ASK rozdelenie/preruš.väzu:interfalang.kĺb n.
5t432↔	Artroskopická kostná refixácia skríženého väzu	5t490.x	Artroskopické rozdel./preruš.väzu:ostatné kĺby
5t433↔	ASK plastika predného skríž.väzu autológ.patelár.ligament	5t491.0↔	ASK debridement šľachy:humerglenoid.kĺb
5t434↔	ASK plastika pred.skríž.väzu iným autológ.ligamentom	5t491.4↔	ASK debridement šľachy:laktový kĺb
5t435↔	ASK plastika pred.skríž.väzu s alopastickou náhradou	5t491.5↔	ASK debridement šľachy:prox.radioulnár.kĺb
5t436↔	ASK plastika zad.skríž.väzu s autogénnou Patelár.šlachou	5t491.h↔	ASK debridement šľachy:kolen.kĺb
5t437↔	ASK plastika zad.skríž.väzu s iným autológ.ligamentom	5t491.k↔	ASK debridement šľachy:členk.kĺb h.
5t438↔	ASK plastika zadného skríženého väzu s aloplast.náhradou	5t491.x↔	ASK debridement šľachy:ostatné kĺby
5t439↔	Artroskop.uvoľnenie kolenného púzdra (lateral release)	5t492.0↔	ASK resekcia ganglia:humerglenoid.kĺb
5t43a↔	ASK súťura mediál.kapsuloligamentóz.aparátu kolen.kĺbu	5t492.h↔	ASK resekcia ganglia:kolen.kĺb
5t43b↔	ASK súťura laterál.kapsuloligamentóz.aparátu kolen.kĺbu	5t492.x↔	ASK resekcia ganglia:ostatné kĺby
5t43c↔	ASK súťura dorzál.kapsuloligamentóz.aparátu kolen.kĺbu	5t49x.0↔	Ostatné artroskopické OP:humerglenoidálny kĺb
5t43d↔	ASK plastika mediál.kapsuloligamentóz.aparátu kolen.kĺbu	5t49x.1↔	Ostatné artroskopické OP:akromioklavikulárny kĺb
5t43e↔	ASK plastika laterál.kapsuloligamentóz.aparátu kolen.kĺbu	5t49x.2↔	Ostatné artroskopické OP:torakoskopulárny kĺb
5t43f↔	ASK plastika dorzál.kapsuloligamentóz.aparátu kolen.kĺbu	5t49x.3↔	Ostatné artroskopické OP:sternoklavikulárny kĺb
5t43g↔	ASK plastika pred.skríž.väzu s alogénnym ligamentom	5t49x.4↔	Ostatné artroskopické OP:laktový kĺb
5t43h↔	ASK plastika zadného skríž.väzu s alogénnym ligamentom	5t49x.5↔	Ostatné artroskopické OP:prox.radioulnárny kĺb
5t43x↔	Ost.ASK refix.a plastiky na kapsuloligament.ap.kolen.kĺbu	5t49x.6↔	Ostatné artroskopické OP:dist.radioulnárny kĺb
5t440.1	Artrosk.refixácia lab.gleno.stehom - s pou. 1-2 imp.	5t49x.8↔	Ostatné artroskopické OP:radiokarpálny kĺb
5t440.2	Artrosk.refixácia lab.gleno.stehom - s pou. 3 a viac imp.	5t49x.9↔	Ostatné artroskopické OP:ulnokarpálny kĺb
5t440.3	Artroskopická refixácia labrum glenoidale stehom	5t49x.e↔	Ostatné artroskopické OP:iliosakrálny kĺb
5t441.1	Artroskopická refixácia labrum glenoidale inými metódami	5t49x.f	Ostatné artroskopické OP:symfýza
5t441.2	Artroskopická refixácia kostného defektu labra	5t49x.g↔	Ostatné artroskopické OP:bedr.kĺb
5t441.3	Artroskopická zväčšenie subakromiálneho priestoru	5t49x.h↔	Ostatné artroskopické OP:kolen.kĺb
5t442.1	Artroskopická refixácia labra bedrového kĺbu implantátom	5t49x.j↔	Ostatné artroskopické OP:prox.tibiofibulárny kĺb
5t444.0↔	ASK rekonštrukcia rotátorovej manžety, jednoduchá	5t49x.k↔	Ostatné artroskopické OP:členk.kĺb h.
5t444.1↔	ASK rekonštrukcia rotátorovej manžety, zložitá	5t49x.m↔	Ostatné artroskopické OP:členk.kĺb d.
5t444.2↔	ASK implant.vstrebatel.fyzickej bariéry pri sy rotátor.manžety	5t49x.n↔	Ostatné artroskopické OP:tarzálnie kĺby
5t444.x↔	Artroskopická OP rotátorovej manžety, iná	5t49x.p↔	Ostatné artroskopické OP:tarzometatarzálnie kĺby
5t445↔	ASK spevnenie púzdra s fixáciou na glenoid stehom	5t49x.q↔	Ostatné artroskopické OP:metatarzofalang.kí.
5t446↔	ASK rekonštrukcia rotátor.manžety pomocou transplantátu	5t49x.r↔	Ostatné artroskopické OP:interfalangeálny kĺb n.
5t447↔	Artroskopická tenotómia šľachy dlhej hlavy bicepsu	5t49x.x	Ostatné artroskopické OP:ostatné kĺby
5t448↔	Artroskopická súťura šľachy dlhej hlavy bicepsu		



5t500.00	Implantácia totálnej endoprotézy bedrového kĺbu, necementovaná	5t516.x↔	Výmena tot.endoprotézy bedr.kĺbu na špeciálnu,ostatné
5t500.01	Implantácia totálnej endoprotézy bedrového kĺbu, cementovaná	5t517↔	Odstránenie totálnej endoprotézy hlavice femuru
5t500.02	Implan.totál.endop.bedr.kĺbu, hybr.čias.cemen.	5t518↔	Odstr.cervikokapitálnej endoprotézy bedrového kĺbu
5t500.10	Robot.implan.totál.endop.bedr.kĺbu, necemen.	5t519↔	Odstránenie bipolárnej endoprotézy bedrového kĺbu
5t500.11	Robot.implan.totál.endop.bedr.kĺbu, cemen.	5t51a↔	Odstr.povrch.protézy.hl.femuru typu hip resurf.
5t500.12	Robot.implan.totál.endop.bedr.kĺbu, hybr.čias.cemen.	5t51b↔	Odstránenie acetabulárnej komponenty bedr.kĺbu
5t502.0↔	Impl.totál.špeciál.endoprotézy bedr.kĺbu, necementovaná	5t51c↔	Odstr.antiluxačnej acetabulár.komponenty bedr.kĺbu
5t502.1↔	Impl.totál.špeciál.endoprotézy bedr.kĺbu, cementovaná	5t51d↔	Odstr.snap fit acetabulárnej komponenty bedrového kĺbu
5t502.2↔	Impl.totál.špeci.endoprotézy bedr.kĺbu, hybrid.čias.cement.	5t51e↔	Odstr.totálnej špeciálnej endoprotézy bedrového kĺbu
5t503.0↔	Implant.cervikokapitál.protézy bedr.kĺbu,necement.	5t51f.2↔	Vým.bipol.cervikap.prot.bedr.kĺbu na špec.prot.hl.fem.
5t503.1↔	Implantácia cervikokapitálnej protézy bedr.kĺbu,cement.	5t51f.31↔	Vým.bipol.cervikap.prot.bedr.kĺbu na bip.cem.cervikap.prot.
5t504.0↔	Impl.bipolár.cervikokapit.protézy bedr.kĺbu,necement.	5t51f.80↔	Vým.bipol.cervikap.prot.bedr.kĺ na tot.necem.pr.hl.fem.
5t504.1↔	Impl.bipolár.cervikokapit.protézy bedr.kĺbu,cement.	5t51f.81↔	Vým.bipol.cervikap.prot.bedr.kĺ na tot.cemen.pr.hl.f.
5t505.0↔	Impl.antiluxač.acetabulár.komponenty bedr.kĺbu,necement.	5t51f.82↔	Vým.bipol.cervikap.prot.bedr.kĺ na tot.hybr.pr.hl.fem.
5t505.1↔	Impl.antiluxačnej acetabulár.komponenty bedr.kĺbu,cement.	5t51f.x↔	Vým.bipol.cervikokap.protézy bedr.kĺbu,ostatné
5t507.0↔	Impl.snap fit acetabulár.komponenty bedr.kĺbu,necement.	5t51g.2↔	Výmena povrch.pr.hl.f.hip resurf.na špec.protézu hl.femuru
5t507.1↔	Impl.snap fit acetabulár.komponenty bedr.kĺbu,cement.	5t51g.50↔	Vým.povrch.pr.hl.f.hip resurf.na povr.pr.hl.f.hip resurf,necem
5t507.2↔	Impl.snap fit acetabulár.komponenty bedr.kĺbu, hybridná	5t51g.51↔	Vým.povrch.pr.hl.f.hip resurf.na na povr.pr.hl.f.hip resurf,cem
5t508.0↔	Impl.povrch.protézy hl.femuru hip resurfacing,necement.	5t51g.80↔	Vým.povrch.pr.hl.fem.hip resurf.na tot.necem.prot.hl.fem.
5t508.1↔	Impl.povrch.protézy hlavice femuru hip resurfacing,cement.	5t51g.81↔	Vým.povrch.protézy hl.f.hip resurf.na totál.cem.prot.hl.fem.
5t508.2↔	Impl.povrch.protézy hlavice femuru hip resurfacing,hybrid.	5t51g.82↔	Vým.povrch.pr.hl.f.hip resurf.na tot.hybr.prot.hl.fem.
5t509.00↔	Impl.metaf.prot.hl.femuru s k.driek.bez acet.komp.,necemen.	5t51h↔	Vým.povrch.protézy hl.femuru typ.hip resurf.,ost.
5t509.01↔	Impl.metaf.prot.hl.femuru s k.driek.bez acet.komp.,cement.	5t51j.2↔	Odstránenie povrchovej náhradnej protézy bedrového kĺbu
5t509.10↔	Impl.metafyz.protézy hl.femuru.s kr.dr.s acet.komp.,necem.	5t51j.80↔	Vým.metafyz.prot.hl.fem.s krát.driek.na špec.protézu.hl.fem
5t509.11↔	Impl.metafyz.protézy hl.femuru.s kr.dr.s acet.kom.,cem.	5t51j.81↔	Vým.metafyz.prot.hl.f.s krát.driek.na tot.necem.pr.hl.fem.
5t509.12↔	Impl.metafyz.prot.hl.femuru.s kr.dr.s acet.kom.,hybrid.č.cem.	5t51j.82↔	Vým.metafyz.prot.hl.f.s krát.driek.na tot.hybr.pr.hl.fem.
5t50x.0↔	Iné implant.endoprotézy bedr.kĺbu,necement	5t51j.x↔	Vým.metafyz.protézy hl.femuru s krátkym driek.,ost.
5t50x.1↔	Iné implantácie endoprotézy bedr.kĺbu,cement	5t51k↔	Odstr.metafyzár.protézy hlavice femuru s krátkym driekom
5t50x.2↔	Iné implantácie endoprotézy bedr.kĺbu,hybrid	5t51x↔	Ostatné revízie, výmeny/odstr.endoprotézy bedr.kĺbu
5t510↔	Revízia endoprotézy bedrového kĺbu bez výmeny	5t520.00	Implantácia unikondylárnej protézy kolenného kĺbu, necementovaná
5t511.00↔	Vým.femor.komp.protézy hl.femuru na cervikokap.nec.pr.hl.f.	5t520.01	Implantácia unikondylárnej protézy kolenného kĺbu, cementovaná
5t511.01↔	Vým.femor.komp.protézy hl.femuru na cerv-kap.cem.pr.hl.f.	5t520.02	Implantácia unikondylárnej protézy kolenného kĺbu, hybridná
5t511.2↔	Vým.femor.kompon.protézy hl.femuru na špeciál.prot.hl.fem.	5t520.10	Robot.implan.unikond.protézy kolen.kĺbu, necemen.
5t511.3↔	Vým.femor.komponen.protézy hl.femuru na bipol.prot.hl.f.	5t520.11	Robot.implan.unikond.protézy kolen.kĺbu, cemen.
5t511.4↔	Výmena femorálnej komponenty hlavičky protézy	5t520.12	Robot.implan.unikond.protézy kolen.kĺbu, hybr.
5t511.80↔	Výmena femor.komp.pr.hl.fem.na tot.necem.prot.hl.fem.	5t521.00	Imp.bik.pov.prot.kol.kĺbu bez spoj.[un.]bez pat.náh.nec.
5t511.81↔	Výmena femor.komp.pr.hl.femuru na tot.cem.prot.hl.fem.	5t521.01	Imp.bik.pov.prot.kol.kĺbu bez spoj.[un.]bez pat.náh.cem.
5t511.82↔	Vým.femor.komponenty pr.hl.femuru na tot.hybrid.pr.hl.fem.	5t521.02	Imp.bik.pov.prot.kol.kĺbu bez spoj.[un.]bez pat.náh.hyb.
5t511.x↔	Vým.femorálnej komp.protézy hl.femuru,ostatné	5t521.10	Rob.imp.bik.pov.prot.kol.kĺbu bez spoj.[un.]bez pat.náh.nec.
5t512.10↔	Vým.acetab.komponenty bed.kĺbu na acetab.komp.,necem.	5t521.11	Rob.imp.bik.pov.prot.kol.kĺbu bez spoj.[un.]bez pat.náh.cem.
5t512.11↔	Vým.acetabulár.komp.bed.kĺbu na acetab.komp.,cem.	5t521.12	Rob.imp.bik.pov.prot.kol.kĺbu bez spoj.[un.]bez pat.náh.hyb.
5t512.20↔	Vým.acet.komp.bedra na acet.komp,necem.s vým.hl.	5t522.00	Imp.bik.pov.prot.kol.kĺbu bez spoj.[un.]s pat.náh.nec.
5t512.21↔	Vým.acet.komp.bedra na acet.komp,cem.s vým.hl.	5t522.01	Imp.bik.pov.prot.kol.kĺbu bez spoj.[un.]s pat.náh.cem.
5t512.3↔	Vým.acetabulár.kompentý bedra na špeciál.prot.hl.f.	5t522.02	Imp.bik.pov.prot.kol.kĺbu bez spoj.[un.]s pat.náh.hyb.
5t512.60↔	Vým.acetab.komp.bedra, izol.inlay bez vým.jamky	5t522.10	Rob.imp.bik.pov.prot.kol.kĺbu bez spoj.[un.]s pat.náh.nec.
5t512.61↔	Vým.acet.komp.bedra,izol.inlay bez vým.jamky s vým.hlavič	5t522.11	Rob.imp.bik.pov.prot.kol.kĺbu bez spoj.[un.]s pat.náh.cem.
5t512.80↔	Vým.acetab.komp.bedra na tot.necem.prot.hl.fem.	5t522.12	Rob.mpl.bik.pov.prot.kol.kĺbu bez spoj.[un.]s pat.náh.hyb.
5t512.81↔	Vým.acetab.komp.bedra na tot.cement.prot.hl.fem.	5t523.00	Imp.bik.pov.prot.kol.kĺbu čias.spoj.[sem.]bez pat.náh.nec.
5t512.82↔	Vým.acetabulár.komp.bedra na tot.hybr.pr.hl.fem.	5t523.01	Imp.bik.pov.prot.kol.kĺbu čias.spoj.[sem.]bez pat.náh.cem.
5t512.x↔	Vým.acetabulárnej komponenty bedra,ost.	5t523.02	Imp.bik.pov.prot.kol.kĺbu čias.spoj.[sem.]bez pat.náh.hyb.
5t513.2↔	Vým.cement.TEP bedr.kĺbu na špec.prot.hl.femuru	5t523.10	Rob.imp.bik.pov.prot.kol.kĺbu čias.spoj.[sem.]bez pat.náh.nec.
5t513.80↔	Vým.cement.TEP bedr.kĺbu na tot.necem.prot.hl.fem.	5t523.11	Rob.imp.bik.pov.prot.kol.kĺbu čias.spoj.[sem.]bez pat.náh.cem.
5t513.81↔	Vým.cement.TEP bedr.kĺbu na tot.cem.pr.hl.fem.	5t523.12	Rob.imp.bik.pov.prot.kol.kĺbu čias.spoj.[sem.]bez pat.náh.hyb.
5t513.82↔	Vým.cement.TEP bedr.kĺbu na tot.hybr.pr.hl.f.	5t524.00	Imp.bik.pov.prot.kol.kĺbu čias.spoj.[sem.]s pat.náh.nec.
5t513.x↔	Výmena cement.TEP bedr.kĺbu,ostatné	5t524.01	Imp.bik.pov.prot.kol.kĺbu čias.spoj.[sem.]s pat.náh.cem.
5t514.2↔	Vým.necement.TEP bedr.kĺbu na špec.prot.hl.fem.	5t524.02	Imp.bik.pov.prot.kol.kĺbu čias.spoj.[sem.]s pat.náh.hyb.
5t514.80↔	Vým.necem.TEP bedr.kĺbu na tot.necem.prot.hl.fem.	5t524.10	Rob.imp.bik.pov.prot.kol.kĺbu čias.spoj.[sem.]s pat.náh.nec.
5t514.81↔	Vým.necem.TEP bedr.kĺbu na tot.cem.pr.hl.fem.	5t524.11	Rob.imp.bik.pov.prot.kol.kĺbu čias.spoj.[sem.]s pat.náh.cem.
5t514.82↔	Vým.necem.TEP bedr.kĺbu na totál.hybr.prot.hl.fem.	5t524.12	Rob.imp.bik.pov.prot.kol.kĺbu čias.spoj.[sem.]s pat.náh.hyb.
5t514.x↔	Vým.necement.totát.endoprotézy bedr.kĺbu,ostat.	5t525.0↔	Impl.TEP kolen.kĺbu spoj.bez patel.náhr.,necement
5t515.2↔	Vým.hybrid.TEP bedr.kĺbu na špec.prot.hl.fem.	5t525.1↔	Impl.TEP kolen.kĺbu spoj.bez patel.náhr.,cement
5t515.80↔	Vým.hybrid.TEP bedr.kĺbu na totál.necem.prot.hl.fem.	5t525.2↔	Impl.TEP kolen.kĺbu spojená bez pat.náhr.,hybrid
5t515.81↔	Vým.hybrid.TEP bedr.kĺbu na tot.cem.pr.hl.fem.	5t526.0↔	Impl.TEP kolen.kĺbu spoj.s patel.náhr.,necement
5t515.82↔	Vým.hybrid.TEP bedr.kĺbu na tot.hybr.prot.hl.fem.	5t526.1↔	Impl.TEP kolen.kĺbu spojená s patel.náhr.,cement
5t515.x↔	Výmena hybridnej totálnej endoprotézy bedr.kĺbu,ost.	5t526.2↔	Impl.TEP kolen.kĺbu spoj.s pat.náhr.,hybrid
5t516.2↔	Vým.TEP bedr.kĺbu na špec.pr.hl.femuru	5t527.10↔	Impl.patel.náhrady kolen.kĺbu,patelár.komponenta necem
5t516.80↔	Vým.TEP bedr.kĺbu na špec.tot.necem.prot.hl.fem.	5t527.11↔	Impl.patel.náhrady kolen.kĺbu,patel.komponenta cement
5t516.81↔	Vým.TEP bedr.kĺbu na špec.totál.cemen.prot.hl.fem.		
5t516.82↔	Vým.TEP bedr.kĺbu na špec.tot.hybr.prot.hl.fem.		

5t527.20↔	Impl.patel.náhrady kolen.kĺ.patelofemor.náhr.necem.	5t536.52↔	Vým.pr.kol.so zvýš.ohyb.na p.so zvýš.ohyb.s pat.náhr-hyb/cem
5t527.21↔	Impl.patel.náhrady kolen.kĺ.patelofemor.náhrada cem.	5t536.60↔	Vým.pr.kolena so zvýš.ohyb.na TEP spoj.bez patel.náhr.necem
5t527.22↔	Impl.patel.náhrady kolen.kĺ.patelofem.náhr.hybrid.	5t536.61↔	Vým.pr.kolena so zvýš.ohyb.na TEP spoj.bez patel.n-hyb/cem
5t527.30↔	Impl.patel.náhrady kolen.kĺ.izol.náhr.femor.plochy.necem.	5t536.70↔	Vým.pr.kolena so zvýš.ohyb.sch.na TEP spoj.s pat.náhr.necem
5t527.31↔	Impl.pat.náhrady kolen.kĺ.izol.náhrada femor.plochy.cemen	5t536.71↔	Vým.pr.kolena so zvýš.ohyb.na TEP spoj.s pat.náhr-hyb/cem
5t528.0↔	Impl.špeciál.protézy kolen.kĺbu.necement	5t536.90↔	Vým.protézy kolena so zvýš.ohyb.sch.na špec.endopr.,necem
5t528.1↔	Impl.špeciál.protézy kolen.kĺbu.cement	5t536.92↔	Vým.protézy kolena zvýš.ohyb.sch.na špec.endopr-hyb/cem.
5t528.2↔	Impl.špeciál.protézy kolenného kĺbu,hybrid	5t536.x↔	Výmena protézy kolena so zvýš.ohyb.schopnosťou,ost.
5t529.1↔	Impl.prot.kolen.kĺ so zvýš.ohyb.schop.bez pat.náhr.cement	5t537↔	Výmena interpozič.nezakotveného implantátu kolen.kĺbu
5t529.2↔	Impl.protézy kolen.kĺ so zvýš.ohyb.schop.bez pat.náhr,hybrid	5t538.20↔	Vým.bikompart.pr.kolena na bikond.p.p.bez pat.náh-necem.
5t52a.1↔	Impl.protézy kolen.kĺ so zvýš.ohyb.schop.s pat.náhr.cement	5t538.22↔	Vým.bikompart.pr.kolena na bikond.p.p.bez pat.náh-hyb/cem
5t52a.2↔	Impl.protézy kolen.kĺ so zvýš.ohyb.schop.s pat.náhr,hybrid	5t538.30↔	Vým.bikompart.pr.kolena na bikond.p.p.s patel.náh-necem.
5t52b↔	Implant.interpozič.nezakotveného implantátu kolen.kĺbu	5t538.32↔	Vým.bikompart.pr.kolena na bikond.p.p.s patel.náh-hyb/cem
5t52c.0↔	Impl.bikompart.protézy kolen.kĺbu bez pat.náhr.necement	5t538.60↔	Vým.bikompart.prot.kolena na TEP spoj.bez pat.n-necem
5t52c.1↔	Impl.bikompart.protézy kolen.kĺbu bez pat.náhr.cement	5t538.62↔	Vým.bikompart.prot.kolena na TEP spoj.bez pat.n-hyb/cem
5t52c.2↔	Impl.bikompart.protézy kolen.kĺbu bez pat.náhr,hybrid	5t538.70↔	Vým.bikompart.prot.kolena na TEP spoj.s pat.náhr-cem
5t52d.0↔	Impl.bikompart.protézy kolen.kĺbu s patel.náhr.necement	5t538.72↔	Vým.bikompart.pr.kolena na TEP spoj.s pat.náhr-hyb/cem.
5t52d.1↔	Impl.bikompart.protézy kolen.kĺbu s patel.náhr.cement	5t538.8↔	Vým.bikompartment.prot.kolena.výmena.tibiál.komp.
5t52d.2↔	Impl.bikompart.protézy kolen.kĺbu s patel.náhr,hybrid	5t538.9↔	Vým.bikompartment.prot.kolena.výmena.femor.komp.
5t52e.0↔	Impl.endoprotet.kĺb.náhrady kolena bez pohyb.funk.necem	5t538.a↔	Vým.bikompartment.pr.kol. na bikomp.prot.bez patel.náhr.
5t52e.1↔	Impl.endoprotet.kĺb.náhr.kolena bez pohyb.funk.cement	5t538.b↔	Vým.bikompartment.pr.kolena na bikomp.prot.s patel.náhr.
5t52e.2↔	Impl.endoprotet.kĺb.náhr.kolena bez pohyb.funk,hybrid	5t538.c↔	Vým.bikompartment.protézy kolena,výmena inlay
5t52x.0↔	Ostat.implantácia endoprotézy kolen.kĺbu.necement.	5t538.x↔	Výmena bikompartment.protézy kolena,ost.
5t52x.1↔	Ostat.implantácia endoprotézy kolen.kĺbu.cement.	5t539.0↔	Vým.endopr.kĺb.náhr.kolena bez pohyb.f-č.vým.bez obn.f.kĺbu
5t52x.2↔	Ostat.implantácia endoprotézy kolen.kĺbu,hybrid.	5t539.1↔	Vým.endopr.kĺb.náhr.kolena bez pohyb.f-č.vým.s obn.f.kĺbu
5t530↔	Revízia endoprotézy kolenného kĺbu bez výmeny	5t53a↔	Odstránenie unikondylárnej protézy kolenného kĺbu
5t531.10↔	Vým.unikondylárnej prot.kolen.kĺbu na unikond.prot.,necem	5t53b↔	Odstr.bikondylárnej povrchovej protézy kolenného kĺbu
5t531.11↔	Vým.unikondylárnej prot.kolen.kĺbu na unikond.prot.,cem.	5t53c↔	Odstránenie spojenej totálnej endoprotézy kolena
5t531.20↔	Vým.unikond.prot.kolena na bikond.pov.pr.bez pat.náhr,nec	5t53d↔	Odstránenie patelárnej náhrady
5t531.21↔	Vým.unikond.prot.kolena na bikond.pov.pr.bez pat.náhr,cem	5t53e↔	Odstránenie špeciálnej protézy kolenného kĺbu
5t531.30↔	Vým.unikond.prot.kolena na bikond.pov.pr.s patel.náhr,nec	5t53f↔	Odstr.protézy kolena so zvýšenou ohybovou schopnosťou
5t531.31↔	Vým.unikond.prot.kolena na bikond.pov.pr.s patel.náhr,cem	5t53g↔	Odstr.interpozič.nezakotveného implant.kolenného kĺbu
5t531.50↔	Vým.unikond.protézy kolena na TEP kolena spoj,nec	5t53h↔	Odstránenie bikompartmentálnej protézy kolenného kĺbu
5t531.51↔	Vým.unikondyl.prot.kolena na TEP kolena spoj,cem.	5t53j↔	Odstr.endoprotet.kĺb.náhrady kolena bez pohyb.funkcie
5t531.52↔	Vým.unikond.prot.kolena na TEP kolena spoj-hybr.čiasť.cem	5t53x↔	Revízia, výmena a odstr.endoprotézy kolena,ostatné
5t531.6↔	Výmena unikondylárnej protézy kolenného kĺbu inlay	5t540.00	Imp.čas.prot.v obl.hum.pov.prot.hlav.hum.typu res.
5t531.x↔	Výmena unikondylárnej protézy kolenného kĺbu, ostatné	5t540.01	Imp.čas.prot.v obl.hum.cer.prot.hlavy hum.
5t532.0↔	Vým.bikondyl.povrch.pr.kolena na bikond.povrch.p.rovn.typu	5t540.0x	Implantácia čiastočnej protézy v oblasti humeru, ostatné
5t532.40↔	Vým.bikondyl.povr.pr.kolena na bik.povr.pr.iný typ,necem.	5t540.10	Rob.imp.čas.prot.v obl.hum.pov.prot.hlav.hum.typu res.
5t532.42↔	Vým.bikondyl.povr.pr.kolena na bik.povr.p.iný typ,hybrid/cem	5t540.11	Rob.imp.čas.prot.v obl.hum.cer.prot.hlavy hum.
5t532.50↔	Vým.bikondyl.pov.pr.kolena na totál.endopr.kol.spoj.necem.	5t540.1x	Robotická implantácia čiastočnej protézy v oblasti humeru, ostatné
5t532.52↔	Vým.bikondyl.pov.pr.kolena na tot.endopr.kol.spoj.hybr/cem	5t541.0	Implantácia protézy glenoidu ramenného kĺbu
5t532.6↔	Výmena bikondylárnej povrchovej protézy kolena inlay	5t541.1	Robotická implantácia protézy glenoidu ramenného kĺbu
5t532.7↔	Vým.bikondyl.povr.protézy kolena, vým.femorál.komponenty	5t542.00	Implan.totál.endopr.ramen.kĺbu, konv.totálna protéza ramena
5t532.8↔	Vým.bikondyl.povr.protézy kolena, výmena tibiál.komponenty	5t542.01	Implan.totál.endopr.ramen.kĺbu, rever.totálna protéza ramena
5t532.a0↔	Vým.bikondyl.povr.pr.kolena na špeciál.endopr.kol.,necem.	5t542.10	Robot.implan.totál.endopr.ramen.kĺbu, konv.totálna protéza ramena
5t532.a1↔	Vým.bikondyl.povr.pr.kolena na špeciál.endopr.kol.,cem.	5t542.11	Robot.implan.totál.endopr.ramen.kĺbu, rever.totálna protéza ramena
5t532.x↔	Výmena bikondylárnej povrch.protézy kolena,ost.	5t543↔	Implantácia protézy hlavičky rádia
5t533.0↔	Vým.spojenej TEP kolen.kĺbu rovnakého typu	5t544↔	Implantácia TEP lakťa, nespojená
5t533.50↔	Vým.spojenej TEP kolen.kĺbu na TEP kol.spojenú,necem	5t545↔	Implantácia TEP lakťa, spojená
5t533.52↔	Vým.spojenej TEP kolen.kĺbu na TEP kol.spojenú,hybrid/cem	5t546↔	Implantácia náhrady distálnej humerálnej kĺbovej plochy
5t533.7↔	Výmena spoj.TEP kolena,vým.femorál.komp.	5t547↔	Implantácia protézy hlavičky ulny
5t533.8↔	Vým.spoj.TEP kolena,vým.tibiál.komp.	5t548↔	Implantácia endoprotézy zápästia
5t533.9↔	Vým.spoj.TEP kolena,vým.patelár.komp.	5t549.1↔	Impl.endopr.na kĺboch prstov HK:1 protéza
5t533.a0↔	Vým.spojenej TEP kolen.kĺ na špeciál.endopr.kolena,necem.	5t549.2↔	Impl.endopr.na kĺboch prstov HK:2 protézy
5t533.a1↔	Vým.spojenej TEP kolen.kĺ na špeciál.endopr.kol,cem.	5t549.3↔	Impl.endopr.na kĺboch prstov HK:3protézy
5t533.x↔	Výmena spojenej totálnej endoprotézy kolena,ostatné	5t549.4↔	Impl.endopr.na kĺboch prstov HK:4 protézy
5t534.0↔	Vým.špeciálnej protézy kolen.kĺbu rovnakého typu	5t549.5↔	Impl.endopr.na kĺboch prstov HK:5 protéz
5t534.7↔	Vým.špec.protézy kolen.kĺ,vým.femor.komponenty	5t549.6↔	Impl.endopr.na kĺboch prstov HK:6 a viac protéz
5t534.8↔	Vým.špec.protézy kolen.kĺ,vým.tibiál.komp.	5t54a↔	Impl.endopr.na karpometakarp.kĺbe palca
5t534.9↔	Vým.špeciál.protézy kolen.kĺ,vým.patelár.komp.	5t54x↔	Implant.endoprotézy na kĺboch homej končatiny,ost.
5t534.x↔	Výmena špeciálnej protézy kolenného kĺbu,ost.	5t550.0↔	Revízia bez výmeny endoprotézy:humeroglenoid.kĺb
5t535.10↔	Vým.patelár.náhrady na necem.patelár.komp.	5t550.4↔	Revízia bez výmeny endoprotézy:laktový kĺb
5t535.11↔	Vým.patelár.náhrady na cement.patel.komponentu	5t550.7↔	Revízia bez výmeny endoprotézy:zápästie
5t535.20↔	Vým.patel.náhrady na patelofemor.necem.náhr.	5t550.u↔	Revízia bez výmeny endoprotézy:kĺby palca ruky
5t535.21↔	Vým.patel.náhrady na patelofem.cement.náhr.	5t550.v↔	Revízia bez výmeny endoprotézy:kĺby prsta ruky
5t535.22↔	Vým.patel.náhr.na patelofem.hybr.náhr.	5t551↔	Výmena endoprotézy hlavice humeru
5t535.30↔	Vým.patelár.náhrady na necement.femorálnu náhradu		
5t535.31↔	Vým.patelár.náhrady na cement.femorálnu náhradu		
5t536.42↔	Vým.pr.kol.zvýš.ohyb.na p.so zvýš.ohyb.bez pat.náhr-hyb/cem		

5t552.0↔	Vým.TEP ramen.kĺbu na konvenč.tot.protézu ramena	5t604	Incízie pri chorob.zmen.kost.a kĺb.tk.chrb:drenáž
5t552.1↔	Vým.TEP ram.kĺbu na reverz.tot.protézu ramena	5t605	Incízie pri chorob.zmen.kost.a kĺb.tk.chrb:rev.fist.
5t553↔	Výmena endoprotézy hlavičky rádia	5t606	Incízie pri chorob.zmen.kost.a kĺb.tk.chrb:rev.fist.sekvestrot.
5t554↔	Výmena TEP lakt'a	5t60x	Incízie pri chorob.zmen.kost.a kĺb.tk.chrb:ostatné
5t555↔	Výmena endoprotézy zápastia	5t61b.1	Perkut.exc.z poškod.medzistavc.platničky bez esk
5t556↔	Výmena endoprotézy kĺbu prsta	5t61b.2	Perkut.exc.z poškod.medzistavc.platničky s esk
5t557↔	Odstránenie endoprotézy hlavice humeru	5t61e.1	Excízia z medzistavcovej platničky: 1 segment
5t558↔	Odstránenie TEP ramenného kĺbu	5t61e.2	Excízia z medzistavcovej platničky: 2 segmenty
5t559↔	Odstránenie endoprotézy hlavičky rádia	5t61e.3	Excízia z medzistavcovej platničky: 3 segmenty
5t55a↔	Odstránenie TEP lakt'a	5t61e.4	Excízia z medzistavcovej platničky: 4 a viac segmentov
5t55b↔	Odstránenie endoprotézy zápastia ruky	5t620.1	Excízia spondylofytu (osteofytu), 1 segment
5t55c↔	Odstránenie endoprotézy kĺbu prsta HK	5t620.2	Excízia spondylofytu (osteofytu), 2 segmenty
5t55f↔	Výmena povrchovej endoprotézy ramena typu resurfacing	5t620.3	Excízia spondylofytu (osteofytu), 3 segmenty
5t55g↔	Odst. povrchovej endoprotézy ramena typu resurfacing	5t620.4	Excízia spondylofytu (osteofytu), 4 a viac segmentov
5t55h↔	Výmena endoprotézy glenoidu ramen.kĺbu	5t621.1	Parciálna excízia tela stavca chrbtice, 1 segment
5t55j↔	Odstránenie endoprotézy glenoidu ramen.kĺbu	5t621.2	Parciálna excízia tela stavca chrbtice, 2 segmenty
5t55k.1↔	Čiastočná vým.TEP ramen.kĺbu,1 protéza	5t621.3	Parciálna excízia tela stavca chrbtice, 3 segmenty
5t55k.2↔	Čiastočná vým.TEP ramen.kĺbu,2 protézy	5t621.4	Parciálna excízia tela stavca chrbtice, 4 a viac segmentov
5t55k.3↔	Čiastočná výmena TEP ramen.kĺbu,3 protézy	5t621.a	Parciálna resekcia hemiverteby
5t55x↔	Rev./vým./odstr.endoprotézy na kĺboch HK,ost.	5t621.b	Excízia kostného a kĺbného tkaniva chrbtice dentis epistrophei
5t560.0↔	Implantácia endoprotézy členk.kĺbu,necem.	5t622.1	Totálna excízia tela stavca chrbtice, 1 segment
5t560.1↔	Implantácia endoprotézy členk.kĺbu,cement.	5t622.2	Totálna excízia tela stavca chrbtice, 2 segmenty
5t560.2↔	Implantácia endoprotézy členk.kĺbu,hybrid.čias.cem	5t622.3	Totálna excízia tela stavca chrbtice, 3 segmenty
5t561↔	Implantácia endoprotézy priehlavku	5t622.4	Totálna excízia tela stavca chrbtice, 4 a viac segmentov
5t562↔	Implantácia endoprotézy prednožia a prstov nohy	5t622.a	Totálna resekcia hemiverteby, zadný prístup
5t56x↔	Implantácia endoprotézy na kĺboch dolnej končatiny, ost.	5t622.b	Totálna resekcia hemiverteby, kombinovaný prístup
5t570↔	Revízia bez výmeny endoprotézy na kĺboch dolnej končatiny	5t623.1	Parciálna artrektómia, 1 segment
5t571.00↔	Vým.endoprotézy členk.kĺbu na endoprot.členk.k.,necem.	5t623.2	Parciálna artrektómia, 2 segmenty
5t571.01↔	Výmena endoprot.členk.kĺbu na endoprot.členk.klb,cement.	5t623.3	Parciálna artrektómia, 3 segmenty
5t571.1↔	Výmena endoprotézy členk.kĺbu,vým.tibiálnej komponenty	5t623.4	Parciálna artrektómia, 4 a viac segmentov
5t571.2↔	Výmena endoprotézy členk.kĺbu,vým.kĺbného jadra	5t624.1	Totálna artrektómia, 1 segment
5t571.3↔	Výmena endoprotézy členk.kĺbu,vým.talárnej komponenty	5t624.2	Totálna artrektómia, 2 segmenty
5t572↔	Výmena endoprotézy priehlavku	5t624.3	Totálna artrektómia, 3 segmenty
5t573↔	Výmena endoprotézy prednožia a prstov nohy	5t624.4	Totálna artrektómia, 4 a viac segmentov
5t575↔	Odstránenie endoprotézy členkového kĺbu	5t625.1	Foraminotómia, 1 segment
5t576↔	Odstránenie endoprotézy priehlavku	5t625.2	Foraminotómia, 2 segmenty
5t577↔	Odstránenie endoprotézy prednožia a prstov nohy	5t625.3	Foraminotómia, 3 segmenty
5t57x↔	Revízia,vým.a odstr.endoprotézy na kĺboch DK:ost.	5t625.4	Foraminotómia, 4 a viac segmentov
5t580	Implantácia náhrady časti kosti	5t626.1	Excízia z kostného a kĺbného tkaniva stavcového oblúka, 1 segment
5t581.2	Implantácia totálnej kostnej náhrady humeru	5t626.2	Excízia z kostného a kĺbného tkaniva stavcového oblúka, 2 segmenty
5t581.g	Implantácia totálnej kostnej náhrady femuru	5t626.3	Excízia z kostného a kĺbného tkaniva stavcového oblúka, 3 segmenty
5t581.x	Implantácia totálnej kostnej náhrady:iná	5t626.4	Excízia z kost.a kĺbného tkaniva stavc.oblúka, 4 a viac segm.
5t582	Revízia kostnej náhrady bez výmeny	5t627.1	Exc.z kos.a kĺb.tkan.stav.obl.a nal.štr.1 seg.
5t583	Výmena čiastočnej kostnej náhrady	5t627.2	Exc.z kos.a kĺb.tkan.stav.obl.a nal.štr.2 seg.
5t584.2	Výmena totálnej kostnej náhrady humeru	5t627.3	Exc.z kos.a kĺb.tkan.stav.obl.a nal.štr.3 seg.
5t584.g	Výmena totálnej kostnej náhrady femuru	5t627.4	Exc.z kos.a kĺb.tkan.stav.obl.a nal.štr.4 a viac seg.
5t584.x	Výmena totálnej kostnej náhrady:ost.	5t62x.1	Excízia z kostného a kĺbného tkaniva chrbtice, ostatné, 1 segment
5t585	Odstránenie čiastočnej kostnej náhrady	5t62x.2	Excízia z kostného a kĺbného tkaniva chrbtice, ostatné, 2 segmenty
5t586.2	Odstránenie totálnej kostnej náhrady humeru	5t62x.3	Excízia z kostného a kĺbného tkaniva chrbtice, ostatné, 3 segmenty
5t586.g	Odstránenie totálnej kostnej náhrady femuru	5t62x.4	Excízia z kost.a kĺbného tkaniva chrb.ostat.4 a viac segm.
5t586.x	Odstránenie totálnej kostnej náhrady:ost.	5t63x	Kostná náhrada na chrbtici:ostatné
5t587	Implantácia stimulátora rastu kosti	5t640.1	Dorzálna spondylodéza, 1 segment
5t58x	Impl.rev.vým.a odstr.čias.kost.náhr.a tot.kost.náhr:ost.	5t640.2	Dorzálna spondylodéza, 2 segmenty
5t590.0↔	Artroplast.bedr.kĺbu s osteotómiou bedra:jednoduchá ost.	5t640.3	Dorzálna spondylodéza, 3 segmenty
5t590.1↔	Artroplast.bedr.kĺbu s osteotómiou bedra:tripleosteotómia	5t640.4	Dorzálna spondylodéza, 4 segmenty
5t590.x↔	Artroplastika bedrového kĺbu s osteotómiou bedra:ostatné	5t640.5	Dorzálna spondylodéza, 5 segmentov
5t591↔	Plastika striešky acetabula	5t640.6	Dorzálna spondylodéza, 6 a viac segmentov
5t592↔	Girdlestonova resekcia na bedr.kĺbe, primárna	5t640.7	Dorzálna spondylodéza, sakroiliakálny [SI] kĺb
5t593↔	Resekčná artroplastika na ramennom kĺbe	5t641.1	Dorzálna spondylodéza:1 segment
5t594↔	Resekčná artroplastika na lakti	5t641.2	Dorzálna spondylodéza:2 segmenty
5t595↔	Resekčná artroplastika na zápästí	5t641.3	Dorzálna spondylodéza:3 segmenty
5t596↔	Resekčná artroplastika na kolene	5t641.4	Dorzálna spondylodéza:4 segmenty
5t597↔	Resekčná artroplastika na členku	5t641.5	Dorzálna spondylodéza:5 segmentov
5t598↔	Resekčná artroplastika na kĺboch šľapy	5t641.6	Dorzálna spondylodéza:6 a viac segmentov
5t599	Zaved./výmena dočasného spaceru po vybratí endoprotézy		
5t59g	Odstránenie dočasného spaceru		
5t59x	Iné plastické kĺbne zákroky, ostatné		
5t600	Incízie pri chorob.zmen.kost.a kĺb.tk.chrb:debridem.		
5t601	Incízie pri chorob.zmen.kost.a kĺb.tk.chrb:sekvester.		
5t603	Incízie pri chorob.zmen.kost.a kĺb.tk.chrb:odstr.cudz.tel.		

5t642.1	Ventrálna spondylodéza:1 segment	5t682.1	Implantácia endoprotézy medzistavcovej platničky, 1 segment
5t642.2	Ventrálna spondylodéza:2 segmenty	5t682.2	Implantácia endoprotézy medzistavcovej platničky, 2 segmenty
5t642.3	Ventrálna spondylodéza:3 segmenty	5t682.3	Implantácia endoprotézy medzistavcovej platničky, 3 segmenty
5t642.4	Ventrálna spondylodéza:4 segmenty	5t682.4	Implan.endop.medzist.platn.4 a viac segm.
5t642.5	Ventrálna spondylodéza:5 segmentov	5t683.1	Revízia endoprotézy medzistavcovej platničky bez výmeny
5t642.6	Ventrálna spondylodéza:6 a viac segmentov	5t683.2	Výmena endoprotézy medzistavcovej platničky
5t643.1	Dorzál.a ventrál.komb.spondylodéza medzi stavcami:1 segm.	5t683.3	Odstránenie endoprotézy medzistavcovej platničky
5t643.2	Dorzál. a ventrál.komb.spondylodéza medzi stavcami:2 segm.	5t684.1	Implan.in vitro vypestov.tkaniv.kultúry do medzist.platn.1 segment
5t643.3	Dorzál. a ventrál.komb.spondylodéza medzi stavcami:3 segm.	5t684.2	Implan.in vitro vypestov.tkaniv.kultúry do medzist.platn.2 segm.
5t643.4	Dorzál. a ventrál.komb.spondylodéza medzi stavcami:4 segm.	5t684.3	Implan.in vitro vypestov.tkaniv.kultúry do medzist.platn.3 segm.
5t643.5	Dorzál. a ventrál.komb.spondylodéza medzi stavcami:5 segm.	5t684.4	Imp.in vitro vyp.tkan.kul.do med.plat.4 a viac seg.
5t643.6	Dorzál. a ventrál.komb.spondylodéza medzi stavc:6 -viac segm	5t685.1	Autog.transpl.chondr.do medzist.platn.1 segment
5t64x	Spondylodéza:ostatné	5t685.2	Autog.transpl.chondr.do medzist.platn.2 segm.
5t650.1	Náhr.tela stavca implantátom a kompl.rek.na chrbt:1stavec	5t685.3	Autog.transpl.chondr.do medzist.platn.3 segm.
5t650.2	Náhr.tela stav.impl.a kompl.rekonštrukcia na chrbtici:2st.	5t685.4	Autog.transpl.chondr.do medzist.platn.4 a viac segm.
5t650.3	Náhr.tela stav.impl.a kompl.rekonštrukcia na chrbtici:3st.	5t686.1	Reoperácia medzistavcovej platničky pri recidíve, 1 segment
5t650.4	Náhr.tela stav.impl.a kompl.rekonštrukcia na chrbtici:4st.	5t686.2	Reoperácia medzistavcovej platničky pri recidíve, 2 segmenty
5t650.5	Náhr.tela stav.impl.a kompl.rekonštr.na chrbtici:5 a v.st.	5t686.3	Reoperácia medzistavcovej platničky pri recidíve, 3 segmenty
5t651.1	Náhr.tela stavca osobit.mat.a kompl.rek.na chrb:1st.	5t686.4	Reoper.medzist.plat.pri recid.4 a viac segm.
5t651.2	Náhr.tela stavca osobit.mat.a kompl.rek.na chrb:2st.	5t68x.1	Ostatné operácie medzistavcovej platničky, 1 segment
5t651.3	Náhr.tela stavca osobit.mat.a kompl.rek.na chrb:3st.	5t68x.2	Ostatné operácie medzistavcovej platničky, 2 segmenty
5t651.4	Náhr.tela stavca osobit.mat.a kompl.rek.na chrb:4st.	5t68x.3	Ostatné operácie medzistavcovej platničky, 3 segmenty
5t651.5	Náhr.tela stavca osobit.mat.a kompl.rek.na chrb:5 a v.st.	5t68x.4	Ostatné operácie medzistavcovej platničky, 4 a viac segmentov
5t65x.1	Náhrada tela stavca, predný podporný štep bez korekcie	5t699.1	Vertebroplastika:1stavec
5t65x.2	Náhrada tela stavca, predný podporný štep s korekcou	5t699.2	Vertebroplastika:2stavce
5t65x.x	Náhrada tela stavca, ostatné	5t699.3	Vertebroplastika:3stavce
5t672.1	Komp.rekonš. na chrb.na usmer.rastu skobami s pamä.efek.1 skoba	5t699.4	Vertebroplastika:4 a viac stavcov
5t672.2	Komp.rekonš.na chrb.na usmer.rastu skobami s pamä.efek.2 skoby	5t69a.1	Kyfoplastika:1stavec
5t672.3	Komp.rekonš.na chrb.na usmer.rastu skobami s pamä.efek.3 skoby	5t69a.2	Kyfoplastika:2stavce
5t672.4	Komp.rekonš.na chrb.na usmer.rastu skobami s pamä.efek.4 skoby	5t69a.3	Kyfoplastika:3stavce
5t672.5	Komp.rekonš.na chrb.na usmer.rastu skobami s pamä.efek.5 skôb	5t69a.4	Kyfoplastika:4 a viac stavcov.
5t672.6	Komp.rekonš.na chrb.na usmer.rastu skobami s pamä.efek.6 skôb	5t69b.1	Impl.medzitřňového rozvierača na chrbtici:1 segment
5t672.7	Komp.rekonš.na chrb.na usmer.rastu skobami s pamä.efek.7 skôb	5t69b.2	Impl.medzitřňového rozvierača na chrbtici:2 segm.
5t672.8	Komp.rekonš.na chrb.na usmer.rastu skobami s pamä.efek.8 skôb	5t69b.3	Impl.medzitřňového rozvierača na chrbtici:3 a viac segm.
5t672.9	Komp.rekonš.na chrb.na usmer.rastu skobami s pamä.efek.9 skôb	5t69b.4	Implan.medzitř.rozvie.na chrb.4 a viac segm.
5t672.a	Komp.rekonš.na chrb.na usmer.rastu skobami s pamä.efek.10 skôb	5t69c.1	Vým.medzitřň.rozvierača na chrbtici:1 segm.
5t672.b	Komp.rekonš.na chrb.na usmer.rastu skobami s pamä.efek.11 skôb	5t69c.2	Vým.medzitřň.rozvierača na chrbtici:2 segm.
5t672.c	Komp.rekonš.na chrb.na usmer.rastu skobami s pamä.efek.12 skôb	5t69c.3	Vým.medzitřň.rozvierača na chrbtici:3 a v.segm.
5t672.d	Komp.rekonš.na chrb.na usmer.rastu skobami s pamä.efek.13 skôb	5t69c.4	Výmena medzitřňového rozvierača na chrbtici, 4 a viac segmentov
5t673.1	Kom.rek.na chr.na usm.ras.tet.- sys.skr.a šnúr.1 seg.	5t69d.1	Odstr.medzitřň.rozvierača z chrbtice:1 segm.
5t673.2	Kom.rek.na chr.na usm.ras.tet.- sys.skr.a šnúr.2 seg.	5t69d.2	Odstr.medzitřň.rozvierača z chrbtice:2 segm.
5t673.3	Kom.rek.na chr.na usm.ras.tet.- sys.skr.a šnúr.3 seg.	5t69d.3	Odstr.medzitřň.rozvierača z chrbtice:3 a v.segm.
5t673.4	Kom.rek.na chr.na usm.ras.tet.- sys.skr.a šnúr.4 seg.	5t69d.4	Odstránenie medzitřňového rozvierača z chrbtice, 4 a viac segmentov
5t673.5	Kom.rek.na chr.na usm.ras.tet.- sys.skr.a šnúr.5 seg.	5t69x.1	Iné operácie na chrbtici, HALO fixácia
5t673.6	Kom.rek.na chr.na usm.ras.tet.- sys.skr.a šnúr.6 seg.	5t69x.2	Odstránenie osteosyntetického materiálu z chrbtice
5t673.7	Kom.rek.na chr.na usm.ras.tet.- sys.skr.a šnúr.7 a viac seg.	5t69x.3	Odob.chondr.z chrb.na kultiv.ako samos.zákrok
5t674.1	Komp.rekonš. na chrb.s dorz.fúziou stavca, jednos.	5t69x.4	Revízia po operácii chrbtice
5t674.2	Komp.rekonš.na chrb.s dorz.fúziou stavca, obojs.	5t69x.x	Iné operácie na chrbtici, ostatné
5t674.3	Komp.kombin.vent.a dorz.rekonš.na chrb.bez fúzie	5t701.0↔	Inciezie ohýbača zápastia
5t674.4	Komp.kombin.vent.a dorz.rekonš.na krčnej chrb.s fúziou (360 stup.)	5t701.1↔	Inciezie ohýbača prsta
5t674.5	Kom.kom.ven.a dor.rek.na hrud.drie.chr.s fúz.(360 stup.)	5t701.2↔	Inciezie ohýbača palca
5t674.6	Komp.rekonš.na chrb.inštrum.podľa Harrin.	5t701.3↔	Inciezie vystierača zápastia
5t674.x	Komplexné rekonštrukcie na chrbtici, ostatné	5t701.4↔	Inciezie vystierača prsta
5t681.1	Uzav.defektu medzist.plat.(puz.)implan.1 segment	5t701.5↔	Inciezie vystierača palca
5t681.2	Uzav.defektu medzist.plat.(puz.)implan.2 segm.	5t701.6↔	Inciezie šľachových pošiev zápastia
5t681.3	Uzav.defektu medzist.plat.(puz.)implan.3 segm.	5t701.7↔	Inciezie šľachových pošiev prsta
5t681.4	Uzav.defektu medzist.plat.(puz.)implan.4 a viac segm.	5t701.8↔	Inciezie šľachových pošiev palca
		5t701.9↔	Inciezie šľachových pošiev dlane
		5t702.0↔	Discízia šľachových pošiev ohýbača zápastia
		5t702.1↔	Discízia šľachových pošiev ohýbača prsta
		5t702.2↔	Discízia šľachových pošiev ohýbača palca
		5t702.3↔	Discízia šľachových pošiev vystierača zápastia
		5t702.4↔	Discízia šľachových pošiev vystierača prsta
		5t702.5↔	Discízia šľachových pošiev vystierača palca
		5t702.6↔	Discízia šľachových pošiev zápastia
		5t702.7↔	Discízia šľachových pošiev prsta
		5t702.8↔	Discízia šľachových pošiev palca

5t702.9↔	Discízia šlachových pošiev dlane	5t70b.5↔	Skrátenie vystierača palca
5t703.0↔	Debridement ohýbača zápastia	5t70c.0↔	Vytvorenie lôžka transplantátu ohýbača zápastia
5t703.1↔	Debridement ohýbača prsta	5t70c.1↔	Vytvorenie lôžka transplantátu ohýbača prsta
5t703.2↔	Debridement ohýbača palca	5t70c.2↔	Vytvorenie lôžka transplantátu ohýbača palca
5t703.3↔	Debridement vystierača zápastia	5t70c.3↔	Vytvorenie lôžka transplantátu vystierača zápastia
5t703.4↔	Debridement vystierača prsta	5t70c.4↔	Vytvorenie lôžka transplantátu vystierača prsta
5t703.5↔	Debridement vystierača palca	5t70c.5↔	Vytvorenie lôžka transplantátu vystierača palca
5t703.6↔	Debridement šlachových pošiev zápastia	5t70d.0↔	Transplantácia ohýbača zápastia
5t703.7↔	Debridement šlachových pošiev prsta	5t70d.1↔	Transplantácia ohýbača prsta
5t703.8↔	Debridement šlachových pošiev palca	5t70d.2↔	Transplantácia ohýbača palca
5t703.9↔	Debridement šlachových pošiev dlane	5t70d.3↔	Transplantácia vystierača zápastia
5t704.0↔	Excízia ohýbača zápastia	5t70d.4↔	Transplantácia vystierača prsta
5t704.1↔	Excízia ohýbača prsta	5t70d.5↔	Transplantácia vystierača palca
5t704.2↔	Excízia ohýbača palca	5t70e.0↔	Revízia implantátu (bez výmeny) ohýbača zápastia
5t704.3↔	Excízia vystierača zápastia	5t70e.1↔	Revízia implantátu (bez výmeny) ohýbača prsta
5t704.4↔	Excízia vystierača prsta	5t70e.2↔	Revízia implantátu (bez výmeny) ohýbača palca
5t704.5↔	Excízia vystierača palca	5t70e.3↔	Revízia implantátu (bez výmeny) vystierača zápastia
5t704.6↔	Excízia šlachových pošiev zápastia	5t70e.4↔	Revízia implantátu (bez výmeny) vystierača prsta
5t704.7↔	Excízia šlachových pošiev prsta	5t70e.5↔	Revízia implantátu (bez výmeny) vystierača palca
5t704.8↔	Excízia šlachových pošiev palca	5t70f.0↔	Výmena implantátu ohýbača zápastia
5t704.9↔	Excízia šlachových pošiev dlane	5t70f.1↔	Výmena implantátu ohýbača prsta
5t705.0↔	Primárna sutúra ohýbača zápastia	5t70f.2↔	Výmena implantátu ohýbača palca
5t705.1↔	Primárna sutúra ohýbača prsta	5t70f.3↔	Výmena implantátu vystierača zápastia
5t705.2↔	Primárna sutúra ohýbača palca	5t70f.4↔	Výmena implantátu vystierača prsta
5t705.3↔	Primárna sutúra vystierača zápastia	5t70f.5↔	Výmena implantátu vystierača palca
5t705.4↔	Primárna sutúra vystierača prsta	5t70g.0↔	Odstr.dens epistrophei implantátu ohýbača zápastia
5t705.5↔	Primárna sutúra vystierača palca	5t70g.1↔	Odstránenie implantátu ohýbača prsta
5t705.6↔	Primárna sutúra šlachových pošiev zápastia	5t70g.2↔	Odstránenie implantátu ohýbača palca
5t705.7↔	Primárna sutúra šlachových pošiev prsta	5t70g.3↔	Odstránenie implantátu vystierača zápastia
5t705.8↔	Primárna sutúra šlachových pošiev palca	5t70g.4↔	Odstránenie implantátu vystierača prsta
5t705.9↔	Primárna sutúra šlachových pošiev dlane	5t70g.5↔	Odstránenie implantátu vystierača palca
5t706.0↔	Sekundárna sutúra ohýbača zápastia	5t70h.0↔	Plastika šlachy ohýbača zápastia
5t706.1↔	Sekundárna sutúra ohýbača prsta	5t70h.1↔	Plastika šlachy ohýbača prsta
5t706.2↔	Sekundárna sutúra ohýbača palca	5t70h.2↔	Plastika šlachy ohýbača palca
5t706.3↔	Sekundárna sutúra vystierača zápastia	5t70h.3↔	Plastika šlachy vystierača zápastia
5t706.4↔	Sekundárna sutúra vystierača prsta	5t70h.4↔	Plastika šlachy vystierača prsta
5t706.5↔	Sekundárna sutúra vystierača palca	5t70h.5↔	Plastika šlachy vystierača palca
5t706.6↔	Sekundárna sutúra šlachových pošiev zápastia	5t70j.0↔	Spájanie šliach (previazanie) ohýbača zápastia
5t706.7↔	Sekundárna sutúra šlachových pošiev prsta	5t70j.1↔	Spájanie šliach (previazanie) ohýbača prsta
5t706.8↔	Sekundárna sutúra šlachových pošiev palca	5t70j.2↔	Spájanie šliach (previazanie) ohýbača palca
5t706.9↔	Sekundárna sutúra šlachových pošiev dlane	5t70j.3↔	Spájanie šliach (previazanie) vystierača zápastia
5t707.0↔	Tenolýza ohýbača zápastia	5t70j.4↔	Spájanie šliach (previazanie) vystierača prsta
5t707.1↔	Tenolýza ohýbača prsta	5t70j.5↔	Spájanie šliach (previazanie) vystierača palca
5t707.2↔	Tenolýza ohýbača palca	5t70k.0↔	Refixácia ohýbača zápastia ku kosti vrát.kovovej kotvy
5t707.3↔	Tenolýza vystierača zápastia	5t70k.1↔	Refixácia ohýbača prsta ku kosti vrátane kovovej kotvy
5t707.4↔	Tenolýza vystierača prsta	5t70k.2↔	Refixácia ohýbača palca ku kosti vrátane kovovej kotvy
5t707.5↔	Tenolýza vystierača palca	5t70k.3↔	Refixácia vystierača zápastia ku kosti vrát.kov.kotvy
5t708.0↔	Tenodéza ohýbača zápastia	5t70k.4↔	Refixácia vystierača prsta ku kosti vrát.kov.kotvy
5t708.1↔	Tenodéza ohýbača prsta	5t70k.5↔	Refixácia vystierača palca ku kosti vrát.kov. kotvy
5t708.2↔	Tenodéza ohýbača palca	5t70l.0↔	Perkutánná tenotómia ohýbača zápastia
5t708.3↔	Tenodéza vystierača zápastia	5t70l.1↔	Perkutánná tenotómia ohýbača prsta
5t708.4↔	Tenodéza vystierača prsta	5t70l.2↔	Perkutánná tenotómia ohýbača palca
5t708.5↔	Tenodéza vystierača palca	5t70l.3↔	Perkutánná tenotómia vystierača zápastia
5t709.0↔	Transpozícia ohýbača zápastia	5t70l.4↔	Perkutánná tenotómia vystierača prsta
5t709.1↔	Transpozícia ohýbača prsta	5t70l.5↔	Perkutánná tenotómia vystierača palca
5t709.2↔	Transpozícia ohýbača palca	5t70m.0↔	Otvorená chirurgická tenotómia ohýbača zápastia
5t709.3↔	Transpozícia vystierača zápastia	5t70m.1↔	Otvorená chirurgická tenotómia ohýbača prsta
5t709.4↔	Transpozícia vystierača prsta	5t70m.2↔	Otvorená chirurgická tenotómia ohýbača palca
5t709.5↔	Transpozícia vystierača palca	5t70m.3↔	Otvorená chirurgická tenotómia vystierača zápastia
5t70a.0↔	Predĺženie ohýbača zápastia	5t70m.4↔	Otvorená chirurgická tenotómia vystierača prsta
5t70a.1↔	Predĺženie ohýbača prsta	5t70m.5↔	Otvorená chirurgická tenotómia vystierača palca
5t70a.2↔	Predĺženie ohýbača palca	5t70n.0↔	Tenotómia s obmedzeným prístupom ohýbača zápastia
5t70a.3↔	Predĺženie vystierača zápastia	5t70n.1↔	Tenotómia s obmedzeným prístupom ohýbača prsta
5t70a.4↔	Predĺženie vystierača prsta	5t70n.2↔	Tenotómia s obmedzeným prístupom ohýbača palca
5t70a.5↔	Predĺženie vystierača palca	5t70n.3↔	Tenotómia s obmedzeným prístupom vystierača zápastia
5t70b.0↔	Skrátenie ohýbača zápastia	5t70n.4↔	Tenotómia s obmedzeným prístupom vystierača prsta
5t70b.1↔	Skrátenie ohýbača prsta	5t70n.5↔	Tenotómia s obmedzeným prístupom vystierača palca
5t70b.2↔	Skrátenie ohýbača palca	5t70x.0↔	Ostatné operácie ohýbača zápastia
5t70b.3↔	Skrátenie vystierača zápastia	5t70x.1↔	Ostatné operácie ohýbača prsta
5t70b.4↔	Skrátenie vystierača prsta	5t70x.2↔	Ostatné operácie ohýbača palca

5t70x.3↔	Ostatné operácie vystierača zápastia	5t717.6↔	Plast.rek.váz.interfal.kl.prst.ruky:aut.mat.a interlig.fix
5t70x.4↔	Ostatné operácie vystierača prsta	5t717.7↔	Plast.rek.váz.interfal.kl.palca:aut.mat.a interlig.fix
5t70x.5↔	Ostatné operácie vystierača palca	5t718.0↔	Plast.rek.radiokarp.vázu:autológ.mat.a transoseál.fix
5t70x.6↔	Ostatné operácie šlachových pošiev zápastia	5t718.1↔	Plast.rek.retinacul.flexorum:autol.mat.a transos.fix
5t70x.7↔	Ostatné operácie šlachových pošiev prsta	5t718.2↔	Plast.rek.ost.váz.zápastia:autol.mat.a transoseál.fix
5t70x.8↔	Ostatné operácie šlachových pošiev palca	5t718.3↔	Plast.rek.vázy.stredoručia:autol.mat.a transos.fixációz
5t70x.9↔	Ostatné operácie šlachových pošiev dlane	5t718.4↔	Plast.rek.váz.metakarpofal.kl.prst.ru:aut.mat.a transos.fix
5t710.0↔	Incízie radiokarpálneho väzu vrátane drenáže	5t718.5↔	Plast.rek.váz.metakarpofa.klb.palec:aut.mat.a transos.fix
5t710.1↔	Incízie retinaculum flexorum vrátane drenáže	5t718.6↔	Plast.rek.váz.interfal.kl.prst.ru:autol.mat.a transos.fix
5t710.2↔	Incízie ostatných väzov zápastia vrátane drenáže	5t718.7↔	Plast.rek.váz.interfal.kl.palca:autol.mat.a transos.fix
5t710.3↔	Incízie väzov stredoručia vrátane drenáže	5t719.0↔	Odstr.transplantátu:radiokarpálny väz
5t710.4↔	Inciz.vázov metakarpofalang.kíbov prstov ruky vrát.drenáže	5t719.1↔	Odstr.transpl:retinaculum flexorum
5t710.5↔	Incízie väzov metakarpofalangeál.kíbu palca vrát.drenáže	5t719.2↔	Odstr.transpl:ostatné väzy zápastia
5t710.6↔	Inciz.vázov interfalangeál.kíbov prstov ruky vrát.drenáže	5t719.3↔	Odstr.transplantátu:vázy stredoručia
5t710.7↔	Inciz.vázov interfalangeál.kíbu palca vrát.drenáže	5t719.4↔	Odstr.transpl:vázy metakarpofal.kíbov prstov ruky
5t711.0↔	Prerušenie radiokarpálneho väzu	5t719.5↔	Odstr.transpl:vázy metakarpofalangeál.kíbu palca
5t711.10↔	Prerušenie väzu retinaculum flexorum	5t719.6↔	Odstr.transpl:vázy interfalangeál.kíbov prst.ruky
5t711.11↔	Prerušenie väzu retinac.flex.s epineurolyzou n. medianus	5t719.7↔	Odstr.transpl:vázy interfalangeál.kíbu palca
5t711.2↔	Prerušenie ostatných väzov zápastia	5t71a.0↔	Refixácia radiokarpál.váz ku kosti
5t711.3↔	Prerušenie väzov stredoručia	5t71a.1↔	Refixácia retinaculum flexorum ku kosti
5t711.4↔	Prerušenie väzov metakarpofalangeál.kíbov prstov ruky	5t71a.2↔	Refix.ostat.vázov zápastia ku kosti
5t711.5↔	Prerušenie väzov metakarpofalangeálneho kíbu palca	5t71a.3↔	Refixácia váz.stredoručia ku kosti
5t711.6↔	Prerušenie väzov interfalangeálnych kíbov prstov ruky	5t71a.4↔	Refix.váz.metakarpofal.kíbov pr.ruky ku kosti
5t711.7↔	Prerušenie väzov interfalangeálneho kíbu palca	5t71a.5↔	Refix.váz. metakarpofal.kíbu palca ku kosti
5t712.0↔	Parciálna excízia radiokarpálneho väzu	5t71a.6↔	Refix.váz.interfalangeál.kíbov prst.ruky ku kosti
5t712.1↔	Parciálna excízia retinaculum flexorum	5t71a.7↔	Refix.váz.interfalangeál.kíbu palca ku kosti
5t712.2↔	Parciálna excízia ostatných väzov zápastia	5t71x.0↔	Ostatné OP radiokarpálneho väzu
5t712.3↔	Parciálna excízia väzov stredoručia	5t71x.1↔	Ostatné OP retinaculum flexorum
5t712.4↔	Parciálna excízia väzov metakarpofalang.kíbov prstov ruky	5t71x.2↔	Ostatné OP ostatných väzov zápastia
5t712.5↔	Parciálna excízia väzov metakarpofalangeál.kíbu palca	5t71x.3↔	Ostatné OP väzov stredoručia
5t712.6↔	Parciálna excízia väzov interfalangeál.kíbov prstov ruky	5t71x.4↔	Ostatné OP väzov metakarpofalang.klb.prstov ruky
5t712.7↔	Parciálna excízia väzov interfalangeálneho kíbu palca	5t71x.5↔	Ostatné OP väzov metakarpofalang.kíbu palca
5t713.0↔	Totálna excízia radiokarpálneho väzu	5t71x.6↔	Ostatné OP väzov interfalang.kíbov prstov ruky
5t713.1↔	Totálna excízia retinaculum flexorum	5t71x.7↔	Ostatné OP väzov interfalangeál.kíbu palca
5t713.2↔	Totálna excízia ostatných väzov zápastia	5t720.1↔	Otvorená chirurgická fasciotómia jedného prsta
5t713.3↔	Totálna excízia väzov stredoručia	5t720.2↔	Otvorená chirurgická fasciotómia viac ako 1 prsta
5t713.4↔	Totál.excízia väzov metakarpofalangeál.kíbov prstov ruky	5t721.1↔	Perkutánná fasciotómia jedného prsta
5t713.5↔	Totál.excízia väzov metakarpofalangeál.kíbu palca	5t721.2↔	Perkutánná fasciotómia viac ako jedného prsta
5t713.6↔	Totálna excízia väzov interfalangeálnych kíbov prstov ruky	5t722.0↔	Parciálna fasciektómia izolovaná na dlani
5t713.7↔	Totálna excízia väzov interfalangeálneho kíbu palca	5t722.3↔	Parciálna fasciektómia 1 alebo 2 prstov
5t714.0↔	Primárna sutúra radiokarpálneho väzu	5t723.0↔	Totálna fasciektómia izolovaná na dlani
5t714.1↔	Primárna sutúra retinaculum flexorum	5t723.4↔	Totálna fasciektómia 3 a viac prstov
5t714.2↔	Primárna sutúra ostatných väzov zápastia	5t724.1↔	Fasciektómia jedného prsta s jednou neurolyzou
5t714.3↔	Primárna sutúra väzov stredoručia	5t724.2↔	Fasciektómia viac prstov s jednou neurolyzou
5t714.4↔	Primár.sutúra väzov metakarpofalangeál.kíbov prstov ruky	5t725.1↔	Fasciektómia jedného prsta s viacerými neurolyzami
5t714.5↔	Primárna sutúra väzov metakarpofalangeálneho kíbu palca	5t725.2↔	Fasciektómia viac prstov s viacerými neurolyzami
5t714.6↔	Primárna sutúra väzov interfalangeálnych kíbov prstov ruky	5t726.1↔	Fasciektómia 1 prsta s 1 neurolyzou a s 1 arteriolýzou
5t714.7↔	Primárna sutúra väzov interfalangeálneho kíbu palca	5t726.2↔	Fasciektómia viac prstov s 1 neurolyzou a s 1 arteriolýzou
5t715.0↔	Sekundárna sutúra radiokarpálneho väzu	5t727.1↔	Fasciektómia 1 prsta s viac.neurolyzami a viac.arteriolyzami
5t715.1↔	Sekundárna sutúra retinaculum flexorum	5t727.2↔	Fasciekt.viac prstov s viac.neurolyzami a viac.arteriolyz.
5t715.2↔	Sekundárna sutúra ostatných väzov zápastia	5t728.1↔	Fasciektómia 1 prsta s artrolýz.(vr.neurolyzy a arteriolyzy)
5t715.3↔	Sekundárna sutúra väzov stredoručia	5t728.2↔	Fasciekt.viac prstov s artrolýzou (vr.neurolyzy a arteriolyzy)
5t715.4↔	Sekund.sutúra väzov metakarpofalangeál.kíbov prstov ruky	5t729.3↔	Parciálna dermofasciektómia
5t715.5↔	Sekundár.sutúra väzov metakarpofalangeál.kíbu palca	5t729.4↔	Celková dermofasciektómia
5t715.6↔	Sekundárna sutúra väzov interfalangeál.kíbov prstov ruky	5t72a.3↔	Parciálna fasciolýza 1a.2 prstov inj.kolagen.clostr.histol.
5t715.7↔	Sekundárna sutúra väzov interfalangeál.kíbu palca	5t72a.4↔	Celk.fasciolýza 3 a viac prst inj.kolagenázou clostr.histol.
5t716.0↔	Plast.rekonštr.radiokarpál.vázu s autológnym materiálom	5t72x.1↔	Ostatné operácie na fasciách dlane a prstov, 1 prst
5t716.1↔	Plast.rekonštr.retinaculum flexorum s autológ.materiálom	5t730↔	Incízia svalov ruky
5t716.2↔	Plast.rekonštr.ostatných väzov zápastia s autológ.mat.	5t731↔	Čiastočné prerušenie svalov ruky
5t716.3↔	Plast.rekonštr.vázov stredoručia s autológnym materiálom	5t732↔	Totálne prerušenie svalov ruky
5t716.4↔	Plast.rekonštr.váz.metakarpofalang.k.prstov ruky autol.mat.	5t733↔	Čiastočná excízia svalov ruky
5t716.5↔	Plast.rekonštr.vázov metakarpofalang.k.palca autológ.mat.	5t734↔	Totálna excízia svalov ruky
5t716.6↔	Plast.rekonštr.vázov interfalangeál.k.prstov ruky autológ.mat	5t735↔	Desinzercia svalu ruky
5t716.7↔	Plast.rekonštr.vázov interfalangeál.k.palca autológ.mat.	5t736↔	Sutúra svalu ruky
5t717.0↔	Plast.rekonštr.radiokarpál.váz:autológ.mat.a interlig.fix	5t737↔	Reinzercia svalu ruky
5t717.1↔	Plast.rek.retinacul.flex:autol.mat.a interlig.fix	5t738↔	Transpozícia svalu ruky
5t717.2↔	Plast.rek.ost.vázy zápastia:autol.mat.a interlig.fix	5t739↔	Transplantácia svalu ruky
5t717.3↔	Plast.rek.vázy stredoručia:autol.mat.a interlig.fix	5t73a↔	Predĺženie svalu ruky
5t717.4↔	Plast.rek.váz.metakarpof.klb.prst.r:autol.mat.a interlig.fix	5t73b↔	Skrátenie svalu ruky
5t717.5↔	Plast.rek.váz.metakarpof.k.palec:aut.mat.a interlig.fix	5t73x↔	Ostatné operácie svalov ruky

5t740.0↔	Artrotómia zápästia, jeden zákrok	5t74x.7↔	Ost.revízie interfalang.kĺb.viac.prstov ruky:viac.zákr.
5t740.1↔	Artrotómia zápästia, viaceré zákroky	5t74x.x↔	Ostatné revízie ostatných kĺbov ruky
5t740.3↔	Artrotómia na metakarpofalangeálnom kĺbe:1 zákrok	5t750.0↔	Parc.synovektómia šľachy,šľach.pošvy:ohýbač zápäst.
5t740.4↔	Artrotómia na metakarpofalangeál.kĺboch:viaceré zákroky	5t750.1↔	Parc.synov.šľachy,šľach.pošvy:ohýbač prsta
5t740.5↔	Artrotómia na medzičlánkovom kĺbe ruky:1zákrok	5t750.2↔	Parc.synovektómia šľachy,šľach.pošvy:ohýbač palca
5t740.6↔	Artrotómia na interfalang. kĺboch 1 prsta ruky:viac.zákr.	5t750.3↔	Parc.synovektómia šľachy,šľach.pošvy:vystierač zápäst
5t740.7↔	Artrotómia na interfalang.kĺboch viac.prstov ruky:viac.zákr.	5t750.4↔	Parc.synovektómia šľachy,šľach.pošvy:vystierač prsta
5t740.x↔	Artrotómia ostatných kĺbov ruky	5t750.5↔	Parc.synovektómia šľachy,šľach.pošvy:vystierač palca
5t741.0↔	Exc.chor.tk.(vrát.kapsulektom):zápästie:1 zákrok	5t750.x↔	Parc.synovektómia šľachy,šľach.pošvy:ostatné
5t741.1↔	Exc.chor.tk.(vrát.kapsulektom):zápästie:viac.zákr.	5t751.0↔	Totál.synovektómia šľachy,šľach.pošvy:ohýbač zápästia
5t741.3↔	Exc.chor.tk(kapsulekt):metakarpofal.kĺb:1 zákrok	5t751.1↔	Totál.synovektómia šľachy,šľach.pošvy:ohýbač prsta
5t741.4↔	Exc.chor.tk(kapsulekt):metakarpof.k:viac.zákr.	5t751.2↔	Totál.synovektómia šľachy,šľach.pošvy:ohýbač palca
5t741.5↔	Exc.chor.tk(kapsulekt):interfal.kĺb ruky:1 zákrok	5t751.3↔	Totál.synovektómia šľachy,šľach.pošvy:vystierač zápäs
5t741.6↔	Exc.chor.tk(kapsulekt):interfal.kĺby 1 prst ruky:viac.zákrakov	5t751.4↔	Totál.synovektómia šľachy,šľach.pošvy:vystierač prsta
5t741.7↔	Exc.chor.tk(kapsulekt):interfal.kĺby viac.prst ruky:viac.zákr.	5t751.5↔	Totál.synovektómia šľachy,šľach.pošvy:vystierač palca
5t741.x↔	Exc.chor.tk.(vr.kapsulektomie):ost.kĺby ruky	5t751.x↔	Totál.synovektómia šľachy,šľach.pošvy:ostatné
5t742.0↔	Preplach zápästia s drenážou:1 zákrok	5t752↔	Jednotlivá synovektómia kĺbov zápästia
5t742.1↔	Preplach zápästia s drenážou: viac.zákroky	5t753↔	Viacnásobná synovektómia kĺbov zápästia
5t742.3↔	Prepl.metakarpofal.kĺbu s drenáž:1 zákrok	5t755↔	Jednotlivá synovektómia metakarpofalangeál. kĺbu ruky
5t742.4↔	Preplach metakarpofal.kĺb.s drenáž:viac.zákr.	5t757↔	Jednotlivá synovektómia interfalangeálneho kĺbu ruky
5t742.5↔	Preplach interfalang.kĺbu ruky s drenáž:1 zákrok	5t75x↔	Ostatné synovektómie ruky
5t742.6↔	Prepl.interfal.kĺb.1 prst s drenáž:viac.zákrakov	5t760↔	Jednotlivá artrodéza na zápästí
5t742.7↔	Prepl.interfal.kĺb.viac.prst s drenáž:viac.zákrakov	5t761↔	Jednot.artrod.na zápästí so spongioplast.
5t742.x↔	Preplach ost.kĺb.s drenážou	5t764↔	Jednotlivá artrodéza interfalang.kĺbu ruky
5t743.0↔	Debridement zápästia:1zákrok	5t765↔	Jednot.artrodéza interfalang.kĺbu ruky so spongioplast.
5t743.1↔	Debridement zápästia:viaceré zákroky	5t76x↔	Artrodéza kĺbov ruky:Ostatné
5t743.3↔	Debridement metakarpofal.kĺbu:1zákrok	5t770.0↔	Resekcioartropl.zápästia:rek.s autológ.mat:1zákrok
5t743.4↔	Debridement metakarpofal.kĺbov:viac.zákr.	5t770.1↔	Resekcioartropl.zápästia:rek.s autol.mat:viac.zákr.
5t743.5↔	Debridement interfalang.kĺbu ruky:1zákrok	5t770.3↔	Resekcioartroplna metakarpof.kĺb:rek.autológ.m:1zákr.
5t743.6↔	Debridement:interfalang.kĺb.1prst ruky:viac.zákr.	5t770.4↔	Resekcioartroplna metakarpof.kĺb:rek.autológ.m:viac.zákr.
5t743.7↔	Debridement interfalang.kĺb.viac prstov ruky:viac.zákr.	5t770.5↔	Resekcioartropl.interfal.kĺb.ruky:rek.aut.mat:1zákrok
5t743.x↔	Debridement:ostatné kĺby ruky	5t770.6↔	Res-artropl.interfalang.kĺb.1prst ruky:rek.aut.ma:viac.zákr.
5t744.0↔	Vyhľad.(vyrovnanie)povrchu:zápästie:1zákr	5t770.7↔	Res-artropl.interfalang.kĺb.viac prst ru:re.aut.m:viac.zákr.
5t744.1↔	Vyhľad.(vyrovnanie)povrchu:zápästie:viac.výk.	5t770.x↔	Resekcioartropl.kĺbov ruky:rek.s autológ.mat:ostatné
5t744.3↔	Vyhľad.(vyrov) povrchu:metakarpofal.kĺb:1zákr.	5t771.0↔	Resekcioartropl.zápäs:rek.autol.mat.interpoz.šf:1zákr
5t744.4↔	Vyhľad.povrchu:metakarpof.kĺby:viac.zákr.	5t771.1↔	Resekcioartropl.zápäs:rek.aut.mat.interpoz.šf:viac.zákr
5t744.5↔	Vyhľad.povrchu:interfalang.kĺb ruky:1zákrok	5t771.3↔	Resekcioartropl.metakarpofal.kĺb:rek.aut.m.interp.šf:1zákr.
5t744.6↔	Vyhľad.povrchu:interfal.kĺb 1prst ruky:viac.zákr.	5t771.4↔	Res-artropl.metakarpofal.kĺb:rek.autol.m.interp.šf:viac.zákr.
5t744.7↔	Vyhľad.povrchu:interfal.kĺb.viac.prst.ruky:viac.zákr.	5t771.5↔	Resekcioartropl.interfal.kl.r:rek.aut.m.interp.šf:1zákr.
5t744.x↔	Vyhľadenie(vyrovnanie)povrchu:ost.kĺby ruky	5t771.6↔	Res-artropl.interf.kĺb 1prst ru:re.aut.m.interp.šf:viac.zákr.
5t745.0↔	Uvoľnenie(artrolýza):zápästie:1zákrok	5t771.7↔	Res-artropl.interf.kĺb viac.prst ru:re.aut.m.interp.šf:viac.zákr
5t745.1↔	Uvoľnenie(artrolýza):zápästie:viac.zákr.	5t771.x↔	Resekcioartropl.kĺb.ruky:rek.aut.mat.interpoz.šf:viac:ostat
5t745.3↔	Uvoľnenie(artrolýza):metakarpofal.kĺb:1zákrok	5t772.0↔	Resekcioartropl.zápäs:rek.aut.mat.zaves.šf:1zákr
5t745.4↔	Uvoľnenie(artrolýza):metakarpofal.kĺb:viac.zákr.	5t772.1↔	Resekcioartropl.zápäs:rek.aut.mat.zaves.šf:viac.zákr
5t745.5↔	Uvoľnenie(artrolýza):interfal.kĺb.ruky:1zákrok	5t772.3↔	Resekcioartropl.metakarpof.kl.r:re.aut.mat.zaves.šf:1zákr.
5t745.6↔	Uvoľnen.(artrolýza):interfal.kĺb 1prst ruky:viac.zákr.	5t772.4↔	Resekcioartropl.metakarpof.kl.r:re.aut.m.zaves.šf:viac.zákr.
5t745.7↔	Uvoľnen.(artrolýza):interfal.kĺb viac.prst.ru:viac.zákr.	5t772.5↔	Resekcioartropl.interfalang.kl.r:re.aut.m.zaves.šf:1zákr.
5t745.x↔	Uvoľnenie(artrolýza):ostatné kĺby ruky	5t772.6↔	Res-artropl.interf.kĺb 1prst ru:re.aut.m.zaves.šf:viac.zákr.
5t746.0↔	Odstr.uvoľnenej kĺb.chrupav:zápästie:1zákrok	5t772.7↔	Res-artropl.interf.kĺb viac.prst ru:re.aut.m.zaves.šf:viac.zák.
5t746.1↔	Odstr.uvoľnen.kĺb.chrupav:zápästie:viac.zákr.	5t772.x↔	Resekcioartropl.kĺb.ruky:rek.aut.mat.zaves.šľachy:ostat
5t746.3↔	Odstr.uvoľn.kl.chrupav:metakarpofal.kĺb:1zákrok	5t773.0↔	Resekcioartropl.zápäs:rek.aut.mat.interpoz.a zaves.šf:1zákr
5t746.4↔	Odstr.uvoľn.kl.chrupav:metakarpofal.kĺb:viac.zákr.	5t773.1↔	Res.-artropl.zápäs:rek.autol.mat.interpoz.a zaves.šf:viac.zákr
5t746.5↔	Odstr.uvoľn.kĺb.chrupav:interfalag.kĺb ruky:1zákrok	5t773.3↔	Res-artropl.mtkarpof.kĺb:rek.autol.m.interp.a zaves.šf:1zákr
5t746.6↔	Odstr.uvoľ.kl.chrupav:interfalag.kĺb 1prst ruky:viac.zákr.	5t773.4↔	Res.-artropl.mtkarpof.kl.r:re.aut.m.interp.a zaves.šf:viac.zá.
5t746.7↔	Odstr.uvoľ.kĺb.chrupav:interfalag.kĺb viac.prst.ru:viac.zákr	5t773.5↔	Res-artropl.interfal.kl.r:re.aut.m.s interpo.a zaves.šf:1zákr.
5t746.x↔	Odstránenie uvoľnenej kĺbovej chrupavky:ost.kĺb.ruky	5t773.6↔	Res.-artropl.intrf.kĺb 1pr.r:re.aut.m.s interpo.a zav.šf:viac.zá
5t747.0↔	Odstr.cudz.telesa:zápästie:1zákrok	5t773.7↔	Res-artropl.intrf.kl.viac.prst r:re.aut.m.s interp.a zav.šf:viac.z
5t747.1↔	Odstr.cudz.telesa:zápästie:viac.zákroky	5t773.x↔	Res-artropl.kĺb.ruky:rek.aut.mat.s interpoz a zaves.šľachy:ost.
5t747.3↔	Odstr.cudz.tel:metakarpofalan.kĺb:1zákrok	5t774.0↔	Resekcioartropl.zápäst:rek.autol.m.a rek.kĺb.plochy:1zákr.
5t747.4↔	Odstr.cudz.tel:metakarpofalan.kĺb:viac.zákr.	5t774.1↔	Res-artropl.zápäst:rek.autol.m.a rekon.kĺb.ploch:viac.zákr
5t747.5↔	Odstr.cudz.tel:interfalang.kĺb.ruky:1zákr.	5t774.3↔	Res-artropl.metakarpofal.kĺb:rek.autol.m.a rek.kl.pl:1zákr.
5t747.6↔	Odstr.cudz.tel:interfalang.kĺb.1 prst ruky:viac.zákr.	5t774.4↔	Res-artropl.metakarpof.kĺb:rek.autol.m.a rek.kĺb.pl:viac.zákr
5t747.7↔	Odstr.cudz.tel:interfalang.kĺb.viac.prst ruky:viac.zákr.	5t774.5↔	Res-artropl.interfal.kĺb ru:rek.autol.m.a rek.kĺb.pl:1zákr
5t747.x↔	Odstránenie cudzieho telesa z ostatných kĺbov ruky	5t774.6↔	Resekcioartropl.interfal.kĺb1prst.r.r.a.m.a rek.kl.pl:viac.z.
5t74x.0↔	Ostatné revízie zápästia:1zákrok	5t774.7↔	Res-artropl.interf.kĺb.viac.prst r.r.a.m.a rek.kl.pl:viac.zákr.
5t74x.1↔	Ostatné revízie zápästia:viaceré zákroky	5t774.x↔	Resekcioartropl.kĺb.ruk:rekon.aut.mat.a rek.kĺb.plochy:ost.
5t74x.3↔	Ostatné revízie metakarpofalangeál.kĺbu:jeden zákrok	5t775.0↔	Resekcioartropl.zápäst:rekonštr.aloplast.mat:1zákr.
5t74x.4↔	Ostatné revízie metakarpofalang.kĺbov:viac.zákr.	5t775.1↔	Resekcioartropl.zápäst:rek.alopl.m:viac.zákr.
5t74x.5↔	Ostatné revízie interfalangeálneho kĺbu ruky:1zákrok	5t775.3↔	Resekcioartropl.metakarpof.kĺbe r:rek.alopl.m:1zákr.
5t74x.6↔	Ost.revízie interfalang.kĺbov 1 prsta ruky:viac.zákr.	5t775.4↔	Resekcioartropl.metakarpof.kĺb.r:rek.alopl.m:viac.zákr.

5t775.5↔	Resekcioartropl.interfalang.kĺb ru:rekonštr.alopl.m:1zákr.	5t78b.01↔	Osteotóm.postih.sgm.s autol.kost.št.s osteosy.pri VVCH ruku
5t775.6↔	Resekcioartropl.interfal.kĺb1prst.r:rek.alopl.m:viac.z.	5t78b.10↔	Osteotómia postih.segm.s osteosynt.pri vrod.anom.nohy
5t775.7↔	Resekcioartropl.interf.kĺb.viac.prst r:rek.alopl.m:viac.zákr.	5t78b.11↔	Osteotóm.postih.sgm.s autol.kost.štep.s osteos.VVCH nohy
5t775.x↔	Resekcioartropl.kĺb.ruk:rek.aloplast.m:ostat.	5t78c.0↔	Rekonš.absend./hypopl.segm.s mikrovas.vol.lal.pri VVCH ruky
5t776.0↔	Res-artropl.zápäst:rek.aloplast.mat.a rek.kĺb.puzdra:1zákr.	5t78c.1↔	Rekonšt.abs./hyp.seg.s mikr.vol.lal.pri vrod.anom.nohy
5t776.1↔	Resekcioartropl.zápäs:rek.alopl.m. a r.kĺb.puzdra:viac.zákr.	5t78x.0↔	Iné operácie pri vrozených anomáliách ruky, ostatné
5t776.3↔	Res.-artropl.metakarpofal.kĺb:rek.alopl.m. a r.kĺb.puzdra:1zákr.	5t78x.1↔	Iné operácie pri vrozených anomáliách nohy, ostatné
5t776.4↔	Res.-artropl.mtkarpof.kĺb.r:rek.alopl.m.a r.kl.puzdra:viac.zá.	5t790↔	Excizia gangliómu na ruke
5t776.5↔	Resekcioartropl.medzičl.kĺbe r:rek.alopl.m.a r.kl.puzd:1zákr.	5t791↔	Dočasná fixácia kĺbu na ruke
5t776.6↔	Res-artropl.interfal.kĺb1prst.r:rek.alopl.m.a.r.kl.pu:viac.z.	5t792↔	Radikálna excizia chorobne poškodeného tkaniva na ruke,iné
5t776.7↔	Res-artropl.interf.kĺb.viac.prst r:rek.alopl.m.ar.kl.pu:viac.zá.	5t793↔	Radik.excizia ch.tk.na ruke s špec.prepar.ciev a nervov
5t776.x↔	Resekcioartropl.kl.ruk:rek.aloplast.m:ostat.	5t794↔	Rad.excizia ch.tk.na ruke s rozš.preparáciou
5t77x.0↔	Iná resekcioartroplastika zápäst., 1zákr.	5t795↔	Artroriza na kĺboch ruky
5t77x.1↔	Iná resekcioartroplastika zápästia,viac.zákr.	5t796↔	Transpozícia prsta k prstu na ruke
5t77x.3↔	Iná resekcioartropl.na metakarpoflg.kĺbe ruk:1zákr.	5t797.0↔	Transpoz.prsta k palcu na ruke bez rek.metakarp.l
5t77x.4↔	Iná resekcioartropl.na metakarpoflg.kĺbe ruk:viac.zákr.	5t797.1↔	Transpoz.prsta k palcu na ruke s rek.metakarp.l
5t77x.5↔	Iná resekcioartropl.na medzičl.kĺbe:1zákr.	5t798↔	Voľná transplantácia prsta na ruke
5t77x.6↔	Iná resekcioartropl.interfalang.kĺb.1prst.ru:viac.zákr	5t799↔	Voľná transpl.prsta nohy ako náhr.prsta ruky
5t77x.7↔	Iná resekcioartropl.interfalang.kĺb.viac.prst.ru:viac.zákr	5t79x↔	Iné OP na ruke:ostatné
5t77x.x↔	Iná resekcioartroplastika kĺbov ruky:ostatné	5t800.0↔	Incizia svalu pozdĺžne v obl.hlavy a krku
5t780.0↔	Distrakcia mäkkých častí presahujúce kĺb na ruke	5t800.1↔	Incizia svalu pozdĺžne v obl.ramena, axily
5t780.1↔	Distrakcia mäkkých častí presahujúce kĺb na nohe	5t800.2↔	Incizia svalu pozdĺžne v obl.ramena a lakt'a
5t781.0↔	Radializácia pri vrozených anomáliách ruky	5t800.3↔	Incizia svalu pozdĺžne v obl.predlaktia
5t782.0↔	Res.zužuj.prstenca s plast.rekonšt.pri vrod.anomál.ruky	5t800.4↔	Incizia svalu pozdĺžne v obl.hrud.steny a chrbta
5t782.1↔	Res.zužuj.prstenca s plast.rekonštr.pri vrod.anomál.nohy	5t800.5↔	Incizia svalu pozdĺžne v obl.bruš.steny
5t783.0↔	Redukcia mäkkých častí pri vrozených anomáliách ruky	5t800.6↔	Incizia svalu pozdĺžne v inguin,genitál.a gluteál.obl.
5t783.1↔	Redukcia mäkkých častí pri vrozených anomáliách nohy	5t800.7↔	Incizia svalu pozdĺžne v obl.stehna a kolena
5t784.01↔	Prehĺb.komisúry s miest.lalok.plastikou pri vrod.anomál.ruky	5t800.8↔	Incizia svalu pozdĺžne v obl.predkolenia
5t784.0x↔	Prehĺbenie komisúry pri vrozených anomáliách ruky,ostatné	5t800.a↔	Incizia svalu pozdĺžne v obl.zadonožia a priehlavku
5t784.11↔	Prehĺb.komisúry s miest.lalok.plastikou pri vrod.anomál.nohy	5t800.b	Incizia svalu pozdĺžne v obl.stredonožia a prednožia
5t784.1x↔	Prehĺbenie komisúry pri vrozených anomáliách nohy,ostatné	5t800.x↔	Incizia svalu pozdĺžne:ostatné
5t785.03↔	Uvol.kož.kontrakt.pri vrod.anom.ruky,m.lal.pl.a vol.kož.tr.	5t801.0↔	Incizia svalu priečne v obl.hlavy a krku
5t785.0x↔	Uvol.kož.kont.pri vrod.anom.ruky,Z-pl.,W-pl.,i.miest.lal.plast.	5t801.1↔	Incizia svalu priečne v obl.ramena,axily
5t785.13↔	Uvol.kož.kontr.pri vrod.anom.nohy,miest.lal.pl.a vol.kož.trans	5t801.2↔	Incizia svalu priečne v obl.ramena a lakt'a
5t785.1x↔	Uvol.kož.k.pri vrod.anom.nohy,Zplast.Wplast,i.miest.lal.pl.	5t801.3↔	Incizia svalu priečne v obl.predlaktia
5t786.01↔	Rozpojenie mäkkých častí pri vrod.anom.ruky,miest.lal.pl.	5t801.4↔	Incizia svalu priečne v obl.hrud.steny a chrbta
5t786.03↔	Rozp.mäk.čas.pri vrod.anom.ruky,m.lal.pl.a vol.kož.tran.	5t801.5↔	Incizia svalu priečne v obl.bruš.steny
5t786.0x↔	Rozpojenie mäkkých častí ruky pri vrod.anomáliách,ost.	5t801.6↔	Incizia svalu priečne v inguinál,genit.a gluteálna obl.
5t786.11↔	Rozpojenie mäkkých častí nohy pri vrod.anom,miest.lal.pl.	5t801.7↔	Incizia svalu priečne v obl.stehna a kolena
5t786.13↔	Rozpoj.mäkkých č.nohy pri vrod.an,miest.lal.pl.a vol.kož.tr.	5t801.8↔	Incizia svalu priečne v obl.predkolenia
5t786.1x↔	Rozpojenie mäkkých častí nohy pri vrod.anomáliách,ost.	5t801.a↔	Incizia svalu priečne v obl.zadonožia a priehlavku
5t787.01↔	Rozpojenie parc.syndaktýlie pri vrod.anom.ruky,m.lal.pl.	5t801.b↔	Incizia svalu priečne v obl.stredonožia a prednožia
5t787.03↔	Rozp.parc.synd.pri vrod.anom.ruky,m.lal.pl.a vol.k.tr.	5t801.x	Incizia svalu priečne:ostatné
5t787.0x↔	Rozpojenie parc.syndaktýlie pri vrod.anom.ruky:ost.	5t802.0↔	Incizia šľachy pozdĺžne v obl.hlavy a krku
5t787.11↔	Rozpoj.parc.syndaktýlie pri vrod.anom.nohy,miest.lal.pl.	5t802.1↔	Incizia šľachy pozdĺžne v obl.ramena,axily
5t787.13↔	Rozp.parc.synd.pri vrod.anom.nohy,miest.lal.pl.a vol.kož.tr.	5t802.2↔	Incizia šľachy pozdĺžne v obl.rameno a lakeť
5t787.1x↔	Rozpojenie parc.syndaktýlie pri vrod.anom.nohy,ost.	5t802.3↔	Incizia šľachy pozdĺžne v obl.predlaktia
5t788.01↔	Rozpoj.komplet.syndakt.pri vrod.anom.ruky,miest.lal.pl.	5t802.4↔	Incizia šľachy pozdĺžne v obl.hrud.steny a chrbta
5t788.03↔	Rozpoj.kompl.synd.pri vrod.anom.ruky,m.lal.pl.a vol.kož.tr.	5t802.5↔	Incizia šľachy pozdĺžne v obl.bruš.steny
5t788.04↔	Rozp.kompl.synd.pri vrod.anom.ruky s rekon.kolater.vázov	5t802.6↔	Incizia šľachy pozdĺžne v inguinál,genit.a gluteálna obl.
5t788.0x↔	Rozpojenie kompletnej syndaktýlie pri vrod.anom.ruky:ost.	5t802.7↔	Incizia šľachy pozdĺžne v obl.stehna a kolena
5t788.11↔	Rozpoj.kompl.synd.pri vrod.anom.nohy,miest.lal.pl.	5t802.8↔	Incizia šľachy pozdĺžne v obl.predkolenia
5t788.13↔	Rozp.komp.synd.pri vrod.anom.nohy,miest.lal.pl.a vol.k.tr.	5t802.a↔	Incizia šľachy pozdĺžne v obl.zadonožia a priehlavku
5t788.14↔	Rozp.komp.synd.pri vrod.anom.nohy s rekonšt.kolat.vázov	5t802.b↔	Incizia šľachy pozdĺžne v obl.stredonožia a prednožia
5t788.1x↔	Rozpojenie kompletnej syndaktýlie pri vrod.anom.nohy,ost.	5t802.x	Incizia šľachy pozdĺžne:ostatné
5t789.01↔	Redukcia dupl.falangu pri vrod.anom.ruky,1 falang	5t803.0↔	Incizia šľachy priečne v obl.hlavy a krku
5t789.02↔	Reduk.dupl.fal.pri vrod.anom.ruky:1falang s rekonštr.kĺbu	5t803.1↔	Incizia šľachy priečne v obl.ramena,axily
5t789.03↔	Redukcia dupl.falangu pri vrod.anom.ruky,viac falangov	5t803.2↔	Incizia šľachy priečne v obl.ramena a lakt'a
5t789.04↔	Reduk.dupl.fal.pri vrod.anom.ruky:viac fal.s rekon.kĺbov	5t803.3↔	Incizia šľachy priečne v obl.predlaktia
5t789.05↔	Reduk.dupl.fal.pri vrod.anom.ruky:viac falang.a metakarp	5t803.4↔	Incizia šľachy priečne v obl.hrud.steny a chrbta
5t789.06↔	Red.dupl.fal.pri vrod.anom.ruky:viac fal.a MTC s rekonštr.kĺb	5t803.5↔	Incizia šľachy priečne v obl.bruš.steny
5t789.11↔	Redukcia dupl.falangu pri vrod.anom.nohy:1 falang	5t803.6↔	Incizia šľachy priečne v inguinál,genit.a gluteál.obl.
5t789.12↔	Red.dupl.fal.pri vrod.anom.nohy:1 falang,s rekon.kĺbu	5t803.7↔	Incizia šľachy priečne v obl.stehna a kolena
5t789.13↔	Redukcia dupl.falangu pri vrod.anom.nohy:viac falangov	5t803.8↔	Incizia šľachy priečne v obl.predkolenia
5t789.14↔	Red.dupl.fal.pri vrod.anom.nohy:viac fal.s rekon.kĺbov	5t803.a↔	Incizia šľachy priečne v obl.zadonožia a priehlavku
5t789.15↔	Red.dupl.fal.pri vrod.anom.nohy:viac fal.a metakarp	5t803.b↔	Incizia šľachy priečne v obl.stredonožia a prednožia
5t789.16↔	Red.dupl.fal.pri vrod.anom.nohy:viac fal.a metak.,s r.k.	5t803.x	Incizia šľachy priečne:ostatné
5t78a.0↔	Osteodistrakcia postihnuteho segmentu pri vrod.anom.ruky	5t804.0↔	Incizia šľ.pošvy izolovane pozdĺž.v obl.hlavy a krku
5t78a.1↔	Osteodistrakcia postihnuteho segmentu pri vrod.anom.nohy	5t804.1↔	Incizia šľ.pošvy izolovane pozdĺž.v obl.ramena,axily
5t78b.00↔	Osteotómia postih.segmentu s osteosynt.pri VVCH ruky	5t804.2↔	Incizia šľ.pošvy izolovane pozdĺž.v obl.ramena a lakt'a

5t804.3↔	Incizia šľ.pošvy izolovane pozdĺž.v obl.predlaktia	5t80a.6↔	Odstr.cudz.tel.z fascie v inguinál.genit.a gluteál.obl.
5t804.4↔	Incizia šľ.pošvy izolovane pozdĺž.v obl.hrud.steny,chrbta	5t80a.7↔	Odstr.cudz.tel.z fascie v obl.stehna a kolena
5t804.6↔	Inciz.šľ.pošvy izol.pozdĺž v inguin.genit.,glut.obl.	5t80a.8↔	Odstr.cudz.tel.z fascie v obl.predkolenia
5t804.7↔	Incizia šľ.pošvy izolovane pozdĺž.v obl.stehna a kolena	5t80a.9↔	Odstr.cudz.tel.z fascie v obl.nohy
5t804.8↔	Incizia šľ.pošvy izolovane pozdĺž.v obl.predkolenia	5t80a.x	Odstr.cudz.tel.z fascie:ostatné
5t804.a↔	Incizia šľ.pošvy izolovane pozdĺž.v obl.zadonožia a priehlavku	5t80b.0↔	Debridement svalu v obl.hlavy a krku
5t804.b↔	Incizia šľ.pošvy izolovane pozdĺž.v obl.stredonožia a prednožia	5t80b.1↔	Debridement svalu v obl.ramena,axily
5t804.x	Incizia šľ.pošvy izolovane pozdĺžne:ostatné	5t80b.2↔	Debridement svalu v obl.ramena a lakťa
5t805.0↔	Incizia šľ.pošvy izolov.priečne v obl.hlavy a krku	5t80b.3↔	Debridement svalu v obl.predlaktia
5t805.1↔	Incizia šľ.pošvy izolov.priečne v obl.ramena,axily	5t80b.4↔	Debridement svalu v obl.hrud.steny a chrbta
5t805.2↔	Incizia šľ.pošvy izolov.priečne v obl.ramena,lakťa	5t80b.5↔	Debridement svalu v obl.inguinál.,genit.a gluteál.obl.
5t805.3↔	Incizia šľ.pošvy izolov.priečne v obl.predlaktia	5t80b.6↔	Debridement svalu v inguinál.,genit.a gluteál.obl.
5t805.4↔	Incizia šľ.pošvy izolov.priečne v obl.hrud.steny a chrbta	5t80b.7↔	Debridement svalu v obl.stehna a kolena
5t805.6↔	Incizia šľ.pošvy izolov.priečne v inguin.,genit.a glut.obl.	5t80b.8↔	Debridement svalu v obl.predkolenia
5t805.7↔	Incizia šľ.pošvy izolov.priečne v obl.stehna,kolena	5t80b.9↔	Debridement svalu v obl.nohy
5t805.8↔	Incizia šľ.pošvy izolov.priečne v obl.predkolenia	5t80b.x	Debridement svalu:ostatné
5t805.a↔	Incizia šľ.pošvy izolov.priečne v obl.zadonožia a priehlavku	5t80c.0↔	Debridement šľachy v obl.hlavy a krku
5t805.b↔	Incizia šľ.pošvy izolov.priečne v obl.stredonožia a prednožia	5t80c.1↔	Debridement šľachy v obl.ramena,axily
5t805.x	Incizia šľ.pošvy izolovane priečne:ostatné	5t80c.2↔	Debridement šľachy v obl.ramena a lakťa
5t806.0↔	Otv.chirurgická incizia fascie v obl.hlavy a krku	5t80c.3↔	Debridement šľachy v obl.predlaktia
5t806.1↔	Otv.chirurgická incizia fascie v obl.ramena,axily	5t80c.4↔	Debridement šľachy v obl.hrud.steny a chrbta
5t806.2↔	Otv.chirurgická incizia fascie v obl.ramena,lakťa	5t80c.5↔	Debridement šľachy v obl.bruš.steny
5t806.3↔	Otv.chirurgická incizia fascie v obl.predlaktia	5t80c.6↔	Debridement šľachy v inguinál.,genit.a gluteál.obl.
5t806.4↔	Otv.chirurgická incizia fascie v obl.hrud.steny a chrbta	5t80c.7↔	Debridement šľachy v obl.stehna a kolena
5t806.5↔	Otv.chirurgická incizia fascie v obl.bruš.steny	5t80c.8↔	Debridement šľachy v obl.predkolenia
5t806.6↔	Otv.chirurgická incizia fascie v inguin.,genit.a glut.obl.	5t80c.9↔	Debridement šľachy v obl.nohy
5t806.7↔	Otv.chirurgická incizia fascie v obl.stehna a kolena	5t80c.x	Debridement šľachy:ostatné
5t806.8↔	Otv.chirurgická incizia fascie v obl.predkolenia	5t80d.0↔	Debridement fascie v obl.hlavy a krku
5t806.a↔	Otv.chirurgická incizia fascie v obl.zadonožia a priehlavku	5t80d.1↔	Debridement fascie v obl.ramena,axily
5t806.b↔	Otv.chirurgická incizia fascie v obl.stredonožia a prednožia	5t80d.2↔	Debridement fascie v obl.ramena a lakťa
5t806.x	Otv.chirurgická incizia fascie:ostatné	5t80d.3↔	Debridement fascie v obl.predlaktia
5t807.0↔	Perkutánná incizia fascie v obl.hlavy a krku	5t80d.4↔	Debridement fascie v obl.hrud.steny a chrbta
5t807.1↔	Perkutánná incizia fascie v obl.ramena,axily	5t80d.5↔	Debridement fascie v obl.bruš.steny
5t807.2↔	Perkutánná incizia fascie v obl.ramena,lakťa	5t80d.6↔	Debridement fascie v inguinál.,genit.a gluteál.obl.
5t807.3↔	Perkutánná incizia fascie v obl.predlaktia	5t80d.7↔	Debridement fascie v obl.stehna a kolena
5t807.4↔	Perkutánná incizia fascie v obl.hrud.steny a chrbta	5t80d.8↔	Debridement fascie v obl.predkolenia
5t807.5↔	Perkutánná incizia fascie v obl.bruš.steny	5t80d.9↔	Debridement fascie v obl.nohy
5t807.6↔	Perkutánná incizia fascie v inguinál.,genit.a gluteál.obl.	5t80d.x	Debridement fascie:ostatné
5t807.7↔	Perkutánná incizia fascie v obl.stehna a kolena	5t80x.0↔	Ost.incizie sv./šľachy/fascie:hlava a krk
5t807.8↔	Perkutánná incizia fascie v obl.predkolenia	5t80x.1↔	Ost.incizie sv./šľachy/fascie:ramenný kĺb,axila
5t807.9↔	Perkutánná incizia fascie v obl.nohy	5t80x.2↔	Ost.incizie sv./šľachy/fascie:rameno a lakeť
5t807.x	Perkutánná incizia fascie:ostatné	5t80x.3↔	Ost.incizie svalu/šľachy/fascie:predlaktie
5t808.0↔	Odstr.cudz.tel.zo svalu v obl.hlavy a krku	5t80x.4↔	Ost.incizie sv./šľachy/fascie:hruďná stena a chrbát
5t808.1↔	Odstr.cudz.tel.zo svalu v obl.rameno,axila	5t80x.5	Ost.incizie sv./šľachy/fascie:brušná stena
5t808.2↔	Odstr.cudz.tel.zo svalu v obl.ramena a lakťa	5t80x.6↔	Ost.incizie sv./šľachy/fascie:inguinál.,genit.a glut.obl.
5t808.3↔	Odstr.cudz.tel.zo svalu v obl.predlaktia	5t80x.7↔	Ost.incizie sv./šľachy/fascie:stehno a koleno
5t808.4↔	Odstr.cudz.tel.zo svalu v obl.hrud.steny a chrbta	5t80x.8↔	Ost.incizie sv./šľachy/fascie:predkolenie
5t808.5↔	Odstr.cudz.tel.zo svalu v obl.bruš.steny	5t80x.9↔	Ost.incizie sv./šľachy/fascie:noha
5t808.6↔	Odstr.cudz.tel.zo svalu v inguinál.,genit.a gluteál.obl.	5t80x.x	Ost.incizie sv./šľachy/fascie:ostatné
5t808.7↔	Odstr.cudz.tel.zo svalu v obl.stehna a kolena	5t810.0↔	Preťatie svalu v obl.hlavy a krku
5t808.8↔	Odstr.cudz.tel.zo svalu v obl.predkolenia	5t810.1↔	Preťatie svalu v obl.ramena,axily
5t808.9↔	Odstr.cudz.tel.zo svalu v obl.nohy	5t810.2↔	Preťatie svalu v obl.ramena a lakťa
5t808.x	Odstr.cudz.tel.zo svalu:ostatné	5t810.3↔	Preťatie svalu v obl.predlaktia
5t809.0↔	Odstr.cudz.tel.zo šľachy v obl.hlavy a krku	5t810.4↔	Preťatie svalu v obl.hrud.steny a chrbta
5t809.1↔	Odstr.cudz.tel.zo šľachy v obl.ramena,axily	5t810.5↔	Preťatie svalu v obl.bruš.steny
5t809.2↔	Odstr.cudz.tel.zo šľachy v obl.ramena,lakťa	5t810.6↔	Preťatie svalu v inguin.,genit.,glut.obl.
5t809.3↔	Odstr.cudz.tel.zo šľachy v obl.predlaktia	5t810.7↔	Preťatie svalu v obl.stehna a kolena
5t809.4↔	Odstr.cudz.tel.zo šľachy v obl.hrud.steny a chrbta	5t810.8↔	Preťatie svalu v obl.predkolenia
5t809.5↔	Odstr.cudz.tel.zo šľachy v obl.bruš.steny	5t810.9↔	Preťatie svalu v obl.nohy
5t809.6↔	Odstr.cudz.tel.zo šľachy v inguinál.,genit.a gluteál.obl.	5t810.x	Preťatie svalu:ostatné
5t809.7↔	Odstr.cudz.tel.zo šľachy v obl.stehna a kolena	5t811.0↔	Otv.chir.tenotómia v obl.hlavy,krku
5t809.8↔	Odstr.cudz.tel.zo šľachy v obl.predkolenia	5t811.1↔	Otv.chir.tenotómia v obl.ramena,axily
5t809.9↔	Odstr.cudz.tel.zo šľachy v obl.nohy	5t811.2↔	Otv.chir.tenotómia v obl.ramena,lakťa
5t809.x	Odstr.cudz.tel.zo šľachy:ostatné	5t811.3↔	Otv.chir.tenotómia v obl.predlaktia
5t80a.0↔	Odstr.cudz.tel.z fascie v obl.hlavy a krku	5t811.4↔	Otv.chir.tenotómia v obl.hrud.steny,chrbta
5t80a.1↔	Odstr.cudz.tel.z fascie v obl.ramena,axily	5t811.5↔	Otv.chir.tenotómia v obl.bruš.steny
5t80a.2↔	Odstr.cudz.tel.z fascie v obl.ramena a lakťa	5t811.6↔	Otv.chir.tenotómia v inguin.,genit.,glut.obl.
5t80a.3↔	Odstr.cudz.tel.z fascie v obl.predlaktia	5t811.7↔	Otv.chir.tenotómia v obl.stehna,kolena
5t80a.4↔	Odstr.cudz.tel.z fascie v obl.hrud.steny a chrbta	5t811.8↔	Otv.chir.tenotómia v obl.predkolenia
5t80a.5↔	Odstr.cudz.tel.z fascie v obl.bruš.steny	5t811.9↔	Otv.chir.tenotómia v obl.nohy

5t811.x	Otv.chir.tenotómia:ostat.	5t818.5↔	Otv.chir.parcial.fasciotómia pozdĺž, 1 segm:bruš.st
5t812.0↔	Perkutátna tenotómia v obl.hlavy,krku	5t818.6↔	Otv.chir.parcial.fasciotómia pozdĺž, 1 segm:ing.gen,glut.ob
5t812.1↔	Perkutátna tenotómia v obl.ramena,axily	5t818.7↔	POtv.chir.parcial.fasciotómia pozdĺž, 1 segm:stehno,koleno
5t812.2↔	Perkutátna tenotómia v obl.ramena,lakt'a	5t818.8↔	Otv.chir.parcial.fasciotómia pozdĺž, 1 segm:predkol
5t812.3↔	Perkutátna tenotómia v obl.predlaktia	5t818.9↔	Otv.chir.parcial.fasciotómia pozdĺž, 1 segm:noha
5t812.4↔	Perkutátna tenotómia v obl.hrud.st,chrbta	5t818.x	Otv.chir.parcial.fasciotómia pozdĺž, 1 segm:ostat
5t812.5↔	Perkutátna tenotómia v obl.bruš.steny	5t819.0↔	Otv.ch.totál.fasciotómia pozdĺž, 1 segm:hlava,krk
5t812.6↔	Perkutátna tenotómia v inguin.,genit.,glut.obl.	5t819.1↔	Otv.ch.totál.fasciotómia pozdĺž, 1 segm:rameno,axila
5t812.7↔	Perkutátna tenotómia v obl.stehna,kolena	5t819.2↔	Otv.ch.totál.fasciotómia pozdĺž, 1 segm:rameno,lakeť
5t812.8↔	Perkutátna tenotómia v obl.predkolenia	5t819.3↔	Otv.ch.totál.fasciotómia pozdĺž, 1 segm:predlakt
5t812.9↔	Perkutátna tenotómia v obl.nohy	5t819.4↔	Otv.ch.totál.fasciotómia pozdĺž, 1 segm:hrud.st,chrb
5t812.x	Perkutátna tenotómia:ostatné	5t819.5↔	Otv.ch.totál.fasciotómia pozdĺž, 1 segm:bruš.st
5t813.0↔	Preťatie šľach.pošvy pozdĺž.v obl.hlavy,krku	5t819.6↔	Otv.ch.totál.fasciotómia pozdĺž, 1 segm:inguin.gen,glut.ob
5t813.1↔	Preťatie šľach.pošvy pozdĺž.v obl.ramena,axily	5t819.7↔	Otv.ch.totál.fasciotómia pozdĺž, 1 segm:steh,koleno
5t813.2↔	Preťatie šľach.pošvy pozdĺž.v obl.ramena,lakt'a	5t819.8↔	Otv.ch.totál.fasciotómia pozdĺž, 1 segm:predkol
5t813.3↔	Preťatie šľach.pošvy pozdĺž.v obl.predlaktia	5t819.9↔	Otv.ch.totál.fasciotómia pozdĺž, 1 segm:noha
5t813.4↔	Preťatie šľach.pošvy pozdĺž.v obl.hrud.steny,chrbta	5t819.x	Otv.chirurg.totálna fasciotómia pozdĺž, 1 segm:ostat
5t813.6↔	Preťatie šľach.pošvy pozdĺž.v inguin.,genit.,glut.obl.	5t81a.0↔	Perkut.fasciotómia pozdĺž.v obl.hlavy,krku
5t813.7↔	Preťatie šľach.pošvy pozdĺž.v obl.stehna,kolena	5t81a.1↔	Perkut.fasciotómia pozdĺž.v obl.ramena,axily
5t813.8↔	Preťatie šľach.pošvy pozdĺž.v obl.predkolenia	5t81a.2↔	Perkut.fasciotómia pozdĺž.v obl.ramena,lakeť
5t813.9↔	Preťatie šľach.pošvy pozdĺž.v obl.nohy	5t81a.3↔	Perkut.fasciotómia pozdĺž.v obl.predlaktia
5t813.x	Preťatie šľach.pošvy pozdĺžne:ostatné	5t81a.4↔	Perkut.fasciotómia pozdĺž.v obl.hrud.steny,chrbta
5t814.0↔	Preťatie šľach.pošvy priečne v obl.hlavy,krku	5t81a.5↔	Perkut.fasciotómia pozdĺž.v obl.bruš.steny
5t814.1↔	Preťatie šľach.pošvy priečne v obl.ramena,axily	5t81a.6↔	Perkut.fasciotómia pozdĺž.v inguin,genit,glut.obl.
5t814.2↔	Preťatie šľach.pošvy priečne v obl.ramena,lakt'a	5t81a.7↔	Perkut.fasciotómia pozdĺž.v obl.stehna,kolena
5t814.3↔	Preťatie šľach.pošvy priečne v obl.predlaktia	5t81a.8↔	Perkut.fasciotómia pozdĺž.v obl.predkolenia
5t814.4↔	Preťatie šľach.pošvy priečne v obl.hrud.st,chrbta	5t81a.9↔	Perkut.fasciotómia pozdĺž.v obl.nohy
5t814.6↔	Preťatie šľach.pošvy priečne v inguin.,genit.,glut.obl.	5t81a.x	Perkut.fasciotómia pozdĺž:ostat.
5t814.7↔	Preťatie šľach.pošvy priečne v obl.stehna,kolena	5t81b.0↔	Otv.ch.parcial.fasciotómia,viac.segm:hlava,krk
5t814.8↔	Preťatie šľach.pošvy priečne v obl.predkolenia	5t81b.1↔	Otv.ch.parcial.fasciotómia,viac.segm:rameno,axila
5t814.9↔	Preťatie šľach.pošvy priečne v obl.nohy	5t81b.2↔	Otv.ch.parcial.fasciotómia,viac.segm:rameno,lakeť
5t814.x	Preťatie šľach.pošvy priečne:ostatné	5t81b.3↔	Otv.ch.parcial.fasciotómia,viac.segm:predlaktie
5t815.0↔	Otv.chir.parc.fasciotómia priečna:hlava,krk	5t81b.4↔	Otv.ch.parcial.fasciotómia,viac.segm:hrud.st,chrbát
5t815.1↔	Otv.chir.parc.fasciotómia priečna:rameno,axila	5t81b.5↔	Otv.ch.parcial.fasciotómia,viac.segm:bruš.stena
5t815.2↔	Otv.chir.parc.fasciotómia priečna:rameno,lakeť	5t81b.6↔	Otv.ch.parcial.fasciotómia,viac.segm:inguin.gen,glut.obl
5t815.3↔	Otv.chir.parc.fasciotómia priečna:predlaktie	5t81b.7↔	Otv.ch.parcial.fasciotómia,viac.segm:steh,koleno
5t815.4↔	Otv.chir.parc.fasciotómia priečna:hrud.stena,chrbát	5t81b.8↔	Otv.ch.parcial.fasciotómia,viac.segm:predkolenie
5t815.5↔	Otv.chir.parc.fasciotómia priečna:bruš.stena	5t81b.9↔	Otv.ch.parcial.fasciotómia,viac.segm:noha
5t815.6↔	Otv.chir.parc.fasciotómia priečna:inguin,genit,glut.obl.	5t81b.x	Otv.chirurg.parcialna fasciotómia,viac.segm:ostatné
5t815.7↔	Otv.chir.parc.fasciotómia priečna:stehno,koleno	5t81c.0↔	Otv.ch.totál.fasciotómia,viac.segm:hlava,krk
5t815.8↔	Otv.chir.parc.fasciotómia priečna:predkolenie	5t81c.1↔	Otv.ch.totál.fasciotómia,viac.segm:rameno,axila
5t815.9↔	Otv.chir.parc.fasciotómia priečna:noha	5t81c.2↔	Otv.ch.totál.fasciotómia,viac.segm:rameno,lakeť
5t815.x	Otv.chir.parc.fasciotómia priečna:ostatné	5t81c.3↔	Otv.ch.totál.fasciotómia,viac.segm:predlaktie
5t816.0↔	Otv.chir.totál.fasciotómia priečna:hlava,krk	5t81c.4↔	Otv.ch.totál.fasciotómia,viac.segm:hrud.st,chrbát
5t816.1↔	Otv.chir.totál.fasciotómia priečna:rameno,axila	5t81c.5↔	Otv.ch.totál.fasciotómia,viac.segm:bruš.stena
5t816.2↔	Otv.chir.totál.fasciotómia priečna:rameno,lakeť	5t81c.6↔	Otv.ch.totál.fasciotómia,viac.segm:inguin,gen,glut.obl
5t816.3↔	Otv.chir.totál.fasciotómia priečna:predlaktie	5t81c.7↔	Otv.ch.totál.fasciotómia,viac.segm:stehno,koleno
5t816.4↔	Otv.chir.totál.fasciotómia priečna:hrud.stena,chrbát	5t81c.8↔	Otv.ch.totál.fasciotómia,viac.segm:predkolenie
5t816.5↔	Otv.chir.totál.fasciotómia priečna:bruš.stena	5t81c.9↔	Otv.ch.totál.fasciotómia,viac.segm:noha
5t816.6↔	Otv.chir.totál.fasciotómia priečna:inguin,genit,glut.obl	5t81c.x	Otv.ch.totál.fasciotómia,viac.segm:ostatné
5t816.7↔	Otv.chir.totál.fasciotómia priečna:stehno,koleno	5t81d.0↔	Dezinzercia svalu,šľachy:hlava a krk
5t816.8↔	Otv.chir.totál.fasciotómia priečna:predkolenie	5t81d.1↔	Dezinzercia svalu,šľachy:rameno a axila
5t816.9↔	Otv.chir.totál.fasciotómia priečna:noha	5t81d.2↔	Dezinzercia svalu,šľachy:rameno a lakeť
5t816.x	Otv.chir.totál.fasciotómia priečna:ostat.	5t81d.3↔	Dezinzercia svalu,šľachy:predlaktie
5t817.0↔	Perkután.fasciotómia priečna:hlava,krk	5t81d.4↔	Dezinzercia svalu,šľachy:hrud.stena a chrbát
5t817.1↔	Perkután.fasciotómia priečna:rameno,axila	5t81d.5↔	Dezinzercia svalu,šľachy:bruš.stena
5t817.2↔	Perkután.fasciotómia priečna:rameno,lakeť	5t81d.6↔	Dezinzercia svalu,šľachy:inguinínal,genit.a glut.obl.
5t817.3↔	Perkután.fasciotómia priečna:predlaktie	5t81d.7↔	Dezinzercia svalu,šľachy:stehno a koleno
5t817.4↔	Perkután.fasciotómia priečna:hrud.stena,chrbát	5t81d.8↔	Dezinzercia svalu,šľachy:predkolenie
5t817.5↔	Perkután.fasciotómia priečna:bruš.stena	5t81d.9↔	Dezinzercia svalu,šľachy:noha
5t817.6↔	Perkután.fasciotómia priečna:inguin,genit,glut.obl	5t81d.x	Dezinzercia svalu,šľachy:ostatné
5t817.7↔	Perkután.fasciotómia priečna:stehno,koleno	5t81x.0↔	Iné prerušenie svalu, šľachy a fascie:hlava a krk
5t817.8↔	Perkután.fasciotómia priečna:predkolenie	5t81x.1↔	Iné prerušenie svalu, šľachy a fascie:rameno a axila
5t817.9↔	Perkután.fasciotómia priečna:noha	5t81x.2↔	Iné prerušenie svalu, šľachy a fascie:rameno a lakeť
5t817.x	Perkután.fasciotómia priečna:ostatné	5t81x.3↔	Iné prerušenie svalu, šľachy a fascie:predlaktie
5t818.0↔	Otv.chir.parcial.fasciotómia pozdĺž, 1 segm:hlava,krk	5t81x.4	Iné prerušenie svalu, šľachy a fascie:hrud.stena a chrbát
5t818.1↔	Otv.chir.parcial.fasciotómia pozdĺž, 1 segm:rameno,axila	5t81x.5	Iné prerušenie svalu, šľachy a fascie:brušná stena
5t818.2↔	Otv.chir.parcial.fasciotómia pozdĺž, 1 segm:ram,lakeť	5t81x.6↔	Iné prerušenie svalu, šľachy a fascie v inguin,genit.a glut.obl.
5t818.3↔	Otv.chir.parcial.fasciotómia pozdĺž, 1 segm:predlak	5t81x.7↔	Iné prerušenie svalu, šľachy a fascie:stehno a koleno
5t818.4↔	Otv.chir.parcial.fasciotómia pozdĺž, 1 segm:hrud.st,chrb	5t81x.8↔	Iné prerušenie svalu, šľachy a fascie:predkolenie

5t81x.9↔	Iné prerušenie svalu, šľachy a fascie: noha	5t826.4↔	Parciál. excízia svalu, subfasciál: hrud.st, chrbát
5t81x.x	Iné prerušenie svalu, šľachy a fascie: ostatné	5t826.5↔	Parciál. excízia svalu, subfasciál: bruš.stena
5t820.0↔	Parciálna excízia šľachy v obl.hlavy, krku	5t826.6↔	Parciál. excízia svalu, subfasciál: inguin, genit, glut.ob
5t820.1↔	Parciálna excízia šľachy v obl.ramena, axily	5t826.7↔	Parciál. excízia svalu, subfasciál: stehno, koleno
5t820.2↔	Parciálna excízia šľachy v obl.ramena, lakťa	5t826.8↔	Parciál. excízia svalu, subfasciál: predkolenie
5t820.3↔	Parciálna excízia šľachy v obl.predlaktia	5t826.9↔	Parciál. excízia svalu, subfasciál: noha
5t820.4↔	Parciálna excízia šľachy v obl.hrud.st, chrbta	5t826.x	Parciál. excízia svalu, subfasciálne: ostat.
5t820.5↔	Parciálna excízia šľachy v obl.bruš.steny	5t827.0↔	Totál. excízia svalu, subfasciál: hlava, krk
5t820.6↔	Parciálna excízia šľachy v inguin, genit, glut.obl	5t827.1↔	Totál. excízia svalu, subfasciál: rameno, axila
5t820.7↔	Parciálna excízia šľachy v obl.stehna, kolena	5t827.2↔	Totál. excízia svalu, subfasciál: rameno a lakeť
5t820.8↔	Parciálna excízia šľachy v obl.predkolenia	5t827.3↔	Totál. excízia svalu, subfasciál: predlaktie
5t820.9↔	Parciálna excízia šľachy v obl.nohy	5t827.4↔	Totál. excízia svalu, subfasciál: hrud.st, chrbát
5t820.x	Parciálna excízia šľachy: ostatné	5t827.5↔	Totál. excízia svalu, subfasciál: bruš.stena
5t821.0↔	Totálna excízia šľachy v obl.hlavy, krku	5t827.6↔	Totál. excízia svalu, subfasciál: inguin, genit, glut.ob
5t821.1↔	Totálna excízia šľachy v obl.ramena, axily	5t827.7↔	Totál. excízia svalu, subfasciál: stehno, koleno
5t821.2↔	Totálna excízia šľachy v obl.ramena, lakťa	5t827.8↔	Totál. excízia svalu, subfasciál: predkolenie
5t821.3↔	Totálna excízia šľachy v obl.predlaktia	5t827.9↔	Totál. excízia svalu, subfasciál: noha
5t821.4↔	Totálna excízia šľachy v obl.hrud.st, chrbta	5t827.x	Totál. excízia svalu, subfasciál: ostat.
5t821.5↔	Totálna excízia šľachy v obl.bruš.steny	5t828.0↔	Excízia na šľachách a svaloch, epifasciál: hlava, krk
5t821.6↔	Totálna excízia šľachy v inguin, genit, glut.obl	5t828.1↔	Excízia na šľachách a svaloch, epifasciál: rameno, axila
5t821.7↔	Totálna excízia šľachy v obl.stehna, kolena	5t828.2↔	Excízia na šľachách a svaloch, epifasciál: rameno, lakeť
5t821.8↔	Totálna excízia šľachy v obl.predkolenia	5t828.3↔	Excízia na šľachách a svaloch, epifasciál: predlaktie
5t821.9↔	Totálna excízia šľachy v obl.nohy	5t828.4↔	Excízia na šľachách a svaloch, epifasciál: hrud.st, chrbát
5t821.x	Totálna excízia šľachy: ostatné	5t828.5↔	Excízia na šľachách a svaloch, epifasciál: bruš.st
5t822.0↔	Parciál. excízia šľach, pošvy: hlava a krk	5t828.6↔	Excízia na šľachách a svaloch, epifasciál: inguin, genit, glut.obl
5t822.1↔	Parciál. excízia šľach, pošvy: rameno, axila	5t828.7↔	Excízia na šľachách a svaloch, epifasciál: stehno, koleno
5t822.2↔	Parciál. excízia šľach, pošvy: rameno, lakeť	5t828.8↔	Excízia na šľachách a svaloch, epifasciál: predkolenie
5t822.3↔	Parciál. excízia šľach, pošvy: predlaktie	5t828.9↔	Excízia na šľachách a svaloch, epifasciál: noha
5t822.4↔	Parciál. excízia šľach, pošvy: hrud.st, chrbát	5t828.x	Excízia na šľachách a svaloch, epifasciál: ostatné
5t822.6↔	Parciál. excízia šľach, pošvy: inguin, genit, glut.obl	5t829.0↔	Excízia na šľach. a svaloch, subfasciál: hlava, krk
5t822.7↔	Parciál. excízia šľach, pošvy: stehno, koleno	5t829.1↔	Excízia na šľach. a svaloch, subfasciál: ramen. kĺb, xila
5t822.8↔	Parciál. excízia šľach, pošvy: predkolenie	5t829.2↔	Excízia na šľach. a svaloch, subfasciál: rameno, lakeť
5t822.9↔	Parciál. excízia šľach, pošvy: noha	5t829.3↔	Excízia na šľach. a svaloch, subfasciál: predlaktie
5t822.x	Parciál. excízia šľach, pošvy: ostatné	5t829.4↔	Excízia na šľach. a svaloch, subfasciál: hrud.st, chrbát
5t823.0↔	Totál. excízia šľach, pošvy: hlava a krk	5t829.5↔	Excízia na šľach. a svaloch, subfasciál: bruš.st
5t823.1↔	Totál. excízia šľach, pošvy: rameno, axila	5t829.6↔	Excízia na šľach. a svaloch, subfasciál: inguin, genit, glut.obl
5t823.2↔	Totál. excízia šľach, pošvy: rameno, lakeť	5t829.7↔	Excízia na šľach. a svaloch, subfasciál: stehno, koleno
5t823.3↔	Totál. excízia šľach, pošvy: predlaktie	5t829.8↔	Excízia na šľach. a svaloch, subfasciál: predkolenie
5t823.4↔	Totál. excízia šľach, pošvy: hrud.st, chrbát	5t829.9↔	Excízia na šľach. a svaloch, subfasciál: noha
5t823.6↔	Totál. excízia šľach, pošvy: inguin, genit, glut.obl	5t829.x	Excízia na šľach. a svaloch, subfasciál: ostatné
5t823.7↔	Totál. excízia šľach, pošvy: stehno, koleno	5t82a.0↔	Excízia fascie v obl.hlavy a krku
5t823.8↔	Totál. excízia šľach, pošvy: predkolenie	5t82a.1↔	Excízia fascie v obl.ramena a axily
5t823.9↔	Totál. excízia šľach, pošvy: noha	5t82a.2↔	Excízia fascie v obl.ramena a lakťa
5t823.x	Totál. excízia šľach, pošvy: ostatné	5t82a.3↔	Excízia fascie v obl.predlaktia
5t824.0↔	Parciál. excízia svalu, epifasciál: hlava, krk	5t82a.4↔	Excízia fascie v obl.hrud.steny, chrbta
5t824.1↔	Parciál. excízia svalu, epifasciál: rameno, axila	5t82a.5↔	Excízia fascie v obl.bruš.steny
5t824.2↔	Parciál. excízia svalu, epifasciál: rameno, lakeť	5t82a.6↔	Excízia fascie v inguin, genit, glut.obl.
5t824.3↔	Parciál. excízia svalu, epifasciál: predlaktie	5t82a.7↔	Excízia fascie v obl.stehna, kolena
5t824.4↔	Parciál. excízia svalu, epifasciál: hrud.st, chrbát	5t82a.8↔	Excízia fascie v obl.predkolenia
5t824.5↔	Parciál. excízia svalu, epifasciál: bruš.stena	5t82a.9↔	Excízia fascie v obl.nohy
5t824.6↔	Parciál. excízia svalu, epifasciál: inguin, genit, glut.obl	5t82a.x	Excízia fascie: ostatné
5t824.7↔	Parciál. excízia svalu, epifasciál: stehno, koleno	5t82b.0↔	Res. kompart. sv, šf, f. b. špec. cie v, nerv. prep: hlava, krk
5t824.8↔	Parciál. excízia svalu, epifasciál: predkolenie	5t82b.1↔	Res. kompart. sv, šf, f. b. špec. cie v, nerv. prep: rameno, axila
5t824.9↔	Parciál. excízia svalu, epifasciál: noha	5t82b.2↔	Res. kompart. sv, šf, f. b. špec. cie v, nerv. prep: rameno, lakeť
5t824.x	Parciálna excízia svalu, epifasciálne: ostat.	5t82b.3↔	Res. kompart. sv, šf, f. b. špec. cie v, nerv. prep: predlaktie
5t825.0↔	Totál. excízia svalu, epifasciál: hlava, krk	5t82b.4↔	Res. kompart. sv, šf, f. b. špec. cie v, nerv. prep: hrud.st, chrb
5t825.1↔	Totál. excízia svalu, epifasciál: rameno, axila	5t82b.5↔	Res. kompart. sv, šf, f. b. špec. cie v, nerv. prep: bruš.st
5t825.2↔	Totál. excízia svalu, epifasciál: rameno, lakeť	5t82b.6↔	Res. kompart. sv, šf, f. b. špec. cie v, nerv. prep: inguin, genit, glut.ob
5t825.3↔	Totál. excízia svalu, epifasciál: predlaktie	5t82b.7↔	Res. kompart. sv, šf, f. b. špec. cie v, nerv. prep: steh, koleno
5t825.4↔	Totál. excízia svalu, epifasciál: hrud.st, chrbát	5t82b.8↔	Res. kompart. sv, šf, f. b. špec. cie v, nerv. prep: predkol
5t825.5↔	Totál. excízia svalu, epifasciál: bruš.stena	5t82b.9↔	Res. kompart. sv, šf, f. b. špec. cie v, nerv. prep: noha
5t825.6↔	Totál. excízia svalu, epifasciál: inguin, genit, glut.ob	5t82b.x	Resek. kompart. sv, šf, fascie bez špec. cie v, nerv. prep: ost.
5t825.7↔	Totál. excízia svalu, epifasciál: stehno, koleno	5t82c.0↔	Res. kompart. sv, šf, f. so špec. cie v, nerv. prep: hlava, krk
5t825.8↔	Totál. excízia svalu, epifasciál: predkolenie	5t82c.1↔	Res. kompart. sv, šf, f. so špec. cie v, nerv. prep: rameno, axila
5t825.9↔	Totál. excízia svalu, epifasciál: noha	5t82c.2↔	Res. kompart. sv, šf, f. so špec. cie v, nerv. prep: rameno, lakeť
5t825.x	Totál. excízia svalu, epifasciálne: ostat.	5t82c.3↔	Res. kompart. sv, šf, f. so špec. cie v, nerv. prep: predlaktie
5t826.0↔	Parciál. excízia svalu, subfasciál: hlava, krk	5t82c.4↔	Res. kompart. sv, šf, f. so špec. cie v, nerv. prep: hrud.st, chrbát
5t826.1↔	Parciál. excízia svalu, subfasciál: rameno, axila	5t82c.5↔	Res. kompart. sv, šf, f. so špec. cie v, nerv. prep: bruš.stena
5t826.2↔	Parciál. excízia svalu, subfasciál: rameno, lakeť	5t82c.6↔	Res. kompart. sv, šf, f. so špec. cie v, nerv. prep: ing, gen, glut.ob
5t826.3↔	Parciál. excízia svalu, subfasciál: predlaktie	5t82c.7↔	Res. kompart. sv, šf, f. so špec. cie v, nerv. prep: stehno, koleno

5t82c.8↔	Res.kompart.sv,šf,f.so špec.ciev,nerv.prep:predkolenie	5t82x.1	Iná excízia svalu, šlachy, fascie:rameno a axila
5t82c.9↔	Res.kompart.sv,šf,f.so špec.ciev,nerv.prep:noha	5t82x.2↔	Iná excízia svalu, šlachy, fascie:rameno a lakeť
5t82c.x	Resek.kompart.sv,šf,fascie so speciál.ciev,nerv.prepar:ost.	5t82x.3↔	Iná excízia svalu, šlachy, fascie:predlaktie
5t82d.0↔	Res.kompart.sv,šf,f.s rozšír.prepar:hlava,krk	5t82x.4	Iná excízia svalu, šlachy, fascie:hруд.stena a chrbát
5t82d.1↔	Res.kompart.sv,šf,f.s rozšír.prepar:ramen.kĺb,xila	5t82x.5	Iná excízia svalu, šlachy, fascie:brušná stena
5t82d.2↔	Res.kompart.sv,šf,f.s rozšír.prepar:rameno,lakeť	5t82x.6	Iná excízia svalu, šlachy, fascie:inguinál,genit.a glut.obl.
5t82d.3↔	Resek.kompart.sv,šf,f.s rozšír.prepar:predlaktie	5t82x.7↔	Iná excízia svalu, šlachy, fascie:stehno a koleno
5t82d.4↔	Res.kompart.sv,šf,f.s rozšír.prepar:hруд.st,chrbát	5t82x.8↔	Iná excízia svalu, šlachy, fascie:predkolenie
5t82d.5↔	Res.kompart.sv,šf,f.s rozšír.prepar:bruš.stena	5t82x.9↔	Iná excízia svalu, šlachy, fascie:noha
5t82d.6↔	Res.kompart.sv,šf,f.s rozšír.prepar:inguin,genit,glut.obl	5t82x.x	Iná excízia svalu, šlachy, fascie:ostatné
5t82d.7↔	Res.kompart.sv,šf,f.s rozšír.prepar:stehno,koleno	5t830.0↔	Refixácia svalov v obl.hlavy,krku
5t82d.8↔	Res.kompart.sv,šf,f.s rozšír.prepar:predkolenie	5t830.1↔	Refixácia svalov v obl.ramena,axily
5t82d.9↔	Res.kompart.sv,šf,f.s rozšír.prepar:noha	5t830.2↔	Refixácia svalov v obl.ramena,lakťa
5t82d.x	Resek.kompartm.sv,šf,fascie s rozšírenou preparáciou:ost.	5t830.3↔	Refixácia svalov v obl.predlaktia
5t82e.0↔	Odobr.sval.tkaniva na transpl:hlava a krk	5t830.4↔	Refixácia svalov v obl.hруд.steny,chrbta
5t82e.1↔	Odobr.sval.tk.na transpl:rameno,axila	5t830.5↔	Refixácia svalov v obl.bruš.steny
5t82e.2↔	Odobr.sval.tk.na transpl:rameno,lakeť	5t830.6↔	Refixácia svalov v obl.inguinál,genit.a gluteál.obl.
5t82e.3↔	Odobr.sval.tk.na transpl:predlaktie	5t830.7↔	Refixácia svalov v obl.stehna,kolena
5t82e.4↔	Odobr.sval.tk.na transpl:hруд.st,chrbát	5t830.8↔	Refixácia svalov v obl.predkolenia
5t82e.5↔	Odobr.sval.tk.na transpl:bruš.stena	5t830.9↔	Refixácia svalov v obl.nohy
5t82e.6↔	Odobr.sval.tk.na transpl:inguin,genit,glut.obl	5t830.x	Refixácia svalov:ostatné
5t82e.7↔	Odobr.sval.tk.na transpl:stehno,koleno	5t831.0↔	Sutúra svalov v obl.hlavy,krku
5t82e.8↔	Odobr.sval.tk.na transpl:predkolenie	5t831.1↔	Sutúra svalov v obl.ramena,axily
5t82e.9↔	Odobratie sval.tkaniva na transplantáciu:noha	5t831.2↔	Sutúra svalov v obl.ramena,lakťa
5t82e.x	Odobratie sval.tkaniva na transplantáciu:ostatné	5t831.3↔	Sutúra svalov v obl.predlaktia
5t82f.0↔	Odobr.šlachy na transplantáciu:hlava,krk	5t831.4↔	Sutúra svalov v obl.hруд.steny,chrbta
5t82f.1↔	Odobr.šlachy na transplantáciu:ramen.kĺb,axila	5t831.5↔	Sutúra svalov v obl.bruš.steny
5t82f.2↔	Odobr.šlachy na transplantáciu:rameno,lakeť	5t831.6↔	Sutúra svalov v inguin,genit.a gluteál.obl.
5t82f.3↔	Odobr.šlachy na transplantáciu:predlaktie	5t831.7↔	Sutúra svalov v obl.stehna,kolena
5t82f.4↔	Odobr.šlachy na transplantáciu:hруд.st,chrbát	5t831.8↔	Sutúra svalov v obl.predkolenia
5t82f.5↔	Odobr.šlachy na transplantáciu:bruš.stena	5t831.9↔	Sutúra svalov v obl.nohy
5t82f.6↔	Odobr.šlachy na transplantáciu:inguin,genit,glut.obl	5t831.x	Sutúra svalov:ostatné
5t82f.7↔	Odobr.šlachy na transplantáciu:stehno,koleno	5t832.0↔	Predženie a sutúra svalov v obl.hlavy,krku
5t82f.8↔	Odobr.šlachy na transplantáciu:predkolenie	5t832.1↔	Predženie a sutúra svalov v obl.ramena,axily
5t82f.9↔	Odobr.šlachy na transplantáciu:noha	5t832.2↔	Predženie a sutúra svalov v obl.ramena,lakťa
5t82f.x	Odobratie šlachy na transplantáciu:ostatné	5t832.3↔	Predženie a sutúra svalov v obl.predlaktia
5t82g.0↔	Odobr.fascie na transpl:hlava,krk	5t832.4↔	Predženie a sutúra svalov v obl.hруд.steny,chrbta
5t82g.1↔	Odobr.fascie na transpl:ramen.kĺb,axila	5t832.5↔	Predženie a sutúra svalov v obl.bruš.steny
5t82g.2↔	Odobr.fascie na transpl:rameno,lakeť	5t832.6↔	Predženie a sutúra svalov v ingv,genit,glut.obl.
5t82g.3↔	Odobr.fascie na transpl:predlaktie	5t832.7↔	Predženie a sutúra svalov v obl.stehna,kolena
5t82g.4↔	Odobr.fascie na transpl:hруд.st,chrbát	5t832.8↔	Predženie a sutúra svalov v obl.predkolenia
5t82g.5↔	Odobr.fascie na transpl:bruš.stena	5t832.9↔	Predženie a sutúra svalov v obl.nohy
5t82g.6↔	Odobr.fascie na transpl:inguin,genit,glut.obl	5t832.x	Predženie a sutúra svalov:ostatné
5t82g.7↔	Odobr.fascie na transpl:stehno,koleno	5t833.0↔	Skrátenie a sutúra svalov v obl.hlavy,krku
5t82g.8↔	Odobr.fascie na transpl:predkolenie	5t833.1↔	Skrátenie a sutúra svalov v obl.ramena,axily
5t82g.9↔	Odobr.fascie na transplantáciu:noha	5t833.2↔	Skrátenie a sutúra svalov v obl.ramena,lakťa
5t82g.x	Odobratie fascie na transplantáciu:ostatné	5t833.3↔	Skrátenie a sutúra svalov v obl.predlaktia
5t82h.0↔	Res.prev.č.komp.sv,šf,f.b.špec.ciev,nerv.prep:hlava,krk	5t833.4↔	Skrátenie a sutúra svalov v obl.hруд.steny,chrbta
5t82h.1↔	Res.prev.č.komp.sv,šf,f.b.špec.ciev,nerv.prep:rameno,axila	5t833.5↔	Skrátenie a sutúra svalov v obl.bruš.steny
5t82h.2↔	Res.prev.č.komp.sv,šf,f.b.špec.ciev,nerv.prep:ram,lakeť	5t833.6↔	Skrátenie a sutúra svalov v inguin,genit.a glut.obl.
5t82h.3↔	Res.prev.č.komp.sv,šf,f.b.špec.ciev,nerv.prep:predlak	5t833.7↔	Skrátenie a sutúra svalov v obl.stehna a kolena
5t82h.4↔	Res.prev.č.komp.sv,šf,f.b.špec.ciev,nerv.prep:hr.st,chrb	5t833.8↔	Skrátenie a sutúra svalov v obl.predkolenia
5t82h.5↔	Res.prev.č.komp.sv,šf,f.b.špec.ciev,nerv.prep:bruš.st	5t833.9↔	Skrátenie a sutúra svalov v obl.nohy
5t82h.6↔	Res.prev.č.komp.sv,šf,f.b.špec.ciev,nerv.prep:ing,gen,glu.obl	5t833.x	Skrátenie a sutúra svalov:ostatné
5t82h.7↔	Res.prev.č.komp.sv,šf,f.b.špec.ciev,nerv.prep:steh,koleno	5t834.0↔	Plastika svalov v obl.hlavy,krku
5t82h.8↔	Res.prev.č.komp.sv,šf,f.b.špec.ciev,nerv.prep:predkolenie	5t834.1↔	Plastika svalov v obl.ramena,axily
5t82h.9↔	Res.prev.č.komp.sv,šf,f.b.špec.ciev,nerv.prep:noha	5t834.2↔	Plastika svalov v obl.ramena,lakťa
5t82h.x	Res.prev.č.kompartmentu b.špec.ciev,nerv.preparácie:ost.	5t834.3↔	Plastika svalov v obl.predlaktia
5t82j.0↔	Res.prevaž.č.komp.sv,šf,f.so šp.ciev,nerv.prepar:hlava,krk	5t834.4↔	Plastika svalov v obl.hруд.steny,chrbta
5t82j.1↔	Res.prevaž.č.komp.sv,šf,f.so šp.ciev,nerv.prepar:ram,axila	5t834.5↔	Plastika svalov v obl.bruš.steny
5t82j.2↔	Res.prevaž.č.komp.sv,šf,f.so šp.ciev,nerv.prepar:ram,lakeť	5t834.6↔	Plastika svalov v inguin,genit.a glut.obl.
5t82j.3↔	Res.prevaž.č.komp.sv,šf,f.so šp.ciev,nerv.prepar:predlakt	5t834.7↔	Plastika svalov v obl.stehna,kolena
5t82j.4↔	Res.prevaž.č.komp.so šp.ciev,nerv.prepar:hруд.st,chrbát	5t834.8↔	Plastika svalov v obl.predkolenia
5t82j.5↔	Res.prevaž.č.komp.sv,šf,f.so šp.ciev,nerv.prepar:bruš.st	5t834.9↔	Plastika svalov v obl.nohy
5t82j.6↔	Res.prevaž.č.komp.so šp.ciev,nerv.prepar:inguin,gen,glut.obl	5t834.x	Plastika svalov:ostatné
5t82j.7↔	Res.prevaž.č.komp.sv,šf,f.so šp.ciev,nerv.prepar:steh,koleno	5t835.0↔	Transpozícia svalov v obl.hlavy,krku
5t82j.8↔	Res.prevaž.č.komp.sv,šf,f.so šp.ciev,nerv.prepar:predkol	5t835.1↔	Transpozícia svalov v obl.ramena,axily
5t82j.9↔	Res.prevaž.č.komp.sv,šf,f.so šp.ciev,nerv.prepar:noha	5t835.2↔	Transpozícia svalov v obl.ramena,lakťa
5t82j.x	Res.prevaž.č.kompartmentu.so špecif.ciev,nerv.prepar:ost.	5t835.3↔	Transpozícia svalov v obl.predlaktia
5t82x.0↔	Iná excízia svalu, šlachy, fascie:hlava a krk	5t835.4↔	Transpozícia svalov v obl.hруд.steny,chrbta

5t835.5↔	Transpozícia svalov v obl.bruš.steny	5t840.a↔	Predĺženie šliach:zadonožie a priehlavok
5t835.6↔	Transpozícia svalov v inguin,genit.a glut.obl.	5t840.b↔	Predĺženie šliach:stredonožie a prednožie
5t835.7↔	Transpozícia svalov v obl.stehna a kolena	5t840.c	Predĺženie šliach v oblasti ruky
5t835.8↔	Transpozícia svalov v obl.predkolenia	5t840.x	Predĺženie šliach:ostatné
5t835.9↔	Transpozícia svalov v obl.nohy	5t841.0↔	Skrátenie šliach:hlava a krk
5t835.x	Transpozícia svalov:ostatné	5t841.1↔	Skrátenie šliach:rameno a axila
5t836.0↔	Transplantácia svalov v obl.hlavy,krku	5t841.2↔	Skrátenie šliach:rameno a lakeť
5t836.1↔	Transplantácia svalov v obl.ramena,axily	5t841.3↔	Skrátenie šliach:predlaktie
5t836.2↔	Transplantácia svalov v obl.ramena,lakťa	5t841.4↔	Skrátenie šliach:hruďná stena a chrbát
5t836.3↔	Transplantácia svalov v obl.predlaktia	5t841.5↔	Skrátenie šliach:brušná stena
5t836.4↔	Transplantácia svalov v obl.hrud.steny a chrbta	5t841.6↔	Skrátenie šliach:inguin,genit.a glut.obl.
5t836.5↔	Transplantácia svalov v obl.bruš.steny	5t841.7↔	Skrátenie šliach:stehno a koleno
5t836.6↔	Transplantácia svalov v inguin,genit.a glut.obl.	5t841.8↔	Skrátenie šliach:predkolenie
5t836.7↔	Transplantácia svalov v obl.stehna,kolena	5t841.a↔	Skrátenie šliach:zadonožie a priehlavok
5t836.8↔	Transplantácia svalov v obl.predkolenia	5t841.b↔	Skrátenie šliach:stredonožie a prednožie
5t836.9↔	Transplantácia svalov v obl.nohy	5t841.c	Skrátenie šliach v oblasti ruky
5t836.x	Transplantácia svalov:ostatné	5t841.x	Skrátenie šliach:ostatné
5t837.0↔	Revízia transplantátu svalov:hlava a krk	5t842.0↔	Transpozícia šliach:hlava a krk
5t837.1↔	Revízia transplantátu svalov:rameno a axila	5t842.1↔	Transpozícia šliach:rameno,axila
5t837.2↔	Revízia transplantátu svalov:rameno a lakeť	5t842.2↔	Transpozícia šliach:rameno a lakeť
5t837.3↔	Revízia transplantátu svalov:predlaktie	5t842.3↔	Transpozícia šliach:predlaktie
5t837.4↔	Revízia transplantátu svalov:hruď.stena a chrbát	5t842.4↔	Transpozícia šliach:hruď.stena a chrbát
5t837.5↔	Revízia transplantátu svalov:brušná stena	5t842.6↔	Transpozícia šliach:inguin,genit,glut.obl.
5t837.6↔	Revízia transplantátu svalov:inguin,genit.a glut.obl.	5t842.7↔	Transpozícia šliach:stehno a koleno
5t837.7↔	Revízia transplantátu svalov:stehno a koleno	5t842.8↔	Transpozícia šliach:predkolenie
5t837.8↔	Revízia transplantátu svalov:predkolenie	5t842.a↔	Transpozícia šliach:zadonožie a priehlavok
5t837.9↔	Revízia transplantátu svalov:noha	5t842.b↔	Transpozícia šliach:stredonožie a prednožie
5t837.x	Revízia transplantátu svalov:ostatné	5t842.c	Transpozícia šliach v oblasti ruky
5t838.0↔	Výmena transplantátu svalov:hlava a krk	5t842.x	Transpozícia šliach:ostatné
5t838.1↔	Výmena transplantátu svalov:rameno a axila	5t843.0↔	Augmentácia šliach:hlava a krk
5t838.2↔	Výmena transplantátu svalov:rameno a lakeť	5t843.1↔	Augmentácia šliach:rameno a axila
5t838.3↔	Výmena transplantátu svalov:predlaktie	5t843.2↔	Augmentácia šliach:rameno a lakeť
5t838.4↔	Výmena transplantátu svalov:hruď.stena a chrbát	5t843.3↔	Augmentácia šliach:predlaktie
5t838.5↔	Výmena transplantátu svalov:brušná stena	5t843.4↔	Augmentácia šliach:hruďná stena a chrbát
5t838.6↔	Výmena transplantátu svalov:inguin,genit.a glut.obl.	5t843.5↔	Augmentácia šliach:brušná stena
5t838.7↔	Výmena transplantátu svalov:stehno a koleno	5t843.6↔	Augmentácia šliach:inguinál,genit.a glut.obl.
5t838.8↔	Výmena transplantátu svalov:predkolenie	5t843.7↔	Augmentácia šliach:stehno a koleno
5t838.9↔	Výmena transplantátu svalov:noha	5t843.8↔	Augmentácia šliach:predkolenie
5t838.x	Výmena transplantátu svalov:ostatné	5t843.a↔	Augmentácia šliach:zadonožie a priehlavok
5t839.0↔	Odstránenie transplantátu svalov:hlava a krk	5t843.b↔	Augmentácia šliach:stredonožie a prednožie
5t839.1↔	Odstránenie transplantátu svalov:rameno a axila	5t843.c	Augmentácia šliach v oblasti ruky
5t839.2↔	Odstránenie transplantátu svalov:rameno a lakeť	5t843.x	Augmentácia šliach:ostatné
5t839.3↔	Odstránenie transplantátu svalov:predlaktie	5t844.0↔	Plastika šliach náhradou:hlava a krk
5t839.4↔	Odstránenie transplantátu svalov:hruď.stena a chrbát	5t844.1↔	Plastika šliach náhradou:rameno a axila
5t839.5↔	Odstránenie transplantátu svalov:brušná stena	5t844.2↔	Plastika šliach náhradou:rameno a lakeť
5t839.6↔	Odstr. transplant. svalov:inguin,genit.a glut.obl.	5t844.3↔	Plastika šliach náhradou:predlaktie
5t839.7↔	Odstránenie transplantátu svalov:stehno a koleno	5t844.4↔	Plastika šliach náhradou:hruď.stena a chrbát
5t839.8↔	Odstránenie transplantátu svalov:predkolenie	5t844.5↔	Plastika šliach náhradou:brušná stena
5t839.9↔	Odstránenie transplantátu svalov:noha	5t844.6↔	Plastika šliach náhradou:inguin,genit,glut.obl
5t839.x	Odstránenie transplantátu svalov:ostatné	5t844.7↔	Plastika šliach náhradou:stehno a koleno
5t83x.0↔	Iná rekonštrukcia svalov v obl.hlavy a krku	5t844.8↔	Plastika šliach náhradou:predkolenie
5t83x.1↔	Iná rekonštrukcia svalov v obl.ramena a axily	5t844.a↔	Plastika šliach náhradou:zadonožie,priehlavok
5t83x.2↔	Iná rekonštrukcia svalov v obl.ramena a lakťa	5t844.b↔	Plastika šliach náhradou:stredonožie,prednožie
5t83x.3↔	Iná rekonštrukcia svalov v obl.predlaktia	5t844.c	Plastika šliach náhradou v oblasti ruky
5t83x.4	Iná rekonštrukcia svalov v obl.hrud.steny a chrbta	5t844.x	Plastika šliach náhradou:ostatné
5t83x.5	Iná rekonštrukcia svalov v obl.bruš.steny	5t845.0↔	Plastika šliach náhradou s interponátom:hlava,krk
5t83x.6↔	Iná rekonštrukcia svalov v inguin,genit.a gluteál.obl.	5t845.1↔	Plastika šliach náhr.s interponátom:rameno,axila
5t83x.7↔	Iná rekonštrukcia svalov v obl.stehna a kolena	5t845.2↔	Plastika šliach náhradou s interponátom:rameno,lakeť
5t83x.8↔	Iná rekonštrukcia svalov v obl.predkolenia	5t845.3↔	Plastika šliach náhradou s interponátom:predlaktie
5t83x.9↔	Iná rekonštrukcia svalov v obl.nohy	5t845.4↔	Plastika šliach náhradou s interponátom:hruď.st,chrabát
5t83x.x	Iná rekonštrukcia svalov:ostatné	5t845.5↔	Plastika šliach náhradou s interponátom:bruš.stena
5t840.0↔	Predĺženie šliach:hlava a krk	5t845.6↔	Plastika šliach náhr.s interponátom:inguin,genit,glut.obl
5t840.1↔	Predĺženie šliach:rameno a axila	5t845.7↔	Plastika šliach náhr.s interponátom:stehno,koleno
5t840.2↔	Predĺženie šliach:rameno a lakeť	5t845.8↔	Plastika šliach náhradou s interponátom:predkolenie
5t840.3↔	Predĺženie šliach:predlaktie	5t845.a↔	Plast. šliach náhradou s interponátom:zadonož,priehlavok
5t840.4↔	Predĺženie šliach:hruďná stena a chrbát	5t845.b↔	Plast.šliach náhradou s interponátom:stredonož,predonož
5t840.5↔	Predĺženie šliach:brušná stena	5t845.c	Plastika šliach náhradou s interponátom v oblasti ruky
5t840.6↔	Predĺženie šliach:inguin,genit.a glut.obl.	5t845.x	Plastika šliach náhradou s interponátom:ostatné
5t840.7↔	Predĺženie šliach:stehno a koleno	5t846.0↔	Tvorba transplantátu šliach:hlava a krk
5t840.8↔	Predĺženie šliach:predkolenie	5t846.1↔	Tvorba transplantátu šliach:rameno,axila

5t846.2↔	Tvorba transplantátu šliach:rameno a lakeť	5t850.6↔	Reinzercia šľachy v inguin,gen,glut.obl.
5t846.3↔	Tvorba transplantátu šliach:predlaktie	5t850.7↔	Reinzercia šľachy v obl.stehna,kolena
5t846.4↔	Tvorba transplantátu šliach:hруд.st,chrбát	5t850.8↔	Reinzercia šľachy v obl.predkolena
5t846.5↔	Tvorba transplantátu šliach:brušná stena	5t850.9↔	Reinzercia šľachy v obl.nohy
5t846.6↔	Tvorba transplantátu šliach:inguin,genit,glut.obl.	5t850.x	Reinzercia šľachy:ost.
5t846.7↔	Tvorba transplantátu šliach:stehno a koleno	5t851.0↔	Primárna sutúra šľachy v obl.hlavy,krku
5t846.8↔	Tvorba transplantátu šliach:predkolenie	5t851.1↔	Primárna sutúra šľachy v obl.ramena,axily
5t846.a↔	Tvorba transplantátu šliach:zadonožie,priehlavok	5t851.2↔	Primárna sutúra šľachy v obl.ramena,lakťa
5t846.b↔	Tvorba transplantátu šliach:stredonožie,prednožie	5t851.3↔	Primárna sutúra šľachy v obl.predlaktia
5t846.c	Tvorba transplantátu šliach v oblasti ruky	5t851.4↔	Primárna sutúra šľachy v obl.hrud.steny,chrбta
5t846.x	Tvorba transplantátu šliach:ostatné	5t851.5↔	Primárna sutúra šľachy v obl.bruš.steny
5t847.0↔	Transplantácia šliach:hlava a krk	5t851.6↔	Primárna sutúra šľachy v inguin,gen,glut.obl.
5t847.1↔	Transplantácia šliach:rameno a axila	5t851.7↔	Primárna sutúra šľachy v obl.stehna,kolena
5t847.2↔	Transplantácia šliach:rameno a lakeť	5t851.8↔	Primárna sutúra šľachy v obl.predkol.
5t847.3↔	Transplantácia šliach:predlaktie	5t851.9↔	Primárna sutúra šľachy v obl.nohy
5t847.4↔	Transplantácia šliach:hрудná stena a chrбát	5t851.x	Primárna sutúra šľachy:ost.
5t847.5↔	Transplantácia šliach:brušná stena	5t852.0↔	Sekundárna sutúra šľachy v obl.hlavy,krku
5t847.6↔	Transplantácia šliach:inguinál,genit.a glut.obl.	5t852.1↔	Sekundárna sutúra šľachy v obl.ramena,axily
5t847.7↔	Transplantácia šliach:stehno a koleno	5t852.2↔	Sekundárna sutúra šľachy v obl.ramena,lakťa
5t847.8↔	Transplantácia šliach:predkolenie	5t852.3↔	Sekundárna sutúra šľachy v obl.predlaktia
5t847.a↔	Transplantácia šliach:zadonožie a priehlavok	5t852.4↔	Sekundárna sutúra šľachy v obl.hrud.steny,chrбta
5t847.b↔	Transplantácia šliach:stredonožie a prednožie	5t852.5↔	Sekundárna sutúra šľachy v obl.bruš.steny
5t847.c	Transplantácia šliach v oblasti ruky	5t852.6↔	Sekundárna sutúra šľachy v inguin,gen,glu.obl.
5t847.x	Transplantácia šliach:ostatné	5t852.7↔	Sekundárna sutúra šľachy v obl.stehna,kolena
5t848.0↔	Výmena transplantátu šliach:hlava a krk	5t852.8↔	Sekundárna sutúra šľachy v obl.predkolena
5t848.1↔	Výmena transplantátu šliach:rameno,axila	5t852.9↔	Sekundárna sutúra šľachy v obl.nohy
5t848.2↔	Výmena transplantátu šliach:rameno a lakeť	5t852.x	Sekundárna sutúra šľachy:ost.
5t848.3↔	Výmena transplantátu šliach:predlaktie	5t853.0↔	Primárna sutúra šľach.pošvy:hlava,krk
5t848.4↔	Výmena transplantátu šliach:hруд.st,chrбát	5t853.1↔	Primárna sutúra šľach.pošvy:rameno,axila
5t848.5↔	Výmena transplantátu šliach:brušná stena	5t853.2↔	Primárna sutúra šľach.pošvy:ram.,lak.
5t848.6↔	Výmena transplantátu šliach:inguin,genit,glut.obl	5t853.3↔	Primárna sutúra šľach.pošvy:predlak.
5t848.7↔	Výmena transplantátu šliach:stehno a koleno	5t853.4↔	Primárna sutúra šľach.pošvy:hруд.stena,chrбát
5t848.8↔	Výmena transplantátu šliach:predkolenie	5t853.5↔	Primárna sutúra šľach.pošvy:bruš.stena
5t848.a↔	Výmena transplantátu šliach:zadonožie,priehlavok	5t853.6↔	Primárna sutúra šľach.pošvy:ing,gen,gl.obl.
5t848.b↔	Výmena transplantátu šliach:stredonožie a prednožie	5t853.7↔	Primárna sutúra šľach.pošvy:stehno,koleno
5t848.c	Výmena transplantátu šliach v oblasti ruky	5t853.8↔	Primárna sutúra šľach.pošvy:predkol.
5t848.x	Výmena transplantátu šliach:ostatné	5t853.9↔	Primárna sutúra šľach.pošvy:noha
5t849.0↔	Odstránenie transplantátu šliach:hlava a krk	5t853.x	Primárna sutúra šľach.pošvy:ostatné
5t849.1↔	Odstránenie transplantátu šliach:rameno,axila	5t854.0↔	Sekundárna sutúra šľach.pošvy:hlava,krk
5t849.2↔	Odstránenie transplantátu šliach:rameno a lakeť	5t854.1↔	Sekundárna sutúra šľach.pošvy:rameno,axila.
5t849.3↔	Odstránenie transplantátu šliach:predlaktie	5t854.2↔	Sekundárna sutúra šľach.pošvy:rameno,lakeť
5t849.4↔	Odstránenie transplantátu šliach:hруд.st,chrбát	5t854.3↔	Sekundárna sutúra šľach.pošvy:predlak.
5t849.5↔	Odstránenie transplantátu šliach:brušná stena	5t854.4↔	Sekundárna sutúra šľach.pošvy:hруд.stena,chrбát
5t849.6↔	Odstránenie transplantátu šliach:ingv,genit,glut.obl.	5t854.5↔	Sekundárna sutúra šľach.pošvy:bruš.stena
5t849.7↔	Odstránenie transplantátu šliach:stehno a koleno	5t854.6↔	Sekundárna sutúra šľach.pošvy:inguin,gen,gl.obl.
5t849.8↔	Odstránenie transplantátu šliach:predkolenie	5t854.7↔	Sekundárna sutúra šľach.pošvy:stehno,koleno
5t849.a↔	Odstránenie transplantátu šliach:zadonožie,priehlavok	5t854.8↔	Sekundárna sutúra šľach.pošvy:predkol.
5t849.b↔	Odstránenie transplantátu šliach:stredonožie,prednožie	5t854.9↔	Sekundárna sutúra šľach.pošvy:noha
5t849.c	Odstránenie transplantátu šliach z oblasti ruky	5t854.x	Sekundárna sutúra šľachovej pošvy:ost.
5t849.x	Odstránenie transplantátu šliach:ostatné	5t855.0↔	Tenolýza 1 šľachy v obl.hlavy,krku
5t84x.0↔	Iné rekonštrukcie šliach:hlava a krk	5t855.1↔	Tenolýza 1 šľachy v obl.ramena,axily
5t84x.1↔	Iné rekonštrukcie šliach:rameno a axila	5t855.2↔	Tenolýza 1 šľachy v obl.ramena,lakťa
5t84x.2↔	Iné rekonštrukcie šliach:rameno a lakeť	5t855.3↔	Tenolýza 1 šľachy v obl.predlaktia
5t84x.3↔	Iné rekonštrukcie šliach:predlaktie	5t855.4↔	Tenolýza 1 šľachy v obl.hrud.steny,chrбta
5t84x.4↔	Iné rekonštrukcie šliach:hруд.stena a chrбát	5t855.5↔	Tenolýza 1 šľachy v obl.bruš.steny
5t84x.5↔	Iné rekonštrukcie šliach:brušná stena	5t855.6↔	Tenolýza 1 šľachy v inguin,genit,gluteál.obl.
5t84x.6↔	Iné rekonštrukcie šliach:inguin,genit,glut.obl	5t855.7↔	Tenolýza 1 šľachy v obl.stehna,kolena
5t84x.7↔	Iné rekonštrukcie šliach:stehno a koleno	5t855.8↔	Tenolýza 1 šľachy v obl.predkolena
5t84x.8↔	Iné rekonštrukcie šliach:predkolenie	5t855.9↔	Tenolýza 1 šľachy v obl.nohy
5t84x.a↔	Iné rekonštrukcie šliach:zadonožie,priehlavok	5t855.x	Tenolýza jednej šľachy:ostatné
5t84x.b↔	Iné rekonštrukcie šliach:stredonožie,prednožie	5t856.0↔	Tenolýza viac.šliach:hlava,krk
5t84x.c	Iné rekonštrukcie šliach v oblasti ruky	5t856.1↔	Tenolýza viac.šliach:rameno,axila
5t84x.d	Rekonštrukcia šľachy vložení spacera alebo voľného šľachové	5t856.2↔	Tenolýza viac.šliach:rameno,lakeť
5t84x.x	Iné rekonštrukcie šliach:ostatné	5t856.3↔	Tenolýza viac.šliach:predl.
5t850.0↔	Reinzercia šľachy v obl.hlavy,krku	5t856.4↔	Tenolýza viac.šliach:hруд.stena,chrбát
5t850.1↔	Reinzercia šľachy v obl.ramena,axily	5t856.5↔	Tenolýza viac.šliach:bruš.stena
5t850.2↔	Reinzercia šľachy v obl.ramena,lakťa	5t856.6↔	Tenolýza viac.šliach:ing,gen,glut.obl.
5t850.3↔	Reinzercia šľachy v obl.predlaktia	5t856.7↔	Tenolýza viac.šliach:steh,kol.
5t850.4↔	Reinzercia šľachy v obl.hrud.steny,chrбta	5t856.8↔	Tenolýza viac.šliach:predkol.
5t850.5↔	Reinzercia šľachy v obl.bruš.steny	5t856.9↔	Tenolýza viac.šliach:noha

5t856.x	Tenolýza viac.šliach:ostatné	5t860.4↔	Sutúra fascií v obl.hrud.steny,chrbta
5t857.0↔	Primárna tenodéza 1 šľachy:hlava,krk	5t860.5↔	Sutúra fascií v obl.bruš.steny
5t857.1↔	Primárna tenodéza 1 šľachy:rameno,axila	5t860.6↔	Sutúra fascií v inguinál.genit.a gluteál.obl.
5t857.2↔	Primárna tenodéza 1 šľachy:rameno,lakeť	5t860.7↔	Sutúra fascií v obl.stehna a kolena
5t857.3↔	Primárna tenodéza 1 šľachy:predlaktie	5t860.8↔	Sutúra fascií v obl.predkolenia
5t857.4↔	Primárna tenodéza 1 šľachy:hrud.stena,chrbát	5t860.9↔	Sutúra fascií v obl.nohy
5t857.5↔	Primárna tenodéza 1 šľachy:bruš.stena	5t860.x↔	Sutúra fascií:ostatné
5t857.6↔	Primárna tenodéza 1 šľachy:ing.gen.gl.obl.	5t861.0↔	Predženie fascií v obl.hlavy a krku
5t857.7↔	Primárna tenodéza 1 šľachy:steh.kol.	5t861.1↔	Predženie fascií v obl.ramena,axily
5t857.8↔	Primárna tenodéza 1 šľachy:predk.	5t861.2↔	Predženie fascií v obl.ramena a lakt'a
5t857.9↔	Primárna tenodéza 1 šľachy:noha	5t861.3↔	Predženie fascií v obl.predlaktia
5t857.x	Primárna tenodéza jednej šľachy:ostatné	5t861.4↔	Predženie fascií v obl.hrud.steny a chrbta
5t858.0↔	Sekundárna tenodéza 1 šľachy:hlava,krk	5t861.5↔	Predženie fascií v obl.bruš.steny
5t858.1↔	Sekundárna tenodéza 1 šľachy:rameno,axila	5t861.6↔	Predženie fascií v inguin.gen.glut.obl.
5t858.2↔	Sekundárna tenodéza 1 šľachy:rameno,lakeť	5t861.7↔	Predženie fascií v obl.stehna,kolena
5t858.3↔	Sekundárna tenodéza 1 šľachy:predlaktie	5t861.8↔	Predženie fascií v obl.predkolenia
5t858.4↔	Sekundárna tenodéza 1 šľachy:hrud.stena,chrbát	5t861.9↔	Predženie fascií v obl.nohy
5t858.5↔	Sekundárna tenodéza 1 šľachy:bruš.stena	5t861.x	Predženie fascií:ostatné
5t858.6↔	Sekundárna tenodéza 1 šľachy:ing.gen.gl.obl.	5t862.0↔	Skrátenie (raphage) fascií:hlava a krk
5t858.7↔	Sekundárna tenodéza 1 šľachy:steh,kol.	5t862.1↔	Skrátenie (raphage) fascií:rameno,axila
5t858.8↔	Sekundárna tenodéza 1 šľachy:predk.	5t862.2↔	Skrátenie (raphage) fascií:rameno a lakeť
5t858.9↔	Sekundárna tenodéza 1 šľachy:noha	5t862.3↔	Skrátenie (raphage) fascií:predlaktie
5t858.x	Sekundárna tenodéza jednej šľachy:ostatné	5t862.4↔	Skrátenie (raphage) fascií:hrud.stena a chrbát
5t859.0↔	Primárna tenodéza viac.šľach:hlava,krk	5t862.5↔	Skrátenie (raphage) fascií:brušná stena
5t859.1↔	Primárna tenodéza viac.šľach:rameno,axila	5t862.6↔	Skrátenie (raphage) fascií:inguin.gen.glut.obl.
5t859.2↔	Primárna tenodéza viac.šľach:rameno,lakeť	5t862.7↔	Skrátenie (raphage) fascií:stehno a koleno
5t859.3↔	Primárna tenodéza viac.šľach:predlaktie	5t862.8↔	Skrátenie (raphage) fascií:predkolenie
5t859.4↔	Primárna tenodéza viac.šľach:hrud.stena,chrbát	5t862.9↔	Skrátenie (raphage) fascií:noha
5t859.5↔	Primárna tenodéza viac.šľach:bruš.stena	5t862.x	Skrátenie (raphage) fascií:ostatné
5t859.6↔	Primárna tenodéza viacerých šľach:ing.gen.gl.obl.	5t863.0↔	Zdvojenie jednej fascie:hlava a krk
5t859.7↔	Primárna tenodéza viac.šľach:stehno,koleno	5t863.1↔	Zdvojenie jednej fascie:rameno,axila
5t859.8↔	Primárna tenodéza viac.šľach:predkolenie	5t863.2↔	Zdvojenie jednej fascie:rameno a lakeť
5t859.9↔	Primárna tenodéza viacerých šľach:noha	5t863.3↔	Zdvojenie jednej fascie:predlaktie
5t859.x	Primárna tenodéza viac.šľach:ostatné	5t863.4↔	Zdvojenie jednej fascie:hrud.stena a chrbát
5t85a.0↔	Sekundárna tenodéza viac.šľach:hlava,krk	5t863.5↔	Zdvojenie jednej fascie:brušná stena
5t85a.1↔	Sekundárna tenodéza viac.šľach:rameno,axila	5t863.6↔	Zdvojenie jednej fascie:ing.gen.glut.obl.
5t85a.2↔	Sekundárna tenodéza viac.šľach:ram,lakeť	5t863.7↔	Zdvojenie jednej fascie:stehno a koleno
5t85a.3↔	Sekundárna tenodéza viac.šľach:predlaktie	5t863.8↔	Zdvojenie jednej fascie:predkolenie
5t85a.4↔	Sekundárna tenodéza viac.šľach:hrud.stena,chrbát	5t863.9↔	Zdvojenie jednej fascie:noha
5t85a.6↔	Sekundárna tenodéza viac.šľach:ing.gen.gl.obl.	5t863.x	Zdvojenie jednej fascie:ostatné
5t85a.7↔	Sekundárna tenodéza viac.šľach:stehno,koleno	5t864.0↔	Autológná transplantácia fascií:hlava a krk
5t85a.8↔	Sekundárna tenodéza viac.šľach:predk.	5t864.1↔	Autológná transplantácia fascií:rameno,axila
5t85a.9↔	Sekundárna tenodéza viac.šľach:noha	5t864.2↔	Autológná transplantácia fascií:rameno a lakeť
5t85a.x	Sekundárna tenodéza viac.šľach:ostatné	5t864.3↔	Autológná transplantácia fascií:predlaktie
5t85b.0↔	Výplach šľachovej pošvy v obl.hlavy,krku	5t864.4↔	Autológ.transplantácia fascií:hrudná stena a chrbát
5t85b.1↔	Výplach šľachovej pošvy v obl.ramena,axily	5t864.5↔	Autológná transplantácia fascií:brušná stena
5t85b.2↔	Výplach šľachovej pošvy v obl.ramena,lakt'a	5t864.6↔	Autológná transplantácia fascií:inguin.gen.glut.obl.
5t85b.3↔	Výplach šľachovej pošvy v obl.predlaktia	5t864.7↔	Autológná transplantácia fascií:stehno a koleno
5t85b.4↔	Výplach šľachovej pošvy v obl.hrud.steny,chrbta	5t864.8↔	Autológná transplantácia fascií:predkolenie
5t85b.5↔	Výplach šľachovej pošvy v obl.bruš.steny	5t864.9↔	Autológná transplantácia fascií:noha
5t85b.6↔	Výplach šľachovej pošvy v inguin.genit.glut.obl.	5t864.x	Autológná transplantácia fascií:ostatné
5t85b.7↔	Výplach šľachovej pošvy v obl.stehna,kolena	5t865.0↔	Alogénna transplantácia fascií:hlava a krk
5t85b.8↔	Výplach šľachovej pošvy v obl.predkolenia	5t865.1↔	Alogénna transplantácia fascií:rameno,axila
5t85b.9↔	Výplach šľachovej pošvy v obl.nohy	5t865.2↔	Alogénna transplantácia fascií:rameno a lakeť
5t85b.x	Výplach šľachovej pošvy:ostatné	5t865.3↔	Alogénna transplantácia fascií:predlaktie
5t85x.0↔	Iná sut. a iné OP šľach a šľach.pošiev:hlava a krk	5t865.4↔	Alogén.transplantácia fascií:hrud.stena a chrbát
5t85x.1↔	Iná sut. a iné OP šľach a šľach.pošiev:rameno,axila	5t865.5↔	Alogénna transplantácia fascií:brušná stena
5t85x.2↔	Iná sut. a iné OP šľach a šľach.pošiev:rameno a lakeť	5t865.6↔	Alogénna transplantácia fascií:inguin.gen.glut.obl.
5t85x.3↔	Iná sut. a iné OP šľach a šľach.pošiev:predlaktie	5t865.7↔	Alogénna transplantácia fascií:stehno a koleno
5t85x.4	Iná sut. a iné OP šľach a šľach.pošiev:hr.stena a chrb.	5t865.8↔	Alogénna transplantácia fascií:predkolenie
5t85x.5	Iná sut. a iné OP šľach a šľach.pošiev:bruš.stena	5t865.9↔	Alogénna transplantácia fascií:noha
5t85x.6	Iná sut. a iné OP šľach a šľach.pošiev:inguin.gen.gl.obl.	5t865.x	Alogénna transplantácia fascií:ostatné
5t85x.7↔	Iná sut. a iné OP šľach a šľach.pošiev:stehno,koleno	5t866.0↔	Revízia transplantátu fascií:hlava a krk
5t85x.8↔	Iná sut. a iné OP šľach a šľach.pošiev:predk.	5t866.1↔	Revízia transplantátu fascií:rameno,axila
5t85x.9↔	Iná sut. a iné OP šľach a šľach.pošiev:noha	5t866.2↔	Revízia transplantátu fascií:rameno a lakeť
5t85x.x	Iná sut. a iné OP šľach a šľach.pošiev:ostatné	5t866.3↔	Revízia transplantátu fascií:predlaktie
5t860.0↔	Sutúra fascií v obl.hlavy a krku	5t866.4↔	Revízia transplantátu fascií:hrud.stena a chrbát
5t860.1↔	Sutúra fascií v obl.ramena,axily	5t866.5↔	Revízia transplantátu fascií:brušná stena
5t860.2↔	Sutúra fascií v obl.ramena a lakt'a	5t866.6↔	Revízia transplantátu fascií:inguin.gen.glut.obl.
5t860.3↔	Sutúra fascií v obl.predlaktia	5t866.7↔	Revízia transplantátu fascií:stehno a koleno

5t866.8↔	Revízia transplantátu fascii:predkolenie	5t871.1↔	Pl.rek.s lok.fasciokut.l.na cie.v.stop.na sval,fasc:ram,axi.
5t866.9↔	Revízia transplantátu fascii:noha	5t871.2↔	Pl.rek.s lok.fasciokut.l.na cie.v.stop.na sval,fasc:ram,lak.
5t866.x	Revízia transplantátu fascii:ostatné	5t871.3↔	Pl.rek.s lok.fasciokut.l.na cie.v.stop.na sval,fasc:predl.
5t867.0↔	Výmena transplantátu fascii:hlava a krk	5t871.4↔	Pl.rek.s lok.fasciok.l.na cie.v.st.na sval,fasc:hr.sten,chr.b.
5t867.1↔	Výmena transplantátu fascii:rameno,axila	5t871.5↔	Pl.rek.s lok.fasciok.l.na cie.v.stop.na sval,fasc:bruš.stena
5t867.2↔	Výmena transplantátu fascii:rameno a lakeť	5t871.6↔	Pl.rek.s lok.fasciok.l.na c.st.na sval,fasc:ing.gen,gl.obl.
5t867.3↔	Výmena transplantátu fascii:predlaktie	5t871.7↔	Pl.rek.s lok.fasciokut.l.na cie.v.stop.na sval,fasc:steh,kol.
5t867.4↔	Výmena transplantátu fascii:hruď.stena a chrbát	5t871.8↔	Pl.rek.s lok.fasciokut.l.na cie.v.stop.na sval,fasc:predk.
5t867.5↔	Výmena transplantátu fascii:brušná stena	5t871.9↔	Pl.rek.s lok.fasciokut.l.na cie.v.stop.na sval,fasc:noha
5t867.6↔	Výmena transplantátu fascii:inguinál,genit.a glut.obl.	5t871.x	Plast.rek.s lok.fasciokut.lal.na cie.v.stop.na sval,fasc:ost.
5t867.7↔	Výmena transplantátu fascii:stehno a koleno	5t872.0↔	Pl.rek.s lok.adipofasc.lal.na sval,fasc:hlava,krk
5t867.8↔	Výmena transplantátu fascii:predkolenie	5t872.1↔	Pl.rek.s lok.adipofasc.lal.na sval,fasc:rameno,axi.
5t867.9↔	Výmena transplantátu fascii:noha	5t872.2↔	Pl.rek.s lok.adipofasc.lal.na sval,fasc:ram,lakeť
5t867.x	Výmena transplantátu fascii:ostatné	5t872.3↔	Pl.rek.s lok.ádipofasc.lal.na sval,fasc:predlak.
5t868.0↔	Odstránenie transplantátu fascii:hlava a krk	5t872.4↔	Pl.rek.s lok.adipofasc.lal.na sval,fasc:hr.stena,chr.b.
5t868.1↔	Odstránenie transplantátu fascii:ramenný kĺb,axila	5t872.5↔	Pl.rek.s lok.adipofasciál.lal.na sval,fasc:bruš.stena
5t868.2↔	Odstránenie transplantátu fascii:rameno a lakeť	5t872.6↔	Pl.rek.s lok.adipofasc.lal.na c.stop.na sval,fasc:inguin.gen,gl.obl.
5t868.3↔	Odstránenie transplantátu fascii:predlaktie	5t872.7↔	Pl.rek.s lok.adipofasc.lalokom na sval,fasc:steh,kol.
5t868.4↔	Odstr. transplantátu fascii:hruď.stena a chrbát	5t872.8↔	Plast.rek.s lok.adipofasc.lal.na sval,fasc:predkol.
5t868.5↔	Odstránenie transplantátu fascii:brušná stena	5t872.9↔	Pl.rek.s lok.adipofasc.lalokom na sval,fasc:noha
5t868.6↔	Odstr. transplantátu fascii:inguin.gen,glut.obl.	5t872.x	Plast.rek.s lok.ádipofasc.lalok.na sval.a fasciách:ost.
5t868.7↔	Odstránenie transplantátu fascii:stehno a koleno	5t873.0↔	Pl.rek.s lok.adipofasc.l.na cie.v.stop.na sval,fasc:hlava,krk
5t868.8↔	Odstránenie transplantátu fascii:predkolenie	5t873.1↔	Pl.rek.s lok.adipofasc.lalok.na cie.v.st.na sval,fasc:ram,axila
5t868.9↔	Odstr. transplantátu fascii:noha	5t873.2↔	Pl.rek.s lok.adipofasc.l.na cie.v.stop.na sval,fasc:ram,lak.
5t868.x	Odstr. transplantátu fascii:ostatné	5t873.3↔	Pl.rek.s lok.adipofasc.l.na cie.v.stop.na sval,fasc:predlakt
5t869.0↔	Krytie defektu fascii autogen.mat:hlava,krk	5t873.4↔	Pl.rek.s lok.adipofasc.l.na c.st.na sval,fasc:hr.sten,chr.b.
5t869.1↔	Krytie defektu fascii autogen.mat:rameno,axila	5t873.5↔	Pl.rek.s lok.adipofasc.l.na cie.v.stop.na sval,fasc:br.stena
5t869.2↔	Krytie defektu fascii autogen.mat:ram	5t873.6↔	Pl.rek.s lok.adipof.l.na c.stop.na sval,fasc:ing.gen,gl.obl.
5t869.3↔	Krytie defektu fascii autogen.mat:predlaktie	5t873.7↔	Pl.rek.s lok.adipofasc.lal.na c.stop.na sval,fasc:steh,kol.
5t869.4↔	Krytie defektu fascii autogen.mat:hr.stena a chrbát	5t873.8↔	Pl.rek.s lok.adipofasc.l.na cie.v.stop.na sval,fasc:predkol
5t869.5↔	Krytie defektu fascii autogen.mat:bruš.stena	5t873.9↔	Plast.rek.s lok.adipofasc.l.na cie.v.stop.na sval,fasc:noha
5t869.6↔	Krytie defektu fascii autogen.mat:inguin.gen,glut.obl.	5t873.x	Pl.rek.s lok.adipofasc.lal.na cie.v.stopke na sval,fasc:ost.
5t869.7↔	Krytie defektu fascii autogen.mat:steh,kol.	5t874.0↔	Pl.rek.s lok.ádipofasc.lalok.na sval,fasc:hlava,krk
5t869.8↔	Krytie defektu fascii autogen.mat:predkolenie	5t874.1↔	Pl.rek.s lok.ádipofasc.lalok.na sval,fasc:rameno,axila
5t869.9↔	Krytie defektu fascii autogen.mat:noha	5t874.2↔	Pl.rek.s lok.ádipofasc.lalok.na sval,fasc:ram,lakeť
5t869.x	Krytie defektu fascii autogen.mat:ostatné	5t874.3↔	Pl.rek.s lok.ádipofasc.lalokok.na sval,fasc:predlaktie
5t86a.0↔	Krytie defektu fascii alogén.mat:hlava,krk	5t874.4↔	Pl.rek.s lok.ádipofasc.lalok.na sval,fasc:hruď.stena,chr.b.
5t86a.1↔	Krytie defektu fascii alogén.mat:rameno,axila	5t874.5↔	Pl.rek.s lok.ádipofasc.lalok.na sval,fasc:bruš.stena
5t86a.2↔	Krytie defektu fascii alogén.mat:rameno,lakeť	5t874.6↔	Pl.rek.s lok.ádipofasc.lalok.na sval,fasc:inguin.gen,gl.obl.
5t86a.3↔	Krytie defektu fascii alogén.mat:predlaktie	5t874.7↔	Pl.rek.s lok.ádipofasc.lalok.na sval,fasc:steh,kol.
5t86a.4↔	Krytie defektu fascii alogén.mat:hruď.stena a chrb.	5t874.8↔	Pl.rek.s lok.ádipofasc.lalok.na sval,fasc:predkol
5t86a.5↔	Krytie defektu fascii alogén.mat:bruš.stena	5t874.9↔	Pl.rek.s lok.ádipofasc.lalok.na sval,fasc:noha
5t86a.6↔	Krytie defektu fascii alogén.mat:ing.gen,glut.obl.	5t874.x	Plast.rekonštr.s lok.ádipofasc.lal.na sval,fasc:ost.
5t86a.7↔	Krytie defektu fascii alogén.mat:steh,kol.	5t875.0↔	Pl.rek.s lok.fasciál.l.na cie.v.stopke na sval,fasc:hl,krk
5t86a.8↔	Krytie defektu fascii alogén.mat:predkolenie	5t875.1↔	Pl.rek.s lok.fasciál.l.na cie.v.stopke na sval,fasc:ram.,axila
5t86a.9↔	Krytie defektu fascii alogén.mat:noha	5t875.2↔	Pl.rek.s lok.fasciál.l.na cie.v.stopke na sval,fasc:predl.
5t86a.x	Krytie defektu fascii alogén.materiálom:ostatné	5t875.3↔	Pl.rek.s lok.fasciál.l.na cie.v.stopke na sval,fasc:hr.st,chr.b.
5t86x.0↔	Iná rekonštrukcia fascii:hlava a krk	5t875.4↔	Pl.rek.s lok.fasciál.l.na cie.v.stop.na sval,fasc:hr.st,chr.b.
5t86x.1↔	Iná rekonštrukcia fascii:rameno,axila	5t875.5↔	Pl.rek.s lok.fasciál.l.na cie.v.stop.na sval,fasc:bruš.stena
5t86x.2↔	Iná rekonštrukcia fascii:rameno a lakeť	5t875.6↔	Pl.rek.s lok.fasciál.l.na c.stop.na sval,fasc:ing.gen,gl.obl.
5t86x.3↔	Iná rekonštrukcia fascii:predlaktie	5t875.7↔	Pl.rek.s lok.fasciál.l.na c.stop.na sval,fasc:steh,kol.
5t86x.4	Iná rekonštrukcia fascii:hruď.stena a chrbát	5t875.8↔	Pl.rek.s lok.fasciál.l.na cie.v.stopke na sval,fasc:predk.
5t86x.5	Iná rekonštrukcia fascii:brušná stena	5t875.9↔	Pl.rek.s lok.fasciál.l.na c.stopke na sval,fasc:noha
5t86x.6	Iná rekonštrukcia fascii:inguinál,genit.a gluteálna obl.	5t875.x	Pl.rek.s lok.fasciál.lalok.na cie.v.stopke na sv.a fasc:ost.
5t86x.7↔	Iná rekonštrukcia fascii:stehno a koleno	5t876.0↔	Pl.rek.s lok.myokután.lalok.na sval.,fasciách:hlava,krk
5t86x.8↔	Iná rekonštrukcia fascii:predkolenie	5t876.1↔	Plast.rek.s lok.myokut.lalok.na sval.,fasc:rameno,axila
5t86x.9↔	Iná rekonštrukcia fascii:noha	5t876.2↔	Pl.rek.s lok.myokután.lalok.na sval.,fasc:rameno,lakeť
5t86x.x	Iná rekonštrukcia fascii:ostatné	5t876.3↔	Plast.rek.s lok.myokután.lalok.na sval.,fasc:predlakt
5t870.0↔	Pl.rek.s lok.fasciokut.lalok.na sval.a fasc:hlava,krk	5t876.4↔	Pl.rek.s lok.myokután.lalok.na sval.,fasc:hr.stena,chr.b.
5t870.1↔	Pl.rek.s lok.fasciokut.lalok.na sval.a fasc:rameno,axila	5t876.5↔	Pl.rek.s lok.myokut.lalok.na sval.,fasc:bruš.stena
5t870.2↔	Pl.rek.s lok.fasciokut.lalok.na sval.a fasc:ram,lak.	5t876.6↔	Pl.rek.s lok.myokut.lalok.na sval.,fasc:ing.gen,gl.obl.
5t870.3↔	Plast.rek.s lok.fasciokut.lalok.na sval.a fasc:predl.	5t876.7↔	Pl.rek.s lok.myokut.lalok.na sval.,fasc:stehno,koleno
5t870.4↔	Pl.rek.s lok.fasciokut.lalok.na sval.a fasc:hr.sten,chr.b.	5t876.8↔	Pl.rek.s lok.myokut.lalok.na sval.,fasc:predkolenie
5t870.5↔	Pl.rek.s lok.fasciokut.lalok.na sval.a fasc:bruš.stena	5t876.9↔	Pl.rek.s lok.ádipofasc.lalok.na sval.,fasc:noha
5t870.6↔	Pl.rek.s lok.fasciokut.lalok.na sval.a fasc:ing.gen,gl.obl.	5t876.x	Pl.rekonštr.s lok.myokut.lalok.na sval.a fasc:ost.
5t870.7↔	Pl.rek.s lok.fasciokut.lalok.na sval.a fasc:steh,kol.	5t877.0↔	Pl.rek.s lok.myokut.l.na cie.v.stop.na svaloch,fasc:hl,krk
5t870.8↔	Pl.rek.s lok.fasciokut.lalok.na sval.a fasc:predkol.	5t877.1↔	Pl.rek.s lok.myokut.l.na c.stop.na sval,fasc:rameno,axila
5t870.9↔	Pl.rek.s lok.ádipofasciokut.lalok.na sval.a fasc:noha	5t877.2↔	Pl.rek.s lok.myokut.l.na cie.v.stop.na sval,fasc:ram,lakeť
5t870.x	Pl.rek.s lok.fasciokut.lalok.na sval.a fasc:ostatné	5t877.3↔	Pl.rek.s lok.myokut.lalok.na cie.v.stop.na sval,fasc:predlakt
5t871.0↔	Pl.rek.s lok.fasciokut.l.na cie.v.stop.na sval,fasc:hlava,krk	5t877.4↔	Pl.rek.s lok.myokut.l.na c.stop.na sval,fasc:hr.stena,chr.bát

5t877.5↔	Pl.rek.s lok.myokut.l.na cie.v.stop.na sval, fasc:bruš.stena	5t881.9↔	Odobr.septokut.laloka sval,šf.a f.mikrovask.anast:noha
5t877.6↔	Pl.rek.s lok.myokut.l.na c.stop.na sval, fasc:ing.gen,gl.obl.	5t881.x	Odobr.septokut.l.sval,šf.a fascie mikrovask.anastm::ost.
5t877.7↔	Pl.rek.s lok.myokut.l.na cie.v.stop.na sval, fasc:stehno,koleno	5t882.0↔	Odobr.myokut.l.sval,šf.a fasc.mikrovask.anastm:hlava,krk
5t877.8↔	Pl.rek.s lok.myokut.lalok.na cie.v.stop.na sval, fasc:predkol	5t882.1↔	Odobr.myokut.l.sval,šf.a fasc.mikrovask.anast:rameno,axi.
5t877.9↔	Pl.rek.s lok.myokut.l.na cie.v.stop.na sval, fasc:noha	5t882.2↔	Odobr.myokut.l.sval,šf.a fasc.mikrovask.anastm:ram.,lakeť
5t877.x	Pl.rek.s lok.myokut.l.na cie.v.stopke na svaloch a fasc:ost.	5t882.3↔	Odobr.myokut.lal.sval,šf.a fasc.mikrovask.anastm:predlakt
5t878.0↔	Plast.rek.s lok.sval.lalokom na sval.a fasc:hlava,krk	5t882.4↔	Odobr.myokut.l.sval,šf.a fasc.mikrovask.anast:hr.stena,chr.b.
5t878.1↔	Pl.rek.s lok.sval.lalokom na sval, fasc:rameno,axila	5t882.5↔	Odobr.myokut.l.sval,šf.a fasc.mikrovask.anastm:bruš.stena
5t878.2↔	Pl.rek.s lok.sval.lalokom na sval, fasc:ram,lakeť	5t882.6↔	Odobr.myokut.l.sval,šf.a fasc.mikrovask.anast:ing.gen,gl.obl.
5t878.3↔	Plast.rek.s lok.sval.lalokom na sval, fasc:predl.	5t882.7↔	Odobr.myokut.l.sval,šf.a fasc.mikrovask.anastm:steh.,koleno
5t878.4↔	Pl.rek.s lok.sval.lalokom na sval, fasc:hr.stena,chr.b.	5t882.8↔	Odobr.myokut.l.sval,šf.a fasc.mikrovask.anast:predkol.
5t878.5↔	Pl.rek.s lokál.sval.lalokom na sval, fasc:bruš.stena	5t882.9↔	Odobr.myokut.laloka sval,šf.a f.mikrovask.anast:noha
5t878.6↔	Plast.rek.s lok.sval.lalokom na sval, fasc:inguin,gen,gl.obl.	5t882.x	Odobr.myokut.l.sval,šf.a fascie mikrovask.anastm::ost.
5t878.7↔	Pl.rek.s lok.sval.lalokom na sval, fasc:steh,kol.	5t883.0↔	Odobr.osteo-myok/fasciok.l.sv,šf.a f.mikrovask.anast:hl,krk
5t878.8↔	Pl.rekonštr.s lok.sval.lalokom na sval, fasc:predk.	5t883.1↔	Odobr.osteo-myok/fasciok.l.sv,šf.a f.mikrovas.anast:ram,axi.
5t878.9↔	Pl.rek.s lok.sval.lalokom na sval, fasc:noha	5t883.2↔	Odobr.osteo-myok/fasciok.l.sv,šf.a f.mikrovas.anast:ram,lak.
5t878.x	Pl.rek.s lok.sval.lalokom na sval, fasc:ostatné	5t883.3↔	Odobr.osteo-myok/fasciok.l.sv,šf.a f.mikrovask.anast:predl.
5t879.0↔	Plast.rek.s lokál.sval.l.na cie.v.stop.na sval, fasc:hlava,krk	5t883.4↔	Od.osteo-myok/fasc.lal.sv,šf.a f.mikrovas.anast:hr.st,chr.b.
5t879.1↔	Pl.rek.s lok.sval.lalok.na cie.v.stop.na sval, fasc:rameno,axila	5t883.5↔	Odobr.osteo-myok/fascio.l.sv,šf.a f.mikrov.anast:bruš.st.
5t879.2↔	Pl.rek.s lok.sval.lalok.na cie.v.stop.na sval, fasc:ram,lakeť	5t883.6↔	Odo.osteo-myok/fascio.l.sv,šf.a f.mikrov.anast:ing.gen,gl.obl
5t879.3↔	Pl.rekonštr.s lok.sval.l.na cie.v.stop.na sval.a fasc:predlakt	5t883.7↔	Odobr.osteo-myok/fascio.l.sv,šf.a f.mikrov.anast:steh.kol.
5t879.4↔	Pl.rek.s lok.sval.l.na cie.v.stop.na sval, fasc:hr.sten,chr.b.	5t883.8↔	Odobr.osteo-myok/fasciok.l.sv,šf.a f.mikrov.anast:predkol.
5t879.5↔	Pl.rek.s lok.sval.l.na cie.v.stop.na sval, fasc:bruš.stena	5t883.9↔	Odobr.osteo-myok/fasciok.lal.sv,šf.a f.mikrov.anast:noha
5t879.6↔	Pl.rek.s lok.sval.l.na c.stop.na sval, fasc:ing.gen,gl.obl.	5t883.x	Odobr.osteo-myok/fasciok.lal.sv,šf.a f.mikrovask.anast:ost.
5t879.7↔	Pl.rek.s lok.sval.l.na cie.v.stop.na sval, fasc:steh,koleno	5t884.0↔	Odobr.iného transpl.sv,šf.a fasc.mikrovask.anast:hl,krk
5t879.8↔	Pl.rek.s lok.sval.lalok.na cie.v.stop.na sval, fasc:predkol.	5t884.1↔	Odobr.i.transpl.sv,šf.a fasc.mikrovask.anast:rameno,axila
5t879.9↔	Pl.rek.s lok.sval.l.na cie.v.stop.na sval.a fasc:noha	5t884.2↔	Odobr.i.transpl.sv,šf.a fasc.mikrovask.anast:ram,lakeť
5t879.x	Plast.rek.s lok.sval.l.na cie.v.stopke na sval, fasc:ost.	5t884.3↔	Odobr.i.transpl.sv,šf.a fasc.mikrovask.anast:predlakt
5t87a.0↔	Plast.rekonš.s lok.lal.na sval, fasc:odd.stop.lal:hlava,krk	5t884.4↔	Odobr.i.transpl.sv,šf.a fasc.mikrovask.anast:hруд.sten,chr.b.
5t87a.1↔	Pl.rekonš.s lok.lal.na sval, fasc:odd.stopky lal:rameno,axila	5t884.5↔	Odobr.i.transpl.sv,šf.a fasc.mikrovask.anast:bruš.stena
5t87a.2↔	Pl.rekonš.s lok.lal.na sval, fasc:odd.stop.lal:ram.,lakeť	5t884.6↔	Odobr.i.transpl.sv,šf.a fasc.mikrovask.anast:ing.gen,gl.obl.
5t87a.3↔	Pl.rekonš.s lok.lal.na sval, fasc:odd.stopky lal:predl.	5t884.7↔	Odobr.i.transpl.sv,šf.a fasc.mikrovask.anast:stehno,kol.
5t87a.4↔	Pl.rekonš.s lok.lal.na sval, fasc:odd.stop.lal:hr.stena,chr.b.	5t884.8↔	Odobr.i.transpl.sv,šf.a fasc.mikrovask.anast:predkol.
5t87a.5↔	Pl.rekonš.s lok.lal.na sval, fasc:odd.stop.lal:bruš.stena	5t884.9↔	Odobr.iného transpl.sv,šf.a fasc.mikrovask.anast:noha
5t87a.6↔	Pl.rekonš.s lok.lal.na sval, fasc:odd.stop.lal:ing.gen,gl.obl.	5t884.x	Odobr.i.transplantátu sv,šf.a fasc.mikrovask.anast:ost.
5t87a.7↔	Pl.rekonš.s lok.lal.na sval, fasc:odd.stop.lal:steh,kol.	5t888.0↔	Tx.osteo-myokut/fasciok.l.sv,šf.a f.mikrovask.anast:hl,krk
5t87a.8↔	Pl.rekonš.s lok.lal.na sval, fasc:odd.stop.laloka:predkol	5t888.1↔	Tx.osteo-myok/fasciok.l.sv,šf.a f.mikrov.anast:rameno,axila
5t87a.9↔	Pl.rekonš.s lok.lal.na sval.a fasc:odd.stop.lal:noha	5t888.2↔	Tx.osteo-myok/fasciok.l.sv,šf.a f.mikrovask.anast:ram,lakeť
5t87a.x↔	Pl.rekonš.s lok.lal.na sval, fasc:odd.stopky laloka:ost.	5t888.3↔	Tx.osteo-myokut/fasciok.l.sv,šf.a f.mikrovask.anast:predl.
5t87x.0↔	Iné plast.rekonš.s lok.lal.na sval.a fasc:hl,krk	5t888.4↔	Tx.osteo-myok/fasciok.l.sv,šf.a f.mikrov.anast:hr.st,chr.b.
5t87x.1↔	Iné pl.rekonš.s lok.lal.na sval, fasc:rameno,axila	5t888.5↔	Tx.osteo-myokut/fasciok.l.sv,šf.a f.mikrov.anast:bruš.st.
5t87x.2↔	Iné pl.rekonš.s lokál.lal.na sval, fasc:ram,lakeť	5t888.6↔	Tx.osteo-myok/fasciok.l.sv,šf.a f.mikro.anast:ing.gen,gl.obl.
5t87x.3↔	Iné pl.rekonš.s lok.lal.na sval, fasc:predlaktie	5t888.7↔	Tx.osteo-myok/fasciok.l.sv,šf.a f.mikrov.anas:steh,kol.
5t87x.4	Iné pl.rekonš.s lok.lal.na sval, fasc:hr.stena,chr.b.	5t888.8↔	Tx.osteo-myokut/fasciok.l.sv,šf.a f.mikrov.anas:predkol.
5t87x.5	Iné pl.rekonš.s lok.lalokom na sval, fasc:bruš.stena	5t888.9↔	Tx.osteo-myokut/fasciok.l.sv,šf.a f.mikrovask.anast:noha
5t87x.6	Iné pl.rekonš.s lok.lal.na sval, fasc:inguin,gen,gl.obl.	5t888.x↔	Transpl.osteo-myokut/fasciok.l.sv,šf.a f.mikrovask.anast:ost.
5t87x.7↔	Iné pl.rekonš.s lok.lal.na sval, fasc:steh,kol.	5t891.0↔	Totálna resekcia burzy v obl.hlavu,krku
5t87x.8↔	Iné pl.rekonš.s lok.lal.na sval, fasc:predk.	5t891.1↔	Totálna resekcia burzy v obl.rameno,axily
5t87x.9↔	Iné pl.rekonš.s lok.lal.na sval, fasc:noha	5t891.2↔	Totálna resekcia burzy v obl.ram,lakt'a
5t87x.x	Iné pl.rekonš.s lok.lal.na sval, fasc:ostatné	5t891.3↔	Totálna resekcia burzy v obl.predlaktia
5t880.0↔	Odobr.fasciokut.lal.svalu,šf.a fasc.s mikrovask.anastm:hl,krk	5t891.4↔	Totálna resekcia burzy v obl.hrud.steny,chr.bta
5t880.1↔	Odobr.fasciokut.l.svalu,šf.a fasc.s mikrovask.anast:ram,axi.	5t891.5↔	Totálna resekcia burzy v obl.bruš.steny
5t880.2↔	Odobr.fasciokut.l.sv.,šf.a fasc.s mikrovask.anast:ram.,lakeť	5t891.6↔	Tot.resekcia burzy v inguin,genit,gluteál.obl.
5t880.3↔	Odobr.fasciokut.lal.sv.,šf.a fasc.s mikrovask.anastm:predl.	5t891.7↔	Totálna resekcia burzy v obl.stehna,kolena
5t880.4↔	Odob.fasciok.l.sv.,šf.a fasc.s mikrovask.anast:hr.sten,chr.b.	5t891.8↔	Totálna resekcia burzy v obl.predkolenia
5t880.5↔	Odobr.fasciok.l.svalu,šf.a fasc.s mikrovask.anast:bruš.stena	5t891.9↔	Totálna resekcia burzy v obl.nohy
5t880.6↔	Odobr.fasciok.l.sv.,šf.a fasc.s mikrovask.anast:ing.gen,gl.obl.	5t891.x	Totálna resekcia burzy:ostatné
5t880.7↔	Odobr.fasc.lal.svalu,šf.a fasc.s mikrovask.anastm:stehn.,kol.	5t892.10	Res gang na sv, šf, fas a burz v oblasti hlavy a krku
5t880.8↔	Odobr.fasciok.l.sv.,šf.a fasc.s mikrovask.anast:predk.	5t892.11	Res gang na sv, šf, fas a burz v oblasti ramena a axily
5t880.9↔	Odobr.fasciok.l.svalu,šf.a fasc.s mikrovask.anast:noha	5t892.12	Res gang na sv, šf, fas a burz v oblasti ramena a lakt'a
5t880.x	Odobr.fasciok.lalok.svalu,šf.a fasc.s mikrovask.anast:ost.	5t892.13	Res gang na sv, šf, fas a burz v oblasti predlaktia
5t881.0↔	Odobr.septokut.l.sval,šf.a fasc.mikrovask.anastm:hlava,krk	5t892.14	Res gang na sv, šf, fas a burz v oblasti ruky
5t881.1↔	Odobr.septokut.lal.sval,šf.a fasc.mikrovask.an:rameno,axi.	5t892.15	Res gang na sv, šf, fas a burz v oblasti hr.steny a chr.bta
5t881.2↔	Odobr.septokut.l.sval,šf.a fasc.mikrovask.anastm:ram.,lakeť	5t892.16	Res gang na sv, šf, fas a burz v oblasti brušnej steny
5t881.3↔	Odobr.septokut.lal.sval,šf.a fasc.mikrovask.anastm:predlakt	5t892.17	Res gang na sv, šf, fas a burz v ingu, gen a glut oblasti
5t881.4↔	Odobr.septok.l.sval,šf.a fasc.mikrovask.anast:hr.stena,chr.b.	5t892.18	Res gang na sv, šf, fas a burz v oblasti stehna a kolena
5t881.5↔	Odobr.septokut.l.sval,šf.a fasc.mikrovask.anastm:bruš.stena	5t892.19	Res gang na sv, šf, fas a burz v oblasti predkolenia
5t881.6↔	Odobr.septok.l.sval,šf.a fasc.mikrovask.anast:ing.gen,gl.obl.	5t892.1a	Res gang na sv, šf, fas a burz v oblasti nohy
5t881.7↔	Odobr.septokut.lal.sv.,šf.a fasc.mikrovask.anastm:steh.,kol.	5t892.1x	Res gang na sv, šf, fas a burz, ostatné
5t881.8↔	Odobr.septokut.l.sval,šf.a fasc.mikrovask.anastm:predk.	5t892.20	Res roz gang nad 15 mm na sv, šf, f a b v ob hlavy a krku

5t892.21	Res roz gang nad 15 mm na sv, šf, f a b v ob ramena a axily	5t934↔	Amputácia prsta s kožnou alebo svalovou plastikou
5t892.22	Res roz gang nad 15 mm na sv, šf, f a b v ob ramena a lakťa	5t935↔	Exartikulácia prsta ruky
5t892.23	Res roz gang nad 15 mm na sv, šf, f a b v ob predlaktia	5t936↔	Exartikulácia prsta ruky s kožnou/svalovou plastikou
5t892.24	Res roz gang nad 15 mm na sv, šf, f a b v ob ruky	5t937↔	Egalizácia ruky resekciou 5.lúča
5t892.25	Res roz gang nad 15 mm na sv, šf, f a b v ob hr st a chrbta	5t938↔	Egalizácia ruky resekciou 2.lúča
5t892.26	Res roz gang nad 15 mm na sv, šf, f a b v ob brušnej steny	5t939↔	Egalizácia ruky resekciou 3. a 4.lúča
5t892.27	Res roz gang nad 15 mm na sv, šf, f a b v ing, gen a glut ob	5t93a↔	Amputácia transmetakarpálne
5t892.28	Res roz gang nad 15 mm na sv, šf, f a b v ob stehna a kolena	5t93x↔	Amputácia a exartikulácia ruky, ostatné
5t892.29	Res roz gang nad 15 mm na sv, šf, f a b v ob predkolenia	5t940↔	Hemipelvektómia
5t892.2a	Res roz gang nad 15 mm na sv, šf, f a b v ob nohy	5t941↔	Nekompletná hemipelvektómia
5t892.2x	Res roz gang nad 15 mm na sv, šf, f a b, ostatné	5t942↔	Exartikulácia v bedrovom kĺbe
5t892.30	Res rec gang na sv, šf, fas a burz v ob hlavy a krku	5t943↔	Amputácia v oblasti stehna
5t892.31	Res rec gang na sv, šf, fas a burz v ob ramena a axily	5t944↔	Amputácia v oblasti proximálneho stehna
5t892.32	Res rec gang na sv, šf, fas a burz v ob ramena a lakťa	5t945↔	Amputácia v oblasti stredného a distálneho stehna
5t892.33	Res rec gang na sv, šf, fas a burz v ob predlaktia	5t946↔	Amputácia v oblasti kolena
5t892.34	Res rec gang na sv, šf, fas a burz v ob ruky	5t947↔	Exartikulácia kolena
5t892.35	Res rec gang na sv, šf, fas a burz v ob hr steny a chrbta	5t948↔	Amputácia v oblasti predkolenia
5t892.36	Res rec gang na sv, šf, fas a burz v ob brušnej steny	5t949↔	Amputácia v oblasti proximálneho predkolenia
5t892.37	Res rec gang na sv, šf, fas a burz v ing, gen a glu ob	5t94a↔	Amputácia v oblasti stredného predkolenia
5t892.38	Res rec gang na sv, šf, fas a burz v ob stehna a kolena	5t94x↔	Amputácia a exartikulácia v obl.DK,ost.
5t892.39	Res rec gang na sv, šf, fas a burz v ob predkolenia	5t950↔	Amputácia v oblasti distál.predkolenia podľa Syme
5t892.3a	Res rec gang na sv, šf, fas a burz v ob nohy	5t951↔	Amputácia v oblasti chodidla
5t892.3x	Res rec gang na sv, šf, fas a burz, ostatné	5t952↔	Amputácia v oblasti chodidla podľa Spitzky
5t893.0↔	Perkut.deštrukcia mäkk.č.pomoc.termoabl:hlava,krk	5t953↔	Amputácia v oblasti chodidla podľa Pirogoff
5t893.1↔	Perkut.deštrukcia mäkk.č.pomoc.termoabl:rameno,axila	5t954↔	Amputácia v oblasti chodidla podľa Chopart
5t893.2↔	Perkut.deštrukcia mäkk.č.pomoc.termoabl:ram,lakeť	5t955↔	Amputácia v oblasti stredy chodidla podľa Lisfranc
5t893.3↔	Perkut.deštrukcia mäkk.č.pomoc.termoabl:predlaktie	5t956↔	Amputácia transmetatarsálne
5t893.4↔	Perkut.deštrukcia mäkk.č.pomoc.termoabl:hr.sten,chr.b.	5t957↔	Amputácia prstov nohy
5t893.5↔	Perkut.deštrukcia mäkk.č.pomoc.termoabl:br.stena	5t958↔	Amputácia lúčov
5t893.6↔	Perkut.deštrukcia mäkk.č.pomoc.termoabl:ing.gen,gl.obl.	5t95x↔	Amputácia a exartikulácia chodidla, ostatné
5t893.7↔	Perkut.deštrukcia mäkk.č.pomoc.termoabl:steh,kol.	5t960↔	Revízia amputačnej oblasti ramenného kĺbu a ramena
5t893.8↔	Perkut.deštrukcia mäkk.č.pomoc.termoabl:predk.	5t961↔	Revízia amputačnej oblasti predlaktia
5t893.9↔	Perkut.deštrukcia mäkkých častí pom.termoabl:noha	5t962↔	Revízia amputačnej oblasti ruky
5t893.x	Perkutánná deštrukcia mäkk.č.pomoc.termoabl:ost.	5t963↔	Revízia amputačnej oblasti stehna
5t89x.0↔	Ostatné iné OP na sval,šľachách,fasciách,burz:hlava,krk	5t964↔	Revízia amputačnej oblasti predkolenia
5t89x.1↔	Ostatné iné OP na sval,šľachách,fasciách,burz:rameno,axila	5t965↔	Revízia amputačnej oblasti chodidla
5t89x.2↔	Ostatné iné OP na sval,šľachách,fasciách,burz:ram,lakeť	5t96x	Revízia amputačnej oblasti, ostatné
5t89x.3↔	Ostatné iné OP na sval,šľachách,fasciách,burz:predlakt	5t970↔	OP pri vrodených anomáliách chodidla
5t89x.4	Ost. iné OP na sval,šľachách,fasciách,burz:hr.sten,chr.b.	5t971	Odd.Siamských dvojčiat pri vrod.anom.pohyb.aparátu
5t89x.5	Ostatné iné OP na sval,šľachách,fasciách,burz:bruš.stena	5t97x	OP pri iných vrod.anomáliách pohyb.aparátu,ost.
5t89x.6	Ost. iné OP na sval,šľachách,fasciách,burz:ing.ge,gl.obl.	5t990	Borggreveplastika na pohybovom aparáte
5t89x.7↔	Ostatné iné OP na sval,šľachách,fasciách,burz:steh,kol.	5t991	Debridement mäkk.č.pohyb.aparátu, viacvrstvový
5t89x.8↔	Ostatné iné OP na sval,šľachách,fasciách,burz:predkolenie	5t992	Implantácia OSM pri OP na mäkk.tk.pohyb.aparátu
5t89x.9↔	Ostatné iné OP na sval,šľachách,fasciách,burz:noha	5t993	Implantácia konektora na endo-exo-protézu pohyb.aparátu
5t89x.x	Ostatné iné OP na sval,šľachách,fasciách,burz:ostatné	5t994.2↔	Viaczákr.OP stredy ruky,prst v 1sed:2lúč.str.ruky/2lúč.prst.ru
5t900↔	Replantácia v oblasti nad laktom	5t994.3↔	Viaczákr.OP stredy ruky,prst v 1sed:3lúč.str.ruky/3lúč.prst.ru
5t901↔	Replantácia v oblasti lakťa	5t994.4↔	Viaczákr.OP str.ruky,prst v 1sed:4lúč.str.ruky/4lúč.prst.ru.
5t902↔	Replantácia v oblasti predlaktia	5t994.5↔	Viaczákr.OP str.ruky,prst v 1sed:5lúč.stredy r./5lúč.prst ru.
5t903↔	Replantácia v oblasti zápästia	5t994.6↔	Viacz.OP str.ruky a prst v 1sedeni:6 a viac lúč.str.r./ lúč.prst.r.
5t904↔	Replantácia v oblasti strednej časti ruky	5t995.2↔	Viacz.OP stred.chodid,prst.n.v 1sed:2lúč.str-nož/2lúč.prst.no.
5t905↔	Replantácia palca ruky	5t995.3↔	Viacz.OP stred.chodid, prst.no.v 1sed:3lúč.str-nož/3lúč.prst.n.
5t906↔	Replantácia v oblasti prstov ruky	5t995.4↔	Viacz.OP str.chodid, prst.n.v 1sed:4lúč.str-nož/4lúč.prst.nohy
5t90x↔	Replantácia v oblasti HK, ostatné	5t995.5↔	Viacz.OP str.chodid, prst.n.v 1sed:5lúč.str-nož/5lúč.prst.n.
5t910↔	Replantácia v oblasti stehna	5t995.6↔	Viacz.OP str.chod,prst.n.v 1sed:6 a viac lúč.str-nož/lúč.prst.n.
5t911↔	Replantácia v oblasti kolena	5u110.0↔	Excízia ihlou označenej lézie prsníka:1lézia
5t912↔	Replantácia v oblasti predkolenia	5u110.1↔	Excízia ihlou označenej lézie prsníka:viacpočet.lézia
5t913↔	Replantácia v oblasti členka	5u111.1	Excízia nádoru prsníka
5t914↔	Replantácia v oblasti stredy šľapy	5u112↔	Lumpektómia
5t915↔	Replantácia prstu nohy	5u113↔	Kvadrantektómia
5t91x↔	Replantácia v oblasti DK,ostatné	5u114↔	Mikroduktektómia prsníka
5t920↔	Amputácia intertorakoskopulárna	5u115.0↔	Operácia gynekomastie bez liposukcie
5t921↔	Exartikulácia v ramennom kĺbe	5u115.1↔	Operácia gynekomastie s liposukciou
5t922↔	Amputácia v oblasti ramena	5u121↔	Simplexná mastektómia bez axilár.lymfadenektómie
5t923↔	Exartikulácia v laktovom kĺbe	5u122	Parciálna mastektómia s disekciou lymfatických uzlín
5t924↔	Amputácia v oblasti predlaktia	5u123.01	Radikálna mastektómia bez resekcie mm.pectorales
5t92x↔	Amputácia a exartikulácia hornej končatiny, ostatné	5u123.02	Radikálna mastektómia s resekciou mm.pectorales
5t930↔	Exartikulácia v oblasti zápästia	5u123.1	Madenova mastektómia s disekciou axilárnych LU
5t931↔	Amputácia v oblasti zápästia	5u123.2	Resekcia lokálnej recidívy karcinómu prsníka
5t932↔	Amputácia v oblasti stredy ruky	5u123.x	Radikálna mastektómia:ostat.
5t933↔	Amputácia prsta ruky	5u124.0	Subkutánná mastektómia



5u124.1	Subkutánná mastektómia s excíziou mammary	5v143.9↔	Rad.a.rozs.odstr.chor.tk.na ko a podk:pri.uz.ra.hist.kontr:ruka
5u191↔	Radikálna exstirpácia hemangiómu prsníka	5v143.a	R.a.roz.odst.ch.tk.na k.a podk:prim.uz.r.hist.kontr:hr.st.,chrb
5u210.1↔	Korekcia asymetrie prsníka vložení implantátu	5v143.b	Rad.a.rozs.odst.chor.tk.na k.a podk:prim.uz.ra.hist.kon:bruš.o
5u210.2↔	Korekcia asymetrie prsníka vložení implantát-expandéru	5v143.c	R.a.rozs.odst.ch.tk.na k.a podk:prim.uz.r.hist.kontr:ing.genit.o
5u210.3↔	Korekcia asymetrie prsníka redukčnou mamoplastikou	5v143.d	Rad.a.rozs.odst.ch.tk.na ko.a podk:pri.uz.rany.kontr:glut.o
5u210.4↔	Kor.asymetrie prsníka redukč.mamoplastikou a impl.	5v143.e↔	Rad.a.rozs.odst.ch.tk.na k.a podk:pri.uz.r.hist.kontr:stehn.kol
5u210.7↔	Korekcia asymetrie prsníka aplikáciou autológneho tuku	5v143.f↔	R.a.rozs.odst.ch.tk.na k.a podkož:pri.uz.rany.hist.kontr:predkol
5u211.1↔	Rekonštr.prsníka s použitím protetického materiálu	5v143.g↔	Rad.a.rozs.odst.chor.tk.koži a podk:prim.uz.ra.hist.kontr:noha
5u211.2↔	Rekonštr.prsníka s použ.protet.mat:implantát-expandér	5v144.0	Rad.a.rozs.odstr.ch.t.na k.a podk.s transplant/transpoz:pery
5u211.3↔	Rekonštrukcia prsníka muskulokutánnym lalokom	5v144.4	Radik.a.rozs.odstr.ch.t.na k.a podk.s tx/transpoz:o.č.hlavy
5u211.4↔	Rek.prsníka musk-kut.lal.m.latissimus dorsi a protet.mat.	5v144.5	Rad.a.rozs.odstr.chor.tk.na koži a podk.s tx/transpoz:bruš.obl
5u211.5↔	Rek.prsníka musk-kut.lal.m.rectus abdominis a protet.mat.	5v144.6↔	Rad.a.rozs.odstr.ch.t.na k.a podk.s tx/transpoz:ram.axila
5u211.7↔	Rekonštr.prsníka aplik.autológ.tuku a exter.expanz.systému	5v144.7↔	Radik.a.rozs.odstr.ch.t.na k.a podk.s tx/transpoz:ram.lak.
5u211.x↔	Rekonštr.prsníka i.musk-kut.lal.a protetickým mat.	5v144.8↔	Rad.a.rozs.odstr.chor.tk.na k.a podkož.s tx/transpoz:predlak
5u212.1↔	Rekonštr.prsníka aplik.autológ.tuku/kmeň.buniek	5v144.9↔	Radik.a.rozs.odstr.chor.tk.na koži a podk.s tx/transpoz:ruka
5u212.2↔	Rekonštr.prsníka aplik.kyseliny hyalurónovej (macrolane)	5v144.a	Rad.a.rozs.odstr.ch.t.na k.a podk.s tx/transpoz:hруд.st.,chrb
5u213.1↔	Rekonštrukcia prsníka s použitím kožného transplantátu	5v144.b	Rad.a.rozs.odstr.ch.t.na koži a podk.s tx/transpoz:bruš.obl
5u213.2↔	Rekonštrukcia prsníka miestnymi lalokmi	5v144.c	Rad.a.rozs.odstr.ch.t.na k.a podk.s tx/transpoz:inguin.genit.o
5u213.3↔	Rek.prsníka s pou.miestnej lalok.plast.a kož.transplantátu	5v144.d	Rad.a.rozs.odstr.ch.t.na k.a podk.s tx/transpoz:glut.obl
5u213.4↔	Rekonštr.prsníka s použitím štepu/lalokovej plastiky	5v144.e↔	Radik.a.rozs.odst.chor.tk.na koži a podk.s tx/trp:stehno,kol
5u213.5↔	Rekonštr.prsníka mikrochir.prenosom z iných lokalít tela	5v144.f↔	Radik.a.rozs.odstr.chor.tk.na k.a podk.s tx/transpoz:predkol
5u214.1↔	Redukč.mamoplastika pre hypertrof.fahk.a stred.závaž.st.	5v144.g↔	Rad.a.rozs.odstr.ch.t.na koži a podk.s tx/transpoz:noha
5u214.2↔	Redukčná mamoplastika s transplantáciou areoly	5v144.x↔	Radik.a.rozs.odstr.ch.t.na koži a podk.s tx/transpoz:ciou:ost.
5u215↔	Vloženie implant-expanderu po ablácii prsníka pre karcinóm	5v145.0	R.a.rozs.odst.ch.tk.k.a podk.transpl/transpoz,mikrogr.chi:pera
5u216.1↔	Zväčšenie prsníka vložení implantátu	5v145.4	Rad.a.rozs.odst.ch.tk.k.a podk.tx/transpoz,mikrogr.chi:i.č.hlavy
5u216.7	Zväčšenie prsníka aplikáciou autológneho tuku	5v145.5	Rad.a.rozs.odst.ch.tk.koži a podk.tx/transpoz,mikrogr.chir:krk
5u217.0↔	Mastopexia	5v145.6↔	R.a.rozs.odst.ch.tk.k.a podk.tx/transpoz,mikrogr.chir:ram.axila
5u217.1↔	Mastopexia s vložení prsníkových implantátov	5v145.7↔	R.a.rozs.odst.ch.tk.k.a podk.tx/transpoz,mikrograf.chir:ram,lak
5u220.1↔	Výmena protetického implantátu prsníka	5v145.8↔	R.a.roz.odst.ch.tk.ko.a podk.transpl/transpoz,mikr.ch:predlak
5u220.2↔	Výmena expandér-implantátu prsníka	5v145.9↔	Rad.a.rozs.odst.ch.tk.k.a podk.tx/transpoz,mikrogr.chir:ruka
5u220.3↔	Výmena expandér-implantátu za implantát prsníka	5v145.a	Rad.a.rozs.odst.ch.tk.k.a podk.tx/transpoz,mikr.chir:hруд.st,chr
5u221.0↔	Odstánenie protet.mat.z prsníka s parciál.kapsulektómiou	5v145.b	Rad.a.roz.odst.ch.tk.k.a podk.tx/transpoz,mikrogr.chi:bruš.o
5u221.1↔	Odstr.protetického mat.z prsníka s totál.kapsulektómiou	5v145.c	Rad.a.rozs.odst.ch.tk.k.a podk.tx/transpoz,mikrogr.chi:ingv,genit
5u222.0↔	Reviz.periprotet.kaps.prsníka pre kontraktúru s kapsulotóm	5v145.d	Rad.a.rozs.odst.ch.tk.kože a podk.tx/transpoz,mikrogr.chi:glut.o
5u222.1↔	Rev.periprot.kaps.prsn.pre kontr.s parc.kapsulektómiou	5v145.e↔	Rad.a.roz.odst.ch.tk.k.a podk.tx/transpoz,mikrogr.chi:stehn.kol
5u222.2↔	Rev.periprot.kaps.prsn.pre kontr.s parc.kap.,neolok.impl.	5v145.f↔	Rad.a.rozs.odst.ch.tk.k.a podk.tx/transpoz,mikrogr.chi:predkol
5u222.3↔	Rev.periprot.kaps.prsn.pre kontr.s parc.kap.,vým.,neo.impl.	5v145.g↔	Rad.a.rozs.odst.ch.tk.k.a podk.tx/transpoz,mikrogr.chir:noha
5u222.4↔	Rev.periprot.kaps.prsn.pre kontrakt.s totál.kapsulektómiou	5v145.x↔	Rad.a.rozs.odst.ch.tk.kože a podk.tx/transpoz,mikrogr.chir:ost
5u222.5↔	Rev.periprot.kaps.prsn.pre kontr.s tot.kapsul.a neolok.impl.	5v146.0	Radikál.a.rozs.odstr.ch.tk.potných žliaz:pery
5u222.6↔	Rev.periprot.kaps.prsn.pre kontr.s tot.kapsul.,vým.neolok.im.	5v171↔	Incízia a drenáž na nechtoch
5u223.1↔	Revízia implantátu prsníka s výmenou	5v173↔	Steh na nechtovom lôžku
5u223.2↔	Revízia implantátu prsníka s odstránením	5v177↔	Transplantácia nechtového lôžka
5u224↔	Operačná revízia periprotetckej kapsuly prsníka	5v178↔	Implantácia umelého nechta
5u230.1↔	Rekonštr.mamily a/al.areoly s použ.kožného transplantátu	5v179↔	Plastika nechta
5u230.2↔	Rekonštr.mamily a/al.areoly s použ.miestnej lalok.plastiky	5v191	Excízia (operačné odstránenie) sinus pilonidalis
5u921↔	Excízia mamily alebo areoly	5v192	Plastická rekonštrukcia sinus pilonidalis
5u923↔	Everzija mamily	5v193	Operačné odstránenie sinus pilonidalis, ostatné
5v140.0	Radik.a.rozs.odstr.ch.tk.na k.a podk.bez prim.uz.rany:pery	5v210.0	Volná tx.kože od darcu:čiasť.dermoepidermálny štep:pery
5v141.0	R.a.roz.odst.ch.tk.na ko.a podk:b.prim.uz.ra.hist.kontr:pera	5v210.4	Vol.tx.kože od darcu:čiasť.dermoepider.štep:ost.č.hlavy
5v141.4	R.a.roz.odst.ch.tk.na ko.a podk:b.pr.uz.ra.hist.kontr:i.č.hl.	5v210.5	Vol.transplant.kože od darcu:čiasť.dermoepiderm.štep:krk
5v141.5	Rad.a.rozs.odst.ch.tk.na ko.a podk:b.pr.uz.ra.hist.kontr:krk	5v210.6↔	Vol.tx.kože od darcu:čiasť.dermoepider.štep:rameno,axila
5v141.6↔	R.a.roz.odst.ch.tk.na ko.a podk:b.pr.uz.ra.hist.kontr:ram,axila	5v210.7↔	Vol.tx.kože od darcu:čiasť.dermoepid.štep:ram,lakeť
5v141.7↔	R.a.roz.odst.ch.tk.ko.a podk:b.pr.uz.ra.hist.kontr:ram,lakeť	5v210.8↔	Vol.tx.kože od darcu:čiasť.dermoepiderm.štep:predlaktie
5v141.8↔	R.a.roz.odst.ch.tk.ko.a podk:b.prim.uz.ra:hi.kon:predlaktie	5v210.9↔	Vol.transpl.kože od darcu:čiasť.dermoepiderm.štep:ruka
5v141.9↔	Rad.a.rozs.odst.chor.tk.ko.a podk:b.prim.uz.ra.hist.kontr:ruka	5v210.a	Vol.tx.kože od darcu:čiasť.dermoepid.štep:hруд.st,chrbát
5v141.a	R.a.roz.odst.ch.tk.ko.a podk:b.pr.uz.ra:hi.kon:hруд.st,chrbát	5v210.b	Vol.tx.kože od darcu:čiasť.dermoepiderm.štep:bruš.obl
5v141.b	Rad.a.rozs.odst.ch.tk.ko.a podk:b.pr.uz.ra:his.kon:bruš.o	5v210.c	Volná tx.kože od darcu:čiasť.dermoepid.štep:inguin.genit.o
5v141.c	Rad.a.rozs.odst.ch.tk.ko.a podk:b.pri.uz.ra:his.kon:ing.genit.o	5v210.d	Volná tx.kože od darcu:čiasť.dermoepid.štep:glut.obl
5v141.d	R.a.rozs.odst.ch.tk.na ko.a podk:b.pri.uz.ra:his.kon:glut.o	5v210.e↔	Vol.tx.kože od darcu:čiasť.dermoepiderm.štep:stehno,kol.
5v141.e↔	R.a.roz.odst.ch.tk.ko.a podk:b.pr.uz.ra:hist.kontr:stehno,kol	5v210.f↔	Vol.tx.kože od darcu:čiasť.dermoepider.štep:predkol
5v141.f↔	R.a.roz.odst.ch.tk.ko.a podk:b.pr.uz.ra:his.kon:predkol	5v210.g↔	Volná tx.kože od darcu:čiasť.dermoepiderm.štep:noha
5v141.g↔	R.a.rozs.odst.ch.tk.na ko.a podk:b.pr.uz.ra:his.kon:chodidlo	5v210.x↔	Volná transplant.kože od darcu:čiasť.dermoepider.štep:ost
5v141.x	R.a.roz.odst.ch.tk.na ko.a podk:b.prim.uzav.ra:hist.kontr:ost.	5v211.0	Volná tx.kože od darcu:komplet.dermoepiderm.štep:pery
5v142.0	Radikál.a.rozs.odst.chor.tk.na k.a podkož.s prim.uzav.ran:pery	5v211.4	Vol.tx.kože od darcu:komplet.dermoepiderm.štep:ost.č.hlavy
5v143.0	Rad.a.rozs.odst.ch.tk.na k.a podk:prim.uz.rany:hist.kontr:pera	5v211.5	Vol.tx.kože od darcu:komplet.dermoepiderm.štep:krk
5v143.4	R.a.roz.odst.chor.tk.koži a podk:prim.uz.ra:hist.kontr:i.č.hlavy	5v211.6↔	Vol.tx.kože od darcu:komplet.dermoepid.štep:rameno,axila
5v143.5	Rad.a.rozs.odst.ch.tk.na k.a podk:prim.uzav.ra:hist.kontr:krk	5v211.7↔	Vol.tx.kože od darcu:komplet.dermoepider.štep:ram.,lakeť
5v143.6↔	R.a.rozs.odst.chor.tk.na ko.a podk:pri.uz.r.hist.kontr:ram,axila	5v211.8↔	Vol.tx.kože od darcu:komplet.dermoepid.štep:predlaktie
5v143.7↔	Rad.a.roz.odst.ch.tk.na k.a podk:prim.uz.r.hist.kontr:ram,lakeť	5v211.9↔	Vol.tx.kože od darcu:komplet.dermoepidermálny štep:ruka
5v143.8↔	R.a.roz.odst.ch.tk.na ko.a podk:pri.uz.ra:hi.kontr:predlaktie	5v211.a	Vol.tx.kože od darcu:komplet.dermoepid.štep:hруд.st.,chrbát

5v211.b	Vol.tx.kože od darcu:komplet.dermpid.štep:bruš.obl.	5v224.5	Vol.tx.kože,príjemca:čias.dermpid.štep,velká pl:krk
5v211.c	Vol.tx.kože od darcu:kompl.dermpid.štep:inguin,genit.o.	5v224.6↔	Vol.tx.kože,príjemca:čias.dermpid.štep,velká pl:ram,axila
5v211.d	Vol.transplant.kože od darcu:kompl.dermpid.štep:glut.obl	5v224.7↔	Vol.tx.kože,príjemca:čiat.dermpid.štep,velká pl:ram,lakeť
5v211.e↔	Vol.tx.kože od darcu:kompl.dermpid.štep:stehno,koleno	5v224.8↔	V.tx.kože,príjemca:čias.dermpid.štep,velká pl:predlaktie
5v211.f↔	Volná tx.kože od darcu:kompl.dermpid.štep:predkol	5v224.9↔	V.tx.kože,príjemca:čias.dermpid.štep,velká plocha:ruka
5v211.g↔	Vol.transpl.kože od darcu:kompl.dermpid.štep:noha	5v224.a	Vol.tx.kože,príjem:čias.dermpid.štep,velká pl:hrud.st.,chrb
5v211.x	Vol.transpl.kože od darcu:kompl.dermpid.štep:ost	5v224.b	Vol.tx.kože,príjemca:čias.dermpid.štep,velká pl:bruš.obl.
5v212.0	Vol.transpl.kože od darcu:kompazit.(viactkaniv)štep:pery	5v224.c	Vol.tx.kože,príjemca:čias.dermpid.štep,vef.pl:ingv.gen.o
5v212.4	Vol.tx.kože od darcu:kompazit.(viactkaniv)štep:ost.č.hlavy	5v224.d	Vol.tx.kože,príjemca:čias.dermpid.št,velká pl:glut.obl
5v212.5	Vol.tx.kože od darcu:kompazitný(viactkaniv)štep:krk	5v224.e↔	Vol.tx.kože,príjemca:čias.dermpid.štep,velká pl:stehn,kol
5v212.6↔	Vol.tx.kože od darcu:kompazit(viactkaniv)štep:rameno,axila	5v224.f↔	V.tx.kože,príjemca:čias.dermpid.štep,velká pl:predkol
5v212.7↔	Vol.tx.kože od darcu:kompazit.(viactkaniv)štep:ram,lakeť	5v224.g↔	Vol.tx.kože,príjemca:čias.dermpid.štep,velká pl:noha
5v212.8↔	Vol.tx.kože od darcu:kompazit(viactkaniv)štep:predlaktie	5v224.x↔	Vol.tx.kože,príjemca:čias.dermpid.št,velká plocha:ost.
5v212.9↔	Vol.tx.kože od darcu:kompazit.(viactkaniv)štep:ruka	5v225.0	V.tx.kože,príjemca:čias.dermpid.štep-granul.k,vef.pl:pery
5v212.a	Vol.tx.kože od darcu:kompazit.(viactkaniv)štep:hруд.st,chrábát	5v225.4	V.tx.kože,príjem:čias.dermpid.štep-gran.k,vef.pl:ost.č.hlavy
5v212.b	Vol.tx.kože od darcu:kompazit.(viactkaniv)štep:bruš.obl.	5v225.5	Vol.tx.kože,príjemca:čias.dermpid.štep-gran.k,vef.pl:krk
5v212.c	Vol.tx.kože od darcu:kompazit(viactkaniv)štep:inguin,genit.o	5v225.6↔	Vol.tx.kože,príjem:čias.dermpid.štep-gran.k,vef.pl:ingv.gen.o
5v212.d	Vol.tx.kože od darcu:kompazit.(viactkaniv)štep:glut.obl.	5v225.7↔	V.tx.kože,príjemca:čias.dermpid.štep-gran.k,vef.pl:ram,lak
5v212.e↔	Vol.tx.kože od darcu:kompazit.(viactkaniv)štep:stehno,koleno	5v225.8↔	Vol.tx.k,príjemca:čias.dermpid.št.-gran.k,vef.pl:predlakt
5v212.f↔	Vol.tx.kože od darcu:kompazit.(viactkaniv)štep:predkol	5v225.9↔	Vol.tx.k,príjemca:čias.dermpid.št.-gran.koži,velká pl:ruka
5v212.g↔	Vol.tx.kože od darcu:kompazit.(viactkaniv)štep:noha	5v225.a	V.tx.kože,príjem:čias.dermpid.št-gran.k,vef.pl:hруд.st,chrb
5v212.x	Volná tx.kože od darcu:kompazit.(viactkaniv)štep:ost.	5v225.b	Vol.tx.kože,príjemca:čias.dermpid.št-gran.k,vef.pl:bruš.o
5v212.x	Volná transplantácia kože od darcu:ostatné	5v225.c	V.tx.kože,príjemca:čias.dermpid.št-gran.k,vef.pl:ingv.gen.o
5v220.0	Vol.tx.kože u príjemcu:čias.dermpid.štep,malá pl:pery	5v225.d	V.tx.kože,príjemca:čias.dermpid.št-gran.k,vef.pl:glut.o
5v220.4	Vol.tx.kože u príjem:čias.dermpid.štep,malá pl:ost.č.hlavy	5v225.e↔	V.tx.kože,príjemca:čias.dermpid.št.-gran.k,vef.pl:stehn,kol
5v220.5	Vol.tx.kože,príjemca:čias.dermpid.štep,malá pl:krk	5v225.f↔	Vol.tx.kože,príjemca:čias.dermpid.št.-gran.k,vef.pl:predkol
5v220.6↔	Vol.tx.kože,príjemca:čias.dermpid.štep,malá pl:ram,axil	5v225.g↔	Vol.tx.kože,príjemca:čias.dermpid.št-gran.k,vef.pl:noha
5v220.7↔	Vol.tx.kože,príjemca:čias.dermpid.štep,malá pl:ram,lakeť	5v225.x↔	V.tx.kože,príjem:čias.dermpid.štep-granul.koži,vef.pl:ost
5v220.8↔	Vol.tx.kože,príjemca:čias.dermpid.štep,malá pl:ruka	5v226.0	Vol.tx.kože,príjemca:kompl.dermpid.štep,velká pl:pery
5v220.9↔	Vol.tx.kože,príjemca:čias.dermpid.štep,malá pl:ruka	5v226.4	Vol.tx.kože,príjemca:kompl.dermpid.št,vef.pl:ost.č.hlavy
5v220.a	Vol.tx.k,príjemca:čias.dermpid.štep,malá pl:hруд.st.,chrb	5v226.5	Volná tx.kože,príjemca:kompl.dermpid.štep,velká pl:krk
5v220.b	Vol.tx.kože,príjemca:čias.dermpid.štep,malá pl:bruš.obl.	5v226.6↔	Vol.tx.kože,príjemca:kompl.dermpid.št,velká pl:ram,axi
5v220.c	Vol.tx.kože,príjemca:čias.dermpid.štep,malá pl:ingv,genit.	5v226.7↔	Vol.tx.kože,príjemca:kompl.dermpid.št,vef.pl:ram,lak
5v220.d	Vol.tx.kože,príjemca:čias.dermpid.štep,malá pl:glut.obl.	5v226.8↔	Vol.tx.kože,príjemca:kompl.dermpid.štep,vef.pl:predlakt
5v220.e↔	Vol.tx.kože,príjemca:čias.dermpid.štep,malá pl:stehn,kol	5v226.9↔	Vol.tx.kože,príjemca:kompl.dermpid.štep,vef.pl:ruka
5v220.f↔	Vol.tx.kože,príjemca:čias.dermpid.štep,malá pl:predkol	5v226.a	V.tx.kože,príjemca:kompl.dermpid.štep,vef.pl:hруд.st,chrb
5v220.g↔	Vol.tx.kože,príjemca:čias.dermpid.štep,malá pl:noha	5v226.b	Vol.tx.kože,príjemca:kompl.dermpid.štep,vef.pl:bruš.o
5v220.x↔	Vol.tx.kože,príjemca:čias.dermpid.štep,malá plocha:ost.	5v226.c	Vol.tx.kože,príjemca:kompl.dermpid.štep,vef.pl:ingv,genit.o
5v221.0	Vol.tx.kože,príjem:čias.dermpid.štep-granul.k,malá pl:pery	5v226.d	Vol.tx.kože,príjemca:kompl.dermpid.štep,vef.pl:glut.obl.
5v221.4	V.tx.kože,príjem:čias.dermpid.štep-gran.k,malá pl:ost.č.hl	5v226.e↔	V.tx.kože,príjemca:kompl.dermpid.štep,vef.pl:stehn,kol
5v221.5	V.tx.kože,príjem:čias.dermpid.štep-granul.koži,malá pl:krk	5v226.f↔	Vol.tx.kože,príjemca:kompl.dermpid.štep,velká pl:predkol
5v221.6↔	V.tx.kože,príjemca:čias.dermpid.štep-gran.k,malá pl:ram,axi	5v226.g↔	Vol.tx.kože,príjemca:kompl.dermpid.štep,velká pl:noha
5v221.7↔	V.tx.kože,príjem:čias.dermpid.štep-granul.k,malá pl:ram,lak.	5v226.x↔	Volná tx.kože,príjemca:kompl.dermpid.štep,vef.plocha:ost
5v221.8↔	Vol.tx.k,príjem:čias.dermpid.štep-gran.k,malá pl:predlakt	5v22a.0	V.tx.kože,príjemca:náhr.kože kultiv.keratinocyt,malá pl:pery
5v221.9↔	V.tx.kože,príjem:čias.dermpid.štep-granul.k,malá pl:ruka	5v22a.4	Vol.tx.kože,príjem:náhr.k.kult.keratinoc,malá pl:ost.č.hlavy
5v221.a	V.tx.kože,príjem:čias.dermpid.štep-gran.k,malá pl:hr.st,chrb	5v22a.5	Vol.tx.kože,príjemca:náhr.kože kult.keratinocyt,malá pl:krk
5v221.b	Vol.tx.kože,príjem:čias.dermpid.štep-gran.k,malá pl:bruš.o	5v22a.6↔	Vol.tx.kože,príjem:náhr.k.kult.keratinoc,malá pl:ram,axi
5v221.c	Vol.tx.kože,príjemca:čias.dermpid.štep-gran.k,ma.pl:ingv,gen.o	5v22a.7↔	Vol.tx.kože,príjem:náhr.k.kult.keratinocyt,ma.pl:ram,lak
5v221.d	Vol.tx.kože,príjem:čias.dermpid.štep-gran.koži,malá pl:glut.o	5v22a.8↔	Vol.tx.kože,príjem:náhr.k.kult.keratinoc,malá pl:predlakt
5v221.e↔	Vol.tx.kože,príjem:čias.dermpid.štep-granul.k,ma.pl:steh,kol	5v22a.9↔	Vol.tx.kože,príjem:náhr.kože kult.keratinocyt,malá pl:ruka
5v221.f↔	V.tx.kože,príjemca:čias.dermpid.štep-gran.k,ma.pl:predkol	5v22a.a	Vol.tx.kože,príjem:náhr.k.kult.keratinoc,mal.pl:hr.st,chrb
5v221.g↔	V.tx.kože,príjem:čias.dermpid.štep-gran.k,mal.pl:noha	5v22a.b	Vol.tx.kože,príjem:náhr.k.kult.keratinoc,malá pl:bruš.o
5v221.x↔	V.tx.kože,príjemca:čias.dermpid.štep-granul.k,malá pl:ost.	5v22a.c	Vol.tx.kože,príjem:náhr.k.kult.keratinoc,malá pl:ingv,gen.o
5v222.0	Vol.tx.kože,príjemca:kompl.dermpid.štep,malá pl:pery	5v22a.d	Vol.tx.kože,príjemca:náhr.k.kult.keratinoc,malá pl:glut.o
5v222.4	V.tx.kože,príjemca:kompl.dermpid.štep,malá pl:ost.č.hlavy	5v22a.e↔	Vol.tx.kože,príjemca:náhr.k.kult.keratinoc,ma.pl:stehn,kol
5v222.5	Vol.tx.kože,príjemca:kompl.dermpid.štep,malá pl:krk	5v22a.f↔	Vol.tx.kože,príjem:náhr.k.kult.keratinoc,malá pl:predkol
5v222.6↔	Vol.tx.kože,príjemca:kompl.dermpid.štep,ma.pl:ram,axila	5v22a.g↔	Vol.tx.kože,príjem:náhr.kože kultiv.keratinoc,malá pl:noha
5v222.7↔	Vol.tx.kože,príjemca:kompl.dermpid.štep,malá pl:ram,lak	5v22a.x↔	Vol.tx.kože,príjem:náhr.kože kultiv.keratinocyt,malá pl:ost
5v222.8↔	Vol.tx.kože,príjemca:kompl.dermpid.št,malá pl:predlakt	5v22b.0	Vol.tx.kože,príjem:náhr.k.kult.keratinocyt,velká pl:pery
5v222.9↔	Vol.tx.kože,príjemca:kompl.dermpid.št,malá pl:ruka	5v22b.4	Vol.tx.kože,príjem:náhr.k.kult.keratinoc,velká pl:ost.č.hlavy
5v222.a	V.tx.kože,príjem:kompl.dermpid.št,malá pl:hруд.sten,chrb	5v22b.5	V.tx.kože,príjem:náhr.kože kultiv.keratinocyt,velká pl:krk
5v222.b	Vol.tx.kože,príjemca:kompl.dermpid.št,malá pl:bruš.o	5v22b.6↔	Vol.tx.kože,príjem:náhr.kože kultiv.keratinoc,vef.pl:ram,axi
5v222.c	Vol.tx.kože,príjemca:kompl.dermpid.štep,ma.pl:ingv,genit.o	5v22b.7↔	V.tx.kože,príjemca:náhr.k.kult.keratinocyt,vef.pl:ram,lak.
5v222.d	Vol.tx.kože,príjemca:kompl.dermpid.št,malá pl:glut.o	5v22b.8↔	Vol.tx.kože,príjemca:náhr.k.kult.keratinocyt,vef.pl:predlakt
5v222.e↔	Vol.tx.kože,príjemca:kompl.dermpid.št,malá pl:stehno,kol	5v22b.9↔	Vol.tx.kože,príjem:náhr.kože kultiv.keratinocyt,velká pl:ruka
5v222.f↔	Vol.tx.kože,príjemca:kompl.dermpid.št,malá pl:predkol	5v22b.a	Vol.tx.kože,príjem:náhr.k.kult.keratinocyt,vef.pl:hруд.st,chrb
5v222.g↔	Vol.tx.kože,príjemca:kompl.dermpid.štep,malá pl:noha	5v22b.b	Vol.tx.kože,príjem:náhr.k.kult.keratinocyt,vef.pl:bruš.o
5v222.x↔	Vol.tx.kože,príjemca:kompl.dermpid.štep,malá plocha:ost	5v22b.c	Vol.tx.kože,príjem:náhr.k.kult.keratinoc,vef.pl:ingv,genit.o
5v224.0	Vol.tx.kože,príjemca:čias.dermpid.štep,velká pl:pery	5v22b.d	Vol.tx.kože,príjemca:náhr.k.kult.keratinoc,vef.pl:glut.obl.
5v224.4	Vol.tx.kože,príjemca:čias.dermpid.štep,velká pl:ost.č.hlavy	5v22b.e↔	Vol.tx.kože,príjemca:náhr.kože kultiv.keratinoc,vef.pl:stehn,kol



5v22b.f↔	Vol.tx.kože,príjem:náhr.k.kultiv.keratinoc, veľká pl:predkol	5v235.a	Lok.lalok.plast.kože a podkož:dilatač.plast,veľ pl:hруд.st,chrб
5v22b.g↔	Vol.transpl.kože,príjem:náhr.kože kultiv.keratinoc,vplo:noha	5v235.b	Lokál.lalok.plast.kože a podk:dilatač.plast,veľká pl:bruš.o.
5v22b.x↔	Vol.tx.kože,príjemca:náhr.kože kultiv.keratinocyt, veľká pl:ost	5v235.c	Lok.lalok.plast.kože a podk:dilatač.plast,veľ pl:inguin,genit.o
5v230.0	Lok.lalok.plast.kože a podk:dilatačná plast,malá plocha:pery	5v235.d	Lok.lal.plast.kože a podk:dilatač.plast,veľká plocha:gluteál.o
5v230.4	Lokál.lal.plast.kože a podk:dilatač.plast,malá pl:ost.č.hlavy	5v235.e↔	Lok.lalok.plast.kože a podkož:dilatač.plast,veľká pl:stehn,kol
5v230.5	Lokál.lalok.plast.kože a podk:dilatačná plast,malá pl:krk	5v235.f↔	Lokál.lalok.plast.kože a podkož:dilatač.plast,veľká pl:predkol
5v230.6↔	Lokál.lal.plast.kože a podk:dilatačná plast,malá pl:ram,axila	5v235.g↔	Lok.lalok.plast.kože a podkož:dilatač.plast,veľká pl:noha
5v230.7↔	Lok.lalok.plast.kože a podk:dilatač.plast,malá pl:ram,lakeť	5v235.x↔	Lok.lalok.plast.kože a podk:dilatačná plast,veľká plocha:ost
5v230.8↔	Lokál.lalok.plast.kože a podk:dilatačná plast,malá pl:predlakt	5v236.0	Lokál.lalok.plast.kože a podk:plast.rotovan.lal,veľká pl:pery
5v230.9↔	Lok.lalok.plast.kože a podkož:dilatačná plast,malá pl:ruka	5v236.4	Lok.lal.plast.kože a podkož:plast.rotovan.lal,vef.pl:ost.č.hlavy
5v230.a	Lok.lalok.plast.kože a podk:dilatač.plast,malá pl:hруд.st,chrб	5v236.5	Lok.lal.plast.kože a podk:plast.rotovan.lalokom,vef.pl:krk
5v230.b	Lokál.lal.plast.kože a podkožia:dilatačná plast,malá pl:bruš.o.	5v236.6↔	Lok.lal.plast.kože a podk:plast.rotovan.lal,vef.pl:ram,axila
5v230.c	Lok.lalok.plast.kože a podk:dilatač.plast,mal.pl:ingv,genit.o	5v236.7↔	Lok.lal.plast.kože a podk:plast.rotovan.lal,veľká pl:ram,lak
5v230.d	Lok.lalok.plast.kože a podk:dilatač.plast,malá pl:gluteál.obl.	5v236.8↔	Lok.lalok.plast.kože a podk:plast.rotovan.lal,veľká pl:predlakt
5v230.e↔	Lokál.lal.plast.kože a podk:dilatačná plast,malá pl:stehno,kol	5v236.9↔	Lok.lalok.plast.kože a podk:plast.rotovan.lal,veľká pl:ruka
5v230.f↔	Lokál.lalok.plast.kože a podk:dilatač.plast,malá pl:predkol	5v236.a	Lok.lalok.plast.kože a podk:plast.rotov.lal,veľká pl:hr.st,chrб
5v230.g↔	Lokál.lal.plast.kože a podk:dilatač.plast,malá pl:noha	5v236.b	Lokál.lalok.plast.kože a podk:plast.rotovan.lal,veľká pl:bruš.o
5v230.x↔	Lokál.lalok.plast.kože a podkožia:dilatačná plast,malá pl:ost.	5v236.c	Lok.lalok.plast.kože a podk:plast.rotov.lal,vef.pl:inguin,gen.o
5v231.0	Lokál.lalok.plast.kože a podk:plast.rotovaným lal,malá pl:pery	5v236.d	Lok.lalok.plast.kože a podk:plast.rotovan.lal,vef.pl:glut.obl
5v231.4	Lok.lal.plast.kože a podk:plast.rotovan.lal,malá pl:ost.č.hlavy	5v236.e↔	Lokál.lal.plast.kože a podk:plast.rotovan.lal,vef.pl:stehn,kol
5v231.5	Lokál.lal.plast.kože a podk:plast.rotovan.lalokom,malá pl:krk	5v236.f↔	Lok.lal.plast.kože a podk:plast.rotovan.lal,vef.pl:predkol
5v231.6↔	Lok.lal.plast.kože a podk:plast.rotovan.lal,malá pl:ram,axila	5v236.g↔	Lokál.lal.plast.kože a podk:plast.rotovan.lal,vef.pl:noha
5v231.7↔	Lokál.lal.plast.kože a podk:plast.rotovan.lal,malá pl:ram,lak	5v236.x↔	Lokál.lal.plast.kože a podk:plast.rotovaným lal,vef.pl:ost
5v231.8↔	Lok.lalok.plast.kože a podk:plast.rotov.lal,malá pl:predlakt	5v238.0	Lok.lal.plast.kože a podk:plast.ostrovček.lal,vef.pl:pery
5v231.9↔	Lokál.lalok.plast.kože a podk:plast.rotovan.lal,malá pl:ruka	5v238.4	Lok.lal.plast.kože a podk:plast.ostrovček.lal,vef.pl:ost.č.hlavy
5v231.a	Lok.lal.plast.kože a podk:plats.rotov.lal,malá pl:hруд.st,chrб	5v238.5	Lok.lal.plast.kože a podkož:plast.ostrovček.lal,veľká pl:krk
5v231.b	Lok.lal.plast.kože a podk:plast.rotovan.lal,malá pl:bruš.o.	5v238.6↔	Lok.lal.plast.kože a podk:plast.ostrovček.lal,vef.pl:ram,axila
5v231.c	Lok.lal.plast.kože a podk:plast.rotov.lal,malá pl:ingv,genit.o	5v238.7↔	Lok.lal.plast.kože a podk:plast.ostrovček.lal,vef.pl:ram,lakeť
5v231.d	Lokál.lal.plast.kože a podk:plast.rotovan.lal,malá pl:glut.obl	5v238.8↔	Lok.lalok.plast.kože a podk:plast.ostrovček.lal,vef.pl:predlakt
5v231.e↔	Lok.lalok.plast.kože a podk:plast.rotov.lal,malá pl:stehno,kol	5v238.9↔	Lok.lalok.plast.kože a podk:plast.ostrovček.lal,vef.pl:ruka
5v231.f↔	Lok.lalok.plast.kože a podk:plast.rotovan.lal,malá pl:predkol	5v238.a	Lok.lal.plast.kože a podk:plats.ostrovček.lal,vef.pl:hr.st.,chrб
5v231.g↔	Lok.lal.plast.kože a podk:plast.rotovan.lal,malá pl:noha	5v238.b	Lokál.lal.plast.kože a podk:plast.ostrovček.lal,vef.pl:bruš.obl
5v231.x↔	Lokál.lal.plast.kože a podkož:plast.rotovaným lal,malá pl:ost	5v238.c	Lok.lal.plast.kože a podk:plast.ostrov.lal,vef.pl:inguin,genit.o
5v233.0	Lok.lal.plast.kože a podk:plast.ostrovčekov.lal,malá pl:pery	5v238.d	Lok.lal.plast.k.a podk:plast.ostrovček.lal,vef.pl:glute.obl
5v233.4	Lok.lal.plast.kože a podk:plast.ostrovček.lal,ma.pl:ost.č.hlavy	5v238.e↔	Lok.lal.plast.kože a podk:plast.ostrov.lal,vef.pl:stehn,kol
5v233.5	Lok.lal.plast.kože a podk:plast.ostrovčekov.lal,malá pl:krk	5v238.f↔	Lok.lal.plast.kože a podk:plast.ostrovčekov.lal,vef.pl:predkol
5v233.6↔	Lok.lal.plast.kože a podk:plast.ostrovček.lal,malá pl:ram,axi	5v238.g↔	Lok.lal.plast.kože a podk:plast.ostrovček.lal,vef.pl:noha
5v233.7↔	Lok.lal.plast.kože a podk:plast.ostrovček.lal,malá pl:ram,lak	5v238.x↔	Lokál.lalok.plast.kože a podk:plast.ostrovčekovit.lal,vef.pl:ost
5v233.8↔	Lok.lal.plast.kože a podk:plast.ostrovček.lal,malá pl:predlakt	5v239.0	Lok.lal.plast.kože a podkož:Z-plastika,veľká pl:pery
5v233.9↔	Lokál.lalok.plast.kože a podk:plast.ostrovček.lal,malá pl:ruka	5v239.4	Lok.lal.plast.kože a podkož:Z-plast,vef.pl:ost.časti hlavy
5v233.a	Lok.lal.plast.k.a podk:plast.ostrovček.lalok,malá pl:hr.st,chrб	5v239.5	Lok.lal.plast.kože a podkož:Z-plast,veľká plocha:krk
5v233.b	Lok.lal.plast.kože a podk:plast.ostrovček.lal,malá pl:bruš.o	5v239.6↔	Lok.lal.plast.kože a podkož:Z-plast,vef.pl:rameno,axila
5v233.c	Lok.lal.plast.k.a podk:plast.ostrovček.lal,mal.pl:inguin,gen.o	5v239.7↔	Lok.lal.plast.kože a podkož:Z-plast,vef.pl:ram, lakeť
5v233.d	Lok.lal.plast.k.a podk:plast.ostrovček.lal,mal.pl:glut.obl	5v239.8↔	Lok.lal.plast.kože a podkož:Z-plast,vef.pl:predlaktie
5v233.e↔	Lok.lal.plast.k.a podk:plast.ostrovč.lal,mal.pl:steh.a kolen	5v239.9↔	Lokál.lalok.plast.kože a podkož:Z-plastika,vef.plocha:ruka
5v233.f↔	Lokál.lalok.plast.k.a podk:plast.ostrovček.lal,malá pl:predkol	5v239.a	Lok.lal.plast.kože a podkož:Z-plast,vef.pl:hруд.stena,chrбát
5v233.g↔	Lok.lal.plast.kože a podk:plast.ostrovček.lal,malá pl:noha	5v239.b	Lok.lal.plast.kože a podkož:Z-plast,veľká pl:bruš.obl.
5v233.x↔	Lok.lalok.plast.kože a podkožia:Z-plast,malá pl:plocha:ost	5v239.c	Lok.lal.plast.kože a podkož:Z-plast,vef.pl:inguin,genit.o
5v234.0	Lokál.lalok.plast.kože a podkož:Z-plast,malá plocha:pery	5v239.d	Lok.lal.plast.kože a podkož:Z-plast,veľká pl:gluteál.obl.
5v234.4	Lok.lal.plast.kože a podk:Z-plast,malá pl:ostat.časti hlavy	5v239.e↔	Lokál.lal.plast.kože a podkož:Z-plast,vef.pl:stehno,koleno
5v234.5	Lok.lalok.plast.kože a podkož:Z-plast,malá plocha:krk	5v239.f↔	Lokál.lalok.plast.kože a podkož:Z-plast,vef.pl:predkolenie
5v234.6↔	Lokál.lalok.plast.kože a podkož:Z-plast,malá pl:rameno,axila	5v239.g↔	Lokál.lalok.plast.kože a podkož:Z-plast,vef.pl:noha
5v234.7↔	Lok.lal.plast.kože a podkožia:Z-plast,malá pl:rameno,lakeť	5v239.x↔	Lokál.lalok.plast.kože a podkož:Z-plast,veľká plocha:ost
5v234.8↔	Lokál.lalok.plast.kože a podkožia:Z-plast,malá pl:stehno,koleno	5v23a.0	Lok.lal.plast.kože a podkož:W-plast,malá pl:pery
5v234.9↔	Lokál.lalok.plast.kože a podkožia:Z-plastika,malá pl:ruka	5v23a.4	Lok.lal.plast.kože a podkož:W-plast,malá pl:ost.časti hlavy
5v234.a	Lok.lalok.plast.kože a podk:Z-plast,malá pl:hруд.stena,chrбát	5v23a.5	Lok.lal.plast.kože a podkož:W-plast,malá plocha:krk
5v234.b	Lokál.lalok.plast.kože a podkož:Z-plastika,malá pl:bruš.o.	5v23a.6↔	Lok.lal.plast.kože a podkož:W-plast,malá pl:rameno,axila
5v234.c	Lok.lal.plast.kože a podkož:Z-plast,malá pl:inguin,genit.o	5v23a.7↔	Lok.lal.plast.kože a podkož:W-plast,malá pl:rameno,lakeť
5v234.d	Lokál.lal.plast.kože a podkož:Z-plastika,malá pl:gluteál.obl.	5v23a.8↔	Lokál.lalok.plast.kože a podkož:W-plast,malá pl:predlaktie
5v234.e↔	Lok.lal.plast.kože a podkož:Z-plast,malá pl:stehno,koleno	5v23a.9↔	Lok.lal.plast.kože a podkož:W-plastika,malá plocha:ruka
5v234.f↔	Lokál.lalok.plast.kože a podkož:Z-plastika,malá pl:predkol	5v23a.a	Lok.lal.plast.kože a podkož:W-plast,malá pl:hруд.st.,chrбát
5v234.g↔	Lokál.lalok.plast.kože a podkožia:Z-plast,malá pl:noha	5v23a.b	Lokál.lalok.plastika kože a podkož:W-plast,malá pl:bruš.obl.
5v234.x↔	Lokál.lalok.plastika kože a podkožia:Z-plast,malá pl:ost	5v23a.c	Lok.lal.plast.kože a podkož:W-plast,malá pl:inguin,genit.o
5v235.0	Lokál.lal.plast.kože a podkož:dilatačná plast,veľká pl:pery	5v23a.d	Lokál.lal.plast.kože a podkož:W-plast,malá pl:gluteál.obl.
5v235.4	Lokál.lalok.plast.kože a podk:dilatač.plast,veľká pl:ost.č.hlavy	5v23a.e↔	Lokál.lal.plast.kože a podkož:W-plast,malá pl:stehno,koleno
5v235.5	Lokál.lal.plast.kože a podkož:dilatačná plast,veľká pl:krk	5v23a.f↔	Lok.lal.plast.kože a podkož:W-plastika,malá pl:predkolenie
5v235.6↔	Lok.lalok.plast.kože a podk:dilatač.plast,vef.pl:rameno,axila	5v23a.g↔	Lok.lalok.plastika kože a podkož:W-plast,malá plocha:noha
5v235.7↔	Lokál.lal.plast.kože a podk:dilatač.plast,veľká pl:ram,lak	5v23a.x↔	Lokál.lalok.plast.kože a podkož:W-plast,malá plocha:ost
5v235.8↔	Lok.lalok.plast.kože a podk:dilatač.plast,veľká pl:predlakt	5v23b.0	Lokál.lalok.plast.kože a podk:W-plast,vef.pl:pery
5v235.9↔	Lokál.lalok.plast.kože a podk:dilatač.plast,veľká plocha:ruka	5v23b.4	Lok.lal.plast.kože a podkož:W-plast,vef.pl:ost.časti hlavy

5v23b.5	Lok.lal.plast.kože a podkož:W-plast, veľká plocha:krk	5v23f.f	Lok.lal.plas.kože a pod.tran.plas.malej ploc.inou tec.v obl.pred.
5v23b.6↔	Lok.lal.plast.kože a podkož:W-plast, vef.pl:rameno, axila	5v23f.g	Lok.lal.pl.kož.a pod.tr.pl.mal.pl.in.tec.v ob.noh.(c.)
5v23b.7↔	Lok.lal.plast.kože a podkožia:W-plast, vef.pl:ram, lakeť	5v23f.x	Lok.lal.plas.kože a pod.tran.plas.malej ploc.inou tec.ost.
5v23b.8↔	Lok.lal.plast.kože a podkož:W-plast, vef.pl:predlaktie	5v23g.0	Lok.lal.plas.kože a pod.tran.plas.vef.ploc.dvoj.lal.v obl.pery
5v23b.9↔	Lokál.lalok.plast.kože a podkož:W-plastika, veľká pl:ruka	5v23g.4	Lok.lal.pl.kož.a pod.tr.pl.vef.pl.dv.lal.v os.čas.hl.
5v23b.a	Lok.lal.plast.kože a podkož:W-plast, vef.pl:hrud.st., chrbát	5v23g.5	Lok.lal.plas.kože a pod.tran.plas.vef.ploc.dvoj.lal.v obl.krku
5v23b.b	Lokál.lalok.plast.kože a podkož:W-plast, vef.pl:bruš.obl.	5v23g.6	Lok.lal.pl.kož.a pod.tr.pl.vef.pl.dv.lal.v ob.ram.a ax.
5v23b.c	Lok.lalok.plast.kože a podkož:W-plast, vef.pl:inguin, genit.o	5v23g.7	Lok.lal.pl.kož.a pod.tr.pl.vef.pl.dv.lal.v ob.ram.a lak.
5v23b.d	Lok.lal.plast.kože a podkož:W-plast, vef.pl:gluteál.obl.	5v23g.8	Lok.lal.plas.kože a pod.tran.plas.vef.ploc.dvoj.lal.v obl.pred.
5v23b.e↔	Lok.lal.plast.kože a podkož:W-plast, vef.pl:stehno, koleno	5v23g.9	Lok.lal.plas.kože a pod.tran.plas.vef.ploc.dvoj.lal.v obl.ruky
5v23b.f↔	Lok.lal.pl.kož.a pod.tr.pl.mal.pl.dv.lal.v in.a gen.ob.	5v23g.a	Lok.lal.pl.kož.a pod.tr.pl.vef.pl.lim.lal.v ob.ram.a lak.
5v23b.g↔	Lok.lal.plast.kože a podkož:W-plast, vef.pl:noha/chodidl	5v23g.b	Lok.lal.plas.kože a pod.tran.plas.vef.ploc.dvoj.lal.v bruš.obl.
5v23b.x↔	Lokál.lalok.plast.kože a podkož:W-plast, veľká plocha:ost	5v23g.c	Lok.lal.pl.kož.a pod.tr.pl.vef.pl.dv.lal.v in.a gen.ob.
5v23c.0	Lok.lal.plas.kože a pod.tran.plas.malej ploc.dvoj.lal.v obl.pery	5v23g.d	Lok.lal.plas.kože a pod.tran.plas.vef.ploc.dvoj.lal.v glut.obl.
5v23c.4	Lok.lal.pl.kož.a pod.tr.pl.mal.pl.dv.lal.v os.čas.hl.	5v23g.e	Lok.lal.pl.kož.a pod.tr.pl.vef.pl.dv.lal.v ob.st.a kol.
5v23c.5	Lok.lal.plas.kože a pod.tran.plas.malej ploc.dvoj.lal.v obl.krku	5v23g.f	Lok.lal.plas.kože a pod.tran.plas.vef.ploc.dvoj.lal.v obl.pred.
5v23c.6	Lok.lal.pl.kož.a pod.tr.pl.mal.pl.dv.lal.v ob.ram.a ax.	5v23g.g	Lok.lal.pl.kož.a pod.tr.pl.vef.pl.dv.lal.v ob.hr.st.a ch.
5v23c.7	Lok.lal.pl.kož.a pod.tr.pl.mal.pl.dv.lal.v ob.ram.a lak.	5v23g.x	Lok.lal.plas.kože a pod.tran.plas.vef.ploc.dvoj.lal.ost.
5v23c.8	Lok.lal.plas.kože a pod.tran.plas.malej ploc.dvoj.lal.v obl.pred.	5v23h.0	Lok.lal.plas.kože a pod.tran.plas.vef.ploc.Lim.lal.v obl.pery
5v23c.9	Lok.lal.plas.kože a pod.tran.plas.malej ploc.dvoj.lal.v obl.ruky	5v23h.4	Lok.lal.pl.kož.a pod.tr.pl.vef.pl.Lim.lal.v os.čas.hl.
5v23c.a	Lok.lal.pl.kož.a pod.tr.pl.mal.pl.dv.lal.v ob.hr.st.a ch.	5v23h.5	Lok.lal.plas.kože a pod.tran.plas.vef.ploc.Lim.lal.v obl.krku
5v23c.b	Lok.lal.plas.kože a pod.tran.plas.malej ploc.dvoj.lal.v bruš.obl.	5v23h.6	Lok.lal.pl.kož.a pod.tr.pl.vef.pl.Lim.lal.v ob.ram.a ax.
5v23c.c	Lok.lal.pl.kož.a pod.tr.pl.mal.pl.dv.lal.v in.a gen.ob.	5v23h.7	Lok.lal.pl.kož.a pod.tr.pl.vef.pl.lim.lal.v ob.ram.a lak.
5v23c.d	Lok.lal.plas.kože a pod.tran.plas.malej ploc.dvoj.lal.v glut.obl.	5v23h.8	Lok.lal.plas.kože a pod.tran.plas.vef.ploc.Lim.lal.v obl.pred.
5v23c.e	Lok.lal.pl.kož.a pod.tr.pl.mal.pl.dv.lal.v ob.st.a kol.	5v23h.9	Lok.lal.plas.kože a pod.tran.plas.vef.ploc.Lim.lal.v obl.ruky
5v23c.f	Lok.lal.plas.kože a pod.tran.plas.malej ploc.dvoj.lal.v obl.pred.	5v23h.a	Lok.lal.pl.kož.a pod.tr.pl.vef.pl.Lim.lal.v ob.hr.st.a ch.
5v23c.g	Lok.lal.pl.kož.a pod.tr.pl.mal.pl.dv.lal.v ob.noh.(c.)	5v23h.b	Lok.lal.plas.kože a pod.tran.plas.vef.ploc.Lim.lal.v bruš.obl.
5v23c.x	Lok.lal.plas.kože a pod.tran.plas.malej ploc.dvoj.lal.ost.	5v23h.c	Lok.lal.plas.kože a pod.tran.plas.vef.ploc.Lim.lal.v ing.a gen.obl.
5v23d.0	Lok.lal.plas.kože a pod.tran.plas.malej ploc.Lim.lal.v obl.pery	5v23h.d	Lok.lal.plas.kože a pod.tran.plas.vef.ploc.Lim.lal.v glut.obl.
5v23d.4	Lok.lal.pl.kož.a pod.tr.pl.mal.pl.Lim.lal.v os.čas.hl.	5v23h.e	Lok.lal.pl.kož.a pod.tr.pl.vef.pl.Lim.lal.v ob.st.a kol.
5v23d.5	Lok.lal.plas.kože a pod.tran.plas.malej ploc.Lim.lal.v obl.krku	5v23h.f	Lok.lal.plas.kože a pod.tran.plas.vef.ploc.Lim.lal.v obl.pred.
5v23d.6	Lok.lal.pl.kož.a pod.tr.pl.mal.pl.Lim.lal.v ob.ram.a ax.	5v23h.g	Lok.lal.plas.kože a pod.tran.plas.vef.ploc.Lim.lal.v obl.nohy (ch.)
5v23d.7	Lok.lal.pl.kož.a pod.tr.pl.mal.pl.Lim.lal.v ob.ram.a lak.	5v23h.x	Lok.lal.plas.kože a pod.tran.plas.vef.ploc.Lim.lal., ost.
5v23d.8	Lok.lal.plas.kože a pod.tran.plas.malej ploc.Lim.lal.v obl.pred.	5v23i.0	Lok.lal.plas.kože a pod.tran.plas.vef.ploc.lal.Dof.v obl.pery
5v23d.9	Lok.lal.pl.kož.a pod.tr.pl.mal.pl.Lim.lal.v obl.ruky	5v23i.4	Lok.lal.pl.kož.a pod.tr.pl.vef.pl.lal.Dof.v os.čas.hl.
5v23d.a	Lok.lal.pl.kož.a pod.tr.pl.mal.pl.Lim.lal.v ob.hr.st.a ch.	5v23i.5	Lok.lal.plas.kože a pod.tran.plas.vef.ploc.lal.Dof.v obl.krku
5v23d.b	Lok.lal.plas.kože a pod.tran.plas.malej ploc.Lim.lal.v bruš.obl.	5v23i.6	Lok.lal.pl.kož.a pod.tr.pl.vef.pl.lal.Dof.v ob.ram.a ax.
5v23d.c	Lok.lal.pl.kož.a pod.tr.pl.mal.pl.Lim.lal.v in.a gen.ob.	5v23i.7	Lok.lal.pl.kož.a pod.tr.pl.vef.pl.lal.Dof.v ob.ram.a lak.
5v23d.d	Lok.lal.plas.kože a pod.tran.plas.malej ploc.Lim.lal.v glut.obl.	5v23i.8	Lok.lal.plas.kože a pod.tran.plas.vef.ploc.lal.Dof.v obl.pred.
5v23d.e	Lok.lal.pl.kož.a pod.tr.pl.mal.pl.Lim.lal.v ob.st.a kol.	5v23i.9	Lok.lal.plas.kože a pod.tran.plas.vef.ploc.lal.Dof.v obl.ruky
5v23d.f	Lok.lal.plas.kože a pod.tran.plas.malej ploc.Lim.lal.v obl.pred.	5v23i.a	Lok.lal.pl.kož.a pod.tr.pl.vef.pl.lal.Dof.v ob.hr.st.a ch.
5v23d.g	Lok.lal.pl.kož.a pod.tr.pl.mal.pl.Lim.lal.v ob.noh.(c.)	5v23i.b	Lok.lal.plas.kože a pod.tran.plas.vef.ploc.lal.Dof.v bruš.obl.
5v23d.x	Lok.lal.plas.kože a pod.tran.plas.malej ploc.Lim.lal., ost.	5v23i.c	Lok.lal.plas.kože a pod.tran.plas.vef.ploc.lal.Dof.v ing.a gen.obl.
5v23e.0	Lok.lal.plas.kože a pod.tran.plas.malej ploc.lal.Dof.v obl.pery	5v23i.d	Lok.lal.plas.kože a pod.tran.plas.vef.ploc.lal.Dof.v glut.obl.
5v23e.4	Lok.lal.pl.kož.a pod.tr.pl.mal.pl.lal.Dof.v os.čas.hl.	5v23i.e	Lok.lal.pl.kož.a pod.tr.pl.vef.pl.lal.Dof.v ob.st.a kol.
5v23e.5	Lok.lal.plas.kože a pod.tran.plas.malej ploc.lal.Dof.v obl.krku	5v23i.f	Lok.lal.plas.kože a pod.tran.plas.vef.ploc.lal.Dof.v obl.pred.
5v23e.6	Lok.lal.pl.kož.a pod.tr.pl.mal.pl.lal.Dof.v ob.ram.a ax.	5v23i.g	Lok.lal.plas.kože a pod.tran.plas.vef.ploc.lal.Dof.v obl.nohy (ch.)
5v23e.7	Lok.lal.pl.kož.a pod.tr.pl.mal.pl.lal.Dof.v ob.ram.a lak.	5v23i.x	Lok.lal.plas.kože a pod.tran.plas.vef.ploc.lal.Dof., ost.
5v23e.8	Lok.lal.plas.kože a pod.tran.plas.malej ploc.lal.Dof.v obl.pred.	5v23j.0	Lok.lal.plas.kože a pod.tran.plas.vef.ploc.inou tec.v obl.pery
5v23e.9	Lok.lal.plas.kože a pod.tran.plas.malej ploc.lal.Dof.v obl.ruky	5v23j.4	Lok.lal.pl.kož.a pod.tr.pl.vef.pl.in.tec.v os.čas.hl.
5v23e.a	Lok.lal.pl.kož.a pod.tr.pl.mal.pl.lal.Dof.v ob.hr.st.a ch.	5v23j.5	Lok.lal.plas.kože a pod.tran.plas.vef.ploc.inou tec.v obl.krku
5v23e.b	Lok.lal.plas.kože a pod.tran.plas.malej ploc.lal.Dof.v bruš.obl.	5v23j.6	Lok.lal.pl.kož.a pod.tr.pl.vef.pl.in.tec.v ob.ram.a ax.
5v23e.c	Lok.lal.pl.kož.a pod.tr.pl.mal.pl.lal.Dof.v in.a gen.ob.	5v23j.7	Lok.lal.pl.kož.a pod.tr.pl.vef.pl.in.tec.v ob.ram.a lak.
5v23e.d	Lok.lal.plas.kože a pod.tran.plas.malej ploc.lal.Dof.v glut.obl.	5v23j.8	Lok.lal.plas.kože a pod.tran.plas.vef.ploc.inou tec.v obl.pred.
5v23e.e	Lok.lal.pl.kož.a pod.tr.pl.mal.pl.lal.Dof.v ob.st.a kol.	5v23j.9	Lok.lal.plas.kože a pod.tran.plas.vef.ploc.inou tec.v obl.ruky
5v23e.f	Lok.lal.plas.kože a pod.tran.plas.malej ploc.lal.Dof.v obl.pred.	5v23j.a	Lok.lal.pl.kož.a pod.tr.pl.vef.pl.in.tec.v ob.hr.st.a ch.
5v23e.g	Lok.lal.pl.kož.a pod.tr.pl.mal.pl.lal.Dof.v ob.noh.(c.)	5v23j.b	Lok.lal.plas.kože a pod.tran.plas.vef.ploc.inou tec.v bruš.obl.
5v23e.x	Lok.lal.plas.kože a pod.tran.plas.malej ploc.lal.Dof.ost.	5v23j.c	Lok.lal.pl.kož.a pod.tr.pl.vef.pl.in.tec.v in.a gen.ob.
5v23f.0	Lok.lal.plas.kože a pod.tran.plas.malej ploc.inou tec.v obl.pery	5v23j.d	Lok.lal.plas.kože a pod.tran.plas.vef.ploc.inou tec.v glut.obl.
5v23f.4	Lok.lal.pl.kož.a pod.tr.pl.mal.pl.in.tec.v os.čas.hl.	5v23j.e	Lok.lal.pl.kož.a pod.tr.pl.vef.pl.in.tec.v ob.st.a kol.
5v23f.5	Lok.lal.plas.kože a pod.tran.plas.malej ploc.inou tec.v obl.krku	5v23j.f	Lok.lal.plas.kože a pod.tran.plas.vef.ploc.inou tec.v obl.pred.
5v23f.6	Lok.lal.pl.kož.a pod.tr.pl.mal.pl.in.tec.v ob.ram.a ax.	5v23j.g	Lok.lal.pl.kož.a pod.tr.pl.vef.pl.in.tec.v ob.noh.(c.)
5v23f.7	Lok.lal.pl.kož.a pod.tr.pl.mal.pl.in.tec.v ob.ram.a lak.	5v23j.x	Lok.lal.plas.kože a pod.tran.plas.vef.ploc.inou tec., ost.
5v23f.8	Lok.lal.plas.kože a pod.tran.plas.malej ploc.inou tec.v obl.pred.	5v23x.x↔	Lokálna laloková plastika kože a podkožia:ostatné
5v23f.9	Lok.lal.plas.kože a pod.tran.plas.malej ploc.inou tec.v obl.ruky	5v240.0	Lal.plast.k.a podk,darca:voľný lal.s mikrovaskul.anastom:pery
5v23f.a	Lok.lal.pl.kož.a pod.tr.pl.mal.pl.in.tec.v ob.hr.st.a ch.	5v240.4	Lal.plast.k.a podk,darca:voľ.lal.s mikrovask.anast.ost.č hlavy
5v23f.b	Lok.lal.plas.kože a pod.tran.plas.malej ploc.inou tec.v bruš.obl.	5v240.5	Lal.plast.kože a podk,darca:voľ.lal.s mikrovask.anast:krk
5v23f.c	Lok.lal.pl.kož.a pod.tr.pl.mal.pl.in.tec.v in.a gen.ob.	5v240.6↔	Lal.plast.k.a podk,darca:voľ.lal.s mikrovask.anast:ram,axila
5v23f.d	Lok.lal.plas.kože a pod.tran.plas.malej ploc.inou tec.v glut.obl.	5v240.7↔	Lal.plast.kože a podk,darca:voľ.lal.s mikrovask.anast:ram,lak
5v23f.e	Lok.lal.pl.kož.a pod.tr.pl.mal.pl.in.tec.v ob.st.a kol.	5v240.8↔	Lal.plast.kože a podk,darca:voľ.lal.s mikrovask.anast:predlakt

5v240.9↔	Lalok.plast.kože a podk,darca:vol.lal.s mikrovask.anast:ruka	5v260.4	Kombi.plast.zákr.na koži a podk:kombin.lalok.plast:ost.č.hlavy
5v240.a	Lal.plast.kože a podk,darca:vol.lal.s mikrova.anast:hr.st.,chrb	5v260.5	Kombin.plast.zákroky na koži a podk:kombin.lalok.plast:krk
5v240.b	Lalok.plast.kože a podk,darca:vol.lal.s mikrovask.anast:bruš.o	5v260.6↔	Kombi.plast.zákr.na koži a podk:kombin.lal.plastiky:ram.axila
5v240.c	Lal.plast.k.a podk,darca:vol.lal.s mikrovask.anast:ing.genit.o	5v260.7↔	Kombi.plast.zákr.na koži a podk:kombin.lal.plastiky:ram,lakeť
5v240.d	Lal.plas.k.a podk,darca:v.lal.s mikrovas.anastom:glute.obl.	5v260.8↔	Kombi.plast.zákr.na koži a podk:kombin.lalok.plast:predlakt
5v240.e↔	Lal.plast.kože a podk.,darca:vol.lal.s mikrovask.anast:steh,kol	5v260.9↔	Kombin.plast.zákroky na koži a podk:kombi.lalok.plast:ruka
5v240.f↔	Lal.plast.kože a podk,darca:vol.lal.s mikrovask.anast:predkol	5v260.a	Kombi.plast.zákr.na koži a podk:kombin.lal.plast:hr.st.,chrbát
5v240.g↔	Lalok.plast.kože a podk,darca:vol.lal.s mikrovask.anast:noha	5v260.b	Kombin.plast.zákr.na koži a podk:kombin.lalok.plast:bruš.obl.
5v240.x	Lalok.plast.kože a podk,darca:vol.lal.s mikrovask.anast:ost.	5v260.c	Kombi.plast.zákr.na koži a podk:kombin.lal.plast:ing.genit.o.
5v241.0	Lalok.plast.kože a podk,darca:stopkat.miest.lalok:pery	5v260.d	Kombin.plast.zákr.na koži a podk:kombin.lal.plast:glute.obl.
5v241.4	Lal.plast.k.a podk, darca:stopkatý miest.lal:ost.č.hlavy	5v260.e↔	Kombin.plast.zákr.na koži a podk:kombin.lal.plast:stehno,kol
5v241.5	Lalok.plast.kože a podk,darca:stopkatý miest.lalok:krk	5v260.f↔	Kombin.plast.zákr.na koži a podk:kombin.lal.plast:predkol
5v241.6↔	Lal.plast.kože a podk,darca:stopka.miest.lalok:rameno,axila	5v260.g↔	Kombi.plast.zákr.na koži a podkož:kombin.lalok.plastiky:noha
5v241.7↔	Lal.plast.kože a podk,darca:stopkatý miest.lalok:ram,lakeť	5v260.x↔	Kombin.plast.zákroky na koži a podkoži:kombin.lalok.plast:ost
5v241.8↔	Lalok.plast.kože a podk,darca:stopkatý miest.lalok:predlakt	5v261.0	Komb.plast.zákr.k.a podk:kombi.lal.plastik a vol.kož.trans:pery
5v241.9↔	Lal.plast.kože a podkož,darca:stopkatý miestny.lalok:ruka	5v261.4	Komb.plast.zákr.k.a podk:kombi.lal.plast.a vol.k.tra:ost.č.hla
5v241.a	Lal.plast.kože a podkož,darca:stopka.miest.lal:hrud.st.,chrb	5v261.5	Kombi.plast.zákr.koži a podk:komb.lal.plast.a vol.k.transpl:krk
5v241.b	Lal.plast.kože a podk,darca:stopkatý miestny.lalok:bruš.obl.	5v261.6↔	Kombi.plast.zákr.k.a podk:komb.lal.plast.a vol.k.trans:ram,axi
5v241.c	Lal.plast.kože a podk,darca:stopkatý miest.lal:inguin,genit.o	5v261.7↔	Kombi.plast.zákr.k.a podk:komb.lal.plast.a vol.k.trans:ram,lak
5v241.d	Lal.plast.kože a podk,darca:stopkatý miest.lalok:gluteal.obl.	5v261.8↔	Komb.plast.zákr.k.a podk:komb.lal.plast.a v.kož.trans:predlakt
5v241.e↔	Lalok.plast.kože a podk,darca:stopka.miest.lalok:steh,koleno	5v261.9↔	Komb.plast.zákr.k.a podk:kombi.lal.plast.a vol.k.transpl:ruka
5v241.f↔	Lalok.plast.kože a podk,darca:stopkatý miest.lalok:predkol	5v261.a	Komb.plas.zákr.k.a podk:komb.lal.plast.a vol.k.trans:hr.st.,chrb
5v241.g↔	Lalok.plast.kože a podk,darca:stopkatý miest.lalok:noha	5v261.b	Kombi.plast.zákr.k.a podk:komb.lal.plast.a vol.k.transpl:bruš.o
5v241.x	Lal.plast.kože a podkožia,darca:stopkatý miestny.lalok:ost.	5v261.c	Komb.plast.zákr.k.a podk:komb.lal.plast.a vol.k.trans:ing.gen.o
5v242.0	Lal.plast.kože a podk,darca:stopkatý vzdialený.lalok:pery	5v261.d	Komb.plast.zákr.k.a podk:komb.lal.plast.a vol.kož.trans:glut.o
5v242.4	Lal.plast.kože a podk,darca:stopkatý vzdial.lalok:ost.č.hlavy	5v261.e↔	Komb.plast.zákr.k.a podk:komb.lal.plast.a vol.k.trans:stehno,kol
5v242.5	Lalok.plast.kože a podk,darca:stopkat.vzdialený.lalok:krk	5v261.f↔	Komb.plast.zákr.k.a podk:kombi.lal.plast.a vol.k.trans:predkol
5v242.6↔	Lal.plast.kože a podk,darca:stopkatý vzdial.lalok:ram,axila	5v261.g↔	Komb.plast.zákr.koži a podk:komb.lal.plast.a vol.kož.trans:noha
5v242.7↔	Lal.plast.kože a podk,darca:stopkat.vzdial.lalok:ram,lakeť	5v261.x↔	Komb.plast.zákr.k.a podk:komb.lal.plast.a vol.k.transpl:ost.
5v242.8↔	Lal.plast.kože a podk,darca:stopkatý vzdial.lalok:predlaktie	5v262.0	Komb.plast.zákr.k.a podk:stopk.miest.lalok so vzdial.lal:pery
5v242.9↔	Lal.plast.kože a podkož,darca:stopkat.vzdialený.lalok:ruka	5v262.4	Kombi.plast.zákr.koži a podk:stopk.miest.so vzdial.lal:ost.č.hl
5v242.a	Lal.plast.kože a podk,darca:stopk.vzdial.lalok:hrud.st.,chrbát	5v262.5	Kombi.plast.zákr.koži a podk:stopk.miestny so vzdial.lal:krk
5v242.b	Lalok.plast.kože a podk,darca:stopkatý vzdial.lalok:bruš.obl.	5v262.6↔	Kombi.plast.zákr.koži a podk:stopk.miest.so vzdial.lal:ram,axi
5v242.c	Lalok.plast.kože a podkož,darca:stopka.vzdial.lal:ing.genit.o	5v262.7↔	Komb.plast.zákr.koži a podk:stopk.miest.so vzdial.lal:ram,lak
5v242.d	Lal.plast.kože a podk,darca:stopkatý vzdial.lalok:gluteál.obl.	5v262.8↔	Kombi.plast.zákr.koži a podk:stopk.miest.so vzdial.lal:predlakt
5v242.e↔	Lalok.plast.kože a podk,darca:stopka.vzdial.lalok:stehno,kol	5v262.9↔	Kombi.plast.zákr.koži a podk:stopk.miest.so vzdial.lalok:ruka
5v242.f↔	Lalok.plast.kože a podk,darca:stopk.vzdial.lalok:predkolenie	5v262.a	Kombi.plast.zákr.k.a podk:stopk.miest.so vzdial.lal:hr.st.,chrb
5v242.g↔	Lalok.plast.kože a podkož,darca:stopka.vzdial.lalok:noha	5v262.b	Kombi.plast.zákr.k.a podk:stopk.miest.so vzdial.lal:bruš.obl.
5v242.x	Lalok.plast.kože a podkož,darca:stopkatý vzdialený.lalok:ost.	5v262.c	Komb.plast.zákr.k.a podk:stopk.miest.so vzdial.lal:ingv.gen.o
5v251.0	Lalok.plast.kože a podk,prijemca:stopkatý miestny.lalok:pery	5v262.d	Kombi.plast.zákr.koži a podk:stopk.miest.so vzdial.lal:glut.o
5v251.4	Lal.plast.kože a podk,prijem:stopkatý miest.lalok:ost.č.hlavy	5v262.e↔	Komb.plast.zákr.koži a podk:stopk.miest.so vzd.lal:stehno,kol
5v251.5	Lal.plast.kože a podkož,prijem:stopka.miestny.lalok:krk	5v262.f↔	Komb.plast.zákr.koži a podk:stopk.miest.so vzdial.lal:predkol
5v251.6↔	Lal.plast.kože a podk,prijemca:stopka.miest.lalok:ram,axila	5v262.g↔	Komb.plast.zákr.k.a podk:stopk.miest.so vzdial.lalokom:noha
5v251.7↔	Lalok.plast.kože a podk,prijem:stopkatý miest.lal:ram,lakeť	5v262.x↔	Komb.plast.zákr.k.a podkož:stopk.mies.lal.so vzdial.lalok:ost.
5v251.8↔	Lal.plast.kože a podkož,prijemca:stopk.miest.lalok:predlakt	5v263.0	Komb.plast.zákr.k.a podk:stopk.miest,vzdial.lal.a vol.k.tra:pery
5v251.9↔	Lal.plast.kože a podkož,prijemca:stopkatý miest.lalok:ruka	5v263.4	Komb.pl.zákr.k.a podk:stopk.miest,vzdial.l.a vol.kož.tra:ost.č.hl
5v251.a	Lalok.plast.kože a podk,prijem:stopkat.miest.lal:hrud.st.,chrb	5v263.5	Kombi.pl.zákr.k.a podk:stopk.miest,vzdial.lal.a v.k.trans:krk
5v251.b	Lal.plast.kože a podk,prijemca:stopkatý miest.lalok:bruš.o.	5v263.6↔	Komb.pl.zákr.k.a podk:stopk.miest,vzd.lal.a vol.k.trans:ram,axi
5v251.c	Lal.plast.kože a podkož,prijemca:stopka.miest.lal:ingu,genit.o	5v263.7↔	Komb.pl.zákr.k.a podk:stop.miest,vzdial.lal.a v.kož.tra:ram,lak
5v251.d	Lal.plast.kože a podk,prijemca:stopkatý miest.lalok:glut.obl	5v263.8↔	Komb.pl.zákr.k.a podk:stop.miest,vzdial.lal.a v.k.trans:predlakt
5v251.e↔	Lal.plast.kože a podk,prijemca:stopk.miest.lalok:stehno,kol	5v263.9↔	Komb.pl.zákr.koži a podk:stop.miest,vzd.lal.a vol.k.trans:ruka
5v251.f↔	Lalok.plast.kože a podk,prijem:stopkat.miest.lalok:predkol	5v263.a	Komb.pla.zákr.k.a podk:stopk.mie,vzd.lal.a vol.k.tra:hr.st.,chrb
5v251.g↔	Lal.plast.kože a podkož,prijemca:stopkat.miestny.lalok:noha	5v263.b	Komb.pl.zákr.k.a pdk:stop.miest,vzd.lal.a vol.kož.trans:bruš.o.
5v251.x↔	Lal.plast.kože a podkož,prijemca:stopkatý miestny.lalok:ost.	5v263.c	Kombi.pl.zákr.k.a podk:stopk.miest,vzd.lal.a v.kož.trans:ingv.gen
5v252.0	Lalok.plast.kože a podk,prijemca:stopkat.vzdialený.lalok:pery	5v263.d	Komb.pl.zákr.k.a podk:stop.miest,vzd.lal.a vol.kož.tra:glut.o.
5v252.4	Lal.plast.kože a podk,prijem:stopka.vzdial.lalok:ost.č.hlavy	5v263.e↔	Komb.pl.zákr.k.a podk:stopk.miest,vzd.lal.a vol.k.trans:steh,kol
5v252.5	Lal.plast.kože a podk,prijemca:stopkatý vzdial.lalok:krk	5v263.f↔	Komb.pl.zákr.k.a podk:stopk.miest,vzd.lal.a v.kož.trans:predkol
5v252.6↔	Lal.plast.kože a podk,prijem:stopkatý vzdial.lal:rameno,axila	5v263.g↔	Komb.plast.zákr.k.a podk:stop.miest,vzd.lal.a vol.k.trans:noha
5v252.7↔	Lal.plast.kože a podk,prijemca:stopk.vzdial.lalok:ram,lakeť	5v263.x↔	Komb.plas.zákr.k.a podk:stopk.mies,vzd.lal.a vol.kož.transpl:ost
5v252.8↔	Lal.plast.kože a podk,prijem:stopkatý vzdial.lalok:predlaktie	5v26x.x↔	Kombinované plastické zákroky na koži a podkoži:ost.
5v252.9↔	Lalok.plast.kože a podk,prijemca:stopkat.vzdialený.lalok:ruka	5v270.0	Korekcia jazvy po kož.plastike:pery
5v252.a	Lal.plast.kože a podk,prijem:stopk.vzdial.lal:hrud.st.,chrbát	5v270.4	Korekcia jazvy po kož.plastike:ost.časti hlavy
5v252.b	Lal.plast.kože a podk,prijem:stopkat.vzdialený.lalok:bruš.obl.	5v270.5	Korekcia jazvy po kož.plastike:krk
5v252.c	Lal.plast.kože a podkož,prijemca:stopk.vzdial.lal:inguin,gen.o	5v270.6↔	Korekcia jazvy po kož.plastike:rameno,axila
5v252.d	Lal.plast.kože a podk,prijemca:stopk.vzdial.lalok:gluteál.obl.	5v270.7↔	Korekcia jazvy po kož.plastike:rameno,lakeť
5v252.e↔	Lal.plast.kože a podkož,prijem:stopk.vzdial.lalok:stehno,kol	5v270.8↔	Korekcia jazvy po kož.plastike:predlaktie
5v252.f↔	Lalok.plast.kože a podk,prijemca:stopk.vzdial.lalok:predkol	5v270.9↔	Korekcia jazvy po kož.plastike:ruka
5v252.g↔	Lalok.plast.kože a podk,prijemca:stopkat.vzdial.lalok:noha	5v270.a	Korekcia jazvy po kož.plastike:hrud.st.a chrbát
5v252.x↔	Lalok.plast.kože a podkož,prijemca:stopkatý vzdial.lalok:ost.	5v270.b	Korekcia jazvy po kož.plastike:bruš.obl.
5v260.0	Kombin.plast.zákroky na koži a podkož:kombin.lalok.plast:pery	5v270.c	Korekcia jazvy po kož.plastike:inguin.,genit.obl.

5v270.d	Korekcia jazvy po kož.plastike:gluteál.obl.	5v276.7↔	Reviz.voľ.laloka s mikrovaskul.anastomóz.kož.plast:ram,lakeť
5v270.e↔	Korekcia jazvy po kož.plastike:stehno,koleno	5v276.8↔	Revizia voľ.laloka s mikrovaskul.anastomóz.kož.plast:predlakt
5v270.f↔	Korekcia jazvy po kož.plastike:predkolenie	5v276.9↔	Reviz.voľ.laloka s mikrovaskul.anastom.kož.plastiky:ruka
5v270.g↔	Korekcia jazvy po kož.plastike:noha	5v276.a	Reviz.voľ.laloka s mikrovaskul.anastomóz.kož.plast:hruš.st,chrub
5v270.x	Korekcia jazvy po kožnej plastike:ostatné	5v276.b	Reviz.voľ.laloka s mikrovaskul.anastom.kož.plast:bruš.obl.
5v271	Korekcia hypertrofickej jazvy dermabráziou	5v276.c	Reviz.voľ.laloka s mikrovaskul.anastom.kož.plast:inguin,genit.o
5v272.0	Revizia voľ.kož.transplantátu kož.plastiky:pery	5v276.d	Reviz.voľ.laloka s mikrovaskul.anastomóz.kož.plast:glut.obl.
5v272.4	Revizia voľ.kož.transplantátu kož.plastiky:ost.č.hlavy	5v276.e↔	Reviz.voľného lal.s mikrovaskul.anastom.kož.plast:stehno,kol
5v272.5	Revizia voľného kož.transplantátu kož.plastiky:krk	5v276.f↔	Rev.voľ.laloka s mikrovaskul.anastom.kož.plast:predkolenie
5v272.6↔	Revizia voľ.kož.transplantátu kož.plastiky:rameno,axila	5v276.g↔	Reviz.voľ.laloka s mikrovaskul.anastomóz.kož.plastiky:noha
5v272.7↔	Revizia voľ.kož.transplantátu kož.plastiky:ram,lakeť	5v276.x↔	Revizia voľného lal.s mikrovaskul.anastomóz.kož.plastiky:ost
5v272.8↔	Revizia voľ.kož.transplantátu kož.plastiky:predlaktie	5v27x.x	Revizia kožnej plastiky:ostatné
5v272.9↔	Revizia voľ.kož.transplantátu kož.plastiky:ruka	5v281	Plastická rekonštrukcia hornej pery
5v272.a	Revizia voľ.kož.transplantátu kož.plastiky:hruš.st.,chrubát	5v282	Plastická rekonštrukcia dolnej pery
5v272.b	Revizia voľ.kož.transplantátu kož.plastiky:bruš.obl.	5v283	Plastická rekonštrukcia ústneho kútika
5v272.c	Revizia voľ.kož.transplantátu kož.plastiky:inguin,genit.obl	5v290.0	Implantácia kožného expanderu:pery
5v272.d	Revizia voľ.kož.transplantátu kož.plastiky:gluteál.obl.	5v290.5	Implantácia kožného expanderu:krk
5v272.e↔	Revizia voľ.kož.transplantátu kož.plastiky:stehno,koleno	5v290.6↔	Implantácia kožného expanderu:rameno,axila
5v272.f↔	Revizia voľ.kož.transplantátu kož.plastiky:predkolenie	5v290.7↔	Implantácia kožného expanderu:rameno a lakeť
5v272.g↔	Revizia voľného kož.transplantátu kož.plastiky:noha	5v290.8↔	Implantácia kožného expanderu:predlaktie
5v272.x↔	Revizia voľného kožného transplantátu kož.plastiky:ost.	5v290.9↔	Implantácia kožného expanderu:ruka
5v273.0	Revizia lokálnej lalokovej plastiky kože:pery	5v290.a	Implant.kožného expanderu:hruš.st.,chrubát
5v273.4	Revizia lokál.lalok.plastiky kože:ost.č.hlavy	5v290.b	Implantácia kožného expanderu:bruš.obl.
5v273.5	Revizia lokál.lalok.plastiky kože:krk	5v290.c	Implantácia kožného expanderu:inguin,genit.obl.
5v273.6↔	Revizia lokál.lalok.plastiky kože:rameno,axila	5v290.d	Implantácia kožného expanderu:gluteál.obl.
5v273.7↔	Revizia lokál.lalok.plastiky kože:rameno,lakeť	5v290.e↔	Implantácia kožného expanderu:stehno a koleno
5v273.8↔	Revizia lokál.lalok.plastiky kože:predlaktie	5v290.f↔	Implantácia kožného expanderu:predkolenie
5v273.9↔	Revizia lokál.lalok.plastiky kože:ruka	5v290.g↔	Implantácia kožného expanderu:noha/chodid
5v273.a	Reviz.lokál.lalok.plastiky kože:hruš.stena,chrubát	5v290.x↔	Implantácia kožného expanderu:ostat.
5v273.b	Revizia lokál.lalok.plastiky kože:bruš.obl.	5v292.0	Prerušenie stopky laloka kože a podkožia:pery
5v273.c	Revizia lokál.lalok.plastiky kože:inguin,genit.obl	5v292.4	Prerušenie stopky laloka kože a podkožia:ost.č.hlavy
5v273.d	Revizia lokál.lalok.plastiky kože:gluteál.obl.	5v292.5	Prerušenie stopky laloka kože a podkožia:krk
5v273.e↔	Revizia lokál.lalok.plastiky kože:stehno,koleno	5v292.6↔	Prerušenie stopky lal.kože a podkožia:rameno,axila
5v273.f↔	Revizia lokál.lalokovej plastiky kože:predkolenie	5v292.7↔	Prerušenie stopky laloka kože a podkožia:rameno a lakeť
5v273.g↔	Revizia lokál.lalok.plastiky kože:noha	5v292.8↔	Prerušenie stopky laloka kože a podkožia:predlaktie
5v273.x↔	Revizia lokálnej lalokovej plastiky kože:ost.	5v292.9↔	Prerušenie stopky laloka kože a podkožia:ruka
5v274.0	Revizia stopkatého miest.laloka kož.plastiky:pery	5v292.a	Prerušenie stopky laloka kože a podkožia:hruš.st,chrubát
5v274.4	Reviz.stopkatého miest.laloka kož.plastiky:ost.č.hlavy	5v292.b	Prerušenie stopky laloka kože a podkožia:bruš.obl.
5v274.5	Reviz.stopkatého miest.laloka kož.plastiky:krk	5v292.c	Prerušenie stopky laloka kože a podkožia:inguin,genit.obl.
5v274.6↔	Reviz.stopkatého miest.laloka kož.plastiky:rameno,axila	5v292.d	Prerušenie stopky laloka kože a podkožia:gluteál.obl.
5v274.7↔	Revizia stopkatého miest.laloka kož.plastiky:rameno,lakeť	5v292.e↔	Prerušenie stopky laloka kože a podkožia:steh a koleno
5v274.8↔	Reviz.stopkatého miest.laloka kož.plastiky:predlaktie	5v292.f↔	Prerušenie stopky laloka kože a podkožia:predkolenie
5v274.9↔	Reviz.stopkatého miest.laloka kož.plastiky:ruka	5v292.g↔	Prerušenie stopky laloka kože a podkožia:noha/chodid
5v274.a	Rev.stopkatého miest.laloka kož.plast:hruš.st,chrubát	5v292.x↔	Prerušenie stopky laloka kože a podkožia:ost
5v274.b	Reviz.stopkatého miest.laloka kož.plastiky:bruš.obl.	5v400.0	Redukč.tkan.plastika na koži a podkož:pery
5v274.c	Reviz.stopkatého miest.laloka kož.plastiky:inguin,genit.o	5v400.4	Redukč.tkan.plastika na koži a podkož:ost.č.hlavy
5v274.d	Reviz.stopkatého miest.laloka kož.plastiky:gluteál.obl.	5v400.5	Redukč.tkaniv.plastika na koži a podkož:krk
5v274.e↔	Reviz.stopkatého miest.laloka kož.plastiky:stehno,koleno	5v400.6↔	Redukč.tkan.plastika na koži a podkož:rameno,axila
5v274.f↔	Revizia stopkatého miest.laloka kož.plastiky:predkolenie	5v400.7↔	Redukč.tkan.plastika na koži a podkož:ram,lakeť
5v274.g↔	Revizia stopkatého miest.laloka kož.plastiky:noha	5v400.8↔	Redukč.tkan.plastika na koži a podkož:predlaktie
5v274.x↔	Revizia stopkatého miest.laloka kožnej plastiky:ost.	5v400.9↔	Redukč.tkanivová plastika na koži a podkoži:ruka
5v275.0	Reviz.stopkat.vzdial.laloka kož.plastiky:pery	5v400.a	Redukč.tkan.plastika na koži a podkož:hruš.st,chrubát
5v275.4	Reviz.stopkat.vzdial.laloka kož.plastiky:ost.č.hlavy	5v400.b	Redukč.tkan.plastika na koži a podkož:bruš.obl
5v275.5	Revizia stopkat.vzdial.laloka kož.plastiky:krk	5v400.c	Redukč.tkan.plastika na koži a podkož:inguin,genit.o
5v275.6↔	Reviz.stopkat.vzdial.laloka kož.plastiky:rameno,axila	5v400.d	Redukč.tkan.plastika na koži a podkož:gluteál.obl.
5v275.7↔	Reviz.stopkat.vzdial.laloka kož.plastiky:rameno,lakeť	5v400.e↔	Redukč.tkan.plastika na koži a podkož:stehno,koleno
5v275.8↔	Reviz.stopkat.vzdial.laloka kož.plastiky:predlaktie	5v400.f↔	Redukč.tkan.plastika na koži a podkoži:predkol
5v275.9↔	Reviz.stopkat.vzdialeného laloka kož.plastiky:ruka	5v400.g↔	Redukč.tkanivová plastika na koži a podkož:noha/chodid
5v275.a	Reviz.stopkat.vzdial.laloka kož.plastiky:hruš.st,chrubát	5v400.x	Redukčná tkaniv.plastika na koži a podkoži:ostat.
5v275.b	Revizia stopkat.vzdialeného laloka kož.plastiky:bruš.obl.	5v401.0	Liposukcia v oblasti pery
5v275.c	Reviz.stopkat.vzdial.laloka kož.plastiky:inguin,genit.o	5v401.4	Liposukcia ostatných častí hlavy
5v275.d	Reviz.stopkat.vzdial.laloka kož.plastiky:gluteál.obl.	5v401.5	Liposukcia v oblasti krku
5v275.e↔	Reviz.stopkat.vzdial.laloka kož.plastiky:stehno,koleno	5v401.6↔	Liposukcia v oblasti ramena a axily
5v275.f↔	Reviz.stopkatého vzdial.laloka kož.plastiky:predkolenie	5v401.7↔	Liposukcia v oblasti ramena a lakťa
5v275.g↔	Reviz.stopkat.vzdial.laloka kož.plastiky:noha(chodidlo)	5v401.8↔	Liposukcia v oblasti predlaktia
5v275.x↔	Revizia stopkatého vzdialeného laloka kož.plastiky:ost	5v401.9↔	Liposukcia v oblasti ruky
5v276.0	Reviz.voľ.laloka s mikrovaskul.anastomóz.kož.plast:pery	5v401.a	Liposukcia v oblasti hrudnej steny a chrbta
5v276.4	Reviz.voľ.laloka s mikrovaskul.anastomóz.kož.plast:ost.č.hlavy	5v401.b	Liposukcia v brušnej oblasti
5v276.5	Reviz.voľ.laloka s mikrovaskul.anastomóz.kož.plast:krk	5v401.c	Liposukcia v inguinálnej a genitálnej oblasti
5v276.6↔	Reviz.voľ.laloka s mikrovaskul.anastom.kož.plast:ram,axila	5v401.d	Liposukcia v gluteálnej oblasti

5v401.e↔	Liposukcia v oblasti stehna a kolena	5v42a.6↔	Th laserom veľkej plochy povrch.kož.vrstvy:rameno,axila
5v401.f↔	Liposukcia v oblasti predkolenia	5v42a.7↔	Th laserom veľkej plochy povrch.kož.vrstvy:ram,lakeť
5v401.g↔	Liposukcia v oblasti nohy (chodidlo)	5v42a.8↔	Th laserom veľkej plochy povrch.kož.vrstvy:predlaktie
5v401.n	Liposukcia prsníkov	5v42a.9↔	Liečba laserom veľkej plochy povrch.kož.vrstvy:ruka
5v401.x	Liposukcia, ostatné	5v42a.a	Th laserom veľkej plochy povrch.kož.vrstvy:hруд.st.,chrbát
5v402.0	Odstránenie tukového tkaniva v oblasti pery	5v42a.b	Th laserom veľkej plochy povrch.kož.vrstvy:bruš.obl
5v402.4	Odstránenie tukového tkaniva ostatných častí hlavy	5v42a.c	Th laserom veľkej plochy povrch.kož.vrstvy:inguin.,genitál.o
5v402.5	Odstránenie tukového tkaniva v oblasti krku	5v42a.d	Th laserom veľkej plochy povrch.kož.vrstvy:glut.obl.
5v402.6↔	Odstránenie tukového tkaniva v oblasti ramena a axily	5v42a.e↔	Th laserom veľkej plochy povrch.kož.vrstvy:stehno,koleno
5v402.7↔	Odstránenie tukového tkaniva v oblasti ramena a lakťa	5v42a.f↔	Th laserom veľkej plochy povrch.kož.vrstvy:predkol.
5v402.8↔	Odstránenie tukového tkaniva v oblasti predlaktia	5v42a.g↔	Th laserom veľkej plochy povrch.kož.vrstvy:noha(chodidlo)
5v402.9↔	Odstránenie tukového tkaniva v oblasti ruky	5v42a.x	Liečba laserom veľ.plochy povrch.kožnej vrstvy:ostat.
5v402.a	Odstránenie tukového tkaniva v oblasti hrud.steny a chrbát	5v42b.0	Holenie[shaving]veľkej plochy povrch.kož.vrstvy:pery
5v402.b	Odstránenie tukového tkaniva v brušnej oblasti	5v42b.4	Holenie[shaving]veľkej plochy povrch.kož.vrstvy:ost.č.hlavy
5v402.c	Odstránenie tukového tkaniva v inguinál.,genitál.obl.	5v42b.5	Holenie[shaving]veľ.plochy povrch.kož.vrstvy:krk
5v402.d	Odstránenie tukového tkaniva v gluteálnej oblasti	5v42b.6↔	Holenie[shaving]veľkej plochy povrch.kož.vrstvy:rameno,axila
5v402.e↔	Odstránenie tukového tkaniva v oblasti stehna a kolena	5v42b.7↔	Holenie[shaving]veľkej plochy povrch.kož.vrstvy:ram,lakeť
5v402.f↔	Odstránenie tukového tkaniva v oblasti predkolenia	5v42b.8↔	Holenie[shaving]veľkej plochy povrch.kož.vrstvy:predlaktie
5v402.g↔	Odstránenie tukového tkaniva v oblasti nohy (chodidlo)	5v42b.9↔	Holenie[shaving], veľkej plochy povrch.kož.vrstvy:ruka
5v402.x	Odstránenie tukového tkaniva, ostatné	5v42b.a	Holenie[shaving]veľkej plochy povrch.kož.vrstvy:hруд.st.,chrb.
5v403	Axilárna odsávacía kyretáž potných žliaz	5v42b.b	Holenie[shaving]veľkej plochy povrch.kož.vrstvy:bruš.obl.
5v40x.x	Redukcia tkaniva na koži a podkoží:ostatné	5v42b.c	Holenie[shaving]veľkej plochy povrch.kož.vrstvy:ingu.genit.o
5v426.0	Dermabrázia veľkej povrch.plochy kož.vrstvy:pery	5v42b.d	Holenie[shaving]veľkej plochy povrch.kož.vrstvy:glut.obl.
5v426.4	Dermabrázia veľkej povrch.plochy kož.vrstvy:ostat.č.hlavy	5v42b.e↔	Holenie[shaving]veľkej plochy povrch.kož.vrstvy:stehno,kol
5v426.5	Dermabrázia veľkej povrch.plochy kož.vrstvy:krk	5v42b.f↔	Holenie[shaving]veľkej plochy povrch.kož.vrstvy:predkol.
5v426.6↔	Dermabrázia veľkej povrch.plochy kož.vrstvy:rameno,axila	5v42b.x	Holenie[shaving]veľkej pl.povrch.kož.vrstvy:ostat.
5v426.7↔	Dermabrázia veľkej povrch.plochy kož.vrstvy:ram.a lakeť	5v444.0	Elektrokaustika chor.tk.kože a podkož.,veľkopl:pery
5v426.8↔	Dermabrázia veľkej povrch.plochy kož.vrstvy:predlaktie	5v444.4	Elektrokaustika chor.tk.kože a podkož.,veľkopl:ost.č.hlavy
5v426.9↔	Dermabrázia veľkej povrch.plochy kož.vrstvy:ruka	5v444.5	Elektrokaustika chor.tk.kože a podkož.,veľkopl:krk
5v426.a	Dermabrázia veľkej povrch.plochy kož.vrstvy:hруд.st.a chrbát	5v444.6↔	Elektrokaustika chor.tk.kože a podkož.,veľkopl:rameno,axila
5v426.b	Dermabrázia veľkej povrch.plochy kož.vrstvy:bruš.obl	5v444.7↔	Elektrokaustika chor.tk.kože a podkož.,veľkopl:ram.a lakeť
5v426.c	Dermabrázia veľkej plochy kož.vrstvy:inguin.,genitál.o	5v444.8↔	Elektrokaustika chor.tk.kože a podkož.,veľkopl:predlaktie
5v426.d	Dermabrázia veľkej povrch.plochy kož.vrstvy:glut.obl	5v444.9↔	Elektrokaustika chor.tk.kože a podkož.,veľkopl:ruka
5v426.e↔	Dermabrázia veľkej povrch.plochy kož.vrstvy:stehno a koleno	5v444.a	Elektrokaust.ch.tk.k.a podkož.,veľkopl:hруд.st.,chrbát
5v426.f↔	Dermabrázia veľkej povrch.plochy kož.vrstvy:predkolenie	5v444.b	Elektrokaustika chor.tk.kože a podkož.,veľkopl:bruš.obl
5v426.g↔	Dermabrázia veľkej povrch.plochy kož.vrstvy:noha(chodidlo)	5v444.c	Elektrokausti.ch.tk.kože a podkož.,veľkopl:inguin.,genitál.o
5v426.x	Dermabrázia veľkej povrch.plochy kož.vrstvy:ostat.	5v444.d	Elektrokaustika chor.tk.kože a podkož.,veľkopl:glut.obl
5v427.0	Zbrúsenie veľkej pl.povrch.kož.vrstvy:pery	5v444.e↔	Elektrokaustika ch.tk.kože a podkož.,veľkopl:steh.a koleno
5v427.4	Zbrúsenie veľkej pl.povrch.kož.vrstvy:ost.č.hlavy	5v444.f↔	Elektrokaustika chor.tk.kože a podkož.,veľkopl:predkol.
5v427.5	Zbrúsenie veľkej plochy povrch.kož.vrstvy:krk	5v444.g↔	Elektrokaustika chor.tk.kože a podk.,veľkopl:noha(chod)
5v427.6↔	Zbrúsenie veľ.plochy povrch.kož.vrstvy:rameno,axila	5v444.x	Elektrokaustika chor.tk.kože a podkož.,veľkopl:ostat.
5v427.7↔	Zbrúsenie veľkej pl.povrch.kož.vrstvy:ram,lakeť	5v445.0	Laser.Th chor.tk.kože a podkož.,veľkopl:š:pery
5v427.8↔	Zbrúsenie veľkej pl.povrch.kož.vrstvy:predlaktie	5v445.4	Laser.Th chor.tk.kože a podkož.,veľkopl:š:ostat.č.hlavy
5v427.9↔	Zbrúsenie veľkej plochy povrch.kož.vrstvy:ruka	5v445.5	Laser.Th chor.tk.kože a podkožia,veľkopl:š:krk
5v427.a	Zbrúsenie veľkej plochy povrch.kož.vrstvy:hруд.stena, chrbát	5v445.6↔	Laser.Th chor.tk.kože a podkož.,veľkopl:š:rameno,axila
5v427.b	Zbrúsenie veľkej plochy povrch.kož.vrstvy:brucho	5v445.7↔	Laser.Th chor.tk.kože a podkož.,veľkopl:š:ram.a lakeť
5v427.c	Zbrúsenie veľkej plochy povrch.kož.vrstvy:inguin.,genitál.o	5v445.8↔	Laser.Th chor.tk.kože a podkož.,veľkopl:š:predlakt.
5v427.d	Zbrúsenie veľkej plochy povrch.kož.vrstvy:gluteál.o.	5v445.9↔	Laser.liečba chor.tk.kože a podkož.,veľkopl:š:ruka
5v427.e↔	Zbrúsenie veľkej plochy povrch.kož.vrstvy:stehno,kol	5v445.a	Laser.Th chor.tk.kože a podkož.,veľkopl:š:hруд.st.,chrb.
5v427.f↔	Zbrúsenie veľkej plochy povrch.kož.vrstvy:predkol	5v445.b	Laser.Th chor.tk.kože a podkož.,veľkopl:š:bruš.obl
5v427.g↔	Zbrúsenie veľkej plochy povrch.kož.vrstvy:noha(chodidlo)	5v445.c	Laser.Th chor.tk.kože a podkož.,veľkopl:š:inguin.,genitál.o
5v427.x	Zbrúsenie veľkej plochy povrch.kož.vrstvy:ostatné	5v445.d	Laser.Th chor.tk.kože a podkož.,veľkopl:š:glut.obl
5v428.0	Exkochleácia veľkej plochy povr.kož.vrst:pery	5v445.e↔	Laser.Th chor.tk.kože a podkož.,veľkopl:š:stehno,koleno
5v428.4	Exkochleácia veľkej plochy povr.kož.vrst:ost.č.hlavy	5v445.f↔	Laser.Th chor.tk.kože a podkož.,veľkopl:š:predkolenie
5v428.5	Exkochleácia veľkej plochy povr.kož.vrst:krk	5v445.g↔	Laser.Th chor.tk.kože a podkož.,veľkopl:š:noha(chod)
5v428.6↔	Exkochle. veľkej plochy povr.kož.vrst:rameno,axila	5v445.x	Laser.liečba chor.tk.kože a podkožia,veľkopl:š:ostat.
5v428.7↔	Exkochle. veľkej plochy povr.kož.vrst:rameno a lakeť	5v446.0	Kryochir.chor.tk.kože a podkož.,veľkopl:š:pery
5v428.8↔	Exkochleácia veľkej plochy povr.kož.vrst:predlaktie	5v446.4	Kryochir.ch.tk.kože a podkož.,veľkopl:š:ost.č.hlavy
5v428.9↔	Exkochleácia veľkej plochy povr.kož.vrst:ruka	5v446.5	Kryochir.chor.tk.kože a podkož.,veľkopl:š:krk
5v428.a	Exkochleácia veľkej plochy povr.kož.vrst:hруд.st.,chrbát	5v446.6↔	Kryochir.chor.tk.kože a podkož.,veľkopl:š:rameno,axila
5v428.b	Exkochleácia veľkej plochy povr.kož.vrst:brušná obl.	5v446.7↔	Kryochir.chor.tk.kože a podkož.,veľkopl:š:ram.a lakeť
5v428.c	Exkochleácia veľkej plochy povr.kož.vrst:inguin.,genitál.o	5v446.8↔	Kryochir.chor.tk.kože a podkož.,veľkopl:š:predlakt.
5v428.d	Exkochleácia veľkej plochy povr.kož.vrst:gluteál.obl.	5v446.9↔	Kryochir.chor.tk.kože a podkož.,veľkopl:š:ruka
5v428.e↔	Exkochleácia veľkej plochy povr.kož.vrst:stehno,koleno	5v446.a	Kryochir.ch.tk.kože a podkož.,veľkopl:š:hруд.st.,chrbát
5v428.f↔	Exkochleácia veľkej plochy povr.kož.vrstoch:predkolenie	5v446.b	Kryochir.chor.tk.kože a podkož.,veľkopl:š:bruš.obl.
5v428.g↔	Exkochleácia veľkej plochy povr.kož.vrst:noha(chodidlo)	5v446.c	Kryochir.ch.tk.kože a podkož.,veľkopl:š:inguin.,genitál.o
5v428.x	Exkochleácia veľkej plochy povr.kož.vrstvy:ostatné	5v446.d	Kryochir.chor.tk.kože a podkož.,veľkopl:š:glut.obl
5v42a.0	Th laserom veľkej plochy povrch.kož.vrstvy:pery	5v446.e↔	Kryochir.chor.tk.kože a podkož.,veľkopl:š:stehno,koleno
5v42a.4	Th laserom veľkej plochy povrch.kož.vrstvy:ost.č.hlavy	5v446.f↔	Kryochir.chor.tk.kože a podkož.,veľkopl:š:predkolenie
5v42a.5	Th laserom veľkej plochy povrch.kož.vrstvy:krk	5v446.g↔	Kryochir.chor.tk.kože a podkož.,veľkopl:š:noha(chod)

5v446.x	Kryochirurgia chor.tk.kože a podkož, veľkoploš.ostat.	5v454.d	Dočas.pokrytie mäkk.tk.viacer.postupmi,malopl:glut.obl
5v447.0	Infračerv.koagul.chor.tk.kože a podkož, veľkopl:péry	5v454.e↔	Dočas.pokryt.mäkk.tk.viacer.postupmi,malopl:stehno,koleno
5v447.4	Infračerv.koagul.chor.tk.kože a podkož, veľkopl:ost.č.hlavy	5v454.f↔	Dočas.pokrytie mäkk.tk.viacer.postupmi,malopl:predkolenie
5v447.5	Infračerv.koagul.chor.tk.kože a podkož, veľkopl:krk	5v454.g↔	Dočas.pokrytie mäkk.tk.viacer.postupmi,malopl:noha(chod)
5v447.6↔	Infračerv.koagul.chor.tk.kože a podkož, veľkopl:rameno,axila	5v454.x↔	Dočas.pokrytie mäkk.tk.viacer.postupmi,malopl:ostat.
5v447.7↔	Infračerv.koagul.chor.tk.kože a podkož, veľkopl:ram.a.lakeť	5v455.0	Dočas.pokrytie mäkk.tk.alogén.transplant.kože, veľkopl:péry
5v447.8↔	Infračerv.koagul.chor.tk.kože a podkož, veľkopl:predlaktie	5v455.4	Dočas.pokryt.mäkk.tk.alogén.transpl.kože, veľkopl:ost.č.hlavy
5v447.9↔	Infračerv.koagul.chor.tk.kože a podkož, veľkopl:ruka	5v455.5	Dočas.pokrytie mäkk.tk.alogén.transpl.kože, veľkopl:krk
5v447.a	Infrač.koagul.ch.tk.kože a podkož, veľkopl:hr.st,chráb	5v455.6↔	Doč.pokryt.mäkk.tk.alogén.transpl.kože, veľkopl:ram,axila
5v447.b	Infračerv.koagul.chor.tk.kože a podkož, veľkopl:bruš.obl	5v455.7↔	Dočas.pokryt.mäkk.tk.alogén.transpl.kože, veľkopl:ram,lakeť
5v447.c	Infračerv.koagul.ch.tk.kože a podkož, veľkopl:ingv,genitál.o	5v455.8↔	Dočas.pokryt.mäkk.tk.alogén.transpl.kože, veľkopl:predlaktie
5v447.d	Infračerv.koagul.chor.tk.kože a podkož, veľkopl:gluteál.o	5v455.9↔	Dočas.pokrytie mäkk.tk.alogén.transpl.kože, veľkopl:ruka
5v447.e↔	Infrač.koagul.ch.tk.kože a podkož, veľkopl:stehno,koleno	5v455.a	Doč.pokryt.mäkk.tk.alogén.transpl.kože, veľkopl:hr.st.,chrab.
5v447.f↔	Infračerv.koagul.chor.tk.kože a podkož, veľkopl:predkol.	5v455.b	Dočas.pokrytie mäkk.tk.alogén.transpl.kože, veľkopl:bruš.obl
5v447.g↔	Infračerv.koagul.chor.tk.kože a podkož, veľkopl:noha(chod)	5v455.c	Doč.pokryt.mäkk.tk.alogén.transpl.kože, veľkopl:ingv,genit.o
5v447.x	Infračerv.koagul.chor.tk.kože a podkož, veľkopl:ostat.	5v455.d	Dočas.pokrytie mäkk.tk.alogén.transpl.kože, veľkopl:glut.obl
5v450.0	Dočas.pokrytie mäkk.tk.alogén.transpl.kože,malopl:péry	5v455.e↔	Doč.pokryt.mäkk.tk.alogén.transpl.kože, veľkopl:stehno,kol
5v450.4	Dočas.pokryt.mäkk.tk.alogén.transpl.kože,malopl:ost.č.hlavy	5v455.f↔	Dočas.pokryt.mäkk.tk.alogén.transpl.kože, veľkopl:predkol
5v450.5	Dočas.pokrytie mäkk.tk.alogén.transpl.kože,malopl:krk	5v455.g↔	Dočas.pokrytie mäkk.tk.alogén.transpl.kože, veľkopl:noha
5v450.6↔	Dočas.pokryt.mäkk.tk.alogén.transpl.kože,malopl:ram,axila	5v455.x↔	Dočas.pokryt.mäkk.tk.alogén.transpl.kože, veľkopl:ost
5v450.7↔	Dočas.pokryt.mäkk.tk.alogén.transpl.kože,malopl:ram,lakeť	5v456.0	Dočas.pokrytie mäkk.tk.xenogén.kož.náhr, veľkopl:péry
5v450.8↔	Dočas.pokrytie mäkk.tk.alogén.transpl.kože,malopl:predlakt	5v456.4	Dočas.pokrytie mäkk.tk.xenogén.kož.náhr, veľkopl:ost.č.hlavy
5v450.9↔	Dočas.pokrytie mäkk.tk.alogén.transpl.kože,malopl:ruka	5v456.5	Dočas.pokrytie mäkk.tk.xenogén.kož.náhr, veľkopl:krk
5v450.a	Doč.pokryt.mäkk.tk.alogén.transpl.kože,malopl:hруд.st,chrab	5v456.6↔	Dočas.pokryt.mäkk.tk.xenogén.kož.náhr, veľkopl:ram,axila
5v450.b	Dočas.pokrytie mäkk.tk.alogén.transpl.kože,malopl:bruš.obl	5v456.7↔	Dočas.pokrytie mäkk.tk.xenogén.kož.náhr, veľkopl:ram,lakeť
5v450.c	Doč.pokryt.mäkk.tk.alogén.transpl.kože,malopl:ingv,genit.o	5v456.8↔	Dočas.pokrytie mäkk.tk.xenogén.kož.náhr, veľkopl:predlaktie
5v450.d	Dočas.pokrytie mäkk.tk.alogén.transpl.kože,malopl:glut.obl	5v456.9↔	Dočas.pokrytie mäkk.tk.xenogén.kož.náhr, veľkopl:ruka
5v450.e↔	Dočas.pokryt.mäkk.tk.alogén.transpl.kože,malopl:stehno,kol.	5v456.a	Dočas.pokryt.mäkk.tk.xenogén.kož.náhr, veľkopl:hr.st,chrab.
5v450.f↔	Dočas.pokryt.mäkk.tk.alogén.transpl.kože,malopl:predkol	5v456.b	Dočas.pokrytie mäkk.tk.xenogén.kož.náhr, veľkopl:bruš.obl
5v450.g↔	Dočas.pokrytie mäkk.tk.alogén.transpl.kože,malopl:noha	5v456.c	Dočas.pokryt.mäkk.tk.xenogén.kož.náhr, veľkopl:ingui,genit.o
5v450.x↔	Dočas.pokrytie mäkk.tk.alogén.transpl.kože,malopl:ostat.	5v456.d	Dočas.pokrytie mäkk.tk.xenogén.kož.náhr, veľkopl:glut.obl
5v451.0	Dočas.pokryt.mäkk.tk.xenogén.kož.náhr, malopl:péry	5v456.e↔	Doč.pokryt.mäkk.tk.xenogén.kož.náhr, veľkopl:stehno,koleno
5v451.5	Dočas.pokrytie mäkk.tk.xenogén.kož.náhr, malopl:krk	5v456.f↔	Dočas.pokrytie mäkk.tk.xenogén.kož.náhr, veľkopl:predkol
5v451.6↔	Dočas.pokryt.mäkk.tk.xenogén.kož.náhr, malopl:ram,axila	5v456.g↔	Dočas.pokrytie mäkk.tk.xenogén.kož.náhr, veľkopl:noha
5v451.7↔	Dočas.pokrytie mäkk.tk.xenogén.kož.náhr, malopl:ram.,lakeť	5v456.x↔	Dočas.pokrytie mäkk.tk.xenogén.kož.náhr, veľkopl:ostat.
5v451.8↔	Dočas.pokrytie mäkk.tk.xenogén.kož.náhr, malopl:predlaktie	5v458.0	Dočas.pokrytie mäkk.tk.kultúrami keratinocyt, veľkopl:péry
5v451.9↔	Dočas.pokrytie mäkk.tk.xenogén.kož.náhr, malopl:ruka	5v458.4	Doč.pokryt.mäkk.tk.kultúrami keratinocyt, veľkopl:ost.č.hlavy
5v451.a	Dočas.pokryt.mäkk.tk.xenogén.kož.náhr, malopl:hr.st,chráb	5v458.5	Dočas.pokrytie mäkk.tk.kultúrami keratinocyt, veľkopl:krk
5v451.b	Dočas.pokrytie mäkk.tk.xenogén.kož.náhr, malopl:bruš.obl	5v458.6↔	Doč.pokryt.mäkk.tk.kultúrami keratinocyt, veľkopl:ram,axila
5v451.c	Dočas.pokryt.mäkk.tk.xenog.kož.náhr, malopl:inguin.genit.o.	5v458.7↔	Doč.pokryt.mäkk.tk.kultúrami keratinocyt, veľkopl:ram.,lakeť
5v451.d	Dočas.pokrytie mäkk.tk.xenogén.kož.náhr, malopl:glut.obl	5v458.8↔	Doč.pokryt.mäkk.tk.kultúrami keratinocyt, veľkopl:predlaktie
5v451.e↔	Doč.pokrytie mäkk.tk.xenogén.kož.náhr, malopl:steh,koleno	5v458.9↔	Dočas.pokrytie mäkk.tk.kultúrami keratinocyt, veľkopl:ruka
5v451.f↔	Dočas.pokrytie mäkk.tk.xenogén.kož.náhr, malopl:predkol	5v458.a	Doč.pokryt.mäkk.tk.kultúra.keratinocyt, veľkopl:hруд.st,chrab
5v451.g↔	Dočas.pokrytie mäkk.tk.xenogén.kož.náhr, malopl:noha	5v458.b	Dočas.pokrytie mäkk.tk.kultúra.keratinocyt, veľkopl:bruš.obl
5v451.x↔	Dočas.pokrytie mäkk.tk.xenogén.kož.náhr, malopl:ostat.	5v458.c	Doč.pokryt.mäkk.tk.kultúra.keratinocyt, veľkopl:ingui,genit.o
5v453.0	Dočas.pokrytie mäkk.tk.kultúra.keratinocyt, malopl:péry	5v458.d	Dočas.pokryt.mäkk.tk.kultúrami keratinocyt, veľkopl:glut.obl
5v453.4	Dočas.pokryt.mäkk.tk.kultúra.keratinocyt, malopl:ost.č.hlavy	5v458.e↔	Dočas.pokryt.mäkk.tk.kultúra.keratinocyt, veľkopl:stehno,kol
5v453.5	Dočas.pokrytie mäkk.tk.kultúra.keratinocyt, malopl:krk	5v458.f↔	Dočas.pokryt.mäkk.tk.kultúrami keratinocyt, veľkopl:predkol.
5v453.6↔	Dočas.pokryt.mäkk.tk.kultúra.keratinocyt, malopl:ram,axila	5v458.g↔	Dočas.pokrytie mäkk.tk.kultúrami keratinocyt, veľkopl:noha
5v453.7↔	Dočas.pokryt.mäkk.tk.kultúra.keratinocyt, malopl:ram,lakeť	5v458.x↔	Dočas.pokrytie mäkk.tk.kultúrami keratinocyt, veľkopl:ostat.
5v453.8↔	Dočas.pokrytie mäkk.tk.kultúra.keratinocyt, malopl:predlakt	5v459.0	Dočas.pokrytie mäkk.tk.viacer.postupmi, veľkopl:péry
5v453.9↔	Dočas.pokrytie mäkk.tk.kultúra.keratinocyt, malopl:ruka	5v459.4	Dočas.pokrytie mäkk.tk.viacer.postupmi, veľkopl:ostat.č.hlavy
5v453.a	Doč.pokryt.mäkk.tk.kultúrami keratinocyt, malopl:hr.st.,chrab.	5v459.5	Dočas.pokrytie mäkk.tk.viacer.postupmi, veľkopl:krk
5v453.b	Dočas.pokrytie mäkk.tk.kultúra.keratinocyt, malopl:bruš.obl	5v459.6↔	Dočas.pokrytie mäkk.tk.viacer.postupmi, veľkopl:ram,axila
5v453.c	Dočas.pokryt.mäkk.tk.kultúr.keratinocyt, malopl:ing.genit.o	5v459.7↔	Dočas.pokrytie mäkk.tk.viacer.postupmi, veľkopl:ram,lakeť
5v453.d	Dočas.pokrytie mäkk.tk.kultúra.keratinocyt, malopl:glut.obl	5v459.8↔	Dočas.pokrytie mäkk.tk.viacer.postupmi, veľkopl:predlaktie
5v453.e↔	Dočas.pokryt.mäkk.tk.kultúra.keratinocyt, malopl:stehno,kol	5v459.9↔	Dočas.pokrytie mäkk.tk.viacer.postupmi, veľkopl:ruka
5v453.f↔	Dočas.pokrytie mäkk.tk.kultúra.keratinocyt, malopl:predkol	5v459.a	Dočas.pokryt.mäkk.tk.viacer.postupmi, veľkopl:hруд.st.,chrab.
5v453.g↔	Dočas.pokrytie mäkk.tk.kultúra.keratinocyt, malopl:noha	5v459.b	Dočas.pokrytie mäkk.tk.viacer.postupmi, veľkopl:bruš.obl
5v453.x↔	Dočas.pokrytie mäkk.tk.kultúrami keratinocyt, malopl:ostat.	5v459.c	Dočas.pokrytie mäkk.tk.viacer.postupmi, veľkopl:ing.genitál.o
5v454.0	Dočas.pokrytie mäkk.tk.viacer.postupmi, malopl:péry	5v459.d	Dočas.pokrytie mäkk.tk.viacer.postupmi, veľkopl:glut.obl
5v454.4	Dočas.pokrytie mäkk.tk.viacer.postupmi, malopl:ost.č.hlavy	5v459.e↔	Dočas.pokryt.mäkk.tk.viacer.postupmi, veľkopl:stehno,koleno
5v454.5	Dočas.pokrytie mäkk.tk.viacer.postupmi, malopl:krk	5v459.f↔	Dočas.pokrytie mäkk.tk.viacer.postupmi, veľkopl:predkol
5v454.6↔	Dočas.pokrytie mäkk.tk.viacer.postupmi, malopl:ram,axila	5v459.g↔	Dočas.pokrytie mäkk.tk.viacer.postupmi, veľkopl:noha
5v454.7↔	Dočas.pokrytie mäkk.tk.viacer.postupmi, malopl:ram,lakeť	5v459.x↔	Dočas.pokrytie mäkk.tk.viacer.postupmi, veľkopl:ostat.
5v454.8↔	Dočas.pokrytie mäkk.tk.viacer.postupmi, malopl:predlaktie	5v459.x↔	Dočasné pokrytie mäkkých tkanív, ostatné
5v454.9↔	Dočas.pokrytie mäkk.tk.viacer.postupmi, malopl:ruka	5v460.0↔	Korekt.syndakt/polydykt.prstu ru:prehlb.in.dig.štrb.posuv.plast
5v454.a	Dočas.pokryt.mäkk.tk.viacer.postupmi, malopl:hруд.st,chráb	5v460.x↔	Korekt.synd./polydykt.prstu ruky:prehlb.interdig.štrb.ostat.
5v454.b	Dočas.pokrytie mäkk.tk.viacer.postupmi, malopl:bruš.obl	5v461.0↔	Separácia parciálnej syndaktylie prstu ruky plastikou
5v454.c	Dočas.pokryt.mäkk.tk.viacer.postupmi, malopl:inguin,genit.o	5v461.x↔	Iná separácia parciálnej syndaktylie prstu ruky



5v462.0↔	Separácia kompletnej syndaktýlie prstu ruky s plastikou	5v511.d	Dermabrázia kože a podkož.-popál.a polept:gluteál.o.
5v462.1↔	Separ.kompl.syndakt.prstu ruky s rekonšt.kolaterál.vázov	5v511.e↔	Dermabrázia kože a podkož.-popál.a polept:stehno,koleno
5v462.x↔	Separácia kompletnej syndaktýlie prstu ruky, ostatné	5v511.f↔	Dermabrázia kože a podkož.-popál.a polept:predkol
5v463↔	Čiastočná resekcia zdvojenej časti prstu ruky	5v511.g↔	Dermabrázia kože a podkož.-popál.a polept:noha
5v464.0↔	Resekcia zdvojenej časti prstu ruky bez rekonštrukcie kĺbu	5v511.h	Dermabrázia kože a podkož.-popál.a polept:vlak.č.kože hlavy
5v464.1↔	Resekcia zdvojenej časti prstu ruky s rekonštrukciou kĺbu	5v511.j	Dermabrázia kože a podkož.-popál.a polept:chrbát
5v465↔	Korektúra polysyndakt.prstu ruky podľa Bilhaut a Cloquet	5v511.k	Dermabrázia kože a podkož.-popál.a polept:skrótum
5v46x↔	Korektúra syndaktýlie/polydaktýlie prstu ruky,ost.	5v511.m	Dermabrázia kože a podkož.-popál.a polept:obl.hrádza
5v470↔	Separácia parciálnej syndaktýlie prstu nohy	5v511.x	Dermabrázia kože a podkož.-popál.a polept:ostatné
5v471↔	Separácia kompletnej syndaktýlie prstu nohy	5v512.0	Epifasciál.nekrozeť.kože a podkož.-popál.a polept:pery
5v472↔	Čiastočná resekcia zdvojenej časti prstu nohy	5v512.1	Epifasciál.nekrozeť.kože a podkož.-popál.a polept:nos
5v473↔	Resekcia zdvojenej časti prstu nohy	5v512.2↔	Epifasciál.nekrozeť.kože a podkož.-popál.a polept:ucho
5v47x↔	Korektúra syndaktýlie/polydaktýlie prstu nohy,ost.	5v512.3↔	Epifasciál.nekrozeť.kože a podkož.-popál.a polept:oč.viečko
5v500.5	Escharotómia kože a podk.pri popál.a polept:krk	5v512.4	Epifasciál.nekrozeť.k.a podk.-popál.a polept:č.hlavy mimo vlas
5v500.6↔	Escharot.k. a podk.pri popál.a polept:ram.axila	5v512.5	Epifasciál.nekrozeť.k.a podk.-pop.a polept:krk
5v500.7↔	Escharotómia k.a podkož.pri popál.a polept:ram,lakeť	5v512.6↔	Epifasciál.nekrozeť.kože a podk.-popál.a polept:ram,axila
5v500.8↔	Escharotómia kože a podk.pri popál.a polept:predlaktie	5v512.7↔	Epifasciál.nekrozeť.kože a podk.-popál.a polept:ram,lakeť
5v500.9↔	Escharotómia kože a podkožia pri popál.a polept:ruka	5v512.8↔	Epifasciál.nekrozeť.kože a podk.-popál.a polept:predlakt
5v500.a	Escharotómia kože a podkož.pri popál.a polept:hруд.steny	5v512.9↔	Epifasciál.nekrozeť.kože a podkožia.-popál.a polept:ruka
5v500.b	Escharotómia kože a podk.pri popál.a polept:bruš.o	5v512.a	Epifasciál.nekrozeť.kože a podk.-popál.a polept:hруд.stena
5v500.e↔	Escharotómia kože a podkož.pri popál.a polept:stehno,koleno	5v512.b	Epifasciál.nekrozeť.kože a podk.-popál.a polept:bruš.o
5v500.f↔	Escharotómia kože a podk.pri popál.a polept:predkol	5v512.c	Epifasciál.nekrozeť.k.a podk.-popál.a polept:inguin.genit.o
5v500.g↔	Escharotómia kože a podk.pri popál.a polept:noha	5v512.d	Epifasciál.nekrozeť.kože a podk.-popál.a polept:gluteál.o
5v500.j	Escharotómia kože a podk.pri popál.a polept:chrbát	5v512.e↔	Epifasciál.nekrozeť.kože a podk.-popál.a polept:stehno,kol
5v501.5	Fasciotómia kože a podk.pri popál.a polept:krk	5v512.f↔	Epifasciál.nekrozeť.kože a podk.-popál.a polept:predkol
5v501.6↔	Fasciotómia kože a podk.pri popál.a polept:rameno,axila	5v512.g↔	Epifasciál.nekrozeť.kože a podk.-popál.a polept:noha
5v501.7↔	Fasciotómia kože a podk.pri popál.a polept:ram,lakeť	5v512.h	Epifasciál.nekrozeť.k.a podk.-popál.a polept:vlak.č.kože hlavy
5v501.8↔	Fasciotómia kože a podk.pri popál.a polept:predlakt	5v512.j	Epifasciál.nekrozeť.kože a podk.-popál.a polept:chrbát
5v501.9↔	Fasciotómia kože a podk.pri popál.a polept:ruka	5v512.k	Epifasciál.nekrozeť.kože a podk.-popál.a polept:skrótum
5v501.a	Fasciotómia kože a podk.pri popál.a polept:hруд.st.	5v512.m	Epifasciál.nekrozeť.kože a podk.-popál.a polept:črev.obl
5v501.b	Fasciotómia kože a podk.pri popál.a polept:bruš.obl.	5v512.x	Epifasciál.nekrozeť.k.a podk.-pop.a polept:ost
5v501.e↔	Fasciotómia kože a podk.pri popál.a polept:stehno,koleno	5v513.0	Tangenciál.excízia kože a podkožia.-popál.a polept:pery
5v501.f↔	Fasciotómia kože a podk.pri popál.a polept:predkol.	5v513.1	Tangenciál.excízia kože a podkož.-popál.a polept:nos
5v501.g↔	Fasciotómia kože a podk.pri popál.a polept:noha	5v513.2↔	Tangenciál.excízia kože a podkož.-popál.a polept:ucho
5v501.j	Fasciotómia kože a podk.pri popál.a polept:chrbát	5v513.3↔	Tangenciál.excízia kože a podkož.-pri popál.a polept:oč.viečko
5v502.5	Escharotóm.s fasciotóm.kože a podk.pri popál.a polept:krk	5v513.4	Tangenciál.excízia.k.a podkož.-pop.polept:č.hlavy mimo vlas.č.
5v502.6↔	Escharotóm.s fasciotóm.k.a podk.pri popál.a polept:ram,axila	5v513.5	Tangenciál.excízia kože a podkož.-popál.a polept:krk
5v502.7↔	Escharotóm.s fasciotóm.kože a podk.pri popál.a polept:ram,lak	5v513.6↔	Tangenciál.excízia kože a podkož.-popál.a polept:ram,axila
5v502.8↔	Escharotóm.s fasciotóm.kože a podk.pri popál.a polept:predlakt	5v513.7↔	Tangenciál.exc.kože a podkož.-pri popál.a polept:rameno,lakeť
5v502.9↔	Escharotómia s fasciotóm.kože a podk.pri popál.a polept:ruka	5v513.8↔	Tangenciál.excízia kože a podkož.-popál.a polept:predlakt
5v502.a	Escharotóm.k.a podk.-pop.polept.s dekompr.perif.n:ram,axila	5v513.9↔	Tangenciál.excízia kože a podkož.-popál.a polept:ruka
5v502.b	Escharot.s fasciotómiu kože a podk.pri popál.a polept:bruš.o	5v513.a	Tangenciál.excízia kože a podkož.-popál.a polept:hруд.st.
5v502.c	Escharotóm.s fasciotóm.k.a podk.pri popál.a polept:stehno,kol	5v513.b	Tangenciál.excízia kože a podkož.-popál.a polept:bruš.obl.
5v502.e↔	Escharotóm.s fasciotóm.k.a podk.pri popál.a polept:predkol	5v513.c	Tangenciál.excí.k.a podkož.-pri pop.a polept:ingv.genitál.o
5v502.f↔	Escharotóm.s fasciotóm.k.a podk.pri popál.a polept:noha	5v513.d	Tangenciál.excízia kože a podkož.-popál.a polept:glut.obl.
5v502.g↔	Escharotóm.s fasciotóm.kože a podk.pri popál.a polept:chrbát	5v513.e↔	Tangenciál.excízia kože a podkož.-popál.a polept:steh,koleno
5v503.6↔	Escharot.k.a podk.-pop.polept.s dekompr.perif.n:ram,axila	5v513.f↔	Tangenciál.excízia kože a podkož.-popál.a polept:predkol
5v503.7↔	Escharotóm.k.a podk.-pop.polept.s dekompr.perif.n:ram,lak	5v513.g↔	Tangenciál.excízia kože a podkož.-popál.a polept:noha
5v503.8↔	Escharotóm.kože a podk.-pop.polept.s dekompr.perif.n:predlak	5v513.h	Tangenciál.excízia kože a podkož.-popál.a polept:vlak.č.hlavy
5v503.9↔	Escharotómia kože a podk.-pop.polept.s dekompr.perif.n:ruka	5v513.j	Tangenc.excízia.k.a podkož.-pri pop.a polept:chrbát
5v503.c	Escharot.k.a podk.-pop.polept.s dekompr.perif.n:ing,genitál	5v513.k	Tangenciál.excízia kože a podkož.-popál.a polept:skrótum
5v503.e↔	Escharotóm.k.a podk.-pop.polept.s dekompr.perif.n:steh,kol	5v513.m	Tangenciál.excízia kože a podkož.-popál.a polept:hrádza
5v503.f↔	Escharotóm.k.a podk.-pop.polept.s dekompr.perif.n:predkol	5v513.x	Tangenciál.excízia kože a podkož.-popál.a polept:ost
5v503.g↔	Escharot.kože a podk.-pop.polept.s dekompr.perif.n:noha	5v514.0	Laser.deštrukcia chor.tk.kože a podk.-popál.a polept:pery
5v503.k	Escharotóm.k.a podk.-pop.polept.s dekompr.perif.n:skrótum	5v514.1	Laser.deštrukcia chor.tk.kože a podk.-popál.a polept:nos
5v503.m	Escharotóm.k.a podk.-pop.polept.s dekompr.perif.n:črevo	5v514.2↔	Laser.deštrukcia chor.tk.kože a podk.-popál.a polept:ucho
5v50x.x	Ostat.incizie kože a podkožia pri popál.a polept:aniach	5v514.3↔	Laser.deštrukcia chor.tk.kože a podk.-popál.a polept:oč.viečko
5v511.0	Dermabrázia kože a podkož.-popál.a polept:pery	5v514.4	Laser.deštr.ch.tk.k.a podk.-pop.a polept:č.hlavy mimo vlas.č.
5v511.1	Dermabrázia kože a podkož.-popál.a polept:nos	5v514.5	Laser.deštrukcia chor.tk.kože a podk.-popál.a polept:krk
5v511.2↔	Dermabrázia kože a podkož.-popál.a polept:ucho	5v514.6↔	Laser.deštrukcia chor.tk.kože a podk.-popál.a polept:ram,axila
5v511.3↔	Dermabrázia kože a podkož.-popál.a polept:oč.viečko	5v514.7↔	Laser.deštrukcia chor.tk.kože a podk.-popál.a polept:ram,lakeť
5v511.4	Dermabrázia kože a podkož.-popál.a polept:č.hlavy mimo vlas	5v514.8↔	Laser.deštrukcia chor.tk.kože a podk.-popál.a polept:predlakt
5v511.5	Dermabrázia kože a podkož.-popál.a polept:krk	5v514.9↔	Laser.deštrukcia chor.tk.kože a podk.-popál.a polept:ruka
5v511.6↔	Dermabrázia kože a podkož.-popál.a polept:ram,axila	5v514.a	Laser.deštrukcia chor.tk.kože a podk.-popál.a polept:hруд.st.
5v511.7↔	Dermabrázia kože a podkož.-popál.a polept:ram,lakeť	5v514.b	Laser.deštrukcia chor.tk.kože a podk.-popál.a polept:bruš.obl.
5v511.8↔	Dermabrázia kože a podkož.-popál.a polept:predlakt	5v514.c	Laser.deštruk.ch.tk.k.a podk.-pop.a polept:ingui,genit.obl.
5v511.9↔	Dermabrázia kože a podkož.-popál.a polept:ruka	5v514.d	Laser.deštrukcia chor.tk.kože a podk.-popál.a polept:gluteál.obl.
5v511.a	Dermabrázia kože a podkož.-popál.a polept:hруд.stena	5v514.e↔	Laser.deštrukcia chor.tk.kože a podk.-popál.a polept:stehno,kol
5v511.b	Dermabrázia kože a podkož.-popál.a polept:bruš.obl	5v514.f↔	Laser.deštrukcia chor.tk.kože a podk.-popál.a polept:predkol
5v511.c	Dermabrázia kože a podkož.-popál.a polept:inguin,genit.o	5v514.g↔	Laser.deštrukcia chor.tk.kože a podk.-popál.a polept:noha

5v514.h	Laser.deštrukcia chor.tk.kože a podk-popál,polept:vlas.č.hlavy	5v533.7↔	Doč.pokr.mäkk.č.-pop,pol:kultúra.keratinoc,mploš:ram,lak
5v514.j	Laser.deštrukcia chor.tk.kože a podk-popál,polept:chrbät	5v533.8↔	Dočas.pokr.mäkk.č.-pop,pol:kultúra.keratinoc,mploš:predlakt
5v514.k	Laser.deštrukcia chor.tk.kože a podk-popál,polept:skrótum	5v533.9↔	Dočas.pokr.mäkk.č.-pop,pol:kultúra.keratinoc,mploš:ruka
5v520	Debridement.rany svalu pri popál.a poleptaniach	5v533.a	Doč.pokr.mäkk.č.-pop,pol:kultúra.keratinoc,mploš:hруд/chrb
5v521	Debridement.rany šľachy pri popál.a polept.	5v533.b	Dočas.pokr.mäkk.č.-pop,pol:kultúra.keratinoc,mploš:bruš.o
5v522	Debridement.rany fascie pri popál.a polept.	5v533.c	Doč.pokr.mäkk.č.-pop,pol:kultúra.keratinoc,mploš:ing.gen.o
5v523	Debridement.rany mäkk.č.presah.sval,šf.a fascie pri popál,polep	5v533.d	Dočas.pokr.mäkk.č.-pop,pol:kultúra.keratinoc,mploš:glut.o
5v52x	Debridement.rany svalu,šf.a fascie pri popál,polept:ost.	5v533.e↔	Doč.pokr.mäkk.č.-pop,pol:kultúra.keratinoc,mploš:stehno,kol
5v530.0	Dočas.pokr.mäkk.č.-popál,polept:alogén.TX kože,mploš:pery	5v533.f↔	Dočas.pokr.mäkk.č.-pop,pol:kultúra.keratinoc,mploš:predkol
5v530.1	Dočas.pokr.mäkk.č.-popál,polept:alogén.TX kože,mploš:nos	5v533.g↔	Dočas.pokr.mäkk.č.-popál,polep:kult.keratinoc,mploš:noha
5v530.2↔	Dočas.pokr.mäkk.č.-popál,polept:alogén.TX kože,mploš:ucho	5v533.x↔	Dočas.pokr.mäkk.č.-popál,polept:kultúra.keratinoc,mploš:ost
5v530.3↔	Doč.pokr.mäkk.č.-pop,polept:alog.transpl.k.,mploš:oč.viečko	5v534.0	Dočas.pokr.mäkk.č.-popál,pol:kombi.viac.postup,mploš:pery
5v530.4	Doč.pokr.mäkk.č.-popál,pol:alog.transpl.k.,mploš:os.č.hlavy	5v534.1	Dočas.pokr.mäkk.č.-popál,pol:kombi.viac.postup,mploš:nos
5v530.5	Dočas.pokr.mäkk.č.-popál,polept:alogén.TX kože,mploš:krk	5v534.2↔	Dočas.pokr.mäkk.č.-popál,pol:kombi.viac.postup,mploš:ucho
5v530.6↔	Doč.pokr.mäkk.č.-pop,polept:alogén.TX kože,mploš:ram,axila	5v534.3↔	Doč.pokr.mäkk.č.-pop,pol:kombi.viac.postup,mploš:oč.viečko
5v530.7↔	Doč.pokr.mäkk.č.-pop,polept:alogén.TX kože,mploš:ram,lak	5v534.4	Doč.pokr.mäkk.č.-pop,pol:kombi.viac.postup,mploš:ost.č.hl
5v530.8↔	Doč.pokr.mäkk.č.-popál,polept:alogén.TX kože,mploš:predlakt	5v534.5	Doč.pokr.mäkk.č.-popál,pol:kombi.viac.postup,mploš:krk
5v530.9↔	Dočas.pokr.mäkk.č.-popál,polept:alogén.TX kože,mploš:ruka	5v534.6↔	Doč.pokr.mäkk.č.-pop,pol:kombi.viac.postup,mploš:ram,axila
5v530.a	Doč.pokr.mäkk.č.-pop,polept:alogén.TX kože,mploš:hруд/chrb	5v534.7↔	Doč.pokr.mäkk.č.-popál,pol:kombi.viac.postup,mploš:ram,lak
5v530.b	Doč.pokr.mäkk.č.-pop,polept:alogén.TX kože,mploš:bruš.o	5v534.8↔	Doč.pokr.mäkk.č.-pop,pol:kombi.viac.postup,mploš:predlakt
5v530.c	Doč.pokr.mäkk.č.-pop,polept:alogén.TX kože,mploš:ing.gen.o	5v534.9↔	Doč.pokr.mäkk.č.-popál,pol:kombi.viac.postup,mploš:ram,lak
5v530.d	Dočas.pokr.mäkk.č.-popál,pol:alogén.TX kože,mploš:glut.o	5v534.a	Doč.pokr.mäkk.č.-pop,pol:kombi.viac.postup,mploš:hруд/chrb
5v530.e↔	Dočas.pokr.mäkk.č.-popál,pol:alogén.TX kože,mploš:stehn,kol	5v534.b	Doč.pokr.mäkk.č.-popál,polept:alogén.TX kože,mploš:stehn,kol
5v530.f↔	Doč.pokr.mäkk.č.-popál,polept:alogén.TX kože,mploš:predkol	5v534.c	Doč.pokr.mäkk.č.-pop,pol:kombi.viac.postup,mploš:ing.gen.o
5v530.g↔	Dočas.pokr.mäkk.č.-popál,polept:alogén.TX kože,mploš:noha	5v534.d	Doč.pokr.mäkk.č.-popál,pol:kombi.viac.postup,mploš:glut.o
5v530.x↔	Doč.pokr.mäkk.č.-popál,polept:alog.transpl.kože.,mploš:ost	5v534.e↔	Doč.pokr.mäkk.č.-pop,pol:kombi.viac.postup,mploš:stehn,kol
5v531.0	Doč.pokr.mäkk.č.-popál,pol:xenogén.kož.nähr.,mploš:pery	5v534.f↔	Doč.pokr.mäkk.č.-popál,pol:kombi.viac.postup,mploš:predkol
5v531.1	Doč.pokr.mäkk.č.-popál,polept:xenog.kož.nähr.,mploš:nos	5v534.g↔	Dočas.pokr.mäkk.č.-popál,pol:kombi.viac.postup,mploš:noha
5v531.2↔	Doč.pokr.mäkk.č.-popál,polept:xenog.kož.nähr.,mploš:ucho	5v534.x↔	Dočas.pokr.mäkk.č.-pop,pol:alog.transpl.kože,vploš:pery
5v531.3↔	Doč.pokr.mäkk.č.-pop,pol:xenogén.kož.nähr.,mploš:oč.viečko	5v535.0	Dočas.pokr.mäkk.č.-popál,polept:alog.transpl.kože,vploš:nos
5v531.4	Doč.pokr.mäkk.č.-pop,pol:xenog.nähr.k,mploš:č.hlavy m.vlas	5v535.1	Dočas.pokr.mäkk.č.-popál,polept:alog.transpl.kože,vploš:ucho
5v531.5	Dočas.pokr.mäkk.č.-popál,pol:xenogén.kož.nähr.,mploš:krk	5v535.2↔	Dočas.pokr.mäkk.č.-pop,pol:alogén.transpl.kože,vploš:ucho
5v531.6↔	Doč.pokr.mäkk.č.-pop,pol:xenog.kož.nähr.,mploš:ram,axila	5v535.3↔	Dočas.pokr.mäkk.č.-pop,pol:alog.transpl.kože,vploš:oč.viečko
5v531.7↔	Doč.pokr.mäkk.č.-popál,pol:xenogén.kož.nähr.,mploš:ram,lak	5v535.4	Doč.pokr.mäkk.č.-pop,pol:alog.transpl.kože,vploš:os.č.hlavy
5v531.8↔	Doč.pokr.mäkk.č.-popál,pol:xenog.kož.nähr.,mploš:predlakt	5v535.5	Doč.pokr.mäkk.č.-pop,polept:alogén.transpl.kože,vploš:krk
5v531.9↔	Doč.pokr.mäkk.č.-popál,pol:xenogén.kož.nähr.,mploš:ruka	5v535.6↔	Dočas.pokr.mäkk.č.-pop,pol:alog.transpl.kože,vploš:ram,axila
5v531.a	Dočas.pokr.mäkk.č.-pop,pol:xenog.nähr.k,mploš:hруд/chrb	5v535.7↔	Doč.pokr.mäkk.č.-pop,pol:alog.transpl.kože,vploš:ram,lakeť
5v531.b	Doč.pokr.mäkk.č.-popál,pol:xenog.nähr.k,mploš:bruš.o	5v535.8↔	Dočas.pokr.mäkk.č.-pop,pol:alog.transpl.kože,vploš:predlakt
5v531.c	Doč.pokr.mäkk.č.-popál,pol:xenogén.kož.nähr.,mploš:ing.gen.o	5v535.9↔	Dočas.pokr.mäkk.č.-popál,pol:alog.transpl.kože,vploš:ruka
5v531.d	Doč.pokr.mäkk.č.-popál,pol:xenogén.kož.nähr.,mploš:glut.o	5v535.a	Doč.pokr.mäkk.č.-pop,pol:alog.transpl.kože,vploš:hруд/chrb
5v531.e↔	Doč.pokr.mäkk.č.-popál,pol:xenog.kož.nähr.,mploš:stehn,kol	5v535.b	Dočas.pokr.mäkk.č.-pop,pol:alog.transpl.kože,vploš:bruš.o
5v531.f↔	Doč.pokr.mäkk.č.-pop,pol:xenogén.kož.nähr.,mploš:predkol	5v535.c	Doč.pokr.mäkk.č.-pop,pol:alog.transpl.kože,vploš:ing.genit.o
5v531.g↔	Doč.pokr.mäkk.č.-popál,pol:xenogén.kož.nähr.,mploš:noha	5v535.d	Dočas.pokr.mäkk.č.-pop,pol:alog.transpl.kože,vploš:glut.o
5v531.h	Doč.pokr.mäkk.č.-popál,pol:xenog.kož.nähr.,mploš:vlas.č.hl	5v535.e↔	Dočas.pokr.mäkk.č.-pop,pol:alog.transpl.kože,vploš:st.a.kol
5v531.x	Dočas.pokr.mäkk.č.-popál,polept:xenog.nähr.k,mploš:.,ost.	5v535.f↔	Dočas.pokr.mäkk.č.-pop,pol:alog.transpl.kože,vploš:predkol
5v532.0	Dočas.pokr.mäkk.č.-popál,polept:aloplast.mat,mploš:pery	5v535.g↔	Dočas.pokr.mäkk.č.-pop,pol:alogén.transpl.kože,vploš:noha
5v532.1	Dočas.pokr.mäkk.č.-popál,polept:aloplast.mat,mploš:nos	5v535.x↔	Dočas.pokr.mäkk.č.-pop,pol:alog.transpl.kože,vploš:ost
5v532.2↔	Dočas.pokr.mäkk.č.-popál,polept:aloplast.mat,mploš:ucho	5v536.0	Dočas.pokr.mäkk.č.-pop,pol:xenog.kož.nähr.,vploš:pery
5v532.3↔	Doč.pokr.mäkk.č.-pop,polept:aloplast.mat,mploš:oč.viečko	5v536.1	Dočas.pokr.mäkk.č.-popál,pol:xenogén.kož.nähr.,vploš:nos
5v532.4	Doč.pokr.mäkk.č.-pop,polept:aloplast.mat,mploš:os.č.hlavy	5v536.2↔	Doč.pokr.mäkk.č.-popál,pol:xenog.kož.nähradou,vploš:ucho
5v532.5	Dočas.pokr.mäkk.č.-popál,polept:aloplast.mat,mploš:krk	5v536.3↔	Doč.pokr.mäkk.č.-popál,pol:xenogén.kož.nähr.,vploš:oč.viečko
5v532.6↔	Doč.pokr.mäkk.č.-pop,polept:aloplast.mat,mploš:ram,axila	5v536.4	Doč.pokr.mäkk.č.-popál,pol:xenog.kož.nähr.,vploš:os.č.hlavy
5v532.7↔	Doč.pokr.mäkk.č.-pop,polept:aloplast.mat,mploš:ram,lak	5v536.5	Dočas.pokr.mäkk.č.-popál,polept:xenog.kož.nähr.,vploš:krk
5v532.8↔	Doč.pokr.mäkk.č.-pop,polept:aloplast.mat,mploš:predlakt	5v536.6↔	Doč.pokr.mäkk.č.-popál,pol:xenog.kož.nähr.,vploš:ram,axila
5v532.9↔	Dočas.pokr.mäkk.č.-pop,polept:aloplast.mat,mploš:ruka	5v536.7↔	Doč.pokr.mäkk.č.-popál,pol:xenog.kož.nähr.,vploš:ram,lakeť
5v532.a	Doč.pokr.mäkk.č.-pop,polept:aloplast.mat,mploš:hруд/chrb	5v536.8↔	Doč.pokr.mäkk.č.-popál,pol:xenogén.kož.nähr.,vploš:predlakt
5v532.b	Dočas.pokr.mäkk.č.-pop,polept:aloplast.mat,mploš:bruš.o	5v536.9↔	Dočas.pokr.mäkk.č.-popál,pol:xenog.kož.nähr.,vploš:ruka
5v532.c	Doč.pokr.mäkk.č.-pop,polept:aloplast.mat,mploš:ing.gen.o	5v536.a	Doč.pokr.mäkk.č.-popál,pol:xenog.kož.nähr.,vploš:hруд/chrb
5v532.d	Dočas.pokr.mäkk.č.-pop,polept:aloplast.mat,mploš:glut.o	5v536.b	Doč.pokr.mäkk.č.-popál,pol:xenog.kož.nähr.,vploš:bruš.o
5v532.e↔	Doč.pokr.mäkk.č.-pop,polept:aloplast.mat,mploš:stehn,kol	5v536.c	Doč.pokr.mäkk.č.-pop,pol:xenog.kož.nähr.,vploš:inguin.gen.o
5v532.f↔	Dočas.pokr.mäkk.č.-pop,polept:aloplast.mat,mploš:predkol	5v536.d	Dočas.pokr.mäkk.č.-popál,pol:xenog.kož.nähr.,vploš:glut.o
5v532.g↔	Dočas.pokr.mäkk.č.-popál,polept:aloplast.mat,mploš:noha	5v536.e↔	Doč.pokr.mäkk.č.-popál,pol:xenog.kož.nähr.,vploš:stehn,kol
5v532.x↔	Dočas.pokr.mäkk.č.-pop,polept:aloplast.mat,mploš:ost	5v536.f↔	Dočas.pokr.mäkk.č.-popál,pol:xenog.kož.nähr.,vploš:predkol
5v533.0	Dočas.pokr.mäkk.č.-pop,pol:kultúra.keratinoc,mploš:pery	5v536.g↔	Dočas.pokr.mäkk.č.-popál,pol:xenog.kož.nähr.,vploš:noha
5v533.1	Dočas.pokr.mäkk.č.-pop,pol:kultúra.keratinoc,mploš:nos	5v536.x↔	Dočas.pokr.mäkk.č.-popál,pol:xenogén.kož.nähr.,vploš:ost
5v533.2↔	Dočas.pokr.mäkk.č.-pop,pol:kultúra.keratinoc,mploš:ucho	5v537.0	Dočas.pokr.mäkk.č.-pop,pol:alogén.transpl.kože,vploš:pery
5v533.3↔	Doč.pokr.mäkk.č.-pop,pol:kultúra.keratinoc,mploš:oč.viečko	5v537.1	Dočas.pokr.mäkk.č.-popál,pol:aloplast.mat.,vploš:nos
5v533.4	Doč.pokr.mäkk.č.-pop,pol:kult.keratinoc,mploš:ost.č.hlavy	5v537.2↔	Dočas.pokr.mäkk.č.-popál,pol:aloplast.mat.,vploš:ucho
5v533.5	Dočas.pokr.mäkk.č.-popál,polept:kultúra.keratinoc,mploš:krk	5v537.3↔	Dočas.pokr.mäkk.č.-popál,pol:aloplast.mat.,vploš:oč.viečko
5v533.6↔	Doč.pokr.mäkk.č.-pop,pol:kult.keratinoc,mploš:ram,axila	5v537.4	Dočas.pokr.mäkk.č.-popál,pol:aloplast.mat.,vploš:os.č.hlavy

5v537.5	Dočas.pokryt.mäkk.č.-popál,polept:aloplast.mat.,vploš:krk	5v541.d	Vol.tx.kože a lal.plast.k.a podkož,darca,vš.vrstvy kože:glut.o
5v537.6↔	Dočas.pokr.mäkk.č.-popál,pol:aloplast.mat.,vploš:ram,axila	5v541.e↔	Vol.tx.kože a lalok.plast.k.a podk,darca,vš.vrstvy k:stehno,kol
5v537.7↔	Dočas.pokr.mäkk.č.-popál,pol:aloplast.mat.,vploš:ram,lak	5v541.f↔	Vol.tx.kože a lal.plast.k.a podkož,darca,vš.vrstvy kože:predkol
5v537.8↔	Dočas.pokr.mäkk.č.-popál,pol:aloplast.mat.,vploš:predlakt	5v541.h	Vol.tx.kože a lal.plast.k.a podkož,darca,vš.vrstvy k:vlas.č.hlavy
5v537.9↔	Dočas.pokr.mäkk.č.-popál,pol:aloplast.mat.,vploš:ruka	5v541.i	Vol.tx.kože a lal.plast.k.a podkož,darca,vš.vrstvy kože:skrotum
5v537.a	Dočas.pokr.mäkk.č.-popál,pol:aloplast.mat.,vploš:hruď/hrb	5v541.m	Vol.tx.kože a lal.plast.k.a podk,darca,vš.vrstvy kože:obl.hrádze
5v537.b	Dočas.pokr.mäkk.č.-popál,pol:aloplast.mat.,vploš:bruš.o	5v541.x	Vol.transplantácia k.a lal.plast.k.a podk,darca,vš.vrst.k:ost.
5v537.c	Dočas.pokr.mäkk.č.-popál,pol:aloplast.mat.,vploš:ing.gen.o	5v542.1	Vol.tx.kože a lal.plast.k.a podkož,darca,kompozit.štep:nos
5v537.d	Dočas.pokryt.mäkk.č.-popál,pol:aloplast.mat.,vploš:gluteál.o	5v542.2↔	Vol.tx.kože a lalok.plast.k.a podk,darca,kompozit.št:ucho
5v537.e↔	Doč.pokr.mäkk.č.-popál,pol:aloplast.mat.,vploš:stehno,kol	5v542.h	Vol.tx.k.a lal.plast.kože a podk,darca,kompozit.št:vlas.č.hlavy
5v537.f↔	Dočas.pokryt.mäkk.č.-popál,pol:aloplast.mat.,vploš:predkol	5v542.x	Vol.tx.kože a lal.plast.k.a podk,darca,kompozit.štep:ost.
5v537.g↔	Dočas.pokrytie mäkk.č.-popál,pol:aloplast.mat.,vploš:noha	5v543.4	Vol.tx.kože a lal.pl.k.a podk,darca,vol.l.mikrovask.anst:ost.č.hl
5v537.x↔	Dočas.pokrytie mäkk.č.-popál,pol:aloplast.mat.,velkoploš:ost	5v543.5	Vol.tx.kože a lalok.pl.k.a podk,darca,vol.l.mikrovask.anst:krk
5v538.0	Dočas.pokryt.mäkk.č.-popál,pol:kult.keratinocyt,vploš:pery	5v543.6↔	Vol.tx.kože a lalok.pl.k.a podk,dar,vol.l.mikrovask.anst:ram,axi
5v538.1	Dočas.pokrytie mäkk.č.-popál,pol:kult.keratinocyt,vploš:nos	5v543.7↔	Vol.tx.kože a lal.plast.k.a podk,darca,vol.l.mikrov.anst:ram,lak
5v538.2↔	Dočas.pokryt.mäkk.č.-popál,pol:kult.keratinocyt,vploš:ucho	5v543.8↔	Vol.tx.k.a lal.plast.k.a podk,darca,vol.l.mikrovask.anst:predlakt
5v538.3↔	Doč.pokryt.mäkk.č.-popál,pol:kult.keratinocyt,vploš:oč.viečko	5v543.9↔	Vol.tx.kože a lalok.pl.k.a podk,darca,vol.l.mikrovask.anst:ruka
5v538.4	Doč.pokryt.mäkk.č.-pop,pol:kult.keratinocyt,vploš:os.č.hlavy	5v543.a	Vol.tx.kože a lalok.pl.k.a podk,darca,vol.l.mikrovask.anst:hruď
5v538.5	Doč.pokryt.mäkk.č.-popál,pol:kultúra.keratinocyt,vploš:krk	5v543.b	Vol.tx.kože a lal.plast.k.a podk,darca,vol.l.mikrovas.ans:bruš.o
5v538.6↔	Doč.pokryt.mäkk.č.-popál,pol:kult.keratinocyt,vploš:ram,axila	5v543.c	Vol.tx.k.a lal.plast.k.a podk,darca,vol.l.mikrovask.anst:ing.gen
5v538.7↔	Doč.pokryt.mäkk.č.-popál,pol:kult.keratinocyt,vploš:ram,lak	5v543.d	Vol.tx.kože a lal.plast.k.a podk,darca,vol.l.mikrovask.an:glut.o
5v538.8↔	Doč.pokryt.mäkk.č.-popál,pol:kult.keratinocyt,vploš:predlakt	5v543.e↔	Vol.tx.k.a lalok.pl.k.a podk,darca,vol.l.mikrov.anst:stehno,kol
5v538.9↔	Dočas.pokryt.mäkk.č.-popál,pol:kult.keratinocyt,vploš:ruka	5v543.f↔	Vol.tx.kože a lal.plast.k.a podk,darca,vol.l.mikrov.anst:predkol
5v538.a	Doč.pokryt.mäkk.č.-pop,pol:kult.keratinocyt,vploš:hruď/hrb	5v543.g↔	Vol.tx.kože a lal.plast.k.a podk,darca,vol.l.mikrov.anst:noha
5v538.b	Doč.pokryt.mäkk.č.-pop,polept:kult.keratinocyt,vploš:bruš.o	5v543.h	Vol.tx.k.a lal.plast.k.a podk,dar,vol.l.mikrovask.anst:vlas.č.hl
5v538.c	Doč.pokryt.mäkk.č.-pop,pol:kult.keratinocyt,vploš:ing.genit.o	5v543.j	Vol.tx.kože a lalok.pl.k.a podk,darca,vol.l.mikrovask.anst:hrb
5v538.d	Dočas.pokryt.mäkk.č.-popál,pol:kult.keratinocyt,vploš:glut.o	5v543.x	Vol.transplant.k.a lal.pl.k.a podk,darca,vol.l.mikrovask.an:ost
5v538.e↔	Doč.pokryt.mäkk.č.-pop,pol:kult.keratinocyt,vploš:stehno,kol	5v544.4	Vol.tx.kože a lal.plast.k.a podk,darca,stopk.region.lal:ost.č.hl
5v538.f↔	Doč.pokryt.mäkk.č.-popál,pol:kult.keratinocyt,vploš:predkol	5v544.5	Vol.tx.kože a lal.plast.k.a podk,darca,stopk.region.lal:krk
5v538.g↔	Dočas.pokryt.mäkk.č.-popál,pol:kult.keratinocyt,vploš:noha	5v544.6↔	Vol.tx.kože a lal.plast.k.a podk,darca,stopk.reg.lal:ram,axila
5v538.x↔	Doč.pokr.mäkk.č.-popál,polept:kultúra.keratinocyt,vploš:ost	5v544.7↔	Vol.tx.kože a lal.plast.k.a podk,darca,stopk.reg.lal:ram,lakeť
5v539.0	Dočas.pokr.mäkk.č.-popál,pol:kombi.viac.postup,vploš:pery	5v544.8↔	Vol.tx.kože a lal.plast.k.a podk,darca,stopk.reg.lal:predlakt
5v539.1	Doč.pokryt.mäkk.č.-popál,pol:kombi.viac.postup,vploš:nos	5v544.9↔	Vol.tx.kože a lal.plast.k.a podk,darca,stopk.region.lal:ruka
5v539.2↔	Dočas.pokr.mäkk.č.-popál,pol:kombi.viac.postup,vploš:ucho	5v544.a	Vol.tx.kože a lal.plast.k.a podk,darca,stopk.region.lal:hruď.st
5v539.3↔	Doč.pokr.mäkk.č.-pop,pol:kombi.viac.postup,vploš:oč.viečko	5v544.b	Vol.tx.kože a lal.plast.k.a podk,darca,stopk.region.lal:krk
5v539.4	Doč.pokr.mäkk.č.-pop,pol:kombi.viac.postup,vploš:os.č.hlavy	5v544.c	Vol.tx.kože a lal.plast.k.a podk,darca,stopk.regio.lal:ing.genit
5v539.5	Dočas.pokryt.mäkk.č.-popál,pol:kombi.viac.postup,vploš:krk	5v544.d	Vol.tx.kože a lal.plast.k.a podk,darca,stopk.region.lal:glut.o
5v539.6↔	Doč.pokr.mäkk.č.-popál,pol:komb.viac.postup,vploš:ram,axila	5v544.e↔	Vol.tx.kože a lal.plast.k.a podk,darca,stopk.regio.lal:stehn,kol
5v539.7↔	Doč.pokr.mäkk.č.-pop,pol:komb.viac.postup,vploš:ram,lakeť	5v544.f↔	Vol.tx.kože a lal.plast.k.a podk,darca,stopk.region.lal:predkol
5v539.8↔	Doč.pokr.mäkk.č.-popál,pol:kombi.viac.postup,vploš:predlakt	5v544.g↔	Vol.tx.kože a lal.plast.k.a podk,darca,stopka.region.lal:noha
5v539.9↔	Doč.pokr.mäkk.č.-popál,pol:kombi.viac.postup,vploš:ruka	5v544.h	Vol.tx.kože a lal.plast.k.a podk,darca,stopk.regio.lal:vlas.č.hl
5v539.a	Doč.pokr.mäkk.č.-pop,pol:komb.viac.postup,vploš:hruď/hrb	5v544.j	Vol.tx.kože a lal.plast.k.a podk,darca,stopk.region.lal:chrbát
5v539.b	Doč.pokr.mäkk.č.-popál,pol:kombi.viac.postup,vploš:bruš.o	5v544.k	Vol.tx.kože a lal.plast.k.a podk,darca,stopk.region.lal:skróťum
5v539.c	Doč.pokr.mäkk.č.-pop,pol:kombi.viac.postup,vploš:ing.gen.o	5v544.m	Vol.tx.kože a lal.plast.k.a podk,dar,stopk.regio.lal:obl.hrádze
5v539.d	Doč.pokr.mäkk.č.-pop,polept:kombi.viac.postup,vploš:glut.o	5v544.x	Vol.transpl.kože a lalok.plast.k.a podk,darca,stopk.regio.l:ost
5v539.e↔	Doč.pokr.mäkk.č.-pop,pol:kombi.viac.postup,vploš:stehno,kol	5v545.4	Vol.tx.kože a lal.plast.k.a podk,darca,stopk.vzdial.l:ost.č.hlavy
5v539.f↔	Dočas.pokr.mäkk.č.-popál,pol:komb.viac.postup,vploš:predkol	5v545.5	Vol.tx.kože a lal.plast.k.a podk,darca,stopk.vzdialený.lal:krk
5v539.g↔	Dočas.pokryt.mäkk.č.-pop,pol:kombi.viac.postup,vploš:noha	5v545.6↔	Vol.tx.kože a lal.plast.k.a podk,darca,stopk.vzdial.l:ram,axila
5v539.x↔	Dočas.pokryt.mäkk.č.-popál,pol:kombi.viac.postup,vploš:ost	5v545.7↔	Vol.tx.kože a lalok.plast.k.a podk,darca,stopk.vzdial.l:ram,lak
5v53x.x↔	Dočas.pokrytie mäkk.častí pri popál.a polept:ost.	5v545.8↔	Vol.tx.kože a lal.plast.k.a podk,darca,stopk.vzdial.lal:predlakt
5v540.6↔	Vol.tx.kože a lalok.plast.k.a podkož,darca,rozdel.kože:ram,axi	5v545.9↔	Vol.ná.tx.kože a lal.plast.k.a podk,darca,stopk.vzdial.lal:ruka
5v540.7↔	Vol.tx.kože a lalok.plast.k.a podkož,darca,rozdel.kože:ram,lak	5v545.a	Vol.tx.kože a lal.plast.k.a podk,darca,stop.vzdial.lal:hruď.st
5v540.8↔	Vol.tx.kože a lalok.plast.kože a podk,darca,rozdel.k:predlakt	5v545.b	Vol.tx.kože a lal.plast.k.a podkož,darca,stopk.vzdial.lal:bruš.o
5v540.a	Vol.tx.kože a lalok.plast.k.a podkož,darca,rozdel.k:vlas.č.hlavy	5v545.c	Vol.tx.kože a lal.plast.k.a podk,darca,stopk.vzdial.l:ingv.gen.o
5v540.b	Vol.tx.kože a lalok.plast.k.a podkož,darca,rozdel.kože:bruš.o	5v545.d	Vol.tx.kože a lal.plast.kože a podk,darca,stopk.vzdial.l:glut.o
5v540.c	Vol.tx.kože a lal.plast.k.a podkož,darca,rozdel.kože:ing.gen.o	5v545.e↔	Vol.tx.kože a lal.plast.k.a podk,darca,stopk.vzdial.l:st.a.kol
5v540.d	Vol.tx.kože a lal.plast.k.a podkož,darca,rozdel.kože:glut.o	5v545.f↔	Vol.tx.kože a lal.plast.k.a podk,darca,stopk.vzdial.lal:predkol
5v540.e↔	Vol.tx.kože a lal.plast.k.a podkož,darca,rozdel.kože:stehno,kol	5v545.g↔	Vol.tx.kože a lal.plast.k.a podk,darca,stopk.vzdial.lalok:noha
5v540.f↔	Vol.tx.kože a lalok.plast.k.a podkož,darca,rozdel.kože:predkol	5v545.h	Vol.tx.kože a lal.plast.k.a podk,darca,stopk.vzdial.l:vlas.č.hl
5v540.h	Vol.tx.kože a lal.plast.k.a podkož,darca,rozdel.k:vlas.č.hlavy	5v545.j	Vol.tx.kože a lal.plast.k.a podk,darca,stopk.vzdial.l:chrbát
5v540.k	Vol.tx.kože a lalok.plast.k.a podkož,darca,rozdel.kože:skróťum	5v545.k	Vol.tx.kože a lal.plast.k.a podk,darca,stopk.vzdial.l:skróťum
5v540.m	Vol.tx.kože a lal.plast.k.a podkož,darca,rozdel.kože:obl.hrádze	5v545.m	Vol.tx.kože a lal.plast.k.a podk,darca,stopk.vzdial.l:obl.hrádze
5v540.x	Vol.transplant.k.a lal.plast.k.a podk,darca,rozdel.kože:ost.	5v545.x	Vol.ná.transpl.kože a lal.plast.k.a podk,darca,stopk.vzdial.l:ost
5v541.5	Vol.tx.kože a lal.plast.kože a podkož,darca,všetky.vrst.kože:krk	5v54x	Vol.ná.transpl.kože a lalok.plast.kože a podkožia,darca:ostat.
5v541.6↔	Vol.tx.kože a lal.plast.k.a podk,darca,vš.vrstvy kože:ram,axila	5v551.0	Vol.ná.tx.kože a lal.plast.kože a podkož,príjemca,kož.štep:pery
5v541.7↔	Vol.tx.kože a lal.plast.k.a podkož,darca,vš.vrstvy kože:rm.a.lak	5v551.1	Vol.tx.kože a lalok.plast.kože a podk,príjemca,kož.štep:nos
5v541.8↔	Vol.tx.kože a lal.plast.k.a podkož,darca,vš.vrstvy kože:predlakt	5v551.2↔	Vol.tx.kože a lalok.plast.kože a podk,príjemca,kož.štep:ucho
5v541.a	Vol.tx.kože a lal.plast.k.a podkož,darca,vš.vrstvy kože:hr/hrb	5v551.3↔	Vol.tx.kože a lal.plast.kože a podk,príjemca,kož.štep:oč.viečko
5v541.b	Vol.tx.kože a lal.plast.k.a podkož,darca,vš.vrstvy kože:bruš.o	5v551.4	Vol.tx.kože a lalok.plast.k.a podk,príjemca,kož.štep:ost.č.hlavy
5v541.c	Vol.tx.kože a lal.plast.k.a podk,darca,vš.vrstvy kože:ingv.gen.o	5v551.5	Vol.tx.kože a lalok.plast.kože a podkož,príjemca,kož.štep:krk

5v551.6↔	Vol.tx.kože a lalok.plast.k.a podk.prijemca,kož.štep:ram,axila	5v556.b	Vol.tx.k.a lal.plast.kože a podk.prijemca,stopk.vzdial.lal:bruš.o
5v551.7↔	Vol.tx.kože a lalok.plast.k.a podk.prijemca,kož.štep:ram,lak	5v556.c	Vol.tx.kože a lal.plast.k.a podk.prijem,stopk.vzdial.lal:ingv.gen
5v551.8↔	Vol.tx.kože a lalok.plast.k.a podk.prijemca,kož.štep:predlakt	5v556.d	Vol.tx.kože a lal.plas.kože a podk.prijem,stopk.vzdial.lal:glut.o
5v551.9↔	Vol.tx.kože a lalok.plast.kože a podk.prijemca,kož.štep:ruka	5v556.e↔	Vol.tx.kože a lal.plas.k.a podk.prijem,stopk.vzdial.lal:stehn,kol
5v551.a	Vol.tx.kože a lalok.plast.k.a podk.prijemca,kož.štep:hруд.st.	5v556.f↔	Vol.tx.kože a lal.plast.k.a podk.prijem,stopk.vzdial.lal:predkol
5v551.b	Vol.tx.kože a lalok.plast.k.a podk.prijemca,kož.štep:bruš.o	5v556.g↔	Vol.tx.kože a lal.plast.k.a podk.prijemca,stopk.vzdial.lal:noha
5v551.c	Vol.tx.kože a lalok.plast.k.a podk.prijemca,kož.štep:ingv.gen.o	5v556.x↔	Vol.tx.kože a lal.plast.k.a podk.prijemca,stopk.vzdial.lal:ost.
5v551.d	Vol.tx.kože a lalok.plast.kože a podk.prijemca,kož.štep:glut.o	5v557.1	Vol.tx.kože a lal.plast.kože a podk.prijemca,mgft-Meek:nos
5v551.e↔	Vol.tx.kože a lalok.plast.k.a podk.prijemca,kož.štep:stehno,kol	5v557.2↔	Vol.tx.kože a lal.plast.kože a podk.prijemca,mgft-Meek:ucho
5v551.f↔	Vol.tx.kože a lalok.plast.kože a podk.prijemca,kož.štep:predkol	5v557.3↔	Vol.tx.kože a lal.plast.kože a podk.prijem,mgft-Meek:oč.viečko
5v551.g↔	Vol.tx.kože a lalok.plast.k.a podk.prijemca,kož.štep:stehno,kol	5v558.1	Vol.tx.k.a l.pl.k-podk.prij,perm.náhr.kult.keratinoc.mplš:nos
5v551.h	Vol.tx.kože a lalok.plast.k.a podk.prijem,kož.štep:vlas.č.hlavy	5v558.2↔	Vol.tx.k.a l.pl.k-podk.prij,perm.náhr.kult.keratinoc.mplš:ucho
5v551.j	Vol.tx.kože a lalok.plast.kože a podk.prijemca,kož.štep:chrbát	5v558.3↔	Vol.tx.k.a l.pl.k-podk.prij,perm.náhr.kult.keratinoc.mplš:oč.vieč
5v551.k	Vol.tx.kože a lalok.plast.k.a podk.prijemca,kož.štep:skrótum	5v559.1	Vol.tx.kože a l.pl.k-podk.prij,perm.náhr.kul.keratinoc.vplš:nos
5v551.m	Vol.tx.kože a lalok.plast.k.a podk.prijemca,kož.štep:obl.hrádze	5v559.2↔	Vol.tx.k.a l.pl.k-podk.prijem,perm.náhr.kul.keratinoc.vplš:ucho
5v551.x↔	Volná transpl.kože a lalok.plast.k.a podk.prijem,kož.štep:ost.	5v559.3↔	Vol.tx.k.a l.pl.k-podk.prij,perm.náhr.kul.keratinoc.vplš:oč.vieč
5v552.0	Vol.tx.kože a lal.plas.k.a podk.prijem,koža plnej hrúbke:pery	5v55a.1	Vol.tx.kože a lal.pl.k-podk.prijem,suspenz.epit.b.beds-kit:nos
5v552.1	Vol.tx.kože a lal.plast.k.a podk.prijem,koža plnej hrúbke:nos	5v55a.2↔	Vol.tx.kože a l.pl.k-podk.prijem,suspenz.epit.b.beds-kit:ucho
5v552.2↔	Vol.tx.kože a lal.plast.k.a podk.prijem,koža plnej hrúbke:ucho	5v55a.3↔	Vol.tx.k.a lal.plast.k-podk.prijem,suspenz.epit.bun.b-kit:oč.vieč
5v552.3↔	Vol.tx.kože a lal.pl.k.a podk.prijem,koža plnej hrúbke:oč.viečko	5v55b.1	Vol.tx.kože a l.pl.k-podk.prij,sus.epit.b.lab-tech rýchl.prip:nos
5v552.4	Vol.tx.kože a lal.pl.k.a podk.prijem,k.plnej hrúbke:ost.č.hl	5v55b.2↔	Vol.tx.kože a l.pl.k-podk.prij,sus.epit.b.lab-tech rýchl.prip:ucho
5v552.5	Vol.tx.kože a lal.plast.k.a podk.prijem,koža plnej hrúbke:krk	5v55b.3↔	Vol.tx.kože a l.pl.k-podk.prij,sus.epit.b.lab-tech rýchl.prip:oč.v
5v552.6↔	Vol.tx.kože a lal.plast.k.a podk.prijem,k.plnej hrúbke:ram,axila	5v55c.1	Vol.tx.k.a l.pl.k-podk.prij,perm.náhr.mat.nahradz.k.mplš:nos
5v552.7↔	Vol.tx.kože a lal.plast.k.a podk.prijem,koža pl.hrúbke:ram,lak	5v55c.2↔	Vol.tx.k.a l.pl.k-podk.prij,perm.náhr.mat.nahr.kožu mplš:ucho
5v552.8↔	Vol.tx.kože a lal.plast.k.a podk.prijem,k.plnej hrúbke:predlakt	5v55c.3↔	Vol.tx.k.a l.pl.k-podk.prij,perm.náhr.mat.nahradz.k.mplš:oč.v
5v552.9↔	Vol.tx.kože a lal.plast.k.a podk.prijem,koža plnej hrúbke:ruka	5v55d.1	Vol.tx.k.a lal.plast.k-podk.prij,perm.náhr.mat.nh.kožu vplš:nos
5v552.a	Vol.tx.kože a lal.plast.k.a podk.prijem,koža plnej hrúb:hруд.st.	5v55d.2↔	Vol.tx.kože a l.pl.k-podk.prij,perm.náhr.mat.nahrad.k.vplš:ucho
5v552.b	Vol.tx.kože a lal.plast.k.a podk.prijem,koža plnej hrúbke:bruš.o	5v55d.3↔	Vol.tx.k.a l.pl.k-podk.prij,perm.náhr.mat.nh.kožu vplš:oč.vieč
5v552.c	Vol.tx.kože a lal.plast.k.a podk.prijem,k.plnej hrúbke:ingv.gen	5v560.0	Lokál.lalok.plast.kože a podk.-popál,polept,rozťah.plast:pery
5v552.d	Vol.tx.kože a lal.plast.k.a podk.prijem,koža plnej hrúb:glut.o	5v560.1	Lokál.lalok.plast.kože a podk.-popál,polept,rozťah.plast:nos
5v552.e↔	Vol.tx.kože a lal.plast.k.a podk.prijem,k.plnej hrúbke:stehn,kol	5v560.2↔	Lokál.lalok.plast.kože a podk.-popál,polept,rozťah.plast:ucho
5v552.f↔	Vol.tx.kože a lal.plast.k.a podk.prijem,k.plnej hrúbke:predkol	5v560.3↔	Lok.lal.plast.kože a podk.-popál,polept,rozťah.plast:oč.viečko
5v552.g↔	Vol.tx.kože a lal.plast.k.a podk.prijem,koža plnej hrúbke:noha	5v560.4	Lok.lal.plast.kože a podk.-popál,polept,rozťah.plast:os.č.hlavy
5v552.h	Vol.tx.kože a lal.plast.k.a podk.prijem,k.plnej hrúbke:vlas.č.hl	5v560.5	Lokál.lalok.plast.kože a podk.-popál,polept,rozťah.plast:krk
5v552.j	Vol.tx.kože a lal.plast.k.a podk.prijem,k.plnej hrúbke:chrbát	5v560.6↔	Lok.lal.plast.kože a podk.-popál,polept,rozťah.plast:ram,axila
5v552.k	Vol.tx.kože a lal.plast.k.a podk.prijem,k.plnej hrúbke:skrótum	5v560.7↔	Lok.lal.plast.kože a podk.-popál,polept,rozťah.plast:ram,lak
5v552.m	Vol.tx.kože a lal.plast.k.a podk.prijem,k.plnej hrúbke:o.hrádze	5v560.8↔	Lok.lal.plast.kože a podk.-popál,polept,rozťah.plast:predlakt
5v552.x↔	Vol.transpl.kože a lal.plast.k.a podk.prijem,k.plnej hrúbke:ost	5v560.9↔	Lokál.lalok.plast.kože a podk.-popál,polept,rozťah.plast:ruka
5v553.1	Vol.tx.kože a lal.plast.kože a podk.prijemca,kompozit.štep:nos	5v560.a	Lok.lal.plast.kože a podk.-popál,polept,rozťah.plast:hr/chrb
5v553.2↔	Vol.tx.k.a lal.plast.kože a podk.prijemca,kompozit.štep:ucho	5v560.b	Lok.lal.plast.kože a podk.-popál,polept,rozťah.plast:bruš.o
5v553.3↔	Vol.tx.kože a lal.plast.k.a podk.prijem,kompozit.štep:oč.viečko	5v560.c	Lok.lal.plast.kože a podk.-popál,polep,rozťah.pl:ingv.genit.o
5v555.0	Vol.tx.kože a lal.plast.kože a podk.prijemca,stopk.reg.lal:pery	5v560.d	Lokál.lalok.plast.kože a podk.-popál,polept,rozťah.plast:glut.o
5v555.1	Vol.tx.kože a lal.plast.k.a podk.prijemca,stopk.region.lal:nos	5v560.e↔	Lok.lal.plast.kože a podk.-popál,polep,rozťah.plast:stehn,kol
5v555.2↔	Vol.tx.kože a lal.plast.kože a podk.prijem,stopk.reg.lal:ucho	5v560.f↔	Lok.lal.plast.kože a podk.-popál,polep,rozťah.plast:predkol
5v555.3↔	Vol.tx.kože a lal.plas.k.a podk.prijemca,stopk.reg.lal:oč.viečko	5v560.g↔	Lokál.lalok.plast.kože a podk.-popál,polept,rozťah.plast:noha
5v555.4	Vol.tx.kože a lal.plas.k.a podk.prijem,stopk.reg.lal:ost.č.hlavy	5v560.x↔	Lokál.lalok.plast.kože a podk.-popál,polept,rozťah.plast:ost
5v555.5	Vol.tx.kože a lal.plast.kože a podk.prijem,stopk.region.lal:krk	5v561.0	Lok.lal.plast.kože a podk.-((pp/pl),posúv-rotač.plast:pery
5v555.6↔	Vol.tx.kože a lal.plast.k.a podk.prijem,stopk.reg.lal:ram,axila	5v561.1	Lokál.lalok.plast.kože a podk.-((pp/pl),posúv-rotač.plast:nos
5v555.7↔	Vol.tx.kože a lal.plast.k.a podk.prijemca,stopk.reg.lal:ram,lak	5v561.2↔	Lok.lal.plast.kože a podk.-((pp/pl),posúv-rotač.plast:ucho
5v555.8↔	Vol.tx.kože a lal.plast.kože a podk.prijem,stopk.reg.lal:predlak	5v561.3↔	Lok.lal.plast.k.a podk.-((pp/pl),posúv-rotač.plast:oč.viečko
5v555.9↔	Vol.tx.kože a lalok.plast.kože a podk.prijem,stopk.reg.lal:ruka	5v561.4	Lok.lal.plast.k.a podk.-((pp/pl),posúv-rotač.plast:os.č.hlavy
5v555.a	Vol.tx.kože a lal.plast.k.a podk.prijemca,stopk.reg.lal:hr/chrb	5v561.5	Lok.lal.plast.kože a podkožia -((pp/pl),posúv-rotač.plast:krk
5v555.b	Vol.tx.kože a lal.plast.k.a podk.prijemca,stopk.reg.lal:bruš.o	5v561.6↔	Lok.lal.plast.kože a podk.-((pp/pl),posúv-rotač.plast:ram,axi
5v555.c	Vol.tx.kože a lal.plast.k.a podk.prijemca,stopk.reg.lal:ingv.gen	5v561.7↔	Lok.lal.pl.kože a podk.-((pp/pl),posúv-rotač.plast:ram,lak
5v555.d	Vol.tx.kože a lal.plas.kože a podk.prijemca,stopk.reg.lal:glut.o	5v561.8↔	Lok.lal.plast.kože a podk.-((pp/pl),posúv-rotač.plast:predlak
5v555.e↔	Vol.tx.kože a lal.plast.k.a podk.prijem,stopk.reg.lal:stehn,kol	5v561.9↔	Lok.lal.plast.kože a podk.-((pp/pl),posúv-rotač.plast:ruka
5v555.f↔	Vol.tx.kože a lal.plast.k.a podk.prijem,stopk.region.lal:predkol	5v561.a	Lok.lal.plast.kože a podk.-((pp/pl),posúv-rotač.plast:hr/chrb
5v555.g↔	Vol.tx.kože a lal.plast.kože a podk.prijemca,stopk.reg.lal:noha	5v561.b	Lok.lal.plast.k.a podkož.-((pp/pl),posúv-rotač.plast:bruš.o
5v555.x↔	Vol.tx.kože a lal.plast.kože a podkož.prijemca,stopk.reg.lal:ost	5v561.c	Lok.lal.plast.kože a podk.-((pp/pl),posúv-rotač.plast:ingv.gen
5v556.0	Vol.tx.kože a lal.plast.k.a podk.prijemca,stopk.vzdial.lal:pery	5v561.d	Lok.lal.plast.k.a podkož.-((pp/pl),posúv-rotač.plast:gluteál.o
5v556.1	Vol.tx.kože a lal.plast.kože a podk.prijem,stopk.vzdial.lal:nos	5v561.e↔	Lok.lal.plast.k.a podk.-((pp/pl),posúv-rotač.plast:stehn,kol
5v556.2↔	Vol.tx.kože a lal.plast.k.a podk.prijemca,stopk.vzdial.lal:ucho	5v561.f↔	Lok.lal.plast.kože a podk.-((pp/pl),posúv-rotač.plast:predkol
5v556.3↔	Vol.tx.kože a lal.plas.k.a podk.prijem,stopk.vzdial.lal:oč.viečko	5v561.g↔	Lok.lal.plast.kože a podk.-((pp/pl),posúv-rotač.plast:noha
5v556.4	Vol.tx.kože a lal.plas.k.a podk.prijem,stopk.vzdial.lal:oč.hlavy	5v561.x↔	Lok.lal.plast.kože a podkož.-popál.a pol,transpozič.plast:ost
5v556.5	Vol.tx.kože a lal.plast.kože a podk.prijem,stopk.vzdial.lal:krk	5v562.0	Lok.lal.plast.k.a podkož.-pop.a pol,transpozič.plast:pery
5v556.6↔	Vol.tx.kože a lal.plast.k.a podk.prijem,stopk.vzdial.lal:ram,axi	5v562.1	Lok.lal.plast.kože a podk.-pop.a pol,transpozič.plast:nos
5v556.7↔	Vol.tx.k.a lal.plast.kože a podk.prijem,stopk.vzdial.lal:ram,lak	5v562.2↔	Lok.lal.plast.k.a podkož.-pop.a pol,transpozič.plast:ucho
5v556.8↔	Vol.tx.k.a lal.plast.kože a podk.prijem,stopk.vzdial.lal:predlak	5v562.3↔	Lok.lal.plast.k.a podk.-popál.a polept,transpozič.plast:oč.vieč
5v556.9↔	Vol.tx.kože a lal.plas.k.a podk.prijemca,stopk.vzdial.lal:ruka	5v562.4	Lok.lal.plast.k.a podk.-pop.a polep,transpozič.plast:os.č.hlavy
5v556.a	Vol.tx.kože a lal.plast.k.a podk.prijem,stopk.vzdial.lal:hr/chrb	5v562.5	Lok.lal.plast.kože a podk.-pop.a polep,transpozič.plast:krk



5v562.6↔	Lok.lal.plast.k.a podk.-pop.a polep,transpoz.č.plast:ram,axila	5v570.4	Kombi.lalok.plastiky na koži a podkoží (pp/pl):os.č.hlavý
5v562.7↔	Lok.lal.plast.kože a podk.-pop.a polep,transpoz.plast:ram,lak	5v570.5	Kombi.lalok.plastiky na koži a podkoží (pp/pl):krk
5v562.8↔	Lok.lal.plast.k.a podk.-pop.a polep,transpoz.č.plast:predlakt	5v570.6↔	Kombi.lalok.plastiky na koži a podkoží (pp/pl):ram,axila
5v562.9↔	Lok.lal.plast.kože a podk.-pop.a polep,transpoz.č.plast:ruka	5v570.7↔	Kombi.lalok.plastiky na koži a podkoží (pp/pl):rameno,lakeť
5v562.a	Lok.lal.plast.kože a podk.-pop.a polep,transpoz.plast:hr/chrb	5v570.8↔	Kombi.lalok.plastiky na koži a podkoží (pp/pl):predlaktie
5v562.b	Lok.lal.plast.kože a podk.-pop.a polep,transpoz.č.plast:bruš.o	5v570.9↔	Kombi.lalok.plastiky na koži a podkoží (pp/pl):ruka
5v562.c	Lok.lal.plast.k.a podk.-pop.a polep,transpoz.č.plast:ing.gen	5v570.a	Kombi.lalok.plastiky na koži a podkoží (pp/pl):hrud.st/chrbát
5v562.d	Lok.lal.plast.kože a podk.-pop.a polep,transpoz.č.plast:glut.o	5v570.b	Kombi.lalok.plastiky na koži a podkoží (pp/pl):bruš.o
5v562.e↔	Lok.lal.plast.k.a podk.-pop.a polep,transpoz.č.plast:stehn.kol	5v570.c	Kombi.lalok.plastiky na koži a podkoží (pp/pl):inguin.genitál.o
5v562.f↔	Lok.lal.plast.kože a podk.-pop.a polep,transpoz.plast:predkol	5v570.d	Kombi.lalok.plastiky na koži a podkoží (pp/pl):gluteál.obl.
5v562.g↔	Lok.lal.plast.kože a podk.-pop.a polep,transpoz.č.plast:noha	5v570.e↔	Kombi.lalok.plastiky na koži a podkoží (pp/pl):stehno,koleno
5v562.x↔	Lok.lal.plast.kože a podkož.-popál.a polept,transpoz.plast:ost	5v570.f↔	Kombi.lalok.plastiky na koži a podkoží (pp/pl):predkol
5v563.0	Lok.lal.plast.kože a podk.(pp/pl),transpoz.ostrov-lal.pl:pery	5v570.g↔	Kombi.lalok.plastiky na koži a podkoží (pp/pl):noha
5v563.1	Lok.lal.plast.kože a podk.(pp/pl),transpoz.ostrov-lal.plast:nos	5v570.x↔	Kombi.lalok.plastiky na koži a podkož.(popál/polept):ostatné
5v563.2↔	Lok.lal.plast.kože a podk.(pp/pl),transpoz.ostrov-lal.pl:ucho	5v571.0	Kombi.lalok.plast.a voľ.transplantátu kože (pp/pl):pery
5v563.3↔	Lok.lal.plast.k.a podk.(pp/pl),transpoz.ostrov-lal.pl:oč.viečko	5v571.1	Kombi.lalok.plast.a voľ.transplantátu kože (pp/pl):nos
5v563.4	Lok.lal.plast.kože a podk.(pp/pl),transpoz.ostrov-lal.pl:os.č.hl	5v571.2↔	Kombi.lalok.plast.a voľ.transplantátu kože (pp/pl):ucho
5v563.5	Lok.lal.plast.kože a podk.(pp/pl),transpoz.ostrov-lal.pl:krk	5v571.3↔	Kombi.lalok.plast.a voľ.transplantátu kože (pp/pl):oč.viečko
5v563.6↔	Lok.lal.plast.k.a podk.(pp/pl),transpoz.ostrov-lal.pl:ram,axila	5v571.4	Kombi.lalok.plast.a voľ.transplantátu kože (pp/pl):os.č.hlavý
5v563.7↔	Lok.lal.plast.k.a podk.(pp/pl),transpoz.ostrov-lal.pl:ram,lak	5v571.5	Kombi.lalok.plast.a voľ.transplantátu kože (pp/pl):krk
5v563.8↔	Lok.lal.plast.k.a podk.(pp/pl),transpoz.ostrov-lal.pl:predlakt	5v571.6↔	Kombi.lalok.plast.a voľ.transplantátu kože (pp/pl):ram,axila
5v563.9↔	Lok.lal.plast.kože a podk.(pp/pl),transpoz.č.ostrov-lal.pl:ruka	5v571.7↔	Kombi.lalok.plast.a voľ.transplantátu kože (pp/pl):ram,lakeť
5v563.a	Lok.lal.plast.kože a podk.(pp/pl),transpoz.ostrov-lal.pl:hr/chrb	5v571.8↔	Kombi.lalok.plast.a voľ.transplantátu kože (pp/pl):predlakt
5v563.b	Lok.lal.plast.kože a podk.(pp/pl),transpoz.ostrov-lal.pl:bruš.o	5v571.9↔	Kombi.lalok.plast.a voľ.transplantátu kože (pp/pl):ruka
5v563.c	Lok.lal.plast.kože a podk.(pp/pl),transpoz.ostrov-lal.pl:ing.gen	5v571.a	Kombi.lalok.plast.a voľ.transplantátu kože (pp/pl):hrud/chrb
5v563.d	Lok.lal.plast.kože a podk.(pp/pl),transpoz.ostrov-lal.pl:glut.o	5v571.b	Kombi.lalok.plast.a voľ.transplantátu kože (pp/pl):bruš.o
5v563.e↔	Lok.lal.plast.k.a podk.(pp/pl),transpoz.ostrov-lal.pl:stehn.kol	5v571.c	Kombi.lalok.plast.a voľ.transplantátu kože (pp/pl):ing.genit.o
5v563.f↔	Lok.lal.plast.kože a podk.(pp/pl),transpoz.ostrov-lal.pl:predkol	5v571.d	Kombi.lalok.plast.a voľ.transplantátu kože (pp/pl):gluteál.o
5v563.g↔	Lok.lal.plast.kože a podk.(pp/pl),transpoz.č.ostrov-lal.pl:noha	5v571.e↔	Kombi.lalok.plast.a voľ.transplantátu kože (pp/pl):stehn.kol
5v563.x↔	Lok.lal.plast.k.a podk.(popál/polep),transpoz.ostrov-lal.pl:ost	5v571.f↔	Kombi.lalok.plast.a voľ.transplantátu kože (pp/pl):predkol
5v564.0	Lok.lalok.plast.kože a podk.(pp/pl),transpoz.č.Z-plast:pery	5v571.g↔	Kombi.lal.plast.a voľ.transplantátu kože (popál/polept):noha
5v564.1	Lokál.lalok.plast.kože a podk.(pp/pl),transpoz.č.Z-plast:nos	5v571.x↔	Kombi.lalok.plast.a voľ.transplantátu kože (pp/pl):ostatné
5v564.2↔	Lok.lalok.plast.kože a podk.(pp/pl),transpoz.č.Z-plast:ucho	5v572.0	Kombi.lal.plast.k.a podk.(pp/pl):stopk.region.so vzdial.lal:pery
5v564.3↔	Lok.lal.plast.kože a podk.(pp/pl),transpoz.č.Z-plast:oč.viečko	5v572.1	Kombi.lal.plast.koži a podk.(pp/pl):stopk.reg.so vzdial.lal:nos
5v564.4	Lok.lal.plast.kože a podk.(pp/pl),transpoz.č.Z-plast:os.č.hlavy	5v572.2↔	Kombi.lal.plast.k.a podk.(pp/pl):stopk.reg.so vzdial.lal:ucho
5v564.5	Lok.lalok.plast.kože a podkož.(pp/pl),transpoz.č.Z-plast:krk	5v572.3↔	Kombi.lal.plast.k.a podk.(pp/pl):stopk.reg.so vzd.lal:oč.viečko
5v564.6↔	Lok.lal.plast.kože a podk.(pp/pl),transpoz.č.Z-plast:ram,axila	5v572.4	Kombi.lal.plast.k.a podk.(pp/pl):stopk.reg.so vzd.lal:os.č.hlavý
5v564.7↔	Lok.lalok.plast.kože a podk.(pp/pl),transpoz.č.Z-plast:ram,lak	5v572.5	Kombi.lal.plast.kože a podk.(pp/pl):stopk.region.so vzd.lal:krk
5v564.8↔	Lok.lal.plast.kože a podk.(pp/pl),transpoz.č.Z-plast:predlakt	5v572.6↔	Kombi.l.plast.kože a podk.(pp/pl):stopk.reg.so vzd.lal:ram,axi
5v564.9↔	Lok.lalok.plast.kože a podk.(pp/pl),transpoz.č.Z-plast:ruka	5v572.7↔	Komb.lal.pl.kože a podk.(pp/pl):stopk.region.so vzd.lal:ram,lak
5v564.a	Lok.lalok.plast.kože a podk.(pp/pl),transpoz.č.Z-plast:hr/chrb	5v572.8↔	Komb.lal.plast.k.a podk.(pp/pl):stopk.reg.so vzd.lal:predlakt
5v564.b	Lok.lalok.plast.kože a podk.(pp/pl),transpoz.č.Z-plast:bruš.o	5v572.9↔	Kombi.lal.plast.kože a podk.(pp/pl):stopk.reg.so vzdial.lal:ruka
5v564.c	Lok.lalok.plast.kože a podk.(pp/pl),transpoz.č.Z-plast:ing.gen	5v572.a	Kombi.lalok.pl.k.a podk.(pp/pl):stopk.reg.so vzd.lal:hrud/chrb
5v564.d	Lok.lalok.plast.kože a podk.(pp/pl),transpoz.č.Z-plast:glut.o	5v572.b	Kombi.lal.plast.kože a podk.(pp/pl):stopk.reg.so vzd.lal:bruš.o
5v564.e↔	Lok.lal.plast.kože a podk.(pp/pl),transpoz.č.Z-plast:stehno,kol	5v572.c	Kombi.lal.plast.k.a podk.(pp/pl):stopk.reg.so vzd.lal:ing.gen.o
5v564.f↔	Lok.lalok.plast.kože a podk.(pp/pl),transpoz.č.Z-plast:predkol	5v572.d	Komb.lalok.pl.kože a podk.(pp/pl):stopk.region.so vzdial.lal:glut.o
5v564.g↔	Lok.lalok.plast.kože a podk.(pp/pl),transpoz.č.Z-plast:noha	5v572.e↔	Komb.lal.plast.k.a podk.(pp/pl):stopk.reg.so vzd.lal:stehn.kol
5v564.x↔	Lokál.lal.plast.kože a podk.(pop/polep):transpoz.č.Z-plast:ost	5v572.f↔	Kombi.lal.plast.k.a podk.(pp/pl):stopk.reg.so vzdial.lal:predkol
5v565.0	Lok.lalok.plast.kože a podk.(pp/pl),transpoz.č.W-plast:pery	5v572.g↔	Kombi.lal.pl.kože a podk.(pp/pl):stopk.region.so vzdial.lal:noha
5v565.1	Lokál.lal.plast.kože a podk.(pp/pl),transpoz.č.W-plast:nos	5v572.x↔	Kombi.lal.plast.kože a podk.(pp/pl):stopk.region.so vzdial.lal:ost
5v565.2↔	Lok.lalok.plast.kože a podk.(pp/pl),transpoz.č.W-plast:ucho	5v573.0	Komb.lal.pl.k.a podk.(pp/pl):stop.reg.vzd.l.a voľ.transpl.k:pery
5v565.3↔	Lok.lal.plast.kože a podk.(pp/pl),transpoz.č.W-plast:oč.viečko	5v573.1	Komb.lal.pl.k.a podk.(pp/pl):stopk.reg.vzd.l.a voľ.tr.kože:nos
5v565.4	Lok.lalok.plast.kože a podk.(pp/pl),transpoz.č.W-plast:os.č.hl	5v573.2↔	Kombi.lal.pl.k.a podk.(pp/pl):stop.reg.vzd.l.a voľ.transp.k:ucho
5v565.5	Lok.lalok.plast.kože a podk.(pp/pl),transpoz.č.W-plast:krk	5v573.3↔	Komb.lal.pl.k.a podk.(pp/pl):stop.reg.vzd.l.a voľ.tr.kože:oč.vieč
5v565.6↔	Lok.lalok.plast.kože a podk.(pp/pl),transpoz.W-plast:ram,axila	5v573.4	Komb.lal.pl.k.a podk.(pp/pl):stop.reg.vzd.l.a voľ.tr.k:os.č.hlavý
5v565.7↔	Lok.lalok.plast.kože a podk.(pp/pl),transpoz.č.W-plast:ram,lak	5v573.5	Kombi.lal.plast.k.a podk.(pp/pl):stop.reg.vzd.l.a voľ.tran.k:krk
5v565.8↔	Lok.lal.plast.kože a podk.(pp/pl),transpoz.č.W-plast:predlakt	5v573.6↔	Komb.lal.pl.k.a podk.(pp/pl):stop.reg.vzd.l.,voľ.tr.kož:ram,axi
5v565.9↔	Lok.lalok.plast.kože a podk.(pp/pl),transpoz.č.W-plast:ruka	5v573.7↔	Komb.lal.pl.k.a podk.(pp/pl):stop.reg.vzd.lal,voľ.tran.k:ram,lak
5v565.a	Lok.lalok.plast.kože a podk.(pp/pl),transpoz.č.W-plast:hr/chrb	5v573.8↔	Kombi.l.pl.k.a podk.(pp/pl):stopk.reg.vzd.l.,voľ.trans.k:predlak
5v565.b	Lok.lalok.plast.kože a podkož.(pp/pl),transpoz.č.W-plast:bruš.o	5v573.9↔	Komb.lal.pl.k.a podk.(pp/pl):stop.reg.vzd.l.a voľ.transp.k:ruka
5v565.c	Lok.lalok.plast.kože a podk.(pp/pl),transpoz.W-plast:ing.gen.o	5v573.a	Komb.l.pl.k.a podk.(pp/pl):stop.reg.vzd.l.,voľ.transp.k:hr/chrb
5v565.d	Lok.lalok.plast.kože a podk.(pp/pl),transpoz.č.W-plast:glut.o	5v573.b	Komb.lal.pl.k.a podk.(pp/pl):stop.reg.vzd.l.,voľ.transp.k:bruš.o
5v565.e↔	Lok.lalok.plast.kože a podk.(pp/pl),transpoz.W-plast:stehn,kol	5v573.c	Komb.lal.pl.k.a podk.(pp/pl):stop.reg.vzd.l.a voľ.tran.k:ing.gen
5v565.f↔	Lok.lalok.plast.kože a podk.(pp/pl),transpoz.č.W-plast:predkol	5v573.d	Komb.lal.pl.k.a podk.(pp/pl):stop.reg.vzd.l.a voľ.transp.k:glut.o
5v565.g↔	Lok.lalok.plast.kože a podk.(pp/pl),transpoz.č.W-plast:noha	5v573.e↔	Komb.l.pl.k.a podk.(pp/pl):stop.reg.vzd.l.,voľ.transp.k:stehn,kol
5v565.x↔	Lok.lalok.plast.kože a podk.(pop/polep),transpoz.W-plast:ost	5v573.f↔	Komb.l.pl.k.a podk.(pp/pl):stop.reg.vzd.l.,voľ.transp.k:predkol
5v570.0	Kombi.lalok.plastiky na koži a podkoží (pp/pl):pery	5v573.g↔	Kombi.lal.pl.k.a podk.(pp/pl):stop.reg.vzd.l.a voľ.transp.k:noha
5v570.1	Kombi.lalok.plastiky na koži a podkoží (pp/pl):nos	5v573.x↔	Komb.lal.pl.k.a podk.(pp/pl):stop.reg.vzd.l.a v.transpl.kože:ost
5v570.2↔	Kombi.lalok.plastiky na koži a podkoží (pp/pl):ucho	5v580.3↔	Prim.sutúra rany kože (pop/polep) s použ.nite:oč.viečko
5v570.3↔	Kombi.lalok.plastiky na koži a podkoží (pp/pl):oč.viečko	5v581.3↔	Prim.sutúra rany kože (pp/pl) s použ.svorky:oč.viečko

5v582.3↔	Prim.sutúra rany kože (pp/pl)-zlepením:oč.viečko	5v587.f↔	Revízia stopk.vzdial.laloku kož.plast.(pp/pl):predkolenie
5v584.0	Revízia voľ.transplantátu kože (pp/pl):pery	5v587.g↔	Revízia stopk.vzdial.laloku kož.plast.(pp/pl):noha
5v584.1	Revízia voľ.transplantátu kože (pp/pl):nos	5v587.x	Revízia stopk.vzdial.laloku kož.plastiky (pop/polept):ost.
5v584.2↔	Revízia voľ.transplantátu kože (pp/pl):ucho	5v588.0	Revízia voľ.lal.s mikrovask.anast.kož.plast.(pp/pl):pery
5v584.3↔	Revízia voľ.transplantátu kože (pp/pl):oč.viečko	5v588.1	Revízia voľ.laloku s mikrovask.anast.kož.plast.(pp/pl):nos
5v584.4	Revízia voľ.transplantátu kože (pp/pl):ost.č.hlavy	5v588.2↔	Revízia voľ.lal.s mikrovaskul.anast.kož.plast.(pp/pl):ucho
5v584.5	Revízia voľného transplantátu kože (pp/pl):krk	5v588.3↔	Revízia voľ.lal.s mikrovask.anast.kož.plast.(pp/pl):oč.viečko
5v584.6↔	Revízia voľ.transplantátu kože (pp/pl):rameno,axila	5v588.4	Revízia voľ.lal.s mikrovask.anast.kož.plast.(pp/pl):ost.č.hlavy
5v584.7↔	Revízia voľ.transplantátu kože (pp/pl):rameno,lakeť	5v588.5	Revízia voľ.lal.s mikrovask.anastomózou kož.plast.(pp/pl):krk
5v584.8↔	Revízia voľného transplantátu kože (pp/pl):predlakt	5v588.6↔	Revízia voľ.lal.s mikrovask.anast.kož.plast.(pp/pl):ram,axila
5v584.9↔	Revízia voľného transplantátu kože (popál/polept):ruka	5v588.7↔	Revízia voľ.lal.s mikrovask.anast.kož.plast.(pp/pl):ram,lakeť
5v584.a	Revízia voľ.transplantátu kože (pp/pl):hr/chrb	5v588.8↔	Reviz.voľ.lal.s mikrovask.anast.kož.plast.(pp/pl):predlakt
5v584.b	Revízia voľ.transplantátu kože (popál/polept):bruš.obl	5v588.9↔	Revízia voľ.lal.s mikrovask.anast.kož.plast.(pp/pl):ruka
5v584.c	Revízia voľ.transplantátu kože (pp/pl):inguin,genit.o	5v588.a	Revízia voľ.lal.s mikrovask.anast.kož.plast.(pp/pl):hr.st/chrb
5v584.d	Revízia voľ.transplantátu kože (pp/pl):gluteál.obl	5v588.b	Revízia voľ.lal.s mikrovask.anast.kož.plast.(pp/pl):bruš.obl
5v584.e↔	Revízia voľ.transplantátu kože (pp/pl):stehno,koleno	5v588.c	Reviz.voľ.lal.s mikrovask.anast.kož.plast.(pp/pl):ingv.,genit.o
5v584.f↔	Revízia voľného transplantátu kože (pp/pl):predkol	5v588.d	Revízia voľ.lal.s mikrovask.anast.kož.plast.(pp/pl):glut.o
5v584.g↔	Revízia voľ.transplantátu kože (pp/pl):noha	5v588.e↔	Revízia voľ.lal.s mikrovask.anast.kož.plast.(pp/pl):stehno,kol
5v584.x	Revízia voľ.transplantátu kože (popál/polept):ostatné	5v588.f↔	Revízia voľ.lal.s mikrovask.anast.kož.plast.(pp/pl):predkol
5v585.0	Revízia lokál.lalok.plastiky kože(pp/pl):pery	5v588.g↔	Revízia voľ.laloku s mikrovask.anast.kož.plast.(pp/pl):noha
5v585.1	Revízia lokál.lalok.plastiky kože(popál/polep):nos	5v588.x	Revízia voľ.lal.s mikrovask.anast.kož.plastiky (pop/polep):ost.
5v585.2↔	Reviz.lokálnej lalok.plastiky kože(pp/pl):ucho	5v590.0	Oddel.lalokovej stonky pri popál.a polept:pera
5v585.3↔	Revízia lokál.lalok.plastiky kože(pp/pl):oč.viečko	5v590.4	Oddel.lalokovej stonky pri popál.a polept:ost.časti hlavy
5v585.4	Revízia lokál.lalok.plastiky kože(pp/pl):ost.č.hlavy	5v590.5	Oddelenie lalokovej stonky pri popál.a polept:krk
5v585.5	Revízia lokál.lalokovej plastiky kože(pp/pl):krk	5v590.6↔	Oddel.lalokovej stonky pri popál.a polept:rameno,axila
5v585.6↔	Revízia lokál.lalok.plastiky kože(pp/pl):rameno,axila	5v590.7↔	Oddel.lalokovej stonky pri popál.a polept:rameno a lakeť
5v585.7↔	Revízia lokál.lalok.plastiky kože(pp/pl):ram,lakeť	5v590.8↔	Oddel.lalokovej stonky pri popál.a polept:predlaktie
5v585.8↔	Revízia lokál.lalok.plastiky kože(pp/pl):predlakt	5v590.9↔	Oddel.lalokovej stonky pri popál.a polept:ruka
5v585.9↔	Revízia lokálnej lalok.plastiky kože(pp/pl):ruka	5v590.a	Oddel.lalokovej stonky pri popál.a polept:hrud.st/chrbát
5v585.a	Revízia lokál.lalok.plastiky kože(pp/pl):hrud.st/chrbát	5v590.b	Oddel.lalokovej stonky pri popál.a polept:bruš.o
5v585.b	Revízia lokál.lalok.plastiky kože(pp/pl):bruš.obl	5v590.c	Oddel.lalokovej stonky pri popál.a polept:inguin.,genit.o
5v585.c	Revízia lokál.lalok.plastiky kože(pp/pl):ing, genit.o	5v590.d	Oddel.lalokovej stonky pri popál.a polept:glut.obl
5v585.d	Revízia lokál.lalok.plastiky kože(pp/pl):gluteál.o	5v590.e↔	Oddel.lalokovej stonky pri popál.a polept:stehno, koleno
5v585.e↔	Revízia lokálnej lalok.plastiky kože(pp/pl):stehno,koleno	5v590.f↔	Oddel.lalokovej stonky pri popál.a polept:predkolenie
5v585.f↔	Revízia lokál.lalok.plastiky kože(popál/polept):predkol.	5v590.g↔	Oddel.lalokovej stonky pri popál.a polept:noha
5v585.g↔	Revízia lokál.lalokovej plastiky kože(pp/pl):noha	5v590.x↔	Oddel.lalokovej stonky pri popál.a polept:ost.
5v585.x↔	Revízia lokál.lalok.plastiky kože(pp/pl):ostatné	5v591.0	Desilikonizácia dermál.náhr.materiálu (pp/pl):pera
5v586.0	Revízia stopk.region.laloku kož.plast.(pop/polep):pery	5v591.4	Desilikonizácia dermál.náhrad.mat.(pp/pl):ost.č.hlavy
5v586.1	Revízia stopkatého region.laloku kož.plastiky (pp/pl):nos	5v591.5	Desilikonizácia dermál.náhrad.materiálu (pp/pl):krk
5v586.2↔	Revízia stopk.region.laloku kož.plastiky (pp/pl):ucho	5v591.6↔	Desilikonizácia dermál.náhrad.mat.(pp/pl):rameno,axila
5v586.3↔	Revízia stopk.region.laloku kož.plastiky (pp/pl):oč.viečko	5v591.7↔	Desilikoniz.dermál.náhr.mat.(pp/pl):rameno,lakeť
5v586.4	Revízia stopk.region.laloku kož.plastiky (pp/pl):ost.č.hlavy	5v591.8↔	Desilikonizácia dermál.náhr.mat.(pp/pl):predlaktie
5v586.5	Revízia stopk.regionál.laloku kož.plastiky (pp/pl):krk	5v591.9↔	Desilikonizácia dermál.náhrad.mat.(pp/pl):ruka
5v586.6↔	Revízia stopk.region.laloku kož.plastiky (pp/pl):ram,axila	5v591.a	Desilikonizácia dermál.náhrad.mat.(pp/pl):hr.st/chrbát
5v586.7↔	Revízia stopk.region.laloku kož.plastiky (pp/pl):ram,lakeť	5v591.b	Desilikonizácia dermál.náhrad.materiálu (pp/pl):bruš.o
5v586.8↔	Revízia stopk.region.laloku kož.plastiky (pp/pl):predlakt	5v591.c	Desilikoniz.dermál.náhr.mat.pri popál.a polept:ingv.,genit.o
5v586.9↔	Revízia stopkatého region.laloku kož.plastiky (pp/pl):ruka	5v591.d	Desilikonizácia dermál.náhr.mat.pri popál.a polept:glut.o
5v586.a	Revízia stopk.region.laloku kož.plastiky (pp/pl):hrud.st/chrbát	5v591.e↔	Desilikonizácia dermál.náhr.mat.(pp/pl):stehno,koleno
5v586.b	Revízia stopk.regionál.laloku kož.plastiky (pp/pl):bruš.o	5v591.f↔	Desilikonizácia dermál.náhr.mat.pri popál.a polept:predkol
5v586.c	Revízia stopk.region.laloku kož.plastiky (pp/pl):ingv,genit.o	5v591.g↔	Desilikonizácia dermál.náhrad.materiálu (pp/pl):noha
5v586.d	Revízia stopk.regionál.laloku kož.plastiky (pp/pl):glut.obl	5v591.x↔	Desilikonizácia dermál.náhr.mat.pri popál.a polept:ost.
5v586.e↔	Revízia stopk.region.laloku kož.plastiky (pp/pl):stehno,kol	5v611.10	Odber tuk.b.excíziou,malý objem (<100ml-mikrograft)
5v586.f↔	Revízia stopk.region.laloku kož.plast.(popál/polept):predkol	5v611.11	Odber tuk.b.excíziou,veľký objem (>100ml-makrograft)
5v586.g↔	Revízia stopkatého region.laloku kož.plast.(pp/pl):noha	5v611.20	Odber tuk.b.liposukčným prístrojom,m.o.(<100ml-mikrograft)
5v586.x↔	Revízia stopk.region.laloku kož.plastiky (popál/polept):ost.	5v611.21	Odber tuk.b.liposukčným prístrojom,v.o.(>100ml-makrograft)
5v587.0	Revízia stopk.vzdialeného laloku kož.plast.(pp/pl):pery	5v611.30	Odber tuk.b.strikačkou,malý objem (<100ml-mikrograft)
5v587.1	Revízia stopk.vzdialeného laloku kož.plastiky (pp/pl):nos	5v611.31	Odber tuk.b.strikačkou,veľký objem (>100ml-makrograft)
5v587.2↔	Revízia stopkatého vzdial.laloku kož.plastiky (pp/pl):ucho	5v611.x0	Odber tuk.b.(štepov)ostat.,malý objem (<100ml-mikrograft)
5v587.3↔	Revízia stopk.vzdial.laloku kož.plast.(pp/pl):oč.viečko	5v611.x1	Odber tuk.b.(štepov)ostat.,veľký objem (>100ml-makrograft)
5v587.4	Revízia stopk.vzdial.laloku kož.plast.(pp/pl):ost.č.hlavy	5v620.4	Tx.autológ.tuk.b.(<100ml-makrograft),hoj.nervu:hlava
5v587.5	Revízia stopk.vzdial.laloku kož.plast.(popál/polept):krk	5v620.5	Transpl.autológ.tuk.b.,m.o.(<100ml-makrograft),hoj.nerv:krk
5v587.6↔	Revízia stopk.vzdial.laloku kož.plastiky (pp/pl):rameno,axila	5v620.6↔	Tx.autológ.tuk.b.,m.o(<100ml-makrograft),hoj.nervu:ram,axila
5v587.7↔	Revízia stopk.vzdial.laloku kož.plast.(pp/pl):ram,lakeť	5v620.7↔	Tx.autológ.tuk.b.,m.o(<100ml-makrograft),hoj.nervu:ram,lakeť
5v587.8↔	Revízia stopk.vzdial.laloku kož.plast.(pp/pl):predlakt	5v620.8↔	Tx.autológ.tuk.b.,m.o(<100ml-makrograft),hoj.nervu:predlakt
5v587.9↔	Revízia stopk.vzdialeného laloku kož.plast.(pp/pl):ruka	5v620.9↔	Tx.autológ.tuk.b.,m.o(<100ml-makrograft),hoj.nervu:ruka
5v587.a	Revízia stopk.vzdial.laloku kož.plast.(pp/pl):hrud.st/chrbát	5v620.a	Tx.autológ.tuk.b.(<100ml-makrogr),hoj.nervu:hr.st.,chrbát
5v587.b	Revízia stopkatého vzdial.laloku kož.plast.(pp/pl):bruš.obl	5v620.b	Tx.autológ.tuk.b.,m.obj.(<100ml-makrograft),hoj.nervu:bruš.o.
5v587.c	Revízia stopk.vzdial.laloku kož.plast.(pp/pl):ing,gen.obl.	5v620.c	Tx.autológ.tuk.buniek (<100ml-makrogr),hoj.nervu:ingui.,gen.o
5v587.d	Revízia stopk.vzdial.laloku kož.plast.(pp/pl):glut.obl	5v620.d	Tx.autológ.tuk.b.,m.o(<100ml-makrograft),hoj.nervu:glut.o.
5v587.e↔	Revízia stopk.vzdial.laloku kož.plast.(pp/pl):stehno,koleno	5v620.e↔	Tx.autol.tuk.b.,m.o(<100ml-makrograft),hoj.nervu:stehno,kol

5v620.f↔	Tx.autológ.tuk.b.,m.o(<100ml-makrograft),hoj.nervu:predkol	5v625.b	Tx.autológ.tuk.b.,m.o(<100ml-mikrograft),chron.fistuly:bruš.o.
5v620.g↔	Tx.autológ.tuk.b.,m.obj(<100ml-makrogr),hoj.nervu:noha	5v625.c	Tx.autol.tuk.b.,m.obj(<100ml-mikrogr.),chr.fistuly:ing.gen.o
5v620.s↔	Tx.autológ.tuk.b.,m.o(<100ml-makrograft),hoj.nerv:perianál.o.	5v625.d	Tx.autológ.tuk.b.,m.obj(<100ml-mikrogr.),chron.fistuly:glut.o.
5v620.x↔	Tx.autológ.tuk.b.malý obj.<100ml-makrograft),hoj.nervu:ost.	5v625.e↔	Tx.autol.tuk.b.,m.obj(<100ml-mikrogr.),chron.fistuly:stehn,kol
5v621.6↔	Tx.autológ.tuk.b.,ma.obj(<100ml-makrogr),hoj.šliach:ram,axi	5v625.f↔	Tx.autológ.tuk.b.,m.obj(<100ml-mikrogr.),chron.fistuly:predkol
5v621.7↔	Tx.autológ.tuk.b.,m.o(<100ml-makrograft),hoj.šliach:ram,lak	5v625.g↔	Tx.autológ.tuk.b.,m.obj(<100ml-mikrogr.),chr.fistuly:noha
5v621.8↔	Tx.autol.tuk.b.,ma.obj(<100ml-makrograft),hoj.šliach:predlakt	5v625.h	Tx.autol.tuk.b.,m.o(<100ml-mikrogr.),chron.fistuly:kapilícium
5v621.9↔	Tx.autológ.tuk.b.,ma.obj.<100ml-makrograft),hoj.šliach:ruka	5v625.n↔	Tx.autológ.tuk.b.<100ml-mikrograft),chron.fistuly:prsnik
5v621.e↔	Tx.autol.tuk.b.,m.obj(<100ml-makrograft),hoj.šliach:stehn,kol	5v625.p↔	Tx.autol.tuk.b.,m.o(<100ml-mikrogr.),chr.fistuly:periaurikul.o.
5v621.f↔	Tx.autológ.tuk.b.,m.obj(<100ml-makrograft),hoj.šliach:predkol	5v625.q↔	Tx.autológ.tuk.b.<100ml-mikrogr.),chron.fistuly:obl.menta
5v621.g↔	Tx.autológ.tuk.b.,m.obj(<100ml-makrogr),hoj.šliach:noha	5v625.r	Tx.autol.tuk.b.,m.obj(<100ml-mikrogr.),chr.fistuly:perioikul.o.
5v621.x↔	Tx.autológ.tuk.b.,malý obj.<100ml-makrograft),hoj.šliach:ost.	5v625.s↔	Tx.autol.tuk.b.,m.o(<100ml-mikrogr.),chron.fistuly:perianál.o
5v622.4	Tx.autológ.tuk.b.,m.o(<100ml-mikrograft),hoj.nervu:hlava	5v625.t↔	Tx.autológ.tuk.b.,m.obj(<100ml-mikrogr.),chron.fistuly:bukál.o
5v622.5	Transpl.autológ.tuk.b.,m.o.<100ml-mikrograft),hoj.nervu:krk	5v625.u↔	Tx.autol.tuk.b.,m.obj(<100ml-mikrogr.),chron.fistuly:čelo.obl.
5v622.6↔	Tx.autológ.tuk.b.,m.o(<100ml-mikrograft),hoj.nervu:ram,axila	5v625.w↔	Tx.autol.tuk.b.,m.obj(<100ml-mikrogr.),chr.fistuly:nasolabiál.o
5v622.7↔	Tx.autológ.tuk.b.,m.obj(<100ml-mikrograft),hoj.nervu:ram,lak	5v625.x↔	Tx.autol.tuk.b.,malý objem<100ml-mikrograft),chr.fistuly:ost.
5v622.8↔	Tx.autológ.tuk.b.,m.o.<100ml-mikrograft),hoj.nervu:predlakt	5v625.y	Tx.autol.tuk.b.,m.obj(<100ml-mikrogr.),chr.fistuly:zygomat.o.
5v622.9↔	Tx.autológ.tuk.b.,malý obj.<100ml-mikrograft),hoj.nervu:ruka	5v626.1	Transpl.autológ.tuk.b.,m.o.<100ml-mikrograft),jazvo.tk:nos
5v622.a↔	Tx.autológ.tuk.b.,m.o(<100ml-mikrogr.),hoj.nervu:hr.st,chrbát	5v626.4	Tx.autológ.tuk.b.,m.obj(<100ml-mikrogr.),jazv.tk:ost.č.hlavy
5v622.b	Tx.autológ.tuk.b.,m.obj(<100ml-mikrograft),hoj.nervu:bruš.o.	5v626.5	Transpl.autológ.tuk.b.,m.o.<100ml-mikrograft),jazv.tkan:krk
5v622.c	Tx.autol.tuk.b.,m.obj(<100ml-mikrogr.),hoj.nervu:ing.gen.o	5v626.6↔	Tx.autológ.tuk.b.,m.o(<100ml-mikrograft),jazv.tkan:ram,axila
5v622.d	Tx.autológ.tuk.b.,m.obj(<100ml-mikrograft),hoj.nervu:glut.o.	5v626.7↔	Tx.autológ.tuk.b.,m.o(<100ml-mikrograft),jazv.tkan:ram,lakeť
5v622.e↔	Tx.autológ.tuk.b.,m.o.<100ml-mikrograft),hoj.nervu:stehn,kol	5v626.8↔	Tx.autológ.tuk.b.,m.o(<100ml-mikrograft),jazvovitě tk:predlakt
5v622.f↔	Tx.autológ.tuk.b.,m.o(<100ml-mikrograft),hoj.nervu:predkol	5v626.9↔	Tx.autológ.tuk.b.,m.obj(<100ml-mikrograft),jazv.tkan:ruka
5v622.g↔	Tx.autológ.tuk.b.,ma.obj(<100ml-mikrogr.),hoj.nervu:noha	5v626.a	Tx.autológ.tuk.b.,m.obj(<100ml-mikrogr.),jazv.tkan:hr.st,chrb
5v622.s↔	Tx.autológ.tuk.b.,m.o(<100ml-mikrograft),hoj.nervu:perianál.o	5v626.b	Tx.autológ.tuk.b.,m.o(<100ml-mikrograft),jazv.tkan:brušná.o.
5v622.x↔	Tx.autológ.tuk.bun.,malý obj.<100ml-mikrograft),hoj.nervu:ost	5v626.c	Tx.autol.tuk.b.,m.obj(<100ml-mikrogr.),jazv.tkan:ingv.genitál.o
5v623.6↔	Tx.autol.tuk.b.,ma.obj(<100ml-mikrogr.),hoj.šliach:ram,axila	5v626.d	Tx.autológ.tuk.b.,m.obj(<100ml-mikrograft),jazvovitě tk:glut.o.
5v623.7↔	Tx.autológ.tuk.b.,m.o.<100ml-mikrograft),hoj.šliach:ram,lak	5v626.e↔	Tx.autológ.tuk.b.,m.o(<100ml-mikrograft),jazv.tkan:stehn,kol
5v623.8↔	Tx.autológ.tuk.b.,m.o(<100ml-mikrograft),hoj.šliach:predlakt	5v626.f↔	Tx.autológ.tuk.b.,m.o(<100ml-mikrograft),jazv.tkan:predkol
5v623.9↔	Tx.autológ.tuk.b.,m.obj(<100ml-mikrograft),hoj.šliach:ruka	5v626.g↔	Tx.autológ.tuk.b.,malý obj.<100ml-mikrogr.),jazvo.tkan:noha
5v623.e↔	Tx.autológ.tuk.b.,m.o.<100ml-mikrograft),hoj.šliach:stehn,kol	5v626.h	Tx.autológ.tuk.b.,m.o(<100ml-mikrograft),jazv.tkan:kapilícium
5v623.f↔	Tx.autol.tuk.b.,ma.obj(<100ml-mikrograft),hoj.šliach:predkol	5v626.n↔	Tx.autológ.tuk.b.,m.o(<100ml-mikrograft),jazv.tkan:prsnik
5v623.g↔	Tx.autológ.tuk.b.,m.obj(<100ml-mikrogr.),hoj.šliach:noha	5v626.p↔	Tx.autol.tuk.b.,m.obj(<100ml-mikrogr.),jazv.tkan:periaurikul.o.
5v623.x↔	Tx.autológ.tuk.b.,malý obj.<100ml-mikrograft),hoj.šliach:ost.	5v626.q↔	Tx.autológ.tuk.b.,m.o(<100ml-mikrograft),jazv.tkan:obl.menta
5v624.0	Tx.autológ.tuk.b.,m.o.<100ml-mikrograft),chr.defekt.kože:pery	5v626.r	Tx.autológ.tuk.b.,m.obj(<100ml-mikrogr.),jazv.tkan:perioikul.o.
5v624.1	Tx.autológ.tuk.b.,m.o.<100ml-mikrograft),chron.defekt.k:nos	5v626.s↔	Tx.autológ.tuk.b.,m.o.<100ml-mikrograft),jazv.tkan:perianál.o.
5v624.4	Tx.autol.tuk.b.<100ml-mikrogr.),chr.def.kože:ost.č.hlavy	5v626.t↔	Tx.autológ.tuk.b.,malý o.<100ml-mikrograft),jazv.tkan:bukál.o
5v624.5	Tx.autológ.tuk.b.,m.o(<100ml-mikrograft),chron.def.kože:krk	5v626.u↔	Tx.autológ.tuk.b.,m.o.<100ml-mikrograft),jazv.tkan:čelo.obl.
5v624.6↔	Tx.autol.tuk.b.<100ml-mikrogr.),chr.defekt.kože:ram,axila	5v626.w↔	Tx.autológ.tuk.b.,m.obj(<100ml-mikrogr.),jazv.tk:nasolabiál.o.
5v624.7↔	Tx.autológ.tuk.b.<100ml-mikrogr.),chron.def.kože:ram,lakeť	5v626.x↔	Tx.autológ.tuk.b.malý objem<100ml-mikrograft),jazv.tkan:ost
5v624.8↔	Tx.autológ.tuk.b.<100ml-mikrogr.),chr.defekt.kože:predlakt	5v626.y	Tx.autol.tuk.b.,m.obj(<100ml-mikrogr.),jazv.tkan:zygomat.o.
5v624.9↔	Tx.autológ.tuk.b.,m.o.<100ml-mikrograft),chron.def.kože:ruka	5v627.0	Tx.autol.tuk.b.<100ml-mikrogrft),VVCH s def.obj.mäkk.tk:pera
5v624.a	Tx.autol.tuk.b.<100ml-mikrogr.),chr.def.kože:hr.st,chrbát	5v627.1	Tx.autológ.tuk.b.<100ml-mikrogr),VVCH s def.obj.mäkk.tk:nos
5v624.b	Tx.autológ.tuk.b.,m.o(<100ml-mikrogr.),chron.def.kože:bruš.o.	5v627.4	Tx.autol.tuk.b.<100ml-mikrogr.),VVCH s def.obj.mäkk.tk:o.č.hl
5v624.c	Tx.autol.tuk.b.,m.o(<100ml-mikrogr.),chr.def.kože:ing.gen.o	5v627.5	Tx.autológ.tuk.b.<100ml-mikrogr.),VVCH s def.obj.mäkk.tk:krk
5v624.d	Tx.autol.tuk.b.,m.obj(<100ml-mikrogr.),chron.def.kože:glut.o.	5v627.6↔	Tx.autol.tuk.b.<100ml-mikrogr.),VVCH s def.o.mäkk.tk:ram,axi
5v624.e↔	Tx.autológ.tuk.b.<100ml-mikrogr.),chron.def.kože:stehn,kol	5v627.7↔	Tx.autol.tuk.b.<100ml-mikrogr),VVCH s def.obj.mäkk.tk:ram,lak
5v624.f↔	Tx.autológ.tuk.b.<100ml-mikrogr.),chron.defekt.kože:predkol	5v627.8↔	Tx.autol.tuk.b.<100ml-mikrogr),VVCH s def.obj.mäkk.tk:predl
5v624.g↔	Tx.autol.tuk.b.,m.o.<100ml-mikrogr.),chron.def.kože:noha	5v627.9↔	Tx.autol.tuk.b.<100ml-mikrogr.),VVCH s def.obj.mäkk.tk:ruka
5v624.h	Tx.autológ.tuk.b.<100ml-mikrogr.),chron.def.kože:kapilícium	5v627.a	Tx.autol.tuk.b.<100ml-mikrogr.),VVCH s def.obj.m.tk:hr.st,chrb
5v624.n↔	Tx.autol.tuk.b.,m.o(<100ml-mikrograft),chr.defekt.kože:prsnik	5v627.b	Tx.autol.tuk.b.<100ml-mikrogr.),VVCH s def.obj.mäkk.tk:bruš.o
5v624.p↔	Tx.autol.tuk.b.<100ml-mikrogr.),chr.def.kože:periaurikul.o.	5v627.c	Tx.autol.tuk.b.<100ml-mikrogr),VVCH s def.o.mäkk.tk:ing.gen.o
5v624.r	Tx.autol.tuk.b.<100ml-mikrogr.),chron.def.kože:perioikul.o.	5v627.d	Tx.autol.tuk.b.<100ml-mikrogr),VVCH s def.obj.mäkk.tk:glut.o.
5v624.s↔	Tx.autol.tuk.b.<100ml-mikrogr.),chron.defekt.kože:perianál.o.	5v627.e↔	Tx.autol.tuk.b.<100ml-mikrogr),VVCH s def.o.mäkk.tk:stehno,kol
5v624.t↔	Tx.autológ.tuk.b.<100ml-mikrogr.),chron.def.kože:bukálna.o.	5v627.f↔	Tx.autol.tuk.b.<100ml-mikrogr),VVCH,def.obj.mäkk.tk:predkol.
5v624.u↔	Tx.autológ.tuk.b.<100ml-mikrogr.),chron.def.kože:čelo.obl.	5v627.g↔	Tx.autol.tuk.b.<100ml-mikrogr.),VVCH s def.obj.mäkk.tk:noha
5v624.v↔	Tx.autológ.tuk.b.<100ml-mikrogr.),chron.def.kože:obl.menta	5v627.h	Tx.autol.tuk.b.<100ml-mikrogr.),VVCH s def.obj.mäkk.tk:kapilic.
5v624.w↔	Tx.autol.tuk.b.,m.o.<100ml-mikrogr.),chr.def.kože:nasolab.o.	5v627.n↔	Tx.autol.tuk.b.<100ml-mikrogr.),VVCH s def.obj.mäkk.tk:prsnik
5v624.x↔	Tx.autológ.tuk.b.,m.o.<100ml-mikrograft),chron.defekt.k:ost.	5v627.p↔	Tx.autol.tuk.b.<100ml-mik.),VVCH s def.obj.m.tk:periaurik.o.
5v624.y	Transpl.autol.tuk.b.<100ml-mikrogr.),chr.defekt.k:zygomat.o.	5v627.q↔	Tx.autol.tuk.b.<100ml-mikrogr.),VVCH,def.obj.m.tk:obl.menta
5v625.0	Tx.autológ.tuk.b.,m.obj(<100ml-mikrograft),chron.fistuly:pery	5v627.r	Tx.autol.tuk.b.<100ml-mikrogr.),VVCH,def.obj.m.tk:perioiku.o.
5v625.1	Tx.autológ.tuk.b.,m.obj(<100ml-mikrograft),chron.fistuly:nos	5v627.s↔	Tx.autol.tuk.b.<100ml-mikrogr.),VVCH def.obj.m.tk:perianá.o.
5v625.4	Tx.autol.tuk.b.,m.o(<100ml-mikrogr.),chr.fistuly:ost.č.hlavy	5v627.t↔	Tx.autol.tuk.b.<100ml-mikrogr.),VVCH,def.obj.m.tk:bukáln.o.
5v625.5	Tx.autológ.tuk.b.,m.o.<100ml-mikrograft),chron.fistuly:krk	5v627.u↔	Tx.autol.tuk.b.<100ml-mikrogr.),VVCH s def.obj.m.tk:čelo.obl.
5v625.6↔	Tx.autológ.tuk.b.,m.o.<100ml-mikrogr.),chr.fistuly:ram,axila	5v627.w↔	Tx.autol.tuk.b.<100ml-mikrogr.),VVCH,def.obj.m.tk:nasola.o.
5v625.7↔	Tx.autológ.tuk.b.,m.o.<100ml-mikrogr.),chron.fistuly:ram,lak	5v627.x↔	Tx.autológ.tuk.b.<100ml-mikrogr.),VVCH s def.obj.mäkk.tk:ost.
5v625.8↔	Tx.autol.tuk.b.,m.obj(<100ml-mikrogr.),chron.fistuly:predlakt	5v627.y	Tx.autol.tuk.b.<100ml-mikrogr.),VVCH s def.obj.m.tk:zygom.o
5v625.9↔	Tx.autológ.tuk.b.,m.o.<100ml-mikrograft),chron.fistuly:ruka	5v62x.0	Iná transpl.autológ.tuk.b.,malý obj.<100ml-mikrograft),pera
5v625.a	Tx.autol.tuk.b.m.o.<100ml-mikrogr.),chr.fistuly:hr.st,chrbát	5v62x.1	Iná transpl.autológ.tuk.b.,m.objem<100ml-mikrograft),nos

5v62x.4	Iná tx.autológ.tuk.b.,malý obj(<100ml-mikrograft):ost.č.hlavý	5v631.s→	Tx.autol.tuk.b.,vef.obj(>100ml-makrogr),chr.fistuly:perianál.o.
5v62x.5	Iná tx.autológ.tuk.b.,malý obj(<100ml-mikrograft):krk	5v631.t→	Tx.autol.tuk.b.,vef.obj(>100ml-makrogr),chron.fistuly:bukál.o
5v62x.6→	Iná tx.autológ.tuk.b.,malý obj(<100ml-mikrograft):ram,axila	5v631.u→	Tx.autológ.tuk.b.,vef.obj(>100ml-makrogr),chr.fistuly:čelo.obl.
5v62x.7↔	Iná tx.autol.tuk.buniek, malý obj(<100ml-mikrograft):ram,lak	5v631.w→	Tx.autol.tuk.b.,v.o(>100ml-makrogr),chron.fistuly:nasolab.o
5v62x.8↔	Iná tx.autológ.tuk.b.,malý obj(<100ml-mikrograft):predlaktie	5v631.x→	Tx.autológ.tuk.b.,vef.obj(>100ml-makrograft),chron.fistuly:ost.
5v62x.9↔	Iná transpl.autológ.tuk.b.,m.objem(<100ml-mikrograft):ruka	5v631.y	Tx.autol.tuk.b.,vef.o(>100ml-makrogr),chron.fistuly:zygomat.o
5v62x.a	Iná tx.autológ.tuk.b.,malý obj(<100ml-mikrograft):hr.st,chrhát	5v632.0	Transpl.autológ.tuk.b.,v.o(>100ml-makrograft),javz.tk:pera
5v62x.b	Iná tx.autológ.tuk.b.,malý obj(<100ml-mikrograft):brušná.o.	5v632.1	Transpl.autológ.tuk.b.,v.o(>100ml-makrograft),javz.tk:nos
5v62x.c	Iná tx.autológ.tuk.b.,malý o.<100ml-mikrograft):inguin.genit.o	5v632.4	Tx.autológ.tuk.b.,vef.obj(>100ml-makrogr),javz.tk:ost.č.hlavý
5v62x.d	Iná tx.autológ.tuk.buniek, malý obj(<100ml-mikrograft):glut.o.	5v632.5	Transpl.autológ.tuk.b.,v.o(>100ml-makrograft),javz.tk:krk
5v62x.e↔	Iná tx.autológ.tuk.b.,malý obj(<100ml-mikrograft):stehno,kol	5v632.6↔	Tx.autológ.tuk.b.,vef.obj(>100ml-makrograft),javz.tk:ram,axila
5v62x.f→	Iná tx.autológ.tuk.b.,malý obj(<100ml-mikrograft):predkolenie	5v632.7→	Tx.autológ.tuk.b.,vef.obj(>100ml-makrograft),javz.tk:ram,lak
5v62x.g↔	Iná tx.autológ.tuk.b.,malý objem(<100ml-mikrograft):noha	5v632.8↔	Tx.autológ.tuk.b.,vef.obj(>100ml-makrograft),javz.tk:predlakt
5v62x.h	Iná tx.autológ.tuk.b.,malý obj(<100ml-mikrograft):kapilícium	5v632.9↔	Transpl.autológ.tuk.b.,v.o(>100ml-makrograft),javz.tk:ruka
5v62x.n↔	Iná transpl.autológ.tuk.b.,m.o.<100ml-mikrograft):prsník	5v632.a	Tx.autológ.tuk.b.,vef.obj(>100ml-makrograft),javz.tk:hr.st,chrh
5v62x.p↔	Iná tx.autol.tuk.b.,malý obj(<100ml-mikrograft):periaurikul.o	5v632.b	Tx.autológ.tuk.b.,vef.obj(>100ml-makrograft),javz.tk:brušná.o.
5v62x.r	Iná tx.autológ.tuk.b.,malý obj(<100ml-mikrograft):obl.menta	5v632.c	Tx.autol.tuk.b.,v.o(>100ml-makrogr),javz.vitit.k.inguin.genit.o
5v62x.s↔	Iná tx.autológ.tuk.b.,malý obj(<100ml-mikrograft):periokulár.o.	5v632.d	Tx.autológ.tuk.b.,vef.obj(>100ml-makrograft),javz.tk:glut.o.
5v62x.t↔	Iná tx.autológ.tuk.b.,malý obj(<100ml-mikrograft):perianál.o.	5v632.e↔	Tx.autológ.tuk.b.,vef.obj(>100ml-makrograft),javz.tk:steh,kol
5v62x.u↔	Iná tx.autológ.tuk.b.,malý obj(<100ml-mikrograft):bukálna.o.	5v632.f↔	Tx.autológ.tuk.b.,vef.obj(>100ml-makrograft),javz.tk:predkol
5v62x.v↔	Iná tx.autológ.tuk.b.,malý obj(<100ml-mikrograft):čelo.obl.	5v632.g↔	Tx.autológ.tuk.b.,vef.obj(>100ml-makrograft),javz.tk:noha
5v62x.w↔	Iná tx.autológ.tuk.b.,malý o(<100ml-mikrograft):nasolabiál.o.	5v632.h	Tx.autol.tuk.b.,vef.obj(>100ml-makrograft),javz.tk:kapilícium
5v62x.x↔	Iná transpl.autológ.tuk.b.,malý objem(<100ml-mikrograft):ost.	5v632.n↔	Tx.autológ.tuk.b.,vef.obj(>100ml-makrograft),javz.tk:prsník
5v62x.y	Iná tx.autológ.tuk.b.,malý obj(<100ml-mikrograft):zygomat.o.	5v632.p↔	Tx.autol.tuk.b.,v.o(>100ml-makrogr),javz.tk:periaurikul.o.
5v630.0	Tx.autológ.tuk.b.,v.o(>100ml-makrogr),chr.defekty kože:pera	5v632.q↔	Tx.autológ.tuk.b.,v.obj(>100ml-makrograft),javz.tk:obl.menta
5v630.1	Tx.autológ.tuk.b.,vef.o(>100ml-makrograft),chr.def.kože:nos	5v632.r↔	Tx.autológ.tuk.b.,vef.o(>100ml-makrograft),javz.tk:periokul.o
5v630.4	Tx.autol.tuk.b.,vef.obj(>100ml-makrogr),chr.def.kože:ost.č.hl	5v632.s↔	Tx.autol.tuk.b.,vef.obj(>100ml-makrograft),javz.tk:perianál.o
5v630.5	Tx.autológ.tuk.b.(>100ml-makrograft),chron.defekty kože:krk	5v632.t↔	Tx.autológ.tuk.b.,vef.obj(>100ml-makrograft),javz.tk:bukál.o.
5v630.6↔	Tx.autol.tuk.b.,vef.o(>100ml-makrogr),chron.def.kože:ram,axi	5v632.u↔	Tx.autológ.tuk.b.,vef.obj(>100ml-makrograft),javz.tk:čelo.obl.
5v630.7↔	Tx.autol.tuk.b.,vef.o(>100ml-makrogr),chron.def.kože:ram,lak	5v632.w↔	Tx.autol.tuk.b.,v.obj(>100ml-makrograft),javz.tk:nasolabiál.o
5v630.8↔	Tx.autol.tuk.b.,vef.o(>100ml-makrogr),chron.def.kože:predlakt	5v632.x↔	Tx.autológ.tuk.b.,vef.ký obj(>100ml-makrograft),javz.tk:ost
5v630.9↔	Tx.autológ.tuk.b.(>100ml-makrograft),chr.defekty kože:ruka	5v632.y	Tx.autológ.tuk.b.,vef.o(>100ml-makrograft),javz.tk:zygomat.o.
5v630.a	Tx.autol.tuk.b.,v.o(>100ml-makrogr),chr.def.kože:hr.st,chrhát	5v633.0	Tx.autológ.tuk.b.(>100ml-makrogr),VVCH,def.obj.mäkk.tk:pera
5v630.b	Tx.autol.tuk.b.,vef.obj(>100ml-makrogr),chron.def.kože:bruš.o	5v633.1	Tx.autológ.t.b.(>100ml-makrogr),VVCH,defekt.obj.mäkk.tk:nos
5v630.c	Tx.autol.tuk.b.,vef.obj(>100ml-makrogr),chr.def.kože:ing.gen.o	5v633.4	Tx.autol.t.b.(>100ml-makrogr),VVCH,def.obj.mäkk.tk:ost.č.hl.
5v630.d	Tx.autol.tuk.b.,vef.obj(>100ml-makrogr),chron.def.kože:glut.o.	5v633.5	Tx.autológ.tuk.b.(>100ml-makrogr),VVCH,def.obj.mäkk.tk:krk
5v630.e↔	Tx.autol.tuk.b.,vef.o(>100ml-makrogr),chr.def.kože:steh,kol	5v633.6↔	Tx.autol.t.b.(>100ml-makrogr),VVCH,def.obj.mäkk.tk:ram,axila
5v630.f↔	Tx.autol.tuk.b.,vef.ký o(>100ml-makrogr),chr.def.kože:predkol	5v633.7↔	Tx.autol.t.b.(>100ml-makrogr),VVCH,def.obj.mäkk.tk:ram,lak
5v630.g↔	Tx.autol.tuk.b.,vef.obj(>100ml-makrogr),chron.def.kože:noha	5v633.8↔	Tx.autol.t.b.(>100ml-makrogr),VVCH,def.obj.mäkk.tk:predlakt
5v630.h	Tx.autol.tuk.b.,vef.o(>100ml-makrogr),chron.def.kože:kapilic.	5v633.9↔	Tx.autológ.t.b.(>100ml-makrogr),VVCH,def.obj.mäkk.tk:ruka
5v630.n↔	Tx.autológ.tuk.b.(>100ml-makrogr),chron.defekty kože:prsník	5v633.a	Tx.autol.t.b.(>100ml-makrogr),VVCH,def.obj.mäkk.tk:hr.st,chrh
5v630.p↔	Tx.autol.tuk.b.,v.o(>100ml-makrogr),chr.def.kože:periaurikul.o.	5v633.b	Tx.autol.t.b.(>100ml-makrogr),VVCH,def.obj.mäkk.tk:bruš.o.
5v630.q↔	Tx.autol.tuk.b.,vef.o(>100ml-makrogr),chr.def.kože:obl.menta	5v633.c	Tx.autol.t.b.(>100ml-makrogr),VVCH,def.obj.mäkk.tk:ing.gen.o
5v630.r↔	Tx.autol.tuk.b.,v.obj(>100ml-makrogr),chr.def.kože:periokul.o.	5v633.d	Tx.autol.t.b.(>100ml-makrogr),VVCH,defekt.obj.mäkk.tk:glut.o.
5v630.s↔	Tx.autol.tuk.b.,vef.o(>100ml-makrogr),chron.def.kože:perian.o	5v633.e↔	Tx.autol.t.b.(>100ml-makrogr),VVCH,def.obj.mäkk.tk:steh,kol
5v630.t↔	Tx.autol.tuk.b.,v.obj(>100ml-makrogr),chron.def.kože:bukál.o.	5v633.f↔	Tx.autol.t.b.(>100ml-makrogr),VVCH,def.obj.mäkk.tk:predkol.
5v630.u↔	Tx.autol.tuk.b.,v.obj(>100ml-makrogr),chron.def.kože:čelo.obl.	5v633.g↔	Tx.autol.tuk.b.(>100ml-makrogr),VVCH,def.obj.mäkk.tk:noha
5v630.w↔	Tx.autol.tuk.b.,v.o(>100ml-makrogr),chr.def.kože:nasolabiál.o.	5v633.h	Tx.autol.tuk.b.(>100ml-makrogr),VVCH,def.obj.mäkk.tk:kapilic
5v630.x↔	Tx.autológ.tuk.b.(>100ml-makrograft),chron.defekty kože:ost.	5v633.n↔	Tx.autol.tuk.b.(>100ml-makrogr),VVCH,def.obj.mäkk.tk:prsník
5v630.y	Tx.autol.tuk.b.,v.o(>100ml-makrogr),chron.def.kože:zygomat.o.	5v633.p↔	Tx.autol.t.b.(>100ml-makrogr),VVCH,def.obj.mäkk.tk:periaurik.o.
5v631.0	Tx.autológ.tuk.b.,vef.o(>100ml-makrograft),chron.fistuly:pera	5v633.q↔	Tx.autol.t.b.(>100ml-makrogr),VVCH,def.obj.mäkk.tk:o.menta
5v631.1	Tx.autológ.tuk.b.,v.obj(>100ml-makrograft),chron.fistuly:nos	5v633.r↔	Tx.autol.t.b.(>100ml-makrogr),VVCH,def.obj.mäkk.tk:periok.o
5v631.4	Tx.autológ.tuk.b.(>100ml-makrograft),chron.fistuly:ost.č.hl.	5v633.s↔	Tx.autol.t.b.(>100ml-makrogr),VVCH,def.obj.mäkk.tk:perianál
5v631.5	Tx.autológ.tuk.b.,vef.o(>100ml-makrograft),chron.fistuly:krk	5v633.t↔	Tx.autol.t.b.(>100ml-makrogr),VVCH,def.obj.mäkk.tk:bukál.o.
5v631.6↔	Tx.autol.tuk.b.,vef.obj(>100ml-makrogr),chr.fistuly:ram,axila	5v633.u↔	Tx.autol.t.b.(>100ml-makrogr),VVCH,def.obj.mäkk.tk:čelo.obl.
5v631.7↔	Tx.autológ.tuk.b.,vef.obj(>100ml-makrogr),chr.fistuly:ram,lak	5v633.w↔	Tx.autol.t.b.(>100ml-makrogr),VVCH,def.obj.mäkk.tk:nasolab.o
5v631.8↔	Tx.autol.tuk.b.,vef.obj(>100ml-makrogr),chron.fistuly:predlakt	5v633.x↔	Tx.autológ.tuk.b.(>100ml-makrogr),VVCH,def.obj.mäkk.tk:ost.
5v631.9↔	Tx.autológ.tuk.b.,vef.obj(>100ml-makrograft),chr.fistuly:ruka	5v633.y	Tx.autol.t.b.(>100ml-makrogr),VVCH,def.obj.mäkk.tk:zygomat.o
5v631.a	Tx.autol.tuk.b.,vef.o(>100ml-makrogr),chron.fistuly:hr.st,chrh	5v63x.0	Iná transpl.autológ.tuk.b.,vef.ký obj(>100ml-makrograft):pera
5v631.b	Tx.autológ.tuk.b.,vef.obj(>100ml-makrograft),chr.fistuly:bruš.o	5v63x.1	Iná transplantácia autológ.tuk.b.,v.o(>100ml-makrograft):nos
5v631.c	Tx.autológ.tuk.b.,vef.o(>100ml-makrogr),chr.fistuly:ing.gen.o	5v63x.4	Iná tr.autológ.tuk.b.(>100ml-makrograft):ost.časti hlavy
5v631.d	Tx.autológ.tuk.b.,vef.obj(>100ml-makrogr),chron.fistuly:glut.o.	5v63x.5	Iná transpl.autológ.tuk.b.,v.o(>100ml-makrograft):krk
5v631.e↔	Tx.autol.tuk.b.,vef.obj(>100ml-makrogr),chr.fistuly:stehno,kol	5v63x.6↔	Iná tx.autológ.tuk.b.,vef.obj(>100ml-makrograft):ram,axila
5v631.f→	Tx.autológ.tuk.b.,vef.obj(>100ml-makrogr),chr.fistuly:predkol	5v63x.7→	Iná tx.autológ.tuk.b.,vef.obj(>100ml-makrograft):ram,lak
5v631.g↔	Tx.autol.tuk.b.,vef.obj(>100ml-makrogr),chron.fistuly:noha	5v63x.8↔	Iná tx.autológ.tuk.b.,vef.ký obj(>100ml-makrograft):predlaktie
5v631.h	Tx.autológ.tuk.b.,vef.obj(>100ml-makrogr),chr.fistuly:kapilic.	5v63x.9↔	Iná transpl.autológ.tuk.b.,v.objem(>100ml-makrograft):ruka
5v631.n↔	Tx.autológ.tuk.b.,vef.obj(>100ml-makrograft),chr.fistuly:prsník	5v63x.a	Iná transpl.autol.tuk.b.(>100ml-makrograft):hr.st,chrhát
5v631.p↔	Tx.autol.tuk.b.,vef.o(>100ml-makrogr),chr.fistuly:periaurikul.o	5v63x.b	Iná transpl.autológ.tuk.b.,v.o(>100ml-makrograft):bruš.o
5v631.q↔	Tx.autológ.tuk.b.,v.o(>100ml-makrogr),chron.fistuly:obl.menta	5v63x.c	Iná tx.autológ.tuk.b.,vef.obj(>100ml-makrograft):inguin.genit.o
5v631.r↔	Tx.autol.tuk.b.,vef.o(>100ml-makrogr),chron.fistuly:periokul.o	5v63x.d	Iná tx.autológ.tuk.b.,vef.obj(>100ml-makrograft):gluteál.o.



5v63x.e↔	Iná tx.autológ.tuk.b.,vel.obj(>100ml-makrograft):stehn.kol	8m152	Terapia ožarovaním inými ťažkými iónmi
5v63x.f↔	Iná tx.autológ.tuk.b.,vel.obj(>100ml-makrograft):predkolenie	8m161.0	Intrakavitárna intrauterinna brachyterapia
5v63x.g↔	Iná tx.autológ.tuk.b.,vel.objem(>100ml-makrograft):noha	8m161.1	Intrakavitárna intravaginálna brachyterapia
5v63x.h	Iná tx.autológ.tuk.b.,vel.obj(>100ml-makrograft):kapilícium	8m161.2	Intrakavitárna kombinovaná brachyterapia
5v63x.n↔	Iná transpl.autológ.tuk.b.,v.o.>100ml-makrograft):prsník	8m161.x	Intrakavit.iná brachyter.,okrem intraut.a intravagin.brachyt.
5v63x.p↔	Iná tx.autológ.tuk.b.,vel.obj(>100ml-makrograft):periaurikul.o.	8m162	Intraluminálna brachyterapia
5v63x.q↔	Iná tx.autológ.tuk.b.,vel.obj(>100ml-makrograft):obl.menta	8m163.0	Povrch.brachyterapia s využ.štand.aplikátorov
5v63x.r↔	Iná tx.autológ.tuk.b.,vel.obj(>100ml-makrograft):periokulár.o.	8m163.1	Povrchová brachyter.s využ.individuál.zhotov.aplikátorov
5v63x.s↔	Iná tx.autológ.tuk.b.,vel.obj(>100ml-makrograft):perianálna.o.	8m164.1	Perkutánná translúmenová koronárna brachyterapia
5v63x.t↔	Iná tx.autológ.tuk.b.,vel.obj(>100ml-makrograft):bukálna.o.	8m164.2	Intravaskulárna brachyterapia v iných periférnych cievach
5v63x.u↔	Iná tx.autológ.tuk.b.,vel.obj(>100ml-makrograft):čelo.obl.	8m165.01	Interstic.brachyter:1 rovinná impl:nizky dávkový príkon [LDR]
5v63x.w↔	Iná tx.autológ.tuk.b.,vel.obj(>100ml-makrograft):nasolabiál.o.	8m165.02	Interstic.brachyt:1 rovinná impl:pulzny dávkový príkon [PDR]
5v63x.x↔	Iná transpl.autológ.tuk.b.,velký obj(>100ml-makrograft):ost.	8m165.03	Interstic.brachyt:1 rovinná impl:vysoký dávkový príkon [HDR]
5v63x.y	Iná tx.autológ.tuk.b.,vel.obj(>100ml-makrograft):zygomat.obl.	8m165.0x	Interstic.brachyterapia:1 rovinná implantácia:iné
8a973.2↔	Terapeutická injekcia do oko-hybného svalu	8m165.11	Interstic.brachyt:viacrovinná impl:nizky dávk.príkon[LDR]
8a973.3↔	Terapeut.inj.do lézie očné v celkovej anestézii	8m165.12	Interstic.brachyt:viacrovinná impl:pulzny dávk.príkon[PDR]
8a973.4↔	Terapeut.inj.pod spojovku v celkovej anestézii	8m165.13	Interstic.brachyt:viacrovinná impl:vysoký dávk.príkon[HDR]
8d242	Cholecystoduodenostómia ESK navig.s ECE-LAMS	8m165.1x	Intersticiál.brachyterapia:viacrovinná implantácia,iné
8d243	Biliodigest.anastomóza ESK navigovaná s ECE-LAMS	8m165.21	Interstic.brachyt.s perman.impl.rádioakt.zrn:do 10 zrn
8d245.1	Kompresia pažerákových varixov samoexpandibilným stentom	8m165.22	Interstic.brachyt.s perman.impl.rádioakt.zrn:viac ako 10 zrn
8f606.04	Rádiofrekvenčná ablácia stavca transpedikulárnym prístupom	8m166	Brachyterapia špeciál.aplikátormi
8f608.40	Perk.term.abl.TU peč,oblič,pl,skel,léz.v i.lok-RF ablác.pod CT	8m167	Odstr.uzavretých žiarčív/neaktív.aplikátorov v anestézii
8f608.41	Perk.term.abl.TU peč,oblič,pl,sk,léz.v i.lokal.-RF abl.pod skiask	8m16x	Iná brachyterapia uzavretými žiaričmi
8f608.42	Perk.term.abl.TU peč,oblič,pl,skel,léz.v i.lok.-RF ablác.pod USG	8m170.0	Zhotov.a aplikácia povrch.rádioakt.muláže:povrch.žiariče
8f608.50	Perk.term.abl.TU peč,oblič,pl,skel,léz.v i.l.-mikrovl.abl.pod CT	8m170.1	Zhotov.a apl.povrch.rádioa.muláže:žiar.aplik.nie na povrchu
8f608.51	Perk.term.abl.TU peč,oblič,pl,sk,léz.v i.lok-mv.abl.pod skiask	8m170.2	Zhotovenie a aplikácia povrch.rádioakt.muláže:žiariče v oku
8f608.52	Perk.term.abl.TU peč,oblič,pl,sk,léz.v i.l.-mikrovl.abl.pod USG	8m170.x	Zhotovenie a aplikácia povrch.rádioakt.muláže:iné
8f608.60	Perk.term.abl.TU peč,oblič,pl,sk,léz.v i.lok.-kryoabl.pod CT	8m171.1	Fixácia jednoduchá
8f608.61	Perk.term.abl.TU peč,oblič,pl,sk,léz.v i.lok-kryoabl.pod skiask	8m171.2	Fixácia stredne náročná
8f608.62	Perk.term.abl.TU peč,oblič,pl,sk,léz.v i.lok-kryoabl.pod USG	8m171.3	Fixácia komplexná
8f608.70	Perk.term.abl.TU peč,oblič,pl,sk,léz.v i.lok-laser.abl.pod CT	8m171.4	Nasadenie stereotaktického rámu
8f608.71	Perk.term.abl.TU peč,oblič,pl,sk,léz.v i.lok-laser.abl.pod skiask	8m171.x	Konštrukcia a nastavenie fixačných a lieč. pomôcok:ostatné
8f608.72	Perk.term.abl.TU peč,oblič,pl,sk,léz.v i.lok.-laser.abl.pod USG	8m172.0	1-rázové liečebné pomôcky
8f608.90	P.t.a.TUpeč.obl.,p.,sk.a léz.v in.lok.,ireverz.elektrop.pod CT k.	8m172.10	1-razové lieč.pomôcky:kontr.markery pre verifik.cief.obj.<3ks
8f608.91	P.t.a.TUpeč.obl.,p.,sk.a léz.v in.lok.,ireverz.elektrop.,skias.k.	8m172.11	1-razové lieč.pomô:kontr.markery pre verifik.cief.obj.>3ks
8f608.92	P.t.a.TUpeč.obl.,p.,sk.a léz.v in.lok.,ireverz.elektrop.,USG k.	8m172.20	Jednorazové liečebné pomôcky:plastikové katétre do 10ks
8m110	RTG terapia	8m172.21	Jednorazové liečebné pomôcky:plastikové katétre nad 10ks
8m131.0	Ožarovanie kobaltom:do 2 samostatných polí	8m172.3	1-raz.lieč.pom:plast.ihly pre Fletcher aplik.pre uterovag.apl
8m131.1	Ožarovanie kobaltom:3-4 samostatné polia	8m180.0	Simulácia ožar.pre exter.rádioterapiu pom.RTG simulátora
8m131.2	Ožarovanie kobaltom:viac ako 4 samostatných polí	8m180.1	Simulácia ožar.pre exter.rádioterapiu pomocou CT simulátora
8m131.4	Ožarovanie kobaltom s 3D plánovaním	8m180.x	Simulácia ožarovania pre externú rádioterapiu: iná
8m132.00	Ož.úrý.do 6 MeV,fot./rých.e.,do 2 sam.ož.polí,bez obr.verif.nas	8m181.0	Simulácia ožarovania pre brachyterapiu pom.RTG simulátora
8m132.01	Oža.úrý.do 6 MeV,fot./rých.e.do 2 sam.ož.polí,s obr.ver.nas.vr	8m181.1	Simulácia ožar.pre brachyterapiu pomocou CT simulátora
8m132.10	Ožar.úrý.do 6 MeV,fot./rých.el.,>2 sam.ož.polia,bez obr.ver.n.	8m181.x	Simulácia ožarovania pre brachyterapiu:ostatné
8m132.11	Ožar.úrý.do 6 MeV,fot./rých.e.,>2 sam.ož.polia,s obr.verif.nast	8m183.1	Plánovanie ožarov.pre 3D-konformnú rádioterapiu(3D-CRT)
8m133.00	Ožar.úrý.>6 MeV,fot./rých.el.,do 2 sam.ož.polí,bez obr.ver.nast	8m183.2	Plánovanie ožarovania pre intenzitov modulovanú RAT
8m133.01	Ožar.úrý.>6 MeV,fotón/rých.e.,do 2 sa.ožar.polí,s obr.ver.nast	8m183.3	Plánovanie ožarovania s fúziou CT,MR resp.PET zobrazenia
8m133.10	Ožar.úrý.>6 MeV,fot./rých.e.,>2 sa.ožar.polia,bez obraz.ver.nast	8m183.4	Plánovanie ožarovania pre 2D brachyterapiu(RTG snímky)
8m133.11	Ožar.úrý.>6 MeV,fotón/rých.el.,>2 sam.ož.polia,s obr.verif.nast	8m183.5	Plánovanie ožarovania pre 3D brachyterapiu(CT,MR,USG)
8m134.0	Ožarovanie urýchľovačom [IMRT/VMAT]	8m183.x	Plánovanie ožarovania,ostatné
8m134.1	Ožarovanie urýchľovač. [IMRT/VMAT]so sledovaním dých.cyklu	8m400.0	Lieč.rádioak.jódom do 1,0 Gbq 131I:b.pod.rekomb.thyreotrop
8m13x	Iná vysokovoltová terapia žiarením	8m400.1	Lieč.rádioak.jódom do 1,0 Gbq 131I:s pod.rekomb.thyreotrop
8m140.1	Jednorázové stereotaktické ožarovanie cerebrálne	8m401.0	Lieč.rád.jód.od1,0 GBq do5 GBq 131I:b.p.rekombi.thyreotrop
8m140.2	Jednorázové stereotaktické ožarovanie extracerebrálne	8m401.1	Lieč.rád.jód.od1,0 GBq do5 GBq 131I:s pod.rekombi.thyreotr
8m141.1	Frakcionované stereotaktické ožarovanie cerebrálne	8m402.0	Lieč.rádioak.jód.nad 5 GBq 131I:bez pod.rekombin.thyreotrop
8m141.2	Frakcionované stereotaktické ožarovanie extracerebrálne	8m402.1	Lieč.rádioak.jódom nad 5 GBq 131I:s pod.rekom.thyreotrop
8m143	Ožarovanie Gama-nožom	8m403	Liečba hyperfunkcie štít.žl.rádiofarmakom frakcion.
8m144	Polotelové ožarovanie	8m404.0	Pod rádioa jódu diag hosp do 1,0 Gbq 131I bez pod rek thy
8m145.0	Celotelové ožiarovanie:celková dávka žiarenia do 4 Gy	8m404.1	Pod rádioa jódu diag hosp do 1,0 Gbq 131I s pod rek thy
8m145.1	Celotelové ožiarovanie:celková dávka žiarenia od 4 do 10 Gy	8m411	Rádionuklidová liečba polycytémie vera
8m145.2	Celotelové ožiarovanie:celková dávka žiarenia 10 a viac Gy	8m412	Liečba nádorov značkovými monoklonálnymi protilátkami
8m146	Celokožné ožiarovanie	8m414.1	Rádionuklidová synoviotéza:jedna aplikácia rádiofarmaka
8m147	Intraoperačné ožarovanie	8m414.2	Rádionuklidová synoviotéza:viac aplikácií rádiofarmaka
8m148	Veľkoobjemové ožarovanie	8m415	Liečba nádorov pečene rádionuklidmi
8m14x	Iné vysokovoltové ožiarovanie	8m416.01	Selektív.liečba intravaskul.rádionuklid[SIRT]:90-ytrium
8m150.00	Protón.th.do 2 samost.ožar.polí bez obraz.verifikácie	8m416.02	Selektív.liečba intravaskul.rádionuklid[SIRT]:188-rénium
8m150.01	Protón.th.do 2 samost.ožar.polí s obraz.verifikáciou	8m416.1	Rádionukl.liečba kost.metastáz s rádiofarm.obsah.223Ra
8m150.10	Protón.th.viac ako 2 samost.ožar.polia bez obraz.verifikácie	8m416.2	Rádionukl.liečba kost.metastáz s rádiofarm.obsah.153Sm
8m150.11	Protón.terapia > 2 samost.ožar.polia s obraz.verifikáciou	8m416.3	Rádionukl.liečba kost.metastáz s rádiofarm.obsah.89Sr
8m151	Terapia ožarovaním uhlíkovými iónmi	8m416.x	Rádionuklidová liečba kostných metastáz:iná

8m417	Liečba metajodobenzylguanidínom značeným 131-I	8r61x	Iná katéetrová ablácia
8m418.0	Liečba somatostatínovým analógom značeným 90-Y	8r8q0.0	PTI stentgr. do tor. ao.
8m418.1	Liečba somatostatínovým analógom značeným 177-Lu	8r8q0.1	PTI stentgr. do tor. ao. bran.
8m418.2	Th.otv.rá.i.v.lieč.rá-akt.subs.zamer.rcpt:radrcp.DOTA-konj.an.s	8r8q0.2	PTI stentgr. do tor. ao. 1 fen.
8m418.30	Liečba 177Lu- PSMA [Lutecium]	8r8q0.3	PTI stentgr. do tor. ao. 2 fen.
8m418.31	Liečba 225Ac- PSMA [Actinium]	8r8q0.4	PTI stentgr. do tor. ao. 3 a viac fen.
8m419	Intrakavitárna rádionuklidová liečba	8r8q0.5	PTI stentgr. do tor. ao. Chim. tech.
8m41a	Intracerebrálna rádionuklidová liečba	8r8q0.6	PTI stentgr. do tor. ao. Chim. tech. 2 a viac
8r222.2	Autológna parauretrálna terapia kmeňovými bunkami	8r8q0.7	PTI stentgr. do tor. ao., iné
8r610.00	Konvenč.katétr.RF ablácia dx predsien. vr.v.cava a koronár.sin	8r8q1.0	PTI stentgr. do tor-ab. ao.
8r610.03	Konvenčná katéetrová radiofrekvenčná ablácia AV uzla	8r8q1.1	PTI stentgr. do tor-ab. ao. bran.
8r610.04	Konvenčná katéetrová radiofrekvenčná ablácia pravej komory	8r8q1.2	PTI stentgr. do tor-ab. ao. 1 fen.
8r610.05	Konvenčná katéetrová radiofrekvenčná ablácia ľavej predsieni	8r8q1.3	PTI stentgr. do tor-ab. ao. 2 fen.
8r610.06	Konvenčná katéetrová radiofrekvenčná ablácia pľúcnych žíl	8r8q1.4	PTI stentgr. do tor-ab. ao. 3 fen.
8r610.07	Konvenčná radiofrekvenčná ablácia ľavej komory	8r8q1.5	PTI stentgr. do tor-ab. ao. 4 a viac fen.
8r610.08	Konvenčná katéetrová RF ablácia nerv.ganglií v ľavej predsieni	8r8q1.6	PTI stentgr. do tor-ab. ao. Chim. tech.
8r610.10	RF katétr.ablác.P predsieni vr. v. cava a koron.sin.chlad.katétr	8r8q1.7	PTI stentgr. do tor-ab. ao. Chim. tech. 2 a viac
8r610.13	RF katétr.ablácia AV uzla chladeným katétrom	8r8q1.8	PTI stentgr. do tor-ab. ao., iné
8r610.14	RF katétr.ablácia pravej komory chladeným katétrom	8r8q2.0	PTI stentgr. do v. cava inf.
8r610.15	RF katétr.ablácia ľavej predsieni chladeným katétrom	8r8q3.0	PTI stentgr. do ab. ao.
8r610.16	RF katétr.ablácia pľúcnych žíl chladeným katétrom	8r8q3.1	PTI stentgr. do ab. ao. bran.
8r610.17	RF katétr.ablácia ľavej komory chladeným katétrom	8r8q3.2	PTI stentgr. do ab. ao. 1 fen.
8r610.30	Bipol.kat.RF ablác.P predsieni vr.v.cava,koron.sin.s fáz.posun	8r8q3.3	PTI stentgr. do ab. ao. 2 fen.
8r610.33	Bipolár.katétr.RF ablácia AV uzla s fázovým posunom	8r8q3.4	PTI stentgr. do ab. ao. 3 fen.
8r610.34	Bipolár.katétr.RF ablácia pravej komory s fázovým posunom	8r8q3.5	PTI stentgr. do ab. ao. 4 a viac fen.
8r610.35	Bipolár.katétr.RF ablácia ľavej predsieni s fázovým posunom	8r8q3.6	PTI stentgr. do ab. ao. Chim. tech.
8r610.36	Bipolár.katétr.RF ablácia pľúcnych žíl s fázovým posunom	8r8q3.7	PTI stentgr. do ab. ao. Chim. tech. 2 a viac
8r610.37	Bipolár.katétr.RF ablácia ľavej komory s fázovým posunom	8r8q3.8	PTI stentgr. do ab. ao., iné
8r610.40	Radiofrekvenčná katéetrová ablácia magnetickým katétrom prave	8r8q4.0	Hybr. výk. na asc. ao., obl. a tor. ao. imp. 1 st.
8r610.43	Radiofrekvenčná katéetrová ablácia magnetickým katétrom AV uz	8r8q4.1	Hybr. výk. na asc. ao., obl. a tor. ao. imp. 2 st.
8r610.44	Radiofrekvenčná katéetrová ablácia magnetickým katétrom prave	8r8q4.2	Hybr. výk. na asc. ao., obl. a tor. ao. imp. 3 a viac st.
8r610.45	Radiofrekvenčná katéetrová ablácia magnetickým katétrom ľavej	8r8q4.3	Hybr. výk. na tor. - ab. ao. imp. 1 st.
8r610.46	Radiofrekvenčná katéetrová ablácia magnetickým katétrom pľúc	8r8q4.4	Hybr. výk. na tor. - ab. ao. imp. 2 st.
8r610.47	Radiofrekvenčná katéetrová ablácia magnetickým katétrom ľavej	8r8q4.5	Hybr. výk. na tor. - ab. ao. imp. 3 a viac st.
8r611.00	Katétr.kryoablácia P predsieni vr. v. cava a koronár.sinusu	8r8q5.0	PTI stentgr. v ili. tep. s boč. ram.
8r611.03	Katéetrová kryoablácia AV uzla	8r8q5.1	PTI stentgr. v ili. tep. Chim. tech.
8r611.04	Katéetrová kryoablácia pravej komory	8r8q5.2	PTI 1 stentgr. v ili. tep.
8r611.05	Katéetrová kryoablácia ľavej predsieni	8r8q5.3	PTI 2 stentgr. v ili. tep.
8r611.06	Katéetrová kryoablácia pľúcnych žíl	8r8q5.4	PTI 3 stentgr. v ili. tep.
8r611.07	Katéetrová kryoablácia ľavej komory	8r8q5.5	PTI 4 stentgr. v ili. tep.
8r612.00	Katétr.ablácia P predsieni vr.v. cava a kor.sin.i.zdrojmi energ	8r8q5.6	PTI 5 stentgr. v ili. tep.
8r612.03	Katéetrová ablácia AV uzla inými zdrojmi energie	8r8q5.7	PTI 6 a viac stentgr. v ili. tep.
8r612.04	Katéetrová ablácia pravej komory inými zdrojmi energie	8r8q6.0	Perk. fen. aort. dis.
8r612.05	Katéetrová ablácia ľavej predsieni inými zdrojmi energie	8u901.1	Zavedenie epidurálneho snímača intrakraniálneho tlaku
8r612.06	Katéetrová ablácia pľúcnych žíl inými zdrojmi energie	8u901.2	Zavedenie parenchýmového snímača intrakraniál. tlaku
8r612.07	Katéetrová ablácia ľavej komory inými zdrojmi energie	8u901.3	Zavedenie komorového snímača intrakraniál.tlaku
8r61c	Perkután.katétr.alkohol.ablácia medzikomorového septa		

Funkcia

Bez úmrtia alebo prelo0enia



Bez úmrtia alebo preloženia

Bez úmrtia alebo preloženia

Bez úmrtia alebo bez preloženia

Druh prepustenia je (Hospitalizácia riadne ukončená, pacient prepustený do ambulantnej starostlivosti, domácej ošetrovateľskej starostlivosti (1) alebo Prepustenie do ústavu sociálnej starostlivosti (2) alebo Hospitalizácia ukončená bez súhlasu ošetrojúceho lekára (5))

Funkcia

Exitus alebo prelozenie



Exitus alebo preloženie

Exitus alebo preloženie

Exitus alebo preloženie

Druh prepustenia iné ako (Hospitalizácia riadne ukončená, pacient prepustený do ambulantnej starostlivosti, domácej zdravotnej starostlivosti (1) alebo Prepustenie do ústavu sociálnej starostlivosti (2) alebo Hospitalizácia ukončená bez súhlasu ošetrojúceho lekára (5))

Funkcia

Indikácie JZS



Indikácie JZS

Indikácie pre JZS

Nie [Kontraindikácia JZS Príjem pacienta] a nie [Kontraindikácia JZS Výkon mimo JZS] a nie [Kontraindikácia JZS Komplikácia I] a nie [Kontraindikácia JZS Transfúzia] a nie [Kontraindikácia JZS Malignita I] a nie [Kontraindikácia JZS Porucha imunitného mechanizmu] a nie [Kontraindikácia JZS Porucha zrátanlivosti] a nie [Kontraindikácia JZS Duzevná alebo mentálna porucha I] a nie [Kontraindikácia JZS ASA I]

Funkcia

Kontraindikácia JZS
Transfúzia



Kontraindikácia JZS Transfúzia

Kontraindikácia JZS Transfúzia

Výk. v tabu ke KJZST-1

Výkon KJZST-1

8r230.11‡	Transfúzia erythrocytov: 1 TU	8r231.1b ‡	Transfúzia erythrocytov resusp.: 20 TU
8r230.12‡	Transfúzia erythrocytov: 2 TU	8r231.1c ‡	Transfúzia erythrocytov resusp.: 30 TU
8r230.13‡	Transfúzia erythrocytov: 3 TU	8r231.1d ‡	Transfúzia erythrocytov resusp.: 40 TU
8r230.14‡	Transfúzia erythrocytov: 4 TU	8r231.1e ‡	Transfúzia erythrocytov resusp.: 50 TU
8r230.15 ‡	Transfúzia erythrocytov: 5 TU	8r231.1j ‡	Transfúzia erythrocytov resusp.: 100 TU
8r230.16 ‡	Transfúzia erythrocytov: 6 TU	8r231.1k ‡	Transfúzia erythrocytov resusp.: 200 TU
8r230.17 ‡	Transfúzia erythrocytov: 7 TU	8r231.1l ‡	Transfúzia erythrocytov resusp.: 300 TU
8r230.18 ‡	Transfúzia erythrocytov: 8 TU	8r231.21‡	Transfúzia erythrocytov resusp.: 1 TU m
8r230.19 ‡	Transfúzia erythrocytov: 9 TU	8r231.22‡	Transfúzia erythrocytov resusp.: 2 TU m
8r230.1a ‡	Transfúzia erythrocytov: 10 TU	8r231.23‡	Transfúzia erythrocytov resusp.: 3 TU m
8r230.1b ‡	Transfúzia erythrocytov: 20 TU	8r231.24‡	Transfúzia erythrocytov resusp.: 4 TU m
8r230.1c ‡	Transfúzia erythrocytov: 30 TU	8r231.25 ‡	Transfúzia erythrocytov resusp.: 5 TU m
8r230.1d ‡	Transfúzia erythrocytov: 40 TU	8r231.26 ‡	Transfúzia erythrocytov resusp.: 6 TU m
8r230.1e ‡	Transfúzia erythrocytov: 50 TU	8r231.27 ‡	Transfúzia erythrocytov resusp.: 7 TU m
8r230.1j ‡	Transfúzia erythrocytov: 100 TU	8r231.28 ‡	Transfúzia erythrocytov resusp.: 8 TU m
8r230.1k ‡	Transfúzia erythrocytov: 200 TU	8r231.29 ‡	Transfúzia erythrocytov resusp.: 9 TU m
8r230.1l ‡	Transfúzia erythrocytov: 300 TU	8r231.2a ‡	Transfúzia erythrocytov resusp.: 10 TU m
8r230.21‡	Transfúzia erythrocytov: 1 TU m	8r231.2b ‡	Transfúzia erythrocytov resusp.: 20 TU m
8r230.22‡	Transfúzia erythrocytov: 2 TU m	8r231.2c ‡	Transfúzia erythrocytov resusp.: 30 TU m
8r230.23‡	Transfúzia erythrocytov: 3 TU m	8r231.2d ‡	Transfúzia erythrocytov resusp.: 40 TU m
8r230.24‡	Transfúzia erythrocytov: 4 TU m	8r231.2e ‡	Transfúzia erythrocytov resusp.: 50 TU m
8r230.25 ‡	Transfúzia erythrocytov: 5 TU m	8r231.2j ‡	Transfúzia erythrocytov resusp.: 100 TU m
8r230.26 ‡	Transfúzia erythrocytov: 6 TU m	8r231.2k ‡	Transfúzia erythrocytov resusp.: 200 TU m
8r230.27 ‡	Transfúzia erythrocytov: 7 TU m	8r231.2l ‡	Transfúzia erythrocytov resusp.: 300 TU m
8r230.28 ‡	Transfúzia erythrocytov: 8 TU m	8r231.31‡	Transfúzia erythrocytov resusp.: 1 TU p
8r230.29 ‡	Transfúzia erythrocytov: 9 TU m	8r231.32‡	Transfúzia erythrocytov resusp.: 2 TU p
8r230.2a ‡	Transfúzia erythrocytov: 10 TU m	8r231.33‡	Transfúzia erythrocytov resusp.: 3 TU p
8r230.2b ‡	Transfúzia erythrocytov: 20 TU m	8r231.34‡	Transfúzia erythrocytov resusp.: 4 TU p
8r230.2c ‡	Transfúzia erythrocytov: 30 TU m	8r231.35 ‡	Transfúzia erythrocytov resusp.: 5 TU p
8r230.2d ‡	Transfúzia erythrocytov: 40 TU m	8r231.36 ‡	Transfúzia erythrocytov resusp.: 6 TU p
8r230.2e ‡	Transfúzia erythrocytov: 50 TU m	8r231.37 ‡	Transfúzia erythrocytov resusp.: 7 TU p
8r230.2j ‡	Transfúzia erythrocytov: 100 TU m	8r231.38 ‡	Transfúzia erythrocytov resusp.: 8 TU p
8r230.2k ‡	Transfúzia erythrocytov: 200 TU m	8r231.39 ‡	Transfúzia erythrocytov resusp.: 9 TU p
8r230.2l ‡	Transfúzia erythrocytov: 300 TU m	8r231.3a ‡	Transfúzia erythrocytov resusp.: 10 TU p
8r230.31‡	Transfúzia erythrocytov: 1 TU p	8r231.3b ‡	Transfúzia erythrocytov resusp.: 20 TU p
8r230.32‡	Transfúzia erythrocytov: 2 TU p	8r231.3c ‡	Transfúzia erythrocytov resusp.: 30 TU p
8r230.33‡	Transfúzia erythrocytov: 3 TU p	8r231.3d ‡	Transfúzia erythrocytov resusp.: 40 TU p
8r230.34‡	Transfúzia erythrocytov: 4 TU p	8r231.3e ‡	Transfúzia erythrocytov resusp.: 50 TU p
8r230.35 ‡	Transfúzia erythrocytov: 5 TU p	8r231.3j ‡	Transfúzia erythrocytov resusp.: 100 TU p
8r230.36 ‡	Transfúzia erythrocytov: 6 TU p	8r231.3k ‡	Transfúzia erythrocytov resusp.: 200 TU p
8r230.37 ‡	Transfúzia erythrocytov: 7 TU p	8r231.3l ‡	Transfúzia erythrocytov resusp.: 300 TU p
8r230.38 ‡	Transfúzia erythrocytov: 8 TU p	8r232.11‡	Transfúzia ery bez BC resusp.: 1 TU
8r230.39 ‡	Transfúzia erythrocytov: 9 TU p	8r232.12‡	Transfúzia ery bez BC resusp.: 2 TU
8r230.3a ‡	Transfúzia erythrocytov: 10 TU p	8r232.13‡	Transfúzia ery bez BC resusp.: 3 TU
8r230.3b ‡	Transfúzia erythrocytov: 20 TU p	8r232.14‡	Transfúzia ery bez BC resusp.: 4 TU
8r230.3c ‡	Transfúzia erythrocytov: 30 TU p	8r232.15 ‡	Transfúzia ery bez BC resusp.: 5 TU
8r230.3d ‡	Transfúzia erythrocytov: 40 TU p	8r232.16 ‡	Transfúzia ery bez BC resusp.: 6 TU
8r230.3e ‡	Transfúzia erythrocytov: 50 TU p	8r232.17 ‡	Transfúzia ery bez BC resusp.: 7 TU
8r230.3j ‡	Transfúzia erythrocytov: 100 TU p	8r232.18 ‡	Transfúzia ery bez BC resusp.: 8 TU
8r230.3k ‡	Transfúzia erythrocytov: 200 TU p	8r232.19 ‡	Transfúzia ery bez BC resusp.: 9 TU
8r230.3l ‡	Transfúzia erythrocytov: 300 TU p	8r232.1a ‡	Transfúzia ery bez BC resusp.: 10 TU
8r231.11‡	Transfúzia erythrocytov resusp.: 1 TU	8r232.1b ‡	Transfúzia ery bez BC resusp.: 20 TU
8r231.12‡	Transfúzia erythrocytov resusp.: 2 TU	8r232.1c ‡	Transfúzia ery bez BC resusp.: 30 TU
8r231.13‡	Transfúzia erythrocytov resusp.: 3 TU	8r232.1d ‡	Transfúzia ery bez BC resusp.: 40 TU
8r231.14‡	Transfúzia erythrocytov resusp.: 4 TU	8r232.1e ‡	Transfúzia ery bez BC resusp.: 50 TU
8r231.15 ‡	Transfúzia erythrocytov resusp.: 5 TU	8r232.1j ‡	Transfúzia ery bez BC resusp.: 100 TU
8r231.16 ‡	Transfúzia erythrocytov resusp.: 6 TU	8r232.1k ‡	Transfúzia ery bez BC resusp.: 200 TU
8r231.17 ‡	Transfúzia erythrocytov resusp.: 7 TU	8r232.1l ‡	Transfúzia ery bez BC resusp.: 300 TU
8r231.18 ‡	Transfúzia erythrocytov resusp.: 8 TU	8r232.21‡	Transfúzia ery bez BC resusp.: 1 TU m
8r231.19 ‡	Transfúzia erythrocytov resusp.: 9 TU	8r232.22‡	Transfúzia ery bez BC resusp.: 2 TU m
8r231.1a ‡	Transfúzia erythrocytov resusp.: 10 TU	8r232.23‡	Transfúzia ery bez BC resusp.: 3 TU m

8r256.9‡	Transfúzia z celej krvi, autológna: 9 TU	8r262.31‡	Transfúzia celej krvi: 1 TU p
8r257.1‡	Transfúzia z koncentrátu krvotvorných buniek, autológna: 1 T	8r262.32‡	Transfúzia celej krvi: 2 TU p
8r257.2‡	Transfúzia z koncentrátu krvotvorných buniek, autológna: 2 T	8r262.33‡	Transfúzia celej krvi: 3 TU p
8r257.3‡	Transfúzia z koncentrátu krvotvorných buniek, autológna: 3 T	8r262.34‡	Transfúzia celej krvi: 4 TU p
8r257.4‡	Transfúzia z koncentrátu krvotvorných buniek, autológna: 4 T	8r262.35‡	Transfúzia celej krvi: 5 TU p
8r257.5‡	Transfúzia z koncentrátu krvotvorných buniek, autológna: 5 T	8r262.36‡	Transfúzia celej krvi: 6 TU p
8r257.6‡	Transfúzia z koncentrátu krvotvorných buniek, autológna: 6 T	8r262.37‡	Transfúzia celej krvi: 7 TU p
8r257.7‡	Transfúzia z koncentrátu krvotvorných buniek, autológna: 7 T	8r262.38‡	Transfúzia celej krvi: 8 TU p
8r257.8‡	Transfúzia z koncentrátu krvotvorných buniek, autológna: 8 T	8r262.39‡	Transfúzia celej krvi: 9 TU p
8r257.9‡	Transfúzia z koncentrátu krvotvorných buniek, autológna: 9 T	8r262.3a‡	Transfúzia celej krvi: 10 TU p
8r258.1‡	Transfúzia z koncentrátu krvotvorných buniek, alogénna: 1 TU	8r262.3b‡	Transfúzia celej krvi: 20 TU p
8r258.2‡	Transfúzia z koncentrátu krvotvorných buniek, alogénna: 2 TU	8r263.20‡	Prístroj,autotransfúzia (Cell-Saver) bez ožiarenia
8r258.3‡	Transfúzia z koncentrátu krvotvorných buniek, alogénna: 3 TU	8r263.21‡	Prístroj,autotransfúzia (Cell-Saver) s ožiarением
8r258.4‡	Transfúzia z koncentrátu krvotvorných buniek, alogénna: 4 TU	8r263.3‡	Odber a retransfúzia vlastnej krvi [autotransfúzia]
8r258.5‡	Transfúzia z koncentrátu krvotvorných buniek, alogénna: 5 TU	8r263.4‡	Normovolemická hemodilúcia v rámci operačného zákroku
8r258.6‡	Transfúzia z koncentrátu krvotvorných buniek, alogénna: 6 TU	8r263.5‡	Transf. iných komponentov krvi
8r258.7‡	Transfúzia z koncentrátu krvotvorných buniek, alogénna: 7 TU	8r263.7‡	Výmenná transf. u novorodencov
8r258.8‡	Transfúzia z koncentrátu krvotvorných buniek, alogénna: 8 TU	8r280.1‡	Transf. granulocytov,1 granulocytový koncentr.
8r258.9‡	Transfúzia z koncentrátu krvotvorných buniek, alogénna: 9 TU	8r280.2‡	Transf. granulocytov,2 granulocytové koncentr.
8r262.11‡	Transfúzia celej krvi: 1 TU	8r280.3‡	Transf. granulocytov,3 granulocytové koncentr.
8r262.12‡	Transfúzia celej krvi: 2 TU	8r280.4‡	Transf. granulocytov,4 granulocytové koncentr.
8r262.13‡	Transfúzia celej krvi: 3 TU	8r280.5‡	Transf. granulocytov,5 granulocytových koncentr.
8r262.14‡	Transfúzia celej krvi: 4 TU	8r280.6‡	Transf. granulocytov,6 granulocytových koncentr.
8r262.15‡	Transfúzia celej krvi: 5 TU	8r280.7‡	Transf. granulocytov,7 granulocytových koncentr.
8r262.16‡	Transfúzia celej krvi: 6 TU	8r280.8‡	Transf. granulocytov,8 granulocytových koncentr.
8r262.17‡	Transfúzia celej krvi: 7 TU	8r280.9‡	Transf. granulocytov,9 granulocytových koncentr.
8r262.18‡	Transfúzia celej krvi: 8 TU	8r280.a‡	Transf. granulocytov,10 granulocytových koncentr.
8r262.19‡	Transfúzia celej krvi: 9 TU	8r280.b‡	Transf. granulocytov,20 granulocytových koncentr.
8r262.1a‡	Transfúzia celej krvi: 10 TU	8r280.c‡	Transf. granulocytov,30 granulocytových koncentr.
8r262.1b‡	Transfúzia celej krvi: 20 TU	8r281.1‡	Transfúzia lymfocytov, 1 lymfocytový koncentrát
8r262.21‡	Transfúzia celej krvi: 1 TU m	8r281.2‡	Transfúzia lymfocytov, 2 lymfocytové koncentráty
8r262.22‡	Transfúzia celej krvi: 2 TU m	8r281.3‡	Transfúzia lymfocytov, 3 lymfocytové koncentráty
8r262.23‡	Transfúzia celej krvi: 3 TU m	8r281.4‡	Transfúzia lymfocytov, 4 lymfocytové koncentráty
8r262.24‡	Transfúzia celej krvi: 4 TU m	8r281.5‡	Transfúzia lymfocytov, 5 lymfocytových koncentrátov
8r262.25‡	Transfúzia celej krvi: 5 TU m	8r281.6‡	Transfúzia lymfocytov, 6 lymfocytových koncentrátov
8r262.26‡	Transfúzia celej krvi: 6 TU m	8r281.7‡	Transfúzia lymfocytov, 7 lymfocytových koncentrátov
8r262.27‡	Transfúzia celej krvi: 7 TU m	8r281.8‡	Transfúzia lymfocytov, 8 lymfocytových koncentrátov
8r262.28‡	Transfúzia celej krvi: 8 TU m	8r281.9‡	Transfúzia lymfocytov, 9 lymfocytových koncentrátov
8r262.29‡	Transfúzia celej krvi: 9 TU m	8r281.a‡	Transfúzia lymfocytov, 10 lymfocytových koncentrátov
8r262.2a‡	Transfúzia celej krvi: 10 TU m	8r281.b‡	Transfúzia lymfocytov, 20 lymfocytových koncentrátov
8r262.2b‡	Transfúzia celej krvi: 20 TU m	8r281.c‡	Transfúzia lymfocytov, 30 lymfocytových koncentrátov

Funkcia

Kontraindikácia JZS Malignita
I



Kontraindikácia JZS Malignita I

Kontraindikácia JZS Malignita I

Diagnóza v tabu ke KJZSM1-1

Diagnóza KJZSM1-1

C00.0	Zhubný nádor vonkajšej hornej pery	C13.9	Zhubný nádor hypofaryngu, bližšie neurčený
C00.1	Zhubný nádor vonkajšej dolnej pery	C14.0	Zhubný nádor faryngu, bližšie neurčený
C00.2	Zhubný nádor vonkajšej pery, bližšie neurčený	C14.2	Zhubný nádor Waldeyerovho lymfatického okruhu
C00.3	Zhubný nádor vnútornej strany hornej pery	C14.8	Zhub. nádor pery, ústnej dutiny a hltana presah. viac. obl.
C00.4	Zhubný nádor vnútornej strany dolnej pery	C15.0	Zhubný nádor krčnej časti pažeráka
C00.5	Zhubný nádor vnútornej strany pery, bliž. neurč.	C15.1	Zhubný nádor hrudníkovej časti pažeráka
C00.6	Zhubný nádor spojky perí	C15.2	Zhubný nádor brušnej časti pažeráka
C00.8	Zhubný nádor pery presahujúci viaceré oblasti	C15.3	Zhubný nádor hornej tretiny pažeráka
C00.9	Zhubný nádor pery, bližšie neurčený	C15.4	Zhubný nádor strednej tretiny pažeráka
C01	Zhubný nádor koreňa jazyka	C15.5	Zhubný nádor dolnej tretiny pažeráka
C02.0	Zhubný nádor chrbtovej strany jazyka	C15.8	Zhubný nádor pažeráka presahujúci viaceré oblasti
C02.1	Zhubný nádor okraja jazyka	C15.9	Zhubný nádor pažeráka, bližšie neurčený
C02.2	Zhubný nádor spodnej strany jazyka	C16.0	Zhubný nádor kardie
C02.3	Zhubný nádor predných dvoch tretín jazyka, bliž. neurč. časť	C16.1	Zhubný nádor fundu žalúdka
C02.4	Zhubný nádor jazykovej mandle	C16.2	Zhubný nádor tela žalúdka
C02.8	Zhubný nádor jazyka presahujúci viaceré oblasti	C16.3	Zhubný nádor antra pyloru
C02.9	Zhubný nádor jazyka, bližšie neurčený	C16.4	Zhubný nádor pyloru
C03.0	Zhubný nádor horného đasna	C16.5	Zhub. nádor malej kurvatúry žalúdka, bliž. neurč.
C03.1	Zhubný nádor dolného đasna	C16.6	Zhub. nádor veľkej kurvatúry žalúdka, bliž. neurč.
C03.9	Zhubný nádor đasna, bližšie neurčený	C16.8	Zhubný nádor žalúdka presahujúci viaceré oblasti
C04.0	Zhubný nádor prednej časti ústnej spodiny	C16.9	Zhubný nádor žalúdka, bližšie neurčený
C04.1	Zhubný nádor bočnej časti ústnej spodiny	C17.0	Zhubný nádor dvanástnika
C04.8	Zhub. nádor ústnej spodiny presah. viaceré obl.	C17.1	Zhubný nádor jejúna
C04.9	Zhubný nádor ústnej spodiny, bližšie neurčený	C17.2	Zhubný nádor ilea
C05.0	Zhubný nádor tvrdého podnebia	C17.3	Zhubný nádor Meckelovho divertikula
C05.1	Zhubný nádor mäkkého podnebia	C17.8	Zhubný nádor tenkého čreva presah. viac. obl.
C05.2	Zhubný nádor uvuly	C17.9	Zhubný nádor tenkého čreva, bližšie neurčený
C05.8	Zhubný nádor podnebia presahujúci viaceré oblasti	C18.0	Zhubný nádor slepého čreva
C05.9	Zhubný nádor podnebia, bližšie neurčený	C18.1	Zhubný nádor červovitého príviesku slepého čreva
C06.0	Zhubný nádor sliznice líca	C18.2	Zhubný nádor vzostupnej časti hrubého čreva
C06.1	Zhubný nádor vestibulum oris	C18.3	Zhubný nádor pečeňového ohybu hrubého čreva
C06.2	Zhubný nádor retromolárnej časti úst	C18.4	Zhubný nádor priečnej časti hrubého čreva
C06.8	Zhubný nádor iných a bliž. neurč. častí. úst. presah. viaceré obl.	C18.5	Zhubný nádor slezinového ohybu hrubého čreva
C06.9	Zhubný nádor úst, bližšie neurčený	C18.6	Zhubný nádor zostupnej časti hrubého čreva
C07	Zhubný nádor priušnej žľazy	C18.7	Zhubný nádor esovitej časti hrubého čreva
C08.0	Zhubný nádor submandibulárnej slinnej žľazy	C18.8	Zhubný nádor hrubého čreva presah. viac. obl.
C08.1	Zhubný nádor sublingválnej slinnej žľazy	C18.9	Zhubný nádor hrubého čreva, bližšie neurčený
C08.8	Zhubný nádor veľkých slinných žliaz. presah. viac. obl.	C19	Zhubný nádor rektosigmoidového spojenia hrubého čreva
C08.9	Zhubný nádor veľkej slinnej žľazy, bližšie neurčený	C20	Zhubný nádor konečníka
C09.0	Zhubný nádor fossa tonsillarís	C21.0	Zhubný nádor anusu, bližšie neurčený
C09.1	Zhubný nádor podnebného oblúka (predná časť) (zadná časť)	C21.1	Zhubný nádor análneho kanála
C09.8	Zhubný nádor mandle presahujúci viaceré oblasti	C21.2	Zhubný nádor kloakovej oblasti
C09.9	Zhubný nádor mandle, bližšie neurčený	C21.8	Zhubný nádor rekta, anusu a análneho kanála presah. viac. obl.
C10.0	Zhubný nádor vallecule epiglottica	C22.0	Hepatocelulárny karcinóm
C10.1	Zhubný nádor prednej plochy epiglottis	C22.1	Karcinóm vnútropočínových žilových ciest
C10.2	Zhubný nádor bočnej steny orofaryngu	C22.2	Hepatoblastóm
C10.3	Zhubný nádor zadnej steny orofaryngu	C22.3	Angiosarkóm pečene
C10.4	Zhubný nádor branchiálneho rázštetu	C22.4	Iný sarkóm pečene
C10.8	Zhubný nádor orofaryngu presahujúci viaceré oblasti	C22.7	Iný karcinóm pečene, bližšie určený
C10.9	Zhubný nádor orofaryngu, bližšie neurčený	C22.9	Zhubný nádor pečene, bližšie neurčený
C11.0	Zhubný nádor hornej steny nazofaryngu	C23	Zhubný nádor žľazníka
C11.1	Zhubný nádor zadnej steny nazofaryngu	C24.0	Zhubný nádor mimopečínových žilových ciest
C11.2	Zhubný nádor bočnej steny nazofaryngu	C24.1	Zhubný nádor ampulla Vateri
C11.3	Zhubný nádor prednej steny nazofaryngu	C24.8	Zhubný nádor žilových ciest presah. viac. obl.
C11.8	Zhubný nádor nosohltana presah. viac. obl.	C24.9	Zhubný nádor žilových ciest, bližšie neurčený
C11.9	Zhubný nádor nazofaryngu, bližšie neurčený	C25.0	Zhubný nádor hlavy podžalúdkovej žľazy
C12	Zhubný nádor recessus piriformis	C25.1	Zhubný nádor tela podžalúdkovej žľazy
C13.0	Zhubný nádor regio postcricoida	C25.2	Zhubný nádor chvosta podžalúdkovej žľazy
C13.1	Zhubný nádor hypofaryngovej strany aryepiglotickej krky	C25.3	Zhubný nádor vývodu podžalúdkovej žľazy
C13.2	Zhubný nádor zadnej steny hypofaryngu	C25.4	Zhubný nádor endokrínnej časti podžalúdkovej žľazy
C13.8	Zhubný nádor hypofaryngu presah. viac. obl.	C25.7	Zhubný nádor iných častí podžalúdkovej žľazy

C25.8	Zhubný nádor podžalúdkovej žľazy presah.viac.obl.	C44.7	Zhubný nádor kože dolnej končatiny vrátane bedra
C25.9	Zhubný nádor podžalúdkovej žľazy,blížšie neurčený	C44.8	Zhubný nádor kože presahujúci viaceré oblasti
C26.0	Zhubný nádor blíž.neurč.časti črevného traktu	C44.9	Zhubný nádor kože,blížšie neurčený
C26.1	Zhubný nádor sleziny	C45.0	Mezotelióm pohrudnice
C26.8	Zhubný nádor tráviacej sústavy presah.viac.obl.	C45.1	Mezotelióm pobrušnice
C26.9	Zhubný nádor na nepresne určenom mieste tráviacej súst.	C45.2	Mezotelióm osrdcovníka
C30.0	Zhubný nádor nosovej dutiny	C45.7	Mezotelióm na inom mieste
C30.1	Zhubný nádor stredného ucha	C45.9	Mezotelióm,blížšie neurčený
C31.0	Zhubný nádor čelustnej dutiny	C46.0	Kaposiho sarkóm kože
C31.1	Zhubný nádor čuchovej dutiny	C46.1	Kaposiho sarkóm mäkkého tkaniva
C31.2	Zhubný nádor čelovej dutiny	C46.2	Kaposiho sarkóm podnebia
C31.3	Zhubný nádor dutiny klinovej kosti	C46.3	Kaposiho sarkóm lymfatických uzlín
C31.8	Zhubný nádor prinosovej dutiny presah.viac.obl.	C46.7	Kaposiho sarkóm na iných miestach
C31.9	Zhubný nádor blížšie neurčenej prinosovej dutiny	C46.8	Kaposiho sarkóm viacerých orgánov
C32.0	Zhubný nádor glottis	C46.9	Kaposiho sarkóm,blížšie neurčený
C32.1	Zhubný nádor supraglottis	C47.0	Zhubný nádor periférnych nervov hlavy,tváre a krku
C32.2	Zhubný nádor subglottis	C47.1	Zhubný nádor periférnych nervov HK vrátane pleca
C32.3	Zhubný nádor hrtanovej chrupky	C47.2	Zhubný nádor periférnych nervov DK vrátane bedra
C32.8	Zhubný nádor hrtana presahujúci viaceré oblasti	C47.3	Zhubný nádor periférnych nervov hrudníka
C32.9	Zhubný nádor hrtana, blížšie neurčený	C47.4	Zhubný nádor periférnych nervov brucha
C33	Zhubný nádor priedušnice	C47.5	Zhubný nádor periférnych nervov panvy
C34.0	Zhubný nádor hlavnej priedušky	C47.6	Zhubný nádor periférnych nervov trupu,blíž.neurč.
C34.1	Zhubný nádor priedušky alebo pľúc v hornom laloku	C47.8	Zhub.nádor perifér.nerv. a autonóm.nerv.súst.presah.viac.obl.
C34.2	Zhubný nádor priedušky alebo pľúc v strednom laloku	C47.9	Zhubný nádor perifér.nervov a autonóm.nerv.súst.,blíž.neurč.
C34.3	Zhubný nádor priedušky alebo pľúc v dolnom laloku	C48.0	Zhubný nádor retroperitonea
C34.8	Zhubný nádor priedušky alebo pľúc,presah.viac.obl.	C48.1	Zhubný nádor pobrušnice,blížšie určenej časti
C34.9	Zhubný nádor priedušky alebo pľúc,blížšie neurčený	C48.2	Zhubný nádor pobrušnice,blížšie neurčenej časti
C37	Zhubný nádor týmusu	C48.8	Zhubný nádor retroperitonea a pobrušnice presah.viac.obl.
C38.0	Zhubný nádor srdca	C49.0	Zhubný nádor spojivového a mäkk.tkaniva hlavy,tváre a krku
C38.1	Zhubný nádor predného mediastína	C49.1	Zhubný nádor spojivového a mäkk.tkaniva HK vrátane pleca
C38.2	Zhubný nádor zadného mediastína	C49.2	Zhubný nádor spojivového a mäkk.tkaniva DK vrátane bedra
C38.3	Zhubný nádor blížšie neurčenej časti mediastína	C49.3	Zhubný nádor spojivového a mäkkého tkaniva hrudníka
C38.4	Zhubný nádor pohrudnice	C49.4	Zhubný nádor spojivového a mäkkého tkaniva brucha
C38.8	Zhubný nádor srdca,mediastína a pohrudnice presah.viac.obl.	C49.5	Zhubný nádor spojivového a mäkkého tkaniva malej panvy
C39.0	Zhubný nádor blíž.neurč.časti horných dýchacích ciest	C49.6	Zhubný nádor spojivového a mäkkého tkaniva trupu,blíž.neurč.
C39.8	Zhubný nádor dých.a vnútrohrud.orgánov presah.viac.obl.	C49.8	Zhub.nádor spojiv.a mäkk.tkan.,presah.viac.obl.
C39.9	Zhubný nádor na nepres.urč.miestach dýchacej sústavy	C49.9	Zhub.nádor spojiv.a mäkk.tkan.,b.n.
C40.0	Zhubný nádor kosti a kĺb.chrupky lopatky a dlhých kostí HK	C50.0	Zhubný nádor prsníkovej bradavky a dvorcčka
C40.1	Zhubný nádor kosti a kĺbovej chrupky krátkych kostí HK	C50.1	Zhubný nádor strednej časti prsníka
C40.2	Zhubný nádor kosti a kĺbovej chrupky dlhých kostí DK	C50.2	Zhubný nádor horného vnútorného kvadrantu prsníka
C40.3	Zhubný nádor kosti a kĺbovej chrupky krátkych kostí DK	C50.3	Zhubný nádor dolného vnútorného kvadrantu prsníka
C40.8	Zhubný nádor kosti a kĺb.chrupky končatín,presah.viac.obl.	C50.4	Zhubný nádor horného vonkajšieho kvadrantu prsníka
C40.9	Zhubný nádor kosti a kĺbovej chrupky končatiny,blíž.neurč.	C50.5	Zhubný nádor dolného vonkajšieho kvadrantu prsníka
C41.01	Zhubný nádor kosti a kĺbovej chrupky v kraniofaciálnej obl.	C50.6	Zhubný nádor axilárnej časti prsníka
C41.02	Zhubný nádor kosti a kĺbovej chrupky v maxilofaciálnej obl.	C50.8	Zhubný nádor prsníka presahujúci viaceré oblasti
C41.1	Zhubný nádor kosti a kĺbovej chrupky dolnej čeluste(sánky)	C50.9	Zhubný nádor prsníka,blížšie neurčený
C41.2	Zhubný nádor kosti a kĺbovej chrupky chrčtice	C51.0	Zhubný nádor veľkého pysku
C41.30	Zhubný nádor kosti a kĺbovej chrupky rebra	C51.1	Zhubný nádor malého pysku
C41.31	Zhubný nádor kosti a kĺbovej chrupky hrudnej kosti	C51.2	Zhubný nádor klitoris
C41.32	Zhubný nádor kosti a kĺbovej chrupky kľúčnej kosti	C51.8	Zhubný nádor vulvy presahujúci viaceré oblasti
C41.4	Zhubný nádor kosti a kĺbovej chrupky panvovej kosti	C51.9	Zhubný nádor vulvy,blížšie neurčený
C41.8	Zhubný nádor kosti a kĺbovej chrupky presah.viac.obl.	C52	Zhubný nádor pošvy
C41.9	Zhubný nádor kosti a kĺbovej chrupky,blíž.neurč.	C53.0	Zhubný nádor endocervixu maternice
C43.0	Maligný melanóm pery	C53.1	Zhubný nádor exocervixu maternice
C43.1	Maligný melanóm mihalnice vrátane očného kútika	C53.8	Zhubný nádor krčka maternice presah.viac.obl.
C43.2	Maligný melanóm ucha a vonkajšieho zvukovodu	C53.9	Zhubný nádor krčka maternice,blížšie neurčený
C43.3	Maligný melanóm inej a blíž.neurč.časti tváre	C54.0	Zhubný nádor istmu maternice
C43.4	Maligný melanóm vlasatej časti hlavy a krku	C54.1	Zhubný nádor endometria
C43.5	Maligný melanóm trupu	C54.2	Zhubný nádor myometria
C43.6	Maligný melanóm hornej končatiny vrátane pleca	C54.3	Zhubný nádor dna maternice
C43.7	Maligný melanóm dolnej končatiny vrátane bedra	C54.8	Zhub.nádor tela maternice presah.viac.obl.
C43.8	Maligný melanóm presahujúci viaceré oblasti	C54.9	Zhubný nádor tela maternice,blížšie neurčený
C43.9	Maligný melanóm kože,blížšie neurčený	C55	Zhubný nádor blížšie neurčenej časti maternice
C44.0	Iný zhubný nádor kože pery	C56	Zhubný nádor vaječníka
C44.1	Iný zhubný nádor kože mihalnice vrátane očného kútika	C57.0	Zhubný nádor vajíčkovodu
C44.2	Iný zhubný nádor kože ucha a vonkajšieho zvukovodu	C57.1	Zhubný nádor širokého väzu maternice
C44.3	Iný zhubný nádor kože iných.a blíž.neurč.častí tváre	C57.2	Zhubný nádor oblého väzu maternice
C44.4	Iný zhubný nádor kože vlasatej časti hlavy a krku	C57.3	Zhubný nádor parametria
C44.5	Iný zhubný nádor kože trupu	C57.4	Zhubný nádor adnexov maternice,blížšie neurčený
C44.6	Zhubný nádor kože hornej končatiny vrátane pleca	C57.7	Zhubný nádor iných ženských pohlavných orgánov,blíž.urč.



C57.8	Zhubný nádor ženských.pohlavných orgánov,presah.viac.obl.	C75.1	Zhubný nádor podmozgovej žlázy
C57.9	Zhubný nádor ženského pohlavného orgánu,blíž.neurč.	C75.2	Zhubný nádor kraniofaryngového vývodu
C58	Zhubný nádor placenty	C75.3	Zhubný nádor epifýzy
C60.0	Zhubný nádor predkožky penisu	C75.4	Zhubný nádor glomus caroticum
C60.1	Zhubný nádor žaluďa penisu	C75.5	Zhubný nádor glomus aorticum a iných paraganglií
C60.2	Zhubný nádor tela penisu	C75.8	Zhubný nádor s postih.viacerých žliaz,blíž.neurč.
C60.8	Zhubný nádor penisu presahujúci viaceré oblasti	C75.9	Zhubný nádor žliaz s vnútorným vylučovaním,blíž.neurč.
C60.9	Zhubný nádor penisu,blížšie neurčený	C76.0	Zhubný nádor na i.a nepres.urč.miestach hlavy,tváre a krku
C61	Zhubný nádor prostaty	C76.1	Zhubný nádor na iných a nepres.urč.miestach hrudníka
C62.0	Zhubný nádor nezostúpeného semenníka	C76.2	Zhubný nádor na iných a nepres.urč.miestach brucha
C62.1	Zhubný nádor zostúpeného semenníka	C76.3	Zhubný nádor na iných a nepres.urč.miestach panvy
C62.9	Zhubný nádor semenníka,blížšie neurčený	C76.4	Zhubný nádor na iných a nepres.urč.miestach HK
C63.0	Zhubný nádor nadsemenníka	C76.5	Zhubný nádor na iných a nepres.urč.miestach DK
C63.1	Zhubný nádor semenného povrazca	C76.7	Zhubný nádor na iných a nepresne určených miestach
C63.2	Zhubný nádor mieška	C76.8	Zhubný nádor na iných a nepres.urč.miestach,presah.viac.obl.
C63.7	Zhubný nádor iných mužských pohlavných orgánov,blíž.urč.	C77.0	Sekundár.a blíž.neu.zhub.nádor lymf.uzliny hlavy,tváre a krku
C63.8	Zhubný nádor mužských pohlavných orgánov presah.viac.obl.	C77.1	Sekundárny a blíž.neu.zhub.nádor vnútrohrud.lymf.uzliny
C63.9	Zhubný nádor mužského pohlavného orgánu,blíž.neurč.	C77.2	Sekundárny a blíž.neu.zhub.nádor vnútrobruš.lymf.uzliny
C64	Zhubný nádor obličky okrem obličkovej panvičky	C77.3	Sekundárny a blíž.neu.zhub.nádor lymf.uzliny pazuchy a HK
C65	Zhubný nádor obličkovej panvičky	C77.4	Sekundárny a blíž.neu.zhub.nádor lymf.uzliny slabiny a DK
C66	Zhubný nádor močovodu	C77.5	Sekundárny a blíž.neu.zhub.nádor vnútropanv.lymf.uzliny
C67.0	Zhubný nádor trigonum močového mechúra	C77.8	Sekundárny a blíž.neu.zhub.nádor lymf.uzliny viac.obl.
C67.1	Zhubný nádor klenby močového mechúra	C77.9	Sekundárny a blíž.neu.zhub.nádor blíž.neurč.lymf.uzlin
C67.2	Zhubný nádor bočnej steny močového mechúra	C78.0	Sekundárny zhubný nádor pľúc
C67.3	Zhubný nádor prednej steny močového mechúra	C78.1	Sekundárny zhubný nádor mediastína
C67.4	Zhubný nádor zadnej steny močového mechúra	C78.2	Sekundárny zhubný nádor pohrudnice
C67.5	Zhubný nádor krčka močového mechúra	C78.3	Sekundárny zhubný nádor iných a blíž.neurč.dýchacích orgánov
C67.6	Zhubný nádor ústia močovodu	C78.4	Sekundárny zhubný nádor tenkého čreva
C67.7	Zhubný nádor urachu	C78.5	Sekundárny zhubný nádor hrubého čreva a konečníka
C67.8	Zhubný nádor močového mechúra,presah.viac.obl.	C78.6	Sekundárny zhubný nádor retroperitonea a pobrušnice
C67.9	Zhubný nádor močového mechúra,blížšie neurčený	C78.7	Sekundárny zhubný nádor pečene a vnútropečeň.žlčovodov
C68.0	Zhubný nádor močovej rúry	C78.8	Sekundárny zhubný nádor i.a blíž.neurč.tráviacích orgánov
C68.1	Zhubný nádor parauretrálnej žlázy	C79.0	Sekundárny zhubný nádor obličky a obličkovej panvičky
C68.8	Zhubný nádor močových orgánov presah.viac.obl.	C79.1	Sekundárny zhubný nádor moč.mechúra a i.a b.neurč.moč.org.
C68.9	Zhubný nádor blížšie neurčených močových orgánov	C79.2	Sekundárny zhubný nádor kože
C69.0	Zhubný nádor spojovky	C79.3	Sekundárny zhubný nádor mozgu a mozgových plien
C69.1	Zhubný nádor rohovky	C79.4	Sekundárny zhubný nádor i.a blíž.neu.častí nervov.súst.
C69.2	Zhubný nádor sietnice	C79.5	Sekundárny zhubný nádor kosti a kostnej drene
C69.3	Zhubný nádor cievy	C79.6	Sekundárny zhubný nádor vaječníka
C69.4	Zhubný nádor vráskovca	C79.7	Sekundárny zhubný nádor nadobličky
C69.5	Zhubný nádor slznej žlázy a nosovoslzného kanála	C79.81	Sekundárny zhubný nádor prsníka
C69.6	Zhubný nádor očnice	C79.82	Sekundárny zhubný nádor pohlavných orgánov
C69.8	Zhub.nádor oka a očných adnexov presah.viac.obl.	C79.83	Sekundárny zhubný nádor perikardu
C69.9	Zhubný nádor oka,blížšie neurčený	C79.84	Iné sekundárne zhubné nádory srdca
C70.0	Zhubný nádor mozgovomiechových obalov: mozog	C79.88	Sekundárny zhubný nádor na iných blíž.urč.miestach
C70.1	Zhubný nádor mozgovomiechových obalov: miecha	C79.9	Sekundárny zhubný nádor bez blíž.urč.miesta
C70.9	Zhubný nádor mozgovomiechových obalov,blížšie neurčený	C80.0	Zhubný nádor,blíž.neznámej primárnej lokalizácie,tak označený
C71.0	Zhubný nádor mozgu okrem lalokov a komôr	C80.9	Zhubný nádor,blížšie neurčenej primárnej lokalizácie
C71.1	Zhubný nádor čelového laloka mozgu	C81.0	Nodulárny Hodgkinov lymfóm s prevahou lymfocytov
C71.2	Zhubný nádor spánkového laloka mozgu	C81.1	Klasický Hodgkinov lymfóm s nodulárnou sklerózou
C71.3	Zhubný nádor temenného laloka mozgu	C81.2	Klasický Hodgkinov lymfóm so zmiešanou celularitou
C71.4	Zhubný nádor záhlavového laloka mozgu	C81.3	Klasický Hodgkinov lymfóm chudobný na lymfocyty
C71.5	Zhubný nádor mozgovej komory mozgu	C81.4	Klasický Hodgkinov lymfóm bohatý na lymfocyty
C71.6	Zhubný nádor mozočka	C81.7	Iný klasický Hodgkinov lymfóm
C71.7	Zhubný nádor mozgového kmeňa	C81.9	Hodgkinov lymfóm,blížšie neurčený
C71.8	Zhubný nádor mozgu presahujúci viaceré oblasti	C82.0	Folikulový lymfóm,štádium I
C71.9	Zhubný nádor mozgu, blížšie neurčený	C82.1	Folikulový lymfóm,štádium II
C72.0	Zhubný nádor miechy	C82.2	Folikulový lymfóm,štádium III,blížšie neurčený
C72.1	Zhubný nádor cauda equina	C82.3	Folikulový lymfóm,štádium IIIa
C72.2	Zhubný nádor čuchového nervu[nn.olfactorii]	C82.4	Folikulový lymfóm,štádium IIIb
C72.3	Zhubný nádor zrakového nervu[n.opticus]	C82.5	Difúzny lymfóm folikulového centra
C72.4	Zhubný nádor sluchového nervu	C82.6	Kožný lymfóm folikulového centra
C72.5	Zhubný nádor iných a blíž.neurč.hlavových nervov	C82.7	Iný typ folikulového lymfómu
C72.8	Zhubný nádor,lézia presahujúca mozog a iné časti CNS	C82.9	Folikulový lymfóm,blížšie neurčený
C72.9	Zhubný nádor centrálnej nervovej sústavy,blížšie neurčený	C83.0	Malobunkový lymfóm z B-buniek
C73	Zhubný nádor štítnej žlázy	C83.1	Lymfóm z plášťových buniek
C74.0	Zhubný nádor kôry nadobličky	C83.3	Difúzny veľkobunkový lymfóm z B-buniek
C74.1	Zhubný nádor drene nadobličky	C83.5	Lymfoblastový lymfóm
C74.9	Zhubný nádor nadobličky,blížšie neurčený	C83.7	Burkittov lymfóm
C75.0	Zhubný nádor prítstnej žlázy	C83.8	Iný nefolikulový lymfóm

C83.9	Nefolikulový lymfóm, bližšie neurčený	C92.60	Akútna myeloická leukémia s 11q23 abnormal., bez komplet. rem.
C84.0	Mycosis fungoides	C92.61	Akútna myeloická leukémia s 11q23 abnormal., v komplet. rem.
C84.1	Sézaryho choroba	C92.70	Iná myeloická leukémia, bez kompletnej remisie
C84.4	Periférny lymfóm z T-buniek, nezatriedený	C92.71	Iná myeloická leukémia, v kompletnej remisii
C84.5	Iný lymfóm zo zreých T/NK-buniek	C92.80	Akútna myeloická leukém. s multilineár. dyspl., bez komplet. rem.
C84.6	Anaplastický veľkobunkový lymfóm, ALK-pozitívny	C92.81	Akútna myeloická leukém. s multilineár. dyspl., v komplet. rem.
C84.7	Anaplastický veľkobunkový lymfóm, ALK-negatívny	C92.90	Myeloická leukémia bliž. neurč., bez kompl. remisie
C84.8	Kožný lymfóm z T-buniek, bližšie neurčený	C92.91	Myeloická leukémia bliž. neurč., v kompl. remisii
C84.9	Lymfóm zo zreých T/NK-buniek, bližšie neurčený	C93.00	Akút. monoblastová/monocytová leukémia, bez komplet. remisie
C85.1	Lymfóm z B-buniek, bližšie neurčený	C93.01	Akút. monoblastová/monocytová leukémia, v komplet. rem.
C85.2	Mediastinálny (týmusový) veľkobunkový lymfóm z B-buniek	C93.10	Chronická myelomonocytová leukémia bez komplet. remisie
C85.7	Iný bližšie určený typ non-Hodgkinovho lymfómu	C93.11	Chronická myelomonocytová leukémia, v komplet. rem.
C85.9	Non-Hodgkinov lymfóm, bližšie neurčený	C93.30	Juvenilná myelomonocytová leukémia, bez komplet. rem.
C86.0	Extranodálny lymfóm z NK/T- buniek, nosový typ	C93.31	Juvenilná myelomonocytová leukémia, v komplet. rem.
C86.1	Hepatosplenický lymfóm z T-buniek	C93.70	Iná monocytová leukémia, bez kompletnej remisie
C86.2	Enteropatický (intestinálny) lymfóm z T-buniek	C93.71	Iná monocytová leukémia, v kompletnej remisii
C86.3	Podkožný panikulitíde podobný lymfóm z T-buniek	C93.90	Monocytová leukémia, bliž. neurč., bez kompl. rem.
C86.4	Blastový lymfóm z NK-buniek	C93.91	Monocytová leukémia, bliž. neurč., v kompl. rem.
C86.5	Angioimunoblastový lymfóm z T-buniek	C94.00	Akútna erytroleukémia, bez kompletnej remisie
C86.6	Primárna kožná CD30-pozitívna lymfoprolif. chor. z T-buniek	C94.01	Akútna erytroleukémia, v kompletnej remisii
C88.00	Waldenströмова makroglobulinémia, bez komplet. remisie	C94.20	Akútna megakaryoblastová leukémia, bez komplet. rem.
C88.01	Waldenströмова makroglobulinémia, v komplet. remisie	C94.21	Akútna megakaryoblastová leukémia, v komplet. rem.
C88.20	Iná choroba ťažkých reťazcov, bez komplet. rem.	C94.30	Mastocytová leukémia, bez kompletnej remisie
C88.21	Iná choroba ťažkých reťazcov, v kompletnej remisii	C94.31	Mastocytová leukémia, v kompletnej remisii
C88.30	Imunoproliferatívna choroba tenkého čreva, bez komplet. rem.	C94.40	Akút. panmyelóza s myelofibrózou, bez komplet. rem.
C88.31	Imunoproliferatívna choroba tenkého čreva, v komplet. remisii	C94.41	Akút. panmyelóza s myelofibrózou, v komplet. rem.
C88.40	Extranod. lymf. z B-bun. marginál. zóny lymf. tka. sliz. bez kompl. r.	C94.60	Myelodyspl. a myeloprolif. choroba., bez komplet. rem., i. n.
C88.41	Extranod. lymf. z B-bun. marginál. zóny lymf. tka. sliz., v kompl. r.	C94.61	Myelodyspl. a myeloprolif. choroba., v komplet. rem., inde. nezat.
C88.70	Iná zhubná imunoproliferatívna choroba, bez komplet. rem.	C94.70	Iná bližšie určená leukémia, bez kompletnej remisie
C88.71	Iná zhubná imunoproliferatívna choroba, v komplet. rem.	C94.71	Iná bližšie určená leukémia, v kompletnej remisii
C88.90	Zhubná imunoproliferatívna choroba, bliž. neurč., bez kompl. rem.	C94.8	Blastová kríza pri chronickej myeloickej leukémii (CML)
C88.91	Zhubná imunoproliferatívna choroba, bliž. neurč., v kompl. rem.	C95.00	Akútna leukémia bliž. neurč. bunkového typu, bez komplet. rem.
C90.00	Mnohopočetný myelóm, bez kompletnej remisie	C95.01	Akútna leukémia bliž. neurč. bunkového typu, v komplet. rem.
C90.01	Mnohopočetný myelóm, v kompletnej remisii	C95.10	Chronická leukémia bliž. neurč. bunkového typu, bez komplet. rem.
C90.10	Plazmocytová leukémia, bez kompletnej remisie	C95.11	Chronická leukémia bliž. neurč. bunkového typu, v komplet. rem.
C90.11	Plazmocytová leukémia, v kompletnej remisii	C95.70	Iná leukémia bliž. neurč. bunkového typu, bez komplet. rem.
C90.20	Extramedulárny plazmocytóm, bez kompletnej remisie	C95.71	Iná leukémia bliž. neurč. bunkového typu, v komplet. rem.
C90.21	Extramedulárny plazmocytóm, v kompletnej remisii	C95.8	Leukémia refraktérna na štandardnú indukčnú liečbu
C90.30	Solitárny plazmocytóm, bez kompletnej remisie	C95.90	Leukémia, bližšie neurčená, bez kompletnej remisie
C90.31	Solitárny plazmocytóm, v kompletnej remisii	C95.91	Leukémia, bližšie neurčená, v kompletnej remisii
C91.00	Akútna lymfoblastová leukémia, bez komplet. remisie	C96.0	Multifokálna a multisyst. histiocytóza z Langerhansových bun.
C91.01	Akútna lymfoblastová leukémia, v komplet. remisii	C96.2	Zhubný mastocytový nádor
C91.10	Chronická lymfatická leukémia, bez komplet. remisie	C96.4	Sarkóm z dendritických buniek (akcesórnych buniek)
C91.11	Chronická lymfatická leukémia, v kompletnej remisii	C96.5	Multifokálna a unisyst. histiocytóza z Langerhansových buniek
C91.30	Prolymfocytová leukémia z B-buniek, bez komplet. remisie	C96.6	Unifokálna histiocytóza z Langerhansových buniek
C91.31	Prolymfocytová leukémia z B-buniek, v komplet. remisii	C96.7	Iný bliž. ur. zhub. nád. lymf., hematopoetic. a prízub. tkan.
C91.40	Vlasatobunková leukémia, bez kompletnej remisie	C96.8	Histiocytový sarkóm
C91.41	Vlasatobunková leukémia, v kompletnej remisii	C96.9	Zhubný nádor lymf., hematopoetického a prízub. tkan., bliž. n.
C91.50	Leukém./lymf. z dos. T-buniek spoj. s infek. HTLV-1, b. kompl. rem.	C97	Zhubné nádory s primárnym výskytom na roz. m.
C91.51	Leukém./lymf. z dos. T-buniek spoj. s infek. HTLV-1, v kompl. rem.	D00.0	Karcinóm in situ pery, ústnej dutiny a hltana
C91.60	Prolymfocytová leukémia z T-buniek, bez kompl. rem.	D00.1	Karcinóm in situ pažeráka
C91.61	Prolymfocytová leukémia z T-buniek, v komplet. rem.	D00.2	Karcinóm in situ žalúdka
C91.70	Iná lymfatická leukémia, bez kompletnej remisie	D01.0	Karcinóm in situ hrubého čreva
C91.71	Iná lymfatická leukémia, v kompletnej remisii	D01.1	Karcinóm in situ rektosigmoidového spojenia
C91.80	Leukémia zo zreých B-buniek Burkittovho typu, bez kompl. rem.	D01.2	Karcinóm in situ konečníka
C91.81	Leukémia zo zreých B-buniek Burkittovho typu, v kompl. rem.	D01.3	Karcinóm in situ anusu a análneho kanála
C91.90	Lymfatická leukémia, bliž. neurč., bez kompl. rem.	D01.4	Karcinóm in situ inej a bliž. neurč. časti čreva
C91.91	Lymfatická leukémia, bliž. neurč., v kompl. rem.	D01.5	Karcinóm in situ pečene, žlčníka a žlčových ciest
C92.00	Akútna myeloblastová leukémia (AML), bez kompl. rem.	D01.7	Karcinóm in situ iného, bliž. urč. tráviaceho org.
C92.01	Akútna myeloblastová leukémia (AML), v kompl. rem.	D01.9	Karcinóm in situ bliž. neurč. tráviaceho org.
C92.10	Chronická myeloická leukémia BCR/ABL-pozit., b. komplet. rem.	D02.0	Karcinóm in situ hrtana
C92.11	Chronická myeloická leukémia BCR/ABL-pozit., v komplet. rem.	D02.1	Karcinóm in situ priedušnice
C92.20	Atypická chron. myeloická leuk., BCR/ABL-neg., b. komplet. rem.	D02.2	Karcinóm in situ priedušky a pľúc
C92.21	Atypická chron. myeloická leuk. BCR/ABL-neg., v komplet. rem.	D02.3	Karcinóm in situ iných častí dýchacej sústavy
C92.30	Myelosarkóm, bez kompletnej remisie	D02.4	Karcinóm in situ dýchacej sústavy, bližšie neurčený
C92.31	Myelosarkóm, v kompletnej remisii	D03.0	Melanóm in situ pery
C92.40	Akútna promyelocytová leukémia, bez komplet. rem.	D03.1	Melanóm in situ mihalnice vrátane očného kútika
C92.41	Akútna promyelocytová leukémia, v komplet. rem.	D03.2	Melanóm in situ ucha a vonkajšieho zvukovodu
C92.50	Akútna myelomonocytová leukémia, b. komplet. rem.	D03.3	Melanóm in situ iných a bliž. neurč. častí tváre
C92.51	Akútna myelomonocytová leukémia, v komplet. rem.	D03.4	Melanóm in situ vlasatej časti hlavy a krku

D03.5	Melanóm in situ trupu	D40.0	Nádor s neurčitým/neznám.správaním:predstojnica (prostata)
D03.6	Melanóm in situ hornej končatiny vrátane pleca	D40.1	Nádor s neurčitým/neznám.správaním:semenník
D03.7	Melanóm in situ dolnej končatiny vrátane bedra	D40.7	Nádor s neurčitým/neznám.správaním:i.muž.pohl.org.
D03.8	Melanóm in situ iných miest	D40.9	Nádor s neurčitým/neznám.správaním:blíž.neurč.muž.pohl.org.
D03.9	Melanóm in situ,blížšie neurčený	D41.0	Nádor s neurčitým/neznám.správaním:oblička
D04.0	Karcinóm in situ kože pery	D41.1	Nádor s neurčitým/neznám.správaním:obličková panvička
D04.1	Karcinóm in situ kože mihlanice vrátane očného kútika	D41.2	Nádor s neurčitým/neznám.správaním:močovod
D04.2	Karcinóm in situ kože ucha a vonkajšieho zvukovodu	D41.3	Nádor s neurčitým/neznám.správaním:močová rúra
D04.3	Karcinóm in situ kože iných a blíž.neurč.častí tváre	D41.4	Nádor s neurčitým/neznám.správaním:močový mechúr
D04.4	Karcinóm in situ kože vlasatej časti hlavy a krku	D41.7	Nádor s neurčitým/neznám.správaním:i.moč.org.
D04.5	Karcinóm in situ kože trupu	D41.9	Nádor s neurčitým/neznám.správaním:blíž.neurč.moč.org.
D04.6	Karcinóm in situ kože HK vrátane pleca	D42.0	Nádor s neurč./neznám.správaním:mozgovomiech.obaly:mozog
D04.7	Karcinóm in situ kože DK vrátane bedra	D42.1	Nádor s neurč./neznám.správaním:mozgovomiech.obaly:miecha
D04.8	Karcinóm in situ kože na iných miestach	D42.9	Nádor s neurčitým/neznám.správaním:mozgovomiech.obaly b.n.
D04.9	Karcinóm in situ kože,blížšie neurčený	D43.0	NádNádor s neurč./neznám.správaním:mozog-supratentriálne
D05.0	Karcinóm in situ prsníka,lobulárny	D43.1	Nádor s neurčitým/neznám.správaním:mozog - infratentoriálne
D05.1	Karcinóm in situ prsníka,intraduktálny	D43.2	Nádor s neurčitým/neznám.správaním:mozog,blíž.neurč.
D05.7	Iný karcinóm in situ prsníka	D43.3	Nádor s neurčitým/neznám.správaním:hlavové nervy
D05.9	Karcinóm in situ prsníka,blížšie neurčený	D43.4	Nádor s neurčitým/neznám.správaním: miecha
D06.0	Karcinóm in situ endocervixu	D43.7	Nádor s neurčitým/neznám.správaním:i.časť CNS
D06.1	Karcinóm in situ exocervixu	D43.9	Nádor s neurčitým/neznám.správaním:CNS,časť blíž.neurč.
D06.7	Karcinóm in situ inej časti krčka maternice	D44.0	Nádor s neurčitým/neznám.správaním:štítna žľaza
D06.9	Karcinóm in situ krčka maternice,blížšie neurčený	D44.1	Nádor s neurčitým/neznám.správaním:nadoblička
D07.0	Karcinóm in situ endometria	D44.2	Nádor s neurčitým/neznám.správaním:príštítna žľaza
D07.1	Karcinóm in situ vulvy	D44.3	Nádor s neurčitým/neznám.správaním:podmozg.žľaza
D07.2	Karcinóm in situ pošvy	D44.4	Nádor s neurčitým/neznám.správaním:raniofaryngový vývod
D07.3	Karcinóm in situ iných a blíž.neurč.ženských pohlav.org.	D44.5	Nádor s neurčitým/neznámym správaním:epifyza
D07.4	Karcinóm in situ penisu	D44.6	Nádor s neurčitým/neznám.správaním:glomus caroticum
D07.5	Karcinóm in situ prostaty	D44.7	Nádor s neurč./neznám.správ.:glomus aorticum a i.paragangliá
D07.6	Karcinóm in situ iných a blíž.neurč.mužských pohlav.org.	D44.8	Nádor s neurčitým/neznám.správaním:viac.endokrinné žľazy
D09.0	Karcinóm in situ močového mechúra	D44.9	Nádor s neurčitým/neznám.správaním:blíž.n.žľaza s vnút.vyluč.
D09.1	Karcinóm in situ iných a blíž.neurč.močových org.	D45	Polycythaemia vera
D09.2	Karcinóm in situ oka	D46.0	Refraktérna anémia bez prstencových sideroblastov,potvrd.
D09.3	Karcinóm in situ štítnej žľazy a iných žliaz s vnút.vyluč.	D46.1	Refraktérna anémia s prstencovými sideroblastmi
D09.7	Karcinóm in situ na inom blížšie určenom mieste	D46.2	Refraktérna anémia s veľkým množstvom blastov
D09.9	Karcinóm in situ,blížšie neurčený	D46.4	Refraktérna anémia,blížšie neurčená
D37.0	Nádor pery,ústnej dutiny a hltana s neurč./nezn.správ.	D46.5	Refraktérna anémia s dyspláziou viacerých línii
D37.1	Nádor s neurčitým alebo neznámym správaním: žalúdok	D46.6	Myelodysplastický synd.s izolovanou chromozóm.anom.del (5q)
D37.2	Nádor s neurčitým/neznám.správaním:tenké črevo	D46.7	Iný myelodysplastický syndróm
D37.3	Nádor s neurčitým/neznám.správaním:červovitý privesok	D46.9	Myelodysplastický syndróm,blížšie neurčený
D37.4	Nádor s neurčitým/neznám.správaním:hrubé črevo	D47.0	Histiocytový a mastocytový nádor s neurč./neznám.správ.
D37.5	Nádor s neurčitým/neznám.správaním:konečník	D47.1	Chronická myeloproliferatívna choroba
D37.6	Nádor s neurčitým/neznám.správaním:pečeň,žľazník,žľazové cesty	D47.2	Monoklonová gamapatia nejasného významu (MGUS)
D37.70	Nádor s neurčitým/neznám.správaním:pankreas	D47.3	Esenciálna(hemoragická)trombocytiemia
D37.78	Nádor s neurčitým/neznám.správaním:iný tráv.org.	D47.4	Osteomyelofibróza
D37.9	Nádor s neurčitým/neznám.správaním:;blíž.neurč.tráv.org.	D47.5	Chron.eozinofilová leukémia (hypereozinofilový synd.)
D38.0	Nádor s neurčitým/neznám.správaním:hrtan	D47.7	Iný blíž.urč.nádor lymf.,krvotv.a príb.tk.s neu./nezn.správ.
D38.1	Nádor s neurčitým/neznám.správaním:priedušn.,prieduška,plúca	D47.9	Nádor lymf.,krvotv.a príbuz.tk.s neu./nezn.správ.,b.n.
D38.2	Nádor s neurčitým/neznám.správaním:pohrudnica	D48.0	Nádor s neurčitým/neznám.správ.kosť a kĺbová chrupka
D38.3	Nádor s neurčitým/neznám.správaním:mediastínium	D48.1	Nádor s neurčitým/neznám.správ.spojivové a i.mäkké tkanivo
D38.4	Nádor s neurčitým/neznám.správaním: týmus	D48.2	Nádor s neurčitým/neznám.správ.perif.nervy a auton.nerv.súst.
D38.5	Nádor s neurčitým/neznám.správaním:iný dých.org.	D48.3	Nádor s neurčitým/neznám.správ.retropéritoneum
D38.6	Nádor s neurčitým/neznám.správaním:blíž.neurč.dých.org.	D48.4	Nádor s neurčitým/neznám.správ.pobrušnica
D39.0	Nádor s neurčitým/neznám.správaním:maternica	D48.5	Nádor s neurčitým/neznám.správ.koža
D39.1	Nádor s neurčitým/neznám.správaním:vaječník	D48.6	Nádor s neurčitým/neznám.správ.prsník
D39.2	Nádor s neurčitým/neznám.správaním:placenta	D48.7	Nádor s neurčitým/neznám.správ.iné blíž.urč.miesto
D39.7	Nádor s neurčitým/neznám.správaním:i.žen.pohl.org.	D48.9	Nádor s neurčitým/neznám.správ.,blíž.neurč.
D39.9	Nádor s neurčitým/neznám.správaním:blíž.neurč.žen.pohl.org.		

Funkcia

Kontraindikácia JZS Porucha
imunitného mechanizmu



Fkt
KJZSI

Kontraindikácia JZS Porucha imunitného mechanizmu

Kontraindikácia JZS Porucha imunitného mechanizmu

Diagnóza v tabu ke KJZSI-1

Diagnóza KJZSI-1

D80.0	Dedičná hypogamaglobulinémia	D82.2	Imunodeficit spojený s disproporčným malým vzrastom
D80.1	Nefamiliárna hypogamaglobulinémia	D82.3	Imunodef.spoj.s vrod.defektnou odpov.na EBV
D80.8	Iný imunodeficit s prevahou nedostatku protilátok	D82.4	Syndróm nadbytku imunoglobulínu E [IgE]
D80.9	Imunodef.bliž.neurč s prevahou nedostatku protilátok	D82.8	Imunodef.spojený s i.ťažkými poruchami,b.u.
D81.0	Ťažký komb.imunodef.(SCID)s retikulovou dysgenézou	D82.9	Imunodef.spojený s ťažkou poruchou,b.n.
D81.1	Ťažký komb.imunodef.(SCID)s malým počtom T-bun.a B-buniek	D83.0	Bežný premen.imunodef.s prev.abnor.v počte a funkcii B-buniek
D81.2	Ťažký komb.imunodef.(SCID)s malým/norm.počtom B-buniek	D83.1	Bežný premen.imunodeficit s prevaž.poruch.imunoreg.T-buniek
D81.4	Nezelofov syndróm	D83.2	Bežný premen.imunodeficit s autoprotil.proti B-/T-bunkám
D81.6	Deficit hlavného komplexu histokompatibility I.triedy	D84.0	Porucha lymfocytového funkčného antigénu 1[LFA-1]
D81.7	Deficit hlavného komplexu histokompatibility II.triedy	D84.1	Porucha komplementového systému
D81.8	Iný kombinovaný imunodeficit	D86.3	Sarkoidóza kože
D81.9	Kombinovaný imunodeficit,bližšie neurčený	D89.1	Kryoglobulinémia
D82.0	Wiskottov-Aldrichov syndróm	D89.3	Syndróm imunitnej obnovy
D82.1	Di Georgeov syndróm	D89.8	Iná porucha s účaťou imun.mechan.,bliž.urč.,n.i.

Funkcia

Kontraindikácia JZS Porucha
zrážanlivosti



Kontraindikácia JZS Porucha zrážanlivosti

Kontraindikácia JZS Porucha zrážanlivosti

Diagnóza v tabu ke KJZSZ-1

Diagnóza KJZSZ-1

D65.0	Získaná afibrinogenémia	D68.9	Porucha zrážanlivosti krvi, bližšie neurčená
D65.1	Diseminovaná intravaskulárna koagulácia[DIK, DIC]	D69.0	Alergická purpura
D65.2	Získané fibrinolytické krvácanie	D69.1	Kvalitatívna porucha doštičiek
D65.9	Defibrinačný syndróm, bližšie neurčený	D69.2	Iná netrombocytopenická purpura
D66	Dedičný nedostatok faktora VIII	D69.3	Idiopatická trombocytopenická purpura
D67	Dedičný nedostatok faktora IX	D69.40	Iná primárna trombocytopenia, nereagujúca na transfúziu liečiva
D68.0	Von Willebrandova choroba	D69.41	Iná primárna trombocytopenia, reagujúca na transfúziu liečiva
D68.1	Dedičný nedostatok faktora XI	D69.52	Trombocytopenia indukovaná heparínom, typ I
D68.2	Dedičný nedostatok iných koagulačných faktorov	D69.53	Trombocytopenia zapríčinená heparínom, typ II
D68.30	Stav krvácanosti zapríčinený antikoagulantami	D69.57	Iná sekundárna trombocytopenia, označená ako refraktárna na transfúziu liečiva
D68.31	Stav krvácanosti zapríčinený zvýšením protilátok proti faktoru VIII	D69.58	Iná sekundárna trombocytopenia, neoznačená ako refraktárna na transfúziu liečiva
D68.32	Stav krvácanosti zapríčinený zvýšením plazmy koncentráciou protilátok proti iným faktorom zrážanlivosti krvi	D69.59	Sekundárna trombocytopenia, bližšie neurčená
D68.38	Iný stav krvácanosti zapríčinený inými b. n. protilátkami	D69.60	Trombocytopenia, bližšie neurčená, označená ako nereagujúca na transfúziu liečiva
D68.4	Získaný nedostatok koagulačného faktora	D69.61	Trombocytopenia, bližšie neurčená, neoznačená ako nereagujúca na transfúziu liečiva
D68.5	Primárny trombofilný stav (trombofília)	D69.8	Iný stav krvácanosti, bližšie určený
D68.6	Iný trombofilný stav (trombofília)	D69.9	Stav krvácanosti, bližšie neurčený
D68.8	Iná porucha zrážanlivosti krvi, bližšie určená		

Funkcia

Kontraindikácia JZS Duzevná
alebo mentálna porucha I



Kontraindikácia JZS Duševná alebo mentálna porucha I

Kontraindikácia JZS Duševná alebo mentálna porucha I

Min. 1 diagnóza v tabu ke KJZSD1-1

Diagnóza KJZSD1-1

F00.0	Demencia pri Alzheimerovej chor.so skorým začiat.(typ 2)	F71.1	Stred.ťažká duš.zaost.s význ.por.správ.,s potr.pozor./lieč.
F00.1	Demencia pri Alzheimerovej chor.s neskorým začiat.(typ 1)	F71.8	Stredne ťažká duševná zaost.s inou poruchou správania
F00.2	Demencia pri Alzheimerovej chor.,atypická/zmiešaná forma	F71.9	Stred.ťažká duš.zaost.bez údajov o poruche správania
F00.9	Demencia pri Alzheimerovej chorobe,b.n.	F72.0	Ťažká duševná zaost.bez por.správ./s min.por.správ.
F01.0	Vaskulárna demencia s akútnym začiatkom	F72.1	Ťažká duševná zaost.s význ.por.správ.a s potr.pozor./lieč.
F01.1	Mnohoinfarktová demencia	F72.8	Ťažká duševná zaostalosť s inou poruchou správania
F01.2	Subkortikálna vaskulárna demencia	F72.9	Ťažká duševná zaost.bez údajov o poruche správania
F01.3	Zmiešaná kortikálna a subkortikálna vaskul.demencia	F73.0	Hlboká duševná zaost.bez por.správ./s min.por.správ.
F01.8	Iná vaskulárna demencia	F73.1	Hlboká duševná zaost.s význ.por.správ.a s potr.pozor./lieč.
F01.9	Vaskulárna demencia,bližšie neurčená	F73.8	Hlboká duševná zaostalosť s inou poruchou správania
F02.0	Demencia pri Pickovej chorobe (G31.0†)	F73.9	Hlboká duševná zaost.bez údajov o por.správ.
F02.1	Demencia pri Creutzfeldtovej-Jakobovej chorobe	F78.0	Iná duševná zaost.bez poruchy správ./s min.por.správ.
F02.2	Demencia pri Huntingtonovej chorobe (G10†)	F78.1	Iná duševná zaost.s význ.por.správ.,s pot. pozor./lieč.
F02.3	Demencia pri Parkinsonovej chorobe (G20.-†)	F78.8	Iná duševná zaostalosť s inou poruchou správania
F02.4	Demencia pri chorobe HIV (B22†)	F78.9	Iná duševná zaost.bez údajov o poruche správania
F02.8	Demencia pri i.bliž.urč.chorobách z.i.	F79.0	Duševná zaost.bliž.neurč.bez por.správ./s min.por.správ.
F03	Demencia,bližšie neurčená	F79.1	Duševná zaost.bliž.neurč.s význ.por.správ.,s pot.pozor./lieč.
F04	Org.amnestický synd.,nezaprič.alkoh./i.psychoakt.lát.	F79.8	Duševná zaost.bliž.neurč.s inou poruchou správania
F06.0	Organická halucinóza	F79.9	Duševná zaost.bliž.neurč.bez údajov o poruche správ.
F06.1	Organická katatonická porucha	F84.0	Detský autizmus
F06.2	Organická porucha s bludmi [podobná schizofrénií]	F84.1	Atypický autizmus
F06.3	Organická afektívna porucha	F84.2	Rettov syndróm
F06.5	Organická disociatívna porucha	F84.3	Iná detská dezintegračná porucha
F06.8	Iná psych.porucha zaprič.pošk.a dysf.mozgu a somat.chor.,b.u.	F84.4	Hyperakt.por.spojená s duševnou zaost.a stereot.pohybmi
F06.9	Psych.por.,zap.pošk.a dysf.mozgu a somat.chor.,b.n.	F84.5	Aspergerov syndróm
F32.2	Epizóda ťažkej depresie bez psychotických príznakov	F84.8	Iná pervazívna vývinová porucha
F32.3	Epizóda ťažkej depresie s psychotickými príznakmi	F84.9	Pervazívna vývinová porucha, bližšie neurčená

Funkcia

Kontraindikácia JZS
Komplikácia I



Kontraindikácia JZS Komplikácia I

Kontraindikácia JZS Iná komplikujúca diagnóza I

Min. 1 diagnóza v tabu ke KJZSK1-1

Diagnóza KJZSK1-1

T81.1	Šok počas výkonu alebo po výkone, nezatriedený inde	T81.4	Infekcia po výkone, nezatriedená inde
T81.3	Rozpad operačnej rany, nezatriedený inde	T81.7	Cievna komplikácia po výkone, nezatriedená inde

Funkcia

Kontraindikácia JZS ASA I



Kontraindikácia JZS ASA I

Kontraindikácia JZS ASA I

Diagnóza v tabu ke KJZSA1-1

Diagnóza KJZSA1-1

A02.1	Salmonelová sepsa	E12.11	DM spojený s podvýž.:s ketoacidózou,dekomp.
A22.7	Antraxová sepsa	E12.21	DM spojený s podvýž.:s obličk.kompl.,dekomp.
A26.7	Eryzipelotrixová sepsa	E12.31	DM spojený s podvýž.:s očnými kompl.,dekomp.
A32.7	Listériová sepsa	E12.41	DM spojený s podvýž.:s nervovými kompl.,dekomp.
A39.2	Akútna meningokoková sepsa	E12.51	DM spojený s podvýž.:s perif.ciev. kompl.,dekomp.
A39.3	Chronická meningokoková sepsa	E12.61	DM spojený s podvýž.:s i.b.u.kompl.,dekomp.
A39.4	Meningokoková sepsa,blížšie neurčená	E12.73	DM spojený s podvýž.:s viac.kompl.,dekomp.
A40.0	Sepsa zapríčinená streptokokom zo skupiny A	E12.75	DM spo.s pod.:s viac.kompl.,so synd.diab.nohy,dekomp.
A40.1	Sepsa zapríčinená streptokokom zo skupiny B	E12.81	DM spojený s podvýž.:s bliž.neu.kompl.,dekomp.
A40.2	Sepsa zapríčinená streptokokom zo skupiny D	E12.91	DM spojený s podvýž.:bez kompl.,dekomp.
A40.3	Sepsa zapríčinená Streptococcus pneumoniae	E13.01	Iný DM,blíž.ur.:s kómou,dekomp.
A40.81	Sepsa zapríčinená streptokokom zo skupiny C	E13.11	Iný DM,blíž.ur.:s ketoacidózou,dekomp.
A40.89	Iná streptokoková sepsa	E13.21	Iný DM,blíž.ur.:s obličk.kompl.,dekomp.
A40.9	Sepsa zapríčinená streptokokmi,blížšie neurčená	E13.31	Iný DM,blíž.ur.:s očnými kompl.,dekomp.
A41.0	Sepsa zapríčinená Staphylococcus aureus	E13.41	Iný DM,blíž.ur.:s nervovými kompl.,dekomp.
A41.1	Sepsa zapríčinená iným bližšie určeným stafylokokom	E13.51	Iný DM,blíž.ur.:s perif.cievnymi kompl.,dekomp.
A41.2	Sepsa zapríčinená bližšie neurčeným stafylokokom	E13.61	Iný DM,blíž.ur.:s i.bliž.ur.kompl.,dekomp.
A41.3	Sepsa zapríčinená Haemophilus influenzae	E13.73	Iný DM,blíž.ur.:s i.mnohopočet.kompl.,dekomp.
A41.4	Sepsa zapríčinená anaeróbnou baktériou	E13.75	Iný DM,blíž.ur.:s mnohop.kompl.,so synd.diabet.nohy,dekomp.
A41.51	Sepsa zapríčinená Escherichia coli[E. coli]	E13.81	Iný DM,blíž.ur.:s bliž.neurč.kompl.,dekomp.
A41.52	Sepsa zapríčinená pseudomonas	E13.91	Iný DM,blížšie určený:bez kompl.,dekomp.
A41.53	Sepsa zapríč. multirezistentnou gramnegat.baktériou	E14.01	DM,blíž.neu.:s kómou,dekomp.
A41.58	Sepsa zapríčinená inou gramnegatívnou baktériou	E14.11	DM,blíž.neu.:s ketoacidózou,dekomp.
A41.81	Sepsa zapríč. multirezistentnou grampozit.baktériou	E14.21	DM,blíž.neu.:s obličk.kompl.,dekomp.
A41.89	Iná sepsa, bližšie určená	E14.31	DM,blíž.neu.:s očnými kompl.,dekomp.
A41.9	Sepsa,blížšie neurčená	E14.41	DM,blíž.neu.:s nervovými kompl.,dekomp.
A42.7	Aktinomykotická sepsa	E14.51	DM,blíž.neu.:s perif.ciev.kompl.,dekomp.
B00.7	Diseminovaná herpetická choroba	E14.61	DM,blíž.neu.:s i.bliž.ur.kompl.,dekomp.
B15.0	Akútna hepatitída A s pečeňovou kómou	E14.73	DM,blíž.neu.:s mnohopočet.kompl.,dekomp.
B15.9	Akútna hepatitída A bez pečeňovej kómy	E14.75	DM,blíž.neu.:s mnohop.kompl.,so synd.diab.nohy,dekomp.
B16.0	Akútna hepatit.B s Delta vírusom(koinfekcia),s pečeň.kómou	E14.81	DM,blíž.neu.:s bliž.neu.kompl.,dekomp.
B16.1	Akútna hepatit.B s Delta vírusom(koinfekcia),bez pečeň.kómy	E14.91	DM,blíž.neu.:bez kompl.,dekomp.
B16.2	Akútna hepatit.B bez Delta vírusu,s pečeňovou kómou	E66.02	Obezita zapr.nadm.ener.prij.,BMI:40 a viac
B16.9	Akútna hepatit.B bez Delta vírusu,bez pečeňovej kómy	E66.12	Obezita zapríčinená liekmi,BMI:40 a viac
B17.0	Akútna Delta-vírus.(super)infekcia nosiča vírusu hepatit.B	E66.22	Extr.obezita s alveol.hypovent.,BMI:40 a viac
B17.1	Akútna hepatitída C	E66.82	Iná obezita,BMI:40 a viac
B17.2	Akútna hepatitída E	E66.92	Obezita,blížšie neurčená, BMI:40 a viac
B37.7	Kandidová sepsa	F10.1	Porucha psych.a správ.zaprič.užív.alkoholu:škod.užív.
E10.01	Diabetes mellitus 1.typu: s kómou, dekompenzovaný	F10.2	Porucha psych.a správ.zaprič.užív.alkoholu:ynd.závisl.
E10.11	DM 1.typu:s ketoacidózou,dekomp.	F43.0	Akútna stresová reakcia
E10.21	DM 1.typu:s obličk.kompl.,dekomp.	G45.02	Vertebrobazilárny syndróm s komplet.úst.od 1 do 24hod.
E10.31	DM 1.typu:s očnými kompl.,dekomp.	G45.03	Vertebrobazilárny syndróm s komplet.úst.do 1hodiny
E10.41	DM 1.typu:s nervovými kompl.,dekomp.	G45.09	Vertebrobazilárny syndróm s bliž.neu.prieb.ústupu
E10.51	DM 1.typu:s perif.cievnymi kompl.,dekomp.	G45.12	Syndróm krčnice,s komplet.úst.od 1 do 24hod.
E10.61	DM 1.typu:s i.bliž.ur.kompl.,dekomp.	G45.13	Syndróm krčnice,s komplet.úst.do 1hod.
E10.73	DM 1.typu:s i. mnohopočet.kompl.,dekomp.	G45.19	Syndróm krčnice,s bliž.neurč.prieb.ústupu
E10.75	DM 1.typu:s mnohopočet.kompl.,so synd.diab.nohy,dekomp.	G45.22	Synd.prív.mozg.tep.,viacp.a obojstr.,s kompl.úst.od 1-24 hod.
E10.81	DM 1.typu:s bliž.neu.kompl.,dekomp.	G45.23	Synd.prív.mozg.tep.,viacpoč.a oboj.,s kompl.úst.do 1 hod.
E10.91	DM 1.typu:bez kompl.,dekomp.	G45.29	Synd.prív.mozg.tep.,viacpoč.a oboj.,s b.n. prieb.úst.
E11.01	DM 2.typu: s kómou, dekompenzovaný	G45.32	Amaurosis fugax s komplet.úst.od 1 do 24hod.
E11.11	DM 2.typu:s ketoacidózou,dekomp.	G45.33	Amaurosis fugax s kompletným ústupom do 1hodiny
E11.21	DM 2.typu:s obličk.kompl.,dekomp.	G45.39	Amaurosis fugax s bliž.nerč.priebehom úst.
E11.31	DM 2.typu:s očnými kompl.,dekomp.	G45.42	Prechodná celk.amnézia s komplet.úst.od 1-24hod.
E11.41	DM 2.typu:s nervovými kompl.,dekomp.	G45.43	Prechodná celk.amnézia s komplet.úst.do 1hod.
E11.51	DM 2.typu:s perif.cievnymi kompl.,dekomp.	G45.49	Prechodná celk.amnézia s bliž.neurč.prieb.ústupu
E11.61	DM 2.typu:s i.bliž.urč.kompl.,dekomp.	G45.82	Iná prech.mozg.isch. a príb.synd.,s komplet.úst.od 1-24hod.
E11.73	DM 2.typu:s i.mnohopočet.kompl.,dekomp.	G45.83	Iná prech.mozg.isch. a príb.synd.,s komplet.úst.do 1hod.
E11.75	DM 2.typu:s mnohopočet.kompl.,so synd.diab.nohy,dekomp.	G45.89	Iná prech.mozg.isch. a príb.synd. s bliž.neurč.priebeh.úst.
E11.81	DM 2.typu:s bliž.neurč.kompl.,dekomp.	G45.92	Prech.mozg.ischémia bliž.neu.,s komplet.úst.od 1-24hod.
E11.91	DM 2.typu:bez kompl.,dekomp.	G45.93	Prech.mozg.ischémia bliž.neu.,s komplet.úst.do 1hod.
E12.01	DM spojený s podvýž.:s kómou ,dekomp.	G45.99	Prech.mozg.ischémia bliž.neu.,s bliž.neu.priebehom úst.

105.0	Mitrálna stenóza	I25.10	Aterosklerotická chor.srdca,bez hemodynam.závažných stenóz
105.1	Reumatická mitrálna insuficiencia	I25.11	Aterosklerotická chor.srdca,jednocievne postihnutie
105.2	Mitrálna stenóza s insuficienciou	I25.12	Aterosklerotická chor.srdca,dvojcievne postihnutie
105.8	Iná choroba mitrálnej chlopne	I25.13	Aterosklerotická chor.srdca,trojcievne postihnutie
105.9	Choroba mitrálnej chlopne,blížšie neurčená	I25.14	Aterosklerotická chor.srdca,stenóza ľavého hlavného kmeňa
106.0	Reumatická aortálna stenóza	I25.15	Aterosklerotická choroba srdca so stenózou bajpasu
106.1	Reumatická aortálna insuficiencia	I25.16	Aterosklerotická choroba srdca so stenózou stentu
106.2	Reumatická aortálna stenóza s insuficienciou	I25.19	Aterosklerotická choroba srdca,blížšie neurčená
106.8	Iná reumatická choroba aortálnej chlopne	I25.20	Starý infarkt myokardu,od 29 dní až po 4 mesiace
106.9	Reumatická choroba aortálnej chlopne,b.n.	I25.5	Ischemická kardiomyopatia
107.0	Trikuspidálna stenóza	I25.6	Nebolestivá (tichá) ischemia myokardu
107.1	Trikuspidálna insuficiencia	I25.8	Iná forma chronickej ischemickej choroby srdca
107.2	Trikuspidálna stenóza s insuficienciou	I25.9	Chronická ischemická choroba srdca,b.n.
107.8	Iná choroba trikuspidálnej chlopne	I34.0	Mitrálna insuficiencia
107.9	Choroba trikuspidálnej chlopne,blížšie neurčená	I34.1	Prolaps mitrálnej chlopne
108.0	Kombinovaná choroba mitrálnej a aortálnej chlopne	I34.2	Nereumatická mitrálna stenóza
108.1	Súčasná choroba mitrálnej a trikuspid.chlopne	I34.80	Nereumatická mitrálna stenóza a insuficiencia
108.2	Súčasná choroba aortálnej a trikuspid.hlopne	I34.88	Iná nereumatická choroba mitrálnej chlopne
108.3	Súčasná choroba mitrálnej,aortál.a trikuspidál.chlopne	I34.9	Nereumatická choroba mitrálnej chlopne,b.n.
108.8	Iná choroba viacerých chlopní	I35.0	Aortálna stenóza
108.9	Choroba viacerých chlopní,blížšie neurčená	I35.1	Aortálna insuficiencia
110.01	Benigna primárna artér.hypert.s prej.hypertenznej krízy	I35.2	Aortálna stenóza s aortálnou insuficienciou
110.11	Maligna prim.artér.hypert.s prej.hypert.krízy	I35.8	Iná choroba aortálnej chlopne
110.91	Primárna artér.hypert.blíž.neu.s prej.hypert.krízy	I35.9	Choroba aortálnej chlopne,blížšie neurčená
111.00	Hyperten.chor.srdca s kong.srdc.zlyh.bez prej.hypert.kríz.	I36.0	Nereumatická trikuspidálna stenóza
111.01	Hyperten.chor.srdca s kong.srdc.zlyh.s hypert.kríz.	I36.1	Nereumatická trikuspidálna insuficiencia
111.91	Hyperten.chor.srdca bez kongest.srdc.zlyh.s hypert.kríz.	I36.2	Nereumatická trikuspidálna stenóza a insuficiencia
112.00	Hypertenzná chor.oblič.s obličk.zlyh.bez prej.hypert.krízy	I36.8	Iná nereumatická choroba trikuspidálnej chlopne
112.01	Hypertenzná chor.oblič.s obličk.zlyh.s prej.hypert.krízy	I36.9	Nereumat.choroba trikuspid.chlopne,b.n.
112.91	Hypertenzná chor.oblič.bez obličk.zlyh.s prej.hypert.krízy	I37.0	Pulmonálna stenóza
113.00	Hypert.chor.srd.a oblič.s kong.srdc.zlyh.,b.hyper.kríz.	I37.1	Pulmonálna insuficiencia
113.01	Hypert.chor.srd.a oblič.s kong.srdc.zlyh.,s hyper.kríz.	I37.2	Pulmonálna stenóza a insuficiencia
113.10	Hypert.chor.srd.a oblič.s obličk.zlyh.,bez.hypert.kríz.	I37.8	Iná choroba pulmonálnej chlopne
113.11	Hypert.chor.srd.a oblič.s obličk.zlyh.,s hypert.kríz.	I37.9	Choroba pulmonálnej chlopne,blížšie neurčená
113.20	Hypert.chor.srdca a oblič.s kong.srdc.a obl.zlyh.bez hyp.kríz.	I39.0	Choroba mitrál.chlopne pri chorobách zatried.i.
113.21	Hypert.chor.srdca a oblič.s kong.srdc.a obl.zlyh.s hyp.kríz.	I39.1	Choroba aortál.chlopne pri chorobách zatried.i.
113.91	Hypertenzná chor.srdca a oblič.blíž.neu.s prej.hypert.rízy	I39.2	Choroba trikuspid.chlopne pri chorobách zatried.i.
115.01	Renovaskulárna artér.hypertenzia s hypert.krízou	I39.3	Choroba pulmoná.chlopne pri chorobách zatried.i.
115.11	Sekundár.artér.hypert.zapr.i.chor.oblič.s hypert.krízou	I39.4	Choroba viacerých chlopní pri chorobách.zatried.i.
115.21	Sekundár.artér.hypert.,zapr.endokrí.chor.s hypert.kríz.	I39.8	Endokarditída n.chlopne pri chor.z.i.
115.81	Iná sekundárna artér.hypert.s prej.hypert.krízy	I50.00	Primárne zlyhávanie pravej komory
115.91	Sekundárna artér.hypert.blíž.neu.s prej.hypert.krízy	I50.01	Sekundárne zlyhávanie pravej komory
120.0	Nestabilná angina pectoris	I50.13	Zlyhávanie ľavej komory,s ťažkosťami pri malom zaťažení
120.1	Angina pectoris s dokázaným kŕčom vencovitých tepien	I50.14	Zlyhávanie ľavej komory,s ťažkosťami v pokoji
120.8	Iná forma angina pectoris	I50.9	Zlyhávanie srdca,blížšie neurčené
120.9	Angina pectoris,blížšie neurčená	I60.0	Subarachnoidálne krvácanie z karotického sifónu a bifurkácie
121.0	Akútny transmuralný infarkt myokardu prednej steny	I60.1	Subarachnoidálne krvácanie z a.cerebrí media
121.1	Akútny transmuralný infarkt myokardu spodnej steny	I60.2	Subarachnoidálne krvácanie z a.communicans anterior
121.2	Akútny transmuralný IM na i.miestach	I60.3	Subarachnoidálne krvácanie z a.communicans posterior
121.3	Akútny transmuralný IM bez blíž.urč.miesta	I60.4	Subarachnoidálne krvácanie z a.basilaris
121.4	Akútny subendokardiálny infarkt myokardu	I60.5	Subarachnoidálne krvácanie z a.vertebralis
121.9	Akútny infarkt myokardu,blížšie neurčený	I60.6	Subarachnoidálne krvácanie z i.intrakraniálnych tep.
122.0	Ďalší infarkt myokardu prednej steny	I60.7	Subarachnoidálne krvácanie z intrakraniálnej tepny,b.n.
122.1	Ďalší infarkt myokardu spodnej steny	I60.8	Iné subarachnoidálne krvácanie
122.8	Ďalší infarkt myokardu na inom mieste	I60.9	Subarachnoidálne krvácanie,blížšie neurčené
122.9	Ďalší infarkt myokardu bez blížšieho určenia miesta	I61.0	Vnútromozgové krvácanie do mozg.hemisféry,subkortikálne
123.0	Hemoperikard ako akútna komplikácia po akútnom IM	I61.1	Vnútromozgové krvácanie do hemisféry,kortikálne
123.1	Defekt predsieň.septa ako akútna komplikácia po akútnom IM	I61.2	Vnútromozgové krvácanie do hemisféry,blížšie neurčené
123.2	Defekt komorovej priehradky ako akútna komplikácia po akút. IM	I61.3	Vnútromozgové krvácanie do mozgového kmeňa
123.3	Ruptúra srdc.steny bez hemoperik.ako akútna kompl.po akút.IM	I61.4	Vnútromozgové krvácanie do mozočka (cerebela)
123.4	Ruptúra chordae tendineae ako akútna kompl.po akút.IM	I61.5	Vnútromozgové vnútrokomorové (intraventrik.)krvácanie
123.5	Ruptúra papilárneho svalu ako akútna kompl.po akút.IM	I61.6	Vnútromozgové krvácanie na viacerých miestach
123.6	Trombóza predsieň,preds.uška a komory ako ak.kompl.po ak. IM	I61.8	Iné vnútromozgové krvácanie
		I61.9	Vnútromozgové krvácanie,blížšie neurčené
123.8	Iná akútna komplikácia po akútnom infarkte myokardu	I62.00	Subdurálne krvácanie (neúrazové),akútne
124.0	Koronárna trombóza,ktorá nevedla k IM	I62.01	Subdurálne krvácanie (neúrazové),subakútne
124.1	Poinfarktový syndróm	I62.02	Subdurálne krvácanie (neúrazové),chronické
124.8	Iná forma akútnej ischemickej choroby srdca	I62.09	Subdurálne krvácanie (neúrazové),blížšie neurčené
124.9	Akútna ischemická choroba srdca,blížšie neurčená	I62.1	Neúrazové extradurálne krvácanie
125.0	Aterosklerotická srdcovocievna choroba,takto označená	I62.9	Intrakraniálne krvácanie(neúrazové),b.n.

I63.0	Mozgový infarkt,zaprič.trombózou priv.mozg.tep.	J44.11	CHOCHP s ak.exacer.chor.bl.neu.FEV1 >= 35% a <50 %pris.h.
I63.1	Mozgový infarkt,zaprič.embolizáciou priv.mozg.tep.	J44.12	CHOCHP s ak.exacer.chor.bl.neu.FEV1>= 50 % a <70 %pris.h.
I63.2	Mozgový infarkt,zaprič.bliž.n.záverom/zúž.prívod.mozg.tep.	J44.13	CHOCHP s ak.exacer.chor.bliž.neurč.FEV1 >= 70 % prísluš.h.
I63.3	Mozgový infarkt,zaprič.trombózou mozg.tep.	J44.81	Iná CHOCHP,bliž.urč.FEV1 >= 35 % a < 50 % pris.hodnoty
I63.4	Mozgový infarkt,zaprič.embóliou mozg.tep.	J44.82	Iná CHOCHP,bliž.urč.FEV1 >= 50 % a < 70 % pris.hodnoty
I63.5	Mozgový infarkt,zaprič.b.n.uzáverom/zúž.mozg.tep.	J44.83	Iná CHOCHP,bliž.urč.FEV1 >= 70 % pris.hodnoty
I63.6	Mozgový infarkt,zaprič.nehnis.mozg.žilovou trombózou	J44.91	CHOCHP,bliž.neurč.FEV1 >= 35 % a < 50 % pris.hodn.
I63.8	Iný mozgový infarkt	J44.92	CHOCHP,bliž.neurč.FEV1 >= 50 % a < 70 % pris.hodn.
I63.9	Mozgový infarkt,bližšie neurčený	J44.93	CHOCHP,bliž.neurč.FEV1 >= 70 % príslušnej hodnoty
I64	Cievna mozgová príhoda bliž.neurč.ako krvácanie/infarkt	K71.2	Toxická choroba pečene s akútnou hepatitídou
I65.0	Uzáver a zúženie a.vertebralis	N17.0	Akútne zlyhanie obličiek s tubulovou nekrózou
I65.1	Uzáver a zúženie a.basilaris	N17.1	Akútne zlyhanie obličiek s akútnou kortikálnou nekrózou
I65.2	Uzáver a zúženie a.carotis	N17.2	Akútne zlyhanie obličiek s dreňovou nekrózou
I65.3	Uzáver a zúženie viac.prívod.mozgových tepien,obojsstranne	N17.8	Iné akútne zlyhanie obličiek
I65.8	Uzáver a zúženie iných prívodných mozgových tepien	N17.9	Akútne zlyhanie obličiek,bližšie neurčené
I65.9	Uzáver a zúženie bliž.neur.prívodnej mozgovej tepny	N18.4	Chronická choroba obličiek,4.štádium
I66.0	Uzáver a zúženie a.cerebri media	N18.5	Chronická choroba obličiek,5.štádium
I66.1	Uzáver a zúženie a.cerebri anterior	R57.0	Kardiogénny šok
I66.2	Uzáver a zúženie a.cerebri posterior	R57.1	Hypovolemický šok
I66.3	Uzáver a zúženie mozočkových tepien	R57.2	Septický šok
I66.4	Uzáver a zúženie viac.mozgových tepien,obojsstranne	R57.8	Iný šok
I66.8	Uzáver a zúženie inej mozgovej tepny	R57.9	Šok,bližšie neurčený
I66.9	Uzáver a zúženie bližšie neurčenej mozgovej tepny	T78.0	Anafylaktický šok ako nežiaduci účinok potraviny
I69.0	Následky subarachnoidálneho krvácania	T78.2	Anafylaktický šok,bližšie neurčený
I69.1	Následky vnútromozgového krvácania	T79.4	Úrazový šok
I69.2	Následky iného neúrazového intrakraniálneho krvácania	T80.5	Anafylaktický šok, zapríčinený sérom
I69.3	Následky mozgového infarktu	T81.1	Šok počas výkonu alebo po výkone,nezatriedený inde
I69.4	Následky cievnej mozg.príhody bliž.neu.ako krvác./infarkt	T88.2	Šok,zapríčinený anestéziou
I69.8	Následky iných a bliž.neu.cievnych chor.mozgu	T88.6	Anafyl.šok ako nežiad.úč.spr.ind.a spr.pod.lieku/lieč.
J44.01	CHOCHP s ak.infekc.dolných DC,FEV1 >= 35 < 50 %pris.h.	Z95.0	Stav po implantácii kardiostimulátora
J44.02	CHOCHP s ak.infek.dol.DC,FEV1 >= 50 % a < 70 % pris.hodn.	Z99.2	Závislosť od obličkovej dialýzy
J44.03	CHOCHP s ak.infek.dolných DC,FEV1 >= 70 % pris.hodn.		

Funkcia

Vekové ohraničenie JZS



Vekové ohraničenie JZS

Vekové ohraničenie pre JZS

Vek > 17 r.

Funkcia

Kontraindikácia JZS Príjem
pacienta



Kontraindikácia JZS Príjem pacienta

Kontraindikácia JZS Príjem pacienta

Druh prijatia = Akútny príjem (2)

Fkt
KJZS2

Funkcia

Kontraindikácia JZS Výkon
mimo JZS



Kontraindikácia JZS Výkon mimo JZS

Kontraindikácia JZS Výkon mimo JZS

Výk. v tabu ke KJZSV-1 alebo výk. v tabu ke KJZSV-2

Výkon KJZSV-1

12a10.0	Perkutánná biopsia mozgu s použ.zobr.metód	12t00.4↔	Artroskopická biopsia lakťového kĺbu
12a10.1	Perkutánná biopsia bazál.ganglií s použ.zobr.metód	12t00.5↔	Artroskopická biopsia kĺbov ruky
12a10.2	Perkutánná biopsia mozg.kmeňa s použ.zobr.metód	12t00.6↔	Artroskopická biopsia bedrového kĺbu
12a10.3	Perkutánná biopsia mozočku s použ.zobr.metód	12t00.8↔	Artroskopická biopsia členkového kĺbu
12a10.4	Perkut.biops.intrakr.č.,hlavo.nerv. a ganglií s p.zobr.m	12t00.9↔	Artroskopická biopsia ostatných kĺbov nohy
12a10.5	Perkutánná biopsia mozg.obalov s použ.zobr.metód	12t00.a↔	Artroskopická biopsia kĺbov prstov
12a10.x	Perkut.biops.ostatného intrakran.tk.s použ. zobr.metód	12t00.x↔	Artroskopická biopsia kĺbu, ostatné
12a20.0	Perkutánná(ihl.)biopsia miechy	12t10.4	Perkutánná (ihlová) biopsia chrčtice
12a20.1	Perkut.(ihl.)biopsia intrasp.in.tk.,miech.nerv. a spin.gangl	12t20.4	Biopsia bez incízie.s použ.zobr.metód v obl.chrčtice
12a20.2	Perkutánná(ihl.)biopsia miech.obalov	12t21.b	Perkut.biopsia s použ.zobr.m. v obl. burzy
12a20.x	Perkutánná(ihl.)biopsia ostat.intraspinálneho tkaniva	13a10.0	Biopsia s incízie. mozgu s trepanáciou lebkových kostí
12a30.0↔	Perkutánná(ihl.)biopsia perif.extrakran.hlavov.nervov	13a10.1	Biopsia s incízie.bazálnych ggl s trepanáciou lebkových kostí
12a30.1↔	Perkutánná(ihl.)biopsia perif.nervov plexus brachialis	13a10.2	Biopsia s incízie.mozg.kmeňa s trepanáciou lebkových kostí
12a30.2↔	Perkutánná(ihl.)biopsia periférnych nervov ramena	13a10.3	Biopsia s incízie.mozočka s trepanáciou lebkových kostí
12a30.3↔	Perkutánná(ihl.)biopsia periférnych nervov predlaktia	13a10.4	Biops.s incízie.intrakran. č.,hlav.nerv. a gglí s trepan.lebk.k.
12a30.4↔	Perkutánná(ihl.)biopsia periférnych nervov ruky	13a10.5	Biops.s incízie.intrakraniál.ciev s trepanáciou lebk.kostí
12a30.5	Perkutánná(ihl.)biopsia periférnych nervov trupu	13a10.6	Biops.s incízie.mozg.obalov s trepanáciou lebkových kostí
12a30.6↔	Perkutánná(ihl.)biopsia perif.nervov plexus lumbosacralis	13a10.7	Biops.s incíziou klenby lebky s trepanáciou lebkových kostí
12a30.7↔	Perkutánná(ihl.)biopsia perif.nervov panvy a panv.dna	13a10.8	Biops.s incízie.lebeč. bázy s trepanáciou lebkových kostí
12a30.8↔	Perkutánná(ihl.)biopsia perif.nervov dolnej končatiny	13a10.9	Biops.s incízie.tvár.časti lebky s trepanáciou lebkových kostí
12a30.9↔	Perkutánná(ihl.)biopsia periférnych nervov nohy	13a10.x	Biops.s incízie.ostat.intrakraniál.tkaniva s trepan.lebk.kostí
12a30.x↔	Perkutánná (ihl.)biopsia ostat.periférnych nervov	13a11.0	Stereotaktická biopsia mozgu
12b10	Perkutánná(ihl.)biopsia hypofýzy	13a11.1	Stereotaktická biopsia bazálnych ganglií
12b11	Perkutánná(ihl.)biopsia corpus pineale	13a11.2	Stereotaktická biopsia mozgového kmeňa
12b13↔	Perkutánná(ihl.)biopsia prštit.teliesok	13a11.3	Stereotaktická biopsia mozočka
12b20	Perkut.(ihl.)biopsia hypofýzy s použ.zobr.metód	13a11.4	Stereotaktická biopsia intrakraniál. častí, hlav.nervov a ganglií
12b21	Perkut.(ihl.)biopsia corpus pineale s použ.zobr.metód	13a11.5	Stereotaktická biopsia inktrakraniálnych ciev
12b23↔	Perkut.(ihl.)biopsia prštit.tel.s použ.zobr.metód	13a11.6	Stereotaktická biopsia mozgových obalov
12c02↔	Biopsia spojovky bez incízie	13a11.x	Stereotaktická biopsia ostatného intrakraniálneho tkaniva
12c03↔	Biopsia rohovky bez incízie	13a20.0	Biopsia s incíziou miechy
12m11.4	Perkut.(ihl.)biopsia paraaortál.lymf.uzlín	13a20.1	Biopsia s incíziou intrasp.inál. častí miechových nervov
12m11.5↔	Perkut.(ihl.)biopsia iliakálnych lymf.uzlín	13a20.2	Biopsia s incíziou obalov miechy
12m11.6↔	Perkut.(ihl.)biopsia lymf.uzlín panvy	13a20.x	Biopsia s incíziou ostat. intrasp.inálneho tkaniva
12m11.7↔	Perkut.(ihl.)biopsia inguináln.lymf.uzlín	13a30.0↔	Biopsia s incíziou perifér.extrakraniál.hlavových nervov
12m13	Perkut.(ihl.)biopsia týmusu	13a30.1↔	Biopsia s incíziou perifér.nervov plexus brachialis
12m1x↔	Perkut.(ihl.)biops.lymf.u.slez.a týmusu,ostatné	13a30.2↔	Biopsia s incíziou perifér.nervov ramena
12m21.1↔	Perk.(ihl.)biopsia suprakl.LU(Virchow u.)s použ.zobr.met.	13a30.3↔	Biopsia s incíziou perifér.nervov predlaktia
12m21.2↔	Perk.(ihl.)biopsia axilár.LU s použ.zobr.met.	13a30.4↔	Biopsia s incíziou perifér.nervov ruky
12m21.3	Perk.(ihl.)biopsia mediastin.LU s použ.zobr.met.	13a30.5	Biopsia s incíziou perifér.nervov trupu
12m21.4	Perk.(ihl.)biopsia paraaortál.LU s použ.zobr.met.	13a30.6↔	Biopsia s incíziou perifér.nervov plexus lumbosacralis
12m21.6↔	Perk.(ihl.)biopsia LU panvy s použ.zobr.met.	13a30.7↔	Biopsia s incíziou perifér.nervov panvy a panv.dna
12m21.7↔	Perk.(ihl.)biopsia inguin.LU s použ.zobr.met.	13a30.8↔	Biopsia s incíziou periférnych nervov DK
12m23	Perk.(ihl.)biopsia týmusu s použ.zobr.met.	13a30.9↔	Biopsia s incíziou perifér.nervov nohy
12m2x↔	Perk.(ihl.)biops.LU,slez.týmusu zobr.met.,ostatné	13a30.x↔	Biopsia s incíziou ostatných perifér.nervov
12q10.0↔	Perkutánná (ihl.) biopsia vaječníkov	13b00	Biopsia s incíziou štítnej žľazy
12q10.1↔	Perkutánná (ihl.) biopsia tuba uterina	13b01↔	Biopsia s incíziou prštitných teliesok
12q10.2	Perkutánná (ihl.) biopsia maternice	13b02↔	Biopsia s incíziou nadobličiek
12q10.3↔	Perkutánná (ihl.) biopsia záves.aparátu maternice	13b10.0	Biopsia s incízie. hypofýzy, trasseptálne/transsfenoidálne
12q11.0	Biopsia endometria bez incízie, dg.mikrokyretáž	13b10.1	Biopsia s incízie.corpus pineale, trasseptál./transsfenoidál.
12q11.1	Biopsia endometria bez incízie, aspiračná kyretáž	13b20.0	Stereotaktická biopsia hypofýzy
12q11.2	Biopsia endometria bez incízie, frakcion.kyretáž	13b20.1	Stereotaktická biopsia corpus pineale
12q11.x	Biopsia endometria bez incízie, ostatné	13c00↔	Biopsia s incíziou očného viečka
12q12.0	Biopsia krčka maternice bez incízie,abrázia	13c01↔	Biopsia s incíziou slzných žliaz a slz.kanálikov
12q12.x	Biopsia krčka maternice bez incízie,ostatné	13c10↔	Biopsia s incíziou slzných vývodov
12q23.1↔	Perkutánná biopsia tuba uterina s použ.zobraz.metód	13c11↔	Biopsia s incíziou dýchovky
12q23.2	Perkutánná biopsia maternice s použ.zobraz.metód	13c12↔	Biopsia s incíziou corpus ciliare
12q23.3↔	Perkut.biopsia záves.ap.maternice s použ.zobraz.metód	13c13↔	Biopsia s incíziou skléra
12t00.0↔	Artroskopická biopsia temporomandibulárneho kĺbu	13c14↔	Biopsia s incíziou šošovky
12t00.1↔	Artroskopická biopsia ramenného kĺbu	13c15↔	Biopsia s incíziou sietnice
12t00.2↔	Artroskopická biopsia akromioklavikulárneho kĺbu	13c16↔	Biopsia s incíziou chorioidei
12t00.3↔	Artroskopická biopsia sternoklavikulárneho kĺbu	13c17↔	Biopsia s incíziou okohybných svalov

13c18↔	Biopsia s incíziou orbity	13q00.0↔	Biopsia s incíziou vaječníkov
13c1x↔	Biopsia s incíziou oka, ostatné	13q00.1↔	Biopsia s incíziou tuby uterina
13d21↔	Biopsia s incíziou stredného ucha	13q01.0↔	Biopsia s incíziou závesného aparátu maternice
13d22↔	Biopsia s incíziou vnútorného ucha	13q01.1	Biopsia s incíziou tela maternice
13d2x↔	Biopsia s incíziou ostatných častí ucha	13q01.2	Biopsia s incíziou krčka maternice
13h10.0	Biopsia s incíziou supraglottis	13q03	Biopsia s incíziou vulvy
13h10.1	Biopsia s incíziou glottis	13q04	Biopsia s incíziou ženského perinea
13h10.2	Biopsia s incíziou subglottis	13q05	Vaginál.biopsia s incíziou Douglasovho priestoru
13h10.x	Biopsia s incíziou ostatných častí hrtana	13q0x	Biopsia s incíziou ostat.ženských pohlavných orgánov
13h20.0	Biopsia s incíziou uvuly orofarynxu	13t10.2↔	Biopsia s incíz.svalov a mäkk.tkanív v obl.ramena a lakťa
13h21	Biopsia s incíziou hypofarynxu	13t10.6↔	Biopsia s incíziou svalov a mäkk.tkanív v obl.predkolenia
13h22	Biopsia s incíziou nazofarynxu	13t20.0	Biopsia s incíz.skapuly, klavikuly, costae, sterna
13j00	Biopsia s incíziou bránice	13t20.1↔	Biopsia s incíziou humeru
13j01	Biopsia s incíziou mediastina	13t20.2↔	Biopsia s incíziou radia a ulny
13j02↔	Biopsia s incíziou bronchu	13t20.3↔	Biopsia s incíz.karpál., MTC a falangeál.kostí ruky
13j03↔	Biopsia s incíziou pľúc	13t20.4	Biopsia s incíziou chrbtice
13k00	Biopsia s incíziou srdca	13t20.5	Biopsia s incíziou panvy
13k01	Biopsia s incíziou perikardu	13t20.6↔	Biopsia s incíziou femuru a pately
13k02.0↔	Biopsia s incíziou extrakraniál.ciev hlavy a krku	13t20.7↔	Biopsia s incíziou tibie a fibuly
13k02.1↔	Biopsia s incíziou ciev pleca, ramena a ruky	13t20.8↔	Biopsia s incíz. tarzál., MTT a falangeál.kostí nohy
13k02.2	Biopsia s incíziou ciev hrudníka	13t30.1↔	Biopsia s incíz.v obl.kĺbov a burzy ramen.pletenca
13k02.3	Biopsia s incíziou ciev brucha	13t30.2↔	Biopsia s incíz.v obl.laktového kĺbu a burzy
13k02.4	Biopsia s incíziou viscerálnych ciev	13t30.3↔	Biopsia s incíziou v obl.kĺbov a burzy ruky
13k02.5↔	Biopsia s incíziou ciev stehna	13t30.4↔	Biopsia s incíz.v obl.kĺbov a burzy hrudníka
13k02.6↔	Biopsia s incíziou ciev predkolenia a nohy	13t30.5↔	Biopsia s incíz.v obl.kĺbov a burzy chrbtice
13k02.7↔	Biopsia s incíziou ciev, ostatné	13t30.6↔	Biopsia s incíz.v obl.bedrového kĺbu a burzy
13k02.8	Biopsia s incíziou ostatných orgánov hrudníka	13t30.7↔	Biopsia s incíz.v obl.kolenného kĺbu a burzy
13k02.9	Biopsia s incíziou ostatných orgánov brucha	13t30.8↔	Biopsia s incíz.v obl.členkového kĺbu a burzy
13k02.x	Biopsia s incíziou ostatných orgánov	13t30.9↔	Biopsia s incíz.v obl.ostatných kĺbov a burzy nohy
13m00	Biopsia s incíziou týmusu	13t30.a↔	Biopsia s incíz.v obl.kĺbov a burzy prstov
13m01	Biopsia s incíziou sleziny	13t30.b	Biopsia s incíz.v obl.inej burzy
13m10.3	Biopsia s incíziou mediastinál.lymfatických uzlín	13t30.c↔	Biopsia s incíz.v obl.ostatných kĺbov a burzy ruky
13m10.4	Biopsia s incíziou paraaortál.lymfatických uzlín	13t30.x↔	Biopsia s incíziou iných kĺbov a burzy
13m10.5↔	Biopsia s incíziou iliakál.lymfatických uzlín	13x01	Biopsia s incíziou ostat.orgánov krku
13m10.7↔	Biopsia s incíziou lymfatických uzlín panvy	14a30.0	Dg peroperačná endoskopia intrakraniál.priestoru
13n00.0	Biopsia s incíziou pečene s excíziou	14a30.1	Dg peroperačná endoskopia intraspínál.priestoru
13n00.1	Ihlová biopsia s incíziou pečene	14a30.x	Dg peroperačná endoskopia ostat.centráln.nerv.systému
13n01.0	Biopsia s incíziou žlčníka	14c00↔	Diagnostická endoskopia slizných ciest
13n01.1	Biopsia s incíziou žilových ciest	14j30.0	Diagnostická peroperačná bronchoskopia s incíziou
13n01.3	Biopsia s incíziou pankreasu	14j30.1	Diagnostická peroperačná tracheoskopia s incíziou
13n05	Biopsia s incíziou žalúdka	14j30.2	Diagnostická peroperačná torakoskopia s incíziou
13n06.0	Biopsia s incíziou duodena	14j30.3	Diagnostická peroperačná mediastinoskopia s incíziou
13n06.1	Biopsia s incíziou ilea	14n31.0	Dg endoskopia žalúdka s incíziou alebo peroperačne
13n06.2	Biopsia s incíziou jejunu	14n31.1	Dg endoskopia tenkého čreva s incíziou alebo peroperačne
13n07.0	Biopsia s incíziou colon ascendens	14n31.2	Dg endoskopia hrubého čreva s incíziou alebo peroperačne
13n07.1	Biopsia s incíziou colon transversum	14n32.32	Dg endoskopia žlč.ciest, žlčníka, ductus cyst. s incíz./peroper.
13n07.2	Biopsia s incíziou colon descendens	14n32.x	Dg endosk.ostat. tráviacej sústavy s incíziou/peroperačne
13n07.3	Biopsia s incíziou colon sigmoideum	14q06	Diagnostická kuldoskopia
13n08.0	Biopsia s incíziou konečníka	14q0a	Diagnostická chromopertubácia, laparoskopicky
13n08.1	Biopsia s incíziou perirektálneho tkaniva	14t30.1↔	Dg peroperač.ASK ramenného kĺbu
13n09.0	Biopsia s incíziou pažeráka	14t30.2↔	Dg peroperač.ASK laktového kĺbu
13n09.1	Biopsia s incíziou bližšie neurčenej časti čreva	14t30.3↔	Dg peroperač.ASK zápästného kĺbu
13n09.2	Biopsia s incíziou mezenteria	14t30.4↔	Dg peroperač.ASK kĺbov hrudníka
13n09.3	Biopsia s incíziou omenta	14t30.5↔	Dg peroperač.ASK kĺbov chrbtice
13n09.4	Biopsia s incíziou peritonea	14t30.6↔	Dg peroperač.ASK bedrového kĺbu
13n09.5	Biopsia s incíziou retroperitoneálneho tkaniva	14t30.7↔	Dg peroperač.ASK kolenného kĺbu
13n09.x	Biopsia s incíziou ostat.org. tráviaceho systému	14t30.8↔	Dg peroperač.ASK členkového kĺbu
13n0x	Biopsia s incíziou ostat. intraabdominál.orgánov	14t30.9↔	Dg peroperač.ASK ostatných kĺbov nohy
13o00.0↔	Biopsia s incíziou obličky	14t30.a↔	Dg peroperač.ASK kĺbov prstov
13o00.1↔	Biopsia s incíziou perirektálneho tkaniva	14t30.c↔	Dg peroperač.ASK ostatných kĺbov ruky
13o00.4↔	Biopsia s incíziou močovodu	14t30.x↔	Ostatné dg peroperač.ASK kĺbov
13o00.5↔	Biopsia s incíziou periureterálneho tkaniva	15c00↔	Diagnostická punkcia a aspirácia prednej komory oka
13o00.6	Biopsia s incíziou močového mechúra	15c03↔	Diagnostická punkcia a aspirácia sklovca
13o00.7	Biopsia s incíziou perivezikálneho tkaniva	31314.19	Endosonografia brucha, laparoskopická sonografia
13o00.x	Biopsia s incíziou ostat.orgánov močovopohl.systému	31314.29	Endosonografia brucha, laparoskopická sonografia s kontrastn
13p00.0	Biopsia s incíziou prostaty	31314.39	Endosonografia brucha, laparoskopická sonografia s elastogra
13p00.1	Biopsia s incíziou periprostatického tkaniva	5a110	Resekcia nádoru kľivu (Blumenbachi)
13p01.1	Biopsia s incíziou tela penisu	5a111	Resekcia nádoru kľenby lebky
13p02.0↔	Biopsia s incíziou semenníkov	5a112.2	Res.intrakraniál.meningeómu z konvexity mozgu
13p02.3↔	Biopsia s incíziou vesiculae seminalis	5a112.d	Res.intrakraniálneho parasagitálneho meningeómu

5a112.e	Res.intrakraniálneho meningeómu spodiny lebečnej	5a11f.a	Resekcia schwanómu n. X. intrakraniál.strednou jamou
5a112.f	Resekcia intrakraniálneho meningeómu v obl.krídla	5a11f.b	Resekcia schwanómu n. XI. intrakraniál.strednou jamou
5a112.g	Res.intrakraniálneho meningeómu mozgovej komory	5a11f.c	Resekcia schwanómu n. XII. intrakraniál.strednou jamou
5a112.h	Resek.intrakran.meningeómu rast.extrakraniál.	5a120.0	Evak.subdurál.akút.hematómu s kraniot.s ICP monitor.
5a113.j	Resekcia gliomu z mozg.hemis,mikrochir.s neuronavig.	5a120.1	Evak.subdurál.akút.hematómu s kraniot.bez ICP monitor.
5a113.k	Resekcia gliomu z mozg.hemis,mikroch.b.neuronavig.	5a121.0	Evak.subdurál.akút.hematómu s kraniekt.s ICP monitor.
5a113.m	Resekcia gliomu z mozg.hemis,neuro-esk.s neuronavig.	5a121.1	Evak.subdurál.akút.hematómu s kraniekt.bez ICP monitor.
5a113.n	Resekcia gliomu z mozg.hemis,neuro-esk.b.neuronavig.	5a122.0	Evak.subdurál.subakút.hematómu s kraniot.s ICP monitor.
5a114.j	Resekcia gliomu z mozočka,mikroch.s neuronavig.	5a122.1	Evak.subdurál.subakút.hematómu s kraniot.bez ICP monitor.
5a114.k	Resekcia gliomu z mozočka,mikroch.b.neuronavig.	5a123.0	Evak.subdurál.subakút.hematómu s kraniekt.s ICP monitor.
5a114.m	Resekcia gliomu z mozočka,neuro-esk.s neuronavig	5a123.1	Evak.subdurál.subakút.hematómu s kraniekt.bez ICP monitor.
5a114.n	Resekcia gliomu z mozočka,neuro-esk.b.neuronav	5a124.0	Evak.subdurál.chron.hematómu s kraniot.s ICP monitor.
5a115.j	Resek.intrakr.neuroepit.TU z elokvent.obl,mikroch.s neuronav.	5a124.1	Evak.subdurál.chron.hematómu s kraniot.bez ICP monitor.
5a115.k	Res.intrakr.neuroep.TU z elokvent.obl,mikroch.bez neuronav.	5a125.0	Evak.subdurál.chron.hematómu s kraniekt.s ICP monitor.
5a115.m	Res.intrakr.neuroep.TU z elokvent.obl,neuro-esk.s neuronav.	5a125.1	Evak.subdurál.chron.hematómu s kraniekt.bez ICP monitor.
5a115.n	Res.intrakr.neuroep.TU z elokvent.obl,neuro-esk.b.neuronav.	5a126.2	Evak.epidurál.hemat.s kraniot.bez revízie intradur.priest.
5a116.j	Res.intrakr.neuroepit.TU boč.kom.a IV.mozg.k,mikroch.s neuron	5a126.3	Evak.epidurál.hemat.s kraniot.s revíziou intradur.priest.
5a116.k	Res.intrakr.neuroepit.TU boč.kom.a IV.mozg.k,mi-ch.b.neuronav	5a127.2	Evak.epidur.hemat.s kraniekt.bez revízie intradur.priest.
5a116.m	Res.intrakr.neuroe.TU boč.k.a IV.mozg.k,neuro-esk.s neuronav	5a127.3	Evak.epidurál.hemat.s kraniekt.s revíziou intradur.priest.
5a116.n	Res.intrakr.neuroe.TU boč.k.a IV.mozg.k,neuro-esk.b.neuron	5a128.4	Evak.intracerebr.póuraz.hemat.bez hemocefalu,supratent.
5a117.j	Resekcia TU z hlb.štrukt.mozgu,mikroch.s neuronav.	5a128.5	Evak.intracerebr.póuraz.hemat.s hemocefalom,supratent.
5a117.k	Resekcia TU z hlb.štrukt.mozgu,mikrochir.bez neuronav.	5a128.6	Evak.intracerebr.póuraz.hemat.bez hemocefalu,inftratent.
5a117.m	Resekcia TU z hlb.štrukt.mozgu,neuroendoskop.s neuronav.	5a128.7	Evak.intracerebr.póuraz.hemat.s hemocefalom,inftratent.
5a117.n	Resekcia TU z hlb.štrukt.mozgu,neuroendoskop.bez neuronav.	5a129.0	Evak.subdurál.akút.hematómu návrtom s ICP monitor.
5a118.j	Resek.intrakran.metastázy,mikrochir.s neuronavigáciou	5a129.1	Evak.subdurál.akút.hematómu návrtom bez ICP monitor.
5a118.k	Resek.intrakran.metastázy,mikrochir.bez neuronavig.	5a12a.0	Evak.subdurál.subakút.hemat. návrtom s ICP monitor.
5a118.m	Resek.intrakran.metastázy,neuroendoskop.s neuronavig.	5a12a.1	Evak.subdurál.subakút.hemat.návrtom bez ICP monitor.
5a118.n	Resek.intrakraniál.metastázy,neuroendoskop.bez neuronavig.	5a12b.0	Evak.subdurál.chron.hematómu návrtom s ICP monitor.
5a119	Resekcia nádorov spodiny lebečnej	5a12b.1	Evak.subdurál.chron.hematómu návrtom bez ICP monitor.
5a11a.0	Resek.kontúz.lož.mozgu s kraniotómiou s ICP monitoringom	5a12c.8	Evakuácia subdurálneho hematómu bez drenáže
5a11a.1	Resek.kontúz.lož.mozgu s kraniotómiou bez ICP monitoringu	5a12c.9	Evakuácia subdurálneho hematómu s drenážou
5a11b.0	Resek.kontúz.lož.mozgu s kraniektómiou s ICP monitoringom	5a12d.4	Evak.intracerebr.spontán.hemat.bez hemocefalu,supratent.
5a11b.1	Resek.kontúz.lož.mozgu s kraniektómiou bez ICP monitoringu	5a12d.5	Evak.intracerebr.spontán.hemat.s hemocefalom,supratent.
5a11c.3	Resekcia schwanómu n. III. intrakraniálne cez labyrint	5a12d.6	Evak.intracerebr.spontán.hemat.bez hemocefalu,inftratent.
5a11c.4	Resekcia schwanómu n. IV. intrakraniálne cez labyrint	5a12d.7	Evak.intracerebr.spontán.hemat.s hemocefalom,inftratent.
5a11c.5	Resekcia schwanómu n. V. intrakraniálne cez labyrint	5a130	Dekompresia hlav.nervov v mastoidál.a tympan.úseku n.VII
5a11c.6	Resekcia schwanómu n. VI. intrakraniálne cez labyrint	5a131	Dekompresia hlav.nervov labyrintového úseku n.VII.
5a11c.7	Resekcia schwanómu n. VII. intrakraniálne cez labyrint	5a132.7	Mikrovaskulár.dekompresia n.VII. v zad.jame lebečnej
5a11c.8	Resekcia schwanómu n. VIII. intrakraniálne cez labyrint	5a132.8	Mikrovaskulár.dekompresia n.VIII. v zad.jame lebečnej
5a11c.9	Resekcia schwanómu n. IX. intrakraniálne cez labyrint	5a132.9	Mikrovaskulár.dekompresia n.IX. v zad.jame lebečnej
5a11c.a	Resekcia schwanómu n. X. intrakraniálne cez labyrint	5a190.0	Exstirpácia nádoru klenby lebky v očkovej oblasti
5a11c.b	Resekcia schwanómu n. XI. intrakraniálne cez labyrint	5a190.1	Exstirpácia nádoru klenby lebky v okcipitoparietál.oblasti
5a11c.c	Resekcia schwanómu n. XII. intrakraniálne cez labyrint	5a190.2	Exstirpácia nádoru klenby lebky v subokcipitálnej oblasti
5a11d.3	Resekcia schwanómu n. III. intrakraniál.retrosigmoidálne	5a190.3	Exstirpácia nádoru klenby lebky v oblasti orbity
5a11d.4	Resekcia schwanómu n. IV. intrakraniál.retrosigmoidálne	5a190.4	Exstirpácia nádoru klenby lebky v pterionálnej oblasti
5a11d.5	Resekcia schwanómu n. V. intrakraniál.retrosigmoidálne	5a191	Subfrontálna kraniotómia s resekciou nádoru rinobázy
5a11d.6	Resekcia schwanómu n. VI. intrakraniál.retrosigmoidálne	5a192	Exstirpácia iného nádoru zad.jamy retrosigmoid.prístupom
5a11d.7	Resekcia schwanómu n. VII. intrakraniál.retrosigmoidálne	5a193	Exstirpácia nádoru infratemporalnej oblasti
5a11d.8	Resekcia schwanómu n. VIII. intrakraniál.retrosigmoidálne	5a194.e	Operácia encefalokély spodiny lebečnej
5a11d.9	Resekcia schwanómu n. IX. intrakraniál.retrosigmoidálne	5a194.f	Operácia encefalokély inej časti ako spodiny
5a11d.a	Resekcia schwanómu n. X. intrakraniál.retrosigmoidálne	5a195	Dekompresívna kraniektómia bez uloženia kosti
5a11d.b	Resekcia schwanómu n. XI. intrakraniál.retrosigmoidálne	5a196	Drenáž subdurálnej tekutiny
5a11d.c	Resekcia schwanómu n. XII. intrakraniál.retrosigmoidálne	5a197.1	Externá komorová drenáž
5a11e.3	Resekcia schwanómu n. III. intrakraniál.kombinovane	5a197.2	Externá lumbálna drenáž
5a11e.4	Resekcia schwanómu n. IV. intrakraniál.kombinovane	5a198.1	Trepanopunkcia mozg.cysty/abscesu,supratent:1 ložisko
5a11e.5	Resekcia schwanómu n. V. intrakraniál.kombinovane	5a198.9	Trepanopunkcia mozg.cysty/abscesu,supratent:viac ložísk
5a11e.6	Resekcia schwanómu n. VI. intrakraniál.kombinovane	5a199.1	Trepanopunkcia mozg.cysty /abscesu,inftratent:1 ložisko
5a11e.7	Resekcia schwanómu n. VII. intrakraniál.kombinovane	5a199.9	Trepanopunkcia mozg.cysty/abscesu,inftratent:viac ložísk
5a11e.8	Resekcia schwanómu n. VIII. intrakraniál.kombinovane	5a19a.7	Rekonštrukčné OP n.VII. intrakraniálne sutúrou
5a11e.9	Resekcia schwanómu n. IX. intrakraniál.kombinovane	5a19a.b	Rekonštrukčné OP n. XI. intrakraniálne sutúrou
5a11e.a	Resekcia schwanómu n. X. intrakraniál.kombinovane	5a19a.c	Rekonštrukčné OP n. XII. intrakraniálne sutúrou
5a11e.b	Resekcia schwanómu n. XI. intrakraniál.kombinovane	5a19b.7	Rekonštrukčné OP n. VII. intrakraniál.štepom
5a11e.c	Resekcia schwanómu n. XII. intrakraniál.kombinovane	5a19b.b	Rekonštrukčné OP n. XI. intrakraniál.štepom
5a11f.3	Resekcia schwanómu n. III. intrakraniál.strednou jamou	5a19b.c	Rekonštrukčné OP n. XII. intrakraniál.štepom
5a11f.4	Resekcia schwanómu n. IV. intrakraniál.strednou jamou	5a19c.81	Exstirpácia neurinómu n. VIII. cez labyrint
5a11f.5	Resekcia schwanómu n. V. intrakraniál.strednou jamou	5a19c.82	Exstirpácia neurinómu n. VIII., retrosigmoidálne
5a11f.6	Resekcia schwanómu n. VI. intrakraniál.strednou jamou	5a19e	Disekcia n.VIII cez strednú jamu
5a11f.7	Resekcia schwanómu n. VII. intrakraniál.strednou jamou	5a19f.8	Exstirpácia neurinómu n.VIII strednou jamou
5a11f.8	Resekcia schwanómu n. VIII. intrakraniál.strednou jamou	5a19g	Disekcia n. VIII. s labyrintektómiou
5a11f.9	Resekcia schwanómu n. IX. intrakraniál.strednou jamou	5a19h	Perkut.výkon na Gasserskom gangliu alebo koreňoch n.V.

5a19k.0	Kraniektómia pri kraniostenóze,sagitálny šev	5a20k.2	Intrakr.rekonštr.OP s použ.biolog.lep.s použ.umel.implant.
5a19k.1	Kraniektómia pri kraniostenóze,koronárny šev	5a20m.0	Uzáv.tvr.pleny mozg/miechy bez biol.lep.s použ.alotranspl
5a19k.2	Kraniektómia pri kraniostenóze,metopický šev	5a20m.1	Uzáv.tvr.pleny mozg/miechy bez biol.lep.s použ.autol.transpl.
5a19k.3	Kraniektómia pri kraniostenóze,kombinácia viacerých švov	5a20m.2	Uzáv.tvr.pleny mozg/miechy bez pou.biol.lep.s pou.umel.impl.
5a19m.4	Rekraniotómia pre hematóm	5a20n.0	Uzáv.tvr.pleny moz./miechy s biol.lep.s použ.alotranspl.
5a19m.5	Rekraniotómia pre infekciu	5a20n.1	Uzáv.tvr.pleny moz./miechy s biol.lep.s použ.autol.transpl.
5a19m.6	Rekraniotómia pre hydróm	5a20n.2	Uzáv.tvr.pleny moz./miechy s biol.lep.s použ.umel.impl.
5a19n.7	Neuroendoskop.extr.cudz.tel.z mozg.kom.ako súčas.vent.	5a20o	Chirurgické ošetrovanie dury
5a19n.8	Neuroendoskop.extr.cudz.tel.z mozg.kom.iné cudz.tel.	5a20p	Intrakr.endarterektóm.a vertebr./a.carotis/ich hl.vetiev
5a19o.1	Exstirpácia mozgovej cysty, mikroskopicky	5a20s	Extrakcia ventrikulárnej komôrky
5a19o.3	Exstirpácia mozgovej cysty, endoskopicky	5a20t	Výmena cerebrálneho katétra
5a19p.1	Fenestrácia mozgovej cysty, mikroskopicky	5a20u	Výmena jednocestného likvorového ventilu
5a19p.3	Fenestrácia mozgovej cysty, endoskopicky	5a20v	Extrakcia likvorového shuntu
5a19r.1	Intrakraniálna drenáž mozgovej cysty, mikroskopicky	5a210.0	Dekomp.kraniekt.odst.č.kl.leb.k dos.d.dek.m.tk.s ul.k.d.k.b.
5a19r.3	Intrakraniálna drenáž mozgovej cysty, endoskopicky	5a210.1	Dekomp.kraniekt.odst.č.kl.leb.k dos.dos.d.m.tk.s ul.k.d.b.
5a19s	Operácie mozgu pri epilepsii	5a211.2	Elevácia impres.jedn.zl.lebky s návrt.v obl.klenby b.kraniopl.
5a19t	Stereotaktická implantácia rádioaktívneho izotopu	5a211.3	Elev.impr.jednod.zlom.lebky s návrt.v obl.klenby s kraniopl.
5a200	Ventrikulárna punkcia s mer.intraventr.tlaku	5a211.4	Elev.impr.jednod.zlom.lebky s návrt.v obl.spod.bez p.kraniopl.
5a202	Extra-intrakraniálna tepenná anastomóza	5a211.5	Elev.impr.jednod.zlom.lebky s návrt.v obl.spod.s p.kraniopl.
5a203	Implantácia antisifonu	5a211.6	Elev.impr.jednod.zlom.lebky s návrt.v obl.zad.j.bez p.kraniopl.
5a204.0	Ventrikulo.perit.drenáž prog.sh.b.protisifon.jed	5a211.7	Elev.impr.jednod.zlom.lebky s návrt.v obl.zad.j.s p.kraniopl.
5a204.1	Ventrikuloperit.dren.program.shunt,s protisifon.jed	5a212.2	Elev.impr.komplik.zlom.lebky v obl.klenby bez kraniopl.
5a204.2	Ventrikuloperit.dren.,neprogram.sh,b.protisifon.j.	5a212.3	Elev.impres.komplik.zlom.lebky v obl.klenby s kraniopl.
5a204.3	Ventrikuloperit.drenáž,neprog.sh,s protisifon.j.	5a212.4	Elev.impr.komplik.zlom.lebky v obl.spod.bez p.kraniopl.
5a204.4	Ventrikulopatri.dren.,prog.shunt,b.protisifon.jedn.	5a212.5	Elev.impr.komplik.zlom.lebky v obl.spod.s p.kraniopl.
5a204.5	Ventrikulopatri.dren.,prog.sh,s protisifon.jedn.	5a212.6	Elev.impr.komplik.zlom.lebky v obl.zad.j.bez p.kraniopl.
5a204.6	Ventrikulopatri.dren.,neprog.sh,b.protisifon.j.	5a212.7	Elev.impr.komplik.zlom.lebky v obl.zad.j.s p.kraniopl.
5a204.7	Ventrikulopatri.dren.,neprog.sh,s protisifon.j.	5a213	Kraniektóm.a rekonštr.lebky pri zložitých diskrániach
5a205.0	Zavedenie V-P shuntu	5a214.10	Rekonštr.tvár.skel.bez lebky(od3reg) p.PC[CAD-implantát]
5a205.1	Zavedenie V-A shuntu	5a214.11	Rekon.mozg.lebky s orbit,temp.al.fr.sín.(do2reg),PC[CAD-imp]
5a206	Zavedenie dočasného intraluminálneho shuntu	5a214.12	Rekon.mozg.leb,viac.obl.tvár.skel.(od3reg)p.PC[CAD-imp]
5a208	Implantácia kmeňová	5a214.20	Rekon.leb.bez tvár.skel.s alopl.m.jednoduchý implantát
5a209.0	Pripoj.vonk.test.p.pri kortik.mozg.stimul.Th.chr.neutíš.bo	5a214.21	Rekon.leb.bez tvár.skel.s alopl.m.p.PC[CAD-imp]jeden.defekt
5a209.1	Defin.impl.neurostim.zar.do podkož.p.kort.mozg.stimul.	5a214.22	Rek.lebky bez tvár.skel.s alopl.PC[CAD-imp]vef./kompl.def.
5a20a	Endoskopická ventrikulostómia III.	5a214.8	Kranioplastika vlastnou kosťou
5a20b.0	Implantácia ventrikulárnej komôrky,frontálne	5a214.9	Kranioplastika kostným cementom
5a20b.1	Implantácia ventrikulárnej komôrky,okcipitálne	5a214.a	Kranioplastika biokeramikou
5a20b.2	Implantácia ventrikulárnej komôrky,temporálne	5a214.b	Kranioplastika titanovou sieťkou
5a20b.3	Implantácia ventr.komôrky,zaved.Ommayovho rezervoáru	5a214.c	Kranioplastika inými materiálmi
5a20c	Revizna operácia bázy lebky pre likvoreu	5a215.2	Kraniot.a elev.impres.zlom.lebky v obl.klenby b.kraniopl.
5a20d	Ventrikulo-cisternoanastomóza podľa Torkildsena	5a215.3	Kraniot.a elev.impres.zlom.lebky v obl.klenby s kraniopl.
5a20e.0	Prim.exstirp.kavernóz.malform.mozgu supratent.s neuronav.	5a215.4	Kraniot.a elev.impres.zlom.lebky v obl.spod.bez použ.kraniopl
5a20e.1	Prim.exstirp.kavernóz.malf.mozgu supratent.bez neuronav.	5a215.5	Kraniot.a elev.impres.zlom.lebky v obl.spod.s použ.kraniopl.
5a20e.2	Prim.exstirpácia kavernóz.malf.mozgu infratent.s neuronavig.	5a215.6	Kraniot.a elev.impres.zlom.leb.v obl.zad.jam.b.použ.kraniopl.
5a20e.3	Prim.exstirp.kavernóz.malf.mozgu infratent.bez neuronav.	5a215.7	Kraniot.a elev.impres.zlom.leb.v obl.zad.jam.s použ.kraniopl
5a20e.4	Prim.exstirp.kaver.malf.mozgu v obl.mozg.kmeňa s neuronav.	5a215.8a	Imp./vým.liek.p.intraventr.inf.funkč.OP.leb,moz,m.bl,p.i.s k.pr
5a20e.5	Prim.exstirp.kaver.malf.mozgu v obl.mozg.kmeňa bez neuron.	5a215.8b	Imp./vým.liek.p.intrav.inf.funkč.OP.leb,moz,m.bl,p.i.s p.v.d.p
5a20e.6	Exstirp.kaver.malform.mozgu pri recidive supratent.s neuron.	5a215.8x	Imp./vým.liek.p.intrav.infúziu p.funkč.OP.leb,moz,m.bl: iná
5a20e.7	Exstirp.kaver.malform.mozgu pri recid.supratent.bez neuron.	5a215.91	Impl.neurost.pre hlb.mozg.stim.s impl.neurost.el.nedobij.sy
5a20e.8	Exstirp.kaver.malform.mozgu pri recidive infratent.s neuron.	5a215.92	Impl.neurost.pre hlb.mozg.stim.s impl.neurost.el: dobijateľ.sy
5a20e.9	Exstirp.kaver.malform.mozgu pri recid.infratent.bez neuron.	5a215.a1	Vým.n-stim.pre hlb.mzg.stim.s/bez vým.n-stimul.el:nedobij.sy
5a20e.a	Exstir.kaver.malf.mozgu pri rec.v obl.mozg.kmeňa s neuron.	5a215.a2	Vým.n-stim.pre hlb.mzg.stim.s/bez vým.n-stimul.el:dobijateľ.sy
5a20e.b	Exstir.kaver.malf.mozgu pri rec.v obl.mozg.kmeňa bez neuron	5a215.b	Iné op.lebky,mozgu,m.blán:impl.al.vým.neuroprotézy
5a20f.0	Ošetrovanie aneurizmy mozgovej tepny s krvácením:1 klip	5a300	Perkutánná chordotómia a traktotómia
5a20f.1	Ošetrovanie aneurizmy mozg.tepny s krvác:viac klipov	5a301	Trigeminová miechová traktotómia
5a20f.2	Ošetrovanie aneurizmy mozg.tepny bez krvác:1 klip	5a302	Iné protibolestivé operačné výkony na mieche
5a20f.3	Ošetrovanie aneurizmy mozg.tepny bez krvác:viac klipov	5a304.0	Exstirpácia intramedulárneho nádoru miechy
5a20g.4	Resek arteriovenóz.malform.mozgu s krvác.s použ.klipov	5a304.1	Exstirpácia extradurálneho nádoru miechy
5a20g.5	Resek arteriovenóz.malform.mozgu s krvác.bez použ.klipov	5a304.2	Exstirpácia subdurálnych lézií a nádorov miechy
5a20g.6	Resek arterioven.malform.mozgu bez krvác.bez použ.klipov	5a304.3	Exstirpácia epidurálnych lézií a nádorov miechy
5a20g.7	Resek arterioven.malform.mozgu bez krvác.s použ.klipov	5a307	Dekompresia intramedulárneho nádoru miechy
5a20h.0	Dekompr.operácia v obl.kraniocer.prech:A.Ch.malf.s duropl.	5a308	Evakuácia spontánneho hematómu miechového kanála
5a20h.1	Dekompr.OP v obl.kraniocer.prech:A.Ch.malf.s duropl.a p.i.	5a309	Evakuácia epidurálneho hematómu miechového kanála
5a20h.2	Dekompr.OP v obl.kraniocer.prech:iná ako A.Ch.malf.s duropl.	5a30a	Pred./zad.rizotóm.miech.koreň./drez.miech.léz.pre bolesť
5a20h.3	Dekomp.OP kranioacer.prech:iná ako A.Ch.malf.s duropl.s impl.	5a30b	Dorzálna rizotómia pre neurogénny mechový mechúr
5a20j.0	Intrakr.rekonštr.OP bez použ.biolog.lep.s použ.alotranspl.	5a30c	Deliberácia miechy a miechových nervov
5a20j.1	Intrakr.rekonštr.OP bez použ.biolog.lep.s použ.autológ.transpl.	5a30d	Deliberácia miechy a miechových nervov endoskopicky
5a20j.2	Intrakr.rekonštr.OP bez použ.biolog.lep.s použ.umel.implant.	5a30e.4	Deliberácia pripútanej miechy exstirp.lipómu z mieš.kónusu
5a20k.0	Intrakr.rekonštr.OP s použ.biolog.lep.s použ.alotranspl.	5a30e.5	Deliberácia pripútanej miechy uvoľnením jazvy jazvovit.tk.
5a20k.1	Intrakr.rekonštr.OP s použ.biolog.lep.s použ.autológ.transpl.	5a30e.6	Deliberácia pripútanej miechy znosením kostného výrastku



5a30e.7	Deliberácia pripútanej miechy disciou filum terminale	5a40a.7	Anastomóza n. VII.sutúrou
5a30f	Impl.liek.pumpy na intratekál.aplik.liečiva do miech.kanála	5a40a.b	Anastomóza n. XI.sutúrou
5a30g	Excízia A-V malformácie miechy	5a40a.c	Anastomóza n. XII.sutúrou
5a30h	Mikrochirurgická exstirpácia cievnjej malformácie miechy	5a40b.7	Anastomóza n. VII.štepom
5a30j	Použ.stabilizač.osteosynt.mat.po plast.defektu neurál.rúry	5a40b.b	Anastomóza n. XI.štepom
5a30k	Syringomyélia s terminálnou ventrikulostómiou	5a40b.c	Anastomóza n. XII.štepom
5a30m	OP meningokély,meningomyelokély,lipomeningokély	5a40c.3	Resekcia schwanómu n. III.extrakraniálne cez labyrint
5a30n	Uvoľnenie filum terminale	5a40c.4	Resekcia schwanómu n. IV.extrakraniálne cez labyrint
5a30o.9	Plastika otvoreného defektu proximálnej neurálnej rúry	5a40c.5	Resekcia schwanómu n. V.extrakraniálne cez labyrint
5a30o.b	Plastika otvoreného defektu distálnej neurálnej rúry	5a40c.6	Resekcia schwanómu n. VI.extrakraniálne cez labyrint
5a30p.8	Plastika krytého defektu proximálnej neurálnej rúry	5a40c.7	Resekcia schwanómu n. VII.extrakraniálne cez labyrint
5a30p.a	Plastika krytého defektu distálnej neurálnej rúry	5a40c.9	Resekcia schwanómu n. IX.extrakraniálne cez labyrint
5a30r	Implantácia expanderu pred plastikou rozsiahleho defektu	5a40c.a	Resekcia schwanómu n. X.extrakraniálne cez labyrint
5a310.10	Impl.liek.pumpy intrat/epidurál.pod.liek:l.pum.s konš.priet.	5a40c.b	Resekcia schwanómu n. XI.extrakraniálne cez labyrint
5a310.11	Impl.liek.pump.intratek/epidurál.pod.liek:progr.liek.pumpa	5a40c.c	Resekcia schwanómu n. XII.extrakraniálne cez labyrint
5a310.1x	Impl.liek.pumpy a intratek./epidurál.podávanie liek:ost.	5a40d.3	Resekcia schwanómu n. III.extrakraniál.retrosigmoidálne
5a310.2	Vytvorenie podkožného rezervoára	5a40d.4	Resekcia schwanómu n. IV.extrakraniál.retrosigmoidálne
5a310.3	Revízia imp.intratekálneho a/epidurálneho katétra	5a40d.5	Resekcia schwanómu n. V.extrakraniál.retrosigmoidálne
5a310.4	Revízia impl.liek.pumpy na intratek./epidurál.pod.liekov	5a40d.6	Resekcia schwanómu n. VI.extrakraniál.retrosigmoidálne
5a310.5	Revízia implantovaného podkožného rezervoára	5a40d.7	Resekcia schwanómu n. VII.extrakraniál.retrosigmoidálne
5a310.7	Odstránenie impl.liek.pumpy na intratek.,epidurál.pod.liekov	5a40d.9	Resekcia schwanómu n. IX.extrakraniál.retrosigmoidálne
5a310.8	Odstránenie implantovaného podkožného rezervoára	5a40d.a	Resekcia schwanómu n. X.extrakraniál.retrosigmoidálne
5a311.00	Impl.1 dočas.stimul.epidurál.elektrody na testovanie	5a40d.b	Resekcia schwanómu n. XI.extrakraniál.retrosigmoidálne
5a311.01	Impl.viac dočas.stimul.epidurál.elektrod na testovanie	5a40d.c	Resekcia schwanómu n. XII.extrakraniál.retrosigmoidálne
5a311.02	Impl./vým.1 perkut.epidurál.elekt. na trv.stimul.miechy	5a40e.3	Resekcia schwanómu n. III.extrakraniál.kombinovane
5a311.03	Impl./vým.viac perkut.epidur.elekt. na trv.stimul.miechy	5a40e.4	Resekcia schwanómu n. IV.extrakraniál.kombinovane
5a311.04	Impl./vým.1 chir.epidurál.elekt. na trv.stimul.miechy	5a40e.5	Resekcia schwanómu n. V.extrakraniál.kombinovane
5a311.05	Impl./vým.viac chir.epidurál.elekt. na trv.stimul.miechy	5a40e.6	Resekcia schwanómu n. VI.extrakraniál.kombinovane
5a311.06	Imp.multif.elek.do epid./subarachn.pr.perkut.pulz.rádiofr.oš.	5a40e.7	Resekcia schwanómu n. VII.extrakraniál.kombinovane
5a311.1	Impl./vým.subarachn.elekt. na stimul.pred. koreňov miechy	5a40e.9	Resekcia schwanómu n. IX.extrakraniál.kombinovane
5a311.20	Odstránenie 1 perkut.stimulač.epidurál.elektrody	5a40e.a	Resekcia schwanómu n. X.extrakraniál.kombinovane
5a311.21	Odstrán.viac perkut.stimul.epidurál.elektrod	5a40e.b	Resekcia schwanómu n. XI.extrakraniál.kombinovane
5a311.22	Odstrán.1 chir.stimul.epidurál.elektrody	5a40e.c	Resekcia schwanómu n. XII.extrakraniál.kombinovane
5a311.23	Odstrán.viac chir.stimul.epidurál.elektrod	5a40f.3	Resekcia schwanómu n. III.extrakran.stred.jamou
5a311.24	Odstrán.1 stimul.subarachnoideál.elektrody	5a40f.4	Resekcia schwanómu n. IV.extrakran.stred.jamou
5a311.25	Odstrán.viac stimul.subarachnoideál.elektrod	5a40f.5	Resekcia schwanómu n. V.extrakran.stred.jamou
5a311.31	Revízia 1 perkut.stimul.epidurál.elektrody	5a40f.6	Resekcia schwanómu n. VI.extrakran.stred.jamou
5a311.32	Revízia viac perkut.stimul.epidurál.elektrod	5a40f.7	Resekcia schwanómu n. VII.extrakran.stred.jamou
5a311.33	Revízia 1 chir.stimul.epidurál.elektrody	5a40f.9	Resekcia schwanómu n. IX.extrakran.stred.jamou
5a311.34	Revízia viac chir.stimul.epidurál.elektrod	5a40f.a	Resekcia schwanómu n. X.extrakran.stred.jamou
5a311.35	Revízia 1 stimul.subarachnoid.elektrody	5a40f.b	Resekcia schwanómu n. XI.extrakran.stred.jamou
5a311.36	Revízia viac stimul.subarachnoid.elektrod	5a40f.c	Resekcia schwanómu n. XII.extrakran.stred.jamou
5a311.40	Impl./vým.neurost.epid.stim.mie:impl/vým.elek.,1-k.p.i.sy b.d	5a40g	Transkutánná neurolyza nervov a nervových ganglií
5a311.41	Imp./vým.neurost.epid.st.mie:impl./vým.elek.,viac-k p.i.sy b.d	5a500	Impl.elektron.stimulátora n.vagus pri lieč.epilepsie
5a311.42	Imp/vým.neurost.epid.st.mie:impl./vým.elek.,viac-k p.i.sy.dob	5a501	Rekonštr.OP n.VII v obl.tváre p.paréze n.VII,cross face tech.
5a311.50	Vým.neurost.epid.st.mie.bez potr.výmeny elek.,1-k.p.i.sy b.d	5a502	Rekonštr.OP n.VII v obl.tváre p.paréze n.VII,dynam.záver
5a311.51	Vým.neurost.epid.st.mie.bez potr.vým.elekt,viac-k p.i.sy b.d	5a503	Rekonštr.OP n.VII v obl.tváre p.paréze n.VII,static.záver
5a311.52	Vým.neuros.epid.st.mie.bez potr.vým.elek,viac-k p.i.sy.dob.	5a504	Rekonštr.OP n.VII v obl.tváre p.paréze n.VII,transpoz.svalu
5a311.6	Impl./vým.neurost.stim.pred.kor.miechy s im/vým.subara.el.	5a505.1	Rekonštr.OP n. VII štepom v spánk.k., bližšie k mozg.kmeňu
5a311.7	Výmena neurost stim.pred.kor.miechy bez /vým.subarach.el.	5a505.2	Rekonštrukcia n. VII. v spánkovej kosti
5a311.8	Reviz.imp.neurost.epidurál.stim.mie.a stim.pred.koreň.mie	5a506	Transplantácia nervu s facio-faciálnou anastomózou
5a311.9	Odstr.imp.neurost.epid.st.mie.a stim.pred.kor.miechy	5a507.0	Resek.nádoru veľk.a stred.nervov bez násł.rekonštr.nervu
5a311.x	Iné operácie na mieche a miechových štruktúrach	5a507.1	Resek.nádoru veľk.a stred.nervov s násł.rekonštr.nervu
5a400.1	Denervácia periférneho nervu	5a508	Impl.neurostim.zar.pri dysfunkcii dol.moč.ciest
5a400.2	Excízia lézie periférneho nervu:pri rekonštrukcii	5a50a	Rekonštrukčné OP n. VII.extrakraniál.štepom
5a402.b	Rekonštrukčné OP n. XI. extrakraniál.štepom	5a50b	Rekonštrukčné OP n. VII.extrakraniál.sutúrou
5a402.c	Rekonštrukčné OP n. XII. extrakraniál.štepom	5a50c.2	Mikroch.sut.perif.nervu priama s pou.autotranspl.s použ.lep.
5a403	Rekonštrukcia n.VII. štepom v extrakraniálnom úseku	5a50c.3	Mikroch.sut.perif.nerv.priama s pou.autotranspl.bez použ.lep.
5a404	Primárna mikrosutúra nervového plexu	5a50e.4	Rekonštr.nerv.plexu s použ.nerv.štepú:jednostran.
5a405.b	Rekonštrukčné OP n. XI. extrakraniál.sutúrou	5a50e.5	Rekonštr.nerv.plexu bez použ.nerv.štepú:jednostran.
5a405.c	Rekonštrukčné OP n. XII. extrakraniál.sutúrou	5a50f	Mikroch.sut.perif.nervu priama bez použ.autotransplant.
5a406.7	Preťatie n.VII pri hemispazme	5a50g	Dekompresia,deliberácia a uvoľnenie zrastov perifér.nervu
5a406.b	Preťatie n.XI pri hemispazme	5a50h.61	Operácia pre syndróm Guyonovho tunela
5a407.4	Sympatektómia,laparoskopicky	5a50h.63	OP pre sy.kubitál.tunela s dekompresiou nervu
5a407.5	Sympatektómia,videoskopicky	5a50h.64	OP pre sy.kubitál. tunela s transpozíciou nervu
5a408.1	Torakálna sympatektómia,torakotomicky	5a50h.6x	Operácia pre úžinovný syndróm na HK, iný
5a408.2	Torakálna sympatektómia,torakoskopicky	5a50h.7	OP pre pouřaz.stavy perifér.nervu na HK
5a408.3	Torakál.sympatektómia,perkután.pod kontrolou C-ramena	5a50h.8	OP pre pozápal.stavy perifér.nervu na HK
5a409.0	Lumbálna sympatektómia,otvorene chirurgicky	5a50h.9	Operácia pre úžinovný syndróm na dolnej končatine
5a409.3	Lumbál.sympatektómia,perkután.pod kontrolou C-ramena	5a50h.a	OP pre pouřaz.stavy perifér.nervu na DK

5a50h.b	OP pre pozápal.stavy perifér.nervu na DK	5b120.20	HeTE.bez ods.prišt.t.,dis.ce.k. a krč.dis.laterál.komp.LU,štan.
5a50j	Operácia pre pronátorový syndróm	5b120.21	HeTE.bez ods.prišt.t.,dis.ce.k. a krč.dis.lat.k.LU,miniinv.video
5a50k	Dekompresia nervového plexu	5b120.22	HeTE.bez ods.prišt.t.,dis.ce.k. a krč.dis.lat.k.LU,miniinv.radio
5a50l	Explorácia intradurál.časti brach.plexu zadným prístupom	5b120.23	HeTE.bez ods.prišt.t.,dis.ce.k. a krč.dis.lat.k.LU,miniinv.v-r.
5a50m	Explorácia extradurálnej časti brachiálneho plexu	5b120.24	HeTE.bez ods.prišt.tel.s dis.ce.k. a krč.dis.lat.komp.LU,esk.as
5a50n	Skalenotóm/dekompres.brach.plexu p.sy.hor.hrud.apertúry	5b120.25	HeTE.b.ods.prišt.t.,dis.ce.k. a krč.dis.lat.komp.LU,esk.radioa
5a50o	Dekompresia periférneho nervu transkutánná	5b120.26	HeTE.b.ods.prišt.tel.,dis.ce.k. a krč.dis.lat.komp.LU,el-neuros
5a50p	Transpozícia periférneho nervu	5b120.2x	HeTE.bz ods.prišt.tel.,disekc.ce.k. a krč.dis.lat.komp.LU,iný sp.
5a50r	Endoskopická dekompresia kanála n.II	5b120.x	Hemityreoidekt.bez odstr.prišt.t,ostatné
5a50t.00	Impl/vým.neurost.PNS impl/vým.el:1-kanál.plne impl.nedobj	5b122.00	HemiTE.s odstr.prišt.tel.bez diseckie kompartmentu, štan.
5a50t.01	Impl/vým.neurost.PNS s impl./vým.el:viac-k.plne impl.nedob.	5b122.01	HemiTE.s odstr.prišt.tel.bez diseckie kompartm.,miniinv.videoa
5a50t.02	Impl./vým.neurost.PNS s impl./vým.el:viac-k.plne impl.dobjj.	5b122.02	HemiTE.s odstr.prišt.tel.bez diseckie kompartm.,miniinv.radioa
5a50t.03	Impl./vým.neuros.PNS s impl./vým.el:vág.nervostim.sy	5b122.03	HeTE.s odstr.prišt.tel.bez dis.kompartm.,miniinv.v-r
5a50t.04	Impl/vým.neust.PNS impl/vým.el:vág.n.-stim.srd.b.um.sn.v PK	5b122.04	HemiTE.s odstr.prišt.tel.bez dis.kompartm.,esk.asist.
5a50t.05	Impl/vým.neurs.PNS impl/vým.el:vág.n.-stim.srd.s.um.sn.v PK	5b122.05	HemiTE.s odstr.prišt.tel.bez dis.kompartm.,esk.radioas.
5a50t.06	Impl/vým.neuros.PNS s impl./vým.el:aktivácia baroreceptora	5b122.06	HemiTE.s odstr.prišt.tel.bez dis.kompartm.,s elektroneuros.
5a50t.10	Vým.neurost.PNS bez vým.elekr:1-kanál.plne impl.nedobjj.	5b122.0x	HemiTE.s odstr.prišt.tel.bez dis.kompartm., ostatné
5a50t.11	Vým.neurost.PNS bez vým.el:viac-kanál.plne impl.nedob.	5b122.10	HemiTE.s odst.prišt.t.a s dis.ce.k. a krč.dis.lat.kom.LU, štan
5a50t.12	Vým.neurost.PNS bez vým.el:viac-kanál.sy.dobjj.	5b122.11	HeTE.s odst.prišt.t.a s dis.ce.k. a krč.dis.lat.k.LU,miniinv.video
5a50t.13	Vým.neurost.PNS bez vým.el:vágový nervostim.sy.	5b122.12	HeTE.s odst.prišt.t.a s dis.ce.k. a krč.dis.lat.k.LU,miniinv.radio
5a50t.14	Vým.neuros.PNS b.vým.el:vág.n.stim.s.srdc.b.vým.sním.v PK	5b122.13	HeTE.s odst.prišt.t.a s dis.ce.k. a krč.dis.lat.k.LU,miniinv.v-r
5a50t.15	Vým.neurost.PNS b.vým.el:vág.n.stim.s.srdc.s.vým.sním.v PK	5b122.14	HeTE.s ods.prišt.tel.a s dis.ce.k. a krč.dis.lat.komp.LU.,esk.as
5a50t.16	Vým.neurost.PNS bez vým.el.:sy.aktivácie baroreceptora	5b122.15	HeTE.s odst.prišt.tel.a s dis.ce.k.,krč.dis.lat.komp.LU,esk-r-as
5a50t.e	Implantácia periférnej neuroprotézy	5b122.16	HeTE.s odst.prišt.t.,s dis.ce.k. a krč.dis.lat.komp.LU,s el.neur
5a50t.f0	Impl/výmena neurostimul.elekr.pre syst.aktiv.baroreceptora	5b122.1x	HeTE.s odst.prišt.tel.a s dis.ce.k. a krč.dis.lat.komp.LU,iný sp.
5a50t.f1	Reviz.neurostimul.elekr.pre systém aktiv.baroreceptora	5b12x.0	Iná hemityreoidektómia,štan.dardná
5a902.11	Laminotómia krčnej chrbtice,1 segment	5b12x.1	Iná hemityreoidektómia,miniinvazívna videoasistovaná
5a902.12	Laminotómia krčnej chrbtice,2 segmenty	5b12x.2	Iná hemityreoidektómia,miniinvazívna radioasistovaná
5a902.13	Laminotómia krčnej chrbtice,viac ako 2 segmenty	5b12x.3	Iná hemityreoidektómia,miniinvazívna video a radioasistovaná
5a902.21	Hemilaminektómia krčnej chrbtice,1 segment	5b12x.4	Iná hemityreoidektómia,endoskopicky asistovaná
5a902.22	Hemilaminektómia krčnej chrbtice,2 segmenty	5b12x.5	Iná hemityreoidektómia,endoskopicky radioasistovaná
5a902.23	Hemilaminektómia krčnej chrbtice,viac ako 2 segmenty	5b12x.6	Iná hemityreoidektómia,s použitím elektroneurostimulátora
5a902.31	Laminektómia krčnej chrbtice,1 segment	5b12x.x	Iná hemityreoidektómia,ostatné
5a902.32	Laminektómia krčnej chrbtice,2 segmenty	5b130.0	Excizia chorého tkan.na štítnej žľazy,štan.
5a902.33	Laminektómia krčnej chrbtice,viac ako 2 segmenty	5b130.1	Excizia chorého tkan.na štít.žľ.,miniinv.videoas.
5a903.11	Laminotómia hrudnej chrbtice,1 segment	5b130.2	Excizia chorého tkan.na štítnej žľ.,miniinv.radioas.
5a903.12	Laminotómia hrudnej chrbtice,2 segmenty	5b130.3	Excizia chorého tkan.na štítnej žľ.,miniinv.video-radioas.
5a903.13	Laminotómia hrudnej chrbtice,viac ako 2 segmenty	5b130.4	Excizia chorého tkan.na štítnej žľaze,esk.as.
5a903.21	Hemilaminektómia hrudnej chrbtice,1 segment	5b130.5	Excizia chorého tkan.na štítnej žľaze,esk.radioasist.
5a903.22	Hemilaminektómia hrudnej chrbtice,2 segmenty	5b130.6	Excizia chorého tkank.na štítnej žľaze,elektroneurostim.
5a903.23	Hemilaminektómia hrudnej chrbtice,viac ako 2 segmenty	5b130.x	Excizia chorého tkan.na štítnej žľaze,ostatné
5a903.31	Laminektómia hrudnej chrbtice,1 segment	5b131.0	Excizia uzla na štítnej žľaze,štan.dardná
5a903.32	Laminektómia hrudnej chrbtice,2 segmenty	5b131.1	Excizia uzla na štítnej žľaze,miniinv.videoas.
5a903.33	Laminektómia hrudnej chrbtice,viac ako 2 segmenty	5b131.2	Excizia uzla na štítnej žľaze,miniinv.radioas.
5a904.11	Laminotómia bedrovej chrbtice,1 segment	5b131.3	Excizia uzla na štítnej žľaze,miniinv.video-radioas.
5a904.12	Laminotómia bedrovej chrbtice,2 segmenty	5b131.4	Excizia uzla na štítnej žľaze,esk.as.
5a904.13	Laminotómia bedrovej chrbtice,viac ako 2 segmenty	5b131.5	Excizia uzla na štítnej žľaze,esk.radioasist.
5a904.21	Hemilaminektómia bedrovej chrbtice,1 segment	5b131.6	Excizia uzla na štítnej žľaze,elektroneurostim.
5a904.22	Hemilaminektómia bedrovej chrbtice,2 segmenty	5b131.x	Excizia uzla na štítnej žľaze,ostatné
5a904.23	Hemilaminektómia bedrovej chrbtice,viac ako 2 segmenty	5b132.0	Subtot.res.št.žľ.1-str.s exciz.uzla na protistr.,štan.
5a904.31	Laminektómia bedrovej chrbtice,1 segment	5b132.1	Subtot.res.št.žľ.1-str.s exciz.uzla na protistr.,minii.v-as.
5a904.32	Laminektómia bedrovej chrbtice,2 segmenty	5b132.2	Subtot.res.št.žľ.1-str.s exciz.uzla na protistr.,minii.r-as.
5a904.33	Laminektómia bedrovej chrbtice,viac ako 2 segmenty	5b132.3	Subt.res.št.žľ.1-str.s exciz.uzla na protistr.,minii.v-r.as.
5a904.41	Flavektómia bedrovej chrbtice,1 segment	5b132.4	Subtot.res.št.žľ.1-stranne s exciz.uzla na protistr.,esk.as.
5a904.42	Flavektómia bedrovej chrbtice,2 segmenty	5b132.5	Subtot.res.št.žľ.1-str.s exciz.uzla na protistr.,esk.radioas.
5a904.43	Flavektómia bedrovej chrbtice,viac ako 2 segmenty	5b132.6	Subtot.res.št.žľ.1-str.s exciz.uzla na protistr.,elektroneur.
5b110	Incizia v oblasti štítnej žľazy bez ďalších výkonov	5b132.x	Subtot.res.št.žľ.1-stranne s exciz.uzla na protistr.,ostatné
5b111	Drenáž v oblasti štítnej žľazy	5b133.0	Subtot.res.št.žľ.1-stranne s hemiTE protistr.,štan.
5b112	Revizia,prieskum v oblasti štítnej žľazy	5b133.1	Subtot.res.št.žľ.1-stranne s hemiTE protistr.,minii.videoas
5b113	Revizia operačnej rany v oblasti štítnej žľazy	5b133.2	Subtot.res.št.žľ.1-stranne s hemiTE protistr.,minii.radioas
5b11x	Iná incizia v oblasti štítnej žľazy	5b133.3	Subtot.res.št.žľ.1-stranne s hemiTE protistr.,minii.video-r.
5b120.00	HemiTE. bez ods.prišt.tel.bez dis.kompartmentu (bez ďal.op.)	5b133.4	Subtot.res.št.žľ.1-stranne s hemiTE protistr.,esk.as.
5b120.01	HeTE. bez ods.prišt.tel.bez diseckie kompartm,miniinv.videoas.	5b133.5	Subtot.res.št.žľ.1-stranne s hemiTE protistr.,esk.radioas.
5b120.02	HemiTE. bez ods.prišt.tel.bez diseckie kompart.,miniinv.radioas	5b133.6	Subtot.res.št.žľ.1-stranne s hemiTE protistr.,elektroneurost.
5b120.03	HemiTE. bez ods.prišt.tel.bez diseckie kompart,miniinv.v-radioa	5b133.x	Subtot.res.št.žľ.1-stranne s hemiTE protistr.,ostatné
5b120.04	HemiTE. bez ods.prišt.tel.bez diseckie kompartm.,esk.asist.	5b134.0	Opak.revizia štítnej žľazy s čiastočnou resekciov,štan.
5b120.05	HemiTE. bez ods.prišt.tel.bez diseckie kompartm.,esk.radioas	5b134.1	Opak.revizia štítnej žľ.s čiastoč.res.,miniinv.videoas.
5b120.06	HeTE. bez ods.prišt.tel.bez diseckie kompartm,s elektroneuros.	5b134.2	Opak.revizia štítnej žľ.s čiastoč.res.,miniinv.radioas.
5b120.10	HemiTE. bez ods.prišt.tel.,disekc.centř.kompart.(bez ďal.op.)	5b134.3	Opak.revizia štítnej žľ.s čiastoč.res.,miniinv.video-radioas.
5b120.16	HemiTE. bez ods.prišt.tel.,disekc.ce.k.,s pouř.elektroneuros.	5b134.4	Opak.revizia štítnej žľ.s čiastoč.res.,endoskop.asist.

5b134.5	Opak.revizia štítnej žľ.s čiastoč.res.,endoskop.radioasist.	5b14x.0	Iná tyreoidektómia,štandardná
5b134.6	Opak.revizia štítnej žľ.s čiastoč.res.,s použ.elektroreurost.	5b14x.1	Iná tyreoidektómia,miniinv.videoas.
5b134.x	Opak.revizia štítnej žľ.s čiastoč.res.,ostatné	5b14x.2	Iná tyreoidektómia,miniinv.radioas.
5b135.0	Resekcia istmu,štandardná	5b14x.3	Iná tyreoidektómia,miniinv.video a radioas.
5b135.1	Resekcia istmu,miniinv.videoas.	5b14x.4	Iná tyreoidektómia,endoskopicky asistovaná
5b135.2	Resekcia istmu,miniinv.radioas.	5b14x.5	Iná tyreoidektómia,endoskop.radioas.
5b135.3	Resekcia istmu,miniinv.video-radioas.	5b14x.6	Iná tyreoidektómia,elektroreurostim.
5b135.4	Resekcia istmu,endoskopicky asistovaná	5b14x.x	Iná tyreoidektómia,ostatné
5b135.5	Resekcia istmu,endoskopicky radioasistovaná	5b150	Excizia chorého tkan.štítnej žľazy prostredníct.sternotómie
5b135.6	Resekcia istmu,elektroreurostim.	5b151	Exc.chor.tk.št.žľ.sternotóm.dis.ce.k.a krč.dis.lat.k.LU
5b135.x	Resekcia istmu,ostatné	5b152	Hemityreoidektómia prostredníctvom sternotómie
5b136.0	Subtotálna resekcia štítnej žľazy,štand.	5b153	Hemityre.stern.s disk.cent.komp.a krč.disk.later.komp.LU
5b136.1	Subtotálna resekcia štítnej žľ.,miniinv.videoas.	5b154	Tyreoidektómia prostredníctvom sternotómie
5b136.2	Subtotálna resekcia štítnej žľ.,miniinv.radioas.	5b155	Tyreoidек.sternotómiou s dis.ce.k.a krč.dis.lat.k.LU
5b136.3	Subtotálna resekcia štítnej žľ.,miniinv.video-radioas.	5b156	Subtotálna resekcia štít.žľ.sternotómiou
5b136.4	Subtotálna resekcia štítnej žľ.,esk.as.	5b15x	Iné OP na štítnej žľaze prostr.sternotómie
5b136.5	Subtotálna resekcia štítnej žľ.,esk.radioasist.	5b163	Excizia mediálnej krč.fistule,s res.medial.os hyoideum
5b136.6	Subtotálna resekcia štítnej žľ.,elektroreurostim.	5b164	Sekund.excizia d.thyreoglosus bez res.medial.os hyoideum
5b136.x	Subtotálna resekcia štítnej žľ.,azy:ostatné	5b165	Sek.excizia d.thyreoglosus s res.medial.os hyoideum
5b13x.0	Iná parciálna resekcia štítnej žľazy,štand.	5b166.2	Exstirpácia laterálnej krčnej fistuly
5b13x.1	Iná parciálna resekcia štítnej žľazy,miniinv.videoas.	5b166.3	Exstirpácia nádoru hlbokých mäkkých tkanív krku
5b13x.2	Iná parciálna resekcia štítnej žľazy,miniinv.radioas.	5b167	Resek.elong. processus styloid.v parafaryngu vonkaj.pristup.
5b13x.3	Iná parciálna resekcia štít.žľazy,miniinv.video-radioas.	5b168	Resekcia elong.processus styloid.v parafaryngu transorálne
5b13x.4	Iná parciálna resekcia štítnej žľazy,endoskop.as.	5b16x	Iné operácie na krku, ostatné
5b13x.5	Iná parciálna resekcia štítnej žľazy,endoskop.radioasist.	5b190	Sutúra na štítnej žľaze po poranení
5b13x.6	Iná parciálna resekcia štítnej žľazy,elektroreurostim.	5b191	Excizia ektopickej štítnej žľazy
5b13x.x	Iná parciálna resekcia štítnej žľazy,ostatné	5b19x	Iné OP na štítnej žľaze a prístítnych telieskach
5b140.70	Tyreoidektómia b.odstr.prištit.tel.bez disk.kompart,štand	5b210.0	Parciálna resekcia prístítnych teliesok,štand.
5b140.71	Tyreoidekt.b.ods.prištit.tel.bez dis.kompart,miniinv.videoas	5b210.1	Parciálna resekcia prišt.tel.,miniinv.videoas.
5b140.72	Tyreoidekt.b.odst.prištit.tel.bez dis.kompart.,miniinv.radioas	5b210.2	Parciálna resekcia prišt.tel.,miniinv.radioas.
5b140.73	Tyreoidekt.b.ods.prištit.tel.bez dis.kompart.,miniinv.v-radio.	5b210.3	Parciálna res.prišt.tel.,miniinv.video-radioas.
5b140.74	Tyreoidekt.bez odstr.prištit.tel.bez dis.kompart,esk.asist.	5b210.4	Parciálna res.prišt.tel.,endoskop.asist.
5b140.75	Tyreoidekt.bez odstr.prištit.tel.bez dis.kompart.,esk.radioas.	5b210.5	Parciálna res.prišt.tel.,endoskop.radioasist.
5b140.76	Tyreoidekt.b.odstr.prištit.tel.bez dis.kompart.,s el-neuros.	5b210.6	Parciálna res.prišt.tel.,elektroreurostim.
5b140.80	Tyreoidekt.bez odstr.prištit.tel.s disekciu ce.k.s el-neurost.	5b210.x	Parciálna resekcia prišt.tel.,ostatné
5b140.81	Tyreoidekt.b.ods.prišt.tel.s disk.ce.k. a krč.disk.later.komp	5b211.0	Opak.revizia s čiastoč.resek.prišt.tel.,štand.
5b140.8x	Tyreoidekt.bez odstr.prištit.tel.s disk.ce.k.,ostatné	5b211.1	Opak.revizia s čiastoč.resek.prišt.tel.,miniinv.videoas.
5b140.x	Tyreoidektómia bez odstr.prišt.t:ostatné	5b211.2	Opak.revizia s čiastoč.resek.prišt.tel.,miniinv.radioas.
5b141.70	Tyreoidekt.s odst.prištit.tel.bez disekcie kompart.,štandard.	5b211.3	Opak.revizia s čiastoč.resek.prišt.tel.,miniinv.video-radioas.
5b141.71	TTE s odst.prištit.tel.bez disekcie kompart.,miniinv.videoas	5b211.4	Opak.revizia s čiastoč.resek.prišt.tel.,endoskop.as.
5b141.72	TTE s odst.prištit.tel.bez disekcie kompart.,miniinv.radioas.	5b211.5	Opak.revizia s čiastoč.resek.prišt.tel.,endoskop.radioasist.
5b141.73	TTE s odst.prištit.tel.bez disekcie kompart.,miniinv.v-radioas.	5b211.6	Opak.revizia s čiastoč.resek.prišt.tel.,elektroreurostim.
5b141.74	Tyreoidekt.s odst.prištit.tel.bez disekcie kompart.,esk.asist.	5b211.x	Opak.revizia s čiastoč.resek.prišt.tel.,ostatné
5b141.75	TTE s odst.prištit.tel.bez disekcie kompart.,esk.radioas.	5b21x.0	Iná parciál.res.prišt.tel.,štand.
5b141.76	TTE s odst.prištit.tel.bez disekcie kompart.,s elektroreuros.	5b21x.1	Iná parciál.res.prišt.tel.,miniinv.videoas.
5b141.7x	Tyreoidekt.s odst.prištit.tel.bez disekcie kompart., ostatné	5b21x.2	Iná parciál.res.prišt.tel.,miniinv.radioas.
5b141.80	TTE s ods.prišt.t. a s dis.ce.k. a krč.dis.lat.komp.LU, štand.	5b21x.3	Iná parciál.res.prišt.tel.,miniinv.video-radioas.
5b141.81	TTE s ods.prišt.t.a s dis.ce.k. a krč.dis.lat.komp.LU,miniinv.v.	5b21x.4	Iná parciál.res.prišt.tel.,endoskop.as.
5b141.82	TTE s ods.prišt.t.a s dis.ce.k. a krč.dis.lat.komp.LU, miniinv.r.	5b21x.5	Iná parciál.res.prišt.tel.,endoskop.radioasist.
5b141.83	TTE s ods.prišt.t.a s dis.ce.k. a krč.dis.lat.k.LU, miniinv.v-radioa	5b21x.6	Iná parciál.res.prišt.tel.,elektroreurostim.
5b141.84	TTE s ods.prišt.t.a s dis.ce.k. a krč.dis.lat.komp.LU, esk.asist.	5b21x.x	Iná parciál.res.prišt.tel.,ostatné
5b141.85	TTE s ods.prišt.t.a s dis.ce.k. a krč.dis.lat.komp.LU, esk.radioas.	5b220.0	Paratyreoidektómia bez reimplantácie, štand.
5b141.86	TTE s ods.prišt.t.a s dis.ce.k. a krč.dis.lat.komp.LU, s el-neuros.	5b220.1	Paratyreoidektómia bez reimpl.,miniinv.videoas.
5b141.8x	TTE s ods.prišt.t.a s dis.ce.k. a krč.dis.lat.komp.LU, ostatné	5b220.2	Paratyreoidektómia bez reimpl.,miniinv.radioas.
5b143.0	Opakovaná revízia krku s tyreoidektómiou,štand.	5b220.3	Paratyreoidektómia bez reimpl.,miniinv.video-radioas.
5b143.1	Opak.revizia krku s tyreoidekt.,miniinv.videoas.	5b220.4	Paratyreoidektómia bez reimpl.,endoskop.asistovaná
5b143.2	Opak.revizia krku s tyreoidekt.,miniinv.radioas.	5b220.5	Paratyreoidektómia bez reimpl.,endoskop.radioasist.
5b143.3	Opak.revizia krku s tyreoidekt.,miniinv.video-radioas.	5b220.6	Paratyreoidektómia bez reimpl.,elektroreurostim.
5b143.4	Opak.revizia krku s tyreoidekt.,endoskop.as.	5b220.x	Paratyreoidektómia bez reimplantácie:ostatné
5b143.5	Opak.revizia krku s tyreoidekt.,endoskop.radioas.	5b221.0	Paratyreoidektómia s reimplant(autotranspl),štand.
5b143.6	Opak.revizia krku s tyreoidekt.,s elektroreurostim.	5b221.1	Paratyreoidektómia s reimpl.,miniinv.videoas.
5b143.x	Opak.revizia krku s tyreoidekt.,ostatné	5b221.2	Paratyreoidektómia s reimpl.,miniinv.radioas.
5b144.0	Opak.rev.krku s TTE,dis.ce.k.a krč.dis.lat.k.LU,štand.	5b221.3	Paratyreoidektómia s reimpl.,miniinv.video-radioas.
5b144.1	Opak.rev.krku s TTE,dis.ce.k.a krč.dis.lat.k.LU,mini.v-as.	5b221.4	Paratyreoidektómia s reimpl(autotranspl):ESK asus.
5b144.2	Opak.rev.krku s TTE,dis.ce.k.a krč.dis.lat.k.LU,mini.r-as.	5b221.5	Paratyreoidektómia s reimpl.,endoskop.radioasist.
5b144.3	Opak.r.krku s TTE,dis.ce.k.a krč.dis.lat.k.LU,mini.v-r-as.	5b221.6	Paratyreoidektómia s reimpl.,elektroreurostim.
5b144.4	Opak.rev.krku s TTE,dis.ce.k.a krč.dis.lat.k.LU,esk.as.	5b221.x	Paratyreoidektómia s reimplantáciou(autotranspl),ost
5b144.5	Opak.rev.krku s TTE,dis.ce.k.a krč.dis.lat.k.LU,esk.r-as.	5b230.0	Excizia chor.tk.prišt.t.sternotómiou,štand.
5b144.6	Opak.r.krku s TTE,dis.ce.k.krč.dis.lat.k.LU,elektroreurost.	5b230.1	Excizia chor.tk.prišt.t.sternotómiou,miniinv.videoas.
5b144.x	Opak.rev.krku s TTE,dis.ce.k.a krč.dis.lat.k.LU,ost.	5b230.2	Excizia chor.tk.prišt.t.sternotómiou,miniinv.radioas.

5b230.3	Excízia chor.tk.prišt.t.sternotóm.,miniinv.video-radioas.	5b411	Excíz.a.res.chor.tk.corp.pineale bez prep.infiltr.sused.tk.
5b230.4	Excízia chor.tk.prišt.t.sternotómiou,endoskop.asistovaná	5b412	Excíz.a.res.chor.tk.corp.pineale s preparáciou sused.tk.
5b230.5	Excízia chro.tk.prišt.t.sternotómiou,endoskop.radioasist.	5b41x	Excízia a resekcia chor.tk.corpus pineale,iná
5b230.6	Excízia chor.tk.prišt.t.sternotómiou,elektroneurostim.	5b421.10	Tymektómia trancervikálne
5b230.x	Excízia chor.tk.prišt.t.sternotómiou,ostatné	5b421.11	Tymektómia torakotomicky
5b231.0	Paratyreoidektómia stern.bez reimplantácie,štand.	5b421.12	Tymektómia sternotomicky
5b231.1	Paratyreoidektómia stern.bez reimplantácie,miniinv.videoas	5b421.13	Tymektómia torakoskopicky
5b231.2	Paratyreoidektómia stern.bez reimplantácie,miniinv.radioas	5b421.15	Tymektómia torakoskopicky - roboticky
5b231.3	Paratyreoidektómia stern.bez reimpl.,miniinv.video-radioas	5b421.21	Resekcia týmusu prostredníctvom kolárnej mediastinotómie
5b231.4	Paratyreoidektómia stern.bez reimplant.,endoskop.asist.	5b421.2x	Resekcia týmusu, iná
5b231.5	Paratyreoidektómia stern.bez reimplant.,endoskop.radioas	5b421.40	Maximálna miniinvazívna tymektómia [MMIT]
5b231.6	Paratyreoidektómia stern.bez reimpl.,elektroneurostim.	5b421.45	Maximálna miniinvazívna tymektómia [MMIT] - roboticky
5b231.x	Paratyreoidektómia stern.bez reimplantácie,ostatné	5b42x	Iné excízie a resekcie týmusu
5b232.0	Paratyreoidektómia stern.s reimplantáciou,štand.	5b491	Transplantácia týmusu
5b232.1	Paratyreoidektómia stern.s reimpl.,miniinv.videoas.	5b492	Exstirpácia cysty týmusu
5b232.2	Paratyreoidektómia stern.s reimpl.,miniinv.radioas.	5b49x	Ostatné operácie na týmuse a corpus pineale
5b232.3	Paratyreoidektómia stern.s reimpl.,miniinv.video-radioas.	5b510	Excíz.a.res.chor.tkan.hypofýzy intraselárne,parciálne
5b232.4	Paratyreoidektómia stern.s reimpl.,endoskop.as.	5b511	Excíz.a.res.chor.tkan.hypofýzy intraselárne,totálne
5b232.5	Paratyreoidektómia stern.s reimpl.,endoskop.radioasist.	5b512.0	Mikrochir.res.adenómu hypofýzy kraniotómiou b.neuronavig.
5b232.6	Paratyreoidektómia stern.s reimpl.,elektroneurostim.	5b512.1	Mikrochir. res.adenómu hypofýzy kraniotómiou s neuronavig.
5b232.x	Paratyreoidektómia stern.s reimplantáciou,ostatné	5b512.2	Esk.resekcia adenómu hypofýzy kraniotómiou b.neuronavig.
5b233.1	Exstirpácia nádoru prištítného telieska, laparotomicky	5b512.3	Esk.resekcia adenómu hypofýzy kraniotómiou s neuronavig.
5b23x.0	Iné OP na prišt.t.sternotómiou,štandard.	5b513.0	Mikrochir.res.adenómu hypofýzy transfedoidál.b.neuronavig.
5b23x.1	Iné OP na prišt.t.sternotómiou,miniinv.videoas.	5b513.1	Mikrochir.res.adenómu hypofýzy transfedoidál.s neuronavig.
5b23x.2	Iné OP na prišt.t.sternotómiou,miniinv.radioas.	5b513.2	Endoskop.res.adenómu hypofýzy transfedoid.bez neuronavig.
5b23x.3	Iné OP na prišt.t.sternotómiou,miniinv.video-radioas.	5b513.3	Endoskop.res.adenómu hypofýzy transfedoid.s neuronavig.
5b23x.4	Iné OP na prišt.t.sternotómiou,endoskop.as.	5b514	Excízia a resek.chor.tkan.hypofýzy extraselárne
5b23x.5	Iné OP na prišt.t.sternotómiou,endoskop.radioasist.	5b515	Excíz.a.resek.chor.tk.hypofýz.extrasel.s prep.infiltr.sused.tk.
5b23x.6	Iné OP na prišt.t.sternotómiou,elektroneurostim.	5b516	Excízia a resek.chor.tkan.hypofýzy komb.intra-extraselárne
5b23x.x	Iné OP na prišt.t.sternotómiou,ostatné	5b51x	Iná excízia a resekcia chorého tkaniva hypofýzy
5b290	Ortotopická reimplantácia prištítnych teliesok	5c101↔	Incízia slznej žľazy, odstr.cudz.telesa/konkrementu
5b291	Heterotopická reimplantácia prištítnych teliesok	5c102↔	Incízia slznej žľazy,drenáž
5b311.1↔	Excízia chor.tkaniva nadobličky,laparotomicky	5c10x↔	Incízia slznej žľazy,ostatné
5b311.2↔	Excízia chorého tk.nadobličky,lumbotomicky	5c110↔	Parciálna excízia chorého tkaniva slznej žľazy
5b311.4↔	Excízia chorého tk.nadobličky,laparoskopicky	5c111↔	Kompletná excízia chorého tkaniva a slznej žľazy
5b311.x↔	Excízia chorého tk.nadobličky,ostatné	5c120↔	Refixácia slznej žľazy
5b312.1↔	Parciálna adrenalektómia, laparotomicky	5c12x↔	Iné operácie na slznej žľaze, ostatné
5b312.2↔	Parciálna adrenalektómia, lumbotomicky	5c162↔	Prográdna laserová dakryocystinostómia
5b312.4↔	Parciálna adrenalektómia, laparoskopicky	5c173↔	Endoskopická rekonštrukcia slzných ciest
5b312.x↔	Parciálna adrenalektómia, ostatné	5c264.0↔	Iná rekonštr.oč.viečok:plast.posunom a rot.vieč.rot.líc.pl.
5b320.1↔	Laparotomická adrenalektómia u ženy bez ovarektómie	5c264.1↔	Iná rekonštr.oč.viečok:pl.pos.a rot.vieč:pl.s pres.a uzáv.
5b320.2↔	Lumbotomická adrenalektómia u ženy bez ovarektómie	5c264.2↔	Iná rekonštr.oč.vieč:pl.pos.a rot.v.náh.hor.vie.pl.dol.vie.
5b320.4↔	Laparoskopická adrenalektómia u ženy bez ovarektómie	5c264.x↔	Iná rekonštr.oč.viečka:plast.posunom a rotáciou viečka ost.
5b320.x↔	Adrenalektómia u ženy bez ovarektómie, ostatné	5c265.0↔	Rekonštrukcia uhla očného viečka, mediálne
5b321.1↔	Laparotomická adrenalektómia u ženy s ovarektómiou	5c265.1↔	Rekonštrukcia uhla viečka, laterálne
5b321.2↔	Lumbotomická adrenalektómia u ženy s ovarektómiou	5c303↔	Kombi.z resek.zvrásn. a/al.premiest.dopredu na priam.oč.sv.
5b321.4↔	Laparoskopická adrenalektómia u ženy s ovarektómiou	5c30x↔	Spevňujúce zákroky na priamom očnom svale, ostatné
5b321.x↔	Adrenalektómia u ženy s ovarektómiou,ostatné	5c311↔	Spätňý presun na slučky na priamom očnom svale
5b322.1↔	Zbytková adrenalektómia,laparotomicky	5c314↔	Spätňý presun s interponátom na priamom očnom svale
5b322.2↔	Zbytková adrenalektómia,lumbotomicky	5c31x↔	Oslabujúce zákroky na priamom očnom svale, ostatné
5b322.4↔	Zbytková adrenalektómia,laparoskopicky	5c321↔	Myopexia kombin.ďalšími opatr.na tom istom (oč.) svale
5b322.x↔	Zbytková adrenalektómia,ostatné	5c330↔	Transpozícia celého priameho očného svalu
5b323.1↔	Laparotomická adrenalektómia u muža	5c331↔	Transpozícia časti priameho očného svalu
5b323.2↔	Lumbotomická adrenalektómia u muža	5c340↔	Resekcia na šikmom očnom svale
5b323.4↔	Laparoskopická adrenalektómia u muža	5c341↔	Zahnutie na šikmom očnom svale
5b323.x↔	Adrenalektómia u muža, ostatné	5c342↔	Predsunutie na šikmom očnom svale
5b330.1↔	Incízia nadobličky,laparotomicky	5c343↔	Kombi.res. a zahnutia a/alebo predsun.na šikmom oč.svale
5b330.2↔	Incízia nadobličky,lumbotomicky	5c34x↔	Posilňujúce zákroky na šikmom očnom svale, ostatné
5b330.4↔	Incízia nadobličky,laparoskopicky	5c350↔	Jednoduchý presun dozadu na šikmom očnom svale
5b330.x↔	Incízia nadobličky,ostatné	5c351↔	Presun dozadu na slučky na šikmom očnom svale
5b331↔	Drenáž abscesu nadobličky	5c352↔	Tenotómia,myotómia,tenekt.a myektómia na šikm.oč.svale
5b332↔	Rádiorefekvenč.ablácia patolog.ložiska na nadobličke	5c353↔	Parciálna tenotómia a myektómia na šikmom oč.svale
5b333.1↔	Revízia nadobličiek a okolia nadobličiek,laparot.	5c354↔	Vloženie interponátu na šikmom očnom svale
5b333.2↔	Revízia nadobličiek a okolia nadobličiek,lumbot.	5c35x↔	Oslabujúce zákroky na šikmom očnom svale, ostatné
5b333.4↔	Revízia nadobličiek a okolia nadobličiek,laparos.	5c360↔	Transpozícia celého šikmého očného svalu
5b333.x↔	Revízia nadobličiek a okolia nadobličiek,ostatné	5c361↔	Transpozícia časti šikmého očného svalu
5b33x.1↔	Iné operácie na nadobličke,laparotomicky	5c370.1↔	Kombinovaná operácia na 2 priamych očných svaloch
5b33x.2↔	Iné operácie na nadobličke,lumbotomicky	5c370.2↔	Kombinovaná operácia na najmenej 3 priamych oč.svaloch
5b33x.4↔	Iné operácie na nadobličke,laparoskopicky	5c371.1↔	Kombinovaná operácia na 2 šikmých očných svaloch
5b33x.x↔	Iné operácie na nadobličke,ostatné	5c371.2↔	Kombinovaná OP na najmenej 3 šikmých očných svaloch



5c372.1↔	Kombi.OP na najm.3 priam.oč.sv. a najm.na 2 šikmých.oč.sv.	5c850↔	Retinotómia
5c372.2↔	Kombi.OP na 1 priamom a 1 šikmom očnom sval	5c851↔	Retinektómia
5c372.3↔	Kombi.OP na 1 priamom oč.sv.a 2 šikmých oč.sval.	5c852↔	Transpl.sietnice[ret.]alebo transpl.buniek sietnice[ret.]
5c372.4↔	Kombi.OP na 2 priamých oč.sv.a 1 šikmom oč.svale	5c853↔	Rotácia sietnice [retíny]
5c372.5↔	Kombi. OP na 2 priamých oč.sval.a 2 šikmých oč.svaloch	5c855↔	Fix.značkovacích platničiek sietnice pre rádioterapiu
5c378↔	Myopia na 2 priamých očných svaloch	5c856↔	Odstr.značkovacích platničiek sietnice pre rádioterapiu
5c379↔	Myopia na najm.2 priam.oč.svaloch s OP na najm.1 d.oč.sv.	5c857↔	Korekcia polohy aplikátora žiarenia na sietnici
5c37x↔	Kombinované operácie očných svalov,ostatné	5c85g↔	Transpupilár.laser.koagul.sietnice v celk.anest.
5c393↔	Refixácia priameho očného svalu	5c860↔	Subretinálna laváž na cievnatke [choiridaeae]
5c39a↔	Adheziolyza na šikmom očnom sval	5c861↔	Excízia subretinál.tkaniva na cievnatke [choiridaeae]
5c39b↔	Odstr.naloženého svalového šva na šikmom očnom sval	5c862.0↔	Blok.excízia na cievnatke[chorioid.]so sklérrou v plnej hrúbke
5c39c↔	Prerušenie šikmého očného svalu	5c862.1↔	Blok.excízia na cievnatke[chorioid.]s lamelár.krytom skléry
5c39d↔	Refixácia šikmého očného svalu	5c863↔	Transplant.cievnatky [choiridaeae] a pigment.epitelu
5c39x.0↔	Ostatné operácie na očných priamých svaloch	5c86x↔	Iné OP na cievnatke [choiridaeae]:ostat.
5c39x.1↔	Ostatné operácie na šikmých očných svaloch	5c870.2↔	Predná vitrekt.inými plynmi cez pars plana
5c39x.x↔	Ostatné operácie na očných svaloch	5c870.3↔	Predná vitrekt.impl.silikón.oleja cez pars plana
5c500↔	OP odstránenie cudzieho telesa z rohovky magnetom	5c870.4↔	Predná vitrekt.vým./napln.silikón.oleja cez pars pl.
5c541.1↔	Perforujúca transplantácia rohovky s typizáciou HLA	5c870.5↔	Predná vitrekt.odstr.silikón.o.cez pars pl.
5c594↔	Odstránenie rohovky	5c870.6↔	Predná vitrekt.apl.medikament.cez pars plana
5c600↔	OP odstr.cudzého telesa z pred.oč.komory magnetom	5c870.x↔	Predná vitrekt.cez pars plana,ost.
5c601↔	OP odstr.cudzého telesa z prednej oč.komory incíziou	5c873.0↔	Pars plana vitrekt.roztok.elekt.s odstr.subretin.membr.
5c60x↔	OP odstr.cudzého telesa z prednej oč.komory,ost.	5c873.1↔	Pars plana vitrekt.vzduch.s odstr.subret.membr.
5c610.0↔	Krytá goniotrepán/trabekulotóm.b. adjuvant.medikam.Th	5c873.2↔	Pars plana vitrekt.inými plynmi s odstr.subret.membr.
5c610.1↔	Krytá goniotrepán/trabekulotóm.s medikam.na potlač.fibrózy	5c873.3↔	Pars plana vitrekt.impl.silik.ol.s odstr.subret.membr.
5c610.x↔	Krytá goniotrepán/trabekulotómia,ostatné	5c873.4↔	Pars plana vitrekt.vým./napl.silik.ol.s odstr.subret.membr.
5c611↔	Nekrytá trepanácia skléry	5c873.5↔	Pars plana vitrekt.odstr.silik.ol.s odstr.subret.membr.
5c612↔	Iridoklisis	5c873.6↔	Pars plana vitrekt.apl.medik.s odst.subret.membr.
5c613↔	Ostatné fistulácie skléry	5c873.x↔	Pars plana vitrekt.s odstr.subret.membr.,ost.
5c614.0↔	Revízia vsakovacieho vankúšika fistuly skléry	5c874.0↔	Pars pl.vitrekt.rozt.ele.odst.subret.membr,ods.m.sp.odchlip.s.
5c614.1↔	Revízia sekundár.uzáveru sklerálneho plátku fistuly skléry	5c874.1↔	Pars pl.vitrekt.vzduch:odst.subre.mem,ods.m.sp.odchlip.s.
5c614.2↔	Otvorenie sklerálneho plátku fistuly skléry	5c874.2↔	Pars pl.vitrekt.i.plyn:odst.subre.mem,ods.m.sp.odchlip.siet.
5c614.x↔	Revízia fistuly skléry, ostatné	5c874.3↔	Pars pl.vitrekt:impl.sil.o:odst.subre.mem,ods.m.sp.odch.s.
5c617.1↔	Trabekulektómia s bazál.iridektóm.bez adjuv.medikament.Th	5c874.4↔	Pars pl.vitrekt:v/n.sil.ol:odst.subre.mem,ods.m.sp.odch.s.
5c617.2↔	Trabekulekt.s bazál.iridekt.s medikament.na potlač.fibrózy	5c874.5↔	Pars pl. vitrekt:odst.sil.ol:s odst.subre.m,ods.m.sp.odch.s.
5c617.4↔	Trabekulekt.b.bazál.iridektóm.s medikam.na potlač.fibrózy	5c874.6↔	Pars pl.vitrekt:medik.:s odst.subre.mem,ods.m.sp.odchlip.s.
5c61x↔	Zniž.vnútrooč.tlaku filtruj.OP(OP ovplyvň.filtráciu),ost.	5c874.x↔	Pars pla.vitrekt:s ods.subre.mem:ods.m.sp.ods.odchlip.siet:ost
5c631↔	Trabekulotómia na zníž.vnútrooč.tl.zlepš.cirkul.komor.tek.	5c87x.0↔	Iná pars plana vitrektómia roztok.elektrolytu
5c632↔	Goniotómia	5c87x.1↔	Iná pars plana vitrektómia vzduch.
5c641↔	Hlboká sklerotómia	5c87x.2↔	Iná pars plana vitrektómia inými plynmi
5c651↔	Excízia chorého tkaniva corpus ciliare	5c87x.3↔	Iná pars plana vitrektómia impl.silik.oleja
5c654↔	Deštrukcia chorého tkaniva corpus ciliare	5c87x.4↔	Iná pars plana vitrektómia vým/naplnením silik.oleja
5c655↔	Deštrukcia chorého tkaniva skléry	5c87x.5↔	Iná pars plana vitrektómia odstr.silik.oleja
5c65x↔	Exc.a deštr.chor.tk.na dúhovke,cor.cil.a sklér:ost.	5c87x.6↔	Iná pars plana vitrektómia apl.medikamentov
5c680.1↔	OP odstr.cudzého telesa na sklére incíziou	5c87x.x↔	Iná pars plana vitrektómia,ostatné
5c680.x↔	OP odstr.cudzého telesa na sklére, ostatné	5c880.6↔	Pred.vitrektómia apl.medikament.cez i.pristup ako pars pl.
5c694↔	Fixácia ciliárneho telesa	5c880.x↔	Predná vitrektómia cez iný prístup ako pars plana, ostatné
5c700↔	OP odstránenie cudzieho telesa zo šošovky magnetom	5c881.0↔	Znesenie prolapsu sklovca roztokom elektrolytu
5c701↔	OP odstránenie cudzieho telesa zo šošovky incíziou	5c881.5↔	Znesenie prolapsu sklovca odstr.silikón.oleja
5c70x↔	OP odstránenie cudzieho telesa zo šošovky, ostatné	5c881.6↔	Znesenie prolapsu sklovca medikamentmi
5c801↔	OP odstr.cudz.tel.zo zad.časť.oka incíziou,transkler.	5c881.x↔	Znesenie prolapsu sklovca, ostatné
5c802↔	OP odstránenie cudz.tel.zo zad.časti oka,transpupil.	5c882.0↔	Odstránenie pruhov v sklovci roztokom elektrolytov
5c80x↔	OP odstr.cudzého telesa zo zadnej časti oka:ostatné	5c882.5↔	Odstránenie pruhov v sklovci odstr.silikón.oleja
5c810↔	Fixácia sietnice permanentnou plombou	5c882.6↔	Odstránenie pruhov v sklovci medikamentmi
5c811↔	Fixácia sietnice prechodnou plombou	5c882.x↔	Odstránenie pruhov v sklovci, ostatné
5c812↔	Fixácia sietnice serklážou	5c883↔	Oddelenie zadnej membrány sklovca laserom
5c81x↔	Fixácia sietnice prítlačnými operáciami,ostatné	5c900↔	Orbitotómia transfrontálnym prístupom
5c820↔	Revízia serkláže/plomby,kt.boli naložené k fix.sietnice	5c901↔	Orbitotómia transkonjuktivál.pred.pristupom
5c821↔	Vým.serkláže/plomby,kt.boli nalož. k fix.sietnice	5c902↔	Orbitotómia transkután.pred.pristupom
5c822↔	Odstr.serkláže/plomby,kt.boli naložené k fix.sietnice	5c903↔	Orbitotómia transethmoidál.pristupom
5c834↔	OP k fixácii sietnice ťažkými tekutinami	5c904↔	Orbitotómia,ostatné
5c83x↔	Iné operácie k fixácii sietnice,ostatné	5c90x↔	Orbitotómia bez bližšieho upresnenia
5c840↔	Deštr.chor.tk.na siet.[ret.]a cievnat.[choroid.]diaterm.	5c910↔	Odstr.obsahu oka [evisc.]bez zav.implantátu orbity
5c846↔	Deštr.chor.tk.na siet.[ret.]a cievnat.[ch.]fotodyn.ter.	5c911↔	Odstr.obs.oka [evisc.]so súč.zav.impl.orbity do skler.obalu
5c847↔	Deštr.chor.tk.na siet.[ret.]a cievnat.[ch.]inou laseroterap.	5c91x↔	Odstránenie obsahu oka [eviscerácia],ostatné
5c848.0↔	Deštr.chor.tk.na siet.[ret.]a cievnat.[ch.]brachyterapia ? -žiar	5c920↔	Odstr.očného bulbu[eukleácia]bez zavedenia impl.orbity
5c848.1↔	Deštr.chor.tk.na siet.[ret.]a cievnat.[ch.]brachyterapia.gama-žiar.	5c921.0↔	Odstr.oč.b.so súč.zav.imp.orb.do Ten.cps:aloplast.impl.
5c848.x↔	Deštr.ch.tk.na siet.[ret.]a cievnat.[ch.]brachyterapia.aplik.žiar.:ost.	5c921.1↔	Odstr.oč.b.so súč.zav.imp.orb.do Ten.cps:oplášť.aloplast.impl.
5c84a↔	Rádioterapia očnej gule rádionuklid.implantátmi	5c921.2↔	Odstr.oč.b.so súč.zav.imp.orb.do Ten.cps:transpl.koža,tuk
5c84b↔	Transsklerálna brachyterapia	5c921.3↔	Ods.oč.b.zav.imp.orb.do T-cps:drž.bu.z ner.mi.m.s mik.in.b.ti.s
5c84x↔	Deštrukcia chor.tkan.na siet.[ret.]a cievnat.(chorioid.):ost.	5c921.4↔	Ods.oč.b.zav.imp.orb.do T-k:dr.b.z ner.mik.mat.s mik.in.s.ti.s

5c921.5↔	Odstr.oč.b.so súč.zav.imp.orb.do Ten.cps.fix. na okohyb.svaly	5d003.1↔	Parciálna resekcia ušnice postihnutej nádorom
5c921.x↔	Odstr.oč.b.so súč.zav.imp.orb.do Ten.kapsuly:ostatné	5d003.2↔	Radikálna resekcia ušnice bez rekonštrukcie
5c922.0↔	Odstr.oč.bul.zav.impl.orb.mimo Ten.cps:aloplast.implantát	5d004.1↔	Impl.titán.fixat.pre ukotv.náhr.ušnice (epitýzy)a i.č.tváre
5c922.1↔	Odstr.oč.bul.zav.impl.orb.mimo Ten.cps:oplášť.alopl.impl.	5d004.20↔	Rekonštr.chýb./malform.ušnice autológ.materiálom
5c922.2↔	Odstr.oč.bul.zav.impl.orb.mimo Ten.cps:transpl.koža,tuk	5d004.21↔	Rekonštr.chýbajúcej/malform.ušnice alogén.mat.
5c922.3↔	Ods.oč.bu.za.im.or.mi.T-k:drž.b.z ner.mik.m.s m.vas.int.b.tit.s	5d004.23↔	Rek.chýb./malform.lalôčika ušnice autológ.mat.
5c922.4↔	Ods.o.bu.za.im.or.mi.T-k:drž.b.z ner.mik.m.s m.vas.int.s tit.sie	5d004.2x↔	Rek.chýb./malformovanej ušnice, ostatné
5c922.x↔	Odstr.oč.bu.so zav.impl.orbity.mimo Ten.kapsulu:ost	5d005.1↔	Náhrada chýb./malform.ušnice autológ.materiálom
5c92x↔	Odstránenie očného bulbu [enukleácia]: ostatné	5d005.x↔	Náhrada chýb./malform.ušnice, iná
5c930↔	Iná deštr.orbity a vnút.výstelky orbity	5d008.1↔	Krytie defektu ušnice rekonštr.miestnym lalokom
5c931↔	Iná teleexizia ch.t.orbity a vnút.výstelky orbity	5d008.2↔	Krytie defektu ušnice rekonštr.ostrovček.lalokom
5c932↔	Iná totál.excizia orbity a vnútor.výstelky orb.	5d200.41↔	Res.ohranič.nádoru vonkaj.zvukovodu s res.kost.zvukovodu
5c933.0↔	Exenterácia orbity bez zav.tk/alopl.m.so zach.kože viečka	5d201.1↔	Operácia stenózy vonkajšieho zvukovodu
5c933.1↔	Exenterácia orbity s transpl.kože so zachov.kože viečka	5d201.3↔	OP vrodenej atérie vonkajšieho zvukovodu
5c933.2↔	Exenter.orb.s transpl./transpoz.ost.tk.so zach.kože viečka	5d201.4↔	OP vrodenej duplikatúry vonkajšieho zvukovodu
5c933.3↔	Exenterácia orb.so zaved.alop.mat.so zach.kože viečka	5d303.4↔	Res.rozs.cholesteat.str.ucha s intrakran.intradurál.rastom
5c933.x↔	Exenterácia orbity so zach.kože viečka,ost.	5d305.3↔	Sekundárna rekonštrukcia zadnej steny zvukovodu
5c934.0↔	Exenter.orb.bez zav.tk./aloplast.m.bez zach.kože vieč.	5d305.4	Obliterácia otvorenej trepanačnej dutiny
5c934.1↔	Exenterácia orbity s transpl.kože bez zachov.kože viečka	5d306.10↔	Implantácia aktívneho stredoušného implantátu
5c934.2↔	Exenter.orb.s transpl/transpoz.ost.tk.bez zach.k.vieč.	5d306.11↔	Implantácia prístroja pre kostné vedenie zvuku
5c934.3↔	Exenterácia orb.so so zaved.alop.mat.bez zach.kože viečka	5d306.20↔	Vnútrouš.(kochl.)impl.primárna cez zad.tympanotómiu
5c934.x↔	Exenterácia orbity bez zachovania kože viečka, ost.	5d306.21↔	Vnútrouš.(kochl.)impl.v radik.dut.so slepým uzáv.zvukovodu
5c93x↔	Iná exc.deštr.a exent.orb.a vnút.výstelky orb.:ost.	5d306.2x↔	Vnútroušná (kochleárna) implantácia,ostatné
5c941.00↔	Sek.zaved.aloplast.impl.orbity navonok Tenon.kapsuly	5d306.30	Implantácia kmeň.sluch.implantátu do mozg.kmeňa
5c941.01↔	Sek.zaved.oplášť.aloplast.impl.orbity navon.Tenon.kapsuly	5d306.31↔	Implantácia fixátéra pre implantát
5c941.02↔	Sek.zav.transpl.s kožou a tuk.tk.orbity navon.Tenon.kapsuly	5d306.4↔	Revízia OP po vnútroušnej (kochleárnej) implantácii
5c941.03↔	Sek.z.drž.b.nerez,mikropor.m.s mikrovask.i.bz tit.sieť.n.Ten.k.	5d307.1↔	Excizia z nádoru stredného ucha
5c941.04↔	Sek.z.drž.bulbu nerez,mikrop.m.s mikrovask.i.s tit.sieť.n.Ten.k.	5d307.2↔	Resekcia nádoru stredného ucha
5c941.0x↔	Sekundárne zavedenie implantátu orbity, ostatné	5d307.3↔	Resekcia spánkovej kosti
5c941.10↔	Primár.zav.expanz.alopl.impl.orbity do Tenon.kapsuly	5d307.4↔	Subtot.petrosekt.pre rozs.cholesteat.str.u.so slep.uz.zvukov.
5c941.11↔	Primár.zav.expanz.aloplast.impl.orbity mimo Tenon.kapsulu	5d307.5↔	Chirurgické ošetrenie sinus sigmoideus
5c941.1x↔	Primárne zavedenie implantátu orbity, ostatné	5d307.6↔	Chir.riešenie intrakraniál.komplikácie zápalu str.ucha
5c953.0↔	Výmena implantátu orbity so zavedením alopl.impl.	5d400↔	Dekompresia saccus endolymphaticus
5c953.1↔	Vým.impl.orbity so zav.oplášť.alopl.impl.	5d401↔	Labyrinthotómia
5c953.2↔	Vým.impl.orb.so zav.transpl.s kožou a tuk.tk.	5d402↔	Labyrintektómia
5c953.3↔	Vým.impl.o.so zav.drž.bul.z ner.,mp.mat.,s mv.int.,bez tit.s.	5d403↔	Resekcia nádoru vnútorného ucha
5c953.4↔	Vým.impl.o.so zav.drž.b.z nerez.,mp.mat.,s mv.int.,s tit.sieť.	5d404	Prerušenie vestibulárneho nervu
5c953.x↔	Výmena implantátu orbity,ostatné	5d405.1↔	Uzáv.dehiscent.hor.polkruh.kanáľ.prístupom cez str.jamu
5c962↔	Revízia implantátu orbity	5d405.3↔	Uzáver likvorovej fistuly do stredného ucha
5c964↔	Odstránenie implantátu orbity	5f106	Endoskop.endonazál.resekcia nádoru nosa
5c96x↔	Revízia a odstránenie implantátu orbity,ostatné	5f107	Extrakcia penetrujúceho cudz.telesa z nosa
5c970.0↔	Plastická rekonštrukcia orbity bez transplantátu	5f10a.0	Resek.nádoru vonk.nosa s lalokovou plastikou
5c970.1↔	Plastická rekonštr.orbity so slizničným transpl.	5f10a.1	Resek.nádoru vonk.nosa s plastikou voľným lalokom
5c970.2↔	Plastická rekonštr.orbity s kožným transpl.	5f111	Vytvorenie nosa lokálnymi lalokmi
5c970.3↔	Plastická rekonštr.orbity s ostat.autológ.mat.	5f112.0	Rekonštrukcia nosa:vzdialenými lalokmi
5c970.4↔	Plastická rekonštr.orbity s aloplast.materiálom	5f112.1	Rekonštrukcia nosa mikrovaskulárnymi lalokmi
5c970.x↔	Plastická rekonštr.orbity, ostatné	5f113	Korekcia skeletu rázštepového nosa
5c971↔	Primárna rekonštr.očného bulbu	5f116	Operácia vrod.stenózy apertúra piriformis
5c972↔	Sekundárna rekonštr.očného bulbu	5f117	Otvorenie choanálnej atérie
5c973↔	Revízia dutiny orbity	5f11b.0↔	Korek.poklesnut.a deformov.nos.krídla pom.kost.štep
5c97x↔	Revízia a rekonštrukcia orbity a očného bulbu:ostatné	5f11c.0	Sek.korek.krídla nosa/spod.nosa po rážšt:s pou.kost.štep
5c980↔	Rekonštrukcia steny orbity s orbitoplastikou	5f121.0	Repozícia zlomeniny vonk.nosa chirurgickou intervenciou
5c981↔	Rekonštr.steny orbity s metalic.platňami/implantátmi	5f198	Ligatúra a.ethmoidalis vonkajším prístupom
5c982↔	Rekonštrukcia steny orbity s aloplast.materiálom	5f199	Endoskopická hemostáza pri epistaxe
5c983↔	Rekonštr.steny orbity s lalokmi z galea aponeurot.	5f20a	Saundersova dermoplastika nosového septa
5c984↔	Rekonštrukcia steny orbity s mikrovaskulár.lalokmi	5f307.1	Endoskopická resekcia nádoru klivu (Blumenbachi)
5c98x↔	Rekonštrukcia steny orbity,ostatné	5f307.2	Endoskop.resekcia nádoru prínosových dutín a rinobázy
5c990.0↔	OP výkon na myelínovej pošve n.II.	5f307.3	Esk.OP nádoru nos.dut. a prínos.dutín s CT/MR navigáciou
5c990.1↔	Excizia chorého tkaniva n.II.	5f307.4	Esk.OP nádor.prínos.dut.a rinobázy s CT/MR navigáciou
5c990.2↔	OP na n.II. (nervus opticus),ostatné	5f307.5	Esk.endonazál.resek.nádoru nosa a prínosových dutín
5c991.0↔	Kostná dekompresia jednej steny orbity	5f307.6	Esk. s excíziou z nádoru nosa a prínosových dutín
5c991.1↔	Kostná dekompresia dvoch stien orbity	5f308.1	Endoskop.nazalizácia čelových dutín - Draf III
5c991.2↔	Kostná dekompresia troch stien orbity	5f30a.1	Endoskop.duraplastika bez CT/MR navigácie
5c991.x↔	Kostná dekompresia orbity, ostatné	5f30a.2	Endoskop.duraplastika rinobázy s CT/MR navigáciou
5c992↔	Resekcia tukového tkaniva z orbity	5f30b.1↔	Endoskop.etmoidotómia s dekompresiou orbity
5c994↔	Vloženie extrabulbárneho nosiča medikamentov	5f30b.2↔	Endosk.etmoidotómia s otv.subperiostál.abscesu orbity
5c995↔	Prechodné zvýšenie intraokulárneho tlaku	5f325	Excizia lézie zo sin.maxillaris cez laterál.rinotómiu
5c997.3	Implan.alebo explan.systému na pomalé uvoľň.medikam.do sklovca	5f332	Exstirp.osteómu čelovej dutiny a čuch.dutín
5c99x↔	Iné operácie na orbite,oku a očnom bulbe:ostatné	5f333	Obliterácia čelovej dutiny
		5g106	Zavedenie implantátu

5g201.2	Extraorál.incizia submandibulár.a submentál.abscesu	5g523	Subtotálna resekcia pery
5g204.0	Odklopenie frontálneho mukoperiostálneho laloka	5g524	Totálna resekcia pery
5g204.1	Odklopenie laterálneho mukoperiostálneho laloka	5g530.2	Zmenšenie pery W-Y posunom/i.miest.lalok.plastikou
5g206	Rekonštrukcia ďasna	5g600	Incizia retrofaryngeálneho abscesu
5g207	Rekonštr.ďasna od troch a viac zubov v 1 kvadrante	5g601	Tonzilektómia pri paratonzilárnom abscesu
5g208.0	Rekonštrukcia sliznice jednostranne:do 2 cm2	5g604	Rozšírená tonzilektómia
5g208.1	Rekonštrukcia sliznice jednostranne:do 4 cm2	5g608.a	Incizia a drenáž retrofaryngeál.abscesu
5g20e	Osteoplastika alveolár.výbežku distrakciou	5g608.b	Incizia a drenáž parafaryngeál.abscesu
5g20g.1	Trepanácia alveolu v oblasti apexu zuba	5g608.c	Incizia a drenáž paratonzilár.abscesu
5g20g.x	Trepanácia alveolu:iná	5g608.d	Incizia a drenáž spodiny dutiny ústnej a jazyka
5g20h.1	Resekcia iná	5g608.e	Incizia a drenáž abscesu na inom bližšie určenom mieste hlav
5g20m.2	Repoz.fragm.alv.,alv.výbež.v rozs.1 kvadrantu s ostesynt.	5g903	Excizia lézie podnebia
5g20m.3	Repoz.fragm.alv.,alv.výbež.v rozs.oboch kvadr.s ostesyntéz.	5g904	Excizia spodiny dutiny ústnej
5g20n	Zatv.repoz.a fixácia zlom.alveolu v rozsahu 1 sextantu	5g906↔	Excizia lézie líca
5g210	Fenestrácia cysty maxily	5g908	Exenterácia spodiny dutiny ústnej jednostranne
5g211.2	Exstirpácia nádoru alebo cysty maxily nad 4 cm	5g909	Totálna exenterácia spodiny dutiny ústnej
5g212.2	Exstirp.nádoru/cysty mandibuly nad 4 cm	5g90a	Incizia a drenáž spodiny dutiny ústnej
5g213	Revízia čeľust.dutiny transmaxilárne s resek.popolyv	5g90b	Parciálna resekcia spodiny dutiny ústnej
5g220.0	Alveoloplast.s pouz.kožného/sliznicového štepu	5g90e.0	Palatoplastika Z-plastikou
5g220.1	Alveoloplast.s pouz.kost.štepu/cudz.mat.	5g90e.2	Palatoplastika dvojlaloková
5g220.2	Alveoloplast.s pou.kost.štepu vyuz.biomed.technológií	5g90e.3	Palatoplastika trojlaloková
5g222.2	Osteoplast.alveol.výbežku autológ.kost.štepom	5g90e.4	Palatoplastika štvorlaloková
5g222.3	Osteoplast.alveol.výbežku alogén.kost.štepom	5g90k	OP pre spánkové apnoe z vonk.prístupu
5g224	Rekonštrukcia dentoalveolárneho oblúka	5g90t	Lokál.transpozícia svalu v tvár.oblasti
5g225↔	Oper.rázštep dentoalveolár.oblúka jednostranne	5g90u	Transpozícia m.temporalis/m.masseter
5g226↔	OP rážštep dentoalv.obl.mukoperiostál.lalokom 1-str.	5g90v	Mikrovaskul.transplantácia svalu v tvár.obl.
5g227	Prim.plast.oroantrál.komun.mobiliz.vestib.mukoperiost.lal.	5g910↔	Palatoplastika podsliznicového rážštep podnebia
5g228	Sek.plast.oroantrál.komunik.mobiliz.palatinál/iným lalok.	5g911	Rekonštrukcia podnebia
5g229.2	Plastika oronazálnej komunikácie	5g912↔	Sekundárna rekonštr.podnebia po oper.pre rážštep
5g22b	Repoz.fragment.alveolu/alveolár.výbežku	5g913	Rekonštrukcia rážštep podnebia s pouz.faryngeál.laloka
5g22c	Poextrakčná korekcia alveolu intrúziou	5g914	Cheilosutúra a palatoplast.kombi.rážštep pery a podnebia
5g22d.1	Zväčšenie alveolu v obl.jedného sextantu	5g915↔	Rekonštrukcia spodiny dutiny ústnej
5g22d.2	Zväčšenie alveolu v obl.dvoch sextantov	5g916.0↔	Rekonštrukcia líca lokálnym lalokom
5g22d.3	Zväčšenie alveolu v oblasti troch sextantov	5g916.1↔	Rekonštrukcia líca stopkatým lalokom
5g22e.1	Rekonštrukcia alveolov jednostranne	5g916.2↔	Rekonštrukcia líca mikrovaskulárnym voľným lalokom
5g22e.2	Rekonštrukcia alveolov obojstranne	5g918	Rekonštrukcia jazvy podnebia
5g22f	Orálna alveoloplastika	5g919.1	Uzáv.oronazál.kom.pri rážštep podnebia priamou sutúrou
5g300	Excizia hrotu alebo tela jazyka	5g919.2	Uzáver oronazálnej kom.pri rážštep podnebia miest.lal.pl.
5g301	Excizia z bázy jazyka	5g919.4	Uzáv.oronazál.komun.pri rážštep podn.mikrovask.vol.lalok
5g302	Exstirpácia cudzieho telesa z jazyka	5g919.7	Repalatoplastika uzáv.oronazál.kom.pri rážštep podnebia
5g303	Transorál.resek.nádoru koreňa jazyka a prílah.štrukt.	5g921.02	Exstirp.nádoru na tvári a prílah.obl.miestn.lalok.plastikou
5g304	Incizia jazyka	5g921.03	Exstirp.nádoru na tvári a prílah.obl.vzdialenou lalok.plast.
5g305	Hemiglossektómia	5g921.04	Exstirp.nádoru na tvári a prílah.obl.mikrovaskulár.voln.lal.
5g306	Glossektómia	5g921.05	Exstirp.nádoru na tvári a prílah.obl.voln.kož.transplant.
5g404↔	Excizia priušnej žľazy	5g921.10	Transorálna resekcia nádoru mäkkého podnebia
5g40a↔	Laterálna parotidektómia	5g921.11	Transorálna resekcia nádoru laterálnej steny orofaryngu
5g40b↔	Konzervatívna parotidektómia	5g921.12	Transorálna resekcia nádoru tela jazyka
5g40c↔	Radikálna parotidektómia	5g921.13	Transmandibulár.res.nádoru jazyka a prílahých štruktúr
5g40d↔	Exstirpácia sublingválnej slinnej žľazy	5g922.1	Plast.OP mäkk.podneb pre poruch.výslovn.s pou.faryng.lal.
5g40o	Extrakapsulárna extirpácia tumoru parotis	5g922.2	Plast.OP mäkk.pod.pre por.výslovn.s pou.dvoj.Z-palatoplast.
5g40p	Superficiálna parotidektómia	5g922.x	Plastická OP mäkk.podnebia pre poruchy výslovnosti,iná
5g511	Rekonštrukcia pery miestnym lalokom	5h101	Endoskop.resekcia nádoru epifaryngu shaverom
5g512↔	Rekonštrukčná OP 1/3 pery lalok.plastikou	5h103.01	Resekcia nádoru orofaryngu cez later.faryngotómiu
5g513↔	Rekonštrukčná OP 1/2 pery lalok.plastikou	5h103.02	Res.nádoru orofaryngu cez mediál.faryngotómiu
5g514	Rekonštrukcia pery dvoma /viacerými miest.lalokmi	5h103.11	Res.nádoru orofaryngu cez laterálnu mandibulotómiu
5g515	Rekonštrukcia pery vzdialeným lalokom	5h103.12	Res.nádoru orofaryngu cez mediálnu mandibulotómiu
5g516	Rekonštrukcia pery voľným mikrovaskulár.lalokom	5h103.2	Resek.TU orofaryngu s parciál.resekciou later.č.mandibuly
5g517.11	1-str.cheilosutúra pery pri rážšt. s alveopl.mukoperiostál.l.	5h104	Sekundárna punkcia hypofaryngu
5g517.12	1-str.cheilosutúra pery pri rážšt.s prim.korekciou nosa	5h105	Excizia z nádoru hypofaryngu
5g517.1x	Jednostranná cheilosutúra pery pri rážštep,ostatné	5h106.10	Resekcia nádoru parafaryngu trans cervikálne
5g517.21	Obojstr.cheilosutúra pery pri rážšt.s alveopl.mukoperios.l.	5h106.11	Resekcia nádoru parafaryngu transorálne
5g517.22	Obojstr.cheilosutúra pery pri rážšt.s prim.korekciou nosa	5h106.2	Inciz.a evak.hlbokého krč.– parafaryng./retrofaryng.abscesu
5g517.2x	Obojstranná cheilosutúra pery pri rážštep,iná	5h110	Parciálna resekcia hltana
5g518.1	Korekcia pery po cheilosutúre Z plastikou	5h111.1	Totálna resekcia hltana transmandibulárne
5g518.2	Korekcia pery po cheilosutúre V-Y posunom	5h111.2	Totálna resekcia hltana transorálne
5g518.3	Korekcia pery po cheilosutúre resutúrou	5h111.4	Cirkulárna totálna resekcia hltana
5g519.1	Sekundárne operácie pery po operácii rážštepov	5h111.x	Totálna resekcia hltana,iná
5g519.2	Sek.OP pery a podnebia po operácii rážštepov	5h112.1	Resek.juvenil.angiofibrómu epifaryngu cez ústa a mäkk.pod.
5g521.1	Parciálna resekcia hornej pery	5h112.2	Res.juv.angiofibr.epifary.cez nos a PD s asist.esk.inštrum.
5g521.2	Parciálna resekcia dolnej pery	5h112.3	Res.juv.angiofipar.endonaz.prist.s asis.esk.inštrum

5h115.1	Resekcia nádoru epifaryngu príst.cez laterálnu bázu lebky	5j141.21↔	Lobektómia bez bronchopl.,tsk.s lymfadenkt.s použ.sv.
5h115.2	Resekcia nádoru epifaryngu transmaxilárnym prístupom	5j141.25	Lobek.bez bronchop.torakos.- robot. bez lymfaden.s použ.svork.
5h118	Resekcia epiglotickej valemky	5j141.28	Lobek.bez bronchop.torakos.- robot. s lymfaden.s použ.svork.
5h119.1	Excízia z nádoru orofaryngu	5j142.10↔	Lobektómia s bronchoplast.,torakotomicky bez lymfadenkt.
5h120	Rekonštr.hltana pre poruchy výslovnosti faryngeál.lalokom	5j142.11↔	Lobektómia s bronchoplastikou,torakotomicky s lymfadenkt.
5h121.1	Rekonštrukcia hltana muskulokutánnym lalokom	5j142.20↔	Lobektómia s bronchopl.,torakoskopicky bez lymfadenkt.
5h121.2	Rekonštrukcia hltana voľ.mikrovask.kož.lalokom	5j142.21↔	Lobektómia s bronchopl.,torakoskopicky s lymfadenkt.
5h121.3	Rekonštrukcia hltana jejunum	5j142.25	Lobek.s bronchop.torakos.- robot.bez lymfaden.
5h121.x	Rekonštrukcia hltana,ostatné	5j142.28	Lobek.s bronchop.torakos.- robot.s lymfaden.
5h123	Náhrada hltana jejunom na cievej stopke	5j144.00↔	Rozšír.lobektómia,torakotom.bez lymfadenektómie
5h190	Uvoľnenie adhezií hltana	5j144.01↔	Rozšír.lobektómia,torakotom.s lymfadenektómiou
5h191	Uzáver fistuly hltana	5j14a.00↔	Bilobektómia bez bronchopl.,torakotomicky bez lymfaden.
5h192	Sutúra hltana a príslušných štruktúr	5j14a.01↔	Bilobektómia bez bronchopl.,torakotomicky s lymfadenkt.
5h194	Odstránenie kongenitálnych nádorov orofaryngu	5j14a.20↔	Bilobektómia bez bronchopl.,torakoskopicky bez lymfaden.
5h200	Mikrochirurgická endoskopická chordektómia	5j14a.21↔	Bilobektómia bez bronchopl.,torakoskopicky s lymfadenkt.
5h201	Chordektómia cez laryngofisúru	5j14a.25	Bilobek.bez bronchop.torakos.- robot.bez lymfaden.
5h203	Parciálna suprakrikoidná resekcia hrtana	5j14a.28	Bilobek.bez bronchop.torakos.- robot.s lymfaden.
5h220	Laryngektómia	5j14b.00↔	Bilobek.bez bronchopl.,torakot.bez lymfad.s použ.svork.
5h221	Laryngektómia s parciálnou hypofaryngektómiou	5j14b.01↔	Bilobek.bez bronchop.,torakot.s lymfade.s použ.svork.
5h222	Laryngo-hypofaryngektómia	5j14b.20↔	Bilobek.bez bronchopl.,torakosk.bez lymfad.s použ.svork.
5h223	Parciálna resekcia hrtana z vonkajšieho prístupu	5j14b.21↔	Bilobek.bez bronchopl.,torakosk.s lymfad.s použ.svork.
5h230	Ošetrovanie zlomeniny chrupiek hrtana	5j14c.11↔	Bilobektómia s bronchoplastikou,torakotom.s lymfadenkt.
5h231	Supraglotoplastika	5j14c.20↔	Bilobektómia s bronchopl.,torakoskopicky bez lymfaden.
5h232	Endoskop.laterofixácia bez arytenoidektómie	5j14c.21↔	Bilobektómia s bronchopl.,torakoskopicky s lymfadenkt.
5h233	Mikroskop.esk.arytenoidektómia s laterofixáciou hlasivky	5j14c.25	Bilobek.s bronchop.torakos.- robot.bez lymfaden.
5h234	Laryngoplastika	5j14c.28	Bilobek.s bronchop.torakos.- robot.s lymfaden.
5h291	Inzercia stentu do hrtana	5j14e.00↔	Rozšírená bilobektómia,torakotom.bez lymfadenekt.
5h293	Resekcia vrodenej diafragmy hrtana	5j14e.01↔	Rozšírená bilobektómia,torakotomicky s lymfadenekt.
5h302.3	Implant.chrupky rebra do okolia tracheostóm(aj odber chrup)	5j14x↔	Iná lobektómia alebo bilobektómia
5h304.01	Segmentál.res.stenózy priedušnice,cervikál.prístup	5j150.00↔	Pneumonektómia,torakotomicky bez lymfadenektómie
5h304.02	Segmentál.res.stenózy priedušnice,torakotom.prístup	5j150.01↔	Pneumonektómia,torakotomicky s lymfadenektómiou
5h304.0x	Segmentálna resekcia stenózy priedušnice, iná	5j151.00↔	Pneumonektómia,torakoskop.bez lymfade.s použ.svork.
5h304.11	Excíz.peritracheostomál.útvoru,úprava stomického otvoru	5j151.01↔	Pneumonektómia,torakoskopicky s lymfade.s použ.svork.
5j122.00↔	Klin./atyp.res.plúc,torakot.bez lymfadenekt.s použ.svork.	5j151.05	Pneumon.torakos.- robot.bez lymfaden.s použ.svork.
5j122.01↔	Klin./atyp.res.plúc,torakot.s lymfadenekt.s použ.svork.	5j151.08	Pneumon.torakos.- robot.s lymfaden.s použ.svork.
5j123.00↔	Klinovitá resekcia pľúc,torakotomicky bez lymfadenekt.	5j152↔	Pneumonektómia bez bronchoplastiky s použitím svorkovača
5j123.01↔	Klinovitá resekcia pľúc,torakotomicky s lymfadenekt.	5j153↔	Pneumonektómia bez bronchopl.s ručnou sutúrou priedušky
5j123.20↔	Klin.resekcia pľúc,torakosk.bez lymfadenekt.s pou.svork	5j154↔	Rozšírená pneumonektómia
5j123.21↔	Klin.res.plúc, torakosk.s lymfadenekt.s pou.svork.	5j155↔	Pneumonektómia s resekciami tracheálnej kariny
5j123.25	Klin.resek.plúc, torakos.- robot.bez lymfaden.	5j401	Endoskopické zav.stentu do priedušky a veľkých bronchov
5j123.28	Klin.resek.plúc, torakos.- robot.s lymfaden.	5j403	Excízia patolog.lézie tracheobronchiálneho stromu:bsk.
5j124.00↔	E nukleácia pľúcnej lézie,torakotomicky bez lymfadenekt.	5j405	Fotodyn.liečba nádorov v tracheobronch.strome
5j124.01↔	E nukleácia pľúcnej lézie,torakotomicky s lymfadenekt.	5j406.1	Esk liečba patol.lézií v tracheobronchiál.strome laser
5j124.20↔	E nukleácia pľúcnej lézie,torakoskopicky bez lymfadenekt.	5j406.2	Esk Th patol.lézií v tracheobr.strome elektrokaut.a/al.Ar plazm
5j124.21↔	E nukleácia pľúcnej lézie,torakoskopicky s lymfadenekt.	5j406.3	Esk Th patolog.lézií v tracheobronch.strome kryoresekciiou
5j124.25	E nukl.pľúcnej lézie, torakos.- robot.bez lymfaden.	5j410.0	Sutúra parenchýmu pľúc,torakotomicky
5j124.28	E nukl.pľúcnej lézie, torakos.- robot.s lymfaden.	5j410.2	Sutúra parenchýmu pľúc,torakoskopicky
5j130.0	Objem redukujúca operácia pľúc,torakotomicky	5j410.5	Sutúra parenchýmu pľúc, torakoskopicky - roboticky
5j130.1	Objem redukujúca operácia pľúc,bronchoskopicky	5j411.00	Uz.bronchopleurál.fistuly,torakotomicky bez použ.svork.
5j130.2	Objem redukujúca operácia pľúc,torakoskopicky	5j411.01	Uz.bronchopleurál. fistuly,torakotomicky s použ.svork.
5j131.00↔	Segment.res.plúc,torakotom.bez lymfadenekt.bez pou.svork	5j411.1	Uzáver bronchopleurálnej fistuly,bronchoskopicky
5j131.01↔	Segment.res.plúc,torakotom.s lymfadenekt.bez pou.svork	5j411.20	Uz.bronchopleurál.fistuly, torakoskopicky bez pou.svork.
5j131.20↔	Segment.res. pľúc,torakoskop.bez lymfadenkt.bez pou.svork	5j411.21	Uzáver bronchopleurál.fistuly,torakoskop.s použ.svork.
5j131.21↔	Segment.res.plúc,torakoskop.s lymfadenekt.bez pou.svork	5j411.25	Uzáver bronchop.fist.torakos.- robot.bez použ.svork.
5j132.00↔	Segment.res.plúc,torakot.bez lymfadenkt.s použ.svork	5j411.28	Uzáver bronchop.fist.torakos.- robot.s použ.svork.
5j132.01↔	Segment.res.plúc,torakot.s lymfadenkt.s použ.svork	5j415.1	Transplantácia pľúc
5j132.20↔	Segment.res.plúc,torakosk.bez lymfadenekt.s pou.svork	5j491	Resekcia emfyzémovej buly/systému búl
5j132.21↔	Segment.res.plúc,torakosk.s lymfadenekt.s pou.svork	5j494	Dekompresia tenzných pľúcnych búl,torakoskopicky
5j132.25	Segmen.resek.plúc, torakos.- robot.bez lymfaden.	5j495.0	OP spontánneho pneumotoraxu,torakotomicky
5j132.28	Segmen.resek.plúc, torakos.- robot.s lymfaden.	5j495.2	OP spontánneho pneumotoraxu,torakoskopicky
5j140.00↔	Lobektómia bez bronchopl.,torakot.bez lymfadenkt.bez p.sv.	5j495.5	Operácia spontánneho pneumotoraxu, torakoskopicky - roboticky
5j140.01↔	Lobektómia bez bronchopl.,torakotom.s lymfadenkt.bez p.sv.	5j496.0↔	Operácia pľúcnej sekvestrácie,torakotomicky
5j140.20↔	Lobektómia bez bronchopl.,torakosk.bez lymfadenkt.bez p.sv.	5j496.2↔	Operácia pľúcnej sekvestrácie,torakoskopicky
5j140.21↔	Lobektómia bez bronchopl.,torakosk.s lymfadenkt.bez p.sv.	5j496.5	Operácia pľúcnej sekvestrácie, torakoskopicky - roboticky
5j140.25	Lobek.bez bronchop.torakos.- robot.bez lymfaden.bez použ.svork.	5j496.50	Impl./vým.endobronchiál.ventil.syst.,endosk.1ventil
5j140.28	Lobek.bez bronchop.torakos.- robot.s lymfaden.bez použ.svork.	5j496.51	Impl./vým.endobron.ventil.syst.,endosk.2vent
5j141.00↔	Lobektómia bez bronchopl., tkt.bez lymfad. s použ.sv.	5j496.52	Impl./vým.endobron.vent.syst.,endosk.3vent
5j141.01↔	Lobektómia bez bronchopl.,tkt.s lymfadenkt.s použ.sv.	5j496.53	Impl./vým.endobron.vent.syst.,endosk.4vent
5j141.20↔	Lobektómia bez bronchopl.,tsk.bez lymfaden.s použ.sv.	5j496.54	Impl./vým.endobr.vent.syst.,endosk.5/viac vent

5j501	Torakotómia jednoduchá	5k500.02	Miniinv.impl.balón-expand.náhrady aort.chlopne,endovask.
5j503	Videotorakoskopia terapeutická	5k500.03	Miniinv.impl.mech.-expand.náhrady aort.chlopne,endovask.
5j510.a	Mediastinotómia kollárna	5k500.04	Miniinv.implant.inej náhrady aortálnej chlopne,endovask.
5j510.b	Mediastinotómia sternotomicky [sternotómia]	5k500.11	Miniinv.impl.samoexpand.náhr.aortál.chlopne,transapikál.
5j510.c	Mediastinotómia ministernotomicky [ministernotómia]	5k500.12	Miniinv.impl.balón-expand.náhr.aort.chlopne,transapikál.
5j510.d	Mediastinotómia pre mediastinitídu s aplik.srkavého drénu	5k500.13	Miniinv.impl.mech.-expan.náhr. aort.chlopne,transapikál.
5j510.x	Mediastinotómia,ostatné	5k500.1x	Miniinv.impl.inej náhr.aort.chlopne,transapikálne
5j513	Videomediastinosk.a i.mediastinoskopia(biops/exstir.útvary)	5k501.0	Miniinv.impl. náhrady pulmonálnej chlop.,endovaskulár.
5j514.0	Otvorená chirurgická mediastinálna lymfadenektómia	5k502.0	Miniinvaziv.liečba mitrálnej insufic.pom.svorky, perkut.
5j514.1	Endoskopická mediastinálna lymfadenektómia	5k503.0	Miniinv.impl. náhrady mitrálnej chlopne,endovaskulárne
5j514.2	Transcervik.exstiriv.mediastinálna lymfadenektómia	5k503.1	Miniinv.impl. náhrady mitrálnej chlopne,transapikálne
5j514.5	Mediastinálna lymfadenektómia, torakoskopicky - roboticky	5k505.0	Miniinv.rekonštr.trikuspidál.chlopne,endovaskulár.
5j515.b0	Resekcia nádoru mediastína sternotomicky bez lymfadenek.	5k50x	Iné miniinvazívne operácie na srdcových chlopniach
5j515.b1	Res.nádoru mediastína sternotomicky s lymfadenektómiou	5k510.2	Náhrada aortál.chlopne xenotransplantátom-bioprotézu
5j515.c	Resekcia nádoru mediastína,cervikálny prístup	5k510.3	Náhrada aortál.chlopne xenotransplantátom bez stentov
5j515.d	Resekcia nádoru mediastína mediastínoskopicky	5k510.4	Náhrada aortál.chlopne umelou protézou
5j515.e	Resekcia nádoru mediastína torakoskopicky	5k510.5	Náhrada aortál.chlopne samoexpan.xenotranspl.bez šitia
5j515.f	Res.nádoru mediastína torakotomicky/zo sternotómie	5k510.x	Náhrada aortálnej chlopne, ostatné
5j515.g	Resekcia nádoru mediastína torakoskopicky - roboticky	5k512.1	Náhrada mitrálnej chlopne,otvorene alotransplantátom
5j515.x	Resekcia nádoru mediastína,ostatné prístupy	5k512.2	Náhrada mitrál.chlopne,otvorene xenotranspl-bioprot.
5j520.01↔	Resek.časti steny hrudníka,uzáv.defektu autológ.mat.	5k512.3	Náhr.mitrál.chlop,otvorene xenotransplantátom bez stent.
5j520.02↔	Resek.časti steny hrudníka,uzáv.defektu alogén.mat.	5k512.4	Náhrada mitrál.chlopne,otvorene umelou protézou
5j523.1↔	Exstirp.nádoru hrudnej steny bez resekcie rebra, torakotom.	5k512.x	Náhrada mitrál.chlopne, otvorene ostatné
5j523.2↔	Exstirp.nádoru hrud.steny bez resekcie rebra,torakoskopicky	5k513.1	Náhrada mitrál.chlopne,torakoskop.alotransplantátom
5j524↔	Exstirpácia nádoru hrud.steny s resekciou rebra	5k513.2	Náhrada mitrál.chlopne,torakoskop.xenotranspl-bioprot.
5j525↔	Excízia z hrudnej steny	5k513.3	Náhrada mitrál.chlopne,torakoskop.xenotranspl.bez stentov
5j526↔	Totál./parc.resekcia jednoduch.deformity rebra	5k513.4	Náhrada mitrál.chlopne,torakoskopicky umelou protézou
5j540	Korekcia pectus excavatum s presternál.uloženou pelotou	5k513.x	Náhrada mitrál.chlopne,torakoskopicky ostatné
5j541	Korekcia pectus excavatum s retrosternál.uloženou pelotou	5k514.1	Náhrada pulmonálnej chlopne alotransplantátom
5j542	Korekcia pectus excavatum/pectus carinatum	5k514.2	Náhrada pulmonál.chlopne xenotransplant.-bioprot.
5j543	Korekcia pectus carinatum s presternál.uloženou pelotou	5k514.3	Náhrada pulmonál.chlopne xenotranspl.bez stentov
5j545	Plastika steny hrudníka	5k514.4	Náhrada pulmonálnej chlopne umelou protézou
5j546.1	Miniinv.korekcia pectus excavatum(Nuss) torakoskopicky	5k514.x	Náhrada pulmonálnej chlopne,ostatné
5j547.1	Stabilizácia hrudníka bez použ.osteosynt.mat	5k516.1	Náhrada trikuspidál.chlopne alotransplantátom
5j547.2	Stabilizácia hrudníka s použitím osteosyntetického materiálu	5k516.2	Náhrada trikuspid.chlopne xenotransplantát-bioprotéz
5j548	Resekcia processus xyphoideus	5k516.3	Náhrada trikuspid.chlopne xenotransplantát.bez stentov
5j549	Torakoplastika	5k516.4	Náhrada trikuspidálnej chlopne umelou protézou
5j54a	Reoperácia po operácii pectus excavatum	5k516.x	Náhrada trikuspidálnej chlopne,ostatné
5j54b	Reoperácia po operácii pectus carinatum	5k51x.1	Iná náhrada srdcovej chlopne alotransplantátom
5j550.0	Pliikácia relaxácie bránice zrafováním,torakotom.	5k51x.2	Iná náhrada srdcovej chlopne xenotranspl.-bioprot.
5j550.2	Pliikácia relaxácie bránice zrafováním,torakoskop.	5k51x.3	Iná náhrada srdcovej chlopne xenotransplant.bez stent.
5j550.5	Pliikácia relaxácie bránice zrafováním, torakoskopicky - roboticky	5k51x.4	Iná náhrada srdcovej chlopne umelou protézou
5j552	Implantácia bránicového ventilačného stimulatora	5k51x.x	Iná náhrada srdcovej chlopne,ostatné
5j553.1	Sutúra bránice,torakotomicky	5k520.0	Vým.xenotransplant.aortál.chlopne umelou protézou
5j553.2	Sutúra bránice,torakoskopicky	5k520.1	Vým.umelej protézy aortál.chlopne xenotransplantátom
5j553.3	Sutúra bránice,laparotomicky	5k520.2	Vým.umelej protézy aortál.chlopne umelou protézou
5j553.4	Sutúra bránice,laparoskopicky	5k520.3	Vým.xenotransplantátu aortál.chlopne xenotransplantátom
5j553.5	Sutúra bránice, torakoskopicky - roboticky	5k520.4	Vým.xenotr./um.prot.aort.ch.chlopň.ciev.protézu,mech.
5j554.0	Excízia chorého tkaniva na bránici bez uzáv.aloplastick.mat.	5k520.5	Vým.xenotr./um.prot.aort.ch.chlopň.ciev.prot.,biol.
5j554.1	Excízia chorého tkaniva na bránici s uzáv.aloplastickým mat.	5k520.6	Vým.xenotr./um.prot.aort.ch.samoexp.xenotranspl.b.šitia
5j555.10	Parciálna plastika bránice bez aloplastického materiálu	5k520.x	Výmena protézy aortálnej chlopne, ostatné
5j555.11	Parciálna plastika bránice s aloplastickým materiálom	5k522.0	Vým.xenotransplantát.mitrálnej chlop.umel.protézu
5j555.20	Totálna plastika bránice bez aloplastického materiálu	5k522.1	Vým.um.protézy mitrálnej chlop.xenotransplantátom
5j555.21	Totálna plastika bránice s aloplastickým materiálom	5k522.2	Vým.um.protézy mitrálnej chlop.um.protézu
5j560.0	Pleurektómia(abrázia),torakotomicky	5k522.3	Vým.xenotransplant.mitrálnej chlop.xenotransplantátom
5j560.2	Pleurektómia(abrázia),torakoskopicky	5k522.x	Výmena protézy mitrálnej chlopne,ostatné
5j560.5	Pleurektómia (abrázia), torakoskopicky - roboticky	5k524.0	Vým.xenotranspl.pulmonálnej chlopne um.protézu
5j561.0	Pleurodéza a/alebo dekortikácia pľúc,torakotomicky	5k524.1	Vým.um.protézy pulmonál.chl. xenotransplantátom
5j561.2	Pleurodéza a/alebo dekortikácia pľúc,torakoskopicky	5k524.2	Vým.umelej protézy pulmonál.chlop.um.protézu
5j561.5	Pleurodéza a/alebo dekortikácia pľúc, torakoskopicky - roboticky	5k524.3	Vým.xenotranspl.pulmonálnej chlop.xenotransplantátom
5j561.x	Pleurodéza a/alebo dekortikácia pľúc, iná	5k524.4	Vým.xenotranspl/um.prot.pulm.ch.chlopň.ciev.prot.,mechan.
5j562	Pleurostómia	5k524.5	Vým.xenotranspl/um.prot.pulm.ch.chlopň.ciev.prot.,biolog.
5j591	Extrakcia dlahy po operácii hrudníka	5k524.x	Výmena pulmonálnej chlopne,ostatné
5j592	Extrakcia peloty	5k526.0	Vým.xenotransplantátu trikuspidál.chlop. um.protézu
5j593	Operácia syndrómu hornej hrudnej apertúry	5k526.1	Vým.umel.protézy trikuspidál.chlop. xenotransplantátom
5j595.1	Chir.ošetrovanie instabil.sterna sutureou/resutúrou	5k526.2	Vým.umelej protézy trikuspidál.chlop. umelou protézou
5j595.2	Chirurgické ošetrovanie instabilného sternu dlahou	5k526.3	Vým.xenotranspl.trikuspidál.chlop. xenotransplantátom
5j597	Exstirpácia cudzieho telesa z hrudníkovej dutiny	5k526.x	Výmena trikuspidálnej chlopne,ostatné
5j902	Retorakotómia,resternotómia,reoperácia v torakochirurgii	5k530.0	Valvulopl.aortál.chlopne(okr.valv.pri vrod.anom.chl),otv.chir.
5k500.01	Miniinv.imp.samoexp.náhrady aortál.chlopne,endovaskulár.	5k531	Anuloplastika aort.chlop.(okr.valv.pri vrod.anom.chl)

5k532	Mitrálna anuloplastika(okr.valvupl.pri vrod.anom.chl)	5k57a.0	Valvuloplast/anuloplast.pri vrod.anomál.trunku chlopni
5k533.0	Mitrál.valvuloplast(okr.valvulopl. pri VVCH chlopni),otv.chir	5k57a.1	OP pri vrod.anom.trunku chlopni,náhrada homograftom
5k534	Anuloplast.pulmon.chlopne(okr.valv.pri vrod.anom.chl)	5k57a.2	OP pri vrod.anom.trunku chlopni,náhr.bioprot.so stentom
5k535	Anuloplast.trikuspid.chlopne(okr.valv.pri vrod.anom.chl)	5k57a.3	OP pri vrod.anom.trunku chlopni,náhr.bioprot.bez stentu
5k536.0	Valvuloplast.trikuspid.chl(okr.valv.pri vrod.anom.chl),otv.chir.	5k57a.4	OP pri vrod.anom.trunku chlopni,náhr.mechan.protéezou
5k537.0	Valvuloplast.pulmonál.chl(okr.valv.pri vrod.anom.chl),otv.chir	5k57a.x	OP pri vrod.anomáliách trunku chlopni,ostatné
5k53x	Valvuloplastika(okr.valv.pri vrod.anom.chl),ostatné	5k580	Totálna korektúra Fallotovej tetralógie
5k540.0	Valvulotómia aortálnej chlopne,otvorene chirurgicky	5k581.0	Korektúra transpozície veľkých ciev [TGA],arteriál.switch
5k540.2	Valvulotómia mitrálnej chlopne,otvorene chirurgicky	5k581.2	Korektúra transpozície veľkých ciev [TGA],double switch
5k540.4	Valvulotómia pulmonálnej chlopne,otvorene chirurgicky	5k581.3	Korektúra transpozície veľkých ciev [TGA],atriálny switch
5k540.6	Rekonštrukcia vrod.defektu komor.septa,otvorene chirurgicky	5k581.x	Korektúra transpozície veľkých ciev [TGA],ostatné
5k550.0	Rekonštr.vrod.defektu predsieň.septa čiastoč.uzáver	5k582.0	Korekcia totál.anomálneho pľúc.venózneho návratu
5k550.1	Rekonštr.vrod.defektu predsieň.septa komplet.uzáver	5k582.1	Korekcia parciálneho anomál.pľúc.venózneho návratu
5k550.x	Rekonštr.vrod.def.predsieň.septa bližš.nešpecif.uzáver	5k583.2	Korektúra transpozície veľkých ciev [TGA], Nikaidoh OP
5k551.0	Rekonštrukcia vrod.defektu komor.septa čiastoč.uzáver	5k584.0	Korekcia dvojvýtok.pravej komory, Fallot - typ
5k551.1	Rekonštrukcia vrod.defektu komor.septa,komplet.uzáver	5k584.1	Korekcia dvojvýtok.pravej komory [DORV], nie Fallot - typ
5k551.x	Rekonštrukcia vrod.defektu komor.septa,bližš.nešpec.uzáver	5k585	Korekcia dvojvýtokovej ľavej komory
5k552.0	Rekonštr.vrod.čiasočného atrioventrikulárneho defektu	5k586	Korekcia truncus arteriosus
5k552.1	Rekonštr.vrodeného komplet.atrivotrikulárneho defektu	5k587.0	Glenn-OP funkč./morfolog.jednokomor.srdca,unidirekčne
5k552.x	Rekonštr.vrod.atrivotrikulárneho defektu bližš.nešpec.korekciou	5k587.1	Glenn-OP funkč./morfolog.jednokomor.srdca,bidirekčne
5k559	Rekonštrukcia vrodeného defektu septa,iná	5k587.2	Glenn-OP funkč./morfolog.jednokomor.srdca,bilaterál.
5k560	Operácia otvoreného ductus arteriosus (Botalli)	5k587.3	Fontan-OP funk/morfolog.jednokom.srdca,intrakardiál.tunel
5k561.0	OP koarktácie aorty	5k587.4	Fontan-OP funk/morfolog.jednokom.srdca,extrakardiál. tunel
5k562	OP pri vrodených anomáliách a.lusoria	5k587.5	Fontan-OP funkč./morfolog.jednokomorového srdca, iné
5k563	OP pri vrod.anomál.slučky a.pulmonalis	5k587.6	Damus-Kay-Stansel-OP funkčne/morfolog.jednokomor.srdca
5k564	OP pri vrod.anomáliách v. cava	5k587.7	Norwood-OP funkč./morfolog.jednokomorového srdca
5k565	OP pri vrodených anomáliách pľúcnych žíl	5k587.x	OP funkčne/morfolog.jednokomor.srdca,ostatné
5k566	OP pri vrodených anomáliách vencovitých tepien	5k588	Korekcia Cor triatriatum
5k567	OP pri vrod.anomáliách:prerušenie aortál.obľúka	5k589	Korekcia syndrómu chýbajúcej pulmonálnej chlopne
5k568	OP pri vrod.anomáliách kolaterál.ciev,unifokalizácia	5k58x	Iné OP na srdci pri vrod.anomáliách, iná korekcia
5k56d	OP aorto-pulmonálneho okienka pri vrod.anomál.ciev	5k590.1	Explorácia aortálnej chlopne (s trombektómiou)
5k56e	OP aorto-ľavokomorového tunela pri vrod.anomál.ciev	5k590.2	Subvalvulárna fibrózna resekcia aortálnej chlopne
5k56g.3	OP na a.pulmonalis pri vrod.anomáliách ciev, pexia	5k590.3	Subvalvulárna muskulárna resekcia aortálnej chlopne
5k56h.1	OP na ascend.aorte pri VVCH,supraavlár.stenóza	5k590.4	Supraavlulárna resekcia aortálnej chlopne
5k56h.2	OP na ascend.aorte pri vrod.anom.ciev, pexia	5k590.5	Refixácia protézy aortálnej chlopne
5k56x	OP pri vrodených anomáliách ciev,ostatné	5k590.6	Odvápnenie aortálnej chlopne
5k570.0	OP pri vroden.anomáliách aortál.chl.,rekonštr.chlopni	5k590.8	Implantácia mechanického aortálneho konduitu
5k570.1	OP pri vrod.anomáliách aortál.chlopne,náhrada homograft.	5k590.9	Implantácia biologického aortálneho konduitu
5k570.2	OP pri vrod.anomál.aortál.chl.,náhr.bioprotézou so stentom	5k590.a	Rekonštr.koreňa aorty s reimpl.aort.chl.podľa Davida
5k570.3	OP pri vrod.anomál.aortál.chl.,náhr.bioprotézou bez stentu	5k590.b0	Remodel.koreňa aorty s implant.ciev.protézy podľa Yacouba
5k570.4	OP pri vrod.anomál.aort.chlop.,náhr.mechan.protézou	5k590.b1	Remod.koreň.aort s impl.cie.prot.Yacoub imp.anulopl.prsten
5k570.5	OP pri vrod.anomál.aort.chlop.,náhrada konduitom	5k590.c	Náhr.aortál.koreňa pulmonál.autograftom (Ross-OP)
5k570.6	OP pri vrod.anomál.aort.chlop.,náhr.autograft(Ross)	5k590.x	Iné operácie aortálnej chlopne, ostatné
5k570.7	OP pri vrod.anomál.aort.chl.,plast.výtok.LK(Ross-Konno)	5k592.1	Explorácia mitrálnej chlopne (s trombektómiou)
5k570.x	OP pri vrod.anomál.aortálnej chlopne,ostatné	5k592.2	Rekonštr.záver.aparátu mitrál.chlopne a cípov chlopne
5k572.0	OP pri vroden.anomál.mitrál.chlop.,rekonštruk.chlopni	5k592.3	Anuloplastika mitrálnej chlopne
5k572.1	OP pri vroden.anomál.mitrál.chlop.,náhrada homograftom	5k592.4	Dekalcifikácia mitrálnej chlopne
5k572.2	OP pri vroden.anomál.mitr.chlop.,náhr.bioprot.so stentom	5k592.x	Iné operácie mitrálnej chlopne, ostatné
5k572.3	OP pri vroden.anomál.mitr.chlop.,náhr.bioprot.bez stentu	5k594.1	Explorácia pulmonálnej chlopne (s trombektómiou)
5k572.4	OP pri vroden.anomál.mitr.chlop.,náhr.mechan.protézou	5k594.2	Plastika subvalvulárnej stenózy pulmonálnej chlopne
5k572.x	OP pri vroden.anomáliách mitrálnej chlopne,ostatné	5k594.4	Plastika supraavlulárnej stenózy pulmonálnej chlopne
5k574.0	Valuloplas./anuloplast.pri vrod.anomál.pulmonál.chlopne	5k594.5	Refixácia protézy pulmonálnej chlopne
5k574.1	OP pri vrod.anomál.pulmonál.chl.,náhrada homograftom	5k594.6	Dekalcifikácia pulmonálnej chlopne
5k574.2	OP pri vrod.anomál.pulmonál.chl.,náhr.bioprot.so stentom	5k594.8	Implant.mechanického konduitu pulmonál.chlopne
5k574.3	OP pri vrod.anomál.pulmonál.chl.,náhr.bioprot.bez stentu	5k594.9	Implant.biologického konduitu pulmonál.chlopne
5k574.4	OP pri vrod.anomál.pulmonál.chl.,náhr.mech.protézou	5k594.x	Iné operácie pulmonálnej chlopne, ostatné
5k574.5	OP pri vrod.anomál.pulmonál.chl.,náhrada konduitom	5k596.1	Explorácia trikuspidálnej chlopne (s trombektómiou)
5k574.x	OP pri vroden.anomáliách pulmonál.chlopne,ostatné	5k596.2	Valvuloplastika trikuspidálnej chlopne
5k576.0	Valvuloplast/anuloplast.pri vrod.anomál.trikuspid.chlopne	5k596.3	Anuloplastika trikuspidálnej chlopne
5k576.1	OP pri vrod.anomál.trikuspid.chl.,náhrada homograftom	5k596.4	Dekalcifikácia trikuspidálnej chlopne
5k576.2	OP pri vrod.anomál.trikuspid.chlop.,náhr.bioprot.so stentom	5k596.x	Iné operácie trikuspidálnej chlopne, ostatné
5k576.3	OP pri vrod.anomál.trikuspid.chlop.,náhr.bioprot.bez stentu	5k59x	Iné operácie srdcových chlopni, ostatné
5k576.4	OP pri vrod.anomál.trikuspid.chlop.,náhr.mechan.protézou	5k600	Otvorená endarterektómia bez záplaty
5k576.x	OP pri vroden.anomáliách trikuspidálnej chlopne,ostatné	5k601	Otvorená endarterektómia s použitím záplaty
5k578.0	OP pri vrod.anomál.AV-chlopne, valvuloplast/anuloplast	5k602	Otvor.endarterekt.so zaved.stentu do koronár.tepny
5k578.1	OP pri vrod.anom.AV-chlopne,náhr.homograft	5k604	Otv.endarterekt.so zavedením stentov do viac.koronár.tep.
5k578.2	OP pri vrod.anomál.AV-chlopne,náhr.bioprot.stentom	5k60x	Iná endarterektómia
5k578.3	OP pri vrod.anomál.AV-chlopne,náhr.biopr.bez stentu	5k610.0	Vytv.jednoduch.aortokoronár.bajpasu s autológ.žilami
5k578.4	OP pri vrod.anomál.AV-chlopne,náhr.mechan.prot.	5k610.1	Vytv.jednoduch.aortokoronár.bajpasu s autológ.tepnami
5k578.x	OP pri vroden.anom.AV-chlopne,ostatné	5k610.2	Vytv.jednoduch.aortokoronár.bajpasu s heterológ.ž./t.

5k610.5	Vytvorenie jednoduch. aortokoronárneho bajpasu s protézou	5k624.25	Vytv.5-nás.aortokor.bajp.miniinvazív.,torakotom.s protézou
5k610.x	Vytvorenie jednoduchého aortokoronárneho bajpasu, ost.	5k624.2x	Vytv.5-nás.aortokoronár.bajp.miniinvaz.,torakotomicky ost.
5k611.0	Vytv.2-násob.aortokoronár.bajpasu s autológ.žilami	5k624.30	Vytv.5-nás.aortokor.bajp.miniinv.,torakosk.s autológ.ž.
5k611.1	Vytv.2-násob.aortokoronár.bajpasu s autológ.tepnami	5k624.31	Vytv.5-nás.aortokor.bajp.miniinv.,torakosk.s autológ.t.
5k611.2	Vytv.2-násob.aortokoronár.bajpasu s heterológ.ž./t.	5k624.32	Vytv.5-nás.aortokor.bajp.miniinv.,torakosk.heterológ.ž./t.
5k611.5	Vytv.2-násob.aortokoronár.bajpasu s protézou	5k624.35	Vytv.5-nás.aortokor.bajp.miniinvazív.,torakosk.s protézou
5k611.x	Vytv.2-násob.aortokoronár.bajpasu, ostatné	5k624.3x	Vytv.5-nás.aortokoronár.bajp.miniinvaz.,torakoskopicky ost.
5k612.0	Vytv.3-násob.aortokoronár.bajpasu s autológ.žilami	5k62x.0	Vytv.iného aortokoronár.bajpasu miniinv.s autológ.žilami
5k612.1	Vytv.3-násob.aortokoronár.bajpasu s autológnyimi tepnami	5k62x.1	Vytv.iného aortokoronár.bajpasu miniinv.s autológ.tepn.
5k612.2	Vytv.3-násob.aortokoronár.bajpasu s heterológ.ž./t.	5k62x.2	Vytv.iného aortokoronár.bajpasu miniinv.s heterológ.ž./t.
5k612.5	Vytv.3-násob.aortokoronár.bajpasu s protézou	5k62x.5	Vytv.iného aortokoronár.bajpasu miniinv.s protézou
5k612.x	Vytv.3-násob.aortokoronár.bajpasu, ostatné	5k62x.x	Vytv.iného aortokoronárneho bajpasu miniinv.,iný mat.
5k613.0	Vytv.4-násob.aortokoronár.bajpasu s autológ.žilami	5k630	Patch koronárnych tepien
5k613.1	Vytv.4-násob.aortokoronár.bajpasu s autológ.tepnami	5k631	Revízia aortokoronárneho bajpasu
5k613.2	Vytv.4-násob.aortokoronár.bajpasu s heterológ.ž./t.	5k632	Reimplantácia aortokoronárneho bajpasu
5k613.5	Vytv.4-násob.aortokoronár.bajpasu s protézou	5k633	Transpozícia koronárnych tepien
5k613.x	Vytv.4-násob.aortokoronár.bajpasu, ostatné	5k634	Revaskulariz.volným transplant. a. mammaria interna [IMA]
5k614.0	Vytv.5-násob.aortokoronár.bajpasu s autológ.žilami	5k635	Implantácia a. mammaria interna do tkaniva srdca. svalu
5k614.1	Vytv.5-násob.aortokoronár.bajpasu s autológ.tepnami	5k636	Transmyokardiálna laserová revaskularizácia [TMLR]
5k614.2	Vytv.5-násob.aortokoronár.bajpasu s heterológ.ž./t.	5k63x	Iná revaskularizácia srdca, ostatné
5k614.5	Vytv.5-násob.aortokoronár.bajpasu s protézou	5k640	Sutúra na koronárnych cievach po poranení
5k614.x	Vytv.5-násob.aortokoronár.bajpasu, ostatné	5k641	Korekcia aneuryzmy na koronárnych cievach
5k615.0	Vytv.6-násob.aortokoronár.bajpasu s autológ.žilami	5k642	Uzáver získanej koronár.fistuly na koronárnych cievach
5k615.1	Vytv.6-násob.aortokoronár.bajpasu s autológ.tepnami	5k643	Rekonšt.koronárneho sínusu na koronárnych cievach
5k615.2	Vytv.6-násob.aortokoronár.bajpasu s heterológ.ž./t.	5k644	Sympatektómia koronárnych tepien
5k615.5	Vytv.6 a viacnásob.aortokoronár.bajpasu s protézou	5k64x	Iné operácie na koronárnych cievach, ostatné
5k615.x	Vytv.6 a viacnásob.aortokoronár.bajpasu, ostatné	5k700	Perikardiótómia a kardiótómia:perikardiálna drenáž
5k620.20	Vytv.jedn.aortokor.bajp.miniinv.,torakot. s autológ.ž.	5k701	Perikardiótómia a kardiótómia:perikardiótómia
5k620.21	Vytv.jedn.aortokor.bajp.miniinv.,torakot.s autológ.t.	5k702	Perikardiótómia a kardiótómia:perikardiálna adheziolyza
5k620.22	Vytv.jedn.aortokor.bajp.miniinv.,torakot.heterológ.ž./t.	5k703	Perikardio.a kardiótóm:kardiótómia vr.trombekt.odstr.c.tel
5k620.25	Vytv.jedn.aortokor.bajp.miniinvazív.,torakotom.s protézou	5k704	Perikardiótómia a kardiótómia:epikardiálna incízia
5k620.2x	Vytv.jednoduch.aortokoronár.bajp.miniinvaz.,torakot.ost.	5k705	Perikardiótómia a kardiótómia:endokardiálna incízia
5k620.30	Vytv.jedn.aortokor.bajp.miniinv.,torakoskop.s autológ.ž.	5k706	Perikardiótómia a kardiótómia:epimykardiálna incízia
5k620.31	Vytv.jednoduch.aortokor.bajp.miniinv.,torakosk.s autológ.t.	5k70x	Perikardiótómia a kardiótómia:ostatné
5k620.32	Vytv.jedn.aortokor.bajp.miniinv.,torakosk.heterológ.ž./t.	5k713.0	Chir.ablácia tachyaryt:endokard.unipol.konv.RF abláciou
5k620.35	Vytv.jedn.aortokor.bajp.miniinvazív.,torakosk.s protézou	5k713.1	Chir.ablácia tachyaryt:endokardiál.unipol.chladenou RF abl.
5k620.3x	Vytv.jedn.aortokoronár.bajp.miniinvaz.,torakoskopicky ost.	5k713.2	Chir.ablácia tachyaryt:endokardiálne bipol.RF abláciou
5k621.20	Vytv.2-nás.aortokor.bajp.miniinv.,torakot.s autológ.ž.	5k713.3	Chir.ablácia tachyaryt:endokardiálne kryoabláciou
5k621.21	Vytv.2-nás.aortokor.bajp.miniinv.,torakot.s autológ.t.	5k713.4	Chir.ablácia tachyaryt:endokardiálne mikrovl.n.abláciou
5k621.22	Vytv.2-nás.aortokor.bajp.miniinv.,torakot.heterológ.ž./t.	5k713.5	Chir.ablácia tachyaryt:endokardiálne vysokofr.UZV abláciou
5k621.25	Vytv.2-nás.aortokor.bajp.miniinvazív.,torakotom.s protézou	5k713.6	Chir.ablácia tachyaryt:endokardiálne laser.abláciou
5k621.2x	Vytv.2-nás.aortokoronár.bajp.miniinv.,torakotomicky ost.	5k713.x	Chir.ablácia tachyaryt:endokard.,iným energet.zdrojom
5k621.30	Vytv.2-nás.aortokor.bajp.miniinv.,torakosk.s autológ.ž.	5k714.0	Otv.chir.ablácia tachyary:epikardiál.unipol.konv.RF abláciou
5k621.31	Vytv.2-nás.aortokor.bajp.miniinv.,torakosk.s autológ.t.	5k714.1	Otv.chir.ablácia tachyary:epikardiál.unipol.chlad.RF abláciou
5k621.32	Vytv.2-nás.aortokor.bajp.miniinv.,torakosk.heterológ.ž./t.	5k714.2	Otv.chir.ablácia tachyary:epikardiál.bipol.RF abláciou
5k621.35	Vytv.2-nás.aortokor.bajp.miniinvazív.,torakoskop.s protézou	5k714.3	Otv.chir.ablácia tachyary:epikardiál.kryoabláciou
5k621.3x	Vytv.2-nás.aortokoronár.bajp.miniinvaz.,torakoskopicky ost.	5k714.4	Otv.chir.ablácia tachyary:epikardiál.mikrovl.n.abláciou
5k622.20	Vytv.3-nás.aortokor.bajp.miniinv.,torakot.s autológ.ž.	5k714.5	Otv.chir.ablácia tachyary:epikardiál.vysokofrek.UZV abl.
5k622.21	Vytv.3-nás.aortokor.bajp.miniinv.,torakot.s autológ.t.	5k714.6	Otv.chir.ablácia tachyary:epikardiál.laserovou abláciou
5k622.22	Vytv.3-nás.aortokor.bajp.miniinv.,torakot.heterológ.ž./t.	5k714.x	Otv.chir.ablácia tachyary:epikardiál.iným energet.zdrojom
5k622.25	Vytv.3-nás.aortokor.bajp.miniinvazív.,torakotom.s protézou	5k715.0	Endosk.ablácia tachyaryt:epikard.unipol.konv.RF abl.
5k622.2x	Vytv.3-nás.aortokoronár.bajp.miniinvaz.,torakotomicky ost.	5k715.1	Endosk.ablácia tachyaryt:epikard.unipol.chlad.RF abl.
5k622.30	Vytv.3-nás.aortokor.bajp.miniinv.,torakosk.s autológ.ž.	5k715.2	Endosk.ablácia tachyaryt:epikard.bipol.RF abláciou
5k622.31	Vytv.3-nás.aortokor.bajp.miniinv.,torakosk.s autológ.t.	5k715.3	Endosk.ablácia tachyaryt:epikard.kryoabláciou
5k622.32	Vytv.3-nás.aortokor.bajp.miniinv.,torakosk.heterológ.ž./t.	5k715.4	Endosk.ablácia tachyaryt:epikard.mikrovl.nnou abláciou
5k622.35	Vytv.3-nás.aortokor.bajp.miniinvazív.,torakosk.s protézou	5k715.5	Endosk.ablácia tachyaryt:epikard.vysokofr.UZV abl.
5k622.3x	Vytv.3-nás.aortokoronár.bajp.miniinvaz.,torakoskopicky ost.	5k715.6	Endosk.ablácia tachyaryt:epikardiál.laser.abláciou
5k623.20	Vytv.4-nás.aortokor.bajp.miniinv.,torakot.s autológ.ž.	5k715.x	Endosk.ablácia tachyaryt:epikard.iným energ.zdrojom
5k623.21	Vytv.4-nás.aortokor.bajp.miniinv.,torakot.s autológ.t.	5k71x	Chirurgická ablácia pri tachyarytmii,ostatné
5k623.22	Vytv.4-nás.aortokor.bajp.miniinv.,torakot.heterológ.ž./t.	5k720	Otvorená chirurgická perikardektómia, lokálna excízia
5k623.25	Vytv.4-nás.aortokor.bajp.miniinvazív.,torakotom.s protézou	5k721	Torakoskopická perikardektómia, lokálna excízia
5k623.2x	Vytv.4-nás.aortokoronár.bajp.miniinvaz.,torakotomicky ost.	5k722.0	Čiastočná perikardektómia (perikardiálne okno), otv.chir.
5k623.30	Vytv.4-nás.aortokor.bajp.miniinv.,torakosk.s autológ.ž.	5k722.2	Čiastoč.perikardektómia (perikardiálne okno), Isk
5k623.31	Vytv.4-nás.aortokor.bajp.miniinv.,torakosk.s autológ.t.	5k722.3	Čiastočná perikardektómia (perikardiálne okno), torakosk.
5k623.32	Vytv.4-nás.aortokor.bajp.miniinv.,torakosk.heterológ.ž./t.	5k724	Subtotálna perikardektómia
5k623.35	Vytv.4-nás.aortokor.bajp.miniinvazív.,torakosk.s protézou	5k725	Totálna perikardektómia (dekortikácia)
5k623.3x	Vytv.4-nás.aortokoronár.bajp.miniinvaz.,torakoskopicky ost.	5k72x	Perikardektómia:ostatné
5k624.20	Vytv.5-nás.aortokor.bajp.miniinv.,torakot.s autológ.ž.	5k730	Excízia poškodeného tk.srdca v predsieni
5k624.21	Vytv.5-nás.aortokor.bajp.miniinv.,torakot.s autológ.t.	5k731	Excízia poškodeného tk.srdca v komore
5k624.22	Vytv.5-nás.aortokor.bajp.miniinv.,torakot.heterológ.ž./t.	5k732	Čiastoč.I-komor.redukčná plastika (Batista) poškod.tk.srdca

5k733	Resekcia aneuryzmy poškodeného tkaniva srdca v predsieni	5k781.9	Odstránenie elektród defibrilátora
5k734	Resekcia aneuryzmy poškodeného tkaniva srdca v komore	5k781.a	Odstránenie elektród resynchronizač. systému
5k735	Excíz./deštruk.pošk.tk.srdca:MAZE-metóda	5k782.0	Odstr.elektrody a príst: kardioestim.b.n.
5k736	Excízia na prevod.syst.pošk.tk.srdca v komore	5k782.1	Odstr.elektrody a príst:kardiostimulátor 1-dutin.systém
5k737	Deštrukcia na prevod.sys.pošk.tk.srd. v predsieni	5k782.2	Odstr.elektrody a príst:kardiostimulátor 2-dutin.systém
5k738	Deštr.na prevod.sys.pošk.tk.srdca v komore	5k782.3	Odstr.elektrody a príst:kardio.st.resynchr.biventrik.stim.
5k73x	Excízia a deštrukcia poškodeného tkaniva srdca,ostatné	5k782.4	Odstr.elektrody a príst:defibrilátor s 1-dutin.stimul.
5k740	Sutúra perikardu po poranení	5k782.5	Odstr.elektrody a príst:defibrilátor s 2-dutin.stimul.
5k741	Plastická rekonštr.perikardu bez implantátu	5k782.6	Odstr.elektrody a príst:defibri.s resynchr.biventrik.stim.
5k742	Plastická rekonštrukcia perikardu s implantátom	5k782.7	Odstr.elektrody a prístroja, defibrilátor s podkož.elektrodou
5k743	Sutúra myokardu po poranení	5k782.x	Odstránenie elektródy a prístroja:ostatné
5k744	Plastická rekonštr.myokardu bez implantátu	5k783.0	Korektúra elektród:kardioestim.b.n.
5k745	Plastická rekonštr.myokardu s implantátom	5k783.1	Korekt.elektrod:kardioestim.s 1-dutin.stimul.
5k746	Uzáver získaného defektu komorového septa	5k783.2	Korekt.elektrod:kardioestim.s 2-dutin.stimul.
5k74x	Rekonštrukcia perikardu a srdca:iná	5k783.3	Korekt.elektrod:kardio.sti.s biventrik.resynchr.stimul.
5k750.0	Transplantácia srdca, ortotopicky bez normotermie štepu	5k783.4	Korektúra elektród:defibrilátor s 1-dutin.stimul.
5k750.1	Transplantácia srdca,ortotopicky v normotermii štepu	5k783.5	Korektúra elektród:defibrilátor s 2-dutin.stimul.
5k751.0	Transpl.srdca heterotop (asist.srdce) bez normotermie štepu	5k783.6	Korekt.elektrod:defibri.s biventrik.resynchr.stimul.
5k751.1	Transpl.srdca heterotop (asis.srdce) s normotermiou štepu	5k783.a	Korektúra elektród, defibrilátor s podkožnou elektrodou
5k752	Transplantácia komplexu srdce-plúca En-bloc	5k783.x	Korektúra elektród:ostatné
5k760.0	Otv.chir.impl.intraaortálnej balón.kontrapulzácie	5k784.0	Korekt.polohy príst:kardiostimulátor b.n.
5k760.1	Otv.chir.explantácia intraaortál.balón.kontrapulzácie	5k784.1	Korekt.polohy príst:kardioestim.s 1-dutin.stimul.
5k762.0	Otv.chir.implant.intrakorporál.univentrikulár.pumpy	5k784.2	Korekt.polohy príst:kardioestim.s 2-dutin.stimul.
5k762.1	Otv.chir.explantácia extrakorporál.univentrikulár.pumpy	5k784.3	Korekt.polohy príst:kardio.sti.s biventrik.resynchr.stim.
5k762.2	Izol.výmena extrakorporál.univentrikulár.pumpy, nechirurg.	5k784.4	Korekt.polohy príst:defibril.s 1-dutin.stimul.
5k763.0	Otv.chir.implantácia extrakorporál.biventrikulár.pumpy	5k784.5	Korekt.polohy príst:defibrilátor s 2-dutin.stimul.
5k763.1	Otv.chir.explantácia extrakorporál.biventrikulár.pumpy	5k784.6	Korekt.polohy príst:defibri.s biventrik.resynchr.stim.
5k763.2	Izolov.výmena extrakorporál.biventrikulár.pumpy, nechir.	5k784.7	Korekt.polohy príst:záznamník EKG
5k764.0	Otv.chir.implant.intrakorporál.univentrikulár.pumpy	5k784.a	Korektúra polohy prístroja, defibrilátor s podkož.elektrodou
5k764.1	Otv.chir.explantácia intrakorporál.univentrikulár.pumpy	5k784.x	Korektúra polohy prístroja:ostatné
5k765.0	Otv.chir.implantácia intrakorporál.biventrikulár.pumpy	5k785.0	Vým.príst.bez zm.elekt:kardioestim. b.n.
5k765.1	Otv.chir.explantácia intrakorporál.biventrikulár.pumpy	5k785.1	Vým.príst.bez zm.elekt:kardios.1-dut.systém
5k766.0	Otv.chir.implantácia umelého srdca(totál.náhr.srdca)	5k785.2	Vým.príst.bez zm.elekt:kardios.2-dut.sys.
5k766.1	Otv.chir.explantácia umelého srdca(totál.náhr.srdca)	5k785.3	Vým.príst.bez zm.elekt:kardios.biven.sys.
5k767.0	Otv.chir.implant.parakorporál.univentrikulár.pumpy	5k785.4	Vým.príst.bez zm.elekt:defi.s 1-dut.sys.
5k767.1	Otv.chir.explant.parakorporál.univentrikulár.pumpy	5k785.5	Vým.príst.bez zm.elekt:defi.s 2-dut.stimul.
5k767.2	Izolov.výmena parakorporál.univentrikulár.pumpy, nechir.	5k785.6	Vým.príst.bez zm.elekt:defibril.biventr.stim.
5k768.0	Otv.chir.implant.parakorporál.biventrikulár.pumpy	5k785.9	Výmena prístroja bez zmeny elektródy:ost.
5k768.1	Otv.chir.explant.parakorporál.biventrikulár.pumpy	5k785.a	Vým.prístroja b.zmeny elektródy,defibril.s podkož.elektrodou
5k768.2	Izolov.výmena parakorporál.biventrikulár.pumpy, nechir.	5k786.1	Vým.prístroja a elektódy:kardist.s 1 -dut.s.
5k76x	Otv.chir.implant. a explant.podpor.systémov srdca, ost.	5k786.2	Vým.prístroja a elektódy:kardist.2-dut.s.
5k770	Implantácia bližšie neurčeného kardiostimulátora	5k786.3	Vým.prístroja a elektódy:kardist.biventr.resynchr.stim.
5k771	Implantácia kardiostimulátora, jednodutinový	5k786.4	Vým.prístroja a elektódy:defib.s 1-dut.stim.
5k772	Impl.kardioestim.,2-dutin.sy. s 1 kardioestimul.sondou	5k786.5	Vým.prístroja a elektódy:defib.s 2-dut.stim.
5k773.0	Impl.kardioestim., 2-dut.sys. s 2 kardio.st.elektrod.	5k786.6	Vým.prístroja a elektódy:defib.biventr.resynchr.stim.
5k774	Impl.kardioestim.,biventrikulár.resynchr.systém	5k786.8	Vým.prístroja a elektódy,defibrilátor s podkož.elektrodou
5k775.0	Impl.defibr.s 1-dut.stimuláciou bez AV-sekvenč.stimul.	5k786.x	Výmena prístroja a elektódy:ostatné
5k776	Impl.defibrilátora s 2- dutin.stimuláciou	5k787.0	Výmena elektródy:kardist.bliž.neur.
5k777	Impl.defibr.s biventrik.resynchr.stimuláciou	5k787.1	Výmena elektódy:kardio.st. s 1-dut.kardioestim.
5k77c.0	Otv.chir.isol.impl.epikardiálnej sondy, ľavoventrikulár.	5k787.2	Výmena elektódy:kardioestim.2-dut.kardioestim.
5k77c.1	Otv.chir.isol.impl.epikardiálnej sondy, pravoventrikulár.	5k787.3	Výmena elektódy:kardio.st.biventr.resynchr.stim.
5k77g.0	Izolov.implant.endovaskulár.sondy, ľavoventrikulár.	5k787.4	Výmena elektódy:defibil.s 1-dut.stim.
5k77g.1	Izolov.implant.endovaskulár.sondy, pravoventrikulár.	5k787.5	Výmena elektódy:defibil.s 2-dut.stim.
5k77g.2	Izolov.implant.endovaskulár.sondy, pravoatriál.	5k787.6	Výmena elektódy:defib.s biventrik.resynchr.stim.
5k77h.0	Implantácia bezelektrodového kardiostimulátora	5k787.a	Výmena elektródy, defibrilátor s podkožnou elektrodou
5k77h.1	Implant./vým.defibril.s podkož.elekt.bez vnútrošrdc.elekt.	5k787.x	Výmena elektódy: ostatné
5k77h.2	Podkož.Impl.slučkov.EKG rekordéra[ILR]	5k788.0	Korektúra spojenia:kardio.st.bliž.neur.
5k77x	Implantácia kardiostimulátora/defibrilátora:ostatné	5k788.1	Korektúra spojenia:kardist.s 1-dut.kardioestim.
5k780.0	Odstr.prístroja:kardiostimulátor bližšie neurčený	5k788.2	Korektúra spojenia:kardistim.s 2-dut.kardioestim.
5k780.1	Odstr.prístroja:kardiostimulátor 1-dutin.systém	5k788.3	Korektúra spojenia:kardistimul.s biventrik.stim.
5k780.2	Odstr.prístroja:kardiostimulátor 2-dutin.systém	5k788.4	Korektúra spojenia:defibr.s 1-dut.stim.
5k780.3	Odstr.príst:kardioestim. s biventrik.resynchr.stim.	5k788.5	Korektúra spojenia:defibr.s 2-dut.stim.
5k780.4	Odstr.prístroja:defibrilátor s 1-dutinovou stimuláciou	5k788.6	Korektúra spojenia:defib.s biventr.resynchr.stim.
5k780.5	Odstr.prístroja:defibrilátor s 2-dutinovou stimuláciou	5k788.a	Korektúra spojenia, defibrilátor s podkožnou elektrodou
5k780.6	Odstr.príst: defibri.s biventrikulár.resynchr.stim.	5k788.x	Korektúra spojenia:ostatné
5k780.7	Odstr.prístroja:implantovateľný záznamník EKG	5k789.0	Rozšírenie systému, 1-dut. systém na 2-dutin.
5k780.a	Odstr.prístroja:kardiostimulátor bezelektrodový	5k789.1	Rozšírenie systému, 1-dutin.systém na biventrikulár.
5k780.b	Odstránenie prístroja, defibrilátor s podkožnou elektrodou	5k789.2	Zúženie systému, 2-dutin.systém na 1-dutin.
5k780.x	Odstránenie prístroja:ostatné	5k789.3	Rozšírenie systému, 2-dutin.systém na biventrikulárny
5k781.8	Odstránenie elektród kardiostimulátora	5k789.4	Zúženie systému, biventrikulár.systém na 1-dut.



5k789.5	Zúženie systému, biventrikulár.systém na 2-dutin.	5I016.1	Embolektómie a trombektómie a. hepatica
5k789.6	Rozšírenie systému, zmeny v resynchroniz.syst.	5I016.2	Embolektómie a trombektómie a. gastrica
5k789.7	Rozšírenie systému,kardiostim.na defibri.s 1-dutin.stim.	5I016.3	Embolektómie a trombektómie a. lienalis
5k789.a	Rozšírenie syst.,kardiostim.na defibri. s 2-dutin.stimul.	5I016.4↔	Embolektómie a trombektómie a. renalis
5k789.b	Rozšírenie sy.,kardiostim.na defibri.s biventrik.stim.	5I016.5	Embolektómie a trombektómie a. mesenter.super.
5k789.c	Rozš.syst., defibri.na defibri.s 2-dutin.stimul.	5I016.6	Embolektómie a trombektómie a. mesenterica inf.
5k789.d	Rozš.syst., defibri.na defibri. s bivertik.stimul.	5I016.7	Embolekt. a trombekt.viscerál.tepny,ciev.protéza
5k789.e	Zúženie systému, 2-dutinový ICD systém na jednodutinový ICD	5I016.x↔	Embolektómie a trombektómie viscerál.tep.,ost.
5k789.f	Zúženie systému, biventrikulár.ICD syst.na 1-dutinový ICD	5I017.0↔	Embolektómie a trombektómie a. femoralis
5k789.g	Zúženie systému, biventrikulár.ICD syst.na 2-dutinový ICD	5I017.1↔	Embolektómie a trombektómie a. profunda femoris
5k789.x	Rozš.syst.kardiostim./defibrilátora, ostatné	5I017.2↔	Embolektómie a trombektómie a. poplitea
5k790	Otvorená masáž srdca	5I017.3↔	Embolektómie a trombektómie tepny stehna,ciev.protéza
5k791.1	Operačná ligatúra uška srdca	5I017.x↔	Embolektómie a trombektómie tepny stehna,ost.
5k791.2	Exklúzia uška srdca	5I018.0↔	Embolektómie a trombektómie a. tibialis ant.
5k792	Posmrtné odobratie srdca na transplantáciu	5I018.1↔	Embolektómie a trombektómie aa. recurrentes
5k793	Posmrtné odobratie srdcového tkaniva na transplantáciu	5I018.2↔	Embolektómie a trombektómie a. dorsalis pedis
5k794	Posmrtné odobratie srdca a pľúc na transplantáciu	5I018.3↔	Embolektómie a trombektómie a. tibialis post.
5k795	Reoperácia na srdci a perikarde	5I018.4↔	Embolektómie a trombektómie a. fibularis
5k796	Kardiomyoplastika	5I018.5↔	Embolektómie a trombektómie a. plantaris medial.
5k797	Implant.alebo odstr.vonkaj.podpor.systému srdca	5I018.6↔	Embolektómie a trombektómie a. plantaris lateral.
5k798.0	Implant.a výmena syst.moduluj.myokard [CCM]	5I018.7↔	Embolekt.a trombektómie tepny predkol.a nohy,ciev. protéza
5k798.1	Revizia systému modulujúceho myokard [CCM]	5I018.x↔	Embolektómie a trombektómie tepny predkol.a nohy,ost.
5k799.0	Implant. a vým.epikardiál.podpor.systému komory	5I019.0↔	Embolektómie a trombektómie v. femoralis
5k799.1	Explantácia epikardiál.podporného systému komory	5I019.1↔	Embolektómie a trombektómie v. poplitea
5k79a	Stentovanie predsieňového septa	5I019.2	Embolektómie a trombektómie v.portae
5k79b	Resekcia nádoru srdca	5I019.3↔	Embolektómie a trombektómie v. gastrica
5k79c	Ošetrovanie poranenia srdca	5I019.4	Embolektómie a trombektómie v. lienalis
5k79x	Iné operácie na srdci a perikarde, ostatné	5I019.5	Embolektómie a trombektómie v. mesenterica sup.
5I010.0↔	Embolektómie a trombektómie bližš.neurč.č.a.carotis	5I019.6	Embolektómie a trombektómie v. mesenterica inf.
5I010.1↔	Embolektóm.a trombekt. a.carotis com.a sinus carotic.	5I019.7	Embolektómie a trombektómie vv. hepaticae
5I010.2↔	Embolekt.a trombekt. a. carotis int., extrakraniál.č.	5I019.8↔	Embolektómie a trombektómie v. renalis
5I010.3↔	Embolekt.a trombekt. a.carotis externa	5I019.9↔	Embolektómie a trombektómie v. jugularis
5I010.4↔	Embolekt.a trombekt. a.vertebralis,extrakr.č.	5I019.a↔	Embolektómie a trombektómie v. pulmonalis
5I010.5↔	Embolekt. a trombekt. a.carotis,použitie stentu	5I019.b↔	Embolektómie a trombektómie v. subclavia
5I010.6↔	Embolekt. a trombekt.tepny hl.a krku,cievna protéza	5I019.c↔	Embolektómie a trombektómie v. ulnaris
5I010.x↔	Embolektómie a trombektómie tepny hl. a krku,ost.	5I019.d↔	Embolektómie a trombektómie v. brachiocephalica
5I011.0↔	Embolektómie a trombektómie a.axillaris	5I019.e	Embolektómie a trombektómie v. cava superior
5I011.1↔	Embolektómie a trombektómie a.brachialis	5I019.f	Embolektómie a trombektómie v. cava inferior
5I011.2↔	Embolekt.a trombekt.tepny ramena,cievna protéza	5I019.g↔	Embolektómie a trombektómie v. iliaca communis
5I011.x↔	Embolektómie a trombektómie tepny ramena,ostatné	5I019.h↔	Embolektómie a trombektómie v. iliaca externa
5I012.0↔	Embolektómie a trombektómie a.ulnaris	5I019.i↔	Embolektómie a trombektómie v. iliaca interna
5I012.1↔	Embolektóm.a trombektómie arcus palmar.profund.	5I019.x↔	Embolektómie a trombektómie hĺbkových žil, ostatné
5I012.2↔	Embolektómie a trombektómie arcus palm.superfic.	5I01b.01↔	Embolektómie a trombektómie na ciev.transpl.obličky,chir.
5I012.3↔	Embolektóm.a trombektómie aa.digit.palm.commun.	5I01b.02↔	Embolekt. a trombekt.na ciev.transpl.org.obličky,endov.
5I012.4↔	Embolektómie a trombektómie a.radialis	5I01b.11	Embolektómie a trombektómie na ciev.transpl.pečene,chir.
5I012.5↔	Embolektómie a trombektómie r.carpalis palm.	5I01b.12	Embolekt.a trombekt.na ciev.transpl.pečene,endov.
5I012.6↔	Embolektómie a trombektómie r.carpalis dorsal.	5I120.0↔	Endarterektómia a trombendarrekt.bližš.neur.č. a.carotis
5I012.7↔	Embolektómie a trombektómie a.princeps pollic.	5I120.1↔	Endarterekt.a a trombendarrektómia a.carot.com.a sin.car.
5I012.8↔	Embolekt. a trombekt.tepny predl.a ruky,cievna protéza	5I120.20↔	Endarterekt.a trombendarrekt. a.carot.int.ext.č.
5I012.x↔	Embolekt. a trombekt.tepny predlaktia a ruky,ost.	5I120.22↔	Direkt.endarterektómia a.carotis int.s angioplast.protet.mat.
5I013.0	Embolektómie a trombektómie ascendent.aorty	5I120.23↔	Direktná endarterekt. a.carotis int. s angioplast.žilou
5I013.1	Embolektómie a trombektómie oblúka aorty	5I120.24↔	Direktná endarterektómia a.carotis int. s prim.sutúrou
5I013.2	Embolektómie a trombektómie torakál.aorty	5I120.25↔	Everzná endarterektómia a.carotis interna
5I013.3	Embolektómie a trombektómie abdominál.aorty	5I120.3↔	Endarterekt.a trombendarrekt. a.axillaris ext.
5I013.4	Embolektómie a trombektómie aorty, použitie stentu	5I120.40↔	Endarterekt.a trombendarrekt. a.vertebral.extrakr.č
5I013.5	Embolektómie a trombektómie aorty, cievna protéza	5I120.4x	Endarterekt.a trombendarrekt. a.vertebralis,ost.
5I013.x	Embolektómie a trombektómie aorty, ostatné	5I120.5↔	Endarterekt.a trombendarrekt. a.carotis s použ.stentu
5I014.0↔	Embolektómie a trombektómie a. subclavia	5I120.6↔	Endarterekt.a trombendarrekt.tepny hl.a krku,ciev.protéza
5I014.1↔	Embolekt.a trombekt.truncus brachioceph.	5I120.8↔	Selektívna endarterektómia arteria carotis externa
5I014.2↔	Embolektómie a trombektómie a. pulmonalis	5I120.x↔	Endarterekt.a trombendarrekt.tepny hl.a krku,ostat.
5I014.3↔	Embolekt. a trombektómie tepny hrudníka,ciev.protéza	5I121.0↔	Endarterekt a trombendarrekt. a.axillaris
5I014.x↔	Embolektómie a trombektómie tepny hrudníka,ost.	5I121.1↔	Endarterekt.a trombendarrekt. a.brachialis
5I015.0↔	Embolektómie a trombektómie aa. lumbales	5I121.2↔	Endarterekt.a trombendarrekt.tepny ramena,ciev.protéza
5I015.1↔	Embolektómie a trombektómie b.n.č. a.iliaca	5I121.x↔	Endarterekt.a trombendarrekt.tepny ramena,ostat.
5I015.2↔	Embolektómie a trombektómie a. iliaca communis	5I122.0↔	Endarterekt.a trombendarrekt. a.ulnaris
5I015.3↔	Embolektómie a trombektómie a. iliaca externa	5I122.1↔	Endarterekt.a trombendarrekt. a.radialis
5I015.4↔	Embolektómie a trombektómie a. iliaca interna	5I122.2↔	Endarterekt.a trombendarrekt.tepny predlk.a ruky,ciev.prot.
5I015.5↔	Embolekt.a trombekt.tepny panvy a trupu,ciev.protéza	5I122.x↔	Endarterekt.a trombendarrekt.tepny predlk.a ruky,ost.
5I015.x↔	Embolektómie a trombektómie tepny panvy a trupu,ost.	5I123.0	Endarterektómia a trombendarrektómia ascendent.aorty
5I016.0	Embolektómie a trombektómie truncus coeliacus	5I123.1	Endarterektómia a trombendarrektómia oblúka aorty

51123.2	Endarterektómia a trombendarterektómia torakál.aorty	51136.6	Res.aneuryzmy a. mesenterica inf. bez použ.prot.mat.
51123.3	Endarterektómia a trombendarterektómia abdomin.aorty	51136.x↔	Res.aneuryzmy viscerál.tepny bez použ.prot.mat.,ost.
51123.4	Endarterekt.a trombendarterektómia aorty,ciev.protéza	51137.0↔	Res.aneuryzmy a. femoralis bez použ.protet.materiálu
51123.x	Endarterektómia a trombendarterektómia aorty, ostatné	51137.1↔	Res. neuryzmy a. profunda femoris bez použ. protet.mat.
51124.0↔	Endarterekt.a trombendarterekt. a.subclavia	51137.2↔	Res. aneurizmy a. poplitea bez použ.protet.mat.
51124.1↔	Endarterekt.a trombendarterekt. truncus brachioceph.	51137.x↔	Res.aneuryzmy tep.stehna bez použ.prot.mat.,ost.
51124.2↔	Endarterekt.a trombendarterekt.a.pulmonalis	51138.0↔	Res. aneurizmy a. tibialis anterior bez použ.prot.mat.
51124.3↔	Endarterekt.a trombendarterekt.tepny hrudníka,ciev.protéza	51138.1↔	Res. aneurizmy a. dorsalis pedis bez použ.protet.mat.
51124.x↔	Endarterekt.a trombendarterekt.tepny hrudníka,ost.	51138.2↔	Res. aneurizmy a. tibialis posterior bez použ.protet.mat.
51125.0↔	Endarterekt.a trombendarterekt. aa.lumbales	51138.3↔	Res. aneurizmy a. fibularis bez použ.protet.mat.
51125.1↔	Endarterekt.a trombendarterekt. a.iliaca b.n.č.	51138.x↔	Res.aneur.tepien predkol.a nohy b.použ.prot.mat.,ostat.
51125.2↔	Endarterekt.a trombendarterekt. a.iliaca com.	51139.0↔	Res.aneuryzmy v. femoralis bez použ.protet.mat.
51125.3↔	Endarterekt.a trombendarterekt. a.iliaca ext.	51139.1↔	Res.aneuryzmy v. poplitea bez použ.protet.mat.
51125.4↔	Endarterekt.a trombendarterekt. a.iliaca int.	51139.2	Res.aneuryzmy v. portae bez použ.protet.mat.
51125.5↔	Endarterekt.a trombendarterekt.aa.panvy a trupu,ciev.prot.	51139.3↔	Res.aneuryzmy v. gastrica bez použ.protet.mat.
51125.x↔	Endarterekt.a trombendarterekt.tepny panvy a trupu,ost.	51139.4	Res.aneuryzmy v. lienalis bez použ.protet.mat.
51126.0	Endarterekt.a trombendarterekt.truncus coeliacus	51139.5	Res.aneuryzmy v. mesenterica super. bez použ.protet.mat.
51126.1	Endarterekt.a trombendarterekt.a.hepatica	51139.6	Res.aneuryzmy v. mesenterica inf. bez použ.protet.mat.
51126.2	Endarterekt.a trombendarterekt.a.gastrica	51139.7	Res.aneuryzmy vv. hepaticae bez použ.protet.mat.
51126.3	Endarterekt.a trombendarterekt.a.lienalis	51139.8↔	Res.aneuryzmy v. renalis bez použ.protet.mat.
51126.4↔	Endarterekt.a trombendarterekt.a.renalis	51139.9↔	Res.aneuryzmy v. jugularis bez použ.protet.mat.
51126.5	Endarterekt.a trombendarterekt. a.mesenter.sup.	51139.a↔	Res.aneuryzmy v. pulmonalis bez použ.protet.mat.
51126.6	Endarterekt.a trombendarterekt. a.mesenter.inf.	51139.b↔	Res.aneuryzmy v. subclavia bez použ.protet.mat.
51126.7	Endarterekt.a trombendarterekt.viscerál.tepny,ciev.protéza	51139.c↔	Res.aneuryzmy v. axillaris bez použ.protet.mat.
51126.x↔	Endarterekt.a trombendarterekt.viscerál.tepny,ost.	51139.d↔	Res.aneuryzmy v. brachiocephalica bez použ.protet.mat.
51127.0↔	Endarterekt.a trombendarterekt. a.femoralis	51139.e	Res.aneuryzmy v. cava superior bez použ.protet.mat.
51127.1↔	Endarterekt.a trombendarterekt. a.prof.femoris	51139.f	Res.aneuryzmy v. cava inferior bez použ.protet.mat.
51127.2↔	Endarterekt.a trombendarterekt. a.poplitea	51139.g↔	Res.aneuryzmy v. iliaca communis bez použ.protet.mat.
51127.3↔	Endarterekt.a trombendarterekt.tepny stehna,ciev.protéza	51139.h↔	Res.aneuryzmy v. iliaca externa bez použ.protet.mat.
51127.x↔	Endarterekt.a trombendarterekt.tepny stehna,ost.	51139.i↔	Res.aneuryzmy v. iliaca interna bez použ.protet.mat.
51128.0↔	Endarterekt.a trombendarterekt. a.tibialis anter.	51139.x↔	Res.aneuryzmy hlbkových žil bez použ.prot.mat.,ost.
51128.1↔	Endarterekt.a trombendarterekt. aa.recurrentes	5113x↔	Res. aneurizmy bez použ.protetického materiálu:ostatné
51128.2↔	Endarterekt.a trombendarterekt. a.dorsalis pedis	51140.0↔	Res.ane.a.carotis.b.n.č.(okr.aneur.aor.)s intpoz.
51128.3↔	Endarterekt.a trombendarterekt. a.tibialis poster.	51140.1↔	Res.ane.a.carotis.com.a sinus car.(okr.aneur.aor.)s intpoz.
51128.4↔	Endarterekt.a trombendarterekt. a.fibularis	51140.2↔	Res.ane.a.carotis.int.extra.č.(okr.aneur.aor.)s intpoz.
51128.5↔	Endarterekt.a trombendarterekt. a.plantaris medial.	51140.3↔	Res.ane.a.carotis.ext.(okr.aneur.aor.)s intpoz.
51128.6↔	Endarterekt.a trombendarterekt. a.plantaris later.	51140.x↔	Res.aneur.tepien hlavy a krku(okr.aneur.aor.)s intpoz.,ost.
51128.7↔	Endarterekt.a trombendarterekt.aa.predkol.a nohy,ciev.prot.	51141.0↔	Res.ane.a.axillaris(okr.aneur.aor.)s intpoz.
51128.x↔	Endarterekt.a trombendarterekt.tepny predk.a nohy,ost.	51141.1↔	Res.ane.a.brachialis(okr.aneur.aor.)s intpoz.
5112x↔	Endarterekt.a trombendarterekt,ost.	51141.x↔	Res.aneuryzmy tepien ramena(okr.aneur.aor.)s intpoz.,ost.
51130.0↔	Res.aneuryzmy.a.car.bliž.neur.č. bez použ.protet.mat.	51142.0↔	Res.ane.a.ulnaris(okr.aneur.aor.)s intpoz.
51130.1↔	Res.aneur.a.carotis.com.a sinus car.bez použ.prot.mat.	51142.1↔	Res.ane.a.radialis(okr.aneur.aor.)s intpoz.
51130.2↔	Resek.aneuryz.a.carotis.int.extrakt.č. bez použ.prot.mat.	51142.x↔	Res.ane.tepien predlaktia a ruky(okr.aneur.aor.)s intpoz.,ost.
51130.3↔	Res.aneur.a.carotis.ext. bez použ.prot.mat.	51143.01	Res.ascendent.aorty s interpozitom, lineárna protéza
51130.4↔	Res.aneur.a.vertebr.extrakt.č. bez použ.prot.mat.	51143.02	Res.ascendent.aorty s interpoz., lineár.protéza pri aneur.
51130.x↔	Res.aneuryzmy tepny hlavy a krku bez použ.protet.mat.,ost.	51143.0x	Res.ascendent.aorty s interpozitom, ostatné
51131.0↔	Res.aneuryzmy a.axillaris bez použ.protetic.mat.	51143.11	Res.ascend.aorty s interp. s reimpl.koron.tepien, lineár.prot.
51131.1↔	Res.aneuryzmy a.brachialis bez použ.protet.mat.	51143.12	Res.asc.aor.s interp.s reimpl.koron.aa.,lin.protéza p.aneur
51131.x↔	Res.aneuryzmy tepny ramena bez použ.prot.mat.,ost.	51143.1x	Res.ascend. aorty s interpoz. s reimpl.koronár.tepien, ost.
51132.0↔	Res.aneuryzmy a.ulnaris bez použ.protetic.mat.	51143.21	Resekcia torakálnej aorty s interpozitom, lineár. protéza
51132.1↔	Res.aneuryzmy a.radialis bez použ.prot.mat.	51143.22	Res.torak.aorty s interp.,lineár.protéza pri aneurizme
51132.x↔	Res.aneuryzmy tepny predl.a ruky bez použ.prot.mat.,ost.	51143.2x	Resekcia torakálnej aorty s interpozitom, ostatné
51133.0	Res.aneuryzmy ascendent.aorty bez použ.prot.mat.	51143.31	Res.torakoabdom.aorty s interp. lineárna protéza
51133.1	Res.aneuryzmy torakál.aorty bez použ.prot.mat.	51143.32	Res.torakoabdom.aorty s interp.,lin.protéza pri aneurizme
51133.2	Res.aneuryzmy abdominál.aorty bez použ.prot.mat.	51143.3x	Resekcia torakoabdom.aorty s interpozitom, ostatné
51133.x	Res.aneuryzmy aorty bez použ.prot.mat.,ost.	51143.42	Res.abdom.aorty s interpoz.suprarenál.,lin.prot. pri aneur.
51134.0↔	Res.aneuryzmy a.subclavia bez použ.prot.mat.	51143.43	Res.abdominál.aorty s aortobilickým interp.suprarenálne
51134.1↔	Res.aneuryzmy truncus brachioceph.bez použ.prot.mat.	51143.44	Res.abdominál.aorty s aortobifemorál.interp.,bajp.supraren.
51134.2↔	Res.aneuryzmy a.pulmonalis bez použ.prot.mat.	51143.4x	Res.abdomin.aorty s interpoz.suprarenálne,ostatné
51134.x↔	Res.aneuryzmy tepny hrudníka bez použ.protetic.mat.,ost.	51143.52	Res.abdomin.aorty s interpoz.infrarenál.,lin.prot.pri aneur.
51135.0↔	Res.aneuryzmy a.iliaca comm. bez použ.prot.mat.	51143.53	Res.abdominál.aorty s aortobil.interpozitom infrarenálne
51135.1↔	Res.aneuryzmy a.iliaca ext. b.použ.prot.mat.	51143.54	Res.abdomin.aorty s aortobifemor.interpozit,bajp.infraren.
51135.2↔	Res.aneuryzmy a.iliaca int. b.použ.prot.mat.	51143.5x	Res.abdomin.aorty s interpoz.infrarenálne,ostatné
51135.x↔	Res.aneuryzmy tepny panvy a trupu b.použ.prot.mat,ost.	51143.62	Res.abdom.aorty bez b.u. s interp.,lineár.protéza p.aneur.
51136.0	Res.aneuryzmy truncus coeliacus bez použ.prot.mat.	51143.6x	Res.abdom.aorty bez bližš.urč. s interp, ostatné
51136.1	Res.aneuryzmy a.hepatica bez použ.prot.mat.	51143.7	Res.ascend.aor.,aort.oblúka/descend.aor.s interpoz.,hybrid
51136.2	Res.aneuryzmy a.gastrica bez použ.prot.mat.	51143.80	Res.asc.aort,aort.obl/tor.aor.s interp:hybr.endov.impl1 st.-pr
51136.3	Res.aneuryzmy a.lienalis bez použ.prot.mat.	51143.81	Res.asc.aort,aort.obl/tor.aor.s interp:hybr.endov.impl2 st.-pr
51136.4↔	Res.aneuryzmy a.renalis bez použ.prot.mat.	51143.82	Res.asc.aort,aor.obl/tor.aor.s interp:hybr.endov.impl3a vi.st
51136.5	Res.aneuryzmy a. mesenterica super. bez použ.prot.mat.	51143.90	Res.torakoabd.aorty s interp:hybrid.endov.impl1 st.-pr.

51143.91	Res.torakoabd.aorty s interp:hybrid,endov.impl2 st.-pr.	51153.2	Resekcia pseudoaneuryziem torakálnej aorty
51143.92	Res.torakoabd.aorty s interp:hybrid,endov.impl3 a viac st	51153.3	Resekcia pseudoaneuryziem abdominálnej aorty
51143.x	Res.aorty s interpozitom,ostatné	51153.4	Resekcia pseudoaneur.aorty s pou.stentgraftu,endovask.
51144.0↔	Res.aneur.a.subclavia(okr.aneur.aor.)s intpoz.	51153.5	Resekcia pseudoaneur.aorty s pou.stentgraftu,hybrid
51144.1↔	Res.ane.truncus brachioceph.(okr.aneur.aor.)s intpoz.	51153.x	Resekcia pseudoaneuryziem aorty, ostatné
51144.2↔	Res.ane.a.pulmonalis(okr.aneur.aor.)s intpoz.	51154.0↔	Resekcia pseudoaneuryziem a. subclavia
51144.x↔	Res.ane.tepien hrudníka(okr.aneur.aor.)s intpoz.,ost.	51154.1↔	Resekcia pseudoaneuryziem truncus brachioceph.
51145.0↔	Res.ane.b.n.č. a. iliaca(okr.aneur.aor)s interpoz.	51154.2↔	Resekcia pseudoaneuryziem a. pulmonalis
51145.1↔	Res.aneur. a. iliaca communis(okr.aneur.aor)s interpoz.	51154.x↔	Resekcia pseudoaneuryziem tepien hrudníka, ostatné
51145.2↔	Res.aneur. a. iliaca externa(okr.aneur.aor)s interpoz.	51155.0↔	Resekcia pseudoaneuryziem aa. lumbales
51145.3↔	Res.aneur. a. iliaca interna(okr.aneur.aor)s interpoz.	51155.1↔	Resekcia pseudoaneuryziem b.n.časti a. iliaca
51145.x↔	Res.aneur.tepien panvy a trupu(okr.aneur.aort.)s inter.,ost.	51155.2↔	Resekcia pseudoaneuryziem a. iliaca communis
51146.0	Res.aneur. trunc.coeliacus(okr.aneur.aor)s interpoz.	51155.3↔	Resekcia pseudoaneuryziem a. iliaca externa
51146.1	Res.aneur. a. hepatica(okr.aneur.aor)s interpoz.	51155.4↔	Resekcia pseudoaneuryziem a. iliaca interna
51146.2	Res.aneur. a. gastrica(okr.aneur.aor)s interpoz.	51155.x↔	Resekcia pseudoaneuryziem tepien panvy a trupu,ost.
51146.3	Res.aneur. a. lienalis(okr.aneur.aor)s interpoz.	51156.0	Resekcia pseudoaneuryziem truncus coeliacus
51146.4↔	Res.aneur. a. renalis(okr.aneur.aor)s interpoz.	51156.1	Resekcia pseudoaneuryziem a. hepatica
51146.5	Res.ane. a. mesenterica super.(okr.aneur.aor)s interpoz.	51156.2	Resekcia pseudoaneuryziem a. gastrica
51146.6	Res.aneur. a. mesenterica infer.(okr.aneur.aor)s interpoz.	51156.3	Resekcia pseudoaneuryziem a. lienalis
51146.x↔	Res.aneur. viscerál.tepien(okr.aneur.aor)s interpoz.,ost.	51156.4↔	Resekcia pseudoaneuryziem a. renalis
51147.0↔	Res.aneur. a. femoralis(okr.aneur.aor)s interpoz.	51156.5	Resekcia pseudoaneuryziem a. mesenterica superior
51147.1↔	Res.aneur. a. profunda femoris(okr.aneur.aor)s interpoz.	51156.6	Resekcia pseudoaneuryziem a. mesenterica inferior
51147.2↔	Res.aneur. a. poplitea(okr.aneur.aor)s interpoz.	51156.x↔	Resekcia pseudoaneur.viscerál.tepien,ost.
51147.x↔	Res.aneur.tepien stehna(okr.aneuru.aort)s interpoz.,ost.	51157.0↔	Resekcia pseudoaneuryziem a. femoralis
51148.0↔	Res.ane. a. tibialis anterior(okr.aneur.aor)s interpoz.	51157.1↔	Resekcia pseudoaneuryziem a. profunda femoris
51148.1↔	Res.ane. a. tibialis posterior(okr.aneur.aor)s interpoz.	51157.2↔	Resekcia pseudoaneuryziem a. poplitea
51148.2↔	Res.ane. a. fibularis (okr.aneur.aor)s interpoz.	51157.x↔	Resekcia pseudoaneuryziem tepien stehna,ost.
51148.x↔	Res.aneur.tepien predkol.a nohy(okr.aneur.aor)s interpo.,ost.	51158.0↔	Res.pseudoaneur.a.tibialis anterior
51149.0↔	Res.ane. v. femoralis(okr.aneur.aor)s interpoz.	51158.1↔	Res.pseudoaneur.aa.recurentes
51149.1↔	Res.ane. v. poplitea (okr.aneur.aor)s interpoz.	51158.2↔	Res.pseudoaneur.a.dorsalis pedis
51149.2	Res.ane. v. portae(okr.aneur.aor)s interpoz.	51158.3↔	Res.pseudoaneur.a.tibialis posterior
51149.3↔	Res.ane. v. gastrica (okr.aneur.aor)s interpoz.	51158.4↔	Resekcia pseudoaneur.a.fibularis
51149.4	Res.aneuryzmy v. lienalis(okr.aneur.aor)s interpoz.	51158.5↔	Res.pseudoaneur.a.plantaris medialis
51149.5	Res.ane. v. mesenterica super.(okr.aneur.aor)s interpoz.	51158.6↔	Res.pseudoaneur.a.plantaris lateralis
51149.6	Res.ane. v. mesenterica infer.(okr.aneur.aor)s interpoz.	51158.x↔	Res.pseudoaneur.tepien predkolenia a nohy,ost.
51149.7	Res.ane. vv. hepaticae(okr.aneur.aor)s interpoz.	51159.0↔	Resekcia pseudoaneuryziem v. femoralis
51149.8↔	Res.ane. v. renalis(okr.aneur.aor)s interpoz.	51159.1↔	Resekcia pseudoaneuryziem v. poplitea
51149.9↔	Res.ane. v. jugularis(okr.aneur.aor)s interpoz.	51159.2	Resekcia pseudoaneuryziem v.portae
51149.a↔	Res.ane. v. pulmonalis (okr.aneur.aor)s interpoz.	51159.3↔	Resekcia pseudoaneuryziem v. gastrica
51149.b↔	Res.ane. v. subclavia(okr.aneur.aor)s interpoz.	51159.4	Resekcia pseudoaneuryziem v. lienalis
51149.c↔	Res.aneuryzmy v. axillaris(okr.aneur.aor)s interpoz.	51159.5	Resekcia pseudoaneuryziem v.mesenterica super.
51149.d↔	Res.ane. v. brachiocephalica(okr.aneur.aor)s interpoz.	51159.6	Resekcia pseudoaneuryziem v.mesenterica infer.
51149.e	Res.ane.v. cava superior(okr.aneur.aor)s interpoz.	51159.7	Resekcia pseudoaneuryziem vv. hepaticae
51149.f	Res.aneur.v. cava inferior (okr.aneur.aor)s interpoz.	51159.8↔	Resekcia pseudoaneuryziem v. renalis
51149.g↔	Res.ane. v. iliaca communis (okr.aneur.aor)s interpoz.	51159.9↔	Resekcia pseudoaneuryziem v. jugularis
51149.h↔	Res.ane. v. iliaca externa(okr.aneur.aor)s interpoz.	51159.a↔	Resekcia pseudoaneuryziem v. pulmonalis
51149.i↔	Res.ane. v. iliaca interna(okr.aneur.aor)s interpoz.	51159.b↔	Resekcia pseudoaneuryziem v. subclavia
51149.x↔	Res.ane. hĺbkových žíl (okr.aneur.aor)s interpoz., ostatné	51159.c↔	Resekcia pseudoaneuryziem v. axillaris
5114x↔	Resekcia aneurizmy (okr.aneur.aor)s interpoz.,ostatné	51159.d↔	Resekcia pseudoaneuryziem v. brachioceph.
51150.0↔	Res.pseudoaneuryziem bližšie neurčenej časti a. carotis	51159.e	Resekcia pseudoaneuryziem v. cava superior
51150.1↔	Res.pseudoaneuryziem a. carotis com. a sinus carot.	51159.f	Resekcia pseudoaneuryziem v. cava inferior
51150.2↔	Res.pseudoaneuryziem extrakran.časti a. carotis interna	51159.g↔	Resekcia pseudoaneuryziem v. iliaca communis
51150.3↔	Res.pseudoaneuryziem a. carotis externa	51159.h↔	Resekcia pseudoaneuryziem v. iliaca externa
51150.4↔	Res.pseudoaneuryziem extrakraniálnej časti a. vertebralis	51159.i↔	Resekcia pseudoaneuryziem v. iliaca interna
51150.5↔	Res.pseudoaneuryziem a. carotis, použitie stentu	51159.x↔	Resekcia pseudoaneuryziem hĺbk.žil,ost.
51150.x↔	Res.pseudoaneuryziem tepien hlavy a krku,ost.	5115a.0↔	Resekcia pseudoaneuryziem povrch.žil hlavy a krku
51151.0↔	Resekcia pseudoaneuryziem a.axillaris	5115a.1↔	Resekcia pseudoaneuryziem povrch.žil ramena
51151.1↔	Resekcia pseudoaneuryziem: a.brachialis	5115a.2↔	Resekcia pseudoaneur.povrch.žil predlakt. a ruky
51151.x↔	Resekcia pseudoaneuryziem tepien ramena, ostatné	5115a.3↔	Resekcia pseudoaneuryziem povrch.žil hrudníka
51152.0↔	Resekcia pseudoaneuryziem a. ulnaris	5115a.4↔	Resekcia pseudoaneuryziem povrch.žil panvy a trupu
51152.1↔	Resekcia pseudoaneuryziem arcus palmaris profundus	5115a.5↔	Resekcia pseudoaneuryziem povrch.žil stehna
51152.2↔	Resekcia pseudoaneuryziem arcus palmaris superficialis	5115a.6↔	Resekcia pseudoaneur.povrch.žil predkol. a nohy
51152.3↔	Resekcia pseudoaneuryziem aa. digitales palmares com.	5115a.x↔	Resekcia pseudoaneuryziem povrch.žil, ostatné
51152.4↔	Resekcia pseudoaneuryziem a. radialis	5115b.0	Res.v. cava inferior s protet.náhradou-infrarenál.úsek
51152.5↔	Resekcia pseudoaneuryziem r. carpalis palmaris	5115b.1	Res.v. cava inferior s protet.náhradou-suprarenál.úsek
51152.6↔	Resekcia pseudoaneuryziem r. carpalis dorsalis	5115b.2	Resekcia v. cava inferior bez použitia protetického materiálu
51152.7↔	Resekcia pseudoaneuryziem a. princeps pollicis	5115x↔	Resekcia pseudoaneuryziem, ost.
51152.x↔	Resekcia pseudoaneuryziem tepien predlaktia a ruky,ost.	51160.0↔	Sutúra bližšie neurčenej časti a. carotis
51153.0	Resekcia pseudoaneuryziem ascendentnej aorty	51160.1↔	Sutúra a. carotis communis a sinus caroticus
51153.1	Resekcia pseudoaneuryziem oblúka aorty	51160.2↔	Sutúra extrakraniálnej časti a. carotis interna

51160.3↔	Sutúra a. carotis externa	5116a.x↔	Sutúra povrchových žíl, ostatné
51160.4↔	Sutúra extrakraniálnej časti a. vertebralis	5116x↔	Sutúra ciev, ostatné
51160.5↔	Sutúra a. carotis s použitím stentu	51170.0↔	Ligatúra bližšie neurčenej časti a. carotis
51160.x↔	Sutúra tepien hlavy a krku, ostatné	51170.1↔	Ligatúra a. carotis communis a sinus caroticus
51161.0↔	Sutúra a.axillaris	51170.2↔	Ligatúra extrakraniálnej časti a. carotis interna
51161.1↔	Sutúra a.brachialis	51170.3↔	Ligatúra a. carotis externa
51161.x↔	Sutúra tepien ramena, ostatné	51170.4↔	Ligatúra extrakraniálnej časti a. vertebralis
51162.0↔	Sutúra a. ulnaris	51170.5↔	Ligatúra a. carotis, použitie stentu
51162.1↔	Sutúra arcus palmaris profundus	51170.6	Endoskopická ligatúra a. sphenopalatina
51162.2↔	Sutúra arcus palmaris superficialis	51170.x↔	Ligatúra tepien hlavy a krku, ostatné
51162.3↔	Sutúra aa. digitales palmares communes	51171.0↔	Ligatúra a.axillaris
51162.4↔	Sutúra a. radialis	51171.1↔	Ligatúra a.brachialis
51162.x↔	Sutúra tepien predlaktia a ruky, ostatné	51171.x↔	Ligatúra tepien ramena, ostatné
51163.0	Sutúra ascendentnej aorty	51172.0↔	Ligatúra a. ulnaris
51163.1	Sutúra oblúka aorty	51172.1↔	Ligatúra arcus palmaris profundus
51163.2	Sutúra torakálnej aorty	51172.2↔	Ligatúra arcus palmaris superficialis
51163.3	Sutúra abdominálnej aorty	51172.3↔	Ligatúra aa. digitales palmares communes
51163.x	Sutúra aorty, ostatné	51172.4↔	Ligatúra a. radialis
51164.0↔	Sutúra a. subclavia	51172.5↔	Ligatúra r. carpalis palmaris
51164.1↔	Sutúra truncus brachiocephalicus	51172.6↔	Ligatúra r. carpalis dorsalis
51164.2↔	Sutúra a. pulmonalis	51172.7↔	Ligatúra a. princeps pollicis
51164.x↔	Sutúra tepien hrudníka, ostatné	51172.x↔	Ligatúra tepien predlaktia a ruky, ostatné
51165.0↔	Sutúra aa. lumbales	51173.0	Ligatúra ascendentnej aorty
51165.1↔	Sutúra bližšie neurčenej časti a. iliaca	51173.1	Ligatúra oblúka aorty
51165.2↔	Sutúra a. iliaca communis	51173.2	Ligatúra torakálnej aorty
51165.3↔	Sutúra a. iliaca externa	51173.3	Ligatúra abdominálnej aorty
51165.4↔	Sutúra a. iliaca interna	51173.4	Ligatúra aorty s použitím stentu
51165.x↔	Sutúra tepien panvy a trupu, ostatné	51173.x	Ligatúra aorty, ostatné
51166.0	Sutúra truncus coeliacus	51174.0↔	Ligatúra a. subclavia
51166.1	Sutúra a. hepatica	51174.1↔	Ligatúra truncus brachiocephalicus
51166.2	Sutúra a. gastrica	51174.2↔	Ligatúra a. pulmonalis
51166.3	Sutúra a. lienalis	51174.x↔	Ligatúra tepien hrudníka, ostatné
51166.4↔	Sutúra a. renalis	51175.0↔	Ligatúra aa. lumbales
51166.5	Sutúra a. mesenterica superior	51175.1↔	Ligatúra bližšie neurčenej časti a. iliaca
51166.6	Sutúra a. mesenterica inferior	51175.2↔	Ligatúra a. iliaca communis
51166.x↔	Sutúra viscerálnych tepien, ostatné	51175.3↔	Ligatúra a. iliaca externa
51167.0↔	Sutúra a. femoralis	51175.4↔	Ligatúra a. iliaca interna
51167.1↔	Sutúra a. profunda femoris	51175.x↔	Ligatúra tepien panvy a trupu, ostatné
51167.2↔	Sutúra a. poplitea	51176.0	Ligatúra truncus coeliacus
51167.x↔	Sutúra tepien stehna, ostatné	51176.1	Ligatúra a. hepatica
51168.0↔	Sutúra a. tibialis anterior	51176.2	Ligatúra a. gastrica
51168.1↔	Sutúra a. dorsalis pedis	51176.3	Ligatúra a. lienalis
51168.2↔	Sutúra a. tibialis posterior	51176.4↔	Ligatúra a. renalis
51168.3↔	Sutúra a. fibularis	51176.5	Ligatúra a. mesenterica superior
51168.x↔	Sutúra tepien predkolenia a nohy, ostatné	51176.6	Ligatúra a. mesenterica inferior
51169.0↔	Sutúra v. femoralis	51176.x↔	Ligatúra viscerálnych tepien, ostatné
51169.1↔	Sutúra v. poplitea	51177.0↔	Ligatúra a. femoralis
51169.2	Sutúra v. portae	51177.1↔	Ligatúra a. profunda femoris
51169.3↔	Sutúra v. gastrica	51177.2↔	Ligatúra a. poplitea
51169.4	Sutúra v. lienalis	51177.x↔	Ligatúra tepien stehna, ostatné
51169.5	Sutúra v. mesenterica superior	51178.0↔	Ligatúra a. tibialis anterior
51169.6	Sutúra v. mesenterica inferior	51178.1↔	Ligatúra aa. recurrentes
51169.7	Sutúra vv. hepaticae	51178.2↔	Ligatúra a. dorsalis pedis
51169.8↔	Sutúra v. renalis	51178.3↔	Ligatúra a. tibialis posterior
51169.9↔	Sutúra v. jugularis	51178.4↔	Ligatúra a. fibularis
51169.a↔	Sutúra v. pulmonalis	51178.5↔	Ligatúra a. plantaris medialis
51169.b↔	Sutúra v. subclavia	51178.6↔	Ligatúra a. plantaris lateralis
51169.c↔	Sutúra v. axillaris	51178.x↔	Ligatúra tepien predkolenia a nohy, ostatné
51169.d↔	Sutúra v. brachiocephalica	51179.0↔	Ligatúra v. femoralis
51169.e	Sutúra v. cava superior	51179.1↔	Ligatúra v. poplitea
51169.f	Sutúra v. cava inferior	51179.2	Ligatúra v. portae
51169.g↔	Sutúra v. iliaca communis	51179.3↔	Ligatúra v. gastrica
51169.h↔	Sutúra v. iliaca externa	51179.4	Ligatúra v. lienalis
51169.i↔	Sutúra v. iliaca interna	51179.5	Ligatúra v. mesenterica superior
51169.x↔	Sutúra hĺbkových žíl, ostatné	51179.6	Ligatúra v. mesenterica inferior
5116a.0↔	Sutúra povrchových žíl hlavy a krku	51179.7	Ligatúra vv. hepaticae
5116a.1↔	Sutúra povrchových žíl ramena	51179.8↔	Ligatúra v. renalis
5116a.2↔	Sutúra povrchových žíl predlakt. a ruky	51179.9↔	Ligatúra v. jugularis
5116a.5↔	Sutúra povrchových žíl stehna	51179.a↔	Ligatúra v. pulmonalis
5116a.6↔	Sutúra povrchových žíl predkol.a nohy	51179.b↔	Ligatúra v. subclavia

51179.c↔	Ligatúra v. axillaris	51515.2	Bajp.OP a.iliaca a viscer.aa.pom.žily:iliakopoplit.bez špecif.
51179.d↔	Ligatúra v. brachiocephalica	51515.3	Bajp.OP a.iliaca a viscer.aa.pom.žily:iliakopoplit.nad kolen.
51179.e	Ligatúra v. cava superior	51515.4	Bajpas.OP a.iliaca a visce.aa.pom.žily:iliakopoplit.pod kol.
51179.f	Ligatúra v. cava inferior	51515.5	Bajpas.OP a.iliaca a viscerál.aa.pom.žily:iliakokurál.bajp.
51179.g↔	Ligatúra v. iliaca communis	51515.6	Bajpas.OP a.iliaca a visce.aa.pom.žily:obturát.bajp.extraanat
51179.h↔	Ligatúra v. iliaca externa	51515.7	Bajpas.OP a.iliaca a viscerál.aa.pom.žily:a. renalis
51179.i↔	Ligatúra v. iliaca interna	51515.8	Bajpas.OP a.iliaca a viscerál.aa.pom.žily:iné viscerál.tepny
51179.x↔	Ligatúra hlbkových žíl, ostatné	51515.x	Bajpas.OP a.iliaca a viscerál.tepny pom.žily:ostatné
5117a.0↔	Ligatúra povrchových žíl hlavy a krku	51516.0	Bajpas.OP a.femoralis pom.žily:femorofemorál.bajp.
5117a.1↔	Ligatúra povrchových žíl ramena	51516.1	Bajpas.OP a.femoral.pom.žily:femoropopliteál.bez špecif.
5117a.2↔	Ligatúra povrchových žíl predlakt.a ruky	51516.2	Bajp.OP a.femoral.pom.žily:femoropopliteál.nad kolenom
5117a.4↔	Ligatúra povrchových žíl panvy a trupu	51516.3	Bajp.OP a.femoralis pom.žily:femoropopliteál.pod kolenom
5117a.5↔	Ligatúra povrchových žíl stehna	51516.4	Bajpas.OP a.femoralis pom.žily:femorokurál.bajp.
5117a.6↔	Ligatúra povrchových žíl predkol.a nohy	51516.5	Bajpas.OP a.femoralis pom.žily:femoropedálny bajp.
5117a.x↔	Ligatúra povrchových žíl, ostatné	51516.6	Bajp.OP a.femoralis pom.žily:femorofemorál.,extraanat.
5117x↔	Ligatúra ciev, ostatné	51516.x	Bajpas.OP a.femoralis pom.žily: ostatné
51180.0	Ligatúra v. cava inferior	51517.0	Bajpas.OP a.poplitea pom.žily:popliteopopliteál.bajp.
51180.1	Klipovanie v. cava inferior	51517.1	Bajpas.OP a.poplitea pom.žily:popliteotrunkál.bajp.
51180.2	Chir.výkony na v. cava inferior na zabránenie embolizácie	51517.2	Bajpas.OP a.poplitea pom.žily:popliteokurál.bajp.
51180.x	Ligatúra /parciálny uzáver v. cava inferior,ostatné	51517.3	Bajpas.OP a.poplitea pom.žily:popliteopedál.bajp.
511a1.70↔	Korekcia kinkingu a. carotis interna	51517.x	Bajpas.OP a.poplitea pom.žily:ostatné
511a1.71↔	Korekcia kinkingu a. vertebralis	51518	Bajpas.OP artérie nohy pom.žily
511a1.7x↔	Korekcia kinkingu, iná	51519	Bajpas.OP vény pomocou žily
511a2.00↔	Chir./endoskop. odber a. radialis pre transplantáciu	51521.0↔	Bajpas.OP aa.hlavy a krku pom.protézy:a. carotis-interpoz.
511a2.0x↔	Chir./esk.odber tepny predlaktia a ruky pre transplant.,ost.	51521.1↔	Bajpas.OP aa.hlavy,krku p.protézy:karotic.bajp.extraanat.
511a2.10↔	Chir./endoskop. odber povrch.žil stehna pre transplantáciu	51521.2↔	Bajpas.OP aa.hlavy,krku p.protézy:karot-subklaviál.bajp
511a2.11↔	Chir./endoskop. odber povrch.žil predkol.a nohy pre transpl.	51521.3↔	Bajpas.OP aa.hlavy,krku p.protézy:karot.-vertebr.bajp.
511a2.1x↔	Chir./endoskop. odber povrch.žil pre transplantáciu,ost.	51521.4	Bajpas.OP aa.hlavy,krku p.prot:karot.-subklaviál.extraanat.
511a2.x↔	Chirurg/endoskopický odber ciev pre transplantáciu,ost.	51521.5	Bajp.OP aa.hlavy,krku p.protézy:aorto-karotický extraanat
51500.0	Vytv.anastomózy m a.subcl.a a.pulm.(Blalock-Taussig)	51521.x↔	Bajpas.OP artérie hlavy a krku pom.protézy:ost.
51500.1	Vytv.anastom.m.aortou a a.pulmonalis(Waterson-Coolley)	51522.0↔	Bajpas.OP tepny ramena pomocou protézy:a.subclavia
51500.2	Vyt.anast.m.descendent.aortou a a.pulmon.(Potts-Smith)	51522.1↔	Bajp.OP aa.ramena p.protézy:a.subcl-a.subclavia,extraanat.
51500.3	Vytv.spojky pom. protézy medzi a.pulmonalis a aortou,centr.	51522.2↔	Bajpas.OP tepny ramena pom.protézy:subclaviofemorál.
51500.4	Vytv.spojky pom. protézy medzi a.pulmonalis a aortou,perif.	51522.3↔	Bajpas.OP aa.ramena pom.protézy:subclaviobifemorálny
51500.5	Vytv.anastomózy medzi a. pulmonalis a a. pulmonalis	51522.4↔	Bajpas.OP tepny ramena pomocou protézy:a.axillaris
51500.6	Umiestn.ventrikulo-pulmonár.arteriálneho konduitu	51522.5↔	Bajpas.OP aa.ram.p.protézy:a.axillaris-a.axillaris,extraanat.
51500.7	Vytv.centráln.bandingu a. pulmonalis	51522.6↔	Bajpas.OP tepny ramena pom.protézy:axillofemorál.bajp.
51500.8	Vytv.obojstr.bandingu a. pulmonalis	51522.7↔	Bajpas.OP aa.rame.p.protézy:axillobifemor.,extraanat.
51500.x	Vytv.spojky medzi malým a veľkým obeh.(f-p shunty),ost.	51522.x↔	Bajpas.OP tepny ramena pomocou protézy:ostatné
51501.0	Vytvor.vnútrobr.žil.spojky:splenoren.venóz.shunt	51523↔	Bajpas.OP tepny hornej končatiny pomocou protézy
51501.1	Vytvor.vnútrobr.žil.spojky:portokavál.venóz.shunt	51524.0↔	Bajpas.OP aorty pomocou protézy:aorta-a.carotis
51501.2	Vytvor.vnútrobr.žil.spojky:mezokavál.ven.shunt	51524.1↔	Bajpas.OP aorty pomocou protézy:aorta-a.subclavia
51501.3	Vyt.vnútr.bruš.žil.spojky:renoportálny ven.shunt	51524.2	Bajpas.OP aorty pomocou protézy:aortoaoortál.bajp
51501.4	Vyt.vnútr.bruš.žil.spojky:mezenterik.jump	51524.3↔	Bajpas.OP aorty pomocou protézy:aortoiliakálny b.
51501.x	Vytvor.vnútrobr.žil.spoj.(intraabd.venózný shunt):ostatné	51524.4	Bajpas.OP aorty pomocou protézy:aortoiliofemorálny b.
51511.0	Bajpas.OP tepny hlavy a krku pom.žily:a.carotis	51524.5↔	Bajpas.OP aorty pomocou protézy:aortofemorálny bajp.
51511.1	Bajpas.OP aa.hlavy a krku pom.žily:a.carotis-a. carotis	51524.6↔	Bajpas.OP aorty pomocou protézy:aortopopliteálny
51511.2	Bajpas.OP aa.hlavy a krku pom.žily:a.carotis-a.subclavia	51524.7	Bajpas.OP aorty pom.protézy:aorto-viscerálny bajpas
51511.3	Bajpas.OP aa.hlavy a krku pom.žily:a.carotis-a.vertebralis	51524.8↔	Bajpas.OP aorty pomocou protézy, aortobiiliakál.bajpas
51511.x	Bajpas.OP artérie hlavy a krku pom.žily:ostatné	51524.9↔	Bajpas.OP aorty pom.protézy:aortobifemorál.bajpas
51512.0	Bajpas.OP tepny ramena pomocou žily: a. subclavia	51524.x↔	Bajpas.OP aorty pomocou protézy: ostatné
51512.1	Bajpas.OP aa.ramena pom.žily:a.subclavia,extraanat.	51525.0↔	Bajpas.OP a.iliaca,viscerál.aa.p.protézy:iliakoiliakálny bajp.
51512.2	Bajpas.OP aa.ramena pom.žily:subclaviofemorálny bajp.	51525.00	Bajpas.OP pomocou protézy:cross-bajpas iliakoiliakálny
51512.3	Bajpas.OP aa.ramena pom.žily:subclaviobifemor.bajp.	51525.1↔	Bajpas.OP a.iliaca,viscerál.aa.p.protézy:iliakoifemorálny baj.
51512.4	Bajpas.OP aa.ramena pom.žily: a. axillaris	51525.10	Bajpas.OP pomocou protézy:cross-bajpas iliakofemorálny
51512.5	Bajpas.OP aa.ramena pom.žily:a.axillaris,extraanat.	51525.2↔	Bajpas.OP a.iliaca,viscerál.aa.p.protézy:iliakopopl.b.špecif.
51512.6	Bajpas.OP aa.ramena pom.žily:axillofemorál.bajp.	51525.3↔	Bajpas.OP a.iliaca,viscerál.aa.p.protézy:iliakopopl.nad kol.
51512.7	Bajpas.OP aa.ramena pom.žily:axillobifemor.,extraanat.	51525.4↔	Bajpas.OP a.iliaca,viscerál.aa.p.protézy:iliakopopl.pod kol.
51512.x	Bajpas.OP aa.ramena pom.žily:ostatné	51525.5↔	Bajpas.OP a.iliaca,viscerál.aa.p.protézy:iliakokurálny bajp.
51513	Bajpas.OP tepny hornej končatiny pomocou žily	51525.6↔	Bajp.OP a.iliaca,visce.aa.p.protézy:obturátor.baj.extraanat.
51514.0	Bajpasové OP aorty pomocou žily:aorta -a.carotis	51525.7↔	Bajpas.OP a.iliaca,viscerál.aa.p.protézy:a.renalis
51514.1	Bajpasové OP aorty pomocou žily:aorta -a.subclavia	51525.8↔	Bajpas.OP a.iliaca,viscerál.aa.p.protézy:iné viscerál.tepny
51514.2	Bajpasové OP aorty pom.žily:aortoaoortálny bajp.	51525.x↔	Bajpas.OP a.iliaca a viscerálne aa.p.protézy:ost.
51514.3	Bajpasové OP aorty pom.žily:aortoiliakálny bajp.	51526.0↔	Bajpas.OP a.femoralis pom.protézy:femorofemorál.bajp.
51514.4	Bajpasové OP aorty pom.žily:aortoiliofemorál.bajp.	51526.1↔	Bajpas.OP a.femor.p.protézy:femoropopliteálny bez špec.
51514.5	Bajpasové OP aorty pom.žily:aortofemorálny bajp.	51526.2↔	Bajp.OP a.femoralis p.protéz:femoropopliteál.nad kolenom
51514.6	Bajpasové OP aorty pom.žily:aortopopliteálny bajp.	51526.3↔	Bajp.OP a.femoralis p.protéz:femoropopliteál.pod kolenom
51514.x	Bajpasové OP aorty pomocou žily:ostatné	51526.4↔	Bajpas.OP a.femoralis pom.protézy:femorokurál.bajp.
51515.0	Bajpas.OP a.iliaca a viscerál.aa.pom.žily:iliakoiliakál.bajp	51526.5↔	Bajpas.OP a.femoralis pomocou protézy:femoropedálny
51515.1	Bajpas.OP a.iliaca a viscerál.aa.pom.žily:iliakoifemorál.bajp	51526.6↔	Bajpas.OP a.femoralis p.protézy:femorofemorál.extraanat.

51526.x↔	Bajpas.OP s. femoralis pomocou protézy:ostatné	51539.e	Plastika záplatou[patch plastika] v. cava superior
51527.0↔	Bajpas.OP a.poplitea pom.protézy:popliteopoplit.bajp.	51539.f	Plastika záplatou[patch plastika] v. cava inferior
51527.1	Bajpas.OP a.poplitea pom.protézy:popliteotrunkálny b.	51539.g↔	Plastika záplatou[patch plastika]:v.iliaca communis
51527.2	Bajpas.OP a.poplitea pom.protézy:popliteokurrál.bajp.	51539.h↔	Plastika záplatou[patch plastika]:v.iliaca externa
51527.3↔	Bajpas.OP a.poplitea pom.protézy:popliteopedálny b.	51539.i↔	Plastika záplatou[patch plastika]:v.iliaca interna
51527.x↔	Bajpas.OP a.poplitea pom.protézy:ostatné	51539.x↔	Plastika záplatou[patch plastika]hĺbkové žily:ost.
51528↔	Bajpas.OP tepny nohy pomocou protézy	5153a.1↔	Plast.zápl.[patch plastika]povrch.žil ramena
51529	Bajpas.OP žily pomocou protézy	5153a.2↔	Plast.zápl.[patch plastika]povrch.žil predlaktia a ruky
5152a	Bajpas.OP p.protézy:dočas.arterio-arteriálny shunt (perop.)	5153a.3↔	Plast.zápl.[patch plastika]povrch.žil stehna
51530.0↔	Plast.záplatou[patch plastika]:a.carotis,blížš.neurč.časti	5153a.x↔	Plastika záplatou[patch plastika]na cievach:ost.
51530.1↔	Plast.záplatou[patch plastika]:a.carot.comm.,sin.caroticus	51540.0↔	Transpozícia bližšie neurčenej časti a. carotis
51530.2↔	Plast.záplatou[patch plastika]:a.carotis inter.extrakran.č.	51540.10↔	Transpozícia a. carotis communis a sinus caroticus
51530.3↔	Plast.záplatou[patch plastika]:a.carotis externa	51540.11↔	Transpozícia a. carotis comunis do a. subclavia
51530.4↔	Plast.záplatou[patch plastika]:a.vertebralis extrakran.č.	51540.2↔	Transpozícia a. carotis interna extrakraniálnej časti
51530.x↔	Plastika záplatou[patch plastika]teply hlavy a krku,ost.	51540.3↔	Transpozícia a. carotis externa
51531.0↔	Plastika záplatou[patch plastika]:a.axillaris	51540.40↔	Transpozícia a. vertebralis extrakraniálnej časti
51531.1↔	Plastika záplatou[patch plastika]:a.brachialis	51540.41↔	Transpozícia a. vertebralis do a. carotis comunis
51531.x↔	Plastika záplatou[patch plastika]aa.ramena:ost.	51540.42↔	Transpozícia a. vertebralis do a. subclavia
51532.0↔	Plastika záplatou[patch plastika]:a.ulnaris	51540.x↔	Transpozícia tepnách hlavy a krku, ostatné
51532.1↔	Plastika záplatou[patch plastika]:arcus palmaris profundus	51542.0↔	Transpozícia a. ulnaris
51532.2↔	Plastika záplatou[patch plastika]:arcus palmaris superficialis	51542.1↔	Transpozícia arcus palmaris profundus
51532.3↔	Plast.záplatou[patch plastika]:aa.digitales palmares comm.	51542.2↔	Transpozícia arcus palmaris superficialis
51532.4↔	Plastika záplatou[patch plastika]:a.radialis	51542.3↔	Transpozícia aa. digitales palmares communes
51532.x↔	Plastika záplatou[patch plastika]aa.predl.a ruky:ost.	51542.4↔	Transpozícia a. radialis
51533.0	Plastika záplatou [patch plastika] torakálnej aorty	51542.x↔	Transpozícia aa.predl.a ruky:ostatné
51533.1	Plastika záplatou [patch plastika] abdominálnej aorty	51544.00↔	Transpozícia a. subclavia
51533.x	Plastika záplatou [patch plastika] aorty, ostatné	51544.01↔	Transpozícia a. subclavia do a.carotis com.
51534.0↔	Plastika záplatou[patch plastika]:a.subclavia	51544.1↔	Transpozícia truncus brachiocephalicus
51534.1↔	Plastika záplatou[patch plastika]:truncus brachioceph.	51544.2↔	Transpozícia a. pulmonalis
51534.2↔	Plastika záplatou[patch plastika]:a.pulmonalis	51544.x↔	Transpozícia aa.hrudníka:ostatné
51534.x↔	Plastika záplatou[patch plastika]aa.hrudníka:ost.	51545.0↔	Transpozícia bližšie neurčenej časti a. iliaca
51535.0↔	Plastika záplatou[patch plastika]:a.iliaca, b.n.časti	51545.1↔	Transpozícia a. iliaca externa
51535.1↔	Plastika záplatou[patch plastika]:a.iliaca communis	51545.2↔	Transpozícia a. iliaca interna
51535.2↔	Plastika záplatou[patch plastika]:a.iliaca externa	51545.x↔	Transpozícia aa.panvy a trupu:ostatné
51535.3↔	Plastika záplatou[patch plastika]:a.iliaca interna	51546.0	Transpozícia a. hepatica
51535.4↔	Plast.záplatou(patch plast):cievna protéza aa.panvy a trupu	51546.1	Transpozícia a. gastrica
51535.x↔	Plast.záplatou(patch plast)aa.panvy a trupu:ost.	51546.2	Transpozícia a. lienalis
51536.0	Plastika záplatou[patch plastika]:truncus coeliacus	51546.3↔	Transpozícia a. renalis
51536.1	Plastika záplatou[patch plastika]:a.hepatica	51546.4	Transpozícia a. mesenterica superior
51536.2	Plastika záplatou[patch plastika]:a.gastrica	51546.5	Transpozícia a. mesenterica inferior
51536.3	Plastika záplatou[patch plastika]:a.lienalis	51546.x↔	Transpozícia viscerálnej tepny, ostatné
51536.4↔	Plastika záplatou[patch plastika]:a.renalis	51547.0↔	Transpozícia a. femoralis
51536.5	Plastika záplatou[patch plastika]:mesenterica superior	51547.1↔	Transpozícia a. profunda femoris
51536.6	Plastika záplatou[patch plastika]:mesenterica inferior	51547.x↔	Transpozícia tepny stehna, ostatné
51536.x↔	Plastika záplatou[patch plastika]viscerálne aa.:ost.	51548.0↔	Transpozícia a. tibialis anterior
51537.0↔	Plastika záplatou[patch plastika]:a.femoralis	51548.1↔	Transpozícia a. tibialis posterior
51537.1↔	Plastika záplatou[patch plastika]:a.profunda femoris	51548.2↔	Transpozícia a. fibularis
51537.2↔	Plastika záplatou[patch plastika]:a.poplitea	51548.x↔	Transpozícia tepny predkol.a nohy, ostatné
51537.3↔	Plastika záplatou[patch plastika]:cievna protéza aa.stehna	51549	Transpozícia žily
51537.x↔	Pl.zápl.[patch plastika]aa.stehna:ost.	5154x↔	Transpozícia ciev, ostatné
51538.0↔	Plastika záplatou[patch plastika]:a.tibialis anterior	51550.0↔	Iné plast.rekonštrukcie a.carotis b.n.časti
51538.1↔	Plastika záplatou[patch plastika]:a.dorsalis pedis	51550.1↔	Iné plast.rekonštrukcie a.carotis com.a sin.carotic.
51538.2↔	Plastika záplatou[patch plastika]:a.tibialis posterior	51550.2↔	Iné plast.rekonštrukcie a.car.int.extrakr.č.
51538.3↔	Plastika záplatou[patch plastika]:a.fibularis	51550.3↔	Iné plast.rekonštrukcie a.carotis externa
51538.4↔	Plast.zápl[patch plastika]:cievna protéza aa.predkol.a nohy	51550.4↔	Iné plast.rekonštrukcie a.vertebral.extrakr.č.
51538.x↔	Plast.záplatou[patch plastika]aa.predkol.a nohy:ost.	51550.5↔	Iné plast.rekonštrukcie a.carotis s použ.stentu
51539.0↔	Plastika záplatou[patch plastika]:v.femoralis	51550.x↔	Iné plast.rekonštr.aa.hlavy a krku,ost.
51539.1↔	Plastika záplatou[patch plastika]:v.poplitea	51551.0↔	Iné plastické rekonštrukcie a.axillaris
51539.2	Plastika záplatou[patch plastika]:v.portae	51551.1↔	Iné plastické rekonštrukcie a.brachialis
51539.3↔	Plastika záplatou[patch plastika]:v.gastrica	51551.x↔	Iné plastické rekonštrukcie tepny ramena, ostatné
51539.4	Plastika záplatou[patch plastika]:v.lienalis	51552.0↔	Iné plast.rekonštrukcie a.ulnaris
51539.5	Plast. záplatou[patch plastika]:v.mesenterica superior	51552.1↔	Iné plast.rekonštrukcie arc.palmaris prof.
51539.6	Plastika záplatou[patch plastika]:v.mesenterica inferior	51552.2↔	Iné plast.rekonštrukcie arc.palmaris superf.
51539.7	Plastika záplatou[patch plastika]:vv.hepaticae	51552.3↔	Iné plast.rekonštrukcie aa.digit.palm.comm.
51539.8↔	Plastika záplatou[patch plastika]:v.renalis	51552.4↔	Iné plast.rekonštrukcie a.radialis
51539.9↔	Plastika záplatou[patch plastika]:v.jugularis	51552.5↔	Iné plast.rekonštrukcie r.carpalis palmaris
51539.a↔	Plastika záplatou[patch plastika]:v.pulmonalis	51552.6↔	Iné plast.rekonštrukcie r.carpalis dorsalis
51539.b↔	Plastika záplatou[patch plastika]:v.subclavia	51552.7↔	Iné plast.rekonštrukcie a.princeps pollicis
51539.c↔	Plastika záplatou[patch plastika]:v.axillaris	51552.x↔	Iné plast.rek. aa.predlaktia a ruky,ostatné
51539.d↔	Plastika záplatou[patch plastika]:v.brachiocephalica	51553.0	Iné plast.rekonštrukcie na ascendentnej aorte



51553.1	Iné plast.rekonštrukcie oblúka aorty	51571.1	Rev.v ciev.chir.pre infekciu:revízia anastomóz
51553.2	Iné plast.rekonštrukcie torakálnej aorty	51571.2	Rev.v ciev.chir.pre infekciu:revízia cievneho graftu
51553.3	Iné plast.rekonštrukcie abdominálnej aorty	51571.3	Rev.v ciev.chir.pre infekciu:výmena cievneho graftu
51553.4	Iné plast.rekonštrukcie aorty s použ.stentu	51571.4	Rev.v ciev.chir.pre infekciu:odstránenie cievneho graftu
51553.x	Iné plast.rek.aorty:ostatné	51572	Revízia a. carotis interna
51554.0↔	Iné plastické rekonštrukcie a. subclavia	51590.01	Impl.a vým.liek.pumpy:liek.pumpa s konštant.tok
51554.1↔	Iné plast.rekonštr.truncus brachiocephalicus	51590.02	Impl.a vým.liek.pumpy:progr.liek.pumpa.variač.den.profil
51554.2↔	Iné plastické rekonštrukcie a. pulmonalis	51590.03	Impl.a vým.liek.pumpy:liek.pumpa s integr.el.monitor.
51554.x↔	Iné plastické rekonštrukcie tepny hrudníka,ostatné	51590.04	Implantácia a výmena liek.pumpy:ost.
51555.0↔	Iné plastické rekonštrukcie aa. lumbales	51591.6	Aortopexia na cievach
51555.1↔	Iné plastické rekonštrukcie b.n.časti a. iliaca	51591.8	Adheziolyza a dekompresia na cievach
51555.2↔	Iné plastické rekonštrukcie a. iliaca communis	51591.9	Venózne valvuloplastiky
51555.3↔	Iné plastické rekonštrukcie a. iliaca externa	5m101	Exstirpácia supraklavikulárných LU jednostranne
51555.4↔	Iné plastické rekonštrukcie a. iliaca interna	5m102↔	Exstirpácia axilárných LU jednostranne
51555.x↔	Iné plastické rekonštrukcie tepny panvy a trupu,ost.	5m103	Exstirpácia lymfangiómu
51556.0	Iné plastické rekonštrukcie truncus coeliacus	5m104	Operácia lymfokély
51556.1	Iné plastické rekonštrukcie a. hepatica	5m106	Diagnostická excízia z nádoru mäkkých tkanív krku
51556.2	Iné plastické rekonštrukcie a. gastrica	5m110.1	Podviazanie ductus thoracicus, torakoskop.
51556.3	Iné plastické rekonštrukcie a. lienalis	5m110.2	Podviazanie ductus thoracicus, torakotom.
51556.4↔	Iné plastické rekonštrukcie a. renalis	5m110.x	Podviazanie ductus thoracicus, iné
51556.5	Iné plastické rekonštrukcie a. mesenterica super.	5m111	Podviazanie/kanylácia ductus thoracicus
51556.6	Iné plastické rekonštrukcie a. mesenterica infer.	5m120.0	Disekcia retroperitoneálnych LU:lpt.
51556.x↔	Iné plast.rekonštrukcie viscerál.tepien, ostatné	5m120.3	Disekcia retroperitoneálnych LU:lsk.
51557.0↔	Iné plastické rekonštrukcie a. femoralis	5m121	Bloková disekcia inguinálnych LU:lpt.
51557.1↔	Iné plastické rekonštrukcie a. profunda femoris	5m122	Bloková disekcia cervikálnych LU:jednostranne
51557.2↔	Iné plastické rekonštrukcie a. poplitea	5m123	Totálna disekcia cervikálnych LU:jednostranne
51557.x↔	Iné plastické rekonštrukcie tepny stehna,ost.	5m124	Rozšírená disekcia cervikálnych LU:jednostranne
51558.0↔	Iné plastické rekonštrukcie a. tibialis anterior	5m131	Selektívna disekcia cervikálnych LU jednostranne
51558.1↔	Iné plastické rekonštrukcie aa. recurrentes	5m132	Bloková disekcia supraklavikulárných LU jednostranne
51558.2↔	Iné plastické rekonštrukcie a. dorsalis pedis	5m133↔	Bloková disekcia axilárných LU jednostranne
51558.3↔	Iné plastické rekonštrukcie a. tibialis posterior	5m134↔	Exenterácia axily,disekcia axily jednostranne
51558.4↔	Iné plastické rekonštrukcie a. fibularis	5m136.0	Disekcia supramezokolických lymfatických uzlín:laparot.
51558.5↔	Iné plastické rekonštrukcie a. plantaris medialis	5m136.3	Disekcia supramezokolických lymfatických uzlín:laparos.
51558.6↔	Iné plastické rekonštrukcie a. plantaris lateralis	5m137.0	Disekcia inframezokolických lymfatických uzlín:laparot.
51558.x↔	Iné plast.rekonštr.tepny predkolenia a nohy,ost.	5m137.3	Disekcia inframezokolických lymfatických uzlín:laparos.
51559.0↔	Iné plastické rekonštrukcie v. femoralis	5m138.0	Disekcia iliakálnych lymfatických uzlín:laparot.
51559.1↔	Iné plastické rekonštrukcie v. poplitea	5m138.3	Disekcia iliakálnych lymfatických uzlín:laparos.
51559.2	Iné plastické rekonštrukcie v. portae	5m139	Disekcia inguinálnych LU (prip.ilioinguinálna disekcia)
51559.3↔	Iné plastické rekonštrukcie v. gastrica	5m13c	Bloková disekcia iných lymfatických uzlín
51559.4	Iné plastické rekonštrukcie v. lienalis	5m13d.0	Paraaortálna lymfadenektómia:laparot.
51559.5	Iné plastické rekonštrukcie v. mesenterica super.	5m13d.3	Paraaortálna lymfadenektómia:laparos.
51559.6	Iné plastické rekonštrukcie v. mesenterica infer.	5m13d.8	Paraaortálna lymfadenektómia:roboticky
51559.7	Iné plastické rekonštrukcie vv. hepaticae	5m13e.0	Pelvicá lymfadenektómia:laparotomicky
51559.8↔	Iné plastické rekonštrukcie v. renalis	5m13e.3	Pelvicá lymfadenektómia:laparoskopicky
51559.9↔	Iné plastické rekonštrukcie v. jugularis	5m13e.8	Pelvicá lymfadenektómia:roboticky
51559.a↔	Iné plastické rekonštrukcie v. pulmonalis	5m200.0	Parciálna splenektómia:laparotomicky
51559.b↔	Iné plastické rekonštrukcie v. subclavia	5m200.3	Parciálna splenektómia:laparoskopicky
51559.c↔	Iné plastické rekonštrukcie v. axillaris	5m201	Transabdominálna totálna splenektómia:laparot.
51559.d↔	Iné plastické rekonštrukcie v. brachiocephalica	5m202	Splenektómia laparoskopicky
51559.e	Iné plastické rekonštrukcie v. cava superior	5m203	Splenektómia a dekonexia porto-systém.anastomóz:lpt
51559.f	Iné plastické rekonštrukcie v. cava inferior	5m290	Sutúra sleziny
51559.g↔	Iné plastické rekonštrukcie v. iliaca communis	5m291	Autotransplantácia sleziny laparotomicky
51559.h↔	Iné plastické rekonštrukcie v. iliaca externa	5m292	Obalenie sleziny sieťkou
51559.i↔	Iné plastické rekonštrukcie v. iliaca interna	5m293.10	Marsupializácia cysty sleziny:laparotomicky
51559.x↔	Iné plastické rekonštrukcie hlbkových žíl, ost.	5m293.13	Marsupializácia cysty sleziny:laparoskopicky
5155x↔	Iné plast.rekonštrukcie ciev:ostatné	5m293.20	Fenestrácia cysty sleziny, laparotomicky
51560.0	OP nádorov na karotidach a iných paraganglióm:explorácia	5m293.21	Fenestrácia cysty sleziny, laparoskopicky
51560.1	OP nádorov na karotid.ai.paraganglióm:excíz.bez monit.nerv.	5m294.1	Excízia ektopického tkaniva sleziny
51560.2	OP nádor.na karotid.ai.paraganglióm:excízia s monitor.nerv	5m294.x	Excízia tkaniva sleziny, iná
51560.x	OP nádorov na karotidach a iných paragangliómov:ost.	5n010.0	Ezofagomyotómia:laparotomicky
51570.0	Rev.v ciev.chir.pre krv:chir.lieč.krvácania po cievnej rek.	5n010.1	Ezofagomyotómia:torakotomicky
51570.1	Rev.v ciev.chir.pre krvác:revízia anastomóz	5n010.2	Ezofagomyotómia:laparoskopicky
51570.2	Rev.v ciev.chir.pre krv:revízia cievneho graftu	5n010.3	Ezofagomyotómia:torakoskopicky
51570.3	Rev.v ciev.chir.pre krv:výmena ciev.graftu	5n010.4	Ezofagomyotómia:konverzia laparoskop.na otv.chir.
51570.4	Rev.v ciev.chir.pre krv:odstr.cievneho graftu	5n010.5	Ezofagomyotómia:konverzia torakoskop.na otv.chir.
51570.5	Rev.v ciev.chir.pre krv:revízia arterio-venózneho shuntu	5n010.7	Ezofagomyotómia, laparoskopicky - roboticky
51570.6	Rev.v ciev.chir.pre krv:uzáver arterio-venózneho shuntu	5n010.8	Ezofagomyotómia, torakoskopicky - roboticky
51570.7	Rev.v ciev.chir.pre krv:výmena kardiálneho konduitu	5n010.x	Ezofagomyotómia:ostatné
51570.x	Revízia v ciev.chir.pre krvácanie:ostatné	5n011.x	Ezofagomyotómia faryngocervikálna:ostatné
51571.0	Rev.v ciev.chir.pre infekciu:chir.liečba krvác.pri inf.ciev.prot.	5n012.0	Ezofago-gastromyotómia (kardiomyotómia):lpt.

5n012.1	Ezofago-gastromyotómia (kardiomyotómia):torakotom.	5n04x	Iná parc.ezofagektómia s obnovením kontinuity
5n012.2	Ezofago-gastromyotómia (kardiomyotómia):laparos.	5n054.1	Tot.abdmncrv.ezfgkt.bez obn.kont.tupá disek, krčná ezofagost
5n012.3	Ezofago-gastromyotómia (kardiomyotómia):torakosk.	5n054.2	Tot.torakoabdm.ezfgkt.bez obn.kont. lymfadenekt,krč.ezofagost
5n012.4	Ezofago-gastromyotómia (kardiomyotómia):konv.lsk.-lpt.	5n054.3	Tot.torakoabdm.ezfgkt.bez obn.kont.s bymfadenekt,krč.ezofgst
5n012.5	Ezofago-gastromyotómia (kardiomyotómia):konv.torakosk.-lpt	5n054.x	Iná totál.ezofagektómia bez obnov.kontinuity,krč.ezofagost
5n012.x	Ezofago-gastromyotómia (kardiomyotómia):ostatné	5n05a.10	Tot.abdmncrv.ezfgkt.s obn.kon.G.p.u.s intrat.an.,o.ch.so sv
5n013.0	Divertikulektómia, ezofagomyotómia, laparotomicky	5n05a.11	Tot.abdmncrv.ezfgkt.s obn.kon.G.p.u.s intrat.an.,hybrid so sv
5n013.1	Divertikulektómia, ezofagomyotómia, torakotomicky	5n05a.12	Tot.miniinv.abdmncrv.ezfgkt.s obn.kon.G.p.u.s intrat.an.,svor
5n013.2	Divertikulektómia, ezofagomyotómia, laparoskopicky	5n05a.15	Tot.ab.ez.s .kon.(t.dis.),G.pul.up" a s in.an.hyb.s pou.sv.rob.
5n013.3	Divertikulektómia, ezofagomyotómia, torakoskopicky	5n05a.18	Tot.min.ab.ez.s .kon.(t.dis.),G.pul.up" a s in.an.s pou.sv.rob.
5n013.4	Divertikulektómia, ezofagomyotómia, cervikálny prístup	5n05a.20	Tot.abdmncrv.ezfgkt.obn.kon.G.p.up s cervik.anst.,o.ch.svork
5n013.5	Divertikulektómia, ezofagomyotómia, laparoskopicky - roboticky	5n05a.21	Tot.abdmncrv.ezfgkt.ob.kon.G.p.up s cervik.anas.,hybrid sv
5n013.8	Divertikulektómia, ezofagomyotómia, torakoskopicky - roboticky	5n05a.22	Tot.mininv.abdmncrv.ezfgkt.ob.kon.G.p.up s cerv.ans.svork
5n013.x	Divertikulektómia, ezofagomyotómia, ostatné	5n05a.25	Tot.ab.ez.s .kon.(t.dis.),G.pul.up" a s cer.an.hyb.s pou.sv.rob.
5n01x.0	Iná incízia na pažeráku:laparotomicky	5n05a.28	Tot.min.ab.ez.s .kon.(t.dis.),G.pul.up" a s cer.an.s pou.sv.rob.
5n01x.1	Iná incízia na pažeráku:torakotomicky	5n05a.3	Tot.abdmncrv.ezfgkt.s obn.kontin.s voľ.interpoz.tenk.čr.
5n01x.2	Iná incízia na pažeráku:laparoskopicky	5n05a.4	Tot.abdcerv.ezfgkt.s obn.kontinuity s interpoz.tenk.čr.
5n01x.3	Iná incízia na pažeráku:torakoskopicky	5n05a.x	Tot.abdcerv.ezfgkt.s obnovením kontinuity:ost.
5n01x.4	Iná incízia na pažeráku:konv.lsk.-lpt.	5n05b.10	Tot.thrkabdm.ezfgkt.obn.kont.b.LNE G.p.u.s intrat.an.,o.ch.sv
5n01x.5	Iná incízia na pažeráku:konv.torakosk.-lpt.	5n05b.11	Tot.thrkabdm.ezfgkt.obn.kont.b.LNE G.p.u.s intrat.an.,hyb.sv
5n01x.7	Iná incízia na pažeráku, laparoskopicky - roboticky	5n05b.12	T.miniinv.trkabdm.ezfgkt.obn.kont.b.LNE G.p.u.s intrat.an.sv
5n01x.8	Iná incízia na pažeráku, torakoskopicky - roboticky	5n05b.15	Tot.tor.ez.s .kon.bez lym.,G.pul.up" a s in.an.hyb.s pou.sv.rob.
5n020.1	Rekonštr.pas.paž.ako s.v:retrostern.,Gastr.p.up" s int.an.	5n05b.18	Tot.min.tor.ez.s .kon.bez lym.,G.pul.up" a s in.an.s pou.sv.rob.
5n020.2	Rek.pasáže paž.ako s.v:retrostern.,Gastr.p.up" a cervik.anast	5n05b.20	Tot.thrkabdm.ezfgkt.obn.kont.b.LNE G.p.u.s cervik.an.,o.ch.sv
5n020.3	Rek.pas.paž.ako s.výk:retrostern:voľ.interpoz.tenk.čr.	5n05b.21	T.thrkabdm.ezfgkt.obn.kont.b.LNE G.p.u.s cervik.an.,hybr.sv.
5n020.4	Rek.pas.paž.ako samost.výk:retrostern:s interpoz.hrub.čr.	5n05b.22	T.mininv.torakabdm.ezfgkt.obn.kont.b.LNE G.p.u.cerv.an.sv.
5n020.x	Rekonštr.pasáže pažer.ako sam.výk:retrostern.priestor:ost.	5n05b.25	Tot.tor.ez.s .kon.bez lym.,G.pul.up" a s cer.an.hyb.s pou.sv.rob.
5n021.1	Rek.pas.paž.-sam.v.pôvod.lôžku pažer.,Gastr.p.up" s int.anst	5n05b.28	Tot.min.tor.ez.s .kon.bez lym.,G.pul.up" a s cer.an.s pou.sv.rob.
5n021.2	Rek.pas.pažer-s.v:pôvod.lôžku pažer.,Gastr.p.up" s cervik.anast	5n05b.3	Tot.thrkabdm.ezfgkt.s obn.kont.b.LNE s voľ.interpoz.tenk.čr.
5n021.3	Rek.pas.paž.-s.v:pôvod.lôžku pažer:voľn.interpoz.tenk.čr.	5n05b.4	Tot.thrkabdm.ezfgkt.s obn.kont.bez LNE s interpoziciou hr.čr.
5n021.4	Rek.pas.paž.-s.v:pôvod.lôžku pažer:s interpoz.hrub.čr.	5n05b.x	Tot.thrkabdm.ezfgkt.s ob.kont.b.LNE:ost.
5n021.x	Rekonštr.pasáže pažer.ako sam.výk:v pôvod.lôžku pažer:ost.	5n05c.10	T.thrkabdm.ezfgkt.obnov.kont.s LNE G.p.up:intrat.an.o.ch.sv.
5n022.0	Ezofagostómia ako samostatný výkon:cervikálna (slinná fistula)	5n05c.11	T.thrkabdm.ezfgkt.obn.kont.s LNE G.p.up:intrat.an.,hybr.sv.
5n022.x	Ezofagostómia ako samostatný výkon:ostatné	5n05c.12	T.miniinv.trkabdm.ezfgkt.obn.kont.s LNE G.p.up:intrat.an.svork
5n029.1	I.rek.nšt.pas.pažer.,sam.v.Gastr.pull up s intratorak.anast.	5n05c.15	Tot.tor.ez.s .kon.s lym.[en.],G.pul.up" a s in.an.hyb.s pou.sv.rob.
5n029.2	I.rek.nšt.pas.pažer.,sam.v.Gastr.pull up s cervik.anast.	5n05c.18	T.m.inv.t.e.s o.kont.sLy.,G.PullUp", s int.an.(lap.,tor.)sp.sv.,rob.
5n029.3	I.rek.nšt.pas.pažer.ako samost.výk.s voľnou interpoz.tenk.čr	5n05c.20	T.thrkabdm.ezfgkt.obn.kont.s LNE,G.p.up" s cerv.an.,o.ch.sv.
5n029.4	Iná rekon.pasáže pažer.ako samost.v.s interpoziciou hr.čreva	5n05c.21	T.thrkabdm.ezfgkt.obn.kont.s LNE,G.p.up" s cerv.an.,hybr.sv.
5n029.x	Iná rekonštr.pasáže pažeráka ako samost.v:ostatné	5n05c.22	T.miniinv.trkabdm.ezfgkt.obn.kont.s LNE,G.p.up" cerv.an.svork
5n02a	Rkšt.pas.p.atr.pažer.a oš.1 vr.ezfgtrach.fis.s ez-ez.anst.b.u.fis	5n05c.25	T.tor.ez.s o.kont.sLy.,G.PullUp", s cer.an.,hyb.sp.sv., robot.
5n02b	Rkšt.pas.p.atr.čr.paž.a oš.1 vr.ezfgtrach.fis.s ez-ez.anst.s uz.fis	5n05c.28	T.m.inv.t.e.s o.kont.sLy.,G.PullUp", s cer.an.(lap.,tor.)sp.sv.,rob.
5n02c	Rkš.pas.p.atr.čr.paž.a oš.1 vr.ezfgtrach.fis:s interpoz.b.u.f.	5n05c.3	Tot.thrkabdm.ezfgkt.s obnov.kont.s LNE:s voľ.interpoz.tenk.čr.
5n02d	Rkšt.pas.p.atr.paž.a oš.1 vr.ezfgtrach.fis:s interpoz.s uz.fist.	5n05c.4	Tot.thrkabdm.ezfgkt.s obnov.kont.s LNE:s interpoz.hr.čr.
5n02e	Rkšt.pas.p.atr.paž.a oš.1 vr.ezfgtrach.fis:trnsmdst.náh.b.uz.f	5n05c.x	Totál.thrkabdm.ezfgkt.s obnov.kont.s LNE:ost.
5n02f	Rkšt.pas.p.atr.paž.a oš.1 vr.ezfgtrach.fis:trnsmdst.náh.uz.fis.	5n05x.3	Iná tot.ezofagektómia s obnov.kont:s voľnou interpoz.tenk.čr.
5n02g	Rkšt.pasáže p.atr.paž.a oš.1vr.ezfgtrach.fis:elong.pažeráka	5n05x.4	Iná tot.ezofagektómia s obnovením kont:s interpoz.hr.čr.
5n02h	Rkš.pas.p.atr.paž.a oš.1 vr.ezfgtrach.fis:podviaz.1 H-fist.	5n05x.5	Salvage ezofagektómia
5n02x	Rkš.pas.pažer.atr.čr.paž.a oš.1 vr.ezfgtrach.fis:iná	5n05x.x	Iná totálna ezofagektómia s obnovením kont:ost.
5n030	Lok.excízia chor.tk.pažeráka:otvor.chir.	5n060.1	Subt.ezfgkt.torakofrenolaparotom. s náhradou žal.
5n031	Lokálna excízia chor.tk.pažeráka:torakoskopicky	5n060.2	Subt.ezfgkt.torakofrenolaparot.,voľnou interpoz.tenk.čr.
5n033.0	Lok.otv.chir.deštr.ch.tk.pažer.elektrokoaguláciou	5n060.3	Subt.ezfgkt.torakofrenolaparot.,s interp.hr.čreva
5n033.1	Lok.otv.chir.deštr.ch.tk.pažer.laser.koaguláciou	5n060.x	Subtotálna ezofagektómia torakofrenolaparotomicky, ost.
5n033.2	Lok.otv.chir.deštr.ch.tk.pažer.termokoaguláciou	5n092	Opich pažerák.varixov
5n033.3	Lok.otv.chir.deštr.ch.tk.pažer.kryokoaguláciou	5n094.0	Primárna sutúra na pažeráku:laparotomicky
5n033.4	Lok.otv.chir.deštr.ch.tk.pažer.fotodynamic.liečbou	5n094.6	Primárna sutúra na pažeráku:endoskopicky
5n033.x	Lok.otv.chir.deštrukcia ch.tk.pažer:ost.	5n09h	Endosk.zaved.1 ožarovacieho aplikátora do pažer.
5n034.0	Lok.torakosk.deštr.chor.tk.pažer.elektrokoaguláciou	5n09j.00	Otv.chir.zav/vým.samoexp.protézy do paž:1bez antirefl.vent
5n034.1	Lok.torakosk.deštr.chor.tk.pažeráka laser.koaguláciou	5n09j.01	Otv.chir.zav/vým.samoexp.pr.do pažer:2bez antirefl.vent
5n034.2	Lok.torakosk.deštr.chor.tk.pažer.termokoaguláciou	5n09j.03	Otv.chir.zav/vým.samoexp.pr.do pažer.:>3bez antirefl.ven
5n034.3	Lok.torakosk.deštr.chor.tk.pažer.kryokoaguláciou	5n09k.02	Otv.chir.zav/vým.samexp.prot.do pažer:1pr.s antireflu.ven.
5n034.4	Lok.torakosk.deštr.chor.tk.pažer.fotodynam.liečbou	5n09k.04	Otv.chir.zav/vým.samexp.prot.do pažer:1pr.s antireflux.v.2bez
5n034.x	Lok.torakosk.deštrukcia chor.tk.pažer:ostatné	5n09k.05	Otv.chir.zav/vým.samexp.prot.pažer:>3,z toho1s antireflux.v.
5n040	Parc.cervikálna ezofagektómia bez obnovenia kont.	5n09l.0	Otv.chir.zav./výmena neexpandovateľnej protézy do pažer.
5n041	Parc.torakálna ezofagektómia bez obnovenia kont.	5n100	Gastrotómia(vrátane odstránenia cudz.t.) bez ďalš.výk.
5n042	Parc.torakoabd.ezofagektómia bez obnovenia kont.	5n101	Gastrotómia so zavedením 1 ezofageálneho tubusu
5n043	Parc.abdominálna ezofagektómia bez obnovenia kont.	5n103	Iná gastrotómia
5n049	Iná parc.ezofagektómia bez obnovenia kont.	5n10a	Trunkulárna vagotómia
5n04a	Parc.torakálna ezofagektómia s obnovením kont.	5n10b.0	Selektívna gastrická vagotómia bez pyloroplastiky
5n04b	Parc.torakoabdominál.ezofagektómia s obnov.kont.	5n10b.1	Selektívna gastrická vagotómia s pyloroplastikou
5n04c	Parc.abdominálna ezofagektómia s obnovením kont.	5n10c.0	Selektívna proximálna vagotómia bez pyloroplastiky

5n10c.1	Selektívna proximálna vagotómia s pyloroplastikou	5n143.2	Tot.GE s ezfgjjunost.Roux-Y anast s tv.rzv.s LNE
5n10d	Vagotómia žalúdočného pahýľa	5n144.0	Tot.GE s interpoz.tenk.čr.bez tvorby rzv bez LNE
5n10e	Laparoskopická vagotómia	5n144.1	Tot.GE s interpozíciu tenk.č.bez tv.rzv.so syst.č.odstr.LU
5n10x	Iná vagotómia	5n144.2	Tot.GE s interpoz.tenk.čreva bez tvorby rzv.s LNE
5n110	Lok.otvorená excízia ch.zm.žalúdočného tk.	5n145.0	Tot.GE s interpoz.tenk.čr.s tvorbou zv bez LNE
5n111	Lok.laparoskop.excízia ch.zm.žalúdočného tk.	5n145.1	Tot.GE s interpozíciu tenk.č.s tv.rzv.so syst.čias.odstr.LU
5n113.0	Lok.otv.chir.deštr.chor.zmen.žalúdoč.tk.elektrokoaguláciu	5n145.2	Tot.GE s interpoz.tenk.čreva s tv.rzv.s LNE
5n113.1	Lok.otv.chir.deštr.ch.zm.žalúdk.tk.laser.koaguláciu	5n146.0	Tot.GE, ektómia zvyškového žalúdka bez LNE
5n113.2	Lok.otv.chir.deštr.ch.zm.žalúdk.tk.termokoaguláciu	5n146.1	Tot.GE, ektómia zvyšk.žalúdka so system.čias.odstr.LU
5n113.3	Lok.otv.chir.deštr.ch.zm.žalúdk.tk.kryokoaguláciu	5n146.2	Tot.GE,ektómia zvyškového žalúdka s LNE
5n113.4	Lok.otv.chir.deštr.ch.zm.žalúdk.tk.fotodynam.liečbou	5n14a.0	Tot.GE so subt.res.pažer.s interpozíciu ten.čr.bez LNE
5n113.x	Lok.otv.chir.deštrukcia chorob.zmen.žalúdoč.tk.iným spôs.	5n14a.1	Tot.GE so sbt.rs.pažer.s interpoz.ten.čr.so syst.čias.odstr.LU
5n114.0	Lok.laparoskop.deštr.ch.zm.žalúdk.tk.elektrokoaguláciu	5n14a.2	Tot.GE so subt.res.pažer.s interpozíciu ten.čr.s LNE
5n114.1	Lok.laparoskop.deštr.ch.zm.žalúdk.tk.laser.koaguláciu	5n14b.0	Tot.GE so subt.res.pažer.s interpozíciu hr.čr.bez LNE
5n114.2	Lok.laparoskop.deštr.ch.zm.žalúdk.tk.termokoaguláciu	5n14b.1	Tot.GE so sbt.rs.pažer.s interpoz.hr.čr.so syst.čias.odstr.LU
5n114.3	Lok.laparoskop.deštr.ch.zm.žalúdk.tk.kryokoaguláciu	5n14b.2	Tot.GE so subt.resek.pažer. s interpozíciu hr.čr.s LNE
5n114.4	Lok.laparoskop.deštr.ch.zm.žalúdk.tk.fotodynam.liečbou	5n14x.00	Iná tot.GE bez subtotal.resekcie pažer.bez LNE
5n114.x	Lok.laparoskop.deštr.ch.zm.žalúdočného tk.,ost.	5n14x.01	Iná tot.GE bez subtotal.resekcie pažer.so syst.čias.odstr.LU
5n120	Atypická parc.res.žalúdka:segmentárna resekcia	5n14x.02	Iná tot.GE bez subtotal.resekcie pažer.s LNE
5n121	Atypická parc.res.žalúdka:resek.kardie s vyťah.zvyš.žal.	5n14x.10	Iná tot.GE so subtot.res.pažer.s bez lymfadenektómie
5n122	Atypická parc.res.žalúdka:antrektómia	5n14x.11	Iná tot.GE so subtot.resek.pažer.so sytem.čias.syst.odstr.LU
5n123.0	Biliopankr.diverzia (Scopinaro):laparotom.	5n14x.12	Iná tot.GE so subtot.resekcio pažer.s lymfadenektómio
5n123.2	Biliopankreat.diverzia (Scopinaro):lsk.	5n150.0	Rozš.subt.res.žal.s gstrjjnst.anlg.B-II bez LNE
5n123.4	Biliopankr.diverzia (Scopinaro):konverzia lsk-lpt.	5n151.0	Rzš.sbt.rs.ž.s gstrjjnst.Roux-Y-anst.bez LNE
5n124.0	Biliopankreat.diverzia s duodenál.switchom:lpt.	5n152.0	Rozš.subt.res.žalúdka s interpozic.ten.čr.bez LNE
5n124.2	Biliopankreat.diverzia s duodenál.switchom:lsk.	5n159	Rozš.subt.res.žalúdka bez syst.odstr.LU:ostatné
5n124.4	Biliopankreat.diverzia s duod.switch:konverzia lsk.-lpt.	5n15a.2	Rozš.sbt.rs.ž.s gstrjjnst.anlg.B-II so systemat.LNE
5n125.0	Vytv.žal.s-príprava pre biliopankr.diver.s dd.sw(I.fáza):lpt.	5n15b.2	Rozš.sbt.res.žal.s gstrjjnst.Roux-Y-anast.so systemat.LNE
5n125.2	Vytv.žal.s-prípr.pre biliopankr.diver.s duod.sw(I.fáza):lsk.	5n15c.2	Rozš.subt.res.žalúdka s interpozic.ten.č:so systemat.LNE
5n125.4	Vyt.žal.s-prípr.pre biliop.diver.s dd.sw(I.fáza):konver.lsk.-lpt.	5n15x	Rozš.subt.res.žalúdka so syst.odstr.LU:ostatné
5n126.0	Duod.sw.s tv.1 spol.kan.ten.čr. po vytv.1žal.s(II.fáza):lpt.	5n160.0	Rozš.GE(s res.sused.org.)s ezfgjjnst.anlg.B-II bez tv.rzv.bez LNE
5n126.2	Duod.sw.s tv.1 spol.kan.ten.čr. po v.1ž.sondy(II.f):lsk.		
5n126.4	Duod.sw.s tv.1 spol.kan.ten.čr. po v.1ž.s(II.f):konv.lsk.-lpt.	5n160.2	Rozš.GE(s res.s.org.)s ezfgjjnst.anlg.B-II bez tv.rzv.so syst.LNE
5n129	Iná atypická parciálna resekcia žalúdka	5n161.0	Rozš.GE(s res.sused.org.)s ezfgjjnst.anlg.B-II stv.rzv.bez LNE
5n12a	Revizia po.res.žal:násl.reviz.po Billroth-I res.	5n161.2	Rozš.GE(s res.s.org.)s ezfgjjnst.anlg.B-II s tv.rzv.so syst.LNE
5n12b	Rev.po.res.žal:premena Billroth-I-res.na Billroth-II rekonšt.	5n162.0	Rozš.GE(s res.sused.o.)s ezfgjjnst.Roux-Y bez tv.rzv.bez LNE
5n12c	Rev.po.res.žal:premen.Billroth-I-res.na Roux-Y anast.	5n162.2	Rozš.GE(s res.s.org.)s ezfgjjnst.Roux-Y bez tv.rzv.so syst.LNE
5n12d	Revizia po.res.žal:násl.resek.po Billroth-II resek.	5n163.0	Rozš.GE(s res.sused.o.)s ezfgjjnst.Roux-Y s tv.rzv.bez LNE
5n12e	Rev.po.res.žal:premen.Billroth-II res.na Billroth-I rekonšt.	5n163.2	Rozš.GE(s res.s.org.)s ezfgjjnst.Roux-Y s tv.rzv.so syst.LNE
5n12f	Rev.po.res.žal:prem.Billroth-II res.na Roux-Y anas.	5n164.0	Rozš.GE(s res.sused.o.)s ezfgjjnst.interp.t.č.bez tv.rzv.bez LNE
5n12g	Rev.po.res.žal:premena s interpozíciu ten.č.	5n164.2	Rozš.GE(s res.s.org.)s ezfgjjnst.interp.t.č.bez tv.rzv.so syst.LNE
5n12h	Rev.po.res.žal:revizia interponátu ten.č/Roux-Y anas.	5n165.0	Rozš.GE(s res.sused.o.)s ezfgjjnst.interp.t.č.s tv.rzv.bez LNE
5n12x	Ostatná revizia po resekcii žalúdka	5n165.2	Rozš.GE(s res.s.org.)s ezfgjjnst.interp.t.č.s tv.rzv.so syst.LNE
5n130	Parc.2/3 resekcia žalúdka s gastroduodenostómio [B-I]	5n166.2	Rozš.GE,ektómia zbytk.časti žalúdka so syst.LNE
5n131	Parc.2/3 resekcia žalúdka s gastrojejunostómio [B-II]	5n16x	Rozš.GE (s res.iného sus.org.)so systematickou LNE:ost.
5n132	Parc.2/3 resekcia žalúdka s gastrojejunostómio cez Roux-Y	5n16x.0	Rozš.GE (s res.iného sus.org.) bez lymfadenektómie:ost.
5n139	Parciálna 2/3 resekcia žalúdka:ostatné	5n170.0	Gastroduodenostómia:laparotomicky
5n13a.0	Subt.res.ž(4/5):s gastrojejunost.analg.B-II bez LNE	5n170.2	Gastroduodenostómia:laparoskopicky
5n13a.1	Subt.res.ž(4/5):s gstrjjnst.anlg.B-II so sys.čias.odstr.LU	5n170.4	Gastroduodenostómia:konv.laparoskop.-laparot.
5n13a.2	Subt.res.žal(4/5)s gstrjjnst.anlg.B-II s lymfaden.	5n171.0	Predná gastroenterostómia:laparotomicky
5n13b.0	Subt.res.žal(4/5):s gastrojejunost.Roux-Y-anst:bez LNE	5n171.2	Predná gastroenterostómia:laparoskopicky
5n13b.1	Subt.res.ž(4/5):s gstrjjunost.Roux-Y-anast:so syst.č.odstr.LU	5n171.4	Predná gastroenterostómia:konv.laparoskop.-laparot.
5n13b.2	Subt.rs.žal(4/5):s gastrojejunost.Roux-Y-anst:s LNE	5n172.0	Zadná gastroenterostómia:laparotomicky
5n13c.0	Subtot.res.žalúdka (4/5)s interpozíciu ten.čr.bez LNE	5n172.2	Zadná gastroenterostómia:laparoskopicky
5n13c.1	Subt.rs.žal(4/5)s interpoz.tenk.čr.so syst.čias.odstr.LU	5n172.4	Zadná gastroenterostómia:konv.laparoskop.-laparot.
5n13c.2	Subtot.res.žalúdka (4/5)s interpozíciu tenk.čr.s LNE	5n173.0	Revizia gastroenterostómie bez res.žalúdka:laparot.
5n13x.0	Iné subtot.res.žalúdka (4/5) bez lymfadenektómie	5n173.2	Revizia gastroenterostómie bez res.žalúdka:laparos.
5n13x.1	Iné subt.res.žal(4/5) so syst.čias.odstr.LU	5n173.4	Revizia gastroenterostómie bez res.žalúdka:konv.lsk.-lpt.
5n13x.2	Iné subtot.res.žalúdka (4/5) s lymfadenektómio	5n174.0	GEA b.res.ž:zoš.stpl/trnss.,gastrojejunost.Roux-Y:lpt.
5n140.0	Tot.GE s ezfgjjunost.analg.B-II bez tv.rzv.bez LNE	5n174.2	GEA b.res.žal:zoš.stpl/transs.gastrojejunost.,Roux-Y:lsk.
5n140.1	Tot.GE s ezfgjjunost.analg.B-II bez tv.rzv.so syst.čias.odstr.LU	5n174.4	GEA b.res.žal:zoš.stpl/trnss.gastrojejunost.Roux-Y:konv.lsk.-lpt.
5n140.2	Tot.GE s ezfgjjunost.analg.B-II bez tvorby rzv.s LNE	5n175.0	GEA b.res.ž.:zoš.stapl./transs.s gastrojejunost.analg.B-II:lpt
5n141.0	Tot.GE s ezfgjjunost.analg.B-II s tv.rzv.bez LNE	5n175.2	GEA b.res.žal:zoš.stapl./transs.s gastrojejunost.anlg.B-II:lsk.
5n141.1	Tot.GE s ezfgjjunost.analg.BII s tv.rzv.so syst.č.odstr.LU	5n175.4	GEA b.rs.ž:zoš.stapl/transs.s gastrojejunost.anlg.B-II:zm.lsk-lpt.
5n141.2	Tot.GE s ezfgjjunost.analg.BII s tv.rzv.s LNE	5n17x.0	Iná GEA bez res.žalúdka:laparot.
5n142.0	Tot.GE s ezfgjjunost.Roux-Y anast bez tv.rezerv.bez LNE	5n17x.2	Iná GEA bez res.žalúdka:laparoskop.
5n142.1	Tot.GE s ezfgjjunost.Roux-Y anast bez tv.rzv.so syst.č.odstr.LU	5n17x.4	Iná GEA bez res.žalúdka:konv.lsk.-lpt.
5n142.2	Tot.GE s ezfgjjunost.Roux-Y anast bez tv.rzv.s LNE	5n180.0	Sutúra žalúdka po poraneni:otv.chirur.abdom.
5n143.0	Tot.GE s ezfgjjunost.Roux-Y anast s tv.rzv.bez LNE	5n180.1	Sutúra žalúdka po poraneni:otv.chirur.torakál.
5n143.1	Tot.GE s ezfgjjunost.Roux-Y anast s tv.rzv.so syst.č.odstr.LU	5n180.2	Sutúra žalúdka po poraneni:laparoskopicky

5n180.4	Sutúra žalúdka po poranení:konverz.laparosk-laparot.	5n193.2	Odstránenie žalúdočného volvulu:lsk.
5n180.x	Sutúra žalúdka po poranení:ostatné	5n193.4	Odstránenie žalúdočného volvulu:zm.lsk.-otv.ch.
5n182.0	Gastropexia:otv.chir.abdomin.	5n193.x	Odstránenie žalúdočného volvulu:ostatné
5n182.1	Gastropexia:otv.ch.torakálne	5n194.0	Uzavretie fistuly medzi hr.črevom a žalúdkom:lpt.
5n182.2	Gastropexia:laparoskopicky	5n194.2	Uzavretie fistuly medzi hr.čr.a žalúdkom:lsk.
5n182.4	Gastropexia:konverzia lsk.-lpt.	5n194.4	Uzavretie fistuly medzi hr.čr.a žalúdkom:zm.lsk.-otv.ch.
5n182.x	Gastropexia:ostatné	5n195.0	Sutúra alebo prešitie žalúdočného vredu:lpt.
5n183.0	Kardioplastika žal(napr.Belsey):otv.chir.abd.	5n195.2	Sutúra alebo prešitie žalúdočného vredu:lsk.
5n183.1	Kardioplastika žal(napr.Belsey):otv.ch.torakálne	5n195.4	Sutúra/prešitie žalúdočného vredu:konv.lsk.-otv.ch.
5n183.2	Kardioplastika žal(napr.Belsey):lsk.	5n195.x	Sutúra alebo prešitie žalúdočného vredu:ost.
5n183.4	Kardioplastika žal(napr.Belsey):konv.lsk.-lpt.	5n195.0	Vlož/vým.samoexpand.protézy v žal:lpt.
5n183.x	Kardioplastika žal(napr.Belsey):ost.	5n195.2	Vlož/vým.samoexpand.protézy v žal:lsk.
5n184.0	Fundoplikácia žalúdka:otv.chir.abdomin.	5n195.4	Vlož/vým.samoexpand.protézy v žal:konv.lsk.-lpt.
5n184.1	Fundoplikácia žalúdka:otv.ch.torakálne	5n19j.0	Odstrán.1 samoexpand.protézy zo žal:lpt.
5n184.2	Fundoplikácia žalúdka:laparoskopicky	5n19j.2	Odstrán.1 samoexpand.protézy zo žal:lsk.
5n184.4	Fundoplikácia žalúdka:konv.lsk.-lpt.	5n19j.4	Odstr.1 samoexpand.protézy zo žal:konver.lsk.-otv.ch.
5n184.5	Fundoplikácia žalúdka, laparoskopicky - roboticky	5n19k.0	Vlož./vým.pr.bez samoexpand.schop.v žalúdku:otv.ch.
5n184.50	Fundoplikácia žalúdka s hiátovou sutúrou, otv.chir.abdomin	5n19k.2	Vlož./vým.protézy bez samoexp.schop.v žalúdku:lsk.
5n184.51	Fundoplikácia žalúdka s hiátovou sutúrou, otv.chir.torakál.	5n19k.4	Vlož./vým.pr.bez samoexp.schop.v žalúdku:konv.lsk.-otv.ch.
5n184.52	Fundoplikácia žalúdka s hiátovou sutúrou, lsk	5n19m.0	Odstr.protézy bez samoexpand.sch.zo žal.:lpt.
5n184.55	Fundop.žalúdka s hiát.sutúr.laparos.- robot.	5n19m.2	Odstr.protézy bez samoexpand.sch.zo žal.:lsk.
5n184.5x	Fundoplikácia žalúdka s hiátovou sutúrou, ostatné	5n19m.4	Odstr.protézy bez samoexpand.sch.zo žal.:konv.lsk.-otv.ch.
5n184.x	Fundoplikácia žalúdka:ostatné	5n19n.0	Impl.žalúd.pace-maker [KS]:impl.sondy lpt.
5n185.0	Hemifundoplikácia žalúdka:otv.chir.abd.	5n19n.1	Impl.žalúd.pace-maker [KS]:impl.sondy lsk.
5n185.1	Hemifundoplikácia žalúdka:otv.ch.torakálne	5n19n.2	Impl.žal.pace-maker[KS]:impl.sondy zm.lsk-lpt
5n185.2	Hemifundoplikácia žalúdka:laparoskopicky	5n19p.0	Revízia/odstr.sondy žalúdoč.pace-makeru[KS]:lpt.
5n185.4	Hemifundoplikácia žalúdka:konverz.lsk.-lpt.	5n19p.2	Revízia/odstr.sondy žalúdoč.pace-makeru [KS]:lsk.
5n185.5	Hemifundoplikácia žalúdka, laparoskopicky - roboticky	5n19p.4	Revízia/odstr.sondy žalúd.pace-makeru [KS]:konv.lsk.-lpt.
5n185.x	Hemifundoplikácia žalúdka:ostatné	5n19s.a	Pyloromyotómia
5n186.0	Hemifundoplik.žalúdka s hiátovou sut:otv.chir.abd.	5n19s.b	Pyloroplastika
5n186.1	Hemifundoplik.žalúdka s hiát.sutúrou:otv.ch.torakál.	5n19s.c	Resekcia pyloru s gastroduodenostómiou
5n186.2	Hemifundoplik.žalúdka s hiát.sutúrou:lsk.	5n19s.x	Operácie na pylore, ostatné
5n186.4	Hemifundoplik.žalúdka s hiátovou sut:zm.lsk.-lpt.	5n19x.0	Iné OP na žalúdku:laparotomicky
5n186.5	Hemifund.žalúdka s hiát.sutúr.laparos.- robot.	5n19x.2	Iné OP na žalúdku:laparoskopicky
5n186.x	Hemifundoplik.žalúdka s hiátovou sut:ost.	5n19x.4	Iné OP na žalúdku:konv.laparoskop.- otvor.chirurg.
5n18a.0	Vertik.gastroplas.žal.podľa Masona:ot.chir.abd.	5n200	Incízia duodena
5n18a.1	Vertik.gastroplas.žal.podľa Masona:ot.ch.torakál.	5n201	Incízia jejuna alebo ilea
5n18a.2	Vertikál.gastroplast.žal.podľa Masona:lsk.	5n202	Incízia hrubého čreva
5n18a.4	Vertik.gastroplast.žal.podľa Masona:zm.lsk.-lpt.	5n20a	Bajpasové anastomózy:ten.č.k ten.č
5n18a.x	Vertik.gastropl.žal.podľa Masona:ost.	5n20b	Bajpasové anastomózy:duodena k duodenu
5n18b.0	Impl/vým.nenastaviteľnej bandáže žalúdka:otv.chir.abd.	5n20c	Bajpasové anastomózy:tenk.čr. k hrubému čr.
5n18b.1	Impl/vým.nenastaviteľnej bandáže žalúdka:otv.ch.torakál.	5n20d	Bajpasové anastomózy:hrubého čr. k hrubému čr.
5n18b.2	Impl/vým.nenastaviteľnej bandáže žalúdka:lsk.	5n20f	Intrakorporálna anastomóza pri resekčných výkonoch
5n18b.4	Impl/vým.nenastaviteľnej bandáže žalúdka:zm.lsk.-lpt.	5n20x	Bajpasové anastomózy čriev:ost.
5n18b.x	Impl/vým.nenastaviteľnej bandáže žalúdka:ost.	5n210	Lokálna excízia na ten.čreve intraluminárnych membrán
5n18c.0	Impl/vým.nastaviteľnej bandáže žalúdka:otv.chir.abd.	5n211.0	Lokálna excízia na tenkom čreve:lpt.
5n18c.1	Impl/vým.nastaviteľnej bandáže žalúdka:otv.ch.torakál.	5n211.2	Lokálna excízia na tenkom čreve:lsk.
5n18c.2	Impl/vým.nastaviteľnej bandáže žalúdka:lsk.	5n214.0	Otv.chir.deštr.chor.tk.na tenk.čr.elektrokoaguláciou
5n18c.4	Impl/vým.nastaviteľnej bandáže žalúdka:zm.lsk.-lpt.	5n214.1	Otv.chir.deštr.chor.tk.na tenk.čr.laser.koaguláciou
5n18c.x	Impl/vým.nastaviteľnej bandáže žalúdka:ost.	5n214.2	Otv.chir.deštr.chor.tk.na tenk.čr.termokoaguláciou
5n18d.0	Znovazafixovanie dislok.bandáže žalúdka:otv.chir.abd.	5n214.4	Otv.chir.deštr.chor.tk.na tenk.čr.fotodynam.liečbou
5n18d.1	Znovazafix. dislok.bandáže žalúdka:otv.ch.torakálne	5n214.x	Otvorená chirurg.deštrukcia chor.tk.na tenk.čr:ost.
5n18d.2	Znovazafixovanie dislokovanej bandáže žalúdka:lsk.	5n215.0	Laparoskop.deštruk.chor.tk.na tenk.čr.elektrokoagul.
5n18d.4	Znovazafixovanie dislok.bandáže žalúdka:zm.lsk.-lpt.	5n215.1	Laparoskop.deštruk.chor.tk.na tenk.čr.laser.koaguláciou
5n18d.x	Znovazafixovanie dislokovanej bandáže žalúdka:ost.	5n215.2	Laparoskop.deštruk.chor.tk.na tenk.čr.termokoagul.
5n18e.0	Odstránenie jednej žalúdočnej bandáže:otv.chir.abd.	5n215.4	Laparoskop.deštruk.chor.tk.na tenk.čr.fotodynam.liečba
5n18e.1	Odstránenie jednej žalúdočnej bandáže:otv.ch.torakál.	5n215.x	Laparoskop.deštrukcia chor.tk.na tenk.čr:ost.
5n18e.2	Odstránenie jednej žalúdočnej bandáže: laparoskopicky	5n219.0	Esk deštr. chor.tk.tenk.čr.jednod.(Push-tech):elektrokoag.
5n18e.4	Odstránenie jednej žalúdočnej bandáže:zm.lsk.-lpt.	5n219.2	Esk deštr. chor.tk.tenk.čr.jednoduchá:termokoagul.
5n18e.x	Odstránenie jednej žalúdočnej bandáže:ost.	5n21a.0	Esk deštr.chor.tk.tenk.čr.Push-and-pull-back:elektrokoag.
5n18x.0	Ost.rekonštrukč. OP na žalúdku:otv.chir.abd.	5n21a.2	Esk deštr.chor.tk.tenk.čr.Push-and-pull-back:termokoagul.
5n18x.1	Ost. rekonštr.OP na žalúdku:otv.ch.torakálne	5n21a.5	Endoskopická deštrukcia chorého tkaniva tenkého čreva koagra
5n18x.2	Ost.rekonštrukč. OP na žalúdku:lsk.	5n21b.1	Lokálna endoskopická excízia chorobou zmeneného tkaniva duod
5n18x.4	Ost.rekonštrukč. OP na žalúdku:zm.lsk.-lpt.	5n21b.2	Lokálna endoskopická excízia chorobou zmeneného tkaniva tenk
5n18x.x	Ost.rekonštrukč. OP na žalúdku:ost.	5n21x.0	Iná lokál.excíz.a deštr.chor.tk.tenk.čr.elektrokoaguláciou
5n191.0	Sutúra varixov žalúdka:lpt.	5n21x.2	Iná lokál.excíz.a deštr.chor.tk.tenk.čr.termokoaguláciou
5n191.2	Sutúra varixov žalúdka:lsk.	5n220	Lok.excízia chor.tk.hr.čreva:otvor.chirurg.
5n191.4	Sutúra varixov žal:konver.lsk.-otv.ch.	5n221	Lokálna excízia chorého tk.hr.čreva:lsk.
5n191.x	Sutúra varixov žal:ost.		
5n193.0	Odstránenie žalúdočného volvulu:lpt.		

5n223.0	Otv.chir.deštrukcia chor.tk.hrub.čr.elektrokoaguláciou	5n245.4	Parciál.res.colon transversum:konv.lsk.-lpt.
5n223.1	Otv.chirurg.deštrukcia chor.tk.hr.čr.laser.koaguláciou	5n245.x	Parciál.resekcia colon transversum:ost.
5n223.2	Otv.chir.deštrukcia chor.tk.hr.čr.termokoaguláciou	5n246.01	Lavostr.hemikolektómia:laparotom.s anast.
5n223.4	Otv.chir.deštrukcia chor.tk.hr.čr.fotodynam.liečbou	5n246.02	Lavostr.hemikolektómia:lpt.s enterostóm.a slep.uz.
5n223.x	Otv.chirurg.deštrukcia chor.tk.hrubého čreva:ost.	5n246.03	Lavostr.hemikolektómia:lpt.s 2 enterostóm.
5n224.0	Laparoskop.deštrukcia chor.tk.hr.čr.elektrokoaguláciou	5n246.04	Lavostr.hemikolektómia:lpt.s anast.a an.praet.
5n224.1	Laparoskop.deštrukcia chor.tk.hrub.čr.laser.koagul.	5n246.21	Lavostr.hemikolektómia:lsk s anast.
5n224.2	Laparoskop.deštruk.chor.tk.hrub.čr.termokoaguláciou	5n246.25	Lavostr.hemikolektómia:lsk s enterostómiou
5n224.4	Laparoskop.deštrukcia chor.tk.hr.čr.fotodynam.liečbou	5n246.31	Lavostranná hemikolektómia, roboticky s anastomózou
5n224.x	Laparoskop.deštrukcia chor.tk.hrubého čreva:ost.	5n246.35	Lavostranná hemikolektómia, roboticky s enterostómiou
5n230.0	Segmentárna resekcia duodena:lpt.	5n246.4	Lavostr.hemikolektómia:konv.lsk.-lpt.
5n230.2	Segmentárna resekcia duodena:lsk.	5n246.x	Lavostr.hemikolektómia:ost.
5n230.4	Segmentárna resekcia duodena:konv.lsk.-lpt.	5n247.01	Parc.res.colon sigmoideum:laparotom.s anast.
5n231.0	Segmentárna resekcia jejuna:lpt.	5n247.02	Parc.res.colon sigmoideum:lpt.s enterostóm.a slep.uz.
5n231.2	Segmentárna resekcia jejuna:lsk.	5n247.03	Parc.res.colon sigmoideum:lpt.s 2 enterostóm.
5n231.4	Segmentárna resekcia jejuna:konv.lsk.-lpt.	5n247.04	Parc.res.colon sigmoideum:lpt.s anast.a an.praet.
5n232.0	Segmentárna resekcia ilea:lpt.	5n247.21	Parc.res.colon sigmoideum:lsk s anast.
5n232.2	Segmentárna resekcia ilea:lsk.	5n247.25	Parc.res.colon sigmoideum:lsk s enterostómiou
5n232.4	Segmentárna resekcia ilea:konv.lsk.-lpt.	5n247.31	Parciálna resekcia colon sigmoideum, roboticky s anastomózou
5n233.0	Viacnásob.segmentárna resekcia tenk.čr:lpt.	5n247.4	Parc.res.colon sigmoideum:konv.lsk.-lpt.
5n233.2	Viacnásob.segmentárna resekcia tenk.čr:lsk.	5n247.x	Parc.res.colon sigmoideum:ost.
5n233.4	Viacnásob.segmentár.resekcia tenk.čr:konver.lsk.-lpt.	5n248.01	Res.viac.sused.č.hr.čr[subst.res.hr.č.]:lpt.s anast.
5n234.0	Parciálna resekcia duodena:lpt.	5n248.02	Res.viac.sused.č.hr.čr[subst.res.hr.č.]:lpt.s enterost.sl.u.
5n234.2	Parciálna resekcia duodena:lsk.	5n248.03	Res.viac.sused.č.hr.čr[subst.res.hr.č.]:lpt.s 2 enterost.
5n234.4	Parciálna resekcia duodena:konv.lsk.-lpt.	5n248.04	Res.viac.sused.č.hr.čr[subst.res.hr.č.]:lpt.s anast.a an.praet.
5n235.0	Parciálna resekcia jejuna:lpt.	5n248.21	Res.viac.sused.č.hr.čr[subst.res.hr.č.]:lsk s anast.
5n235.2	Parciálna resekcia jejuna:lsk.	5n248.25	Res.viac.sused.č.hr.čr[subst.res.hr.č.]:lsk s enterost.
5n235.4	Parciálna resekcia jejuna:konv.lsk.-lpt.	5n248.31	Resek.viac.sused.častí hrubého čreva, robot.s anast.
5n236.0	Parciálna resekcia ilea:lpt.	5n248.35	Resek.viac.sused.častí hrubého čreva, robot.s enteros.
5n236.2	Parciálna resekcia ilea:lsk.	5n248.4	Res.viac.sused.č.hr.čr[subst.res.hr.č.]:konv.lsk.-lpt.
5n236.4	Parciálna resekcia ilea:konv.lsk.-lpt.	5n248.x	Res.viac.sused.č.hr.čr[subst.res.hr.č.]:ost.
5n238	Res.tenk.čr.,odstr.transplantátu použitého z tenk.čr.	5n24x.01	Iná parc.res.hr.čreva:laparot.s anast.
5n23x	Resekcia tenkého čreva:iná	5n24x.02	Iná parc.res.hr.čreva:lpt.s enterostóm.a slep.uz.
5n240.01	Parciál.segment.resekcia hr.čr:laparotomicky s anast.	5n24x.03	Iná parc.res.hr.čreva:laparot.s 2 enterost.
5n240.02	Parc.segm.res hr.čr:laparotom.s enterostóm.a slep.uzav	5n24x.04	Iná parciál.resekcia hr.čreva:laparot.s anast.a an.praet.
5n240.03	Parc.segm.res hr.čr:laparotom.s 2 enterostóm.	5n24x.21	Iná parc.res.hr.čreva:lsk s anast.
5n240.04	Parc.segm.res hr.čr:laparotom.s anast.a an.praet.natur	5n24x.25	Iná parc.res.hr.čreva:lsk s enterost.
5n240.21	Parciál.segment.res.hr.čreva:laparoskop.s anast.	5n24x.4	Iná parc.res.hr.čreva:konv.lsk.-lpt.
5n240.25	Parciál.segment.res.hr.čreva:lsk s enterostóm.	5n24x.x	Iná parciál.resekcia hrubého čreva:ost.
5n240.4	Parciál.segment.res.hr.čreva:konverzia lsk.-lpt.	5n250.02	Tot.kolektómia:otv.chir.s ileorek.anast.a rz.(Pouch)
5n240.x	Parciál.segment.res.hr.čreva:ostatné	5n250.03	Tot.kolektómia:otv.chir.s ileorek.anast.bez rz.(Pouch)
5n242.01	Parc.ileocek.res.hr.čr:laparotom.s anast.	5n250.04	Tot.kolektómia:otv.chir.s ileoanál.anast.a rz.(Pouch)
5n242.02	Parc.ileocek.res.hr.čr:lpt.s enterostóm.a slep.uz.	5n250.05	Tot.kolektómia:otv.chir.s ileoanál.anast.bez rz.(Pouch)
5n242.03	Parc.ileocek.res.hr.čr:lpt.s 2 enterostóm.	5n250.08	Tot.kolektómia:otv.ch.s ileostómiou
5n242.04	Parc.ileocek.res.hr.čr:lpt.s anast.a an.praet.	5n250.26	Tot.kolektómia:lsk. s anast.a rezervoárom(Pouch)
5n242.21	Parc.ileocekál.res.hr.čreva:laparosk.s anast.	5n250.27	Tot.kolektómia:lsk. s anast.bez rezervoáru (Pouch)
5n242.25	Parc.ileocekál.res.hr.čreva:laparosk.s enterost.	5n250.28	Tot.kolektómia:laparoskopicky s ileostómiou
5n242.31	Parc.ileoc.resek.hrubého čreva, robot.s anast.	5n250.4	Tot.kolektómia:konverzia lsk.-lpt.
5n242.4	Parc.ileocekál.res.hr.čreva:konv.lsk.-lpt.	5n250.x	Tot.kolektómia:ostatné
5n242.x	Parc.ileocekál.resekcia.hr.čreva:ostatné	5n251.02	Tot.proktokolektómia:otv.chir.s ileorek.anst.a rz.(Pouch)
5n243.0	Parciálna resekcia caeca:lpt.	5n251.03	Tot.proktokolekt.:otv.chir.s ileorek.anst.bez rz.(Pouch)
5n243.2	Parciálna resekcia caeca:lsk.	5n251.04	Tot.proktokolektómia:otv.chir.s ileoanál.anst.a rz.(Pouch)
5n243.4	Parciálna resekcia caeca:konv.lsk.-lpt.	5n251.05	Tot.kolektómia:otv.chir.s ileoanál.anst.bez rz.(Pouch)
5n244.01	Pravostr.hemikolektómia:laparotom.s anast.	5n251.08	Tot.proktokolektómia:otv.ch.s ileostómiou
5n244.02	Pravostr.hemikolektómia:lpt.s enterostóm.a slep.uz.	5n251.26	Tot.proktokolektómia:lsk.s anast.a rezervoárom(Pouch)
5n244.03	Pravostr.hemikolektómia:lpt.s 2 enterostóm.	5n251.27	Tot.proktokolekt.:lsk.s anast.bez rezervoáru (Pouch)
5n244.04	Pravostr.hemikolektómia:lpt.s anast.a an.praet.	5n251.28	Tot.proktokolektómia:laparosk.s ileostómiou
5n244.21	Pravostr.hemikolektómia:lsk s anast.	5n251.36	Totálna proktokolektómia, roboticky s anastomózou a rezervoárom
5n244.25	Pravostr.hemikolektómia:lsk s enterostómiou		
5n244.31	Pravostranná hemikolektómia, roboticky s anastomózou	5n251.38	Totálna proktokolektómia, roboticky s ileostómiou
5n244.35	Pravostranná hemikolektómia, roboticky s enterostómiou	5n251.4	Tot.proktokolektómia:konverzia lsk.-lpt.
5n244.4	Pravostr.hemikolektómia:konv.lsk.-lpt.	5n251.x	Tot.proktokolektómia:ost.
5n244.x	Pravostr.hemikolektómia:ost.	5n252.02	T.kolekt.s proktomusekt:o.ch.s ilrekt.anast.a rezerv.(Pouch)
5n245.01	Parciál.res.colon transversum:laparotom.s anast.	5n252.03	T.kolekt.s proktomusekt:o.ch.s ilrek.anast.b.rez(Pouch)
5n245.02	Parciál.res.colon transversum:lpt.s enterostóm.a slep.uz.	5n252.04	T.kolekt.s proktomusekt:o.ch.s ilan.anast.a rez.(Pouch)
5n245.03	Parciál.res.colon transversum:lpt.s 2 enterostóm.	5n252.05	T.kolekt.s proktomusekt:o.ch.s ilanal.anst.b.rez.(Pouch)
5n245.04	Parciál.res.colon transversum:lpt.s anast.a an.praet.	5n252.08	Tot.kolektómia s proktomusektómiou:otv.ch.s ileostómiou
5n245.21	Parciál.res.colon transversum:lsk s anast.	5n252.26	Tot.kolekt.s proktomusekt:lsk s anast.a rezerv.(Pouch)
5n245.25	Parciál.res.colon transversum:lsk s enterostómiou	5n252.27	Tot.kolekt.s proktomusekt:lsk s anast.bez rz.(Pouch)
5n245.31	Parciálna resekcia colon transversum, roboticky s anastomózou	5n252.28	Tot.kolektómia s proktomusekt:lsk s ileostómiou

5n252.4	Tot.kolektómia s proktomukosektómiou:konver.lsk.-lpt.	5n275.01	Rozš.resek.colon sigmoi.otvor.chirur. s anast.
5n252.x	Tot.kolektómia s proktomukosektómiou:ost.	5n275.02	Rozš.resek.colon sigmoi.otvor.chirur. s enteros.a slepým uzáv.
5n25x.02	Iná tot.kolekt.a proktokolekt:otv.ch.s ileorek.anast.a rezerv.	5n275.03	Rozš.resek.colon sigmoi.otvor.chirur. s dvomi enteros.
5n25x.03	Iná tot.kolekt.a proktokolekt:otv.ch.s ileor.anast.bez rezerv.	5n275.04	Rozš.resek.colon sigmoi.otvor.chirur. s anast.anus praeter
5n25x.04	Iná tot.kolekt.a proktokolekt:otv.ch.s ileoan.anast.a rezerv	5n275.20	Rozšírená resekcia colon sigmoideum, laparoskopicky bez anastomózy
5n25x.05	Iná tot.kolekt.a proktokolekt:otv.ch.s ileoan.anast.bez rezerv	5n275.21	Rozšírená resekcia colon sigmoideum, laparoskopicky s anastomózou
5n25x.08	Iná tot.kolektómia a proktokolektómia:otv.ch.s ileostómiou	5n275.30	Rozšírená resekcia colon sigmoideum, roboticky bez anastomózy
5n25x.26	Iná tot.kolekt.a proktokolekt:lsk.s anast.a rezerv.	5n275.31	Rozšírená resekcia colon sigmoideum, roboticky s anastomózou
5n25x.27	Iná tot.kolekt.a proktokolekt:lsk.s anast.bez rezerv.	5n275.34	Rozš.resek.colon sigmoi.konv.z laparos.na lapar.
5n25x.28	Iná tot.kolekt.a proktokolekt:lsk.s ileost	5n275.x	Rozšírená resekcia colon sigmoideum, ostatné
5n25x.4	Iná tot.kolektómia a proktokolektómia:konver.lsk.-lpt.	5n27x.x	Iná rozšírená resekcia hrubého čreva, ostatné
5n25x.x	Iná tot.kolektómia a proktokolektómia:ost.	5n280.01	Rozš.pravos.hemikol.s odst.sused.orgán.otvor.chirur.s anast.
5n270.01	Rozš.pravos.hemikol.otvor.chirur.s anast.	5n280.02	Roz.prav.hem.s od.sus.org.otv.chir.s ent.a slep.uzáv.
5n270.02	Rozš.pravos.hemikol.otvor.chirur.s enteros.a slepým uzáv.	5n280.03	Roz.prav.hem.s od.sus.org.otv.chir.s dvomi ent.
5n270.03	Rozš.pravos.hemikol.otvor.chirur.s dvomi enteros.	5n280.04	Roz.prav.hem.s od.sus.org.otv.chir.s anas.anus prae.
5n270.04	Rozš.pravos.hemikol.otvor.chirur.s anast.anus praeter	5n280.20	Rozš.pravos.hemikol.s odst.sused.orgán.laparos.bez anast.
5n270.20	Rozš.pravos.hemikol.laparos.bez anast.	5n280.21	Rozš.pravos.hemikol.s odst.sused.orgán.laparos.s anast.
5n270.21	Rozšírená pravostranná hemikolektómia, laparoskopicky s anastomózou	5n280.4	Rozš.pravos.hemikol.s odst.sused.orgán.konv.z laparos.na lapar.
5n270.30	Rozšírená pravostranná hemikolektómia, roboticky bez anastomózy	5n280.x	Rozš.pravos.hemikol.s odst.sused.orgán.ostatné
5n270.31	Rozšírená pravostranná hemikolektómia, roboticky s anastomózou	5n281.01	Rozš.lavos.hemikol.s odst.sused.orgán.otvor.chirur.s anast.
5n270.4	Rozš.pravos.hemikol.konv.z laparos.na lapar.	5n281.02	Roz.fav.hem.s od.sus.org.otv.chir.s ent.a slep.uzáv.
5n270.x	Rozšírená pravostranná hemikolektómia, ostatné	5n281.03	Rozš.lavos.hemikol.s odst.sused.orgán.otvor.chirur.s dvomi enteros.
5n271.01	Rozš.lavos.hemikol.otvor.chirur.s anast.	5n281.04	Roz.fav.hem.s od.sus.org.otv.chir.s anas.anus prae.
5n271.02	Rozš.lavos.hemikol.otvor.chirur.s enteros.a slepým uzáv.	5n281.20	Rozš.lavos.hemikol.s odst.sused.orgán.laparos.bez anast.
5n271.03	Rozš.lavos.hemikol.otvor.chirur.s dvomi enteros.	5n281.21	Rozš.lavos.hemikol.s odst.sused.orgán.laparos.s anast.
5n271.04	Rozš.lavos.hemikol.otvor.chirur.s anast.anus praeter	5n281.4	Rozš.lavos.hemikol.s odst.sused.orgán.konv.z laparos.na lapar.
5n271.20	Rozšírená lavostranná hemikolektómia, laparoskopicky bez anastomózy	5n281.x	Rozš.lavos.hemikol.s odst.sused.orgán.ostatné
5n271.21	Rozšírená lavostranná hemikolektómia, laparoskopicky s anastomózou	5n282.01	Roz.sub.res.hrub.čreva s od.sus.org.otv.chir.s anas.
5n271.30	Rozšírená lavostranná hemikolektómia, roboticky bez anastomózy	5n282.02	Roz.sub.res.hrub.čreva s od.sus.org.otv.chir.s ent.a slep.uzáv.
5n271.31	Rozšírená lavostranná hemikolektómia, roboticky s anastomózou	5n282.03	Roz.sub.res.hrub.čreva s od.sus.org.otv.chir.s dvomi ent.
5n271.4	Rozš.lavos.hemikol.konv.z laparos.na lapar.	5n282.04	Roz.sub.res.hrub.čreva s od.sus.org.otv.chir.s anas.anus prae.
5n271.x	Rozšírená lavostranná hemikolektómia, ostatné	5n282.20	Roz.sub.res.hrub.čreva s od.sus.org.lap.bez anas.
5n272.01	Rozš.subtot.resek.hrubého čreva, otvor.chirur.s anast.	5n282.21	Rozš.subtot.resek.hrubého čreva s odst.sused.orgán.laparos.s anast.
5n272.02	Roz.sub.res.hrub.črev.otv.chir.s ent.a slep.uzáv.	5n282.4	Roz.sub.res.hrub.čreva s od.sus.org.kon.z lap.na lap.
5n272.03	Rozš.subtot.resek.hrubého čreva, otvor.chirur.s dvomi enteros.	5n282.x	Rozš.subtot.resek.hrubého čreva s odst.sused.orgán.ostatné
5n272.04	Rozš.subtot.resek.hrubého čreva, otvor.chirur.s anast.anus praeter	5n283.01	Rozš.kolek.s odst.sused.orgán.otvor.chirur.s anast.
5n272.20	Rozš.subtot.resek.hrubého čreva, laparos.bez anast.	5n283.02	Rozš.kolek.s odst.sused.orgán.otvor.chirur.s enteros.a slepým uzáv.
5n272.21	Rozš.subtot.resek.hrubého čreva, laparos.s anast.	5n283.03	Rozš.kolek.s odst.sused.orgán.otvor.chirur.s dvomi enteros.
5n272.30	Rozš.subtot.resek.hrubého čreva, robot.bez anast.	5n283.04	Rozš.kolek.s odst.sused.orgán.otvor.chirur.s anast.anus praeter
5n272.31	Rozš.subtot.resek.hrubého čreva, robot.s anast.	5n283.20	Rozš.kolek.s odst.sused.orgán.laparos.bez anast.
5n272.4	Rozš.subtot.resek.hrubého čreva, konv.z laparos.na lapar.	5n283.21	Rozš.kolek.s odst.sused.orgán.laparos.s anast.
5n272.x	Rozšírená subtotálna resekcia hrubého čreva, ostatné	5n283.4	Rozš.kolek.s odst.sused.orgán.konv.z laparos.na lapar.
5n273.01	Rozšírená kolektómia, otvorene chirurgicky s anastomózou	5n283.x	Rozšírená kolektómia s odstránením susedných orgánov, ostatné
5n273.02	Rozš.kolek.otvor.chirur.s enteros.a slepým uzáv.	5n284.01	Rozš.proktokol.s odst.sused.orgán.otvor.chirur.s anast.
5n273.03	Rozšírená kolektómia, otvorene chirurgicky s dvomi enterostómiami	5n284.02	Roz.prok.s od.sus.org.otv.chir. s ent.a slep.uzáv.
5n273.04	Rozš.kolek.otvor.chirur.s anast.anus praeter	5n284.03	Rozš.proktokol.s odst.sused.orgán.otvor.chirur. s dvomi enteros.
5n273.20	Rozšírená kolektómia, laparoskopicky bez anastomózy	5n284.04	Roz.prok.s od.sus.org.otv.chir. s anas.anus prae.
5n273.21	Rozšírená kolektómia, laparoskopicky s anastomózou	5n284.20	Rozš.proktokol.s odst.sused.orgán.laparos.bez anast.
5n273.30	Rozšírená kolektómia, roboticky bez anastomózy	5n284.21	Rozš.proktokol.s odst.sused.orgán.laparos.s anast.
5n273.31	Rozšírená kolektómia, roboticky s anastomózou	5n284.4	Rozš.proktokol.s odst.sused.orgán.konv.z laparos.na lapar.
5n273.4	Rozšírená kolektómia, konverzia z laparoskopie na laparotómiu	5n284.x	Rozšírená proktokolektómia s odstránením susedných orgánov, ostatné
5n273.x	Rozšírená kolektómia, ostatné	5n285.01	Rozš.resek.colon sigmoi.s odst.sused.orgán.otvor.chirur. s anast.
5n274.01	Rozšírená proktokolektómia, otvorene chirurgicky s anastomózou	5n285.02	Roz.res.colon sig.s od.sus.org.otv.chir. s ent.a slep.uzáv.
5n274.02	Rozš.proktokol.otvor.chirur. s enteros.a slepým uzáv.	5n285.03	Roz.res.colon sig.s od.sus.org.otv.chir. s dvomi ent.
5n274.03	Rozš.proktokol.otvor.chirur. s dvomi enteros.	5n285.04	Roz.res.colon sig.s od.sus.org.otv.chir. s anas.anus prae.
5n274.04	Rozš.proktokol.otvor.chirur. s anast.anus praeter	5n285.20	Rozš.resek.colon sigmoi.s odst.sused.orgán.laparos.bez anast.
5n274.20	Rozšírená proktokolektómia, laparoskopicky bez anastomózy	5n285.21	Rozš.resek.colon sigmoi.s odst.sused.orgán.laparos.s anast.
5n274.21	Rozšírená proktokolektómia, laparoskopicky s anastomózou	5n285.4	Rozš.resek.colon sigmoi.s odst.sused.orgán.konv.z laparos.na lapar.
5n274.4	Rozšírená proktokolektómia, konverzia z laparoskopie na laparotómiu	5n285.x	Rozš.resek.colon sigmoi.s odst.sused.orgán.ostatné
5n274.x	Rozšírená proktokolektómia, ostatné	5n28x.x	Iná rozš.resek.hrubého čreva s odst.sused.orgán.ostatné

5n290	Odstránenie črevného segm.duodena ako samost.výk.	5n332.0	Reimplantácia na enterostómii duodenum - duodenum
5n291	Odstr.črevného segm.jejuna/ilea ako samost.výk.	5n332.1	Reimplantácia na enterostómii jejunum - jejunum
5n292	Odstránenie črevného segm.hrubého čreva ako samost.výk.	5n332.2	Reimplantácia na enterostómii ileum - ileum
5n29x	Odstránenie črevného segm.ako samost.výk:ostat.	5n332.3	Reimplantácia na enterostómii hrubé črevo - hrubé črevo
5n300.0	Vytv.dvojzložk.jejunostómie ako samost.v:lpt.	5n332.x	Reimplantácia na enterostómii ostatné - ostatné
5n300.2	Vytv.dvojzložk.jejunostómie ako samost.v:lsk.	5n333.0	Odstránenie predsunutej časti enterostómie duodena
5n300.4	Vytv.dvojzložk.jejunostómie ako samost.v:konver.lsk-lpt	5n333.1	Odstránenie predsunutej časti enterostómie jejunu
5n301.0	Vyt.dvojzložk.ileostómie ako sam.v:lpt.	5n333.2	Odstránenie predsunutej časti enterostómie ilea
5n301.2	Vyt.dvojzl.ileostómie ako sam.výk:lsk.	5n333.3	Odstr.predsun.časti enterostómie hrubého čreva
5n301.4	Vyt.dvojzl.ileostómie ako sam.v: konver.lsk-lpt	5n333.x	Odstránenie predsunutej časti enterostómie, ostatné
5n302.0	Vyt.dvojzl.ascendostómie ako sam.výk:lpt.	5n334.1	Premena kontinent.stómie jejunu (napr.Kock-Pouch)
5n302.2	Vyt.dvojzložk.ascendostómie ako sam.v:lsk.	5n334.2	Premena kontinent.stómie ilea (napr.Kock-Pouch)
5n302.4	Vyt.dvojzl.ascendostómie ako sam.v:konver.lsk-lpt.	5n334.3	Premena kontinent.stómie hrubého čr.(napr.Kock-Pouch)
5n303.0	Vyt.dvojzl.transverzostómie ako sam.výk:lpt.	5n334.x	Premena kontinentnej stómie:ost.
5n303.2	Vyt.dvojzložk.transverzostómie ako sam.v:lsk.	5n335.0	Korektúra parastomiál.hernie duodena
5n303.4	Vyt.dvojzl.transverzostómie ako sam.v:konver.lsk-lpt.	5n335.1	Korektúra parastomiál.hernie jejunu
5n304.0	Vyt.dvojzložk.descendostómie ako sam.výk:lpt.	5n335.2	Korektúra parastomiál.hernie ilea
5n304.2	Vyt.dvojzložk.descendostómie ako sam.v:lsk.	5n335.3	Korektúra parastomiál.hernie hrub.čreva
5n304.4	Vyt.dvojzl.descendostómie ako sam.v:konver.lsk-lpt	5n335.x	Korekt.parastomiálnej hernie:ost.
5n305.0	Vyt.dvojzl.sigmoideostómie ako sam.v:lpt.	5n339.0	Iná revízia a ďalšie výkony na enterostómii duodena
5n305.2	Vyt.dvojzl.sigmoideostómie ako sam.výk:lsk.	5n339.1	Iná revízia a ďalšie výkony na enterostómii jejunu
5n305.4	Vyt.dvojzl.sigmoideostómie ako sam.v:konver.lsk-lpt	5n339.2	Iná revízia a ďalšie výkony na enterostómii ilea
5n30x.0	Vytv.dvojzložk.enterost.ako samost.v:ost:lpt.	5n339.3	Iná revízia a ďalšie výkony na enterostómii hrub.čreva
5n30x.2	Vytv.dvojzl.enterost.ako samost.výk.ost:lsk.	5n339.x	Iná revízia a ďalšie zákroky na jednej enterostómii:ost.
5n30x.4	Vytv.dvojzl.enterost.ako samost.v:ost:konver.lsk-lpt.	5n33a.0	Obn.kontin.čr.pri dvojzl.jejunostómii
5n310.0	Vytv.terminál.caecumstómie ako samost.výk:lpt.	5n33a.1	Obn.kontin.čr.pri dvojzl.ileostómii
5n310.2	Vytv.terminál.caecumstómie ako samost.výk:lsk.	5n33a.2	Obnov.kontinuity.čr.pri dvojzl.kolostómii
5n310.4	Vytv.terminál.caecumstómie ako samost.v:konver.lsk.-lpt.	5n33a.x	Obnovenie kont.čreva pri dvojzložkovej enterostómii:ost.
5n311.0	Vytv.terminál.ascendostómie ako samost.v:lpt.	5n33b.0	Obnov.kontin.čr.pri terminál.jejunostómii
5n311.2	Vytv.terminál.ascendostómie ako samost.v:lsk.	5n33b.1	Obn.kontinuity.čr.pri terminál.ileostómii
5n311.4	Vytv.terminál.ascendostómie ako sam.v:konv.lsk.-lpt	5n33b.2	Obn.kontin.čreva pri terminál.kolostómii
5n312.0	Vytv.terminál.transverzostómie ako samost.v:lpt.	5n33b.x	Obnov.kont.čreva pri terminálnych enterostómiiach:ost.
5n312.2	Vytv.terminál.transverzostómie ako samost.v:lsk.	5n340.0	Sutúra duodena po poranení
5n312.4	Vytv.termin.transverzostómie ako sam.v:konv.lsk.-lpt	5n340.1	Sutúra jejunu po poranení
5n313.0	Vytv.termin.descendostómie ako samost.v:lpt.	5n340.2	Sutúra ilea po poranení
5n313.2	Vytv.termin.descendostómie ako samost.v:lsk.	5n340.3	Sutúra hrubého čreva po poranení
5n313.4	Vytv.terminál.descendostómie ako sam.v:konv.lsk.-lpt	5n340.x	Sutúra čreva po poranení, ostatné
5n314.0	Vytv.termin.sigmoideostómie ako samost.v:lpt.	5n341.0	Uzavretie črevnej fistuly duodena:otv.chirurg.
5n314.2	Vytv.termin.sigmoideostómie ako samost.v:lsk.	5n341.1	Uzavretie črevnej fistuly jejunu:otv.chirurgicky
5n314.4	Vytv.termin.sigmoideostómie ako sam.v:konv.lsk.-lpt	5n341.2	Uzavretie črevnej fistuly ilea:otvor.chirurg.
5n315.0	Vytv.termin.ileostómie ako samost.v:lpt.	5n341.3	Uzavretie črevnej fistuly hr.čreva:otv.chirurgicky
5n315.2	Vytv.termin.ileostómie ako samost.v:lsk.	5n341.x	Uzavretie črevnej fistuly:ostatné:otv.chirurgicky
5n315.4	Vytv.terminál.ileostómie ako sam.v:konv.lsk.-lpt.	5n343.0	Predlžovacia plastika duodena
5n31x.0	Vytvorenie terminálnej enterostómie ako samost.v:ost:lpt.	5n343.1	Predlžovacia plastika jejunu
5n31x.2	Vytvorenie terminálnej enterostómie ako samost.v:ost. lsk.	5n343.2	Predlžovacia plastika ilea
5n31x.4	Vytv.terminál.enterostómie-sam.v:ost.konver.lsk.-lpt.	5n343.3	Predlžovacia plastika hr.čreva
5n320.0	Vytv.duodenostómie(1výživ.fistuly):lpt.	5n343.x	Predlžovacia plastika čreva,ostatné
5n320.2	Vytv.duodenostómie(1výživ.fistuly):lsk.	5n344.0	Zužovacia plastika duodena
5n320.4	Vytv.duodenostómie(1výživ.fistuly):konv.lsk.-lpt.	5n344.1	Zužovacia plastika jejunu
5n321.0	Vytv.jejunostómie(1výživ.fistuly):lpt.	5n344.2	Zužovacia plastika ilea
5n321.2	Vytv.jejunostómie(1výživ.fistuly):lsk.	5n344.3	Zužovacia plastika hrubého čreva
5n321.4	Vytv.jejunostómie(1výživ.fistuly):konv.lsk.-lpt.	5n344.x	Zužovacia plastika čreva, ostatné
5n322.1	Vytv.jejunostómie ako protekt.výk.v súv.s i.výkonom	5n345.0	Revízia anastomózy duodena
5n322.2	Vytv.ileostómie ako protekt.výk.v súv.s iným výk.	5n345.1	Revízia anastomózy jejunu
5n322.3	Vytv.cekostómie ako protekt.výk.v súv.s i.výkonom	5n345.2	Revízia anastomózy ilea
5n322.4	Vytv.ascendentostómie ako protekt.výk.v súv.s i.výk.	5n345.3	Revízia anastomózy hrubého čreva
5n322.5	Vytv.transverzostómie ako protekt.výk.v súv.s i.výk.	5n345.x	Revízia anastomózy čreva, iné
5n322.6	Vytv.descendentostómie ako protekt.výk.v súv.s i.výk.	5n346.0	Transplantácia duodena
5n322.7	Vytv.sigmoideostómie ako protekt.výk.v súv.s i.výk.	5n346.1	Transplantácia jejunu
5n322.x	Vytv.enterost.ako protekt.výk.v súv.s iným výk:ostatné	5n346.2	Transplantácia ilea
5n330.0	Plastická elongácia duodena na enterostómii	5n346.x	Transplantácia tenkého čreva, iné
5n330.1	Plastická elongácia jejunu na enterostómii	5n34a.0	Longitudinálne predĺženie čreva podľa Bianchiho
5n330.2	Plastická elongácia ilea na enterostómii	5n350.1	Dezinvaginácia jejunu
5n330.3	Plastická elongácia hrubého čreva na enterostómii	5n350.2	Dezinvaginácia ilea
5n330.x	Plastická elongácia na enterostómii, ostatné	5n350.3	Dezinvaginácia hrubého čreva
5n331.0	Plastické zúženie na enterostómii duodena	5n350.x	Dezinvaginácia čreva, ostatné
5n331.1	Plastické zúženie na enterostómii jejunu	5n351.1	Detorzia [derotácia] pri volvule jejunu
5n331.2	Plastické zúženie na enterostómii ilea	5n351.2	Detorzia [derotácia] pri volvule ilea
5n331.3	Plastické zúženie na enterostómii hrubého čreva	5n351.3	Detorzia [derotácia] pri volvule hrubého čreva
5n331.x	Plastické zúženie na enterostómii, ostatné	5n351.x	Detorzia [derotácia] pri volvule, ostatné

5n35x.x	Intraabdominálne manipulácie na čreve:ostatné	5n422.21	Tubul.res.konečn.s uch.sfin.pri ponech.parapr:lsk.s anst.
5n36a	Simultánna APE počas laparotómie z iných dôv.	5n422.22	Tubul.res.konečn.s uch.sfin.pri ponech.parapr:lsk.s enterst.
5n390.0	Dekompresia čreva:laparotomicky	5n422.7	Tubul.res.konečn.s uch.sfin.pri ponech.parapr:peranál.
5n390.2	Dekompresia čreva:laparoskopicky	5n422.x	Tubul.res.konečn.s uch.sfin.pri ponech.parapr:ost.
5n390.4	Dekompresia čreva:konv.lsk.-lpt.	5n423.01	Pred.res.konečnika pri uchovaní sfinkteru:otv.ch.s anst.
5n391.0	Vloženie/výmena samoex.protézy na čreve:laparotomicky	5n423.02	Predná res.konečn.pri uchov.sfinkt:otv.ch.s enterst.a sl.uz.
5n391.2	Vloženie/výmena samoex.protézy na čreve:laparoskopicky	5n423.21	Pred.res.konečn.pri uchovaní sfinkteru:lsk.s anst.
5n391.4	Vlož/vým.samoex.protézy na čreve:konver.lsk na lpt.	5n423.22	Pred.res.konečn.pri uch.sfinkt:lsk.s enterst.a sl.uz.
5n392.0	Adheziolyza na čreve:laparotomicky	5n423.31	Predná resek.koneč.pri uchov.sfink.robot.s anst.
5n392.2	Adheziolyza na čreve:laparoskopicky	5n423.32	Predná resek.koneč.pri uchov.sfink.robot.s enteros.a slepým uzáv.
5n392.4	Adheziolyza na čreve:konv.lsk.-lpt.	5n423.x	Predná resekcia konečnika pri uchovaní sfikteru:ost.
5n392.x	Adheziolyza na čreve:ostatné	5n424.01	Vysoká pred.res.konečnika s uch.sfin:otv.ch.s anst.
5n393.0	Pliikácia tenkého čreva[Jejunoplik.Philipps-Child]:lpt.	5n424.02	Vys.pred.res.konečn.s uch.sfin:otv.ch.s enterost.a sl.uzáv.
5n393.2	Pliikác.ten.č [Jejunoplik.Noble] (OP Philipps-Child):lsk.	5n424.21	Vysoká predná res.konečn.pri uchov.sfin:lsk.s anst.
5n393.4	Pliikác.ten.č [Jejunoplik.Noble] (OP Philipps-Child):zm.lsk.-lpt.	5n424.22	Vys.pred.resek.konečn.pri uch.sfin:lsk.s enterost.a sl.uz.
5n393.x	Pliikác.ten.č [Noble] (OP Philipps-Child):ost.	5n424.31	Vysoká predná resek.koneč.pri uchov.sfin:lsk.s anst.
5n394.0	Myotómia (ténia hrubého čreva):lpt.	5n424.32	Vys.pred.res.kon.pri uch.sfin.rob.s ent.a slep.uzáv.
5n394.2	Myotómia (ténia hrubého čreva):lsk.	5n424.x	Vysoká predná resekcia konečnika pri uchovaní sfikteru:ost.
5n394.4	Myotómia (ténia hrubého čreva):zm.lsk.-lpt.	5n425.01	Hlboká pred.res.konečn.s uch.sfin:otv.ch.s anst.
5n394.x	Myotómia (ténia hrubého čreva):ostatné	5n425.02	Hlb.pred.res.konečn.s uch.sfin:otv.ch.s enterost.a sl.uz.
5n395.0	Fix.tenk.čr.na P-str.br.steny a hr.č.na L-str.br.steny:lpt.	5n425.21	Hlboká pred.res.konečn.s uch.sfin:lsk.s anst.
5n395.2	Fix.tenk.čr.na P-str.br.st.a hr.č.na L-str.br.st:lsk.	5n425.22	Hlb.pred.res.konečn.s uch.sfin:lsk.s enterost.a sl.uz.
5n395.4	Fix.tenk.čr.na P-str.br.st.a hr.č.na L-str.br.st:konv.lsk.-lpt.	5n425.31	Hlboká predná resek.koneč.pri uchov.sfink.robot.s anst.
5n395.x	Fixácia tenk.čr.na P-str.bruš.steny a hr.č.na L-str.bruš.st:ost.	5n425.32	Hlb.pred.res.kon.pri uch.sfin.rob.s ent.a slep.uzáv.
5n396.0	Oddelenie Laddových väzov na čreve:laparotomicky	5n425.x	Hlboká predná resekcia konečnika pri uchovaní sfikteru:ost.
5n396.2	Oddelenie Laddových väzov na čreve:laparoskopicky	5n426.01	Hlb.pred.rs.konečn.s uchov.sfin s peran.anst:otv.ch.s anst.
5n396.4	Oddelenie Laddových väzov na čreve:konv.lsk.-lpt.	5n426.21	Hlb.pred.res.konečn.s uchov.sfin s peran.anst:lsk.s anst.
5n396.x	Oddelenie Laddových väzov na čreve:ostatné	5n426.22	Hlb.re.koneč.pri uch.sf.s peranál.anast.,lsk,esk [TaTME]
5n397.0	Sutúra ulkusu na čreve:laparotomicky	5n426.31	Hlb.pred.res.kon.pri uch.sfin.s peran.rob.s anas.
5n397.2	Sutúra ulkusu na čreve:laparoskopicky	5n426.x	Hlboká pred.res.konečn.s uch.sfin s peranál.anst:ost.
5n397.4	Sutúra ulkusu na čreve:konv.lsk.-lpt.	5n427.01	Rozš.pred.res.konečn.s uch.sfin s odstr.sused.org:otv.ch.s anst
5n397.x	Sutúra ulkusu na čreve:ostatné	5n427.02	Rozš.pr.rs.konečn.s uch.sfin s ods.sused.o:otv.ch.s enterst,sl.uz
5n398.0	Opich ulkusu na čreve:laparotomicky	5n427.21	Rozš.pred.res.konečn.s uch.sfin s odstr.sused.org:lsk.s anst.
5n398.2	Opich ulkusu na čreve:laparoskopicky	5n427.22	Rozš.pred.res.konečn.s uch.sfin s ods.ss.o:lsk.s enterost.,sl.uz
5n398.4	Opich ulkusu na čreve:konv.lsk.-lpt.	5n427.31	Roz.pred.res.kon.pri uch.sfin.s ods.sus.org.rob.s anas.
5n398.x	Opich ulkusu na čreve:ostatné	5n427.32	Roz.pred.res.kon.pri uch.sfin.s ods.sus.org.rob.s ent.a slep.uzáv.
5n39h.0	Dilatácia tenkého čreva:laparotomicky	5n427.x	Rozšír.pred.res.konečnika s uchov.sfin s odstr.od.sused.o:ost.
5n39h.2	Dilatácia tenkého čreva:laparoskopicky	5n429.01	Iná res.konečn.pri uchovaní sfikteru:otv.ch.s anst.
5n39h.4	Dilatácia tenkého čreva:konv.lsk.-lpt.	5n429.02	Iná res.koneč.pri uchov.sfikteru:otv.ch.s enterost.,sl.uzáv.
5n39j.0	Dilatácia hrubého čreva:laparotomicky	5n429.21	Iná res.konečn.pri uchovaní sfikteru:lsk.s anst.
5n39j.2	Dilatácia hrubého čreva:laparoskopicky	5n429.22	Iná res.konečn.pri uchovaní sfikteru:lsk.s enterost.,sl.uzáv.
5n39j.4	Dilatácia hrubého čreva:konv.lsk.-lpt.	5n429.31	Iná resek.koneč.pri uchov.sfink.robot.s anst.
5n39k	Incízia a drenáž perityfilitického abscesu appendixu	5n429.32	Iná resek.koneč.pri uchov.sfink.robot.s enteros.a slepým uzáv.
5n39l	Sekundárna apendektómia	5n429.x	Iná res.konečn.pri uchovaní sfikteru:ost.
5n39x.0	Iné operačné výkony na čreve:laparotomicky	5n42a.0	Abdominoperineál.res.konečn.bez zachovania sfinkteru:lpt.
5n39x.2	Iné operačné výkony na čreve:lsk.	5n42a.2	Abdominoperin.rs.koneč.b.zachov.sfinkteru:komb.otv.ch.lsk.
5n39x.4	Iné operačné výkony na čreve:konv.lsk.-lpt.	5n42a.5	Abdominop.resek.koneč.bez zachov.sfink.robot.
5n411.0	Peranál.lok.exc.a deš.chor.tk.koneč:submuk.exciz.peranál	5n42a.6	Abdominop.resek.koneč.bez zachov.sfin.s odstr.sused.orgánov
5n411.7	Peran.lok.exc.a deš.chor.tk.koneč:subm.exciz.esk-mikrch.	5n42a.8	Abdominop.resek.koneč.bez zachov.sfin.s odstr.sused.orgán.robot.
5n411.x	Peranál.lok.exc.a deš.chor.tk.koneč:submuk.exciz:ost.	5n42a.x	Abdominoperineál.rs.koneč.bez zachovania sfinkteru:ost
5n418.0	Peran.exciz.c.steny chor.tk.konečn:lokál.peranál.	5n42c.1	Abdominosakr.res.koneč.bez zachov.sfinkt:lpt.abdmnsakr
5n418.7	Peran.exc.c.steny chor.tk.konečn:lokál.esk-mikroch.	5n42c.2	Abdomosakr.res.koneč.bez zach.sfinkt:komb.lpt-lsk,abdmnsakr
5n418.8	Peran.lok.exciz.celej steny chor.tk.koneč:[TAMIS]	5n42c.x	Abdominosakr.res.koneč.bez zachov.sfinkt:ost.
5n418.x	Peranál.lok.exciz.celej steny chor.tk.konečnika:ost	5n42d	Abdominosakr.res.koneč.bez zachov.sfinkt s odstr.sused.org
5n419.0	P.lok.exc.c.st.chor.tk.koneč,cirk[manžet,segm.rs]:peranál.	5n42e	Sakroperineálna res.konečn.bez zachovania sfinkteru
5n419.7	P.lok.exc.c.st.chor.tk.koneč,cirk[manžet,segm.rs]:esk-mikrch.	5n42f	Perineálna res.konečn.bez zachovania sfinkteru
5n419.x	P.lok.exc.c.st.chor.tk.koneč,cirk[manžet,segm.rs]:ost.	5n42x	Resekcia konečnika bez zachovania sfinkteru:ostatné
5n41a.7	P.lok.exc.c.st.chor.tk.koneč,cirk.intraperit[m,s.rs]:esk.mikr	5n430	Sutúra konečnika po poranení
5n41b.0	Peranál.cirkulár.exc.celej steny ch.tk.konečnika so stapler	5n431	Plastická rekonštrukcia konečnika
5n41b.1	Peranál.semickul.exc.celej steny ch.tk.konečn.so stapler	5n432	Uzavretie jednej dermonekrotickej fistuly konečnika
5n420.01	Pred.manžet.[segm]res.konečn.s uch.sfin:o.ch.s anst.	5n436	Extraneálna resekcia mukózy konečnika (Rehn-Delormeh)
5n420.02	Pred.manžet.[segm]res.konečn.s uch.sfin:o.ch.s enterst.a sl.uz	5n439	Rekonštrukcia konečnika, ostatné
5n420.21	Pred.manžet.[segm]res.konečn.s uch.sfin:lsk.s anst.	5n43a	Sutúra anusu a sfinkterového aparátu po poranení
5n420.22	Pred.manžet.res.[seg]konečn.s uch.sfin:lsk.s enterst.,sl.uz	5n43b	Serkláž anusu a sfinkterového aparátu
5n420.x	Pred.manžet.[segm]res.konečn.s uch.sfin:lsk.ost.	5n43c	Sfinkteromyektómia anusu a sfinkterového aparátu
5n421.01	Zad.manžet.[segm]res.konečn.s uch.sfinkt:otv.ch.s anst.	5n43d	Sfinkterálna plastika anusu a sfinkterového aparátu
5n421.02	Zad.manž.[seg]res.konečn.s uch.sfink:o.ch.s enterst.a sl.uz	5n43e	Predžovacia plastika anusu a sfinkterového aparátu
5n421.x	Zad.manžet.[seg]rs.konečn.s uchov.sfinkt:lsk.ost.		
5n422.01	Tubul.rs.konečn.s uch.sfin.pri ponech.parapr:ot.ch.s anst.		
5n422.02	Tubul.rs.konečn.s uch.sfin.ponech.parapr:ot.ch.s entrst.a sl.u		

5n43f	Grazilisoiva plastika anusu a sfinkterového aparátu	5n520.0	Anatom.resekcia 1segmentu pečene, laparotom.
5n43g.0	Anoproktálna plast.anusu a sfin.apar:lpt.	5n520.2	Anatom.resekcia 1 segmentu pečene, laparoskopicky
5n43g.1	Anoprokt.plastika anusu a sfin.apar:perineál.	5n520.5	Anatomická resekcia jedného segmentu pečene, roboticky
5n43g.2	Anoprokt.plast.anusu a sfin.apar:lsk.	5n521.10	Lavostranná hemihepatektómia (res.segm.2, 3, 4a a 4b), lpt
5n43g.x	Anoprokt.plast.anusu a sfin.apar:ost.	5n521.12	L-str.hemipepatektómia(res.segm.2, 3, 4a a 4b),lsk
5n43h	Implantácia umelého análneho sfinkteru	5n521.15	Lavos.hemipepat.(res.segm.2, 3, 4a a 4b), robot.
5n43j.0	Vým.umelého anál.sfinkteru a jeho komponent:cuff	5n521.20	L-str.bisegmentekt.pečene(lobekt.l-str.,res.segm.2 a 3),lpt
5n43j.1	Vým.umelého anál.sfinkt a spoj.pumpy	5n521.22	L-str.bisegmentekt.pečene(lobektómia l-str,res.segm.2a3),lsk
5n43j.2	Vým.umelého anál.sfinkt a balóna	5n521.25	Lavos.bisegmen.pečene (lobek.lavost.resek.segm.2 a 3), robot.
5n43j.3	Vým.umelého anál.sfinkt.a 2 komponentov	5n521.3	Left medial sectionectomy (segment 4)
5n43j.4	Vým.umelého análneho sfinkteru a všetkých komponent.	5n522.10	Pravostranná hemihepatektómia (res.segm. 5 až 8), lpt
5n43k	Odstránenie umelého análneho sfinkteru	5n522.12	P-str.hemipepatektómia(resekcia segmentov 5 až 8),lsk
5n43l.0	Abdominálna rektopexia, laparotomicky	5n522.15	Pravos.hemipepat.(res.segm.5 až 8), robot.
5n43l.2	Abdominálna rektopexia, laparoskopicky	5n522.20	Trisegmentektómia pečene (res.segm.4 až 8), lpt
5n43l.5	Abdominálna rektopexia, roboticky	5n522.22	Trisegmentektómia pečene (resekcia segm.4 až 8),lsk
5n43l.6	Rektopexie cez zadnú rektotómiu	5n522.25	Trisegmentektómia pečene (resekcia segmentov 4 až 8), roboticky
5n43x	Rekonštrukcia anusu a sfinkt.ap:ost.	5n522.3	Extended right hepatectomy (4,5,6,7,8) or trisectionectomy
5n44a.1	Hlboká excízia ch.tk.análneho kanála	5n522.4	Right posterior sectionectomy (segment 6,7)
5n44a.2	Hlboká excíziach.tk.análneho kanála:čias.res.svalstva	5n522.5	Right anterior sectionectomy (segment 5,8)
5n461	Sfinkterotómia laterálna	5n523.20	Mesohepatektómia (segment 4a, 4b, 5,8), laparotomicky
5n462	Sfinkterotómia mediálna	5n523.22	Mesohepatektómia (segment 4a, 4b, 5,8), laparoskopicky
5n46x	Sfinkterotómia, ostatné	5n523.25	Mesohepatektómia (segment 4a, 4b, 5,8), roboticky
5n470.0	Predná anorektoplastika pri anorektál.anomáliách:lpt.	5n523.40	Anatomická (typická) resekcia pečene, ostatné, laparotomicky
5n470.1	Predná anorektoplastika pri anorekt.anomáliách:perineálna	5n523.41	Anatomická (typická) resekcia pečene, ostatné, laparoskopick
5n470.x	Predná anorektoplastika pri anorektálnych anomáliách:iná	5n523.42	Dvojetapová resekcia pečene ALLPS – 1. a 2. fáza
5n471.0	Zad.sag.anrektoplast.pri anorekt.anom.[PSARP]:lpt.	5n523.45	Anatomická (typická) resekcia pečene, ostatné, roboticky
5n471.1	Z.sag.anrektopl.pri anorekt.anom.[PSARP]:perineál.	5n530	Hepatektómia pre transplantáciu, postmortálne
5n471.x	Zad.sag.anrektopl.pri anorekt.anomál.[PSARP]:ost.	5n531	Odstr.hepatál.transplantátu ako samostatný výkon
5n472.0	Zad.sag.anrktpl.[PSARP]s uzáv.fis.k močovopohl.sy:lpt.	5n532	Odstr.vlast.tkaniva pečene ako samost.výk.
5n472.1	Zad.sag.anrektpl.[PSARP]s uzáv.fis.k močovop.sy:perineál.	5n533	L-str.bisegmentekt.pečene(res.sgm2,3),org.darc.počas života
5n472.x	Zad.sag.anrektpl.[PSARP]s uzáv.fis.k močovop.sy:ost.	5n534	L-str.hemipepatekt.(res.sgm1,2,3,4a,4b)org.darc.počas života
5n473.0	Zad.sag.anrektpl.[PSARP]s korekt.malf.vaginy.tk.lok.pov:lpt.	5n535	P-str.hemipepatekt.(res.sgm 5-8)org.darcovstvo počas života
5n473.1	Zad.sag.anrektopl.[PSARP]s kor.malf.vaginy.tk.l.p:perineál.	5n536	Res.časti peč., ďalšie segm.kombi.pre org.darcov.poč.života
5n473.x	Zad.sag.anrktplast.[PSARP]s korekt.malf.vaginy.tk.l.p:ost.	5n53x	Hepatektómia pre transplantáciu, ostatné
5n474	Abdominoperin.plast.OP priefahom pri anorekt.anomál.	5n540	Kompletná transplantácia pečene
5n475	Sakroabdominoperineál.plast.OP priefah. pri anorekt.anom.	5n541	Parciálna (Split-Hepar) transplatacia pečene
5n476	Análna perineálna plastika pri anorektálnych anomáliách	5n542	Transpl.favého hepat.laloku dodatočne k vlast.org.
5n47x.0	Iná prim.plast.reknštr.pri anorekt.anom:lpt.	5n54x	Transplantácia pečene:ostatné
5n47x.1	Iná prim.plast.reknštr.pri anorekt.anom:perineál.	5n550.10	Sutúra a opich pečene-hemostáza v súvisl.s úrazom,lpt
5n47x.x	Iná prim.plast.reknštr.pri anorekt.anomál:ost.	5n550.11	Sutúra a opich pečene za účel.hemostázy v súvisl.s úrazom,lsk
5n49a	Ligatúra konečníka	5n550.20	Sutúra a opich pečene za účel.hemostázy v i.súvisl.ako úraz,lpt
5n510.0	Atyp.res.chor.tk. pečene, lokálna excízia:lpt.	5n550.22	Sutúra a opich pečene za účel.hemostázy v i.súvisl.ako úraz,lsk
5n510.2	Atyp.res.chor.tk. pečene, lokálna excízia:lsk.	5n551	Tamponáda pečene
5n510.4	Atyp.res.chor.tk. pečene, lokál.excízia:konv.lsk.-lpt.	5n552	Rekonštrukcia pečene, plastika omenta
5n510.5	Atypická resekcia chorého tkaniva pečene, lokálna excízia roboticky	5n590.0	Biopsia pečene, laparotomicky
5n510.x	Atyp.res.chor.tk. pečene, lokálna excízia:ostatné	5n590.2	Biopsia pečene, laparoskopicky
5n511.0	Resekcia endocysty pečene (Echinokokovej cysty):lpt.	5n591.0	Incízia pečene:bez ďalších výkonov
5n511.2	Resekcia endocysty pečene (Echinokokovej cysty):lsk.	5n591.1	Incízia pečene:drenáž
5n511.4	Res.endocysty pečene (Echinokok.cysty):konv.lsk.-lpt.	5n591.20	Fenestrácia cysty pečene, laparotomicky
5n511.5	Resekcia endocysty pečene, roboticky	5n591.22	Fenestrácia cysty pečeň, laparoskopicky
5n511.x	Res.endocysty pečene (Echinokok.cysty):ost.	5n591.x	Incízia pečene:ost.
5n512.0	Klinovitá resekcia chorého tkaniva pečene:lpt.	5n610	Excízia zbytkového kýptá ductus cysticus
5n512.2	Klinovitá resekcia chorého tkaniva pečene:lsk.	5n611.0	Cholecystotómia:laparotomicky
5n512.4	Klinovitá resekcia chorého tkaniva pečene:konv.lsk.-lpt.	5n611.3	Cholecystotómia:konv.lsk.-lpt.
5n512.5	Klinovitá resekcia chorého tkaniva pečene, roboticky	5n612	Cholecystostómia
5n512.x	Klinovitá resekcia chorého tkaniva pečene:ost.	5n613.1	Biliodigestívna anastomóza k duodenu
5n514.0	Lok.deš.chor.tk.pečene alk.inj.s navádz.zobraz.postup:lpt.	5n613.2	Biliodigestívna anastomóza k jejunu
5n514.2	Lok.deš.chor.tk.pečene alk.inj.s navádz.zobr.postup:lsk.	5n613.3	Biliodigestívna anastomóza k jejunu,interpoz.čr.klučky
5n514.4	Lok.deš.chor.tk.pečene alk.inj.s nav.zobr.p.konv.lsk-lpt	5n613.4	Biliodigestívna anastomóza k jejunu s Roux-Y
5n514.x	Lok.deš.chor.tk.pečene alkohol.inj.s navádz.zobr.p:ost	5n613.5	Biliodigestívna anastomóza:ostatné
5n515.0	Lok.deštr.chor.tk.peč.induk.vysokofrekv.termoterap:lpt.	5n614.1	Resekcia žilových ciest, laparotomicky
5n515.2	Lok.deštr.chor.tk.pečene induk.vysokofrekv.termoterap:lsk	5n614.2	Cholecystotómia, cholecystostómia, excízia/resekcia chorého
5n515.4	Lok.deštr.chor.tk.peč.induk.vysokofr.termoter:zm.lsk.-lpt.	5n620.0	Cholecystektómia jednoduch.bez revízie žilových ciest:lpt.
5n515.x	Lok.deštr.chor.tk.peč.induk.vysokofrekv.termoterap:ost.	5n620.4	CHE jednod.bez revízie žilových ciest:konv.lsk.-lpt.
5n51x.0	Iná lokálna deštr.chor.tk.pečene:lpt.	5n620.5	Cholecystektómia jednoduchá bez revízie žilových ciest, roboticky
5n51x.2	Iná lokálna deštr.chor.tk.pečene:lsk.	5n621.0	Cholecystektómia jednoduchá s revíziou žilových ciest:lpt.
5n51x.4	Iná lokálna deštr.chor.tk.pečene:konv.lsk.-lpt.	5n621.4	CHE jednoduchá s revíziou žilových ciest:konv.lsk.-lpt.
5n51x.5	Iná lokálna deštrukcia chorého tkaniva pečene, roboticky	5n624.1	CHE simultánne bez OP revízie žil.ciest počas 1 lpt.z i.döv.
5n51x.x	Iná lokálna deštr.chor.tk.pečene:ost.		

5n624.2	CHE simultánne s OP revíz.zlč.ciest počas 1 lpt.z i.döv.	5n69b.2	Hemostáza žilových ciest:lsk.
5n640.00	Vsun./vým.1samoexpand.a nepokryt.stentu v žlč.c:lpt.	5n69b.4	Hemostáza žilových ciest:zm.lsk.-lpt.
5n640.01	Vsun./vým.1samoexp.a nepokryt.stentu v žlč.c:lsk.	5n69c.0	Revízia žlč.ciest ako samost.výk:lpt.
5n640.02	Vsun./vým.1samoexp.a nepokryt.stentu v žlč.c:konv.lsk-lpt.	5n69c.2	Revízia žlč.ciest ako samost.výk:lsk.
5n640.10	Vsun./vým.2samoexpand.a nepokryt.stentov v žlč.c:lpt.	5n69c.4	Revízia žlč.ciest ako samost.výk:konv.lsk.-lpt.
5n640.11	Vsun./vým.2samoexp.a nepokryt.stentov v žlč.c:lsk.	5n69d.0	Vsun.protézy bez samoexpand.schop.do žlč.ciest:lpt.
5n640.12	Vsun./vým.2samoexp.a nepokryt.stentov v žlč.c:konv.lsk-lpt.	5n69d.2	Vsun.protézy bez samoexpand.schop.do žlč.ciest:lsk.
5n640.20	Vsun./vým.3samoexpand.a nepokryt.stentov v žlč.c:lpt.	5n69d.4	Vsun.protézy bez samoexp.schop.do žlč.ciest:zm.lsk.-lpt.
5n640.21	Vsun./vým.3samoexp.a nepokryt.stentov v žlč.c:lsk.	5n69e.0	Vsun.2/viac protéz bez samoexpand.sch.do žlč.ciest:lpt.
5n640.22	Vsun./vým.3samoexp.a nepokryt.stentov v žlč.c:konv.lsk-lpt.	5n69e.2	Vsun.2/viac protéz bez samoexpand.sch.do žlč.ciest:lsk.
5n640.30	Vsun./vým.4+samoexpand.a nepokryt.stentov v žlč.c:lpt.	5n69e.4	Vsun.2/viac protéz bez samoexpand.schop.do žlč.c:zm.lsk.-lpt.
5n640.31	Vsun./vým.4+samoexp.a nepokryt.stentov v žlč.c:lsk.	5n69f.0	Vým.protézy bez samoexpand.schop.v žlč.cestách:lpt.
5n640.32	Vsun./vým.4+samoexp.a nepokryt.stentov v žlč.c:konv.lsk-lpt.	5n69f.2	Výmena protézy bez samoexpand.schop.v žlč.cestách:lsk.
5n641.00	Vsun./vým.1samoexp.a pokryt.stent-prot.v ž.c:lpt.	5n69f.4	Vým.protézy bez samoexpand.schop.v žlč.cest:zm.lsk.-lpt.
5n641.01	Vsun./vým.1samoexp.a pokryt.stent-protéz.v žlč.c:lsk.	5n69g	Sutúra žilovodov po poranení
5n641.02	Vsun./vým.1samoexp.a pokryt.stent-prot.v ž.c:konv.lsk-lpt.	5n69j	Zrušenie biliodigestívnej anastomózy na žlčníku a žlčovodoch
5n641.10	Vsun./vým.2samoexp.a pokryt.stent-protéz.v žlč.c:lpt.	5n69k	Premena biliodig.anast.na žlč.c.z reflux.na antireflex.
5n641.11	Vsun./vým.2samoexp.a pokryt.stent-prot.v ž.c:lsk.	5n69l	Revízia anastomózy žilových ciest
5n641.12	Vsun./vým.2samoexp.a pokryt.stent-prot.v ž.c:konv.lsk-lpt.	5n69m	Uzavretie fistuly ductus choledochus
5n641.20	Vsun./vým.3samoexp.a pokryt.stent-prot.v ž.c:lpt.	5n69x.0	Ostat.operácie na žlč.cestách:lpt.
5n641.21	Vsun./vým.3samoexp.a pokryt.stent-protéz.v žlč.c:lsk.	5n69x.2	Ostat.operácie na žlč.cestách:lsk.
5n641.22	Vsun./vým.3samoexp.a pokryt.stent-prot.v ž.c:konv.lsk-lpt.	5n69x.4	Ostat.operácie na žlč.cestách:konv.lsk.-lpt.
5n641.30	Vsun./vým.4+samoexp.a pokryt.stent-prot.v žlč.c:lpt.	5n710.0	Incízia pankreasu bez ďalších výkonov
5n641.31	Vsun./vým.4+samoexp.a pokryt.stent-prot.v žlč.c:lsk.	5n710.1	Drenáž pankreasu
5n641.32	Vsun./vým.4+samoexp.a pokryt.stent-prot.v ž.c:konv.lsk-lpt.	5n710.2	Incízia pankreasu s odstránením konkrementov
5n64x.0	Vsun./vým.samoexp.st/prot.v žlč.c:ost.stenty:lpt.	5n710.x	Incízia, drenáž pankreasu, ostatné
5n64x.1	Vsun./vým.samoexp.st/prot.v žlč.c:ost.stenty:lsk.	5n711	Excízia chorého tkaniva pankreasu
5n64x.2	Vsun./vým.samoexp.st/prot.v žl.c:ost.stenty:konv.lsk.-lpt.	5n712.0	Deštrukcia chor.tkaniva pankreasu bez laváže
5n650.0	Dilatácia na Oddiho zvierači a papilla duodeni major:lpt.	5n712.1	Deštrukcia chor.tkaniva pankreasu s lavážou
5n650.4	Dilat.na Oddiho zvierači a Pap.duodeni major:konv.lsk.-lpt.	5n715	Ost.lok.excízia a deštr.chor.tkanív pankreasu
5n650.x	Dilatácia na Oddiho zvierači a papilla duodeni major:ost.	5n716.1	Pankreatogastrostómia
5n651.0	Inciz.Oddi zvier.a papilla duodeni major[papilotómia]:lpt.	5n716.2	Pankreatoduodenostómia
5n651.2	Inciz.Oddi zvier.a papilla duodeni major[papilotómia]:lsk.	5n716.3	Pankreatojejunostómia
5n651.4	Inciz.Oddi zv.a papilla d.major[papilotómia]konv.lsk.-lpt.	5n716.40	Pseudocystogastrostómia, laparotomicky
5n651.x	Inciz.Oddi zvier.a papilla d.major[papilotómia]:ost.	5n716.41	Pseudocystogastrostómia, laparoskopicky
5n652.0	Ost.incízie (s duodenot) na Oddi zv.a papilla d.major:lpt.	5n716.x	Vnútor.drenáž pankreasu a derivácia pseudocysty pankr.ost.
5n652.2	Ost.incízie (s ddnt) na Oddi zv.a papilla d.major:lsk.	5n720.0	Enukleácia nádoru pankreasu:laparotomicky
5n652.4	Ost.incízie (s ddnt) na Oddi zv.a Pap.d.major:zm.lsk.-lpt.	5n720.2	Enukleácia nádoru pankreasu:laparoskopicky
5n652.x	Ost.incízie (s ddnt) na Oddi zv.a papilla d.major:ost.	5n720.5	Enukleácia nádoru pankreasu, roboticky
5n653.0	Deštrukcia chor.tk.papilla duodeni major:lpt.	5n721.0	Parciál.f-str.pankreatektómia bez anastomózy:lpt.
5n653.2	Deštrukcia chor.tk.papilla duodeni major:lsk.	5n721.2	Parciál.f-str.pankreatektómia bez anastomózy:lsk.
5n653.4	Deštrukcia chor.tk.papilla duodeni major:zm.lsk.-lpt.	5n721.4	Parciál.f-str.pankreatektómia bez anastomózy:zm.lsk.-lpt.
5n653.x	Deštrukcia chor.tk.papilla duodeni major:ost.	5n721.5	Parciálna ľavostranná pankreatektómia bez anastomózy, roboticky
5n655.0	Ost.exciz./deštr.na Oddi zv.a na papilla d.major:lpt.	5n722.1	Parciálna resekcia hlavy pankreasu so zachovaním pyloru
5n655.2	Ost.exciz./deštr.na Oddi zv.a na papilla d.major:lsk.	5n722.2	Parciálna resekcia hlavy pankreasu so zachovaním duodena
5n655.4	Ost.exciz./deštr.na Oddi zv.a na papilla d.major:zm.lsk.-lpt.	5n722.3	Segmentárna pankreatektómia
5n655.x	Ost.exciz./deštr.na Oddi zv.a na papilla d.major:ostatné	5n722.4	Parc.pankreat.s čiast.resek.žalúdka (cefal.duodenopank.)
5n65x.0	Iné OP na Oddi zv.a na papilla d.major:lpt.	5n722.5	Parciálna resekcia hlavy pankreasu so zachovaním pyloru, roboticky
5n65x.2	Iné OP na Oddi zv.a na papilla d.major:lsk.	5n723.1	Totálna pankreatektómia s parciálnou resekciovou žalúdku
5n65x.4	Iné OP na Oddi zv.a na papilla d.major:konv.lsk.-lpt.	5n723.2	Totálna pankreatektómia so zachovaním pyloru
5n65x.x	Iné OP na Oddi zv.a na papilla d.major:ost.	5n723.3	Totálna pankreatektómia so zachovaním duodena
5n690.0	Incízia ductus choledochus:lpt.	5n723.4	Totálna pankreatektómia, odstránenie transplantátu pankreasu
5n690.2	Incízia ductus choledochus:lsk.	5n723.7	Totálna pankreatektómia pre transplantáciu, postmortálne
5n690.4	Incízia ductus choledochus:konv.lsk.-lpt.	5n72x.0	Parciálna pankreatektómia, ostatné
5n692.0	Odstránenie konkrementu zo žilových ciest:lpt.	5n72x.1	Totálna pankreatektómia, ostatné
5n692.2	Odstránenie konkrementu zo žilových ciest lsk.	5n740	Anastomóza ductus pankreatikus k žalúdku
5n692.4	Odstránenie konkrementu zo žilových ciest:konv.lsk.-lpt.	5n741	Anastomóza ductus pankreatikus k jejunu
5n693.0	Excízia žilových ciest:lpt.	5n742	Anastomóza ductus pankreatikus k duodenu
5n693.2	Excízia žilových ciest:lsk.	5n743	Anastom.d.pancreat.k jejunu s Roux-Y-anastom.
5n693.4	Excízia žilových ciest:konv.lsk.-lpt.	5n74a	Transpl.pankr:inj.z pankreat.tk.(transpl.pankr.ostrov)
5n694.0	Deštrukcia žilových ciest:lpt.	5n74b	Transplantácia pankreasu (celý orgán)
5n694.2	Deštrukcia žilových ciest:lsk.	5n74c	Transplantácia pankreasu a obličky
5n694.4	Deštrukcia žilových ciest:konv.lsk.-lpt.	5n74x	Anastomóza ductus pankreaticus:ostatné
5n695.0	Drenáž na žilových cestách:lpt.	5n790.0	Incízia ductus pancreaticus:lpt.
5n695.2	Drenáž na žilových cestách:lsk.	5n790.2	Incízia ductus pancreaticus:lsk.
5n695.4	Drenáž na žilových cestách:konv.lsk.-lpt.	5n790.4	Incízia ductus pancreaticus:konv.lsk.-lpt.
5n69a.0	Odstr.aloplast.materiálu na žlč.cest:lpt.	5n790.x	Incízia ductus pancreaticus:ostatné
5n69a.2	Odstr.aloplast.materiálu na žlč.cest:lsk.	5n791.0	Incízia papily pankreasu [papilotómia]:lpt.
5n69a.4	Odstr.aloplast.mat.na žlč.cest:konv.lsk.-lpt.		
5n69b.0	Hemostáza žilových ciest:lpt.		

5n791.x	Incízia papily pankreasu [papiolitómia]:ostatné	5n916	Opakovaná lumbotómia
5n792.0	Odstr.konkrementu z ductus pancreat.:lpt.	5n917	Biopsia peritonea laparoskopicky
5n792.x	Odstr.konkrementu z ductus pancreat.:ost.	5n91x	Laparotómia a lumbotómia, ostatné
5n793.0	Excízia ductus pancreaticus:lpt.	5n920.1	Incízia brušnej steny:explorácia
5n793.x	Excízia ductus pancreaticus:ostatné	5n920.2	Incízia brušnej steny:extraperitoneálna drenáž
5n794.0	Deštrukcia ductus pancreaticus:lpt.	5n920.3	Incízia brušnej steny:odstránenie cudz. t.
5n794.x	Deštrukcia ductus pancreaticus:ostatné	5n920.x	Incízia brušnej steny:ostatné
5n795.0	Drenáž ductus pancreaticus:lpt.	5n921	Excízia ch.zm.tk.brušnej steny
5n795.x	Drenáž ductus pancreaticus:ostatné	5n922	Omfalektómia chor.zm.tkaniva bruš.steny
5n79a.0	Dilatácia pankreatických vývodov:lpt.	5n923	Deštrukcia chorob.zmen.tk.brušnej steny
5n79a.x	Dilatácia pankreatických vývodov:ostatné	5n929	Excízia a deštrukcia ch.zm.tk.bruš.steny:iné
5n79b.0	Odstr.aloplast.materiálu z pankreat.vývodov:lpt.	5n92a	Excízia appendix epiploica
5n79b.x	Odstr.aloplast.materiálu z pankreat.vývodov:ost.	5n92b	Resekcia mesentéria
5n79c.0	Hemostáza na pankrease a pankreatických cestách:lpt.	5n92c	Omentektómia peritoneálneho tkaniva
5n79c.x	Hemostáza na pankrease a pankreatických cestách:ost.	5n92d.0	Parciál.parietálna peritoneálna ektómia peritoneál.tk.
5n79d.0	Revízia na pankrease a pankr.c.ako samost.výk:lpt.	5n92d.1	Subtotál.parietálna peritoneálna ektómia peritoneál.tk.
5n79d.x	Revízia na pankrease a pankr.c.ako samost.výk:ostatné	5n92d.2	Lok.parietálna peritoneálna ektómia peritoneál.tk.
5n79g.0	Vsun.samoexp.protézy na pankrease a pankr.c.laparot.	5n92e	Res.tk.z bruš.reg.bez orgán.priadenia:intraperit.
5n79g.x	Vsun.samoexp.protézy na pankrease a pankr.c:ost.	5n92x	Incízie,excízie,deštrukcie chor.tkaniva brušnej steny:ost.
5n79h.0	Vsun.protézy bez samoexp.schop.pankreas a pankr.c:lpt.	5n930	Sutúra brušnej steny po poranení
5n79h.x	Vsun.protézy bez samoexp.schop.pankreas a pankr.c:ost.	5n931	Sutúra mesenteria,omenti majus al.minus po poranení
5n79j.0	Výmena samoexp.protézy na pankrease a pankr.c:laparot.	5n932.1	Plast.rekonštr.bruš.steny s autológym materiálom
5n79j.x	Výmena samoexp.protézy na pankrease a pankr.c:ost.	5n932.2	Plast.rekonštr.bruš.steny s alopplastickým materiálom
5n79k.0	Vým.protézy bez samoexp.schop.pankreas a pankr.c:lpt.	5n932.x	Plast.rekonštr.bruš.steny, ostatné
5n79k.x	Vým.protézy bez samoexp.schop.pankreas a pankr.c:ost.	5n933	Plastická rekonštrukcia omenta
5n79m.0	Sutúra na pankrease a pankr.cestách po poranení:lpt.	5n934.1	Plast.OP diastázy priamych bruš.sval.
5n79m.2	Sutúra na pankrease a pankr.cestách po poranení:lsk.	5n934.2	Plast.OP diast.priam.br.sval.s OP umbil.hernie
5n79m.4	Sutúra na pankrease a pankr.cestách po poran.:konv.lsk.-lpt.	5n93x	Plast.rekonštr.brušnej steny a peritonea:ostatné
5n79m.x	Sutúra na pankrease a pankr.cestách po poranení:ost.	5n991	Revízia dutiny brušnej pre krvácanie
5n79n.0	Transgastrická drenáž cysty pankreasu:lpt.	5n991.1	Sekundárne uzavretie brušnej steny
5n79x.0	Iné OP na pankrease a pankr.cest:lpt.	5n991.2	Definitívne uzavretie brušnej steny
5n79x.2	Iné OP na pankrease a pankr.cest:lsk.	5n991.x	Ostatné uzávery brušnej steny a peritonea
5n79x.4	Iné OP na pankrease a pankr.cest:zm.lsk.-lpt.	5n993	Odstránenie cudzieho telesa z brušnej dutiny
5n79x.x	Iné OP na pankrease a pankr.cest:ostatné	5n994	Vsunutie peritoneovaskulárneho shuntu do bruš.dut
5n814↔	Uzavr.inguin.her.s res.čreva bez dodatoč.lpt.	5n995	Implantácia katéetrového systému do brušnej dutiny
5n818↔	Uzavr.inguin.her.pri recid.s alopl.mat:res.čr.bez dodatoč.lpt.	5n996	Revízia katéetrového systému v brušnej dutine
5n824↔	Uzavr.femorál.her.s resek.čr.bez dodatoč.laparotómie	5n997	Odstránenie katéetrového systému z brušnej dutiny
5n828↔	Uzavr.fem.her.pri recid.s resek.čr.bez dodat.laparotóm.	5n998.0	Laparoskopia s drenážou
5n860	Uzáver VVCH bruš.steny bez plastiky	5n998.1	Laparoskopia s adheziolýzou
5n861	Uzáver VVCH brušnej steny s plastikou	5n998.2	Laparotómia s adheziolýzou
5n86x	Iné uzávery VVCH bruš.steny	5o100.1↔	Sutúra obličky po poranení:laparotomicky
5n870	Uzavretie diafragmatickej hernie bez plastiky	5o100.2↔	Sutúra obličky po poranení:lumbotomicky
5n871	Uzavretie diafragmatickej hernie s plastikou	5o100.4↔	Sutúra obličky po poranení:laparoskopicky
5n872	Uzavretie diafragmatickej hernie s autogen.m.	5o100.5	Sutúra obličky po poranení, roboticky
5n873	Uzavretie diafragmatickej hernie s alogén.m.	5o100.x↔	Sutúra obličky po poranení:ostatné
5n874.0	Uzavr.diafragm.her.s alopl.mat:lpt.	5o101.1↔	Plastická rekonštrukcia obličky:laparotomicky
5n874.1	Uzavr.diafr.hernie s alopl.mat:lsk.transperit	5o101.2↔	Plastická rekonštrukcia obličky:lumbotomicky
5n874.2	Uzav.diafr.her.s alopl.mat:esk.totál.extaperit.prist.	5o101.4↔	Plastická rekonštrukcia obličky:laparoskopicky
5n874.3	Uzav.diafr.hernie s alopl.mat:transtorak.	5o101.5	Plastická rekonštrukcia obličky, roboticky
5n874.4	Uz.diafragmat.her.s alopl.mat:torakoabd.	5o101.x↔	Plastická rekonštrukcia obličky:ostatné
5n874.5	Uzavr.diafr.her.s alopl.mat:torakoskop.	5o102.1↔	Uzavretie fistuly obličky:laparotomicky
5n874.x	Uzavr.diafragm.her.s alopl.mat:ost.	5o102.2↔	Uzavretie fistuly obličky:lumbotomicky
5n875	Uzavr.diafragm.hernie pri recidive bez plast.	5o102.4↔	Uzavretie fistuly obličky:laparoskopicky
5n876	Uzavr.diafragm.hernie pri recidive s plast.	5o102.5	Uzavretie fistuly obličky, roboticky
5n877	Uzavr.diafragm.hernie pri recidive s autológ.m.	5o102.x↔	Uzavretie fistuly obličky:ostatné
5n878	Uzavr.diafragm.hernie pri recidive s alogén.m.	5o103.1↔	Oddelenie podkovovitej obličky:laparotomicky
5n879.0	Uzavr.diafragm.her.pri recidive s alopl.mat:lpt.	5o103.2↔	Oddelenie podkovovitej obličky:lumbotomicky
5n879.1	Uz.diafr.hernie pri recid.s alopl.mat:lsk.transperit.	5o103.4↔	Oddelenie podkovovitej obličky:laparoskopicky
5n879.2	Uz.diafr.hernie pri recid.s alopl.mat:esk.tot.extrperit.prís	5o103.5	Oddelenie podkovovitej obličky, roboticky
5n879.3	Uzavr.diafr.hernie pri recid.s alopl.mat:transtorak.	5o103.x↔	Oddelenie podkovovitej obličky:ostatné
5n879.4	Uzavr.diafr.hernie pri recid.s alopl.mat:torakoabdom.	5o104.1↔	Plastika obličkovej panvičky:laparotomicky
5n879.5	Uzavr.diafr.hernie pri recid.s alopl.mat:torakoskop.	5o104.2↔	Plastika obličkovej panvičky:lumbotomicky
5n879.x	Uzavretie diafragmat.hernie pri recidive s alopl.mat:ost.	5o104.4↔	Plastika obličkovej panvičky:laparoskopicky
5n87x	Uzavretie diafragmatickej hernie:ostatné	5o104.5↔	Plastika obličkovej panvičky:roboticky
5n910	Biopsia peritonea:laparotomicky	5o104.x↔	Plastika obličkovej panvičky:ostatné
5n911	Exploratívna laparotómia	5o105.1↔	Ureterokalikostómia:laparotomicky
5n912	Laparotómia s drenážou	5o105.2↔	Ureterokalikostómia:lumbotomicky
5n913	Relaparotómia	5o105.4↔	Ureterokalikostómia:laparoskopicky
5n914	Second-look-laparotómia	5o105.5↔	Ureterokalikostómia:roboticky
5n915	Exploratívna lumbotómia	5o105.x↔	Ureterokalikostómia:ostatné

5o106.1↔	Ureteropyelostómia:laparotomicky	5o11x.1↔	Iná nefrektómia:laparotomicky
5o106.2↔	Ureteropyelostómia:lumbotomicky	5o11x.2↔	Iná nefrektómia:lumbotomicky
5o106.4↔	Ureteropyelostómia:laparoskopicky	5o11x.3↔	Iná nefrektómia:torakoabd.
5o106.5↔	Ureteropyelostómia:roboticky	5o11x.4↔	Iná nefrektómia:lsk.
5o106.x↔	Ureteropyelostómia:ostatné	5o11x.5↔	Iná nefrektómia:roboticky
5o107.1↔	Pyelopyelostómia pri zdvoj.syst.:lpt.	5o11x.x↔	Iná nefrektómia:ostatné
5o107.2↔	Pyelopyelostómia pri zdvoj.syst.:lumbt.	5o120.1↔	Parciálna resekcia obličky:lpt.
5o107.4↔	Pyelopyelostómia pri zdvoj.syst.:lsk.	5o120.2↔	Parciálna resekcia obličky:lumbt.
5o107.5	Pyelopyelostómia pri zdvojenom systéme, roboticky	5o120.4↔	Parciálna resekcia obličky:lsk.
5o107.x↔	Pyelopyelostómia pri zdvoj.syst.:ostatné	5o120.5↔	Parciálna resekcia obličky:roboticky
5o108.1↔	Transureteropyelostómia:lpt.	5o120.x↔	Parciálna resekcia obličky:ostatné
5o108.2↔	Transureteropyelostómia:lumbt.	5o121.1↔	Parciálna resekcia obličky s ureterektómiou:lpt.
5o108.4↔	Transureteropyelostómia:lsk.	5o121.2↔	Parc.res.obličky s ureterektómiou:lumbt.
5o108.5	Transureteropyelostómia, roboticky	5o121.4↔	Parciálna resekcia obličky s ureterektómiou:lsk.
5o108.x↔	Transureteropyelostómia:ostatné	5o121.5↔	Parciálna resekcia obličky s ureterektómiou:rob.
5o109.1↔	Uzavretie nefrostómie:lpt.	5o121.x↔	Parc.resekcia obličky s ureterektómiou:ostatné
5o109.2↔	Uzavretie nefrostómie:lumbt.	5o122.1↔	Parc.res.obličky s chladiacou perfúziou:lpt.
5o109.4↔	Uzavretie nefrostómie:lsk.	5o122.2↔	Parc.res.obličky s chladiacou perfúziou:lumbt.
5o109.5	Uzavretie nefrostómie, roboticky	5o122.4↔	Parc.res.obličky s chladiacou perfúziou:lsk.
5o109.x↔	Uzavretie nefrostómie:ostatné	5o122.5	Parciálna resekcia obličky s chladiacou perfúziou, roboticky
5o10a.1↔	Dilatácia zúž.nefrostom.kanála:lpt.	5o122.x↔	Parc.res.obličky s chladiacou perfúziou:ostatné
5o10a.2↔	Dilatácia zúž.nefrostom.kanála:lumbt.	5o12x.1↔	Iná parciálna resekcia obličky:lpt.
5o10a.4↔	Dilatácia zúž.nefrostom.kanála:lsk.	5o12x.2↔	Iná parciálna resekcia obličky:lumbt.
5o10x.1↔	Iná rekonštrukcia obličky:lpt.	5o12x.4↔	Iná parciálna resekcia obličky:lsk.
5o10x.2↔	Iná rekonštrukcia obličky:lumbt.	5o12x.5↔	Iná parciálna resekcia obličky:roboticky
5o10x.4↔	Iná rekonštrukcia obličky:lsk.	5o12x.x↔	Iná parciálna resekcia obličky:ostatné
5o10x.5	Iná rekonštrukcia obličky, roboticky	5o131.1↔	Nefrostómia:lpt.
5o10x.x↔	Iná rekonštrukcia obličky:ostatné	5o132.0↔	Odstránenie konkrementu z obličky:otv.ch.
5o110.1↔	Radikálna nefrektómia:lpt.	5o140↔	Transplantácia obličky:alogénny živý darca
5o110.2↔	Radikálna nefrektómia:lumbt.	5o141↔	Transpl.obličky:alogénny mŕtvly darca
5o110.3↔	Radikálna nefrektómia:torakoabd.	5o142↔	Transplantácia obličky:syngénny darca
5o110.4↔	Radikálna nefrektómia:lsk.	5o143↔	Autotransplantácia obličky
5o110.5↔	Radikálna nefrektómia:roboticky	5o144↔	Autotransplantácia obličky po extrakorporálnej res.
5o110.6↔	Radikálna nefrektómia s použ.mimotelového obehu	5o145↔	Transpl.obličky:en bloc transplantát
5o110.x↔	Radikálna nefrektómia:ostatné	5o14x↔	Transplantácia obličky:ostatné
5o111.1↔	Radikálna nefrektómia s ureterektómiou:lpt.	5o150↔	Nefrotómia otvor.chir.
5o111.2↔	Radikálna nefrektómia s ureterektómiou:lumbt.	5o151↔	Nefrostómia otv.chir.
5o111.4↔	Radikálna nefrektómia s ureterektómiou:lsk.	5o152↔	Pyelotómia otvor.chir.
5o111.5↔	Radikálna nefrektómia s ureterektómiou:rob.	5o154↔	Pyelostómia otv.chir.
5o111.x↔	Radikálna nefrektómia s ureterektómiou:ostatné	5o155↔	Pyelokalikotómia otvor.chir
5o112.1↔	Radik.nefrektómia.s esk.vytiah.močovu.vr.reg.LNE:lpt.	5o156↔	Kalikotómia perkutánna
5o112.2↔	Radik.nefrektómia.s esk.vytiah.močov.vr.reg.LNE:lumbt.	5o157↔	Nefropyelokalikotómia otvor.chir.
5o112.4↔	Radik.nefrektómia.s esk.vytiah.močov.vr.reg.LNE:lsk.	5o15c	Endopyelotómia perkutánna
5o112.5↔	Radik.nefrektómia.s esk.vytiah.močov.vr.reg.LNE:rob.	5o15d	Endopyelotómia retrográdna
5o112.x↔	Radik.nefrektómia.s esk.vytiah.močov.vr.reg.LNE:ostatné	5o15x↔	Nefrotómia,-stómia,pyelotómia,-stómia otv.pr:ostatné
5o113.4↔	Nefrektómia pre nenádorové ochor.rukou asist:lsk.	5o162.1↔	Excízia chorého tkaniva obličky:lpt.
5o114.4↔	Ureteronefektómia pre nenádorové ochor:lsk.	5o162.4↔	Excízia chorého tkaniva obličky:lsk.
5o115.01↔	Nefrektómia transplantovanej obličky:lpt.	5o163.1↔	Deštrukcia chorého tkaniva obličky:lpt.
5o115.02↔	Nefrektómia transplantovanej obličky:lumbt.	5o163.4↔	Deštrukcia chorého tkaniva obličky:lsk.
5o115.04↔	Nefrektómia transplantovanej obličky:lsk.	5o163.8	Perkutánna rádiorefekvenčná ablácia neoplastických ložísk obličky
5o115.0x↔	Nefrektómia transplantovanej obličky:ostatné	5o165.0↔	Marsupializácia cysty obličky
5o115.11↔	Nefrektómia pre transpl.od živého darcu:lpt.	5o165.4↔	Marsupializácia cysty obličky laparoskopicky
5o115.12↔	Nefrektómia pre transpl.od živého darcu:lumbt.	5o191.1↔	Obnaženie obličky (pre exploráciu):lpt.
5o115.14↔	Nefrektómia pre transpl.od živého darcu:lsk.	5o191.2↔	Obnaženie obličky (pre exploráciu):lumbt.
5o115.15	Nefrektómia pre transplantáciu od živého darcu, roboticky	5o191.3↔	Obnaženie obličky (pre exploráciu):torakoabd.
5o115.1x↔	Nefrektómia pre transpl.od živého darcu:ostatné	5o191.4↔	Obnaženie obličky (pre exploráciu):lsk.
5o115.21↔	Nefrektómia pre transplantáciu od mŕtveho darcu:lpt.	5o191.5	Obnaženie obličky, roboticky
5o115.22↔	Nefrektómia pre transpl.od mŕtveho darcu:lumbt.	5o191.x↔	Obnaženie obličky (pre exploráciu):ostatné
5o115.24↔	Nefrektómia pre transpl.od mŕtveho darcu:lsk.	5o192.1↔	Dekapsulácia obličky:lpt.
5o115.2x↔	Nefrektómia pre transpl.od mŕtveho darcu:ostatné	5o192.2↔	Dekapsulácia obličky:lumbt.
5o116.1↔	Nefrektómia bez ďalších výkonov:lpt.	5o192.4↔	Dekapsulácia obličky:lsk.
5o116.2↔	Nefrektómia bez ďalších výkonov:lumbt.	5o192.5	Dekapsulácia obličky, roboticky
5o116.4↔	Nefrektómia bez ďalších výkonov:lsk.	5o192.x↔	Dekapsulácia obličky:ostatné
5o116.5↔	Nefrektómia bez ďalších výkonov:roboticky	5o193.1↔	Nefropexia:lpt.
5o116.x↔	Nefrektómia bez ďalších výkonov:ostatné	5o193.2↔	Nefropexia:lumbt.
5o117.1↔	Nefrektómia s ureterektómiou:lpt.	5o193.4↔	Nefropexia:lsk.
5o117.2↔	Nefrektómia s ureterektómiou:lumbt.	5o193.5	Nefropexia, roboticky
5o117.4↔	Nefrektómia s ureterektómiou:lsk.	5o193.x↔	Nefropexia:ostatné
5o117.5↔	Nefrektómia s ureterektómiou:roboticky	5o194.1↔	Operačná revízia obličky:lpt.
5o117.x↔	Nefrektómia s ureterektómiou:ostatné		

5o194.2↔	Operačná revízia obličky:lumbt.	5o213.x	Vytvorenie rezervoáru zo žalúdka(pouchu):ostatné
5o194.3↔	Operačná revízia obličky:torakoabd.	5o214.0	Revízia kontinentnej stómie:otv.ch.
5o194.4↔	Operačná revízia obličky:lsk.	5o214.4	Revízia kontinentnej stómie:lsk.
5o194.5	Operačná revízia obličky, roboticky	5o214.x	Revízia kontinentnej stómie:ostatné
5o194.x↔	Operačná revízia obličky:ostatné	5o215.0	Revízia kontinenčného ventilu:otv.
5o195.0	Operácie na obličkových cievach	5o215.4	Revízia kontinenčného ventilu:lsk.
5o195.1	Operácia pre lymfokélu transplantovanej obličky, laparoskopicky	5o215.x	Revízia kontinenčného ventilu:ostatné
5o195.2	Drenáž lymfokély transplantovanej obličky	5o216.0	Revízia črevného rezervoáru(pouchu):otv.ch.
5o19x.1↔	Iné OP na obličke:lpt.	5o216.4	Revízia črevného rezervoáru(pouchu):lsk.
5o19x.2↔	Iné OP na obličke:lumbt.	5o216.x	Revízia črevného rezervoáru(pouchu):ostatné
5o19x.3↔	Iné OP na obličke:torakoabd.	5o217.0	Konv.i.supravez.deriv-na deriv.s vytv.črev.rezerv:otv.ch
5o19x.4↔	Iné OP na obličke:lsk.	5o217.4	Konv.i.supravez.deriv-na deriv.s vytv.črev.rezerv:lsk.
5o19x.5	Iné operácie na obličke, roboticky	5o217.x	Konv.i.supravez.deriv-na deriv.s vytv.črev.rezerv:ost.
5o19x.x↔	Iné OP na obličke:ostatné	5o21a.0	Reviz.ureteroenter.anast.kontin.črev.rzv. vyúst.na kožu:o.ch.
5o200.0↔	Sutúra močovodu po poranení:otv.chir.	5o21a.4	Reviz.ureteroenter.anast.kontin.črev.rzv. vyúst.na kožu:lsk.
5o200.4↔	Sutúra močovodu po poranení:lsk.	5o21a.x	Reviz.ureteroenter.anast.kontin.črev.rezerv.vyúst.na kožu:ost
5o200.x↔	Sutúra močovodu po poranení:ostatné	5o21b.0	Kut.der.moču s čr.rez.(kont.st.):apendikostómiou:otv.
5o201.0↔	Reanastomóza močovodu:otv.chir.	5o21b.4	Kut.der.moču s čr.rez.(kont.st.):apendikostómiou:lsk.
5o201.4↔	Reanastomóza močovodu:lsk.	5o21b.5	Kon.der.moču apen.u kon.črev.rez.s vyús.na kožu, rob.
5o201.x↔	Reanastomóza močovodu:ostatné	5o21b.x	Kut.der.moču s čr.rez.(kont.st.):apendikostómiou:ostatné
5o202.0↔	Uzavretie ureterokutánnej fistuly:otv.chir.	5o21c.0	Kut.der.moču s čr.rez.(kont.st.):detubuliz.segm.TČ:otv.chir.
5o202.4↔	Uzavretie ureterokutánnej fistuly:lsk.	5o21c.4	Kut.der.moču s čr.rez.(kont.st.):detubuliz.segm.TČ:lsk.
5o202.x↔	Uzavretie ureterokutánnej fistuly:ostatné	5o21c.x	Kut.der.moču s čr.rez.(kont.st.):detubuliz.segm.TČ:ostatné
5o203.0↔	Uzavretie ureteroenterálnej fistuly:otv.chir.	5o21x.0	Kont.črev.rezer.vyúst.na k.[kontin.stóm],iné:otv.ch.
5o203.4↔	Uzavretie ureteroenterálnej fistuly:lsk.	5o21x.4	Kont.čr.rezer.vyúst.na kožu[kont.st],iné:lsk.
5o203.x↔	Uzavretie ureteroenterálnej fistuly:ostatné	5o21x.x	Kont.čr.rezer.vyúst.na k.[kont.st],iné:ostatné
5o204.0↔	Ureterovezikoneoimplantácia s modelážou močovodu:otv.ch	5o220.0	Inkont.ureteroileokutaneost.[ileál.konduit]:otv.ch
5o204.4↔	Ureterovezikoneoimplantácia s modelážou močovodu:lsk.	5o220.4	Inkont.ureteroileokutaneost.[ileál.konduit]:lsk.
5o204.x↔	Ureterovezikoneoimplantácia s modelážou močovodu:ost.	5o220.5	Inkontinentná ureteroileokutaneostómia [ileálny konduit], roboticky
5o205.0↔	Protireflux.plastika močovodu:otv.chir.	5o220.x	Inkont.ureteroileokutaneost.[ileál.konduit]:ostatné
5o205.4↔	Protireflux.plastika močovodu:lsk.	5o221.0	Inkont.ureterokolokutaneost.[kolon/sigma kond]:otv.ch.
5o205.x↔	Protirefluxová plastika močovodu:ost.	5o221.4	Inkont.ureterokolokutaneost.[kolon/sigma kond]:lsk.
5o206.0↔	Trans-ureteroureterostómia:otv.chir.	5o221.5	Inkont.ureterokolok [kolon.kond.robot.
5o206.4↔	Trans-ureteroureterostómia:lsk.	5o221.x	Inkont.ureterokolokutaneost.[kolon/sigma kond]:ost.
5o206.x↔	Trans-ureteroureterostómia:ostatné	5o222.0	Revízia inkontinentnej stómie:otvor.chir.
5o207.0↔	Čiastočná náhrada močovodu:otv.chir.	5o222.4	Revízia inkontinentnej stómie:lsk.
5o207.4↔	Čiastočná náhrada močovodu:lsk.	5o222.x	Revízia inkontinentnej stómie:ostatné
5o207.x↔	Čiastočná náhrada močovodu:ostatné	5o223.0	Reviz.ureteroenterál.anastomózy inkontinent.stómie:otv.ch.
5o209.0↔	Totálna náhrada močovodu:otv.chir.	5o223.4	Reviz.ureteroenterál.anastomózy inkontinent.stómie:lsk.
5o209.4↔	Totálna náhrada močovodu:lsk.	5o223.x	Reviz.ureteroenterál.anastomózy inkontinent.stómie:ost.
5o209.x↔	Totálna náhrada močovodu:ostatné	5o224.0	Reviz.črevného interponátu inkontinentnej stómie:otv.ch.
5o20a.0↔	Uret-vezikoneoimpl.vr.antirefl.plast.močovod:otv.chir	5o224.4	Reviz.črevného interponátu inkontinentnej stómie:lsk.
5o20a.4↔	Uret-vezikoneoimpl.vr.antirefl.plast.močovod:lsk.	5o224.x	Reviz.črevného interponátu inkontinentnej stómie:ostatné
5o20a.x↔	Uret-vezikoneoimplantácia vrát.antirefl.plast.močovod:ost.	5o225.0	Konv.i.supravez.deriv.moču na deriv.s čr.interponát:o.ch
5o20b.0↔	Uret-vezikoneoimpl,zdvoj.močovod,antirefl.plast:o.ch	5o225.4	Konv.i.supravez.deriv.moču na deriv.s čr.interponát:lsk
5o20b.4↔	Uret-vezikoneoimpl,zdvoj.močov,antirefl.plast:lsk	5o225.x	Konv.i.supravez.deriv.moču na deriv.s čr.interponát:ost.
5o20b.x↔	Uret-vezikoneoimpl,zdvoj.močov,antirefl.plast:ostat.	5o22x.0	Kut.der.moču s pou.črev.interp:inkontin.stómia:iná:otv.ch.
5o20c.0↔	Transpoz.vlast.močovod.na transplant.oblič:otv.chir	5o22x.4	Kutánná deriv.moču s pou.čr.interpon:ink.stómia:iná:lsk.
5o20d.0↔	Totál/čiasť.náhr.močovod.použ.čr.segm:otv.chir	5o22x.5	Kutánná deriv.moču s použ.črev.interp:inkont.stómia iná: robot.
5o20d.4↔	Totál/čiasť.náhr.močovod.použ.čr.segm:lsk	5o22x.x	Kut.derivácia moču s pou.črev.interpon:ink.stómia:iná:ost.
5o20d.x↔	Totál/čiasť.náhr.močovod.použ.čr.segm:ostatné	5o230.1	Kruhová ureterokutaneostómia:lpt.
5o20e.0	Náhrada časti močovodu lalokom z močového mechúra	5o230.2	Kruhová ureterokutaneostómia:lumbt.
5o20x.0↔	Iná rekonštr.močovodu:otv.chir.	5o230.4	Kruhová ureterokutaneostómia:lsk.
5o20x.4↔	Iná rekonštr.močovodu:lsk.	5o230.5	Kruhová ureterokutaneostómia, roboticky
5o20x.x↔	Iná rekonštr.močovodu:ostatné	5o230.x	Kruhová ureterokutaneostómia:ostatné
5o210.0	Vytvorenie ileálneho rezervoáru (pouchu):otv.ch.	5o231.1	Transureteroureterokutaneostómia:lpt.
5o210.4	Vytvorenie ileálneho rezervoáru (pouchu):lsk.	5o231.2	Transureteroureterokutaneostómia:lumbt.
5o210.5	Vytvorenie ileálneho rezervoáru, roboticky	5o231.4	Transureteroureterokutaneostómia:lsk.
5o210.x	Vytvorenie ileálneho rezervoáru (pouchu):ostatné	5o231.5	Transureteroureterokutaneostómia, roboticky
5o211.0	Vytvorenie ileocekálného rezervoáru(pouchu):otv.ch.	5o231.x	Transureteroureterokutaneostómia:ost.
5o211.4	Vytvorenie ileocekálného rezervoáru(pouchu):lsk.	5o232.1	Revízia ureterokutaneostómie:lpt.
5o211.5	Vytvorenie ileocekálného rezervoáru, roboticky	5o232.2	Revízia ureterokutaneostómie:lumbt.
5o211.x	Vytvorenie ileocekálného rezervoáru(pouchu):ostatné	5o232.4	Revízia ureterokutaneostómie:lsk.
5o212.0	Vytvorenie rezervoáru z hrubého čreva(pouchu):otv.ch.	5o232.5	Revízia ureterokutaneostómie:lsk, roboticky
5o212.4	Vytvorenie rezervoáru z hrubého čreva(pouchu):lsk.	5o232.x	Revízia ureterokutaneostómie:ost.
5o212.5	Vytvorenie rezervoáru z hrubého čreva, roboticky	5o233.1	Uzavretie ureterokutaneostómie:lpt.
5o212.x	Vytvorenie rezervoáru z hrubého čreva(pouchu):ostatné	5o233.2	Uzavretie ureterokutaneostómie:lumbt.
5o213.0	Vytvorenie rezervoáru zo žalúdka(pouchu):otv.ch.	5o233.4	Uzavretie ureterokutaneostómie:lsk.
5o213.4	Vytvorenie rezervoáru zo žalúdka(pouchu):lsk.	5o233.x	Uzavretie ureterokutaneostómie:ost.
5o213.5	Vytvorenie rezervoáru zo žalúdka, roboticky		

5o234.1	Konv.supravez.deriv.moč/ureterostómia:lpt	5o293.x↔	Ureterolýza bez intraperitoneálnej transpozície:osta.
5o234.2	Konverzia.supravez.deriv.moč/ureterost:lumbt	5o294.0↔	Ureterolýza s intraperitoneálnou transpozíciou:otv.chir.
5o234.4	Konv.supravez.deriv.moč/ureterost:lsk	5o294.4↔	Ureterolýza s intraperitoneálnou transpozíciou:lsk.
5o234.5	Konverzia supravezikálnej derivácie moču/ureterostómia, roboticky	5o294.x↔	Ureterolýza s intraperitoneál.transpozíciou:ostatné
5o234.x	Konv.supravez.deriv.moč/ureterost:ost.	5o295.0↔	Ureterolýza s obalením omentom:otv.chir.
5o235.1	Ureterokutaneostómia:lpt.	5o295.4↔	Ureterolýza s obalením omentom:lsk.
5o235.2	Ureterokutaneostómia:lumbt.	5o295.x↔	Ureterolýza s obalením omentom:ostatné
5o235.4	Ureterokutaneostómia:lsk.	5o296.0↔	Podslizič.instilácia pri insuf.ústia močovodu:o.chir
5o235.5	Ureterokutaneostómia, roboticky	5o296.x↔	Podslizič.instilácia pri insuf.ústia močovodu:ostatné
5o235.x	Ureterokutaneostómia:ost.	5o297.0↔	Operačná revízia na močovode:otv.chir.
5o23x.1	Iná kut.der.m.ureterokutaneostómiou[ink.st.]:lpt.	5o297.4↔	Operačná revízia na močovode:lsk.
5o23x.2	Iná kut.der.m.ureterokutaneostómiou[ink.st.]:lumbt.	5o297.x↔	Operačná revízia na močovode:ostatné
5o23x.4	Iná kut.der.m.ureterokutaneostómiou[ink.st.]:lsk.	5o29x.0↔	Iné OP na močovode:otv.chir.
5o23x.5	Iná kutánná deriv.moču ureterokut.[inkont.stóm.robot.	5o29x.4↔	Iné OP na močovode:lsk.
5o23x.x	Iná kut.der.m.ureterokutaneostómiou[ink.st.]:ost.	5o29x.x↔	Iné OP na močovode:ostatné
5o250.0↔	Ureterolitotómia pre ureterolitiázu:otv.ch.	5o300.0	Sutúra močového mechúra po poranení:otv.chir.
5o250.4↔	Ureterolitotómia pre ureterolitiázu:lsk.	5o300.4	Sutúra močového mechúra po poranení:lsk.
5o250.5	Ureterolitotómia pre ureterolitiázu, roboticky	5o300.5	Sutúra močového mechúra po poranení, roboticky
5o253.6↔	Ureterotóm.a odstr.konkr.pre ureterolit:ureterorenosk.	5o300.x	Sutúra močového mechúra po poranení:ostatné
5o256.6↔	Ureterotóm.a odstr.konkr.em.s dezintegr:ureterorenosk	5o301.0	Uzavr.cystostómie:otv.chir.
5o259.0	Odstánenie konkrementu pre ureterolitiázu slučkou	5o301.4	Uzavretie cystostómie:lsk.
5o259.1	Založenie dlhohodobej slučky pre ureterolitiázu	5o301.x	Uzavretie cystostómie:ostatné
5o259.2	Ureter.a extr.konkr.pre ureterol.Dorm.slučkou	5o302.0	Uzavr.vezikokután.fistuly:otv.chir.
5o259.3	Ureterotómia a repozícia konkrementu pre ureterolitiázu, push back	5o302.4	Uzavr.vezikokután.fistuly:lsk.
5o260.1↔	Parciálna resekcia močovodu:otv.ch.abdomin.	5o302.5	Uzavretie vezikokutánnej fistuly, roboticky
5o260.2↔	Parciálna resekcia močovodu:lumbt	5o302.x	Uzavr.vezikokután.fistuly:ostatné
5o260.4↔	Parciálna resekcia močovodu:lsk	5o303.0	Uzavr.vezikoenterál.fistuly:otv.chir.
5o260.5	Parciálna resekcia močovodu, roboticky	5o303.4	Uzavr.vezikoenterál.fistuly:lsk.
5o260.x↔	Parciálna resekcia močovodu:ost.	5o303.5	Uzavretie vezikoenterálnej fistuly, roboticky
5o261.1↔	Ureterektómia:otv.ch.abd	5o303.x	Uzavr.vezikoenterál.fistuly:ostatné
5o261.2↔	Ureterektómia:lumbt.	5o304.0	Plastika moč.mechúra:otv.chir.
5o261.4↔	Ureterektómia:lsk.	5o304.4	Plastika moč.mechúra:lsk.
5o261.5	Ureterektómia, roboticky	5o304.x	Plastika moč.mechúra:ostatné
5o261.x↔	Ureterektómia:ost.	5o305.0	Redukčná plastika močového mechúra:otv.chir.
5o262.0	Exstirpácia pahýľa močovodu, otvorene chirurgicky	5o305.4	Redukčná plastika močového mechúra:lsk.
5o262.1↔	Resekcia pahýľa močovodu:lpt	5o305.x	Redukčná plastika močového mechúra:ostatné
5o262.2↔	Resekcia pahýľa močovodu:lumbt	5o307.4	Sakropexia močového mechúra:laparoskopicky
5o262.4↔	Resekcia pahýľa močovodu:lsk	5o307.x	Sakropexia močového mechúra:ostatné
5o262.5	Resekcia pahýľa močovodu, roboticky	5o308.1	Augmentácia močového mechúra, otv.chir.
5o262.x↔	Resekcia pahýľa močovodu:ost.	5o308.4	Augmentácia moč.mech:lsk.
5o266.0	Ureterorenoskopická excízia chorého tkaniva močovodu	5o308.5	Augmentácia močového mechúra, roboticky
5o266.1	Ureterorenoskopická deštrukcia chorého tkaniva močovodu	5o308.x	Augmentácia moč.mech:ost.
5o26x.1↔	Iná exc,deštr.chor.tk.m.res.močovodu a ureterekt:lpt.	5o309	Appendikovezikostómia:laparotomicky
5o26x.2↔	Iná exc,deštr.chor.tk.m.res.močovodu a ureterekt:lumbt.	5o30a.0	Uzavretie extrofie močového mechúra:otv.chir.
5o26x.4↔	Iná exc,deštr.chor.tk.m.res.močovodu a ureterekt:lsk.	5o30a.4	Uzavretie extrofie močového mechúra:lsk.
5o26x.5	Iná exc.a deš.chor.tkan.moč.res.moč.a uret.rob.	5o30a.5	Uzavretie extrofie močového mechúra, roboticky
5o26x.x↔	Iná exc,deštr.chor.tk.m.res.močovodu a ureterekt:ost.	5o30b.0	Uzavr.otv.urachu:otv.chir.
5o280.0	Ureterosigmoideost. bez antireflux.ureteroenteroanast.	5o30b.4	Uzavr.otv.urachu:lsk.
5o280.1	Ureterosigmoideost.s antireflux.ureteroenteroanast.	5o30b.5	Uzavretie otvoreného urachu, roboticky
5o281.0	Vyúst.močovodov do hrub.čreva:otv.ch	5o30b.x	Uzavretie otvoreného urachu:ost.
5o281.4	Vyústenie močovodov do hrub.čreva:lsk.	5o30c	Uzavretie vezikovaginálnej fistuly
5o282.0	Uretereileostómia s vytvor.rezervoáru z tenk.čr:otv.chir	5o30x.0	Ost.plast.rekonštr.moč.mechúra:otv.chir.
5o282.4	Uretereileostómia s vytvor.rezervoáru z tenk.čr:lsk.	5o30x.4	Ost.plast.rekonštr.moč.mechúra:lsk.
5o285.0	Konv.inej supravez.deriv.moču na vnút.deriv.prostred.čreva	5o30x.5	Ostatné plastické rekonštrukcie močového mechúra, roboticky
5o285.1	Revízia ureteroenterálnej anastomózy	5o30x.x	Ost.plast.rekonštr.moč.mechúra:ostatné
5o28x	Vnútomá derivácia moču prostr.čreva:ostatné	5o311.0	Jednoduchá cystektómia u muža:otv.chir.
5o290.0↔	Obnaženie močovodu (k explorácii):otv.chir.	5o311.4	Jednoduchá cystektómia u muža:lsk.
5o290.4↔	Obnaženie močovodu (k explorácii):lsk.	5o311.5	Jednoduchá cystektómia u muža, roboticky
5o290.x↔	Obnaženie močovodu (k explorácii):ostatné	5o311.x	Jednoduchá cystektómia u muža:ostatné
5o291.0↔	Ligatúra močovodu:otv.chir.	5o312.0	Radik.cystektómia u muža bez uretrektóm:otv.chir
5o291.4↔	Ligatúra močovodu:lsk.	5o312.4	Radikálna cystektómia u muža bez uretrektómie:lsk.
5o291.x↔	Ligatúra močovodu:ostatné	5o312.5	Radikálna cystektómia bez uretrektómie u muža, roboticky
5o292.0↔	Uzavretie močovodu:otv.chir.	5o312.x	Radik.cystektómia u muža bez uretrektómie:ost.
5o292.4↔	Uzavretie močovodu:lsk.	5o313.0	Rad.cystekt.b.uretrek,šetr.nerv-ciev.zv.zach.pot.muža:o.chir
5o292.t↔	Uzavretie močovodu:transuretrálne	5o313.4	Rad.cystekt.b.uretrekt,šetr.nerv-ciev.zv.zach.pot.,muž:lsk.
5o292.x↔	Uzavretie močovodu:ostatné	5o313.5	Rad.cys.bez uret.so šet.ner.zv.š.zac.pot.u muža, rob.
5o293.0↔	Ureterolýza bez intraperitoneálnej transpozície:otv.chir	5o313.x	Rad.cystekt.b.uretrekt.,šetr.nerv-ciev.zv.zach.pot.,muž:ost.
5o293.4↔	Ureterolýza bez intraperitoneálnej transpozície:lpk	5o314.0	Rad.cystektómia s uretrektómiou,muž:otv.chir.
		5o314.4	Rad.cystektómia s uretrektómiou,muž:lsk.

50314.5	Radikálna cystektómia s uretrektómiou u muža, roboticky	50331.4	Vytv.rezervoáru moč.mech.s použ.hr.čreva:lsk.
50314.x	Rad.cystektómia s uretrektómiou,muž:ost.	50331.5	Vytvor.rezer.močov.mechúra s použ.hrubého čreva, robot.
50315.0	Eviscerácia malej panvy u muža:otv.chir.	50331.x	Vytv.rezervoáru moč.mech.s použ.hr.čreva:ost.
50315.4	Eviscerácia malej panvy u muža:lsk.	50332.0	Vytv.rezervoáru moč.mech.s použitím ileocéka:otv.chir.
50315.x	Eviscerácia malej panvy u muža:ostatné	50332.4	Vytv.rezervoáru moč.mech.s použitím ileocéka:lsk.
5031a.0	Jednoduchá cystektómia u ženy:otv.chir.	50332.5	Vytvor.rezer.močov.mechúra s použ.ileoc.robot.
5031a.4	Jednoduchá cystektómia u ženy:lsk.	50332.x	Vytv.rezervoáru moč.mech.s použitím ileocéka:iné
5031a.5	Jednoduchá cystektómia u ženy, roboticky	50333.0	Vytv.rezervoáru moč.mech.s použ.žalúdka:otv.chir.
5031a.x	Jednoduchá cystektómia u ženy:iný spôsob	50333.4	Vytv.rezervoáru moč.mech.s použ.žalúdka:lsk.
5031b.0	Rad.cystektómia bez uretrektómie u ženy:otv.chir.	50333.5	Vytvor.rezer.močov.mechúra s použ.žalúd.robot.
5031b.4	Rad.cystektómia bez uretrektómie u ženy:lsk.	50333.x	Vytv.rezervoáru moč.mech.s použ.žalúdka,ost.
5031b.5	Radikálna cystektómia bez uretrektómie u ženy, roboticky	50334	Náhrada močového mechúra ortotopická
5031b.x	Rad.cystektómia bez uretrektómie u ženy:iný spôsob	50335.0	Konv.inej supra-vez.der.na náhr.rezerv.moč.mech:otv.chir.
5031c.0	Rad.cystektómia bez uretrekt.,šetr.nerv-ciev.zv.,žena:otv.ch.	50335.4	Konv.inej supra-vez.deriv.na náhr.rezerv.moč.mech:lsk.
5031c.4	Rad.cystektómia bez uretrekt.,šetr.nerv-ciev.zv.,žena:lsk.	50335.5	Konv.inej supra-vez.deriv.na náhr.rezer.močov.mech.robot.
5031c.x	Rad.cystektómia bez uretrektómie,šetr.nerv-ciev.zv.,žena:ost.	50335.x	Konv.inej supra-vez.deriv.na náhr.rezerv.moč.mech:ost.
5031d.0	Rad.cystektómia s uretrektómiou u ženy:otv.chir.	5033x.0	Iná náhrada močového mechúra:otv.chir.
5031d.4	Radikálna cystektómia s uretrektómiou,žena:lsk.	5033x.4	Iná náhrada močového mechúra:lsk.
5031d.5	Radikálna cystektómia s uretrektómiou u ženy, roboticky	5033x.5	Iná náhrada močového mechúra, roboticky
5031d.x	Radikálna cystektómia s uretrektómiou,žena:ost.	5033x.x	Iná náhrada močového mechúra:iné
5031x.0	Iná cystektómia:otv.chir.	50340.0	Transuretrálna incízia chorého tkaniva močového mechúra
5031x.4	Iná cystektómia:lsk.	50340.1	Transuretrálna incízia chorého tkaniva hrdla močového mechúra
5031x.5	Iná cystektómia, roboticky	50340.2	Transuretrálna excízia chorého tkaniva močového mechúra
5031x.x	Iná cystektómia:ostatné	50344.0	Transur.deštr.chorého tkaniva močov.mechúra rádiorefek.ablác.
50320.0	Parc.res.moč.mech.bez neoimplantácie močovodu:otv.chir.	50344.1	Transur.deštr.chorého tkaniva močov.mechúra mikrov.ablác.
50320.4	Parc.res.moč.mech.bez neoimplantácie močovodu:lsk.	50344.2	Transur.deštr.chorého tkaniva močov.mechúra elektrokoa.
50320.5	Parc.resek.močov.mechúra bez neoimpl.močov.robot.	50344.3	Transuretrálna deštrukcia chorého tkaniva močového mechúra, ostatné
50320.x	Parc.res.moč.mech.bez neoimplantácie močovodu:ost.	50345.0	Transuretr.res.chor.tk.moč.mech:bez fluorescencie
50321.0	Parc.res.moč.mech.s 1-str.neoimpl.močovodu:otv.chir.	50345.1	Transuretr.res.tk.m.mech:fluorescenc.s hexaminolevulan.kys.
50321.4	Parc.res.moč.mech.s 1-str.neoimplantáciou močovodu:lsk.	50345.2	Transuretr.res.chor.tk.m.mech:fluorescenc,použ.iných látok
50321.5	Parc.resek.močov.mechúra s jednos.neoimpl.močov.robot.	50345.3	Transuretrálna resekcia nádoru močového mechúra
50321.x	Parc.res.moč.mech.s 1-str.neoimplantáciou močovodu:ost.	50345.4	Resekcia divertikla močového mechúra
50322.0	Parc.res.moč.mech.s obojstr.implant.močovodov:otv.chir.	5034x	Transuretr.inciz,exciz,deštr.res.chor.tk.m.mech:ost.
50322.4	Parc.res.moč.mech.s obojstr.impl.močovodov:lsk.	50353.0	Operačná evakuácia tamponády močového mechúra, transuretrálne
50322.5	Parc.resek.močov.mechúra s obojst.implan.močov.robot.	50353.1	Cystot.[sectio alta], oper.evak.tamp.močov.mechúra
50322.x	Parc.res.moč.mechúra s obojstr.impl.močovodov:ost	50353.2	Cystotómia [sectio alta] bez ďalších výkonov
50323.0	Supratrigon.res.moč.mech.bez neoimpl.močovod:otv.ch.	50353.3	Cystotómia [sectio alta], odstránenie konkrementu
50323.4	Supratrigon.res.moč.mech.bez neoimpl.močovod:lsk.	50353.4	Cystotómia [sectio alta], odstránenie cudzieho telesa
50323.5	Supratr.resek.močov.mechúra bez neoimpl.močov.robot.	50361.0	Cystotómia:otv.chir.
50323.k	Sup.res.moč.mec.bez neoi.moč.kon.z lap.na otv.chir.	50361.2	Revízia cystostómie
50323.x	Supratrigon.res.moč.mech.bez neoimpl.močovod:ost.	50361.3	Epicystostómia, otvorene chirurgicky
50324.0	Supratrigon.res.moč.mech.s 1-str.neoimpl.močov:otv.ch	50362.0	Vezikokutaneostómia:s nekontinentnou stómou
50324.4	Supratrigon.res.moč.mech.s 1-str.neoimpl.močov:lsk.	50362.1	Vezikokutaneostómia:s kontinentnou stómou
50324.5	Supratr.resek.močov.mechúra s jednos.neoimpl.močov.robot.	50370.0	Iná exc,chor.tk.m.mech.vr.divertikulektomie:o.chir
50324.k	Sup.res.moč.mec.s jed.neoi.moč.kon.z lap.na otv.chir.	50370.4	Iná exc,chor.tk.m.mech.vr.divertikulektomie:lsk
50324.x	Supratrigon.res.moč.mech.s 1-str.neoimpl.močov:ost.	50371.0	Iná deštr.chor.tk.moč.mech:otv.chir.
50325.0	Supratrigon.res.moč.m.s obojstr.neoimpl.močov:otv.ch	50371.4	Iná deštr.chor.tk.moč.mech:lsk.
50325.4	Supratrigon.res.moč.mech.s obojstr.neoimpl.močov:lsk.	50371.5	Iná deštrukcia chorého tkaniva močového mechúra, roboticky
50325.5	Supratr.resek.močov.mechúra s obojst.neoimpl.močov.robot.	50372	Myektómia močového mechúra
50325.k	Sup.res.moč.mec.s oboj.neoi.moč.kon.z lap.na otv.chir.	5037x	Iná excízia a deštr.chor.tk.moč.mech:ost
50325.x	Supratrigon.res.moč.m.s obojstr.neoimpl.močov:ost.	50390.0	Vezikopexia suprapubická
50326.0	Subtot.res.moč.mech.s 1-str.neoimpl.močovodu:otv.ch	50391.0	Odstr.konkrementu z náhr.moč.mech:otv.chir.
50326.4	Subtot.res.moč.m.s 1-str.neoimpl.močovodu:lsk.	50391.4	Odstr.konkrementu z náhr.moč.mechúra:lsk
50326.5	Subtot.resek.močov.mechúra s jednos.neoimpl.močov.robot.	50391.5	Odstránenie konkrementu z náhradného močového mechúra, roboticky
50326.k	Sub.res.moč.mec.s jed.neoi.moč.kon.z lap.na otv.chir.	50392.0	Odstr.cudzého telesa z náhradného mechúra:otv.chir.
50326.x	Subtotál.res.moč.m.s 1-str.neoimpl.močovodu:ost.	50392.4	Odstr.cudzého telesa z náhradného mechúra:lsk.
50327.0	Subtot.res.moč.m.s obojstr.neoimpl.močov:otv.ch	50392.5	Odstránenie cudzieho telesa z náhradného mechúra, roboticky
50327.4	Subtot.res.moč.mech.s obojstr.neoimpl.močov:lsk.	50393.0	Odstránenie hlienov z náhradného mechúra:otv.chir.
50327.k	Sub.res.moč.mec.s jed.neoi.moč.kon.z lap.na otv.chir.	50393.4	Odstránenie hlienov z náhradného mechúra:lsk.
50327.x	Subtotál.res.moč.m.s obojstr.neoimpl.močov:ost.	50393.5	Odstránenie hlienov z náhradného mechúra, roboticky
5032x.0	Iná parciálna resekcia močového mechúra:otv.chir.	50394.0	Excízia chor.tkaniva z náhradného mechúra:otv.chir.
5032x.4	Iná parciálna resekcia močového mechúra:lsk.	50394.1	Excízia chor.tkaniva z náhradného mechúra:perkutánne
5032x.5	Iná parciálna resekcia močového mechúra, roboticky	50394.3	Excízia chor.tkaniva z náhradného mechúra:cez stómiu
5032x.x	Iná parciálna resekcia močového mechúra:ost.	50394.4	Excízia chor.tkaniva z náhradného mechúra:lsk.
50330.0	Vytv.rezervoáru moč.mechúra s použ.ilea:otv.chir.	50394.t	Excízia chor.tkaniva z náhradného mechúra:transuretr.
50330.4	Vytv.rezervoáru moč.mechúra s použ.ilea:lsk.	50394.x	Excízia chor.tkaniva z náhradného mechúra:ost.
50330.5	Vytvorenie rezervoáru močového mechúra s použitím ilea, roboticky	50395.0	OP zastavenie krvácania na moč.mechúri:otv.chir.
50330.x	Vytv.rezervoáru moč.mechúra s použ.ilea:ost.		
50331.0	Vytv.rezervoáru moč.mech.s použ.hr.čreva:otv.chir.		

5o395.1	OP zastavenie krvácania na moč.mechúri:perkutánne	5o905.4	Excízia perirenálneho tkaniva:lsk.
5o395.3	OP zastavenie krvácania na moč.mechúri:cez stómu	5o906.1	Excízia retroperitoneálneho tkaniva:lpt.
5o395.4	OP zastavenie krvácania na moč.mechúri:lsk.	5o906.2	Excízia retroperitoneálneho tkaniva:lumbt.
5o395.5	Operačné zastavenie krvácania na močovom mechúri, roboticky	5o906.4	Excízia retroperitoneálneho tkaniva:lsk.
5o395.t	OP zastavenie krvácania na moč.mechúri:transuretr.	5o906.50	Resekcia nádoru retroperitonea v bruš.obl.,laparotomicky
5o395.x	OP zastavenie krvácania na moč.mechúri:ost.	5o906.51	Resekcia nádoru retroperitonea v malej panve, laparotomicky
5o396.0	Operačná dilatácia na močovom mechúri:otv.chir.	5o907.1	Radikál.paraaortál.lymfadenektómia v kombi.s inými OP:lpt.
5o396.4	Operačná dilatácia na močovom mechúri:lsk.	5o907.2	Radikál.paraaortál.lymfadenekt.kombi.s inými OP:lumbt.
5o397.0	Injekčná liečba na moč.mechúri:otv.chir.	5o907.4	Radikál.paraaortál.lymfadenekt.kombi.s inými OP:lsk.
5o397.3	Injekčná liečba na moč.mechúri:cez stómu	5o907.x	Radikál.paraaortál.lymfadenekt.kombi.s inými OP:ost.
5o397.4	Injekčná liečba na moč.mechúri:lsk.	5o908.1	Radik.panvová lymfadenektómia v kombi.s i.OP:lpt.
5o398.0	Revízia na močovom mechúri:otv.chir.	5o908.2	Radik.panvová lymfadenektómia v kombi.s i.OP:lumbt.
5o398.4	Revízia na močovom mechúri:lsk.	5o908.4	Radik.panvová lymfadenektómia v kombi.s i.OP:lsk.
5o398.5	Revízia na močovom mechúri, roboticky	5o908.x	Radik.panvová lymfadenektómia v kombi.s i.OP:iné
5o39x.0	Iné OP na moč.mech:otv.chir.	5o909.1	Res.tkaniva bez presného urč.vzťahu k org:lpt.
5o39x.4	Iné OP na močovom mechúri:lsk.	5o909.2	Res.tkaniva bez presného urč.vzťahu k org:lumbt.
5o39x.5	Iné operácie na močovom mechúri, roboticky	5o909.4	Res.tkaniva bez presného urč.vzťahu k org:lsk.
5o408.1	Onlay plastika pri striktúre uretry	5o909.x	Res.tkaniva bez presného urč.vzťahu k org:ost.
5o408.2	Onlay plastika so štepom z bukálnej sliznice	5o90x.1	Iná incízia a excízia retroperit.tk:lpt.
5o408.x	Onlay plastika	5o90x.2	Iná incízia a excízia retroperit.tk:lumbt.
5o409.1	Inlay Onlay plastika pri striktúre moč.rúry	5o90x.3	Iná incízia a excízia retroperit.tk:torakoabd.
5o409.x	Inlay Onlay plastika, ost.	5o90x.4	Iná incízia a excízia retroperit.tk:lsk.
5o40a.1	1-dobá plast.rekonštr.moč.rúry s použ.kože predkožky	5o911	Incízia perivezikálneho tkaniva
5o40a.2	1-dobá plast.rekonštr.moč.rúry s použ.kože penisu	5o912	Excízia perivezikálneho tkaniva
5o40a.3	1-dobá plast.rekonštr.moč.rúry s použ.transpl.slizn.dut.úst.	5o91x	Incízia a excízia perivezikálneho tkaniva:ost.
5o40a.4	1-dobá plast.rekonštr.moč.rúry s použ.sliznice moč.mech.	5o920.1	Bulbárna implantácia umelého zvierača, jeden prstenec
5o40a.5	1-dobá plast.rekonštr.moč.rúry s použ.okolítých tk.	5o920.2	Bulbárna implantácia umelého zvierača, dva prstence
5o40a.x	1-dobá plast.rekonštr.moč.rúry:ost.	5o920.3	Bulbár.implant.umelého zvierača,hrdlo moč.mechúra
5o40b.1	2-dobá plast.rekonštr.moč.rúry:1.doba s použ.kože predkožky	5o920.x	Implantácia umelého zvierača, ostatné
5o40b.2	2-dobá plast.rekonštr.moč.rúry:1.doba s použ.kože penisu	5o922.1	Bulbárna výmena umelého zvierača,1 prstenec
5o40b.3	2-dobá plast.rekonštr.moč.rú:1.doba pou.transpl.sliz.DÚ	5o922.2	Bulbárna výmena umelého zvierača,2 prstence
5o40b.4	2-dobá plast.rekonštr.moč.rúry:1.doba s použ.sliznice moč.m.	5o922.3	Bulbár.výmena umelého zvierača,hrdlo moč.mechúra
5o40b.5	2-dobá plast.rekonš.moč.rú.s použ.okol.tk.pri striktúre moč.r.	5o922.x	Výmena umelého zvierača, ostatné
5o40b.6	2-d. plast.moč.rú.s použ.bukálnej sliznice pri striktúre moč.rú	5o924.0	Revízia zákroku pri umelom zvierači
5o40b.x	Dvojdobá plastická rekonštr.moč.rúry,ost.	5o924.1	Odstránenie umelého zvierača
5o40e.0	Rekonš.prostat.alebo membran.časti močovej rúry po poran.	5o92x	Iné zákroky pri umelom zvierači
5o40e.4	Reanastomóza močovej rúry po poranení	5o941.1	Suprapub.uretrovezik.slučková OP dury s použ.alogén.mat.
5o40e.5	Reanastomóza močovej rúry s resekciou striktúry	5o941.2	Suprapub.uretrovezik.slučková OP fascie s použ.alogén.m.
5o40e.6	End to end anastomóza močovej rúry	5o941.3	Suprapub.uretrovezik.slučk.OP svalstva s použ.alogén.m.
5o40e.7	Plastická rekoštrukcia ženskej epispádie	5o942.0	Suprap.uretrovez.sluč.OP použ.aloplast.mat:neadjustovateľ.
5o40e.8	Plastická rekoštrukcia ženskej hypospádie	5o942.1	Suprap.uretrovez.sluč.OP použ.aloplast.mat:adjustovateľ.
5o40x	Iné rekonštrukcie na močovej rúre	5o94x	Suprapub.uretrovezik.slučková OP [sling]:ost.
5o412.0	Uretrostómia:otv.chir.	5o952.1	Dvojdobé vytvorenie neomočovej rúry, prvá doba
5o412.1	Uretrostómia perineálna	5o952.2	Dvojdobé vytvorenie neomočovej rúry, druhá doba
5o41e. x	Uretrektómia ako samostatný výkon, ostatné	5o956.1	SuspENZ.OP(závesná OP)pri inkont.muža použ.aloplast.mat
5o41e.0	Jednoduchá uretrektómia u muža ako samostatný výkon	5o956.x	SuspENZná OP(závesná OP) pri inkontinencii u muža:ost.
5o41e.1	Radikálna uretrektómia u muža ako samostatný výkon	5o957.0	Adjustov.liečba inkont.moču, implan.umelého zvier.
5o41e.2	Jednoduchá uretrektómia u ženy ako samostatný výkon	5o957.1	Adjustov.liečba inkont.moču, explan.umelého zvier.
5o41e.3	Radikálna uretrektómia u ženy ako samostatný výkon	5o957.2	Adjustovateľná liečba inkontinencie moču, revízia umelého zvierača
5o422.2	Resekcia chorého tkaniva močovej rúry:perk-transv.	5o957.3	Adjustovateľná liečba inkontinencie moču, výmena umelého zvierača
5o422.t	Resekcia chorého tkaniva močovej rúry:transuretr.	5o958.0	Jednodobé vytvorenie neomočovej rúry
5o490	TIP-Snodgrassova plastika	5o958.1	Uretropexia bez bližšieho určenia
5o491	OP cystouretero-enterokély rekonštr./s plastikou sfinkteru	5o958.2	Interpozičné operácie pre inkontinenciu moču
5o492	Zavedenie stentu do moč.rúry	5o958.3	Uretrocystolyza u ženy
5o49b	Posunutie vonkajšieho ústia moč.rú.a glanduloplastika	5o958.x	Iné operácie pre inkontinenciu moču, ostatné
5o49c	Duckettova plastika	5o960	Uretropubopexia
5o900.1	Perirenál.incízia retroperitoneál.tk:otv.ch.abd.	5o961	Uretrokolposuspenzia
5o900.2	Perirenál.incízia retroperitoneál.tk:lumbt.	5o962	Uretrokolposuspenzia s laterálnou fixáciou pošvy
5o900.4	Perirenál.incízia retroperitoneál.tk:lsk.	5o963	Parauretrálna ihlová suspenzia
5o901.1	Perirenál.drenáž retroperitoneál.tk:otv.ch.abd.	5o96x	Abdomin.retropubická a parauretrálna závesná OP:ost.
5o901.2	Perirenál.drenáž retroperitoneál.tk:lumbt.	5o992.10	Pelvic organ prolaps[POP] pred.diel bez synt.mat:lpt.
5o901.4	Perirenál.drenáž retroperitoneál.tk:lsk.	5o992.11	Pelvic organ prolaps [POP], pred.diel lpt s použ.syntet.mat
5o902.1	Retroperitoneál.drenáž retroperitoneál.tk:lpt.	5o993.10	Pelvic organ prolaps [POP], stred.diel lpt bez použ.syntet. mat
5o902.2	Retroperitoneál.drenáž retroperitoneál.tk:lumbt.	5o993.11	Pelvic organ prolaps [POP] stred.diel so synt.mat:lpt.
5o902.4	Retroperitoneál.drenáž retroperitoneál.tk:lsk.	5o994.10	Pelvic organ prolaps [POP],zadný diel lpt bez použ.synt.mat
5o903.1	Panvová drenáž retroperitoneál.tk:lpt.	5o994.11	Pelvic organ prolaps [POP] zadný diel lpt s použ.syntet.mat.
5o903.2	Panvová drenáž retroperitoneál.tk:lumbt.	5o995.1	Res/prer.alopl.p/sieťky-reviz.po OP inkont/prol:perineál
5o903.4	Panvová drenáž retroperitoneál.tk:lsk.	5o995.2	Res/prer.alopl.p/sieťky-reviz.po OP inkont/prol:abd.
5o905.1	Excízia perirenálneho tkaniva:lpt.		
5o905.2	Excízia perirenálneho tkaniva:lumbt.		



5o995.3	Res/prer.alopl.p/sieťky-reviz.po OP inkont/prol:komb.vag-abd	5p431↔	Sutúra semenného povrazca po poranení
5o995.4	Res/prer.alopl.p/sieťky-rev.po OP inkon/prol:komb.abd-perin	5p521	Čiastočná amputácia penisu
5o995.7	Res/prer.alopl.p/sieťky-reviz.po OP inkont/prolaps:vag.	5p522	Totálna amputácia penisu
5o995.x	Res/prer.alopl.pás./sieť-rev.po OP pre inkon/prolaps:ost.	5p523	Emaskulinizácia penisu
5o99x	Iné OP na močovopohlavnom systéme:ost	5p530	Sutúra penisu pri poranení
5p111.t	Incízia prostaty, transuretrálne	5p531	Narovnanie tela penisu
5p111.x	Incízia prostaty, ostatné	5p532	Plast.rekonštrukcia penisu pri zmene pohlavia
5p112.0	Incízia periprostatického tkaniva bez drenáže	5p533	Úprava penoskrotálnej transpozície
5p112.1	Incízia a drenáž periprostatického tkaniva	5p534	Operácia zanoreného penisu
5p112.2	Excízia periprostatického tkaniva	5p535	Operácia zlomeniny penisu
5p113.0	Incízia abscesu prostaty transuretrálna	5p536	Preťatie ligamentum suspensorium penis
5p113.1	Drenáž abscesu prostaty transrektálne	5p537	Operácie pri induratio penis plastica
5p11x	Incízia prostaty,Incízia/excízia periprostatického tk:ost.	5p53x	Plastická rekonštrukcia penisu:ost.
5p122.2	Rad.prostatektómia bez reg.LNE:retropubicky	5p541	Plast.rek.epispád,muž:narovnanie tela penisu a chordektóm
5p122.3	Rad.prostatektómia bez reg.LNE:perineálne	5p542	Plast.rek.episp.muž:uvoľ.kaver.tel,ventr.transpoz.moč.rúry
5p122.4	Radikál.prostatektómia bez reg.LNE:lsk.	5p543.0	Plast.rekonštr.epispádie,muž:vytv.moč.rúry pou.kože predkož
5p122.8	Rad.prostatekt.s reg.LNE:rob.	5p543.1	Plast.rekonštr.epispádie,muž:vytv.moč.rúry pou.kože penisu
5p123.2	Rad.prostatekt.b.reg.LNE,šetr.nervovociev.zv:retropub	5p543.2	Plast.rekonštr.epispádie,muž:vytv.moč.rúry pou.bukál.slizn.
5p123.3	Rad.prostatekt.b.reg.lymfadenekt,šetr.nerv-ciev.zv:perineál	5p543.3	Plast.rekonštr.epispád,muž:vytv.moč.rúry pou.slizn.m.mech
5p123.4	Rad.prostatektómia bez reg.LNE,šetrenie nervovociev.zv:lsk.	5p543.x	Plast.rekonštr.epispádie,muž:vytv.moč.rúry:ost.
5p123.8	Rad.prostatekt.bez reg.LNE,šetrenie nervovociev.zv:robot.	5p54x	Plastická rekonštrukcia epispádie u muža:ost
5p124.2	Rad.prostatektómia s regionál.LNE:retropubicky	5p551	Plast.rekonštr.hyospádie,muž:meatoglandulárna plast.
5p124.3	Rad.prostatekt.s reg.LNE,šetrenie:perineál,lsk.lymfadenekt	5p552	Plast.rek.hyosp.muž:narovnanie tela pen,chordekt
5p124.4	Radikál.prostatektómia s reg.LNE:lsk.	5p553.0	Plast.rekonštr.hyospádie,muž:vytv.moč.rúry:s kože predkožky
5p124.8	Rad.prostatektómia s reg.LNE:robot.	5p553.1	Plast.rekonštr.hyospádie,muž:vytv.moč.rúry:s kože penisu
5p125.2	Rad.prostatekt.s reg.LNE,šetr.nervovociev.zv:retropub	5p553.2	Pl.rekonštr.hyospádie,muž:vytv.moč.rúry:transpl.bukál.sl
5p125.3	Rad.prostatekt.s r.LNE,šetr.n-c.zv:perin,lsk.lymfadenekt	5p553.3	Pl.rekonštr.hyospád,muž:vytv.moč.rúry:transpl.sl.m.mech
5p125.4	Rad.prostatektómia s reg.LNE,šetrenie nervovociev.zv:lsk.	5p553.x	Plast.rekonštr.hyospádie,muž:vytv.moč.rúry:iné
5p125.5	Rad.prostatektómia s reg.LNE,šetrenie nervovociev.zv:rob.	5p557.0	King-Duplay plastika
5p126.2	Radik. prostatekt.s rozšir.LNE:retropubicky	5p557.1	Plastická rekonštrukcia hyospádie u muža, sekundárny výkon
5p126.3	Radik.prostatekt.s rozš.LNE:perineál.a lsk.lymfadenekt.	5p557.2	Mathieu plastika
5p126.4	Radik. prostatekt. s rozšir.lymfadenekt:laparoskopicky	5p55x	Plastická rekonštr.hyospádie u muža:ost.
5p126.8	Radik. prostatekt. s rozš.lymfadenekt: roboticky	5p595.1	Implantácia semirígidnej penilnej protézy
5p127.2	Radik.prostatekt.s rozš.LNE,šetr.nerv-ciev.zváz:retropub	5p595.2	Implantácia hydraulickej penilnej protézy
5p127.3	Rad.prostatekt.s rozš.LNE,šetr.nerv-c.zváz:perineál.a lsk.LNE	5p595.x	Implantácia penilnej protézy,ost.
5p127.4	Radik.prostatekt.s rozš.LNE,šetr.nerv-ciev.zváz:lsk.	5p597.1	Výmena penilnej protézy na semirígidnu protézu
5p127.5	Radik.prostatekt.s rozš.LNE,šetr.nerv-ciev.zváz:robot.	5p597.2	Výmena penilnej protézy na hydraulicnú protézu
5p12x	Iná radikálna prostatektómia	5p597.x	Výmena penilnej protézy, ostatné
5p132	Transrektál.a perkutátna deštrukcia tkaniva prostaty UZV	5p59a.3	Revaskularizačné operácie na penise
5p133	Transrekt.a perkut.deštrukcia tk.prostaty nosičmi žiarenia	5p59a.4	Shuntové operácie na kavernózných telesách penisu
5p134	Aplikácia rádiových zrn do prostaty	5p59a.5	Revízia penilnej protézy
5p135	Kryodeštrukcia tkaniva prostaty	5p59a.6	Odstánenie penilnej protézy
5p136	Mikrovlákná deštrukcia prostaty	5p59a.7	Replantácia na penise
5p13x	Transrektálna a perkutátna deštr.tk.prostaty:ost.	5p59x	Iné operácie na penise:ost.
5p151↔	Incízia na semenných mechúrikoch	5p5a0	OP na zmenu pohlavia:zo ženy na muža
5p152↔	Excízia na semenných mechúrikoch	5p5a1	OP na zmenu pohlavia:z muža na ženu
5p153↔	Exstirpácia na semenných mechúrikoch	5q001.0↔	Enukleácia ovariálnej cysty:lpt.
5p15x↔	Operácia na semenných mechúrikoch:ost.	5q001.8↔	Enukleácia ovariálnej cysty:robot.
5p191	Rekonštrukcia prostaty po poranení	5q002.0	Excízia peritoneálnej endometriózy:lpt.
5p196	Iné operácie na prostate:revízia	5q002.8	Excízia peritoneálnej endometriózy:robot.
5p199	Ošetrovanie krvácania na prostate, laparotomicky	5q003	Resek.rektovag.septa pri infiltr.endometrióze
5p19a	Ošetrovanie krvácania na prostate, transuretrálne	5q010.0↔	Parciálna resekcia vaječníka:lpt.
5p212	Radikálna resekcia chorého tkaniva skróta	5q010.8↔	Parciálna resekcia vaječníka:robot.
5p221	Operácia skróta pre úraz	5q011.0↔	Ovarektómia po predch.parc.resekcii:lpt.
5p233	Incízia skróta a tunica vaginalis testis:odstr.cudz.t.	5q011.8↔	Ovarektómia po predch.parc.resekcii:robot.
5p241	Plastická rekonštrukcia skróta a tunica vaginalis testis	5q012.0	Ovarektómia, laparotomicky
5p242	Vytvor.a rekonštrukcia skróta a tunica vaginalis testis	5q013.0↔	Rad.ovarektómia [sek.debulking-cyto redukcia]:lpt.
5p31x↔	Orchidopexia:ost.	5q013.4↔	Rad.ovarektómia [sek.debulking-cyto redukcia]:lsk.
5p320.1↔	Oper.premies.abd.ulož.semenníka bez mikrovask.anast:lpt.	5q013.8↔	Rad.ovarektómia [sek.debulking-cyto redukcia]:rob.
5p320.4↔	Oper.premiestn.abd.ulož.sem.bez mikrovaskul.anastom:lsk.	5q014.0↔	Radikálna ovarektómia:lpt.
5p321.1↔	OP premiestn.abdomin.ulož.sem.s mikrovaskul.anast:lpt.	5q014.4↔	Radikálna ovarektómia:lsk.
5p321.4↔	OP premiestn.abd.ulož.sem.s mikrovaskulámou anast:lsk.	5q014.8↔	Radikálna ovarektómia:robot.
5p32x↔	OP premiestnenie abdominál.uloženého semenníka:ost.	5q030.0↔	Salpingoovariolýza:lpt.
5p351↔	Sutúra semeníka po poranení	5q030.8↔	Salpingoovariolýza:robot.
5p35x↔	Rekonštrukcia semeníka:ost.	5q031.0↔	Adnexektómia:lpt.
5p391.0	Explorácia pri kryptorchizme:inguin.	5q031.8↔	Adnexektómia:robot.
5p391.1↔	Explorácia pri kryptorchizme:lpt.	5q042.0↔	Transpozícia vaječníkov:lpt.
5p391.4	Explorácia pri kryptorchizme:lsk.	5q042.4↔	Transpozícia vaječníkov:lsk.
5p391.x	Explorácia pri kryptorchizme:ost	5q043.0↔	Transpozícia vaječníkov súč.s iným výk:lpt.
5p403.2	Operácia komunikujúcej hydrokély	5q043.4↔	Transpozícia vaječníkov súč.s iným výk:lsk.

5q043.8↔	Transpozícia vaječnikov súč.s iným výk:robot.	5q650.4	Neoplastika pošvy,laparoskopicky
5q090.0↔	Parovariálna cystektómia:lpt.	5q650.7	Neoplastika pošvy,vaginálne
5q090.8↔	Parovariálna cystektómia:robot.	5q652	Vaginálna operácia pri aplázii pošvy
5q101.0↔	Salpingektómia:lpt.	5q653	Vag.OP pri neúplnom zdvojení vnút.rodidiel
5q101.8↔	Salpingektómia:robot.	5q654	Plastika vaginálneho vchodu
5q110.0	Uzáver tuby pre sterilizáciu:lpt.	5q690	Fistulektómia a plastika
5q120.0↔	Narezanie vajíčkovodu:lpt.	5q691	Kolpost.intersex.malf.,Prader IV.aV.s uz.sin-vag./uretrov.fist
5q120.8↔	Narezanie vajíčkovodu:robot.	5q692	Kolpost.pri intersex.malf.,Prader IV. a V.,plast.pošv.vchodu
5q130.0↔	Neostómia:lpt.	5q693	Kolpostómia pri parc.aplázii distálnej č.pošvy
5q130.8↔	Neostómia:robot.	5q722	Resekcia malého pysku
5q131.0↔	Fimbrioplastika:lpt.	5q730	Resekcia klitoris
5q131.8↔	Fimbrioplastika:robot.	5q731	Klitoridektómia
5q132.0	Reanastomóza:lpt.	5q732	Klitoridektómia s neoplastikou malých pyskov
5q132.8	Reanastomóza:robot.	5q740	Jednoduchá vulvektómia
5q133↔	Rekonštrukcia vajíčkovodu:lpt.	5q741	Radikálna vulvektómia (predná, zadná)
5q221.0	Rad.trachelektómia a detekcia sentin.LU:lpt.	5q742	Skinning vulvektómia
5q221.1	Rad.trachelektómia a det.sentin.LU:vag.lsk.asist.	5q743	Hemivulvektómia
5q221.4	Rad.trachelektómia a detekcia sentin.LU:lsk.	5q751	Chir.ošetr.úrazu vonk.rodidiel u dieťaťa
5q221.7	Rad.trachelektómia a detekcia sentin.LU:vag.	5q752	Chir.ošetr.úrazu vonk.rodidiel a pošvy u dieťaťa
5q230	Serkláž krčka maternice rôznymi technikami	5q753	Chirurgické ošetrenie úrazu pohlavných orgánov u dospelých že
5q231.0	Abdominálna serkláž:lpt.	5q790	Operácia synechií vulvy
5q231.4	Abdominálna serkláž:lsk.	5r311.1	Primárny cisársky rez
5q401.0	Odstránenie myómov maternice:abd.	5r311.2	Sekundárny cisársky rez
5q401.1	Odstránenie myómov maternice kombinovane	5r312.1	Primárny Misgav-Ladach cisársky rez
5q401.7	Odstránenie myómov maternice:vag.	5r312.2	Sekundárny Misgav-Ladach cisársky rez
5q401.8	Odstr.myómov maternice:roboticky	5r314	Cisársky rez extraperitoneálne
5q401.a1	Resekcia isthmokély, laparoskopicky	5r315.1	Primárny cisársky rez supracervikálny
5q403.2	Deštrukcia endometria balónkovou termoabláciou v celkovej an	5r315.2	Cisársky rez supracervikálny
5q403.3	Deštrukcia endometria balónkovou termoabláciou v lokálnej an	5r316.1	Primár.korporálny cisársky rez pozdĺžnou incíziou
5q404.0	Odstránenie endometriomu techn.strippingu:lpt.	5r316.2	Sekundár.korporálny cisársky rez pozdĺžnou incíziou
5q404.8	Odstránenie endometriomu techn.Strippingu:rob.	5r317.1	Primárny cisársky rez korporálny T-incíziou
5q405.0	Pelvicná exenterácia:lpt.	5r317.2	Sekundárny SC korporálny T-incíziou
5q405.4	Pelvicná exenterácia:lsk.	5r321.1	Primárny cisársky rez a sterilizácia
5q405.8	Pelvicná exenterácia:robot.	5r321.2	Sekundárny cisársky rez a sterilizácia
5q410.0	Trachelektómia:lpt.	5r322.1	Primárny cisársky rez s následnou HYE s adnexektómiou
5q410.4	Trachelektómia:lsk.	5r322.2	Sekundárny cisársky rez s násled.HYE s adnexektómiou
5q410.7	Trachelektómia:vag.	5r323.1	Primárny cisársky rez s následnou hysterektómiou
5q426.10	Subt.simplex.HYE(b.odstr.vaječnika/vaječnikov), abdomin.	5r323.2	Sekundárny cisársky rez s následnou hysterektómiou
5q426.18	Subt.simplex.HYE(b.odstr.vaječnika/vaječnikov), robot.	5r331.0↔	Salpingotómia: otv.chir.
5q426.20	Subtotál.HYE s odstr.vaječnika/vaječnikov, abdominálne	5r331.6↔	Salpingotómia:konv.z vag.-otv.chir.
5q426.28	Subtotál.HYE s odstr.vaječnika/vaječnikov, roboticky	5r331.7↔	Salpingotómia:vag.
5q426.30	HYE simpl.(b. odstr.vaječnika/vaječnikov), abdominálne	5r331.x↔	Salpingotómia:ost.
5q426.38	HYE simpl.(b. odstr.vaječnika/vaječnikov), roboticky	5r332.0↔	Salpingotómia s rekonštr:otv.chir.
5q427.10	HYE s odstr.vaječnika/vaječnikov, laparotomicky	5r332.6↔	Salpingotómia s rekonštr:konv.z vag.-otv.chir.
5q427.18	HYE s odstr.vaječnika/vaječnikov, roboticky	5r332.7↔	Salpingotómia s rekonštrukciou:vag.
5q427.23	Vaginálna hysterektómia s prednou a zadnou pošvovou plastikou	5r332.x↔	Salpingotómia s rekonštr:ost.
5q428.00	Radik.HYE s odstr.vaječnika/vaječnikov, abdominálne	5r333.0↔	Parciálna salpingektómia:otv.chir.
5q428.04	Radik.HYE s odstr.vaječnika/vaječnikov, laparoskopicky	5r333.6↔	Parc.salpingektómia:konv.z vag.-otv.chir.
5q428.07	Radik.HYE s odstr.vaječnika/vaječnikov, vaginálne	5r333.7↔	Parc.salpingektómia:vag.
5q428.08	Radik.HYE s odstr.vaječnika/vaječnikov, roboticky	5r333.x↔	Parc.salpingektómia:ost.
5q428.10	Rad.HYE s odstr.vaječ/vaječnikov,abdomin.a detek.sentin.LU	5r334.0↔	Parc.salpingektómia s rekonštr:lpt.
5q428.20	Radik.HYE s transpozíciou vaječnikov, abdominálne	5r334.6↔	Parc.salpingektómia s rek:konv.z vag.-otv.chir.
5q428.24	Radik.HYE s transpozíciou vaječnikov, laparoskopicky	5r334.7↔	Parc.salpingektómia s rek:vag.
5q428.27	Radik.HYE s transpozíciou vaječnikov, vaginálne	5r334.x↔	Parc.salpingektómia s rekonštr:iná
5q428.28	Radik.HYE s transpozíciou vaječnikov, roboticky	5r335.0↔	Totál.salpingektómia:lpt.
5q428.30	Radik.HYE s transpoz.vaječnikov, abdominálne a detekt.sent.LU	5r335.6↔	Totál.salpingektómia:konv.z vag.-otv.chir.
5q428.34	Radik.HYE s transpozíciou vaječnikov, lsk a detekt.sent.LU	5r335.7↔	Totál.salpingektómia:vag.
5q428.37	Radik.HYE s transpozíciou vaječnikov, vagin. a detekt.sent.LU	5r335.x↔	Totál.salpingektómia:ost.
5q428.38	Radik.HYE s transpozíciou vaječnikov, robot.a detekt.sent.LU	5r336.0	Lokál.medikam.liečba pri tubárnej gravid:lpt.
5q520	Radikálna parametrektómia	5r336.6	Lok.medikam.liečba pri tuba.grav:konv.z vag.-otv.chir.
5q530.0	Rekonštrukčná OP VVCH maternice:lpt.	5r336.7	Lokál.medikam.liečba pri tuba.gravid:vag.
5q530.3	Rekonštrukčná OP VVCH maternice:hysterosk.	5r336.x	Lok.medikam.liečba pri tubárnej grav:ost.
5q530.4	Rekonštrukčná OP VVCH maternice:lsk.	5r339	Operácia extrauterinnej gravidity:ost.
5q530.8	Rekonštrukčná OP VVCH maternice:robot.	5r341	Odstránenie extrauter.embrya:otv.chir.
5q597.0	Ventrosuspenzia maternice:lpt.	5r343	Odstr.extrauterinneho embrya kuldoskopiou
5q597.8	Ventrosuspenzia maternice:robot.	5r34x	Iné odstránenie extrauterinneho embrya
5q633.0	Parciálna kolpektómia:abdominálne	5r413	Intrauterinná laserová terapia plodu
5q633.7	Čiastočná kolpektómia:vaginálne	5r491	Segment.resekcia polycystic.pľúc plodu
5q634.0	Totálna kolpektómia:abdominálne	5r492	Intrauterinná OP plodu postihnutého VVCH
5q634.7	Totálna kolpektómia:vaginálne	5r912	Sutúra ruptúry alebo nástrihu krčka maternice

5r924	Inštrumentálne vybavenie zadržanej placenty	5s302.61	Osteorekonštrukcia mandibuly s použ. alotranspl.
5r931	Rekonštrukcia močového mechúra a utery	5s302.62	Osteorekonštr.mandibuly s pou.biomedicin.transplantátov
5s101.10	Otv.repozícia zlomeniny oblúka zygomatickej kosti	5s302.7	Rekonštr.operácie nepravých ankyloz mandibuly
5s101.11	Otv.repoz. a osteosyntéza zl.zygomatomaxil.komplexu	5s302.80	Rekonš.OP pr.ankylozy mandib.osteokartilagin.z.autol.transpl
5s102.10	Zatvorená repozícia zlomeniny maxily	5s302.81	Rekonštrukčné OP pravej ankylozy mandibuly endoprotézou
5s102.21	Otvorená repozícia dislokovanej maxily,1-stranne	5s302.a	Diskotemporál.plastika(eminekt)temporomandibul.kíbu
5s102.22	Otvorená repozícia dislokovanej maxily,obojsstranne	5s302.h	Genioplastika
5s102.23	Otvorená repozícia a imobilizácia zlomeniny maxily	5s302.j	Mentoplastika
5s102.x	Ostatné repozície maxily	5s30f.0	Rekonštr.maxily s použitím kost.štetu
5s105.2	Vonkaj.fixácia pri zlomenine tvár.kostí strednej etáže	5s30f.1	Rekonštrukcia maxily s použitím implantátu
5s105.3	Vonkaj.fixácia pri zlomenine tvár.kostí dolnej etáže	5s30f.2	Pl.rek.,augm.vef./komplex.defekt.maxily p.alopl.impl.PC[CAD]
5s105.4	Repozícia zlomeniny čelovej kosti s fixáciou úlomkov	5s30f.3	Rekonštrukcia prednej steny maxily
5s105.5	Repozícia zlomeniny nazo - etmoido - orbitálneho komplexu	5s30f.4	Osteoplastická rekonštrukcia maxily
5s11f.3	Otvorená revízia osteosyntézy zygomatickej kosti	5s30f.50	Rigidná fixácia maxily
5s11f.5	Odstr.osteosynt.materiálu na externú fixáciu mandibuly	5s30f.51	Elastická fixácia maxily
5s210.1	Ostektómia maxily v rozsahu do 2 cm?	5s30f.6	Augmentácia kostných defektov maxily
5s210.2	Ostektómia maxily v rozsahu od 2 cm? do 4 cm?	5s30f.70	Osteopl.alveolár.výbežku a maxily s pou.autológ.kost.štetu
5s210.3	Ostektómia maxily v rozsahu nad 4 cm?	5s30f.71	Osteopl.alveolár.výbežku a maxily s pou.alogén.kost.štetu
5s211.1	Ostektómia mandibuly v rozsahu do 2 cm?	5s30f.72	Osteoplastika alveolárneho výbežku a maxily bunk.terapiou
5s211.2	Ostektómia mandibuly v rozsahu od 2 cm? do 4 cm?	5s30f.73	Osteop.alveol.výbežku a maxily s p.biol.m./biomedicin.met.
5s211.3	Ostektómia mandibuly v rozsahu nad 4 cm?	5s311.0	Parciálna mandibulektómia
5s212	Trepanácia maxily v rozsahu	5s311.1	Totálna mandibulektómia
5s220.1	Osteotómia maxily v rozsahu do 2 cm	5s311.2	Subtotálna mandibulektómia
5s220.2	Osteotómia maxily v rozsahu od 2 do 4 cm	5s311.3	Radikálna mandibulektómia
5s220.3	Osteotómia maxily v rozsahu nad 4 cm	5s312	Hemimandibulektómia jednostranná
5s221.1	Osteotómia mandibuly v rozsahu do 2 cm	5s313.1	Res.mandibuly,min.2 segm.mandibuly a rameno mandibuly
5s221.2	Osteotómia mandibuly v rozsahu od 2 do 4 cm	5s313.x	Resekcia mandibuly, iná
5s221.3	Osteotómia mandibuly v rozsahu nad 4 cm	5s314	Parciálna resekcia maxily
5s221.4	Osteotómia tela mandibuly	5s315	Endoskopická excízia z nádoru maxily
5s222.00	Osteotóm.alveol.obl.(hrebeň) maxily,front.bez distr	5s316	Hemimaxilektómia jednostranná
5s222.01	Osteotóm.alveol.obl.(hrebeň) maxily,front.s distr.	5s317	Distrakcia maxily
5s222.10↔	Osteotóm.alv.obl.(hrebeň) maxily,laterál.bez distrakcie	5s318	Rýchla distrakcia maxily
5s222.11↔	Osteotóm.alv.obl.(hrebeň) maxily,later.s distr.	5s319	Segmentálna maxilektómia
5s222.20	Osteot.alv.obl.maxily,fr.a lat.viac.segm.bez distr	5s31a.1	Jednostranná totálna maxilektómia
5s222.21	Osteotóm.alv.obl.maxily,fr.a lat.viac.segm.distr.	5s31a.2	Jednostranná subtotálna maxilektómia
5s222.30	Osteot.maxily,mandibuly:Le Fort I:v 1 kuse:bez distr.	5s31b.1	Totálna maxilektómia obojsstranná
5s222.31	Osteot.maxily,mandibuly.:Le Fort I:v 1 kuse:s distr.	5s31b.2	Subtotálna maxilektómia obojsstranne
5s222.40	Osteot.maxily,mandibuly:Le Fort I:v 2 kusoch:bez distr.	5s390	Fenestrácia cysty mandibuly
5s222.41	Osteot.maxily,mandibuly:Le Fort I:v 2 kusoch s distr.	5s392	Trepanácia mandibuly
5s222.50	Osteot.maxily,mandib:Le Fort I:v 3 a viac kusoch bez distr.	5s393	Horizontálna distrakcia mandibuly
5s222.51	Osteot.maxily,mandibuly:Le Fort I:v 3 a viac kusoch s distr.	5s394	Vertikálna distrakcia mandibuly
5s222.60	Osteotómia maxily,mandibuly: Le Fort II bez distrakcie	5s395	Dekortikácia mandibuly
5s222.61	Osteot.maxily,mandibuly: Le Fort II s distrakciou	5s900	Koronoidektómia
5s222.70	Osteot.maxily,mandib:Le Fort II v komb.s i.osteot.bez distr.	5s901.10	Kondylektómia mandibuly vysoká s artroplastikou
5s222.71	Osteot.maxily,mandibuly:Le Fort II v komb.s i.osteot.s distr.	5s901.11	Kondylektómia mandibuly vysoká bez artroplastiky
5s222.80	Osteot.maxily,mandibuly: Le Fort III bez distrakcie	5s901.20	Kondylektómia mandibuly nízka s TEP náhradou
5s222.81	Osteot.maxily,mandibuly: Le Fort III s distrakciou	5s901.21	Kondylektómia mandibuly nízka bez TEP náhrady
5s222.90	Osteot.maxily,mandib:Le Fort III komb.s Le Fort I:bez distr.	5s901.x	Kondylektómia mandibuly, iná
5s222.91	Osteot.maxily,mandib:Le Fort III komb.s Le Fort I:s distr.	5s902	Náhrada mandibulárneho kíbu endoprotézou
5s222.x	Osteotómia maxily a mandibuly, ostatné	5s903	Kondylotómia mandibuly
5s224	Sagitálna osteotómia ramus mandibulae	5s942	Radikálna maxilárna antrotómia
5s225.0a↔	Posun.mandib.distr.s preťat.kontí.vo vzost.ramene mandib.	5s943	Radikál.maxilár.antrotómia s osteoplastikou
5s225.0b↔	Posun.mandib.distr.po osteotóm.v horizont.ramene mandib	5s992	Extrakcia cudzieho telesa z tvárových kostí
5s225.0c↔	Posun.process.alvol.mandibuly horiz.distrakc.po osteotóm.	5s99b.10	Menisekt.temporomandibul.kíbu s náhradou vnútrokíbu.tk.
5s22a	Segmentálna osteotómia maxily	5s99b.11	Menisekt.temporomandibul.kíbu bez náhrady vnútrokíbu.tk.
5s22b	Segmentálna osteotómia mandibuly	5s99b.20	ASK kondyl.chr.a disku TMB kí.s transpl.chond.na autol.i.mtrx
5s290	Dekortikácia maxily	5s99b.21	ASK kondyl.chrup.a disku TMB kíbu s impl.in vitro vypes.tk.kult
5s291	Nešpecifikovaná osteotómia ramus mandibulae	5t001.0↔	Explorácia kostného tkaniva:klavikula
5s298	Vertikálna osteotómia ramus mandibulae	5t001.1↔	Explorácia kostného tk:humerus proximál.
5s300.0	Osteoplast.čelustí a tvár.kostí s použ.autológ.transplant.	5t001.2↔	Explorácia kostného tkaniva:humerus diafyz.
5s300.1	Osteoplast.čelustí a tvár.kostí s použ.alotransplant.	5t001.3↔	Explorácia kostného tkaniva:humerus distál.
5s300.2	Osteoplast.čelustí a tvár.kostí s použ.biomed.transplantátov	5t001.4↔	Explorácia kostného tkaniva:radius prox.
5s302.10	Rekonštr.mandibuly s použitím implantátu	5t001.5↔	Explorácia kostného tkaniva:radius diafyz.
5s302.11	Rekonštrukcia mandibuly a ústnej dutiny rebrom	5t001.6↔	Explorácia kostného tkaniva:radius distál.
5s302.12	Rekonštr.mandibuly a ústnej dutiny voľným lalokom s fibulou	5t001.7↔	Explorácia kostného tkaniva:ulna proximál.
5s302.2	Pl.rek.,augm.vef./komplex.def.mandib.p.alopl.impl.PC[CAD]	5t001.8↔	Explorácia kostného tkaniva:ulna diafyz.
5s302.3	Rekonštr.mandibuly mikrovaskulár.kost.štetom	5t001.9↔	Explorácia kostného tkaniva:ulna distál.
5s302.4	Totálna plastika mandibuly metódou relatívneho zvýšenia	5t001.a↔	Explorácia kostného tkaniva:karpálne kosti
5s302.5	Absolútne zvýšenie alveolárneho hrebeňa mandibuly	5t001.b↔	Explorácia kostného tkaniva:metakarpálne k.
5s302.60	Osteorekonštrukcia mandibuly s použ.autológ.transplantátu	5t001.c↔	Explorácia kostného tk:falangy prstov ruky

5t001.d	Explorácia kostného tkaniva:panva	5t003.k↔	Drenáž:tibia proximál.
5t001.e↔	Explorácia kostného tkaniva:krčok steh.k.	5t003.m↔	Drenáž:tibia diafyz.
5t001.f↔	Explorácia kostného tkaniva:femur proximál.	5t003.n↔	Drenáž:tibia distál.
5t001.g↔	Explorácia kostného tkaniva:femur diafyz.	5t003.p↔	Drenáž:fibula proximál.
5t001.h↔	Explorácia kostného tkaniva:femur distál.	5t003.q↔	Drenáž:fibula diafyz.
5t001.j↔	Explorácia kostného tkaniva:patela	5t003.r↔	Drenáž:fibula distál.
5t001.k↔	Explorácia kostného tkaniva:tibia proxim.	5t003.s↔	Drenáž:talus
5t001.m↔	Explorácia kostného tk:tibia diafyz.	5t003.t↔	Drenáž:kalkaneus
5t001.n↔	Explorácia kostného tk:tibia distál.	5t003.u↔	Drenáž:tarzálné kosti
5t001.p↔	Explorácia kostného tk:fibula proximál.	5t003.v↔	Drenáž:metatarzálné kosti
5t001.q↔	Explorácia kostného tk:falagy prstov nohy	5t003.w↔	Drenáž:falagy prstov nohy
5t001.r↔	Explorácia kostného tk:fibula distál.	5t003.x	Drenáž:ostatné kosti
5t001.s↔	Explorácia kostného tkaniva:talus	5t003.z↔	Drenáž:skapula
5t001.t↔	Explorácia kostného tkaniva:kalkaneus	5t004.0↔	Sept,asept.inci.-komb.s d.inci.z vloz.nosiča s liek:klavikula
5t001.u↔	Explorácia kostného tkaniva:tarzálné kosti	5t004.1↔	Sept,asept.inci.-komb.s d.inci.z vloz.nosiča s liek:hum.prox.
5t001.v↔	Explorácia kostného tkaniva:metatarzálné k.	5t004.2↔	Sept,asept.inci.-komb.s d.inci.z vloz.nosiča s liek:humer diaf.
5t001.w↔	Explorácia kostného tk:falagy prstov nohy	5t004.3↔	Sept,asept.inci.-komb.s d.inci.z vloz.nosiča s liek:humer dist.
5t001.x	Explorácia kostného tkaniva:ostatné kosti	5t004.4↔	Sept,asept.inci.-komb.s d.inci.z vloz.nosiča s liek:radius pr.
5t001.z↔	Explorácia kostného tkaniva:skapula	5t004.5↔	Sept,asept.inci.-komb.s d.inci.z vloz.nosiča s liek:rad.diaf.
5t002.0↔	Návr:klavikula	5t004.6↔	Sept,asept.inci.-komb.s d.inci.z vloz.nosiča s liek:radius dist.
5t002.1↔	Návr:humerus proximál.	5t004.7↔	Sept,asept.inci.-komb.s d.inci.z vloz.nosiča s liek:ulna prox.
5t002.2↔	Návr:humerus diafyz.	5t004.8↔	Sept,asept.inci.-komb.s d.inci.z vloz.nosiča s liek:ulna diaf.
5t002.3↔	Návr:humerus distál.	5t004.9↔	Sept,asept.inci.-komb.s d.inci.z vloz.nosiča s liek:ulna dist
5t002.4↔	Návr:radius proximal.	5t004.a↔	Sept,asept.inci.-komb.s d.inci.z vloz.nosiča s liek:karpál.k.
5t002.5↔	Návr:radius diafýza	5t004.b↔	Sept,asept.inci.-komb.s d.inci.z vloz.nos.s liek:metakarp.k.
5t002.6↔	Návr:radius distál.	5t004.c↔	Sept,asept.inci.-komb.s d.inci.z vloz.nosiča s liek:fal.pr.r.
5t002.7↔	Návr:ulna proximál.	5t004.d	Sept,asept.inci.-komb.s d.inci.z vloz.nosiča s liek:panva
5t002.8↔	Návr:ulna diafyz.	5t004.e↔	Sept,asept.inci.-komb.s d.inci.z vloz.nos.liek:krčok steh.k.
5t002.9↔	Návr:ulna distál.	5t004.f↔	Sept,asept.inci.-komb.s d.inci.z vloz.nosiča s liek:femur prox
5t002.a↔	Návr:karpálne kosti	5t004.g↔	Sept,asept.inci.-komb.s d.inci.z vloz.nosiča s liek:femur diaf
5t002.b↔	Návr:metakarpálne kosti	5t004.h↔	Sept,asept.inci.-komb.s d.inci.z vloz.nosiča s liek:femur dist.
5t002.c↔	Návr:falagy prstov ruky	5t004.j↔	Sept,asept.inci.-komb.s d.inci.z vloz.nosiča s liek:patela
5t002.d	Návr:panva	5t004.k↔	Sept,asept.inci.-komb.s d.inci.z vloz.nosiča s liek:tibia prox.
5t002.e↔	Návr:krčok stehennej kosti	5t004.m↔	Sept,asept.inci.-komb.s d.inci.z vloz.nosiča s liek:tibia diaf.
5t002.f↔	Návr:femur proximál.	5t004.n↔	Sept,asept.inci.-komb.s d.inci.z vloz.nosiča s liek:tibia dist.
5t002.g↔	Návr:femur diafyz.	5t004.p↔	Sept,asept.inci.-komb.s d.inci.z vloz.nosiča s liek:fib.prox
5t002.h↔	Návr:femur distál.	5t004.q↔	Sept,asept.inci.-komb.s d.inci.z vloz.nosiča s liek:fib.diaf
5t002.j↔	Návr:patela	5t004.r↔	Sept,asept.inci.-komb.s d.inci.z vloz.nos.s liek:fib.dist.
5t002.k↔	Návr:tibia proximál.	5t004.s↔	Sept,asept.inci.-komb.s d.inci.z vloz.nosiča s liekom:talus
5t002.m↔	Návr:tibia diafyz.	5t004.t↔	Sept,asept.inci.-komb.s d.inci.z vloz.nosiča s liek:kalkaneus
5t002.n↔	Návr:tibia distál.	5t004.u↔	Sept,asept.inci.-komb.s d.inci.z vloz.nosiča s liek:tarzálné k.
5t002.p↔	Návr:fibula proximál.	5t004.v↔	Sept,asept.inci.-komb.s d.inci.z vloz.nosiča s liek:mttarzál.k.
5t002.q↔	Návr:fibula diafyz.	5t004.w↔	Sept,asept.inci.-komb.s d.inci.z vloz.nosiča s liek:falagy pr.n.
5t002.r↔	Návr:fibula distál.	5t004.x	Sept,asept.inci.-komb.s d.inci.z vloz.nosiča s liek:ostatné k.
5t002.s↔	Návr:talus	5t004.z↔	Sept,asept.inci.-komb.s d.inci.z vloz.nosiča s liek:skapula
5t002.t↔	Návr:kalkaneus	5t005.0↔	Odstr.cudz.telesa:klavikula
5t002.u↔	Návr:tarzálné kosti	5t005.1↔	Odstr.cudz.telesa:humerus proxim.
5t002.v↔	Návr:metatarzálné kosti	5t005.2↔	Odstr.cudz.telesa:humerus diafyz.
5t002.w↔	Návr:falagy prstov nohy	5t005.3↔	Odstr.cudz.telesa:humerus distál.
5t002.x	Návr:ostatné kosti	5t005.4↔	Odstr.cudz.telesa:radius prox.
5t002.z↔	Návr:skapula	5t005.5↔	Odstr.cudz.telesa:radius diafyz.
5t003.0↔	Drenáž:klavikula	5t005.6↔	Odstr.cudz.telesa:radius distál.
5t003.1↔	Drenáž:humerus proximál.	5t005.7↔	Odstr.cudz.telesa:ulna proximál.
5t003.2↔	Drenáž:humerus diafyz.	5t005.8↔	Odstr.cudz.telesa:ulna diafyz.
5t003.3↔	Drenáž:humerus distál.	5t005.9↔	Odstr.cudz.telesa:ulna distál.
5t003.4↔	Drenáž:radius proximal.	5t005.a↔	Odstr.cudz.telesa:karpálne kosti
5t003.5↔	Drenáž:radius diafyz.	5t005.b↔	Odstr.cudz.tel.z k:metakarpálne k.
5t003.6↔	Drenáž:radius distál.	5t005.c↔	Odstr.cudz.telesa:falagy prstov ruky
5t003.7↔	Drenáž:ulna proximál.	5t005.d	Odstránie cudz.telesa:panva
5t003.8↔	Drenáž:ulna diafyz.	5t005.e↔	Odstr.cudz.tel.:krčok steh.k.
5t003.9↔	Drenáž:ulna distál.	5t005.f↔	Odstr.cudz.telesa:femur proximál.
5t003.a↔	Drenáž:karpálne kosti	5t005.g↔	Odstr.cudz.telesa:femur diafyz.
5t003.b↔	Drenáž:metakarpálne kosti	5t005.h↔	Odstr.cudz.telesa:femur distál.
5t003.c↔	Drenáž:falagy prstov ruky	5t005.j↔	Odstr.cudz.telesa:patela
5t003.d	Drenáž:panva	5t005.k↔	Odstr.cudz.telesa:tibia proximál.
5t003.e↔	Drenáž:krčok stehennej kosti	5t005.m↔	Odstr.cudz.telesa:tibia diafyz.
5t003.f↔	Drenáž:femur proximál.	5t005.n↔	Odstr.cudz.telesa:tibia distál.
5t003.g↔	Drenáž:femur diafyz.	5t005.p↔	Odstr.cudz.telesa:fibula proximál.
5t003.h↔	Drenáž:femur distál.	5t005.q↔	Odstr.cudz.telesa:fibula diafyz.
5t003.j↔	Drenáž:patela	5t005.r↔	Odstr.cudz.telesa:fibula distál.

5t005.s↔	Odstr.cudz.telesa:talus	5t007.z↔	Odstr.sekvestrov:skapula
5t005.t↔	Odstr.cudz.telesa:kalkaneus	5t008.0↔	Odstr.sekvestrov a vlož.nosiča s liekom:klavikula
5t005.u↔	Odstr.cudz.telesa:tarzálné kosti	5t008.1↔	Odstr.sekvestrov a vlož.nosiča s liekom:humerus prox.
5t005.v↔	Odstr.cudz.tel.:metatarzálné k.	5t008.2↔	Odstr.sekvestrov a vlož.nosiča s liekom:humerus diafyz.
5t005.w↔	Odstr.cudz.telesa:falangy prstov nohy	5t008.3↔	Odstr.sekvestrov a vlož.nosiča s liekom:humerus dist.
5t005.x	Odstr.cudz.telesa:ostatné kosti	5t008.4↔	Odstr.sekvestrov a vlož.nosiča s liekom:radius prox.
5t005.z↔	Odstr.cudz.telesa:skapula	5t008.5↔	Odstr.sekvestrov a vlož.nosiča s liekom:radius diaf.
5t006.0↔	Debridement (odstr.nekrotickej kosti):klavikula	5t008.6↔	Odstr.sekvestrov a vlož.nosiča s liekom:radius distál.
5t006.1↔	Debridement (odstr.nekrotickej kosti):humerus prox.	5t008.7↔	Odstr.sekvestrov a vlož.nosiča s liekom:ulna prox.
5t006.2↔	Debridement (odstr.nekrotickej kosti):humerus diafyz.	5t008.8↔	Odstr.sekvestrov a vlož.nosiča s liekom:ulna diafyz.
5t006.3↔	Debridement (odstr.nekrotickej kosti):humerus dist.	5t008.9↔	Odstr.sekvestrov a vlož.nosiča s liekom:femur prox.
5t006.4↔	Debridement (odstr.nekrotickej kosti):radius prox.	5t008.a↔	Odstr.sekvestrov a vlož.nosiča s liekom:karpálne k.
5t006.5↔	Debridement (odstr.nekrotickej kosti):radius diaf.	5t008.b↔	Odstr.sekvestrov a vlož.nosiča s liekom:metakarpálne k.
5t006.6↔	Debridement (odstr.nekrotickej kosti):radius distál.	5t008.c↔	Odstr.sekvestrov a vlož.nosiča s liekom:falangy pr.r.
5t006.7↔	Debridement (odstr.nekrotickej kosti):ulna prox.	5t008.d	Odstr.sekvestrov a vloženie nosiča s liekom:panva
5t006.8↔	Debridement (odstr.nekrotickej kosti):ulna diafyz.	5t008.e↔	Odstr.sekvestrov a vlož.nosiča s liekom:krčok steh.k.
5t006.9↔	Debridement (odstr.nekrotickej kosti):ulna distálna	5t008.f↔	Odstr.sekvestrov a vlož.nosiča s liekom:femur prox.
5t006.a↔	Debridement (odstr.nekrotickej k.):karpálne k.	5t008.g↔	Odstr.sekvestrov a vlož.nosiča s liekom:femur diaf.
5t006.b↔	Debridement (odstr.nekrotickej k.):metakarpálne k.	5t008.h↔	Odstr.sekvestrov a vlož.nosiča s liekom:femur dist.
5t006.c↔	Debridement (odstr.nekrotickej kosti):falangy prstov r.	5t008.j↔	Odstr.sekvestrov a vloženie nosiča s liekom:patela
5t006.d	Debridement (odstr.nekrotickej kosti):panva	5t008.k↔	Odstr.sekvestrov a vlož.nosiča s liekom:tibia prox.
5t006.e↔	Debridement (odstr.nekrotickej k.):krčok steh.k.	5t008.m↔	Odstr.sekvestrov a vlož.nosiča s liekom:tibia diaf.
5t006.f↔	Debridement (odstr.nekrotickej kosti):femur prox.	5t008.n↔	Odstr.sekvestrov a vlož.nosiča s liekom:tibia dist.
5t006.g↔	Debridement (odstr.nekrotickej kosti):femur diaf.	5t008.p↔	Odstr.sekvestrov a vlož.nosiča s liekom:fibula prox.
5t006.h↔	Debridement (odstr.nekrotickej kosti):femur dist.	5t008.q↔	Odstr.sekvestrov a vlož.nosiča s liekom:fibula diaf.
5t006.j↔	Debridement (odstr.nekrotickej kosti):patela	5t008.r↔	Odstr.sekvestrov a vlož.nosiča s liekom:fibula dist.
5t006.k↔	Debridement (odstr.nekrotickej kosti):tibia prox.	5t008.s↔	Odstr.sekvestrov a vloženie nosiča s liekom:talus
5t006.m↔	Debridement (odstr.nekrotickej kosti):tibia diafyz.	5t008.t↔	Odstr.sekvestrov a vlož.nosiča s liekom:kalkaneus
5t006.n↔	Debridement (odstr.nekrotickej kosti):tibia distál.	5t008.u↔	Odstr.sekvestrov a vlož.nosiča s liekom:tarzálné k.
5t006.p↔	Debridement (odstr.nekrotickej kosti):fibula prox.	5t008.v↔	Odstr.sekvestrov a vlož.nosiča s liekom:metatarzálné k.
5t006.q↔	Debridement (odstr.nekrotickej kosti):fibula diaf.	5t008.w↔	Odstr.sekvestrov a vlož.nosiča s liekom:falangy pr.n.
5t006.r↔	Debridement (odstr.nekrotickej kosti):fibula dist.	5t008.x	Odstr.sekvestrov a vlož.nosiča s liekom:ostatné k.
5t006.s↔	Debridement (odstr.nekrotickej kosti):talus	5t008.z↔	Odstr.sekvestrov a vloženie nosiča s liekom:skapula
5t006.t↔	Debridement (odstr.nekrotickej kosti):kalkaneus	5t00a.0↔	Vloženie nosiča s liekom:klavikula
5t006.u↔	Debridement (odstr.nekrotickej k.):tarzálné k.	5t00a.1↔	Vloženie nosiča s liekom:humerus proximál.
5t006.v↔	Debridement (odstr.nekrotickej k.):metatarzálné k.	5t00a.2↔	Vloženie nosiča s liekom:humerus diafyz.
5t006.w↔	Debridement (odstr.nekrotickej kosti):falangy prstov n.	5t00a.3↔	Vloženie nosiča s liekom:humerus distál.
5t006.x	Debridement (odstr.nekrotickej k.):ostatné k.	5t00a.4↔	Vloženie nosiča s liekom:radius proximal
5t006.z↔	Debridement (odstr.nekrotickej kosti):skapula	5t00a.5↔	Vloženie nosiča s liekom:radius diafýza
5t007.0↔	Odstr.sekvestrov:klavikula	5t00a.6↔	Vloženie nosiča s liekom:radius distál.
5t007.1↔	Odstr.sekvestrov:humerus proximál.	5t00a.7↔	Vloženie nosiča s liekom:ulna proximálna
5t007.2↔	Odstr.sekvestrov:humerus diafyz.	5t00a.8↔	Vloženie nosiča s liekom:ulna diafyzárna
5t007.3↔	Odstr.sekvestrov:humerus distál.	5t00a.9↔	Vloženie nosiča s liekom:ulna distálna
5t007.4↔	Odstr.sekvestrov:radius proximal.	5t00a.a↔	Vloženie nosiča s liekom:karpálne kosti
5t007.5↔	Odstr.sekvestrov:radius diafyz.	5t00a.b↔	Vloženie nosiča s liekom:metakarpálne kosti
5t007.6↔	Odstr.sekvestrov:radius distál.	5t00a.c↔	Vloženie nosiča s liekom:falangy prstov ruky
5t007.7↔	Odstr.sekvestrov:ulna proximál.	5t00a.d	Vloženie nosiča s liekom:panva
5t007.8↔	Odstr.sekvestrov:ulna diafyz.	5t00a.e↔	Vloženie nosiča s liekom:krčok steh.k.
5t007.9↔	Odstr.sekvestrov:ulna distál.	5t00a.f↔	Vloženie nosiča s liekom:femur proximálny
5t007.a↔	Odstr.sekvestrov:karpálne kosti	5t00a.g↔	Vloženie nosiča s liekom:femur diafyzárny
5t007.b↔	Odstr.sekvestrov:metakarpálne kosti	5t00a.h↔	Vloženie nosiča s liekom:femur distál.
5t007.c↔	Odstr.sekvestrov:falangy prstov ruky	5t00a.j↔	Vloženie nosiča s liekom:patela
5t007.d	Odstr.sekvestrov:panva	5t00a.k↔	Vloženie nosiča s liekom:tibia proximálna
5t007.e↔	Odstr.sekvestrov:krčok stehennej kosti	5t00a.m↔	Vloženie nosiča s liekom:tibia diafyzárna
5t007.f↔	Odstr.sekvestrov:femur proximál.	5t00a.n↔	Vloženie nosiča s liekom:tibia distálna
5t007.g↔	Odstr.sekvestrov:femur diafyz.	5t00a.p↔	Vloženie nosiča s liekom:fibula proximálna
5t007.h↔	Odstr.sekvestrov:femur distál.	5t00a.q↔	Vloženie nosiča s liekom:fibula diafyzárna
5t007.j↔	Odstr.sekvestrov:patela	5t00a.r↔	Vloženie nosiča s liekom:fibula distálna
5t007.k↔	Odstr.sekvestrov:tibia proximál.	5t00a.s↔	Vloženie nosiča s liekom:talus
5t007.m↔	Odstr.sekvestrov:tibia diafyz.	5t00a.t↔	Vloženie nosiča s liekom:kalkaneus
5t007.n↔	Odstr.sekvestrov:tibia distál.	5t00a.u↔	Vloženie nosiča s liekom:tarzálné kosti
5t007.p↔	Odstr.sekvestrov:fibula proximál.	5t00a.v↔	Vloženie nosiča s liekom:metatarzálné kosti
5t007.q↔	Odstr.sekvestrov:fibula diafyz.	5t00a.w↔	Vloženie nosiča s liekom:falangy prstov nohy
5t007.r↔	Odstr.sekvestrov:fibula distál.	5t00a.x	Vloženie nosiča s liekom:ostatné kosti
5t007.s↔	Odstr.sekvestrov:talus	5t00a.z↔	Vloženie nosiča s liekom:skapula
5t007.t↔	Odstr.sekvestrov:kalkaneus	5t00b.0↔	Odstr.nosiča s liekom:klavikula
5t007.u↔	Odstr.sekvestrov:tarzálné kosti	5t00b.1↔	Odstr.nosiča s liekom:humerus proximálny
5t007.v↔	Odstr.sekvestrov:metatarzálné kosti	5t00b.2↔	Odstr.nosiča s liekom:humerus diafýza
5t007.w↔	Odstr.sekvestrov:falangy prstov nohy	5t00b.3↔	Odstr.nosiča s liekom:humerus distál.
5t007.x	Odstr.sekvestrov:ostatné kosti	5t00b.4↔	Odstr.nosiča s liekom:radius proximal

5t00b.5↔	Odstr.nosiča s liekom:radius diafýza	5t010.d	Valgotizačná osteotómia:panva
5t00b.6↔	Odstr.nosiča s liekom:radius distál.	5t010.e↔	Valgotizačná osteotómia:krčok steh.k.
5t00b.7↔	Odstr.nosiča s liekom:ulna proximálna	5t010.f↔	Valgotizačná osteotómia:femur proximálny
5t00b.8↔	Odstr.nosiča s liekom:ulna diafýzárna	5t010.g↔	Valgotizačná osteotómia:femur diafýzárny
5t00b.9↔	Odstr.nosiča s liekom:ulna distálna	5t010.h↔	Valgotizačná osteotómia:femur distál.
5t00b.a↔	Odstr.nosiča s liekom:karpálne kosti	5t010.k↔	Valgotizačná osteotómia:tibia proximálna
5t00b.b↔	Odstr.nosiča s liekom:metakarpálne kosti	5t010.m↔	Valgotizačná osteotómia:tibia diafýzárna
5t00b.c↔	Odstr.nosiča s liekom:falangy prstov ruky	5t010.n↔	Valgotizačná osteotómia:tibia distálna
5t00b.d	Odstr.nosiča s liekom:panva	5t010.p↔	Valgotizačná osteotómia:fibula proximálna
5t00b.e↔	Odstr.nosiča s liekom:krčok stehennej kosti	5t010.q↔	Valgotizačná osteotómia:fibula diafýzárna
5t00b.f↔	Odstr.nosiča s liekom:femur proximálny	5t010.r↔	Valgotizačná osteotómia:fibula distálna
5t00b.g↔	Odstr.nosiča s liekom:femur diafýzárny	5t010.s↔	Valgotizačná osteotómia:talus
5t00b.h↔	Odstr.nosiča s liekom:femur distál.	5t010.t↔	Valgotizačná osteotómia:kalkaneus
5t00b.j↔	Odstr.nosiča s liekom:patela	5t010.u↔	Valgotizačná osteotómia:tarzálna kosti
5t00b.k↔	Odstr.nosiča s liekom:tibia proximálna	5t010.v↔	Valgotizačná osteotómia metatarzálnych kostí
5t00b.m↔	Odstr.nosiča s liekom:tibia diafýzárna	5t010.w↔	Valgotizačná osteotómia falangov prstov nohy
5t00b.n↔	Odstr.nosiča s liekom:tibia distálna	5t010.x	Valgotizačná osteotómia:ostatné kosti
5t00b.p↔	Odstr.nosiča s liekom:fibula proximálna	5t011.1↔	Varotizačná osteotómia:humerus proximálny
5t00b.q↔	Odstr.nosiča s liekom:fibula diafýzárna	5t011.2↔	Varotizačná osteotómia:humerus diafýza
5t00b.r↔	Odstr.nosiča s liekom:fibula distálna	5t011.3↔	Varotizačná osteotómia:humerus distál.
5t00b.s↔	Odstr.nosiča s liekom:talus	5t011.4↔	Varotizačná osteotómia:radius proximal
5t00b.t↔	Odstr.nosiča s liekom:kalkaneus	5t011.5↔	Varotizačná osteotómia:radius diafýza
5t00b.u↔	Odstr.nosiča s liekom:tarzálna kosti	5t011.6↔	Varotizačná osteotómia:radius distál.
5t00b.v↔	Odstr.nosiča s liekom:metatarzálna kosti	5t011.7↔	Varotizačná osteotómia:ulna proximálna
5t00b.w↔	Odstr.nosiča s liekom:falangy prstov nohy	5t011.8↔	Varotizačná osteotómia:ulna diafýzárna
5t00b.x	Odstr.nosiča s liekom:ostatné kosti	5t011.9↔	Varotizačná osteotómia:ulna distálna
5t00b.z↔	Odstr.nosiča s liekom:skapula	5t011.b↔	Varotizačná osteotómia:metakarpálne kosti
5t00x.0↔	Iné septické a aseptické incízie:klavikula	5t011.c↔	Varotizačná osteotómia:falangy prstov ruky
5t00x.1↔	Iné septické a aseptické incízie:humerus proximálny	5t011.d	Varotizačná osteotómia:panva
5t00x.2↔	Iné septické a aseptické incízie:humerus diafýza	5t011.e↔	Varotizačná osteotómia:krčok stehennej kosti
5t00x.3↔	Iné septické a aseptické incízie:humerus distál.	5t011.f↔	Varotizačná osteotómia:femur proximálny
5t00x.4↔	Iné septické a aseptické incízie:radius prox.	5t011.g↔	Varotizačná osteotómia:femur diafýzárny
5t00x.5↔	Iné septické a aseptické incízie:radius diafýza	5t011.h↔	Varotizačná osteotómia:femur distál.
5t00x.6↔	Iné septické a aseptické incízie:radius distál.	5t011.k↔	Varotizačná osteotómia:tibia proximálna
5t00x.7↔	Iné septické a aseptické incízie:ulna proximálna	5t011.m↔	Varotizačná osteotómia:tibia diafýzárna
5t00x.8↔	Iné septické a aseptické incízie:ulna diafýzárna	5t011.n↔	Varotizačná osteotómia:tibia distálna
5t00x.9↔	Iné septické a aseptické incízie:ulna distálna	5t011.p↔	Varotizačná osteotómia:fibula proximálna
5t00x.a↔	Iné septické a aseptické incízie:karpálne k.	5t011.q↔	Varotizačná osteotómia:fibula diafýzárna
5t00x.b↔	Iné sept. a asept. incízie:metakarpálne k.	5t011.r↔	Varotizačná osteotómia:fibula distálna
5t00x.c↔	Iné septické a aseptické incízie:falangy prstov r.	5t011.s↔	Varotizačná osteotómia:talus
5t00x.d	Iné septické a aseptické incízie:panva	5t011.t↔	Varotizačná osteotómia:kalkaneus
5t00x.e↔	Iné incízie k.septické a aseptické:krčok steh.k.	5t011.u↔	Varotizačná osteotómia:tarzálna kosti
5t00x.f↔	Iné septické a aseptické incízie:femur proximálny	5t011.x	Varotizačná osteotómia:ostatné kosti
5t00x.g↔	Iné septické a aseptické incízie:femur diafýzárny	5t012.0↔	(De)-rotačná osteotómia:klavikula
5t00x.h↔	Iné septické a aseptické incízie:femur distál.	5t012.1↔	(De)-rotačná osteotómia:humerus proximálny
5t00x.j↔	Iné septické a aseptické incízie:patela	5t012.2↔	(De)-rotačná osteotómia:humerus diafýza
5t00x.k↔	Iné septické a aseptické incízie:tibia proximálna	5t012.3↔	(De)-rotačná osteotómia:humerus distál.
5t00x.m↔	Iné septické a aseptické incízie:tibia diaf.	5t012.5↔	(De)-rotačná osteotómia:radius diafýza
5t00x.n↔	Iné septické a aseptické incízie:tibia distálna	5t012.6↔	(De)-rotačná osteotómia:radius distál.
5t00x.p↔	Iné septické a aseptické incízie:fibula proxim.	5t012.8↔	(De)-rotačná osteotómia:ulna diafýzárna
5t00x.q↔	Iné septické a aseptické incízie:fibula diafyz.	5t012.9↔	(De)-rotačná osteotómia:ulna distálna
5t00x.r↔	Iné septické a aseptické incízie:fibula distálna	5t012.a↔	(De)-rotačná osteotómia:karpálne kosti
5t00x.s↔	Iné septické a aseptické incízie:talus	5t012.b↔	(De)-rotačná osteotómia:metakarpálne kosti
5t00x.t↔	Iné septické a aseptické incízie:kalkaneus	5t012.c↔	(De)-rotačná osteotómia:falangy prstov ruky
5t00x.u↔	Iné septické a aseptické incízie:tarzálna k.	5t012.d	(De)-rotačná osteotómia:panva
5t00x.v↔	Iné sept. a asept. incízie:metatarzálna k.	5t012.e↔	(De)-rotačná osteotómia:krčok stehennej kosti
5t00x.w↔	Iné septické a aseptické incízie:falangy prstov nohy	5t012.f↔	(De)-rotačná osteotómia:femur proximálny
5t00x.x	Iné septické a aseptické incízie:ostatné k.	5t012.g↔	(De)-rotačná osteotómia:femur diafýzárny
5t00x.z↔	Iné septické a aseptické incízie:skapula	5t012.h↔	(De)-rotačná osteotómia:femur distál.
5t010.1↔	Valgotizačná osteotómia:humerus proximálny	5t012.k↔	(De)-rotačná osteotómia:tibia proximálna
5t010.2↔	Valgotizačná osteotómia:humerus diafýza	5t012.m↔	(De)-rotačná osteotómia:tibia diafýzárna
5t010.3↔	Valgotizačná osteotómia:humerus distál.	5t012.n↔	(De)-rotačná osteotómia:tibia distálna
5t010.4↔	Valgotizačná osteotómia:radius proximal	5t012.r↔	(De)-rotačná osteotómia:fibula distálna
5t010.5↔	Valgotizačná osteotómia:radius diafýza	5t012.s↔	(De)-rotačná osteotómia:talus
5t010.6↔	Valgotizačná osteotómia:radius distál.	5t012.t↔	(De)-rotačná osteotómia:kalkaneus
5t010.7↔	Valgotizačná osteotómia:ulna proximálna	5t012.u↔	(De)-rotačná osteotómia:tarzálna kosti
5t010.8↔	Valgotizačná osteotómia:ulna diafýzárna	5t012.x	(De)-rotačná osteotómia:ostatné kosti
5t010.9↔	Valgotizačná osteotómia:ulna distálna	5t012.z↔	(De)-rotačná osteotómia:skapula
5t010.b↔	Valgotizačná osteotómia:metakarpálne kosti	5t013.0↔	Skracovacia osteotómia:klavikula
5t010.c↔	Valgotizačná osteotómia:falangy prstov ruky	5t013.1↔	Skracovacia osteotómia:humerus proximálny



5t013.2↔	Skracovacia osteotómia:humerus diafýza	5t015.k↔	Osteotómia s valgotizáciou a (de-)rotáciou:tibia prox.
5t013.3↔	Skracovacia osteotómia:humerus distál.	5t015.m↔	Osteotómia s valgotizáciou a (de-)rotáciou:tibia diaf.
5t013.4↔	Skracovacia osteotómia:radius proximal	5t015.n↔	Osteotómia s valgotizáciou a (de-)rotáciou:tibia dist.
5t013.5↔	Skracovacia osteotómia:radius diafýza	5t015.r↔	Osteotómia s valgotizáciou a (de-)rotáciou:fibula dist.
5t013.6↔	Skracovacia osteotómia:radius distál.	5t015.s↔	Osteotómia s valgotizáciou a (de-)rotáciou:talus
5t013.7↔	Skracovacia osteotómia:ulna proximálna	5t015.t↔	Osteotómia s valgotizáciou a (de-)rotáciou:kalkaneus
5t013.8↔	Skracovacia osteotómia:ulna diafyzárna	5t015.u↔	Osteotómia s valgotizáciou a (de-)rotáciou:tarzálne k.
5t013.9↔	Skracovacia osteotómia:ulna distálna	5t015.x	Osteotómia s valgotizáciou a (de-)rotáciou:ostatné k.
5t013.b↔	Skracovacia osteotómia:metakarpálne kosti	5t016.1↔	Osteotómia s varotizáciou a (de-)rotáciou:humerus prox.
5t013.c↔	Skracovacia osteotómia:falangy prstov ruky	5t016.2↔	Osteotómia s varotizáciou a (de-)rotáciou:humerus diafýza
5t013.d	Skracovacia osteotómia:panva	5t016.3↔	Osteotómia s varotizáciou a (de-)rotáciou:humerus dist.
5t013.e↔	Skracovacia osteotómia:krčok stehennej kosti	5t016.4↔	Osteotómia s varotizáciou a (de-)rotáciou:radius prox.
5t013.f↔	Skracovacia osteotómia:femur proximálny	5t016.5↔	Osteotómia s varotizáciou a (de-)rotáciou:radius diaf.
5t013.g↔	Skracovacia osteotómia:femur diafyzárny	5t016.6↔	Osteotómia s varotizáciou a (de-)rotáciou:radius distál.
5t013.h↔	Skracovacia osteotómia:femur distál.	5t016.7↔	Osteotómia s varotizáciou a (de-)rotáciou:ulna prox.
5t013.k↔	Skracovacia osteotómia:tibia proximálna	5t016.8↔	Osteotómia s varotizáciou a (de-)rotáciou:ulna diafyzárna
5t013.m↔	Skracovacia osteotómia:tibia diafyzárna	5t016.9↔	Osteotómia s varotizáciou a (de-)rotáciou:ulna distálna
5t013.n↔	Skracovacia osteotómia:tibia distálna	5t016.b↔	Osteotómia s varotizáciou a (de-)rotáciou:metakarpálne k.
5t013.p↔	Skracovacia osteotómia:fibula proximálna	5t016.c↔	Osteotómia s varotizáciou a (de-)rotáciou:falangy pr.r.
5t013.q↔	Skracovacia osteotómia:fibula diafyzárna	5t016.d	Osteotómia s varotizáciou a (de-)rotáciou:panva
5t013.r↔	Skracovacia osteotómia:fibula distálna	5t016.e↔	Osteotómia s varotizáciou a (de-)rotáciou:krčok steh.k.
5t013.s↔	Skracovacia osteotómia:talus	5t016.f↔	Osteotómia s varotizáciou a (de-)rotáciou:femur prox.
5t013.t↔	Skracovacia osteotómia:kalkaneus	5t016.g↔	Osteotómia s varotizáciou a (de-)rotáciou:femur diaf.
5t013.u↔	Skracovacia osteotómia:tarzálne kosti	5t016.h↔	Osteotómia s varotizáciou a (de-)rotáciou:femur dist.
5t013.x	Skracovacia osteotómia:ostatné kosti	5t016.k↔	Osteotómia s varotizáciou a (de-)rotáciou:tibia prox.
5t013.z↔	Skracovacia osteotómia:skapula	5t016.m↔	Osteotómia s varotizáciou a (de-)rotáciou:tibia diaf.
5t014.0↔	Predĺžovacia osteotómia:klavikula	5t016.n↔	Osteotómia s varotizáciou a (de-)rotáciou:tibia dist.
5t014.1↔	Predĺžovacia osteotómia:humerus proximálny	5t016.r↔	Osteotómia s varotizáciou a (de-)rotáciou:fibula dist.
5t014.2↔	Predĺžovacia osteotómia:humerus diafýza	5t016.s↔	Osteotómia s varotizáciou a (de-)rotáciou:talus
5t014.3↔	Predĺžovacia osteotómia:humerus distál.	5t016.t↔	Osteotómia s varotizáciou a (de-)rotáciou:kalkaneus
5t014.4↔	Predĺžovacia osteotómia:radius proximal	5t016.u↔	Osteotómia s varotizáciou a (de-)rotáciou:tarzálne k.
5t014.5↔	Predĺžovacia osteotómia:radius diafýza	5t016.x	Osteotómia s varotizáciou a (de-)rotáciou:ostatné k.
5t014.6↔	Predĺžovacia osteotómia:radius distál.	5t017.0↔	Osteotómia bez úpravy osi:klavikula
5t014.7↔	Predĺžovacia osteotómia:ulna proximálna	5t017.1↔	Osteotómia bez úpravy osi:humerus proximálny
5t014.8↔	Predĺžovacia osteotómia:ulna diafyzárna	5t017.2↔	Osteotómia bez úpravy osi:humerus diafýza
5t014.9↔	Predĺžovacia osteotómia:ulna distálna	5t017.3↔	Osteotómia bez úpravy osi:humerus distál.
5t014.b↔	Predĺžovacia osteotómia:metakarpálne kosti	5t017.4↔	Osteotómia bez úpravy osi:radius proximal
5t014.c↔	Predĺžovacia osteotómia:falangy prstov ruky	5t017.5↔	Osteotómia bez úpravy osi:radius diafýza
5t014.d	Predĺžovacia osteotómia:panva	5t017.6↔	Osteotómia bez úpravy osi:radius distál.
5t014.e↔	Predĺžovacia osteotómia:krčok stehennej kosti	5t017.7↔	Osteotómia bez úpravy osi:ulna proximálna
5t014.f↔	Predĺžovacia osteotómia:femur proximálny	5t017.8↔	Osteotómia bez úpravy osi:ulna diafyzárna
5t014.g↔	Predĺžovacia osteotómia:femur diafyzárny	5t017.9↔	Osteotómia bez úpravy osi:ulna distálna
5t014.h↔	Predĺžovacia osteotómia:femur distál.	5t017.a↔	Osteotómia bez úpravy osi:karpálne kosti
5t014.k↔	Predĺžovacia osteotómia:tibia proximálna	5t017.b↔	Osteotómia bez úpravy osi:metakarpálne kosti
5t014.m↔	Predĺžovacia osteotómia:tibia diafyzárna	5t017.c↔	Osteotómia bez úpravy osi:falangy prstov ruky
5t014.n↔	Predĺžovacia osteotómia:tibia distálna	5t017.d	Osteotómia bez úpravy osi:panva
5t014.p↔	Predĺžovacia osteotómia:fibula proximálna	5t017.e↔	Osteotómia bez úpravy osi:krčok steh.kosti
5t014.q↔	Predĺžovacia osteotómia:fibula diafyzárna	5t017.f↔	Osteotómia bez úpravy osi:femur proximálny
5t014.r↔	Predĺžovacia osteotómia:fibula distálna	5t017.g↔	Osteotómia bez úpravy osi:femur diafyzárny
5t014.s↔	Predĺžovacia osteotómia:talus	5t017.h↔	Osteotómia bez úpravy osi:femur distál.
5t014.t↔	Predĺžovacia osteotómia:kalkaneus	5t017.k↔	Osteotómia bez úpravy osi:tibia proximálna
5t014.u↔	Predĺžovacia osteotómia:tarzálne kosti	5t017.m↔	Osteotómia bez úpravy osi:tibia diafyzárna
5t014.x	Predĺžovacia osteotómia:ostatné kosti	5t017.n↔	Osteotómia bez úpravy osi:tibia distálna
5t014.z↔	Predĺžovacia osteotómia:skapula	5t017.p↔	Osteotómia bez úpravy osi:fibula proximálna
5t015.1↔	Osteotómia s valgotizáciou a (de-)rotáciou:humerus prox.	5t017.q↔	Osteotómia bez úpravy osi:fibula diafyz.
5t015.2↔	Osteotómia s valgotizáciou a (de-)rotáciou:humerus diaf.	5t017.r↔	Osteotómia bez úpravy osi:fibula distálna
5t015.3↔	Osteotómia s valgotizáciou a (de-)rotáciou:humerus dist.	5t017.s↔	Osteotómia bez úpravy osi:talus
5t015.4↔	Osteotómia s valgotizáciou a (de-)rotáciou:radius prox.	5t017.t↔	Osteotómia bez úpravy osi:kalkaneus
5t015.5↔	Osteotómia s valgotizáciou a (de-)rotáciou:radius diaf.	5t017.u↔	Osteotómia bez úpravy osi:tarzálne kosti
5t015.6↔	Osteotómia s valgotizáciou a (de-)rotáciou:radius distál.	5t017.x	Osteotómia bez úpravy osi:ostatné kosti
5t015.7↔	Osteotómia s valgotizáciou a (de-)rotáciou:ulna prox.	5t017.z↔	Osteotómia bez úpravy osi:skapula
5t015.8↔	Osteotómia s valgotizáciou a (de-)rotáciou:ulna diaf.	5t018.0↔	Komplex.osteotómia vo viac.rov:klavikula
5t015.9↔	Osteotómia s valgotizáciou a (de-)rotáciou:ulna distálna	5t018.1↔	Kompl.osteotómia vo viac.rov:humerus prox.
5t015.b↔	Osteotómia s valgotizáciou a (de-)rotáciou:metakarp.k.	5t018.2↔	Kompl.osteotómia vo viac.rov:humerus diafýza
5t015.c↔	Osteotómia s valgotizáciou a (de-)rotáciou:falangy pr.r.	5t018.3↔	Kompl.osteotómia vo viac.rov:humerus dist.
5t015.d	Osteotómia s valgotizáciou a (de-)rotáciou:panva	5t018.4↔	Kompl.osteotómia vo viac.rov:radius prox.
5t015.e↔	Osteotómia s valgotizáciou a (de-)rotáciou:krčok steh.k.	5t018.5↔	Kompl.osteotómia vo viac.rov:radius diafýza
5t015.f↔	Osteotómia s valgotizáciou a (de-)rotáciou:femur prox.	5t018.6↔	Kompl.osteotómia vo viac.rov:radius distál.
5t015.g↔	Osteotómia s valgotizáciou a (de-)rotáciou:femur diaf.	5t018.7↔	Kompl.osteotómia vo viac.rov:ulna proximálna
5t015.h↔	Osteotómia s valgotizáciou a (de-)rotáciou:femur dist.	5t018.8↔	Kompl.osteotómia vo viac.rov:ulna diafyzárna

5t018.9↔	Kompl.osteotómia vo viac.rov:ulna distálna	5t01b.t	Perkutánná osteotómia kalkanea
5t018.a↔	Kompl.osteotómia vo viac.rov:karpálne k.	5t01b.u	Perkutánná osteotómia I. metatarzu
5t018.b↔	Kompl.osteotómia vo viac.rov:metakarpálne k.	5t01b.v	Perkutánná osteotómia II-V. metatarzu
5t018.c↔	Kompl.osteotómia vo viac.rov:falangy prstov r.	5t01b.w	Perkutánná osteotómia falangov prstov nohy
5t018.d	Kompl.osteotómia vo viac.rov:vinách:panva	5t01b.x	Perkutánná osteotómia ostatných kostí
5t018.e↔	Kompl.osteotómia vo viac.rov:krčok steh.k.	5t01x.0↔	Iné osteotómie a korektívne osteotómie:klavikula
5t018.f↔	Kompl.osteotómia vo viac.rov:femur proximálny	5t01x.1↔	Iné osteotómie a korektívne osteotómie:humerus prox.
5t018.g↔	Kompl.osteotómia vo viac.rov:femur diafyzárny	5t01x.2↔	Iné osteotómie a korekt.osteot.:humerus diafýza
5t018.h↔	Kompl.osteotómia vo viac.rov:femur distál.	5t01x.3↔	Iné osteotómie a korektívne osteotómie:humerus dist.
5t018.k↔	Kompl.osteotómia vo viac.rov:tibia proximálna	5t01x.4↔	Iné osteotómie a korektívne osteotómie:radius prox.
5t018.m↔	Kompl.osteotómia vo viac.rov:tibia diafyz.	5t01x.5↔	Iné osteotómie a korektívne osteotómie:radius diaf.
5t018.n↔	Kompl.osteotómia vo viac.rov:tibia distálna	5t01x.6↔	Iné osteotómie a korektívne osteotómie:radius distál.
5t018.p↔	Kompl.osteotómia vo viac.rov:fibula proxim.	5t01x.7↔	Iné osteotómie a korektívne osteotómie:ulna prox.
5t018.q↔	Kompl.osteotómia vo viac.rov:fibula diafyz.	5t01x.8↔	Iné osteotómie a korektívne osteotómie:ulna diafyzárna
5t018.r↔	Kompl.osteotómia vo viac.rov:fibula distálna	5t01x.9↔	Iné osteotómie a korektívne osteotómie:ulna distálna
5t018.s↔	Kompl.osteotómia vo viac.rov:talus	5t01x.a↔	Iné osteotómie a korektívne osteotómie:karpálne k.
5t018.t↔	Kompl.osteotómia vo viac.rov:kalkaneus	5t01x.b↔	Iné osteotómie a korektívne osteotómie:metakarpálne k.
5t018.u↔	Kompl.osteotómia vo viac.rov:tarzálne k.	5t01x.c↔	Iné osteotómie a korektívne osteotómie:falangy prstov r.
5t018.x	Kompl.osteotómia vo viac.rov:ostatné kosti	5t01x.d	Iné osteotómie a korektívne osteotómie:panva
5t018.z↔	Kompl.osteotómia vo viac.rov:skapula	5t01x.e↔	Iné osteotómie a korektívne osteotómie:krčok steh.k.
5t019.0↔	Kompl.osteotómia vo viac.rov.s úpravou osi:klavikula	5t01x.f↔	Iné osteotómie a korektívne osteotómie:femur prox.
5t019.1↔	Kompl.osteotómia vo viac.rov.s úpravou osi:humerus prox.	5t01x.g↔	Iné osteotómie a korektívne osteotómie:femur diaf.
5t019.2↔	Kompl.osteotómia vo viac.rov.s úpravou osi:humerus diaf.	5t01x.h↔	Iné osteotómie a korektívne osteotómie:femur dist.
5t019.3↔	Kompl.osteotómia vo viac.rov.s úpravou osi:humerus dist.	5t01x.k↔	Iné osteotómie a korektívne osteotómie:tibia prox.
5t019.4↔	Kompl.osteotómia vo viac.rov.s úpravou osi:radius prox.	5t01x.m↔	Iné osteotómie a korektívne osteotómie:tibia diaf.
5t019.5↔	Kompl.osteotómia vo viac.rov.s úpravou osi:radius diaf.	5t01x.n↔	Iné osteotómie a korektívne osteotómie:tibia dist.
5t019.6↔	Kompl.osteotómia vo viac.rov.s úpravou osi:radius distál.	5t01x.p↔	Iné osteotómie a korektívne osteotómie:fibula prox.
5t019.7↔	Kompl.osteotómia vo viac.rov.s úpravou osi:ulna prox.	5t01x.q↔	Iné osteotómie a korektívne osteotómie:fibula diaf.
5t019.8↔	Kompl.osteotómia vo viac.rov.s úpravou osi:ulna diaf.	5t01x.r↔	Iné osteotómie a korektívne osteotómie:fibula dist.
5t019.9↔	Kompl.osteotómia vo viac.rov.s úpravou osi:ulna dist.	5t01x.s↔	Iné osteotómie a korektívne osteotómie:talus
5t019.a↔	Kompl.osteotómia vo viac.rov.s úpravou osi:karpálne k.	5t01x.t↔	Iné osteotómie a korektívne osteotómie:kalkaneus
5t019.b↔	Kompl.osteotómia vo viac.rov.s úpravou osi:metakarp.k.	5t01x.u↔	Iné osteotómie a korektívne osteotómie:tarzálne k.
5t019.c↔	Kompl.osteotómia vo viac.rov.s úpravou osi:falangy pr.r.	5t01x.x	Iné osteotómie a korektívne osteotómie:ostatné k.
5t019.d	Kompl.osteotómia vo viac.rov.s úpravou osi:panva	5t01x.z↔	Iné osteotómie a korektívne osteotómie:skapula
5t019.e↔	Kompl.osteotómia vo viac.rov.s úpravou osi:krčok steh.k.	5t020.0↔	Parciálna resekcia ch.kost.tk:klavikula
5t019.f↔	Kompl.osteotómia vo viac.rov.s úpravou osi:femur prox.	5t020.1↔	Parciálna resekcia ch.kost.tk:humerus prox.
5t019.g↔	Kompl.osteotómia vo viac.rov.s úpravou osi:femur diaf.	5t020.2↔	Parciálna resekcia ch.kost.tk:humerus diafýza
5t019.h↔	Kompl.osteotómia vo viac.rov.s úpravou osi:femur dist.	5t020.3↔	Parciálna resekcia ch.kost.tk:humerus dist.
5t019.k↔	Kompl.osteotómia vo viac.rov.s úpravou osi:tibia prox.	5t020.4↔	Parciálna resekcia ch.kost.tk:radius prox.
5t019.m↔	Kompl.osteotómia vo viac.rov.s úpravou osi:tibia diaf.	5t020.5↔	Parciálna resekcia ch.kost.tk:radius diaf.
5t019.n↔	Kompl.osteotómia vo viac.rov.s úpravou osi:tibia dist.	5t020.6↔	Parciálna resekcia ch.kost.tk:radius distál.
5t019.p↔	Kompl.osteotómia vo viac.rov.s úpravou osi:fibula prox.	5t020.7↔	Parciálna resekcia ch.kost.tk:ulna prox.
5t019.q↔	Kompl.osteotómia vo viac.rov.s úpravou osi:fibula diaf.	5t020.8↔	Parciálna resekcia ch.kost.tk:ulna diafyzárna
5t019.r↔	Kompl.osteotómia vo viac.rov.s úpravou osi:fibula dist.	5t020.9↔	Parciálna resekcia ch.kost.tk:ulna distálna
5t019.t↔	Kompl.osteotómia vo viac.rov.s úpravou osi:kalkaneus	5t020.a↔	Parciálna resekcia ch.kost.tk:karpálne k.
5t019.u↔	Kompl.osteotómia vo viac.rov.s úpravou osi:tarzálne k.	5t020.b↔	Parciálna resekcia ch.kost.tk:metakarpálne k.
5t019.x	Kompl.osteotómia vo viac.rov.s úpravou osi:ostatné k.	5t020.c↔	Parciálna resekcia ch.kost.tk:falangy prstov r.
5t019.z↔	Kompl.osteotómia vo viac.rov.s úpravou osi:skapula	5t020.d	Parciálna resekcia chorého kostného tk:panva
5t01a.1↔	Kortikotómia pri prenose kostn.segm:humerus prox.	5t020.e↔	Parciálna resekcia ch.kost.tk:krčok steh.k.
5t01a.2↔	Kortikotómia pri prenose kostn.segm:humerus diaf.	5t020.f↔	Parciálna resekcia ch.kost.tk:femur prox.
5t01a.3↔	Kortikotómia pri prenose kostn.segm:humerus dist.	5t020.g↔	Parciálna resekcia ch.kost.tk:femur diafyzárny
5t01a.5↔	Kortikotómia pri prenose kostn.segm:radius diaf.	5t020.h↔	Parciálna resekcia ch.kost.tk:femur dist.
5t01a.6↔	Kortikotómia pri prenose kostn.segm:radius distál.	5t020.k↔	Parciálna resekcia ch.kost.tk:tibia prox.
5t01a.8↔	Kortikotómia pri prenose kostn.segm:ulna diaf.	5t020.m↔	Parciálna resekcia ch.kost.tk:kalkaneus
5t01a.d	Kortikotómia pri prenose kostn.segm:panva	5t020.n↔	Parciálna resekcia ch.kost.tk:tibia distálna
5t01a.e↔	Kortikotómia pri prenose kostn.segm:krčok steh.k.	5t020.p↔	Parciálna resekcia ch.kost.tk:fibula prox.
5t01a.f↔	Kortikotómia pri prenose kostn.segm:femur prox.	5t020.q↔	Parciálna resekcia ch.kost.tk:fibula diaf.
5t01a.g↔	Kortikotómia pri prenose kostn.segm:femur diaf.	5t020.r↔	Parciálna resekcia ch.kost.tk:fibula distálna
5t01a.h↔	Kortikotómia pri prenose kostn.segm:femur dist.	5t020.s↔	Parciálna resekcia chorého kostného tk:talus
5t01a.k↔	Kortikotómia pri prenose kostn.segm:tibia prox.	5t020.t↔	Parciálna resekcia ch.kost.tk:kalkaneus
5t01a.m↔	Kortikotómia pri prenose kostn.segm:tibia diaf.	5t020.u↔	Parciálna resekcia ch.kost.tk:tarzálne k.
5t01a.n↔	Kortikotómia pri prenose kostn.segm:tibia dist.	5t020.x	Parciálna resekcia ch.kost.tk:ostatné k.
5t01a.p↔	Kortikotómia pri prenose kostn.segm:fibula prox.	5t020.z↔	Parciálna resekcia chorého kostného tk:skapula
5t01a.q↔	Kortikotómia pri prenose kostn.segm:fibula diaf.	5t021.0↔	Parc.res.ch.kost.tk.s resek.c.mäkk.tk:klavikula
5t01a.r↔	Kortikotómia pri prenose kostn.segm:fibula dist.	5t021.1↔	Parc.res.ch.kost.tk.s resek.c.mäkk.tk:humerus prox.
5t01a.s↔	Kortikotómia pri prenose kostn.segm:talus	5t021.2↔	Parc.res.ch.kost.tk.s resek.c.mäkk.tk:humerus diafýza
5t01a.t↔	Kortikotómia pri prenose kostn.segm:kalkaneus	5t021.3↔	Parc.res.ch.kost.tk.s resek.c.mäkk.tk:humerus dist.
5t01a.u↔	Kortikotómia pri prenose kostn.segm:tarzálne k.	5t021.4↔	Parc.res.ch.kost.tk.s resek.c.mäkk.tk:radius prox.
5t01a.x	Kortikotómia pri prenose kostn.segm:ostatné k.	5t021.5↔	Parc.res.ch.kost.tk.s resek.c.mäkk.tk:radius diaf.
5t01b.0	Perkutánná exostektómia	5t021.6↔	Parc.res.ch.kost.tk.s resek.c.mäkk.tk:radius distál.

5f021.7↔	Parc.res.ch.kost.tk.s resekc.mäkk.tk.ulna prox.	5f023.m↔	Parc.res.ch.k.tk.s preruš.kont.vr.res.mäkk.tk:tibia diaf.
5f021.8↔	Parc.res.ch.kost.tk.s resekc.mäkk.tk:ulna diafyzárna	5f023.n↔	Parc.res.ch.k.tk.s preruš.kont.vr.res.mäkk.tk:tibia dist.
5f021.9↔	Parc.res.ch.kost.tk.s resekc.mäkk.tk:ulna distálna	5f023.p↔	Parc.res.ch.k.tk.s preruš.kont.vr.res.mäkk.tk:fibula prox.
5f021.a↔	Parc.res.ch.kost.tk.s resekc.mäkk.tk:karpálne k.	5f023.q↔	Parc.res.ch.k.tk.s preruš.kont.vr.res.mäkk.tk:fibula diaf.
5f021.b↔	Parc.res.ch.kost.tk.s resekc.mäkk.tk:metakarpálne k.	5f023.r↔	Parc.res.ch.k.tk.s preruš.kont.vr.res.mäkk.tk:fibula dist.
5f021.c↔	Parc.res.ch.k.tkan.s resekc.mäkk.tk:falangy prstov r.	5f023.s↔	Parc.res.ch.k.tk.s preruš.kont.vr.res.mäkk.tk:talus
5f021.d	Parc.res.ch.kost.tk.s resekc.mäkk.tk:panva	5f023.t↔	Parc.res.ch.k.tk.s preruš.kont.vr.res.mäkk.tk:kalkaneus
5f021.e↔	Parc.res.ch.kost.tk.s resekc.mäkk.tk:krčok steh.k.	5f023.u↔	Parc.res.ch.k.tk.s preruš.kont.vr.res.mäkk.tk:tarzálne k.
5f021.f↔	Parc.res.ch.kost.tk.s resekc.mäkk.tk:femur prox.	5f023.x	Parc.res.ch.k.tk.s preruš.kont.vr.res.mäkk.tk:ostatné k.
5f021.g↔	Parc.res.ch.kost.tk.s resekc.mäkk.tk:femur diaf.	5f023.z↔	Parc.res.ch.k.tk.s preruš.kont.vr.res.mäkk.tk:skapula
5f021.h↔	Parc.res.ch.kost.tk.s resekc.mäkk.tk:femur dist.	5f024.0↔	Parc.res.ch.k.tk.s preruš.kont.a násl.obnov:klavikula
5f021.k↔	Parc.res.ch.kost.tk.s resekc.mäkk.tk:tibia prox.	5f024.1↔	Parc.res.ch.k.tk.s preruš.kont.a násl.obnov:humerus prox.
5f021.m↔	Parc.res.ch.kost.tk.s resekc.mäkk.tk:tibia diaf.	5f024.2↔	Parc.res.ch.k.tk.s preruš.kont.a násl.obnov:humerus diaf.
5f021.n↔	Parc.res.ch.kost.tk.s resekc.mäkk.tk:tibia dist.	5f024.3↔	Parc.res.ch.k.tk.s preruš.kont.a násl.obnov:humerus dist.
5f021.p↔	Parc.res.ch.kost.tk.s resekc.mäkk.tk:fibula prox.	5f024.4↔	Parc.res.ch.k.tk.s preruš.kont.a násl.obnov:radius prox.
5f021.q↔	Parc.res.ch.kost.tk.s resekc.mäkk.tk:fibula diaf.	5f024.5↔	Parc.res.ch.k.tk.s preruš.kont.a násl.obnov:radius diaf.
5f021.r↔	Parc.res.ch.kost.tk.s resekc.mäkk.tk:fibula dist.	5f024.6↔	Parc.res.ch.k.tk.s preruš.kont.a násl.obnov:radius distál.
5f021.s↔	Parc.res.ch.kost.tk.s resekc.mäkk.tk:talus	5f024.7↔	Parc.res.ch.k.tk.s preruš.kont.a násl.obnov:ulna prox.
5f021.t↔	Parc.res.ch.kost.tk.s resekc.mäkk.tk:kalkaneus	5f024.8↔	Parc.res.ch.k.tk.s preruš.kont.a násl.obnov:ulna diaf.
5f021.u↔	Parc.res.ch.kost.tk.s resekc.mäkk.tk:tarzálne k.	5f024.9↔	Parc.res.ch.k.tk.s preruš.kont.a násl.obnov:ulna dist.
5f021.x	Parc.res.ch.kost.tk.s resekc.mäkk.tk:ostatné k.	5f024.a↔	Parc.res.ch.k.tk.s preruš.kont.a násl.obnov:karpálne k.
5f021.z↔	Parc.res.ch.kost.tk.s resekc.mäkk.tk:skapula	5f024.b↔	Parc.res.ch.k.tk.s preruš.kont.a násl.obnov:metakarp.k.
5f022.0↔	Parc.res.ch.kost.tk.s preruš.kontinuity:klavikula	5f024.c↔	Parc.res.ch.k.tkan.s preruš.kont.a násl.obnov:falangy pr.r.
5f022.1↔	Parc.res.ch.kost.tk.s preruš.kontinuity:humerus prox.	5f024.d	Parc.res.ch.k.tk.s preruš.kont.a násl.obnov:panva
5f022.2↔	Parc.res.ch.kost.tk.s preruš.kontinuity:humerus diaf.	5f024.e↔	Parc.res.ch.k.tk.s preruš.kont.a násl.obnov:krčok steh.k.
5f022.3↔	Parc.res.ch.kost.tk.s preruš.kontinuity:humerus dist.	5f024.f↔	Parc.res.ch.k.tk.s preruš.kont.a násl.obnov:femur prox.
5f022.4↔	Parc.res.ch.kost.tk.s preruš.kontinuity:radius prox.	5f024.g↔	Parc.res.ch.k.tk.s preruš.kont.a násl.obnov:femur diaf.
5f022.5↔	Parc.res.ch.kost.tk.s preruš.kontinuity:radius diaf.	5f024.h↔	Parc.res.ch.k.tk.s preruš.kont.a násl.obnov:femur dist.
5f022.6↔	Parc.res.ch.kost.tk.s preruš.kontinuity:radius distál.	5f024.k↔	Parc.res.ch.k.tk.s preruš.kont.a násl.obnov:tibia prox.
5f022.7↔	Parc.res.ch.kost.tk.s preruš.kontinuity:ulna prox.	5f024.m↔	Parc.res.ch.k.tk.s preruš.kont.a násl.obnov:tibia diaf.
5f022.8↔	Parc.res.ch.kost.tk.s preruš.kontinuity:ulna diaf.	5f024.n↔	Parc.res.ch.k.tk.s preruš.kont.a násl.obnov:tibia dist.
5f022.9↔	Parc.res.ch.kost.tk.s preruš.kontinuity:ulna distálna	5f024.p↔	Parc.res.ch.k.tk.s preruš.kont.a násl.obnov:fibula prox.
5f022.a↔	Parc.res.ch.kost.tk.s preruš.kontinuity:karpálne k.	5f024.q↔	Parc.res.ch.k.tk.s preruš.kont.a násl.obnov:fibula diaf.
5f022.b↔	Parc.res.ch.kost.tk.s preruš.kontinuity:metakarp.k.	5f024.r↔	Parc.res.ch.k.tk.s preruš.kont.a násl.obnov:fibula dist.
5f022.c↔	Parc.res.ch.k.tkan.s preruš.kontinuity:falangy pr.r.	5f024.s↔	Parc.res.ch.k.tk.s preruš.kont.a násl.obnov:talus
5f022.d	Parc.res.ch.kost.tk.s prerušením kontinuity:panva	5f024.t↔	Parc.res.ch.k.tk.s preruš.kont.a násl.obnov:kalkaneus
5f022.e↔	Parc.res.ch.kost.tk.s preruš.kontinuity:krčok steh.k.	5f024.u↔	Parc.res.ch.k.tk.s preruš.kont.a násl.obnov:tarzálne k.
5f022.f↔	Parc.res.ch.kost.tk.s preruš.kontinuity:femur prox.	5f024.x	Parc.res.ch.k.tk.s preruš.kont.a násl.obnov:ostatné k.
5f022.g↔	Parc.res.ch.kost.tk.s preruš.kontinuity:femur diaf.	5f024.z↔	Parc.res.ch.k.tk.s preruš.kont.a násl.obnov:skapula
5f022.h↔	Parc.res.ch.kost.tk.s preruš.kontinuity:femur dist.	5f025.0↔	Parc.res.ch.k.tk.s pr.kon.a n.ob.s res.mäk.tk:klav.
5f022.k↔	Parc.res.ch.kost.tk.s preruš.kontinuity:tibia prox.	5f025.1↔	Parc.res.ch.k.tk.s pr.kon.a n.ob.s res.mäk.tk:hum.prox.
5f022.m↔	Parc.res.ch.kost.tk.s preruš.kontinuity:tibia diaf.	5f025.2↔	Parc.res.ch.k.tk.s pr.kon.a n.ob.s res.mäk.tk:hum.diaf.
5f022.n↔	Parc.res.ch.kost.tk.s preruš.kontinuity:tibia dist.	5f025.3↔	Parc.res.ch.k.tk.s pr.kon.a n.ob.s res.mäk.tk:hum.dist.
5f022.p↔	Parc.res.ch.kost.tk.s preruš.kontinuity:fibula prox.	5f025.4↔	Parc.res.ch.k.tk.s pr.kon.a n.ob.s res.mäk.tk:rad.pr.
5f022.q↔	Parc.res.ch.kost.tk.s preruš.kontinuity:fibula diaf.	5f025.5↔	Parc.res.ch.k.tk.s pr.kon.a n.ob.s res.mäk.tk:rad.diaf.
5f022.r↔	Parc.res.ch.kost.tk.s preruš.kontinuity:fibula dist.	5f025.6↔	Parc.res.ch.k.tk.s pr.kon.a n.ob.s res.mäk.tk:rad.dis.
5f022.s↔	Parc.res.ch.kost.tk.s prerušením kontinuity:talus	5f025.7↔	Parc.res.ch.k.tk.s pr.kon.a n.ob.s res.mäk.tk:ulna pr.
5f022.t↔	Parc.res.ch.kost.tk.s preruš.kontinuity:kalkaneus	5f025.8↔	Parc.res.ch.k.tk.s pr.kon.a n.ob.s res.mäk.tk:ulna diaf.
5f022.u↔	Parc.res.ch.kost.tk.s preruš.kontinuity:tarzálne k.	5f025.9↔	Parc.res.ch.k.tk.s pr.kon.a n.ob.s res.mäk.tk:ulna dis.
5f022.x	Parc.res.ch.kost.tk.s preruš.kontinuity:ostatné k.	5f025.a↔	Parc.res.ch.k.tk.s pr.kon.a n.ob.s res.mäk.tk:karpál.k.
5f022.z↔	Parc.res.ch.kost.tk.s preruš.kontinuity:skapula	5f025.b↔	Parc.res.ch.k.tk.s pr.kon.a n.ob.s res.mäk.tk:metak.k.
5f023.0↔	Parc.res.ch.kost.tk.s preruš.kont.vr.res.mäkk.tk:klav.	5f025.c↔	Parc.res.ch.k.tk.s pr.kon.a n.ob.s res.mäk.tk:fal.pr.r.
5f023.1↔	Parc.res.ch.k.tk.s preruš.kont.vr.res.mäkk.tk:hum.p.	5f025.d	Parc.res.ch.k.tk.s prer.kont.a násl.obn.s res.mäk.tk:panva
5f023.2↔	Parc.res.ch.k.tk.s preruš.kont.vr.res.mäkk.tk:hum.df.	5f025.e↔	Parc.res.ch.k.tk.s pr.kon.a n.ob.s res.mäk.tk:krč.st.k.
5f023.3↔	Parc.res.ch.k.tk.s preruš.kont.vr.res.mäkk.tk:hum.ds.	5f025.f↔	Parc.res.ch.k.tk.s pr.kon.a n.ob.s res.mäk.tk:fem.pr.
5f023.4↔	Parc.res.ch.k.tk.s preruš.kont.vr.res.mäkk.tk:rad.p.	5f025.g↔	Parc.res.ch.k.tk.s pr.kon.a n.ob.s res.mäk.tk:fem.d.
5f023.5↔	Parc.res.ch.k.tk.s preruš.kont.vr.res.mäkk.tk:rad.df.	5f025.h↔	Parc.res.ch.k.tk.s pr.kon.a n.ob.s res.mäk.tk:fem.d.
5f023.6↔	Parc.res.ch.k.tk.s preruš.kont.vr.res.mäkk.tk:rad.ds.	5f025.k↔	Parc.res.ch.k.tk.s pr.kont.a n.ob.s res.mäk.tk:tibia pr.
5f023.7↔	Parc.res.ch.k.tk.s preruš.kont.vr.res.mäkk.tk:ulna p.	5f025.m↔	Parc.res.ch.k.tk.s pr.kon.a n.ob.s res.mäkk.tk:tibia d.
5f023.8↔	Parc.res.ch.k.tk.s preruš.kont.vr.res.mäkk.tk:ulna df.	5f025.n↔	Parc.res.ch.k.tk.s pr.kon.a n.ob.s res.mäk.tk:tibia d.
5f023.9↔	Parc.res.ch.k.tk.s preruš.kont.vr.res.mäkk.tk:ulna ds.	5f025.p↔	Parc.res.ch.k.tk.s pr.kon.a n.ob.s res.mäk.tk:fibula pr.
5f023.a↔	Parc.res.ch.k.tk.s preruš.kont.vr.res.mäkk.tk:karpál.k.	5f025.q↔	Parc.res.ch.k.tk.s pr.kon.a n.ob.s res.mäk.tk:fibula df.
5f023.b↔	Parc.res.ch.k.tk.s preruš.kont.vr.res.mäkk.tk:mtk.k.	5f025.r↔	Parc.res.ch.k.tk.s pr.kon.a n.ob.s res.mäk.tk:fibula d.
5f023.c↔	Parc.res.ch.k.tk.s preruš.kont.vr.res.mäkk.tk:falang.pr.r.	5f025.s↔	Parc.res.ch.k.tk.s prer.kont.a násl.obn.s res.mäk.tk:talus
5f023.d	Parc.res.ch.k.tk.s preruš.kont.vr.res.mäkk.tk:panva	5f025.t↔	Parc.res.ch.k.tk.s pr.kon.a n.ob.s res.mäk.tk:kalkaneus
5f023.e↔	Parc.res.ch.k.tk.s preruš.kont.vr.res.mäkk.tk:krčok steh.k.	5f025.u↔	Parc.res.ch.k.tk.s pr.kon.a n.ob.s res.mäk.tk:tar.k.
5f023.f↔	Parc.res.ch.k.tk.s preruš.kont.vr.res.mäkk.tk:femur prox.	5f025.x	Parc.res.ch.k.tk.s pr.kon.a n.ob.s res.mäk.tk:ost.k.
5f023.g↔	Parc.res.ch.k.tk.s preruš.kont.vr.res.mäkk.tk:femur diaf.	5f025.z↔	Parc.res.ch.k.tk.s pr.kon.a n.ob.s res.mäk.tk:skap.
5f023.h↔	Parc.res.ch.k.tk.s preruš.kont.vr.res.mäkk.tk:femur dist.	5f026.0↔	Totálna resekcia:klavikula
5f023.k↔	Parc.res.ch.k.tk.s preruš.kont.vr.res.mäkk.tk:tibia prox.	5f026.2↔	Totálna resekcia:humerus diafýza

5t026.5↔	Totálna resekcia:radius diafýza	5t02x.d	Iné totál.excízie a res.kostného tk:panva
5t026.8↔	Totálna resekcia:ulna diafyzárna	5t02x.e↔	Iné totál.excízie a res.kost.tk:krčok steh.k.
5t026.a↔	Totálna resekcia:karpálne kosti	5t02x.f↔	Iné totál.excízie a res.kostného tk:femur prox.
5t026.b↔	Totálna resekcia:metakarpálne kosti	5t02x.g↔	Iné totál.excízie a res.kostného tk:femur diaf.
5t026.c↔	Totálna resekcia:falangy prstov ruky	5t02x.h↔	Iné totál.excízie a res.kostného tk:femur dist.
5t026.d	Totálna resekcia:panva	5t02x.k↔	Iné totál.excízie a res.kostného tk:tibia prox.
5t026.g↔	Totálna resekcia:femur diafyzárny	5t02x.m↔	Iné totál.excízie a res.kost.tk:tibia diaf.č.
5t026.m↔	Totálna resekcia:tibia diafyzárna časť	5t02x.n↔	Iné totál.excízie a res.kost.tk:tibia dist.č.
5t026.q↔	Totálna resekcia:fibula diafyzárna	5t02x.p↔	Iné totál.excízie a res.kostného tk:fibula prox.
5t026.s↔	Totálna resekcia:talus	5t02x.q↔	Iné totál.excízie a res.kost.tk:fibula diaf.č.
5t026.t↔	Totálna resekcia:kalkaneus	5t02x.r↔	Iné totál.excízie a res.kost.tk:fibula dist.č.
5t026.u↔	Totálna resekcia:tarzálné kosti	5t02x.s↔	Iné totál.excízie a res.kostného tk:talus
5t026.x	Totálna resekcia:ostatné kosti	5t02x.t↔	Iné totál.excízie a res.kostného tk:kalkaneus
5t026.z↔	Totálna resekcia:skapula	5t02x.u↔	Iné totál.excízie a res.kostného tk:tarzálné k.
5t027.0↔	Totálna resekcia:klavikula:s resek.mäkk.tk.	5t02x.x	Iné totál.excízie a res.kostného tk:ostatné k.
5t027.2↔	Totálna resekcia:humerus diafýza:s resek.mäkk.tk.	5t02x.z↔	Iné totál.excízie a res.kostného tk:skapula
5t027.5↔	Totálna resekcia:radius diaf.:s resek.mäkk.tk.	5t040.0↔	Autológ.transplantácia spongióz.kosti:klavikula
5t027.8↔	Totálna resekcia:ulna diafyzárna:s resek.mäkk.tk	5t040.1↔	Autológ.transplant.spongióz.kosti:humerus prox.
5t027.a↔	Totálna resekcia:karpálne k.:s resek.mäkk.tk.	5t040.2↔	Autológ.transplant.spongióz.kosti:humerus diafýza
5t027.b↔	Totálna resekcia:metakarpálne k.:s resek.mäkk.tk.	5t040.3↔	Autológ.transplant.spongióz.kosti:humerus dist.
5t027.c↔	Totálna resekcia:falangy prstov ru:s resek.mäkk.tk.	5t040.4↔	Autológ.transplant.spongióz.kosti:radius prox.
5t027.d	Totálna resekcia:panva:s resek.mäkk.tk.	5t040.5↔	Autológ.transplant.spongióz.kosti:radius diaf.
5t027.g↔	Totálna resekcia:femur diaf.:s resek.mäkk.tk.	5t040.6↔	Autológ.transplant.spongióz.kosti:radius distál.
5t027.m↔	Totálna resekcia:tibia diaf.:s resek.mäkk.tk.	5t040.7↔	Autológ.transplant.spongióz.kosti:ulna prox.
5t027.q↔	Totálna resekcia:fibula diaf.:s resek.mäkk.tk.	5t040.8↔	Autológ.transplant.spongióz.kosti:ulna diafyzárna
5t027.s↔	Totálna resekcia:talus:s resek.mäkk.tk.	5t040.9↔	Autológ.transplant.spongióz.kosti:ulna distálna
5t027.t↔	Totálna resekcia:kalkaneus:s resek.mäkk.tk.	5t040.a↔	Autológ.transplant.spongióz.kostikosti:karpálne k.
5t027.u↔	Totálna resekcia:tarzálné k:s resek.mäkk.tk.	5t040.b↔	Autológ.transpl.spongióz.kosti:metakarpálne k.
5t027.x	Totálna resekcia:ostatné k.:s resek.mäkk.tk.	5t040.c↔	Autológ.transplant.spongióz.kosti:falangy prstov r.
5t027.z↔	Totálna resekcia:skapula:s resek.mäkk.tk.	5t040.d	Autológ.transplantácia spongióz.kosti:panva
5t028.2↔	Totálna resekcia:humerus diafýza:s náhradou	5t040.e↔	Autológ.transpl.spongióz.kosti:krčok steh.k.
5t028.5↔	Totálna resekcia:radius diaf.:s náhradou	5t040.f↔	Autológ.transplant.spongióz.kosti:femur prox.
5t028.8↔	Totálna resekcia:ulna diafyzárna:s náhradou	5t040.g↔	Autológ.transplant.spongióz.kosti:femur diaf.
5t028.a↔	Totálna resekcia:karpálne k.:s náhradou	5t040.h↔	Autológ.transplant.spongióz.kosti:femur dist.
5t028.b↔	Totálna resekcia:metakarpálne k.:s náhradou	5t040.j↔	Autológ.transplant.spongióz.kosti:patela
5t028.c↔	Totálna resekcia:falangy prstov ru:s náhradou	5t040.k↔	Autológ.transplant.spongióz.kosti:tibia prox.
5t028.d	Totálna resekcia:panva:s náhradou	5t040.m↔	Autológ.transplant.spongióz.kosti:tibia diaf.
5t028.g↔	Totálna resekcia:femur diaf.:s náhradou	5t040.n↔	Autológ.transplant.spongióz.kosti:tibia dist.
5t028.m↔	Totálna resekcia:tibia diaf.:s náhradou	5t040.p↔	Autológ.transplant.spongióz.kosti:fibula prox.
5t028.q↔	Totálna resekcia:fibula diaf.:s náhradou	5t040.q↔	Autológ.transplant.spongióz.kosti:fibula diaf.
5t028.s↔	Totálna resekcia:talus:s náhradou	5t040.r↔	Autológ.transplant.spongióz.kosti:fibula dist.
5t028.t↔	Totálna resekcia:kalkaneus:s náhradou	5t040.s↔	Autológ.transplant.spongióz.kosti:talus
5t028.u↔	Totálna resekcia:tarzálné k:s náhradou	5t040.t↔	Autológ.transplant.spongióz.kosti:kalkaneus
5t028.x	Totálna resekcia:ostatné k.:s náhradou	5t040.u↔	Autológ.transpl.spongióz.:tarzálné k.
5t029.2↔	Totálna resekcia:humerus diafýza:s náhr.vr.res.mäkk.tk	5t040.v↔	Autológ.transplant.spongióz.kosti:metatarzálné k.
5t029.5↔	Totálna resekcia:radius diaf.:s náhr.vr.res.mäkk.tk	5t040.w↔	Autológ.transplant.spongióz.kosti:falangy prstov n.
5t029.8↔	Totálna resekcia:ulna diafyzárna:s náhr.vr.res.mäkk.tk	5t040.x	Autológ.transplant.spongióz.kosti:ost.k.
5t029.a↔	Totálna resekcia:karpálne k.:s náhr.vr.res.mäkk.tk	5t040.z↔	Autológ.transplant.spongióz.kosti:skapula
5t029.c↔	Totálna resekcia:falangy prstov ru:s náhr.vr.res.mäkk.tk	5t041.0↔	Autológna transpl.kortiko-spongióz.štep:klavikula
5t029.d	Totálna resekcia:panva:s náhradou vr.res.mäkk.tk	5t041.1↔	Autológna transpl.kortiko-spongióz.štep:humerus prox.
5t029.g↔	Totálna resekcia:femur diaf.:s náhr.vr.res.mäkk.tk	5t041.2↔	Autológna transpl.kortiko-spongióz.štep:humerus diaf.
5t029.m↔	Totálna resekcia:tibia diaf.:s náhr.vr.res.mäkk.tk	5t041.3↔	Autológna transpl.kortiko-spongióz.štep:humerus dist.
5t029.q↔	Totálna resekcia:fibula diaf.:s náhr.vr.res.mäkk.tk	5t041.4↔	Autológna transpl.kortiko-spongióz.štep:radius prox.
5t029.s↔	Totálna resekcia:talus:s náhr.vr.res.mäkk.tk	5t041.5↔	Autológna transpl.kortiko-spongióz.štep:radius diaf.
5t029.t↔	Totálna resekcia:kalkaneus:s náhr.vr.res.mäkk.tk	5t041.6↔	Autológna transpl.kortiko-spongióz.štep:radius distál.
5t029.u↔	Totálna resekcia:tarzálné k:s náhr.vr.res.mäkk.tk	5t041.7↔	Autológna transpl.kortiko-spongióz.štep:ulna prox.
5t029.x	Totálna resekcia:ostatné k.:s náhr.vr.res.mäkk.tk	5t041.8↔	Autológ.transplantácia kortiko-spongióz.štep:ulna diaf.
5t02x.0↔	Iné totál.excízie a res.kostného tk:klavikula	5t041.9↔	Autológna transpl.kortiko-spongióz.štep:ulna distálna
5t02x.1↔	Iné totál.excízie a res.kost.tk:humerus prox.	5t041.a↔	Autológna transpl.kortiko-spongióz.štep:karpálne k.
5t02x.2↔	Iné totál.excízie a res.kost.tk:humerus diafýza	5t041.b↔	Autológna transpl.kortiko-spongióz.štep:metakarp.k.
5t02x.3↔	Iné totál.excízie a res.kost.tk:humerus dist.	5t041.c↔	Autológna transpl.kortiko-spongióz.štep:falangy pr.r.
5t02x.4↔	Iné totál.excízie a res.kostného tk:radius prox.	5t041.d	Autológna transpl.kortiko-spongióz.štep:panva
5t02x.5↔	Iné totál.excízie a res.kostného tk:radius diaf.	5t041.e↔	Autológna transpl.kortiko-spongióz.štep:krčok steh.k.
5t02x.6↔	Iné totál.excízie a res.kost.tk:radius distál.	5t041.f↔	Autológna transpl.kortiko-spongióz.štep:femur prox.
5t02x.7↔	Iné totál.excízie a res.kostného tk:ulna prox.	5t041.g↔	Autológna transpl.kortiko-spongióz.štep:femur diaf.
5t02x.8↔	Iné totál.excízie a res.kost.tk:ulna diafyzárna	5t041.h↔	Autológna transpl.kortiko-spongióz.štep:femur dist.
5t02x.9↔	Iné totál.excízie a res.kost.tk:ulna distálna	5t041.j↔	Autológna transpl.kortiko-spongióz.štep:patela
5t02x.a↔	Iné totál.excízie a res.kostného tk:karpálne k.	5t041.k↔	Autológna transpl.kortiko-spongióz.štep:tibia prox.
5t02x.b↔	Iné totál.excízie a res.kost.tk:metakarpálne k.	5t041.m↔	Autológna transpl.kortiko-spongióz.štep:tibia diaf.
5t02x.c↔	Iné totál.excízie a res.kost.tk:falangy prstov r.	5t041.n↔	Autológna transpl.kortiko-spongióz.štep:tibia dist.



5t041.p↔	Autológna transpl.kortiko-spongióz.štep.fibula prox.	5t043.v↔	Transpl.kost.tk.bez cievej stopky:metatarzálna k.
5t041.q↔	Autológna transpl.kortiko-spongióz.štep.fibula diaf.	5t043.w↔	Transpl.kost.tk.bez cievej stopky:falangy prstov n.
5t041.r↔	Autológna transpl.kortiko-spongióz.štep.fibula dist.	5t043.x	Transpl.kost.tk.bez cievej stopky:ostatné k.
5t041.s↔	Autológna transpl.kortiko-spongióz.štep.talus	5t043.z↔	Transpl.kost.tk.bez cievej stopky:skapula
5t041.t↔	Autológna transpl.kortiko-spongióz.štep:kalkaneus	5t044.0↔	Transpl.k.tk.s cie.v.stopk.s mikrovask.anast:klavikula
5t041.u↔	Autológna transpl.kortiko-spongióz.štep:tarzálna k.	5t044.1↔	Transpl.k.tk.s cie.v.stopk.s mikrovask.anast:humerus prox.
5t041.v↔	Autológna transpl.kortiko-spongióz.štep:metatarz.k.	5t044.2↔	Transpl.k.tk.s cie.v.stopk.s mikrovask.anast:humerus diaf.
5t041.w↔	Autológna transpl.kortiko-spongióz.štep:falangy pr.n.	5t044.3↔	Transpl.k.tk.s cie.v.stopk.s mikrovask.anast:humerus dist.
5t041.x	Autológna transpl.kortiko-spongióz.štep:ostatné k.	5t044.4↔	Transpl.k.tk.s cie.v.stopk.s mikrovask.anast:radius prox.
5t041.z↔	Autológna transpl.kortiko-spongióz.štep:skapula	5t044.5↔	Transpl.k.tk.s cie.v.stopk.s mikrovask.anast:radius diaf.
5t042.0↔	Autológ.rozšír.transpl.>4cm)kortiko-spongióz.št.:klavikula	5t044.6↔	Transpl.k.tk.s cie.v.stopk.s mikrovask.anast:radius distál.
5t042.1↔	Autológ.rozšír.transpl.>4cm)kortiko-spongióz.št.:hum.prx.	5t044.7↔	Transpl.k.tk.s cie.v.stopk.s mikrovask.anast:ulna prox.
5t042.2↔	Autológ.rozšír.transpl.>4cm)kortiko-spongióz.št.:hum.diaf.	5t044.8↔	Transpl.k.tk.s cie.v.stopk.s mikrovask.anast:ulna diaf.
5t042.3↔	Autológ.rozšír.transpl.>4cm)kortiko-spongióz.št.:hum.dist.	5t044.9↔	Transpl.k.tk.s cie.v.stopk.s mikrovask.anast:ulna dist.
5t042.4↔	Autológ.rozšír.transpl.>4cm)kortiko-spongióz.št.:radius prox.	5t044.a↔	Transpl.k.tk.s cie.v.stopk.s mikrovask.anast:karpálne k.
5t042.5↔	Autológ.rozšír.transpl.>4cm)kortiko-spongióz.št.:radius diaf.	5t044.b↔	Transpl.k.tk.s cie.v.stopk.s mikrovask.anast:metakarp.k.
5t042.6↔	Autológ.rozšír.transpl.>4cm)kortiko-spongióz.št.:rad.dist.	5t044.c↔	Transpl.k.tk.s cie.v.stopk.s mikrovask.anast:falangy pr.r.
5t042.7↔	Autológ.rozš.transpl.>4cm)kortiko-spongióz.št.:ulna prox.	5t044.d	Transpl.kost.tk.s cie.v.stopk.s mikrovask.anast:panva
5t042.8↔	Autológ.rozš.transpl.>4cm)kortiko-spongióz.št.:ulna diaf.	5t044.e↔	Transpl.k.tk.s cie.v.stopk.s mikrovask.anast:krčok steh.k.
5t042.9↔	Autológ.rozš.transpl.>4cm)kortiko-spongióz.št.:ulna dist.	5t044.f↔	Transpl.k.tk.s cie.v.stopk.s mikrovask.anast:femur prox.
5t042.a↔	Autológ.rozšír.transpl.>4cm)kortiko-spongióz.št.:karpálne k.	5t044.g↔	Transpl.k.tk.s cie.v.stopk.s mikrovask.anast:femur diaf.
5t042.b↔	Autológ.rozšír.transpl.>4cm)kortiko-spongióz.št.:metakarp.k.	5t044.h↔	Transpl.k.tk.s cie.v.stopk.s mikrovask.anast:femur dist.
5t042.c↔	Autológ.rozšír.transpl.>4cm)kortiko-spongióz.št.:fal.pr.r.	5t044.j↔	Transpl.k.tk.s cie.v.stopk.s mikrovask.anast:patela
5t042.d	Autológ.rozšír.transpl.>4cm)kortiko-spongióz.št.:panva	5t044.k↔	Transpl.k.tk.s cie.v.stopk.s mikrovask.anast:tibia prox.
5t042.e↔	Autológ.rozšír.transpl.>4cm)kortiko-spongióz.št.:krč.st.k.	5t044.m↔	Transpl.k.tk.s cie.v.stopk.s mikrovask.anast:tibia diaf.
5t042.f↔	Autológ.rozš.transpl.>4cm)kortiko-spongióz.št.:femur prox.	5t044.n↔	Transpl.k.tk.s cie.v.stopk.s mikrovask.anast:tibia dist.
5t042.g↔	Autológ.rozš.transpl.>4cm)kortiko-spongióz.št.:femur diaf.	5t044.p↔	Transpl.k.tk.s cie.v.stopk.s mikrovask.anast:fibula prox.
5t042.h↔	Autológ.rozš.transpl.>4cm)kortiko-spongióz.št.:femur dist.	5t044.q↔	Transpl.k.tk.s cie.v.stopk.s mikrovask.anast:fibula diaf.
5t042.i↔	Autológ.rozšír.transpl.>4cm)kortiko-spongióz.št.:patela	5t044.r↔	Transpl.k.tk.s cie.v.stopk.s mikrovask.anast:fibula dist.
5t042.k↔	Autológ.rozšír.transpl.>4cm)kortiko-spongióz.št.:tibia prox.	5t044.s↔	Transpl.kost.tk.s cie.v.stopk.s mikrovask.anast:talus
5t042.m↔	Autológ.rozšír.transpl.>4cm)kortiko-spongióz.št.:tibia diaf.	5t044.t↔	Transpl.k.tk.s cie.v.stopk.s mikrovask.anast:kalkaneus
5t042.n↔	Autológ.rozšír.transpl.>4cm)kortiko-spongióz.št.:tibia dist.	5t044.u↔	Transpl.k.tk.s cie.v.stopk.s mikrovask.anast:tarzálna k.
5t042.p↔	Autológ.rozšír.transpl.>4cm)kortiko-spongióz.št.:fibula prox.	5t044.v↔	Transpl.k.tk.s cie.v.stopk.s mikrovask.anast:metatarz.k.
5t042.q↔	Autológ.rozšír.transpl.>4cm)kortiko-spongióz.št.:fibula diaf.	5t044.w↔	Transpl.k.tk.s cie.v.stopk.s mikrovask.anast:falangy pr.n.
5t042.r↔	Autológ.rozšír.transpl.>4cm)kortiko-spongióz.št.:fibula dist.	5t044.x↔	Transpl.k.tk.s cie.v.stopk.s mikrovask.anast:ostatné k.
5t042.s↔	Autológ.rozšír.transpl.>4cm)kortiko-spongióz.št.:talus	5t044.z↔	Transpl.k.tk.s cie.v.stopk.s mikrovask.anast:skapula
5t042.t↔	Autológ.rozš.transpl.>4cm)kortiko-spongióz.št.:kalkaneus	5t045.1↔	Autológna transpl.chrupav.-kostn.transpl:humerus prox.
5t042.u↔	Autológ.rozš.transpl.>4cm)kortiko-spongióz.št.:tarzálna k.	5t045.3↔	Autológ.transpl.chrupav.-kostn.transpl:humerus dist.
5t042.v↔	Autológ.rozš.transpl.>4cm)kortiko-spongióz.št.:metatarz.k.	5t045.4↔	Autológ.transpl.chrupav.-kostn.transpl:radius prox.
5t042.w↔	Autológ.rozš.transpl.>4cm)kortiko-spongióz.št.:fal.pr.n.	5t045.d	Autológna transpl.chrupav.-kostn.transpl:panva
5t042.x	Autológ.rozš.transpl.>4cm)kortiko-spongióz.št.:ostatné k.	5t045.e↔	Autológ.transpl.chrupav.-kostn.transpl:krčok steh.k.
5t042.z↔	Autológ.rozš.transpl.>4cm)kortiko-spongióz.št.:skapula	5t045.h↔	Autológna transpl.chrupav.-kostn.transpl:femur dist.
5t043.0↔	Transpl.kost.tk.bez cievej stopky:klavikula	5t045.j↔	Autológna transpl.chrupav.-kostn.transpl:patela
5t043.1↔	Transpl.kost.tk.bez cievej stopky:humerus prox.	5t045.k↔	Autológna transpl.chrupav.-kostn.transpl:tibia prox.
5t043.2↔	Transpl.kost.tk.bez cievej stopky:humerus diafýza	5t045.n↔	Autológna transpl.chrupav.-kostn.transpl:tibia dist.
5t043.3↔	Transpl.kost.tk.bez cievej stopky:humerus dist.	5t045.p↔	Autológ.transpl.chrupav.-kostn.transpl:fibula prox.
5t043.4↔	Transpl.kost.tk.bez cievej stopky:radius prox.	5t045.r↔	Autológ.transpl.chrupav.-kostn.transpl:fibula dist.
5t043.5↔	Transpl.kost.tk.bez cievej stopky:radius diaf.	5t045.s↔	Autológna transpl.chrupav.-kostn.transpl:talus
5t043.6↔	Transpl.kost.tk.bez cievej stopky:radius distál.	5t045.t↔	Autológna transpl.chrupav.-kostn.transpl:kalkaneus
5t043.7↔	Transpl.kost.tk.bez cievej stopky:ulna prox.	5t045.u↔	Autológna transpl.chrupav.-kostn.transpl:tarzálna k.
5t043.8↔	Transpl.kost.tk.bez cievej stopky:ulna diafýzána	5t045.v↔	Autológna transpl.chrupav.-kostn.transpl:metatarz.k.
5t043.9↔	Transpl.kost.tk.bez cievej stopky:ulna distálna	5t045.w↔	Autológ.transpl.chrupav.-kostn.transpl:falangy pr.n.
5t043.a↔	Transplantácia kost.tk.bez cievej stopky:karpálne k.	5t045.x	Autológna transpl.chrupav.-kostn.transpl:ostatné k.
5t043.b↔	Transpl.kost.tk.bez cievej stopky:metakarpálne k.	5t046.1↔	Alog.transpl.chrupav.-kostn.transpl:humerus prox.
5t043.c↔	Transpl.kost.tk.bez cievej stopky:falangy prstov r.	5t046.3↔	Alog.transpl.chrupav.-kostn.transpl:humerus dist.
5t043.d	Transpl.kostného tk.bez cievej stopky:panva	5t046.d	Alogéna transpl.chrupav.-kostn.transpl:panva
5t043.e↔	Transpl.kost.tkaniva bez cievej stopky:krčok steh.k.	5t046.e↔	Alog.transpl.chrupav.-kostn.transpl:krčok steh.k.
5t043.f↔	Transpl.kost.tk.bez cievej stopky:femur prox.	5t046.h↔	Alogéna transpl.chrupav.-kostn.transpl:femur dist.
5t043.g↔	Transpl.kost.tk.bez cievej stopky:femur diaf.	5t046.k↔	Alogéna transpl.chrupav.-kostn.transpl:tibia prox.
5t043.h↔	Transpl.kost.tk.bez cievej stopky:femur dist.	5t046.n↔	Alogéna transpl.chrupav.-kostn.transpl:tibia dist.
5t043.j↔	Transpl.kost.tk.bez cievej stopky:patela	5t046.p↔	Alogéna transpl.chrupav.-kostn.transpl:fibula prox.
5t043.k↔	Transpl.kost.tk.bez cievej stopky:tibia prox.	5t046.r↔	Alogéna transpl.chrupav.-kostn.transpl:fibula dist.
5t043.m↔	Transpl.kost.tk.bez cievej stopky:tibia diaf.	5t046.s↔	Alogéna transpl.chrupav.-kostn.transpl:talus
5t043.n↔	Transpl.kost.tk.bez cievej stopky:tibia dist.	5t046.t↔	Alogéna transpl.chrupav.-kostn.transpl:kalkaneus
5t043.p↔	Transpl.kost.tk.bez cievej stopky:fibula prox.	5t046.u↔	Alogéna transpl.chrupav.-kostn.transpl:tarzálna k.
5t043.q↔	Transpl.kost.tk.bez cievej stopky:fibula diaf.	5t046.v↔	Alogéna transpl.chrupav.-kostn.transpl:metatarz.k.
5t043.r↔	Transpl.kost.tk.bez cievej stopky:fibula dist.	5t046.w↔	Alog.transpl.chrupav.-kostn.transpl:falangy pr.n.
5t043.s↔	Transpl.kostného tk.bez cievej stopky:talus	5t047.0↔	Alogéna transpl.spongióznej kosti:klavikula
5t043.t↔	Transpl.kost.tk.bez cievej stopky:kalkaneus	5t047.1↔	Alogéna transpl.spongióznej kosti:humerus prox.
5t043.u↔	Transpl.kost.tk.bez cievej stopky:tarzálna k.	5t047.2↔	Alogéna transpl.spongióznej kosti:humerus diafýza

5t047.3↔	Alogénna transpl.spongióznej kosti:humerus dist.	5t049.u↔	Alogénna transpl.rúrovitej kosti:tarzálna k.
5t047.4↔	Alogénna transpl.spongióznej kosti:radius prox.	5t049.v↔	Alogénna transpl.rúrovitej kosti:metatarzálna k.
5t047.5↔	Alogénna transpl.spongióznej kosti:radius diaf.	5t049.w↔	Alogénna transpl.rúrovitej kosti:falangy prstov n.
5t047.6↔	Alogénna transpl.spongióznej kosti:radius distál.	5t04a.1↔	Transpozícia kost.tk.s cievnou stopkou:humerus prox.
5t047.7↔	Alogénna transpl.spongióznej kosti:ulna prox.	5t04a.2↔	Transpozícia kost.tk.s cievnou stopkou:humerus diafýza
5t047.8↔	Alogénna transpl.spongióznej kosti:ulna diafýzárna	5t04a.3↔	Transpozícia kost.tk.s cievnou stopkou:humerus dist.
5t047.9↔	Alogénna transpl.spongióznej kosti:ulna distálna	5t04a.4↔	Transpozícia kost.tk.s cievnou stopkou:radius prox.
5t047.a↔	Alogénna transpl.spongióznej kosti:karpálne k.	5t04a.5↔	Transpozícia kost.tk.s cievnou stopkou:radius diaf.
5t047.b↔	Alogénna transpl.spongióznej kosti:metakarpálne k.	5t04a.6↔	Transpozícia kost.tk.s cievnou stopkou:radius distál.
5t047.c↔	Alogénna transpl.spongióznej kosti:falangy prstov r.	5t04a.7↔	Transpozícia kost.tk.s cievnou stopkou:ulna prox.
5t047.d	Alogénna transpl.spongióznej kosti:panva	5t04a.8↔	Transpozícia kost.tk.s cievnou stopkou:ulna diafýzárna
5t047.e↔	Alogénna transpl.spongióznej kosti:krčok steh.k.	5t04a.9↔	Transpozícia kost.tk.s cievnou stopkou:ulna distálna
5t047.f↔	Alogénna transpl.spongióznej kosti:femur prox.	5t04a.a↔	Transpozícia kost.tk.s cievnou stopkou:karpálne k.
5t047.g↔	Alogénna transpl.spongióznej kosti:femur diaf.	5t04a.d	Transpozícia kost.tk.s cievnou stopkou:panva
5t047.h↔	Alogénna transpl.spongióznej kosti:femur dist.	5t04a.e↔	Transpozícia kost.tk.s cievnou stopkou:krčok steh.k.
5t047.j↔	Alogénna transpl.spongióznej kosti:patela	5t04a.f↔	Transpozícia kost.tk.s cievnou stopkou:femur prox.
5t047.k↔	Alogénna transpl.spongióznej kosti:tibia prox.	5t04a.g↔	Transpozícia kost.tk.s cievnou stopkou:femur diaf.
5t047.m↔	Alogénna transpl.spongióznej kosti:tibia diaf.	5t04a.h↔	Transpozícia kost.tk.s cievnou stopkou:femur dist.
5t047.n↔	Alogénna transpl.spongióznej kosti:tibia dist.	5t04a.k↔	Transpozícia kost.tk.s cievnou stopkou:tibia prox.
5t047.p↔	Alogénna transpl.spongióznej kosti:fibula prox.	5t04a.m↔	Transpozícia kost.tk.s cievnou stopkou:tibia diaf.
5t047.q↔	Alogénna transpl.spongióznej kosti:fibula diaf.	5t04a.n↔	Transpozícia kost.tk.s cievnou stopkou:tibia dist.
5t047.r↔	Alogénna transpl.spongióznej kosti:fibula dist.	5t04a.p↔	Transpozícia kost.tk.s cievnou stopkou:fibula prox.
5t047.s↔	Alogénna transpl.spongióznej kosti:talus	5t04a.q↔	Transpozícia kost.tk.s cievnou stopkou:fibula diaf.
5t047.t↔	Alogénna transpl.spongióznej kosti:kalkaneus	5t04a.r↔	Transpozícia kost.tk.s cievnou stopkou:fibula dist.
5t047.u↔	Alogénna transpl.spongióznej kosti:tarzálna k.	5t04a.s↔	Transpozícia kost.tk.s cievnou stopkou:talus
5t047.v↔	Alogénna transpl.spongióznej kosti:metatarzálna k.	5t04a.t↔	Transpozícia kost.tk.s cievnou stopkou:kalkaneus
5t047.w↔	Alogénna transpl.spongióznej kosti:falangy prstov n.	5t04a.u↔	Transpozícia kost.tk.s cievnou stopkou:tarzálna k.
5t047.x	Alogénna transpl.spongióznej kosti:ostatné k.	5t04a.v↔	Transpozícia kost.tk.s cievnou stopkou:metatarzálna k.
5t047.z↔	Alogénna transpl.spongióznej kosti:skapula	5t04a.w↔	Transpozícia kost.tk.s cievnou stopkou:falangy prstov n.
5t048.0↔	Alogénna transpl.kortiko-spongióz.št.klavikula	5t04a.x	Transpozícia kost.tk.s cievnou stopkou:ostatné k.
5t048.1↔	Alogénna transpl.kortiko-spongióz.št.humerus prox.	5t04b.0↔	Transpl.humán.demineralizovanej kost.matrix:klavikula
5t048.2↔	Alogénna transpl.kortiko-spongióz.št.humerus diaf.	5t04b.1↔	Transpl.humán.demineraliz.kost.matrix:humerus prox.
5t048.3↔	Alogénna transpl.kortiko-spongióz.št.humerus dist.	5t04b.2↔	Transpl.humán.demineraliz.kost.matrix:humerus diaf.
5t048.4↔	Alogénna transpl.kortiko-spongióz.št.radius prox.	5t04b.3↔	Transpl.humán.demineraliz.kost.matrix:humerus dist.
5t048.5↔	Alogénna transpl.kortiko-spongióz.št.radius diaf.	5t04b.4↔	Transpl.humán.demineraliz.kost.matrix:radius prox.
5t048.6↔	Alogénna transpl.kortiko-spongióz.št.radius distál.	5t04b.5↔	Transpl.humán.demineraliz.kost.matrix:radius diaf.
5t048.7↔	Alogénna transpl.kortiko-spongióz.št.ep:ulna prox.	5t04b.6↔	Transpl.humán.demineraliz.kost.matrix:radius distál.
5t048.8↔	Alogénna transpl.kortiko-spongióz.št:ulna diaf.	5t04b.7↔	Transpl.humán.demineraliz.kost.matrix:ulna prox.
5t048.9↔	Alogénna transpl.kortiko-spongióz.št:ulna distálna	5t04b.8↔	Transpl.humán.demineraliz.kost.matrix:ulna diaf.
5t048.a↔	Alogénna transpl.kortiko-spongióz.št:karpálne k.	5t04b.9↔	Transpl.humán.demineraliz.kost.matrix:ulna dist.
5t048.b↔	Alogénna transpl.kortiko-spongióz.št:metakarp.k.	5t04b.a↔	Transpl.humán.demineraliz.kost.matrix:karpálne k.
5t048.c↔	Alogénna transpl.kortiko-spongióz.št:falangy pr.r.	5t04b.b↔	Transpl.humán.demineraliz.kost.matrix:metakarp.k.
5t048.d	Alogénna transpl.kortiko-spongióz.št.ep:panva	5t04b.c↔	Transpl.humán.demineraliz.kost.matrix:falangy pr.r.
5t048.e↔	Alogénna transpl.kortiko-spongióz.št:krčok steh.k.	5t04b.d	Transplantácia humán.demineraliz.kost.matrix:panva
5t048.f↔	Alogénna transpl.kortiko-spongióz.št:femur prox.	5t04b.e↔	Transpl.humán.demineraliz.kost.matrix:krčok steh.k.
5t048.g↔	Alogénna transpl.kortiko-spongióz.št:femur diaf.	5t04b.f↔	Transpl.humán.demineraliz.kost.matrix:femur prox.
5t048.h↔	Alogénna transpl.kortiko-spongióz.št:femur dist.	5t04b.g↔	Transpl.humán.demineraliz.kost.matrix:femur diaf.
5t048.j↔	Alogénna transpl.kortiko-spongióz.št:patela	5t04b.h↔	Transpl.humán.demineraliz.kost.matrix:femur dist.
5t048.k↔	Alogénna transpl.kortiko-spongióz.št:tibia prox.	5t04b.j↔	Transpl.humán.demineralizovanej kost.matrix:patela
5t048.m↔	Alogénna transpl.kortiko-spongióz.št:tibia diaf.	5t04b.k↔	Transpl.humán.demineraliz.kost.matrix:tibia prox.
5t048.n↔	Alogénna transpl.kortiko-spongióz.št:tibia dist.	5t04b.m↔	Transpl.humán.demineraliz.kost.matrix:tibia diaf.
5t048.p↔	Alogénna transpl.kortiko-spongióz.št:fibula prox.	5t04b.n↔	Transpl.humán.demineraliz.kost.matrix:tibia dist.
5t048.q↔	Alogénna transpl.kortiko-spongióz.št:fibula diaf.	5t04b.p↔	Transpl.humán.demineraliz.kost.matrix:fibula prox.
5t048.r↔	Alogénna transpl.kortiko-spongióz.št:fibula dist.	5t04b.q↔	Transpl.humán.demineraliz.kost.matrix:fibula diaf.
5t048.s↔	Alogénna transpl.kortiko-spongióz.št:talus	5t04b.r↔	Transpl.humán.demineraliz.kost.matrix:fibula dist.
5t048.t↔	Alogénna transpl.kortiko-spongióz.št:kalkaneus	5t04b.s↔	Transpl.humán.demineraliz.kostnej matrix:talus
5t048.u↔	Alogénna transpl.kortiko-spongióz.št:tarzálna k.	5t04b.t↔	Transpl.humán.demineraliz.kost.matrix:kalkaneus
5t048.v↔	Alogénna transpl.kortiko-spongióz.št:metatarz.k.	5t04b.u↔	Transpl.humán.demineraliz.kost.matrix:tarzálna k.
5t048.w↔	Alogénna transpl.kortiko-spongióz.št:falangy pr.n.	5t04b.v↔	Transpl.humán.demineraliz.kost.matrix:metatarz.k.
5t048.x	Alogénna transpl.kortiko-spongióz.št.ep:ostatné k.	5t04b.w↔	Transpl.humán.demineraliz.kost.matrix:falangy pr.n.
5t048.z↔	Alogénna transpl.kortiko-spongióz.št:skapula	5t04b.x	Transpl.humán.demineraliz.kost.matrix:ostatné k.
5t049.2↔	Alogénna transpl.rúrovitej kosti:humerus diafýza	5t04b.z↔	Transpl.humán.demineraliz.kost.matrix:skapula
5t049.5↔	Alogénna transpl.rúrovitej kosti:radius diaf.	5t04x.0↔	Iné transplantácie/transpozície kost.tk:klavikula
5t049.8↔	Alogénna transpl.rúrovitej kosti:ulna diafýzárna	5t04x.1↔	Iné transplantácie/transpozície kost.tk:humerus prox.
5t049.d	Alogén.transplantácia rúrovitej kosti:panva	5t04x.2↔	Iné transplantácie/transpozície kost.tk:humerus diafýza
5t049.g↔	Alogénna transpl.rúrovitej kosti:femur diaf.	5t04x.3↔	Iné transplantácie/transpozície kost.tk:humerus dist.
5t049.m↔	Alogénna transpl.rúrovitej kosti:tibia diaf.	5t04x.4↔	Iné transplantácie/transpozície kost.tk:radius prox.
5t049.q↔	Alogénna transpl.rúrovitej kosti:fibula diaf.	5t04x.5↔	Iné transplantácie/transpozície kost.tk:radius diaf.
5t049.s↔	Alogénna transplantácia rúrovitej kosti:talus	5t04x.6↔	Iné transplantácie/transpozície kost.tk:radius distál.
5t049.t↔	Alogénna transpl.rúrovitej kosti:kalkaneus	5t04x.7↔	Iné transplantácie/transpozície kost.tk:ulna prox.



5t04x.8↔	Iné transplantácie/transpozície kost.tk:ulna diafyzárna	5t051.g↔	Impl.kost.cementu s prísadou ATB:femur diaf.
5t04x.9↔	Iné transplantácie/transpozície kost.tk:ulna distálna	5t051.h↔	Impl.kost.cementu s prísadou ATB:femur dist.
5t04x.a↔	Iné transplantácie/transpozície kost.tk:karpálne k.	5t051.j↔	Impl.kost.cementu s prísadou ATB:patela
5t04x.b↔	Iné transplantácie/transpozície kost.tk:metakarpálne k.	5t051.k↔	Impl.kost.cementu s prísadou ATB:tibia prox.
5t04x.c↔	Iné transplantácie/transpozície kost.tk:falangy pr.r.	5t051.m↔	Impl.kost.cementu s prísadou ATB:tibia diaf.
5t04x.d	Iné transplantácie/transpozície kostného tk:panva	5t051.n↔	Impl.kost.cementu s prísadou ATB:tibia dist.
5t04x.e↔	Iné transplantácie/transpozície kost.tk:krčok steh.k.	5t051.p↔	Impl.kost.cementu s prísadou ATB:fibula prox.
5t04x.f↔	Iné transplantácie/transpozície kost.tk:femur prox.	5t051.q↔	Impl.kost.cementu s prísadou ATB:fibula diaf.
5t04x.g↔	Iné transplantácie/transpozície kost.tk:femur diaf.	5t051.r↔	Impl.kost.cementu s prísadou ATB:fibula dist.
5t04x.h↔	Iné transplantácie/transpozície kost.tk:femur dist.	5t051.s↔	Impl.kost.cementu s prísadou ATB:talus
5t04x.j↔	Iné transplantácie/transpozície kost.tk:patela	5t051.t↔	Impl.kost.cementu s prísadou ATB:kalkaneus
5t04x.k↔	Iné transplantácie/transpozície kost.tk:tibia prox.	5t051.u↔	Impl.kost.cementu s prísadou ATB:tarzálne k.
5t04x.m↔	Iné transplantácie/transpozície kost.tk:tibia diaf.	5t051.v↔	Impl.kost.cementu s prísadou ATB:metatarz.k.
5t04x.n↔	Iné transplantácie/transpozície kost.tk:tibia dist.	5t051.w↔	Impl.kost.cementu s prísadou ATB:falangy pr.n.
5t04x.p↔	Iné transplantácie/transpozície kost.tk:fibula prox.	5t051.x	Impl.kost.cementu s prísadou ATB:ostatné k.
5t04x.q↔	Iné transplantácie/transpozície kost.tk:fibula diaf.	5t051.z↔	Impl.kost.cementu s prísadou ATB:skapula
5t04x.r↔	Iné transplantácie/transpozície kost.tk:ostatné k.	5t052.0↔	Impl.keram.kost.náhrady:klavikula
5t04x.s↔	Iné transplantácie/transpozície kostného tk:talus	5t052.1↔	Impl.keram.kost.náhrady:humerus prox.
5t04x.t↔	Iné transplantácie/transpozície kost.tk:kalkaneus	5t052.2↔	Impl.keram.kost.náhrady:humerus diaf.
5t04x.u↔	Iné transplantácie/transpozície kost.tk:tarzálne k.	5t052.3↔	Impl.keram.kost.náhrady:humerus dist.
5t04x.v↔	Iné transplantácie/transpozície kost.tk:metatarzálne k.	5t052.4↔	Impl.keram.kost.náhrady:radius prox.
5t04x.w↔	Iné transplantácie/transpozície kost.tk:falangy pr.n.	5t052.5↔	Impl.keram.kost.náhrady:radius diaf.
5t04x.x	Iné transplantácie/transpozície kost.tk:ostatné k.	5t052.6↔	Impl.keram.kost.náhrady:radius distál.
5t04x.z↔	Iné transplantácie/transpozície kostného tk:skapula	5t052.7↔	Impl.keram.kost.náhrady:ulna prox.
5t050.0↔	Impl.kost.cementu bez prísady ATB:klavikula	5t052.8↔	Impl.keram.kost.náhrady:ulna diaf.
5t050.1↔	Impl.kost.cementu bez prísady ATB:humerus prox.	5t052.9↔	Implant.keram.kost.náhrady:ulna dist.
5t050.2↔	Impl.kost.cementu bez prísady ATB:humerus diaf.	5t052.a↔	Impl.keram.kost.náhrady:karpálne k.
5t050.3↔	Impl.kost.cementu bez prísady ATB:humerus dist.	5t052.b↔	Impl.keram.kost.náhrady:metakarpálne k.
5t050.4↔	Impl.kost.cementu bez prísady ATB:radius prox.	5t052.c↔	Impl.keram.kost.náhrady:falangy pr.r.
5t050.5↔	Impl.kost.cementu bez prísady ATB:radius diaf.	5t052.d	Impl.keramickej kostnej náhrady:panva
5t050.6↔	Impl.kost.cementu bez prísady ATB:radius dist.	5t052.e↔	Impl.keram.kost.náhrady:krčok steh.k.
5t050.7↔	Impl.kost.cementu bez prísady ATB:ulna prox.	5t052.f↔	Impl.keram.kost.náhrady:femur prox.
5t050.8↔	Impl.kost.cementu bez prísady ATB:ulna diaf.	5t052.g↔	Impl.keram.kost.náhrady:femur diaf.
5t050.9↔	Impl.kost.cementu bez prísady ATB:ulna dist.	5t052.h↔	Impl.keram.kost.náhrady:femur dist.
5t050.a↔	Impl.kost.cementu bez prísady ATB:karpálne k.	5t052.j↔	Impl.keramickej kostnej náhrady:patela
5t050.d	Implant.kost.cementu bez prísady ATB:panva	5t052.k↔	Impl.keram.kost.náhrady:tibia prox.
5t050.e↔	Impl.kost.cementu bez prísady ATB:krčok steh.k.	5t052.m↔	Impl.keram.kost.náhrady:tibia diaf.
5t050.f↔	Impl.kost.cementu bez prísady ATB:femur prox.	5t052.n↔	Impl.keram.kost.náhrady:tibia dist.č.
5t050.g↔	Impl.kost.cementu bez prísady ATB:femur diaf.	5t052.p↔	Impl.keram.kost.náhrady:fibula prox.
5t050.h↔	Impl.kost.cementu bez prísady ATB:femur dist.	5t052.q↔	Impl.keram.kost.náhrady:fibula diaf.
5t050.j↔	Impl.kost.cementu bez prísady ATB:patela	5t052.r↔	Impl.keram.kost.náhrady:fibula dist.
5t050.k↔	Impl.kost.cementu bez prísady ATB:tibia prox.	5t052.s↔	Impl.keramickej kostnej náhrady:talus
5t050.m↔	Impl.kost.cementu bez prísady ATB:tibia diaf.	5t052.t↔	Impl.keram.kost.náhrady:kalkaneus
5t050.n↔	Impl.kost.cementu bez prísady ATB:tibia dist.	5t052.u↔	Impl.keram.kost.náhrady:tarzálne k.
5t050.p↔	Impl.kost.cementu bez prísady ATB:fibula prox.	5t052.v↔	Impl.keram.kost.náhrady:metatarzálne k.
5t050.q↔	Impl.kost.cementu bez prísady ATB:fibula diaf.	5t052.w↔	Impl.keram.kost.náhrady:falangy pr.n.
5t050.r↔	Impl.kost.cementu bez prísady ATB:fibula dist.	5t052.x	Impl.keram.kost.náhrady:ostatné k.
5t050.s↔	Impl.kost.cementu bez prísady ATB:talus	5t052.z↔	Impl.keramickej kostnej náhrady:skapula
5t050.t↔	Impl.kost.cementu bez prísady ATB:kalkaneus	5t053.0↔	Impl.resorb.keramic.kost.náhrady:klavikula
5t050.u↔	Impl.kost.cementu bez prísady ATB:tarzálne k.	5t053.1↔	Impl.resorb.keramic.kost.náhrady:humerus pr.
5t050.v↔	Impl.kost.cementu bez prísady ATB:metatarz.k.	5t053.2↔	Impl.resorb.keramic.kost.náhrady:humerus diaf.
5t050.w↔	Impl.kost.cementu bez prísady ATB:falangy pr.n.	5t053.3↔	Impl.resorb.keramic.kost.náhrady:humerus dist.
5t050.x	Impl.kost.cementu bez prísady ATB:ostatné k.	5t053.4↔	Impl.resorb.keramic.kost.náhrady:radius pr.
5t050.z↔	Impl.kost.cementu bez prísady ATB:skapula	5t053.5↔	Impl.resorb.keramic.kost.náhrady:radius diaf.
5t051.0↔	Impl.kost.cementu s prísadou ATB:klavikula	5t053.6↔	Impl.resorb.keramic.kost.náhrady:radius distál.
5t051.1↔	Impl.kost.cementu s prísadou ATB:humerus pr.	5t053.7↔	Impl.resorb.keramic.kost.náhrady:ulna prox.
5t051.2↔	Impl.kost.cementu s prísadou ATB:humerus diaf.	5t053.8↔	Impl.resorb.keramic.kost.náhrady:ulna diaf.
5t051.3↔	Impl.kost.cementu s prísadou ATB:humerus dist.	5t053.9↔	Impl.resorb.keramic.kost.náhrady:ulna dist.
5t051.4↔	Impl.kost.cementu s prísadou ATB:radius prox.	5t053.a↔	Impl.resorb.keramic.kost.náhrady:karpálne k.
5t051.5↔	Impl.kost.cementu s prísadou ATB:radius diaf.	5t053.b↔	Impl.resorb.keramic.kost.náhrady:metakarp.k.
5t051.6↔	Impl.kost.cementu s prísadou ATB:radius dist.	5t053.c↔	Impl.resorb.keramic.kost.náhrady:falangy pr.r.
5t051.7↔	Impl.kost.cementu s prísadou ATB:ulna prox.	5t053.d	Impl.resorb.keramic.kost.náhrady:panva
5t051.8↔	Impl.kost.cementu s prísadou ATB:ulna diaf.	5t053.e↔	Impl.resorb.keramic.kost.náhrady:krčok steh.k.
5t051.9↔	Impl.kost.cementu s prísadou ATB:ulna dist.	5t053.f↔	Impl.resorb.keramic.kost.náhrady:femur prox.
5t051.a↔	Impl.kost.cementu s prísadou ATB:karpálne k.	5t053.g↔	Impl.resorb.keramic.kost.náhrady:femur diaf.
5t051.b↔	Impl.kost.cementu s prísadou ATB:metakarp.k.	5t053.h↔	Impl.resorb.keramic.kost.náhrady:femur dist.
5t051.c↔	Impl.kost.cementu s prísadou ATB:falangy pr.r.	5t053.j↔	Impl.resorb.keramic.kost.náhrady:patela
5t051.d	Implant.kost.cementu s prísadou ATB:panva	5t053.k↔	Impl.resorb.keramic.kost.náhrady:tibia prox.
5t051.e↔	Impl.kost.cementu s prísadou ATB:krčok steh.k.	5t053.m↔	Impl.resorb.keramic.kost.náhrady:tibia diaf.
5t051.f↔	Impl.kost.cementu s prísadou ATB:femur prox.	5t053.n↔	Impl.resorb.keramic.kost.náhrady:tibia dist.

5t053.p↔	Impl.resorb.keramic.kost.náhrady:fibula prox.	5t05x.v↔	Impl.inej alopl.kost.náhr:metatarzálné k.
5t053.q↔	Impl.resorb.keramic.kost.náhrady:fibula diaf.	5t05x.w↔	Impl.inej alopl.kost.náhr:falany pr.n.
5t053.r↔	Impl.resorb.keramic.kost.náhrady:fibula dist.	5t05x.x	Implantácia inej aloplast.kostnej náhrady:ostatné k.
5t053.s↔	Impl.resorb.keramic.kost.náhrady:talus	5t05x.z↔	Implantácia inej aloplast.kostnej náhrady:skapula
5t053.t↔	Impl.resorb.keramic.kost.náhrady:kalkaneus	5t061	Osteosyntéza skrutkou
5t053.u↔	Impl.resorb.keramic.kost.náhrady:tarzálné k.	5t063	Osteosyntéza dlahou
5t053.v↔	Impl.resorb.keramic.kost.náhrady:metatarz.k.	5t064	Osteosyntéza drôtom alebo ťahovou serklážou
5t053.w↔	Impl.resorb.keramic.kost.náhrady:falany pr.n.	5t065	Osteosyntéza dynamickou kompresnou skrutkou
5t053.x	Impl.resorb.keramic.kost.náhrady:ostatné k.	5t066	Osteosyntéza vnútrodreňovým klincom
5t053.z↔	Impl.resorb.keramic.kost.náhrady:skapula	5t067	Osteosyntéza zaisteným vnútrodreňovým klincom
5t054.0↔	Impl.kovovej kost.náhrady:klavikula	5t068	Osteosyntéza vnútrodreň.kl.zaisteným na kĺbovú komp.
5t054.1↔	Impl.kovovej kost.náhrady:humerus prox.	5t069	Osteosyntéza transfixačným klincom
5t054.2↔	Impl.kovovej kost.náhrady:humerus diaf.	5t06a	Osteosyntéza intramedulárnym drôtom
5t054.3↔	Impl.kovovej kost.náhrady:humerus dist.	5t06b	Osteosyntéza uhlovostabilnou dlahou
5t054.4↔	Impl.kovovej kost.náhrady:radius prox.	5t06c	Osteosyntéza uhlovou/kondylárnou dlahou
5t054.5↔	Impl.kovovej kost.náhrady:radius diaf.	5t06d	Osteosyntéza skobou
5t054.6↔	Impl.kovovej kost.náhrady:radius distál.	5t06f.0	Osteosyntéza vnútor.predlž./posuv.syst.nemotorizovaná
5t054.7↔	Impl.kovovej kost.náhrady:ulna prox.	5t06f.1	Osteosyntéza vnút.predlž./posuv.syst.motorizovaná
5t054.8↔	Impl.kovovej kost.náhrady:ulna diaf.	5t06v	Osteosyntéza kruhovým fixátorom
5t054.9↔	Impl.kovovej kost.náhrady:ulna dist.	5t06x	Osteosyntéza,iná
5t054.a↔	Impl.kovovej kost.náhrady:karpálne k.	5t06z	Osteosyntéza rezorbovateľným materiálom
5t054.b↔	Impl.kovovej kost.náhrady:metakarp.k.	5t070.0↔	Revízia osteos.m.bez jeho výmeny:klavikula
5t054.c↔	Impl.kovovej kost.náhrady:falany pr.r.	5t070.1↔	Revízia osteos.m.bez jeho výmeny:humerus prox.
5t054.d	Impl.kovovej kost.náhrady:panva	5t070.2↔	Revízia osteos.m.bez jeho výmeny:humerus diaf.
5t054.e↔	Impl.kovovej kost.náhrady:krčok steh.k.	5t070.3↔	Revízia osteos.m.bez jeho výmeny:humerus dist.
5t054.f↔	Impl.kovovej kost.náhrady:femur prox.	5t070.4↔	Revízia osteos.m.bez jeho výmeny:radius prox.
5t054.g↔	Impl.kovovej kost.náhrady:femur diaf.	5t070.5↔	Revízia osteos.m.bez jeho výmeny:radius diaf.
5t054.h↔	Impl.kovovej kost.náhrady:femur dist.	5t070.6↔	Revízia osteos.m.bez jeho výmeny:radius distál.
5t054.i↔	Impl.kovovej kost.náhrady:patela	5t070.7↔	Revízia osteos.m.bez jeho výmeny:ulna prox.
5t054.k↔	Impl.kovovej kost.náhrady:tibia prox.	5t070.8↔	Revízia osteos.m.bez jeho výmeny:ulna diaf.
5t054.m↔	Impl.kovovej kost.náhrady:tibia diaf.	5t070.9↔	Revízia osteos.m.bez jeho výmeny:ulna dist.
5t054.n↔	Impl.kovovej kost.náhrady:tibia dist.	5t070.a↔	Revízia osteos.m.bez jeho výmeny:karpálne k.
5t054.p↔	Impl.kovovej kost.náhrady:fibula prox.	5t070.b↔	Revízia osteos.m.bez jeho výmeny:metakarp.k.
5t054.q↔	Impl.kovovej kost.náhrady:fibula diaf.	5t070.c↔	Revízia osteos.m.bez jeho výmeny:falany pr.r.
5t054.r↔	Impl.kovovej kost.náhrady:fibula dist.	5t070.d	Revízia osteosyntet.materiálu bez jeho výmeny:panva
5t054.s↔	Impl.kovovej kost.náhrady:talus	5t070.e↔	Revízia osteos.m.bez jeho výmeny:krčok steh.k.
5t054.t↔	Impl.kovovej kost.náhrady:kalkaneus	5t070.f↔	Revízia osteos.m.bez jeho výmeny:femur prox.
5t054.u↔	Impl.kovovej kost.náhrady:tarzálné k.	5t070.g↔	Revízia osteos.m.bez jeho výmeny:femur diaf.
5t054.v↔	Impl.kovovej kost.náhrady:metatarz.k.	5t070.h↔	Revízia osteos.m.bez jeho výmeny:femur dist.
5t054.w↔	Impl.kovovej kost.náhrady:falany pr.n.	5t070.j↔	Revízia osteos.m.bez jeho výmeny:patela
5t054.x	Impl.kovovej kost.náhrady:ostatné k.	5t070.k↔	Revízia osteos.m.bez jeho výmeny:tibia prox.
5t054.z↔	Impl.kovovej kost.náhrady:skapula	5t070.m↔	Revízia osteos.m.bez jeho výmeny:tibia diaf.
5t05x.0↔	Implantácia inej aloplast.kostnej náhrady:klavikula	5t070.n↔	Revízia osteos.m.bez jeho výmeny:tibia dist.
5t05x.1↔	Impl.inej alopl.kost.náhr:humerus prox.	5t070.p↔	Revízia osteos.m.bez jeho výmeny:fibula prox.
5t05x.2↔	Impl.inej alopl.kost.náhr:humerus diaf.	5t070.q↔	Revízia osteos.m.bez jeho výmeny:fibula diaf.
5t05x.3↔	Impl.inej alopl.kost.náhr:humerus dist.	5t070.r↔	Revízia osteos.m.bez jeho výmeny:fibula dist.
5t05x.4↔	Impl.inej alopl.kost.náhr:radius prox.	5t070.s↔	Revízia osteosyntetického materiálu bez jeho výmeny:talus
5t05x.5↔	Impl.inej alopl.kost.náhr:radius diaf.	5t070.t↔	Revízia osteos.m.bez jeho výmeny:kalkaneus
5t05x.6↔	Impl.inej alopl.kost.náhr:radius distál.	5t070.u↔	Revízia osteos.m.bez jeho výmeny:tarzálné k.
5t05x.7↔	Impl.inej alopl.kost.náhr:ulna prox.	5t070.v↔	Revízia osteos.m.bez jeho výmeny:metatarz.k.
5t05x.8↔	Implantácia inej aloplast.kostnej náhrady:ulna diaf.	5t070.w↔	Revízia osteos.m.bez jeho výmeny:falany pr.n.
5t05x.9↔	Implantácia inej aloplast.kostnej náhrady:ulna dist.	5t070.x	Revízia osteos.m.bez jeho výmeny:ostatné k.
5t05x.a↔	Impl.inej alopl.kost.náhr:karpálne k.	5t070.z↔	Revízia osteos.m.bez jeho výmeny:skapula
5t05x.b↔	Impl.inej alopl.kost.náhr:metakarpálne k.	5t072.e↔	Odstr.drôtu, príp.revízia:krčok steh.k.
5t05x.c↔	Impl.inej alopl.kost.náhr:falany prstov r.	5t073.1↔	Odstr.dlahy, príp.revízia:humerus prox.
5t05x.d	Implantácia inej aloplast.kostnej náhrady:panva	5t073.2↔	Odstr.dlahy, príp.revízia:humerus diafýza
5t05x.e↔	Impl.inej alopl.kost.náhr:krčok steh.k.	5t073.3↔	Odstr.dlahy, príp.revízia:humerus dist.
5t05x.f↔	Impl.inej alopl.kost.náhr:femur prox.	5t073.4↔	Odstr.dlahy, príp.revízia:radius prox.
5t05x.g↔	Impl.inej alopl.kost.náhr:femur diaf.	5t073.5↔	Odstr.dlahy, príp.revízia:radius diaf.
5t05x.h↔	Impl.inej alopl.kost.náhr:femur dist.	5t073.7↔	Odstr.dlahy, príp.revízia:ulna prox.
5t05x.j↔	Implantácia inej aloplast.kost.náhrady:patela	5t073.8↔	Odstr.dlahy, príp.revízia:ulna diafýzárna
5t05x.k↔	Impl.inej alopl.kost.náhr:tibia prox.	5t073.9↔	Odstr.dlahy, príp.revízia:ulna distálna
5t05x.m↔	Impl.inej alopl.kost.náhr:tibia diaf.	5t073.a↔	Odstr.dlahy, príp.revízia:karpálne k.
5t05x.n↔	Impl.inej alopl.kost.náhr:tibia dist.č.	5t073.b↔	Odstr.dlahy, príp.revízia:metakarpálne k.
5t05x.p↔	Impl.inej alopl.kost.náhr:fibula prox.	5t073.d	Odstr.dlahy, príp.revízia:panva
5t05x.q↔	Impl.inej alopl.kost.náhr:fibula diaf.	5t073.e↔	Odstr.dlahy, príp.revízia:krčok steh.k.
5t05x.r↔	Impl.inej alopl.kost.náhr:fibula dist.č.	5t073.f↔	Odstr.dlahy, príp.revízia:femur prox.
5t05x.s↔	Implantácia inej aloplast.kostnej náhrady:talus	5t073.g↔	Odstr.dlahy, príp.revízia:femur diaf.
5t05x.t↔	Implantácia inej aloplast.kostnej náhrady:kalkaneus	5t073.h↔	Odstr.dlahy, príp.revízia:femur dist.
5t05x.u↔	Impl.inej alopl.kost.náhr:tarzálné k.	5t073.k↔	Odstr.dlahy, príp.revízia:tibia prox.



5t073.m↔	Odstr.dlahy, príp.revizia:tibia diaf.	5t078.f↔	Odstr.vnútrodreň.klin.s kĺb.kompon, príp.reviz:femur prox.
5t073.n↔	Odstr.dlahy, príp.revizia:tibia dist.	5t078.g↔	Odstr.vnútrodreň.klin.s kĺb.kompon, príp.reviz:femur diaf.
5t073.p↔	Odstr.dlahy, príp.revizia:fibula prox.	5t078.h↔	Odstr.vnútrodreň.klin.s kĺb.kompon, príp.reviz:femur dist.
5t073.q↔	Odstr.dlahy, príp.revizia:fibula diaf.	5t078.x	Odstr.vnútrodreň.klin.s kĺb.kompon, príp.reviz:ostatné k.
5t073.r↔	Odstr.dlahy, príp.revizia:fibula dist.	5t079.1↔	Odstr.klinca po transfixácii, pr.reviz:humerus prox.
5t073.s↔	Odstr.dlahy, príp.revizia:talus	5t079.2↔	Odstr.klinca po transfixácii, pr.reviz:humerus diaf.
5t073.t↔	Odstr.dlahy, príp.revizia:kalkaneus	5t079.3↔	Odstr.klinca po transfixácii, pr.reviz:humerus dist.
5t073.u↔	Odstr.dlahy, príp.revizia:tarzálné k.	5t079.4↔	Odstr.klinca po transfixácii, pr.reviz:radius prox.
5t073.v↔	Odstr.dlahy, príp.revizia:metatarzálné k.	5t079.5↔	Odstr.klinca po transfixácii, pr.reviz:radius diaf.
5t073.w↔	Odstr.dlahy, príp.revizia:falangy pr.n.	5t079.6↔	Odstr.klinca po transfixácii, pr.reviz:radius distál.
5t073.x	Odstr.dlahy, príp.revizia:ostatné k.	5t079.7↔	Odstr.klinca po transfixácii, pr.reviz:ulna prox.
5t073.z↔	Odstr.dlahy, príp.revizia:skapula	5t079.8↔	Odstr.klinca po transfixácii, pr.reviz:ulna diaf.
5t074.5↔	Odstr.řah.serkláže, príp.revizia:radius diaf.	5t079.9↔	Odstr.klinca po transfixácii, pr.reviz:ulna dist.
5t074.a↔	Odstr.řah.serkláže, príp.revizia:karpálne k.	5t079.d	Odstr.klinca po transfixácii, pr.reviz:panva
5t074.d	Odstr.řah.serkláže, príp.revizia:panva	5t079.e↔	Odstr.klinca po transfixácii, pr.reviz:krčok steh.k.
5t074.e↔	Odstr.řah.serkláže, príp.revizia:krčok steh.k.	5t079.f↔	Odstr.klinca po transfixácii, pr.reviz:femur prox.
5t074.g↔	Odstr.řah.serkláže, príp.revizia:femur diaf.	5t079.g↔	Odstr.klinca po transfixácii, pr.reviz:femur diaf.
5t074.h↔	Odstr.řah.serkláže, príp.revizia:femur dist.	5t079.h↔	Odstr.klinca po transfixácii, pr.reviz:femur dist.
5t074.m↔	Odstr.řah.serkláže, príp.revizia:tibia diaf.	5t079.k↔	Odstr.klinca po transfixácii, pr.reviz:tibia prox.
5t074.p↔	Odstr.řah.serkláže, príp.revizia:fibula prox.	5t079.m↔	Odstr.klinca po transfixácii, pr.reviz:tibia diaf.
5t074.q↔	Odstr.řah.serkláže, príp.revizia:fibula diaf.	5t079.n↔	Odstr.klinca po transfixácii, pr.reviz:tibia dist.
5t074.s↔	Odstr.řah.serkláže, príp.revizia:talus	5t079.p↔	Odstr.klinca po transfixácii, pr.reviz:fibula prox.
5t074.t↔	Odstr.řah.serkláže, príp.revizia:kalkaneus	5t079.q↔	Odstr.klinca po transfixácii, pr.reviz:fibula diaf.
5t074.w↔	Odstr.řah.serkláže, príp.revizia:falangy pr.n.	5t079.r↔	Odstr.klinca po transfixácii, pr.reviz:fibula dist.
5t074.z↔	Odstr.řah.serkláže, príp.revizia:skapula	5t079.s↔	Odstr.klinca po transfixácii, pr.reviz:talus
5t075.1↔	Ods.dyn.kompresív.skrutky, príp.reviz:humerus prox.	5t079.t↔	Odstr.klinca po transfixácii, pr.reviz:kalkaneus
5t075.2↔	Ods.dyn.kompresív.skrutky, príp.reviz:humerus diaf.	5t079.x	Odstr.klinca po transfixácii, pr.reviz:ostatné k.
5t075.3↔	Ods.dyn.kompresív.skrutky, príp.reviz:humerus dist.	5t07a.e↔	Odstr.intramedulár.prúta/drôtu, pr.rev:krčok steh.k.
5t075.d	Odstr.dynam.kompresív.skrutky, príp.revizia:panva	5t07a.f↔	Odstr.intramedulár.prúta/drôtu, pr.rev:femur prox.
5t075.e↔	Ods.dyn.kompresív.skrutky, príp.reviz:krčok steh.k.	5t07a.k↔	Odstr.intramedulár.prúta/drôtu, pr.rev:tibia prox.
5t075.k↔	Odstr.dynam.kompresív.skrutky, príp.revizia:tibia prox.	5t07a.z↔	Odstr.intramedulár.prúta/drôtu, pr.rev:skapula
5t075.n↔	Odstr.dynam.kompresív.skrutky, príp.revizia:tibia dist.	5t07b.1↔	Odstr.uhlovostabil.dlahy, príp.reviz:humerus prox.
5t075.p↔	Ods.dyn.kompresív.skrutky, príp.reviz:fibula prox.	5t07b.2↔	Odstr.uhlovostabil.dlahy, príp.reviz:humerus diaf.
5t075.q↔	Ods.dyn.kompresív.skrutky, príp.reviz:fibula diaf.	5t07b.3↔	Odstr.uhlovostabil.dlahy, príp.reviz:humerus dist.
5t075.r↔	Ods.dyn.kompresív.skrutky, príp.reviz:fibula dist.	5t07b.4↔	Odstr.uhlovostabil.dlahy, príp.reviz:radius prox.
5t076.1↔	Odstr.vnútrodreň.kl.bez zaist, príp.rev:humerus prox.	5t07b.5↔	Odstr.uhlovostabil.dlahy, príp.reviz:radius diaf.
5t076.2↔	Odstr.vnútrodreň.kl.bez zaist, príp.rev:humerus diaf.	5t07b.7↔	Odstr.uhlovostabil.dlahy, príp.reviz:ulna prox.
5t076.3↔	Odstr.vnútrodreň.kl.bez zaist, príp.rev:humerus dist.	5t07b.8↔	Odstr.uhlovostabil.dlahy, príp.reviz:ulna diaf.
5t076.4↔	Odstr.vnútrodreň.kl.bez zaist, príp.rev:radius prox.	5t07b.9↔	Odstr.uhlovostabil.dlahy, príp.reviz:ulna dist.
5t076.5↔	Odstr.vnútrodreň.kl.bez zaist, príp.rev:radius diaf.	5t07b.a↔	Odstr.uhlovostabil.dlahy, príp.reviz:karpálne k.
5t076.6↔	Odstr.vnútrodreň.kl.bez zaist, príp.rev:radius distál.	5t07b.d	Odstr.uhlovostabil.dlahy, príp.reviz:panva
5t076.7↔	Odstr.vnútrodreň.kl.bez zaist, príp.rev:ulna prox.	5t07b.e↔	Odstr.uhlovostabil.dlahy, príp.reviz:krčok steh.k.
5t076.8↔	Odstr.vnútrodreň.kl.bez zaistenia, príp.rev:ulna diaf.	5t07b.f↔	Odstr.uhlovostabil.dlahy, príp.reviz:femur prox.
5t076.9↔	Odstr.vnútrodreň.kl.bez zaistenia, príp.rev:ulna dist.	5t07b.g↔	Odstr.uhlovostabil.dlahy, príp.reviz:femur diaf.
5t076.e↔	Odstr.vnútrodreň.kl.bez zaist, príp.rev:krčok steh.k.	5t07b.h↔	Odstr.uhlovostabil.dlahy, príp.reviz:femur dist.
5t076.f↔	Odstr.vnútrodreň.klinca bez zaist, príp.rev:femur prox.	5t07b.k↔	Odstr.uhlovostabil.dlahy, príp.reviz:tibia prox.
5t076.h↔	Odstr.vnútrodreň.kl.bez zaist, príp.rev:femur dist.	5t07b.m↔	Odstr.uhlovostabil.dlahy, príp.reviz:tibia diaf.
5t076.k↔	Odstr.vnútrodreň.kl.bez zaist, príp.rev:tibia prox.	5t07b.n↔	Odstr.uhlovostabil.dlahy, príp.reviz:tibia dist.
5t076.n↔	Odstr.vnútrodreň.kl.bez zaist, príp.rev:tibia dist.	5t07b.p↔	Odstr.uhlovostabil.dlahy, príp.reviz:fibula prox.
5t076.p↔	Odstr.vnútrodreň.kl.bez zaist, príp.rev:fibula prox.	5t07b.q↔	Odstr.uhlovostabil.dlahy, príp.reviz:fibula diaf.
5t076.q↔	Odstr.vnútrodreň.kl.bez zaist, príp.rev:fibula diaf.	5t07b.s↔	Odstr.uhlovostabil.dlahy, príp.reviz:talus
5t076.r↔	Odstr.vnútrodreň.kl.bez zaist, príp.rev:fibula dist.	5t07b.t↔	Odstr.uhlovostabil.dlahy, príp.reviz:kalkaneus
5t076.x	Odstr.vnútrodreň.klinca bez zaistenia, príp.reviz:ost.k.	5t07b.u↔	Odstr.uhlovostabil.dlahy, príp.reviz:tarzálné k.
5t077.1↔	Odstr.vnútrodreň.klinca zaist., príp.reviz:humerus prox.	5t07b.x	Odstr.uhlovostabil.dlahy, príp.reviz:ostatné k.
5t077.2↔	Odstr.vnútrodreň.klinca zaist., príp.reviz:humerus diaf.	5t07b.z↔	Odstr.uhlovostabil.dlahy, príp.reviz:skapula
5t077.3↔	Odstr.vnútrodreň.klinca zaist., príp.reviz:humerus dist.	5t07c.1↔	Odstr.uhlovej/kondylár.dlahy, príp.reviz:humerus prox.
5t077.4↔	Odstr.vnútrodreň.klinca zaist., príp.reviz:radius prox.	5t07c.3↔	Odstr.uhlovej/kondylár.dlahy, príp.reviz:humerus dist.
5t077.5↔	Odstr.vnútrodreň.klinca zaist., príp.reviz:radius diaf.	5t07c.d	Odstr.uhlovej/kondylár.dlahy, príp.reviz:panva
5t077.7↔	Odstr.vnútrodreň.klinca zaist., príp.reviz:ulna prox.	5t07c.e↔	Odstr.uhlovej/kondylár.dlahy, príp.reviz:krčok steh.k.
5t077.8↔	Odstr.vnútrodreň.klinca zaist., príp.reviz:ulna diaf.	5t07c.f↔	Odstr.uhlovej/kondylár.dlahy, príp.reviz:femur prox.
5t077.9↔	Odstr.vnútrodreň.klinca zaist., príp.reviz:ulna dist.	5t07c.g↔	Odstr.uhlovej/kondylár.dlahy, príp.reviz:femur diaf.
5t077.e↔	Odstr.vnútrodreň.klinca zaist., príp.reviz:krčok steh.k.	5t07c.h↔	Odstr.uhlovej/kondylár.dlahy, príp.reviz:femur dist.
5t077.g↔	Odstr.vnútrodreň.klinca zaist., príp.reviz:femur diaf.	5t07c.k↔	Odstr.uhlovej/kondylár.dlahy, príp.reviz:tibia prox.
5t077.h↔	Odstr.vnútrodreň.klinca zaist., príp.reviz:femur dist.	5t07c.n↔	Odstr.uhlovej/kondylár.dlahy, príp.reviz:tibia dist.
5t077.p↔	Odstr.vnútrodreň.klinca zaist., príp.reviz:fibula prox.	5t07c.x	Odstr.uhlovej/kondylár.dlahy, príp.reviz:ostatné k.
5t077.q↔	Odstr.vnútrodreň.klinca zaist., príp.reviz:fibula diaf.	5t07d.0↔	Odstránie skoby, prípadne revizia:klavikula
5t077.x	Odstr.vnútrodreň.klinca zaisten., príp.reviz:ost.k.	5t07d.1↔	Odstránie skoby, prípadne revizia:humerus prox.
5t078.1↔	Odstr.vnútrodreň.klin.s kĺb.kompon, príp.reviz:humerus prox.	5t07d.4↔	Odstránie skoby, prípadne revizia:radius prox.
5t078.2↔	Odstr.vnútrodreň.klin.s kĺb.kompon, príp.reviz:humerus diaf.	5t07d.5↔	Odstránie skoby, prípadne revizia:radius diaf.
5t078.e↔	Odstr.vnútrodreň.klin.s kĺb.kompon, príp.reviz:krčok steh.k.	5t07d.8↔	Odstránie skoby, prípadne revizia:ulna diafyzárna

5t07d.c↔	Odstránenie skoby, prípadne revízia: falangy pr.r.	5t090.3↔	Sutúra periostu: humerus dist.
5t07d.d	Odstránenie skoby, prípadne revízia: panva	5t090.4↔	Sutúra periostu: radius proxim.
5t07d.e↔	Odstránenie skoby, prípadne revízia: krčok steh.k.	5t090.5↔	Sutúra periostu: radius diaf.
5t07d.f↔	Odstránenie skoby, prípadne revízia: femur prox.	5t090.6↔	Sutúra periostu: radius dist.
5t07d.g↔	Odstránenie skoby, prípadne revízia: femur diaf.	5t090.7↔	Sutúra periostu: ulna proxim.
5t07d.j↔	Odstránenie skoby, prípadne revízia: patela	5t090.8↔	Sutúra periostu: ulna diafyz.
5t07d.m↔	Odstránenie skoby, prípadne revízia: tibia diaf.	5t090.9↔	Sutúra periostu: ulna dist.
5t07d.p↔	Odstránenie skoby, prípadne revízia: fibula prox.	5t090.a↔	Sutúra periostu: karpálne kosti
5t07d.q↔	Odstránenie skoby, prípadne revízia: fibula diaf.	5t090.b↔	Sutúra periostu: metakarpálne kosti
5t07d.s↔	Odstránenie skoby, prípadne revízia: talus	5t090.c↔	Sutúra periostu: falangy prstov ruky
5t07d.t↔	Odstránenie skoby, prípadne revízia: kalkaneus	5t090.d	Sutúra periostu: panva
5t07d.u↔	Odstránenie skoby, prípadne revízia: tarzálne k.	5t090.e↔	Sutúra periostu: krčok steh.kosti
5t07d.v↔	Odstránenie skoby, prípadne revízia: metatarzálne k.	5t090.f↔	Sutúra periostu: femur proxim.
5t07d.w↔	Odstránenie skoby, prípadne revízia: falangy pr.n.	5t090.g↔	Sutúra periostu: femur diafyz.
5t07d.x	Odstránenie skoby, prípadne revízia: ostatné k.	5t090.h↔	Sutúra periostu: femur dist.
5t07d.z↔	Odstránenie skoby, prípadne revízia: skapula	5t090.j↔	Sutúra periostu: patela
5t07e.0↔	Odstr.vnút.or.predlž./posuv.syst.prip.reviz:klavikula	5t090.k↔	Sutúra periostu: tibia proxim.
5t07e.1↔	Odstr.vnút.predlž./posuv.syst.prip.reviz:umerus prox.	5t090.m↔	Sutúra periostu: tibia diafyz.
5t07t.0↔	Odstr.vonkaj.fixátora.prip.reviz:klavikula	5t090.n↔	Sutúra periostu: tibia dist.
5t07t.1↔	Odstr.vonkaj.fixátora.prip.reviz:umerus prox.	5t090.p↔	Sutúra periostu: fibula proxim.
5t07t.2↔	Odstr.vonkaj.fixátora.prip.reviz:umerus diaf.	5t090.q↔	Sutúra periostu: fibula diafyz.
5t07t.3↔	Odstr.vonkaj.fixátora.prip.reviz:umerus dist.	5t090.r↔	Sutúra periostu: fibula dist.
5t07t.7↔	Odstr.vonkaj.fixátora.prip.reviz:ulna prox.	5t090.s↔	Sutúra periostu: talus
5t07t.8↔	Odstr.vonkaj.fixátora.prip.reviz:ulna diaf.	5t090.t↔	Sutúra periostu: kalkaneus
5t07t.a↔	Odstr.vonkaj.fixátora.prip.reviz:karpálne k.	5t090.u↔	Sutúra periostu: tarzálne kosti
5t07t.d	Odstr.vonkaj.fixátora.prip.reviz:panva	5t090.v↔	Sutúra periostu: metatarzálne kosti
5t07t.e↔	Odstr.vonkaj.fixátora.prip.reviz:krčok steh.k.	5t090.w↔	Sutúra periostu: falangy prstov nohy
5t07t.f↔	Odstr.vonkaj.fixátora.prip.reviz:femur prox.	5t090.x	Sutúra periostu: ostatné kosti
5t07t.g↔	Odstr.vonkaj.fixátora.prip.reviz:femur diaf.	5t090.z↔	Sutúra periostu: skapula
5t07t.h↔	Odstr.vonkaj.fixátora.prip.reviz:femur dist.	5t091.0↔	Dočasná epifyzeodéza: klavikula
5t07t.j↔	Odstr.vonkaj.fixátora.prip.reviz:patela	5t091.1↔	Dočasná epifyzeodéza: humerus proxim.
5t07t.p↔	Odstr.vonkaj.fixátora.prip.reviz:fibula prox.	5t091.3↔	Dočasná epifyzeodéza: humerus dist.
5t07t.q↔	Odstr.vonkaj.fixátora.prip.reviz:fibula diaf.	5t091.4↔	Dočasná epifyzeodéza: radius proxim.
5t07t.t↔	Odstr.vonkaj.fixátora.prip.reviz:kalkaneus	5t091.6↔	Dočasná epifyzeodéza: radius dist.
5t07t.u↔	Odstr.vonkaj.fixátora.prip.reviz: tarzálne k.	5t091.7↔	Dočasná epifyzeodéza: ulna proxim.
5t07t.z↔	Odstr.vonkaj.fixátora.prip.reviz: skapula	5t091.9↔	Dočasná epifyzeodéza: ulna dist.
5t07v.1↔	Odstr.kruh.vonkaj.fixátora.prip.reviz:umerus prox.	5t091.b↔	Dočasná epifyzeodéza: metakarpálne kosti
5t07v.2↔	Odstr.kruh.vonkaj.fixátora.prip.reviz:umerus diaf.	5t091.c↔	Dočasná epifyzeodéza: falangy prstov ruky
5t07v.3↔	Odstr.kruh.vonkaj.fixátora.prip.reviz:umerus dist.	5t091.d	Dočasná epifyzeodéza: panva
5t07v.5↔	Odstr.kruh.vonkaj.fixátora.prip.reviz:radius diaf.	5t091.e↔	Dočasná epifyzeodéza: krčok steh.kosti
5t07v.7↔	Odstr.kruh.vonkaj.fixátora.prip.reviz:ulna prox.	5t091.f↔	Dočasná epifyzeodéza: femur proxim.
5t07v.8↔	Odstr.kruh.vonkaj.fixátora.prip.reviz:ulna diaf.	5t091.h↔	Dočasná epifyzeodéza: femur dist.
5t07v.9↔	Odstr.kruh.vonkaj.fixátora.prip.reviz:ulna dist.	5t091.k↔	Dočasná epifyzeodéza: tibia proxim.
5t07v.a↔	Odstr.kruh.vonkaj.fixátora.prip.reviz:karpálne k.	5t091.n↔	Dočasná epifyzeodéza: tibia dist.
5t07v.b↔	Odstr.kruh.vonkaj.fixátora.prip.reviz:metakarp.k.	5t091.p↔	Dočasná epifyzeodéza: fibula proxim.
5t07v.d	Odstr.kruh.vonkaj.fixátora.prip.reviz:panva	5t091.r↔	Dočasná epifyzeodéza: fibula dist.
5t07v.f↔	Odstr.kruh.vonkaj.fixátora.prip.reviz:femur prox.	5t091.s↔	Dočasná epifyzeodéza: talus
5t07v.g↔	Odstr.kruh.vonkaj.fixátora.prip.reviz:femur diaf.	5t091.t↔	Dočasná epifyzeodéza: kalkaneus
5t07v.h↔	Odstr.kruh.vonkaj.fixátora.prip.reviz:femur dist.	5t091.v↔	Dočasná epifyzeodéza: metatarzálne kosti
5t07v.m↔	Odstr.kruh.vonkaj.fixátora.prip.reviz:tibia diaf.	5t091.w↔	Dočasná epifyzeodéza: falangy prstov nohy
5t07v.p↔	Odstr.kruh.vonkaj.fixátora.prip.reviz:fibula prox.	5t091.x	Dočasná epifyzeodéza: ostatné kosti
5t07v.q↔	Odstr.kruh.vonkaj.fixátora.prip.reviz:fibula diaf.	5t091.z↔	Dočasná epifyzeodéza: skapula
5t07v.r↔	Odstr.kruh.vonkaj.fixátora.prip.reviz:fibula dist.	5t092.0↔	Stála epifyzeodéza: klavikula
5t07v.s↔	Odstr.kruh.vonkaj.fixátora.prip.reviz:talus	5t092.1↔	Stála epifyzeodéza: humerus proxim.
5t07v.t↔	Odstr.kruh.vonkaj.fixátora.prip.reviz:kalkaneus	5t092.3↔	Stála epifyzeodéza: humerus dist.
5t07v.u↔	Odstr.kruh.vonkaj.fixátora.prip.reviz: tarzálne k.	5t092.4↔	Stála epifyzeodéza: radius proxim.
5t07v.v↔	Odstr.kruh.vonkaj.fixátora.prip.reviz:metatarz.k.	5t092.6↔	Stála epifyzeodéza: radius distál.
5t07x.0↔	Odstr.iného OSM,prip.revizia:klavikula	5t092.7↔	Stála epifyzeodéza: ulna proxim.
5t07x.1↔	Odstr.iného OSM,prip.revizia:umerus prox.	5t092.9↔	Stála epifyzeodéza: ulna dist.
5t07x.2↔	Odstr.iného OSM,prip.revizia:umerus diaf.	5t092.b↔	Stála epifyzeodéza: metakarpálne kosti
5t07x.3↔	Odstr.iného OSM,prip.revizia:umerus dist.	5t092.c↔	Stála epifyzeodéza: falangy prstov ruky
5t07x.4↔	Odstr.iného OSM,prip.revizia:radius prox.	5t092.d	Stála epifyzeodéza: panva
5t07x.d	Odstr.iného OSM,prip.revizia:panva	5t092.e↔	Stála epifyzeodéza: krčok steh.kosti
5t07x.e↔	Odstr.iného OSM,prip.revizia:krčok steh.k.	5t092.f↔	Stála epifyzeodéza: femur proxim.
5t07x.g↔	Odstr.iného OSM,prip.revizia:femur diaf.	5t092.h↔	Stála epifyzeodéza: femur dist.
5t07x.h↔	Odstr.iného OSM,prip.revizia:femur dist.	5t092.k↔	Stála epifyzeodéza: tibia proxim.
5t07x.z↔	Odstr.iného OSM,prip.revizia:skapula	5t092.n↔	Stála epifyzeodéza: tibia dist.
5t090.0↔	Sutúra periostu: klavikula	5t092.p↔	Stála epifyzeodéza: fibula proxim.
5t090.1↔	Sutúra periostu: humerus proxim.	5t092.r↔	Stála epifyzeodéza: fibula dist.
5t090.2↔	Sutúra periostu: humerus diaf.	5t092.s↔	Stála epifyzeodéza: talus

5t092.t↔	Stála epifyzeodéza:kalkaneus	5t101.2↔	Otv.rep. jednoduch.zlom.v diafýze:humerus:osteosy.skrutkou
5t092.u↔	Stála epifyzeodéza:tarzálné kosti	5t101.5↔	Otv.rep.jednoduch.zlom.v diafýze:radius:skrutkou
5t092.v↔	Stála epifyzeodéza:metatarzálné kosti	5t101.8↔	Otv.rep.jednoduch.zlom.v diafýze:ulna:skrutkou
5t092.w↔	Stála epifyzeodéza:falangy prstov nohy	5t101.g↔	Otv.rep.jednoduch.zlom.v diafýze:femur:skrutkou
5t092.x	Stála epifyzeodéza:ostatné kosti	5t101.m↔	Otv.rep.jednoduch.zlom.v diafýze:tibia:skrutkou
5t092.z↔	Stála epifyzeodéza:skapula	5t101.q↔	Otv.rep.jednoduch.zlom.v diafýze:fibula:skrutkou
5t093.0↔	Liečebná epifyzeolýza:klavikula	5t101.x	Otv.rep.jednoduch.zlom.v diafýze:ostatné dl.k:skrutkou
5t093.1↔	Liečebná epifyzeolýza:humerus proxim.	5t103.2↔	Otv.rep. jednoduch.zlom.v diafýze:humerus:št.dlahou
5t093.3↔	Liečebná epifyzeolýza:humerus dist.	5t103.5↔	Otv.rep.jednoduch.zlom.v diafýze:radius:št.dlahou
5t093.4↔	Liečebná epifyzeolýza:radius proxim.	5t103.8↔	Otv.rep.jednoduch.zlom.v diafýze:ulna:osteosy.št.dlahou
5t093.6↔	Liečebná epifyzeolýza:radius dist.	5t103.g↔	Otv.rep.jednoduch.zlom.v diafýze:femur:št.dlahou
5t093.7↔	Liečebná epifyzeolýza:ulna proxim.	5t103.m↔	Otv.rep.jednoduch.zlom.v diafýze:tibia:št.dlahou
5t093.9↔	Liečebná epifyzeolýza:ulna dist.	5t103.q↔	Otv.rep.jednoduch.zlom.v diafýze:fibula:št.dlahou
5t093.b↔	Liečebná epifyzeolýza:metakarpálne kosti	5t103.x	Otv.rep.jednoduch.zlom.v diafýze:ostatné dl.k:št.dlahou
5t093.c↔	Liečebná epifyzeolýza:falangy prstov ruky	5t104.2↔	Otv.rep. jednoduch.zlom.v diafýze:humerus:drôtom/serkl
5t093.d	Liečebná epifyzeolýza:panva	5t104.5↔	Otv.rep.jednoduch.zlom.v diafýze:radius:drôtom/serkl
5t093.e↔	Liečebná epifyzeolýza:krčok steh.kosti	5t104.8↔	Otv.rep.jednoduch.zlom.v diafýze:femur:dyn.kompr.skrut.v dl.
5t093.f↔	Liečebná epifyzeolýza:femur proxim.	5t104.g↔	Otv.rep.jednoduch.zlom.v diafýze:femur:drôtom/serkl
5t093.h↔	Liečebná epifyzeolýza:femur dis.	5t104.m↔	Otv.rep.jednoduch.zlom.v diafýze:tibia:drôtom/serkl
5t093.k↔	Liečebná epifyzeolýza:tibia proxim.	5t104.q↔	Otv.rep.jednoduch.zlom.v diafýze:fibula:drôtom/serkl
5t093.n↔	Liečebná epifyzeolýza:tibia dist.	5t104.x	Otv.rep.jednoduch.zlom.v diafýze:ostat.dl.k:drôtom/serkl
5t093.p↔	Liečebná epifyzeolýza:fibula proxim.	5t105.2↔	Otv.rep. jednod.zlom.v diafý:humer:dyn.kompr.skrutka v dl.
5t093.r↔	Liečebná epifyzeolýza:fibula dist.	5t105.g↔	Otv.rep.jednoduch.zlom.v diafýze:femur:dyn.kompr.skrut.v dl.
5t093.s↔	Liečebná epifyzeolýza:talus	5t105.x	Otv.rep.jednod.zlom.v diafý:ostat.dl.k:dyn.kompr.skrut.v dl.
5t093.t↔	Liečebná epifyzeolýza:kalkaneus	5t106.2↔	Otv.rep. jednod.zlom.v diafý:humer:nezaist.predvřt.intrm.kl
5t093.u↔	Liečebná epifyzeolýza:tarzálné kosti	5t106.5↔	Otv.rep.jednod.zlom.v diafýze:radius:nezaist.predvřt.intrm.kl
5t093.v↔	Liečebná epifyzeolýza:metatarzálné kosti	5t106.8↔	Otv.rep.jednod.zlom.v diafýze:ulna:nezaist.predvřt.intrm.kl
5t093.w↔	Liečebná epifyzeolýza:falangy prstov nohy	5t106.g↔	Otv.rep.jednod.zlom.v diafýze:femur:nezaist.predvřt.intrm.kl
5t093.x	Liečebná epifyzeolýza:ostatné kosti	5t106.m↔	Otv.rep.jednod.zlom.v diafýze:tibia:nezaist.predvřt.intrm.kl
5t093.z↔	Liečebná epifyzeolýza:skapula	5t106.q↔	Otv.rep.jednod.zlom.v diafýze:fibula:nezaist.predvřt.intrm.kl
5t096↔	Cielené rozrušenie ultrazvukom:pod kontr.MRI	5t106.x	Otv.rep.jednod.zlom.v diafýze:ost.dl.k:nezaist.predvřt.iM.kl
5t09x.0↔	Ostatné OP na kostiach:klavikula	5t107.2↔	Otv.rep. jednod.zlom.v diafýze:humerus:zaist.predvřt.intrm.kl
5t09x.1↔	Ostatné OP na kostiach:humerus proxim.	5t107.5↔	Otv.rep.jednod.zlom.v diafýze:radius:zaist.predvřt.intrm.kl
5t09x.2↔	Ostatné OP na kostiach:humerus diafýz.	5t107.8↔	Otv.rep.jednod.zlom.v diafýze:ulna:zaist.predvřt.intrm.kl
5t09x.3↔	Ostatné OP na kostiach:humerus distál.	5t107.g↔	Otv.rep.jednod.zlom.v diafýze:tibia:zaist.predvřt.intrm.kl
5t09x.4↔	Ostatné OP na kostiach:radius proximal	5t107.m↔	Otv.rep.jednod.zlom.v diafýze:tibia:zaist.predvřt.intrm.kl
5t09x.5↔	Ostatné OP na kostiach:radius diafýz.	5t107.q↔	Otv.rep.jednod.zlom.v diafýze:fibula:zaist.predvřt.intrm.kl
5t09x.6↔	Ostatné OP na kostiach:radius distál.	5t107.x	Otv.rep.jednod.zlom.v diafýze:ost.dl.k:zaist.predvřt.intrm.kl
5t09x.7↔	Ostatné OP na kostiach:ulna proximál.	5t108.2↔	Otv.rep. jedn.zlom.v diafýze:humerus:iM kl.so zaist.pre klb.k
5t09x.8↔	Ostatné OP na kostiach:ulna diafýz.	5t108.g↔	Otv.rep.jednod.zlom.v diafýze:femur:iM kl.so zaist.pre klb.k
5t09x.9↔	Ostatné OP na kostiach:ulna distál.	5t108.m↔	Otv.rep.jednod.zlom.v diafýze:tibia:iM kl.so zaist.pre klb.k
5t09x.a↔	Ostatné OP na kostiach:karpálne kosti	5t108.x	Otv.rep.jednod.zlom.v diafýze:ost.dl.k:iM kl.so zaist.pre klb.k
5t09x.b↔	Ost.OP na kostiach:metakarpálne k.	5t109.g↔	Otv.rep.jednod.zlom.v diafýze:femur:transfix.kl
5t09x.c↔	Ostatné OP na kostiach:falangy prstov ruky	5t109.m↔	Otv.rep.jednod.zlom.v diafýze:tibia:transfix.kl
5t09x.d	Ostatné OP na kostiach:panva	5t109.x	Otv.rep.jednod.zlom.v diafýze:ost.dl.k:transfix.kl
5t09x.e↔	Ost.OP na kostiach:krčok steh.k.	5t10a.2↔	Otv.rep. jednod.zlom.v diafýz:humerus:iM drôt.a prút
5t09x.f↔	Ostatné OP na kostiach:femur proximálny	5t10a.5↔	Otv.rep.jednod.zlom.v diafýz:radius:iM drôt.a prút
5t09x.g↔	Ostatné OP na kostiach:femur diafýzárny	5t10a.8↔	Otv.rep.jednod.zlom.v diafýz:ulna:iM drôt.a prút
5t09x.h↔	Ostatné OP na kostiach:femur distál.	5t10a.g↔	Otv.rep.jednod.zlom.v diafýz:femur:iM drôt.a prút
5t09x.j↔	Ostatné OP na kostiach:patela	5t10a.m↔	Otv.rep.jednod.zlom.v diafýz:tibia:iM drôt.a prút
5t09x.k↔	Ostatné OP na kostiach:tibia proxim.	5t10a.q↔	Otv.rep.jednod.zlom.v diafýz:fibula:iM drôt.a prút
5t09x.m↔	Ostatné OP na kostiach:tibia diafýz.	5t10a.x	Otv.rep.jednod.zlom.v diafýz:ost.dl.k:iM drôt.a prút
5t09x.n↔	Ostatné OP na kostiach:tibia distál.	5t10b.2↔	Otv.rep. jednod.zlom.v diafýz:humerus:uhlo.stab.dlahou
5t09x.p↔	Ostatné OP na kostiach:fibula proxim.	5t10b.5↔	Otv.rep.jednod.zlom.v diafýz:radius:uhlo.stab.dlahou
5t09x.q↔	Ostatné OP na kostiach:fibula diafýz.	5t10b.8↔	Otv.rep.jednod.zlom.v diafýz:ulna:uhlo.stab.dlahou
5t09x.r↔	Ostatné OP na kostiach:fibula distál.	5t10b.g↔	Otv.rep.jednod.zlom.v diafýz:femur:uhlo.stab.dlahou
5t09x.s↔	Ostatné OP na kostiach:talus	5t10b.m↔	Otv.rep.jednod.zlom.v diafýz:tibia:uhlo.stab.dlahou
5t09x.t↔	Ostatné OP na kostiach:kalkaneus	5t10b.q↔	Otv.rep.jednod.zlom.v diafýz:fibula:uhlo.stab.dlahou
5t09x.u↔	Ostatné OP na kostiach:tarzálné kosti	5t10b.x	Otv.rep.jednod.zlom.v diafýz:ost.dl.k:uhlo.stab.dlahou
5t09x.v↔	Ost.OP na kostiach:metatarzálné k.	5t10c.2↔	Otv.rep. jednod.zlom.v diafýz:humerus:uhl./kondyl.dl
5t09x.w↔	Ostatné OP na kostiach:falangy prstov nohy	5t10c.g↔	Otv.rep.jednod.zlom.v diafýz:femur:uhl./kondyl.dl
5t09x.x	Ostatné OP na kostiach:ostatné kosti	5t10c.x	Otv.rep.jednod.zlom.v diafýz:ost.dl.k:uhl./kondyl.dl
5t09x.z↔	Ostatné OP na kostiach:skapula	5t10t.2↔	Otv.rep. jednod.zlom.v diafýz:humerus:vonk.skelet.fix
5t100.2↔	Otv.rep. jednoduch.zlom.v diafýze:humerus:bez osteos.	5t10t.5↔	Otv.rep.jednod.zlom.v diafýz:radius:vonk.skelet.fix
5t100.5↔	Otv.rep.jednoduch.zlom.v diafýze:radius:bez osteos.	5t10t.8↔	Otv.rep.jednod.zlom.v diafýz:ulna:vonk.skelet.fix
5t100.8↔	Otv.rep.jednoduch.zlom.v diafýze:ulna:bez osteosynt.	5t10t.g↔	Otv.rep.jednod.zlom.v diafýz:femur:vonk.skelet.fix
5t100.g↔	Otv.rep.jednoduch.zlom.v diafýze:femur:bez osteos.	5t10t.m↔	Otv.rep.jednod.zlom.v diafýz:tibia:vonk.skelet.fix
5t100.m↔	Otv.rep.jednoduch.zlom.v diafýze:tibia:bez osteos.	5t10t.q↔	Otv.rep.jednod.zlom.v diafýz:fibula:vonk.skelet.fix
5t100.q↔	Otv.rep.jednoduch.zlom.v diafýze:fibula:bez osteos.	5t10t.x	Otv.rep.jednod.zlom.v diafýz:ost.dl.k:vonk.skelet.fix
5t100.x	Otv.rep.jednoduch.zlom.v diafýze:ostatné dl.k:bez osteos.	5t10v.2↔	Otv.rep. jednod.zlom.v diafýz:humerus:kruh.vonk.skelet.fix

5t10v.5↔	Otv.rep.jednod.zlom.v diafyz:radius:kruh.vonk.skelet.fix	5t11b.8↔	Otv.rep.triešt.zlom.v diafyz:ulna:uhlo.stab.dlaho
5t10v.8↔	Otv.rep.jednod.zlom.v diafyz:ulna:kruh.vonk.skelet.fix	5t11b.g↔	Otv.rep.triešt.zlom.v diafyz:femur:uhlo.stab.dlaho
5t10v.g↔	Otv.rep.jednod.zlom.v diafyz:femur:kruh.vonk.skelet.fix	5t11b.m↔	Otv.rep.triešt.zlom.v diafyz:tibia:uhlo.stab.dlaho
5t10v.m↔	Otv.rep.jednod.zlom.v diafyz:tibia:kruh.vonk.skelet.fix	5t11b.q↔	Otv.rep.triešt.zlom.v diafyz:fibula:uhlo.stab.dlaho
5t10v.q↔	Otv.rep.jednod.zlom.v diafyz:fibula:kruh.vonk.skelet.fix	5t11b.x	Otv.rep.triešt.zlom.v diafyz:ost.dl.k:uhlo.stab.dlaho
5t10v.x	Otv.rep.jednod.zlom.v diafyz:ost.dl.k:kruh.vonk.skelet.fix	5t11c.2↔	Otv.rep.triešt.zlom.v diafyz:humerus:uhlo./kondyl.dl
5t10x.2↔	Otv.rep.jednod.zlom.v diafyz:humerus:iným osteos.m	5t11c.g↔	Otv.rep.triešt.zlom.v diafyz:femur:uhlo./kondyl.dlaho
5t10x.5↔	Otv.rep.jednod.zlom.v diafyz:radius:iným osteos.m	5t11c.x	Otv.rep.triešt.zlom.v diafyz:ost.dl.k:uhlo./kondyl.dl
5t10x.8↔	Otv.rep.jednod.zlom.v diafyz:ulna:iným osteos.m	5t11t.2↔	Otv.rep.triešt.zlom.v diafyz:humerus:vonk.skelet.fix
5t10x.g↔	Otv.rep.jednod.zlom.v diafyz:femur:iným osteos.m	5t11t.5↔	Otv.rep.triešt.zlom.v diafyz:radius:vonk.skelet.fix
5t10x.m↔	Otv.rep.jednod.zlom.v diafyz:tibia:iným osteos.m	5t11t.8↔	Otv.rep.triešt.zlom.v diafyz:ulna:vonk.skelet.fixátor
5t10x.q↔	Otv.rep.jednod.zlom.v diafyz:fibula:iným osteos.m	5t11t.g↔	Otv.rep.triešt.zlom.v diafyz:femur:vonk.skelet.fix
5t10x.x	Otv.rep.jednod.zlom.v diafyz:ost.dl.k:iným osteos.m	5t11t.m↔	Otv.rep.triešt.zlom.v diafyz:tibia:vonk.skelet.fix
5t10z.2↔	Otv.rep.jednod.zlom.v diafyz:humerus:rezorb.mat	5t11t.q↔	Otv.rep.triešt.zlom.v diafyz:fibula:vonk.skelet.fix
5t10z.5↔	Otv.rep.jednod.zlom.v diafyz:radius:rezorb.mat	5t11t.x	Otv.rep.triešt.zlom.v diafyz:ost.dl.k:vonk.skelet.fix
5t10z.8↔	Otv.rep.jednod.zlom.v diafyz:ulna:ostesyn.rezorb.mat	5t11v.2↔	Otv.rep.triešt.zlom.v diafyz:humerus:kruh.vonk.skelet.fix
5t10z.g↔	Otv.rep.jednod.zlom.v diafyz:femur:rezorb.mat	5t11v.5↔	Otv.rep.triešt.zlom.v diafyz:radius:kruh.vonk.skelet.fix
5t10z.m↔	Otv.rep.jednod.zlom.v diafyz:tibia:rezorb.mat	5t11v.8↔	Otv.rep.triešt.zlom.v diafyz:ulna:kruh.vonk.skelet.fixátor
5t10z.q↔	Otv.rep.jednod.zlom.v diafyz:fibula:rezorb.mat	5t11v.g↔	Otv.rep.triešt.zlom.v diafyz:femur:kruh.vonk.skelet.fix
5t10z.x	Otv.rep.jednod.zlom.v diafyz:ost.dl.k:rezorb.mat	5t11v.m↔	Otv.rep.triešt.zlom.v diafyz:tibia:kruh.vonk.skelet.fix
5t110.2↔	Otv.rep.triešt.zlom.v diafyz:humerus:bez osteosynt	5t11v.q↔	Otv.rep.triešt.zlom.v diafyz:fibula:kruh.vonk.skelet.fix
5t110.5↔	Otv.rep.triešt.zlom.v diafyz:radius:bez osteosynt	5t11v.x	Otv.rep.triešt.zlom.v diafyz:ost.dl.k:kruh.vonk.skelet.fix
5t110.8↔	Otv.rep.triešt.zlom.v diafyz:ulna:bez osteosynt	5t11x.2↔	Otv.rep.triešt.zlom.v diafyz:humerus:iným osteos.m
5t110.g↔	Otv.rep.triešt.zlom.v diafyz:femur:bez osteosynt	5t11x.5↔	Otv.rep.triešt.zlom.v diafyz:radius:iným osteos.m
5t110.m↔	Otv.rep.triešt.zlom.v diafyz:tibia:bez osteosynt	5t11x.8↔	Otv.rep.triešt.zlom.v diafyz:ulna:iným osteosyntet.m
5t110.q↔	Otv.rep.triešt.zlom.v diafyz:fibula:bez osteosynt	5t11x.g↔	Otv.rep.triešt.zlom.v diafyz:femur:iným osteos.mat.
5t110.x	Otv.rep.triešt.zlom.v diafyz:ost.dl.k:bez osteosynt	5t11x.m↔	Otv.rep.triešt.zlom.v diafyz:tibia:iným osteos.m
5t113.2↔	Otv.rep.triešt.zlom.v diafyz:humerus:št.dlahou	5t11x.q↔	Otv.rep.triešt.zlom.v diafyz:fibula:iným osteos.m
5t113.5↔	Otv.rep.triešt.zlom.v diafyz:radius:št.dlahou	5t11x.x	Otv.rep.triešt.zlom.v diafyz:ost.dl.k:iným osteos.m
5t113.8↔	Otv.rep.triešt.zlom.v diafyz:ulna:št.dlahou	5t11y.2↔	Otv.rep.triešt.zlom.v diafyz:humerus:blížšie neuč.mat
5t113.g↔	Otv.rep.triešt.zlom.v diafyz:femur:št.dlahou	5t11y.5↔	Otv.rep.triešt.zlom.v diafyz:radius:blížšie neuč.mat
5t113.m↔	Otv.rep.triešt.zlom.v diafyz:tibia:št.dlahou	5t11y.8↔	Otv.rep.triešt.zlom.v diafyz:ulna:blížšie neuč.mat
5t113.q↔	Otv.rep.triešt.zlom.v diafyz:fibula:št.dlahou	5t11y.g↔	Otv.rep.triešt.zlom.v diafyz:femur:blížšie neuč.mat
5t113.x	Otv.rep.triešt.zlom.v diafyz:ost.dl.k:št.dlahou	5t11y.m↔	Otv.rep.triešt.zlom.v diafyz:tibia:blížšie neuč.mat
5t114.2↔	Otv.rep.triešt.zlom.v diafyz:humerus:drôtom/serkl	5t11y.q↔	Otv.rep.triešt.zlom.v diafyz:fibula:blížšie neuč.mat
5t114.5↔	Otv.rep.triešt.zlom.v diafyz:radius:drôtom/serkl	5t11y.x	Otv.rep.triešt.zlom.v diafyz:ost.dl.k:blížšie neuč.mat
5t114.8↔	Otv.rep.triešt.zlom.v diafyz:ulna:drôtom/serkl	5t120.1↔	Otv.rep.jedn.zl.v kĺb.obl.humer.prox:bez osteosyntézy
5t114.g↔	Otv.rep.triešt.zlom.v diafyz:femur:drôtom/serkl	5t120.3↔	Otv.rep.jedn.zl.v kĺb.obl.humer.dist:bez osteosyntézy
5t114.m↔	Otv.rep.triešt.zlom.v diafyz:tibia:drôtom/serkl	5t120.4↔	Otv.rep.jedn.zl.v kĺb.obl.radius prox:bez osteosyntézy
5t114.q↔	Otv.rep.triešt.zlom.v diafyz:fibula:drôtom/serkl	5t120.6↔	Otv.rep.jedn.zl.v kĺb.obl.radius dist:bez osteosyntézy
5t114.x	Otv.rep.triešt.zlom.v diafyz:ost.dl.k:drôtom/serkl	5t120.7↔	Otv.repoz.jednoduch.zl.v kĺb.obl.ulna prox:bez osteosyntézy
5t115.2↔	Otv.rep.triešt.zlom.v diafyz:humerus:dyn.kompr.skr.v dl.	5t120.9↔	Otv.repoz.jedn.zl.v kĺb.obl.ulna dist:bez osteosyntézy
5t115.g↔	Otv.rep.triešt.zlom.v diafyz:femur:dyn.kompr.skr.v dl.	5t120.e↔	Otv.rep.jedn.zl.v kĺb.obl.krčok.steh.k:bez osteosyntézy
5t115.x	Otv.rep.triešt.zlom.v diafyz:ost.dl.k:dyn.kompr.skr.v dl.	5t120.f↔	Otv.rep.jedn.zl.v kĺb.obl.femur prox:bez osteosyntézy
5t116.2↔	Otv.rep.triešt.zlom.v diafyz:humer:nezaist.predvřt.iM.kl	5t120.h↔	Otv.rep.jedn.zl.v kĺb.obl.femur dist.:bez osteosyntézy
5t116.5↔	Otv.rep.triešt.zlom.v diafyz:radius:nezaist.predvřt.iM.kl	5t120.j↔	Otv.rep.jedn.zl.v kĺb.obl.patela:bez osteosyntézy
5t116.8↔	Otv.rep.triešt.zlom.v diafyz:ulna:nezaist.predvřt.iM.kl	5t120.k↔	Otv.rep.jedn.zl.v kĺb.obl.tibia prox:bez osteosyntézy
5t116.g↔	Otv.rep.triešt.zlom.v diafyz:femur:nezaist.predvřt.iM.kl	5t120.n↔	Otv.rep.jedn.zl.v kĺb.obl.tibia dist:bez osteosyntézy
5t116.m↔	Otv.rep.triešt.zlom.v diafyz:tibia:nezaist.predvřt.iM.kl	5t120.p↔	Otv.rep.jedn.zl.v kĺb.obl.fibula prox:bez osteosyntézy
5t116.q↔	Otv.rep.triešt.zlom.v diafyz:fibula:nezaist.predvřt.iM.kl	5t120.r↔	Otv.rep.jedn.zl.v kĺb.obl.fibula dist:bez osteosyntézy
5t116.x	Otv.rep.triešt.zlom.v diafyz:ost.dl.k:nezaist.predvřt.iM.kl	5t120.x	Otv.rep.jedn.zl.v kĺb.obl.ost.dlhé kosti:bez osteosyntézy
5t117.2↔	Otv.rep.triešt.zlom.v diafyz:humerus:zaist.predvřt.iM.kl	5t121.1↔	Otv.rep.jedn.zl.v kĺb.obl.humer.prox:skrutkou
5t117.5↔	Otv.rep.triešt.zlom.v diafyz:radius:zaist.predvřt.iM.kl	5t121.3↔	Otv.rep.jedn.zl.v kĺb.obl.humer.dist:skrutkou
5t117.8↔	Otv.rep.triešt.zlom.v diafyz:ulna:zaist.predvřt.iM.kl	5t121.4↔	Otv.rep.jedn.zl.v kĺb.obl.radius prox:skrutkou
5t117.g↔	Otv.rep.triešt.zlom.v diafyz:femur:zaist.predvřt.intramed.kl	5t121.6↔	Otv.rep.jedn.zl.v kĺb.obl.radius dist:skrutkou
5t117.m↔	Otv.rep.triešt.zlom.v diafyz:tibia:zaist.predvřt.intramed.kl	5t121.7↔	Otv.repoz.jedn.zl.v kĺb.obl.ulna prox:skrutkou
5t117.q↔	Otv.rep.triešt.zlom.v diafyz:fibula:zaist.predvřt.intramed.kl	5t121.9↔	Otv.rep.jednoduch.zl.v kĺb.obl.ulna dist:skrutkou
5t117.x	Otv.rep.triešt.zlom.v diafyz:ost.dl.k:zaist.predvřt.iM.kl	5t121.e↔	Otv.rep.jedn.zl.v kĺb.obl.krčok.steh.k:skrutkou
5t118.2↔	Otv.rep.triešt.zlom.v diafyz:humer:iM.klin.so zaist.pre kĺb.k	5t121.f↔	Otv.rep.jedn.zl.v kĺb.obl.femur prox:skrutkou
5t118.g↔	Otv.rep.triešt.zlom.v diafyz:femur:iM.klin.so zaist.pre kĺb.k	5t121.h↔	Otv.rep.jedn.zl.v kĺb.obl.femur dist:skrutkou
5t118.m↔	Otv.rep.triešt.zlom.v diafyz:tibia:iM.klin.so zaist.pre kĺb.k	5t121.j↔	Otv.rep.jedn.zl.v kĺb.obl.patela:skrutkou
5t118.x	Otv.rep.triešt.zlom.v diafyz:ost.dl.k:iM.klin.so zaist.pre kĺb.k	5t121.k↔	Otv.rep.jedn.zl.v kĺb.obl.tibia prox:skrutkou
5t11a.2↔	Otv.rep.triešt.zlom.v diafyz:humerus:iM.drôt a prút	5t121.n↔	Otv.rep.jedn.zl.v kĺb.obl.tibia dist:skrutkou
5t11a.5↔	Otv.rep.triešt.zlom.v diafyz:radius:iM.drôt a prút	5t121.p↔	Otv.rep.jedn.zl.v kĺb.obl.fibula prox:skrutkou
5t11a.8↔	Otv.rep.triešt.zlom.v diafyz:ulna:iM.drôt a prút	5t121.r↔	Otv.rep.jedn.zl.v kĺb.obl.fibula dist:skrutkou
5t11a.g↔	Otv.rep.triešt.zlom.v diafyz:femur:iM.drôt a prút	5t121.x	Otv.rep.jedn.zl.v kĺb.obl.ost.dlhé kosti:skrutkou
5t11a.m↔	Otv.rep.triešt.zlom.v diafyz:tibia:iM.drôt a prút	5t123.1↔	Otv.rep.jedn.zl.v kĺb.obl.humer.prox:štand.dlahou
5t11a.q↔	Otv.rep.triešt.zlom.v diafyz:fibula:iM.drôt a prút	5t123.3↔	Otv.rep.jedn.zl.v kĺb.obl.humer.dist:štand.dlahou
5t11b.2↔	Otv.rep.triešt.zlom.v diafyz:humerus:uhlo.stab.dlaho	5t123.4↔	Otv.rep.jedn.zl.v kĺb.obl.radius prox:štand.dlahou
5t11b.5↔	Otv.rep.triešt.zlom.v diafyz:radius:uhlo.vostab.dl	5t123.6↔	Otv.rep.jedn.zl.v kĺb.obl.radius dist:štand.dlahou



5t123.7↔	Otv.rep.jedn.zl.v kĺb.obl.ulna prox:štanď.dlahou	5t12c.1↔	Otv.rep.jedn.zl.v kĺb.obl.humer.prox:uhlo./kondyl.dl
5t123.9↔	Otv.rep.jedn.zl.v kĺb.obl.ulna dist:štanď.dlahou	5t12c.3↔	Otv.rep.jedn.zl.v kĺb.obl.humer.dist:uhlo./kondyl.dl
5t123.e↔	Otv.rep.jedn.zl.v kĺb.obl.krčok steh.k:štanď.dlahou	5t12c.e↔	Otv.rep.jedn.zl.v kĺb.obl.krčok steh.k:uhlo./kondyl.dl
5t123.f↔	Otv.rep.jedn.zl.v kĺb.obl.femur prox:štanď.dlahou	5t12c.f↔	Otv.rep.jedn.zl.v kĺb.obl.femur prox:uhlo./kondyl.dl
5t123.h↔	Otv.rep.jedn.zl.v kĺb.obl.femur dist:štanď.dlahou	5t12c.h↔	Otv.rep.jedn.zl.v kĺb.obl.femur dist:uhlo./kondyl.dl
5t123.k↔	Otv.rep.jedn.zl.v kĺb.obl.tibia prox:štanď.dlahou	5t12c.k↔	Otv.rep.jedn.zl.v kĺb.obl.tibia prox:uhlo./kondyl.dl
5t123.n↔	Otv.rep.jedn.zl.v kĺb.obl.tibia dist:štanď.dlahou	5t12c.x	Otv.rep.jedn.zl.v kĺb.obl.ost.dlhé kosti:uhlo./kondyl.dl
5t123.p↔	Otv.rep.jedn.zl.v kĺb.obl.fibula prox:štanď.dlahou	5t12d.h↔	Otv.rep.jedn.zl.v kĺb.obl.femur dist:skobou
5t123.r↔	Otv.rep.jedn.zl.v kĺb.obl.fibula dist:štanď.dlahou	5t12d.j↔	Otv.rep.jedn.zl.v kĺb.obl.patela:skobou
5t123.x	Otv.rep.jedn.zl.v kĺb.obl.ost.dlhé kosti:štanď.dlahou	5t12d.k↔	Otv.rep.jedn.zl.v kĺb.obl.tibia prox:skobou
5t124.1↔	Otv.rep.jedn.zl.v kĺb.obl.humer.prox:drôt/serkláž	5t12d.n↔	Otv.rep.jedn.zl.v kĺb.obl.tibia dist:skobou
5t124.3↔	Otv.rep.jedn.zl.v kĺb.obl.humer.dist:drôt/serkláž	5t12d.p↔	Otv.rep.jedn.zl.v kĺb.obl.fibula prox:skobou
5t124.4↔	Otv.rep.jedn.zl.v kĺb.obl.radius prox:drôt/serkláž	5t12d.r↔	Otv.rep.jedn.zl.v kĺb.obl.fibula dist:skobou
5t124.6↔	Otv.rep.jedn.zl.v kĺb.obl.radius dist:drôt/serkláž	5t12d.x	Otv.rep.jedn.zl.v kĺb.obl.ost.dlhé kosti:skobou
5t124.7↔	Otv.rep.jedn.zl.v kĺb.obl.ulna prox:drôt/serkláž	5t12t.1↔	Otv.rep.jedn.zl.v kĺb.obl.humer.prox:vonk.skelet.fix
5t124.9↔	Otv.rep.jedn.zl.v kĺb.obl.ulna dist:drôt/serkláž	5t12t.3↔	Otv.rep.jedn.zl.v kĺb.obl.humer.dist:vonk.skelet.fix
5t124.e↔	Otv.rep.jedn.zl.v kĺb.obl.krčok steh.k:drôt/serkláž	5t12t.4↔	Otv.rep.jedn.zl.v kĺb.obl.radius prox:vonk.skelet.fix
5t124.f↔	Otv.rep.jedn.zl.v kĺb.obl.femur prox:drôt/serkláž	5t12t.6↔	Otv.rep.jedn.zl.v kĺb.obl.radius dist:vonk.skelet.fix
5t124.h↔	Otv.rep.jedn.zl.v kĺb.obl.femur dist:drôt/serkláž	5t12t.7↔	Otv.rep.jedn.zl.v kĺb.obl.ulna prox:vonk.skelet.fix
5t124.j↔	Otv.rep.jedn.zl.v kĺb.obl.patela:drôt/serkláž	5t12t.9↔	Otv.rep.jedn.zl.v kĺb.obl.ulna dist:vonk.skelet.fix
5t124.k↔	Otv.rep.jedn.zl.v kĺb.obl.tibia prox:drôt/serkláž	5t12t.e↔	Otv.rep.jedn.zl.v kĺb.obl.krčok steh.k:vonk.skelet.fix
5t124.n↔	Otv.rep.jedn.zl.v kĺb.obl.tibia dist:drôt/serkláž	5t12t.f↔	Otv.rep.jedn.zl.v kĺb.obl.femur prox:vonk.skelet.fix
5t124.p↔	Otv.rep.jedn.zl.v kĺb.obl.fibula prox:drôt/serkláž	5t12t.h↔	Otv.rep.jedn.zl.v kĺb.obl.femur dist:vonk.skelet.fix
5t124.r↔	Otv.rep.jedn.zl.v kĺb.obl.fibula dist:drôt/serkláž	5t12t.j↔	Otv.rep.jedn.zl.v kĺb.obl.patela:vonk.skelet.fix
5t124.x	Otv.rep.jedn.zl.v kĺb.obl.ost.dlhé kosti:drôt/serkláž	5t12t.k↔	Otv.rep.jedn.zl.v kĺb.obl.tibia prox:vonk.skelet.fix
5t125.1↔	Otv.rep.jedn.zl.v kĺb.obl.humer.prox:dyn.kompr.skrutka v dl	5t12t.n↔	Otv.rep.jedn.zl.v kĺb.obl.tibia dist:vonk.skelet.fix
5t125.e↔	Otv.rep.jedn.zl.v kĺb.obl.krčok steh.k:dyn.kompr.skrutka v dl	5t12t.p↔	Otv.rep.jedn.zl.v kĺb.obl.fibula prox:vonk.skelet.fix
5t125.f↔	Otv.rep.jedn.zl.v kĺb.obl.femur prox:dyn.kompr.skrutka v dl	5t12t.r↔	Otv.rep.jedn.zl.v kĺb.obl.fibula dist:vonk.skelet.fix
5t125.h↔	Otv.rep.jedn.zl.v kĺb.obl.femur dist:dyn.kompr.skrutka v dl	5t12t.x	Otv.rep.jedn.zl.v kĺb.obl.ost.dlhé kosti:vonk.skelet.fix
5t125.k↔	Otv.rep.jedn.zl.v kĺb.obl.tibia prox:dyn.kompr.skrutka v dl	5t12v.1↔	Otv.rep.jedn.zl.v kĺb.obl.humer.prox:kruh.vonk.skelet.fix
5t125.x	Otv.rep.jedn.zl.v kĺbe ost.dlhé kosti:dyn.kompr.skrutka v dl	5t12v.3↔	Otv.rep.jedn.zl.v kĺb.obl.humer.dist:kruh.vonk.skelet.fix
5t128.1↔	Otv.rep.jedn.zl.v kĺbe humer.prox:iM.klin.so zaist.pre kĺb.k	5t12v.4↔	Otv.rep.jedn.zl.v kĺb.obl.radius prox:kruh.vonk.skelet.fix
5t128.e↔	Otv.rep.jedn.zl.v kĺbe krčok steh.k:iM.klin.so zaist.pre kĺb.k	5t12v.6↔	Otv.rep.jedn.zl.v kĺb.obl.radius dist:kruh.vonk.skelet.fix
5t128.f↔	Otv.rep.jedn.zl.v kĺbe femur prox:iM.klin.so zaist.pre kĺb.k	5t12v.7↔	Otv.rep.jedn.zl.v kĺb.obl.ulna prox:kruh.vonk.skelet.fix
5t128.x	Otv.rep.jedn.zl.v kĺbe ost.dlhé kosti:iM.klin.so zaist.pre kĺb.k	5t12v.9↔	Otv.rep.jedn.zl.v kĺb.obl.ulna dist:kruh.vonk.skelet.fix
5t129.e↔	Otv.rep.jedn.zl.v kĺb.obl.krčok steh.k:transfix.klin.	5t12v.e↔	Otv.rep.jedn.zl.v kĺb.obl.krčok steh.k:kruh.vonk.skelet.fix
5t129.f↔	Otv.rep.jedn.zl.v kĺb.obl.femur prox:transfix.klin.	5t12v.f↔	Otv.rep.jedn.zl.v kĺb.obl.femur prox:kruh.vonk.skelet.fix
5t129.h↔	Otv.rep.jedn.zl.v kĺb.obl.femur dist:transfix.klin.	5t12v.h↔	Otv.rep.jedn.zl.v kĺb.obl.femur dist:kruh.vonk.skelet.fix
5t129.k↔	Otv.rep.jedn.zl.v kĺb.obl.tibia prox.:transfix.klin.	5t12v.j↔	Otv.rep.jedn.zl.v kĺb.obl.patela:kruh.vonk.skelet.fix
5t129.n↔	Otv.rep.jedn.zl.v kĺb.obl.tibia dist:transfix.klin.	5t12v.k↔	Otv.rep.jedn.zl.v kĺb.obl.tibia prox:kruh.vonk.skelet.fix
5t129.x	Otv.rep.jedn.zl.v kĺb.obl.ost.dlhé kosti:transfix.klin.	5t12v.n↔	Otv.rep.jedn.zl.v kĺb.obl.tibia dist:kruh.vonk.skelet.fix
5t12a.1↔	Otv.rep.jedn.zl.v kĺb.obl.humer.prox.:iM drôt,prút	5t12v.p↔	Otv.rep.jedn.zl.v kĺb.obl.fibula prox:kruh.vonk.skelet.fix
5t12a.3↔	Otv.rep.jedn.zl.v kĺb.obl.humer.dist.:iM drôt,prút	5t12v.r↔	Otv.rep.jedn.zl.v kĺb.obl.fibula dist:kruh.vonk.skelet.fix
5t12a.4↔	Otv.rep.jedn.zl.v kĺb.obl.radius prox.:iM drôt,prút	5t12v.x	Otv.rep.jedn.zl.v kĺb.obl.ost.dlhé kosti:kruh.vonk.skelet.fix
5t12a.6↔	Otv.rep.jedn.zl.v kĺb.obl.radius dist.:iM drôt,prút	5t12x.1↔	Otv.rep.jedn.zl.v kĺb.obl.humer.prox:iným osteos.m
5t12a.7↔	Otv.rep.jedn.zl.v kĺb.obl.ulna prox.:iM drôt,prút	5t12x.3↔	Otv.rep.jedn.zl.v kĺb.obl.humer.dist:iným osteos.m
5t12a.9↔	Otv.rep.jedn.zl.v kĺb.obl.ulna dist.:iM drôt,prút	5t12x.4↔	Otv.rep.jedn.zl.v kĺb.obl.radius prox:iným osteos.m
5t12a.e↔	Otv.rep.jedn.zl.v kĺb.obl.krčok steh.k.:iM drôt,prút	5t12x.6↔	Otv.rep.jedn.zl.v kĺb.obl.radius dist:iným osteos.m
5t12a.f↔	Otv.rep.jedn.zl.v kĺb.obl.femur prox.:iM drôt,prút	5t12x.7↔	Otv.rep.jedn.zl.v kĺb.obl.ulna prox:iným osteos.m
5t12a.h↔	Otv.rep.jedn.zl.v kĺb.obl.femur dist.:iM drôt,prút	5t12x.9↔	Otv.rep.jedn.zl.v kĺb.obl.ulna dist:iným osteos.m
5t12a.j↔	Otv.rep.jedn.zl.v kĺb.obl.patela:iM drôt,prút	5t12x.e↔	Otv.rep.jedn.zl.v kĺb.obl.krčok steh.k:iným osteos.m
5t12a.k↔	Otv.rep.jedn.zl.v kĺb.obl.tibia prox.:iM drôt,prút	5t12x.f↔	Otv.rep.jedn.zl.v kĺb.obl.femur prox:iným osteos.m
5t12a.n↔	Otv.rep.jedn.zl.v kĺb.obl.tibia dist.:iM drôt,prút	5t12x.h↔	Otv.rep.jedn.zl.v kĺb.obl.femur dist:iným osteos.m
5t12a.p↔	Otv.rep.jedn.zl.v kĺb.obl.fibula prox.:iM drôt,prút	5t12x.j↔	Otv.rep.jedn.zl.v kĺb.obl.patela:iným osteos.m
5t12a.r↔	Otv.rep.jedn.zl.v kĺb.obl.fibula dist:iM drôt,prút	5t12x.k↔	Otv.rep.jedn.zl.v kĺb.obl.tibia prox:iným osteos.m
5t12a.x	Otv.rep.jedn.zl.v kĺb.obl.ost.dlhé kosti:iM drôt,prút	5t12x.n↔	Otv.rep.jedn.zl.v kĺb.obl.tibia dist:iným osteos.m
5t12b.1↔	Otv.rep.jedn.zl.v kĺb.obl.humer.prox:uhlo.stab.dlaha	5t12x.p↔	Otv.rep.jedn.zl.v kĺb.obl.fibula prox:iným osteos.m
5t12b.3↔	Otv.rep.jedn.zl.v kĺb.obl.humer.dist:uhlo.stab.dlaha	5t12x.r↔	Otv.rep.jedn.zl.v kĺb.obl.fibula dist:iným osteos.m
5t12b.4↔	Otv.rep.jedn.zl.v kĺb.obl.radius prox:uhlo.stab.dlaha	5t12x.x	Otv.rep.jedn.zl.v kĺb.obl.ost.dlhé kosti:iným osteos.m
5t12b.6↔	Otv.rep.jedn.zl.v kĺb.obl.radius dist:uhlo.stab.dlaha	5t12z.1↔	Otv.rep.jedn.zl.v kĺb.obl.humer.prox:resorb.mat
5t12b.7↔	Otv.rep.jedn.zl.v kĺb.obl.ulna prox:uhlo.stab.dlaha	5t12z.3↔	Otv.rep.jedn.zl.v kĺb.obl.humer.dist:resorb.mat
5t12b.9↔	Otv.rep.jedn.zl.v kĺb.obl.ulna dist:uhlo.stab.dlaha	5t12z.4↔	Otv.rep.jedn.zl.v kĺb.obl.radius prox:resorb.mat
5t12b.e↔	Otv.rep.jedn.zl.v kĺb.obl.krčok steh.k:uhlo.stab.dlaha	5t12z.6↔	Otv.rep.jedn.zl.v kĺb.obl.radius dist:resorb.mat
5t12b.f↔	Otv.rep.jedn.zl.v kĺb.obl.femur prox:uhlo.stab.dlaha	5t12z.7↔	Otv.rep.jedn.zl.v kĺb.obl.ulna prox:resorb.mat
5t12b.h↔	Otv.rep.jedn.zl.v kĺb.obl.femur dist:uhlo.stab.dlaha	5t12z.9↔	Otv.rep.jedn.zl.v kĺb.obl.ulna dist:resorb.mat
5t12b.k↔	Otv.rep.jedn.zl.v kĺb.obl.tibia prox:uhlo.stab.dlaha	5t12z.e↔	Otv.rep.jedn.zl.v kĺb.obl.krčok steh.k:resorb.mat
5t12b.n↔	Otv.rep.jedn.zl.v kĺb.obl.tibia dist:uhlo.stab.dlaha	5t12z.f↔	Otv.rep.jedn.zl.v kĺb.obl.femur prox:resorb.mat
5t12b.p↔	Otv.rep.jedn.zl.v kĺb.obl.fibula prox:uhlo.stab.dlaha	5t12z.h↔	Otv.rep.jedn.zl.v kĺb.obl.femur dist:resorb.mat
5t12b.r↔	Otv.rep.jedn.zl.v kĺb.obl.fibula dist:uhlo.stab.dlaha	5t12z.j↔	Otv.rep.jedn.zl.v kĺb.obl.patela:resorb.mat
5t12b.x	Otv.rep.jedn.zl.v kĺb.obl.ost.dlhé kosti:uhlo.stab.dlaha	5t12z.k↔	Otv.rep.jedn.zl.v kĺb.obl.tibia prox:resorb.mat

5t12z.n↔	Otv.rep.jedn.zl.v kĺb.obl.tibia dist:resorb.mat	5t138.1↔	Otv.rep.triešt.zl.v kĺbe humer.prox:iM klin.so zaist.pre kĺb.k
5t12z.p↔	Otv.rep.jedn.zl.v kĺb.obl.fibula prox:resorb.mat	5t138.3↔	Otv.rep.triešt.zl.v kĺbe humer.dist:iM klin.so zaist.pre kĺb.k
5t12z.r↔	Otv.rep.jedn.zl.v kĺb.obl.fibula dist:resorb.mat	5t138.4↔	Otv.rep.triešt.zl.v kĺbe radius prox:iM klin.so zaist.pre kĺb.k
5t12z.x	Otv.rep.jedn.zl.v kĺb.obl.ost.dlhé kosti:resorb.mat	5t138.6↔	Otv.rep.triešt.zl.v kĺbe radius dist:iM klin.so zaist.pre kĺb.k
5t131.1↔	Otv.rep.triešt.zl.v kĺb.obl.humer.prox:skrutkou	5t138.7↔	Otv.rep.triešt.zl.v kĺbe ulna prox:iM klin.so zaist.pre kĺb.k
5t131.3↔	Otv.rep.triešt.zl.v kĺb.obl.humer.dist:skrutkou	5t138.9↔	Otv.rep.triešt.zl.v kĺbe ulna dist:iM klin.so zaist.pre kĺb.k
5t131.4↔	Otv.rep.triešt.zl.v kĺb.obl.radius prox:skrutkou	5t138.e↔	Otv.rep.triešt.zl.v kĺbe krčok steh.k:iM klin.so zaist.pre kĺb.k
5t131.6↔	Otv.rep.triešt.zl.v kĺb.obl.radius dist:skrutkou	5t138.f↔	Otv.rep.triešt.zl.v kĺbe femur prox:iM klin.so zaist.pre kĺb.k
5t131.7↔	Otv.rep.triešt.zl.v kĺb.obl.ulna prox:skrutkou	5t138.h↔	Otv.rep.triešt.zl.v kĺbe femur dist:iM klin.so zaist.pre kĺb.k
5t131.9↔	Otv.rep.triešt.zl.v kĺb.obl.ulna dist:skrutkou	5t138.j↔	Otv.rep.triešt.zl.v kĺbe patela:iM klin.so zaist.pre kĺb.k
5t131.e↔	Otv.rep.triešt.zl.v kĺb.obl.humer.prox:skrutkou	5t138.k↔	Otv.rep.triešt.zl.v kĺbe tibia prox:iM klin.so zaist.pre kĺb.k
5t131.f↔	Otv.rep.triešt.zl.v kĺb.obl.femur prox:skrutkou	5t138.n↔	Otv.rep.triešt.zl.v kĺbe tibia dist:iM klin.so zaist.pre kĺb.k
5t131.h↔	Otv.rep.triešt.zl.v kĺb.obl.femur dist:skrutkou	5t138.p↔	Otv.rep.triešt.zl.v kĺbe fibula prox:iM klin.so zaist.pre kĺb.k
5t131.j↔	Otv.rep.triešt.zl.v kĺb.obl.patela:skrutkou	5t138.r↔	Otv.rep.triešt.zl.v kĺbe fibula dist:iM klin.so zaist.pre kĺb.k
5t131.k↔	Otv.rep.triešt.zl.v kĺb.obl.tibia prox:skrutkou	5t138.x	Otv.rep.triešt.zl.v kĺbe ost.dlhé kosti:iM klin.so zaist.pre kĺb.k
5t131.n↔	Otv.rep.triešt.zl.v kĺb.obl.tibia dist:skrutkou	5t139.e↔	Otv.rep.triešt.zl.v kĺb.obl.krčok steh.k:transfix.klin.
5t131.p↔	Otv.rep.triešt.zl.v kĺb.obl.fibula prox:skrutkou	5t139.f↔	Otv.rep.triešt.zl.v kĺb.obl.femur prox:transfix.klin.
5t131.r↔	Otv.rep.triešt.zl.v kĺb.obl.fibula dist:skrutkou	5t139.h↔	Otv.rep.triešt.zl.v kĺb.obl.femur dist:transfix.klin.
5t131.x	Otv.rep.triešt.zl.v kĺb.obl.ost.dlhé kosti:skrutkou	5t139.k↔	Otv.rep.triešt.zl.v kĺb.obl.tibia prox:transfix.klin.
5t133.1↔	Otv.rep.triešt.zl.v kĺb.obl.humer.prox:št.dlahou	5t139.n↔	Otv.rep.triešt.zl.v kĺb.obl.tibia dist:transfix.klin.
5t133.3↔	Otv.rep.triešt.zl.v kĺb.obl.humer.dist:št.dlahou	5t13a.1↔	Otv.rep.triešt.zl.v kĺb.obl.humer.prox:intramed.drôt a prút
5t133.4↔	Otv.rep.triešt.zl.v kĺb.obl.radius prox:št.dlahou	5t13a.3↔	Otv.rep.triešt.zl.v kĺb.obl.humer.dist:intramed.drôt a prút
5t133.6↔	Otv.rep.triešt.zl.v kĺb.obl.radius dist:št.dlahou	5t13a.4↔	Otv.rep.triešt.zl.v kĺb.obl.radius prox:intramed.drôt a prút
5t133.7↔	Otv.rep.triešt.zl.v kĺb.obl.ulna prox:št.dlahou	5t13a.6↔	Otv.rep.triešt.zl.v kĺb.obl.radius dist:intramed.drôt a prút
5t133.9↔	Otv.rep.triešt.zl.v kĺb.obl.ulna dist:št.dlahou	5t13a.7↔	Otv.rep.triešt.zl.v kĺb.obl.ulna prox:intramed.drôt a prút
5t133.e↔	Otv.rep.triešt.zl.v kĺb.obl.krčok steh.k:št.dlahou	5t13a.9↔	Otv.rep.triešt.zl.v kĺb.obl.ulna dist:intramed.drôt a prút
5t133.f↔	Otv.rep.triešt.zl.v kĺb.obl.femur prox:št.dlahou	5t13a.e↔	Otv.rep.triešt.zl.v kĺb.obl.krčok steh.k:intramed.drôt a prút
5t133.h↔	Otv.rep.triešt.zl.v kĺb.obl.femur dist:št.dlahou	5t13a.f↔	Otv.rep.triešt.zl.v kĺb.obl.femur prox:intramed.drôt a prút
5t133.k↔	Otv.rep.triešt.zl.v kĺb.obl.tibia prox:št.dlahou	5t13a.h↔	Otv.rep.triešt.zl.v kĺb.obl.femur dist:intramed.drôt a prút
5t133.n↔	Otv.rep.triešt.zl.v kĺb.obl.tibia dist:št.dlahou	5t13a.j↔	Otv.rep.triešt.zl.v kĺb.obl.patela:intramed.drôt a prút
5t133.p↔	Otv.rep.triešt.zl.v kĺb.obl.fibula prox:št.dlahou	5t13a.k↔	Otv.rep.triešt.zl.v kĺb.obl.tibia prox:intramed.drôt a prút
5t133.r↔	Otv.rep.triešt.zl.v kĺb.obl.fibula dist:št.dlahou	5t13a.n↔	Otv.rep.triešt.zl.v kĺb.obl.tibia dist:intramed.drôt a prút
5t133.x	Otv.rep.triešt.zl.v kĺb.obl.ost.dlhé kosti:št.dlahou	5t13a.p↔	Otv.rep.triešt.zl.v kĺb.obl.fibula prox:intramed.drôt a prút
5t134.1↔	Otv.rep.triešt.zl.v kĺb.obl.humer.prox:drôt/serkláž	5t13a.r↔	Otv.rep.triešt.zl.v kĺb.obl.fibula dist:intramed.drôt a prút
5t134.3↔	Otv.rep.triešt.zl.v kĺb.obl.humer.dist:drôt/serkláž	5t13a.x	Otv.rep.triešt.zl.v kĺb.obl.ost.dlhé kosti:intramed.drôt a prút
5t134.4↔	Otv.rep.triešt.zl.v kĺb.obl.radius prox:drôt/serkláž	5t13b.1↔	Otv.rep.triešt.zl.v kĺb.obl.humer.prox:uhlo.stabil.dlahou
5t134.6↔	Otv.rep.triešt.zl.v kĺb.obl.radius dist:drôt/serkláž	5t13b.3↔	Otv.rep.triešt.zl.v kĺb.obl.humer.dist:uhlo.stabil.dlahou
5t134.7↔	Otv.rep.triešt.zl.v kĺb.obl.ulna prox:drôt/serkláž	5t13b.4↔	Otv.rep.triešt.zl.v kĺb.obl.radius prox:uhlo.stabil.dlahou
5t134.9↔	Otv.rep.triešt.zl.v kĺb.obl.ulna dist:drôt/serkláž	5t13b.6↔	Otv.rep.triešt.zl.v kĺb.obl.radius dist:uhlo.stabil.dlahou
5t134.e↔	Otv.rep.triešt.zl.v kĺb.obl.krčok steh.k:drôt/serkláž	5t13b.7↔	Otv.rep.triešt.zl.v kĺb.obl.ulna prox:uhlo.stabil.dlahou
5t134.f↔	Otv.rep.triešt.zl.v kĺb.obl.femur prox:drôt/serkláž	5t13b.9↔	Otv.rep.triešt.zl.v kĺb.obl.ulna dist:uhlo.stabil.dlahou
5t134.h↔	Otv.rep.triešt.zl.v kĺb.obl.femur dist:drôt/serkláž	5t13b.e↔	Otv.rep.triešt.zl.v kĺb.obl.krčok steh.k:uhlo.stabil.dlahou
5t134.j↔	Otv.rep.triešt.zl.v kĺb.obl.patela:drôt/serkláž	5t13b.f↔	Otv.rep.triešt.zl.v kĺb.obl.femur prox:uhlo.stabil.dlahou
5t134.k↔	Otv.rep.triešt.zl.v kĺb.obl.tibia prox:drôt/serkláž	5t13b.h↔	Otv.rep.triešt.zl.v kĺb.obl.femur dist:uhlo.stabil.dlahou
5t134.n↔	Otv.rep.triešt.zl.v kĺb.obl.tibia dist:drôt/serkláž	5t13b.j↔	Otv.rep.triešt.zl.v kĺb.obl.patela:uhlo.stabil.dlahou
5t134.p↔	Otv.rep.triešt.zl.v kĺb.obl.fibula prox:drôt/serkláž	5t13b.k↔	Otv.rep.triešt.zl.v kĺb.obl.tibia prox:uhlo.stabil.dlahou
5t134.r↔	Otv.rep.triešt.zl.v kĺb.obl.fibula dist:drôt/serkláž	5t13b.n↔	Otv.rep.triešt.zl.v kĺb.obl.tibia dist:uhlo.stabil.dlahou
5t134.x	Otv.rep.triešt.zl.v kĺb.obl.ost.dlhé kosti:drôt/serkláž	5t13b.p↔	Otv.rep.triešt.zl.v kĺb.obl.fibula prox:uhlo.stabil.dlahou
5t135.1↔	Otv.rep.triešt.zl.v kĺbe humer.prox:dyn.kompr.skrutka v dl	5t13b.r↔	Otv.rep.triešt.zl.v kĺb.obl.fibula dist:uhlo.stabil.dlahou
5t135.3↔	Otv.rep.triešt.zl.v kĺbe humer.dist:dyn.kompr.skrut. v dlahe	5t13b.x	Otv.rep.triešt.zl.v kĺb.obl.ost.dlhé kosti:uhlo.stabil.dlahou
5t135.e↔	Otv.rep.triešt.zl.v kĺbe krčok steh.k:dyn.kompr.skrutka v dl	5t13c.1↔	Otv.rep.triešt.zl.v kĺb.obl.humer.prox:uhl./kondyl.dl
5t135.f↔	Otv.rep.triešt.zl.v kĺbe femur prox:dyn.kompr.skrutka v dl	5t13c.3↔	Otv.rep.triešt.zl.v kĺb.obl.humer.dist:uhl./kondyl.dl
5t135.h↔	Otv.rep.triešt.zl.v kĺbe femur dist:dyn.kompr.skrutka v dl	5t13c.e↔	Otv.rep.triešt.zl.v kĺb.obl.krčok steh.k:uhl./kondyl.dl
5t135.k↔	Otv.rep.triešt.zl.v kĺb.obl.tibia prox:dyn.kompr.skrutka v dl	5t13c.f↔	Otv.rep.triešt.zl.v kĺb.obl.femur prox:uhl./kondyl.dl
5t135.x	Otv.rep.triešt.zl.v kĺbe ost.dlh.kosti:dyn.kompr.skrutka v dl	5t13c.h↔	Otv.rep.triešt.zl.v kĺb.obl.femur dist:uhl./kondyl.dl
5t137.1↔	Otv.rep.triešt.zl.v kĺb.obl.humer.prox:zaist.intramed.kl	5t13c.k↔	Otv.rep.triešt.zl.v kĺb.obl.tibia prox:uhl./kondyl.dl
5t137.3↔	Otv.rep.triešt.zl.v kĺb.obl.humer.dist:zaist.intramed.kl	5t13c.x	Otv.rep.triešt.zl.v kĺb.obl.ost.dlhé kosti:uhl./kondyl.dl
5t137.4↔	Otv.rep.triešt.zl.v kĺb.obl.radius prox:zaist.intramed.kl	5t13d.h↔	Otv.rep.triešt.zl.v kĺb.obl.femur dist:skobou
5t137.6↔	Otv.rep.triešt.zl.v kĺb.obl.radius dist:zaist.intramed.kl	5t13d.j↔	Otv.rep.triešt.zl.v kĺb.obl.patela:skobou
5t137.7↔	Otv.rep.triešt.zl.v kĺb.obl.ulna prox:zaist.intramed.kl	5t13d.k↔	Otv.rep.triešt.zl.v kĺb.obl.tibia prox:skobou
5t137.9↔	Otv.rep.triešt.zl.v kĺb.obl.ulna dist:zaist.intramed.kl	5t13d.n↔	Otv.rep.triešt.zl.v kĺb.obl.tibia dist:skobou
5t137.e↔	Otv.rep.triešt.zl.v kĺb.obl.krčok steh.k:zaist.intramed.kl	5t13d.p↔	Otv.rep.triešt.zl.v kĺb.obl.fibula prox:skobou
5t137.f↔	Otv.rep.triešt.zl.v kĺb.obl.femur prox:zaist.intramed.kl	5t13d.r↔	Otv.rep.triešt.zl.v kĺb.obl.fibula dist:skobou
5t137.h↔	Otv.rep.triešt.zl.v kĺb.obl.femur dist:zaist.intramed.kl	5t13d.x	Otv.rep.triešt.zl.v kĺb.obl.ost.dlhé kosti:skobou
5t137.j↔	Otv.rep.triešt.zl.v kĺb.obl.patela:zaist.intramed.kl	5t13v.1↔	Otv.rep.triešt.zl.v kĺb.obl.humer.prox:kruh.vonk.skel.fix
5t137.k↔	Otv.rep.triešt.zl.v kĺb.obl.tibia prox:zaist.intramed.kl	5t13v.3↔	Otv.rep.triešt.zl.v kĺb.obl.humer.dist:kruh.vonk.skel.fix
5t137.n↔	Otv.rep.triešt.zl.v kĺb.obl.tibia dist:zaist.intramed.kl	5t13v.4↔	Otv.rep.triešt.zl.v kĺb.obl.radius prox:kruh.vonk.skel.fix
5t137.p↔	Otv.rep.triešt.zl.v kĺb.obl.fibula prox:zaist.intramed.kl	5t13v.6↔	Otv.rep.triešt.zl.v kĺb.obl.radius dist:kruh.vonk.skel.fix
5t137.r↔	Otv.rep.triešt.zl.v kĺb.obl.fibula dist:zaist.intramed.kl	5t13v.7↔	Otv.rep.triešt.zl.v kĺb.obl.ulna prox:kruh.vonk.skel.fix
5t137.x	Otv.rep.triešt.zl.v kĺb.obl.ost.dlhé kosti:zaist.intramed.kl	5t13v.9↔	Otv.rep.triešt.zl.v kĺb.obl.ulna dist:kruh.vonk.skel.fix



5t13v.e↔	Otv.rep.triešt.zl.v kĺb.obl.krčok.steh.k:kruh.vonk.skel.fix	5t144.w↔	Otv.repoz.jedn.zlom:falangy pr.nohy:drôt/serkláž
5t13v.f↔	Otv.rep.triešt.zl.v kĺb.obl.femur prox:kruh.vonk.skel.fix	5t144.x	Otv.repoz.jedn.zlom:ost.malé k:drôt/serkláž
5t13v.h↔	Otv.rep.triešt.zl.v kĺb.obl.femur dist:kruh.vonk.skel.fix	5t144.z↔	Otv.repoz.jedn.zlom:skapula:drôt/serkláž
5t13v.j↔	Otv.rep.triešt.zl.v kĺb.obl.patela:kruh.vonk.sk.fix	5t14a.0↔	Otv.repoz.jedn.zl:klavikula:iM drôt,prút
5t13v.k↔	Otv.rep.triešt.zl.v kĺb.obl.tibia prox:kruh.vonk.skel.fix	5t14a.x	Otv.repoz.jedn.zl:ost.malé k:iM drôt,prút
5t13v.n↔	Otv.rep.triešt.zl.v kĺb.obl.tibia dist:kruh.vonk.skel.fix	5t14b.0↔	Otv.repoz.jedn.zl:klavikula:uhlo.stabil.dlahou
5t13v.p↔	Otv.rep.triešt.zl.v kĺb.obl.fibula prox:kruh.vonk.skel.fix	5t14b.a↔	Otv.repoz.jedn.zl:karpálne k.:uhlo.stabil.dlahou
5t13v.r↔	Otv.rep.triešt.zl.v kĺb.obl.fibula dist:kruh.vonk.sk.fix	5t14b.b↔	Otv.repoz.jedn.zl:metakarp.k.:uhlo.stabil.dlahou
5t13v.x	Otv.rep.triešt.zl.v kĺb.obl.ost.dlhé kosti:kruh.vonk.sk.fix	5t14b.c↔	Otv.repoz.jedn.zl:falangy pr.ruky:uhlo.stabil.dlahou
5t13x.1↔	Otv.rep.triešt.zl.v kĺb.obl.humer.prox:iným osteos.m	5t14b.u↔	Otv.repoz.jedn.zl:tarzálna k.:uhlo.stabil.dlahou
5t13x.3↔	Otv.rep.triešt.zl.v kĺb.obl.humer.dist:iným osteos.m	5t14b.v↔	Otv.repoz.jedn.zl:metatarz.k.:uhlo.stabil.dlahou
5t13x.4↔	Otv.rep.triešt.zl.v kĺb.obl.radius prox:iným osteos.m	5t14b.w↔	Otv.repoz.jedn.zl:falangy pr.nohy:uhlo.stabil.dlahou
5t13x.6↔	Otv.rep.triešt.zl.v kĺb.obl.radius dist:iným osteos.m	5t14b.x	Otv.repoz.jedn.zl:ost.malé k:uhlo.stabil.dlahou
5t13x.7↔	Otv.rep.triešt.zl.v kĺb.obl.ulna prox:iným osteos.m	5t14b.z↔	Otv.repoz.jedn.zl:skapula:uhlo.stabil.dlahou
5t13x.9↔	Otv.rep.triešt.zl.v kĺb.obl.ulna dist:iným osteos.m	5t14d.0↔	Otv.repoz.jedn.zlom:klavikula:skobou
5t13x.e↔	Otv.rep.triešt.zl.v kĺb.obl.krčok.steh.k:iným osteos.m	5t14d.u↔	Otv.repoz.jedn.zlom:tarzálna k.:skobou
5t13x.f↔	Otv.rep.triešt.zl.v kĺb.obl.femur prox:iným osteos.m	5t14d.v↔	Otv.repoz.jedn.zlom:metatarz.k.:skobou
5t13x.h↔	Otv.rep.triešt.zl.v kĺb.obl.femur dist:iným osteos.m	5t14d.x	Otv.repoz.jedn.zlom:ost.malé k:skobou
5t13x.j↔	Otv.rep.triešt.zl.v kĺb.obl.patela:iným osteos.m	5t14d.z↔	Otv.repoz.jedn.zlom:skapula:skobou
5t13x.k↔	Otv.rep.triešt.zl.v kĺb.obl.tibia prox:iným osteos.m	5t14t.0↔	Otv.repoz.jedn.zl:klavikula:vonk.skelet.fix
5t13x.n↔	Otv.rep.triešt.zl.v kĺb.obl.tibia dist:iným osteos.m	5t14t.a↔	Otv.repoz.jedn.zl:karpálne k.:vonk.skelet.fix
5t13x.p↔	Otv.rep.triešt.zl.v kĺb.obl.fibula prox:iným osteos.m	5t14t.b↔	Otv.repoz.jedn.zl:metakarp.k.:vonk.skelet.fix
5t13x.r↔	Otv.rep.triešt.zl.v kĺb.obl.fibula dist:iným osteos.m	5t14t.c↔	Otv.repoz.jedn.zl:falangy pr.ruky:vonk.skelet.fix
5t13x.x	Otv.rep.triešt.zl.v kĺb.obl.ost.dlhé kosti:iným osteos.m	5t14t.u↔	Otv.repoz.jedn.zl:tarzálna k.:vonk.skelet.fix
5t13z.1↔	Otv.rep.triešt.zl.v kĺb.obl.humer.prox:resorb.mat	5t14t.v↔	Otv.repoz.jedn.zl:metatarz.k.:vonk.skelet.fix
5t13z.3↔	Otv.rep.triešt.zl.v kĺb.obl.humer.dist:resorb.mat	5t14t.w↔	Otv.repoz.jedn.zl:falangy pr.nohy:vonk.skelet.fix
5t13z.4↔	Otv.rep.triešt.zl.v kĺb.obl.radius prox:resorb.mat	5t14t.x	Otv.repoz.jedn.zl:ost.malé k:vonk.skelet.fix
5t13z.6↔	Otv.rep.triešt.zl.v kĺb.obl.radius dist:resorb.mat	5t14t.z↔	Otv.repoz.jedn.zl:skapula:vonk.skelet.fix
5t13z.7↔	Otv.rep.triešt.zl.v kĺb.obl.ulna prox:resorb.mat	5t14v.a↔	Otv.repoz.jedn.zl:karpálne k.:kruh.vonk.skelet.fix
5t13z.9↔	Otv.rep.triešt.zl.v kĺb.obl.ulna dist:resorb.mat	5t14v.b↔	Otv.repoz.jedn.zl:metakarp.k.:kruh.vonk.skelet.fix
5t13z.e↔	Otv.rep.triešt.zl.v kĺb.obl.krčok.steh.k:resorb.mat	5t14v.u↔	Otv.repoz.jedn.zl:tarzálna k.:kruh.vonk.skelet.fix
5t13z.f↔	Otv.rep.triešt.zl.v kĺb.obl.femur prox:resorb.mat	5t14v.v↔	Otv.repoz.jedn.zl:metatarz.k.:kruh.vonk.skelet.fix
5t13z.h↔	Otv.rep.triešt.zl.v kĺb.obl.femur dist:resorb.mat	5t14v.x	Otv.repoz.jedn.zl:ost.malé k:kruh.vonk.skelet.fix
5t13z.j↔	Otv.rep.triešt.zl.v kĺb.obl.patela:resorb.mat	5t14x.0↔	Otv.repoz.jedn.zl:klavikula:iným osteos.m
5t13z.k↔	Otv.rep.triešt.zl.v kĺb.obl.tibia prox:resorb.mat	5t14x.a↔	Otv.repoz.jedn.zl:karpálne k.:iným osteos.m
5t13z.n↔	Otv.rep.triešt.zl.v kĺb.obl.tibia dist:resorb.mat	5t14x.b↔	Otv.repoz.jedn.zl:metakarp.k.:iným osteos.m
5t13z.p↔	Otv.rep.triešt.zl.v kĺb.obl.fibula prox:resorb.mat	5t14x.c↔	Otv.repoz.jedn.zl:falangy pr.ruky:iným osteos.m
5t13z.r↔	Otv.rep.triešt.zl.v kĺb.obl.fibula dist:resorb.mat	5t14x.u↔	Otv.repoz.jedn.zl:tarzálna k.:iným osteos.m
5t13z.x	Otv.rep.triešt.zl.v kĺb.obl.ost.dlhé kosti:resorb.mat	5t14x.v↔	Otv.repoz.jedn.zl:metatarz.k.:iným osteos.m
5t140.0↔	Otv.repoz.jednoduch.zl:klavikula:bez osteosyntézy	5t14x.w↔	Otv.repoz.jedn.zl:falangy pr.nohy:iným osteos.m
5t140.a↔	Otv.repoz.jedn.zl:karpálne k.:bez osteosyntézy	5t14x.x	Otv.repoz.jedn.zl:ost.malé k:iným osteos.m
5t140.b↔	Otv.repoz.jedn.zl:metakarp.k.:bez osteosyntézy	5t14x.z↔	Otv.repoz.jedn.zl:skapula:iným osteos.m
5t140.c↔	Otv.repoz.jedn.zl:falangy pr.ruky:bez osteosyntézy	5t14z.0↔	Otv.repoz.jedn.zl:klavikula:rezorb.mat
5t140.u↔	Otv.repoz.jedn.zl:tarzálna k.:bez osteosyntézy	5t14z.a↔	Otv.repoz.jedn.zl:karpálne k.:rezorb.mat
5t140.v↔	Otv.repoz.jedn.zl:metatarz.k.:bez osteosyntézy	5t14z.b↔	Otv.repoz.jedn.zl:metakarp.k.:rezorb.mat
5t140.w↔	Otv.repoz.jedn.zl:falangy pr.nohy:bez osteosyntézy	5t14z.c↔	Otv.repoz.jedn.zl:falangy pr.ruky:rezorb.mat
5t140.x	Otv.repoz.jedn.zl:ost.malé k:bez osteosyntézy	5t14z.j↔	Otv.rep.jedn.zl:patela:rezorb.mat
5t140.z↔	Otv.repoz.jedn.zl:skapula:bez osteosyntézy	5t14z.u↔	Otv.repoz.jedn.zl:tarzálna k.:rezorb.mat
5t141.0↔	Otv.repoz.jedn.zlom:klavikula:skrutkou	5t14z.v↔	Otv.repoz.jedn.zl:metatarz.k.:rezorb.mat
5t141.a↔	Otv.repoz.jedn.zlom:karpálne k.:skrutkou	5t14z.w↔	Otv.repoz.jedn.zl:falangy pr.nohy:rezorb.mat
5t141.c↔	Otv.repoz.jedn.zlom:falangy pr.ruky:skrutkou	5t14z.x	Otv.repoz.jedn.zl:ost.malé k:rezorb.mat
5t141.u↔	Otv.repoz.jednoduch.zlom:tarzálna k.:skrutkou	5t14z.z↔	Otv.repoz.jedn.zl:skapula:rezorb.mat
5t141.v↔	Otv.repoz.jedn.zlom:metatarz.k.:skrutkou	5t150.0↔	Otv.repoz.triešt.zl:klavikula:bez osteosyntézy
5t141.w↔	Otv.repoz.jedn.zlom:falangy pr.nohy:skrutkou	5t150.a↔	Otv.repoz.triešt.zl:karpálne k.:bez osteosyntézy
5t141.x	Otv.repoz.jedn.zlom:ost.malé k:skrutkou	5t150.b↔	Otv.repoz.triešt.zl:metakarp.k.:bez osteosyntézy
5t141.z↔	Otv.repoz.jedn.zlom:skapula:skrutkou	5t150.c↔	Otv.repoz.triešt.zl:falangy pr.ruky:bez osteosyntézy
5t143.0↔	Otv.repoz.jedn.zl:klavikula:štandard.dlahou	5t150.u↔	Otv.repoz.triešt.zl:tarzálna k.:bez osteosyntézy
5t143.a↔	Otv.repoz.jedn.zl:karpálne k.:štandard.dlahou	5t150.v↔	Otv.repoz.triešt.zlom:metatarz.k.:bez osteosyntézy
5t143.b↔	Otv.repoz.jedn.zl:metakarp.k.:štandard.dlahou	5t150.w↔	Otv.repoz.triešt.zl:falangy pr.nohy:bez osteosyntézy
5t143.c↔	Otv.repoz.jedn.zl:falangy pr.ruky:štandard.dlahou	5t150.x	Otv.repoz.triešt.zl:ost.malé k:bez osteosyntézy
5t143.u↔	Otv.repoz.jedn.zl:tarzálna k.:štandard.dlahou	5t150.z↔	Otv.repoz.triešt.zl:skapula:bez osteosyntézy
5t143.v↔	Otv.repoz.jedn.zl:metatarz.k.:štandard.dlahou	5t151.0↔	Otv.repoz.triešt.zlom:klavikula:skrutkou
5t143.w↔	Otv.repoz.jedn.zl:falangy pr.nohy:štandard.dlahou	5t151.a↔	Otv.repoz.triešt.zl:karpálne k.:skrutkou
5t143.x	Otv.repoz.jedn.zl:ost.malé k:štandard.dlahou	5t151.c↔	Otv.repoz.triešt.zl:falangy pr.ruky:skrutkou
5t143.z↔	Otv.repoz.jedn.zl:skapula:štandard.dlahou	5t151.u↔	Otv.repoz.triešt.zl:tarzálna k.:skrutkou
5t144.0↔	Otv.repoz.jedn.zlom:klavikula:drôt/serkláž	5t151.v↔	Otv.repoz.triešt.zl:metatarz.k.:skrutkou
5t144.a↔	Otv.repoz.jedn.zlom:karpálne k.:drôt/serkláž	5t151.w↔	Otv.repoz.triešt.zl:falangy pr.nohy:skrutkou
5t144.c↔	Otv.repoz.jedn.zlom:falangy pr.ruky:drôt/serkláž	5t151.x	Otv.repoz.triešt.zl:ost.malé k:skrutkou
5t144.u↔	Otv.repoz.jedn.zlom:tarzálna k.:drôt/serkláž	5t151.z↔	Otv.repoz.triešt.zl:skapula:skrutkou
5t144.v↔	Otv.repoz.jedn.zlom:metatarz.k.:drôt/serkláž	5t153.0↔	Otv.repoz.triešt.zl:klavikula:štandard.dlahou

5t153.a↔	Otv.repoz.triešt.zl:karpálne k.:štanď.dlahou	5t16t.x↔	Otv.repoz.zlom.kalkanea:osteosyn.iným osteosynt.mat.
5t153.b↔	Otv.repoz.triešt.zl:metakarp.k.:štanď.dlahou	5t16t.z↔	Otv.repoz.zlom.kalkanea:osteosyn.resorbovatel.materiálom
5t153.c↔	Otv.repoz.triešt.zl:falangy pr.ruky:štanď.dlahou	5t172	Otv.repoz.zl.panv.kostí a panv.kruhu:drôtom
5t153.u↔	Otv.repoz.triešt.zl:tarzálné k.:štanď.dlahou	5t174	Otv.rep.zl.panv.kostí a panv.kruhu:řahovou/serklážou
5t153.v↔	Otv.repoz.triešt.zl:metatarz.k.:štanď.dlahou	5t17g	Otv.rep.zl.panv.kostí a panvovôhu kruhu:závitnicou
5t153.w↔	Otv.repoz.triešt.zl:falangy pr.nohy:štanď.dlahou	5t17h	Otv.rep.zlom.:okraj panv.kostí:skrutkou
5t153.x	Otv.repoz.triešt.zl:ost.malé k:štanď.dlahou	5t17k	Otv.rep.zlom:zadná ě.panv.kruhu:skrutkou
5t153.z↔	Otv.repoz.triešt.zl:skapula:štanď.dlahou	5t17n	Otv.rep.zlom:pred. ě.panv.kruhu:uhlovost.dl
5t154.0↔	Otv.repoz.triešt.zl:klavikula:drôt/serkláž	5t17o	Otv.rep.zlom:zadná ě.panv.kruhu:uhlovost.dl
5t154.a↔	Otv.repoz.triešt.zl:karpálne k.:drôt/serkláž	5t17r	Otv.repoz.zlom:predná ě.panv.kruhu:dlahou
5t154.c↔	Otv.repoz.triešt.zl:falangy pr.ruky:drôt/serkláž	5t17s	Otv.rep.zlom:zadná ě.panv.kruhu:dlahou
5t154.u↔	Otv.repoz.triešt.zl:tarzálné k.:drôt/serkláž	5t17t	Otv.rep.zlom.panv.kostí a panv.kruhu:vonk.skelet.fix.
5t154.v↔	Otv.repoz.triešt.zl:metatarz.k.:drôt/serkláž	5t17u	Otv.rep.panv.kostí a panv.kruhu:vnút.skeletár.fixátorom
5t154.w↔	Otv.repoz.triešt.zl:falangy pr.nohy:drôt/serkláž	5t17x	Otv.rep.zl.panv.kostí a panv.kruhu:iným osteos.m.
5t154.x	Otv.repoz.triešt.zl:ost.malé k:drôt/serkláž	5t17z	Otv.rep.zl.panv.kostí a panv.kruhu:resorb.mat.
5t154.z↔	Otv.repoz.triešt.zl:skapula:drôt/serkláž	5t18i↔	Otv.repoz.zl:predná ě.acetabula a hlavy femuru:skrutkou
5t15b.0↔	Otv.repoz.triešt.zl:klavikula:uhlo.stabil.dlahou	5t18j↔	Otv.repoz.zl:zadná ě.acetabula a hlavy femuru:skrutkou
5t15b.a↔	Otv.repoz.triešt.zl:karpálne k.:uhlo.stabil.dlahou	5t18n↔	Otv.repoz.zl:pred.ě.acetabula a hl.femuru:uhlo.stab.dlahou
5t15b.b↔	Otv.repoz.triešt.zl:metakarp.k.:uhlo.stabil.dlahou	5t18o↔	Otv.repoz.zl:zad.ě.acetabula a hlavy femuru:uhlo.stabil.dl.
5t15b.c↔	Otv.repoz.triešt.zl:falangy pr.ruky:uhlo.stabil.dlahou	5t18p↔	Otv.repoz.zl:predná ě.acetabula a hlavy femuru:dlahou
5t15b.u↔	Otv.repoz.triešt.zl:tarzálné k.:uhlo.stabil.dlahou	5t18q↔	Otv.repoz.zl:zadná ě.acetabula a hlavy femuru:dlahou
5t15b.v↔	Otv.repoz.triešt.zl:metatarz.k.:uhlo.stabil.dlahou	5t18t↔	Otv.rep.zl.acetabula a hlavy femuru:vonk.skelet.fixátorom
5t15b.w↔	Otv.repoz.triešt.zl:falangy pr.nohy:uhlo.stabil.dlahou	5t18x↔	Otv.rep.zl.acetabula a hlavy femuru:iným osteos.mat.
5t15b.x	Otv.repoz.triešt.zl:ost.malé k:uhlo.stabil.dlahou	5t18y↔	Otv.rep.zl.acetabula a hlavy femuru:blížšie nešpec.mat.
5t15b.z↔	Otv.repoz.triešt.zl:skapula:uhlo.stabil.dlahou	5t190.0↔	Otv.rep.luxácie:humeroģenoid.kĺb:bez osteosyn.
5t15d.0↔	Otv.repoz.triešt.zlom.:klavikula:skobou	5t190.1↔	Otv.rep.luxácie:akromioklavikulárny kĺb:bez osteos.
5t15d.u↔	Otv.repoz.triešt.zlom.:tarzálné k.:skobou	5t190.2↔	Otv.rep.luxácie:torakoskop.kĺb:bez osteosyntézy
5t15d.v↔	Otv.repoz.triešt.zlom.:metatarz.k.:skobou	5t190.3↔	Otv.rep.luxácie:sternoklavikulárny kĺb:bez osteos
5t15d.x	Otv.repoz.triešt.zlom.:ost.malé k:skobou	5t190.4↔	Otv.rep.luxácie:lakt'ový kĺb:bez osteosyntézy
5t15d.z↔	Otv.repoz.triešt.zlom.:skapula:skobou	5t190.5↔	Otv.rep.luxácie:prox.radioulnárny kĺb:bez osteos.
5t15v.a↔	Otv.repoz.triešt.zlom:karpálne k.:kruh.vonk.skelet.fix.	5t190.6↔	Otv.rep.luxácie:dist.radioulnárny kĺb:bez osteos.
5t15v.b↔	Otv.repoz.triešt.zlom:metakarp.k.:kruh.vonk.skelet.fix.	5t190.8↔	Otv.rep.luxácie:radiokarpál.kĺb:bez osteosyntézy
5t15v.u↔	Otv.repoz.triešt.zlom:tarzálné k.:kruh.vonk.skelet.fix.	5t190.9↔	Otv.rep.luxácie:ulnokarpálny kĺb:bez osteosyntézy
5t15v.v↔	Otv.repoz.triešt.zlom:metatarz.k.:kruh.vonk.skelet.fix.	5t190.a↔	Otv.rep.luxácie:karpálne kĺby:bez osteosyntézy
5t15v.x	Otv.repoz.triešt.zlom:ost.malé k:kruh.vonk.skelet.fix.	5t190.c↔	Otv.rep.luxácie:metakarpofalangeálny kĺb:bez osteos.
5t15x.0↔	Otv.repoz.triešt.zl:klavikula:iným osteos.m	5t190.d↔	Otv.rep.luxácie:interfalang.kĺb ruky:bez osteosynt.
5t15x.a↔	Otv.repoz.triešt.zl:karpálne k.:iným osteos.m	5t190.e↔	Otv.rep.luxácie:iliosakrálny kĺb:bez osteosyntézy
5t15x.b↔	Otv.repoz.triešt.zl:metakarp.k.:iným osteos.m	5t190.f	Otv.rep.luxácie:symfýza:bez osteosyntézy
5t15x.c↔	Otv.repoz.triešt.zl:falangy pr.ruky:iným osteos.m	5t190.g↔	Otv.rep.luxácie:bedrový kĺb:bez osteosyntézy
5t15x.u↔	Otv.repoz.triešt.zl:tarzálné k.:iným osteos.m	5t190.h↔	Otv.rep.luxácie:kolený kĺb:bez osteosyntézy
5t15x.v↔	Otv.repoz.triešt.zl:metatarz.k.:iným osteos.m	5t190.j↔	Otv.rep.luxácie:prox.tibiofibulárny kĺb:bez osteos.
5t15x.w↔	Otv.repoz.triešt.zl:falangy pr.nohy:iným osteos.m	5t190.k↔	Otv.rep.luxácie:ělenkový kĺb horný:bez osteosyn.
5t15x.x	Otv.repoz.triešt.zl:ost.malé k:iným osteos.m	5t190.m↔	Otv.rep.luxácie:ělenkový kĺb dolný:bez osteosyn.
5t15x.z↔	Otv.repoz.triešt.zl:skapula:iným osteos.m	5t190.n↔	Otv.rep.luxácie:tarzálné kĺby:bez osteosyntézy
5t15z.0↔	Otv.repoz.triešt.zl:klavikula:rezorb.mat	5t190.p↔	Otv.rep.luxácie:tarzometatarzálné kĺby:bez osteos
5t15z.a↔	Otv.repoz.triešt.zl:karpálne k.:rezorb.mat	5t190.q↔	Otv.rep.luxácie:metatarzofalang.kĺb:bez osteosyn.
5t15z.b↔	Otv.repoz.triešt.zl:metakarp.k.:rezorb.mat	5t190.r↔	Otv.rep.luxácie:interfalangeálny kĺb nohy:bez osteos.
5t15z.c↔	Otv.repoz.triešt.zl:falangy pr.ruky:rezorb.mat	5t190.x	Otv.rep.luxácie:ostatné kĺby:bez osteosyntézy
5t15z.u↔	Otv.repoz.triešt.zl:tarzálné k.:rezorb.mat	5t191.0↔	Otv.rep.luxácie:humeroģenoid.kĺb:skrutkou
5t15z.v↔	Otv.repoz.triešt.zl:metatarz.k.:rezorb.mat	5t191.1↔	Otv.rep.luxácie:akromioklavikulárny kĺb:skrutkou
5t15z.w↔	Otv.repoz.triešt.zl:falangy pr.nohy:rezorb.mat	5t191.2↔	Otv.rep.luxácie:torakoskop.kĺb:skrutkou
5t15z.x	Otv.repoz.triešt.zl:ost.malé k:rezorb.mat	5t191.3↔	Otv.rep.luxácie:sternoklavikulárny kĺb:skrutkou
5t15z.z↔	Otv.repoz.triešt.zl:skapula:rezorb.mat	5t191.4↔	Otv.rep.luxácie:lakt'ový kĺb:skrutkou
5t16s.0↔	Otv.repoz.zlom.talu:bez osteosyntézy	5t191.5↔	Otv.rep.luxácie:prox.radioulnárny kĺb:skrutkou
5t16s.1↔	Otv.repoz.zlom.talu:osteosyntéza skrutkou	5t191.6↔	Otv.rep.luxácie:dist.radioulnárny kĺb:skrutkou
5t16s.3↔	Otv.repoz.zlom.talu:osteosyntéza štanď.dlahou	5t191.8↔	Otv.rep.luxácie:radiokarpál.kĺb:skrutkou
5t16s.4↔	Otv.repoz.zlom.talu:osteosyntéza drôtom/řah.serklážou	5t191.9↔	Otv.rep.luxácie:ulnokarpálny kĺb:skrutkou
5t16s.b↔	Otv.repoz.zlom.talu:osteosyntéza uhlovostabilnou dlahou	5t191.a↔	Otv.rep.luxácie:karpálne kĺby:skrutkou
5t16s.d↔	Otv.repoz.zlom.talu:osteosyntéza skobou	5t191.c↔	Otv.rep.luxácie:metakarpofalangeálny kĺb:skrutkou
5t16s.v↔	Otv.repoz.zlom.talu:osteosyntéza kruh.vonkaj.fixátor	5t191.d↔	Otv.rep.luxácie:interfalang.kĺb ruky:skrutkou
5t16s.x↔	Otv.repoz.zlom.talu:osteosyntéza iným osteosy.mat.	5t191.e↔	Otv.rep.luxácie:iliosakrálny kĺb:skrutkou
5t16s.z↔	Otv.repoz.zlom.talu:osteosyntéza resorb.materiálom	5t191.f	Otv.rep.luxácie:symfýza:skrutkou
5t16t.0↔	Otv.repoz.zlom.kalkanea:bez osteosyntézy	5t191.g↔	Otv.rep.luxácie:bedrový kĺb:skrutkou
5t16t.1↔	Otv.repoz.zlom.kalkanea:osteosyntéza skrutkou	5t191.h↔	Otv.rep.luxácie:kolený kĺb:skrutkou
5t16t.3↔	Otv.repoz.zlom.kalkanea:osteosyntéza štanď.dlahou	5t191.j↔	Otv.rep.luxácie:prox.tibiofibulárny kĺb:skrutkou
5t16t.4↔	Otv.repoz.zlom.kalkanea:osteosyntéza drôtom/řah.serkl.	5t191.k↔	Otv.rep.luxácie:ělenkový kĺb horný:skrutkou
5t16t.7↔	Otv.repoz.zlom.kalkanea:osteosyntéza zaisteným klincom	5t191.m↔	Otv.rep.luxácie:ělenkový kĺb dolný:skrutkou
5t16t.b↔	Otv.repoz.zlom.kalkanea:osteosyntéza uhlovostab.dlahou	5t191.n↔	Otv.rep.luxácie:tarzálné kĺby:skrutkou
5t16t.d↔	Otv.repoz.zlom.kalkanea:osteosyntéza skobou	5t191.p↔	Otv.rep.luxácie:tarzometatarzálné kĺby:skrutkou
5t16t.v↔	Otv.repoz.zlom.kalkanea:osteosy.kruh.vonkaj.fixátor	5t191.q↔	Otv.rep.luxácie:metatarzofalang.kĺb:skrutkou



5t191.r↔	Otv.rep.luxácie:interfalangeálny kĺb nohy:skrutkou	5t19a.m↔	Otv.rep.luxácie:členk.kĺb dolný:intramedul.klin
5t191.x	Otv.rep.luxácie:ostatné kĺby:skrutkou	5t19a.p↔	Otv.rep.luxácie:tarzometatarzálné kĺby:intramedul.klin
5t193.0↔	Otv.rep.luxácie:humerooglenoid.kĺb:skrutkou	5t19a.q↔	Otv.rep.luxácie:metatarzofalang.kĺb:intramedul.klin
5t193.1↔	Otv.rep.luxácie:akromioklavikulárny kĺb:skrutkou	5t19a.r↔	Otv.rep.luxácie:interfalangeál.kĺb nohy:intramedul.klin
5t193.2↔	Otv.rep.luxácie:torakoskap.kĺb:skrutkou	5t19a.x	Otv.rep.luxácie:ostatné kĺby:intramedul.klin
5t193.3↔	Otv.rep.luxácie:sternoklavikulárny kĺb:skrutkou	5t19b.0↔	Otv.rep.luxácie:humerooglenoid.kĺb:uhlo.stabil.dlahou
5t193.4↔	Otv.rep.luxácie:laktový kĺb:skrutkou	5t19b.1↔	Otv.rep.luxácie:akromioklavikulárny kĺb:uhlo.stabil.dlahou
5t193.5↔	Otv.rep.luxácie:prox.radioulnárny kĺb:skrutkou	5t19b.2↔	Otv.rep.luxácie:torakoskap.kĺb:uhlo.stabil.dlahou
5t193.6↔	Otv.rep.luxácie:dist.radioulnárny kĺb:skrutkou	5t19b.3↔	Otv.rep.luxácie:sternoklavikulárny kĺb:uhlo.stabil.dlahou
5t193.8↔	Otv.rep.luxácie:radiokarpál.kĺb:skrutkou	5t19b.4↔	Otv.rep.luxácie:laktový kĺb:uhlo.stabil.dlahou
5t193.9↔	Otv.rep.luxácie:ulnokarpálny kĺb:skrutkou	5t19b.5↔	Otv.rep.luxácie:prox.radioulnárny kĺb:uhlo.stabil.dlahou
5t193.a↔	Otv.rep.luxácie:karpálne kĺby:skrutkou	5t19b.6↔	Otv.rep.luxácie:dist.radioulnárny kĺb:uhlo.stabil.dlahou
5t193.c↔	Otv.rep.luxácie:metakarpofalangeálny kĺb:skrutkou	5t19b.8↔	Otv.rep.luxácie:radiokarpál.kĺb:uhlo.stabil.dlahou
5t193.d↔	Otv.rep.luxácie:interfalang.kĺb ruky:skrutkou	5t19b.9↔	Otv.rep.luxácie:ulnokarpálny kĺb:uhlo.stabil.dlahou
5t193.e↔	Otv.rep.luxácie:iliosakrálny kĺb:skrutkou	5t19b.a↔	Otv.rep.luxácie:karpálne kĺby:uhlo.stabil.dlahou
5t193.f	Otv.rep.luxácie:symfýza:skrutkou	5t19b.c↔	Otv.rep.luxácie:metakarpofalangeálny kĺb:uhlo.stabil.dlahou
5t193.g↔	Otv.rep.luxácie:bedrový kĺb:skrutkou	5t19b.d↔	Otv.rep.luxácie:interfalang.kĺb ruky:uhlo.stabil.dlahou
5t193.h↔	Otv.rep.luxácie:kolenný kĺb:skrutkou	5t19b.e↔	Otv.rep.luxácie:iliosakrálny kĺb:uhlo.stabil.dlahou
5t193.j↔	Otv.rep.luxácie:prox.tibiofibulárny kĺb:skrutkou	5t19b.f	Otv.rep.luxácie:symfýza:uhlo.stabil.dlahou
5t193.k↔	Otv.rep.luxácie:členkový kĺb horný:skrutkou	5t19b.g↔	Otv.rep.luxácie:bedrový kĺb:uhlo.stabil.dlahou
5t193.m↔	Otv.rep.luxácie:členkový kĺb dolný:skrutkou	5t19b.h↔	Otv.rep.luxácie:kolenný kĺb:uhlo.stabil.dlahou
5t193.n↔	Otv.rep.luxácie:tarzálné kĺby:skrutkou	5t19b.j↔	Otv.rep.luxácie:prox.tibiofibulárny kĺb:uhlo.stabil.dlahou
5t193.p↔	Otv.rep.luxácie:tarzometatarzálné kĺby:skrutkou	5t19b.k↔	Otv.rep.luxácie:členkový kĺb horný:uhlo.stabil.dlahou
5t193.q↔	Otv.rep.luxácie:metatarzofalang.kĺb:skrutkou	5t19b.m↔	Otv.rep.luxácie:členkový kĺb dolný:uhlo.stabil.dlahou
5t193.r↔	Otv.rep.luxácie:interfalangeálny kĺb nohy:skrutkou	5t19b.n↔	Otv.rep.luxácie:tarzálné kĺby:uhlo.stabil.dlahou
5t193.x	Otv.rep.luxácie:ostatné kĺby:skrutkou	5t19b.p↔	Otv.rep.luxácie:tarzometatarzálné kĺby:uhlo.stabil.dlahou
5t194.0↔	Otv.rep.luxácie:humerooglenoid.kĺb:drôt/serkláž	5t19b.q↔	Otv.rep.luxácie:metatarzofalang.kĺb:uhlo.stabil.dlahou
5t194.1↔	Otv.rep.luxácie:akromioklavikulárny kĺb:drôt/serkláž	5t19b.r↔	Otv.rep.luxácie:interfalangeálny kĺb nohy:uhlo.stabil.dlahou
5t194.2↔	Otv.rep.luxácie:torakoskap.kĺb:drôt/serkláž	5t19b.x	Otv.rep.luxácie:ostatné kĺby:uhlo.stabil.dlahou
5t194.3↔	Otv.rep.luxácie:sternoklavikulárny kĺb:drôt/serkláž	5t19d.0↔	Otv.rep.luxácie:humerooglenoid.kĺb:skobou
5t194.4↔	Otv.rep.luxácie:laktový kĺb:drôt/serkláž	5t19d.1↔	Otv.rep.luxácie:akromioklavikulárny kĺb:skobou
5t194.5↔	Otv.rep.luxácie:prox.radioulnárny kĺb:drôt/serkláž	5t19d.2↔	Otv.rep.luxácie:torakoskap.kĺb:skobou
5t194.6↔	Otv.rep.luxácie:dist.radioulnárny kĺb:drôt/serkláž	5t19d.3↔	Otv.rep.luxácie:sternoklavikulárny kĺb:skobou
5t194.8↔	Otv.rep.luxácie:radiokarpál.kĺb:drôt/serkláž	5t19d.4↔	Otv.rep.luxácie:laktový kĺb:skobou
5t194.9↔	Otv.rep.luxácie:ulnokarpálny kĺb:drôt/serkláž	5t19d.5↔	Otv.rep.luxácie:prox.radioulnárny kĺb:skobou
5t194.a↔	Otv.rep.luxácie:karpálne kĺby:drôt/serkláž	5t19d.6↔	Otv.rep.luxácie:dist.radioulnárny kĺb:skobou
5t194.c↔	Otv.rep.luxácie:metakarpofalangeálny kĺb:drôt/serkláž	5t19d.8↔	Otv.rep.luxácie:radiokarpál.kĺb:skobou
5t194.d↔	Otv.rep.luxácie:interfalang.kĺb ruky:drôt/serkláž	5t19d.9↔	Otv.rep.luxácie:ulnokarpálny kĺb:skobou
5t194.e↔	Otv.rep.luxácie:iliosakrálny kĺb:drôt/serkláž	5t19d.a↔	Otv.rep.luxácie:karpálne kĺby:skobou
5t194.f	Otv.rep.luxácie:symfýza:drôt/serkláž	5t19d.c↔	Otv.rep.luxácie:metakarpofalangeálny kĺb:skobou
5t194.g↔	Otv.rep.luxácie:bedrový kĺb:drôt/serkláž	5t19d.d↔	Otv.rep.luxácie:interfalang.kĺb ruky:skobou
5t194.h↔	Otv.rep.luxácie:kolenný kĺb:drôt/serkláž	5t19d.e↔	Otv.rep.luxácie:iliosakrálny kĺb:skobou
5t194.j↔	Otv.rep.luxácie:prox.tibiofibulárny kĺb:drôt/serkláž	5t19d.f	Otv.rep.luxácie:symfýza:skobou
5t194.k↔	Otv.rep.luxácie:členkový kĺb horný:drôt/serkláž	5t19d.g↔	Otv.rep.luxácie:bedrový kĺb:skobou
5t194.m↔	Otv.rep.luxácie:členkový kĺb dolný:drôt/serkláž	5t19d.h↔	Otv.rep.luxácie:kolenný kĺb:skobou
5t194.n↔	Otv.rep.luxácie:tarzálné kĺby:drôt/serkláž	5t19d.j↔	Otv.rep.luxácie:prox.tibiofibulárny kĺb:skobou
5t194.p↔	Otv.rep.luxácie:tarzometatarzálné kĺby:drôt/serkláž	5t19d.k↔	Otv.rep.luxácie:členkový kĺb horný:skobou
5t194.q↔	Otv.rep.luxácie:metatarzofalang.kĺb:drôt/serkláž	5t19d.m↔	Otv.rep.luxácie:členkový kĺb dolný:skobou
5t194.r↔	Otv.rep.luxácie:interfalangeálny kĺb nohy:drôt/serkláž	5t19d.n↔	Otv.rep.luxácie:tarzálné kĺby:skobou
5t194.x	Otv.rep.luxácie:ostatné kĺby:drôt/serkláž	5t19d.p↔	Otv.rep.luxácie:tarzometatarzálné kĺby:skobou
5t199.h↔	Otv.rep.luxácie:kolenný kĺb:transfix.klincom	5t19d.q↔	Otv.rep.luxácie:metatarzofalang.kĺb:skobou
5t199.j↔	Otv.rep.luxácie:prox.tibiofibulárny kĺb:transfix.klincom	5t19d.r↔	Otv.rep.luxácie:interfalangeálny kĺb nohy:skobou
5t199.k↔	Otv.rep.luxácie:členkový kĺb horný:transfix.klincom	5t19d.x	Otv.rep.luxácie:ostatné kĺby:skobou
5t199.m↔	Otv.rep.luxácie:členkový kĺb dolný:transfix.klincom	5t19t.0↔	Otv.rep.luxácie:humerooglenoidálny kĺb:vonk.skelet.fix
5t199.x	Otv.rep.luxácie:ostatné kĺby:transfix.klincom	5t19t.1↔	Otv.rep.luxácie:akromioklavikulárny kĺb:vonk.skelet.fix
5t19a.0↔	Otv.rep.luxácie:humerooglenoid.kĺb:intramedul.klin	5t19t.4↔	Otv.rep.luxácie:laktový kĺb:vonk.skelet.fix
5t19a.1↔	Otv.rep.luxácie:akromioklavikulárny kĺb:intramedul.klin	5t19t.5↔	Otv.rep.luxácie:prox.radioulnárny kĺb:vonk.skelet.fix
5t19a.3↔	Otv.rep.luxácie:sternoklavikulárny kĺb:intramedul.klin	5t19t.6↔	Otv.rep.luxácie:dist.radioulnárny kĺb:vonk.skelet.fix
5t19a.4↔	Otv.rep.luxácie:laktový kĺb:intramedul.klinom	5t19t.8↔	Otv.rep.luxácie:radiokarpálny kĺb:vonk.skelet.fix
5t19a.5↔	Otv.rep.luxácie:prox.radioulnárny kĺb:intramedul.klin	5t19t.9↔	Otv.rep.luxácie:ulnokarpálny kĺb:vonk.skelet.fix
5t19a.6↔	Otv.rep.luxácie:dist.radioulnárny kĺb:intramedul.klin	5t19t.a↔	Otv.rep.luxácie:karpálne kĺby:vonk.skelet.fix
5t19a.8↔	Otv.rep.luxácie: radiokarpálny kĺb:intramedul.klin	5t19t.c↔	Otv.rep.luxácie:metakarpofalangeálny kĺb:vonk.skelet.fix
5t19a.9↔	Otv.rep.luxácie:ulnokarpálny kĺb:intramedul.klin	5t19t.d↔	Otv.rep.luxácie:interfalang.kĺb r.:vonk.skelet.fix
5t19a.a↔	Otv.rep.luxácie:karpálne kĺby:intramedul.klin	5t19t.e↔	Otv.rep.luxácie:iliosakrálny kĺb:vonk.skelet.fix
5t19a.c↔	Otv.rep.luxácie:metakarpofalangeálny kĺb:intramedul.klin	5t19t.f	Otv.rep.luxácie:symfýza:vonk.skelet.fix
5t19a.d↔	Otv.rep.luxácie:interfalang.kĺb ruky:intramedulár.klin	5t19t.g↔	Otv.rep.luxácie:bedr.kĺb:vonk.skelet.fix
5t19a.g↔	Otv.rep.luxácie:bedr.kĺb:intramedulárnym klin	5t19t.h↔	Otv.rep.luxácie:kolen.kĺb:vonk.skelet.fix
5t19a.h↔	Otv.rep.luxácie:kolen.kĺb:intramedulár.klin	5t19t.j↔	Otv.rep.luxácie:prox.tibiofibulárny kĺb:vonk.skelet.fix
5t19a.j↔	Otv.rep.luxácie:prox.tibiofibulárny kĺb:intramedul.klin	5t19t.k↔	Otv.rep.luxácie:členkový kĺb horný:vonk.skelet.fix
5t19a.k↔	Otv.rep.luxácie:členk.kĺb horný:intramedul.klin	5t19t.m↔	Otv.rep.luxácie:členkový kĺb dolný:vonk.skelet.fix

5t19t.n↔	Otv.rep.luxácie:tarzálné kĺby:vonk.skelet.fix	5t211.k↔	Zat.rep.zl./epifyzeolýzy:tibia proxim:skrutkou
5t19t.p↔	Otv.rep.luxácie:tarzometatarzálné kĺby:vonk.skelet.fix	5t211.m↔	Zat.rep.zl./epifyzeolýzy:tibia diaf:skrutkou
5t19t.q↔	Otv.rep.luxácie:metatarzofalang.kĺ.:vonk.skelet.fix	5t211.n↔	Zat.rep.zl./epifyzeolýzy:tibia distál:skrutkou
5t19t.r↔	Otv.rep.luxácie:interfalangeálny kĺb n.:vonk.skelet.fix	5t211.p↔	Zat.rep.zl./epifyzeolýzy:fibula proximál:skrutkou
5t19t.x	Otv.rep.luxácie:ostatné kĺby:vonk.skelet.fix	5t211.q↔	Zat.rep.zl./epifyzeolýzy:fibula diaf:skrutkou
5t19x.0↔	Otv.rep.luxácie:humerglenoid.kĺb:iným osteos.mat	5t211.r↔	Zat.rep.zl./epifyzeolýzy:fibula distál:skrutkou
5t19x.1↔	Otv.rep.luxácie:akromioklavikulárny kĺb:iným osteos.mat	5t211.s↔	Zat.rep.zl./epifyzeolýzy:talus:skrutkou
5t19x.2↔	Otv.rep.luxácie:torakoskop.kĺb:iným osteos.mat	5t211.t↔	Zat.rep.zl./epifyzeolýzy:kalkaneus:skrutkou
5t19x.3↔	Otv.rep.luxácie:sternoklavikulárny kĺb:iným osteos.mat	5t211.u↔	Zat.rep.zl./epifyzeolýzy:tarzálné k.:skrutkou
5t19x.4↔	Otv.rep.luxácie:lakt'ový kĺb:iným osteos.mat	5t211.z↔	Zat.rep.zl./epifyzeolýzy:skapula:skrutkou
5t19x.5↔	Otv.rep.luxácie:prox.radioulnárny kĺb:iným osteos.mat	5t213.0↔	Zat.rep.zl./epifyzeolýzy:klavikula:štandard.dlahou
5t19x.6↔	Otv.rep.luxácie:dist.radioulnárny kĺb:iným osteos.mat	5t213.1↔	Zat.rep.zl./epifyzeolýzy:humerus prox:štandard.dlahou
5t19x.8↔	Otv.rep.luxácie:radiokarpál.kĺb:iným osteos.mat	5t213.2↔	Zat.rep.zl./epifyzeolýzy:humerus diafýza:štandard.dlahou
5t19x.9↔	Otv.rep.luxácie:ulnokarpálny kĺb:iným osteos.mat	5t213.3↔	Zat.rep.zl./epifyzeolýzy:humerus distál.:štandard.dlahou
5t19x.a↔	Otv.rep.luxácie:karpálne kĺby:iným osteos.mat	5t213.4↔	Zat.rep.zl./epifyzeolýzy:radius prox:štandard.dlahou
5t19x.c↔	Otv.rep.luxácie:metakarpofalangeálny kĺb:iným osteos.mat	5t213.5↔	Zat.rep.zl./epifyzeolýzy:radius diafýza:štandard.dlahou
5t19x.d↔	Otv.rep.luxácie:interfalang.kĺb ruky:iným osteos.mat	5t213.6↔	Zat.rep.zl./epifyzeolýzy:radius distál:štandard.dlahou
5t19x.e↔	Otv.rep.luxácie:iliosakrálny kĺb:iným osteos.mat	5t213.7↔	Zat.rep.zl./epifyzeolýzy:ulna proximálna:štandard.dlahou
5t19x.f	Otv.rep.luxácie:symfýza:iným osteos.mat	5t213.8↔	Zat.rep.zl./epifyzeolýzy:ulna diaf:štandard.dlahou
5t19x.g↔	Otv.rep.luxácie:bedrový kĺb:iným osteos.mat	5t213.9↔	Zat.rep.zl./epifyzeolýzy:ulna distálna:štandard.dlahou
5t19x.h↔	Otv.rep.luxácie:kolenný kĺb:iným osteos.mat	5t213.a↔	Zat.rep.zl./epifyzeolýzy:karpálne k.:štandard.dlahou
5t19x.j↔	Otv.rep.luxácie:prox.tibiofibulárny kĺb:iným osteos.mat	5t213.b↔	Zat.rep.zl./epifyzeolýzy:metakarpálne k.:štandard.dlahou
5t19x.k↔	Otv.rep.luxácie:členkový kĺb horný:iným osteos.mat	5t213.c↔	Zat.rep.zl./epifyzeolýzy:falangy prstov ruky:štandard.dlahou
5t19x.m↔	Otv.rep.luxácie:členkový kĺb dolný:iným osteos.mat	5t213.d	Zat.rep.zl./epifyzeolýzy:panva:štandard.dlahou
5t19x.n↔	Otv.rep.luxácie:tarzálné kĺby:iným osteos.mat	5t213.e↔	Zat.rep.zl./epifyzeolýzy:krčok steh.k.:štandard.dlahou
5t19x.p↔	Otv.rep.luxácie:tarzometatarzálné kĺby:iným osteos.mat	5t213.f↔	Zat.rep.zl./epifyzeolýzy:femur prox:štandard.dlahou
5t19x.q↔	Otv.rep.luxácie:metatarzofalang.kĺb:iným osteos.mat	5t213.g↔	Zat.rep.zl./epifyzeolýzy:femur diafýzárny:štandard.dlahou
5t19x.r↔	Otv.rep.luxácie:interfalangeálny kĺb nohy:iným osteos.mat	5t213.h↔	Zat.rep.zl./epifyzeolýzy:femur distál.:štandard.dlahou
5t19x.x	Otv.rep.luxácie:ostatné kĺby:iným osteos.mat	5t213.j↔	Zat.rep.zl./epifyzeolýzy:patela:štandard.dlahou
5t19z.0↔	Otv.rep.luxácie:humerglenoid.kĺb:rezorb.mat	5t213.k↔	Zat.rep.zl./epifyzeolýzy:tibia proxim:štandard.dlahou
5t19z.1↔	Otv.rep.luxácie:akromioklavikulárny kĺb:rezorb.mat	5t213.m↔	Zat.rep.zl./epifyzeolýzy:tibia diaf:štandard.dlahou
5t19z.2↔	Otv.rep.luxácie:torakoskop.kĺb:rezorb.mat	5t213.n↔	Zat.rep.zl./epifyzeolýzy:tibia distál:štandard.dlahou
5t19z.3↔	Otv.rep.luxácie:sternoklavikulárny kĺb:rezorb.mat	5t213.p↔	Zat.rep.zl./epifyzeolýzy:fibula proximál:štandard.dlahou
5t19z.4↔	Otv.rep.luxácie:lakt'ový kĺb:rezorb.mat	5t213.q↔	Zat.rep.zl./epifyzeolýzy:fibula diaf:štandard.dlahou
5t19z.5↔	Otv.rep.luxácie:prox.radioulnárny kĺb:rezorb.mat	5t213.r↔	Zat.rep.zl./epifyzeolýzy:fibula distál:štandard.dlahou
5t19z.6↔	Otv.rep.luxácie:dist.radioulnárny kĺb:rezorb.mat	5t213.s↔	Zat.rep.zl./epifyzeolýzy:talus:štandard.dlahou
5t19z.8↔	Otv.rep.luxácie:radiokarpál.kĺb:rezorb.mat	5t213.t↔	Zat.rep.zl./epifyzeolýzy:kalkaneus:štandard.dlahou
5t19z.9↔	Otv.rep.luxácie:ulnokarpálny kĺb:rezorb.mat	5t213.u↔	Zat.rep.zl./epifyzeolýzy:tarzálné k.:štandard.dlahou
5t19z.a↔	Otv.rep.luxácie:karpálne kĺby:rezorb.mat	5t213.v↔	Zat.rep.zl./epifyzeolýzy:metatarzálné k.:štandard.dlahou
5t19z.c↔	Otv.rep.luxácie:metakarpofalangeálny kĺb:rezorb.mat	5t213.w↔	Zat.rep.zl./epifyzeolýzy:falangy prstov nohy:štandard.dlahou
5t19z.d↔	Otv.rep.luxácie:interfalang.kĺb ruky:rezorb.mat	5t213.x	Zat.rep.zl./epifyzeolýzy:ostatné k.:štandard.dlahou
5t19z.e↔	Otv.rep.luxácie:iliosakrálny kĺb:rezorb.mat	5t213.z↔	Zat.rep.zl./epifyzeolýzy:skapula:štandard.dlahou
5t19z.f	Otv.rep.luxácie:symfýza:rezorb.mat	5t214.1↔	Zat.rep.zl./epifyzeolýzy:humerus prox.:drôt./serkláž
5t19z.g↔	Otv.rep.luxácie:bedrový kĺb:rezorb.mat	5t214.2↔	Zat.rep.zl./epifyzeolýzy:humerus diafýza:drôt./serkláž
5t19z.h↔	Otv.rep.luxácie:kolenný kĺb:rezorb.mat	5t214.3↔	Zat.rep.zl./epifyzeolýzy:humerus distál.:drôt./serkláž
5t19z.j↔	Otv.rep.luxácie:prox.tibiofibulárny kĺb:rezorb.mat	5t214.4↔	Zat.rep.zl./epifyzeolýzy:radius prox.:drôt./serkláž
5t19z.k↔	Otv.rep.luxácie:členkový kĺb horný:rezorb.mat	5t214.7↔	Zat.rep.zl./epifyzeolýzy:ulna proximálna:drôt./serkláž
5t19z.m↔	Otv.rep.luxácie:členkový kĺb dolný:rezorb.mat	5t214.8↔	Zat.rep.zl./epifyzeolýzy:ulna diaf.:drôt./serkláž
5t19z.n↔	Otv.rep.luxácie:tarzálné kĺby:rezorb.mat	5t214.d	Zat.rep.zl./epifyzeolýzy:panva:drôt./serkláž
5t19z.p↔	Otv.rep.luxácie:tarzometatarzálné kĺby:rezorb.mat	5t214.e↔	Zat.rep.zl./epifyzeolýzy:krčok steh.k.:drôt./serkláž
5t19z.q↔	Otv.rep.luxácie:metatarzofalang.kĺb:rezorb.mat	5t214.f↔	Zat.rep.zl./epifyzeolýzy:femur prox.:drôt./serkláž
5t19z.r↔	Otv.rep.luxácie:interfalangeálny kĺb nohy:rezorb.mat	5t214.g↔	Zat.rep.zl./epifyzeolýzy:femur diafýzárny:drôt./serkláž
5t19z.x	Otv.rep.luxácie:ostatné kĺby:rezorb.mat	5t214.h↔	Zat.rep.zl./epifyzeolýzy:femur distál.:drôt./serkláž
5t211.0↔	Zat.rep.zl./epifyzeolýzy:klavikula:skrutkou	5t214.j↔	Zat.rep.zl./epifyzeolýzy:patela:drôt./serkláž
5t211.1↔	Zat.rep.zl./epifyzeolýzy:humerus prox.:skrutkou	5t214.k↔	Zat.rep.zl./epifyzeolýzy:tibia proxim:drôt./serkláž
5t211.2↔	Zat.rep.zl./epifyzeolýzy:humerus diafýza:skrutkou	5t214.m↔	Zat.rep.zl./epifyzeolýzy:tibia diaf:drôt./serkláž
5t211.3↔	Zat.rep.zl./epifyzeolýzy:humerus distál.:skrutkou	5t214.n↔	Zat.rep.zl./epifyzeolýzy:tibia distál:drôt./serkláž
5t211.4↔	Zat.rep.zl./epifyzeolýzy:radius prox.:skrutkou	5t214.p↔	Zat.rep.zl./epifyzeolýzy:fibula proximál:drôt./serkláž
5t211.5↔	Zat.rep.zl./epifyzeolýzy:radius diafýza:skrutkou	5t214.q↔	Zat.rep.zl./epifyzeolýzy:fibula diaf:drôt./serkláž
5t211.6↔	Zat.rep.zl./epifyzeolýzy:radius distál:skrutkou	5t214.r↔	Zat.rep.zl./epifyzeolýzy:fibula distál:drôt./serkláž
5t211.7↔	Zat.rep.zl./epifyzeolýzy:ulna proximálna:skrutkou	5t214.s↔	Zat.rep.zl./epifyzeolýzy:talus:drôt./serkláž
5t211.8↔	Zat.rep.zl./epifyzeolýzy:ulna diaf.:skrutkou	5t214.t↔	Zat.rep.zl./epifyzeolýzy:kalkaneus:drôt./serkláž
5t211.9↔	Zat.rep.zl./epifyzeolýzy:ulna distálna:skrutkou	5t214.u↔	Zat.rep.zl./epifyzeolýzy:tarzálné k.:drôt./serkláž
5t211.a↔	Zat.rep.zl./epifyzeolýzy:karpálne k.:skrutkou	5t214.x	Zat.rep.zl./epifyzeolýzy:ostatné k.:drôt./serkláž
5t211.d	Zat.rep.zl./epifyzeolýzy:panva:skrutkou	5t214.z↔	Zat.rep.zl./epifyzeolýzy:skapula:drôt./serkláž
5t211.e↔	Zat.rep.zl./epifyzeolýzy:krčok steh.k.:skrutkou	5t215.1↔	Zat.rep.zl./epifyzeolýzy:humerus prox:dyn.kompr.skr.v dl
5t211.f↔	Zat.rep.zl./epifyzeolýzy:femur prox.:skrutkou	5t215.2↔	Zat.rep.zl./epifyzeolýzy:humerus diaf:dyn.kompr.skr.v dl
5t211.g↔	Zat.rep.zl./epifyzeolýzy:femur diafýzárny:skrutkou	5t215.e↔	Zat.rep.zl./epifyzeolýzy:krčok steh.k.:dyn.kompr.skr.v dl
5t211.h↔	Zat.rep.zl./epifyzeolýzy:femur distál.:skrutkou	5t215.f↔	Zat.rep.zl./epifyzeolýzy:femur prox:dyn.kompr.skr.v dl
5t211.j↔	Zat.rep.zl./epifyzeolýzy:patela:skrutkou	5t215.g↔	Zat.rep.zl./epiphyzeol:femur diaf:dyn.kompr.skr.v dl



5t215.h↔	Zat.rep.zl./epifyzeolýzy:femur dist:dyn.kompr.skr.v dl.	5t219.k↔	Zatv.rep.zl./epifyzeolýzy:tibia proximálna:transf.kl.
5t215.k↔	Zat.rep.zl./epifyzeolýzy:tibia prox:dyn.kompr.skr.v dl.	5t219.m↔	Zatv.repoz.zl./epifyzeolýzy:tibia diaf:transf.klin
5t215.x	Zat.rep.zl./epifyzeolýzy:ostatné k.:dyn.kompr.skrutkou v dl.	5t219.n↔	Zatv.rep.zlom./epifyzeolýzy:tibia distál:transf.kl.
5t216.1↔	Zat.rep.zl./epifyzeol:umerus prox.:nezaist.predvrt.iM klin	5t219.s↔	Zatv.rep.zl./epifyzeolýzy:talus:transf.kl.
5t216.2↔	Zat.rep.zl./epifyzeol:umerus diaf.:nezaist.predvrt.iM klin	5t219.t↔	Zatv.rep.zl./epifyzeolýzy:kalkaneus:transf.kl.
5t216.3↔	Zat.rep.zl./epifyzeol:umerus dist.:nezaist.predvrt.iM klin	5t219.x	Zatv.rep.zl./epifyzeolýzyostatné k.:transf.kl.
5t216.4↔	Zat.rep.zl./epifyzeol:radius prox.:nezaist.predvrt.iM klin	5t21a.0↔	Zatv.repoz.zl./epifyzeol:klavikul:iM drôt,prút
5t216.5↔	Zat.rep.zl./epifyzeol:radius diaf.:nezaist.predvrt.iM klin	5t21a.1↔	Zatv.repoz.zl./epifyzeol:humer.prox:iM drôt,prút
5t216.6↔	Zat.rep.zl./epifyzeol:radius distál.:nezaist.predvrt.iM klin	5t21a.2↔	Zatv.repoz.zl./epifyzeol:humer.diaf:iM drôt,prút
5t216.7↔	Zat.rep.zl./epifyzeol:ulna proxim.:nezaist.predvrt.iM klin	5t21a.3↔	Zatv.repoz.zl./epifyzeol:humer.dist.iM drôt,prút
5t216.8↔	Zat.rep.zl./epifyzeol:kalkaneus:nezaist.predvrt.iM klin	5t21a.7↔	Zatv.repoz.zl./epifyzeol:ulna prox:iM drôt,prút
5t216.9↔	Zat.rep.zl./epifyzeol:ulna distálna:nezaist.predvrt.iM klin	5t21a.e↔	Zatv.repoz.zl./epifyzeol:krčok.st.k:iM drôt,prút
5t216.e↔	Zat.rep.zl./epifyzeol:krčok steh.k.:nezaist.predvrt.iM klin	5t21a.f↔	Zatv.repoz.zl./epifyzeol:femur prox:iM drôt,prút
5t216.f↔	Zat.rep.zl./epifyzeol:femur prox.:nezaist.predvrt.iM klin	5t21a.g↔	Zatv.repoz.zl./epifyzeol:fem.diaf:iM drôt,prút
5t216.g↔	Zat.rep.zl./epifyzeol:femur diafyz.:nezaist.predvrt.iM klin	5t21a.h↔	Zatv.repoz.zl./epifyzeol:fem.dist:iM drôt,prút
5t216.h↔	Zat.rep.zl./epifyzeol:femur distál.:nezaist.predvrt.iM klin	5t21a.k↔	Zatv.repoz.zl./epifyzeol:tibia prox:iM drôt,prút
5t216.k↔	Zat.rep.zl./epifyzeol:kalkaneus:nezaist.predvrt.iM klin	5t21a.m↔	Zatv.repoz.zl./epifyzeol:tib.diaf:iM drôt,prút
5t216.m↔	Zat.rep.zl./epifyzeol:tibia diaf.:nezaist.predvrt.iM klin	5t21a.n↔	Zatv.repoz.zl./epifyzeol:tib.dist:iM drôt,prút
5t216.n↔	Zat.rep.zl./epifyzeol:tibia distál.:nezaist.predvrt.iM klin	5t21a.p↔	Zatv.repoz.zl./epifyzeol:fibula prox:iM drôt,prút
5t216.p↔	Zat.rep.zl./epifyzeol:fibula prox.:nezaist.predvrt.iM klin	5t21a.q↔	Zatv.repoz.zl./epifyzeol:fib.diaf:iM drôt,prút
5t216.q↔	Zat.rep.zl./epifyzeol:fibula diaf.:nezaist.predvrt.iM klin	5t21a.r↔	Zatv.repoz.zl./epifyzeol:fib.dist:iM drôt,prút
5t216.r↔	Zat.rep.zl./epifyzeol:fibula distál.:nezaist.predvrt.iM klin	5t21a.x	Zatv.repoz.zl./epifyzeol:ost.k.:iM drôt,prút
5t216.t↔	Zat.rep.zl./epifyzeol:kalkaneus:nezaist.predvrt.iM klin	5t21a.z↔	Zatv.repoz.zl./epifyzeol:skapula:iM drôt,prút
5t216.x	Zat.rep.zl./epifyzeol:ostatné k.:nezaist.predvrt.iM klin	5t21b.0↔	Zatv.repoz.zl./epifyzeol:klavikula:uhlo.stab.dlahou
5t217.1↔	Zat.rep.zl./epifyzeol:umerus prox.:zaist.intramedul.kl	5t21b.1↔	Zatv.repoz.zl./epifyzeol:umerus prox:uhlo.stab.dlahou
5t217.2↔	Zat.rep.zl./epifyzeol:umerus diafýza:zaist.intramedul.kl	5t21b.2↔	Zatv.repoz.zl./epifyzeol:umerus diaf:uhlo.stab.dlahou
5t217.3↔	Zat.rep.zl./epifyzeol:umerus distál.:zaist.intramedul.kl	5t21b.3↔	Zatv.repoz.zl./epifyzeol:umerus dist.:uhlo.stab.dl
5t217.4↔	Zat.rep.zl./epifyzeol:radius prox.:zaist.intramedul.kl	5t21b.4↔	Zatv.repoz.zl./epifyzeol:radius prox:uhlo.stab.dlahou
5t217.5↔	Zat.rep.zl./epifyzeol:radius diafýza:zaist.intramedul.kl	5t21b.5↔	Zatv.repoz.zl./epifyzeol:radius diaf:uhlo.stab.dlahou
5t217.6↔	Zat.rep.zl./epifyzeol:radius distál.:zaist.intramedul.kl	5t21b.6↔	Zatv.repoz.zl./epifyzeol:radius distál.:uhlo.stab.dl
5t217.7↔	Zat.rep.zl./epifyzeol:ulna proximálna:zaist.intramedul.kl	5t21b.7↔	Zatv.repoz.zl./epifyzeol:ulna prox:uhlo.stab.dlahou
5t217.8↔	Zat.rep.zl./epifyzeol:ulna diaf.:zaist.intramedul.kl	5t21b.8↔	Zatv.repoz.zl./epifyzeol:ulna diaf:uhlo.stab.dlahou
5t217.9↔	Zat.rep.zl./epifyzeol:ulna distálna:zaist.intramedul.kl	5t21b.9↔	Zatv.repoz.zl./epifyzeol:ulna dist:uhlo.stab.dlahou
5t217.e↔	Zat.rep.zl./epifyzeol:krčok steh.k.:zaist.intramedul.kl	5t21b.a↔	Zatv.repoz.zl./epifyzeol:karpálna.k:uhlo.stab.dlahou
5t217.f↔	Zat.rep.zl./epifyzeol:femur prox.:zaist.intramedul.kl	5t21b.b↔	Zatv.repoz.zl./epifyzeol:metakarp.k:uhlo.stab.dlahou
5t217.g↔	Zat.rep.zl./epifyzeol:femur diafyzáry:zaist.intramedul.kl	5t21b.c↔	Zatv.repoz.zl./epifyzeol:falangy pr.ruky:uhlo.stab.dl
5t217.h↔	Zat.rep.zl./epifyzeol:femur distál.:zaist.intramedul.kl	5t21b.d	Zatv.repoz.zl./epifyzeol:panva:uhlo.stab.dlahou
5t217.k↔	Zat.rep.zl./epifyzeol:tibia proxim:zaist.intramedul.kl	5t21b.e↔	Zatv.repoz.zl./epifyzeol:krčok steh.k:uhlo.stab.dl
5t217.m↔	Zat.rep.zl./epifyzeol:tibia diaf:zaist.intramedul.kl	5t21b.f↔	Zatv.repoz.zl./epifyzeol:femur prox:uhlo.stab.dl
5t217.n↔	Zat.rep.zl./epifyzeol:tibia distál:zaist.intramedul.kl	5t21b.g↔	Zatv.repoz.zl./epifyzeol:femur diaf:uhlo.stab.dl
5t217.p↔	Zat.rep.zl./epifyzeol:fibula proximálna:zaist.intramedul.kl	5t21b.h↔	Zatv.repoz.zl./epifyzeol:fibula diaf:uhlo.stab.dl
5t217.q↔	Zat.rep.zl./epifyzeol:fibula diaf:zaist.intramedul.kl	5t21b.j↔	Zatv.repoz.zl./epifyzeol:patela:uhlo.stab.dl
5t217.r↔	Zat.rep.zl./epifyzeol:fibula distál:zaist.intramedul.kl	5t21b.k↔	Zatv.repoz.zl./epifyzeol:tibia prox.:uhlo.stab.dl
5t217.t↔	Zat.rep.zl./epifyzeol:kalkaneus:zaist.intramedul.kl	5t21b.m↔	Zatv.repoz.zl./epifyzeol:tibia diaf:uhlo.stab.dl
5t217.x	Zat.rep.zl./epifyzeol:ostatné k.:zaist.intramedul.kl	5t21b.n↔	Zatv.repoz.zl./epifyzeol:tibia dist:uhlo.stab.dl
5t218.1↔	Zat.rep.zl./epifyzeol:umerus prox.:iM klin so zaist.klb.k	5t21b.p↔	Zatv.repoz.zl./epifyzeol:fibula diaf:uhlo.stab.dl
5t218.2↔	Zat.rep.zl./epifyzeol:umerus diafýza:iM klin so zaist.klb.k	5t21b.q↔	Zatv.repoz.zl./epifyzeol:fibula diaf:uhlo.stab.dl
5t218.3↔	Zat.rep.zl./epifyzeol:umerus distál.:iM klin so zaist.klb.k	5t21b.r↔	Zatv.repoz.zl./epifyzeol:fibula dist:uhlo.stab.dl
5t218.4↔	Zat.rep.zl./epifyzeol:radius prox.:iM klin so zaist.klb.k	5t21b.s↔	Zatv.repoz.zl./epifyzeol:talus:uhlo.stab.dl
5t218.5↔	Zat.rep.zl./epifyzeol:radius diafýza:iM klin so zaist.klb.k	5t21b.t↔	Zat.rep.zl./epifyzeol:kalkaneus:uhlo.stab.dl
5t218.6↔	Zat.rep.zl./epifyzeol:radius distál:iM klin so zaist.klb.k	5t21b.u↔	Zat.rep.zl./epifyzeol:tarzálna.k:uhlo.stab.dl
5t218.7↔	Zat.rep.zl./epifyzeol:ulna proximálna:iM klin so zaist.klb.k	5t21b.v↔	Zatv.repoz.zl./epifyzeol:metatarz.k:uhlo.stab.dl
5t218.8↔	Zat.rep.zl./epifyzeol:ulna diaf.:iM klin so zaist.klb.k	5t21b.w↔	Zat.rep.zl./epifyzeol:falangy pr.nohy:uhlo.stab.dl
5t218.9↔	Zat.rep.zl./epifyzeol:ulna distálna:iM klin so zaist.klb.k	5t21b.x	Zatv.repoz.zl./epifyzeol:ostat.k.:uhlo.stab.dl
5t218.e↔	Zat.rep.zl./epifyzeol:krčok steh.k.:iM klin so zaist.klb.k	5t21b.z↔	Zatv.repoz.zl./epifyzeol:skapula:uhlo.stab.dl
5t218.f↔	Zat.rep.zl./epifyzeol:femur prox.:iM klin so zaist.klb.k	5t21c.1↔	Zatv.repoz.zl./epifyzeol:umerus prox:uhl./kondyl.dl
5t218.g↔	Zat.rep.zl./epifyzeol:femur diafyzáry:iM klin so zaist.klb.k	5t21c.3↔	Zatv.repoz.zl./epifyzeol:umerus dist:uhl./kondyl.dl
5t218.h↔	Zat.rep.zl./epifyzeol:femur distál.:iM klin so zaist.klb.k	5t21c.e↔	Zatv.repoz.zl./epifyzeol:krčok steh.k:uhl./kondyl.dl
5t218.k↔	Zat.rep.zl./epifyzeol:tibia proxim:iM klin so zaist.klb.k	5t21c.f↔	Zatv.repoz.zl./epifyzeol:femur prox:uhl./kondyl.dlahou
5t218.m↔	Zat.rep.zl./epifyzeol:tibia diaf:iM klin so zaist.klb.k	5t21c.g↔	Zatv.repoz.zl./epifyzeol:femur diaf:uhl./kondyl.dl
5t218.n↔	Zat.rep.zl./epifyzeol:tibia distál:iM klin so zaist.klb.k	5t21c.h↔	Zatv.repoz.zl./epifyzeol:femur dist:uhl./kondyl.dl
5t218.p↔	Zat.rep.zl./epifyzeol:fibula proximálna:iM klin so zaist.klb.k	5t21c.k↔	Zatv.repoz.zl./epifyzeol:tibia prox:uhl./kondyl.dl
5t218.q↔	Zat.rep.zl./epifyzeol:fibula diaf:iM klin so zaist.klb.k	5t21c.n↔	Zatv.repoz.zl./epifyzeol:tibia dist:uhl./kondyl.dl
5t218.r↔	Zat.rep.zl./epifyzeol:fibula distál:iM klin so zaist.klb.k	5t21c.x	Zatv.repoz.zl./epifyzeol:ostatné k:uhl./kondyl.dl
5t218.x	Zat.rep.zl./epifyzeol:ostatné k.:iM klin so zaist.klb.kompon.	5t21t.0↔	Zatv.repoz.zl./epifyzeol:klavikula:vonk.skelet.fix
5t219.d	Zatv.repoz.zlom./epifyzeolýzy:panva:transfix.klin	5t21t.1↔	Zatv.repoz.zl./epifyzeol:umerus prox:vonk.skelet.fix
5t219.e↔	Zatv.rep.zl./epifyzeolýzy:krčok steh.k.:transf.kl.	5t21t.2↔	Zatv.repoz.zl./epifyzeol:umerus diaf:vonk.skelet.fix
5t219.f↔	Zatv.rep.zl./epifyzeolýzy:femur prox.:transf.kl.	5t21t.3↔	Zatv.repoz.zl./epifyzeol:umerus dist:vonk.skelet.fix
5t219.g↔	Zatv.rep.zl./epifyzeolýzy:femur diafyz:transfix.kl.	5t21t.4↔	Zatv.repoz.zl./epifyzeol:radius prox:vonk.skelet.fix
5t219.h↔	Zatv.rep.zl./epifyzeolýzy:femur distál:transf.kl.	5t21t.5↔	Zatv.repoz.zl./epifyzeol:radius diaf:vonk.skelet.fix

5t21t.6↔	Zatv.repoz.zl./epifyzeol:radius dist:vonk.skelet.fix	5t21x.r↔	Zatv.repoz.zl./epifyzeol:fibula distál:iným osteos.m.
5t21t.7↔	Zatv.repoz.zl./epifyzeol:ulna prox:vonk.skelet.fix	5t21x.s↔	Zatv.repoz.zl./epifyzeol:talus:iným osteos.m.
5t21t.8↔	Zatv.repoz.zl./epifyzeol:ulna diaf:vonk.skelet.fixátor	5t21x.t↔	Zatv.repoz.zl./epifyzeol:kalkaneus:iným osteos.m.
5t21t.9↔	Zatv.repoz.zl./epifyzeol:ulna dist:vonk.skelet.fix	5t21x.u↔	Zatv.repoz.zl./epifyzeol:tarzálné k:iným osteos.m.
5t21t.a↔	Zatv.repoz.zl./epifyzeol:karpálne k:vonk.skelet.fix	5t21x.v↔	Zat.rep.zl./epifyzeol:metatarzálné k:iným osteos.m.
5t21t.b↔	Zatv.repoz.zl./epifyzeol:metakarp.k:vonk.skelet.fix	5t21x.w↔	Zatv.repoz.zl./epifyzeol:falangy prst.nohy:iným osteos.m.
5t21t.c↔	Zatv.repoz.zl./epifyzeol:falangy p.ruky:vonk.skelet.fix	5t21x.x	Zatv.repoz.zl./epifyzeol:ostatné k:iným osteos.m.
5t21t.d	Zatv.repoz.zl./epifyzeol:panva:vonk.skelet.fix	5t21x.z↔	Zatv.repoz.zl./epifyzeol:skapula:iným osteos.m.
5t21t.e↔	Zatv.repoz.zl./epifyzeol:krčok steh.k.:vonk.skelet.fix	5t21z.0↔	Zatv.repoz.zl./epifyzeol:klavikula:rezorb.mat
5t21t.f↔	Zatv.repoz.zl./epifyzeol:femur prox:vonk.skelet.fix	5t21z.1↔	Zatv.repoz.zl./epifyzeol:humerus prox:rezorb.mat
5t21t.g↔	Zatv.repoz.zl./epifyzeol:femur diaf:vonk.skelet.fix	5t21z.2↔	Zatv.repoz.zl./epifyzeol:humerus diaf:rezorb.mat
5t21t.h↔	Zatv.repoz.zl./epifyzeol:femur dist:vonk.skelet.fix	5t21z.3↔	Zatv.repoz.zl./epifyzeol:humerus dist:rezorb.mat
5t21t.j↔	Zatv.repoz.zl./epifyzeol:patela:vonk.skelet.fix	5t21z.4↔	Zatv.repoz.zl./epifyzeol:radius prox:rezorb.mat
5t21t.k↔	Zatv.repoz.zl./epifyzeol:tibia prox:vonk.skelet.fix	5t21z.5↔	Zatv.repoz.zl./epifyzeol:radius diaf:rezorb.mat
5t21t.m↔	Zatv.repoz.zl./epifyzeol:tibia diaf:vonk.skelet.fix	5t21z.6↔	Zatv.repoz.zl./epifyzeol:radius dist:rezorb.mat
5t21t.n↔	Zatv.repoz.zl./epifyzeol:tibia dist:vonk.skelet.fix	5t21z.7↔	Zatv.repoz.zl./epifyzeol:ulna prox:rezorb.mat
5t21t.p↔	Zatv.repoz.zl./epifyzeol:femur prox:vonk.skelet.fix	5t21z.8↔	Zatv.repoz.zl./epifyzeol:ulna diaf:rezorb.mat
5t21t.q↔	Zatv.repoz.zl./epifyzeol:fibula diaf.vonk.skelet.fix	5t21z.9↔	Zatv.repoz.zl./epifyzeol:ulna dist:rezorb.mat
5t21t.r↔	Zatv.repoz.zl./epifyzeol:fibula distál:vonk.skelet.fix	5t21z.a↔	Zatv.repoz.zl./epifyzeol:karpálne k:rezorb.mat
5t21t.s↔	Zatv.repoz.zl./epifyzeol:talus:vonk.skelet.fix	5t21z.b↔	Zatv.repoz.zl./epifyzeol:metakarp.k:rezorb.mat
5t21t.t↔	Zatv.repoz.zl./epifyzeol:kalkaneus:vonk.skelet.fix	5t21z.c↔	Zatv.repoz.zl./epifyzeol:falangy p.ruky:rezorb.mat
5t21t.u↔	Zatv.repoz.zl./epifyzeol:tarzálné k:vonk.skelet.fix	5t21z.d	Zatv.repoz.zl./epifyzeol:panva:rezorb.mat
5t21t.v↔	Zat.rep.zl./epifyzeol:metatarzálné k:vonk.skelet.fix	5t21z.e↔	Zatv.repoz.zl./epifyzeol:krčok steh.k.:rezorb.mat
5t21t.w↔	Zatv.repoz.zl./epifyzeol:falangy prst.nohy:vonk.skelet.fix	5t21z.f↔	Zatv.repoz.zl./epifyzeol:femur prox:rezorb.mat
5t21t.x	Zatv.repoz.zl./epifyzeol:ostatné k:vonk.skelet.fix	5t21z.g↔	Zatv.repoz.zl./epifyzeol:femur diaf:rezorb.mat
5t21t.z↔	Zatv.repoz.zl./epifyzeol:skapula:vonk.skelet.fix	5t21z.h↔	Zatv.repoz.zl./epifyzeol:femur dist:rezorb.mat
5t21v.1↔	Zatv.repoz.zl./epifyzeol:hum.prox:kruh.vonkaj.fix	5t21z.j↔	Zatv.repoz.zl./epifyzeol:patela:rezorb.mat
5t21v.2↔	Zatv.repoz.zl./epifyzeol:hum.diaf.:kruh.vonkaj.fix	5t21z.k↔	Zatv.repoz.zl./epifyzeol:tibia prox:rezorb.mat
5t21v.3↔	Zatv.repoz.zl./epifyzeol:humer.dist:kruh.vonkaj.fix	5t21z.m↔	Zatv.repoz.zl./epifyzeol:tibia diaf:rezorb.mat
5t21v.4↔	Zatv.repoz.zl./epifyzeol:radius prx:kruh.vonkaj.fix	5t21z.n↔	Zatv.repoz.zl./epifyzeol:tibia dist:rezorb.mat
5t21v.5↔	Zatv.repoz.zl./epifyzeol:rad.diaf:kruh.vonkaj.fix	5t21z.p↔	Zatv.repoz.zl./epifyzeol:fibula prox:rezorb.mat
5t21v.6↔	Zatv.repoz.zl./epifyzeol:rad.dis.:kruh.vonkaj.fixátor	5t21z.q↔	Zatv.repoz.zl./epifyzeol:fibula diaf:rezorb.mat
5t21v.7↔	Zatv.repoz.zl./epifyzeol:ulna prox.:kruh.vonkaj.fix.	5t21z.r↔	Zatv.repoz.zl./epifyzeol:fibula distál:rezorb.mat
5t21v.8↔	Zatv.repoz.zl./epifyzeol:ulna diaf:kruh.vonkaj.fix	5t21z.s↔	Zatv.repoz.zl./epifyzeol:talus:rezorb.mat
5t21v.9↔	Zatv.repoz.zl./epifyzeol:ulna dist:kruh.vonkaj.fix	5t21z.t↔	Zatv.repoz.zl./epifyzeol:kalkaneus:rezorb.mat
5t21v.a↔	Zatv.repoz.zl./epifyzeol:karpálne k.kruh.vonkaj.fix	5t21z.u↔	Zatv.repoz.zl./epifyzeol:tarzálné k:rezorb.mat
5t21v.b↔	Zatv.repoz.zl./epifyzeol:metakarp.k.:kruh.vonkaj.fix	5t21z.v↔	Zat.rep.zl./epifyzeol:metatarzálné k:rezorb.mat
5t21v.d	Zatv.repoz.zl./epifyzeol:panva:kruh.vonkaj.fix	5t21z.w↔	Zatv.repoz.zl./epifyzeol:falangy prst.nohy:rezorb.mat
5t21v.f↔	Zatv.repoz.zl./epifyzeol:femur prox.:kruh.vonkaj.fix	5t21z.x	Zatv.repoz.zl./epifyzeol:ostatné k:rezorb.mat
5t21v.g↔	Zatv.repoz.zl./epifyzeol:femur diaf.:kruh.vonkaj.fix	5t21z.z↔	Zatv.repoz.zl./epifyzeol:skapula:rezorb.mat
5t21v.h↔	Zatv.repoz.zl./epifyzeol:femur dist:kruh.vonkaj.fix	5t221.e↔	Zatv.rep.luxácie.iliosakrálny kĺb:skrutkou
5t21v.k↔	Zatv.repoz.zl./epifyzeol:tibia prox:kruh.vonkaj.fix	5t221.k↔	Zatv.rep.luxácie:členkový kĺb horný:skrutkou
5t21v.m↔	Zat.rep.zl./epifyzeol:tibia diaf:kruh.vonkaj.fix	5t221.n↔	Zatv.rep.luxácie:tarzálné kĺby:skrutkou
5t21v.n↔	Zatv.rep.zl./epifyzeol:tib.dist:kruh.vonkaj.fix	5t221.p↔	Zatv.rep.luxácie:tarzometatarzálné kĺby:skrutkou
5t21v.p↔	Zatv.rep.zl./epifyzeol:fibula prx:kruh.vonkaj.fix	5t221.q↔	Zatv.rep.luxácie:metatarzofalang.kĺb:skrutkou
5t21v.q↔	Zatv.repoz.zl./epifyzeol:fib.diaf:kruh.vonkaj.fix	5t221.r↔	Zatv.rep.luxácie:interfalang.kĺb nohy:skrutkou
5t21v.r↔	Zatv.repoz.zl./epifyzeol:fib.dist:kruh.vonkaj.fix	5t224.e↔	Zatv.rep.luxácie.iliosakrálny kĺb:drôt/serkláž
5t21v.s↔	Zatv.repoz.zl./epifyzeol:talus:kruh.vonkaj.fix	5t224.h↔	Zatv.rep.luxácie:kolen.kĺb:drôt/serkláž
5t21v.t↔	Zatv.repoz.zl./epifyzeol:kalkaneus:kruh.vonkaj.fix	5t224.j↔	Zatv.rep.luxácie:prox.tibiofibulárny kĺb:drôt/serkláž
5t21v.u↔	Zatv.repoz.zl./epifyzeol:tarzálné k.:kruh.vonkaj.fix	5t224.k↔	Zatv.rep.luxácie:členkový kĺb homý:drôt/serkláž
5t21v.v↔	Zatv.repoz.zl./epifyzeol:metatarz.k:kruh.vonkaj.fix	5t224.n↔	Zatv.rep.luxácie:tarzálné kĺby:drôt/serkláž
5t21v.x	Zatv.repoz.zl./epifyzeol:ostatné k.:kr.vonk.fix.	5t224.p↔	Zatv.rep.luxácie:tarzometatarzálné kĺby:drôt/serkláž
5t21x.0↔	Zatv.repoz.zl./epifyzeol:klavikula:iným osteos.m.	5t224.q↔	Zatv.rep.luxácie:metatarzofalang.kĺb:drôt/serkláž
5t21x.1↔	Zatv.repoz.zl./epifyzeol:humerus prox:iným osteos.m.	5t224.r↔	Zatv.rep.luxácie:interfalang.kĺb nohy:drôt/serkláž
5t21x.2↔	Zatv.repoz.zl./epifyzeol:humerus diaf:iným osteos.m.	5t229.h↔	Zatv.rep.luxácie:kolen.kĺb:transfix.klin
5t21x.3↔	Zatv.repoz.zl./epifyzeol:humerus dist:iným osteos.m.	5t229.k↔	Zatv.rep.luxácie:členkový kĺb homý:transfix.klin
5t21x.6↔	Zatv.repoz.zl./epifyzeol:radius dist:iným osteos.m.	5t22a.h↔	Zatv.rep.luxácie:kolen.kĺb:intradulár.klin
5t21x.a↔	Zatv.repoz.zl./epifyzeol:karpálne k:iným osteos.m.	5t22a.j↔	Zatv.rep.luxácie:prox.tibiofibulárny kĺb:intradulár.klin
5t21x.c↔	Zatv.repoz.zl./epifyzeol:falangy p.ruky:iným osteos.m.	5t22a.k↔	Zatv.rep.luxácie:členkový kĺb homý:intradulár.klin
5t21x.d	Zatv.repoz.zl./epifyzeol:panva:iným osteosynt.mat.	5t22a.n↔	Zatv.rep.luxácie:tarzálné kĺby:intradulár.klin
5t21x.e↔	Zatv.repoz.zl./epifyzeol:krčok steh.k.:iným osteos.m.	5t22a.p↔	Zatv.rep.luxácie:tarzometatarzálné kĺby:intradulár.klin
5t21x.f↔	Zatv.repoz.zl./epifyzeol:femur prox:iným osteos.m.	5t22a.q↔	Zatv.rep.luxácie:metatarzofalang.kĺb:intradulár.klin
5t21x.g↔	Zatv.repoz.zl./epifyzeol:femur diaf:iným osteos.m.	5t22a.r↔	Zatv.rep.luxácie:interfalang.kĺb nohy:intradulár.klin
5t21x.h↔	Zatv.repoz.zl./epifyzeol:femur dist:iným osteos.m.	5t22d.h↔	Zatv.repozícia luxácie:kolen.kĺb:skobou
5t21x.j↔	Zatv.repoz.zl./epifyzeol:patela:iným osteos.m.	5t22d.j↔	Zatv.rep.luxácie:prox.tibiofibul.kĺb:skobou
5t21x.k↔	Zatv.repoz.zl./epifyzeol:tibia prox:iným osteos.m.	5t22d.k↔	Zatv.rep.luxácie:členkový kĺb horný:skobou
5t21x.m↔	Zatv.repoz.zl./epifyzeol:tibia diaf:iným osteos.m.	5t22d.n↔	Zatv.rep.luxácie:tarzálné kĺby:skobou
5t21x.n↔	Zatv.repoz.zl./epifyzeol:tibia dist:iným osteos.m.	5t22d.p↔	Zatv.rep.luxácie:tarzometatarzálné kĺby:skobou
5t21x.p↔	Zatv.repoz.zl./epifyzeol:fibula prox:iným osteos.m.	5t22d.q↔	Zatv.rep.luxácie:metatarzofalang.kĺb:skobou
5t21x.q↔	Zatv.repoz.zl./epifyzeol:fibula diaf:iným osteos.m.	5t22t.e↔	Zatv.rep.luxácie.iliosakrálny kĺb:vonk.skelet.fix



5t22t.h↔	Zatv.rep.luxácie:kolen.kĺb:vonk.skelet.fix	5t302.4↔	O.ch.septická preplach.drenáž:laktový kĺb
5t22t.j↔	Zatv.rep.luxácie:prox.tibiofibulárny kĺb:vonk.skelet.fix	5t302.5↔	O.ch.septická preplach.drenáž:prx.raduln.kĺb
5t22t.k↔	Zatv.rep.luxácie:členkový kĺb horný:vonk.skelet.fix	5t302.6↔	O.ch.septická preplach.drenáž:dis.raduln.kĺb
5t22t.n↔	Zatv.rep.luxácie:tarzálne kĺby:vonk.skelet.fix	5t302.8↔	O.ch.septická preplach.drenáž:radiokarpálny kĺb
5t22t.p↔	Zatv.rep.luxácie:tarzometatarzálne kĺby:vonk.skelet.fix	5t302.9↔	O.ch.septická preplach.drenáž:ulnokarpálny kĺb
5t22t.q↔	Zatv.rep.luxácie:metatarzofalang.kĺb:vonk.skelet.fix	5t302.e↔	O.ch.septická preplach.drenáž:iliosakrálny kĺb
5t22t.r↔	Zatv.rep.luxácie:interfalang.kĺb nohy:vonk.skelet.fix	5t302.f	Otv.chir.sept.preplach.drenáž:symfýza
5t22x.e↔	Zatv.rep.luxácie:iliosakrálny kĺb:iným osteos.mat	5t302.g↔	O.ch.septická preplach.drenáž:bedr.kĺb
5t22x.h↔	Zatv.rep.luxácie:kolen.kĺb:iným osteos.mat	5t302.h↔	O.ch.septická preplach.drenáž:kolen.kĺb
5t22x.j↔	Zatv.rep.luxácie:prox.tibiofibulárny kĺb:iným osteos.mat	5t302.j↔	O.ch.septická preplach.drenáž:prx.tibfib.kĺb
5t22x.k↔	Zatv.rep.luxácie:členkový kĺb horný:iným osteos.mat	5t302.k↔	O.ch.septická preplach.drenáž:členk.kĺb h.
5t22x.n↔	Zatv.rep.luxácie:tarzálne kĺby:iným osteos.mat	5t302.m↔	O.ch.septická preplach.drenáž:členk.kĺb d.
5t22x.p↔	Zatv.rep.luxácie:tarzometatarzálne kĺby:iným osteos.mat	5t302.n↔	O.ch.septická preplach.drenáž:tarzálne kĺby
5t22x.q↔	Zatv.rep.luxácie:metatarzofalang.kĺb:iným osteos.mat	5t302.p↔	O.ch.septická preplach.drenáž:trzmt.kĺby
5t22x.r↔	Zatv.rep.luxácie:interfalang.kĺb nohy:iným osteos.mat	5t302.q↔	O.ch.septická preplach.drenáž:mttrzfal.kĺb
5t22z.e↔	Zatv.rep.luxácie:iliosakrálny kĺb:rezorb.mat	5t302.r↔	O.ch.septická preplach.drenáž:intrfal.kĺb n.
5t22z.h↔	Zatv.rep.luxácie:kolen.kĺb:rezorb.mat	5t302.x	Otvor.chir.sept.preplachová drenáž:kĺbu:ost.kĺby
5t22z.j↔	Zatv.rep.luxácie:prox.tibiofibulárny kĺb:rezorb.mat	5t303.0↔	O.ch.debridement:humerglenoidálny kĺb
5t22z.k↔	Zatv.rep.luxácie:členkový kĺb horný:rezorb.mat	5t303.1↔	O.ch.debridement:akromioklavikulárny kĺb
5t22z.m↔	Zatv.rep.luxácie:členkový kĺb dolný:rezorb.mat	5t303.2↔	O.ch.debridement:torakoskopulárny kĺb
5t22z.n↔	Zatv.rep.luxácie:tarzálne kĺby:rezorb.mat	5t303.3↔	O.ch.debridement:sternoklavikulárny kĺb
5t22z.p↔	Zatv.rep.luxácie:tarzometatarzálne kĺby:rezorb.mat	5t303.4↔	Otv.chir.debridement:laktový kĺb
5t22z.q↔	Zatv.rep.luxácie:metatarzofalang.kĺb:rezorb.mat	5t303.5↔	O.ch.debridement:prox.radioulnárny kĺb
5t22z.r↔	Zatv.rep.luxácie:interfalang.kĺb nohy:rezorb.mat	5t303.6↔	O.ch.debridement:dist.radioulnárny kĺb
5t300.0↔	Otv.chir.artrotómia,kapsulotómia:humerglenoid.kĺb	5t303.8↔	O.ch.debridement:radiokarpálny kĺb
5t300.1↔	O.ch.artrotómia,kapsulotómia:akromioklav.kĺb	5t303.9↔	O.ch.debridement:ulnokarpálny kĺb
5t300.2↔	O.ch.artrotóm.kapsulotómia:torakoskop.kĺb	5t303.e↔	O.ch.debridement:iliosakrálny kĺb
5t300.3↔	O.ch.artrotómia,kapsulotómia:sternoklavikul.kĺb	5t303.f	Otv.chir.debridement:symfýza
5t300.4↔	O.ch.artrotómia,kapsulotómia:laktový kĺb	5t303.g↔	O.ch.debridement:bedrový kĺb
5t300.5↔	O.ch.artrotómia,kapsulotómia:prox.raduln.kĺb	5t303.h↔	O.ch.debridement:kolenný kĺb
5t300.6↔	O.ch.artrotómia,kapsulotómia:dis.raduln.kĺb	5t303.j↔	O.ch.debridement:prox.tibiofibulárny kĺb
5t300.8↔	O.ch.artrotómia,kapsulotómia:radiokarpálny kĺb	5t303.k↔	O.ch.debridement:členkový kĺb horný
5t300.9↔	O.ch.artrotómia,kapsulotómia:ulnokarpálny kĺb	5t303.m↔	O.ch.debridement:členkový kĺb dolný
5t300.e↔	O.ch.artrotómia,kapsulotómia:iliosakrálny kĺb	5t303.n↔	O.ch.debridement:tarzálne kĺby
5t300.f	O.ch.artrotómia,kapsulotómia:symfýza	5t303.p↔	O.ch.debridement:tarzometatarzálne kĺby
5t300.g↔	O.ch.artrotómia,kapsulotómia:bedr.kĺb	5t303.q↔	O.ch.debridement:metatarzofalang.kí.
5t300.h↔	O.ch.artrotómia,kapsulotómia:kolen.kĺb	5t303.r↔	O.ch.debridement:interfalangeálny kĺb n.
5t300.j↔	O.ch.artrotómia,kapsulotómia:prox.tibfib.kĺb	5t303.x	O.ch.debridement:ostatné kĺby
5t300.k↔	O.ch.artrotómia,kapsulotómia:členk.kĺb h.	5t304.0↔	Otv.ch.parc.synovektómia:humerglenoid.kĺb
5t300.m↔	O.ch.artrotómia,kapsulotómia:členk.kĺb d.	5t304.1↔	O.ch.parcial.synovektómia:akromioklavikul.kĺb
5t300.n↔	O.ch.artrotómia,kapsulotómia:tarzálne kĺby	5t304.2↔	O.ch.parcial.synovektómia:torakoskopulár.kĺb
5t300.p↔	O.ch.artrotómia,kapsulotómia:tarzometatarz.kĺby	5t304.3↔	O.ch.parcial.synovektómia:sternoklavikul.kĺb
5t300.q↔	O.ch.artrotómia,kapsulotómia:metatarzofal.kĺb	5t304.5↔	O.ch.parcial.synovektómia:prox.radioulnár.kĺb
5t300.r↔	O.ch.artrotómia,kapsulotómia:interfalang.kĺb n.	5t304.6↔	O.ch.parcial.synovektómia:dist.radioulnár.kĺb
5t300.x	O.ch.artrotómia,kapsulotómia:ostatné kĺby	5t304.8↔	O.ch.parcial.synovektómia:radiokarpálny kĺb
5t301.0↔	Otv.ch.asept.preplach.drenáž:humerglenoid.kĺb	5t304.9↔	O.ch.parcial.synovektómia:ulnokarpálny kĺb
5t301.1↔	O.ch.aseptická preplach.drenáž:akromioklav.kĺb	5t304.e↔	O.ch.parcial.synovektómia:iliosakrálny kĺb
5t301.2↔	O.ch.aseptická preplach.drenáž:torakoskop.kĺb	5t304.f	Otv.chir.parc.synovektómia:symfýza
5t301.3↔	O.ch.aseptická preplach.drenáž:sternkl.kĺb	5t304.g↔	O.ch.parcial.synovektómia:bedr.kĺb
5t301.4↔	O.ch.aseptická preplach.drenáž:laktový kĺb	5t304.h↔	O.ch.parcial.synovektómia:kolen.kĺb
5t301.5↔	O.ch.aseptická preplach.drenáž:prx.raduln.kĺb	5t304.j↔	O.ch.parcial.synovektómia:prx.tibfib.kĺb
5t301.6↔	O.ch.aseptická preplach.drenáž:dis.raduln.kĺb	5t304.k↔	O.ch.parcial.synovektómia:členk.kĺb h.
5t301.8↔	O.ch.aseptická preplach.drenáž:radiokarpálny kĺb	5t304.m↔	O.ch.parcial.synovektómia:členk.kĺb d.
5t301.9↔	O.ch.aseptická preplach.drenáž:ulnokarpálny kĺb	5t304.n↔	Otv.ch.parcial.synovektómia:tarzálne kĺby
5t301.e↔	O.ch.aseptická preplach.drenáž:iliosakrálny kĺb	5t304.p↔	O.ch.parcial.synovektómia:tarzometatarz.kĺby
5t301.f	Otv.chir.asept.preplach.drenáž:symfýza	5t304.q↔	O.ch.parcial.synovektómia:metatarzofalang.kí.
5t301.g↔	O.ch.aseptická preplach.drenáž:bedr.kĺb	5t304.r↔	O.ch.parcial.synovektómia:interfalang.kĺb n.
5t301.h↔	O.ch.aseptická preplach.drenáž:kolen.kĺb	5t304.x	Otv.chir.parcialna synovektómia:ostatné kĺby
5t301.j↔	O.ch.aseptická preplach.drenáž:prx.tibfib.kĺb	5t305.0↔	Otv.chir.totál.synovektómia:humerglenoid.kĺb
5t301.k↔	O.ch.aseptická preplach.drenáž:členk.kĺb h.	5t305.1↔	O.ch.totálna synovektómia:akromioklavikul.kĺb
5t301.m↔	O.ch.aseptická preplach.drenáž:členk.kĺb d.	5t305.2↔	O.ch.totálna synovektómia:torakoskopulár.kí
5t301.n↔	O.ch.aseptická preplach.drenáž:tarzálne kĺby	5t305.3↔	O.ch.totálna synovektómia:sternoklavikul.kĺb
5t301.p↔	O.ch.aseptická preplach.drenáž:trzmt.kĺby	5t305.4↔	O.ch.totálna synovektómia:laktový kĺb
5t301.q↔	O.ch.aseptická preplach.drenáž:mttrzfal.kĺb	5t305.5↔	O.ch.totálna synovektómia:prox.radioulnár.kĺb
5t301.r↔	O.ch.aseptická preplach.drenáž:intrfal.kĺb n.	5t305.6↔	O.ch.totálna synovektómia:dist.radioulnár.kĺb
5t301.x	Otvor.chir.asept.preplachová drenáž:ost.kĺby	5t305.8↔	O.ch.totálna synovektómia:radiokarpálny kĺb
5t302.0↔	Otv.ch.sept.preplach.drenáž:humerglenoid.kĺb	5t305.9↔	O.ch.totálna synovektómia:ulnokarpálny kĺb
5t302.1↔	O.ch.septická preplach.drenáž:akrklav.kĺb	5t305.e↔	O.ch.totálna synovektómia:iliosakrálny kĺb
5t302.2↔	O.ch.septická preplach.drenáž:torakoskop.kĺb	5t305.f	O.ch.totálna synovektómia:symfýza
5t302.3↔	O.ch.septická preplach.drenáž:sternkl.kĺb	5t305.g↔	O.ch.totálna synovektómia:bedrový kĺb

5f305.h↔	O.ch.totálna synovektómia:kolený kĺb	5f30a.0↔	Otv.ch.vlož.nosiča lieku:humeroqlenoidálny kĺb
5f305.j↔	O.ch.totálna synovektómia:prx.tibfib.kĺb	5f30a.1↔	O.ch.vloženie nosiča lieku:akromioklavikul.kĺb
5f305.k↔	O.ch.totálna synovektómia:členk.kĺb h.	5f30a.2↔	O.ch.vloženie nosiča lieku:torakoskapulárny kĺb
5f305.m↔	O.ch.totálna synovektómia:členk.kĺb d.	5f30a.3↔	O.ch.vloženie nosiča lieku:sternoklavikulárny kĺb
5f305.n↔	O.ch.totálna synovektómia:tarzálne kĺby	5f30a.4↔	Otv.chir.vloženie nosiča lieku:laktový kĺb
5f305.p↔	O.ch.totálna synovektómia:tarzometatarz.kĺby	5f30a.5↔	O.ch.vloženie nosiča lieku:prox.radioulnárny kĺb
5f305.q↔	O.ch.totálna synovektómia:metatarzofalang.kí.	5f30a.6↔	O.ch.vloženie nosiča lieku:dist.radioulnárny kĺb
5f305.r↔	O.ch.totálna synovektómia:interfalang.kĺb n.	5f30a.8↔	O.ch.vloženie nosiča lieku:radiokarpálny kĺb
5f305.x	O.ch.totálna synovektómia:ostatné kĺby	5f30a.9↔	O.ch.vloženie nosiča lieku:ulnokarpálny kĺb
5f306.1↔	O.ch.mobilizácia kĺbu(artrolýza):akromioklav.kĺb	5f30a.e↔	O.ch.vlož.nosiča lieku:iliosakrálny kĺb
5f306.2↔	O.ch.mobilizácia kĺbu(artrolýza):torakoskapr.kĺb	5f30a.f	O.ch.vloženie nosiča lieku:symfýza
5f306.3↔	O.ch.mobilizácia kĺbu(artrolýza):sternoklav.kĺb	5f30a.g↔	O.ch.vloženie nosiča lieku:bedrový kĺb
5f306.5↔	O.ch.mobilizácia kĺbu(artrolýza):prx.raduln.kĺb	5f30a.h↔	O.ch.vloženie nosiča lieku:kolený kĺb
5f306.6↔	O.ch.mobilizácia kĺbu(artrolýza):dis.raduln.kĺb	5f30a.j↔	O.ch.vloženie nosiča lieku:prox.tibiofibulárny kĺb
5f306.9↔	O.ch.mobilizácia kĺbu(artrolýza):ulnokarp.kĺb	5f30a.k↔	O.ch.vloženie nosiča lieku:členkový kĺb horný
5f306.e↔	O.ch.mobilizácia kĺbu(artrolýza):ilios.kĺb	5f30a.m↔	O.ch.vlož.nosiča lieku:členkový kĺb dolný
5f306.g↔	O.ch.mobilizácia kĺbu(artrolýza):bedr.kĺb	5f30a.n↔	O.ch.vloženie nosiča lieku:tarzálne kĺby
5f306.j↔	O.ch.mobilizácia kĺbu(artrolýza):prx.tibfib.kĺb	5f30a.p↔	O.ch.vloženie nosiča lieku:tarzometatarzálne kĺby
5f306.m↔	O.ch.mobilizácia kĺbu(artrolýza)členk.kĺb d.	5f30a.q↔	O.ch.vloženie nosiča lieku:metatarzofalang.kí.
5f306.n↔	O.ch.mobilizácia kĺbu(artrolýza):tarzálne kĺby	5f30a.r↔	O.ch.vloženie nosiča lieku:interfalang.kĺb n.
5f306.p↔	O.ch.mobilizácia kĺbu(artrolýza):tarzomet.kĺby	5f30a.x	O.ch.vloženie nosiča lieku:ostatné kĺby
5f306.r↔	O.ch.mobilizácia kĺbu(artrolýza):interfalang.kĺb nohy	5f30b.0↔	Otv.ch.odstr.nosiča lieku:humeroqlenoid.kĺb
5f306.x	O.ch.mobilizácia kĺbu(artrolýza)ostatné kĺby	5f30b.1↔	O.ch.odstránenie nosiča lieku:akromioklavikul.kĺb
5f307.0↔	O.ch.odstr.periartikulár.osifikácií:humeroqlen.kĺb	5f30b.2↔	O.ch.odstránenie nosiča lieku:torakoskapulár.kí
5f307.1↔	O.ch.odstr.periartikulár.osifikácií:akromioklavikul.kĺb	5f30b.3↔	O.ch.odstránenie nosiča lieku:sternoklavikul.kĺb
5f307.2↔	O.ch.odstr.periartikulár.osifikácií:torakoskapulár.kĺb	5f30b.4↔	O.ch.odstránenie nosiča lieku:laktový kĺb
5f307.3↔	O.ch.odstr.periartik.osifikácií:sternoklavikul.kĺb	5f30b.5↔	O.ch.odstránenie nosiča lieku:prox.radioulnár.kĺb
5f307.4↔	Otv.chir.odstr.periartikulár.osifikácií:laktový kĺb	5f30b.6↔	O.ch.odstránenie nosiča lieku:dist.radioulnár.kĺb
5f307.5↔	O.ch.odstr.periartikulár.osifikácií:prox.radioulnár.kĺb	5f30b.8↔	O.ch.odstránenie nosiča lieku:radiokarpálny kĺb
5f307.6↔	O.ch.odstr.periartikulár.osifikácií:dist.radioulnár.kĺb	5f30b.9↔	O.ch.odstránenie nosiča lieku:ulnokarpálny kĺb
5f307.8↔	O.ch.odstr.periartikulár.osifikácií:radiokarp.kĺb	5f30b.e↔	O.ch.odstránenie nosiča lieku:iliosakrálny kĺb
5f307.9↔	O.ch.odstr.periartikulár.osifikácií:ulnokarpál.kĺb	5f30b.f	O.ch.odstránenie nosiča lieku:symfýza
5f307.e↔	O.ch.odstr.periartikulár.osifikácií:iliosakrál.kĺb	5f30b.g↔	O.ch.odstránenie nosiča lieku:bedrový kĺb
5f307.f	O.ch.odstr.periartikulár.osifikácií:symfýza	5f30b.h↔	O.ch.odstránenie nosiča lieku:kolený kĺb
5f307.g↔	O.ch.odstr.periartikulár.osifikácií:bedr.kĺb	5f30b.j↔	O.ch.odstránenie nosiča lieku:prox.tibiofibulár.kĺb
5f307.h↔	O.ch.odstr.periartikulár.osifikácií:kolen.kĺb	5f30b.k↔	O.ch.odstránenie nosiča lieku:členk.kĺb h.
5f307.j↔	O.ch.odstr.periartik.osifikácií:prox.tibiofibulár.kĺb	5f30b.m↔	O.ch.odstránenie nosiča lieku:členk.kĺb d.
5f307.k↔	O.ch.odstr.periartikulár.osifikácií:členk.kĺb h.	5f30b.n↔	O.ch.odstránenie nosiča lieku:tarzálne kĺby
5f307.m↔	O.ch.odstr.periartikulár.osifikácií:členk.kĺb d.	5f30b.p↔	O.ch.odstránenie nosiča lieku:tarzometatarz.kĺby
5f307.n↔	O.ch.odstr.periartikulár.osifikácií:tarzálne kĺby	5f30b.q↔	O.ch.odstránenie nosiča lieku:metatarzofalang.kí.
5f307.p↔	O.ch.odstr.periartik.osifikácií:tarzometatarz.kĺby	5f30b.r↔	O.ch.odstránenie nosiča lieku:interfalang.kĺb n.
5f307.q↔	O.ch.odstr.periartikul.osifikácií:metatarzofalang.kí.	5f30b.x	Otv.ch.O.ch.odstránenie nosiča lieku:ostat.kĺby
5f307.r↔	O.ch.odstr.periartik.osifikácií:interfalang.kĺb nohy	5f30c.0↔	O.ch.odstr.častí a zvyškov väzov:humeroqlenoid.kĺb
5f307.x	O.ch.odstr.periartikulár.osifikácií:ostatné kĺby	5f30c.1↔	O.ch.odstr.častí a zvyškov väzov:akromioklavik.kĺb
5f308.1↔	O.ch.odstránenie voľných telies:akromioklavikul.kĺb	5f30c.2↔	O.ch.odstr.častí a zvyškov väzov:torakoskapulár.kí
5f308.2↔	O.ch.odstránenie voľných telies:torakoskapulár.kí	5f30c.3↔	O.ch.odstr.častí a zvyškov väzov:sternoklavikul.kĺb
5f308.3↔	O.ch.odstránenie voľných telies:sternoklavikul.kĺb	5f30c.4↔	Otv.ch.odstr.častí a zvyškov väzov:laktový kĺb
5f308.5↔	O.ch.odstránenie voľných telies:prox.radioulnár.kĺb	5f30c.5↔	O.ch.odstr.častí a zvyškov väzov:prox.radiouln.kĺb
5f308.e↔	O.ch.odstránenie voľných telies:iliosakrálny kĺb	5f30c.6↔	O.ch.odstr.častí a zvyškov väzov:dist.radioulnr.kĺb
5f308.f	Otv.chir.odstr.voľných telies:symfýza	5f30c.8↔	O.ch.odstr.častí a zvyškov väzov:radiokarpálny kĺb
5f308.g↔	O.ch.odstránenie voľných telies:bedr.kĺb	5f30c.9↔	O.ch.odstr.častí a zvyškov väzov:ulnokarpálny kĺb
5f308.j↔	O.ch.odstránenie voľných telies:prox.tibiofibulárny kĺb	5f30c.e↔	O.ch.odstr.častí a zvyškov väzov:iliosakrálny kĺb
5f308.n↔	O.ch.odstránenie voľných telies:tarzálne kĺby	5f30c.f	O.ch.odstr.častí a zvyškov väzov:symfýza
5f308.r↔	O.ch.odstránenie voľných telies:interfalang.kĺb n.	5f30c.g↔	O.ch.odstr.častí a zvyškov väzov:bedr.kĺb
5f309.1↔	O.ch.exstirpácia cysty(Baker.cysta):akromioklavikul.kĺb	5f30c.h↔	O.ch.odstr.častí a zvyškov väzov:kolen.kĺb
5f309.2↔	O.ch.exstirpácia cysty(Baker.cysta):torakoskapulár.kĺb	5f30c.j↔	O.ch.odstr.častí a zvyškov väzov:prox.tibiofib.kĺb
5f309.3↔	O.ch.exstirpácia cysty(Baker.cysta):sternoklavik.kĺb	5f30c.k↔	O.ch.odstr.častí a zvyškov väzov:členk.kĺb h.
5f309.4↔	O.ch.exstirpácia cysty(Baker.cysta):laktový kĺb	5f30c.m↔	O.ch.odstr.častí a zvyškov väzov:členk.kĺb d.
5f309.5↔	O.ch.exstirpácia cysty(Baker.cysta):prox.radioulnár.kĺb	5f30c.n↔	O.ch.odstr.častí a zvyškov väzov:tarzálne kĺby
5f309.6↔	O.ch.exstirpácia cysty(Baker.cysta):dist.radioulnár.kĺb	5f30c.p↔	O.ch.odstr.častí a zvyškov väzov:tarzometatarz.kĺby
5f309.9↔	O.ch.exstirpácia cysty(Baker.cysta):ulnokarpálny kĺb	5f30c.q↔	O.ch.odstr.častí a zvyškov väzov:metatarzofal.kí.
5f309.e↔	O.ch.exstirpácia cysty(Baker.cysta):iliosakrálny kĺb	5f30c.r↔	O.ch.odstr.častí a zvyškov väzov:interfalang.kĺb n.
5f309.f	Otv.ch.exstirp.cysty(Baker.cysta):symfýza	5f30c.x	Otv.ch.O.ch.odstr.častí a zvyškov väzov:ostatné kĺby
5f309.g↔	O.ch.exstirpácia cysty(Baker.cysta):bedr.kĺb	5f30x.0↔	Iné otv.ch.revízie:humeroqlenoidálny kĺb
5f309.j↔	O.ch.exstirpácia cysty(Baker.cysta):prox.tibiofibulárny kĺb	5f30x.1↔	Iné otv.ch.revízie:akromioklavikulárny kĺb
5f309.m↔	O.ch.exstirpácia cysty(Baker.cysta):členk.kĺb d.	5f30x.2↔	Iné otv.ch.revízie:torakoskapulárny kĺb
5f309.n↔	O.ch.exstirpácia cysty(Baker.cysta):tarzálne kĺby	5f30x.3↔	Iné otv.ch.revízie:sternoklavikulárny kĺb
5f309.p↔	O.ch.exstirpácia cysty(Baker.cysta):tarzometatarz.kĺby	5f30x.4↔	Iné otv.ch.revízie:laktový kĺb
5f309.q↔	O.ch.exstirpácia cysty(Baker.cysta):metatarzofalang.kí.	5f30x.5↔	Iné otv.ch.revízie:prox.radioulnárny kĺb
5f309.r↔	O.ch.exstirpácia cysty(Baker.cysta):interfalang.kĺb n.	5f30x.6↔	Iné otv.ch.revízie:dist.radioulnárny kĺb

5f30x.8↔	Iné otv.ch.revízie:radiokarpálny kĺb	5f31d.6↔	Subchondr.otvor.kosti:dist.radiou.k
5f30x.9↔	Iné otv.ch.revízie:ulnokarpálny kĺb	5f31d.7↔	Subchondr.otvor.kosti:iný k.ruky b.n.
5f30x.e↔	Iné otv.ch.revízie:iliosakrálny kĺb	5f31d.8↔	Subchondr.otvor.kosti:radiokarp.kĺb
5f30x.f	Iné otv.ch.revízie:symfýza	5f31d.9↔	Subchondr.otvor.kosti:ulnokarpál.kĺb
5f30x.g↔	Iné otv.ch.revízie:bedr.kĺb	5f31d.e↔	Subchondr.otvor.kosti:iliosakrál.kĺb
5f30x.h↔	Iné otv.ch.revízie:kolen.kĺb	5f31d.g↔	Subchondr.otvor.kosti:bedr.kĺb
5f30x.j↔	Iné otv.ch.revízie:prox.tibiofibulárny kĺb	5f31d.h↔	Subchondr.otv.kosti:kolen.kĺb
5f30x.k↔	Iné otv.ch.revízie:členkový kĺb horný	5f31d.j↔	Subchondr.otvor.kosti:prox.tibiof.k.
5f30x.m↔	Iné otv.ch.revízie:členkový kĺb dolný	5f31d.k↔	Subchondr.otvor.kosti:členk.kĺb h.
5f30x.n↔	Iné otv.ch.revízie:tarzálny kĺby	5f31d.m↔	Subchondr.otvor.kosti:členk.kĺb d.
5f30x.p↔	Iné otv.ch.revízie:tarzometarzálny kĺby	5f31d.n↔	Subchondr.otvor.kosti:tarzál.kĺby
5f30x.q↔	Iné otv.ch.revízie:metatarzofalang.kĺ.	5f31d.p↔	Subchondr.otvor.kosti:tarzometat.k.
5f30x.r↔	Iné otv.ch.revízie:interfalangeálny kĺb n.	5f31d.q↔	Subchondr.otvor.kosti:metatarzof.k.
5f30x.x	Iné otv.ch.revízie:ostatné kĺby	5f31d.r↔	Subchondr.otvor.kosti:interf.kĺb n.
5f310.1↔	O.ch.excizia chor.zmen.č.kĺb.chrup:akromiokl.kĺb	5f31d.x	Subchondr.otvor.kosti:ostat.kĺby
5f310.3↔	O.ch.excizia chor.zmen.č.kĺb.chrup:sternoklav.kĺb	5f31g↔	Otv.chir.impl.indiv.metal.náhr.chrupavky kolena
5f310.5↔	O.ch.excizia chor.zmen.č.kĺb.chrup:prox.radiou.kĺb	5f31h.0↔	O.ch.OP chrup.s.transpl.chondroc.autol.ind.matrix:humerogl.k
5f310.e↔	O.ch.excizia chor.zmen.č.kĺb.chrup:iliosakrálny kĺb	5f31h.4↔	Otv.ch.OP chrup.s.transpl.chondroc.autol.og.ind.matrix:laktf.k
5f310.f	O.ch.excizia chor.zmen.č.kĺb.chrup:symfýza	5f31h.5↔	O.ch.OP chrup.s.tx.chondroc.autol.ind.matrix:p.radiou.k
5f310.g↔	O.ch.excizia chor.zmen.č.kĺb.chrup:bedr.kĺb	5f31h.7↔	O.ch.OP chrupavky s.tx.chondroc.autol.ind.matrix:i.k.ruk.b.n
5f310.j↔	O.ch.excizia chor.zmen.č.kĺb.chrup:prox.tibiof.kĺb	5f31h.8↔	O.ch.OP chrupavky s.tx.chondroc.autol.ind.matrix:radiok.k
5f310.n↔	O.ch.excizia chor.zmen.č.kĺb.chrup:tarzálny kĺby	5f31h.e↔	O.ch.OP chrupav.s.tx.chondroc.autol.ind.matrix:iliosakr.k.
5f310.p↔	O.ch.excizia chor.zmen.č.kĺb.chrup:tarzometatar.kĺby	5f31h.g↔	O.ch.OP chrupavky s.tx.chondroc.autol.ind.matrix:bedr.k
5f311.5↔	O.ch.refixácia osteochondrál.fragmentu:prox.radiou.kĺb	5f31h.h↔	O.ch.OP chrupavky s.tx.chondroc.autol.ind.matrix:kol.k
5f311.e↔	O.ch.refixácia osteochondrál.fragmentu:iliosakr.kĺb	5f31h.j↔	O.ch.OP chrupav.s.tx.chondroc.autol.ind.matrix:p.tibiof.k
5f311.f	O.ch.refixácia osteochondrál.fragmentu:symfýza	5f31h.k↔	O.ch.OP chrupavky s.tx.chondroc.autol.ind.matrix:člen.k.h.
5f311.g↔	O.ch.refixácia osteochondrál.fragmentu:bedr.kĺb	5f31h.n↔	O.ch.OP chrupavky s.tx.chondroc.autol.ind.matrix:tarz.k
5f311.j↔	O.ch.refixácia osteochondrál.fragmentu:prox.tibiof.kĺb	5f31h.p↔	O.ch.OP chrup.s.tx.chondroc.autol.ind.matrix:tarzometat.k
5f311.m↔	O.ch.refixácia osteochondrál.fragmentu:členk.kĺb d.	5f31h.q↔	O.ch.OP chrupavky s.tx.chondroc.autol.ind.matrix:mttarz.k
5f311.n↔	O.ch.refixácia osteochondrál.fragmentu:tarzál.kĺby	5f31h.r↔	O.ch.OP chrupavky s.tx.chondroc.autol.ind.matrix:interf.k.n
5f311.p↔	O.ch.refixácia osteochondrál.fragmentu:tarzometat.kĺby	5f31h.x	O.ch.OP chrupavky s.tx.chondroc.autol.ind.matrix:ost.k
5f311.q↔	O.ch.refixácia osteochondrál.fragmentu:metatarzof.kĺb	5f31j.0↔	Otv.chir.impl.neindiv.metal.náhr.chrupav:humerogl.k
5f311.r↔	O.ch.refixácia osteochondrál.fragmentu:interfal.kĺb nohy	5f31j.1↔	O.ch.impl.neindiv.metal.náhrady chrupav:akromiok.k
5f312.0↔	Otv.chir.subchondr.spongioplast.s.fix.frag:humerogl.kĺb	5f31j.2↔	O.ch.impl.neindiv.metal.náhrady chrupav:torakos.k
5f312.4↔	O.ch.subchondrál.spongioplast.s.fix.fragm:laktový kĺb	5f31j.3↔	O.ch.impl.neindiv.metal.náhrady chrupav:sternoklav.k
5f312.5↔	O.ch.subchondrál.spongioplast.s.fix.fragm:prox.radiou.k	5f31j.4↔	Otv.ch.impl.neindiv.metalic.náhrady chrupav:laktf.k
5f312.6↔	O.ch.subchondrál.spongioplast.s.fix.fragm:dist.radiou.k	5f31j.5↔	O.ch.impl.neindiv.metal.náhrady chrupav:pr.radiou.k
5f312.7↔	O.ch.subchondrál.spongioplast.s.fix.fragm:iný k.r.u.b.n.	5f31j.6↔	O.ch.impl.neindiv.metal.náhrady chrupav:d.radiou.k
5f312.8↔	O.ch.subchondrál.spongioplast.s.fix.fragm:radiokar.k.	5f31j.7↔	O.ch.impl.neindiv.metal.náhrady chrupav:kf.ruky
5f312.9↔	O.ch.subchondrál.spongioplast.s.fix.fragm:ulnokarp.kĺb	5f31j.8↔	O.ch.impl.neindiv.metal.náhrady chrupav:radiokar.k
5f312.e↔	O.ch.subchondrál.spongioplast.s.fix.fragm:iliosakr.kĺb	5f31j.9↔	O.ch.impl.neindiv.metal.náhrady chrupav:ulnokarp.k
5f312.f	O.ch.subchondrál.spongioplast.s.fix.fragm:symfýza	5f31j.e↔	O.ch.impl.neindiv.metal.náhrady chrupav:iliosakr.k
5f312.g↔	O.ch.subchondrál.spongioplast.s.fix.fragm:bedr.kĺb	5f31j.f	O.ch.impl.neindiv.metal.náhrady chrupav:symfýza
5f312.h↔	O.ch.subchondrál.spongioplast.s.fix.fragm:kolen.kĺb	5f31j.g↔	O.ch.impl.neindiv.metal.náhrady chrupav:bedr.k
5f312.j↔	O.ch.subchondrál.spongioplast.s.fix.fragm:prox.tibiof.k	5f31j.h↔	O.ch.impl.neindiv.metal.náhrady chrupav:kolen.k
5f312.k↔	O.ch.subchondrál.spongioplast.s.fix.fragm:členk.kĺb h.	5f31j.j↔	O.ch.impl.neindiv.metal.náhrady chrupav:p.tibiof.k
5f312.m↔	O.ch.subchondrál.spongioplast.s.fix.fragm:členk.kĺb d.	5f31j.k↔	O.ch.impl.neindiv.metal.náhrady chrupav:členk.k.h.
5f312.n↔	O.ch.subchondrál.spongioplast.s.fix.fragm:tarzál.kĺby	5f31j.m↔	O.ch.impl.neindiv.metal.náhrady chrupav:členk.k.d.
5f312.p↔	O.ch.subchondrál.spongioplast.s.fix.fragm:tarzometat.k.	5f31j.n↔	O.ch.impl.neindiv.metal.náhrady chrupav:tarzál.kf
5f312.q↔	O.ch.subchondrál.spongioplast.s.fix.fragm:metatarzof.k.	5f31j.p↔	O.ch.impl.neindiv.metal.náhrady chrupav:tarzom.kĺb
5f312.r↔	O.ch.subchondrál.spongioplast.s.fix.fragm:interfal.k.n.	5f31j.q↔	O.ch.impl.neindiv.metal.náhrady chrupav:mttarz.k
5f312.x	O.ch.subchondrál.spongioplast.s.fix.fragm:ostat.kĺby	5f31j.r↔	O.ch.impl.neindiv.metal.náhrady chrupav:interf.k.n
5f313.4↔	Otv.chir.transplantácia menisku	5f31j.x	O.ch.impl.neindiv.metal.náhrady chrupav:ostat.kĺby
5f313.5↔	Otv.chir.implantácia umelého (syntet.)menisku	5f31k.0↔	Otv.ch.subchondr.otv.kosti s.vlož.nebunk.impl:humerogl.kĺb
5f317.g↔	O.ch.transplant.chrupavky:bedr.kĺb	5f31k.1↔	O.ch.subchondrál.otv.kosti s.vlož.nebunk.impl:akromiokl.k
5f318.g↔	O.ch.odobratie chrupavk.transplantátu:bedr.kĺb	5f31k.3↔	O.ch.subchondrál.otv.kosti s.vlož.nebunk.impl:sternokl.k
5f31a.g↔	O.ch.implant.in vitro vytvor.tk.kultúry:bedr.kĺb	5f31k.4↔	Otv.chir.subch.otv.kosti vlož.nebunk.impl:laktf.kĺb
5f31c.1↔	O.ch.vyhľad.chrupav[chondroplast]:akromioklav.kĺb	5f31k.5↔	O.ch.subchondrál.otv.kosti s.vlož.nebunk.impl:p.radiou.k
5f31c.3↔	O.ch.vyhľad.chrupav[chondroplast]:sternoklavikul.kĺb	5f31k.6↔	O.ch.subchondrál.otv.kosti s.vlož.nebunk.impl:d.radiou.k
5f31c.5↔	O.ch.vyhľad.chrupav[chondroplast]:prox.radioulnár.kĺb	5f31k.7↔	O.ch.subchondrál.otv.kosti s.vlož.nebunk.impl:k.ruky b.n
5f31c.e↔	O.ch.vyhľad.chrupav[chondroplast]:iliosakrálny kĺb	5f31k.8↔	O.ch.subchondrál.otv.kosti s.vlož.nebunk.impl:radiokar.k
5f31c.g↔	O.ch.vyhľad.chrupav[chondroplast]:bedr.kĺb	5f31k.9↔	O.ch.subchondrál.otv.kosti s.vlož.nebunk.impl:ulnokarp.k
5f31c.j↔	O.ch.vyhľad.chrupav[chondroplast]:prox.tibiofibulár.kĺb	5f31k.e↔	O.ch.subchondrál.otv.kosti s.vlož.nebunk.impl:iliosakr.k
5f31c.n↔	O.ch.vyhľad.chrupav[chondroplast]:tarzálny kĺby	5f31k.g↔	O.ch.subchondrál.otv.kosti s.vlož.nebunk.impl:bedr.kĺb
5f31c.p↔	O.ch.vyhľad.chrupav[chondroplast]:tarzometatarz.kĺby	5f31k.h↔	O.ch.subchondrál.otv.kosti s.vlož.nebunk.impl:kolen.kĺb
5f31d.0↔	Subchondr.otvor.kosti:humerogl.k	5f31k.j↔	O.ch.subchondrál.otv.kosti s.vlož.nebunk.impl:p.tibiof.k
5f31d.1↔	O.ch.subchondr.otvor.kosti(Pridie):akromiokl.k	5f31k.k↔	O.ch.subchondrál.otv.kosti s.vlož.nebunk.impl:členk.kĺb h.
5f31d.3↔	Subchondr.otvor.kosti:sternokl.k	5f31k.m↔	O.ch.subchondrál.otv.kosti s.vlož.nebunk.impl:členk.k.d.
5f31d.4↔	Subchondr.otvor.kosti:laktf.kĺb	5f31k.n↔	O.ch.subchondrál.otv.kosti s.vlož.nebunk.impl:tarzál.k
5f31d.5↔	Subchondr.otvor.kosti:prox.radiou.k	5f31k.p↔	O.ch.subchondrál.otv.kosti s.vlož.nebunk.impl:tarzometat.k

5f31k.q↔	O.ch.subchodrál.otv.kosti s vlož.nebunk.impl.mttarzof.k	5f391.0↔	Otv.ch.artroriza:humeroqlenoidálny kĺb
5f31k.r↔	O.ch.subchodrál.otv.kosti s vlož.nebunk.impl.interf.k.n.	5f391.1↔	Otv.ch.artroriza:akromioklavikul.kĺb
5f31k.x	Otv.chir.subchondr.otv.kosti vlož.neb.impl.ost.kĺby	5f391.2↔	Otv.ch.artroriza:torakoskopulárny kĺb
5f31x.0↔	Iné otv.chir.OP na kĺbe a menisk:humeroqlenoid.kĺb	5f391.3↔	Otv.ch.artroriza:sternoklavikulárny kĺb
5f31x.1↔	Iné otv.chir.OP na kĺbe a menisk:akromioklavikul.kĺb	5f391.4↔	Otv.ch.artroriza:laktový kĺb
5f31x.2↔	Iné otv.chir.OP na kĺbe a menisk:torakoskopulár.kĺ	5f391.5↔	Otv.ch.artroriza:prox.radioulnárny kĺb
5f31x.3↔	Iné otv.chir.OP na kĺbe a menisk:sternoklavikul.kĺb	5f391.6↔	Otv.ch.artroriza:dist.radioulnárny kĺb
5f31x.4↔	Iné otv.chir.OP na kĺbe a menisk:laktový kĺb	5f391.7↔	Otv.ch.artroriza:kĺby ruky b.n.
5f31x.5↔	Iné otv.chir.OP na kĺbe a menisk:prox.radioulnár.kĺb	5f391.8↔	Otv.ch.artroriza:radiokarpálny kĺb
5f31x.6↔	Iné otv.chir.OP na kĺbe a menisk:dist.radioulnár.kĺb	5f391.9↔	Otv.ch.artroriza:ulnokarpálny kĺb
5f31x.7↔	Iné otv.chir.OP na kĺbe a menisk:kĺby ruky b.n.	5f391.e↔	Otv.ch.artroriza:iliosakrálny kĺb
5f31x.8↔	Iné otv.chir.OP na kĺbe a menisk:radiokarpálny kĺb	5f391.f	Otv.ch.artroriza:symfýza
5f31x.9↔	Iné otv.chir.OP na kĺbe a menisk:ulnokarpálny kĺb	5f391.g↔	Otv.ch.artroriza:bedr.kĺb
5f31x.e↔	Iné otv.chir.OP na kĺbe a menisk:iliosakrálny kĺb	5f391.h↔	Otv.ch.artroriza:kolen.kĺb
5f31x.f	Iné otv.chir.OP na kĺbe a menisk:symfýza	5f391.j↔	Otv.ch.artroriza:prox.tibiofibulárny kĺb
5f31x.g↔	Iné otv.chir.OP na kĺbe a menisk:bedr.kĺb	5f391.k↔	Otv.ch.artroriza:členk.kĺb h.
5f31x.h↔	Iné otv.chir.OP na kĺbe a menisk:kolen.kĺb	5f391.m↔	Otv.ch.artroriza:členk.kĺb d.
5f31x.j↔	Iné otv.chir.OP na kĺbe a menisk:prox.tibiofibul.kĺb	5f391.n↔	Otv.ch.artroriza:tarzálné kĺby
5f31x.k↔	Iné otv.chir.OP na kĺbe a menisk:členk.kĺb h.	5f391.p↔	Otv.ch.artroriza:tarzometatarzálné kĺby
5f31x.m↔	Iné otv.chir.OP na kĺbe a menisk:členk.kĺb d.	5f391.q↔	Otv.ch.artroriza:metatarzofalang.kĺ.
5f31x.n↔	Iné otv.chir.OP na kĺbe a menisk:tarzálné kĺby	5f391.r↔	Otv.ch.artroriza:interfalang.kĺb n.
5f31x.p↔	Iné otv.chir.OP na kĺbe a menisk:tarzometatarz.kĺby	5f391.x	Otv.ch.artroriza:ostatné kĺby
5f31x.q↔	Iné otv.chir.OP na kĺbe a menisk:metatarzofalang.kĺ.	5f392.0↔	Otv.ch.dočasné fixácie:humeroqlenoid.kĺb
5f31x.r↔	Iné otv.chir.OP na kĺbe a menisk:interfalang.kĺb n.	5f392.2↔	O.ch.dočasné fixácie:torakoskopul.kĺb
5f31x.x	Iné otv.chir.OP na kĺbe a menisk:ostatné kĺby	5f392.3↔	O.ch.dočasné fixácie:sternoklavikul.kĺb
5f336↔	Otv.ch.plastika mediál.váziv.komplexu kolena	5f392.4↔	Otv.ch.dočasné fixácie:laktový kĺb
5f337↔	Otv.ch.plastika laterál.váziv.komplexu kolena	5f392.5↔	O.ch.dočasné fixácie:prox.radioulnár.kĺb
5f338↔	Otv.ch.kombinovaná plastika väzov kolena	5f392.6↔	O.ch.dočasné fixácie:dist.radioulnár.kĺb
5f339↔	Otv.ch.plast.váziv.aparátu dorzo-mediál.č.kolen.kĺbu	5f392.7↔	O.ch.dočasné fixácie:kĺby ruky b.n.
5f33a↔	Otv.ch.plast.váziv.aparátu dorzo-lat.č.kolen.kĺbu	5f392.8↔	O.ch.dočasné fixácie:radiokarpálny kĺb
5f33x↔	Ost.otv.chirurgické plastiky väzov kolena	5f392.9↔	O.ch.dočasné fixácie:ulnokarpálny kĺb
5f340↔	Otv.chir.release laterálneho retinakula pately	5f392.e↔	O.ch.dočasné fixácie:iliosakrálny kĺb
5f341↔	Otv.chir.release laterál.retinakula pately s fix.závesu	5f392.f	O.ch.dočasné fixácie:symfýza
5f342↔	Otv.chir.preloženie úponu patelár.šf.(napr.Bandi)	5f392.g↔	O.ch.dočasné fixácie:bedr.kĺb
5f343↔	Otv.ch.preloženie úponu patelár.šf.achy s kost.blokom	5f392.h↔	O.ch.dočasné fixácie:kolen.kĺb
5f344	Plastika mediálneho patelofemorálneho ligamenta	5f392.j↔	O.ch.dočasné fixácie:prox.tibiofibulár.kĺb
5f34x↔	Ost.otv.chir.zákroky na patele a závesnom aparáte	5f392.k↔	O.ch.dočasné fixácie:členk.kĺb h.
5f358↔	Otv.ch.rekonštr.rotátor.manžety ramen.k.transpozíciou šf.	5f392.m↔	O.ch.dočasné fixácie:členk.kĺb d.
5f359↔	Otv.ch.rekonštr.rotátor.manžety ramen.kĺbu transpl.	5f392.n↔	O.ch.dočasné fixácie:tarzálné kĺby
5f362↔	Otv.ch.sutúra mediál.a laterál.váziv.ap.členk.kĺbu	5f392.p↔	O.ch.dočasné fixácie:tarzometatarz.kĺby
5f363↔	Otv.ch.sutúra syndesmózy členkového kĺbu	5f392.q↔	O.ch.dočasné fixácie:metatarzofalang.kĺ.
5f364↔	Otv.ch.plastika fibulár.váziv.ap.autológnu šf.achou	5f392.r↔	O.ch.dočasné fixácie:interfalang.kĺb n.
5f365↔	Otv.ch.plastika fibulár.váziv.aparátu periostál.lalokom	5f392.x	Otv.ch.dočasné fixácie:ostatné kĺby
5f366↔	Otv.ch.plastika fibulár.váziv.ap.aloplastickou väz.náhradou	5f39x.0↔	Iné otv.ch.OP na kĺboch:humeroqlenoidálny kĺb
5f367↔	Otv.ch.fixácia peroneál.šliach väziv.ap.členk.kĺbu	5f39x.1↔	Iné otv.ch.OP na kĺboch:akromioklavikulárny kĺb
5f368	Sutúra laterálneho väzivového aparátu členkového kĺbu	5f39x.2↔	Iné otv.ch.OP na kĺboch:torakoskopulárny kĺb
5f369	Sutúra mediálneho väzivového aparátu členkového kĺbu	5f39x.3↔	Iné otv.ch.OP na kĺboch:sternoklavikulárny kĺb
5f36x↔	Ost.refixácie a plastiky väziv.aparátu členk.kĺbu	5f39x.4↔	Iné otv.ch.OP na kĺboch:laktový kĺb
5f374↔	Otv.ch. sutúra väzivového aparátu klavikuly	5f39x.5↔	Iné otv.ch.OP na kĺboch:prox.radioulnárny kĺb
5f375↔	Otv.ch. sutúra väz.ap.klavikuly s dlah.stabilizáciou	5f39x.6↔	Iné otv.ch.OP na kĺboch:dist.radioulnárny kĺb
5f376↔	Otv.ch. sutúra väz.ap. klavikuly so stabil.skrutka/drôt	5f39x.7↔	Iné otv.ch.OP na kĺboch:kĺby ruky b.n.
5f37x↔	Ost.refixácie väzivového aparátu ost.kĺbov	5f39x.8↔	Iné otv.ch.OP na kĺboch:radiokarpálny kĺb
5f380	Artrodéza sakroiliakálneho spojenia	5f39x.9↔	Iné otv.ch.OP na kĺboch:ulnokarpálny kĺb
5f381	Artrodéza symfýzy lonových kostí	5f39x.e↔	Iné otv.ch.OP na kĺboch:iliosakrálny kĺb
5f382↔	Artrodéza bedrového kĺbu	5f39x.f	Iné otv.ch.OP na kĺboch:symfýza
5f383↔	Artrodéza kolenného kĺbu	5f39x.g↔	Iné otv.ch.OP na kĺboch:bedr.kĺb
5f384↔	Artrodéza ramenného kĺbu	5f39x.h↔	Iné otv.ch.OP na kĺboch:kolen.kĺb
5f385↔	Artrodéza laktového kĺbu	5f39x.j↔	Iné otv.ch.OP na kĺboch:prox.tibiofibulárny kĺb
5f386↔	Artrodéza zápästných kĺbov	5f39x.k↔	Iné otv.ch.OP na kĺboch:členk.kĺb h.
5f387.0↔	Artrodéza členkového kĺbu bez ďalšieho kĺbu	5f39x.m↔	Iné otv.ch.OP na kĺboch:členk.kĺb d.
5f387.1↔	Artrodéza členkového kĺbu so subtalárnym kĺbom	5f39x.n↔	Iné otv.ch.OP na kĺboch:tarzálné kĺby
5f387.2↔	Artrodéza členk.kĺbu so subtalár.a Chopartovým kĺbom	5f39x.p↔	Iné otv.ch.OP na kĺboch:tarzometatarzálné kĺby
5f388.1↔	Artrodéza sub talo:1 časť subtalárneho kĺbu	5f39x.q↔	Iné otv.ch.OP na kĺboch:metatarzofalang.kĺ.
5f388.2↔	Artrodéza sub talo:2 časti subtalárneho kĺbu	5f39x.r↔	Iné otv.ch.OP na kĺboch:interfalangeálny kĺb n.
5f388.3↔	Artrodéza sub talo:3 časti subtalárneho kĺbu	5f39x.x	Iné otv.ch.OP na kĺboch:ostatné kĺby
5f389.1↔	Artrodéza priehlavku a stredonožia:1 al.2 kĺby	5f400.e↔	ASK asept.výplach kĺbu s drenážou:iliosakrálny kĺb
5f389.3↔	Artrodéza prieh.a stredon.najm.3kl.vr.kompl.artod.Lisf.kĺ.	5f400.f	ASK asept.výplach kĺbu s drenážou:symfýza
5f390.e↔	O.ch.rozdel/prerušenie väzu:iliosakrálny kĺb	5f400.g↔	ASK asept.výplach kĺbu s drenážou:bedr.kĺb
5f390.f	O.ch.rozdel/prerušenie väzu:symfýza	5f401.0↔	ASK sept.výplach kĺbu s drenážou:humeroqlenoid.kĺb
5f390.g↔	O.ch.rozdel/prerušenie väzu:bedr.kĺb	5f401.1↔	ASK sept.výplach kĺbu s drenážou:akromioklavikul.kĺb

5t401.2↔	ASK sept.výplach kĺbu s drenážou:torakoskopulár.kĺb	5t407.h↔	Artroskop.vlož.liek.nosiča:kolen.kĺb
5t401.3↔	ASK sept.výplach kĺbu s drenážou:sternoklavikul.kĺb	5t407.j↔	Artroskop.vlož.liek.nosiča:prox.tibiofibulárny kĺb
5t401.4↔	ASK septický výplach kĺbu s drenážou:laktový kĺb	5t407.k↔	Artroskop.vlož.liek.nosiča:členk.kĺb h.
5t401.5↔	ASK sept.výplach kĺbu s drenážou:prox.radioulnár.kĺb	5t407.m↔	Artroskop.vlož.liek.nosiča:členk.kĺb d.
5t401.6↔	ASK sept.výplach kĺbu s drenážou: dist.radioulnár.kĺb	5t407.n↔	Artroskop.vlož.liek.nosiča:tarzálné kĺby
5t401.8↔	ASK sept.výplach kĺbu s drenážou:radiokarpálny kĺb	5t407.p↔	Artroskop.vlož.liek.nosiča:tarzometatarz.kĺby
5t401.9↔	ASK sept.výplach kĺbu s drenážou:ulnokarpálny kĺb	5t407.q↔	Artroskop.vlož.liek.nosiča:metatarzofalang.kí.
5t401.e↔	ASK sept.výplach kĺbu s drenážou:iliosakrálny kĺb	5t407.r↔	Artroskop.vlož.liek.nosiča:interfalang.kĺb n.
5t401.f	ASK sept.výplach kĺbu s drenážou:symfýza	5t407.x	Artroskop.vlož.liek.nosiča:ostatné kĺby
5t401.g↔	ASK sept.výplach kĺbu s drenážou:bedr.kĺb	5t408.0↔	Artroskop.odstr.liek.nosiča:humerglenoid.kĺb
5t401.h↔	ASK sept.výplach kĺbu s drenážou:kolen.kĺb	5t408.1↔	Artroskop.odstr.liek.nosiča:akromioklavikul.kĺb
5t401.j↔	ASK sept.výplach kĺbu s drenážou:prox.tibiofib.kĺb	5t408.2↔	Artroskop.odstr.liek.nosiča:torakoskopulár.kí
5t401.k↔	ASK sept.výplach kĺbu s drenážou:členk.kĺb h.	5t408.3↔	Artroskop.odstr.liek.nosiča:sternoklavikul.kĺb
5t401.m↔	ASK sept.výplach kĺbu s drenážou:členk.kĺb d.	5t408.4↔	Artroskop.odstr.liek.nosiča:laktový kĺb
5t401.n↔	ASK sept.výplach kĺbu s drenážou:tarzálné kĺby	5t408.5↔	Artroskop.odstr.liek.nosiča:prox.radioulnár.kĺb
5t401.p↔	ASK sept.výplach kĺbu s drenážou:tarzometatarz.kĺby	5t408.6↔	Artroskop.odstr.liek.nosiča:dist.radioulnár.kĺb
5t401.q↔	ASK sept.výplach kĺbu s drenážou:metatarzofalang.kl.	5t408.8↔	Artroskop.odstr.liek.nosiča:radiokarpálny kĺb
5t401.r↔	ASK sept.výplach kĺbu s drenážou:interfalang.kĺb n.	5t408.9↔	Artroskop.odstr.liek.nosiča:ulnokarpálny kĺb
5t401.x	ASK sept.výplach kĺbu s drenážou:ostatné kĺby	5t408.e↔	Artroskop.odstr.liek.nosiča:iliosakrálny kĺb
5t402.1↔	ASK mobilizácia kĺbu(artrolýza):akromioklavikul.kĺb	5t408.f	Artroskop.odstránenie liek.nosiča:symfýza
5t402.2↔	ASK mobilizácia kĺbu(artrolýza):torakoskopulár.kĺb	5t408.g↔	Artroskop.odstr.liek.nosiča:bedr.kĺb
5t402.6↔	ASK mobilizácia kĺbu(artrolýza):dist.radioulnár.kĺb	5t408.h↔	Artroskop.odstr.liek.nosiča:kolen.kĺb
5t402.e↔	ASK mobilizácia kĺbu(artrolýza):iliosakrálny kĺb	5t408.j↔	ASK odstr.liek.nosiča:prox.tibiofibulárny kĺb
5t402.g↔	ASK mobilizácia kĺbu(artrolýza):bedrový kĺb	5t408.k↔	Artroskop.odstr.liek.nosiča:členk.kĺb h.
5t402.j↔	ASK mobilizácia kĺbu(artrolýza):prox.tibiofibulár.kĺb	5t408.m↔	Artroskop.odstr.liek.nosiča:členk.kĺb d.
5t402.n↔	ASK mobilizácia kĺbu(artrolýza):tarzálné kĺby	5t408.n↔	Artroskop.odstr.liek.nosiča:tarzálné kĺby
5t402.p↔	ASK mobilizácia kĺbu(artrolýza):tarzometatarz.kĺby	5t408.p↔	Artroskop.odstr.liek.nosiča:tarzometatarz.kĺby
5t402.r↔	ASK mobilizácia kĺbu(artrolýza):interfalang.kĺb n.	5t408.q↔	Artroskop.odstr.liek.nosiča:metatarzofalang.kí.
5t403.5↔	ASK odstránenie OSM:prox.radioulnárny kĺb	5t408.r↔	Artroskop.odstr.liek.nosiča:interfalang.kĺb n.
5t403.g↔	ASK odstránenie OSM:bedr.kĺb	5t408.x	Artroskop.odstr.liek.nosiča:ostatné kĺby
5t403.j↔	ASK odstránenie OSM:prox.tibiofibulárny kĺb	5t40x.g↔	Iné ASK revízie kĺbu:bedr.kĺb
5t403.n↔	ASK odstránenie OSM:tarzálné kĺby	5t411.g↔	ASK resekcia tuk.telesa:bedr.kĺb
5t403.p↔	ASK odstránenie OSM:tarzometatarzálné kĺby	5t411.x	ASK resekcia tuk.telesa:ostat.kĺby
5t403.q↔	ASK odstránenie OSM:metatarzofalang.kí.	5t412.g↔	Artroskop.parc.synovektómia:bedr.kĺb
5t403.r↔	ASK odstránenie OSM:interfalgálny kĺb n.	5t413.1↔	Artroskop.totál.synovektómia:akromioklavikul.kĺb
5t404.3↔	ASK odstr.volných telies:sternoklavikul.kĺb	5t413.3↔	Artroskop.totál.synovektómia:sternoklavikul.kĺb
5t404.5↔	ASK odstr.volných telies:prox.radioulnár.kĺb	5t413.5↔	Artroskop.totál.synovektómia:prox.radioulnár.kĺb
5t404.6↔	ASK odstr.volných telies:dist.radioulnár.kĺb	5t413.6↔	Artroskop.totál.synovektómia:dist.radioulnár.kĺb
5t404.g↔	ASK odstr.volných telies:bedrový kĺb	5t413.g↔	Artroskop.totál.synovektómia:bedr.kĺb
5t404.j↔	ASK odstr.volných telies:prox.tibiofibulárny kĺb	5t413.j↔	Artroskop.totál.synovektómia:prox.tibiofibulár.kĺb
5t404.n↔	ASK odstr.volných telies:tarzálné kĺby	5t413.n↔	Artroskop.totál.synovektómia:tarzálné kĺby
5t404.p↔	ASK odstr.volných telies:tarzometatarz.kĺby	5t413.p↔	Artroskop.totál.synovektómia:tarzometatarz.kĺby
5t404.r↔	ASK odstr.volných telies:interfalang.kĺb n.	5t413.q↔	Artroskop.totál.synovektómia:metatarzofalang.kí.
5t405.5↔	ASK odstr.periartikul.kalcifikátov:prox.radioulnár.kĺb	5t413.r↔	Artroskop.totál.synovektómia:interfalang.kĺb n.
5t405.6↔	ASK odstr.periartikul.kalcifikátov:dist.radioulnár.kĺb	5t413.x	Artroskop.totál.synovektómia:ostatné kĺby
5t405.e↔	ASK odstr.periartikul.kalcifikátov:iliosakrálny kĺb	5t414.0↔	ASK el.-term.dener.syn.a tk.kĺb.púzdra:humerglen.kĺb
5t405.f	ASK odstr.periartikul.kalcifikátov:symfýza	5t414.1↔	ASK el.-term.dener.synovie a tk.kĺb.púzdra:akromiokl.kĺb
5t405.j↔	ASK odstr.periartikul.kalcifikátov:prox.tibiofibulár.kĺb	5t414.2↔	ASK el.-term.dener.syn.a tk.kĺb.púzdra:torakosk.kĺb
5t405.n↔	ASK odstr.periartikulár.kalcifikátov:tarzálné kĺby	5t414.3↔	ASK el.-term.dener.syn.a tk.kĺb.púzdra:sternoklavik.kĺb
5t405.p↔	ASK odstr.periartikulárnych kalcifikátov:tarzometatarz.kĺby	5t414.5↔	ASK el.-term.dener.syn.a tk.kĺb.púz:prox.radioul.kĺb
5t405.q↔	ASK odstr.periartikul.kalcifikátov:metatarzofalang.kl.	5t414.6↔	ASK el.-term.dene.syn.a tk.kĺb.púz:dist.radioul.kĺb
5t406.5↔	ASK asistov.ošetrovanie zlomeniny:prox.radioulnár.kĺb	5t414.8↔	ASK elektroterm.dener.syn.a tk.kĺb.púz:radiokar.kĺb
5t406.9↔	ASK asistov.ošetrovanie zlomeniny:ulnokarpálny kĺb	5t414.9↔	ASK el.-termote.den.syn.a tk.kĺb.púz:ulnokarpál.kĺb
5t406.g↔	ASK asistov.ošetrovanie zlomeniny:bedr.kĺb	5t414.e↔	ASK el.-termoter.den.syn.a tk.kĺb.púz:iliosakr.kĺb
5t406.h↔	ASK asistov.ošetrovanie zlomeniny:kolen.kĺb	5t414.f	ASK el.-termoter.dener.syn.a tk.kĺb.púzdra:symfýza
5t406.n↔	ASK asistov.ošetrovanie zlomeniny:tarzálné kĺby	5t414.g↔	ASK el.-term.dener.synovie a tk.kĺb.púzdra:bedr.kĺb
5t406.p↔	ASK asistov.ošetrovanie zlomeniny:tarzometatarz.kĺby	5t414.h↔	ASK el.-term.dener.synovie a tk.kĺb.púzdr:kolen.kĺb
5t406.r↔	ASK asistov.ošetrovanie zlomeniny:interfalang.kĺb nohy	5t414.j↔	ASK el.-term.den.syn.a tk.kĺb.púz:prox.tibiofib.kĺb
5t407.0↔	Artroskop.vlož.liek.nosiča:humerglenoid.kĺb	5t414.k↔	ASK el.-term.dener.vácia syn.a tk.kĺb.púz:členk.kĺb horný
5t407.1↔	Artroskop.vlož.liek.nosiča:akromioklavikul.kĺb	5t414.m↔	ASK el.-term.dener.syn.a tk.kĺb.púz:členk.kĺb dolný
5t407.2↔	Artroskop.vlož.liek.nosiča:torakoskopulár.kí	5t414.n↔	ASK el.-term.dener.synov.a tk.kĺb.púz:tarzálné kĺby
5t407.3↔	Artroskop.vlož.liek.nosiča:sternoklavikul.kĺb	5t414.p↔	ASK el.-term.dener.syn.a tk.kĺb.púz:tarzometat.kĺby
5t407.4↔	Artroskop.vlož.liek.nosiča:laktový kĺb	5t414.q↔	ASK el.-term.den.syn.a tk.kĺb.púz:metatarzofal.kĺby
5t407.5↔	Artroskop.vlož.liek.nosiča:prox.radioulnár.kĺb	5t414.r↔	ASK el.-term.den.synov.tk.kĺb.púz:interfal.kĺb nohy
5t407.6↔	Artroskop.vlož.liek.nosiča:dist.radioulnár.kĺb	5t414.x	ASK el.-term.dener.synovie a tk.kĺb.púz:ostat.kĺby
5t407.8↔	Artroskop.vlož.liek.nosiča:radiokarpálny kĺb	5t420.g↔	ASK excízia pošok.tk.kĺb.chrup:bedr.kĺb
5t407.9↔	Artroskop.vlož.liek.nosiča:ulnokarpálny kĺb	5t421.1↔	ASK refixácia osteochondr.fragm:akromioklavik.kĺb
5t407.e↔	Artroskop.vlož.liek.nosiča:iliosakrálny kĺb	5t421.6↔	ASK refix.osteochon.fragm:dist.radioulná.kĺb
5t407.f	Artroskop.vloženie liek.nosiča:symfýza	5t421.e↔	ASK refix.osteochondr.fragm:iliosakrálny kĺb
5t407.g↔	Artroskop.vlož.liekového nosiča:bedr.kĺb	5t421.g↔	ASK refix.osteochondr.fragm:bedr.kĺb

5t421.j↔	ASK refix.osteochon.fragm:prox.tibiofibul.kĺb	5t511.81↔	Výmena femor.komp.pr.hl.femuru na tot.cem.prot.hl.fem.
5t421.n↔	ASK refixácia osteochon.dr.fragm:tarzálné kĺby	5t511.82↔	Vým.femor.komponenty pr.hl.femuru na tot.hybrid.pr.hl.fem.
5t421.p↔	ASK refixácia osteochon.dr.fragm:metatarzofalang.kĺby	5t511.x↔	Vým.femorálnej komp.protézy hl.femuru,ostatné
5t421.q↔	ASK refix.osteochon.fragm:metatarzofalang.kí.	5t512.10↔	Vým.acetab.komponenty bed.kĺbu na acetab.komp.,necem.
5t421.r↔	ASK refix.osteochon.fragm:interfalan.kĺb nohy	5t512.11↔	Vým.acetabulár.komp.bed.kĺbu na acetab.komp.,cem.
5t421.x	ASK refixácia osteochon.dr.fragmentov:ostatné kĺby	5t512.20↔	Vým.acet.komp.bedra na acet.komp,necem.s vým.hl.
5t422.g↔	ASK subchondr.spongioplastika:bedr.kĺb	5t512.21↔	Vým.acet.komp.bedra na acet.komp,cem.s vým.hl.
5t423.21↔	Artroskopická sutúra menisku, jednoduchá	5t512.3↔	Vým.acetabulár.kompenty bedra na špeciál.prot.hl.f.
5t427.0↔	ASK transpl.chrupavky:humerglenoid.kĺb	5t512.60↔	Vým.acetab.komp.bedra, izol.inlay bez vým.jamky
5t428.0↔	ASK impl.in vitr.vypest.tk.kult:humerglenoid.kĺb	5t512.61↔	Vým.acet.komp.bedra,izol.inlay bez vým.jamky s vým.hlavič
5t428.g↔	ASK implantácia in vitro vypes.tk.kultúr:bedr.kĺb	5t512.80↔	Vým.acetab.komp.bedra na tot.necem.prot.hl.fem.
5t42c.g↔	ASK vyhladenie chrup[chondropil]:bedr.kĺb	5t512.81↔	Vým.acetab.komp.bedra na tot.cement.prot.hl.fem.
5t42d.g↔	ASK subchon.otv.kosti:bedrový kĺb	5t512.82↔	Vým.acetabulár.komp.bedra na tot.hybr.pr.hl.fem.
5t42e.g↔	ASK subch.otv.kosti-aceul.implant:bedr.kĺb	5t512.x↔	Vým.acetabulárnej komponenty bedra,ost.
5t42f.g↔	ASK OP chrup.s.tx.chondr-autológ.induk.matrix::bedr.kĺb	5t513.2↔	Vým.cement.TEP bedr.kĺbu na špec.prot.hl.femuru
5t42h.3↔	ASK resekcia 1/viac.osteofytov:sternoklavikulá.kĺb	5t513.80↔	Vým.cement.TEP bedr.kĺbu na tot.necem.prot.hl.fem.
5t42h.5↔	ASK resekcia 1/viac.osteofytov:prox.radioulnár.kĺb	5t513.81↔	Vým.cement.TEP bedr.kĺbu na tot.cem.pr.hl.fem.
5t42h.e↔	ASK resekcia 1/viac.osteofytov:iliosakrálny kĺb	5t513.82↔	Vým.cement.TEP bedr.kĺbu na tot.hybr.pr.hl.f.
5t42h.f	ASK resekcia 1/viac.osteofytov:symfýza	5t513.x↔	Výmena cement.TEP bedr.kĺbu,ostatné
5t42h.g↔	ASK resekcia 1/viac.osteofytov:bedr.kĺb	5t514.2↔	Vým.necement.TEP bedr.kĺbu na špec.prot.hl.fem.
5t42h.j↔	ASK resekcia 1/viac.osteofytov:prox.tibiofibul.kĺb	5t514.80↔	Vým.necem.TEP bedr.kĺbu na tot.necem.prot.hl.fem.
5t42h.p↔	ASK resekcia 1/viac.osteofytov:tarzometatar.kĺby	5t514.81↔	Vým.necem.TEP bedr.kĺbu na tot.cem.pr.hl.fem.
5t42h.r↔	ASK resekcia 1/viac.osteofytov:interfalan.kĺb nohy	5t514.82↔	Vým.necem.TEP bedr.kĺbu na totál.hybr.prot.hl.fem.
5t42i.g↔	Iné artroskop.OP na chrup.a menisk:bedr.kĺb	5t514.x↔	Vým.necement.totál.endoprotézy bedr.kĺbu,ostat.
5t440.3	Artroskopická refixácia labrum glenoidale stehom	5t515.2↔	Vým.hybrid.TEP bedr.kĺbu na špec.prot.hl.fem.
5t442.1	Artroskopická refixácia labra bedrového kĺbu implantátom	5t515.80↔	Vým.hybrid.TEP bedr.kĺbu na totál.necem.prot.hl.fem.
5t452.0↔	ASK výmena.transpl.p.skríž.väzu:autológ.patel.šf.	5t515.81↔	Vým.hybrid.TEP bedr.kĺbu na tot.cem.pr.hl.fem.
5t453.0↔	ASK výmena.transpl.zad.skríž.väzu:autológ.patel.šfach.	5t515.82↔	Vým.hybrid.TEP bedr.kĺbu na tot.hybr.prot.hl.fem.
5t460	Artros.refix.later.väziv.aparátu členk.kĺbu	5t515.x↔	Výmena hybridnej totálnej endoprotézy bedr.kĺbu,ost.
5t461	Artros.refix.medial.väziv.aparátu členk.kĺbu	5t516.2↔	Vým.TEP bedr.kĺbu na špec.pr.hl.femuru
5t490.0↔	ASK rozdelenie/preruš.väzu:humerglenoid.kĺb	5t516.80↔	Vým.TEP bedr.kĺbu na špec.tot.necem.prot.hl.fem.
5t490.g↔	ASK rozdelenie/preruš.väzu:bedr.kĺb	5t516.81↔	Vým.TEP bedr.kĺbu na špec.totál.cemen.prot.hl.fem.
5t49x.g↔	Ostatné artroskopické OP:bedr.kĺb	5t516.82↔	Vým.TEP bedr.kĺbu na špec.tot.hybr.prot.hl.fem.
5t500.00	Implantácia totálnej endoprotézy bedrového kĺbu, necementovaná	5t516.x↔	Výmena tot.endoprotézy bedr.kĺbu na špeciálnu,ostatné
5t500.01	Implantácia totálnej endoprotézy bedrového kĺbu, cementovaná	5t517↔	Odstránenie totálnej endoprotézy hlavice femuru
5t500.02	Implan.totál.endop.bedr.kĺbu, hybr.čas.cemen.	5t518↔	Odstr.cervikokapitálnej endoprotézy bedrového kĺbu
5t500.10	Robot.implan.totál.endop.bedr.kĺbu, necemen.	5t519↔	Odstránenie bipolárnej endoprotézy bedrového kĺbu
5t500.11	Robot.implan.totál.endop.bedr.kĺbu, cemen.	5t51a↔	Odstr.povrch.protézy.hl.femuru typu hip resurf.
5t500.12	Robot.implan.totál.endop.bedr.kĺbu, hybr.čas.cemen.	5t51b↔	Odstránenie acetabulárnej komponenty bedr.kĺbu
5t502.0↔	Impl.totál.špeciál.endoprotézy bedr.kĺbu, necementovaná	5t51c↔	Odstr.antiluxačnej acetabulár.komponenty bedr.kĺbu
5t502.1↔	Impl.totál.špeciál.endoprotézy bedr.kĺbu, cementovaná	5t51d↔	Odstr.snap fit acetabulárnej komponenty bedrového kĺbu
5t502.2↔	Impl.totál.špeci.endoprotézy bedr.kĺbu, hybrid.čas.cement.	5t51e↔	Odstr.totálnej špeciálnej endoprotézy bedrového kĺbu
5t503.0↔	Implant.cervikokapitál.protézy bedr.kĺbu,necement.	5t51f.2↔	Vým.bipol.cervikap.prot.bedr.kĺbu na špec.prot.hl.fem.
5t503.1↔	Implantácia cervikokapitálnej protézy bedr.kĺbu,cement.	5t51f.31↔	Vým.bipol.cervikap.prot.bedr.kĺbu na bip.cem.cervikap.prot.
5t504.0↔	Impl.bipolár.cervikokapit.protézy bedr.kĺbu,necement.	5t51f.80↔	Vým.bipol.cervikap.prot.bedr.kí na tot.necem.pr.hl.fem.
5t504.1↔	Impl.bipolár.cervikokapit.protézy bedr.kĺbu,cement.	5t51f.81↔	Vým.bipol.cervikap.prot.bedr.kí na tot.cemen.pr.hl.f.
5t505.0↔	Impl.antiluxač.acetabulár.komponenty bedr.kĺbu,necement.	5t51f.82↔	Vým.bipol.cervikap.prot.bedr.kí na tot.hybr.pr.hl.fem.
5t505.1↔	Impl.antiluxačnej acetabulár.komponenty bedr.kĺbu,cement.	5t51f.x↔	Vým.bipol.cervikokap.protézy bedr.kĺbu,ostatné
5t507.0↔	Impl.snap fit acetabulár.komponenty bedr.kĺbu,necement.	5t51g.2↔	Výmena povrch.pr.hl.f.hip resurf.na špec.protézu hl.femuru
5t507.1↔	Impl.snap fit acetabulár.komponenty bedr.kĺbu,cement.	5t51g.50↔	Vým.povrch.pr.hl.f.hip resurf.na povr.pr.hl.f.hip resurf,necem
5t507.2↔	Impl.snap fit acetabulár.komponenty bedr.kĺbu, hybridná	5t51g.51↔	Vým.povrch.pr.hl.f.hip resurf.na povr.pr.hl.f.hip resurf,cem
5t508.0↔	Impl.povrch.protézy hl.femuru hip resurfacing,necement.	5t51g.80↔	Vým.povrch.pr.hl.fem.hip resurf.na tot.necem.prot.hl.fem.
5t508.1↔	Impl.povrch.protézy hlavice femuru hip resurfacing,cement.	5t51g.81↔	Vým.povrch.protézy hl.f.hip resurf.na totál.cem.prot.hl.fem.
5t508.2↔	Impl.povrch.protézy hlavice femuru hip resurfacing,hybrid.	5t51g.82↔	Vým.povrch.pr.hl.f.hip resurf.na tot.hybr.prot.hl.fem.
5t509.00↔	Impl.metaf.prot.hl.femuru s k.driek.bez acet.komp.,necemen.	5t51g.x↔	Vým.povrch.protézy hl.femuru typ.hip resurf.,ost.
5t509.01↔	Impl.metaf.prot.hl.femuru s k.driek.bez aceta.komp.,cement.	5t51h↔	Odstránenie povrchovej náhradnej protézy bedrového kĺbu
5t509.10↔	Impl.metafyz.protézy hl.femuru.s kr.dr.s acet.komp.,necem.	5t51j.2↔	Vým.metafyz.prot.hl.fem.s krát.driek.na špec.protézu.hl.fem
5t509.11↔	Impl.metafyz.protézy hl.femuru.s kr.dr.s acet.kom.,cem.	5t51j.80↔	Vým.metafyz.prot.hl.f.s krát.driek.na tot.necem.pr.hl.fem.
5t509.12↔	Impl.metafyz.prot.hl.femuru.s kr.dr.s acet.kom.,hybrid.č.cem.	5t51j.81↔	Vým.metafyz.prot.hl.f.s krát.driek.na tot.cem.pr.hl.fem.
5t50x.0↔	Iné implant.endoprotézy bedr.kĺbu,necement	5t51j.82↔	Vým.metafyz.prot.hl.f.s krát.driek.na tot.hybr.pr.hl.fem.
5t50x.1↔	Iné implantácie endoprotézy bedr.kĺbu,cement	5t51j.x↔	Vým.metafyz.protézy hl.femuru s krátkym driek.,ost.
5t50x.2↔	Iné implantácie endoprotézy bedr.kĺbu,hybrid	5t51k↔	Odstr.metafyzár.protézy hlavice femuru s krátkym driekom
5t510↔	Revízia endoprotézy bedrového kĺbu bez výmeny	5t51x↔	Ostatné revízie, výmeny/odstr.endoprotézy bedr.kĺbu
5t511.00↔	Vým.femor.komp.protézy hl.femuru na cervikokap.nec.pr.hl.f.	5t520.00	Implantácia unikondylárnej protézy kolenného kĺbu, necementovaná
5t511.01↔	Vým.femor.komp.protézy hl.femuru na cerv-kap.cem.pr.hl.f.	5t520.01	Implantácia unikondylárnej protézy kolenného kĺbu, cementovaná
5t511.2↔	Vým.femor.kompon.protézy hl.femuru na špeciál.prot.hl.fem.	5t520.02	Implantácia unikondylárnej protézy kolenného kĺbu, hybridná
5t511.3↔	Vým.femor.komponen.protézy hl.femuru na bipol.prot.hl.f.	5t520.10	Robot.implan.unikond.protézy kolen.kĺbu, necemen.
5t511.4↔	Výmena femorálnej komponenty hlavice protézy	5t520.11	Robot.implan.unikond.protézy kolen.kĺbu, cemen.
5t511.80↔	Výmena femor.komp.pr.hl.fem.na tot.necem.prot.hl.fem.		

5t520.12	Robot.implan.unikond.protézy kolen.kĺbu, hybr.	5t532.0↔	Vým.bikondyl.povrch.pr.kolena na bikond.povrch.p.rovn.typu
5t521.00	Imp.bik.pov.prot.kol.kĺbu bez spoj.[un.]bez pat.náh.nec.	5t532.40↔	Vým.bikondyl.povr.pr.kolena na bik.povr.pr.iný typ,necem.
5t521.01	Imp.bik.pov.prot.kol.kĺbu bez spoj.[un.]bez pat.náh.cem.	5t532.42↔	Vým.bikondyl.povr.pr.kolena na bik.povr.p.iný typ.hybrid/cem
5t521.02	Imp.bik.pov.prot.kol.kĺbu bez spoj.[un.]bez pat.náh.hyb.	5t532.50↔	Vým.bikondyl.pov.pr.kolena na totál.endopr.kol,spoj.necem.
5t521.10	Rob.imp.bik.pov.prot.kol.kĺbu bez spoj.[un.]bez pat.náh.nec.	5t532.52↔	Vým.bikondyl.pov.pr.kolena na tot.endopr.kol,spoj.hybr/cem
5t521.11	Rob.imp.bik.pov.prot.kol.kĺbu bez spoj.[un.]bez pat.náh.cem.	5t532.6↔	Výmena bikondylárnej povrchovej protézy kolena inlay
5t521.12	Rob.imp.bik.pov.prot.kol.kĺbu bez spoj.[un.]bez pat.náh.hyb.	5t532.7↔	Vým.bikondyl.povr.protézy kolena, vým.femorál.komponenty
5t522.00	Imp.bik.pov.prot.kol.kĺbu bez spoj.[un.]s pat.náh.nec.	5t532.8↔	Vým.bikondyl.povr.protézy kolena, výmena tibiál.komponenty
5t522.01	Imp.bik.pov.prot.kol.kĺbu bez spoj.[un.]s pat.náh.cem.	5t532.a0↔	Vým.bikondyl.povr.pr.kolena na špeciál.endopr.kol.,necem.
5t522.02	Imp.bik.pov.prot.kol.kĺbu bez spoj.[un.]s pat.náh.hyb.	5t532.a1↔	Vým.bikondyl.povr.pr.kolena na špeciál.endopr.kol.,cem.
5t522.10	Rob.imp.bik.pov.prot.kol.kĺbu čias.spoj.[un.]s pat.náh.nec.	5t532.x↔	Výmena bikondylárnej povrch.protézy kolena,ost.
5t522.11	Rob.imp.bik.pov.prot.kol.kĺbu bez spoj.[un.]s pat.náh.cem.	5t533.0↔	Vým.spojenej TEP kolen.kĺbu rovnakého typu
5t522.12	Rob.mpl.bik.pov.prot.kol.kĺbu bez spoj.[un.]s pat.náh.hyb.	5t533.50↔	Vým.spojenej TEP kolen.kĺbu na TEP kol.spojenú,necem
5t523.00	Imp.bik.pov.prot.kol.kĺbu čias.spoj.[sem.]bez pat.náh.nec.	5t533.52↔	Vým.spojenej TEP kolen.kĺbu na TEP kol.spojenú,hybrid/cem
5t523.01	Imp.bik.pov.prot.kol.kĺbu čias.spoj.[sem.]bez pat.náh.cem.	5t533.7↔	Výmena spoj.TEP kolena,výmena femorál.komp.
5t523.02	Imp.bik.pov.prot.kol.kĺbu čias.spoj.[sem.]bez pat.náh.hyb.	5t533.8↔	Vým.spoj.TEP kolena,výmena tibiál.komp.
5t523.10	Rob.imp.bik.pov.prot.kol.kĺbu čias.spoj.[sem.]s pat.náh.nec.	5t533.9↔	Vým.spoj.TEP kolena,výmena patelár.komp.
5t523.11	Rob.imp.bik.pov.prot.kol.kĺbu čias.spoj.[sem.]bez pat.náh.cem.	5t533.a0↔	Vým.spojenej TEP kolen.kl na špeciál.endopr.kolena,necem.
5t523.12	Rob.imp.bik.pov.prot.kol.kĺbu čias.spoj.[sem.]bez pat.náh.hyb.	5t533.a1↔	Vým.spojenej TEP kolen.kl na špeciál.endopr.kol,cem.
5t524.00	Imp.bik.pov.prot.kol.kĺbu čias.spoj.[sem.]s pat.náh.nec.	5t533.x↔	Výmena spojenej totálnej endoprotézy kolena,ostatné
5t524.01	Imp.bik.pov.prot.kol.kĺbu čias.spoj.[sem.]s pat.náh.cem.	5t534.0↔	Vým.špeciálnej protézy kolen.kĺbu rovnakého typu
5t524.02	Imp.bik.pov.prot.kol.kĺbu čias.spoj.[sem.]s pat.náh.hyb.	5t534.7↔	Vým.špec.protézy kolen.kl,výmena femor.komponenty
5t524.10	Rob.imp.bik.pov.prot.kol.kĺbu čias.spoj.[sem.]s pat.náh.nec.	5t534.8↔	Vým.špec.protézy kolen.kl,výmena tibiál.komp.
5t524.11	Rob.imp.bik.pov.prot.kol.kĺbu čias.spoj.[sem.]s pat.náh.cem.	5t534.9↔	Vým.špeciál.protézy kolen.kl,vým.patelár.komp.
5t524.12	Rob.imp.bik.pov.prot.kol.kĺbu čias.spoj.[sem.]s pat.náh.hyb.	5t534.x↔	Výmena špeciálnej protézy kolenného kĺbu,ost.
5t525.0↔	Impl.TEP kolen.kĺbu spoj.bez patel.náhr.,necement	5t535.10↔	Vým.patelár.náhrady na necem.patelár.komp.
5t525.1↔	Impl.TEP kolen.kĺbu spoj.bez patel.náhr.,cement	5t535.11↔	Vým.patelár.náhrady na cement.patel.komponentu
5t525.2↔	Impl.TEP kolen.kĺbu spojená bez pat.náhr.,hybrid	5t535.20↔	Vým.patel.náhrady na patelofemor.necem.náhr.
5t526.0↔	Impl.TEP kolen.kĺbu spoj.s patel.náhr.,necement	5t535.21↔	Vým.patel.náhrady na patelofem.cement.náhr.
5t526.1↔	Impl.TEP kolen.kĺbu spojená s patel.náhr.,cement	5t535.22↔	Výmena patel.náhr.na patelofem.hybr.náhr.
5t526.2↔	Impl.TEP kolen.kĺbu spoj.s pat.náhr.,hybrid	5t535.30↔	Výmena patelár.náhrady na necement.femorálnu náhradu
5t527.10↔	Impl.patel.náhrady kolen.kĺbu.patelár.komponenta necem	5t535.31↔	Výmena patelár.náhrady na cement.femorálnu náhradu
5t527.11↔	Impl.patel.náhrady kolen.kĺbu.patel.komponenta cement	5t536.42↔	Vým.pr.kol.zvýš.ohyb.na p.so zvýš.ohyb.bez pat.náhr-hyb/cem
5t527.20↔	Impl.patel.náhrady kolen.kl,patelofemor.náhr.necem.	5t536.52↔	Vým.pr.kol.so zvýš.ohyb.na p.so zvýš.ohyb.s pat.náhr-hyb/cem
5t527.21↔	Impl.patel.náhrady kolen.kl,patelofemor.náhrada cem.	5t536.60↔	Vým.pr.kolena so zvýš.ohyb.na TEP spoj.bez patel.náhr,necem
5t527.22↔	Impl.patel.náhrady kolen.kl,patelofem.náhr.hybrid.	5t536.61↔	Vým.pr.kolena so zvýš.ohyb.na TEP spoj.bez patel.n-hyb/cem
5t527.30↔	Impl.patel.náhrady kolen.kl,izol.náhr.femor.plochy,necem.	5t536.70↔	Vým.pr.kolena so zvýš.ohyb.sch.na TEP spoj.s pat.náhr,necem
5t527.31↔	Impl.pat.náhrady kolen.kl,izol.náhrada femor.plochy,cemen	5t536.71↔	Vým.pr.kolena so zvýš.ohyb.na TEP spoj.s pat.náhr-hyb/cem
5t528.0↔	Impl.špeciál.protézy kolen.kĺbu,necement	5t536.90↔	Vým.protézy kolena so zvýš.ohyb.sch.na špec.endopr.,necem
5t528.1↔	Impl.špeciál.protézy kolen.kĺbu,cement	5t536.92↔	Vým.protézy kolena zvýš.ohyb.sch.na špec.endopr-hyb/cem.
5t528.2↔	Impl.špeciál.protézy kolenného kĺbu,hybrid	5t536.x↔	Výmena protézy kolena so zvýš.ohyb.schopnosťou,ost.
5t529.1↔	Impl.prot.kolen.kl so zvýš.ohyb.schop.bez pat.náhr,cement	5t537↔	Výmena interpozič.nezakotveného implantátu kolen.kĺbu
5t529.2↔	Impl.protézy kolen.kl so zvýš.ohyb.schop.bez pat.náhr,hybrid	5t538.20↔	Vým.bikompart.pr.kolena na bikond.p.p.bez pat.náh-necem.
5t52a.1↔	Impl.protézy kolen.kl so zvýš.ohyb.schop.s pat.náhr,cement	5t538.22↔	Vým.bikompart.pr.kolena na bikond.p.p.bez pat.náh-hyb/cem
5t52a.2↔	Impl.protézy kolen.kl so zvýš.ohyb.schop.s pat.náhr,hybrid	5t538.30↔	Vým.bikompart.pr.kolena na bikond.p.p.s patel.náh-necem.
5t52b↔	Implant.interpozič.nezakotveného implantátu kolen.kĺbu	5t538.32↔	Vým.bikompart.pr.kolena na bikond.p.p.s patel.náh-hyb/cem
5t52c.0↔	Impl.bikompart.protézy kolen.kĺbu bez pat.náhr,necement	5t538.60↔	Vým.bikompart.prot.kolena na TEP spoj.bez pat.n-necem
5t52c.1↔	Impl.bikompart.protézy kolen.kĺbu bez pat.náhr,cement	5t538.62↔	Vým.bikompart.prot.kolena na TEP spoj.bez pat.n-hyb/cem
5t52c.2↔	Impl.bikompart.protézy kolen.kĺbu bez pat.náhr,hybrid	5t538.70↔	Vým.bikompart.prot.kolena na TEP spoj.s pat.náhr-cem
5t52d.0↔	Impl.bikompart.protézy kolen.kĺbu s patel.náhr,necement	5t538.72↔	Vým.bikompart.pr.kolena na TEP spoj.s pat.náhr-hyb/cem.
5t52d.1↔	Impl.bikompart.protézy kolen.kĺbu s patel.náhr,cement	5t538.8↔	Vým.bikompartment.prot.kolena,výmena.tibiál.komp.
5t52d.2↔	Impl.bikompart.protézy kolen.kĺbu s patel.náhr,hybrid	5t538.9↔	Vým.bikompartment.prot.kolena,výmena.femor.komp.
5t52e.0↔	Impl.endoprot.klb.náhrady kolena bez pohyb.funk,necem	5t538.a↔	Vým.bikompartment.pr.kol. na bikomp.prot.bez patel.náhr.
5t52e.1↔	Impl.endoprotet.klb.náhr.kolena bez pohyb.funk,cement	5t538.b↔	Vým.bikompartment.pr.kolena na bikomp.prot.s patel.náhr.
5t52e.2↔	Impl.endoprotet.klb.náhr.kolena bez pohyb.funk,hybrid	5t538.c↔	Vým.bikompartment.protézy kolena,výmena inlay
5t52x.0↔	Ostat.implantácia endoprotézy kolen.kĺbu,necement.	5t538.x↔	Výmena bikompartment.protézy kolena,ost.
5t52x.1↔	Ostat.implantácia endoprotézy kolen.kĺbu,cement.	5t539.0↔	Vým.endopr.klb.náhr.kolena bez pohyb.f-č.vým.bez obn.f.kĺbu
5t52x.2↔	Ostat.implantácia endoprotézy kolen.kĺbu,hybrid.	5t539.1↔	Vým.endopr.klb.náhr.kolena bez pohyb.f-č.vým.s obn.f.kĺbu
5t530↔	Revízia endoprotézy kolenného kĺbu bez výmeny	5t53a↔	Odstránenie unikondylárnej protézy kolenného kĺbu
5t531.10↔	Vým.unikondylárnej prot.kolen.kĺbu na unikond.prot.,necem	5t53b↔	Odstr.bikondylárnej povrchovej protézy kolenného kĺbu
5t531.11↔	Vým.unikondylárnej prot.kolen.kĺbu na unikond.prot.,cem.	5t53c↔	Odstránenie spojenej totálnej endoprotézy kolena
5t531.20↔	Vým.unikond.prot.kolena na bikond.pov.pr.bez pat.náhr,nec	5t53d↔	Odstránenie patelárnej náhrady
5t531.21↔	Vým.unikond.prot.kolena na bikond.pov.pr.bez pat.náhr,cem	5t53e↔	Odstránenie špeciálnej protézy kolenného kĺbu
5t531.30↔	Vým.unikond.prot.kolena na bikond.pov.pr.s patel.náhr,nec	5t53f↔	Odstr.protézy kolena so zvýšenou ohybovou schopnosťou
5t531.31↔	Vým.unikond.prot.kolena na bikond.pov.pr.s patel.náhr,cem	5t53g↔	Odstr.interpozič.nezakotveného implant.kolenného kĺbu
5t531.50↔	Vým.unikond.protézy kolena na TEP kolena spoj,nec	5t53h↔	Odstránenie bikompartmentálnej protézy kolenného kĺbu
5t531.51↔	Vým.unikondyl.prot.kolena na TEP kolena spoj,cem.	5t53j↔	Odstr.endoprotet.klb.náhrady kolena bez pohyb.funkcie
5t531.52↔	Vým.unikond.prot.kolena na TEP kolena spoj-hybr.čiasť.cem	5t53x↔	Revízia, výmena a odstr.endoprotézy kolena,ostatné
5t531.6↔	Výmena unikondylárnej protézy kolenného kĺbu inlay	5t540.00	Imp.čias.prot.v obl.hum.pov.prot.hlav.hum.typu res.
5t531.x↔	Výmena unikondylárnej protézy kolenného kĺbu, ostatné	5t540.01	Imp.čias.prot.v obl.hum.cer.prot.hlavy hum.

5t540.0x	Implantácia čiastočnej protézy v oblasti humeru, ostatné	5t582	Revízia kostnej náhrady bez výmeny
5t540.10	Rob.imp.čias.prot.v obl.hum.pov.prot.hlav.hum.typu res.	5t583	Výmena čiastočnej kostnej náhrady
5t540.11	Rob.imp.čias.prot.v obl.hum.cer.prot.hlavy hum.	5t584.2	Výmena totálnej kostnej náhrady humeru
5t540.1x	Robotická implantácia čiastočnej protézy v oblasti humeru, ostatné	5t584.g	Výmena totálnej kostnej náhrady femuru
5t541.0	Implantácia protézy glenoidu ramenného kĺbu	5t584.x	Výmena totálnej kostnej náhrady:ost.
5t541.1	Robotická implantácia protézy glenoidu ramenného kĺbu	5t585	Odstránenie čiastočnej kostnej náhrady
5t542.00	Implan.totál.endop.ramen.kĺbu, konv.totálna protéza ramena	5t586.2	Odstránenie totálnej kostnej náhrady humeru
5t542.01	Implan.totál.endop.ramen.kĺbu, rever.totálna protéza ramena	5t586.g	Odstránenie totálnej kostnej náhrady femuru
5t542.10	Robot.implan.totál.endop.ramen.kĺbu, konv.totálna protéza ramena	5t586.x	Odstránenie totálnej kostnej náhrady:ost.
5t542.11	Robot.implan.totál.endop.ramen.kĺbu, rever.totálna protéza ramena	5t587	Implantácia stimulátora rastu kosti
5t543↔	Implantácia protézy hlavičky rádia	5t58x	Impl.rev.vým.a odstr.čiasť.kost.náhr.a tot.kost.náhr:ost.
5t544↔	Implantácia TEP lakťa, nespojená	5t590.0↔	Artroplast.bedr.kĺbu s osteotómiou bedra:jednoduchá ost.
5t545↔	Implantácia TEP lakťa, spojená	5t590.1↔	Artroplast.bedr.kĺbu s osteotómiou bedra:tripleosteotómia
5t546↔	Implantácia náhrady distálnej humerálnej kĺbnej plochy	5t590.x↔	Artroplastika bedrového kĺbu s osteotómiou bedra:ostatné
5t547↔	Implantácia protézy hlavičky ulny	5t591↔	Plastika striešky acetabula
5t548↔	Implantácia endoprotézy zápästia	5t592↔	Girdlestonova resekcia na bedr.kĺbe, primárna
5t549.5↔	Impl.endopr.na kĺboch prstov HK:5 protéz	5t593↔	Resekčná artroplastika na ramennom kĺbe
5t549.6↔	Impl.endopr.na kĺboch prstov HK:6 a viac protéz	5t594↔	Resekčná artroplastika na lakti
5t54x↔	Implant.endoprotézy na kĺboch hornej končatiny,ost.	5t595↔	Resekčná artroplastika na zápästí
5t550.0↔	Revízia bez výmeny endoprotézy:humerglenoid.kĺb	5t596↔	Resekčná artroplastika na kolene
5t550.4↔	Revízia bez výmeny endoprotézy:laktový kĺb	5t597↔	Resekčná artroplastika na členku
5t550.7↔	Revízia bez výmeny endoprotézy:zápästie	5t598↔	Resekčná artroplastika na kĺboch šľapy
5t550.u↔	Revízia bez výmeny endoprotézy:kĺby palca ruky	5t599	Zaved./výmena dočasného spaceru po vybratí endoprotézy
5t550.v↔	Revízia bez výmeny endoprotézy:kĺby prsta ruky	5t59g	Odstránenie dočasného spaceru
5t551↔	Výmena endoprotézy hlavice humeru	5t59x	Iné plastické kĺbne zákroky, ostatné
5t552.0↔	Vým.TEP ramen.kĺbu na konvenč.tot.protézu ramena	5t600	Inciezie pri chorob.zmen.kost.a kĺb.tk.chrb:debridem.
5t552.1↔	Vým.TEP ram.kĺbu na reverz.tot.protézu ramena	5t601	Inciezie pri chorob.zmen.kost.a kĺb.tk.chrb:sekvester.
5t553↔	Výmena endoprotézy hlavičky rádia	5t602	Inciezie pri chorob.zmen.kost.a kĺb.tk.chrb:denerv.faciet
5t554↔	Výmena TEP lakťa	5t603	Inciezie pri chorob.zmen.kost.a kĺb.tk.chrb:odstr.cudz.tel.
5t555↔	Výmena endoprotézy zápästia	5t604	Inciezie pri chorob.zmen.kost.a kĺb.tk.chrb:drenáž
5t556↔	Výmena endoprotézy kĺbu prsta	5t605	Inciezie pri chorob.zmen.kost.a kĺb.tk.chrb:rev.fist.
5t557↔	Odstránenie endoprotézy hlavice humeru	5t606	Inciezie pri chorob.zmen.kost.a kĺb.tk.chrb:rev.fist.sekvestrot.
5t558↔	Odstránenie TEP ramenného kĺbu	5t60x	Inciezie pri chorob.zmen.kost.a kĺb.tk.chrb:ostatné
5t559↔	Odstránenie endoprotézy hlavičky rádia	5t61b.1	Perkut.exc.z poškod.medzistavc.platničky bez esk
5t55a↔	Odstránenie TEP lakťa	5t61b.2	Perkut.exc.z poškod.medzistavc.platničky s esk
5t55b↔	Odstránenie endoprotézy zápästia ruky	5t61e.1	Excízia z medzistavcovej platničky: 1 segment
5t55c↔	Odstránenie endoprotézy kĺbu prsta HK	5t61e.2	Excízia z medzistavcovej platničky: 2 segmenty
5t55f↔	Výmena povrchovej endoprotézy ramena typu resurfacing	5t61e.3	Excízia z medzistavcovej platničky: 3 segmenty
5t55g↔	Odstr. povrchovej endoprotézy ramena typu resurfacing	5t61e.4	Excízia z medzistavcovej platničky: 4 a viac segmentov
5t55h↔	Výmena endoprotézy glenoidu ramen.kĺbu	5t620.1	Excízia spondylofytu (osteofytu), 1 segment
5t55j↔	Odstránenie endoprotézy glenoidu ramen.kĺbu	5t620.2	Excízia spondylofytu (osteofytu), 2 segmenty
5t55k.1↔	Čiastočná vým.TEP ramen.kĺbu,1 protéza	5t620.3	Excízia spondylofytu (osteofytu), 3 segmenty
5t55k.2↔	Čiastočná vým.TEP ramen.kĺbu,2 protézy	5t620.4	Excízia spondylofytu (osteofytu), 4 a viac segmentov
5t55k.3↔	Čiastočná výmena TEP ramen.kĺbu,3 protézy	5t621.1	Parciálna excízia tela stavca chrbtice, 1 segment
5t55x↔	Rev./vým./odstr.endoprotézy na kĺboch HK,ost.	5t621.2	Parciálna excízia tela stavca chrbtice, 2 segmenty
5t560.0↔	Implantácia endoprotézy členk.kĺbu,necem.	5t621.3	Parciálna excízia tela stavca chrbtice, 3 segmenty
5t560.1↔	Implantácia endoprotézy členk.kĺbu,cement.	5t621.4	Parciálna excízia tela stavca chrbtice, 4 a viac segmentov
5t560.2↔	Implantácia endoprotézy členk.kĺbu,hybrid.čiasť.cem	5t621.a	Parciálna resekcia hemivertebr
5t561↔	Implantácia endoprotézy priehlavku	5t621.b	Excízia kostného a kĺbneho tkaniva chrbtice dentis epistrophei
5t562↔	Implantácia endoprotézy prednožia a prstov nohy	5t622.1	Totálna excízia tela stavca chrbtice, 1 segment
5t56x↔	Implantácia endoprotézy na kĺboch dolnej končatiny, ost.	5t622.2	Totálna excízia tela stavca chrbtice, 2 segmenty
5t570↔	Revízia bez výmeny endoprotézy na kĺboch dolnej končatiny	5t622.3	Totálna excízia tela stavca chrbtice, 3 segmenty
5t571.00↔	Vým.endoprotézy členk.kĺbu na endoprot.členk.k.,necem.	5t622.4	Totálna excízia tela stavca chrbtice, 4 a viac segmentov
5t571.01↔	Výmena endoprot.členk.kĺbu na endoprot.členk.kĺb,cement.	5t622.a	Totálna resekcia hemivertebr, zadný prístup
5t571.1↔	Výmena endoprotézy členk.kĺbu,vým.tibiálnej komponenty	5t622.b	Totálna resekcia hemivertebr, kombinovaný prístup
5t571.2↔	Výmena endoprotézy členk.kĺbu,vým.kĺbneho jadra	5t623.1	Parciálna artrektómia, 1 segment
5t571.3↔	Výmena endoprotézy členk.kĺbu,vým.talárnej komponenty	5t623.2	Parciálna artrektómia, 2 segmenty
5t572↔	Výmena endoprotézy priehlavku	5t623.3	Parciálna artrektómia, 3 segmenty
5t573↔	Výmena endoprotézy prednožia a prstov nohy	5t623.4	Parciálna artrektómia, 4 a viac segmentov
5t575↔	Odstránenie endoprotézy členkového kĺbu	5t624.1	Totálna artrektómia, 1 segment
5t576↔	Odstránenie endoprotézy priehlavku	5t624.2	Totálna artrektómia, 2 segmenty
5t577↔	Odstránenie endoprotézy prednožia a prstov nohy	5t624.3	Totálna artrektómia, 3 segmenty
5t57x↔	Revízia,vým.a odstr.endoprotézy na kĺboch DK:ost.	5t624.4	Totálna artrektómia, 4 a viac segmentov
5t580	Implantácia náhrady časti kosti	5t625.1	Foraminotómia, 1 segment
5t581.2	Implantácia totálnej kostnej náhrady humeru	5t625.2	Foraminotómia, 2 segmenty
5t581.g	Implantácia totálnej kostnej náhrady femuru	5t625.3	Foraminotómia, 3 segmenty
5t581.x	Implantácia totálnej kostnej náhrady:iná	5t625.4	Foraminotómia, 4 a viac segmentov
		5t626.1	Excízia z kostného a kĺbneho tkaniva stavcového oblúka, 1 segment



5t626.2	Excízia z kostného a kĺbneho tkaniva stavcového oblúka, 2 segmenty	5t663.2	Otv.rep.chrbt(dynam.stabil):ventr.sy.skrut.a dláh:2 segm.
5t626.3	Excízia z kostného a kĺbneho tkaniva stavcového oblúka, 3 segmenty	5t663.3	Otv.rep.chrbt(dynam.stabil):ventr.sy.skrut.a dláh:3 segm.
5t626.4	Excízia z kost. a kĺbneho tkaniva stavc.oblúka, 4 a viac segm.	5t663.4	Otv.rep.chrbt(dynam.stabil):ventr.sy.skrut.a dláh:4 a v.segm.
5t627.1	Exc.z kos.a kĺb.tkan.stav.obl.a nal.štr.1 seg.	5t664.1	Otv.rep.chrbt(dynam.stabil):dorz.sy.skrut.a dláh:1 segm.
5t627.2	Exc.z kos.a kĺb.tkan.stav.obl.a nal.štr.2 seg.	5t664.2	Otv.rep.chrbt(dynam.stabil):dorz.sy.skrut.a dláh:2 segm.
5t627.3	Exc.z kos.a kĺb.tkan.stav.obl.a nal.štr.3 seg.	5t664.3	Otv.rep.chrbt(dynam.stabil):dorz.sy.skrut.a dláh:3 segm.
5t627.4	Exc.z kos.a kĺb.tkan.stav.obl.a nal.štr.4 a viac seg.	5t664.4	Otv.rep.chrbt(dynam.stabil):dorz.sy.skrut.a dláh:4 a v.segm.
5t62x.1	Excízia z kostného a kĺbneho tkaniva chrbtice, ostatné, 1 segment	5t665.1	Otv.rep.chrbt(dynam.stabil):sy.skrutiek a tyčí:1 segm.
5t62x.2	Excízia z kostného a kĺbneho tkaniva chrbtice, ostatné, 2 segmenty	5t665.2	Otv.rep.chrbt(dynam.stabil):sy.skrutiek a tyčí:2 segm.
5t62x.3	Excízia z kostného a kĺbneho tkaniva chrbtice, ostatné, 3 segmenty	5t665.3	Otv.rep.chrbt(dynam.stabil):sy.skrutiek a tyčí:3 segm.
5t62x.4	Excízia z kost. a kĺbneho tkaniva chrb.ostat.4 a viac segm.	5t665.4	Otv.rep.chrbt(dynam.stabil):sy.skrutiek a tyčí:4 a v.segm.
5t632.1	Kos.náh.na chr.použ.aut.spon.(št.)alebo kor.štep	5t667.1	Otv.rep.chrbt(dynam.stabil):intervertebr.cage:1 segm.
5t63x	Kostná náhrada na chrbtici:ostatné	5t667.2	Otv.rep.chrbt(dynam.stabil):intervertebr.cage:2 segm.
5t640.1	Dorzálna spondylodéza, 1 segment	5t667.3	Otv.rep.chrbt(dynam.stabil):intervertebr.cage:3 segm.
5t640.2	Dorzálna spondylodéza, 2 segmenty	5t667.4	Otv.rep.chrbt(dynam.stabil):intervertebr.cage:4 a v.segm
5t640.3	Dorzálna spondylodéza, 3 segmenty	5t668.a1	Osteos.chrb.dynam.fixátor syst.skrut.a magnet.tyčí, 1 segment
5t640.4	Dorzálna spondylodéza, 4 segmenty	5t668.a2	Osteos.chrb.dynam.fixátor syst.skrut.a magnet.tyčí, 2 segm.
5t640.5	Dorzálna spondylodéza, 5 segmentov	5t668.a3	Osteos.chrb.dynam.fixátor syst.skrut.a magnet.tyčí, 3 segm.
5t640.6	Dorzálna spondylodéza, 6 a viac segmentov	5t668.a4	Osteos.chrb.dynam.fixátor syst.skrut.a magnet.tyčí, 4 a viac segm.
5t640.7	Dorzálna spondylodéza, sakroiliakálny [SI] kĺb	5t668.b1	Ost.chr.dyn.fix.sys.skr.a tyčí s pot.opak.otv.red.1 seg.
5t641.1	Dorzálna spondylodéza:1 segment	5t668.b2	Ost.chr.dyn.fix.sys.skr.a tyčí s pot.opak.otv.red.2 seg.
5t641.2	Dorzálna spondylodéza:2 segmenty	5t668.b3	Ost.chr.dyn.fix.sys.skr.a tyčí s pot.opak.otv.red.3 seg.
5t641.3	Dorzálna spondylodéza:3 segmenty	5t668.b4	Ost.chr.dyn.fix.sys.skr.a tyčí s pot.opak.otv.red.4 a viac seg.
5t641.4	Dorzálna spondylodéza:4 segmenty	5t668.c1	Ost.chr.dyn.fix.sys.skr.a tyčí bez pot.opak.otv.red.1 seg.
5t641.5	Dorzálna spondylodéza:5 segmentov	5t668.c2	Ost.chr.dyn.fix.sys.skr.a tyčí bez pot.opak.otv.red.2 seg.
5t642.1	Ventrálna spondylodéza:1 segment	5t668.c3	Ost.chr.dyn.fix.sys.skr.a tyčí bez pot.opak.otv.red.3 seg.
5t642.2	Ventrálna spondylodéza:2 segmenty	5t668.c4	Ost.chr.dyn.fix.sys.skr.a tyčí bez pot.opak.otv.red.4 a viac seg.
5t642.3	Ventrálna spondylodéza:3 segmenty	5t66x.1	Otv.rep.chrbt(dynam.stabil):ost:1 segment
5t642.4	Ventrálna spondylodéza:4 segmenty	5t66x.2	Otv.rep.chrbt(dynam.stabil):ost:2 segm.
5t642.5	Ventrálna spondylodéza:5 segmentov	5t66x.3	Otv.rep.chrbt(dynam.stabil):ost:3 segm.
5t642.6	Ventrálna spondylodéza:6 a viac segmentov	5t66x.4	Otv.rep.chrbt(dynam.stabil):ost:4 a v.segm
5t643.1	Dorzál.a ventrál.komb.spondylodéza medzi stavcami:1 segm.	5t672.1	Komp.rekonš. na chrb.na usmer.rastu skobami s pamä.efek.1 skoba
5t643.2	Dorzál. a ventrál.komb.spondylodéza medzi stavcami:2 segm.	5t672.2	Komp.rekonš.na chrb.na usmer.rastu skobami s pamä.efek.2 skoby
5t643.3	Dorzál. a ventrál.komb.spondylodéza medzi stavcami:3 segm.	5t672.3	Komp.rekonš.na chrb.na usmer.rastu skobami s pamä.efek.3 skoby
5t643.4	Dorzál. a ventrál.komb.spondylodéza medzi stavcami:4 segm.	5t672.4	Komp.rekonš.na chrb.na usmer.rastu skobami s pamä.efek.4 skoby
5t643.5	Dorzál. a ventrál.komb.spondylodéza medzi stavcami:5 segm.	5t672.5	Komp.rekonš.na chrb.na usmer.rastu skobami s pamä.efek.5 skôb
5t643.6	Dorzál. a ventrál.komb.spondylodéza medzi stavc:6 -viac segm	5t672.6	Komp.rekonš.na chrb.na usmer.rastu skobami s pamä.efek.6 skôb
5t64x	Spondylodéza:ostatné	5t672.7	Komp.rekonš.na chrb.na usmer.rastu skobami s pamä.efek.7 skôb
5t650.1	Náhr.tela stavca implantátom a kompl.rek.na chrbt:1stavec	5t672.8	Komp.rekonš.na chrb.na usmer.rastu skobami s pamä.efek.8 skôb
5t650.2	Náhr.tela stav.impl.a kompl.rekonštrukcia na chrbtici:2st.	5t672.9	Komp.rekonš.na chrb.na usmer.rastu skobami s pamä.efek.9 skôb
5t650.3	Náhr.tela stav.impl.a kompl.rekonštrukcia na chrbtici:3st.	5t672.a	Komp.rekonš.na chrb.na usmer.rastu skobami s pamä.efek.10 skôb
5t650.4	Náhr.tela stav.impl.a kompl.rekonštrukcia na chrbtici:4st.	5t672.b	Komp.rekonš.na chrb.na usmer.rastu skobami s pamä.efek.11 skôb
5t650.5	Náhr.tela stav.impl.a kompl.rekonštr.na chrbtici:5 a v.st.	5t672.c	Komp.rekonš.na chrb.na usmer.rastu skobami s pamä.efek.12 skôb
5t651.1	Náhr.tela stavca osobit.mat.a kompl.rek.na chrb:1st.	5t672.d	Komp.rekonš.na chrb.na usmer.rastu skobami s pamä.efek.13 skôb
5t651.2	Náhr.tela stavca osobit.mat.a kompl.rek.na chrb:2st.	5t673.1	Kom.rek.na chr.na usm.ras.tet.- sys.skr.a šnúr.1 seg.
5t651.3	Náhr.tela stavca osobit.mat.a kompl.rek.na chrb:3st.	5t673.2	Kom.rek.na chr.na usm.ras.tet.- sys.skr.a šnúr.2 seg.
5t651.4	Náhr.tela stavca osobit.mat.a kompl.rek.na chrb:4st.	5t673.3	Kom.rek.na chr.na usm.ras.tet.- sys.skr.a šnúr.3 seg.
5t651.5	Náhr.tela stavca osobit.mat.a kompl.rek.na chrb:5 a v.st.	5t673.4	Kom.rek.na chr.na usm.ras.tet.- sys.skr.a šnúr.4 seg.
5t65x.1	Náhrada tela stavca, predný podporný štep bez korekcie	5t673.5	Kom.rek.na chr.na usm.ras.tet.- sys.skr.a šnúr.5 seg.
5t65x.2	Náhrada tela stavca, predný podporný štep s korekcou	5t673.6	Kom.rek.na chr.na usm.ras.tet.- sys.skr.a šnúr.6 seg.
5t65x.x	Náhrada tela stavca, ostatné	5t673.7	Kom.rek.na chr.na usm.ras.tet.- sys.skr.a šnúr.7 a viac seg.
5t660.1	Otv.rep.chrbt(dynam.stabil):drôt.serkláž:1 segm.	5t674.1	Komp.rekonš. na chrb.s dorz.fúziou stavca, jednos.
5t660.2	Otv.rep.chrbt(dynam.stabil):drôt.serkláž:2 segm.	5t674.2	Komp.rekonš.na chrb.s dorz.fúziou stavca, obojs.
5t660.3	Otv.rep.chrbt(dynam.stabil):drôt.serkláž:3 segm.	5t674.3	Komp.kombin.vent.a dorz.rekonš.na chrb.bez fúzie
5t660.4	Otv.rep.chrbt(dynam.stabil):drôt.serkláž:4 a v.segm.	5t674.4	Komp.kombin.vent.a dorz.rekonš.na krčnej chrb.s fúziou (360 stup.)
5t661.1	Otv.rep.chrbt(dynam.stabil):skrutkou:1 segm.	5t674.5	Kom.kom.ven.a dor.rek.na hrud.drie.chr.s fúz.(360 stup.)
5t661.2	Otv.rep.chrbt(dynam.stabil):skrutkou:2 segm.		
5t661.3	Otv.rep.chrbt(dynam.stabil):skrutkou:3 segm.		
5t661.4	Otv.rep.chrbt(dynam.stabil):skrutkou:4 a v.segm.		
5t662.1	Otv.rep.chrbt(dynam.stabil):skobou:1 segm.		
5t662.2	Otv.rep.chrbt(dynam.stabil):skobou:2 segm.		
5t662.3	Otv.rep.chrbt(dynam.stabil):skobou:3 segm.		
5t662.4	Otv.rep.chrbt(dynam.stabil):skobou:4 a v.segm.		
5t663.1	Otv.rep.chrbt(dynam.stabil):ventr.sy.skrut.a dláh:1 segm.		

5t674.6	Komp.rekonš.na chrb.inštrum.podľa Harrin.	5t70e.0↔	Revízia implantátu (bez výmeny) ohýbača zápastia
5t674.x	Komplexné rekonštrukcie na chrbtici, ostatné	5t70e.1↔	Revízia implantátu (bez výmeny) ohýbača prsta
5t681.1	Uzav.defektu medzist.plat.(puz.)implan.1 segment	5t70e.2↔	Revízia implantátu (bez výmeny) ohýbača palca
5t681.2	Uzav.defektu medzist.plat.(puz.)implan.2 segm.	5t70e.3↔	Revízia implantátu (bez výmeny) vystierača zápastia
5t681.3	Uzav.defektu medzist.plat.(puz.)implan.3 segm.	5t70e.4↔	Revízia implantátu (bez výmeny) vystierača prsta
5t681.4	Uzav.defektu medzist.plat.(puz.)implan.4 a viac segm.	5t70e.5↔	Revízia implantátu (bez výmeny) vystierača palca
5t682.1	Implantácia endoprotézy medzistavcovej platničky, 1 segment	5t70f.0↔	Výmena implantátu ohýbača zápastia
5t682.2	Implantácia endoprotézy medzistavcovej platničky, 2 segmenty	5t70f.1↔	Výmena implantátu ohýbača prsta
5t682.3	Implantácia endoprotézy medzistavcovej platničky, 3 segmenty	5t70f.2↔	Výmena implantátu ohýbača palca
5t682.4	Implan.endop.medzist.platn.4 a viac segm.	5t70f.3↔	Výmena implantátu vystierača zápastia
5t683.1	Revízia endoprotézy medzistavcovej platničky bez výmeny	5t70f.4↔	Výmena implantátu vystierača prsta
5t683.2	Výmena endoprotézy medzistavcovej platničky	5t70f.5↔	Výmena implantátu vystierača palca
5t683.3	Odstránenie endoprotézy medzistavcovej platničky	5t70g.0↔	Odstr.dens epistrophei implantátu ohýbača zápastia
5t684.1	Implan.in vitro vypestov.tkaniv.kultúry do medzist.platn.1 segment	5t70g.1↔	Odstránenie implantátu ohýbača prsta
5t684.2	Implan.in vitro vypestov.tkaniv.kultúry do medzist.platn.2 segm.	5t70g.2↔	Odstránenie implantátu ohýbača palca
5t684.3	Implan.in vitro vypestov.tkaniv.kultúry do medzist.platn.3 segm.	5t70g.3↔	Odstránenie implantátu vystierača zápastia
5t684.4	Imp.in vitro vyp.tkan.kul.do med.plat.4 a viac seg.	5t70g.4↔	Odstránenie implantátu vystierača prsta
5t685.1	Autog.transpl.chondr.do medzist.platn.1 segment	5t70g.5↔	Odstránenie implantátu vystierača palca
5t685.2	Autog.transpl.chondr.do medzist.platn.2 segm.	5t70h.0↔	Plastika šľachy ohýbača zápastia
5t685.3	Autog.transpl.chondr.do medzist.platn.3 segm.	5t70h.1↔	Plastika šľachy ohýbača prsta
5t685.4	Autog.transpl.chondr.do medzist.platn.4 a viac segm.	5t70h.2↔	Plastika šľachy ohýbača palca
5t686.1	Reoperácia medzistavcovej platničky pri recidíve, 1 segment	5t70h.3↔	Plastika šľachy vystierača zápastia
5t686.2	Reoperácia medzistavcovej platničky pri recidíve, 2 segmenty	5t70h.4↔	Plastika šľachy vystierača prsta
5t686.3	Reoperácia medzistavcovej platničky pri recidíve, 3 segmenty	5t70h.5↔	Plastika šľachy vystierača palca
5t686.4	Reoper.medzist.plat.pri recid.4 a viac segm.	5t70j.0↔	Spájanie šliach (previazanie) ohýbača zápastia
5t68x.1	Ostatné operácie medzistavcovej platničky, 1 segment	5t70j.1↔	Spájanie šliach (previazanie) ohýbača prsta
5t68x.2	Ostatné operácie medzistavcovej platničky, 2 segmenty	5t70j.2↔	Spájanie šliach (previazanie) ohýbača palca
5t68x.3	Ostatné operácie medzistavcovej platničky, 3 segmenty	5t70j.3↔	Spájanie šliach (previazanie) vystierača zápastia
5t68x.4	Ostatné operácie medzistavcovej platničky, 4 a viac segmentov	5t70j.4↔	Spájanie šliach (previazanie) vystierača prsta
5t699.1	Vertebroplastika:1stavce	5t70j.5↔	Spájanie šliach (previazanie) vystierača palca
5t699.2	Vertebroplastika:2stavce	5t70k.0↔	Refixácia ohýbača zápastia ku kosti vrát.kovovej kotvy
5t699.3	Vertebroplastika:3stavce	5t70k.1↔	Refixácia ohýbača prsta ku kosti vrátane kovovej kotvy
5t699.4	Vertebroplastika:4 a viac stavcov	5t70k.2↔	Refixácia ohýbača palca ku kosti vrátane kovovej kotvy
5t69a.1	Kyfoplastika:1stavce	5t70k.3↔	Refixácia vystierača zápastia ku kosti vrát.kov.kotvy
5t69a.2	Kyfoplastika:2stavce	5t70k.4↔	Refixácia vystierača prsta ku kosti vrát.kov.kotvy
5t69a.3	Kyfoplastika:3stavce	5t70k.5↔	Refixácia vystierača palca ku kosti vrát.kov. kotvy
5t69a.4	Kyfoplastika:4 a viac stavcov.	5t70l.0↔	Perkutánná tenotómia ohýbača zápastia
5t69b.1	Impl.medzitřňového rozvierača na chrbtici:1 segment	5t70l.1↔	Perkutánná tenotómia ohýbača prsta
5t69b.2	Impl.medzitřňového rozvierača na chrbtici:2 segm.	5t70l.2↔	Perkutánná tenotómia ohýbača palca
5t69b.3	Impl.medzitřňového rozvierača na chrbtici:3 a viac segm.	5t70l.3↔	Perkutánná tenotómia vystierača zápastia
5t69b.4	Implan.medzitř.rozvie.na chrb.4 a viac segm.	5t70l.4↔	Perkutánná tenotómia vystierača prsta
5t69c.1	Vým.medzitřň.rozvierača na chrbtici:1 segm.	5t70l.5↔	Perkutánná tenotómia vystierača palca
5t69c.2	Vým.medzitřň.rozvierača na chrbtici:2 segm.	5t70m.0↔	Otvorená chirurgická tenotómia ohýbača zápastia
5t69c.3	Vým.medzitřň.rozvierača na chrbtici:3 a v.segm.	5t70m.1↔	Otvorená chirurgická tenotómia ohýbača prsta
5t69c.4	Výmena medzitřňového rozvierača na chrbtici, 4 a viac segmentov	5t70m.2↔	Otvorená chirurgická tenotómia ohýbača palca
5t69d.1	Odstr.medzitřň.rozvierača z chrbtice:1 segm.	5t70m.3↔	Otvorená chirurgická tenotómia vystierača zápastia
5t69d.2	Odstr.medzitřň.rozvierača z chrbtice:2 segm.	5t70m.4↔	Otvorená chirurgická tenotómia vystierača prsta
5t69d.3	Odstr.medzitřň.rozvierača z chrbtice:3 a v.segm.	5t70m.5↔	Otvorená chirurgická tenotómia vystierača palca
5t69d.4	Odstránenie medzitřňového rozvierača z chrbtice, 4 a viac segmentov	5t70n.0↔	Tenotómia s obmedzeným prístupom ohýbača zápastia
5t69x.1	Iné operácie na chrbtici, HALO fixácia	5t70n.1↔	Tenotómia s obmedzeným prístupom ohýbača prsta
5t69x.2	Odstránenie osteosyntetického materiálu z chrbtice	5t70n.2↔	Tenotómia s obmedzeným prístupom ohýbača palca
5t69x.3	Odob.chondr.z chrb.na kultiv.ako samos.zákrok	5t70n.3↔	Tenotómia s obmedzeným prístupom vystierača zápastia
5t69x.4	Revízia po operácii chrbtice	5t70n.4↔	Tenotómia s obmedzeným prístupom vystierača prsta
5t69x.x	Iné operácie na chrbtici, ostatné	5t70n.5↔	Tenotómia s obmedzeným prístupom vystierača palca
5t703.0↔	Debridement ohýbača zápastia	5t70o.0↔	Ostatné operácie ohýbača zápastia
5t70c.0↔	Vytvorenie lôžka transplantátu ohýbača zápastia	5t70o.1↔	Ostatné operácie ohýbača prsta
5t70c.1↔	Vytvorenie lôžka transplantátu ohýbača prsta	5t70o.2↔	Ostatné operácie ohýbača palca
5t70c.2↔	Vytvorenie lôžka transplantátu ohýbača palca	5t70o.3↔	Ostatné operácie vystierača zápastia
5t70c.3↔	Vytvorenie lôžka transplantátu vystierača zápastia	5t70o.4↔	Ostatné operácie vystierača prsta
5t70c.4↔	Vytvorenie lôžka transplantátu vystierača prsta	5t70o.5↔	Ostatné operácie vystierača palca
5t70c.5↔	Vytvorenie lôžka transplantátu vystierača palca	5t70o.6↔	Ostatné operácie šľachových pošiev zápastia
5t70d.0↔	Transplantácia ohýbača zápastia	5t70o.7↔	Ostatné operácie šľachových pošiev prsta
5t70d.1↔	Transplantácia ohýbača prsta	5t70o.8↔	Ostatné operácie šľachových pošiev palca
5t70d.2↔	Transplantácia ohýbača palca	5t70o.9↔	Ostatné operácie šľachových pošiev dlane
5t70d.3↔	Transplantácia vystierača zápastia	5t710.0↔	Inciezie radiokarpálneho väzu vrátane drenáže
5t70d.4↔	Transplantácia vystierača prsta	5t710.1↔	Inciezie retinaculum flexorum vrátane drenáže
5t70d.5↔	Transplantácia vystierača palca	5t710.2↔	Inciezie ostatných väzov zápastia vrátane drenáže
		5t710.3↔	Inciezie väzov stredoručia vrátane drenáže
		5t710.4↔	Inciz.väzov metakarpofalang.kíbov prstov ruky vrát.drenáže
		5t710.5↔	Incizie väzov metakarpofalangeál.kíbu palca vrát.drenáže

5t710.6↔	Inciz.vázov interfalangeál.kĺbov prstov ruky vrát.drenáže	5t719.6↔	Odstr.transpl.vázy interfalangeál.kĺbov prst.ruky
5t710.7↔	Inciz.vázov interfalangeál.kĺbu palca vrát.drenáže	5t719.7↔	Odstr.transpl.vázy interfalangeál.kĺbu palca
5t711.0↔	Prerušenie radiokarpálneho väzu	5t71a.0↔	Refixácia radiokarpál.váz ku kosti
5t711.2↔	Prerušenie ostatných väzov zápastia	5t71a.1↔	Refixácia retinaculum flexorum ku kosti
5t711.3↔	Prerušenie väzov stredoručia	5t71a.2↔	Refix.ostat.vázov zápastia ku kosti
5t711.4↔	Prerušenie väzov metakarpofalangeál.kĺbov prstov ruky	5t71a.3↔	Refixácia väz.stredoručia ku kosti
5t711.5↔	Prerušenie väzov metakarpofalangeálneho kĺbu palca	5t71a.4↔	Refix.váz.metakarpofal.kĺbov pr.ruky ku kosti
5t711.6↔	Prerušenie väzov interfalangeálnych kĺbov prstov ruky	5t71a.5↔	Refix.váz. metakarpofal.kĺbu palca ku kosti
5t711.7↔	Prerušenie väzov interfalangeálneho kĺbu palca	5t71a.6↔	Refix.váz.interfalangeál.kĺbov prst.ruky ku kosti
5t712.0↔	Parciálna excízia radiokarpálneho väzu	5t71a.7↔	Refix.váz.interfalangeál.kĺbu palca ku kosti
5t712.2↔	Parciálna excízia ostatných väzov zápastia	5t71x.0↔	Ostatné OP radiokarpálneho väzu
5t712.3↔	Parciálna excízia väzov stredoručia	5t71x.1↔	Ostatné OP retinaculum flexorum
5t712.4↔	Parciálna excízia väzov metakarpofalang.kĺbov prstov ruky	5t71x.2↔	Ostatné OP ostatných väzov zápastia
5t712.5↔	Parciálna excízia väzov metakarpofalangeál.kĺbu palca	5t71x.3↔	Ostatné OP väzov stredoručia
5t712.6↔	Parciálna excízia väzov interfalangeál.kĺbov prstov ruky	5t71x.4↔	Ostatné OP väzov metakarpofalang.kĺb.prstov ruky
5t712.7↔	Parciálna excízia väzov interfalangeálneho kĺbu palca	5t71x.5↔	Ostatné OP väzov metakarpofalang.kĺbu palca
5t713.0↔	Totálna excízia väzov radiokarpálneho väzu	5t71x.6↔	Ostatné OP väzov interfalang.kĺbov prstov ruky
5t713.1↔	Totálna excízia retinaculum flexorum	5t71x.7↔	Ostatné OP väzov interfalangeál.kĺbu palca
5t713.2↔	Totálna excízia ostatných väzov zápastia	5t720.1↔	Otvorená chirurgická fasciotómia jedného prsta
5t713.3↔	Totálna excízia väzov stredoručia	5t720.2↔	Otvorená chirurgická fasciotómia viac ako 1 prsta
5t713.4↔	Totál.excízia väzov metakarpofalangeál.kĺbov prstov ruky	5t725.1↔	Fasciektómia jedného prsta s viacerými neurolyzami
5t713.5↔	Totál.excízia väzov metakarpofalangeál.kĺbu palca	5t725.2↔	Fasciektómia viac prstov s viacerými neurolyzami
5t713.6↔	Totálna excízia väzov interfalangeálnych kĺbov prstov ruky	5t726.1↔	Fasciektómia 1 prsta s 1 neurolyzou a s 1 arteriolýzou
5t713.7↔	Totálna excízia väzov interfalangeálneho kĺbu palca	5t726.2↔	Fasciektómia viac prstov s 1 neurolyzou a s 1 arteriolýzou
5t714.0↔	Primárna sutúra radiokarpálneho väzu	5t727.1↔	Fasciektómia 1 prsta s viac.neurolyzami a viac.arteriolyzami
5t714.1↔	Primárna sutúra retinaculum flexorum	5t727.2↔	Fasciekt.viac prstov s viac.neurolyzami a viac.arteriolyz.
5t714.2↔	Primárna sutúra ostatných väzov zápastia	5t728.1↔	Fasciektómia 1 prsta s artrolyz.(vr.neurolyzy a arteriolyzy)
5t714.3↔	Primárna sutúra väzov stredoručia	5t728.2↔	Fasciekt.viac prstov s artrolyzou (vr.neurolyzy a arteriolyzy)
5t714.4↔	Primár.sutúra väzov metakarpofalangeál.kĺbov prstov ruky	5t729.3↔	Parciálna dermofasciektómia
5t714.5↔	Primárna sutúra väzov metakarpofalangeálneho kĺbu palca	5t729.4↔	Celková dermofasciektómia
5t714.6↔	Primárna sutúra väzov interfalangeálnych kĺbov prstov ruky	5t72a.3↔	Parciálna fasciolýza 1a.2 prstov inj.kolagen.clostr.histol.
5t714.7↔	Primárna sutúra väzov interfalangeálneho kĺbu palca	5t72a.4↔	Celk.fasciolýza 3 a viac prst inj.kolagenázou clostr.histol.
5t715.0↔	Sekundárna sutúra radiokarpálneho väzu	5t72x.1↔	Ostatné operácie na fasciách dlane a prstov, 1 prst
5t715.1↔	Sekundárna sutúra retinaculum flexorum	5t730↔	Incízia svalov ruky
5t715.2↔	Sekundárna sutúra ostatných väzov zápastia	5t731↔	Čiastočné prerušenie svalov ruky
5t715.3↔	Sekundárna sutúra väzov stredoručia	5t732↔	Totálne prerušenie svalov ruky
5t715.4↔	Sekund.sutúra väzov metakarpofalangeál.kĺbov prstov ruky	5t733↔	Čiastočná excízia svalov ruky
5t715.5↔	Sekundár.sutúra väzov metakarpofalangeál.kĺbu palca	5t734↔	Totálna excízia svalov ruky
5t715.6↔	Sekundárna sutúra väzov interfalangeál.kĺbov prstov ruky	5t735↔	Desinzercia svalu ruky
5t715.7↔	Sekundárna sutúra väzov interfalangeál.kĺbu palca	5t736↔	Sutúra svalu ruky
5t716.0↔	Plast.rekonštr.radiokarpál.väzu s autológnyim materiálom	5t737↔	Reinzercia svalu ruky
5t716.1↔	Plast.rekonštr.retinaculum flexorum s autológ.mat.	5t738↔	Transpozícia svalu ruky
5t716.2↔	Plast.rekonštr.ostatných väzov zápastia s autológ.mat.	5t739↔	Transplantácia svalu ruky
5t716.3↔	Plast.rekonštr.väzov stredoručia s autológnyim materiálom	5t73a↔	Predĺženie svalu ruky
5t716.4↔	Plast.rekonštr.váz.metakarpofalang.k.prstov ruky autol.mat.	5t73b↔	Skrátenie svalu ruky
5t716.5↔	Plast.rekonštr.väzov metakarpofalang.k.palca autológ.mat.	5t73x↔	Ostatné operácie svalov ruky
5t716.6↔	Plast.rekonštr.väzov interfalangeál.k.prstov ruky autológ.mat	5t78c.0↔	Rekonš.absend./hypopl.segm.s mikrovas.voľ.lal.pri VVCH ruky
5t716.7↔	Plast.rekonštr.väzov interfalangeál.k.palca autológ.mat.	5t78c.1↔	Rekonšt.abs./hyp.seg.s mikr.voľ.lal.pri vrod.anom.nohy
5t717.0↔	Plast.rekonštr.radiokarpál.váz:autológ.mat.a interlig.fix	5t796↔	Transpozícia prsta k prstu na ruke
5t717.1↔	Plast.rek.retinacul.flex:autol.mat.a interlig.fix	5t797.0↔	Transpoz.prsta k palcu na ruke bez rek.metakarp.I
5t717.2↔	Plast.rek.ost.vázy zápastia:autol.mat.a interlig.fix	5t797.1↔	Transpoz.prsta k palcu na ruke s rek.metakarp.I
5t717.3↔	Plast.rek.vázy stredoručia:autol.mat.a interlig.fix	5t798↔	Voľná transplantácia prsta na ruke
5t717.4↔	Plast.rek.váz.metakarpof.kĺb.prst.r:autol.mat.a interlig.fix	5t799↔	Voľná transpl.prsta nohy ako náhr.prsta ruky
5t717.5↔	Plast.rek.váz.metakarpof.k.palec:aut.mat.a interlig.fix	5t79x↔	Iné OP na ruke:ostatné
5t717.6↔	Plast.rek.váz.interfal.kl.prst.ruky:aut.mat.a interlig.fix	5t800.0↔	Incízia svalu pozdĺžne v obl.hlavy a krku
5t717.7↔	Plast.rek:váz.interfal.kl.palca:aut.mat.a interlig.fix	5t800.1↔	Incízia svalu pozdĺžne v obl.ramena, axily
5t718.0↔	Plast.rek.radiokarp.väzu:autológ.mat.a transoseál.fix	5t800.2↔	Incízia svalu pozdĺžne v obl.ramena a lakťa
5t718.1↔	Plast.rek.retinacul.flexorum:autol.mat.a transos.fix	5t800.3↔	Incízia svalu pozdĺžne v obl.predlaktia
5t718.2↔	Plast.rek.ost.váz.zápastia:autol.mat.a transoseál.fix	5t800.4↔	Incízia svalu pozdĺžne v obl.hrud.steny a chrbta
5t718.3↔	Plast.rek.vázy stredoručia:autol.mat.a transos.fixacioz	5t800.5↔	Incízia svalu pozdĺžne v obl.brúš.steny
5t718.4↔	Plast.rek.váz.metakarpofal.kl.prst.ru:aut.mat.a transos.fix	5t800.6↔	Incízia svalu pozdĺžne v inguin,genitál.a gluteál.obl.
5t718.5↔	Plast.rek.váz.metakarpofa.kĺb.palec:aut.mat.a transos.fix	5t800.7↔	Incízia svalu pozdĺžne v obl.stehna a kolena
5t718.6↔	Plast.rek.váz.interfal.kl.prst.ru:autol.mat.a transos.fix	5t800.8↔	Incízia svalu pozdĺžne v obl.predkolena
5t718.7↔	Plast.rek.váz.interfal.kl.palca:autol.mat.a transos.fix	5t800.a↔	Incízia svalu pozdĺžne v obl.zadonožia a priehlavku
5t719.0↔	Odstr.transplantátu:radiokarpálny väz	5t800.b	Incízia svalu pozdĺžne v obl.stredonožia a prednožia
5t719.1↔	Odstr.transpl:retinaculum flexorum	5t800.x↔	Incízia svalu pozdĺžne:ostatné
5t719.2↔	Odstr.transpl:ostatné väzy zápastia	5t801.0↔	Incízia svalu priečne v obl.hlavy a krku
5t719.3↔	Odstr.transplantátu:vázy stredoručia	5t801.1↔	Incízia svalu priečne v obl.ramena,axily
5t719.4↔	Odstr.transpl:vázy metakarpofal.kĺbov prstov ruky	5t801.3↔	Incízia svalu priečne v obl.predlaktia
5t719.5↔	Odstr.transpl:vázy metakarpofalangeál.kĺbu palca	5t801.4↔	Incízia svalu priečne v obl.hrud.steny a chrbta

5t801.5↔	Incizia svalu priečne v obl.bruš.steny	5t807.5↔	Perkutánná incizia fascie v obl.bruš.steny
5t801.6↔	Incizia svalu priečne v inguinál.genit.a gluteálna obl.	5t807.6↔	Perkutánná incizia fascie v inguinál.genit.a gluteál.obl.
5t801.7↔	Incizia svalu priečne v obl.stehna a kolena	5t807.7↔	Perkutánná incizia fascie v obl.stehna a kolena
5t801.8↔	Incizia svalu priečne v obl.predkolenia	5t807.8↔	Perkutánná incizia fascie v obl.predkolenia
5t801.a↔	Incizia svalu priečne v obl.zadonožia a priehlavku	5t807.9↔	Perkutánná incizia fascie v obl.nohy
5t801.b↔	Incizia svalu priečne v obl.stredonožia a prednožia	5t807.x	Perkutánná incizia fascie:ostatné
5t801.x	Incizia svalu priečne:ostatné	5t808.0↔	Odstr.cudz.tel.zo svalu v obl.hlavy a krku
5t802.0↔	Incizia šľachy pozdĺžne v obl.hlavy a krku	5t808.1↔	Odstr.cudz.tel.zo svalu v obl.ramena,axila
5t802.1↔	Incizia šľachy pozdĺžne v obl.ramena,axily	5t808.2↔	Odstr.cudz.tel.zo svalu v obl.ramena a lakt'a
5t802.2↔	Incizia šľachy pozdĺžne v obl.rameno a lakeť	5t808.3↔	Odstr.cudz.tel.zo svalu v obl.predlaktia
5t802.3↔	Incizia šľachy pozdĺžne v obl.predlaktia	5t808.4↔	Odstr.cudz.tel.zo svalu v obl.hrud.steny a chrbta
5t802.4↔	Incizia šľachy pozdĺžne v obl.hrud.steny a chrbta	5t808.5↔	Odstr.cudz.tel.zo svalu v obl.bruš.steny
5t802.5↔	Incizia šľachy pozdĺžne v obl.bruš.steny	5t808.6↔	Odstr.cudz.tel.zo svalu v inguinál.,genit.a gluteál.obl.
5t802.6↔	Incizia šľachy pozdĺžne v inguinál.genit.a gluteálna obl.	5t808.7↔	Odstr.cudz.tel.zo svalu v obl.stehna a kolena
5t802.7↔	Incizia šľachy pozdĺžne v obl.stehna a kolena	5t808.8↔	Odstr.cudz.tel.zo svalu v obl.predkolenia
5t802.8↔	Incizia šľachy pozdĺžne v obl.predkolenia	5t808.9↔	Odstr.cudz.tel.zo svalu v obl.nohy
5t802.a↔	Incizia šľachy pozdĺžne v obl.zadonožia a priehlavku	5t808.x	Odstr.cudz.tel.zo svalu:ostatné
5t802.b↔	Incizia šľachy pozdĺžne v obl.stredonožia a prednožia	5t809.0↔	Odstr.cudz.tel.zo šľachy v obl.hlavy a krku
5t802.x	Incizia šľachy pozdĺžne:ostatné	5t809.1↔	Odstr.cudz.tel.zo šľachy v obl.ramena,axily
5t803.0↔	Incizia šľachy priečne v obl.hlavy a krku	5t809.2↔	Odstr.cudz.tel.zo šľachy v obl.ramena,lakt'a
5t803.1↔	Incizia šľachy priečne v obl.ramena,axily	5t809.3↔	Odstr.cudz.tel.zo šľachy v obl.predlaktia
5t803.2↔	Incizia šľachy priečne v obl.ramena a lakt'a	5t809.4↔	Odstr.cudz.tel.zo šľachy v obl.hrud.steny a chrbta
5t803.3↔	Incizia šľachy priečne v obl.predlaktia	5t809.5↔	Odstr.cudz.tel.zo šľachy v obl.bruš.steny
5t803.4↔	Incizia šľachy priečne v obl.hrud.steny a chrbta	5t809.6↔	Odstr.cudz.tel.zo šľachy v inguinál.,genit.a gluteál.obl.
5t803.5↔	Incizia šľachy priečne v obl.bruš.steny	5t809.7↔	Odstr.cudz.tel.zo šľachy v obl.stehna a kolena
5t803.6↔	Incizia šľachy priečne v inguinál.,genit.a gluteál.obl.	5t809.8↔	Odstr.cudz.tel.zo šľachy v obl.predkolenia
5t803.7↔	Incizia šľachy priečne v obl.stehna a kolena	5t809.9↔	Odstr.cudz.tel.zo šľachy v obl.nohy
5t803.8↔	Incizia šľachy priečne v obl.predkolenia	5t809.x	Odstr.cudz.tel.zo šľachy:ostatné
5t803.a↔	Incizia šľachy priečne v obl.zadonožia a priehlavku	5t80a.0↔	Odstr.cudz.tel.z fascie v obl.hlavy a krku
5t803.b↔	Incizia šľachy priečne v obl.stredonožia a prednožia	5t80a.1↔	Odstr.cudz.tel.z fascie v obl.ramena,axily
5t803.x	Incizia šľachy priečne:ostatné	5t80a.2↔	Odstr.cudz.tel.z fascie v obl.ramena a lakt'a
5t804.0↔	Incizia šľ.pošvy izolovane pozdĺž.v obl.hlavy a krku	5t80a.3↔	Odstr.cudz.tel.z fascie v obl.predlaktia
5t804.1↔	Incizia šľ.pošvy izolovane pozdĺž.v obl.ramena,axily	5t80a.4↔	Odstr.cudz.tel.z fascie v obl.hrud.steny a chrbta
5t804.2↔	Incizia šľ.pošvy izolovane pozdĺž.v obl.ramena a lakt'a	5t80a.5↔	Odstr.cudz.tel.z fascie v obl.bruš.steny
5t804.3↔	Incizia šľ.pošvy izolovane pozdĺž.v obl.predlaktia	5t80a.6↔	Odstr.cudz.tel.z fascie v inguinál.,genit.a gluteál.obl.
5t804.4↔	Incizia šľ.pošvy izolovane pozdĺž.v obl.hrud.steny,chrbta	5t80a.7↔	Odstr.cudz.tel.z fascie v obl.stehna a kolena
5t804.6↔	Inciz.šľ.pošvy izol.pozdĺž v inguin.,genit.,glut.obl.	5t80a.8↔	Odstr.cudz.tel.z fascie v obl.predkolenia
5t804.7↔	Incizia šľ.pošvy izolovane pozdĺž.v obl.stehna a kolena	5t80a.9↔	Odstr.cudz.tel.z fascie v obl.nohy
5t804.8↔	Incizia šľ.pošvy izolovane pozdĺž.v obl.predkolenia	5t80a.x	Odstr.cudz.tel.z fascie:ostatné
5t804.a↔	Incizia šľ.pošvy izolovane pozdĺž.v obl.zadonožia a priehlavku	5t80b.0↔	Debridement svalu v obl.hlavy a krku
5t804.b↔	Incizia šľ.pošvy izolovane pozdĺž.v obl.stredonožia a prednožia	5t80b.1↔	Debridement svalu v obl.ramena,axily
5t804.x	Incizia šľ.pošvy izolovane pozdĺžne:ostatné	5t80b.2↔	Debridement svalu v obl.ramena a lakt'a
5t805.0↔	Incizia šľ.pošvy izolov.priečne v obl.hlavy a krku	5t80b.3↔	Debridement svalu v obl.predlaktia
5t805.1↔	Incizia šľ.pošvy izolov.priečne v obl.ramena,axily	5t80b.4↔	Debridement svalu v obl.hrud.steny a chrbta
5t805.2↔	Incizia šľ.pošvy izolov.priečne v obl.ramena,lakt'a	5t80b.5↔	Debridement svalu v obl.bruš.steny
5t805.3↔	Incizia šľ.pošvy izolov.priečne v obl.predlaktia	5t80b.6↔	Debridement svalu v inguinál.,genit.a gluteál.obl.
5t805.4↔	Incizia šľ.pošvy izolov.priečne v obl.hrud.steny a chrbta	5t80b.7↔	Debridement svalu v obl.stehna a kolena
5t805.6↔	Incizia šľ.pošvy izolov.priečne v inguin.,genit.a glut.obl.	5t80b.8↔	Debridement svalu v obl.predkolenia
5t805.7↔	Incizia šľ.pošvy izolov.priečne v obl.stehna,kolena	5t80b.9↔	Debridement svalu v obl.nohy
5t805.8↔	Incizia šľ.pošvy izolov.priečne v obl.predkolenia	5t80b.x	Debridement svalu:ostatné
5t805.a↔	Incizia šľ.pošvy izolov.priečne v obl.zadonožia a priehlavku	5t80c.0↔	Debridement šľachy v obl.hlavy a krku
5t805.b↔	Incizia šľ.pošvy izolov.priečne v obl.stredonožia a prednožia	5t80c.1↔	Debridement šľachy v obl.ramena,axily
5t805.x	Incizia šľ.pošvy izolovane priečne:ostatné	5t80c.3↔	Debridement šľachy v obl.predlaktia
5t806.0↔	Otv.chirurgická incizia fascie v obl.hlavy a krku	5t80c.4↔	Debridement šľachy v obl.hrud.steny a chrbta
5t806.1↔	Otv.chirurgická incizia fascie v obl.ramena,axily	5t80c.5↔	Debridement šľachy v obl.bruš.steny
5t806.2↔	Otv.chirurgická incizia fascie v obl.ramena,lakt'a	5t80c.6↔	Debridement šľachy v inguinál.,genit.a gluteál.obl.
5t806.3↔	Otv.chirurgická incizia fascie v obl.predlaktia	5t80c.7↔	Debridement šľachy v obl.stehna a kolena
5t806.4↔	Otv.chirurgická incizia fascie v obl.hrud.steny a chrbta	5t80c.8↔	Debridement šľachy v obl.predkolenia
5t806.5↔	Otv.chirurgická incizia fascie v obl.bruš.steny	5t80c.9↔	Debridement šľachy v obl.nohy
5t806.6↔	Otv.chirurgická incizia fascie v inguin.,genit.a glut.obl.	5t80c.x	Debridement šľachy:ostatné
5t806.7↔	Otv.chirurgická incizia fascie v obl.stehna a kolena	5t80d.0↔	Debridement fascie v obl.hlavy a krku
5t806.8↔	Otv.chirurgická incizia fascie v obl.predkolenia	5t80d.1↔	Debridement fascie v obl.ramena,axily
5t806.a↔	Otv.chirurgická incizia fascie v obl.zadonožia a priehlavku	5t80d.2↔	Debridement fascie v obl.ramena a lakt'a
5t806.b↔	Otv.chirurgická incizia fascie v obl.stredonožia a prednožia	5t80d.3↔	Debridement fascie v obl.predlaktia
5t806.x	Otv.chirurgická incizia fascie:ostatné	5t80d.4↔	Debridement fascie v obl.hrud.steny a chrbta
5t807.0↔	Perkutánná incizia fascie v obl.hlavy a krku	5t80d.5↔	Debridement fascie v obl.bruš.steny
5t807.1↔	Perkutánná incizia fascie v obl.ramena,axily	5t80d.6↔	Debridement fascie v inguinál.,genit.a gluteál.obl.
5t807.2↔	Perkutánná incizia fascie v obl.ramena,lakt'a	5t80d.7↔	Debridement fascie v obl.stehna a kolena
5t807.3↔	Perkutánná incizia fascie v obl.predlaktia	5t80d.8↔	Debridement fascie v obl.predkolenia
5t807.4↔	Perkutánná incizia fascie v obl.hrud.steny a chrbta	5t80d.9↔	Debridement fascie v obl.nohy

5t80d.x	Debridement fascie:ostatné	5t815.7↔	Otv.chir.parc.fasciotómia priečna:stehno,koleno
5t80x.0↔	Ost.incie sv./šfacy/fascie:hlava a krk	5t815.8↔	Otv.chir.parc.fasciotómia priečna:predkolenie
5t80x.1↔	Ost.incie sv./šfacy/fascie:ramenný kĺb,axila	5t815.9↔	Otv.chir.parc.fasciotómia priečna:noha
5t80x.3↔	Ost.incie svalu/šfacy/fascie:predlaktie	5t815.x	Otv.chir.parc.fasciotómia priečna:ostatné
5t80x.4↔	Ost.incie sv./šfacy/fascie:hruďná stena a chrbát	5t816.0↔	Otv.chir.totál.fasciotómia priečna:hlava,krk
5t80x.5	Ost.incie sv./šfacy/fascie:brušná stena	5t816.1↔	Otv.chir.totál.fasciotómia priečna:rameno,axila
5t80x.6↔	Ost.incie sv./šfacy/fascie:inguinál,genit.a glut.obl.	5t816.2↔	Otv.chir.totál.fasciotómia priečna:rameno,lakeť
5t80x.7↔	Ost.incie sv./šfacy/fascie:stehno a koleno	5t816.3↔	Otv.chir.totál.fasciotómia priečna:predlaktie
5t80x.8↔	Ost.incie sv./šfacy/fascie:predkolenie	5t816.4↔	Otv.chir.totál.fasciotómia priečna:hruď.stena,chrbat
5t80x.9↔	Ost.incie sv./šfacy/fascie:noha	5t816.5↔	Otv.chir.totál.fasciotómia priečna:bruš.stena
5t80x.x	Ost.incie sv./šfacy/fascie:ostatné	5t816.6↔	Otv.chir.totál.fasciotómia priečna:inguin,genit,glut.obl
5t810.0↔	Preťatie svalu v obl.hlavy a krku	5t816.7↔	Otv.chir.totál.fasciotómia priečna:stehno,koleno
5t810.1↔	Preťatie svalu v obl.ramena,axily	5t816.8↔	Otv.chir.totál.fasciotómia priečna:predkolenie
5t810.2↔	Preťatie svalu v obl.ramena a lakťa	5t816.9↔	Otv.chir.totál.fasciotómia priečna:noha
5t810.3↔	Preťatie svalu v obl.predlaktia	5t816.x	Otv.chir.totál.fasciotómia priečna:ostat.
5t810.4↔	Preťatie svalu v obl.hruď.steny a chrbta	5t817.0↔	Perkután.fasciotómia priečna:hlava,krk
5t810.5↔	Preťatie svalu v obl.bruš.steny	5t817.1↔	Perkután.fasciotómia priečna:rameno,axila
5t810.6↔	Preťatie svalu v inguin.,genit.,glut.obl.	5t817.2↔	Perkután.fasciotómia priečna:rameno,lakeť
5t810.7↔	Preťatie svalu v obl.stehna a kolena	5t817.3↔	Perkután.fasciotómia priečna:predlaktie
5t810.8↔	Preťatie svalu v obl.predkolenia	5t817.4↔	Perkután.fasciotómia priečna:hruď.stena,chrbat
5t810.9↔	Preťatie svalu v obl.nohy	5t817.5↔	Perkután.fasciotómia priečna:bruš.stena
5t810.x	Preťatie svalu:ostatné	5t817.6↔	Perkután.fasciotómia priečna:inguin,genit,glut.obl
5t811.0↔	Otv.chir.tenotómia v obl.hlavy,krku	5t817.7↔	Perkután.fasciotómia priečna:stehno,koleno
5t811.1↔	Otv.chir.tenotómia v obl.ramena,axily	5t817.8↔	Perkután.fasciotómia priečna:predkolenie
5t811.3↔	Otv.chir.tenotómia v obl.predlaktia	5t817.9↔	Perkután.fasciotómia priečna:noha
5t811.4↔	Otv.chir.tenotómia v obl.hruď.steny,chrbat	5t817.x	Perkután.fasciotómia priečna:ostatné
5t811.5↔	Otv.chir.tenotómia v obl.bruš.steny	5t818.0↔	Otv.chir.parcial.fasciotómia pozdĺž,1 segm:hlava,krk
5t811.6↔	Otv.chir.tenotómia v inguin.,genit.,glut.obl.	5t818.1↔	Otv.chir.parcial.fasciotómia pozdĺž,1 segm:rameno,axila
5t811.7↔	Otv.chir.tenotómia v obl.stehna,kolena	5t818.2↔	Otv.chir.parcial.fasciotómia pozdĺž,1 segm:ram,lakeť
5t811.8↔	Otv.chir.tenotómia v obl.predkolenia	5t818.3↔	Otv.chir.parcial.fasciotómia pozdĺž,1 segm:predlak
5t811.9↔	Otv.chir.tenotómia v obl.nohy	5t818.4↔	Otv.chir.parcial.fasciotómia pozdĺž,1 segm:hruď.st,chrb
5t811.x	Otv.chir.tenotómia:ostat.	5t818.5↔	Otv.chir.parcial.fasciotómia pozdĺž,1 segm:bruš.st
5t812.0↔	Perkutánna tenotómia v obl.hlavy,krku	5t818.6↔	Otv.chir.parcial.fasciotómia pozdĺž,1 segm:ing.gen,glut.ob
5t812.1↔	Perkutánna tenotómia v obl.ramena,axily	5t818.7↔	POtv.chir.parcial.fasciotómia pozdĺž,1 segm:stehno,koleno
5t812.2↔	Perkutánna tenotómia v obl.ramena,lakťa	5t818.8↔	Otv.chir.parcial.fasciotómia pozdĺž,1 segm:predkol
5t812.3↔	Perkutánna tenotómia v obl.predlaktia	5t818.9↔	Otv.chir.parcial.fasciotómia pozdĺž,1 segm:noha
5t812.4↔	Perkutánna tenotómia v obl.hruď.st,chrbat	5t818.x	Otv.chir.parcial.fasciotómia pozdĺž,1 segm:ostat
5t812.5↔	Perkutánna tenotómia v obl.bruš.steny	5t819.0↔	Otv.ch.totál.fasciotómia pozdĺž,1 segm:hlava,krk
5t812.6↔	Perkutánna tenotómia v inguin.,genit.,glut.obl.	5t819.1↔	Otv.ch.totál.fasciotómia pozdĺž,1 segm:rameno,axila
5t812.7↔	Perkutánna tenotómia v obl.stehna,kolena	5t819.2↔	Otv.ch.totál.fasciotómia pozdĺž,1 segm:rameno,lakeť
5t812.8↔	Perkutánna tenotómia v obl.predkolenia	5t819.3↔	Otv.ch.totál.fasciotómia pozdĺž,1 segm:predlakt
5t812.9↔	Perkutánna tenotómia v obl.nohy	5t819.4↔	Otv.ch.totál.fasciotómia pozdĺž,1 segm:hruď.st,chrb
5t812.x	Perkutánna tenotómia:ostatné	5t819.5↔	Otv.ch.totál.fasciotómia pozdĺž,1 segm:bruš.st
5t813.0↔	Preťatie šlach.pošvy pozdĺž.v obl.hlavy,krku	5t819.6↔	Otv.ch.totál.fasciotómia pozdĺž,1 segm:inguin,gen,glut.ob
5t813.1↔	Preťatie šlach.pošvy pozdĺž.v obl.ramena,axily	5t819.7↔	Otv.ch.totál.fasciotómia pozdĺž,1 segm:steh,koleno
5t813.2↔	Preťatie šlach.pošvy pozdĺž.v obl.ramena,lakťa	5t819.8↔	Otv.ch.totál.fasciotómia pozdĺž,1 segm:predkol
5t813.3↔	Preťatie šlach.pošvy pozdĺž.v obl.predlaktia	5t819.9↔	Otv.ch.totál.fasciotómia pozdĺž,1 segm:noha
5t813.4↔	Preťatie šlach.pošvy pozdĺž.v obl.hruď.steny,chrbat	5t819.x	Otv.chirurg.totálna fasciotómia pozdĺž,1 segm:ostat
5t813.6↔	Preťatie šlach.pošvy pozdĺž.v inguin.,genit.,glut.obl.	5t81a.0↔	Perkut.fasciotómia pozdĺž.v obl.hlavy,krku
5t813.7↔	Preťatie šlach.pošvy pozdĺž.v obl.stehna,kolena	5t81a.1↔	Perkut.fasciotómia pozdĺž.v obl.ramena,axily
5t813.8↔	Preťatie šlach.pošvy pozdĺž.v obl.predkolenia	5t81a.2↔	Perkut.fasciotómia pozdĺž.v obl.ramena,lakeť
5t813.9↔	Preťatie šlach.pošvy pozdĺž.v obl.nohy	5t81a.3↔	Perkut.fasciotómia pozdĺž.v obl.predlaktia
5t813.x	Preťatie šlach.pošvy pozdĺž:ostatné	5t81a.4↔	Perkut.fasciotómia pozdĺž.v obl.hruď.steny,chrbat
5t814.0↔	Preťatie šlach.pošvy priečne v obl.hlavy,krku	5t81a.5↔	Perkut.fasciotómia pozdĺž.v obl.bruš.steny
5t814.1↔	Preťatie šlach.pošvy priečne v obl.ramena,axily	5t81a.6↔	Perkut.fasciotómia pozdĺž.v inguin,genit,glut.obl.
5t814.2↔	Preťatie šlach.pošvy priečne v obl.ramena,lakťa	5t81a.7↔	Perkut.fasciotómia pozdĺž.v obl.stehna,kolena
5t814.3↔	Preťatie šlach.pošvy priečne v obl.predlaktia	5t81a.8↔	Perkut.fasciotómia pozdĺž.v obl.predkolenia
5t814.4↔	Preťatie šlach.pošvy priečne v obl.hruď.st,chrbat	5t81a.9↔	Perkut.fasciotómia pozdĺž.v obl.nohy
5t814.6↔	Preťatie šlach.pošvy priečne v inguin.,genit.,glut.obl.	5t81a.x	Perkut.fasciotómia pozdĺž:ostat.
5t814.7↔	Preťatie šlach.pošvy priečne v obl.stehna,kolena	5t81b.0↔	Otv.ch.parcial.fasciotómia,viac.segm:hlava,krk
5t814.8↔	Preťatie šlach.pošvy priečne v obl.predkolenia	5t81b.1↔	Otv.ch.parcial.fasciotómia,viac.segm:rameno,axila
5t814.9↔	Preťatie šlach.pošvy priečne v obl.nohy	5t81b.2↔	Otv.ch.parcial.fasciotómia,viac.segm:rameno,lakeť
5t814.x	Preťatie šlach.pošvy priečne:ostatné	5t81b.3↔	Otv.ch.parcial.fasciotómia,viac.segm:predlaktie
5t815.0↔	Otv.chir.parc.fasciotómia priečna:hlava,krk	5t81b.4↔	Otv.ch.parcial.fasciotómia,viac.segm:hruď.st,chrbat
5t815.1↔	Otv.chir.parc.fasciotómia priečna:rameno,axila	5t81b.5↔	Otv.ch.parcial.fasciotómia,viac.segm:bruš.stena
5t815.2↔	Otv.chir.parc.fasciotómia priečna:rameno,lakeť	5t81b.6↔	Otv.ch.parcial.fasciotómia,viac.segm:inguin,gen,glut.obl
5t815.3↔	Otv.chir.parc.fasciotómia priečna:predlaktie	5t81b.7↔	Otv.ch.parcial.fasciotómia,viac.segm:steh,koleno
5t815.4↔	Otv.chir.parc.fasciotómia priečna:hruď.stena,chrbat	5t81b.8↔	Otv.ch.parcial.fasciotómia,viac.segm:predkolenie
5t815.5↔	Otv.chir.parc.fasciotómia priečna:bruš.stena	5t81b.9↔	Otv.ch.parcial.fasciotómia,viac.segm:noha
5t815.6↔	Otv.chir.parc.fasciotómia priečna:inguin,genit,glut.obl.	5t81b.x	Otv.chirurg.parcialna fasciotómia,viac.segm.ostatné

5t81c.0↔	Otv.ch.totál.fasciotómia,viac.segm:hlava,krk	5t823.7↔	Totál.excízia šľach.pošvy:stehno,koleno
5t81c.1↔	Otv.ch.totál.fasciotómia,viac.segm:rameneno,axila	5t823.8↔	Totál.excízia šľach.pošvy:predkolenie
5t81c.2↔	Otv.ch.totál.fasciotómia,viac.segm:rameno,lakeť	5t823.9↔	Totál.excízia šľach.pošvy:noha
5t81c.3↔	Otv.ch.totál.fasciotómia,viac.segm:predlaktie	5t823.x	Totál.excízia šľach.pošvy:ostatné
5t81c.4↔	Otv.ch.totál.fasciotómia,viac.segm:hrud.st,chrbát	5t824.0↔	Parciál.excízia svalu,epifasciál:hlava,krk
5t81c.5↔	Otv.ch.totál.fasciotómia,viac.segm:bruš.stena	5t824.1↔	Parciál.excízia svalu,epifasciál:rameno,axila
5t81c.6↔	Otv.ch.totál.fasciotómia,viac.segm:inguin,gen,glut.obl	5t824.2↔	Parciál.excízia svalu,epifasciál:rameno,lakeť
5t81c.7↔	Otv.ch.totál.fasciotómia,viac.segm:stehno,koleno	5t824.3↔	Parciál.excízia svalu,epifasciál:predlaktie
5t81c.8↔	Otv.ch.totál.fasciotómia,viac.segm:predkolenie	5t824.4↔	Parciál.excízia svalu,epifasciál:hrud.st,chrbát
5t81c.9↔	Otv.ch.totál.fasciotómia,viac.segm:noha	5t824.5↔	Parciál.excízia svalu,epifasciál:bruš.stena
5t81c.x	Otv.ch.totál.fasciotómia,viac.segm:ostatné	5t824.6↔	Parciál.excízia svalu,epifasciál:stehno,genit,glut.obl
5t81d.0↔	Dezinzercia svalu,šľachy:hlava a krk	5t824.7↔	Parciál.excízia svalu,epifasciál:stehno,koleno
5t81d.1↔	Dezinzercia svalu,šľachy:rameneno a axila	5t824.8↔	Parciál.excízia svalu,epifasciál:predkolenie
5t81d.2↔	Dezinzercia svalu,šľachy:rameno a lakeť	5t824.9↔	Parciál.excízia svalu,epifasciál:noha
5t81d.3↔	Dezinzercia svalu,šľachy:predlaktie	5t824.x	Parciálna excízia svalu,epifasciálne:ostat.
5t81d.4↔	Dezinzercia svalu,šľachy:hrud.stena a chrbát	5t825.0↔	Totál excízia svalu,epifasciál:hlava,krk
5t81d.5↔	Dezinzercia svalu,šľachy:bruš.stena	5t825.1↔	Totál excízia svalu,epifasciál:rameneno,axila
5t81d.6↔	Dezinzercia svalu,šľachy:inguinínal,genit a glut.obl.	5t825.2↔	Totál excízia svalu,epifasciál:rameno,lakeť
5t81d.7↔	Dezinzercia svalu,šľachy:stehno a koleno	5t825.3↔	Totál excízia svalu,epifasciál:predlaktie
5t81d.8↔	Dezinzercia svalu,šľachy:predkolenie	5t825.4↔	Totál excízia svalu,epifasciál:hrud.st,chrbát
5t81d.9↔	Dezinzercia svalu,šľachy:noha	5t825.5↔	Totál excízia svalu,epifasciál:bruš.stena
5t81d.x	Dezinzercia svalu,šľachy:ostatné	5t825.6↔	Totál excízia svalu,epifasciál:inguin,genit,glut.ob
5t81x.0↔	Iné prerušenie svalu, šľachy a fascie:hlava a krk	5t825.7↔	Totál excízia svalu,epifasciál:stehno,koleno
5t81x.1↔	Iné prerušenie svalu, šľachy a fascie:rameno a axila	5t825.8↔	Totál excízia svalu,epifasciál:predkolenie
5t81x.2↔	Iné prerušenie svalu, šľachy a fascie:rameno a lakeť	5t825.9↔	Totál excízia svalu,epifasciál:noha
5t81x.3↔	Iné prerušenie svalu, šľachy a fascie:predlaktie	5t825.x	Totál excízia svalu,epifasciálne:ostat.
5t81x.4	Iné prerušenie svalu, šľachy a fascie:hrud.stena a chrbát	5t826.0↔	Parciál.excízia svalu,subfasciál:hlava,krk
5t81x.5	Iné prerušenie svalu, šľachy a fascie:brušná stena	5t826.1↔	Parciál.excízia svalu,subfasciál:rameno,axila
5t81x.6↔	Iné prerušenie svalu, šľachy a fascie v inguin,genit.a glut.obl.	5t826.2↔	Parciál.excízia svalu,subfasciál:rameno,lakeť
5t81x.7↔	Iné prerušenie svalu, šľachy a fascie:stehno a koleno	5t826.3↔	Parciál.excízia svalu,subfasciál:predlaktie
5t81x.8↔	Iné prerušenie svalu, šľachy a fascie:predkolenie	5t826.4↔	Parciál.excízia svalu,subfasciál:hrud.st,chrbát
5t81x.9↔	Iné prerušenie svalu, šľachy a fascie:noha	5t826.5↔	Parciál.excízia svalu,subfasciál:bruš.stena
5t81x.x	Iné prerušenie svalu, šľachy a fascie:ostatné	5t826.6↔	Parciál.excízia svalu,subfasciál:inguin,genit,glut.ob
5t820.0↔	Parciálna excízia šľachy v obl.hlavy,krku	5t826.7↔	Parciál.excízia svalu,subfasciál:stehno,koleno
5t820.1↔	Parciálna excízia šľachy v obl.ramena,axily	5t826.8↔	Parciál.excízia svalu,subfasciál:predkolenie
5t820.3↔	Parciálna excízia šľachy v obl.predlaktia	5t826.9↔	Parciál.excízia svalu,subfasciál:noha
5t820.4↔	Parciálna excízia šľachy v obl.hrud.st,chrbta	5t826.x	Parciál.excízia svalu,subfasciálne:ostat.
5t820.5↔	Parciálna excízia šľachy v obl.bruš.steny	5t827.0↔	Totál.excízia svalu,subfasciál:hlava,krk
5t820.6↔	Parciálna excízia šľachy v inguin,genit,glut.obl	5t827.1↔	Totál.excízia svalu,subfasciál:rameno,axila
5t820.7↔	Parciálna excízia šľachy v obl.stehna,kolena	5t827.2↔	Totál.excízia svalu,subfasciál:rameno a lakeť
5t820.8↔	Parciálna excízia šľachy v obl.predkolenia	5t827.3↔	Totál.excízia svalu,subfasciál:predlaktie
5t820.9↔	Parciálna excízia šľachy v obl.nohy	5t827.4↔	Totál.excízia svalu,subfasciál:hrud.st,chrbát
5t820.x	Parciálna excízia šľachy:ostatné	5t827.5↔	Totál.excízia svalu,subfasciál:bruš.stena
5t821.0↔	Totálna excízia šľachy v obl.hlavy,krku	5t827.6↔	Totál.excízia svalu,subfasciál:inguin,genit,glut.ob
5t821.1↔	Totálna excízia šľachy v obl.ramena,axily	5t827.7↔	Totál.excízia svalu,subfasciál:stehno,koleno
5t821.2↔	Totálna excízia šľachy v obl.ramena,lakt'a	5t827.8↔	Totál.excízia svalu,subfasciál:predkolenie
5t821.3↔	Totálna excízia šľachy v obl.predlaktia	5t827.9↔	Totál.excízia svalu,subfasciál:noha
5t821.4↔	Totálna excízia šľachy v obl.hrud.st,chrbta	5t827.x	Totál.excízia svalu,subfasciál:ostat.
5t821.5↔	Totálna excízia šľachy v obl.bruš.steny	5t828.0↔	Excízia na šľachách a svaloch,epifasciál:hlava,krk
5t821.6↔	Totálna excízia šľachy v inguin,genit,glut.obl	5t828.1↔	Excízia na šľachách a svaloch,epifasciál:rameno,axila
5t821.7↔	Totálna excízia šľachy v obl.stehna,kolena	5t828.2↔	Excízia na šľachách a svaloch,epifasciál:rameno,lakeť
5t821.8↔	Totálna excízia šľachy v obl.predkolenia	5t828.3↔	Excízia na šľachách a svaloch,epifasciál:predlaktie
5t821.9↔	Totálna excízia šľachy v obl.nohy	5t828.4↔	Excízia na šľachách a svaloch,epifasciál:hrud.st,chrbát
5t821.x	Totálna excízia šľachy:ostatné	5t828.5↔	Excízia na šľachách a svaloch,epifasciál:bruš.st
5t822.0↔	Parciál.excízia šľach.pošvy:hlava a krk	5t828.6↔	Excízia na šľachách a svaloch,epifasciál:inguin,genit,glut.obl
5t822.1↔	Parciál.excízia šľach.pošvy:rameno,axila	5t828.7↔	Excízia na šľachách a svaloch,epifasciál:stehno,koleno
5t822.2↔	Parciál.excízia šľach.pošvy:rameno,lakeť	5t828.8↔	Excízia na šľachách a svaloch,epifasciál:predkolenie
5t822.3↔	Parciál.excízia šľach.pošvy:predlaktie	5t828.9↔	Excízia na šľachách a svaloch,epifasciál:noha
5t822.4↔	Parciál.excízia šľach.pošvy:hrud.st,chrbát	5t828.x	Excízia na šľachách a svaloch,epifasciál:ostatné
5t822.6↔	Parciál.excízia šľach.pošvy:inguin,genit,glut.obl	5t829.0↔	Excízia na šľach.a svaloch,subfasciál:hlava,krk
5t822.7↔	Parciál.excízia šľach.pošvy:stehno,koleno	5t829.1↔	Excízia na šľach.a svaloch,subfasciál:ramen.kĺb,xila
5t822.8↔	Parciál.excízia šľach.pošvy:predkolenie	5t829.2↔	Excízia na šľach.a svaloch,subfasciál:rameno,lakeť
5t822.9↔	Parciál.excízia šľach.pošvy:noha	5t829.3↔	Excízia na šľach.a svaloch,subfasciál:predlaktie
5t822.x	Parciál.excízia šľach.pošvy:ostatné	5t829.4↔	Excízia na šľach.a svaloch,subfasciál:hrud.st,chrbát
5t823.0↔	Totál.excízia šľach.pošvy:hlava a krk	5t829.5↔	Excízia na šľach.a svaloch,subfasciál:bruš.st
5t823.1↔	Totál.excízia šľach.pošvy:rameno,axila	5t829.6↔	Excízia na šľach.a svaloch,subfasciál:inguin,genit,glut.obl
5t823.2↔	Totál.excízia šľach.pošvy:rameno,lakeť	5t829.7↔	Excízia na šľach.a svaloch,subfasciál:stehno,koleno
5t823.3↔	Totál.excízia šľach.pošvy:predlaktie	5t829.8↔	Excízia na šľach.a svaloch,subfasciál:predkolenie
5t823.4↔	Totál.excízia šľach.pošvy:hrud.st,chrbát	5t829.9↔	Excízia na šľach.a svaloch,subfasciál:noha
5t823.6↔	Totál.excízia šľach.pošvy:inguin,genit,glut.obl	5t829.x	Excízia na šľach.a svaloch,subfasciál:ostatné



5t82a.0↔	Excízia fascie v obl.hlavy a krku	5t82g.5↔	Odobr.fascie na transpl:bruš.stena
5t82a.1↔	Excízia fascie v obl.ramena a axily	5t82g.6↔	Odobr.fascie na transpl:inguin,genit,glut.obl
5t82a.2↔	Excízia fascie v obl.ramena a lakťa	5t82g.7↔	Odobr.fascie na transpl:stehno,koleno
5t82a.3↔	Excízia fascie v obl.predlaktia	5t82g.8↔	Odobr.fascie na transpl:predkolenie
5t82a.4↔	Excízia fascie v obl.hrud.steny,chrbtá	5t82g.9↔	Odobr.fascie na transplantáciu:noha
5t82a.5↔	Excízia fascie v obl.bruš.steny	5t82g.x	Odobratie fascie na transplantáciu:ostatné
5t82a.6↔	Excízia fascie v inguin,genit,glut.obl.	5t82h.0↔	Res.prev.č.komp.sv,šl,f.b.špec.ciev,nerv.prep:hlava,krk
5t82a.7↔	Excízia fascie v obl.stehna,kolena	5t82h.1↔	Res.prev.č.komp.sv,šl,f.b.špec.ciev,nerv.prep:rameno,axila
5t82a.8↔	Excízia fascie v obl.predkolenia	5t82h.2↔	Res.prev.č.komp.sv,šl,f.b.špec.ciev,nerv.prep:ram,lakeť
5t82a.x	Excízia fascie:ostatné	5t82h.3↔	Res.prev.č.komp.sv,šl,f.b.špec.ciev,nerv.prep:predlak
5t82b.0↔	Res.kompart.sv,šl,f.b.špec.ciev,nerv.prep:hlava,krk	5t82h.4↔	Res.prev.č.komp.sv,šl,f.b.špec.ciev,nerv.prep:hr.st,chrb
5t82b.1↔	Res.kompart.sv,šl,f.b.špec.ciev,nerv.prep:rameno,axila	5t82h.5↔	Res.prev.č.komp.sv,šl,f.b.špec.ciev,nerv.prep:bruš.st
5t82b.2↔	Res.kompart.sv,šl,f.b.špec.ciev,nerv.prep:rameno,lakeť	5t82h.6↔	Res.prev.č.komp.sv,šl,f.b.špec.ciev,nerv.prep:ing.gen,glu.obl
5t82b.3↔	Res.kompart.sv,šl,f.b.špec.ciev,nerv.prep:predlaktie	5t82h.7↔	Res.prev.č.komp.sv,šl,f.b.špec.ciev,nerv.prep:steh,koleno
5t82b.4↔	Res.kompart.sv,šl,f.b.špec.ciev,nerv.prepar:hrud.st,chrb	5t82h.8↔	Res.prev.č.komp.sv,šl,f.b.špec.ciev,nerv.prep:predkolenie
5t82b.5↔	Res.kompart.sv,šl,f.b.špec.ciev,nerv.prepar:bruš.st	5t82h.9↔	Res.prev.č.komp.sv,šl,f.b.špec.ciev,nerv.prep:noha
5t82b.6↔	Res.kompart.sv,šl,f.b.špec.ciev,nerv.prep:rameno,axila	5t82h.x	Res.prev.č.kompartentu.b.špec.ciev,nerv.preparácie:ost.
5t82b.7↔	Res.kompart.sv,šl,f.b.špec.ciev,nerv.prepar:steh,koleno	5t82j.0↔	Res.prevaž.č.komp.sv,šl,f.so šp.ciev,nerv.prepar:hlava,krk
5t82b.8↔	Res.kompart.sv,šl,f.b.špec.ciev,nerv.prepar:predkol	5t82j.1↔	Res.prevaž.č.komp.sv,šl,f.so šp.ciev,nerv.prepar:ram,axila
5t82b.9↔	Res.kompart.sv,šl,f.b.špeciál.ciev,nerv.preparácie:noha	5t82j.2↔	Res.prevaž.č.komp.sv,šl,f.so šp.ciev,nerv.prepar:ram,lakeť
5t82b.x	Resek.kompart.sv,šl,fascie bez špec.ciev,nerv.prepar:ost.	5t82j.3↔	Res.prevaž.č.komp.sv,šl,f.so šp.ciev,nerv.prepar:predlakt
5t82c.0↔	Res.kompart.sv,šl,f.so špec.ciev,nerv.prep:hlava,krk	5t82j.4↔	Res.prevaž.č.komp.so šp.ciev,nerv.prepar:hrud.st,chrbát
5t82c.1↔	Res.kompart.sv,šl,f.so špec.ciev,nerv.prep:rameno,axila	5t82j.5↔	Res.prevaž.č.komp.sv,šl,f.so šp.ciev,nerv.prepar:bruš.st
5t82c.2↔	Res.kompart.sv,šl,f.so špec.ciev,nerv.prep:rameno,lakeť	5t82j.6↔	Res.prevaž.č.komp.so šp.ciev,nerv.prepar:inguin,gen,glut.obl
5t82c.3↔	Res.kompart.sv,šl,f.so špec.ciev,nerv.prep:predlaktie	5t82j.7↔	Res.prevaž.č.komp.sv,šl,f.so šp.ciev,nerv.prepar:steh,koleno
5t82c.4↔	Res.kompart.sv,šl,f.so špec.ciev,nerv.prep:hrud.st,chrbát	5t82j.8↔	Res.prevaž.č.komp.sv,šl,f.so šp.ciev,nerv.prepar:predkol
5t82c.5↔	Res.kompart.sv,šl,f.so špec.ciev,nerv.prep:bruš.stena	5t82j.9↔	Res.prevaž.č.komp.sv,šl,f.so šp.ciev,nerv.prepar:noha
5t82c.6↔	Res.kompart.sv,šl,f.so špec.ciev,nerv.prep:ing.gen,glut.ob	5t82j.x	Res.prevaž.č.kompartentu.so špecif.ciev,nerv.prepar:ost.
5t82c.7↔	Res.kompart.sv,šl,f.so špec.ciev,nerv.prep:stehno,koleno	5t82x.0↔	Iná excízia svalu, šľachy, fascie:hlava a krk
5t82c.8↔	Res.kompart.sv,šl,f.so špec.ciev,nerv.prep:predkolenie	5t82x.1	Iná excízia svalu, šľachy, fascie:rameno a axila
5t82c.9↔	Res.kompart.sv,šl,f.so špec.ciev,nerv.prep:noha	5t82x.2↔	Iná excízia svalu, šľachy, fascie:rameno a lakeť
5t82c.x	Resek.kompart.sv,šl,fascie so špeciál.ciev,nerv.prepar:ost.	5t82x.3↔	Iná excízia svalu, šľachy, fascie:predlaktie
5t82d.0↔	Res.kompart.sv,šl,f.s rozšir.prepar:hlava,krk	5t82x.4	Iná excízia svalu, šľachy, fascie:hrud.stena a chrbat
5t82d.1↔	Res.kompart.sv,šl,f.s rozšir.prepar:ramen.klb,xila	5t82x.5	Iná excízia svalu, šľachy, fascie:brušná stena
5t82d.2↔	Res.kompart.sv,šl,f.s rozšir.prepar:rameno,lakeť	5t82x.6	Iná excízia svalu, šľachy, fascie:inguinál,genit.a glut.obl.
5t82d.3↔	Resek.kompart.sv,šl,f.s rozšir.prepar:predlaktie	5t82x.7↔	Iná excízia svalu, šľachy, fascie:stehno a koleno
5t82d.4↔	Res.kompart.sv,šl,f.s rozšir.prepar:hrud.st,chrbát	5t82x.8↔	Iná excízia svalu, šľachy, fascie:predkolenie
5t82d.5↔	Res.kompart.sv,šl,f.s rozšir.prepar:bruš.stena	5t82x.9↔	Iná excízia svalu, šľachy, fascie:noha
5t82d.6↔	Res.kompart.sv,šl,f.s rozšir.prepar:inguin,genit,glut.obl	5t82x.x	Iná excízia svalu, šľachy, fascie:ostatné
5t82d.7↔	Res.kompart.sv,šl,f.s rozšir.prepar:stehno,koleno	5t830.0↔	Refixácia svalov v obl.hlavy,krku
5t82d.8↔	Res.kompart.sv,šl,f.s rozšir.prepar:predkolenie	5t830.1↔	Refixácia svalov v obl.ramena,axily
5t82d.9↔	Res.kompart.sv,šl,f.s rozšir.prepar:noha	5t830.2↔	Refixácia svalov v obl.ramena,lakťa
5t82d.x	Resek.kompart.sv,šl,fascie s rozšírenou preparáciou:ost.	5t830.3↔	Refixácia svalov v obl.predlaktia
5t82e.0↔	Odobr.sval.tkaniva na transpl:hlava a krk	5t830.4↔	Refixácia svalov v obl.hrud.steny,chrbtá
5t82e.1↔	Odobr.sval.tk.na transpl:rameno,axila	5t830.5↔	Refixácia svalov v obl.bruš.steny
5t82e.2↔	Odobr.sval.tk.na transpl:rameno,lakeť	5t830.6↔	Refixácia svalov v inguinál,genit.a gluteál.obl.
5t82e.3↔	Odobr.sval.tk.na transpl:predlaktie	5t830.7↔	Refixácia svalov v obl.stehna,kolena
5t82e.4↔	Odobr.sval.tk.na transpl:hrud.st,chrbát	5t830.8↔	Refixácia svalov v obl.predkolenia
5t82e.5↔	Odobr.sval.tk.na transpl:bruš.stena	5t830.9↔	Refixácia svalov v obl.nohy
5t82e.6↔	Odobr.sval.tk.na transpl:inguin,genit,glut.obl	5t830.x	Refixácia svalov:ostatné
5t82e.7↔	Odobr.sval.tk.na transpl:stehno,koleno	5t831.0↔	Sutúra svalov v obl.hlavy,krku
5t82e.8↔	Odobr.sval.tk.na transpl:predkolenie	5t831.1↔	Sutúra svalov v obl.ramena,axily
5t82e.9↔	Odobratie sval.tkaniva na transplantáciu:noha	5t831.2↔	Sutúra svalov v obl.ramena,lakťa
5t82e.x	Odobratie sval.tkaniva na transplantáciu:ostatné	5t831.3↔	Sutúra svalov v obl.predlaktia
5t82f.0↔	Odobr.šľachy na transplantáciu:hlava,krk	5t831.4↔	Sutúra svalov v obl.hrud.steny,chrbtá
5t82f.1↔	Odobr.šľachy na transplantáciu:ramen.klb,axila	5t831.5↔	Sutúra svalov v obl.bruš.steny
5t82f.2↔	Odobr.šľachy na transplantáciu:rameno,lakeť	5t831.6↔	Sutúra svalov v inguin,genit.a gluteál.obl.
5t82f.3↔	Odobr.šľachy na transplantáciu:predlaktie	5t831.7↔	Sutúra svalov v obl.stehna,kolena
5t82f.4↔	Odobr.šľachy na transplantáciu:hrud.st,chrbát	5t831.8↔	Sutúra svalov v obl.predkolenia
5t82f.5↔	Odobr.šľachy na transplantáciu:bruš.stena	5t831.9↔	Sutúra svalov v obl.nohy
5t82f.6↔	Odobr.šľachy na transplantáciu:inguin,genit,glut.obl	5t831.x	Sutúra svalov:ostatné
5t82f.7↔	Odobr.šľachy na transplantáciu:stehno,koleno	5t832.0↔	Predženie a sutúra svalov v obl.hlavy,krku
5t82f.8↔	Odobr.šľachy na transplantáciu:predkolenie	5t832.1↔	Predženie a sutúra svalov v obl.ramena,axily
5t82f.9↔	Odobr.šľachy na transplantáciu:noha	5t832.2↔	Predženie a sutúra svalov v obl.ramena,lakťa
5t82f.x	Odobratie šľachy na transplantáciu:ostatné	5t832.3↔	Predženie a sutúra svalov v obl.predlaktia
5t82g.0↔	Odobr.fascie na transpl:hlava,krk	5t832.4↔	Predženie a sutúra svalov v obl.hrud.steny,chrbtá
5t82g.1↔	Odobr.fascie na transpl:ramen.klb,axila	5t832.5↔	Predženie a sutúra svalov v obl.bruš.steny
5t82g.2↔	Odobr.fascie na transpl:rameno,lakeť	5t832.6↔	Predženie a sutúra svalov v ingv,genit,glut.obl.
5t82g.3↔	Odobr.fascie na transpl:predlaktie	5t832.7↔	Predženie a sutúra svalov v obl.stehna,kolena
5t82g.4↔	Odobr.fascie na transpl:hrud.st,chrbát	5t832.8↔	Predženie a sutúra svalov v obl.predkolenia

5t832.9↔	Predĺženie a sutúra svalov v obl.nohy	5t839.2↔	Odstránenie transplantátu svalov:rameno a lakeť
5t832.x	Predĺženie a sutúra svalov:ostatné	5t839.3↔	Odstránenie transplantátu svalov:predlaktie
5t833.0↔	Skrátenie a sutúra svalov v obl.hlavy,krku	5t839.4↔	Odstránenie transplantátu svalov:hrud.stena a chrbát
5t833.1↔	Skrátenie a sutúra svalov v obl.ramena,axily	5t839.5↔	Odstránenie transplantátu svalov:brušná stena
5t833.2↔	Skrátenie a sutúra svalov v obl.ramena,lakťa	5t839.6↔	Odstr. transplant. svalov:inguin,genit.a glut.obl.
5t833.3↔	Skrátenie a sutúra svalov v obl.predlaktia	5t839.7↔	Odstránenie transplantátu svalov:stehno a koleno
5t833.4↔	Skrátenie a sutúra svalov v obl.hrud.steny, chrbta	5t839.8↔	Odstránenie transplantátu svalov:predkolenie
5t833.5↔	Skrátenie a sutúra svalov v obl.bruš.steny	5t839.9↔	Odstránenie transplantátu svalov:noha
5t833.6↔	Skrátenie a sutúra svalov v inguin,genit.a glut.obl.	5t839.x	Odstránenie transplantátu svalov:ostatné
5t833.7↔	Skrátenie a sutúra svalov v obl.stehna a kolena	5t83x.0↔	Iná rekonštrukcia svalov v obl.hlavy a krku
5t833.8↔	Skrátenie a sutúra svalov v obl.predkolenia	5t83x.1↔	Iná rekonštrukcia svalov v obl.ramena a axily
5t833.9↔	Skrátenie a sutúra svalov v obl.nohy	5t83x.2↔	Iná rekonštrukcia svalov v obl.ramena a lakťa
5t833.x	Skrátenie a sutúra svalov:ostatné	5t83x.3↔	Iná rekonštrukcia svalov v obl.predlaktia
5t834.0↔	Plastika svalov v obl.hlavy,krku	5t83x.4	Iná rekonštrukcia svalov v obl.hrud.steny a chrbta
5t834.1↔	Plastika svalov v obl.ramena,axily	5t83x.5	Iná rekonštrukcia svalov v obl.bruš.steny
5t834.2↔	Plastika svalov v obl.ramena,lakťa	5t83x.6↔	Iná rekonštrukcia svalov v inguin,genit.a gluteál.obl.
5t834.3↔	Plastika svalov v obl.predlaktia	5t83x.7↔	Iná rekonštrukcia svalov v obl.stehna a kolena
5t834.4↔	Plastika svalov v obl.hrud.steny, chrbta	5t83x.8↔	Iná rekonštrukcia svalov v obl.predkolenia
5t834.5↔	Plastika svalov v obl.bruš.steny	5t83x.9↔	Iná rekonštrukcia svalov v obl.nohy
5t834.6↔	Plastika svalov v inguin,genit.a glut.obl.	5t83x.x	Iná rekonštrukcia svalov:ostatné
5t834.7↔	Plastika svalov v obl.stehna,kolena	5t840.0↔	Predĺženie šliach:hlava a krk
5t834.8↔	Plastika svalov v obl.predkolenia	5t840.1↔	Predĺženie šliach:rameno a axila
5t834.9↔	Plastika svalov v obl.nohy	5t840.3↔	Predĺženie šliach:predlaktie
5t834.x	Plastika svalov:ostatné	5t840.4↔	Predĺženie šliach:hruďná stena a chrbát
5t835.0↔	Transpozícia svalov v obl.hlavy,krku	5t840.5↔	Predĺženie šliach:brušná stena
5t835.1↔	Transpozícia svalov v obl.ramena,axily	5t840.6↔	Predĺženie šliach:inguin,genit.a glut.obl.
5t835.2↔	Transpozícia svalov v obl.ramena,lakťa	5t840.7↔	Predĺženie šliach:stehno a koleno
5t835.3↔	Transpozícia svalov v obl.predlaktia	5t840.8↔	Predĺženie šliach:predkolenie
5t835.4↔	Transpozícia svalov v obl.hrud.steny, chrbta	5t840.a↔	Predĺženie šliach:zadonožie a priehlavok
5t835.5↔	Transpozícia svalov v obl.bruš.steny	5t840.b↔	Predĺženie šliach:stredonožie a prednožie
5t835.6↔	Transpozícia svalov v inguin,genit.a glut.obl.	5t840.c	Predĺženie šliach v oblasti ruky
5t835.7↔	Transpozícia svalov v obl.stehna a kolena	5t840.x	Predĺženie šliach:ostatné
5t835.8↔	Transpozícia svalov v obl.predkolenia	5t841.0↔	Skrátenie šliach:hlava a krk
5t835.9↔	Transpozícia svalov v obl.nohy	5t841.1↔	Skrátenie šliach:rameno a axila
5t835.x	Transpozícia svalov:ostatné	5t841.2↔	Skrátenie šliach:rameno a lakeť
5t836.0↔	Transplantácia svalov v obl.hlavy,krku	5t841.3↔	Skrátenie šliach:predlaktie
5t836.1↔	Transplantácia svalov v obl.ramena,axily	5t841.4↔	Skrátenie šliach:hruďná stena a chrbát
5t836.2↔	Transplantácia svalov v obl.ramena,lakťa	5t841.5↔	Skrátenie šliach:brušná stena
5t836.3↔	Transplantácia svalov v obl.predlaktia	5t841.6↔	Skrátenie šliach:inguin,genit.a glut.obl.
5t836.4↔	Transplantácia svalov v obl.hrud.steny a chrbta	5t841.7↔	Skrátenie šliach:stehno a koleno
5t836.5↔	Transplantácia svalov v obl.bruš.steny	5t841.8↔	Skrátenie šliach:predkolenie
5t836.6↔	Transplantácia svalov v inguin,genit.a glut.obl.	5t841.a↔	Skrátenie šliach:zadonožie a priehlavok
5t836.7↔	Transplantácia svalov v obl.stehna,kolena	5t841.b↔	Skrátenie šliach:stredonožie a prednožie
5t836.8↔	Transplantácia svalov v obl.predkolenia	5t841.c	Skrátenie šliach v oblasti ruky
5t836.9↔	Transplantácia svalov v obl.nohy	5t841.x	Skrátenie šliach:ostatné
5t836.x	Transplantácia svalov:ostatné	5t842.0↔	Transpozícia šliach:hlava a krk
5t837.0↔	Revízia transplantátu svalov:hlava a krk	5t842.1↔	Transpozícia šliach:rameno,axila
5t837.1↔	Revízia transplantátu svalov:rameno a axila	5t842.2↔	Transpozícia šliach:rameno a lakeť
5t837.2↔	Revízia transplantátu svalov:rameno a lakeť	5t842.3↔	Transpozícia šliach:predlaktie
5t837.3↔	Revízia transplantátu svalov:predlaktie	5t842.4↔	Transpozícia šliach:hrud.stena a chrbát
5t837.4↔	Revízia transplantátu svalov:hrud.stena a chrbát	5t842.6↔	Transpozícia šliach:inguin,genit,glut.obl.
5t837.5↔	Revízia transplantátu svalov:brušná stena	5t842.7↔	Transpozícia šliach:stehno a koleno
5t837.6↔	Revízia transplantátu svalov:inguin,genit.a glut.obl.	5t842.8↔	Transpozícia šliach:predkolenie
5t837.7↔	Revízia transplantátu svalov:stehno a koleno	5t842.a↔	Transpozícia šliach:zadonožie a priehlavok
5t837.8↔	Revízia transplantátu svalov:predkolenie	5t842.b↔	Transpozícia šliach:stredonožie a prednožie
5t837.9↔	Revízia transplantátu svalov:noha	5t842.x	Transpozícia šliach:ostatné
5t837.x	Revízia transplantátu svalov:ostatné	5t843.0↔	Augmentácia šliach:hlava a krk
5t838.0↔	Výmena transplantátu svalov:hlava a krk	5t843.1↔	Augmentácia šliach:rameno a axila
5t838.1↔	Výmena transplantátu svalov:rameno a axila	5t843.2↔	Augmentácia šliach:rameno a lakeť
5t838.2↔	Výmena transplantátu svalov:rameno a lakeť	5t843.3↔	Augmentácia šliach:predlaktie
5t838.3↔	Výmena transplantátu svalov:predlaktie	5t843.4↔	Augmentácia šliach:hruďná stena a chrbát
5t838.4↔	Výmena transplantátu svalov:hrud.stena a chrbát	5t843.5↔	Augmentácia šliach:brušná stena
5t838.5↔	Výmena transplantátu svalov:brušná stena	5t843.6↔	Augmentácia šliach:inguinál,genit.a glut.obl.
5t838.6↔	Výmena transplantátu svalov:inguin,genit.a glut.obl.	5t843.7↔	Augmentácia šliach:stehno a koleno
5t838.7↔	Výmena transplantátu svalov:stehno a koleno	5t843.8↔	Augmentácia šliach:predkolenie
5t838.8↔	Výmena transplantátu svalov:predkolenie	5t843.a↔	Augmentácia šliach:zadonožie a priehlavok
5t838.9↔	Výmena transplantátu svalov:noha	5t843.b↔	Augmentácia šliach:stredonožie a prednožie
5t838.x	Výmena transplantátu svalov:ostatné	5t843.c	Augmentácia šliach v oblasti ruky
5t839.0↔	Odstránenie transplantátu svalov:hlava a krk	5t843.x	Augmentácia šliach:ostatné
5t839.1↔	Odstránenie transplantátu svalov:rameno a axila	5t844.0↔	Plastika šliach náhradou:hlava a krk



5t844.1↔	Plastika šliach náhradou:rameno a axila	5t849.c	Odstránenie transplantátu šliach z oblasti ruky
5t844.2↔	Plastika šliach náhradou:rameno a lakeť	5t849.x	Odstránenie transplantátu šliach:ostatné
5t844.3↔	Plastika šliach náhradou:predlaktie	5t84x.0↔	Iné rekonštrukcie šliach:hlava a krk
5t844.4↔	Plastika šliach náhradou:hруд.stena a chrbát	5t84x.1↔	Iné rekonštrukcie šliach:rameno a axila
5t844.5↔	Plastika šliach náhradou:brušná stena	5t84x.2↔	Iné rekonštrukcie šliach:rameno a lakeť
5t844.6↔	Plastika šliach náhradou:inguin.genit.glut.obl	5t84x.3↔	Iné rekonštrukcie šliach:predlaktie
5t844.7↔	Plastika šliach náhradou:stehno a koleno	5t84x.4↔	Iné rekonštrukcie šliach:hруд.stena a chrbát
5t844.8↔	Plastika šliach náhradou:predkolenie	5t84x.5↔	Iné rekonštrukcie šliach:brušná stena
5t844.a↔	Plastika šliach náhradou:zadonožie,priehlavok	5t84x.6↔	Iné rekonštrukcie šliach:inguin.genit.glut.obl
5t844.b↔	Plastika šliach náhradou:stredonožie,prednožie	5t84x.7↔	Iné rekonštrukcie šliach:stehno a koleno
5t844.x	Plastika šliach náhradou:ostatné	5t84x.8↔	Iné rekonštrukcie šliach:predkolenie
5t845.0↔	Plastika šliach náhradou s interponátom:hlava,krk	5t84x.a↔	Iné rekonštrukcie šliach:zadonožie,priehlavok
5t845.1↔	Plastika šliach náhr.s interponátom:rameno,axila	5t84x.b↔	Iné rekonštrukcie šliach:stredonožie,prednožie
5t845.2↔	Plastika šliach náhradou s interponátom:rameno,lakeť	5t84x.c	Iné rekonštrukcie šliach v oblasti ruky
5t845.3↔	Plastika šliach náhradou s interponátom:predlaktie	5t84x.x	Iné rekonštrukcie šliach:ostatné
5t845.4↔	Plastika šliach náhradou s interponátom:hруд.st.chrbát	5t850.0↔	Reinzercia šľachy v obl.hlavy,krku
5t845.5↔	Plastika šliach náhradou s interponátom:bruš.stena	5t850.1↔	Reinzercia šľachy v obl.ramena,axily
5t845.6↔	Plastika šliach náhr.s interponátom:inguin.genit.glut.obl	5t850.2↔	Reinzercia šľachy v obl.ramena,lakťa
5t845.7↔	Plastika šliach náhr.s interponátom:stehno,koleno	5t850.3↔	Reinzercia šľachy v obl.predlaktia
5t845.8↔	Plastika šliach náhradou s interponátom:predkolenie	5t850.4↔	Reinzercia šľachy v obl.hруд.steny,chrbta
5t845.a↔	Plast. šliach náhradou s interponátom:zadonož,priehlavok	5t850.5↔	Reinzercia šľachy v obl.bruš.steny
5t845.b↔	Plast.šliach náhradou s interponátom:stredonož,prednožie	5t850.6↔	Reinzercia šľachy v inguin.gen.glut.obl.
5t845.x	Plastika šliach náhradou s interponátom:ostatné	5t850.7↔	Reinzercia šľachy v obl.stehna,kolena
5t846.0↔	Tvorba transplantátu šliach:hlava a krk	5t850.9↔	Reinzercia šľachy v obl.nohy
5t846.1↔	Tvorba transplantátu šliach:rameno,axila	5t850.x	Reinzercia šľachy:ost.
5t846.2↔	Tvorba transplantátu šliach:rameno a lakeť	5t851.0↔	Primárna sutúra šľachy v obl.hlavy,krku
5t846.3↔	Tvorba transplantátu šliach:predlaktie	5t851.1↔	Primárna sutúra šľachy v obl.ramena,axily
5t846.4↔	Tvorba transplantátu šliach:hруд.st.chrbát	5t851.2↔	Primárna sutúra šľachy v obl.ramena,lakťa
5t846.5↔	Tvorba transplantátu šliach:brušná stena	5t851.4↔	Primárna sutúra šľachy v obl.hруд.steny,chrbta
5t846.6↔	Tvorba transplantátu šliach:inguin.genit.glut.obl.	5t851.5↔	Primárna sutúra šľachy v obl.bruš.steny
5t846.7↔	Tvorba transplantátu šliach:stehno a koleno	5t851.6↔	Primárna sutúra šľachy v inguin.gen.glut.obl.
5t846.8↔	Tvorba transplantátu šliach:predkolenie	5t851.7↔	Primárna sutúra šľachy v obl.stehna,kolena
5t846.a↔	Tvorba transplantátu šliach:zadonožie,priehlavok	5t851.x	Primárna sutúra šľachy:ost.
5t846.b↔	Tvorba transplantátu šliach:stredonožie,prednožie	5t852.0↔	Sekundárna sutúra šľachy v obl.hlavy,krku
5t846.x	Tvorba transplantátu šliach:ostatné	5t852.1↔	Sekundárna sutúra šľachy v obl.ramena,axily
5t847.0↔	Transplantácia šliach:hlava a krk	5t852.2↔	Sekundárna sutúra šľachy v obl.ramena,lakťa
5t847.1↔	Transplantácia šliach:rameno a axila	5t852.4↔	Sekundárna sutúra šľachy v obl.hруд.steny,chrbta
5t847.2↔	Transplantácia šliach:rameno a lakeť	5t852.5↔	Sekundárna sutúra šľachy v obl.bruš.steny
5t847.3↔	Transplantácia šliach:predlaktie	5t852.6↔	Sekundárna sutúra šľachy v inguin.gen.glu.obl.
5t847.4↔	Transplantácia šliach:hрудná stena a chrbát	5t852.7↔	Sekundárna sutúra šľachy v obl.stehna,kolena
5t847.5↔	Transplantácia šliach:brušná stena	5t852.x	Sekundárna sutúra šľachy:ost.
5t847.6↔	Transplantácia šliach:inguinál.genit.a glut.obl.	5t853.0↔	Primárna sutúra šľach.pošvy:hlava,krk
5t847.7↔	Transplantácia šliach:stehno a koleno	5t853.1↔	Primárna sutúra šľach.pošvy:rameno,axila
5t847.8↔	Transplantácia šliach:predkolenie	5t853.2↔	Primárna sutúra šľach.pošvy:ram.,lak.
5t847.a↔	Transplantácia šliach:zadonožie a priehlavok	5t853.4↔	Primárna sutúra šľach.pošvy:hруд.stena,chrbát
5t847.b↔	Transplantácia šliach:stredonožie a prednožie	5t853.5↔	Primárna sutúra šľach.pošvy:bruš.stena
5t847.x	Transplantácia šliach:ostatné	5t853.6↔	Primárna sutúra šľach.pošvy:ing.gen,gl.obl.
5t848.0↔	Výmena transplantátu šliach:hlava a krk	5t853.7↔	Primárna sutúra šľach.pošvy:stehno,koleno
5t848.1↔	Výmena transplantátu šliach:rameno,axila	5t853.x	Primárna sutúra šľach.pošvy:ostatné
5t848.2↔	Výmena transplantátu šliach:rameno a lakeť	5t854.0↔	Sekundárna sutúra šľach.pošvy:hlava,krk
5t848.3↔	Výmena transplantátu šliach:predlaktie	5t854.1↔	Sekundárna sutúra šľach.pošvy:rameno,axila.
5t848.4↔	Výmena transplantátu šliach:hруд.st.chrbát	5t854.2↔	Sekundárna sutúra šľach.pošvy:rameno,lakeť
5t848.5↔	Výmena transplantátu šliach:brušná stena	5t854.4↔	Sekundárna sutúra šľach.pošvy:hруд.stena,chrbát
5t848.6↔	Výmena transplantátu šliach:inguin.genit.glut.obl	5t854.5↔	Sekundárna sutúra šľach.pošvy:bruš.stena
5t848.7↔	Výmena transplantátu šliach:stehno a koleno	5t854.6↔	Sekundárna sutúra šľach.pošvy:inguin.gen,gl.obl.
5t848.8↔	Výmena transplantátu šliach:predkolenie	5t854.7↔	Sekundárna sutúra šľach.pošvy:stehno,koleno
5t848.a↔	Výmena transplantátu šliach:zadonožie,priehlavok	5t854.x	Sekundárna sutúra šľachovej pošvy:ost.
5t848.b↔	Výmena transplantátu šliach:stredonožie a prednožie	5t855.0↔	Tenolýza 1 šľachy v obl.hlavy,krku
5t848.x	Výmena transplantátu šliach:ostatné	5t855.4↔	Tenolýza 1 šľachy v obl.hруд.steny,chrbta
5t849.0↔	Odstránenie transplantátu šliach:hlava a krk	5t855.5↔	Tenolýza 1 šľachy v obl.bruš.steny
5t849.1↔	Odstránenie transplantátu šliach:rameno,axila	5t855.6↔	Tenolýza 1 šľachy v inguin.genit.gluteál.obl.
5t849.2↔	Odstránenie transplantátu šliach:rameno a lakeť	5t856.0↔	Tenolýza viac.šliach:hlava,krk
5t849.3↔	Odstránenie transplantátu šliach:predlaktie	5t856.4↔	Tenolýza viac.šliach:hруд.stena,chrbát
5t849.4↔	Odstránenie transplantátu šliach:hруд.st.chrbát	5t856.5↔	Tenolýza viac.šliach:bruš.stena
5t849.5↔	Odstránenie transplantátu šliach:brušná stena	5t856.6↔	Tenolýza viac.šliach:ing.gen,glut.obl.
5t849.6↔	Odstránenie transplantátu šliach:ingv.genit.glut.obl.	5t856.7↔	Tenolýza viac.šliach:steh,kol.
5t849.7↔	Odstránenie transplantátu šliach:stehno a koleno	5t857.0↔	Primárna tenodéza 1 šľachy:hlava,krk
5t849.8↔	Odstránenie transplantátu šliach:predkolenie	5t857.1↔	Primárna tenodéza 1 šľachy:rameno,axila
5t849.a↔	Odstránenie transplantátu šliach:zadonožie,priehlavok	5t857.2↔	Primárna tenodéza 1 šľachy:rameno,lakeť
5t849.b↔	Odstránenie transplantátu šliach:stredonožie,prednožie	5t857.3↔	Primárna tenodéza 1 šľachy:predlaktie

5t857.4↔	Primárna tenodéza 1 šľachy:hруд.stena,chrbát	5t860.9↔	Sutúra fascií v obl.nohy
5t857.5↔	Primárna tenodéza 1 šľachy:bruš.stena	5t860.x↔	Sutúra fascií:ostatné
5t857.6↔	Primárna tenodéza 1 šľachy:ing.gen.gl.obl.	5t861.0↔	Predĺženie fascií v obl.hlavy a krku
5t857.7↔	Primárna tenodéza 1 šľachy:steh.kol.	5t861.1↔	Predĺženie fascií v obl.ramena,axily
5t857.8↔	Primárna tenodéza 1 šľachy:predk.	5t861.2↔	Predĺženie fascií v obl.ramena a lakťa
5t857.9↔	Primárna tenodéza 1 šľachy:noha	5t861.3↔	Predĺženie fascií v obl.predlaktia
5t857.x	Primárna tenodéza jednej šľachy:ostatné	5t861.4↔	Predĺženie fascií v obl.hруд.steny a chrбта
5t858.0↔	Sekundárna tenodéza 1 šľachy:hlava,krk	5t861.5↔	Predĺženie fascií v obl.bruš.steny
5t858.1↔	Sekundárna tenodéza 1 šľachy:rameno,axila	5t861.6↔	Predĺženie fascií v inguin.gen.glut.obl.
5t858.2↔	Sekundárna tenodéza 1 šľachy:rameno,lakeť	5t861.7↔	Predĺženie fascií v obl.stehna,kolena
5t858.3↔	Sekundárna tenodéza 1 šľachy:predlaktie	5t861.8↔	Predĺženie fascií v obl.predkolenia
5t858.4↔	Sekundárna tenodéza 1 šľachy:hруд.stena,chrбát	5t861.9↔	Predĺženie fascií v obl.nohy
5t858.5↔	Sekundárna tenodéza 1 šľachy:bruš.stena	5t861.x	Predĺženie fascií:ostatné
5t858.6↔	Sekundárna tenodéza 1 šľachy:ing.gen.gl.obl.	5t862.0↔	Skrátenie (raphage) fascií:hlava a krk
5t858.7↔	Sekundárna tenodéza 1 šľachy:steh.kol.	5t862.1↔	Skrátenie (raphage) fascií:rameno,axila
5t858.8↔	Sekundárna tenodéza 1 šľachy:predk.	5t862.2↔	Skrátenie (raphage) fascií:rameno a lakeť
5t858.9↔	Sekundárna tenodéza 1 šľachy:noha	5t862.3↔	Skrátenie (raphage) fascií:predlaktie
5t858.x	Sekundárna tenodéza jednej šľachy:ostatné	5t862.4↔	Skrátenie (raphage) fascií:hруд.stena a chrбát
5t859.0↔	Primárna tenodéza viac.šľiach:hlava,krk	5t862.5↔	Skrátenie (raphage) fascií:brušná stena
5t859.1↔	Primárna tenodéza viac.šľiach:rameno,axila	5t862.6↔	Skrátenie (raphage) fascií:inguin.gen.glut.obl.
5t859.2↔	Primárna tenodéza viac.šľiach:rameno,lakeť	5t862.7↔	Skrátenie (raphage) fascií:stehno a koleno
5t859.3↔	Primárna tenodéza viac.šľiach:predlaktie	5t862.8↔	Skrátenie (raphage) fascií:predkolenie
5t859.4↔	Primárna tenodéza viac.šľiach:hруд.stena,chrбát	5t862.9↔	Skrátenie (raphage) fascií:noha
5t859.5↔	Primárna tenodéza viac.šľiach:bruš.stena	5t862.x	Skrátenie (raphage) fascií:ostatné
5t859.6↔	Primárna tenodéza viacerých šľiach:ing.gen.gl.obl.	5t863.0↔	Zdvojenie jednej fascie:hlava a krk
5t859.7↔	Primárna tenodéza viac.šľiach:stehno,koleno	5t863.1↔	Zdvojenie jednej fascie:rameno,axila
5t859.8↔	Primárna tenodéza viac.šľiach:predkolenie	5t863.2↔	Zdvojenie jednej fascie:rameno a lakeť
5t859.9↔	Primárna tenodéza viacerých šľiach:noha	5t863.3↔	Zdvojenie jednej fascie:predlaktie
5t859.x	Primárna tenodéza viac.šľiach:ostatné	5t863.4↔	Zdvojenie jednej fascie:hруд.stena a chrбát
5t85a.0↔	Sekundárna tenodéza viac.šľiach:hlava,krk	5t863.5↔	Zdvojenie jednej fascie:brušná stena
5t85a.1↔	Sekundárna tenodéza viac.šľiach:rameno,axila	5t863.6↔	Zdvojenie jednej fascie:ingv.gen.glut.obl.
5t85a.2↔	Sekundárna tenodéza viac.šľiach:ram,lakeť	5t863.7↔	Zdvojenie jednej fascie:stehno a koleno
5t85a.3↔	Sekundárna tenodéza viac.šľiach:predlaktie	5t863.8↔	Zdvojenie jednej fascie:predkolenie
5t85a.4↔	Sekundárna tenodéza viac.šľiach:hруд.stena,chrбát	5t863.9↔	Zdvojenie jednej fascie:noha
5t85a.6↔	Sekundárna tenodéza viac.šľiach:ing.gen.gl.obl.	5t863.x	Zdvojenie jednej fascie:ostatné
5t85a.7↔	Sekundárna tenodéza viac.šľiach:stehno,koleno	5t864.0↔	Autológná transplantácia fascií:hlava a krk
5t85a.8↔	Sekundárna tenodéza viac.šľiach:predk.	5t864.1↔	Autológná transplantácia fascií:rameno,axila
5t85a.9↔	Sekundárna tenodéza viac.šľiach:noha	5t864.2↔	Autológná transplantácia fascií:rameno a lakeť
5t85a.x	Sekundárna tenodéza viac.šľiach:ostatné	5t864.3↔	Autológná transplantácia fascií:predlaktie
5t85b.0↔	Výplach šľachovej pošvy v obl.hlavy,krku	5t864.4↔	Autológ.transplantácia fascií:hрудná stena a chrбát
5t85b.1↔	Výplach šľachovej pošvy v obl.ramena,axily	5t864.5↔	Autológná transplantácia fascií:brušná stena
5t85b.2↔	Výplach šľachovej pošvy v obl.ramena,lakťa	5t864.6↔	Autológná transplantácia fascií:inguin.gen.glut.obl.
5t85b.3↔	Výplach šľachovej pošvy v obl.predlaktia	5t864.7↔	Autológná transplantácia fascií:stehno a koleno
5t85b.4↔	Výplach šľachovej pošvy v obl.hруд.steny,chrбта	5t864.8↔	Autológná transplantácia fascií:predkolenie
5t85b.5↔	Výplach šľachovej pošvy v obl.bruš.steny	5t864.9↔	Autológná transplantácia fascií:noha
5t85b.6↔	Výplach šľachovej pošvy v inguin.genit.glut.obl.	5t864.x	Autológná transplantácia fascií:ostatné
5t85b.7↔	Výplach šľachovej pošvy v obl.stehna,kolena	5t865.0↔	Alogénna transplantácia fascií:hlava a krk
5t85b.8↔	Výplach šľachovej pošvy v obl.predkolenia	5t865.1↔	Alogénna transplantácia fascií:rameno,axila
5t85b.9↔	Výplach šľachovej pošvy v obl.nohy	5t865.2↔	Alogénna transplantácia fascií:rameno a lakeť
5t85b.x	Výplach šľachovej pošvy:ostatné	5t865.3↔	Alogénna transplantácia fascií:predlaktie
5t85x.0↔	Iná sut. a iné OP šľiach a šľach.pošiev:hlava a krk	5t865.4↔	Alogén.transplantácia fascií:hруд.stena a chrбát
5t85x.1↔	Iná sut. a iné OP šľiach a šľach.pošiev:rameno,axila	5t865.5↔	Alogénna transplantácia fascií:brušná stena
5t85x.2↔	Iná sut. a iné OP šľiach a šľach.pošiev:rameno a lakeť	5t865.6↔	Alogénna transplantácia fascií:inguin.gen.glut.obl.
5t85x.3↔	Iná sut. a iné OP šľiach a šľach.pošiev:predlaktie	5t865.7↔	Alogénna transplantácia fascií:stehno a koleno
5t85x.4	Iná sut. a iné OP šľiach a šľach.pošiev:hr.stena a chrб.	5t865.8↔	Alogénna transplantácia fascií:predkolenie
5t85x.5	Iná sut. a iné OP šľiach a šľach.pošiev:bruš.stena	5t865.9↔	Alogénna transplantácia fascií:noha
5t85x.6	Iná sut. a iné OP šľiach a šľach.pošiev:inguin.gen.gl.obl.	5t865.x	Alogénna transplantácia fascií:ostatné
5t85x.7↔	Iná sut. a iné OP šľiach a šľach.pošiev:stehno,koleno	5t866.0↔	Revízia transplantátu fascií:hlava a krk
5t85x.8↔	Iná sut. a iné OP šľiach a šľach.pošiev:predk.	5t866.1↔	Revízia transplantátu fascií:rameno,axila
5t85x.9↔	Iná sut. a iné OP šľiach a šľach.pošiev:noha	5t866.2↔	Revízia transplantátu fascií:rameno a lakeť
5t85x.x	Iná sut. a iné OP šľiach a šľach.pošiev:ostatné	5t866.3↔	Revízia transplantátu fascií:predlaktie
5t860.0↔	Sutúra fascií v obl.hlavy a krku	5t866.4↔	Revízia transplantátu fascií:hруд.stena a chrбát
5t860.1↔	Sutúra fascií v obl.ramena,axily	5t866.5↔	Revízia transplantátu fascií:brušná stena
5t860.2↔	Sutúra fascií v obl.ramena a lakťa	5t866.6↔	Revízia transplantátu fascií:inguin.gen.glut.obl.
5t860.3↔	Sutúra fascií v obl.predlaktia	5t866.7↔	Revízia transplantátu fascií:stehno a koleno
5t860.4↔	Sutúra fascií v obl.hруд.steny,chrбта	5t866.8↔	Revízia transplantátu fascií:predkolenie
5t860.5↔	Sutúra fascií v obl.bruš.steny	5t866.9↔	Revízia transplantátu fascií:noha
5t860.6↔	Sutúra fascií v inguinál.genit.a gluteál.obl.	5t866.x	Revízia transplantátu fascií:ostatné
5t860.7↔	Sutúra fascií v obl.stehna a kolena	5t867.0↔	Výmena transplantátu fascií:hlava a krk
5t860.8↔	Sutúra fascií v obl.predkolenia	5t867.1↔	Výmena transplantátu fascií:rameno,axila



5t867.2↔	Výmena transplantátu fascií:rameno a lakeť	5t871.6↔	Pl.rek.s lok.fasciok.l.na c.st.na sval,fasc:ing.gen,gl.obl.
5t867.3↔	Výmena transplantátu fascií:predlaktie	5t871.7↔	Pl.rek.s lok.fasciokut.l.na cie.v.stop.na sval,fasc:steh,kol.
5t867.4↔	Výmena transplantátu fascií:hrud.stena a chrbát	5t871.8↔	Pl.rek.s lok.fasciokut.l.na cie.v.stop.na sval,fasc:predk.
5t867.5↔	Výmena transplantátu fascií:brušná stena	5t871.9↔	Pl.rek.s lok.fasciokut.l.na cie.v.stop.na sval,fasc:noha
5t867.6↔	Výmena transplantátu fascií:inguinál.genit.a glut.obl.	5t871.x	Plast.rek.s lok.fasciokut.lal.na cie.v.stop.na sval,fasc:ost.
5t867.7↔	Výmena transplantátu fascií:stehno a koleno	5t872.0↔	Pl.rek.s lok.adipofasc.lal.na sval,fasc:hlava,krk
5t867.8↔	Výmena transplantátu fascií:predkolenie	5t872.1↔	Pl.rek.s lok.adipofasc.lal.na sval,fasc:rameno,axi.
5t867.9↔	Výmena transplantátu fascií:noha	5t872.2↔	Pl.rek.s lok.adipofasc.lal.na sval,fasc:ram,lakeť
5t867.x	Výmena transplantátu fascií:ostatné	5t872.3↔	Pl.rek.s lokál.adipofasc.lal.na sval,fasc:predlak.
5t868.0↔	Odstránenie transplantátu fascií:hlava a krk	5t872.4↔	Pl.rek.s lok.adipofasc.lal.na sval,fasc:hr.stena,chrub.
5t868.1↔	Odstránenie transplantátu fascií:ramenný kĺb,axila	5t872.5↔	Pl.rek.s lok.adipofasciál.lal.na sval,fasc:bruš.stena
5t868.2↔	Odstránenie transplantátu fascií:rameno a lakeť	5t872.6↔	Pl.rek.s lok.adipofasc.lal.na sval,fasc:inguin.gen,gl.obl.
5t868.3↔	Odstránenie transplantátu fascií:predlaktie	5t872.7↔	Pl.rek.s lok.adipofasc.lalokom na sval,fasc:steh,kol.
5t868.4↔	Odstr.transplantátu fascií:hrud.stena a chrbát	5t872.8↔	Plast.rek.s lok.adipofasc.lal.na sval,fasc:predkol.
5t868.5↔	Odstránenie transplantátu fascií:brušná stena	5t872.9↔	Pl.rek.s lok.adipofasc.lalokom na sval,fasc:noha
5t868.6↔	Odstr.transplantátu fascií:inguin.gen,glut.obl.	5t872.x	Plast.rek.s lokál.adipofasc.lalok.na sval.a fasciách:ost.
5t868.7↔	Odstránenie transplantátu fascií:stehno a koleno	5t873.0↔	Pl.rek.s lok.adipofasc.l.na cie.v.stop.na sval,fasc:hlava,krk
5t868.8↔	Odstránenie transplantátu fascií:predkolenie	5t873.1↔	Pl.rek.s lok.adipofasc.lalok.na cie.v.st.na sval,fasc:ram,axila
5t868.9↔	Odstr.transplantátu fascií:noha	5t873.2↔	Pl.rek.s lok.adipofasc.l.na cie.v.stop.na sval,fasc:ram,lak.
5t868.x	Odstr.transplantátu fascií:ostatné	5t873.3↔	Pl.rek.s lok.adipofasc.l.na cie.v.stop.na sval,fasc:predlakt
5t869.0↔	Krytie defektu fascií autogen.mat:hlava,krk	5t873.4↔	Pl.rek.s lok.adipofasc.l.na c.st.na sval,fasc:hr.sten,chrub.
5t869.1↔	Krytie defektu fascií autogen.mat:rameno,axila	5t873.5↔	Pl.rek.s lok.adipofasc.l.na cie.v.stop.na sval,fasc:br.stena
5t869.2↔	Krytie defektu fascií autogen.mat:ram	5t873.6↔	Pl.rek.s lok.adipof.l.na c.stop.na sval,fasc:ing.gen,gl.obl.
5t869.3↔	Krytie defektu fascií autogen.mat:predlaktie	5t873.7↔	Pl.rek.s lok.adipofasc.lal.na c.stop.na sval,fasc:steh,kol.
5t869.4↔	Krytie defektu fascií autogen.mat:hr.stena a chrbát	5t873.8↔	Pl.rek.s lok.adipofasc.l.na cie.v.stop.na sval,fasc:predkol
5t869.5↔	Krytie defektu fascií autogen.mat:bruš.stena	5t873.9↔	Plast.rek.s lok.adipofasc.l.na cie.v.stop.na sval,fasc:noha
5t869.6↔	Krytie defektu fascií autogen.mat:inguin.gen,glut.obl.	5t873.x	Pl.rek.s lok.adipofasc.lal.na cie.v.stopke na sval,fasc:ost.
5t869.7↔	Krytie defektu fascií autogen.mat:steh,kol.	5t874.0↔	Pl.rek.s lokál.fasciál.lalok.na sval,fasc:hlava,krk
5t869.8↔	Krytie defektu fascií autogen.mat:predkolenie	5t874.1↔	Pl.rek.s lokál.fasciál.lalok.na sval,fasc:rameno,axila
5t869.9↔	Krytie defektu fascií autogen.mat:noha	5t874.2↔	Pl.rek.s lokál.fasciál.lalok.na sval,fasc:ram,lakeť
5t869.x	Krytie defektu fascií autogen.mat:ostatné	5t874.3↔	Pl.rek.s lokál.fasciál.lalokok.na sval,fasc:predlaktie
5t86a.0↔	Krytie defektu fascií alogén.mat:hlava,krk	5t874.4↔	Pl.rek.s lokál.fasciál.lalok.na sval,fasc:hrud.stena,chrub.
5t86a.1↔	Krytie defektu fascií alogén.mat:rameno,axila	5t874.5↔	Pl.rek.s lokál.fasciál.lalok.na sval,fasc:bruš.stena
5t86a.2↔	Krytie defektu fascií alogén.mat:rameno,lakeť	5t874.6↔	Pl.rek.s lokál.fasciál.lalok.na sval,fasc:inguin.gen,gl.obl.
5t86a.3↔	Krytie defektu fascií alogén.mat:predlaktie	5t874.7↔	Pl.rek.s lokál.fasciál.lalok.na sval,fasc:steh,kol.
5t86a.4↔	Krytie defektu fascií alogén.mat:hrud.stena a chrb.	5t874.8↔	Pl.rek.s lokál.fasciál.lalok.na sval,fasc:predkol
5t86a.5↔	Krytie defektu fascií alogén.mat:bruš.stena	5t874.9↔	Pl.rek.s lokál.fasciál.lalok.na sval,fasc:noha
5t86a.6↔	Krytie defektu fascií alogén.mat:ingv.gen,glut.obl.	5t874.x	Plast.rekonštr.s lokál.fasciál.lal.na sval,fasc:ost.
5t86a.7↔	Krytie defektu fascií alogén.mat:steh,kol.	5t875.0↔	Pl.rek.s lok.fasciál.l.na cie.v.stopke na sval,fasc:hl,krk
5t86a.8↔	Krytie defektu fascií alogén.mat:predkolenie	5t875.1↔	Pl.rek.s lok.fasciál.l.na cie.v.stopke na sval,fasc:ram.,axila
5t86a.9↔	Krytie defektu fascií alogén.mat:noha	5t875.2↔	Pl.rek.s lok.fasciál.l.na cie.v.stopke na sval,fasc:ram,lakeť
5t86a.x	Krytie defektu fascií alogén.materiálom:ostatné	5t875.3↔	Pl.rek.s lok.fasciál.l.na cie.v.stopke na sval,fasc:predl.
5t86x.0↔	Iná rekonštrukcia fascií:hlava a krk	5t875.4↔	Pl.rek.s lok.fasciál.l.na cie.v.stop.na sval,fasc:hr.st,chrub.
5t86x.1↔	Iná rekonštrukcia fascií:rameno,axila	5t875.5↔	Pl.rek.s lok.fasciál.l.na cie.v.stop.na sval,fasc:bruš.stena
5t86x.2↔	Iná rekonštrukcia fascií:rameno a lakeť	5t875.6↔	Pl.rek.s lok.fasciál.l.na c.stop.na sval,fasc:ing.gen,gl.obl.
5t86x.3↔	Iná rekonštrukcia fascií:predlaktie	5t875.7↔	Pl.rek.s lok.fasciál.l.na c.stop.na sval,fasc:steh,kol.
5t86x.4	Iná rekonštrukcia fascií:hrudná stena a chrbát	5t875.8↔	Pl.rek.s lok.fasciál.l.na cie.v.stopke na sval,fasc:predk.
5t86x.5	Iná rekonštrukcia fascií:brušná stena	5t875.9↔	Pl.rek.s lok.fasciál.l.na c.stopke na sval,fasc:noha
5t86x.6	Iná rekonštrukcia fascií:inguinál.genit.a gluteálna obl.	5t875.x	Pl.rek.s lok.fasciál.lalok.na cie.v.stopke na sv.a fas:ost.
5t86x.7↔	Iná rekonštrukcia fascií:stehno a koleno	5t876.0↔	Pl.rek.s lok.myokután.lalok.na sval.,fasciách:hlava,krk
5t86x.8↔	Iná rekonštrukcia fascií:predkolenie	5t876.1↔	Plast.rek.s lok.myokut.lalok.na sval.,fasc:rameno,axila
5t86x.9↔	Iná rekonštrukcia fascií:noha	5t876.2↔	Pl.rek.s lok.myokután.lalok.na sval.,fasc:rameno,lakeť
5t86x.x	Iná rekonštrukcia fascií:ostatné	5t876.3↔	Plast.rek.s lok.myokután.lalok.na sval.,fasc:predlakt
5t870.0↔	Pl.rek.s lok.fasciokut.lalok.na sval.a fasc:hlava,krk	5t876.4↔	Pl.rek.s lok.myokután.lalok.na sval.,fasc:hr.stena,chrub.
5t870.1↔	Pl.rek.s lok.fasciokut.lalok.na sval.a fasc:rameno,axila	5t876.5↔	Pl.rek.s lok.myokut.lalok.na sval.,fasc:bruš.stena
5t870.2↔	Pl.rek.s lok.fasciokut.lalok.na sval.a fasc:ram,lak.	5t876.6↔	Pl.rek.s lok.myokut.lalok.na sval.,fasc:ing.gen,gl.obl.
5t870.3↔	Plast.rek.s lok.fasciokut.lalok.na sval.a fasc:predl.	5t876.7↔	Pl.rek.s lok.myokut.lalok.na sval.,fasc:stehno,koleno
5t870.4↔	Pl.rek.s lok.fasciokut.lalok.na sval.a fasc:hr.sten,chrub.	5t876.8↔	Pl.rek.s lok.myokut.lalok.na sval.,fasc:predkolenie
5t870.5↔	Pl.rek.s lok.fasciokut.lalok.na sval.a fasc:bruš.stena	5t876.9↔	Pl.rek.s lokál.myokut.lalok.na sval.,fasc:noha
5t870.6↔	Pl.rek.s lok.fasciokut.lalok.na sval.a fasc:ing.gen,gl.obl.	5t876.x	Pl.rekonštr.s lok.myokut.lalok.na sval.a fasc:ost.
5t870.7↔	Pl.rek.s lok.fasciokut.lalok.na sval.a fasc:steh,kol.	5t877.0↔	Pl.rek.s lok.myokut.l.na cie.v.stop.na svaloch,fasc:hl,krk
5t870.8↔	Pl.rek.s lok.fasciokut.lalok.na sval.a fasc:predkol.	5t877.1↔	Pl.rek.s lok.myokut.l.na c.stop.na sval,fasc:rameno,axila
5t870.9↔	Pl.rek.s lokál.fasciokut.lalok.na sval.a fasc:noha	5t877.2↔	Pl.rek.s lok.myokut.l.na cie.v.stop.na sval,fasc:ram,lakeť
5t870.x	Pl.rek.s lok.fasciokut.lalok.na sval.a fasc:ostatné	5t877.3↔	Pl.rek.s lok.myokut.lalok.na cie.v.stop.na sval,fasc:predlakt
5t871.0↔	Pl.rek.s lok.fasciokut.l.na cie.v.stop.na sval,fasc:hlava,krk	5t877.4↔	Pl.rek.s lok.myokut.l.na c.stop.na sval,fasc:hr.stena,chrubát
5t871.1↔	Pl.rek.s lok.fasciokut.l.na cie.v.stop.na sval,fasc:ram,axi.	5t877.5↔	Pl.rek.s lok.myokut.l.na cie.v.stop.na sval,fasc:bruš.stena
5t871.2↔	Pl.rek.s lok.fasciokut.l.na cie.v.stop.na sval,fasc:ram,lak.	5t877.6↔	Pl.rek.s lok.myokut.l.na c.stop.na sval,fasc:ing.gen,gl.obl.
5t871.3↔	Pl.rek.s lok.fasciokut.l.na cie.v.stop.na sval,fasc:predl.	5t877.7↔	Pl.rek.s lok.myokut.l.na cie.v.stop.na sval,fasc:stehno,koleno
5t871.4↔	Pl.rek.s lok.fasciok.l.na cie.v.st.na sval,fasc:hr.sten,chrub.	5t877.8↔	Pl.rek.s lok.myokut.lalok.na cie.v.stop.na sval,fasc:predkol
5t871.5↔	Pl.rek.s lok.fasciok.l.na cie.v.stop.na sval,fasc:bruš.stena	5t877.9↔	Pl.rek.s lok.myokut.l.na cie.v.stop.na sval,fasc:noha

5t877.x	Pl.rek.s lok.myokut.l.na cie.v.stopke na svaloch a fasc:ost.	5t882.3↔	Odobr.myokut.lal.sval,šf.a fasc.mikrovask.anastm:predlakt
5t878.0↔	Plast.rek.s lok.sval.lalokom na sval.a fasc:hlava,krk	5t882.4↔	Odobr.myokut.l.sval,šf.a fasc.mikrovask.anast:hr.stena,chr.b.
5t878.1↔	Pl.rek.s lok.sval.lalokom na sval,fasc:rameno,axila	5t882.5↔	Odobr.myokut.l.sval,šf.a fasc.mikrovask.anastm:bruš.stena
5t878.2↔	Pl.rek.s lok.sval.lalokom na sval,fasc:ram,lakeť	5t882.6↔	Odobr.myokut.l.sval,šf.a fasc.mikrovask.anast:ing.gen,gl.obl.
5t878.3↔	Plast.rek.s lok.sval.lalokom na sval,fasc:predl.	5t882.7↔	Odobr.myokut.l.sval,šf.a fasc.mikrovask.anastm:steh,koleno
5t878.4↔	Pl.rek.s lok.sval.lalokom na sval,fasc:hr.stena,chr.b.	5t882.8↔	Odobr.myokut.l.sval,šf.a fasc.mikrovask.anastm:predkol.
5t878.5↔	Pl.rek.s lokál.sval.lalokom na sval,fasc:bruš.stena	5t882.9↔	Odobr.myokut.laloka sval,šf.a f.mikrovask.anast:noha
5t878.6↔	Plast.rek.s lok.sval.lalokom na sval,fasc:inguin,gen,gl.obl.	5t882.x	Odobr.myokut.l.sval,šf.a fascie mikrovask.anastm::ost.
5t878.7↔	Pl.rek.s lok.sval.lalokom na sval,fasc:steh,kol.	5t883.0↔	Odobr.osteo-myok/fasciok.l.sv,šf.a f.mikrovask.anast:hl,krk
5t878.8↔	Pl.rekonštr.s lok.sval.lalokom na sval,fasc:predk.	5t883.1↔	Odobr.osteo-myok/fasciok.l.sv,šf.a f.mikrovas.anast:ram,axi.
5t878.9↔	Pl.rek.s lok.sval.lalokom na sval,fasc:noha	5t883.2↔	Odobr.osteo-myok/fasciok.l.sv,šf.a f.mikrovask.anast:ram,lak.
5t878.x	Pl.rek.s lok.sval.lalokom na sval,fasc:ostatné	5t883.3↔	Odobr.osteo-myok/fasciok.l.sv,šf.a f.mikrovask.anast:predl.
5t879.0↔	Plast.rek.s lokál.sval.l.na cie.v.stop.na sval,fasc:hlava,krk	5t883.4↔	Od.osteo-myok/fasc.lal.sv,šf.a f.mikrovas.anast:hr.st,chr.b.
5t879.1↔	Pl.rek.s lok.sval.lalok.na cie.v.stop.na sval,fasc:rameno,axila	5t883.5↔	Odobr.osteo-myok/fascio.l.sv,šf.a f.mikrov.anast:bruš.st.
5t879.2↔	Pl.rek.s lok.sval.lalok.na cie.v.stop.na sval,fasc:ram,lakeť	5t883.6↔	Odo.osteo-myok/fascio.l.sv,šf.a f.mikrov.anast:ing.gen,gl.obl
5t879.3↔	Pl.rekonštr.s lok.sval.l.na cie.v.stop.na sval.a fasc:predlakt	5t883.7↔	Odobr.osteo-myok/fascio.l.sv,šf.a f.mikrov.anast:steh,kol.
5t879.4↔	Pl.rek.s lok.sval.l.na cie.v.stop.na sval,fasc:hr.sten,chr.b.	5t883.8↔	Odobr.osteo-myok/fasciok.l.sv,šf.a f.mikrov.anast:predkol.
5t879.5↔	Pl.rek.s lok.sval.l.na cie.v.stop.na sval,fasc:bruš.stena	5t883.9↔	Odobr.osteo-myok/fasciok.lal.sv,šf.a f.mikrov.anast:noha
5t879.6↔	Pl.rek.s lok.sval.l.na c.stop.na sval,fasc:ing.gen,gl.obl.	5t883.x	Odobr.osteo-myok/fasciok.lal.sv,šf.a f.mikrovask.anast:ost.
5t879.7↔	Pl.rek.s lok.sval.l.na cie.v.stop.na sval,fasc:steh,koleno	5t884.0↔	Odobr.iného transpl.sv,šf.a fasc.mikrovask.anast:hl,krk
5t879.8↔	Pl.rek.s lok.sval.lalok.na cie.v.stop.na sval,fasc:predkol.	5t884.1↔	Odobr.i.transpl.sv,šf.a fasc.mikrovask.anast:rameno,axila
5t879.9↔	Pl.rek.s lok.sval.l.na cie.v.stop.na sval.a fasc:noha	5t884.2↔	Odobr.i.transpl.sv,šf.a fasc.mikrovask.anast:ram,lakeť
5t879.x	Plast.rek.s lok.sval.l.na cie.v.stopke na sval,fasc:ost.	5t884.3↔	Odobr.i.transpl.sv,šf.a fasc.mikrovask.anast:predlakt
5t87a.0↔	Plast.rekonš.s lok.lal.na sval,fasc:odd.stop.lal:hlava,krk	5t884.4↔	Odobr.i.transpl.sv,šf.a fasc.mikrovask.anast:hrud.sten,chr.b.
5t87a.1↔	Pl.rekonš.s lok.lal.na sval,fasc:odd.stopky lal:rameno,axila	5t884.5↔	Odobr.i.transpl.sv,šf.a fasc.mikrovask.anast:bruš.stena
5t87a.2↔	Pl.rekonš.s lok.lal.na sval,fasc:odd.stop.lal:ram.,lakeť	5t884.6↔	Odobr.i.transpl.sv,šf.a fasc.mikrovask.anast:ing.gen,gl.obl.
5t87a.3↔	Pl.rekonš.s lok.lal.na sval,fasc:odd.stopky lal:predl.	5t884.7↔	Odobr.i.transpl.sv,šf.a fasc.mikrovask.anast:stehno,kol.
5t87a.4↔	Pl.rekonš.s lok.lal.na sval,fasc:odd.stop.lal:hr.stena,chr.b.	5t884.8↔	Odobr.i.transpl.sv,šf.a fasc.mikrovask.anast:predkol.
5t87a.5↔	Pl.rekonš.s lok.lal.na sval,fasc:odd.stop.lal:bruš.stena	5t884.9↔	Odobr.iného transpl.sv,šf.a fasc.mikrovask.anast:noha
5t87a.6↔	Pl.rekonš.s lok.lal.na sval,fasc:odd.stop.lal:ing.gen,gl.obl.	5t884.x	Odobr.i.transplantátu sv,šf.a fasc.mikrovask.anast:ost.
5t87a.7↔	Pl.rekonš.s lok.lal.na sval,fasc:odd.stop.lal:steh,kol.	5t885.0↔	Transpl.fasciokut.lal.sv,šf.a fasc.mikrovask.anast:hl,krk
5t87a.8↔	Pl.rekonš.s lok.lal.na sval,fasc:odd.stop.laloka:predkol	5t885.1↔	Tx.fasciokut.lal.sv,šf.a fasc.mikrovask.anast:rameno,axila
5t87a.9↔	Pl.rekonš.s lok.lal.na sval.a fasc:odd.stop.lal:noha	5t885.2↔	Tx.fasciokut.lal.sv,šf.a fasc.mikrovask.anast:ram,lakeť
5t87a.x↔	Pl.rekonš.s lok.lal.na sval,fasc:odd.stopky laloka:ost.	5t885.3↔	Transplant.fasciokut.lal.sv,šf.a fasc.mikrovask.an:predlakt
5t87x.0↔	Iné plast.rekonš.s lok.lal.na sval.a fasc:hl,krk	5t885.4↔	Tx.fasciokut.lal.sv,šf.a fasc.mikrovask.anast:hr.stena,chr.b.
5t87x.1↔	Iné pl.rekonš.s lok.lal.na sval,fasc:rameno,axila	5t885.5↔	Tx.fasciokut.lal.sv,šf.a fasc.mikrovask.anast:bruš.stena
5t87x.2↔	Iné pl.rekonš.s lokál.lal.na sval,fasc:ram,lakeť	5t885.6↔	Tx.fasciokut.l.sv,šf.a fasc.mikrovask.anast:inguin,gen,gl.obl.
5t87x.3↔	Iné pl.rekonš.s lok.lal.na sval,fasc:predlaktie	5t885.7↔	Tx.fasciokut.lal.sv,šf.a fasc.mikrovask.anast:steh,kol.
5t87x.4	Iné pl.rekonš.s lok.lal.na sval,fasc:hr.stena,chr.b.	5t885.8↔	Tx.fasciokut.lal.sv,šf.a fasc.mikrovask.anast:predk.
5t87x.5	Iné pl.rekonš.s lok.lalokom na sval,fasc:bruš.stena	5t885.9↔	Tx.fasciokut.lal.sv,šf.a fasc.mikrovask.anast:noha
5t87x.6	Iné pl.rekonš.s lok.lal.na sval,fasc:inguin,gen,gl.obl.	5t885.x↔	Transplantácia fasciokut.lal.sv,šf.a fasc.mikrovask.anast:ost.
5t87x.7↔	Iné pl.rekonš.s lok.lal.na sval,fasc:steh,kol.	5t886.0↔	Transplant.septokut.lal.sv,šf.a fasc.mikrovask.anast:hlava,krk
5t87x.8↔	Iné pl.rekonš.s lok.lal.na sval,fasc:predk.	5t886.1↔	Tx.septokut.lal.sv,šf.a fasc.mikrovask.anast:rameno,axila
5t87x.9↔	Iné pl.rekonš.s lok.lal.na sval,fasc:noha	5t886.2↔	Tx.septokut.lal.sv,šf.a fasc.mikrovask.anast:ram,lakeť
5t87x.x	Iné pl.rekonš.s lok.lal.na sval,fasc:ostatné	5t886.3↔	Transpl.septokut.lal.sv,šf.a fasc.mikrovask.anast:predlakt
5t880.0↔	Odobr.fasciokut.lal.svalu,šf.a fasc.s mikrovask.anastm:hl,krk	5t886.4↔	Tx.septokut.lal.sv,šf.a fasc.mikrovask.anast:hr.sten,chr.b.
5t880.1↔	Odobr.fasciokut.l.svalu,šf.a fasc.s mikrovask.anast:ram,axi.	5t886.5↔	Tx.septokut.lal.sv,šf.a fasc.mikrovask.anast:bruš.stena
5t880.2↔	Odobr.fasciokut.l.sv.,šf.a fasc.s mikrovask.anast:ram.,lakeť	5t886.6↔	Tx.septokut.lal.sv,šf.a fasc.mikrovask.anast:ing.gen,gl.obl.
5t880.3↔	Odobr.fasciokut.lal.sv.,šf.a fasc.s mikrovask.anastm:predl.	5t886.7↔	Tx.septokut.lal.sv,šf.a fasc.mikrovask.anast:steh.,kol.
5t880.4↔	Odob.fasciok.l.sv.,šf.a fasc.s mikrovask.anast:hr.sten,chr.b.	5t886.8↔	Tx.septokut.lal.sv,šf.a fasc.mikrovask.anast:predkol
5t880.5↔	Odobr.fasciok.l.svalu,šf.a fasc.s mikrovask.anast:bruš.stena	5t886.9↔	Tx.septokut.lal.sv,šf.a fasc.mikrovask.anast:noha
5t880.6↔	Odobr.fasciok.l.sv.,šf.a fasc.s mikrovas.anast:ing.gen,gl.obl.	5t886.x↔	Tx.septokut.lal.sv,šf.a fasc.mikrovask.anast:ost.
5t880.7↔	Odobr.fasc.lal.svalu,šf.a fasc.s mikrovask.anastm:stehn.,kol.	5t887.0↔	Tx.myokut.lal.sv,šf.a fasc.mikrovask.anast:hlava,krk
5t880.8↔	Odobr.fasciok.l.sv.,šf.a fasc.s mikrovask.anast:predk.	5t887.1↔	Tx.myokut.lal.sv,šf.a fasc.mikrovask.anast:rameno,axila
5t880.9↔	Odobr.fasciok.l.svalu,šf.a fasc.s mikrovask.anast:noha	5t887.2↔	Tx.myokut.lal.sv,šf.a fasc.mikrovask.anast:ram,lakeť
5t880.x	Odobr.fasciok.lalok.svalu,šf.a fasc.s mikrovask.anast:ost.	5t887.3↔	Tx.myokut.laloka sv,šf.a fasc.mikrovask.anast:predlakt
5t881.0↔	Odobr.septokut.l.sval,šf.a fasc.mikrovask.anastm:hlava,krk	5t887.4↔	Tx.myokut.lal.sv,šf.a fasc.mikrovask.anast:hr.stena,chr.b.
5t881.1↔	Odobr.septokut.lal.sval,šf.a fasc.mikrovask.an:rameno,axi.	5t887.5↔	Tx.myokut.lal.sv,šf.a fasc.mikrovask.anast:bruš.stena
5t881.2↔	Odobr.septokut.l.sval,šf.a fasc.mikrovask.anastm:ram.,lakeť	5t887.6↔	Tx.myokut.lal.sv,šf.a fasc.mikrovask.anast:inguin,gen,gl.obl.
5t881.3↔	Odobr.septokut.lal.sval,šf.a fasc.mikrovask.anastm:predlakt	5t887.7↔	Tx.myokut.lal.sv,šf.a fasc.mikrovask.anast:steh,kol.
5t881.4↔	Odobr.septok.l.sval,šf.a fasc.mikrovask.anast:hr.stena,chr.b.	5t887.8↔	Transpl.myokut.lal.sv,šf.a fasc.mikrovask.anast:predk.
5t881.5↔	Odobr.septokut.l.sval,šf.a fasc.mikrovask.anastm:bruš.stena	5t887.9↔	Tx.myokut.lal.sv,šf.a fasc.mikrovask.anastomózu:noha
5t881.6↔	Odobr.septok.l.sval,šf.a fasc.mikrovask.anast:ing.gen,gl.obl.	5t887.x↔	Transplantácia myokut.lal.sv,šf.a fasc.mikrovask.anast:ost.
5t881.7↔	Odobr.septokut.lal.sv.,šf.a fasc.mikrovask.anastm:steh.,kol.	5t888.0↔	Tx.osteo-myokut/fasciok.l.sv,šf.a f.mikrovask.anast:hl,krk
5t881.8↔	Odobr.septokut.l.sval,šf.a fasc.mikrovask.anastm:predk.	5t888.1↔	Tx.osteo-myok/fasciok.l.sv,šf.a f.mikrov.anast:rameno,axila
5t881.9↔	Odobr.septokut.laloka sval,šf.a f.mikrovask.anast:noha	5t888.2↔	Tx.osteo-myok/fasciok.l.sv,šf.a f.mikrovask.anast:ram,lakeť
5t881.x	Odobr.septokut.l.sval,šf.a fascie mikrovask.anastm::ost.	5t888.3↔	Tx.osteo-myokut/fasciok.l.sv,šf.a f.mikrovask.anast:predl.
5t882.0↔	Odobr.myokut.l.sval,šf.a fasc.mikrovask.anastm:hlava,krk	5t888.4↔	Tx.osteo-myok/fasciok.l.sv,šf.a f.mikrov.anast:hr.st,chr.b.
5t882.1↔	Odobr.myokut.l.sval,šf.a fasc.mikrovask.anast:rameno,axi.	5t888.5↔	Tx.osteo-myokut/fasciok.l.sv,šf.a f.mikrov.anast:bruš.st.
5t882.2↔	Odobr.myokut.l.sval,šf.a fasc.mikrovask.anastm:ram.,lakeť	5t888.6↔	Tx.osteo-myok/fasciok.l.sv,šf.a f.mikro.anast:ing.gen,gl.obl.

5t888.7↔	Tx.osteo-myok/fasciok.l.sv,šf.a f.mikrov.anas:steh,kol.	5t893.4↔	Perkut.deštrukcia mäkk.č.pomoc.termoabl:hr.sten,chrb.
5t888.8↔	Tx.osteo-myokut/fasciok.l.sv,šf.a f.mikrov.anas:predkol.	5t893.5↔	Perkut.deštrukcia mäkk.č.pomoc.termoabl:br.stena
5t888.9↔	Tx.osteo-myokut/fasciok.l.sv,šf.a f.mikrovask.anast:noha	5t893.6↔	Perkut.deštrukcia mäkk.č.pomoc.termoabl:ing.gen,gl.obl.
5t888.x↔	Transpl.osteo-myokut/fasciok.l.sv,šf.a f.mikrovask.anast:ost.	5t893.7↔	Perkut.deštrukcia mäkk.č.pomoc.termoabl:steh,kol.
5t889.0↔	Tx.iného transpl.sv,šf.a fasc.mikrovask.anast:hlava,krk	5t893.8↔	Perkut.deštrukcia mäkk.č.pomoc.termoabl:predk.
5t889.1↔	Tx.iného transpl.sv,šf.a fasc.mikrovask.anast:rameno,axila	5t893.9↔	Perkut.deštrukcia mäkkých častí pom.termoabl:noha
5t889.2↔	Tx.iného transpl.sv,šf.a fasc.mikrovask.anast:ram,lakeť	5t893.x	Perkutánná deštrukcia mäkk.č.pomoc.termoabl:ost.
5t889.3↔	Tx.iného transpl.sv,šf.a fasc.mikrovask.anast:predl.	5t89x.0↔	Ostatné iné OP na sval,šfachách,fasciách,burz:hlava,krk
5t889.4↔	Tx.iného transpl.sv,šf.a fasc.mikrovask.anast:hr.stena,chrb.	5t89x.1↔	Ostatné iné OP na sval,šfachách,fasciách,burz:rameno,axila
5t889.5↔	Tx.iného transpl.sv,šf.a fasc.mikrovask.anast:br.stena	5t89x.2↔	Ostatné iné OP na sval,šfachách,fasciách,burz:ram,lakeť
5t889.6↔	Tx.i.transpl.sv,šf.a fasc.mikrovask.anast:inguin,genit,gl.obl.	5t89x.3↔	Ostatné iné OP na sval,šfachách,fasciách,burz:predlakt
5t889.7↔	Tx.iného transpl.sv,šf.a fasc.mikrovask.anast:steh,kol.	5t89x.4	Ost. iné OP na sval,šfachách,fasciách,burz:hr.sten,chrb.
5t889.8↔	Tx.iného transpl.sv,šf.a fasc.mikrovask.anast:predk.	5t89x.5	Ostatné iné OP na sval,šfachách,fasciách,burz:bruš.stena
5t889.9↔	Transplantácia i.transpl.sv,šf.a fasc.mikrovask.anast:noha	5t89x.6	Ost. iné OP na sval,šfachách,fasciách,burz:ing,ge,gl.obl.
5t889.x↔	Tx.iného transplantátu sv,šf.a fasc.mikrovask.anast:ost.	5t89x.7↔	Ostatné iné OP na sval,šfachách,fasciách,burz:steh,kol.
5t88x.0↔	Iné odobr.a tx.sv,šf.a fasc.mikrovask.anast:hlava,krk	5t89x.8↔	Ostatné iné OP na sval,šfachách,fasciách,burz:predkolenie
5t88x.1↔	Iné odobr.a tx.sv,šf.a fasc.mikrovask.anast:rameno,axila	5t89x.9↔	Ostatné iné OP na sval,šfachách,fasciách,burz:noha
5t88x.2↔	Iné odobr.a tx.sv,šf.a fasc.mikrovask.anast:ram,lakeť	5t89x.x	Ostatné iné OP na sval,šfachách,fasciách,burz:ostatné
5t88x.3↔	Iné odobr.a tx.sv,šf.a fasc.mikrovask.anast:predl.	5t900↔	Replantácia v oblasti nad laktom
5t88x.4	Iné odobr.a tx.sv,šf.a fasc.mikrovask.anast:hr.stena,chrb.	5t901↔	Replantácia v oblasti laktá
5t88x.5	Iné odobr.a tx.sv,šf.a fasc.mikrovask.anast:bruš.stena	5t902↔	Replantácia v oblasti predlaktia
5t88x.6	Iné odobr.a tx.sv,šf.a fasc.mikrovask.anast:inguin,gen,glut.obl.	5t903↔	Replantácia v oblasti zápastia
5t88x.7↔	Iné odobr.a tx.sv,šf.a fasc.mikrovask.anast:steh,kol.	5t904↔	Replantácia v oblasti strednej časti ruky
5t88x.8↔	Iné odobr.a tx.sv,šf.a fasc.mikrovask.anast:predk.	5t905↔	Replantácia palca ruky
5t88x.9↔	Iné odobr.a tx.sv,šf.a fasc.mikrovask.anast:noha	5t906↔	Replantácia v oblasti prstov ruky
5t88x.x↔	Iné odobr.a transplantácia sv,šf.a fasc.mikrovask.anast:ost.	5t90x↔	Replantácia v oblasti HK, ostatné
5t891.0↔	Totálna resekcia burzy v obl.hlavy,krku	5t910↔	Replantácia v oblasti stehna
5t891.4↔	Totálna resekcia burzy v obl.hrud.steny,chrbta	5t911↔	Replantácia v oblasti kolena
5t891.5↔	Totálna resekcia burzy v obl.bruš.steny	5t912↔	Replantácia v oblasti predkolenia
5t891.6↔	Tot.resekcia burzy v inguinin,genit,gluteál.obl.	5t913↔	Replantácia v oblasti členka
5t892.10	Res gang na sv, šf, fas a burz v oblasti hlavy a krku	5t914↔	Replantácia v oblasti stredy šlapy
5t892.11	Res gang na sv, šf, fas a burz v oblasti ramena a axily	5t915↔	Replantácia prstu nohy
5t892.12	Res gang na sv, šf, fas a burz v oblasti ramena a laktá	5t91x↔	Replantácia v oblasti DK,ostatné
5t892.13	Res gang na sv, šf, fas a burz v oblasti predlaktia	5t920↔	Amputácia intertorakoskopulárna
5t892.14	Res gang na sv, šf, fas a burz v oblasti ruky	5t921↔	Exartikulácia v ramennom kĺbe
5t892.15	Res gang na sv, šf, fas a burz v oblasti hr.steny a chrbta	5t922↔	Amputácia v oblasti ramena
5t892.16	Res gang na sv, šf, fas a burz v oblasti brušnej steny	5t923↔	Exartikulácia v lakťovom kĺbe
5t892.17	Res gang na sv, šf, fas a burz v ingu, gen a glut oblasti	5t924↔	Amputácia v oblasti predlaktia
5t892.18	Res gang na sv, šf, fas a burz v oblasti stehna a kolena	5t92x↔	Amputácia a exartikulácia hornej končatiny, ostatné
5t892.19	Res gang na sv, šf, fas a burz v oblasti predkolenia	5t930↔	Exartikulácia v oblasti zápastia
5t892.1a	Res gang na sv, šf, fas a burz v oblasti nohy	5t931↔	Amputácia v oblasti zápastia
5t892.1x	Res gang na sv, šf, fas a burz, ostatné	5t932↔	Amputácia v oblasti stredy ruky
5t892.20	Res roz gang nad 15 mm na sv, šf, f a b v ob hlavy a krku	5t934↔	Amputácia prsta s kožnou alebo svalovou plastikou
5t892.21	Res roz gang nad 15 mm na sv, šf, f a b v ob ramena a axily	5t936↔	Exartikulácia prsta ruky s kožnou/svalovou plastikou
5t892.22	Res roz gang nad 15 mm na sv, šf, f a b v ob ramena a laktá	5t937↔	Egalizácia ruky resekciou 5.lúča
5t892.23	Res roz gang nad 15 mm na sv, šf, f a b v ob predlaktia	5t938↔	Egalizácia ruky resekciou 2.lúča
5t892.24	Res roz gang nad 15 mm na sv, šf, f a b v ob ruky	5t939↔	Egalizácia ruky resekciou 3. a 4.lúča
5t892.25	Res roz gang nad 15 mm na sv, šf, f a b v ob hr.sty a chrbta	5t93a↔	Amputácia transmetakarpálne
5t892.26	Res roz gang nad 15 mm na sv, šf, f a b v ob brušnej steny	5t93x↔	Amputácia a exartikulácia ruky, ostatné
5t892.27	Res roz gang nad 15 mm na sv, šf, f a b v ing, gen a glut ob	5t940↔	Hemipelvektómia
5t892.28	Res roz gang nad 15 mm na sv, šf, f a b v ob stehna a kolena	5t941↔	Nekompletná hemipelvektómia
5t892.29	Res roz gang nad 15 mm na sv, šf, f a b v ob predkolenia	5t942↔	Exartikulácia v bedrovom kĺbe
5t892.2a	Res roz gang nad 15 mm na sv, šf, f a b v ob nohy	5t943↔	Amputácia v oblasti stehna
5t892.2x	Res roz gang nad 15 mm na sv, šf, f a b, ostatné	5t944↔	Amputácia v oblasti proximálneho stehna
5t892.30	Res rec gang na sv, šf, fas a burz v ob hlavy a krku	5t945↔	Amputácia v oblasti stredného a distálneho stehna
5t892.31	Res rec gang na sv, šf, fas a burz v ob ramena a axily	5t946↔	Amputácia v oblasti kolena
5t892.32	Res rec gang na sv, šf, fas a burz v ob ramena a laktá	5t947↔	Exartikulácia kolena
5t892.33	Res rec gang na sv, šf, fas a burz v ob predlaktia	5t948↔	Amputácia v oblasti predkolenia
5t892.34	Res rec gang na sv, šf, fas a burz v ob ruky	5t949↔	Amputácia v oblasti proximálneho predkolenia
5t892.35	Res rec gang na sv, šf, fas a burz v ob hr.steny a chrbta	5t94a↔	Amputácia v oblasti stredného predkolenia
5t892.36	Res rec gang na sv, šf, fas a burz v ob brušnej steny	5t94x↔	Amputácia a exartikulácia v obl.DK,ost.
5t892.37	Res rec gang na sv, šf, fas a burz v ing, gen a glu ob	5t950↔	Amputácia v oblasti distál.predkolenia podľa Syme
5t892.38	Res rec gang na sv, šf, fas a burz v ob stehna a kolena	5t951↔	Amputácia v oblasti chodidla
5t892.39	Res rec gang na sv, šf, fas a burz v ob predkolenia	5t952↔	Amputácia v oblasti chodidla podľa Spitzzy
5t892.3a	Res rec gang na sv, šf, fas a burz v ob nohy	5t953↔	Amputácia v oblasti chodidla podľa Pirogoff
5t892.3x	Res rec gang na sv, šf, fas a burz, ostatné	5t954↔	Amputácia v oblasti chodidla podľa Chopart
5t893.0↔	Perkut.deštrukcia mäkk.č.pomoc.termoabl:hlava,krk	5t955↔	Amputácia v oblasti stredy chodidla podľa Lisfranc
5t893.1↔	Perkut.deštrukcia mäkk.č.pomoc.termoabl:rameno,axila	5t956↔	Amputácia transmetatarsálne
5t893.2↔	Perkut.deštrukcia mäkk.č.pomoc.termoabl:ram,lakeť	5t957↔	Amputácia prstov nohy
5t893.3↔	Perkut.deštrukcia mäkk.č.pomoc.termoabl:predlaktie	5t958↔	Amputácia lúčov

5t95x↔	Amputácia a exartikulácia chodidla, ostatné	5u220.3↔	Výmena expandér-implantátu za implantát prsníka
5t960↔	Revízia amputačnej oblasti ramenného kľbu a ramena	5u221.0↔	Odstúpenie protet.mat.z prsníka s parciál.kapsulektómiou
5t961↔	Revízia amputačnej oblasti predlaktia	5u221.1↔	Odstúpenie protetického mat.z prsníka s totál.kapsulektómiou
5t962↔	Revízia amputačnej oblasti ruky	5u222.0↔	Reviz.periprotet.kaps.prsníka pre kontraktúru s kapsulotóm
5t963↔	Revízia amputačnej oblasti stehna	5u222.1↔	Rev.periprot.kaps.prsn.pre kontr.s parc.kapsulektómiou
5t964↔	Revízia amputačnej oblasti predkolenia	5u222.2↔	Rev.periprot.kaps.prsn.pre kontr.s parc.kap.,neolok.impl.
5t965↔	Revízia amputačnej oblasti chodidla	5u222.3↔	Rev.periprot.kaps.prsn.pre kontr.s parc.kap.,vým.,neo.impl.
5t96x	Revízia amputačnej oblasti, ostatné	5u222.4↔	Rev.periprot.kaps.prsn.pre kontrakt.s totál.kapsulektómiou
5t970↔	OP pri vrodených anomáliách chodidla	5u222.5↔	Rev.periprot.kaps.prsn.pre kontr.s tot.kapsul.a neolok.impl.
5t971	Odd.Siamských dvojčiat pri vrod.anom.pohyb.aparátu	5u222.6↔	Rev.periprot.kaps.prsn.pre kontr.s tot.kapsul.,vým.neolok.im.
5t97x	OP pri iných vrod.anomáliách pohyb.aparátu,ost.	5u223.1↔	Revízia implantátu prsníka s výmenou
5t990	Borggreveplastika na pohybovom aparáte	5u223.2↔	Revízia implantátu prsníka s odstránením
5t991	Debridement mäkk.č.pohyb.aparátu, viacvrstvový	5u224↔	Operačná revízia periprotetickej kapsuly prsníka
5t992	Implantácia OSM pri OP na mäkk.tk.pohyb.aparátu	5u230.1↔	Rekonštr.mamilly a/al.areoly s pouz.kožného transplantátu
5t993	Implantácia konektora na endo-exo-protézu pohyb.aparátu	5u230.2↔	Rekonštr.mamilly a/al.areoly s pouz.miestnej lalok.plastiky
5t994.2↔	Viaczákr.OP stred.ruky,prst v 1sed:2lúč.str.ruky/2lúč.prst.ru	5v140.0	Radik.a rozs.odstr.ch.tk.na k.a podk.bez prim.uz.rany:pery
5t994.3↔	Viaczákr.OP stred.ruky,prst v 1sed:3lúč.str.ruky/3lúč.prst.ru	5v141.0	R.a roz.odst.ch.tk.na ko.a podk:b.prim.uz.ra:hist.kontr:pera
5t994.4↔	Viaczákr.OP str.ruky,prst v 1sed:4lúč.str.ruky/4lúč.prst.ru	5v141.4	R.a roz.odst.ch.tk.na ko.a podk:b.pr.uz.ra:hist.kontr:i.č.hl.
5t994.5↔	Viaczákr.OP str.ruky,prst v 1sed:5lúč.stred.r./5lúč.prst.ru	5v141.5	Rad.a rozs.odst.ch.tk.na ko.a podk:b.pr.uz.ra:hist.kontr:krk
5t994.6↔	Viacz.OP str.ruky a prst v 1sedeni:6 a viac lúč.str.r./ lúč.prst.r.	5v141.6↔	R.a roz.odst.ch.tk.na ko.a podk:b.pr.uz.ra:his.kontr:ram,axila
5t995.2↔	Viacz.OP stred.chodid,prst.n.v 1sed:2lúč.str-nož/2lúč.prst.no.	5v141.7↔	R.a roz.odst.ch.tk.ko.a podk:b.pr.uz.ra:hist.kontr:ram,lakeť
5t995.3↔	Viacz.OP stred.chodid, prst.no.v 1sed:3lúč.str-nož/3lúč.prst.no.	5v141.8↔	R.a roz.odst.ch.tk.ko.a podk:b.prim.uz.ra:hi.kon:predlaktie
5t995.4↔	Viacz.OP str.chodid, prst.n.v 1sed:4lúč.str-nož/4lúč.prst.nohy	5v141.9↔	Rad.a rozs.odst.chor.tk.ko.a podk:b.prim.uz.ra:hist.kontr:ruka
5t995.5↔	Viacz.OP str.chodid, prst.n.v 1sed:5lúč.str-nož/5lúč.prst.n.	5v141.a	R.a roz.odst.ch.tk.ko.a podk:b.pr.uz.ra:hi.kon:hруд.st,chrbát
5t995.6↔	Viacz.OP str.chod,prst.n.v 1sed:6 a viac lúč.str-nož/lúč.prst.n.	5v141.b	Rad.a rozs.odst.ch.tk.ko.a podk:b.pr.uz.ra:his.kon:bruš.o
5u110.0↔	Excízia ihlou označenej lézie prsníka:1lézia	5v141.c	Rad.a rozs.odst.ch.tk.ko.a podk:b.pri.uz.ra:his.kon:ing,genit.o
5u110.1↔	Excízia ihlou označenej lézie prsníka:viacpočet.lézia	5v141.d	R.a rozs.odst.ch.tk.na ko.a podk:b.pri.uz.ra:his.kon:glut.o
5u111.1	Excízia nádoru prsníka	5v141.e↔	R.a roz.odst.ch.tk.ko.a podk:b.pr.uz.ra:hist.kontr:stehno,kol
5u112↔	Lumpektómia	5v141.f↔	R.a roz.odst.ch.tk.ko.a podk:b.pr.uz.ra:his.kon:predkol
5u113↔	Kvadrantektómia	5v141.g↔	R.a rozs.odst.ch.tk.na ko.a podk:b.pr.uz.ra:his.kon:chodidlo
5u115.0↔	Operácia gynekomastie bez liposukcie	5v141.x	R.a roz.odst.ch.tk.na ko.a podk:b.prim.uzav.ra:hist.kontr:ost.
5u115.1↔	Operácia gynekomastie s liposukciou	5v142.0	Radikál.a rozs.odst.chor.tk.na k.a podkož.s prim.uzav.ran:pery
5u121↔	Simplexná mastektómia bez axilár.lymfadenektómie	5v143.0	Rad.a rozs.odst.ch.tk.na k.a podk:prim.uz.ra:hist.kontr:pera
5u122	Parciálna mastektómia s disekciou lymfatických uzlín	5v143.4	R.a roz.odst.chor.tk.koži a podk:prim.uz.ra:hist.kontr:i.č.hlavy
5u123.01	Radikálna mastektómia bez resekcii mm.pectoralis	5v143.5	Rad.a rozs.odst.ch.tk.na k.a podk:prim.uzav.ra:hist.kontr:krk
5u123.02	Radikálna mastektómia s resekcii mm.pectoralis	5v143.6↔	R.a rozs.odst.chor.tk.na ko.a podk:pri.uz.r:hist.kontr:ram,axila
5u123.1	Madenova mastektómia s disekciou axilárnych LU	5v143.7↔	Rad.a roz.odst.ch.tk.na k.a podk:prim.uz.r:his.kontr:ram,lakeť
5u123.2	Resekcia lokálnej recidívy karcinómu prsníka	5v143.8↔	R.a roz.odst.ch.tk.na ko.a podk:pri.uz.ra:hi.kon:predlaktie
5u123.x	Radikálna mastektómia:ostat.	5v143.9↔	Rad.a rozs.odstr.chor.tk.na ko.a podk:pri.uz.ra:hist.kontr:ruka
5u124.0	Subkutánná mastektómia	5v143.a	R.a roz.odst.ch.tk.na k.a podk:prim.uz.r:hist.kontr:hr.st.,chrb
5u124.1	Subkutánná mastektómia s excíziou mammily	5v143.b	Rad.a rozs.odst.chor.tk.na k.a podk:prim.uz.ra:hist.kontr:bruš.o
5u191↔	Radikálna exstirpácia hemangiómu prsníka	5v143.c	R.a rozs.odst.ch.tk.na k.a podk:prim.uz.r:hist.kontr:ing,genit.o
5u210.1↔	Korekcia asymetrie prsníka vloženie implantátu	5v143.d	Rad.a rozs.odst.ch.tk.na ko.a podk:pri.uz.rany:hist.kontr:glut.o
5u210.2↔	Korekcia asymetrie prsníka vloženie implantát-expandéru	5v143.e↔	Rad.a rozs.odst.ch.tk.na k.a podk:pri.uz.r:hist.kontr:stehn,kol
5u210.3↔	Korekcia asymetrie prsníka redukčnou mamoplastikou	5v143.f↔	R.a rozs.odst.ch.tk.na k.a podkož:pri.uz.rany:hist.kontr:predkol
5u210.4↔	Kor.asymetrie prsníka redukč.mamoplastikou a impl.	5v143.g↔	Rad.a rozs.odst.chor.tk.koži a podk:prim.uz.ra:hist.kontr:noha
5u210.7↔	Korekcia asymetrie prsníka aplikáciou autológneho tuku	5v144.0	Rad.a rozs.odstr.ch.t.na k.a podk.s transplant/transpoz:pery
5u211.1↔	Rekonštr.prsníka s použitím protetického materiálu	5v144.4	Radik.a rozs.odstr.ch.t.na k.a podk.s tx/transpoz:o.č.hlavy
5u211.2↔	Rekonštr.prsníka s pouz.protet.mat:implantát-expandér	5v144.5	Rad.a rozs.odstr.chor.tk.na koži a podk.s tx/transpoz:krk
5u211.3↔	Rekonštrukcia prsníka muskulotannými lalokom	5v144.6↔	Rad.a rozs.odstr.ch.t.na k.a podk.s tx/transpoz:ram,axila
5u211.4↔	Rek.prsníka musk.kut.lal.m.latissimus dorsi a protet.mat.	5v144.7↔	Radik.a rozs.odstr.ch.t.na k.a podk.s tx/transpoz:ram,lak.
5u211.5↔	Rek.prsníka musk.kut.lal.m.rectus abdominis a protet.mat.	5v144.8↔	Rad.a rozs.odstr.chor.tk.na k.a podkož.s tx/transpoz:predlak
5u211.7↔	Rekonštr.prsníka aplik.autológ.tuku a exter.expanz.systému	5v144.9↔	Radik.a rozs.odstr.chor.tk.na koži a podk.s tx/transpoz:ruka
5u211.x↔	Rekonštr.prsníka i.musk.kut.lal.a protetickým mat.	5v144.a	Rad.a rozs.odstr.ch.t.na k.a podk.s tx/transpoz:hруд.st,chrb
5u212.1↔	Rekonštr.prsníka aplik.autológ.tuku/kmeň.buniek	5v144.b	Rad.a rozs.odstr.ch.t.na koži a podk.s tx/transpoz:bruš.obl.
5u212.2↔	Rekonštr.prsníka aplik.kyseliny hyalurónovej (macrolane)	5v144.c	Rad.a rozs.odstr.ch.t.na k.a podk.s tx/transpoz:inguin,genit.o
5u213.1↔	Rekonštrukcia prsníka s použitím kožného transplantátu	5v144.d	Rad.a rozs.odstr.ch.t.na k.a podk.s tx/transpoz:glut.obl.
5u213.2↔	Rekonštrukcia prsníka miestnymi lalokmi	5v144.e↔	Radik.a rozs.odst.chor.tk.na koži a podk.s tx/trp:stehno,kol
5u213.3↔	Rek.prsníka s pou.miestnej lalok.plast.a kož.transplantátu	5v144.f↔	Radik.a rozs.odstr.chor.tk.na k.a podk.s tx/transpoz:predkol.
5u213.4↔	Rekonštr.prsníka s použitím štepu/lalokovej plastiky	5v144.g↔	Rad.a rozs.odstr.ch.t.na koži a podk.s tx/transpoz:noha
5u213.5↔	Rekonštr.prsníka mikrochir.prenosom z iných lokalít tela	5v144.x↔	Radik.a rozs.odstr.ch.t.na koži a podk.s tx/transpoz:iciou:ost.
5u214.1↔	Redukč.mamoplastika pre hypertrof.fahk.a stred.závaž.st.	5v145.0	R.a rozs.odst.ch.tk.k.a podk.transpl/transpoz,mikrogr.chi:pera
5u214.2↔	Redukčná mamoplastika s transplantáciou areoly	5v145.4	Rad.a rozs.odst.ch.tk.k.a podk.tx/transpoz,mikrogr.chi:i.č.hlavy
5u215↔	Vloženie implant-expanderu po ablácii prsníka pre karcinóm	5v145.5	Rad.a rozs.odst.ch.tk.koži a podk.tx/transpoz,mikrogr.chir:krk
5u216.1↔	Zväčšenie prsníka vloženie implantátu	5v145.6↔	R.a rozs.odst.ch.tk.k.a podk.tx/transpoz,mikrogr.chir:ram,axila
5u216.7	Zväčšenie prsníka aplikáciou autológneho tuku	5v145.7↔	R.a rozs.odst.ch.tk.k.a podk.tx/transpoz,mikrogr.chir:ram,lak
5u217.0↔	Mastopexia	5v145.8↔	R.a roz.odst.ch.tk.ko.a podk.transpl/transpoz,mikr.ch:predlak
5u217.1↔	Mastopexia s vloženie prsníkových implantátov	5v145.9↔	Rad.a rozs.odst.ch.tk.k.a podk:tx/transpoz,mikrogr.chir:ruka
5u220.1↔	Výmena protetického implantátu prsníka	5v145.a	Rad.a rozs.odst.ch.tk.k.a podk.tx/transpoz,mik.chir:hруд.st,chr
5u220.2↔	Výmena expandér-implantátu prsníka	5v145.b	Rad.a rozs.odst.ch.tk.k.a podk.tx/transpoz,mikrogr.chi:bruš.o

5v145.c	Rad.a rozs.ods.ch.tk.k.a podk.tx/transpoz,mikrogr.ch:ingv,genit	5v212.5	Vol.tx.kože od darcu:kompozitný(viactkaniv)štep:krk
5v145.d	Rad.a rozs.ods.ch.tk.kože a podk.tx/transpoz,mikrogr.chi:glut.o	5v212.6↔	Vol.tx.kože od darcu:kompoz(viactkaniv)štep:rameno,axila
5v145.e↔	Rad.a rozs.ods.ch.tk.k.a podk.tx/transpoz,mikrogr.chi:stehn,kol	5v212.7↔	Vol.tx.kože od darcu:kompozit.(viactkaniv)štep:ram,lakeť
5v145.f↔	Rad.a rozs.ods.ch.tk.k.a podk.tx/transpoz,mikrogr.chi:predkol	5v212.8↔	Vol.tx.kože od darcu:kompoz.(viactkaniv)štep:predlaktie
5v145.g↔	Rad.a rozs.ods.ch.tk.k.a podk.tx/transpoz,mikrogr.chir:noha	5v212.9↔	Vol.tx.kože od darcu:kompozit.(viactkaniv)štep:ruka
5v145.x↔	Rad.a rozs.ods.ch.tk.kože a podk.tx/transpoz,mikrogr.chir:ost	5v212.a	Vol.tx.kože od darcu:kompozit.(viactkaniv)štep:hrud.st.,chrbát
5v146.0	Radikál.a rozsiahle odstr.ch.tk.potných žliaz:pery	5v212.b	Vol.tx.kože od darcu:kompozit.(viactkaniv).štep:bruš.obl.
5v151.0	Chir.vyč.rany s odstr.chor.tk.na koži a podk:veľká plocha:pery	5v212.c	Vol.tx.kože od darcu:kompoz.(viactkaniv)štep:inguin,genit.o
5v151.4	Chir.vyčist.rany s odstr.chor.t.na k.a podk:veľká pl:ost.č.hlavý	5v212.d	Vol.tx.kože od darcu:kompozit.(viactkaniv).štep:glut.obl.
5v151.5	Chir.vyč.rany s odstr.chor.tk.na koži a podk:veľká plocha:krk	5v212.e↔	Vol.tx.kože od darcu:kompozit.(viactkaniv)štep:stehno,koleno
5v151.6↔	Chir.vyč.rany s odstr.chor.tk.na k.a podk:veľká pl:ram,axila	5v212.f↔	Vol.tx.kože od darcu:kompozit.(viactkaniv)štep:predkol
5v151.7↔	Chir.vyčis.rany s odstr.chor.tk.na k.a podk:veľká pl:ram,lak.	5v212.g↔	Vol.tx.kože od darcu:kompozit.(viactkaniv)štep:noha
5v151.8↔	Chir.vyčist.rany s odstr.chor.tk.na k.a podk:veľká pl:predlakt.	5v212.x	Volná tx.kože od darcu:kompozit.(viactkaniv)štep:ost.
5v151.9↔	Chir.vyčist.rany s odstr.chor.tk.na koži a podk:veľká pl:ruka	5v21x.x	Volná transplantácia kože od darcu:ostatné
5v151.a	Chir.vyč.rany s odstr.chor.tk.na k.a podk:veľká pl:hруд.st.,chrb	5v220.0	Vol.tx.kože u príjemcu:čias.dermeopid.štep,malá pl:pery
5v151.b	Chir.vyč.rany s odstr.chor.tk.na koži a podk:veľká pl:bruš.o	5v220.4	Vol.tx.kože u príjem:čias.dermeopid.štep,malá pl:ost.č.hlavý
5v151.c	Chir.vyčis.rany s odstr.chor.tk.na k.a podk:veľká pl:ingv,genit.o	5v220.5	Vol.tx.kože,príjemca:čias.dermeopid.štep,malá pl:krk
5v151.d	Chir.vyčist.rany s odstr.chor.tk.na koži a podk:veľká pl:glut.obl.	5v220.6↔	Vol.tx.kože,príjemca:čias.dermeopid.štep,malá pl:ram,axil
5v151.e↔	Chir.vyč.rany s odstr.chor.tk.na koži a podk:veľká pl:stehn,kol	5v220.7↔	Vol.tx.kože,príjemca:čias.dermeopi.štep,malá pl:ram,lakeť
5v151.f↔	Chir.vyč.rany s odstr.chor.tk.na koži a podk:veľká pl:predkol	5v220.8↔	Vol.tx.kože,príjemca:čias.dermeopid.štep,malá pl:predlakt
5v151.g↔	Chir.vyč.rany s ods.chor.tk.na koži a podk:veľká plocha:noha	5v220.9↔	Vol.tx.kože,príjemca:čias.dermeopider.štep,malá pl:ruka
5v151.x	Chir.vyč.rany s odstr.chor.tk.na koži a podk:veľká plocha:ost.	5v220.a	Vol.tx.k.príjemca:čias.dermeopid.štep,malá pl:hруд.st.,chrb
5v152.0	Chir.vyčis.rany ods.chor.tk.k.a podk:veľ.pl,vlož.liek.nosič:pera	5v220.b	Vol.tx.kože,príjemca:čias.dermeopid.štep,malá pl:bruš.obl.
5v152.4	Ch.vyčis.rany ods.chor.tk.na k.a podk:veľ.pl,vl.liek.nosič:č.hl	5v220.c	Vol.tx.kože,príjemca:čias.dermeopid.štep,malá pl:ingv,genit.
5v152.5	Chir.vyčis.rany ods.chor.tk.na k.a podk:veľ.pl,vl.liek.nosič:krk	5v220.d	Vol.tx.kože,príjemca:čias.dermeopi.štep,malá pl:glut.obl.
5v152.6↔	Ch.vyčist.rany ods.chor.tk.k.a podk:veľ.pl,vl.liek.nosič:ram,axi	5v220.e↔	Vol.tx.kože,príjemca:čias.dermeopi.štep,malá pl:stehno,kol
5v152.7↔	Chi.vyčis.rany ods.ch.tk.koži a podk:veľ.pl,vl.liek.nosič:ram,lak	5v220.f↔	Vol.tx.kože,príjemca:čias.dermeop.štep,malá pl:predkol
5v152.8↔	Chi.vyč.rany ods.chor.tk.k.a podk:veľ.pl,vl.liek.nosič:predlakt	5v220.g↔	Vol.tx.kože,príjemca:čias.dermeopi.štep,malá pl:noha
5v152.9↔	Chir.vyč.rany ods.chor.tk.k.a podk:veľ.pl,vlož.liek.nosič:ruka	5v220.x↔	Vol.tx.kože,príjemca:čias.dermeopid.štep,malá plocha:ost.
5v152.a	Chi.vyč.rany odst.ch.tk.k.a podk:veľ.pl.,vl.liek.nosič:hr.st.,chrb	5v221.0	Vol.tx.kože,príjem:čias.dermeopi.štep-granul.k,malá pl:pery
5v152.b	Ch.vyč.rany.odst.chor.tkan.na k.a podk:veľ.pl.,vlož.l.n:bruš.o	5v221.4	V.tx.kože,príjem:čias.dermeopi.štep-gran.k,malá pl:ost.č.hl
5v152.c	Ch.vyč.rany ods.chor.tk.k.a podk:veľ.pl,vl.liek.nosič:ingv,gen.o	5v221.5	V.tx.kože,príjem:čias.dermeopi.štep-granul.koži,malá pl:krk
5v152.d	Chir.vyč.rany ods.chor.tk.k.a podk:veľ.pl,vlož.liek.nosič:glut.o	5v221.6↔	V.tx.kože,príjemca:čias.dermeop.štep-gran.k,malá pl:ram,axi
5v152.e↔	Ch.vyč.rany ods.chor.tk.k.a podk:veľ.pl,vl.liek.nosič:stehno,kol	5v221.7↔	V.tx.kože,príjem:čias.dermeop.štep-granul.k,malá pl:ram,lak.
5v152.f↔	Chir.vyč.rany ods.chor.tk.k.a podk:veľ.pl,vl.liek.nosič:predkol	5v221.8↔	Vol.tx.k.príjem:čias.dermeopi.štep-gran.k,malá pl:predlakt
5v152.g↔	Ch.vyč.rany ods.chor.tk.koži a podk:veľ.pl,vlož.liek.nosič:noha	5v221.9↔	V.tx.kože,príjem:čias.dermeopid.štep-granul.k,malá pl:ruka
5v152.x	Chi.vyčist.rany odst.chor.tk.k.a podk:veľ.pl,vlož.liek.nosič:ost	5v221.a	V.tx.kože,príjem:čias.dermeop.štep-gran.k,malá pl:hr.st.,chrb
5v153	Monitorakotómia a debridement pri empyéme	5v221.b	Vol.tx.kože,príjem:čias.dermeopid.štep-gran.k,malá pl:bruš.o
5v210.0	Volná tx.kože od darcu:čias.dermeopidermálny štep:pery	5v221.c	Vol.tx.kože,príjem:čias.dermeop.štep-gran.k,ma.pl:ing,gen.o
5v210.4	Vol.tx.kože od darcu:čias.dermeopider.štep:ost.č.hlavý	5v221.d	Vol.tx.kože,príjem:čias.dermeop.štep-gran.koži,malá pl:glut.o
5v210.5	Vol.transplant.kože od darcu:čiasoč.dermeopiderm.štep:krk	5v221.e↔	Vol.tx.kože,príjem:čias.dermeop.štep-granul.k,ma.pl:steh,kol
5v210.6↔	Vol.tx.kože od darcu:čiasoč.dermeopider.štep:rameno,axila	5v221.f↔	V.tx.kože,príjemca:čias.dermeopi.štep-gran.k,ma.pl:predkol
5v210.7↔	Vol.tx.kože od darcu:čias.dermeopid.štep:ram,lakeť	5v221.g↔	V.tx.kože,príjem:čias.dermeopid.štep-gran.k,mal.pl:noha
5v210.8↔	Vol.tx.kože od darcu:čiasoč.dermeopiderm.štep:predlaktie	5v221.x↔	V.tx.kože,príjemca:čias.dermeopid.štep-granul.k,malá pl:ost.
5v210.9↔	Vol.transpl.kože od darcu:čias.dermeopiderm.štep:ruka	5v222.0	Vol.tx.kože,príjemca:kompl.dermeopi.štep,malá pl:pery
5v210.a	Vol.tx.kože od darcu:čias.dermeopid.štep:hруд.st.,chrbát	5v222.4	V.tx.kože,príjemca:kompl.dermeopid.štep,malá pl:ost.č.hlavý
5v210.b	Vol.tx.kože od darcu:čias.dermeopiderm.štep:bruš.obl	5v222.5	Vol.tx.kože,príjemca:kompl.dermeopid.štep,malá pl:krk
5v210.c	Volná tx.kože od darcu:čias.dermeopid.štep:inguin,genit.o	5v222.6↔	Vol.tx.kože,príjemca:kompl.dermeopid.štep,ma.pl:ram,axila
5v210.d	Volná tx.kože od darcu:čias.dermeopid.štep:glut.obl	5v222.7↔	Vol.tx.kože,príjemca:kompl.dermeopi.štep,malá pl:ram,lak
5v210.e↔	Vol.tx.kože od darcu:čias.dermeopiderm.štep:stehno,kol.	5v222.8↔	Vol.tx.kože,príjemca:kompl.dermeopid.št,malá pl:predlakt
5v210.f↔	Vol.tx.kože od darcu:čias.dermeopider.štep:predkol	5v222.9↔	Vol.tx.kože,príjemca:kompl.dermeopid.št,malá pl:ruka
5v210.g↔	Volná tx.kože od darcu:čiasoč.dermeopiderm.štep:noha	5v222.a	V.tx.kože,príjem:kompl.dermeop.št,malá pl:hруд.sten,chrb
5v210.x↔	Volná transplant.kože od darcu:čiasoč.dermeopider.štep:ost	5v222.b	Vol.tx.kože,príjemca:kompl.dermeopid.št,malá pl:bruš.o
5v211.0	Volná tx.kože od darcu:komplet.dermeopiderm.štep:pery	5v222.c	Vol.tx.kože,príjemca:kompl.dermeopi.štep,ma.pl:ingv,genit.o
5v211.4	Vol.tx.kože od darcu:kompl.dermeopiderm.štep:ost.č.hlavý	5v222.d	Vol.tx.kože,príjemca:kompl.dermeopid.št,malá pl:glut.o.
5v211.5	Vol.tx.kože od darcu:kompl.dermeopiderm.štep:krk	5v222.e↔	Vol.tx.kože,príjemca:kompl.dermeopi.št,malá pl:stehno,kol
5v211.6↔	Vol.tx.kože od darcu:komplet.dermeopid.štep:rameno,axila	5v222.f↔	Vol.tx.kože,príjemca:kompl.dermeopi.št,malá pl:predkol
5v211.7↔	Vol.tx.kože od darcu:kompl.dermeopider.štep:ram.,lakeť	5v222.g↔	Vol.tx.kože,príjemca:kompl.dermeopi.štep,malá pl:noha
5v211.8↔	Vol.tx.kože od darcu:komplet.dermeopid.štep:predlaktie	5v222.x↔	Vol.tx.kože,príjemca:kompl.dermeopi.štep,malá plocha:ost
5v211.9↔	Vol.tx.kože od darcu:kompl.dermeopidermálny štep:ruka	5v224.0	Vol.tx.kože,príjemca:čias.dermeopid.štep,veľká pl:pery
5v211.a	Vol.tx.kože od darcu:kompl.dermeopid.štep:hруд.st.,chrbát	5v224.4	Vol.tx.kože,príjemca:čias.dermeopid.štep,veľká pl:ost.č.hlavý
5v211.b	Vol.tx.kože od darcu:komplet.dermeopiderm.štep:bruš.obl.	5v224.5	Vol.tx.kože,príjemca:čias.dermeopid.štep,veľká pl:krk
5v211.c	Vol.tx.kože od darcu:kompl.dermeopid.štep:inguin,genit.o	5v224.6↔	Vol.tx.kože,príjemca:čias.dermeopi.štep,veľká pl:ram,axila
5v211.d	Vol.transplant.kože od darcu:kompl.dermepid.štep:glut.obl	5v224.7↔	Vol.tx.kože,príjemca:čiat.dermeopid.štep,veľká pl:ram,lakeť
5v211.e↔	Vol.tx.kože od darcu:kompl.dermeopid.štep:stehno,koleno	5v224.8↔	V.tx.kože,príjemca:čias.dermeopid.štep,veľká pl:predlaktie
5v211.f↔	Volná tx.kože od darcu:kompl.dermeopid.štep:predkol	5v224.9↔	V.tx.kože,príjemca:čias.dermeopi.štep,veľká plocha:ruka
5v211.g↔	Vol.transpl.kože od darcu:kompl.dermeopiderm.štep:noha	5v224.a	Vol.tx.kože,príjem:čias.dermepid.štep,veľká pl:hруд.st.,chrb
5v211.x	Vol.transpl.kože od darcu:kompl.dermeopiderm.štep:ost	5v224.b	Vol.tx.kože,príjemca:čias.dermeopid.štep,veľká pl:bruš.obl.
5v212.0	Vol.transpl.kože od darcu:kompozit.(viactkaniv) štep:pery	5v224.c	Vol.tx.kože,príjemca:čias.dermeopid.štep,veľ.pl:ingv,gen.o
5v212.4	Vol.tx.kože od darcu:kompozit.(viactk)štep:ost.č.hlavý	5v224.d	Vol.tx.kože,príjemca:čias.dermeopid.št,veľká pl:glut.obl

5v224.e↔	Vol.tx.kože,prijemca:čiasť.dermoepi.štep,veľká pl:stehn,kol	5v230.8↔	Lokál.lalok.plast.kože a podk:dilatačná plast,malá pl:predlakt
5v224.f↔	V.tx.kože,prijemca:čiasť.dermoepid.štep,veľká pl:predkol	5v230.9↔	Lok.lalok.plast.kože a podkož:dilatačná plast,malá pl:ruka
5v224.g↔	Vol.tx.kože,prijemca:čiasť.dermoepiderm.štep,veľká pl:noha	5v230.a	Lok.lalok.plast.kože a podk:dilatač.plast,malá pl:hруд.st,chrб
5v224.x↔	Vol.tx.kože,prijemca:čiasť.dermoepider.št,veľká plocha:ost.	5v230.b	Lokál.lal.plast.kože a podkožia:dilatačná plast,malá pl:bruš.o
5v225.0	V.tx.kože,prijemca:čiasť.dermoep.štep-granul.k,veľ.p:pery	5v230.c	Lok.lalok.plast.kože a podk:dilatač.plast,mal.pl:ingv.genit.o
5v225.4	V.tx.kože,prijem:čiasť.dermoepi.štep-gran.k,veľ.p:ost.č.hlavý	5v230.d	Lok.lalok.plast.kože a podk:dilatač.plast,malá pl:gluteál.obl.
5v225.5	Vol.tx.kože,prijemca:čiasť.dermoepi.štep-gran.k,veľ.p:krk	5v230.e↔	Lokál.lal.plast.kože a podk:dilatačná plast,malá pl:stehno,kol
5v225.6↔	Vol.tx.kože,prijem:čiasť.dermoepi.štep-gran.k,veľ.p:ram,axi	5v230.f↔	Lokál.lalok.plast.kože a podk:dilatač.plast,malá pl:predkol
5v225.7↔	V.tx.kože,prijemca:čiasť.dermoepi.štep-gran.k,veľ.p:ram,lak	5v230.g↔	Lokál.lalok.plast.kože a podk:dilatač.plast,malá pl:noha
5v225.8↔	Vol.tx.k,prijemca:čiasť.dermoep.št.-gran.k,veľ.p:predlakt	5v230.x↔	Lokál.lalok.plast.kože a podkožia:dilatačná plast,malá pl:ost.
5v225.9↔	Vol.tx.k,prijemca:čiasť.dermoepi.št.-gran.koži,veľká pl:ruka	5v233.0	Lok.lal.plast.kože a podk:plast.ostrovček.lal,malá pl:pery
5v225.a	V.tx.kože,prijem:čiasť.dermoepid.št-gran.k,veľ.p:hrud.st,chrб	5v233.4	Lok.lal.plast.kože a podk:plast.ostrovček.lal,ma.pl:ost.č.hlavý
5v225.b	Vol.tx.kože,prijemca:čiasť.dermoepi.št-gran.k,veľ.p:bruš.o	5v233.5	Lok.lal.plast.kože a podk:plast.ostrovčekov.lal,malá pl:krk
5v225.c	V.tx.kože,prijemca:čiasť.dermoepi.št-gran.k,veľ.p:ingv.gen.o	5v233.6↔	Lok.lal.plast.kože a podk:plast.ostrovček.lal,malá pl:ram,axi
5v225.d	V.tx.kože,prijemca:čiasť.dermoepid.št-gran.k,veľ.p:glut.o	5v233.7↔	Lok.lal.plast.kože a podk:plast.ostrovček.lal,malá pl:ram,lak
5v225.e↔	V.tx.kože,prijemca:čiasť.dermoepi.št.-gran.k,veľ.p:stehn,kol	5v233.8↔	Lok.lal.plast.kože a podk:plast.ostrovček.lal,malá pl:predlakt
5v225.f↔	Vol.tx.kože,prijemca:čiasť.dermoepi.št.-gran.k,veľ.p:predkol	5v233.9↔	Lokál.lalok.plast.kože a podk:plast.ostrovček.lal,malá pl:ruka
5v225.g↔	Vol.tx.kože,prijemca:čiasť.dermoepi.št-gran.k,veľ.p:noha	5v233.a	Lok.lal.plast.k.a podk:plast.ostrovček.lalok,malá pl:hr.st,chrб
5v225.x↔	V.tx.kože,prijem:čiasť.dermoepid.štep-granul.koži,veľ.p:ost	5v233.b	Lok.lal.plast.kože a podk:plast.ostrovček.lal,malá pl:bruš.o
5v226.0	Vol.tx.kože,prijemca:kompl.dermoepid.štep,veľká pl:pery	5v233.c	Lok.lal.plast.k.a podk:plast.ostrovček.lal,mal.pl:inguin.gen.o
5v226.4	Vol.tx.kože,prijemca:kompl.dermoepi.št,veľ.p:ost.č.hlavý	5v233.d	Lok.lal.plast.k.a podk:plast.ostrovček.lal,mal.pl:glut.obl.
5v226.5	Volná tx.kože,prijemca:kompl.dermoepi.štep,veľká pl:krk	5v233.e↔	Lok.lal.plast.k.a podk:plast.ostrovč.lal,mal.pl:steh.a kolen
5v226.6↔	Vol.tx.kože,prijemca:kompl.dermoepi.št,veľká pl:ram,axi	5v233.f↔	Lokál.lalok.plast.k.a podk:dilatač.plast,veľ.p:rameno,axila
5v226.7↔	Vol.tx.kože,prijemca:kompl.dermoepi.št,veľ.p:ram,lak	5v233.g↔	Lok.lal.plast.kože a podk:plast.ostrovček.lal,malá pl:noha
5v226.8↔	Vol.tx.kože,prijemca:kompl.dermoepid.štep,veľ.p:predlakt	5v233.x↔	Lok.lal.plast.kože a podk:plast.ostrovček.lal,malá plocha:ost
5v226.9↔	Vol.tx.kože,prijemca:kompl.dermoepiderm.štep,veľ.p:ruka	5v235.0	Lokál.lal.plast.kože a podkož:dilatačná plast,veľká pl:pery
5v226.a	V.tx.kože,prijemca:kompl.dermoepi.štep,veľ.p:hrud.st,chrб	5v235.4	Lokál.lalok.plast.kože a podk:dilatač.plast,veľká pl:ost.č.hlavý
5v226.b	Vol.tx.kože,prijemca:kompl.dermoepid.štep,veľ.p:bruš.o	5v235.5	Lokál.lal.plast.kože a podkož:dilatačná plast,veľká pl:krk
5v226.c	Vol.tx.kože,prijemca:kompl.dermoepi.štep,veľ.p:ingv.genit.o	5v235.6↔	Lok.lalok.plast.kože a podk:dilatač.plast,veľ.p:rameno,axila
5v226.d	Vol.tx.kože,prijemca:kompl.dermoepid.štep,veľ.p:glut.obl.	5v235.7↔	Lokál.lal.plast.kože a podk:dilatač.plast,veľká pl:ram,lak
5v226.e↔	V.tx.kože,prijemca:kompl.dermoepid.štep,veľ.p:stehn,kol	5v235.8↔	Lok.lalok.plast.kože a podk:dilatač.plast,veľká pl:predlakt
5v226.f↔	Vol.tx.kože,prijemca:kompl.dermoepid.štep,veľká pl:predkol	5v235.9↔	Lokál.lalok.plast.kože a podk:dilatač.plast,veľká plocha:ruka
5v226.g↔	Vol.tx.kože,prijemca:kompl.dermoepid.štep,veľká pl:noha	5v235.a	Lok.lalok.plast.kože a podkož:dilatač.plast,veľ.p:hrud.st,chrб
5v226.x↔	Volná tx.kože,prijemca:kompl.dermoepid.štep,veľ.plocha:ost	5v235.b	Lokál.lalok.plast.kože a podk:dilatač.plast,veľká pl:bruš.o
5v227.9↔	Vol.tx.kože,prijemca:kompozit(viactkan)štep,veľ.p:ruka	5v235.c	Lok.lalok.plast.kože a podk:dilatač.plast,veľ.p:inguin.genit.o
5v22a.0	V.tx.kože,prijemca:náhr.kože kultiv.keratinocyt,malá pl:pery	5v235.d	Lok.lal.plast.kože a podk:dilatač.plast,veľká plocha:gluteál.o
5v22a.4	Vol.tx.kože,prijem:náhr.k.kult.keratinoc,malá pl:ost.č.hlavý	5v235.e↔	Lok.lalok.plast.kože a podkož:dilatač.plast,veľká pl:stehn,kol
5v22a.5	Vol.tx.kože,prijemca:náhr.kože kult.keratinocyt,malá pl:krk	5v235.f↔	Lokál.lalok.plast.kože a podkož:dilatač.plast,veľká pl:predkol
5v22a.6↔	Vol.tx.kože,prijem:náhr.k.kult.keratinoc,malá pl:ram,axi	5v235.g↔	Lok.lalok.plast.kože a podkož:dilatač.plast,veľká pl:noha
5v22a.7↔	Vol.tx.kože,prijem:náhr.k.kult.keratinocyt,ma.pl:ram,lak	5v235.x↔	Lok.lalok.plast.kože a podk:dilatačná plast.veľká plocha:ost
5v22a.8↔	Vol.tx.kože,prijem:náhr.k.kult.keratinoc,malá pl:predlakt	5v236.0	Lokál.lalok.plast.kože a podk:plast.rotovan.lal,veľká pl:pery
5v22a.9↔	Vol.tx.kože,prijem:náhr.kože kult.keratinocyt,malá pl:ruka	5v236.4	Lok.lal.plast.kože a podkož:plast.rotovan.lal,veľ.p:ost.č.hlavý
5v22a.a	Vol.tx.kože,prijem:náhr.k.kult.keratinoc.,mal.pl:hr.st,chrб	5v236.5	Lok.lal.plast.kože a podk:plast.rotovan.lalokom,veľ.p:krk
5v22a.b	Vol.tx.kože,prijem:náhr.k.kult.keratinoc,malá pl:bruš.o	5v236.6↔	Lok.lal.plast.kože a podk:plast.rotovan.lal,veľ.p:ram,axila
5v22a.c	Vol.tx.kože,prijem:náhr.k.kult.keratinoc,malá pl:ingv.gen.o	5v236.7↔	Lok.lal.plast.kože a podk:plast.rotovan.lal,veľká pl:ram,lak
5v22a.d	Vol.tx.kože,prijemca:náhr.k.kultiv.keratinoc,malá pl:glut.o	5v236.8↔	Lok.lalok.plast.kože a podk:plast.rotovan.lal,veľká pl:predlakt
5v22a.e↔	Vol.tx.kože,prijemca:náhr.k.kultiv.keratinoc,ma.pl:stehn,kol	5v236.9↔	Lok.lalok.plast.kože a podk:plast.rotovan.lal,veľká pl:ruka
5v22a.f↔	Vol.tx.kože,prijem:náhr.k.kultiv.keratinoc,malá pl:predkol	5v236.a	Lok.lalok.plast.kože a podk:plast.rotov.lal,veľká pl:hr.st,chrб
5v22a.g↔	Vol.tx.kože,prijem:náhr.kože kultiv.keratinoc,malá pl:noha	5v236.b	Lokál.lalok.plast.kože a podk:plast.rotovan.lal,veľká pl:bruš.o
5v22a.x↔	Vol.tx.kože,prijem:náhr.kože kultiv.keratinocyt,malá pl:ost	5v236.c	Lok.lalok.plast.kože a podk:plast.rotov.lal,veľ.p:inguin.gen.o
5v22b.0	Vol.tx.kože,prijem:náhr.k.kultiv.keratinocyt,veľká pl:pery	5v236.d	Lok.lalok.plast.kože a podk:plast.rotovan.lal,veľ.p:glut.obl
5v22b.4	Vol.tx.kože,prijem:náhr.k.kultiv.keratinoc,veľká pl:ost.č.hlavý	5v236.e↔	Lokál.lal.plast.kože a podk:plast.rotovan.lal,veľ.p:stehn,kol
5v22b.5	V.tx.kože,prijem:náhr.kože kultiv.keratinocyt,veľká pl:krk	5v236.f↔	Lok.lal.plast.kože a podk:plast.rotovan.lal,veľ.p:predkol
5v22b.6↔	Vol.tx.kože,prijem:náhr.kože kultiv.keratinoc.,veľ.p:ram,axi	5v236.g↔	Lokál.lal.plast.kože a podk:plast.rotovan.lal,veľ.p:noha
5v22b.7↔	V.tx.kože,prijemca:náhr.k.kultiv.keratinocyt,veľ.p:ram,lak	5v236.x↔	Lokál.lal.plast.kože a podk:plast.rotovaným lal,veľká pl:ost
5v22b.8↔	Vol.tx.kože,prijemca:náhr.k.kultiv.keratinocyt,veľ.p:predlakt	5v238.0	Lok.lal.plast.kože a podk:plast.ostrovček.lal,veľ.p:pery
5v22b.9↔	Vol.tx.kože,prijem:náhr.kože kultiv.keratinocyt,veľká pl:ruka	5v238.4	Lok.lal.plast.kože a podk:plast.ostrovček.lal,veľ.p:ost.č.hlavý
5v22b.a	Vol.tx.kože,prijem:náhr.k.kult.keratinocyt,veľ.p:hrud.st,chrб	5v238.5	Lok.lal.plast.kože a podkož:plast.ostrovček.lal,veľká pl:krk
5v22b.b	Vol.tx.kože,prijem:náhr.k.kultiv.keratinocyt,veľ.p:bruš.o	5v238.6↔	Lok.lal.plast.kože a podk:plast.ostrovček.lal,veľ.p:ram,axila
5v22b.c	Vol.tx.kože,prijem:náhr.k.kultiv.keratinoc,veľ.p:ing.genit.o	5v238.7↔	Lok.lal.plast.kože a podk:plast.ostrovček.lal,veľ.p:ram,lakeť
5v22b.d	Vol.tx.kože,prijemca:náhr.k.kult.keratinoc,veľ.p:glut.obl.	5v238.8↔	Lok.lalok.plast.kože a podk:plast.ostrovček.lal,veľ.p:predlakt
5v22b.e↔	Vol.tx.kože,prijemca:náhr.kože kultiv.keratin,veľ.p:stehn,kol	5v238.9↔	Lok.lalok.plast.kože a podk:plast.ostrovček.lal,veľ.p:ruka
5v22b.f↔	Vol.tx.kože,prijem:náhr.k.kultiv.keratinoc,veľká pl:predkol	5v238.a	Lok.lal.plast.kože a podk:plats.ostrovček.lal,veľ.p:hr.st.,chrб
5v22b.g↔	Vol.transpl.kože,prijem:náhr.kože kultiv.keratinoc,vplo:noha	5v238.b	Lokál.lal.plast.kože a podk:plast.ostrovček.lal,veľ.p:bruš.obl
5v22b.x↔	Vol.tx.kože,prijemca:náhr.kože kultiv.keratinocyt,veľká pl:ost	5v238.c	Lok.lal.plast.kože a podk:plast.ostrov.lal,veľ.p:inguin.genit.o
5v230.0	Lok.lalok.plast.kože a podk:dilatačná plast,malá plocha:pery	5v238.d	Lok.lal.plast.k.a podk:plast.ostrovček.lal,veľ.p:glute.obl
5v230.4	Lokál.lal.plast.kože a podk:dilatač.plast,malá pl:ost.č.hlavý	5v238.e↔	Lok.lal.plast.kože a podk:plast.ostrov.lal,veľ.p:stehn,kol
5v230.5	Lokál.lalok.plast.kože a podk:dilatačná plast,malá pl:krk	5v238.f↔	Lok.lal.plast.kože a podk:plast.ostrovčekov.lal,veľ.p:predkol
5v230.6↔	Lokál.lal.plast.kože a podk:dilatačná plast,malá pl:ram,axila	5v238.g↔	Lok.lal.plast.kože a podk:plast.ostrovček.lal,veľ.p:noha
5v230.7↔	Lok.lalok.plast.kože a podk:dilatač.plast,malá pl:ram,lakeť	5v238.x↔	Lokál.lalok.plast.kože a podk:plast.ostrovčekovit.lal,veľ.p:ost

5v239.0	Lok.lal.plast.kože a podkož:Z-plastika, veľká pl:pery	5v23e.c	Lok.lal.pl.kož. a pod.tr.pl.mal.pl.lal.Dof.v in.a gen.ob.
5v239.4	Lok.lal.plast.kože a podkož:Z-plast, vef.pl:ost.časti hlavy	5v23e.d	Lok.lal.plas.kože a pod.tran.plas.malej ploc.lal.Dof.v glut.obl.
5v239.5	Lok.lal.plast.kože a podkož:Z-plast, veľká plocha:krk	5v23e.e	Lok.lal.pl.kož. a pod.tr.pl.mal.pl.lal.Dof.v ob.st.a kol.
5v239.6↔	Lok.lal.plast.kože a podkož:Z-plast, vef.pl:rameno, axila	5v23e.f	Lok.lal.plas.kože a pod.tran.plas.malej ploc.lal.Dof.v obl.pred.
5v239.7↔	Lok.lal.plast.kože a podkož:Z-plast, vef.pl:ram, lakeť	5v23e.g	Lok.lal.pl.kož. a pod.tr.pl.mal.pl.lal.Dof.v ob.noh.(c.)
5v239.8↔	Lok.lal.plast.kože a podkož:Z-plast, vef.pl:predlaktie	5v23e.x	Lok.lal.plas.kože a pod.tran.plas.malej ploc.lal.Dof.ost.
5v239.9↔	Lokál.lalok.plast.kože a podkož:Z-plastika, vef.plocha:ruka	5v23f.0	Lok.lal.plas.kože a pod.tran.plas.malej ploc.inou tec.v obl.pery
5v239.a	Lok.lal.plast.kože a podkož:Z-plast, vef.pl:hrud.stena, chrbát	5v23f.4	Lok.lal.pl.kož. a pod.tr.pl.mal.pl.in.tec.v os.čas.hl.
5v239.b	Lok.lal.plast.kože a podkož:Z-plast, veľká pl:bruš.obl.	5v23f.5	Lok.lal.plas.kože a pod.tran.plas.malej ploc.inou tec.v obl.krku
5v239.c	Lok.lal.plast.kože a podkož:Z-plast, vef.pl:inguin.genit.o	5v23f.6	Lok.lal.pl.kož. a pod.tr.pl.mal.pl.in.tec.v ob.ram.a ax.
5v239.d	Lok.lal.plast.kože a podkož:Z-plast, veľká pl:gluteál.obl.	5v23f.7	Lok.lal.pl.kož. a pod.tr.pl.mal.pl.in.tec.v ob.ram.a lak.
5v239.e↔	Lokál.lal.plast.kože a podkož:Z-plast, vef.pl:stehno, koleno	5v23f.8	Lok.lal.plas.kože a pod.tran.plas.malej ploc.inou tec.v obl.pred.
5v239.f↔	Lokál.lalok.plast.kože a podkož:Z-plast, vef.pl:predkolenie	5v23f.9	Lok.lal.plas.kože a pod.tran.plas.malej ploc.inou tec.v obl.ruky
5v239.g↔	Lokál.lalok.plast.kože a podkož:Z-plast, vef.pl:noha	5v23f.a	Lok.lal.pl.kož. a pod.tr.pl.mal.pl.in.tec.v ob.hr.st.a ch.
5v239.x↔	Lokál.lalok.plast.kože a podkož:Z-plast, veľká plocha:ost	5v23f.b	Lok.lal.plas.kože a pod.tran.plas.malej ploc.inou tec.v bruš.obl.
5v23a.x↔	Lokál.lalok.plast.kože a podkož:W-plast, malá plocha:ost	5v23f.c	Lok.lal.pl.kož. a pod.tr.pl.mal.pl.in.tec.v in.a gen.ob.
5v23b.0	Lokál.lalok.plast.kože a podkož:W-plast, vef.pl:pery	5v23f.d	Lok.lal.plas.kože a pod.tran.plas.malej ploc.inou tec.v glut.obl.
5v23b.4	Lok.lal.plast.kože a podkož:W-plast, vef.pl:ost.časti hlavy	5v23f.e	Lok.lal.pl.kož. a pod.tr.pl.mal.pl.in.tec.v ob.st.a kol.
5v23b.5	Lok.lal.plast.kože a podkož:W-plast, veľká plocha:krk	5v23f.f	Lok.lal.plas.kože a pod.tran.plas.malej ploc.inou tec.v obl.pred.
5v23b.6↔	Lok.lal.plast.kože a podkož:W-plast, vef.pl:rameno, axila	5v23f.g	Lok.lal.pl.kož. a pod.tr.pl.mal.pl.in.tec.v ob.noh.(c.)
5v23b.7↔	Lok.lal.plast.kože a podkož:W-plast, vef.pl:ram, lakeť	5v23f.x	Lok.lal.plas.kože a pod.tran.plas.malej ploc.inou tec.ost.
5v23b.8↔	Lok.lal.plast.kože a podkož:W-plast, vef.pl:predlaktie	5v23g.0	Lok.lal.plas.kože a pod.tran.plas.vef.ploc.dvoj.lal.v obl.pery
5v23b.9↔	Lokál.lalok.plast.kože a podkož:W-plastika, veľká pl:ruka	5v23g.4	Lok.lal.pl.kož. a pod.tr.pl.vef.pl.dv.lal.v os.čas.hl.
5v23b.a	Lok.lal.plast.kože a podkož:W-plast, vef.pl:hrud.st., chrbát	5v23g.5	Lok.lal.plas.kože a pod.tran.plas.vef.ploc.dvoj.lal.v obl.krku
5v23b.b	Lokál.lalok.plast.kože a podkož:W-plast, vef.pl:bruš.obl.	5v23g.6	Lok.lal.pl.kož. a pod.tr.pl.vef.pl.dv.lal.v ob.ram.a ax.
5v23b.c	Lok.lalok.plast.kože a podkož:W-plast, vef.pl:inguin.genit.o	5v23g.7	Lok.lal.pl.kož. a pod.tr.pl.vef.pl.dv.lal.v ob.ram.a lak.
5v23b.d	Lok.lal.plast.kože a podkož:W-plast, vef.pl:gluteál.obl.	5v23g.8	Lok.lal.plas.kože a pod.tran.plas.vef.ploc.dvoj.lal.v obl.pred.
5v23b.e↔	Lok.lal.plast.kože a podkož:W-plast, vef.pl:stehno, koleno	5v23g.9	Lok.lal.plas.kože a pod.tran.plas.vef.ploc.dvoj.lal.v obl.ruky
5v23b.f↔	Lok.lal.plast.kože a podkož:W-plast, veľká pl:predkolenie	5v23g.a	Lok.lal.pl.kož. a pod.tr.pl.vef.pl.dv.lal.v ob.hr.st.a ch.
5v23b.g↔	Lok.lal.plast.kože a podkož:W-plast, vef.pl:noha/chodidl	5v23g.b	Lok.lal.plas.kože a pod.tran.plas.vef.ploc.dvoj.lal.v bruš.obl.
5v23b.x↔	Lokál.lalok.plast.kože a podkož:W-plast, veľká plocha:ost	5v23g.c	Lok.lal.pl.kož. a pod.tr.pl.vef.pl.dv.lal.v in.a gen.ob.
5v23c.0	Lok.lal.plas.kože a pod.tran.plas.malej ploc.dvoj.lal.v obl.pery	5v23g.d	Lok.lal.plas.kože a pod.tran.plas.vef.ploc.dvoj.lal.v glut.obl.
5v23c.4	Lok.lal.pl.kož. a pod.tr.pl.mal.pl.dv.lal.v os.čas.hl.	5v23g.e	Lok.lal.pl.kož. a pod.tr.pl.vef.pl.dv.lal.v ob.st.a kol.
5v23c.5	Lok.lal.plas.kože a pod.tran.plas.malej ploc.dvoj.lal.v obl.krku	5v23g.f	Lok.lal.plas.kože a pod.tran.plas.vef.ploc.dvoj.lal.v obl.pred.
5v23c.6	Lok.lal.pl.kož. a pod.tr.pl.mal.pl.dv.lal.v ob.ram.a ax.	5v23g.g	Lok.lal.pl.kož. a pod.tr.pl.vef.pl.dv.lal.v ob.noh.(c.)
5v23c.7	Lok.lal.pl.kož. a pod.tr.pl.mal.pl.dv.lal.v ob.ram.a lak.	5v23g.x	Lok.lal.plas.kože a pod.tran.plas.vef.ploc.dvoj.lal.ost.
5v23c.8	Lok.lal.plas.kože a pod.tran.plas.malej ploc.dvoj.lal.v obl.pred.	5v23h.0	Lok.lal.plas.kože a pod.tran.plas.vef.ploc.Lim.lal.v obl.pery
5v23c.9	Lok.lal.plas.kože a pod.tran.plas.malej ploc.dvoj.lal.v obl.ruky	5v23h.4	Lok.lal.pl.kož. a pod.tr.pl.vef.pl.Lim.lal.v os.čas.hl.
5v23c.a	Lok.lal.pl.kož. a pod.tr.pl.mal.pl.dv.lal.v ob.hr.st.a ch.	5v23h.5	Lok.lal.plas.kože a pod.tran.plas.vef.ploc.Lim.lal.v obl.krku
5v23c.b	Lok.lal.plas.kože a pod.tran.plas.malej ploc.dvoj.lal.v bruš.obl.	5v23h.6	Lok.lal.pl.kož. a pod.tr.pl.vef.pl.Lim.lal.v ob.ram.a ax.
5v23c.c	Lok.lal.pl.kož. a pod.tr.pl.mal.pl.dv.lal.v in.a gen.ob.	5v23h.7	Lok.lal.pl.kož. a pod.tr.pl.vef.pl.Lim.lal.v ob.ram.a lak.
5v23c.d	Lok.lal.plas.kože a pod.tran.plas.malej ploc.dvoj.lal.v glut.obl.	5v23h.8	Lok.lal.plas.kože a pod.tran.plas.vef.ploc.Lim.lal.v obl.pred.
5v23c.e	Lok.lal.pl.kož. a pod.tr.pl.mal.pl.dv.lal.v ob.st.a kol.	5v23h.9	Lok.lal.plas.kože a pod.tran.plas.vef.ploc.Lim.lal.v obl.ruky
5v23c.f	Lok.lal.plas.kože a pod.tran.plas.malej ploc.dvoj.lal.v obl.pred.	5v23h.a	Lok.lal.pl.kož. a pod.tr.pl.vef.pl.Lim.lal.v ob.hr.st.a ch.
5v23c.g	Lok.lal.pl.kož. a pod.tr.pl.mal.pl.dv.lal.v ob.noh.(c.)	5v23h.b	Lok.lal.plas.kože a pod.tran.plas.vef.ploc.Lim.lal.v bruš.obl.
5v23c.x	Lok.lal.plas.kože a pod.tran.plas.malej ploc.dvoj.lal.ost.	5v23h.c	Lok.lal.plas.kože a pod.tran.plas.vef.ploc.Lim.lal.v ing.a gen.obl.
5v23d.0	Lok.lal.plas.kože a pod.tran.plas.malej ploc.Lim.lal.v obl.pery	5v23h.d	Lok.lal.plas.kože a pod.tran.plas.vef.ploc.Lim.lal.v glut.obl.
5v23d.4	Lok.lal.pl.kož. a pod.tr.pl.mal.pl.Lim.lal.v os.čas.hl.	5v23h.e	Lok.lal.pl.kož. a pod.tr.pl.vef.pl.Lim.lal.v ob.st.a kol.
5v23d.5	Lok.lal.plas.kože a pod.tran.plas.malej ploc.Lim.lal.v obl.krku	5v23h.f	Lok.lal.plas.kože a pod.tran.plas.vef.ploc.Lim.lal.v obl.pred.
5v23d.6	Lok.lal.pl.kož. a pod.tr.pl.mal.pl.Lim.lal.v ob.ram.a ax.	5v23h.g	Lok.lal.plas.kože a pod.tran.plas.vef.ploc.Lim.lal.v obl.nohy (ch.)
5v23d.7	Lok.lal.pl.kož. a pod.tr.pl.mal.pl.Lim.lal.v ob.ram.a lak.	5v23h.x	Lok.lal.plas.kože a pod.tran.plas.vef.ploc.Lim.lal., ost.
5v23d.8	Lok.lal.plas.kože a pod.tran.plas.malej ploc.Lim.lal.v obl.pred.	5v23i.0	Lok.lal.plas.kože a pod.tran.plas.vef.ploc.lal.Dof.v obl.pery
5v23d.9	Lok.lal.plas.kože a pod.tran.plas.malej ploc.Lim.lal.v obl.ruky	5v23i.4	Lok.lal.pl.kož. a pod.tr.pl.vef.pl.lal.Dof.v os.čas.hl.
5v23d.a	Lok.lal.pl.kož. a pod.tr.pl.mal.pl.Lim.lal.v ob.hr.st.a ch.	5v23i.5	Lok.lal.plas.kože a pod.tran.plas.vef.ploc.lal.Dof.v obl.krku
5v23d.b	Lok.lal.plas.kože a pod.tran.plas.malej ploc.Lim.lal.v bruš.obl.	5v23i.6	Lok.lal.pl.kož. a pod.tr.pl.vef.pl.lal.Dof.v ob.ram.a ax.
5v23d.c	Lok.lal.pl.kož. a pod.tr.pl.mal.pl.Lim.lal.v in.a gen.ob.	5v23i.7	Lok.lal.pl.kož. a pod.tr.pl.vef.pl.lal.Dof.v ob.ram.a lak.
5v23d.d	Lok.lal.plas.kože a pod.tran.plas.malej ploc.Lim.lal.v glut.obl.	5v23i.8	Lok.lal.plas.kože a pod.tran.plas.vef.ploc.lal.Dof.v obl.pred.
5v23d.e	Lok.lal.pl.kož. a pod.tr.pl.mal.pl.Lim.lal.v ob.st.a kol.	5v23i.9	Lok.lal.plas.kože a pod.tran.plas.vef.ploc.lal.Dof.v obl.ruky
5v23d.f	Lok.lal.plas.kože a pod.tran.plas.malej ploc.Lim.lal.v obl.pred.	5v23i.a	Lok.lal.pl.kož. a pod.tr.pl.vef.pl.lal.Dof.v ob.hr.st.a ch.
5v23d.g	Lok.lal.pl.kož. a pod.tr.pl.mal.pl.Lim.lal.v ob.noh.(c.)	5v23i.b	Lok.lal.plas.kože a pod.tran.plas.vef.ploc.lal.Dof.v bruš.obl.
5v23d.x	Lok.lal.plas.kože a pod.tran.plas.malej ploc.Lim.lal., ost.	5v23i.c	Lok.lal.plas.kože a pod.tran.plas.vef.ploc.lal.Dof.v ing.a gen.obl.
5v23e.0	Lok.lal.plas.kože a pod.tran.plas.malej ploc.lal.Dof.v obl.pery	5v23i.d	Lok.lal.plas.kože a pod.tran.plas.vef.ploc.lal.Dof.v glut.obl.
5v23e.4	Lok.lal.pl.kož. a pod.tr.pl.mal.pl.lal.Dof.v os.čas.hl.	5v23i.e	Lok.lal.pl.kož. a pod.tr.pl.vef.pl.lal.Dof.v ob.st.a kol.
5v23e.5	Lok.lal.plas.kože a pod.tran.plas.malej ploc.lal.Dof.v obl.krku	5v23i.f	Lok.lal.plas.kože a pod.tran.plas.vef.ploc.lal.Dof.v obl.pred.
5v23e.6	Lok.lal.pl.kož. a pod.tr.pl.mal.pl.lal.Dof.v ob.ram.a ax.	5v23i.g	Lok.lal.plas.kože a pod.tran.plas.vef.ploc.lal.Dof.v obl.nohy (ch.)
5v23e.7	Lok.lal.pl.kož. a pod.tr.pl.mal.pl.lal.Dof.v ob.ram.a lak.	5v23i.x	Lok.lal.plas.kože a pod.tran.plas.vef.ploc.lal.Dof., ost.
5v23e.8	Lok.lal.plas.kože a pod.tran.plas.malej ploc.lal.Dof.v obl.pred.	5v23j.0	Lok.lal.plas.kože a pod.tran.plas.vef.ploc.inou tec.v obl.pery
5v23e.9	Lok.lal.plas.kože a pod.tran.plas.malej ploc.lal.Dof.v obl.ruky	5v23j.4	Lok.lal.pl.kož. a pod.tr.pl.vef.pl.in.tec.v os.čas.hl.
5v23e.a	Lok.lal.pl.kož. a pod.tr.pl.mal.pl.lal.Dof.v ob.hr.st.a ch.	5v23j.5	Lok.lal.plas.kože a pod.tran.plas.vef.ploc.inou tec.v obl.krku
5v23e.b	Lok.lal.plas.kože a pod.tran.plas.malej ploc.lal.Dof.v bruš.obl.	5v23j.6	Lok.lal.pl.kož. a pod.tr.pl.vef.pl.in.tec.v ob.ram.a ax.

5v23j.7	Lok.lal.pl.kož.a pod.tr.pl.vel.pl.in.tec.v ob.ram.a lak.	5v250.x↔	Lal.plast.kože a podk.prijemca:voľ.lalok s mikrovask.anast:ost.
5v23j.8	Lok.lal.plas.kože a pod.tran.plas.vel.ploc.inou tec.v obl.pred.	5v251.0	Lalok.plast.kože a podk.prijemca:stopkatý miestny lalok:pery
5v23j.9	Lok.lal.plas.kože a pod.tran.plas.vel.ploc.inou tec.v obl.ruky	5v251.4	Lal.plast.kože a podk.prijem:stopkatý miest.lalok:ost.č.hlavy
5v23j.a	Lok.lal.pl.kož.a pod.tr.pl.vel.pl.in.tec.v ob.hr.st.a ch.	5v251.5	Lal.plast.kože a podkož.prijem:stopka.miestny lalok:krk
5v23j.b	Lok.lal.plas.kože a pod.tran.plas.vel.ploc.inou tec.v bruš.obl.	5v251.6↔	Lal.plast.kože a podk.prijemca:stopka.miest.lalok:ram,axila
5v23j.c	Lok.lal.pl.kož.a pod.tr.pl.vel.pl.in.tec.v in.a gen.ob.	5v251.7↔	Lalok.plast.kože a podk.prijem:stopkatý miest.lal:ram,lakeť
5v23j.d	Lok.lal.plas.kože a pod.tran.plas.vel.ploc.inou tec.v glut.obl.	5v251.8↔	Lal.plast.kože a podkož.prijemca:stopk.miest.lalok:predlakt
5v23j.e	Lok.lal.pl.kož.a pod.tr.pl.vel.pl.in.tec.v ob.st.a kol.	5v251.9↔	Lal.plast.kože a podkož.prijemca:stopkatý miest.lalok:ruka
5v23j.f	Lok.lal.plas.kože a pod.tran.plas.vel.ploc.inou tec.v obl.pred.	5v251.a	Lalok.plast.kože a podk.prijem:stopkat.miest.lal:hrud.st.chrb
5v23j.g	Lok.lal.pl.kož.a pod.tr.pl.vel.pl.in.tec.v ob.noh.(c.)	5v251.b	Lal.plast.kože a podk.prijemca:stopkatý miest.lalok:bruš.o.
5v23j.x	Lok.lal.plas.kože a podk.darca:voľ.lal.s mikrovask.anast:steh,kol, ost.	5v251.c	Lal.plast.kože a podkož.prijemca:stopka.miest.lal:ingu,genit.o
5v240.0	Lal.plast.k.a podk.darca:voľný lal.s mikrovaskul.anastom:pery	5v251.d	Lal.plast.kože a podk.prijemca:stopkatý miest.lalok:glut.obl
5v240.4	Lal.plast.k.a podk.darca:voľ.lal.s mikrovask.anast:ost.č.hlavy	5v251.e↔	Lal.plast.kože a podk.prijemca:stopk.miest.lalok:stehno,kol
5v240.5	Lal.plast.kože a podk.darca:voľ.lal.s mikrovask.anast:krk	5v251.f↔	Lalok.plast.kože a podk.prijem:stopkat.miest.lalok:predkol
5v240.6↔	Lal.plast.k.a podk.darca:voľ.lal.s mikrovas.anast:ram,axila	5v251.g↔	Lal.plast.kože a podkož.prijemca:stopkat.miestny lalok:noha
5v240.7↔	Lal.plast.kože a podk.darca:voľ.lal.s mikrovask.anast:ram,lak	5v251.x↔	Lal.plast.kože a podkož.prijemca:stopkatý miestny lalok:ost.
5v240.8↔	Lal.plast.kože a podk.darca:voľ.lal.s mikrovask.anast:predlakt	5v252.0	Lalok.plast.kože a podk.prijemca:stopkat.vzdialený lalok:pery
5v240.9↔	Lalok.plast.kože a podk.darca:voľ.lal.s mikrovask.anast:ruka	5v252.4	Lal.plast.kože a podk.prijem:stopka.vzdial.lalok:ost.č.hlavy
5v240.a	Lal.plast.kože a podk.darca:voľ.lal.s mikrova.anast:hr.st.,chrb	5v252.5	Lal.plast.kože a podk.prijemca:stopkatý vzdial.lalok:krk
5v240.b	Lalok.plast.kože a podk.darca:voľ.lal.s mikrovask.anast:bruš.o	5v252.6↔	Lal.plast.kože a podk.prijem:stopkatý vzdial.lal:rameno,axila
5v240.c	Lal.plast.k.a podk.darca:voľ.lal.s mikrovask.anast:ing,genit.o	5v252.7↔	Lal.plast.kože a podk.prijemca:stopk.vzdial.lalok:ram,lakeť
5v240.d	Lal.plas.k.a podk.darca:v.lal.s mikrovas.anastom:glute.obl.	5v252.8↔	Lal.plast.kože a podk.prijem:stopkatý vzdial.lalok:predlaktie
5v240.e↔	Lal.plast.kože a podk.,darca:voľ.lal.s mikrovask.anast:steh,kol	5v252.9↔	Lalok.plast.kože a podk.prijemca:stopkat.vzdialený lalok:ruka
5v240.f↔	Lal.plast.kože a podk.darca:voľ.lal.s mikrovask.anast:predkol	5v252.a	Lal.plast.kože a podk.prijem:stopk.vzdial.lal:hrud.st.chrbát
5v240.g↔	Lalok.plast.kože a podk.darca:voľ.lal.s mikrovask.anast:noha	5v252.b	Lal.plast.kože a podk.prijem:stopkat.vzdialený lalok:bruš.obl.
5v240.x	Lalok.plast.kože a podk.darca:voľ.lal.s mikrovask.anast:ost.	5v252.c	Lal.plast.kože a podkož.prijemca:stopk.vzdial.lal:ingu,gen.o
5v241.0	Lalok.plast.kože a podk.darca:stopkat.miest.lalok:pery	5v252.d	Lal.plast.kože a podk.prijemca:stopk.vzdial.lalok:gluteál.obl.
5v241.4	Lal.plast.k.a podkožia,darca:stopkatý miest.lal:ost.č.hlavy	5v252.e↔	Lal.plast.kože a podkož.prijem:stopk.vzdial.lalok:stehno,kol
5v241.5	Lalok.plast.kože a podk.darca:stopkatý miest.lalok:krk	5v252.f↔	Lalok.plast.kože a podk.prijemca:stopkat.vzdialený lalok:predkol
5v241.6↔	Lal.plast.kože a podk.darca:stopka.miest.lalok:rameno,axila	5v252.g↔	Lalok.plast.kože a podk.prijemca:stopkat.vzdial.lalok:noha
5v241.7↔	Lal.plast.kože a podk.darca:stopkatý miest.lalok:ram,lakeť	5v252.x↔	Lalok.plast.kože a podkož.prijemca:stopkatý vzdial.lalok:ost.
5v241.8↔	Lalok.plast.kože a podk.darca:stopkatý miest.lalok:predlakt	5v260.0	Kombin.plast.zákroky na koži a podkož:kombin.lalok.plast:pery
5v241.9↔	Lal.plast.kože a podkož,darca:stopkatý miestny lalok:ruka	5v260.4	Kombi.plast.zákr.na koži a podk:kombin.lalok.plast:ost.č.hlavy
5v241.a	Lal.plast.kože a podkož,darca:stopka.miest.lal:hrudn.st.chrb	5v260.5	Kombin.plast.zákroky na koži a podk:kombin.lalok.plast:krk
5v241.b	Lal.plast.kože a podk.darca:stopkatý miestny lalok:bruš.obl.	5v260.6↔	Kombi.plast.zákr.na koži a podk:kombin.lal.plastiky:ram,axila
5v241.c	Lal.plast.kože a podk.darca:stopkatý miest.lal:ingu,genit.o	5v260.7↔	Kombi.plast.zákr.na koži a podk:kombin.lal.plastiky:ram,lakeť
5v241.d	Lal.plast.kože a podk.darca:stopkatý miest.lalok:gluteál.obl.	5v260.8↔	Kombi.plast.zákr.na koži a podk:kombin.lalok.plast:predlakt
5v241.e↔	Lalok.plast.kože a podk.darca:stopka.miest.lalok:steh,koleno	5v260.9↔	Kombin.plast.zákroky na koži a podk:kombi.lalok.plast:ruka
5v241.f↔	Lalok.plast.kože a podk.darca:stopkatý miest.lalok:predkol	5v260.a	Kombi.plast.zákr.na koži a podk:kombin.lal.plast:hr.st.chrbát
5v241.g↔	Lalok.plast.kože a podkož,darca:stopkatý miest.lalok:noha	5v260.b	Kombin.plast.zákr.na koži a podk:kombin.lalok.plast:bruš.obl.
5v241.x	Lal.plast.kože a podkožia,darca:stopkatý miestny lalok:ost.	5v260.c	Kombi.plast.zákr.na koži a podk:kombin.lal.plast:ingu,genit.o
5v242.0	Lal.plast.kože a podk.darca:stopkatý vzdialený lalok:pery	5v260.d	Kombin.plast.zákr.na koži a podk:kombin.lal.plast:glute.obl.
5v242.4	Lal.plast.kože a podk.darca:stopkatý vzdial.lalok:ost.č.hlavy	5v260.e↔	Kombin.plast.zákr.na koži a podk:kombin.lal.plast:stehno,kol
5v242.5	Lalok.plast.kože a podk.darca:stopkat.vzdialený lalok:krk	5v260.f↔	Kombin.plast.zákr.na koži a podk:kombin.lal.plast:predkol
5v242.6↔	Lal.plast.kože a podk.darca:stopkatý vzdial.lalok:ram,axila	5v260.g↔	Kombi.plast.zákr.na koži a podkož:kombin.lalok.plastiky:noha
5v242.7↔	Lal.plast.kože a podk.darca:stopkat.vzdial.lalok:ram,lakeť	5v260.x↔	Kombin.plast.zákroky na koži a podkoži:kombin.lalok.plast:ost
5v242.8↔	Lal.plast.kože a podk.darca:stopkatý vzdial.lalok:predlaktie	5v261.0	Komb.plast.zákr.k.a podk:kombi.lal.plastik a voľ.k.tra:ost.č.hla
5v242.9↔	Lal.plast.kože a podkož,darca:stopkat.vzdialený lalok:ruka	5v261.4	Komb.plast.zákr.k.a podk:kombi.lal.plast.a voľ.k.tra:ost.č.hla
5v242.a	Lal.plast.kože a podk.darca:stopk.vzdial.lalok:hrud.st.chrbát	5v261.5	Kombi.plast.zákr.kože a podk:komb.lal.plast.a voľ.k.transpl:krk
5v242.b	Lalok.plast.kože a podk.darca:stopkatý vzdial.lalok:bruš.obl.	5v261.6↔	Kombi.plast.zákr.k.a podk:komb.lal.plast.a voľ.k.tran:ram,axi
5v242.c	Lalok.plast.kože a podkož,darca:stopka.vzdial.lal:ing,genit.o	5v261.7↔	Kombi.plast.zákr.k.a podk:komb.lal.plast.a voľ.k.tran:ram,lak
5v242.d	Lal.plast.kože a podk.darca:stopkatý vzdial.lalok:gluteál.obl.	5v261.8↔	Komb.plast.zákr.k.a podk:komb.lal.plast.a v.kož.tran:predlakt
5v242.e↔	Lalok.plast.kože a podk.darca:stopka.vzdial.lalok:stehno,kol	5v261.9↔	Komb.plast.zákr.k.a podk:kombi.lal.plast.a voľ.k.transpl:ruka
5v242.f↔	Lalok.plast.kože a podk.darca:stopk.vzdial.lalok:predkolenie	5v261.a	Komb.plas.zákr.k.a podk:kombi.lal.plast.a voľ.k.tran:hr.st.chrb
5v242.g↔	Lalok.plast.kože a podkož,darca:stopka.vzdial.lalok:noha	5v261.b	Kombi.plast.zákr.k.a podk:komb.lal.plast.a voľ.k.transp:bruš.o
5v242.x	Lalok.plast.kože a podkož,darca:stopkatý vzdialený lalok:ost.	5v261.c	Komb.plast.zákr.k.a podk:komb.lal.plast.a voľ.k.tran:ing,gen.o
5v250.0	Lal.plast.kože a podk.prijemca:voľ.lal.s mikrovask.anast:pery	5v261.d	Komb.plast.zákr.k.a podk:komb.lal.plast.a voľ.kož.tran:glut.o
5v250.4	Lal.plast.k.a podk.prijem:voľ.lal.s mikrovask.anast:ost.č.hlavy	5v261.e↔	Komb.plast.zákr.k.a podk:komb.lal.plast.a voľ.k.tran:steh,kol
5v250.5	Lal.plast.kože a podk.prijem:voľ.lalok s mikrovask.anast:krk	5v261.f↔	Komb.plast.zákr.k.a podk:kombi.lal.plast.a voľ.k.tran:predkol
5v250.6↔	Lal.plast.kože a podk.prijem:voľ.lal.s mikrovask.anast:ram,axi	5v261.g↔	Komb.plast.zákr.kože a podk:komb.lal.plast.a voľ.k.tra:ost.č.hla
5v250.7↔	Lal.plast.kože a podk.prijem:voľ.lal.s mikrovask.anast:ram,lak	5v261.x↔	Komb.plast.zákr.k.a podk:komb.lal.plast.a voľ.kož.transpl:ost.
5v250.8↔	Lal.plast.k.a podk.prijemca:voľ.lal.s mikrovask.anast:predlakt	5v262.0	Komb.plast.zákr.k.a podk:stopk.miest.lalok so vzdial.lal:pery
5v250.9↔	Lal.plast.kože a podk.prijem:voľ.lal.s mikrovask.anastom:ruka	5v262.4	Kombi.plast.zákr.kože a podk:stopk.miest.so vzdial.lal:ost.č.hl
5v250.a	Lal.plast.k.a podk.prijem:voľ.lal.s mikrovas.anast:hr.st.chrb	5v262.5	Kombi.plast.zákr.kože a podk:stopk.miestny so vzdial.lal:krk
5v250.b	Lal.plast.k.a podk.prijemca:voľ.lal.s mikrovask.anast:bruš.o.	5v262.6↔	Kombi.plast.zákr.kože a podk:stopk.miest.so vzdial.lal:ram,axi
5v250.c	Lal.plast.k.a podk.prijem:voľ.lal.s mikrovas.anast:ingu,gen.o.	5v262.7↔	Komb.plast.zákr.kože a podk:stopk.miest.so vzdial.lal:ram,lak
5v250.d	Lalok.plast.kože a podk.prijem:voľ.lal.s mikrovas.anast:glut.o.	5v262.8↔	Kombi.plast.zákr.kože a podk:stopk.miest.so vzdial.lal:predlakt
5v250.e↔	Lalok.plast.k.a podk.prijem:voľ.lal.s mikrovask.anast:steh,kol	5v262.9↔	Kombi.plast.zákr.kože a podk:stopk.miest.so vzdial.lalok:ruka
5v250.f↔	Lal.plast.kože a podk.prijem:voľ.lal.s mikrovask.anast:predkol	5v262.a	Kombi.plast.zákr.k.a podk:stopk.miest.so vzdial.lal:hr.st.chrb
5v250.g↔	Lal.plast.kože a podk.prijemca:voľ.lal.s mikrovask.anast:noha	5v262.b	Kombi.plast.zákr.k.a podk:stopk.miest.so vzdial.lal:bruš.obl.



5v262.c	Komb.plast.zákr.k.a podk:stopk.miest.so vzdial.lal:ingv.gen.o	5v275.6↔	Reviz.stopkat.vzdial.laloka kož.plastiky:rameno,axila
5v262.d	Kombi.plast.zákr.koži a podk:stopk.miest.so vzdial.lal:glut.o.	5v275.7↔	Reviz.stopkat.vzdial.laloka kož.plastiky:rameno,lakeť
5v262.e↔	Komb.plast.zákr.koži a podk:stopk.miest.so vzd.lal:steh, kol	5v275.8↔	Reviz.stopkat.vzdial.laloka kož.plastiky:predlaktie
5v262.f↔	Komb.plast.zákr.koži a podk:stopk.miest.so vzdial.lal:predkol	5v275.9↔	Reviz.stopkat.vzdialeného laloka kož.plastiky:ruka
5v262.g↔	Komb.plast.zákr.k.a podk:stopk.miest.so vzdial.lalokom:noha	5v275.a	Reviz.stopkat.vzdial.laloka kož.plastiky:hруд.st,chráb
5v262.x↔	Komb.plast.zákr.k.a podkož:stopk.mies.lal.so vzdial.lalok:ost.	5v275.b	Revizia stopkat.vzdialeného laloka kož.plastiky:bruš.obl.
5v263.0	Komb.plast.zákr.k.a podk:stopk.miest,vzdial.lal.a voľ.k.tra:pery	5v275.c	Reviz.stopkat.vzdial.laloka kož.plastiky:inguin,genit.o
5v263.4	Komb.pl.zákr.k.a podk:stopk.miest,vzdial.l.a voľ.kož.tra:ost.č.hl	5v275.d	Reviz.stopkat.vzdial.laloka kož.plastiky:gluteál.obl.
5v263.5	Kombi.pl.zákr.k.a podk:stopk.miest,vzdial.lal.a voľ.k.trans:krk	5v275.e↔	Reviz.stopkat.vzdial.laloka kož.plastiky:stehno,koleno
5v263.6↔	Komb.pl.zákr.k.a podk:stop.miest,vzd.lal.a voľ.k.trans:ram,axi	5v275.f↔	Reviz.stopkatého vzdial.laloka kož.plastiky:predkolenie
5v263.7↔	Komb.pl.zákr.k.a podk:stop.miest,vzdial.lal.a v.kož.tra:ram,lak	5v275.g↔	Reviz.stopkat.vzdial.laloka kož.plastiky:noha(chodidlo)
5v263.8↔	Komb.pl.zákr.k.a podk:stop.miest,vzdial.lal.a v.k.trans:predlakt	5v275.x↔	Revizia stopkatého vzdialeného laloka kož.plastiky:ost
5v263.9↔	Komb.pl.zákr.koži a podk:stop.miest,vzd.lal.a voľ.k.trans:ruka	5v276.0	Reviz.voľ.laloka s mikrovaskul.anastomóz.kož.plast:pery
5v263.a	Komb.pla.zákr.k.a podk:stopk.mie,vzd.lal.a voľ.k.tra:hr.st,chr	5v276.4	Reviz.voľ.laloka s mikrovaskul.anastomóz.kož.plast:ost.č.hlavy
5v263.b	Komb.pl.zákr.k.a pdk:stop.miest,vzd.lal.a voľ.kož.tra:bruš.o.	5v276.5	Reviz.voľ.laloka s mikrovaskul.anastomóz.kož.plast:krk
5v263.c	Kombi.pl.zákr.k.a podk:stopk.miest,vzd.lal.a v.kož.tra:ingv,gen	5v276.6↔	Reviz.voľ.laloka s mikrovaskul.anastom.kož.plast:ram,axila
5v263.d	Komb.pl.zákr.k.a podk:stop.miest,vzd.la.a voľ.kož.tra:glut.o.	5v276.7↔	Reviz.voľ.laloka s mikrovaskul.anastomóz.kož.plast:ram,lakeť
5v263.e↔	Komb.pl.zákr.k.a podk:stopk.miest,vzd.lal.a voľ.k.trans:steh,kol	5v276.8↔	Revizia voľ.laloka s mikrovaskul.anastomóz.kož.plast:predlakt
5v263.f↔	Komb.pl.zákr.k.a podk:stopk.miest,vzd.lal.a v.kož.tra:predkol	5v276.9↔	Reviz.voľ.laloka s mikrovaskul.anastom.kož.plastiky:ruka
5v263.g↔	Komb.plast.zákr.k.a podk:stop.miest,vzd.lal.a voľ.k.trans:noha	5v276.a	Reviz.voľ.laloka s mikrovaskul.anastomóz.kož.plast:hруд.st,chr
5v263.x↔	Komb.plas.zákr.k.a podk:stopk.mies,vzd.lal.a voľ.kož.transpl:ost	5v276.b	Reviz.voľ.laloka s mikrovaskul.anastom.kož.plast:bruš.obl.
5v26x.x↔	Kombinované plastické zákroky na koži a podkoží:ost.	5v276.c	Reviz.voľ.laloka s mikrovaskul.anastom.kož.plast:inguin,genit.o
5v272.0	Revizia voľ.kož.transplantátu kož.plastiky:pery	5v276.d	Reviz.voľ.laloka s mikrovaskul.anastomóz.kož.plast:glut.obl.
5v272.4	Revizia voľ.kož.transplantátu kož.plastiky:ost.č.hlavy	5v276.e↔	Reviz.voľného lal.s mikrovaskul.anastom.kož.plast:stehno,kol
5v272.5	Revizia voľného kož.transplantátu kož.plastiky:krk	5v276.f↔	Rev.voľ.laloka s mikrovaskul.anastom.kož.plast:predkolenie
5v272.6↔	Revizia voľ.kož.transplantátu kož.plastiky:rameno,axila	5v276.g↔	Reviz.voľ.laloka s mikrovaskul.anastomóz.kož.plastiky:noha
5v272.7↔	Revizia voľ.kož.transplantátu kož.plastiky:ram,lakeť	5v276.x↔	Revizia voľného lal.s mikrovaskul.anastomóz.kož.plastiky:ost
5v272.8↔	Revizia voľ.kož.transplantátu kož.plastiky:predlaktie	5v27x.x	Revizia kožnej plastiky:ostatné
5v272.9↔	Revizia voľ.kož.transplantátu kož.plastiky:ruka	5v281	Plastická rekonštrukcia hornej pery
5v272.a	Revizia voľ.kož.transplantátu kož.plastiky:hруд.st.,chráb	5v282	Plastická rekonštrukcia dolnej pery
5v272.b	Revizia voľ.kož.transplantátu kož.plastiky:bruš.obl.	5v283	Plastická rekonštrukcia ústneho kútika
5v272.c	Revizia voľ.kož.transplantátu kož.plastiky:inguin,genit.obl	5v290.0	Implantácia kožného expander:pery
5v272.d	Revizia voľ.kož.transplantátu kož.plastiky:gluteál.obl.	5v290.5	Implantácia kožného expander:krk
5v272.e↔	Revizia voľ.kož.transplantátu kož.plastiky:stehno,koleno	5v290.6↔	Implantácia kožného expander:rameno,axila
5v272.f↔	Revizia voľ.kož.transplantátu kož.plastiky:predkolenie	5v290.7↔	Implantácia kožného expander:rameno a lakeť
5v272.g↔	Revizia voľného kož.transplantátu kož.plastiky:noha	5v290.8↔	Implantácia kožného expander:predlaktie
5v272.x↔	Revizia voľného kožného transplantátu kož.plastiky:ost.	5v290.9↔	Implantácia kožného expander:ruka
5v273.0	Revizia lokálnej lalokovej plastiky kože:pery	5v290.a	Implant.kožného expander:hруд.st.,chráb
5v273.4	Revizia lokál.lalok.plastiky kože:ost.č.hlavy	5v290.b	Implantácia kožného expander:bruš.obl.
5v273.5	Revizia lokál.lalok.plastiky kože:krk	5v290.c	Implantácia kožného expander:inguin,genit.obl.
5v273.6↔	Revizia lokál.lalok.plastiky kože:rameno,axila	5v290.d	Implantácia kožného expander:gluteál.obl.
5v273.7↔	Revizia lokál.lalok.plastiky kože:rameno,lakeť	5v290.e↔	Implantácia kožného expander:stehno a koleno
5v273.8↔	Revizia lokál.lalok.plastiky kože:predlaktie	5v290.f↔	Implantácia kožného expander:predkolenie
5v273.9↔	Revizia lokál.lalok.plastiky kože:ruka	5v290.g↔	Implantácia kožného expander:noha/chodid
5v273.a	Reviz.lokál.lalok.plastiky kože:hруд.stena,chráb	5v290.x↔	Implantácia kožného expander:ostat.
5v273.b	Revizia lokál.lalok.plastiky kože:bruš.obl.	5v292.0	Prerušenie stopky laloka kože a podkožia:pery
5v273.c	Revizia lokál.lalok.plastiky kože:inguin,genit.obl	5v292.4	Prerušenie stopky laloka kože a podkožia:ost.č.hlavy
5v273.d	Revizia lokál.lalok.plastiky kože:gluteál.obl.	5v292.5	Prerušenie stopky laloka kože a podkožia:krk
5v273.e↔	Revizia lokál.lalok.plastiky kože:stehno,koleno	5v292.6↔	Prerušenie stopky lal.kože a podkožia:rameno,axila
5v273.f↔	Revizia lokál.lalokovej plastiky kože:predkolenie	5v292.7↔	Prerušenie stopky laloka kože a podkožia:rameno a lakeť
5v273.g↔	Revizia lokál.lalok.plastiky kože:noha	5v292.8↔	Prerušenie stopky laloka kože a podkožia:predlaktie
5v273.x↔	Revizia lokálnej lalokovej plastiky kože:ost.	5v292.9↔	Prerušenie stopky laloka kože a podkožia:ruka
5v274.0	Revizia stopkatého miest.laloka kož.plastiky:pery	5v292.a	Prerušenie stopky laloka kože a podkožia:hруд.st,chráb
5v274.4	Reviz.stopkatého miest.laloka kož.plastiky:ost.č.hlavy	5v292.b	Prerušenie stopky laloka kože a podkožia:bruš.obl.
5v274.5	Reviz.stopkatého miest.laloka kož.plastiky:krk	5v292.c	Prerušenie stopky laloka kože a podkožia:inguin,genit.obl.
5v274.6↔	Reviz.stopkatého miest.laloka kož.plastiky:rameno,axila	5v292.d	Prerušenie stopky laloka kože a podkožia:gluteál.obl.
5v274.7↔	Revizia stopkatého miest.laloka kož.plastiky:rameno,lakeť	5v292.e↔	Prerušenie stopky laloka kože a podkožia:steh a koleno
5v274.8↔	Reviz.stopkatého miest.laloka kož.plastiky:predlaktie	5v292.f↔	Prerušenie stopky laloka kože a podkožia:predkolenie
5v274.9↔	Reviz.stopkatého miest.laloka kož.plastiky:ruka	5v292.g↔	Prerušenie stopky laloka kože a podkožia:noha/chodid
5v274.a	Rev.stopkatého miest.laloka kož.plast:hруд.st,chráb	5v292.x↔	Prerušenie stopky laloka kože a podkožia:ost
5v274.b	Reviz.stopkatého miest.laloka kož.plastiky:bruš.obl.	5v297.0↔	Impl./vým.podtlak.syst.hojenia rán [NPWT]:DK a HK
5v274.c	Reviz.stopkatého miest.laloka kož.plastiky:inguin,genit.o	5v297.1	Impl/vým.podtl.sy.hoj.rán[NPWT]:pohrud.dut,mediast.,stern
5v274.d	Reviz.stopkatého miest.laloka kož.plastiky:gluteál.obl.	5v297.2	Impl./vým.podtl.syst.hoj.rán [NPWT]:brušná dutina
5v274.e↔	Reviz.stopkatého miest.laloka kož.plastiky:stehno,koleno	5v297.3	Impl./vým.podtl.syst.hoj.rán [NPWT]:konečník a perineum
5v274.f↔	Revizia stopkatého miest.laloka kož.plastiky:predkolenie	5v297.x	Impl. alebo výmena podtlak.syst.hojenia rán [NPWT]:ost.
5v274.g↔	Revizia stopkatého miest.laloka kož.plastiky:noha	5v42b.0	Holenie[shaving]veľkej plochy povrch.kož.vrstvy:pery
5v274.x↔	Revizia stopkatého miest.laloka kožnej plastiky:ost.	5v42b.4	Holenie[shaving]veľkej plochy povrch.kož.vrstvy:ost.č.hlavy
5v275.0	Reviz.stopkat.vzdial.laloka kož.plastiky:pery	5v42b.5	Holenie[shaving]veľ.plochy povrch.kož.vrstvy:krk
5v275.4	Reviz.stopkat.vzdial.laloka kož.plastiky:ost.č.hlavy	5v42b.6↔	Holenie[shaving]veľkej plochy povrch.kož.vrstvy:rameno,axila
5v275.5	Revizia stopkat.vzdial.laloka kož.plastiky:krk	5v42b.7↔	Holenie[shaving]veľkej plochy povrch.kož.vrstvy:ram,lakeť

5v42b.8↔	Holenie[shaving]velkej plochy povrch.kož.vrstvy:predlaktie	5v450.4	Dočas.pokryt.mäkk.tk.alogén.transpl.kože,malopl:ost.č.hlavý
5v42b.9↔	Holenie[shaving]velkej plochy povrch.kož.vrstvy:ruka	5v450.5	Dočas.pokrytie mäkk.tk.alogén.transpl.kože,malopl:krk
5v42b.a	Holenie[shaving]velkej plochy povrch.kož.vrstvy:hруд.st,chrб.	5v450.6↔	Dočas.pokryt.mäkk.tk.alogén.transpl.kože,malopl:ram,axila
5v42b.b	Holenie[shaving]velkej plochy povrch.kož.vrstvy:bruš.obl.	5v450.7↔	Dočas.pokryt.mäkk.tk.alogén.transpl.kože,malopl:ram,lakeť
5v42b.c	Holenie[shaving]velkej plochy povrch.kož.vrstvy:ingu.genit.o	5v450.8↔	Dočas.pokrytie mäkk.tk.alogén.transpl.kože,malopl:predlakt
5v42b.d	Holenie[shaving]velkej plochy povrch.kož.vrstvy:glut.obl.	5v450.9↔	Dočas.pokrytie mäkk.tk.alogén.transpl.kože,malopl:ruka
5v42b.e↔	Holenie[shaving]velkej plochy povrch.kož.vrstvy:stehno,kol	5v450.a	Doč.pokryt.mäkk.tk.alogén.transpl.kože,malopl:hруд.st,chrб
5v42b.f↔	Holenie[shaving]velkej plochy povrch.kož.vrstvy:predkol.	5v450.b	Dočas.pokrytie mäkk.tk.alogén.transpl.kože,malopl:bruš.obl
5v42b.x	Holenie[shaving]velkej pl.povrch.kož.vrstvy:ostat.	5v450.c	Doč.pokryt.mäkk.tk.alogén.transpl.kože,malopl:ingv.genit.o
5v444.0	Elektrokaustika chor.tk.kože a podkož,velkopl:pery	5v450.d	Dočas.pokrytie mäkk.tk.alogén.transpl.kože,malopl:glut.obl
5v444.4	Elektrokaustika chor.tk.kože a podkož,velkopl:ost.č.hlavý	5v450.e↔	Dočas.pokryt.mäkk.tk.alogén.transpl.kože,malopl:stehno,kol.
5v444.5	Elektrokaustika chor.tk.kože a podkož,velkopl:krk	5v450.f↔	Dočas.pokryt.mäkk.tk.alogén.transpl.kože,malopl:predkol
5v444.6↔	Elektrokaustika chor.tk.kože a podkož,velkopl:rameno,axila	5v450.g↔	Dočas.pokrytie mäkk.tk.alogén.transpl.kože,malopl:noha
5v444.7↔	Elektrokaustika chor.tk.kože a podkož,velkopl:ram.a lakeť	5v450.x↔	Dočas.pokrytie mäkk.tk.alogén.transpl.kože,malopl:ostat.
5v444.8↔	Elektrokaustika chor.tk.kože a podkož,velkopl:predlaktie	5v451.0	Dočas.pokryt.mäkk.tk.xenogén.kož.nähr,malopl:pery
5v444.9↔	Elektrokaustika chor.tk.kože a podkož,velkopl:ruka	5v451.5	Dočas.pokrytie mäkk.tk.xenogén.kož.nähr,malopl:krk
5v444.a	Elektrokaust.ch.tk.k.a podkož,velkopl:hруд.st,chrбát	5v451.6↔	Dočas.pokryt.mäkk.tk.xenogén.kož.nähr,malopl:ram,axila
5v444.b	Elektrokaustika chor.tk.kože a podkož,velkopl:bruš.obl	5v451.7↔	Dočas.pokrytie mäkk.tk.xenogén.kož.nähr,malopl:ram.,lakeť
5v444.c	Elektrokausti.ch.tk.kože a podkož,velkopl:inguin.genitál.o	5v451.8↔	Dočas.pokrytie mäkk.tk.xenogén.kož.nähr,malopl:predlaktie
5v444.d	Elektrokaustika chor.tk.kože a podkož,velkopl:glut.obl	5v451.9↔	Dočas.pokrytie mäkk.tk.xenogén.kož.nähr,malopl:ruka
5v444.e↔	Elektrokaustika ch.tk.kože a podkož,velkopl:steh.a koleno	5v451.a	Dočas.pokryt.mäkk.tk.xenogén.kož.nähr,malopl:hr.st,chrбát
5v444.f↔	Elektrokaustika chor.tk.kože a podkož,velkopl:predkol.	5v451.b	Dočas.pokrytie mäkk.tk.xenogén.kož.nähr,malopl:bruš.obl
5v444.g↔	Elektrokaustika chor.tk.kože a podk,velkopl:noha(chod)	5v451.c	Dočas.pokryt.mäkk.tk.xenog.kož.nähr,malopl:inguin.genit.o.
5v444.x	Elektrokaustika chor.tk.kože a podkož,velkopl:ostat.	5v451.d	Dočas.pokrytie mäkk.tk.xenogén.kož.nähr,malopl:glut.obl
5v445.0	Laser.Th chor.tk.kože a podkož,velkopl:š:pery	5v451.e↔	Doč.pokrytie mäkk.tk.xenogén.kož.nähr,malopl:steh,koleno
5v445.4	Laser.Th chor.tk.kože a podkož,velkopl:š:ostat.č.hlavý	5v451.f↔	Dočas.pokrytie mäkk.tk.xenogén.kož.nähr,malopl:predkol
5v445.5	Laser.Th chor.tk.kože a podkožia,velkopl:š:krk	5v451.g↔	Dočas.pokrytie mäkk.tk.xenogén.kož.nähr,malopl:noha
5v445.6↔	Laser.Th chor.tk.kože a podkož,velkopl:š:rameno,axila	5v451.x↔	Dočas.pokrytie mäkk.tk.xenogén.kož.nähr,malopl:ostat.
5v445.7↔	Laser.Th chor.tk.kože a podkož,velkopl:š:ram.a lakeť	5v452.0	Dočas.pokrytie mäkk.tk.aloplast.mat,malopl:pery
5v445.8↔	Laser.Th chor.tk.kože a podkož,velkopl:š:predlakt.	5v452.4	Dočas.pokrytie mäkk.tk.aloplast.mat,malopl:ostat.č.hlavý
5v445.9↔	Laser.liečba chor.tk.kože a podkož,velkopl:š:ruka	5v452.5	Dočas.pokrytie mäkk.tk.aloplast.mat,malopl:krk
5v445.a	Laser.Th chor.tk.kože a podkož,velkopl:š:hруд.st.,chrб.	5v452.6↔	Dočas.pokrytie mäkk.tk.aloplast.mat,malopl:rameno,axila
5v445.b	Laser.Th chor.tk.kože a podkož,velkopl:š:bruš.obl	5v452.7↔	Dočas.pokrytie mäkk.tk.aloplast.mat,malopl:ram,lakeť
5v445.c	Laser.Th chor.tk.kože a podkož,velkopl:š:inguin.genitál.o	5v452.8↔	Dočas.pokrytie mäkk.tk.aloplast.mat,malopl:predlaktie
5v445.d	Laser.Th chor.tk.kože a podkož,velkopl:š:glut.obl	5v452.9↔	Dočas.pokrytie mäkk.tk.aloplast.mat,malopl:ruka
5v445.e↔	Laser.Th chor.tk.kože a podkož,velkopl:š:stehno,koleno	5v452.a	Dočas.pokryt.mäkk.tk.aloplast.mat,malopl:hруд.st,chrбát
5v445.f↔	Laser.Th chor.tk.kože a podkož,velkopl:š:predkolenie	5v452.b	Dočas.pokrytie mäkk.tk.aloplast.mat,malopl:bruš.obl
5v445.g↔	Laser.Th chor.tk.kože a podkož,velkopl:š:noha(chod)	5v452.c	Dočas.pokryt.mäkk.tk.aloplast.mat,malopl:inguin.genit.obl
5v445.x	Laser.liečba chor.tk.kože a podkožia,velkopl:š:ostat.	5v452.d	Dočas.pokrytie mäkk.tk.aloplast.mat,malopl:glut.obl
5v446.0	Kryochir.chor.tk.kože a podkož,velkopl:š:pery	5v452.e↔	Dočas.pokryt.mäkk.tk.aloplast.mat,malopl:stehno,koleno
5v446.4	Kryochir.ch.tk.kože a podkož,velkopl:š:ost.č.hlavý	5v452.f↔	Dočas.pokrytie mäkk.tk.aloplast.mat,malopl:predkolenie
5v446.5	Kryochir.chor.tk.kože a podkož,velkopl:š:krk	5v452.g↔	Dočas.pokrytie mäkk.tk.aloplast.mat,malopl:noha(chod)
5v446.6↔	Kryochir.chor.tk.kože a podkož,velkopl:š:rameno,axila	5v452.x↔	Dočas.pokrytie mäkk.tk.aloplast.materiálom,malopl:ostat.
5v446.7↔	Kryochir.chor.tk.kože a podkož,velkopl:š:ram.a lakeť	5v453.0	Dočas.pokrytie mäkk.tk.kultúra.keratinocyt,malopl:pery
5v446.8↔	Kryochir.chor.tk.kože a podkož,velkopl:š:predlakt.	5v453.4	Dočas.pokryt.mäkk.tk.kultúra.keratinocyt,malopl:ost.č.hlavý
5v446.9↔	Kryochir.chor.tk.kože a podkož,velkopl:š:ruka	5v453.5	Dočas.pokrytie mäkk.tk.kultúra.keratinocyt,malopl:krk
5v446.a	Kryochir.ch.tk.kože a podkož,velkopl:š:hруд.st.,chrбát	5v453.6↔	Dočas.pokryt.mäkk.tk.kultúra.keratinocyt,malopl:ram,axila
5v446.b	Kryochir.chor.tk.kože a podkož,velkopl:š:bruš.obl.	5v453.7↔	Dočas.pokryt.mäkk.tk.kultúra.keratinocyt,malopl:ram,lakeť
5v446.c	Kryochir.ch.tk.kože a podkož,velkopl:š:inguin.,genitál.o	5v453.8↔	Dočas.pokrytie mäkk.tk.kultúra.keratinocyt,malopl:predlakt
5v446.d	Kryochir.chor.tk.kože a podkož,velkopl:š:glut.obl	5v453.9↔	Dočas.pokrytie mäkk.tk.kultúra.keratinocyt,malopl:ruka
5v446.e↔	Kryochir.chor.tk.kože a podkož,velkopl:š:stehno,koleno	5v453.a	Doč.pokryt.mäkk.tk.kultúrami keratinocyt,malopl:hr.st.,chrб.
5v446.f↔	Kryochir.chor.tk.kože a podkož,velkopl:š:predkolenie	5v453.b	Dočas.pokrytie mäkk.tk.kultúra.keratinocyt,malopl:bruš.obl
5v446.g↔	Kryochir.chor.tk.kože a podkož,velkopl:š:noha(chod)	5v453.c	Dočas.pokryt.mäkk.tk.kultúr.keratinocyt,malopl:ing.genit.o
5v446.x	Kryochirurgia chor.tk.kože a podkož,velkopl:š:ostat.	5v453.d	Dočas.pokrytie mäkk.tk.kultúra.keratinocyt,malopl:glut.obl
5v447.0	Infračerv.koagul.chor.tk.kože a podkož,velkopl:pery	5v453.e↔	Dočas.pokryt.mäkk.tk.kultúra.keratinocyt,malopl:stehno,kol
5v447.4	Infračerv.koagul.chor.tk.kože a podkož,velkopl:ost.č.hlavý	5v453.f↔	Dočas.pokrytie mäkk.tk.kultúra.keratinocyt,malopl:predkol
5v447.5	Infračerv.koagul.chor.tk.kože a podkož,velkopl:krk	5v453.g↔	Dočas.pokrytie mäkk.tk.kultúra.keratinocyt,malopl:noha
5v447.6↔	Infračerv.koagul.chor.tk.kože a podkož,velkopl:rameno,axila	5v453.x↔	Dočas.pokrytie mäkk.tk.kultúrami keratinocyt,malopl:ostat.
5v447.7↔	Infračerv.koagul.chor.tk.kože a podkož,velkopl:ram.a lakeť	5v454.0	Dočas.pokrytie mäkk.tk.viacer.postupmi,malopl:pery
5v447.8↔	Infračerv.koagul.chor.tk.kože a podkož,velkopl:predlaktie	5v454.4	Dočas.pokrytie mäkk.tk.viacer.postupmi,malopl:ost.č.hlavý
5v447.9↔	Infračerv.koagul.chor.tk.kože a podkož,velkopl:ruka	5v454.5	Dočas.pokrytie mäkk.tk.viacer.postupmi,malopl:krk
5v447.a	Infrač.koagul.ch.tk.kože a podkož,velkopl:hr.st,chrбát	5v454.6↔	Dočas.pokrytie mäkk.tk.viacer.postupmi,malopl:ram,axila
5v447.b	Infračerv.koagul.chor.tk.kože a podkož,velkopl:bruš.obl	5v454.7↔	Dočas.pokrytie mäkk.tk.viacer.postupmi,malopl:ram,lakeť
5v447.c	Infračerv.koagul.ch.tk.kože a podkož,velkopl:ingv.genitál.o	5v454.8↔	Dočas.pokrytie mäkk.tk.viacer.postupmi,malopl:predlaktie
5v447.d	Infračerv.koagul.chor.tk.kože a podkož,velkopl:gluteál.o	5v454.9↔	Dočas.pokrytie mäkk.tk.viacer.postupmi,malopl:ruka
5v447.e↔	Infrač.koagul.ch.tk.kože a podkož,velkopl:stehno,koleno	5v454.a	Dočas.pokryt.mäkk.tk.viacer.postupmi,malopl:hруд.st,chrбát
5v447.f↔	Infračerv.koagul.chor.tk.kože a podkož,velkopl:predkol.	5v454.b	Dočas.pokrytie mäkk.tk.viacer.postupmi,malopl:bruš.obl
5v447.g↔	Infračerv.koagul.chor.tk.kože a podkož,velkopl:noha(chod)	5v454.c	Dočas.pokryt.mäkk.tk.viacer.postupmi,malopl:inguin.genit.o
5v447.x	Infračerv.koagul.chor.tk.kože a podkož,velkopl:ostat.	5v454.d	Dočas.pokrytie mäkk.tk.viacer.postupmi,malopl:glut.obl
5v450.0	Dočas.pokrytie mäkk.tk.alogén.transpl.kože,malopl:pery	5v454.e↔	Dočas.pokryt.mäkk.tk.viacer.postupmi,malopl:stehno,koleno

5v454.f↔	Dočas.pokrytie mäkk.tk.viacer.postupmi,malopl:predkolenie	5v459.a	Dočas.pokryt.mäkk.tk.viacer.postupmi,velkopl:hруд.st.,chrb.
5v454.g↔	Dočas.pokrytie mäkk.tk.viacer.postupmi,malopl:noha(chod)	5v459.b	Dočas.pokrytie mäkk.tk.viacer.postupmi,velkopl:bruš.obl
5v454.x↔	Dočas.pokrytie mäkk.tk.viacer.postupmi,malopl:ostat.	5v459.c	Dočas.pokrytie mäkk.tk.viacer.postupmi,velkopl:ing.genitál.o
5v455.0	Dočas.pokrytie mäkk.tk.alogén.transpl.kože,velkopl:pery	5v459.d	Dočas.pokrytie mäkk.tk.viacer.postupmi,velkopl:glut.obl
5v455.4	Dočas.pokryt.mäkk.tk.alogén.transpl.kože,velkopl:ost.č.hlavy	5v459.e↔	Dočas.pokryt.mäkk.tk.viacer.postupmi,velkopl:stehno,koleno
5v455.5	Dočas.pokrytie mäkk.tk.alogén.transpl.kože,velkopl:krk	5v459.f↔	Dočas.pokrytie mäkk.tk.viacer.postupmi,velkopl:predkol
5v455.6↔	Doč.pokryt.mäkk.tk.alogén.transpl.kože,velkopl:ram,axila	5v459.g↔	Dočas.pokrytie mäkk.tk.viacer.postupmi,velkopl:noha
5v455.7↔	Dočas.pokryt.mäkk.tk.alogén.transpl.kože,velkopl:ram,lakeť	5v459.x↔	Dočas.pokrytie mäkk.tk.viacer.postupmi,velkopl:ost.
5v455.8↔	Dočas.pokryt.mäkk.tk.alogén.transpl.kože,velkopl:predlaktie	5v460.0↔	Korekt.syndakt/polydykt.prstu ru:prehľ.in.dig.štrb.posuv.plast
5v455.9↔	Dočas.pokrytie mäkk.tk.alogén.transpl.kože,velkopl:ruka	5v460.x↔	Korekt.synd./polydykt.prstu ruky:prehľ.interdig.štrb.ostat.
5v455.a	Doč.pokryt.mäkk.tk.alogén.transpl.kože,velkopl:hr.st.,chrb.	5v461.0↔	Separácia parciálnej syndaktylie prstu ruky plastikou
5v455.b	Dočas.pokrytie mäkk.tk.alogén.transpl.kože,velkopl:bruš.obl	5v461.x↔	Iná separácia parciálnej syndaktylie prstu ruky
5v455.c	Doč.pokryt.mäkk.tk.alogén.transpl.kože,velkopl:ing.genit.o	5v462.0↔	Separácia kompletnej syndaktylie prstu ruky s plastikou
5v455.d	Dočas.pokrytie mäkk.tk.alogén.transpl.kože,velkopl:glut.obl	5v462.1↔	Separ.kompl.syndakt.prstu ruky s rekonšt.kolaterál.väzov
5v455.e↔	Doč.pokryt.mäkk.tk.alogén.transpl.kože,velkopl:stehno,kol	5v462.x↔	Separácia kompletnej syndaktylie prstu ruky, ostatné
5v455.f↔	Dočas.pokryt.mäkk.tk.alogén.transpl.kože,velkopl:predkol	5v463↔	Čiastočná resekcia zdvojenej časti prstu ruky
5v455.g↔	Dočas.pokrytie mäkk.tk.alogén.transpl.kože,velkopl:noha	5v464.0↔	Resekcia zdvojenej časti prstu ruky bez rekonštrukcie kĺbu
5v455.x↔	Dočas.pokryt.mäkk.tk.alogén.transpl.kože,velkopl:ost	5v464.1↔	Resekcia zdvojenej časti prstu ruky s rekonštrukciou kĺbu
5v456.0	Dočas.pokrytie mäkk.tk.xenogén.kož.náhr,velkopl:pery	5v465↔	Korektúra polysyndakt.prstu ruky podľa Bilhaut a Cloquet
5v456.4	Dočas.pokrytie mäkk.tk.xenogén.kož.náhr,velkopl:ost.č.hlavy	5v46x↔	Korektúra syndaktylie/polydaktylie prstu ruky,ost.
5v456.5	Dočas.pokrytie mäkk.tk.xenogén.kož.náhr,velkopl:krk	5v470↔	Separácia parciálnej syndaktylie prstu nohy
5v456.6↔	Dočas.pokryt.mäkk.tk.xenogén.kož.náhr,velkopl:ram,axila	5v471↔	Separácia kompletnej syndaktylie prstu nohy
5v456.7↔	Dočas.pokrytie mäkk.tk.xenogén.kož.náhr,velkopl:ram,lakeť	5v472↔	Čiastočná resekcia zdvojenej časti prstu nohy
5v456.8↔	Dočas.pokrytie mäkk.tk.xenogén.kož.náhr,velkopl:predlaktie	5v473↔	Resekcia zdvojenej časti prstu nohy
5v456.9↔	Dočas.pokrytie mäkk.tk.xenogén.kož.náhr,velkopl:ruka	5v47x↔	Korektúra syndaktylie/polydaktylie prstu nohy,ost.
5v456.a	Dočas.pokryt.mäkk.tk.xenogén.kož.náhr,velkopl:hr.st.chrb.	5v500.5	Escharotómia kože a podk.pri popál.a polept:krk
5v456.b	Dočas.pokrytie mäkk.tk.xenogén.kož.náhr,velkopl:bruš.obl	5v500.6↔	Escharot.k.a podk.pri popál.a polept:ram,axila
5v456.c	Dočas.pokryt.mäkk.tk.xenogén.kož.náhr,velkopl:ingui.genit.o	5v500.7↔	Escharotómia k.a podkož.pri popál.a polept:ram,lakeť
5v456.d	Dočas.pokryt.mäkk.tk.xenogén.kož.náhr,velkopl:glut.obl	5v500.8↔	Escharotómia kože a podk.pri popál.a polept:predlaktie
5v456.e↔	Doč.pokryt.mäkk.tk.xenogén.kož.náhr,velkopl:stehn,koleno	5v500.9↔	Escharotómia kože a podkožia pri popál.a polept:ruka
5v456.f↔	Dočas.pokrytie mäkk.tk.xenogén.kož.náhr,velkopl:predkol	5v500.a	Escharotómia kože a podkož.pri popál.a polept:hруд.steny
5v456.g↔	Dočas.pokrytie mäkk.tk.xenogén.kož.náhr,velkopl:noha	5v500.b	Escharotómia kože a podk.pri popál.a polept:bruš.o
5v456.x↔	Dočas.pokrytie mäkk.tk.xenogén.kož.náhr,velkopl:ost.	5v500.e↔	Escharotómia kože a podkož.pri popál.a polept:stehno,koleno
5v457.0	Dočas.pokrytie mäkk.tk.aloplast.mat,velkopl:pery	5v500.f↔	Escharotómia kože a podk.pri popál.a polept:predkol
5v457.4	Dočas.pokryt.mäkk.tk.aloplast.mat,velkopl:ost.č.hlavy	5v500.g↔	Escharotómia kože a podk.pri popál.a polept:noha
5v457.5	Dočas.pokrytie mäkk.tk.aloplast.mat,velkopl:krk	5v500.j	Escharotómia kože a podk.pri popál.a polept:chrbát
5v457.6↔	Dočas.pokrytie mäkk.tk.aloplast.mat,velkopl:ram,axila	5v501.5	Fasciotómia kože a podk.pri popál.a polept:krk
5v457.7↔	Dočas.pokrytie mäkk.tk.aloplast.mat,velkopl:ram,lakeť	5v501.6↔	Fasciotómia kože a podk.pri popál.a polept:rameno,axila
5v457.8↔	Dočas.pokrytie mäkk.tk.aloplast.mat,velkopl:predlaktie	5v501.7↔	Fasciotómia kože a podk.pri popál.a polept:ram,lakeť
5v457.9↔	Dočas.pokrytie mäkk.tk.aloplast.mat,velkopl:ost:ruka	5v501.8↔	Fasciotómia kože a podk.pri popál.a polept:predlakt
5v457.a	Dočas.pokryt.mäkk.tk.aloplast.mat,velkopl:hруд.st.,chrbát	5v501.9↔	Fasciotómia kože a podk.pri popál.a polept:ruka
5v457.b	Dočas.pokrytie mäkk.tk.aloplast.mat,velkopl:bruš.obl	5v501.a	Fasciotómia kože a podk.pri popál.a polept:hруд.st.
5v457.c	Dočas.pokrytie mäkk.tk.aloplast.mat,velkopl:ingui,genit.o	5v501.b	Fasciotómia kože a podk.pri popál.a polept:bruš.obl.
5v457.d	Dočas.pokrytie mäkk.tk.aloplast.mat,velkopl:glut.obl	5v501.e↔	Fasciotómia kože a podk.pri popál.a polept:stehno,koleno
5v457.e↔	Dočas.pokrytie mäkk.tk.aloplast.mat,velkopl:stehno,koleno	5v501.f↔	Fasciotómia kože a podk.pri popál.a polept:predkol.
5v457.f↔	Dočas.pokrytie mäkk.tk.aloplast.mat,velkopl:predkolenie	5v501.g↔	Fasciotómia kože a podk.pri popál.a polept:noha
5v457.g↔	Dočas.pokrytie mäkk.tk.aloplast.mat,velkopl:noha	5v501.j	Fasciotómia kože a podk.pri popál.a polept:chrbát
5v457.x↔	Dočas.pokrytie mäkk.tk.aloplast.mat,velkopl:ostat.	5v502.5	Escharotóm.s fasciotóm.kože a podk.pri popál.a polept:krk
5v458.0	Dočas.pokrytie mäkk.tk.kultúrami keratinocyt,velkopl:pery	5v502.6↔	Escharotóm.s fasciotóm.k.a podk.pri popál,polept:ram,axila
5v458.4	Doč.pokryt.mäkk.tk.kultúrami keratinocyt,velkopl:ost.č.hlavy	5v502.7↔	Escharotóm.s fasciot.kože a podk.pri popál,polept:ram,lak
5v458.5	Dočas.pokrytie mäkk.tk.kultúrami keratinocyt,velkopl:krk	5v502.8↔	Escharotóm.s fasciotóm.kože a podk.pri popál,polept:predlakt
5v458.6↔	Doč.pokryt.mäkk.tk.kultúrami keratinocyt,velkopl:ram,axila	5v502.9↔	Escharotómia s fasciotóm.kože a podk.pri popál,polept:ruka
5v458.7↔	Doč.pokryt.mäkk.tk.kultúrami keratinocyt,velkopl:ram,lakeť	5v502.a	Escharotóm.s fasciotóm.kože a podk.pri popál,polept:hруд.st
5v458.8↔	Doč.pokryt.mäkk.tk.kultúrami keratinocyt,velkopl:predlaktie	5v502.b	Escharot.s fasciotómiu kože a podk.pri popál,polept:bruš.o
5v458.9↔	Dočas.pokrytie mäkk.tk.kultúrami keratinocyt,velkopl:ruka	5v502.c	Escharotóm.s fasciotóm.k.a podk.pri popál,polept:stehno,kol
5v458.a	Doč.pokryt.mäkk.tk.kultúra.keratinocyt,velkopl:hруд.st,hrb	5v502.e↔	Escharotóm.s fasciotóm.k.a podk.pri popál,polept:predkol
5v458.b	Dočas.pokrytie mäkk.tk.kultúra.keratinocyt,velkopl:bruš.obl	5v502.f↔	Escharotóm.s fasciotóm.k.a podk.pri popál,polept:noha
5v458.c	Doč.pokryt.mäkk.tk.kultúra.keratinocyt,velkopl:ingui,genit.o	5v502.g↔	Escharotóm.s fasciotóm.kože a podk.pri popál,polept:chrbát
5v458.d	Dočas.pokryt.mäkk.tk.kultúrami keratinocyt,velkopl:glut.obl	5v503.6↔	Escharot.k.a podk-pop,polept.s dekompres.perif.n:ram,axila
5v458.e↔	Dočas.pokryt.mäkk.tk.kultúra.keratinocyt,velkopl:stehno,kol	5v503.7↔	Escharotóm.k.a podk.-pop,polept.s dekompres.perif.n:ram,lak
5v458.f↔	Dočas.pokryt.mäkk.tk.kultúrami keratinocyt,velkopl:predkol.	5v503.8↔	Escharotóm.kože a podk-pop,polept.s dekompr.perif.n:predlak
5v458.g↔	Dočas.pokrytie mäkk.tk.kultúrami keratinocyt,velkopl:noha	5v503.9↔	Escharotómia kože a podk-pop,polept.s dekompr.perif.n:ruka
5v458.x↔	Dočas.pokrytie mäkk.tk.kultúrami keratinocyt,velkopl:ost.	5v503.c	Escharot.k.a podk-pop,polept.s dekompres.perif.n:ing,genitál
5v459.0	Dočas.pokrytie mäkk.tk.viacer.postupmi,velkopl:pery	5v503.e↔	Escharotóm.k.a podk-pop,polept.s dekompres.perif.n:steh,kol
5v459.4	Dočas.pokrytie mäkk.tk.viacer.postupmi,velkopl:ost.č.hlavy	5v503.f↔	Escharotóm.k.a podk-pop,polept.s dekompres.perif.n:predkol
5v459.5	Dočas.pokrytie mäkk.tk.viacer.postupmi,velkopl:krk	5v503.g↔	Escharot.kože a podk.-pop,polept.s dekompres.perif.n:noha
5v459.6↔	Dočas.pokrytie mäkk.tk.viacer.postupmi,velkopl:ram,axila	5v503.k	Escharotóm.k.a podk-pop,polept.s dekompres.perif.n:skrótum
5v459.7↔	Dočas.pokrytie mäkk.tk.viacer.postupmi,velkopl:ram,lakeť	5v503.m	Escharotóm.k.a podk-pop,polept.s dekompres.perif.n:črevo
5v459.8↔	Dočas.pokrytie mäkk.tk.viacer.postupmi,velkopl:predlaktie	5v50x.x	Ostat.inicizie kože a podkožia pri popál.a poleptaniach
5v459.9↔	Dočas.pokrytie mäkk.tk.viacer.postupmi,velkopl:ruka	5v511.0	Dermabázia kože a podkož.-popál.a polept:pery

5v511.1	Dermabrázia kože a podkož.-popál.a polept:nos	5v514.5	Laser.deštrukcia chor.tk.kože a podk-popál,polept:krk
5v511.2↔	Dermabrázia kože a podkož.-popál.a polept:ucho	5v514.6↔	Laser.deštrukcia chor.tk.kože a podk-popál,polept:ram,axila
5v511.3↔	Dermabrázia kože a podkož.-popál.a polept:oč.viečko	5v514.7↔	Laser.deštrukcia chor.tk.kože a podk-popál,polept:ram,lakeť
5v511.4	Dermabrázia kože a podkož.-popál.a polept:č.hlavy mimo vlas	5v514.8↔	Laser.deštrukcia chor.tk.kože a podk-popál,polept:predlakt
5v511.5	Dermabrázia kože a podkož.-popál.a polept:krk	5v514.9↔	Laser.deštrukcia chor.tk.kože a podk-popál,polept:ruka
5v511.6↔	Dermabrázia kože a podkož.-popál.a polept:ram,axila	5v514.a	Laser.deštrukcia chor.tk.kože a podk-popál,polept:hруд.st.
5v511.7↔	Dermabrázia kože a podkož.-popál.a polept:ram,lakeť	5v514.b	Laser.deštrukcia chor.tk.kože a podk-popál,polept:bruš.obl.
5v511.8↔	Dermabrázia kože a podkož.-popál.a polept:predlakt	5v514.c	Laser.deštruk.ch.tk.k.a podk-pop.a polep:inguí,genit.obl.
5v511.9↔	Dermabrázia kože a podkož.-popál.a polept:ruka	5v514.d	Laser.deštrukcia chor.tk.kože a podk-popál,polept:gluteál.obl.
5v511.a	Dermabrázia kože a podkož.-popál.a polept:hруд.stena	5v514.e↔	Laser.deštrukcia chor.tk.kože a podk-popál,polept:stehno,kol
5v511.b	Dermabrázia kože a podkož.-popál.a polept:bruš.obl	5v514.f↔	Laser.deštrukcia chor.tk.kože a podk-popál,polept:predkol
5v511.c	Dermabrázia kože a podkož.-popál.a polept:inguin,genit.o	5v514.g↔	Laser.deštrukcia chor.tk.kože a podk-popál,polept:noha
5v511.d	Dermabrázia kože a podkož.-popál.a polept:gluteál.o.	5v514.h	Laser.deštrukcia chor.tk.kože a podk-popál,polept:vlas.č.hlavy
5v511.e↔	Dermabrázia kože a podkož.-popál.a polept:stehno,koleno	5v514.j	Laser.deštrukcia chor.tk.kože a podk-popál,polept:chrbát
5v511.f↔	Dermabrázia kože a podkož.-popál.a polept:predkol	5v514.k	Laser.deštrukcia chor.tk.kože a podk-popál,polept:skrótum
5v511.g↔	Dermabrázia kože a podkož.-popál.a polept:noha	5v520	Debridem.rany svalu pri popál.a poleptaniach
5v511.h	Epifasciál.nekroztóm.kože a podk-popál,polept:vlas.č.kože hlavy	5v521	Debridement rany šľachy pri popál.a polept.
5v511.j	Dermabrázia kože a podkož.-popál.a polept:chrbát	5v522	Debridement rany fascie pri popál.a polept.
5v511.k	Dermabrázia kože a podkož.-popál.a polept:skrótum	5v523	Debridem.rany mäkk.č.presah.sval,šl.a fascie pri popál,polep
5v511.m	Dermabrázia kože a podkož.-popál.a polept:obl.hrádze	5v52x	Debridement rany svalu,šl.a fascie pri popál,polept:ost.
5v511.x	Dermabrázia kože a podkož.-popál.a polept:ostatné	5v530.0	Dočas.pokr.mäkk.č.- popál,polept:alogén.TX kože,mploš:pery
5v512.0	Epifasciál.nekrozték.kože a podkož-popál.a polept:pery	5v530.1	Dočas.pokr.mäkk.č.- popál,polept:alogén.TX kože,mploš:nos
5v512.1	Epifasciál.nekroztóm.kože a podk-popál,polept:nos	5v530.2↔	Dočas.pokr.mäkk.č.- popál,polept:alogén.TX kože,mploš:ucho
5v512.2↔	Epifasciál.nekroztóm.kože a podk-popál,polept:ucho	5v530.3↔	Doč.pokr.mäkk.č.- pop,polept:alog.transpl.k.,mploš:oč.viečko
5v512.3↔	Epifasciál.nekroztóm.kože a podk-popál,polept:oč.viečko	5v530.4	Doč.pokr.mäkk.č.- popál,pol:alog.transpl.k.,mploš:os.č.hlavy
5v512.4	Epifasciál.nekrozték.k.a podk-popál,polept:č.hlavy mimo vlas	5v530.5	Dočas.pokr.mäkk.č.- popál,polept:alogén.TX kože,mploš:krk
5v512.5	Epifasciál.nekroztómia k.a podk.-pop.a polept:krk	5v530.6↔	Doč.pokr.mäkk.č.- pop,polept:alogén.TX kože,mploš:ram,axila
5v512.6↔	Epifasciál.nekroztóm.kože a podk-popál,polept:ram,axila	5v530.7↔	Doč.pokr.mäkk.č.- pop,polept:alogén.TX kože,mploš:ram,lak
5v512.7↔	Epifasciál.nekroztóm.kože a podk-popál,polept:ram,lakeť	5v530.8↔	Doč.pokr.mäkk.č.- popál,polept:alogén.TX kože,mploš:predlakt
5v512.8↔	Epifasciál.nekroztóm.kože a podk-popál,polept:predlakt	5v530.9↔	Dočas.pokr.mäkk.č.- popál,polept:alogén.TX kože,mploš:ruka
5v512.9↔	Epifasciál.nekroztóm.kože a podkožia-popál,polept:ruka	5v530.a	Doč.pokr.mäkk.č.- pop,polept:alogén.TX kože,mploš:hруд/chrb
5v512.a	Epifasciál.nekroztóm.kože a podk-popál,polept:hруд.stena	5v530.b	Doč.pokr.mäkk.č.- pop,polept:alogén.TX kože,mploš:bruš.o
5v512.b	Epifasciál.nekroztóm.kože a podk-popál,polept:bruš.o	5v530.c	Doč.pokr.mäkk.č.- pop,polept:alogén.TX kože,mploš:ing.gen.o
5v512.c	Epifasciál.nekroztóm.k.a podk-popál,polept:inguin,genit.o	5v530.d	Dočas.pokr.mäkk.č.- popál,pol:alogén.TX kože,mploš:glut.o
5v512.d	Epifasciál.nekroztóm.kože a podk-popál,polept:gluteál.o	5v530.e↔	Dočas.pokr.mäkk.č.- popál,polept:alogén.TX kože,mploš:stehn.kol
5v512.e↔	Epifasciál.nekroztóm.kože a podk-popál,polept:stehno,kol	5v530.f↔	Doč.pokr.mäkk.č.- popál,polept:alogén.TX kože,mploš:predkol
5v512.f↔	Epifasciál.nekroztóm.kože a podk-popál,polept:predkol	5v530.g↔	Dočas.pokr.mäkk.č.- popál,polept:alogén.TX kože,mploš:noha
5v512.g↔	Epifasciál.nekroztóm.kože a podk-popál,polept:noha	5v530.x↔	Doč.pokr.mäkk.č.- popál,polept:alog.transpl.kože.,mploš:ost
5v512.h	Epifasciál.nekroztóm.k.a podk-popál,polep:vlas.č.kože hlavy	5v531.0	Doč.pokryt.mäkk.č.- popál,pol:xenogén.kož.nähr.,mploš:pery
5v512.j	Epifasciál.nekroztóm.kože a podk-popál,polept:chrbát	5v531.1	Doč.pokryt.mäkk.č.- popál,polept:xenog.kož.nähr.,mploš:nos
5v512.k	Epifasciál.nekroztóm.kože a podk-popál,polept:skrótum	5v531.2↔	Doč.pokr.mäkk.č.- popál,pol:xenogén.kož.nähr.,mploš:ucho
5v512.m	Epifasciál.nekroztóm.kože a podk-popál,polept:črev.obl	5v531.3↔	Doč.pokr.mäkk.č.- pop,pol:xenogén.kož.nähr.,mploš:oč.viečko
5v512.x	Epifasciál.nekroztómia k.a podk.-pop.a polept:ost	5v531.4	Doč.pokr.mäkk.č.- pop,pol:xenog.nähr.k,mploš:č.hlavy m.vlas
5v513.0	Tangenciál.excizia kože a podkožia-popál,polept:pery	5v531.5	Dočas.pokryt.mäkk.č.- popál,pol:xenogén.kož.nähr.,mploš:krk
5v513.1	Tangenciál.excizia kože a podkož- popál,polept:nos	5v531.6↔	Doč.pokr.mäkk.č.- pop,pol:xenog.kož.nähr.,mploš:ram,axila
5v513.2↔	Tangenciál.excizia kože a podkož- popál,polept:ucho	5v531.7↔	Doč.pokr.mäkk.č.- popál,pol:xenogén.kož.nähr.,mploš:ram,lak
5v513.3↔	Tangenciál.exciz.kože a podkož-pri popál,polept:oč.viečko	5v531.8↔	Doč.pokr.mäkk.č.- popál,pol:xenog.kož.nähr.,mploš:predlakt
5v513.4	Tangenciál.exciz.k.a podkož-pop,polept:č.hlavy mimo vlas.č.	5v531.9↔	Doč.pokryt.mäkk.č.- popál,polept:alogén.kož.nähr.,mploš:ruka
5v513.5	Tangenciál.excizia kože a podkož- popál,polept:krk	5v531.a	Dočas.pokr.mäkk.č.- pop,pol:xenog.nähr.k,mploš:hруд/chrb
5v513.6↔	Tangenciál.excizia kože a podkož- popál,polept:ram,axila	5v531.b	Doč.pokr.mäkk.č.- popál,pol:xenog.nähr.k,mploš:bruš.o
5v513.7↔	Tangenciál.exc.kože a podkož-pri popál,polept:rameno,lakeť	5v531.c	Doč.pokr.mäkk.č.- popál,pol:xenogén.kož.nähr.,mploš:ing.gen
5v513.8↔	Tangenciál.excizia kože a podkož- popál,polept:predlakt	5v531.d	Doč.pokr.mäkk.č.- popál,pol:xenogén.kož.nähr.,mploš:glut.o
5v513.9↔	Tangenciál.excizia kože a podkož- popál,polept:ruka	5v531.e↔	Doč.pokr.mäkk.č.- popál,pol:xenog.kož.nähr.,mploš:stehn.kol
5v513.a	Tangenciál.excizia kože a podkož- popál,polept:hруд.st.	5v531.f↔	Doč.pokr.mäkk.č.- popál,polept:alogén.kož.nähr.,mploš:predkol
5v513.b	Tangenciál.excizia kože a podkož- popál,polept:bruš.obl.	5v531.g↔	Doč.pokryt.mäkk.č.- popál,pol:xenogén.kož.nähr.,mploš:noha
5v513.c	Tangenciál.exciz.k.a podkož-pri pop.a polept:ingv,genitál.o	5v531.h	Doč.pokr.mäkk.č.- popál,pol:xenog.kož.nähr.,mploš:vlas.č.hl.
5v513.d	Tangenciál.excizia kože a podkož- popál,polept:glut.obl.	5v531.x	Dočas.pokryt.mäkk.č.- popál,polept:xenog.nähr.k,mploš:.,ost.
5v513.e↔	Tangenciál.excizia kože a podkož- popál,polept:steh,koleno	5v532.0	Dočas.pokryt.mäkk.č.-popál,polept:aloplast.mat,mploš:pery
5v513.f↔	Tangenciál.excizia kože a podkož- popál,polept:predkol	5v532.1	Dočas.pokryt.mäkk.č.-popál,polept:aloplast.mat,mploš:nos
5v513.g↔	Tangenciál.excizia kože a podkož- popál,polept:noha	5v532.2↔	Dočas.pokryt.mäkk.č.-pop,polept:aloplast.mat,mploš:ucho
5v513.h	Tangenciál.excizia kože a podkož- popál,polept:vlas.č.hlavy	5v532.3↔	Doč.pokryt.mäkk.č.-pop,polept:aloplast.mat,mploš:oč.viečko
5v513.j	Tangenc.excizia k.a podkož-pri pop.a polept:chrbát	5v532.4	Doč.pokryt.mäkk.č.-pop,polept:aloplast.mat,mploš:os.č.hlavy
5v513.k	Tangenciál.excizia kože a podkož- popál,polept:skrótum	5v532.5	Dočas.pokryt.mäkk.č.-popál,polept:aloplast.mat,mploš:krk
5v513.m	Tangenciál.excizia kože a podkož- popál,polept:hrádza	5v532.6↔	Doč.pokryt.mäkk.č.-pop,polept:aloplast.mat,mploš:ram,axila
5v513.x	Tangenciál.excizia kože a podkož- popál,polept:ost.	5v532.7↔	Doč.pokryt.mäkk.č.-pop,polept:aloplast.mat,mploš:ram,lak
5v514.0	Laser.deštrukcia chor.tk.kože a podk-popál,polept:pery	5v532.8↔	Doč.pokryt.mäkk.č.-pop,polept:aloplast.mat,mploš:predlakt
5v514.1	Laser.deštrukcia chor.tk.kože a podk-popál,polept:nos	5v532.9↔	Dočas.pokryt.mäkk.č.-pop,polept:aloplast.mat,mploš:ruka
5v514.2↔	Laser.deštrukcia chor.tk.kože a podk-popál,polept:ucho	5v532.a	Doč.pokryt.mäkk.č.-pop,polept:aloplast.mat,mploš:hруд/chrb
5v514.3↔	Laser.deštrukcia chor.tk.kože a podk-popál,polept:oč.viečko	5v532.b	Dočas.pokryt.mäkk.č.-pop,polept:aloplast.mat,mploš:bruš.o
5v514.4	Laser.deštr.ch.tk.k.a podk-pop.a polep:č.hlavy mimo vlas.č.	5v532.c	Doč.pokryt.mäkk.č.-pop,polept:aloplast.mat,mploš:ing.gen.o



5v532.d	Dočas.pokryt.mäkk.č.-pop.polept:aloplast.mat,mploš:glut.o	5v536.b	Doč.pokr.mäkk.č.-popál,pol:xenog.kož.náhr.,vploš:bruš.o
5v532.e↔	Doč.pokryt.mäkk.č.-pop.polept:aloplast.mat,mploš:stehn,kol	5v536.c	Doč.pokr.mäkk.č.-pop,pol:xenog.kož.náhr.,vploš:inguin,gen.o
5v532.f↔	Dočas.pokryt.mäkk.č.-pop.polept:aloplast.mat,mploš:predkol	5v536.d	Dočas.pokr.mäkk.č.-popál,pol:xenog.kož.náhr.,vploš:glut.o
5v532.g↔	Dočas.pokryt.mäkk.č.-popál,polept:aloplast.mat,mploš:noha	5v536.e↔	Doč.pokr.mäkk.č.-popál,pol:xenog.kož.náhr.,vploš:stehn,kol
5v532.x↔	Dočas.pokryt.mäkk.č.-pop,pol:kultúra.keratinoc,mploš:ost	5v536.f↔	Dočas.pokryt.mäkk.č.-popál,pol:xenog.kož.náhr.,vploš:predkol
5v533.0	Dočas.pokr.mäkk.č.-pop,pol:kultúra.keratinoc,mploš:pery	5v536.g↔	Dočas.pokryt.mäkk.č.-popál,pol:xenog.kož.náhr.,vploš:noha
5v533.1	Dočas.pokr.mäkk.č.-pop,pol:kultúra.keratinoc,mploš:nos	5v536.x↔	Dočas.pokryt.mäkk.č.-popál,pol:xenogén.kož.náhr.,vploš:ost
5v533.2↔	Dočas.pokr.mäkk.č.-pop,pol:kultúra.keratinoc,mploš:ucho	5v537.0	Dočas.pokryt.mäkk.č.-popál,pol:aloplast.mat.,vploš:pery
5v533.3↔	Doč.pokr.mäkk.č.-pop,pol:kultúra.keratinoc,mploš:oč.viečko	5v537.1	Dočas.pokryt.mäkk.č.-popál,pol:aloplast.mat.,vploš:nos
5v533.4	Doč.pokr.mäkk.č.-pop,pol:kult.keratinoc,mploš:ost.č.hlavy	5v537.2↔	Dočas.pokryt.mäkk.č.-popál,pol:aloplast.mat.,vploš:ucho
5v533.5	Dočas.pokr.mäkk.č.-pop,pol:kultúra.keratinoc,mploš:krk	5v537.3↔	Dočas.pokryt.mäkk.č.-popál,pol:aloplast.mat.,vploš:oč.viečko
5v533.6↔	Doč.pokr.mäkk.č.-pop,pol:kult.keratinoc,mploš:ram,axila	5v537.4	Dočas.pokr.mäkk.č.-popál,pol:aloplast.mat.,vploš:os.č.hlavy
5v533.7↔	Doč.pokr.mäkk.č.-pop,pol:kultúra.keratinoc,mploš:ram,lak	5v537.5	Dočas.pokryt.mäkk.č.-popál,polept:aloplast.mat.,vploš:krk
5v533.8↔	Dočas.pokr.mäkk.č.-pop,pol:kultúra.keratinoc,mploš:predlakt	5v537.6↔	Dočas.pokr.mäkk.č.-popál,pol:aloplast.mat.,vploš:ram,axila
5v533.9↔	Dočas.pokr.mäkk.č.-pop,pol:kultúra.keratinoc,mploš:ruka	5v537.7↔	Dočas.pokr.mäkk.č.-popál,pol:aloplast.mat.,vploš:ram,lak
5v533.a	Doč.pokr.mäkk.č.-pop,pol:kultúra.keratinoc,mploš:hrud/chrb	5v537.8↔	Dočas.pokr.mäkk.č.-popál,pol:aloplast.mat.,vploš:predlakt
5v533.b	Dočas.pokr.mäkk.č.-pop,pol:kultúra.keratinoc,mploš:bruš.o	5v537.9↔	Dočas.pokr.mäkk.č.-popál,pol:aloplast.mat.,vploš:ruka
5v533.c	Doč.pokr.mäkk.č.-pop,pol:kultúra.keratinoc,mploš:ing.gen.o	5v537.a	Dočas.pokr.mäkk.č.-popál,pol:aloplast.mat.,vploš:hrud/chrb
5v533.d	Dočas.pokr.mäkk.č.-pop,pol:kultúra.keratinoc,mploš:glut.o	5v537.b	Dočas.pokr.mäkk.č.-popál,pol:aloplast.mat.,vploš:bruš.o
5v533.e↔	Doč.pokr.mäkk.č.-pop,pol:kultúra.keratinoc,mploš:stehno,kol	5v537.c	Dočas.pokr.mäkk.č.-popál,pol:aloplast.mat.,vploš:ing.gen.o
5v533.f↔	Dočas.pokr.mäkk.č.-pop,pol:kultúra.keratinoc,mploš:predkol	5v537.d	Dočas.pokryt.mäkk.č.-popál,pol:aloplast.mat.,vploš:gluteál.o
5v533.g↔	Dočas.pokr.mäkk.č.-popál,polep:kult.keratinoc,mploš:noha	5v537.e↔	Doč.pokr.mäkk.č.-popál,pol:aloplast.mat.,vploš:stehno,kol
5v533.x↔	Dočas.pokr.mäkk.č.-pop,pol:kultúra.keratinoc,mploš:ost	5v537.f↔	Dočas.pokryt.mäkk.č.-popál,pol:aloplast.mat.,vploš:predkol
5v534.0	Dočas.pokr.mäkk.č.-popál,pol:kombi.viac.postup,mploš:pery	5v537.g↔	Dočas.pokrytie mäkk.č.-popál,pol:aloplast.mat.,vploš:noha
5v534.1	Dočas.pokr.mäkk.č.-popál,pol:kombi.viac.postup,mploš:nos	5v537.x↔	Dočas.pokrytie mäkk.č.-popál,pol:aloplast.mat.,velkoploš:ost
5v534.2↔	Dočas.pokr.mäkk.č.-popál,pol:kombi.viac.postup,mploš:ucho	5v538.0	Dočas.pokryt.mäkk.č.-popál,pol:kult.keratinocyt,vploš:pery
5v534.3↔	Doč.pokr.mäkk.č.-pop,pol:kombi.viac.postup,mploš:oč.viečko	5v538.1	Dočas.pokrytie mäkk.č.-popál,pol:kult.keratinocyt,vploš:nos
5v534.4	Doč.pokr.mäkk.č.-pop,pol:kombi.viac.postup,mploš:ost.č.hl	5v538.2↔	Dočas.pokryt.mäkk.č.-popál,pol:kult.keratinocyt,vploš:ucho
5v534.5	Doč.pokr.mäkk.č.-popál,polep:kombi.viac.postup,mploš:krk	5v538.3↔	Doč.pokryt.mäkk.č.-popál,pol:kult.keratinocyt,vploš:oč.viečko
5v534.6↔	Doč.pokr.mäkk.č.-pop,pol:kombi.viac.postup,mploš:ram,axila	5v538.4	Doč.pokryt.mäkk.č.-pop,pol:kult.keratinocyt,vploš:os.č.hlavy
5v534.7↔	Doč.pokr.mäkk.č.-popál,pol:kombi.viac.postup,mploš:ram,lak	5v538.5	Doč.pokryt.mäkk.č.-popál,pol:kultúra.keratinocyt,vploš:krk
5v534.8↔	Doč.pokr.mäkk.č.-pop,pol:kombi.viac.postup,mploš:predlakt	5v538.6↔	Doč.pokryt.mäkk.č.-popál,pol:kult.keratinocyt,vploš:ram,axila
5v534.9↔	Doč.pokr.mäkk.č.-popál,pol:kombi.viac.postup,mploš:ram,lak	5v538.7↔	Doč.pokryt.mäkk.č.-popál,pol:kult.keratinocyt,vploš:ram,lak
5v534.a	Doč.pokr.mäkk.č.-pop,pol:kombi.viac.postup,mploš:hrud/chrb	5v538.8↔	Doč.pokryt.mäkk.č.-popál,pol:kult.keratinocyt,vploš:predlakt
5v534.b	Doč.pokr.mäkk.č.-popál,pol:kombi.viac.postup,mploš:ing.gen.o	5v538.9↔	Dočas.pokryt.mäkk.č.-popál,pol:kult.keratinocyt,vploš:ruka
5v534.c	Doč.pokr.mäkk.č.-pop,pol:kombi.viac.postup,mploš:ing.gen.o	5v538.a	Doč.pokryt.mäkk.č.-pop,pol:kult.keratinocyt,vploš:hrud/chrb
5v534.d	Doč.pokr.mäkk.č.-popál,pol:kombi.viac.postup,mploš:glut.o	5v538.b	Doč.pokryt.mäkk.č.-pop,polept:kult.keratinocyt,vploš:bruš.o
5v534.e↔	Doč.pokr.mäkk.č.-pop,pol:kombi.viac.postup,mploš:stehn,kol	5v538.c	Doč.pokryt.mäkk.č.-pop,pol:kult.keratinocyt,vploš:ing.genit.o
5v534.f↔	Doč.pokr.mäkk.č.-popál,pol:kombi.viac.postup,mploš:predkol	5v538.d	Dočas.pokryt.mäkk.č.-popál,pol:kult.keratinocyt,vploš:glut.o
5v534.g↔	Dočas.pokr.mäkk.č.-popál,pol:kombi.viac.postup,mploš:noha	5v538.e↔	Doč.pokryt.mäkk.č.-pop,pol:kult.keratinocyt,vploš:stehno,kol
5v534.x↔	Dočas.pokryt.mäkk.č.-popál,pol:kombi.viac.postup,mploš:ost	5v538.f↔	Doč.pokryt.mäkk.č.-popál,pol:kult.keratinocyt,vploš:predkol
5v535.0	Dočas.pokryt.mäkk.č.-pop,pol:alog.transpl.kože,vploš:ost	5v538.g↔	Dočas.pokryt.mäkk.č.-popál,pol:kult.keratinocyt,vploš:noha
5v535.1	Dočas.pokr.mäkk.č.-popál,polept:alog.transpl.kože,vploš:nos	5v538.x↔	Doč.pokr.mäkk.č.-popál,polept:kultúra.keratinocyt,vploš:ost
5v535.2↔	Dočas.pokr.mäkk.č.-pop,pol:alogén.transpl.kože,vploš:ucho	5v539.0	Dočas.pokr.mäkk.č.-popál,pol:kombi.viac.postup,vploš:pery
5v535.3↔	Dočas.pokr.mäkk.č.-pop,pol:alog.transpl.kože,vploš:oč.viečko	5v539.1	Doč.pokryt.mäkk.č.-popál,pol:kombi.viac.postup,vploš:nos
5v535.4	Doč.pokr.mäkk.č.-pop,pol:alog.transpl.kože,vploš:os.č.hlavy	5v539.2↔	Dočas.pokr.mäkk.č.-popál,pol:kombi.viac.postup,vploš:ucho
5v535.5	Doč.pokr.mäkk.č.-pop,polept:alogén.transpl.kože,vploš:krk	5v539.3↔	Doč.pokr.mäkk.č.-pop,pol:kombi.viac.postup,vploš:oč.viečko
5v535.6↔	Dočas.pokr.mäkk.č.-pop,pol:alog.transpl.kože,vploš:ram,axila	5v539.4	Doč.pokr.mäkk.č.-pop,pol:kombi.viac.postup,vploš:os.č.hlavy
5v535.7↔	Doč.pokr.mäkk.č.-pop,pol:alog.transpl.kože,vploš:ram,lakeť	5v539.5	Dočas.pokryt.mäkk.č.-popál,pol:kombi.viac.postup,vploš:krk
5v535.8↔	Dočas.pokr.mäkk.č.-pop,pol:alog.transpl.kože,vploš:predlakt	5v539.6↔	Doč.pokr.mäkk.č.-popál,pol:komb.viac.postup,vploš:ram,axila
5v535.9↔	Dočas.pokryt.mäkk.č.-popál,pol:alog.transpl.kože,vploš:ruka	5v539.7↔	Doč.pokr.mäkk.č.-pop,pol:komb.viac.postup,vploš:ram,lakeť
5v535.a	Doč.pokr.mäkk.č.-pop,pol:alog.transpl.kože,vploš:hrud/chrb	5v539.8↔	Doč.pokr.mäkk.č.-popál,pol:kombi.viac.postup,vploš:predlakt
5v535.b	Dočas.pokr.mäkk.č.-pop,pol:alog.transpl.kože,vploš:bruš.o	5v539.9↔	Doč.pokr.mäkk.č.-popál,polept:kombi.viac.postup,vploš:ruka
5v535.c	Doč.pokr.mäkk.č.-pop,pol:alog.transpl.kože,vploš:ing.genit.o	5v539.a	Doč.pokr.mäkk.č.-pop,pol:komb.viac.postup,vploš:hrud/chrb
5v535.d	Dočas.pokr.mäkk.č.-pop,pol:alog.transpl.kože,vploš:glut.o	5v539.b	Doč.pokr.mäkk.č.-popál,pol:kombi.viac.postup,vploš:bruš.o
5v535.e↔	Dočas.pokr.mäkk.č.-pop,pol:alog.transpl.kože,vploš:st.a.kol	5v539.c	Doč.pokr.mäkk.č.-pop,pol:kombi.viac.postup,vploš:ing.gen.o
5v535.f↔	Dočas.pokr.mäkk.č.-pop,pol:alog.transpl.kože,vploš:predkol	5v539.d	Doč.pokr.mäkk.č.-pop,polept:kombi.viac.postup,vploš:glut.o
5v535.g↔	Dočas.pokr.mäkk.č.-pop,pol:alogén.transpl.kože,vploš:noha	5v539.e↔	Doč.pokr.mäkk.č.-pop,pol:kombi.viac.postup,vploš:stehno,kol
5v535.x↔	Dočas.pokr.mäkk.č.-pop,pol:alog.transplant.kože,vploš:ost	5v539.f↔	Dočas.pokr.mäkk.č.-popál,pol:komb.viac.postup,vploš:predkol
5v536.0	Dočas.pokryt.mäkk.č.-popál,pol:xenog.kož.náhr.,vploš:pery	5v539.g↔	Dočas.pokryt.mäkk.č.-pop,pol:kombi.viac.postup,vploš:noha
5v536.1	Dočas.pokr.mäkk.č.-popál,pol:xenogén.kož.náhr.,vploš:nos	5v539.x↔	Dočas.pokryt.mäkk.č.-popál,pol:kombi.viac.postup,vploš:ost
5v536.2↔	Doč.pokr.mäkk.č.-popál,pol:xenog.kož.náhradou,vploš:ucho	5v53x.x↔	Dočas.pokrytie mäkk.častí pri popál.a.polept:ost
5v536.3↔	Doč.pokr.mäkk.č.-popál,pol:xenogén.kož.náhr.,vploš:oč.viečko	5v540.6↔	Vol.tx.kože.a.lalok.plast.k.a.podkož.darca,rozdel.kože:ram,axi
5v536.4	Doč.pokr.mäkk.č.-popál,pol:xenog.kož.náhr.,vploš:os.č.hlavy	5v540.7↔	Vol.tx.kože.a.lalok.plast.k.a.podkož.darca,rozdel.kože:ram,lak
5v536.5	Dočas.pokryt.mäkk.č.-popál,polept:xenog.kož.náhr.,vploš:krk	5v540.8↔	Vol.tx.kože.a.lalok.plast.kože.a.podk.darca,rozdel.k:predlakt
5v536.6↔	Doč.pokr.mäkk.č.-popál,pol:xenog.kož.náhr.,vploš:ram,axila	5v540.a	Vol.tx.kože.a.lalok.plast.k.a.podkož.darca,rozdel.kože:hr/chrb
5v536.7↔	Doč.pokr.mäkk.č.-popál,pol:xenog.kož.náhr.,vploš:ram,lakeť	5v540.b	Vol.tx.kože.a.lalok.plast.k.a.podkož.darca,rozdel.kože:bruš.o
5v536.8↔	Doč.pokr.mäkk.č.-popál,pol:xenogén.kož.náhr.,vploš:predlakt	5v540.c	Vol.tx.kože.a.lal.plast.k.a.podkož.darca,rozdel.kože:ing.gen.o
5v536.9↔	Dočas.pokr.mäkk.č.-popál,pol:xenog.kož.náhr.,vploš:ruka	5v540.d	Vol.tx.kože.a.lal.plast.k.a.podkož.darca,rozdel.kože:glut.o
5v536.a	Doč.pokr.mäkk.č.-popál,pol:xenog.kož.náhr.,vploš:hrud/chrb	5v540.e↔	Vol.tx.kože.a.lal.plast.k.a.podkož.darca,rozdel.kože:stehno,kol

5v540.f↔	Vol.tx.kože a lalok.plast.k.a podkož.darca,rozdel.kože:predkol	5v545.h	Vol.tx.kože a lal.plast.k.a podk.darca,stopk.vzdial.l:vlas.č.hl
5v540.h	Vol.tx.kože a lal.plast.k.a podkož.darca,rozdel.k:vlas.č.hlavy	5v545.j	Vol.tx.kože a lal.plast.k.a podk.darca,stopk.vzdial.l:chrbát
5v540.k	Vol.tx.kože a lalok.plast.k.a podkož.darca,rozdel.kože:skrótum	5v545.k	Vol.tx.kože a lal.plast.k.a podk.darca,stopk.vzdial.l:skrótum
5v540.m	Vol.tx.kože a lal.plast.k.a podkož.darca,rozdel.kože:obl.hrádze	5v545.m	Vol.tx.kože a lal.plast.k.a podk.darca,stopk.vzdial.l:obl.hrádze
5v540.x	Vol.tx.transplant.k.a lal.plast.k.a podk.darca,rozdel.kože:ost.	5v545.x	Volná transpl.kože a lal.plast.k.a podk.darca,stopk.vzdial.l:ost
5v541.5	Vol.tx.kože a lal.plast.kože a podkož.darca,všetky vrst.kože:krk	5v54x	Volná transpl.kože a lalok.plast.kože a podkožia,darca:ostat.
5v541.6↔	Vol.tx.kože a lal.plast.k.a podk.darca,vš.vrstvy kože:ram,axila	5v551.0	Volná tx.kože a lal.plast.kože a podkož.prijemca,kož.štep:pery
5v541.7↔	Vol.tx.kože a lal.plast.k.a podkož.darca,vš.vrstvy kože:rm.a lak	5v551.1	Vol.tx.kože a lalok.plast.kože a podk.prijemca,kož.štep:nos
5v541.8↔	Vol.tx.kože a lal.plast.k.a podkož.darca,vš.vrstvy kože:predlakt	5v551.2↔	Vol.tx.kože a lalok.plast.kože a podk.prijemca,kož.štep:ucho
5v541.a	Vol.tx.kože a lal.plast.k.a podkož.darca,vš.vrstvy kože:hr/hrbát	5v551.3↔	Vol.tx.kože a lal.plast.kože a podk.prijemca,kož.štep:oč.viečko
5v541.b	Vol.tx.kože a lal.plast.k.a podkož.darca,vš.vrstvy kože:bruš.o	5v551.4	Vol.tx.kože a lalok.plast.k.a podk.prijemca,kož.štep:ost.č.hlavy
5v541.c	Vol.tx.kože a lal.plast.k.a podk.darca,vš.vrstvy kože:ingv.gen.o	5v551.5	Vol.tx.kože a lalok.plast.kože a podkož.prijemca,kož.štep:krk
5v541.d	Vol.tx.kože a lal.plast.k.a podkož.darca,vš.vrstvy kože:glut.o	5v551.6↔	Vol.tx.kože a lalok.plast.k.a podk.prijemca,kož.štep:ram,axila
5v541.e↔	Vol.tx.kože a lalok.plast.k.a podk.darca,vš.vrstvy k:stehno,kol	5v551.7↔	Vol.tx.kože a lalok.plast.k.a podk.prijemca,kož.štep:ram,lak
5v541.f↔	Vol.tx.kože a lal.plast.k.a podkož.darca,vš.vrstvy kože:predkol	5v551.8↔	Vol.tx.kože a lalok.plast.k.a podk.prijemca,kož.štep:predlakt
5v541.h	Vol.tx.kože a lal.plast.k.a podkož.darca,vš.vrstvy k:vlas.č.hlavy	5v551.9↔	Vol.tx.kože a lalok.plast.kože a podk.prijemca,kož.štep:ruka
5v541.k	Vol.tx.kože a lalok.plast.k.a podkož.darca,vš.vrstvy kože:skrótum	5v551.a	Vol.tx.kože a lalok.plast.k.a podk.prijemca,kož.štep:hud.st.
5v541.m	Vol.tx.kože a lal.plast.k.a podk.darca,vš.vrstvy kože:obl.hrádze	5v551.b	Vol.tx.kože a lalok.plast.k.a podk.prijemca,kož.štep:bruš.o
5v541.x	Vol.transplantácia k.a lal.plast.k.a podk.darca,vš.vrst.k:ost.	5v551.c	Vol.tx.kože a lalok.plast.k.a podk.prijemca,kož.štep:ingv.gen.o
5v542.1	Vol.tx.kože a lal.plast.k.a podkož.darca,kompozit.štep:nos	5v551.d	Vol.tx.kože a lalok.plast.kože a podk.prijemca,kož.štep:glut.o
5v542.2↔	Vol.tx.kože a lalok.plast.k.a podk.darca,kompozit.št:ucho	5v551.e↔	Vol.tx.kože a lalok.plast.k.a podk.prijemca,kož.štep:stehno,kol
5v542.h	Vol.tx.k.a lal.plast.kože a podk.darca,kompozit.št:vlas.č.hlavy	5v551.f↔	Vol.tx.kože a lalok.plast.kože a podk.prijemca,kož.štep:predkol
5v542.x	Vol.tx.kože a lal.plast.k.a podkož.darca,kompozit.štep:ost.	5v551.g↔	Vol.tx.kože a lalok.plast.kože a podk.prijemca,kož.štep:noha
5v543.4	Vol.tx.kože a lal.pl.k.a podk.darca,vol.l.mikrovask.anst:ost.č.hl	5v551.h	Vol.tx.kože a lalok.plast.k.a podk.prijem,kož.štep:vlas.č.hlavy
5v543.5	Vol.tx.kože a lalok.pl.k.a podk.darca,vol.l.mikrovask.anst:krk	5v551.j	Vol.tx.kože a lalok.plast.kože a podk.prijemca,kož.štep:chrbát
5v543.6↔	Vol.tx.kože a lalok.pl.k.a podk.dar,vol.l.mikrovask.anst:ram,axi	5v551.k	Vol.tx.kože a lalok.plast.k.a podk.prijemca,kož.štep:skrótum
5v543.7↔	Vol.tx.kože a lal.plast.k.a podk.darca,vol.l.mikrov.anst:ram,lak	5v551.m	Vol.tx.kože a lalok.plast.k.a podk.prijemca,kož.štep:obl.hrádze
5v543.8↔	Vol.tx.k.a lal.plast.k.a podk.darca,vol.l.mikrovask.anst:predlak	5v551.x↔	Volná transpl.kože a lalok.plast.k.a podk.prijem,kož.štep:ost.
5v543.9↔	Vol.tx.kože a lalok.pl.k.a podk.darca,vol.l.mikrovask.anst:ruka	5v551.0	Vol.tx.kože a lal.plast.k.a podk.prijem,koža plnej hrúbke:pery
5v543.a	Vol.tx.kože a lalok.pl.k.a podk.darca,vol.l.mikrovask.anst:hud	5v552.1	Vol.tx.kože a lal.plast.k.a podk.prijem,koža plnej hrúbke:nos
5v543.b	Vol.tx.kože a lal.plast.k.a podk.darca,vol.l.mikrovas.ans:bruš.o	5v552.2↔	Vol.tx.kože a lal.plast.k.a podk.prijem,koža plnej hrúbke:ucho
5v543.c	Vol.tx.k.a lal.plast.k.a podk.darca,vol.l.mikrovask.anst:ing.gen	5v552.3↔	Vol.tx.kože a lal.pl.k.a podk.prijem,koža plnej hrúbke:oč.viečko
5v543.d	Vol.tx.kože a lal.plast.k.a podk.darca,vol.l.mikrovask.an:glut.o	5v552.4	Vol.tx.kože a lal.pl.k.a podk.prijem,k.plnej hrúbke:ost.č.hl
5v543.e↔	Vol.tx.k.a lalok.pl.k.a podk.darca,vol.l.mikrov.anst:stehno,kol	5v552.5	Vol.tx.kože a lal.plast.k.a podk.prijem,koža plnej hrúbke:krk
5v543.f↔	Vol.tx.kože a lal.plast.k.a podk.darca,vol.l.mikrov.anst:predkol	5v552.6↔	Vol.tx.kože a lal.plas.k.a podk.prijem,k.plnej hrúbke:ram,axila
5v543.g↔	Vol.tx.kože a lal.plast.k.a podk.darca,vol.l.mikrov.anst:noha	5v552.7↔	Vol.tx.kože a lal.plast.k.a podk.prijem,koža pl.hrúbke:ram,lak
5v543.h	Vol.tx.k.a lal.plast.k.a podk.dar,vol.l.mikrovask.anst:vlas.č.hl	5v552.8↔	Vol.tx.kože a lal.plast.k.a podk.prijem,k.plnej hrúbke:predlakt
5v543.j	Vol.tx.kože a lalok.pl.k.a podk.darca,vol.l.mikrovask.anst:chrb	5v552.9↔	Vol.tx.kože a lal.plast.k.a podk.prijem,koža plnej hrúbke:ruka
5v543.x	Vol.transplant.k.a lal.pl.k.a podk.darca,vol.l.mikrovask.an:ost	5v552.a	Vol.tx.kože a lal.plast.k.a podk.prijem,koža plnej hrúb:hud.st.
5v544.4	Vol.tx.kože a lal.plast.k.a podk.darca,stopk.region.lal:ost.č.hl	5v552.b	Vol.tx.kože a lal.plast.k.a podk.prijem,koža plnej hrúbke:bruš.o
5v544.5	Vol.tx.kože a lal.plast.k.a podk.darca,stopk.region.lal:krk	5v552.c	Vol.tx.kože a lal.plast.k.a podk.prijem,k.plnej hrúbke:ingv.gen
5v544.6↔	Vol.tx.kože a lal.plast.k.a podk.darca,stopk.reg.lal:ram,axila	5v552.d	Vol.tx.kože a lal.plast.k.a podk.prijem,koža plnej hrúb:glut.o
5v544.7↔	Vol.tx.kože a lal.plast.k.a podk.darca,stopk.reg.lal:ram,lakeť	5v552.e↔	Vol.tx.kože a lal.plast.k.a podk.prijem,k.plnej hrúbke:stehn,kol
5v544.8↔	Vol.tx.kože a lal.plast.k.a podk.darca,stopk.reg.lal:predlakt	5v552.f↔	Vol.tx.kože a lal.plast.k.a podk.prijem,k.plnej hrúbke:predkol
5v544.9↔	Vol.tx.kože a lal.plast.k.a podk.darca,stopk.region.lal:ruka	5v552.g↔	Vol.tx.kože a lal.plast.k.a podk.prijem,koža plnej hrúbke:noha
5v544.a	Vol.tx.kože a lal.plast.k.a podk.darca,stopk.region.lal:hud.st	5v552.h	Vol.tx.kože a lal.plast.k.a podk.prijem,k.plnej hrúbke:vlas.č.hl
5v544.b	Vol.tx.kože a lal.plast.k.a podk.darca,stopk.region.lal:bruš.o	5v552.j	Vol.tx.kože a lal.plast.k.a podk.prijem,k.plnej hrúbke:chrbát
5v544.c	Vol.tx.kože a lal.plast.k.a podk.darca,stopk.region.lal:ing.genit	5v552.k	Vol.tx.kože a lal.plast.k.a podk.prijem,k.plnej hrúbke:skrótum
5v544.d	Vol.tx.kože a lal.plast.k.a podk.darca,stopk.region.lal:glut.o	5v552.m	Vol.tx.kože a lal.plast.k.a podk.prijem,k.plnej hrúbke:o.hrádze
5v544.e↔	Vol.tx.kože a lal.plast.k.a podk.darca,stopk.regio.lal:stehn,kol	5v552.x↔	Vol.transpl.kože a lal.plast.k.a podk.prijem,k.plnej hrúbke:ost
5v544.f↔	Vol.tx.kože a lal.plast.k.a podk.darca,stopk.region.lal:predkol	5v553.1	Vol.tx.kože a lal.plast.kože a podk.prijemca,kompozit.štep:nos
5v544.g↔	Vol.tx.kože a lal.plast.k.a podk.darca,stopka.region.lal:noha	5v553.2↔	Vol.tx.k.a lal.plast.kože a podk.prijemca,kompozit.štep:ucho
5v544.h	Vol.tx.kože a lal.plast.k.a podk.darca,stopk.regio.lal:vlas.č.hl	5v553.3↔	Vol.tx.kože a lal.plast.k.a podk.prijem,kompozit.štep:oč.viečko
5v544.j	Vol.tx.kože a lal.plast.k.a podk.darca,stopk.region.lal:chrbát	5v554.0	Vol.tx.kože a lal.plast.k.a podk.prijem,vol.lal.mikrovas.a:ram,axi
5v544.k	Vol.tx.kože a lal.plast.k.a podk.darca,stopk.region.lal:skrótum	5v554.1	Vol.tx.kože a lal.pl.kože a podk.prijem,vol.lal.mikrovask.an:nos
5v544.m	Vol.tx.kože a lal.plast.k.a podk.dar,stopk.regio.lal:obl.hrádze	5v554.2↔	Vol.tx.kože a lal.pl.k.a podk.prijem,vol.lal.mikrovask.an:ucho
5v544.x	Vol.transpl.kože a lalok.plast.k.a podk.darca,stopk.regio.l:ost	5v554.3↔	Vol.tx.kože a lal.pl.k.a podk.prijem,vol.lal.mikrovas.an:oč.vieč
5v545.4	Vol.tx.kože a lal.plast.k.a podk.darca,stopk.vzdial.l:ost.č.hlavy	5v554.4	Vol.tx.kože a lal.pl.k.a podk.prijemca,vol.lal.mikrovas.a:os.č.hl
5v545.5	Vol.tx.kože a lal.plast.k.a podk.darca,stopk.vzdialený.lal:krk	5v554.5	Vol.tx.kože a l.plast.k.a podk.prijemca,vol.lal.mikrovask.a:krk
5v545.6↔	Vol.tx.kože a lal.plast.k.a podk.darca,stopk.vzdial.l:ram,axila	5v554.6↔	Vol.tx.kože a l.pl.k.a podk.prijem,vol.lal.mikrovas.a:ram,axi
5v545.7↔	Vol.tx.kože a lalok.plast.k.a podk.darca,stopk.vzdial.l:ram,lak	5v554.7↔	Vol.tx.kože a lal.pl.k.a podk.prijem,vol.lal.mikrovas.a:ram,lak
5v545.8↔	Vol.tx.kože a lal.plast.k.a podk.darca,stopk.vzdial.lal:predlakt	5v554.8↔	Vol.tx.kože a lal.pl.k.a podk.prijem,vol.lal.mikrovask.a:predlak
5v545.9↔	Volná tx.kože a lal.plast.k.a podk.darca,stopk.vzdial.lal:ruka	5v554.9↔	Vol.tx.kože a lal.plast.k.a podk.prijem,vol.lal.mikrovas.a:ruka
5v545.a	Vol.tx.kože a lal.plast.k.a podk.darca,stop.vzdial.lal:hud.st	5v554.a	Vol.tx.kože a lal.pl.k.a podk.prijem,vol.lal.mikrovas.a:hr/hrbát
5v545.b	Vol.tx.kože a lal.plast.k.a podkož.darca,stopk.vzdial.lal:bruš.o	5v554.b	Vol.tx.kože a lal.pl.k.a podk.prijem,vol.lal.mikrovask.a:bruš.o
5v545.c	Vol.tx.kože a lal.plast.k.a podk.darca,stopk.vzdial.l:ingv.gen.o	5v554.c	Vol.tx.kože a lal.pl.k.a podk.prijem,vol.lal.mikrovas.a:ingv.gen
5v545.d	Vol.tx.kože a lal.plast.kože a podk.darca,stopk.vzdial.l:glut.o	5v554.d	Vol.tx.kože a lal.pl.k.a podk.prijemca,vol.lal.mikrovas.a:glut.o
5v545.e↔	Vol.tx.kože a lal.plast.k.a podk.darca,stopk.vzdial.l:st.a kol	5v554.e↔	Vol.tx.k.a lal.plas.k.a podk.prijem,vol.lal.mikrovas.a:stehn,kol
5v545.f↔	Vol.tx.kože a lal.plast.k.a podk.darca,stopk.vzdial.lal:predkol	5v554.f↔	Vol.tx.kože a lal.pl.k.a podk.prijem,vol.lal.mikrovask.a:predkol
5v545.g↔	Vol.tx.kože a lal.plast.k.a podk.darca,stopk.vzdial.lalok:noha	5v554.g↔	Vol.tx.kože a lal.plas.k.a podk.prijem,vol.lal.mikrovask.a:noha



5v554.x↔	Vol.tx.kože a lal.plast.k.a podk.prijemca,vol.lal.mikrovas.a.ost.	5v560.c	Lok.lal.plast.kože a podk.-popál,polep,rozťah.pl:ingv,genit.o
5v555.0	Vol.tx.kože a lal.plast.kože a podk.prijemca,stopk.reg.lal:pery	5v560.d	Lokál.lalok.plast.kože a podk.-popál,polept,rozťah.plast:glut.o
5v555.1	Vol.tx.kože a lal.plast.k.a podk.prijemca,stopk.region.lal:nos	5v560.e↔	Lok.lal.plast.kože a podk.-popál,polep,rozťah.plast:stehn,kol
5v555.2↔	Vol.tx.kože a lal.plast.kože a podk.prijem,stopk.reg.lal:ucho	5v560.f↔	Lok.lal.plast.kože a podk.-popál,polep,rozťah.plast:predkol
5v555.3↔	Vol.tx.kože a lal.plas.k.a podk.prijemca,stopk.reg.lal:oč.viečko	5v560.g↔	Lokál.lalok.plast.kože a podk.-popál,polept,rozťah.plast:noha
5v555.4	Vol.tx.kože a lal.plas.k.a podk.prijem,stopk.reg.lal:ost.č.hlavy	5v560.x↔	Lokál.lalok.plast.kože a podk.-popál,polept,rozťah.plast:ost
5v555.5	Vol.tx.kože a lal.plast.kože a podk.prijem,stopk.region.lal:krk	5v561.0	Lok.lal.plast.kože a podk.-(pp/pl),posúv-rotač.plast:pery
5v555.6↔	Vol.tx.kože a lal.plast.k.a podk.prijem,stopk.reg.lal:ram,axila	5v561.1	Lokál.lalok.plast.kože a podk.-(pp/pl),posúv-rotač.plast:nos
5v555.7↔	Vol.tx.kože a lal.plast.k.a podk.prijemca,stopk.reg.lal:ram,lak	5v561.2↔	Lok.lal.plast.kože a podk.-(pp/pl),posúv-rotač.plast:ucho
5v555.8↔	Vol.tx.kože a lal.plast.kože a podk.prijem,stopk.reg.lal:predlak	5v561.3↔	Lok.lal.plast.k.a podk.-(pp/pl),posúv-rotač.plast:oč.viečko
5v555.9↔	Vol.tx.kože a lalok.plast.kože a podk.prijem,stopk.reg.lal:ruka	5v561.4	Lok.lal.plast.k.a podk.-(pp/pl),posúv-rotač.plast:os.č.hlavy
5v555.a	Vol.tx.kože a lal.plast.k.a podk.prijemca,stopk.reg.lal:hr/chrb	5v561.5	Lok.lal.plast.kože a podkožia -(pp/pl),posúv-rotač.plast:krk
5v555.b	Vol.tx.kože a lal.plast.k.a podk.prijemca,stopk.reg.lal:bruš.o	5v561.6↔	Lok.lal.plast.kože a podk.-(pp/pl),posúv-rotač.plast:ram,axi
5v555.c	Vol.tx.kože a lal.plast.k.a podk.prijemca,stopk.reg.lal:ingv,gen	5v561.7↔	Lok.lal.pl.kože a podk.-(pp/pl),posúv-rotač.plast:ram,lak
5v555.d	Vol.tx.kože a lal.plas.kože a podk.prijemca,stopk.reg.lal:glut.o	5v561.8↔	Lok.lal.plast.kože a podk.-(pp/pl),posúv-rotač.plast:predlak
5v555.e↔	Vol.tx.kože a lal.plast.k.a podk.prijem,stopk.reg.lal:stehn,kol	5v561.9↔	Lok.lal.plast.kože a podk.-(pp/pl),posúv-rotač.plast:ruka
5v555.f↔	Vol.tx.kože a lal.plast.k.a podk.prijem,stopk.region.lal:predkol	5v561.a	Lok.lal.plast.kože a podk.-(pp/pl),posúv-rotač.plast:hr/chrb
5v555.g↔	Vol.tx.kože a lal.plast.kože a podk.prijemca,stopk.reg.lal:noha	5v561.b	Lok.lal.plast.k.a podkož.-(pp/pl),posúv-rotač.plast:bruš.o
5v555.x↔	Vol.tx.kože a lal.plast.kože a podkož.prijemca,stopk.reg.lal:ost	5v561.c	Lok.lal.plast.kože a podk.-(pp/pl),posúv-rotač.plast:ing,gen
5v556.0	Vol.tx.kože a lal.plast.k.a podk.prijemca,stopk.vzdial.lal:pery	5v561.d	Lok.lal.plast.k.a podkož.-(pp/pl),posúv-rotač.plast:gluteál.o
5v556.1	Vol.tx.kože a lal.plast.kože a podk.prijem,stopk.vzdial.lal:nos	5v561.e↔	Lok.lal.plast.k.a podk.-(pp/pl),posúv-rotač.plast:stehn,kol
5v556.2↔	Vol.tx.kože a lal.plast.k.a podk.prijemca,stopk.vzdial.lal:ucho	5v561.f↔	Lok.lal.plast.kože a podk.-(pp/pl),posúv-rotač.plast:predkol
5v556.3↔	Vol.tx.kože a lal.plas.k.a podk.prijem,stopk.vzdial.lal:oč.viečko	5v561.g↔	Lok.lal.plast.kože a podk.-(pp/pl),posúv-rotač.plast:noha
5v556.4	Vol.tx.kože a lal.plas.k.a podk.prijem.,stopk.vzdial.lal:oč.hlavy	5v561.x↔	Lok.lal.plast.kože a podkož.-popál.a pol,posúv-rotač.plast:ost
5v556.5	Vol.tx.kože a lal.plast.kože a podk.prijem,stopk.vzdial.lal:krk	5v562.0	Lok.lal.plast.k.a podkož.-pop.a pol,transpoz.č.plast:pery
5v556.6↔	Vol.tx.kože a lal.plast.k.a podk.prijem,stopk.vzdial.lal:ram,axi	5v562.1	Lok.lal.plast.kože a podk.-pop.a pol,transpoz.č.plast:nos
5v556.7↔	Vol.tx.k.a lal.plast.kože a podk.prijem.,stopk.vzdial.lal:ram,lak	5v562.2↔	Lok.lal.plast.k.a podkož.-pop.a pol,transpoz.č.plast:ucho
5v556.8↔	Vol.tx.k.a lal.plast.kože a podk.prijem.,stopk.vzdial.lal:predlak	5v562.3↔	Lok.lal.plast.k.a podk.-popál.a polept,transpoz.č.plast:oč.vieč
5v556.9↔	Vol.tx.kože a lal.plas.k.a podk.prijemca,stopk.vzdial.lal:ruka	5v562.4	Lok.lal.plast.k.a podk.-pop.a polep,transpoz.č.plast:os.č.hlavy
5v556.a	Vol.tx.kože a lal.plast.k.a podk.prijem,stopk.vzdial.lal:hr/chrb	5v562.5	Lok.lal.plast.kože a podk.-pop.a polep,transpoz.č.plast:krk
5v556.b	Vol.tx.k.a lal.plast.kože a podk.prijemca,stopk.vzdial.lal:bruš.o	5v562.6↔	Lok.lal.plast.k.a podk.-pop.a polep,transpoz.č.plast:ram,axila
5v556.c	Vol.tx.kože a lal.plast.k.a podk.prijem,stopk.vzdial.lal:ingv,gen	5v562.7↔	Lok.lal.plast.kože a podk.-pop.a polep,transpoz.č.plast:ram,lak
5v556.d	Vol.tx.kože a lal.plas.kože a podk.prijem,stopk.vzdial.lal:glut.o	5v562.8↔	Lok.lal.plast.k.a podk.-pop.a polep,transpoz.č.plast:predlakt
5v556.e↔	Vol.tx.kože a lal.plas.k.a podk.prijem,stopk.vzdial.lal:stehn,kol	5v562.9↔	Lok.lal.plast.kože a podk.-pop.a polep,transpoz.č.plast:ruka
5v556.f↔	Vol.tx.kože a lal.plast.k.a podk.prijem,stopk.vzdial.lal:predkol	5v562.a	Lok.lal.plast.kože a podk.-pop.a polep,transpoz.č.plast:hr/chrb
5v556.g↔	Vol.tx.kože a lal.plast.k.a podk.prijemca,stopk.vzdial.lal:noha	5v562.b	Lok.lal.plast.kože a podk.-pop.a polep,transpoz.č.plast:bruš.o
5v556.x↔	Vol.tx.kože a lal.plast.k.a podk.prijemca,stopk.vzdial.lal:ost.	5v562.c	Lok.lal.plast.k.a podk.-pop.a polep,transpoz.č.plast:ing,gen
5v557.1	Vol.tx.kože a lal.plast.kože a podk.prijemca,mgft-Meek:nos	5v562.d	Lok.lal.plast.kože a podk.-pop.a polep,transpoz.č.plast:glut.o
5v557.2↔	Vol.tx.kože a lal.plast.kože a podk.prijemca,mgft-Meek:ucho	5v562.e↔	Lok.lal.plast.k a podk.-pop.a polep,transpoz.č.plast:stehn,kol
5v557.3↔	Vol.tx.kože a lal.plast.kože a podk.prijem,mgft-Meek:oč.viečko	5v562.f↔	Lok.lal.plast.kože a podk.-pop.a polep,transpoz.č.plast:predkol
5v558.1	Vol.tx.k.a l.pl.k-podk.prij,perm.náhr.kult.keratinoc.mplš:nos	5v562.g↔	Lok.lal.plast.kože a podk.-pop.a polep,transpoz.č.plast:noha
5v558.2↔	Vol.tx.k.a l.pl.k-podk.prij,perm.náhr.kult.keratinoc.mplš:ucho	5v562.x↔	Lok.lal.plast.kože a podkož.-popál.a polept,transpoz.č.plast:ost
5v558.3↔	Vol.tx.k.a l.pl.k-podk.prij,perm.náhr.kul.keratinoc.mplš:oč.vieč	5v563.0	Lok.lal.plast.kože a podk.(pp/pl),transpoz.ostrov-lal.pl:pery
5v559.1	Vol.tx.kože a l.pl.k-podk.prij,perm.náhr.kul.keratinoc.vplš:nos	5v563.1	Lok.lal.plast.kože a podk.(pp/pl),transpoz.ostrov-lal.plast:nos
5v559.2↔	Vol.tx.k.a l.pl.k-podk.prijem,perm.náhr.kul.keratinoc.vplš:ucho	5v563.2↔	Lok.lal.plast.kože a podk.(pp/pl),transpoz.ostrov-lal.pl:ucho
5v559.3↔	Vol.tx.k.a l.pl.k-podk.prij,perm.náhr.kul.keratinoc.vplš:oč.vieč	5v563.3↔	Lok.lal.plast.k.a podk.(pp/pl),transpoz.ostrov-lal.pl:oč.viečko
5v55a.1	Vol.tx.kože a lal.pl.k-podk.prijem,suspenz.epit.b.beds-kit:nos	5v563.4	Lok.lal.plast.kože a podk.(pp/pl),transpoz.ostrov-lal.pl:os.č.hl
5v55a.2↔	Vol.tx.kože a l.pl.k-podk.prijem,suspenz.epit.b.beds-kit:ucho	5v563.5	Lok.lal.plast.kože a podk.(pp/pl),transpoz.ostrov-lal.pl:krk
5v55a.3↔	Vol.tx.k.a lal.plast.k-podk.prijem,suspenz.epit.bun.b-kit:oč.vieč	5v563.6↔	Lok.lal.plast.k.a podk.(pp/pl),transpoz.ostrov-lal.pl:ram,axila
5v55b.1	Vol.tx.kože a l.pl.k-podk.prij,sus.epit.b.lab-tech rýchľ.prip:nos	5v563.7↔	Lok.lal.plast.k.a podk.(pp/pl),transpoz.ostrov-lal.pl:ram,lak
5v55b.2↔	Vol.tx.kože a l.pl.k-podk.prij,sus.epit.b.lab-tech rýchľ.prip:ucho	5v563.8↔	Lok.lal.plast.k.a podk.(pp/pl),transpoz.ostrov-lal.pl:predlakt
5v55b.3↔	Vol.tx.kože a l.pl.k-podk.prij,sus.epit.b.lab-tech rýchľ.prip:oč.v	5v563.9↔	Lok.lal.plast.kože a podk.(pp/pl),transpoz.č.plast:ostrov-lal.pl:ruka
5v55c.1	Vol.tx.k.a l.pl.k-podk.prij,perm.náhr.mat.nahradz.k.mplš:nos	5v563.a	Lok.lal.plast.kože a podk.(pp/pl),transpoz.ostrov-lal.pl:hr/chrb
5v55c.2↔	Vol.tx.k.a l.pl.k-podk.prij,perm.náhr.mat.nahr.kožu mplš:ucho	5v563.b	Lok.lal.plast.kože a podk.(pp/pl),transpoz.ostrov-lal.pl:bruš.o
5v55c.3↔	Vol.tx.k.a l.pl.k-podk.prij,perm.náhr.mat.nahradz.k.mplš:oč.v	5v563.c	Lok.lal.plast.kože a podk.(pp/pl),transpoz.ostrov-lal.pl:ing,gen
5v55d.1	Vol.tx.k.a lal.plast.k-podk.prij,perm.náhr.mat.nh.kožu vplš:nos	5v563.d	Lok.lal.plast.kože a podk.(pp/pl),transpoz.ostrov-lal.pl:glut.o
5v55d.2↔	Vol.tx.kože a l.pl.k-podk.prij,perm.náhr.mat.nahrad.k.vplš:ucho	5v563.e↔	Lok.lal.plast.k.a podk.(pp/pl),transpoz.ostrov-lal.pl:stehn,kol
5v55d.3↔	Vol.tx.k.a l.pl.k-podk.prij,perm.náhr.mat.nh.kožu vplš:oč.vieč	5v563.f↔	Lok.lal.plast.kože a podk.(pp/pl),transpoz.ostrov-lal.pl:predkol
5v560.0	Lokál.lalok.plast.kože a podk.-popál,polept,rozťah.plast:pery	5v563.g↔	Lok.lal.plast.kože a podk.(pp/pl),transpoz.č.plast:ostrov-lal.pl:noha
5v560.1	Lokál.lalok.plast.kože a podk.-popál,polept,rozťah.plast:nos	5v563.x↔	Lok.lal.plast.k.a podk.(popál/polep),transpoz.ostrov-lal.pl:ost
5v560.2↔	Lokál.lalok.plast.kože a podk.-popál,polept,rozťah.plast:ucho	5v564.0	Lok.lalok.plast.kože a podk.(pp/pl),transpoz.č.plast:pery
5v560.3↔	Lok.lal.plast.kože a podk.-popál,polept,rozťah.plast:oč.viečko	5v564.1	Lokál.lalok.plast.kože a podk.(pp/pl),transpoz.č.plast:nos
5v560.4	Lok.lal.plast.kože a podk.-popál,polept,rozťah.plast:os.č.hlavy	5v564.2↔	Lok.lalok.plast.kože a podk.(pp/pl),transpoz.č.plast:ucho
5v560.5	Lokál.lalok.plast.kože a podk.-popál,polept,rozťah.plast:krk	5v564.3↔	Lok.lal.plast.kože a podk.(pp/pl),transpoz.č.plast:oč.viečko
5v560.6↔	Lok.lal.plast.kože a podk.-popál,polept,rozťah.plast:ram,axila	5v564.4	Lok.lalok.plast.kože a podk.(pp/pl),transpoz.č.plast:ost.č.hlavy
5v560.7↔	Lok.lal.plast.kože a podk.-popál,polept,rozťah.plast:ram,lak	5v564.5	Lok.lalok.plast.kože a podkož.(pp/pl),transpoz.č.plast:krk
5v560.8↔	Lok.lal.plast.kože a podk.-popál,polept,rozťah.plast:predlakt	5v564.6↔	Lok.lal.plast.kože a podk.(pp/pl),transpoz.č.plast:ram,axila
5v560.9↔	Lokál.lalok.plast.kože a podk.-popál,polept,rozťah.plast:ruka	5v564.7↔	Lok.lalok.plast.kože a podk.(pp/pl),transpoz.č.plast:ram,lak
5v560.a	Lok.lal.plast.kože a podk.-popál,polept,rozťah.plast:hr/chrb	5v564.8↔	Lok.lal.plast.kože a podk.(pp/pl),transpoz.č.plast:predlakt
5v560.b	Lok.lal.plast.kože a podk.-popál,polept,rozťah.plast:bruš.o	5v564.9↔	Lok.lalok.plast.kože a podk.(pp/pl),transpoz.č.plast:ruka

5v564.a	Lok.lalok.plast.kože a podk.(pp/pl),transpoz.č.Z-plast:hr/chrb	5v572.8↔	Komb.lal.plast.k.a podk.(pp/pl):stopk.reg.so vzd.lal:predlakt
5v564.b	Lok.lalok.plast.kože a podk.(pp/pl),transpoz.č.Z-plast:bruš.o	5v572.9↔	Kombi.lal.plast.kože a podk.(pp/pl):stopk.reg.so vzdial.lal:ruka
5v564.c	Lok.lalok.plast.kože a podk.(pp/pl),transpoz.č.Z-plast:ingv.gen	5v572.a	Kombi.lalok.pl.k.a podk.(pp/pl):stopk.reg.so vzd.lal:hruď/chrb
5v564.d	Lok.lalok.plast.kože a podk.(pp/pl),transpoz.č.Z-plast:glut.o	5v572.b	Kombi.lal.plast.kože a podk.(pp/pl):stopk.reg.so vzd.lal:bruš.o
5v564.e↔	Lok.lal.plast.kože a podk.(pp/pl),transpoz.č.Z-plast:stehno,kol	5v572.c	Kombi.lal.plast.k.a podk.(pp/pl):stopk.reg.so vzd.lal:ing.gen.o
5v564.f↔	Lok.lalok.plast.kože a podk.(pp/pl),transpoz.č.Z-plast:predkol	5v572.d	Komb.lalok.pl.kože a podk.(pp/pl):stopk.region.so vzd.lal:glut.o
5v564.g↔	Lok.lalok.plast.kože a podk.(pp/pl),transpoz.č.Z-plast:noha	5v572.e↔	Komb.lal.plast.k.a podk.(pp/pl):stopk.reg.so vzd.lal:stehno,kol
5v564.x↔	Lokál.lal.plast.kože a podk.(pop/polep):transpoz.č.Z-plast:ost	5v572.f↔	Kombi.lal.plast.k.a podk.(pp/pl):stop.reg.so vzdial.lal:predkol
5v565.0	Lok.lalok.plast.kože a podk.(pp/pl),transpoz.č.W-plast:pery	5v572.g↔	Kombi.lal.pl.kože a podk.(pp/pl):stopk.region.so vzd.lal:noha
5v565.1	Lokál.lal.plast.kože a podk.(pp/pl),transpoz.č.W-plast:nos	5v572.x↔	Kombi.lal.plast.kože a podk.(pp/pl):stopk.region.so vzd.lal:ost
5v565.2↔	Lok.lalok.plast.kože a podk.(pp/pl),transpoz.č.W-plast:ucho	5v573.0	Komb.lal.pl.k.a podk.(pp/pl):stop.reg.vzd.l.a vof.transpl.k:pery
5v565.3↔	Lok.lal.plast.kože a podk.(pp/pl),transpoz.č.W-plast:oč.viečko	5v573.1	Komb.lal.pl.k.a podk.(pp/pl):stopk.reg.vzd.l.a vof.tr.kože:nos
5v565.4	Lok.lalok.plast.kože a podk.(pp/pl),transpoz.č.W-plast:os.č.hl	5v573.2↔	Kombi.lal.pl.k.a podk.(pp/pl):stop.reg.vzd.l.a vof.transpl.k:ucho
5v565.5	Lok.lalok.plast.kože a podk.(pp/pl),transpoz.č.W-plast:krk	5v573.3↔	Komb.lal.pl.k.a podk.(pp/pl):stop.reg.vzd.l.a vof.tr.kože:oč.vieč
5v565.6↔	Lok.lalok.plast.kože a podk.(pp/pl),transpoz.W-plast:ram,axila	5v573.4	Komb.lal.pl.k.a podk.(pp/pl):stop.reg.vzd.l.a vof.tr.k.os.č.hlavy
5v565.7↔	Lok.lalok.plast.kože a podk.(pp/pl),transpoz.č.W-plast:ram,lak	5v573.5	Kombi.lal.plast.k.a podk.(pp/pl):stop.reg.vzd.l.a vof.tran.k:krk
5v565.8↔	Lok.lalok.plast.kože a podk.(pp/pl),transpoz.č.W-plast:predlakt	5v573.6↔	Komb.lal.pl.k.a podk.(pp/pl):stop.reg.vzd.l.a vof.tr.kož:ram,axi
5v565.9↔	Lok.lalok.plast.kože a podk.(pp/pl),transpoz.č.W-plast:ruka	5v573.7↔	Komb.lal.pl.k.a podk.(pp/pl):stop.reg.vzd.lal.vof.tran.k:ram,lak
5v565.a	Lok.lalok.plast.kože a podk.(pp/pl),transpoz.č.W-plast:hr/chrb	5v573.8↔	Kombi.l.pl.k.a podk.(pp/pl):stopk.reg.vzd.l.,vof.trans.k:predlakt
5v565.b	Lok.lal.plast.kože a podkož.(pp/pl),transpoz.č.W-plast:bruš.o	5v573.9↔	Komb.lal.pl.k.a podk.(pp/pl):stop.reg.vzd.l.a vof.transpl.k:ruka
5v565.c	Lok.lalok.plast.kože a podk.(pp/pl),transpoz.W-plast:ing.gen.o	5v573.a	Komb.l.pl.k.a podk.(pp/pl):stop.reg.vzd.l.,vof.transpl.k:hr/chrb
5v565.d	Lok.lalok.plast.kože a podk.(pp/pl),transpoz.č.W-plast:glut.o	5v573.b	Komb.lal.pl.k.a podk.(pp/pl):stop.reg.vzd.l.,vof.transpl.k:bruš.o
5v565.e↔	Lok.lalok.plast.kože a podk.(pp/pl),transpoz.W-plast:stehno,kol	5v573.c	Komb.lal.pl.k.a podk.(pp/pl):stop.reg.vzd.l.a vof.tran.k:ing.gen
5v565.f↔	Lok.lalok.plast.kože a podk.(pp/pl),transpoz.č.W-plast:predkol	5v573.d	Komb.lal.pl.k.a podk.(pp/pl):stop.reg.vzd.l.a vof.transpl.k:glut.o
5v565.g↔	Lok.lalok.plast.kože a podk.(pp/pl),transpoz.č.W-plast:noha	5v573.e↔	Komb.l.pl.k.a podk.(pp/pl):stop.reg.vzd.l.,vof.transpl.k:steh,kol
5v565.x↔	Lok.lalok.plast.kože a podk.(pop/polep),transpoz.W-plast:ost	5v573.f↔	Komb.l.pl.k.a podk.(pp/pl):stop.reg.vzd.l.,vof.transpl.k:predkol
5v570.0	Kombi.lalok.plastiky na koži a podkoží (pp/pl):pery	5v573.g↔	Kombi.lal.pl.k.a podk.(pp/pl):stop.reg.vzd.l.a vof.transpl.k:noha
5v570.1	Kombi.lalok.plastiky na koži a podkoží (pp/pl):nos	5v573.x↔	Komb.lal.pl.k.a podk.(pp/pl):stop.reg.vzd.l.a v.transpl.kože:ost
5v570.2↔	Kombi.lalok.plastiky na koži a podkoží (pp/pl):ucho	5v580.3↔	Prim.sutúra rany kože (pop/polep) s použ.nite:oč.viečko
5v570.3↔	Kombi.lalok.plastiky na koži a podkoží (pp/pl):oč.viečko	5v581.3↔	Prim.sutúra rany kože (pp/pl) s použ.svorky:oč.viečko
5v570.4	Kombi.lalok.plastiky na koži a podkoží (pp/pl):os.č.hlavy	5v582.3↔	Prim.sutúra rany kože (pp/pl)-zlepením:oč.viečko
5v570.5	Kombi.lalok.plastiky na koži a podkoží (pp/pl):krk	5v584.0	Revízia vof.transplantátu kože (pp/pl):pery
5v570.6↔	Kombi.lalok.plastiky na koži a podkoží (pp/pl):ram,axila	5v584.1	Revízia vof.transplantátu kože (pp/pl):nos
5v570.7↔	Kombi.lalok.plastiky na koži a podkoží (pp/pl):rameno,lakeť	5v584.2↔	Revízia vof.transplantátu kože (pp/pl):ucho
5v570.8↔	Kombi.lalok.plastiky na koži a podkoží (pp/pl):predlaktie	5v584.3↔	Revízia vof.transplantátu kože (pp/pl):oč.viečko
5v570.9↔	Kombi.lalok.plastiky na koži a podkoží (pp/pl):ruka	5v584.4	Revízia vof.transplantátu kože (pp/pl):ost.č.hlavy
5v570.a	Kombi.lalok.plastiky na koži a podkoží (pp/pl):hruď.st/chrbát	5v584.5	Revízia vof.ného transplantátu kože (pp/pl):krk
5v570.b	Kombi.lalok.plastiky na koži a podkoží (pp/pl):bruš.o	5v584.6↔	Revízia vof.transplantátu kože (pp/pl):rameno,axila
5v570.c	Kombi.lalok.plastiky na koži a podkoží (pp/pl):inguin,genitál.o	5v584.7↔	Revízia vof.transplantátu kože (pp/pl):rameno,lakeť
5v570.d	Kombi.lalok.plastiky na koži a podkoží (pp/pl):gluteál.obl.	5v584.8↔	Revízia vof.ného transplantátu kože (pp/pl):predlakt
5v570.e↔	Kombi.lalok.plastiky na koži a podkoží (pp/pl):stehno,koleno	5v584.9↔	Revízia vof.transplantátu kože (popál/polept):ruka
5v570.f↔	Kombi.lalok.plastiky na koži a podkoží (pp/pl):predkol	5v584.a	Revízia vof.transplantátu kože (pp/pl):hr/chrb
5v570.g↔	Kombi.lalok.plastiky na koži a podkoží (pp/pl):noha	5v584.b	Revízia vof.transplantátu kože (popál/polept):bruš.obl
5v570.x↔	Kombi.lalok.plastiky na koži a podkož.(popál/polept):ostatné	5v584.c	Revízia vof.transplantátu kože (pp/pl):inguin,genit.o
5v571.0	Kombi.lalok.plast.a vof.transplantátu kože (pp/pl):pery	5v584.d	Revízia vof.transplantátu kože (pp/pl):gluteál.obl
5v571.1	Kombi.lalok.plast.a vof.transplantátu kože (pp/pl):nos	5v584.e↔	Revízia vof.transplantátu kože (pp/pl):stehno,koleno
5v571.2↔	Kombi.lalok.plast.a vof.transplantátu kože (pp/pl):ucho	5v584.f↔	Revízia vof.ného transplantátu kože (pp/pl):predkol
5v571.3↔	Kombi.lalok.plast.a vof.transplantátu kože (pp/pl):oč.viečko	5v584.g↔	Revízia vof.transplantátu kože (pp/pl):noha
5v571.4	Kombi.lalok.plast.a vof.transplantátu kože (pp/pl):os.č.hlavy	5v584.x	Revízia vof.transplantátu kože (popál/polept):ostatné
5v571.5	Kombi.lalok.plast.a vof.transplantátu kože (pp/pl):krk	5v585.0	Revízia lokál.lalok.plastiky kože(pp/pl):pery
5v571.6↔	Kombi.lalok.plast.a vof.transplantátu kože (pp/pl):ram,axila	5v585.1	Revízia lokál.lalok.plastiky kože(popál/polep):nos
5v571.7↔	Kombi.lalok.plast.a vof.transplantátu kože (pp/pl):ram,lakeť	5v585.2↔	Reviz.lokálnej lalok.plastiky kože(pp/pl):ucho
5v571.8↔	Kombi.lalok.plast.a vof.transplantátu kože (pp/pl):predlakt	5v585.3↔	Revízia lokál.lalok.plastiky kože(pp/pl):oč.viečko
5v571.9↔	Kombi.lalok.plast.a vof.transplantátu kože (pp/pl):ruka	5v585.4	Revízia lokál.lalok.plastiky kože(pp/pl):ost.č.hlavy
5v571.a	Kombi.lalok.plast.a vof.transplantátu kože (pp/pl):hruď/chrb	5v585.5	Revízia lokál.lalokovej plastiky kože(pp/pl):krk
5v571.b	Kombi.lalok.plast.a vof.transplantátu kože (pp/pl):bruš.o	5v585.6↔	Revízia lokál.lalok.plastiky kože(pp/pl):rameno,axila
5v571.c	Kombi.lalok.plast.a vof.transplantátu kože (pp/pl):ingv.genit.o	5v585.7↔	Revízia lokál.lalok.plastiky kože(pp/pl):ram,lakeť
5v571.d	Kombi.lalok.plast.a vof.transplantátu kože (pp/pl):gluteál.obl.	5v585.8↔	Revízia lokál.lalok.plastiky kože(pp/pl):predlakt
5v571.e↔	Kombi.lalok.plast.a vof.transplantátu kože (pp/pl):stehno,kol	5v585.9↔	Revízia lokálnej lalok.plastiky kože(pp/pl):ruka
5v571.f↔	Kombi.lalok.plast.a vof.transplantátu kože (pp/pl):predkol	5v585.a	Revízia lokál.lalok.plastiky kože(pp/pl):hruď.st/chrbát
5v571.g↔	Kombi.lal.plast.a vof.transplantátu kože (popál/polept):noha	5v585.b	Revízia lokál.lalok.plastiky kože(pp/pl):bruš.obl
5v571.x↔	Kombi.lalok.plast.a vof.transplantátu kože (pp/pl):ostatné	5v585.c	Revízia lokál.lalok.plastiky kože(pp/pl):ing.genit.o
5v572.0	Kombi.lal.plast.k.a podk.(pp/pl):stopk.region.so vzdial.lal:pery	5v585.d	Revízia lokál.lalok.plastiky kože(pp/pl):gluteál.o
5v572.1	Kombi.lal.plast.koži a podk.(pp/pl):stopk.reg.so vzdial.lal:nos	5v585.e↔	Revízia lokálnej lalok.plastiky kože(pp/pl):stehno,koleno
5v572.2↔	Kombi.lal.plast.k.a podk.(pp/pl):stopk.reg.so vzdial.lal:ucho	5v585.f↔	Revízia lokál.lalok.plastiky kože(popál/polept):predkol
5v572.3↔	Kombi.lal.plast.k.a podk.(pp/pl):stopk.reg.so vzd.lal:oč.viečko	5v585.g↔	Revízia lokál.lalokovej plastiky kože(pp/pl):noha
5v572.4	Kombi.lal.plast.k.a podk.(pp/pl):stopk.reg.so vzd.lal:os.č.hlavy	5v585.x↔	Revízia lokál.lalok.plastiky kože(pp/pl):ostatné
5v572.5	Kombi.lal.plast.kože a podk.(pp/pl):stopk.region.so vzd.lal:krk	5v586.0	Revízia stopk.region.laloku kož.plast.(pop/polep):pery
5v572.6↔	Kombi.l.plast.kože a podk.(pp/pl):stopk.reg.so vzd.lal:ram,axi	5v586.1	Revízia stopkatého region.laloku kož.plastiky (pp/pl):nos
5v572.7↔	Komb.lal.pl.kože a podk.(pp/pl):stopk.region.so vzd.lal:ram,lak	5v586.2↔	Revízia stopk.region.laloku kož.plastiky (pp/pl):ucho



5v586.3↔	Revízia stopk.region.laloku koř.plastiky (pp/pl):oĉ.vieĉko	5v591.7↔	Desilikoniz.dermál.náhr.mat.(pp/pl):rameno,lakeť
5v586.4	Revízia stopk.region.laloku koř.plastiky (pp/pl):ost.ĉ.hlavu	5v591.8↔	Desilikonizácia dermál.náhr.mat.(pp/pl):predlaktie
5v586.5	Revízia stopk.regionál.laloku koř.plastiky (pp/pl):krk	5v591.9↔	Desilikonizácia dermál.náhrad.mat.(pp/pl):ruka
5v586.6↔	Revízia stopk.region.laloku koř.plastiky (pp/pl):ram,axila	5v591.a	Desilikonizácia dermál.náhrad.mat.(pp/pl):hr.st/chrbát
5v586.7↔	Revízia stopk.region.laloku koř.plastiky (pp/pl):ram,lakeť	5v591.b	Desilikonizácia dermál.náhrad.materiálu (pp/pl):bruš.o
5v586.8↔	Revízia stopk.region.laloku koř.plastiky (pp/pl):predlakt	5v591.c	Desilikoniz.dermál.náhr.mat.pri popál.a polept:ingv.,genit.o
5v586.9↔	Revízia stopkatého region.laloku koř.plastiky (pp/pl):ruka	5v591.d	Desilikonizácia dermál.náhr.mat.pri popál.a polept:glut.o
5v586.a	Revízia stopk.region.laloku koř.plastiky (pp/pl):hrud.st./chrbát	5v591.e↔	Desilikonizácia dermál.náhr.mat. (pp/pl):stehno,koleno
5v586.b	Revízia stopk.regionál.laloku koř.plastiky (pp/pl):bruš.o	5v591.f↔	Desilikonizácia dermál.náhr.mat.pri popál.a polept:predkol
5v586.c	Revízia stopk.region.laloku koř.plastiky (pp/pl):ingv.genit.o	5v591.g↔	Desilikonizácia dermál.náhrad.materiálu (pp/pl):noha
5v586.d	Revízia stopk.regionál.laloku koř.plastiky (pp/pl):ram,lakeť	5v591.x↔	Desilikonizácia dermál.náhr.mat.pri popál.a polept:ost.
5v586.e↔	Revízia stopk.region.laloku koř.plastiky (pp/pl):stehno,kol	5v620.4	Tx.autológ.tuk.b.<100ml-makrograft),hoj.nervu:hlava
5v586.f↔	Revízia stopk.region.laloku koř.plast.(popál/polept):predkol	5v620.5	Transpl.autológ.tuk.b.,m.o.<100ml-makrograft),hoj.nerv:krk
5v586.g↔	Revízia stopkatého region.laloku koř.plast.(pp/pl):noha	5v620.6↔	Tx.autológ.tuk.b.,m.o.<100ml-makrograft),hoj.nervu:ram,axila
5v586.x↔	Revízia stopk.region.laloku koř.plastiky (popál/polept):ost.	5v620.7↔	Tx.autológ.tuk.b.,m.o.<100ml-makrograft),hoj.nervu:ram,lakeť
5v587.0	Revízia stopk.vzdialeného laloku koř.plast.(pp/pl):pery	5v620.8↔	Tx.autológ.tuk.b.,m.o.<100ml-makrograft),hoj.nervu:predlakt
5v587.1	Revízia stopk.vzdialeného laloku koř.plastiky (pp/pl):nos	5v620.9↔	Tx.autológ.tuk.b.,m.o.<100ml-makrograft),hoj.nervu:ruka
5v587.2↔	Revízia stopkatého vzdial.laloku koř.plastiky (pp/pl):ucho	5v620.a	Tx.autológ.tuk.b.<100ml-makrogr),hoj.nervu:hr.st.,chrbát
5v587.3↔	Revízia stopk.vzdial.laloku koř.plast.(pp/pl):oĉ.vieĉko	5v620.b	Tx.autológ.tuk.b.,m.obj.<100ml-makrograft),hoj.nervu:bruš.o.
5v587.4	Revízia stopk.vzdial.laloku koř.plast.(pp/pl):ost.ĉ.hlavu	5v620.c	Tx.autológ.tuk.buniek (<100ml-makrogr),hoj.nervu:ingui.,gen.o
5v587.5	Revízia stopk.vzdial.laloku koř.plast.(popál/polept):krk	5v620.d	Tx.autológ.tuk.b.,m.o.<100ml-makrograft),hoj.nervu:glut.o.
5v587.6↔	Revízia stopk.vzdial.laloku koř.plastiky (pp/pl):rameno,axila	5v620.e↔	Tx.autol.tuk.b.,m.o.<100ml-makrograft),hoj.nervu:stehno,kol
5v587.7↔	Revízia stopk.vzdial.laloku koř.plast.(pp/pl):ram,lakeť	5v620.f↔	Tx.autológ.tuk.b.,m.o.<100ml-makrograft),hoj.nervu:predkol
5v587.8↔	Revízia stopk.vzdial.laloku koř.plast.(pp/pl):predlakt	5v620.g↔	Tx.autológ.tuk.b.,m.obj.<100ml-makrogr),hoj.nervu:noha
5v587.9↔	Revízia stopk.vzdialeného laloku koř.plast.(pp/pl):ruka	5v620.s↔	Tx.autológ.tuk.b.,m.o.<100ml-makrograft),hoj.nerv:perianál.o.
5v587.a	Revízia stopk.vzdial.laloku koř.plast.(pp/pl):hrud.st./chrbát	5v620.x↔	Tx.autológ.tuk.b.malý obj.<100ml-makrograft),hoj.nervu:ost.
5v587.b	Revízia stopkatého vzdial.laloku koř.plast.(pp/pl):bruš.obl.	5v621.6↔	Tx.autológ.tuk.b.,ma.obj.<100ml-makrogr),hoj.šliach:ram,axi
5v587.c	Revízia stopk.vzdial.laloku koř.plast.(pp/pl):ing.gen.obl.	5v621.7↔	Tx.autológ.tuk.b.,m.o.<100ml-makrograft),hoj.šliach:ram,lak
5v587.d	Revízia stopk.vzdial.laloku koř.plast.(pp/pl):glut.obl	5v621.8↔	Tx.autol.tuk.b.,ma.obj.<100ml-makrograft),hoj.šliach:predlakt
5v587.e↔	Revízia stopk.vzdial.laloku koř.plast.(pp/pl):stehno,koleno	5v621.9↔	Tx.autológ.tuk.b.,ma.obj.<100ml-makrograft),hoj.šliach:ruka
5v587.f↔	Revízia stopk.vzdial.laloku koř.plast.(pp/pl):predkolenie	5v621.e↔	Tx.autol.tuk.b.,m.obj.<100ml-makrograft),hoj.šliach:stehno,kol
5v587.g↔	Revízia stopk.vzdial.laloku koř.plast.(pp/pl):noha	5v621.f↔	Tx.autológ.tuk.b.,m.obj.<100ml-makrograft),hoj.šliach:predkol
5v587.x	Revízia stopk.vzdial.laloku koř.plastiky (pop/polept):ost.	5v621.g↔	Tx.autológ.tuk.b.,m.obj.<100ml-makrogr),hoj.šliach:noha
5v588.0	Revízia voľ.lal.s mikrovask.anast.kož.plast.(pp/pl):pery	5v621.x↔	Tx.autológ.tuk.b.,malý obj.<100ml-makrograft),hoj.šliach:ost.
5v588.1	Revízia voľ.laloku s mikrovask.anast.kož.plast.(pp/pl):nos	5v622.4	Tx.autológ.tuk.b.,m.o.<100ml-mikrograft),hoj.nervu:hlava
5v588.2↔	Revízia voľ.lal.s mikrovaskul.anast.kož.plast.(pp/pl):ucho	5v622.5	Transpl.autológ.tuk.b.,m.o.<100ml-mikrograft),hoj.nervu:krk
5v588.3↔	Revízia voľ.lal.s mikrovask.anast.kož.plast.(pp/pl):oĉ.vieĉko	5v622.6↔	Tx.autológ.tuk.b.,m.o.<100ml-mikrograft),hoj.nervu:ram,axila
5v588.4	Revízia voľ.lal.s mikrovask.anast.kož.plast.(pp/pl):ost.ĉ.hlavu	5v622.7↔	Tx.autológ.tuk.b.,m.obj.<100ml-mikrograft),hoj.nervu:ram,lak
5v588.5	Revízia voľ.lal.s mikrovask.anastomózou koř.plast.(pp/pl):krk	5v622.8↔	Tx.autológ.tuk.b.,m.obj.<100ml-mikrograft),hoj.nervu:predlakt
5v588.6↔	Revízia voľ.lal.s mikrovask.anast.kož.plast.(pp/pl):ram,axila	5v622.9↔	Tx.autológ.tuk.b.,malý obj.<100ml-mikrograft),hoj.nervu:ruka
5v588.7↔	Revízia voľ.lal.s mikrovask.anast.kož.plast.(pp/pl):ram,lakeť	5v622.a↔	Tx.autológ.tuk.b.,m.o.<100ml-mikrogr.),hoj.nervu:hr.st.,chrbát
5v588.8↔	Reviz.voľ.lal.s mikrovask.anast.kož.plast.(pp/pl):predlakt	5v622.b	Tx.autológ.tuk.b.,m.obj.<100ml-mikrograft),hoj.nervu:bruš.o.
5v588.9↔	Revízia voľ.lal.s mikrovask.anast.kož.plast.(pp/pl):ruka	5v622.c	Tx.autol.tuk.b.,m.obj.<100ml-mikrogr.),hoj.nervu:ing.gen.o
5v588.a	Revízia voľ.lal.s mikrovask.anast.kož.plast.(pp/pl):hr.st./chrb	5v622.d	Tx.autológ.tuk.b.,m.obj.<100ml-mikrograft),hoj.nervu:glut.o.
5v588.b	Revízia voľ.lal.s mikrovask.anast.kož.plast.(pp/pl):bruš.obl	5v622.e↔	Tx.autológ.tuk.b.,m.o.<100ml-mikrograft),hoj.nervu:stehno,kol
5v588.c	Reviz.voľ.lal.s mikrovask.anast.kož.plast.(pp/pl):ingv.,genit.o	5v622.f↔	Tx.autológ.tuk.b.,m.o.<100ml-mikrograft),hoj.nervu:predkol
5v588.d	Revízia voľ.lal.s mikrovask.anast.kož.plast.(pp/pl):glut.o	5v622.g↔	Tx.autológ.tuk.b.,ma.obj.<100ml-mikrogr.),hoj.nervu:noha
5v588.e↔	Revízia voľ.lal.s mikrovask.anast.kož.plast.(pp/pl):stehno,kol	5v622.s↔	Tx.autológ.tuk.b.,m.o.<100ml-mikrograft),hoj.nervu:perianál.o
5v588.f↔	Revízia voľ.lal.s mikrovask.anast.kož.plast.(pp/pl):predkol	5v622.x↔	Tx.autológ.tuk.bun.,malý obj.<100ml-mikrograft),hoj.nervu:ost
5v588.g↔	Revízia voľ.laloku s mikrovask.anast.kož.plast.(pp/pl):noha	5v623.6↔	Tx.autol.tuk.b.,ma.obj.<100ml-mikrogr.),hoj.šliach:ram,axila
5v588.x	Revízia voľ.lal.s mikrovask.anast.kož.plastiky (pop/polep):ost.	5v623.7↔	Tx.autológ.tuk.b.,m.obj.<100ml-mikrograft),hoj.šliach:ram,lak
5v590.0	Oddel.lalokovej stonky pri popál.a polept:pera	5v623.8↔	Tx.autológ.tuk.b.,m.o.<100ml-mikrograft),hoj.šliach:predlakt
5v590.4	Oddel.lalokovej stonky pri popál.a polept:ost.ĉasti hlavy	5v623.9↔	Tx.autológ.tuk.b.,m.obj.<100ml-mikrograft),hoj.šliach:ruka
5v590.5	Oddelenie lalokovej stonky pri popál.a polept:krk	5v623.e↔	Tx.autológ.tuk.b.,m.o.<100ml-mikrograft),hoj.šliach:stehno,kol
5v590.6↔	Oddel.lalokovej stonky pri popál.a polept:rameno,axila	5v623.f↔	Tx.autol.tuk.b.,ma.obj.<100ml-mikrograft),hoj.šliach:predkol
5v590.7↔	Oddel.lalokovej stonky pri popál.a polept:rameno a lakeť	5v623.g↔	Tx.autológ.tuk.b.,m.obj.<100ml-mikrogr.),hoj.šliach:noha
5v590.8↔	Oddel.lalokovej stonky pri popál.a polept:predlaktie	5v623.x↔	Tx.autológ.tuk.b.,malý obj.<100ml-mikrograft),hoj.šliach:ost.
5v590.9↔	Oddel.lalokovej stonky pri popál.a polept:ruka	5v624.0	Tx.autológ.tuk.b.,m.o.<100ml-mikrograft),chr.defekt.kože:pery
5v590.a	Oddel.lalokovej stonky pri popál.a polept:hrud.st./chrbát	5v624.1	Tx.autológ.tuk.b.,m.o.<100ml-mikrograft),chron.defekt.k:nos
5v590.b	Oddel.lalokovej stonky pri popál.a polept:bruš.o	5v624.4	Tx.autol.tuk.b.<100ml-mikrogr.),chr.def.kože:ost.ĉ.hlavu
5v590.c	Oddel.lalokovej stonky pri popál.a polept:inguin.,genit.o	5v624.5	Tx.autológ.tuk.b.,m.o.<100ml-mikrograft),chron.def.kože:krk
5v590.d	Oddel.lalokovej stonky pri popál.a polept:glut.obl	5v624.6↔	Tx.autol.tuk.b.<100ml-mikrogr.),chr.defekt.kože:ram,axila
5v590.e↔	Oddel.lalokovej stonky pri popál.a polept:stehno, koleno	5v624.7↔	Tx.autológ.tuk.b.<100ml-mikrogr.),chron.def.kože:ram,lakeť
5v590.f↔	Oddel.lalokovej stonky pri popál.a polept:predkolenie	5v624.8↔	Tx.autológ.tuk.b.<100ml-mikrogr.),chr.defekt.kože:predlakt
5v590.g↔	Oddel.lalokovej stonky pri popál.a polept:noha	5v624.9↔	Tx.autológ.tuk.b.,m.o.<100ml-mikrograft),chron.def.kože:ruka
5v590.x↔	Oddel.lalokovej stonky pri popál.a polept:ost.	5v624.a	Tx.autol.tuk.b.<100ml-mikrogr.),chr.def.kože:hr.st.,chrbát
5v591.0	Desilikonizácia dermál.náhr.materiálu (pp/pl):pera	5v624.b	Tx.autológ.tuk.b.,m.o.<100ml-mikrogr.),chron.def.kože:bruš.o.
5v591.4	Desilikonizácia dermál.náhrad.mat.(pp/pl):ost.ĉ.hlavu	5v624.c	Tx.autol.tuk.b.,m.o.<100ml-mikrogr.),chr.def.kože:ing.gen.o
5v591.5	Desilikonizácia dermál.náhrad.materiálu (pp/pl):krk	5v624.d	Tx.autol.tuk.b.,m.obj.<100ml-mikrogr.),chron.def.kože:glut.o.
5v591.6↔	Desilikonizácia dermál.náhrad.mat.(pp/pl):rameno,axila	5v624.e↔	Tx.autológ.tuk.b.<100ml-mikrogr.),chron.def.kože:stehno,kol

5v624.f↔	Tx.autológ.tuk.b.<100ml-mikrogr.),chron.defekt.kože:predkol	5v627.8↔	Tx.autol.tuk.b.<100ml-mikrogr),VVCH s def.obj.mäkk.tk:predl
5v624.g↔	Tx.autol.tuk.b.,m.o<100ml-mikrogr.),chron.def.kože:noha	5v627.9↔	Tx.autol.tuk.b.<100ml-mikrogr),VVCH s def.obj.mäkk.tk:ruka
5v624.h	Tx.autológ.tuk.b.<100ml-mikrogr.),chron.def.kože:kapilícium	5v627.a	Tx.autol.tuk.b.<100ml-mikrogr),VVCH s def.obj.m.tk:hr.st,chrbr
5v624.n↔	Tx.autol.tuk.b.,m.o<100ml-mikrograft),chr.defekt.kože:prsník	5v627.b	Tx.autol.tuk.b.<100ml-mikrogr),VVCH s def.obj.mäkk.tk:bruš.o
5v624.p↔	Tx.autol.tuk.b.<100ml-mikrogr.),chr.def.kože:periaurikul.o.	5v627.c	Tx.autol.tuk.b.<100ml-mikrogr),VVCH s def.o.mäkk.tk:ing.gen.o
5v624.r	Tx.autol.tuk.b.<100ml-mikrogr.),chron.def.kože:periokul.o.	5v627.d	Tx.autol.tuk.b.<100ml-mikrogr),VVCH s def.obj.mäkk.tk:glut.o.
5v624.s↔	Tx.autol.tuk.b.<100ml-mikrogr.),chron.defekt.kože:perianál.o.	5v627.e↔	Tx.autol.tuk.b.<100ml-mikrogr),VVCH s def.o.mäk.tk:stehno,kol
5v624.t↔	Tx.autológ.tuk.b.<100ml-mikrogr.),chron.def.kože:bukálna.o.	5v627.f↔	Tx.autol.tuk.b.<100ml-mikrogr),VVCH,def.obj.mäkk.tk:predkol.
5v624.u↔	Tx.autológ.tuk.b.<100ml-mikrogr.),chron.def.kože:čelo.obl.	5v627.g↔	Tx.autol.tuk.b.<100ml-mikrogr),VVCH s def.obj.mäkk.tk:noha
5v624.v↔	Tx.autológ.tuk.b.<100ml-mikrogr.),chron.def.kože:obl.menta	5v627.h	Tx.autol.tuk.b.<100ml-mikrogr),VVCH s def.obj.mäkk.tk:kapilic.
5v624.w↔	Tx.autol.tuk.b.,m.o<100ml-mikrogr.),chr.def.kože:nasolab.o.	5v627.n↔	Tx.autol.tuk.b.<100ml-mikrogr),VVCH s def.obj.m.tk:čelo.obl.
5v624.x↔	Tx.autológ.tuk.b.,m.o<100ml-mikrograft),chron.defekt.k:ost.	5v627.p↔	Tx.autol.tuk.b.<100ml-mik.),VVCH s def.obj.m.tk:periaurik.o.
5v624.y	Transpl.autol.tuk.b.<100ml-mikrogr.),chr.defekt.k:zygomat.o.	5v627.q↔	Tx.autol.tuk.b.<100ml-mikrogr),VVCH,def.obj.m.tk:obl.menta
5v625.0	Tx.autológ.tuk.b.,m.obj<100ml-mikrograft),chron.fistuly:pery	5v627.r	Tx.autol.tuk.b.<100ml-mikrogr),VVCH,def.obj.m.tk:perioku.o.
5v625.1	Tx.autológ.tuk.b.,m.obj<100ml-mikrograft),chron.fistuly:nos	5v627.s↔	Tx.autol.tuk.b.<100ml-mikrogr),VVCH def.obj.m.tk:perianá.o.
5v625.4	Tx.autol.tuk.b.,m.o<100ml-mikrogr.),chr.fistuly:ost.č.hlavý	5v627.t↔	Tx.autol.tuk.b.<100ml-mikrogr),VVCH,def.obj.m.tk:bukáln.o.
5v625.5	Tx.autológ.tuk.b.,m.o<100ml-mikrograft),chron.fistuly:krk	5v627.u↔	Tx.autol.tuk.b.<100ml-mikrogr),VVCH s def.obj.m.tk:čelo.obl.
5v625.6↔	Tx.autológ.tuk.b.,m.o<100ml-mikrogr.),chr.fistuly:ram,axila	5v627.w↔	Tx.autol.tuk.b.<100ml-mikrogr),VVCH,def.obj.m.tk:nasola.o.
5v625.7↔	Tx.autológ.tuk.b.,m.o<100ml-mikrogr.),chron.fistuly:ram,lak	5v627.x↔	Tx.autológ.tuk.b.<100ml-mikrogr),VVCH s def.obj.mäk.tk:ost.
5v625.8↔	Tx.autol.tuk.b.,m.obj<100ml-mikrogr.),chron.fistuly:predlakt	5v627.y	Tx.autol.tuk.b.<100ml-mikrogr),VVCH s def.obj.m.tk:zygom.o
5v625.9↔	Tx.autológ.tuk.b.,m.o<100ml-mikrograft),chron.fistuly:ruka	5v62x.0	Iná transpl.autológ.tuk.b.,malý obj<100ml-mikrograft):pera
5v625.a	Tx.autol.tuk.b.m.o<100ml-mikrogr.),chr.fistuly:hr.st,chrbrát	5v62x.1	Iná transpl.autológ.tuk.b.,m.objem<100ml-mikrograft):nos
5v625.b	Tx.autológ.tuk.b.,m.o<100ml-mikrograft),chron.fistuly:bruš.o.	5v62x.4	Iná tx.autológ.tuk.b.,malý obj<100ml-mikrograft):ost.č.hlavý
5v625.c	Tx.autol.tuk.b.,m.obj<100ml-mikrogr.),chr.fistuly:ing.gen.o	5v62x.5	Iná tx.autológ.tuk.b.,malý obj<100ml-mikrograft):krk
5v625.d	Tx.autológ.tuk.b.,m.obj<100ml-mikrogr.),chron.fistuly:glut.o.	5v62x.6↔	Iná tx.autológ.tuk.b.,malý obj<100ml-mikrograft):ram,axila
5v625.e↔	Tx.autol.tuk.b.,m.obj<100ml-mikrogr.),chron.fistuly:stehn,kol	5v62x.7↔	Iná tx.autol.tuk.buniek,malý obj<100ml-mikrograft):ram,lak
5v625.f↔	Tx.autológ.tuk.b.,m.obj<100ml-mikrogr.),chron.fistuly:predkol	5v62x.8↔	Iná tx.autológ.tuk.b.,malý obj<100ml-mikrograft):predlaktie
5v625.g↔	Tx.autológ.tuk.b.,m.obj<100ml-mikrogr.),chr.fistuly:noha	5v62x.9↔	Iná transpl.autológ.tuk.b.,m.objem<100ml-mikrograft):ruka
5v625.h	Tx.autol.tuk.b.,m.o<100ml-mikrogr.),chron.fistuly:kapilícium	5v62x.a	Iná tx.autológ.tuk.b.,malý obj<100ml-mikrograft):hr.st,chrbrát
5v625.n↔	Tx.autológ.tuk.b.<100ml-mikrograft),chron.fistuly:prsník	5v62x.b	Iná tx.autológ.tuk.b.,malý obj<100ml-mikrograft):brušná.o.
5v625.p↔	Tx.autol.tuk.b.,m.o<100ml-mikrogr.),chr.fistuly:periaurikul.o.	5v62x.c	Iná tx.autológ.tuk.b.,malý o.<100ml-mikrograft):inguin.genit.o
5v625.q↔	Tx.autológ.tuk.b.<100ml-mikrogr.),chron.fistuly:obl.menta	5v62x.d	Iná tx.autológ.tuk.buniek,malý obj<100ml-mikrograft):glut.o.
5v625.r	Tx.autol.tuk.b.,m.obj<100ml-mikrogr.),chr.fistuly:periokul.o.	5v62x.e↔	Iná tx.autológ.tuk.b.,malý obj<100ml-mikrograft):stehno,kol
5v625.s↔	Tx.autol.tuk.b.,m.o<100ml-mikrogr.),chron.fistuly:perianál.o.	5v62x.f↔	Iná tx.autológ.tuk.b.,malý obj<100ml-mikrograft):predkolenie
5v625.t↔	Tx.autológ.tuk.b.,m.obj<100ml-mikrogr.),chron.fistuly:bukál.o	5v62x.g↔	Iná tx.autológ.tuk.b.,malý objem<100ml-mikrograft):noha
5v625.u↔	Tx.autol.tuk.b.,m.obj<100ml-mikrogr.),chron.fistuly:čelo.obl.	5v62x.h	Iná tx.autológ.tuk.b.,malý obj<100ml-mikrograft):kapilícium
5v625.w↔	Tx.autol.tuk.b.,m.obj<100ml-mikrogr.),chr.fistuly:nasolabiál.o	5v62x.n↔	Iná transpl.autológ.tuk.b.,m.o.<100ml-mikrograft):prsník
5v625.x↔	Tx.autol.tuk.b.,malý objem<100ml-mikrograft),chr.fistuly:ost.	5v62x.p↔	Iná tx.autol.tuk.b.,malý obj<100ml-mikrograft):periaurikul.o
5v625.y	Tx.autol.tuk.b.,m.obj<100ml-mikrogr.),chr.fistuly:zygomat.o.	5v62x.r	Iná tx.autológ.tuk.b.,malý obj<100ml-mikrograft):obl.menta
5v626.1	Transpl.autológ.tuk.b.,m.o.<100ml-mikrograft),jazvo.tk:nos	5v62x.s↔	Iná tx.autológ.tuk.b.,malý obj<100ml-mikrograft):periokulár.o.
5v626.4	Tx.autológ.tuk.b.,m.obj<100ml-mikrogr.),jazv.tk:ost.č.hlavý	5v62x.t↔	Iná tx.autológ.tuk.b.,malý obj<100ml-mikrograft):perianál.o.
5v626.5	Transpl.autológ.tuk.b.,m.o.<100ml-mikrograft),jazv.tkan:krk	5v62x.u↔	Iná tx.autológ.tuk.b.,malý obj<100ml-mikrograft):bukálna.o.
5v626.6↔	Tx.autológ.tuk.b.,m.o<100ml-mikrograft),jazv.tkan:ram,axila	5v62x.v↔	Iná tx.autológ.tuk.b.,malý obj<100ml-mikrograft):čelo.obl.
5v626.7↔	Tx.autológ.tuk.b.,m.o<100ml-mikrograft),jazv.tkan:ram,lakeť	5v62x.w↔	Iná tx.autológ.tuk.b.,malý o<100ml-mikrograft):nasolabiál.o.
5v626.8↔	Tx.autológ.tuk.b.,m.o<100ml-mikrograft),jazvovité tk:predlakt	5v62x.x↔	Iná transpl.autológ.tuk.b.,malý objem<100ml-mikrograft):ost.
5v626.9↔	Tx.autológ.tuk.b.,m.obj<100ml-mikrograft),jazv.tkan:ruka	5v62x.y	Iná tx.autológ.tuk.b.,malý obj<100ml-mikrograft):zygomat.o
5v626.a	Tx.autológ.tuk.b.,m.obj<100ml-mikrogr.),jazv.tkan:hr.st,chrbr	5v630.0	Tx.autológ.tuk.b.,v.o(>100ml-makrogrft),chr.defekty kože:pera
5v626.b	Tx.autológ.tuk.b.,m.o<100ml-mikrograft),jazv.tkan:brušná.o.	5v630.1	Tx.autológ.tuk.b.,vel.f.o(>100ml-makrograft),chr.def.kože:nos
5v626.c	Tx.autol.tuk.b.,m.obj<100ml-mikrogr.),jazv.tkan:ingv.genitál.o	5v630.4	Tx.autol.tuk.b.,vel.f.obj(>100ml-makrogr),chr.def.kože:ost.č.hl
5v626.d	Tx.autológ.tuk.b.,m.obj<100ml-mikrograft),jazvovit.tk:glut.o.	5v630.5	Tx.autológ.tuk.b.>100ml-makrograft),chron.defekty kože:krk
5v626.e↔	Tx.autológ.tuk.b.,m.o<100ml-mikrograft),jazv.tkan:stehno,kol	5v630.6↔	Tx.autol.tuk.b.,vel.f.o>100ml-makrogr),chron.def.kože:ram,axi
5v626.f↔	Tx.autológ.tuk.b.,m.o<100ml-mikrograft),jazv.tkan:predkol	5v630.7↔	Tx.autol.tuk.b.,vel.f.o>100ml-makrogr),chron.def.kože:ram,lak
5v626.g↔	Tx.autológ.tuk.b.,malý obj<100ml-mikrogr.),jazvo.tkan:noha	5v630.8↔	Tx.autol.tuk.b.,vel.f.o>100ml-makrogr),chron.def.kože:predlakt
5v626.h	Tx.autológ.tuk.b.,m.o<100ml-mikrograft),jazv.tkan:kapilícium	5v630.9↔	Tx.autológ.tuk.b.>100ml-makrograft),chr.defekty kože:ruka
5v626.n↔	Tx.autológ.tuk.b.,m.o<100ml-mikrograft),jazv.tkan:prsník	5v630.a	Tx.autol.tuk.b.,v.o(>100ml-makrogr),chr.def.kože:hr.st,chrbrát
5v626.p↔	Tx.autol.tuk.b.,m.obj<100ml-mikrogr.),jazv.tkan:periaurikul.o.	5v630.b	Tx.autol.tuk.b.,vel.f.obj(>100ml-makrogr),chron.def.kože:bruš.o
5v626.q↔	Tx.autológ.tuk.b.,m.o<100ml-mikrograft),jazv.tkan:obl.menta	5v630.c	Tx.autol.tuk.b.,vel.f.obj(>100ml-makrogr),chr.def.kože:ing.gen.o
5v626.r	Tx.autológ.tuk.b.,m.obj<100ml-mikrogr.),jazv.tkan:periokul.o.	5v630.d	Tx.autol.tuk.b.,vel.f.obj(>100ml-makrogr),chron.def.kože:glut.o.
5v626.s↔	Tx.autológ.tuk.b.,m.o<100ml-mikrograft),jazv.tkan:perianál.o.	5v630.e↔	Tx.autol.tuk.b.,vel.f.o>100ml-makrogr),chr.def.kože:stehn,kol
5v626.t↔	Tx.autológ.tuk.b.,malý o.<100ml-mikrograft),jazv.tkan:bukál.o	5v630.f↔	Tx.autol.tuk.b.,vel.f.o(>100ml-makrogr),chr.def.kože:predkol
5v626.u↔	Tx.autológ.tuk.b.,m.o<100ml-mikrograft),jazv.tkan:čelo.obl.	5v630.g↔	Tx.autol.tuk.b.,vel.f.obj(>100ml-makrogr),chron.def.kože:noha
5v626.w↔	Tx.autológ.tuk.b.,m.obj<100ml-mikrogr.),jazv.tk:nasolabiál.o.	5v630.h	Tx.autol.tuk.b.,vel.f.o>100ml-makrogr),chron.def.kože:kapilic.
5v626.x↔	Tx.autológ.tuk.b.malý objem<100ml-mikrograft),jazv.tkan:ost	5v630.n↔	Tx.autológ.tuk.b.>100ml-makrogr),chron.defekty kože:prsník
5v626.y	Tx.autológ.tuk.b.,m.obj<100ml-mikrogr.),jazv.tkan:zygomat.o.	5v630.p↔	Tx.autol.tuk.b.,v.o(>100ml-makrogr),chr.def.kože:periaurikul.o.
5v627.0	Tx.autol.tuk.b.<100ml-mikrogrft),VVCH s def.obj.mäkk.tk:pera	5v630.q↔	Tx.autol.tuk.b.,vel.f.o(>100ml-makrogr),chr.def.kože:obl.menta
5v627.1	Tx.autológ.tuk.b.<100ml-mikrogr),VVCH s def.obj.mäkk.tk:nos	5v630.r↔	Tx.autol.tuk.b.,v.obj(>100ml-makrogr),chr.def.kože:periokul.o.
5v627.4	Tx.autol.tuk.b.<100ml-mikrogr.),VVCH s def.obj.mäkk.tk:o.č.hl	5v630.s↔	Tx.autol.tuk.b.,vel.f.o>100ml-makrogr),chron.def.kože:perian.o
5v627.5	Tx.autológ.tuk.b.<100ml-mikrogr.),VVCH s def.obj.mäkk.tk:krk	5v630.t↔	Tx.autol.tuk.b.,v.obj(>100ml-makrogr),chron.def.kože:bukál.o.
5v627.6↔	Tx.autol.tuk.b.<100ml-mikrogr.),VVCH s def.o.mäkk.tk:ram,axi	5v630.u↔	Tx.autol.tuk.b.,v.obj(>100ml-makrogr),chron.def.kože:čelo.obl.
5v627.7↔	Tx.autol.tuk.b.<100ml-mikrogr),VVCH s def.obj.mäkk.tk:ram,lak	5v630.w↔	Tx.autol.tuk.b.,v.o>100ml-makrogr),chr.def.kože:nasolabiál.o



5v630.x↔	Tx.autológ.tuk.b.(>100ml-makrograft),chron.defekty kože:ost.	5v633.n↔	Tx.autol.tuk.b.(>100ml-makrogr),VVCH,def.obj.mäkk.tk:prsník
5v630.y	Tx.autol.tuk.b.,v.o(>100ml-makrogr),chron.def.kože:zygomat.o.	5v633.p↔	Tx.autol.t.b.(>100ml-makrogr),VVCH,def.obj.m.tk:periaurik.o.
5v631.0	Tx.autológ.tuk.b.,v.obj(>100ml-makrograft),chron.fistuly:pera	5v633.q↔	Tx.autol.t.b.(>100ml-makrogr),VVCH,def.obj.mäkk.tk:o.menta
5v631.1	Tx.autológ.tuk.b.,v.obj(>100ml-makrograft),chron.fistuly:nos	5v633.r↔	Tx.autol.t.b.(>100ml-makrogr),VVCH,def.obj.mäkk.tk:periok.o
5v631.4	Tx.autológ.tuk.b.(>100ml-makrograft),chron.fistuly:ost.č.hl.	5v633.s↔	Tx.autol.t.b.(>100ml-makrogr),VVCH,def.obj.mäkk.tk:perianál
5v631.5	Tx.autológ.tuk.b.,vef.o(>100ml-makrograft),chron.fistuly:krk	5v633.t↔	Tx.autol.t.b.(>100ml-makrogr),VVCH,def.obj.mäkk.tk:bukál.o.
5v631.6↔	Tx.autol.tuk.b.,vef.obj(>100ml-makrogr),chr.fistuly:ram,axila	5v633.u↔	Tx.autol.t.b.(>100ml-makrogr),VVCH,def.obj.mäkk.tk:čelo.obl.
5v631.7↔	Tx.autológ.tuk.b.,vef.obj(>100ml-makrogr),chr.fistuly:ram,lak	5v633.w↔	Tx.autol.t.b.(>100ml-makrogr),VVCH,def.obj.mäk.tk:nasolab.o
5v631.8↔	Tx.autol.tuk.b.,vef.obj(>100ml-makrogr),chron.fistuly:predlakt	5v633.x↔	Tx.autológ.tuk.b.(>100ml-makrogr),VVCH,def.obj.mäkk.tk:ost.
5v631.9↔	Tx.autológ.tuk.b.,vef.obj(>100ml-makrograft),chr.fistuly:ruka	5v633.y	Tx.autol.t.b.(>100ml-makrogr),VVCH,def.obj.mäk.tk:zygomat.o
5v631.a	Tx.autol.tuk.b.,vef.o(>100ml-makrogr),chron.fistuly:hr.st,chrh	5v633.0	Iná transpl.autológ.tuk.b.,veľký obj(>100ml-makrograft):pera
5v631.b	Tx.autológ.tuk.b.,vef.obj(>100ml-makrograft),chr.fistuly:bruš.o	5v633.1	Iná transplantácia autológ.tuk.b.,v.o.(>100ml-makrograft):nos
5v631.c	Tx.autológ.tuk.b.,vef.o(>100ml-makrogr),chr.fistuly:ing.gen.o	5v633.4	Iná tr.autológ.tuk.b.(>100ml-makrograft):ost.časti hlavy
5v631.d	Tx.autológ.tuk.b.,vef.obj(>100ml-makrogr),chron.fistuly:glut.o.	5v633.5	Iná transpl.autológ.tuk.b.,v.o.(>100ml-makrograft):krk
5v631.e↔	Tx.autol.tuk.b.,vef.obj(>100ml-makrogr),chr.fistuly:stehno,kol	5v633.6↔	Iná tx.autológ.tuk.b.,vef.obj(>100ml-makrograft):ram,axila
5v631.f↔	Tx.autológ.tuk.b.,vef.obj(>100ml-makrogr),chr.fistuly:predkol	5v633.7↔	Iná tx.autológ.tuk.b.,vef.obj(>100ml-makrograft):ram,lakeť
5v631.g↔	Tx.autol.tuk.b.,vef.obj(>100ml-makrogr),chron.fistuly:noha	5v633.8↔	Iná tx.autológ.tuk.b.,veľký obj(>100ml-makrograft):predlaktie
5v631.h	Tx.autológ.tuk.b.,vef.obj(>100ml-makrogr),chr.fistuly:kapiľic.	5v633.9↔	Iná transpl.autológ.tuk.b.,v.objem(>100ml-makrograft):ruka
5v631.n↔	Tx.autológ.tuk.b.,vef.obj(>100ml-makrograft),chr.fistuly:prsník	5v633.a	Iná transpl.autol.tuk.b.(>100ml-makrograft):hr.st,chrhát
5v631.p↔	Tx.autol.tuk.b.,vef.o(>100ml-makrogr),chr.fistuly:periaurikul.o	5v633.b	Iná transpl.autológ.tuk.b.,v.o.(>100ml-makrograft):bruš.o
5v631.q↔	Tx.autológ.tuk.b.,v.o(>100ml-makrogr),chron.fistuly:obl.menta	5v633.c	Iná tx.autológ.tuk.b.,vef.obj(>100ml-makrograft):inguin.genit.o
5v631.r↔	Tx.autol.tuk.b.,vef.o(>100ml-makrogr),chron.fistuly:periokul.o	5v633.d	Iná tx.autológ.tuk.b.,vef.obj(>100ml-makrograft):gluteál.o.
5v631.s↔	Tx.autol.tuk.b.,vef.obj(>100ml-makrogr),chr.fistuly:perianál.o.	5v633.e↔	Iná tx.autológ.tuk.b.,vef.obj(>100ml-makrograft):stehn,kol
5v631.t↔	Tx.autol.tuk.b.,vef.obj(>100ml-makrogr),chron.fistuly:bukál.o.	5v633.f↔	Iná tx.autológ.tuk.b.,vef.obj(>100ml-makrograft):predkolenie
5v631.u↔	Tx.autológ.tuk.b.,vef.obj(>100ml-makrogr),chr.fistuly:čelo.obl.	5v633.g↔	Iná tx.autológ.tuk.b.,vef.objem(>100ml-makrograft):noha
5v631.w↔	Tx.autol.tuk.b.,v.o(>100ml-makrogr),chron.fistuly:nasolab.o.	5v633.h	Iná tx.autológ.tuk.b.,vef.obj(>100ml-makrograft):kapiľiciem
5v631.x↔	Tx.autológ.tuk.b.,vef.obj(>100ml-makrograft),chron.fistuly:ost.	5v633.n↔	Iná transpl.autológ.tuk.b.,v.o.(>100ml-makrograft):prsník
5v631.y	Tx.autol.tuk.b.,vef.o(>100ml-makrogr),chron.fistuly:zygomat.o	5v633.p↔	Iná tx.autológ.tuk.b.,vef.obj(>100ml-makrograft):periaurikul.o.
5v632.0	Transpl.autológ.tuk.b.,v.o.(>100ml-makrograft),jazv.tk:pera	5v633.q↔	Iná tx.autológ.tuk.b.,vef.obj(>100ml-makrograft):obl.menta
5v632.1	Transpl.autológ.tuk.b.,v.o.(>100ml-makrograft),jazv.tk:nos	5v633.r↔	Iná tx.autológ.tuk.b.,vef.obj(>100ml-makrograft):periokulár.o.
5v632.4	Tx.autológ.tuk.b.,vef.obj(>100ml-makrogr),jazv.tk:ost.č.hlavy	5v633.s↔	Iná tx.autológ.tuk.b.,vef.obj(>100ml-makrograft):perianálna o.
5v632.5	Transpl.autológ.tuk.b.,v.o.(>100ml-makrograft),jazv.tk:krk	5v633.t↔	Iná tx.autológ.tuk.b.,vef.obj(>100ml-makrograft):bukálna o.
5v632.6↔	Tx.autológ.tuk.b.,vef.obj(>100ml-makrograft),jazv.tk:ram,axila	5v633.u↔	Iná tx.autológ.tuk.b.,vef.obj(>100ml-makrograft):čelo.obl.
5v632.7↔	Tx.autológ.tuk.b.,vef.obj(>100ml-makrograft),jazv.tk:ram,lakeť	5v633.w↔	Iná tx.autológ.tuk.b.,vef.obj(>100ml-makrograft):nasolabiál.o.
5v632.8↔	Tx.autológ.tuk.b.,vef.obj(>100ml-makrograft),jazv.tk:predlakt	5v633.x↔	Iná transpl.autológ.tuk.b.,veľký obj(>100ml-makrograft):ost.
5v632.9↔	Transpl.autológ.tuk.b.,v.o.(>100ml-makrograft),jazv.tk:ruka	5v633.y	Iná tx.autológ.tuk.b.,vef.obj(>100ml-makrograft):zygomat.obl.
5v632.a	Tx.autológ.tuk.b.,vef.obj(>100ml-makrograft),jazv.tk:hr.st,chrh	5z150	Multiorgánový odber od mŕtveho darcu
5v632.b	Tx.autológ.tuk.b.,vef.obj(>100ml-makrograft),jazv.tk:brušná o.	8a973.3↔	Terapeut.inj.do lézie očnice v celkovej anestézii
5v632.c	Tx.autol.tuk.b.,v.o(>100ml-makrogr),jazvovité tk:inguin.genit.o	8c220.1	Perkut.odstránenie cudz.telesa z ľ.komory
5v632.d	Tx.autológ.tuk.b.,vef.obj(>100ml-makrograft),jazv.tk:glut.o.	8c220.x	Odstr.cudzieho telesa z ľavej komory,iným spôsobom
5v632.e↔	Tx.autológ.tuk.b.,vef.obj(>100ml-makrograft),jazv.tk:steh,kol	8c221	Perkut.translúmen.odstr.cudz.telesa z koron.tepny
5v632.f↔	Tx.autológ.tuk.b.,vef.obj(>100ml-makrograft),jazv.tk:predkol	8c223	Perkután.odstr.cudz.telesa z pravej komory/pravej predsieni
5v632.g↔	Tx.autológ.tuk.b.,vef.obj(>100ml-makrograft),jazv.tk:noha	8c225	Perkután.odstr.cudzieho telesa z a.pulmonalis
5v632.h	Tx.autol.tuk.b.,vef.obj(>100ml-makrograft),jazv.tk:kapiľiciem	8c22x	Perkután.katétr.odstr.cudz.telesa z ciev.systému,iné
5v632.n↔	Tx.autológ.tuk.b.,vef.obj(>100ml-makrograft),jazv.tk:prsník	8d242	Cholecystoduodenostómia ESK navig.s ECE-LAMS
5v632.p↔	Tx.autol.tuk.b.,v.o(>100ml-makrogr),jazv.tk:periaurikul.o.	8d243	Biliodigest.anastomóza ESK navigovaná s ECE-LAMS
5v632.q↔	Tx.autológ.tuk.b.,v.obj(>100ml-makrograft),jazv.tk:obl.menta	8d245.1	Kompresia pažerákových varixov samoexpandibilným stentom
5v632.r↔	Tx.autológ.tuk.b.,vef.o(>100ml-makrograft),jazv.tk:periokul.o.	8f101.0	Terapeutická drenáž pečene
5v632.s↔	Tx.autol.tuk.b.,vef.obj(>100ml-makrograft),jazv.tk:perianál.o	8f101.1	Terapeutická drenáž žľazníka
5v632.t↔	Tx.autológ.tuk.b.,vef.obj(>100ml-makrograft),jazv.tk:bukál.o.	8f101.2	Terapeutická drenáž pankreasu
5v632.u↔	Tx.autológ.tuk.b.,vef.obj(>100ml-makrograft),jazv.tk:čelo.obl.	8f101.x	Terapeutická drenáž ostatných org.dutiny brušnej
5v632.w↔	Tx.autol.tuk.b.,v.obj(>100ml-makrograft),jazv.tk:nasolabiál.o	8f102.0↔	Terapeutická drenáž obličky
5v632.x↔	Tx.autológ.tuk.b.,veľký obj(>100ml-makrograft),jazv.tk:ost	8f103.0	Terapeutická drenáž peritonea
5v632.y	Tx.autológ.tuk.b.,vef.o(>100ml-makrograft),jazv.tk:zygomat.o.	8f103.1	Terapeutická drenáž retroperitonea
5v633.0	Tx.autológ.tuk.b.(>100ml-makrogr),VVCH,def.obj.mäkk.tk:pera	8f103.2	Frekventná maloobjemová drenáž ascitu [FMODA]
5v633.1	Tx.autológ.t.b.(>100ml-makrogr),VVCH,defekt.obj.mäkk.tk:nos	8f103.x	Terapeutická drenáž, iná
5v633.4	Tx.autol.t.b.(>100ml-makrogr),VVCH,def.obj.mäkk.tk:ost.č.hl.	8f108.1↔	Terapeut. katetrizácia a kanylácia prínosových dutín
5v633.5	Tx.autológ.tuk.b.(>100ml-makrogr),VVCH,def.obj.mäkk.tk:krk	8f108.3↔	Terapeut. katetrizácia a kanylácia slz.ciest s intubáciou
5v633.6↔	Tx.autol.t.b.(>100ml-makrogr),VVCH,def.obj.mäkk.tk:ram,axila	8f300.5↔	Perkután.terapeut.punkcia a aspirácia prednej komory oka
5v633.7↔	Tx.autol.t.b.(>100ml-makrogr),VVCH,def.obj.mäkk.tk:ram,lak	8f300.6↔	Perkután.terapeut.punkcia a aspirácia zadnej komory oka
5v633.8↔	Tx.autol.t.b.(>100ml-makrogr),VVCH,def.obj.mäkk.tk:predlakt	8f403.0	Terapeutická laváž [výplach] pľúc (bronchoalveolárna laváž)
5v633.9↔	Tx.autológ.t.b.(>100ml-makrogr),VVCH,def.obj.mäkk.tk:ruka	8f606.04	Rádiofrekvenčná ablácia stavca transpedikulárnym prístupom
5v633.a	Tx.autol.t.b.(>100ml-makrogr),VVCH,def.obj.m.tk:hr.st,chrh	8f608.40	Perk.term.abl.TU peč,oblič,pl,skel,léz.v i.lok.-RF ablác.pod CT
5v633.b	Tx.autológ.t.b.(>100ml-makrogr),VVCH,def.obj.mäkk.tk:bruš.o.	8f608.41	Perk.term.abl.TU peč,oblič,pl,sk,léz.v i.lokal.-RF abl.pod skiask
5v633.c	Tx.autol.t.b.(>100ml-makrogr),VVCH,def.obj.mäkk.tk:ing.gen.o	8f608.42	Perk.term.abl.TU peč,oblič,pl,skel,léz.v i.lok.-RF ablác.pod USG
5v633.d	Tx.autol.t.b.(>100ml-makrogr),VVCH,defekt.obj.mäkk.tk:glut.o.	8f608.50	Perk.term.abl.TU peč,oblič,pl,skel,léz.v i.l.-mikrovl.abl. pod CT
5v633.e↔	Tx.autol.t.b.(>100ml-makrogr),VVCH,def.obj.mäkk.tk:steh,kol	8f608.51	Perk.term.abl.TU peč,oblič,pl,sk,léz.v i.lok.-mv.abl.pod skiask
5v633.f↔	Tx.autol.t.b.(>100ml-makrogr),VVCH,def.obj.mäkk.tk:predkol.	8f608.52	Perk.term.abl.TU peč,oblič,pl,sk,léz.v i.l.-mikrovl.abl. pod USG
5v633.g↔	Tx.autol.tuk.b.(>100ml-makrogr),VVCH,def.obj.mäkk.tk:noha	8f608.60	Perk.term.abl.TU peč,oblič,pl,sk,léz.v i.lok.-kryoabl.pod CT
5v633.h	Tx.autol.tuk.b.(>100ml-makrogr),VVCH,def.obj.mäkk.tk:kapiľic	8f608.61	Perk.term.abl.TU peč,oblič,pl,sk,léz.v i.lok.-kryoabl.pod skiask

8f608.62	Perk.term.abl.TU peč,oblič,pl,sk,léz.v i.lok-kryoabl.pod USG	8m165.22	Interstic.brachyt.s perman.impl.rádioakt.zrn:viac ako 10 zrn
8f608.70	Perk.term.abl.TU peč,oblič,pl,sk,léz.v i.lok-laser.abl.pod CT	8m166	Brachyterapia špeciál.aplikátormi
8f608.71	Perk.term.abl.TU peč,oblič,pl,sk,léz.v i.lok-laser.abl.pod skiask	8m167	Odstr.uzavretých žiaričov/neaktív.aplikátorov v anestézii
8f608.72	Perk.term.abl.TU peč,oblič,pl,sk,léz.v i.lok-laser.abl. pod USG	8m16x	Iná brachyterapia uzavretými žiaričmi
8f608.90	P.t.a.TUpeč.obl.,p.,sk.a léz.v in.lok.,ireverz.elektrop. pod CT k.	8m170.0	Zhotov. a aplikácia povrch.rádioakt.muláže:povrch.žiariče
8f608.91	P.t.a.TUpeč.obl.,p.,sk.a léz.v in.lok.,ireverz.elektrop.,skias.k.	8m170.1	Zhotov. a apl.povrch.rádioa.muláže:žiar.aplik.nie na povrchu
8f608.92	P.t.a.TUpeč.obl.,p.,sk.a léz.v in.lok.,ireverz.elektrop.,USG k.	8m170.2	Zhotovenie a aplikácia povrch.rádioakt.muláže:žiariče v oku
8g113	Ošetrovanie a preváz popáleniny	8m170.x	Zhotovenie a aplikácia povrch.rádioakt.muláže:iné
8g114	Ošetrovanie a preváz popáleniny prsta	8m171.1	Fixácia jednoduchá
8g115	Ošetrovanie a preváz popáleniny dorzy ruky alebo nohy	8m171.2	Fixácia stredne náročná
8g121.0	Ošetr.a preváz popáleniny: do 1 % povrchu tela	8m171.3	Fixácia komplexná
8g121.1	Ošetr.a preváz popáleniny:do 5 % povrchu tela	8m171.4	Nasadenie stereotaktického rámu
8g121.2	Ošetr.a preváz popáleniny:od 6 % do 10% povrchu tela	8m171.x	Konštrukcia a nastavenie fixačných a lieč. pomôcok:ostatné
8g121.3	Ošetr.a preváz popáleniny:od 11% do 15% povrchu tela	8m172.0	1-rázové liečebné pomôcky
8g121.4	Ošetr.a preváz popáleniny:od 15% do 20% povrchu tela	8m172.10	1-razové lieč.pomôcky:kontr.markery pre verifik.cief.obj.<3ks
8g121.5	Ošetr.a preváz popáleniny:nad 20% povrchu tela	8m172.11	1-razové lieč.pomô:kontrast.markery pre verifik.cief.obj.>3ks
8g210	Biologická nekrektómia [Maggot therapy]	8m172.20	Jednorazové liečebné pomôcky:plastikové katétre do 10ks
8m110	RTG terapia	8m172.21	Jednorazové liečebné pomôcky:plastikové katétre nad 10ks
8m131.0	Ožarovanie kobaltom:do 2 samostatných polí	8m172.3	1-raz.lieč.pom:plast.ihly pre Fletcher aplik.pre uterovag.apl
8m131.1	Ožarovanie kobaltom:3-4 samostatné polia	8m180.0	Simulácia ožar.pre exter.rádioterapiu pom.RTG simulátora
8m131.2	Ožarovanie kobaltom:viac ako 4 samostatných polí	8m180.1	Simulácia ožar.pre exter.rádioterapiu pomocou CT simulátora
8m131.4	Ožarovanie kobaltom s 3D plánovaním	8m180.x	Simulácia ožarovania pre externú rádioterapiu: iná
8m132.00	Ož.úrý.do 6 MeV,fot./rých.e.,do 2 sam.ož.polí,bez obr.verif.nas	8m181.0	Simulácia ožarovania pre brachyterapiu pom.RTG simulátora
8m132.01	Oža.úrý.do 6 MeV,fot./rých.e.do 2 sam.ož.polí,s obr.ver.nas.vr	8m181.1	Simulácia ožar.pre brachyterapiu pomocou CT simulátora
8m132.10	Ožar.úrý.do 6 MeV,fot./rých.el.,>2 sam.ož.polia,bez obr.ver.n.	8m181.x	Simulácia ožarovania pre brachyterapiu:ostatné
8m132.11	Ožar.úrý.do 6 MeV,fot./rých.e.,>2 sam.ož.polia,s obr.verif.nast	8m183.1	Plánovanie ožarov.pre 3D-konformnú rádioterapiu(3D-CRT)
8m133.00	Ožar.úrý.>6 MeV,fot./rých.el.,do 2 sam.ož.polí,bez obr.ver.nast	8m183.2	Plánovanie ožarovania pre intenzitou modulovanú RAT
8m133.01	Ožar.úrý.>6 MeV,fotón/rých.e.,do 2 sa.ož.polí,s obr.ver.nast	8m183.3	Plánovanie ožarovanie s fúziou CT,MR resp.PET zobrazovania
8m133.10	Ožar.úrý.>6 MeV,fot./rých.e.,>2 sa.ož.polia,bez obraz.ver.nast	8m183.4	Plánovanie ožarovania pre 2D brachyterapiu(RTG snímky)
8m133.11	Ožar.úrý.>6 MeV,fotón/rých.el.,>2 sam.ož.polia,s obr.verif.nast	8m183.5	Plánovanie ožarovania pre 3D brachyterapiu(CT,MR,USG)
8m134.0	Ožarovanie urýchlovačom [IMRT/VMAT]	8m183.x	Plánovanie ožarovania,ostatné
8m134.1	Ožarovanie urýchlovač. [IMRT/VMAT]so sledovaním dých.cyklu	8m400.0	Lieč.rádioak.jódom do 1,0 Gbq 131I:b.pod.rekomb.thyreotrop
8m13x	Iná vysokovoltová terapia žiarením	8m400.1	Lieč.rádioak.jódom do 1,0 Gbq 131I:s pod.rekomb.thyreotrop
8m140.1	Jednorázové stereotaktické ožarovanie cerebrálne	8m401.0	Lieč.rád.jód.od1,0 GBq do5 GBq 131I:b.p.rekombi.thyreotrop
8m140.2	Jednorázové stereotaktické ožarovanie extracerebrálne	8m401.1	Lieč.rád.jód.od1,0 GBq do5 GBq 131I:s pod.rekombi.thyreotr
8m141.1	Frakcionované stereotaktické ožarovanie cerebrálne	8m402.0	Lieč.rádioak.jód.nad 5 GBq 131I:bez pod.rekombin.thyreotrop
8m141.2	Frakcionované stereotaktické ožarovanie extracerebrálne	8m402.1	Lieč.rádioak.jódom nad 5 GBq 131I:s pod.rekom.thyreotrop
8m143	Ožarovanie Gama-nožom	8m403	Liečba hyperfunkcie štít.žl.rádfarmakom frakcion.
8m144	Polotelové ožarovanie	8m404.0	Pod rádioa jódu diag hosp do 1,0 Gbq 131I bez pod rek thy
8m145.0	Celotelové ožiarovanie:celková dávka žiarenia do 4 Gy	8m404.1	Pod rádioa jódu diag hosp do 1,0 Gbq 131I s pod rek thy
8m145.1	Celotelové ožiarovanie:celková dávka žiarenia od 4 do 10 Gy	8m411	Rádionuklidová liečba polycytémie vera
8m145.2	Celotelové ožiarovanie:celková dávka žiarenia 10 a viac Gy	8m412	Liečba nádorov značkovanými monoklonálnymi protilátkami
8m146	Celokožné ožiarovanie	8m414.1	Rádionuklidová synoviortéza:jedna aplikácia rádiofarmaka
8m147	Intraoperačné ožarovanie	8m414.2	Rádionuklidová synoviortéza:viac aplikácií rádiofarmaka
8m148	Veľkoobjemové ožarovanie	8m415	Liečba nádorov pečene rádionuklidmi
8m14x	Iné vysokovoltové ožiarovanie	8m416.01	Selektív.liečba intravaskul.rádionuklid[SIRT]:90-ytrium
8m150.00	Protón.th.do 2 samost.ožar.polí bez obraz.verifikácie	8m416.02	Selektív.liečba intravaskul.rádionuklid[SIRT]:188-rénium
8m150.01	Protón.th.do 2 samost.ožar.polí s obraz.verifikáciou	8m416.1	Rádionukl.liečba kost.metastáz s rádiofarm.obsah.223Ra
8m150.10	Protón.th.viac ako 2 samost.ožar.polia bez obraz.verifikácie	8m416.2	Rádionukl.liečba kost.metastáz s rádiofarm.obsah.153Sm
8m150.11	Protón.terapia > 2 samost.ožar.polia s obraz.verifikáciou	8m416.3	Rádionukl.liečba kost.metastáz s rádiofarm.obsah.89Sr
8m151	Terapia ožarovaním uhlíkovými iónmi	8m416.x	Rádionuklidová liečba kostných metastáz:iná
8m152	Terapia ožarovaním inými ťažkými iónmi	8m417	Liečba metajodobenzylguanidínom značeným 131-I
8m161.0	Intrakavitárna intrauterinálna brachyterapia	8m418.0	Liečba somatostatínovým analógom značeným 90-Y
8m161.1	Intrakavitárna intravaginálna brachyterapia	8m418.1	Liečba somatostatínovým analógom značeným 177-Lu
8m161.2	Intrakavitárna kombinovaná brachyterapia	8m418.2	Th.otv.rá.i.v.lieč.rá-akt.subs.zamer.rcpt.radrcp.DOTA-konj.an.s
8m161.x	Intrakavit.iná brachyter.,okrem intraut.a intravagin.brachyt.	8m418.30	Liečba 177Lu- PSMA [Lutecium]
8m162	Intraluminálna brachyterapia	8m418.31	Liečba 225Ac- PSMA [Actinium]
8m163.0	Povrch.brachyterapia s využ.štan.aplikátorov	8m419	Intrakavitárna rádionuklidová liečba
8m163.1	Povrchová brachyter.s využ.individuál.zhotov.aplikátorov	8m41a	Intracerebrálna rádionuklidová liečba
8m164.1	Perkutánna transilumenová koronárna brachyterapia	8r222.0	Autológa intramyokardiálna terapia kmeňovými bunkami
8m164.2	Intravaskulárna brachyterapia v iných periférnych cievach	8r222.1	Autológa intrakoronárna terapia kmeňovými bunkami
8m165.01	Interstic.brachyter:1 rovinná impl.nizky dávkový príkon [LDR]	8r222.2	Autológa parauretrálna terapia kmeňovými bunkami
8m165.02	Interstic.brachyt:1 rovinná impl:pulzný dávkový príkon [PDR]	8r22a.0	Autológa tx.kmeň.krvotv.b.z perifér.krvi bez in-vitro prípr.
8m165.03	Interstic.brachyt:1 rovinná impl:vysoký dávkový príkon [HDR]	8r22a.1	Autológa transpl.kmeň.krvotv.b.z perifér.krvi po in-vitro p.
8m165.0x	Interstic.brachyterapia:1 rovinná implantácia:iné	8r22a.2	Autológ.tx.kmeň.krvotv.b.kost.drene bez in-vitro prípr.
8m165.11	Interstic.brachyt:viacrovinná impl:nizky dávk.prikon[LDR]	8r22a.3	Autológ.transpl.kmeň.krvotv.b.kost.drene po in-vitro prípr.
8m165.12	Interstic.brachyt:viacrovinná impl:pulzný dávk.prikon[PDR]	8r22b.00	Alog.tx.kmeň.krvotv.b.z perif.krvi-prib.dar:HLA-neid.bez in-vitro
8m165.13	Interstic.brachyt:viacrovinná impl:vysoký dávk.prikon[HDR]	8r22b.02	Alog.tx.km.krvotv.b.z perif.k.prib.d:HLA-neid.po in-vitro,ro1Ag
8m165.1x	Intersticiál.brachyterapia:viacrovinná implantácia,iné	8r22b.03	Alog.tx.km.krvotv.b.z peri.k.prib.d:HLA-neid.po in-vitr,ro2-3Ag
8m165.21	Interstic.brachyt.s perman.impl.rádioakt.zrn:do 10 zrn	8r22b.10	Alog.tx.km.krvotv.b.z perif.krvi.od prib.d,HLA iden.bez in-vitro



8r22b.11	Alog.tx.km.krvotv.b.z.perif.krvi.od.prib.dar,HLA-iden.po.in-vitro	8r730z	Trombol. I. akútneho infarktu myokardu
8r22c.00	Alog.tx.km.krvot.b.perif.krvi-nepribuz.dar,HLA.neid.b.in-vitro	8r732z	Trombol. I. A - V shuntu
8r22c.01	Alog.tx.km.krvot.b.peri.kr.-neprib.d,HLA-neide.po.in-vitro	8r741.0	Embolizácia intrakraniálnej durálnej fistuly
8r22c.10	Alog.transpl.km.krvot.b.z.perif.kr.od.nepri.d,HLA.id.bez.in-vitro	8r741.1	Embolizácia spinálnej AVM
8r22c.11	Alog.tx.kmeň.krvt.b.z.peri.krvi-neprib.d,HLA-ident.po.in-vitro	8r741.2	Embolizácia spinálnej durálnej fistuly
8r22e.00	Alog.transpl.kmeň.krv.b.kost.d.od.prib.d,HLA.neiden.b.in-vitro	8r741.5	Parciálna embolizácia sleziny
8r22e.02	Alog.tx.km.krv.b.kost.dren.od.prib.d,HLA.neid.po.in-vitro.ro1Ag.	8r752	Meranie tlakov vo v. hepaticae a vo v. portae [HPVG]
8r22e.03	Alog.tx.km.krv.b.kost.d.od.prib.d,HLA.neid.po.in-vitro.ro2-3Ag	8r800.0	PTA balónová: intrakr.c.
8r22e.10	Alog.transpl.km.krvot.b.kost.dre.od.prib.d,HLA.ident.b.in-vitro	8r800.2	PTA balónová: a. car. bez b. ur.
8r22e.11	Alog.tx.kmeň.krvot.b.kost.d.od.prib.dar,HLA.ident.po.in-vitro	8r800.3	PTA balónová: a. car. com.
8r22f.00	Alog.tx.kmeň.krv.b.kost.dren.neprib.d.,HLA.neide.b.in-vitro	8r800.4	PTA balónová: a. car. int. extrakr.
8r22f.01	Alog.tx.kmeň.krv.b.kost.d.-neprib.dar,HLA.neident.po.in-vitro	8r800.5	PTA balónová: a. car. int. extrakr. s a. car. com.
8r22f.10	Alog.tx.kmeň.krv.b.kost.drene.neprib.d,HLA.ident.bez.in-vitro	8r800.6	PTA balónová: a. car. ext.
8r22f.11	Alog.transpl.km.krv.b.kost.d.neprib.d.,HLA.ident. po.in-vitro	8r800.7	PTA balónová: a. ver.
8r22h.0	Retranspl. km.krvotv.b. z k. drene počas rovn. hosp. prípadu	8r800.8	PTA balónová: spin. c.
8r22h.1	Retranspl. km.krvotv.b. z perif. krvi počas rovn. hosp. prípadu	8r800.a	PTA balónová: ciev. mal. kr. o.
8r610.00	Konvenčná katétra.RF ablácia dx predsien. vr.v.cava a koronár.sin	8r800.b	PTA balónová: duct. arter. aper.
8r610.03	Konvenčná katétra radiofrekvenčná ablácia AV uzla	8r800.c	PTA balónová: aorta
8r610.04	Konvenčná katétra radiofrekvenčná ablácia pravej komory	8r800.d	PTA balónová: isth. aor.
8r610.05	Konvenčná katétra radiofrekvenčná ablácia ľavej predsieni	8r800.e	PTA balónová: v. cava
8r610.06	Konvenčná katétra radiofrekvenčná ablácia pľúcnych žil	8r800.f	PTA balónová: iné . c. hrud.
8r610.07	Konvenčná radiofrekvenčná ablácia ľavej komory	8r800.g	PTA balónová: v. por.
8r610.08	Konvenčná katétra RF ablácia nerv.ganglií v ľavej predsieni	8r800.h	PTA balónová: visc. c.
8r610.10	RF katétra.ablác.P predsieni vr. v. cava a koron.sín.chlad.katétra	8r800.i	PTA balónová: iné br. a pan. tep.
8r610.13	RF katétra.ablácia AV uzla chladeným katétrom	8r800.j	PTA balónová: iné br. a pan. žily
8r610.14	RF katétra.ablácia pravej komory chladeným katétrom	8r800.k	PTA balónová: c. ple. a ram.
8r610.15	RF katétra.ablácia ľavej predsieni chladeným katétrom	8r800.l	PTA balónová: c. predla.
8r610.16	RF katétra.ablácia pľúcnych žil chladeným katétrom	8r800.m	PTA balónová: c. predko.
8r610.17	RF katétra.ablácia ľavej komory chladeným katétrom	8r800.n	PTA balónová: femo. te.
8r610.30	Bipol.kat.RF ablác.P predsieni vr.v.cava,koron.sín.s fáz.posun	8r800.o	PTA balónová: femo. ži.
8r610.33	Bipolár.katétra.RF ablácia AV uzla s fázovým posunom	8r800.p	PTA balónová: c. malf.
8r610.34	Bipolár.katétra.RF ablácia pravej komory s fázovým posunom	8r800.q	PTA balónová: umel. c.
8r610.35	Bipolár.katétra.RF ablácia ľavej predsieni s fázovým posunom	8r800.x	PTA balónová: iné
8r610.36	Bipolár.katétra.RF ablácia pľúcnych žil s fázovým posunom	8r801.0	PTA lieč. uvoľ. kat.: intrakr.c.
8r610.37	Bipolár.katétra.RF ablácia ľavej komory s fázovým posunom	8r801.2	PTA lieč. uvoľ. kat.: a. car. bez b. ur.
8r610.40	Radiofrekvenčná katétra ablácia magnetickým katétrom prave	8r801.3	PTA lieč. uvoľ. kat.: a. car. com.
8r610.43	Radiofrekvenčná katétra ablácia magnetickým katétrom AV uz	8r801.4	PTA lieč. uvoľ. kat.: a. car. int. extrakr.
8r610.44	Radiofrekvenčná katétra ablácia magnetickým katétrom prave	8r801.5	PTA lieč. uvoľ. kat.: a. car. int. extrakr. s a. car. com.
8r610.45	Radiofrekvenčná katétra ablácia magnetickým katétrom ľavej	8r801.6	PTA lieč. uvoľ. kat.: a. car. ext.
8r610.46	Radiofrekvenčná katétra ablácia magnetickým katétrom pľúc	8r801.7	PTA lieč. uvoľ. kat.: a. ver.
8r610.47	Radiofrekvenčná katétra ablácia magnetickým katétrom ľavej	8r801.8	PTA lieč. uvoľ. kat.: spin. c.
8r611.00	Katétra.kryoablácia P predsieni vr. v. cava a koronár.sínusu	8r801.a	PTA lieč. uvoľ. kat.: ciev. mal. kr. o.
8r611.03	Katétra kryoablácia AV uzla	8r801.b	PTA lieč. uvoľ. kat.: duct. arter. aper.
8r611.04	Katétra kryoablácia pravej komory	8r801.c	PTA lieč. uvoľ. kat.: aorta
8r611.05	Katétra kryoablácia ľavej predsieni	8r801.d	PTA lieč. uvoľ. kat.: isth. aor.
8r611.06	Katétra kryoablácia pľúcnych žil	8r801.e	PTA lieč. uvoľ. kat.: v. cava
8r611.07	Katétra kryoablácia ľavej komory	8r801.f	PTA lieč. uvoľ. kat.: iné . c. hrud.
8r612.00	Katétra.ablácia P predsieni vr.v. cava a kor.sín.i.dvojm.energ	8r801.g	PTA lieč. uvoľ. kat.: v. por.
8r612.03	Katétra.ablácia AV uzla inými zdrojmi energie	8r801.h	PTA lieč. uvoľ. kat.: visc. c.
8r612.04	Katétra.ablácia pravej komory inými zdrojmi energie	8r801.i	PTA lieč. uvoľ. kat.: iné br. a pan. tep.
8r612.05	Katétra.ablácia ľavej predsieni inými zdrojmi energie	8r801.j	PTA lieč. uvoľ. kat.: iné br. a pan. žily
8r612.06	Katétra.ablácia pľúcnych žil inými zdrojmi energie	8r801.k	PTA lieč. uvoľ. kat.: c. ple. a ram.
8r612.07	Katétra.ablácia ľavej komory inými zdrojmi energie	8r801.l	PTA lieč. uvoľ. kat.: c. predla.
8r613.00	Kat.abl.prav.pred.vrát.v. cava a kor.sín.ener.pul.pola	8r801.m	PTA lieč. uvoľ. kat.: c. predko.
8r613.03	Katétra.ablácia AV uzla energiou pulzného pola	8r801.n	PTA lieč. uvoľ. kat.: femo. te.
8r613.04	Katétra.ablácia pravej komory energiou pulzného pola	8r801.o	PTA lieč. uvoľ. kat.: femo. ži.
8r613.05	Katétra.ablácia ľavej predsieni energiou pulzného pola	8r801.p	PTA lieč. uvoľ. kat.: c. malf.
8r613.06	Katétra.ablácia pľúcnych žil energiou pulzného pola	8r801.q	PTA lieč. uvoľ. kat.: umel. c.
8r613.07	Katétra.ablácia ľavej komory energiou pulzného pola	8r801.x	PTA lieč. uvoľ. kat.: iné
8r61b	Katétra.perkutánna.renálna.denervácia	8r802.1	PTA rez. kat.: extrakr. c. hl. a krk.
8r61c	Perkután.katétra.alkohol.ablácia.medzikomorového.septa	8r802.8	PTA rez. kat.: spin. c.
8r61x	Iná katétra.ablácia	8r802.a	PTA rez. kat.: ciev. mal. kr. o.
8r716	Použitie Biomedicus pumpy	8r802.b	PTA rez. kat.: duct. arter. aper.
8r717.0	Vedenie mimotelov.obehu krvi v normotermii(>35°C)	8r802.c	PTA rez. kat.: aorta
8r717.1	Vedenie mimotelov.obehu krvi v slabej hypotermii(32-35°C)	8r802.d	PTA rez. kat.: isth. aor.
8r717.2	Vedenie mimotelov.obehu krvi v stred.hypotermii(26-32°C)	8r802.e	PTA rez. kat.: v. cava
8r717.3	Vedenie mimotelov.obehu krvi v hlb.hypotermii(20-26°C)	8r802.f	PTA rez. kat.: iné . c. hrud.
8r717.4	Ved.mimotelov.obehu krvi v hľbokej hepotermii(<20°C)	8r802.g	PTA rez. kat.: v. por.
8r717.x	Vedenie mimotelov.obehu krvi .ostat.	8r802.h	PTA rez. kat.: visc. c.
8r722.3	Zavedenie katétra pre intraaortál.balónik.kontrapulz.	8r802.i	PTA rez. kat.: iné br. a pan. tep.

8r802.j	PTA rez. kat.: iné br. a pan. žily	8r811.x	Rot. aterek.: iné
8r802.k	PTA rez. kat.: c. ple. a ram.	8r820.0	Trombek. a embolek.: intrakr.c.
8r802.l	PTA rez. kat.: c. predla.	8r820.1	Trombek. a embolek.: extrakr. c. hl. a krk.
8r802.m	PTA rez. kat.: c. predko.	8r820.8	Trombek. a embolek.: spin. c.
8r802.n	PTA rez. kat.: femo. te.	8r820.a	Trombek. a embolek.: cie v. mal. kr. o.
8r802.o	PTA rez. kat.: femo. ži.	8r820.b	Trombek. a embolek.: duct. arter. aper.
8r802.p	PTA rez. kat.: c. malf.	8r820.c	Trombek. a embolek.: aorta
8r802.q	PTA rez. kat.: umel. c.	8r820.d	Trombek. a embolek.: isth. aor.
8r802.x	PTA rez. kat.: iné	8r820.e	Trombek. a embolek.: v. cava
8r803.c	PTA laser.: aorta	8r820.f	Trombek. a embolek.: iné . c. hrud.
8r803.k	PTA laser.: c. ple. a ram.	8r820.g	Trombek. a embolek.: v. por.
8r803.l	PTA laser.: c. predla.	8r820.h	Trombek. a embolek.: visc. c.
8r803.m	PTA laser.: c. predko.	8r820.i	Trombek. a embolek.: iné br. a pan. tep.
8r803.n	PTA laser.: femo. te.	8r820.j	Trombek. a embolek.: iné br. a pan. žily
8r803.o	PTA laser.: femo. ži.	8r820.k	Trombek. a embolek.: c. ple. a ram.
8r803.x	PTA laser.: iné	8r820.l	Trombek. a embolek.: c. predla.
8r804.1	PTA litotr.: extrakr. c. hl. a krk.	8r820.m	Trombek. a embolek.: c. predko.
8r804.a	PTA litotr.: cie v. mal. kr. o.	8r820.n	Trombek. a embolek.: femo. te.
8r804.b	PTA litotr.: duct. arter. aper.	8r820.o	Trombek. a embolek.: femo. ži.
8r804.c	PTA litotr.: aorta	8r820.p	Trombek. a embolek.: c. malf.
8r804.d	PTA litotr.: isth. aor.	8r820.q	Trombek. a embolek.: umel. c.
8r804.e	PTA litotr.: v. cava	8r820.x	Trombek. a embolek.: iné
8r804.f	PTA litotr.: iné . c. hrud.	8r821.0	Rot. trombek. a embolek.: intrakr.c.
8r804.g	PTA litotr.: v. por.	8r821.1	Rot. trombek. a embolek.: extrakr. c. hl. a krk.
8r804.h	PTA litotr.: visc. c.	8r821.8	Rot. trombek. a embolek.: spin. c.
8r804.i	PTA litotr.: iné br. a pan. tep.	8r821.a	Rot. trombek. a embolek.: cie v. mal. kr. o.
8r804.j	PTA litotr.: iné br. a pan. žily	8r821.b	Rot. trombek. a embolek.: duct. arter. aper.
8r804.k	PTA litotr.: c. ple. a ram.	8r821.c	Rot. trombek. a embolek.: aorta
8r804.l	PTA litotr.: c. predla.	8r821.d	Rot. trombek. a embolek.: isth. aor.
8r804.m	PTA litotr.: c. predko.	8r821.e	Rot. trombek. a embolek.: v. cava
8r804.n	PTA litotr.: femo. te.	8r821.f	Rot. trombek. a embolek.: iné . c. hrud.
8r804.o	PTA litotr.: femo. ži.	8r821.g	Rot. trombek. a embolek.: v. por.
8r804.q	PTA litotr.: umel. c.	8r821.h	Rot. trombek. a embolek.: visc. c.
8r804.x	PTA litotr.: iné	8r821.i	Rot. trombek. a embolek.: iné br. a pan. tep.
8r805.0	PTA kryo: intrakr.c.	8r821.j	Rot. trombek. a embolek.: iné br. a pan. žily
8r805.1	PTA kryo: extrakr. c. hl. a krk.	8r821.k	Rot. trombek. a embolek.: c. ple. a ram.
8r805.8	PTA kryo: spin. c.	8r821.l	Rot. trombek. a embolek.: c. predla.
8r805.a	PTA kryo: cie v. mal. kr. o.	8r821.m	Rot. trombek. a embolek.: c. predko.
8r805.b	PTA kryo: duct. arter. aper.	8r821.n	Rot. trombek. a embolek.: femo. te.
8r805.c	PTA kryo: aorta	8r821.o	Rot. trombek. a embolek.: femo. ži.
8r805.d	PTA kryo: isth. aor.	8r821.p	Rot. trombek. a embolek.: c. malf.
8r805.e	PTA kryo: v. cava	8r821.q	Rot. trombek. a embolek.: umel. c.
8r805.f	PTA kryo: iné . c. hrud.	8r821.x	Rot. trombek. a embolek.: iné
8r805.g	PTA kryo: v. por.	8r822.0	Aspir. trombek. a embolek.: intrakr.c.
8r805.h	PTA kryo: visc. c.	8r822.1	Aspir. trombek. a embolek.: extrakr. c. hl. a krk.
8r805.i	PTA kryo: iné br. a pan. tep.	8r822.8	Aspir. trombek. a embolek.: spin. c.
8r805.j	PTA kryo: iné br. a pan. žily	8r822.a	Aspir. trombek. a embolek.: cie v. mal. kr. o.
8r805.k	PTA kryo: c. ple. a ram.	8r822.b	Aspir. trombek. a embolek.: duct. arter. aper.
8r805.l	PTA kryo: c. predla.	8r822.c	Aspir. trombek. a embolek.: aorta
8r805.m	PTA kryo: c. predko.	8r822.d	Aspir. trombek. a embolek.: isth. aor.
8r805.n	PTA kryo: femo. te.	8r822.e	Aspir. trombek. a embolek.: v. cava
8r805.o	PTA kryo: femo. ži.	8r822.f	Aspir. trombek. a embolek.: iné . c. hrud.
8r805.p	PTA kryo: c. malf.	8r822.g	Aspir. trombek. a embolek.: v. por.
8r805.q	PTA kryo: umel. c.	8r822.h	Aspir. trombek. a embolek.: visc. c.
8r805.x	PTA kryo: iné	8r822.i	Aspir. trombek. a embolek.: iné br. a pan. tep.
8r810.c	Aterek.: aorta	8r822.j	Aspir. trombek. a embolek.: iné br. a pan. žily
8r810.k	Aterek.: c. ple. a ram.	8r822.k	Aspir. trombek. a embolek.: c. ple. a ram.
8r810.l	Aterek.: c. predla.	8r822.l	Aspir. trombek. a embolek.: c. predla.
8r810.m	Aterek.: c. predko.	8r822.m	Aspir. trombek. a embolek.: c. predko.
8r810.n	Aterek.: femo. te.	8r822.n	Aspir. trombek. a embolek.: femo. te.
8r810.o	Aterek.: femo. ži.	8r822.o	Aspir. trombek. a embolek.: femo. ži.
8r810.q	Aterek.: umel. c.	8r822.p	Aspir. trombek. a embolek.: c. malf.
8r810.x	Aterek.: iné	8r822.q	Aspir. trombek. a embolek.: umel. c.
8r811.c	Rot. aterek.: aorta	8r822.x	Aspir. trombek. a embolek.: iné
8r811.k	Rot. aterek.: c. ple. a ram.	8r823.0	Kombin. farma. trombek. a embolek.: intrakr.c.
8r811.l	Rot. aterek.: c. predla.	8r823.1	Kombin. farma. trombek. a embolek.: extrakr. c. hl. a krk.
8r811.m	Rot. aterek.: c. predko.	8r823.8	Kombin. farma. trombek. a embolek.: spin. c.
8r811.n	Rot. aterek.: femo. te.	8r823.a	Kombin. farma. trombek. a embolek.: cie v. mal. kr. o.
8r811.o	Rot. aterek.: femo. ži.	8r823.b	Kombin. farma. trombek. a embolek.: duct. arter. aper.
8r811.q	Rot. aterek.: umel. c.	8r823.c	Kombin. farma. trombek. a embolek.: aorta

8r823.d	Kombin. farma. trombek. a embolek.: isth. aor.	8r850.k	Selek. embol. tekut.: c. ple. a ram.
8r823.e	Kombin. farma. trombek. a embolek.: v. cava	8r850.l	Selek. embol. tekut.: c. predla.
8r823.f	Kombin. farma. trombek. a embolek.: iné . c. hrud.	8r850.m	Selek. embol. tekut.: c. predko.
8r823.g	Kombin. farma. trombek. a embolek.: v. por.	8r850.n	Selek. embol. tekut.: femo. te.
8r823.h	Kombin. farma. trombek. a embolek.: visc. c.	8r850.o	Selek. embol. tekut.: femo. ži.
8r823.i	Kombin. farma. trombek. a embolek.: iné br. a pan. tep.	8r850.p	Selek. embol. tekut.: c. malf.
8r823.j	Kombin. farma. trombek. a embolek.: iné br. a pan. žily	8r850.q	Selek. embol. tekut.: umel. c.
8r823.k	Kombin. farma. trombek. a embolek.: c. ple. a ram.	8r850.x	Selek. embol. tekut.: iné
8r823.l	Kombin. farma. trombek. a embolek.: c. predla.	8r851.0	Selek. embol. odp. bal.: intrakr.c.
8r823.m	Kombin. farma. trombek. a embolek.: c. predko.	8r851.1	Selek. embol. odp. bal.: extrakr. c. hl. a krk.
8r823.n	Kombin. farma. trombek. a embolek.: femo. te.	8r851.8	Selek. embol. odp. bal.: spin. c.
8r823.o	Kombin. farma. trombek. a embolek.: femo. ži.	8r851.a	Selek. embol. odp. bal.: cie v. mal. kr. o.
8r823.p	Kombin. farma. trombek. a embolek.: c. malf.	8r851.b	Selek. embol. odp. bal.: duct. arter. aper.
8r823.q	Kombin. farma. trombek. a embolek.: umel. c.	8r851.c	Selek. embol. odp. bal.: aorta
8r823.x	Kombin. farma. trombek. a embolek.: iné	8r851.d	Selek. embol. odp. bal.: isth. aor.
8r830	Selek lok. tromb.: intrakr.c.	8r851.e	Selek. embol. odp. bal.: v. cava
8r831	Selek lok. tromb.: extrakr. c. hl. a krk.	8r851.f	Selek. embol. odp. bal.: iné . c. hrud.
8r838	Selek lok. tromb.: spin. c.	8r851.g	Selek. embol. odp. bal.: v. por.
8r83a	Selek lok. tromb.: cie v. mal. kr. o.	8r851.h	Selek. embol. odp. bal.: visc. c.
8r83b	Selek lok. tromb.: duct. arter. aper.	8r851.i	Selek. embol. odp. bal.: iné br. a pan. tep.
8r83c	Selek lok. tromb.: aorta	8r851.j	Selek. embol. odp. bal.: iné br. a pan. žily
8r83d	Selek lok. tromb.: isth. aor.	8r851.k	Selek. embol. odp. bal.: c. ple. a ram.
8r83e	Selek lok. tromb.: v. cava	8r851.l	Selek. embol. odp. bal.: c. predla.
8r83f	Selek lok. tromb.: iné . c. hrud.	8r851.m	Selek. embol. odp. bal.: c. predko.
8r83g	Selek lok. tromb.: v. por.	8r851.n	Selek. embol. odp. bal.: femo. te.
8r83h	Selek lok. tromb.: visc. c.	8r851.o	Selek. embol. odp. bal.: femo. ži.
8r83i	Selek lok. tromb.: iné br. a pan. tep.	8r851.p	Selek. embol. odp. bal.: c. malf.
8r83j	Selek lok. tromb.: iné br. a pan. žily	8r851.q	Selek. embol. odp. bal.: umel. c.
8r83k	Selek lok. tromb.: c. ple. a ram.	8r851.x	Selek. embol. odp. bal.: iné
8r83l	Selek lok. tromb.: c. predla.	8r852.0	Selek. embol. c. okl.: intrakr.c.
8r83m	Selek lok. tromb.: c. predko.	8r852.1	Selek. embol. c. okl.: extrakr. c. hl. a krk.
8r83n	Selek lok. tromb.: femo. te.	8r852.8	Selek. embol. c. okl.: spin. c.
8r83o	Selek lok. tromb.: femo. ži.	8r852.a	Selek. embol. c. okl.: cie v. mal. kr. o.
8r83p	Selek lok. tromb.: c. malf.	8r852.b	Selek. embol. c. okl.: duct. arter. aper.
8r83q	Selek lok. tromb.: umel. c.	8r852.c	Selek. embol. c. okl.: aorta
8r83x	Selek lok. tromb.: iné	8r852.d	Selek. embol. c. okl.: isth. aor.
8r840	Odstr. cud. tel.: intrakr.c.	8r852.e	Selek. embol. c. okl.: v. cava
8r841	Odstr. cud. tel.: extrakr. c. hl. a krk.	8r852.f	Selek. embol. c. okl.: iné . c. hrud.
8r848	Odstr. cud. tel.: spin. c.	8r852.g	Selek. embol. c. okl.: v. por.
8r84a	Odstr. cud. tel.: cie v. mal. kr. o.	8r852.h	Selek. embol. c. okl.: visc. c.
8r84b	Odstr. cud. tel.: duct. arter. aper.	8r852.i	Selek. embol. c. okl.: iné br. a pan. tep.
8r84c	Odstr. cud. tel.: aorta	8r852.j	Selek. embol. c. okl.: iné br. a pan. žily
8r84d	Odstr. cud. tel.: isth. aor.	8r852.k	Selek. embol. c. okl.: c. ple. a ram.
8r84e	Odstr. cud. tel.: v. cava	8r852.l	Selek. embol. c. okl.: c. predla.
8r84f	Odstr. cud. tel.: iné . c. hrud.	8r852.m	Selek. embol. c. okl.: c. predko.
8r84g	Odstr. cud. tel.: v. por.	8r852.n	Selek. embol. c. okl.: femo. te.
8r84h	Odstr. cud. tel.: visc. c.	8r852.o	Selek. embol. c. okl.: femo. ži.
8r84i	Odstr. cud. tel.: iné br. a pan. tep.	8r852.p	Selek. embol. c. okl.: c. malf.
8r84j	Odstr. cud. tel.: iné br. a pan. žily	8r852.q	Selek. embol. c. okl.: umel. c.
8r84k	Odstr. cud. tel.: c. ple. a ram.	8r852.x	Selek. embol. c. okl.: iné
8r84l	Odstr. cud. tel.: c. predla.	8r853.0	Selek. embol. čas.: intrakr.c.
8r84m	Odstr. cud. tel.: c. predko.	8r853.1	Selek. embol. čas.: extrakr. c. hl. a krk.
8r84n	Odstr. cud. tel.: femo. te.	8r853.8	Selek. embol. čas.: spin. c.
8r84o	Odstr. cud. tel.: femo. ži.	8r853.a	Selek. embol. čas.: cie v. mal. kr. o.
8r84p	Odstr. cud. tel.: c. malf.	8r853.b	Selek. embol. čas.: duct. arter. aper.
8r84q	Odstr. cud. tel.: umel. c.	8r853.c	Selek. embol. čas.: aorta
8r84x	Odstr. cud. tel.: iné	8r853.d	Selek. embol. čas.: isth. aor.
8r850.0	Selek. embol. tekut.: intrakr.c.	8r853.e	Selek. embol. čas.: v. cava
8r850.1	Selek. embol. tekut.: extrakr. c. hl. a krk.	8r853.f	Selek. embol. čas.: iné . c. hrud.
8r850.8	Selek. embol. tekut.: spin. c.	8r853.g	Selek. embol. čas.: v. por.
8r850.a	Selek. embol. tekut.: cie v. mal. kr. o.	8r853.h	Selek. embol. čas.: visc. c.
8r850.b	Selek. embol. tekut.: duct. arter. aper.	8r853.i	Selek. embol. čas.: iné br. a pan. tep.
8r850.c	Selek. embol. tekut.: aorta	8r853.j	Selek. embol. čas.: iné br. a pan. žily
8r850.d	Selek. embol. tekut.: isth. aor.	8r853.k	Selek. embol. čas.: c. ple. a ram.
8r850.e	Selek. embol. tekut.: v. cava	8r853.l	Selek. embol. čas.: c. predla.
8r850.f	Selek. embol. tekut.: iné . c. hrud.	8r853.m	Selek. embol. čas.: c. predko.
8r850.g	Selek. embol. tekut.: v. por.	8r853.n	Selek. embol. čas.: femo. te.
8r850.h	Selek. embol. tekut.: visc. c.	8r853.o	Selek. embol. čas.: femo. ži.
8r850.i	Selek. embol. tekut.: iné br. a pan. tep.	8r853.p	Selek. embol. čas.: c. malf.
8r850.j	Selek. embol. tekut.: iné br. a pan. žily	8r853.q	Selek. embol. čas.: umel. c.

8r853.x	Selek. embol. čas.: iné	8r880.0p	PTI 1 st. neuv. lie. : c. malf.
8r854.0	Selek. embol. kov. šp.: intrakr.c.	8r880.0q	PTI 1 st. neuv. lie. : umel. c.
8r854.1	Selek. embol. kov. šp.: extrakr. c. hl. a krk.	8r880.0x	PTI 1 st. neuv. lie. : iné
8r854.8	Selek. embol. kov. šp.: spin. c.	8r880.10	PTI 2 st. neuv. lie. : intrakr.c.
8r854.a	Selek. embol. kov. šp.: ciev. mal. kr. o.	8r880.12	PTI 2 st. neuv. lie. : a. car. bez b. ur.
8r854.b	Selek. embol. kov. šp.: duct. arter. aper.	8r880.13	PTI 2 st. neuv. lie. : a. car. com.
8r854.c	Selek. embol. kov. šp.: aorta	8r880.14	PTI 2 st. neuv. lie. : a. car. int. extrakr.
8r854.d	Selek. embol. kov. šp.: isth. aor.	8r880.15	PTI 2 st. neuv. lie. : a. car. int. extrakr. s a. car. com.
8r854.e	Selek. embol. kov. šp.: v. cava	8r880.16	PTI 2 st. neuv. lie. : a. car. ext.
8r854.f	Selek. embol. kov. šp.: iné . c. hrud.	8r880.18	PTI 2 st. neuv. lie. : spin. c.
8r854.g	Selek. embol. kov. šp.: v. por.	8r880.19	PTI 2 st. neuv. lie. : pľúc. RV-PA kon.
8r854.h	Selek. embol. kov. šp.: visc. c.	8r880.1a	PTI 2 st. neuv. lie. : ciev. mal. kr. o.
8r854.i	Selek. embol. kov. šp.: iné br. a pan. tep.	8r880.1b	PTI 2 st. neuv. lie. : duct. arter. aper.
8r854.j	Selek. embol. kov. šp.: iné br. a pan. žily	8r880.1c	PTI 2 st. neuv. lie. : aorta
8r854.k	Selek. embol. kov. šp.: c. ple. a ram.	8r880.1d	PTI 2 st. neuv. lie. : isth. aor.
8r854.l	Selek. embol. kov. šp.: c. predla.	8r880.1e	PTI 2 st. neuv. lie. : v. cava
8r854.m	Selek. embol. kov. šp.: c. predko.	8r880.1f	PTI 2 st. neuv. lie. : iné . c. hrud.
8r854.n	Selek. embol. kov. šp.: femo. te.	8r880.1g	PTI 2 st. neuv. lie. : v. por.
8r854.o	Selek. embol. kov. šp.: femo. ži.	8r880.1h	PTI 2 st. neuv. lie. : visc. c.
8r854.p	Selek. embol. kov. šp.: c. malf.	8r880.1i	PTI 2 st. neuv. lie. : iné br. a pan. tep.
8r854.q	Selek. embol. kov. šp.: umel. c.	8r880.1j	PTI 2 st. neuv. lie. : iné br. a pan. žily
8r854.x	Selek. embol. kov. šp.: iné	8r880.1k	PTI 2 st. neuv. lie. : c. ple. a ram.
8r855.0	Perkut.translum.selek.emboliz.ostat.Intrakr.cievy	8r880.1l	PTI 2 st. neuv. lie. : c. predla.
8r855.1	Perkut.translum.selek.emboliz.ostat.extrakr.cievy hlavy a krku	8r880.1m	PTI 2 st. neuv. lie. : c. predko.
8r855.8	Perkut.translum.selek.emboliz.ostat.spin.cievy	8r880.1n	PTI 2 st. neuv. lie. : femo. te.
8r855.a	Perkut.translum.selek.emboliz.ostat.cievy malého krvného obehu	8r880.1o	PTI 2 st. neuv. lie. : femo. ži.
8r855.b	Perkut.translum.selek.emboliz.ostat.ductus arter.apertus	8r880.1p	PTI 2 st. neuv. lie. : c. malf.
8r855.c	Perkutátna transluminálna selektívna embolizácia, ostatné: aorta	8r880.1q	PTI 2 st. neuv. lie. : umel. c.
8r855.d	Perkut.translum.selek.emboliz.ostat.istmus aorty	8r880.1x	PTI 2 st. neuv. lie. : iné
8r855.e	Perkutátna transluminálna selektívna embolizácia, ostatné: v. cava	8r880.20	PTI 3 st. neuv. lie. : intrakr.c.
8r855.f	Perkut.translum.selek.emboliz.ostat.iné cievy hrud.	8r880.22	PTI 3 st. neuv. lie. : a. car. bez b. ur.
8r855.g	Perkut.translum.selek.emboliz.ostat.v. portae	8r880.23	PTI 3 st. neuv. lie. : a. car. com.
8r855.h	Perkut.translum.selek.emboliz.ostat.cievy viscer.	8r880.24	PTI 3 st. neuv. lie. : a. car. int. extrakr.
8r855.i	Perkut.translum.selek.emboliz.ostat.iné brušné a panvové tepny	8r880.25	PTI 3 st. neuv. lie. : a. car. int. extrakr. s a. car. com.
8r855.j	Perkut.translum.selek.emboliz.ostat.iné brušné a panvové žily	8r880.26	PTI 3 st. neuv. lie. : a. car. ext.
8r855.k	Perkut.translum.selek.emboliz.ostat.cievy pleca a ramena	8r880.28	PTI 3 st. neuv. lie. : spin. c.
8r855.l	Perkut.translum.selek.emboliz.ostat.cievy predl.	8r880.2a	PTI 3 st. neuv. lie. : ciev. mal. kr. o.
8r855.m	Perkut.translum.selek.emboliz.ostat.cievy predk.	8r880.2b	PTI 3 st. neuv. lie. : duct. arter. aper.
8r855.n	Perkut.translum.selek.emboliz.ostat.femor.tepny	8r880.2c	PTI 3 st. neuv. lie. : aorta
8r855.o	Perkut.translum.selek.emboliz.ostat.femor.žily	8r880.2d	PTI 3 st. neuv. lie. : isth. aor.
8r855.p	Perkut.translum.selek.emboliz.ostat.cievne malfor.	8r880.2e	PTI 3 st. neuv. lie. : v. cava
8r855.q	Perkut.translum.selek.emboliz.ostat.umelé cievy	8r880.2f	PTI 3 st. neuv. lie. : iné . c. hrud.
8r855.x	Perkutátna transluminálna selektívna embolizácia, ostatné: iné	8r880.2g	PTI 3 st. neuv. lie. : v. por.
8r874.0	Ďalšie PTCI	8r880.2h	PTI 3 st. neuv. lie. : visc. c.
8r880.00	PTI 1 st. neuv. lie. : intrakr.c.	8r880.2i	PTI 3 st. neuv. lie. : iné br. a pan. tep.
8r880.02	PTI 1 st. neuv. lie. : a. car. bez b. ur.	8r880.2j	PTI 3 st. neuv. lie. : iné br. a pan. žily
8r880.03	PTI 1 st. neuv. lie. : a. car. com.	8r880.2k	PTI 3 st. neuv. lie. : c. ple. a ram.
8r880.04	PTI 1 st. neuv. lie. : a. car. int. extrakr.	8r880.2l	PTI 3 st. neuv. lie. : c. predla.
8r880.05	PTI 1 st. neuv. lie. : a. car. int. extrakr. s a. car. com.	8r880.2m	PTI 3 st. neuv. lie. : c. predko.
8r880.06	PTI 1 st. neuv. lie. : a. car. ext.	8r880.2n	PTI 3 st. neuv. lie. : femo. te.
8r880.08	PTI 1 st. neuv. lie. : spin. c.	8r880.2p	PTI 3 st. neuv. lie. : c. malf.
8r880.09	PTI 1 st. neuv. lie. : pľúc. RV-PA kon.	8r880.2q	PTI 3 st. neuv. lie. : umel. c.
8r880.0a	PTI 1 st. neuv. lie. : ciev. mal. kr. o.	8r880.2x	PTI 3 st. neuv. lie. : iné
8r880.0b	PTI 1 st. neuv. lie. : duct. arter. aper.	8r880.30	PTI 4 st. neuv. lie. : intrakr.c.
8r880.0c	PTI 1 st. neuv. lie. : aorta	8r880.32	PTI 4 st. neuv. lie. : a. car. bez b. ur.
8r880.0d	PTI 1 st. neuv. lie. : isth. aor.	8r880.33	PTI 4 st. neuv. lie. : a. car. com.
8r880.0e	PTI 1 st. neuv. lie. : v. cava	8r880.34	PTI 4 st. neuv. lie. : a. car. int. extrakr.
8r880.0f	PTI 1 st. neuv. lie. : iné . c. hrud.	8r880.35	PTI 4 st. neuv. lie. : a. car. int. extrakr. s a. car. com.
8r880.0g	PTI 1 st. neuv. lie. : v. por.	8r880.36	PTI 4 st. neuv. lie. : a. car. ext.
8r880.0h	PTI 1 st. neuv. lie. : visc. c.	8r880.38	PTI 4 st. neuv. lie. : spin. c.
8r880.0i	PTI 1 st. neuv. lie. : iné br. a pan. tep.	8r880.39	PTI 4 st. neuv. lie. : pľúc. RV-PA kon.
8r880.0j	PTI 1 st. neuv. lie. : iné br. a pan. žily	8r880.3a	PTI 4 st. neuv. lie. : ciev. mal. kr. o.
8r880.0k	PTI 1 st. neuv. lie. : c. ple. a ram.	8r880.3b	PTI 4 st. neuv. lie. : duct. arter. aper.
8r880.0l	PTI 1 st. neuv. lie. : c. predla.	8r880.3c	PTI 4 st. neuv. lie. : aorta
8r880.0m	PTI 1 st. neuv. lie. : c. predko.	8r880.3d	PTI 4 st. neuv. lie. : isth. aor.
8r880.0n	PTI 1 st. neuv. lie. : femo. te.	8r880.3e	PTI 4 st. neuv. lie. : v. cava
8r880.0o	PTI 1 st. neuv. lie. : femo. ži.	8r880.3f	PTI 4 st. neuv. lie. : iné . c. hrud.
		8r880.3g	PTI 4 st. neuv. lie. : v. por.
		8r880.3h	PTI 4 st. neuv. lie. : visc. c.
		8r880.3i	PTI 4 st. neuv. lie. : iné br. a pan. tep.

8r880.3j	PTI 4 st. neuv. lie. : iné br. a pan. žily	8r881.0b	PTI 1 st. uv. lie. : duct. arter. aper.
8r880.3k	PTI 4 st. neuv. lie. : c. ple. a ram.	8r881.0c	PTI 1 st. uv. lie. : aorta
8r880.3l	PTI 4 st. neuv. lie. : c. predla.	8r881.0d	PTI 1 st. uv. lie. : isth. aor.
8r880.3m	PTI 4 st. neuv. lie. : c. predko.	8r881.0e	PTI 1 st. uv. lie. : v. cava
8r880.3n	PTI 4 st. neuv. lie. : femo. te.	8r881.0f	PTI 1 st. uv. lie. : iné . c. hrud.
8r880.3o	PTI 4 st. neuv. lie. : femo. ži.	8r881.0g	PTI 1 st. uv. lie. : v. por.
8r880.3p	PTI 4 st. neuv. lie. : c. malf.	8r881.0h	PTI 1 st. uv. lie. : visc. c.
8r880.3q	PTI 4 st. neuv. lie. : umel. c.	8r881.0i	PTI 1 st. uv. lie. : iné br. a pan. tep.
8r880.3x	PTI 4 st. neuv. lie. : iné	8r881.0j	PTI 1 st. uv. lie. : iné br. a pan. žily
8r880.40	PTI 5 st. neuv. lie. : intrakr.c.	8r881.0k	PTI 1 st. uv. lie. : c. ple. a ram.
8r880.42	PTI 5 st. neuv. lie. : a. car. bez b. ur.	8r881.0l	PTI 1 st. uv. lie. : c. predla.
8r880.43	PTI 5 st. neuv. lie. : a. car. com.	8r881.0m	PTI 1 st. uv. lie. : c. predko.
8r880.44	PTI 5 st. neuv. lie. : a. car. int. extrakr.	8r881.0n	PTI 1 st. uv. lie. : femo. te.
8r880.45	PTI 5 st. neuv. lie. : a. car. int. extrakr. s a. car. com.	8r881.0o	PTI 1 st. uv. lie. : femo. ži.
8r880.46	PTI 5 st. neuv. lie. : a. car. ext.	8r881.0p	PTI 1 st. uv. lie. : c. malf.
8r880.48	PTI 5 st. neuv. lie. : spin. c.	8r881.0q	PTI 1 st. uv. lie. : umel. c.
8r880.49	PTI 5 st. neuv. lie. : pľúc. RV-PA kon.	8r881.0x	PTI 1 st. uv. lie. : iné
8r880.4a	PTI 5 st. neuv. lie. : ciev. mal. kr. o.	8r881.10	PTI 2 st. uv. lie. : intrakr.c.
8r880.4b	PTI 5 st. neuv. lie. : duct. arter. aper.	8r881.12	PTI 2 st. uv. lie. : a. car. bez b. ur.
8r880.4c	PTI 5 st. neuv. lie. : aorta	8r881.13	PTI 2 st. uv. lie. : a. car. com.
8r880.4d	PTI 5 st. neuv. lie. : isth. aor.	8r881.14	PTI 2 st. uv. lie. : a. car. int. extrakr.
8r880.4e	PTI 5 st. neuv. lie. : v. cava	8r881.15	PTI 2 st. uv. lie. : a. car. int. extrakr. s a. car. com.
8r880.4f	PTI 5 st. neuv. lie. : iné . c. hrud.	8r881.16	PTI 2 st. uv. lie. : a. car. ext.
8r880.4g	PTI 5 st. neuv. lie. : v. por.	8r881.18	PTI 2 st. uv. lie. : spin. c.
8r880.4h	PTI 5 st. neuv. lie. : visc. c.	8r881.19	PTI 2 st. uv. lie. : pľúc. RV-PA kon.
8r880.4i	PTI 5 st. neuv. lie. : iné br. a pan. tep.	8r881.1a	PTI 2 st. uv. lie. : ciev. mal. kr. o.
8r880.4j	PTI 5 st. neuv. lie. : iné br. a pan. žily	8r881.1b	PTI 2 st. uv. lie. : duct. arter. aper.
8r880.4k	PTI 5 st. neuv. lie. : c. ple. a ram.	8r881.1c	PTI 2 st. uv. lie. : aorta
8r880.4l	PTI 5 st. neuv. lie. : c. predla.	8r881.1d	PTI 2 st. uv. lie. : isth. aor.
8r880.4m	PTI 5 st. neuv. lie. : c. predko.	8r881.1e	PTI 2 st. uv. lie. : v. cava
8r880.4n	PTI 5 st. neuv. lie. : femo. te.	8r881.1f	PTI 2 st. uv. lie. : iné . c. hrud.
8r880.4o	PTI 5 st. neuv. lie. : femo. ži.	8r881.1g	PTI 2 st. uv. lie. : v. por.
8r880.4p	PTI 5 st. neuv. lie. : c. malf.	8r881.1h	PTI 2 st. uv. lie. : visc. c.
8r880.4q	PTI 5 st. neuv. lie. : umel. c.	8r881.1i	PTI 2 st. uv. lie. : iné br. a pan. tep.
8r880.4x	PTI 5 st. neuv. lie. : iné	8r881.1j	PTI 2 st. uv. lie. : iné br. a pan. žily
8r880.50	PTI 6 a viac st. neuv. lie. : intrakr.c.	8r881.1k	PTI 2 st. uv. lie. : c. ple. a ram.
8r880.52	PTI 6 a viac st. neuv. lie. : a. car. bez b. ur.	8r881.1l	PTI 2 st. uv. lie. : c. predla.
8r880.53	PTI 6 a viac st. neuv. lie. : a. car. com.	8r881.1m	PTI 2 st. uv. lie. : c. predko.
8r880.54	PTI 6 a viac st. neuv. lie. : a. car. int. extrakr.	8r881.1n	PTI 2 st. uv. lie. : femo. te.
8r880.55	PTI 6 a viac st. neuv. lie. : a ca in. extrak. s a car. com.	8r881.1o	PTI 2 st. uv. lie. : femo. ži.
8r880.56	PTI 6 a viac st. neuv. lie. : a. car. ext.	8r881.1p	PTI 2 st. uv. lie. : c. malf.
8r880.58	PTI 6 a viac st. neuv. lie. : spin. c.	8r881.1q	PTI 2 st. uv. lie. : umel. c.
8r880.59	PTI 6 a viac st. neuv. lie. : pľúc. RV-PA kon.	8r881.1x	PTI 2 st. uv. lie. : iné
8r880.5a	PTI 6 a viac st. neuv. lie. : ciev. mal. kr. o.	8r881.20	PTI 3 st. uv. lie. : intrakr.c.
8r880.5b	PTI 6 a viac st. neuv. lie. : duct. arter. aper.	8r881.22	PTI 3 st. uv. lie. : a. car. bez b. ur.
8r880.5c	PTI 6 a viac st. neuv. lie. : aorta	8r881.23	PTI 3 st. uv. lie. : a. car. com.
8r880.5d	PTI 6 a viac st. neuv. lie. : isth. aor.	8r881.24	PTI 3 st. uv. lie. : a. car. int. extrakr.
8r880.5e	PTI 6 a viac st. neuv. lie. : v. cava	8r881.25	PTI 3 st. uv. lie. : a. car. int. extrakr. s a. car. com.
8r880.5f	PTI 6 a viac st. neuv. lie. : iné . c. hrud.	8r881.26	PTI 3 st. uv. lie. : a. car. ext.
8r880.5g	PTI 6 a viac st. neuv. lie. : v. por.	8r881.28	PTI 3 st. uv. lie. : spin. c.
8r880.5h	PTI 6 a viac st. neuv. lie. : visc. c.	8r881.29	PTI 3 st. uv. lie. : pľúc. RV-PA kon.
8r880.5i	PTI 6 a viac st. neuv. lie. : iné br. a pan. tep.	8r881.2a	PTI 3 st. uv. lie. : ciev. mal. kr. o.
8r880.5j	PTI 6 a viac st. neuv. lie. : iné br. a pan. žily	8r881.2b	PTI 3 st. uv. lie. : duct. arter. aper.
8r880.5k	PTI 6 a viac st. neuv. lie. : c. ple. a ram.	8r881.2c	PTI 3 st. uv. lie. : aorta
8r880.5l	PTI 6 a viac st. neuv. lie. : c. predla.	8r881.2d	PTI 3 st. uv. lie. : isth. aor.
8r880.5m	PTI 6 a viac st. neuv. lie. : c. predko.	8r881.2e	PTI 3 st. uv. lie. : v. cava
8r880.5n	PTI 6 a viac st. neuv. lie. : femo. te.	8r881.2f	PTI 3 st. uv. lie. : iné . c. hrud.
8r880.5o	PTI 6 a viac st. neuv. lie. : femo. ži.	8r881.2g	PTI 3 st. uv. lie. : v. por.
8r880.5p	PTI 6 a viac st. neuv. lie. : c. malf.	8r881.2h	PTI 3 st. uv. lie. : visc. c.
8r880.5q	PTI 6 a viac st. neuv. lie. : umel. c.	8r881.2i	PTI 3 st. uv. lie. : iné br. a pan. tep.
8r880.5x	PTI 6 a viac st. neuv. lie. : iné	8r881.2j	PTI 3 st. uv. lie. : iné br. a pan. žily
8r881.00	PTI 1 st. uv. lie. : intrakr.c.	8r881.2k	PTI 3 st. uv. lie. : c. ple. a ram.
8r881.02	PTI 1 st. uv. lie. : a. car. bez b. ur.	8r881.2l	PTI 3 st. uv. lie. : c. predla.
8r881.03	PTI 1 st. uv. lie. : a. car. com.	8r881.2m	PTI 3 st. uv. lie. : c. predko.
8r881.04	PTI 1 st. uv. lie. : a. car. int. extrakr.	8r881.2n	PTI 3 st. uv. lie. : femo. te.
8r881.05	PTI 1 st. uv. lie. : a. car. int. extrakr. s a. car. com.	8r881.2o	PTI 3 st. uv. lie. : femo. ži.
8r881.06	PTI 1 st. uv. lie. : a. car. ext.	8r881.2p	PTI 3 st. uv. lie. : c. malf.
8r881.08	PTI 1 st. uv. lie. : spin. c.	8r881.2q	PTI 3 st. uv. lie. : umel. c.
8r881.09	PTI 1 st. uv. lie. : pľúc. RV-PA kon.	8r881.2x	PTI 3 st. uv. lie. : iné
8r881.0a	PTI 1 st. uv. lie. : ciev. mal. kr. o.	8r881.30	PTI 4 st. uv. lie. : intrakr.c.

8r881.32	PTI 4 st. uv. lie. : a. car. bez b. ur.	8r881.51	PTI 6 a viac st. uv. lie. : c. predla.
8r881.33	PTI 4 st. uv. lie. : a. car. com.	8r881.5m	PTI 6 a viac st. uv. lie. : c. predko.
8r881.34	PTI 4 st. uv. lie. : a. car. int. extrakr.	8r881.5n	PTI 6 a viac st. uv. lie. : femo. te.
8r881.35	PTI 4 st. uv. lie. : a. car. int. extrakr. s a. car. com.	8r881.5o	PTI 6 a viac st. uv. lie. : femo. ži.
8r881.36	PTI 4 st. uv. lie. : a. car. ext.	8r881.5p	PTI 6 a viac st. uv. lie. : c. malf.
8r881.38	PTI 4 st. uv. lie. : spin. c.	8r881.5q	PTI 6 a viac st. uv. lie. : umel. c.
8r881.39	PTI 4 st. uv. lie. : pľúc. RV-PA kon.	8r881.5x	PTI 6 a viac st. uv. lie. : iné
8r881.3a	PTI 4 st. uv. lie. : ciev. mal. kr. o.	8r882.00	PTI 1 st. bior. : intrakr.c.
8r881.3b	PTI 4 st. uv. lie. : duct. arter. aper.	8r882.02	PTI 1 st. bior. : a. car. bez b. ur.
8r881.3c	PTI 4 st. uv. lie. : aorta	8r882.03	PTI 1 st. bior. : a. car. com.
8r881.3d	PTI 4 st. uv. lie. : isth. aor.	8r882.04	PTI 1 st. bior. : a. car. int. extrakr.
8r881.3e	PTI 4 st. uv. lie. : v. cava	8r882.05	PTI 1 st. bior. : a. car. int. extrakr. s a. car. com.
8r881.3f	PTI 4 st. uv. lie. : iné . c. hrud.	8r882.06	PTI 1 st. bior. : a. car. ext.
8r881.3g	PTI 4 st. uv. lie. : v. por.	8r882.08	PTI 1 st. bior. : spin. c.
8r881.3h	PTI 4 st. uv. lie. : visc. c.	8r882.09	PTI 1 st. bior. : pľúc. RV-PA kon.
8r881.3i	PTI 4 st. uv. lie. : iné br. a pan. tep.	8r882.0a	PTI 1 st. bior. : ciev. mal. kr. o.
8r881.3j	PTI 4 st. uv. lie. : iné br. a pan. žily	8r882.0b	PTI 1 st. bior. : duct. arter. aper.
8r881.3k	PTI 4 st. uv. lie. : c. ple. a ram.	8r882.0c	PTI 1 st. bior. : aorta
8r881.3l	PTI 4 st. uv. lie. : c. predla.	8r882.0d	PTI 1 st. bior. : isth. aor.
8r881.3m	PTI 4 st. uv. lie. : c. predko.	8r882.0e	PTI 1 st. bior. : v. cava
8r881.3n	PTI 4 st. uv. lie. : femo. te.	8r882.0f	PTI 1 st. bior. : iné . c. hrud.
8r881.3o	PTI 4 st. uv. lie. : femo. ži.	8r882.0g	PTI 1 st. bior. : v. por.
8r881.3p	PTI 4 st. uv. lie. : c. malf.	8r882.0h	PTI 1 st. bior. : visc. c.
8r881.3q	PTI 4 st. uv. lie. : umel. c.	8r882.0i	PTI 1 st. bior. : iné br. a pan. tep.
8r881.3x	PTI 4 st. uv. lie. : iné	8r882.0j	PTI 1 st. bior. : iné br. a pan. žily
8r881.40	PTI 5 st. uv. lie. : intrakr.c.	8r882.0k	PTI 1 st. bior. : c. ple. a ram.
8r881.42	PTI 5 st. uv. lie. : a. car. bez b. ur.	8r882.0l	PTI 1 st. bior. : c. predla.
8r881.43	PTI 5 st. uv. lie. : a. car. com.	8r882.0m	PTI 1 st. bior. : c. predko.
8r881.44	PTI 5 st. uv. lie. : a. car. int. extrakr.	8r882.0n	PTI 1 st. bior. : femo. te.
8r881.45	PTI 5 st. uv. lie. : a. car. int. extrakr. s a. car. com.	8r882.0o	PTI 1 st. bior. : femo. ži.
8r881.46	PTI 5 st. uv. lie. : a. car. ext.	8r882.0p	PTI 1 st. bior. : c. malf.
8r881.48	PTI 5 st. uv. lie. : spin. c.	8r882.0q	PTI 1 st. bior. : umel. c.
8r881.49	PTI 5 st. uv. lie. : pľúc. RV-PA kon.	8r882.0x	PTI 1 st. bior. : iné
8r881.4a	PTI 5 st. uv. lie. : ciev. mal. kr. o.	8r882.10	PTI 2 st. bior. : intrakr.c.
8r881.4b	PTI 5 st. uv. lie. : duct. arter. aper.	8r882.12	PTI 2 st. bior. : a. car. bez b. ur.
8r881.4c	PTI 5 st. uv. lie. : aorta	8r882.13	PTI 2 st. bior. : a. car. com.
8r881.4d	PTI 5 st. uv. lie. : isth. aor.	8r882.14	PTI 2 st. bior. : a. car. int. extrakr.
8r881.4e	PTI 5 st. uv. lie. : v. cava	8r882.15	PTI 2 st. bior. : a. car. int. extrakr. s a. car. com.
8r881.4f	PTI 5 st. uv. lie. : iné . c. hrud.	8r882.16	PTI 2 st. bior. : a. car. ext.
8r881.4g	PTI 5 st. uv. lie. : v. por.	8r882.18	PTI 2 st. bior. : spin. c.
8r881.4h	PTI 5 st. uv. lie. : visc. c.	8r882.19	PTI 2 st. bior. : pľúc. RV-PA kon.
8r881.4i	PTI 5 st. uv. lie. : iné br. a pan. tep.	8r882.1a	PTI 2 st. bior. : ciev. mal. kr. o.
8r881.4j	PTI 5 st. uv. lie. : iné br. a pan. žily	8r882.1b	PTI 2 st. bior. : duct. arter. aper.
8r881.4k	PTI 5 st. uv. lie. : c. ple. a ram.	8r882.1c	PTI 2 st. bior. : aorta
8r881.4l	PTI 5 st. uv. lie. : c. predla.	8r882.1d	PTI 2 st. bior. : isth. aor.
8r881.4m	PTI 5 st. uv. lie. : c. predko.	8r882.1e	PTI 2 st. bior. : v. cava
8r881.4n	PTI 5 st. uv. lie. : femo. te.	8r882.1f	PTI 2 st. bior. : iné . c. hrud.
8r881.4o	PTI 5 st. uv. lie. : femo. ži.	8r882.1g	PTI 2 st. bior. : v. por.
8r881.4p	PTI 5 st. uv. lie. : c. malf.	8r882.1h	PTI 2 st. bior. : visc. c.
8r881.4q	PTI 5 st. uv. lie. : umel. c.	8r882.1i	PTI 2 st. bior. : iné br. a pan. tep.
8r881.4x	PTI 5 st. uv. lie. : iné	8r882.1j	PTI 2 st. bior. : iné br. a pan. žily
8r881.50	PTI 6 a viac st. uv. lie. : intrakr.c.	8r882.1k	PTI 2 st. bior. : c. ple. a ram.
8r881.52	PTI 6 a viac st. uv. lie. : a. car. bez b. ur.	8r882.1l	PTI 2 st. bior. : c. predla.
8r881.53	PTI 6 a viac st. uv. lie. : a. car. com.	8r882.1m	PTI 2 st. bior. : c. predko.
8r881.54	PTI 6 a viac st. uv. lie. : a. car. int. extrakr.	8r882.1n	PTI 2 st. bior. : femo. te.
8r881.55	PTI 6 a viac st. uv. lie. : a. ca. in. ekstrak. s a. car. com.	8r882.1o	PTI 2 st. bior. : femo. ži.
8r881.56	PTI 6 a viac st. uv. lie. : a. car. ext.	8r882.1p	PTI 2 st. bior. : c. malf.
8r881.58	PTI 6 a viac st. uv. lie. : spin. c.	8r882.1q	PTI 2 st. bior. : umel. c.
8r881.59	PTI 6 a viac st. uv. lie. : pľúc. RV-PA kon.	8r882.1x	PTI 2 st. bior. : iné
8r881.5a	PTI 6 a viac st. uv. lie. : ciev. mal. kr. o.	8r882.20	PTI 3 st. bior. : intrakr.c.
8r881.5b	PTI 6 a viac st. uv. lie. : duct. arter. aper.	8r882.22	PTI 3 st. bior. : a. car. bez b. ur.
8r881.5c	PTI 6 a viac st. uv. lie. : aorta	8r882.23	PTI 3 st. bior. : a. car. com.
8r881.5d	PTI 6 a viac st. uv. lie. : isth. aor.	8r882.24	PTI 3 st. bior. : a. car. int. extrakr.
8r881.5e	PTI 6 a viac st. uv. lie. : v. cava	8r882.25	PTI 3 st. bior. : a. car. int. extrakr. s a. car. com.
8r881.5f	PTI 6 a viac st. uv. lie. : iné . c. hrud.	8r882.26	PTI 3 st. bior. : a. car. ext.
8r881.5g	PTI 6 a viac st. uv. lie. : v. por.	8r882.28	PTI 3 st. bior. : spin. c.
8r881.5h	PTI 6 a viac st. uv. lie. : visc. c.	8r882.29	PTI 3 st. bior. : pľúc. RV-PA kon.
8r881.5i	PTI 6 a viac st. uv. lie. : iné br. a pan. tep.	8r882.2a	PTI 3 st. bior. : ciev. mal. kr. o.
8r881.5j	PTI 6 a viac st. uv. lie. : iné br. a pan. žily	8r882.2b	PTI 3 st. bior. : duct. arter. aper.
8r881.5k	PTI 6 a viac st. uv. lie. : c. ple. a ram.	8r882.2c	PTI 3 st. bior. : aorta



8r882.2d	PTI 3 st. bior. : isth. aor.	8r882.54	PTI 6 a viac st. bior. : a. car. int. extrakr.
8r882.2e	PTI 3 st. bior. : v. cava	8r882.55	PTI 6 a viac st. bior. : a. ca. in. extrak. s a. car. com.
8r882.2f	PTI 3 st. bior. : iné . c. hrud.	8r882.56	PTI 6 a viac st. bior. : a. car. ext.
8r882.2g	PTI 3 st. bior. : v. por.	8r882.58	PTI 6 a viac st. bior. : spin. c.
8r882.2h	PTI 3 st. bior. : visc. c.	8r882.59	PTI 6 a viac st. bior. : pľúc. RV-PA kon.
8r882.2i	PTI 3 st. bior. : iné br. a pan. tep.	8r882.5a	PTI 6 a viac st. bior. : ciev. mal. kr. o.
8r882.2j	PTI 3 st. bior. : iné br. a pan. žily	8r882.5b	PTI 6 a viac st. bior. : duct. arter. aper.
8r882.2k	PTI 3 st. bior. : c. ple. a ram.	8r882.5c	PTI 6 a viac st. bior. : aorta
8r882.2l	PTI 3 st. bior. : c. predla.	8r882.5d	PTI 6 a viac st. bior. : isth. aor.
8r882.2m	PTI 3 st. bior. : c. predko.	8r882.5e	PTI 6 a viac st. bior. : v. cava
8r882.2n	PTI 3 st. bior. : femo. te.	8r882.5f	PTI 6 a viac st. bior. : iné . c. hrud.
8r882.2o	PTI 3 st. bior. : femo. ži.	8r882.5g	PTI 6 a viac st. bior. : v. por.
8r882.2p	PTI 3 st. bior. : c. malf.	8r882.5h	PTI 6 a viac st. bior. : visc. c.
8r882.2q	PTI 3 st. bior. : umel. c.	8r882.5i	PTI 6 a viac st. bior. : iné br. a pan. tep.
8r882.2x	PTI 3 st. bior. : iné	8r882.5j	PTI 6 a viac st. bior. : iné br. a pan. žily
8r882.30	PTI 4 st. bior. : intrakr.c.	8r882.5k	PTI 6 a viac st. bior. : c. ple. a ram.
8r882.32	PTI 4 st. bior. : a. car. bez b. ur.	8r882.5l	PTI 6 a viac st. bior. : c. predla.
8r882.33	PTI 4 st. bior. : a. car. com.	8r882.5m	PTI 6 a viac st. bior. : c. predko.
8r882.34	PTI 4 st. bior. : a. car. int. extrakr.	8r882.5n	PTI 6 a viac st. bior. : femo. te.
8r882.35	PTI 4 st. bior. : a. car. int. extrakr. s a. car. com.	8r882.5o	PTI 6 a viac st. bior. : femo. ži.
8r882.36	PTI 4 st. bior. : a. car. ext.	8r882.5p	PTI 6 a viac st. bior. : c. malf.
8r882.38	PTI 4 st. bior. : spin. c.	8r882.5q	PTI 6 a viac st. bior. : umel. c.
8r882.39	PTI 4 st. bior. : pľúc. RV-PA kon.	8r882.5x	PTI 6 a viac st. bior. : iné
8r882.3a	PTI 4 st. bior. : ciev. mal. kr. o.	8r883.00	PTI nepok. 1 CP st. : intrakr.c.
8r882.3b	PTI 4 st. bior. : duct. arter. aper.	8r883.02	PTI nepok. 1 CP st. : a. car. bez b. ur.
8r882.3c	PTI 4 st. bior. : aorta	8r883.03	PTI nepok. 1 CP st. : a. car. com.
8r882.3d	PTI 4 st. bior. : isth. aor.	8r883.04	PTI nepok. 1 CP st. : a. car. int. extrakr.
8r882.3e	PTI 4 st. bior. : v. cava	8r883.05	PTI nepok. 1 CP st. : a. car. int. extrakr. s a. car. com.
8r882.3f	PTI 4 st. bior. : iné . c. hrud.	8r883.06	PTI nepok. 1 CP st. : a. car. ext.
8r882.3g	PTI 4 st. bior. : v. por.	8r883.08	PTI nepok. 1 CP st. : spin. c.
8r882.3h	PTI 4 st. bior. : visc. c.	8r883.09	PTI nepok. 1 CP st. : RV-PA kontinuity
8r882.3i	PTI 4 st. bior. : iné br. a pan. tep.	8r883.0a	PTI nepok. 1 CP st. : malý krv. obeh
8r882.3j	PTI 4 st. bior. : iné br. a pan. žily	8r883.0b	PTI nepok. 1 CP st. : duct. arter. aper.
8r882.3k	PTI 4 st. bior. : c. ple. a ram.	8r883.0c	PTI nepok. 1 CP st. : aorta
8r882.3l	PTI 4 st. bior. : c. predla.	8r883.0d	PTI nepok. 1 CP st. : isth. aor.
8r882.3m	PTI 4 st. bior. : c. predko.	8r883.0e	PTI nepok. 1 CP st. : v. cava
8r882.3n	PTI 4 st. bior. : femo. te.	8r883.0f	PTI nepok. 1 CP st. : iné . c. hrud.
8r882.3o	PTI 4 st. bior. : femo. ži.	8r883.0g	PTI nepok. 1 CP st. : v. por.
8r882.3p	PTI 4 st. bior. : c. malf.	8r883.0h	PTI nepok. 1 CP st. : visc. c.
8r882.3q	PTI 4 st. bior. : umel. c.	8r883.0i	PTI nepok. 1 CP st. : iné br. a pan. tep.
8r882.3x	PTI 4 st. bior. : iné	8r883.0j	PTI nepok. 1 CP st. : iné br. a pan. žily
8r882.40	PTI 5 st. bior. : intrakr.c.	8r883.0k	PTI nepok. 1 CP st. : c. ple. a ram.
8r882.42	PTI 5 st. bior. : a. car. bez b. ur.	8r883.0l	PTI nepok. 1 CP st. : c. predla.
8r882.43	PTI 5 st. bior. : a. car. com.	8r883.0m	PTI nepok. 1 CP st. : c. predko.
8r882.44	PTI 5 st. bior. : a. car. int. extrakr.	8r883.0n	PTI nepok. 1 CP st. : femo. te.
8r882.45	PTI 5 st. bior. : a. car. int. extrakr. s a. car. com.	8r883.0o	PTI nepok. 1 CP st. : femo. ži.
8r882.46	PTI 5 st. bior. : a. car. ext.	8r883.0p	PTI nepok. 1 CP st. : c. malf.
8r882.48	PTI 5 st. bior. : spin. c.	8r883.0q	PTI nepok. 1 CP st. : umel. c.
8r882.49	PTI 5 st. bior. : pľúc. RV-PA kon.	8r883.0x	PTI nepok. 1 CP st. : iné
8r882.4a	PTI 5 st. bior. : ciev. mal. kr. o.	8r883.10	PTI nepok. CP 2 st. : intrakr.c.
8r882.4b	PTI 5 st. bior. : duct. arter. aper.	8r883.12	PTI nepok. CP 2 st. : a. car. bez b. ur.
8r882.4c	PTI 5 st. bior. : aorta	8r883.13	PTI nepok. CP 2 st. : a. car. com.
8r882.4d	PTI 5 st. bior. : isth. aor.	8r883.14	PTI nepok. CP 2 st. : a. car. int. extrakr.
8r882.4e	PTI 5 st. bior. : v. cava	8r883.15	PTI nepok. CP 2 st. : a. car. int. extrakr. s a. car. com.
8r882.4f	PTI 5 st. bior. : iné . c. hrud.	8r883.16	PTI nepok. CP 2 st. : a. car. ext.
8r882.4g	PTI 5 st. bior. : v. por.	8r883.18	PTI nepok. CP 2 st. : spin. c.
8r882.4h	PTI 5 st. bior. : visc. c.	8r883.19	PTI nepok. CP 2 st. : RV-PA kontinuity
8r882.4i	PTI 5 st. bior. : iné br. a pan. tep.	8r883.1a	PTI nepok. CP 2 st. : malý krv. obeh
8r882.4j	PTI 5 st. bior. : iné br. a pan. žily	8r883.1b	PTI nepok. CP 2 st. : duct. arter. aper.
8r882.4k	PTI 5 st. bior. : c. ple. a ram.	8r883.1c	PTI nepok. CP 2 st. : aorta
8r882.4l	PTI 5 st. bior. : c. predla.	8r883.1d	PTI nepok. CP 2 st. : isth. aor.
8r882.4m	PTI 5 st. bior. : c. predko.	8r883.1e	PTI nepok. CP 2 st. : v. cava
8r882.4n	PTI 5 st. bior. : femo. te.	8r883.1f	PTI nepok. CP 2 st. : iné . c. hrud.
8r882.4o	PTI 5 st. bior. : femo. ži.	8r883.1g	PTI nepok. CP 2 st. : v. por.
8r882.4p	PTI 5 st. bior. : c. malf.	8r883.1h	PTI nepok. CP 2 st. : visc. c.
8r882.4q	PTI 5 st. bior. : umel. c.	8r883.1i	PTI nepok. CP 2 st. : iné br. a pan. tep.
8r882.4x	PTI 5 st. bior. : iné	8r883.1j	PTI nepok. CP 2 st. : iné br. a pan. žily
8r882.50	PTI 6 a viac st. bior. : intrakr.c.	8r883.1k	PTI nepok. CP 2 st. : c. ple. a ram.
8r882.52	PTI 6 a viac st. bior. : a. car. bez b. ur.	8r883.1l	PTI nepok. CP 2 st. : c. predla.
8r882.53	PTI 6 a viac st. bior. : a. car. com.	8r883.1m	PTI nepok. CP 2 st. : c. predko.

8r883.1n	PTI nepok. CP 2 st. : femo. te.	8r885.23	PTI 3 st. s emb. och.: a. car. com.
8r883.1o	PTI nepok. CP 2 st. : femo. ži.	8r885.24	PTI 3 st. s emb. och.: a. car. int. extrakr.
8r883.1p	PTI nepok. CP 2 st. : c. malf.	8r885.25	PTI 3 st. s emb. och.: a. car. int. extrakr. s a. car. com.
8r883.1q	PTI nepok. CP 2 st. : umel. c.	8r885.26	PTI 3 st. s emb. och.: a. car. ext.
8r883.1x	PTI nepok. CP 2 st. : iné	8r885.2x	PTI 3 st. s emb. och.: iné
8r884.00	PTI pok. 1 CP st. : intrakr.c.	8r885.32	PTI 4 st. s emb. och.: a. car. bez b. ur.
8r884.02	PTI pok. 1 CP st. : a. car. bez b. ur.	8r885.33	PTI 4 st. s emb. och.: a. car. com.
8r884.03	PTI pok. 1 CP st. : a. car. com.	8r885.34	PTI 4 st. s emb. och.: a. car. int. extrakr.
8r884.04	PTI pok. 1 CP st. : a. car. int. extrakr.	8r885.35	PTI 4 st. s emb. och.: a. car. int. extrakr. s a. car. com.
8r884.05	PTI pok. 1 CP st. : a. car. int. extrakr. s a. car. com.	8r885.36	PTI 4 st. s emb. och.: a. car. ext.
8r884.06	PTI pok. 1 CP st. : a. car. ext.	8r885.3x	PTI 4 st. s emb. och.: iné
8r884.08	PTI pok. 1 CP st. : spin. c.	8r885.42	PTI 5 st. s emb. och.: a. car. bez b. ur.
8r884.09	PTI pok. 1 CP st. : RV-PA kontinuity	8r885.43	PTI 5 st. s emb. och.: a. car. com.
8r884.0a	PTI pok. 1 CP st. : malý krv. obeh	8r885.44	PTI 5 st. s emb. och.: a. car. int. extrakr.
8r884.0b	PTI pok. 1 CP st. : duct. arter. aper.	8r885.45	PTI 5 st. s emb. och.: a. car. int. extrakr. s a. car. com.
8r884.0c	PTI pok. 1 CP st. : aorta	8r885.46	PTI 5 st. s emb. och.: a. car. ext.
8r884.0d	PTI pok. 1 CP st. : isth. aor.	8r885.4x	PTI 5 st. s emb. och.: iné
8r884.0e	PTI pok. 1 CP st. : v. cava	8r885.52	PTI 6 a viac st. s emb. och.: a. car. bez b. ur.
8r884.0f	PTI pok. 1 CP st. : iné . c. hrud.	8r885.53	PTI 6 a viac st. s emb. och.: a. car. com.
8r884.0g	PTI pok. 1 CP st. : v. por.	8r885.54	PTI 6 a viac st. s emb. och.: a. car. int. extrakr.
8r884.0h	PTI pok. 1 CP st. : visc. c.	8r885.55	PTI 6 a viac st. s emb. och.: a. ca in extrak. s a ca com.
8r884.0i	PTI pok. 1 CP st. : iné br. a pan. tep.	8r885.56	PTI 6 a viac st. s emb. och.: a. car. ext.
8r884.0j	PTI pok. 1 CP st. : iné br. a pan. žily	8r885.5x	PTI 6 a viac st. s emb. och.: iné
8r884.0k	PTI pok. 1 CP st. : c. ple. a ram.	8r886.00	PTI 1 stentgr.: ink. C.
8r884.0l	PTI pok. 1 CP st. : c. predla.	8r886.02	PTI 1 stentgr.: a. car. bez b. ur.
8r884.0m	PTI pok. 1 CP st. : c. predko.	8r886.03	PTI 1 stentgr.: a. car. com.
8r884.0n	PTI pok. 1 CP st. : femo. te.	8r886.04	PTI 1 stentgr.: a. car. int. extrakr.
8r884.0o	PTI pok. 1 CP st. : femo. ži.	8r886.05	PTI 1 stentgr.: a. car. int. extrakr. s a. car. com.
8r884.0p	PTI pok. 1 CP st. : c. malf.	8r886.06	PTI 1 stentgr.: a. car. ext.
8r884.0q	PTI pok. 1 CP st. : umel. c.	8r886.0a	PTI 1 stentgr.: ciev. mal. kr. o.
8r884.0x	PTI pok. 1 CP st. : iné	8r886.0b	PTI 1 stentgr.: duct. arter. aper.
8r884.10	PTI pok. CP 2 st. : intrakr.c.	8r886.0e	PTI 1 stentgr.: v. cava
8r884.12	PTI pok. CP 2 st. : a. car. bez b. ur.	8r886.0f	PTI 1 stentgr.: iné . c. hrud.
8r884.13	PTI pok. CP 2 st. : a. car. com.	8r886.0g	PTI 1 stentgr.: v. por.
8r884.14	PTI pok. CP 2 st. : a. car. int. extrakr.	8r886.0h	PTI 1 stentgr.: visc. c.
8r884.15	PTI pok. CP 2 st. : a. car. int. extrakr. s a. car. com.	8r886.0i	PTI 1 stentgr.: iné br. a pan. tep.
8r884.16	PTI pok. CP 2 st. : a. car. ext.	8r886.0j	PTI 1 stentgr.: iné br. a pan. žily
8r884.18	PTI pok. CP 2 st. : spin. c.	8r886.0k	PTI 1 stentgr.: c. ple. a ram.
8r884.19	PTI pok. CP 2 st. : RV-PA kontinuity	8r886.0l	PTI 1 stentgr.: c. predla.
8r884.1a	PTI pok. CP 2 st. : malý krv. obeh	8r886.0m	PTI 1 stentgr.: c. predko.
8r884.1b	PTI pok. CP 2 st. : duct. arter. aper.	8r886.0n	PTI 1 stentgr.: femo. te.
8r884.1c	PTI pok. CP 2 st. : aorta	8r886.0o	PTI 1 stentgr.: femo. ži.
8r884.1d	PTI pok. CP 2 st. : isth. aor.	8r886.0p	PTI 1 stentgr.: c. malf.
8r884.1e	PTI pok. CP 2 st. : v. cava	8r886.0q	PTI 1 stentgr.: umel. c.
8r884.1f	PTI pok. CP 2 st. : iné . c. hrud.	8r886.0x	PTI 1 stentgr.: iné
8r884.1g	PTI pok. CP 2 st. : v. por.	8r886.10	PTI 2 stentgr.: ink. C.
8r884.1h	PTI pok. CP 2 st. : visc. c.	8r886.12	PTI 2 stentgr.: a. car. bez b. ur.
8r884.1i	PTI pok. CP 2 st. : iné br. a pan. tep.	8r886.13	PTI 2 stentgr.: a. car. com.
8r884.1j	PTI pok. CP 2 st. : iné br. a pan. žily	8r886.14	PTI 2 stentgr.: a. car. int. extrakr.
8r884.1k	PTI pok. CP 2 st. : c. ple. a ram.	8r886.15	PTI 2 stentgr.: a. car. int. extrakr. s a. car. com.
8r884.1l	PTI pok. CP 2 st. : c. predla.	8r886.16	PTI 2 stentgr.: a. car. ext.
8r884.1m	PTI pok. CP 2 st. : c. predko.	8r886.1a	PTI 2 stentgr.: ciev. mal. kr. o.
8r884.1n	PTI pok. CP 2 st. : femo. te.	8r886.1b	PTI 2 stentgr.: duct. arter. aper.
8r884.1o	PTI pok. CP 2 st. : femo. ži.	8r886.1e	PTI 2 stentgr.: v. cava
8r884.1p	PTI pok. CP 2 st. : c. malf.	8r886.1f	PTI 2 stentgr.: iné . c. hrud.
8r884.1q	PTI pok. CP 2 st. : umel. c.	8r886.1g	PTI 2 stentgr.: v. por.
8r884.1x	PTI pok. CP 2 st. : iné	8r886.1h	PTI 2 stentgr.: visc. c.
8r885.02	PTI 1 st. s emb. och.: a. car. bez b. ur.	8r886.1i	PTI 2 stentgr.: iné br. a pan. tep.
8r885.03	PTI 1 st. s emb. och.: a. car. com.	8r886.1j	PTI 2 stentgr.: iné br. a pan. žily
8r885.04	PTI 1 st. s emb. och.: a. car. int. extrakr.	8r886.1k	PTI 2 stentgr.: c. ple. a ram.
8r885.05	PTI 1 st. s emb. och.: a. car. int. extrakr. s a. car. com.	8r886.1l	PTI 2 stentgr.: c. predla.
8r885.06	PTI 1 st. s emb. och.: a. car. ext.	8r886.1m	PTI 2 stentgr.: c. predko.
8r885.0x	PTI 1 st. s emb. och.: iné	8r886.1n	PTI 2 stentgr.: femo. te.
8r885.12	PTI 2 st. s emb. och.: a. car. bez b. ur.	8r886.1o	PTI 2 stentgr.: femo. ži.
8r885.13	PTI 2 st. s emb. och.: a. car. com.	8r886.1p	PTI 2 stentgr.: c. malf.
8r885.14	PTI 2 st. s emb. och.: a. car. int. extrakr.	8r886.1q	PTI 2 stentgr.: umel. c.
8r885.15	PTI 2 st. s emb. och.: a. car. int. extrakr. s a. car. com.	8r886.1x	PTI 2 stentgr.: iné
8r885.16	PTI 2 st. s emb. och.: a. car. ext.	8r886.20	PTI 3 stentgr.: ink. C.
8r885.1x	PTI 2 st. s emb. och.: iné	8r886.22	PTI3 stentgr.: a. car. bez b. ur.
8r885.22	PTI 3 st. s emb. och.: a. car. bez b. ur.	8r886.23	PTI3 stentgr.: a. car. com.



8r886.24	PTI3 stentgr.: a. car. int. extrakr.	8r886.5b	PTI 6 a viac stentgr.: duct. arter. aper.
8r886.25	PTI3 stentgr.: a. car. int. extrakr. s a. car. com.	8r886.5e	PTI 6 a viac stentgr.: v. cava
8r886.26	PTI3 stentgr.: a. car. ext.	8r886.5f	PTI 6 a viac stentgr.: iné . c. hrud.
8r886.2a	PTI3 stentgr.: ciev. mal. kr. o.	8r886.5g	PTI 6 a viac stentgr.: v. por.
8r886.2b	PTI3 stentgr.: duct. arter. aper.	8r886.5h	PTI 6 a viac stentgr.: visc. c.
8r886.2e	PTI3 stentgr.: v. cava	8r886.5i	PTI 6 a viac stentgr.: iné br. a pan. tep.
8r886.2f	PTI3 stentgr.: iné . c. hrud.	8r886.5j	PTI 6 a viac stentgr.: iné br. a pan. žily
8r886.2g	PTI3 stentgr.: v. por.	8r886.5k	PTI 6 a viac stentgr.: c. ple. a ram.
8r886.2h	PTI3 stentgr.: visc. c.	8r886.5l	PTI 6 a viac stentgr.: c. predla.
8r886.2i	PTI3 stentgr.: iné br. a pan. tep.	8r886.5m	PTI 6 a viac stentgr.: c. predko.
8r886.2j	PTI3 stentgr.: iné br. a pan. žily	8r886.5n	PTI 6 a viac stentgr.: femo. te.
8r886.2k	PTI3 stentgr.: c. ple. a ram.	8r886.5o	PTI 6 a viac stentgr.: femo. ži.
8r886.2l	PTI3 stentgr.: c. predla.	8r886.5p	PTI 6 a viac stentgr.: c. malf.
8r886.2m	PTI3 stentgr.: c. predko.	8r886.5q	PTI 6 a viac stentgr.: umel. c.
8r886.2n	PTI3 stentgr.: femo. te.	8r886.5x	PTI 6 a viac stentgr.: iné
8r886.2o	PTI3 stentgr.: femo. ži.	8r887.00	PTI 1 flowd.: intrakr.c.
8r886.2p	PTI3 stentgr.: c. malf.	8r887.02	PTI 1 flowd.: a. car. bez b. ur.
8r886.2q	PTI3 stentgr.: umel. c.	8r887.03	PTI 1 flowd.: a. car. com.
8r886.2x	PTI3 stentgr.: iné	8r887.04	PTI 1 flowd.: a. car. int. extrakr.
8r886.30	PTI 4 stentgr.: ink. C.	8r887.05	PTI 1 flowd.: a. car. int. extrakr. s a. car. com.
8r886.32	PTI 4 stentgr.: a. car. bez b. ur.	8r887.0c	PTI 1 flowd.: aorta
8r886.33	PTI 4 stentgr.: a. car. com.	8r887.0f	PTI 1 flowd.: iné . c. hrud.
8r886.34	PTI 4 stentgr.: a. car. int. extrakr.	8r887.0h	PTI 1 flowd.: visc. c.
8r886.35	PTI 4 stentgr.: a. car. int. extrakr. s a. car. com.	8r887.0i	PTI 1 flowd.: iné br. a pan. tep.
8r886.36	PTI 4 stentgr.: a. car. ext.	8r887.0j	PTI 1 flowd.: iné br. a pan. žily
8r886.3a	PTI 4 stentgr.: ciev. mal. kr. o.	8r887.0p	PTI 1 flowd.: c. malf.
8r886.3b	PTI 4 stentgr.: duct. arter. aper.	8r887.0x	PTI 1 flowd.: iné
8r886.3e	PTI 4 stentgr.: v. cava	8r887.10	PTI 2 flowd.: intrakr.c.
8r886.3f	PTI 4 stentgr.: iné . c. hrud.	8r887.12	PTI 2 flowd.: a. car. bez b. ur.
8r886.3g	PTI 4 stentgr.: v. por.	8r887.13	PTI 2 flowd.: a. car. com.
8r886.3h	PTI 4 stentgr.: visc. c.	8r887.14	PTI 2 flowd.: a. car. int. extrakr.
8r886.3i	PTI 4 stentgr.: iné br. a pan. tep.	8r887.15	PTI 2 flowd.: a. car. int. extrakr. s a. car. com.
8r886.3j	PTI 4 stentgr.: iné br. a pan. žily	8r887.1c	PTI 2 flowd.: aorta
8r886.3k	PTI 4 stentgr.: c. ple. a ram.	8r887.1f	PTI 2 flowd.: iné . c. hrud.
8r886.3l	PTI 4 stentgr.: c. predla.	8r887.1h	PTI 2 flowd.: visc. c.
8r886.3m	PTI 4 stentgr.: c. predko.	8r887.1i	PTI 2 flowd.: iné br. a pan. tep.
8r886.3n	PTI 4 stentgr.: femo. te.	8r887.1j	PTI 2 flowd.: iné br. a pan. žily
8r886.3o	PTI 4 stentgr.: femo. ži.	8r887.1p	PTI 2 flowd.: c. malf.
8r886.3p	PTI 4 stentgr.: c. malf.	8r887.1x	PTI 2 flowd.: iné
8r886.3q	PTI 4 stentgr.: umel. c.	8r887.20	PTI3 flowd.: intrakr.c.
8r886.3x	PTI 4 stentgr.: iné	8r887.22	PTI3 flowd.: a. car. bez b. ur.
8r886.40	PTI 5 stentgr.: ink. C.	8r887.23	PTI3 flowd.: a. car. com.
8r886.42	PTI 5 stentgr.: a. car. bez b. ur.	8r887.24	PTI3 flowd.: a. car. int. extrakr.
8r886.43	PTI 5 stentgr.: a. car. com.	8r887.25	PTI3 flowd.: a. car. int. extrakr. s a. car. com.
8r886.44	PTI 5 stentgr.: a. car. int. extrakr.	8r887.2c	PTI3 flowd.: aorta
8r886.45	PTI 5 stentgr.: a. car. int. extrakr. s a. car. com.	8r887.2f	PTI3 flowd.: iné . c. hrud.
8r886.46	PTI 5 stentgr.: a. car. ext.	8r887.2h	PTI3 flowd.: visc. c.
8r886.4a	PTI 5 stentgr.: ciev. mal. kr. o.	8r887.2i	PTI3 flowd.: iné br. a pan. tep.
8r886.4b	PTI 5 stentgr.: duct. arter. aper.	8r887.2j	PTI3 flowd.: iné br. a pan. žily
8r886.4e	PTI 5 stentgr.: v. cava	8r887.2p	PTI3 flowd.: c. malf.
8r886.4f	PTI 5 stentgr.: iné . c. hrud.	8r887.2x	PTI3 flowd.: iné
8r886.4g	PTI 5 stentgr.: v. por.	8r887.30	PTI 4 flowd.: intrakr.c.
8r886.4h	PTI 5 stentgr.: visc. c.	8r887.32	PTI 4 flowd.: a. car. bez b. ur.
8r886.4i	PTI 5 stentgr.: iné br. a pan. tep.	8r887.33	PTI 4 flowd.: a. car. com.
8r886.4j	PTI 5 stentgr.: iné br. a pan. žily	8r887.34	PTI 4 flowd.: a. car. int. extrakr.
8r886.4k	PTI 5 stentgr.: c. ple. a ram.	8r887.35	PTI 4 flowd.: a. car. int. extrakr. s a. car. com.
8r886.4l	PTI 5 stentgr.: c. predla.	8r887.3c	PTI 4 flowd.: aorta
8r886.4m	PTI 5 stentgr.: c. predko.	8r887.3f	PTI 4 flowd.: iné . c. hrud.
8r886.4n	PTI 5 stentgr.: femo. te.	8r887.3h	PTI 4 flowd.: visc. c.
8r886.4o	PTI 5 stentgr.: femo. ži.	8r887.3i	PTI 4 flowd.: iné br. a pan. tep.
8r886.4p	PTI 5 stentgr.: c. malf.	8r887.3j	PTI 4 flowd.: iné br. a pan. žily
8r886.4q	PTI 5 stentgr.: umel. c.	8r887.3p	PTI 4 flowd.: c. malf.
8r886.4x	PTI 5 stentgr.: iné	8r887.3x	PTI 4 flowd.: iné
8r886.50	PTI 6 a viac stentgr.: ink. C.	8r887.40	PTI 5 flowd.: intrakr.c.
8r886.52	PTI 6 a viac stentgr.: a. car. bez b. ur.	8r887.42	PTI 5 flowd.: a. car. bez b. ur.
8r886.53	PTI 6 a viac stentgr.: a. car. com.	8r887.43	PTI 5 flowd.: a. car. com.
8r886.54	PTI 6 a viac stentgr.: a. car. int. extrakr.	8r887.44	PTI 5 flowd.: a. car. int. extrakr.
8r886.55	PTI 6 a viac stentgr.: a. car. int. extrakr. s a. car. com.	8r887.45	PTI 5 flowd.: a. car. int. extrakr. s a. car. com.
8r886.56	PTI 6 a viac stentgr.: a. car. ext.	8r887.4c	PTI 5 flowd.: aorta
8r886.5a	PTI 6 a viac stentgr.: ciev. mal. kr. o.	8r887.4f	PTI 5 flowd.: iné . c. hrud.

8r887.4h	PTI 5 flowd.: visc. c.	8r887.ac	PTI 5 HPC flowd.: aorta
8r887.4i	PTI 5 flowd.: iné br. a pan. tep.	8r887.af	PTI 5 HPC flowd.: iné . c. hrud.
8r887.4j	PTI 5 flowd.: iné br. a pan. žily	8r887.ah	PTI 5 HPC flowd.: visc. c.
8r887.4p	PTI 5 flowd.: c. malf.	8r887.ai	PTI 5 HPC flowd.: iné br. a pan. tep.
8r887.4x	PTI 5 flowd.: iné	8r887.aj	PTI 5 HPC flowd.: iné br. a pan. žily
8r887.50	PTI 6 a viac flowd.: intrakr.c.	8r887.ap	PTI 5 HPC flowd.: c. malf.
8r887.52	PTI 6 a viac flowd.: a. car. bez b. ur.	8r887.ax	PTI 5 HPC flowd.: iné
8r887.53	PTI 6 a viac flowd.: a. car. com.	8r887.b0	PTI 6 a v HPC flowd.: intrakr.c.
8r887.54	PTI 6 a viac flowd.: a. car. int. extrakr.	8r887.b2	PTI 6 a v HPC flowd.: a. car. bez b. ur.
8r887.55	PTI 6 a viac flowd.: a. car. int. extrakr. s a. car. com.	8r887.b3	PTI 6 a v HPC flowd.: a. car. com.
8r887.5c	PTI 6 a viac flowd.: aorta	8r887.b4	PTI 6 a v HPC flowd.: a. car. int. extrakr.
8r887.5f	PTI 6 a viac flowd.: iné . c. hrud.	8r887.b5	PTI 6 a v HPC flowd.: a. car. int. extrakr. s a. car. com.
8r887.5h	PTI 6 a viac flowd.: visc. c.	8r887.bc	PTI 6 a v HPC flowd.: aorta
8r887.5i	PTI 6 a viac flowd.: iné br. a pan. tep.	8r887.bf	PTI 6 a v HPC flowd.: iné . c. hrud.
8r887.5j	PTI 6 a viac flowd.: iné br. a pan. žily	8r887.bh	PTI 6 a v HPC flowd.: visc. c.
8r887.5p	PTI 6 a viac flowd.: c. malf.	8r887.bi	PTI 6 a v HPC flowd.: iné br. a pan. tep.
8r887.5x	PTI 6 a viac flowd.: iné	8r887.bj	PTI 6 a v HPC flowd.: iné br. a pan. žily
8r887.60	PTI 1 HPC flowd.: intrakr.c.	8r887.bp	PTI 6 a v HPC flowd.: c. malf.
8r887.62	PTI 1 HPC flowd.: a. car. bez b. ur.	8r887.bx	PTI 6 a v HPC flowd.: iné
8r887.63	PTI 1 HPC flowd.: a. car. com.	8r8p0.10	PTA 1 kor
8r887.64	PTI 1 HPC flowd.: a. car. int. extrakr.	8r8p0.11	PTA viac kor
8r887.65	PTI 1 HPC flowd.: a. car. int. extrakr. s a. car. com.	8r8p0.20	PTA bal uv 1 kor
8r887.6c	PTI 1 HPC flowd.: aorta	8r8p0.21	PTA bal uv viac kor
8r887.6f	PTI 1 HPC flowd.: iné . c. hrud.	8r8p0.30	PTA laser 1 kor
8r887.6h	PTI 1 HPC flowd.: visc. c.	8r8p0.31	PTA laser viac kor
8r887.6i	PTI 1 HPC flowd.: iné br. a pan. tep.	8r8p0.40	PTA čep viac kor
8r887.6j	PTI 1 HPC flowd.: iné br. a pan. žily	8r8p0.50	PTA litot viac kor
8r887.6p	PTI 1 HPC flowd.: c. malf.	8r8p1.0	Impl. per. embolopr. sys. sr. a kor. c.
8r887.6x	PTI 1 HPC flowd.: iné	8r8p2.0	Trombek. a embolek. sr. a kor. c.
8r887.70	PTI 2 HPC flowd.: intrakr.c.	8r8p3.00	Aterek. sr. a 1 kor. c.
8r887.72	PTI 2 HPC flowd.: a. car. bez b. ur.	8r8p3.01	Aterek. sr. a viac kor. c.
8r887.73	PTI 2 HPC flowd.: a. car. com.	8r8p3.10	Rot. aterek. sr. a 1 kor. c.
8r887.74	PTI 2 HPC flowd.: a. car. int. extrakr.	8r8p3.11	Rot. aterek. sr. a viac kor. c.
8r887.75	PTI 2 HPC flowd.: a. car. int. extrakr. s a. car. com.	8r8p4.0	Odstr. cud. tel. sr. a kor. c.
8r887.7c	PTI 2 HPC flowd.: aorta	8r8p5.0	Selek lok. tromb. sr. a 1 kor. c.
8r887.7f	PTI 2 HPC flowd.: iné . c. hrud.	8r8p5.1	Selek lok. tromb. sr. a viac kor. c.
8r887.7h	PTI 2 HPC flowd.: visc. c.	8r8p6.0	Selek. embol. sr. a kor. c. emb. tek.
8r887.7i	PTI 2 HPC flowd.: iné br. a pan. tep.	8r8p6.1	Selek. embol. sr. a kor. c. emb. čas. al. kov. šp.
8r887.7j	PTI 2 HPC flowd.: iné br. a pan. žily	8r8p6.2	Selek. embol. sr. a kor. c. odp. bal.
8r887.7p	PTI 2 HPC flowd.: c. malf.	8r8p6.3	Selek. embol. sr. a kor. c. pou. embol. zar.
8r887.7x	PTI 2 HPC flowd.: iné	8r8p6.4	Selek. embol. sr. a kor. c. ost.
8r887.80	PTI 3 HPC flowd.: intrakr.c.	8r8p7.0	Impl. prot. sr. a kor. c.
8r887.82	PTI 3 HPC flowd.: a. car. bez b. ur.	8r8p8.0	Uzat. fis. sr. a kor. c.
8r887.83	PTI 3 HPC flowd.: a. car. com.	8r8p9.0	Bal. val. sr. a kor. c. trikus. ch.
8r887.84	PTI 3 HPC flowd.: a. car. int. extrakr.	8r8p9.1	Bal. val. sr. a kor. c. bikus. ch.
8r887.85	PTI 3 HPC flowd.: a. car. int. extrakr. s a. car. com.	8r8p9.2	Bal. val. sr. a kor. c. pul. ch.
8r887.8c	PTI 3 HPC flowd.: aorta	8r8p9.3	Bal. val. sr. a kor. c. aor. ch.
8r887.8f	PTI 3 HPC flowd.: iné . c. hrud.	8r8p9.4	Bal. val. sr. a kor. c. um.ch.
8r887.8h	PTI 3 HPC flowd.: visc. c.	8r8p9.5	Bal. val. sr. a kor. c. iné
8r887.8i	PTI 3 HPC flowd.: iné br. a pan. tep.	8r8pa.0	Vyt. def. sep. sr. a kor. c. medzikom. sep.
8r887.8j	PTI 3 HPC flowd.: iné br. a pan. žily	8r8pa.1	Vyt. def. sep. sr. a kor. c. medzipred. sep. bez im.
8r887.8p	PTI 3 HPC flowd.: c. malf.	8r8pa.2	Vyt. def. sep. sr. a kor. c. medzipred. sep. s im.
8r887.8x	PTI 3 HPC flowd.: iné	8r8pb.0	Roz. def. sep. sr. a kor. c. medzipred. sep.
8r887.90	PTI 4 HPC flowd.: intrakr.c.	8r8pb.1	Roz. def. sep. sr. a kor. c. medzikom. sep.
8r887.92	PTI 4 HPC flowd.: a. car. bez b. ur.	8r8pc.0	Uzav. def. sep. sr. a kor. c. medzipred. sep.
8r887.93	PTI 4 HPC flowd.: a. car. com.	8r8pc.1	Uzav. def. sep. sr. a kor. c. medzikom. sep.
8r887.94	PTI 4 HPC flowd.: a. car. int. extrakr.	8r8pd.0	Rek. las. sr. a kor. c.
8r887.95	PTI 4 HPC flowd.: a. car. int. extrakr. s a. car. com.	8r8pe.0	Otv. a roz. uzav. sr. chlop.
8r887.9c	PTI 4 HPC flowd.: aorta	8r8pf.0	Dil. odt. trak. pr. kom. RVOT
8r887.9f	PTI 4 HPC flowd.: iné . c. hrud.	8r8pf.1	Dil. odt. trak. f. kom. LVOT
8r887.9h	PTI 4 HPC flowd.: visc. c.	8r8pf.2	Zav. st. do výt. tr. pr. kom.
8r887.9i	PTI 4 HPC flowd.: iné br. a pan. tep.	8r8pg.0	PTI 1 st. neuv. lie. sr. a kor. c.
8r887.9j	PTI 4 HPC flowd.: iné br. a pan. žily	8r8pg.1	PTI 2 st. neuv. lie. sr. a 1 kor. c.
8r887.9p	PTI 4 HPC flowd.: c. malf.	8r8pg.2	PTI 2 st. neuv. lie. sr. a viac kor. c.
8r887.9x	PTI 4 HPC flowd.: iné	8r8pg.3	PTI 3 st. neuv. lie. sr. a 1 kor. c.
8r887.a0	PTI 5 HPC flowd.: intrakr.c.	8r8pg.4	PTI 3 st. neuv. lie. sr. a viac kor. c.
8r887.a2	PTI 5 HPC flowd.: a. car. bez b. ur.	8r8pg.5	PTI 4 st. neuv. lie. sr. a 1 kor. c.
8r887.a3	PTI 5 HPC flowd.: a. car. com.	8r8pg.6	PTI 4 st. neuv. lie. sr. a viac kor. c.
8r887.a4	PTI 5 HPC flowd.: a. car. int. extrakr.	8r8pg.7	PTI 5 st. neuv. lie. sr. a 1 kor. c.
8r887.a5	PTI 5 HPC flowd.: a. car. int. extrakr. s a. car. com.	8r8pg.8	PTI 5 st. neuv. lie. sr. a viac kor. c.



8r8pg.9	PTI najmen. 6 st. neuv. lie. sr. a 1 kor. c.	8r8q1.6	PTI stentgr. do tor-ab. ao. Chim. tech.
8r8pg.a	PTI najmen. 6 st. neuv. lie. sr. a viac kor. c.	8r8q1.7	PTI stentgr. do tor-ab. ao. Chim. tech. 2 a viac
8r8pg.b	PTI st. neuv. lie. sr. a kor. c. iné	8r8q1.8	PTI stentgr. do tor-ab. ao., iné
8r8ph.0	PTI 1 st. uv. lie. sr. a kor. c.	8r8q2.0	PTI stentgr. do v. cava inf.
8r8ph.1	PTI 2 st. uv. lie. sr. a 1 kor. c.	8r8q3.0	PTI stentgr. do ab. ao.
8r8ph.2	PTI 2 st. uv. lie. sr. a viac kor. c.	8r8q3.1	PTI stentgr. do ab. ao. bran.
8r8ph.3	PTI 3 st. uv. lie. sr. a 1 kor. c.	8r8q3.2	PTI stentgr. do ab. ao. 1 fen.
8r8ph.4	PTI 3 st. uv. lie. sr. a viac kor. c.	8r8q3.3	PTI stentgr. do ab. ao. 2 fen.
8r8ph.5	PTI 4 st. uv. lie. sr. a 1 kor. c.	8r8q3.4	PTI stentgr. do ab. ao. 3 fen.
8r8ph.6	PTI 4 st. uv. lie. sr. a viac kor. c.	8r8q3.5	PTI stentgr. do ab. ao. 4 a viac fen.
8r8ph.7	PTI 5 st. uv. lie. sr. a 1 kor. c.	8r8q3.6	PTI stentgr. do ab. ao. Chim. tech.
8r8ph.8	PTI 5 st. uv. lie. sr. a viac kor. c.	8r8q3.7	PTI stentgr. do ab. ao. Chim. tech. 2 a viac
8r8ph.9	PTI najmen. 6 st. uv. lie. sr. a 1 kor. c.	8r8q3.8	PTI stentgr. do ab. ao., iné
8r8ph.a	PTI najmen. 6 st. uv. lie. sr. a viac kor. c.	8r8q4.0	Hybr. výk. na asc. ao., obl. a tor. ao. imp. 1 st.
8r8ph.b	PTI st. uv. lie. sr. a kor. c. iné	8r8q4.1	Hybr. výk. na asc. ao., obl. a tor. ao. imp. 2 st.
8r8pi.0	PTI 1 st. bior. uv. lie. sr. a kor. c.	8r8q4.2	Hybr. výk. na asc. ao., obl. a tor. ao. imp. 3 a viac st.
8r8pi.1	PTI 2 st. bior. uv. lie. sr. a 1 kor. c.	8r8q4.3	Hybr. výk. na tor. - ab. ao. imp. 1 st.
8r8pi.2	PTI 2 st. bior. uv. lie. sr. a viac kor. c.	8r8q4.4	Hybr. výk. na tor. - ab. ao. imp. 2 st.
8r8pi.3	PTI 3 st. bior. uv. lie. sr. a 1 kor. c.	8r8q4.5	Hybr. výk. na tor. - ab. ao. imp. 3 a viac st.
8r8pi.4	PTI 3 st. bior. uv. lie. sr. a viac kor. c.	8r8q5.0	PTI stentgr. v ili. tep. s boč. ram.
8r8pi.5	PTI 4 st. bior. uv. lie. sr. a 1 kor. c.	8r8q5.1	PTI stentgr. v ili. tep. Chim. tech.
8r8pi.6	PTI 4 st. bior. uv. lie. sr. a viac kor. c.	8r8q5.2	PTI 1 stentgr. v ili. tep.
8r8pi.7	PTI 5 st. bior. uv. lie. sr. a 1 kor. c.	8r8q5.3	PTI 2 stentgr. v ili. tep.
8r8pi.8	PTI 5 st. bior. uv. lie. sr. a viac kor. c.	8r8q5.4	PTI 3 stentgr. v ili. tep.
8r8pi.9	PTI najmen. 6 st. bior. uv. lie. sr. a 1 kor. c.	8r8q5.5	PTI 4 stentgr. v ili. tep.
8r8pi.a	PTI najmen. 6 st. bior. uv. lie. sr. a viac kor. c.	8r8q5.6	PTI 5 stentgr. v ili. tep.
8r8pi.b	PTI st. bior. uv. lie. sr. a kor. c. iné	8r8q5.7	PTI 6 a viac stentgr. v ili. tep.
8r8pj.0	PTI 1 st. samoex. neuv. lie. sr. a kor. c.	8r8q6.0	Perk. fen. aort. dis.
8r8pj.1	PTI 2 st. samoex. neuv. lie. sr. a 1 kor. c.	8u103	Monitorovanie intrakraniálneho tlaku:epidurálne
8r8pj.2	PTI 2 st. samoex. neuv. lie. sr. a viac kor. c.	8u104	Monitorovanie intrakraniálneho tlaku:parenchymatózne
8r8pj.3	PTI 3 st. samoex. neuv. lie. sr. a 1 kor. c.	8u105	Monitorovanie intrakraniálneho tlaku:intraventrikulárne
8r8pj.4	PTI 3 st. samoex. neuv. lie. sr. a viac kor. c.	8u106	Monitor.perfúzie mozgu transkraniálnym dopplerom
8r8pj.5	PTI 4 st. samoex. neuv. lie. sr. a 1 kor. c.	8u901.1	Zavedenie epidurálneho snímača intrakraniálneho tlaku
8r8pj.6	PTI 4 st. samoex. neuv. lie. sr. a viac kor. c.	8u901.2	Zavedenie parenchymového snímača intrakraniál. tlaku
8r8pj.7	PTI 5 st. samoex. neuv. lie. sr. a 1 kor. c.	8u901.3	Zavedenie komorového snímača intrakraniál.tlaku
8r8pj.8	PTI 5 st. samoex. neuv. lie. sr. a viac kor. c.	91515	Transfer embrya
8r8pj.9	PTI najmen. 6 st. samoex. neuv. lie. sr. a 1 kor. c.	91516	Zavedenie zmrazeného embrya
8r8pj.a	PTI najmen. 6 st. samoex. neuv. lie. sr. a viac kor. c.	91518	Inseminácia umelá cerviko-vaginálna
8r8pk.0	PTI 1 st. samoex. uv. lie. sr. a kor. c.	91519	Inseminácia umelá intrakavitálna alebo intratubárna
8r8pk.1	PTI 2 st. samoex. uv. lie. sr. a 1 kor. c.	91520	V.asist.reprod.s odber.oocytov k in vitro fertili.b.pren.embryí
8r8pk.2	PTI 2 st. samoex. uv. lie. sr. a viac kor. c.	91521	Výkon asist.reprodukcie komplexný cyklus s prenosom embryí
8r8pk.3	PTI 3 st. samoex. uv. lie. sr. a 1 kor. c.	Kc162	Prográdna laserová dakryocystorinostómia
8r8pk.4	PTI 3 st. samoex. uv. lie. sr. a viac kor. c.	Kc173	Endoskopická rekonštrukcia slzných ciest
8r8pk.5	PTI 4 st. samoex. uv. lie. sr. a 1 kor. c.	Kc30x	Spevňujúce zákroky na priamom očnom svalе, ostatné
8r8pk.6	PTI 4 st. samoex. uv. lie. sr. a viac kor. c.	Kc311	Spätný presun na slučky na priamom očnom svalе
8r8pk.7	PTI 5 st. samoex. uv. lie. sr. a 1 kor. c.	Kc314	Spätný presun s interponátom na priamom očnom svalе
8r8pk.8	PTI 5 st. samoex. uv. lie. sr. a viac kor. c.	Kc321	Myopexia kombinovaná ďalšími opatreniami na tom istom očnom svalе
8r8pk.9	PTI najmen. 6 st. samoex. uv. lie. sr. a 1 kor. c.	Kc331	Transpozícia časti priameho očného svalu
8r8pk.a	PTI najmen. 6 st. samoex. uv. lie. sr. a viac kor. c.	Kc340	Resekcia na šikmom očnom svalе
8r8pl.0	Impl. stentgr. sr. a 1 kor. c.	Kc341	Zahnutie na šikmom očnom svalе
8r8pl.1	Impl. stentgr. sr. a viac kor. c.	Kc343	Kombin.z resek.a Zahn.a/alebo preds.na šikmom očnom svalе
8r8pn.3	Perkutánne transluminálne uzatvorenie paravalvulárneho leaku	Kc34x	Posilňujúce zákroky na šikmom očnom svalе, ostatné
8r8pn.4	Perkutánne transluminálne uzatvorenie uška ľavej predsieni	Kc351	Presun dozađu na slučky na šikmom očnom svalе
8r8po.0	Perk. zav. intraab. bal. pumpy IABK	Kc354	Vloženie interponátu na šikmom očnom svalе
8r8po.1	Impl. transv. ul. univentr. axi. pumpy pre podpo. obehu	Kc361	Transpozícia časti šikmého očného svalu
8r8po.2	Impl. transv. ul. biventr. axi. pumpy pre podpo. obehu	Kc3711	Kombinovaná operácia na 2 šikmých očných svaloch
8r8q0.0	PTI stentgr. do tor. ao.	Kc3712	Kombinovaná operácia na najmenej 3 šikmých očných svaloch
8r8q0.1	PTI stentgr. do tor. ao. bran.	Kc3721	Kom.oper.na naj.3 pria.očn.sval.a naj.na 2 šik.očn.sval.
8r8q0.2	PTI stentgr. do tor. ao. 1 fen.	Kc3724	Kombin.oper.na 2 priam.očných svaloch a 1 šikmom očnom svalе
8r8q0.3	PTI stentgr. do tor. ao. 2 fen.	Kc3725	Kombin.oper.na 2 priam.očných svaloch a 2 šikmých očných svaloch
8r8q0.4	PTI stentgr. do tor. ao. 3 a viac fen.	Kc378	Myopexia na 2 priamých očných svaloch
8r8q0.5	PTI stentgr. do tor. ao. Chim. tech.	Kc379	Myop.na naj.dvoch pria.očn.sval.s oper.na naj.1 dal.očnom svalе
8r8q0.6	PTI stentgr. do tor. ao. Chim. tech. 2 a viac	Kc393	Refixácia priameho očného svalu
8r8q0.7	PTI stentgr. do tor. ao., iné	Kc39a	Adheziólýza na šikmom očnom svalе
8r8q1.0	PTI stentgr. do tor-ab. ao.	Kc39b	Odstránenie naloženého svalového šva na šikmom očnom svalе
8r8q1.1	PTI stentgr. do tor-ab. ao. bran.	Kc39c	Prerušenie šikmého očného svalu
8r8q1.2	PTI stentgr. do tor-ab. ao. 1 fen.		
8r8q1.3	PTI stentgr. do tor-ab. ao. 2 fen.		
8r8q1.4	PTI stentgr. do tor-ab. ao. 3 fen.		
8r8q1.5	PTI stentgr. do tor-ab. ao. 4 a viac fen.		

Kc39d	Refixácia šikmého očného svalu	Kc5411	Perforujúca transplantácia rohovky s typizáciou HLA
Kc39xx	Ostatné operácie na očných svaloch	Kg210	Biologická nekrektómia [Maggot therapy]

Výkon KJZSV-2

12j00.12†↔	Endoskopická biopsia pľúc	16300.3†	Komp.vyš. a rozh.o indik.na tx.srdca a pľ.,p.bez reg. na č.l.
12j00.30†	Transbronchiálna kryobiopsia z priedušnice	16300.4†	Kompl.vyš.a rozh.o indik.na tx.pečene,pac.bez reg.na č.l.
12j00.31†↔	Transbronchiálna kryobiopsia z priedušky	16300.5†	Kompl.vyš.a rozh.o indik.na tx.pankreasu,p.bez reg. na č.l
12j00.32†↔	Transbronchiálna kryobiopsia z pľúc	16300.6†	Kompl.vyš.a rozh.o indik.na transpl.čreva,pac.bez reg. na č.l.
12j20.00†↔	Perkut.biopsia pľúc s použ.zobr.metód,aspir.tenk.ihlou	16310.0†	Kompl.vyš.a rozh. o indik.na transpl.obličky,p.s reg.na čak.l.
12j20.01†↔	Perkut.biopsia pľúc zobr.m.,cut-c.biopsia bez klip.znač.miesta	16310.1†	Komplex.vyš.a rozh. o indik.na transpl.srdca,pac.s reg.na č.l.
12j20.02†↔	Perkut.biopsia pľúc zobr.m.,cut-c.biopsia s klip.znač.miesta	16310.2†	Komplex.vyš.a rozh.o indik.na transpl.pľúc,p.s reg.na čak.l.
12n01.0†	Endoskopická biopsia žľožových ciest	16310.3†	Kompl.vyš.a rozh.o indik.na transpl.srdca a pľ.,p.s reg.na č.l.
12n01.1†	Endoskop.biopsia Oddiho zvierača a papilla duod.major	16310.4†	Kompl.vyš.a rozh.o indik.na transpl.pečene,pac.s reg.na č.l.
12n01.2†	Endoskopická biopsia pankreasu	16310.5†	Kompl.vyš.a rozh.o indik.na tx.pankreasu,pac.s reg.na č.l.
12n01.3†	Endosk.biops.hor.časti tráv.sys.,žlč.c.,pankr:pre urč.št.chor.	16310.6†	Komplex.vyš.a rozh. o indik.na transpl. čreva,pac.s reg.na č.l.
12n01.4†	Endoskop.biops.hor.časti tr.s.,žlč.c.,pankr:1-5 biopsií	1a402.1†	Elektroencefalografia[EEG],po spánk.deprivácii
12n01.x†	Endoskop.biops.hor.časti tráv.sys.žlč.a pankreasu:ostatné	1a402.2†	Elektroencefalografia[EEG],video EEG záz.n.
12n02.a†	Endosk.biop.dol.časti tráv.syst:pre urč.štádia choroby	1a402.4†	Amplitúdová integrovaná elektroencefalografia [aEEG]
12n02.b†	Endoskop.biop.dol.časti tráv.syst:1 až 5 biopsií	1a510.0†	Predoper.video EEG intenzív.dg. pri epilepsii,neinvazívna
12n10.0†	Perkutátna (ihlová) biopsia pečene	1a510.1†	Predoper.video EEG intenzív.dg. pri epilepsii,invazívna
12n10.2†	Perkutátna (ihlová) biopsia pankreasu	1a510.3†	Komplexná diagnostika epilepsie pri komplik.epilepsii
12n20.0†	Perkut.biopsia pečene s použ.zobr.metód	1k110.0†	Elektrofyziol.vyš.srdca pom.katétra pri poruche sínus. uzla
12n20.2†	Perkut.biopsia pankreasu s použ.zobr.metód	1k110.1†	Elektrofyziol.vyš.srdca pom.katétra pri poruche A-V vedenia
12n21†	Transjugulárna biopsia pečene	1k110.2†	Elektrofyz. .vyš.srdca pom.katét.pri inter-a intraatr.por.ved.
12n31.1†	Endosonografická biopsia cysty pankreasu a pankreatického	1k110.3†	Elektrofyz.vyš.srdca pom.katétra pri intraven.por.vedenia
12n31.2†	Endosonografická biopsia žľožového vývodu mikro-kliešťami	1k110.4†	Elektrofyz.vyš.srdca pom.katét.pri tachyk.s úzkym QRS kompl.
12o01.0†↔	Transuretrálna biopsia obličkovej panvičky	1k110.5†	Elektrofyziol.vyš.srdca pom.katétra pri WPW syndróme
12o01.1†↔	Transuretrálna biopsia močovodu	1k110.6†	Elektrofyziol.vyš.srdca pom.katét.pri tachyk.so šir.QRS kompl.
12o10†↔	Perkutátna (ihlová) biopsia obličky	1k110.7†	Elektrofyziol.vyš.s.pom.kat.pri prech.kom.tachyk.a ventr.ext.
12o20.0†↔	Perkutátna biopsia obličky s použ.zobraz.metód	1k110.8†	Elektrofyziol.vyš.srdca pom.katétra pri synkopách nez.genézy
12o20.4†↔	Perkutátna biopsia semenníka s použ.zobraz.metód	1k110.9†	Elektrofyziol.vyš.srdca pom.katétra pri st.po zástave srdca
12p10.4†↔	Perkutátna (ihlová) biopsia semenníkov	1k110.x†	Elektrofyziol.vyš.srdca pom.katétra,ostatné
12q20.2†	Biopsia bez incíz.plodu gravid.mater.s použ.zobr.metód	1k120.1†	Elektrofyz.vyš.srdc.bez katét.pri implant.kardiover./defibr.
12q20.3†	Biopsia bez incí.umbilik.ciev gravid.mater.zobr.m.(kordocent.)	1k130.0†	Elektroanat.map.elekt.poľa pravej predsiene srdca
12q20.x†↔	Biopsia bez incíz.gravid.mater.s použ.zobr.metód,ostatné	1k130.1†	Elektroanat.map.elekt.poľa ľavej predsiene srdca
12x60†	Transvenózna alebo transarteriálna biopsia endokardu	1k130.2†	Elektroanat.map.elekt.poľa spoločnej predsiene srdca
12x61†	Transvenózna alebo transarteriálna biopsia endomyokardu	1k130.3†	Elektroanat.map.elekt.poľa pravej komory srdca
12x62†	Transvenózna alebo transarteriálna biopsia myokardu	1k130.4†	Elektroanat.map.elekt.poľa ľavej komory srdca
14j01.0†	Dg flexibilná tracheobronchoskopia bez biopsie tkaniva	1k130.5†	Elektroanat.map.elekt.poľa funkč./morfol.univentrikul.srdca
14j01.1†	Dg flexibil.tracheobronchoskopia s bronchoalveol.lavážou	1k130.6†	Mapovanie arytmií pred katétrovou abláciou,epikardiálne
14j01.2†	Dg flexibil.tracheobronchoskopia s alveoloskopiou	1k130.x†	Elektroanat.map.elekt.poľa srdca, ostatné
14j01.x†	Ostatné diagnostické flexibilné tracheobronchoskopie	1k211.0†	Dg.pravostr.katetrizácia srdca,oxymetria
14j02†	Diagnostická rigidná tracheobronchoskopia	1k211.1†	Dg.pravostr.katetrizácia srdca,meranie tlaku
14j03†	Diagnostická autofluorescenčná tracheobronchoskopia	1k211.2†	Dg.pravostr.katetrizácia srdca,meranie tlaku a oxymetria
14j0x†	Ostatné diagnostické tracheobronchoskopie	1k211.3†	Dg.pravostr.katetrizácia srdca,meranie tlaku a angiografia
14n11.01†	Rigidná ezofagoskopia	1k211.4†	Dg.pravostr.katetr.srdca,meranie tlaku, oxymetria a angiogr.
14n13.1†	Kapsulová endoskopia tenkého čreva	1k211.5†	Dg.pravostr.kat.srdca, meranie tlaku s mer.objemu priet.
14n14.4†	Endoskopická retrográdna cholangiografia [ERC]	1k211.6†	Dg.pravostr.kat.srdca, meranie pulmonálnej rezervy prietoku
14n14.5†	Endoskopická retrográdna pankreatografia [ERP]	1k211.7†	Dg.pravostr.kat.srdca, meranie objemu tekutiny v pľúcach
14n14.6†	Endoskopická retrográdna cholangiopankreatografia [ERCP]	1k211.8†	Dg.pravostr.kat.srdca, vyšš.minút.výdaja a hemodyn.param.
14n15.0†	Priama dg.endoskopia žlč.c. bez modulár.cholangioskopie	1k211.9†	Dg.pravostr.kat.srdca, intrakardiál.echokardiografia [ICE]
14n15.1†	Priama dg.endoskopia žlč.c. s modulár.cholangioskopiu	1k211.x†	Dg.pravostr.kat.srdca, ostatné
14n20.00†	Priama dg.endosk.duc.pancreat.bez modulár.cholangioskopie	1k212.0†	Dg.ľavostr.transseptálna katetrizácia srdca,meranie tlaku
14n20.01†	Priama dg.endosk.duc.pancreat.s modulár.cholangioskopiu	1k212.1†	Dg.ľavostr.transseptálna katetrizácia srdca,oxymetria
14n21.05†	Kapsulová kolonoskopia	1k212.2†	Dg.ľav.transseptál.katetr.srdca,mer.tlaku s mer.obj.shuntu
14n32.31†	Dg endosk.žlč.ciest s incíz./peroper.,perkut.transhep.prístup	1k212.3†	Dg.ľavostr.transsept.katetr.srdca, sondáž predsieň.septa
14o04†	Diagnostická ureterorenoskopia	1k212.4†	Dg.ľavostr.transsept.katetr.srdca, sondáž komor.septa
14o11.2†↔	Diagnostická ureterorenoskopia, stómický prístup	1k212.x†	Dg.ľavostr.transsept.katetr.srdca, ostatné
14o12.0†	Diagnos.uretrocy.s.po augmen.močov.mechúra bez umelého zvier.	1k213.0†	Dg.ľavostr.transarteriálna katetrizácia srdca, meranie tlaku
14o12.1†	Diagnos.uretrocy.s.po augmen.močov.mechúra s umelým zvier.	1k213.1†	Dg.ľavostr.transarteriál.katetr.srdca, meranie tlaku a oxym.
14q07†	Diagnostická embryo-fetoskopia	1k213.2†	Dg.ľavostr.transarteriál.katetr.srdca, meranie tlaku a angiogr.
14q08†	Diagnostická peroperačná amnioskopia	1k213.3†	Dg.ľ-str.transarteriál.katetr.srdca, m.tlaku, oxym.a angiogr.
16006†	Video/polysomnografické vyšetrenie [PSG]	1k213.4†	Dg.ľavostr.transarteriál.katetr.srdca, koronarogr. bez d.m.
16102.0†	Komplexná diagnostika leukémie bez HLA typizácie	1k213.5†	Dg.ľavos.transarter.katetr.srdca, koronarogr.a mer.tl. v ľ.srdci
16102.1†	Komplexná diagnostika leukémie s HLA typizáciou	1k213.6†	Dg ľ.transart.kat.srdca, koronarog.s m.tl. a ventrik.e.aortog.
16300.0†	Komp.vyš.a rozh.o indik.na transpl.obličky,p.bez reg.na čak.l.	1k213.8†	Dg ľ.transarter.kat.s., koronarogr., m.tl. v aorte a oblúku aorty
16300.1†	Kompl.vyš.a rozh.o indik.na transpl.srdca,p.bez reg.na čak.l.	1k213.9†	Dg ľ.transarteriál.katetr.srdca, angiogr.aorto-koronár.baj.
16300.2†	Kompl.vyš.a rozh.o indik.na transpl.pľúc,pac.bez reg.na čak.l.	1k213.a†	Dg ľ.transart.katetr.s.,koronarogr.s vyšš.frakč.priet.r.[FFR,IFR]
		1k213.b†	Dg ľ.transart.katetr.s.,koronarogr.s intrakoronár.USG [IVUS]

1k213.c†	Dg I.transart.kateř.srdca, koronarogr.s vyu.opt.koh.tom.[OTC]	35312.1†	Perfúzna scintigrafia myokardu-tál.pok.hradl.s kor.na absorb.
1k213.d†	Dg I.transart.kateř.s.,koronarogr.s techn.NIRS-IVUS	35312.2†	Perf.scint.myokardu-tál.pok.hradl.s d.proj.v prone poz.
1k213.f†	Dg I.transart.kat.s.,ventrikulogr. s mer.tl. v LK a obľukú aorty	35312.3†	Perfúzna scintigrafia myokardu-tál.pok.hradl.s redistribúciou
1k213.x†	Dg ľavostr.transarteriál.kateř.srdca, ostatné	35312.4†	Perf.scint.myokardu-tál.pok.hradl.s redistrib.a kor.na absorb.
1k214.0†	Dg.p/l.kat.srd.s TK a oxy,s výp.skratu a pľ.ciev.rezis.po in.NO	35312.5†	Perf.scint.myok.-tál.pok.hradl.s redistrib.a d.proj.v prone poz.
1k214.1†	Dg.p/l.kat.srd.s TK a oxy.,s výp.sk.a pľ.c.rez.po inhal.100% O2	35313.0†	Perfúzna scintigrafia myokardu-táliová záťažová
1k214.2†	Dg.p/l.kat.srd.s TK a oxy,s výp.sk.a pľ.ciev.rezist.za bazál.podm	35313.1†	Perfúzna scintigrafia myokardu-tál.záť.s kor.na absorbciu
1k214.x†	Dg.pravostr.a ľavostr.kateřizácia srdca,ostatné	35313.3†	Perfúzna scintigrafia myokardu-tál.záťažová s redistribúciou
1k240.0†	Angiokardiografia ako samostatné vyš.,plúcna angiografia	35313.4†	Perf.scintigrafia myokardu-tál.záť.s redistrib.a kor.na absorb.
1k240.2†	Angiokardiografia ako sam.vyš.ventrikulografia PK	35313.6†	Perfúzna scintigrafia myokardu-tál.záť.s redistrib.a reinj.
1k240.3†	Angiokardiografia ako samostatné vyš.,ventrikulografia LK	35313.7†	Perf.scint.myokardu-tál.záť.s redistrib.,reinj.s kor.na absorb.
1k240.4†	Angiokardiografia ako sam.vyš.,ventrikulografia prav.a ľ.kom.	35313.8†	Perf.scin.myok.u-tál.záť.s redist.,reinj.a d.proj.v prone poz.
1k240.x†	Angiokardiografia ako samostatné vyššetrenie,ostatné	35314.0†	Perfúzna scintigrafia myokardu-táliová záťažová hradlovaná
1k241.0†	Dg.kat.vyš.srdca,ciev,stan.srdc.výdaja,ejekč.frakcie	35314.1†	Perfúzna scintigrafia myokardu-tál.záť.hradl.s kor.na absorb.
1k241.30†	Dg.kat.vyš.srdca a ciev,sondáž ductus arteriosus Botalli	35314.3†	Perfúzna scintigrafia myokardu-tál.záť.hradl.s redistribúciou
1k241.31†	Dg.kat.vyš.srdca a ciev,sondáž operačne vytv.shuntu	35314.4†	Perf.scint.myokardu-tál.záť.hradl.s redistrib.a kor.na absorb.
1k241.32†	Dg.kat.vyš.srdca a ciev,sondáž kolaterálnych ciev	35314.5†	Perf.scint.myok.-tál.záť.hradl.s redistrib.a d.proj.v prone poz.
1k241.5†	Diagnostické kateřizačné vyš.srdca a ciev,angioskopia	35314.6†	Perf.scintigrafia myokardu-tál.záť.hradl.s redistrib.a reinj.
1k241.x†	Diagnostické kateřizačné vyššetrenie srdca a ciev,ost.	35314.7†	Perf.scin.myok.-tál.záť.hradl.s redistrib.a reinj.s kor.na abs.
31121†	Transezofageálna echokardiografia, základná	35314.8†	Perf.sci.myo.-tál.záť.hradl.s redi.,reinj.s d.proj.v prone poz.
31129.3†	Echokardiografia celk.anest.poč.výk.pri TTE/TEE(doplňk.kód)	35315.0†	Perfúzna scintigrafia myokardu-dual izotopový prot.hradl.
31312†	Endosonografia cievneho systému	35315.1†	Perfúzna scit.myokardu-dual izot.prot.hradl.s kor.na absorb.
31313.1†	Endosonografia srdca,intravaskulárna koronografia	35315.2†	Perf.a scit.myokardu-dual izot.prot.hradl.s d.pr.v prone poz.
31313.2†	Endosonografia srdca,meranie koronárnych prietokov	35323†	Ventrikulografia rádionuklidová pokojová
31313.x†	Endosonografia srdca,ostatné	35324†	Ventrikulografia rádionuklidová záťažová
31314.22†	Endosonografia pažeráka s kontrastnou látkou	35325†	Ventrikulografia rádionuklidová pokojová metódou SPECT
31314.23†	Endosonografia žalúdka s kontrastnou látkou	35326.0†	Mapovanie sympatika srdca pomocou 123I MIBG
31314.24†	Endosonografia dvanástnika s kontrastnou látkou	35330.1†	Celotelová scintigrafia pri liečbe 177Lu-PSMA
31314.25†	Endosonografia žľčových ciest s kontrastnou látkou	35330.2†	Celotelová scintigrafia pri liečbe 177Lu-DOTA peptidmi
31314.26†	Endosonografia pankreasu s kontrastnou látkou	5a901.a†	Kraniocervikálny prechod,transorálne
31314.27†	Endosonografia hrubého čreva s kontrastnou látkou	5a901.b†	Kraniocervikálny prechod,dorzálne
31314.28†	Endosonografia konečníka s kontrastnou látkou	5a901.c†	Kraniocervikálny prechod,laterálne
31314.32†	Endosonografia pažeráka s elastografiou	5a902.01†	Dorzál.prístup ku krčnej chrbtici,1 segment
31314.33†	Endosonografia žalúdka s elastografiou	5a902.02†	Dorzál.prístup ku krčnej chrbtici,2 segmenty
31314.34†	Endosonografia dvanástnika s elastografiou	5a902.03†	Dorzál.prístup ku krčnej chrbtici, viac ako 2 segmenty
31314.35†	Endosonografia žľčových ciest s elastografiou	5a902.41†	Ventrálny prístup ku krčnej chrbtici, 1 segment
31314.36†	Endosonografia pankreasu s elastografiou	5a902.42†	Ventrálny prístup ku krčnej chrbtici, 2 segmenty
31314.37†	Endosonografia hrubého čreva s elastografiou	5a902.43†	Ventrálny prístup ku krčnej chrbtici, 3 a viac segmentov
31314.38†	Endosonografia konečníka s elastografiou	5a902.5a†	Prístup ku kraniocer.spoj.a krčnej chrb.krčná chrb.later.
31317.2†	Endosonografia mužských pohlav.orgánov,transuretrálne	5a902.x†	Iný prístup ku krčnej chrbtici
35128.3†	Scint.celotelová po diagn.dávke rádiojódu s 1 SPECT	5a903.01†	Dorzál.prístup k hrudnej chrbtici,1 segment
35128.4†	Scint.celotel.po diagn.dávke rádiojódu.s viac ako 1SPECT záz.n.	5a903.02†	Dorzál.prístup k hrudnej chrbtici,2 segmenty
35128.5†	Scint.celotelová po diagn.dávke rádiojódu s 1 SPECT/CT	5a903.03†	Dorzál.prístup k hrudnej chrbtici, viac ako 2 segmenty
35128.6†	Scint.celotelová po diagn.d.rádiojódu s viac ako 1 SPECT/CT	5a903.41†	Ventrálny prístup k hrudnej chrbtici so sternotómiou
35301.0†	Perfúzna scintigrafia myokardu-pokojová(bez ď.doplňk.opatr)	5a903.42†	Transpleurálny prístup k hrudnej chrbtici
35301.1†	Perfúzna scintigrafia myokardu-pokojová s kor.na absorbciu	5a903.43†	Retropleurálny prístup k hrudnej chrbtici
35301.2†	Perfúzna scintigrafia myokardu-pok.s dopl.proj.v prone poz.	5a903.44†	Dorzolaterálny prístup k hrudnej chrbtici
35302.0†	Perfúzn.scintigr.myokardu-pokoj.hradlov.(bez ď.dopl.opatr)	5a903.45†	Kombin.transpleurálno-r.prístup k hrudnej chrb.
35302.1†	Perfúzna scintigrafia myokardu-pok.hradl.s kor.na absorbciu	5a903.46†	Kombin.extrapleurálno-r.prístup k hrudnej chrb.
35302.2†	Perf.scintigrafia myokardu-pok.hradl.s d.proj.v prone poz.	5a903.x†	Iný prístup k hrudnej chrbtici
35303.0†	Perfúzna scintigrafia myokardu-záťažová(bez ď.dopl.opatr)	5c858†↔	Odstránenie aplikátora žiarenia na sietnici
35303.1†	Perfúzna scintigrafia myokardu-záť.s korekciou na absorbciu	5g102†	Kyretáž jedného zuba
35303.2†	Perfúzna scintigrafia myokardu-záť.s dopl.proj.v prone poz.	5g103†	Dekapsulácia zuba
35304.0†	Perfúzn.scintigrafia myokardu-1-dň.hradlov.(bez ď.dopl.opatr)	5g105†	Transplantácia zuba
35304.1†	Perfúzna scintigrafia myokardu-záť.hradl.s kor.na absorbciu	5g502†	Rekonštrukčná operácia mikrostómy
35304.2†	Perf.scintigrafia myokardu-záť.hradl.s d.proj.v prone poz.	5h302.20†	Úprava tracheostómie po laryngektómii
35305.0†	Perfúzna scintigrafia myokardu-jednodňová(bez ď.dopl.opatr)	5h302.24†	Odstránenie granulácií z tracheostómie
35305.1†	Perfúzna scintigrafia myokardu-1-dňová s kor.na absorbciu	5I591.50†	Impl./vým.katétra v žile chirurg.
35305.2†	Perfúzna scintigrafia myokardu-1-dň.s dopl.proj.v prone poz.	5I591.51†	Impl./vým.katétra v žile USG navig.
35306.0†	Perfúzn.scintigr.myokardu-1-dň.hradlov.(bez ď.dopl.opatr)	5I591.52†	Revízia katétra v žile
35306.1†	Perfúzna scintigrafia myokardu-1-dň.hradl.s kor.na absorbciu	5m300.0†	Odber kmeň.krvotvor.b.z perif.krvi pre autológnu transpl.
35306.2†	Perf.scintigrafia myokardu-1-dň.hradl.s d.proj.v prone poz.	5m300.1†	Odber kmeň.krvotv.b.z perifér.krvi pre alogénnu transpl.
3530x†	Iná scintigrafia kardiovaskulárneho systému	5m301.0†	Odber kmeň.krvotv.b.z kostnej drene pre autológnu transpl.
35311.0†	Perfúzna scintigrafia myokardu-táliová pokojová	5m301.1†	Odber kmeň.krvotv.b.z kostn.drene pre alog.transpl.
35311.1†	Perfúzna scintigrafia myokardu-tál.pok.s kor.na absorbciu	5n010.6†	Ezofagomyotómia:endoskopicky
35311.2†	Perfúzna scintigrafia myokardu-tál.pok.s d.proj.v prone poz.	5n011.6†	Ezofagomyotómia faryngocervikálna:endosk.
35311.3†	Perfúzna scintigrafia myokardu-tál.pokojová s redistribúciou	5n012.6†	Ezofago-gastromyotómia (kardiomyotómia):endoskop.
35311.4†	Perf.scintigrafia myokardu-tál.pok.s redistrib.a kor.na absorb.	5n01x.6†	Iná incízia na pažeráku:endoskopicky
35311.5†	Perf.scint.myokardu-tál.pok.s redistrib.a d.proj.v prone poz.	5n01x.x†	Iná incízia na pažeráku:ostatné
35312.0†	Perfúzna scintigrafia myokardu-táliová pokojová hradlovaná	5n032.4†	Lok.esk.excízia chor.tk.pažer:esk submuk.dis.[ESD]

5n091ž	Endoskop.sklerotizácia pažerák.varixov	5n39g.xž	Transduodenálna drenáž cysty pankreasu:ost.
5n09n.0ž	Esk.antireflux.postup.na pažer:šicie a upinacie techn.	5n39h.6ž	Dilatácia tenkého čreva:endoskopicky
5n09n.1ž	Esk.antireflux.postup.na pažer:injekčné techniky	5n39h.xž	Dilatácia tenkého čreva:ostatné
5n09n.2ž	Esk.antireflux.postup.na pažer:implantačné techn.	5n39j.6ž	Dilatácia hrubého čreva:endoskopicky
5n09n.3ž	Esk.antireflux.postup.na pažer:RF-ablácia	5n39j.xž	Dilatácia hrubého čreva:ostatné
5n09n.xž	Endoskop.antireflux.postupy na pažeráku:ost.	5n39x.6ž	Iné operačné výkony na čreve:endoskopicky
5n106ž	Perkut.endoskop.gastrostómia (bez vým.a odstr.PEG)	5n39x.xž	Iné operačné výkony na čreve:ostatné
5n112.4ž	Lok.endoskop.excizia ch.zm.žal.tk:esk.submukózna disekcia	5n411.6ž	Peranál.lok.exc.a deš.chor.tk.koneč:submuk.exciz.esk.
5n112.5ž	Lokál.ESK excizia chorobou zmen.žalúdoč.tk,metódou FTRD	5n412.0ž	Lok.esk excizia chor.tk.konečnika bez ďalších výkonov
5n190.6ž	Sklerotiz.varixov žal:esk	5n412.4ž	Lok.esk excizia chor.tk.koneč:esk submukóz.disekcia [ESD]
5n190.xž	Sklerotizácia varixov žalúdka:ost.	5n414.6ž	Lokálna endosk.excizia chor.tkaniva konečnika:ost.
5n194.6ž	Uzavretie fistuly medzi hr.čr.a žalúdkom:esk.	5n413.0ž	Per.lok.exc,deš.chor.tk.konečnika:elektrokoagul:peranálne
5n194.xž	Uzavretie fistuly medzi hr.čr.a žalúdkom:ost.	5n413.6ž	Per.lok.exc,deš.chor.tk.konečnika:elektrokoagul:endoskop
5n196.xž	Dilatácia žalúdka:ostatné	5n413.7ž	Per.lok.exc,deš.chor.tk.konečnika:elektrokoag.esk-mikroch.
5n197.xž	Ligatúra (banding) varixov:ost.	5n413.xž	Per.lok.exc,deš.ch.zmen.tk.konečnika:elektrokoag:ostatné
5n19c.xž	Endo-Loop žalúdka:ostatné	5n414.0ž	Peranál.lok.exc.a deš.chor.tk.koneč:las.er.koag:peranál.
5n19d.xž	Klipovanie žalúdka:ostatné	5n414.6ž	Peranál.lok.exc.a deš.chor.tk.koneč:las.er.koag:esk.
5n19e.xž	Iné operácie na žalúdku:ostatné	5n414.7ž	Peranál.lok.exc.a deš.chor.tk.koneč:las.koag:esk-mikrochir.
5n19h.xž	Vlož/vým.samoexpand.protézy v žal:ost.	5n414.xž	Peranál.lok.exc.deš.chor.tk.koneč:las.er.koagul:ost.
5n19j.xž	Odstr.1 samoexpand.protézy zo žal:ost.	5n415.0ž	Peran.lok.exiz.chor.tk.konečnika:termokoagul:peranál.
5n19k.xž	Vlož./vým.pr.bez samoexpand.schop.v žalúdku:ost.	5n415.6ž	Per.lok.exciz.,deš.ch.tk.konečnika:termokoag:esk
5n19m.xž	Odstr.protézy bez samoexpand.sch.zo žal:ost.	5n415.7ž	Peranál.lok.exc,deš.ch.tk.koneč:termokoag:esk-mikroch.
5n19qž	Revizia/odstr.agregátu žalud.pace-makeru [KS]	5n415.xž	Peran.lok.exc,deš.chor.tk.konečnika:termokoagulácia:ost.
5n19rž	Esk.zmenšovanie (rezídua-zbytku) žalúdka	5n416.0ž	Peranál.lok.exc,deš.chor.tk.konečnika:kryokoagul:peran.
5n19x.6ž	Iné OP na žalúdku:endoskopicky	5n416.6ž	Peran.lok.exc,deš.chor.tk.konečnika:kryokoagul:esk.
5n19x.xž	Iné OP na žalúdku:ostatné	5n416.7ž	Per.lok.exc,deš.ch.tk.konečn:kryokoagul:endosk-mikrochir.
5n203ž	Perkutána endoskopická jejunostómia (PEJ)	5n416.xž	Peran.lok.exc,deš.chor.tk.konečnika:kryokoagul:ost.
5n217.10ž	Esk exciz.chor.tk.ten.čr.jednod.(Push-tech):bez d.v.ýk.	5n418.6ž	Peranál.exc.celej steny chor.tk.koneč:lokál.esk
5n217.1xž	Esk.exciz.chor.tk.tenk.čr.jednoduchá(Push-technika):ost.	5n419.6ž	Peranál.lok.exc.c.st.chor.tk.koneč,cirk[manžet,segm.rs]:esk.
5n217.4ž	Esk exciz.chor.tk.ten.čr.jednod:polypekt.viac ako 2 pol.sl.	5n41x.2ž	Per.lok.exc,deštr.c.steny konečn.so stapl.iná:peranál.
5n217.5ž	ESK excizia chorého tkaniva tenkého čreva, metódou FTRD	5n41x.6ž	Per.lok.exc,deštr.c.steny konečn.so stapl.:peranál:esk.
5n219.1ž	Esk deštr.chor.tk.ten.čr.jednoduchá:las.rová koagulácia	5n41x.7ž	Per.lok.exc,deštr.c.steny konečn.so stapl:peranál:esk-mikroch.
5n219.4ž	Esk deštrukcia chor.tk.ten.čr.jednoduchá:fotodynamická th	5n41x.xž	Per.lok.exc,deštr.c.steny konečn.so stapl:peranálne:ost.
5n219.xž	Esk deštruk.chor.tk.ten.čr.jednoduchá(Push-technika):ost.	5n511.3ž	Resekcia endocysty pečene (Echinokokovej cysty):perkut
5n21a.1ž	Esk deštr.chor.tk.tenk.čr.Push-and-pull-back:las.koagul.	5n514.3ž	Lok.deš.chor.tk.pečene alk.inj.s navádz.zobr.p:perkut
5n21a.4ž	Esk deštr.chor.tk.tenk.čr.Push-and-pull-back:fotodyn.lieč.	5n515.3ž	Lok.deštr.chor.tk.peč.indukov.vysokofrekv.termerot:perkut
5n21a.xž	Esk deštr.chor.tk.tenk.čr.Push-and-pull-back:ost.	5n51x.3ž	Iná lokálna deštr.chor.tk.pečene:perkut
5n21x.1ž	Iná lokál.exciz.a deštr.chor.tk.tenk.čr.las.er.koaguláciou	5n592ž	Impl.katétr.syst.a.hepatica a v.portae (pre CHT)
5n21x.4ž	Iná lokál.exciz.a deštr.chor.tk.tenk.čr.fotodynam.liečbou	5n593ž	Vým.katétr.syst.a.hepatica a v.portae (pre CHT)
5n21x.xž	Iná lokál.excizia a deštrukcia chor.tk.tenk.čreva:ost.	5n631ž	Endoskop.incizia papily žlč.ciest [papilotómia]
5n222.4ž	Lok.esk exc.chor.tkaniva hr.čreva:esk submuk.dis.[ESD]	5n632.0ž	Esk.odstr.konkrementu zo žlč.ciest košíkom
5n222.5ž	Lokálna ESK excizia chorého tk.hrubého čreva, metódou FTRD	5n632.1ž	Esk.odstr.konkrement.zo žlč.ciest balón. katétrom
5n226.1ž	Endoskopická injekcia do tenkého čreva	5n632.2ž	Esk.odstr.konkrement.zo žlč.ciest mechan.litotripsiou
5n22x.0ž	Iná exciz.a deštr.chor.tk.hrub.čr.elektrokoaguláciou	5n632.3ž	Esk.odstr.konkrement.zo žlč.ciest elektrohydraul.litotrips.
5n22x.1ž	Iná exciz.a deštr.chor.tk.hrub.čr.las.er.koaguláciou	5n632.xž	Endoskop.odstránenie konkrementu zo žlč.c:ost.
5n22x.2ž	Iná exciz.a deštr.chor.tk.hrub.čr.termokoaguláciou	5n633ž	Endoskopická excizia žlčových ciest
5n22x.4ž	Iná exciz.a deštr.chor.tk.hrub.čr.fotodynam.liečbou	5n634.0ž	Esk.deštrukcia žlč.ciest elektrokoaguláciou
5n22x.xž	Iná excizia a deštrukcia chor.tk.hrubého čreva:ost.	5n634.1ž	Esk.deštrukcia žlč.ciest fotodynam.liečbou
5n342.0ž	Uzavretie črevnej fistuly duodena:endoskopicky	5n634.xž	Esk.deštrukcia žlč.ciest:ost.
5n342.2ž	Uzavretie črevnej fistuly ilea:endoskopicky	5n635ž	Endoskop.zavedenie drenáže do žlč.ciest
5n342.3ž	Uzavretie črevnej fistuly hr.čreva:endoskopicky	5n63až	Endoskopická dilatácia žlčových ciest
5n342.xž	Uzavretie črevnej fistuly:ostatné:endoskopicky	5n63bž	Endosk.odstr.aloplast.materiálu zo žlč.ciest
5n34a.1ž	Sériová transverzná enteroplastika [STEP]	5n63cž	Endoskopická hemostáza žlčových ciest
5n34a.xž	Predĺženie čreva plastikou operáciou:ostatné	5n63dž	Endoskopické bužirovanie žlčových ciest
5n34x.0ž	Iné rekonštrukcie duodena	5n63f.1ž	Esk.vloženie 1 protézy bez samoexp.schop. do žlč.ciest
5n34x.1ž	Iné rekonštrukcie jejunu	5n63f.2ž	Esk.vloženie 2/viac protéz bez samoexp.sch. do žlč.ciest
5n34x.2ž	Iné rekonštrukcie ilea	5n63h.1ž	Výmena protézy,bez samoexp.žlč.c:1 prot.
5n34x.3ž	Iné rekonštrukcie hrubého čreva	5n63h.2ž	Esk.výmena protézy,bez samoexp.žlč.c:2/viac prot.
5n34x.xž	Iné rekonštrukcie čreva, ostatné	5n63m.01ž	Esk.zaved./vým.samoexpand.nepokryt.stentov do žlč.c:1stent
5n390.6ž	Dekompresia čreva:endoskopicky	5n63m.02ž	Esk.zaved./vým.samoexp.nepokryt.stentov do žlč.c:2stenty
5n390.xž	Dekompresia čreva:ostatné	5n63m.03ž	Esk.zaved./vým.samoexp.nepokryt.stent do žlč.c: 3a viac s.
5n391.xž	Vloženie/výmena samoex.protézy na čreve:ost.	5n63m.11ž	Esk.zaved./vým.samexp.a pok.stent-prot.:1st. prot.
5n399.0ž	Transplantácia stolice nazojejunálnou sondou	5n63m.12ž	Esk.zaved./vým.samexp.a pok.stent-prot.:2st. prot.
5n399.1ž	Transplantácia stolice kolonoskopicky	5n63m.13ž	Esk.zaved./vým.samexp.a pok.st-prot.:3 a viac st. prot.
5n399.2ž	Transplantácia stolice retenčnou klyzmou	5n63xž	Endoskop.OP na žlč.c:ostatné
5n39b.6ž	Rozširovanie (bužirovanie) čreva:esk.	5n640.03ž	Vsun./vým.1samoexp.a nepokryt.stentu v žlč.c:perkut.-transh
5n39b.xž	Rozširovanie (bužirovanie) čreva:ostatné	5n640.0xž	Vsun./vým.1samoexpand.a nepokryt.stentu v žlč.c:ostatné
5n39c.xž	Endo-Loop čreva:ostatné	5n640.13ž	Vsun./vým.2samoexp.a nepokryt.stent v žlč.c:perkut.-transh.
5n39d.xž	Klipovanie čreva:ostatné	5n640.1xž	Vsun./vým.2samoexpand.a nepokryt.stentov v žlč.c:ostatné
5n39g.6ž	Transduodenálna drenáž cysty pankreasu:esk.	5n640.23ž	Vsun./vým.3samoexp.a nepokryt.stent v žlč.c:perkut.-transh.

5n640.2x†	Vsun./vým.3samoexpand.a nepokryt.stentov v žlč.c:ostatné	5o134.0†	Rozšírenie pelviureterálneho prechodu
5n640.33†	Vsun./vým.4+samoexp.a nepokryt.stent v žlč.c:perkut.-transh	5o134.1†	Uvoľnenie fixovaného pyeloureterálneho prechodu
5n640.3x†	Vsun./vým.4+samoexpand.a nepokryt.stentov v žlč.c:ostatné	5o134.2†	Punkcia cysty na obličke bez odstr.alebo s odstr.konkrem.
5n641.03†	Vsun./vým.1samoexp.a pokryt.stent-prot.v ž.c:perkut.-transh.	5o15a†↔	Nefrolitotómia
5n641.0x†	Vsun./vým.1samoexp.a pokryt.stent-prot.v ž.c:ostatné	5o15b†↔	Pyelonefrolitotómia
5n641.13†	Vsun./vým.2samoexp.a pokryt.stent-prot.v ž.c:perkut.-transh	5o163.7†↔	Deštrukcia chorého tkaniva obličky:termoabl.perkut.
5n641.1x†	Vsun./vým.2samoexp.a pokryt.stent-prot.v ž.c:ostatné	5o165.5†	Sklerotizácia cysty obličky
5n641.23†	Vsun./vým.3samoexp.a pokryt.stent-prot.v ž.c:perkut.-transh	5o16x†↔	Excizia a deštr.chor.tk.obličky:ostatné
5n641.2x†	Vsun./vým.3samoexp.a pokryt.stent-prot.v ž.c:ostatné	5o253.a†↔	Ureterotóm.a odstr.konkr pre ureterolit:antegrádne
5n641.33†	Vsun./vým.4+samoexp.a pokryt.stent-prot.v ž.c:perk.-transh	5o256.a†↔	Ureterotóm.a odstr.konkrem.s dezinteg:antegr.
5n641.3x†	Vsun./vým.4+samoexp.a pokryt.stent-prot.v žlč.c:ostatné	5o256.r†↔	Ureterotóm.a odstr.konkrem.s dezinteg:retrogr.
5n642.03†	Vsu/vým.1 biodeg.samoexp.st.-protézy v žl.c:per.transh	5o25x.a†↔	Iná ureterot,antegr.transuretr.OP pre ureterolit:antegr
5n642.13†	Vsu/vým.2 biodeg.samoexp.st.-protézy v žl.c:per.transh	5o25x.r†↔	Iná ureterot,antegr.transuretr.OP pre ureterolit:retrogr
5n642.23†	Vsu/vým.3 biodeg.samoexp.st.-protézy v žl.c:per.transh	5o350.2†	Esk odstr.konkrementu z moč.m.:perk-transvezik.
5n642.33†	Vsu/vým.4+ biodeg.samoexp.st.-protézy v žl.c:per.transh	5o350.3†	End.ods.kon.z moč.mec.s dez.[lit.per.- tran.
5n64x.3†	Vsun/vým.samoexp.st/prot.v žl.c:ost.stenty:perkut.-trmsh.	5o350.u†	Cystolitotripsia endoskopicky
5n64x.x†	Vsun/vým.samoexp.st/prot.v ž.c:ost.stenty:ost.	5o391.1†	Odstr.konkrementu z náhr.moč.mech:perkutánne
5n690.3†	Incizia ductus choledochus:perkut.-transhept.	5o391.3†	Odstr.konkrementu z náhr.moč.mech:cez stómiu
5n690.x†	Incizia ductus choledochus:ost.	5o391.t†	Odstr.konkrementu z náhr.moč.mech:transuretr.
5n692.x†	Odstránenie konkrementu zo žlčových ciest:ost.	5o391.x†	Odstr.konkrementu z náhr.moč.mech:ost.
5n693.3†	Excizia žlčových ciest:perkutánne-transhep.	5o410†	Ureterolitotómia
5n693.x†	Excizia žlčových ciest:ost.	5o49x†	Iné OP na moč.úre a periuretrál.tkanive,ost.
5n694.3†	Deštrukcia žlčových ciest:perkutánne-transhepat.	5o900.3†	Perirenál.incizia retroperitoneál.tk:perkut.
5n694.x†	Deštrukcia žlčových ciest:ost.	5o900.x†	Perirenál.incizia retroperitoneál.tk:ost.
5n695.3†	Drenáž na žlčových cestách:perkut.transhep.	5o901.3†	Perirenál.drenáž retroperitoneál.tk:perkut.
5n695.x†	Drenáž na žlčových cestách:ost.	5o901.x†	Perirenál.drenáž retroperitoneál.tk:ost.
5n69a.3†	Odstr.aloplast.materiálu na žlč.cest:perkut-transhepat	5o902.3†	Retroperitoneál.drenáž retroperitoneál.tk:perkutánne
5n69a.x†	Odstr.aloplast.materiálu na žlč.cest.:ost.	5o902.x†	Retroperitoneál.drenáž retroperitoneál.tk:iné
5n69b.3†	Hemostáza žlčových ciest:perkutánne-transhep.	5o903.3†	Panvová drenáž retroperitoneál.tk:perkutánne
5n69b.x†	Hemostáza žlčových ciest:ost.	5o903.x†	Panvová drenáž retroperitoneál.tk:ost.
5n69c.3†	Revízia žlč.ciest ako samost.výk:perkut.-transhepat.	5o904†	Rektálna incizia a drenáž panvového abscesu
5n69c.x†	Revízia žlč.ciest ako samost.výk:ost.	5o905.3†	Excizia perirenálneho tkaniva:perkutánne
5n69d.3†	Vsun.protézy bez samoexp.schop.do žlč.c:perkut.transhpt.	5o905.x†	Excizia perirenálneho tkaniva:iné
5n69d.x†	Vsun protézy bez samoexpand.schop.do žlč.ciest:ost.	5o906.3†	Excizia retroperitoneálneho tkaniva:perkután.
5n69e.3†	Vsun.2/viac protéz bez samoexp.sch.do žlč.c:perkut.trmshpt.	5o906.x†	Excizia retroperitoneálneho tkaniva:ost.
5n69e.x†	Vsun.2/viac protéz bez samoexpand.sch.do žlč.ciest:ost.	5o90x.5†	Iná incizia a excizia retroperit.tk:perkutánne
5n69f.3†	Vým.protézy bez samoexpand.sch.v žlč.cest:perkut-trmshp.	5o90x.x†	Iná incizia a excizia retroperit.tk:ost.
5n69f.x†	Výmena protézy bez samoexpand.schop.v žlč.cestách:ost.	5o910†	Perkutánna drenáž retroperitoneálneho priestoru
5n69n†	Perk.transhep.rádiofr.(RF)ablácia malíg.obštrukcie žlčovod.	5p19b†	Transper.implan.balón.spacera pred rádiot.pros.
5n69x.3†	Ostat.operácie na žlč.cestách:perkután-transhepat.	5p19x†	Iné operácie na prostate:ost
5n69x.x†	Ostat.operácie na žlč.cestách:ost.	5p433†↔	Detorkv.semen.povrazca pri torzii,vrát.kontralat.orchidopex
5n731†	Endoskop.incizia papily na pankreat.cest(papillotómia)	5p434†↔	Detorzia testis manuálne
5n732.0†	Esk.odstr.konkrem.z pankr.ciest:košíkom	5p435†	Detor.semen.povr.pri torzii, bez kontralat.orchid.
5n732.1†	Esk.odstr.konkrem.z pankreat.c:balón.katetétram	5p43x†↔	Rekonštrukcia semenného povrazca:ost.
5n732.2†	Esk.odstr.konkrem.z pankreat.c: mechan.litotr.	5r111†	Asistovaný pôrod pomocou inštrumentov
5n732.3†	Esk.odstr.konkrem.z pankreat.c:elektrohydraul.litotr.	5r112†	Asist.pôrod koncom panv.s maúálnymi hmatmi
5n732.4†	Esk.odstr.konkrem.z pankreat.c:elektrohydr.litotr.a laser	5r113†	Kombinov.pôrod pomocou inštrumentov a špec.úchytyv
5n732.5†	Esk.odstr.konkrem.z pankreat.c:laser.litotrips.	5r114†	Vedenie pôrodu koncom panv.pri viacplod.grav.
5n732.x†	Esk.odstr.konkrem.z pankreat.c:ost.	5r11x†	Iný spont.a vag.OP pôrod pri polohe koncom panv.
5n733†	Endosk.excizia na pankreatických cestách	5r121†	Pôrod pomocou východových klieští
5n734†	Endosk.deštrukcia na pankreatických cestách	5r122†	Pôrod pomocou stredových klieští
5n735†	Endosk.drenáž na pankreatických cestách	5r12x†	Pôrod pomocou klieští:iné
5n736†	Endosk.dilatácia na pankreatických cestách	5r131†	Ukonč.pôr.pri polohe KP manuál.extrakciu plodu
5n737†	Endosk.odstr.aloplast.materiálu na pankreat.cestách	5r132†	Ukončenie pôr.pri polohe KP inštrum.extrakciou pl.
5n738†	Endosk.hemostáza na pankreatických cestách	5r133†	Ukonč.pôr.pri polohe KP manuál.a inštrum.extrak.plodu
5n739†	Endosk.bužirovanie na pankreatických cestách	5r13x†	Ukončenie pôr.pri polohe KP inou ekstrakciou plodu
5n73a.0†	Esk.vloženie samoexp.protézy na pankr.cest.	5r141†	Ukončenie pôr.vákuumextrakciou z panv.východu
5n73a.1†	Esk.vloženie protézy bez samoexp. na pankr.cest.	5r142†	Ukončenie pôr.vákuumextrakciou z panv.hlbiny
5n73b.0†	Esk.výmena samoexp.protézy na pankr.cest.	5r14x†	Ukončenie pôrodu vákuumextrakciou:ost.
5n73b.1†	Esk.výmena protézy bez samoexp. na pankr.cest.	5r211†	Vnúť.obrat plodu vnút.hmatmi bez extrakcie
5n73x†	Endoskop.OP na pankreatických cestách:ostatné	5r212†	Kombinovaný obrat plodu bez extrakcie
5n79n.6†	Transgastrická drenáž cysty pankreasu,esk.	5r213†	Obrat plodu s ekstrakciou bez ďalších kompl.
5n79n.x†	Transgastrická drenáž cysty pankreasu,ost.	5r214†	Obrat plodu s ekstrakciou kliešťami
5n79p†	Transgastr.odstr.nekrózy pankreasu,esk	5r215†	Rotácia hlavičky pomocou klieští
5o130†↔	Nefrotómia	5r216†	Obrat plodu s ekstrakciou pri iných kompl.
5o132.1†↔	Odstránenie konkrementu z obličky:perkut.	5r217†	Obrat na druhom dvojčati
5o132.4†	Odstránenie konkrementu z obličky, laparoskopicky	5r221†	Neúspešný kliešťový pôrod
5o132.5†	Odstránenie konkrementu z obličky, roboticky	5r222†	Neúspešná extrakcia vákuovou pumpou
5o132.x†↔	Odstránenie konkrementu z obličky:ostatné	5r223†	Neúspešné vnútorné otočenie
5o133.1†↔	Odstr.konkrem.z obličky dezinteg.[litotripsia]:perkut.	5r224†	Neúspešné kombinované otočenie

5r231†	Embryotómia	5v142.9†↔	Radik.a rozs.odstr.chor.tk.na koži a podk.s prim.uz.rany:ruka
5r232†	Deštrukcia plodu	5v142.a†	Rad.a rozs.odstr.chor.tk.na k.a podk.s pr.uz.rany:hруд.st.,chrб.
5r233†	Dekapitácia	5v142.b†	Rad.a rozs.odstr.chor.tk.na koži a podk.s prim.uz.rany:bruš.o.
5r234†	Iné zmenšovacie operácie na plode	5v142.c†	Rad.a rozs.odstr.chor.tk.na koži a podk.s pr.uz.rany:ing.genit.o
5r411†	Intrauterinná transfúzia plodu	5v142.d†↔	Rad.a rozsiahle odstr.chor.tk.na koži a podk.s prim.uz.r:glut.o.
5r412†	Intrauterinná infúzia plodu	5v142.e†↔	Rad.a rozs.odst.chor.tk.na koži a podk.s prim.uz.rany:stehн,kol.
5r414†	Výmena plodovej vody	5v142.f†↔	Radik.a rozs.odstr.chor.tk.na koži a podk.s pr.uz.rany:predkol
5r415†	Vysokofrekv.ablácia nádor.buniek a/alebo ciev placenty	5v142.g†↔	Rad.a rozs.odstr.chor.tk.na koži a podk.s pr.uz.ran:n./chod./
5r416†	Zavedenie shuntu u plodu intrauterinne	5v142.x†	Radikál.a rozs.odstr.chor.tk.na koži a podk.s prim.uz.rany:ost.
5r417†	Intrauterinná terapia plodu drenážou	5v143.x†	Rad.a rozs.odst.ch.tk.na koži a podk:prim.uz.ra:hist.kontr:ost.
5r418†	Medikament.intrauterinná terapia plodu	5v146.4†	Radik.a rozs.odstr.chor.tk.potných žliaz:ost.č.hlavу
5r421†	Terap.amniocentéza s násl.amniioinfúziou	5v146.5†	Radik.a rozsiahle odstr.chor.tk.potných žliaz:krk
5r422†	Terapeutická amniocentéza s kordocentézou	5v146.6†↔	Radik.a rozs.odstr.ch.tk.potných žliaz:rameno,axila
5r423†	Terapeutická amniocentéza za účelom fetocidy	5v146.7†↔	Radik.a rozs.odstr.ch.tk.potných žliaz:rameno,lakeť
5r493†	Intraamniálna inj.apl.medikament.k ukonč.gravidity	5v146.8†↔	Radik.a rozs.odstr.chor.tk.potných žliaz:predlakt.
5r913†	Sutúra ruptúry alebo nástrihu pošvy	5v146.9†↔	Radik.a rozs.odstr.chor.tk.potných žliaz:ruka
5r914.1†	Oštenenie ruptúry I.stupňa	5v146.a†	Radik.a rozs.odstr.chor.tk.potných žliaz:hруд.st.,chrбát
5r914.2†	Oštenenie ruptúry II.stupňa	5v146.b†	Radik.a rozs.odstr.ch.tk.potných žl:bruš.obl.
5r914.3†	Oštenenie ruptúry III.stupňa	5v146.c†	Radikál.a rozs.odstr.ch.tk.potných žl:inguin,genit.o
5r914.4†	Oštenenie ruptúry IV.stupňa	5v146.d†	Radik.a rozs.odstr.chor.tk.potných žliaz:glut.obl.
5r921†	Revízia dutiny matrice po pôrode	5v146.e†↔	Radik.a rozs.odstr.chor.tk.potných žl:stehno,koleno
5r922†	Revízia dutiny matrice po spontán.potrete	5v146.f†↔	Radik.a rozs.odstr.chor.tk.potných žl:predkol.
5r923†	Manuálne vybavenie zadržanej placenty	5v146.g†↔	Radik.a rozs.odstr.chor.tk.potných žliaz:noha
5r925†	Iné vybavenie zadržanej placenty	5v146.x†	Radikálne a rozsiahle odstr.chorého tk.potných žliaz,ost.
5r932†	Rekonštrukcia konečníka a análneho zvierača	5v14x.x†	Radik.a rozs.odstr.chorého tkaniva na koži a podkoži:ost.
5s991†	Zhot.a upevn.epitézy na vhojený fixatér	5v201.1†	Jednod.regener.povrch.kontinuity kože a podk:sekundár.steh
5t094†↔	Perkutánne rozrušenie kosti tepelné, laserom	5v223.0†	V.tx.kože,prijemca:kompozit(viactkaniv)štep,malá pl:pery
5t095†↔	Perkutánne rozrušenie kosti tepelné, rádiokvenciu	5v223.4†	V.tx.kože,prijemca:kompoz(viactkan)štep,malá pl:ost.č.hlavу
5t632.0†	Kostná náhrada na chrб.použite humán.demineral.kostnej matrix	5v223.5†	Vol.tx.kože,prijemca:kompoz(viactkaniv)štep,malá pl:krk
5t632.2†	Kostná náhrada na chrб.použ.alogén.kost.transp.	5v223.6†↔	V.tx.kože,prijemca:kompoz(viactkan)št,malá pl:ram,axila
5t632.3†	Kostná náhrada na chrб.použ.xenog.kost.transp.	5v223.7†↔	V.tx.kože,prijemca:kompozit(viactkan)št,malá pl:rameno,lak
5v101.0†	Tetováž kože a podkožia v obl.pery	5v223.8†↔	Vol.tx.kože,prijemca:kompozit(viactkan)štep,ma.pl:predlakt
5v101.4†	Tetováž kože a podkožia v ost.časti hlavy	5v223.9†↔	V.tx.kože,prijemca:kompozit(viactkaniv)štep,malá pl:ruka
5v101.5†	Tetováž kože a podkožia v obl.krku	5v223.a†	V.tx.kože,prijemca:kompoz(viactkan)št,malá pl:hруд.st.,chrб
5v101.6†↔	Tetováž kože a podkožia v obl.ram.a axily	5v223.b†	Vol.tx.kože,prijemca:kompoz(viactkan)št,malá pl:bruš.obl.
5v101.7†↔	Tetováž kože a podkožia v obl.ramena a lakťa	5v223.c†	V.tx.kože,prijemca:kompoz(viactk)štep,malá pl:inguin,genit.o.
5v101.8†↔	Tetováž kože a podkožia v obl.predlaktia	5v223.d†	Vol.tx.kože,prijemca:kompozit(viactk)štep,malá pl:gluteál.o.
5v101.9†↔	Tetováž kože a podkožia v obl.ruky	5v223.e†↔	Vol.tx.kože,prijemca:kompoz(viactkan)štep,malá pl:stehн,kol
5v101.a†	Tetováž kože a podkožia v obl.hруд.steny,chrбta	5v223.f†↔	Vol.tx.kože,prijemca:kompozit(viactk)štep,malá pl:predkol
5v101.b†	Tetováž kože a podkožia v bruš.oblasti	5v223.g†↔	Vol.tx.kože,prijemca:kompozit(viactk)štep,malá pl:noha
5v101.c†	Tetováž kože a podkožia v inguin.a genitál.obl.	5v223.h†	Vol.tx.kože,prijemca:kompozit(viactkaniv)štep,malá pl:ost
5v101.d†	Tetováž kože a podkožia v gluteál.obl.	5v227.0†	Vol.tx.kože,prijemca:kompozit(viactkaniv)štep,velká pl:pery
5v101.e†↔	Tetováž kože a podkožia v obl.stehna a kolena	5v227.4†	Vol.tx.kože,prijem:kompozit(viactk)štep,vef.pl:ost.č.hlavу
5v101.f†↔	Tetováž kože a podkožia v obl.predkolenie	5v227.5†	Volná tx.kože,prijemca:kompozit(viactkaniv)štep,vef.pl:krk
5v101.g†↔	Tetováž kože a podkožia v obl.noha/chod./	5v227.6†↔	Vol.tx.kože,prijemca:kompozit(viactk)štep,vef.pl:ram,axila
5v101.x†	Tetováž kože a podkožia v obl.ost.	5v227.7†↔	Vol.tx.kože,prijemca:kompozit(viactk)št,vef.pl:ram,lakeť
5v132.4†	Lok.OP odstr.chor.tk.potných žliaz:ost.č.hlavу	5v227.8†↔	Vol.tx.kože,prijemca:kompozit(viactk)štep,vef.pl:predlakt
5v132.6†↔	Lok.OP odstr.chor.tk.potných žliaz:rameno,axila	5v227.a†	Vol.tx.kože,prijemca:kompoz(viactk)štep,vef.pl:hруд.st.,chrб
5v132.c†	Lok.OP odstr.chor.tk.potných žliaz:inguin.,genitál.obl.	5v227.b†	Vol.tx.kože,prijemca:kompozit(viactkaniv)štep,vef.pl:bruš.obl
5v132.x†	Lok.OP odstr.chorého tkaniva potných žliaz:ost.	5v227.c†	Vol.tx.kože,prijemca:kompozit(viactk)štep,vef.pl:ingv,genit.o
5v13x.x†	Lokál.operáč.odstr.chorého tkaniva na koži a podkoži,ost.	5v227.d†	Vol.tx.kože,prijemca:kompoz(viactk)štep,velká pl:glut.obl
5v140.4†	Rad.a roz.odstr.ch.tk.na k.a podk.bez prim.uz.rany:o.č.hl.	5v227.e†↔	Vol.tx.kože,prijemca:kompoz(viactkaniv)štep,vef.pl:stehн,kol
5v140.5†	Rad.a rozs.odstr.chor.tk.na k.a podk.bez prim.uz.rany:krk	5v227.f†↔	Vol.tx.kože,prijemca:kompoz(viactk)štep,vef.pl:predkol
5v140.6†↔	Rad.a rozs.odstr.ch.tk.na k.a podk.bez prim.uz.rany:ram,axila	5v227.g†↔	Vol.tx.kože,prijemca:kompoz(viactk)štep,vef.pl:plocha:noha
5v140.7†↔	Rad.a rozs.odstr.chor.tk.na k.a podk.bez prim.uz.rany:ram,lak	5v227.x†	Vol.tx.kože,prijemca:kompozitný(viactk)štep,velká pl:ost
5v140.8†↔	Rad.a rozs.odstr.chor.tk.na k.a podk.bez prim.uz.rany:predl.	5v228.0†	Vol.tx.kože,prijemca:suspen.epitel.bb-sprac.Bedsid-kit:pery
5v140.9†↔	Radik.a rozs.odstr.ch.tk.na k.a podk.bez prim.uz.rany:ruka	5v228.4†	Vol.tx.kože,prijemca:sus.epit.bb-sprac.Bedsid-kit:ost.č.hl.
5v140.a†	Rad.a roz.odst.ch.tk.na k.a podk.bez prim.uz.rany:hr.s.,chrб	5v228.5†	V.tx.kože,prijemca:suspenzia epitel.bb.-sprac.Bedsid-kit:krk
5v140.b†	Rad.a rozs.odstr.chor.tk.na k.a podk.bez prim.uz.rany:bruš.o.	5v228.6†↔	Vol.tx.kože,prijemca:sus.epit.bb-sprac.Bedsid-kit:ram,axila
5v140.c†	Rad.a rozs.odstr.ch.tk.na k.a podk.bez prim.uz.rany:ing.genit.o	5v228.7†↔	Vol.tx.kože,prijemca:sus.epit.bb.-sprac.Bedsid-kit:ram,lak
5v140.d†	Rad.a rozs.odstr.chor.tk.na k.a podk.bez prim.uz.rany:glut.o.	5v228.8†↔	Vol.tx.kože,prijemca:sus.epit.bb-sprac.Bedsid-kite:predlakt
5v140.e†↔	Rad.a rozs.odstr.ch.tk.na k.a podk.bez prim.uz.rany:stehн,kol	5v228.9†↔	Vol.tx.kože,prijemca:sus.epit.bb.-sprac.Bedsid-kit:ruka
5v140.f†↔	Rad.a rozs.odstr.ch.tk.na k.a podk.bez prim.uz.rany:predk.	5v228.a†	Vol.tx.kože,prijemca:sus.epit.bb-sprac.Bedsid-kit:hr.st.,chrб.
5v140.g†↔	Rad.a roz.odst.ch.tk.na k.a podk.bez prim.uz.rany:n./chod./	5v228.b†	Vol.tx.kože,prijemca:sus.epit.bb-sprac.Bedsid-kite:bruš.obl.
5v140.x†	Rad.a rozs.odstr.chor.tk.na k.a podk.bez prim.uz.rany:ost.	5v228.c†	Vol.tx.kože,prijemca:sus.epit.bb.-sprac.Bedsid-kit:ingv,gen.o
5v142.4†	Rad.a rozs.odstr.chor.tk.na k.a podk.s prim.uzav.rany:ost.č.hl.	5v228.d†	V.tx.kože,prijemca:suspenzia epitel.bb-sprac.Bedsid-kit:glut.o
5v142.5†	Radik.a rozs.odstr.chor.tk.na koži a podk.s prim.uzavr.rany:krk	5v228.e†↔	Vol.tx.kože,prijemca:sus.epit.bb-sprac.Bedsid-kit:stehн,koleno
5v142.6†↔	Rad.a rozs.odstr.chor.tk.na koži a podk.s pr.uz.rany:ram.,axila	5v228.f†↔	Vol.tx.kože,prijemca:sus.epit.bb.-sprac.Bedsid-kit:predkol
5v142.7†↔	Rad.a rozs.odstr.chor.tk.na koži a podk.s pr.uzav.rany:ram,lak.	5v228.g†↔	Vol.tx.kože,prijemca:suspenz.epit.bb-sprac.Bedsid-kit:noha
5v142.8†↔	Rad.a rozs.odstr.chor.tk.na koži a podk.s prim.uz.rany:predl.	5v228.x†	Vol.tx.kože,prijemca:suspenz.epit.bb.-sprac.v Bedsid-kite:ost

5v229.0†	V.tx. kože, príjemca: sus. epit. bb-labor. sprac, krátky proc: pery	5v449.6†↔	Elektrochemoter. chor. tk. kože a podkož, veľkopl: rameno, axila
5v229.4†	Vof.tx. kože, príjemca: sus. epit. bb-lab. sprac, krát. proc: ost. č. hl.	5v449.7†↔	Elektrochemoter. ch. tk. kože a podkož, veľkopl: ram, lakeť
5v229.5†	V.tx. kože, príjemca: sus. epit. bb-labor. sprac, krát. proces: krk	5v449.8†↔	Elektrochemoter. chor. tk. kože a podkož, veľkopl: predlaktie
5v229.6†↔	Vof.tx. kože, príjemca: sus. epit. bb-lab. sprac, krát. proc: ram, axi	5v449.9†↔	Elektrochemoterapia chor. tk. kože a podkož, veľkopl: ruka
5v229.7†↔	Vof.tx. kože, príjem: perm.k. plast-mat.náhr.k, malá pl: ost. č. hl	5v449.a†	Elektrochemoter. chor. tk. kože a podkož, veľkopl: hr. st, chrb
5v229.8†↔	Vof.tx. kože, príjem: sus. ep. bb-lab. sprac, krát. proc: predlakt	5v449.b†	Elektrochemoter. chor. tk. kože a podkož, veľkopl: bruš. obl
5v229.9†↔	Vof.tx. kože, príjem: sus. epitel. bb-lab. sprac, krát. proces: ruka	5v449.c†	Elektrochemoter. ch. tk. kože a podkož, veľkopl: inguin, genitál. o
5v229.a†	Vof.tx. kože, príjem: sus. epit. bb-lab. spr, krát. proc: hrud. st, chrb	5v449.d†	Elektrochemoter. chor. tk. kože a podkož, veľkopl: glut. obl
5v229.b†	Vof.tx. kože, príjemca: sus. epit. bb-labor. spr, krát. proc: bruš. o	5v449.e†↔	Elektrochemoter. ch. tk. kože a podkož, veľkopl: stehno, koleno
5v229.c†	Vof.tx. kože, príjemca: sus. epit. bb-lab. sprac, krát. proc: ingv, gen	5v449.f†↔	Elektrochemoter. chor. tk. kože a podkož, veľkopl: predkol.
5v229.d†	Vof.tx. kože, príjem: perm.k. plast-mat.náhr.k, malá pl: hr. st, chrb	5v449.g†↔	Elektrochemoter. chor. tk. kože a podkož, veľkopl: noha (chod)
5v229.e†↔	Vof.tx. kože, príjemca: sus. epit. bb-lab. spr, krát. proc: steh, kol	5v449.x†	Elektrochemoter. chor. tk. kože a podkožia, veľkopl: ostat.
5v229.f†↔	V.tx. kože, príjemca: sus. epit. bb-lab. sprac, krát. proc: predkol	5v553.0†	Vof.tx. kože a lal. plast. k. a podk. príjemca, kompozit. štep: pery
5v229.g†↔	Vof.tx. kože, príjemca: sus. epit. bb-lab. spr, krát. proc: noha	5v553.4†	Vof.tx. kože a lal. plast. k. a podk. príjem, kompozit. štep: ost. č. hl
5v229.x†	V.tx. kože, príjem: sus. epit. bb-lab. sprac. v krátkom procese: ost	5v553.5†	Vof.tx. kože a lal. plast. k. a podk. príjemca, kompozit. štep: krk
5v22c.0†	V.tx. kože, príjem: perm. kož. plast-mat. náhr. kože, malá pl: pery	5v553.6†↔	Vof.tx. kože a lal. plast. k. a podk. príjem, kompozit. štep: ram, axila
5v22c.4†	V.tx. kože, príjem: perm.k. plast-mat.náhr.k, malá pl: hr. st, chrb	5v553.7†↔	Vof.tx. kože a lal. plast. k. a podk. príjemca, kompoz. štep: ram, lak
5v22c.5†	Vof.tx. kože, príjem: perm. kož. plast-materiál. náhr. k, ma. pl: krk	5v553.8†↔	Vof.tx. kože a lal. plast. k. a podk. príjemca, kompoz. štep: predlakt
5v22c.6†↔	Vof.tx. kože, príjem: perm.k. plast-mat. náhr. k, malá pl: ram, axi	5v553.9†↔	Vof.tx. kože a lal. plast. kože a podk. príjem, kompozit. štep: ruka
5v22c.7†↔	Vof.tx. kože, príjem: perm.k. plas-mat.náhr.k, malá pl: ram, lakeť	5v553.a†	Vof.tx. kože a lal. plast. k. a podk. príjem, kompozit. štep: hrud. st
5v22c.8†↔	Vof.tx. kože, príjem: perm. kož. plast-mat. náhr. k, mal. pl: predlakt	5v553.b†	Vof.tx. kože a lal. plast. k. a podk. príjemca, kompoz. štep: bruš. o
5v22c.9†↔	V.tx. kože, príjem: perm. kož. plast. -mat. náhr. kože, malá pl: ruka	5v553.c†	Vof.tx. kože a lal. plast. k. a podk. príjemca, kompozit. štep: ing, gen
5v22c.a†	V.tx. kože, príjem: perm.k. plast-mat.náhr.kože, ma. pl: hr. st, chrb	5v553.d†	Vof.tx. kože a lal. plast. k. a podk. príjemca, kompozit. štep: glut. o
5v22c.b†	Vof.tx. kože, príjem: perm. kož. plast-mat. náhr. k, malá. pl: bruš. o	5v553.e†↔	Vof.tx. kože a lal. plast. k. a podk. príjem, kompozit. štep: stehn, kol
5v22c.c†	V.tx. kože, príjemca: perm.k. plast-mat. náhr. k, malá pl: ingv, gen.	5v553.f†↔	Vof.tx. k. a lal. plast. kože a podk. príjem, kompozit. štep: predkol
5v22c.d†	Vof.tx. kože, príjemca: perm. kož. plast-mat. náhr. k, ma. pl: glut. o.	5v553.g†↔	Vof.tx. kože a lal. plast. k. a podk. príjemca, kompozit. štep: noha
5v22c.e†↔	Vof.tx. kože, príjemca: perm.k. plast-mat. náhr. k, ma. pl: stehn, kol	5v553.h†	Vof.tx. kože a lal. plast. k. a podk. príjem, kompozit. štep: vlas. č. hl
5v22c.f†↔	V.tx. kože, príjemca: perm.k. plast-mat. náhr. k, malá pl: predkol	5v553.j†	Vof.tx. kože a lal. plast. k. a podk. príjemca, kompozit. štep: chrbát
5v22c.g†↔	V. transpl. kože, príjem: perm.k. plast-mat. náhr. kože, mplo: noha	5v553.k†	Vof.tx. kože a lal. plast. k. a podk. príjem, kompozit. štep: skrótum
5v22c.x†	Vof.tx. kože, príjemca: perm. kož. plast-mat. náhr. kože, ma. pl: ost	5v553.m†	Vof.tx. kože a lal. plast. k. a podk. príjem, kompozit. štep: o. hrádze
5v22d.0†	Vof.tx. kože, príjemca: perm. kož. plast-mat. náhr. k, veľká pl: pery	5v553.x†	Vof. transpl. kože a lal. plast. k. a podk. príjemca, kompoz. štep: ost
5v22d.4†	V.tx. kože, príjemca: perm. kož. plast-mat. náhr. k, veľ. pl: ost. č. hl	5v557.0†	Vof.tx. kože a lal. plast. kože a podk. príjemca, mgft-Meek: pery
5v22d.5†	Vof.tx. kože, príjemca: perm. kož. plast-mat. náhr. kože, veľ. pl: krk	5v557.4†	Vof.tx. kože a lal. plast. kože a podk. príjem, mgft-Meek: ost. č. hl
5v22d.6†↔	V.tx. kože, príjemca: perm. kož. plast-mat. náhr. k, veľ. pl: ram, axi	5v557.5†	Vof.tx. kože a lalok. plast. kože a podk. príjemca, mgft-Meek: krk
5v22d.7†↔	Vof.tx. kože, príjemca: perm.k. plast-mat. náhr. k, veľká pl: ram, lak	5v557.6†↔	Vof.tx. kože a lal. plast. kože a podk. príjem, mgft-Meek: ram, axila
5v22d.8†↔	V.tx. kože, príjemca: perm. kož. plast-mat. náhr. k, veľ. pl: predlakt	5v557.7†↔	Vof.tx. kože a lal. plast. kože a podk. príjemca, mgft-Meek: ram, lak
5v22d.9†↔	V.tx. kože, príjemca: perm. kož. plast-mat. náhr. kože, veľ. pl: ruka	5v557.8†↔	Vof.tx. kože a lal. plast. kože a podk. príjemca, mgft-Meek: predlak
5v22d.a†	V.tx. kože, príjem: perm.k. plast-mat. náhr. k, veľ. pl: hrud. st, chrb	5v557.9†↔	Vof.tx. kože a lal. plast. kože a podk. príjemca, mgft-Meek: ruka
5v22d.b†	Vof.tx. kože, príjemca: perm. kož. plast-mat. náhr. k, veľ. pl: bruš. o.	5v557.a†	Vof.tx. kože a lal. plast. kože a podk. príjemca, mgft-Meek: hr/chrb
5v22d.c†	V.tx. kože, príjem: perm. kož. plast-mat. náhr. k, veľ. pl: ingv, gen. o	5v557.b†	Vof.tx. kože a lal. plast. kože a podk. príjemca, mgft-Meek: bruš. o
5v22d.d†	Vof.tx. kože, príjemca: perm. kož. plast-mat. náhr. k, veľ. pl: glut. o	5v557.c†	Vof.tx. kože a lal. plast. kože a podk. príjem, mgft-Meek: ingv, gen
5v22d.e†↔	Vof.tx. kože, príjem: perm. kož. plast-mat. náhr. k, veľ. pl: stehn, kol	5v557.d†	Vof.tx. kože a lal. plast. kože a podk. príjemca, mgft-Meek: glut. o
5v22d.f†↔	Volná tx. kože, príjemca: perm.k. plast-mat. náhr. k, veľ. pl: predkol	5v557.e†↔	Vof.tx. kože a lal. plast. kože a podk. príjem, mgft-Meek: stehn, kol
5v22d.g†↔	Vof.tx. kože, príjemca: perm. kož. plast-mat. náhr. k, veľ. pl: noha	5v557.f†↔	Vof.tx. kože a lal. plast. kože a podk. príjemca, mgft-Meek: predkol
5v22d.x†	Vof.tx. kože, príjemca: perm.k. plast-mater. náhr. kože, veľ. pl: ost.	5v557.g†↔	Vof.tx. kože a lal. plast. kože a podk. príjemca, mgft-Meek: noha
5v22e†	Volná transpl. kože fix. podtl. systémom hojenia rán[NPWT]	5v557.x†	Vof.tx. kože a lal. plast. kože a podk. príjemca, mgft-Meek: ostat.
5v22x.x†	Volná transplantácia kože u príjemca transplantátu, ostatné	5v558.0†	Vof.tx.k.a l.pl.k-podk.prijem.perm.náhr.kult.keratnc.mplš: pery
5v294†	Liečba chron.defektov aplik. biotechnolog.vyrob.kože	5v558.4†	Vof.tx.k.a l.pl.k-podk.prij.perm.náhr.kult.keratinoc.mplš: o.č.hl
5v425.0†	Holenie[shaving]malej pl.povrch.kož.vrstvy: pery	5v558.5†	Vof.tx. kože a l.pl.k-podk.prij.perm.náhr.kult.keratinoc.mplš: krk
5v425.4†	Holenie[shaving]malej pl.povrch.kož.vrstvy: ost.č.hlavy	5v558.6†↔	Vof.tx.k.a l.pl.k-podk.prij.perm.náhr.kult.keratnc.mplš: ram, axi
5v425.5†	Holenie[shaving]malej plochy povrch.kož.vrstvy: krk	5v558.7†↔	Vof.tx.k.a lal.pl.k-podk.prijem.perm.náhr.kul.krtct.mplš: ram, lak
5v425.6†↔	Holenie[shaving]malej pl.povrch.kož.vrstvy: ram, axila	5v558.8†↔	Vof.tx.k.a l.pl.k-podk.prij.perm.náhr.kult.keratnc.mplš: predlak
5v425.7†↔	Holenie[shaving]malej pl.povrch.kož.vrstvy: ram a lakeť	5v558.9†↔	Vof.tx.k.a l.pl.k-podk.prij.perm.náhr.kult.keratinoc.mplš: ruka
5v425.8†↔	Holenie[shaving]malej pl.povrch.kož.vrstvy: predlaktie	5v558.a†	Vof.tx.k.a l.pl.k-podk.prij.perm.náhr.kult.keratinoc.mplš: hr/chr
5v425.9†↔	Holenie[shaving]malej plochy povrch.kož.vrstvy: ruka	5v558.b†	Vof.tx.k.a l.pl.k-podk.prij.perm.náhr.kult.krtnc.mplš: bruš. o
5v425.a†	Holenie[shaving]malej pl.povrch.kož.vrstvy: hrud.st, chrbát	5v558.c†	Vof.tx.k.a lal.pl.k-podk.prij.perm.náhr.kult.krtnc.mplš: inv.gen
5v425.b†	Holenie[shaving]malej pl.povrch.kož.vrstvy: bruš. obl	5v558.d†	Vof.tx.k.a lal.pl.k-podk.prij.perm.náhr.kult.keratinoc.mplš: glut
5v425.c†	Holenie[shaving]malej pl.povrch.k.vrstvy: inguin, genit.o	5v558.e†↔	Vof.tx. kože a l.pl.k-podk.prij.perm.náhr.kult.krtnc.mplš: st, kol
5v425.d†	Holenie[shaving]malej pl.povrch.kož.vrstvy: glut. obl.	5v558.f†↔	Vof.tx.k.a l.pl.k-podk.prij.perm.náhr.kult.krtnc.mplš: predkol
5v425.e†↔	Holenie[shaving]malej pl.povrch.kož.vrstvy: stehno, koleno	5v558.g†↔	Vof.tx.k.a l.pl.k-podk.prij.perm.náhr.kult.keratinoc.mplš: noha
5v425.f†↔	Holenie[shaving]malej plochy povrch.kož.vrstvy: predkol.	5v558.x†	Vof.tx.k.a l.pl.k-podk.prij.perm.náhr.kult.keratinocyt.mplš: ost
5v425.g†↔	Holenie[shaving]malej pl.povrch.kož.vrstvy: noha (chodidlo)	5v559.0†	Vof.tx.k.a l.pl.k-podk.prijem.perm.náhr.kul.keratinoc.vplš: pery
5v425.x†	Holenie[shaving]malej plochy povrch.kož.vrstvy: ostatné	5v559.4†	Vof.tx.k.a l.pl.k-podk.prij.perm.náhr.kul.keratinoc.vplš: os.č.hl
5v429.4†	Chemochir. veľkej plochy povrch.kož.vrstvy: ost.č.hlavy	5v559.5†	Vof.tx.k.a l.pl.k-podk.prijem.perm.náhr.kult.keratinoc.vplš: krk
5v429.c†	Chemochir. veľ. plochy povrch.kož.vrstvy: inguin, genit.o	5v559.6†↔	Vof.tx.k.a l.pl.k-podk.prij.perm.náhr.kul.keratinoc.vplš: ram, axi
5v429.d†	Chemochir. veľkej plochy povrch.kož.vrstvy: glut. obl.	5v559.7†↔	Vof.tx.k.a lal.pl.k-podk.prij.perm.náhr.kult.krtct.vplš: ram, lak
5v429.x†	Chemochirurgia veľkej pl.povrch.kož.vrstvy: ostat.	5v559.8†↔	Vof.tx.k.a l.pl.k-podk.prij.perm.náhr.kul.keratinoc.vplš: predlakt
5v449.0†	Elektrochemoter. chor. tk. kože a podkož, veľkopl: pery	5v559.9†↔	Vof.tx.k.a l.pl.k-podk.prijem.perm.náhr.kul.keratinoc.vplš: ruka
5v449.4†	Elektrochemoter. ch. tk. kože a podkož, veľkopl: ost. č. hlavy	5v559.a†	Vof.tx.k.a l.pl.k-podk.prij.perm.náhr.kul.keratinoc.vplš: hr/chrb
5v449.5†	Elektrochemoter. chor. tk. kože a podkož, veľkopl: krk	5v559.b†	Vof.tx.k.a l.pl.k-podk.prij.perm.náhr.kult.keratinoc.vplš: bruš. o

5v559.c†	Vol.tx.kože a lal.pl.k-podk.prijem,perm.n.k.krctc.vplš:ingv,gen	5z110.5†	Použitie femtosekundového lasera
5v559.d†	Vol.tx.k.a l.pl.k-podk.prijem,perm.náh.kul.keratinoc.vplš:glut.o	5z110.x†	Použitie iného lasera
5v559.e†↔	Vol.tx.k.a lal.pl.kože-podk.prij,perm.náh.k.krctc.vplš:stehn,kol	5z111.6†	Použitie flourescenčne navigovaných metód
5v559.f†↔	Vol.tx.k.a l.pl.k-podk.prij,perm.náh.kul.keratinoc.vplš:predkol	5z112.4†	Hybridný cievné chirurgický a perkutánný intervenčný výkon
5v559.g†↔	Vol.tx.k.a l.pl.k-podk.prij,perm.náhr.kul.keratinoc.vplš:noha	5z113†	NPWT,apl.podtl.v liečbe sekund.sa hoj.a infik.rán:V.A.C
5v559.x†	Vol.tx.k.a l.pl.k-podk.prijem,perm.náh.kul.keratinoc.vplš:ost	5z121.21†	Použitie alogénneho štepu, ABO nekompatibilný
5v55a.0†	Vol.tx.kože a l.pl.k-podk.prijem,suspenz.epitel.b.beds-kit:pery	5z136.0†	Polytrauma s akút.ohrozením života:OP na pohyb.aparáte
5v55a.4†	Vol.tx.kože a lal.plas.k-podk.prijem,sus.epit.bun.b-kit:os.č.hl	5z136.1†	Polytr.s akút.ohr.ž.:OP na pohyb.ap.,brucho,hrud.,tvár.č.lebky
5v55a.5†	Vol.tx.kože a lal.plast.k-podk.prij,suspen.epit.b.beds-kit:krk	5z136.2†	Polytr.s akút.ohr.ž.:OP na pohyb.ap.,brucho,hrud.a CNS
5v55a.6†↔	Volná tx.kože a lal.pl.k-podk.prij,suspen.epit.bun.b-kit:ram,axi	5z142†	Reoperácia
5v55a.7†↔	Vol.tx.kože a lal.plast.k-podk.prij,sus.epit.b.beds-kit:ram,lak	8a210.1.1†	Aplikácia enterálnej výživy:minimálne 7 dní-13 dní
5v55a.8†↔	Vol.tx.kože a lal.plas.k-podk.prij,sus.epitel.b.beds-kit:predlakt	8a210.2.1†	Aplikácia enterálnej výživy:minimálne 14 dní-20 dní
5v55a.9†↔	Vol.tx.kože a lal.pl.k-podk.prijem,suspen.epit.bun.b-kit:ruka	8a210.3.1†	Aplikácia enterálnej výživy:minimálne 21 dní a viac
5v55a.a†	Vol.tx.kože a lal.plas.k-podk.prijem,sus.epit.bun.b-kit:hr/hrb	8a220.1.1†	Aplikácia parenterálnej výživy:minimálne 7 dní-13 dní
5v55a.b†	Vol.tx.k.a l.plas.kože-podk.prij,suspen.epitel.b.beds-kit:bruš.o	8a220.2.1†	Aplikácia parenterálnej výživy:minimálne 14 dní-20 dní
5v55a.c†	Vol.tx.kože a l.plast.k-podk.prij,sus.epitel.b.beds-kit:ingv,gen	8a220.3.1†	Aplikácia parenterálnej výživy:minimálne 21 dní a viac
5v55a.d†	Vol.tx.k.a lalok.plast.kože-podkož.prij,sus.epit.bun.b-kit:glut.o	8c104†	Endoskopické odstránenie cudzieho telesa z konečníka
5v55a.e†↔	Vol.tx.k.a lal.pl.k-podk.prijem,suspen.epit.bun.b-kit:steh,kol	8c105†	Esk.odstránenie cudzieho telesa z pažeráku
5v55a.f†↔	Vol.tx.k.a lal.pl.k-podk.prijemca,sus.epitel.b.beds-kit:predkol	8c106†	Endoskopické odstránenie cudzieho telesa z duodena
5v55a.g†↔	Vol.tx.kože a lal.plast.k-podk.prij,suspen.epit.b.beds-kit:noha	8c107†	Esk.odstránenie cudzieho telesa zo žalúdka
5v55a.x†	Vol.tx.kože a lal.plast.k-podk.prijemca,suspe.epit.b.bed-kit:ost	8c108†	Endoskop.odstr.cudzieho telesa z tenkého čreva
5v55b.0†	Vol.tx.kože a l.pl.k-podk.prij,sus.epit.b.lab-tech rýchl.prip:pery	8c109†	Endoskop.odstr.cudzieho telesa z hrubého čreva
5v55b.4†	Vol.tx.k.a l.pl.k-podk.prij,sus.epit.b.lab-tech rýchl.prip:os.č.hl	8c320.1.1†↔	Litotripsia konkrementu extrakorporál.ráz.vlnou v močovode
5v55b.5†	Vol.tx.kože a lal.pl.k-podk.prij,sus.epit.b.lab-tech rýchl.prip:krk	8c320.2.1†↔	Litotripsia konkrementu extrakorporál.ráz.vlnou v obličke
5v55b.6†↔	Vol.tx.k.a lal.pl.k-podk.prij,sus.epit.b.lab-tech rýchl.p:ram,axi	8c322†	Endoskopická litotripsia v žilových cestách
5v55b.7†↔	Vol.tx.kože a lal.pl.k-podk.prij,sus.epit.b.-t rýchl.prip:ram,lak	8c323†	Extrakorporálna litotripsia
5v55b.8†↔	Vol.tx.k.a l.pl.k-podk.prij,sus.epit.b.lab-tech rýchl.prip:predlakt	8c324.1.1†↔	Perkutánná deštrukcia konkrementu v obličke laserom
5v55b.9†↔	Vol.tx.kože a l.pl.k-podk.prij,sus.epit.b.lab-tech rýchl.prip:ruka	8d131†	Vybratie nefrostomického katétra
5v55b.a†	Vol.tx.k.a l.pl.k-podk.prij,sus.epit.b.lab-tech rýchl.prip:hr/hrb	8d132†	Zavedenie močového katétra cez stómiu
5v55b.b†	Vol.tx.k.a l.pl.k-podk.prij,sus.epit.b.lab-tech rýchl.prip:bruš.o	8d133†	Výmena močového katétra cez stómiu
5v55b.c†	Vol.tx.kože a l.pl.k-podk.prij,sus.epit.b.lab-t rýchl.prip:ing,gen	8d134†	Vybratie močového katétra cez stómiu
5v55b.d†	Vol.tx.kože a l.pl.k-podk.prij,sus.epit.b.lab-tech rýchl.prip:glut	8d135†	Zavedenie ureterálneho katétra
5v55b.e†↔	Vol.tx.k.a l.pl.k-podk.prij,sus.epit.b.lab-tech rýchl.p:stehn,kol	8d136†	Výmena ureterálneho katétra
5v55b.f†	Vol.tx.k.a l.pl.k-podk.prij,suspe.epit.b.lab-tech rýchl.p:predkol	8d137†	Vybratie ureterálneho katétra
5v55b.g†↔	Vol.tx.kože a l.pl.k-podk.prij,sus.epit.b.lab-tech rýchl.p:noha	8d138†	Intraoperačná výmena ureterálneho katétra
5v55b.x†	Vol.tx.kože a l.pl.k-podk.prij,sus.epit.b.lab-tech rýchl.prip:ost	8d143†	Sondáž močovej rúry transvezikálne
5v55c.0†	Vol.tx.k.a l.pl.k-podk.prij,perm.náhr.mat.nahradz.k.mplš:pery	8d147†	Výmena epicystostomickej cievky
5v55c.4†	Vol.tx.k.a l.pl.k-podk.prij,perm.náhr.mat.nahra.k.mplš:os.č.hl	8d210†	Zavedenie trvalej sondy na enterálnu výživu
5v55c.5†	Vol.tx.k.a l.pl.k-podk.prij,perm.náh.mat.nahradz.kožu.mplš:krk	8d220†	Th endosonogr.pankre.vr.transduod.ev.nekr.sek.pri ak.pankr.
5v55c.6†↔	Vol.tx.k.a l.pl.k-podk.prij,perm.náh.mat.nahadz.k.mplš:ram,axi	8d221.1†	Terap.endosonogr.pankr.vr.transgas.ev.pankreat.pseudocysty
5v55c.7†↔	Vol.tx.k.a l.pl.k-podk.prijem,perm.n.mat.nh.kožu.mplš:ram,lak	8d240.1.1†	GEA dočas.endosonogr.navigov.s pou.ECE-LAMS
5v55c.8†↔	Vol.tx.kože a l.pl.k-podk.prij,perm.náh.mat.nh.k.mplš:predlakt	8d240.2.1†	Gastroenterostómia endosonogr.navigov.s pou.ECE-LAMS
5v55c.9†↔	Vol.tx.k.a l.pl.k-podk.prij,perm.náh.mat.nahradz.k.mplš:ruka	8d241.1.1†	Transgastr.drenáž cysty pankreasu ESK navig. s ECE-LAMS
5v55c.a†	Vol.tx.k.a l.pl.k-podk.prij,perm.náh.mat.nh.kožu.mplš:hr/hrb	8d241.2.1†	Transduodenál.drenáž cysty pankreasu esk navig.s ECE-LAMS
5v55c.b†	Vol.tx.k.a lal.pl.k-podk.prij,perm.náh.mat.nh.kožu.mplš:bruš.o	8d245.2.1†	Kompresia pažerákových varixov balónovou sondou
5v55c.c†	Vol.tx.k.a l.pl.k-podk.prijem,perm.n.mat.nahr.k.mplš:ing,gen	8d301.1†	Výmena,odstránenie gastrostomickej sondy
5v55c.d†	Vol.tx.k.a l.plas.k-podk.prij,perm.náh.mat.nh.kožu.mplš:glut.o	8f100.11.1†↔	Th drenáž pohrudnic.dutiny,drenáž.systém s veľkým priesv.
5v55c.e†↔	Vol.tx.k.a lal.plas.k-podk.prij,perm.n.mat.nh.k.mplš:stehn,kol	8f100.12.1†↔	Th drenáž pohrudnic.dutiny,perm.drenáž.syst.s malým priesv
5v55c.f†↔	Vol.tx.k.a l.pl.k-podk.prij,perm.náh.mat.nh.kožu.mplš:predkol	8f100.1x.1†↔	Th drenáž pohrud.dutiny,ost.drenáž.systém
5v55c.g†↔	Vol.tx.k.a l.pl.k-podk.prij,perm.náhr.mat.nh.kožu.mplš:noha	8f108.2.1†↔	Terap.katetri.a kanyl.vajickovodu cez hysterorsk.prístup
5v55c.x†	Vol.tx.kože a l.pl.k-podk.prij,perm.náh.mat.nahradz.k.mplš:ost	8f304.0.1†↔	Perkut.terapeutická punkcia a aspirácia parenchýmu obličky
5v55d.0†	Vol.tx.kože a lal.pl.k-podk.prij,perm.náh.mat.nh.kožu.vplš:pery	8f304.1.1†↔	Perkután.terapeut.punkcia a aspirácia obličkovej panvičky
5v55d.4†	Vol.tx.k.a l.pl.k-podk.prij,perm.náh.mat.nh.kožu.vplš:os.č.hl	8i105†	Zavedenie Sengstakenovej sondy
5v55d.5†	Vol.tx.k.a l.pl.k-podk.prij,perm.náhr.mat.nahradz.k.vplš:krk	8m301.0.1†	Instil.,lok.reg.lieč.cytotoxic.látk.a imunomod:intratekálne
5v55d.6†↔	Vol.tx.k.a l.pl.k-podk.prij,perm.náhr.mat.nh.k.vplš:ram,axila	8m301.1.1†	Instil.,lok.reg.lieč.cytotoxic.látk.a imunomod:intracerebrál.
5v55d.7†↔	Vol.tx.k.a l.pl.k-podk.prij,perm.náhr.mat.nh.kožu.vplš:ram,lak	8m301.2.1†↔	Instil.,lok.reg.lieč.cytotoxic.látk.a imunomod:do pohrud.dut.
5v55d.8†↔	Vol.tx.k.a l.pl.k-podk.prij,perm.náh.mat.nh.kožu.vplš:predlakt	8m301.3.1†	Instil.,lok.reg.lieč.cytotoxic.látk.a imunomod:intrapérit.
5v55d.9†↔	Vol.tx.k.a lal.pl.k-podk.prij,perm.náh.mat.nh.kožu.vplš:ruka	8m301.4.1†	Instil.,lok.reg.lieč.cytotoxic.l.a imunomod:do moč.mechúra
5v55d.a†	Vol.tx.k.a l.pl.k-podk.prij,perm.náh.mat.nh.kožu.vplš:hr/hrb	8m301.5.1†↔	Instil.,lok.reg.lieč.cytotoxic.látk.a imunomod:do oblič.panv.
5v55d.b†	Vol.tx.k.a l.pl.k-podk.prij,perm.náh.mat.nh.kožu.vplš:bruš.o	8m301.6.1†	Instil.,lok.reg.lieč.cytotoxic.látk.a imunomod:arteriálne
5v55d.c†	Vol.tx.k.a l.pl.k-podk.prijemca,perm.n.mat.nh.k.vplš:ingv,gen	8m301.x.1†	Instilácia,lok.reg.lieč.cytotoxic.látk.a imunomodulátormi:ost
5v55d.d†	Vol.tx.k.a lal.pl.k-podk.prij,perm.náh.mat.nh.kožu.vplš:glut.o	8m302.1.1†	Nekomplexná chemoterapia: 1 deň, 1 liek
5v55d.e†↔	Vol.tx.k.a l.plas.k-podk.prij,perm.náh.mat.nh.k.vplš:stehn,kol	8m302.2.1†	Nekomplexná chemoterapia: 2 dni, 1 liek
5v55d.f†↔	Vol.tx.k.a l.pl.k-podk.prij,perm.náh.mat.nh.kožu.vplš:predkol	8m302.3.1†	Nekomplexná chemoterapia: 3 dni, 1 liek
5v55d.g†↔	Vol.tx.k.a l.pl.k-podk.prij,perm.náhr.mat.nh.kožu.vplš:noha	8m302.4.1†	Nekomplexná chemoterapia: 4 dni, 1 liek
5v55d.x†	Vol.tx.k.a l.pl.k-podk.prijemca,perm.náhr.mat.nh.kožu.vplš:ost	8m302.5.1†	Nekomplexná chemoterapia: 5 dní, 1 liek
5z110.0.1†	Použitie Argon alebo YAG-lasera	8m302.6.1†	Nekomplexná chemoterapia: 6 dní, 1 liek
5z110.1.1†	Použitie CO2-lasera	8m302.7.1†	Nekomplexná chemoterapia: 7 dní, 1 liek
5z110.2.1†	Použitie diodového-lasera	8m302.8.1†	Nekomplexná chemoterapia: 8 dní, 1 liek
5z110.3.1†	Použitie Erbium-YAG-lasera	8m302.9.1†	Nekomplexná chemoterapia: 9 a viac dní, 1 liek

8m303.12‡	Komplex.a intenzív.bloková CHT sred.stupňa:1 deň,2 lieky	8n121.3‡	Viacodbor.a i.vč.RHB:najm.14-20dni:priemer.30Rj.týžden.
8m303.13‡	Komplex.a intenzív.bloková CHT sred.stupňa:1 deň,3 lieky	8n121.4‡	Viacodb.a i.včas.RHB:najm.14-20dni:priem.40Rj.týžd.
8m303.14‡	Komplex.a intenzív.bloková CHT sred.stupňa:1 deň,4 lieky	8n122.1‡	Viacodbor.a i.vč.RHB:najm.21-27 dní:priemer.15Rj.týžden.
8m303.15‡	Komplex.a intenzív.bloková CHT sred.stupňa:1 deň,5 liekov	8n122.2‡	Viacodbor.a i.vč.RHB:najm.21-27 dní:priem.20Rj.týžd.
8m303.16‡	Komplex.a intenzív.bloková CHT sred.stupňa:1 deň,6 liekov	8n122.3‡	Viacodbor.a i.vč.RHB:najm.21-27 dní:priemer.30Rj.týžden.
8m303.17‡	Komplex.a intenzív.blok.CHT sred.stup:1 deň,7 a viac liek.	8n122.4‡	Viacodb.a i.včas.RHB:najm.21-27 dní:priemer.40Rj.týžden.
8m303.22‡	Komplex.a intenzív.bloková CHT sred.stupňa:2 dni,2 lieky	8n123.1‡	Viacodbor.a i.vč.RHB:najm.28-34 dní:priemer.15Rj.týžden.
8m303.23‡	Komplex.a intenzív.bloková CHT sred.stupňa:2 dni,3 lieky	8n123.2‡	Viacodbor.a i.vč.RHB:najm.28-34 dní:priemer.20Rj.týžden.
8m303.24‡	Komplex.a intenzív.bloková CHT sred.stupňa:2 dni,4 lieky	8n123.3‡	Viacodbor.a i.vč.RHB:najm.28-34 dní:priemer.30Rj.týžden.
8m303.25‡	Komplex.a intenzív.bloková CHT sred.stupňa:2 dni,5 liekov	8n123.4‡	Viacodb.a i.včas.RHB:najm.28-34 dní:priemer.40Rj.týžden.
8m303.26‡	Komplex.a intenzív.bloková CHT sred.stupňa:3 dni,6 liekov	8n124.1‡	Viacodbor.a i.vč.RHB:najm.35-41 dní:priemer.15Rj.týžden.
8m303.27‡	Komplex.a intenz.blok.CHT sred.stupňa:2 dni,7 a viac liek.	8n124.2‡	Viacodbor.a i.vč.RHB:najm.35-41 dní:priemer.20Rj.týžden.
8m303.32‡	Komplex.a intenzív.bloková CHT sred.stupňa:3 dni,2 lieky	8n124.3‡	Viacodbor.a i.vč.RHB:najm.35-41 dní:priemer.30Rj.týžden.
8m303.33‡	Komplex.a intenzív.bloková CHT sred.stupňa:3 dni,3 lieky	8n124.4‡	Viacodb.a i.včas.RHB:najm.35-41 dní:priemer.40Rj.týžden.
8m303.34‡	Komplex.a intenzív.bloková CHT sred.stupňa:3 dni,4 lieky	8n125.1‡	Viacodbor.a i.včas.RHB:najm.42-55 dní:priemer.15Rj.týžden.
8m303.35‡	Komplex.a intenzív.bloková CHT sred.stupňa:3 dni,5 liekov	8n125.2‡	Viacodbor.a i.včas.RHB:najm.42-55 dní:priemer.20Rj.týžden.
8m303.36‡	Komplex.a intenzív.bloková CHT sred.stupňa:4 dni,6 liekov	8n125.3‡	Viacodbor.a i.včas.RHB:najm.42-55 dní:priemer.30Rj.týžden.
8m303.37‡	Komplex.a intenzív.blok.CHT sred.stupňa:3 dni,7 a viac liek.	8n125.4‡	Viacodbor.a i.včas.RHB:najm.42-55 dní:priemer.40Rj.týžden.
8m303.42‡	Komplex.a intenzív.bloková CHT sred.stupňa:4 dni,2 lieky	8n126.1‡	Viacodbor.a i.vč.RHB:najm.56dni:priem.15Rj.týžden.
8m303.43‡	Komplex.a intenzív.bloková CHT sred.stupňa:4 dni,3 lieky	8n126.2‡	Viacodbor.a i.vč.RHB:najm.56dni:priem.20Rj.týžden.
8m303.44‡	Komplex.a intenzív.bloková CHT sred.stupňa:4 dni,4 lieky	8n126.3‡	Viacodbor.a i.vč.RHB:najm.56dni:priem.30Rj.týžden.
8m303.45‡	Komplex.a intenzív.bloková CHT sred.stupňa:4 dni,5 liekov	8n126.4‡	Viacodbor.a i.vč.RHB:najm.56dni:priem.40Rj.týžden.
8m303.46‡	Komplex.a intenzív.bloková CHT sred.stupňa:4 dni,6 liekov	8n202.1‡	Fototerapia I.
8m303.47‡	Komplex.a intenzív.blok.CHT sred.stupňa:4 dni,7 a viac liek.	8n202.2‡	Fototerapia II.
8m303.52‡	Komplex.a intenzív.bloková CHT sred.stupňa:5 dni,2 lieky	8n202.3‡	Fototerapia III.
8m303.53‡	Komplex.a intenzív.bloková CHT sred.stupňa:5 dni,3 lieky	8n202.4‡	Fototerapia IV.
8m303.54‡	Komplex.a intenzív.bloková CHT sred.stupňa:5 dni,4 lieky	8n202.5‡	Fototerapia V.
8m303.55‡	Komplex.a intenzív.bloková CHT sred.stupňa:5 dni,5 liekov	8n202.6‡	Fototerapia VI.
8m303.56‡	Komplex.a intenzív.bloková CHT sred.stupňa:5 dni,6 liekov	8n202.7‡	Fototerapia VII.
8m303.57‡	Komplex.a intenzív.blok.CHT sred.stupňa:5 dni,7 a viac liek.	8n219.1‡	UV svetlo I.
8m303.62‡	Komplex.a intenzív.bloková CHT sred.stupňa:6 dni,2 lieky	8n219.2‡	UV svetlo II.
8m303.63‡	Komplex.a intenzív.bloková CHT sred.stupňa:6 dni,3 lieky	8n21d‡	Vákuová a kompres.liečba jednej konč.špec.priestrojmi
8m303.64‡	Komplex.a intenzív.bloková CHT sred.stupňa:6 dni,4 lieky	8p100.1‡	Neinvazív.ventilácia v th akút.respiračnej insuficiencie:1 deň
8m303.65‡	Komplex.a intenzív.bloková CHT sred.stupňa:6 dni,5 liekov	8p100.2‡	Neinvazív.ventilácia v th akút.respir.insufic:2 až 4 dni
8m303.66‡	Komplex.a intenzív.bloková CHT sred.stupňa:6 dni,6 liekov	8p100.3‡	Neinvazív.ventil.v th akútnej RI: 5 a viac dní
8m303.67‡	Komplex.a intenz.blok.chemot.sred.stup:6 dni,7 a viac liek.	8p100.4‡	Neinv.ventilácia v th CHR/ porúch dýchania v spánku
8m303.72‡	Komplex.a intenzív.bloková CHT sred.stupňa:7 dni,2 lieky	8p100.5‡	Nastavovanie na domácu umelú pľúcnu ventiláciu
8m303.73‡	Komplex.a intenzív.bloková CHT sred.stupňa:7 dni,3 lieky	8p100.6‡	Ventilačná podpora vysokým prietokom aplikovaným nazálne (hi
8m303.74‡	Komplex.a intenzív.bloková CHT sred.stupňa:7 dni,4 lieky	8p100.7‡	Neinvazívna ventilácia u novorodencov
8m303.75‡	Komplex.a intenzív.bloková CHT sred.stupňa:7 dni,5 liekov	8p102.1‡	Podporná umelá ventilácia pľúc
8m303.76‡	Komplex.a intenzív.bloková CHT sred.stupňa:7 dni,6 liekov	8p102.2‡	Riadená umelá ventilácia pľúc
8m303.77‡	Komplex.a intenz.blok.CHT sred.stupňa:7 dni,7 a viac liek.	8p102.a‡	Transtracheálna umelá ventilácia pľúc
8m303.82‡	Komplex.a intenzív.bloková CHT sred.stupňa:8 dni,2 lieky	8p102.b‡	Katétrová umelá ventilácia pľúc
8m303.83‡	Komplex.a intenzív.bloková CHT sred.stupňa:8dni,3 lieky	8p102.c‡	Bronchoskopická umelá ventilácia pľúc
8m303.84‡	Komplex.a intenzív.bloková CHT sred.stupňa:8 dni,4 lieky	8p102.e‡	Neutrálne nastavená ventilačná asistencia [NAVA]
8m303.85‡	Komplex.a intenzív.bloková CHT sred.stupňa:8 dni,5 liekov	8p107‡	Vysokofrekvenčná ventilácia
8m303.86‡	Komplex.a intenzív.bloková CHT sred.stupňa:8 dni,6 liekov	8p133‡	Inhalačná aplikácia oxidu dusnatého
8m303.87‡	Komplex.a intenzív.blok.CHT sred.stupňa:8 dni,7 a viac liek.	8p141‡	Koniotómia (koniopunkcia)
8m303.92‡	Komplex.a intenzív.bloková CHT sred.stupňa:9 dni,2 lieky	8q111‡	Umelé dýchanie a externá masáž srdca
8m303.93‡	Komplex.a intenzív.bloková CHT sred.stupňa:9 dni,3 lieky	8q121‡	Zatvorená masáž srdca
8m303.94‡	Komplex.a intenzív.bloková CHT sred.stupňa:9 dni,4 lieky	8q123‡	Základná kardiopulmonálna resuscitácia
8m303.95‡	Komplex.a intenzív.bloková CHT sred.stupňa:9 dni,5 liekov	8q124‡	Rozšírená kardiopulmonálna resuscitácia
8m303.96‡	Komplex.a intenzív.bloková CHT sred.stupňa:9 dni,6 liekov	8q902‡	Aktívne kontrol.chladienie po resuscitácii:terap.hypotermia
8m303.97‡	Komplex.a intenzív.blok.CHT sred.stupňa:9 dni,7 a viac liek.	8r110‡	Intermit.peritoneál.dialýza s podp.prietr.[IPD]
8m304.1‡	Komplex.a inten.blok.CHT s vysokým st:1 blok CHT poč.1 hosp	8r113.0‡	Kontinuál.periton.dialýza,neautomatiz.[CAPD]: < 24 hod.
8m304.2‡	Komplex.a intenz.blok.CHT vys.stupňa:2 bloky CHT poč.1 hosp	8r113.1‡	Kontinuál.periton.dialýza,neautomatiz.[CAPD]: > 1-3 d.
8m305.0‡	Intraperitoneálna hypertermická chemoterapia[HIPEC]	8r113.2‡	Kontinuál.periton.dialýza,neautomatiz.[CAPD]: > 3-6 d.
8m305.1‡	Intratorakálna hypertermická chemoterapia[HITOC]	8r113.3‡	Kontinuál.periton.dialýza,neautomatiz.[CAPD]: > 6-1 d.
8m305.x‡	Iná hypertermická chemoterapia	8r113.4‡	Kontinuál.periton.dialýza,neautomatiz.[CAPD]: > 11-18 d.
8m311.0‡	Aplik.cytostatik selek.katetriz.metódou za liečeb.účelom	8r113.5‡	Kontinuál.periton.dialýza,neautomatiz.[CAPD]: > 18-5 d.
8m311.1‡	Aplik. CHT, chemoinoter. s.c (systém.chemoterapia)	8r113.7‡	Kontinuál.periton.dialýza,neautomatiz.[CAPD]: > 25-40 d.
8n100.2‡	Komplex.včas.RHB geriat.liečba: najm.14 dní a 20 reh.j.	8r113.8‡	Kontinuál.periton.dialýza,neautomatiz.[CAPD]: > 40-55 d.
8n100.3‡	Kompl.včas.RHB geriat.liečba: najm. 21 dní a 30 rehab.j.	8r113.9‡	Kontinuál.periton.dialýza,neautomatiz.[CAPD]: > 55-70 d.
8n110.2‡	Neurologicko-neurochir.včas.RHB:najm.14 až najviac 20 dní	8r113.a‡	Kontinuál.periton.dialýza,neautomatiz.[CAPD]: > 70-85 d.
8n110.3‡	Neurologicko-neurochir.včas.RHB:najm.21 až najviac 27 dní	8r113.b‡	Kontinuál.periton.dialýza,neautomatiz.[CAPD]: > 85-100 d.
8n110.4‡	Neurologicko-neurochir.včas.RHB:najmen.28 až najviac 41 d	8r113.c‡	Kontinuál.periton.dialýza,neautomatiz.[CAPD]: > 100 d.
8n110.5‡	Neurologicko-neurochir.včas.RHB:najmen.42 až najviac 55 d	8r114.0‡	Kontinuál.periton.dialýza,automatiz.[APD]: < 24 hodín
8n110.6‡	Neurologicko-neurochir.včas.RHB:najmenej 56 dní	8r114.1‡	Kontinuál.periton.dialýza,automatiz.[APD]: > 1-3 d.
8n121.1‡	Viacodbor.a i.včas.RHB:najm.14-20dni:priemer.15Rj.týžd.	8r114.2‡	Kontinuál.periton.dialýza,automatiz.[APD]: > 3-6 d.
8n121.2‡	Viacodbor.a i.vč.RHB:najm.14-20dni:priemer.20Rj.týžden.	8r114.3‡	Kontinuál.periton.dialýza,automatiz.[APD]: > 6-11 d.

8r114.4†	Kontinuál.periton.dialýza,automatiz.[APD]: > 11-18 d.	8r144.1k†	Vén.hemodiafiltr:[CVVHDF],antikoag.ost.i subst: 70-85 dní
8r114.5†	Kontinuál.periton.dialýza,automatiz.[APD]: > 18-25 d.	8r144.1m†	Vén.hemodiafiltr:[CVVHDF],antikoag.ost.i subst: 85-100 dní
8r114.7†	Kontinuál.periton.dialýza,automatiz.[APD]: > 25-40 d.	8r144.1n†	V.hemodiafiltr:[CVVHDF],antikoag.ost.i subst: > 100 dní
8r114.8†	Kontinuál.periton.dialýza,automatiz.[APD]: > 40-55 d.	8r144.2a†	Vén.hemodiafiltr:[CVVHDF],cytok. hemoadsorpcia: < 24 h
8r114.9†	Kontinuál.periton.dialýza,automatiz.[APD]: > 55-70 d.	8r144.2b†	Vén.hemodiafiltr:[CVVHDF],cytok. hemoadsorpcia: 1-3 dni
8r114.a†	Kontinuál.periton.dialýza,automatiz.[APD]: > 70 -85 d.	8r144.2c†	Vén.hemodiafiltr:[CVVHDF],cytok. hemoadsorpcia: 3-6 dní
8r114.b†	Kontinuál.periton.dialýza,automatiz.[APD]: > 85-100 d.	8r144.2d†	Vén.hemodiafiltr:[CVVHDF],cytok. hemoadsorpcia: 6-11 dní
8r114.c†	Kontinuál.periton.dialýza,automatiz.[APD]: > 100 d.	8r144.2e†	Vén.hemodiafiltr:[CVVHDF],cytok. hemoadsorpcia: 11-18 dní
8r11x†	Iná peritoneálna dialýza	8r144.2f†	Vén.hemodiafiltr:[CVVHDF],cytok. hemoadsorpcia: 18-25 dní
8r121.1†	Intermit.hemodial,antikoag.heparinom/b.antikoagul.i: < 6 h	8r144.2g†	Vén.hemodiafiltr:[CVVHDF],cytok. hemoadsorpcia: 25-40 dní
8r121.2†	Intermit.hemodial,antikoag.heparinom/b.antikoagul.i: > 6 h	8r144.2h†	Vén.hemodiafiltr:[CVVHDF],cytok. hemoadsorpcia: 40-55 dní
8r122.1†	Intermit.hemodialýza,antikoagulácia i.antikoagul.i: < 6 h	8r144.2j†	Vén.hemodiafiltr:[CVVHDF],cytok. hemoadsorpcia: 55-70 dní
8r122.2†	Intermitent.hemodialýza,antikoag.inou antikoagul.látk: > 6 h	8r144.2k†	Vén.hemodiafiltr:[CVVHDF],cytok. hemoadsorpcia: 70-85 dní
8r123.1†	Predĺžená intermit.hemodialýza,antikoag.hep./bez antikoag.	8r144.2m†	Vén.hemodiafiltr:[CVVHDF],cytok. hemoadsorpcia: 85-100 dní
8r123.2†	Predĺž.intermit.hemodialýza,antikoagulácia s ostat.substanc.	8r144.2n†	V.hemodiafiltr:[CVVHDF],cytok. hemoadsorpcia: > 100 dní
8r123.3†	Predĺž.intermit.hemodial,na elim.protei.s mol.masou < 60 001	8r145.0a†	Kontinuál.artériovenózna hemodiafil:[CAVHDF]: < 24 hodín
8r123.4†	Hemodialýza s vysokopriepustnou membránou (HCO, high cut-off	8r145.0b†	Kont.arteriiov.hemodiafil.[CAVHDF]: 1-3 dni
8r124.0a†	Vén.hemodialýza:[CVVHD],antikoag.hep./b.antikoag: < 24 h	8r145.0c†	Kont.arteriiov.hemodiafil.[CAVHDF]: 3-6 dní
8r124.0b†	Vén.hemodialýza:[CVVHD],antikoag.hep./b.antikoag:24-72 h	8r145.0d†	Kont.arteriiov.hemodiafil.[CAVHDF]: 6-11 dní
8r124.0c†	Vén.hemodial:[CVVHD],antikoag.hep./b.antikoag:72-144 h	8r145.0e†	Kont.arteriiov.hemodiafil.[CAVHDF]: 11-18 dní
8r124.0d†	Vén.hemodial:[CVVHD],antikoag.hep./b.antikoag:144-264 h	8r145.0f†	Kont.arteriiov.hemodiafil.[CAVHDF]: 18-25 dní
8r124.0e†	Vén.hemodial:[CVVHD],antikoag.hep./b.antikoag:264-432 h	8r145.0g†	Kont.arteriiov.hemodiafil.[CAVHDF]: 25-40 dní
8r124.0f†	Vén.hemodial:[CVVHD],antikoag.hep./b.antikoag:432-600 h	8r145.0h†	Kont.arteriiov.hemodiafil.[CAVHDF]: 40-55 dní
8r124.0g†	Vén.hemod:[CVVHD],antikoag.hep./bez antikoag:600-960 h	8r145.0j†	Kont.arteriiov.hemodiafil.[CAVHDF]: 55-70 dní
8r124.0h†	Vén.hemod:[CVVHD],antikoag.hep./b.antikoag:960-1 320 h	8r145.0k†	Kont.arteriiov.hemodiafil.[CAVHDF]: 70-85 dní
8r124.0j†	Vén.hemod:[CVVHD],antikoag.hep./b.antikoag:1320-1680 h	8r145.0m†	Kont.arteriiov.hemodiafil.[CAVHDF]: 85-100 dní
8r124.0k†	V.hemodi:[CVVHD],antikoag.hep./bez antikoag:1680-2040 h	8r145.0n†	Kontinuál.arteriiov.hemodiafiltr.[CAVHDF]: > 100 dní
8r124.0m†	V.hemodial:[CVVHD],antikoag.hep./b.antikoag:2040-2 400 h	8r146.0a†	Pom.kont.ultrfiltr. [SCUF], antikoag. hep. al. b. antikoag.: < 24h
8r124.0n†	V.hemodial:[CVVHD],antikoag.hep./b.antikoag: > 2400 h	8r146.0b†	Pom.kont.ultrfiltr. [SCUF], antikoag. hep. al. b. antikoag.: 1-3d
8r124.1a†	Vén.hemodialýza:[CVVHD],antikoag.,ost.subst: < 24 hod.	8r146.0c†	Pom.kont.ultrfiltr. [SCUF], antikoag. hep. al. b. antikoag.: 3-6d
8r124.1b†	Vén.hemodialýza:[CVVHD],antikoag.,ost.subst:24-72 hod.	8r146.0d†	Pom.kont.ultrfiltr. [SCUF], antikoag. hep. al. b. antikoag.: 6-11d
8r124.1c†	Vén.hemodialýza:[CVVHD],antikoag.,ost.subst:72-144 hod.	8r146.0e†	Pom.kont.ultrfiltr. [SCUF], antikoag. hep. al. b. antikoag.: 11-18d
8r124.1d†	Vén.hemodialýza:[CVVHD],antikoag.,ost.subst:144-264 hod.	8r146.0f†	Pom.kont.ultrfiltr. [SCUF], antikoag. hep. al. b. antikoag.: 18-25d
8r124.1e†	Vén.hemodialýza:[CVVHD],antikoag.,ost.subst:264-432 hod.	8r146.0g†	Pom.kont.ultrfiltr. [SCUF], antikoag. hep. al. b. antikoag.: 25-40d
8r124.1f†	Vén.hemodialýza:[CVVHD],antikoag.,ost.subst:432-600 hod.	8r146.0h†	Pom.kont.ultrfiltr. [SCUF], antikoag. hep. al. b. antikoag.: 40-55d
8r124.1g†	Vén.hemodialýza:[CVVHD],antikoag.,ost.subst:600-960 hod.	8r146.0j†	Pom.kont.ultrfiltr. [SCUF], antikoag. hep. al. b. antikoag.: 55-70d
8r124.1h†	Vén.hemodial:[CVVHD],antikoag.,ost.subst:960-1 320 hod.	8r146.0k†	Pom.kont.ultrfiltr. [SCUF], antikoag. hep. al. b. antikoag.: 70-85d
8r124.1j†	Vén.hemodial:[CVVHD],antikoag.,ost.subst:1320-1680 hod.	8r146.0m†	Pom.kont.ultrfiltr. [SCUF], antikoag. hep. al. b. antikoag.:85-100d
8r124.1k†	Vén.hemodial:[CVVHD],antikoag.,ost.subst:1680-2040 hod.	8r146.0n†	Pom.kont.ultrfiltr. [SCUF], antikoag. hep. al. b. antikoag.: > 100d
8r124.1m†	Vén.hemodialýza:[CVVHD],antikoag.,ost.subst:2040-2400 hod.	8r146.1a†	Pom.kontin. ultrfiltr. [SCUF], antikoag. ostat. subst.: < 24 hodín
8r124.1n†	Vén.hemodial:[CVVHD],antikoag.ost.subst: > 2 400 hod.	8r146.1b†	Pom. kontin. ultrfiltr. [SCUF], antikoag. ostat. subst.: 1-3 dni
8r12x†	Iná hemodialýza	8r146.1c†	Pom. kontin. ultrfiltr. [SCUF], antikoag. ostat. subst.: 3-6 dní
8r141.1†	Intermit.hemodiafiltr,antikoag.hepar./bez antikoagul.i: < 6 h	8r146.1d†	Pom. kontin. ultrfiltr. [SCUF], antikoag. ostat. subst.: 6-11 dní
8r141.2†	Intermit.hemodiafiltr,antikoag.hepar./bez antikoagul.i: > 6 h	8r146.1e†	Pom. kontin. ultrfiltr. [SCUF], antikoag. ostat. subst.: 11-18 dní
8r142.1†	Intermitentná hemodiafiltr,antikoagul.i.antikoagul.látk: < 6 h	8r146.1f†	Pom. kontin. ultrfiltr. [SCUF], antikoag. ostat. subst.: 18-25 dní
8r142.2†	Intermit.hemodiafiltr.,antikoagulácia i.antikoagul.i: > 6 hod	8r146.1g†	Pom. kontin. ultrfiltr. [SCUF], antikoag. ostat. subst.: 25-40 dní
8r143.1†	Predĺž.intermit.hemodiafiltr,antikoagul. s hepar./b.antikoag	8r146.1h†	Pom. kontin. ultrfiltr. [SCUF], antikoag. ostat. subst.: 40-55 dní
8r143.2†	Predĺž.intermit.hemodiafiltr,antikoagul.s ost.substanciami	8r146.1j†	Pom. kontin. ultrfiltr. [SCUF], antikoag. ostat. subst.: 55-70 dní
8r144.0a†	Vén.hemodiafiltr:[CVVHDF],antikoag.hep./bez antikoag: < 24 h	8r146.1k†	Pom. kontin. ultrfiltr. [SCUF], antikoag. ostat. subst.: 70-85 dní
8r144.0b†	Vén.hemodiafiltr:[CVVHDF],antikoag.hep./bez antikoag: 1-3 dni	8r146.1m†	Pom. kontin. ultrfiltr. [SCUF], antikoag. ostat. subst.: 85-100 dní
8r144.0c†	Vén.hemodiafiltr:[CVVHDF],antikoag.hep./b.antikoag: 3-6 dni	8r146.1n†	Pom. kontin. ultrfiltr. [SCUF], antikoag. ostat. subst.: > 100 dní
8r144.0d†	V.hemodiafiltr:[CVVHDF],antikoag.hep./bez antikoag: 6-11 dní	8r14x†	Iná hemodiafiltrácia
8r144.0e†	V.hemodiafiltr:[CVVHDF],antikoag.hep./bez antikoag: 11-18 dní	8r151.1†	Intermit.hemofiltr.antikoag.heparinom/bez antikoagul.i: < 6 h
8r144.0f†	V.hemodiafiltr:[CVVHDF],antikoag.hep./bez antikoag: 18-25 dní	8r151.2†	Intermit.hemofiltr.antikoag.heparinom/bez antikoagul.i: > 6 h
8r144.0g†	V.hemodiafiltr:[CVVHDF],antikoag.hep./bez antikoag: 25-40 dní	8r152.1†	Intermitentná hemofiltr.antikoagulácia i.antikoagul.i: < 6 h
8r144.0h†	V.hemodiafiltr:[CVVHDF],antikoag.hep./b.antikoag: 40-55 dní	8r152.2†	Intermitent.hemofiltr.antikoagulácia inou antikoagul.i: > 6 h
8r144.0j†	V.hemodiafiltr:[CVVHDF],antikoag.hep./b.antikoag: 55-70 dní	8r154.0a†	Vén.hemofiltr:[CVVH],antikoag.hep./bez antikoag: < 24 hod
8r144.0k†	V.hemodiafiltr:[CVVHDF],antikoag.hep./b.antikoag: 70-85 dní	8r154.0b†	Vén.hemofiltr:[CVVH],antikoag.hep./bez antikoag: 1-3 dni
8r144.0m†	V.hemodiafiltr:[CVVHDF],antikoag.hep./b.antikoag: 85-100 dní	8r154.0c†	Vén.hemofiltr:[CVVH],antikoag.hep./bez antikoag: 3-6 dni
8r144.0n†	V.hemodiafiltr:[CVVHDF],antikoag.hep./b.antikoag: > 100 dní	8r154.0d†	Vén.hemofiltr:[CVVH],antikoag.hep./b.antikoag: 6-11 dní
8r144.1a†	Vén.hemodiafiltrácia:[CVVHDF],antikoag.ost.i subst: < 24 h	8r154.0e†	Vén.hemofiltr:[CVVH],antikoag.hep./b.antikoag: 11-18 dní
8r144.1b†	Vén.hemodiafiltr:[CVVHDF],antikoag.ost.i subst: 1-3 dni	8r154.0f†	Vén.hemofiltr:[CVVH],antikoag.hep./b.antikoag: 18-25 dní
8r144.1c†	Vén.hemodiafiltr:[CVVHDF],antikoag.ost.i subst: 3-6 dni	8r154.0g†	Vén.hemofiltr:[CVVH],antikoag.hep./b.antikoag: 25-40 dní
8r144.1d†	Vén.hemodiafiltr:[CVVHDF],antikoag.ost.i subst: 6-11 dní	8r154.0h†	Vén.hemofiltr:[CVVH],antikoag.hep./b.antikoag: 40-55 dní
8r144.1e†	Vén.hemodiafiltr:[CVVHDF],antikoag.ost.i subst: 11-18 dní	8r154.0j†	Vén.hemofiltr:[CVVH],antikoag.hep./b.antikoag: 55-70 dní
8r144.1f†	Vén.hemodiafiltr:[CVVHDF],antikoag.ost.i subst: 18-25 dní	8r154.0k†	Vén.hemofiltr:[CVVH],antikoag.hep./b.antikoag: 70-85 dní
8r144.1g†	Vén.hemodiafiltr:[CVVHDF],antikoag.ost.i subst: 25-40 dní	8r154.0m†	Vén.hemofiltr:[CVVH],antikoag.hep./b.antikoag: 85-100 dní
8r144.1h†	Vén.hemodiafiltr:[CVVHDF],antikoag.ost.i subst: 40-55 dní	8r154.0n†	Vén.hemofiltr:[CVVH],antikoag.hep./b.antikoag: > 100 dní
8r144.1j†	Vén.hemodiafiltr:[CVVHDF],antikoag.ost.i subst: 55-70 dní	8r154.1a†	Vén.hemofiltr:[CVVH],antikoag.,ostat.subst: < 24 hod
		8r154.1b†	Vén.hemofiltr:[CVVH],antikoag.,ostat.subst: 1-3 dni



8r154.1c‡	Vén.hemofilt:[CVVH],antikoag.,ost.subst: 3-6 dní	8r176.29‡	Prístr.liečebná plazmaferéza,normál.plazma:9 plazmaferéz
8r154.1d‡	Vén.hemofilt:[CVVH],antikoag.,ost.subst: 6-11 dní	8r176.2a‡	Prístr.liečebná plazmaferéza,normál.plazma:10 plazmaferéz
8r154.1e‡	Vén.hemofilt:[CVVH],antikoag.,ost.subst: 11-18 dní	8r176.2b‡	Prístr.liečebná plazmaferéza,normál.plazma:20 plazmaferéz
8r154.1f‡	Vén.hemofilt:[CVVH],antikoag.,ost.subst: 18-25 dní	8r176.2c‡	Prístr.liečebná plazmaferéza,normál.plazma:30 plazmaferéz
8r154.1g‡	Vén.hemofilt:[CVVH],antikoag.,ost.subst: 25-40 dní	8r176.2d‡	Prístr.liečebná plazmaferéza,normál.plazma:40 plazmaferéz
8r154.1h‡	Vén.hemofilt:[CVVH],antikoag.,ost.subst: 40-55 dní	8r176.2e‡	Prístr.liečebná plazmaferéza,normál.plazma:50 plazmaferéz
8r154.1j‡	Vén.hemofilt:[CVVH],antikoag.,ost.subst: 55-70 dní	8r176.31‡	Prístr.liečeb.plazmafer.,plazma po kryodeplécii:1 plazmafer.
8r154.1k‡	Vén.hemofilt:[CVVH],antikoag.,ost.subst: 70-85 dní	8r176.32‡	Prístr.lieč.plazmafer.,plazma po kryodeplécii:2 plazmaferézy
8r154.1m‡	Vén.hemofilt:[CVVH],antikoag.,ost.subst: 85-100 dní	8r176.33‡	Prístr.lieč.plazmfer.,plazma po kryodeplécii:3 plazmaferézy
8r154.1n‡	Vén.hemofiltr:[CVVH],antikoag.,ost.subst: > 100 dní	8r176.34‡	Prístr.lieč.plazmfer.,plazma po kryodeplécii:4 plazmaferézy
8r155.0a‡	Kontinuálna arteriovenózna hemofiltrácia[CAVH]: < 24 h	8r176.35‡	Prístr.lieč.plazmfer.,plazma po kryodeplécii:5 plazmaferéz
8r155.0b‡	Kontin.arteriovenózna hemofiltrác[CAVH]: 1-3 dni	8r176.36‡	Prístroj.lieč.plazmfer.,plazma po kryodeplécii:6 plazmaferéz
8r155.0c‡	Kontin.arteriovenózna hemofiltrác[CAVH]: 3-6 dni	8r176.37‡	Prístr.lieč.plazmfer.,plazma po kryodeplécii:7 plazmaferéz
8r155.0d‡	Kontin.arteriovenózna hemofiltrác[CAVH]: 6-11 dni	8r176.38‡	Prístr.lieč.plazmfer.,plazma po kryodeplécii:8 plazmaferéz
8r155.0e‡	Kontin.arteriovenózna hemofiltrác[CAVH]: 11-18 dni	8r176.39‡	Prístr.lieč.plazmfer.,plazma po kryodeplécii:9 plazmaferéz
8r155.0f‡	Kontin.arteriovenózna hemofiltrác[CAVH]: 18-25 dni	8r176.3a‡	Prístr.lieč.plazmfer.,plazma po kryodeplécii:10 plazmaferéz
8r155.0g‡	Kontin.arteriovenózna hemofiltrác[CAVH]: 25-40 dni	8r176.3b‡	Prístr.lieč.plazmfer.,plazma po kryodeplécii:20 plazmaferéz
8r155.0h‡	Kontin.arteriovenózna hemofiltrác[CAVH]: 40-55 dni	8r176.3c‡	Prístr.lieč.plazmfer.,plazma po kryodeplécii:30 plazmaferéz
8r155.0j‡	Kontin.arteriovenózna hemofiltrác[CAVH]: 55-70 dni	8r176.3d‡	Prístr.lieč.plazmfer.,plazma po kryodeplécii:40 plazmaferéz
8r155.0k‡	Kontin.arteriovenózna hemofiltrác[CAVH]: 70-85 dni	8r176.3e‡	Prístr.lieč.plazmfer.,plazma po kryodeplécii:50 plazmaferéz
8r155.0m‡	Kontin.arteriovenózna hemofiltrác[CAVH]: 85-100 dni	8r209.3‡	Antitrombín III:od 5 000 m.j.< ako 7 000 m.j.
8r155.0n‡	Kontin.arteriovenózna hemofiltrác[CAVH]: > 100 dní	8r209.4‡	Antitrombín III:od 7.000 m.j.< ako 10 000 m.j.
8r155.x‡	Iná hemofiltrácia	8r209.5‡	Antitrombín III:od 10 000 m.j.< ako 15 000 m.j.
8r170‡	LDL-aferéza	8r209.6‡	Antitrombín III:od 15 000 m.j.< ako 20 000 m.j.
8r171.1‡	Lieč.cytafer,leuka-,trombocyt-,erytrocyta-fer(okr.špec.cytaf)	8r209.7‡	Antitrombín III:od 20 000 m.j.< ako 25 000 m.j.
8r171.20‡	Špeciál.cytaferéza s adsorp.granuloc.a monoc.celulóž.perličky	8r209.8‡	Antitrombín III:od 25 000 m.j.< ako 30 000 m.j.
8r171.21‡	Špec.cytafer.s adsorp.granul.,mono.a lymf.:polyprop.adsor.filt	8r209.9‡	Antitrombín III:od 30 000 m.j.< ako 40 000 m.j.
8r171.22‡	Špeciálna cytaferéza s odberom lymfocytov pre DLI (donor lymf)	8r209.a‡	Antitrombín III:od 40 000 m.j.< ako 50 000 m.j.
8r171.23‡	Špeciálna cytaferéza s odberom lymfocytov pre výrobu CAR-T	8r209.b‡	Antitrombín III:od 50 000 m.j.< ako 60 000 m.j.
8r171.2x‡	Špeciálna cytaferéza:ostatné	8r209.c‡	Antitrombín III:od 60 000 m.j.< ako 70 000 m.j.
8r173‡	Extrakorporálna fotoferéza	8r209.d‡	Antitrombín III:od 70 000 m.j.< ako 90 000 m.j.
8r175.0‡	Imunoadsorpcia bez regenerovateľnej kolóny	8r209.e‡	Antitrombín III:od 90 000 m.j.< ako 110 000 m.j.
8r175.11‡	1 imunoadsorpcia s regenerovateľnou kolónou	8r209.f‡	Antitrombín III:od 110 000 m.j.< ako 130 000 m.j.
8r175.12‡	2 imunoadsorpcie s regenerovateľnou kolónou	8r209.g‡	Antitrombín III:od 130 000 m.j.< ako 150 000 m.j.
8r176.01‡	1 dvojitá filtračná plazmaferéza [DFPP]bez kryofiltrácie	8r209.h‡	Antitrombín III:150 000 m.j.a viac
8r176.02‡	2 dvojitá filtračné plazmaferézy [DFPP]bez kryofiltrácie	8r20a.1‡	C1-inhibitor esterázy:od 500 j.< ako 1 000 j.
8r176.03‡	3 dvojitá filtračné plazmaferézy [DFPP]bez kryofiltrácie	8r20a.2‡	C1-inhibitor esterázy:od 1 000 j.< ako 1 500 j.
8r176.04‡	4 dvojitá filtračné plazmaferézy [DFPP]bez kryofiltrácie	8r20a.3‡	C1-inhibitor esterázy:od 1 500 j.< ako 2 000 j.
8r176.05‡	5 dvojitých filtračných plazmaferéz [DFPP]bez kryofiltrácie	8r20a.4‡	C1-inhibitor esterázy:od 2 000 j.< ako 2 500 j.
8r176.06‡	6 dvojitých filtračných plazmaferéz [DFPP]bez kryofiltrácie	8r20a.5‡	C1-inhibitor esterázy:od 2 500 j.< ako 3 000 j.
8r176.07‡	7 dvojitých filtračných plazmaferéz [DFPP]bez kryofiltrácie	8r20a.6‡	C1-inhibitor esterázy:od 3 000 j.< ako 4 000 j.
8r176.08‡	8 dvojitých filtračných plazmaferéz [DFPP]bez kryofiltrácie	8r20a.7‡	C1-inhibitor esterázy:od 4 000 j.< ako 5 000 j.
8r176.09‡	9 dvojitých filtračných plazmaferéz [DFPP]bez kryofiltrácie	8r20a.8‡	C1-inhibitor esterázy:od 5 000 j.< ako 6 000 j.
8r176.0a‡	10 dvojitých filtračných plazmaferéz [DFPP]bez kryofiltrácie	8r20a.9‡	C1-inhibitor esterázy:od 6 000 j.< ako 7 000 j.
8r176.0b‡	20 dvojitých filtračných plazmaferéz [DFPP]bez kryofiltrácie	8r20a.a‡	C1-inhibitor esterázy:od 7 000 j.< ako 9 000 j.
8r176.0c‡	30 dvojitých filtračných plazmaferéz [DFPP]bez kryofiltrácie	8r20a.b‡	C1-inhibitor esterázy:od 9 000 j.< ako 11 000 j.
8r176.0d‡	40 dvojitých filtračných plazmaferéz [DFPP]bez kryofiltrácie	8r20a.c‡	C1-inhibitor esterázy:11 000 j.a viac
8r176.0e‡	50 dvojitých filtračných plazmaferéz [DFPP]bez kryofiltrácie	8r20b.1 ‡	Fibrinogén, parenterálne: menej ako 2 g
8r176.11‡	1 dvojitá filtračná plazmaferéza [DFPP]s kryofiltráciou	8r20b.2 ‡	Fibrinogén, parenterálne: od 2 g do menej ako 4 g
8r176.12‡	2 dvojitá filtračné plazmaferézy [DFPP]s kryofiltráciou	8r20b.3‡	Fibrinogén, parenterálne: od 4 g do menej ako 6 g
8r176.13‡	3 dvojitá filtračné plazmaferézy [DFPP]s kryofiltráciou	8r20b.4‡	Fibrinogén, parenterálne: od 6 g do menej ako 8 g
8r176.14‡	4 dvojitá filtračné plazmaferézy [DFPP]s kryofiltráciou	8r20b.5‡	Fibrinogén, parenterálne: od 8 g do menej ako 10 g
8r176.15‡	5 dvojitých filtračných plazmaferéz [DFPP]s kryofiltráciou	8r20b.6‡	Fibrinogén, parenterálne: od 10 g do menej ako 12 g
8r176.16‡	6 dvojitých filtračných plazmaferéz [DFPP]s kryofiltráciou	8r20b.7‡	Fibrinogén, parenterálne: od 12 g do menej ako 14 g
8r176.17‡	7 dvojitých filtračných plazmaferéz [DFPP]s kryofiltráciou	8r20b.8‡	Fibrinogén, parenterálne: od 14 g do menej ako 16 g
8r176.18‡	8 dvojitých filtračných plazmaferéz [DFPP]s kryofiltráciou	8r20b.9‡	Fibrinogén, parenterálne: od 16 g do menej ako 18 g
8r176.19‡	9 dvojitých filtračných plazmaferéz [DFPP]s kryofiltráciou	8r20b.a‡	Fibrinogén, parenterálne: od 18 g do menej ako 20 g
8r176.1a‡	10 dvojitých filtračných plazmaferéz [DFPP]s kryofiltráciou	8r20b.b‡	Fibrinogén, parenterálne: od 20 g do menej ako 25 g
8r176.1b‡	20 dvojitých filtračných plazmaferéz [DFPP]s kryofiltráciou	8r20b.c‡	Fibrinogén, parenterálne: od 25 g do menej ako 30 g
8r176.1c‡	30 dvojitých filtračných plazmaferéz [DFPP]s kryofiltráciou	8r20b.d‡	Fibrinogén, parenterálne: od 30 g do menej ako 35 g
8r176.1d‡	40 dvojitých filtračných plazmaferéz [DFPP]s kryofiltráciou	8r20b.e‡	Fibrinogén, parenterálne: od 35 g do menej ako 40 g
8r176.1e‡	50 dvojitých filtračných plazmaferéz [DFPP]s kryofiltráciou	8r20b.f‡	Fibrinogén, parenterálne: od 40 g do menej ako 45 g
8r176.21‡	Prístr.liečebná plazmaferéza,normál.plazma:1 plazmaferéza	8r20b.g‡	Fibrinogén, parenterálne: od 45 g do menej ako 50 g
8r176.22‡	Prístr.liečebná plazmaferéza,normál.plazma:2 plazmaferézy	8r20b.h‡	Fibrinogén, parenterálne: 50 g a viac
8r176.23‡	Prístr.liečebná plazmaferéza,normál.plazma:3 plazmaferézy	8r20c.1‡	Rekombinantný aktivovaný protein C:od 20 mg do < 40 mg
8r176.24‡	Prístr.liečebná plazmaferéza,normál.plazma:4 plazmaferézy	8r20c.2‡	Rekombinantný aktivovaný protein C:od 40 mg do < 60 mg
8r176.25‡	Prístr.liečebná plazmaferéza,normál.plazma:5 plazmaferéz	8r20c.3‡	Rekombinantný aktivovaný protein C:od 60 mg do < 80 mg
8r176.26‡	Prístroj.liečebná plazmaferéza,normál.plazma:6 plazmaferéz	8r20c.4‡	Rekombinantný aktivovaný protein C:od 80 mg do < 100 mg
8r176.27‡	Prístr.liečebná plazmaferéza,normál.plazma:7 plazmaferéz	8r20c.5‡	Rekombinantný aktivovaný protein C:od 100 mg do < 120 mg
8r176.28‡	Prístr.liečebná plazmaferéza,normál.plazma:8 plazmaferéz	8r20c.6‡	Rekombinantný aktivovaný protein C:od 120 mg do < 140 mg

8r20c.7‡	Rekombinantný aktivovaný proteín C:od 140 mg do < 160 mg	8r231.1b ‡	Transfúzia erytrocytov resusp.: 20 TU
8r20c.8‡	Rekombinantný aktivovaný proteín C:od 160 mg do < 180 mg	8r231.1c ‡	Transfúzia erytrocytov resusp.: 30 TU
8r20c.9‡	Rekombinantný aktivovaný proteín C:od 180 mg do < 200 mg	8r231.1d ‡	Transfúzia erytrocytov resusp.: 40 TU
8r20c.a‡	Rekombinantný aktivovaný proteín C:od 200 mg do < 220 mg	8r231.1e ‡	Transfúzia erytrocytov resusp.: 50 TU
8r20c.b‡	Rekombinantný aktivovaný proteín C:od 220 mg do < 240 mg	8r231.1j ‡	Transfúzia erytrocytov resusp.: 100 TU
8r20c.c‡	Rekombinantný aktivovaný proteín C:od 240 mg do < 260 mg	8r231.1k ‡	Transfúzia erytrocytov resusp.: 200 TU
8r20c.d‡	Rekombinantný aktivovaný proteín C:od 260 mg do < 280 mg	8r231.1l ‡	Transfúzia erytrocytov resusp.: 300 TU
8r20c.e‡	Rekombinantný aktivovaný proteín C:280 mg a viac	8r231.21‡	Transfúzia erytrocytov resusp.: 1 TU m
8r222.6‡	Terapia pomocou mezenchýmových kmeňových buniek	8r231.22‡	Transfúzia erytrocytov resusp.: 2 TU m
8r230.11‡	Transfúzia erytrocytov: 1 TU	8r231.23‡	Transfúzia erytrocytov resusp.: 3 TU m
8r230.12‡	Transfúzia erytrocytov: 2 TU	8r231.24‡	Transfúzia erytrocytov resusp.: 4 TU m
8r230.13‡	Transfúzia erytrocytov: 3 TU	8r231.25 ‡	Transfúzia erytrocytov resusp.: 5 TU m
8r230.14‡	Transfúzia erytrocytov: 4 TU	8r231.26 ‡	Transfúzia erytrocytov resusp.: 6 TU m
8r230.15 ‡	Transfúzia erytrocytov: 5 TU	8r231.27 ‡	Transfúzia erytrocytov resusp.: 7 TU m
8r230.16 ‡	Transfúzia erytrocytov: 6 TU	8r231.28 ‡	Transfúzia erytrocytov resusp.: 8 TU m
8r230.17 ‡	Transfúzia erytrocytov: 7 TU	8r231.29 ‡	Transfúzia erytrocytov resusp.: 9 TU m
8r230.18 ‡	Transfúzia erytrocytov: 8 TU	8r231.2a ‡	Transfúzia erytrocytov resusp.: 10 TU m
8r230.19 ‡	Transfúzia erytrocytov: 9 TU	8r231.2b ‡	Transfúzia erytrocytov resusp.: 20 TU m
8r230.1a ‡	Transfúzia erytrocytov: 10 TU	8r231.2c ‡	Transfúzia erytrocytov resusp.: 30 TU m
8r230.1b ‡	Transfúzia erytrocytov: 20 TU	8r231.2d ‡	Transfúzia erytrocytov resusp.: 40 TU m
8r230.1c ‡	Transfúzia erytrocytov: 30 TU	8r231.2e ‡	Transfúzia erytrocytov resusp.: 50 TU m
8r230.1d ‡	Transfúzia erytrocytov: 40 TU	8r231.2j ‡	Transfúzia erytrocytov resusp.: 100 TU m
8r230.1e ‡	Transfúzia erytrocytov: 50 TU	8r231.2k ‡	Transfúzia erytrocytov resusp.: 200 TU m
8r230.1j ‡	Transfúzia erytrocytov: 100 TU	8r231.2l ‡	Transfúzia erytrocytov resusp.: 300 TU m
8r230.1k ‡	Transfúzia erytrocytov: 200 TU	8r231.31‡	Transfúzia erytrocytov resusp.: 1 TU p
8r230.1l ‡	Transfúzia erytrocytov: 300 TU	8r231.32‡	Transfúzia erytrocytov resusp.: 2 TU p
8r230.21‡	Transfúzia erytrocytov: 1 TU m	8r231.33‡	Transfúzia erytrocytov resusp.: 3 TU p
8r230.22‡	Transfúzia erytrocytov: 2 TU m	8r231.34‡	Transfúzia erytrocytov resusp.: 4 TU p
8r230.23‡	Transfúzia erytrocytov: 3 TU m	8r231.35 ‡	Transfúzia erytrocytov resusp.: 5 TU p
8r230.24‡	Transfúzia erytrocytov: 4 TU m	8r231.36 ‡	Transfúzia erytrocytov resusp.: 6 TU p
8r230.25 ‡	Transfúzia erytrocytov: 5 TU m	8r231.37 ‡	Transfúzia erytrocytov resusp.: 7 TU p
8r230.26 ‡	Transfúzia erytrocytov: 6 TU m	8r231.38 ‡	Transfúzia erytrocytov resusp.: 8 TU p
8r230.27 ‡	Transfúzia erytrocytov: 7 TU m	8r231.39 ‡	Transfúzia erytrocytov resusp.: 9 TU p
8r230.28 ‡	Transfúzia erytrocytov: 8 TU m	8r231.3a ‡	Transfúzia erytrocytov resusp.: 10 TU p
8r230.29 ‡	Transfúzia erytrocytov: 9 TU m	8r231.3b ‡	Transfúzia erytrocytov resusp.: 20 TU p
8r230.2a ‡	Transfúzia erytrocytov: 10 TU m	8r231.3c ‡	Transfúzia erytrocytov resusp.: 30 TU p
8r230.2b ‡	Transfúzia erytrocytov: 20 TU m	8r231.3d ‡	Transfúzia erytrocytov resusp.: 40 TU p
8r230.2c ‡	Transfúzia erytrocytov: 30 TU m	8r231.3e ‡	Transfúzia erytrocytov resusp.: 50 TU p
8r230.2d ‡	Transfúzia erytrocytov: 40 TU m	8r231.3j ‡	Transfúzia erytrocytov resusp.: 100 TU p
8r230.2e ‡	Transfúzia erytrocytov: 50 TU m	8r231.3k ‡	Transfúzia erytrocytov resusp.: 200 TU p
8r230.2j ‡	Transfúzia erytrocytov: 100 TU m	8r231.3l ‡	Transfúzia erytrocytov resusp.: 300 TU p
8r230.2k ‡	Transfúzia erytrocytov: 200 TU m	8r232.11‡	Transfúzia ery bez BC resusp.: 1 TU
8r230.2l ‡	Transfúzia erytrocytov: 300 TU m	8r232.12‡	Transfúzia ery bez BC resusp.: 2 TU
8r230.31‡	Transfúzia erytrocytov: 1 TU p	8r232.13‡	Transfúzia ery bez BC resusp.: 3 TU
8r230.32‡	Transfúzia erytrocytov: 2 TU p	8r232.14‡	Transfúzia ery bez BC resusp.: 4 TU
8r230.33‡	Transfúzia erytrocytov: 3 TU p	8r232.15 ‡	Transfúzia ery bez BC resusp.: 5 TU
8r230.34‡	Transfúzia erytrocytov: 4 TU p	8r232.16 ‡	Transfúzia ery bez BC resusp.: 6 TU
8r230.35 ‡	Transfúzia erytrocytov: 5 TU p	8r232.17 ‡	Transfúzia ery bez BC resusp.: 7 TU
8r230.36 ‡	Transfúzia erytrocytov: 6 TU p	8r232.18 ‡	Transfúzia ery bez BC resusp.: 8 TU
8r230.37 ‡	Transfúzia erytrocytov: 7 TU p	8r232.19 ‡	Transfúzia ery bez BC resusp.: 9 TU
8r230.38 ‡	Transfúzia erytrocytov: 8 TU p	8r232.1a ‡	Transfúzia ery bez BC resusp.: 10 TU
8r230.39 ‡	Transfúzia erytrocytov: 9 TU p	8r232.1b ‡	Transfúzia ery bez BC resusp.: 20 TU
8r230.3a ‡	Transfúzia erytrocytov: 10 TU p	8r232.1c ‡	Transfúzia ery bez BC resusp.: 30 TU
8r230.3b ‡	Transfúzia erytrocytov: 20 TU p	8r232.1d ‡	Transfúzia ery bez BC resusp.: 40 TU
8r230.3c ‡	Transfúzia erytrocytov: 30 TU p	8r232.1e ‡	Transfúzia ery bez BC resusp.: 50 TU
8r230.3d ‡	Transfúzia erytrocytov: 40 TU p	8r232.1j ‡	Transfúzia ery bez BC resusp.: 100 TU
8r230.3e ‡	Transfúzia erytrocytov: 50 TU p	8r232.1k ‡	Transfúzia ery bez BC resusp.: 200 TU
8r230.3j ‡	Transfúzia erytrocytov: 100 TU p	8r232.1l ‡	Transfúzia ery bez BC resusp.: 300 TU
8r230.3k ‡	Transfúzia erytrocytov: 200 TU p	8r232.21‡	Transfúzia ery bez BC resusp.: 1 TU m
8r230.3l ‡	Transfúzia erytrocytov: 300 TU p	8r232.22‡	Transfúzia ery bez BC resusp.: 2 TU m
8r231.11‡	Transfúzia erytrocytov resusp.: 1 TU	8r232.23‡	Transfúzia ery bez BC resusp.: 3 TU m
8r231.12‡	Transfúzia erytrocytov resusp.: 2 TU	8r232.24‡	Transfúzia ery bez BC resusp.: 4 TU m
8r231.13‡	Transfúzia erytrocytov resusp.: 3 TU	8r232.25 ‡	Transfúzia ery bez BC resusp.: 5 TU m
8r231.14‡	Transfúzia erytrocytov resusp.: 4 TU	8r232.26 ‡	Transfúzia ery bez BC resusp.: 6 TU m
8r231.15 ‡	Transfúzia erytrocytov resusp.: 5 TU	8r232.27 ‡	Transfúzia ery bez BC resusp.: 7 TU m
8r231.16 ‡	Transfúzia erytrocytov resusp.: 6 TU	8r232.28 ‡	Transfúzia ery bez BC resusp.: 8 TU m
8r231.17 ‡	Transfúzia erytrocytov resusp.: 7 TU	8r232.29 ‡	Transfúzia ery bez BC resusp.: 9 TU m
8r231.18 ‡	Transfúzia erytrocytov resusp.: 8 TU	8r232.2a ‡	Transfúzia ery bez BC resusp.: 10 TU m
8r231.19 ‡	Transfúzia erytrocytov resusp.: 9 TU	8r232.2b ‡	Transfúzia ery bez BC resusp.: 20 TU m
8r231.1a ‡	Transfúzia erytrocytov resusp.: 10 TU	8r232.2c ‡	Transfúzia ery bez BC resusp.: 30 TU m

8r257.9†	Transfúzia z koncentráту krvotvorných buniek, autolóžna: 9 TU	8r281.a†	Transfúzia lymfocytov, 10 lymfocytových koncentrátov
8r258.1†	Transfúzia z koncentráту krvotvorných buniek, alogénna: 1 TU	8r281.b†	Transfúzia lymfocytov, 20 lymfocytových koncentrátov
8r258.2†	Transfúzia z koncentráту krvotvorných buniek, alogénna: 2 TU	8r281.c†	Transfúzia lymfocytov, 30 lymfocytových koncentrátov
8r258.3†	Transfúzia z koncentrátu krvotvorných buniek, alogénna: 3 TU	8r690.00†	Použitie 3D elektroanatomického mapovacieho systému
8r258.4†	Transfúzia z koncentrátu krvotvorných buniek, alogénna: 4 TU	8r690.01†	Použ.multipolár.3D elektroanat.mapov. sy s vysokým rozlíš
8r258.5†	Transfúzia z koncentrátu krvotvorných buniek, alogénna: 5 TU	8r690.02†	Použ.elektroanatomického mapovania s identifikáciou rotora
8r258.6†	Transfúzia z koncentrátu krvotvorných buniek, alogénna: 6 TU	8r690.6†	Použitie magnetického ablačného katétra
8r258.7†	Transfúzia z koncentrátu krvotvorných buniek, alogénna: 7 TU	8r690.7†	Použitie košíkového ablačného katétra
8r258.8†	Transfúzia z koncentrátu krvotvorných buniek, alogénna: 8 TU	8r730†	Trombol. I. akútneho infarktu myokardu
8r258.9†	Transfúzia z koncentrátu krvotvorných buniek, alogénna: 9 TU	8r731.0†	Trombol. I. akútnej cievnej mozgovej príhody
8r262.11†	Transfúzia celej krvi: 1 TU	8r731.1†	Trombol. I. akútnej pľúcnej embólie
8r262.12†	Transfúzia celej krvi: 2 TU	8r731.2†	Trombol. I. akútnych periférnych cievnych uzáverov
8r262.13†	Transfúzia celej krvi: 3 TU	8r732†	Trombol. I. A - V shuntu
8r262.14†	Transfúzia celej krvi: 4 TU	8r750†	Extrakorporálna eliminácia CO2 [ECCO2-R]
8r262.15†	Transfúzia celej krvi: 5 TU	8r751.00†	Extrakorpor.membrán.oxyg.[ECMO]:< ako 48 hod.
8r262.16†	Transfúzia celej krvi: 6 TU	8r751.01†	Extrakorpor.membrán.oxyg.[ECMO]:48 hod.až do < 96 h.
8r262.17†	Transfúzia celej krvi: 7 TU	8r751.02†	Extrakorpor.membrán.oxyg.[ECMO]:96 hod.a viac
8r262.18†	Transfúzia celej krvi: 8 TU	8r751.20†	Extrakorp.podpora pľúc bez pump:< ako 6 dní
8r262.19†	Transfúzia celej krvi: 9 TU	8r751.21†	Extrakorporál.podpora pľúc bez pump:6 až < 12 dní
8r262.1a†	Transfúzia celej krvi: 10 TU	8r751.22†	Extrakorp.podpora pľúc bez pump:12 až < 18 dní
8r262.1b†	Transfúzia celej krvi: 20 TU	8r751.23†	Extrakorp.podpora pľúc bez pump:18 až < 30 dní
8r262.21†	Transfúzia celej krvi: 1 TU m	8r751.24†	Extrakorp.podpora pľúc bez pump:30 až < 42 dní
8r262.22†	Transfúzia celej krvi: 2 TU m	8r751.25†	Extrakorporálna podpora pľúc bez pump:42 a viac dní
8r262.23†	Transfúzia celej krvi: 3 TU m	8r751.30†	Použ. minimaliz.kardiopulmonál.přístroja.do < 48 hod.
8r262.24†	Transfúzia celej krvi: 4 TU m	8r751.31†	Použ. minimaliz.kardiopulmonál.přístroja:48 až < 96 h.
8r262.25†	Transfúzia celej krvi: 5 TU m	8r751.32†	Použ. minimaliz.kardiopulmonál.přístroja:96 a viac hod.
8r262.26†	Transfúzia celej krvi: 6 TU m	8r870.0†	Použ. 1 embolopr. sys.
8r262.27†	Transfúzia celej krvi: 7 TU m	8r870.1†	Použ. 2 embolopr. sys.
8r262.28†	Transfúzia celej krvi: 8 TU m	8r870.2†	Použ. 3 a viac embolopr. sys.
8r262.29†	Transfúzia celej krvi: 9 TU m	8t250†	Multimodálna terapia bolesti v trvaní minimálne 7 dní
8r262.2a†	Transfúzia celej krvi: 10 TU m	8t910†	Monitor.koncentrácie plyn.a volatíl.anestetík
8r262.2b†	Transfúzia celej krvi: 20 TU m	8t911†	Monitor.koncentrácie anestetík v ovzduší OP traktu
8r262.31†	Transfúzia celej krvi: 1 TU p	8t914†	Intravenózna analgézia
8r262.32†	Transfúzia celej krvi: 2 TU p	8u110†	Monitorovanie EEG počas anest.a v intenzívnej star.
8r262.33†	Transfúzia celej krvi: 3 TU p	8u130†	Monitor.satúr.krvi O2 vrát.zaved.snímača do bulbus jugul.
8r262.34†	Transfúzia celej krvi: 4 TU p	8u133.0†	Monitorovanie cerebrálnej oxymetrie
8r262.35†	Transfúzia celej krvi: 5 TU p	8u133.1†	Monitorovanie somatickej oxygenácie
8r262.36†	Transfúzia celej krvi: 6 TU p	8u161†	Intraoperačný neurofyziologický monitoring od 4-8 hodín
8r262.37†	Transfúzia celej krvi: 7 TU p	8u162†	Intraoperačný neurofyziologický monitoring od 8-12 hodín
8r262.38†	Transfúzia celej krvi: 8 TU p	8u163†	Intraoperačný neurofyziologický monitoring >12 hodín
8r262.39†	Transfúzia celej krvi: 9 TU p	8u904†	Zaved. transezofageálnej echokardiografickej sondy
8r262.3a†	Transfúzia celej krvi: 10 TU p	8u906†	Komplexná poresuscitačná starostlivosť
8r262.3b†	Transfúzia celej krvi: 20 TU p	8v111†	Komplexná liečba ťažkej epilepsie:najm.7-13dní
8r263.20†	Prístroj.autotransfúzia (Cell-Saver) bez ožiarenia	8v112†	Komplexná liečba ťažkej epilepsie:najm.14-20 dní
8r263.21†	Prístroj.autotransfúzia (Cell-Saver) s ožiarením	8v113†	Komplexná liečba ťažkej epilepsie:najm.21 dní
8r263.3†	Odber a retransfúzia vlastnej krvi [autotransfúzia]	8v121.0†	Kompl.liečba transverz.přeruš.miechy:rozs.1.-lieč:do 99dní
8r263.4†	Normovolemická hemodilúcia v rámci operačného zákroku	8v121.1†	Kompl.liečba transverz.pre.miechy:rozs.1.-lieč:100-199dní
8r263.5†	Transf. iných komponentov krvi	8v121.2†	Kompl.liečba transverz.pre.miechy:rozs.1.-lieč:200-299dní
8r263.7†	Výmenná transf. u novorodencov	8v121.3†	Kompl.liečba transverz.pre.miechy:rozs.1.-lieč:najm.300dní
8r280.1†	Transf. granulocytov,1 granulocytový koncentr.	8v122.2†	Kompl.l.transverz.pre.miech:l.na zák.přiam./zdr.nás:18-49d
8r280.2†	Transf. granulocytov,2 granulocytové koncentr.	8v122.3†	Kompl.l.transverz.pre.miech:l.na zák.přiam./zdr.nás:50-99d
8r280.3†	Transf. granulocytov,3 granulocytové koncentr.	8v122.4†	Kompl.l.transverz.pre.miech:l.na zák.přiam./zdr.nás:najm.100d
8r280.4†	Transf. granulocytov,4 granulocytové koncentr.	8v131†	Komplex.liečba a intenzív.starostl.cerebrovas.vazosp:do 6d.
8r280.5†	Transf. granulocytov,5 granulocytových koncentr.	8v132†	Komplex.l. a intenzív.st. pri cerebrovas.vazosp:najm.7-13d.
8r280.6†	Transf. granulocytov,6 granulocytových koncentr.	8v133†	Komplex.l. a intenzív.st. pri cerebrovas.vazosp:najm.14d.
8r280.7†	Transf. granulocytov,7 granulocytových koncentr.	8v151.2†	Komplexná liečba Parkinsonovej choroby:najm.14- 20 dní
8r280.8†	Transf. granulocytov,8 granulocytových koncentr.	8v151.3†	Komplexná liečba Parkinsonovej choroby:najm.21 dní
8r280.9†	Transf. granulocytov,9 granulocytových koncentr.	8v161.1†	Komplex.neurol.liečba akút.CMP:najmenej 24 -72 hodín
8r280.a†	Transf. granulocytov,10 granulocytových koncentr.	8v161.2†	Komplex.neurol.liečba akút.CMP:viac ako 72 hodín
8r280.b†	Transf. granulocytov,20 granulocytových koncentr.	8v162.0†	Iná komplex.neuro liečba akút.CMP:24-72hod.bez telekonzil.
8r280.c†	Transf. granulocytov,30 granulocytových koncentr.	8v162.1†	Iná komplex.neuro liečba akút.CMP:24-72h.s telekonzilár.
8r281.1†	Transfúzia lymfocytov, 1 lymfocytový koncentrát	8v163.0†	Iná kompl.neuro liečba.akút.CMP:viac ako 72h.bez telekonz.
8r281.2†	Transfúzia lymfocytov, 2 lymfocytové koncentráty	8v163.1†	Iná kompl.neuro liečba.akút.CMP:viac ako 72h.s telekonzilár.
8r281.3†	Transfúzia lymfocytov, 3 lymfocytové koncentráty	8v172.1†	Komplex.reumat.liečba dospelý:najm.14-20dní
8r281.4†	Transfúzia lymfocytov, 4 lymfocytové koncentráty	8v172.2†	Kompl.reumat.liečba detí a dorastu:najm.14-20dní
8r281.5†	Transfúzia lymfocytov, 5 lymfocytových koncentrátov	8v173.1†	Komplex.reumat.liečba dosp.:najm.21dní
8r281.6†	Transfúzia lymfocytov, 6 lymfocytových koncentrátov	8v173.2†	Kompl.reumat.liečba detí a dorastu:najm.21dní
8r281.7†	Transfúzia lymfocytov, 7 lymfocytových koncentrátov	8v181.01†	Komplex.liečba diabet.mellitus:najm.7-13dní
8r281.8†	Transfúzia lymfocytov, 8 lymfocytových koncentrátov	8v181.02†	Komplex.liečba diabet.mellitus:najm.14-20dní
8r281.9†	Transfúzia lymfocytov, 9 lymfocytových koncentrátov	8v181.03†	Komplex.liečba diabet.mellitus:najmenej 21dní

8v181.04‡	Liečba diabetickej ketoacidózy a kómy u detí s diabetes mell	8v319‡	KIZS u dospelého:1933-2208 bodov
8v181.05‡	Multimodálna komplexná liečba hypoglykémie u detí	8v31a‡	KIZS u dospelého:2209-2484 bodov
8v181.1‡	Liečba diabet.ketoacidózy a kómy u detí s DM	8v31b‡	KIZS u dospelého:2485-2760 bodov
8v181.11‡	Multimodálna komplexná liečba porúch príjmu potravy u detí	8v31c‡	KIZS u dospelého: 2761- 3220 bodov
8v181.2‡	Multimodálna komplexná liečba hypoglykémie u detí	8v31d‡	KIZS u dospelého:3221-3680 bodov
8v192‡	Špeciálna komplex.liečba ruky:najm.7-13dní	8v31e‡	KIZS u dospelého:3681-4600 bodov
8v193‡	Špeciálna komplex.liečba ruky:najm.14-20dni	8v31f‡	KIZS u dospelého:4601-5520 bodov
8v194‡	Špeciálna komplex.liečba ruky:najm.21 dní	8v31g‡	KIZS u dospelého:5521-7360 bodov
8v1a2.1‡	Kompl.th osidl/inf.multir.pôvod,na špeciál.isol.j:najm.7-13 dní	8v31h‡	KIZS u dospelého:7361-9200 bodov
8v1a2.2‡	Kompl.th osidl/inf.multirezist.pôvod,mimo izol.j:najm.7-13 dní	8v31j‡	KIZS u dospelého:9201-11040 bodov
8v1a3.1‡	Kompl.th osidl/inf.multirezis.pôvod,na špec.isol.j:naj.14-20 dní	8v31k‡	KIZS u dospelého:11041-13800 bodov
8v1a3.2‡	Kompl.th osidl/inf.multirez.pôvod,mimo izol.j:najm.14-20 dní	8v31l‡	KIZS u dospelého:13801-16560 bodov
8v1a4.1‡	Kompl.th osidl/inf.multirez.pôvod,na špec.isolač.j:najm.21dni	8v31m‡	KIZS u dospelého:16561-19320 bodov
8v1a4.2‡	Kompl.th osidl/inf.multirezis.pôvod,mimo izolač.j:najm.21 dní	8v31n‡	Komplex.intenziv.zdr.starostl.u dospelého:19321 a viac bodov
8v224.0‡	Lôž.star.po zar.na č.list.na transpl.org:najm.30-43d:oblička	8v322‡	KIZS v detskom veku:197-392 bodov
8v224.1‡	Lôž.star.po zar.na č.list.na transpl.org:najm.30-43d: srdce	8v323‡	KIZS v detskom veku:393-588 bodov
8v224.2‡	Lôž.star.po zar.na č.list.na transpl.org:najm.30-43d:plúca	8v324‡	KIZS v detskom veku:589-784 bodov
8v224.3‡	Lôž.star.po zar.na č.list.na transpl.org:najm.30-43d:srd a pľ	8v325‡	KIZS v detskom veku:785-980 bodov
8v224.4‡	Lôž.star.po zar.na č.list.na transpl.org:najm.30-43d:pečeň	8v326‡	KIZS v detskom veku:981-1176 bodov
8v224.5‡	Lôž.star.po zar.na č.list.na transpl.org:najm.30-43d:pankreas	8v327‡	KIZS v detskom veku:1177-1470 bodov
8v224.6‡	Lôž.star.po zar.na č.list.na transpl.org:najm.30-43d:ten.čr.	8v328‡	KIZS v detskom veku:1471-1764 bodov
8v224.x‡	Lôž.star.po zar.na č.list.na transpl.org:najm.30-43d:iná	8v329‡	KIZS v detskom veku:1765-2058 bodov
8v225.0‡	Lôž.star.po zar.na č.list.na transpl.org:najm.44-57d:oblička	8v32a‡	KIZS v detskom veku:2059-2352 bodov
8v225.1‡	Lôž.star.po zar.na č.list.na transpl.org:najm.44-57d:srdce	8v32b‡	KIZS v detskom veku:2353-2646 bodov
8v225.2‡	Lôž.star.po zar.na č.list.na transpl.org:najm.44-57d:plúca	8v32c‡	KIZS v detskom veku:2647-2940 bodov
8v225.3‡	Lôž.star.po zar.na č.list.na transpl.org:najm.44-57d:srd a pľ	8v32d‡	KIZS v detskom veku:2941-3430 bodov
8v225.4‡	Lôž.star.po zar.na č.list.na transpl.org:najm.44-57d:pečeň	8v32e‡	KIZS v detskom veku:3431-3920 bodov
8v225.5‡	Lôž.star.po zar.na č.list.na transpl.org:najm.44-57d:pankreas	8v32f‡	KIZS v detskom veku:3921-4410 bodov
8v225.6‡	Lôž.star.po zar.na č.list.na transpl.org:najm.44-57d:ten.čr.	8v32g‡	KIZS v detskom veku:4411-4900 bodov
8v225.x‡	Lôž.star.po zar.na č.list.na transpl.org:najm.44-57d:iná	8v32h‡	KIZS v detskom veku:4901-5880 bodov
8v226.0‡	Lôž.star.po zar.na č.list.na transpl.org:najm.58 dní:obličky	8v32j‡	KIZS v detskom veku:5881-6860 bodov
8v226.1‡	Lôž.star.po zar.na č.list.na transpl.org:najm.58 dní:srdce	8v32k‡	KIZS v detskom veku:6861-7840 bodov
8v226.2‡	LS pLôž.star.po zar.na č.list.na transpl.org:najm.58 dní:plfú	8v32l‡	KIZS v detskom veku:7841-9800 bodov
8v226.3‡	Lôž.star.po zar.na č.list.na transpl.org:naj.58 dní:srd.a pľ	8v32m‡	KIZS v detskom veku:9801-11760 bodov
8v226.4‡	Lôž.star.po zar.na č.list.na transpl.org:najm.58 dní:pečeň	8v32n‡	KIZS v detskom veku:11761-13720 bodov
8v226.5‡	Lôž.star.po zar.na č.list.na transpl.org:najm.58 dní:pankreas	8v32o‡	KIZS v detskom veku:13721-16660 bodov
8v226.6‡	Lôž.star.po zar.na č.list.na transpl.org:najm.58 dní:ten.čr.	8v32p‡	KIZS v detskom veku:16661-19600 bodov
8v226.x‡	Lôž.star.po zar.na č.list.na transpl.org:najm.58 dní:iná	8v32q‡	Kompl.intenziv.zdr.starost.v detskom veku:19601 a viac bodov
8v312‡	KIZS u dospelého:185-368 bodov	8v412‡	Motiv.liečba závislosti(odvyk.lieč):najm.7 až najviac 13 dní
8v313‡	KIZS u dospelého:369-552 bodov	8v413‡	Motiv.liečba závislosti(odvyk.lieč):najm.14 až najviac 20 dní
8v314‡	KIZS u dospelého:553- 828 bodov	8v414‡	Motivačná liečba závislosti(odvyk.liečba):najmenej 21 dní
8v315‡	KIZS u dospelého:829-1104 bodov	91522‡	Asistovaná fertilizácia
8v316‡	KIZS u dospelého:1105-1380 bodov	99700‡	Sociálnopediatr.,neuroped.a pediatrickopsychosom.liečba
8v317‡	KIZS u dospelého:1381-1656 bodov	99701‡	Psychosomatická komplexná liečba
8v318‡	KIZS u dospelého:1657-1932 bodov	Kz1102‡	Použitie diodového-lasera

Funkcia

Exitus



Exitus

Exitus

Druh prepustenia je (Zomrel, s návrhom na pitvu (6) alebo Zomrel, bez návrhu na pitvu (7))

Fkt
EX

Funkcia

Bez úmrtia



Bez úmrtia

Bez úmrtia

Druh prepustenia iné ako (Zomrel, s návrhom na pitvu (6) alebo Zomrel, bez návrhu na pitvu (7))

Funkcia

Kontraindikácia JZS Malignita
II



Kontraindikácia JZS Malignita II

Kontraindikácia JZS Malignita II

Diagnóza v tabu ke KJZSM2-1

Diagnóza KJZSM2-1

C00.0	Zhubný nádor vonkajšej hornej pery	C13.9	Zhubný nádor hypofaryngu, bližšie neurčený
C00.1	Zhubný nádor vonkajšej dolnej pery	C14.0	Zhubný nádor faryngu, bližšie neurčený
C00.2	Zhubný nádor vonkajšej pery, bližšie neurčený	C14.2	Zhubný nádor Waldeyerovho lymfatického okruhu
C00.3	Zhubný nádor vnútornej strany hornej pery	C14.8	Zhub. nádor pery, ústnej dutiny a hltana presah. viac. obl.
C00.4	Zhubný nádor vnútornej strany dolnej pery	C15.0	Zhubný nádor krčnej časti pažeráka
C00.5	Zhubný nádor vnútornej strany pery, bliž. neurč.	C15.1	Zhubný nádor hrudníkovej časti pažeráka
C00.6	Zhubný nádor spojky perí	C15.2	Zhubný nádor brušnej časti pažeráka
C00.8	Zhubný nádor pery presahujúci viaceré oblasti	C15.3	Zhubný nádor hornej tretiny pažeráka
C00.9	Zhubný nádor pery, bližšie neurčený	C15.4	Zhubný nádor strednej tretiny pažeráka
C01	Zhubný nádor koreňa jazyka	C15.5	Zhubný nádor dolnej tretiny pažeráka
C02.0	Zhubný nádor chrbtovej strany jazyka	C15.8	Zhubný nádor pažeráka presahujúci viaceré oblasti
C02.1	Zhubný nádor okraja jazyka	C15.9	Zhubný nádor pažeráka, bližšie neurčený
C02.2	Zhubný nádor spodnej strany jazyka	C16.0	Zhubný nádor kardie
C02.3	Zhubný nádor predných dvoch tretín jazyka, bliž. neurč. časť	C16.1	Zhubný nádor fundu žalúdka
C02.4	Zhubný nádor jazykovej mandle	C16.2	Zhubný nádor tela žalúdka
C02.8	Zhubný nádor jazyka presahujúci viaceré oblasti	C16.3	Zhubný nádor antra pyloru
C02.9	Zhubný nádor jazyka, bližšie neurčený	C16.4	Zhubný nádor pyloru
C03.0	Zhubný nádor horného đasna	C16.5	Zhub. nádor malej kurvatúry žalúdka, bliž. neurč.
C03.1	Zhubný nádor dolného đasna	C16.6	Zhub. nádor veľkej kurvatúry žalúdka, bliž. neurč.
C03.9	Zhubný nádor đasna, bližšie neurčený	C16.8	Zhubný nádor žalúdka presahujúci viaceré oblasti
C04.0	Zhubný nádor prednej časti ústnej spodiny	C16.9	Zhubný nádor žalúdka, bližšie neurčený
C04.1	Zhubný nádor bočnej časti ústnej spodiny	C17.0	Zhubný nádor dvanástnika
C04.8	Zhub. nádor ústnej spodiny presah. viaceré obl.	C17.1	Zhubný nádor jejúna
C04.9	Zhubný nádor ústnej spodiny, bližšie neurčený	C17.2	Zhubný nádor ilea
C05.0	Zhubný nádor tvrdého podnebia	C17.3	Zhubný nádor Meckelovho divertikula
C05.1	Zhubný nádor mäkkého podnebia	C17.8	Zhubný nádor tenkého čreva presah. viac. obl.
C05.2	Zhubný nádor uvuly	C17.9	Zhubný nádor tenkého čreva, bližšie neurčený
C05.8	Zhubný nádor podnebia presahujúci viaceré oblasti	C18.0	Zhubný nádor slepého čreva
C05.9	Zhubný nádor podnebia, bližšie neurčený	C18.1	Zhubný nádor červovitého príviesku slepého čreva
C06.0	Zhubný nádor sliznice líca	C18.2	Zhubný nádor vzostupnej časti hrubého čreva
C06.1	Zhubný nádor vestibulum oris	C18.3	Zhubný nádor pečeňového ohybu hrubého čreva
C06.2	Zhubný nádor retromolárnej časti úst	C18.4	Zhubný nádor priečnej časti hrubého čreva
C06.8	Zhubný nádor iných a bliž. neurč. častí. úst. presah. viaceré obl.	C18.5	Zhubný nádor slezinového ohybu hrubého čreva
C06.9	Zhubný nádor úst, bližšie neurčený	C18.6	Zhubný nádor zostupnej časti hrubého čreva
C07	Zhubný nádor priušnej žľazy	C18.7	Zhubný nádor esovitej časti hrubého čreva
C08.0	Zhubný nádor submandibulárnej slinnej žľazy	C18.8	Zhubný nádor hrubého čreva presah. viac. obl.
C08.1	Zhubný nádor sublingválnej slinnej žľazy	C18.9	Zhubný nádor hrubého čreva, bližšie neurčený
C08.8	Zhubný nádor veľkých slinných žliaz. presah. viac. obl.	C19	Zhubný nádor rektosigmoidového spojenia hrubého čreva
C08.9	Zhubný nádor veľkej slinnej žľazy, bližšie neurčený	C20	Zhubný nádor konečníka
C09.0	Zhubný nádor fossa tonsillarís	C21.0	Zhubný nádor anusu, bližšie neurčený
C09.1	Zhubný nádor podnebného oblúka (predná časť) (zadná časť)	C21.1	Zhubný nádor análneho kanála
C09.8	Zhubný nádor mandle presahujúci viaceré oblasti	C21.2	Zhubný nádor kloakovej oblasti
C09.9	Zhubný nádor mandle, bližšie neurčený	C21.8	Zhubný nádor rekta, anusu a análneho kanála presah. viac. obl.
C10.0	Zhubný nádor vallecule epiglottica	C22.0	Hepatocelulárny karcinóm
C10.1	Zhubný nádor prednej plochy epiglottis	C22.1	Karcinóm vnútropečeňových žilcových ciest
C10.2	Zhubný nádor bočnej steny orofaryngu	C22.2	Hepatoblastóm
C10.3	Zhubný nádor zadnej steny orofaryngu	C22.3	Angiosarkóm pečene
C10.4	Zhubný nádor branchiálneho rázštetu	C22.4	Iný sarkóm pečene
C10.8	Zhubný nádor orofaryngu presahujúci viaceré oblasti	C22.7	Iný karcinóm pečene, bližšie určený
C10.9	Zhubný nádor orofaryngu, bližšie neurčený	C22.9	Zhubný nádor pečene, bližšie neurčený
C11.0	Zhubný nádor hornej steny nazofaryngu	C23	Zhubný nádor žľčníka
C11.1	Zhubný nádor zadnej steny nazofaryngu	C24.0	Zhubný nádor mimopečeňových žilcových ciest
C11.2	Zhubný nádor bočnej steny nazofaryngu	C24.1	Zhubný nádor ampulla Vateri
C11.3	Zhubný nádor prednej steny nazofaryngu	C24.8	Zhubný nádor žilcových ciest presah. viac. obl.
C11.8	Zhubný nádor nosohltana presah. viac. obl.	C24.9	Zhubný nádor žilcových ciest, bližšie neurčený
C11.9	Zhubný nádor nazofaryngu, bližšie neurčený	C25.0	Zhubný nádor hlavy podžalúdkovej žľazy
C12	Zhubný nádor recessus piriformis	C25.1	Zhubný nádor tela podžalúdkovej žľazy
C13.0	Zhubný nádor regio postcricoidea	C25.2	Zhubný nádor chvosta podžalúdkovej žľazy
C13.1	Zhubný nádor hypofaryngovej strany aryepiglotickej krky	C25.3	Zhubný nádor vývodu podžalúdkovej žľazy
C13.2	Zhubný nádor zadnej steny hypofaryngu	C25.4	Zhubný nádor endokrínnej časti podžalúdkovej žľazy
C13.8	Zhubný nádor hypofaryngu presah. viac. obl.	C25.7	Zhubný nádor iných častí podžalúdkovej žľazy

C25.8	Zhubný nádor podžalúdkovej žľazy presah.viac.obl.	C44.7	Zhubný nádor kože dolnej končatiny vrátane bedra
C25.9	Zhubný nádor podžalúdkovej žľazy,blížšie neurčený	C44.8	Zhubný nádor kože presahujúci viaceré oblasti
C26.0	Zhubný nádor bliž.neurč.časti črevného traktu	C44.9	Zhubný nádor kože,blížšie neurčený
C26.1	Zhubný nádor sleziny	C45.0	Mezotelióm pohrudnice
C26.8	Zhubný nádor tráviacej sústavy presah.viac.obl.	C45.1	Mezotelióm pobrušnice
C26.9	Zhubný nádor na nepresne určenom mieste tráviacej súst.	C45.2	Mezotelióm osrdcovníka
C30.0	Zhubný nádor nosovej dutiny	C45.7	Mezotelióm na inom mieste
C30.1	Zhubný nádor stredného ucha	C45.9	Mezotelióm,blížšie neurčený
C31.0	Zhubný nádor čelustnej dutiny	C46.0	Kaposiho sarkóm kože
C31.1	Zhubný nádor čuchovej dutiny	C46.1	Kaposiho sarkóm mäkkého tkaniva
C31.2	Zhubný nádor čelovej dutiny	C46.2	Kaposiho sarkóm podnebia
C31.3	Zhubný nádor dutiny klinovej kosti	C46.3	Kaposiho sarkóm lymfatických uzlín
C31.8	Zhubný nádor prinosovej dutiny presah.viac.obl.	C46.7	Kaposiho sarkóm na iných miestach
C31.9	Zhubný nádor blížšie neurčenej prinosovej dutiny	C46.8	Kaposiho sarkóm viacerých orgánov
C32.0	Zhubný nádor glottis	C46.9	Kaposiho sarkóm,blížšie neurčený
C32.1	Zhubný nádor supraglottis	C47.0	Zhubný nádor periférnych nervov hlavy,tváre a krku
C32.2	Zhubný nádor subglottis	C47.1	Zhubný nádor periférnych nervov HK vrátane pleca
C32.3	Zhubný nádor hrtanovej chrupky	C47.2	Zhubný nádor periférnych nervov DK vrátane bedra
C32.8	Zhubný nádor hrtana presahujúci viaceré oblasti	C47.3	Zhubný nádor periférnych nervov hrudníka
C32.9	Zhubný nádor hrtana, blížšie neurčený	C47.4	Zhubný nádor periférnych nervov brucha
C33	Zhubný nádor priedušnice	C47.5	Zhubný nádor periférnych nervov panvy
C34.0	Zhubný nádor hlavnej priedušky	C47.6	Zhubný nádor periférnych nervov trupu,blíž.neurč.
C34.1	Zhubný nádor priedušky alebo pľúc v hornom laloku	C47.8	Zhub.nádor perifér.nerv. a autonóm.nerv.súst.presah.viac.obl.
C34.2	Zhubný nádor priedušky alebo pľúc v strednom laloku	C47.9	Zhubný nádor perifér.nervov a autonóm.nerv.súst.,blíž.neurč.
C34.3	Zhubný nádor priedušky alebo pľúc v dolnom laloku	C48.0	Zhubný nádor retroperitonea
C34.8	Zhubný nádor priedušky alebo pľúc,presah.viac.obl.	C48.1	Zhubný nádor pobrušnice,blížšie určenej časti
C34.9	Zhubný nádor priedušky alebo pľúc,blížšie neurčený	C48.2	Zhubný nádor pobrušnice,blížšie neurčenej časti
C37	Zhubný nádor týmusu	C48.8	Zhubný nádor retroperitonea a pobrušnice presah.viac.obl.
C38.0	Zhubný nádor srdca	C49.0	Zhubný nádor spojivového a mäkk.tkaniva hlavy,tváre a krku
C38.1	Zhubný nádor predného mediastína	C49.1	Zhubný nádor spojivového a mäkk.tkaniva HK vrátane pleca
C38.2	Zhubný nádor zadného mediastína	C49.2	Zhubný nádor spojivového a mäkk.tkaniva DK vrátane bedra
C38.3	Zhubný nádor blížšie neurčenej časti mediastína	C49.3	Zhubný nádor spojivového a mäkkého tkaniva hrudníka
C38.4	Zhubný nádor pohrudnice	C49.4	Zhubný nádor spojivového a mäkkého tkaniva brucha
C38.8	Zhubný nádor srdca,mediastína a pohrudnice presah.viac.obl.	C49.5	Zhubný nádor spojivového a mäkkého tkaniva malej panvy
C39.0	Zhubný nádor bliž.neurč.časti horných dýchacích ciest	C49.6	Zhubný nádor spojivového a mäkkého tkaniva trupu,blíž.neurč.
C39.8	Zhubný nádor dých.a vnútrohrud.orgánov presah.viac.obl.	C49.8	Zhub.nádor spojiv.a mäkk.tkan.,presah.viac.obl.
C39.9	Zhubný nádor na nepres.urč.miestach dýchacej sústavy	C49.9	Zhub.nádor spojiv.a mäkk.tkan.,b.n.
C40.0	Zhubný nádor kosti a kĺb.chrupky lopatky a dlhých kostí HK	C50.1	Zhubný nádor strednej časti prsníka
C40.1	Zhubný nádor kosti a kĺbovej chrupky krátkych kostí HK	C50.2	Zhubný nádor horného vnútorného kvadrantu prsníka
C40.2	Zhubný nádor kosti a kĺbovej chrupky dlhých kostí DK	C50.3	Zhubný nádor dolného vnútorného kvadrantu prsníka
C40.3	Zhubný nádor kosti a kĺbovej chrupky krátkych kostí DK	C50.4	Zhubný nádor horného vonkajšieho kvadrantu prsníka
C40.8	Zhubný nádor kosti a kĺb.chrupky končatín,presah.viac.obl.	C50.5	Zhubný nádor dolného vonkajšieho kvadrantu prsníka
C40.9	Zhubný nádor kosti a kĺbovej chrupky končatiny,blíž.neurč.	C50.6	Zhubný nádor axilárnej časti prsníka
C41.01	Zhubný nádor kosti a kĺbovej chrupky v kraniofaciálnej obl.	C50.8	Zhubný nádor prsníka presahujúci viaceré oblasti
C41.02	Zhubný nádor kosti a kĺbovej chrupky v maxilofaciálnej obl.	C50.9	Zhubný nádor prsníka,blížšie neurčený
C41.1	Zhubný nádor kosti a kĺbovej chrupky dolnej čeluste(sánky)	C51.2	Zhubný nádor klitoris
C41.2	Zhubný nádor kosti a kĺbovej chrupky chrčtice	C51.8	Zhubný nádor vulvy presahujúci viaceré oblasti
C41.30	Zhubný nádor kosti a kĺbovej chrupky rebra	C51.9	Zhubný nádor vulvy,blížšie neurčený
C41.31	Zhubný nádor kosti a kĺbovej chrupky hrudnej kosti	C52	Zhubný nádor pošvy
C41.32	Zhubný nádor kosti a kĺbovej chrupky kľúčnej kosti	C53.0	Zhubný nádor endocervixu maternice
C41.4	Zhubný nádor kosti a kĺbovej chrupky panvovej kosti	C53.8	Zhubný nádor krčka maternice presah.viac.obl.
C41.8	Zhubný nádor kosti a kĺbovej chrupky presah.viac.obl.	C53.9	Zhubný nádor krčka maternice,blížšie neurčený
C41.9	Zhubný nádor kosti a kĺbovej chrupky,blíž.neurč.	C54.0	Zhubný nádor istmu maternice
C43.0	Maligný melanóm pery	C54.1	Zhubný nádor endometria
C43.1	Maligný melanóm mihalnice vrátane očného kútika	C54.2	Zhubný nádor myometria
C43.2	Maligný melanóm ucha a vonkajšieho zvukovodu	C54.3	Zhubný nádor dna maternice
C43.3	Maligný melanóm inej a bliž.neurč.časti tváre	C54.8	Zhub.nádor tela maternice presah.viac.obl.
C43.4	Maligný melanóm vlasatej časti hlavy a krku	C54.9	Zhubný nádor tela maternice,blížšie neurčený
C43.5	Maligný melanóm trupu	C55	Zhubný nádor blížšie neurčenej časti maternice
C43.6	Maligný melanóm hornej končatiny vrátane pleca	C56	Zhubný nádor vaječníka
C43.7	Maligný melanóm dolnej končatiny vrátane bedra	C57.0	Zhubný nádor vajíčkovodu
C43.8	Maligný melanóm presahujúci viaceré oblasti	C57.1	Zhubný nádor širokého väzu maternice
C43.9	Maligný melanóm kože,blížšie neurčený	C57.2	Zhubný nádor oblého väzu maternice
C44.0	Iný zhubný nádor kože pery	C57.3	Zhubný nádor parametria
C44.1	Iný zhubný nádor kože mihalnice vrátane očného kútika	C57.4	Zhubný nádor adnexov maternice,blížšie neurčený
C44.2	Iný zhubný nádor kože ucha a vonkajšieho zvukovodu	C57.7	Zhubný nádor iných ženských pohlavných orgánov,blíž.urč.
C44.3	Iný zhubný nádor kože iných.a bliž.neurč.časti tváre	C57.8	Zhubný nádor ženských.pohlavných orgánov,presah.viac.obl.
C44.4	Iný zhubný nádor kože vlasatej časti hlavy a krku	C57.9	Zhubný nádor ženského pohlavného orgánu,blíž.neurč.
C44.5	Iný zhubný nádor kože trupu	C58	Zhubný nádor placenty
C44.6	Zhubný nádor kože hornej končatiny vrátane pleca	C60.0	Zhubný nádor predkožky penisu



C60.1	Zhubný nádor žaluďa penisu	C75.5	Zhubný nádor glomus aorticum a iných paraganglií
C60.2	Zhubný nádor tela penisu	C75.8	Zhubný nádor s postih.viacerych žliaz,blíž.neurč.
C60.8	Zhubný nádor penisu presahujúci viaceré oblasti	C75.9	Zhubný nádor žliaz s vnútorným vylučovaním,blíž.neurč.
C60.9	Zhubný nádor penisu,blížšie neurčený	C76.0	Zhubný nádor na i.a nepres.urč.miestach hlavy,tváre a krku
C61	Zhubný nádor prostaty	C76.1	Zhubný nádor na iných a nepres.urč.miestach hrudníka
C62.0	Zhubný nádor nezostúpeného semenníka	C76.2	Zhubný nádor na iných a nepres.urč.miestach brucha
C62.1	Zhubný nádor zostúpeného semenníka	C76.3	Zhubný nádor na iných a nepres.urč.miestach panvy
C62.9	Zhubný nádor semenníka,blížšie neurčený	C76.4	Zhubný nádor na iných a nepres.urč.miestach HK
C63.0	Zhubný nádor nadsemenníka	C76.5	Zhubný nádor na iných a nepres.urč.miestach DK
C63.1	Zhubný nádor semenného povrzca	C76.7	Zhubný nádor na iných a nepresne určených miestach
C63.2	Zhubný nádor mieška	C76.8	Zhubný nádor na iných a nepres.urč.miestach,presah.viac.obl.
C63.7	Zhubný nádor iných mužských pohlavných orgánov,blíž.urč.	C77.0	Sekundár.a blíž.neu.zhub.nádor lymf.uzliny hlavy,tváre a krku
C63.8	Zhubný nádor mužských pohlavných orgánov presah.viac.obl.	C77.1	Sekundárny a blíž.neu.zhub.nádor vnútrohrud.lymf.uzliny
C63.9	Zhubný nádor mužského pohlavného orgánu,blíž.neurč.	C77.2	Sekundárny a blíž.neu.zhub.nádor vnútrobruš.lymf.uzliny
C64	Zhubný nádor obličky okrem obličkovej panvičky	C77.3	Sekundárny a blíž.neu.zhub.nádor lymf.uzliny pazuchy a HK
C65	Zhubný nádor obličkovej panvičky	C77.4	Sekundárny a blíž.neu.zhub.nádor lymf.uzliny slabiny a DK
C66	Zhubný nádor močovodu	C77.5	Sekundárny a blíž.neu.zhub.nádor vnútropanv.lymf.uzliny
C67.0	Zhubný nádor trigonum močového mechúra	C77.8	Sekundárny a blíž.neu.zhub.nádor lymf.uzliny viac.obl.
C67.1	Zhubný nádor klenby močového mechúra	C77.9	Sekundárny a blíž.neu.zhub.nádor blíž.neurč.lymf.uzlín
C67.2	Zhubný nádor bočnej steny močového mechúra	C78.0	Sekundárny zhubný nádor pľúc
C67.3	Zhubný nádor prednej steny močového mechúra	C78.1	Sekundárny zhubný nádor mediastína
C67.4	Zhubný nádor zadnej steny močového mechúra	C78.2	Sekundárny zhubný nádor pohrudnice
C67.5	Zhubný nádor krčka močového mechúra	C78.3	Sekundárny zhubný nádor iných a blíž.neurč.dýchacích orgánov
C67.6	Zhubný nádor ústia močovodu	C78.4	Sekundárny zhubný nádor tenkého čreva
C67.7	Zhubný nádor urachu	C78.5	Sekundárny zhubný nádor hrubého čreva a konečníka
C67.8	Zhubný nádor močového mechúra,presah.viac.obl.	C78.6	Sekundárny zhubný nádor retroperitonea a pobrušnice
C67.9	Zhubný nádor močového mechúra,blížšie neurčený	C78.7	Sekundárny zhubný nádor pečene a vnútropečeň.žlčododov
C68.0	Zhubný nádor močovej rúry	C78.8	Sekundárny zhubný nádor i.a blíž.neurč.tráviacich orgánov
C68.1	Zhubný nádor parauretrálnej žľazy	C79.0	Sekundárny zhubný nádor obličky a obličkovej panvičky
C68.8	Zhubný nádor močových orgánov presah.viac.obl.	C79.1	Sekundárny zhubný nádor moč.mechúra a i.a b.neurč.moč.org.
C68.9	Zhubný nádor blížšie neurčených močových orgánov	C79.2	Sekundárny zhubný nádor kože
C69.0	Zhubný nádor spojovky	C79.3	Sekundárny zhubný nádor mozgu a mozgových plien
C69.1	Zhubný nádor rohovky	C79.4	Sekundárny zhubný nádor i.a blíž.neu.častí nervov.súst.
C69.2	Zhubný nádor sietnice	C79.5	Sekundárny zhubný nádor kosti a kostnej drene
C69.3	Zhubný nádor cievovky	C79.6	Sekundárny zhubný nádor vaječníka
C69.4	Zhubný nádor vráskovca	C79.7	Sekundárny zhubný nádor nadobličky
C69.5	Zhubný nádor slznej žľazy a nosovoslného kanála	C79.81	Sekundárny zhubný nádor prsníka
C69.6	Zhubný nádor očnice	C79.82	Sekundárny zhubný nádor pohlavných orgánov
C69.8	Zhub.nádor oka a očných adnexov presah.viac.obl.	C79.83	Sekundárny zhubný nádor perikardu
C69.9	Zhubný nádor oka,blížšie neurčený	C79.84	Iné sekundárne zhubné nádory srdca
C70.0	Zhubný nádor mozgovomiechových obalov: mozog	C79.88	Sekundárny zhubný nádor na iných blíž.urč.miestach
C70.1	Zhubný nádor mozgovomiechových obalov: miecha	C79.9	Sekundárny zhubný nádor bez blíž.urč.miesta
C70.9	Zhubný nádor mozgovomiechových obalov,blížšie neurčený	C80.0	Zhubný nádor,blíž.neznámej primárnej lokalizácie,tak označený
C71.0	Zhubný nádor mozgu okrem lalokov a komôr	C80.9	Zhubný nádor,blížšie neurčenej primárnej lokalizácie
C71.1	Zhubný nádor čelového laloka mozgu	C81.0	Nodulárny Hodgkinov lymfóm s prevahou lymfocytov
C71.2	Zhubný nádor spánkového laloka mozgu	C81.1	Klasický Hodgkinov lymfóm s nodulárnou sklerózou
C71.3	Zhubný nádor temenného laloka mozgu	C81.2	Klasický Hodgkinov lymfóm so zmiešanou celularitou
C71.4	Zhubný nádor záhlavového laloka mozgu	C81.3	Klasický Hodgkinov lymfóm chudobný na lymfocyty
C71.5	Zhubný nádor mozgovkej komory mozgu	C81.4	Klasický Hodgkinov lymfóm bohatý na lymfocyty
C71.6	Zhubný nádor mozočka	C81.7	Iný klasický Hodgkinov lymfóm
C71.7	Zhubný nádor mozgového kmeňa	C81.9	Hodgkinov lymfóm,blížšie neurčený
C71.8	Zhubný nádor mozgu presahujúci viaceré oblasti	C82.0	Folikulový lymfóm,štádium I
C71.9	Zhubný nádor mozgu, blížšie neurčený	C82.1	Folikulový lymfóm,štádium II
C72.0	Zhubný nádor miechy	C82.2	Folikulový lymfóm,štádium III,blížšie neurčený
C72.1	Zhubný nádor cauda equina	C82.3	Folikulový lymfóm,štádium IIIa
C72.2	Zhubný nádor čuchového nervu[nn.olfactorii]	C82.4	Folikulový lymfóm,štádium IIIb
C72.3	Zhubný nádor zrakového nervu[n.opticus]	C82.5	Difúzny lymfóm folikulového centra
C72.4	Zhubný nádor sluchového nervu	C82.6	Kožný lymfóm folikulového centra
C72.5	Zhubný nádor iných a blíž.neurč.hlavových nervov	C82.7	Iný typ folikulového lymfómu
C72.8	Zhubný nádor,lézia presahujúca mozog a iné časti CNS	C82.9	Folikulový lymfóm,blížšie neurčený
C72.9	Zhubný nádor centrálnej nervovej sústavy,blížšie neurčený	C83.0	Malobunkový lymfóm z B-buniek
C73	Zhubný nádor štítnej žľazy	C83.1	Lymfóm z plášťových buniek
C74.0	Zhubný nádor kôry nadobličky	C83.3	Difúzny veľkobunkový lymfóm z B-buniek
C74.1	Zhubný nádor drene nadobličky	C83.5	Lymfoblastový lymfóm
C74.9	Zhubný nádor nadobličky,blížšie neurčený	C83.7	Burkittov lymfóm
C75.0	Zhubný nádor prítitnej žľazy	C83.8	Iný nefolikulový lymfóm
C75.1	Zhubný nádor podmozgovkej žľazy	C83.9	Nefolikulový lymfóm,blížšie neurčený
C75.2	Zhubný nádor kraniofaryngového vývodu	C84.0	Mycosis fungoides
C75.3	Zhubný nádor epifyzy	C84.1	Sézaryho choroba
C75.4	Zhubný nádor glomus caroticum	C84.4	Periférny lymfóm z T-buniek,nezatriedený

C84.5	Iný lymfóm zo zreých T/NK-buniek	C92.80	Akútna myeloická leukém.s multilineár.dyspl.,bez komplet.rem.
C84.6	Anaplastický veľkobunkový lymfóm,ALK-pozitívny	C92.81	Akútna myeloická leukém.s multilineár.dyspl.,v komplet.rem.
C84.7	Anaplastický veľkobunkový lymfóm,ALK-negatívny	C92.90	Myeloická leukémia bliž.neurč.,bez kompl.remisie
C84.8	Kožný lymfóm z T-buniek,bližšie neurčený	C92.91	Myeloická leukémia bliž.neurč.,v kompl.remisii
C84.9	Lymfóm zo zreých T/NK-buniek,bližšie neurčený	C93.00	Akút.monoblastová/monocyto vá leukémia,bez komplet.remisie
C85.1	Lymfóm z B-buniek,bližšie neurčený	C93.01	Akút.monoblastová/monocyto vá leukémia,v komplet.rem.
C85.2	Mediastinálny (týmusový) veľkobunkový lymfóm z B-buniek	C93.10	Chronická myelomonocyto vá leukémia bez.komplet.remisie
C85.7	Iný bližšie určený typ non-Hodgkinovho lymfómu	C93.11	Chronická myelomonocyto vá leukémia,v komplet.rem.
C85.9	Non-Hodgkinov lymfóm,bližšie neurčený	C93.30	Juvenilná myelomonocyto vá leukémia,bez komplet.rem.
C86.0	Extranodálny lymfóm z NK/T- buniek,nosový typ	C93.31	Juvenilná myelomonocyto vá leukémia,v komplet.rem.
C86.1	Hepatosplenický lymfóm z T-buniek	C93.70	Iná monocyto vá leukémia,bez kompletnej remisie
C86.2	Enteropatický (intestinálny) lymfóm z T-buniek	C93.71	Iná monocyto vá leukémia,v kompletnej remisii
C86.3	Podkožný panikulitíde podobný lymfóm z T-buniek	C93.90	Monocyto vá leukémia,bliž.neurč.,bez kompl.rem.
C86.4	Blastový lymfóm z NK-buniek	C93.91	Monocyto vá leukémia,bliž.neurč.,v kompl.rem.
C86.5	Angioimunoblastový lymfóm z T-buniek	C94.00	Akútna erytro leukémia,bez kompletnej remisie
C86.6	Primárna kožná CD30-pozitívna lymfoprolif.chor.z T-buniek	C94.01	Akútna erytro leukémia,v kompletnej remisii
C88.00	Waldenströmova makroglobulinémia,bez komplet.remisie	C94.20	Akútna megakaryoblastová leukémia,bez komplet.rem.
C88.01	Waldenströmova makroglobulinémia,v komplet.remisie	C94.21	Akútna megakaryoblastová leukémia,v komplet.rem.
C88.20	Iná choroba ťažkých reťazcov,bez komplet.rem.	C94.30	Mastocyto vá leukémia,bez kompletnej remisie
C88.21	Iná choroba ťažkých reťazcov,v kompletnej remisii	C94.31	Mastocyto vá leukémia,v kompletnej remisii
C88.30	Imunoproliferatívna choroba tenkého čreva,bez komplet.rem.	C94.40	Akút.panmyelóza s myelofibrózou,bez komplet.rem.
C88.31	Imunoproliferatívna choroba tenkého čreva,v komplet.remisii	C94.41	Akút.panmyelóza s myelofibrózou,v komplet.rem.
C88.40	Extranod.lymf.z B-bun.marginál.zóny lymf.tka.sliz.bez kompl.r.	C94.60	Myelodyspl.a myeloprolif.choroba.,bez komplet.rem.,i.n.
C88.41	Extranod.lymf.z B-bun.marginál.zóny lymf.tka.sliz.,v kompl.r.	C94.61	Myelodyspl.a myeloprolif.choroba.,v komplet.rem.,inde.nezat.
C88.70	Iná zhubná imunoproliferatívna choroba,bez komplet.rem.	C94.70	Iná bližšie určená leukémia,bez kompletnej remisie
C88.71	Iná zhubná imunoproliferatívna choroba,v komplet.rem.	C94.71	Iná bližšie určená leukémia,v kompletnej remisii
C88.90	Zhubná imunoproliferatívna choroba,bliž.neurč.,bez kompl.rem.	C94.8	Blastová kríza pri chronickej myeloickej leukémii (CML)
C88.91	Zhubná imunoproliferatívna choroba,bliž.neurč.,v kompl.rem.	C95.00	Akútna leukémia bliž.neurč.bunkového typu,bez komplet.rem.
C90.00	Mnohopočetný myelóm,bez kompletnej remisie	C95.01	Akútna leukémia bliž.neurč.bunkového typu,v komplet.rem.
C90.01	Mnohopočetný myelóm,v kompletnej remisii	C95.10	Chronická leukémia bliž.neurč.bunkového typu,bez komplet.rem.
C90.10	Plazmocytová leukémia,bez kompletnej remisie	C95.11	Chronická leukémia bliž.neurč.bunkového typu,v komplet.rem.
C90.11	Plazmocytová leukémia,v kompletnej remisii	C95.70	Iná leukémia bliž.neurč.bunkového typu,bez komplet.rem.
C90.20	Extramedulárny plazmocytóm,bez kompletnej remisie	C95.71	Iná leukémia bliž.neurč.bunkového typu,v komplet.rem.
C90.21	Extramedulárny plazmocytóm,v kompletnej remisii	C95.8	Leukémia refraktérna na štandardnú indukčnú liečbu
C90.30	Solitárny plazmocytóm,bez kompletnej remisie	C95.90	Leukémia,bližšie neurčená,bez kompletnej remisie
C90.31	Solitárny plazmocytóm,v kompletnej remisii	C95.91	Leukémia,bližšie neurčená,v kompletnej remisii
C91.00	Akútna lymfoblastová leukémia,bez komplet.remisie	C96.0	Multifokálna a multisyst.histiocytóza z Langerhansových bun.
C91.01	Akútna lymfoblastová leukémia,v komplet.remisii	C96.2	Zhubný mastocyto vá nádor
C91.10	Chronická lymfatická leukémia,bez komplet remisie	C96.4	Sarkóm z dendritických buniek (akcesórnych buniek)
C91.11	Chronická lymfatická leukémia,v kompletnej remisii	C96.5	Multifokálna a unisyst.histiocytóza z Langerhansových buniek
C91.30	Prolymfocytová leukémia z B-buniek,bez komplet.remisie	C96.6	Unifokálna histiocytóza z Langerhansových buniek
C91.31	Prolymfocytová leukémia z B-buniek,v komplet.remisii	C96.7	Iný bliž.ur.zhub.nád.lymf.,hematopoetic.a príbuz.tkan.
C91.40	Vlasatobunková leukémia,bez kompletnej remisie	C96.8	Histiocytový sarkóm
C91.41	Vlasatobunková leukémia,v kompletnej remisii	C96.9	Zhubný nádor lymf.,hematopoetického a príbuz.tkan.,bliž.n.
C91.50	Leukém./lymf.z dos.T-buniek spoj.s infek.HTLV-1,b.kompl.rem.	C97	Zhubné nádory s primárnym výskytom na roz.m.
C91.51	Leukém./lymf.z dos.T-buniek spoj.s infek.HTLV-1,v kompl.rem.	D00.0	Karcinóm in situ pery,ústnej dutiny a hltana
C91.60	Prolymfocytová leukémia z T-buniek,bez kompl.rem.	D00.1	Karcinóm in situ pažeráka
C91.61	Prolymfocytová leukémia z T-buniek,v komplet.rem.	D00.2	Karcinóm in situ žalúdka
C91.70	Iná lymfatická leukémia,bez kompletnej remisie	D01.0	Karcinóm in situ hrubého čreva
C91.71	Iná lymfatická leukémia,v kompletnej remisii	D01.1	Karcinóm in situ rektosigmoidového spojenia
C91.80	Leukémia zo zreých B-buniek Burkittovho typu,bez kompl.rem.	D01.2	Karcinóm in situ konečníka
C91.81	Leukémia zo zreých B-buniek Burkittovho typu,v kompl.rem.	D01.3	Karcinóm in situ anusu a análneho kanála
C91.90	Lymfatická leukémia,bliž.neurč.,bez kompl.rem.	D01.4	Karcinóm in situ inej a bliž.neurč.časti čreva
C91.91	Lymfatická leukémia,bliž.neurč.,v kompl.rem.	D01.5	Karcinóm in situ pečene,žlčníka a žľočových ciest
C92.00	Akútna myeloblastová leukémia (AML),bez kompl.rem.	D01.7	Karcinóm in situ iného,bliž.urč.tráviaceho org.
C92.01	Akútna myeloblastová leukémia (AML),v kompl.rem.	D01.9	Karcinóm in situ bliž.neurč.tráviaceho org.
C92.10	Chronická myeloická leukémia BCR/ABL-pozit.,b.komplet.rem.	D02.0	Karcinóm in situ hrtana
C92.11	Chronická myeloická leukémia BCR/ABL-pozit.,v komplet.rem.	D02.1	Karcinóm in situ priedušnice
C92.20	Atypická chron.myeloická leuk.,BCR/ABL-neg.,b.komplet.rem.	D02.2	Karcinóm in situ priedušky a pľúc
C92.21	Atypická chron.myeloická leuk. BCR/ABL-neg.,v komplet.rem.	D02.3	Karcinóm in situ iných časti dýchacej sústavy
C92.30	Myelosarkóm,bez kompletnej remisie	D02.4	Karcinóm in situ dýchacej sústavy,bližšie neurčený
C92.31	Myelosarkóm,v kompletnej remisii	D03.0	Melanóm in situ pery
C92.40	Akútna promyelocytová leukémia,bez komplet.rem.	D03.1	Melanóm in situ mihalnice vrátane očného kútika
C92.41	Akútna promyelocytová leukémia,v komplet.rem.	D03.2	Melanóm in situ ucha a vonkajšieho zvukovodu
C92.50	Akútna myelomonocyto vá leukémia,b.komplet.rem.	D03.3	Melanóm in situ iných a bliž.neurč.časti tváre
C92.51	Akútna myelomonocyto vá leukémia,v komplet.rem.	D03.4	Melanóm in situ vlasatej časti hlavy a krku
C92.60	Akútna myeloická leukémia s 11q23 abnormal.,bez komplet.rem.	D03.5	Melanóm in situ trupu
C92.61	Akútna myeloická leukémia s 11q23 abnormal.,v komplet.rem.	D03.6	Melanóm in situ hornej končatiny vrátane pleca
C92.70	Iná myeloická leukémia,bez kompletnej remisie	D03.7	Melanóm in situ dolnej končatiny vrátane bedra
C92.71	Iná myeloická leukémia,v kompletnej remisii	D03.8	Melanóm in situ iných miest



D03.9	Melanóm in situ, bližšie neurčený	D40.7	Nádor s neurčitým/neznám. správanim: i. muž. pohl. org.
D04.0	Karcinóm in situ kože pery	D40.9	Nádor s neurčitým/neznám. správanim: bliž. neurč. muž. pohl. org.
D04.1	Karcinóm in situ kože mihlanice vrátane očného kútika	D41.0	Nádor s neurčitým/neznám. správanim: oblička
D04.2	Karcinóm in situ kože ucha a vonkajšieho zvukovodu	D41.1	Nádor s neurčitým/neznám. správanim: obličková panvička
D04.3	Karcinóm in situ kože iných a bliž. neurč. častí tváre	D41.2	Nádor s neurčitým/neznám. správanim: močovod
D04.4	Karcinóm in situ kože vlasatej časti hlavy a krku	D41.3	Nádor s neurčitým/neznám. správanim: močová rúra
D04.5	Karcinóm in situ kože trupu	D41.4	Nádor s neurčitým/neznám. správanim: močový mechúr
D04.6	Karcinóm in situ kože HK vrátane pleca	D41.7	Nádor s neurčitým/neznám. správanim: i. moč. org.
D04.7	Karcinóm in situ kože DK vrátane bedra	D41.9	Nádor s neurčitým/neznám. správanim: bliž. neurč. moč. org.
D04.8	Karcinóm in situ kože na iných miestach	D42.0	Nádor s neurč./neznám. správanim: mozgovomiech. obaly: mozog
D04.9	Karcinóm in situ kože iných a bližšie neurčený	D42.1	Nádor s neurč./neznám. správanim: mozgovomiech. obaly: miecha
D05.0	Karcinóm in situ prsníka, lobulárny	D42.9	Nádor s neurčitým/neznám. správanim: mozgovomiech. obaly b.n.
D05.1	Karcinóm in situ prsníka, intraduktálny	D43.0	Nád.Nádor s neurč./neznám. správanim: mozog-supratentriálne
D05.7	Iný karcinóm in situ prsníka	D43.1	Nádor s neurčitým/neznám. správanim: mozog - infratentoriálne
D05.9	Karcinóm in situ prsníka, bližšie neurčený	D43.2	Nádor s neurčitým/neznám. správanim: mozog, bliž. neurč.
D06.0	Karcinóm in situ endocervixu	D43.3	Nádor s neurčitým/neznám. správanim: hlavové nervy
D06.1	Karcinóm in situ exocervixu	D43.4	Nádor s neurčitým/neznám. správanim: miecha
D06.7	Karcinóm in situ inej časti krčka maternice	D43.7	Nádor s neurčitým/neznám. správanim: i. časť CNS
D06.9	Karcinóm in situ krčka maternice, bližšie neurčený	D43.9	Nádor s neurčitým/neznám. správanim: CNS, časť bliž. neurč.
D07.0	Karcinóm in situ endometria	D44.0	Nádor s neurčitým/neznám. správanim: štítina žľaza
D07.1	Karcinóm in situ vulvy	D44.1	Nádor s neurčitým/neznám. správanim: nadoblička
D07.2	Karcinóm in situ pošvy	D44.2	Nádor s neurčitým/neznám. správanim: prištitna žľaza
D07.3	Karcinóm in situ iných a bliž. neurč. ženských pohlav. org.	D44.3	Nádor s neurčitým/neznám. správanim: podmozg. žľaza
D07.4	Karcinóm in situ penisu	D44.4	Nádor s neurčitým/neznám. správanim: raniofaryngový vývod
D07.5	Karcinóm in situ prostaty	D44.5	Nádor s neurčitým/neznámym správanim: epifýza
D07.6	Karcinóm in situ iných a bliž. neurč. mužských pohlav. org.	D44.6	Nádor s neurčitým/neznám. správanim: glomus caroticum
D09.0	Karcinóm in situ močového mechúra	D44.7	Nádor s neurč./neznám. správ.: glomus aorticum a i. paragangliá
D09.1	Karcinóm in situ iných a bliž. neurč. močových org.	D44.8	Nádor s neurčitým/neznám. správanim: viac. endokrinné žľazy
D09.2	Karcinóm in situ oka	D44.9	Nádor s neurčitým/neznám. správanim: bliž. n. žľaza s vnút. vyluč.
D09.3	Karcinóm in situ štítnej žľazy a iných žliaz s vnút. vyluč.	D45	Polycythaemia vera
D09.7	Karcinóm in situ na inom bližšie určenom mieste	D46.0	Refraktérna anémia bez prstencových sideroblastov, potvrd.
D09.9	Karcinóm in situ, bližšie neurčený	D46.1	Refraktérna anémia s prstencovými sideroblastmi
D37.0	Nádor pery, ústnej dutiny a hltana s neurč./nezn. správ.	D46.2	Refraktérna anémia s veľkým množstvom blastov
D37.1	Nádor s neurčitým alebo neznámym správanim: žalúdok	D46.4	Refraktérna anémia, bližšie neurčená
D37.2	Nádor s neurčitým/neznám. správanim: tenké črevo	D46.5	Refraktérna anémia s dysplaziou viacerých línii
D37.3	Nádor s neurčitým/neznám. správanim: červovitý privesok	D46.6	Myelodysplastický synd. s izolovanou chromozóm. anom. del (5q)
D37.4	Nádor s neurčitým/neznám. správanim: hrubé črevo	D46.7	Iný myelodysplastický syndróm
D37.5	Nádor s neurčitým/neznám. správanim: konečník	D46.9	Myelodysplastický syndróm, bližšie neurčený
D37.6	Nádor s neurčitým/neznám. správanim: pečeň, žľazník, žľazové cesty	D47.0	Histiocytový a mastocytový nádor s neurč./neznám. správ.
D37.70	Nádor s neurčitým/neznám. správanim: pankreas	D47.1	Chronická myeloproliferatívna choroba
D37.78	Nádor s neurčitým/neznám. správanim: iný tráv. org.	D47.2	Monoklonová gamapatia nejasného významu (MGUS)
D37.9	Nádor s neurčitým/neznám. správanim: i. bliž. neurč. tráv. org.	D47.3	Esenciálna (hemoragická) trombocytémia
D38.0	Nádor s neurčitým/neznám. správanim: hrtan	D47.4	Osteomyelofibróza
D38.1	Nádor s neurčitým/neznám. správanim: priedušn., prieduška, pľúca	D47.5	Chron. eozinofilová leukémia (hypereozinofilový synd.)
D38.2	Nádor s neurčitým/neznám. správanim: pohrudnica	D47.7	Iný bliž. urč. nádor lymf., krvotv. a príb. tk. s neu./nezn. správ.
D38.3	Nádor s neurčitým/neznám. správanim: mediastínium	D47.9	Nádor lymf., krvotv. a príbuz. tk. s neu./nezn. správ., b.n.
D38.4	Nádor s neurčitým/neznám. správanim: týmus	D48.0	Nádor s neurčitým/neznám. správ. kost' a kĺbová chrupka
D38.5	Nádor s neurčitým/neznám. správanim: iný dých. org.	D48.1	Nádor s neurčitým/neznám. správ. spojivové a i. mäkké tkanivo
D38.6	Nádor s neurčitým/neznám. správanim: bliž. neurč. dých. org.	D48.2	Nádor s neurčitým/neznám. správ. perif. nervy a auton. nerv. súst.
D39.0	Nádor s neurčitým/neznám. správanim: maternica	D48.3	Nádor s neurčitým/neznám. správ. retroperitoneum
D39.1	Nádor s neurčitým/neznám. správanim: vaječník	D48.4	Nádor s neurčitým/neznám. správ. pobrušnica
D39.2	Nádor s neurčitým/neznám. správanim: placenta	D48.5	Nádor s neurčitým/neznám. správ. koža
D39.7	Nádor s neurčitým/neznám. správanim: i. žen. pohl. org.	D48.6	Nádor s neurčitým/neznám. správ. prsník
D39.9	Nádor s neurčitým/neznám. správanim: bliž. neurč. žen. pohl. org.	D48.7	Nádor s neurčitým/neznám. správ. iné bliž. urč. miesto
D40.0	Nádor s neurčitým/neznám. správanim: predstojnica (prostata)	D48.9	Nádor s neurčitým/neznám. správ., bliž. neurč.
D40.1	Nádor s neurčitým/neznám. správanim: semenník		

Funkcia

Kontraindikácia JZS Duzevná
alebo mentálna porucha II



Kontraindikácia JZS Duševná alebo mentálna porucha II

Kontraindikácia JZS Duševná alebo mentálna porucha II

Diagnóza v tabu ke KJZSD2-1

Diagnóza KJZSD2-1

F00.0	Demencia pri Alzheimerovej chor.so skorým začiat.(typ 2)	F72.1	Tažká duševná zaost.s význ.por.správ.a s potr.pozor./lieč.
F00.1	Demencia pri Alzheimerovej chor.s neskorým začiat.(typ 1)	F72.8	Ťažká duševná zaostalost' s inou poruchou správania
F00.2	Demencia pri Alzheimerovej chor.,atypická/zmiešaná forma	F72.9	Tažká duševná zaost.bez údajov o poruche správania
F00.9	Demencia pri Alzheimerovej chorobe,b.n.	F73.0	Hlboká duševná zaost.bez por.správ./s min.por.správ.
F01.0	Vaskulárna demencia s akútnym začiatkom	F73.1	Hlboká duševná zaost.s význ.por.správ.a s potr.pozor./lieč.
F01.1	Mnohoinfarktová demencia	F73.8	Hlboká duševná zaostalost' s inou poruchou správania
F01.2	Subkortikálna vaskulárna demencia	F73.9	Hlboká duševná zaost.bez údajov o por.správ.
F01.3	Zmiešaná kortikálna a subkortikálna vaskul.demencia	F78.0	Iná duševná zaost.bez poruchy správ./s min.por.správ.
F01.8	Iná vaskulárna demencia	F78.1	Iná duševná zaost.s význ.por.správ.,s pot. pozor./lieč.
F01.9	Vaskulárna demencia,bližšie neurčená	F78.8	Iná duševná zaostalost' s inou poruchou správania
F02.0	Demencia pri Pickovej chorobe (G31.0†)	F78.9	Iná duševná zaost.bez údajov o poruche správania
F02.1	Demencia pri Creutzfeldtovej-Jakobovej chorobe	F79.0	Duševná zaost.bliž.neurč.bez por.správ./s min.por.správ.
F02.2	Demencia pri Huntingtonovej chorobe (G10†)	F79.1	Duševná zaost.bliž.neurč.s význ.por.správ.,s pot.pozor./lieč.
F02.3	Demencia pri Parkinsonovej chorobe (G20.-†)	F79.8	Duševná zaost.bliž.neurč.s inou poruchou správania
F02.4	Demencia pri chorobe HIV (B22†)	F79.9	Duševná zaost.bliž.neurč.bez údajov o poruche správ.
F02.8	Demencia pri i.bliž.urč.chorobách z.i.	F84.0	Detský autizmus
F03	Demencia,bližšie neurčená	F84.1	Atypický autizmus
F04	Org.amnestický synd.,nezaprič.alkoh./i.psychoakt.lát.	F84.2	Rettov syndróm
F32.2	Epizóda ťažkej depresie bez psychotických príznakov	F84.3	Iná detská dezintegračná porucha
F32.3	Epizóda ťažkej depresie s psychotickými príznakmi	F84.4	Hyperakt.por.spojená s duševnou zaost.a stereot.pohybmi
F71.1	Stred.ťažká duš.zaost.s význ.por.správ.,s potr.pozor./lieč.	F84.5	Aspergerov syndróm
F71.8	Stredne ťažká duševná zaost.s inou poruchou správania	F84.8	Iná pervazívna vývinová porucha
F71.9	Stred.ťažká duš.zaost.bez údajov o poruche správania	F84.9	Pervazívna vývinová porucha, bližšie neurčená
F72.0	Tažká duševná zaost.bez por.správ./s min.por.správ.		

Funkcia

Kontraindikácia JZS
Komplikácia II



Kontraindikácia JZS Komplikácia II

Kontraindikácia JZS Iná komplikujúca diagnóza II

Diagnóza v tabu ke KJZSK2-1

Diagnóza KJZSK2-1

T81.1 Šok počas výkonu alebo po výkone, nezatriedený inde

Funkcia

Kontraindikácia JZS ASA II



Kontraindikácia JZS ASA II

Kontraindikácia JZS ASA II

Min. 1 diagnóza v tabu ke KJZSA2-1

Diagnóza KJZSA2-1

A02.1	Salmonelová sepsa	E12.11	DM spojený s podvýž.:s ketoacidózou,dekomp.
A22.7	Antraxová sepsa	E12.21	DM spojený s podvýž.:s obličk.kompl.,dekomp.
A26.7	Eryzipelotrixová sepsa	E12.31	DM spojený s podvýž.:s očnými kompl.,dekomp.
A32.7	Listériová sepsa	E12.41	DM spojený s podvýž.:s nervovými kompl.,dekomp.
A39.2	Akútna meningokoková sepsa	E12.51	DM spojený s podvýž.:s perif.ciev. kompl.,dekomp.
A39.3	Chronická meningokoková sepsa	E12.61	DM spojený s podvýž.:s i.b.u.kompl.,dekomp.
A39.4	Meningokoková sepsa,blížšie neurčená	E12.73	DM spojený s podvýž.:s viac.kompl.,dekomp.
A40.0	Sepsa zapríčinená streptokokom zo skupiny A	E12.75	DM spo.s pod.:s viac.kompl.,so synd.diab.nohy,dekomp.
A40.1	Sepsa zapríčinená streptokokom zo skupiny B	E12.81	DM spojený s podvýž.:s bliž.neu.kompl.,dekomp.
A40.2	Sepsa zapríčinená streptokokom zo skupiny D	E12.91	DM spojený s podvýž.:bez kompl.,dekomp.
A40.3	Sepsa zapríčinená Streptococcus pneumoniae	E13.01	Iný DM,blíž.ur.:s kómou,dekomp.
A40.81	Sepsa zapríčinená streptokokom zo skupiny C	E13.11	Iný DM,blíž.ur.:s ketoacidózou,dekomp.
A40.89	Iná streptokoková sepsa	E13.21	Iný DM,blíž.ur.:s obličk.kompl.,dekomp.
A40.9	Sepsa zapríčinená streptokokmi,blížšie neurčená	E13.31	Iný DM,blíž.ur.:s očnými kompl.,dekomp.
A41.0	Sepsa zapríčinená Staphylococcus aureus	E13.41	Iný DM,blíž.ur.:s nervovými kompl.,dekomp.
A41.1	Sepsa zapríčinená iným bližšie určeným stafylokokom	E13.51	Iný DM,blíž.ur.:s perif.cievnymi kompl.,dekomp.
A41.2	Sepsa zapríčinená bližšie neurčeným stafylokokom	E13.61	Iný DM,blíž.ur.:s i.bliž.ur.kompl.,dekomp.
A41.3	Sepsa zapríčinená Haemophilus influenzae	E13.73	Iný DM,blíž.ur.:s i.mnohopočet.kompl.,dekomp.
A41.4	Sepsa zapríčinená anaeróbnou baktériou	E13.75	Iný DM,blíž.ur.:s mnohop.kompl.,so synd.diabet.nohy,dekomp.
A41.51	Sepsa zapríčinená Escherichia coli[E. coli]	E13.81	Iný DM,blíž.ur.:s bliž.neurč.kompl.,dekomp.
A41.52	Sepsa zapríčinená pseudomonas	E13.91	Iný DM,blížšie určený:bez kompl.,dekomp.
A41.53	Sepsa zapríč. multirezistentnou gramnegat.baktériou	E14.01	DM,blíž.neu.:s kómou,dekomp.
A41.58	Sepsa zapríčinená inou gramnegatívnou baktériou	E14.11	DM,blíž.neu.:s ketoacidózou,dekomp.
A41.81	Sepsa zapríč. multirezistentnou grampozit.baktériou	E14.21	DM,blíž.neu.:s obličk.kompl.,dekomp.
A41.89	Iná sepsa, bližšie určená	E14.31	DM,blíž.neu.:s očnými kompl.,dekomp.
A41.9	Sepsa,blížšie neurčená	E14.41	DM,blíž.neu.:s nervovými kompl.,dekomp.
A42.7	Aktinomykotická sepsa	E14.51	DM,blíž.neu.:s perif.ciev.kompl.,dekomp.
B00.7	Diseminovaná herpetická choroba	E14.61	DM,blíž.neu.:s i.bliž.ur.kompl.,dekomp.
B15.0	Akútna hepatitída A s pečeňovou kómou	E14.73	DM,blíž.neu.:s mnohopočet.kompl.,dekomp.
B15.9	Akútna hepatitída A bez pečeňovej kómy	E14.75	DM,blíž.neu.:s mnohop.kompl.,so synd.diab.nohy,dekomp.
B16.0	Akútna hepatit.B s Delta vírusom(koinfekcia),s pečeň.kómou	E14.81	DM,blíž.neu.:s bliž.neu.kompl.,dekomp.
B16.1	Akútna hepatit.B s Delta vírusom(koinfekcia),bez pečeň.kómy	E14.91	DM,blíž.neu.:bez kompl.,dekomp.
B16.2	Akútna hepatit.B bez Delta vírusu,s pečeňovou kómou	E66.02	Obezita zapr.nadm.ener.prij.,BMI:40 a viac
B16.9	Akútna hepatit.B bez Delta vírusu,bez pečeňovej kómy	E66.12	Obezita zapríčinená liekmi,BMI:40 a viac
B17.0	Akútna Delta-vírus.(super)infekcia nosiča vírusu hepatit.B	E66.22	Extr.obezita s alveol.hypovent.,BMI:40 a viac
B17.1	Akútna hepatitída C	E66.82	Iná obezita,BMI:40 a viac
B17.2	Akútna hepatitída E	E66.92	Obezita,blížšie neurčená, BMI:40 a viac
B37.7	Kandidová sepsa	F10.1	Porucha psych.a správ.zaprič.užív.alkoholu:škod.užív.
E10.01	Diabetes mellitus 1.typu: s kómou, dekompenzovaný	F10.2	Porucha psych.a správ.zaprič.užív.alkoholu:ynd.závisl.
E10.11	DM 1.typu:s ketoacidózou,dekomp.	F43.0	Akútna stresová reakcia
E10.21	DM 1.typu:s obličk.kompl.,dekomp.	G45.02	Vertebrobazilárny syndróm s komplet.úst.od 1 do 24hod.
E10.31	DM 1.typu:s očnými kompl.,dekomp.	G45.03	Vertebrobazilárny syndróm s komplet.úst.do 1 hodiny
E10.41	DM 1.typu:s nervovými kompl.,dekomp.	G45.09	Vertebrobazilárny syndróm s bliž.neu.prieb.ústupu
E10.51	DM 1.typu:s perif.cievnymi kompl.,dekomp.	G45.12	Syndróm krčnice,s komplet.úst.od 1 do 24hod.
E10.61	DM 1.typu:s i.bliž.ur.kompl.,dekomp.	G45.13	Syndróm krčnice,s komplet.úst.do 1hod.
E10.73	DM 1.typu:s i. mnohopočet.kompl.,dekomp.	G45.19	Syndróm krčnice,s bliž.neurč.prieb.ústupu
E10.75	DM 1.typu:s mnohopočet.kompl.,so synd.diab.nohy,dekomp.	G45.22	Synd.prív.mozg.tep.,viacp.a obojstr.,s kompl.úst.od 1-24 hod.
E10.81	DM 1.typu:s bliž.neu.kompl.,dekomp.	G45.23	Synd.prív.mozg.tep.,viacpoč.a oboj.,s kompl.úst.do 1 hod.
E10.91	DM 1.typu:bez kompl.,dekomp.	G45.29	Synd.prív.mozg.tep.,viacpoč.a oboj.,s b.n. prieb.úst.
E11.01	DM 2.typu: s kómou, dekompenzovaný	G45.32	Amaurosis fugax s komplet.úst.od 1 do 24hod.
E11.11	DM 2.typu:s ketoacidózou,dekomp.	G45.33	Amaurosis fugax s kompletným ústupom do 1 hodiny
E11.21	DM 2.typu:s obličk.kompl.,dekomp.	G45.39	Amaurosis fugax s bliž.nerč.priebehom úst.
E11.31	DM 2.typu:s očnými kompl.,dekomp.	G45.42	Prechodná celk.amnézia s komplet.úst.od 1-24hod.
E11.41	DM 2.typu:s nervovými kompl.,dekomp.	G45.43	Prechodná celk.amnézia s komplet.úst.do 1hod.
E11.51	DM 2.typu:s perif.cievnymi kompl.,dekomp.	G45.49	Prechodná celk.amnézia s bliž.neurč.prieb.ústupu
E11.61	DM 2.typu:s i.bliž.urč.kompl.,dekomp.	G45.82	Iná prech.mozg.isch.a príb.synd.,s komplet.úst.od 1-24hod.
E11.73	DM 2.typu:s i.mnohopočet.kompl.,dekomp.	G45.83	Iná prech.mozg.isch. a príb.synd.,s komplet.úst.do 1hod.
E11.75	DM 2.typu:s mnohopočet.kompl.,so synd.diab.nohy,dekomp.	G45.89	Iná prech.mozg.isch. a príb.synd. s bliž.neurč.priebeh.úst.
E11.81	DM 2.typu:s bliž.neurč.kompl.,dekomp.	G45.92	Prech.mozg.ischémia bliž.neu.,s komplet.úst.od 1-24hod.
E11.91	DM 2.typu:bez kompl.,dekomp.	G45.93	Prech.mozg.ischémia bliž.neu.,s komplet.úst.do 1hod.
E12.01	DM spojený s podvýž.:s kómou ,dekomp.	G45.99	Prech.mozg.ischémia bliž.neu.,s bliž.neu.priebehom úst.

105.0	Mitrálna stenóza	I25.10	Aterosklerotická chor.srdca,bez hemodynam.závažných stenóz
105.1	Reumatická mitrálna insuficiencia	I25.11	Aterosklerotická chor.srdca,jednocievne postihnutie
105.2	Mitrálna stenóza s insuficienciou	I25.12	Aterosklerotická chor.srdca,dvojcievne postihnutie
105.8	Iná choroba mitrálnej chlopne	I25.13	Aterosklerotická chor.srdca,trojcievne postihnutie
105.9	Choroba mitrálnej chlopne,blížšie neurčená	I25.14	Aterosklerotická chor.srdca,stenóza ľavého hlavného kmeňa
106.0	Reumatická aortálna stenóza	I25.15	Aterosklerotická choroba srdca so stenózou bajpasu
106.1	Reumatická aortálna insuficiencia	I25.16	Aterosklerotická choroba srdca so stenózou stentu
106.2	Reumatická aortálna stenóza s insuficienciou	I25.19	Aterosklerotická choroba srdca,blížšie neurčená
106.8	Iná reumatická choroba aortálnej chlopne	I25.20	Starý infarkt myokardu,od 29 dní až po 4 mesiace
106.9	Reumatická choroba aortálnej chlopne,b.n.	I25.5	Ischemická kardiomyopatia
107.0	Trikuspidálna stenóza	I25.6	Nebolestivá (tichá) ischemia myokardu
107.1	Trikuspidálna insuficiencia	I25.8	Iná forma chronickej ischemickej choroby srdca
107.2	Trikuspidálna stenóza s insuficienciou	I25.9	Chronická ischemická choroba srdca,b.n.
107.8	Iná choroba trikuspidálnej chlopne	I34.0	Mitrálna insuficiencia
107.9	Choroba trikuspidálnej chlopne,blížšie neurčená	I34.1	Prolaps mitrálnej chlopne
108.0	Kombinovaná choroba mitrálnej a aortálnej chlopne	I34.2	Nereumatická mitrálna stenóza
108.1	Súčasná choroba mitrálnej a trikuspid.chlopne	I34.80	Nereumatická mitrálna stenóza a insuficiencia
108.2	Súčasná choroba aortálnej a trikuspid.hlopne	I34.88	Iná nereumatická choroba mitrálnej chlopne
108.3	Súčasná choroba mitrálnej,aortál.a trikuspidál.chlopne	I34.9	Nereumatická choroba mitrálnej chlopne,b.n.
108.8	Iná choroba viacerých chlopní	I35.0	Aortálna stenóza
108.9	Choroba viacerých chlopní,blížšie neurčená	I35.1	Aortálna insuficiencia
110.01	Benigna primárna artér.hypert.s prej.hypertenznej krízy	I35.2	Aortálna stenóza s aortálnou insuficienciou
110.11	Maligna prim.artér.hypert.s prej.hypert.krízy	I35.8	Iná choroba aortálnej chlopne
110.91	Primárna artér.hypert.blíž.neu.s prej.hypert.krízy	I35.9	Choroba aortálnej chlopne,blížšie neurčená
111.00	Hyperten.chor.srdca s kong.srdc.zlyh.bez prej.hypert.kríz.	I36.0	Nereumatická trikuspidálna stenóza
111.01	Hyperten.chor.srdca s kong.srdc.zlyh.s hypert.kríz.	I36.1	Nereumatická trikuspidálna insuficiencia
111.91	Hyperten.chor.srdca bez kongest.srdc.zlyh.s hypert.kríz.	I36.2	Nereumatická trikuspidálna stenóza a insuficiencia
112.00	Hypertenzná chor.oblič.s obličk.zlyh.bez prej.hypert.krízy	I36.8	Iná nereumatická choroba trikuspidálnej chlopne
112.01	Hypertenzná chor.oblič.s obličk.zlyh.s prej.hypert.krízy	I36.9	Nereumat.choroba trikuspid.chlopne,b.n.
112.91	Hypertenzná chor.oblič.bez obličk.zlyh.s prej.hypert.krízy	I37.0	Pulmonálna stenóza
113.00	Hypert.chor.srd.a oblič.s kong.srdc.zlyh.,b.hyper.kríz.	I37.1	Pulmonálna insuficiencia
113.01	Hypert.chor.srd.a oblič.s kong.srdc.zlyh.,s hyper.kríz.	I37.2	Pulmonálna stenóza a insuficiencia
113.10	Hypert.chor.srd.a oblič.s obličk.zlyh.,bez.hypert.kríz.	I37.8	Iná choroba pulmonálnej chlopne
113.11	Hypert.chor.srd.a oblič.s obličk.zlyh.,s hypert.kríz.	I37.9	Choroba pulmonálnej chlopne,blížšie neurčená
113.20	Hypert.chor.srdca a oblič.s kong.srdc.a obl.zlyh.bez hyp.kríz.	I39.0	Choroba mitrál.chlopne pri chorobách zatried.i
113.21	Hypert.chor.srdca a oblič.s kong.srdc.a obl.zlyh.s hyp.kríz.	I39.1	Choroba aortál.chlopne pri chorobách zatried.i
113.91	Hypertenzná chor.srdca a oblič.blíž.neu.s prej.hypert.rízy	I39.2	Choroba trikuspid.chlopne pri chorobách zatried.i
115.01	Renovaskulárna artér.hypertenzia s hypert.krízou	I39.3	Choroba pulmoná.chlopne pri chorobách zatried.i
115.11	Sekundár.artér.hypert.zapr.i.chor.oblič.s hypert.krízou	I39.4	Choroba viacerých chlopní pri chorobách.zatried.i
115.21	Sekundár.artér.hypert.,zapr.endokrí.chor.s hypert.kríz.	I39.8	Endokarditída n.chlopne pri chor.z.i
115.81	Iná sekundárna artér.hypert.s prej.hypert.krízy	I50.00	Primárne zlyhávanie pravej komory
115.91	Sekundárna artér.hypert.blíž.neu.s prej.hypert.krízy	I50.01	Sekundárne zlyhávanie pravej komory
120.0	Nestabilná angina pectoris	I50.13	Zlyhávanie ľavej komory,s ťažkosťami pri malom zaťažení
120.1	Angina pectoris s dokázaným kŕčom vencovitých tepien	I50.14	Zlyhávanie ľavej komory,s ťažkosťami v pokoji
120.8	Iná forma angina pectoris	I50.9	Zlyhávanie srdca,blížšie neurčené
120.9	Angina pectoris,blížšie neurčená	I60.0	Subarachnoidálne krvácanie z karotického sifónu a bifurkácie
121.0	Akútny transmuralný infarkt myokardu prednej steny	I60.1	Subarachnoidálne krvácanie z a.cerebrí media
121.1	Akútny transmuralný infarkt myokardu spodnej steny	I60.2	Subarachnoidálne krvácanie z a.communicans anterior
121.2	Akútny transmuralný IM na i.miestach	I60.3	Subarachnoidálne krvácanie z a.communicans posterior
121.3	Akútny transmuralný IM bez blíž.urč.miesta	I60.4	Subarachnoidálne krvácanie z a.basilaris
121.4	Akútny subendokardiálny infarkt myokardu	I60.5	Subarachnoidálne krvácanie z a.vertebralis
121.9	Akútny infarkt myokardu,blížšie neurčený	I60.6	Subarachnoidálne krvácanie z i.intrakraniálnych tep.
122.0	Ďalší infarkt myokardu prednej steny	I60.7	Subarachnoidálne krvácanie z intrakraniálnej tepny,b.n.
122.1	Ďalší infarkt myokardu spodnej steny	I60.8	Iné subarachnoidálne krvácanie
122.8	Ďalší infarkt myokardu na inom mieste	I60.9	Subarachnoidálne krvácanie,blížšie neurčené
122.9	Ďalší infarkt myokardu bez blížšieho určenia miesta	I61.0	Vnútromozgové krvácanie do mozg.hemisféry,subkortikálne
123.0	Hemoperikard ako akútna komplikácia po akútnom IM	I61.1	Vnútromozgové krvácanie do hemisféry,kortikálne
123.1	Defekt predsieň.septa ako akútna komplikácia po akútnom IM	I61.2	Vnútromozgové krvácanie do hemisféry,blížšie neurčené
123.2	Defekt komorovej priehradky ako akútna komplikácia po akút. IM	I61.3	Vnútromozgové krvácanie do mozgového kmeňa
123.3	Ruptúra srdc.steny bez hemoperik.ako akútna kompl.po akút.IM	I61.4	Vnútromozgové krvácanie do mozočka (cerebela)
123.4	Ruptúra chordae tendineae ako akútna kompl.po akút.IM	I61.5	Vnútromozgové vnútrokomorové (intraventrik.)krvácanie
123.5	Ruptúra papilárneho svalu ako akútna kompl.po akút.IM	I61.6	Vnútromozgové krvácanie na viacerých miestach
123.6	Trombóza predsieňe,preds.uška a komory ako ak.kompl.po ak.IM	I61.8	Iné vnútromozgové krvácanie
		I61.9	Vnútromozgové krvácanie,blížšie neurčené
123.8	Iná akútna komplikácia po akútnom infarkte myokardu	I62.00	Subdurálne krvácanie (neúrazové),akútne
124.0	Koronárna trombóza,ktorá nevedla k IM	I62.01	Subdurálne krvácanie (neúrazové),subakútne
124.1	Poinfarktový syndróm	I62.02	Subdurálne krvácanie (neúrazové),chronické
124.8	Iná forma akútnej ischemickej choroby srdca	I62.09	Subdurálne krvácanie (neúrazové),blížšie neurčené
124.9	Akútna ischemická choroba srdca,blížšie neurčená	I62.1	Neúrazové extradurálne krvácanie
125.0	Aterosklerotická srdcovocievna choroba,takto označená	I62.9	Intrakraniálne krvácanie(neúrazové),b.n.

I63.0	Mozgový infarkt,zaprič.trombózou priv.mozg.tep.	K40.41	Jednostran./neurč.slab.prietrž s gang.recid.
I63.1	Mozgový infarkt,zaprič.embolizáciou priv.mozg.tep.	K41.1	Obojstranná stehnová prietrž s gangrénou
I63.2	Mozgový infarkt,zaprič.bliž.n.záverom/zúž.prívod.mozg.tep.	K41.4	Jednostran./bliž.neu.stehno.prietrž s gang.
I63.3	Mozgový infarkt,zaprič.trombózou mozg.tep.	K42.1	Pupková prietrž s gangrénou
I63.4	Mozgový infarkt,zaprič.embóliou mozg.tep.	K43.1	Prietrž v jazve s gangrénou
I63.5	Mozgový infarkt,zaprič.b.n.uzáverom/zúž.mozg.tep.	K43.4	Parastomická prietrž s gangrénou
I63.6	Mozgový infarkt,zaprič.nehnis.mozg.žilovou trombózou	K43.7	Iná a bližšie neurčená prietrž s gangrénou
I63.8	Iný mozgový infarkt	K44.1	Bránicová prietrž s gangrénou
I63.9	Mozgový infarkt,bližšie neurčený	K45.1	Iná brušná prietrž,bližšie určená s gangrénou
I64	Cievna mozgová príhoda bliž.neurč.ako krvácanie/infarkt	K46.1	Brušná prietrž,bližšie neurčená s gangrénou
I65.0	Uzáver a zúženie a.vertebralis	K55.0	Akútna cievna choroba čreva
I65.1	Uzáver a zúženie a.basilaris	K63.0	Absces čreva
I65.2	Uzáver a zúženie a.carotis	K63.1	Perforácia čreva (neúrazová)
I65.3	Uzáver a zúženie viac.prívod.mozgových tepien,obojstranne	K65.0	Akútny zápal pobrušnice
I65.8	Uzáver a zúženie iných prívodných mozgových tepien	K65.8	Iný zápal pobrušnice
I65.9	Uzáver a zúženie bliž.neur.prívodnej mozgovej tepny	K65.9	Zápal pobrušnice,bližšie neurčený
I66.0	Uzáver a zúženie a.cerebri media	K66.1	Hemoperitoneum
I66.1	Uzáver a zúženie a.cerebri anterior	K71.2	Toxická choroba pečene s akútnou hepatitídou
I66.2	Uzáver a zúženie a.cerebri posterior	K75.0	Absces pečene
I66.3	Uzáver a zúženie mozočkových tepien	K80.00	Kameň žlčníka s akút.cholecystitídou,bez prej.obštr.žlč.ciest
I66.4	Uzáver a zúženie viac.mozgových tepien,obojstranne	K80.30	Kameň žlč.výv.s cholecystitídou,bez prej.obštr.žlč. ciest
I66.8	Uzáver a zúženie inej mozgovej tepny	K80.31	Kameň žlč.výv.s cholecystitídou,s obštr.žlč. ciest
I66.9	Uzáver a zúženie bližšie neurčenej mozgovej tepny	K81.0	Akútna cholecystitída
I69.0	Následky subarachnoidálneho krvácania	K82.2	Perforácia žlčníka
I69.1	Následky vnútromozgového krvácania	K83.2	Perforácia žilových ciest
I69.2	Následky iného neúrazového intrakraniálneho krvácania	K91.3	Mechanická črevná nepriechodnosť po chir.výk.
I69.3	Následky mozgového infarktu	N17.0	Akútne zlyhanie obličiek s tubulovou nekrózou
I69.4	Následky cievnej mozg.príhody bliž.neu.ako krvác./infarkt	N17.1	Akútne zlyhanie obličiek s akútnou kortikálnou nekrózou
I69.8	Následky iných a bliž.neu.cievnych chor.mozgu	N17.2	Akútne zlyhanie obličiek s dreňovou nekrózou
J44.01	CHOCHP s ak.infekc.dolných DC,FEV1 >= 35 < 50 %pris.h.	N17.8	Iné akútne zlyhanie obličiek
J44.02	CHOCHP s ak.infek.dol.DC,FEV1 >= 50 % a < 70 % pris.hodn.	N17.9	Akútne zlyhanie obličiek,bližšie neurčené
J44.03	CHOCHP s ak.infek.dolných DC,FEV1 >= 70 % pris.hodn.	N18.4	Chronická choroba obličiek,4.štádium
J44.11	CHOCHP s ak.exacer.chor.bl.neu.FEV1 >= 35% a <50 %pris.h.	N18.5	Chronická choroba obličiek,5.štádium
J44.12	CHOCHP s ak.exacer.chor.bl.neu.FEV1 >= 50 % a <70 %pris.h.	R57.0	Kardiogénny šok
J44.13	CHOCHP s ak.exacer.chor.bliž.neurč.FEV1 >= 70 % prísluš.h.	R57.1	Hypovolemický šok
J44.81	Iná CHOCHP,bliž.urč.FEV1 >= 35 % a < 50 % pris.hodnoty	R57.2	Septický šok
J44.82	Iná CHOCHP,bliž.urč.FEV1 >= 50 % a < 70 % pris.hodnoty	R57.8	Iný šok
J44.83	Iná CHOCHP,bliž.urč.FEV1 >= 70 % pris.hodnoty	R57.9	Šok,bližšie neurčený
J44.91	CHOCHP,bliž.neurč.FEV1 >= 35 % a < 50 % pris.hodn.	T78.0	Anafylaktický šok ako nežiaduci účinok potravy
J44.92	CHOCHP,bliž.neurč.FEV1 >= 50 % a < 70 % pris.hodn.	T78.2	Anafylaktický šok,bližšie neurčený
J44.93	CHOCHP,bliž.neurč.FEV1 >= 70 % príslušnej hodnoty	T79.4	Úrazový šok
K35.2	Akútna apendicitída s generalizovanou peritonitídou	T80.5	Anafylaktický šok, zapríčinený sérom
K35.30	Akútna apendicitída s lokaliz.peritonitídou,bez perfor./rupt.	T81.1	Šok počas výkonu alebo po výkone,nezatriedený inde
K35.31	Akút.apendicitída s lokaliz.peritonitídou,s perfor./ruptúrou	T88.2	Šok,zapríčinený anestéziou
K35.32	Akútna apendicitída s abscesom pobrušnice	T88.6	Anafyl.šok ako nežiad.úč.spr.ind.a spr.pod.lieku/lieč.
K40.10	Obojstranná slabinná prietrž s gang.neozn.ako recidiv.	Z95.0	Stav po implantácii kardiostimulátora
K40.11	Obojstranná slabinná prietrž s gang.recidivujúca	Z99.2	Závislosť od obličkovej dialýzy
K40.40	Jednostran./neurč.slab.prietrž s gang.neozn.ako recid.		

Funkcia

Indikácie JZS IA



Indikácie JZS IA

Indikácie pre JZS IA - Cievna chirurgia a Plastická chirurgia

Nie [Kontraindikácia JZS Príjem pacienta] a nie [Kontraindikácia JZS Výkon mimo JZS] a nie [Kontraindikácia JZS Komplikácia I] a nie [Kontraindikácia JZS Transfúzia] a nie [Kontraindikácia JZS Malignita I] a nie [Kontraindikácia JZS Porucha imunitného mechanizmu] a nie [Kontraindikácia JZS Porucha zrátanlivosti] a nie [Kontraindikácia JZS Duzevná alebo mentálna porucha I] a nie [Kontraindikácia JZS ASA I] a výk. nie je v JZS1A-1 a Ozetrovacía doba < 6 d. alebo výk. v tabu ke JZS1A-2

Výkon JZS1A-1

J0010‡	Potreba ošetrov.starost.u poskyt.ústav.zdrav.starost.po výkone JZS	J0013‡	Iná kontraindikácia pre ASA III a IV
J0012‡	Iná medicínska kontraindikácia pre JZS		

Výkon JZS1A-2

J0011‡	Iný JZS výkon
--------	---------------

Funkcia

Indikácie JZS IB



Indikácie JZS IB

Indikácie pre JZS Urológia IB - Cievna chirurgia a Gastroenterológia

Nie [Kontraindikácia JZS Výkon mimo JZS] a nie [Kontraindikácia JZS Komplikácia I] a nie [Kontraindikácia JZS Transfúzia] a nie [Kontraindikácia JZS Malignita I] a nie [Kontraindikácia JZS Porucha imunitného mechanizmu] a nie [Kontraindikácia JZS Porucha zrážanlivosti] a nie [Kontraindikácia JZS Dúzevná alebo mentálna porucha I] a nie [Kontraindikácia JZS ASA I] a výk. nie je v JZS1B-1 a Ozetrovacia doba < 6 d. alebo výk. v tabu ke JZS1B-2

Výkon JZS1B-1

J0010‡	Potreba ošetrov.starost.u poskyt.ústav.zdrav.starost.po výkone JZS	J0013‡	Iná kontraindikácia pre ASA III a IV
J0012‡	Iná medicínska kontraindikácia pre JZS		

Výkon JZS1B-2

J0011‡	Iný JZS výkon
--------	---------------

Fkt
JZS1B

Funkcia

Indikácie JZS IIA



Indikácie JZS IIA

Indikácie pre JZS IIA - ORL, Ortopédia a Stomato-maxilo-faciálna chirurgia

Nie [Kontraindikácia JZS Príjem pacienta] a nie [Kontraindikácia JZS Výkon mimo JZS] a nie [Kontraindikácia JZS Komplikácia II] a nie [Kontraindikácia JZS Transfúzia] a nie [Kontraindikácia JZS Malignita I] a nie [Kontraindikácia JZS Porucha imunitného mechanizmu] a nie [Kontraindikácia JZS Porucha zrakovosti] a nie [Kontraindikácia JZS Duševná alebo mentálna porucha II] a nie [Kontraindikácia JZS ASA I] a výk. nie je v JZS2A-1 a Ozetrovacia doba < 6 d. alebo výk. v tabu ke JZS2A-2

Výkon JZS2A-1

J0010‡	Potreba ošetrov.starost.u poskyt.ústav.zdrav.starost.po výkone JZS	J0013‡	Iná kontraindikácia pre ASA III a IV
J0012‡	Iná medicínska kontraindikácia pre JZS		

Výkon JZS2A-2

J0011‡	Iný JZS výkon
--------	---------------

Funkcia

Indikácie JZS IIB



Indikácie JZS IIB

Indikácie pre JZS IIB - Oftalmológia, ORL, Ortopédia a Stomato-maxilo-faciálna chirurgia

Nie [Kontraindikácia JZS Výkon mimo JZS] a nie [Kontraindikácia JZS Komplikácia II] a nie [Kontraindikácia JZS Transfúzia] a nie [Kontraindikácia JZS Malignita I] a nie [Kontraindikácia JZS Porucha imunitného mechanizmu] a nie [Kontraindikácia JZS Porucha zrážanlivosti] a nie [Kontraindikácia JZS Dúzevná alebo mentálna porucha II] a nie [Kontraindikácia JZS ASA I] a výk. nie je v JZS2B-1 a Ozetovacia doba < 6 d. alebo výk. v tabu ke JZS2B-2

Výkon JZS2B-1

J0010‡	Potreba ošetrov.starost.u poskyt.ústav.zdrav.starost.po výkone JZS	J0013‡	Iná kontraindikácia pre ASA III a IV
J0012‡	Iná medicínska kontraindikácia pre JZS		

Výkon JZS2B-2

J0011‡	Iný JZS výkon
--------	---------------

Funkcia

Indikácie JZS Bruzná chirurgia



Indikácie JZS Bruzná chirurgia

Indikácie pre JZS - Bruzná chirurgia

Nie [Kontraindikácia JZS Príjem pacienta] a nie [Kontraindikácia JZS Výkon mimo JZS] a nie [Kontraindikácia JZS Komplikácia I] a nie [Kontraindikácia JZS Transfúzia] a nie [Kontraindikácia JZS Malignita I] a nie [Kontraindikácia JZS Porucha imunitného mechanizmu] a nie [Kontraindikácia JZS Porucha zrakovosti] a nie [Kontraindikácia JZS Duševná alebo mentálna porucha I] a nie [Kontraindikácia JZS ASA II] a výk. nie je v JZSB-1 a Ozetrovacía doba < 6 d. alebo výk. v tabu ke JZSB-2

Výkon JZSB-1

J0010‡ Potreba ošetrov.starost.u poskyt.ústav.zdrav.starost.po výkone JZS J0013‡ Iná kontraindikácia pre ASA III a IV
 J0012‡ Iná medicínska kontraindikácia pre JZS

Výkon JZSB-2

J0011‡ Iný JZS výkon

Funkcia

Indikácie JZS Gynekológia A



Indikácie JZS Gynekológia A

Indikácie pre JZS Gynekológia A

Nie [Kontraindikácia JZS Príjem pacienta] a nie [Kontraindikácia JZS Výkon mimo JZS] a nie [Kontraindikácia JZS Komplikácia II] a nie [Kontraindikácia JZS Transfúzia] a nie [Kontraindikácia JZS Malignita II] a nie [Kontraindikácia JZS Porucha imunitného mechanizmu] a nie [Kontraindikácia JZS Porucha zrakovosti] a nie [Kontraindikácia JZS Duševná alebo mentálna porucha II] a nie [Kontraindikácia JZS ASA I] a výk. nie je v JZSGYA-1 a Ozetrovacía doba < 6 d. alebo výk. v tabu ke JZSGYA-2

Výkon JZSGYA-1

J0010‡ Potreba ošetrov.starost.u poskyt.ústav.zdrav.starost.po výkone JZS J0013‡ Iná kontraindikácia pre ASA III a IV
J0012‡ Iná medicínska kontraindikácia pre JZS

Výkon JZSGYA-2

J0011‡ Iný JZS výkon

Funkcia

Indikácie JZS Gynekológia B



Indikácie JZS Gynekológia B

Indikácie pre JZS Gynekológia B

Nie [Kontraindikácia JZS Výkon mimo JZS] a nie [Kontraindikácia JZS Komplikácia II] a nie [Kontraindikácia JZS Transfúzia] a nie [Kontraindikácia JZS Malignita II] a nie [Kontraindikácia JZS Porucha imunitného mechanizmu] a nie [Kontraindikácia JZS Porucha zrážanlivosti] a nie [Kontraindikácia JZS Duševná alebo mentálna porucha II] a nie [Kontraindikácia JZS ASA I] a výk. nie je v JZSGYB-1 a Ozetrovacia doba < 6 d. alebo výk. v tabu ke JZSGYB-2

Výkon JZSGYB-1

J0010‡ Potreba ošetrov.starost.u poskyt.ústav.zdrav.starost.po výkone JZS J0013‡ Iná kontraindikácia pre ASA III a IV
J0012‡ Iná medicínska kontraindikácia pre JZS

Výkon JZSGYB-2

J0011‡ Iný JZS výkon

Funkcia

Indikácie JZS Urológia A



Indikácie JZS Urológia A

Indikácie pre JZS Urológia A

Nie [Kontraindikácia JZS Príjem pacienta] a nie [Kontraindikácia JZS Výkon mimo JZS] a nie [Kontraindikácia JZS Komplikácia II] a nie [Kontraindikácia JZS Transfúzia] a nie [Kontraindikácia JZS Porucha imunitného mechanizmu] a nie [Kontraindikácia JZS Porucha zrážanlivosti] a nie [Kontraindikácia JZS ASA I] a výk. nie je v JZSURA-1 a Ozetrovacía doba < 6 d. alebo výk. v tabu ke JZSURA-2

Výkon JZSURA-1

J0010‡ Potreba ošetrov.starost.u poskyt.ústav.zdrav.starost.po výkone JZS J0013‡ Iná kontraindikácia pre ASA III a IV
J0012‡ Iná medicínska kontraindikácia pre JZS

Výkon JZSURA-2

J0011‡ Iný JZS výkon

Funkcia

Indikácie JZS Urológia B



Indikácie JZS Urológia B

Indikácie pre JZS Urológia B

Nie [Kontraindikácia JZS Výkon mimo JZS] a nie [Kontraindikácia JZS Komplikácia II] a nie [Kontraindikácia JZS Transfúzia] a nie [Kontraindikácia JZS Porucha imunitného mechanizmu] a nie [Kontraindikácia JZS Porucha zrážanlivosti] a nie [Kontraindikácia JZS ASA I] a výk. nie je v JZSURB-1 a Ozetrovacía doba < 6 d. alebo výk. v tabu ke JZSURB-2

Výkon JZSURB-1

J0010‡	Potreba ošetrov.starost.u poskyt.ústav.zdrav.starost.po výkone JZS	J0013‡	Iná kontraindikácia pre ASA III a IV
J0012‡	Iná medicínska kontraindikácia pre JZS		

Výkon JZSURB-2

J0011‡	Iný JZS výkon
--------	---------------

